

SHARP

DIGITAAL MULTIFUNCTIONEEL SYSTEEM

MODEL: BP-50M26 BP-70M31
BP-50M31 BP-70M36
BP-50M36 BP-70M45
BP-50M45 BP-70M55
BP-50M55 BP-70M65
BP-50M65

Gebruikershandleiding



VOORDAT U HET APPARAAT GAAT GEBRUIKEN

Functies van het apparaat en procedures voor het plaatsen van originelen en papier.



BEDIENING VAN HET APPARAAT

Bediening van het aanraakscherm en aanpassing van de gebruikersinterface



KOPIEERAPPARAAT

Gebruik van de kopieerfunctie



PRINTER

Gebruik van de printerfunctie



FAX

Gebruik van de faxfunctie



SCANNER/INTERNETFAX

Gebruik van de scanner/ internetfaxfunctie



DOCUMENTARCHIVERING

Taken opslaan als bestanden op de hardeschijf



GEMAKKELIJK GEBRUIK VAN HET APPARAAT

Handige kenmerken van deze machine:



INSTELLINGSMODUS

Instellingen configureren om het apparaat eenvoudiger in het gebruik te maken



FOUTEN OPSPOREN

Vragen en antwoorden en onderhoudsinstructies



BIJLAGE

Over de specificaties:

Klik om naar de hoofdstukindex te gaan

GEBRUIK VAN DEZE HANDLEIDING

Klik op een knop hieronder om naar de gewenste pagina te gaan.

In de volgende uitleg wordt ervan uitgegaan dat u Adobe Reader gebruikt (sommige knoppen worden standaard niet weergegeven).

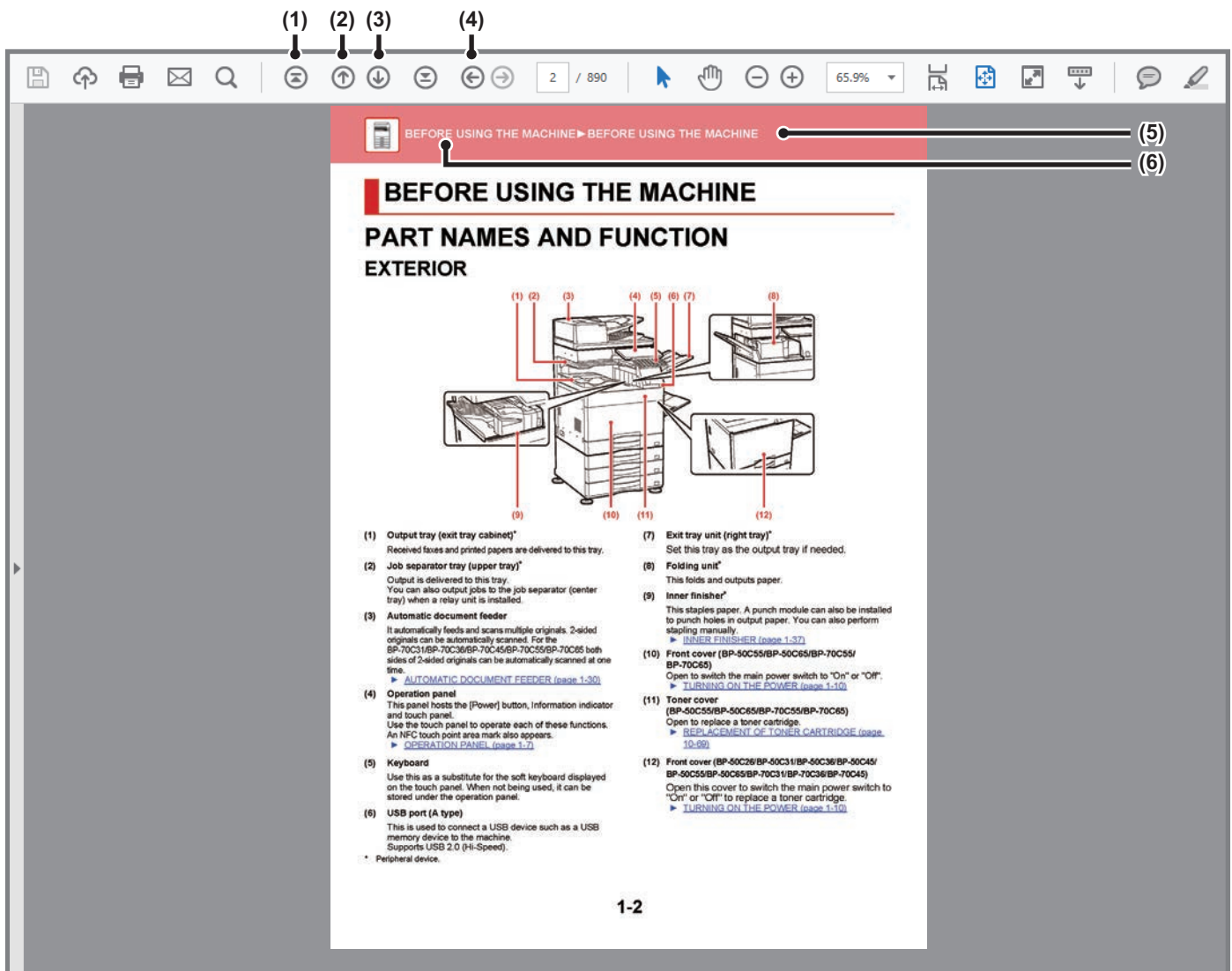

(1) **Knop om terug te gaan naar het begin van de pagina**
Wanneer een bewerking niet wordt uitgevoerd zoals verwacht, klikt u op deze knop om opnieuw te beginnen.

(2) **Knop om terug te gaan naar de vorige pagina**
Geeft de vorige pagina weer.

(3) **Knop om naar de volgende pagina te gaan**
Geeft de volgende pagina weer.

(4) **Knop om terug te gaan naar de laatst weergegeven pagina**
Geeft de pagina weer die vóór de huidige pagina werd weergegeven.

(5) **Titelknop**

Geeft de pagina weer van de titel die op de knop wordt weergegeven.

(6) **Inhoudknop**

Geeft de inhoud van ieder hoofdstuk weer. Bijvoorbeeld, als de huidige pagina bij het hoofdstuk Printer hoort, dan wordt de inhoudsopgave van het hoofdstuk Printer weergegeven.



Wanneer geen knop wordt weergegeven, raadpleeg dan de Help van Adobe Reader voor het weergeven van de knop.

OVER DE BEDIENINGSHANDLEIDING

In deze handleiding wordt uitgelegd hoe u het digitale multifunctionele systeem BP-50M26 / BP-50M31 / BP-50M36 / BP-50M45 / BP-50M55 / BP-50M65 / BP-70M31 / BP-70M36 / BP-70M45 / BP-70M55 / BP-70M65 gebruikt.

Opmerking vooraf

- Raadpleeg de Handleiding software-installatie voor meer informatie over het installeren van de drivers en software die in deze handleiding worden genoemd.
- Raadpleeg de handleiding van uw besturingssysteem of de online Help-functie voor informatie over uw besturingssysteem.
- De uitleg van schermen en procedures voor Windows-apparaten is hoofdzakelijk bedoeld voor Windows® 10. De schermen kunnen verschillen, afhankelijk van de versie van het besturingssysteem of de softwareapplicatie.
- In de uitleg van de schermen en de procedures voor gebruik in een macOS-omgeving wordt er in het algemeen van uitgegaan dat macOS 11 wordt gebruikt en dat er een PPD-driver is geïnstalleerd. De schermen kunnen verschillen, afhankelijk van de versie van het besturingssysteem of de softwareapplicatie.
- Overall in de handleiding waar "BP-xxxx" wordt vermeld, kunt u "xxxx" vervangen door uw modelnaam.
- Deze handleiding bevat verwijzingen naar de faxfunctie. De faxfunctie is echter niet beschikbaar in sommige landen en regio's.
- Deze handleiding is met de grootst mogelijke zorg tot stand gekomen. Voor vragen en opmerkingen over deze handleiding kunt u contact opnemen met uw dealer of met de dichtstbijzijnde erkende servicevertegenwoordiger.
- Dit product heeft strenge kwaliteitscontroles en inspecties ondergaan. In het onwaarschijnlijke geval dat u een defect of probleem ontdekt, kunt u contact opnemen met uw dealer of met de dichtstbijzijnde erkende servicevertegenwoordiger.
- Behoudens voor zover wettelijk verplicht aanvaardt SHARP geen enkele aansprakelijkheid voor fouten die optreden tijdens het gebruik van het product of de opties, defecten die het gevolg zijn van onjuiste bediening van het product en de opties of andere fouten of voor enige schade resulterend uit het gebruik van het product.

Waarschuwing

- De vermenigvuldiging, wijziging of vertaling van de inhoud van deze handleiding zonder voorafgaande schriftelijke toestemming is niet toegestaan, tenzij dit is toegestaan op grond van het auteursrecht.
- De informatie in deze handleiding kan zonder voorafgaande kennisgeving worden gewijzigd.

Afbeeldingen, bedieningspaneel en aanraakscherm die in deze handleiding worden weergegeven

De randapparatuur is over het algemeen optioneel. Bij enkele modellen maakt bepaalde randapparatuur echter deel uit van de standaarduitrusting.



In deze handleiding wordt ervan uitgegaan dat een papierlade is geïnstalleerd op de BP-70M65.



Voor sommige functies en procedures wordt er in de uitleg vanuit gegaan dat er andere apparatuur is geïnstalleerd dan bovengenoemde apparatuur.

De schermen, berichten en toetsnamen in de handleiding kunnen verschillen van die op de machine als gevolg van verbeteringen en wijzigingen van het product.

Pictogrammen die in de handleidingen worden gebruikt

De pictogrammen in de handleidingen verwijzen naar de volgende informatie:

	Hiermee wordt u alert gemaakt op een situatie die zou kunnen leiden tot de dood of tot ernstig persoonlijk letsel. Hiermee wordt u gewaarschuwd voor een situatie die zou kunnen leiden tot persoonlijk letsel of materiële schade.		Hiermee wordt uitgelegd hoe u een handeling kunt stoppen of corrigeren.
---	---	---	---

	Hiermee wordt u gewezen op een situatie die kan leiden tot beschadiging of storing van het apparaat.		Hierin worden routineactiviteiten beschreven die relevant zijn voor de instellingsmodus.
	Dit vormt een aanvulling op een functie of bedieningsprocedure.		



VOORDAT U HET APPARAAT GAAT GEBRUIKEN

VOORDAT U HET APPARAAT GAAT GEBRUIKEN

ONDERDEELNAMEN EN FUNCTIES	1-2
BUITENKANT	1-2
BINNENKANT	1-5
AUTOMATISCHE DOCUMENTINVOEREENHEID EN GLASPLAAT	1-6
ZIJKANT EN ACHTERKANT	1-7
BEDIENINGSPANEEL	1-8
INFORMATIE-INDICATOR	1-9
DE VOEDING INSCHAKELEN	1-11
DE VOEDING INSCHAKELEN	1-12
DE VOEDING UITSCHAKELEN	1-12
HET APPARAAT OPNIEUW OPSTARTEN	1-12

PAPIER LADEN

BELANGRIJKE INFORMATIE OVER PAPIER	1-13
NAAM EN PLAATS VAN DE LADEN	1-13
DE DEFINITIE VAN 'R' IN PAPIERFORMATEN	1-14
GESCHIKTE PAPIERTYPEN	1-15
LADE 1 - 4 (WANNEER EEN STANDAARD/PAPIERLADE VAN 550/2X550/3X550/ 550&2100 VEL IS GEÏNSTALLEERD)	1-18
ENVELOPPE IN LADE 1 LADEN	1-20
LADE 3 - 4 (WANNEER EEN STANDAARD/PAPIERLADE VAN 550&2100 VEL IS GEÏNSTALLEERD)	1-21
PAPIER PLAATSEN IN DE LADE MET GROTE CAPACITEIT (ALS ER EEN LADE MET GROTE CAPACITEIT IS GEÏNSTALLEERD)	1-23
PAPIER IN DE DOORVOERLADE LADEN	1-25
HOE HET PAPIER PLAATSEN	1-25
TABPAPIER LADEN	1-26
TRANSPARANTEN LADEN	1-26
ENVELOPPEN LADEN	1-27
DE GELEIDER VOOR LANG PAPIER AANBRENGEN	1-31

HET ORIGINEEL PLAATSEN

EEN PROCEDURE SELECTEREN VOOR HET PLAATSEN VAN HET ORIGINEEL AFHANKELIJK VAN TYPE EN STATUS	1-32
DETECTEERBARE ORIGINEELFORMATEN	1-32
AUTOMATISCHE DOCUMENTINVOEREENHEID	1-34
PREVENTIEF LAMPJE OM AAN TE GEVEN DAT ORIGINEEL IS BLIJVEN LIGGEN	1-37
INDICATOR ORIGINEELINST	1-39
SCHEVE INVOER VOORKOMEN	1-39
DETECTIE VAN DUBBELE INVOER	1-39
GLASPLAAT	1-40

RANDAPPARATUUR

RANDAPPARATUUR	1-42
AFWERKINGSEENHEID IN HET APPARAAT	1-45
ONDERDEELNAMEN	1-45
HANDMATIG NIETEN	1-46
TOEBEHOREN	1-47
ONDERHOUD VAN AFWERKINGSEENHEID IN HET APPARAAT	1-47
AFWERKINGSEENHEID	1-49
ONDERDEELNAMEN	1-49
TOEBEHOREN	1-50
ONDERHOUD VAN DE AFWERKINGSEENHEID	1-50
AFWERKINGSEENHEID (GROTE STAPELEENHEID) ..	1-52
ONDERDEELNAMEN	1-52
HANDMATIG NIETEN	1-53
TOEBEHOREN	1-54
ONDERHOUD VAN DE AFWERKINGSEENHEID (GROTE STAPELEENHEID)	1-54
ZADELSTEEK-AFWERKINGSEENHEID	1-56
ONDERDEELNAMEN	1-56
TOEBEHOREN	1-57
ONDERHOUD VAN DE ZADELSTEEK-AFWERKINGSEENHEID	1-57
ZADELSTEEK-AFWERKINGSEENHEID (GROTE STAPELEENHEID)	1-60
ONDERDEELNAMEN	1-60
HANDMATIG NIETEN	1-62
TOEBEHOREN	1-63
ONDERHOUD VAN DE ZADELSTEEK-AFWERKINGSEENHEID (GROTE STAPELEENHEID)	1-64
PERFORATIEMODULE	1-68
PERFORATIE-AFVAL VERWIJDEREN	1-68
VOUWSEENHEID	1-74
ONDERDEELNAMEN	1-74

ONDERHOUD

REGELMATIG ONDERHOUD	1-75
DE GLASPLAAT EN AUTOMATISCHE DOCUMENTINVOEREENHEID REINIGEN	1-75
HET OPPERVLAK VAN DE DOORVOERROL REINIGEN ..	1-78
DE AANVOERROL VAN DE PAPIERINVOER REINIGEN ..	1-79
DE TONERCARTRIDGE VERVANGEN	1-80
Vervangingsbericht	1-80
DE TONER INZAMELCONTAINER VERVANGEN	1-83



VOORDAT U HET APPARAAT GAAT GEBRUIKEN

ONDERDEELNAMEN EN FUNCTIES

BUITENKANT

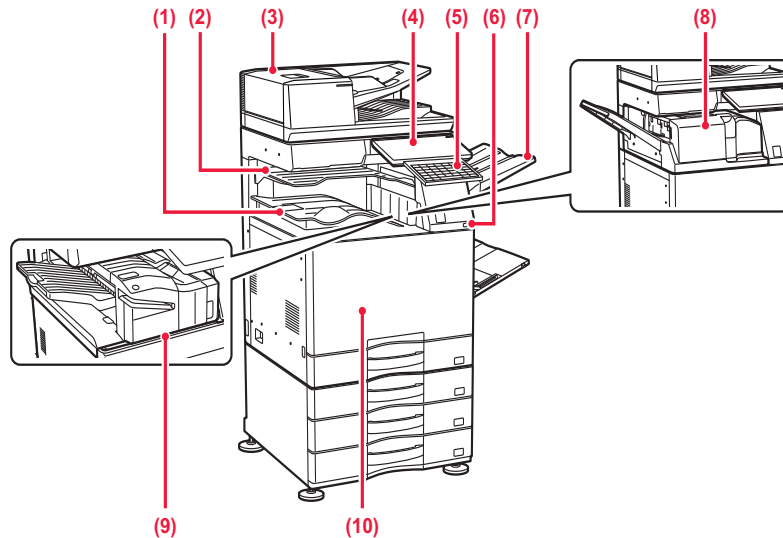

(1) Uitvoerlade (uitvoerladekast)*1

In deze lade worden ontvangen faxen en afgedrukte vellen papier opgevangen.

(2) Taakscheider (bovenste lade)*2

In deze lade wordt de uitvoer opgevangen. U kunt taken ook versturen naar de jobscheider (middelste lade) wanneer een relaiseenheid is geïnstalleerd.

(3) Automatische documentinvoereenheid

Hiermee worden meerdere originelen automatisch geladen en gescand. Dubbelzijdige originelen kunnen automatisch worden gescand. Voor de BP-70M31 / BP-70M36 / BP-70M45 / BP-70M55 / BP-70M65 kunnen beide zijden van 2-zijdige originelen automatisch tegelijk worden gescand.

► [AUTOMATISCHE DOCUMENTINVOEREENHEID \(pagina 1-34\)](#)

(4) Bedieningspaneel

Op dit paneel vindt u de toets [Aan], de informatie-indicator en het aanraakscherm. Gebruik het aanraakscherm om elk van deze functies uit te voeren.

Er is ook een NFC-aanraakpuntmarkering.

► [BEDIENINGSPANEEL \(pagina 1-8\)](#)

(5) Toetsenbord*3

Gebruik dit als alternatief voor het aanraaktoetsenbord dat op het aanraakscherm wordt weergegeven. Wanneer dit toetsenbord niet wordt gebruikt, kan het onder het bedieningspaneel worden opgeborgen.

(6) USB-poort (A-type)

Via deze aansluiting kan een USB-apparaat zoals een USB-stick op het apparaat worden aangesloten. Ondersteunt USB 2.0 (Hi-Speed).

(7) Uitvoerlade-eenheid (rechter lade)*2

U kunt deze lade instellen als uitvoerlade.

(8) Vouweenheid*2

Hiermee wordt papier gevouwen en uitgevoerd.

► [VOUWEENHEID \(pagina 1-74\)](#)

(9) Afwerkingseenheid in het apparaat*2

Deze niet het papier. Verder kan een perforatiemodule worden geïnstalleerd om gaten te maken in uitvoerpapier. U kunt ook met de hand nieten.

► [AFWERKINGSEENHEID IN HET APPARAAT \(pagina 1-45\)](#)

(10) Voorkaft

Open deze klep om de hoofdschakelaar in of uit te schakelen of een tonercartridge te vervangen.

► [DE VOEDING INSCHAKELEN \(pagina 1-11\)](#)

*1 Afhankelijk van het land, de regio of het model kan het als standaard geïnstalleerd zijn of kan het een randapparaat zijn. Neem contact op met uw leverancier of de dichtstbijzijnde erkende servicevertegenwoordiger.

*2 Randapparaat.



*3 Standaard geïntegreerd, maar niet beschikbaar in sommige landen en regio's. Niet beschikbaar op sommige modellen. Neem contact op met uw leverancier of de dichtstbijzijnde autoriseerde servicevertegenwoordiger.

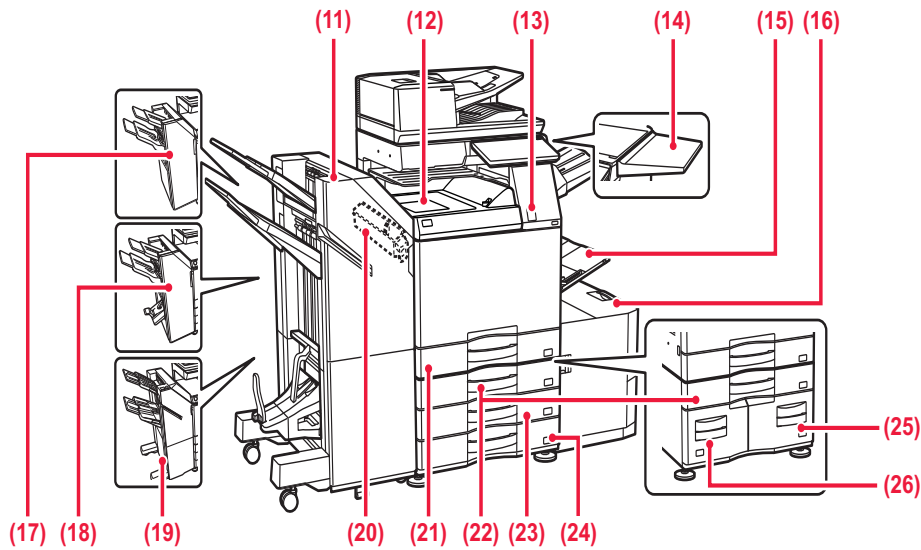

(11) Zadelsteek-finisher (grote stapeleenheid)*¹

Deze niet en vouwt papier. Verder kan een perforatiemodule worden geïnstalleerd om gaten te maken in uitvoerpapier. U kunt ook met de hand nieten.

► [ZADELSTEEK-AFWERKINGSEENHEID \(GROTE STAPELEENHEID\) \(pagina 1-60\)](#)

(12) Papierdoorgave-eenheid*¹

Voert papier door tussen het apparaat en de afwerkingseenheid, afwerkingseenheid (grote stapeleenheid), zadelsteek-afwerkingseenheid of zadelsteek-afwerkingseenheid (grote stapeleenheid).

(13) Bewegingssensor*²

Deze sensor detecteert de bewegingen van personen die het apparaat naderen en schakelt het apparaat automatisch uit de stand-bymodus. (Alleen bewegingssensormodus)

(14) Hulptafel*²

U kunt deze gebruiken als werkplatform of tijdelijk originelen of een mobiel apparaat plaatsen.



- Plaats geen voorwerp dat meer dan 5 kg weegt en pas ook geen andere belasting toe.
- Plaats geen houder met water of een andere vloeistof. Risico op brand of elektrische schok als de vloeistof wordt gemorst en in het apparaat terecht komt.
- Werken op de tafel terwijl de machine in werking is, kan leiden tot slechte beeldkwaliteit of andere problemen.

(15) Doorvoerlade

Gebruik deze lade om handmatig papier in te voeren. Als u papier laadt dat groter is dan A4R of 8- 1/2" x 11"R, kunt u het verlengstuk uittrekken.

► [PAPIER IN DE DOORVOERLADE LADEN \(pagina 1-25\)](#)

(16) Lade 5 (wanneer een lade met grote capaciteit is geïnstalleerd)*¹

Plaats papier in deze lade.

► [PAPIER PLAATSEN IN DE LADE MET GROTE CAPACITEIT \(ALS ER EEN LADE MET GROTE CAPACITEIT IS GEÏNSTALLEERD\) \(pagina 1-23\)](#)

(17) Afwerkingseenheid*¹

Deze niet het papier. Verder kan een perforatiemodule worden geïnstalleerd om gaten te maken in uitvoerpapier.

► [AFWERKINGSEENHEID \(pagina 1-49\)](#)

(18) Zadelsteek-afwerkingseenheid*¹

Deze niet en vouwt papier. Verder kan een perforatiemodule worden geïnstalleerd om gaten te maken in uitvoerpapier.

► [ZADELSTEEK-AFWERKINGSEENHEID \(pagina 1-56\)](#)

(19) Afwerkingseenheid (grote stapeleenheid)*¹

Deze niet het papier. Verder kan een perforatiemodule worden geïnstalleerd om gaten te maken in uitvoerpapier. U kunt ook met de hand nieten.

► [AFWERKINGSEENHEID \(GROTE STAPELEENHEID\) \(pagina 1-52\)](#)

(20) Perforatiemodule*¹

Deze maakt gaten in het uitvoerpapier. Vereist een interne afwerkingseenheid, afwerkingseenheid, afwerkingseenheid (grote stapeleenheid), zadelsteek-afwerkingseenheid of zadelsteek-afwerkingseenheid (grote stapeleenheid).

(21) Lade 1

Plaats papier in deze lade.

► [LADE 1 - 4 \(WANNEER EEN STANDAARD/PAPIERLADE VAN 550/2X550/3X550/ 550&2100 VEL IS GEÏNSTALLEERD\) \(pagina 1-18\)](#)



(22) Lade 3 (wanneer een standaard/papierlade van 2x550/3x550 vel is geïnstalleerd)*¹

Plaats papier in deze lade.

- ▶ [LADE 1 - 4 \(WANNEER EEN STANDAARD/PAPIERLADE VAN 550/2X550/3X550/ 550&2100 VEL IS GEÏNSTALLEERD\) \(pagina 1-18\)](#)

(23) Lade 4 (wanneer een standaard/papierlade van 3x550 vel is geïnstalleerd)*¹

Plaats papier in deze lade.

- ▶ [LADE 1 - 4 \(WANNEER EEN STANDAARD/PAPIERLADE VAN 550/2X550/3X550/ 550&2100 VEL IS GEÏNSTALLEERD\) \(pagina 1-18\)](#)

(24) Lade 2 (wanneer een Lage Stand/550 vellen papierlade of stand/550/2x550/3x550/550&2100 vellen papierlade is geïnstalleerd)*¹

Plaats papier in deze lade.

- ▶ [LADE 1 - 4 \(WANNEER EEN STANDAARD/PAPIERLADE VAN](#)

[550/2X550/3X550/ 550&2100 VEL IS GEÏNSTALLEERD\) \(pagina 1-18\)](#)

(25) Lade 4 (wanneer een standaard/ papierlade van 550&2100 vel is geïnstalleerd)*¹

Plaats papier in deze lade.

- ▶ [LADE 3 - 4 \(WANNEER EEN STANDAARD/PAPIERLADE VAN 550&2100 VEL IS GEÏNSTALLEERD\) \(pagina 1-21\)](#)

(26) Lade 3 (wanneer een standaard/ papierlade van 550&2100 vel is geïnstalleerd)*¹

Plaats papier in deze lade.

- ▶ [LADE 3 - 4 \(WANNEER EEN STANDAARD/PAPIERLADE VAN 550&2100 VEL IS GEÏNSTALLEERD\) \(pagina 1-21\)](#)

*¹ Randapparaat. Standaard geïntegreerd, maar niet beschikbaar in sommige landen en regio's. Niet beschikbaar op sommige modellen. Neem contact op met uw leverancier of de dichtstbijzijnde erkende servicevertegenwoordiger.

*² Dit toestel kan enkel worden opgenomen in de BP-70M31 / BP-70M36 / BP-70M45 / BP-70M55 / BP-70M65.



BINNENKANT

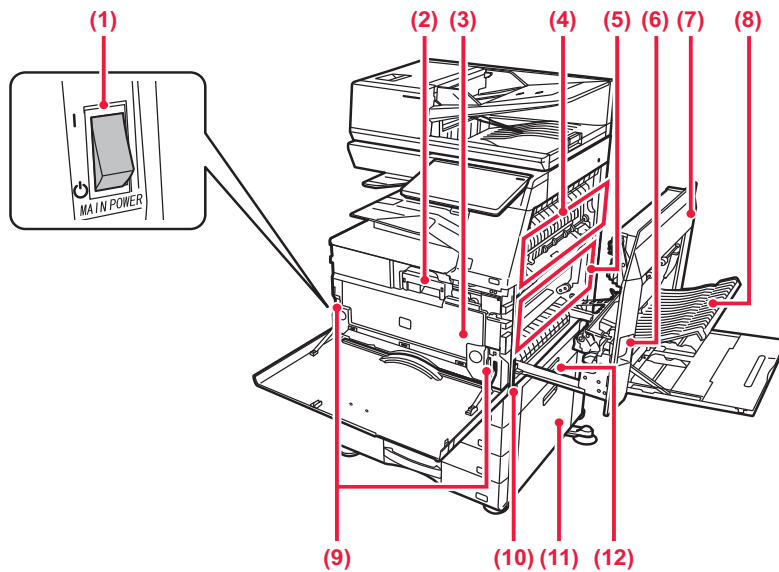

(1) Hoofdschakelaar

Gebruik deze schakelaar om de voeding van het apparaat in te schakelen. Laat deze schakelaar in de stand  staan bij gebruik van de fax- of internetfaxfunctie.

► [DE VOEDING INSCHAKELEN \(pagina 1-11\)](#)

(2) Tonercartridge

Deze cartridge bevat toner. Wanneer de toner in een cartridge opraakt, moet die worden vervangen.

► [DE TONERCARTRIDGE VERVANGEN \(pagina 1-80\)](#)

(3) Tonerinzamelcontainer

In deze container wordt overtollige toner verzameld die na het afdrukken is overgebleven.

► [DE TONER INZAMELCONTAINER VERVANGEN \(pagina 1-83\)](#)

(4) Fuseereenheid

Hier wordt warmte toegepast om de overgebrachte afbeelding op het papier te smelten.



De fuseereenheid is heet. Zorg dat u geen brandwonden oploopt wanneer u vastgelopen papier verwijdert.

(5) Fotogeleidende trommel

Op de fotogeleidende trommel worden afbeeldingen gevormd.



Raak de fotogeleidende trommel niet aan, beschadig hem niet en stel hem niet bloot aan direct zonlicht of ander sterk licht. Dat kan resulteren in onvolmaakte afbeeldingen.

(6) Ontgrendelingshendel van rechterklep

Trek aan deze hendel en houd hem omhoog om de rechterklep te openen en vastgelopen papier te verwijderen.

(7) Rechterklep

Open deze klep om vastgelopen papier te verwijderen.

(8) Klep van de papieromkeereenheid

Deze eenheid wordt gebruikt voor het omkeren van papier bij 2-zijdig afdrukken. Open deze klep om vastgelopen papier te verwijderen.

(9) Ontgrendelingsknop van tonerinzamelcontainer

Druk op deze knop als u de tonerinzamelcontainer wilt ontgrendelen om de tonerinzamelcontainer te vervangen.

► [DE TONER INZAMELCONTAINER VERVANGEN \(pagina 1-83\)](#)

(10) Hendel

Trek deze naar buiten en pak deze vast bij het verplaatsen van het apparaat.

(11) Rechterklep van standaard/papierlade van 550/2x550/3x550/550&2100 vel

Open deze klep om papier te verwijderen dat is vastgelopen in lade 2, 3 of 4.

(12) Rechterklep van de papierlade

Open deze klep om papier te verwijderen dat is vastgelopen in lade 1.



AUTOMATISCHE DOCUMENTINVOEREEENHEID EN GLASPLAAT

BP-50M26 / BP-50M31 / BP-50M36 / BP-50M45 / BP-50M55 / BP-50M65

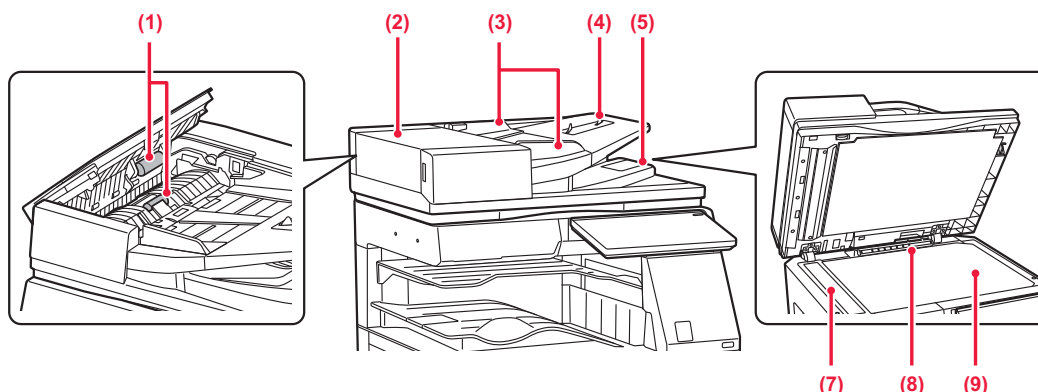

BP-70M31 / BP-70M36 / BP-70M45 / BP-70M55 / BP-70M65

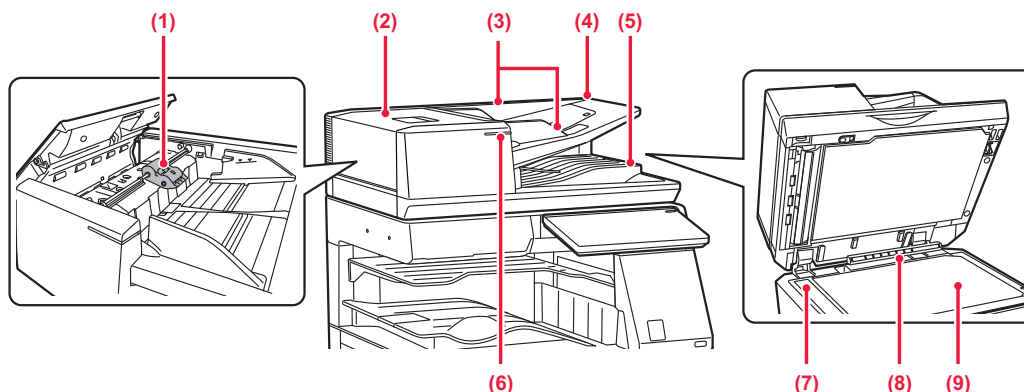

(1) Aanvoerrol van de origineelinvoer

Deze rol draait zodat het origineel automatisch wordt ingevoerd.

(2) Klep van documentinvoergeedeelte

Open deze klep om een vastgelopen origineel te verwijderen.
Deze klep wordt ook geopend om de aanvoerrol van de papierinvoer te reinigen.

► [DE AANVOERROL VAN DE PAPIERINVOER REINIGEN \(pagina 1-79\)](#)

(3) Origineelgeleiders

Deze geleiders zorgen ervoor dat het origineel goed wordt gescand.
Stel de geleiders af op de breedte van het origineel.

(4) Documentinvoerlade

Plaats het origineel.
Plaats het origineel met de afdrukzijde naar boven.
► [AUTOMATISCHE DOCUMENTINVOEREEENHEID \(pagina 1-34\)](#)

(5) Origineeluitvoerlade

Na het scannen wordt het origineel naar deze lade uitgevoerd.
► [INDICATOR ORIGINEELINST \(pagina 1-39\)](#)

(6) Indicator origineelinst.

Deze indicator gaat branden wanneer het document op juiste wijze op de origineelinvoerlade is geplaatst.

► [INDICATOR ORIGINEELINST \(pagina 1-39\)](#)

(7) Scangebied

Hier worden originelen gescand die in de automatische documentinvoereenheid zijn geplaatst.

► [DE GLASPLAAT EN AUTOMATISCHE DOCUMENTINVOEREEENHEID REINIGEN \(pagina 1-75\)](#)

(8) Detector van formaat van origineel

Deze eenheid detecteert het formaat van een origineel dat op de glasplaat is geplaatst.

► [GLASPLAAT \(pagina 1-40\)](#)

(9) Glasplaat

Plaats boeken of andere dikke originelen die niet via de automatische documentinvoereenheid kunnen worden gescand op deze glasplaat om ze te scannen.

► [GLASPLAAT \(pagina 1-40\)](#)



ZIJKANT EN ACHTERKANT

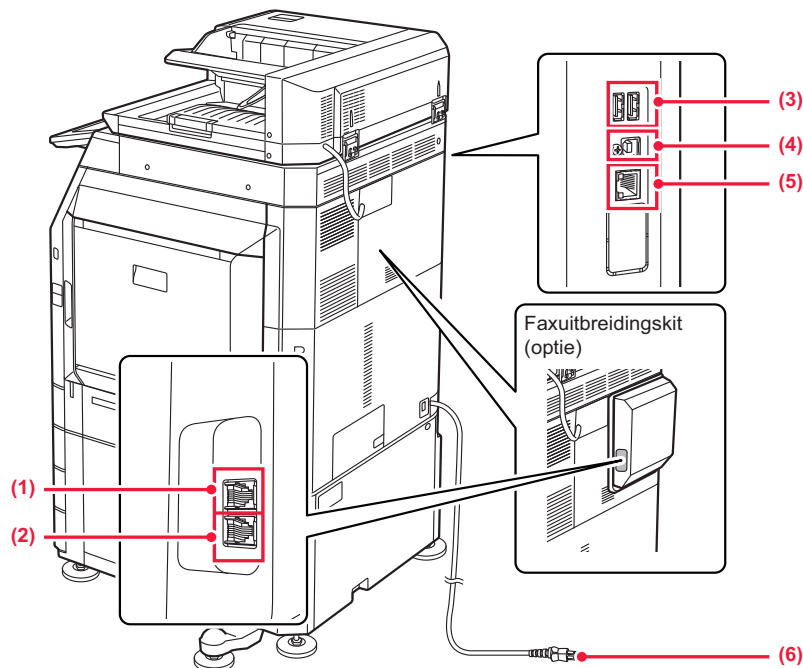

(1) Stekker voor extra telefoon (TEL)*

Wanneer de faxfunctie van het apparaat wordt gebruikt, kunt u een extra telefoontoestel in deze aansluiting steken.

(2) Aansluiting voor telefoonlijn (LINE)*

Wanneer de faxfunctie van het apparaat wordt gebruikt, wordt hierop de telefoonlijn aangesloten.

(3) USB-poort (A-type)

Via deze aansluiting kan een USB-apparaat zoals een USB-stick op het apparaat worden aangesloten. Ondersteunt USB 2.0 (Hi-Speed) en USB3.0 (SuperSpeed).

* Randapparaat.

(4) USB-poort (type B)

Het apparaat gebruikt deze aansluiting niet.

(5) LAN-aansluiting

Sluit de LAN-kabel aan op deze aansluiting als het apparaat binnen een netwerk wordt gebruikt. Gebruik een afgeschermd LAN-kabel.

(6) Netstekker



BEDIENINGSPANEEL

In dit gedeelte worden de namen en functies van de verschillende onderdelen van het bedieningspaneel beschreven.

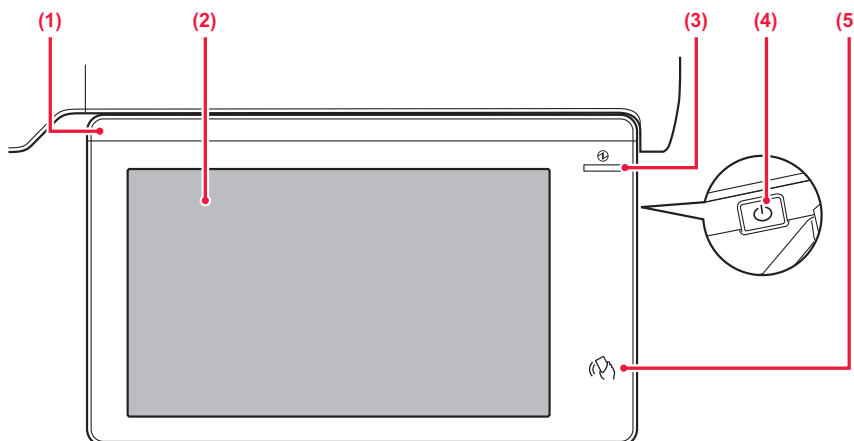

(1) Informatie-indicator

Deze indicator brandt wanneer het apparaat ingeschakeld is, en wanneer een gebruiker zich aanmeldt op het apparaat.

► [INFORMATIE-INDICATOR \(pagina 1-9\)](#)

(2) Aanraakscherm

Op het aanraakscherm worden meldingen en toetsen weergegeven.

Bedien het apparaat door direct op de weergegeven toetsen te tikken.

► [AANRAAKSCHERM \(pagina 2-2\)](#)

(3) Aan-indicator

Deze indicator gaat branden als de hoofdschakelaar van het apparaat in de stand "I" staat.

Knippert blauw als de toets [Aan] niet onmiddellijk wordt ingeschakeld nadat de hoofdschakelaar is ingeschakeld. Deze indicator knippert ook blauw wanneer printergegevens worden ontvangen.

Deze indicator knippert geel tijdens de automatische uitschakelfunctie.

► [DE VOEDING INSCHAKELEN \(pagina 1-11\)](#)

(4) Toets [Aan]

Druk op deze toets om de voeding van het apparaat in of uit te schakelen.

► [DE VOEDING INSCHAKELEN \(pagina 1-11\)](#)

(5) NFC-aanraakpuntgebied

Mobiele toestellen kunnen gemakkelijk worden verbonden met het apparaat door het mobiele toestel tegen het apparaat aan te raken.

► [VERBINDING MAKEN VIA NFC \(pagina 8-40\)](#)



U kunt de hoek van het bedieningspaneel wijzigen.

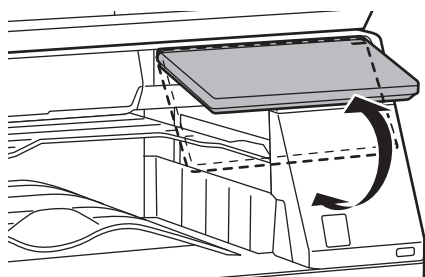

- Het aanraakscherm is van het capacitieve type.
- Gebruik uw vinger om het aanraakscherm te bedienen. Als u het met een pen bedient, zal het niet goed werken. Let er ook op dat edelmetalen zoals accessoires onopzettelijke aanraakbewegingen kunnen veroorzaken.
- Raak het aanraakscherm niet aan terwijl de eenheid opstart. Als u het aanraakscherm aanraakt, zal het mogelijk niet normaal werken.

Voorbeeld:

Schakel de hoofdschakelaar in, druk op de toets [Aan], en wacht tot het beginscherm wordt getoond.

Terugkeren uit automatisch uitschakelen.



INFORMATIE-INDICATOR

Bij het IN/UITschakelen van het apparaat; bij gebruikersauthenticatie wanneer de gebruiker zich heeft aangemeld met zijn of haar identiteitskaart of NFC; wanneer een USB-geheugen wordt aangesloten op het apparaat; wanneer een taak op het bedieningspaneel van het apparaat wordt gestart; of tijdens beeldaanpassing of bij het toevoegen van een toner, wordt er een fax ontvangen of is er een fout opgetreden in het apparaat, brandt de LED blauw, wit of oranje als antwoord op het verzoek/de bewerking van de gebruiker om de status van het apparaat aan de gebruiker te communiceren.



Dit lampje wordt gebruikt om te communiceren met gebruikers die zich voor het apparaat bevinden, daarom brandt dit niet als gevolg van bedieningen op afstand.

Verlichtingspatronen

Verlichtingspatronen verschillen afhankelijk van de status.

Verlichtingskleur	Verlichtingspatronen	Status
Blauw	Verlichtingspatron 1	Wanneer het apparaat wordt ingeschakeld door een bewerking van een gebruiker of een bewegingssensor, wanneer het apparaat wordt uitgeschakeld door een bewerking van een gebruiker, wanneer de voeding wordt hersteld vanuit de slaapmodus*1, wanneer de voeding wordt verplaatst naar de slaapmodus*1, en wanneer een taak (kopiëren, scannen, faxen) wordt gestart door het bedieningspaneel.
	Verlichtingspatron 2	Tijdens gebruikersauthenticatie, bij het aanmelden van een gebruiker met een identiteitskaart of NFC Inbrengen van USB-geheugen in het apparaat
	Verlichtingspatron 3	Wanneer gebruikers moeten wachten, tijdens de aanpassing van de beeldkwaliteit of het toevoegen van een toner
Wit	Knippert	Er wordt een fax ontvangen wanneer de taakscheider (bovenste lade) of uitvoerlade-eenheid (rechterlade) wordt gebruikt voor de uitvoer, deze indicator knippert totdat de uitvoer is verwijderd.
Oranje	Brandt*2	Fouten die het apparaat niet uitschakelen, bijvoorbeeld als het tijdstip voor het vervangen van de toner inzamecontainer.
	Knippert*2	Fouten die het apparaat uitschakelen, bijvoorbeeld bij het vastlopen van papier of als de toner op is.

*1 Het informatielampje gaat branden wanneer het apparaat rechtstreeks door de gebruiker wordt in- of uitgeschakeld, of wanneer het apparaat wordt hersteld vanuit de slaapmodus. Het informatielampje gaat niet branden wanneer de printer rechtstreeks door de gebruiker wordt bediend, zoals bij het ontvangen van een afdrukopdracht of wanneer het gepland automatisch uitschakelen wordt in- of uitgeschakeld.

*2 Als de brandende status en de knipperende status overlappen, heeft de knipperende status prioriteit.



Verlichtingspatroon 1

Na sporadisch te branden, gaan alle lampjes tegelijkertijd aan, en vervolgens uit.



Verlichtingspatroon 2

Het middelste lampje gaat branden, de linker en rechter lampjes gaan branden, dan gaat het middelste lampje uit.



Verlichtingspatroon 3

De lampjes gaan achtereenvolgens branden, van het linker lampje naar het rechter lampje.



Als er meerdere verlichtingspatronen zijn voor de informatie-indicator, dan heeft het lampje dat later brandt, prioriteit. Het vorige verlichtingspatroon van de informatie-indicator wordt uitgeschakeld, dan gaat de informatie-indicator branden in overeenstemming met het later gegenereerde verlichtingspatroon.

Als verlichtingspatroon 3 en een ander verlichtingspatroon echter overlappen, dan heeft verlichtingspatroon 3 prioriteit, en zal het andere patroon niet worden ontvangen tot verlichtingspatroon 3 voltooid is.



DE VOEDING INSCHAKELEN

In dit gedeelte wordt beschreven hoe u de voeding van het apparaat kunt in- en uitschakelen en hoe u het apparaat opnieuw opstart.

Bedien de twee voedingsschakelaars: de hoofdschakelaar die zich linksonder achter de voorklep bevindt en de toets [Aan] op het bedieningspaneel.

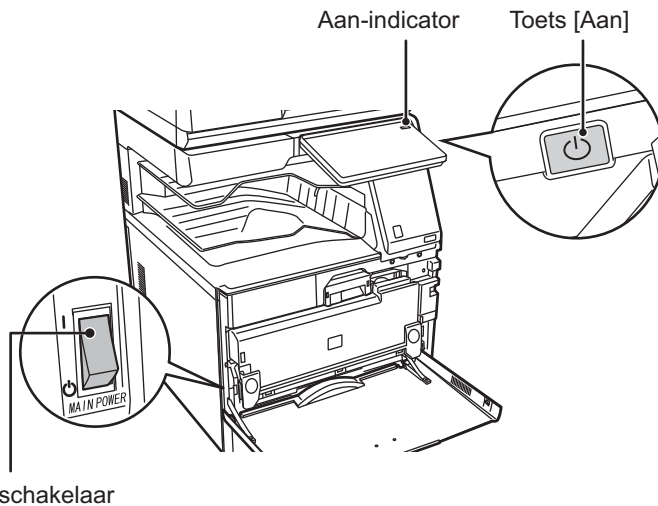

- Wanneer u de hoofdschakelaar wilt uitschakelen, drukt u op de toets [Aan] op het bedieningspaneel, drukt u op de toets [Uit] op het aanraakscherm, en zet u vervolgens de hoofdschakelaar in de stand “⏻”.
- Als de netvoeding plotseling is uitgevallen, moet u de voeding van het apparaat weer inschakelen en vervolgens in de juiste volgorde uitschakelen.
Als het apparaat gedurende langere tijd niet wordt gebruikt nadat de voeding is uitgeschakeld voordat de toets [Aan] werd uitgeschakeld, kan dit abnormale geluiden, verslechterde beeldkwaliteit en andere problemen veroorzaken.
- Schakel bij een ernstige storing, naderend onweer of verplaatsing van het apparaat zowel de toets [Aan] als de hoofdschakelaar uit en haal de stekker uit het stopcontact.



- Laat de hoofdschakelaar altijd in de stand ' I ' staan bij gebruik van de fax- of internetfaxfunctie.
- Als u de faxfunctie wilt gebruiken, en met name wanneer de ontvangst of verzending per timer 's nachts plaatsvindt, schakel de hoofdschakelaar dan niet uit.
- Sommige instellingen worden pas van kracht nadat het apparaat opnieuw is opgestart. In sommige statussen van het apparaat is het opnieuw opstarten van het apparaat mogelijk niet voldoende om de instellingen van kracht te laten worden. Schakel het apparaat in dat geval met de hoofdschakelaar uit en schakel het apparaat vervolgens op dezelfde manier weer in.



DE VOEDING INSCHAKELEN

- Stel de hoofdschakelaar in op ' I '.
- Nadat de kleur van de Aan-indicator in blauw is veranderd, drukt u op de toets [Aan].

DE VOEDING UITSCHAKELEN

Nadat u op de toets [Aan] hebt gedrukt, drukt u op de toets [Uit] op het aanraakpaneel.

Om het apparaat gedurende lange tijd uit te schakelen, drukt u op de knop [Aan] om de voeding uit te schakelen, en nadat de schermweergave op het bedieningspaneel verdwijnt, zet u de hoofdschakelaar in de stand “⏻”.

HET APPARAAT OPNIEUW OPSTARTEN

Druk op de knop [Aan] om de voeding uit te schakelen, en druk vervolgens op de knop [Uit] op het aanraakscherm. Druk daarna op de knop [Aan] om de voeding opnieuw in te schakelen.



PAPIER LADEN

BELANGRIJKE INFORMATIE OVER PAPIER NAAM EN PLAATS VAN DE LADEN

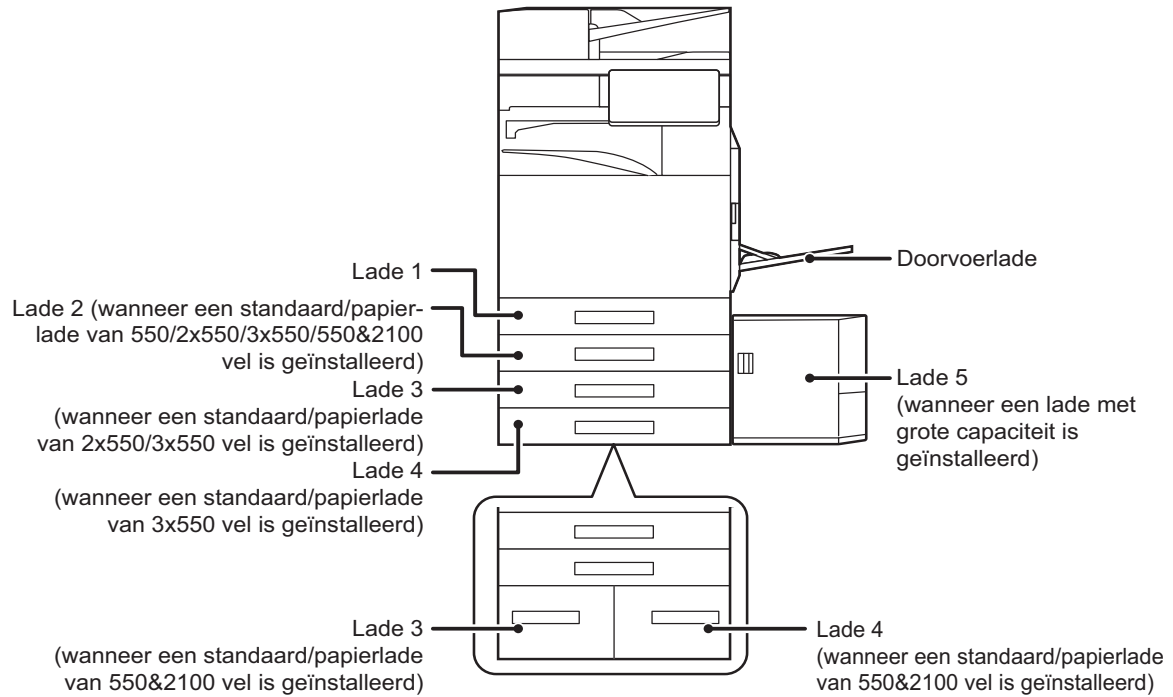



DE DEFINITIE VAN 'R' IN PAPIERFORMATEN

'R' wordt toegevoegd aan het einde van de naam van een papierformaat dat zowel staand als liggend kan worden gebruikt om de instelling 'liggend' aan te geven.

Papier dat in de staande of liggende afdrukstand kan worden geplaatst		Papier dat alleen in de liggende afdrukstand kan worden geplaatst
A4, B5, 8-1/2" x 11"		A3W, A3, B4, 12" x 18", 11" x 17", 8-1/2" x 14", 8-1/2" x 13"
Papier in de liggende afdrukstand	Papier in de staande afdrukstand	Kan alleen in de liggende afdrukstand worden geplaatst
<div style="border: 1px solid black; padding: 5px; text-align: center;">A4R (8-1/2" x 11"R)</div>	<div style="border: 1px solid black; padding: 5px; text-align: center;">A4 (8-1/2" x 11")</div>	<div style="border: 1px solid black; padding: 5px; text-align: center;">A3 (11" x 17")</div>



GESCHIKTE PAPIERTYPEN

In dit gedeelte worden papiertypen beschreven die wel en niet kunnen worden gebruikt. Uitgezonderd normaal papier wordt naar alle typen papier verwezen als speciale media.



- Er zijn verschillende typen papier in de handel verkrijgbaar. Sommige papiertypen kunt u niet gebruiken in het apparaat. Raadpleeg de dealer of de dichtstbijzijnde erkende servicevertegenwoordiger voordat u papier gaat gebruiken.
- De beeldkwaliteit en geschiktheid voor het fuseren van toner met het papier wisselt mogelijk naargelang de omgeving, bedrijfsomstandigheden en papiereigenschappen. De beeldkwaliteit is dan lager dan u zou verkrijgen met Sharp-standaardpapier. Raadpleeg de dealer of de dichtstbijzijnde erkende servicevertegenwoordiger voordat u papier gaat gebruiken.
- Wanneer u niet-aanbevolen of niet-bruikbaar papier gebruikt, kan dit leiden tot scheve invoer, papierstoringen en slecht fuseren van de toner (de toner hecht niet goed aan het papier en geeft af) of storingen van het apparaat.
- Wanneer u niet-aanbevolen papier gebruikt, kan dit leiden tot papierstoringen of een slechte beeldkwaliteit. Controleer, voordat u niet-aanbevolen papier gebruikt, of u hiermee goed kunt afdrucken.

Bruikbaar papier

Specificaties van normaal papier, zwaar papier en dun papier

Normaal Papier*	Normaal Papier 1	60 g/m ² tot 89 g/m ² (16 lbs. bond tot 24 lbs. bond)
	Normaal Papier 2	90 g/m ² tot 105 g/m ² (24 lbs. bond tot 28 lbs. bond)
Zwaar Papier	Zwaar papier 1	106 g/m ² tot 176 g/m ² (28 lbs. cover tot 65 lbs. cover)
	Zwaar papier 2	177 g/m ² tot 220 g/m ² (65 lbs. cover tot 80 lbs. cover)
	Zwaar papier 3	221 g/m ² tot 256 g/m ² (80 lbs. cover tot 140 lbs. index)
	Zwaar papier 4	257 g/m ² tot 300 g/m ² (140 lbs. index tot 110 lbs. cover)
Dun papier		55 g/m ² tot 59 g/m ² (13 lbs tot 16 lbs)

* Als het papier dat u normaal gebruikt, gerecycled, voorgeperforeerd, voorbedrukt, briefpapier, gekleurd, of gebruikerstype 1 tot 7 is, stel dan een juist papiergewicht in in "Instellingen" – [Systeeminstellingen] → [Algemene instellingen] → [Papierinstellingen] → [Papierlade instellingen] → [Paper Weight].



- De categorie "Bruikbaar papier" is gebaseerd op standaard papier van Sharp.
- Als u niet-aanbevolen papier gebruikt, kan dit een invloed hebben op de afdrukkwaliteit zelfs als er een papierinstelling is geselecteerd die overeenkomt met de bovenstaande papierverdelingen. Probeer in dat geval het papiertype in te stellen op een type dat iets zwaarder of iets lichter is dan normaal. Neem contact op met uw dealer of dichtstbijzijnde erkende servicevertegenwoordiger voor meer informatie.
- Raadpleeg de specificaties in de Beknopte bedieningshandleiding voor de papierspecificaties.
- Gerecycled papier, gekleurd papier en voorgeperforeerd papier moet voldoen aan dezelfde specificaties als normaal papier. Raadpleeg de dealer of de dichtstbijzijnde erkende servicevertegenwoordiger voordat u papier gaat gebruiken.
- Wanneer het uitgevoerde papier duidelijk gekruld is, verwijder dan het papier uit de cassette, draai het papier om, zodat de onderkant boven ligt, en ga verder.

Papier dat kan worden gebruikt voor de faxfunctie

A5, A5R, B5, B5R, 8-1/2" x 11", 8-1/2" x 11"R, A4, A4R, 8-1/2" x 13", 8-1/2" x 13-2/5", 8-1/2" x 13-1/2", B4, A3 (5-1/2" x 8-1/2"R, 8-1/2" x 11", 8-1/2" x 11"R, 8-1/2" x 13", 8-1/2" x 13-2/5", 8-1/2" x 14", 11" x 17", A4, A4R)



Specificaties van papier dat kan worden gebruikt voor dubbelzijdig afdrukken

Papiertype	Normaal papier, Recycled, Kleur, Briefpapier, Voorbedrukt, Geperforeerd, Zwaar papier (106 g/m ² (28 lbs. bond) tot 256 g/m ² (140 lbs. index))
Papierformaat	A3W, A3, B4, A4, A4R, B5, B5R, A5R, 12" x 18", 11" x 17", 8-1/2" x 14", 8-1/2" x 13-1/2", 8-1/2" x 13-2/5", 8-1/2" x 13", 8-1/2" x 11", 8-1/2" x 11"R, 5-1/2" x 8-1/2"R

Papiertypen die in elke lade kunnen worden geplaatst



- Zie "SPECIFICATIES" in de "Beknopte handleiding" en "[Papierlade- instellingen \(pagina 9-148\)](#)" voor uitgebreide informatie over het formaat en type papier dat in elke lade van het apparaat kan worden geplaatst.
- Gerecycled papier, gekleurd papier en voorgeperforeerd papier moet voldoen aan dezelfde specificaties als normaal papier.
Raadpleeg de dealer of de dichtstbijzijnde erkende servicevertegenwoordiger voordat u papier gaat gebruiken.

	Lade 1	Lade 2 ^{*1} Lade 3 ^{*2} Lade 4 ^{*3}	Lade 3 Lade 4 ^{*4}	Lade 5 ^{*5}	Doorvoerlade
Normaal Papier 1 ^{*6}	Toegestaan	Toegestaan	Toegestaan	Toegestaan	Toegestaan
Normaal Papier 2 ^{*6}	Toegestaan	Toegestaan	Toegestaan	Toegestaan	Toegestaan
Zwaar papier 1 ^{*7}	Toegestaan	Toegestaan	–	Toegestaan	Toegestaan
Zwaar papier 2 ^{*7}	Toegestaan	Toegestaan	–	Toegestaan	Toegestaan
Zwaar papier 3 ^{*7}	Toegestaan	Toegestaan	–	–	Toegestaan
Zwaar papier 4 ^{*7}	Toegestaan	Toegestaan	–	–	Toegestaan
Dun papier ^{*8}	–	–	–	–	Toegestaan
Voorbedrukt	Toegestaan	Toegestaan	Toegestaan	Toegestaan	Toegestaan
Recycle-Papier	Toegestaan	Toegestaan	Toegestaan	Toegestaan	Toegestaan
Briefpapier	Toegestaan	Toegestaan	Toegestaan	Toegestaan	Toegestaan
Geperforeerd	Toegestaan	Toegestaan	Toegestaan	Toegestaan	Toegestaan
Kleur	Toegestaan	Toegestaan	Toegestaan	Toegestaan	Toegestaan
Etiketten	–	–	–	–	Toegestaan
Glossy papier	–	–	–	–	Toegestaan
Transparant	–	–	–	–	Toegestaan
Tabpapier	–	–	–	–	Toegestaan
Enveloppen ^{*9}	Toegestaan ^{*10}	–	–	–	Toegestaan

*1 Wanneer een standaard/papierlade van 550 vel/standaard/papierlade van 2x550 vel/standaard/papierlade van 3x550 vel/standaard/papierlade van 550&2100 vel is geïnstalleerd.

*2 Wanneer een standaard/papierlade van 2x550/3x550 vel is geïnstalleerd

*3 Wanneer een standaard/papierlade van 3x550 vel is geïnstalleerd

*4 Wanneer een standaard/papierlade voor 550&2100 vel is geïnstalleerd

*5 Als een lade met grote capaciteit is geïnstalleerd.

*6 "Normaal Papier 1" is normaal papier 60 tot 89 g/m² (16 tot 24 lbs. bond), "Normaal Papier 2" is normaal papier 90 tot 105 g/m² (24 tot 28 lbs. bond).

*7 "Zwaar papier 1" is zwaar papier tot 176 g/m² (65 lbs. cover), "Zwaar papier 2" is zwaar papier tot 220 g/m² (80 lbs. cover), "Zwaar papier 3" is zwaar papier tot 256 g/m² (140 lbs. index), en "Zwaar papier 4" is zwaar papier tot 300 g/m² (110 lbs. cover).

*8 Dun papier van A6R-formaat kan niet worden gebruikt.

*9 Voor enveloppen die kunnen worden gebruikt, zie "[Papierlade- instellingen \(pagina 9-148\)](#)".

*10 Sommige enveloppen zijn mogelijk niet bruikbaar omwille van de vorm van de klep of het type envelop. Afhankelijk van de landen of gebieden



kunnen enveloppen niet beschikbaar zijn.

De plaatsingsstand van de afdrukszijde

De plaatsingsstand voor de afdrukszijde van papier hangt af van de gebruikte lade. Plaats het papier bij "Briefpapier" en "Voorbedrukt" in de omgekeerde richting.

Plaats het papier met de afdrukszijde in de richting die hieronder is aangegeven.

Lade	Normale toestand	Met briefpapier of voorbedrukt papier geplaatst
Papierladen 1 - 4	Afdrukszijde omhoog	Afdrukszijde omlaag
Doorvoerlande 5	Afdrukszijde omlaag	Afdrukszijde omhoog



Wanneer [Uitschakelen van duplex] is ingesteld voor "Briefpapier" of "Voorbedrukt" plaatst u de afdrukszijde in dezelfde richting als in de normale toestand.

Papier dat u niet kunt gebruiken

- Reliëf
- Speciale media voor een inkjetprinter (fijn papier, glanspapier, glansfilm, enzovoort)
- Carbonpapier of thermisch papier
- Geplakt papier
- Papier met clips
- Papier met vouwen
- Gescheurd papier
- Geoliede transparanten
- Dun papier van minder dan 55 g/m² (15 lbs.)
- Zwaar papier van 300 g/m² (110 lbs. cover) of meer
- Papier met onregelmatige afmetingen
- Geniet papier
- Vochtig papier
- Opgekruld papier
- Papier waarvan de afdrukszijde of de achterzijde al door de printer of het multifunctioneel apparaat is bedrukt.
- Papier met golfpatronen als gevolg van vochtabsorptie
- Gekreukt papier
- Stoffig papier

Niet-aanbevolen papier

- Strijkpapier
- Geperforeerd papier



LADE 1 - 4 (WANNEER EEN STANDAARD/PAPIERLADE VAN 550/2X550/3X550/ 550&2100 VEL IS GEÏNSTALLEERD)

Er kan maximaal 550 vel papier van formaat A6R tot A3W (5-1/2" x 8-1/2"R tot 12" x 18") in lade 1 worden geplaatst. Er kan maximaal 550 vel papier van formaat A5R tot A3W (5-1/2" x 8-1/2"R tot 12" x 18") in lade 2 tot 4 worden geladen. Enveloppen kunnen worden geladen tot 50 vellen of de hoogte van de indicatorlijn, of tot 200 vellen voor 106 g/m² tot 220 g/m² (28 lbs. bond tot 80 lbs. cover) zwaar papier en tot 100 vellen voor 221 g/m² tot 300 g/m² (80 lbs. cover tot 110 lbs. cover) zwaar papier in lade 1.



- Als u een ander type of formaat papier hebt geladen dan de keer ervoor, moet u de instellingen in "Instellingen (beheerder)" controleren. Een onjuiste instelling beïnvloedt de automatische papierselectie. Dit kan ook een afdrukstoring, afdrukken op papier van onjuist formaat of type of vastgelopen papier veroorzaken.
- Afhankelijk van de landen of gebieden kunnen enveloppen niet beschikbaar zijn.



Plaats geen zware voorwerpen op de lade en voer er geen neerwaartse druk op uit.

1

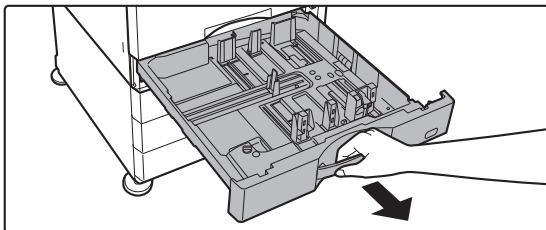

Trek de papierlade naar buiten.

Trek rustig aan de lade totdat deze niet meer verder gaat. Voor het laden van papier gaat u naar stap 3. Om papier van een ander formaat te plaatsen, gaat u verder met de volgende stap.



Trek aan de hendel tot de lade is ontgrendeld.

2

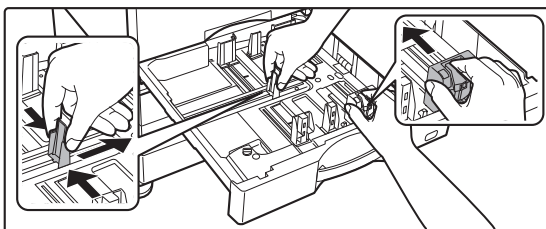

Stel de geleideplaten A en B af op de lengte en breedte van het te plaatsen papier.

De geleideplaten A en B kunnen worden verschoven. Knijp de hendel van de scheidingsplaat in en verschuif deze op het gewenste papierformaat.

Plaats het niet-standaard papierformaat zodanig dat het niet te los maar ook niet te strak ligt.



3

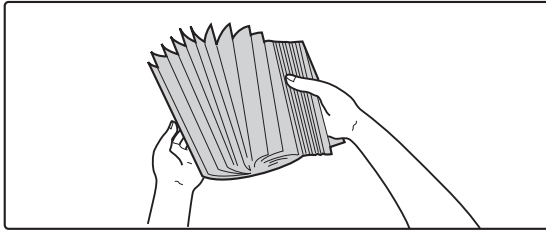

Waaier het papier uit.

Waaier het papier goed uit voordat u het laadt. Als u het papier niet uitwaaiert, kunnen meerdere vellen tegelijk worden ingevoerd, waardoor het apparaat vastloopt.

4

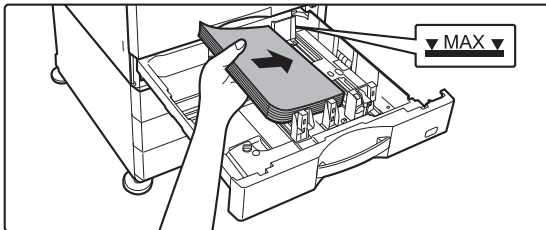

Plaats het papier in de lade.

- Plaats het papier met de afdrukzijde omhoog. De stapel mag niet boven de indicatorlijn uit komen (maximaal 550 vel).
 - Waaier het papier goed uit voordat u het laadt. Als het papier wordt geladen terwijl het overlapt, kan dit een papieropstopping veroorzaken.
 - Nadat u het papier geladen hebt, sluit u de geleiders tot de papierbreedte waarbij er geen opening is met de geleiders A en B.
- Laad het papier niet zoals hieronder is getoond.



5

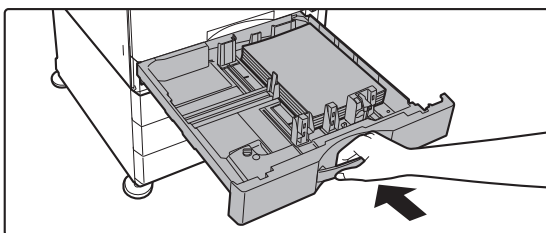

Sluit de lade langzaam.

Duw de lade langzaam in het apparaat. Als het papier met kracht erin gestoken wordt, kan het scheef komen te zitten of vastlopen.



ENVELOPPE IN LADE 1 LADEN

Plaats het papier met de kopieer- en afdrukzijde omhoog. Het schema toont een voorbeeld van afdrucken op de voorzijde.

Het maximaantal vellen (50) mag de indicatorlijn niet overschrijden.

Enveloppen met driehoekige kleppen kunnen niet worden gebruikt in lade 1.

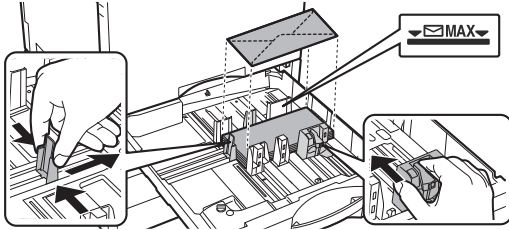

Houd rekening met de volgende punten bij het plaatsen van enveloppen

- Verwijder krullen
- Zorg ervoor dat ze vlak zijn, en geen lucht bevatten
- Zorg ervoor dat de vier gevouwen randen platgedrukt zijn (voor items met kleppen, drie randen)
- Lijn uit op een vlak oppervlak



- Druk, voordat u enveloppen in lade 1 gaat afdrucken, een test af om de resultaten te controleren.
- Als de enveloppe niet strak gevouwen is, krom of gebogen is, kan dit vastlopen veroorzaken.



LADE 3 - 4 (WANNEER EEN STANDAARD/PAPIERLADE VAN 550&2100 VEL IS GEÏNSTALLEERD)

Er kan maximaal 1200 vel papier van A4-formaat (8-1/2" × 11") worden geplaatst in lade 3 (links).

Er kan maximaal 900 vel papier van A4-formaat (8-1/2" × 11") en B5-formaat worden geplaatst in lade 4 (rechts).



Als u een ander type of formaat papier hebt geplaatst dan de keer ervoor, moet u de instellingen controleren bij "Instellingen". Een onjuiste instelling kan een afdrukstoring, afdrukken op papier van onjuist formaat of type of vastgelopen papier veroorzaken.



Het type en formaat van het papier controleren:

[Lade-Instel.] in het begainscherm of in "Instellingen", selecteer [Status] → [Machine-identificatie] → [Status papierinvoercassette] → [Papierlade instellingen].



Plaats geen zware voorwerpen op de lade en leun niet op de lade als deze is geopend.

1

Lade 3

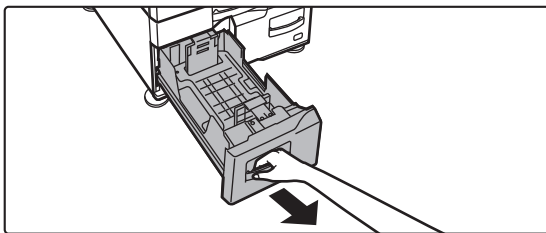

Lade 4

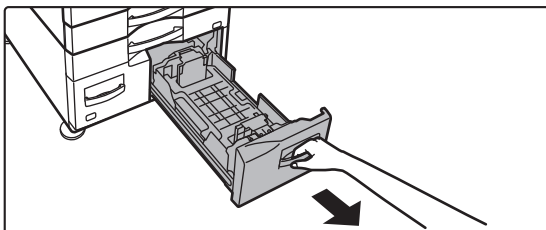

Trek de papierlade naar buiten.

Trek rustig aan de lade totdat deze niet meer verder gaat.



Trek aan de hendel tot de lade is ontgrendeld.

2

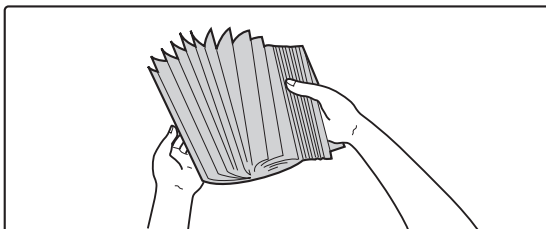

Waaier het papier uit.

Waaier het papier goed uit voordat u het laadt. Als u het papier niet uitwaaiert, kunnen meerdere vellen tegelijk worden ingevoerd, waardoor het apparaat vastloopt.



3

Lade 3

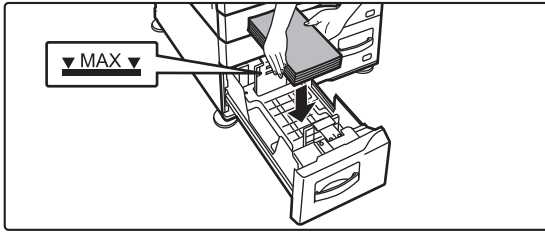

Lade 4

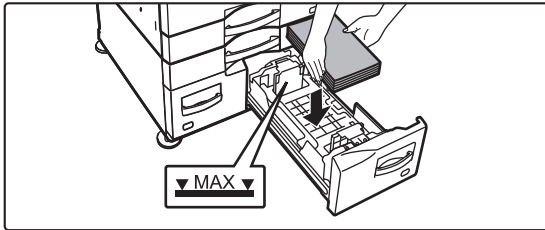

Plaats het papier in de lade.

Plaats het papier met de afdrukzijde omhoog. De stapel mag niet boven de indicatorlijn uit komen (maximaal 1200 vel voor lade 3 of maximaal 900 vel voor lade 4).

- Waai het papier goed uit voordat u het laadt. Als het papier wordt geladen terwijl het overlapt, kan dit een papieropstopping veroorzaken.
- Nadat u het papier geladen hebt, sluit u de geleiders tot de papierbreedte waarbij er geen opening is met de geleiders A en B.

Laad het papier niet zoals hieronder is getoond.



4

Lade 3

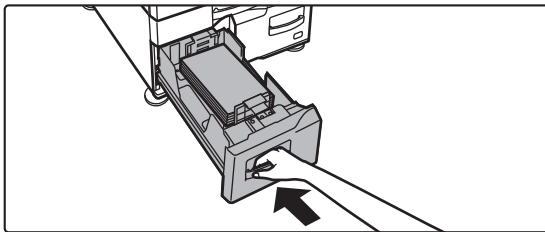

Lade 4

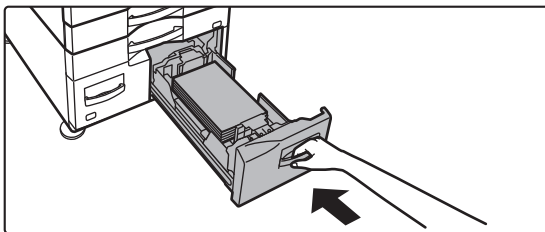

Sluit de lade langzaam.

Duw de lade langzaam in het apparaat.



PAPIER PLAATSEN IN DE LADE MET GROTE CAPACITEIT (ALS ER EEN LADE MET GROTE CAPACITEIT IS GEÏNSTALLEERD)

De lade met grote capaciteit wordt gebruikt voor zeer grote afdruktaken die te groot zijn voor de normale lade. Er kunnen maximaal 3000 vellen A4 of B5 (8-1/2" x 11") (80 g/m² (21. lbs.)) in de lade worden geplaatst. Als u een ander papierformaat nodig hebt, neem dan contact op met uw leverancier of de dichtstbijzijnde erkende servicevertegenwoordiger.



Als u een ander type papier hebt geladen dan de keer ervoor, moet u de instellingen in "Instellingen" controleren.



Het papiertype dat in de lade is geplaatst controleren

[Lade-Instel.] in het beginscherm of in "Instellingen", selecteer [Status] → [Machine-identificatie] → [Status papierinvoercassette] → [Papierlade instellingen].



Plaats geen zware voorwerpen op de lade en leun niet op de lade als deze is geopend.

1

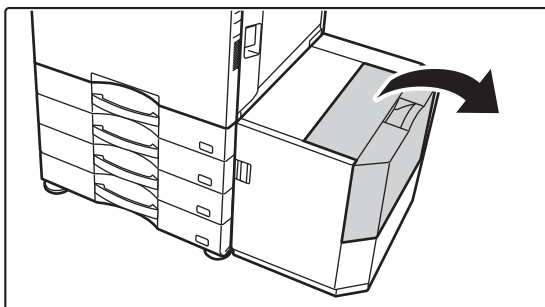

Open de bovendecksel.

2

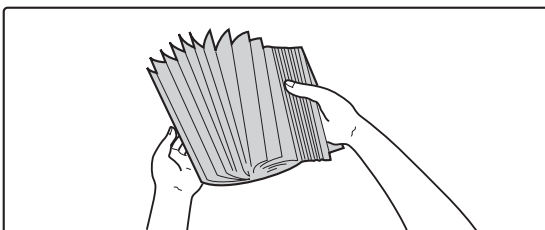

Waaier het papier uit.

Waaier het papier goed uit voordat u het laadt. Als u het papier niet uitwaaiert, kunnen meerdere vellen tegelijk worden ingevoerd, waardoor het apparaat vastloopt.



3

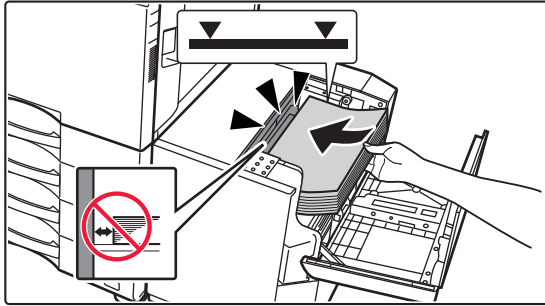

Plaats het papier in de papierinvoertafel.

Plaats het papier in de lade tot het stopt.
Plaats het papier met de afdrukkzijde omlaag. De stapel mag niet boven de indicatorlijn uit komen (maximaal 3000 vel).



Let er bij het toevoegen van papier op dat eerder geladen papier niet van plek verschuift. Dit kan leiden tot vastlopen en het terugvouwen van de voorste rand van het geladen papier.

4

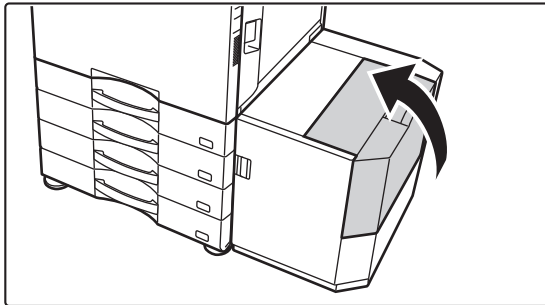

Sluit de deksel.



PAPIER IN DE DOORVOERLADEN LADEN

Gebruik de doorvoerlade voor het afdrucken op normaal papier, enveloppen, etikettenvellen, tabpapier en andere speciale media.

Er kan maximaal 100 vel papier worden geplaatst (zwaar papier van 106 g/m² tot 256 g/m² (28 lbs. bond tot 140 lbs. index): 40 vel, zwaar papier van 257 g/m² tot 300 g/m² (140 lbs. index tot 110 lbs. cover), transparanten, tabpapier, film en enveloppe: 20 vel) voor continu afdrucken, net als het gebruik met andere laden.



- Bij het gebruik van ander gewoon papier dan het Sharp-standaardpapier of andere speciale media dan de door Sharp aanbevolen transparanten, glanspapier, of wanneer u afdrukt op de achterzijde van eerder bedrukt papier, moet het papier met één vel tegelijk worden geladen. Als u meerdere vellen tegelijk laadt, zal het apparaat vastlopen.
- Strijk eventuele krullen vlak voordat u het papier laadt.
- Verwijder bij het toevoegen van papier eventueel resterend papier uit de doorvoerlade, combineer het met het toe te voegen papier en plaats het papier als één stapel terug. Als u papier toevoegt zonder dit te combineren met het resterende papier, kan het apparaat vastlopen. Als u meer vellen plaatst dan het opgegeven aantal of de limiet kan het papier vastlopen.

HOE HET PAPIER PLAATSEN

Papier kleiner dan formaat A5 (7-1/4" x 10-1/2") wordt liggend geladen.

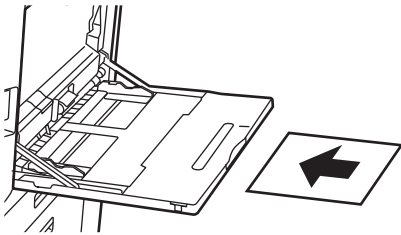



TABPAPIER LADEN

Als u op tabpapier wilt afdrukken, laadt u het papier in de doorvoerlade met de afdrukzijde omlaag.

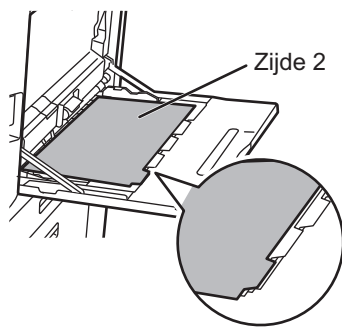

- Gebruik alleen tabpapier dat van papier is gemaakt. Tabpapier van ander materiaal dan papier (folie, enzovoort) kan niet worden gebruikt.
- **Afdrukken op de tabs van tabpapier:**
Gebruik in de kopieermodus [Tabkopie] bij "Overige". Gebruik in de afdrukmodus de functie voor afdrukken op tabpapier.

TRANSPARANTEN LADEN



- Gebruik door SHARP aanbevolen transparanten.
- Waaier de vellen enkele malen uit bij het laden van meerdere transparanten in de doorvoerlade.
- Verwijder bij het afdrukken op transparanten elk vel zodra dit is afgedrukt en uit het apparaat komt. Wanneer verschillende transparanten op de uitvoerlade gestapeld worden, kunnen de vellen aan elkaar plakken of krullen.

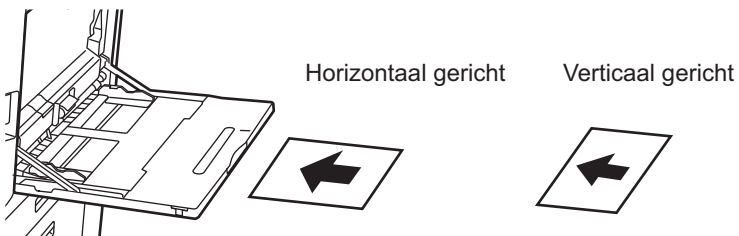



ENVELOPPEN LADEN

Enveloppen moeten in één lijn met de linkerkant in de hieronder aangegeven stand in de doorvoerlade worden geladen. U kunt alleen op de voorzijde van de enveloppen afdrucken of kopiëren. Zorg dat de voorzijde omlaag gericht is. Vouw de klep en maak een scherpe vouw.

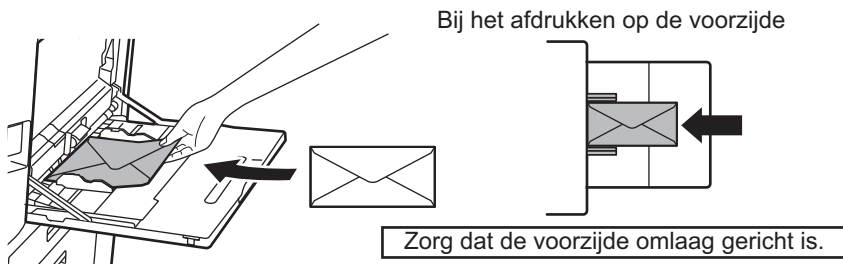

Bij het plaatsen van DL

- Open de klep van de envelop.
- Zorg dat de klep zich aan de rechterzijde bevindt.



Bij het plaatsen van C4, C5, of C6

- Sluit de klep van de envelop.
- Zorg dat de klep zich aan de achterzijde bevindt.

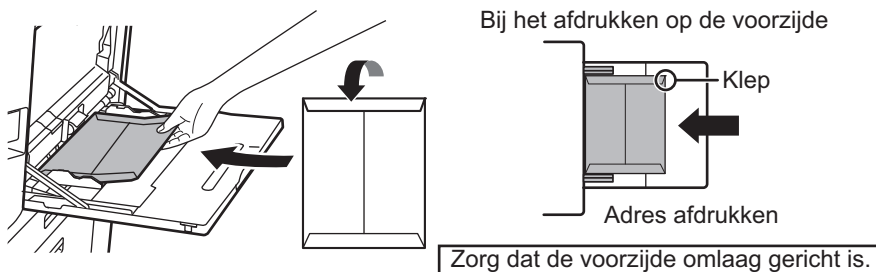



Belangrijke tips voor het laden van enveloppen

- Druk niet af op de achterzijde (de zijde met de kleefstrook) van de envelop. Dit kan leiden tot vastlopen of een slechte afdrukkwaliteit.
- Voor sommige typen enveloppen gelden beperkingen. Neem voor meer informatie contact op met een Sharp-onderhoudstechnicus.
- In sommige bedrijfsomgevingen kunnen kreukels, vegen, vastlopen van het papier, slechte tonerfusering of apparaatstoringen optreden.
- Wanneer meerdere enveloppen worden geplaatst, kunnen ze niet ingevoerd worden als het bedrukte oppervlak niet vlak is, maar in de plaats daarvan in een hoek ingevoerd worden.
- Het invoeren van dikke enveloppen kan niet mogelijk zijn.
- Enveloppen met een lage oppervlaktegladheid kunnen mogelijk niet worden geladen.
- Gebruik de volgende enveloppen niet:
 - Enveloppen die met een koord worden gesloten
 - Enveloppen met een metalen onderdeel, een plastic haak of een stoffen haak
 - Gevoerde enveloppen
 - Enveloppen met een oneffen oppervlak, afgewerkt met opdruk of reliëf
 - In geval van gevoerde enveloppen en andere items die kleefmiddelen of andere samenstellingen gebruiken als sluiting, kan deze substantie smelten als gevolg van de warmte van de fuseereenheid.
 - Handgemaakte enveloppen
 - Bubbelenveloppen
 - Enveloppen met kreukels, buigsporen, insnijdingen of andere schade.
 - Enveloppen waarvan het oppervlak is beschadigd of waarvan de vorm is vervormd als gevolg van langdurige opslag of vochtabsorptie kunnen niet worden gebruikt.
 - Enveloppen met vier of meer lamineringslagen kunnen niet worden geladen.
 - Vensterenveloppen

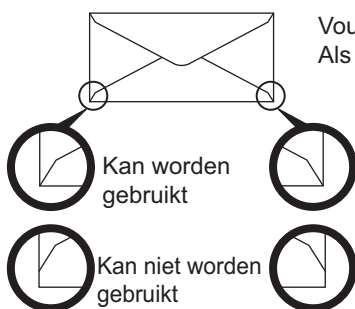

Vouw de klep van de envelop en maak een scherpe vouw.
Als de klep niet wordt gevouwen, kan het papier vastlopen.

- Enveloppen waarbij de uitgelijnde plaknaad aan de achterzijde niet is uitgelijnd met de hoekrand mogen niet worden gebruikt. Dit kan kreuken veroorzaken.
- De afdrukkwaliteit is niet gegarandeerd in het gebied van 10 mm (13/32") langs de randen van de envelop.
- De afdrukkwaliteit is niet gegarandeerd op delen van enveloppen met een aanzienlijk stapsgewijs verloop in dikte, zoals op vierlaagse delen of delen met minder dan drie lagen.
- In geval van liggende enveloppen moet u ervoor zorgen dat de kleppen zich niet in het gebied bevinden waar de doorvoerrol beweegt.

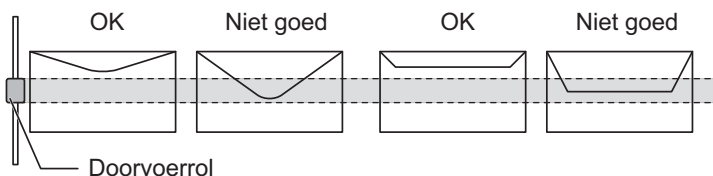

- Duw op de enveloppen zodat de lucht eruit gaat, en druk de kreuken op alle 4 de zijden plat alvorens de enveloppen te plaatsen. Wanneer enveloppen krom of gebogen zijn, maak ze daarenboven dan recht met harde voorwerpen zoals een potlood of liniaal alvorens ze te plaatsen.
- Lijn uit op een vlak oppervlak
- Sommige enveloppen zijn mogelijk niet bruikbaar omwille van de vorm van de klep of het type envelop.



Belangrijke informatie over het gebruik van etiketvellen

- Sommige etiketten moeten mogelijk in de doorvoerlade worden geladen, in de aangegeven richting. Volg de betreffende aanwijzingen.
Wanneer al een formulier op de etiketten is afgedrukt en de afdruk niet in de goede richting op het voorgedrukte formulier is afgedrukt, wijzig dan de instellingen in de toepassing of printerdriver zodat de afdruk wordt gedraaid.
- Gebruik de volgende typen etiketvellen niet.
 - Etiketvellen zonder plakmiddel of etiketten
 - Etiketvellen waarvan de kleefzijde blootligt
 - Etiketvellen met een invoerriem die niet door het apparaat wordt ondersteund
 - Een etiketvel dat eerder is gebruikt en waarvan een of meer etiketten ontbreken
 - Etiketvellen die uit meerdere vellen bestaan
 - Etiketvellen die niet geschikt zijn voor laserprinters
 - Etiketvellen die geen warmte kunnen verdragen
 - Etiketvellen met perforaties in het papier
 - Etiketvellen met scheuren in het papier
 - Niet-standaard etiketvellen
 - Etiketvellen waarvan de plakzijde is opgedroogd, bijvoorbeeld als gevolg van langdurige opslag
 - Etiketvellen met uitsnijdingen waardoor het achtergrondpapier zichtbaar is
 - Gekrulde of anderszids afwijkende etiketvellen
 - Gescheurde of gekreukte etiketvellen
 - Etiketvellen bestaande uit drie vellen of meer.

1



Open de doorvoerlade.

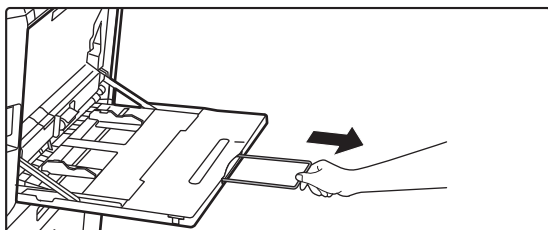

Als u papier laadt dat groter is dan 8-1/2" x 11"R of A4R, kunt u het verlengstuk uittrekken. Trek het verlengstuk helemaal uit.



Plaats geen zware voorwerpen op de doorvoerlade en pas er geen neerwaartse druk op uit.

2

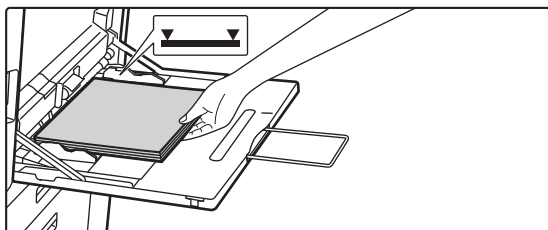

Plaats het papier met de afdrukzijde omlaag.

Schuif het papier langzaam langs de geleiders van de doorvoerlade totdat het niet verder gaat. Als het papier met te veel kracht wordt geplaatst, kan de voorrand omgevouwen raken. Als het papier te los wordt geplaatst, kan het scheef zitten of vastlopen.

Het maximaal aantal vellen mag niet worden overschreden en het papier mag niet boven de indicatorlijn uitkomen.



3

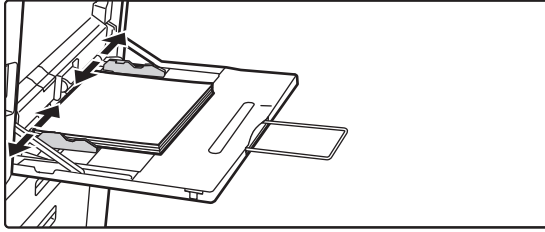

Stel de geleiders van de doorvoerlade in op de breedte van het papier.

Stel de geleiders van de doorvoerlade zodanig af dat ze licht in contact komen met het geplaatste papier.



Plaats het papier voor "Briefpapier" en "Voorbedrukt" met de afdrukzijde omhoog. Wanneer [Uitschakelen van duplex] echter is ingeschakeld, plaatst u de afdrukzijde in dezelfde stand als in de normale modus (omlaag).



- Druk geen kracht uit op het papier dat u plaatst. Dat kan vastlopen tot gevolg hebben.
- Als de geleiders van de doorvoerlade breder zijn ingesteld dan het papier, moet u deze naar binnen schuiven totdat ze zijn afgesteld op de breedte van het papier. Als de geleiders van de doorvoerlade te breed zijn afgesteld, kan het papier scheef worden geladen of gekreukt raken.
- **Hoe de doorvoerlade sluiten**
Verwijder al het eventueel resterend papier uit de handinvoer. Wanneer het verlengstuk is uitgetrokken, duw het verlengstuk dan in de doorvoerlade en sluit de doorvoerlade dan.



DE GELEIDER VOOR LANG PAPIER AANBRENGEN

In onderstaande stappen wordt uitgelegd hoe u de optionele invoerlade voor lang papier kunt bevestigen op de handinvoer.

1

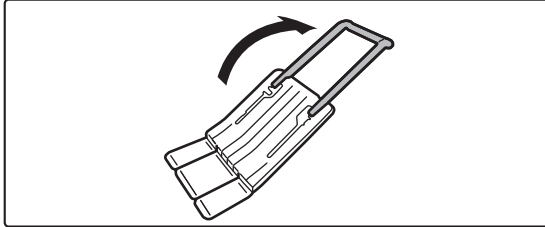

Trek het verlengstuk van de invoerlade voor lang papier uit.

2

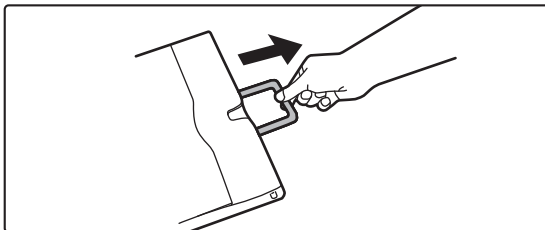

Trek het verlengstuk van de doorvoerlade uit.

3

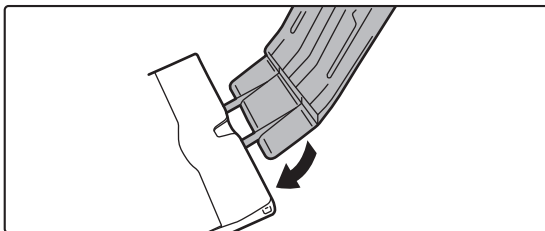

Bevestig de invoerlade voor lang papier op het verlengstuk van de doorvoerlade.

4

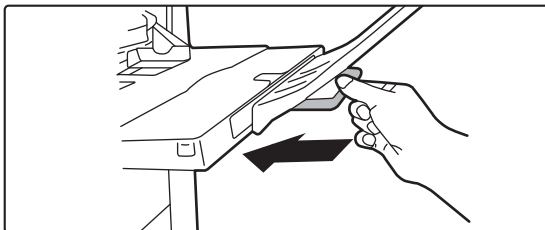

Plaats het verlengstuk van de doorvoerlade terug.



HET ORIGINEEL PLAATSEN

EEN PROCEDURE SELECTEREN VOOR HET PLAATSEN VAN HET ORIGINEEL AFHANKELIJK VAN TYPE EN STATUS

Plaats het origineel in de automatische documentinvoereenheid. Afhankelijk van het type en de status van het origineel gebruikt u de glasplaat. Volg de instructies om de methode te selecteren voor het plaatsen van het origineel.

[AUTOMATISCHE DOCUMENTINVOEREENHEID \(pagina 1-34\)](#)

DETECTEERBARE ORIGINEELFORMATEN

Selecteer in "Instellingen (beheerder)" [Systeeminstellingen] → [Algemene instellingen] → [Apparaatbeheer] → [Voorwaarde Instellingen] → [Instelling Detectie Formaat Origineel].

Een van de 8 groepen standaardorigineelformaten die hieronder worden weergegeven, kunnen worden geselecteerd voor detectie door de functie Detectie formaat origineel.

Selecties	Detecteerbare origineelformaten	
	Glasplaat	Documentinvoerlade (automatische documentinvoereenheid)
AB-1	A3, A4, A4R, A5, B4, B5, B5R	A3, A4, A4R, A5, A5R, A6R*, B4, B5, B5R, 11" x 17", 8-1/2" x 14", 8-1/2" x 11"
AB-2	A3, A4, A4R, A5, B5, B5R, 216 mm x 330 mm (8-1/2" x 13")	A3, A4, A4R, A5, A5R, A6R*, B4, B5, B5R, 11" x 17", 8-1/2" x 11", 216 mm x 330 mm (8-1/2" x 13")
AB-3	A4, A4R, A5, B4, 8K, 16K, 16KR	A3, A4, A4R, A5, A5R, A6R*, B4, 11" x 17", 8-1/2" x 11", 216 mm x 330 mm (8-1/2" x 13"), 8K, 16K, 16KR
AB-4	216 mm x 340 mm (8-1/2" x 13-2/5"), A3, A4, A4R, A5, B5, B5R	A3, A4, A4R, A5, A5R, A6R*, B4, B5, B5R, 11" x 17", 8-1/2" x 11", 216 mm x 340 mm (8-1/2" x 13-2/5")
AB-5	216 mm x 343 mm (8-1/2" x 13-1/2"), A3, A4, A4R, A5, B5, B5R	A3, A4, A4R, A5, A5R, A6R*, B4, B5, B5R, 11" x 17", 8-1/2" x 11", 216 mm x 343 mm (8-1/2" x 13-1/2")
Inch-1	11" x 17", 8-1/2" x 14", 8-1/2" x 11", 8-1/2" x 11"R, 5-1/2" x 8-1/2"	11" x 17", 8-1/2" x 14", 8-1/2" x 11", 8-1/2" x 11"R, 5-1/2" x 8-1/2", 5-1/2" x 8-1/2"R, A3, A4
Inch-2	11" x 17", 216 mm x 330 mm (8-1/2" x 13"), 8-1/2" x 11", 8-1/2" x 11"R, 5-1/2" x 8-1/2"	11"x17", 216 mm x 330 mm (8-1/2"x13"), 8-1/2"x11", 8-1/2"x11"R, 5-1/2"x8-1/2", 5-1/2"x8-1/2"R, A3, A4
Inch-3	11" x 17", 8-1/2" x 13-2/5" (216 mm x 340 mm), 8-1/2" x 11", 8-1/2" x 11"R, 5-1/2" x 8-1/2"	11"x17", 8-1/2"x13-2/5 (216 mm x 340 mm), 8-1/2"x11", 8-1/2"x11"R, 5-1/2"x8-1/2", A3, A4

* Kan worden gebruikt met BP-70M31 / BP-70M36 / BP-70M45 / BP-70M55 / BP-70M65.



Invoermodus origineel

Onderstaande invoermodi voor originelen kunnen als standaard worden ingesteld in de modus Kopiëren, Beeld verzenden en Scannen naar lokale schijf. Wanneer een modus regelmatig wordt gebruikt, hoeft u niet meer steeds dezelfde modus in een andere modus in te stellen.

Selecteer in "Instellingen (beheerder)" [Systeeminstellingen] → [Algemene instellingen] → [Apparaatbeheer] → [Voorwaarde-Instellingen] → [Invoermodus origineel].

- Doc. met gemengde formaten met verschillende breedte
- Langz. scanm.
- Lege pagina Overslaan*

* Met uitzondering van faxmodus en internetfaxmodus.



AUTOMATISCHE DOCUMENTINVOEREENHEID

In dit gedeelte wordt uitgelegd hoe u originelen in de automatische documentinvoereenheid plaatst.

- Plaats originelen van verschillend formaat zo nodig tezamen in de automatische documentinvoereenheid. Gebruik in dat geval de functie "Overige" in elke modus om [Origineel gem. form.] in te stellen.
- Zie de volgende pagina's voor de combinaties van documentformaten die kunnen worden geladen.
Kopiëren: [ORIGINELEN VAN VERSCHILLEND FORMAAT SCANNEN \(ORIGINEEL MET GEMENGDE FORMATEN\) \(pagina 3-96\)](#)
Fax/Scanner: [ORIGINELEN VAN VERSCHILLEND FORMAAT SCANNEN \(ORIGINEEL MET GEMENGDE FORMATEN\) \(pagina 6-104\)](#)

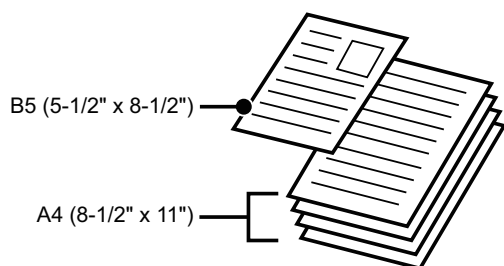

- Verwijder alle aanwezige nietjes of paperclips voordat u originelen in de documentinvoerlade plaatst.
- Als de originelen vochtige plekken vertonen door toepassing van correctievloeistof, inkt of lijm moet u wachten totdat de originelen zijn gedroogd voordat u kopieën maakt. Als u dit niet doet, kan de binnenkant van het apparaat of de glasplaat bevuild raken.
- Gebruik de volgende originelen niet. Dit zou kunnen leiden tot onjuiste detectie van het formaat van het origineel, het vastlopen van originelen en vlekken. Transparanten of ander transparant materiaal voor extra kopieën, overtrekpapier, carbonpapier, thermisch papier of originelen die zijn afgedrukt met een thermische printer mogen niet via de documentinvoereenheid worden geladen. Originelen die in de invoereenheid worden geplaatst, mogen niet beschadigd, gekreukt, gevouwen of losjes aan elkaar geplakt zijn en mogen geen uitgeknipte gaten bevatten. Originelen met meer dan de gebruikelijke twee of drie perforatiegaten worden mogelijk niet goed ingevoerd.
- Visitekaartjes worden mogelijk niet op de juiste wijze gescand afhankelijk van de staat, het materiaal, de vorm en de gebruikte verwerkingsmethode. (Visitekaartjes kunnen in de automatische documentinvoereenheid van de BP-70M31 / BP-70M36 / BP-70M45 / BP-70M55 / BP-70M65 worden geplaatst.)
- Plaats originelen met twee of drie perforaties zo dat de geperforeerde zijde zich niet aan de kant van de invoeropening van de documentinvoerlade bevindt. Geef bij [Origineel] de stand van het geplaatste origineel op.

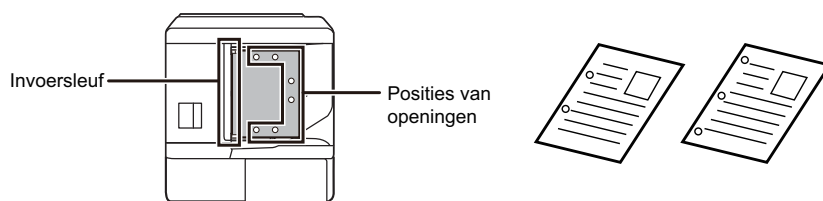

- Afhankelijk van de staat van het origineel, het type papier, en de temperatuur en vochtigheid van de omgeving waarin het apparaat wordt gebruikt, kunnen meerdere vellen papier tegelijk worden geladen en kunnen ze mogelijk niet op de juiste wijze worden gescand, of kunnen de uitgeworpen originelen mogelijk niet netjes uitgelijnd zijn. Dit kan worden verbeterd door de volgende instellingen.
 - Voor kopiëren: Stel de resolutie in op 600x600dpi
 - Voor verzending van scans: gebruik "Voorbeeld"



- Wanneer het document in de origineeluitvoerlande op de automatische documentinvoerenheid rolt, maak de papierbevestigingsarm dan in het midden vast aan de bovenkant.

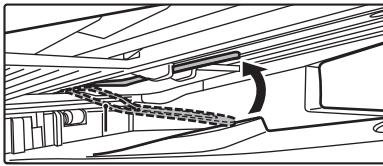



Toegestane formaten voor originelen

Minimaal formaat van origineel	Maximaal formaat van origineel
<p>Standaardformaat (Minimum formaat dat automatisch kan worden gedetecteerd) A6R: 105 mm (lengterichting) × 148 mm (dwarsrichting)*¹ 5- 1/2" (lengterichting) × 8- 1/2" (dwarsrichting)*¹ A5: 148 mm (lengterichting) × 210 mm (dwarsrichting)*² 5- 1/2" (lengterichting) × 8- 1/2" (dwarsrichting)*²</p> <p>Niet-standaard formaat (Minimum formaat dat handmatig kan worden opgegeven) 51 mm (lengterichting) × 128 mm (dwarsrichting)*¹ 2- 1/64" (lengterichting) × 5- 3/64" (dwarsrichting)*¹ Visitekaartje: 51 mm (lengterichting) × 89 mm (dwarsrichting)*¹ 131 mm (lengterichting) × 140 mm (dwarsrichting)*² 5- 1/8" (lengterichting) × 5- 1/2" (dwarsrichting)*²</p>	<p>Standaardformaat (Maximum formaat dat automatisch kan worden gedetecteerd) A3: 297 mm (lengterichting) × 420 mm (dwarsrichting) 11" (lengterichting) × 17" (dwarsrichting) A3W (12" × 18") kan niet worden gebruikt.</p> <p>Niet-standaard formaat (Maximum formaat dat handmatig kan worden opgegeven) Kopieermodus: 297 mm (lengterichting) × 432 mm (dwarsrichting) 11- 5/8" (lengterichting) × 17" (dwarsrichting) Modus fax/afbeelding verzenden: 297 mm (lengterichting) × 1000 mm (dwarsrichting) 11" (lengterichting) × 39- 3/8" (dwarsrichting)</p>

*1 Dit kan worden ingesteld in BP-70M31 / BP-70M36 / BP-70M45 / BP-70M55 / BP-70M65.

*2 Dit kan worden ingesteld in BP-50M26 / BP-50M31 / BP-50M36 / BP-50M45 / BP-50M55 / BP-50M65.



- Als het origineel van niet-standaardformaat is, raadpleegt u de betreffende onderstaande uitleg voor de door u gebruikte modus.
- KOPIEERAPPARAAT: '[VAAK GEBRUIKTE ORIGINEELFORMATEN OPSLAAN \(pagina 3-30\)](#)'
- FAX: '[HET SCANFORMAAT VAN HET ORIGINEEL MET GETALSWAARDEN OPGEVEN \(pagina 5-52\)](#)'
- BEELD VERZENDEN: '[HET SCANFORMAAT VAN HET ORIGINEEL MET GETALSWAARDEN OPGEVEN \(pagina 6-77\)](#)'
- Voor de modus fax of afbeelding verzenden, moet u , om een origineel te plaatsen dat 1000 mm (39-3/8") lang is, het scanformaat instellen op [Lang Formaat]. In de faxmodus, zie "[HET SCANFORMAAT VAN HET ORIGINEEL IN PAPIERFORMAAT OPGEVEN \(pagina 5-50\)](#)" en "[HET SCANFORMAAT VAN HET ORIGINEEL MET GETALSWAARDEN OPGEVEN \(pagina 5-52\)](#)", en in de modus afbeelding verzenden, zie "[HET SCANFORMAAT VAN HET ORIGINEEL IN PAPIERFORMAAT OPGEVEN \(pagina 6-75\)](#)" en "[HET SCANFORMAAT VAN HET ORIGINEEL MET GETALSWAARDEN OPGEVEN \(pagina 6-77\)](#)".



Toegestane gewichten voor originelen

BP-50M26 / BP-50M31 / BP-50M36 / BP-50M45 / BP-50M55 / BP-50M65	1-zijdig scannen: 35 tot 128 g/m ² (9 tot 32 lbs bond) 2-zijdig scannen: 50 tot 105 g/m ² (13 tot 28 lbs bond)
BP-70M31 / BP-70M36 / BP-70M45 / BP-70M55 / BP-70M65	1-zijdig scannen: 35 tot 220 g/m ² (9 tot 80 lbs Cover) 2-zijdig scannen: 50 tot 220 g/m ² (13 tot 80 lbs Cover) Visitekaartje: Dikte, 0,1 mm tot 0,2 mm

Voor het scannen van originelen van 35 tot 49 g/m² (9 to 13- lbs Bond), gebruikt u "Langz. scanm." in de functie "Overige". Bij scannen zonder gebruik van "Langz. scanm." kunnen de originelen vastlopen.

Wanneer "Langz. scanm." is geselecteerd op de BP-50M26 / BP-50M31 / BP-50M36 / BP-50M45 / BP-50M55 / BP-50M65, is automatisch 2-zijdig scannen niet mogelijk.

Op de BP-70M31 / BP-70M36 / BP-70M45 / BP-70M55 / BP-70M65, gebruikt u, om originelen 158 tot 220 g/m² (32 lbs Bond tot 80 lbs Cover) te scannen, "Scan zwaar papier" in de functie "Overig".

Bij scannen zonder gebruik van „Scan zwaar papier” kunnen de originelen vastlopen.

1

Controleer of er geen originelen op de glasplaat aanwezig zijn.

2

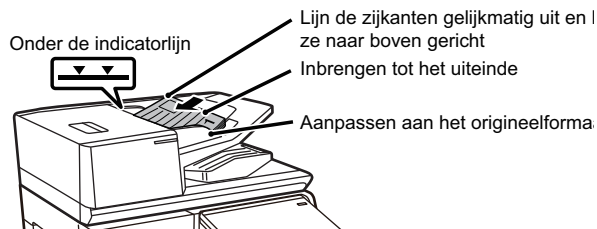

Plaats het origineel.

BP-50M26 / BP-50M31 / BP-50M36 / BP-50M45 / BP-50M55 / BP-50M65:

u kunt maximaal 100 vel plaatsen.

BP-70M31 / BP-70M36 / BP-70M45 / BP-70M55 / BP-70M65:

u kunt maximaal 300 vel plaatsen.

Nadat het scannen op de automatische documentinvoereenheid is voltooid, moet u de originelen uit de origineeluitvoerlade verwijderen.

PREVENTIEF LAMPJE OM AAN TE GEVEN DAT ORIGINEEL IS BLIJVEN LIGGEN

Om te voorkomen dat originelen blijven liggen, heeft de automatische documentinvoereenheid (BP-70M31 / BP-70M36 / BP-70M45 / BP-70M55 / BP-70M65) een lamp bovenop de origineeluitvoerlade.

Deze lamp detecteert een document op de automatische documentinvoereenheid, en begint te knippen nadat het laatste origineel uit de origineeluitvoerlade is gekomen.

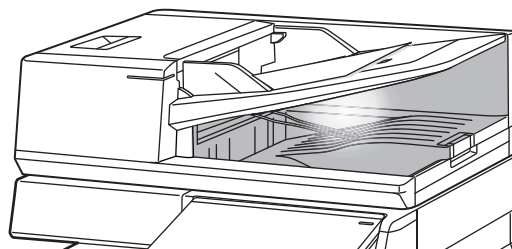

Lampje uitschakelen

Het preventieve lampje om aan te geven dat een origineel is blijven liggen, wordt in de volgende gevallen uitgeschakeld.

- Wanneer het gescande origineel verwijderd wordt
- Nadat het preventieve lampje om aan te geven dat een origineel is blijven liggen drie keer knippert, driemaal herhaald
- Wanneer een nieuw origineel in de automatische documentinvoereenheid wordt geplaatst, en een taak wordt gestart
- Wanneer het apparaat in de slaapmodus gaat



- Wanneer het gebruik van de automatische documentinvoereenheid geblokkeerd wordt



- Wanneer het preventieve lampje om aan te geven dat een origineel is blijven liggen, knippert, zal het plaatsen van het origineel op de glasplaat het preventieve lampje om aan te geven dat een origineel is blijven liggen, niet worden uitgeschakeld.
- Het preventieve lampje om aan te geven dat een origineel is blijven liggen, zal niet worden uitgeschakeld door enkel een origineel op de automatische documentinvoereenheid te plaatsen.
- Het preventieve lampje om aan te geven dat een origineel is blijven liggen, zal niet worden uitgeschakeld zelfs als het bedieningspaneel uitgeschakeld is.
- Als het preventieve lampje om aan te geven dat een origineel is blijven liggen, wordt uitgeschakeld, zal dit niet knipperen zelfs als er een origineel is blijven liggen op de automatische documentinvoereenheid.



INDICATOR ORIGINEELINST

Op de BP-70M31 / BP-70M36 / BP-70M45 / BP-70M55 / BP-70M65 gaat de indicator origineelinst. branden wanneer het document op juiste wijze op de origineelinvoerlade is geplaatst.

Als de indicator voor de origineelinst. brandt, kan een gebruiker die moeite heeft te bevestiging dat een document op de origineelinvoerlade is geplaatst bevestigen dat het document is geladen.

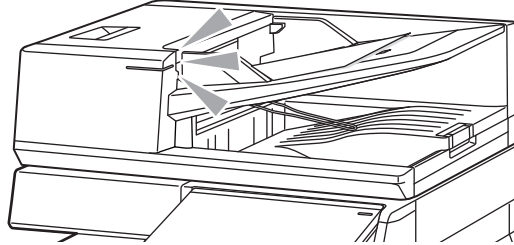

SCHEVE INVOER VOORKOMEN

BP-70M31, BP-70M36, BP-70M45, BP-70M55 of BP-70M65 is uitgerust met een functie om scheve invoer te voorkomen. Wanneer een document wordt gescand onder een hoek, stopt de functie het laden van het document als een vastgelopen document.

DETECTIE VAN DUBBELE INVOER

Wanneer u de detectiekit van dubbele invoer van het randapparaat bevestigt aan de automatische documentinvoereenheid van de BP-70M31 / BP-70M36 / BP-70M45 / BP-70M55 / BP-70M65, kunt u de detectiefunctie van dubbele invoer gebruiken.

Deze automatische documentinvoereenheid is uitgerust met detectiefunctie voor dubbele invoer.

Als u gelijktijdig probeert meerdere originelen te scannen, stopt het scannen als een vastgelopen document.



GLASPLAAT

In dit gedeelte worden de stappen beschreven voor het plaatsen van een origineel op de glasplaat.



- Sluit de automatische documentinvoerenheid voorzichtig. Hardhandig sluiten van de automatische documentinvoerenheid kan tot beschadiging leiden.
- Zorg ervoor dat u uw vingers niet klemt bij het sluiten van de automatische documentinvoerenheid.

Toegestane formaten voor originelen

Minimaal formaat van origineel	Maximaal formaat van origineel
<p>Standaardformaat (Minimum formaat dat automatisch kan worden gedetecteerd) A5: 210 mm (lengterichting) × 148 mm (dwarsrichting) 8- 1/2" (lengterichting) × 5- 1/2" (dwarsrichting)</p> <p>Niet-standaard formaat (Minimum formaat dat handmatig kan worden opgegeven) 25 mm (lengterichting) × 25 mm (dwarsrichting) 1" (lengterichting) × 1" (dwarsrichting)</p>	<p>Standaardformaat (Maximum formaat dat automatisch kan worden gedetecteerd) A3: 297 mm (lengterichting) × 420 mm (dwarsrichting) 11" (lengterichting) × 17" (dwarsrichting)</p> <p>Niet-standaard formaat (Maximum formaat dat handmatig kan worden opgegeven) 297 mm (lengterichting) × 432 mm (dwarsrichting) 11- 5/8" (lengterichting) × 17" (dwarsrichting)</p>



Als het origineel van niet-standaardformaat is, raadpleegt u de betreffende onderstaande uitleg voor de door u gebruikte modus.

- KOPIEERAPPARAAT: '[VAAK GEBRUIKTE ORIGINEELFORMATEN OPSLAAN \(pagina 3-30\)](#)'
- FAX: '[HET SCANFORMAAT VAN HET ORIGINEEL MET GETALSWAARDEN OPGEVEN \(pagina 5-52\)](#)'
- BEELD VERZENDEN: '[HET SCANFORMAAT VAN HET ORIGINEEL MET GETALSWAARDEN OPGEVEN \(pagina 6-77\)](#)'

1

Open de automatische documentinvoerenheid.

2

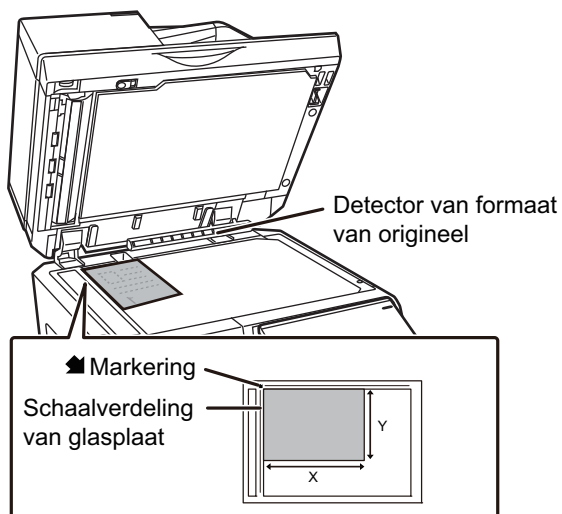

Plaats het papier met de afdrukzijde omlaag.

Plaats het origineel met de voorzijde omlaag en lijn de linkerbovenhoek van het origineel uit met de linkerachterzijde (aan de punt van de markering ) van de glasplaat.



Plaats geen voorwerpen onder de formaatdetector.

Wanneer u de automatische documentinvoereenheid sluit terwijl er een voorwerp onder ligt, kan dit leiden tot beschadiging van de formaatdetector of kan de juiste detectie van het formaat van het origineel worden uitgeschakeld.

3

Sluit de automatische documentinvoereenheid.

Nadat u het origineel hebt geplaatst, moet u de automatische documentinvoereenheid sluiten. Als de eenheid open blijft, zullen de delen die buiten het origineel vallen zwart worden gekopieerd, waardoor te veel toner wordt verbruikt.



- Open de automatische documentinvoereenheid volledig voordat u deze sluit.
- Als de originelen vochtige plekken vertonen door toepassing van correctievloeistof, inkt of lijm moet u wachten totdat de originelen zijn gedroogd voordat u kopieën maakt. Als u dit niet doet, kan de binnenkant van het apparaat of de glasplaat bevuild raken.



RANDAPPARATUUR

RANDAPPARATUUR

Het apparaat kan worden voorzien van randapparatuur voor extra functionaliteit.

De randapparatuur is over het algemeen optioneel. Bij enkele modellen maakt bepaalde randapparatuur echter deel uit van de standaarduitrusting.

(vanaf januari 2022)

Productnaam	Productnummer	Beschrijving
Standaard/papierlade van 550 vel	BP-DE12	LADE 1 - 4 (WANNEER EEN STANDAARD/PAPIERLADE VAN 550/2X550/3X550/ 550&2100 VEL IS GEÏNSTALLEERD) (pagina 1-18)
Standaard/papierlade van 2x550 vel	BP-DE13	
Standaard/papierlade van 3x550 vel	BP-DE14	
Standaard papierlade van 550&2100 vel	BP-DE15	LADE 3 - 4 (WANNEER EEN STANDAARD/PAPIERLADE VAN 550&2100 VEL IS GEÏNSTALLEERD) (pagina 1-21)
Papierlade met grote capaciteit	BP-LC10	PAPIER PLAATSEN IN DE LADE MET GROTE CAPACITEIT (ALS ER EEN LADE MET GROTE CAPACITEIT IS GEÏNSTALLEERD) (pagina 1-23)
Invoerlade voor lang papier	MX-LT10	DE GELEIDER VOOR LANG PAPIER AANBRENGEN (pagina 1-31)
Uitvoerlade	BP-TR12	Wanneer een afwerkingseenheid is geïnstalleerd dan kan deze worden toegevoegd aan de rechterkant van het apparaat.
Uitvoerladekast*1	BP-TU10	Hiermee kunnen de uitvoerlocaties worden gescheiden naar functie (kopiëren, afdrukken, enz.).
Taakscheider	MX-TR20N	
Vouweenheid	BP-FD10	VOUWEENHEID (pagina 1-74)
Afwerkingseenheid in het apparaat	BP-FN11 BP-FN12	AFWERKINGSEENHEID IN HET APPARAAT (pagina 1-45)
Afwerkingseenheid	BP-FN13	AFWERKINGSEENHEID (pagina 1-49)
Afwerkingseenheid (grote stapeleenheid)	BP-FN15	AFWERKINGSEENHEID (GROTE STAPELEENHEID) (pagina 1-52)
Nietfinisher	BP-FN14	ZADELSTEEK-AFWERKINGSEENHEID (pagina 1-56)
Zadelsteek-finisher (grote stapeleenheid)	BP-FN16	ZADELSTEEK-AFWERKINGSEENHEID (GROTE STAPELEENHEID) (pagina 1-60)
Papierdoorgave-eenheid	BP-RB10	Deze eenheid is vereist om een afwerkingseenheid of zadelsteek-afwerkingseenheid te installeren.



Productnaam	Productnummer	Beschrijving
Perforatiemodule	MX-PN14A MX-PN14B MX-PN14C MX-PN14D	Deze eenheid perforereert kopieën en andere uitvoer. Een interne afwerkingseenheid (BP-FN11 / BP-FN12) is vereist.
	MX-PN15A MX-PN15B MX-PN15C MX-PN15D	Deze eenheid perforereert kopieën en andere uitvoer. Een afwerkingseenheid (BP-FN13 / BP-FN14) of zadelsteek-afwerkingseenheid is vereist.
	MX-PN16A MX-PN16B MX-PN16C MX-PN16D	Deze eenheid perforereert kopieën en andere uitvoer. Een afwerkingseenheid (grote stapeleenheid) of zadelsteek-afwerkingseenheid (grote stapeleenheid) is vereist.
PS3 uitbreidingskit*2	MX-PK13	Hiermee kunt u het apparaat als Postscript printer gebruiken.
Barcode-lettertypekit	MX-PF10	Hiermee voegt u barcode-lettertypen aan het apparaat toe.
Faxuitbreidingskit	BP-FX11	Maakt het gebruik van de faxfunctie mogelijk.
Internetfaxuitbreidingskit	MX-FWX1	Maakt het gebruik van de internetfaxfunctie mogelijk.
Kit voor dubbele invoerdetectie	BP-DD10	Als u gelijktijdig probeert meerdere originelen te scannen, stopt het scannen als een vastgelopen document.
Uitbreidingskit voor rechtstreeks afdrukken*2	MX-PU10	Hiermee kunt u DOCX-, XLSX- of PPTX-bestanden rechtstreeks, zonder computer afdrukken.
Applicatie-integratiemodule	MX-AMX1	VOORBEREIDINGEN VOOR METADATAVERZENDING (pagina 6-182)
Applicatie-communicatiemodule*2	BP-AM10	Sharp OSA (pagina 8-50)
Module voor externe accounts*2	BP-AM11	
Verbeterde compressiekit*2	MX-EB19	Hiermee slaat u een gescand document op in de Compact PDF-indeling. Compact PDF resulteert in een kleinere bestandsgrootte dan normale PDF.



Productnaam	Productnummer	Beschrijving
OCR-uitbreidingskit*2	MX-EB20	Dit is vereist voor het gebruik van de OCR-functie.
Adaptor voor draadloze verbinding	BP-EB10	Breidt het apparaat uit met functionaliteit voor draadloze netwerken of Bluetooth.
SSD met grote capaciteit	BP-SD10	Breidt de capaciteit van de lokale schijf van het apparaat uit.
Hulptafel	MX-UT10	U kunt deze gebruiken als werkplatform of tijdelijk originelen of een mobiel apparaat plaatsen. U kunt ook een wachtwoord instellen.
Gegevensbeveiligingskit	BP-FR12U	De gegevens die op de lokale schijf en het geheugen van deze machine worden opgeslagen, worden in versleutelde vorm opgeslagen. Bovendien worden de gegevens, nadat de kopieer- en printgegevens zijn uitgevoerd en na fax- en scannertransmissies, automatisch verwijderd om belangrijke informatie veilig te beschermen.
Virusdetectiekit	BP-VD10	VIRUSSCAN (pagina 8-52)

*1 Afhankelijk van het land, de regio of het model kan het als standaard geïnstalleerd zijn of kan het een randapparaat zijn. Neem contact op met uw leverancier of de dichtstbijzijnde erkende servicevertegenwoordiger.

*2 Deze randapparatuur kan worden geïnstalleerd op de BP-50M26 / BP-50M31 / BP-50M36 / BP-50M45 / BP-50M55 / BP-50M65. (Deze apparatuur is standaard opgenomen in de BP-70M31 / BP-70M36 / BP-70M45 / BP-70M55 / BP-70M65.)



Sommige opties zijn mogelijk niet beschikbaar in sommige landen en regio's.



AFWERKINGSEENHEID IN HET APPARAAT

Dit apparaat voert gesorteerd papier uit, waarbij elke set papier wordt verschoven. Het apparaat brengt zo nodig nietjes aan in elke set. U kunt ook met de hand nieten.

Als u afgedrukt papier wilt perforeren, installeert u een optionele perforatiemodule.

ONDERDEELNAMEN

In het volgende gedeelte worden de onderdelen beschreven die toegankelijk zijn als de afwerkeenheid is geopend.

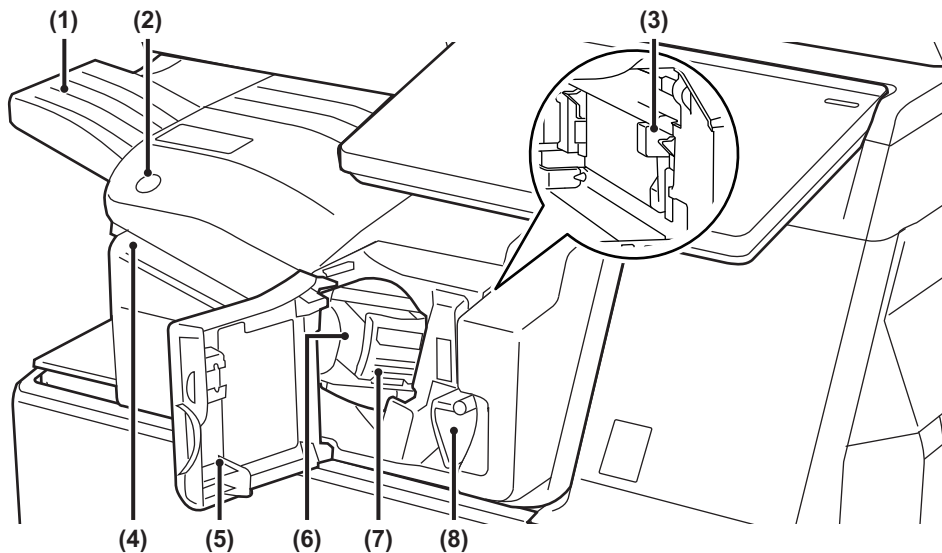

(1) Uitvoerlade

Geniete en gestaffelde uitvoer wordt naar deze lade uitgevoerd.

De lade is uitschuifbaar. Om af te drukken op groot papier zoals A3 (11" x 17") kunt u de lade uittrekken.

(2) Toets voor handmatig nieten

Druk hierop om handmatig te nieten.

(3) Perforatieafvalverzamelaar (wanneer een perforatiemodule is geïnstalleerd)

Hierin wordt het afval van de perforatiemodule verzameld.

(4) Invoersleuf

Plaats het papier dat u wilt nieten in deze sleuf. Maximale dikte 4 mm.

(5) Voorkaft

Open deze klep om vastgelopen papier of nietjes te verwijderen, de nietcartridge te vervangen of de perforatieafvalverzamelaar uit te nemen.

(6) Nietjesmagazijn

Hierin wordt de nietcartridge geplaatst. Trek het magazijn naar buiten om de nietcartridge te vervangen of vastgelopen nietjes te verwijderen.

(7) Ontgrendelingshendel van nietjesmagazijn

Gebruik deze hendel om het nietjesmagazijn te verwijderen.

(8) Hendel

Gebruik deze hendel om de afwerkingseenheid te verplaatsen om vastgelopen papier of nietjes te verwijderen.



- De afwerkingseenheid in het apparaat kan niet gelijktijdig met de vouweenheid, afwerkingseenheid, afwerkingseenheid (grote stapeleenheid), zadelsteek-afwerkingseenheid of zadelsteek-afwerkingseenheid (grote stapeleenheid) worden geïnstalleerd.
- Wees voorzichtig bij het inschakelen van de voeding en terwijl het apparaat afdrukt, aangezien de uitvoerlade op en neer kan bewegen.



HANDMATIG NIETEN

U kunt ook met de hand nieten.

Controleer of de toets voor handmatig nieten groen verlicht is.

1

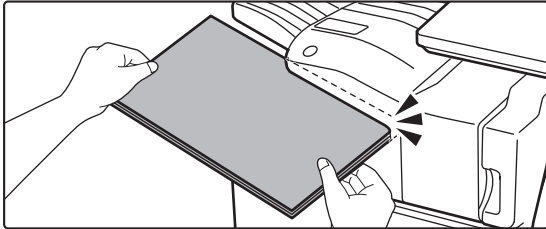

Plaats het papier dat u wilt nieten in de invoersleuf.

Als u papier plaatst, gaat de toets voor handmatig nieten groen knipperen.

Na twee seconden wordt het nieten automatisch gestart.



- Om eerder te beginnen met nieten dan de starttijd voor automatisch nieten, drukt u op de toets voor handmatig nieten.

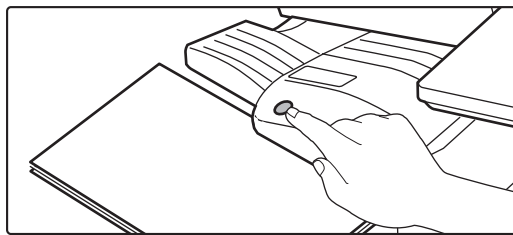

- Handmatig nieten is niet mogelijk tijdens het uitvoeren van een nietopdracht.
- Manueel nieten kan niet worden uitgevoerd tijdens de modus Automatisch uitschakelen.

Relatie tussen papierrichting en nietresultaat

Papier	Papierrichting bij invoer	Na het nieten



TOEBEHOREN

Voor de afwerkingseenheid is de volgende nietcartridge vereist:

Nietcartridge (ca. 5000 nietjes per nietcartridge x drie cartridges)

MX-SCX1

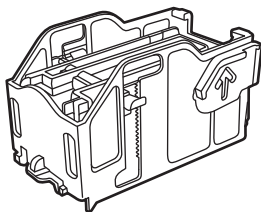

ONDERHOUD VAN AFWERKINGSEENHEID IN HET APPARAAT

Wanneer de nietcartridge geen nietjes meer heeft, wordt een bericht weergegeven op het bedieningspaneel. Volg de bedieningsprocedure om de nietcartridge te vervangen.

Nietcartridge vervangen

1

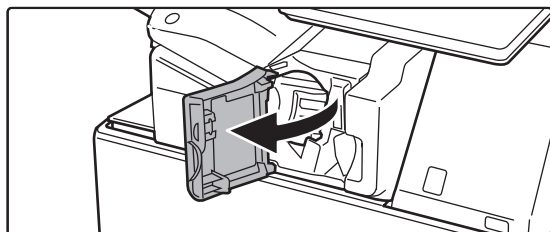

Open de voorklep van de afwerkingseenheid.

2

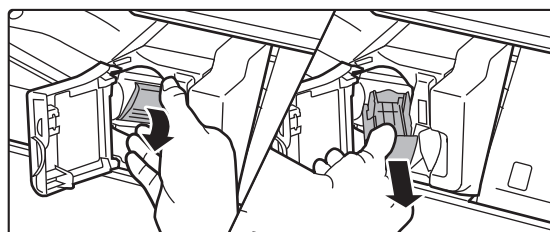

Zet de ontgrendelingshendel van het nietjesmagazijn omlaag en verwijder het nietjesmagazijn.

Trek het nietjesmagazijn er naar rechts uit.

3

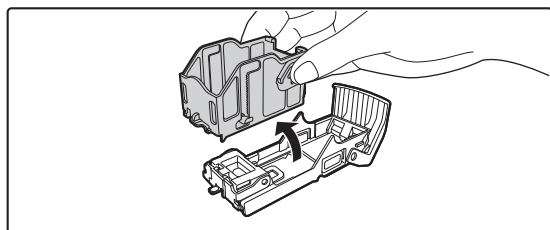

Verwijder de lege nietcartridge uit het nietjesmagazijn.



4

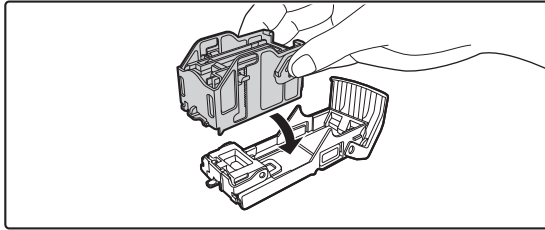

Plaats een nieuwe nietcartridge in het nietjesmagazijn zoals hier getoond.

Duw de nietcartridge naar binnen totdat deze vastklikt.

5

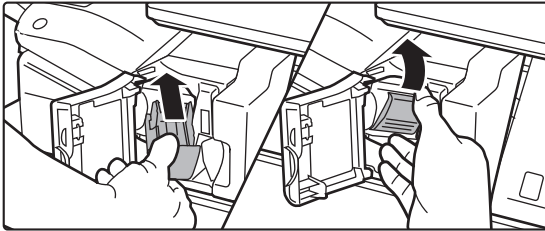

Duw het nietjesmagazijn terug.

Duw het nietjesmagazijn naar binnen totdat het vastklikt.

6

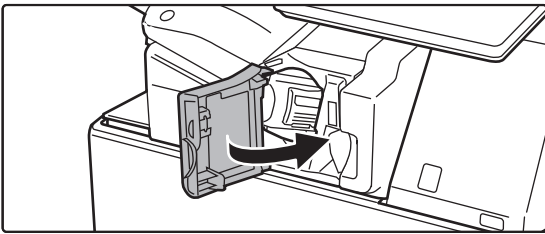

Sluit de voorklep van de afwerkingseenheid.



Maak een proefafdruk met de nietfunctie en controleer of het nieten goed verloopt.



AFWERKINGSEENHEID

Dit apparaat voert gesorteerd papier uit, waarbij elke set papier wordt verschoven. Het apparaat brengt zo nodig nietjes aan in elke set.

Als u afgedrukt papier wilt perforeren, installeert u een optionele perforatiemodule.

ONDERDEELNAMEN

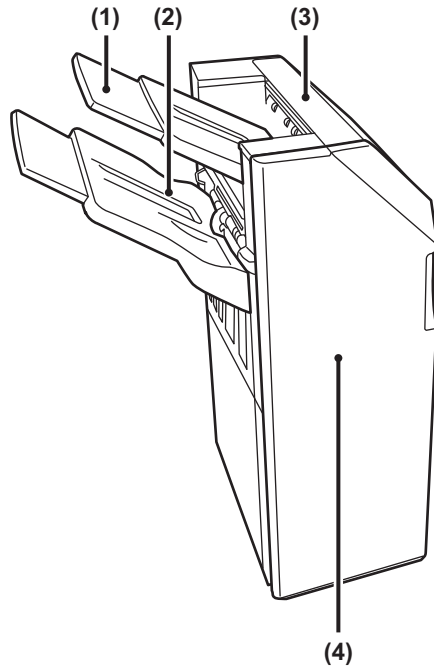

(1) Uitvoerlade (bovenste lade)

De lade is uitschuifbaar. Om af te drukken op groot papier zoals A3 (11" x 17") trekt u de lade uit.

(2) Uitvoerlade (onderste lade)

Geniete en gestaffelde uitvoer wordt naar deze lade uitgevoerd.

De lade is uitschuifbaar. Om af te drukken op groot papier zoals A3 (11" x 17") trekt u de lade uit.

(3) Bovenklep

Open deze klep om vastgelopen papier te verwijderen.

(4) Voorkaft

Open deze klep om de nietcartridge te vervangen, een vastgelopen nietje te verwijderen of vastgelopen papier te verwijderen.



- Voor het installeren van een afwerkingseenheid zijn een papierdoorgave-eenheid of vouweenheid en een standaard/papierlade van 550/2x550/3x550/550&2100 vel vereist.
- Een afwerkingseenheid kan niet gelijktijdig met een interne afwerkingseenheid, afwerkingseenheid (grote stapeleenheid), zadelsteek-afwerkingseenheid of zadelsteek-afwerkingseenheid (grote stapeleenheid) worden geïnstalleerd.
- Plaats geen zware voorwerpen op de finisher en oefen er geen neerwaartse druk op uit.
- Wees voorzichtig bij het inschakelen van de voeding en terwijl het apparaat afdrukt, aangezien de lade op en neer kan bewegen.



TOEBEHOREN

Voor de afwerkingseenheid (grote stapleenheid) is de volgende nietcartridge vereist:
Nietcartridge (ca. 5000 nietjes per nietcartridge x drie cartridges)
MX-SCX1

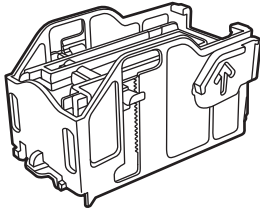

ONDERHOUD VAN DE AFWERKINGSEENHEID

Wanneer de nietcartridge geen nietjes meer heeft, wordt een bericht weergegeven op het bedieningspaneel. Volg de bedieningsprocedure om de nietcartridge te vervangen.

Nietcartridge vervangen

1

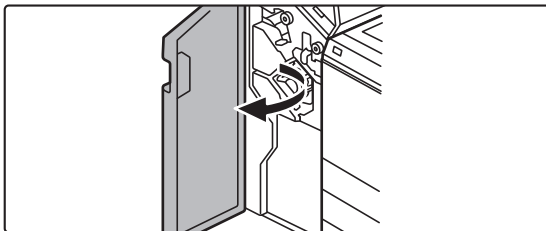

Open de voorklep.

2

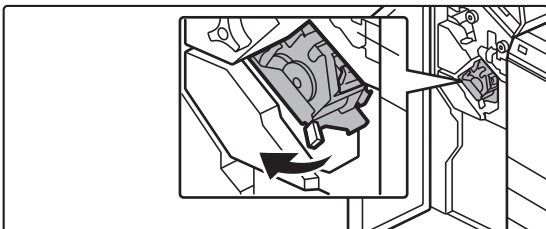

Trek de nieteenheid uit het apparaat.

3

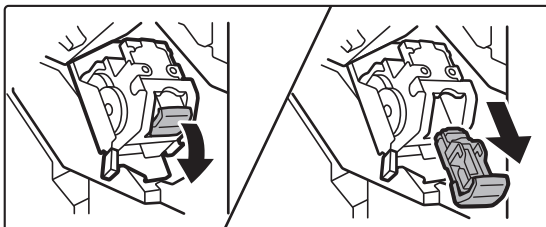

Verwijder het nietjesmagazijn.



4

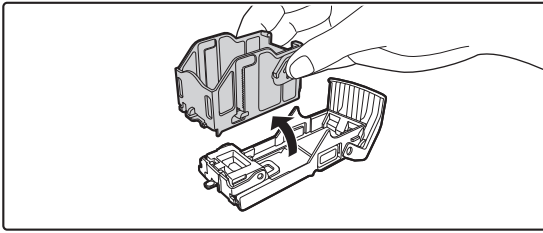

Verwijder de lege nietcartridge uit het nietjesmagazijn.

5

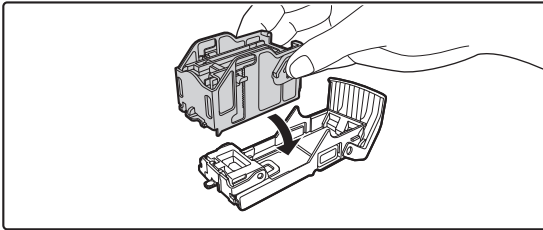

Plaats een nieuwe nietcartridge in het nietjesmagazijn zoals hier getoond.

Duw de nietcartridge naar binnen totdat deze vastklikt.

6

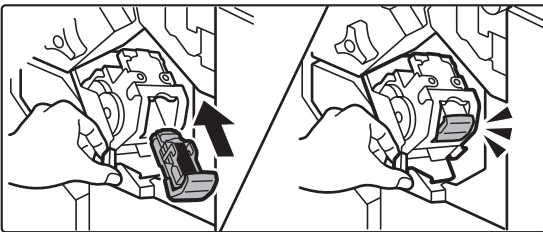

Duw het nietjesmagazijn stevig terug in het apparaat.

Duw het nietjesmagazijn naar binnen totdat het vastklikt.

7

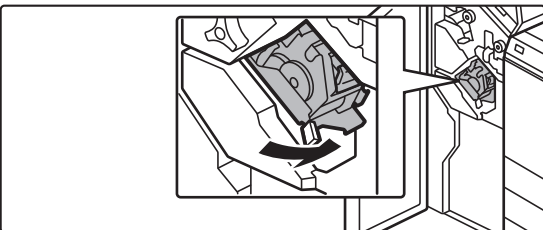

Breng de nieteenheid weer aan.

8



Sluit de voorklep.



Maak een proefafdruk met de nietfunctie en controleer of het nieten goed verloopt.



AFWERKINGSEENHEID (GROTE STAPELEENHEID)

Dit apparaat voert gesorteerd papier uit, waarbij elke set papier wordt verschoven. Het apparaat brengt zo nodig nietjes aan in elke set. U kunt ook met de hand nieten. Als u afgedrukt papier wilt perforeren, installeert u een optionele perforatiemodule.

ONDERDEELNAMEN

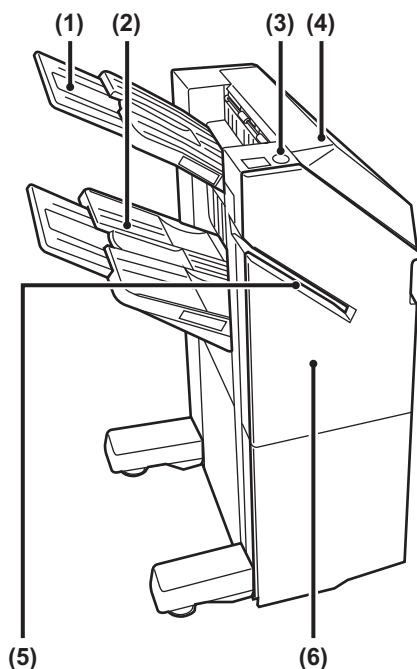

(1) Uitvoerlade (bovenste lade)

De lade is uitschuifbaar. Om af te drukken op groot papier zoals A3 (11" x 17") trekt u de lade uit.

(2) Uitvoerlade (onderste lade)

Geniete en gestaffelde uitvoer wordt naar deze lade uitgevoerd.

De lade is uitschuifbaar. Om af te drukken op groot papier zoals A3 (11" x 17") trekt u de lade uit.

(3) Toets voor handmatig nieten

Druk hierop om handmatig te nieten.

(4) Bovenklep

Open deze klep om vastgelopen papier te verwijderen.

(5) Invoersleuf

Plaats het papier dat u wilt nieten in deze sleuf. Maximale dikte 9 mm.

(6) Voorkaft

Open deze klep om de nietcartridge te vervangen, een vastgelopen nietje te verwijderen of vastgelopen papier te verwijderen.



- Voor het installeren van een afwerkingseenheid (grote stapeleenheid) zijn een papierdoorgave-eenheid of vouweenheid en een standaard/papierlade van 550/2x550/3x550/550&2100 vel vereist.
- Een afwerkingseenheid (grote stapeleenheid) kan niet gelijktijdig met een interne afwerkingseenheid, afwerkingseenheid, zadelsteek-afwerkingseenheid of zadelsteek-afwerkingseenheid (grote stapeleenheid) worden geïnstalleerd.
- Plaats geen zware voorwerpen op de finisher (grote stapeleenheid) en oefen er geen neerwaartse druk op uit.
- Wees voorzichtig bij het inschakelen van de voeding en terwijl het apparaat afdrukt, aangezien de lade op en neer kan bewegen.



HANDMATIG NIETEN

U kunt ook met de hand nieten.

Controleer of de toets voor handmatig nieten groen verlicht is.

1

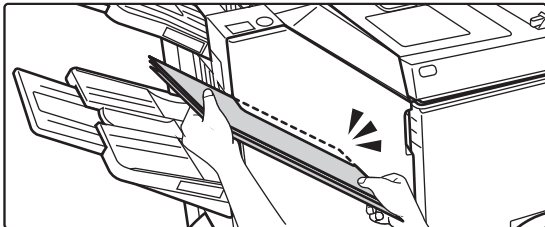

Plaats het papier dat u wilt nieten in de invoersleuf.

Als u papier plaatst, gaat de toets voor handmatig nieten groen knipperen.

Na twee seconden wordt het nieten automatisch gestart.



- Om eerder te beginnen met nieten dan de starttijd voor automatisch nieten, drukt u op de toets voor handmatig nieten.

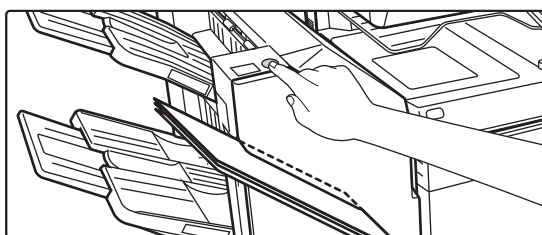

- Handmatig nieten is niet mogelijk tijdens het uitvoeren van een nietopdracht.
- Manueel nieten kan niet worden uitgevoerd tijdens de modus Automatisch uitschakelen.

Relatie tussen papierrichting en nietresultaat

Papier	Papierrichting bij invoer	Na het nieten



TOEBEHOREN

Voor de afwerkingseenheid (grote stapeleenheid) is de volgende nietcartridge vereist:

Nietcartridge (ca. 5000 nietjes per nietcartridge x drie cartridges)

MX-SC11

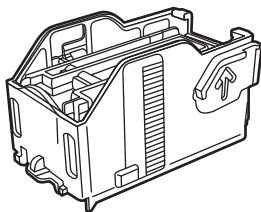

ONDERHOUD VAN DE AFWERKINGSEENHEID (GROTE STAPELEENHEID)

Wanneer de nietcartridge geen nietjes meer heeft, wordt een bericht weergegeven op het bedieningspaneel. Volg de bedieningsprocedure om de nietcartridge te vervangen.

Nietcartridge vervangen

1

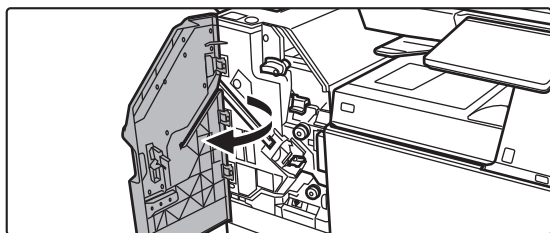

Open de voorklep.

2

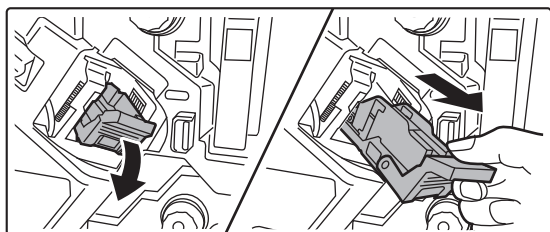

Verwijder het nietjesmagazijn.

3

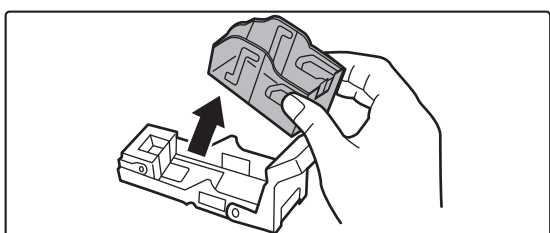

Verwijder de lege nietcartridge.



4

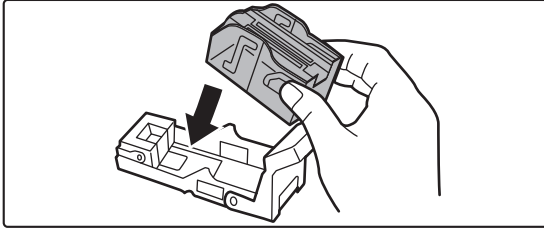

Plaats een nieuwe nietcartridge in het nietjesmagazijn.

Duw de nietcartridge naar binnen totdat deze vastklikt.

5

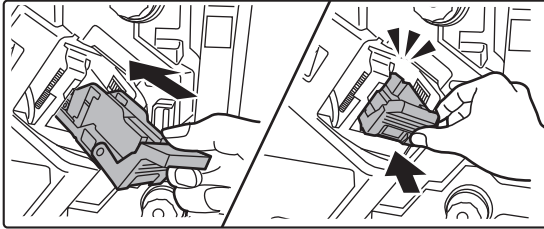

Duw het nietjesmagazijn stevig terug in het apparaat.

Duw het nietjesmagazijn naar binnen totdat het vastklikt.

6

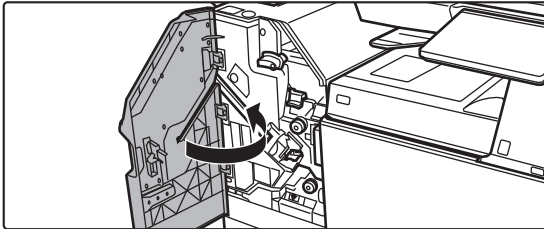

Sluit de voorklep.



Maak een proefafdruk met de nietfunctie en controleer of het nieten goed verloopt.



ZADELSTEEK-AFWERKINGSEENHEID

Deze eenheid omvat de staffelfunctie waarmee gesorteerd papier wordt uitgevoerd en waarbij elke set papier wordt verschoven, de nietsorteerfunctie waarmee elke set afdrukken wordt geniet, de zadelsteekfunctie waarmee het midden van de vellen automatisch wordt geniet en de vellen doormidden worden gevouwen en de papiervouwfunctie waarmee papier doormidden wordt gevouwen.

Als u afgedrukt papier wilt perforeren, installeert u een optionele perforatiemodule.

ONDERDEELNAMEN

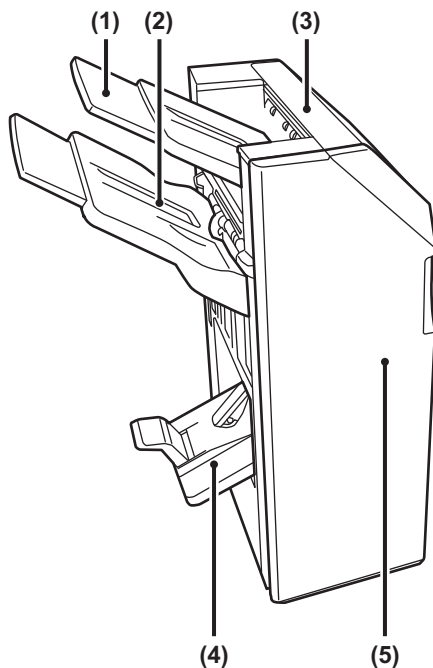

(1) Uitvoerlade (bovenste lade)

De lade is uitschuifbaar. Om af te drukken op groot papier zoals A3 (11" x 17") trekt u de lade uit.

(2) Uitvoerlade (onderste lade)

Geniete en gestaffelde uitvoer wordt naar deze lade uitgevoerd.

De lade is uitschuifbaar. Om af te drukken op groot papier zoals A3 (11" x 17") trekt u de lade uit.

(3) Bovenklep

Open deze klep om vastgelopen papier te verwijderen.

(4) Zadelsteeklade

Uitvoer met zadelsteek wordt naar deze lade uitgevoerd.

(5) Voorkaft

Open deze klep om de nietcartridge te vervangen, een vastgelopen nietje te verwijderen of vastgelopen papier te verwijderen.



- Voor het installeren van een zadelsteek-afwerkingseenheid zijn een papierdoorgave-eenheid of vouweenheid en een standaard/papierlade van 550/2x550/3x550/550&2100 vel vereist.
- Plaats geen zware voorwerpen op de zadelsteek-afwerkingseenheid en duw de zadelsteek-afwerkingseenheid niet naar beneden.
- Wees voorzichtig bij het inschakelen van de voeding en terwijl het apparaat afdrukt, aangezien de lade op en neer kan bewegen.
- Een zadelsteek-afwerkingseenheid kan niet gelijktijdig met een interne afwerkingseenheid, afwerkingseenheid, afwerkingseenheid (grote stapeleenheid) of zadelsteek-afwerkingseenheid (grote stapeleenheid) worden geïnstalleerd.



TOEBEHOREN

Voor de zadelsteek-afwerkingseenheid is de volgende nietcartridge vereist:

Nietcartridge (ca. 5000 nietjes per nietcartridge x drie cartridges)

AR-SC2

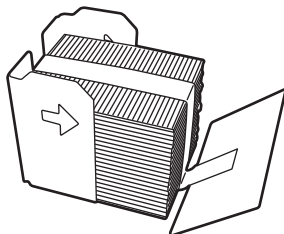

ONDERHOUD VAN DE ZADELSTEK-AFWERKINGSEENHEID

Wanneer de nietcartridge geen nietjes meer heeft, wordt een bericht weergegeven op het bedieningspaneel. Volg de bedieningsprocedure om de nietcartridge te vervangen.

1

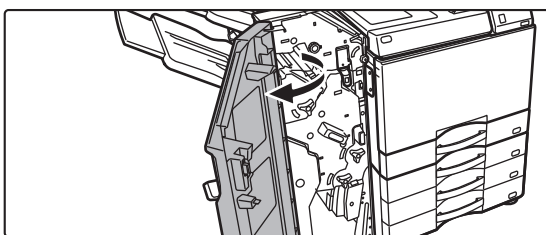

Open de voorklep.

2

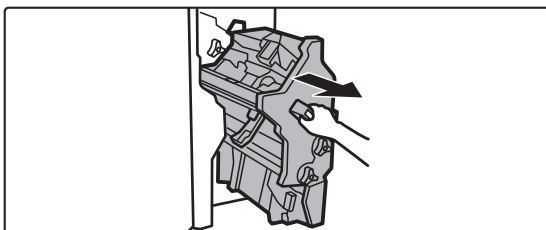

Trek aan de hendel en trek de nieteenheid uit het apparaat.

Trek de eenheid voorzichtig naar buiten totdat hij niet meer verder kan.



3

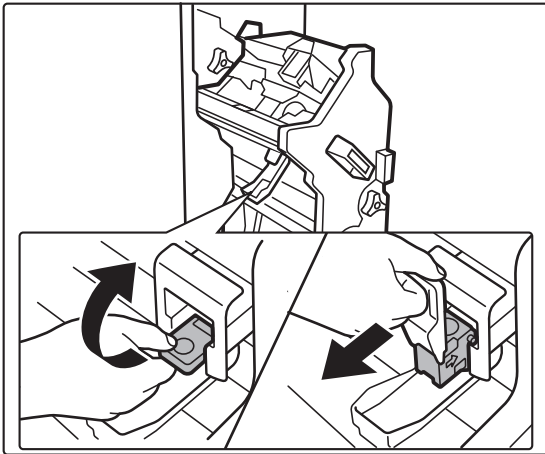

Zet de ontgrendelingshendel van het nietjesmagazijn omlaag en verwijder het nietjesmagazijn.

4

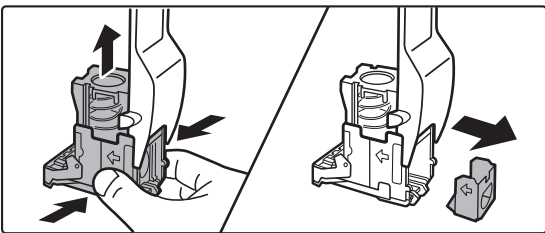

Verwijder de lege nietcartridge uit het nietjesmagazijn.

5

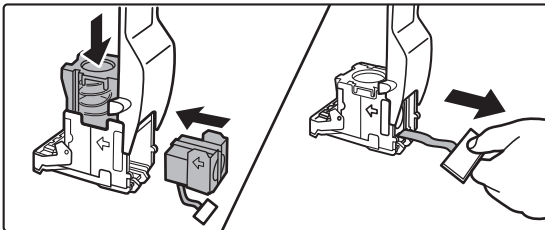

Plaats een nieuwe nietcartridge in het nietjesmagazijn zoals hier getoond.

Duw de nietcartridge naar binnen totdat deze vastklikt. Nadat u de nietcartridge heeft aangebracht, trekt u de verzegeling die de nietjes op hun plaats houdt recht naar buiten.



Verwijder de afdichting pas van de cartridge wanneer de cartridge in het magazijn is geplaatst.

6

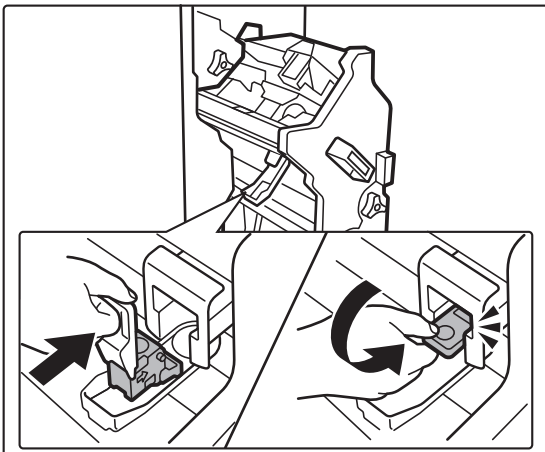

Breng het nietjesmagazijn aan.

Duw het nietjesmagazijn naar binnen totdat het vastklikt.



7

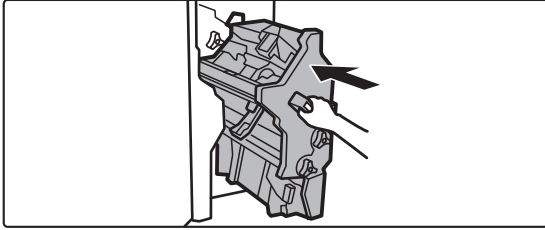

Duw de nieteenheid terug op zijn plaats.

8

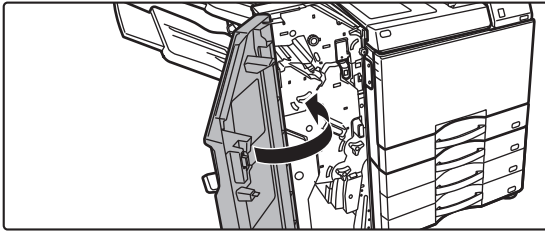

Sluit de voorklep.



Maak een proefafdruk met de nietfunctie en controleer of het nieten goed verloopt.



ZADELSTEEK-AFWERKINGSEENHEID (GROTE STAPELEENHEID)

Deze eenheid omvat de staffelfunctie waarmee gesorteerd papier wordt uitgevoerd en waarbij elke set papier wordt verschoven, de nietsorteerfunctie waarmee elke set afdrucken wordt geniet, de zadelsteekfunctie waarmee het midden van de vellen automatisch wordt geniet en de vellen doormidden worden gevouwen en de papiervouwfunctie waarmee papier doormidden wordt gevouwen. U kunt ook met de hand nieten.

Als u afgedrukt papier wilt perforeren, installeert u een optionele perforatiemodule.

ONDERDEELNAMEN

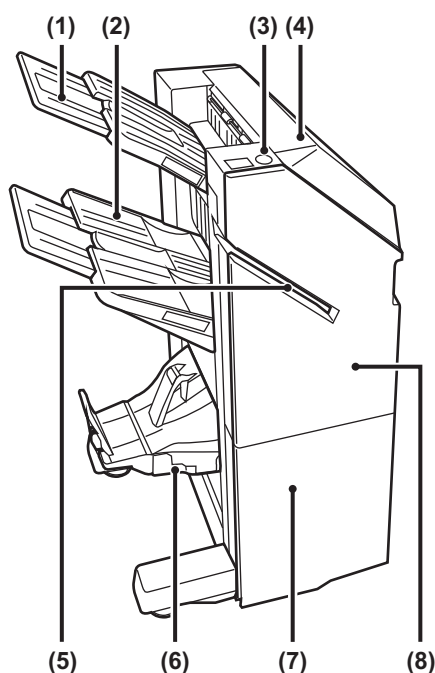

(1) Uitvoerlade (bovenste lade)

De lade is uitschuifbaar. Om af te drukken op groot papier zoals A3 (11" x 17") trekt u de lade uit.

(2) Uitvoerlade (onderste lade)

Geniete en gestaffelde uitvoer wordt naar deze lade uitgevoerd.

De lade is uitschuifbaar. Om af te drukken op groot papier zoals A3 (11" x 17") trekt u de lade uit.

(3) Toets voor handmatig nieten

Druk hierop om handmatig te nieten.

(4) Bovenklep

Open deze klep om vastgelopen papier te verwijderen.

(5) Invoersleuf

Plaats het papier dat u wilt nieten in deze sleuf. Maximale dikte 9 mm.

(6) Zadelsteeklade

Uitvoer met zadelsteek wordt naar deze lade uitgevoerd.

(7) Onderste voorklep

Open deze klep om de nietcartridge te vervangen, een vastgelopen nietje te verwijderen of vastgelopen papier te verwijderen.

(8) Bovenste voorklep

Open deze klep om de nietcartridge te vervangen, een vastgelopen nietje te verwijderen of vastgelopen papier te verwijderen.



- Voor het installeren van een zadelsteek-afwerkingseenheid (grote stapelenheid) zijn een papierdoorgave-eenheid of vouweenheid en een standaard/papierlade van 550/2x550/3x550/550&2100 vel vereist.
- Plaats geen zware voorwerpen op de zadelsteek-afwerkingseenheid (grote stapelenheid) en duw de zadelsteek-afwerkingseenheid (grote stapelenheid) niet naar beneden.
- Wees voorzichtig bij het inschakelen van de voeding en terwijl het apparaat afdrukt, aangezien de lade op en neer kan bewegen.
- Een zadelsteek-afwerkingseenheid (grote stapelenheid) kan niet gelijktijdig met een interne afwerkingseenheid, afwerkingseenheid, afwerkingseenheid (grote stapelenheid) of zadelsteek-afwerkingseenheid worden geïnstalleerd.



HANDMATIG NIETEN

U kunt ook met de hand nieten.

Controleer of de toets voor handmatig nieten groen verlicht is.

1

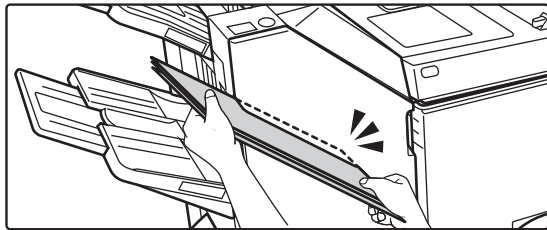

Plaats het papier dat u wilt nieten in de invoersleuf.

Als u papier plaatst, gaat de toets voor handmatig nieten groen knipperen.

Na twee seconden wordt het nieten automatisch gestart.



- Om eerder te beginnen met nieten dan de starttijd voor automatisch nieten, drukt u op de toets voor handmatig nieten.

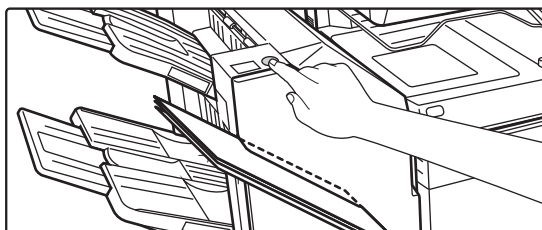

- Handmatig nieten is niet mogelijk tijdens het uitvoeren van een nietopdracht.
- Manueel nieten kan niet worden uitgevoerd tijdens de modus Automatisch uitschakelen.

Relatie tussen papierrichting en nietresultaat

Papier	Papierrichting bij invoer	Na het nieten



TOEBEHOREN

Voor de zadelsteek-afwerkingseenheid is de volgende nietcartridge vereist:

Afwerkingseenheid

Nietcartridge (ca. 5000 nietjes per nietcartridge x drie cartridges)
MX-SC11

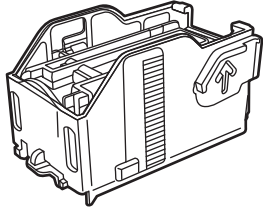

Nietfinisher

Nietcartridge (ca. 2000 nietjes per nietcartridge x vier cartridges)
MX-SC12

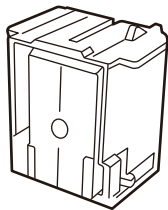



ONDERHOUD VAN DE ZADELSTEEK-AFWERKINGSEENHEID (GROTE STAPELEENHEID)

Wanneer de nietcartridge geen nietjes meer heeft, wordt een bericht weergegeven op het bedieningspaneel. Volg de bedieningsprocedure om de nietcartridge te vervangen.

De nietcartridge vervangen (afwerkingseenheid)

1

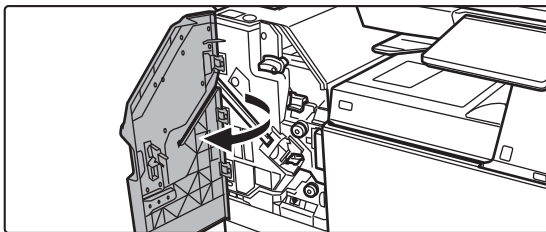

Open de bovenste voorklep.

2

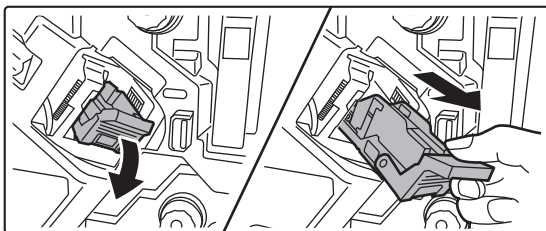

Verwijder het nietjesmagazijn.

3

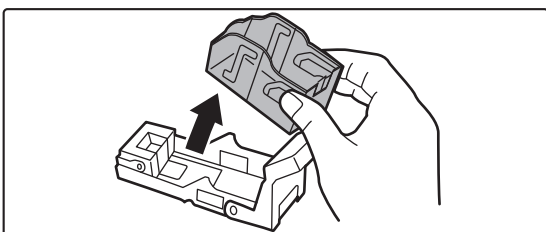

Verwijder de lege nietcartridge.

4

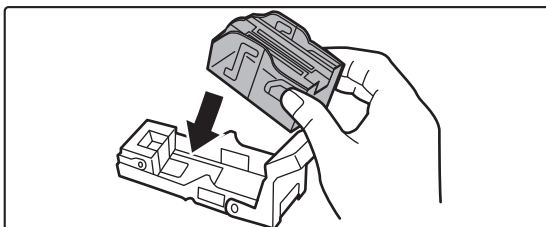

Plaats een nieuwe nietcartridge in het nietjesmagazijn.

Duw de nietcartridge naar binnen totdat deze vastklikt.



5

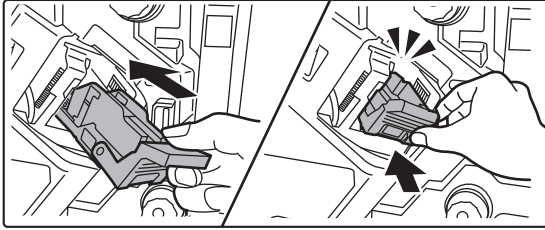

Duw het nietjesmagazijn stevig terug in het apparaat.

Duw het nietjesmagazijn naar binnen totdat het vastklikt.

6

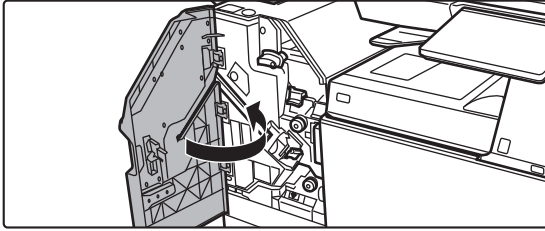

Sluit de bovenste voorklep.



Maak een proefafdruk met de nietsorteerfunctie en controleer of het nieten goed verloopt.



De nietcartridge vervangen (zadelsteek-afwerkingseenheid)

Verwijder alle uitvoer uit de uitvoerlade van de zadelsteek-afwerkingseenheid (grote stapeleenheid) voordat u met deze procedure begint. Plaats verwijderde uitvoer niet terug in de uitvoerlade.

1

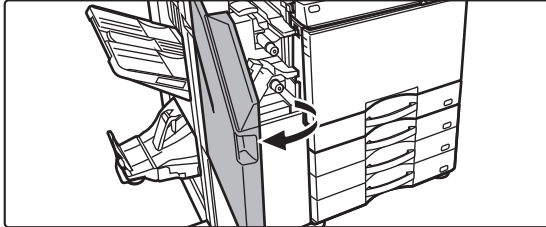

Open de bovenste voorklep.

2

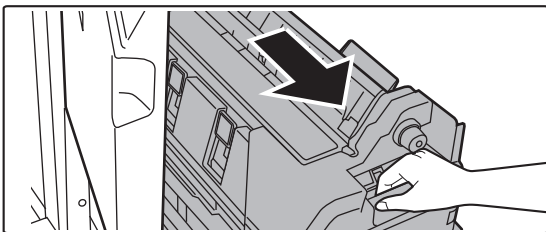

Trek de onderste voorklep langzaam uit het apparaat tot de klep niet verder kan.

3

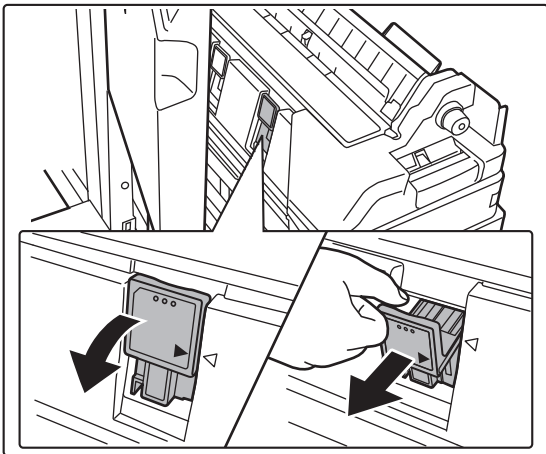

Verwijder het nietjesmagazijn.

4

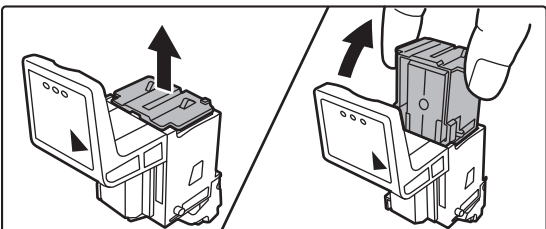

Verwijder de lege nietcartridge.



5

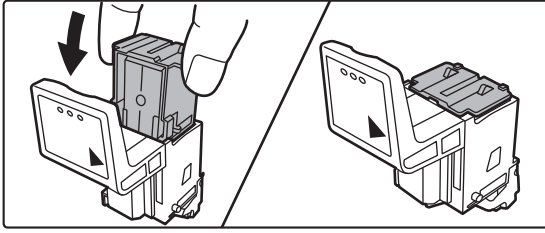

Plaats een nieuwe nietcartridge in het nietjesmagazijn.

Vervang beide nietcartridges.

6

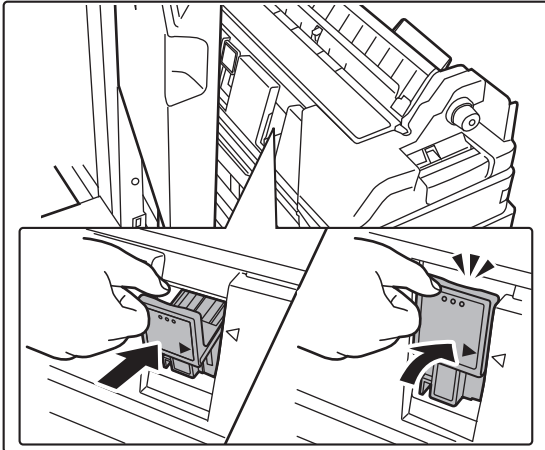

Duw het nietjesmagazijn stevig terug in het apparaat.

Duw het nietjesmagazijn naar binnen totdat het vastklikt.

7

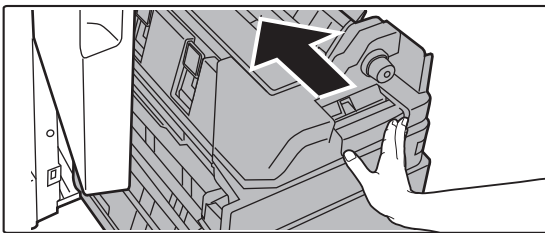

Duw de onderste voorklep weer in het apparaat.

8

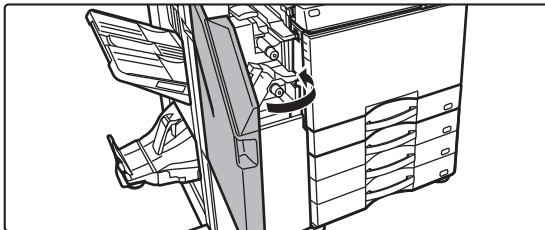

Sluit de bovenste voorklep.

Wanneer de nietcartridge is vervangen, wordt het nietje automatisch getest.



Maak als test een afdruk of kopie met de zadelsteekfunctie en kijk of het nieten goed verloopt.



PERFORATIEMODULE

De perforatiemodule kan op een afwerkingseenheid in het apparaat, een afwerkingseenheid of een zadelsteek-afwerkingseenheid worden geïnstalleerd om het uit te voeren papier te perforeren.

PERFORATIE-AFVAL VERWIJDEREN

Perforatieafval van perforaties wordt verzameld in de perforatieafvalbak. Volg de bedieningsprocedure om perforatieafval te verwijderen.

Afwerkingseenheid in het apparaat aanwezig

1

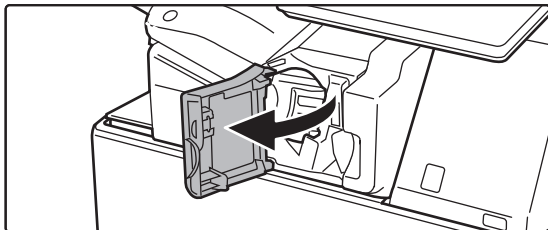

Open de voorklep van de afwerkingseenheid.

2

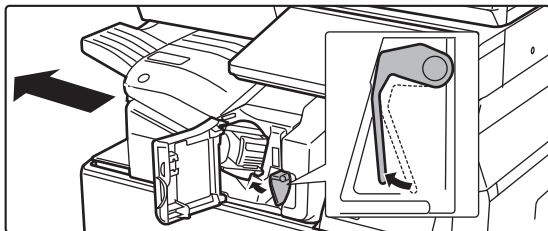

Druk de hendel naar links en schuif de afwerkingseenheid naar links totdat deze niet meer verdergaat.

3

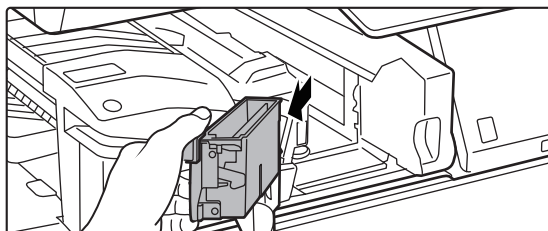

Pak de hendel van de perforatieafvalverzamelaar vast, trek de verzamelaar voorzichtig naar buiten en verwijder het perforatieafval.

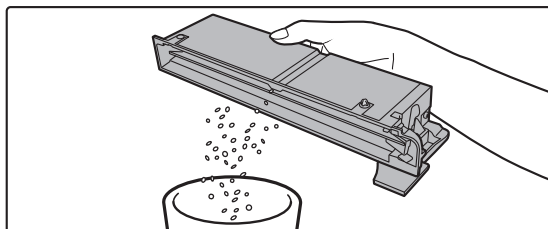



4

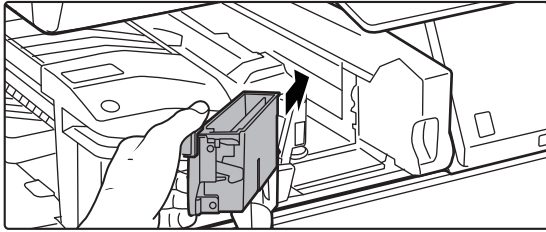

Plaats de perforatieafvalverzamelaar terug.

Als de perforatieafvalverzamelaar niet goed wordt teruggeplaatst, kan niet worden afgedrukt met de perforatiefunctie.

5

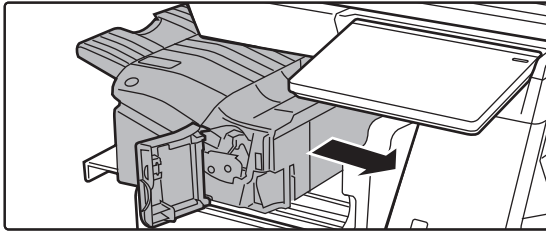

Schuif de afwerkingseenheid naar rechts totdat hij niet meer verder kan.

6

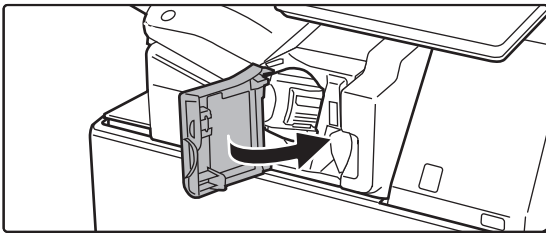

Sluit de voorklep van de afwerkingseenheid.



Afwerkingseenheid geïnstalleerd

1



Open de voorklep.

2

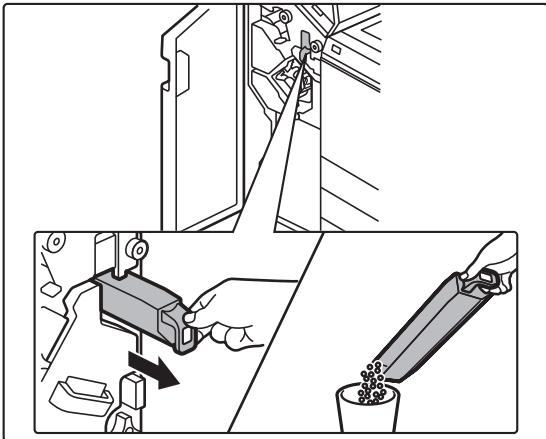

Trek de perforatieafvalverzamelaar naar buiten en verwijder het perforatieafval.

3

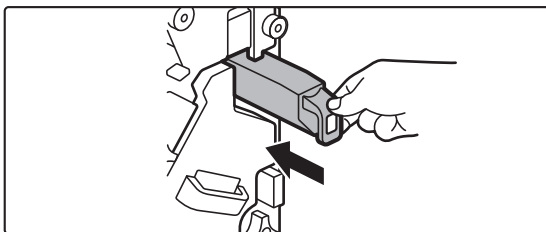

Plaats de perforatieafvalverzamelaar terug.

Als de perforatieafvalverzamelaar niet goed wordt teruggeplaatst, kan niet worden afgedrukt met de perforatiefunctie.

4



Sluit de voorklep.



Afwerkingseenheid (grote stapleenheid) geïnstalleerd

1

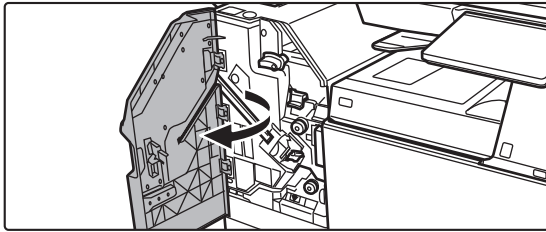

Open de voorklep.

2

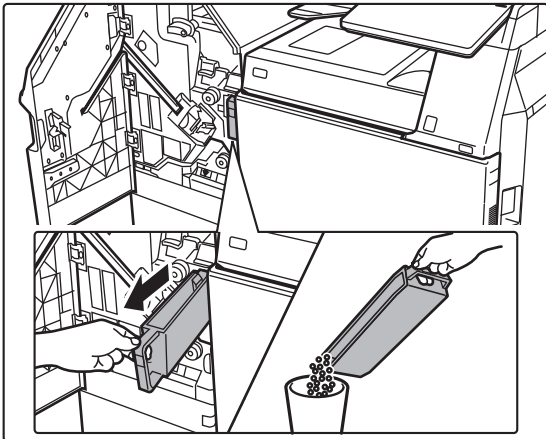

Trek de perforatieafvalverzamelaar naar buiten en verwijder het perforatieafval.

3

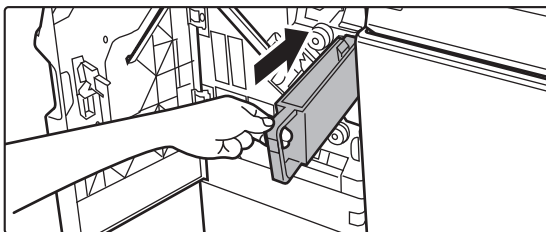

Plaats de perforatieafvalverzamelaar terug.

Als de perforatieafvalverzamelaar niet goed wordt teruggeplaatst, kan niet worden afgedrukt met de perforatiefunctie.

4

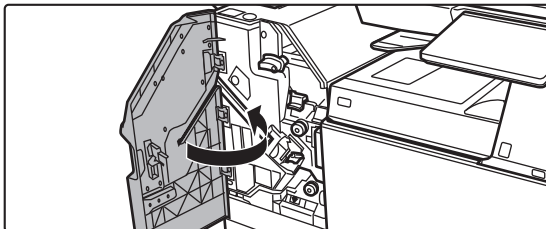

Sluit de voorklep.



Met zadelsteek-afwerkingseenheid

1

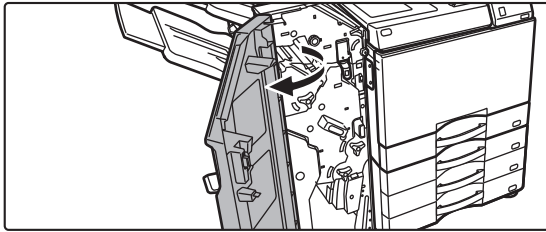

Open de voorklep.

2

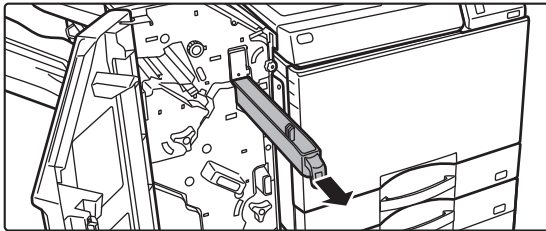

Trek de perforatieafvalverzamelaar naar buiten en verwijder het perforatieafval.

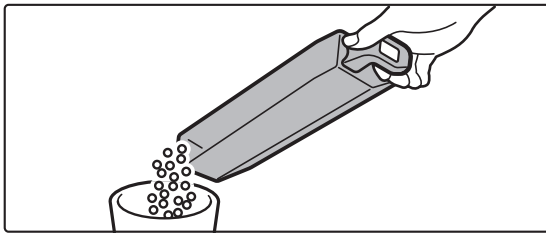

3

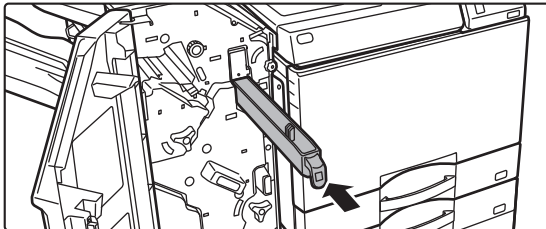

Plaats de perforatieafvalverzamelaar terug.

Als de perforatieafvalverzamelaar niet goed wordt teruggeplaatst, kan niet worden afgedrukt met de perforatiefunctie.

4

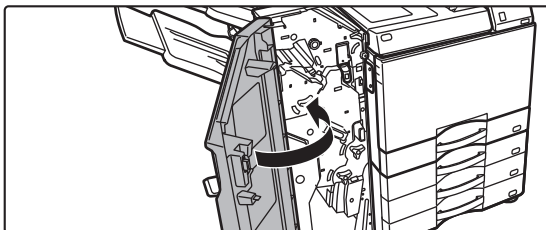

Sluit de voorklep.



Zadelsteek-afwerkingseenheid (grote stapelenheid) geïnstalleerd

1

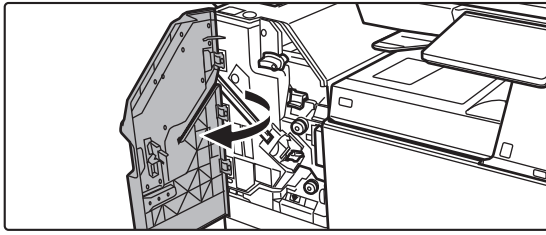

Open de voorklep.

2

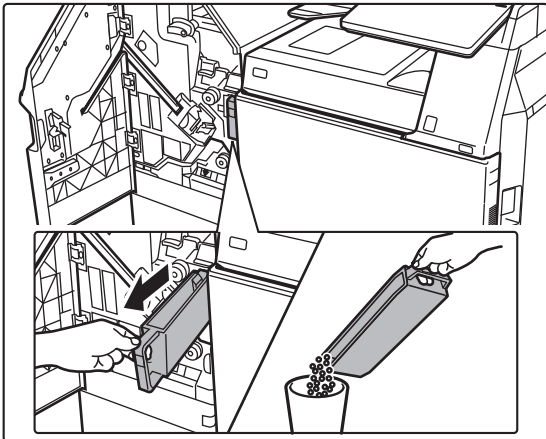

Trek de perforatieafvalverzamelaar naar buiten en verwijder het perforatieafval.

3

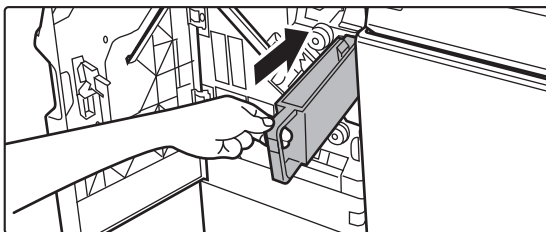

Plaats de perforatieafvalverzamelaar terug.

Als de perforatieafvalverzamelaar niet goed wordt teruggeplaatst, kan niet worden afgedrukt met de perforatiefunctie.

4

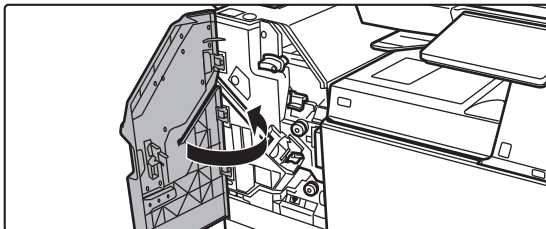

Sluit de voorklep.



VOUWEENHEID

Een vouweenheid kan worden gebruikt voor Z-vouw, Lettervouw, Harmonicavouw, Dubbele vouw en Enkele vouw.

ONDERDEELNAMEN

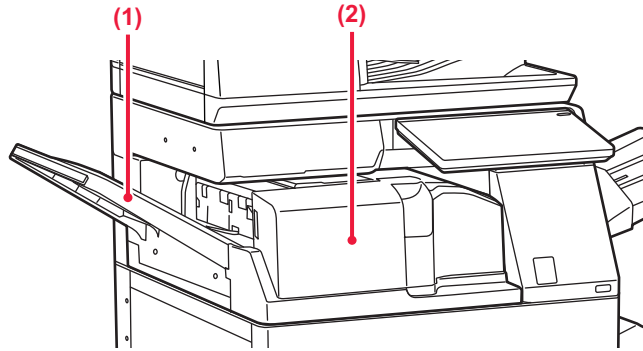

(1) Voorkaft

Open deze klep om vastgelopen papier te verwijderen.
De lade is uitschuifbaar. Om af te drukken op groot papier zoals 11" x 17" (A3) trekt u de lade uit.

(2) Uitvoerlade van vouweenheid

In deze lade wordt gevouwen uitvoer afgeleverd.



ONDERHOUD

REGELMATIG ONDERHOUD

Voor een optimale werking moet het apparaat regelmatig worden gereinigd.



Gebruik geen ontvlambare sprays bij het reinigen van het apparaat. Als het gas uit de spuitbus in contact komt met warme elektrische onderdelen of de fuseereenheid binnen in het apparaat, kan er brand of een elektrische schok optreden.



- Gebruik geen thinner, wasbenzine of soortgelijke vluchtige reinigingsmiddelen bij het reinigen van het apparaat. Hierdoor kan de behuizing verkleuren.
- Veeg vuil met een zachte doek voorzichtig van het spiegellende deel van het bedieningspaneel (rechts afgebeeld). Als u een harde doek gebruikt of te veel kracht toepast bij het wrijven, kunt u het oppervlak beschadigen.

DE GLASPLAAT EN AUTOMATISCHE DOCUMENTINVOERENHEID REINIGEN

Als de glasplaat of de aandrukplaat vies wordt, verschijnt de viezigheid als vlekken, zwarte lijnen of witte lijnen op het gescande bestand. Houd deze onderdelen altijd schoon.

Neem de onderdelen af met een schone, zachte doek.

Maak de doek eventueel vochtig met water of een klein beetje neutraal reinigingsmiddel. Veeg vervolgens af met een schone, droge doek.

Voorbeelden van strepen in de afbeelding



Glasplaat

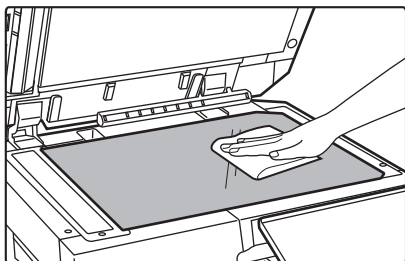

Aandrukplaat

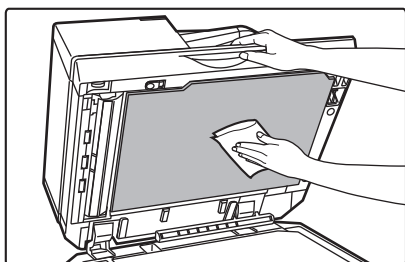



SCANGEBIED

Wanneer zwarte of witte strepen op de gescande afbeelding zichtbaar zijn bij het gebruik van de automatische documentinvoerenheid, reinig dan het scangebied (het dunne lange glas naast de glasplaat).

Gebruik voor het reinigen van dit onderdeel het glasreinigingsmiddel dat in de automatische documentinvoerenheid is opgeslagen. Vergeet niet om het glasreinigingsmiddel terug te plaatsen op de opslaglocatie nadat u het hebt gebruikt.

Bij het gebruik van de BP-70M31 / BP-70M36 / BP-70M45 / BP-70M55 / BP-70M65

1

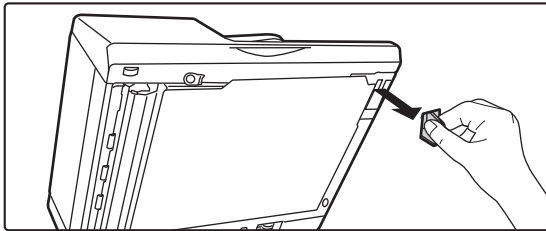

Open de automatische documentinvoerenheid en verwijder het glasreinigingsmiddel.

2

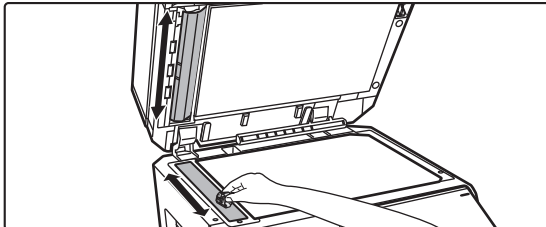

Reinig het scangebied op de glasplaat met het glasreinigingsmiddel.

Eén scangebied bevindt zich op de glasplaat en het andere in de automatische documentinvoerenheid.

3

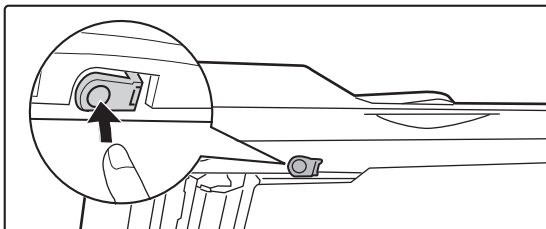

Open de klep van het scangebied op de automatische documentinvoerenheid.

Druk de ontgrendelschakelaar in om de klep te openen.

4

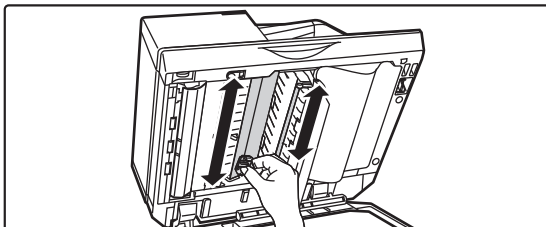

Reinig het scangebied op de automatische documentinvoerenheid.



5

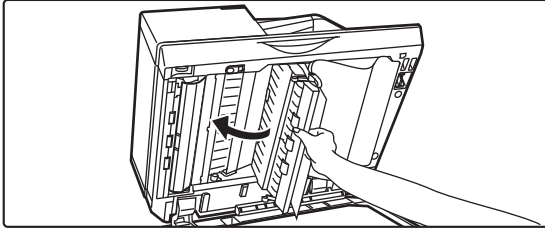

Sluit de klep.

6

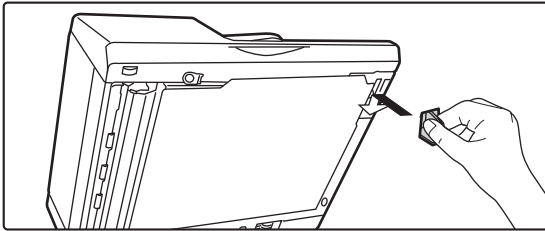

Plaats het glasreinigingsmiddel terug op zijn plaats.

Bij het gebruik van de BP-50M26 /BP-50M31 / BP-50M36 / BP-50M45 / BP-50M55 / BP-50M65

1

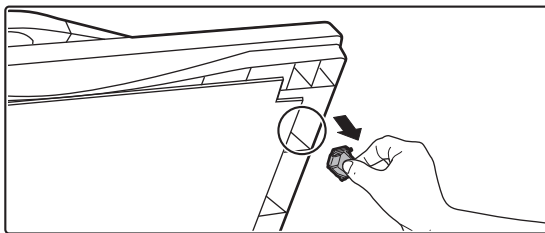

Open de automatische documentinvoerenheid en verwijder het glasreinigingsmiddel.

2

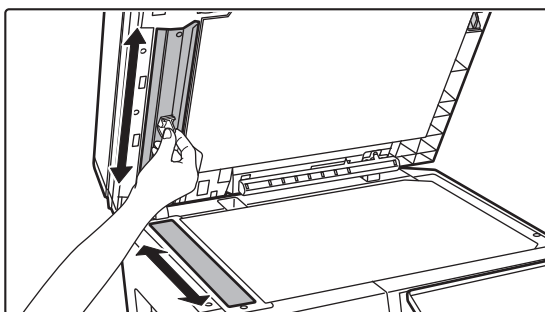

Reinig het scangebied op de glasplaat met het glasreinigingsmiddel.

3

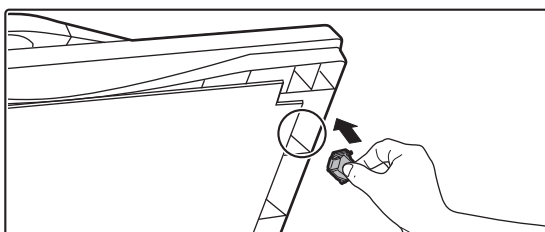

Plaats het glasreinigingsmiddel terug op zijn plaats.



HET OPPERVLAK VAN DE DOORVOERROL REINIGEN

Als het papier vaak vastloopt bij de invoer van enveloppen of zwaar papier via de doorvoerlade, neem dan de aanvoerrol af met een schone, zachte, vochtige doek met water of een neutraal schoonmaakmiddel.

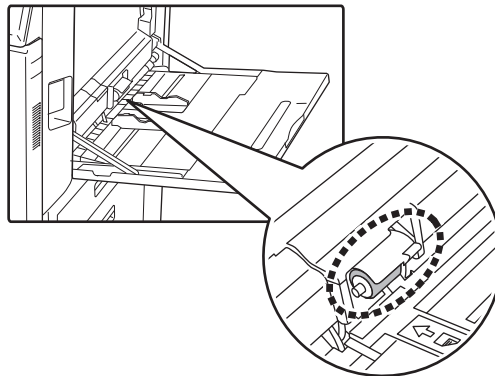



DE AANVOERROL VAN DE PAPIERINVOER REINIGEN

Als u de automatische documentinvoereenheid gebruikt en het geplaatste origineel vlekken vertoont of komt vast te zitten, veegt u het oppervlak van de papierdoorvoerrrol af in de richting van de pijl met een propere, zachte doek met water of een neutraal schoonmaakmiddel.

BP-50M26 / BP-50M31 / BP-50M36 / BP-50M45 / BP-50M55 / BP-50M65

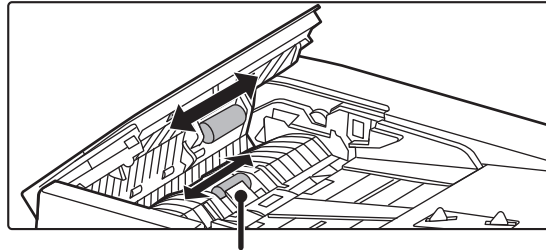

Zorg ervoor dat u het plastic vel niet buigt of losmaakt.

BP-70M31 / BP-70M36 / BP-70M45 / BP-70M55 / BP-70M65

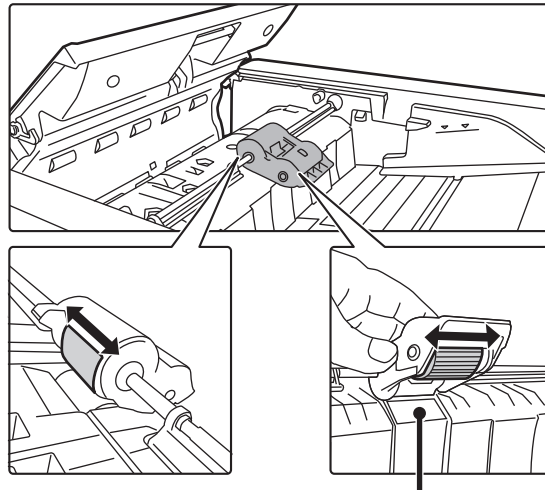

Zorg ervoor dat u het plastic vel niet buigt of losmaakt.



DE TONERCARTRIDGE VERVANGEN

Vervang de tonercartridge. Als dit bericht wordt weergegeven, moet u een nieuwe toner klaarzetten voor vervanging. Vervang de tonercartridge altijd wanneer het bericht "Vervang de tonercartridge." wordt weergegeven. Houd één set vervangende tonercartridges bij de hand, zodat u altijd meteen een nieuwe tonercartridge kunt installeren wanneer de toner op is.

Vervangingsbericht

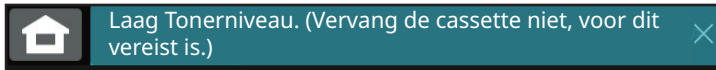

Als dit bericht wordt weergegeven, moet u een nieuwe toner klaarzetten voor vervanging.



Als het afdrucken wordt voortgezet, verschijnt het volgende bericht.

Als dit bericht wordt weergegeven, dient u een nieuwe tonercartridge gereed te maken en hem te vervangen.

In deze status is afdrucken onmogelijk.

Dit bericht wordt echter niet weergegeven tijdens afdrucken.

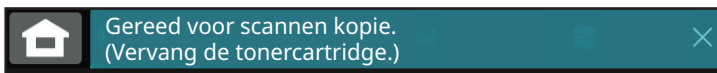
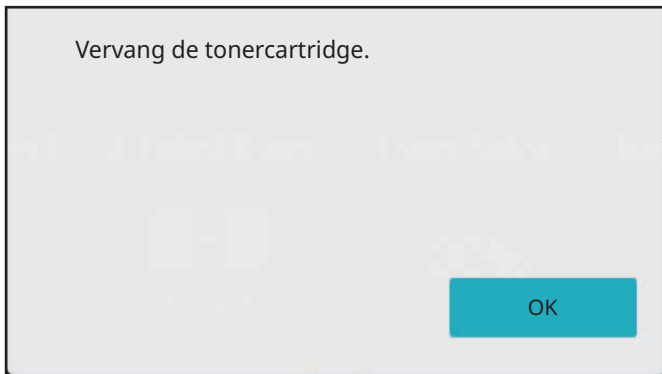

Als u doorgaat met het gebruik van het apparaat wordt het bericht hieronder weergegeven wanneer de tonercartridge volledig leeg is.

Als het apparaat naar deze stand is overgeschakeld, kan pas weer worden afgedrukt nadat de tonercartridge is vervangen.

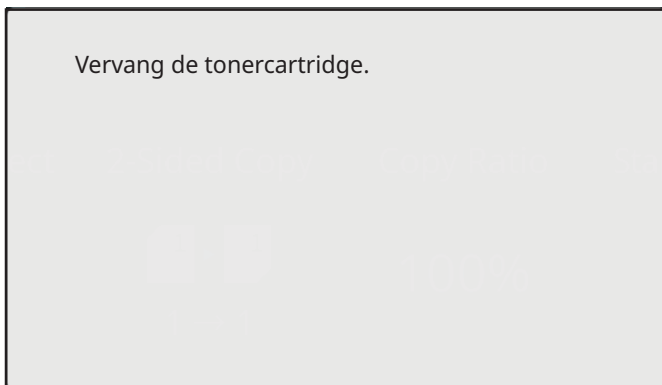



1

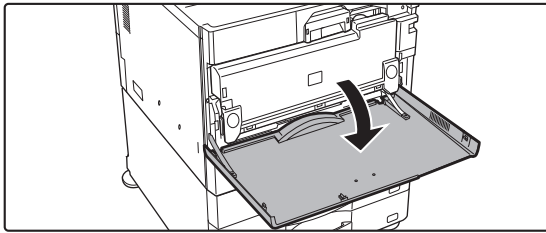

Open de voorklep.

Houd beide zijden vast en sluit het.

2

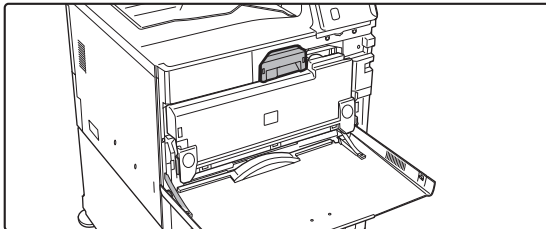

Trek de tonercartridge naar u toe.

Trek de tonercartridge horizontaal voorzichtig naar buiten. Als de cartridge plotseling naar buiten wordt getrokken, kunt u toner morsen. Houd de tonercartridge met beide handen vast (zoals aangegeven) en trek de cartridge langzaam uit het apparaat.

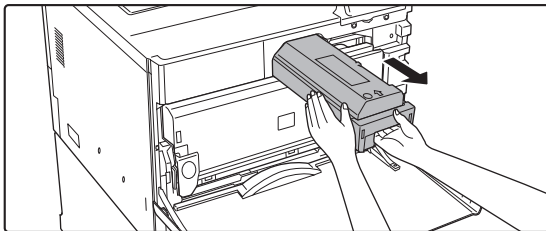

3

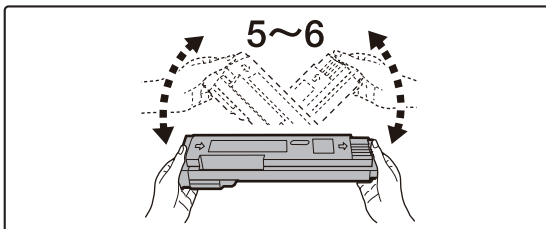

Haal een nieuwe tonercartridge uit de verpakking en schud deze vijf of zes maal heen en weer.

4

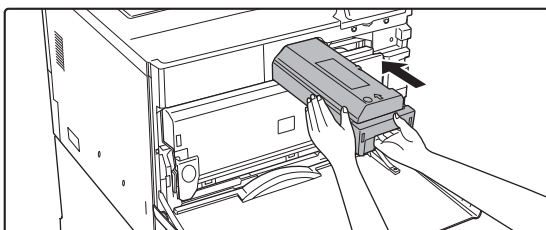

Plaats de nieuwe tonercartridge langzaam horizontaal in het apparaat.

5

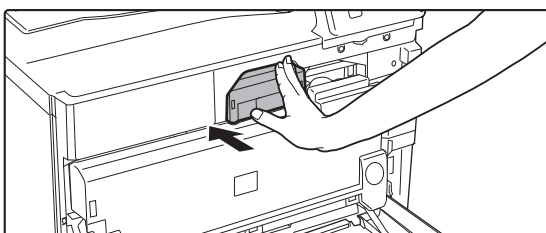

Duw stevig totdat u een "klik" hoort.



6

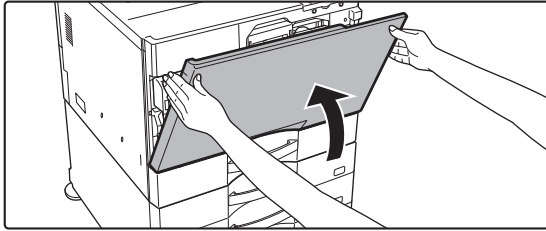

Sluit de voorklep.

Nadat de tonercartridge is vervangen, wordt automatisch de modus voor afbeeldingsaanpassing geactiveerd. Open de voorklep niet terwijl dit gebeurt.

Houd beide zijden vast en sluit het.



- Gooi tonercartridges niet in het vuur. Toner kan gaan vliegen en brandwonden veroorzaken.
- Bewaar tonercartridges buiten het bereik van kleine kinderen.
- Als u de tonercartridge rechtop bewaart, kan de toner hard en onbruikbaar worden. Bewaar tonercartridges altijd op hun zijkant.
- Als een andere tonercartridge dan een door SHARP aanbevolen tonercartridge wordt gebruikt, levert het apparaat mogelijk niet de maximale kwaliteit en prestaties en kan het schade oplopen. Gebruik een door SHARP aanbevolen tonercartridge.



- Afhankelijk van de gebruiksomstandigheden kan de kleur licht worden of de afbeelding wazig.
- De gebruikte tonercartridges kunnen worden meegegeven aan uw onderhoudstechnicus. De gebruikte tonerafvalverzamelaars kunnen worden meegegeven aan uw onderhoudstechnicus.
- Als u wilt weten hoeveel toner u nog hebt (aangegeven in %), houdt u de toets [Beginscherm] ingedrukt tijdens het afdrukken of wanneer het apparaat stand-by is. Wanneer het percentage zakt tot '25-0%', moet u een tonercartridge klaarleggen, zodat u de toner kunt vervangen voordat die helemaal op is.
- Wanneer de toner op is wanneer het beginscherm wordt weergegeven, verschijnt het bericht [Toner Op] in de rechterbovenhoek van het scherm.



DE TONER INZAMELCONTAINER VERVANGEN

De toner inzamelcontainer vangt het teveel aan toner op dat vrijkomt bij het afdrukken. Als de tonerinzamelcontainer vol raakt, wordt het bericht “Vervang tonerinzamelcontainer.” weergegeven.

Vervang de toner inzamelcontainer volgens de instructies in het bericht op het aanraakscherm.

Als u op deze toets tikt, worden aanwijzingen weergegeven voor het vervangen van de tonerinzamelcontainer. Volg de aanwijzingen. Nadat de tonerinzamelcontainer is vervangen, verdwijnt het bericht automatisch.



- Gooi de toner inzamelcontainer niet in het vuur. Toner kan gaan vliegen en brandwonden veroorzaken.
- Bewaar de toner inzamelcontainer buiten bereik van kleine kinderen.



Zorg dat u de kabels of aansluitingen in het apparaat niet aanraakt.

1

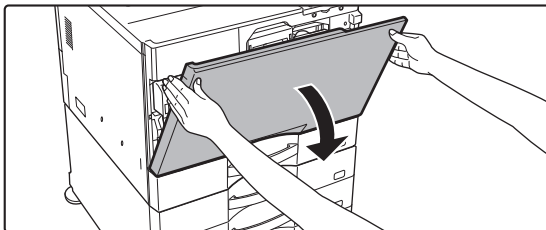

Open de voorklep.

Open het terwijl u op beide zijden van de convexe delen drukt.

2

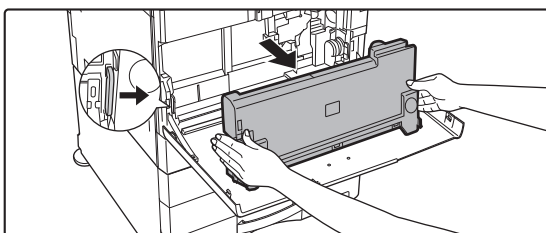

Verwijder de tonerinzamelcontainer.

Duw op de ontgrendelknoppen aan weerszijden van de tonerinzamelcontainer, duw de tonerinzamelcontainer omlaag totdat de tonerinzamelcontainer stopt en trek de container langzaam naar buiten.



3

Plaats de tonerinzamelcontainer op een vlak oppervlak.

Plaats een vel papier (bijvoorbeeld een krant) op het oppervlak voordat u de tonerinzamelcontainer plaatst.



- Houd de tonerinzamelcontainer rechtop zonder dat deze ineenklaapt.
- Gooi de verwijderde tonerinzamelcontainer niet weg, maar steek hem in de meegeleverde plastic zak en bewaar hem in de doos waarin hij verpakt zat.
- Bewaar verwijderde tonerinzamelcontainers in een plastic zak (niet weggooien).
- De gebruikte tonerafvalverzamelaars kunnen worden meegegeven aan uw onderhoudstechnicus.

4

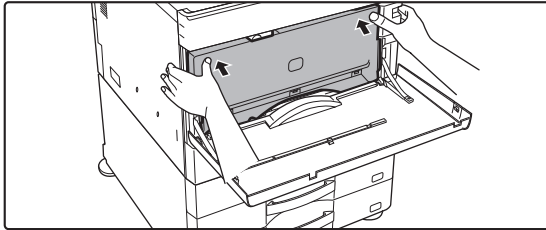

Plaats een nieuwe tonerinzamelcontainer.

Druk met uw handen op beide zijden van de tonerinzamelcontainer totdat de linker en rechter vergrendelingen volledig vastklikken.

5

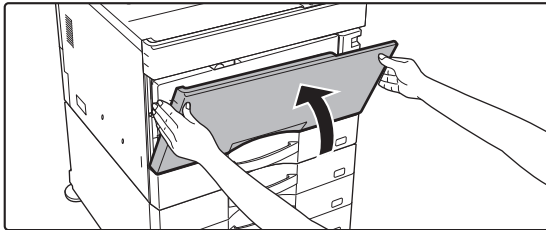

Sluit de voorklep.

Houd beide zijden vast en sluit het.



BEDIENING VAN HET APPARAAT

AANRAAKSCHERM

AANRAAKTYPEN	2-2
BEDIENINGSTYPEN	2-2
BEDIENING VAN VEELGEBRUIKTE TOETSEN	2-5
ACTIESCHERM	2-7
SYSTEEMINFORMATIESCHERM	2-7

OPENINGSSCHERM EN VOORBEELDSCHERM

BEGINSCHERM	2-8
OVERZICHT	2-8
PICTOGRAM DAT DE STATUS VAN HET APPARAAT AANGEEFT	2-10
VOORBEELDSCHERM	2-12

DE WEERGAVE VAN HET AANRAAKSCHERM WIJZIGEN

HET BEGINSCHERM BEWERKEN	2-20
SNELTOETSEN TOEVOEGEN	2-20
SNELTOETSEN BEWERKEN	2-24
EEN SNELTOETS WIJZIGEN	2-28
EEN AFBEELDING VAN EEN SNELTOETS TOEVOEGEN . 2-32	
EEN SNELTOETS VERPLAATSEN	2-34
DE STANDAARDINSTELLING VAN SNELTOETSEN HERSTELLEN	2-36
DE TRANSPARANTIE VAN SNELTOETSEN WIJZIGEN . . . 2-39	
HET PATROON VOOR DE INDELING VAN HET BEGINSCHERM WIJZIGEN	2-42
EEN WEERGAVEPATROON KIEZEN VOOR HET BEGINSCHERM	2-44
DE TEKSTKLEUR IN HET BEGINSCHERM WIJZIGEN	2-46
DE TEKSTKLEUR IN HET BEGINSCHERM WIJZIGEN	2-48
DE VASTE TOETSEN WIJZIGEN	2-52
HET TEKSTFORMAAT VERGROTEN	2-54
DE MACHINETAAL WIJZIGEN	2-55
DE POSITIE VAN DE TOETS [Beginscherm] WIJZIGEN . . . 2-58	

OPDRACHTSTATUS

OPDRACHTEN STOPPEN/VERWIJDEREN, MET PRIORITEIT VERWERKEN EN DE STATUS CONTROLLEREN	2-60
TYPEN OPDRACHTSTATUSSCHERMEN	2-60
OPDRACHTEN IN UITVOERING OF GERESERVEERDE OPDRACHTEN STOPPEN OF VERWIJDEREN	2-62
GERESERVEERDE OPDRACHTEN MET PRIORITEIT VERWERKEN	2-63

GERESERVEERDE OPDRACHTEN OF OPDRACHTEN IN UITVOERING CONTROLLEREN	2-66
VOLTOOIDE OPDRACHTEN CONTROLLEREN	2-67
DE OPDRACHTENLIJST LEZEN	2-68

TEKENINVOER

TEKENINVOER	2-71
NAMEN EN FUNCTIES VAN AANRAAKTOETSEN . . .	2-71
DE TOETSENBORINSTELLING INSTELLEN	2-72



AANRAAKSCHERM

AANRAAKTYPEN

BEDIENINGSTYPEN

Naast tikken, wat gelijk staat aan het normale aanraken van het scherm, kan het aanraakscherm van het apparaat ook worden bediend door lang aanraken, vegen en schuiven.

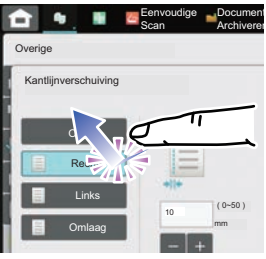
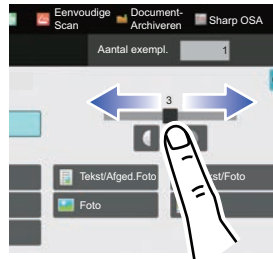
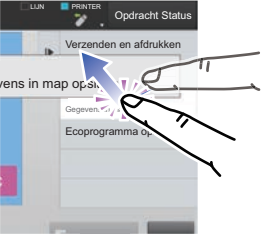
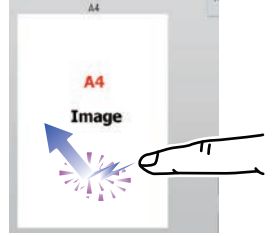
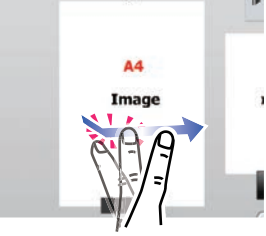
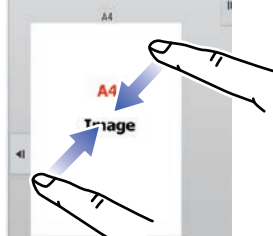
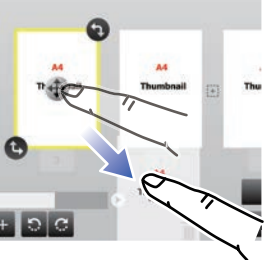
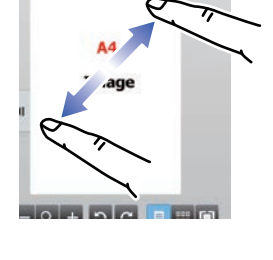
	<p>Tikken Raak het scherm met uw vinger kort aan. Gebruik deze methode om een toets, tab of selectievakje te selecteren.</p>		<p>Schuiven Schuif met uw vinger de schuifbalk op het scherm omhoog en omlaag om door een lijst met een groot aantal items te bladeren.</p>
	<p>Lang aanraken Raak het scherm met uw vinger wat langer aan. Blijven aanraken op het actiescherm of tekens in het tekstvak om tekens in een tekstballon weer te geven.</p>		<p>Dubbel tikken Tik twee keer met uw vinger op het scherm. Zo kunt u de afbeelding in het voorbeeldscherm vergroten.</p>
	<p>Vegen Veeg over het scherm om snel naar een voorbeeldafbeelding te bladeren.</p>		<p>Pinch Raak het scherm met twee vingers aan en beweeg uw vingers naar elkaar toe. Zo kunt u de browser en de voorbeeldafbeelding verkleinen.</p>
	<p>Slepen Sleep (schuif in een willekeurige richting met uw vinger over het aanraakscherm) om tijdens de voorbeeldweergave een pagina in het origineel te vervangen.</p>		<p>Spreaden Raak het scherm met twee vingers aan en beweeg uw vingers uit elkaar. Zo kunt u de browser en de voorbeeldafbeelding vergroten.</p>



Bediening in de schermen

Toets (tikken)

- A. Tik op een item om het te selecteren. De geselecteerde toets krijgt een andere kleur.
- B. Tik op cijfer-toetsen om cijfers in te voeren.
- C. Tik om de waarde te verhogen of te verlagen. Lang aanraken zorgt ervoor dat de waarde wordt verhoogd of verlaagd totdat u het scherm weer loslaat.
- D. Tik om een vinkje in te voeren en de instelling in te schakelen.
- E. Tik hier om het scherm te sluiten.

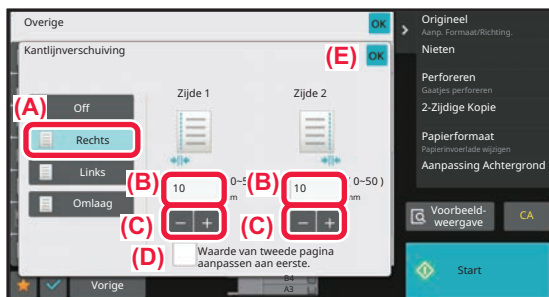

Lijst (tikken, schuiven en vegen)

- A. Tik op een item om het te selecteren. Het geselecteerde item krijgt een andere kleur.
- B. Schuif de schuifbalk omhoog en omlaag. De schuifbalk wordt weergegeven wanneer het item niet op het scherm past.
- C. Veeg omhoog of omlaag op de toets. Het item schuift omhoog of omlaag.

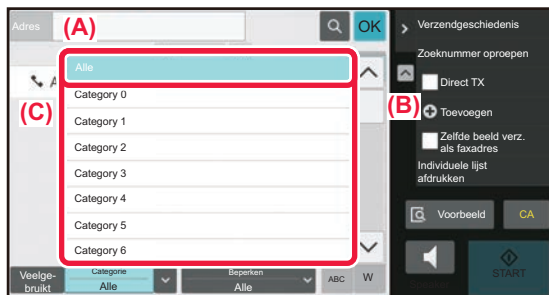

Schuifbalk (schuiven)

- A. Schuif de knop van de ene kant van het scherm naar de andere kant.

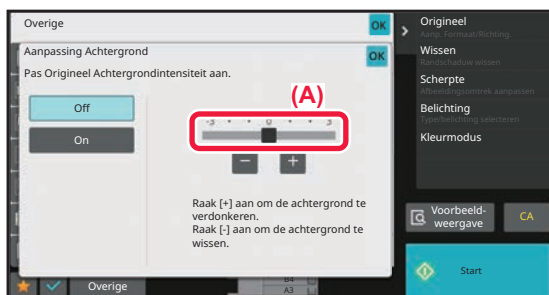



Tab (tikken)

A. Tik op een tab om te veranderen wat wordt weergegeven.

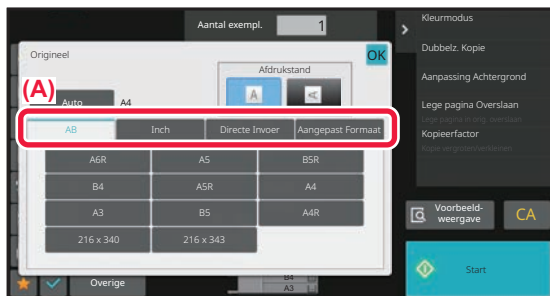

Voorbeeldscherm (dubbel tikken/ Pinch/ spreiden)

A. Als u uw vingers naar elkaar toe beweegt ("pinch") op een voorbeeldscherm dan wordt de schermafbeelding verkleind. Als u uw vingers spreidt dan wordt de afbeelding vergroot. Als u dubbel tikt, wordt de afbeelding ook vergroot.

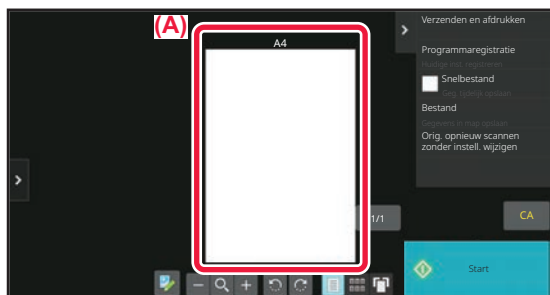



BEDIENING VAN VEELGEBRUIKTE TOETSEN

Cijfertoetsen

Tik op een cijfer om dit in te voeren.

Tik op de toets [C] om het ingevoerde cijfer te wissen.

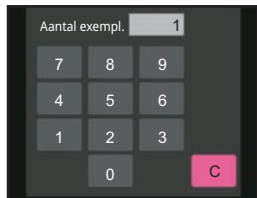

In het adresscherm kunt u tekens invoeren die geen cijfers zijn; er wordt een andere toetsindeling gegeven. U kunt de cursor ook verplaatsen met de toetsen [←] en [→]. Tik op de toets [C] om één teken links van de cursor te verwijderen.

Toets [Start]

Tik hierop om een afdruk- of verzendopdracht uit te voeren.

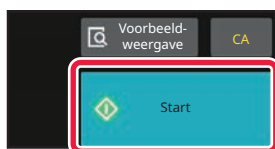

In de eenvoudige scanmodus worden de toetsen [Z/W Start] en [Kleur Start] weergegeven.



Toets [Kopiëren annuleren], toets [Storing Cancelled] , toets [Annuleer scan] , toets [Verz. geannul.]

Tik om het kopiëren, afdrukken of verzenden te stoppen.

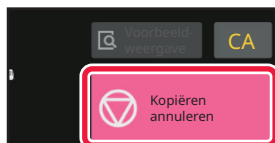

Toets [CA]

Tik hierop om alle instellingen te annuleren en de oorspronkelijke status in elke modus te herstellen.

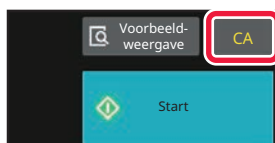



ACTIESCHERM

Aanbevolen functies worden weergegeven in het actiescherm wanneer u functies configureert in iedere modus. In het actiescherm kunt u functies configureren of de geconfigureerde functie combineren met een functie die wordt weergegeven in het actiescherm.

Als het actiescherm niet wordt weergegeven, tik dan op het tabblad van het actiescherm.

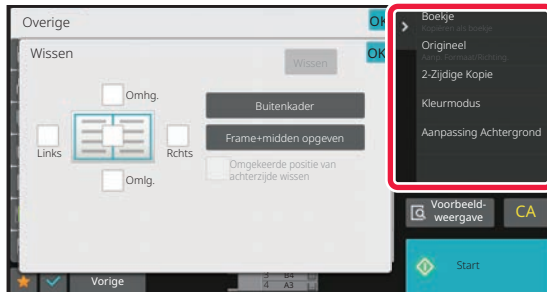

De functies die worden weergegeven in het actiescherm zijn afhankelijk van de modus of van de functies die zijn geconfigureerd.

Als er te veel functies zijn geconfigureerd om te worden weergegeven in het actiescherm dan kunt u het scherm verticaal verschuiven of op ▼ en ▲ tikken om alle functies weer te geven.

In de Vergrote weergavemodus wordt een deel van de tekst in het actiescherm mogelijk niet weergegeven. Om alle tekst weer te geven, raakt u de gedeeltelijk verborgen toets lang aan of schuift u het tabblad van het actiescherm naar links.

SYSTEMEINFORMATIESCHERM

Druk op de toets [Systeeminformatie] in het gebied Systeeminformatie bovenaan het aanraakscherm om het Systeeminformatiescherm weer te geven.

Indien er een fout is opgetreden in dit apparaat, wordt dit scherm bovendien automatisch weergegeven om de details van een fout te tonen.

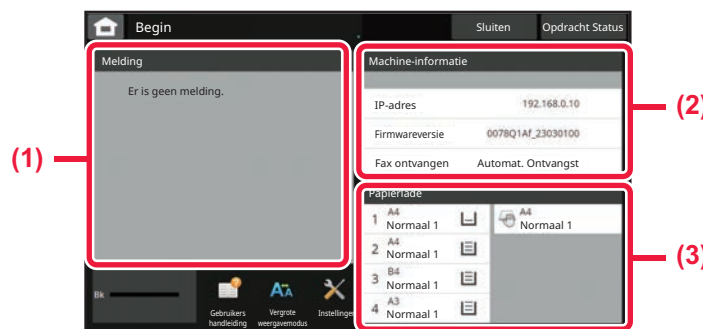

(1) Melding

Als er een fout is opgetreden die een gebruikersbewerking vereist om dit te herstellen, zoals een lege toner of verzendingsfout, wordt hier een instructie weergegeven. Indien → wordt weergegeven rechts van de Meldingslijst, druk dan op → om naar het instellingenscherm te gaan waar de fout is ontstaan. Meldingen verdwijnen uit de lijst wanneer problemen zijn opgelost.

(2) Apparaatinformatie

De status van de machine, zoals de status van de netwerkverbinding en de firmwareversie, wordt weergegeven.

(3) Papierlade

Formaat, type en resterende hoeveelheid papier in het apparaat worden weergegeven. Druk hier om naar het scherm Papierlade-instellingen te gaan.



OPENINGSSCHERM EN VOORBEELDSCHERM

BEGINSCHERM

Als u op de toets [Beginscherm] drukt, dan wordt het beginscherm op het bedieningspaneel weergegeven. In het beginscherm worden de toetsen weergegeven voor de selectie van modi en functies.

OVERZICHT

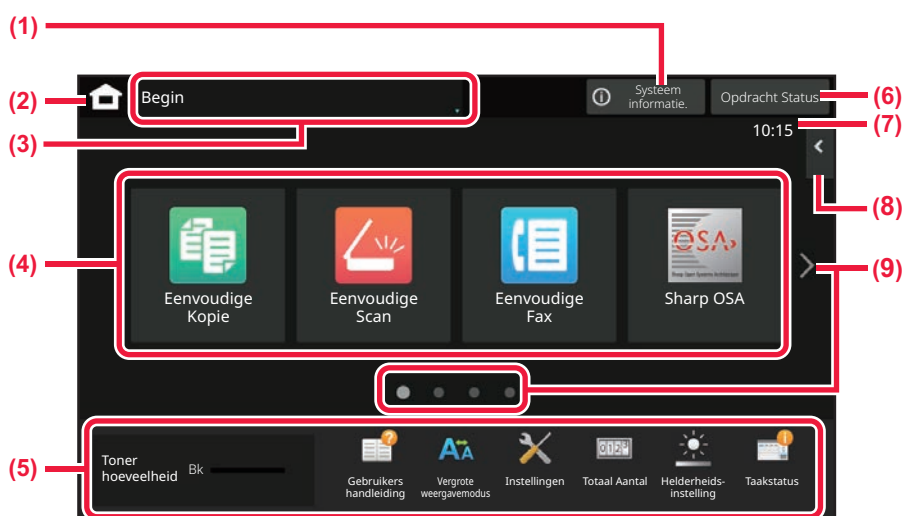

- | | |
|--|---|
| <p>(1) Gedeelte voor systeeminformatie
Tik op deze gebied om het scherm Systeeminformatie weer te geven.
► SYSTEEMINFORMATIESCHERM (pagina 2-7)</p> <p>(2) Toets [Beginscherm]
Schakel over naar het beginscherm.</p> <p>(3) Gedeelte voor modusselectie
Het modusselectiescherm wordt weergegeven.</p> <p>(4) Sneltoetsen
Selecteer sneltoetsen voor modi of functies.
► HET BEGINSCHERM BEWERKEN (pagina 2-20)</p> <p>(5) Gedeelte voor vaste weergave
Gebruik deze toetsen om functies te selecteren waarmee het gebruik van de machine gemakkelijker wordt.</p> | <p>(6) Toets [Opdracht Status]
Hiermee wordt de taak in uitvoering of de wachtende taak weergegeven met tekst of een pictogram.
► OPDRACHTSTATUS (pagina 2-60)</p> <p>(7) Klok
Voor het weergegeven van de tijd.</p> <p>(8) Actiescherm
Kies functies die in de betreffende modi kunnen worden gebruikt.
Tik op het tabblad om de lijst met functietoetsen weer te geven.
► ACTIESCHERM (pagina 2-7)</p> <p>(9) Schakeltoets voor beginscherm
Schakel tussen pagina's voor het weergegeven van sneltoetsen.</p> |
|--|---|



Recente opdrachten

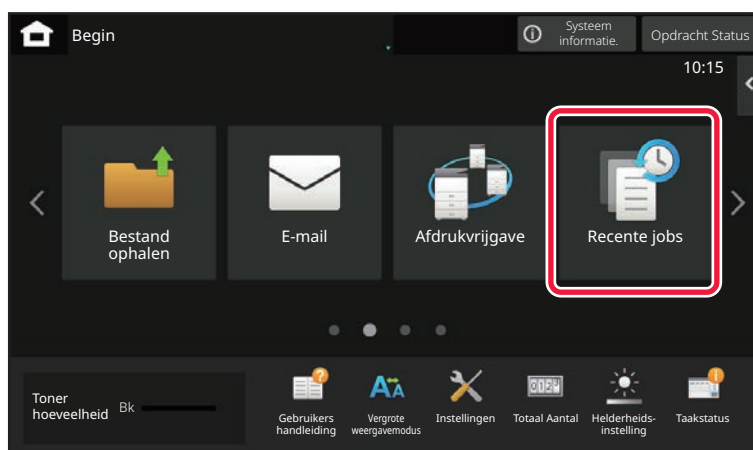

Druk op deze toets om de inhoud van de meest recent gebruikte opdrachten in een lijst weer te geven.
Druk op een item in de lijst om de inhoud in de lijst in te stellen.

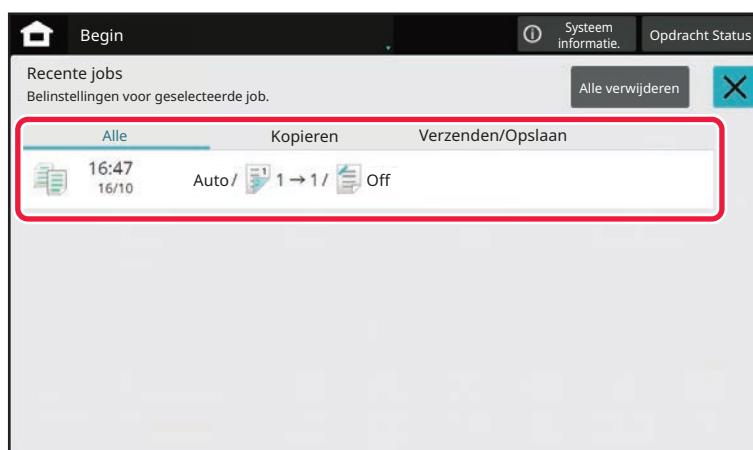



PICTOGRAM DAT DE STATUS VAN HET APPARAAT AANGEEFT

Pictogram	Apparaatstatus	Pictogram	Apparaatstatus
	Printergegevens worden verwerkt.		Er is een USB-apparaat geïnstalleerd.
	Printergegevens worden afgedrukt.		Het field-supportsysteem is ingeschakeld.
	Er zijn gegevens om te verzenden.		Invoer van 1-bits alfanumeriek teken
	Er zijn foutgegevens om door te sturen.		Er is een gegevensbeveiligingskit geïnstalleerd.
	Er zijn ontvangen gegevens.		Bezig met verbinding maken met toegangspunt (Niveau 4)
	Er zijn ontvangen vertrouwelijke faxgegevens.		Bezig met verbinding maken met toegangspunt (Niveau 3)
	Ontvangen gegevens worden vastgehouden.		Bezig met verbinding maken met toegangspunt (Niveau 2)
	Er zijn ontvangen voorbeeldgegevens.		Bezig met verbinding maken met toegangspunt (Niveau 1)
	Bezig met OSA-communicatie.		Geen verbinding met toegangspunt
	Vergrote weergavemodus is ingeschakeld.		Slechte verbinding met draadloos netwerkapparaat in het apparaat*
	Ecomodus is ingeschakeld.		Bezig met wachten op toegangspunt
	Er is een onderhoudsmelding verstuurd.		Er is geen LAN-kabel aangesloten.
	Bediening op afstand wordt uitgevoerd.		Bluetooth-verbinding wordt uitgevoerd
	De uitgebreide FSS-functie is ingeschakeld.		

* Neem contact op met uw leverancier of de dichtstbijzijnde erkende servicevertegenwoordiger.



SCHAKELEN TUSSEN MODI

Schakelen tussen modi vanaf het beginscherm

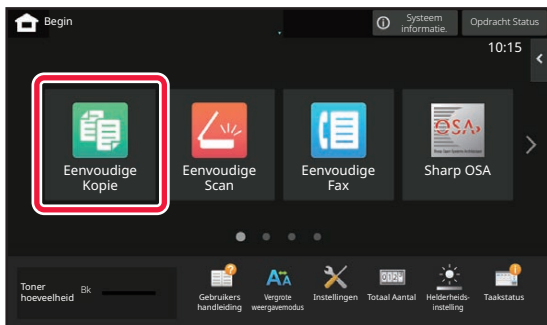
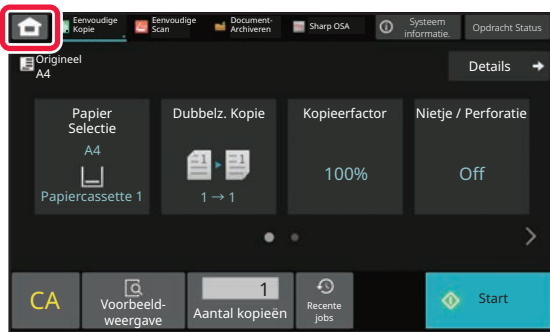

Schakelen tussen modi vanaf de modusweergave

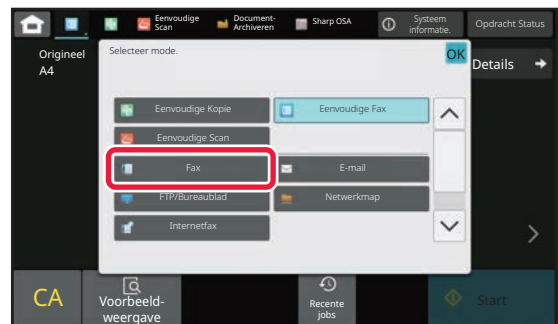
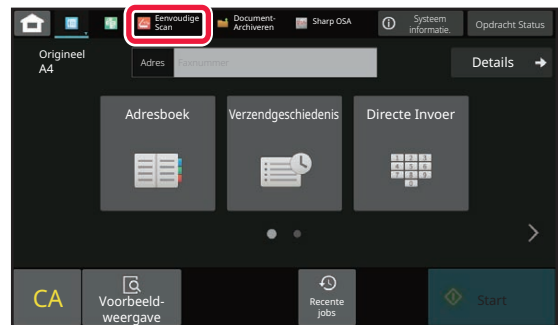
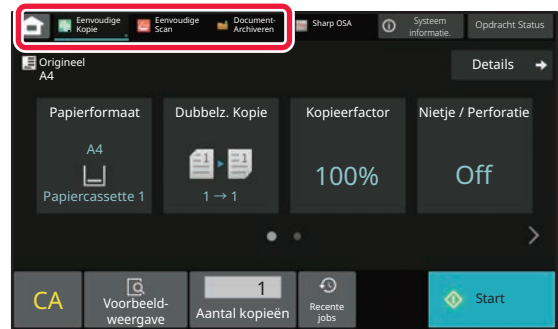

Zie "[HET BEGINSCHERM BEWERKEN \(pagina 2-20\)](#)" voor de procedures voor het bewerken van het beginscherm.



VOORBEELDSCHERM

In het voorbeeldscherm kunt u uitvoerafbeeldingen weergeven en afbeeldingen die in het apparaat zijn opgeslagen via het aanraakscherm.

[Eenvoudige modus]

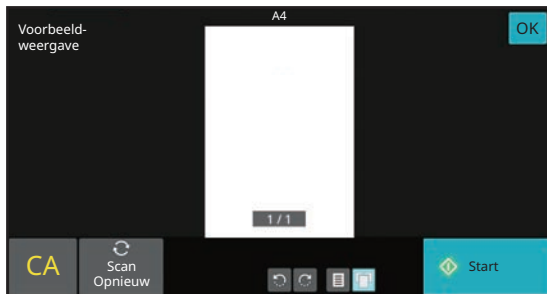

[Normale modus]

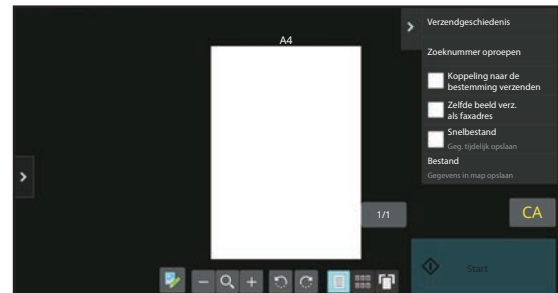

Toetsen die worden gebruikt in het voorbeeldscherm

	Hiermee wijzigt u de modus in de bewerkingsmodus. U kunt de pagina's van het origineel wijzigen, draaien en verwijderen.		Hiermee draait u de voorbeeldafbeelding van de hele pagina in de richting van de pijl. Het afdrukresultaat wordt niet gedraaid.
	Hiermee verkleint u de afbeelding.		Hiermee geeft u de voorbeeldafbeeldingen weer van de betreffende pagina's.
	Hiermee geeft u de schuifbalk weer voor vergroten/verkleinen. Door de schuifbalk naar links te schuiven, verkleint u de afbeelding. Door de schuifbalk naar rechts te schuiven, vergroot u de afbeelding.		Hiermee geeft u miniaturen weer van voorbeeldafbeeldingen.
	Hiermee vergroot u de afbeelding.		Hiermee geeft u pagina's weer in 3D-weergave.

* Kan ook worden gebruikt in de Eenvoudige modus.



- U kunt de weergavepositie van een afbeelding wijzigen door de afbeelding tijdens het vergroten te verslepen.
- Om een afbeelding te vergroten, dubbelklikt u op de voorbeeldafbeelding als deze per pagina wordt weergegeven.



Pagina's verwijderen

1 Tik in het voorbeeldscherm op  om de bewerkingsmodus in te schakelen.

2

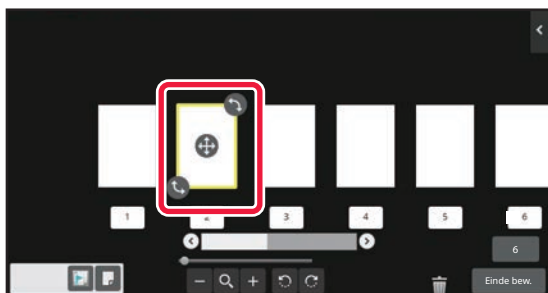

Tik op de pagina die u wilt wissen en tik op .



- U kunt de pagina ook verwijderen door op [Pagina verwijderen] te tikken in het actiescherm.
- U kunt de pagina ook verwijderen door deze naar  te verslepen.

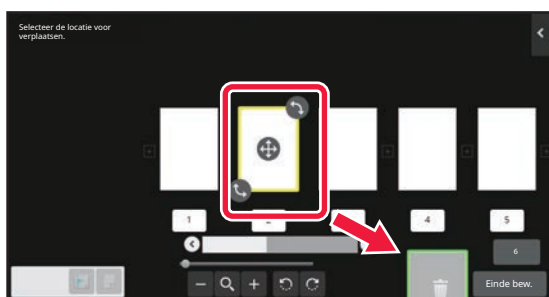

- Om de verwijdering ongedaan te maken, tikt u op . Om de verwijdering opnieuw uit te voeren, tikt u op .

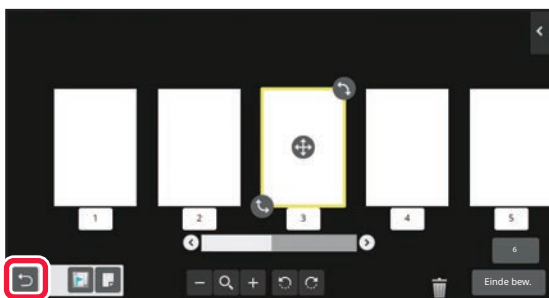

3

Tik op de toets [Einde bew.].





Pagina's verplaatsen

1

Tik in het voorbeeldscherm op  om de bewerkingsmodus in te schakelen.

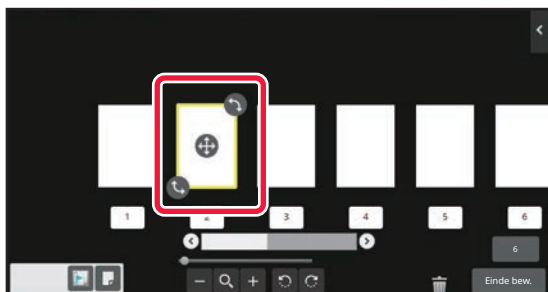
2



Tik op de pagina die u wilt verplaatsen en versleep om de pagina te verplaatsen. 



U kunt de pagina ook verplaatsen door op [Pagina verplaatsen] te tikken in het actiescherm en dan op  te tikken van de bestemming.

3

Tik op de toets [Einde bew.].



Pagina draaien

1

Tik in het voorbeeldscherm op  om de bewerkingsmodus in te schakelen.

2

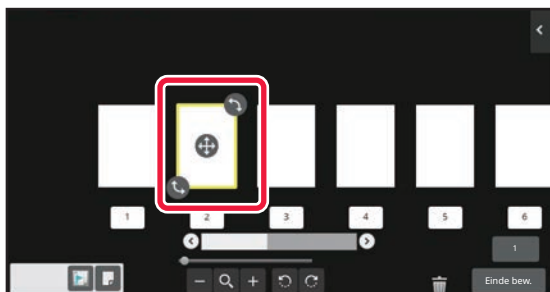

Tik op de pagina die u wilt draaien en versleep  of  om de pagina te draaien.



U kunt de pagina ook roteren door te tikken op [180 graden draaien] (alleen kopieermodus) of [90 graden draaien] (alleen fax- en scanmodus) op het actiescherm.

3

Tik op de toets [Einde bew.].



Hoofdstukinvoegingen instellen

Als N-Up of 2-Zijdig is geselecteerd, kunt u een pagina die is gemarkeerd met  naar de eerste pagina verplaatsen.

1

Tik in het voorbeeldscherm op  om de bewerkingsmodus in te schakelen.

2

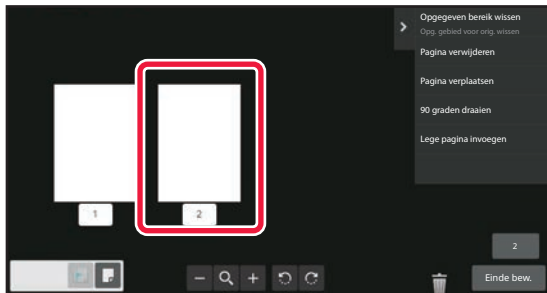

Tik op de pagina waar u hoofdstukinvoegingen wilt instellen.

3

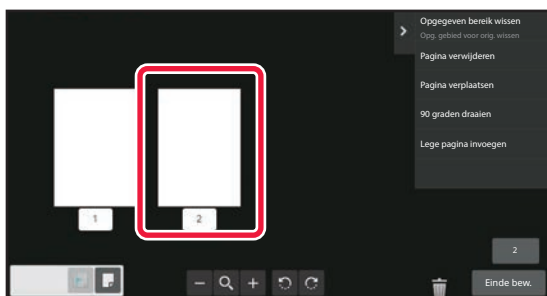

Tik op .

 wordt weergegeven op de pagina.



- U kunt ook hoofdstukinvoegingen instellen door op [Hoofdstukinvoeg. opgeven] te tikken in het actiescherm.
- **De instelling van hoofdstukinvoegingen annuleren:**
Tik op  dat op de pagina wordt weergegeven, of selecteer de pagina en tik op [Annuleer hoofdstukinv. geselecteerde pagina.] in het actiepaneel.

4

Tik op de toets [Einde bew.].



Lege pagina invoegen

1

Tik in het voorbeeldscherm op  om de bewerkingsmodus in te schakelen.

2

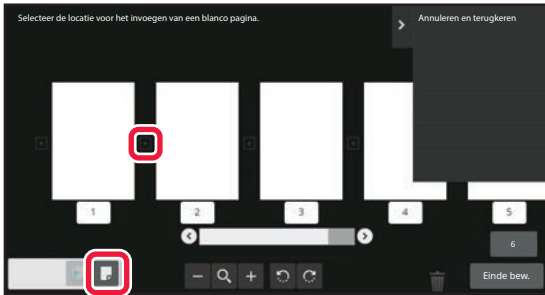

Tik op  en tik op  voor de locatie voor het invoegen van een lege pagina.



U kunt ook een lege pagina invoegen door op [Lege pagina invoegen] te tikken in het actiescherm.

3

Tik op de toets [Einde bew.].



Een gedeelte van het origineel verwijderen

1

Tik in het voorbeeldscherm op  om de bewerkingsmodus in te schakelen.

2

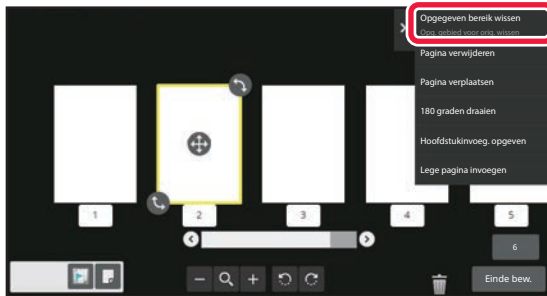

Tik in het actiescherm op [Opgegeven bereik wissen].

3

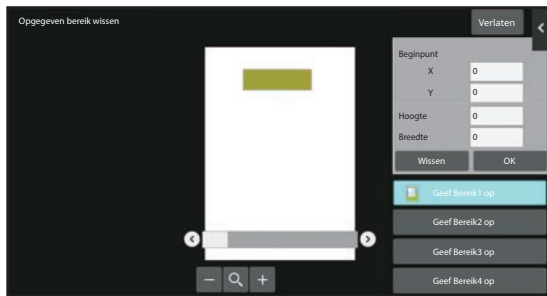

Volg de aanwijzingen in het scherm om het te wissen bereik op te geven.

Geef het te wissen bereik op en tik dan op de toets [OK].



Om de afbeelding buiten het opgegeven bereik te verwijderen, tikt u op [Wisbereik omkeren] in het actiescherm.



4

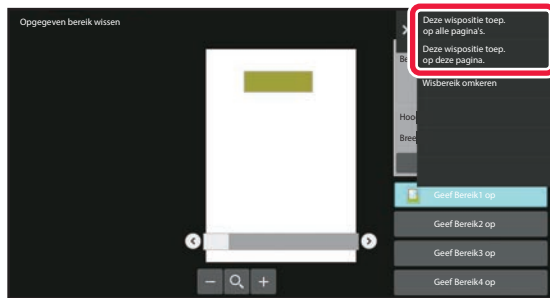

In het actiescherm selecteert u [Deze wispositie toep. op alle pagina's.] of [Deze wispositie toep. op deze pagina.].

5

Herhaal deze stappen indien nodig om het wisbereik en de betreffende pagina's op te geven.

6

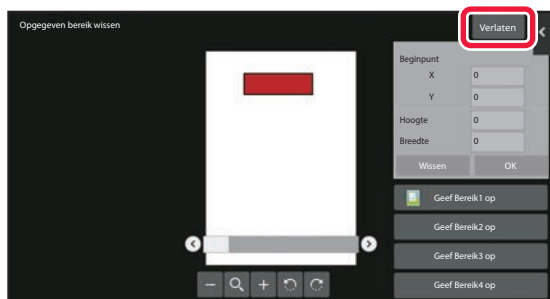

Tik op de toets [Verlaten].

Instellingen wijzigen

Door op het tabblad links in het scherm te tikken, kunt u de instellingen wijzigen.

U kunt niet op de toetsen van functies tikken waarvan de instellingen niet kunnen worden gewijzigd.

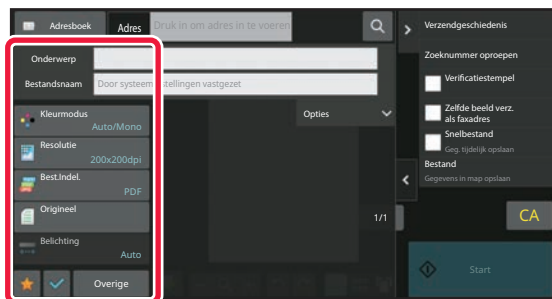



DE WEERGAVE VAN HET AANRAAKSCHERM WIJZIGEN

HET BEGINSCHERM BEWERKEN

In het beginscherm kunt u het aantal weergegeven sneltoetsen en de sneltoetsen zelf wijzigen. U kunt ook de achtergrond en de tekstkleur wijzigen en de achtergrond wijzigen in een aangepaste afbeelding.

SNELTOETSEN TOEVOEGEN

In dit gedeelte wordt uitgelegd hoe u een sneltoets kunt toevoegen aan het beginscherm. U kunt een sneltoets toevoegen via het aanraakscherm of via de webpagina. Op de webpagina kunt u de afbeelding van een sneltoets wijzigen in een aangepaste afbeelding.

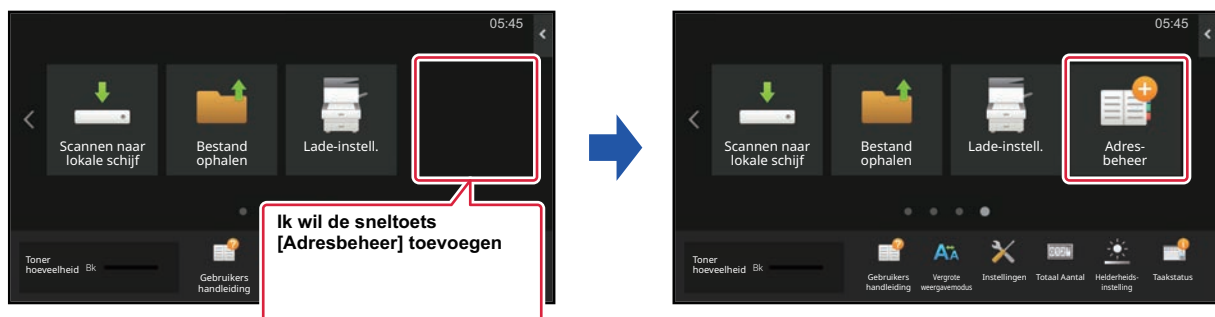

Via het aanraakscherm

1

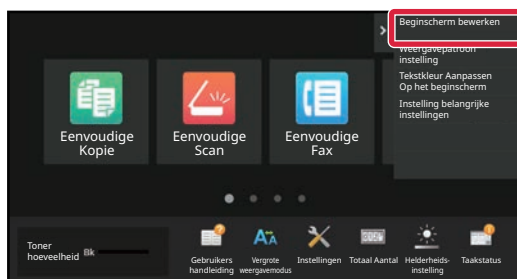

Open het actiescherm in het beginscherm en tik op [Beginscherm bewerken].

2

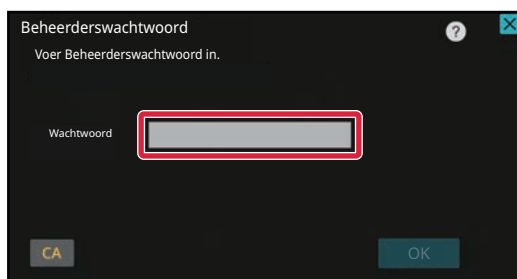

Het scherm voor het beheerderswachtwoord wordt weergegeven. Voer het wachtwoord in. Voer het wachtwoord van de beheerder in.



3

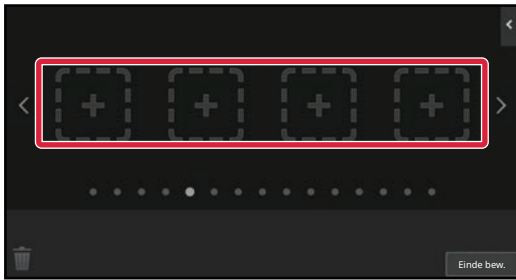

Tik op een lege sneltoetslocatie.

4

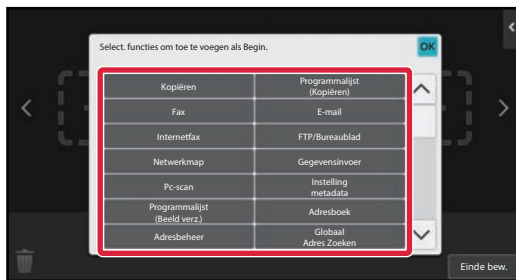

Tik op de functie die u wilt toevoegen.

De sneltoets wordt toegevoegd aan de geselecteerde locatie.

5

Nadat u de instellingen hebt voltooid, tikt u op de toets [Afmelden].



Via de webpagina

1

Typ het IP-adres van het apparaat in de adresbalk van de webbrowser.

Wanneer de standaard fabrieksinstellingen zijn ingesteld, moet u uw wachtwoord invoeren nadat u het IP-adres heeft ingevoerd.

2

Klik op de webpagina op de tab [Systeeminstellingen] → [Instelling voor het beginscherm].

Nadat u op [Instelling voor het beginscherm] heeft geklikt, moet u voor sommige instellingen mogelijk uw wachtwoord invoeren. Wanneer u geen gebruikersverificatie heeft uitgevoerd, moet u het wachtwoord van de beheerder invoeren.



3

Kies de functie die u wilt toevoegen.

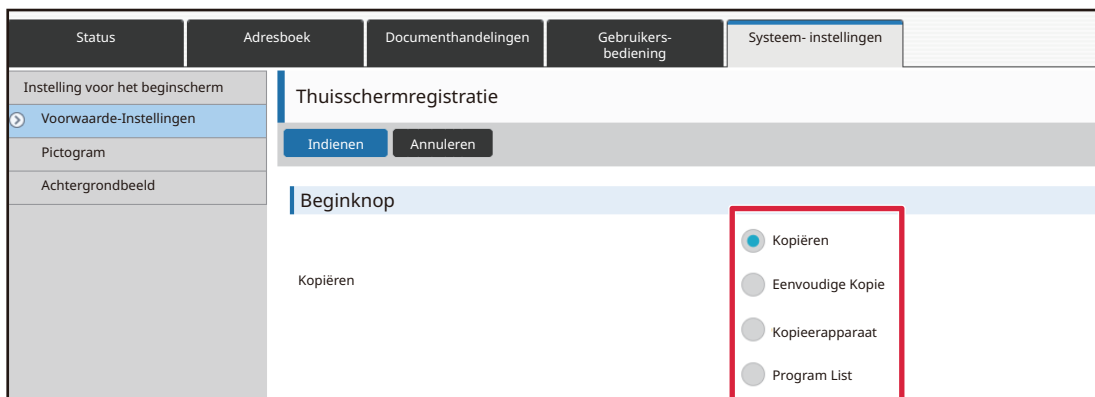

Om de naam van een sneltoets te wijzigen, kiest u [Speciaal] in [Sleutelnaam] en voert u de gewenste naam in het tekstvak in.

Om de afbeelding van een sneltoets te wijzigen, gaat u naar de volgende stap. Als u de afbeelding niet wilt wijzigen, gaat u verder met stap 5.



4

Om de afbeelding van een sneltoets te wijzigen, stelt u het selectievakje [Aangepaste afbeelding gebruiken] in op en kiest u een eerder toegevoegde afbeelding met [Bestand selecteren].

Zie "[EEN AFBEELDING VAN EEN SNELTOETS TOEVOEGEN \(pagina 2-32\)](#)" voor het opslaan van een afbeelding.

5

Wanneer u klaar bent met het aanpassen van instellingen, klikt u op de knop [Indienen].

De instellingen worden opgeslagen in het apparaat en worden toegepast.

Wanneer u helemaal klaar bent met de instellingen, klikt u op de knop [Afmelden] en sluit u de webbrowser.



SNELTOETSEN BEWERKEN

U kunt sneltoetsen toevoegen aan het beginscherm en sneltoetsen die u niet gebruikt wissen.

U kunt ook de weergavevolgorde van sneltoetsen en de namen en afbeeldingen wijzigen voor meer gebruiksgemak van het apparaat.

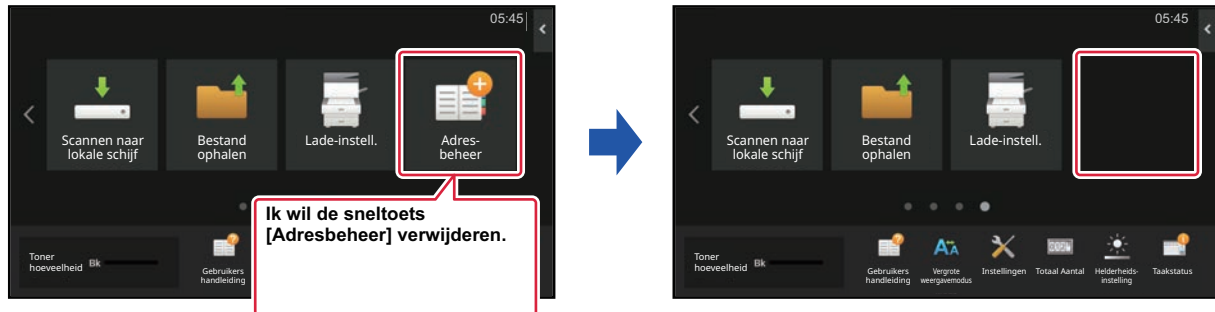

Via het aanraakscherm

1

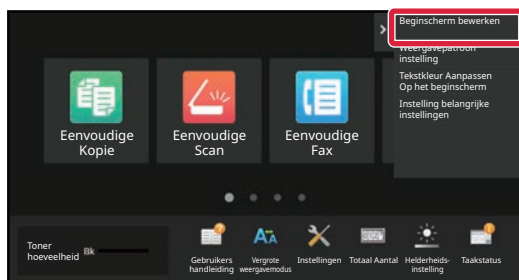

Open het actiescherm in het beginscherm en tik op [Beginscherm bewerken].

2

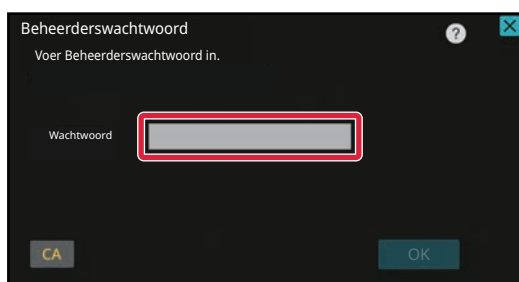

Het scherm voor het beheerderswachtwoord wordt weergegeven. Voer het wachtwoord in.
Voer het wachtwoord van de beheerder in.



3

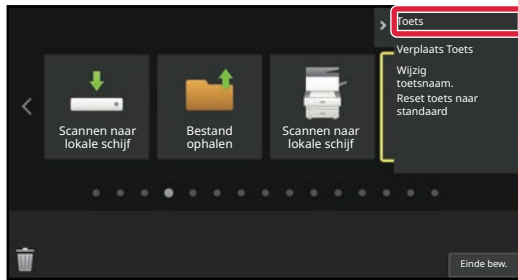

Tik op de sneltoets die u wilt wissen en tik op [Toets verwijderen].

Er verschijnt een geel kader rondom de gekozen sneltoets. Nadat u de sneltoets heeft geselecteerd, tikt u op . U kunt de sneltoets ook naar slepen om de sneltoets te wissen.

4

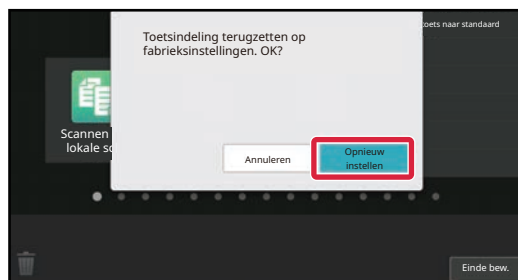

Tik op de toets [Ja].

De geselecteerde sneltoets wordt gewist.

5

Nadat u de instellingen hebt voltooid, tikt u op de toets [Afmelden].



Via de webpagina

1

Typ het IP-adres van het apparaat in de adresbalk van de webbrowser.

Wanneer de standaard fabrieksinstellingen zijn ingesteld, moet u uw wachtwoord invoeren nadat u het IP-adres heeft ingevoerd.

2

Klik op de webpagina op de tab [Systeeminstellingen] → [Instelling voor het beginscherm].

Nadat u op [Instelling voor het beginscherm] heeft geklikt, moet u voor sommige instellingen mogelijk uw wachtwoord invoeren. Wanneer u geen gebruikersverificatie heeft uitgevoerd, moet u het wachtwoord van de beheerder invoeren.

Status	Adresboek	Documenthandelingen	Gebruikers- bediening	Systeem- instellingen
Instelling voor het beginscherm				
Voorwaarde-Instellingen				
Pictogram				
Achtergrondbeeld				

Voorwaarde- Instellingen

Update

Home knoppositie Links ▾

Sjabloon Patroon 1 ▾

Toetsenindeling van het scherm

3

Klik op [Voorwaarde Instellingen] en klik op de sneltoets die u wilt wissen.

Nr.	Beginknop
1	CLOUD PORTAL
2	Eenvoudige Kopie
3	Eenvoudige Scan
4	Eenvoudige Fax
5	Sharp OSA
6	Kopiëren
7	E-mail
8	Fax
9	FTP/Bureaublad
10	Netwerkmapp



4

Selecteer [Geen] en klik op de knop [Indienen].

Wanneer u op de knop [Indienen] klikt, wordt het scherm [Thuis schermregistratie] gesloten.

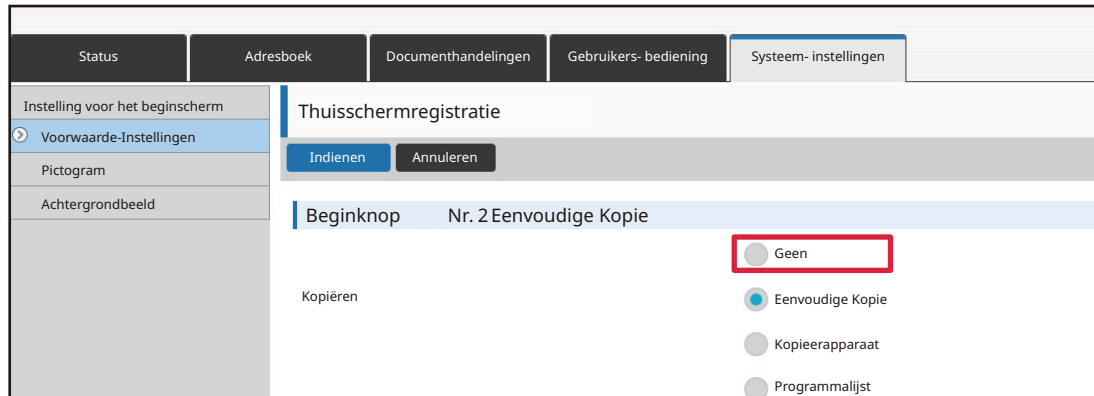

5

Wanneer u klaar bent met het aanpassen van instellingen, klikt u op de knop [Indienen].

De instellingen worden opgeslagen in het apparaat en worden toegepast.

Wanneer u helemaal klaar bent met de instellingen, klikt u op de knop [Afmelden] en sluit u de webbrowser.



EEN SNELTOETS WIJZIGEN

In dit gedeelte wordt uitgelegd hoe u een sneltoets in het beginscherm kunt wijzigen.

Via het aanraakscherm kunt u alleen de naam wijzigen. Op de webpagina kunt u de afbeelding van het pictogram wijzigen.

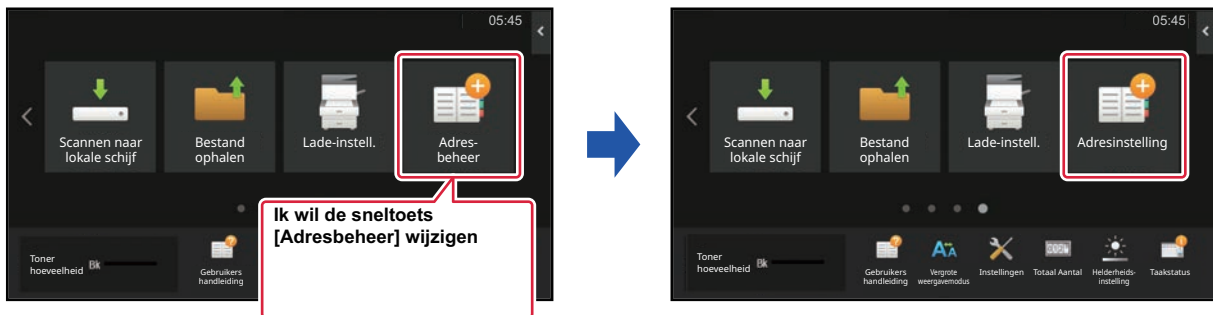

Via het aanraakscherm

Om de sneltoets te wijzigen via het aanraakscherm, verplaatst u de sneltoets uit de betreffende locatie en slaat u de nieuwe sneltoets op de vrijgekomen locatie op. Zie "[EEN SNELTOETS VERPLAATSEN \(pagina 2-34\)](#)" voor meer informatie over het verplaatsen van sneltoetsen. Zie "[SNELTOETSEN TOEVOEGEN \(pagina 2-20\)](#)" voor meer informatie over het toevoegen van sneltoetsen.

In dit gedeelte wordt uitgelegd hoe u de naam van een sneltoets kunt wijzigen.

1

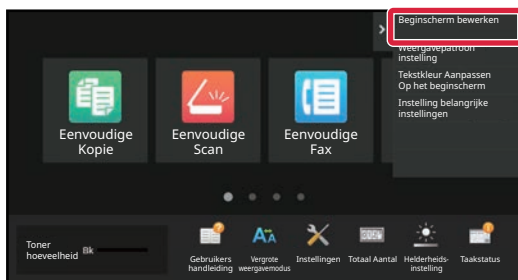

Open het actiescherm in het beginscherm en tik op [Beginscherm bewerken].

2

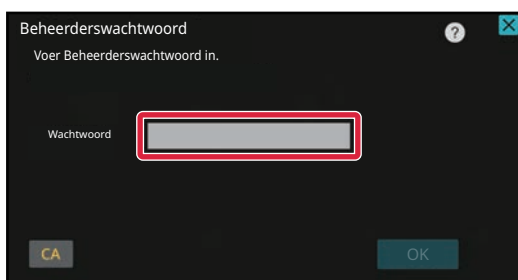

Het scherm voor het beheerderswachtwoord wordt weergegeven. Voer het wachtwoord in.

Voer het wachtwoord van de beheerder in.



3

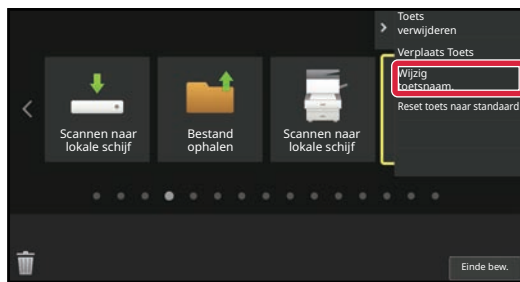

Er verschijnt een geel kader rondom de gekozen sneltoets.

Er verschijnt een geel kader rondom de gekozen sneltoets.

4

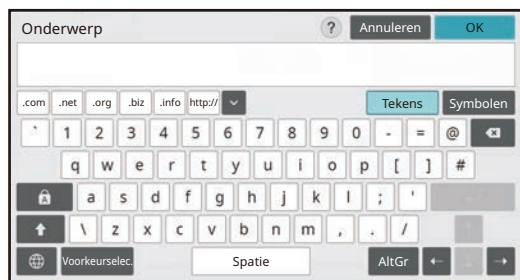

Voer de nieuwe naam in via het toetsenbord.

Voer de naam in en tik op de toets [OK] .

5

Nadat u de instellingen hebt voltooid, tikt u op de toets [Afmelden].



Via de webpagina

1

Typ het IP-adres van het apparaat in de adresbalk van de webbrowser.

Wanneer de standaard fabrieksinstellingen zijn ingesteld, moet u uw wachtwoord invoeren nadat u het IP-adres heeft ingevoerd.

2

Klik op de webpagina op de tab [Systeeminstellingen] → [Instelling voor het beginscherm].

Nadat u op [Instelling voor het beginscherm] heeft geklikt, moet u voor sommige instellingen mogelijk uw wachtwoord invoeren. Wanneer u geen gebruikersverificatie heeft uitgevoerd, moet u het wachtwoord van de beheerder invoeren.



3

Klik op [Voorwaarde Instellingen] en klik op de sneltoets die u wilt wijzigen.

Status	Adresboek	Documenthandelingen	Gebruikers- bediening	Systeem- instellingen
Instelling voor het beginscherm				
Voorwaarde-Instellingen				
Pictogram				
Achtergrondbeeld				

Nr.	Beginknop
1	CLOUD PORTAL
2	Eenvoudige Kopie
3	Eenvoudige Scan
4	Eenvoudige Fax
5	Sharp OSA
6	Kopiëren
7	E-mail
8	Fax
9	FTP/Bureaublad
10	Netwerkmapp



4

Selecteer de gewenste functie.

The screenshot shows a navigation menu with tabs: Status, Adresboek, Documenthandelingen, Gebruikers-bediening, and Systeem-instellingen. Under 'Systeem-instellingen', there is a sub-menu with 'Instelling voor het beginscherm', 'Voorwaarde-Instellingen', 'Pictogram', and 'Achtergrondbeeld'. The 'Voorwaarde-Instellingen' section is active, showing 'Thuis schermregistratie' with 'Indienen' and 'Annuleren' buttons. Below, 'Beginknop' is set to 'Nr. 2 Eenvoudige Kopie'. A list of options is shown: 'Geen', 'Eenvoudige Kopie' (highlighted with a red box), 'Kopieerapparaat', and 'Programmalijsjt'.

Om de naam van een sneltoets te wijzigen, kiest u [Speciaal] in [Toetsnaam] en voert u de gewenste naam in het tekstvak in.

The screenshot shows a form for 'Sneltoets'. It has two radio buttons: 'Standaard' (selected) and 'Speciaal'. The 'Speciaal' option is highlighted with a red box, along with a text input field next to it labeled '(tot 28 tekens)'. Below, there is an 'Afbeelding' section with a checkbox 'Aangepaste afbeelding gebruiken'.

Om de afbeelding van een sneltoets te wijzigen, gaat u naar de volgende stap. Als u de afbeelding niet wilt wijzigen, gaat u verder met stap 5.

5

Om de afbeelding van een pictogram te wijzigen, stelt u het selectievakje [Aangepaste afbeelding gebruiken] in op en kiest u een eerder toegevoegde afbeelding met [Bestand selecteren].

Zie "[EEN AFBEELDING VAN EEN SNELTOETS TOEVOEGEN](#)" voor het opslaan van een afbeelding.

6

Wanneer u klaar bent met het aanpassen van instellingen, klikt u op de knop [Indienen].

De instellingen worden opgeslagen in het apparaat en worden toegepast.

Wanneer u helemaal klaar bent met de instellingen, klikt u op de knop [Afmelden] en sluit u de webbrowser.



EEN AFBEELDING VAN EEN SNELTOETS TOEVOEGEN

Om de afbeelding van een sneltoets te wijzigen in een nieuwe afbeelding, moet u eerst de nieuwe afbeelding toevoegen.

In dit gedeelte wordt uitgelegd hoe u een afbeelding kunt toevoegen. Afbeeldingen kunnen worden toegevoegd via de webpagina.

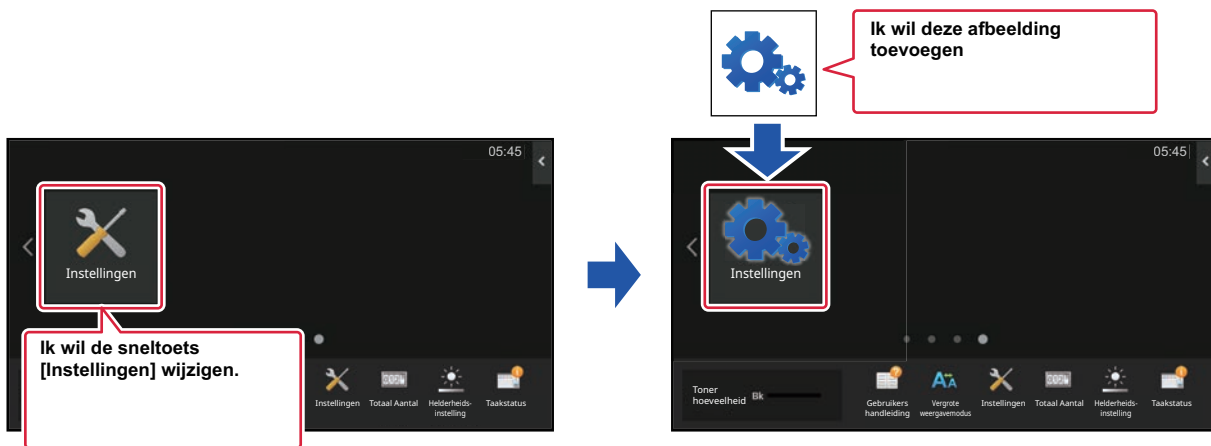

Afbeeldingen van pictogrammen worden automatisch vergroot of verkleind, afhankelijk van de grootte van de sneltoets.

1

Typ het IP-adres van het apparaat in de adresbalk van de webbrowser.

Wanneer de standaard fabrieksinstellingen zijn ingesteld, moet u uw wachtwoord invoeren nadat u het IP-adres heeft ingevoerd.

2

Klik op de webpagina op de tab [Systeeminstellingen] → [Instelling voor het beginscherm].

Nadat u op [Instelling voor het beginscherm] heeft geklikt, moet u voor sommige instellingen mogelijk uw wachtwoord invoeren. Wanneer u geen gebruikersverificatie heeft uitgevoerd, moet u het wachtwoord van de beheerder invoeren.





3

Klik op [Pictogram].

4

Selecteer een item.

Klik op "Niet ingesteld" als u een nieuwe afbeelding wilt toevoegen. Als alle "Niet ingesteld" items in gebruik zijn, klikt u op een item dat u niet gebruikt bij de reeds toegevoegde items.

Status	Adresboek	Documenthandelingen	Gebruikers-bediening	Systeem-instellingen
Instelling voor het beginscherm				Pictogram
Voorwaarde-Instellingen				Bijwerken
Pictogram				
Achtergrondbeeld				

Nr.	Naam
1	Niet ingesteld
2	Niet ingesteld
3	Niet ingesteld
4	Niet ingesteld
5	Niet ingesteld
6	Niet ingesteld
7	Niet ingesteld
8	Niet ingesteld
9	Niet ingesteld
10	Niet ingesteld

5

Kies het bestand dat u wilt toevoegen bij "Bestand selecteren".

Klik op de knop [Bladeren] en kies de afbeelding die u wilt gebruiken.



- Bestandsindelingen die kunnen worden gebruikt zijn JPEG, GIF en PNG (jpeg, jpg, jpe, jfif, gif en png).
- Het afbeeldingsbestand dat u gaat gebruiken voor een sneltoets mag niet groter zijn dan 50 KB.

6

Wanneer u klaar bent met het aanpassen van instellingen, klikt u op de knop [Indienen].

De instellingen worden opgeslagen in het apparaat en worden toegepast.

Wanneer u helemaal klaar bent met de instellingen, klikt u op de knop [Afmelden] en sluit u de webbrowser.



EEN SNELTOETS VERPLAATSEN

In dit gedeelte wordt uitgelegd hoe u een sneltoets in het beginscherm kunt verplaatsen. Sneltoetsen kunnen worden verplaatst via het aanraakscherm.

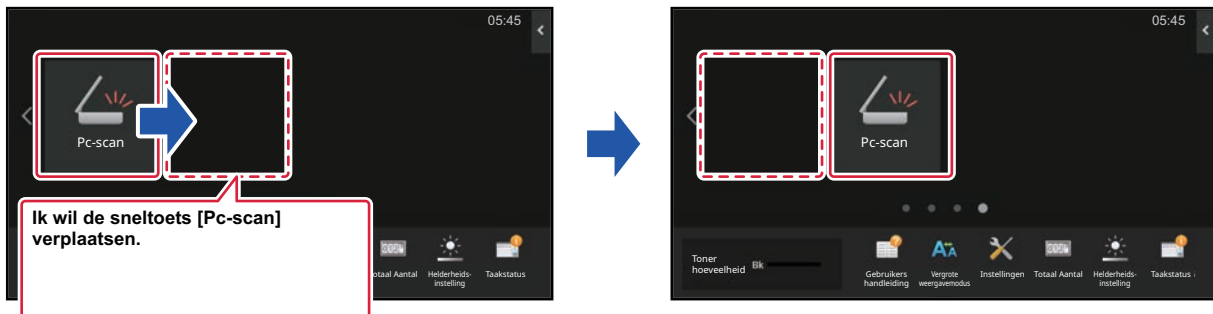

1

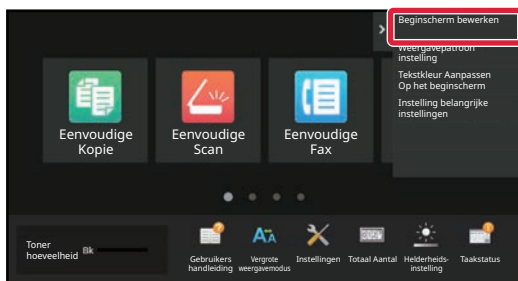

Open het actiescherm in het beginscherm en tik op [Beginscherm bewerken].

2

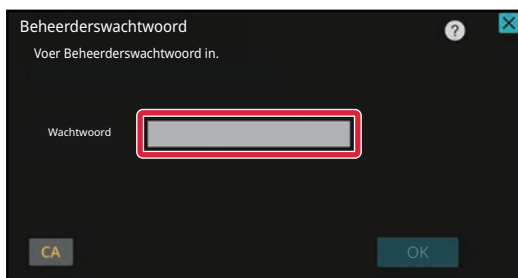

Het scherm voor het beheerderswachtwoord wordt weergegeven. Voer het wachtwoord in. Voer het wachtwoord van de beheerder in.



3

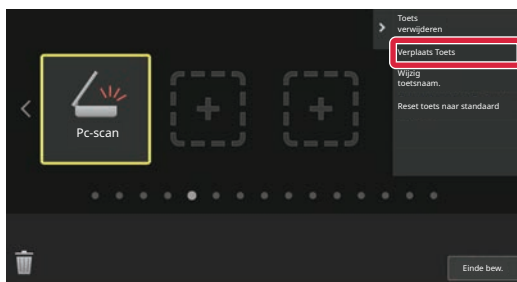

Tik op de sneltoets die u wilt verplaatsen en tik op [Verplaats Toets].

Er verschijnt een geel kader rondom de gekozen sneltoets.

4

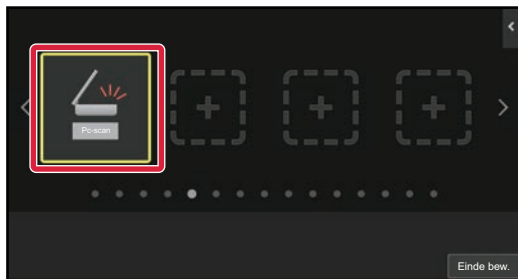

Tik op een lege sneltoetslocatie

De sneltoets wordt verplaatst naar de geselecteerde locatie.
De sneltoets wordt niet verplaatst als u op een locatie tikt die al een sneltoets heeft.

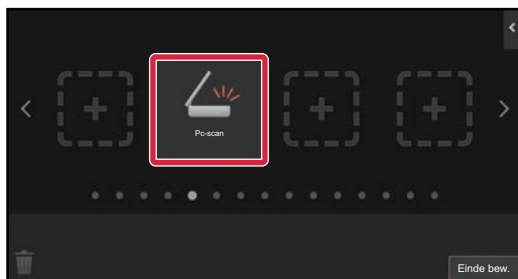

5

Nadat u de instellingen hebt voltooid, tikt u op de toets [Afmelden].



DE STANDAARDINSTELLING VAN SNELTOETSEN HERSTELLEN

In dit gedeelte wordt uitgelegd hoe u de standaardinstelling van sneltoetsen in het beginscherm kunt herstellen. U kunt deze procedure uitvoeren via het aanraakscherm of via de webpagina.

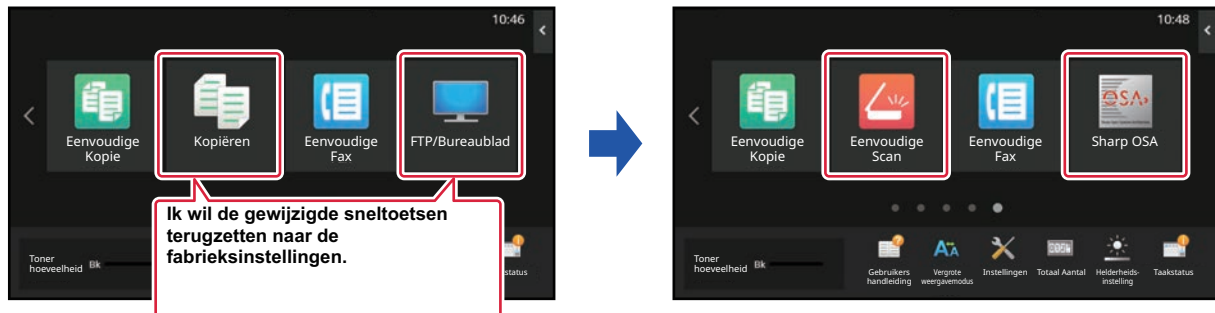

De standaardinstellingen van de posities, namen en afbeeldingen van de sneltoetsen worden hersteld.

Via het aanraakscherm

1

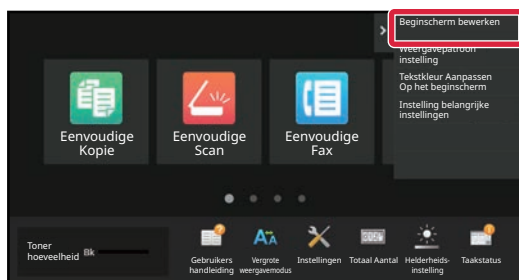

Open het actiescherm in het beginscherm en tik op [Beginscherm bewerken].

2

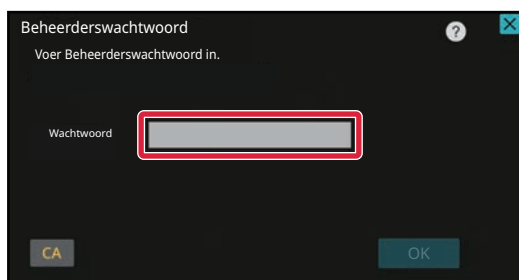

Het scherm voor het beheerderswachtwoord wordt weergegeven. Voer het wachtwoord in. Voer het wachtwoord van de beheerder in.



3

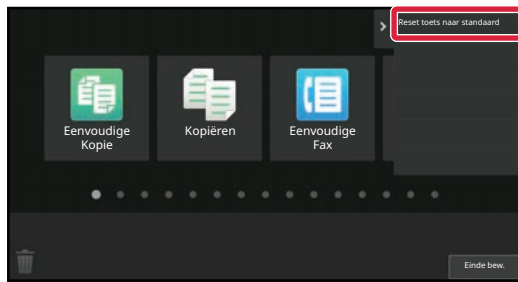

Tik in het actiescherm op [Reset toets naar standaard].

4



Tik op de toets [Opnieuw instellen].

De standaardinstellingen van de sneltoetsen worden hersteld.

5

Nadat u de instellingen hebt voltooid, tikt u op de toets [Afmelden].



Via de webpagina

1

Typ het IP-adres van het apparaat in de adresbalk van de webbrowser.

Wanneer de standaard fabrieksinstellingen zijn ingesteld, moet u uw wachtwoord invoeren nadat u het IP-adres heeft ingevoerd.

2

Klik op de webpagina op de tab [Systeeminstellingen] → [Instelling voor het beginscherm].

Nadat u op [Instelling voor het beginscherm] heeft geklikt, moet u voor sommige instellingen mogelijk uw wachtwoord invoeren. Wanneer u geen gebruikersverificatie heeft uitgevoerd, moet u het wachtwoord van de beheerder invoeren.



3

Klik op [Voorwaarde Instellingen] en klik op de knop [Terug naar uitgangswaarden].

Daarop wordt een bevestigingsvenster weergegeven. Klik op de knop [OK].

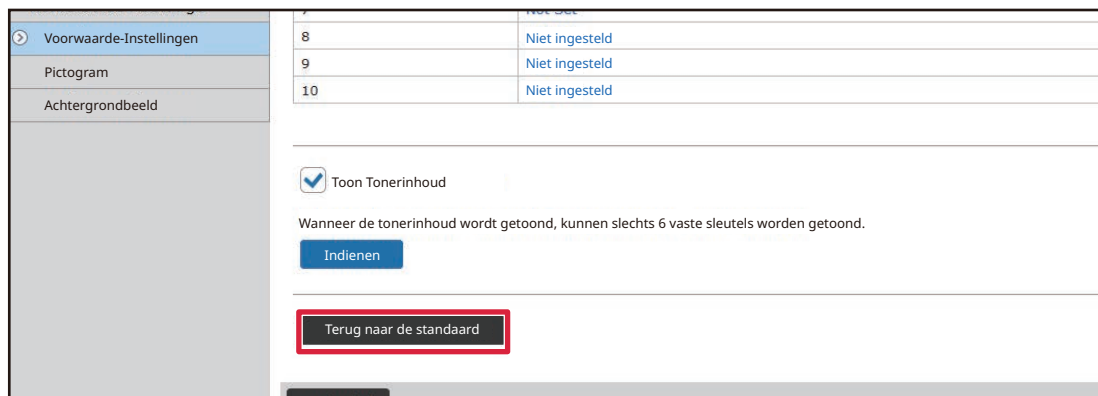

4

Wanneer u klaar bent met het aanpassen van instellingen, klikt u op de knop [Indienen].

De instellingen worden opgeslagen in het apparaat en worden toegepast.

Wanneer u helemaal klaar bent met de instellingen, klikt u op de knop [Afmelden] en sluit u de webbrowser.



DE TRANSPARANTIE VAN SNELTOETSEN WIJZIGEN

U kunt de transparantie van de sneltoetsen wijzigen.

Als u de achtergrond van uw beginscherm wilt wijzigen om te tonen wat er zich achter de sneltoetsen bevindt, verhoog dan de transparantie om het gemakkelijker te maken om te zien wat er zich achter de sneltoetsen bevindt.

U kunt deze procedure uitvoeren via het aanraakscherm of via de webpagina.

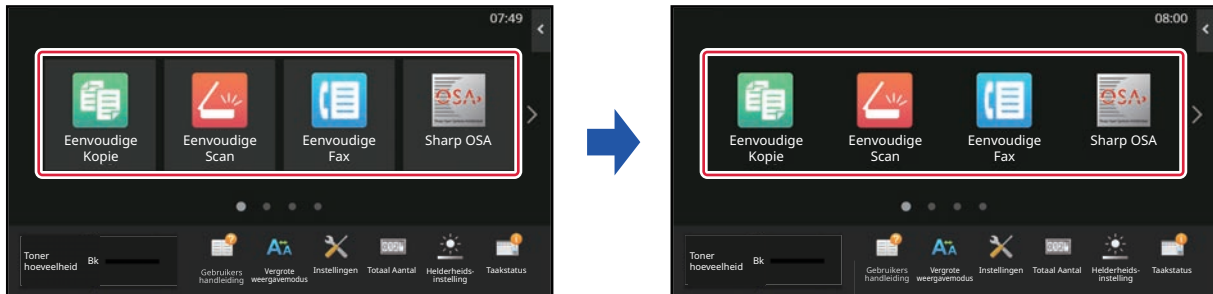

Via het aanraakscherm

1

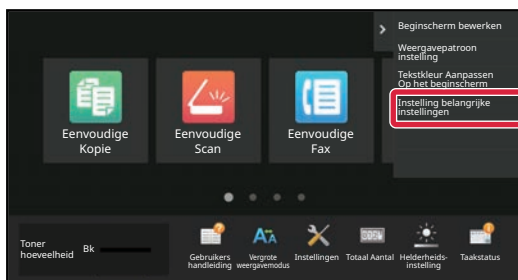

Open het actiescherm in het
beginscherm en tik op [Instelling
belangrijke instellingen].

2

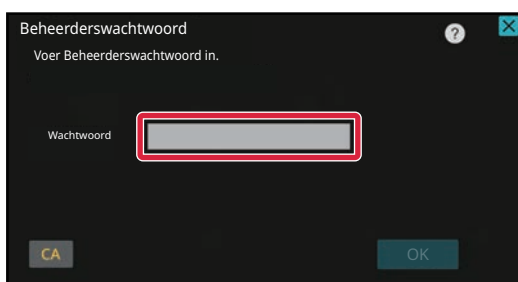

Het scherm voor het
beheerderswachtwoord wordt
weergegeven. Voer het wachtwoord in.
Voer het wachtwoord van de beheerder in.



3

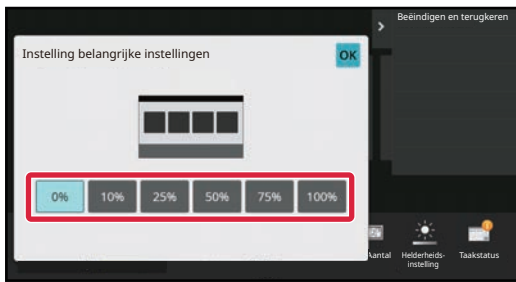

Selecteer het transparantieniveau dat u wilt instellen.

4

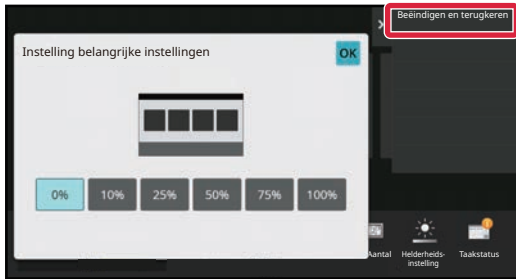

Tik op de toets [Beëindigen en terugkeren].

5

Nadat u de instellingen hebt voltooid, tikt u op de toets [Afmelden].



Via de webpagina

1

Typ het IP-adres van het apparaat in de adresbalk van de webbrowser.

Wanneer de standaard fabrieksinstellingen zijn ingesteld, moet u uw wachtwoord invoeren nadat u het IP-adres heeft ingevoerd.

2

Klik op de webpagina op de tab [Systeeminstellingen] → [Instelling voor het beginscherm].

Nadat u op [Instelling voor het beginscherm] heeft geklikt, moet u voor sommige instellingen mogelijk uw wachtwoord invoeren. Wanneer u geen gebruikersverificatie heeft uitgevoerd, moet u het wachtwoord van de beheerder invoeren.



3

Klik op [Voorwaarde Instellingen] en klik op de knop [Instelling belangrijke instellingen].

4

Wanneer u klaar bent met het aanpassen van instellingen, klikt u op de knop [Indienen].

De instellingen worden opgeslagen in het apparaat en worden toegepast.

Wanneer u helemaal klaar bent met de instellingen, klikt u op de knop [Afmelden] en sluit u de webbrowser.



HET PATROON VOOR DE INDELING VAN HET BEGINSCHERM WIJZIGEN

In het apparaat zijn meerdere patronen opgeslagen voor de indeling van het beginscherm. Er is een patroon waarin het weergegeven formaat van sneltoetsen is verkleind, zodat meer sneltoetsen kunnen worden weergegeven, en een patroon waarin het venster met vaste toetsen is gewist zodat meer sneltoetsen kunnen worden weergegeven. Het patroon kan worden gewijzigd op de webpagina.



Patronen voor de indeling van het beginscherm

Er zijn zes patronen beschikbaar.

Patroon	Aantal sneltoetsen dat per scherm wordt weergegeven	Venster met vaste toetsen	Maximum aantal vensters
1	4	Ja	15 vensters
2	8	Nee	8 vensters
3	8	Ja	8 vensters
4	12	Nee	5 vensters
5	12	Ja	5 vensters
6	18	Nee	4 vensters

1

Typ het IP-adres van het apparaat in de adresbalk van de webbrowser.

Wanneer de standaard fabrieksinstellingen zijn ingesteld, moet u uw wachtwoord invoeren nadat u het IP-adres heeft ingevoerd.



2

Klik op de webpagina op de tab [Systeeminstellingen] → [Instelling voor het beginscherm].

Nadat u op [Instelling voor het beginscherm] heeft geklikt, moet u voor sommige instellingen mogelijk uw wachtwoord invoeren. Wanneer u geen gebruikersverificatie heeft uitgevoerd, moet u het wachtwoord van de beheerder invoeren.

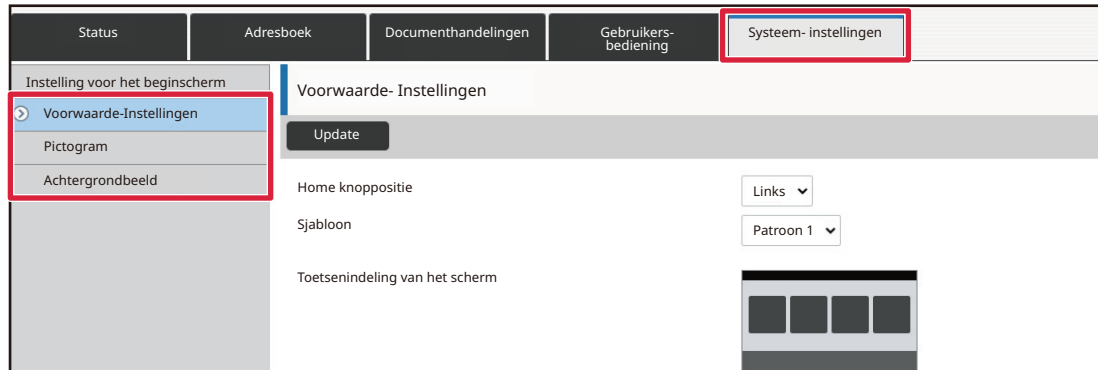

3

Klik op [Voorwaarde Instellingen] en kies het gewenste patroon bij "Sjabloon".



4

Wanneer u klaar bent met het aanpassen van instellingen, klikt u op de knop [Indienen].

De instellingen worden opgeslagen in het apparaat en worden toegepast.

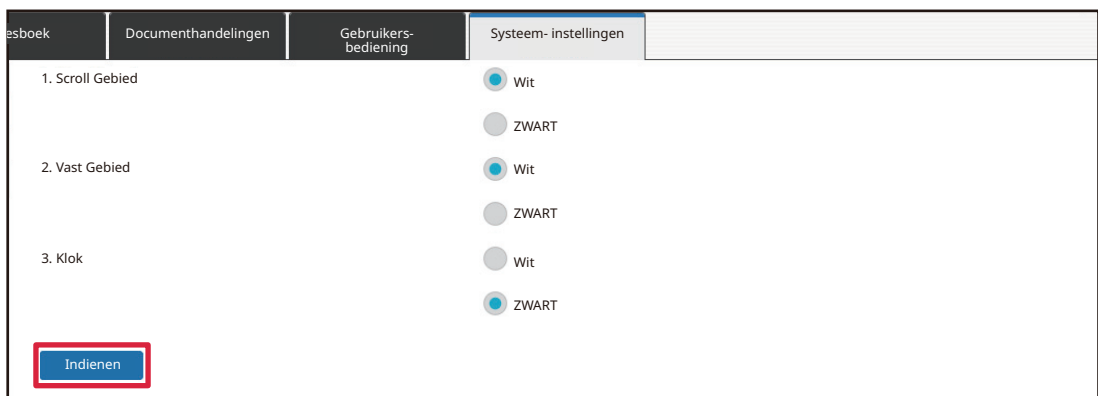



EEN WEERGAVEPATTERN KIEZEN VOOR HET BEGINSCHERM

In het apparaat zijn patronen in meerdere kleuren opgeslagen. U kunt het kleurenpatroon wijzigen via het aanraakscherm.



1

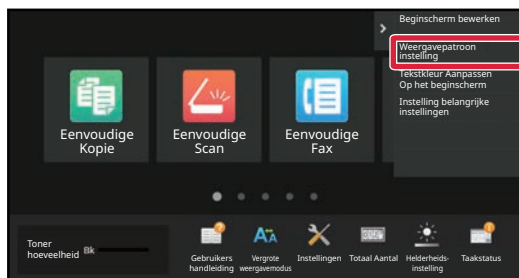

Open het actiescherm in het beginscherm en tik op [Weergavepatroon instelling].

2

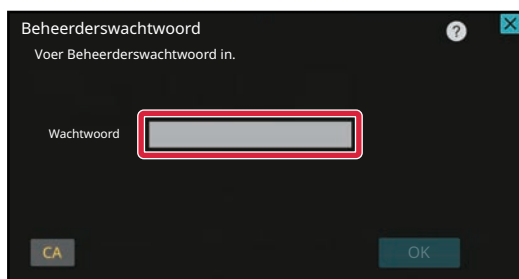

Het scherm voor het beheerderswachtwoord wordt weergegeven. Voer het wachtwoord in.
Voer het wachtwoord van de beheerder in.



3

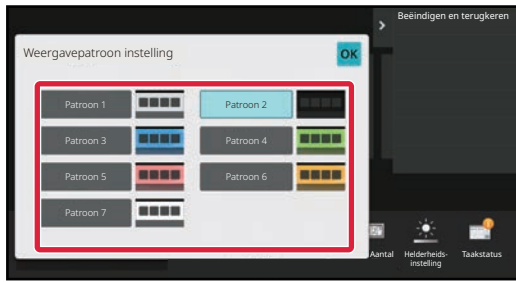

Selecteer het gewenste patroon.

4

Wanneer u klaar bent met het invoeren van instellingen, tikt u op de toets [Afmelden].



DE TEKSTKLEUR IN HET BEGINSCHERM WIJZIGEN

U kunt de tekstkleur van de sneltoetsen, de vaste toetsen en de klok in het beginscherm wijzigen in wit of zwart. De kleur kan worden gewijzigd via het aanraakscherm.

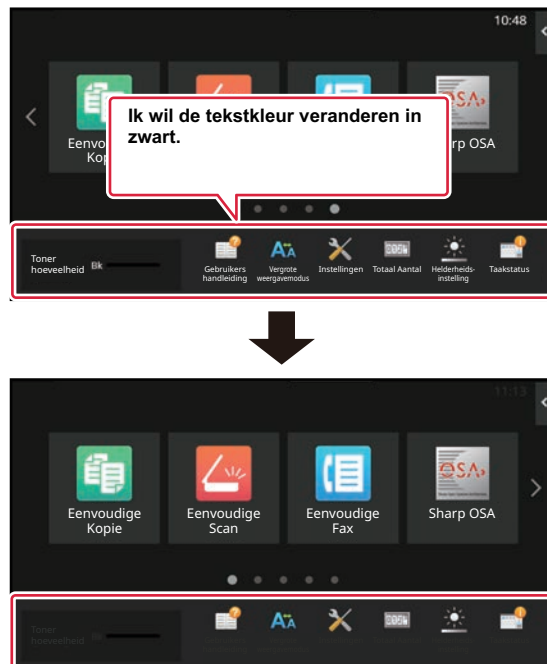

De tekstkleur van het beginscherm is afhankelijk van het patroon voor de indeling van het beginscherm.

Zie "[HET PATROON VOOR DE INDELING VAN HET BEGINSCHERM WIJZIGEN \(pagina 2-42\)](#)" voor meer informatie over de patronen voor de indeling van het beginscherm.

Standaard tekstkleuren

Patronen voor de indeling van het beginscherm en tekstkleuren

Patroon	Scrollvenster (Tekstkleur van de sneltoetsen)	Vast venster (Tekstkleur van de vaste toetsen)	Klok (Tekstkleur van de klok)
1	Wit	Wit	ZWART
2	Wit	Nee	ZWART
3	ZWART	Wit	ZWART
4	ZWART	Nee	ZWART
5	ZWART	Wit	ZWART
6	ZWART	Nee	ZWART



1

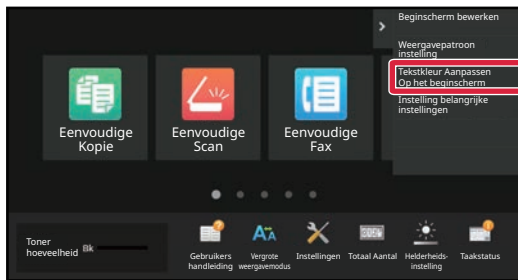

Open het actiescherm in het beginscherm en tik op [Tekstkleur Aanpassen Op het Beginscherm].

2

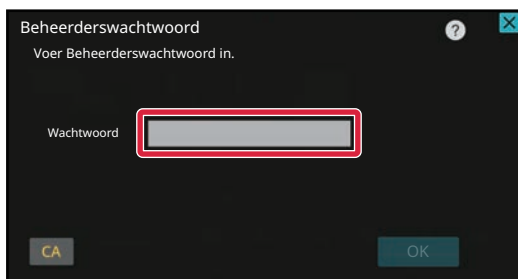

Het scherm voor het beheerderswachtwoord wordt weergegeven. Voer het wachtwoord in. Voer het wachtwoord van de beheerder in.

3

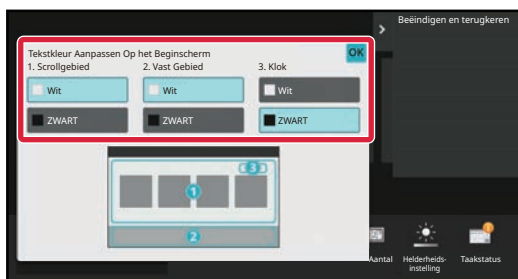

Wijzig de tekstkleur.

4

Wanneer u klaar bent met het invoeren van instellingen, tikt u op de toets [Afmelden].



DE TEKSTKLEUR IN HET BEGINSCHERM WIJZIGEN

U kunt de achtergrondafbeelding van het beginscherm wijzigen in een aangepaste afbeelding.

U kunt deze procedure uitvoeren via het aanraakscherm of via de webpagina.

Om de afbeelding via het aanraakscherm te wijzigen, slaat u de gewenste afbeelding eerst op een USB-apparaat op en sluit u dit apparaat aan op de machine.

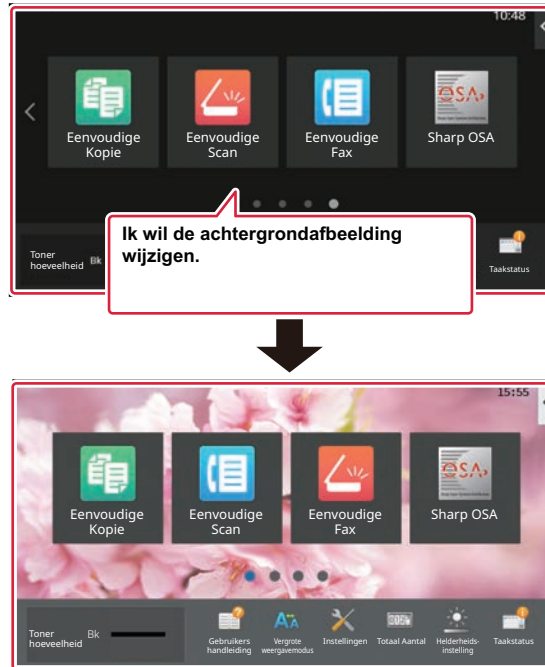

Het weergaveformaat van de achtergrondafbeelding is 1024 dots x 544 dots.

De hoogte van de afbeelding wordt aangepast aan de displayhoogte en de breedte wordt aangepast aan de displaybreedte. Aangezien de hoogte en breedte afzonderlijk worden vergroot/verkleind, kunnen sommige afbeeldingen worden vervormd. Voor een correcte weergave van de afbeelding moet u het formaat van de afbeelding eerst aanpassen aan het formaat van de achtergrondafbeelding.



Via het aanraakscherm

1

Sluit het USB-apparaat met de afbeelding aan op de machine.

Als het USB-apparaat op het apparaat is aangesloten, verschijnt er een venster. Tik op de toets [OK].

2

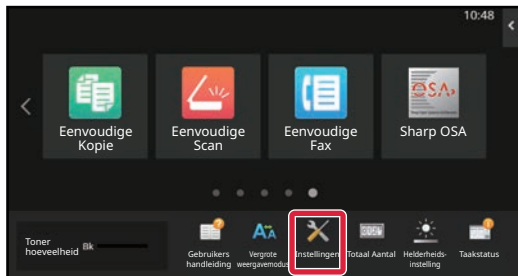

Tik op de toets [Instellingen] in het beginscherm.

Het scherm met instellingen wordt weergegeven.

3

Tik op [Systeem instellingen] → [Instelling voor het beginscherm] → [Achtergrondbeeld] en vervolgens op de toets [Veranderen].

Daarop wordt het venster "Registreer Achtergrondafbeelding" weergegeven.



Het invoerscherm voor het beheerderswachtwoord wordt weergegeven terwijl u de instellingen selecteert. Voer het wachtwoord van de beheerder in en log in.

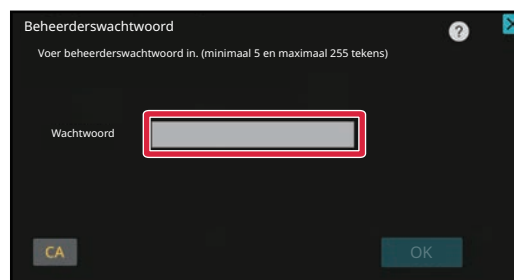

4

Stel het selectievakje [Aangepaste afbeelding gebruiken] in op en kies de gewenste afbeelding met [Folder Name/File Name].



- Bestandsindelingen die kunnen worden gebruikt zijn JPEG, GIF en PNG (jpeg, jpg, jpe, jfif, gif en png).
- Het afbeeldingsbestand dat u gaat gebruiken voor de achtergrondafbeelding mag niet groter zijn dan 640 KB.

5

Klik op de knop [Opslaan].

Wanneer u klaar bent met de aanpassing van de gebruikersinterface, tikt u op de toets [Afmelden].



Via de webpagina

1

Typ het IP-adres van het apparaat in de adresbalk van de webbrowser.

Wanneer de standaard fabrieksinstellingen zijn ingesteld, moet u uw wachtwoord invoeren nadat u het IP-adres heeft ingevoerd.

2

Klik op de webpagina op de tab [Systeeminstellingen] → [Instelling voor het beginscherm].

Nadat u op [Instelling voor het beginscherm] heeft geklikt, moet u voor sommige instellingen mogelijk uw wachtwoord invoeren. Wanneer u geen gebruikersverificatie heeft uitgevoerd, moet u het wachtwoord van de beheerder invoeren.

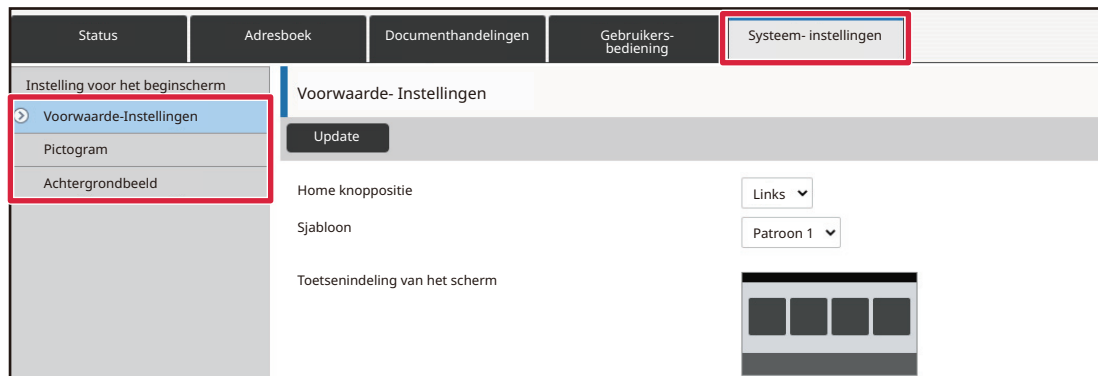

3

Klik op de knop [Wijzigen] bij [Achtergrondbeeld].

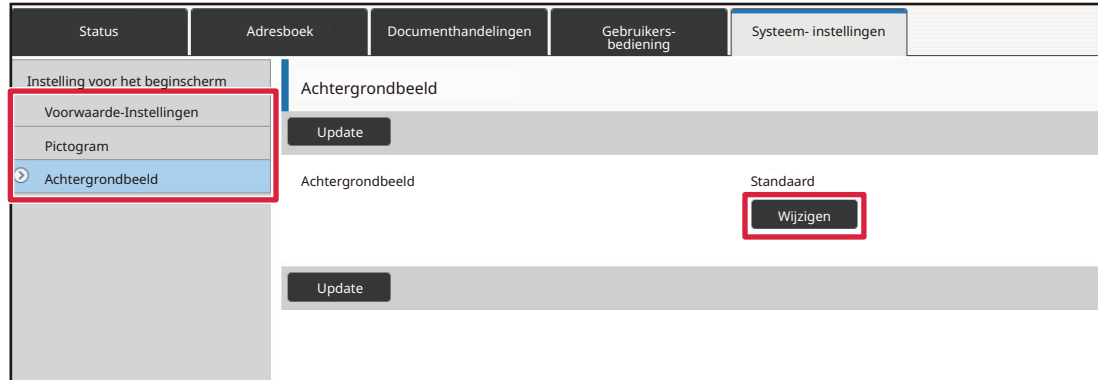



4

Stel het selectievakje [Aangepaste afbeelding gebruiken] in op en kies de afbeelding met [Selecteer bestand].

Klik op [Bladeren] om het bestand te kiezen.

The screenshot shows the 'Systeem-instellingen' (System Settings) screen. The left sidebar has 'Achtergrondbeeld' (Background Image) selected. The main content area is titled 'Achtergrondbeeld' and contains the following elements:

- A checkbox labeled 'Aangepaste afbeelding gebruiken' (Use custom image) which is checked and highlighted with a red box.
- A text input field for 'Bestandsnaam' (Filename) with the placeholder text 'Niet ingesteld' (Not set) and a 'Bladeren' (Browse) button next to it, also highlighted with a red box.
- Below the input field, it says '(tot 200 tekens)' (up to 200 characters).
- At the bottom of the main area, there are 'Indienen' (Submit) and 'Annuleren' (Cancel) buttons.



- Bestandsindelingen die kunnen worden gebruikt zijn JPEG, GIF en PNG (jpeg, jpg, jpe, jfif, gif en png).
- Het afbeeldingsbestand dat u gaat gebruiken voor de achtergrondafbeelding mag niet groter zijn dan 640 KB.

5

Wanneer u klaar bent met het aanpassen van instellingen, klikt u op de knop [Indienen].

De instellingen worden opgeslagen in het apparaat en worden toegepast.

Wanneer u helemaal klaar bent met de instellingen, klikt u op de knop [Afmelden] en sluit u de webbrowser.



DE VASTE TOETSEN WIJZIGEN

U kunt de vaste toetsen wijzigen. De vaste toetsen kunnen worden gewijzigd via de webpagina.

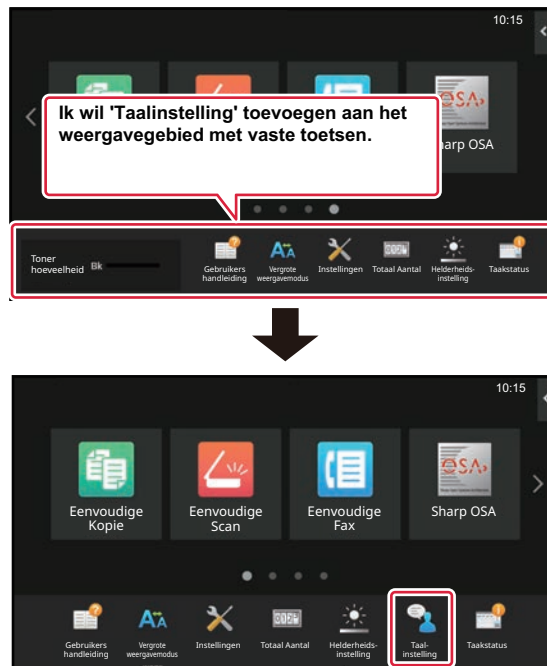

1

Typ het IP-adres van het apparaat in de adresbalk van de webbrowser.

Wanneer de standaard fabrieksinstellingen zijn ingesteld, moet u uw wachtwoord invoeren nadat u het IP-adres heeft ingevoerd.

2

Klik op de webpagina op de tab [Systeeminstellingen] → [Instelling voor het beginscherm].

Nadat u op [Instelling voor het beginscherm] heeft geklikt, moet u voor sommige instellingen mogelijk uw wachtwoord invoeren. Wanneer u geen gebruikersverificatie heeft uitgevoerd, moet u het wachtwoord van de beheerder invoeren.





3

Klik op [Voorwaarde Instellingen] en klik op het gewenste item bij "Vaste toets".

U kunt op [Niet ingesteld] klikken om een nieuwe vaste toets toe te voegen.

Nr.	Vaste toets
1	Bedieningshandleiding
2	Vergrote weergavemodus
3	Systeem- instellingen
4	Totaal Aantal
5	LCD-bediening
6	Opricht Status
7	Niet ingesteld
8	Niet ingesteld
9	Niet ingesteld
10	Niet ingesteld

4

Kies de functie die u wilt toevoegen en klik op de knop [Indienen].

Wanneer u op de knop [Indienen] klikt, wordt het scherm [Thuis schermregistratie] gesloten.

5

Wanneer u klaar bent met het aanpassen van instellingen, klikt u op de knop [Indienen].

De instellingen worden opgeslagen in het apparaat en worden toegepast.

Wanneer u helemaal klaar bent met de instellingen, klikt u op de knop [Afmelden] en sluit u de webbrowser.



HET TEKSTFORMAAT VERGROTEN

In een scherm van de Normale modus zoals voor kopiëren of het verzenden van een beeld, kunt u de tekengrootte en het interval vergroten. Deze functie is geselecteerd op het aanraakscherm.

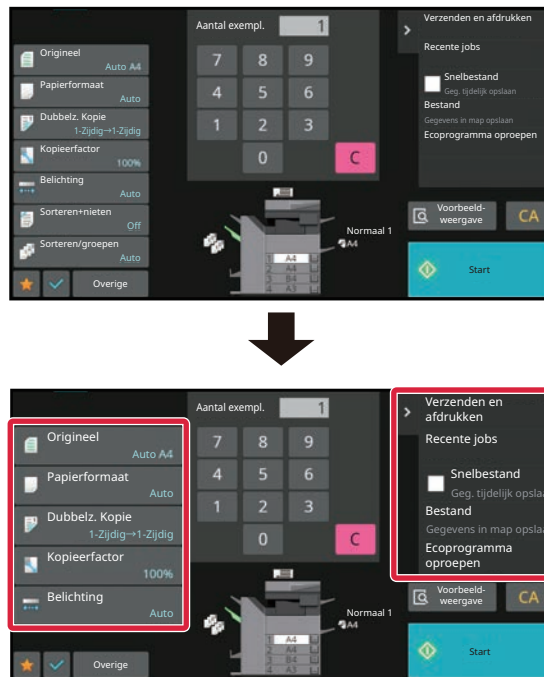

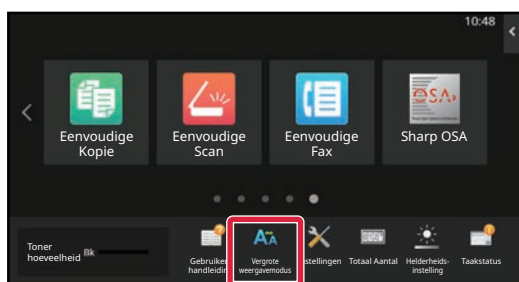

- De instellingstoetsen en het actiescherm zullen de het tekstformaat vergroten. Instelitems die niet meer op het actiescherm verschijnen, kunnen worden weergegeven door op de schuiftoetsen te tikken. Instelitems die niet meer verschijnen (in dit voorbeeld de toets [Belichting]) kunnen worden weergegeven door op de toets [Overige] te tikken.
- In andere schermen dan de Normale modus van functies, zoals de Eenvoudige modus en instellingen, wordt de grootte van tekens en toetsen niet gewijzigd.
- Door het vergroten van het tekstformaat worden mogelijk minder toetsen weergegeven in het beginscherm en in de andere schermen van de afzonderlijke functies.

1



Tik in het beginscherm op de toets [Vergrote weergavemodus].

De toetsafbeelding wordt gewijzigd in  en de vergrote weergavemodus wordt ingeschakeld.

Om de vergrote weergavemodus te annuleren, klikt u nogmaals op [Vergrote weergavemodus]. De toetsafbeelding wordt gewijzigd in  en de vergrote weergavemodus wordt geannuleerd.



DE MACHINETAAL WIJZIGEN

U kunt de displaytaal van het beginscherm wijzigen.



1

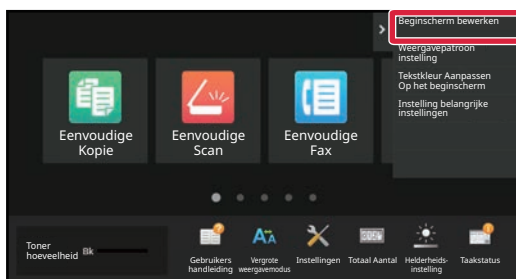

Open het actiescherm in het beginscherm en tik op [Beginscherm bewerken].

2

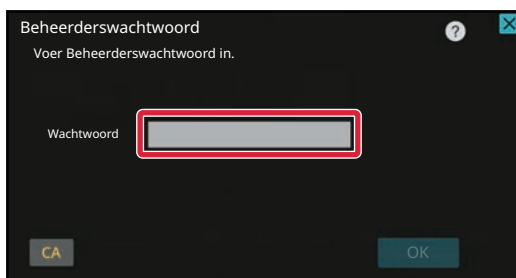

Het scherm voor het beheerderswachtwoord wordt weergegeven. Voer het wachtwoord in.
Voer het wachtwoord van de beheerder in.



3



Tik op een lege sneltoetslocatie.

4

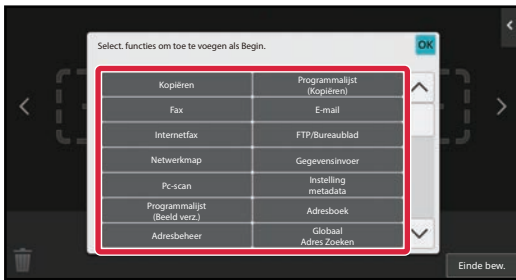

Tik op de toets [Taal instelling].

De sneltoets wordt toegevoegd aan de geselecteerde locatie.

5

Wanneer u klaar bent met het invoeren van instellingen, tikt u op de toets [Afmelden].

6

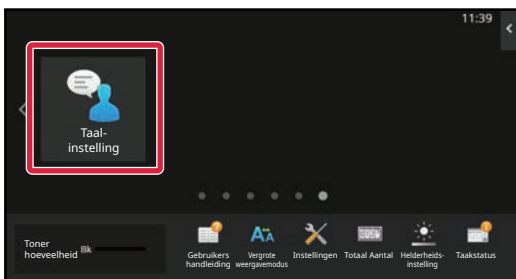

Tik op de toets [Taal instelling] in het beginscherm.

7

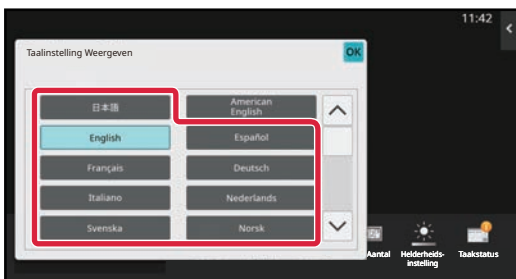

Kies de gewenste taal en tik op **OK**.

Het display wordt gewijzigd in de geselecteerde taal.



Via de webpagina

1

Typ het IP-adres van het apparaat in de adresbalk van de webbrowser.

Wanneer de standaard fabrieksinstellingen zijn ingesteld, moet u uw wachtwoord invoeren nadat u het IP-adres heeft ingevoerd.

2

Klik op de webpagina op de tab [Systeeminstellingen] → [Algemene instellingen] → [Bedienings instellingen] → [Voorwaarde Instellingen] → [Taal Instelling].

U moet voor deze instellingen mogelijk uw wachtwoord invoeren. Wanneer u geen gebruikersverificatie heeft uitgevoerd, moet u het wachtwoord van de beheerder invoeren.

3

Selecteer de taal die u wilt wijzigen uit de lijst.

4

Wanneer u klaar bent met het aanpassen van instellingen, klikt u op de knop [Indienen].

De instellingen worden opgeslagen in het apparaat en worden toegepast.

Wanneer u helemaal klaar bent met de instellingen, klikt u op de knop [Afmelden] en sluit u de webbrowser.



DE POSITIE VAN DE TOETS [Beginscherm] WIJZIGEN

U kunt de positie van de toets [Beginscherm] wijzigen.

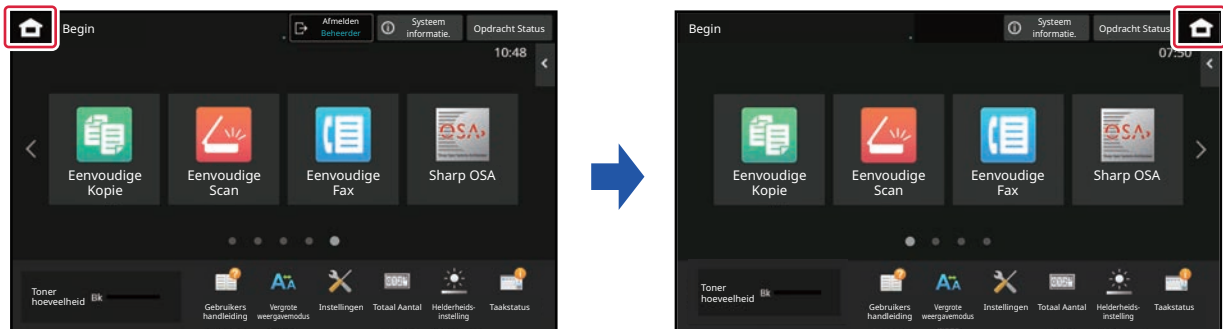

Via het aanraakscherm

1

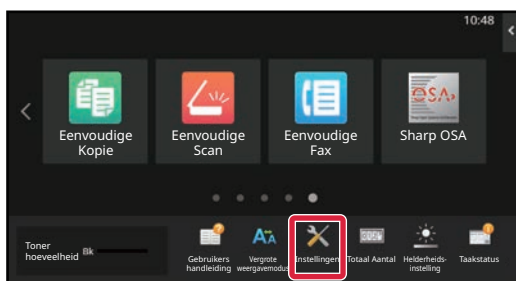

Tik op de toets [Instellingen] in het beginscherm.

Het scherm met instellingen wordt weergegeven.

2

Tik op → [Systeem instellingen] → [Instelling voor het beginscherm en vervolgens op de toets [Home knoppositie].



Het invoerscherm voor het beheerderswachtwoord wordt weergegeven terwijl u de instellingen selecteert. Voer het wachtwoord van de beheerder in en log in.

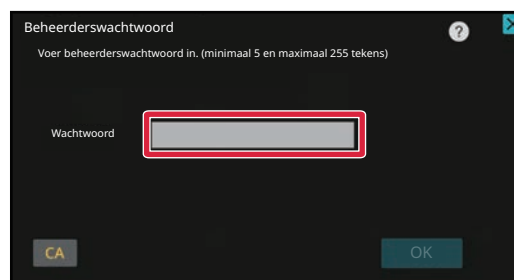



3

Selecteer [Linkerrand] of [Rechts].

4

Klik op de knop [Opslaan].

Wanneer u klaar bent met het invoeren van instellingen, tikt u op de toets [Afmelden].

Via de webpagina

1

Typ het IP-adres van het apparaat in de adresbalk van de webbrowser.

Wanneer de standaard fabrieksinstellingen zijn ingesteld, moet u uw wachtwoord invoeren nadat u het IP-adres heeft ingevoerd.

2

Klik op de webpagina op de tab [Systeeminstellingen] → [Instelling voor het beginscherm] → [Home knoppositie].

Nadat u op [Instelling voor het beginscherm] heeft geklikt, moet u voor sommige instellingen mogelijk uw wachtwoord invoeren.

Wanneer u geen gebruikersverificatie heeft uitgevoerd, moet u het wachtwoord van de beheerder invoeren.

3

Selecteer [Linkerrand] of [Rechts].

4

Wanneer u klaar bent met het aanpassen van instellingen, klikt u op de knop [Indienen].

De instellingen worden opgeslagen in het apparaat en worden toegepast.

Wanneer u helemaal klaar bent met de instellingen, klikt u op de knop [Afmelden] en sluit u de webbrowser.



Weergave in het Arabisch

Wanneer de weergavepositie van de toets [Beginscherm] wordt geschakeld in de instellingenmodus van het apparaat, wordt de toets [Beginscherm] rechts weergegeven wanneer [Linkerrand] is geselecteerd, en wordt de toets [Beginscherm] links weergegeven wanneer [Rechts] is geselecteerd.



OPDRACHTSTATUS

OPDRACHTEN STOPPEN/VERWIJDEREN, MET PRIORITEIT VERWERKEN EN DE STATUS CONTROLEREN

TYPEN OPDRACHTSTATUSSCHERMEN

Wanneer u op de opdrachtstatusweergave tikt, wordt het opdrachtstatusscherm weergegeven. Tik er nogmaals op om terug te gaan naar de vorige functie.

Het opdrachtstatusscherm is verdeeld in de volgende vier tabbladen, waarmee u een opdrachtenlijst kunt selecteren door op een gewenst tabblad te tikken.

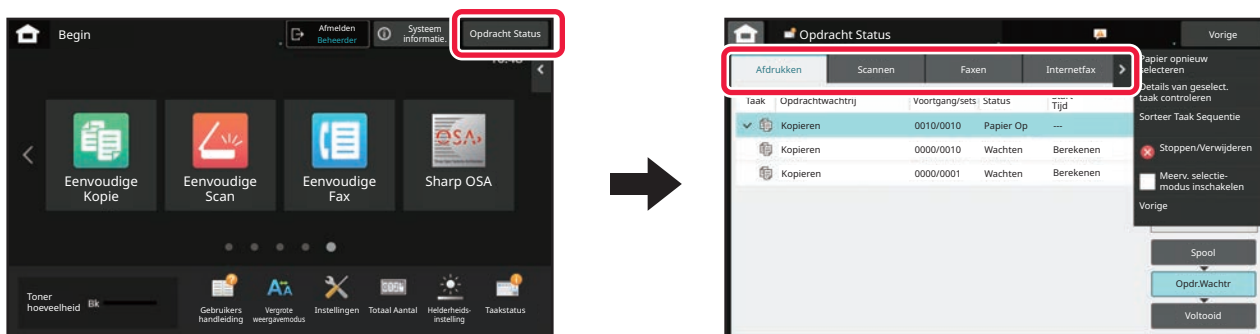

• Afdrukken

Toont afdrukopdrachten zoals kopiëren, afdrukken vanaf een pc, opdracht voor Scannen naar FTP, opdracht voor Scannen naar netwerkmap, rechtstreeks afdrukken USB, afdrukken van datalijst vanuit systeeminstellingen, opdrachten voor opnieuw afdrukken en afdrukken voor gefaxte of andere ontvangen gegevens.

• Scannen

Toont verzendopdrachten van e-mailberichten en verzendopdrachten voor FTP/Bureaublad.

• Faxen

Toont faxverzendopdrachten via een telefoonlijn.

• Internetfax

Toont faxverzendopdrachten via internet Faxen.



De achtergrond van de opdrachtstatusweergave verandert als volgt:

- Groen: opdracht in uitvoering
- Geel: opwarmen/wachten
- Rood: wachten op foutoplossing



Opdrachten veranderen van plaats in de lijsten volgens de verwerkingsstatus, van [Spool] en [Opdr.Wachtr] tot [Voltooid], in die volgorde.

Tik zo nodig op de toets [Spool], [Opdr.Wachtr] of [Voltooid] om de opdrachtenlijstweergave te schakelen naar de weergave op verwerkingsstatus.

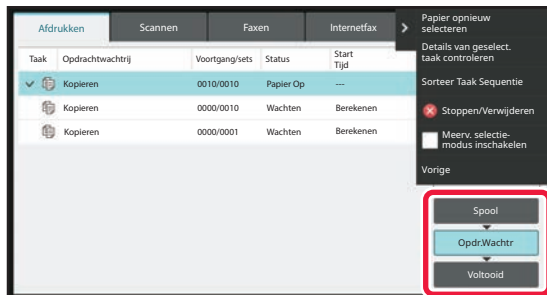

- **Lijst Spool**

Geeft afdruktaken weer tot aan de verzending naar het apparaat. De opdrachten worden naar de Opdrachtwachtrij verplaatst nadat de overdracht is voltooid.

Wanneer u een versleuteld PDF-bestand hebt afgedrukt via rechtstreeks afdrukken, dan voert u hier het wachtwoord in om het bestand af te drukken.

- **Lijst Opdrachtwachtrij**

Toont opdrachten die in uitvoering zijn en in de wachtrij staan voor kopiëren, afdrukken vanaf een computer en afdrukken van een ontvangen fax. Deze lijst toont ook opdrachten in uitvoering en opdrachten in de wachtrij voor het verzenden van faxgegevens of het verzenden van beeldgegevens. De opdrachten worden naar de lijst Voltooid verplaatst nadat het afdrukken of verzenden is voltooid.

- **Lijst Voltooid**

Toont opdrachten die zijn gekopieerd, afgedrukt of verzonden.



OPDRACHTEN IN UITVOERING OF GERESERVEERDE OPDRACHTEN STOPPEN OF VERWIJDEREN

1 Tik op de opdrachtstatusweergave en tik op het tabblad voor de opdracht die u wilt stoppen of verwijderen.

2

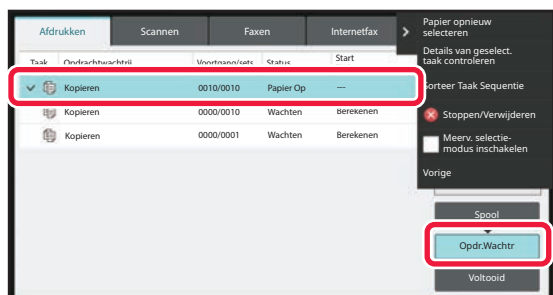

Tik op de toets [Opdr.Wachtr].



Wanneer u wilt dat een afdrukopdracht niet wordt verzonden vanaf de computer, tikt u op de toets [Spool].

3

Tik op de opdracht die u wilt stoppen of verwijderen en tik vervolgens op [Stoppen/Verwijderen] in het actiescherm.

Wanneer een scherm wordt weergegeven waarin u kunt bevestigen dat u de opdracht wilt stoppen, tikt u op de toets [Cancel].



- Wanneer het papier in het apparaat opraakt tijdens het kopiëren of afdrukken dan kunt u de opdracht annuleren in het opdrachtstatusscherm.
- Als u meerdere opdrachten wilt verwijderen, schakelt u het selectievakje voor [Meerv. selectie modus inschakelen] in het actiescherm in zodat het er uitziet als .
- Het afdrukken van een ontvangen fax of internetfax kan niet worden gestopt.
- Een opdracht die is ingesteld voor verzenden kan niet worden geannuleerd.



GERESERVEERDE OPDRACHTEN MET PRIORITEIT VERWERKEN

Deze functie geeft prioriteit aan de verwerking van gekopieerde, gefaxte of beeldverzendingsopdrachten die later zijn geopend dan opdrachten die al in de wachtrij staan voor afdrukken of verzenden.



Het gebruik van de functie voor verwerking met prioriteit verschilt als volgt, afhankelijk van het opdrachttype.

- Opdracht op het tabblad Afdrukken
De opdracht die momenteel in uitvoering is, wordt onderbroken en de opdracht met prioriteit wordt eerst verwerkt.
- Opdracht op het tabblad Scanner/Fax/Internetfax
De opdracht met prioriteit wordt direct onder de opdracht geplaatst die momenteel in uitvoering is.

1

Tik op de opdrachtstatusweergave en tik op de opdracht die met prioriteit moet worden verwerkt.

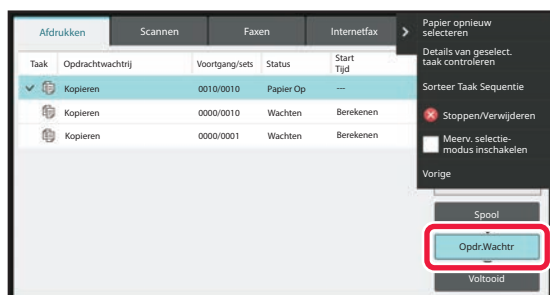
2

Tik op de toets [Opdr.Wachtr].

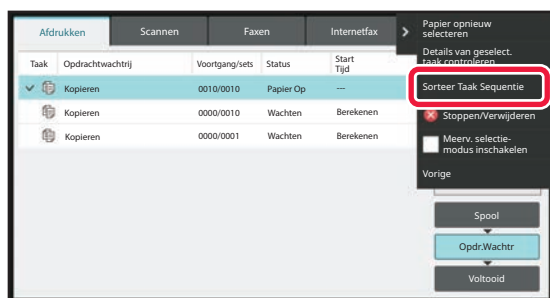
3

Tik op de opdracht die u met prioriteit wilt verwerken en tik vervolgens op [Sorteer Taak Sequentie] in het actiescherm.



De volgorde van opdrachten wijzigen

Indien er een opdracht in uitvoering is, kan een onderbrekingsopdracht worden uitgevoerd, of een opdracht kan lager in de rij worden gezet om de opdrachtvolgorde te veranderen. Tik op de toets van de opdracht die u wilt verplaatsen en tik vervolgens op de toets "Order Sorteren".

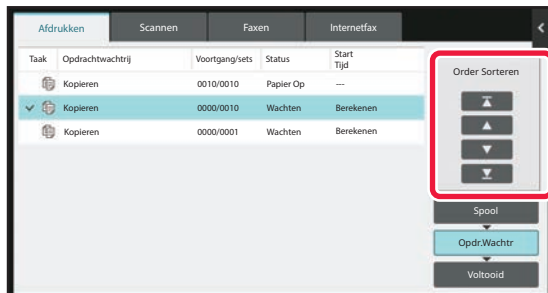

- Toets Hiermee wordt de geselecteerde opdracht bovenaan in de rij geplaatst. De huidige opdracht wordt onderbroken en de geselecteerde opdracht begint.
- Toets Hiermee wordt de geselecteerde opdracht één positie hoger geplaatst. Wanneer de tweede opdracht in de lijst wordt geselecteerd en u tikt op deze toets, wordt de huidige opdracht onderbroken en wordt de geselecteerde opdracht gestart.
- Toets Hiermee wordt de geselecteerde opdracht één positie lager geplaatst.
- Toets Hiermee wordt de geselecteerde opdracht onderaan in de rij geplaatst.

Scanneropdracht met timerinstelling

Wanneer een scanneropdracht met een timerinstelling geselecteerd is en u tikt op de toetsen voor de wijziging van de volgorde, dan wordt de opdracht als volgt verplaatst.

- Toets De timerinstelling is cancelled en de opdracht wordt verplaatst naar de positie na de opdracht in uitvoering (tweede plaats in de lijst).
- Toets De timerinstelling is cancelled en de opdracht wordt verplaatst naar de laatste positie in de wachtrij (indien er 3 opdrachten zijn: de 4e plaats)
- Toets , Deze toetsen kunnen niet worden gebruikt.



Onderstaande opdrachten kunnen niet worden verplaatst.
Opdrachten in uitvoering, opdrachten waarmee een andere opdracht werd onderbroken, lijstafdrukopdrachten, opdrachten wanneer Doorgeven verboden is ingesteld in de systeeminstellingen.



In het tabblad Afdrukken kunt u de weergave van het scherm "Opdr.Wachtr" wijzigen van het aantal afgedrukte exemplaren naar het aantal resterende exemplaren die nog moeten worden afgedrukt voor elke opdracht.

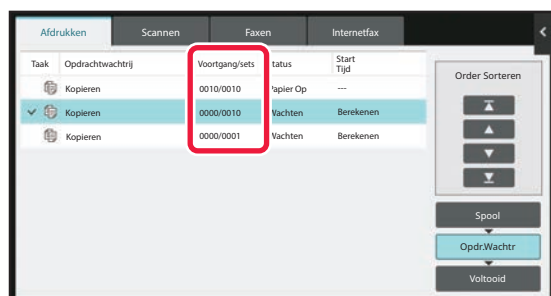



GERESERVEERDE OPDRACHTEN OF OPDRACHTEN IN UITVOERING CONTROLLEREN

- 1 Tik op de opdrachtstatusweergave en tik op het tabblad voor de opdracht waarvan u de inhoud wilt controleren.

2

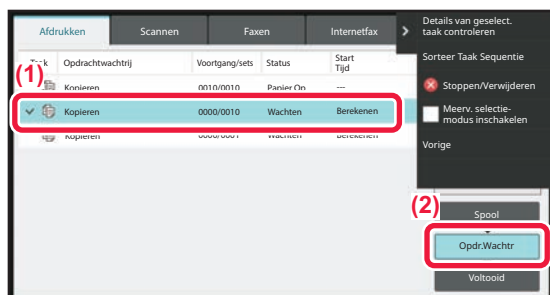

Tik op de toets [Opdr.Wachtr].

3

- 3 Tik op de opdracht waarvan u de inhoud wilt controleren en tik vervolgens op [Details van geselect. taak controleren] in het actiescherm.



- In verschillende modi wordt andere opdrachtinhoud weergegeven.
- Raadpleeg het gedeelte "[DE OPDRACHTENLIJST LEZEN \(pagina 2-68\)](#)" voor meer informatie over de pictogrammen die worden weergegeven op de opdrachttoetsen of de berichten die worden weergegeven in "Status".



VOLTOOIDE OPDRACHTEN CONTROLEREN

1

Tik op de opdrachtstatusweergave en tik op het tabblad voor de opdracht waarvan u de inhoud wilt controleren.

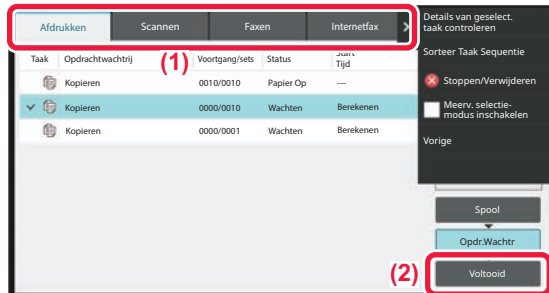
2

Tik op de toets [Voltooid].

3

Tik op de opdracht waarvan u de inhoud wilt controleren en tik vervolgens op [Details van geselect. taak controleren] in het actiescherm.

Opdrachten die u kunt selecteren, worden weergegeven als toetsen zodat u erop kunt tikken.

- In verschillende modi wordt andere opdrachtinhoud weergegeven.
- Raadpleeg het gedeelte "[DE OPDRACHTENLIJST LEZEN \(pagina 2-68\)](#)" voor meer informatie over de pictogrammen die worden weergegeven op de opdrachttoetsen of de berichten die worden weergegeven in "Status".



DE OPDRACHTENLIJST LEZEN

De betekenis van elk opdracht-pictogram en bericht dat wordt weergegeven in "Status" is als volgt:

Pictogrammen die het type opdracht aangeven

	Afdrukopdracht (RGB/CMYK)		Kopieeropdracht
	Opdracht voor Scannen naar E-mail		Opdracht voor Scannen naar FTP
	Opdracht voor Scannen naar netwerkmap		Opdracht voor Scannen naar bureaublad
	Faxverzendingopdracht		Faxontvangstopdracht
	Opdracht voor PC-Faxverzending		Opdracht voor Verzending Internetfax (inclusief directe SMTP)
	Opdracht voor PC-I-Faxverzending		Afdrukopdracht Scannen naar lok. Schijf
	Opdracht voor Ontvangst Internetfax (inclusief directe SMTP)		Distributieopdracht* Inkomende routeringsopdracht
	Tandemkopie/afdrukopdracht		Distributieopdracht* Inkomende routeringsopdracht (Wanneer een bestemming een groepsbestemmingsadres is)
	OSA Scanopdracht		

* Wordt weergegeven bij een distributieopdracht.



Berichten die bij "Status" worden getoond

opdracht in uitvoering

Display	Status
'Afdrukken'	Afdrukopdracht wordt uitgevoerd.
'Kopieren'	Kopieeropdracht wordt uitgevoerd.
'Verbinden'	Verbinding maken
'Verzenden'	Bezig met verzenden
'Ontvangen'	Niet afdrukken
'In uitvoering'	In uitvoering
'Tel'	Er wordt met iemand gesproken via de extra telefoon
'Gestopt'	De opdracht is gestopt.
'Toner Op'	Toner op
'Papier Op'	Papier leeg
'Papierstoring'	Papieropstopping
'Wachten'	Bezig met wachten
'Opwarmen'	Bezig met opwarmen
'Limiet'	De accountlimiet is bereikt.
'Wacht Rapp.'	Onderbreking ontvangst verzendbevestiging
'Fout'	Er is een fout opgetreden tijdens het uitvoeren van de opdracht.

Gereserveerde opdracht

Display	Status
'Wachten'	Opdracht wacht op uitvoering.
'Herhaalmodus'	De opdracht wordt nogmaals uitgevoerd vanwege een communicatiefout of ander probleem.
'Wacht Rapp.'	Wachten op bevestiging van de Internetfaxverzending
Weergave van datum en tijd	Timerverzendopdracht (de opgegeven tijd wordt weergegeven)

Voltooid opdracht

Display	Status
'OK'	De opdracht is normaal beëindigd.
'Verzenden OK'	Verzending is voltooid.
'NG Ck Line'	Er is geen faxkabel aangesloten.
'In Geheugen'	Ontvangst voltooid, maar de fax is niet afgedrukt. De ontvangen gegevens (elke pagina) zijn niet afgedrukt of doorgestuurd. (De ontvangen gegevens zijn niet verwijderd.)
'Ontvangen'	Afgedrukte ontvangen faxgegevens. De fax is ontvangen. De ontvangen gegevens (elke bestand) zijn opgeslagen.
'Doorstuur OK'	De ontvangen gegevens/ontvangen gegevens (elk bestand) zijn doorgestuurd.



Display	Status
'FAST'	SNELLE verzending voltooid.
'Gestopt'	De opdracht werd gestopt.
'Wissen'	Verwijderde ontvangen gegevens in het scherm Beeldcontrole.
'Aantal geslaagde verzendbestemmingen/totaal aantal bestemmingen OK'	Voltooiing van een distributieverzending, navraagopdrachtenreeks of inkomende routingbewerking. Als verzending naar 3 van 5 bestemmingen is geslaagd, wordt het bericht "003/005 OK" getoond.
'Geen antwrd.'	Er is een fout opgetreden omdat er geen antwoord kwam van de bestemming.
'Bezet'	Er is een fout opgetreden omdat de ontvanger bezet was.
'Ontvangen'	E-mail die geen Internetfax is ontvangen
'Geweigerd'	Er werd een fax verzonden van een verzender die geblokkeerd werd door de functie anti-junkfax.
'NGxxxxxx'	De verzending/ontvangst is mislukt omdat er een communicatiefout is opgetreden (er wordt een 6-cijferige foutcode weergegeven in xxxxxx).
'Fout'	Er is een fout opgetreden tijdens het uitvoeren van de opdracht.
'Limiet'	Opdrachten die de maximumgrootte van e-mailbijlagen overschrijden.
"displayed"*	Wordt weergegeven op het ontvangende apparaat als leveringsbevestiging is ingesteld
"dispatched"*	Wordt doorgestuurd voordat het wordt weergegeven op het ontvangende apparaat als leveringsbevestiging is ingesteld
"processed"*	Wordt verwerkt zonder dat het wordt weergegeven op het ontvangende apparaat als leveringsbevestiging is ingesteld
"deleted"*	Bericht wordt verwijderd op het ontvangende apparaat als leveringsbevestiging is ingesteld
"denied"*	Het ontvangende apparaat heeft geweigerd het verzendende apparaat op de hoogte te stellen van de inhoud van het bericht als leveringsbevestiging is ingesteld
"failed"*	Er heeft zich een ongewone situatie voorgedaan als leveringsbevestiging is ingesteld

* Als het ontvangende apparaat een apparaat van SHARP is, retourneert het ontvangende apparaat 'verzonden' als de fax is ontvangen of 'verwerkt' als de ontvangst is mislukt.
Als de leveringsbevestiging is ingesteld voor internetfax, verschijnt de dispositieveldwaarde op de leveringsbevestiging op de teruggezonden e-mail.



TEKENINVOER

TEKENINVOER

NAMEN EN FUNCTIES VAN AANRAAKTOETSEN

Open het aanraaktoetsenbord om de naam van een bestand, programma, map of gebruiker te registreren.

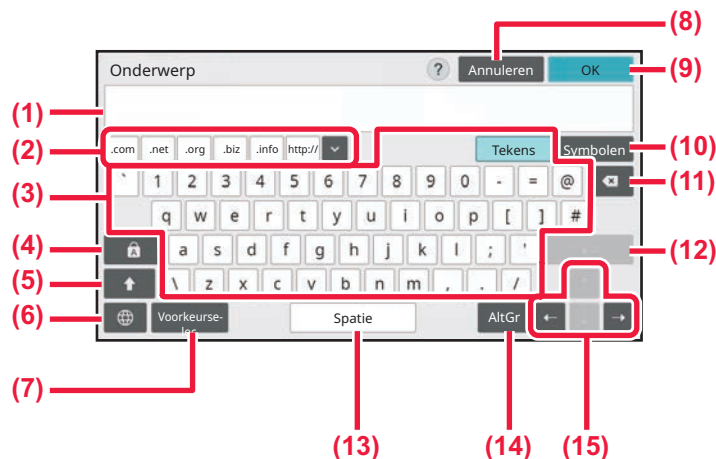

(1) Tekstinvoergeedeelte

Geeft de ingevoerde tekst weer.

(2) Toets voor geregistreerd woord

Vult de opgeslagen woorden in. U kunt woorden opslaan in de "Instellingen".

(3) Toetsenbord

Tik op een toets om tekst in te voeren. De toetstypen verschillen al naar gelang de geselecteerde invoermodus.

(4) [Caps]-toets

Schakelt het alfabet naar hoofdletters. Gebruik deze toets om een reeks hoofdletters in te geven.

(5) [Shift]-toets

Schakelt het alfabet naar hoofdletters.

(6) Keuze Toetsenbord

Verandert de toetsindeling.

(7) Voorkeurselec.

Hiermee kunt u een eerder opgeslagen onderwerp voor e-mails of vooraf ingestelde tekst gebruiken.

(8) Toets [Annuleren]

Sluit het aanraaktoetsenbord af.

(9) [OK] toets

Voltooit de ingevoerde tekens en sluit het aanraaktoetsenbord af.

(10) Toets [Symbolen]

Schakelt naar andere invoermodi.

(11) Backspace-toets

Om één teken links te wissen.

(12) [Enter]-toets

Zet de omgezette tekens tijdelijk vast of voegt een geregeleinde in.

(13) Toets [Spatie]

Voor het omzetten van de ingevoerde tekens. Met de toets [Spatie] kunt u een spatie invoegen tussen woorden wanneer er geen om te zetten tekens zijn opgegeven.

(14) Toets [AltGr]

Om tekens met een accent en speciale symbolen in te geven.

(15) Cursortoetsen

Voor het verplaatsen van de cursor of voor het wijzigen van het bereik van het opgegeven conversiedoel.



Het aanraaktoetsenbord dat hier wordt weergegeven, is een afbeelding ter referentie. Er kunnen verschillende toetsen zijn ingeschakeld afhankelijk van de werkelijke situatie en de omstandigheden waaronder u tekens invoert.



DE TOETSENBORINSTELLING INSTELLEN

Selecteer in "Instellingen (beheerder)" [Systeeminstellingen] → [Algemene instellingen] → [Bedienings Instellingen] → [Toetsenbordinstellingen].

Toetsenbordinstellingen

Standaard toetsenbordinstelling

De toetsenbordinstellingen configureren voor het invoeren van tekst.

Keuze Toetsenbord

U kunt de lay-out en de weergave van de toetsen aanpassen aan de ingestelde taal.

Toetsenbordprioriteit instellen

Als er een extern toetsenbord is aangesloten, kunt u aangeven of het externe toetsenbord of het toetsenbord op het scherm (het aanraaktoetsenbord) prioriteit moet krijgen.

Instelling sjabloon aanraak toetsenbord

Registreer van tevoren een tekst die u vaak gebruikt wanneer u een adres of domeinnaam invoert. Voer maximaal 16 tekens in.



KOPIEERAPPARAAT

VOORDAT U HET APPARAAT ALS KOPIEERAPPARAAT GEBRUIKT

KOPIEERMODUS	3-3
EENVOUDIGE MODUS	3-3
NORMALE MODUS	3-5
DE KOPIEERMODUS SELECTEREN	3-5

BELANGRIJKSTE PROCEDURES VOOR HET MAKEN VAN KOPIEËN.

KOPIËREN	3-6
STANDAARDINSTELLINGEN VOOR KOPIËREN	3-10
HET FORMAAT VAN HET ORIGINEEL CONTROLEREN	3-11
EENVOUDIGE MODUS	3-11
NORMALE MODUS	3-11
DE PAPIERLADE VOOR HET KOPIËREN SELECTEREN	3-13
AUTOMATISCH 2-ZIJDIG KOPIËREN	3-14
DE AUTOMATISCHE DOCUMENTINVOEREENHEID GEBUIKEN VOOR 2-ZIJDIG KOPIËREN	3-14
DE GLASPLAAT GEBUIKEN VOOR 2-ZIJDIG KOPIËREN 3-16	
BELICHTING EN TYPE ORIGINEEL BEELD WIJZIGEN	3-18
BELICHTING EN TYPE ORIGINEEL AUTOMATISCH AANPASSEN	3-18
BELICHTING EN TYPE ORIGINEEL HANDMATIG AANPASSEN	3-18
VERGROTEN/VERKLEINEN	3-20
AUTOMATISCHE FACTORSELECTIE	3-20
HANDMATIGE FACTORSELECTIE	3-21
DE LENGTE EN BREEDTE AFZONDERLIJK VERGROTEN/VERKLEINEN	3-24
DE AFDRUKSTAND EN HET FORMAAT VAN HET ORIGINEEL SELECTEREN	3-27
De afdrukstand van het origineel opgeven	3-27
Geef de afdrukstand en het formaat van het origineel op	3-28
De afdrukstand en het formaat van een origineel in niet-standaard-formaat opgeven	3-29
VAAK GEBRUIKTE ORIGINEELFORMATEN OPSLAAN	3-30
Origineelformaten opslaan (Wijzigen/Wissen)	3-30
KOPIEËN MAKEN MET DE DOORVOERLADE	3-33
KOPIEËN MAKEN MET DE DOORVOERLADE	3-33
HET TYPE EN FORMAAT VAN PAPIER IN DE DOORVOERLADE OPGEVEN	3-34
UITVOER	3-35
INSTELLING SORTEREN/GROEPEN	3-35
NIETINSTELLINGEN	3-36
PERFORATIE-INSTELLINGEN	3-39
INSTELLING VOUWEN	3-41
EEN SCHEIDINGSPAGINA INVOREN TUSSEN KOPIEËN OF TAKEN	3-44
KOPIËREN IN BATCHES	3-46

MEERDERE ORIGINELEN ALS ENKELE PAGINA KOPIËREN (N-Up)	3-46
TEGENOVER ELKAAR LIGGENDE PAGINA'S VAN EEN GEBONDEN DOCUMENT KOPIËREN (DUBBELZIJDIGE KOPIE)	3-49
BEIDE ZIJDEN VAN EEN KAART ALS ENKELE PAGINA KOPIËREN (KAARTFORMAAT)	3-51
DEZELFDE AFBEELDING HERHALEN OP ÉÉN VEL (OPMAAK HERHALEN)	3-53
MEERDERE VISITEKAARTJES KOPIËREN (KOPIE VISITEKAARTJE)	3-59

ANDERE FUNCTIES

UITVOER- EN OPMAAKBEWERKINGSFUNCTIES	3-62
KOPIEËN MAKEN MET FOLDERFORMAAT (BOEKJE)	3-62
MEERDERE ORIGINELEN KOPIËREN OP ELKE PAGINA VAN HET BOEKJE (BOEKJE 2 OF 4 PAGINA'S OP 1 VEL) 3-65	
EEN FOLDER KOPIËREN (BOEKKOPIE)	3-68
EEN INBINDKOPIE-ORIGINEEL SPLITSSEN PER PAGINA (BOEK SPLITSSEN)	3-71
FUNCTIES OM PAPIER EN TIJD TE BESPAREN	3-73
LEGE PAGINA'S IN EEN ORIGINEEL OVERSLAAN (LEGE PAGINA OVERSLAAN)	3-73
DE ACHTERGROND AANPASSEN DOOR LICHT GEBIEDEN IN HET ORIGINEEL DONKERDER OF LICHTER TE MAKEN (AANPASSING ACHTERGROND) .. 3-75	
EEN PROEFKOPIE MAKEN (PROEFKOPIE)	3-77
HET AANTAL VELLE VAN HET GESCANDE ORIGINEEL CONTROLEREN (AANTAL ORIGINELEN)	3-79
TWEË APPARATEN GEBUIKEN OM DE KOPIEERTIJD TE VERKORTEN (TANDEMKOPIE)	3-80
FUNCTIES TER VERBETERING VAN DE VEILIGHEID ..	3-82
GEGEVENS TER PREVENTIE VAN NIET-GEAUTORISEERDE KOPIEËN TOEVOEGEN (VERBORGEN PATROONAFDRUK)	3-82
FUNCTIES VOOR HET AANPASSEN VAN DE UITVOERPOSITIE EN KANTLIJN	3-84
KANTLIJNEN TOEVOEGEN (KANTLIJNVERSCHUIVING). 3-84	
RANDSCHADUWEN VOOR HET KOPIËREN WISSEN (WISSEN)	3-86
KOPIËREN VAN ORIGINELEN ZONDER AFSNIJDEN VAN DE RAND (FULL BLEED KOPIËREN)	3-89
IN HET MIDDEN VAN HET PAPIER KOPIËREN (CENTREREN)	3-90
EEN PAPIERPOSITIE OPGEVEN (AFBEELDING POSITIONEREN)	3-91
SCANFUNCTIES	3-93
EEN GROOT AANTAL ORIGINELEN COLLECTIEF SCANNEN (OPDRACHT SAMENSTELLING)	3-93





ORIGINELEN VAN VERSCHILLENDE FORMAAT SCANNEN (ORIGINEEL MET GEMENGDE FORMATEN)	3-96
SCANNEN VAN DUNNE ORIGINELEN (LANGZAME SCANMODUS).	3-99
ZWARE ORIGINELEN SCANNEN (ZWAAR PAPIER SCANNEN).	3-100
DE RESOLUTIE AANPASSEN TIJDENS HET SCANNEN (RESOLUTIE).	3-101
FUNCTIES VOOR HET TOEVOEGEN VAN TEKST EN AFBEELDINGEN.	3-102
DATUMS, PAGINANUMMERS EN WATERMERKEN AFDrukKEN (STEMPEL).	3-102
EEN GEREGISTREERDE AFBEELDING TOEVOEGEN AAN EEN ORIGINEEL (AANGEPASTE AFBEELDING)	3-105
KAFTEN INVOEGEN IN KOPIEËN (KAFTEN/INSTEKVELLEN).	3-108
INVOEGVELLEN INVOEGEN IN KOPIEËN (KAFTEN/INSTEKVELLEN).	3-117
DE PAGINAOPMAAK VAN KAFTEN EN INVOEGVELLEN CONTROLEREN, BEWERKEN EN WISSEN (PAGINAOPMAAK)	3-122
INVOEGVELLEN INVOEGEN TUSSEN TRANSPARANTEN (TRANSPARANT-INSTEKVELLEN)	3-123
FUNCTIES VOOR SPECIFIEK GEBRUIK	3-125
TABTEKSTEN OP TABPAPIER KOPIËREN (TABKOPIE) . .	3-125
EEN POSTERFORMAATKOPIE MAKEN (VERGROTING OVER MEERDERE PAGINA'S)	3-128
MET SPIEGELBEELD KOPIËREN (SPIEGELBEELD)	3-130
FUNCTIES VOOR HET AANPASSEN VAN DE UITVOER EN DICHTHEID	3-131
ZWART EN WIT OMKEREN IN EEN KOPIE (Z/W OMGEKEERD).	3-131
EENVOUDIG AANPASSEN VAN DE AFBEELDINGSKWALITEIT (SNELLE AANPASSING AFBEELDINGSKWALITEIT)	3-132
DE SCHERPTE VAN EEN AFBEELDING AANPASSEN (SCHERPTE)	3-133
HET GEBIED VOOR AANPASSING VAN DE DICHTHEID VOOR KOPIEËN (GRIJSBALANS)	3-134

HANDIGE KOPIEERFUNCTIES

TUSSENOPDRACHT	3-135
GEGEVENS VERZENDEN TIJDENS HET KOPIËREN	3-136
KOPIEEROPDRACHTEN	3-137
PROGRAMMA'S	3-138
EEN PROGRAMMA OPSLAAN	3-138
EEN PROGRAMMA OPROEPEN	3-141
EEN PROGRAMMA VERWIJDEREN EN DE NAAM VAN EEN PROGRAMMA WIJZIGEN	3-141



VOORDAT U HET APPARAAT ALS KOPIEERAPPARAAT GEBRUIKT

KOPIEERMODUS

Er zijn twee modi om te kopiëren: de eenvoudige modus en de normale modus.

De eenvoudige modus is beperkt tot vaak gebruikte functies waarmee u de meeste kopieertaken eenvoudig kunt uitvoeren.

Wanneer u gedetailleerde instellingen of speciale functies wilt selecteren, gebruikt u de normale modus. In de normale modus kunnen alle functies worden gebruikt.

EENVOUDIGE MODUS

In de eenvoudige modus is het gemakkelijk om de basisinstellingen voor kopiëren te selecteren. Het eerste scherm

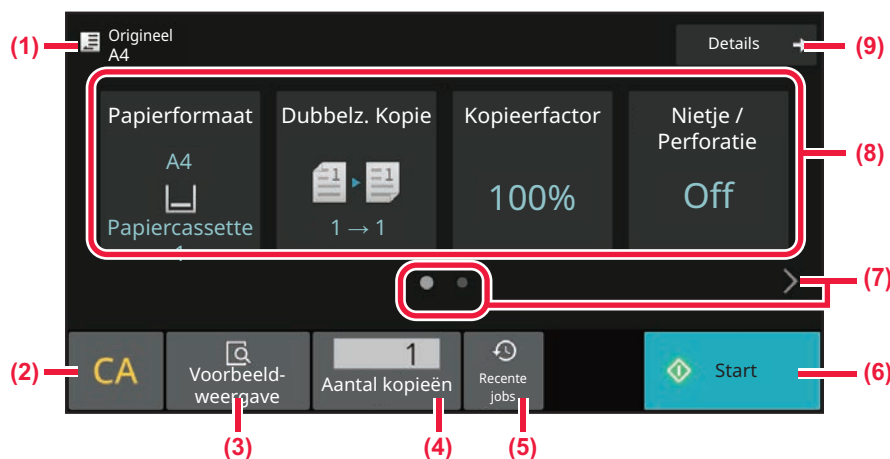

Het tweede scherm

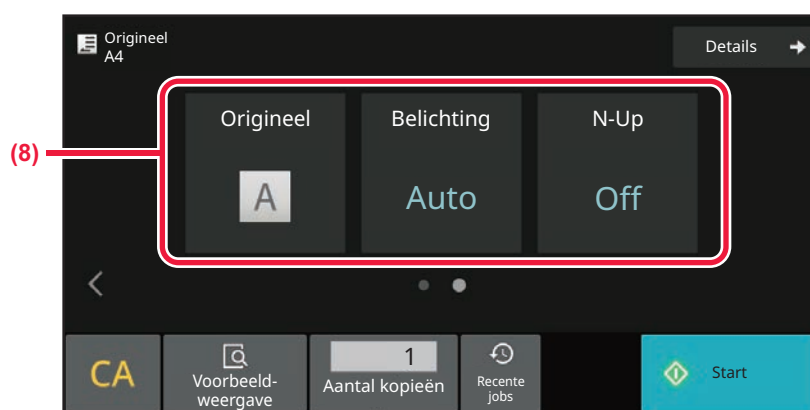

- (1) Geeft het formaat weer van het geplaatste origineel.
 - [DE AFDRUKSTAND EN HET FORMAAT VAN HET ORIGINEEL SELECTEREN \(pagina 3-27\)](#)
- (2) Reset alle instellingen.
- (3) Scant het origineel en geeft een voorbeeld weer.
 - [VOORBEELDSCHERM \(pagina 2-12\)](#)
- (4) Voer het aantal kopieën in.
- (5) Recent gebruikte opdrachtinstellingen kunnen worden geladen.
 - [Recente opdrachten \(pagina 2-9\)](#)



- (6) **Begint met kopiëren.**
- (7) **De weergave van de functies wijzigen.**
- (8) **Selecteer de functie die u wilt instellen.**
- (9) **Schakel naar de normale modus.**

► [NORMALE MODUS \(pagina 3-5\)](#)

De volgende functies kunnen in eenvoudige modus worden ingesteld.

- Papierformaat
[DE PAPIERLADE VOOR HET KOPIËREN SELECTEREN \(pagina 3-13\)](#)
- 2-zijdige kopie
[AUTOMATISCH 2-ZIJDIG KOPIËREN \(pagina 3-14\)](#)
- Kopieerfactoren
[VERGROTEN/VERKLEINEN \(pagina 3-20\)](#)
- Nietje/Perforatie
[UITVOER \(pagina 3-35\)](#)
- Kopieën
[DE AFDRUKSTAND EN HET FORMAAT VAN HET ORIGINEEL SELECTEREN \(pagina 3-27\)](#)
- Belichting
[BELICHTING EN TYPE ORIGINEEL BEELD WIJZIGEN \(pagina 3-18\)](#)
- N-Up
[MEERDERE ORIGINELEN ALS ENKELE PAGINA KOPIËREN \(N-Up\) \(pagina 3-46\)](#)
- Card shot
[BEIDE ZIJDEN VAN EEN KAART ALS ENKELE PAGINA KOPIËREN \(KAARTFORMAAT\) \(pagina 3-51\)](#)
- Opdr. samenst.
[EEN GROOT AANTAL ORIGINELEN COLLECTIEF SCANNEN \(OPDRACHT SAMENSTELLING\) \(pagina 3-93\)](#)
- Lege pagina overslaan
[LEGE PAGINA'S IN EEN ORIGINEEL OVERSLAAN \(LEGE PAGINA OVERSLAAN\) \(pagina 3-73\)](#)
- Dubbelzijdige kopie
[TEGENOVER ELKAAR LIGGENDE PAGINA'S VAN EEN GEBONDEN DOCUMENT KOPIËREN \(DUBBELZIJDIGE KOPIE\) \(pagina 3-49\)](#)



• **Een functie kiezen in de eenvoudige modus**

Selecteer in "Instellingen (beheerder)" [Systeeminstellingen] → [Algemene instellingen] → [Bedienings- Instellingen] → [Modus Eenvoudige Instellingen] → [Eenvoudige Kopie].

• **Een waarschuwingsbericht annuleren dat wordt getoond wanneer van eenvoudige modus naar normale modus wordt geschakeld**

Selecteer in "Instellingen (beheerder)" [Systeeminstellingen] → [Algemene instellingen] → [Bedienings- Instellingen] → [Modus Eenvoudige Instellingen] → [Een bevestigingsbericht weergeven wanneer "Detail" in "Eenvoudige modi" wordt geselecteerd] om deze instelling uit te schakelen.



NORMALE MODUS

In de normale modus kunt u elke functie-instelling selecteren die kan worden gebruikt voor kopiëren.

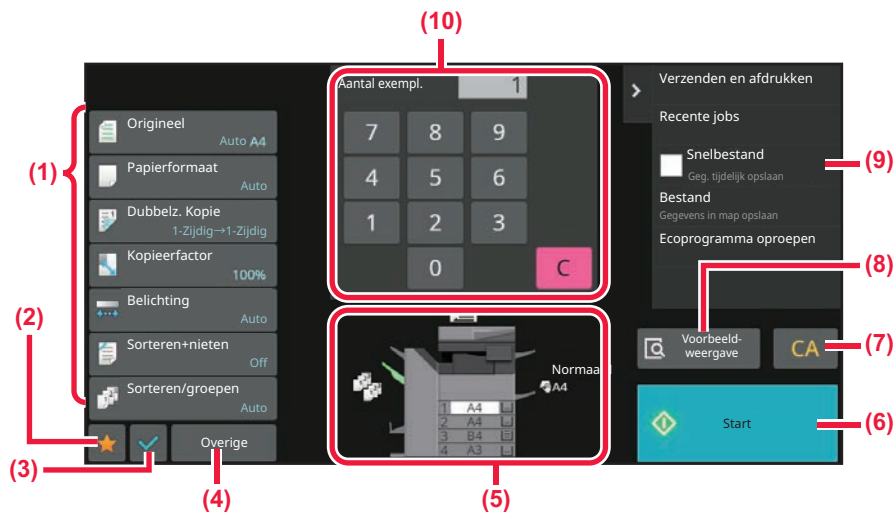

- (1) De instellingstoetsen die worden gebruikt voor kopiëren.
- (2) Uw favoriete instellingsitems zullen worden weergegeven. Sla frequent gebruikte [Overig] en programma's op. Favorieten kunnen worden opgeslagen wanneer u een programma opslaat.
- (3) Controleer de huidige instellingen.
- (4) Geeft de toetsen weer, behalve de hierboven aangegeven instellingstoetsen.
- (5) Geeft aan of er wel of geen origineel in iedere lade aanwezig is en geeft het papierformaat aan. Tik hierop om het scherm voor papierselectie te openen.
- (6) Start met uitvoeren van proefkopie.
- (7) Reset alle instellingen.
- (8) Scant het origineel en geeft een voorbeeld weer.
► [VOORBEELDSCHERM \(pagina 2-12\)](#)
- (9) Geeft de functies weer die kunnen worden gebruikt in de kopieermodus.
- (10) Voer het aantal kopieën in.



De weergegeven inhoud van het scherm hierboven hangt af van de apparaten die zijn geïnstalleerd.

DE KOPIEERMODUS SELECTEREN

Verander de kopieermodus naar een andere modus zoals is uitgelegd in [SCHAKELN TUSSEN MODI \(pagina 2-11\)](#).



BELANGRIJKSTE PROCEDURES VOOR HET MAKEN VAN KOPIEËN.

KOPIËREN

In dit gedeelte worden de belangrijkste procedures uitgelegd voor kopiëren. Selecteer instellingen in de onderstaande volgorde om ervoor te zorgen dat het kopiëren probleemloos verloopt.

Raadpleeg voor gedetailleerde procedures voor het selecteren van instellingen, de uitleg van elke instelling in dit hoofdstuk.

1

Schakel over naar de kopieerfunctie.

[DE KOPIEERMODUS SELECTEREN \(pagina 3-5\)](#)

2

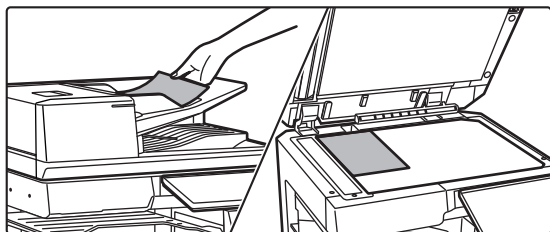

Plaats het origineel.

Plaats het origineel in de documentinvoerlade van de automatische documentinvoereenheid of op de glasplaat.

[AUTOMATISCHE DOCUMENTINVOEREENHEID \(pagina 1-34\)](#)

[GLASPLAAT \(pagina 1-40\)](#)



3

Selecteer de gewenste functies.

Geef het origineelformaat, de belichting, de resolutie, enzovoort op.

Tik op de toets [Origineel] en geef de stand van het origineel op, zodat de afdrukstand goed herkend wordt.

[De afdrukstand van het origineel opgeven \(pagina 3-27\)](#)

In de Eenvoudige modus

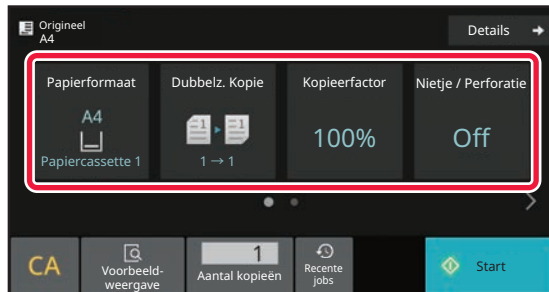

[DE PAPIERLADE VOOR HET KOPIËREN SELECTEREN \(pagina 3-13\)](#)

[AUTOMATISCH 2-ZIJDIG KOPIËREN \(pagina 3-14\)](#)

[AUTOMATISCHE FACTORSELECTIE \(pagina 3-20\)](#)

[UITVOER \(pagina 3-35\)](#)

[DE AFDRUKSTAND EN HET FORMAAT VAN HET ORIGINEEL SELECTEREN \(pagina 3-27\)](#)

[BELICHTING EN TYPE ORIGINEEL AUTOMATISCH AANPASSEN \(pagina 3-18\)](#)

[MEERDERE ORIGINELEN ALS ENKELE PAGINA KOPIËREN \(N-Up\) \(pagina 3-46\)](#)

[BEIDE ZIJDEN VAN EEN KAART ALS ENKELE PAGINA KOPIËREN \(KAARTFORMAAT\) \(pagina 3-51\)](#)

[EEN GROOT AANTAL ORIGINELEN COLLECTIEF SCANNEN \(OPDRACHT SAMENSTELLING\) \(pagina 3-93\)](#)

[LEGE PAGINA'S IN EEN ORIGINEEL OVERSLAAN \(LEGE PAGINA OVERSLAAN\) \(pagina 3-73\)](#)

[TEGENOVER ELKAAR LIGGENDE PAGINA'S VAN EEN GEBONDEN DOCUMENT KOPIËREN](#)

[\(DUBBELZIJDIGE KOPIE\) \(pagina 3-49\)](#)

In de Normale modus

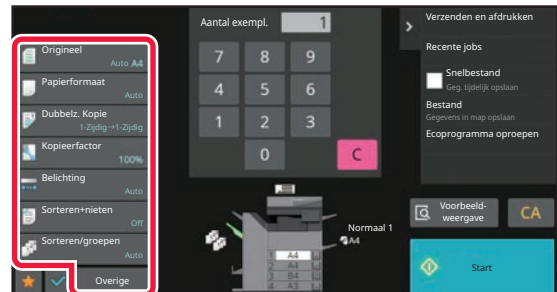

[DE AFDRUKSTAND EN HET FORMAAT VAN HET ORIGINEEL SELECTEREN \(pagina 3-27\)](#)

[DE PAPIERLADE VOOR HET KOPIËREN SELECTEREN \(pagina 3-13\)](#)

[AUTOMATISCH 2-ZIJDIG KOPIËREN \(pagina 3-14\)](#)

[DE LENGTE EN BREEDTE AFZONDERLIJK](#)

[VERGROTEN/VERKLEINEN \(pagina 3-24\)](#)

[BELICHTING EN TYPE ORIGINEEL AUTOMATISCH AANPASSEN \(pagina 3-18\)](#)

[UITVOER \(pagina 3-35\)](#)

[ANDERE FUNCTIES \(pagina 3-62\)](#)



4

Scan het origineel.

Tik op de toets [Voorbeeld weergave] om het origineel te scannen.

In de Eenvoudige modus

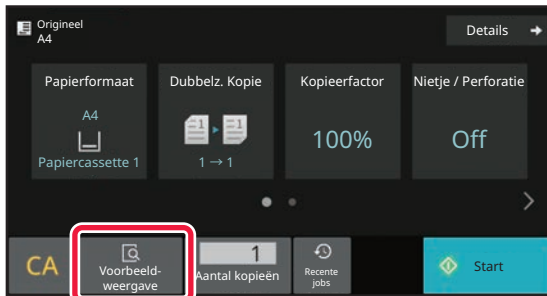

In de Normale modus

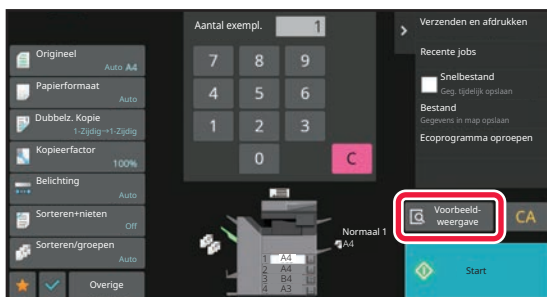

- Als u 2-zijdige kopieën wilt maken, configureert u de kopieerinstellingen voor 2-zijdig kopiëren voordat u het origineel gaat scannen.
[AUTOMATISCH 2-ZIJDIG KOPIËREN \(pagina 3-14\)](#)
- Als u de voorbeeldafbeelding niet wilt controleren, tikt u op de toets [Start] om het kopiëren te starten.



5

Controleer de voorbeeldafbeelding.

Geef de voorbeeldafbeelding van het gescande origineel weer.
Controleer de instellingen in het voorbeeldscherm.

[VOORBEELDSCHERM \(pagina 2-12\)](#)

In de Eenvoudige modus



In de Normale modus

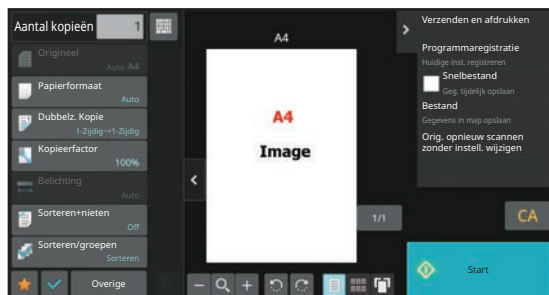

6

Tik op de toets [Start] om het kopiëren te starten.

Wanneer u slechts één set kopieën maakt, hoeft u het aantal kopieën niet op te geven.



- Tik op de toets [CA] om alle instellingen te annuleren.
Wanneer u op de toets [CA] tikt, worden alle eerder geselecteerde instellingen gewist en keert u terug naar het basischerm.
- Tik op de toets [Kopiëren annuleren] om het kopiëren te annuleren.



- **Twee of meer sets kopieën maken:**

Tik op de kopieweergavetoets om het aantal kopieën op te geven.
In de Eenvoudige modus

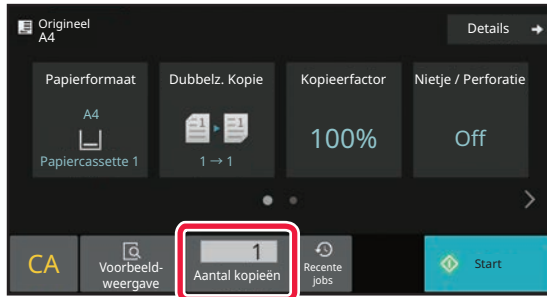

In de Normale modus

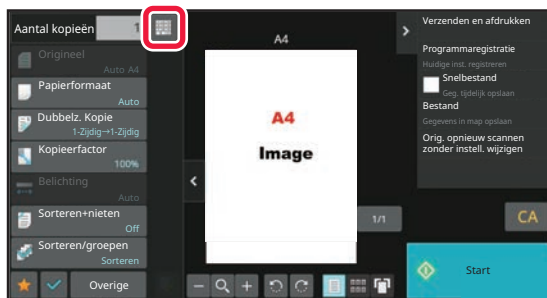

- In de normale modus kunt u tikken op [Bestand] of [Snelbestand] in het actiescherm voordat u begint met kopiëren, om het gescande origineel als bestand op te slaan.

[SNELBESTAND \(pagina 7-11\)](#)

[FILE \(pagina 7-12\)](#)

STANDAARDINSTELLINGEN VOOR KOPIËREN

Stel "Uitgangsinstellingen status" van "Kopieerinstellingen" in de Systeeminstellingen in.

[Uitgangsinstellingen status \(pagina 9-72\)](#)



HET FORMAAT VAN HET ORIGINEEL CONTROLEREN

EENVOUDIGE MODUS

Het formaat van het geplaatste origineel wordt weergegeven in de linker bovenhoek van het scherm. Als u het origineel in de automatische documentinvoerenheid plaatst, verschijnt het pictogram origineel naast het formaat van het origineel.

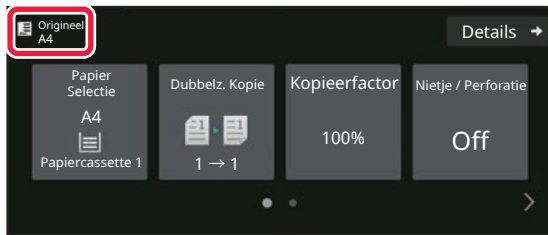

NORMALE MODUS

Controleer het formaat van het geplaatste origineel bij de weergave van de toets [Origineel]. Als het formaat van het origineel is ingesteld op [Auto], wordt het automatisch gedetecteerde formaat (standaardformaat) weergegeven. Als het formaat van het origineel handmatig is opgegeven, wordt het opgegeven formaat van het origineel weergegeven. Als u het origineel in de automatische documentinvoerenheid plaatst, verschijnt het pictogram origineel boven de automatische documentinvoerenheid.



Standaardformaten

Standaardformaten zijn formaten die het apparaat automatisch kan detecteren.

Raadpleeg [DETECTEERBARE ORIGINEELFORMATEN \(pagina 1-32\)](#) voor standaardformaten die kunnen worden gedetecteerd.



- Ook als [Origineel] is ingesteld op [Auto], kunnen sommige origineelformaten worden gedetecteerd als een ander formaat dat dicht bij het standaardformaat ligt. In dergelijke gevallen stelt u het papierformaat handmatig in. [DE AFDRUKSTAND EN HET FORMAAT VAN HET ORIGINEEL SELECTEREN \(pagina 3-27\)](#)
- Wanneer u een origineel van niet-standaard formaat op de glasplaat plaatst, kan het formaat eenvoudiger worden gedetecteerd als een leeg vel A4 (8-1/2" x 11"), B5 (5-1/2" x 8-1/2") of papier van een ander standaardformaat boven op het origineel wordt geplaatst.



Stand van het geplaatste origineel

Plaats het origineel zoals hieronder wordt getoond.

Als u het origineel in een onjuiste stand plaatst, is de perforatie- of nietpositie mogelijk niet correct is.

Bekijk in "Voorbeeldscherm", bekijk de afdrukstand of de voorbeeldafbeelding.

[VOORBEELDSCHERM \(pagina 2-12\)](#)

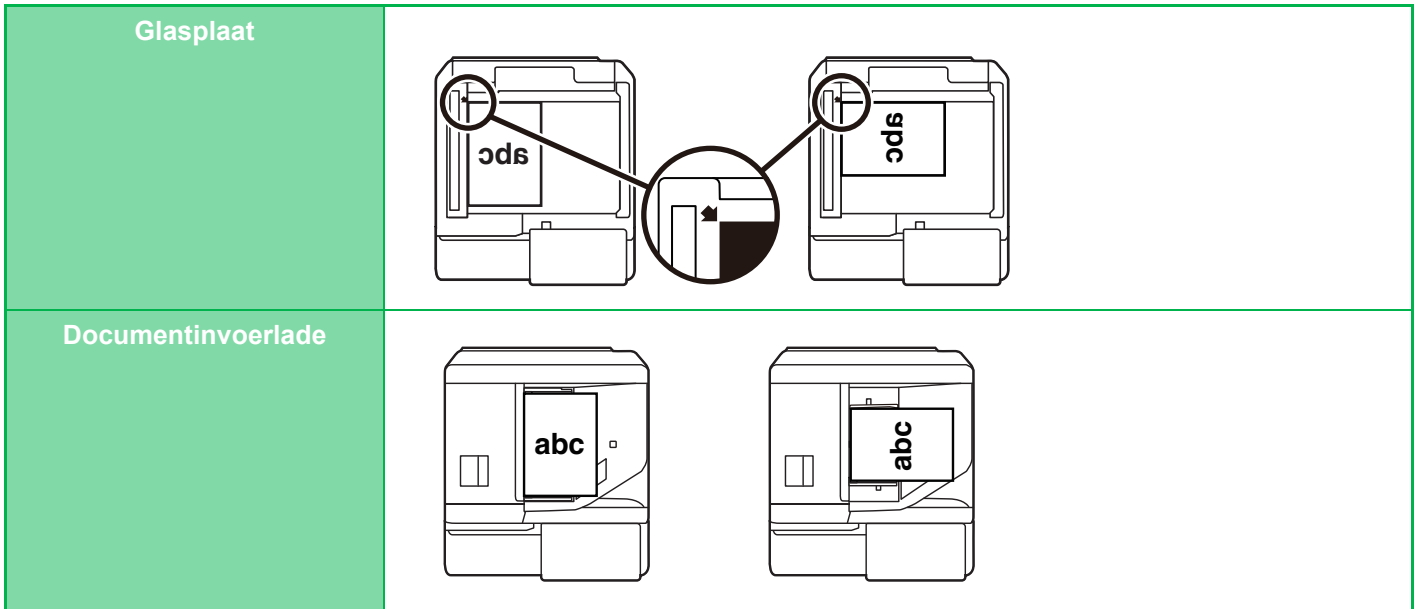

Stel de afdrukstand van de afbeelding in om ervoor te zorgen dat de afdrukstand van het geplaatste origineel goed wordt herkend.

Raadpleeg de "[De afdrukstand van het origineel opgeven \(pagina 3-27\)](#)" voor informatie over de oriëntatie van het origineel.

Gekopieerde afbeelding automatisch draaien (Kopie draaien)

Als de stand van het origineel en het papier verschillen, wordt de afbeelding van het origineel automatisch 90 graden gedraaid zodat deze overeenkomt met het papier.

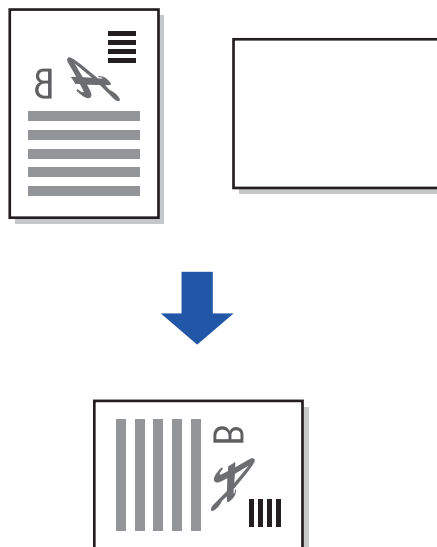



DE PAPIERLADE VOOR HET KOPIËREN SELECTEREN

Het apparaat is ingesteld om automatisch de papierlade te selecteren die papier bevat van hetzelfde papierformaat als het geplaatste origineel (Automatische Papierselectie).

Als het papierformaat van het origineel niet juist kan worden gedetecteerd omdat het een niet-standaard formaat is of als u het papierformaat voor het kopiëren wilt veranderen, kunt u handmatig een papierlade selecteren.



- Wanneer het papier in een geselecteerde lade tijdens een kopieertaak opraakt en er is een andere lade aanwezig met hetzelfde formaat en type papier, dan wordt die lade automatisch geselecteerd en zal de taak worden voortgezet.
- Als er geen geschikt formaat voor kopieerpapier is geladen, kan het kopiëren worden gestopt.

1

Tik op de toets [Papierformaat].

[BELANGRIJKSTE PROCEDURES VOOR HET MAKEN VAN KOPIEËN. \(pagina 3-6\)](#)

2

Tik op de toets van de benodigde lade.

Wanneer u klaar bent met het invoeren van instellingen, tikt u op de toets [OK].

In de Eenvoudige modus



In de Normale modus

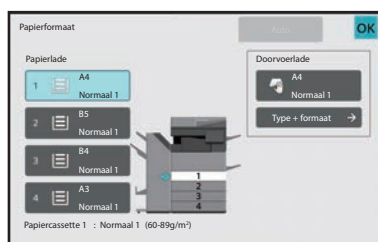

- Geef als de doorvoerlade is geselecteerd, het type en formaat van het papier op dat in de doorvoerlade is geplaatst. [HET TYPE EN FORMAAT VAN PAPIER IN DE DOORVOERLADE OPGEVEN \(pagina 3-34\)](#)
- In de normale modus kunt u ook het scherm [Papier Selectie] oproepen door op de apparaatafbeelding op het basisscherm te tikken.



Tik op de toets [Auto] als u de lade automatisch wilt selecteren.



AUTOMATISCH 2-ZIJDIG KOPIËREN

DE AUTOMATISCHE DOCUMENTINVOERENHEID GEBRUIKEN VOOR 2-ZIJDIG KOPIËREN

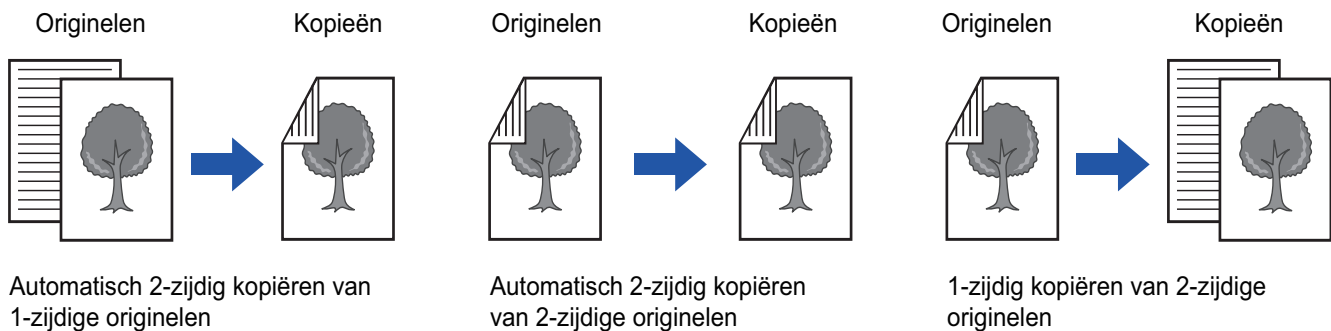

- Als u 2-zijdige kopieën wilt maken, configureert u de kopieerinstellingen voor 2-zijdig kopiëren voordat u het origineel gaat scannen.
- Tweezijdig kopiëren helpt papier besparen.

1

Plaats het origineel in de documentinvoerlade van de automatische documentinvoerenheid.

[AUTOMATISCHE DOCUMENTINVOERENHEID \(pagina 1-34\)](#)

2

Tik op de toets [Dubbelz. Kopie].

[VOORBEELDSCHERM \(pagina 2-12\)](#)

3

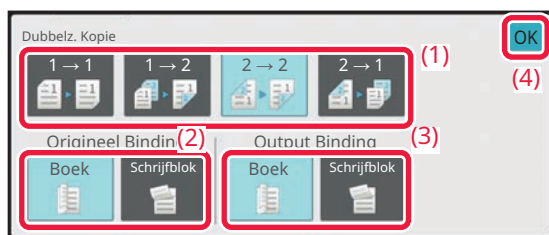

Selecteer de modus 2-Zijdige Kopie.

- (1) Selecteer het type 2-zijdige kopie.
- (2) Selecteer als het origineel is ingesteld op "2-Zijdig", "Boek" of "Schrijfblok" in "Origineel Binding".
- (3) Selecteer als de uitvoer is ingesteld op "2-Zijdig", "Boek" of "Schrijfblok" in "Output Binding".
- (4) Wanneer u klaar bent met het invoeren van de instellingen, tikt u op [OK].



4

Controleer het papier (de lade) die u wilt gebruiken voor kopiëren en tik op de toetsen voor andere instellingen die u wilt selecteren.

Tik op de toets [Origineel] en geef de stand van het origineel op, zodat de afdrukstand goed herkend wordt.

[De afdrukstand van het origineel opgeven \(pagina 3-27\)](#)

Zie, voor meer details over de functies die kunnen worden ingesteld, stap 3 in "[KOPIËREN \(pagina 3-6\)](#)".

5

Controleer het voorbeeld.

[VOORBEELDSCHERM \(pagina 2-12\)](#)

6

Tik op de toets [Start] om het kopiëren te starten.



DE GLASPLAAT GEBRUIKEN VOOR 2-ZIJDIG KOPIËREN

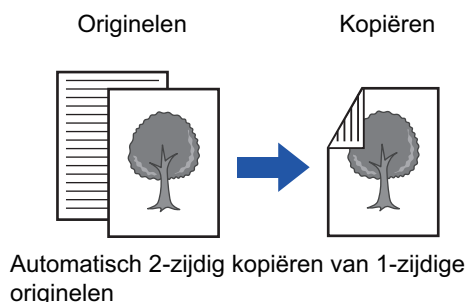

Tweezijdig kopiëren helpt papier besparen.

1

Plaats het origineel op de glasplaat.

[GLASPLAAT \(pagina 1-40\)](#)

2

Tik op de toets [Dubbelz. Kopie].

[BELANGRIJKSTE PROCEDURES VOOR HET MAKEN VAN KOPIEËN. \(pagina 3-6\)](#)

3

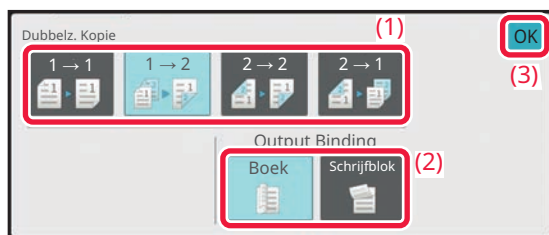

Selecteer de modus 2-Zijdige Kopie.

- (1) Tik op de toets [1 → 2].
- (2) Selecteer als de uitvoer is ingesteld op “2-Zijdig”, “Boek” of “Schrijfblok” in “Output Binding”.
- (3) Wanneer u klaar bent met het invoeren van de instellingen, tikt u op [OK].



- U kunt de toetsen [2 → 2] en [2 → 1] niet gebruiken wanneer u kopieert vanaf de glasplaat.
- Afhankelijk van het formaat van het geplaatste origineel kan het voorkomen dat hetzelfde papierformaat als dat van het origineel niet automatisch wordt geselecteerd. Verander in dat geval de papierlade handmatig.



4

Controleer het papier (de lade) die u wilt gebruiken voor kopiëren en tik op de toetsen voor andere instellingen die u wilt selecteren.

Tik op de toets [Origineel] en geef de stand van het origineel op, zodat de afdrukstand goed herkend wordt.

[De afdrukstand van het origineel opgeven \(pagina 3-27\)](#)

Zie, voor meer details over de functies die kunnen worden ingesteld, stap 3 in "[KOPIËREN \(pagina 3-6\)](#)".

5

Tik op de toets [Start].

6

Stel het volgende origineel in en tik op de toets [Start] om het origineel te scannen.

Tik op dezelfde toets als waarop u hebt getikt in stap 5.

Herhaal deze stap totdat u alle originelen hebt gescand.

7



Tik op de toets [Lezen Klaar] om het kopiëren te starten.



BELICHTING EN TYPE ORIGINEEL BEELD WIJZIGEN

BELICHTING EN TYPE ORIGINEEL AUTOMATISCH AANPASSEN

Standaard worden het belichtingsniveau en het origineeltype automatisch aangepast aan het origineel dat u kopieert. ([Auto] wordt weergegeven.)

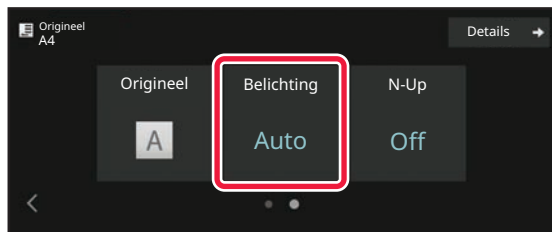

BELICHTING EN TYPE ORIGINEEL HANDMATIG AANPASSEN

In dit gedeelte wordt beschreven hoe u het origineeltype kunt selecteren afhankelijk van het te kopiëren origineel of de belichting handmatig kunt aanpassen.

1

Tik op de toets [Belichting].

[KOPIEERMODUS \(pagina 3-3\)](#)

2



Tik op   of schuif met de schuifbalk om de belichtingsniveau voor kopieën aan te passen.

Na de aanpassing tikt u op de toets [OK]. Hiermee is de procedure in de eenvoudige modus beëindigd.

3

Tik op de toets [Details] om over te schakelen naar de normale modus zodat u meer gedetailleerde instellingen kunt opgeven.

[EENVOUDIGE MODUS \(pagina 3-3\)](#)

4

Tik op de toets [Belichting].



5

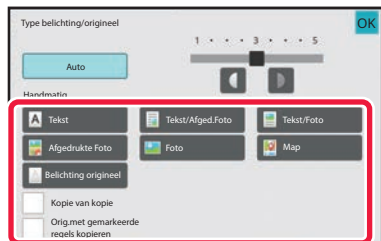

Tik op de toets van het betreffende origineelafbeeldingstype om het origineeltype te selecteren.

Tik op de toets die overeenkomt met het origineel.

Selectietoetsen voor het beeldtype van het origineel



- **Tekst:**
Gebruik deze modus voor normale tekstdocumenten.
- **Tekst/Afged. Foto:**
Deze functie biedt de beste balans bij het kopiëren van een origineel dat uit zowel tekst als afgedrukte foto's bestaat, zoals een tijdschrift of catalogus.
- **Tekst/Foto:**
Deze functie biedt de beste balans bij het kopiëren van een origineel dat uit zowel tekst als foto's bestaat, zoals een tekstdocument met een opgeplakte foto.
- **Afgedrukte Foto:**
Deze functie is het meest geschikt voor het kopiëren van afgedrukte foto's, zoals foto's in een tijdschrift of catalogus.
- **Foto:**
Gebruik deze functie voor het kopiëren van foto's.
- **Map:**
Deze modus is het meest geschikt voor het kopiëren van lichte kleuren en fijne tekst, zoals op kaarten.
- **Licht Origineel:**
Gebruik deze functie voor originelen die met potlood licht zijn beschreven.



- **Wanneer u een kopie of een afdruk uit het apparaat gebruikt als origineel:**
Tik als u een kopie of een afdruk uit het apparaat gebruikt als origineel op het vakje [Kopie van kopie] zodat verschijnt.
[Kopie van kopie] is beschikbaar als [Auto], [Tekst], [Afgedrukte Foto] of [Tekst/Afged. Foto] is geselecteerd als origineelafbeeldingstype.
- **Wanneer u fluorescerend gemarkeerde delen beter zichtbaar wilt maken:**
Tik als u een pagina met geaccentueerde lijnen gebruikt als origineel, op het selectievakje [Orig. met gemarkeerde regels kopiëren] zodat verschijnt.

6



Tik op   of schuif met de schuifbalk om de belichtingsniveau voor kopieën aan te passen.

Als u de belichting aanpast met het geselecteerde origineeltype op [Auto], wordt als afbeeldingstype van het origineel automatisch [Tekst/Afged. Foto] geselecteerd. Na de aanpassing tikt u op de toets [OK].



Richtlijnen voor het belichtingsniveau als [Tekst] wordt geselecteerd voor "Type belichting/origineel"

- 1 tot 2: donkere originelen zoals kranten
- 3: originelen met normale densiteit
- 4 tot 5: met potlood geschreven originelen of originelen met lichtgekleurde tekst



VERGROTEN/VERKLEINEN

AUTOMATISCHE FACTORSELECTIE

In dit gedeelte wordt uitgelegd hoe u automatisch de juiste factor kunt selecteren die overeenkomt met het papierformaat, wanneer u handmatig de papierlade wijzigt voor het maken van een kopie op papier met een ander formaat dan het origineel.

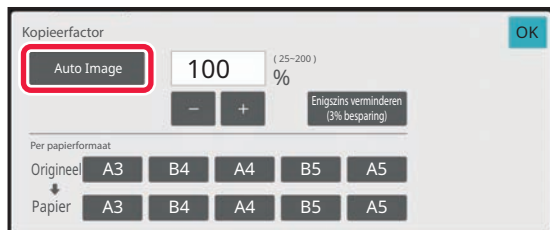

Voor een origineel van niet-standaard formaat moet het formaat worden ingevoerd om Auto Image te gebruiken.

1

Selecteer handmatig de papierlade en plaats het origineel.

Plaats het origineel in de documentinvoerlade van de automatische documentinvoereenheid of op de glasplaat.

[DE PAPIERLADE VOOR HET KOPIËREN SELECTEREN \(pagina 3-13\)](#)

[AUTOMATISCHE DOCUMENTINVOEREENHEID \(pagina 1-34\)](#)

[GLASPLAAT \(pagina 1-40\)](#)

2

Tik op de toets [Copy Ratio].

[KOPIEERMODUS \(pagina 3-3\)](#)

3

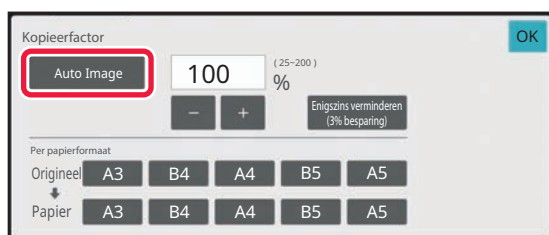

Tik op de toets [Auto Image].

De verklein- of vergrootfactor wordt automatisch geselecteerd op basis van het origineelformaat en het geselecteerde papierformaat.

De automatisch geselecteerde kopieerfactor wordt getoond in de weergavefactor.



• De instelling voor automatische factorselectie annuleren:

Tik op [Auto Image] om de selectie ongedaan te maken.

• De kopieerfactor terugzetten naar 100%:

Tik op de toets [100%].





HANDMATIGE FACTORSELECTIE

In dit gedeelte wordt uitgelegd hoe u een kopieerfactor kunt opgeven voor een kopie op papier van een ander formaat dan het origineel of hoe u het afbeeldingsformaat kunt wijzigen voor het kopiëren.

U kunt de volgende drie methoden gebruiken om de kopieerfactor op te geven.

De gewenste zoomfactor specificeren

U kunt de zoomfactor aanpassen in stappen van 1% met behulp van   of de 10-toets om de gewenste zoomfactor te specificeren.

U kunt de vergrotings- of verkleiningsfactor tussen vaak gebruikte vaste formaten uit de vooraf ingestelde factortoetsen selecteren.

. Aan de vaste factortoetsen kunt u tot twee factorwaarden toevoegen, respectievelijk voor verkleinen en vergroten.

Het papierformaat opgeven

Geef het papierformaat van het origineel en de uitvoer op om automatisch de juiste factor te verkrijgen.

Wanneer u bijvoorbeeld A3 selecteert als het origineelformaat en A4 als het papierformaat, dan wordt de factor automatisch ingesteld op 70%.

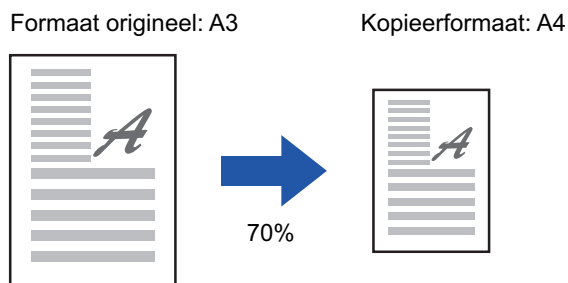

De afmetingen van de afbeelding opgeven

Geef het beeldformaat van het origineel en de uitvoer op om automatisch de juiste factor te verkrijgen.

Als u een kopie wilt maken met dezelfde factor tussen verticale en horizontale formaten, voert u één van de verticale en horizontale formaten in.

Wanneer u bijvoorbeeld 90mm invoert als het bronformaat en 135mm als het uitgangformaat, dan wordt de hoogte-breedteverhouding automatisch ingesteld op 150%.

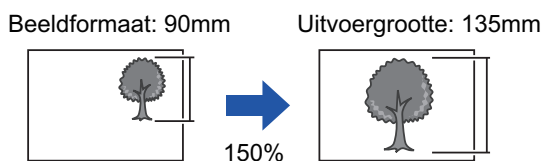

Wanneer u de automatische documentinvoereenheid gebruikt, ligt het bereik zowel voor de verticale als voor de horizontale kopieerfactor tussen 25% en 200%.



De kopieerfactor terugzetten naar 100%:
Tik op de toets [100%].



De gewenste zoomfactor specificeren

1 Tik op de toets [Copy Ratio].

[KOPIEERMODUS \(pagina 3-3\)](#)

2

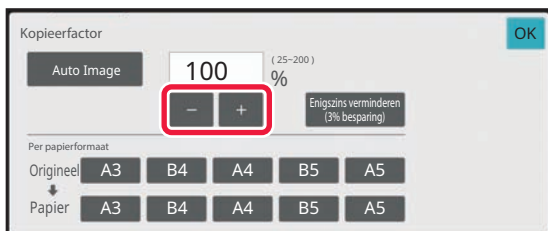

Tik op **-** **+** om de factor in te stellen.

Wanneer u klaar bent met het invoeren van instellingen, tikt u op de toets [OK].

Controleer of een geschikt papierformaat voor de factor is geselecteerd.



- Als u op de toets [Enigszins verminderen (3% besparing)] tikt, wordt de factor lager ingesteld dan de factor die is opgegeven bij 3%.

In de Normale modus

- Er zijn twee schermen voor instellingen. Met de toets [Andere factor] wisselt u tussen deze schermen.
- Als u het gebied snel wilt instellen, geeft u eerst met de cijfertoetsen een waarde op die dicht bij de gewenste waarde ligt en past u deze vervolgens aan met **-** **+**.
- Aan de vaste factortoetsen kunt u tot twee veelgebruikte factorwaarden toevoegen, respectievelijk voor vergroten en verkleinen.



Alle instellingen annuleren:

Tik op de toets [CA].

Het papierformaat opgeven

1 Tik op de toets [Copy Ratio].

[KOPIEERMODUS \(pagina 3-3\)](#)

2

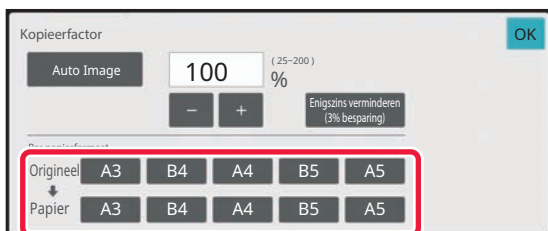

Geef het origineelformaat (papierformaat van het geladen origineel) en het kopieformaat (papierformaat van de kopieeruitvoer) op.

Wanneer u klaar bent met het invoeren van instellingen, tikt u op de toets [OK].



Alle instellingen annuleren:

Tik op de toets [CA].



De afmetingen van de afbeelding opgeven

1

Tik op de toets [Details] om naar de normale modus te gaan.

[EENVOUDIGE MODUS \(pagina 3-3\)](#)

2

Tik op de toets [Copy Ratio].

3

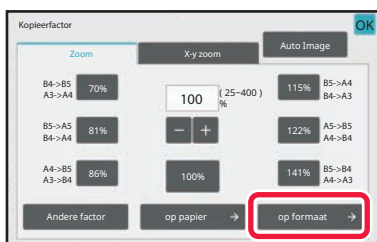

Tik op de toets [op formaat] op het tabblad [Zoom].

4

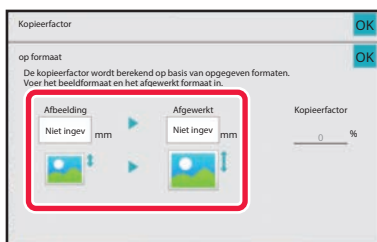

Geef het beeldformaat (afmetingen van de afbeelding die u wilt vergroten of verkleinen) en het uitvoerformaat (afmetingen van de vergrote of verkleinde afbeelding) op.

Tik op het gebied van beeldformaat en uitvoerformaat en voer het formaat met de cijfertoetsen in.

Wanneer u klaar bent met het invoeren van instellingen, tikt u op de toets [OK].



• **Als u een onjuist formaat hebt ingevoerd:**

Tik op het numerieke toetsenbord dat verschijnt als u op het invoervak tikt op [C], en stel het juiste formaat in.

• **Alle instellingen annuleren:**

Tik op de toets [CA].



DE LENGTE EN BREEDTE AFZONDERLIJK VERGROTEN/VERKLEINEN

In dit gedeelte wordt uitgelegd hoe u de horizontale en verticale kopieerfactor afzonderlijk kunt opgeven.

Wanneer 50% is geselecteerd voor de horizontale factor en 70% voor de verticale factor

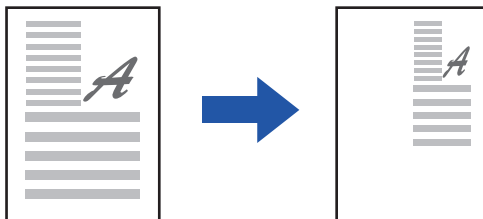



U kunt de volgende drie methoden gebruiken om de kopieerfactor op te geven.

De vaste-factortoets gebruiken

Specificeer eender welke factor door combinatie van vooraf ingestelde factortoetsen, die vooraf geregistreerd is.

De gewenste factor specificeren

Specificeer eender welke factor door het combineren van   , waardoor u de factor in stappen van 1% kunt aanpassen.

De afmetingen van de afbeelding opgeven

Geef het beeldformaat van het origineel en de uitvoer op om automatisch de juiste factor te verkrijgen.

Voer de verticale en horizontale formaten in.



Wanneer u de automatische documentinvoereenheid gebruikt, ligt het bereik zowel voor de verticale als voor de horizontale kopieerfactor tussen 25% en 200%.



De instelling X-y zoom annuleren:

Tik op het tabblad [Zoom] of op de toets [CA].



De vaste-factortoets gebruiken

1

Tik op de toets [Details] om naar de normale modus te gaan.

[EENVOUDIGE MODUS \(pagina 3-3\)](#)

2

Tik op de toets [Copy Ratio] en vervolgens op het tabblad [X-y zoom].

3

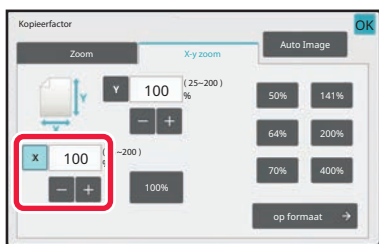

Tik op de toets [X] en stel de factor X (horizontaal) in.



- Als u de factor snel wilt instellen, geeft u eerst een waarde op die dicht bij de gewenste waarde ligt en past u deze vervolgens aan met **-** **+**.
- Tik op elk gebied van de X (horizontale) en Y (verticale) as en voer het formaat met de cijfertoetsen in.

4

Tik op de toets [Y] en stel de factor Y (verticaal) op dezelfde manier in als de toets [X].

Wanneer u klaar bent met het invoeren van instellingen, tikt u op de toets [OK].
Controleer of een geschikt papierformaat voor de factor is geselecteerd.



De afmetingen van de afbeelding opgeven

1

Tik op de toets [op formaat].

[De gewenste zoomfactor specificeren \(pagina 3-22\)](#)

2

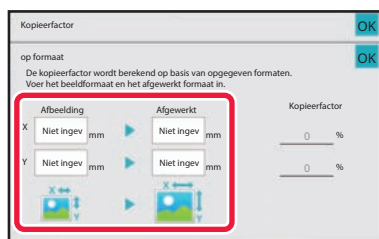

Geef de afmetingen van X en Y van zowel het beeldformaat als het uitvoerformaat op.

Controleer of een geschikt papierformaat voor de factor is geselecteerd.

Wanneer u klaar bent met het invoeren van instellingen, tikt u op de toets [OK].



Tik op het gebied van het beeldformaat en van het uitvoerformaat en voer het formaat met de cijfertoetsen in.



• **Als u een onjuist formaat hebt ingevoerd:**

Tik op het numerieke toetsenbord dat verschijnt als u op het invoervak tikt op [C], en stel het juiste formaat in.

• **Alle instellingen annuleren:**

Tik op de toets [CA].



DE AFDRUKSTAND EN HET FORMAAT VAN HET ORIGINEEL SELECTEREN

Als het origineel een niet-standaardformaat heeft of het formaat niet juist wordt gedetecteerd, geeft u het formaat van het origineel handmatig op.

Stel de afdrukstand van de afbeelding in om ervoor te zorgen dat de afdrukstand van het geplaatste origineel goed wordt herkend.



Stel de afdrukstand en het formaat van het origineel in, voordat het origineel wordt gescand.

De afdrukstand van het origineel opgeven

Door de startzijde (bovenzijde of linker zijde) van het geplaatste origineel op te geven, wordt de afdrukstand van het origineel goed herkend.

De positie-instellingen en N-Up-lay-outinstellingen voor voltooiing worden opgegeven met de herkende afdrukstand.

In de Eenvoudige modus



In de Normale modus

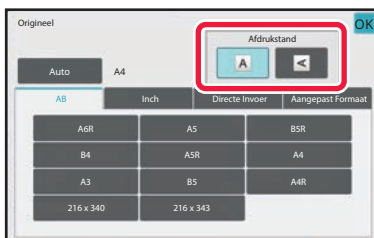



Geef de afdrukstand en het formaat van het origineel op

1

Tik op de toets [Origineel] om de afdrukstand van het origineel in te stellen.

[KOPIEERMODUS \(pagina 3-3\)](#)

2

Tik op de toets [Auto].

3

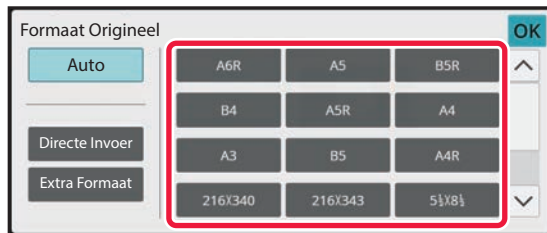

Tik op de toets van het origineelformaat.

Wanneer u klaar bent met het invoeren van instellingen, tikt u op de toets [OK].



De afdrukstand en het formaat van een origineel in niet-standaard-formaat opgeven

1

Tik op de toets [Origineel] om de afdrukstand van het origineel in te stellen.

[KOPIEERMODUS \(pagina 3-3\)](#)

2

Tik op de toets [Auto].

3

Tik op de toets [Directe Invoer].

4

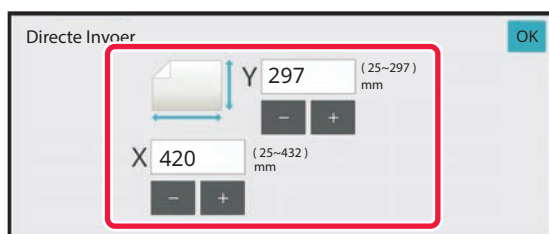

Geef het formaat van het origineel op.

Wanneer u klaar bent met het invoeren van instellingen, tikt u op de toets [OK].



- Tik op de gebieden die breedte- en hoogteformaten weergeven en voer het formaat met de cijfertoetsen in.
- Het is handig om **-** **+** te gebruiken om het ingevoerde formaat fijn af te stellen.

5

Tik op de toets [OK].

Zorg ervoor dat het origineelformaat dat u hebt ingesteld, wordt weergegeven in de linker bovenhoek van het scherm.



VAAK GEBRUIKTE ORIGINEELFORMATEN OPSLAAN

Sla de veelgebruikte niet-standaard origineelformaten op. In dit gedeelte wordt uitgelegd hoe u niet-standaard origineelformaten opslaat, ophaalt, wijzigt en wist.



- Het opgeslagen origineelformaat blijft behouden, ook als het apparaat wordt uitgeschakeld.
- U kunt maximaal 12 niet-standaard origineelformaten registreren voor kopiëren, faxen en het verzenden van afbeeldingen.
- De toegevoegde origineelformaten worden ook in de andere modi weergegeven.
- U kunt het origineelformaat enkel in Normale modus registreren, wijzigen of verwijderen.

Origineelformaten opslaan (Wijzigen/Wissen)

1

Tik op de toets [Details] om naar de normale modus te gaan.

[EENVOUDIGE MODUS \(pagina 3-3\)](#)

2

Tik op de toets [Origineel].

3

Tik op het tabblad [Aangepast Form].

4

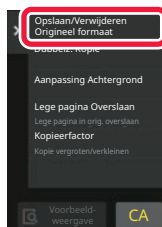

Tik in het actiescherm op [Opslaan/Verwijderen Origineel formaat].



5

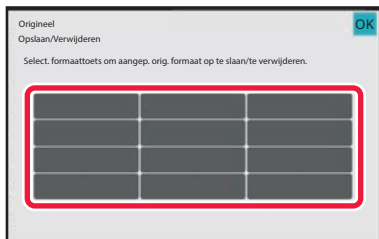

Tik op een toets () om een extra origineelformaat op te slaan.

Tik op een toets die geen formaat aangeeft.



Een eerder opgeslagen toets veranderen of verwijderen:

Tik op de toets die u wilt veranderen of verwijderen. Het onderstaande scherm verschijnt.

- Als u de toets wilt veranderen, tikt u op de toets [Wijzigen] en gaat u verder met de volgende stap.
- Als u de toets wilt verwijderen, tikt u op de toets [Wissen]. Controleer of het origineelformaat is gewist en tik op de toets [OK].

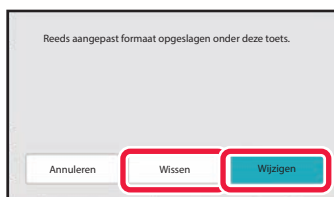

6

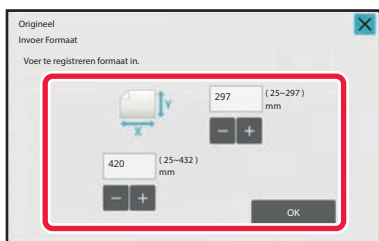

Geef het formaat van het origineel op.

Tik op de gebieden die breedte- en hoogteformaten weergeven en voer het formaat met de cijfertoetsen in.



Het is handig om **- +** te gebruiken om het ingevoerde formaat fijn af te stellen.

7

Tik op de toets [OK].

Wanneer u klaar bent met het invoeren van de instellingen, tikt u op de toets **X**. Controleer vervolgens of de toets van het formaat dat bij het scherm van het origineel is opgeslagen, juist is toegevoegd. Tik, nadat u het hebt gecontroleerd op [OK].



De bewerking annuleren:

Tik op de toets [CA].



Een opgeslagen origineelformaat ophalen

1

Voer stappen 1 tot 2 uit in [Geef de afdrukstand en het formaat van het origineel op \(pagina 3-28\)](#).

2

Tik op de toets [Aangepast Form].

3

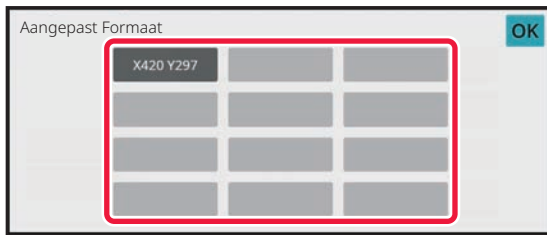

Tik op de toets van het origineelformaat dat u wilt ophalen.

Nadat u de toets van het origineelformaat hebt geselecteerd, tikt u op de toets [OK].



Als u de bewerking wilt annuleren
Tik op de toets [CA].

4

Tik op de toets [OK].

Zorg ervoor dat het origineelformaat dat u hebt ingesteld, wordt weergegeven in de linker bovenhoek van het scherm.



KOPIEËN MAKEN MET DE DOORVOERLADE

KOPIEËN MAKEN MET DE DOORVOERLADE

Naast kopieën op normaal papier kunt u met de doorvoerlade ook kopieën maken op transparanten, enveloppen, tabpapier en andere speciale media.



Raadpleeg "[GESCHIKTE PAPIERTYPEN \(pagina 1-15\)](#)" voor meer informatie over papier dat in de doorvoerlade kan worden geplaatst. Raadpleeg "[PAPIER IN DE DOORVOERLADE LADEN \(pagina 1-25\)](#)" voor de voorzorgsmaatregelen voor het plaatsen van papier in de doorvoerlade.

1

Plaats papier in de doorvoerlade.

[PAPIER IN DE DOORVOERLADE LADEN \(pagina 1-25\)](#)

2

Tik op de toets [Papier Selectie] en vervolgens op de toets van de doorvoerlade.

Bij de doorvoerladetoets wordt het formaat en type van het geladen papier getoond.

[DE PAPIERLADE VOOR HET KOPIËREN SELECTEREN \(pagina 3-13\)](#)



Wanneer de instelling moet worden gewijzigd, drukt u op de toets [Type + formaat] en selecteert u het formaat en het type van het papier.

[HET TYPE EN FORMAAT VAN PAPIER IN DE DOORVOERLADE OPGEVEN \(pagina 3-34\)](#)

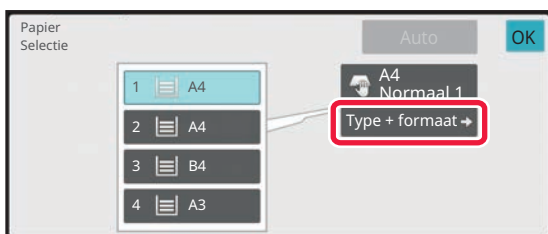

3

Plaats het origineel.

Plaats het origineel in de documentinvoerlade van de automatische documentinvoereenheid of op de glasplaat.

[AUTOMATISCHE DOCUMENTINVOEREENHEID \(pagina 1-34\)](#)

[GLASPLAAT \(pagina 1-40\)](#)

4

Tik op de toets [Start] om het kopiëren te starten.



HET TYPE EN FORMAAT VAN PAPIER IN DE DOORVOERLADE OPGEVEN

1

Tik op de toets [Papier Selectie].

[DE PAPIERLADE VOOR HET KOPIËREN SELECTEREN \(pagina 3-13\)](#)

2

Tik op de toets [Type + formaat] en vervolgens op de toets die overeenkomt met het type van het geplaatste papier.

3

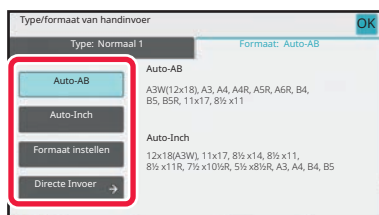

Tik op de toets [Formaat] en vervolgens op de toets die overeenkomt met het formaat van het geplaatste papier.

- **[Auto-AB]:**
Detecteert automatisch het juiste AB-papierformaat wanneer u papier laadt van een formaat zoals A4 of B5.
- **[Auto-Inch]:**
Detecteert automatisch het juiste Inch-papierformaat wanneer u papier laadt van een formaat zoals 8-1/2"x11".
- **[Formaat instellen]:**
Tik op deze toets als u een papierformaat dat niet automatisch wordt gedetecteerd, handmatig wilt opgeven.
- **[Directe Invoer]:**
Tik op deze toets om getalswaarden in te voeren voor het formaat van het geladen papier.
- Wanneer u klaar bent met het invoeren van de instellingen, tikt u op de toets [OK].



Direct een papierformaat invoeren

Tik op de toets [inch] om een papierformaat in inches in te stellen of op de toets [AB] om het formaat in millimeters in te stellen.

Nadat u het papierformaat hebt ingesteld met de toets **- +** tikt u op de toets [OK].

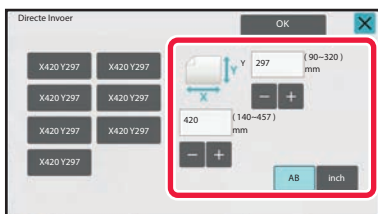



UITVOER

INSTELLING SORTEREN/GROEPEN

In dit gedeelte wordt uitgelegd hoe u de sorteermethode kunt selecteren als u het gescande origineel wilt uitvoeren.

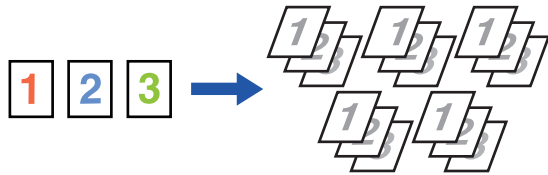
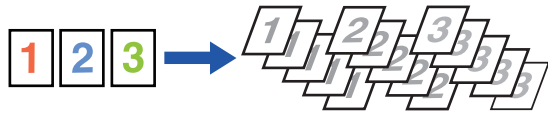
Automatisch	Schakelt de sorteermodus in wanneer het origineel in de automatische documentinvoereenheid is geplaatst en schakelt de groepmodus in wanneer het origineel op de glasplaat is geplaatst.
Sorteren	Sorteert de gescande originelen per set en voert ze uit. Voorbeeld: Als 5 is ingesteld voor het aantal exemplaren in sorteren 
Groep	Groepeert de gescande originelen per pagina en voert ze uit. Voorbeeld: Als 5 is ingesteld voor het aantal exemplaren in groeperen 

1

Tik op de toets [Details] om naar de normale modus te gaan.

[EENVOUDIGE MODUS \(pagina 3-3\)](#)



Tik op de toets [Origineel] en geef de stand van het origineel op, zodat de afdrukstand goed herkend wordt.
[De afdrukstand van het origineel opgeven \(pagina 3-27\)](#)

2

Tik op de toets [Sorteren/groepen].



Tik als een finisher of nietfinisher is geïnstalleerd, op de toets [Sorteren/ groeperen] in [Overige].

3

Selecteer de sorteermethode.

Wanneer u klaar bent met het invoeren van instellingen, tikt u op de toets [OK].



- U kunt het selectievakje voor offset van de uitvoer selecteren om elke set van de uitvoer te staffelen van de vorige set zodat deze gemakkelijk kunnen worden verwijderd uit de uitvoerlade.
- Als u de uitvoerlade wilt wijzigen, tikt u op de toets [Uitvoerlade] en selecteert u de uitvoerbestemming.



NIETINSTELLINGEN

Geef op of de set van de uitvoer wordt geniet of niet.

Standaard

Stand van origineel	Nieten	Nietpositie		
		Links	Boven	Rechts
Standaard	1 nietjes			
	2 nietjes			
	Nietloos			
Liggend	1 nietjes			
	2 nietjes			
	Nietloos			



- U kunt de nietposities bekijken in het "[VOORBEELDSCHERM \(pagina 2-12\)](#)". Tekst wordt afgedrukt in het vooraf ingestelde formaat, ongeacht de instellingen voor kopieerfactor of papierformaat.
- De installatie van een interne afwerkingseenheid, afwerkingseenheid, afwerkingseenheid (grote stapeleenheid), zadelsteek-afwerkingseenheid of zadelsteek-afwerkingseenheid (grote stapeleenheid) is vereist om de nietfunctie te gebruiken.
- Een zadelsteek-afwerkingseenheid of zadelsteek-afwerkingseenheid (grote stapeleenheid) is vereist om zadelnietfunctie te gebruiken.
- De installatie van een interne afwerkingseenheid, afwerkingseenheid (grote stapeleenheid) of zadelsteek-afwerkingseenheid (grote stapeleenheid) is vereist om de functie nietloos nieten te gebruiken.



Nieten AAN (exclusief zadelsteek)

1

Tik op de toets [Nietje / Perforatie].

[KOPIEERMODUS \(pagina 3-3\)](#)



Tik op de toets [Origineel] en geef de stand van het origineel op, zodat de afdrukstand goed herkend wordt.

[De afdrukstand van het origineel opgeven \(pagina 3-27\)](#)

2

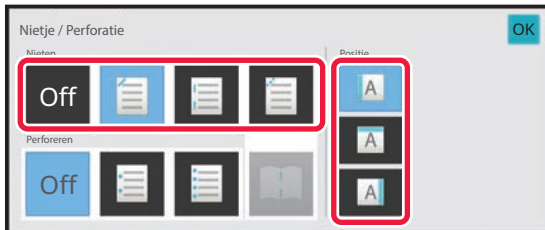

Selecteer het aantal nieten en de nietpositie.

- Wanneer u klaar bent met het invoeren van instellingen, tikt u op de toets [OK].
- Er kan geen bindpositie worden geselecteerd voor nietloos nieten.



In de Normale modus

- Tik op de toets [Sorteren+nieten].

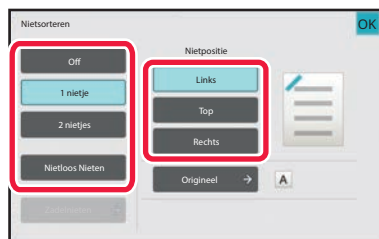

- Om de uitvoerlade van het uitvoerpapier te wijzigen, selecteert u de uitvoerbestemming in [Uitvoerlade] van [Andere functies] voordat u de nietjes instelt.
- Als het aantal gescande originelen het aantal vellen overschrijdt dat kan worden geniet, wordt een bericht weergegeven. Tik op [Doorgaan] of [Annuleren].
[Annuleren]: annuleert de instelling nietsorteren.
[Doorgaan]: gaat door met sorteren zonder nieten.



Zadelsteek

1

Tik op de toets [Nietje / Perforatie].

[KOPIEERMODUS \(pagina 3-3\)](#)



Tik op de toets [Origineel] en geef de stand van het origineel op, zodat de afdrukstand goed herkend wordt.

[De afdrukstand van het origineel opgeven \(pagina 3-27\)](#)

2

Selecteer .

3



Selecteer de instellingen voor inbindzijde en origineel.

Wanneer u klaar bent met het invoeren van instellingen, tikt u op de toets [OK].

[KOPIEËN MAKEN MET FOLDERFORMAAT \(BOEKJE\) \(pagina 3-62\)](#)



In de Normale modus

- Als [Boekje] al is opgegeven in [Overige], hoeft u de instellingen voor inbindzijde en kaft niet te configureren.
- Als [Boekje] is opgegeven in [Overige], wordt het zadelsteekscherf weergegeven. Bevestig het bericht dat is getoond op het scherm, en tik op de toets [On].
- Als het aantal gescande originelen het aantal vellen overschrijdt dat kan worden geniet, wordt een bericht weergegeven. Tik op [Splitsen], [Doorgaan] of [Annuleren].
[Annuleren].: Annuleert het afdrukken.
[Splitsen]: Splitst het document in het aantal vellen die kunnen worden geniet en zadelniet ze.
[Doorgaan]: Verder afdrukken zonder zadelnieten.
Merk op dat [Splitsen] mogelijk niet wordt weergegeven afhankelijk van de instellingsstatus.



PERFORATIE-INSTELLINGEN

Met deze functie perforereet u kopieën en voert u ze uit in de lade.

Voorbeeld: Wanneer het origineel in de staande of liggende stand is, en de perforatiepositie op links staat ingesteld

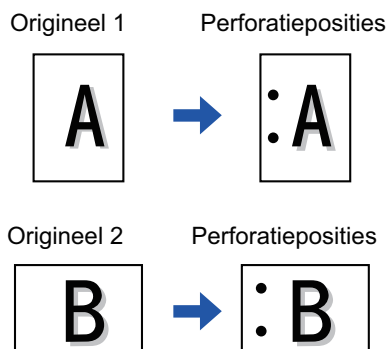

Stand van origineel	Perforatiepositie		
	Links	Boven	Rechts
UIT	Geen perforatie.		
Staand			
Liggend			



- Wanneer het nietje en de steek tegelijk zijn ingesteld, worden perforatieposities gekoppeld aan nietposities.
- U kunt de perforatieposities bekijken in het "[VOORBEELDSCHERM \(pagina 2-12\)](#)".
- Een perforatiemodule is vereist voor het perforeren.
- U kunt geen gebruik maken van het papierformaat A3W (12" x 18") en speciale media zoals transparanten en tabpapier.
- U kunt geen perforator gebruiken in combinatie met nieten en papier vouwen.
De functie kan echter wel worden gebruikt als het papierformaat voor Z-vouwen is ingesteld op A3, B4, 8K or 11" x 17".

1

Tik op de toets [Nietje / Perforatie].

[KOPIEERMODUS \(pagina 3-3\)](#)



Tik op de toets [Origineel] en geef de stand van het origineel op, zodat de afdrukstand goed herkend wordt.
[De afdrukstand van het origineel opgeven \(pagina 3-27\)](#)

2

Selecteer perforeren en stel de positie in.

Wanneer u klaar bent met het invoeren van de instellingen, tikt u op [OK].



In de Normale modus

- U kunt het selectievakje voor offset van de uitvoer selecteren om elke set van de uitvoer te staffelen van de vorige set zodat deze gemakkelijk kunnen worden verwijderd uit de uitvoerlade.
 - Als u de uitvoerlade wilt wijzigen, tikt u op de toets [Uitvoerlade] en selecteert u de uitvoerbestemming.
-



INSTELLING VOUWEN

Deze functie wordt gebruikt om kopieën te vouwen voordat ze in de uitvoerlade worden geplaatst.

Als een papiervouweenheid is geïnstalleerd, kunt u papier vouwen in Z-vouw en Lettervouw.

Als een nietfinisher is geïnstalleerd, kunt u zadelvouwen gebruiken.

De papierformaten die kunnen worden geselecteerd, verschillen per type papiervouw.

Voorbeeld: Invouwen, Uitvouwen

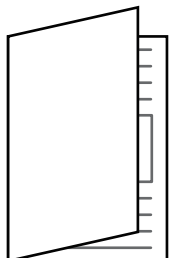

- Een zadelsteek afwerkingseenheid of zadelsteek afwerkingseenheid (grote stapleenheid) is vereist om de functie Door de rug vouwen te gebruiken.
- Een vouweenheid is vereist voor het gebruik van de functies Enkele vouw, Lettervouw, Accordeonvouw en Z-vouw.
- De vouwfunctie kan niet worden gebruikt in combinatie met de nietfunctie en de perforatiefunctie. Wanneer de afwerkingseenheid of zadelsteek-afwerkingseenheid echter is geïnstalleerd en het papierformaat dat moet worden gebruikt voor Z-vouwen A3, B4, 11" x 17", of 8K is, kan de perforatiefunctie samen worden gebruikt. Wanneer de afwerkingseenheid (grote capaciteit) of zadelsteek-afwerkingseenheid (grote capaciteit) bovendien is geïnstalleerd en wanneer het papierformaat dat moet worden gebruikt voor Z-vouwen A3, B4, 11" x 17", of 8K is, kunnen de nietfunctie en de perforatiefunctie samen worden gebruikt.
- De vouwfunctie kan niet worden gecombineerd met de nietfunctie of de perforatiefunctie.
- U kunt de geselecteerde vouwmethode controleren in het "[VOORBEELDSCHERM \(pagina 2-12\)](#)".



Beschikbare vouwtypen en papierformaten

Vouwen	Papierformaat	Afbeelding
Niet en vouw	A3W, A3, B4, A4R, B5R*1, 8K, 16KR, 12" × 18", 11" × 17", 8-1/2" × 14", 8-1/2" × 13-1/2" *2, 8-1/2" × 13-2/5" *2, 8-1/2" × 13" *2, 8-1/2" × 11"R	
Enkele vouw	A4R, A3, B4, 11" × 17", 8-1/2" × 14", 8-1/2" × 13-2/5", 8-1/2" × 11"R, 8K	
Lettervouw	A3, A4R, 11" × 17", 8-1/2" × 14", 8-1/2" × 13-2/5", 8-1/2" × 11"R	
Harmonica	A3, A4R, 11" × 17", 8-1/2" × 14", 8-1/2" × 13-2/5", 8-1/2" × 11"R	
Z-vouw	A3, B4, A4R, 8K, 11" × 17", 8-1/2" × 14", 8-1/2" × 13-2/5", 8-1/2" × 11"R*3	

*1 Kan niet worden gebruikt als een afwerkingseenheid (grote capaciteit) of zadelsteek-afwerkingseenheid (grote capaciteit) is geïnstalleerd.

*2 Kan niet worden gebruikt als een afwerkingseenheid of zadelsteek-afwerkingseenheid is geïnstalleerd.

*3 Dit papierformaat kan niet worden uitgevoerd naar de finisherlade.

1

Tik op de toets [Details] om naar de normale modus te gaan.

[EENVOUDIGE MODUS \(pagina 3-3\)](#)



Tik op de toets [Origineel] en geef de stand van het origineel op, zodat de afdrukstand goed herkend wordt.

[De afdrukstand van het origineel opgeven \(pagina 3-27\)](#)



2

Tik op de toets [Overige] en op de toets [Vouwen].

3



Selecteer de vouwmethode.

Wanneer u klaar bent met het invoeren van instellingen, tikt u op de toets [OK].



EEN SCHEIDINGSPAGINA INVOEGEN TUSSEN KOPIEËN OF TAKEN

Deze functie voegt scheidingspagina's tussen elke set kopieën of tussen elke taak.

Als u scheidingspagina's invoegt tussen sets kopieën, kunt u aangeven of u de scheidingspagina wilt invoegen voor of na elke set. U kunt ook opgeven hoeveel exemplaren een set vormen.

Wanneer tussen uw taken steeds een scheidingspagina moet komen, kunt u opgeven of die scheidingspagina voor of na elke taak moet komen.

Voorbeelden van het invoegen van scheidingspagina's

In de volgende voorbeelden worden vier kopieën gemaakt van een origineel van twee pagina's.

Een scheidingspagina invoegen voor elke set van twee kopieën



Een scheidingspagina invoegen na elke set van twee kopieën



Scheidingspagina ingevoegd voor en na een taak

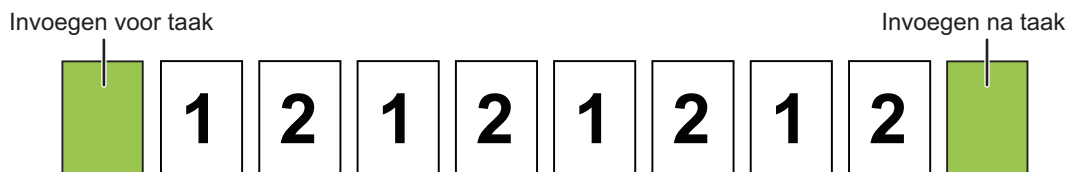

- Als deze functie wordt gecombineerd met sorteren/groepen en nieten/perforeren, worden sorteren/groepen en nieten/perforeren niet toegepast op de scheidingspagina's.
- Deze functie kan niet worden gebruikt met de functie zadelnieten of vouwen.
- Deze functie kan niet worden gebruikt in combinatie met nieten/perforeren en tussenschot voor elke opdracht.
- Als deze functie wordt gebruikt in combinatie met de functie offset, wordt een scheidingspagina nooit alleen gestaffeld. De scheidingspagina wordt altijd gestaffeld samen met de uitvoerset.

1

Tik op de toets [Details] om naar de normale modus te gaan.

[EENVOUDIGE MODUS \(pagina 3-3\)](#)



Tik op de toets [Origineel] en geef de stand van het origineel op, zodat de afdrukstand goed herkend wordt.
[De afdrukstand van het origineel opgeven \(pagina 3-27\)](#)

2

Tik op de toets [Overige] en op de toets [Scheidingspagina].



3

Geef de invoegmodus voor de scheidingspagina op.

- Stel om scheidingspagina's in te voegen tussen sets van kopieën, het selectievakje [Bovenk sets insteken] of [Einde sets insteken] in op . Tik vervolgens op om het aantal exemplaren in elke set op te geven.
- Stel om scheidingspagina's in te voegen tussen taken, het selectievakje [Insteken voor taak] of [Insteken na taak] in op .
- Wanneer u klaar bent met het invoeren van instellingen, tikt u op de toets [OK].



De lade met scheidingspagina's wijzigen:

Tik op de toets [Papierlade] om het ladeselectiescherm te tonen. Tik op de lade voor scheidingsinvoerpagina's op het ladeselectiescherm. Raadpleeg "[DE PAPIERLADE VOOR HET KOPIËREN SELECTEREN \(pagina 3-13\)](#)" en "[HET TYPE EN FORMAAT VAN PAPIER IN DE DOORVOERLADE OPGEVEN \(pagina 3-34\)](#)" voor meer informatie.



De instelling voor invoegen van scheidingspagina's annuleren:

Wis het selectievakje voor de invoegmodus voor de scheidingspagina.



KOPIËREN IN BATCHES

MEERDERE ORIGINELLEN ALS ENKELE PAGINA KOPIËREN (N-Up)

Met deze functie kunt u meerdere origineelpagina's kopiëren op een enkel vel papier met dezelfde opmaak.

Selecteer de functie 2-UP om twee pagina's te kopiëren op één vel, 4-UP om vier pagina's te kopiëren op één vel of 8-UP om acht pagina's te kopiëren op één vel.

Deze functie is handig als u meerdere pagina's in een compact formaat wilt presenteren of als u een overzicht wilt van alle pagina's in een document.

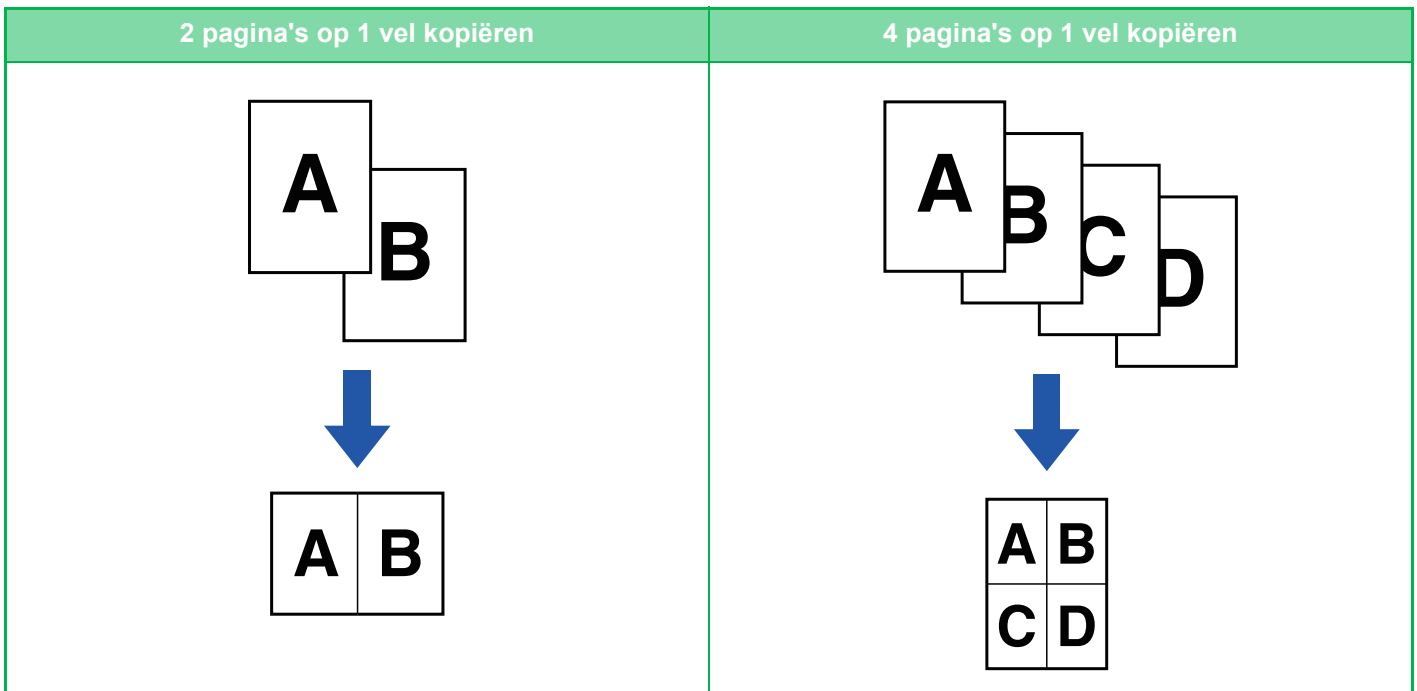

Als u een kaft invoegt, selecteert u Kaftinstelling om alleen een eerste vel op één pagina te kopiëren en vervolgens de tweede en volgende pagina's gezamenlijk te kopiëren.



N-Up gebruiken in Eenvoudige modus

Selecteer in "Instellingen (beheerder)" [Systeeminstellingen] → [Algemene instellingen] → [Operation Settings] → [Modus Eenvoudige Instellingen] → [Eenvoudige Kopie].



1

Plaats het origineel.

Plaats het origineel in de documentinvoerlade van de automatische documentinvoereenheid of op de glasplaat.

[AUTOMATISCHE DOCUMENTINVOEREENHEID \(pagina 1-34\)](#)

[GLASPLAAT \(pagina 1-40\)](#)



- Als u de glasplaat gebruikt voor het scannen van meerdere origineelpagina's, moet u het origineel wijzigen en op de toets [Start] tikken.
- In Normale modus gaat u naar stap 4.

2

Tik op de toets [N-Up].

[KOPIEERMODUS \(pagina 3-3\)](#)



Tik op de toets [Origineel] en geef de stand van het origineel op, zodat de afdrukstand goed herkend wordt.

[De afdrukstand van het origineel opgeven \(pagina 3-27\)](#)

3

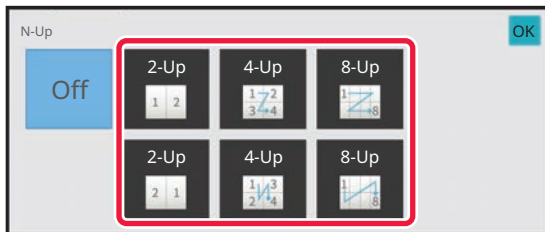

Tik op het aantal originelen dat u gezamenlijk wilt kopiëren en selecteer de toets lay-out.

De afbeeldingen worden zo nodig gedraaid.

Ga naar stap 7 als u klaar bent met het selecteren van de instellingen.

4

Tik op de toets [Details] om over te schakelen naar de normale modus zodat u meer gedetailleerde instellingen kunt opgeven.

[EENVOUDIGE MODUS \(pagina 3-3\)](#)

5

Tik op de toets [Overige] en op de toets [N-Up].



6

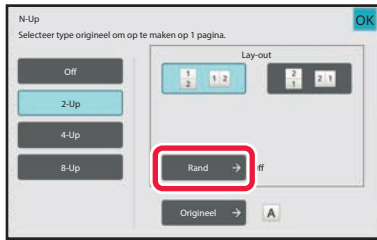

Tik op [Rand] en selecteer de rand.

U kunt een lijn invoegen tussen de pagina's die op een vel zijn gerangschikt.

Wanneer u klaar bent met het invoeren van instellingen, tikt u op de toets [OK].



- **De instelling N-Up annuleren:**

Tik op de toets [Off].

- **Alle instellingen annuleren:**

Tik op de toets [CA].

7

Tik op de toets [Start] om het kopiëren te starten.



TEGENOVER ELKAAR LIGGENDE PAGINA'S VAN EEN GEBONDEN DOCUMENT KOPIËREN (DUBBELZIJDIGE KOPIE)

Met deze functie worden achtereenvolgens de linker- en rechterhelft van een origineel gekopieerd. Deze functie is nuttig bij het maken van kopieën van de twee tegenover elkaar liggende pagina's van een boek of ander gebonden document.

De tegenover elkaar liggende pagina's van een boek of gebonden document kopiëren

Boeken en gebonden documenten worden gekopieerd naar 2 afzonderlijke pagina's.

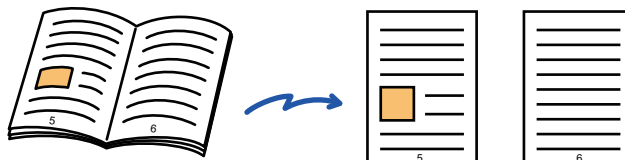

- Stel dubbelzijdig kopiëren in voordat u het origineel scant.
- Als u de schaduwen wilt wissen die worden veroorzaakt door de band van het boek of het gebonden document, gebruikt u de wisfunctie.
Deze functie kan niet worden gebruikt in combinatie met de functie Midden Wissen.
- Deze functie kan niet worden gebruikt in combinatie met 2-zijdig origineel en Afdrukstand: Horizontaal.



Dubbelzijdige kopie gebruiken in Eenvoudige modus

Selecteer in "Instellingen (beheerder)" [Systeeminstellingen] → [Algemene instellingen] → [Operation Settings] → [Modus Eenvoudige Instellingen] → [Eenvoudige Kopie].

1

Tik op de toets [Details] om naar de normale modus te gaan.

[EENVOUDIGE MODUS \(pagina 3-3\)](#)

2

Tik op de toets [Overige] en op de toets [Dubbelz. kopie].

Op het pictogram verschijnt een vinkje.

Wanneer u klaar bent met het invoeren van de instellingen, tikt u op de toets [OK].



Als dubbelzijdige kopie is geselecteerd, wordt het papierformaat A4 (8-1/2" x 11") automatisch geselecteerd.

Tik als u papier in een andere lade wilt gebruiken, op de toets [Papier Selectie] en selecteer de lade met het gewenste papier in het selectievenster voor de papierlade dat wordt weergegeven.

[DE PAPIERLADE VOOR HET KOPIËREN SELECTEREN \(pagina 3-13\)](#)



De instelling voor dubbelzijdig kopiëren annuleren:

Tik op de toets [Dubbelz. kopie] om de instelling uit te schakelen.



3

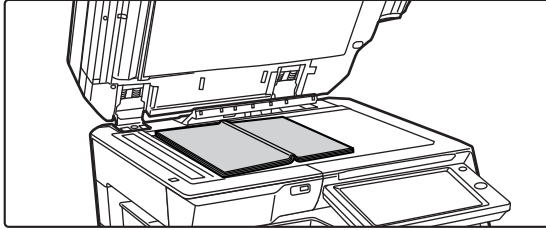

Plaats het origineel op de glasplaat.

[GLASPLAAT \(pagina 1-40\)](#)

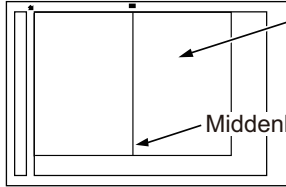

De pagina aan deze kant wordt als eerste gekopieerd.

Middenlijn van origineel



Alle instellingen annuleren:

Tik op de toets [CA].

4

Tik op de toets [Start] om het kopiëren te starten.



BEIDE ZIJDEN VAN EEN KAART ALS ENKELE PAGINA KOPIËREN (KAARTFORMAAT)

Met deze functie kunt u de voor- en achterzijde van een kaart op één vel kopiëren, niet op aparte vellen.

Deze functie is handig om kopieën te maken ter identificatie en om papier te sparen.

Beide zijden van een kaart kunnen bijvoorbeeld worden gekopieerd naar een enkel vel in A4 stand of liggend.

Voor kant



Achterkant

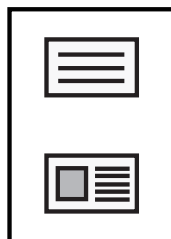

Voorbeeld van het kopiëren van een formaat A4 (8- 1/2" x 11"), afdrukstand staand



Voorbeeld van het kopiëren van een formaat A4 (8- 1/2" x 11"), afdrukstand liggend

1

Selecteer het papier dat u wilt gebruiken voor kaartformaat.

Stel een papier in volgens "[DE PAPIERLADE VOOR HET KOPIËREN SELECTEREN \(pagina 3-13\)](#)".

2

Tik op de toets [Details] om naar de normale modus te gaan.

[EENVOUDIGE MODUS \(pagina 3-3\)](#)

3

Tik op de toets [Overige] en op de toets [Kaart Formaat].

4

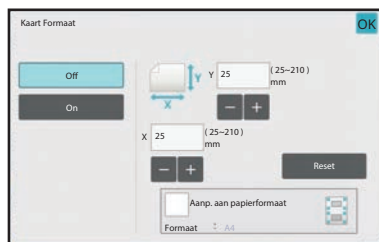

Tik op de toets [On] en geef het juiste origineelformaat op.

Wanneer u klaar bent met het invoeren van de instellingen, tikt u achtereenvolgens op de toetsen [OK] en [Vorige].



- Tik op de gebieden die breedte- en hoogteformaten weergeven en voer het formaat met de cijfertoetsen in.
- Als de afbeelding ontbreekt, geef dan een iets groter formaat in.
- Als u het formaat snel wilt instellen, geeft u eerst met de cijfertoetsen een waarde op die dicht bij de gewenste waarde ligt en past u deze vervolgens aan met **-** **+**.
- Wanneer u het selectievakje [Aanp. aan papierformaat] instelt op , wordt het origineel vergroot of verkleind in de juiste verhouding tot het origineelformaat.



De instellingen voor kaartformaat annuleren:
Tik op de toets [Off].

5

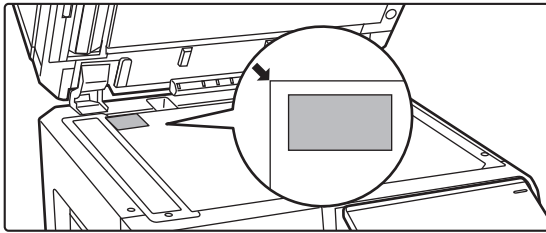

Plaats een kaart met de voorzijde omlaag op de glasplaat en tik op de toets [Start].

[GLASPLAAT \(pagina 1-40\)](#)



Als de afbeelding ontbreekt, verschuif het origineel dan naar binnen en stel het in.

6

Plaats een kaart met de voorzijde naar boven op de glasplaat en tik op de toets [Start] om de achterzijde te scannen.



- U kunt de kopieerinstellingen niet wijzigen als u extra pagina's scant.
- **Alle instellingen annuleren:**
Tik op de toets [CA].

7

Tik op de toets [Lezen Klaar] om het kopiëren te starten.



DEZELFDE AFBEELDING HERHALEN OP ÉÉN VEL (OPMAAK HERHALEN)

Met deze functie kopieert u dezelfde originele afbeelding meerdere malen op één vel. U kunt elk van de volgende drie typen herhaalde kopie instellen.

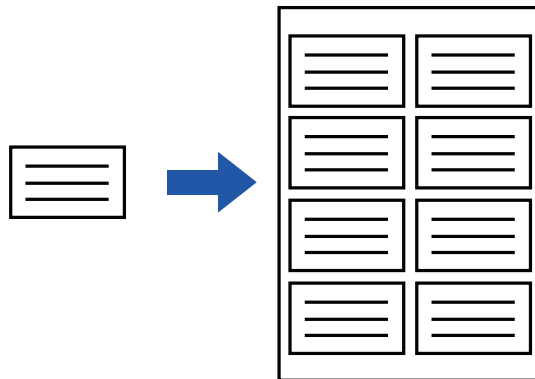

Herhalingsmethode	Beschrijving
Auto-herhalen	Het maximaal herhaalde aantal kopieën op een vel wordt automatisch berekend op basis van het origineelformaat, het papierformaat en de kopieerfactor die worden geselecteerd via het basisscherm.
Vaste herh.	Wanneer u een herhalingsaantal, origineelformaat en papierformaat selecteert om afbeeldingen op een vel te kopiëren, wordt de kopieerfactor automatisch berekend en wordt het origineel gekopieerd.
Foto herhalen	Deze functie kopieert herhaaldelijk op papier van het formaat A4 (8-1/2" x 11") of A3 (11" x 17") zonder de kopieerfactor van het origineel op fotoformaat te wijzigen. U kunt elk van de volgende vijf typen origineelformaat selecteren: <ul style="list-style-type: none"> • E/L-formaat, Briefkaart (Tot 148 mm x 105 mm (3" x 5")) • Tot 100 mm x 150 mm (5" x 7") • Kaart (Tot 70 mm x 100 mm (2-1/2" x 4")) • ID-foto (Tot 65 mm x 70 mm (2-1/2" x 2-1/2")) • Kaart (Tot 57 mm x 100 mm (2-1/8" x 2-5/8")) * Vermindering bedraagt 95%.



- Opmaak herhalen kan niet worden geselecteerd in de eenvoudige modus.
- Opmaak herhalen moet worden opgegeven voordat het origineel wordt gescand.
- Als de kopieerfactor die u automatisch verkrijgt in [Vaste herh.] buiten het bereik valt van 25 tot 400% (glasplaat) of 25 tot 200% (automatische documentinvoerenheid), treedt een fout op. Selecteer het aantal zijden dat nogmaals moet worden herhaald.
- Plaats altijd een origineel op de glasplaat om foto's te herhalen.
- Opmaak herhalen kan worden gecombineerd met Nieten/Perforeren of Zadelnieten.



- Deze functie kan niet worden gecombineerd met Origineel met gemengde formaten of 2-Zijdige Kopie.
- Foto herhalen kan niet worden gecombineerd met Afdrukstand.



Kopiëren door automatisch het herhalingsaantal te berekenen (Auto-Herhalen)

1

Plaats het origineel.

Plaats het origineel in de documentinvoerlade van de automatische documentinvoereenheid of op de glasplaat.
[AUTOMATISCHE DOCUMENTINVOEREENHEID \(pagina 1-34\)](#)
[GLASPLAAT \(pagina 1-40\)](#)

2

Tik op de toets [Details] om naar de normale modus te gaan.

[EENVOUDIGE MODUS \(pagina 3-3\)](#)

3

Tik op de toets [Overige] en vervolgens op de toets [Opmaak herh.].

4

Tik op de toets [Auto-Herhalen].

5

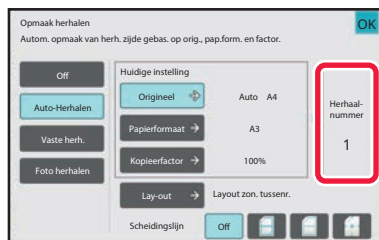

Controleer het aantal herhaalde zijden dat automatisch is berekend.

Wijzig het origineelformaat, het papierformaat of de kopieefactor door respectievelijk op de toetsen [Origineel], [Papierformaat] of [Kopieefactor] te tikken.

[DE AFDRUKSTAND EN HET FORMAAT VAN HET ORIGINEEL SELECTEREN \(pagina 3-27\)](#)
[HANDMATIGE FACTORSELECTIE \(pagina 3-21\)](#)
[DE PAPIERLADE VOOR HET KOPIËREN SELECTEREN \(pagina 3-13\)](#)



Stel dit zo in dat er een of meerdere herhaalde zijden zijn.



6



Tik op de toets [Lay-out].

Tik op de toets [Layout zon. tussentr.] of de toets [Layout met gel.tuss.], en vervolgens op de toets [OK].

7

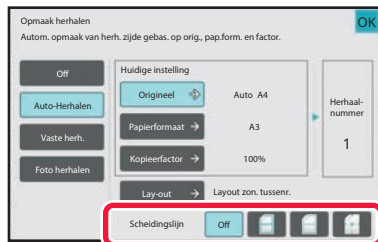

Geef de scheidingslijn van de herhaling op.

Wanneer u klaar bent met het invoeren van instellingen, tikt u op de toets [OK].



- **De instelling Auto-Herhalen annuleren:**
Tik op de toets [Off].
- **Alle instellingen annuleren:**
Tik op de toets [CA].

8

Tik op de toets [Start] om het kopiëren te starten.



Kopiëren door een herhalingsaantal op te geven (Vaste herhaling)

1

Voer stappen 1 tot 3 uit in [Kopiëren door automatisch het herhalingsaantal te berekenen \(Auto-Herhalen\) \(pagina 3-54\)](#).

2

Tik op de toets [Vaste herh.].

3

Tik op de toetsen [Origineel] en [Papierformaat] om respectievelijk een origineelformaat en papierformaat te selecteren.

[DE AFDRUKSTAND EN HET FORMAAT VAN HET ORIGINEEL SELECTEREN \(pagina 3-27\)](#)

[DE PAPIERLADE VOOR HET KOPIËREN SELECTEREN \(pagina 3-13\)](#)

4

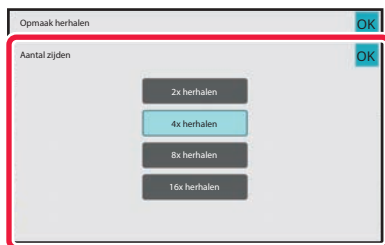

Tik op [Aantal zijden] om een herhalingsaantal in te stellen.

Wanneer u klaar bent met het invoeren van instellingen, tikt u op de toets [OK].

Het resultaat van de automatische berekening wordt weergegeven als kopieefactor.



Als de berekende kopieefactor buiten het bereik valt van 25% tot 400% (glasplaat) of 25 tot 200% (automatische documentinvoereenheid), treedt een fout op.

5



Tik op de toets [Lay-out].

Tik op de toets [Layout zon. tussennr.] of de toets [Layout met gel.tuss.], en vervolgens op de toets [OK].



6

Geef de scheidingslijn van de herhaling op.

Wanneer u klaar bent met het invoeren van instellingen, tikt u op de toets [OK].



- **De instelling Vaste herhaling annuleren:**

Tik op de toets [Off].

- **Alle instellingen annuleren:**

Tik op de toets [CA].

7

Tik op de toets [Start] om het kopiëren te starten.



Een origineel op fotoformaat in werkelijk formaat herhalen (Foto herhalen)

1 Voer stappen 1 tot 3 uit in [Kopiëren door automatisch het herhalingsaantal te berekenen \(Auto-Herhalen\) \(pagina 3-54\)](#).

2 Tik op de toets [Foto herhalen].

3 Plaats het origineel op de glasplaat.

4 Tik op de toets [Origineel] en selecteer een origineelformaat.

Als u op de toets voor het origineelformaat tikt, wordt de afdrukstand van het origineel aangegeven bij "Hoe instellen?". Plaats het origineel zo dat de stand overeenkomt met de afdrukstand die wordt getoond. Wanneer u klaar bent met het invoeren van instellingen, tikt u op de toets [OK].

5

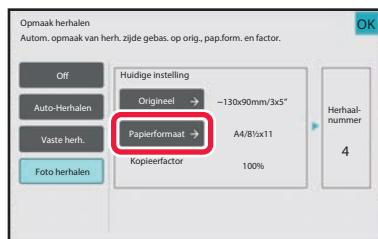

Tik op de toets [Papierformaat] en selecteer een papierformaat.

Wanneer u klaar bent met het invoeren van de instellingen, tikt u achtereenvolgens op de toetsen [OK] en [Vorige]. Het resultaat van de automatische berekening wordt weergegeven als kopieefactor.



Wanneer u op de toets [*Tot 57x100 mm (kaart) *? 2 1/8 x 2 5/8"] in het scherm [Origineel] tikt, kunt u alleen het papierformaat A4 selecteren.



- **De instelling Foto herhalen annuleren:**
Tik op de toets [Off].
- **Alle instellingen annuleren:**
Tik op de toets [CA].

6

Tik op de toets [Start] om het kopiëren te starten.



MEERDERE VISITEKAARTJES KOPIËN (KOPIE VISITEKAARTJE)

Visitekaartje kopiëren kan worden gebruikt om maximaal 8 visitekaartjes op één vel papier te kopiëren. Deze functie kan worden gebruikt wanneer u de lijst van visitekaartjes wilt aanmaken, of wanneer u visitekaartjes wilt indienen.

Opmaak voor 1 vel, opmaak voor 2 vellen, opmaak voor 8 vellen

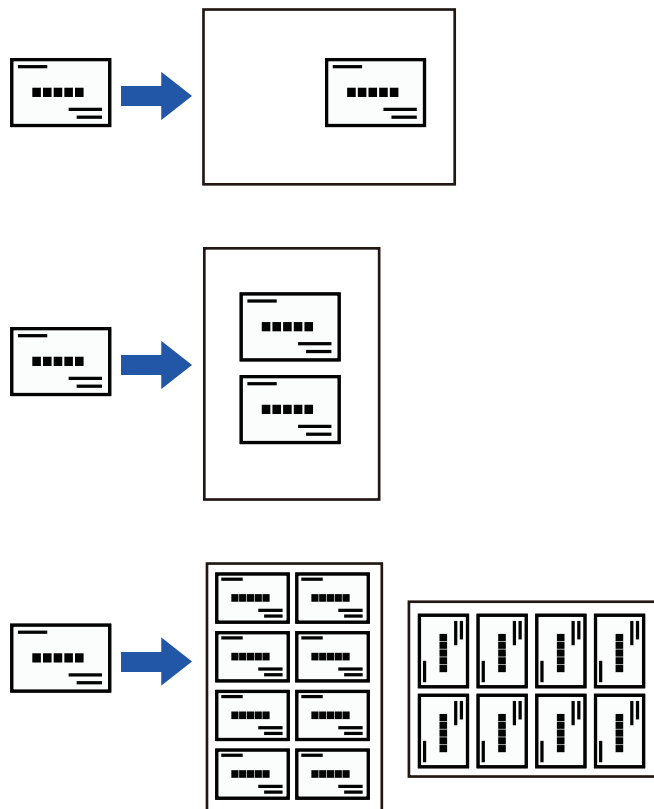

- Visitekaartjes kopiëren kan niet worden geselecteerd in de eenvoudige modus.
- Op de BP-50M26 / BP-50M31 / BP-50M36 / BP-50M45 / BP-50M55 / BP-50M65 kan het visitekaartje kopiëren vanuit de automatische documentinvoer niet worden geselecteerd.

1

Tik op de toets [Details] om naar de normale modus te gaan.

[EENVOUDIGE MODUS \(pagina 3-3\)](#)

2

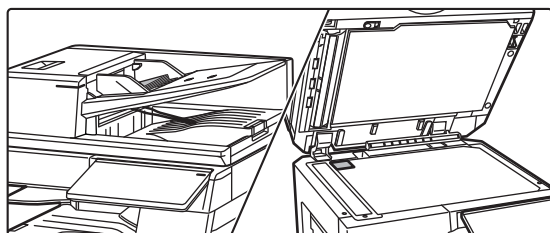

Plaats een visitekaartje, en selecteer het papier dat moet worden gebruikt om het kaartje te kopiëren.

Raadpleeg "[DE PAPIERLADE VOOR HET KOPIËREN SELECTEREN \(pagina 3-13\)](#)" om het papier te selecteren.



3

Tik op de toets [Overige] en vervolgens op de toets [Kopie visitekaartje].

4

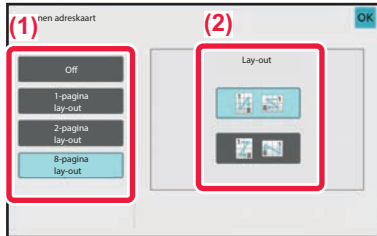

Specificeer de instellingen voor Visitekaartje Kopiëren.

(1) Geef het aantal visitekaartjes op die moeten worden gekopieerd en raak de toets [1-pagina lay-out] of de toets [2-pagina lay-out] of de toets [8-pagina lay-out] aan.

(2) Wanneer [8-pagina lay-out] is geselecteerd, selecteer dan de gewenste opmaak uit "Lay-out".

Wanneer u klaar bent met het invoeren van de instellingen, tikt u achtereenvolgens op de toetsen [OK] en [Vorige].



• De instelling Visiekaartje kopiëren:

Tik op de toets [Off].

• Alle instellingen annuleren:

Tik op de toets [CA].

5









Tik op de toets [Start] om het kopiëren te starten.

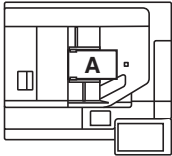

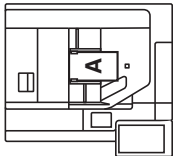
De zoom is vast ingesteld op 100%.

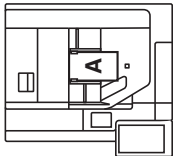

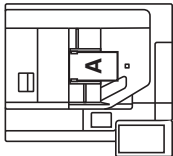
Kopieerresultaten van opmaken met 8 vellen

Originelen (Richting van het origineel)	Instellingen	Resultaten								
<p>1ste A 5de E</p> <p>2de B 6de F</p> <p>3de C 7de G</p> <p>4de D 8ste H</p> 		<table border="1"> <tr><td>A</td><td>E</td></tr> <tr><td>B</td><td>F</td></tr> <tr><td>C</td><td>G</td></tr> <tr><td>D</td><td>H</td></tr> </table>	A	E	B	F	C	G	D	H
A	E									
B	F									
C	G									
D	H									
<p>1ste A 2de B</p> <p>3de C 4de D</p> <p>5de E 6de F</p> <p>7de G 8ste H</p> 		<table border="1"> <tr><td>A</td><td>B</td></tr> <tr><td>C</td><td>D</td></tr> <tr><td>E</td><td>F</td></tr> <tr><td>G</td><td>H</td></tr> </table>	A	B	C	D	E	F	G	H
A	B									
C	D									
E	F									
G	H									
<p>1ste A 2de B 3de C 4de D</p> <p>5de E 6de F 7de G 8ste H</p> 		<table border="1"> <tr><td>D</td><td>C</td><td>B</td><td>A</td></tr> <tr><td>H</td><td>G</td><td>F</td><td>E</td></tr> </table>	D	C	B	A	H	G	F	E
D	C	B	A							
H	G	F	E							
<p>1ste A 2de B 3de C 4de D</p> <p>5de E 6de F 7de G 8ste H</p> 		<table border="1"> <tr><td>G</td><td>E</td><td>C</td><td>A</td></tr> <tr><td>H</td><td>F</td><td>D</td><td>B</td></tr> </table>	G	E	C	A	H	F	D	B
G	E	C	A							
H	F	D	B							



ANDERE FUNCTIES

UITVOER- EN OPMAAKBEWERKINGSFUNCTIES

KOPIEËN MAKEN MET FOLDERFORMAAT (BOEKJE)

Kopieën die worden gemaakt via “Boekje”, kunnen in het midden worden gevouwen om een boekje te maken. Deze functie is handig als u van kopieën een aantrekkelijk boekje of folder wilt maken.

Boekjekopie met 8 origineelpagina's

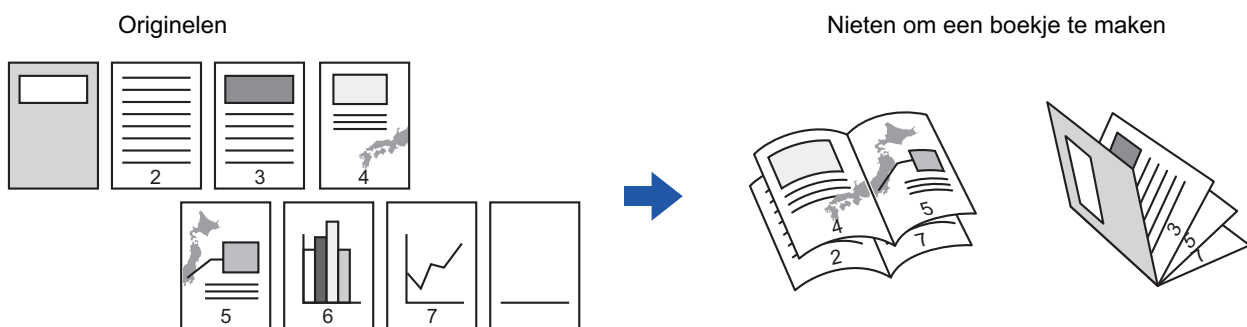

Inbindkant

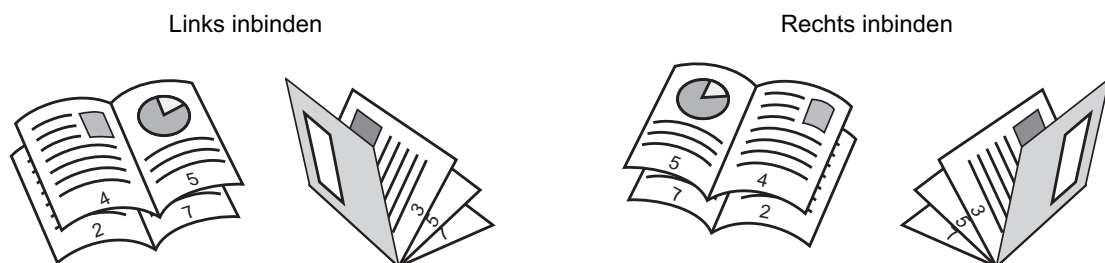

- Boekje kan niet worden geselecteerd in de eenvoudige modus.
- Als u een boekjekopie van een boek of ander gebonden origineel wilt maken, gebruikt u de functie Boekjekopie. [EEN FOLDER KOPIËREN \(BOEKKOPIE\) \(pagina 3-68\)](#)
- Als de functie Boekje is geselecteerd, wordt de functie voor 2-zijdig kopiëren automatisch geselecteerd. Als er instellingen zijn geselecteerd die 2-zijdig kopiëren verhinderen, kunt u de functie Boekje niet gebruiken.
- Scan de originelen op volgorde: van de eerste pagina tot de laatste pagina. De kopieevolgorde wordt automatisch aangepast door het apparaat. Er worden 4 origineelpagina's gekopieerd op elk vel papier. Als het aantal originelen geen veelvoud is van vier, worden aan het eind automatisch blanco pagina's geproduceerd.
- Als er een nietfinisher is geïnstalleerd, kunt u [Sorteren+nieten] selecteren en het zadelnieten instellen (Elke set kopieën nieten op twee posities in het midden van het papier). [NIETINSTELLINGEN \(pagina 3-36\)](#)



Kopieën automatisch nieten wanneer Boekje is ingeschakeld:

Selecteer in de "Instellingen (beheerder)" [Systeeminstellingen] → [Algemene instellingen] → [Apparaatbeheer] → [Voorwaarde-Instellingen] → [Automatisch Zadelnieten].

Dit wordt gebruikt om zadelnieten automatisch te activeren wanneer Boekje is ingeschakeld wanneer een nietfinisher is geïnstalleerd. Om kopieën met folderformaat te maken zonder te nieten wanneer de optie [Automatisch Zadelnieten] AAN staat, drukt u op de toets [Sorteren+nieten]. Selecteer vervolgens [Boekje] en tik op de toets [Off] in het zadelsteekscherm.

1

Plaats het origineel.

Plaats het origineel in de documentinvoerlade van de automatische documentinvoereenheid of op de glasplaat.

[AUTOMATISCHE DOCUMENTINVOEREENHEID \(pagina 1-34\)](#)

[GLASPLAAT \(pagina 1-40\)](#)



Als de originelen 2-zijdig zijn, plaatst u deze in de documentinvoerlade.

2

Tik op de toets [Overige] en vervolgens op de toets [Boekje], of tik op de toets [Sorteren+nieten] en vervolgens op de toets [Zadelnieten].

3

Selecteer de inbindzijde.



De instelling Boekje annuleren:

Tik op de toets [Off].

4



Tik op de toets [1-Zijdig], [2-Zijdig Boekje] of [2-Zijdig Schrijfblok] al naar gelang welke van toepassing is op de originelen.

Als u geen kaft wilt invoegen, gaat u naar stap 6.



5

Tik als u een kaft wilt invoegen, op de toets [Kaftinstelling] en op de toets [On].

Wanneer u klaar bent met het invoeren van de instellingen, tikt u achtereenvolgens op de toetsen [OK] en [Vorige].



De kaftinvoerlade wijzigen:

Tik op de toets [Papierlade] om het ladeselectiescherm te tonen.

Tik op de kaftinvoerlade op het ladeselectiescherm.

Zie '[DE PAPIERLADE VOOR HET KOPIËREN SELECTEREN \(pagina 3-13\)](#)' voor meer informatie.



- Als u op de kaft wilt kopiëren, kunt u geen gebruikmaken van etikettenvellen, transparanten en tabpapier.

• Alle instellingen annuleren:

Tik op de toets [CA].

6

Tik op de toets [Start] om het kopiëren te starten.



MEERDERE ORIGINELLEN KOPIËREN OP ELKE PAGINA VAN HET BOEKJE (BOEKJE 2 OF 4 PAGINA'S OP 1 VEL)

Met deze functie kunt u twee of vier origineelpagina's gelijkelijk op één pagina van de inbindkopie kopiëren. Deze functie is handig als u van een minimum aantal kopieën een aantrekkelijk boekje of een folder wilt maken.

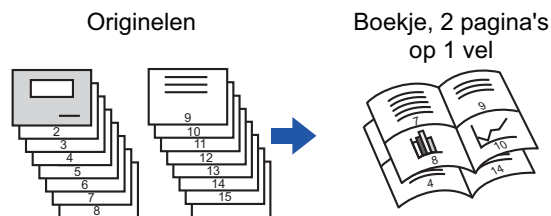

- Boekje 2-Up/4-Up kan niet worden geselecteerd in de eenvoudige modus.
- De volgende papierformaten en aantallen vellen zijn beschikbaar voor boekjes met 2 pagina's of 4 pagina's op 1 vel.
Papierformaat: A3W, A3, B4, A4R, B5R, 12"x 18", 11"x 17", 8-1/2"x 14", 8-1/2"x 11"R
Aantal geniete vellen: max. 15 vellen
- Scan de originelen op volgorde: van de eerste pagina tot de laatste pagina. De kopieevolgorde wordt automatisch aangepast door het apparaat.
Er worden 8 of 16 origineelpagina's gekopieerd op elk vel papier. Als het aantal originelen geen veelvoud is van acht of 16, worden aan het eind automatisch blanco pagina's geproduceerd.

1

Plaats het origineel.

Plaats het origineel in de documentinvoerlade van de automatische documentinvoereenheid of op de glasplaat.
[AUTOMATISCHE DOCUMENTINVOEREENHEID \(pagina 1-34\)](#)
[GLASPLAAT \(pagina 1-40\)](#)



Als de originelen 2-zijdig zijn, plaatst u deze in de documentinvoerlade.

2

Tik op de toets [Sorteren+nieten] en op de toets [Zadelnieten].



3

Selecteer de inbindzijde.

De instelling Boekje annuleren:
Tik op de toets [Off].

4



Tik op de toets [1-Zijdig], [2-Zijdig Boekje] of [2-Zijdig Schrijfblok] al naar gelang welke van toepassing is op de originelen.

Als u geen kaft wilt invoegen, gaat u naar stap 6.

5

Tik als u een kaft wilt invoegen, op de toets [Kafinstelling] en op de toets [On].**• De kaftinvoerlade wijzigen:**

Tik op de toets [Papierlade] om het ladeselectiescherm te tonen.

Tik op de kaftinvoerlade op het ladeselectiescherm.

Zie '[DE PAPIERLADEN VOOR HET KOPIËREN SELECTEREN \(pagina 3-13\)](#)' voor meer informatie.

- Als u een kopie op een kaft wilt maken, schakelt u het selectievakje [Kopie maken op kaft (duplex)] in zodat wordt weergegeven.



- Als u op de kaft wilt kopiëren, kunt u geen gebruikmaken van etikettenvellen, transparanten en tabpapier.

• Alle instellingen annuleren:

Tik op de toets [CA].

6

Tik in het actiescherm op [N-Up].



7

Tik op de toets van de N-Up-vellen die u wilt gebruiken.

De afbeeldingen worden zo nodig gedraaid.



De instelling N-Up annuleren

Tik op de toets [Off].

8

Selecteer de opmaak.

9



Tik op [Rand] en selecteer de rand.

U kunt een lijn invoegen tussen de pagina's die op een vel zijn gerangschikt.

Tik als u klaar bent met het invoeren van de instellingen, achtereenvolgens twee keer op de toetsen [OK] en [Vorige].



Alle instellingen annuleren:

Tik op de toets [CA].

10

Tik op de toets [Start] om het kopiëren te starten.



EEN FOLDER KOPIËREN (BOEKKOPIE)

Met deze functie kunt u een kopie maken van de twee tegenover elkaar liggende pagina's van een open boek of ander gebonden document.

Kopieën die u maakt met deze functie kunnen in het midden worden gevouwen om een boekje te maken.

Deze functie is handig als u van kopieën een aantrekkelijk boekje of folder wilt maken.

Stroom voor boekkopie (wanneer het origineel 4 pagina's heeft)

Scan het origineel in de volgorde van "voorblad en achterkaft" → "binnenzijde van voorblad en 1e pagina" → "2e pagina en 3e pagina" → "4e pagina en binnenzijde van achterkaft" om te kopiëren.

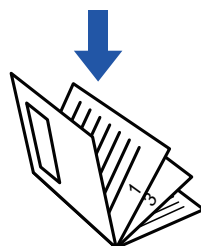
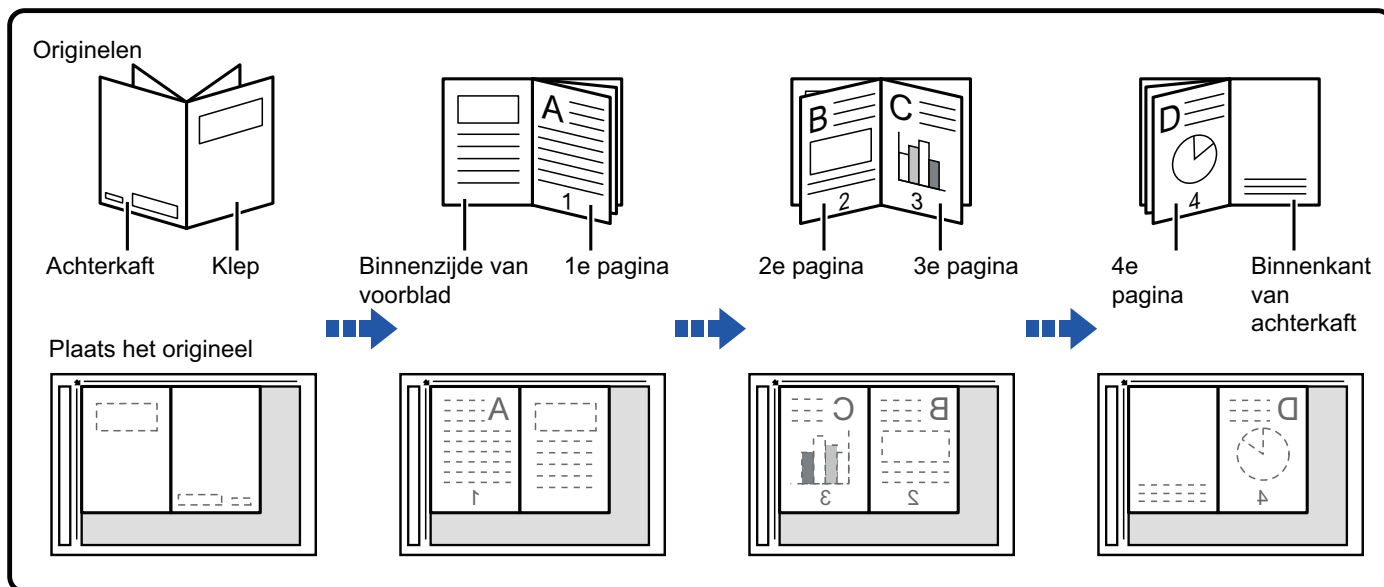

- Boekkopie kan niet worden geselecteerd in de eenvoudige modus.
- Boekkopie moet worden opgegeven voordat het origineel wordt gescand.
- Er worden 4 origineelpagina's gekopieerd op elk vel papier. Als het aantal originelen geen veelvoud is van vier, worden aan het eind automatisch blanco pagina's toegevoegd.
- Als een nietfinisher is geïnstalleerd, kan deze functie worden gebruikt in combinatie met de functie zadelnieten of vouwen.
- Als u de functie voor boekkopie selecteert, wordt de functie voor 2-zijdig kopiëren automatisch geselecteerd. Wanneer u instellingen hebt geselecteerd die 2-zijdig kopiëren verhinderen, kunt u de functie Boekkopie niet gebruiken.

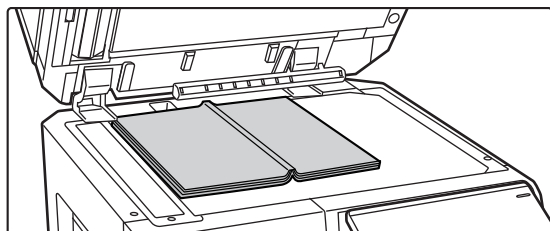
1

Plaats het origineel op de glasplaat.

Plaats de geopende pagina's van de 'eerste en laatste vellen'.

[GLASPLAAT \(pagina 1-40\)](#)



2

Tik op de toets [Overige] en op de toets [Boekkopie].

3

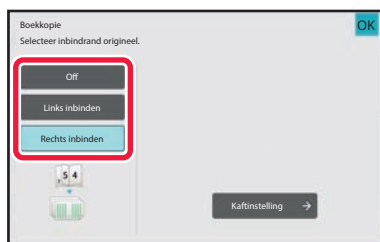

Selecteer een inbindpositie.

Als u geen kaft wilt invoegen, tikt u achtereenvolgens op de toetsen [OK] en [Vorige]. Ga vervolgens naar stap 5.



De instelling voor boekkopie annuleren:

Tik op de toets [Off].

4

Tik als u een kaft wilt invoegen, op de toets [Kaftinstelling] en op de toets [On].

Als u een kopie op de ingevoegde kaft wilt maken, schakelt u het selectievakje [Kopie maken op kaft (duplex)] in zodat wordt weergegeven.

Wanneer u klaar bent met het invoeren van de instellingen, tikt u achtereenvolgens op de toetsen [OK] en [Vorige].



De kaftinvoerlade wijzigen:

Tik op de toets [Papierlade] om het ladeselectiescherm te tonen. Tik op de kaftinvoerlade op het ladeselectiescherm. Zie ['DE PAPIERLADE VOOR HET KOPIËREN SELECTEREN \(pagina 3-13\)' voor meer informatie.](#)



- Als u op de kaft wilt kopiëren, kunt u geen gebruikmaken van etikettenvellen, transparanten en tabpapier.
- Deze instelling is niet beschikbaar als de functie Kaften/Insteekvellen is uitgeschakeld in de instellingsmodus.

5

Tik op de toets [Start] om de eerste pagina te scannen.

Het scannen van het origineel start.

6

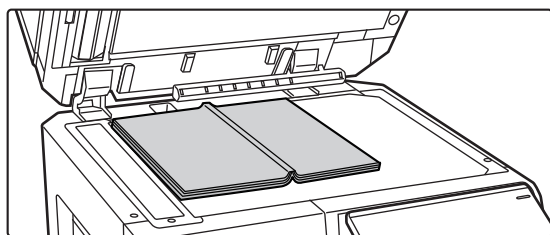

Plaats de volgende geopende origineelpagina's en tik op de toets [Start].

Tik op dezelfde toets als waarop u hebt getikt in stap 5. Herhaal deze stap totdat u alle origineelpagina's hebt gescand.

Scan de resterende originelen in deze volgorde:

Binnenzijde van de voorkaft en de eerste pagina (tegenover elkaar liggende pagina's)

De 2e en 3e pagina (tegenover elkaar liggende pagina's)

⋮

De laatste pagina en de binnenzijde van de achterkaft (tegenover elkaar liggende pagina's)



- U kunt de kopieerinstellingen niet wijzigen als u extra pagina's scant.

Alle instellingen annuleren:

Tik op de toets [CA].



7

Tik op de toets [Lezen Klaar] om het kopiëren te starten.



EEN INBINDKOPIE-ORIGINEEL SPLITSSEN PER PAGINA (BOEK SPLITSSEN)

Met deze functie wordt een zadelsteekorigineel, zoals een catalogus of folder, per pagina gesplitst en in volgorde gekopieerd.

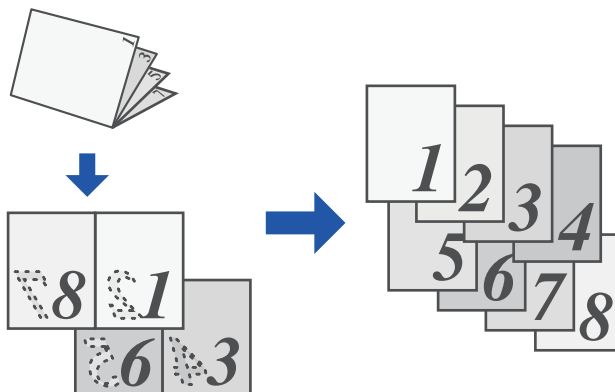

- Boek splitsen kan niet worden geselecteerd in de eenvoudige modus.
- Boek splitsen moet worden opgegeven voordat het origineel wordt gescand.
- Deze functie ondersteunt drie bindzijden voor originelen: rug links, rug rechts en bovenzijde open.
- Het gescande origineel wordt in het midden gesplitst.



De glasplaat is voor deze functie niet beschikbaar.

1

Tik op de toets [Overige] en op de toets [Boek opsplitsen].

2

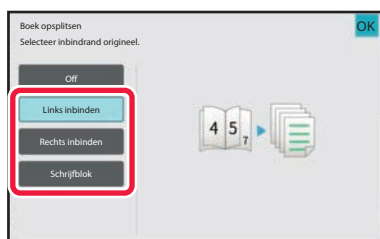

Selecteer de inbindzijde van het inbindkopie-origineel.



Controleer of in de voorbeeldafbeelding die in het scherm wordt weergegeven de inbindzijde juist is.



- **De instelling Boek splitsen annuleren:**
Tik op de toets [Off].
- **Alle instellingen annuleren:**
Tik op de toets [CA].



3

Tik op de toets [Start] om het kopiëren te starten.



FUNCTIES OM PAPIER EN TIJD TE BESPAREN

LEGE PAGINA'S IN EEN ORIGINEEL OVERSLAAN (LEGE PAGINA OVERSLAAN)

Als het gescande origineel lege pagina's bevat, worden deze met deze functie overgeslagen, zodat alleen gevulde pagina's worden gekopieerd.

Het apparaat detecteert lege pagina's, zodat u nutteloze kopieën kunt overslaan zonder een origineel te controleren.

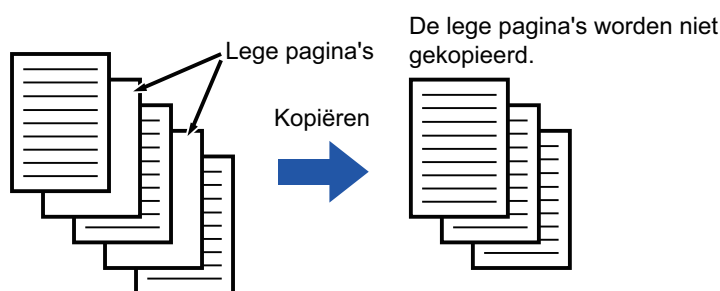

- Als een origineel waarvan een zijde leeg is wordt gescand, worden lege pagina's overgeslagen voor 2-zijdig kopiëren.
- Afhankelijk van het origineel komt het soms voor dat pagina's die niet leeg zijn toch voor lege pagina's worden aangezien en dus niet worden gekopieerd; sommige pagina's die leeg zijn, worden soms niet altijd herkend als leeg en worden toch gekopieerd.



Lege pagina overslaan gebruiken in Eenvoudige modus

Selecteer in "Instellingen (beheerder)" [Systeeminstellingen] → [Algemene instellingen] → [Operation Settings] → [Modus Eenvoudige Instellingen] → [Eenvoudige Kopie].

1

Plaats het origineel.

Plaats het origineel in de documentinvoerlade van de automatische documentinvoereenheid of op de glasplaat.

[AUTOMATISCHE DOCUMENTINVOEREENHEID \(pagina 1-34\)](#)

[GLASPLAAT \(pagina 1-40\)](#)

2

Tik op de toets [Overige] en op de toets [Lege pagina Overslaan].



3

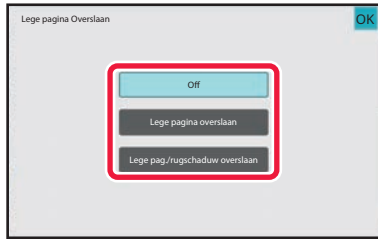

Tik op de toets [Lege pagina overslaan] of [Lege pag./rugschaduw overslaan].

Wanneer u klaar bent met het invoeren van de instellingen, tikt u achtereenvolgens op de toetsen [OK] en [Vorige].



Alle instellingen annuleren:
Tik op de toets [CA].

4

Tik op de toets [Start].

5

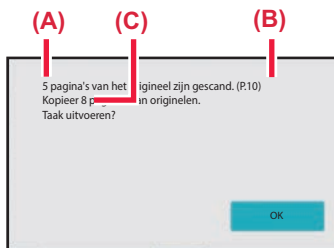

Controleer het bevestigingsbericht en tik op de toets [OK] om het kopiëren te starten.

In het bevestigingsscherm worden het aantal gescande originelen in (A), het aantal gescande zijden in (B) en het aantal kopieën, uitgezonderd de lege pagina's, in (C) weergegeven.

Als vijf originelen die twee lege pagina's omvatten, bijvoorbeeld worden gescand door dubbelzijdig scannen, wordt het resultaat als volgt weergegeven:

5 pagina's van het origineel zijn gescand. (P.10)
Kopieer 8 pagina's van origineel.



DE ACHTERGROND AANPASSEN DOOR LICHTE GEBIEDEN IN HET ORIGINEEL DONKERDER OF LICHTER TE MAKEN (AANPASSING ACHTERGROND)

U kunt de achtergrond aanpassen door lichte gebieden in het origineel donkerder of lichter te maken.

Het niveau van [Aanpassing Achtergrond] wijzigen naar de [+] zijde maakt de achtergrond donkerder, terwijl wijzigen naar de [-] zijde de achtergrond lichter maakt.

Het donkerheid van het lichte deel kan door deze functie worden aangepast.

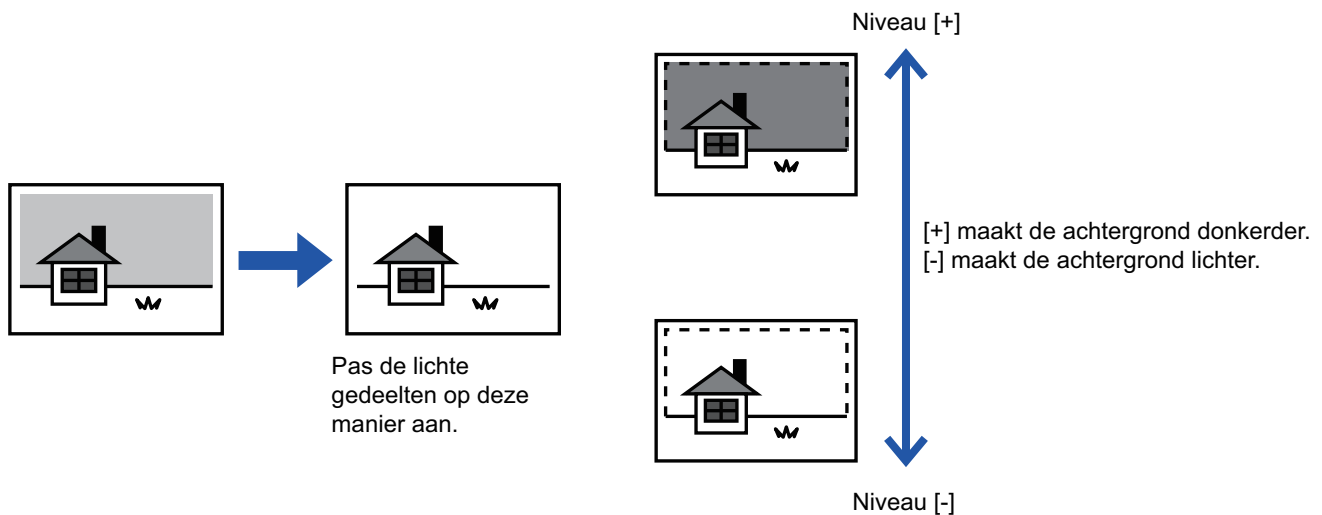

- Achtergrondaanpassing kan niet worden geselecteerd in de eenvoudige modus.
- U moet Achtergrond Aanpassing selecteren voordat u het origineel scant.

1

Tik op de toets [Overige] en op de toets [Aanpassing Achtergrond].

2

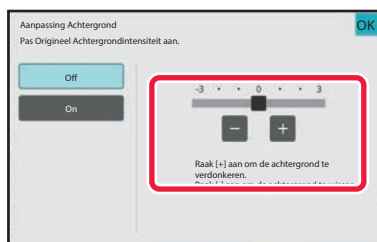

Tik op **- +** of verplaats de schuifregelaar om de waarde in te stellen.

Wanneer u klaar bent met het invoeren van de instellingen, tikt u achtereenvolgens op de toetsen [OK] en [Vorige].



De instelling voor de achtergrondaanpassing annuleren:
Tik op de toets [Off].



3

Plaats het origineel.

Plaats het origineel in de documentinvoerlade van de automatische documentinvoereenheid of op de glasplaat.
[AUTOMATISCHE DOCUMENTINVOEREENHEID \(pagina 1-34\)](#)
[GLASPLAAT \(pagina 1-40\)](#)



Alle instellingen annuleren:
Tik op de toets [CA].

4

Tik op de toets [Start] om het kopiëren te starten.



EEN PROEFKOPIE MAKEN (PROEFKOPIE)

Met deze functie maakt u een proefkopie voordat u het opgegeven aantal kopieën maakt. Controleer bij een proefkopie de voorbeeldafbeelding. Wijzig indien nodig de instellingen. Als u deze functie gebruikt, wordt het gescande origineel opgeslagen op het apparaat, zodat u het origineel in de gewijzigde instelling niet opnieuw hoeft te scannen.

Proefkopiestroom

Selecteer "Proefkopie" en stel 5 sets kopieën in

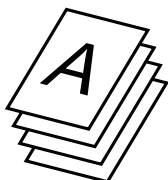

Een van de sets kopieën wordt afgedrukt zodat u deze kunt controleren

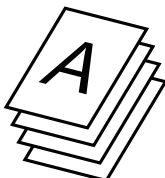

De resterende 4 sets worden afgedrukt

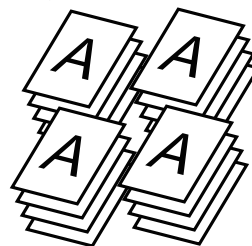

Pas de instellingen aan

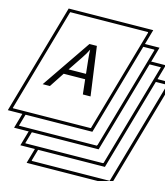

Indien OK

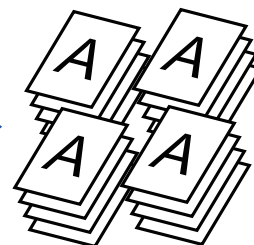

Na de aanpassing wordt een set afgedrukt zodat u deze kunt controleren

De resterende 4 sets worden afgedrukt



- Proefkopie kan niet worden geselecteerd in de eenvoudige modus.
- Proefkopie moet worden opgegeven voordat het origineel wordt gescand.
- Als Proefkopie wordt uitgevoerd terwijl het apparaat een andere opdracht afdrukt, wordt die opdracht onderbroken en wordt de proefkopie met voorrang afgedrukt. De onderbroken opdracht wordt hervat nadat de proefkopie is voltooid. Wanneer de proefkopie echter wordt uitgevoerd terwijl een opdracht wordt uitgevoerd waarvoor 2-zijdig afdrucken en nieten is ingeschakeld, wordt de proefkopie pas uitgevoerd nadat de lopende opdracht is voltooid. Wanneer u op de toets [Start Afdrukken] tikt om de overige sets af te drukken terwijl het apparaat een andere opdracht afdrukt, zullen de overige sets worden afgedrukt nadat alle eerdere opdrachten zijn voltooid.

1

Tik op de toets [Overige] en op de toets [Proefkopie].

Op het pictogram verschijnt een vinkje.

Wanneer u klaar bent met het invoeren van de instellingen, tikt u op de toets [Vorige].



De instelling voor proefkopie annuleren:

Tik op de toets [Proefkopie] om de instelling uit te schakelen.

2

Geef zo nodig de gewenste functies op, zoals "Belichting" en "Kopieerfactor".



3

Plaats het origineel.

Plaats het origineel in de documentinvoerlade van de automatische documentinvoereenheid of op de glasplaat.
[AUTOMATISCHE DOCUMENTINVOEREENHEID \(pagina 1-34\)](#)
[GLASPLAAT \(pagina 1-40\)](#)



Alle instellingen annuleren:
Tik op de toets [CA].

4

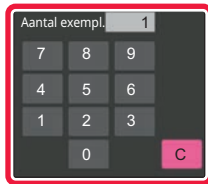

Stel het aantal kopieën (aantal sets) in met de cijfertoetsen.



U kunt maximaal 9999 kopieën (sets) instellen.



Als een onjuist aantal exemplaren is ingesteld
Tik op de toets [C] en voer het juiste aantal in.

5

Tik op de toets [Start].

Maak slechts één set kopieën.

6



Controleer het kopieerresultaat. Als geen probleem wordt gevonden, tikt u op de toets [Start Afdrukken].

Wijzig zo nodig de instellingen en herhaal de proefkopie totdat u tevreden bent met het kopieerresultaat.



Het is ook mogelijk het aantal kopieën te wijzigen. Gebruik de cijfertoetsen om het aantal kopieën te wijzigen.



- In Proefkopie worden niet-beschikbare functietoetsen niet weergegeven.
- Sommige beschikbare functies zijn mogelijk beperkt.
- **Alle instellingen annuleren:**
Tik op de toets [CA].



HET AANTAL VELLEN VAN HET GESCANDE ORIGINEEL CONTROLEREN (AANTAL ORIGINELEN)

Met deze functie wordt het aantal vellen van het gescande origineel geteld en wordt het resultaat weergegeven voordat u een kopie maakt.

Zo weet u hoeveel originele vellen zijn gescand en kunt u vergissingen bij het kopiëren voorkomen.



- Aantal originelen kan niet worden geselecteerd in de eenvoudige modus.
- Het telresultaat wordt weergegeven met het aantal gescande vellen van het origineel, niet het aantal pagina's. Wanneer u bijvoorbeeld één origineel dubbelzijdig kopieert, wordt "1" weergegeven om aan te geven dat één origineel vel is gescand en dus niet "2" (voor de voor- en achterzijde van dat ene vel).
- Het aantal originelen moet worden opgegeven voordat het origineel wordt gescand.

1

Tik op de toets [Overige] en op de toets [Aantal originelen].

Op het pictogram verschijnt een vinkje.

Wanneer u klaar bent met het invoeren van de instellingen, tikt u op de toets [Vorige].



De instelling Aantal originelen annuleren:

Tik op de toets [Aantal originelen] om de instelling uit te schakelen.

2

Plaats het origineel in de documentinvoerlade van de automatische documentinvoerenheid.

[AUTOMATISCHE DOCUMENTINVOERENHEID \(pagina 1-34\)](#)

3

Tik op de toets [Start].

4

Controleer het aantal vellen van het gescande origineel.

Het telresultaat wordt weergegeven met het aantal gescande vellen van het origineel, niet het aantal pagina's. Wanneer u bijvoorbeeld één origineel dubbelzijdig kopieert, wordt "1" weergegeven om aan te geven dat één origineel vel is gescand en dus niet "2" (voor de voor- en achterzijde van dat ene vel).



Als het weergegeven aantal originele vellen afwijkt van het werkelijke aantal vellen

Tik op de toets [Annuleren] om de taak te stoppen.

5

Tik op de toets [OK] om het kopiëren te starten.



Als deze functie wordt gecombineerd met [Opdr. samenst.], wordt het telresultaat weergegeven nadat op de toets [Lezen Klaar] is getikt.



TWEE APPARATEN GEBRUIKEN OM DE KOPIEERTIJD TE VERKORTEN (TANDEMKOPIE)

Met deze functie wordt een kopieeropdracht gedeeld tussen twee apparaten die op het netwerk zijn aangesloten, zodat de kopieertijd kan worden verkort.

Primaire eenheid en secundaire eenheid

De primaire eenheid voert het scannen uit en een secundaire eenheid die in de primaire eenheid staat geregistreerd, voert het afdrukken uit zonder het origineel te scannen.

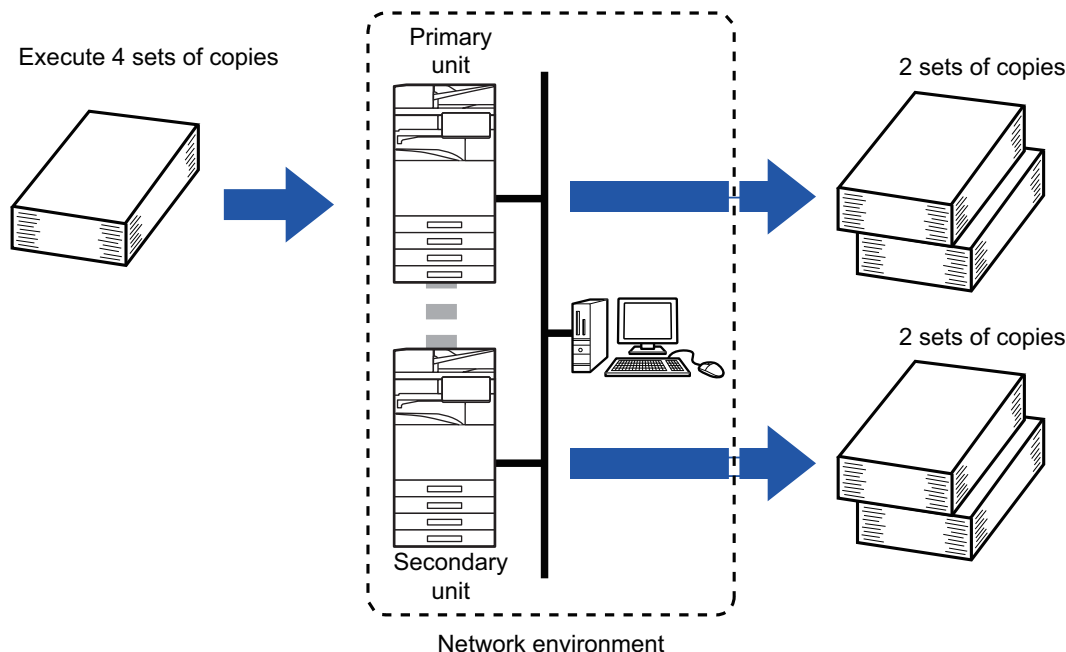

- Tandemkopie kan niet worden geselecteerd in de eenvoudige modus.
 - Als u deze functie wilt gebruiken, moeten twee apparaten op uw netwerk zijn aangesloten.
 - Zelfs als er meerdere apparaten op het netwerk zijn aangesloten, kan deze functie alleen worden gebruikt om met één ander apparaat een opdracht te delen.
 - Registreer als u de instelling voor tandemverbinding wilt configureren, het IP-adres van de secundaire eenheid in de primaire eenheid. Voor het poortnummer kunt u het beste de oorspronkelijke instelling gebruiken (50001). Verander het poortnummer niet, tenzij u problemen ondervindt met deze instelling. De netwerkbeheerder moet de instelling van de tandemverbinding configureren. Configureer als de primaire eenheid en secundaire eenheid van rol wisselen, het IP-adres van de primaire eenheid in de secundaire eenheid. Hetzelfde poortnummer kan voor beide apparaten worden gebruikt.
 - In dit geval:
 - Een nietfinisher is geïnstalleerd in de primaire eenheid, maar niet in een secundaire eenheid.
 - Tandemkopie is ingeschakeld bij het opgeven van kopieën zonder nieten.
 - Tandemkopie is uitgeschakeld bij het opgeven van kopieën met nieten.
- Zoals hier wordt getoond, wordt een melding weergegeven wanneer Tandemkopie is ingeschakeld bij gebruik van een functie die wel beschikbaar is in de primaire eenheid maar niet in een secundaire eenheid.
- Als het apparaat geen papier meer heeft
 - Als de primaire eenheid of de secundaire eenheid geen papier meer heeft, zal het apparaat dat geen papier meer heeft de opdracht in de wacht zetten, terwijl het apparaat dat nog wel papier heeft zal doorgaan met de opdracht. Als u papier laadt in het apparaat dat geen papier meer had, wordt de opdracht hervat.
 - Als gebruikersauthenticatie is opgegeven
 - Tandemkopie wordt ingeschakeld als gebruikersauthenticatie is opgegeven in de primaire eenheid.
 - Tandemkopie wordt uitgeschakeld als gebruikersauthenticatie is opgegeven in de secundaire eenheid maar niet in de primaire eenheid.
 - Als er een oneven aantal sets wordt gemaakt, wordt er een set meer uitgevoerd naar de primaire eenheid.



1

Tik op de toets [Overige] en op de toets [Tandemkopie].

Op het pictogram verschijnt een vinkje.

Wanneer u klaar bent met het invoeren van de instellingen, tikt u op de toets [Vorige].



De instelling voor Tandemkopie annuleren:

Tik op de toets [Tandemkopie] om de instelling uit te schakelen.

2

Plaats het origineel.

Plaats het origineel in de documentinvoerlade van de automatische documentinvoereenheid of op de glasplaat.

Als u de glasplaat gebruikt voor het scannen van meerdere origineelpagina's, moet u het origineel wijzigen en op de toets [Start] tikken.

[AUTOMATISCHE DOCUMENTINVOEREENHEID \(pagina 1-34\)](#)

[GLASPLAAT \(pagina 1-40\)](#)

3

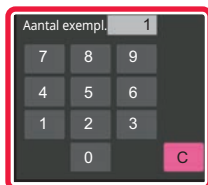

Tik op de toets voor het aantal exemplaren om het aantal kopieën op te geven.

U kunt maximaal 9999 kopieën (sets) instellen. Het opgegeven aantal kopieën wordt tussen de primaire eenheid en secundaire eenheid verdeeld. Als het een oneven aantal kopieën betreft, zal de primaire eenheid meer kopieën maken dan de secundaire eenheid.



• Als een onjuist aantal exemplaren is ingesteld:

Tik op de toets [C] en voer het juiste aantal in.

• Alle instellingen annuleren:

Tik op de toets [CA].

4

Tik op de toets [Start] om het kopiëren te starten.



Tandemkopie annuleren:

Tik op de toets [Kopiëren annuleren] op zowel de primaire eenheid als de secundaire eenheid.



FUNCTIES TER VERBETERING VAN DE VEILIGHEID

GEGEVENS TER PREVENTIE VAN NIET-GEAUTORISEERDE KOPIEËN TOEVOEGEN (VERBORGEN PATROONAFDRUK)

Tekens die onbevoegd kopiëren voorkomen, zoals vooraf ingestelde of aangepaste tekst, worden onzichtbaar in een achtergrondpatroon geplaatst.

Wanneer een uitvoerfel met een patroonafdruk wordt gekopieerd, worden de verborgen tekens weergegeven.

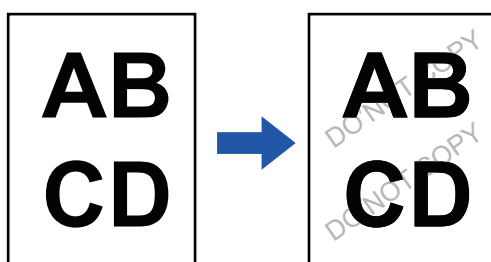

- Verborgens patroonafdruk kan niet worden geselecteerd in de eenvoudige modus.
- “Achtergrond textuurafdruk” is een functie om niet-geautoriseerd kopiëren te ontmoedigen. Het biedt geen garantie tegen het lekken van informatie.
- Tekst wordt onder bepaalde apparaatomstandigheden mogelijk niet volledig verborgen op een uitvoerfel met een patroonafdruk. Pas in een dergelijk geval het contrast aan door in de “Instellingen (beheerder)” [Instelling Verborgens patroon afdrukken] te selecteren.
- Als u een uitvoerfel kopieert met een patroonafdruk, kunnen andere instellingen dan "Achtergrond textuurafdruk" ertoe leiden dat het verborgen patroon niet naar boven komt.
- Het verborgen patroon komt mogelijk niet naar boven op kopieën wanneer bepaalde soorten apparaten of bepaalde instellingen zijn gebruikt om een uitvoerfel met een verborgen patroonafdruk te kopiëren.

1

Plaats het origineel.

Plaats het origineel in de documentinvoerlade van de automatische documentinvoereenheid of op de glasplaat.
[AUTOMATISCHE DOCUMENTINVOEREENHEID \(pagina 1-34\)](#)
[GLASPLAAT \(pagina 1-40\)](#)

2

Tik op de toets [Overige] en op de toets [Achtergrond textuurafdruk].



3

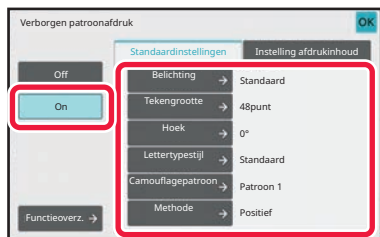

Tik op de toets [On] en geef zo nodig elk item op het tabblad [Standaardinstellingen] op.



Wij raden aan de optie [Positief] te selecteren als "Methode".

4

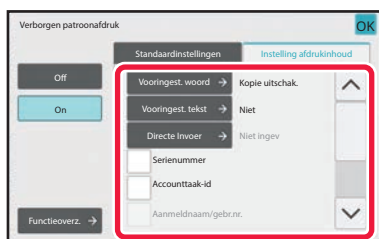

Geef elk item zo nodig op het tabblad [Instelling afdruginhoud] op.

Als u afdrukinstellingen wilt opgeven, kunt u de gewenste instelling selecteren uit voorkeurtekst of het softwaretoetsenbord gebruiken. U kunt ook het serienummer en de accountopdracht-ID afdrukken. Wanneer u klaar bent met het invoeren van de instellingen, tikt u achtereenvolgens op de toetsen [OK] en [Vorige].



- Als u op de toets [Functieoverz.] tikt, worden de instellingen van het tabblad [Instelling afdruginhoud] weergegeven.
- Het voorbeeld voor verborgen patroonafdruk wijkt mogelijk licht af van het werkelijke patroon en de werkelijke belichting aangezien het afdrukvoorbeeld wordt gebruikt voor eenvoudige kleurcontrole van het patroon.



- **De instelling voor verborgen patroonafdruk annuleren:**
Tik op de toets [Off].
- **Alle instellingen annuleren:**
Tik op de toets [CA].

5

Tik op de toets [Start] om het kopiëren te starten.





FUNCTIES VOOR HET AANPASSEN VAN DE UITVOERPOSITIE EN KANTLIJN

KANTLIJNEN TOEVOEGEN (KANTLIJNVERSCHUIVING)

Met deze functie vershuift u de gekopieerde afbeelding naar rechts, links of omlaag om de kantlijn aan te passen. Dit is handig wanneer u kopieën wilt binden met een koord of in een map.

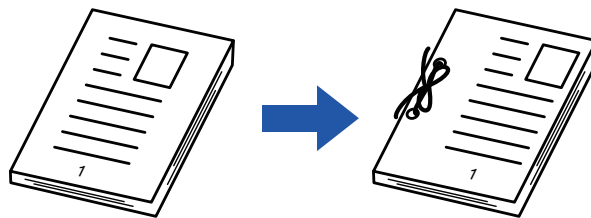
Als u de afbeelding naar rechts vershuift, kunt u de kopieën aan de linkerzijde binden met een koord.

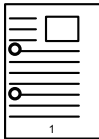

Zonder kantlijnverschuiving	Met kantlijnverschuiving
	
De perforatiegaatjes snijden een deel van de afbeelding af.	De afbeelding wordt verplaatst om ruimte te maken voor de gaatjes zodat de afbeelding niet wordt afgesneden.

Kantlijn Verschuiving

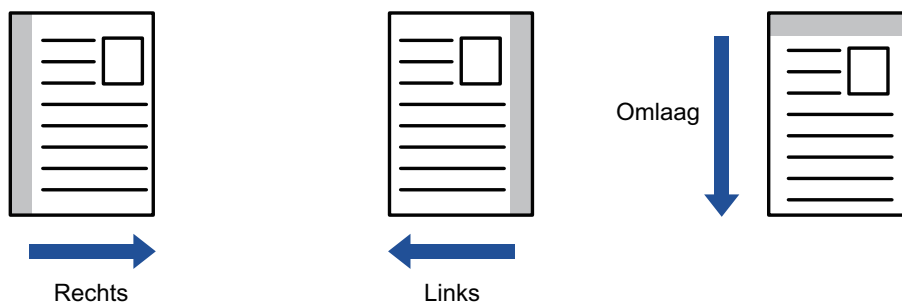

- Kantlijnverschuiving kan niet worden geselecteerd in de eenvoudige modus.
- De functie Kopie draaien kan niet worden gebruikt in combinatie met de functie Kantlijnverschuiving.



1

Plaats het origineel.

Plaats het origineel in de documentinvoerlade van de automatische documentinvoereenheid of op de glasplaat.
[AUTOMATISCHE DOCUMENTINVOEREENHEID \(pagina 1-34\)](#)
[GLASPLAAT \(pagina 1-40\)](#)

2

Tik op de toets [Overige] en op de toets [Margeverschv.].

3

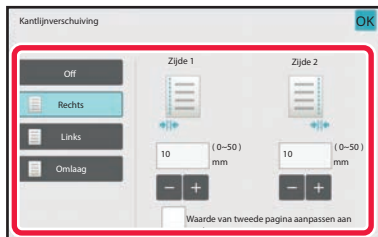

Tik op de richting voor de afbeeldingsverschuiving.

4

Hiermee wordt de breedte van de kantlijnverschuiving ingesteld.

Tik op de getalsweergave die het gebied van de kantlijnverschuiving op de voorzijde of achterzijde aangeeft en voer het gebied in met de cijfertoetsen.
Wanneer u klaar bent met het invoeren van de instellingen, tikt u achtereenvolgens op de toetsen [OK] en [Vorige].



Als u het selectievakje [Waarde van tweede pagina aanpassen aan eerste.] instelt op , wordt  uitgeschakeld en kunt u de kanten 1 en 2 afzonderlijk instellen.



- **Als u de instelling voor kantlijnverschuiving wilt annuleren:**
Tik op de toets [Off].
- **Alle instellingen annuleren:**
Tik op de toets [CA].

5

Tik op de toets [Start] om het kopiëren te starten.



RANDSCHADUWEN VOOR HET KOPIËREN WISSEN (WISSEN)

De functie Wissen wordt gebruikt om de schaduwen te wissen die aan de randen van kopieën kunnen voorkomen bij het kopiëren van dikke originelen of boeken.

Een dik boek kopiëren

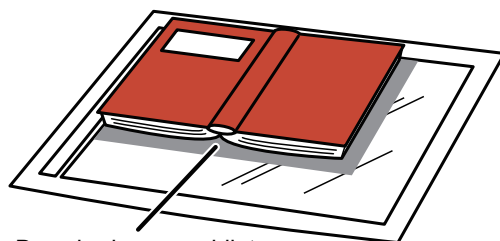

De schaduw verschijnt hier

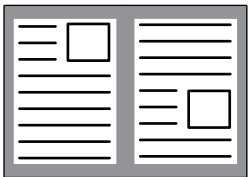
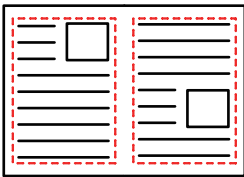

Wissen niet gebruiken	Wissen gebruiken
	
<p>Er zijn schaduwen zichtbaar op de kopie</p>	<p>Er zijn geen schaduwen zichtbaar op de kopie</p>

Wismodi (Wissen buitenkader, Wissen midden, Wissen rand + midden, Wissen zijkant)

Buiten kader wissen

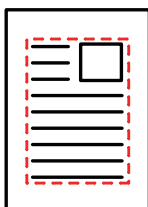

Midden wissen

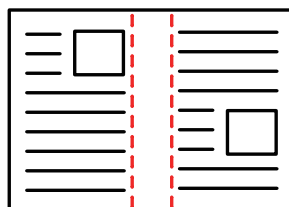

Randen en midden wissen

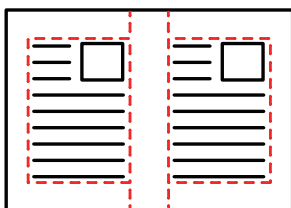

Zijkant wissen

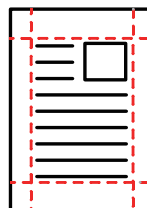

- Wissen kan niet worden geselecteerd in de eenvoudige modus.
- Als u een factorinstelling in combinatie met een wisinstelling gebruikt, wordt de breedte van de wisstrook aangepast volgens de geselecteerde factor. Als de breedte van de wisstrook is ingesteld op 20 mm (1") en de afbeelding wordt teruggebracht tot 50%, wordt de breedte van de wisstrook 10 mm (1/2").
- Met deze functie wist u die delen van de afbeelding waar zich schaduwen kunnen vormen. Deze functie detecteert schaduwen niet en wist niet alleen de schaduwen.
- Als Wissen is geselecteerd, wordt de richting van het origineel automatisch ingesteld op staand.



1

Plaats het origineel.

Plaats het origineel in de documentinvoerlade van de automatische documentinvoereenheid of op de glasplaat.
[AUTOMATISCHE DOCUMENTINVOEREENHEID \(pagina 1-34\)](#)
[GLASPLAAT \(pagina 1-40\)](#)

2

Tik op de toets [Overige] en op de toets [Wissen].

3

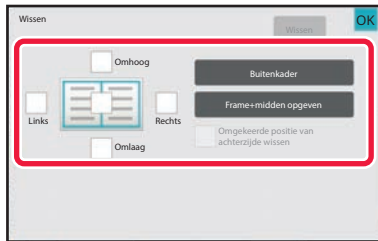

Tik op het selectievakje van de rand die u wilt wissen en geef de wispositie op.

Controleer of het selectievakje waarop u tikte is ingesteld op .

Als u op de toets [Buitenkader] tikt, worden de selectievakjes [Omhoog], [Omlaag], [Links] en [Rechts] ingesteld op .

Als u op de toets [Frame+midden opgeven] tikt, worden alle selectievakjes ingesteld op .



Geef de te wissen rand op de achterzijde op wanneer u randen wist van één tot drie zijden van Omhoog, Omlaag, Links en Rechts op de voorzijde om een 2-zijdig origineel te kunnen scannen.

- Als het selectievakje [Omgekeerde positie van achterzijde wissen] is ingesteld op , wordt de rand in tegengestelde positie van de gewiste rand op de voorzijde gewist.
- Als het selectievakje [Omgekeerde positie van achterzijde wissen] is ingesteld op , wordt de rand in dezelfde positie als de gewiste rand op de voorzijde gewist.





4

Geef de breedte van de wisstrook op.

Tik op de getalsweergave die de wisstrook op de voorzijde of achterzijde aangeeft en voer het gebied in met de cijfertoetsen.

Wanneer u klaar bent met het invoeren van de instellingen, tikt u achtereenvolgens op de toetsen [OK] en [Vorige].



Als u het gebied snel wilt instellen, geeft u eerst met de cijfertoetsen een waarde op die dicht bij de gewenste waarde ligt en past u deze vervolgens aan met  .



- **Wisinstelling annuleren:**

Tik op de toets [Wissen].

- **Alle instellingen annuleren:**

Tik op de toets [CA].

5

Tik op de toets [Start] om het kopiëren te starten.



KOPIËREN VAN ORIGINELLEN ZONDER AFSNIJDEN VAN DE RAND (FULL BLEED KOPIËREN)

Met deze functie kunt u een volledig origineel kopiëren op papier dat groter is dan het originele formaat zonder afbeeldingen bij de rand af te snijden.

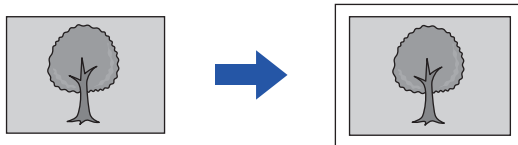

- Full bleed kopiëren kan niet worden geselecteerd in de eenvoudige modus.
- De functie perforatie kan niet worden gebruikt.

1

Tik op de toets [Overige] en op de toets [Kopieer volledig].

“Selecteer een groter papierformaat dan het uitgevoerde beeldformaat van het origineel.” wordt weergegeven op de pagina.

Tik op de toets [OK].

Tik als u klaar bent met het selecteren van de overige instellingen, u op de toets [Vorige].



De instelling Full bleed kopiëren annuleren:

Tik op de toets [Kopieer volledig] om de instelling uit te schakelen.

2

Plaats het origineel.

[AUTOMATISCHE DOCUMENTINVOEREENHEID \(pagina 1-34\)](#)

[GLASPLAAT \(pagina 1-40\)](#)

3

Kies grotere papiermaat van output-afbeelding

[DE PAPIERLADE VOOR HET KOPIËREN SELECTEREN \(pagina 3-13\)](#)

[HET TYPE EN FORMAAT VAN PAPIER IN DE DOORVOERLADE OPGEVEN \(pagina 3-34\)](#)



Alle instellingen annuleren:

Tik op de toets [CA].

4

Tik op de toets [Start] om het kopiëren te starten.



IN HET MIDDEN VAN HET PAPIER KOPIËREN (CENTREREN)

Met deze functie centreert u de gekopieerde afbeelding op het papier.

Hiermee kunt u de afbeelding midden op het papier plaatsen wanneer het origineelformaat kleiner is dan het papierformaat of wanneer u de afbeelding verkleint.

Zonder de centreerfunctie	Met de centreerfunctie
	



- Centreren kan niet worden geselecteerd in de eenvoudige modus.
- Centreren moet worden opgegeven voordat het origineel wordt gescand.



- Wanneer het origineelformaat of het papierformaat wordt weergegeven als speciaal formaat, kunt u deze functie niet gebruiken.
- Deze functie kan niet worden gebruikt in combinatie met een vergrotingsinstelling. Als een vergroting van meer dan 101% wordt geselecteerd, wordt de vergroting automatisch teruggezet op 100%.

1

Tik op de toets [Overige] en op de toets [Centreren].

Op het pictogram verschijnt een vinkje.

Wanneer u klaar bent met het invoeren van de instellingen, tikt u op de toets [Vorige].



- **De centreerinstelling annuleren:**
Tik op de toets [Centreren] om het vinkje te verwijderen.
- **Alle instellingen annuleren:**
Tik op de toets [CA].

2

Tik op de toets [Start] om het kopiëren te starten.



EEN PAPIERPOSITIE OPGEVEN (AFBEELDING POSITIONEREN)

Met deze functie verplaatst u het gescande origineel naar een opgegeven positie om een kopie te maken. U kunt een kopie maken op elke gewenste positie aangezien u deze kunt precies instellen. We raden aan om de bovenkant op te geven als startzijde van het origineel.

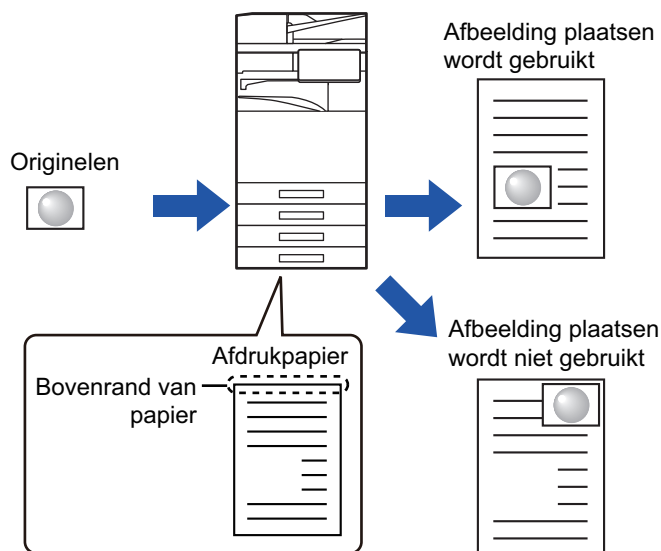

Afbeelding positioneren kan niet worden geselecteerd in de eenvoudige modus.

1

Kopieer het origineel dat u wilt gebruiken voor Kopie verplaatsen.

Het kopiëren wordt uitgevoerd zonder kopie verplaatsen.

2

Meet de verplaatsingshoeveelheid met de bovenzijde als startzijde voor de uitvoerkopie.

3

Tik op de toets [Overige] en op de toets [Afbeelding plaatsen].



Tik op de toets [Origineel] en geef de stand van het origineel op, zodat de afdrukstand goed herkend wordt.
[De afdrukstand van het origineel opgeven \(pagina 3-27\)](#)



4

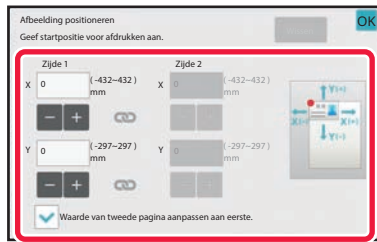

Stelt een verplaatsingsafstand in.

Tik op het gedeelte dat de verplaatsingsafstand aangeeft op de voor- of achterzijde en voer de afstand in met de cijfertoetsen.

Wanneer u klaar bent met het invoeren van de instellingen, tikt u achtereenvolgens op de toetsen [OK] en [Vorige].



- Als u het gebied snel wilt instellen, geeft u eerst met de cijfertoetsen een waarde op die dicht bij de gewenste waarde ligt en past u deze vervolgens aan met **-** **+**.
- Als u het selectievakje [Waarde van tweede pagina aanpassen aan eerste.] instelt op , wordt  uitgeschakeld en kunt u de kanten 1 en 2 afzonderlijk instellen.
- Geef als u in horizontale richting wilt kopiëren, "Links" op als startzijde van het origineel. Zelfs als u hebt gekopieerd in horizontale richting, kunt u door het instellen van de startzijde van het origineel aan de bovenzijde, de verplaatsingsafstand op dezelfde manier meten als in de verticale richting.



De instelling Afbeelding positioneren annuleren:

Tik op de toets [Wissen].

5

Plaats het origineel.

Plaats het origineel in de documentinvoerlade van de automatische documentinvoereenheid of op de glasplaat.

[AUTOMATISCHE DOCUMENTINVOEREENHEID \(pagina 1-34\)](#)

[GLASPLAAT \(pagina 1-40\)](#)



Alle instellingen annuleren:

Tik op de toets [CA].

6

Tik op de toets [Start] om het kopiëren te starten.



SCANFUNCTIES

EEN GROOT AANTAL ORIGINELLEN COLLECTIEF SCANNEN (OPDRACHT SAMENSTELLING)

Deze functie splitst de originelen in sets en voert deze per set in de automatische documentinvoerenheid bij het kopiëren van zeer grote aantallen originelen.

Hierdoor hoeft u de kopieën niet meer te sorteren.

Als u in sets verdeelde originelen scant, scan dan eerst de set die de eerste pagina bevat.

U kunt de kopieerinstellingen voor elke set van apart gescande originelen afzonderlijk configureren.

Er kunnen tot 100 sets originelen worden gescand voor een taak.

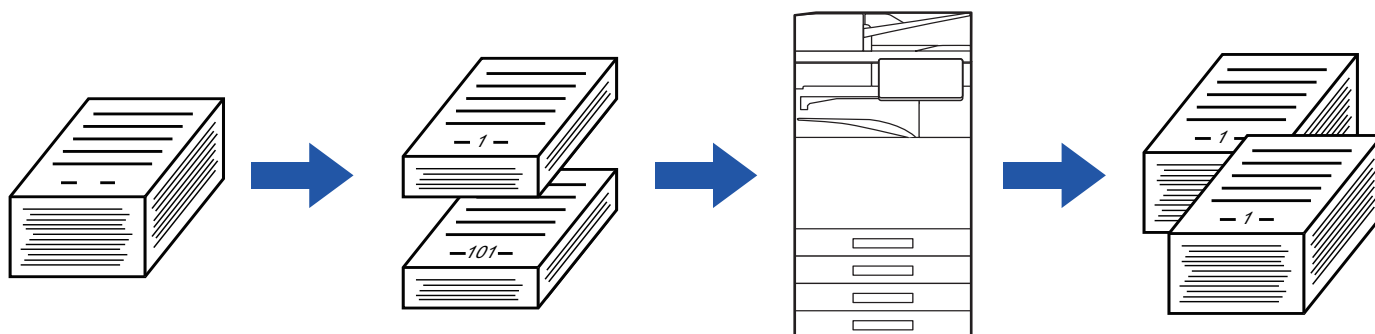

- U moet de modus Opdracht Samenstel. selecteren voordat u het origineel scant.
- Wijzig als u alle origineelinstellingen moet wijzigen, deze voor u het origineel scant.
- Als de snelmap van de modus Documentarchivering vol is, wordt het kopiëren in de modus Opdracht Samenstelling belemmerd. Verwijder onnodige bestanden uit de snelmap.



De modus Opdracht Samenstelling kan niet worden gecombineerd met andere functies.

- Dubbelzijdige kopie
- Boekkopie
- Kaart Formaat
- Vergroting over meerdere pagina's
- Boek opsplitsen
- Opmaak herhalen



Opdracht Samenstelling gebruiken in Eenvoudige modus

Selecteer in "Instellingen (beheerder)" [Systeeminstellingen] → [Algemene instellingen] → [Operation Settings] → [Modus Eenvoudige Instellingen] → [Eenvoudige Kopie].



In de modus Opdracht Samenstelling kopiëren

1

Tik op de toets [Overige] en op de toets [Opdr. samenst.].

Op het pictogram verschijnt een vinkje.

Wanneer u klaar bent met het invoeren van de instellingen, tikt u op de toets [OK].



De instelling Opdracht Samenstelling annuleren

Tik op de toets [Opdr. samenst.] om de instelling uit te schakelen.

2

Pas de instellingen zo nodig aan.

3

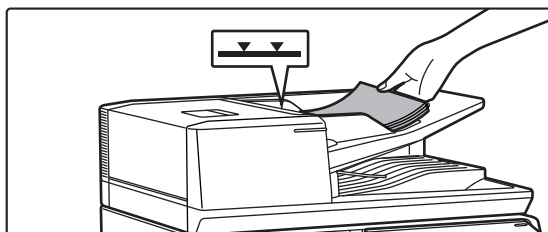

Plaats het origineel in de documentinvoerlade van de automatische documentinvoereenheid en tik op de toets [Start] om het eerste origineel te scannen.

Plaats de originelen volledig in de documentinvoerlade. Originelen kunnen worden opgestapeld tot aan de indicatorlijn.

[AUTOMATISCHE DOCUMENTINVOERENHEID \(pagina 1-34\)](#)

4

Plaats de volgende set originelen en tik op de toets [Start].

Herhaal deze stap totdat u alle originelen hebt gescand.



- Tik om de kopieerinstellingen voor elke set originelen te wijzigen, op de toets [Wijzig instel.]. Raadpleeg "[De kopieerinstelling voor elke set van originelen wijzigen \(pagina 3-95\)](#)" voor meer informatie.
- Als u op de toets [Voorbeeld weergave] tikt, is het niet mogelijk extra pagina's te scannen.



5

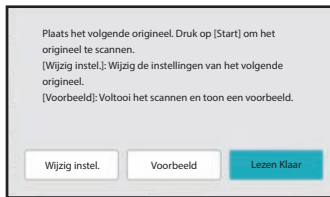

Herhaal totdat alle pagina's zijn gescand en controleer de voorbeeldafbeelding in het scherm Voorbeeldweergave.



Alle instellingen annuleren:
Tik op de toets [CA].

6

Tik op de toets [Lezen Klaar] om het kopiëren te starten.

De kopieerinstelling voor elke set van originelen wijzigen

Wijzig zo nodig de kopieerinstellingen voor elke set originelen.

Voer de stappen uit die hieronder staan beschreven voordat u het volgende origineel gaat scannen zoals in stap 4 van "[In de modus Opdracht Samenstelling kopiëren \(pagina 3-94\)](#)".



Een instelling [Scheidingspagina] kan niet worden gewijzigd voor de tweede en latere sets.

1

Tik op de toets [Wijzig instel.].

2

Wijzig de kopieerinstellingen.

3

Plaats de volgende set originelen en tik op de toets [Start].

Herhaal deze stap totdat u alle originelen hebt gescand.



ORIGINELEN VAN VERSCHILLEND FORMAAT SCANNEN (ORIGINEEL MET GEMENGDE FORMATEN)

Deze functie kopieert originelen met verschillende formaten gelijktijdig; zelfs wanneer originelen van B4-formaat (8-1/2" x 14") vermengd zijn met originelen van A3-formaat (11" x 17").

Wanneer u de originelen scant, detecteert het apparaat automatisch het formaat van elk origineel en kiest daarbij het geschikte papierformaat.

Wanneer een origineel van gemengd formaat wordt gecombineerd met automatische factorselectie, wordt de factor afzonderlijk voor elk origineel aangepast aan het geselecteerde papierformaat, zodat u de afdrukken op een uniform papierformaat kunt uitvoeren.

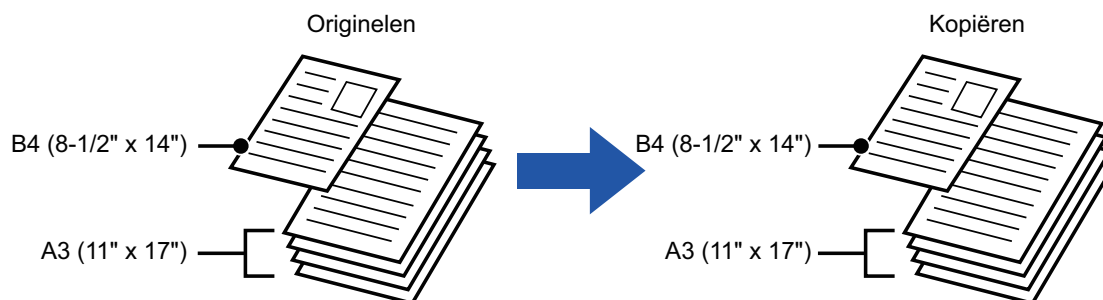

Als origineel met gemengd formaat wordt gecombineerd met auto factorselectie

(Wanneer A3 (11" x 17") is geselecteerd met de auto factorselectie, wordt een origineel met formaat B4 (8-1/2" x 14") vergroot naar A3 met formaat (11" x 17") voor afdrukken.)

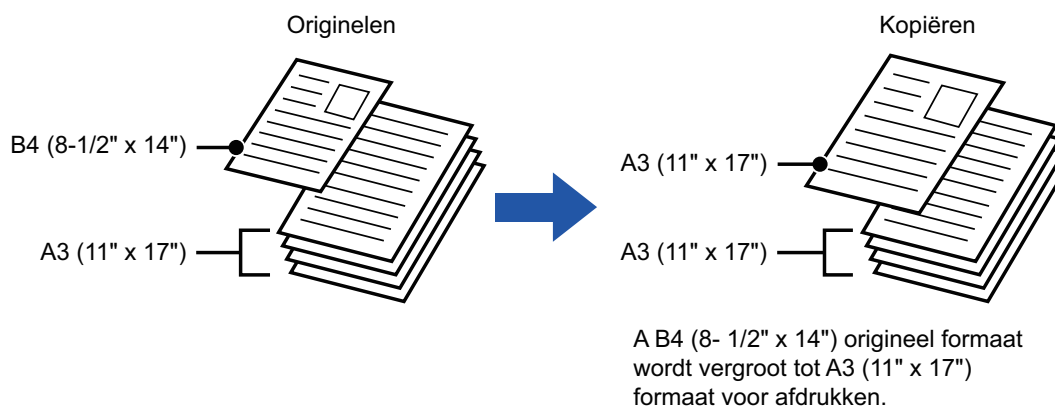

Er zijn twee instellingen voor originelen van gemengd formaat.

Zelfde breedte

Gebruik deze instelling voor originelen met 2 types verschillende formaten maar met zijden van dezelfde lengte.

De originelen worden in de documentinvoerlade geplaatst met de zijden van dezelfde lengte links uitgelijnd.

- A3 en A4 • B4 en B5 • A4R en A5 • 11" x 17" en 8-1/2" x 11"
- 8-1/2" x 14" en 8-1/2" x 11"R • 8-1/2" x 14" en 5-1/2" x 8-1/2" • 8-1/2" x 13" en 8-1/2" x 11"R
- 8-1/2" x 13" en 5-1/2" x 8-1/2" • 8-1/2" x 11"R en 5-1/2" x 8-1/2"



Afwijkende breedte

Gebruik deze instelling voor originelen met 2 types verschillende formaten zonder zijden van dezelfde lengte. Deze instelling kan alleen worden gebruikt voor de volgende combinaties van formaten:

- A3 en B4 • A3 en B5 • B4 en A5 • A4 en B5 • B4 en A4R • B4 en A5
- B5 en A4R • B5 en A5
- 11"x17" en 8-1/2"x14" • 11"x17" en 8-1/2"x13" • 11"x17" en 5-1/2"x8-1/2"

Gebruik deze instelling voor originelen met 3 types verschillende formaten zonder zijden van dezelfde lengte. Deze instelling kan alleen worden gebruikt voor de volgende combinaties van formaten:

- A4R, B4, en A3 • A5, B4, en A3 • A4R, B5, en A3 • A5, B5, en A3 • A4R, A4, en B4
- A5, A4, en B4 • B5, A4R, en A4 • A5, B5, en A4 • B5R, A4R, en B4 • A5, B5R, en B4
- B5R, A4R, en B5 • A5, B5, en B5R



- Origineel met gemengde formaten kan niet worden geselecteerd in de eenvoudige modus.
- Origineel met gemengde formaten moet worden opgegeven voordat het origineel wordt gescand.



- Drie verschillende breedtes kan niet worden geselecteerd op BP-50M26 / BP-50M31 / BP-50M36 / BP-50M45 / BP-50M55 / BP-50M65.
- Wanneer [Afwijkende breedte] is geselecteerd op de BP-50M26 / BP-50M31 / BP-50M36 / BP-50M45 / BP-50M55 / BP-50M65, kan automatisch tweezijdig scannen niet worden gebruikt.
- Wanneer [Afwijkende breedte] is geselecteerd, kan de nietfunctie niet worden gebruikt.

1

Tik op de toets [Overige] en op de toets [Origineel gem. form.].

2

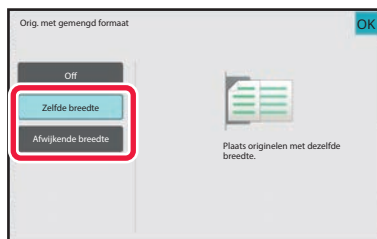

Tik op de toets [Zelfde breedte] of [Afwijkende breedte], al naar gelang welke van toepassing is op de originelen.

Wanneer u klaar bent met het invoeren van de instellingen, tikt u achtereenvolgens op de toetsen [OK] en [Vorige].



De instelling voor originelen met verschillende formaten annuleren
Tik op de toets [Off].

3

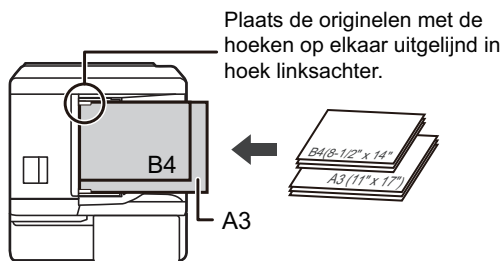

Plaats het origineel met de bedrukte zijde naar boven in de documentinvoerlade met de hoeken op elkaar uitgelijnd in de hoek linksachter.

Plaats het origineel zoals wordt getoond in het scherm Origineel met gemengde formaten.



Bij originelen met verschillende formaten stelt u 'Origineel' in op 'Auto'.



4

Tik op de toets [Start] om het kopiëren te starten.



BP-50M26 / BP-50M31 / BP-50M36 / BP-50M45 / BP-50M55 / BP-50M65

Als de afbeelding scheef op het papier staat als u de functie Orig. met gemengd formaat hebt gebruikt voor originelen met verschillende formaten, open dan de deksel van de documentinvoerenheid, pas de stand van de schakelaar aan en plaats de originelen.

Stand A wordt gebruikt voor normaal scannen en stand B voor originelen met verschillende formaten.

Als het scannen van originelen met verschillende formaten voltooid is, moet u niet vergeten de schakelaar terug te zetten op stand A.

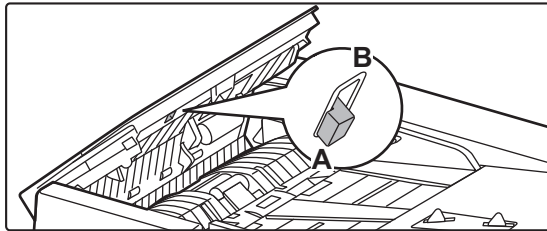



SCANNEN VAN DUNNE ORIGINELLEN (LANGZAME SCANMODUS)

Als u dunne originelen via de automatische documentinvoereenheid wilt scannen, kunt u gebruikmaken van deze functie die helpt voorkomen dat dunne originelen vastlopen.

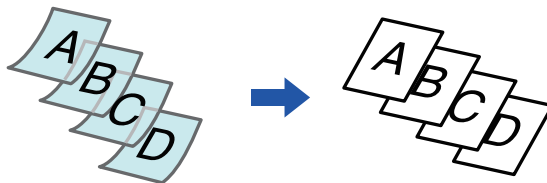

- Langzame scanmodus kan niet worden geselecteerd in de eenvoudige modus.
- De langzame scanmodus moet worden opgegeven voor het scannen van het origineel.



De modi "2-zijdig→2-zijdig" en "2-zijdig→1-zijdig" voor automatisch 2-zijdig kopiëren kunnen niet worden gebruikt met de BP-50M26 / BP-50M31 / BP-50M36 / BP-50M45 / BP-50M55 / BP-50M65.

1

Tik op de toets [Overige] en op de toets [Langz. scanm.].

Op het pictogram verschijnt een vinkje.

Wanneer u klaar bent met het invoeren van de instellingen, tikt u op de toets [Vorige].



De langzame scanmodus annuleren:

Tik op de toets [Langz. scanm.] om het vinkje te verwijderen.

2

Plaats het origineel in de documentinvoerlade van de automatische documentinvoereenheid.

[AUTOMATISCHE DOCUMENTINVOEREENHEID \(pagina 1-34\)](#)



Als de originelen met teveel kracht worden ingevoerd, kunnen ze kreuken en vastlopen.

3

Tik op de toets [Start] om het kopiëren te starten.



Wanneer het document, op de BP-50M26 / BP-50M31 / BP-50M36 / BP-50M45 / BP-50M55 / BP-50M65, in de origineeluitvoerlade op de automatische documentinvoereenheid rolt, maak de papierbevestigingsarm dan in het midden vast aan de bovenkant.



ZWARE ORIGINELLEN SCANNEN (ZWAAR PAPIER SCANNEN)

Als u zware originelen via de automatische documentinvoereenheid wilt scannen, kunt u gebruikmaken van deze functie die helpt voorkomen dat zware originelen vastlopen.

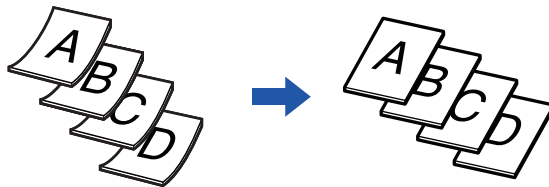

- Zwaar papier scannen kan niet worden geselecteerd in de eenvoudige modus.
- Zwaar papier scannen moet worden opgegeven voordat het origineel wordt gescand.
- Zwaar papier scannen kan niet worden geselecteerd op BP-50M26 / BP-50M31 / BP-50M36 / BP-50M45 / BP-50M55 / BP-50M65.

1

Tik op de toets [Overige] en op de toets [Scan Zwaar papier].

Op het pictogram verschijnt een vinkje.
Wanneer u klaar bent met het invoeren van de instellingen, tikt u op de toets [Vorige].



Zwaar papier scannen annuleren:

Tik op de toets [Scan Zwaar papier] om het vinkje te verwijderen.

2

Plaats het origineel in de documentinvoerlade van de automatische documentinvoereenheid.

[AUTOMATISCHE DOCUMENTINVOEREENHEID \(pagina 1-34\)](#)



Als de originelen met teveel kracht worden ingevoerd, kunnen ze kreuken en vastlopen.

3

Tik op de toets [Start] om het kopiëren te starten.



DE RESOLUTIE AANPASSEN TIJDENS HET SCANNEN (RESOLUTIE)

Met deze functie past u de resolutie aan tijdens het scannen van het origineel. Zo wordt uitvoer van hoge kwaliteit of met snelheidsprioriteit ingeschakeld volgens de toepassing.



- Resolutie kan niet worden geselecteerd in de eenvoudige modus.
- De resolutie moet worden opgegeven voor het scannen van het origineel.
- De resolutie-instelling wordt toegepast wanneer u een kopie van volledig formaat maakt.

1

Tik op de toets [Overige] en op de toets [Scan resolutie].

2

Selecteer de resolutie.

De resolutie kan worden ingesteld op zowel de documentinvoereenheid als de glasplaat.

Wanneer u klaar bent met het invoeren van de instellingen, tikt u achtereenvolgens op de toetsen [OK] en [Vorige].



In de BP-70M31 / BP-70M36 / BP-70M45 / BP-70M55 / BP-70M65 kan [600x300dpi] worden ingesteld.

3

Plaats het origineel.

Plaats het origineel in de documentinvoerlade van de automatische documentinvoereenheid of op de glasplaat.

[AUTOMATISCHE DOCUMENTINVOEREENHEID \(pagina 1-34\)](#)

[GLASPLAAT \(pagina 1-40\)](#)

4

Tik op de toets [Start] om het kopiëren te starten.



FUNCTIES VOOR HET TOEVOEGEN VAN TEKST EN AFBEELDINGEN

DATUMS, PAGINANUMMERS EN WATERMERKEN AFDRUKKEN (STEMPEL)

Met deze functie kunt u informatie op kopieën afdrucken die niet op het origineel wordt weergegeven, zoals de "Datum" of een "Stempel". U kunt de volgende zes typen informatie afdrucken.

- Datum
- paginanummer
- Stempel
- Kopieën
- Tekst
- Watermerk

Als stempel of watermerk kunt u bijvoorbeeld de volgende teksten afdrucken: "VERTROUWELIJK" of "PRIORITEIT". U kunt een vooraf ingestelde tekst of willekeurige tekens als tekst afdrucken.

Elk van de bovengenoemde items kan als kop- of voettekst op elk vel worden afgedrukt.

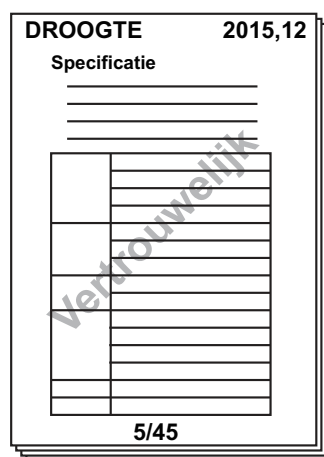

- Stempel kan niet worden geselecteerd in de eenvoudige modus.
- Als de geselecteerde stempelinhoud van de ene positie de inhoud van een andere positie overlapt, wordt prioriteit toegekend in de volgende volgorde: watermerk, rechterzijde, linkerzijde, midden. De inhoud die door overlapping wordt verborgen, wordt niet afgedrukt.
- Tekst wordt afgedrukt in het vooraf ingestelde formaat, ongeacht de instellingen voor kopieerfactor of papierformaat.
- Tekst wordt afgedrukt met de vooraf ingestelde belichting, ongeacht de belichtinginstelling.
- Afhankelijk van het papierformaat wordt een gedeelte van de afgedrukte inhoud mogelijk afgesneden of verschoven.



Tekstinstelling (Stempel) in menu Afdrukken

Selecteer in "Instellingen (beheerder)" [Systeeminstellingen] → [Kopieerinstellingen] → [Voorwaarde Instellingen] → [Tekst/afbeelding afdrucken] → [Tekstinstellingen (Stempel)]
Registreer de vooraf ingestelde tekst die moet worden gebruikt in [Stempel].



Als u de functie [Stempel] gebruikt in combinatie met andere functies:

Naam van gecombineerde functie	Afdrukhandeling
Kantlijnverschuiving	De stempelinhoud wordt samen met de afbeelding verschoven over de breedte van de kantlijn.
Tabkopie Centreren	In tegenstelling tot een kopieerafbeelding die verschuift, wordt de afbeelding afgedrukt op de positie die in de stempel wordt ingesteld.
Dubbelzijdige kopie Boek opsplitsen Card shot	De stempel wordt voor elk kopievel afgedrukt.
N-Up	De stempel wordt voor elke origineelpagina afgedrukt.
Boekje Boekkopie	De stempel wordt voor elke pagina afgedrukt bij het samenvoegen.
Kaften/Insteekvellen	Gebruik de stempelinstellingen om aan te geven of de stempel moet worden afgedrukt op ingevoegde kaften of invoegvellen.

1

Plaats het origineel.

Plaats het origineel in de documentinvoerlade van de automatische documentinvoereenheid of op de glasplaat.

[AUTOMATISCHE DOCUMENTINVOEREENHEID \(pagina 1-34\)](#)

[GLASPLAAT \(pagina 1-40\)](#)

2

Tik op de toets [Overige] en op de toets [Stempel].

3

Tik op het tabblad dat u wilt afdrukken en tik vervolgens op de indeling.

U kunt de opmaak van het tabblad [Tekst] opgeven met behulp van voorkeurttekst of via het aanraaktoetsenbord.

[Instellen met het tabblad \[Tekst\] \(pagina 3-104\)](#)



Wanneer u op het tabblad  tikt, wordt het weergegeven tabblad gewijzigd.



4

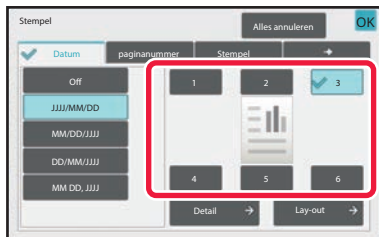

Tik op de toets voor de gewenste afdrukpositie.

Tik op een van de toetsen [1] tot [6].



- Als u op de toets [Details] tikt, kunt u de instellingen voor elke instelpositie configureren.
- Als u op de toets [Lay-out] tikt, kunt u de afdrukpositie of de gedetailleerde instellingen controleren.



- **De tekstinstellingen annuleren:**
Tik op de toets [Alles annuleren].
- **Alle instellingen annuleren:**
Tik op de toets [CA].

5

Tik op de toets [Start] om het kopiëren te starten.

Instellen met het tabblad [Tekst]

Tik op de toets [Directe Invoer] op het tabblad [Tekst] om het aanraaktoetsenbord te tonen. Gebruik het aanraaktoetsenbord om eventueel gewenste tekens in te voeren.

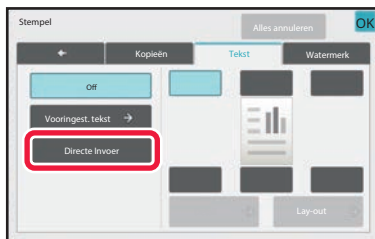

De opmaak selecteren uit voorkeurttekst

Als u op de toets [Vooringest. tekst] tikt, kunt u een van de gewenste geregistreerde opmaken selecteren voor het afdrukken.

Als u op de toets [Opslaan/ Verwijderen] tikt, kunt u voorkeurttekst bewerken, wissen of opslaan.

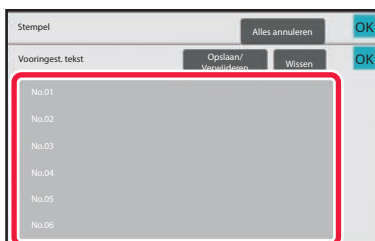



EEN GEREGISTREERDE AFBEELDING TOEVOEGEN AAN EEN ORIGINEEL (AANGEPASTE AFBEELDING)

Met deze functie voegt u een afbeelding, die op het apparaat wordt geregistreerd, toe aan een origineel om een kopie te maken.

De volgende twee typen aangepaste afbeeldingen zijn beschikbaar.

- Aangepaste stempel (stempelafbeelding)

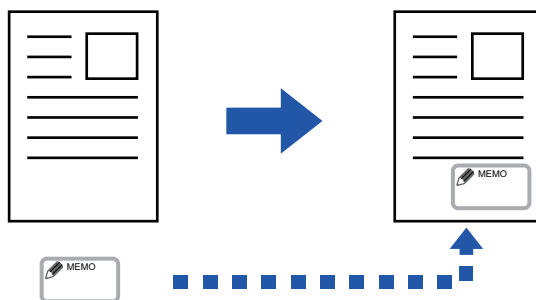

- Aangepast watermerk (Stempelafbeelding met zwart-witwatermerk)

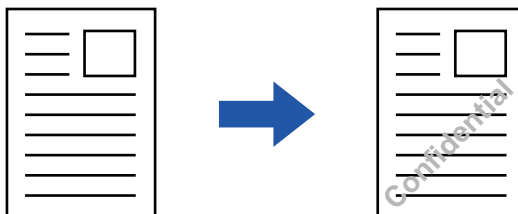

De combinatie met andere functies wordt in de onderstaande tabel beschreven.

Gecombineerde functie	Aangepaste afbeeldingsbewerkingen
Margeverschv.	Verschuift op dezelfde manier als voor een origineelafbeelding.
Wissen	Maakt een normale stempelkopie.
Dubbelz. kopie	Maakt een stempelkopie per vel.
Boekje	Maakt een normale stempelkopie.
Opdr. samenst.	Maakt een normale stempelkopie.
Tandemkopie	Gebaseerd op een tandemkopie.
Kaften/ Insteekv	Gebaseerd op de aangepaste afbeeldingsinstelling.
Scheidingspagina	Afdrukken vindt niet plaats op scheidingspagina's.
Transparant-Insteekvellen	Maakt een normale stempelkopie.
N-Up	Maakt een stempelkopie per vel.
Boekkopie	Maakt een normale stempelkopie.
Tabkopie	Maakt een normale stempelkopie, onafhankelijk van de verschuiving van de afbeelding.
Kaart Formaat	Maakt een stempelkopie per vel.
Kopie visitekaartje	Maakt een kopie van een visitekaartje per vel.
Spiegel Beeld	Maakt een normale stempelkopie zonder spiegelbeeldomkering.



Gecombineerde functie	Aangepaste afbeeldingsbewerkingen
Z/W negatief	Drukt een afbeelding normaal af zonder Z/W-omkering. De volgende voorwaarde wordt echter ingesteld wanneer wordt afgedrukt op een donkere achtergrond. Aangepaste stempel: Afgedrukt in wit Aangepast watermerk: afgedrukt zonder dat het beeld wordt opgelicht
Kopieer volledig	Maakt een normale stempelkopie.
Centreren	Maakt een normale stempelkopie zonder centreren.
Stempel	Maakt een stempelkopie in het menu Stempel.
Foto herhalen	Kan niet worden gecombineerd.
Vergrot. over meerdere pag.	Kan niet worden gecombineerd.
Achtergrond textuurafdruk	Maakt een stempelkopie onder een patroonafdruk.
Traceer gegevensafdruk	Maakt een stempelkopie onder een traceergegevensafdruk.
Opmaak herh.	Kan niet worden gecombineerd.
Afbeelding plaatsen	Drukt een afbeelding af op de originele positie, onafhankelijk van de instelling Afbeelding positioneren.
Boek opsplitsen	Maakt een stempelkopie per vel.



- Aangepaste afbeelding kan niet worden geselecteerd in de eenvoudige modus.
- Een afbeelding moet van tevoren via de printerdriver op het apparaat worden geregistreerd.
[EEN AANGEPASTE AFBEELDING REGISTREREN \(pagina 4-56\)](#)
- Een aangepaste stempelafbeelding wordt gekopieerd per vel, niet per origineel. Als N-Up is ingeschakeld, worden gebruikersstempels gekopieerd voor elke set pagina's.
- Een aangepaste stempelafbeelding wordt gekopieerd met het geregistreerde formaat. Het formaat blijft ongewijzigd, zelfs wanneer de kopieerfactor wordt vergroot of verkleind.
- Er kan niet voor elke pagina een andere aangepaste afbeelding worden opgegeven.
- Als een afbeelding buiten het opgegeven papier valt, afhankelijk van het geregistreerde formaat of de geregistreerde positie, wordt het overtollige deel niet gekopieerd.
- Aangepaste afbeelding kan worden gecombineerd met Tandemkopie. Stempelkopie wordt uitgevoerd wanneer een aangepaste afbeelding met dezelfde bestandsnaam wordt geregistreerd in zowel de primaire eenheid als de secundaire eenheid. Als deze niet is geregistreerd, wordt een kopie gemaakt zonder aangepaste afbeelding.

1**Plaats het origineel.**

Plaats het origineel in de documentinvoerlade van de automatische documentinvoereenheid of op de glasplaat.
[AUTOMATISCHE DOCUMENTINVOEREENHEID \(pagina 1-34\)](#)
[GLASPLAAT \(pagina 1-40\)](#)

2**Tik op de toets [Overige] en op de toets [Custom Image].****3****Tik op de toets [Aangepast stempel] of [Aangepast watermerk].**



4

Tik op de toets [Afbeelding] om een afbeelding te selecteren.

Selecteer de gewenste miniatuurafbeeldingen in de beschikbare selectie.

5

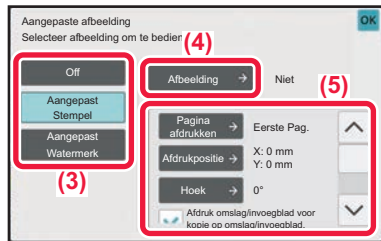

Stel [Pagina afdrukken] of [Afdrukpositie] in.

Wanneer u klaar bent met het invoeren van de instellingen, tikt u achtereenvolgens op de toetsen [OK] en [Vorige].



- **De instelling aangepaste afbeelding annuleren:**
Tik op de toets [Off].
- **Alle instellingen annuleren:**
Tik op de toets [CA].

6

Tik op de toets [Start] om het kopiëren te starten.

Raadpleeg de volgende tabel voor instellingen met betrekking tot aangepaste stempel en aangepast watermerk:

Voor aangepaste stempel

Pagina afdrukken	Geef een of meer pagina's op voor stempelkopie. Eerste pagina of alle pagina's
Afdrukpositie	Geef een positie op voor stempelkopie.
Print Angle	Geef de hoek van de afbeelding op. 0 graden, -90 graden, 90 graden of 180 graden

Voor aangepast watermerk

Afdrukpatroon	Geef het afdrukpatroon van het afbeeldingswatermerk op. Transparant: maakt een originele afbeelding transparant voor stempelkopie. Overlappen: verbergt een watermerk dat aan een originele afbeelding is toegevoegd voor stempelkopie.
Belichting	Selecteer de belichting van een watermerk uit negen niveaus.
Pagina afdrukken	Geef een of meer pagina's op voor stempelkopie. Eerste pagina of alle pagina's
Afdrukpositie	Geef een positie op voor stempelkopie.
Print Angle	Geef de hoek van de afbeelding op. 0 graden, -90 graden, 90 graden of 180 graden



KAFTE INVOEGEN IN KOPIEËN (KAFTE/INSTEKVELLEN)

Met deze functie kunt u een ander papiertype invoegen in de pagina's die overeenkomen met de voor- en achterkanten van een kopieeropdracht.

Deze functie is handig wanneer u het papier voor de kaft wilt wijzigen om het geheel een beter uiterlijk te geven. Configureer zo nodig de instellingen voor invoegvellen.



- Raadpleeg "[INVOEGVELLEN INVOEGEN IN KOPIEËN \(KAFTE/INSTEKVELLEN\) \(pagina 3-117\)](#)" voor het invoegen van insteekbladen.
- Voor N-Up is de lay-out gebaseerd op de eerste pagina en worden kaften uitgesloten.

Op een voorkaft kopiëren en met een achterkaft invoegen.

Een ander type papier is ingebracht als een voorkaft, en een achterkaft is ingevoegd aan het einde van de kopieeropdracht.

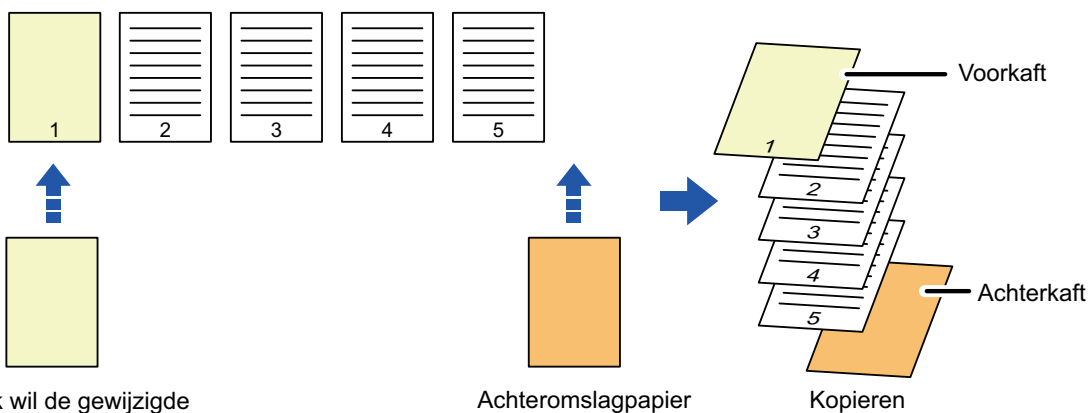

Ik wil de gewijzigde sneltoetsen terugzetten naar de fabrieksinstellingen.

Voorbeelden van het invoegen van kaften

Hier ziet u de kopieerresultaten wanneer voor- en achterkanten worden ingevoegd in zes 1-zijdige origineelpagina's of drie 2-zijdige origineelpagina's in de vier kopieermodi.

1-zijdig kopiëren van 1-zijdige originelen

Instellingsvoorwaarden per kaft		Gemaakte kopieën
Vorkaft	Achterkaft	
Niet gekopieerd	Niet gekopieerd	<p>Hiermee kunt u insteekvellen invoegen aan het begin en einde van kopieën.</p>
1-Zijdige kopie	Niet gekopieerd	<p>Hiermee kunt u een 1-zijdige kopie maken met als vorkaft de eerste origineelpagina en een achterkaft aan het einde van kopieën.</p>



Instellingsvoorwaarden per kافت		Gemaakte kopieën
Vorkافت	Achterkافت	
2-Zijdige kopie	Niet gekopieerd	<p>Hiermee kunt u een 2-zijdige kopie maken met als vorkافت de eerste twee origineelpagina's en een achterkافت aan het einde van kopieën.</p>
Niet gekopieerd	1-Zijdige kopie	<p>Hiermee kunt u een vorkافت invoegen aan het begin van kopieën en een 1-zijdige kopie maken als achterkافت op de zesde origineelpagina.</p>
Niet gekopieerd	2-Zijdige kopie	<p>Hiermee kunt u een vorkافت invoegen aan het begin van kopieën en een 2-zijdige kopie maken als achterkافت op de vijfde of zesde origineelpagina.</p>
1-Zijdige kopie	1-Zijdige kopie	<p>Hiermee kunt u een 1-zijdige kopie maken met als vorkافت de eerste origineelpagina en een 1-zijdige kopie met als achterkافت de zesde origineelpagina.</p>
1-Zijdige kopie	2-Zijdige kopie	<p>Hiermee kunt u een 1-zijdige kopie maken met als vorkافت de eerste origineelpagina en een 2-zijdige kopie op de vijfde en zesde origineelpagina als achterkافت.</p>
2-Zijdige kopie	1-Zijdige kopie	<p>Hiermee kunt u een 2-zijdige kopie maken op de eerste en tweede origineelpagina als vorkافت en een 1-zijdige kopie op de zesde origineelpagina als achterkافت.</p>
2-Zijdige kopie	2-Zijdige kopie	<p>Hiermee kunt u een 2-zijdige kopie maken op de eerste en tweede origineelpagina als vorkافت en een 2-zijdige kopie op de vijfde en zesde origineelpagina als achterkافت.</p>

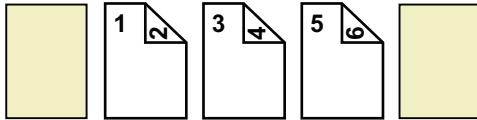
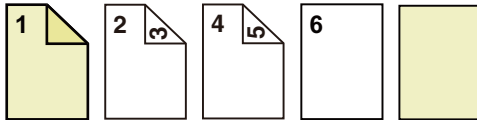
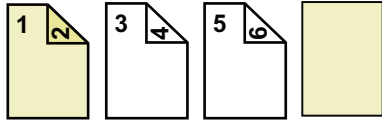
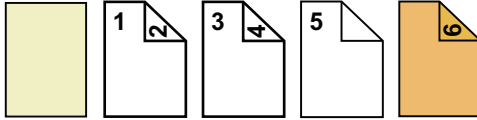
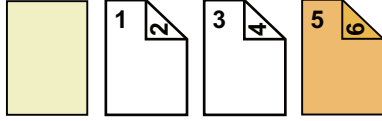
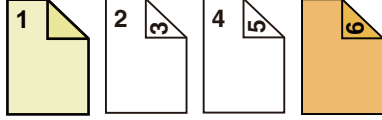
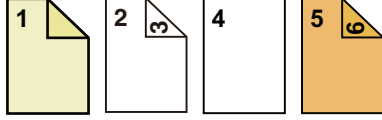

2-zijdig kopiëren van 1-zijdige originelen

Instellingsvoorwaarden per kافت		Gemaakte kopieën
Vorkافت	Achterkافت	
Niet gekopieerd	Niet gekopieerd	 <p>Hiermee kunt u insteekvellen invoegen aan het begin en einde van kopieën.</p>
1-Zijdige kopie	Niet gekopieerd	 <p>Hiermee maakt u een 1-zijdige kopie met als vorkافت de eerste origineelpagina en een 1-zijdige kopie met als achterkافت de zesde origineelpagina. Hiermee kunt u insteekvellen invoegen aan einde van kopieën.</p>
2-Zijdige kopie	Niet gekopieerd	 <p>Hiermee kunt u een 2-zijdige kopie maken met als vorkافت de eerste twee origineelpagina's en een achterkافت aan het einde van kopieën.</p>
Niet gekopieerd	1-Zijdige kopie	 <p>Hiermee kunt u een vorkافت invoegen aan het begin van kopieën en een 1-zijdige kopie maken als achterkافت op de zesde origineelpagina. Een 1-zijdige kopie wordt gemaakt op de vijfde origineelpagina.</p>
Niet gekopieerd	2-Zijdige kopie	 <p>Hiermee kunt u een vorkافت invoegen aan het begin van kopieën en een 2-zijdige kopie maken als achterkافت op de vijfde of zesde origineelpagina.</p>
1-Zijdige kopie	1-Zijdige kopie	 <p>Hiermee kunt u een 1-zijdige kopie maken met als vorkافت de eerste origineelpagina en een 1-zijdige kopie met als achterkافت de zesde origineelpagina.</p>
1-Zijdige kopie	2-Zijdige kopie	 <p>Hiermee kunt u een 1-zijdige kopie maken met als vorkافت de eerste origineelpagina en een 2-zijdige kopie op de vijfde en zesde origineelpagina als achterkافت.</p>

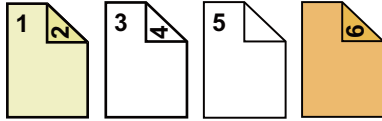
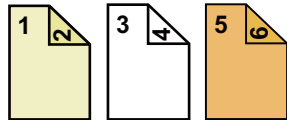

Instellingsvoorwaarden per kaft		Gemaakte kopieën
Vorkaft	Achterkaft	
2-Zijdige kopie	1-Zijdige kopie	 <p>Hiermee kunt u een 2-zijdige kopie maken op de eerste en tweede origineelpagina als vorkaft en een 1-zijdige kopie op de zesde origineelpagina als achterkaft. Een 1-zijdige kopie wordt gemaakt op de vijfde origineelpagina.</p>
2-Zijdige kopie	2-Zijdige kopie	 <p>Hiermee kunt u een 2-zijdige kopie maken op de eerste en tweede origineelpagina als vorkaft en een 2-zijdige kopie op de vijfde en zesde origineelpagina als achterkaft.</p>

1-zijdig kopiëren van 2-zijdige originelen

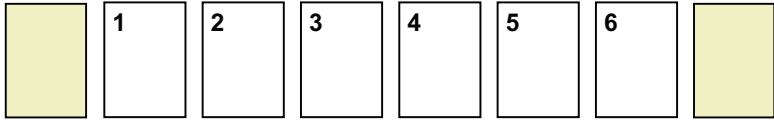
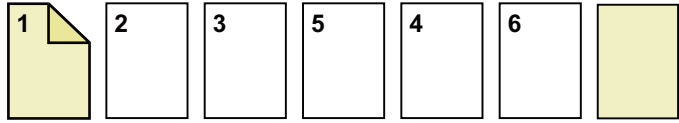
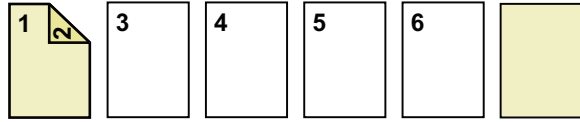
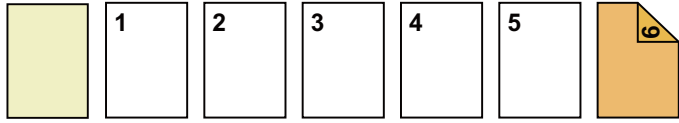
Instellingsvoorwaarden per kaft		Gemaakte kopieën
Vorkaft	Achterkaft	
Niet gekopieerd	Niet gekopieerd	 <p>Hiermee kunt u insteekvellen invoegen aan het begin en einde van kopieën.</p>
1-Zijdige kopie	Niet gekopieerd	 <p>Hiermee kunt u een 1-zijdige kopie maken met als vorkaft de eerste origineelpagina en een achterkaft aan het einde van kopieën.</p>
2-Zijdige kopie	Niet gekopieerd	 <p>Hiermee kunt u een 2-zijdige kopie maken met als vorkaft de eerste twee origineelpagina's en een achterkaft aan het einde van kopieën.</p>
Niet gekopieerd	1-Zijdige kopie	 <p>Hiermee kunt u een vorkaft invoegen aan het begin van kopieën en een 1-zijdige kopie maken als achterkaft op de zesde origineelpagina.</p>

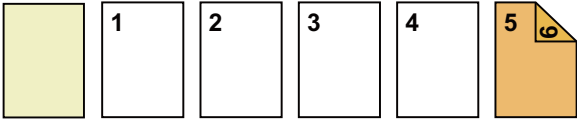
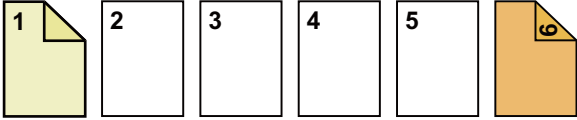
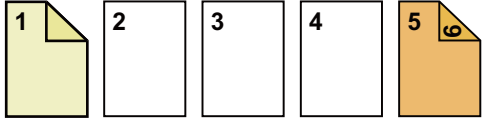
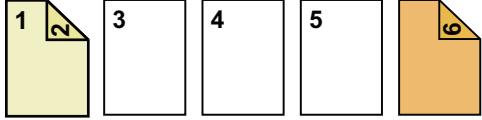
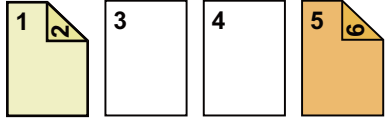

Instellingsvoorwaarden per kافت		Gemaakte kopieën
Vorkaft	Achterkافت	
Niet gekopieerd	2-Zijdige kopie	 <p>Hiermee kunt u een vorkافت invoegen aan het begin van kopieën en een 2-zijdige kopie maken als achterkافت op de vijfde of zesde origineelpagina.</p>
1-Zijdige kopie	1-Zijdige kopie	 <p>Hiermee kunt u een 1-zijdige kopie maken met als vorkافت de eerste origineelpagina en een 1-zijdige kopie met als achterkافت de zesde origineelpagina.</p>
1-Zijdige kopie	2-Zijdige kopie	 <p>Hiermee kunt u een 1-zijdige kopie maken met als vorkافت de eerste origineelpagina en een 2-zijdige kopie met als achterkافت de zesde origineelpagina.</p>
2-Zijdige kopie	1-Zijdige kopie	 <p>Hiermee kunt u een 2-zijdige kopie maken op de eerste en tweede origineelpagina als vorkافت en een 1-zijdige kopie op de zesde origineelpagina als achterkافت.</p>
2-Zijdige kopie	2-Zijdige kopie	 <p>Hiermee kunt u een 2-zijdige kopie maken op de eerste en tweede origineelpagina als vorkافت en een 2-zijdige kopie op de vijfde en zesde origineelpagina als achterkافت.</p>

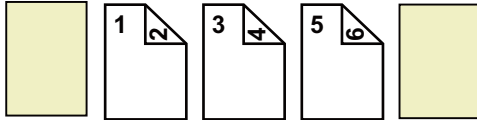
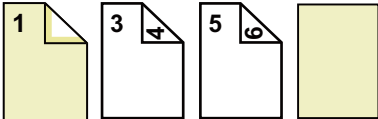
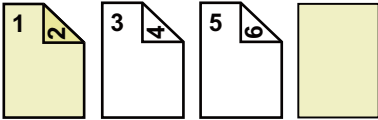
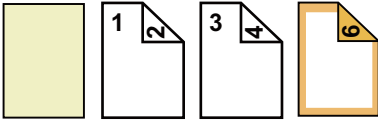
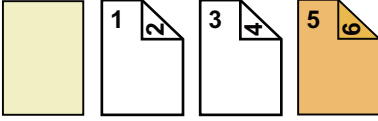
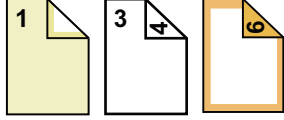
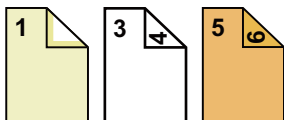

2-zijdig kopiëren van 2-zijdige originelen

Instellingsvoorwaarden per kافت		Gemaakte kopieën
Vorkافت	Achterkافت	
Niet gekopieerd	Niet gekopieerd	 <p>Hiermee kunt u insteekvellen invoegen aan het begin en einde van kopieën.</p>
1-Zijdige kopie	Niet gekopieerd	 <p>Hiermee kunt u een 1-zijdige kopie maken met als vorkافت de eerste origineelpagina en een achterkافت aan het einde van kopieën. *De tweede origineelpagina wordt niet gekopieerd.</p>
2-Zijdige kopie	Niet gekopieerd	 <p>Hiermee kunt u een 2-zijdige kopie maken met als vorkافت de eerste twee origineelpagina's en een achterkافت aan het einde van kopieën.</p>
Niet gekopieerd	1-Zijdige kopie	 <p>Hiermee kunt u een vorkافت invoegen aan het begin van kopieën en een 1-zijdige kopie maken als achterkافت op de zesde origineelpagina. * De vijfde origineelpagina wordt niet gekopieerd.</p>
Niet gekopieerd	2-Zijdige kopie	 <p>Hiermee kunt u een vorkافت invoegen aan het begin van kopieën en een 2-zijdige kopie maken als achterkافت op de vijfde of zesde origineelpagina.</p>
1-Zijdige kopie	1-Zijdige kopie	 <p>Hiermee kunt u een 1-zijdige kopie maken met als vorkافت de eerste origineelpagina en een 1-zijdige kopie met als achterkافت de zesde origineelpagina. De tweede en vijfde origineelpagina worden niet gekopieerd.</p>
1-Zijdige kopie	2-Zijdige kopie	 <p>Hiermee kunt u een 1-zijdige kopie maken met als vorkافت de eerste origineelpagina en een 2-zijdige kopie op de vijfde en zesde origineelpagina als achterkافت. * De tweede origineelpagina wordt niet gekopieerd.</p>

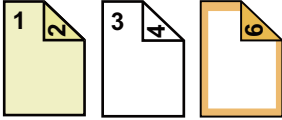

Instellingsvoorwaarden per kaft		Gemaakte kopieën
Vorkaft	Achterkaft	
2-Zijdige kopie	1-Zijdige kopie	 <p>Hiermee kunt u een 2-zijdige kopie maken op de eerste en tweede origineelpagina als voorkaft en een 1-zijdige kopie op de zesde origineelpagina als achterkaft. * De vijfde origineelpagina wordt niet gekopieerd.</p>
2-Zijdige kopie	2-Zijdige kopie	 <p>Hiermee kunt u een 2-zijdige kopie maken op de eerste en tweede origineelpagina als voorkaft en een 2-zijdige kopie op de vijfde en zesde origineelpagina als achterkaft.</p>



- Kaften/Insteekvellen kunnen niet worden geselecteerd in de eenvoudige modus.
- Laad de invoegvellen in de lade voordat u de functie Kaften/Insteekvellen gebruikt.
- Als u de functie Kaften/Insteekvellen selecteert, plaatst u de originelen in de documentinvoerlade, selecteert u de functie voor 1-zijdig of 2-zijdig kopiëren en selecteert u het aantal kopieën en eventuele andere kopieerinstellingen. Wanneer u klaar bent met het invoeren van deze instellingen, voert u de procedure uit voor het selecteren van kaften/insteekvellen.
- Er kan één vel worden ingevoegd vóór elke voor- of achterkaft.



- Wanneer u een 2-zijdige kopie maakt van een 2-zijdig origineel, kunt u geen invoegvel tussen de voorzijde en de achterzijde van een origineel voegen.
- Deze functie kan niet worden gebruikt in combinatie met de functie Zadelsteek.



1

Plaats het origineel in de documentinvoerlade van de automatische documentinvoereenheid.

[AUTOMATISCHE DOCUMENTINVOEREENHEID \(pagina 1-34\)](#)

2

Tik op de toets [Overige] en vervolgens op de toets [Kaften/ Insteekv].

3

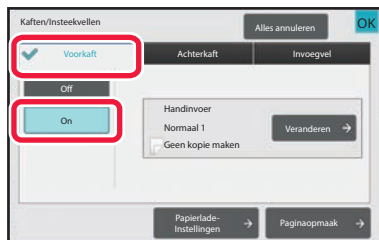

Tik op de toets [Voorkaft] en vervolgens op de toets [On].

Tik als u een achterkaft wilt invoegen, op het tabblad [Achterkaft] en vervolgens op de toets [On].

4

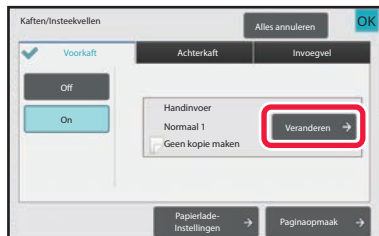

Tik op de toets [Veranderen].



5

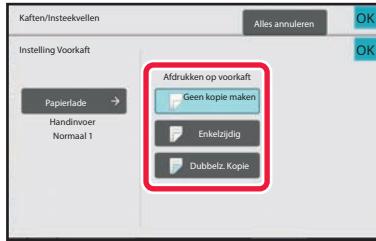

Configureer de kopieerinstelling van een voorkaftvel.

Als u enkel een kaft wilt invoegen, tikt u op de toets [Geen kopie maken].

Tik als u de toets [Dubbelz. Kopie] hebt geselecteerd, op de toets [Boek] of [Schrijfblok] voor de binding van de voorkaft. Wanneer u klaar bent met het invoeren van instellingen, tikt u op de toets [OK].



De kaftinvoerlade wijzigen:

Tik op de toets [Paper Tray Settings] om het lade-instellingenscherf te tonen. Tik in het lade-instellingenscherf op de toets [Papierlade] of [Voorkaft] of [Achterkaft].

Raadpleeg "[DE PAPIERLADE VOOR HET KOPIËREN SELECTEREN \(pagina 3-13\)](#)" voor meer informatie.



- Als u op de kaft wilt kopiëren, kunt u geen gebruikmaken van etikettenvellen, transparanten en tabpapier. U kunt tabpapier invoegen als u hierop niet kopieert.

• Invoegen van kaft annuleren:

Tik op de toets [Off].

• Om de instellingen van de voorkaft, achterkaft en het invoegvel gelijktijdig te wijzigen:

Tik op de toets [Alles annuleren].

• Alle instellingen annuleren:

Tik op de toets [CA].

6

Tik op de toets [Start] om het kopiëren te starten.



INVOEGVELLEN INVOEGEN IN KOPIEËN (KAFTEN/INSTEELVELLEN)

Met deze functie kunt u een vel op een specifieke pagina invoegen als invoegvel.
Er zijn twee typen invoegvellen. Invoegposities kunnen worden opgegeven.
Voeg zo nodig kaften in.



Raadpleeg "[KAFTEN INVOEGEN IN KOPIEËN \(KAFTEN/INSTEELVELLEN\) \(pagina 3-108\)](#)" bij het invoegen van voorbladen.

Voorbeeld: Vellen invoegen na pagina's 3 en 5

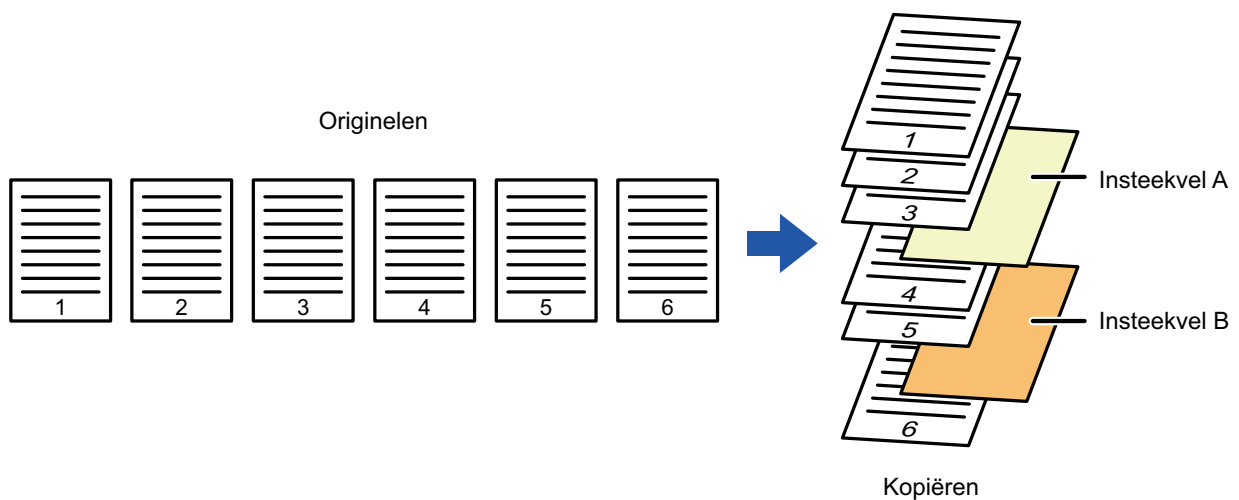



Voorbeelden van het invoegen van vellen

Hier ziet u de kopieerresultaten wanneer invoegvellen zijn ingevoegd in zes 1-zijdige origineelpagina's of drie 2-zijdige origineelpagina's in de twee kopieermodi zoals hieronder beschreven.

1-zijdig origineel kopiëren

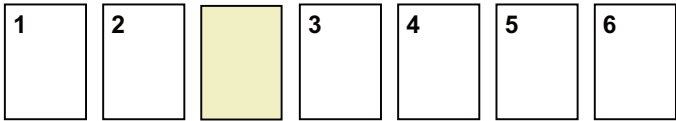
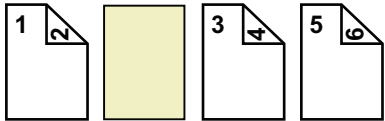
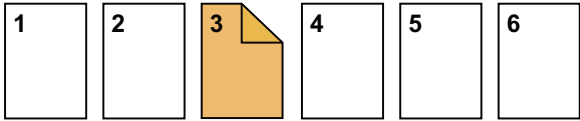
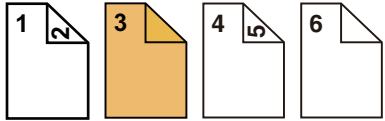
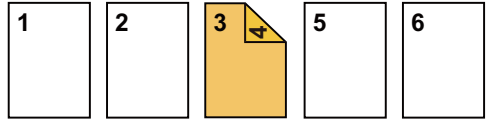
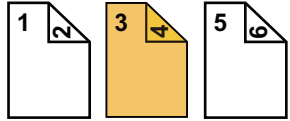
Kopieerinstellingen van invoegvel	Gemaakte kopieën	
	Voeg een invoegvel in met de 1-zijdige kopieermodus.	Voeg een invoegvel in met de 2-zijdige kopieermodus.
Niet gekopieerd	 <p>Hiermee kunt u een invoegvel invoegen tussen de tweede en derde pagina van kopieën.</p>	
1-Zijdige kopie	 <p>Hiermee kunt u een 1-zijdige kopie maken van de derde origineelpagina op een invoegvel.</p>	
2-Zijdige kopie	 <p>Hiermee kunt u een 2-zijdige kopie maken van de derde en vierde origineelpagina op een invoegvel.</p>	

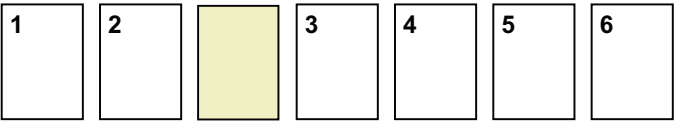
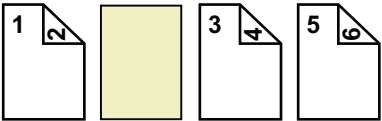
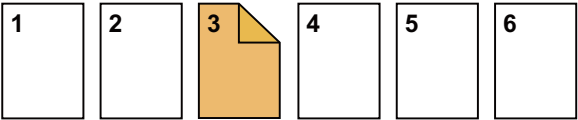
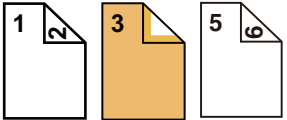
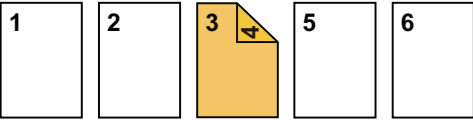
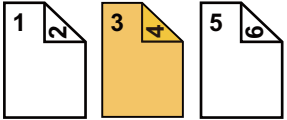

2-zijdig origineel kopiëren

Kopieerinstellingen van invoegvel	Gemaakte kopieën	
	Voeg een invoegvel in met de 1-zijdige kopieermodus.	Voeg een invoegvel in met de 2-zijdige kopieermodus.
Niet gekopieerd	 <p>Hiermee kunt u een invoegvel invoegen tussen de tweede en derde pagina van kopieën.</p>	 <p>* De vierde origineelpagina wordt niet gekopieerd.</p>
1-Zijdige kopie	 <p>Hiermee kunt u een 1-zijdige kopie maken van de derde origineelpagina op een invoegvel.</p>	 <p>* De vierde origineelpagina wordt niet gekopieerd.</p>
2-Zijdige kopie	 <p>Hiermee kunt u een 2-zijdige kopie maken van de derde en vierde origineelpagina op een invoegvel.</p>	 <p>* De vierde origineelpagina wordt niet gekopieerd.</p>



- Kaften/Insteekvellen kunnen niet worden geselecteerd in de eenvoudige modus.
- Laad de invoegvellen in de lade voordat u de functie Kaften/Insteekvellen gebruikt.
- Als u de functie Kaften/Insteekvellen selecteert, plaatst u de originelen in de documentinvoerlade, selecteert u de functie voor 1-zijdig of 2-zijdig kopiëren en selecteert u het aantal kopieën en eventuele andere kopieerinstellingen. Wanneer u klaar bent met het invoeren van deze instellingen, voert u de procedure uit voor het selecteren van kaften/insteekvellen.
- Het invoegvel moet hetzelfde formaat hebben als het kopieerformaat.
- U kunt maximaal 100 invoegvellen invoegen.



- De glasplaat is voor deze functie niet beschikbaar.
- Merk op dat het niet mogelijk is om twee invoegvellen in dezelfde pagina in te voegen.
- Wanneer u een 2-zijdige kopie maakt van een 2-zijdig origineel, kunt u geen invoegvel tussen de voorzijde en de achterzijde van een origineel voegen.
- Deze functie kan niet worden gebruikt in combinatie met de functie Zadelsteek.



1

Plaats het origineel in de documentinvoerlade van de automatische documentinvoereenheid.

[AUTOMATISCHE DOCUMENTINVOEREENHEID \(pagina 1-34\)](#)

2

Tik op de toets [Overige] en vervolgens op de toets [Kaften/ Insteekv].

3

Tik op het tabblad [Invoegvel].

4

Tik op de toets [Invoegtype A] en op de toets voor weergave van de pagina voor invoegbladen.

De instellingen voor Invoegtype B t/m invoegtype H zijn hetzelfde als de instellingen voor Invoegtype A.

5

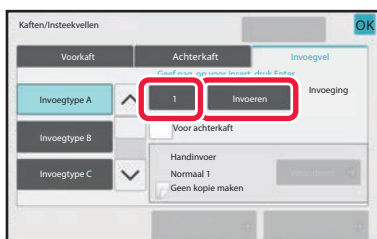

Voer met de cijfertoetsen het nummer in van de pagina waar u een invoegvel wilt invoegen en tik vervolgens op de toets [Invoeren].

Het totale aantal invoegvellen wordt weergegeven naast de toets [Invoeren]. Herhaal deze stappen voor het aantal invoegvellen.

Wanneer u klaar bent met het invoeren van instellingen, tikt u op de toets [OK].



- **Als u voor het invoegvel een onjuist paginanummer hebt ingevoerd:**

Tik op de toets [Paginaopmaak] en wijzig vervolgens het paginanummer.

[DE PAGINAOPMAAK VAN KAFTE EN INVOEGVELLEN CONTROLEREN, BEWERKEN EN WISSEN \(PAGINAOPMAAK\) \(pagina 3-122\)](#)

- **Invoegvellen annuleren:**

Tik op de toets [Alles annuleren].

6

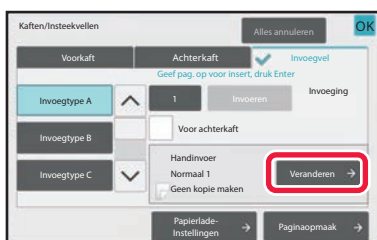

Tik op de toets [Veranderen].



7

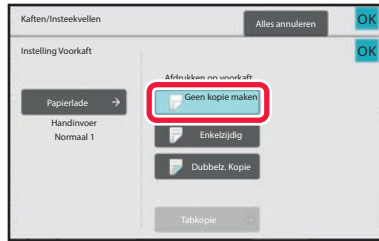

Als u alleen invoegvel A wilt invoegen, tikt u op de toets [Geen kopie maken].

Als u een kopie wilt maken op invoegvel A, tikt u op de toets [Enkelzijdig] of [Dubbelz. Kopie].

Tik als u de toets [Dubbelz. Kopie] hebt geselecteerd, op de toets [Boek] of [Schrijfblok] voor de binding van het invoegblad.

Wanneer u klaar bent met het invoeren van instellingen, tikt u op de toets [OK].



• Een invoegvel wijzigen:

Tik op de toets [Papierlade] en selecteer de lade met invoegvellen.

- Tik op op een tabpapier te kopiëren op de toets [Tabkopie].

[TABTEKSTEN OP TABPAPIER KOPIËREN \(TABKOPIE\) \(pagina 3-125\)](#)



- Als u op beide zijden van een invoegvel wilt kopiëren, kunt u geen gebruik maken van etikettenvellen, transparanten en tabpapier als invoegvel. U kunt tabpapier invoegen als u hierop niet kopieert.

• Alle instellingen annuleren:

Tik op de toets [CA].

8

Tik op de toets [Start] om het kopiëren te starten.



DE PAGINAOPMAAK VAN KAFTEN EN INVOEGVELLEN CONTROLEREN, BEWERKEN EN WISSEN (PAGINAOPMAAK)



Het bewerken van geregistreerde kaften en invoegvellen verschilt, zoals u hieronder kunt zien.

- Voor de "Omslagvel" kunt u instellingen wijzigen zoals papiertype, kopiëren/niet kopiëren, 1-zijdig en 2-zijdig kopiëren.
- Voor "Plaats blad" kunt u alleen het paginanummer wijzigen waar u een invoegvel wilt invoegen.

1

Tik op de toets [Overige] en vervolgens op de toets [Kaften/ Insteekv].

2

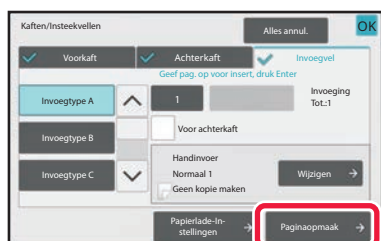

Tik op de toets [Paginaopmaak].



Als de instellingen voor kaften of invoegvellen niet zijn geconfigureerd, is de toets [Paginaopmaak] uitgeschakeld.

3

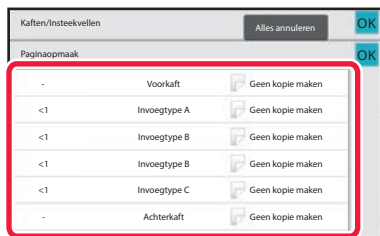

Controleer de paginaopmaak.

Als u deze opdracht wilt sluiten nadat u de paginaopmaak hebt gecontroleerd, tikt u op de toets [OK].

Als u wilt bewerken of wissen, tikt u op de betreffende toets.

Als u wilt wissen, tikt u op de toets [Wissen].

Als u wilt bewerken, tikt u op de toets [Wijzigen].

Als u achtereenvolgende invoeging van verschillende typen insteekvellen instelt op dezelfde pagina, kunt u in het actiescherm op [Volgorde van Insteekvellen Vervangen] tikken om de volgorde te wijzigen.

4

Wijzig de instellingen voor kaften of invoegvellen.

U kunt de kopieermodus wijzigen voor de kافت.

U kunt het paginanummer wijzigen waar u een invoegvel wilt invoegen.

Wanneer u klaar bent met het invoeren van instellingen, tikt u op de toets [OK].



INVOEGVELLEN INVOEGEN TUSSEN TRANSPARANTEN (TRANSPARANT-INSTEKVELLEN)

Wanneer u kopieert op transparanten, blijven de vellen door statische elektriciteit mogelijk aan elkaar plakken. Met de functie voor transparant-insteekvellen wordt automatisch een vel papier ingevoegd tussen elk vel transparant, zodat de vellen makkelijker te hanteren zijn.

U kunt ook op invoegvellen kopiëren.

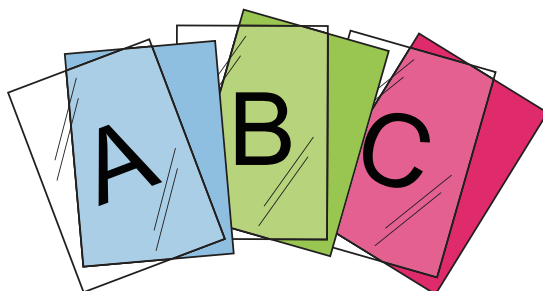

- Transparanten kunnen niet worden geselecteerd in de eenvoudige modus.
- Bij 2-zijdig kopiëren, kan alleen de modus "2-Zijdig→1-Zijdig" worden gebruikt.



- In deze modus kunt u het aantal kopieën niet selecteren.
- Transparanten moeten in de doorvoerlade worden geladen.

1

Plaats de transparanten met de voorzijde omlaag in de doorvoerlade en laad de transparantvellen.

Configureer de doorvoerlade-instellingen na het laden van de transparanten.

[KOPIEËN MAKEN MET DE DOORVOERLADE \(pagina 3-33\)](#)

2

Plaats het origineel.

Plaats het origineel in de documentinvoerlade van de automatische documentinvoereenheid of op de glasplaat.

[AUTOMATISCHE DOCUMENTINVOEREENHEID \(pagina 1-34\)](#)

[GLASPLAAT \(pagina 1-40\)](#)

3

Tik op de toets [Overige] en vervolgens op de toets [Transparant-Insteekvellen].



4



Tik op de toets [On].

Als u een kopie wilt maken op invoegvellen, tikt u op het selectievakje [Kopie ook op insteekvellen maken] om dit in te stellen op .

Wanneer u klaar bent met het invoeren van instellingen, tikt u op de toets [OK].



- **De instelling voor transparant-insteekvellen annuleren:**

Tik op de toets [Off].

- **Alle instellingen annuleren:**

Tik op de toets [CA].

5

Tik op de toets [Start] om het kopiëren te starten.



FUNCTIES VOOR SPECIFIEK GEBRUIK

TABTEKSTEN OP TABPAPIER KOPIËREN (TABKOPIE)

Laad een vel tabpapier in de doorvoerlade en maak een kopie op een tab.

Bereid originelen voor tabteksten voor die passen bij de tabposities.

De afbeelding wordt verplaatst met de breedte van de tab.

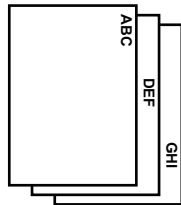

Bereid originelen voor die passen bij de tabposities.

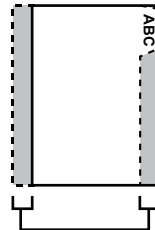

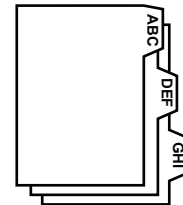

Bereid originelen voor die passen bij de tabposities.

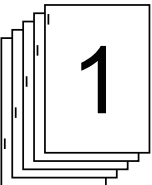

Relatie tussen de originelen en het tabpapier

Tab kopiëren met links inbinden

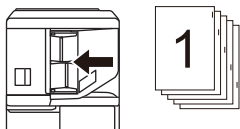
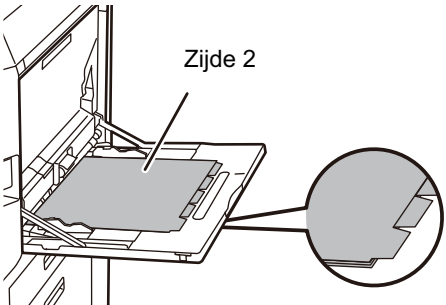
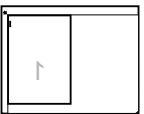
Originelen	De originelen plaatsen	Tabpapier laden
<p>Originelen</p>  <p>Definitieve afbeelding</p> 	<p>Documentinvoerlade</p>  <p>Plaats de originelen zo dat zijde zonder tabtekst als eerste wordt ingevoerd.</p>	<p>Zijde 2</p> 
	<p>Glasplaat</p>  <p>Plaats zo dat de zijde met de tabtekst links is.</p>	<p>Plaats het tabpapier zo dat de tab op het eerste vel naar u toe gericht is.</p>

Tab kopiëren met rechts inbinden

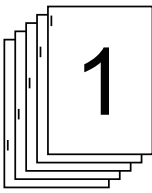
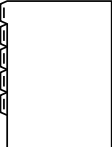
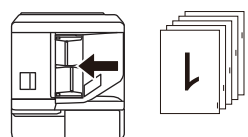
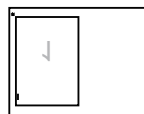
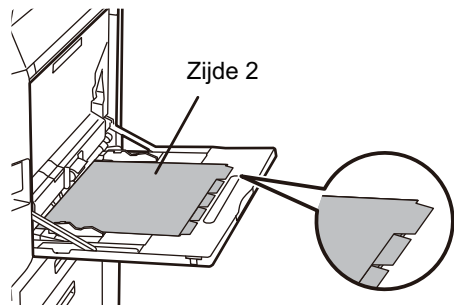

Originelen	De originelen plaatsen	Tabpapier laden
<p>Originelen</p>  <p>Definitieve afbeelding</p> 	<p>Documentinvoerlade</p>  <p>Plaats de originelen zo dat zijde zonder tabtekst als eerste wordt ingevoerd.</p> <p>Glasplaat</p>  <p>Plaats zo dat de zijde met de tabtekst links is.</p>	 <p>Zijde 2</p> <p>Plaats het tabpapier zo dat de tab op het eerste vel van u afgericht is.</p>



- Tabkopie kan niet worden geselecteerd in de eenvoudige modus.
- Tabkopie moet worden opgegeven voordat het origineel wordt gescand.

1

Tik op de toets [Overige] en op de toets [Tabkopie].

2

Tik op de toets [On].

3

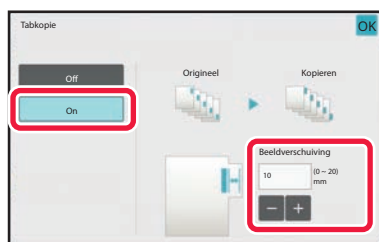

Stel een breedte in voor de afbeeldingsverschuiving (tabbreedte).

- Tik op de getalsweergave die de breedte voor de afbeeldingsverschuiving weergeeft en voer een breedte in met de cijfertoetsen.
- Wanneer u klaar bent met het invoeren van de instellingen, tikt u achtereenvolgens op de toetsen [OK] en [Vorige].



De instelling voor tabkopie annuleren:
Tik op de toets [Off].



4

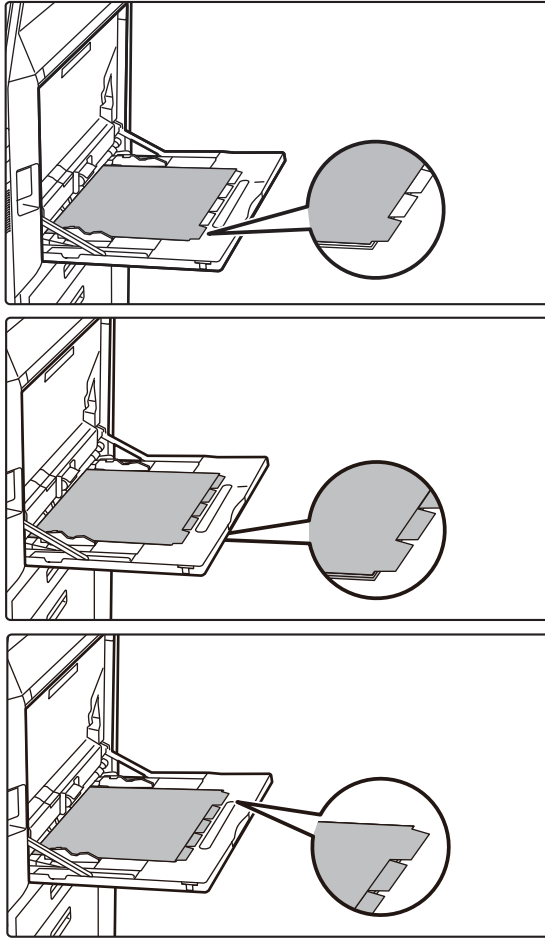

Laad het tabpapier.

Als u de doorvoerlade gebruikt, plaatst u het papier met de afdrukszijde omlaag.

Plaats het papier zo dat de zijde met de tab het laatst wordt ingevoerd in het apparaat.

Configureer nadat u tabpapier in de doorvoerlade hebt geladen, de instellingen van de doorvoerlade zoals wordt beschreven in "[KOPIEËN MAKEN MET DE DOORVOERLADE \(pagina 3-33\)](#)".

Tab kopiëren met links inbinden

Plaats het tabpapier met de zijde 2 naar boven, en zodat de tab op het eerste vel naar u toe gericht is.

Tab kopiëren met rechts inbinden

Plaats het tabpapier met de zijde 2 naar boven, en zodat de tab op het eerste vel weg van u gericht is.



De breedte van het tabpapier kan zo breed zijn als de breedte van A4 (210 mm) plus 20 mm (of 8-1/2" x 11" papier (8-1/2") plus 5/8").

5

Plaats het origineel en tik op de toets [Voorbeeldweergave].

Plaats het origineel in de documentinvoerlade van de automatische documentinvoereenheid of op de glasplaat.

[AUTOMATISCHE DOCUMENTINVOEREENHEID \(pagina 1-34\)](#)

[GLASPLAAT \(pagina 1-40\)](#)



Alle instellingen annuleren:

Tik op de toets [CA].

6

Tik op de toets [Start] om het kopiëren te starten.



EEN POSTERFORMAATKOPIE MAKEN (VERGROTING OVER MEERDERE PAGINA'S)

Met deze functie kopieert u een vergrote originele afbeelding over meerdere vellen.

Een origineel met formaat A4 (8-1/2" x 11") kan bijvoorbeeld vergroot worden op 8 vellen van A3 (11" x 17")-papier.

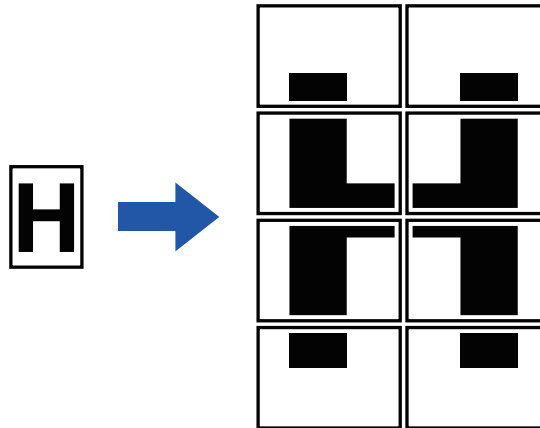

- Vergroten over meerdere pagina's kan niet worden geselecteerd in de eenvoudige modus.
- U moet Vergrot. over meerdere pag. selecteren voordat u het origineel scant.
- Plaats een origineel op de glasplaat.
- Als Vergrot. over meerdere pag. is geselecteerd, wordt de afdrukstand gewijzigd in verticaal.
- Overlapping bij delen van de afbeelding
 - Elke kopie heeft een kantlijn.
 - Gebieden voor overlapping van de kopieën worden aan de voor- en achterrand van elke kopie gemaakt.
- Het papierformaat, het aantal vellen dat nodig is voor de vergrote afbeelding en de factor worden automatisch geselecteerd op basis van het geselecteerde origineelformaat en het vergrotingsformaat. (Het papierformaat en de factor kunnen niet handmatig worden geselecteerd.)

1

Tik op de toets [Overige] en op de toets [Vergrot. over meerdere pag.].

2

Selecteer het tabblad [AB] of [Inch] voor het juiste origineelformaat voor een kopie van posterformaat en tik op de toets die overeenkomt met het origineelformaat.

Als u op de toets voor het origineelformaat tikt, worden de toetsen getoond met de beschikbare vergrotingsformaten, kopiepapierformaten en het aantal vellen.



3

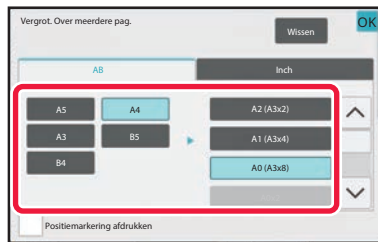

Tik op de toets voor het formaat waarnaar u het origineel wilt vergroten.

De afdrukstand wordt getoond.

Wanneer u klaar bent met het invoeren van instellingen, tikt u op de toets [OK].



Als u de kopieafbeelding en kantlijn afdruckt, stelt u het selectievakje [Posiemarkering afdrukken] in op .



• **De instelling voor vergroting over meerdere pagina's annuleren:**

Tik op de toets [Wissen].

Zelfs als de instelling voor vergroting over meerdere pagina's is geannuleerd, blijft de automatisch geselecteerde factor behouden.

• **De kopieerfactor terugzetten naar 100%:**

Tik op de toets [Copy Ratio] in het basisscherm om het kopieerfactormenu weer te geven en tik vervolgens op de toets [100%].

4

Plaats het origineel op de glasplaat volgens de afdrukstand die in het scherm wordt getoond.

5

Tik op de toets [Start] om het kopiëren te starten.



MET SPIEGELBEELD KOPIËREN (SPIEGELBEELD)

Met deze functie maakt u kopieën door het origineel om te keren tot spiegelbeeld.

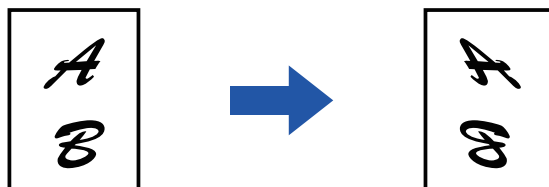

- Spiegelbeeld kan niet worden geselecteerd in de eenvoudige modus.
- Geef Spiegelbeeld op voordat u een origineel scant.

1

Tik op de toets [Overige] en op de toets [Spiegel Beeld].

Op het pictogram verschijnt een vinkje.

Wanneer u klaar bent met het invoeren van instellingen, tikt u op de toets [OK].



De spiegelbeeldinstelling annuleren:

Tik op de toets [Spiegel Beeld] om de instelling uit te schakelen.

2

Plaats het origineel.

Plaats het origineel in de documentinvoerlade van de automatische documentinvoereenheid of op de glasplaat.

[AUTOMATISCHE DOCUMENTINVOERENHEID \(pagina 1-34\)](#)

[GLASPLAAT \(pagina 1-40\)](#)

3

Tik op de toets [Start] om het kopiëren te starten.



FUNCTIES VOOR HET AANPASSEN VAN DE UITVOER EN DICHTHEID

ZWART EN WIT OMKEREN IN EEN KOPIE (Z/W OMGEKEERD)

Deze functie wordt gebruikt om zwart en wit om te keren in een kopie, zodat u een negatief krijgt.

Wanneer u originelen met veel zwart kopieert (hetgeen veel toner vereist), kunt u kopiëren met Z/W Omgekeerd en zo toner besparen.

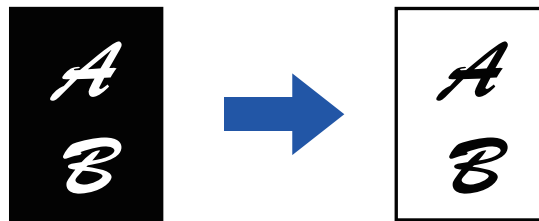

- Z/W Omgekeerd kan niet worden geselecteerd in de eenvoudige modus.
- Z/W Omgekeerd moet worden opgegeven voordat het origineel wordt gescand.
- Wanneer deze functie wordt geselecteerd, verandert de instelling "Type belichting/origineel" voor aanpassing van de belichting automatisch in "Tekst".
- Deze functie is niet beschikbaar in sommige landen en regio's.

1

Tik op de toets [Overige] en op de toets [Z/W negatief].

Op het pictogram verschijnt een vinkje.

Wanneer u klaar bent met het invoeren van de instellingen, tikt u op de toets [Vorige].



Z/W Omgekeerd annuleren:

Tik op de toets [Z/W negatief] om de instelling uit te schakelen.

2

Plaats het origineel.

Plaats het origineel in de documentinvoerlade van de automatische documentinvoereenheid of op de glasplaat.

[AUTOMATISCHE DOCUMENTINVOEREENHEID \(pagina 1-34\)](#)

[GLASPLAAT \(pagina 1-40\)](#)



Alle instellingen annuleren:

Tik op de toets [CA].

3

Tik op de toets [Start] om het kopiëren te starten.



EENVOUDIG AANPASSEN VAN DE AFBEELDINGSKWALITEIT (SNELLE AANPASSING AFBEELDINGSKWALITEIT)

U kunt de omtrek van afbeeldingen en tekst eenvoudig aanpassen.



- Snelle Aanpassing Afbeeldingskwaliteit kan niet worden geselecteerd in de eenvoudige modus.
- U moet Snelle Aanpassing Afbeeldingskwaliteit selecteren voordat u het origineel scant.

1

Tik op de toets [Overige] en op de toets [Snelle Aanpassing Afbeeldingskwaliteit].

2

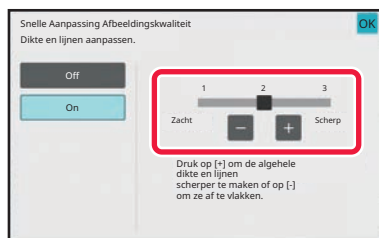

Tik op **- +** of verplaats de schuifregelaar om de beeldkwaliteit aan te passen.

Wanneer u klaar bent met het invoeren van instellingen, tikt u op de toets [OK].



De instelling voor snelle aanpassing afbeeldingskwaliteit annuleren:
Tik op de toets [Off].

3

Plaats het origineel.

Plaats het origineel in de documentinvoerlade van de automatische documentinvoereenheid of op de glasplaat.
[AUTOMATISCHE DOCUMENTINVOEREENHEID \(pagina 1-34\)](#)
[GLASPLAAT \(pagina 1-40\)](#)



Alle instellingen annuleren:
Tik op de toets [CA].

4

Tik op de toets [Start] om het kopiëren te starten.



DE SCHERPTE VAN EEN AFBEELDING AANPASSEN (SCHERPTE)

Met deze functie past u de scherpte aan voor een scherpere of zachtere afbeelding.

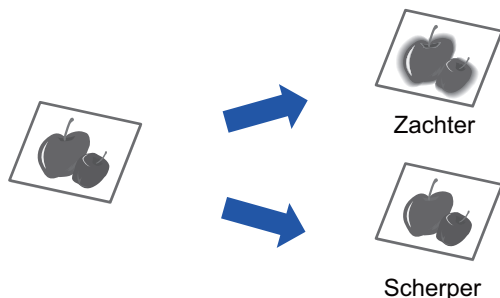

- Scherpste kan niet worden geselecteerd in de eenvoudige modus.
- De scherpte moet worden opgegeven voordat het origineel wordt gescand.

1

Tik op de toets [Overige] en op de toets [Scherpte].

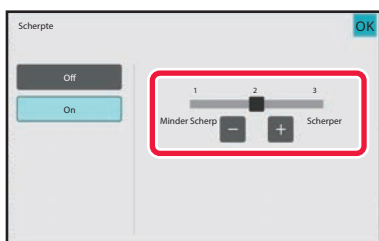
2

Tik op de toets **- +** of schuif met de schuifbalk om de scherpte aan te passen.

Selecteer [Scherper] voor scherpere omtrekken of [Minder Scherp] voor zachtere omtrekken.

Wanneer u klaar bent met het invoeren van instellingen, tikt u op de toets [OK].



De instelling voor scherpte annuleren:
Tik op de toets [Off].

3

Plaats het origineel.

Plaats het origineel in de documentinvoerlade van de automatische documentinvoereenheid of op de glasplaat.
[AUTOMATISCHE DOCUMENTINVOEREENHEID \(pagina 1-34\)](#)
[GLASPLAAT \(pagina 1-40\)](#)



Alle instellingen annuleren:
Tik op de toets [CA].

4

Tik op de toets [Start] om het kopiëren te starten.



HET GEBIED VOOR AANPASSING VAN DE DICHTHEID VOOR KOPIEËN (GRIJSBALANS)

U kunt de toon en dichtheid van kopieën aanpassen.

De dichtheid is verdeeld over drie bereiken en u kunt de dichtheid van elk bereik instellen.

Indien nodig kunt u ook alle drie de densiteitbereiken tegelijkertijd aanpassen.

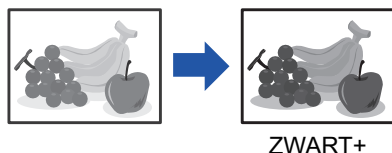

- Grijsbalans kan niet worden geselecteerd in de eenvoudige modus.
- De grijsbalans moet worden opgegeven voordat het origineel wordt gescand.

1

Tik op de toets [Overige] en op de toets [Grijs balans].

2

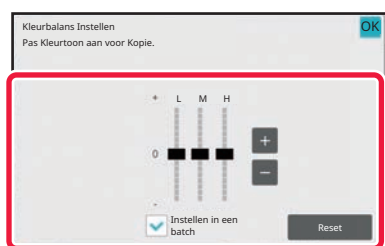

Tik op de toets **- +** of schuif met de schuifregelaar om de grijsbalans aan te passen.

- Zet het selectievakje [Instellen in een batch] op om elk bereik aan te passen.
- Tik om een schuifbalk afzonderlijk aan te passen met de toetsen **- +**, op de schuifbalk die u wilt aanpassen en tik op de toetsen **- +**.
- Wanneer u klaar bent met het invoeren van instellingen, tikt u op de toets [OK].



De grijsbalans van het huidige tabblad terugzetten op de standaard balans:

Tik op de toets [Reset].

De standaardwaarden voor kleurbalans van alle gradaties die worden aangepast, worden hersteld.

3

Plaats het origineel.

Plaats het origineel in de documentinvoerlade van de automatische documentinvoereenheid of op de glasplaat.

[AUTOMATISCHE DOCUMENTINVOEREENHEID \(pagina 1-34\)](#)

[GLASPLAAT \(pagina 1-40\)](#)

4

Tik op de toets [Start] om het kopiëren te starten.



HANDIGE KOPIEERFUNCTIES

TUSSENOPDRACHT

Met deze functie onderbreekt u een opdracht in uitvoering en drukt u het origineel dat is opgegeven als tussenopdracht met voorrang af.

Wanneer u dringend een kopie moet maken terwijl een lange kopiessessie of andere opdracht wordt uitgevoerd, kunt u de functie voor een tussenopdracht gebruiken.



- De toets [Onderbreken] wordt niet weergegeven wanneer een origineel wordt gescand.
- Afhankelijk van de instellingen van de opdracht in uitvoering, wordt de toets [Onderbreken] mogelijk niet weergegeven.
- Tussenopdracht kan niet worden gebruikt in combinatie met de volgende functies: Opdracht Samenstel., Tandemkopie, Boekkopie, Kaart Formaat, Vergrot. Over meerdere pag., Aantal originelen, Proefkopie, Voorbeeldinstelling en Boek splitsen.
- Als u de glasplaat gebruikt voor tussenopdracht, kunt u de functie boekje, omslagen/insteekbladen of de instelling N-Up niet selecteren.
Als u een van deze functies nodig hebt, moet u de automatische documentinvoer gebruiken.

1

Tik op de toets [Onderbreken].

Het modusscherm voor Onderbreken wordt weergegeven.



Als gebruikersauthenticatie is opgegeven:

Tik op de toets [Onderbreken] om het scherm gebruikersauthenticatie weer te geven. Voer de loginnaam en het wachtwoord in om gebruikersauthenticatie uit te voeren.

2

Plaats het origineel.

Plaats het origineel in de documentinvoerlade van de automatische documentinvoereenheid of op de glasplaat.

[AUTOMATISCHE DOCUMENTINVOEREENHEID \(pagina 1-34\)](#)

[GLASPLAAT \(pagina 1-40\)](#)

3

Configureer de kopieerinstellingen.



Tik op de toets [Annuleren] om de tussenopdracht te annuleren.

4

Tik op de toets [Start] om de tussenopdracht te starten.

De onderbroken opdracht zal worden hervat zodra de tussenopdracht is voltooid.



In de functie voor een tussenopdracht wordt geen afdrukvoorbeeld van het gescande origineel weergegeven.



GEGEVENS VERZENDEN TIJDENS HET KOPIËREN

Met deze functie kunt u tijdens het kopiëren een fax verzenden, een e-mail met een afbeelding als bijlage verzenden of gegevens in de netwerkmap opslaan.



U moet de bestemming vooraf in het adresboek opslaan.

[ADRESSEN OPSLAAN VIA DIRECTE INVOER \(pagina 6-20\)](#)

De fax- en beeldoverdracht begint na het kopiëren en voor de overdracht worden dezelfde instellingen gebruikt als voor de kopie.

Sommige functies kunnen echter niet dezelfde resultaten bieden als de kopie.

1

Tik op de toets [Details] om naar de normale modus te gaan.

[EENVOUDIGE MODUS \(pagina 3-3\)](#)

2

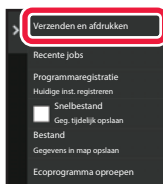

Tik in het actiescherm op [Verzenden en afdrukken].

3

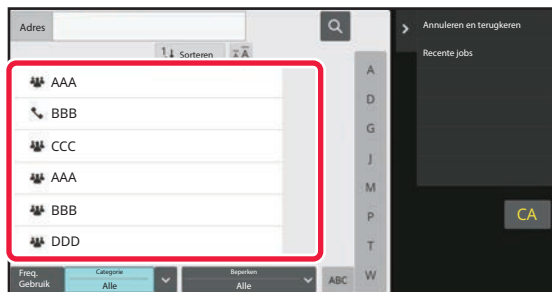

Selecteer een ontvanger in het adresboek.

["CONTACTEN" OF "GROEP" KIEZEN \(pagina 6-17\)](#)

Nadat u de ontvanger hebt geselecteerd, tikt u op de toets [Adres invoeren].



- U kunt het aanraaktoetsenbord niet gebruiken om een adres in te voeren. Als u de ontvanger niet kunt vinden in het adresboek, voert u het adres in het adresboek in.
- Een internetfaxadres kan niet worden geselecteerd.

4

Plaats het origineel.

Plaats het origineel in de documentinvoerlade van de automatische documentinvoereenheid of op de glasplaat.

[AUTOMATISCHE DOCUMENTINVOEREENHEID \(pagina 1-34\)](#)

[GLASPLAAT \(pagina 1-40\)](#)



5

Stel elke kopieerinstelling naar wens in.

Deze kopieerinstellingen worden gebruikt voor faxverzending. Afhankelijk van de functie zijn enkele instellingen mogelijk niet beschikbaar.



U kunt een voorbeeld van het gescande origineel bekijken door op de toets [Voorbeeld weergave] te tikken.

6

Tik op de toets [Start] om het kopiëren te starten.

Na het kopiëren begint het verzenden.



Na het kopiëren kunt u niet meer vóór het verzenden de instellingen controleren.

KOPIEEROPDRACHTEN

Wanneer u op de opdrachtstatusweergave tikt, worden de opdrachten in een lijst weergegeven. U kunt de status van een kopieeropdracht controleren door op het tabblad [Afdrukken] te tikken.

Raadpleeg "[OPDRACHTEN STOPPEN/VERWIJDEREN, MET PRIORITEIT VERWERKEN EN DE STATUS CONTROLEREN \(pagina 2-60\)](#)" als u opdrachten wilt stoppen, wissen of met prioriteit wilt verwerken.

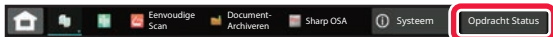



PROGRAMMA'S

Programma's worden ingesteld in het basisscherm van de normale modus.

[EENVOUDIGE MODUS \(pagina 3-3\)](#)



Programma's kunnen niet worden opgeslagen in de eenvoudige modus.

EEN PROGRAMMA OPSLAAN

Met deze functie worden kopieerinstellingen gezamenlijk opgeslagen als één programma. Het opgeslagen programma kan eenvoudig worden opgeroepen.

Raadpleeg "[EEN PROGRAMMA OPROEPEN \(pagina 3-141\)](#)" voor informatie over het oproepen van een programma. Stel dat u CAD-tekeningen van formaat A3 (11" x 17") eenmaal per maand voor het archief kopieert met de volgende instellingen:

- De CAD-tekeningen op A3-formaat (11" x 17") worden verkleind tot A4 (8-1/2" x 11").
- Als u het papierverbruik wilt halveren, kopieert u 2-zijdig.
- Kantlijnverschuiving wordt gebruikt om te zorgen dat er een kantlijn is om te perforeren voor archivering.

CAD-tekeningen in A3 (11" x 17")
formaat

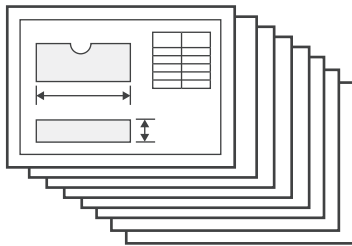

Kopiëren

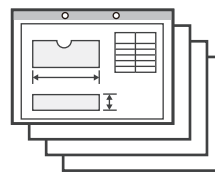



Wanneer geen werkprogramma is opgeslagen	Wanneer een werkprogramma is opgeslagen
<p>Stel een verkleining van A3 (11" x 17") naar A4 (8-1/2" x 11") in</p> <p>↓</p> <p>Wijzig de belichtingsinstelling.</p> <p>↓</p> <p>Stel 2-zijdig kopiëren in.</p> <p>↓</p> <p>Stel kantlijnen in.</p> <p>↓</p> <p>Stel perforatie-instellingen in.</p> <p>↓</p> <p>Tik op de toets [Start].</p>	<p>Roep het opgeslagen programma op.</p> <p>↓</p> <p>Tik op de toets [Start].</p>
<p>Het kost elke maand veel tijd om de tekeningen te kopiëren, omdat de bovenstaande instellingen moeten worden geselecteerd.</p> <p>Bovendien maakt u soms fouten bij het selecteren van de instellingen en moet u opnieuw kopiëren.</p>	<p>De instellingen worden opgeslagen in een programma, zodat ze met één toetsdruk kunnen worden geselecteerd. Dit is eenvoudig en kost geen tijd.</p> <p>Bovendien worden alle instellingen opgeslagen, zodat u geen fouten maakt en niet opnieuw hoeft te kopiëren vanwege verkeerde instellingen.</p>



- Er kunnen 48 programma's worden opgeslagen.
- De programma-instellingen blijven geregistreerd, ook wanneer de hoofdschakelaar is uitgeschakeld.
- Een programma kan ook als sneltoets worden opgeslagen in een beginscherm of favoriet. Zo kunt u het programma snel oproepen.

1

Geef de kopieerfunctie op die u wilt opslaan.



Geef in het basisscherm [Programmaregistratie] weer in het actiepaneel.

2

Tik in het actiescherm op [Programmaregistratie].



3

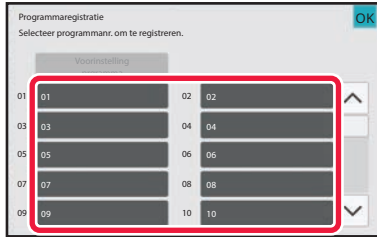

Tik op een ongebruikte toets.

Een toets met een opgeslagen programma wordt in kleur weergegeven.
Tik op een toets waaronder geen programma is opgeslagen.



Als u geen naam instelt voor het programma, wordt er automatisch een serienummer toegewezen als naam.

4

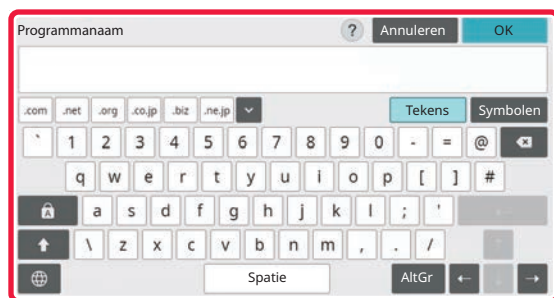

Stel een naam in voor het programma en tik op de toets [OK].

Er wordt een melding van voltooiing van de registratie weergegeven.

5

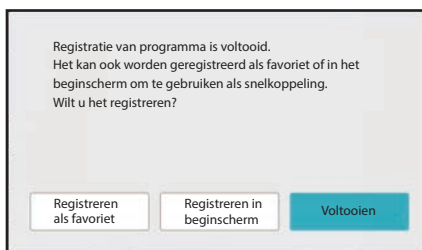

Selecteer of het programma wordt toegevoegd aan het beginscherm of de favorieten.

Als u afdrukinstellingen wilt opgeven, kunt u de gewenste instelling selecteren uit voorkeurttekst of het softwaretoetsenbord gebruiken. U kunt ook het serienummer en de accountopdracht-ID afdrukken.
Tik als de instellingen voltooid zijn, achtereenvolgens op de toetsen OK en [Vorige].



- Als gebruikersauthenticatie is ingeschakeld, wordt een sneltoets van het programma op het beginscherm of in de favorieten van de gebruiker geregistreerd.
- Als gebruikersauthenticatie is uitgeschakeld, wordt het scherm voor invoer van het beheerderswachtwoord getoond. Wanneer het beheerderswachtwoord is ingevoerd, wordt de registratie voltooid.
- Het aantal kopieën kunt u niet opslaan.



EEN PROGRAMMA OPROEPEN

1

Tik in het actiescherm op [Programma oproepen].

2

Tik op de toets voor het programma dat u wilt oproepen.



U kunt op [Registreren in favorieten] of [Registreren in beginscherm] tikken in het actiepaneel om een sneltoets te registreren voor het geselecteerde programma in de favorieten of het beginscherm.

EEN PROGRAMMA VERWIJDEREN EN DE NAAM VAN EEN PROGRAMMA WIJZIGEN

In dit gedeelte wordt uitgelegd hoe u de kopieerinstellingen in een programma kunt verwijderen en de naam van het programma kunt wijzigen.



Een programma dat al is opgeslagen, kan niet worden verwijderd.

Een programma verwijderen

1

Tik in het actiescherm op [Programma oproepen].

2

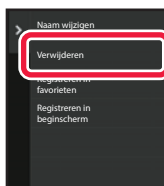

Tik in het actiescherm op [Verwijderen].

3

Tik op de toets van het programma dat u wilt verwijderen en tik vervolgens op de toets [Verwijderen].



De naam van een programma wijzigen

1

Tik in het actiescherm op [Programma oproepen].

2

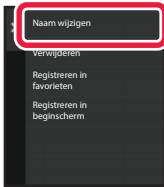

Tik in het actiescherm op [Naam wijzigen].

3

Tik op de toets van het gewenste programma en wijzig de naam van het programma. Tik vervolgens op de toets [OK].

Wanneer u klaar bent met het invoeren van instellingen, tikt u op de toets [OK].



PRINTER

PRINTERFUNCTIE VAN HET APPARAAT

PRINTERFUNCTIE	4-3
WINDOWS-OMGEVING	4-3
macOS-omgeving	4-3

AFDRUKKEN IN EEN WINDOWS-OMGEVING

BASISPROCEDURE VOOR AFDRUKKEN	4-4
HET SCHERM INSTELLINGEN VAN DE PRINTERDRIVER / HELP RAADPLEGEN	4-6
PAPIER SELECTEREN	4-7
OP ENVELOPPEN AFDRUKKEN	4-8
AFDRUKKEN ALS DE FUNCTIE GEBRUIKERSAUTHENTICATIE IS INGESCHAKELD ..	4-9
VEELGEBRUIKTE FUNCTIES	4-11
INSTELLINGEN OPSLAAN TIJDENS HET AFDRUKKEN ..	4-11
OPGESLAGEN INSTELLINGEN GEBRUIKEN	4-12
DE STANDAARDINSTELLINGEN VAN DE PRINTERDRIVER WIJZIGEN	4-13
FAVORIETE INSTELLINGEN TUSSEN SERVER EN CLIENT DELEN	4-14

AFDRUKKEN IN EEN macOS-OMGEVING

BASISPROCEDURE VOOR AFDRUKKEN	4-16
PAPIER SELECTEREN	4-18
OP ENVELOPPEN AFDRUKKEN	4-19
AFDRUKKEN ALS DE FUNCTIE GEBRUIKERSAUTHENTICATIE IS INGESCHAKELD ..	4-20

VEELGEBRUIKTE FUNCTIES

RESOLUTIE SELECTEREN	4-22
2-ZIJDIG AFDRUKKEN	4-23
HET AFDRUKBEELD AANPASSEN AAN HET PAPIER	4-25
MEERDERE PAGINA'S OP ÉÉN PAGINA AFDRUKKEN	4-27
LEGE PAGINA'S OVERSLAAN TIJDENS HET AFDRUKKEN	4-29
AFDRUKKEN NIETEN/PERFORATIES MAKEN IN UITVOER	4-30
NIETFUNCTIE	4-30
PERFORATIEFUNCTIE	4-31

HANDIGE PRINTERFUNCTIES

HANDIGE FUNCTIES VOOR HET MAKEN VAN FOLDERS EN POSTERS	4-34
EEN INBINDKOPIE MAKEN (BOEKJE/ZADELSTEEL)	4-34
AFDRUKKEN MET INSTELLING VOOR KANTLIJNVERSCHUIVING (KANTLIJN)	4-36
EEN GROTE POSTER MAKEN (POSTER AFDRUKKEN) ..	4-38

FUNCTIES VOOR HET AANPASSEN VAN HET FORMAAT EN DE RICHTING VAN DE AFBEELDING 4-39 |

DE AFDRUKPOSITIE OP ONEVEN EN EVEN PAGINA'S AFZONDERLIJK AANPASSEN (AFDRUKPOSITIE) ..	4-39
HET AFDRUKBEELD 180 GRADEN DRAAIEN (180 GRADEN DRAAIEN)	4-40
HET AFDRUKBEELD VERGROTEN/VERKLEINEN (DE ZOOMINSTELLING/VERGROTEN OF VERKLEINEN)	4-42
DE LIJNDIKTE AANPASSEN (BREEDTE)	4-44
EEN SPIEGELBEELD AFDRUKKEN (SPIEGELBEELDOMEKERING/VISUELE EFFECTEN) ..	4-48
FUNCTIE VOOR BEELDAANPASSING	4-49
HELDERHEID EN CONTRAST VAN DE AFBEELDING INSTELLEN (AFBEELDINGSAAANPASSING)	4-49
ONDUIDELIJKE TEKST EN LIJNEN IN ZWART AFDRUKKEN (TEKST NAAR ZWART/VECTOR NAAR ZWART)	4-50
AFBEELDINGSINSTELLINGEN AFSTEMMEN OP HET AFBEELDINGSTYPE	4-51

FUNCTIES VOOR HET COMBINEREN VAN TEKST EN AFBEELDINGEN 4-53 |

EEN WATERMERK TOEVOEGEN AAN AFDRUKKEN (WATERMERK)	4-53
EEN AFBEELDING OVER DE AFDRUKGEGEVENS AFDRUKKEN (AFBEELDINGSSTEMPEL)	4-55
EEN Aangepaste AFBEELDING REGISTREREN ..	4-56
EEN VASTE VORM OVER DE AFDRUKGEGEVENS PLAATSEN (OVERLAYS)	4-57
HET AANTAL EXEMPLAREN TOEVOEGEN (KOPIEERSTEMPEL)	4-59

AFDRUKFUNCTIES VOOR SPECIALE DOELEINDEN .. 4-60 |

BEPAALED PAGINA'S OP ANDER PAPIER AFDRUKKEN (ANDER PAPIER)	4-60
INSTEELVELLEN TOEVOEGEN BIJ HET AFDRUKKEN OP TRANSPARANTEN (TRANSPARANT-INSTEELVELLEN) ..	4-63
SCHEIDINGSPAGINA'S INVOEGEN TUSSEN OPDRACHTEN OF KOPIEËN	4-65
EEN CARBONAFDRUK AFDRUKKEN (CARBONAFDRUK)	4-66
AFDRUKKEN OP TABS VAN TABPAPIER (TAB SHIFT/AFDRUKKEN OP TABPAPIER)	4-68
TWEEZIJDIG AFDRUKKEN WAARBIJ BEPAALED PAGINA'S OP DE VOORZIJDDE WORDEN AFGEDRUKT (HOOFDSTUKINVOEGINGEN)	4-71
PAPIER VOUWEN VOOR AFDRUKKEN (VOUWEN) ..	4-72
VOORAF INGESTELDE GEGEVENS VOOR OF NA ELKE PAGINA INVOEGEN (INVOEGPAGINA)	4-78
DEZELFDE AFBEELDING AFDRUKKEN IN TEGELPATROON (AFDRUK HERHALEN)	4-79
PATTERNINGEVEVENS AFDRUKKEN (VERBORGEN PATTERN AFDRUKKEN)	4-80





DE OMZETTINGSMETHODE WIJZIGEN EN
JPEG-AFBEELDINGEN AFDRUKKEN
(GEB.STRPRG.OMJPEGWRTEGEV.) 4-82
HET AFDRUKGEBIED OP HET PAPIER MAXIMALISEREN
(AFDRUKGEBIED)..... 4-83
HANDIGE PRINTERFUNCTIES 4-84
TWEË APPARATEN GEBRUIKEN OM EEN GROTE
OPDRACHT AF TE DRUKKEN (TANDEMAFDruk) . . 4-84
AFDRUKBESTANDEN OPSLAAN EN GEBRUIKEN
(DOCUMENTARCHIVERING) 4-85
AUTOMATISCH ALLE OPGESLAGEN GEGEVENS
AFDRUKKEN 4-88
GELIJKTJDIG AFDRUKKEN EN VERZENDEN 4-89

AFDRUKKEN ZONDER DE PRINTERDRIVER

EXTENSIE VAN AFDRUKBARE BESTANDEN 4-91
**EEN BESTAND OP EEN FTP-SERVER RECHTSTREEKS
AFDRUKKEN 4-92**
**EEN BESTAND IN EEN USB-GEHEUGEN RECHTSTREEKS
AFDRUKKEN 4-94**
**EEN BESTAND IN EEN NETWERKMAP RECHTSTREEKS
AFDRUKKEN 4-96**
EEN BESTAND AFDRUKKEN IN EEN NETWERKMAP DIE
U HEBT GECONFIGUREERD IN DE
APPARAATINSTELLINGEN. 4-97
**RECHTSTREEKS VANAF EEN COMPUTER AFDRUKKEN .
4-100**
AFDRUKTAAK VERZENDEN 4-100
FTP AFDRUKKEN 4-102
E-MAIL AFDRUKKEN 4-102
Universeel afdrukken. 4-104
ALVORENS DE SERVICE Universeel afdrukken TE
VERBINDEN 4-104
Instellingen van Universal Print 4-105
HET APPARAAT REGISTREREN BIJ Azure Active
Directory 4-105
HET APPARAAT BIJ ELKE CLIENT PC REGISTREREN . . .
4-106
WISSEN UIT Azure Active Directory 4-106

AFDRUKOPDRACHTEN

DE AFDRUKSTATUS BEKIJKEN 4-107
EEN VERSLEUTELD PDF-BESTAND AFDRUKKEN . . 4-108
**OVERSTAPPEN OP EEN ANDER PAPIERFORMAAT
WANNEER HET PAPIER OPRAAKT 4-109**

FUNCTIE AFDRUKKEN VRIJGEVEN

FUNCTIE AFDRUKKEN VRIJGEVEN 4-110
AFDRUKKEN TUSSEN GROEPEN. 4-111
**VOORDAT U DE FUNCTIE AFDRUKKEN VRIJGEVEN
GAAT GEBRUIKEN 4-112**
VEREISTE INSTELLINGEN OP HET APPARAAT . . . 4-112
DE PRINTERDRIVER VAN HET PRIMAIRE APPARAAT
INSTALLEREN. 4-113
DE FUNCTIE AFDRUKKEN VRIJGEVEN GEBRUIKEN 4-114
EEN TAAK OPSLAAN OP HET PRIMAIRE APPARAAT
VANAF UW COMPUTER. 4-114
EN OPGESLAGEN TAAK OP HET PRIMAIRE APPARAAT
AFDRUKKEN/WISSEN VANAF EEN SECUNDAIR
APPARAAT 4-117

BIJLAGE

SPECIFICATIELIJST PRINTERDRIVER. 4-118
**EEN REKENINGCODE OPGEVEN VIA DE PRINTERDRIVER
4-123**
REKENINGCODE INSCHAKELEN. 4-123
AUTHENTICATIE DOOR EENMALIG AANMELDEN. . . 4-125
INSTELLINGEN 4-125



PRINTERFUNCTIE VAN HET APPARAAT

PRINTERFUNCTIE

Er moet een printerdriver worden geïnstalleerd om te kunnen afdrucken vanaf uw computer. Stel met behulp van de onderstaande tabel vast welke printerdriver u moet gebruiken.

WINDOWS-OMGEVING

Type printerdriver

PCL6

Het apparaat ondersteunt de PCL6-printerbesturingstalen van Hewlett-Packard.

PS (Op de BP-50M26 / BP-50M31 / BP-50M36 / BP-50M45 / BP-50M55 / BP-50M65 is de PS3-uitbreidingskit vereist.)

- Deze printerdriver ondersteunt de PostScript 3-paginabeschrijvingstaal die is ontwikkeld door Adobe.
- Als u de standaard PS-printerdriver van Windows wilt gebruiken, moet u de PPD-driver gebruiken.



- Raadpleeg de handleiding software-installatie voor informatie over het installeren van de printerdriver en de configuratie in een Windows-omgeving.
- De Bedieningshandleiding bevat met name schermen van de PCL6-printerdriver bij de uitleg over afdrucken in een Windows-omgeving. De schermen van de printerdriver kunnen iets verschillen van de printerdriver die u gebruikt.

macOS-omgeving

Type printerdriver

PS (Op de BP-50M26 / BP-50M31 / BP-50M36 / BP-50M45 / BP-50M55 / BP-50M65 is de PS3-uitbreidingskit vereist.)

PS Deze printerdriver ondersteunt de PostScript 3-paginabeschrijvingstaal die is ontwikkeld door Adobe en gebruikt een PPD-bestand.



- Raadpleeg de handleiding software-installatie voor informatie over het installeren van de printerdriver en de configuratie in een macOS-omgeving.
- In de uitleg van de schermen en de procedures voor gebruik in een macOS-omgeving wordt er in het algemeen van uitgegaan dat macOS 11 wordt gebruikt en dat er een PPD-driver is geïnstalleerd. De schermen kunnen verschillen, afhankelijk van de versie van het besturingssysteem of de softwareapplicatie.



Er is een kennisgevingspagina afgedrukt

Als een afdrukopdracht niet kan worden afgedrukt zoals gespecificeerd en de reden niet wordt getoond op het bedieningspaneel, zal een kennisgevingspagina worden afgedrukt die de reden aangeeft. Lees het bericht en voer de relevante stap uit. Een kennisgevingspagina wordt bijvoorbeeld afgedrukt als het volgende optreedt:

- Er zijn meer afdrukgegevens dan er kunnen worden bewaard in het geheugen.
- U hebt een functie geselecteerd die door de beheerder niet is toegestaan.



AFDRUKKEN IN EEN WINDOWS-OMGEVING

BASISPROCEDURE VOOR AFDRUKKEN

Aan de hand van het volgende voorbeeld wordt uitgelegd hoe u een document kunt afdrukken vanuit 'WordPad', een standaardapplicatie van Windows.

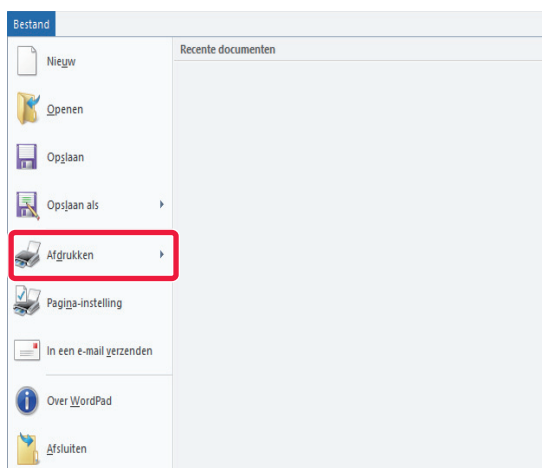

- Het menu dat wordt gebruikt om af te drukken, kan per toepassing variëren.
- De knop die wordt gebruikt om het eigenschappenvenster van de printerdriver te openen (meestal [Eigenschap] of [Voorkeursinstellingen]), kan per toepassing verschillen.
- De apparaatnaam die normaalgesproken wordt weergegeven in het menu [Printer], is [BP-xxxxx]. ("xxxxx" is een reeks tekens die per model van het apparaat varieert.)

1

Selecteer [Afdrukken] in het menu [Bestand] van WordPad.

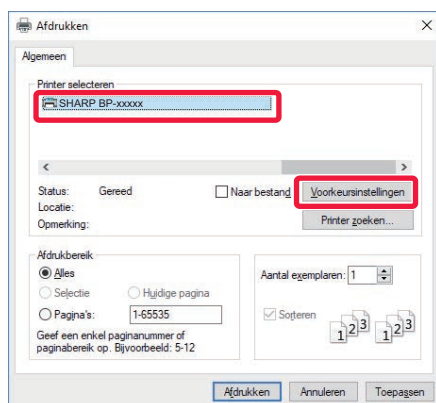
2

Selecteer de printerdriver voor het apparaat en klik op de knop [Voorkeursinstellingen].

De knop die wordt gebruikt om het eigenschappenvenster van de printerdriver te openen (meestal [Eigenschap] of [Voorkeursinstellingen]), kan per toepassing verschillen.



3

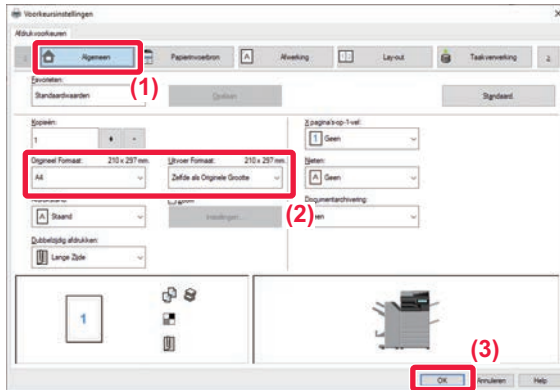

Selecteer de afdrukinstellingen.

(1) Klik op de tab [Algemeen].

(2) Selecteer het formaat van het origineel.

- U kunt maximaal zeven door de gebruiker gedefinieerde formaten in het menu vastleggen. U kunt een origineel formaat opslaan door [Extra papier] of een van de opties [Gebruiker1] tot en met [Gebruiker7] in het menu te selecteren en op de toets [OK] te klikken.

- Als u instellingen op andere tabbladen wilt selecteren, klikt u op het gewenste tabblad en selecteert u vervolgens de instellingen.

[HET SCHERM INSTELLINGEN VAN DE PRINTERDRIVER / HELP RAADPLEGEN \(pagina 4-6\)](#)

- Als u een origineelformaat instelt dat groter is dan het grootste papierformaat dat door het apparaat wordt ondersteund, selecteert u het papierformaat voor de afdruk bij "Uitvoergrootte".
- Als u een andere 'Uitvoergrootte' dan de 'Origineel Formaat' selecteert, wordt de afdruk aangepast aan het geselecteerde papierformaat.

(3) Klik op de knop [OK].

4

Klik op de knop [Afdrukken].

Het afdrukken wordt gestart.



HET SCHERM INSTELLINGEN VAN DE PRINTERDRIVER / HELP RAADPLEGEN

Het scherm Instellingen van de printerdriver bestaat uit negen tabbladen. Klik op de tab om het bijbehorende tabblad te openen.

Voor alle instellingen kunt u het Help-scherm raadplegen. Klik rechtsonder in het scherm op de knop [Help].

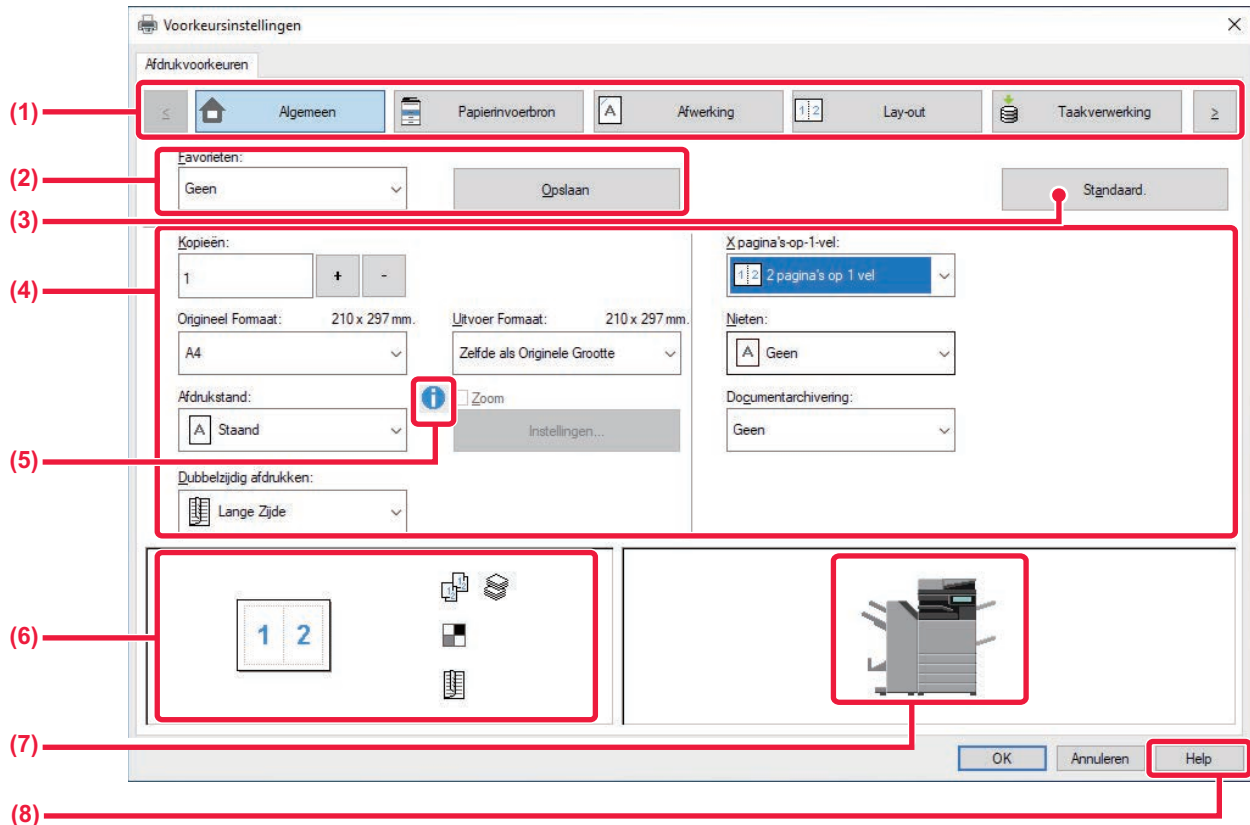

(1) **Tabs:** Klik op om de verschillende tabbladen weer te geven.

- [Algemeen]: Op dit tabblad vindt u de veelgebruikte functies. Deze instellingen staan ook op de andere tabbladen en alle instellingen op dit tabblad zijn gekoppeld aan de instellingen op de andere tabbladen.
- [Papierinvoerbron]: Het formaat en het type papier voor de afdrukaak en de papierlade.
- [Bezig met voltoeien]: Selecteer een afwerkfunctie, zoals nieten, perforeren of vouwen, en stel de uitvoerlade in.
- [Lay-out]: Selecteer de functies voor de lay-out, zoals dubbelzijdig afdrukken of boekjes afdrukken.
- [Taakverwerking]: Documentarchivering en gebruikersauthenticatie instellen.
- [Invoegbladen]: Invoegfuncties selecteren, zoals kaffen, insteekvellen en tabpapier.
- [Stempel]: Selecteer de functie voor een watermerk of stempel.
- [Afbeeldingskwaliteit]: Kies een van de instellingen voor de afbeeldingskwaliteit.
- [Gedetail. Instellingen]: Selecteer tandemafdruk en andere gedetailleerde afdrুকinstellingen.

(2) **Favorieten**

De instellingen die op de verschillende tabbladen zijn geconfigureerd, kunnen als Favoriet worden opgeslagen.

► [VEELGEBRUIKTE FUNCTIES \(pagina 4-11\)](#)

(3) **Standaard**

De instellingen op het huidige tabblad terugzetten naar de standaardinstellingen.

(4) **Instellingsitems**

Bevat de instellingen van elk tabblad.



(5) Informatiepictogram ()

Er gelden bepaalde beperkingen voor de combinaties van instellingen die kunnen worden geselecteerd in het eigenschappenvenster van de printerdriver. Als een beperking van toepassing is op een geselecteerde instelling, wordt een informatiepictogram () weergegeven naast de instelling. Klik op het pictogram voor een beschrijving van de beperking.

(6) Afdrukbeeld

Een visuele weergave van de gevolgen van de huidige instellingen op het afdrukbeeld. De instellingen voor afwerking worden door pictogrammen aangegeven.

(7) Machineafbeelding

Hier ziet u welke opties op het apparaat zijn geïnstalleerd en de papier- en uitvoerladen die worden gebruikt.

(8) De knop [Help]

Hiermee opent u het Help-venster van de printerdriver.



- U kunt het Help-venster voor een instelling weergeven door op de instelling te klikken en op de toets [F1] te drukken.
- Klik op de knop  rechtsboven in het scherm Instellingen en klik vervolgens op een van de instellingen om de Help voor die instelling in een apart venster weer te geven.

PAPIER SELECTEREN

Controleer, voordat u gaat afdrukken, het papiertype en -formaat en de aanwezige hoeveelheid papier in de laden van het apparaat. Klik op de knop [Ladestatus] op het tabblad [Papierinvoerbron] om de actuele informatie over de laden weer te geven.

De instelling 'Uitvoergrootte' en de instelling 'Papierlade' zijn als volgt met elkaar verbonden:

- **Als “Papierlade” is ingesteld op [Automatische keuze]**

De lade met het papier met het formaat en type dat u hebt geselecteerd bij “Uitvoergrootte” en “Papiertype” wordt automatisch geselecteerd.

- **Wanneer “Papierlade” op een andere instelling is ingesteld dan [Automatische keuze]**

De opgegeven lade wordt gebruikt om af te drukken, ongeacht de instelling van “Uitvoergrootte”.

Wanneer u 'Papiertype' hebt ingesteld op [Handinvoer], moet u 'Papiertype' selecteren. Controleer het papiertype dat is ingesteld voor de doorvoerlande van het apparaat, controleer of dat type papier zich inderdaad in de doorvoerlande bevindt en selecteer vervolgens het juiste papiertype.

- **Als “Papiertype” is ingesteld op [Automatische keuze]**

Er wordt automatisch een lade geselecteerd met normaal of gerecycled papier van het formaat dat is opgegeven bij “Uitvoergrootte”. (De standaardfabrieksinstelling is alleen normaal papier 1.)

- **Wanneer “Papiertype” op een andere optie is ingesteld dan [Automatische keuze]**

Voor het afdrukken wordt een lade gebruikt met het opgegeven type papier van het bij “Uitvoergrootte” opgegeven formaat.



Ook speciale media, zoals enveloppen, kunt u in de doorvoerlande laden.

Zie ['PAPIER IN DE DOORVOERLADE LADEN \(pagina 1-25\)'](#) voor de procedure voor het laden van papier in de doorvoerlande.



Als [Papierformaat herkenning handinvoer inschakelen] (uitgeschakeld in de fabrieksinstelling) of [Papiersoort herkenning handinvoer inschakelen] (ingeschakeld in de fabrieksinstelling), dat toegankelijk is via de [Systeeminstellingen] in “Instellingen (beheerder)” → [Printer- Instellingen] → [Voorwaarde-Instellingen] → [Instellingen handinvoerlande], is ingeschakeld, wordt er niet afgedrukt als het papierformaat of het papiertype dat is opgegeven in de printerdriver niet overeenkomt met het papierformaat of het papiertype dat is opgegeven bij de instellingen van de doorvoerlande.



OP ENVELOPPEN AFDRUKKEN

U kunt de doorvoerlade of lade 1 gebruiken om op enveloppen af te drukken.



- Voor de papiersoorten die gebruikt kunnen worden in de lade, zie "[GESCHIKTE PAPIERTYPEN \(pagina 1-15\)](#)".
- Zie '[PAPIER IN DE DOORVOERLADE LADEN \(pagina 1-25\)](#)' voor de procedure voor het laden van papier in de doorvoerlade.
- Zie "[LADE 1 - 4 \(WANNEER EEN STANDAARD/PAPIERLADE VAN 550/2X550/3X550/ 550&2100 VEL IS GEÏNSTALLEERD\) \(pagina 1-18\)](#)" voor de procedure voor het laden van papier in lade 1.
- Zie '[PAPIER SELECTEREN \(pagina 4-7\)](#)' voor meer informatie over het laden van papier.
- Na het afdrucken kunnen er kreuken in de envelop zijn afhankelijk van het type en het formaat van de envelop evenals o de afdruk omgeving. Voorafgaand aan hoogwaardig afdrucken wordt het aanbevolen een testdruk te maken.
- Wanneer u media gebruikt die alleen in een bepaalde stand kunnen worden geladen, zoals een envelop, kunt u het beeld 180 graden draaien. Zie "[HET AFDRUKBEELD 180 GRADEN DRAAIEN \(180 GRADEN DRAAIEN\) \(pagina 4-40\)](#)" voor meer informatie

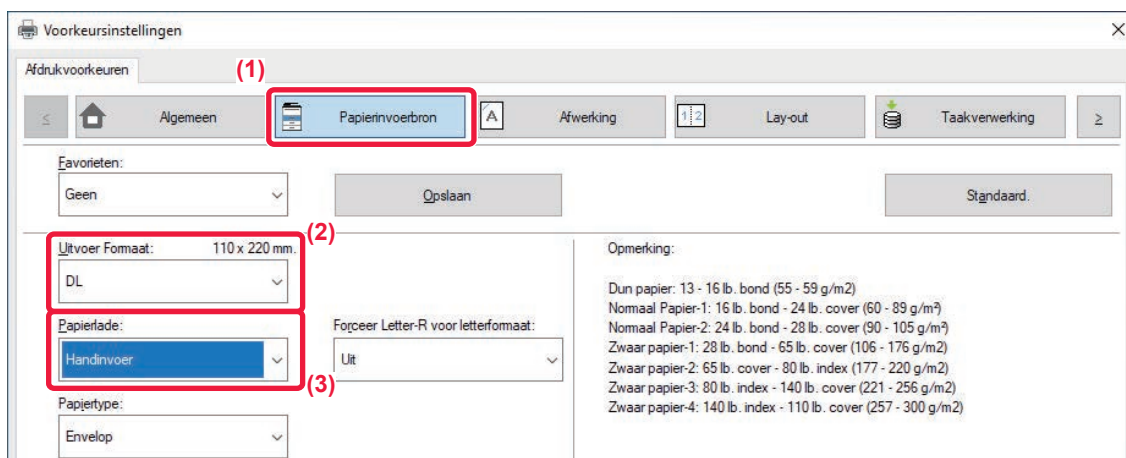

(1) Klik op de tab [Papierinvoerbron].

(2) Selecteer het gewenste envelopformaat in het menu 'Uitvoergrootte'.

Als [Uitvoergrootte] op envelop is ingesteld, wordt [Papiertype] automatisch ingesteld op [Envelop].

Als 'Origineel Formaat' op het tabblad [Algemeen] is ingesteld op envelop en 'Uitvoergrootte' is ingesteld op [Zelfde als Originale Grootte], wordt 'Papiertype' automatisch ingesteld op [Envelop].

(3) Selecteer [Handinvoer] of [Lade 1] bij 'Papierlade'.



AFDRUKKEN ALS DE FUNCTIE GEBRUIKERSAUTHENTICATIE IS INGESCHAKELD

De gebruikersinformatie (zoals gebruikersnaam en wachtwoord) die moet worden ingevoerd, varieert naargelang de gebruikte authenticatiemethode. U moet dan ook contact opnemen met de beheerder van het apparaat voordat u gaat afdrukken.



- Als u 'Afdrukbeleid' hebt geconfigureerd op het tabblad [Configuratie] om ervoor te zorgen dat de gebruikersauthenticatie altijd wordt uitgevoerd, moeten gebruikers voor elke afdrukopdracht worden geautoriseerd. Daarvoor moet u de authenticatiegegevens invoeren in het dialoogvenster dat telkens als u gaat afdrukken wordt weergegeven.
 - De functie voor gebruikersauthenticatie van het apparaat kan niet worden gebruikt wanneer de PPD-driver* is geïnstalleerd en de standaard PS-printerdriver van Windows wordt gebruikt. Daarom kan het apparaat worden geconfigureerd om te voorkomen dat gebruikers wier gebruikersinformatie niet op het apparaat is opgeslagen, afdrukopdrachten uitvoeren.
- * De PPD-driver stelt het apparaat in staat om af te drukken met de standaard PS-printerdriver van Windows.
(Op de BP-50M26 / BP-50M31 / BP-50M36 / BP-50M45 / BP-50M55 / BP-50M65 is de PS3-uitbreidingskit vereist.)

1

In het venster met de eigenschappen van de printerdriver selecteert u de printerdriver van het apparaat en klikt u op de knop [Voorkeursinstellingen].



De knop die wordt gebruikt om het eigenschappenvenster van de printerdriver te openen (meestal [Eigenschap] of [Voorkeursinstellingen]), kan per toepassing verschillen.



2

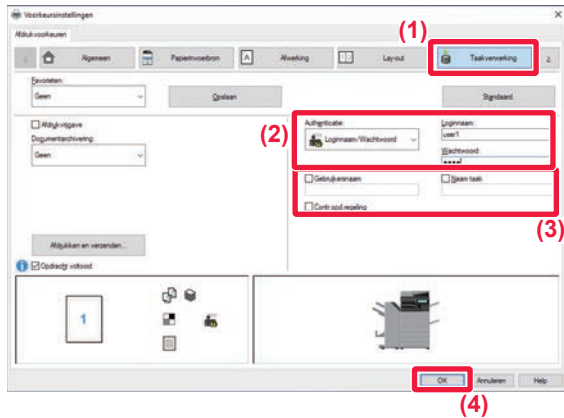

Voer uw gebruikersinformatie in.

(1) Klik op de tab [Taakverwerking].

(2) Voer uw gebruikersinformatie in.

- Als de authenticatie wordt uitgevoerd op gebruikersnaam, selecteert u [Loginnaam] en voert u uw gebruikersnaam in.
- Als de authenticatie wordt uitgevoerd op gebruikersnaam en wachtwoord, selecteert u [Loginnaam/Wachtwoord] en voert u uw gebruikersnaam en wachtwoord in. Voer 1 tot 32 tekens in voor het wachtwoord
- Wanneer de authenticatiebestemming van het apparaat Active Directory is, kan [Eenmalig aanmelden] worden geselecteerd. Voor meer informatie over eenmalig aanmelden, raadpleeg "[AUTHENTICATIE DOOR EENMALIG AANMELDEN \(pagina 4-125\)](#)".
- Als de authenticatie wordt uitgevoerd op gebruikersnummer, selecteert u [Gebruikersnummer] en voert u uw gebruikersnummer van 5 tot 8 cijfers in.

(3) Voer zo nodig de gebruikersnaam en opdrachtnaam in.

- Klik op het selectievakje [Gebruikersnaam] en voer uw gebruikersnaam in (maximaal 32 tekens). De door u ingevoerde gebruikersnaam wordt in het aanraakscherm van het apparaat weergegeven. Als u geen gebruikersnaam invoert, wordt de aanmeldnaam van uw pc weergegeven.
- Klik op het selectievakje [Naam taak] en voer een opdrachtnaam in (maximaal 30 tekens). De door u ingevoerde opdrachtnaam wordt als bestandsnaam in het aanraakscherm van het apparaat weergegeven. Als u geen opdrachtnaam invoert, wordt de ingestelde bestandsnaam uit de applicatie weergegeven.

(4) Als u wilt dat een bevestigingsvenster wordt weergegeven voordat het afdrucken start, schakelt u het selectievakje [Contr.opd.regeling] in.

(5) Klik op de knop [OK] om het afdrucken te starten.



Authenticatie door Eenmalig aanmelden vereist dat Active Directory-authenticatie wordt uitgevoerd op het apparaat en uw computer. Dit kan alleen worden gebruikt wanneer uw computer op Windows draait.



VEELGEBRUIKTE FUNCTIES

INSTELLINGEN OPSLAAN TIJDENS HET AFDRUKKEN

De instellingen die bij het afdrucken op de verschillende tabbladen zijn geconfigureerd, kunnen als Favoriet worden opgeslagen. Door veelgebruikte instellingen of ingewikkelde instellingen onder een speciale naam op te slaan kunt u die eenvoudig opnieuw selecteren wanneer u ze nodig hebt.

U kunt instellingen opslaan vanaf elk tabblad in het eigenschappenvenster van de printerdriver. De op elk tabblad geconfigureerde instellingen worden op het moment van opslaan in een lijst geplaatst, zodat u deze tijdens het opslaan kunt controleren.



Opgeslagen instellingen verwijderen

Selecteer bij stap 2 van '[OPGESLAGEN INSTELLINGEN GEBRUIKEN \(pagina 4-12\)](#)' de gebruikersinstellingen die u wilt verwijderen en klik vervolgens op de toets [Verwijderen].

1

Selecteer de printerdriver van het apparaat in het afdrukvenster van de toepassing en klik op de knop [Voorkeursinstellingen].



De knop die wordt gebruikt om het eigenschappenvenster van de printerdriver te openen (meestal [Eigenschap] of [Voorkeursinstellingen]), kan per toepassing verschillen.

2

Leg de afdrুকinstellingen vast.

(1) Configureer de afdrুকinstellingen op elk tabblad.

(2) Klik op de knop [Opslaan].

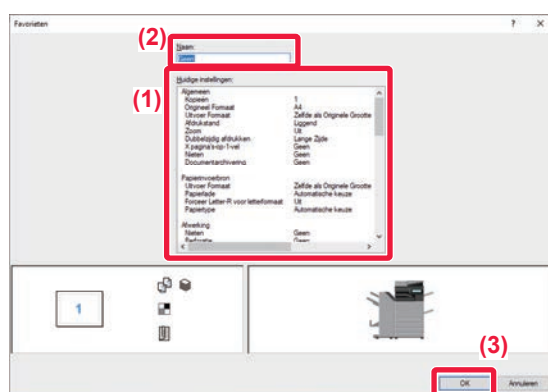
3

Controleer de instellingen en sla ze op.

(1) Controleer de instellingen die worden weergegeven.

(2) Voer een naam in voor de instellingen (maximaal 20 tekens).

(3) Klik op de knop [OK].



OPGESLAGEN INSTELLINGEN GEBRUIKEN

U kunt met één muisklik uw opgeslagen favorieten (veelgebruikte instellingen of ingewikkelde instellingen) toepassen op uw afdrucken.

1

Selecteer de printerdriver van het apparaat in het afdrukvenster van de toepassing en klik op de knop [Voorkeursinstellingen].



De knop die wordt gebruikt om het eigenschappenvenster van de printerdriver te openen (meestal [Eigenschap] of [Voorkeursinstellingen]), kan per toepassing verschillen.

2

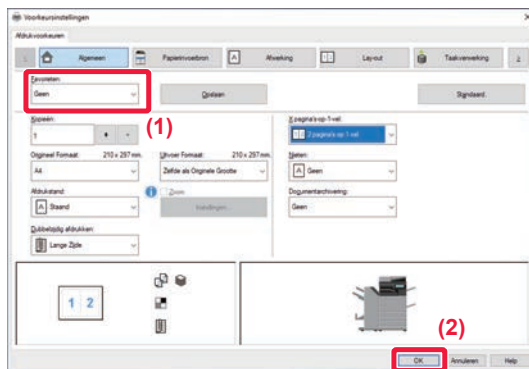

Selecteer de instellingen die u als favoriet hebt vastgelegd.

- (1) Selecteer de vastgelegde instellingen die u wilt gebruiken.
- (2) Klik op de knop [OK].

3

Begin met afdrucken.



DE STANDAARDINSTELLINGEN VAN DE PRINTERDRIVER WIJZIGEN

U kunt de standaardinstellingen van de printerdriver wijzigen.

Instellingen die u hebt gewijzigd in het eigenschappenvenster van de printerdriver wanneer u afdrukt vanuit de applicatie, worden teruggezet naar de standaardinstellingen die hier zijn opgegeven wanneer u de applicatie afsluit.

1

Klik op de knop [Start], selecteer [Instellingen] → [Apparaat] → [Printers en scanners].



- Klik in Windows 11 op de knop [Start], selecteer [Bluetooth en apparaten] → [Printers en scanners].
- In Windows 8.1/Windows Server 2012 klikt u met de rechtermuisknop op de knop [Start], selecteer [Configuratiescherm] → [Apparaten en printers weergeven] (of [Apparaten en printers]).

2

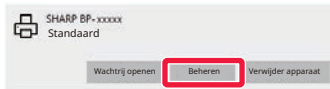

Klik op de naam van de printerdriver van het apparaat en klik op [Beheren].

3

Klik op [Start].

4

Configureer de instellingen en klik op de knop [OK].

Zie voor meer informatie over de instellingen de Help van de printerdriver.



FAVORIETE INSTELLINGEN TUSSEN SERVER EN CLIENT DELEN

Wanneer u dit apparaat als een gedeelde printer gebruikt, en als "Favoriet" is ingesteld in de printerdriver van de gedeelde server, kan deze instelling ook worden gebruikt op de gedeelde bestemming.

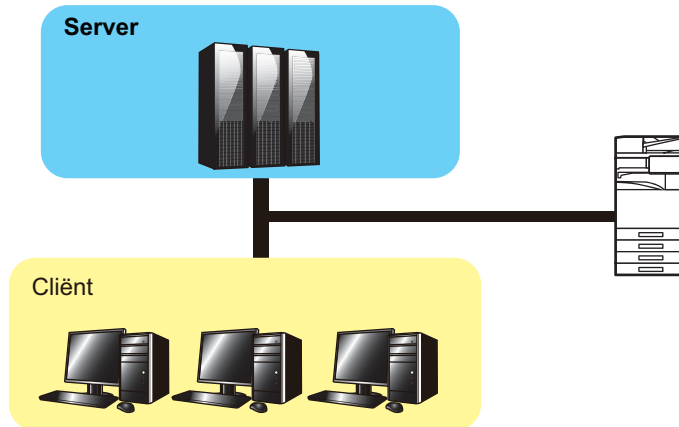

De favoriete instellingen die op de server zijn geconfigureerd, kunnen op de clientcomputer worden gebruikt.

Configureer de volgende instellingen in de printerdriver van de gedeelde server.

1

Klik op de knop [Start], selecteer [Instellingen] → [Apparaat] → [Printers en scanners].



- Klik in Windows 11 op de knop [Start], selecteer [Bluetooth en apparaten] → [Printers en scanners].
- In Windows 8.1/Windows Server 2012 klikt u met de rechtermuisknop op de knop [Start], selecteer [Configuratiescherm] → [Apparaten en printers weergeven] (of [Apparaten en printers]).

2

Klik op de naam van de printerdriver van het apparaat en klik op [Beheren].

3

Klik op [Eigenschappen van printer].



4

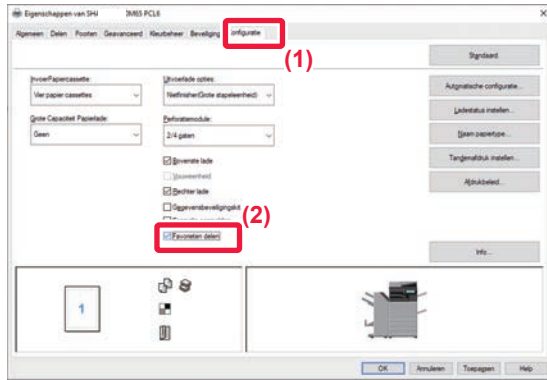

Configureer de deelininstellingen.

- (1) Klik op de tab [Configuratie].
- (2) Stel het selectievakje [Favorieten Delen] in op ,



AFDRUKKEN IN EEN macOS-OMGEVING

BASISPROCEDURE VOOR AFDRUKKEN

Aan de hand van het onderstaande voorbeeld wordt uitgelegd hoe u een document kunt afdrukken vanuit “TextEdit”, een standaardapplicatie van macOS.

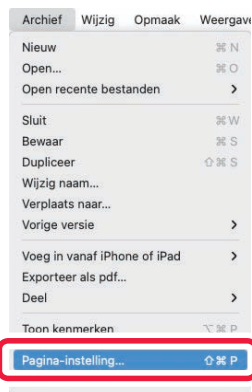

- Raadpleeg de handleiding software-installatie voor informatie over het installeren van de printerdriver en de configuratie in een macOS-omgeving.
- In de uitleg van de schermen en de procedures voor gebruik in een macOS-omgeving wordt er in het algemeen van uitgegaan dat macOS 11 wordt gebruikt en dat er een PPD-driver is geïnstalleerd. De schermen kunnen verschillen, afhankelijk van de versie van het besturingssysteem of de softwareapplicatie.
- Het menu dat wordt gebruikt om af te drukken, kan per applicatie variëren.
- Op de BP-50M26 / BP-50M31 / BP-50M36 / BP-50M45 / BP-50M55 / BP-50M65 is de PS3-uitbreidingskit vereist als u het apparaat als printer in een macOS-omgeving wilt gebruiken.

1

Selecteer [Pagina-instelling] in het menu [Archief] en selecteer de printer.

Als de printerdrivers worden weergegeven in een lijst, selecteert u de naam van de gewenste printerdriver in die lijst.

2

Selecteer de papierinstellingen.

(1) Controleer of de juiste printer is geselecteerd.

(2) Selecteer de papierinstellingen.

U kunt de instellingen Papierformaat, Stand van papier en Vergroten/verkleinen selecteren.

(3) Klik op de knop [OK].



3

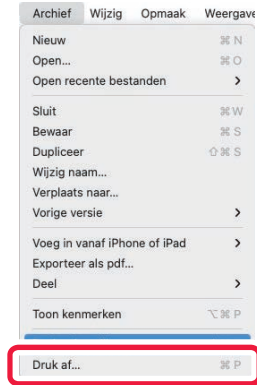

Selecteer [Druk af] in het menu [Archief].

4

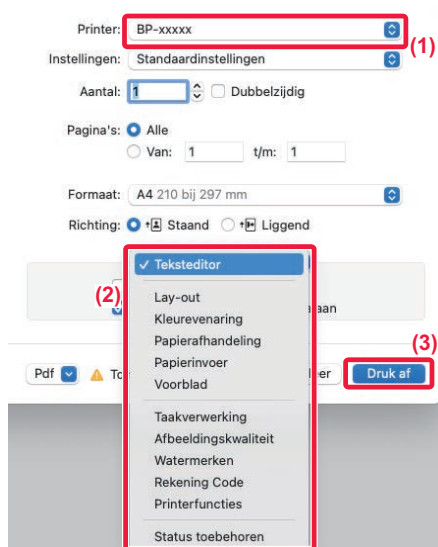

Selecteer de afdrুকinstellingen.

- (1) Controleer of de juiste printer is geselecteerd.
- (2) Selecteer een optie in het menu en configureer de instellingen.
- (3) Klik op de knop [Druk af].



PAPIER SELECTEREN

In dit gedeelte wordt het instellen van [Papierinvoer] in het venster met afdrুকinstellingen uitgelegd.

- **Wanneer [Automatische keuze] is geselecteerd:**

Een lade met normaal of gerecycled papier (standaardfabrieksinstelling is alleen normaal papier 1) van het formaat dat is opgegeven in "Papierformaat" in het venster met pagina-instellingen wordt automatisch geselecteerd.

- **Wanneer een papierlade is opgegeven:**

De opgegeven lade wordt gebruikt om af te drukken, ongeacht de instelling van 'Papierformaat' in het scherm met pagina-instellingen.

U moet voor de doorvoerlade tevens het papiertype opgeven. Controleer het papiertype dat is ingesteld voor de doorvoerlade van het apparaat, controleer of dat type papier zich inderdaad in de doorvoerlade bevindt en selecteer vervolgens de juiste doorvoerlade (het juiste papiertype).

- **Wanneer een papiertype is opgegeven:**

Voor het afdrucken wordt een lade gebruikt met het gespecificeerde papiertype en het formaat gespecificeerd in "Papierformaat" op het pagina-instellingsscherm.



Ook speciale media, zoals enveloppen, kunt u in de doorvoerlade laden.

Zie '[PAPIER IN DE DOORVOERLADE LADEN \(pagina 1-25\)](#)' voor de procedure voor het laden van papier in de doorvoerlade.



Als [Papierformaat herkenning handinvoer inschakelen] (uitgeschakeld in de fabrieksinstelling) of [Papiersoort herkenning handinvoer inschakelen] (ingeschakeld in de fabrieksinstelling), dat toegankelijk is via de [Systeeminstellingen] in "Instellingen (beheerder)" → [Printer- Instellingen] → [Voorwaarde-Instellingen] → [Instellingen handinvoerlade], is ingeschakeld, wordt er niet afgedrukt als het papierformaat of het papiertype dat is opgegeven in de printerdriver niet overeenkomt met het papierformaat of het papiertype dat is opgegeven bij de instellingen van de doorvoerlade.



OP ENVELOPPEN AFDRUKKEN

U kunt de doorvoerlade of lade 1 gebruiken om op enveloppen af te drukken.



- Voor de papiersoorten die gebruikt kunnen worden in de lade, zie "[GESCHIKTE PAPIERTYPEN \(pagina 1-15\)](#)".
- Zie "[PAPIER IN DE DOORVOERLADE LADEN \(pagina 1-25\)](#)" voor de procedure voor het laden van papier in de doorvoerlade.
- Zie "[LADE 1 - 4 \(WANNEER EEN STANDAARD/PAPIERLADE VAN 550/2X550/3X550/ 550&2100 VEL IS GEÏNSTALLEERD\) \(pagina 1-18\)](#)" voor de procedure voor het laden van enveloppen in lade 1.
- Zie "[PAPIER SELECTEREN \(pagina 4-18\)](#)" voor meer informatie over het laden van papier.
- Wanneer u media gebruikt die alleen in een bepaalde stand kunnen worden geladen, zoals een envelop, kunt u het beeld 180 graden draaien. Zie "[HET AFDRUKBEELD 180 GRADEN DRAAIEN \(180 GRADEN DRAAIEN\) \(pagina 4-40\)](#)" voor meer informatie.
- Na het afdrucken kunnen er kreuken in de envelop zijn afhankelijk van het type en het formaat van de envelop evenals o de afdrukomgeving. Voorafgaand aan hoogwaardig afdrucken wordt het aanbevolen een testdruk te maken.

Selecteer het envelopformaat bij de instellingen van de applicatie (in de meeste applicaties 'Pagina-instelling') en voer de volgende stappen uit.

1

The screenshot shows the printer settings interface. A large purple box with the number '1' is on the left. The settings are as follows:

- Printer: BP-xxxxx
- Instellingen: Standaardinstellingen
- Aantal: 1 (with a double-sided checkbox)
- Pagina's: Alle (selected), Van: 1, t/m: 1
- Formaat: DL-envelop 110 bij 220 mm (highlighted with a red box and labeled (1))
- Richting: Staand (selected), Liggend
- Papierinvoer: Papierinvoer (highlighted with a red box and labeled (2))
- Alle pagina's uit: Handinvoer(Envelop) (highlighted with a red box and labeled (3))
- Eerste pagina uit: Handinvoer(Standaard-1)
- Resterende uit: Handinvoer(Standaard-1)

At the bottom, there are buttons for Pdf, Toner bijna op, Annuleer, and Druk af.

Selecteer de afdrukinstellingen.

- (1) Selecteer het gewenste envelopformaat in het menu 'Papierformaat'.
- (2) Kies [Papierinvoer].
- (3) Selecteer [Handinvoer(Envelop)] of [Lade 1] in het menu "Alle pagina's uit".



Als [Papiersoort herkenning handinvoer inschakelen] (uitgeschakeld in de fabrieksinstelling) is ingeschakeld bij "Instellingen (beheerder)", moet het papiertype in de doorvoerlade worden ingesteld op [Envelop].



AFDRUKKEN ALS DE FUNCTIE GEBRUIKERSAUTHENTICATIE IS INGESCHAKELD

De gebruikersinformatie (zoals gebruikersnaam en wachtwoord) die moet worden ingevoerd, varieert naargelang de gebruikte authenticatiemethode. U moet dan ook contact opnemen met de beheerder van het apparaat voordat u gaat afdrukken.



Het menu dat wordt gebruikt om af te drukken, kan per toepassing variëren.

1

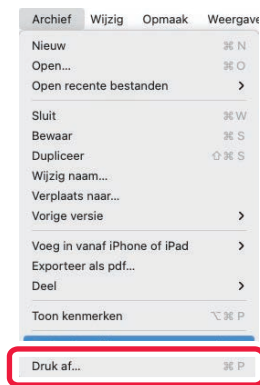

Selecteer in de applicatie [Druk af] in het menu [Archief].



2

The screenshot shows the printer settings interface in macOS. At the top, the printer name 'BP-xxxxx' is highlighted with a red box and labeled (1). Below it, the 'Instellingen' dropdown is set to 'Standaardinstellingen'. The 'Aantal' is set to 1, and 'Dubbelzijdig' is unchecked. Under 'Pagina's', 'Alle' is selected. The 'Formaat' is set to 'A4 210 bij 297 mm'. The 'Richting' is set to 'Staand', which is also labeled (2). Below this, the 'Taakverwerking' dropdown is highlighted with a red box and labeled (3). Underneath, the 'Authenticatie' tab is selected, and the 'Gebruikersauthenticatie' section is highlighted with a red box and labeled (4). This section contains fields for 'Loginnaam' (filled with 'USER'), 'Wachtwoord' (masked with dots), and an unchecked 'Gebruikersnummer' option. To the right, the 'Taak-id' section is highlighted with a red box and labeled (5), containing fields for 'Gebruikersnaam' (filled with 'USER'), 'Naam taak', and 'Uden navn'. At the bottom right, the 'Druk af' button is highlighted with a red box and labeled (6). Other elements include a 'Pdf' icon, a 'Toner bijna op' warning, and an 'Annuleer' button.

Voer uw gebruikersinformatie in.

- (1) **Controleer of de printernaam van het apparaat is geselecteerd.**
- (2) **Kies [Taakverwerking].**
- (3) **Klik op de tab [Authenticatie].**
- (4) **Voer uw gebruikersinformatie in.**
 - Wanneer authenticatie wordt uitgevoerd via gebruikersnaam/wachtwoord, voert u uw gebruikersnaam in bij 'Loginnaam' en uw wachtwoord (1 tot 32 tekens) bij 'Wachtwoord'.
 - Wanneer authenticatie wordt uitgevoerd via gebruikersnummer, voert u uw gebruikersnummer in bij 'Gebruikersnummer' (5 tot 8 cijfers).
- (5) **Voer zo nodig de gebruikersnaam en opdrachtnaam in.**
 - **Gebruikersnaam**
Voer uw gebruikersnaam in (maximaal 32 tekens). De door u ingevoerde gebruikersnaam wordt in het aanraakscherm van het apparaat weergegeven. Als u geen gebruikersnaam invoert, wordt de aanmeldnaam van uw pc weergegeven.
 - **Naam taak**
Voer een opdrachtnaam in (maximaal 32 tekens). De door u ingevoerde opdrachtnaam wordt als bestandsnaam in het aanraakscherm van het apparaat weergegeven. Als u geen opdrachtnaam invoert, wordt de ingestelde bestandsnaam uit de applicatie weergegeven.
- (6) **Klik op de knop [Druk af].**



VEELGEBRUIKTE FUNCTIES

RESOLUTIE SELECTEREN

U kunt kiezen uit de volgende drie opties voor 'Printermodus' (resolutie):

600 dpi	Deze modus is geschikt voor het afdrucken van gewone tekst of tabellen.
600 dpi (Hoge kwaliteit)	De afdrukkwaliteit van foto's en tekst is hoog.
1200 dpi *	Selecteer deze modus als u foto's en dunne lijnen scherper wilt afdrucken.

* Dit item kan niet worden gebruikt op de BP-50M26 / BP-50M31 / BP-50M36 / BP-50M45 / BP-50M55 / BP-50M65.

Windows

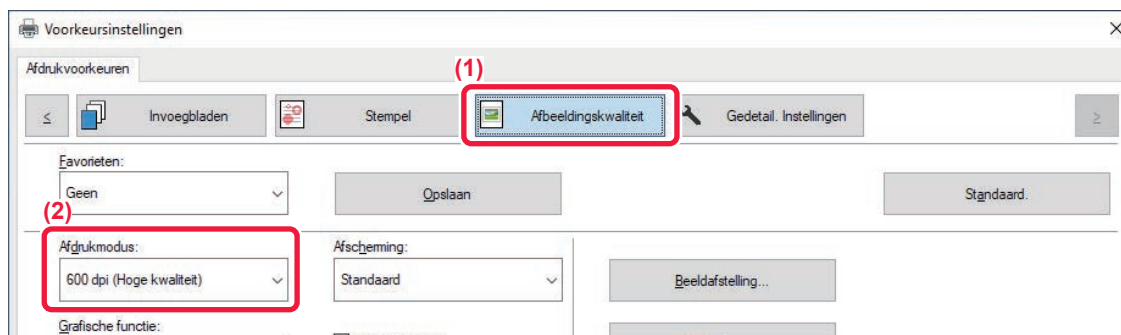

(1) Klik op de tab [Afbeeldingskwaliteit].

(2) Selecteer 'Afdrukmodus'.

macOS

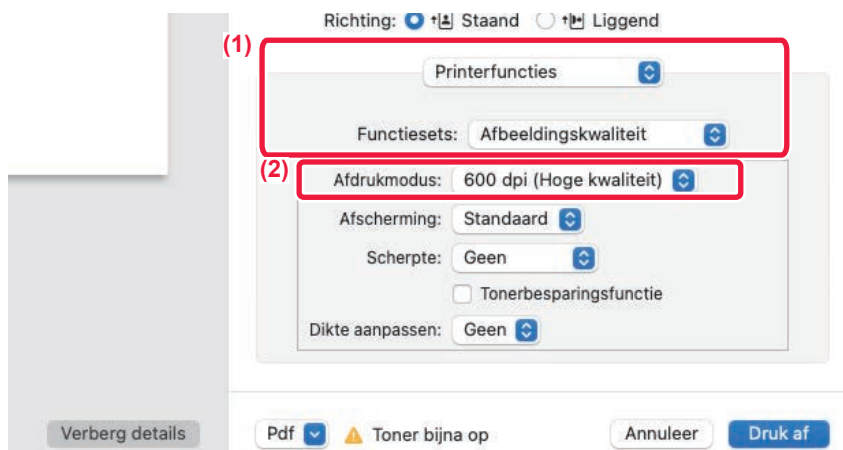



(1) Selecteer [Printerfuncties] en selecteer dan [Afbeeldingskwaliteit].

(2) Selecteer 'Afdrukmodus'.

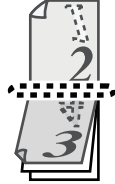

2-ZIJDIG AFDRUKKEN

Het apparaat kan op beide zijden van het papier afdrucken. Deze functie komt bij veel afdrukopdrachten van pas en is met name handig wanneer u een eenvoudige folder wilt afdrucken. 2-Zijdig afdrucken bespaart bovendien papier.

Stand van papier	Afdrukresultaten	
Staand	Lange zijde	Korte zijde
		
Liggend	Korte zijde	Lange zijde
		
	De pagina's worden zo afgedrukt dat deze aan de linker- of rechterzijde kunnen worden gebonden.	De pagina's worden zo afgedrukt dat deze aan de bovenzijde kunnen worden gebonden.

Windows

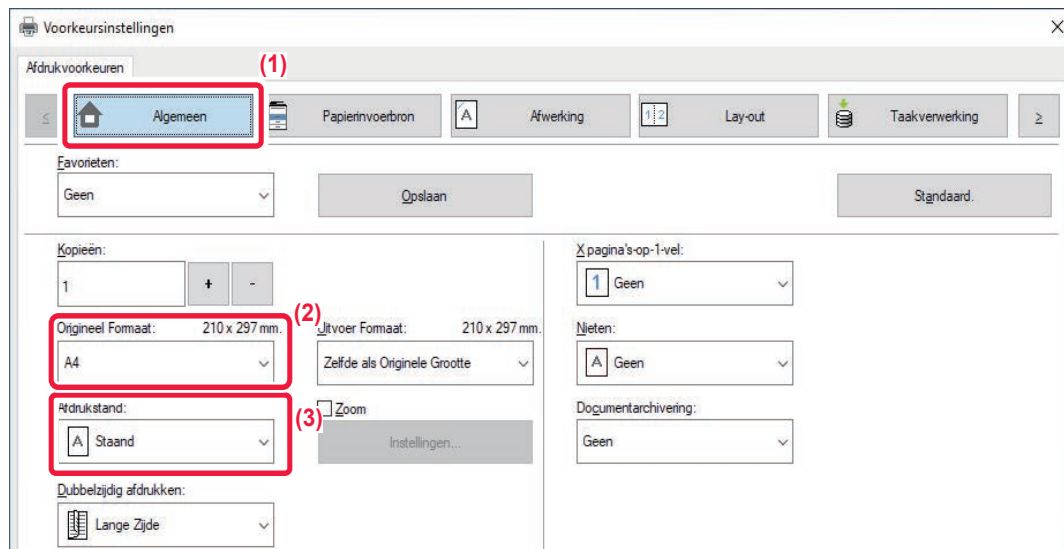

- (1) Klik op de tab [Algemeen].
- (2) Selecteer de stand van het papier.
- (3) Selecteer [Lange Zijde] of [Korte Zijde].



U kunt zo nodig de methode voor 2-zijdig afdrucken selecteren. Klik op de knop [Overige instellingen] op het tabblad [Gedetail. Instellingen] en selecteer de modus bij 'Stijl dubbelzijdig afdrucken'.



macOS

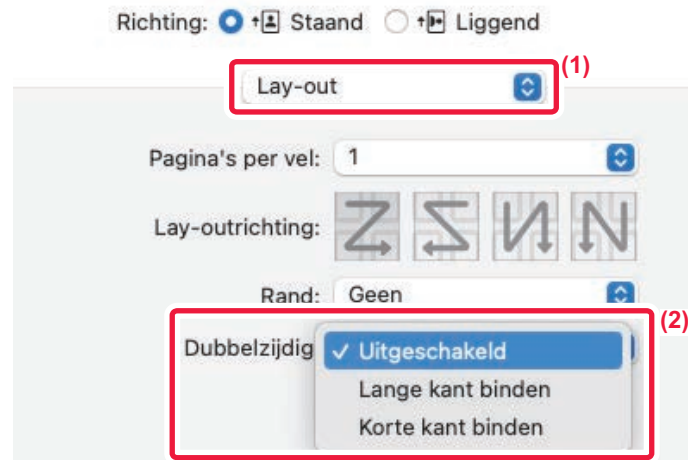

(1) Kies [Lay-out].

(2) Selecteer [Lange kant binden] of [Korte kant binden].



HET AFDRUKBEELD AANPASSEN AAN HET PAPIER

Met deze functie wordt het formaat van het afdrukbeeld automatisch vergroot of verkleind zodat dit overeenkomt met het formaat van het in het apparaat geladen papier.

Dit is handig als u bijvoorbeeld een document van A4- of letter-formaat wilt vergroten tot A3- of ledger-formaat om het beter leesbaar te maken, of als u wilt afdrukken op papier met een ander formaat dan het oorspronkelijke document.

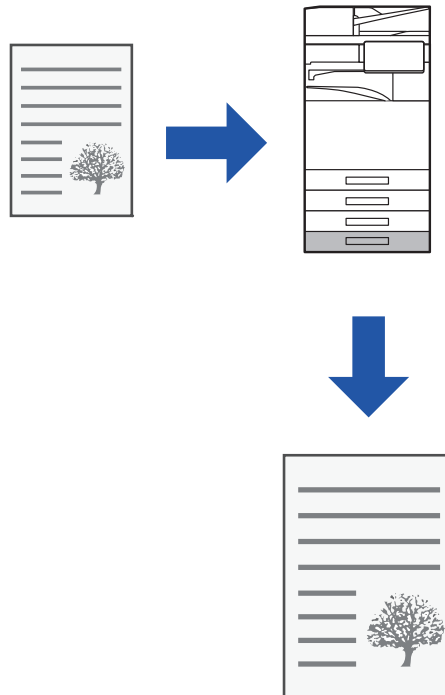

Aan de hand van het volgende voorbeeld wordt uitgelegd hoe u een document met het formaat Letter (of A4) kunt afdrukken op papier met het formaat A3 (of Ledger).

Windows

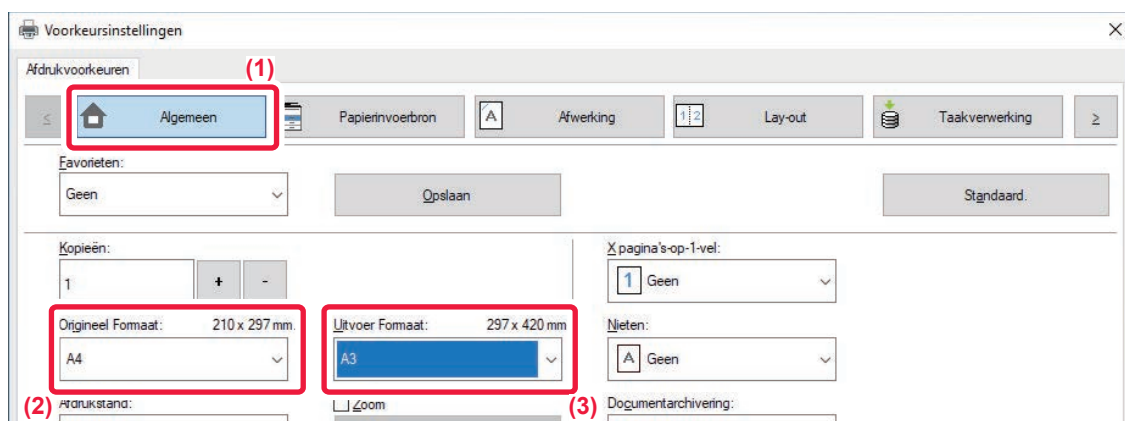

(1) Klik op de tab [Algemeen].

(2) Selecteer het oorspronkelijke formaat bij [Origineel Formaat] (bijvoorbeeld: A4).



(3) Selecteer het papierformaat dat u voor het afdrucken wilt gebruiken [Uitvoergrootte] (bijvoorbeeld: A3).

Als het opgegeven uitvoerformaat groter is dan het oorspronkelijke formaat, zal de afgedrukte afbeelding worden vergroot.



Als het formaat A0, A1, A2, B1, B2 of B3 is geselecteerd bij "Origineel Formaat", wordt Letter (of A4) automatisch geselecteerd bij "Uitvoerformaat".

macOS

Printer: BP-xxxxx

Instellingen: Standaardinstellingen

Aantal: 1 Dubbelzijdig

Pagina's: Alle
 Van: 1 t/m: 1

Formaat: A4 210 bij 297 mm (1)

Richting: Staand Liggend

Papierafhandeling (2)

Sorteer pagina's

Af te drukken pagina's: Alle pagina's

Paginavolgorde: Automatisch (3)

Pas aan papierformaat aan (4)

Doelpapierformaat: A3

Verklein alleen

(1) Schakel het papierformaat voor het afdrukbeeld in (bijvoorbeeld: A4).

(2) Kies [Papierafhandeling].

(3) Kies [Pas aan papierformaat aan].

(4) Selecteer het papierformaat dat u voor het afdrucken wilt gebruiken (bijvoorbeeld: A3).



Wanneer u A0 (aanpassen), A1 (aanpassen), A2 (aanpassen), B1 (aanpassen), B2 (aanpassen), of B3 (aanpassen) in "Papierformaat" selecteert, wordt het geselecteerde papierformaat geselecteerd na "Voorgesteld papier" in "Doelpapierformaat".







MEERDERE PAGINA'S OP ÉÉN PAGINA AFDRUKKEN

Met deze functie kunt u het afdrukbeeld verkleinen en meerdere pagina's afdrukken op één vel papier. Het is ook mogelijk alleen de eerste pagina in het oorspronkelijke formaat af te drukken en meerdere verkleinde pagina's op de volgende vellen af te drukken.

Wanneer bijvoorbeeld [2 pagina's op 1 vel] en [4 pagina's op 1 vel] is geselecteerd, zullen afhankelijk van de geselecteerde paginavolgorde de volgende afdrukresultaten het gevolg zijn.

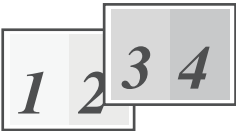
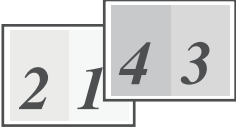
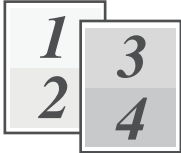
Dit is handig wanneer u meerdere afbeeldingen, zoals foto's, op één pagina wilt afdrukken en papier wilt besparen.

Wanneer deze optie wordt gecombineerd met dubbelzijdig afdrukken, bespaart u nog meer papier.

2 pagina's op 1 vel (2 pagina's op 1 vel)			
Links naar rechts 	Rechts naar links 	Boven naar onder (Als de afdrukstand liggend is) 	
4 pagina's op 1 vel (4 pagina's op 1 vel)			
Rechts, en omlaag 	Omlaag, en rechts 	Links, en omlaag 	Omlaag, en links 



- [X pagina's-op-1-vel] kan worden ingesteld via het tabblad [Lay-out] en kan ook worden ingesteld via het tabblad [Algemeen]. ('Volgorde' kan alleen worden ingesteld op het tabblad [Lay-out].)
- Houd rekening met het volgende wanneer u meerdere pagina's afdrukt op één vel:
 - De paginavolgorde voor 6 pagina's op 1 vel, 8 pagina's op 1 vel, 9 pagina's op 1 vel en 16 pagina's op 1 vel is identiek aan 4 pagina's op 1 vel.
 - In een Windows-omgeving kan de paginavolgorde worden weergegeven in het afdrukbeeld in het eigenschappenvenster van de printerdriver.
 - In een macOS-omgeving worden de paginavolgordes als selecties weergegeven.
 - In een macOS-omgeving is het aantal pagina's dat op één vel kan worden afgedrukt 2, 4, 6, 9 of 16. Het afdrukken van 8 pagina's op één vel wordt niet ondersteund.
- Zie '[DEZELFDE AFBEELDING AFDRUKKEN IN TEGELPATROON \(AFDRUK HERHALEN\) \(pagina 4-79\)](#)' voor meer informatie over de functie Herhalen.



De functie voor het normaal afdrukken van de eerste pagina is alleen beschikbaar in de PCL6-printerdriver.



Windows

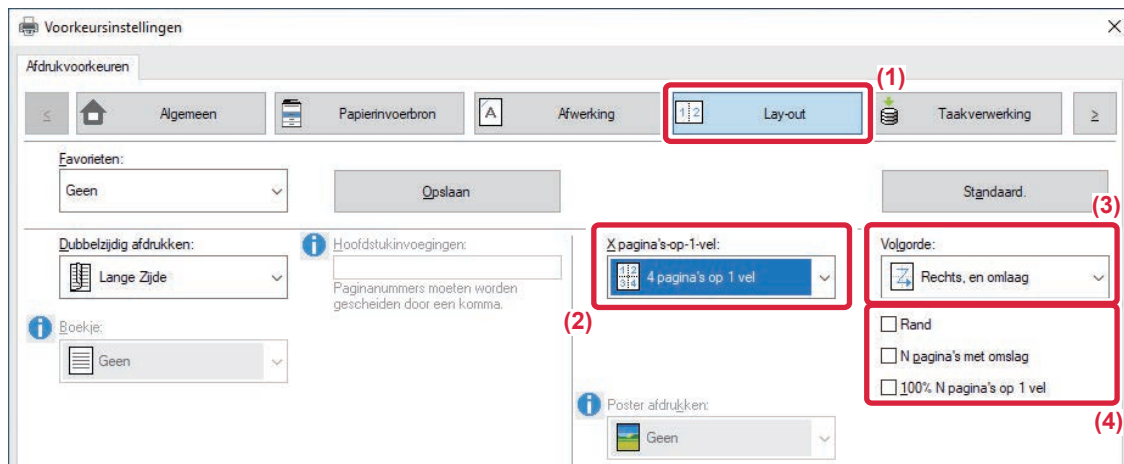

- (1) Klik op de tab [Lay-out].
- (2) Selecteer het aantal pagina's per vel.
- (3) Selecteer de volgorde van de pagina's.
- (4) Als u randlijnen wilt afdrukken, schakelt u het selectievakje [Rand] in zodat een vinkje wordt weergegeven.
 - Als u de eerste pagina normaal wilt afdrukken (als kaft), schakelt u het selectievakje [N pagina's met omslag] in (). (alleen PCL6)
 - Als u [100% N pagina's op 1 vel] hebt geselecteerd () voor opdrachten als N-Up-kopieën of twee pagina's met het formaat A4 op één vel met het formaat A3, worden de pagina's op het formaat van het origineel afgedrukt. Als u nu [Rand] selecteert, wordt alleen de rand afgedrukt.

macOS







- (1) Kies [Lay-out].
- (2) Selecteer het aantal pagina's per vel.
- (3) Selecteer de volgorde van de pagina's.
- (4) Als u randlijnen wilt afdrucken, selecteert u het gewenste type randlijn.

LEGE PAGINA'S OVERSLAAN TIJDENS HET AFDRUKKEN

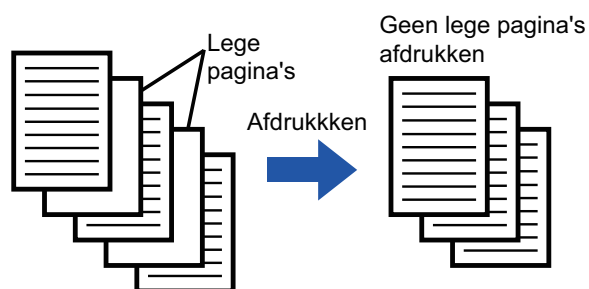
Als het gescande origineel lege pagina's bevat, worden de lege pagina's overgeslagen. Het apparaat detecteert lege pagina's en drukt ze niet af. Zo worden geen onnodige lege pagina's afgedrukt en hoeft u voor het afdrucken niet te controleren op lege pagina's.



 Deze functie is beschikbaar in een Windows-omgeving.

-  • Afhankelijk van het origineel komt het soms voor dat pagina's die niet leeg zijn, toch voor lege pagina's worden aangezien en dus niet worden afgedrukt, en sommige pagina's die leeg zijn, worden niet altijd herkend als leeg en worden toch afgedrukt.
- Bij N-op-1 afdrucken worden lege pagina's niet uitgesloten en wel afgedrukt.

Windows

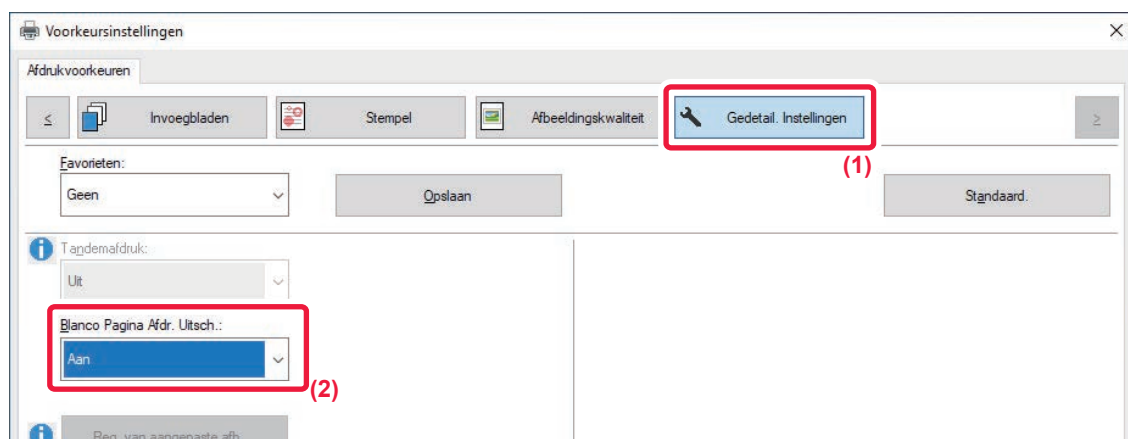

- (1) Klik op de tab [Gedetail. Instellingen].
- (2) Selecteer [Aan] bij [Blanco Pagina Afrdr. Uitsch.].











AFDRUKKEN NIETEN/PERFORATIES MAKEN IN UITVOER

NIETFUNCTIE

Met de nietfunctie kunt u de uitvoer nieten. U kunt de nietfunctie combineren met 2-zijdig afdrukken om verfijnde producten te maken.

Met deze functie kunt u aanzienlijk wat tijd besparen bij het maken van hand-outs voor vergaderingen of ander geniet materiaal.

U kunt de nietposities en het aantal nietjes selecteren om onderstaande nietresultaten te verkrijgen.

1 Nietje*		
Links 	Rechts 	Boven 
2 nietjes		
Links 	Rechts 	Boven 
Nietloos		
Links 	Rechts 	Boven 

* De nietstand (" | " of " — ") varieert, afhankelijk van het formaat en de stand van het papier.



PERFORATIEFUNCTIE

Met de perforatiefunctie perforereet u de uitvoer. U stelt de perforatieposities in door de inbindzijde te selecteren.

Links	Rechts	Boven



- De installatie van een interne afwerkingseenheid, afwerkingseenheid, afwerkingseenheid (grote stapleenheid), zadelsteek-afwerkingseenheid of zadelsteek-afwerkingseenheid (grote stapleenheid) is vereist om de nietfunctie te gebruiken.
- De installatie van een interne afwerkingseenheid, afwerkingseenheid (grote stapleenheid) of zadelsteek-afwerkingseenheid (grote stapleenheid) is vereist om de functie nietloos nieten te gebruiken.
- Voor gebruik van de perforatiefunctie installeert u een perforatiemodule in de interne afwerkingseenheid, de afwerkingseenheid, de afwerkingseenheid (grote stapleenheid), zadelsteek-afwerkingseenheid of zadelsteek-afwerkingseenheid (grote stapleenheid).
- Zie 'SPECIFICATIES' in de Beknopte bedieningshandleiding voor het maximum aantal vellen dat kan worden geniet.
- Het maximum aantal vellen dat in één keer kan worden geniet, omvat alle kaften en/of invoegvellen die worden geladen.
- Zie '[EEN INBINDKOPIE MAKEN \(BOEKJE/ZADELSTEEK\) \(pagina 4-34\)](#)' voor meer informatie over de zadelsteekfunctie.



- U kunt de nietfunctie en staffelfunctie (de positie van de uitvoer bij elke opdracht wisselen) niet gelijktijdig gebruiken.
- Als de afwerkingseenheid is uitgeschakeld in de instellingen van het apparaat, kunnen de niet- en perforatiefuncties niet worden gebruikt.
- Als de niet- of perforatiefuncties zijn uitgeschakeld in de systeeminstellingen van het apparaat, is nieten of perforeren niet mogelijk.

Windows

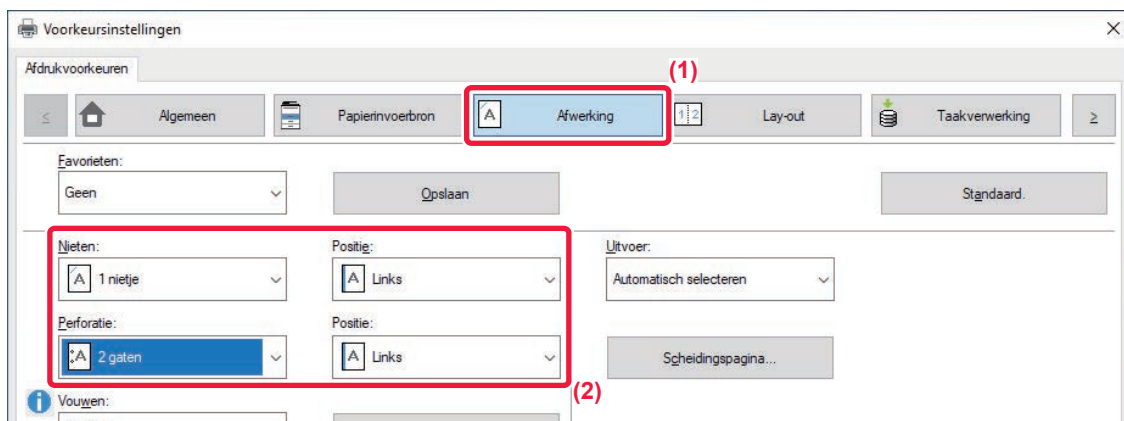

(1) Klik op de tab [Bezig met voltooiën].

(2) Selecteer de nietfunctie of de perforatiefunctie.

- Voor de nietfunctie selecteert u het aantal nietjes in het menu 'Nieten' en de nietpositie in het menu 'Positie'.
- Voor de perforatiefunctie selecteert u het type perforatie in het menu 'Perforatie' en de perforatiepositie in het menu 'Positie'.



- Naast het tabblad [Bezig met voltooiën] kan de [Nieten] ook worden ingesteld op het tabblad [Algemeen].
- Op het tabblad [Papierbron] gebruikt u [Letter-R voor Letter-formaat forceren] om altijd papier in het formaat Letter in liggende stand te gebruiken. Met behulp van deze instelling, bij het afdrukken van gemengde wettelijke formaten, zullen de korte zijden worden afgedrukt met dezelfde breedte, zodat u ze samen kunt nieten.

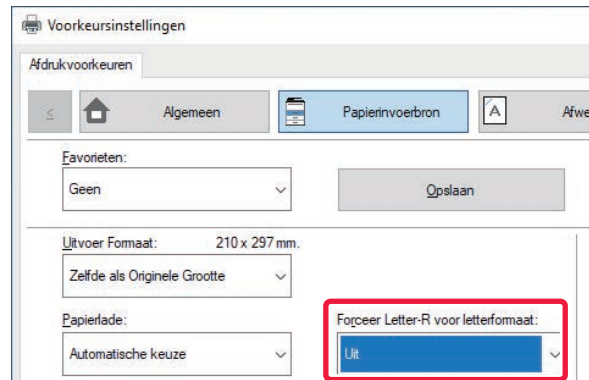

macOS

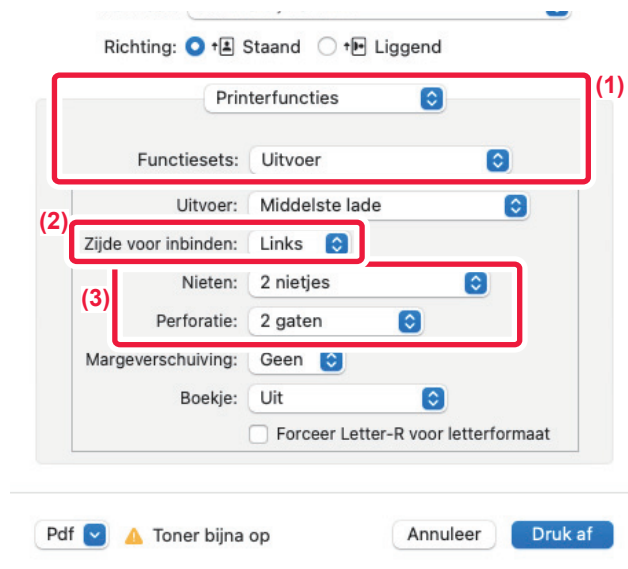

(1) Selecteer [Printerfuncties] en vervolgens [Uitvoer].

(2) Selecteer 'Zijde voor inbinden'.

(3) Selecteer de nietfunctie of de perforatiefunctie.

- Selecteer bij gebruik van de nietfunctie het aantal nietjes in het menu 'Nieten'.
- Selecteer bij gebruik van de perforatiefunctie het type perforatie in het menu 'Perforatie'.



Gebruik [Forceer Letter-R voor letterformaat] om altijd papier van Letter-formaat in liggende richting te gebruiken. Met behulp van deze instelling, bij het afdrucken van gemengde wettelijke formaten, zullen de korte zijden worden afgedrukt met dezelfde breedte, zodat u ze samen kunt nieten.

Side voor nieten: L1113
Nieten: 2 nietjes
Perforatie: 2 gaten
Margeverschuiving: Geen
Boekje: Uit
 Forceer Letter-R voor letterformaat



HANDIGE PRINTERFUNCTIES

HANDIGE FUNCTIES VOOR HET MAKEN VAN FOLDERS EN POSTERS

EEN INBINDKOPIE MAKEN (BOEKJE/ZADELSTEEK)

Met de functie Inbindkopie kunt u afdrucken op de voor- en achterzijde van elk vel, zodat de vellen kunnen worden gevouwen en ingebonden om een folder te maken.

Als een zadelsteek-afwerkingseenheid is geïnstalleerd en u 'Boekje' en 'Nieten' hebt geselecteerd, worden de kopieën automatisch gevouwen en uitgevoerd. Dit is handig wanneer u de afdruk wilt samenvoegen tot een folder.

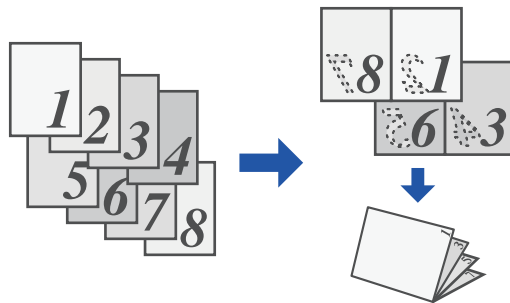

Windows

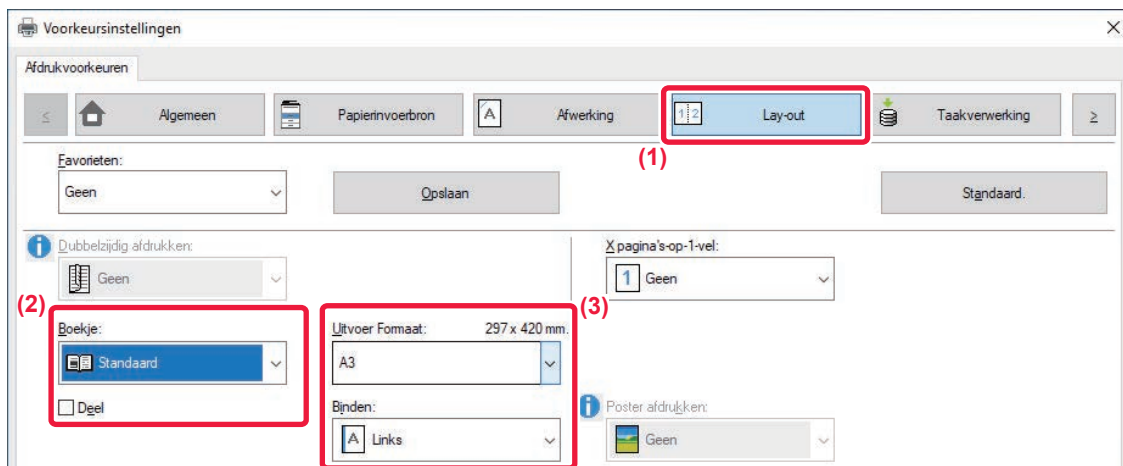

(1) Klik op de tab [Lay-out].

(2) Selecteer [Standaard] of [Volledig Beeld] bij 'Boekje'.

- Als [Standaard] is geselecteerd, wordt de afbeelding die u gaat afdrucken vergroot of verkleind aan de hand van het papier dat u hebt geselecteerd bij 'Uitvoergrootte'.
- Als [Volledig Beeld] is geselecteerd, wordt de afbeelding die u gaat afdrucken vergroot of verkleind aan de hand van het formaat dat u hebt geselecteerd bij 'Aanpassen aan pagina'. Als u een papierformaat selecteert dat groter is dan de afbeelding die u gaat afdrucken, kunnen de randen van het papier worden afgeknipt om een boekje zonder kantlijnen te maken.
- Als het aantal pagina's dat wordt uitgevoerd groter is dan het aantal vellen dat kan worden gestapeld, kunt u het selectievakje [Deel] inschakelen () om de uitvoer te verdelen in subboekjes. Bij het stapelen hebben de subboekjes dezelfde paginavolgorde als de oorspronkelijke pagina's.



(3) Selecteer het opgegeven uitvoerformaat en de inbindzijde.

- Als [Standaard] is geselecteerd, selecteert u het formaat van het uitvoerpapier.
- Als [Volledig Beeld] is geselecteerd, selecteert u het formaat waarnaar u de afbeelding wilt vergroten of verkleinen bij [Aanpassen aan pagina] en selecteert u het papierformaat dat u voor het afdrukken wilt gebruiken bij 'Uitvoergrootte'.

Als een zadelsteek-afwerkingseenheid is geïnstalleerd

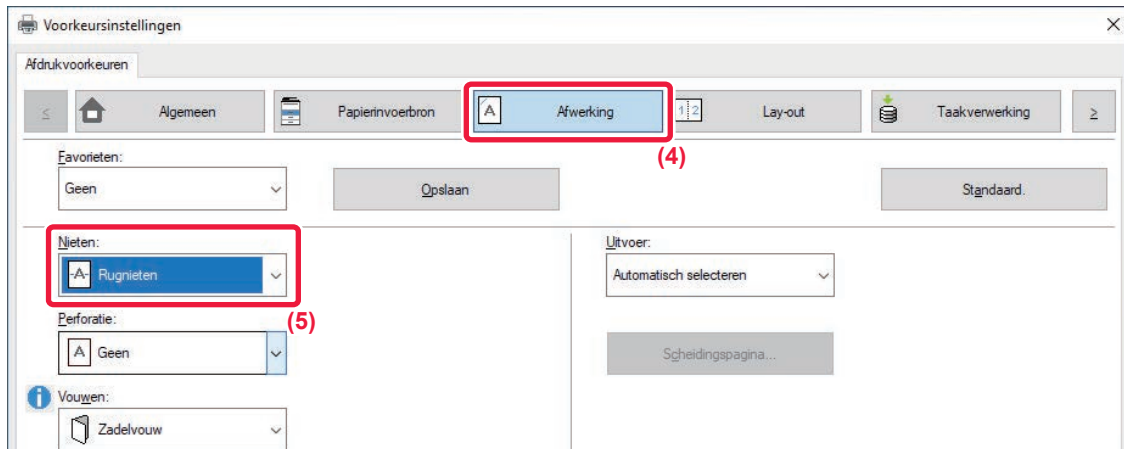

(4) Klik op de tab [Bezig met voltooiën].

(5) Selecteer [Rugnieten] bij 'Nieten'.



Als een zadelsteek-afwerkingseenheid (grote capaciteit) is geïnstalleerd en de taak niet goed wordt uitgevoerd met [Zadelnieten], selecteert u [Zadelnieten (omgekeerd)].

macOS

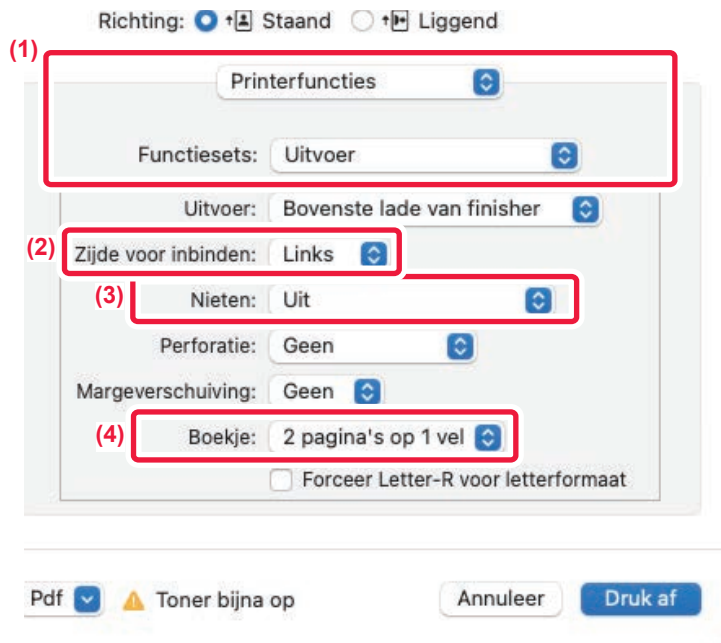

(1) Selecteer [Printerfuncties] en vervolgens [Uitvoer].

(2) Selecteer 'Zijde voor inbinden'.

(3) Kies [Rugnieten].



(4) Selecteer [Getegeld] of [2 pagina's op 1 vel].

AFDRUKKEN MET INSTELLING VOOR KANTLIJNVERSCHUIVING (KANTLIJN)

Deze functie wordt gebruikt om het afdrukbeeld te verschuiven zodat de kantlijn links, rechts of boven aan het papier wordt vergroot.

Als er een finisher of zadelsteek afwerkingseenheid is geïnstalleerd, kunnen de niet- en perforatiefuncties van de machine ook samen worden gebruikt.

Dit is handig wanneer u de afdrucken wilt nieten of perforeren, maar de inbindstrook de tekst overlapt.

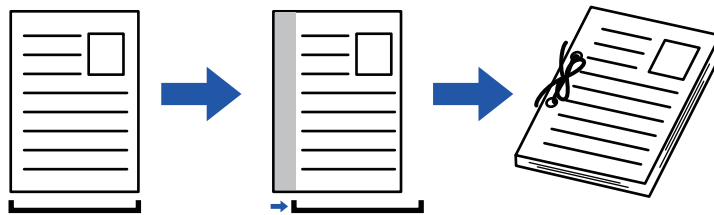

Als u een afbeelding verschuift, wordt het gedeelte dat buiten het afdrukgebied valt niet afgedrukt.

Windows

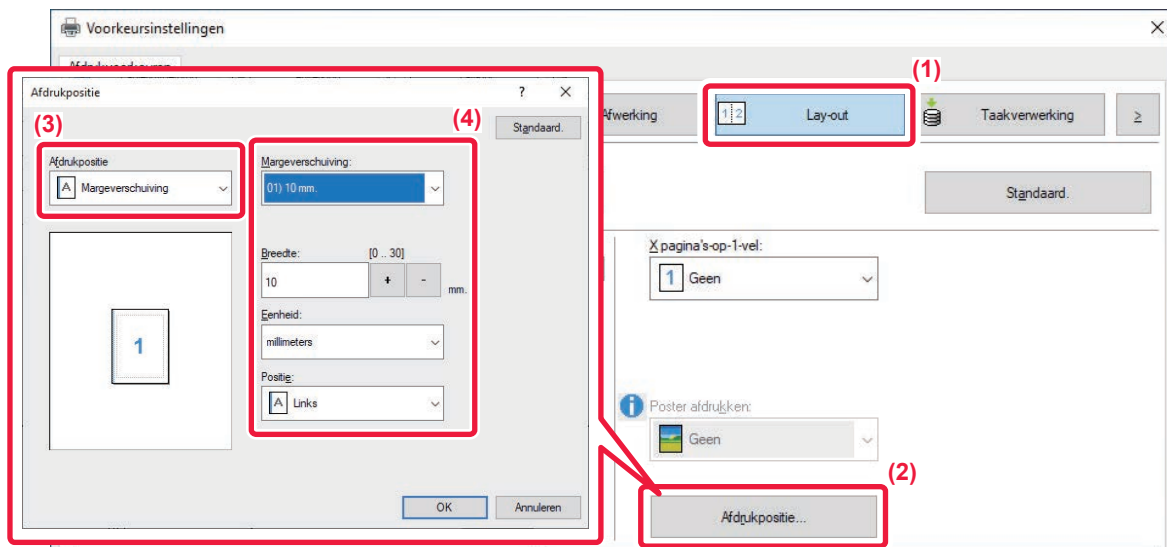

(1) Klik op de tab [Lay-out].

(2) Klik op de knop [Afdrukpositie].

(3) Kies [Margeverschuiving].

(4) Selecteer de verschuivingsbreedte.

Selecteer de breedte in het menu 'Margeverschuiving'. Als u nog een numerieke instelling wilt wijzigen, selecteert u de gewenste instelling en klikt u op de knoppen of voert u de waarde rechtstreeks in.



macOS

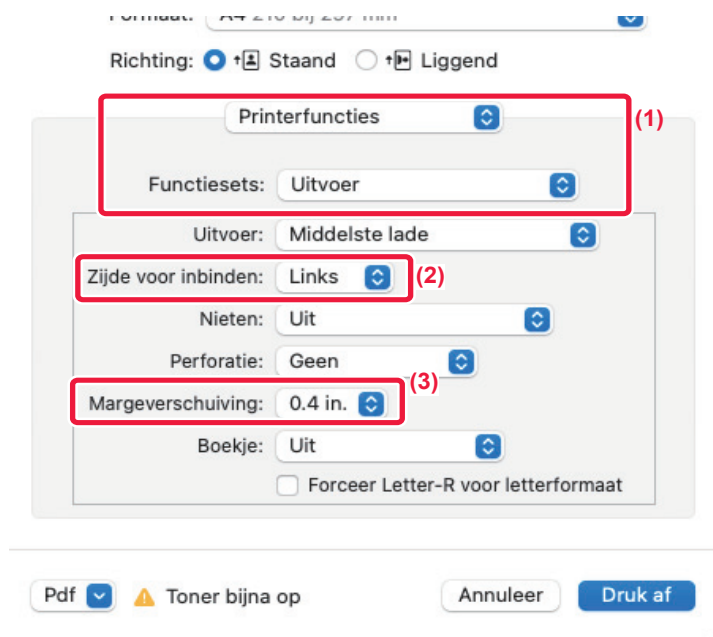

- (1) Selecteer [Printerfuncties] en vervolgens [Uitvoer].
- (2) Selecteer 'Zijde voor inbinden'.
- (3) Selecteer 'Margeverschuiving'.



EEN GROTE POSTER MAKEN (POSTER AFDRUKKEN)

Eén pagina met afdrukgegevens wordt vergroot en afgedrukt op meerdere vellen papier (2 vellen (1 x 2), 4 vellen (2 x 2), 9 vellen (3 x 3) of 16 vellen (4 x 4)). De vellen kunnen vervolgens worden samengevoegd om een grotere poster te vormen.

Voor een nauwkeurige uitlijning van de vellen kunt u er randlijnen op afdrucken of overlappenden maken (overlapfunctie).

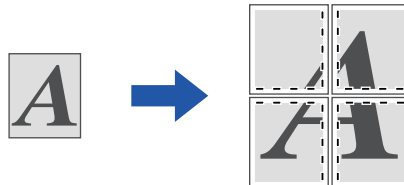

Deze functie is beschikbaar in een Windows-omgeving.

Windows

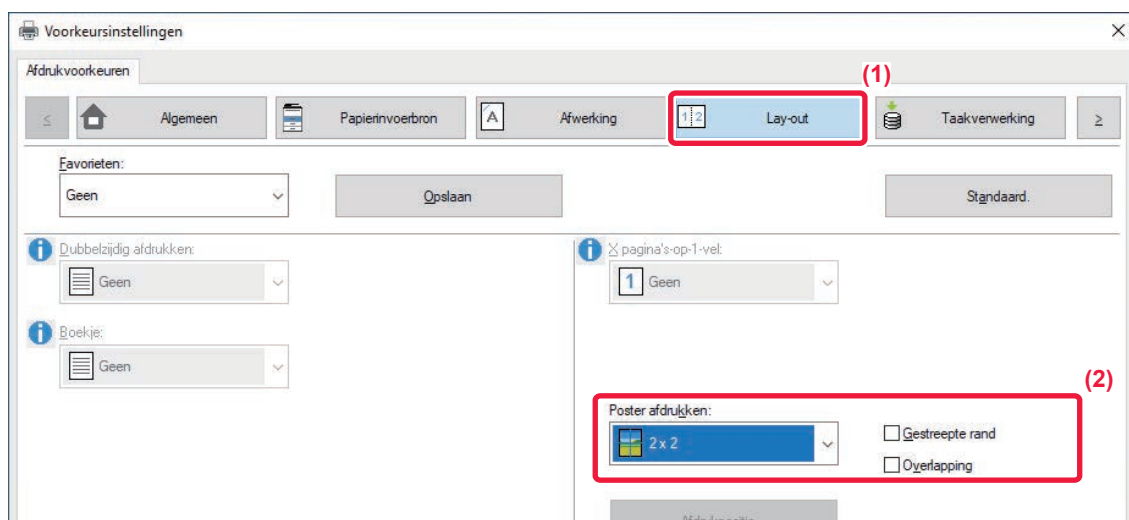

(1) Klik op de tab [Lay-out].

(2) Selecteer het aantal vellen dat moet worden gebruikt bij 'Poster afdrucken'.

Als u randlijnen wilt afdrucken en/of de overlapfunctie wilt gebruiken, klikt u op de overeenkomstige selectievakjes zodat het vinkje () wordt weergegeven.



FUNCTIES VOOR HET AANPASSEN VAN HET FORMAAT EN DE RICHTING VAN DE AFBEELDING

DE AFDRUKPOSITIE OP ONEVEN EN EVEN PAGINA'S AFZONDERLIJK AANPASSEN (AFDRUKPOSITIE)

Met deze functie kunt u verschillende afdrukposities (kantlijnen) afzonderlijk instellen voor oneven en even pagina's en de pagina's afdrukken.



Deze functie is beschikbaar in een Windows-omgeving.

Windows

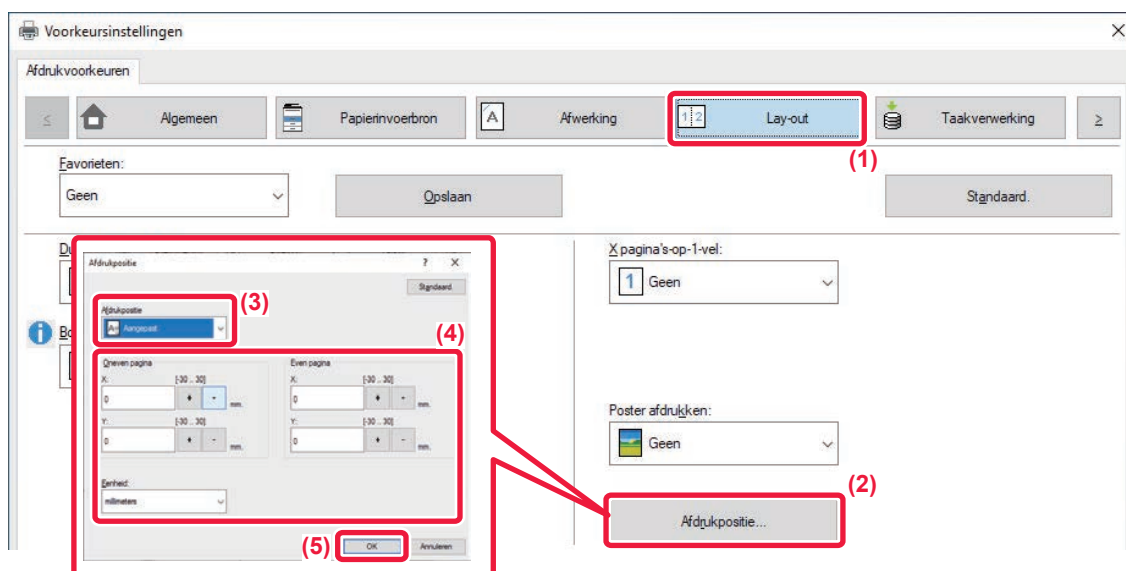

- (1) Klik op de tab [Lay-out].
- (2) Klik op de knop [Afdrukpositie].
- (3) Kies [Extra].
- (4) Stel de verschuiving van de afdrukpositie voor de oneven pagina's en even pagina's in.
- (5) Klik op de knop [OK].



HET AFDRUKBEELD 180 GRADEN DRAAIEN (180 GRADEN DRAAIEN)

Met deze functie kunt u de afbeelding 180 graden draaien zodat deze correct kan worden afgedrukt op papier dat maar in één richting kan worden geladen (zoals enveloppen of geperforeerde vellen).

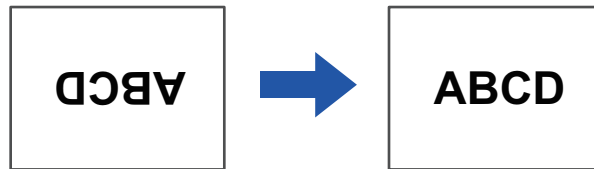

Windows

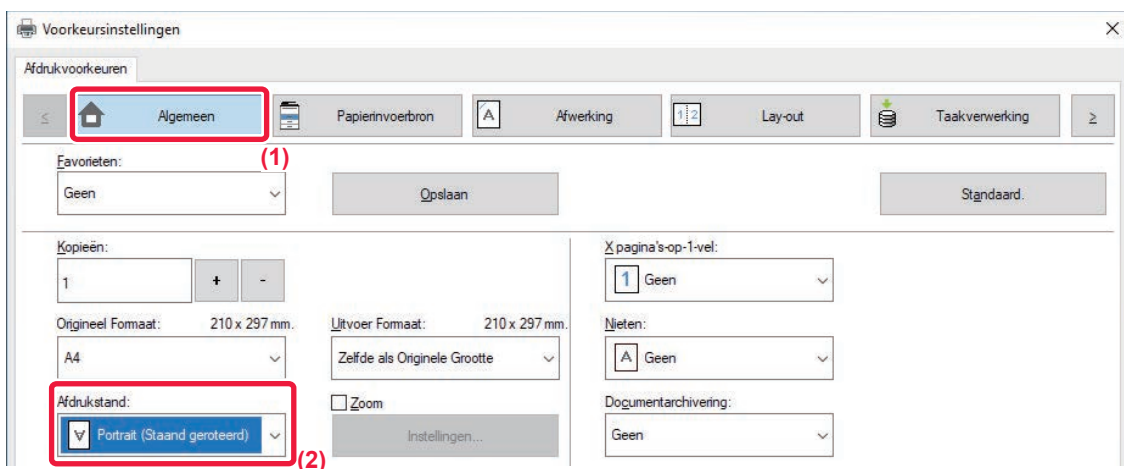

(1) Klik op de tab [Algemeen].

(2) Selecteer [Staand (Geroteerd)] of [Liggend (Geroteerd)] bij 'Afdrukstand'.



macOS

Richting: Staand Liggend

Lay-out (1)

Pagina's per vel: 1

Lay-outrichting:

Rand: Geen

Dubbelzijdig: Uitgeschakeld

Keer paginarichting om (2)

Spiegel horizontaal

Pdf ⚠ Toner bijna op

Annuleer Druk af

(1) Kies [Lay-out].

(2) Schakel het selectievakje [Keer paginarichting om] in zodat wordt weergegeven.



HET AFDRUKBEELD VERGROTEN/VERKLEINEN (DE ZOOMINSTELLING/VERGROTEN OF VERKLEINEN)

Met deze functie vergroot of verkleint u de afbeelding met een geselecteerd percentage.

Op die manier kunt u een kleine afbeelding vergroten of kantlijnen toevoegen aan het papier door het beeld enigszins te verkleinen.

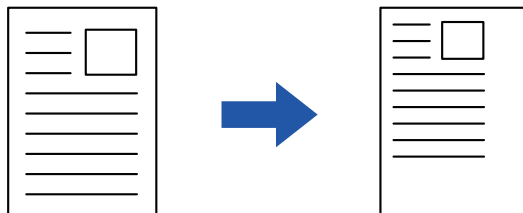

Als u de PS-printerdriver (Windows) gebruikt, kunt u het breedte- en lengtepercentage afzonderlijk instellen om de verhouding van het afdrukbeeld te wijzigen. (Op de BP-50M26 / BP-50M31 / BP-50M36 / BP-50M45 / BP-50M55 / BP-50M65 is de PS-uitbreidingskit vereist.)

Windows

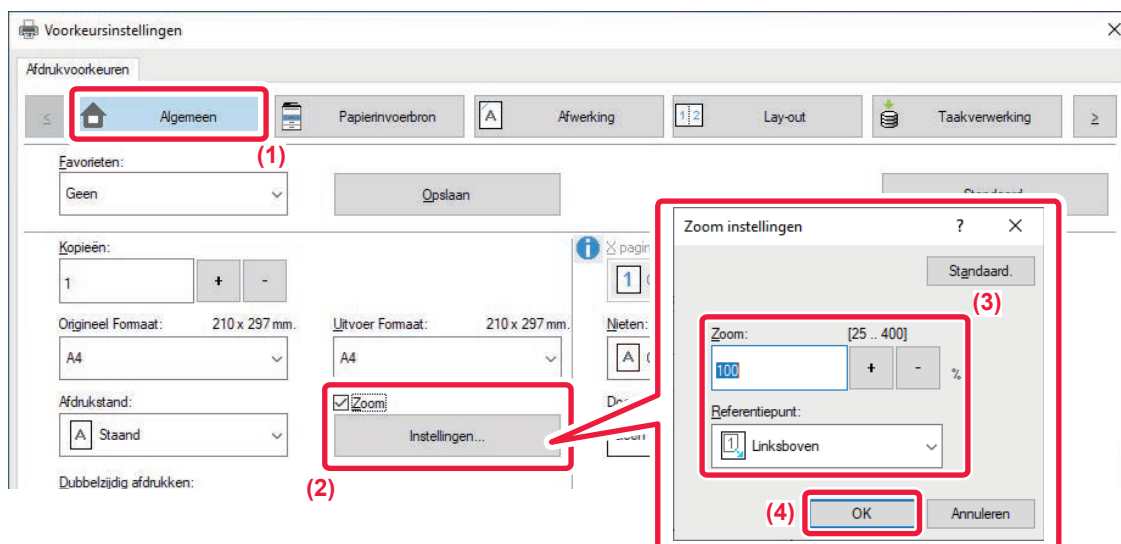

(1) Klik op de tab [Algemeen].

(2) Klik op het selectievakje [Zoom] zodat het vinkje () wordt weergegeven en klik op de knop [Instellingen].

(3) Voer het percentage in.

U kunt door op de knop te klikken de waarde opgeven in stappen van 1%. Selecteer bovendien [Linksboven] of [Midden] als basispunt op het papier.

(4) Klik op de knop [OK].



macOS



- (1) Selecteer [Pagina-instelling] in het menu [Archief] en voer de verhouding (%) in.
- (2) Klik op de knop [OK].



DE LIJNDIKTE AANPASSEN (BREEDTE)

De lijnbreedten aanpassen in CAD-afbeeldingen

Met deze functie wordt de dikte van de gehele lijn aangepast wanneer de afdruklijnen niet duidelijk zijn in CAD of andere speciale applicaties.

Als de gegevens lijnen van verschillende dikte bevatten, kunt u zo nodig alle lijnen op de minimale breedte afdrucken.

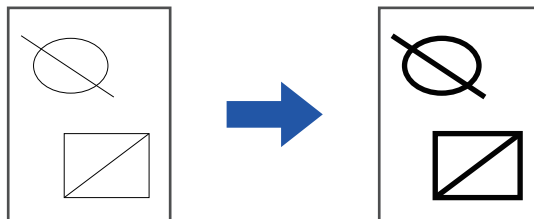

- Deze functie is beschikbaar in een Windows-omgeving.
- Deze functie kan worden gebruikt wanneer de PCL6-printerdriver wordt gebruikt.
- Als u gaat afdrucken vanuit een toepassing die lijnen als rasterafbeeldingen verwerkt, kan de lijnbreedte niet worden aangepast.

Windows

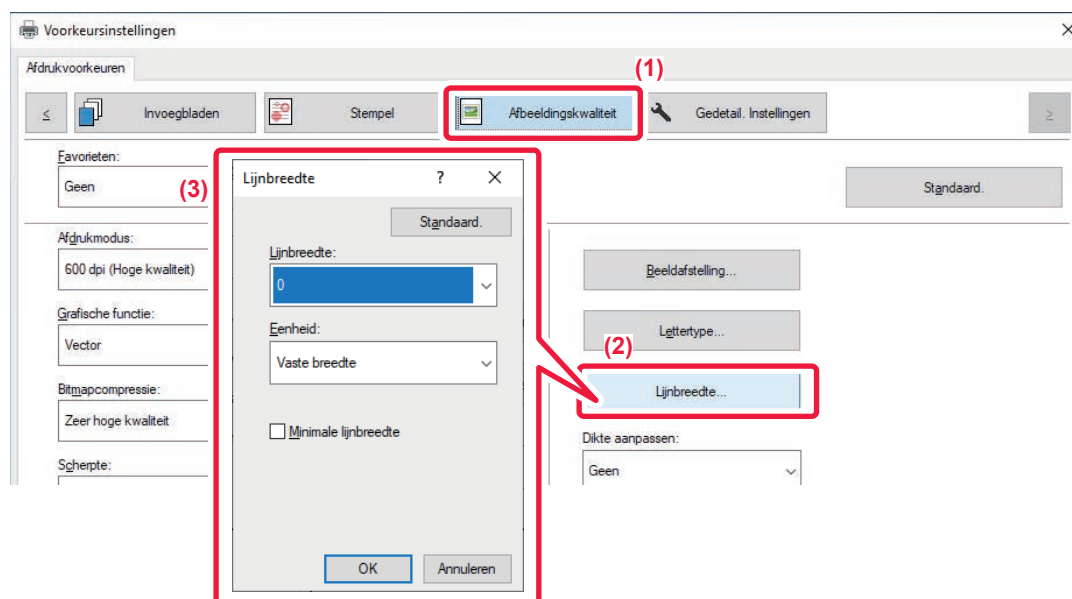

- (1) Klik op de tab [Afdrukkwaliteit].
- (2) Klik op de knop [Lijnbreedte].
- (3) Selecteer de lijndikte en klik op de knop [OK].



- De aanpassing van de lijndikte-eenheid kan worden ingesteld op 'Vaste breedte' of 'Ratio'. Selecteer de breedte in het menu 'Eenheid'.
- Als u alle lijngegevens op de minimale lijndikte wilt afdrucken, schakelt u het selectievakje [Minimale lijnbreedte] in.



Dunne lijnen in Excel dikker maken

Als de randen in Excel niet juist worden afgedrukt, kunt u de lijnen dikker maken.



- Deze functie is beschikbaar in een Windows-omgeving.
- Deze functie kan worden gebruikt wanneer de PCL6-printerdriver wordt gebruikt.
- Normaal hoeft u deze instelling niet te configureren.

Windows

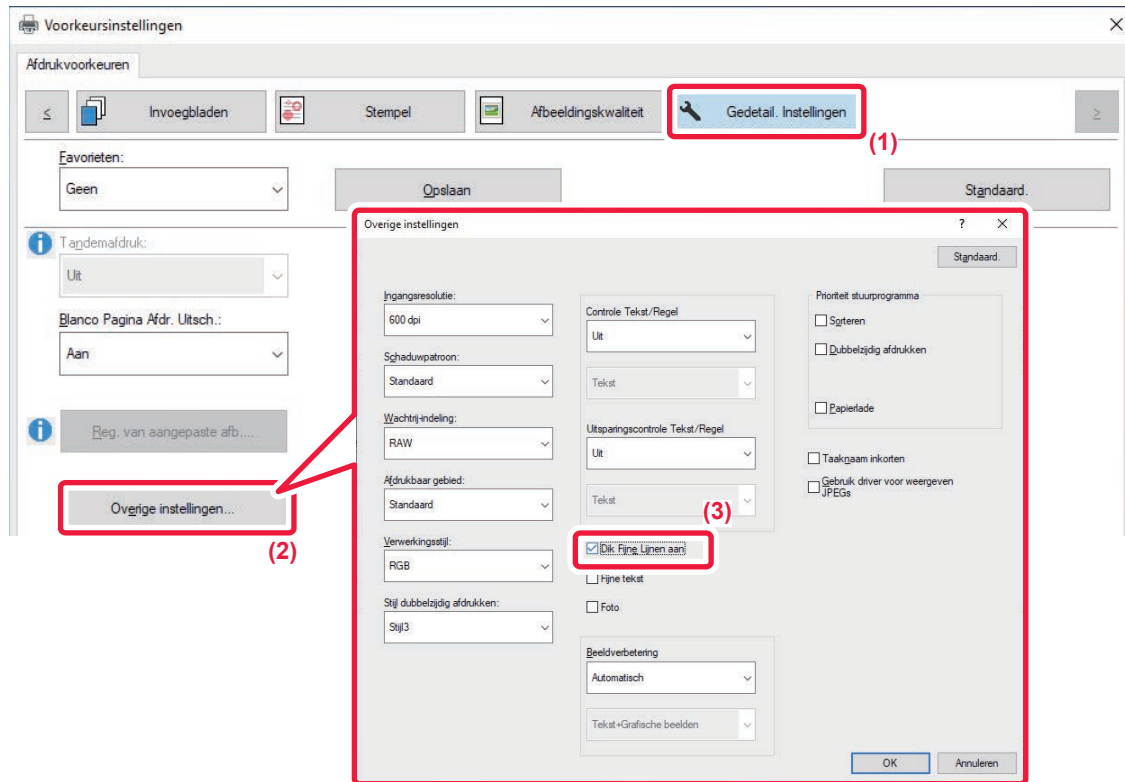

- (1) Klik op de tab [Gedetail. Instellingen].
- (2) Klik op de knop [Overige instellingen].
- (3) Schakel het selectievakje [Dik Fijne Lijnen aan] in ().



De dikte van tekst en lijnen aanpassen

U kunt tekst en lijnen dikker maken. U kunt randen ook ronder of scherper maken.

Windows

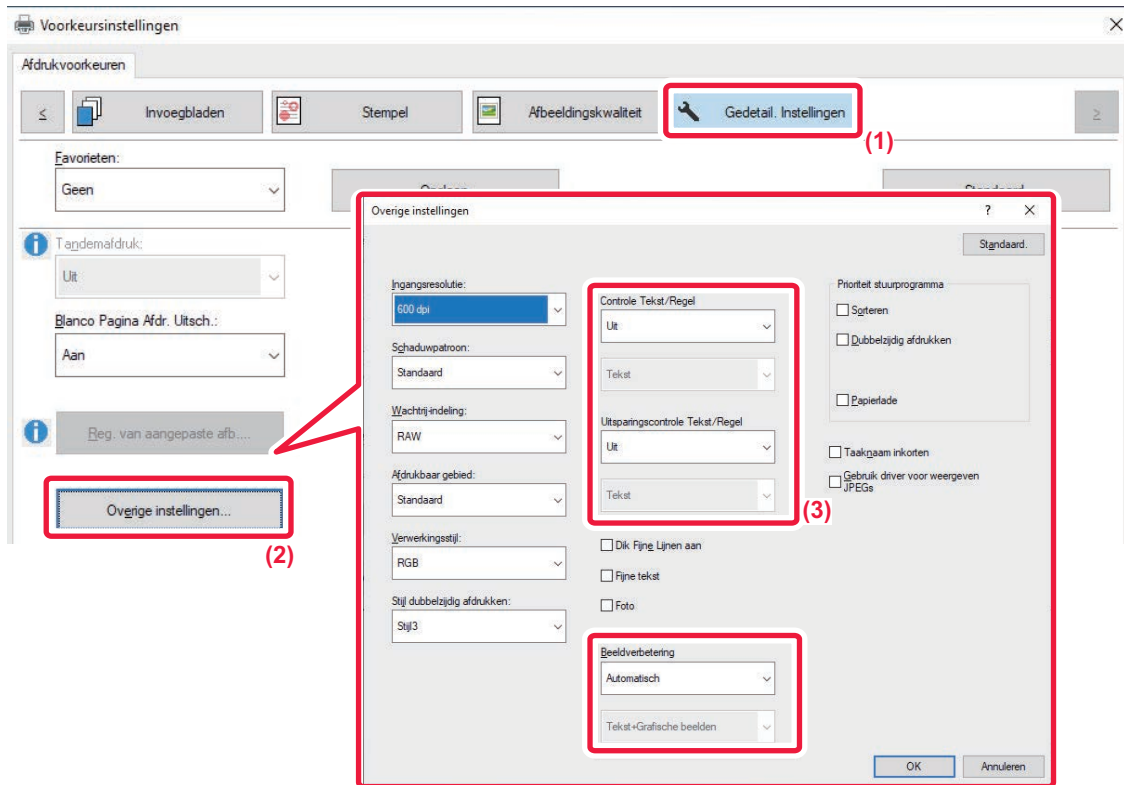

- (1) Klik op de tab [Gedetail. Instellingen].
- (2) Klik op de knop [Overige instellingen].
- (3) Geef de instellingen op.

Item		Beschrijving
Tekst-/lijnbeheer	Tekst	U kunt tekens en tekst dikker maken.
	Grafische beelden	
	Tekst+Grafische beelden	
	Tekst+Grafische beelden+Foto	
Uitsparingscontrole Tekst/Regel	Tekst	U kunt uitdruktekst en lijnen dikker maken.
	Tekst+Grafische beelden	



Item		Beschrijving	
Verbetering van afbeelding	Automatisch	U kunt de randen van tekst en grafische beelden ronder of scherper maken. Auto: Optimale beeldverbetering uitvoeren. Uit: Er is geen beeldverbetering toegepast. Scherp: Beeldverbetering is scherp toegepast. Zacht: Beeldverbetering is zacht toegepast.	
	Afbreken		
	Scherp		Tekst
			Tekst+Grafische beelden
			Tekst+uitsparingstekst
			Tekst+Grafische beelden+ uitsparingstekst
			Tekst+Grafische beelden+ uitsparing
	Zacht		Tekst
			Tekst+Grafische beelden
			Tekst+uitsparingstekst
			Tekst+Grafische beelden+ uitsparingstekst
			Tekst+Grafische beelden+ uitsparing

macOS

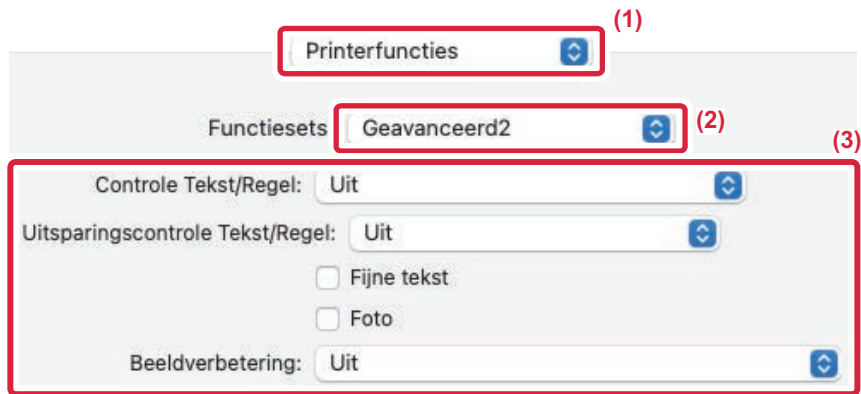

- (1) Kies [Printerfuncties].
- (2) Kies [Geavanceerd2].
- (3) Geef de instellingen op.



EEN SPIEGELBEELD AFDRUKKEN (SPIEGELBEELDOMKERING/VISUELE EFFECTEN)

De afbeelding wordt zodanig gedraaid dat een spiegelbeeld ontstaat.

Deze functie kan worden gebruikt om een sjabloon te maken voor een stempelafdruk of een ander vergelijkbaar afdrukmedium.

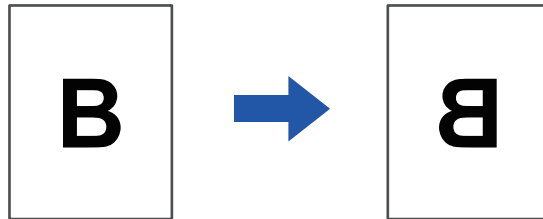

Deze functie is in een Windows-omgeving alleen beschikbaar wanneer u de PS-printerdriver gebruikt.
(Op de BP-50M26 / BP-50M31 / BP-50M36 / BP-50M45 / BP-50M55 / BP-50M65 is de PS3-uitbreidingskit vereist.)

Windows

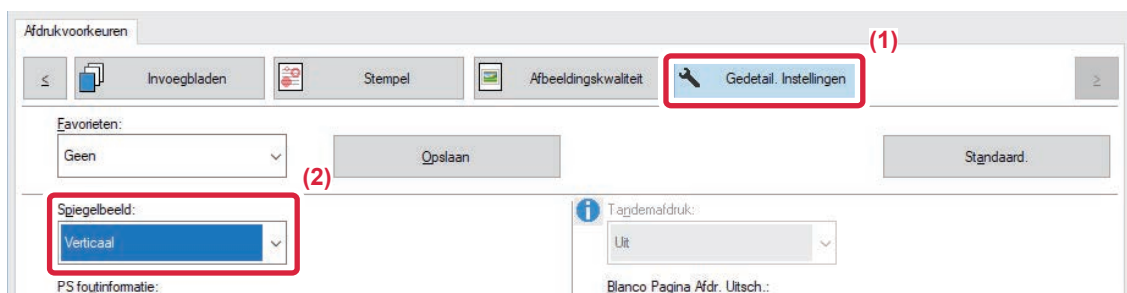

(1) Klik op de tab [Gedetail. Instellingen].

(2) Als u de afbeelding horizontaal wilt spiegelen, selecteert u [Horizontaal]. Als u de afbeelding verticaal wilt spiegelen, selecteert u [Verticaal].

macOS

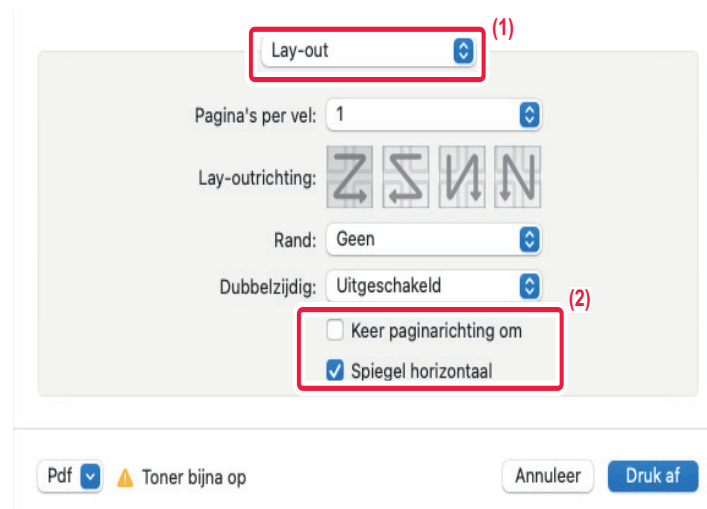

(1) Kies [Lay-out].

(2) Schakel het selectievakje [Spiegel horizontaal] in (☑).



FUNCTIE VOOR BEELDAANPASSING

HELDERHEID EN CONTRAST VAN DE AFBEELDING INSTELLEN (AFBEELDINGSAANPASSING)

Met deze functie past u de helderheid en het contrast aan in de afdrukinstellingen wanneer een foto of andere afbeelding wordt afgedrukt.

Deze functie voert eenvoudige correcties uit, zelfs wanneer geen beeldbewerkingssoftware op uw computer is geïnstalleerd.



Deze functie is beschikbaar in een Windows-omgeving.

Windows

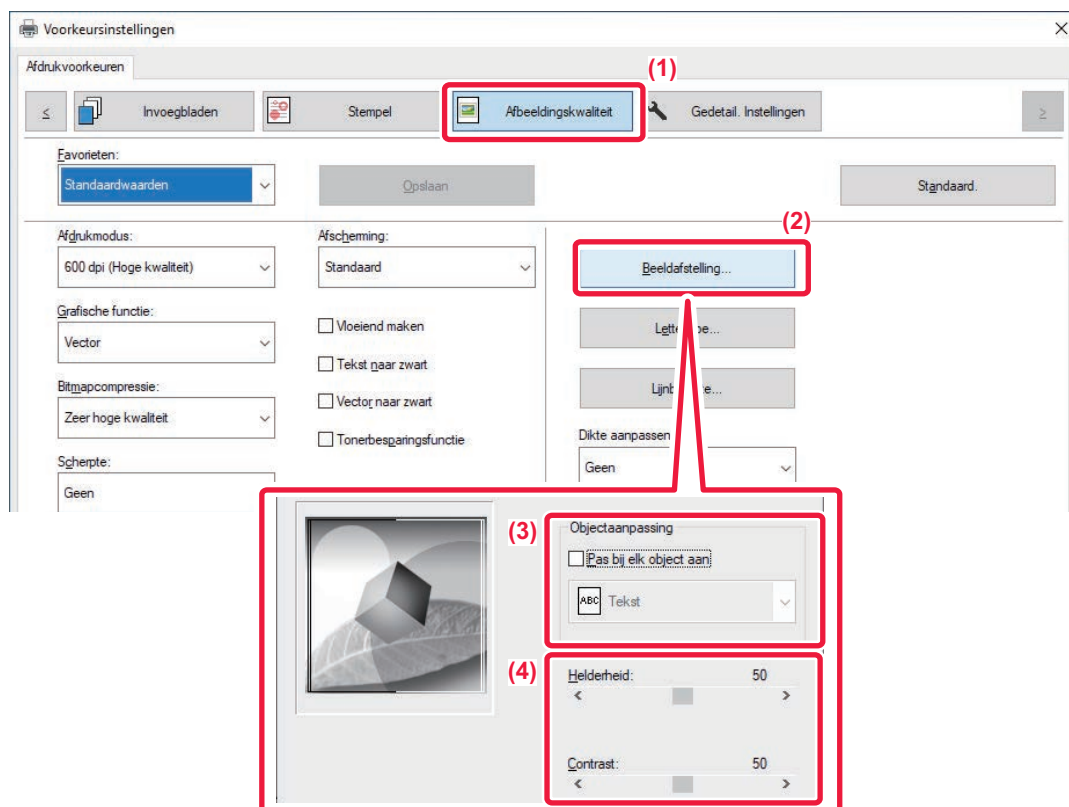

- (1) Klik op de tab [Afdrukkwaliteit].
- (2) Klik op de knop [Beeldafstelling].
- (3) Als u de objecten (tekst, afbeeldingen, foto's) afzonderlijk wilt afstellen, schakelt u het selectievakje [Pas bij elk object aan] in () en selecteert u het object.
- (4) Gebruik de schuifbalk of klik op de knoppen om de afbeelding aan te passen.



ONDUIDELIJKE TEKST EN LIJNEN IN ZWART AFDRUKKEN (TEKST NAAR ZWART/VECTOR NAAR ZWART)

Als u een kleurenafbeelding in grijs tinten afdrukt, worden de tekst en de lijnen in lichte kleuren ook in zwart afgedrukt. Met deze functie kunt u gekleurde tekst en lichte lijnen die bij het afdrukken in grijs tinten moeilijk te zien zijn, naar voren halen.

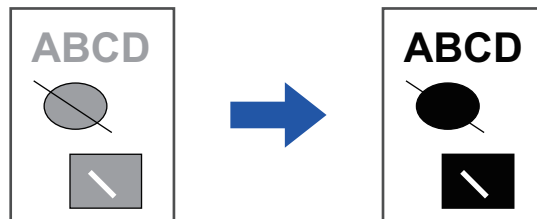

- Rastergegevens zoals bitmapafbeeldingen kunnen niet worden aangepast.
- Deze functie is beschikbaar in een Windows-omgeving.

Windows

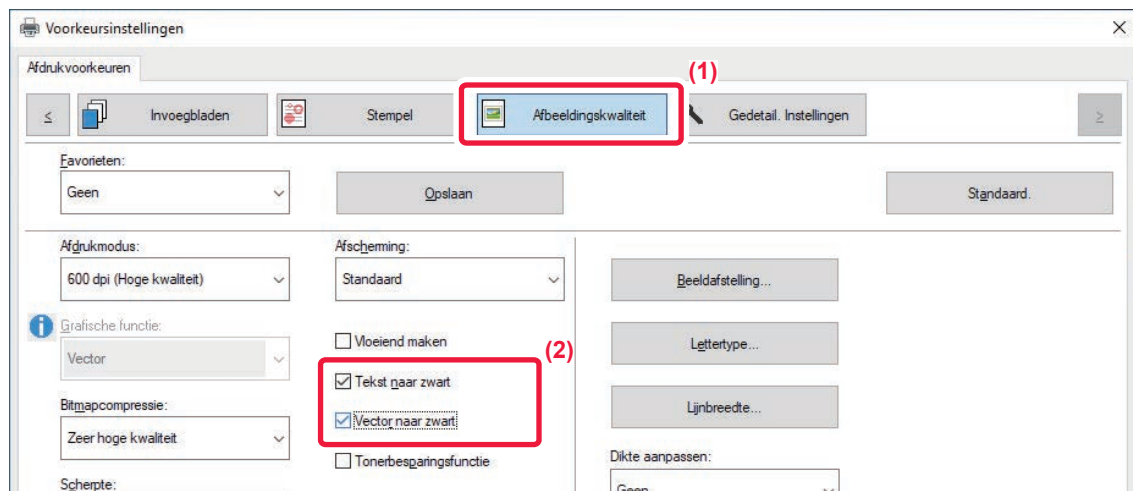

(1) Klik op de tab [Afmbeeldingskwaliteit].

(2) Schakel het selectievakje [Tekst naar zwart] en/of het selectievakje [Vector naar zwart] in zodat wordt weergegeven.

- Wanneer [Tekst naar zwart] is geselecteerd, wordt alle tekst die niet wit is in zwart afgedrukt.
- Wanneer [Vector naar zwart] is geselecteerd, worden alle vectorgrafieken behalve witte lijnen en vlakken in zwart afgedrukt.



AFBEELDINGSINSTELLINGEN AFSTEMMEN OP HET AFBEELDINGSTYPE

De printerdriver is voorzien van diverse standaard instellingen voor verschillende toepassingen.

Grafische functie	Selecteer de grafische modus uit "Raster" of "Vector".
Bitmapcompressie	De datacompressieverhouding van bitmap wordt ingesteld. Als de verhouding hoger is, wordt de beeldkwaliteit lager.
Afscherming	Selecteer Afscherming om de afbeelding aan te passen aan bepaalde voorkeuren, aan de hand van de bijbehorende beeldverwerkingsmethode.
Scherpte	Deze instelling creëert een scherper beeld met duidelijke contouren of maakt het beeld vloeierend voor een zachter effect.
Vervagen*	Resolutieverhogende technieken (RET) worden gebruikt om de omtrekken van afbeeldingen te vervagen. Deze instelling verwerkt de afbeelding voor het verhogen van de resolutie en soepel gekartelde afbeeldingsranden.

* Deze functie is beschikbaar in een Windows-omgeving.

Windows

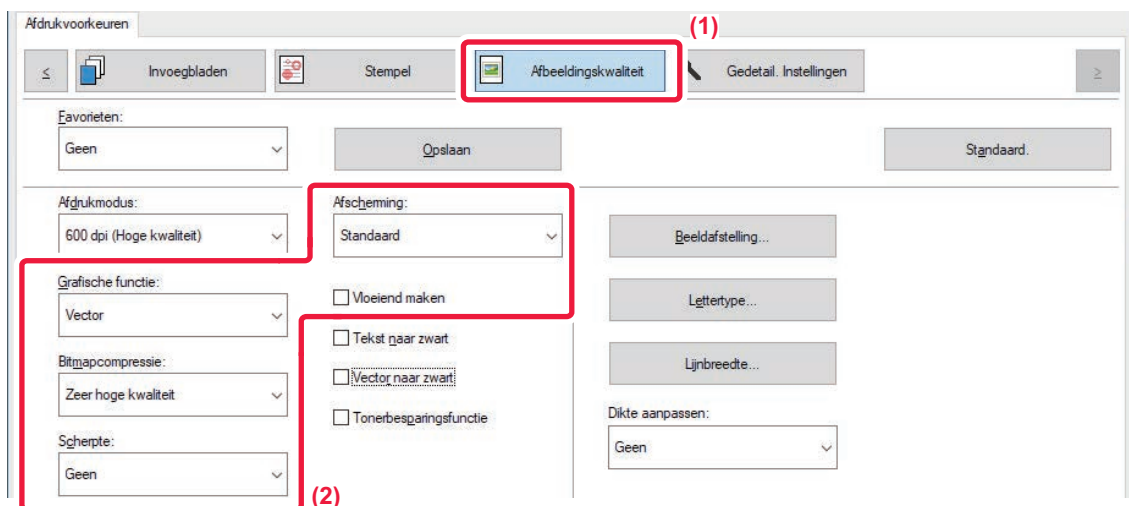

(1) Klik op de tab [Afdrukkwaliteit].

(2) Geef de instellingen op.



macOS



- (1) Kies [Printerfuncties].
- (2) Kies [Afbeeldingskwaliteit].
- (3) Geef de instellingen op.



FUNCTIES VOOR HET COMBINEREN VAN TEKST EN AFBEELDINGEN

EEN WATERMERK TOEVOEGEN AAN AFDRUKKEN (WATERMERK)

Deze functie voegt een schaduwwachtige tekst toe als watermerk in de achtergrond van de afbeelding. Het formaat en de hoek van het watermerk kunnen worden aangepast.

Het watermerk kan worden geselecteerd uit de eerder geregistreerde tekst in de lijst. U kunt zo nodig tekst invoeren om een origineel watermerk te maken.

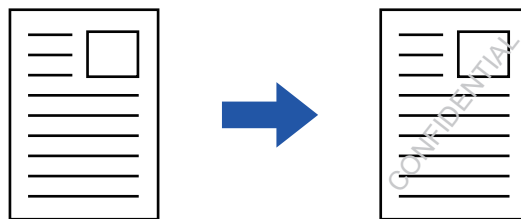

Windows

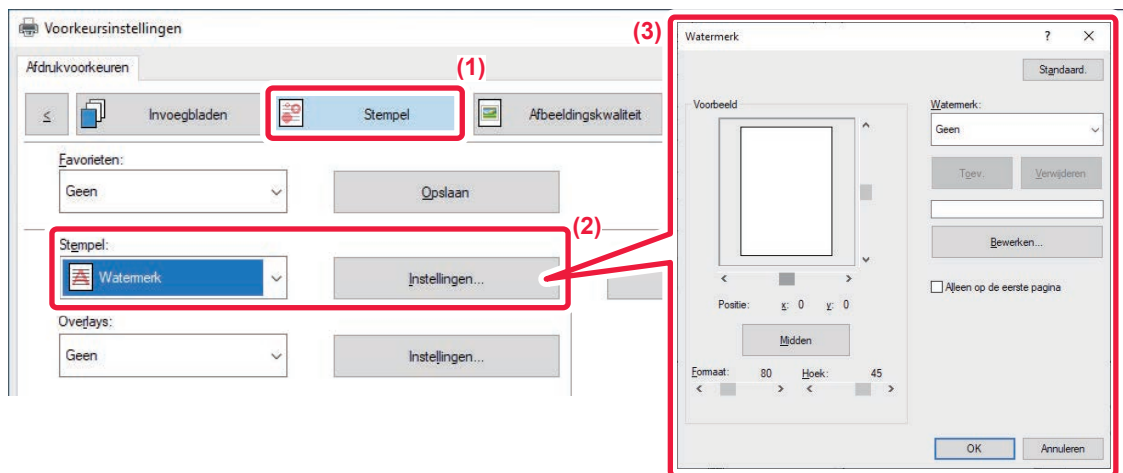

- (1) Klik op de tab [Stempel].
- (2) Selecteer [Watermerk] bij 'Stempel' en klik op de toets [Instellingen].
- (3) Selecteer het watermerk dat u wilt gebruiken en klik op de toets [OK].
Klik op de knop [Bewerken] om andere gedetailleerde instellingen te selecteren.



Voer de tekst van het watermerk in het vak 'Tekst' in en klik op de knop [Toev.] om een nieuw watermerk te maken.



macOS

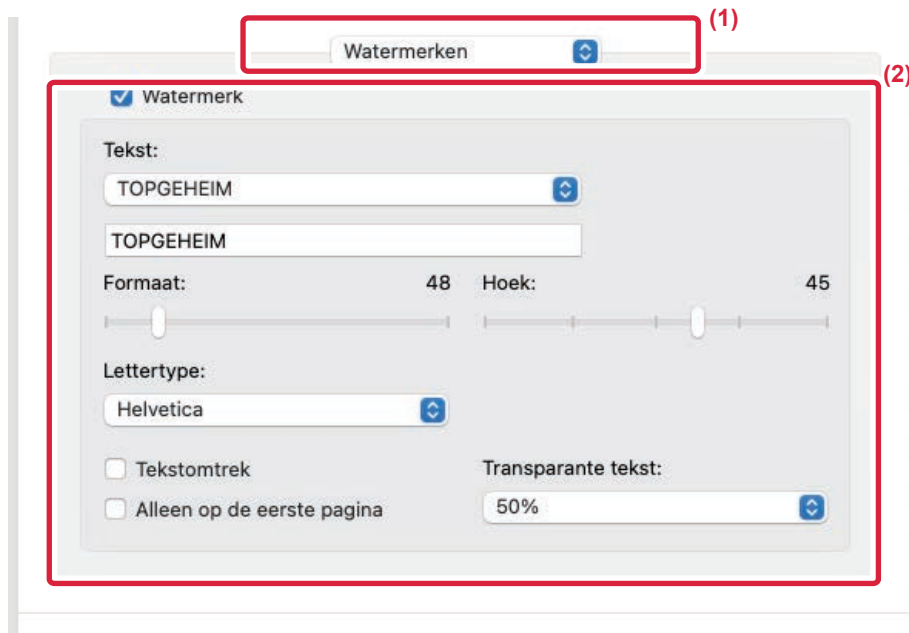

(1) Kies [Watermerken].

(2) Klik op het selectievakje [Watermerk] en configureer de watermerkinstellingen.

- Configureer de gedetailleerde watermerkinstellingen zoals de selectie van de tekst.
- Pas het formaat en de hoek van de tekst aan met de schuifbalk .



EEN AFBEELDING OVER DE AFDRUKGEGEVENS AFDRUKKEN (AFBEELDINGSSTEMPEL)

Met deze functie drukt u een bitmap of JPEG-afbeelding, die op uw pc is opgeslagen, af over de afdrukgegevens. Met deze functie drukt u een veel gebruikte afbeelding of pictogram af dat u zelf hebt gemaakt alsof deze/dit op de afdrukgegevens is gestempeld. Het formaat, de positie en de hoek van de afbeelding kunnen worden aangepast.

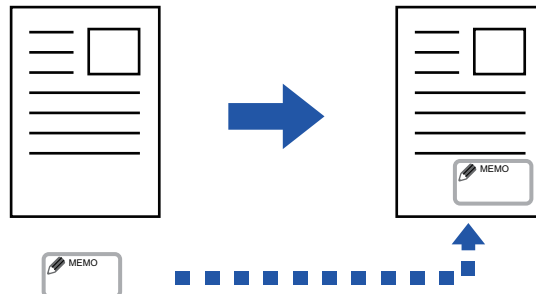

Deze functie is beschikbaar in een Windows-omgeving.

Windows

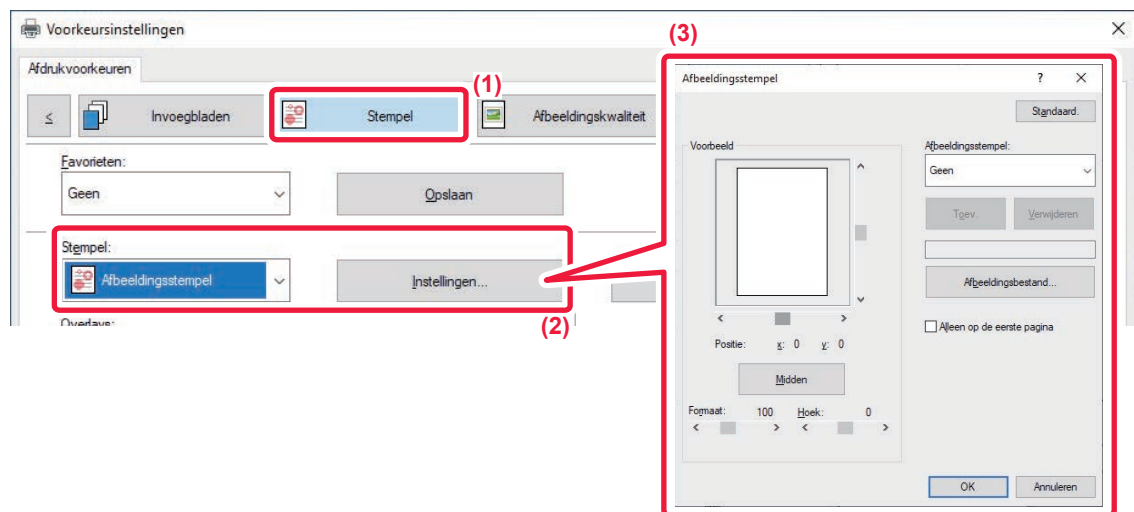

(1) Klik op de tab [Stempel].

(2) Selecteer [Afbeeldingsstempel] bij 'Stempel' en klik op de toets [Instellingen].

(3) Selecteer de afbeeldingsstempel die u wilt gebruiken en klik op de toets [OK].

- Als er al een afbeeldingsstempel is opgeslagen, kan deze in het vervolgkeuzemenu worden geselecteerd.
- Wanneer u nog geen afbeeldingsstempel hebt opgeslagen, klikt u op [Afbeeldingsbestand], selecteert u het bestand voor de afbeeldingsstempel en klikt u op de toets [Toev.].



EEN AANGEPASTE AFBEELDING REGISTREREN

Met deze functie worden afbeeldingen geregistreerd die zijn gebruikt als aangepaste afbeeldingen vanaf de printerdriver naar het apparaat.



- Deze functie is beschikbaar in een Windows-omgeving.
- Deze functie kan worden gebruikt wanneer de PCL6-printerdriver wordt gebruikt.

Windows

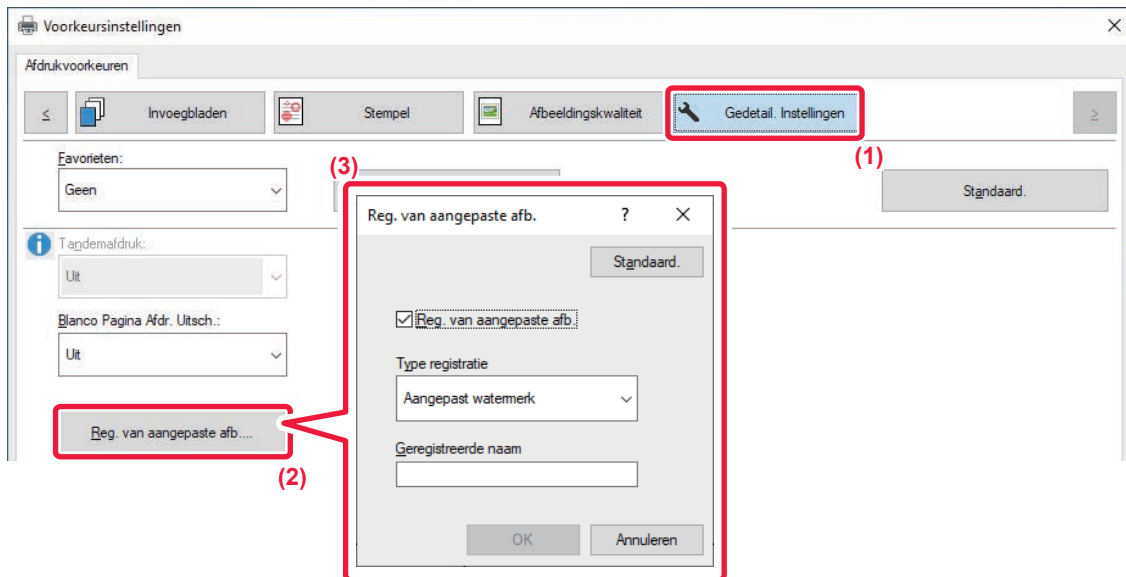

(1) Klik op de tab [Gedetail. Instellingen].

(2) Klik op de knop [Reg. van aangepaste afb.].

(3) Selecteer het type registratie en de naam van de aangepaste afbeelding.

Als [Aangepaste stempel] is geselecteerd bij "Type registratie", wordt een niet-transparante stempelafbeelding geregistreerd.

Als [Aangepast watermerk] is geselecteerd, wordt een transparante watermerkafbeelding geregistreerd.



Als u hebt getracht meerdere pagina's aan gegevens op te slaan, wordt alleen de eerste pagina opgeslagen.



EEN VASTE VORM OVER DE AFDRUKGEGEVENS PLAATSEN (OVERLAYS)

Met deze functie plaatst u gegevens op een vaste vorm die u hebt voorbereid.

Door tabellijnen of een decoratieve rand te maken in een andere applicatie dan die van het tekstbestand en deze gegevens te registreren als overlaybestand, kunt u eenvoudig een aantrekkelijk afdrukresultaat bereiken.

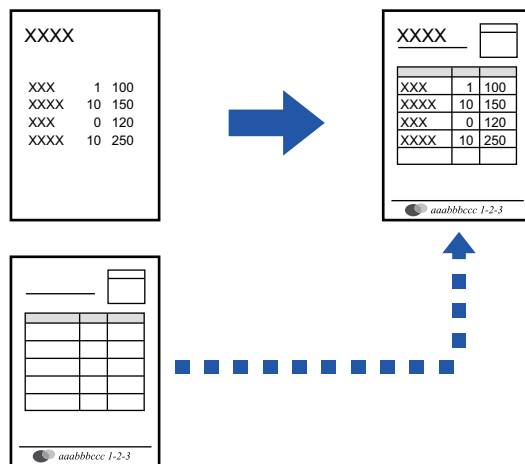

Deze functie is beschikbaar in een Windows-omgeving.

Windows

Een overlaybestand maken

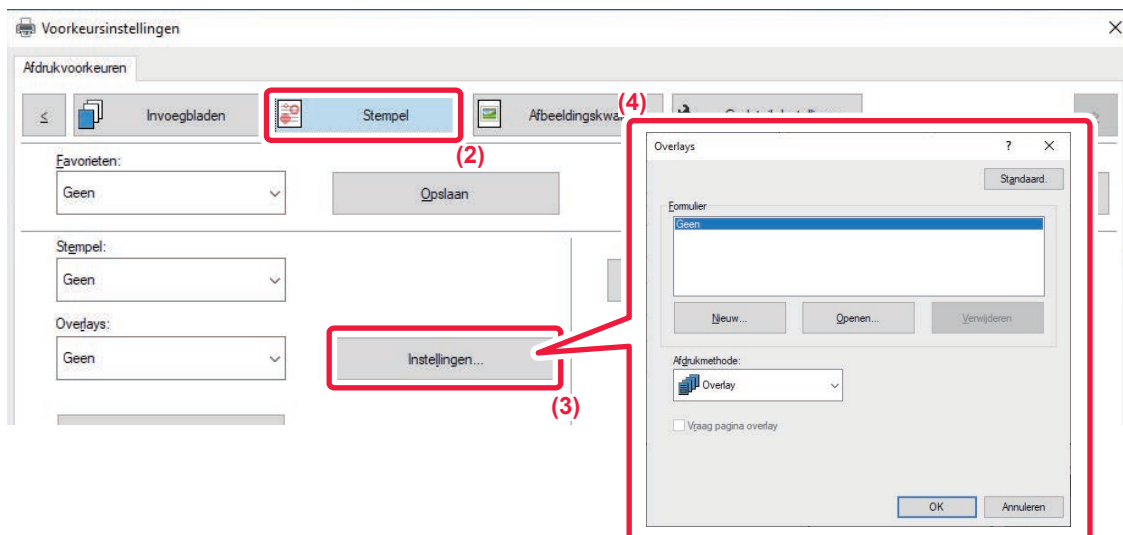

- (1) Open het venster met de drive-eigenschappen vanuit de toepassing die is gebruikt voor het maken van de overlaygegevens.
- (2) Klik op de tab [Stempel].
- (3) Klik op de knop [Instellingen].



(4) Klik op de knop [Nieuw] en geef de naam en de map op voor het overlaybestand dat u gaat maken.

Het bestand wordt gemaakt als de instellingen zijn voltooid en het afdrukken is gestart.



- Zodra het afdrukken is gestart, wordt een bevestigingsbericht getoond. Het overlaybestand wordt pas gemaakt nadat u op de knop [Ja] hebt geklikt.
- Wanneer u op de knop [Openen] klikt, wordt het bestaande overlaybestand geregistreerd.

Afdrukken met een overlaybestand

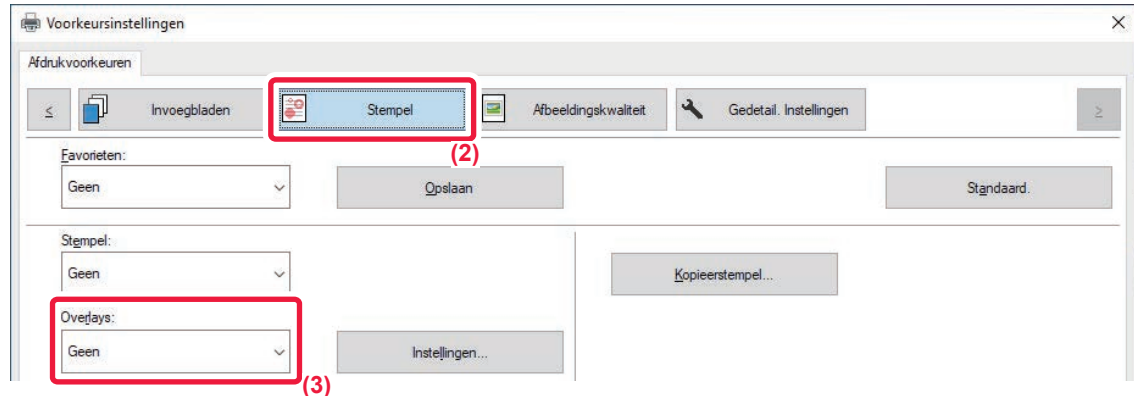

(1) Open het venster met de drivereigenschappen vanuit de toepassing die wordt gebruikt voor het afdrukken met een overlaybestand.

(2) Klik op de tab [Stempel].

(3) Selecteer een overlaybestand.

U kunt een overlaybestand dat u eerder hebt gemaakt of opgeslagen in het menu selecteren.



HET AANTAL EXEMPLAREN TOEVOEGEN (KOPIEERSTEMPEL)

U kunt het aantal exemplaren aan de kop- of voettekst van de afrukgegevens toevoegen. U kunt tevens het nummer van het exemplaar en de afrukpositie instellen.



Deze functie is beschikbaar in een Windows-omgeving.

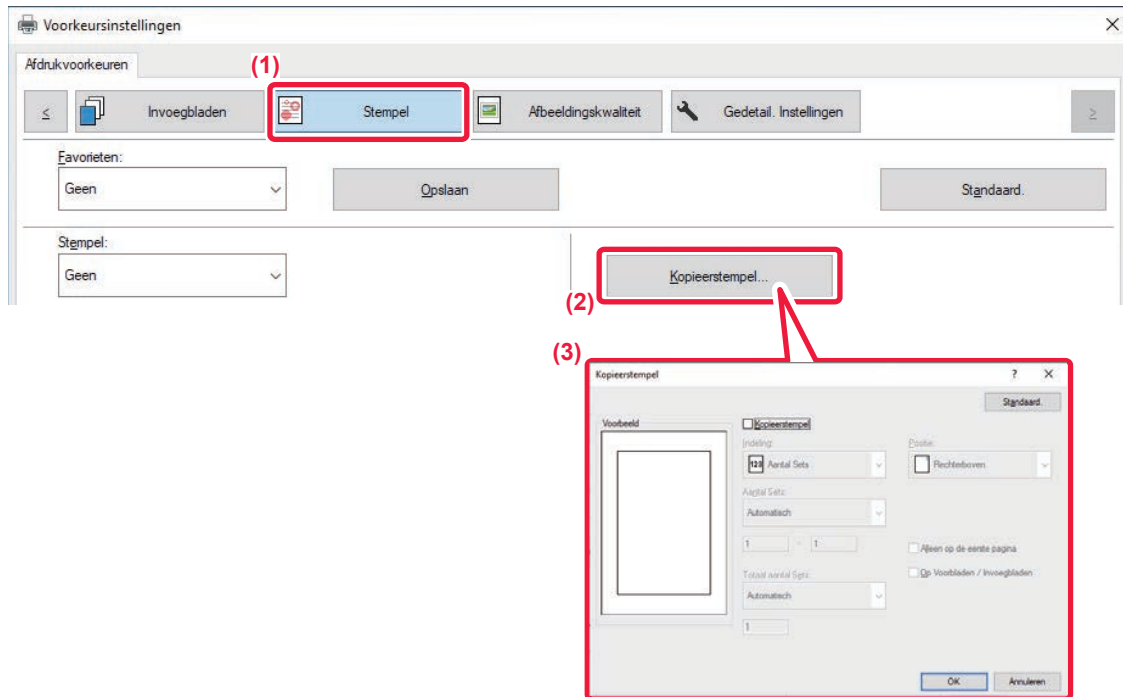

- (1) Klik op de tab [Stempel].
- (2) Klik op de knop [Kopieerstempel].
- (3) Geef de gewenste instellingen op en klik op de knop [OK].



AFDRUKFUNCTIES VOOR SPECIALE DOELEINDEN

BEPAAALDE PAGINA'S OP ANDER PAPIER AFDRUKKEN (ANDER PAPIER)

In een Windows-omgeving

De voor- en achterkaft en bepaalde pagina's van een document worden op ander papier afgedrukt dan de andere pagina's.

Gebruik deze functie als u de voor- en achterkaft op zwaar papier wilt afdrukken of als u gekleurd papier of een andere type papier voor bepaalde pagina's wilt gebruiken.

Papier kan zo nodig worden tussengevoegd als blanco tussenblad.

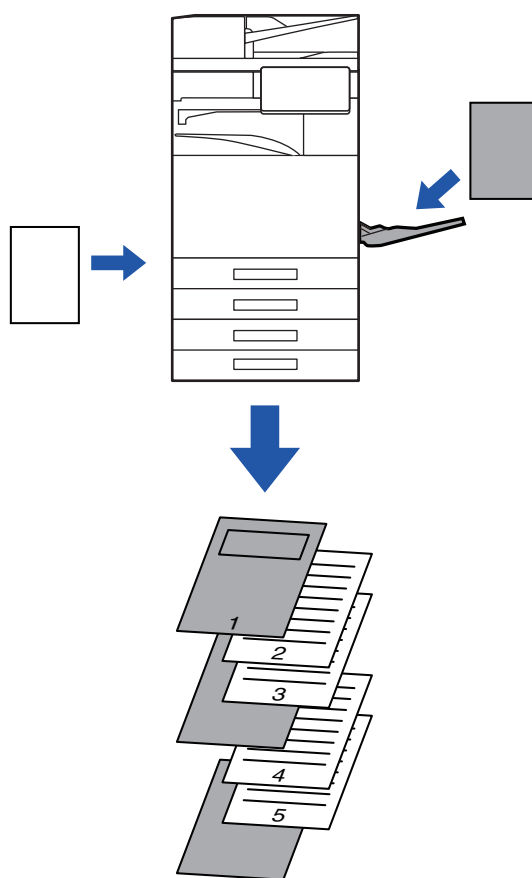

In een macOS-omgeving

De voor- en achterkaft kunnen op ander papier worden afgedrukt dan de andere pagina's. Deze functie kan bijvoorbeeld worden gebruikt als u alleen de voorkaft en de laatste pagina op zwaar papier wilt afdrukken.



Windows

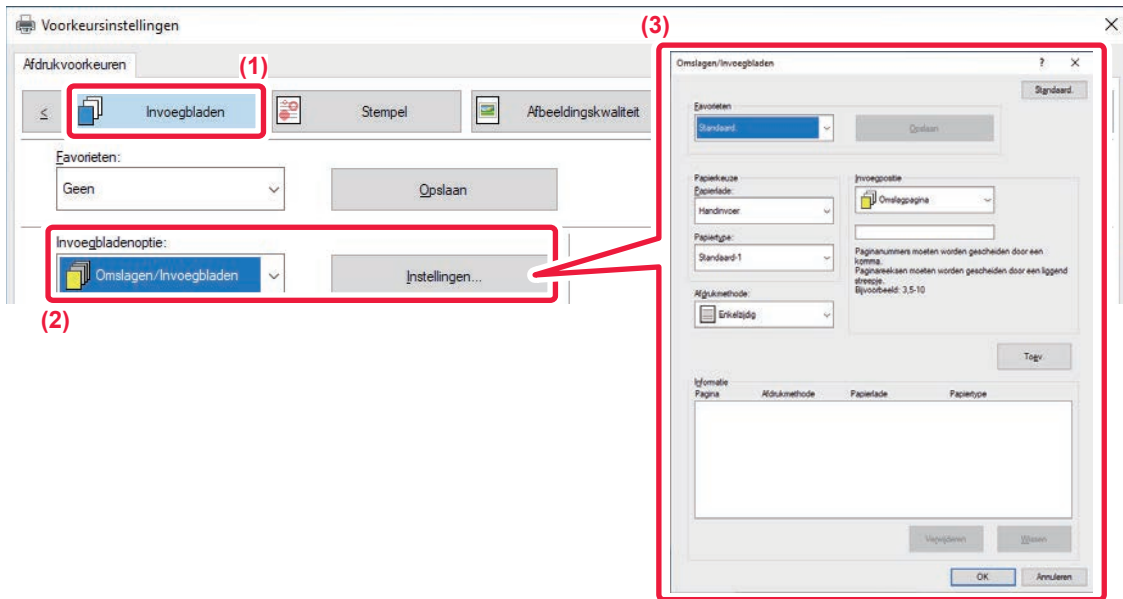

(1) Klik op de tab [Invoegbladen].

(2) Selecteer [Omslagen/Invoegbladen] bij [Invoegbladenoptie] en klik op de toets [Instellingen].

(3) Selecteer de invoeginstellingen voor het papier.

- Selecteer de invoegpositie, papierbron en afdrukwijze in de diverse menu's.
- Klik op de toets [Toev.]. Uw instellingen worden weergegeven bij 'Informatie'.
- Wanneer u alle gewenste instellingen hebt geselecteerd, klikt u op de toets [Opslaan] bij 'Favorieten' om de instellingen op te slaan.



- Als [Handinvoer] is geselecteerd bij 'Papierlade', moet u het 'Papiertype' selecteren en dat type papier in de doorvoerlade plaatsen.
- Als [Andere pagina] wordt geselecteerd bij 'Invoegpositie', kan de invoegpositie worden opgegeven door het paginanummer rechtstreeks in te voeren. Als 'Afdrukmethode' is ingesteld op [Dubbelzijdig afdrukken], worden de opgegeven pagina en de daaropvolgende pagina op de voorzijde en de achterzijde van het papier afgedrukt. Een invoeginstelling voor de pagina die op de achterzijde wordt afgedrukt, heeft derhalve geen effect.



macOS

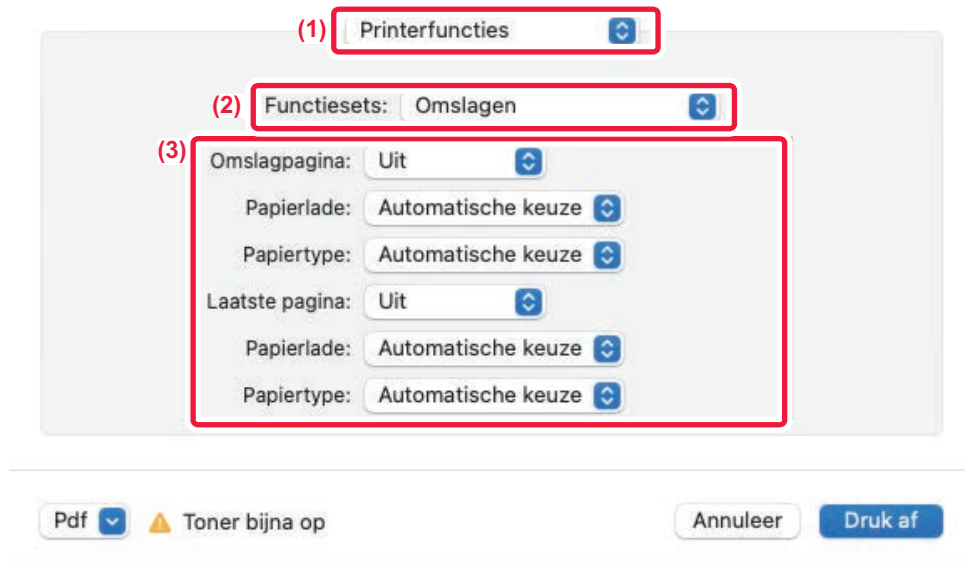

(1) Kies [Printerfuncties].

(2) Kies [Omslagen].

(3) Selecteer de invoeginstellingen voor de omslag.

Selecteer de afdrukinstelling, papierlade en papiersoort voor de voor- en achterkaft.



INSTEELVELLEN TOEVOEGEN BIJ HET AFDrukKEN OP TRANSPARANTEN (TRANSPARANT-INSTEELVELLEN)

Bij het afdrukken op transparanten voorkomt deze functie dat de transparanten aan elkaar plakken door een vel papier tussen twee transparanten te voegen. Dezelfde inhoud die op de transparant wordt afgedrukt, wordt zo nodig ook op het bijbehorende insteekvel afgedrukt.

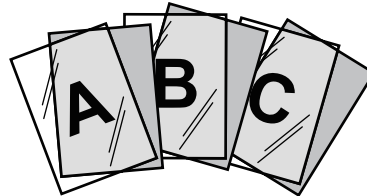

Windows

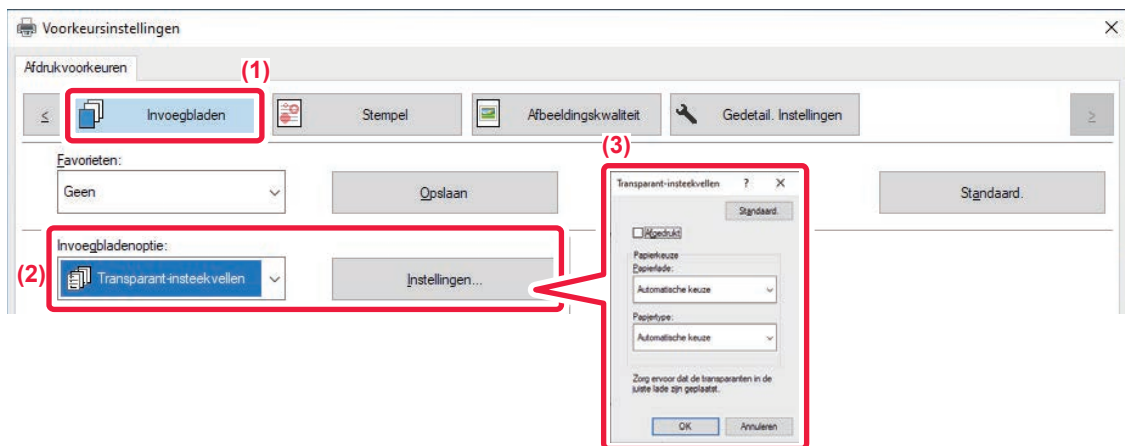

(1) **Klik op de tab [Invoegbladen].**

(2) **Selecteer [Transparant-insteekvellen] en klik op de knop [Instellingen].**

Selecteer de afdrukinstelling, papierlade en papiersoort voor de voor- en achterkaft.

(3) **Selecteer de instellingen voor het invoegen van transparanten.**

Wanneer het selectievakje [Afdruk] is geselecteerd , wordt dezelfde inhoud die op de transparant wordt afgedrukt ook op het insteekvel afgedrukt. Selecteer papierbron en -type als dat nodig is.



Stel het papiertype van de doorvoerlande in op [Transparantheid] en laad een transparant in de doorvoerlande.



macOS



- (1) Kies [Printerfuncties].
- (2) Selecteer [Transparant-insteekvellen] bij 'Functiesets'.
- (3) Selecteer de instellingen voor het invoegen van transparanten.

Als [Aan (afgedrukt)] is geselecteerd bij 'Transparant-insteekvellen', wordt de inhoud die op de transparant wordt afgedrukt ook op het insteekvel afgedrukt. Selecteer papierbron en -type als dat nodig is. Selecteer papierbron en -type als dat nodig is.



Stel het papiertype van de doorvoerlade in op [Transparant] en laad een transparant in de doorvoerlade.



SCHEIDINGSPAGINA'S INVOEGEN TUSSEN OPDRACHTEN OF KOPIEËN

U kunt scheidingspagina's invoegen tussen opdrachten of tussen een opgegeven aantal kopieën.

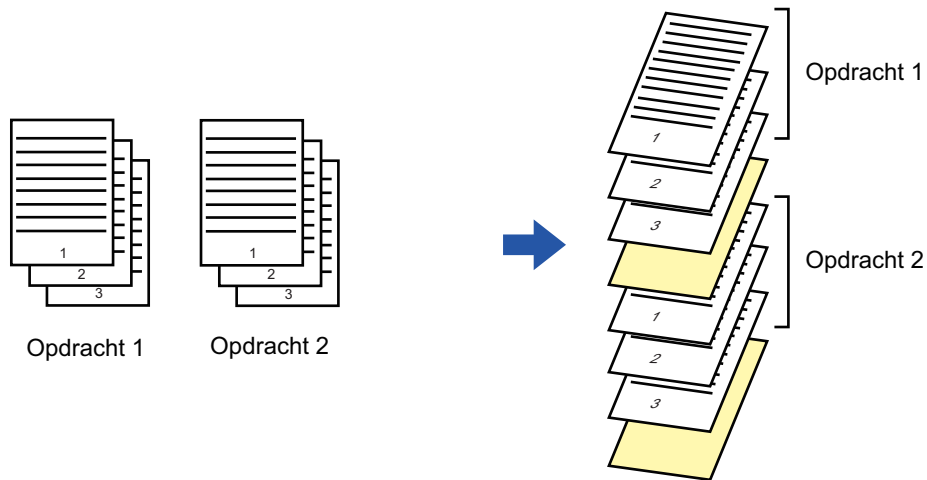

Deze functie is beschikbaar in een Windows-omgeving.

Windows

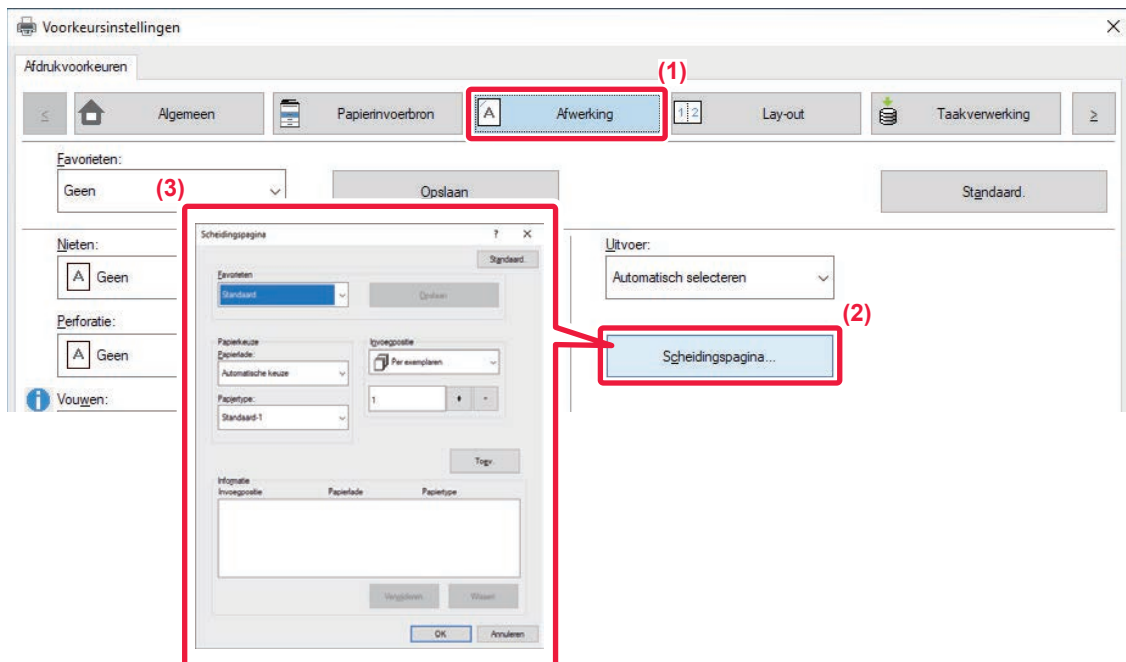

- (1) Klik op de tab [Bezig met voltooiën].
- (2) Klik op de knop [Scheidingspagina].



(3) Instellingen wijzigen

- Selecteer de papierlade en het type papier bij 'Papierkeuze' en geef de positie voor de scheidingspagina op bij 'Invoegpositie'.
- Als u een scheidingspagina wilt invoegen telkens nadat het afdrucken van een opgegeven aantal exemplaren is voltooid, selecteert u [Per exemplaren] bij 'Invoegpositie'.
- Als u bijvoorbeeld tien exemplaren afdrukt en '5' selecteert, wordt er na het vijfde en tiende exemplaar een scheidingspagina ingevoegd.



Als de doorvoerlade is geselecteerd, moet u ook het 'Papiertype' selecteren.

EEN CARBONAFDRUK AFDrukKEN (CARBONAFDRUK)

Met deze functie drukt u een extra afdruk af van het afdrukbeeld op papier van hetzelfde formaat, maar uit een andere papierlade.

Als u bijvoorbeeld Carbonafdruk selecteert terwijl er normaal papier is geladen in papierlade 1 en gekleurd papier in papierlade 2, wordt er een op een carbonafdruk lijkend exemplaar afgedrukt terwijl u slechts eenmaal een afdrুকopdracht hoeft te geven. Wanneer normaal papier in lade 1 wordt geladen en gerecycled papier zo nodig in lade 2, wordt met de optie Carbonafdruk tegelijkertijd een afdruk voor presentatie en een afdruk als duplicaat gemaakt.

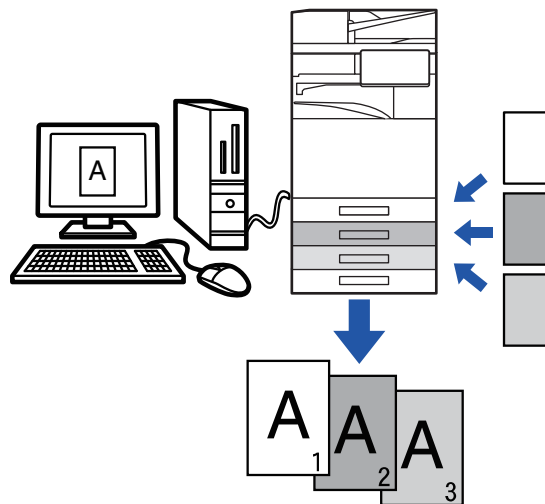

Deze functie is beschikbaar in een Windows-omgeving.



Windows

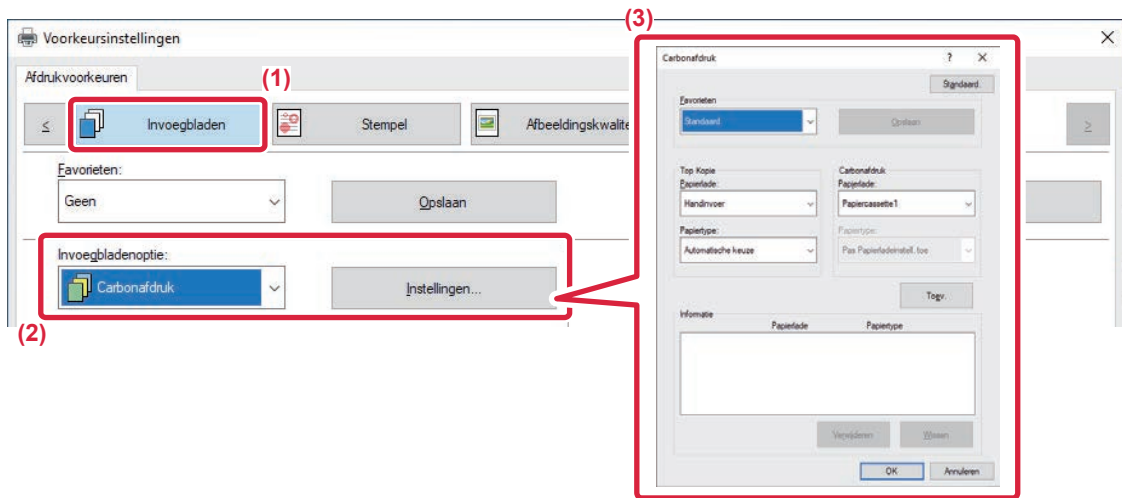

- (1) Klik op de tab [Invoegbladen].
- (2) Selecteer [Carbonafdruk] bij 'Invoegbladenoptie' en klik op de toets [Instellingen].
- (3) Selecteer de lade voor de eerste afdruk bij 'Hoofdkopie' en vervolgens de lade voor de carbonafdruk bij 'Carbonafdruk'.



Als de doorvoerlade is geselecteerd, moet u ook het 'Papiertype' selecteren.



AFDRUKKEN OP TABS VAN TABPAPIER (TAB SHIFT/AFDRUKKEN OP TABPAPIER)

Er zijn twee methoden voor het afdrucken op de tabs van tabpapier: 'Tab Shift' en 'Afdrukken op tabpapier'.

Tab Shift

Gebruik een toepassing om de tekst te schrijven die op het tabpapier moet worden afgedrukt en stel de testverschuivingsafstand in bij [Afdrukpositie] op het tabblad [Lay-out] van het eigenschappenvenster van de printerdriver. De tekst wordt op de tabs afgedrukt.

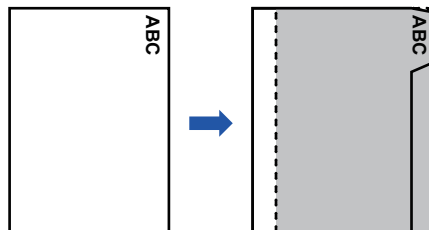

Afdrukken op tabpapier (alleen voor PCL6)

Tabbladen worden afgedrukt terwijl deze worden ingevoegd tussen de gewenste pagina's.

Selecteer [Tabpapier] bij [Invoegbladenoptie] op het tabblad [Invoegbladen] in het eigenschappenvenster van de printerdriver en voer de tekst in die u op de tabs moet worden afgedrukt. Geef gedetailleerde instellingen op, zoals grootte van de tabs, startpositie, afstand tussen tabs en paginanummers waar de tabbladen moeten worden ingevoegd.

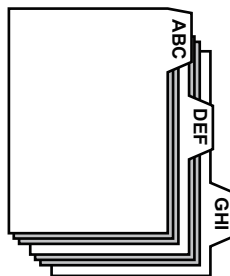

- Deze functies zijn beschikbaar in een Windows-omgeving.
- Tabpapier moet in de doorvoerlade worden geladen.



Windows

Tab Shift

Wanneer de voorbereiding van de op het tabpapier af te drukken gegevens is voltooid, voert u de volgende stappen uit:

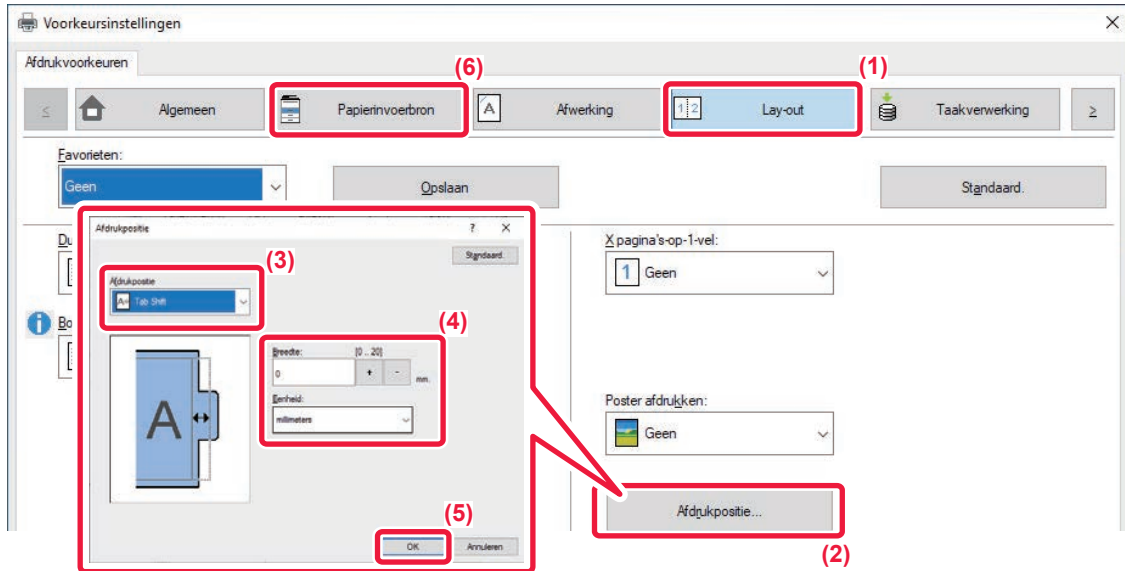

- (1) Klik op de tab [Lay-out].
- (2) Klik op de knop [Afdrukpositie].
- (3) Kies [Tab Shift].
- (4) Geef de verschuivingsafstand van de afbeelding op door rechtstreeks een waarde in te voeren of door de knop te klikken.
- (5) Klik op de knop [OK].
- (6) **Selecteer de papierbron en het papertype.**

Klik op de tab [Papierinvoerbron] en selecteer [Handinvoer] bij 'Papiertlade' en [Tabpapier] bij 'Papiertype'.



Stel het papertype van de doorvoerlande in op [Tabpapier] en laad tabpapier in de doorvoerlande.



Afdrukken op tabpapier (alleen voor PCL6)

Open de gegevens waarin u het tabpapier wilt invoegen en selecteer vervolgens de instellingen.

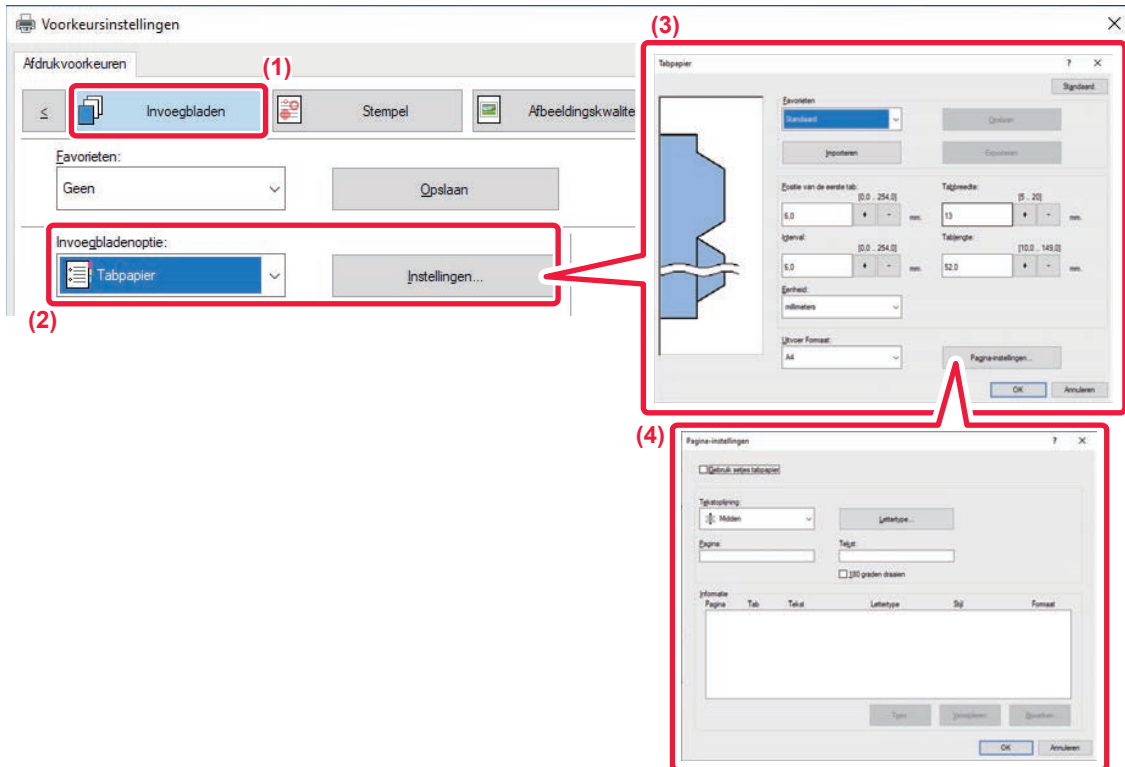

(1) Klik op de tab [Invoegbladen].

(2) Selecteer [Tabpapier] bij "Invoegbladenoptie" en klik op de toets [Instellingen].

(3) Selecteer de instellingen voor de tabpositie.

Voor in de handel verkrijgbaar tabpapier gebruikt u de bestaande instellingen, zoals [A4-5tab-D] bij 'Favorieten'. Voor andere typen tabpapier kunnen de positie van de eerste tab, de afstand tussen tabs en de horizontale en verticale afmetingen van de tabs rechtstreeks worden ingevoerd of gewijzigd met de knop . Selecteer daarnaast het formaat van het tabpapier bij 'Uitvoergrootte'.

(4) Selecteer de pagina-instellingen.

Geef de pagina's op waar u het tabpapier wilt invoegen en voer de tekst in die u wilt afdrukken op de tabs. Selecteer ook het lettertype en pas de opmaak aan.



- Stel het papiertype van de doorvoerlade in op [Tabpapier] en laad tabpapier in de doorvoerlade.
- De instellingen van het tabpapier kunnen worden opgeslagen en een opgeslagen bestand kan worden geopend vanuit 'Favorieten'.



TWEEZIJDIG AFDRUKKEN WAARBIJ BEPAALDE PAGINA'S OP DE VOORZIJDIGE WORDEN AFGEDRUKT (HOOFDSTUKINVOEGINGEN)

Deze functie drukt bepaalde pagina's op de voorzijde van het papier af.

Wanneer u een pagina opgeeft (zoals een voorblad van een hoofdstuk) dat op de voorzijde van het papier moet worden afgedrukt, wordt dit afgedrukt op de voorzijde van het volgende vel, ook als deze normaalgesproken op de achterzijde van het papier zou worden afgedrukt.



Voorbeeld: wanneer pagina's 4 en 8 als pagina-instellingen zijn opgegeven. (4 heeft een achterzijde, en 3 en 8 zijn blanco op de achterzijde.)



- Deze functie is beschikbaar in een Windows-omgeving.
- Deze functie kan worden gebruikt wanneer de PCL6-printerdriver wordt gebruikt.

Windows

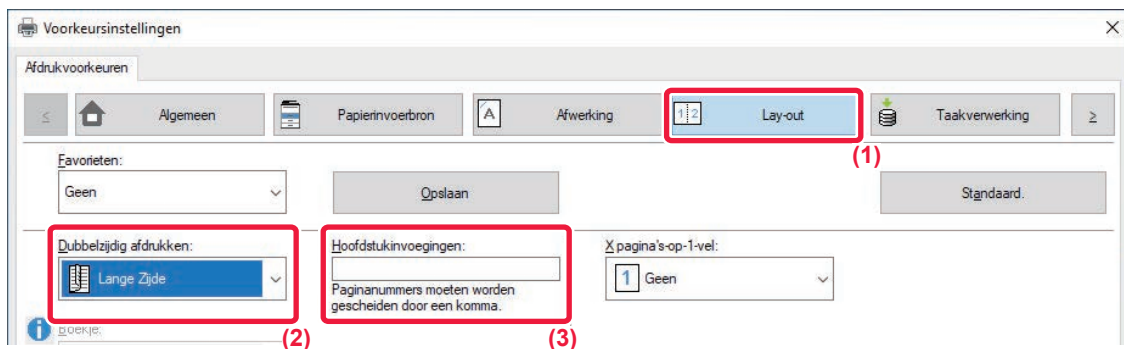

- (1) Klik op de tab [Lay-out].
- (2) Selecteer Dubbelzijdig afdrukken.
Zie '[2-ZIJDIG AFDRUKKEN \(pagina 4-23\)](#)' voor meer informatie over de instelling 'Dubbelzijdig afdrukken'.
- (3) Voer de paginanummers in die de eerste pagina's van de hoofdstukken zijn (gescheiden door komma's).



PAPIER VOUWEN VOOR AFDRUKKEN (VOUWEN)

Als een vouweenheid is geïnstalleerd, kan afgedrukt papier worden gevouwen.

Als bijvoorbeeld afdrukbeelden van A4- (8-1/2" × 11") en A3-formaat (11" × 17") worden gemengd, kunt u papier van A3-formaat (11" × 17") vouwen naar A4-formaat (8-1/2" × 11") om de breedte van het afdrudpapier aan te passen aan het A4-formaat (8-1/2" × 11"). Zo nodig kunt u gevouwen vellen nieten.



Als u de functies Enkele vouw en Zadelvouw (nieten) wilt gebruiken, moet u een nietfinisher installeren.

Typen papiervouwfuncties

Vouwtypen	Druk voorkant af	Open richting	Vouwresultaten	Beschrijving
Zadelvouw	Binnen	-		Meerdere vellen worden samen in het midden gevouwen. Wanneer een afwerkeenheid voor zadelsteek (grote afwerkeenheid) is geïnstalleerd, kunnen één of meerdere vellen worden geselecteerd.
	Buiten	-		
Enkele vouw	Binnen	-		Papier wordt in het midden gevouwen. Kopieën worden vel voor vel uitgevoerd.
	Buiten	-		



Vouwtypen	Druk voorkant af	Open richting	Vouwresultaten	Beschrijving
Letter vouw	Binnen	Rechts open		Papier wordt bijvoorbeeld in drieën gevouwen zodat het in een envelop kan worden gedaan. Kopieën worden vel voor vel uitgevoerd.
		Links open		
	Buiten	Rechts open		
		Links open		
Harmonica	-	Rechts open		Papier wordt bijvoorbeeld in drieën gevouwen zodat het in een envelop kan worden gedaan. Kopieën worden vel voor vel uitgevoerd.
	-	Links open		



Vouwtypen	Druk voorkant af	Open richting	Vouwresultaten	Beschrijving
Z-vouw	-	Rechts open		Als bijvoorbeeld afdrukbeelden van A4- (8-1/2" × 11") en A3-formaat (11" × 17") worden gemengd, wordt alleen papier van A3-formaat (11" × 17") gevouwen en gewijzigd in papier van A4-formaat (8-1/2" × 11"). Kopieën worden vel voor vel uitgevoerd.
	-	Links open		



- Als de afdrukgegevens als een folder zijn opgemaakt, kan de functie 'Boekje' worden gebruikt om de uitvoer te vouwen en te nieten als een folder. Zie '[EEN INBINDKOPIE MAKEN \(BOEKJE/ZADELSTEEK\) \(pagina 4-34\)](#)'.
- De vouwfunctie kan niet worden gebruikt met de perforatie- en nietfunctie. Wanneer echter de finisher (grote stapeleenheid) of zadelsteek afwerkingseenheid (grote stapeleenheid) is geïnstalleerd, kan de Z-vouwfunctie samen met de perforatie- en nietfuncties worden gebruikt wanneer een van de volgende papierformaten is opgegeven.
 - B4, A3, 8K, Ledger (11" × 17")
- Als een zadelsteek-finisher (grote stapeleenheid) is geïnstalleerd, vouwt de zadelvouwfunctie vijf vellen per set. Als een origineel bijvoorbeeld uit 12 vellen normaal papier van A4-formaat bestaat, worden deze in totaal drie keer gevouwen: 5 vellen + 5 vellen + 2 vellen.
Bij sommige typen papier neemt het aantal vellen dat bij elke set wordt gevouwen echter af. Zwaar papier, bijvoorbeeld, wordt per drie vellen gevouwen.
- Als een nietfinisher is geïnstalleerd, vouwt de zadelvouwfunctie de vellen allemaal afzonderlijk.



Windows

Vouwen

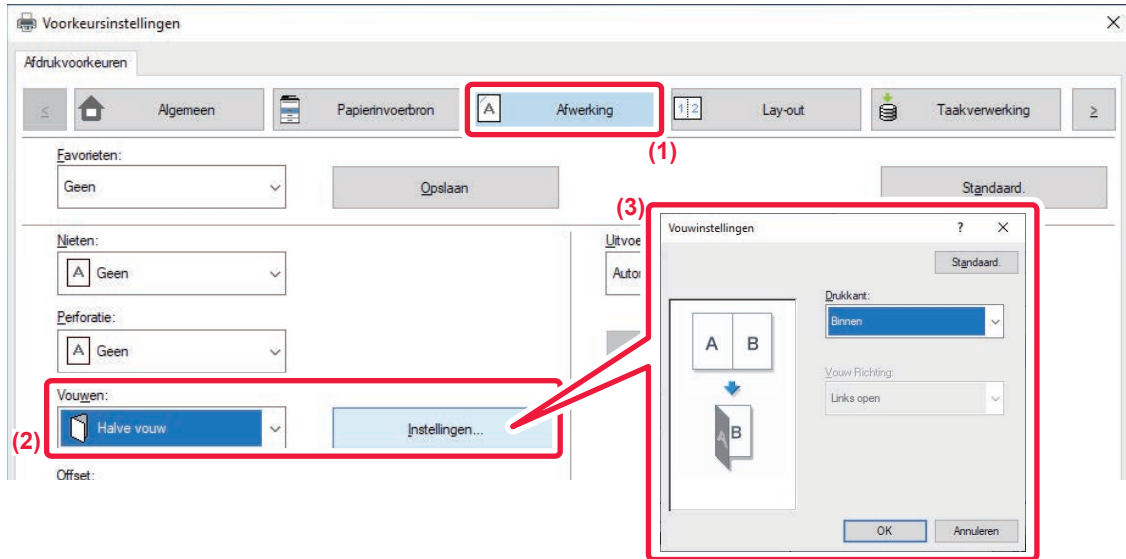

- (1) Klik op de tab [Afwerking].
- (2) Selecteer de vouwmethode bij "Vouwen" en klik op de knop [Instellingen].
- (3) Selecteer de gewenste vouwmethode.



Vouwen (Z-vouw)

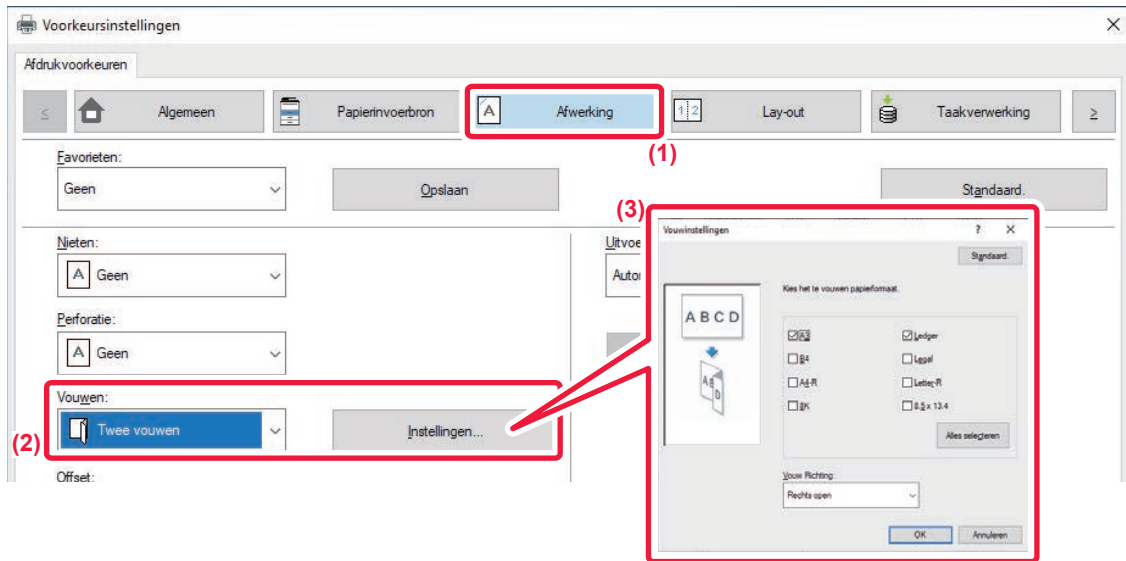

- (1) Klik op de tab [Afwerking].
- (2) Selecteer de vouwmethode bij "Twee vouwen" en klik op de knop [Instellingen].
- (3) Selecteer het papier dat moet worden gevouwen en kies de openingsrichting.



Als u "Twee vouwen" selecteert, stelt u het selectievakje van het papierformaat voor het vouwen van papier in op .

macOS

Vouwen



- (1) Kies [Printerfuncties].
- (2) Kies [Vouwen].
- (3) Selecteer de gewenste vouwmethode.



Vouwen (Z-vouw)



(1) Selecteer [Printerfuncties] en vervolgens [Vouwen(Twee vouwen)].

(2) Configureer de vouwinstellingen.



VOORAF INGESTELDE GEGEVENS VOOR OF NA ELKE PAGINA INVOEGEN (INVOEGPAGINA)

Met deze functie wordt een vooraf ingesteld gegevensitem op elke pagina ingevoegd tijdens het afdrucken. U kunt eenvoudig documenten maken met gespreide geopende pagina, die bestaat uit tekst op de linkerpagina en aantekenruimte op de rechterpagina.

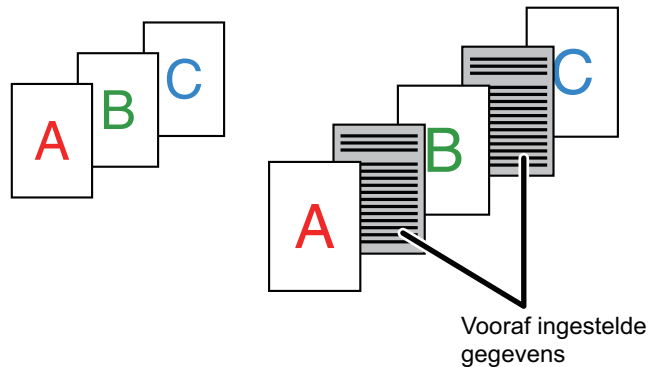

- Deze functie is beschikbaar in een Windows-omgeving.
- Deze functie kan worden gebruikt wanneer de PCL6-printerdriver wordt gebruikt.



U moet vooraf paginagegevens maken die moeten worden ingevoegd.
Zie '[Een overlaybestand maken \(pagina 4-57\)](#)' in '[EEN VASTE VORM OVER DE AFDRUKGEGEVENS PLAATSEN \(OVERLAYS\) \(pagina 4-57\)](#)' voor de procedure voor het maken van paginagegevens.

Windows

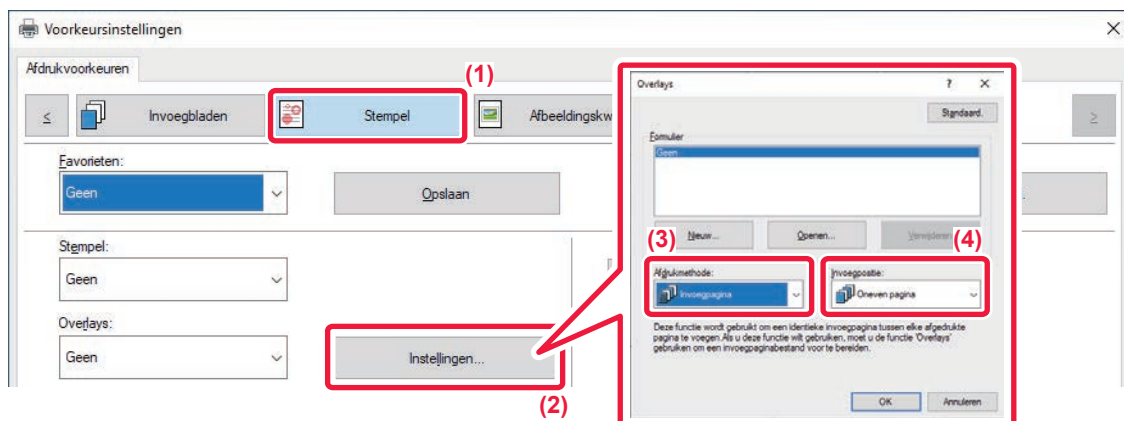

- (1) Klik op de tab [Stempel].
- (2) Klik op de knop [Instellingen].
- (3) Selecteer [Invoegpagina] bij 'Afdrukmethode'.
- (4) Stel de overlaygegevens in die moeten worden ingevoegd en bepaal de invoegpositie.



DEZELFDE AFBEELDING AFDRUKKEN IN TEGELPATROON (AFDRUK HERHALEN)

Met deze functie drukt u dezelfde afbeelding in tegelpatroon af op een blad. Dit is handig voor het maken van naamkaartjes en stickers.

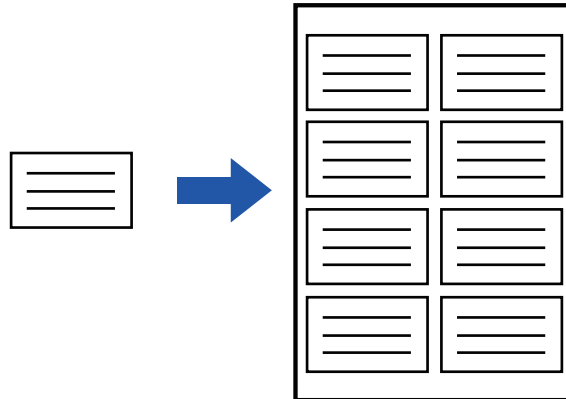

- Deze functie is beschikbaar in een Windows-omgeving.
- Deze functie kan worden gebruikt wanneer de PCL6-printerdriver wordt gebruikt.

Windows

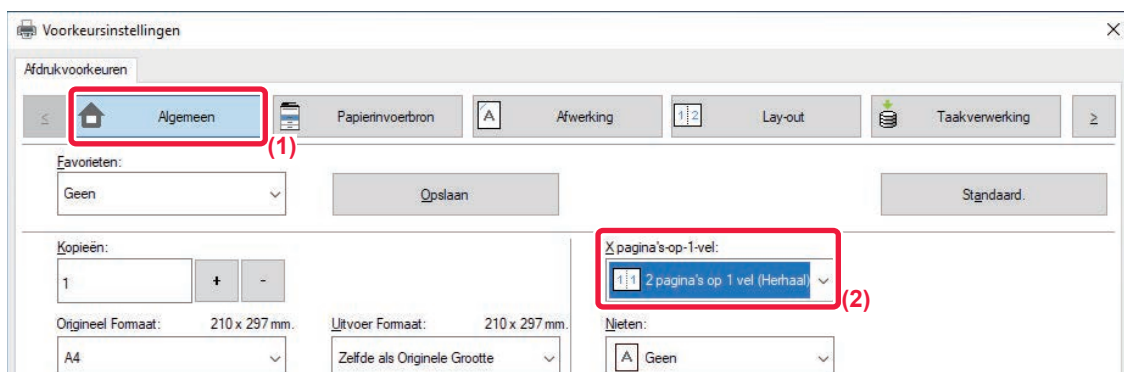

(1) Klik op de tab [Algemeen].

(2) Selecteer het aantal herhalingen bij 'X pagina's-op-1-vel'.



PATROONGEGEVENS AFDRUKKEN (VERBORGEN PATROON AFDRUKKEN)

Met deze functie kunt u patroongegevens op de achtergrond afdrucken, zoals 'NIET KOPIËREN'.

Als papier met patroongegevens wordt gekopieerd, worden de patroongegevens op de achtergrond ook gekopieerd. Hierdoor wordt voorkomen dat informatie via het niet-geautoriseerd kopiëren van documenten wordt gelekt.

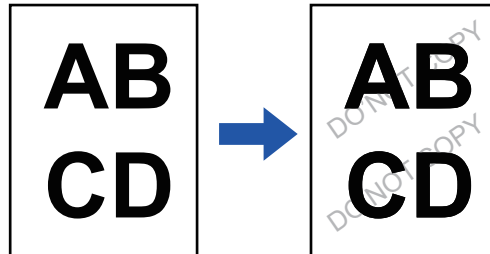

- Deze functie is beschikbaar in een Windows-omgeving.
- Deze functie kan worden gebruikt wanneer de PCL6-printerdriver wordt gebruikt.

Windows

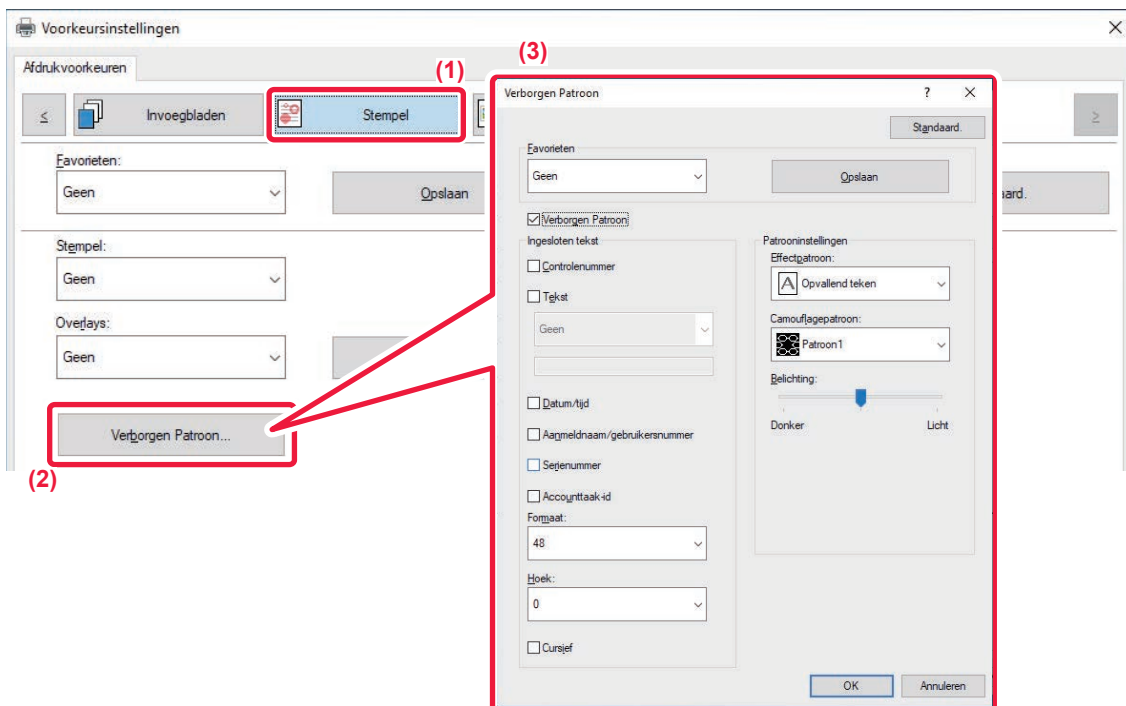

- (1) Klik op de tab [Stempel].
- (2) Klik op de knop [Verborgen Patroon].



(3) Configureer de instellingen voor Verborgen patroon afdrukken en klik op de knop [OK].



De functie Verborgen patroon afdrukken kan niet worden gebruikt als de 'Afdrukmodus' is ingesteld op [1200 dpi].



- 'Verborgen Patroon' is een functie om niet-geautoriseerd kopiëren te ontmoedigen. Het biedt geen garantie tegen het lekken van informatie.
 - Tekst wordt onder bepaalde apparaatomstandigheden mogelijk niet volledig verborgen op een uitvoerfel met een patroonafdruk. Selecteer bij "Instellingen (beheerder)" [Beveiligings- instellingen] → [Instelling Verborgen patroon afdrukken] → [Contrast] als dat het geval is.
 - Het verborgen patroon komt mogelijk niet naar boven op kopieën wanneer bepaalde soorten apparaten of bepaalde instellingen zijn gebruikt om een uitvoerfel met een patroonafdruk te kopiëren.
-



DE OMZETTINGSMETHODE WIJZIGEN EN JPEG-AFBEELDINGEN AFDrukKEN (GEB.STRPRG.OMJPEGWRTEGEV.)

In sommige situaties wordt een document dat een JPEG-afbeelding bevat mogelijk niet goed afgedrukt. Dit kan worden opgelost door de manier te wijzigen waarop de JPEG-afbeelding wordt omgezet.

Als u een origineel afdrukt dat JPEG-afbeeldingen bevat, kunt u met deze functie aangeven of de afbeeldingen moeten worden omgezet in de printerdriver of in het apparaat.



- Deze functie is beschikbaar in een Windows-omgeving.
- Wanneer afbeeldingen in de printerdriver worden omgezet, kan het enige tijd duren voordat het afdrukken is voltooid.

Windows

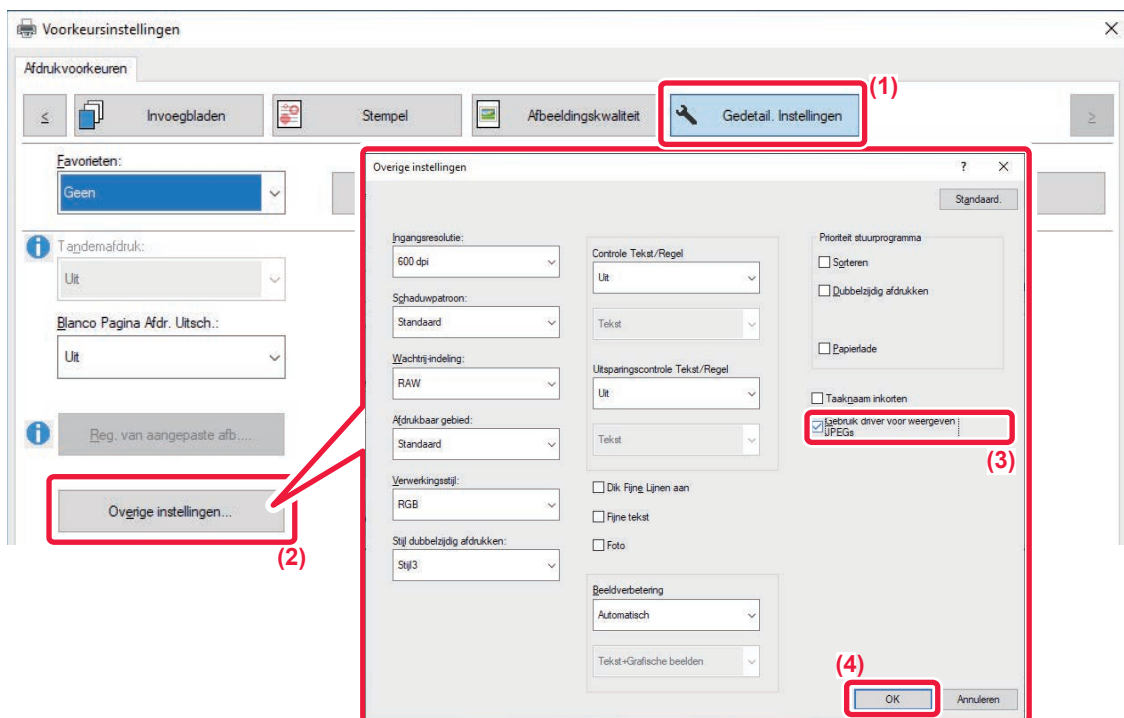

- (1) Klik op de tab [Gedetail. Instellingen].
- (2) Klik op de knop [Overige instellingen].
- (3) Schakel het selectievakje [Geb.strprg.omJPEGwrtegev.] in (wordt weergegeven).
- (4) Klik op de knop [OK].



HET AFDRUKGEBIED OP HET PAPIER MAXIMALISEREN (AFDRUKGEBIED)

Door het afdrukgebied te maximaliseren kunt u op volledig papierformaat afdrukken.



Deze functie is beschikbaar in een Windows-omgeving.



Ook als het afdrukgebied is gemaximaliseerd, kunnen randen worden afgeknipt.

Windows

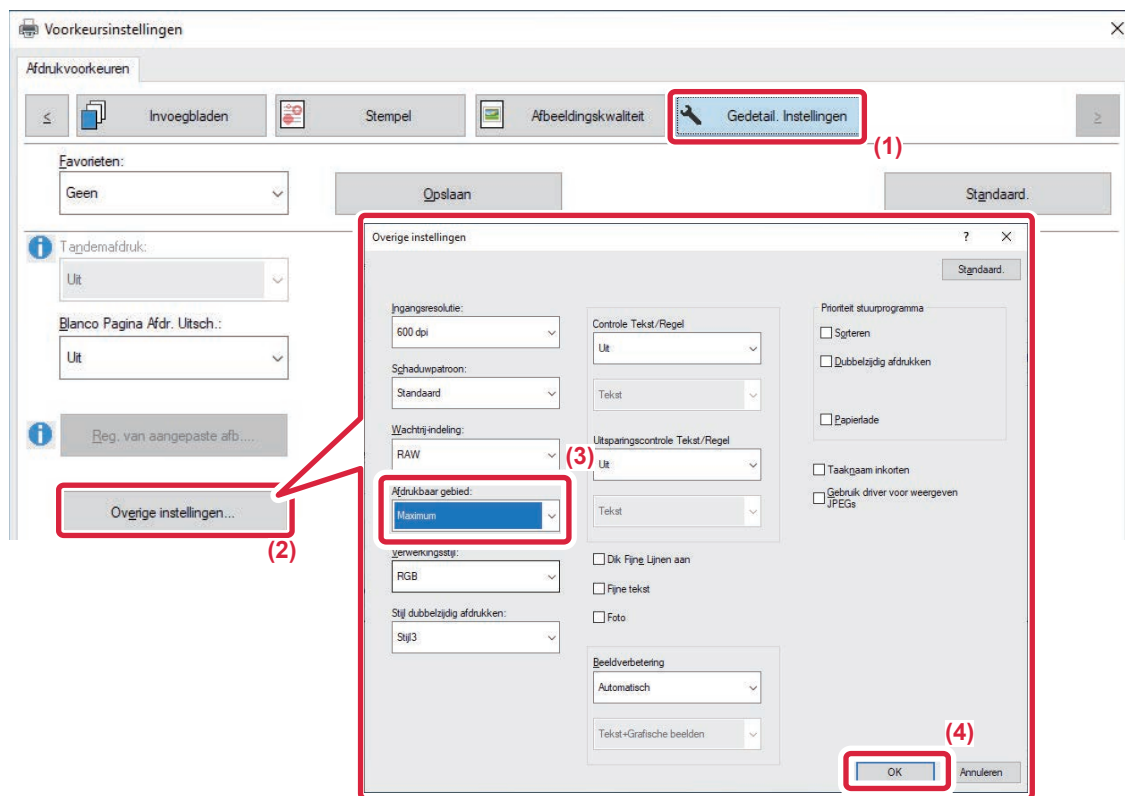

- (1) Klik op de tab [Gedetail. Instellingen].
- (2) Klik op de knop [Overige instellingen].
- (3) Selecteer [Maximum] bij "Afdrukbaar gebied".
- (4) Klik op de knop [OK].



HANDIGE PRINTERFUNCTIES

TWEE APPARATEN GEBRUIKEN OM EEN GROTE OPDRACHT AF TE DRUKKEN (TANDEMAFDRUK)

Als u deze functie wilt gebruiken, zijn twee apparaten vereist die tandemafdrukken kunnen uitvoeren.

Er worden twee apparaten die op hetzelfde netwerk zijn aangesloten gebruikt om een grote afdrukopdracht parallel uit te voeren. Deze functie verkort de afdruktijd als u veel afdrukken moet maken.

Voorbeeld: Vier sets kopieën afdrukken (2 sets kopieën worden elk uitgevoerd door de primaire eenheid en secundaire eenheid)

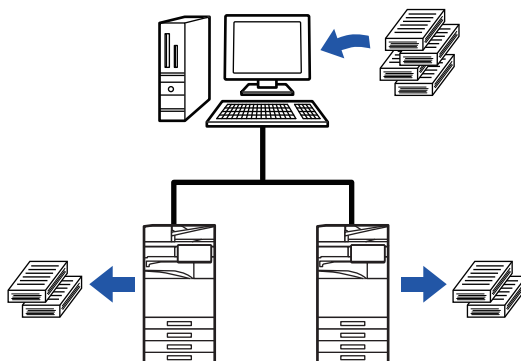

Deze functie is beschikbaar in een Windows-omgeving.



Als u de functie voor tandemafdrukken wilt gebruiken, moet het IP-adres van de secundaire eenheid zijn geregistreerd in de printerdriver.

Windows

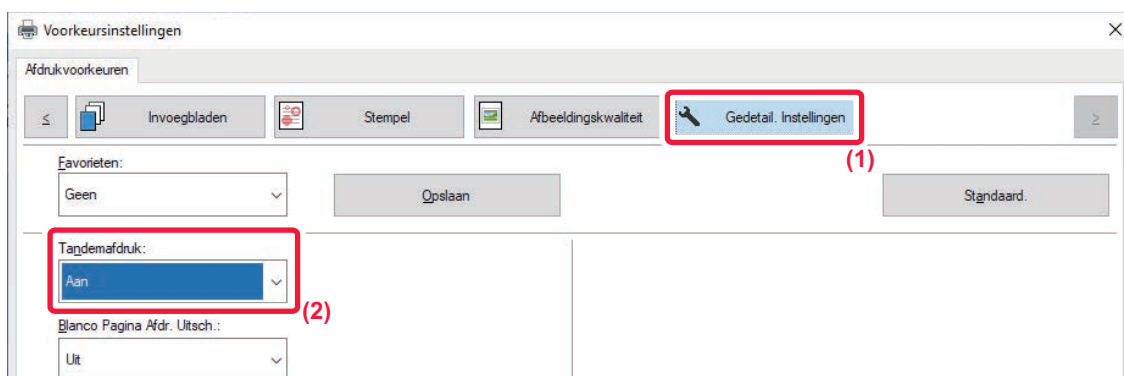

(1) Klik op de tab [Gedetail. Instellingen].

(2) Selecteer [Aan] bij 'Tandemafdruk'.



De functie Tandemafdrukken kan alleen worden gebruikt wanneer de printerdriver is geïnstalleerd met behulp van "Aangepaste installatie", waarbij [Rechtstreekse LPR-afdruk (Adres opgeven/Automatisch zoeken)] is geselecteerd en het selectievakje [Ja] is ingeschakeld voor "Wilt u de functie Tandemafdruk gebruiken?".



AFDRUKBESTANDEN OPSLAAN EN GEBRUIKEN (DOCUMENTARCHIVERING)

Met deze functie wordt een afdrukopdracht als bestand op de lokale schijf van het apparaat opgeslagen, zodat de opdracht zo nodig kan worden afgedrukt via het aanraakscherm. U kunt een locatie selecteren voor het opslaan van een bestand om te voorkomen dat het bestand wordt gecombineerd met de bestanden van andere gebruikers.

- **Alleen vasthouden**

Deze instelling wordt gebruikt om een afdrukopdracht op de lokale schijf van het apparaat vast te houden zonder de opdracht af te drukken.

- **Vasthouden na afdr.**

Deze instelling wordt gebruikt om een afdrukopdracht op de lokale schijf van het apparaat vast te houden nadat de opdracht is afgedrukt.

- **Voorbeeldafdruk**

Wanneer een afdrukopdracht naar het apparaat wordt verzonden, wordt alleen de eerste set kopieën afgedrukt. Na de inhoud van de eerste set kopieën te hebben gecontroleerd, kunt u de overige sets afdrukken via het bedieningspaneel van het apparaat. Hierdoor wordt voorkomen dat u grote aantallen misdrukken krijgt.

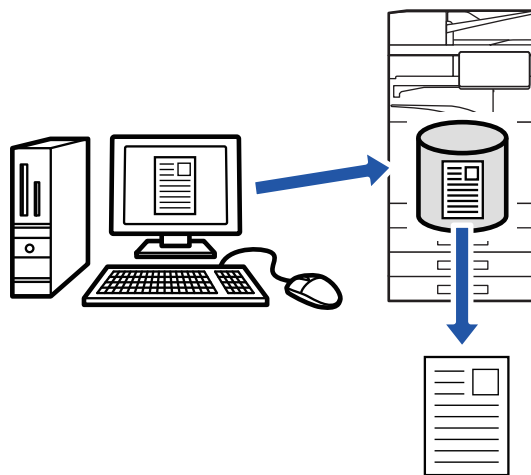

- Zie '[BESTANDEN AFDRUKKEN \(pagina 7-28\)](#)' in 'Documentarchivering' voor de procedure voor het afdrukken van bestanden die zijn opgeslagen op de lokale schijf van het apparaat.
- Wanneer u afdrukt vanaf een pc, kunt u een wachtwoord instellen (4 tot 8 cijfers) om de vertrouwelijkheid van informatie in een opgeslagen bestand te waarborgen.
Wanneer een wachtwoord is ingesteld, moet het wachtwoord worden ingevoerd om de gegevens af te drukken.
- [Documentarchivering] kan worden ingesteld via het tabblad [Taakverwerking] en kan ook worden ingesteld via het tabblad [Algemeen].



Windows

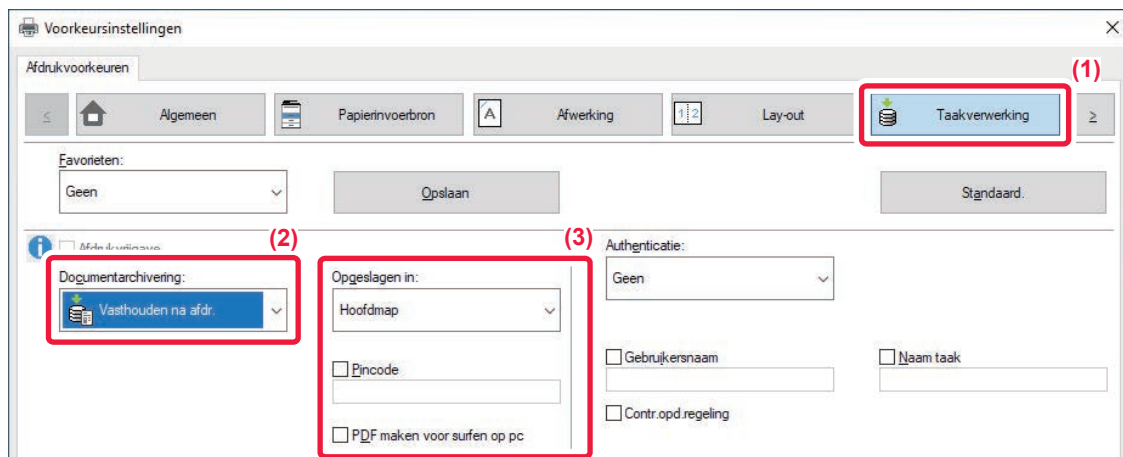

(1) Klik op de tab [Taakverwerking].

(2) Selecteer de functie bij 'Documentarchivering'.

(3) Geef bij 'Opgeslagen in' op in welke map u het bestand wilt opslaan.

Klik op het selectievakje [Pincode] om een wachtwoord in te voeren (getal van 4 tot 8 cijfers), zodat het vinkje wordt weergegeven.

Als u een PDF-bestand wilt maken dat op de computer kan worden weergegeven, schakelt u het selectievakje [PDF maken voor surfen op pc] in ().



- Als u [Snelbestand] selecteert, wordt 'Documentarchivering' ingesteld op [Vasthouden na afdr.].
- Als u [Snelbestand] selecteert, wordt het wachtwoord dat is opgegeven bij 'Documentarchivering' gewist.
- U kunt zo nodig voor de gegevensindeling kiezen uit CMYK en RGB voor gegevens die op het apparaat moeten worden opgeslagen. Klik op de knop [Overige instellingen] op het tabblad [Gedetail. Instellingen] en selecteer de indeling bij 'Verwerkingsstijl'.
- Als u een bestand in een aangepaste map wilt opslaan, moet u de aangepaste map eerst maken via [Documenthandelingen] in "Instellingen (beheerder)" → [Document Archiveren]. Als u een wachtwoord hebt ingesteld voor de aangepaste map, voert u het wachtwoord (5 tot 8 cijfers) in bij 'PIN Code' in het scherm Opgeslagen in.



Als u bij 'Afdrukbeleid' op het tabblad [Configuratie] hebt aangegeven dat de optie Documentarchivering forceren altijd moet worden gebruikt, kunt u het selectievakje [Documentarchivering] niet uitschakelen.



macOS

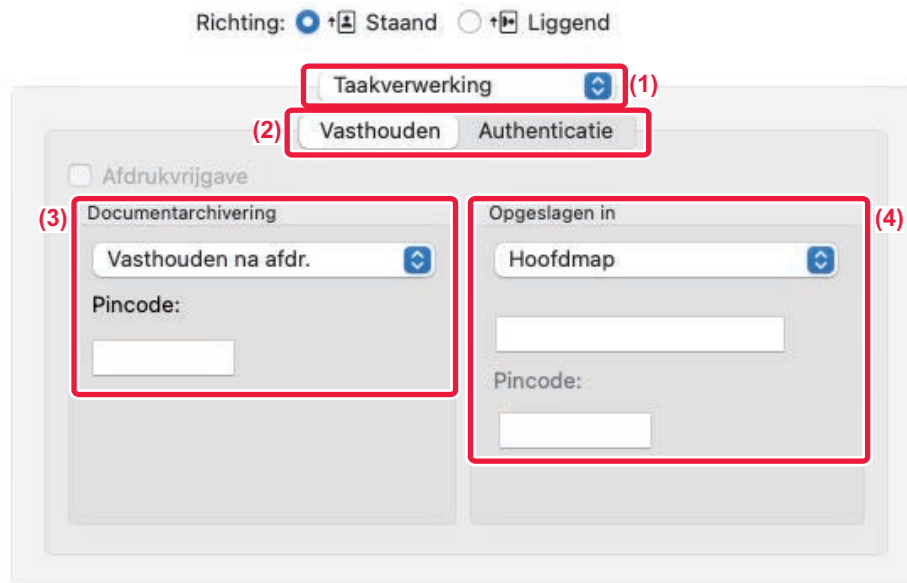

(1) Kies [Taakverwerking].

(2) Kies [Vasthouden].

(3) Geef aan hoe de afdrukgegevens in 'Documentarchivering' moeten worden opgeslagen.

Indien nodig kunt u een wachtwoord (getal van 4 tot 8 cijfers) invoeren.

(4) Selecteer de map waarin u het bestand wilt opslaan bij 'Opgeslagen in'.

Als u [Aangepaste map] heeft geselecteerd, voert u de naam van de aangepaste map in waarin u het bestand wilt opslaan.



- Als u [Snelbestand] selecteert, wordt 'Documentarchivering' ingesteld op [Vasthouden na afdr.].
- Als u [Snelbestand] selecteert, wordt het wachtwoord dat is opgegeven bij 'Documentarchivering' gewist.
- U kunt zo nodig voor de gegevensindeling kiezen uit CMYK en RGB voor gegevens die op het apparaat moeten worden opgeslagen. Selecteer [Geavanceerd1] bij [Printerfuncties] en selecteer de indeling bij 'Verwerkingsstijl'.
- Als u een bestand in een aangepaste map wilt opslaan, moet u de aangepaste map eerst maken via [Documenthandelingen] in "Instellingen (beheerder)" → [Documentarchivering]. Als u een wachtwoord hebt ingesteld voor de aangepaste map, voert u het wachtwoord (5 tot 8 cijfers) in bij "PIN Code" in het mapselectiescherm.



AUTOMATISCH ALLE OPGESLAGEN GEGEVENS AFDRUKKEN

Als de gebruikersauthenticatie is ingeschakeld op het apparaat, worden alle gearcheiverde (opgeslagen) afdrukopdrachten van de gebruiker die zich aanmeldt automatisch afgedrukt. Nadat alle opdrachten zijn afgedrukt, worden de opgeslagen opdrachten gewist.



De volgende stappen zijn vereist om de functie Alles afdrucken te gebruiken:

- Selecteer in "Instellingen (beheerder)" [Systeeminstellingen] → [Authenticatie-instellingen] → [Standaard- Instellingen] en schakel [Opgeslagen taken automatisch afdrucken na login] in.
- Bij het afdrucken van gearcheiverde documenten moet u, naast de gebruikersauthenticatiegegevens, de gebruikersnaam invoeren door op het selectievakje "Gebruikersnaam" te klikken.

Deze functie gebruiken in een Windows-omgeving: [AFDRUKKEN IN EEN WINDOWS-OMGEVING \(pagina 4-4\)](#)

Deze functie gebruiken in een macOS-omgeving: [AFDRUKKEN IN EEN macOS-OMGEVING \(pagina 4-16\)](#)



Bestanden met een wachtwoord en bestanden die beveiligd zijn door de functie Documentarchivering van het apparaat worden niet afgedrukt. Bestanden in een map (met uitzondering van Mijn map) met een wachtwoord worden ook niet afgedrukt.

(1) Kies [Taakverwerking].

(2) Nadat u zich op het apparaat hebt aangemeld, verschijnt er een bevestigingsbericht, klik vervolgens op de toets [OK].

De afdrukbestanden die zijn opgeslagen in de snelmap, hoofdmap en aangepaste map worden automatisch afgedrukt en vervolgens gewist.



GELIJKTJDIG AFDRUKKEN EN VERZENDEN

Met deze functie drukt u gegevens die in een toepassing zijn gemaakt af vanaf het apparaat en verzendt u de gegevens tegelijkertijd naar de adressen die in het apparaat zijn opgeslagen.

Met deze functie kunt u met één handeling van de printerdriver twee taken tegelijkertijd uitvoeren, afdrucken en verzenden.



- Adressen moeten vooraf worden opgeslagen in het apparaat. Zie ['ADRESSEN OPSLAAN VIA DIRECTE INVOER \(pagina 6-20\)'](#) voor meer informatie.
- U moet de voorbereidende stappen voltooien voordat u een verzendfunctie van het apparaat gebruikt. Zie de uitleg van elke verzendfunctie voor meer informatie.



- Deze functie is beschikbaar in een Windows-omgeving.
- Deze functie kan worden gebruikt wanneer de PCL6-printerdriver wordt gebruikt.

Windows

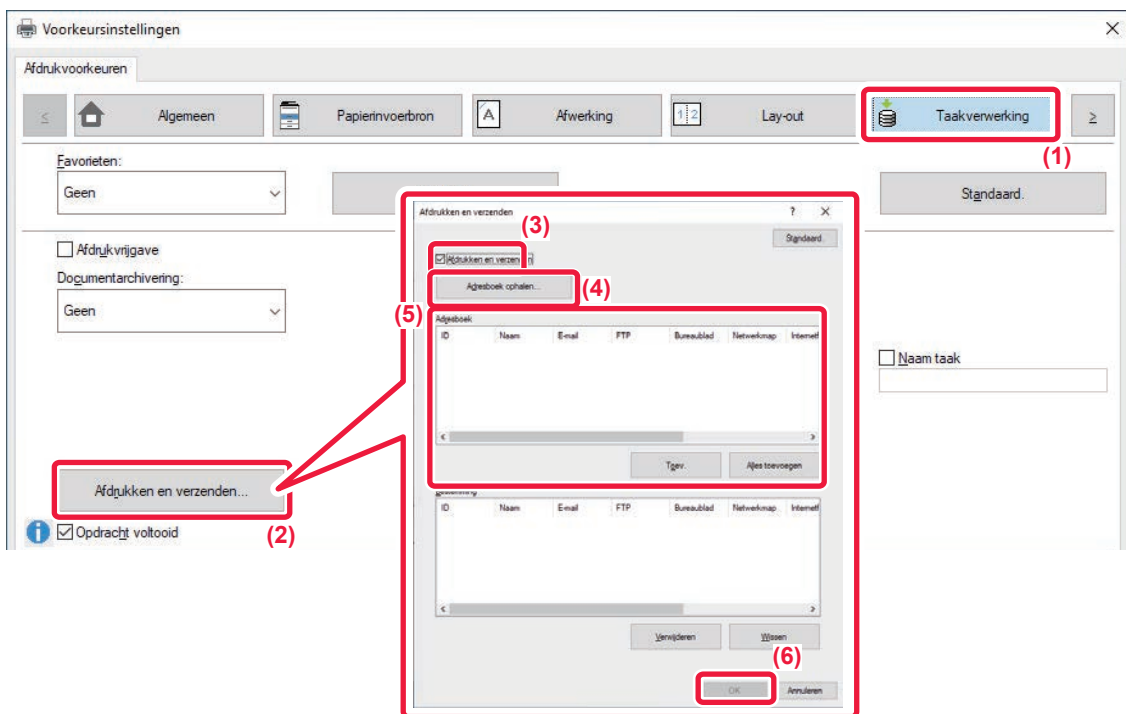

- (1) Klik op de tab [Taakverwerking].
- (2) Klik op de knop [Afdrukken en verzenden].
- (3) Schakel het selectievakje [Afdrukken en verzenden] in (wordt weergegeven).
- (4) Klik op de knop [Adresboek ophalen].
- (5) Selecteer in de lijst 'Adresboek' het adres waarnaar u de gegevens wilt verzenden en klik op de knop [Toev.] om het adres toe te voegen aan de lijst 'Bestemming'.
 - Als u de gegevens naar alle adressen wilt verzenden, klikt u op de knop [Alles toevoegen].
 - Als u een adres uit de lijst 'Bestemming' wilt verwijderen, selecteert u het adres en klikt u op de knop [Verwijderen]. Als u alle adressen wilt verwijderen, klikt u op de knop [Alle verwijderen].



- U kunt maximaal 50 bestemmingen opgeven.
- Gegevens kunnen niet worden verzonden naar een internetfaxadres.



(6) Klik op de knop [OK].

De instellingen van de printerdriver worden toegepast op de verzendinginstellingen.



AFDRUKKEN ZONDER DE PRINTERDRIVER

EXTENSIE VAN AFDRUKBARE BESTANDEN

Wanneer de printerdriver niet is geïnstalleerd op uw pc, of wanneer de applicatie om een af te drukken bestand te openen niet beschikbaar is, kunt u rechtstreeks naar het apparaat afdrucken zonder de printerdriver te gebruiken. Hieronder ziet u de bestandstypen (en overeenkomstige extensies) die u rechtstreeks kunt afdrucken.

Bestandstype	TIFF	JPEG	PNG	PCL	PS*1	PDF, Versleutelde PDF, Compact PDF*1	DOCX, XLSX, PPTX*2
Extensie	tiff, tif	jpeg, jpg, jpe, jff	png	pcl, prn	ps, prn	pdf	docx, xlsx, pptx

*1 Op de BP-50M26 / BP-50M31 / BP-50M36 / BP-50M45 / BP-50M55 / BP-50M65 is de PS3-uitbreidingskit vereist.

*2 Op de BP-50M26 / BP-50M31 / BP-50M36 / BP-50M45 / BP-50M55 / BP-50M65 is de directe afdrুকuitbreidingskit vereist.



Sommige bestanden worden niet correct afgedrukt, ook al staan ze in bovenstaande tabel.



EEN BESTAND OP EEN FTP-SERVER RECHTSTREEKS AFDRUKKEN

Wanneer een FTP-server is geconfigureerd, kunt u bestanden rechtstreeks selecteren en afdrukken op de FTP-server via het aanraakscherm van het apparaat. Deze functie zorgt ervoor dat bestanden niet meer van de FTP-server naar uw pc hoeven te worden gedownload en afdrুকopdrachten van de pc naar het apparaat hoeven te worden verzonden.



Als u een PDF-bestand selecteert waarvoor een wachtwoord is ingesteld, moet u dat wachtwoord invoeren in het opdrachtstatusscherm voordat u het bestand kunt afdrukken.

[EEN VERSLEUTELD PDF-BESTAND AFDRUKKEN \(pagina 4-108\)](#)

1

Tik op de toets [Best. ophalen van schijf].

2

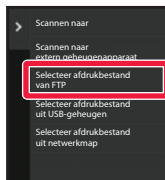

Tik op de toets [Selecteer afdrukbestand van FTP] in het actiescherm.

3



Tik op de toets van de FTP-server die u wilt gebruiken.

Bij het selecteren van de server moet u wellicht een gebruikersnaam en wachtwoord opgeven. Voer uw gebruikersnaam en wachtwoord in en tik op de toets [Invoeren].





4

Tik op de toets van het bestand dat u wilt afdrukken en tik vervolgens op de toets [Afdrukinstelling wijzigen] in het actiepaneel.

- Wanneer u meerdere bestanden afdrukt, tikt u op de toetsen van de bestanden die u wilt afdrukken en vervolgens op de toets [Afdrukken] in het actiescherm.
- Het pictogram  wordt weergegeven aan de linkerkzijde van de toetsen van bestanden die kunnen worden afgedrukt.
- Het pictogram  wordt weergegeven aan de linkerkzijde van de toetsen van mappen op de FTP-server. Tik op deze toets om een map of bestand in een map weer te geven.



- Er kunnen in totaal 100 toetsen van bestanden en mappen worden weergegeven.
- Tik op  om een mapniveau omhoog te gaan.
- Wanneer u een mapniveau omlaag gaat door op een maptoets te tikken, wordt  weergegeven. Tik op deze toets om terug te keren naar het selectiescherm met bestands- of mapnaam.
- Tik op  om over te schakelen op miniaturen.
- Tik op de toets [Bestands- of mapnaam] om de volgorde van de op het scherm getoonde bestanden en mappen te wijzigen. Elke keer dat op de toets wordt getikt, wijzigt de volgorde tussen oplopend en aflopend.
- Wanneer u op [Filteren op Bestandstype] tikt in het actiescherm, wordt het scherm voor het opgeven van de bestandsindeling weergegeven. Selecteer de bestandsindeling waartoe u zich wilt beperken, en druk op de toets [OK] om de lijst met bestanden weer te geven die beperkt zijn tot de geselecteerde bestandsindeling. U kunt andere bestandsindelingen kiezen in [Overige].
- De bestandsindeling die kan worden geselecteerd door de lijst te beperken is altijd dezelfde, ongeacht de installatiestatus van het randapparaat. Er zijn enkele bestandsindelingen die niet kunnen worden gebruikt afhankelijk van de status van het apparaat. Wanneer u een bestandsindeling selecteert die dit apparaat niet ondersteunt voor afdrukken, wordt de toets [Start] in grijs weergegeven en kunt u niet afdrukken.

5

Selecteer de afdrukvoorwaarden.

- Als u in stap 4 meerdere bestanden hebt geselecteerd, kunt u alleen het aantal afdrukken selecteren.
- Als u bij stap 4 een PS- of PCL-bestand hebt geselecteerd met afdrukvoorwaarden, krijgen de afdrukvoorwaarden van het bestand prioriteit.

6

Tik op de toets [Start].

Het afdrukken begint zodra het geselecteerde bestand is gedownload.

Qualcomm® DirectOffice™ is een product van Qualcomm Technologies, Inc. en/of haar dochterondernemingen. Qualcomm® is een handelsmerk van Qualcomm Incorporated, gedeponeerd in de Verenigde Staten en andere landen. DirectOffice™ is een handelsmerk van CSR Imaging US, LP, gedeponeerd in de Verenigde Staten en andere landen.



EEN BESTAND IN EEN USB-GEHEUGEN RECHTSTREEKS AFDRUKKEN

Bestanden in een op het apparaat aangesloten USB-geheugen kunnen worden afgedrukt via het bedieningspaneel van het apparaat zonder gebruik te maken van de printerdriver.

Als de printerdriver van het apparaat niet is geïnstalleerd op uw pc, kunt u een bestand kopiëren naar een in de handel verkrijgbaar USB-geheugen en dat geheugen aansluiten op het apparaat om het bestand rechtstreeks af te drukken.



- Gebruik FAT32, NTFS of exFAT formaat voor USB-geheugenapparaat.
- Wanneer het formaat van het USB-geheugenapparaat FAT32 is, gebruik dan een USB-geheugenapparaat van 32 GB of minder.



Als u een PDF-bestand selecteert waarvoor een wachtwoord is ingesteld, voert u dat wachtwoord in het opdrachtstatusscherm in om het afdrucken te starten.

[EEN VERSLEUTELD PDF-BESTAND AFDRUKKEN \(pagina 4-108\)](#)

1

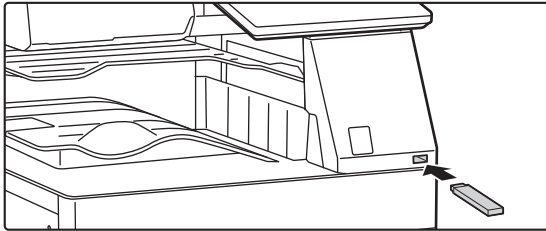

Plaats de USB-stick in het apparaat.

2



Tik op [Afdrukken van extern geheugenapparaat (USB)] als er een scherm wordt weergegeven waarin u een actie moet selecteren.



Als het scherm niet wordt weergegeven, voert u onderstaande stappen uit.

- (1) Tik op de toets [Best. ophalen van schijf].
- (2) Tik op de toets [Selecteer afdrukbestand uit USB-geheugen] in het actiescherm.





3

Tik op de toets van het bestand dat u wilt afdrukken en tik vervolgens op de toets [Afdrukinstelling wijzigen] in het actiepaneel.

- Wanneer u meerdere bestanden afdrukt, tikt u op de toetsen van de bestanden die u wilt afdrukken en vervolgens op de toets [Afdrukken] in het actiescherm.
- Het pictogram  wordt weergegeven aan de linkerkzijde van de toetsen van bestanden die kunnen worden afgedrukt.
- Het pictogram  wordt weergegeven aan de linkerkzijde van de toetsen van mappen op het USB-geheugenapparaat. Tik op deze toets om een map of bestand in een map weer te geven.



- Er kunnen in totaal 500 toetsen van bestanden en mappen worden weergegeven.
- Tik op  om een mapniveau omhoog te gaan.
- Wanneer u een mapniveau omlaag gaat door op een maptoets te tikken, wordt  weergegeven. Tik op deze toets om terug te keren naar het selectiescherm met bestands- of mapnaam.
- Tik op  om over te schakelen op miniaturen.
- Tik op de toets [Bestands- of mapnaam] om de volgorde van de op het scherm getoonde bestanden en mappen te wijzigen. Elke keer dat op de toets wordt getikt, wijzigt de volgorde tussen oplopend en aflopend.

4

Selecteer de afdrukvoorwaarden.

- Als u in stap 3 meerdere bestanden hebt geselecteerd, kunt u alleen het aantal afdrukken selecteren.
- Als u bij stap 3 een PS- of PCL-bestand hebt geselecteerd met afdrukvoorwaarden, krijgen de afdrukvoorwaarden van het bestand prioriteit.

5

Tik op de toets [Start].

Het afdrukken begint zodra het geselecteerde bestand is overgebracht.

6

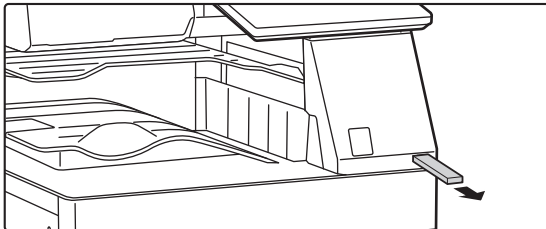

Verwijder de USB-stick uit het apparaat.



EEN BESTAND IN EEN NETWERKMAP RECHTSTREEKS AFDRUKKEN

U kunt een bestand in een netwerkmap opgeven en afdrukken via het aanraakscherm van het apparaat. Zelfs als de netwerkmap niet is geregistreerd, kunt u de netwerkmap openen door direct naar het pad naar de map in de werkgroep te verwijzen of dit in te voeren



Een netwerkmap registreren:

Selecteer in "Instellingen (beheerder)" [Systeeminstellingen] → [Printer- Instellingen] → [Directe Afdrukinstellingen (Netwerkmap)].



Als u een PDF-bestand selecteert waarvoor een wachtwoord is ingesteld, moet u dat wachtwoord invoeren in het opdrachtstatusscherm voordat u het bestand kunt afdrukken.

[EEN VERSLEUTELD PDF-BESTAND AFDRUKKEN \(pagina 4-108\)](#)



EEN BESTAND AFDRUKKEN IN EEN NETWERKMAP DIE U HEBT GECONFIGUREERD IN DE APPARAATINSTELLINGEN.

1

Tik op de toets [Best. ophalen van schijf].

2

Tik op de toets [Selecteer afdrubbestand uit netwerkmap] in het actiescherm.

3

Tik op de toets [Geregistreerde netwerkmap openen.] in het actiepaneel en tik vervolgens op de netwerkmap die u wilt openen.



Als een scherm wordt weergegeven waarin u wordt gevraagd naar een gebruikersnaam en wachtwoord, moet u deze informatie opvragen bij de serverbeheerder en vervolgens de juiste gebruikersnaam en wachtwoord invoeren.



- Wanneer u op de toets [Directe invoer van mappad] tikt, wordt een scherm getoond waarin u het pad naar de netwerkmap direct kunt invoeren. Zie '[Het pad naar de netwerkmap direct invoeren. \(pagina 4-98\)](#)' voor meer informatie.
- Wanneer u de werkgroep, server en netwerkmap in deze volgorde selecteert, kunt u de netwerkmap openen. Zie '[Verwijzen naar het pad naar de netwerkmap. \(pagina 4-99\)](#)' voor meer informatie.

4

Tik op de toets van het bestand dat u wilt afdrukken en tik vervolgens op de toets [Afdrukinstelling wijzigen] in het actiepaneel.

- Wanneer u meerdere bestanden wilt afdrukken, tikt u op de toetsen van de bestanden die u wilt afdrukken en vervolgens op [Afdrukken] in het actiepaneel.
- Het pictogram  wordt weergegeven aan de linkerkant van de toetsen van bestanden die kunnen worden afgedrukt.
- Het pictogram  wordt links van de toetsen van mappen in de netwerkmap weergegeven. Tik op deze toets om een map of bestand in een map weer te geven.
- Wanneer u op [Filteren op Bestandstype] tikt in het actiescherm, wordt het scherm voor het opgeven van de bestandsindeling weergegeven.
Selecteer de bestandsindeling waartoe u zich wilt beperken, en druk op de toets [OK] om de lijst met bestanden weer te geven die beperkt zijn tot de geselecteerde bestandsindeling. Via [Overige] kunt u andere bestandstypes selecteren.
- De bestandsindelingen die kunnen worden geselecteerd door de lijst te beperken zijn altijd dezelfde, ongeacht de status van het randapparaat. Sommige bestandsindelingen zijn mogelijk niet beschikbaar afhankelijk van de status van de eenheid.



- Er kunnen in totaal 100 toetsen van bestanden en mappen worden weergegeven.
- Tik op om een mapniveau omhoog te gaan.
- Tik op om terug te keren naar het scherm voor selectie van de netwerkmap.
- Tik op om over te schakelen op miniatures.
- Tik op de toets [Bestands- of mapnaam] om de volgorde van de op het scherm getoonde bestanden en mappen te wijzigen. Elke keer dat op de toets wordt getikt, wijzigt de volgorde tussen oplopend en aflopend.
- Wanneer u op [Filteren op Bestandstype] tikt in het actiescherm, wordt het scherm voor het opgeven van de bestandsindeling weergegeven. Selecteer de bestandsindeling waartoe u zich wilt beperken, en druk op de toets [OK] om de lijst met bestanden weer te geven die beperkt zijn tot de geselecteerde bestandsindeling. U kunt andere bestandsindelingen kiezen in [Overige].
- De bestandsindeling die kan worden geselecteerd door de lijst te beperken is altijd dezelfde, ongeacht de installatiestatus van het randapparaat. Er zijn enkele bestandsindelingen die niet kunnen worden gebruikt afhankelijk van de status van het apparaat. Wanneer u een bestandsindeling selecteert die dit apparaat niet ondersteunt voor afdrucken, wordt de toets [Start] in grijs weergegeven en kunt u niet afdrucken.

5

Selecteer de afdrukvoorwaarden.

- Als u in stap 4 meerdere bestanden hebt geselecteerd, kunt u alleen het aantal afdrucken selecteren.
- Als u bij stap 4 een PS- of PCL-bestand hebt geselecteerd met afdrukvoorwaarden, krijgen de afdrukvoorwaarden van het bestand prioriteit.

6

Tik op de toets [Start].

Het afdrucken begint zodra het geselecteerde bestand is overgebracht.

Het pad naar de netwerkmap direct invoeren.

1

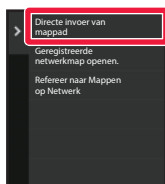

Tik op [Directe invoer van mappad] in stap 3 van “[EEN BESTAND AFDRUKKEN IN EEN NETWERKMAP DIE U HEBT GECONFIGUREERD IN DE APPARAATINSTELLINGEN. \(pagina 4-97\)](#)”.

2

Voer het pad naar de map, de gebruikersnaam en het wachtwoord in.

Open de netwerkmap.

Zie de stappen 4 t/m 6 van ['EEN BESTAND AFDRUKKEN IN EEN NETWERKMAP DIE U HEBT GECONFIGUREERD IN DE APPARAATINSTELLINGEN. \(pagina 4-97\)'](#) voor de afdrukprocedure.



Verwijzen naar het pad naar de netwerkmap.

1

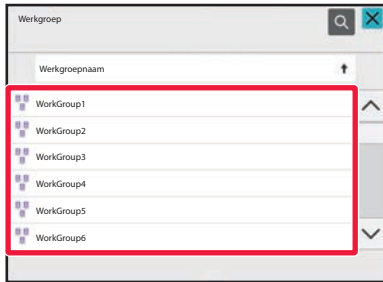

Tik op de toets van de werkgroep die u wilt openen in stap 3 van '[EEN BESTAND AFDRUKKEN IN EEN NETWERKMAP DIE U HEBT GECONFIGUREERD IN DE APPARAATINSTELLINGEN. \(pagina 4-97\)](#)'.

2

Tik op de toets van de server of computer die u wilt gebruiken.

Als een scherm wordt weergegeven waarin u wordt gevraagd naar een gebruikersnaam en wachtwoord, moet u deze informatie opvragen bij de serverbeheerder en vervolgens de juiste gebruikersnaam en wachtwoord invoeren.



3

Tik op de toets van de netwerkmap die u wilt openen.

Open de netwerkmap.

Zie de stappen 4 t/m 6 van '[EEN BESTAND AFDRUKKEN IN EEN NETWERKMAP DIE U HEBT GECONFIGUREERD IN DE APPARAATINSTELLINGEN. \(pagina 4-97\)](#)' voor de afdrukprocedure.



- Tik op het pictogram  en voer een trefwoord in om te zoeken naar een werkgroep, server of netwerkmap. Zie '[ADRESSEN OPSLAAN VIA DIRECTE INVOER \(pagina 6-20\)](#)' voor informatie over het invoeren van tekst.
- Er worden maximaal 100 werkgroepen, 100 servers en 100 netwerkmappen getoond.
- Tik op  om een mapniveau omhoog te gaan.
- Tik op  om terug te keren naar het scherm voor selectie van de werkgroep.



RECHTSTREEKS VANAF EEN COMPUTER AFDRUKKEN

AFDRUKTAAK VERZENDEN

Door [Documenthandelingen] → [Afdruktaak indienen] te selecteren bij "Instellingen (webversie)" en een bestand op te geven, kunt u het bestand rechtstreeks afdrucken zonder de printerdriver te gebruiken.

Via deze procedure kunt u niet alleen bestanden op uw pc afdrucken, maar elk bestand dat u vanaf uw pc kunt openen, zoals een bestand op een andere pc die is aangesloten op hetzelfde netwerk.

De bestanden die kunnen worden afgedrukt zijn: PDF-^{*1}, TIFF-, JPEG-, PCL-, PS-^{*1}, XPS-, DOCX-^{*2}, PPTX-^{*2} en XLSX-^{*2}bestanden met de extensie pdf, tif, tiff, jpeg, jpg, jpe, jfif, pcl, ps^{*1}, xps, docx^{*2}, pptx^{*2} en xlsx^{*2}. Alleen beschikbaar als de MFP PostScript ondersteunt.

Voer het wachtwoord in voor de versleutelde PDF-gegevens in de spoolwachtrij van het takenstatusvenster.

^{*1} Op de BP-50M26 / BP-50M31 / BP-50M36 / BP-50M45 / BP-50M55 / BP-50M65 is de PS3-uitbreidingskit vereist.

^{*2} Op de BP-50M26 / BP-50M31 / BP-50M36 / BP-50M45 / BP-50M55 / BP-50M65 is de directe afdrukuitbreidingskit vereist.



- Als u een PS- of PCL-bestand hebt geselecteerd met afdrukvoorwaarden, krijgen de afdrukvoorwaarden van het bestand prioriteit.
- Wanneer gebruikersauthenticatie is ingeschakeld in de instellingen van het apparaat, is de afdrukfunctie mogelijk beperkt. Vraag uw beheerder om meer informatie.

Afdrukinstellingen

Selecteer de afdrukinstellingen. Selecteer het bestand dat u wilt afdrucken bij "Selecteer bestand", selecteer de instellingen en klik op [Afdrukken].

Item	Beschrijving
Aantal kopieën	Stel het aantal exemplaren in dat u wilt afdrucken.
Papierformaat	Stel het papierformaat in.
Afdrukstand	Selecteer Staand of Liggend als afdrukstand.
2-Zijdige Afdruk	Selecteer Enkelzijdig, Dubbelzijdig (boekje) of Dubbelzijdig (schrijfblok).
Uitvoer	Als u per set afdrukt, schakelt u het selectievakje 'Afdrukken per eenheid' in.
Nieten	Selecteer de nietinstellingen.
Scheidingspagina	Geef aan of er scheidingspagina's moeten worden ingevoegd. Geef aan of de scheidingspagina's voor of na elke set moeten worden ingevoegd. Selecteer de papierlade waarin het papier is geplaatst dat u wilt gebruiken.
Passend maken	Afdrukken terwijl het bestand aan het volledige papierformaat is aangepast.
Druk Wat af	Bij gebruik van BP-70M31 / BP-70M36 / BP-70M45 / BP-70M55 / BP-70M65, of wanneer de directe afdrukuitbreidingskit is geïnstalleerd op de BP-50M26 / BP-50M31 / BP-50M36 / BP-50M45 / BP-50M55 / BP-50M65, selecteer dan of een blad moet worden afgedrukt of het volledige werkboek moet worden afgedrukt bij het afdrucken van een Excel-bestand.
Uitvoerlande	Selecteer de uitvoerlande voor de afdruktaak.
Snelbestand	De afdrukgegevens in de snelmap op het apparaat opslaan.
Glanzend afdrucken	Schakel dit selectievakje in als u de afdruktaak wilt afdrucken op glanzend papier.
Vouwen	Stel de papiervouw in.
Rekening Code	Schakel het selectievakje in van de Rekening Code die u wilt toewijzen en voer de rekeningcode in.



Qualcomm® DirectOffice™ is een product van Qualcomm Technologies, Inc. en/of haar dochterondernemingen.
Qualcomm® is een handelsmerk van Qualcomm Incorporated, gedeponeerd in de Verenigde Staten en andere landen.
DirectOffice™ is een handelsmerk van CSR Imaging US, LP, gedeponeerd in de Verenigde Staten en andere landen.



FTP AFDRUKKEN

U kunt een bestand afdrukken vanaf uw pc door het te slepen naar de FTP-server van het apparaat.

FTP-afdrukken uitvoeren

Geef het IP-adres van dit apparaat in het servernaamveld van uw FTP-clienttoepassing in om een verbinding met dit apparaat te maken.

Wanneer u het bestand uploadt dat u wilt afdrukken in de "lp"-map op de FTP-server van dit apparaat, zal het afdrukken automatisch starten.



- Als u een PS- of PCL-bestand hebt geselecteerd met afdrukvoorwaarden, krijgen de afdrukvoorwaarden van het bestand prioriteit.
- Wanneer gebruikersauthenticatie is ingeschakeld in de instellingen van het apparaat, is de afdrukfunctie mogelijk beperkt. Vraag uw beheerder om meer informatie.

E-MAIL AFDRUKKEN

Als u uw e-mailaccount configureert in het apparaat, wordt uw mailserver regelmatig gecontroleerd en worden ontvangen e-mailbijlagen automatisch afgedrukt zonder de printerdriver te gebruiken.



E-mailafdrukken uitvoeren:

Selecteer in de "Instellingen (beheerder)" [Systeeminstellingen] → [Printer- Instellingen] → [Instellingen voor e-mail afdrukken] en registreer uw e-mailaccount. (Beheerdersrechten zijn vereist.)

E-mailafdrukken uitvoeren

Geef met de e-mailsoftware van uw pc het e-mailadres op van het apparaat in 'Adres' en verzend e-mail met bijlagen die moeten worden afgedrukt.

U kunt stuuropdrachten in het e-mailbericht invoeren om het aantal kopieën en de afdrukopmaak op te geven.

Oprachten worden ingevoerd in de indeling "opdrachtnaam = waarde", zoals getoond in het volgende voorbeeld.

```
COPIES=2
DUPLEX=LEFT
ACCOUNTNUMBER=11111
PAPER=A4
```

De stuuropdrachten kunnen bijvoorbeeld zijn:

Functie	Oprachtnaam	Waarden
Kopieën	COPIES	1 tot 9999
Nieten*1	STAPLEOPTION	NONE, ONE, TWO, SADDLE, STAPLELESS
Perforeren*2	PUNCH	UIT, AAN
Perforatiegaten	AANTAL PERFORATIES	TWEE, DRIE, VIER, VIER BREED
Sorteren	COLLATE	UIT, AAN
2-Zijdige Afdruk	DUPLEX	BOVEN, LINKS, RECHTS, UIT
Accountnummer*3	ACCOUNTNUMBER	Nummer (5 tot 8 cijfers)
Bestand indeling*4	LANGUAGE	PCL, PCLXL, POSTSCRIPT, PDF, TIFF, JPG
Papier	PAPER	Papier dat kan worden gebruikt (LETTER, A4 of overige)
Vouwen*5	V-FOLD	OFF, INSIDE, OUTSIDE
Vouw (Z-vouw)*6	VOUWEN	UIT, A3, A4, B4, 8K, LEDGER, LEGAL, MXLEGAL, LETTER
Documentarchivering*7	FILE	UIT, AAN
	FOLDERNAME	Maximaal 28 tekens
Snelmap*7	QUICKFILE	UIT, AAN



Functie	Opdrachtnaam	Waarden
Uitvoer	OUTTRAY	MIDDEN, RECHTS, AFWERKINGSEENHEID, BOVENSTE LADE
Pagina	FITIMAGETOPAGE	UIT, AAN
Glanzend afdrukken	MEDIATYPE	GLANZEND
Afdrukpagina's	PRINTPAGES	1-2,5,9-
Wat afdrukken ^{*8}	ALLSHEETS	UIT, AAN

*1 Enkel ingeschakeld als een interne afwerkingseenheid, afwerkingseenheid, afwerkingseenheid (grote stapeleenheid), zadelsteek-afwerkingseenheid of zadelsteek-afwerkingseenheid (grote stapeleenheid) is geïnstalleerd. 'STAPLELESS' (zonder nietjes) wordt alleen geactiveerd als er een interne afwerkingseenheid, afwerkingseenheid (grote stapeleenheid) of zadelsteek-afwerkingseenheid (grote stapeleenheid) is geïnstalleerd.

*2 Alleen geactiveerd als er een perforatiemodule aan de interne afwerkingseenheid, afwerkingseenheid, afwerkingseenheid (grote stapeleenheid), zadelsteek-afwerkingseenheid of zadelsteek-afwerkingseenheid (grote stapeleenheid) is gekoppeld.

*3 Kan worden weggelaten tenzij authenticatie op gebruikersnummer plaatsvindt.

*4 Op de BP-50M26 / BP-50M31 / BP-50M36 / BP-50M45 / BP-50M55 / BP-50M65 is de PS3 uitbreidingskit vereist voor POSTSCRIPT en PDF-bestanden.

*5 Als de directe afdrukuitbreidingskit is geïnstalleerd.

*6 Als de vouweenheid is geïnstalleerd.

*7 Alleen beschikbaar als "Documentarchivering" of "Snelbestand" de waarde "ON" heeft. Als beide de waarde 'ON' hebben, is deze functie niet beschikbaar.

*8 Op de BP-50M26 / BP-50M31 / BP-50M36 / BP-50M45 / BP-50M55 / BP-50M65 is de directe afdrukuitbreidingskit geïnstalleerd.



- De berichttekst moet in tekstopmaak zijn. Als u de opdrachten typt in Tekst met opmaak (HTML), werken de opdrachten niet.
- Als u 'Config' in de berichttekst invoert, wordt een lijst stuuropdrachten geretourneerd.
- Als er niets is ingevoerd in de hoofdtekst (het bericht) van de e-mail, wordt er afgedrukt volgens de instellingen die zijn geconfigureerd bij 'Instellingen (beheerder)'. → [Systeeminstellingen] → [Printer- Instellingen] → [Uitgangsinstellingen status]. Als u een PS- of PCL-bestand hebt geselecteerd met afdrukvoorwaarden, krijgen de afdrukvoorwaarden van het bestand prioriteit.
- Voer alleen een bestandstype in als u de paginabeschrijvingstaal wilt opgeven. Normaalgesproken is het niet nodig om een bestandstype in te voeren.
- Afbeeldingen zoals de inhoud van de ontvangen e-mail en het logo in de handtekening kunnen ook worden afgedrukt.

Qualcomm® DirectOffice™ is een product van Qualcomm Technologies, Inc. en/of haar dochterondernemingen.

Qualcomm® is een handelsmerk van Qualcomm Incorporated, gedeponeerd in de Verenigde Staten en andere landen.

DirectOffice™ is een handelsmerk van CSR Imaging US, LP, gedeponeerd in de Verenigde Staten en andere landen.



Universeel afdrukken

Universeel afdrukken is een service die toelaat gegevens van gebruikers en computers die verbonden zijn met Microsoft 365 af te drukken op MFP's en printers via de service Universeel afdrukken van Microsoft. Met Universeel afdrukken kunnen MFP's en printers centraal gemonitord en geconfigureerd worden met behulp van Azure Active Directory, in plaats van dat een printerserver moet worden geïnstalleerd en printerserver moeten worden geïnstalleerd op de computer van elke gebruiker. Monitoring en configuratie.

Gebruikers kunnen ook afdrukken naar MFP's en printers die verbonden zijn met de service Universeel afdrukken via de cloud, zonder dat een printerdriver moet worden geïnstalleerd op de computer van elke gebruiker.



- Dit gedeelte beschrijft de licenties en andere informatie die u nodig heeft om Universeel afdrukken te gebruiken, in de veronderstelling dat u ze al hebt voorbereid. Neem contact op met Microsoft voor meer informatie over de licenties die u nodig hebt om Universeel afdrukken te gebruiken.
- Voor de BP-50M26 / BP-50M31 / BP-50M36 / BP-50M45 / BP-50M55 / BP-50M65 is de PS3-uitbreidingskit vereist.

ALVORENS DE SERVICE Universeel afdrukken TE VERBINDEN

Alvorens het apparaat te verbinden met de service Universeel afdrukken dient u ervoor te zorgen dat het apparaat vooraf verbonden is met het Internet en dat [IPP INFRA] is ingeschakeld in de clientpoort in "[Poortregeling \(pagina 9-206\)](#)" in de instellingenmodus.

Het apparaat moet ook geregistreerd zijn in Azure Active Directory en op de client PC voordat het kan worden gebruikt met de service Universeel afdrukken. Raadpleeg voor meer informatie over hoe u het apparaat kunt registreren bij Azure Active Directory en client PC's "[Instellingen van Universal Print \(pagina 4-105\)](#)".

Afdrukmethoden

Zodra de registratie voltooid is, kunt u afdrukken vanuit verschillende Windows-applicaties.

Open het afdrukmenu van elke applicatie, selecteer het apparaat en druk af.

Toelatingen voor ongeldige gebruikers afdrukken

Afdrukken vanuit Universeel afdrukken worden behandeld als taken van "Andere gebruiker". Als "[Afdrukken door ongeldige gebruiker uitschakelen \(pagina 9-144\)](#)" is ingeschakeld in de instellingenmodus, dient u het daarom te wijzigen naar uitgeschakeld.

Als gebruikersauthenticatie is ingeschakeld in de Sharp OSA-toepassing, moet de Sharp OSA-toepassing ongeldige gebruikers ook toestaan om af te drukken.

Registreren en verwijderen vanuit de service Universeel afdrukken

U kunt het apparaat registreren en verwijderen in "[Instellingen van Universal Print \(pagina 4-105\)](#)".

Bediening in stroombesparende modus

Afdrukken vanuit Universeel afdrukken, evenals normale afdrukken, kunnen plaatsvinden vanuit de stroombesparende modus, maar zullen terugkeren naar de normale modus en beginnen afdrukken zodra de gegevens aan het apparaat zijn gecommuniceerd.



Wanneer het apparaat geregistreerd is bij Universeel afdrukken, schakelt het apparaat niet naar "Lage energie" in "[Energieniveau sluimerstand \(pagina 8-7\)](#)".



Instellingen van Universal Print

Deze functie laat u toe het apparaat te registreren of verwijderen uit de Azure Active Directory, de huidige registratiestatus te controleren, of de functie Universeel afdrukken in of uit te schakelen.



Om te registreren bij Azure Active Directory, start u de instellingenmodus vanuit uw webbrowser.

HET APPARAAT REGISTREREN BIJ Azure Active Directory

Om het apparaat bij de service Universeel afdrukken te registreren, volgt u de onderstaande procedure uit het webbeheerscherm.

- (1) Open “Instellingen van Universal Print” in Systeeminstellingen.**
- (2) Controleer de printernaam en klik op “Uitvoeren” onder “Registreren bij Universeel Afdrukken”.**

U zult een registratiecode te zien krijgen en een URL voor het registreren van uw code. De registratiecode is gedurende 15 minuten geldig. Als u het apparaat na 15 minuten registreert, zult u opnieuw moeten beginnen.
- (3) Klik op de URL voor het registreren van de code.**

Er verschijnt een afzonderlijk venster waarin u uw registratiecode kunt ingeven.
- (4) Volg de aanwijzingen op het scherm om de registratiecode in te geven.**
- (5) Bekijk het beheerscherm voor Universeel afdrukken in Azure Active Directory in een webbrowser.**
- (6) Selecteer de geregistreerde printer en klik op [Printer Delen].**
- (7) Klik op [Leden], en klik vervolgens op [Toevoegen].**
- (8) Selecteer een lid of groep uit de lijst om het apparaat te gebruiken.**

Om het apparaat met de service Universeel afdrukken te gebruiken, gaat u verder met “Het apparaat bij elke client PC registreren” hieronder.



HET APPARAAT BIJ ELKE CLIENT PC REGISTREREN

Om het apparaat bij elke client PC te registreren, volgt u de onderstaande procedure op uw computer.

(1) Klik op de knop [Start], selecteer [Instellingen] → [Accounts].

(2) Klik op [Verbinden] onder [Toegang werk of school].

Volg indien nodig de prompts om zich aan te melden op uw Microsoft 365-account.

(3) Klik op [Home], en klik vervolgens op [Apparaten].

(4) Klik op [Printers en Scanners], en klik vervolgens op [Printer of Scanner Toevoegen].

(5) Een geregistreerd apparaat in de lijst kiezen.

Wanneer u deze behandeling hebt voltooid, is de eenheid klaar om te worden gebruikt op de client PC.

WISSEN UIT Azure Active Directory

Deze instelling is beschikbaar wanneer het apparaat al geregistreerd is voor de service Universeel afdrukken.

Om het apparaat uit de service Universeel afdrukken te wissen, klikt u, op de webpagina (beheerder), op

[Systeeminstellingen] → [Universele Afdrukinstellingen], en klikt u vervolgens op de toets [Wissen].



AFDRUKOPDRACHTEN

DE AFDRUKSTATUS BEKIJKEN

Wanneer u op de opdrachtstatusweergave tikt, worden de opdrachten in een lijst weergegeven. U kunt de status van een afdrukopdracht controleren door op het tabblad [Afdrukken] te tikken.

Raadpleeg "[ADRESSEN OPSLAAN VIA DIRECTE INVOER \(pagina 6-20\)](#)" als u opdrachten wilt stoppen, wissen of met prioriteit wilt verwerken.

Taak	Opdrachtwachtrij	Voortgang/sets	Status
	User_1_User_1_User	---/0004	PDF versl.
	User_2_User_2_User	---/0004	Spoolen

Spool
Opdr:Wachter
Voltooid



EEN VERSLEUTELD PDF-BESTAND AFDRUKKEN

De versleutelde PDF-indeling wordt gebruikt om PDF-bestanden te beveiligen door er een wachtwoord aan toe te kennen.

Voor het rechtstreeks afdrukken van een versleuteld PDF-bestand op een FTP-server of een USB-geheugenapparaat, enzovoort dat op het apparaat is aangesloten, herstelt u het wachtwoord en begint u het afdrukken.



- Op de BP-50M26 / BP-50M31 / BP-50M36 / BP-50M45 / BP-50M55 / BP-50M65 is de PS3-uitbreidingskit vereist.
- Als u een versleuteld PDF-bestand wilt afdrukken met de printerdriver, voert u het wachtwoord in wanneer u het bestand opent op uw pc.
- U kunt een versleuteld PDF-bestand niet afdrukken als u het wachtwoord niet kent.
- De volgende versleutelde PDF-versies kunt u rechtstreeks afdrukken: 1.6 (Adobe Acrobat 7.0) en lager.

(1) Tik op het opdrachtstatusvenster en vervolgens op het tabblad [].

(2) Tik op de toets [Spool].

Wanneer de lijst een versleuteld PDF-bestand bevat, wordt een bericht weergegeven om aan te geven dat er een versleuteld PDF-bestand is.

(3) Tik op de toets Afdrukopdracht om het versleutelde PDF-bestand te openen.



U kunt niet meerdere versleutelde PDF-bestanden selecteren.

(4) Tik op de toets [Voer wachtwoord in voor versleutelde PDF.] in het actiescherm.

(5) Voer het wachtwoord in (maximaal 32 tekens) en druk op de toets [Ja].



Wanneer zowel een hoofdwachtwoord als een gebruikerswachtwoord (voor het openen van het bestand) zijn ingesteld, voert u het hoofdwachtwoord in.



OVERSTAPPEN OP EEN ANDER PAPIERFORMAAT WANNEER HET PAPIER OPRAAKT

Als het afdrukken wordt gestopt omdat het papier op is of het in de printerdriver geselecteerde papierformaat niet in het apparaat is geladen, wordt een melding op het aanraakscherm getoond.

Afdrukken begint automatisch wanneer papier wordt geladen in het apparaat. Wanneer papier van het gewenste formaat niet onmiddellijk beschikbaar is, kunt u papier gebruiken uit een andere lade.



Als u bent overgestapt op een ander papierformaat, maakt het apparaat mogelijk geen goede afdrukken, bijvoorbeeld omdat een deel van de tekst of afbeelding van het papier loopt.

- (1) **Tik op de opdrachtstatusweergave.**
- (2) **Tik op de toets van de opdracht waarvoor 'Papier leeg' wordt weergegeven.**
- (3) **Tik op de toets [Papier opnieuw selecteren] in het actiescherm.**
- (4) **Tik op de toets van de lade die het papier bevat dat u wilt gebruiken en tik vervolgens op [OK].**



FUNCTIE AFDrukKEN VRIJGEVEN

FUNCTIE AFDrukKEN VRIJGEVEN

Wanneer meerdere machines op hetzelfde netwerk de functie afdrukken vrijgeven ondersteunen, kunt u via deze functie gegevens opslaan op het apparaat dat als primaire eenheid is ingesteld en de opgeslagen gegevens afdrukken vanaf een secundaire eenheid dat u hebt ingesteld (er kunnen meerdere secundaire eenheden worden ingesteld).



AFDRUKKEN TUSSEN GROEPEN

Primaire en secundaire eenheden kunnen worden gegroepeerd.

Selecteer een geregistreerde groep en gebruik de functie afdrukken vrijgeven op de geselecteerde groep.

Instellingen voor afdrukken vrijgeven, zoals Primaire eenheid, Secundaire eenheid, en groepsinstellingen, kunnen worden geconfigureerd vanaf de webpagina (beheerder) in [Systeeminstellingen] → [Afdrukinstellingen] → [Instellingen voor afdrukken vrijgeven].

[Afdruk vrijgave Instellingen \(pagina 9-79\)](#)

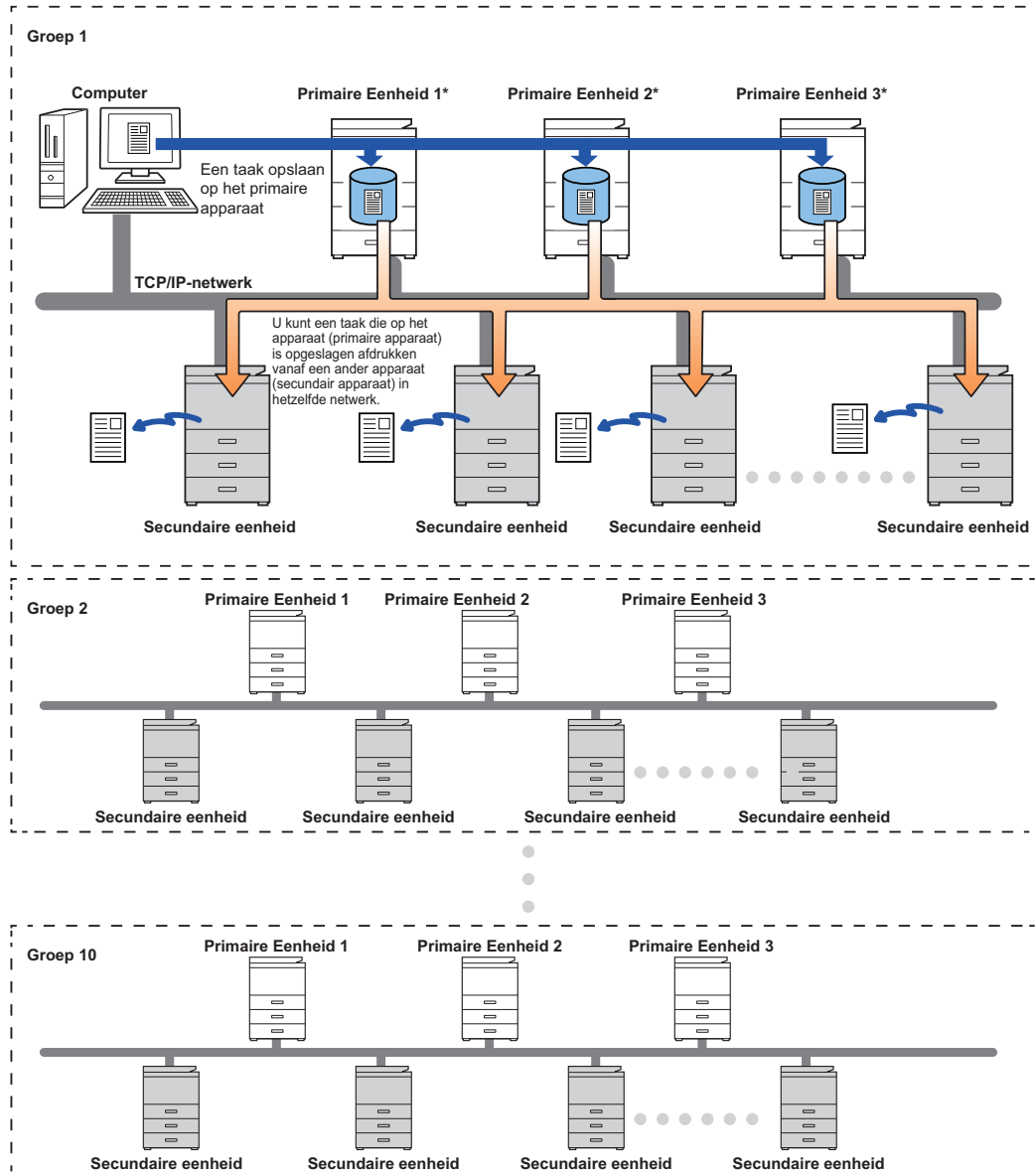

Vraag uw dealer naar modellen die de functie Afdrukken vrijgeven ondersteunen en het aantal secundaire apparaten dat door één primair apparaat kan worden bestuurd.

*Beschikbaar voor modellen met lokale schijf.



- U kunt maximaal 3 primaire eenheden instellen.
- U kunt maximaal 10 groepen groeperen voor Afdrukken tussen groepen.
- Wanneer gebruikersverificatie is ingeschakeld, kunnen alleen taken van de aangemelde gebruiker worden afgedrukt.
- In een omgeving met gemengde modellen produceren sommige printerstuurprogramma's mogelijk niet het verwachte afdrukresultaat.



VOORDAT U DE FUNCTIE AFDRUKKEN VRIJGEVEN GAAT GEBRUIKEN

In dit hoofdstuk worden de instellingen uitgelegd die moeten worden geconfigureerd voordat u de functie Afdrukken vrijgeven kunt gebruiken.

VEREISTE INSTELLINGEN OP HET APPARAAT

Om de functie afdrukken vrijgeven te gebruiken, configureert u de instellingenmodus (beheerder).

Het IP-adres van het apparaat vergrendelen.

Wanneer het apparaat in een DHCP-omgeving wordt gebruikt, kan het IP-adres van het apparaat veranderen. Als dit gebeurt, kunt u geen gegevens voor afdrukken vrijgeven naar het apparaat sturen.

Het pictogram voor afdrukken vrijgeven toevoegen aan het beginscherm

Deze instelling is niet nodig als het pictogram Afdruk vrijgeven reeds is toegevoegd.

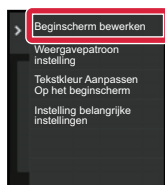
1

Tik in het actiescherm op [Beginscherm bewerken].

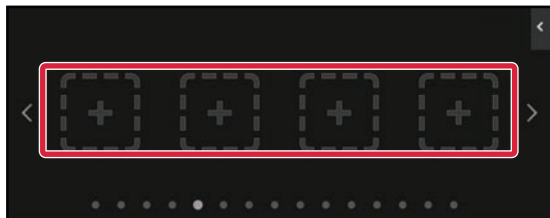
2

Tik op een plaats zonder sneltoets in de modus Beginscherm bewerken.

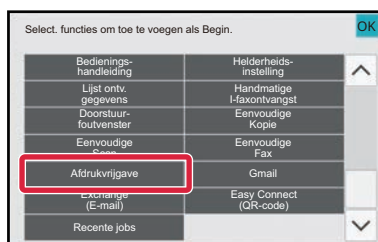
3

Tik op [Afdrukvrijgave].

4

Tik op de toets [Bewerken klaar].

De modus Beginscherm bewerken wordt afgesloten en u keert terug naar het beginscherm.



DE PRINTERDRIVER VAN HET PRIMAIRE APPARAAT INSTALLEREN

Installeer de printerdriver van het primaire apparaat op uw computer. Raadpleeg Handleiding software-installatie voor de procedures voor het installeren van de printerdriver.



DE FUNCTIE AFDRUKKEN VRIJGEVEN GEBRUIKEN

In dit hoofdstuk wordt uitgelegd hoe u taken kunt opslaan op het primaire apparaat en hoe u taken kunt selecteren en afdrucken vanaf een secundair apparaat.

EEN TAAK OPSLAAN OP HET PRIMAIRE APPARAAT VANAF UW COMPUTER

Wanneer gebruikersverificatie is ingeschakeld op het apparaat moet u uw gebruikersgegevens (loginnaam, wachtwoord, enz.) invoeren in het venster met instellingen van de printerdriver om te kunnen afdrucken.* Zie "[PRINTERFUNCTIE \(pagina 4-3\)](#)" voor meer informatie over de instellingen.

* De vereiste gebruikersgegevens zijn afhankelijk van de ingeschakelde verificatiemethode. Vraag de beheerder van het apparaat naar deze informatie.



- Controleer het papierformaat en papiertype dat wordt gebruikt om af te drukken.
- Selecteer een papierformaat en papiertype die worden ondersteund door het gebruikte apparaat.
- Als u een niet-ondersteund papierformaat of papiertype selecteert, is afdrucken wellicht onmogelijk.

In een Windows-omgeving

1

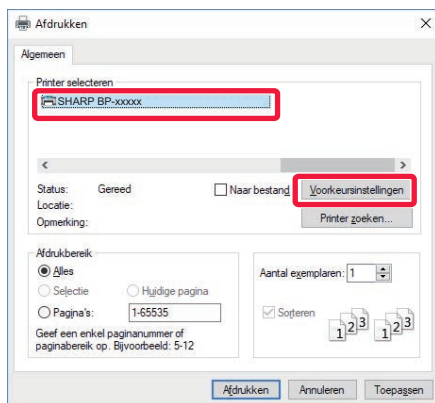

Open het venster met eigenschappen van de printerdriver.

- (1) Kies de printerdriver van het primaire apparaat.
- (2) Klik op de knop [Voorkeuren].



2

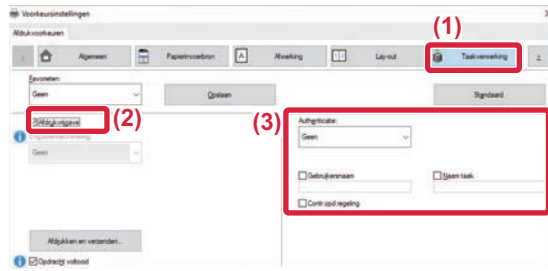

Stel de functie afdrukken vrijgeven in.

- (1) Klik op de tab [Taakverwerking].
- (2) Selecteer het selectievakje [Print Release] .
- (3) Voer de benodigde gebruikersgegevens in.

Zie '[Authenticatie-instellingen \(pagina 9-139\)](#)' voor meer informatie.



- De functie printer vrijgeven kan niet gelijktijdig met de functie documentarchivering worden gebruikt.
- U kunt het aantal kopieën tijdens het afdrukken wijzigen.
- Indien het [Print Release] selectievakje in [Afdrukbeleid] op het [Configuratie] tabblad is afgevinkt, zal deze functie steeds ingeschakeld zijn en zal er geen informatie over verschillende functies meer worden getoond in het scherm met afdrুকinstellingen.
- Wanneer minder dan 10 MB geheugenruimte beschikbaar is op het primaire apparaat dan wordt de taak niet opgeslagen. Wis taken die u niet meer nodig heeft en hervat het afdrukken.

3



Selecteer de gewenste printerinstellingen en klik op de knop [OK].

4

Begin met afdrukken.

In een macOS-omgeving

1

Selecteer in de applicatie [Druk af] in het menu [Archief]. Controleer of de printernaam van het apparaat is geselecteerd.

2

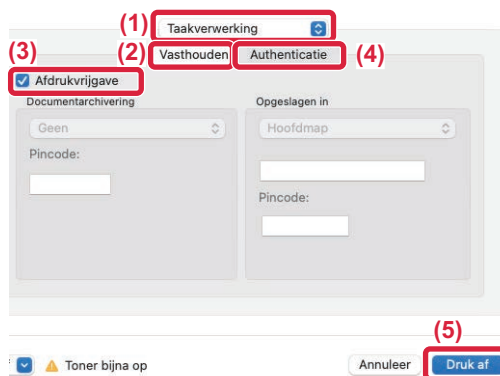

Stel de functie afdrukken vrijgeven in.

- (1) Kies [Taakverwerking].
- (2) Klik op [Vasthouden].
- (3) Selecteer het selectievakje [Afdruk vrijgave] .
- (4) Klik op [Authenticatie] en voer de benodigde gebruikersgegevens in.
Wanneer gebruikersverificatie niet is ingeschakeld, kan deze stap worden overgeslagen.
Zie '[Authenticatie-instellingen \(pagina 9-139\)](#)' voor meer informatie.
- (5) Selecteer de gewenste printerinstellingen en klik op de knop [Druk af].



- De functie printer vrijgeven kan niet gelijktijdig met de functie documentarchivering worden gebruikt.
- U kunt het aantal kopieën tijdens het afdrukken wijzigen.
- Wanneer minder dan 10 MB geheugenruimte beschikbaar is op het primaire apparaat dan wordt de taak niet opgeslagen. Wis taken die u niet meer nodig heeft en hervat het afdrukken.

3

Begin met afdrukken.



EN OPGESLAGEN TAAK OP HET PRIMAIRE APPARAAT AFDRUKKEN/WISSEN VANAF EEN SECUNDAIR APPARAAT

In dit hoofdstuk wordt uitgelegd hoe u een opgeslagen taak kunt afdrucken/wissen vanaf een secundair apparaat.

1

Tik op de toets [Afdrukvrijgave] in het beginscherm.

- Er wordt een lijst weergegeven van taken die zijn opgeslagen op het primaire apparaat.
- Wanneer de stroom van het primaire apparaat niet is ingeschakeld, wordt een melding weergegeven en kunt u de opgeslagen taken niet bekijken.

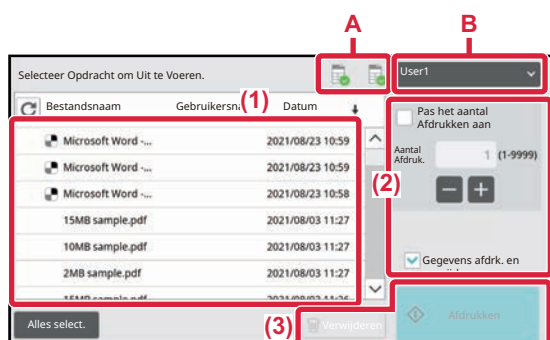
2

Druk de geselecteerde taak af of wis deze.

(1) Tik op de taak die u wilt afdrucken of wissen. Het selectievakje is geselecteerd .

U kunt meerdere taken selecteren.

U kunt alle taken selecteren met de toets [Alles select.].

(2) Afdrukinstellingen configureren.

Om de taak na het afdrucken van het primaire apparaat te wissen, selecteert u het selectievakje [Gegevens afdrk. en verwijderen] . (Deze stap is niet noodzakelijk wanneer de opdracht enkel wordt gewist.)

(3) Begin met afdrucken of wissen.

Als u de taak wilt wissen, verschijnt er een bevestigingsvenster. Selecteer [Ja] om te wissen.

A: Apparaatpictogram

De communicatiestatus van de primaire eenheid wordt weergegeven. Door op het apparaatpictogram te klikken wordt gedetailleerde informatie weergegeven.

B: Vervolgkeuzemenu

Verschijnt wanneer de samenwerkingsfunctie van de MFP-groep wordt gebruikt.

Door een andere MFP-groep te selecteren in dit vervolgkeuzemenu worden de afdruktaken van de andere MFP-groepen weergegeven.



Wanneer gebruikersverificatie is ingeschakeld, worden alleen de afdruktaken van de aangemelde gebruiker weergegeven.



- Wanneer u een instelling zoals nieten heeft geselecteerd die niet kan worden uitgevoerd omdat het secundaire apparaat de vereiste optie niet heeft, dan wordt deze instelling genegeerd.
- Wanneer de geselecteerde taak een PS-bestand is, dan wordt de taak alleen afgedrukt als het secundaire apparaat het afdrucken van PS-bestanden ondersteunt.



BIJLAGE

SPECIFICATIELIJST PRINTERDRIVER

Raadpleeg de Help van de printerdriver voor informatie over het instellen van de verschillende onderdelen.

[HET SCHERM INSTELLINGEN VAN DE PRINTERDRIVER / HELP RAADPLEGEN \(pagina 4-6\)](#)



PS Windows PPD/macOS PS: Op de BP-50M26 / BP-50M31 / BP-50M36 / BP-50M45 / BP-50M55 / BP-50M65 is de PS3-uitbreidingskit vereist. De specificaties voor elke functie in Windows PPD en macOS PS variëren, afhankelijk van de versie van het besturingssysteem en de softwaretoepassing.

Algemeen

Functie	PCL6	PS	Windows PPD	macOS PS
Kopieën	1-9999	1-9999	1-9999	1-9999
Sorteren	Ja	Ja	Ja	Ja
Origineel Formaat	Ja	Ja	Ja	Ja
Uitvoergrootte	Ja	Ja	Ja	Ja
Afdrukstand	Ja	Ja	Ja	Ja
Aanpassen aan papierform.	Ja	Ja	Nee	Ja
Zoom	Ja	Ja	Ja	Ja
Dubbelzijdig	Ja	Ja	Ja	Ja
X pagina's-op-1-vel	2, 4, 6, 8, 9, 16	2, 4, 6, 8, 9, 16	2, 4, 6, 9, 16	2, 4, 6, 9, 16
Nieten	Ja	Ja	Ja	Ja
Documentarchivering	Ja	Ja	Nee	Ja



- Zoom (PCL6/Windows PPD): De horizontale en verticale afmetingen kunnen niet afzonderlijk worden ingesteld.
- Nieten: Als er een afwerkingseenheid in het apparaat, een afwerkingseenheid of zadelsteek-afwerkingseenheid is geïnstalleerd (De perforatiemodule is ook vereist om de perforatiefunctie te kunnen gebruiken.)



Papierinvoerbron

Functie	PCL6	PS	Windows PPD	macOS PS
Uitvoergrootte	Ja	Ja	Nee	Nee
Papierlade	Ja	Ja	Ja	Ja
Papiertype	Ja	Ja	Ja	Ja
Ladestatus	Ja	Ja	Nee	Nee
Forceer Letter-R voor letterformaat	Ja	Ja	Nee	Ja

Bezig met voltooien

Functie	PCL6	PS	Windows PPD	macOS PS
Nieten/Rugnieten	Ja	Ja	Ja	Ja
Perforatie	Ja	Ja	Ja	Ja
Vouwen	Ja	Ja	Ja	Ja
Offset	Ja	Ja	Ja	Ja
Uitvoer	Ja	Ja	Ja	Ja
Scheidingspagina	Ja	Ja	Nee	Ja



- Nieten/Perforatie: Als een afwerkingseenheid in het apparaat, een afwerkingseenheid of zadelsteek-afwerkingseenheid is geïnstalleerd. (de perforatiemodule is ook vereist om de perforatiefunctie te gebruiken).
- Vouwen: Als een zadelsteek-afwerkingseenheid is geïnstalleerd.

Lay-out

Functie	PCL6	PS	Windows PPD	macOS PS
Dubbelzijdig	Ja	Ja	Ja	Ja
Hoofdstukinvoegingen	Ja	Nee	Nee	Nee
Boekje	Ja	Ja	Ja	Ja
X pagina's-op-1-vel	Paginanummer	2, 4, 6, 8, 9, 16	2, 4, 6, 8, 9, 16	2, 4, 6, 9, 16
	Herhalen	Ja	Nee	Nee
	Volgorde	Ja	Ja	Nee
	Rand	Ja	Ja	Ja
	N pagina's met omslag	Ja	Nee	Nee
100% N-Up	Ja	Ja	Nee	Nee
Poster afdrukken	Ja	Ja	Nee	Nee
Afdrukpositie	Margeverschuiving	0 mm tot 30 mm (0 inch tot 1,2 inch)	0 mm tot 30 mm (0 inch tot 1,2 inch)	0 mm tot 30 mm (0 inch tot 1,2 inch)
	Tab Shift	Ja	Ja	Nee
	Extra	Ja	Ja	Nee



Taakverwerking

Functie	PCL6	PS	Windows PPD	macOS PS
Afdrukken vrijgeven	Ja	Ja	Nee	Ja
Documentarchivering	Ja	Ja	Nee	Ja
PDF maken voor surfen op pc	Ja	Nee	Nee	Nee
Afdrukken en verzenden	Ja	Nee	Nee	Nee
Melding bij einde opdracht	Ja	Ja	Nee	Nee
Authenticatie	Ja	Ja	Nee	Ja

Invoegbladen

Functie	PCL6	PS	Windows PPD	macOS PS
Omslagen/Invoegbladen	Ja	Ja	Ja	Ja
Transparant-insteekvellen	Ja	Ja	Nee	Ja
Carbonafdruk	Ja	Ja	Nee	Nee
Tabpapier	Ja	Ja	Ja	Ja



Omslagen/Invoegbladen (Windows PPD/macOS PS): Alleen kافتen kunnen worden ingevoegd.

Stempel

Functie	PCL6	PS	Windows PPD	macOS PS
Watermerk	Ja	Ja	Ja	Ja
Afbeeldingsstempel	Ja	Ja	Nee	Nee
Overlay	Ja	Ja	Nee	Nee
Verborgen Patroon	Ja	Nee	Nee	Nee
Kopieerstempel	Ja	Nee	Nee	Nee



Afbeeldingskwaliteit

Functie	PCL6	PS	Windows PPD	macOS PS
Afdrukmodus	Ja	Ja	Ja	Ja
Grafische functie	Ja	Nee	Nee	Nee
Bitmapcompressie	Ja	Ja	Nee	Nee
Scherpte	Ja	Ja	Ja	Ja
Afscherming	Ja	Ja	Ja	Ja
Vervagen	Ja	Ja	Nee	Nee
Tekst naar zwart	Ja	Ja	Nee	Nee
Vector naar zwart	Ja	Ja	Nee	Nee
Tonerbesparingsfunctie	Ja	Ja	Ja	Ja
Beeldafstelling	Ja	Ja	Nee	Nee
Lettertype	Ja	Ja	Nee	Nee
Lijnbreedte	Ja	Nee	Nee	Nee
Aanpassing van de vetheid	Ja	Ja	Ja	Ja



Tonerbesparingsfunctie Deze instelling werkt mogelijk niet in sommige applicaties en besturingssystemen.



Gedetail. Instellingen

Functie	PCL6	PS	Windows PPD	macOS PS
Spiegelbeeld	Nee	Ja	Ja	Ja
PS foutinformatie	Nee	Ja	Ja	Nee
PS doorvoer	Nee	Ja	Nee	Ja
Taakcompressie	Nee	Ja	Nee	Ja
Tandemafdruk	Ja	Ja	Nee	Nee
Blanco Pagina Afdr. Uitsch.	Ja	Ja	Nee	Nee
Reg. van aangepaste afb.	Ja	Nee	Nee	Nee
Overige instellingen				
• Ingangsresolutie	Ja	Ja	Nee	Nee
• Schaduwpatroon	Ja	Nee	Nee	Nee
• Wachtrij-indeling	Ja	Ja	Nee	Nee
• Afdrukbaar gebied	Ja	Ja	Nee	Nee
• Verwerkingsstijl	Ja	Ja	Nee	Nee
• Stijl dubbelzijdig afdrukken	Ja	Ja	Nee	Nee
• Taaknaam inkorten	Ja	Ja	Nee	Nee
• Geb.strprg.omJPEGwrtegev.	Ja	Ja	Nee	Nee
• Uitbreiden	Nee	Nee	Nee	Nee
• Dik Fijne Lijnen aan	Ja	Nee	Nee	Nee
• Fijne tekst	Ja	Ja	Ja	Ja
• Tekst-/lijnbeheer	Ja	Ja	Ja	Ja
• Beheer van uitsparing tekst/lijn	Ja	Ja	Ja	Ja
• Fotoafbeelding	Ja	Ja	Ja	Ja
• Verbetering van afbeelding	Ja	Ja	Ja	Ja
• Prioriteit stuurprogramma	Ja	Ja	Nee	Nee



EEN REKENINGCODE OPGEVEN VIA DE PRINTERDRIVER

U kunt een rekeningcode invoeren via de printer van het apparaat.

Raadpleeg '[REKENING CODE \(pagina 8-28\)](#)' voor een overzicht van de functie Rekeningcode.

REKENINGCODE INSCHAKELEN

Deze instelling is alleen vereist in Windows. (Altijd ingeschakeld in macOS-omgeving)

1

Klik op de knop [Start], selecteer [Instellingen] → [Apparaat] → [Apparaten en printers].



- Klik in Windows 11 op de knop [Start], selecteer [Bluetooth en apparaten] → [Printers en scanners].
- In Windows 8.1/Windows Server 2012 klikt u met de rechtermuisknop op de knop [Start], selecteer [Configuratiescherm] → [Apparaten en printers weergeven] (of [Apparaten en printers]).

2

Klik met de rechtermuisknop op het pictogram van de printerdriver van het apparaat en selecteer [Eigenschappen van printer].

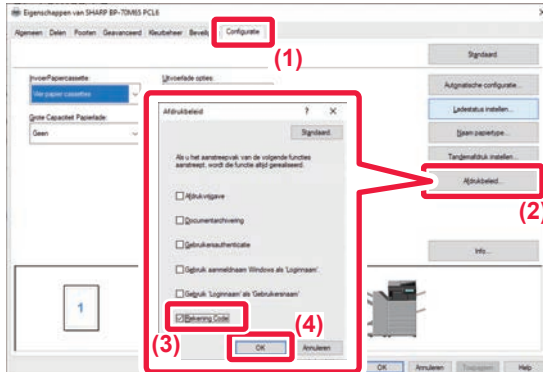
3

Een rekeningcode opgeven

- (1) Klik op de tab [Configuratie].
- (2) Klik op de knop [Afdrukbeleid].
- (3) Schakel het selectievakje [Rekening Code] in ().
- (4) Klik op de knop [OK].



Windows

Als het afdrukken start, wordt het scherm Instelling Rekening Code weergegeven.

Voer de Main Code en de Sub Code in en klik op de knop [OK].

Om de opgegeven rekeningcode te onthouden stelt u [Deze Rekening Code Altijd Gebruiken] in op .

Rekening Code Instelli... ? X

Standaard

Verkrijg de Rekening Code

Main Code:

Standaard Code

Sub Code:

Standaard Code

Manuele invoer inschakelen

Deze rekening code altijd gebruiken

OK Annuleren



- Klik op [Verkrijg de Rekening Code] om de rekeningcodelijst van het apparaat op te halen en selecteer de rekeningcode in de lijst.
- Als u bent begonnen met afdrukken zonder een rekeningcode op te geven, wordt een gebruikscode opgeslagen in het takenlogboek.

macOS

Richting: Staand Liggend

Rekening Code

Rekening Code

Main Code

Sub Code

Pdf ⌵ ⚠ Toner bijna op

Annuleer Druk af

(1) Kies [Rekening Code].

(2) Voer de Main Code en de Sub Code in.



AUTHENTICATIE DOOR EENMALIG AANMELDEN

Wanneer de gebruikersauthenticatie wordt gebruikt, moet u uw gebruikersnaam en wachtwoord ingeven om vanuit een printerdriver af te drukken.

De functie Eenmalig aanmelden kan worden gebruikt wanneer Active Directory-authenticatie wordt gebruikt op zowel het apparaat als de computer.

Wanneer u deze functie gebruikt en afdrukt vanuit een printerdriver, wordt de afdruktaak naar het apparaat verstuurd met behulp van de authenticatie-informatie die u hebt gebruikt om zich aan te melden op de computer. Zo kunt u gemakkelijk taken afdrukken vanuit de printerdriver zondat dat u uw gebruikersnaam of wachtwoord moet ingeven telkens u afdrukt wanneer gebruikersauthenticatie is ingeschakeld.



Authenticatie door Eenmalig aanmelden vereist dat Active Directory-authenticatie wordt uitgevoerd op het apparaat en uw computer. Dit kan alleen worden gebruikt wanneer uw computer op Windows draait.

INSTELLINGEN

Active Directory moet op voorhand ingeschakeld zijn op het apparaat. Voor informatie over Active Directory, raadpleeg "[KOPPELFUNCTIE MET ACTIVE DIRECTORY \(pagina 8-27\)](#)". Nadat Active Directory is ingeschakeld, configureert u de onderstaande instellingen in de printerdriver.

(1) Klik op de knop [Start], selecteer [Instellingen] → [Apparaat] → [Apparaten en printers].

- Klik in Windows 11 op de knop [Start], selecteer [Bluetooth en apparaten] → [Printers en scanners].
- In Windows 8.1/Windows Server 2012 klikt u met de rechtermuisknop op de knop [Start], selecteer [Configuratiescherm] → [Apparaten en printers weergeven] (of [Apparaten en printers]).

(2) Klik met de rechtermuisknop op het pictogram van de printerdriver van het apparaat en selecteer [Printereigenschappen].

De printereigenschappen worden getoond.

(3) Klik op het tabblad [Configuratie].

(4) Stel het selectievakje [Eenmalig aanmelden] in op .

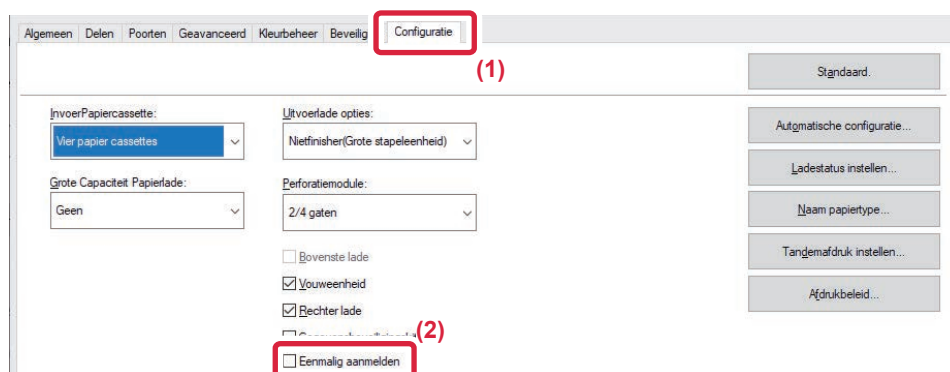



Authenticatieoptie

Raadpleeg '[AFDRUKKEN ALS DE FUNCTIE GEBRUIKERSAUTHENTICATIE IS INGESCHAKELD \(pagina 4-9\)](#)' voor de authenticatiemethode.

(1) Klik op het tabblad [Opdrachtverwerking].

(2) Selecteer in [Authenticatie] [Eenmalig aanmelden].



- Authenticatie door Eenmalig aanmelden is ook mogelijk vanuit het dialoogvenster Opdrachtverwerking en het dialoogvenster Gebruikersauthenticatie.
- Wanneer Eenmalig aanmelden is ingeschakeld, kan [Afdrukken en verzenden] niet worden gebruikt.
- Als u zich op voorhand hebt aangemeld op het apparaat voordat u Eenmalig aanmelden hebt gebruikt, zult u de toelatingen hebben van de gebruikersaccount die u hebt gebruikt om zich aan te melden.
Als u Eenmalig aanmelden gebruikt zonder zich aan te melden op het apparaat, zullen de gebruikerstoelatingen deze van "Gebruiker" zijn. Dit kan de functies beperken die u kunt gebruiken.
- Als Eenmalig aanmelden wordt gebruikt zonder zich aan te melden op het apparaat, zal de gebruikersnaam in de opdrachtlog de naam zijn die door de printerdriver is ingesteld. Als de gebruikersnaam niet is ingesteld door de printerdriver, is de gebruikersnaam in de opdrachtlog de loginnaam van de computer.



VOORDAT U HET APPARAAT ALS FAXAPPARAAT GEBRUIKT

VOORDAT U HET APPARAAT ALS FAXAPPARAAT GEBRUIKT	5-3
FAXMODUS	5-6
EENVOUDIGE MODUS	5-6
NORMALE MODUS	5-8
DE FAXMODUS SELECTEREN	5-9
TOETS [R]	5-9
VOLGORDE VAN FAXVERZENDING	5-10

BESTEMMINGEN INVOEREN

BESTEMMINGEN INVOEREN	5-13
EEN BESTEMMINGSNUMMER INVOEREN MET DE CIJFERTOETSEN	5-13
EEN BESTEMMING OPHALEN UIT EEN ADRESBOEK .. 5-14	
DE GESELECTEERDE BESTEMMINGEN	5-16
EEN BESTEMMING OPHALEN VIA EEN ZOEKNUMMER. . 5-17	
EEN BESTEMMING OPHALEN UIT EEN GLOBAAL ADRESBOEK	5-18
EEN BESTEMMING OPHALEN UIT EEN MOBIEL ADRESBOEK	5-20
EEN VERZENDLOGBOEK GEBRUIKEN OM OPNIEUW TE VERZENDEN	5-22
VERZENDEN VIA KETTINGKIEZEN	5-24

BASISMETHODEN VOOR VERZENDEN

BASISMETHODEN VOOR VERZENDEN	5-25
MANIEREN OM EEN FAX TE VERZENDEN.	5-25
STAND VAN ORIGINELLEN	5-27
AUTOMATISCHE REDUCTIE VAN HET VERZONDEN BEELD	5-28
VERZENDBARE ORIGINEELFORMATEN	5-28
HET FORMAAT VAN HET GEPLAATSTE ORIGINEEL ..	5-28
ALS DE LIJN BEZET IS	5-29
ALS ZICH EEN COMMUNICATIEFOUT VOORDOET .	5-29
FAXBESTEMMING BEVESTIGINGSMODUS	5-30
HET TE VERZENDEN BEELD CONTROLEREN	5-31
MANIEREN OM EEN FAX TE VERZENDEN	5-32
HET GEBRUIK VAN DE AUTOMATISCHE DOCUMENTINVOEREENHEID VOOR VERZENDING. 5-32	
DE AUTOMATISCHE DOCUMENTINVOEREENHEID GEBRUIKEN OM EEN FAX TE VERZENDEN MET DE FUNCTIE DIRECT VERZENDEN	5-34
DE GLASPLAAT GEBRUIKEN VOOR HET VERZENDEN . . 5-36	
DE GLASPLAAT GEBRUIKEN OM EEN FAX TE VERZENDEN MET DE FUNCTIE DIRECT VERZENDEN. . . 5-38	
VERZENDINGEN MET DE LUIDSPREKER	5-40

DEZELFDE FAX NAAR MEERDERE BESTEMMINGEN VERZENDEN (DISTRIBUTIEVERZENDING)	5-41
OPNIEUW VERZENDEN NAAR DISTRIBUTIEBESTEMMINGEN WAARBIJ DE VERBINDING IS MISLUKT	5-44
EEN FAX RECHTSTREEKS VANUIT EEN COMPUTER VERZENDEN (PC-Fax)	5-46
EEN VERZENDLOGBOEK VERWIJDEREN	5-47
HET SCANNEN VAN DE ORIGINELLEN INSTELLEN . . .	5-47
AUTOMATISCH BEIDE ZIJDEN VAN EEN ORIGINEEL SCANNEN (2-zijdig orig.)	5-47
AUTODETECTIE	5-49
HET SCANFORMAAT VAN HET ORIGINEEL IN PAPIERFORMAAT OPGEVEN	5-50
HET SCANFORMAAT VAN HET ORIGINEEL MET GETALSWAARDEN OPGEVEN	5-52
VAAK GEBRUIKTE ORIGINEELFORMATEN OPSLAAN . . 5-54	
HET VERZENDFORMAAT VAN DE AFBEELDING OPGEVEN	5-58
DE BELICHTING WIJZIGEN	5-60
DE RESOLUTIE WIJZIGEN	5-61

FAXEN ONTVANGEN

FAXBERICHT ONTVANGEN	5-62
EEN FAX AUTOMATISCH ONTVANGEN	5-62
EEN FAX HANDMATIG ONTVANGEN	5-64
ONTVANGEN GEGEVENS AFDRIJVEN	5-65
EEN FAX MET PIN-CODEBEVEILIGING AFDRIJVEN (Instelling vasthouden ontvangen afdrukgegevens) . . .	5-65
ONTVANGEN GEGEVENS OP EEN OPGEGEVEN TIJDSTIP AFDRIJVEN	5-67
HET BEELD VÓÓR HET AFDRIJVEN CONTROLEREN. . 5-68	
ONTVANGEN GEGEVENS DOORSTUREN	5-70
ONTVANGEN FAXEN DOORSTUREN (FAXGEGEVENS DOORSTUREN)	5-70
ONTVANGEN GEGEVENS DOORSTUREN NAAR VASTE BESTEMMINGEN (INSTELLINGEN INKOMENDE ROUTING)	5-72
ONTVANGEN FAXEN OPSLAAN IN HET GEHEUGEN VAN HET APPARAAT (INKOMENDE ROUTING)	5-76
ONTVANGEN GEGEVENS HANDMATIG DOORSTUREN. . 5-78	
ONTVANGEN GEGEVENS OPSLAAN	5-79

ANDERE FUNCTIES

ALGEMENE FUNCTIES	5-80
FAXHANDELINGEN OPSLAAN (PROGRAMMA)	5-81
VERZENDEN EN ONTVANGEN VAN FAXEN OP AFSTAND BEDIENEN	5-84
EEN FAXMACHINE AANROEPEN EN ONTVANGST INITIALISEREN (NAVAGEN)	5-84





NAVRAAG-ONTVANGST HANDMATIG INITIALISEREN . . .	5-86	ONTVANGEN GEGEVENS WORDEN NIET AFGEDRUKT.	5-118
FUNCTIES DIE BETREKKING HEBBEN OP DE AFZENDER	5-87	DE ONTVANGEN FAX WORDT AFGEDRUKT	5-118
AFZENDERINFORMATIE TOEVOEGEN AAN UW FAXEN		BEELDVERZENDINGEN CONTROLEREN	5-119
(EIGEN FAXADRES VERZ.)	5-87	ACTIVITEITENRAPPORTEN BEELD VERZENDEN	
AFZENDERINFORMATIE TIJDELIJK WIJZIGEN (EIGEN		AFDRUKKEN	5-119
NAAM KIEZEN)	5-89	INFORMATIE IN DE STATUSKOLOM	5-119
UITGAAN VAN SPECIFIEK GEBRUIK	5-91		
DE AFDRUKINSTELLINGEN VOOR HET			
TRANSMISSIERAPPORT WIJZIGEN			
(TRANSMISSIERAPPORT)	5-91		
NAVRAAGGEHEUGENFUNCTIES	5-93		
EEN FAX VERZENDEN WANNEER EEN ANDER			
APPARAAT NAVRAAG DOET BIJ UW APPARAAT			
(NAVRAAGGEHEUGEN)	5-93		
TOEGANG VOOR NAVRAAG BEPERKEN (INSTELLING			
NAVRAAGBEVEILIGING)	5-94		
EEN DOCUMENT IN EEN NAVRAAGGEHEUGEN			
SCANNEN	5-94		
EEN DOCUMENT UIT HET OPENBAAR VAK			
CONTROLEREN	5-96		
EEN DOCUMENT UIT HET OPENBAAR VAK			
VERWIJDEREN	5-97		
F-CODECOMMUNICATIE GEBRUIKEN			
F-CODECOMMUNICATIE	5-98		
F-CODECOMMUNICATIE	5-98		
GEHEUGENVAKKEN VOOR F-CODECOMMUNICATIE OP			
HET APPARAAT MAKEN	5-99		
F-CODE BELLEN	5-100		
F-CODE VERTROUWELIJKE VERZENDING	5-101		
F-CODES GEBRUIKEN VOOR VERTROUWELIJKE			
VERZENDING	5-101		
EEN FAX MET VERTROUWELIJKE F-CODEONTVANGST			
CONTROLEREN	5-103		
NAVRAAGONTVANGST MET F-CODES	5-105		
EEN DOCUMENT IN EEN GEHEUGENVAK SCANNEN			
VOOR NAVRAAGVERZENDING MET F-CODE	5-107		
DOCUMENT IN NAVRAAGGEHEUGENVAK MET F-CODE			
CONTROLEREN	5-109		
EEN DOCUMENT VERWIJDEREN DAT OPGESLAGEN IS			
VOOR NAVRAAGVERZENDING MET F-CODE	5-110		
RELAYVERZOEKVERZENDING MET F-CODES	5-111		
RELAYDISTRIBUTIEVERZENDING MET F-CODES	5-113		
EEN EXTERNE TELEFOON GEBRUIKEN			
EEN EXTERNE TELEFOON AANSLUITEN	5-114		
EEN EXTERNE TELEFOON AANSLUITEN	5-114		
EEN FAX ONTVANGEN NADAT U DE EXTRA TELEFOON			
HEBT OPGENOMEN (EXTERNE ONTVANGST)	5-115		
TELEFOONGESPREKKEN VOEREN EN ONTVANGEN	5-116		
DE COMMUNICATIESTATUS CONTROLEREN			
FAXOPDRACHTEN	5-117		
VOLTOOIDE OPDRACHTEN VOOR			
FAXVERZENDING/-ONTVANGST	5-118		
FAXONTVANGSTOPDRACHTEN	5-118		
TIMERVERZENDOPDRACHTEN	5-118		
HERHAALOPDRACHTEN	5-118		
ONTVANGSTOPDRACHTEN ALS DE INSTELLING VOOR			
INKOMENDE ROUTING INGESCHAKELD ZIJN	5-118		



VOORDAT U HET APPARAAT ALS FAXAPPARAAT GEBRUIKT

VOORDAT U HET APPARAAT ALS FAXAPPARAAT GEBRUIKT

Als u het apparaat als faxapparaat wilt gebruiken, sluit u het aan op de telefoonlijn en stelt u het type telefoonlijn in.



U kunt de faxfunctie alleen gebruiken als de faxuitbreidingskit is geïnstalleerd.

1

Sluit het apparaat aan op de telefoonlijn.

Sluit de ene stekker van het telefoonsnoer aan op de telefoonlijnaansluiting (LINE) op het apparaat, zoals afgebeeld, tot het klikt, en sluit de andere stekker aan op de telefoonwandaansluiting tot het klikt.

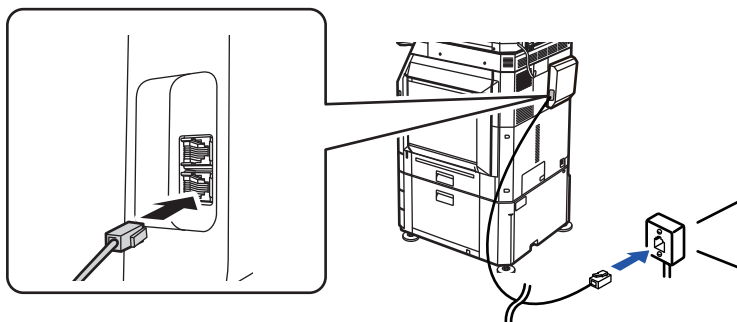

In sommige landen is een adapter vereist om het telefoonsnoer aan te sluiten op de telefoonwandaansluiting, zoals afgebeeld.

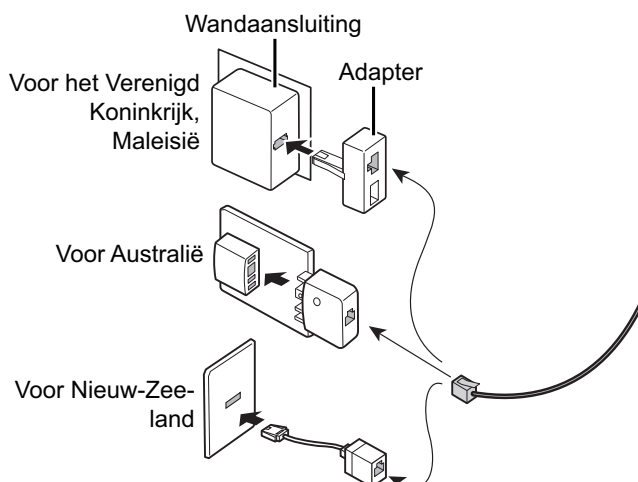

Als de verbindingkabel niet juist is aangesloten, wordt "Verzenden mislukt. Controleer de netwerkverbinding" weergegeven als u een fax probeert te verzenden. Sluit de verbindingkabel opnieuw aan.



2

Zorg dat de hoofdschakelaar op ' I ' staat.

Als de Aan-indicator brandt, staat de hoofdschakelaar op ' I '. Als de Aan-indicator niet brandt, zet u de hoofdschakelaar in de stand " I " en drukt u op de toets [Aan] op het bedieningspaneel.

[DE VOEDING INSCHAKELEN \(pagina 1-11\)](#)



Als "Instellingen (beheerder)" → [Systeeminstellingen] → [Instellingen Beeld Verzenden] → [Fax Instellingen] → [Voorwaarde Instellingen] → [Afdrukken auto reactiveren] is ingeschakeld, zelfs als de stroom naar het apparaat is uitgeschakeld (de hoofdschakelaar is aan), wanneer er een fax wordt ontvangen, zal het apparaat automatisch worden ingeschakeld en de ontvangen gegevens worden verzonden. Wanneer [Afdrukken auto reactiveren] is uitgeschakeld en de toets [Aan] brandt niet, worden de ontvangen gegevens in het geheugen in het apparaat opgeslagen en worden ze niet verzonden tot de stroom wordt ingeschakeld.



Als u de faxfunctie wilt gebruiken, en met name wanneer de ontvangst of verzending per timer 's nachts plaatsvindt, schakel de hoofdschakelaar dan niet uit.

3

Stel het type telefoonlijn in.

De kiesmodusinstelling van het apparaat moet overeenkomen met het type telefoonlijn dat u gebruikt.

* Als deze instelling niet juist is, wordt mogelijk een verkeerd telefoonnummer gekozen of naar de verkeerde bestemming gebeld.



• Het type telefoonlijn automatisch instellen

In "Instellingen (beheerder)" selecteert u [Systeeminstellingen] → [Instellingen Beeld Verzenden] → [Fax Instellingen] → [Standaard Instellingen] → [Kiesmodusinstelling] en tikt u op de toets [Auto Select.].

• U kunt het type telefoonlijn indien nodig handmatig instellen.

• Deze instelling kan alleen worden geactiveerd in Canada.

• Wanneer u een verbinding met een digitale lijn maakt Als Digital Line Network is ingeschakeld, is het verzendniveau 15 dB of minder als u verbinding maakt met een digitale lijn. Selecteer in "Instellingen (beheerder)" [Systeeminstellingen] → [Instellingen Beeld Verzenden] → [Fax Instellingen] → [Standaard Instellingen] → [Digitaal lijnnetwerk].

4

Controleer de datum en de tijd.

Controleer of de correcte datum en tijd op het apparaat zijn ingesteld.



De datum en tijd van het apparaat instellen:

Selecteer in "Instellingen" [Systeeminstellingen] → [Algemene instellingen] → [Apparaatbeheer] → [Klokaanpassing].



5

Sla het faxnummer van de afzender op.

Sla de naam van een afzender op bij [Naam Afzender] en sla het faxnummer op bij [Faxnr.]. Zorg dat u deze gegevens configureert, deze zijn nodig voor de communicatie.



De naam en het adres van de afzender opslaan:

Selecteer in "Instellingen (beheerder)" [Systeeminstellingen] → [Instellingen Beeld Verzenden] → [Algemene instellingen] → [Own Number and Name Set] → [Registratie zendergegevens].

Bestemmingsadressen in het adresboek opslaan voor elke scanmodus.

Als u de faxfunctie gebruikt, kunt u eerder gebruikte adressen opslaan in het adresboek.

Zie het volgende item voor meer informatie over het gebruik van de adresboeken en over het opslaan van adressen.

[ADRESBOEK \(pagina 6-15\)](#)

[ADRESSEN OPSLAAN VIA DIRECTE INVOER \(pagina 6-20\)](#)

[ADRESSEN OPSLAAN VIA GLOBAAL ADRES ZOEKEN \(pagina 6-21\)](#)

[ADRESSEN OPSLAAN UIT VERZENDLOGBOEKEN VAN FAX OF AFBEELDING \(pagina 6-23\)](#)

[GROEPEN OPSLAAN \(pagina 6-25\)](#)



FAXMODUS

U kunt in twee modi faxen: de eenvoudige modus en de normale modus.

De eenvoudige modus bevat de functies waarmee u de meeste faxtaken eenvoudig kunt uitvoeren.

Wanneer u gedetailleerde instellingen of speciale functies wilt selecteren, gebruikt u de normale modus. In de normale modus kunnen alle functies worden gebruikt.

EENVOUDIGE MODUS

In de Eenvoudige modus kunt u op een eenvoudige manier standaardfaxinstellingen selecteren.

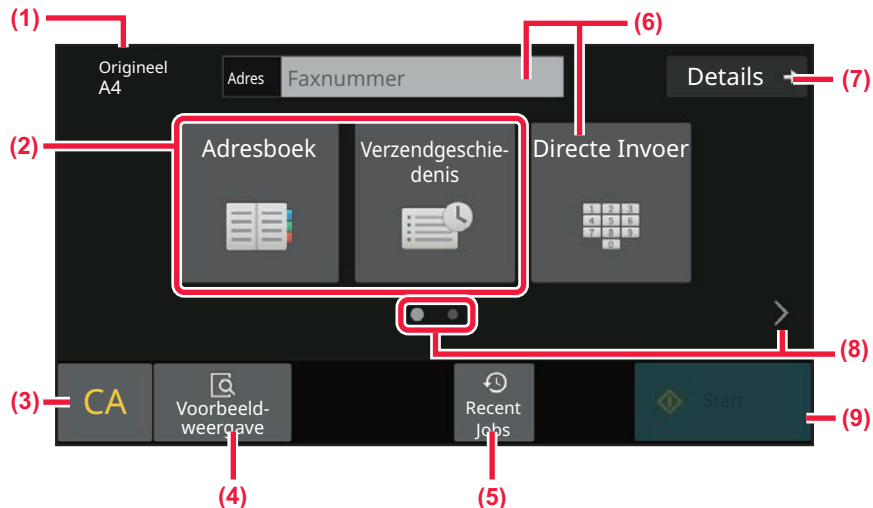

- (1) Geeft het formaat weer van het geplaatste origineel.
- (2) Selecteer een adres.
 - [HET SCANFORMAAT VAN HET ORIGINEEL IN PAPIERFORMAAT OPGEVEN \(pagina 5-50\)](#)
 - [HET SCANFORMAAT VAN HET ORIGINEEL MET GETALSWAARDEN OPGEVEN \(pagina 5-52\)](#)
- (3) Het adres en de instellingen resetten.
- (4) Een voorbeeldscan maken.
 - [VOORBEELDSCHERM \(pagina 2-12\)](#)
- (5) Recent gebruikte opdrachtinstellingen kunnen worden geladen.
 - [BEDIENINGSPANEEL \(pagina 1-8\)](#)
- (6) Tik op deze toets om het numerieke toetsenbord weer te geven.
- (7) Schakel naar de normale modus.
 - [NORMALE MODUS \(pagina 5-8\)](#)
- (8) De weergave van de functies wijzigen.
- (9) Het verzenden van de fax wordt meteen gestart.

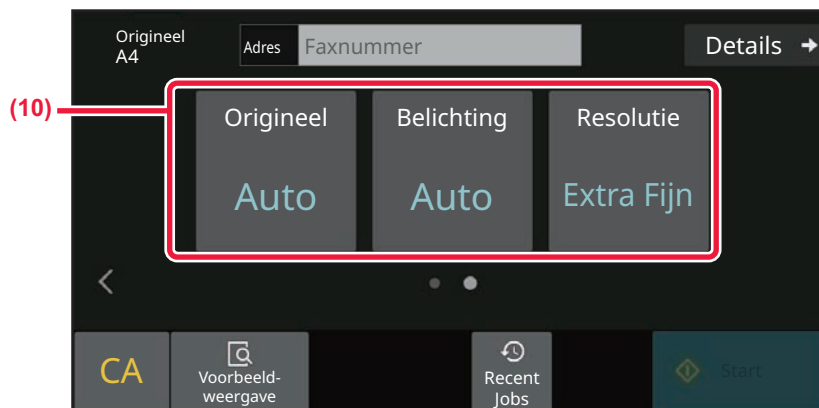

(10) Selecteer de functie die u wilt instellen.

De volgende functies kunnen in de eenvoudige modus worden ingesteld.

- [HET SCANNEN VAN DE ORIGINELEN INSTELLEN \(pagina 5-47\)](#)
- [DE BELICHTING WIJZIGEN \(pagina 5-60\)](#)
- [DE RESOLUTIE WIJZIGEN \(pagina 5-61\)](#)



• **Een functie kiezen in de eenvoudige modus**

Selecteer in "Instellingen" [Systeeminstellingen] → [Algemene instellingen] → [Bedienings Instellingen] → [Modus Eenvoudige Instellingen] → [Eenvoudige Fax].

• **Een waarschuwingsbericht annuleren dat wordt getoond wanneer van eenvoudige modus naar normale modus wordt geschakeld**

Selecteer in "Instellingen (beheerder)" [Systeeminstellingen] → [Algemene instellingen] → [Bedienings Instellingen] → [Modus Eenvoudige Instellingen] → [Een bevestigingsbericht weergeven wanneer "Detail" in "Eenvoudige modi" wordt geselecteerd] om deze instelling uit te schakelen.



NORMALE MODUS

In de Normale modus kunt u alle faxfuncties instellen.

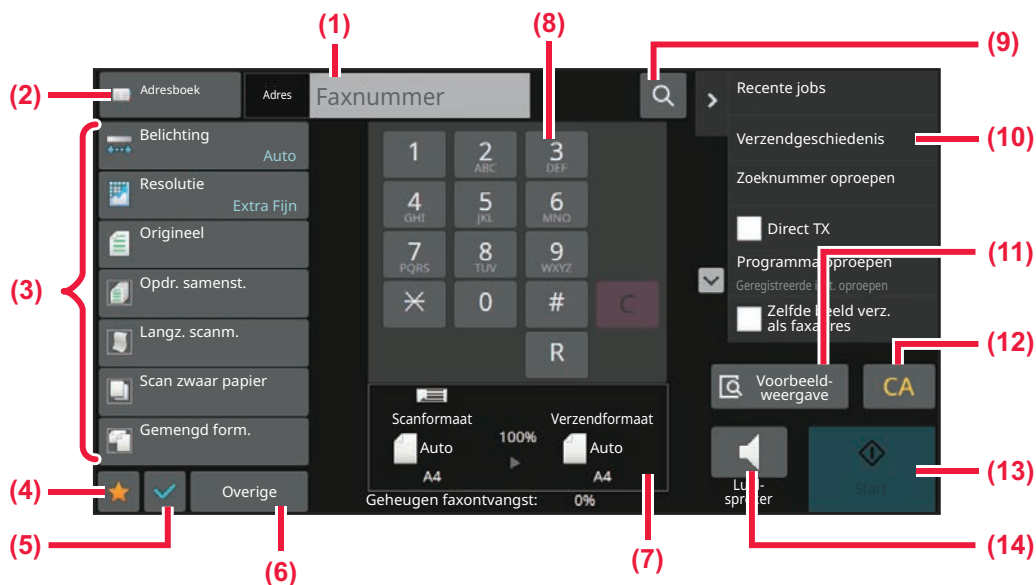

- (1) Tik hier om het numerieke toetsenbord weer te geven.
- (2) Hiermee opent u het adresboek en geeft u de bestemming op.
- (3) Gebruik deze toetsen om de faxinstellingen te wijzigen.
- (4) Hiermee geeft u de lijst met instellingstoetsen weer. Vaak gebruikte [Overige], programma's en andere instellingen kunnen geregistreerd worden.
- (5) Controleer de huidige instellingen.
- (6) Geeft de lijst weer van toetsen, behalve de hierboven aangegeven functietoetsen.
- (7) Geeft de formaten weer van het origineel en de te verzenden gegevens.
- (8) Voer het faxnummer in.
- (9) Een adres zoeken.
- (10) De functies die beschikbaar zijn in de faxmodus.
- (11) Een voorbeeldscan maken.
▶ [VOORBEELDSCHERM \(pagina 2-12\)](#)
- (12) Het adres en de instellingen resetten.
- (13) Het verzenden van de fax wordt meteen gestart.
- (14) Verbindt een lijn alvorens een fax te beginnen verzenden.



DE FAXMODUS SELECTEREN

Verander de faxmodus naar een andere modus zoals is uitgelegd in [SCHAKELEN TUSSEN MODI \(pagina 2-11\)](#).

TOETS [R]

Als het apparaat is aangesloten op een bedrijfscentrale, kunt u de optie 'PBX-instelling' inschakelen zodat automatisch verbinding wordt gemaakt met de buitenlijn. Wanneer de PBX-instelling is ingeschakeld, wordt de toets [R] weergegeven in het basisscherm. Als u een nummer binnen uw bedrijfscentrale wilt kiezen, raakt u voordat u gaat kiezen de toets [R] aan om de 'PBX-instelling' tijdelijk uit te schakelen.

In de Eenvoudige modus

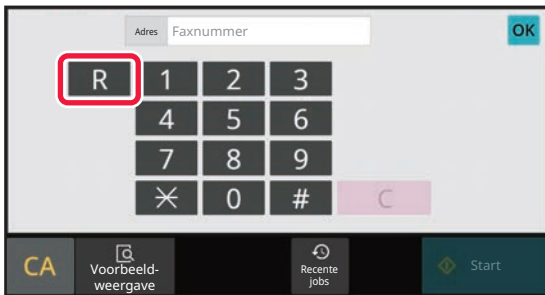

In de Normale modus

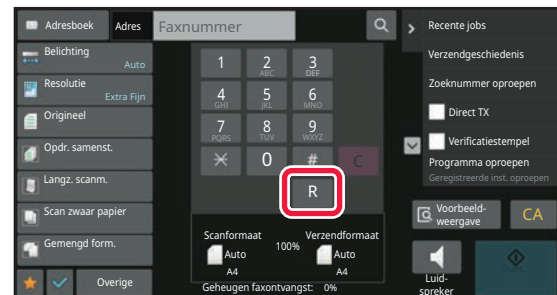

- Deze instelling kan alleen worden geactiveerd in Duitsland.
- De toets [R] kan worden toegevoegd aan een faxnummer dat is opgeslagen onder een snelkeuzetoets.
- Als u de toets [Luidspreker] aanraakt, wordt de 'PBX-instelling' tijdelijk uitgeschakeld en wordt de toets [R] niet weergegeven.
- Wanneer u de toets [R] aanraakt voordat u gaat kiezen, kan geen F-code (subadres en wachtwoord) worden gebruikt. Ook kunt u geen snelkeuzetoets gebruiken waaronder een F-code (subadres en wachtwoord) is opgeslagen.



Systeminstellingen (beheerder): PBX-instelling

Hiermee schakelt u de PBX-instelling in.



VOLGORDE VAN FAXVERZENDING

In dit gedeelte worden de basisprocedures uitgelegd voor het verzenden van een fax.

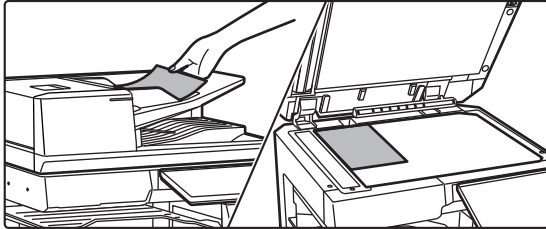
1

Plaats het origineel.

Plaats het origineel in de documentinvoerlade van de automatische documentinvoereenheid of op de glasplaat.

[AUTOMATISCHE DOCUMENTINVOEREENHEID \(pagina 1-34\)](#)

[GLASPLAAT \(pagina 1-40\)](#)

2

Voer het faxnummer van de bestemming in.

Tik op de cijfertoetsen om het nummer van de bestemming rechtstreeks in te voeren of zoek het adresboek of nummer en vraag het op.

In de Eenvoudige modus

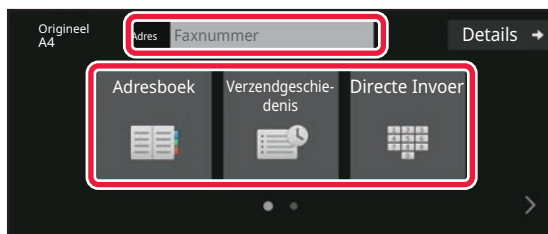

- [EEN BESTEMMINGSNUMMER INVOEREN MET DE CIJFERTOETSEN \(pagina 5-13\)](#)
- [EEN BESTEMMING OPHALEN UIT EEN ADRESBOEK \(pagina 5-14\)](#)
- [EEN VERZENDLOGBOEK GEBRUIKEN OM OPNIEUW TE VERZENDEN \(pagina 5-22\)](#)
- [EEN BESTEMMING OPHALEN UIT EEN MOBIEL ADRESBOEK \(pagina 5-20\)](#)

In de Normale modus

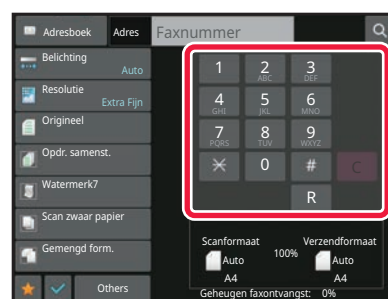

- [EEN BESTEMMINGSNUMMER INVOEREN MET DE CIJFERTOETSEN \(pagina 5-13\)](#)
- [EEN BESTEMMING OPHALEN UIT EEN ADRESBOEK \(pagina 5-14\)](#)
- [EEN BESTEMMING OPHALEN VIA EEN ZOEKNUMMER \(pagina 5-17\)](#)
- [EEN BESTEMMING OPHALEN UIT EEN GLOBAAL ADRESBOEK \(pagina 5-18\)](#)
- [EEN BESTEMMING OPHALEN UIT EEN MOBIEL ADRESBOEK \(pagina 5-20\)](#)
- [EEN VERZENDLOGBOEK GEBRUIKEN OM OPNIEUW TE VERZENDEN \(pagina 5-22\)](#)



3

Pas de instellingen aan.

Geef het origineelformaat, de belichting, de resolutie, enzovoort op.
Verwijs zo nodig naar de volgende functies voor de instelling.

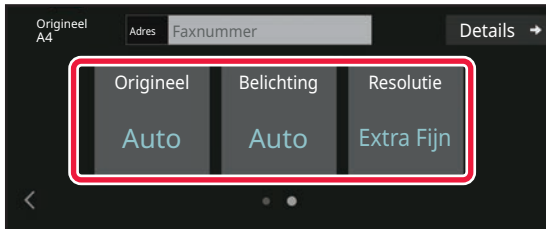
In de Eenvoudige modus

- [ORIGINELEN SCANNEN \(pagina 6-136\)](#)
- [DE BELICHTING WIJZIGEN \(pagina 5-60\)](#)
- [DE RESOLUTIE WIJZIGEN \(pagina 5-61\)](#)

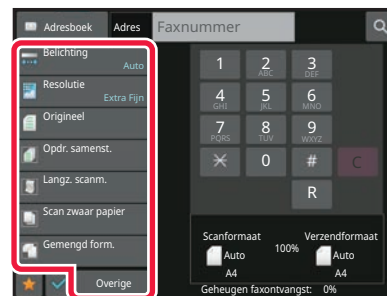
In de Normale modus

- [HET SCANFORMAAT VAN HET ORIGINEEL MET GETALSWAARDEN OPGEVEN \(pagina 5-52\)](#)
- [ORIGINELEN SCANNEN \(pagina 6-136\)](#)
- [AUTOMATISCH BEIDE ZIJDEN VAN EEN ORIGINEEL SCANNEN \(2-zijdig orig.\) \(pagina 5-47\)](#)
- [AUTODETECTIE \(pagina 5-49\)](#)
- [HET SCANFORMAAT VAN HET ORIGINEEL MET GETALSWAARDEN OPGEVEN \(pagina 5-52\)](#)
- [HET VERZENDFORMAAT VAN DE AFBEELDING OPGEVEN \(pagina 5-58\)](#)
- [DE BELICHTING WIJZIGEN \(pagina 5-60\)](#)
- [DE RESOLUTIE WIJZIGEN \(pagina 5-61\)](#)
- [VEEL ORIGINELEN TEGELIJK SCANNEN \(OPDRACHT SAMENSTEL.\) \(pagina 6-118\)](#)
- [EEN DUN ORIGINEEL SCANNEN \(LANGZAME SCANMODUS\) \(pagina 6-139\)](#)
- [ORIGINELEN VAN VERSCHILLENDE FORMAAT SCANNEN \(ORIGINEEL MET GEMENGDE FORMATEN\) \(pagina 6-104\)](#)
- [HET AANTAL VELLEN VAN HET GESCANDE ORIGINEEL CONTROLEREN EN DAN VERZENDEN \(AANTAL ORIGINELEN\) \(pagina 6-146\)](#)
- [ANDERE FUNCTIES \(pagina 5-80\)](#)

4

Verzend het origineel.

Tik op de toets [Start].



- Om een voorbeeld van een gescande afbeelding te controleren, tikt u op de toets [Voorbeeld weergave] voordat u op de toets [Start] tikt.
- **Bij plaatsing van het origineel op de glasplaat:**
 - Als u een fax normaal verzendt (geheugenverzending)
Herhaal de stappen voor het plaatsen en scannen van elk van de originelen. Als alle originelen zijn gescand, tikt u op de toets [Lezen Klaar].
 - Bij verzending van een fax in de modus direct verzenden
Het is in de modus direct verzenden niet mogelijk om originelen te scannen die uit meerdere pagina's bestaan. Tik op de toets [Start] om de verzending te starten.
 - Als u in de Normale modus op de toets [Bestand] of [Quick File] in het actiescherm tikt voordat u een fax gaat verzenden, kunt u het gescande origineel opslaan.
[SNELBESTAND \(pagina 7-11\)](#)
[FILE \(pagina 7-12\)](#)





BESTEMMINGEN INVOEREN

BESTEMMINGEN INVOEREN

In dit gedeelte wordt uitgelegd hoe u in het beginscherm van de Eenvoudige modus een bestemming invoert.
[EENVOUDIGE MODUS \(pagina 5-6\)](#)

EEN BESTEMMINGSNUMMER INVOEREN MET DE CIJFERTOETSEN

1

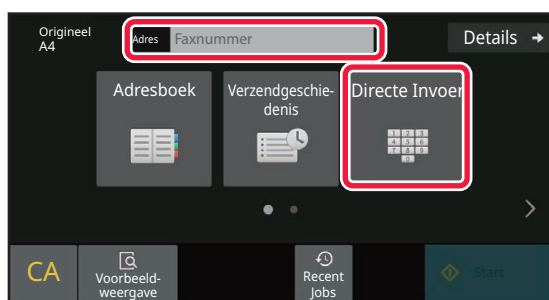

Tik op de toets [Directe Invoer] of de toets [Faxnummer] om het faxnummer van de bestemming in te voeren.

Als u meerdere nummers wilt invoeren, tikt u op **+** en voert u het volgende faxnummer in.

Als u een onjuist nummer invoert, tikt u op de toets [C] om het nummer te verwijderen en voert u het nummer opnieuw in.

Een onderbreking tussen de cijfers van het nummer invoeren

Voer na het gebruikte nummer een onderbreking in als u vanuit een bedrijfscentrale belt (bijvoorbeeld na een '0') of na de landcode van een internationaal nummer.

1

Tik op de toets [Onderbreking].

Een streepje "-" wordt ingevoerd wanneer er één keer op de toets [Onderbreking] wordt getikt.



Als u een onderbreking tussen cijfers van het nummer wilt invoeren:

Voer na het gebruikte nummer een onderbreking in als u vanuit een bedrijfscentrale belt (bijvoorbeeld na een '0') of na de landcode van een internationaal nummer.

De toets [Onderbreking] wordt op de cijfertoetsen getoond wanneer het faxnummer van de bestemming wordt ingevoerd.

Een streepje "-" wordt ingevoerd wanneer er één keer op de toets [Onderbreking] wordt getikt.



De duur van een onderbreking instellen:

Selecteer in "Instellingen" [Systeeminstellingen] → [Instellingen Beeld Verzenden] → [Fax Instellingen] → [Standaard Instellingen] → [Instelling Onderbrekingstijd].



EEN BESTEMMING OPHALEN UIT EEN ADRESBOEK

U haalt een faxnummer van een bestemming op door op de snelkeuzetoets van die bestemming in het scherm Adresboek te tikken. (Snelkeuzetoetsen gebruiken)

Het is ook mogelijk meerdere faxnummers onder een snelkeuzetoets op te slaan. Hierdoor kunt u alle nummer ophalen door op die snelkeuzetoets te tikken. Deze kiesmethode is handig wanneer u dezelfde fax (of een navraag) naar meerdere bestemmingen wilt verzenden.

Wanneer er naast faxbestemmingen ook bestemmingen van andere scanfuncties zijn opgeslagen, wordt in elke snelkeuzetoets naast de naam van de bestemming ook een pictogram getoond dat de functie aangeeft.

	Faxen
	Scannen naar e-mail
	Internetfax (Directe SMTP)
	Scannen naar FTP
	Scannen naar netwerkmap
	Scannen naar bureaublad
	Groepstoets met meerdere bestemmingen

- Zie '[ADRESBOEK \(pagina 6-15\)](#)' voor informatie over het adresboek.
- Zie '[ADRESSEN OPSLAAN VIA DIRECTE INVOER \(pagina 6-20\)](#)', '[ADRESSEN OPSLAAN VIA GLOBAAL ADRES ZOEKEN \(pagina 6-21\)](#)', '[ADRESSEN OPSLAAN UIT VERZENDLOGBOEKEN VAN FAX OF AFBEELDING \(pagina 6-23\)](#)', '[GROEPEN OPSLAAN \(pagina 6-25\)](#)' voor de procedure voor het opslaan van een adres in het adresboek.

1

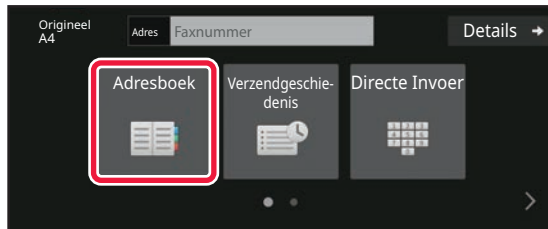

Tik op de toets [Adresboek].



2

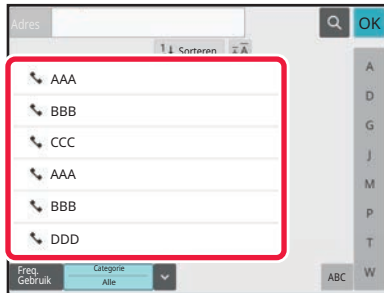

Tik op de snelkeuzetoets van de contactpersoon of groep die de faxbestemming bevat.

- Het aantal bestemmingen in de lijst kan worden beperkt met veelgebruikt, categorieën, indexen en trefwoorden. (In de Normale modus kan het aantal ook met opdrachttype worden beperkt.)
- Door op [Sorteren] te tikken, kunt u de volgorde wijzigen van de bestemmingen die in de lijst worden weergegeven.
- Wanneer u een bestemming toevoegt, tikt u op een andere snelkeuzetoets.
- Als twee of meer bestemmingen zijn geselecteerd of opgegeven, wordt het totaal aantal adressen naast het adres weergegeven.
- Zelfs als er slechts één bestemming is geselecteerd, wordt het aantal adressen weergegeven als de bestemming een contactpersoon of groep is waarvoor meerdere adressen zijn opgeslagen.
- Zie '[ADRESBOEK \(pagina 6-15\)](#)' voor meer informatie.



• Als u een verkeerde bestemming selecteert:

Tik nogmaals op de toets om de selectie te annuleren.

• Een geselecteerde bestemming annuleren

Selecteer de bestemming die u wilt annuleren in de lijst met bestemmingen en tik op de toets [Wissen].



• Als u een bestemming in het verzendlogboek wilt selecteren, tikt u op de toets [Verzendgeschiedenis].

[EEN VERZENDLOGBOEK GEBRUIKEN OM OPNIEUW TE VERZENDEN \(pagina 5-22\)](#)

• Tik op de toets [Adresoverzicht] om de ingevoerde bestemmingen weer te geven.

[DE GESELECTEERDE BESTEMMINGEN \(pagina 5-16\)](#)

• U kunt de bestemming voor verzending selecteren door te tikken op een opgeslagen bestemming.

• Als een adres waarvoor u geen gebruikstoestemming heeft, is opgenomen in de adressen, verschijnt er een bericht als u op de toets [Start] drukt. Om alleen te verzenden naar de toegestane adressen, drukt u op de toets [OK] en vervolgens op de toets [Inv voor verz.].

In de Normale modus

• Tik op de snelkeuzetoets en vervolgens op [Toon Geregistreeerde Informatie] in het actiepaneel om de uitgebreide informatie weer te geven.

• Als u een bestemming wilt ophalen op basis van een zoeknummer, tikt u in het actiepaneel op [Zoeknummer oproepen].

[EEN VERZENDLOGBOEK GEBRUIKEN OM OPNIEUW TE VERZENDEN \(pagina 5-22\)](#)

• Als u een bestemming uit een globaal adresboek wilt ophalen, tikt u in het actiepaneel op [Globaal Adres Zoeken].

[EEN BESTEMMING OPHALEN UIT EEN GLOBAAL ADRESBOEK \(pagina 5-18\)](#)



Verzenden naar een adres in een andere modus dan de huidige

Verwijder bij "Instellingen (beheerder)" het vinkje bij [Systeeminstellingen] → [Instellingen Beeld Verzenden] → [Algemene instellingen] → [Voorwaarde-Instellingen] → [Standaardselectie adresboek] → [Alleen adressen van verzendmodi toepassen].



DE GESELECTEERDE BESTEMMINGEN

Als er meerdere bestemmingen zijn geselecteerd, kunt u de bestemmingen weergeven en controleren. Ook is het zo nodig mogelijk om een bestemming te verwijderen (selectie van bestemming annuleren).

1

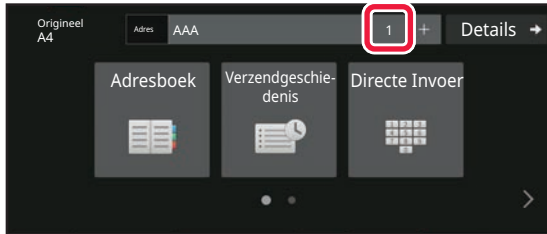

Tik op de toets [Alle Bestemm.].

2

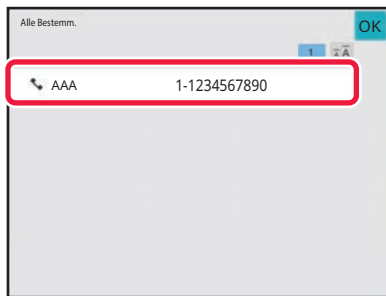

Bevestig de bestemming.

Tik op **OK** als de bevestiging is voltooid.



- Als u gedetailleerde informatie wilt controleren, zoals het type of de naam van de opgegeven bestemming, tikt u eerst op de snelkeuzetoets van de bestemming en vervolgens op de toets [Info.].
- Als een adres waarvoor u geen gebruikstoestemming heeft, is opgenomen, verschijnt er een verbodsmarkering op het adres.

OPGEGEVEN BESTEMMINGEN WISSEN

Selecteer het adres en tik op de toets [Wissen].

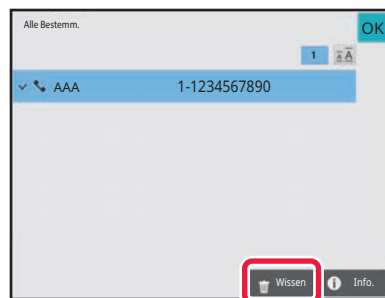

Als u een origineel op de glasplaat hebt gelegd en op de toets [Start] hebt getikt, kunt u het adres niet verwijderen als u de instellingen wijzigt.



EEN BESTEMMING OPHALEN VIA EEN ZOEKNUMMER

U kunt het zoeknummer gebruiken om een bestemming op te geven die in het adresboek is opgeslagen.

1

Tik op de toets [Details] om naar de normale modus te gaan.

[EENVOUDIGE MODUS \(pagina 5-6\)](#)

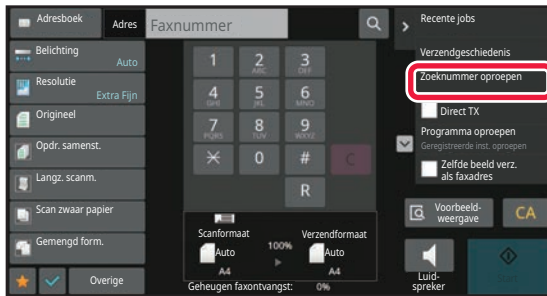
2

Tik in het actiescherm op [Zoeknummer oproepen].

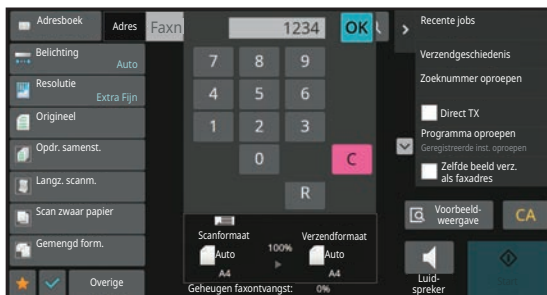
3

Voer met de cijfertoetsen een zoeknummer van 4 cijfers in en tik op **OK**.

Als het zoeknummer is ingevoerd, wordt het opgeslagen adres opgehaald en opgegeven als bestemming.



Als een verkeerd zoeknummer is ingevoerd:

Tik op de toets [C] om het nummer te wissen en voer het juiste nummer in.



- Het zoeknummer wordt geprogrammeerd wanneer de bestemming wordt opgeslagen in het adresboek.
- Als u het zoeknummer niet weet, tikt u op [Individuele lijst afdrukken] in het actiepaneel om de adreslijst af te drukken.
- Bij het invoeren van zoeknummers als '001' en '011' kan de '0' worden weggelaten. Als u bijvoorbeeld '0001' wilt invoeren, voert u '1' in en tikt u op **OK**.



EEN BESTEMMING OPHALEN UIT EEN GLOBAAL ADRESBOEK

Als een LDAP-server in de instellingsmodus is geconfigureerd (webversie), kunt u in het globale adresboek naar de gewenste bestemming zoeken en het faxnummer ophalen wanneer u een faxverzending uitvoert.

U kunt een opgehaald adres ook aan het adresboek toevoegen. Adressen van verzending naar FTP/bureaublad kunnen echter niet vanaf het apparaat worden opgeslagen.

1



Tik in het basisscherm of het adresboekscherm op **[Globaal Adres Zoeken]** in het actiepaneel.

2

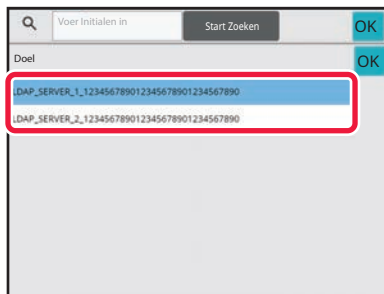

Tik op **[Doel]** en tik op de LDAP-server die moet worden gebruikt.

- Als een authenticatiescherm voor de LDAP-server wordt getoond, voert u uw gebruikersnaam en wachtwoord in.
- Als er slechts één LDAP-server is opgeslagen, hoeft u stap 2 niet uit te voeren. In dat geval begint u bij stap 3.
- Wanneer u klaar bent met het invoeren van de instellingen, tikt u op **OK**.

3



Tik op **▼** bij **[Item]** en selecteer een item dat u wilt zoeken bij **[Naam/Adres]**.



Hoe u moet zoeken

Voer de zoektekens in (maximaal 64 tekens). Het systeem zoekt namen die beginnen met de ingevoerde letters. Een sterretje * kan als volgt worden gebruikt:

- XXX* : namen die beginnen met 'XXX'
- *XXX : namen die eindigen op 'XXX'
- *XXX* : namen die 'XXX' bevatten
- AA*XX : namen die met 'AA' beginnen en eindigen op 'XX'.



4

Voer een trefwoord in en tik op de toets [Start Zoeken].

Wanneer u op het invoervak voor het trefwoord tikt, wordt het aanraaktoetsenbord weergegeven.

Na korte tijd worden de zoekresultaten weergegeven.



- **Als geen bestemming wordt gevonden:**

Tik op de toets [Opnieuw Zoeken].

- **Doorgaan met het toevoegen van andere bestemmingen:**

Tik op de bestemming.



- **De bestemmingsinformatie controleren:**

Tik eerst op de snelkeuzetoets van de bestemming en vervolgens op de toets [Info.]. Tik op **OK** om het scherm met adresinformatie te sluiten.

Wanneer u de bestemming selecteert en op [Nieuwe registratie in adresboek] tikt in het actiepaneel, kan de bestemming in het adresboek worden opgeslagen. Dit is handig als u een bestemming rechtstreeks hebt ingevoerd.



EEN BESTEMMING OPHALEN UIT EEN MOBIEL ADRESBOEK

Als het apparaat en mobiele toestel verbonden zijn door Bluetooth, kunt u een bestemming uit het mobiele adresboek ophalen.

Bestemmingen voor faxverzending en e-mailverzending kunnen worden opgehaald.



- Het opgeroepen adresboek wordt niet opgeslagen in dit apparaat.
- Het maximum aantal adressen die kunnen worden gelezen uit het mobiele adresboek bedraagt 2000.
- Voor meer informatie over de werking van mobiele toestellen raadpleegt u de bedieningshandleiding/help van het mobiele toestel.



Deze functie gebruiken

Schakel "Instellingen (beheerder)" → [Netwerkinstellingen] → [Bluetooth-Instelling] → [Bluetooth] in om het apparaat en mobiele toestel te koppelen.

1

In de Eenvoudige modus

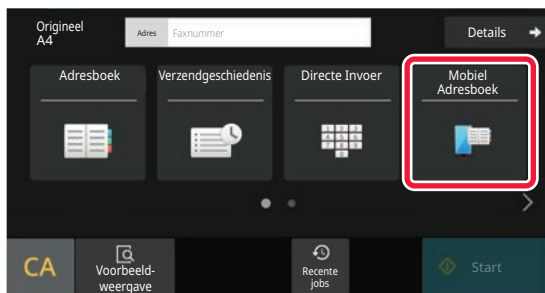

Tik op de toets [Mobiel Adresboek].

In de Normale modus



Tik in het basisscherm of het adresboekscherm op [Zie Mobiel adresboek] in het actiepaneel.



2

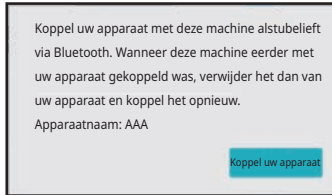

Het te verbinden mobiele toestel bedienen om het met het apparaat te koppelen.

Toestelnaam van het apparaat wordt op het scherm weergegeven.



Als u met een mobiel toestel wilt koppelen dat eerder met deze eenheid was gekoppeld, wist u de informatie van deze eenheid die in het mobiele toestel is opgeslagen.

Een apparaatnaam instellen voor dit apparaat

Configureer in "Instellingen (beheerder)" → [Systeeminstellingen] → [Netwerkinstellingen] → [Netwerkinaaminstelling] → [Apparaatnaam].

De apparaatnaam moet 7 of minder tekens met dubbele byte, of 15 of minder tekens met enkele byte hebben.

3

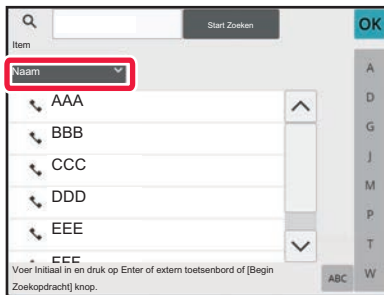

Tik op (▼) van [Naam] en selecteer een item om te zoeken uit [Initiaal], [Naam] of [Adres].

4

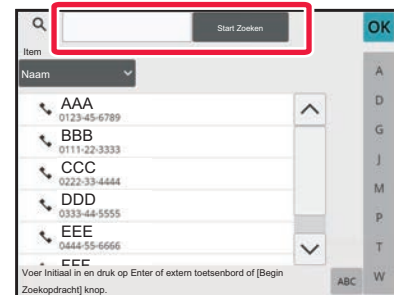

Voer een trefwoord in en tik op de toets [Start Zoeken].

Wanneer u op het invoervak voor het trefwoord tikt, wordt het aanraaktoetsenbord weergegeven.

Na korte tijd worden de zoekresultaten weergegeven.



- **Als geen bestemming wordt gevonden:**

Tik op de toets [Opnieuw Zoeken] om meer zoekletters toe te voegen.

- **Doorgaan met het toevoegen van andere bestemmingen:**

Tik op de bestemming.



EEN VERZENDLOGBOEK GEBRUIKEN OM OPNIEUW TE VERZENDEN

Selecteer een bestemming in een verzendlogboek en verzend de gegevens opnieuw.

De bestemmingen van de meest recente 50 verzendingen van fax, scannen naar e-mail en/of internetfax worden opgeslagen. Een van deze kan worden geselecteerd om opnieuw te verzenden naar die bestemming. De bestemmingen van overdracht naar FTP/bureaublad en Scannen naar netwerkmap worden ook weergegeven in het verzendlogboek.

In de Normale modus kunt u ook een adres uit de verzendgeschiedenis aan het adresboek toevoegen. Dit is een handige manier voor het opslaan van de faxnummers en adressen van bestemmingen die handmatig zijn ingevoerd. Adressen uit verzending naar netwerkmap kunnen echter niet vanaf het apparaat worden opgeslagen.



- Als tijdens de vorige verzending op cijfertoetsen is getikt, zal het nummer mogelijk niet juist herkozen worden.
- De volgende faxadressen worden niet opgeslagen als adressen waarvoor opnieuw verzenden mogelijk is.
 - Snelkeuzetoets voor een contactpersoon waarvoor meerdere bestemmingen zijn opgeslagen.
 - Groepbestemmingen
 - Distributiebestedingen

1

In de Eenvoudige modus

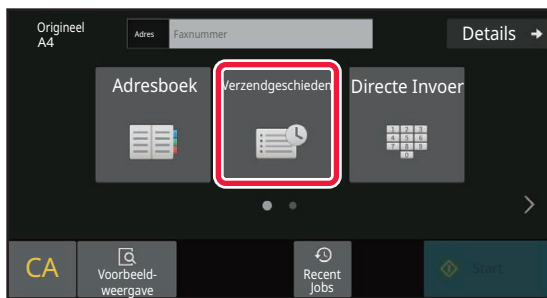

Tik op de toets [Verzendgeschiedenis].

In de Normale modus

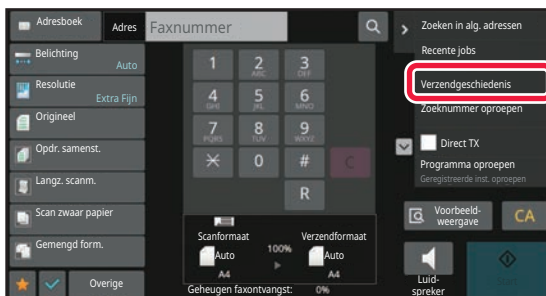

Tik in het basisscherm of het adresboekscherm op [Verzendgeschiedenis] in het actiepaneel.



2

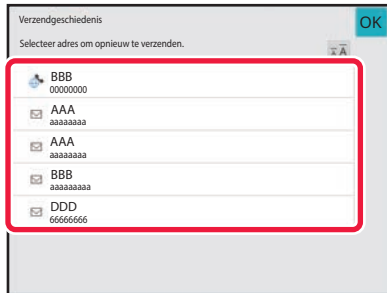

Tik op de toets van de faxbestemming die u opnieuw wilt kiezen.

De laatste 50 adressen die voor verzending zijn gebruikt, worden weergegeven.



De instelling voor opnieuw verzenden annuleren:

Tik op de gemarkeerde toets.



In de Normale modus

- Als u een adres aan het adresboek wilt toevoegen, selecteert u het adres en tikt u in het actiepaneel op [Nieuwe registratie in adresboek] of [Bijkomende registratie in adresboek].
- In het actiepaneel kunt u een adres selecteren en [Verwijder de geselecteerde historie] of [Verwijder alle histories] selecteren om het geselecteerde geschiedenisitem of alle geschiedenisitems te verwijderen.



VERZENDEN VIA KETTINGKIEZEN

Nummerreeksen die u met cijfertoetsen en/of snelkeuzetoetsen hebt ingevoerd, kunnen met elkaar verbonden worden door onderbrekingen en kunnen als één nummer worden gekozen.

Als u een internationaal nummer kiest, tikt u bijvoorbeeld op de toets [Onderbreking] tussen het identificatienummer van een internationale telefoonmaatschappij (bijvoorbeeld "001") en de landcode (bijvoorbeeld "81" voor Japan) om een onderbreking in te voegen voor een betere lijnverbinding.

De tijd (in seconden) die is ingesteld in "Instellingen" [Systeeminstellingen] → [Instellingen Beeld Verzenden] → [Faxinstellingen] → [Standaard Instellingen] → [Instelling Onderbrekingstijd] definieert hoelang de onderbreking duurt. Stel een waarde in van 1 tot 15 in stappen van 1 seconde.

Op het scherm wordt een onderbreking aangegeven door middel van een streepje '-'.

Als bij [Instelling Onderbrekingstijd] twee seconden is ingesteld, wordt er gedurende 6 seconden onderbroken als u driemaal op de toets [Onderbreking] tikt.

Voorbeeld: kettingkiezen gebruiken om een internationaal nummer te kiezen

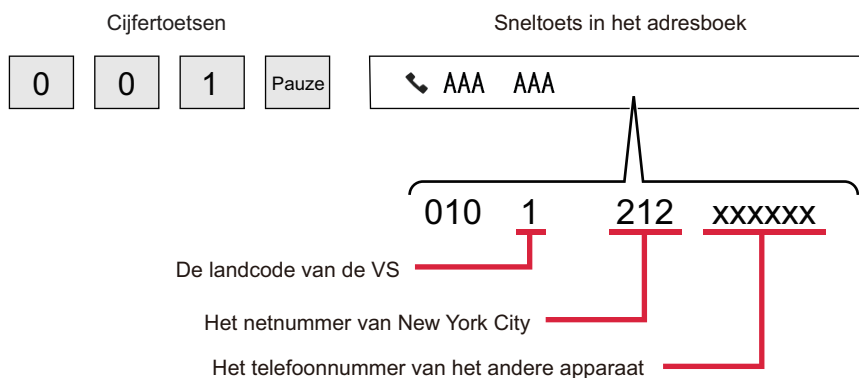

- De adressen die kunnen worden geselecteerd zijn de adressen waarvoor slechts één faxadres is opgeslagen.
- Nadat u met de cijfertoetsen het nummer hebt ingevoerd, tikt u op de toets [Onderbreking] om het volgende nummer met de cijfertoetsen in te voeren of tikt u op de toets [Samengesteld Inbellen] op het actiepaneel om een adres in het adresboek te selecteren.
- Nadat u het adres in het adresboek hebt geselecteerd, selecteert u [Samengesteld Inbellen Combineer met Directe Invoer] op het actiepaneel om het volgende nummer met de cijfertoetsen in te voeren of [Samengesteld Inbellen Combineer met Adresboek] om nog een adres in het adresboek te selecteren.



BASISMETHODEN VOOR VERZENDEN

BASISMETHODEN VOOR VERZENDEN

In dit gedeelte wordt uitgelegd hoe u in het beginscherm van de Eenvoudige modus een bestemming invoert.

[DE FAXMODUS SELECTEREN \(pagina 5-9\)](#)

MANIEREN OM EEN FAX TE VERZENDEN

Hieronder worden de methoden beschreven die kunnen worden gebruikt voor het verzenden van een fax vanaf het apparaat. Selecteer de methode die het beste aansluit bij uw behoeften.

Een groot aantal origineelvellen faxen:

gebruik de automatische documentinvoereenheid.

De originelen worden in het geheugen gescand en vervolgens verzonden (geheugenverzending).

Als meerdere origineelvellen worden geplaatst terwijl de lijn inactief is, worden deze na elkaar verzonden vanaf de gescande pagina parallel aan het scanproces (Snel On-Line Verzenden).

Als een fax niet onmiddellijk kan worden verzonden omdat de lijn bezet is, worden alle pagina's gescand en in het geheugen opgeslagen.

[HET GEBRUIK VAN DE AUTOMATISCHE DOCUMENTINVOEREENHEID VOOR VERZENDING \(pagina 5-32\)](#)

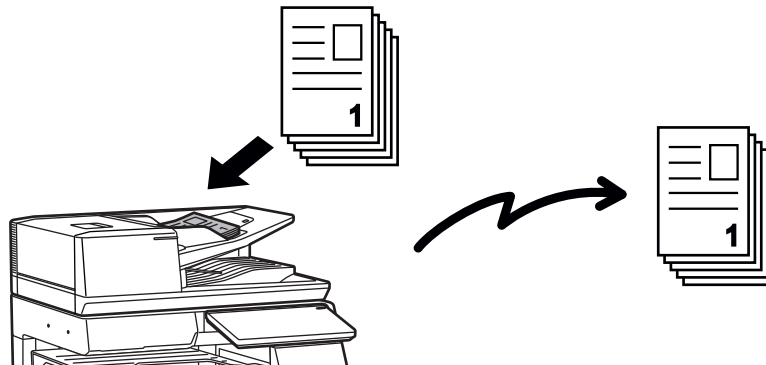

Faxopdrachten opslaan

Als een fax niet onmiddellijk kan worden verzonden omdat de lijn bezet is, worden alle pagina's gescand en in het geheugen opgeslagen. Als u een fax wilt verzenden terwijl het apparaat bezig is met de verzending van een andere fax dan kunt u de faxopdracht opslaan. Ga naar het opdrachtstatusscherm om opgeslagen faxopdrachten te controleren.

[FAXOPDRACHTEN \(pagina 5-117\)](#)



- Als het geheugen vol raakt terwijl de eerste origineelpagina gescand wordt, zal de verzending stoppen.
- Wanneer de verzending klaar is, worden de gescande originelen uit het geheugen gewist. De verzonden fax wordt echter opgeslagen wanneer u de functie Documentarchivering gebruikt.

[SNELBESTAND \(pagina 7-11\)](#)

[FILE \(pagina 7-12\)](#)

- Als Opdr. samenst. is ingeschakeld, kunt u de automatische documentinvoereenheid of de glasplaat selecteren voor het scannen van het origineel. Afhankelijk van de functie is deze verzendmethode mogelijk niet beschikbaar.

[VEEL ORIGINELLEN TEGELIJK SCANNEN \(OPDRACHT SAMENSTEL.\) \(pagina 6-118\)](#)

In de volgende situaties zal de verzending automatisch worden gereserveerd (geheugenverzending)

- Als de lijn bezet is of er een communicatiefout optreedt en automatisch opnieuw verzenden wordt geactiveerd.
[ALS ZICH EEN COMMUNICATIEFOUT VOORDOET \(pagina 5-29\)](#)
- De lijn van het apparaat zal bezet zijn als een andere fax wordt verzonden of ontvangen, of als het apparaat bezet is.
- Er was vóór uw fax al een andere faxverzending gereserveerd.
- Een van de volgende functies is in gebruik voor verzending:
 - Distributieverzending, Verzending met F-code, Timerverzending, Dubbelz. scan, Boek opsplitsen, N-Up, Card shot, Opdr. samenst., Aantal originelen
- De glasplaat wordt gebruikt (behalve als de luidspreker wordt gebruikt om te kiezen).



De instelling Snel On-Line Verzenden uitschakelen:

Selecteer in "Instellingen" [Systeeminstellingen] → [Instellingen Beeld Verzenden] → [Faxinstellingen] → [Instellingen verzenden] → [Snel On-Line Verzenden].

Als u deze instelling uitschakelt, zal de verzending pas beginnen als alle pagina's zijn gescand. NB: deze instelling geldt niet voor handmatige verzending.

Dikke originelen of pagina's van een boek faxen:

Plaats het origineel op de glasplaat.

[DE GLASPLAAT GEBRUIKEN VOOR HET VERZENDEN \(pagina 5-36\)](#)

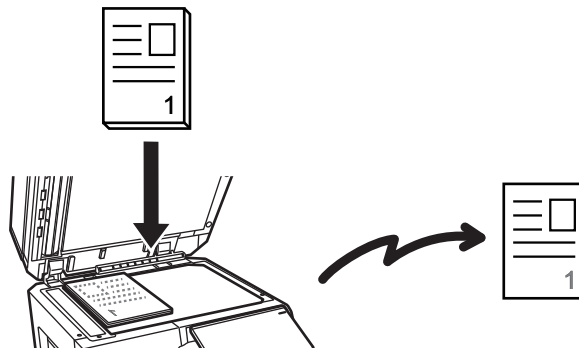

- Snel On-Line Verzenden is niet beschikbaar als een fax vanaf de glasplaat wordt verzonden.
- Wanneer de glasplaat wordt gebruikt, is het niet mogelijk om meerdere origineelpagina's tegelijk te scannen. In dat geval kunnen de origineelpagina's worden gescheiden in meerdere scansessies.



Als u een fax vóór eerder gereserveerde faxverzendingen wilt verzenden:

Verzend de fax met de functie Direct verzenden. Het origineel wordt direct naar het ontvangende faxapparaat verzonden zonder eerst in het geheugen te worden gescand.

Wanneer u de functie Direct verzenden gebruikt, zal het verzenden beginnen zodra de actieve verzending is voltooid (vóór alle eerder gereserveerde verzendingen).

Tik op [Direct TX] in het actiepaneel om een fax te verzenden.

[DE AUTOMATISCHE DOCUMENTINVOEREENHEID GEBRUIKEN OM EEN FAX TE VERZENDEN MET DE FUNCTIE DIRECT VERZENDEN \(pagina 5-34\)](#)

[DE GLASPLAAT GEBRUIKEN OM EEN FAX TE VERZENDEN MET DE FUNCTIE DIRECT VERZENDEN \(pagina 5-38\)](#)







Wanneer de verzending via de functie Direct verzenden klaar is, wordt automatisch teruggeschakeld naar de functie Geheugenverzending.



Bij de functie Directe verzending kan de toets [Voorbeeld weergave] niet worden gebruikt voor verzending.

STAND VAN ORIGINELLEN

Als een origineel van A4-formaat (8-1/2" x 11") in verticale stand () wordt geplaatst, wordt het beeld automatisch 90 graden gedraaid en in horizontale stand () verzonden (Gedraaid verzenden).

Als een origineel in horizontale stand () wordt geplaatst, wordt het in die stand () verzonden zonder te worden gedraaid.

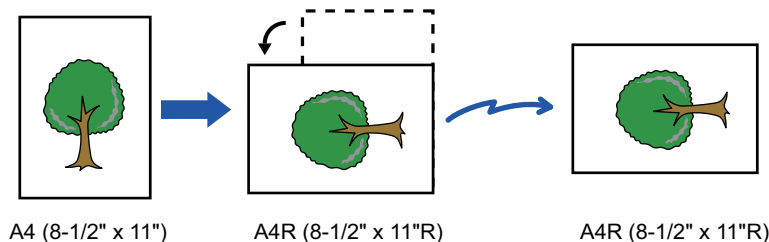

Gedraaid verzenden is niet beschikbaar voor originelen met het formaat A4R, B5 of A5 (8-1/2" x 11" of 5-1/2" x 8-1/2").



De instelling Gedraaid verzenden annuleren:

Selecteer in "Instellingen (beheerder)" [Systeeminstellingen] → [Instellingen Beeld Verzenden] → [Faxinstellingen] → [Instellingen verzenden] → [Instelling Verzenden Draaiing].

Als deze instelling uitgeschakeld is, zal het origineel verzonden worden in de stand waarin het geplaatst is.

Als gevolg daarvan zal op sommige ontvangende apparaten niet de hele afbeelding binnenkomen.



AUTOMATISCHE REDUCTIE VAN HET VERZONDEN BEELD

Als het verzonden beeld breder is dan het papier in het ontvangende apparaat, zal het beeld automatisch verkleind worden zodat het op het papier van het ontvangende apparaat past.

Voorbeeld: verkleinde formaten en verkleiningsfactoren

Breedte van verzonden beeld	Breedte van papier in ontvangend apparaat	Verkleind formaat	Vergroten/ verkleinen
A3 (11" x 17")	B4	B4	1:0.8
A3 (11" x 17")	A4 (8-1/2" x 11")	A4R	1:0.7
B4	A4 (8-1/2" x 11")	A4R	1:0.8



De instelling Verzenden Automatische Reductie annuleren:

Selecteer in "Instellingen" [Systeeminstellingen] → [Instellingen Beeld Verzenden] → [Faxinstellingen] → [Instellingen verzenden] → [Instelling Verzenden Automatische Reductie].

Als deze instelling uitgeschakeld is, wordt het beeld op volledig formaat verzonden en wordt mogelijk een deel van het beeld afgekapt.

VERZENDBARE ORIGINEELFORMATEN

Voor informatie over de origineelformaten die kunnen worden geladen, zie "[AUTOMATISCHE DOCUMENTINVOERENHEID \(pagina 1-34\)](#)" en "[GLASPLAAT \(pagina 1-40\)](#)".

HET FORMAAT VAN HET GEPLAATSTE ORIGINEEL

Als een origineel met een standaardformaat wordt geplaatst, wordt het formaat automatisch gedetecteerd en weergegeven bij 'Scanformaat' in het basisscherm.

[AUTODETECTIE \(pagina 5-49\)](#)

Standaardformaten zijn formaten die het apparaat automatisch kan detecteren. De standaardformaten worden ingesteld bij 'Instelling Detectie Formaat Origineel' in de instellingsmodus.



Als de functie Automatische detectie van originelen is ingeschakeld en er een origineel met een formaat in inches of een niet-standaardformaat wordt geplaatst, wordt het formaat weergegeven dat daar het dichtst bij in de buurt komt of wordt er geen origineelformaat weergegeven. In dat geval stelt u het juiste formaat voor het origineel handmatig in.

[HET SCANFORMAAT VAN HET ORIGINEEL IN PAPIERFORMAAT OPGEVEN \(pagina 5-50\)](#)

[HET SCANFORMAAT VAN HET ORIGINEEL MET GETALSWAARDEN OPGEVEN \(pagina 5-52\)](#)



De formaten opgeven die het apparaat automatisch kan detecteren:

Selecteer bij "Instellingen (beheerder)" de groep met gedetecteerde origineelformaten bij [Systeeminstellingen] → [Algemene instellingen] → [Apparaatbeheer] → [Voorwaarde Instellingen] → [Instelling Detectie Formaat Origineel].

Lijst van opties voor Instelling detectie formaat origineel

[DETECTEERBARE ORIGINEELFORMATEN \(pagina 1-32\)](#)



ALS DE LIJN BEZET IS

Als de lijn bezet is wanneer u een fax verzendt, zal er na een standaardinterval automatisch opnieuw een poging tot verzenden plaatsvinden. Dit werkt alleen bij de functie Geheugenverzending. Bij de functie Direct verzenden of Handmatig verzenden wordt de verzending geannuleerd. Wacht enkele seconden en probeer vervolgens opnieuw de fax te verzenden.

**Verzending annuleren:**

Ga daarvoor naar het taakstatusscherm.

[OPDRACHTEN STOPPEN/VERWIJDEREN, MET PRIORITEIT VERWERKEN EN DE STATUS CONTROLEREN \(pagina 2-60\)](#)

**Het aantal oproep pogingen en het interval tussen pogingen instellen:**

Selecteer in "Instellingen (beheerder)" [Systeeminstellingen] → [Instellingen Beeld Verzenden] → [Faxinstellingen] → [Instellingen verzenden] → [Opnieuw oproepen indien bezet].

Als deze instelling is ingeschakeld, zal het apparaat niet proberen de fax opnieuw te verzenden als handmatige of rechtstreekse verzending wordt gebruikt.

ALS ZICH EEN COMMUNICATIEFOUT VOORDOET

Als zich een communicatiefout voordoet of het andere faxapparaat de oproep niet binnen een vooraf ingestelde tijd beantwoordt, zal er na een vooraf ingestelde tijdsinterval automatisch opnieuw een verbindingspoging worden gedaan. Dit werkt alleen bij de functie Geheugenverzending.



Faxen die door directe verzending of manuele verzending zijn verzonden, worden niet automatisch opnieuw verzonden.

**Verzending annuleren:**

Ga daarvoor naar het taakstatusscherm.

[OPDRACHTEN STOPPEN/VERWIJDEREN, MET PRIORITEIT VERWERKEN EN DE STATUS CONTROLEREN \(pagina 2-60\)](#)

**Het aantal pogingen om opnieuw een oproep te plaatsen instellen, evenals de tijd tussen de pogingen, als een verbinding mislukt door een fout:**

Selecteer in "Instellingen (beheerder)" [Systeeminstellingen] → [Instellingen Beeld Verzenden] → [Faxinstellingen] → [Instellingen verzenden] → [Opnieuw bellen indien communicatiefout].



FAXBESTEMMING BEVESTIGINGSMODUS

In deze modus wordt een bestemmingsbevestigingsbericht weergegeven wanneer een fax wordt verzonden om te voorkomen dat de fax abusievelijk naar de verkeerde bestemming wordt verzonden. Dit stelt u in de instellingsmodus in. Als een fax wordt verzonden terwijl deze functie is ingeschakeld, wordt een adresbevestigingsbericht weergegeven wanneer op de toets [Start] wordt getikt.

Het bericht dat wordt weergegeven, is afhankelijk van de methode die wordt gebruikt om de bestemming op te geven.



Als u op de toets [Luidspreker] hebt getikt terwijl 'Faxbestemmingbevestigingsmodus' is ingeschakeld, kan de bestemming niet worden opgegeven met de cijfertoetsen, een snelkeuzetoets, de toets [Zoeknummer oproepen] of de toets [Verzendgeschiedenis]. Verzending via de telefoon is wel mogelijk.



- **Verzending via een telefoon is echter wel mogelijk.**

Selecteer in "Instellingen" [Systeeminstellingen] → [Instellingen Beeld Verzenden] → [Faxinstellingen] → [Standaard Instellingen] → [Faxbestemmingbevestigingsmodus].

- **Andere bestemmingen dan fax controleren:**

Selecteer in "Instellingen" [Systeeminstellingen] → [Instellingen Beeld Verzenden] → [Faxinstellingen] → [Standaard Instellingen] → [Faxbestemmingbevestigingsmodus] → [Toepassen op adressen anders dan Fax].

- **Faxdistributie uitschakelen als de faxbestemmingbevestigingsmodus Faxdistributie uitschakelen als de faxbestemmingbevestigingsmodus is ingeschakeld:**

Selecteer in "Instellingen" [Systeeminstellingen] → [Instellingen Beeld Verzenden] → [Faxinstellingen] → [Instellingen verzenden] → [Faxdistributie uitschakelen].

Een bestemming die met een snelkeuzetoets, zoeknummer of Globaal Adres Zoeken is opgegeven

Tik op de toets [Start] om alle bestemmingen weer te geven in het bestemmingsbevestigingsscherm. Controleer of de bestemmingen juist zijn en tik op de toets [Inv voor verz.] om met het scannen van het origineel te beginnen.

Als de bestemming niet juist is, tikt u op de toets [OK] en selecteert u de bestemming opnieuw.



- U kunt meerdere snelkeuzetoetsen voor contactpersonen of groepen selecteren, inclusief faxbestemmingen.
- Voordat u op de toets [Inv voor verz.] tikt, kunt u scan- of andere instellingen wijzigen.



Een bestemming die met de cijfertoetsen is opgegeven

Met "Faxbestemmingbevestigingsmodus" ingeschakeld, en "Opnieuw invoeren vragen wanneer de faxbestemming direct wordt ingevoerd" ingeschakeld

Tik op de toets [Start] om het bevestigingsbericht weer te geven.

Tik op de toets [OK], voer de bestemming opnieuw in via de cijfertoetsen en tik vervolgens op de toets [Adres invoeren].

Als de opnieuw ingevoerde bestemming juist is, zal het scannen beginnen.

Als de opnieuw ingevoerde bestemming onjuist is, wordt er een bericht weergegeven. Tik op de toets [OK] en voer de bestemming opnieuw in. Als er driemaal een onjuist adres ter bevestiging wordt ingevoerd, worden alle eerdere instellingen geannuleerd en wordt er teruggeschakeld naar het basisscherm.

Met "Faxbestemmingbevestigingsmodus" ingeschakeld, en "Opnieuw invoeren vragen wanneer de faxbestemming direct wordt ingevoerd" uitgeschakeld

Tik op de toets [Start] om ingegeven bestemmingen weer te geven in het bestemmingsbevestigingsscherm. Controleer of de bestemmingen juist zijn en tik op de toets [Inv voor verz.] om met het scannen van het origineel te beginnen.



- U kunt de cijfertoetsen gebruiken om faxnummers na elkaar in te voeren. In dat geval tikt u op  om het faxnummer van de toe te voegen bestemming in te voeren.
- Als er op de toets [Sub Address] is getikt om een subadres en wachtwoord in te voeren, moet het faxnummer tijdens bevestiging opnieuw worden ingevoerd. Tik op de toets [Sub Address] nadat u het faxnummer opnieuw hebt ingevoerd en voer het subadres en het wachtwoord in.
- Als er kettingkiezen is gebruikt, tikt u op toets [Onderbreking] om '-' in te voeren tijdens de bevestiging.
- Voordat u op de toets [Inv voor verz.] tikt, kunt u scan- of andere instellingen wijzigen.



Instellen of opnieuw moet worden ingevoerd bij directe invoer:

Selecteer in "Instellingen (beheerder)" [Systeeminstellingen] → [Instellingen Beeld Verzenden] → [Fax Instellingen] → [Voorwaarde-Instellingen] → [Faxbestemmingbevestigingsmodus] → [Opnieuw invoeren vragen wanneer de faxbestemming direct wordt ingevoerd].

Als een fax die in de verzendgeschiedenis is geselecteerd, opnieuw is verzonden

Er wordt een bevestigingsvenster weergegeven afhankelijk van de methode die tijdens de vorige verzending is gebruikt om de bestemming op te geven.

HET TE VERZENDEN BEELD CONTROLEREN

Controleer de afbeelding vóór verzending op het aanraakscherm.

U kunt op de toets [Voorbeeld weergave] tikken en dan het origineel scannen, om een voorbeeldweergave van de gescande afbeelding te controleren. U kunt de belichting en resolutie voor de scan aanpassen wanneer u deze in het voorbeeldscherm controleert, zodat u een origineel van betere kwaliteit naar de bestemming kunt verzenden.

[VOORBEELDSCHERM \(pagina 2-12\)](#)

De volgende instellingen en functies kunnen worden gewijzigd tijdens en na het scannen van een beeld voor weergave van een voorbeeld:

Belichting, Verzendformaat, 2-Zijdig Boekje/Schrijfblok, Resolutie, Wissen, N-Up, Bestand, Snelbestand, Timer, Eigen naam kiezen en Transmissierapport.



- Afhankelijk van de grootte van de verzendgegevens is mogelijk niet de gehele voorbeeldafbeelding zichtbaar in het aanraakscherm.
- De voorbeeldfunctie is niet beschikbaar als het origineelformaat is ingesteld op Lang Form.



MANIEREN OM EEN FAX TE VERZENDEN

In dit gedeelte wordt uitgelegd hoe u in het beginscherm van de Eenvoudige modus een bestemming invoert.

[EENVOUDIGE MODUS \(pagina 5-6\)](#)

HET GEBRUIK VAN DE AUTOMATISCHE DOCUMENTINVOEREENHEID VOOR VERZENDING

Het opslaan van gescande originelen in het geheugen van het apparaat voordat u ze gaat verzenden wordt 'Geheugen TX' genoemd.

In dit gedeelte wordt het scannen van originelen via de automatische documentinvoereenheid uitgelegd en het verzenden van gegevens via de functie geheugenverzending.



- Als u een dik origineel wilt faxen, of een ander origineel dat niet via de automatische documentinvoereenheid kan worden ingevoerd, opent u de automatische documentinvoereenheid en plaatst u het origineel op de glasplaat.
- Als het apparaat tijdens de faxverzending bezig is met een andere faxopdracht, dan wordt de fax verzonden nadat de andere faxopdracht is verzonden.
- Als het geheugen vol raakt tijdens het scannen van de originelen, wordt een bericht getoond en stopt het scannen. Als Snel On-Line Verzenden is ingeschakeld voor verzending, worden de gescande originelen verzonden.



- **De instelling Snel On-Line Verzenden uitschakelen:**
Selecteer in "Instellingen (beheerder)" [Systeeminstellingen] → [Instellingen Beeld Verzenden] → [Faxinstellingen] → [Instellingen verzenden] → [Snel On-Line Verzenden].
Als u deze instelling uitschakelt, zal de geheugenverzending pas beginnen als alle pagina's zijn gescand.
- **Het geluid bij voltooide scan instellen:**
Selecteer in "Instellingen (beheerder)" [Systeeminstellingen] → [Algemene Instellingen] → [Geluidsinstellingen] → [Instellingen pieptoon (algemeen)] → [Geluid scan voltooid (afbeelding verzenden)].
- **Gescande originelen altijd afstempelen:**
Selecteer in "Instellingen (beheerder)" [Systeeminstellingen] → [Instellingen Beeld Verzenden] → [Algemene Instellingen] → [Voorwaarde Instellingen] → [Standaardverificatie-Stempel]. Wanneer dit is ingeschakeld, worden originelen altijd afgestempeld zonder dat "Verificatiestempel" moet worden geselecteerd.
- **De instelling Uitschakeling van documentinvoereenheid uitschakelen:**
Selecteer in "Instellingen (beheerder)" [Systeeminstellingen] → [Algemene instellingen] → [Apparaatbeheer] → [Voorwaarde-instellingen] of [Instellingen In /uitschakelen] → [Uitschakelen van origineelinvoer].

1

Plaats het origineel in de documentinvoerlade van de automatische documentinvoereenheid.

[AUTOMATISCHE DOCUMENTINVOEREENHEID \(pagina 1-34\)](#)

2

Geef het faxnummer van de bestemming op.

- [EEN BESTEMMINGSNUMMER INVOEREN MET DE CIJFERTOETSEN \(pagina 5-13\)](#)
- [EEN BESTEMMING OPHALEN UIT EEN ADRESBOEK \(pagina 5-14\)](#)
- [EEN BESTEMMING OPHALEN VIA EEN ZOEKNUMMER \(pagina 5-17\)](#)
- [EEN BESTEMMING OPHALEN UIT EEN GLOBAAL ADRESBOEK \(pagina 5-18\)](#)
- [EEN BESTEMMING OPHALEN UIT EEN MOBIEL ADRESBOEK \(pagina 5-20\)](#)
- [EEN VERZENDLOGBOEK GEBRUIKEN OM OPNIEUW TE VERZENDEN \(pagina 5-22\)](#)



3

Tik op de toets [Start] om de verzending te starten.

Wanneer het scannen is voltooid, geeft het apparaat een pieptoon af.



- Tik op de toets [Voorbeeld weergave] om het voorbeeld van een afbeelding te controleren voordat u een fax verstuurt. Zie '[MANIEREN OM EEN FAX TE VERZENDEN \(pagina 5-32\)](#)' voor meer informatie.
- Als alle originelen zijn gescand, worden het bericht 'Opdracht opgeslagen' en het nummer voor de opdrachtregeling weergegeven. Dit nummer wordt opgeslagen in het transmissierapport en in het activiteitenrapport beeld verzenden en kan worden gebruikt voor het controleren van faxopdrachten.
[ACTIVITEITENRAPPORTEN BEELD VERZENDEN AFDRUKKEN \(pagina 5-119\)](#)



Het scannen van het origineel annuleren:

Tik op de toets [Annuleer scan].



DE AUTOMATISCHE DOCUMENTINVOEREENHEID GEBRUIKEN OM EEN FAX TE VERZENDEN MET DE FUNCTIE DIRECT VERZENDEN

Het verzenden van gescande originelen zonder de originelen op te slaan in het geheugen van het apparaat wordt 'Direct TX' genoemd.

In dit gedeelte wordt het scannen en direct verzenden van originelen via de automatische documentinvoereenheid uitgelegd.



Als u een dik origineel wilt faxen, of een ander origineel dat niet via de automatische documentinvoereenheid kan worden ingevoerd, opent u de automatische documentinvoereenheid en plaatst u het origineel op de glasplaat.



- De volgende functies kunnen niet worden gebruikt bij directe verzending:
Timer-verzending, N-Up, Kaart Formaat, Opdracht samenstel., Navraaggeheugen, Aantal originelen, Bestand, Snelbestand, Geheugenvak, Boek splitsen, Navraag, 2-zijdige scan, Zoeken in globaal adresboek
- De fax zal niet opnieuw worden verzonden als een directe verzending faalde door een communicatiefout of om een andere reden.
- Als er al een faxverzending actief is op het moment dat een directe verzending wordt uitgevoerd, zal er met de directe verzending worden gewacht totdat de vorige verzending is voltooid. Wanneer de vorige verzending is voltooid, zal de directe verzending beginnen.
- Terwijl de directe verzending in de wacht staat, kan er op de opdrachtstatusweergave worden getikt om het opdrachtstatusscherm weer te geven. Er zijn geen andere handelingen mogelijk.
[FAXOPDRACHTEN \(pagina 5-117\)](#)
- De toets [Voorbeeld weergave] kan niet worden gebruikt voor verzending.
- De instelling Uitschakeling van documentinvoereenheid uitschakelen:
Selecteer in "Instellingen (beheerder)" [Systeeminstellingen] → [Algemene instellingen] → [Apparaatbeheer] → [Voorwaarde-instellingen] of [Instellingen In /uitschakelen] → [Uitschakelen van origineelinvoer].

1

Tik op de toets [Details] om naar de normale modus te gaan.

[SCHAKELEN TUSSEN MODI \(pagina 2-11\)](#)

2

Plaats het origineel in de documentinvoerlade van de automatische documentinvoereenheid.

[AUTOMATISCHE DOCUMENTINVOEREENHEID \(pagina 1-34\)](#)

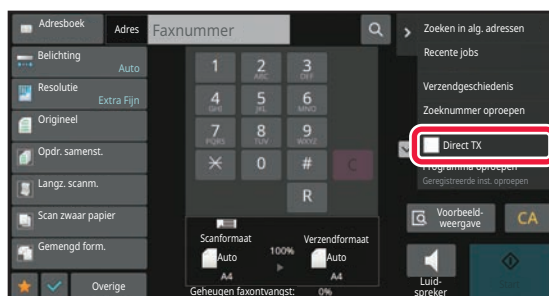
3

Voer het faxnummer van de bestemming in en tik in het actiepaneel op [Direct TX].



4

Geef het faxnummer van de bestemming op.

- [EEN BESTEMMINGSNUMMER INVOEREN MET DE CIJFERTOETSEN \(pagina 5-13\)](#)
- [EEN BESTEMMING OPHALEN UIT EEN ADRESBOEK \(pagina 5-14\)](#)
- [EEN BESTEMMING OPHALEN VIA EEN ZOEKNUMMER \(pagina 5-17\)](#)
- [EEN VERZENDLOGBOEK GEBRUIKEN OM OPNIEUW TE VERZENDEN \(pagina 5-22\)](#)



- Er kan maar één bestemming worden opgegeven. U kunt geen snelkeuzetoets gebruiken waarvoor meerdere bestemmingen zijn opgeslagen.
- De bestemming kan niet uit een globaal adresboek worden opgehaald.

5

Tik op de toets [Start] om de verzending te starten.



Als er al een faxverzending actief is op het moment dat een directe verzending wordt uitgevoerd, zal er met de directe verzending worden gewacht totdat de vorige verzending is voltooid. Wanneer de vorige verzending is voltooid, zal de directe verzending beginnen.

Terwijl er met de directe verzending worden gewacht, kunt u alleen de opdrachtstatus controleren.

[OPDRACHTSTATUS \(pagina 2-60\)](#)



Het scannen van het origineel annuleren:

Tik op de toets [Annuleer scan].



DE GLASPLAAT GEBRUIKEN VOOR HET VERZENDEN

Het opslaan van gescande originelen in het geheugen van het apparaat voordat u ze gaat verzenden wordt 'Geheugen TX' genoemd.

In dit gedeelte wordt het scannen van originelen via de glasplaat uitgelegd en het verzenden van gegevens via de functie geheugenverzending.



- Als er een fax binnenkomt terwijl er een verzending wordt uitgevoerd, wordt de verzending gereserveerd en pas uitgevoerd nadat de binnenkomende fax ontvangen is.
- Als het geheugen vol raakt terwijl de originelen gescand worden, wordt een bericht getoond en wordt de verzending geannuleerd.



Plaats geen voorwerpen onder de formaatdetector. Het sluiten van de automatische documentinvoereenheid terwijl er een voorwerp onder ligt, kan leiden tot beschadiging van de plaat van de formaatdetector en tot een onjuiste vaststelling van het documentformaat.

1

Plaats het origineel op de glasplaat.

[GLASPLAAT \(pagina 1-40\)](#)



Wanneer u een fax verstuurt die uit meerdere pagina's bestaat, scan de pagina's dan in de juiste volgorde in, beginnend met de eerste pagina.

2

Geef het faxnummer van de bestemming op.

- [EEN BESTEMMINGSNUMMER INVOEREN MET DE CIJFERTOETSEN \(pagina 5-13\)](#)
- [EEN BESTEMMING OPHALEN UIT EEN ADRESBOEK \(pagina 5-14\)](#)
- [EEN BESTEMMING OPHALEN VIA EEN ZOEKNUMMER \(pagina 5-17\)](#)
- [EEN BESTEMMING OPHALEN UIT EEN GLOBAAL ADRESBOEK \(pagina 5-18\)](#)
- [EEN BESTEMMING OPHALEN UIT EEN MOBIEL ADRESBOEK \(pagina 5-20\)](#)
- [EEN VERZENDLOGBOEK GEBRUIKEN OM OPNIEUW TE VERZENDEN \(pagina 5-22\)](#)

3

Tik op de toets [Start] om de verzending te starten.

Wanneer het scannen is voltooid, geeft het apparaat een pieptoon af.

4

Als u nog een pagina wilt scannen, plaatst u de pagina en tikt u op de toets [Start].

Herhaal dit tot alle originelen zijn gescand.



Als er gedurende één minuut geen handeling plaatsvindt, wordt het scannen automatisch beëindigd en wordt de verzending gereserveerd.



5

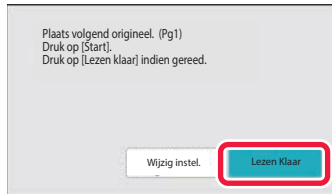

Tik op de toets [Lezen Klaar].

Er wordt een pieptoon afgegeven.

Open de automatische documentinvoerenheid en verwijder het origineel.



Het scannen annuleren:

Tik op de toets [CA] voordat u op de toets [Lezen Klaar] drukt.



- Als alle originelen zijn gescand, worden het bericht 'Opdracht opgeslagen' en het nummer voor de opdrachtregeling weergegeven.
Met dit nummer kunt u de opdracht opzoeken in het Transmissierapport of in het Activiteitenrapport Beeld Verzenden. [ACTIVITEITENRAPPORTEN BEELD VERZENDEN AFDRUKKEN \(pagina 5-119\)](#)
- Als er gedurende één minuut geen actie wordt ondernomen nadat het bevestigingsscherm is weergegeven, wordt het scannen automatisch beëindigd en wordt de verzending gereserveerd.
- Er kan zo nodig op de toets [Wijzig instel.] worden getikt om belichting, resolutie, scanformaat en verzendformaat voor elke gescande pagina van de originelen te wijzigen. Als echter 'N-Up' of 'Card shot' is geselecteerd bij Overige, kan alleen de belichting worden gewijzigd wanneer er een even origineelpagina wordt gescand.



Verzending annuleren:

Tik op de toets [CA] voordat u op de toets [Lezen Klaar] drukt.



DE GLASPLAAT GEBRUIKEN OM EEN FAX TE VERZENDEN MET DE FUNCTIE DIRECT VERZENDEN

Het verzenden van gescande originelen zonder de originelen op te slaan in het geheugen van het apparaat wordt 'Direct TX' genoemd.

In dit gedeelte wordt het scannen en direct verzenden van originelen via de glasplaat uitgelegd.

Wanneer u vanaf de glasplaat een fax verstuurt met de functie Directe verzending, kan er maar één pagina worden verzonden.



- De volgende functies kunnen niet worden gebruikt bij directe verzending:
Timer-verzending, N-Up, Kaart Formaat, Opdracht samenstel., Navraaggeheugen, Aantal originelen, Bestand, Snelbestand, Geheugenvak, Boek splitsen, Navraag, 2-zijdige scan, Zoeken in globaal adresboek
- De fax zal niet opnieuw worden verzonden als een directe verzending faalde door een communicatiefout of om een andere reden.
- Als er al een faxverzending actief is op het moment dat een directe verzending wordt uitgevoerd, zal er met de directe verzending worden gewacht totdat de vorige verzending is voltooid. Wanneer de vorige verzending is voltooid, zal de directe verzending beginnen.
- Terwijl de directe verzending in de wacht staat, kan er op de opdrachtstatusweergave worden getikt om het opdrachtstatusscherm weer te geven. Er zijn geen andere handelingen mogelijk.
[FAXOPDRACHTEN \(pagina 5-117\)](#)
- De toets [Voorbeeld weergave] kan niet worden gebruikt voor verzending.



Plaats geen voorwerpen onder de formaatdetector. Het sluiten van de automatische documentinvoerenheid terwijl er een voorwerp onder ligt, kan leiden tot beschadiging van de plaat van de formaatdetector en tot een onjuiste vaststelling van het documentformaat.

1

Tik op de toets [Details] om naar de normale modus te gaan.

[EENVOUDIGE MODUS \(pagina 5-6\)](#)

2

Plaats het origineel op de glasplaat.

[GLASPLAAT \(pagina 1-40\)](#)



Wanneer u een fax verstuurt die uit meerdere pagina's bestaat, scan de pagina's dan in de juiste volgorde in, beginnend met de eerste pagina.

3

Voer het faxnummer van de bestemming in en tik in het actiepaneel op [Direct TX].



4

Geef het faxnummer van de bestemming op.

- [EEN BESTEMMINGSNUMMER INVOEREN MET DE CIJFERTOETSEN \(pagina 5-13\)](#)
- [EEN BESTEMMING OPHALEN UIT EEN ADRESBOEK \(pagina 5-14\)](#)
- [EEN BESTEMMING OPHALEN VIA EEN ZOEKNUMMER \(pagina 5-17\)](#)
- [EEN VERZENDLOGBOEK GEBRUIKEN OM OPNIEUW TE VERZENDEN \(pagina 5-22\)](#)



- Er kan maar één bestemming worden opgegeven. U kunt geen snelkeuzetoets gebruiken waarvoor meerdere bestemmingen zijn opgeslagen.
- De bestemming kan niet uit een globaal adresboek worden opgehaald.

5

Tik op de toets [Start] om de verzending te starten.

Zodra er een telefoonverbinding tot stand is gebracht met de bestemming wordt begonnen met het scannen van de originelen.



Als er al een faxverzending actief is op het moment dat een directe verzending wordt uitgevoerd, zal er met de directe verzending worden gewacht totdat de vorige verzending is voltooid. Wanneer de vorige verzending is voltooid, zal de directe verzending beginnen.

Terwijl er met de directe verzending worden gewacht, kunt u alleen de opdrachtstatus controleren.

[OPDRACHTSTATUS \(pagina 2-60\)](#)



Het scannen van het origineel annuleren:

Tik op de toets [Annuleer scan].



VERZENDINGEN MET DE LUIDSPREKER

Als u de luidspreker gebruikt om te bellen, wordt de fax verzonden nadat het nummer is gebeld en verbinding is gemaakt.



- Als iemand antwoordt, zult u zijn of haar stem horen maar zult u zelf niet kunnen spreken.
- Wanneer de luidspreker wordt gebruikt, vindt de verzending plaats zonder dat het origineel in het geheugen wordt gescand.
- Een bestemming die een F-code (subadres en wachtwoord) bevat, kan niet worden gebruikt.
- Ook kunt u geen snelkeuzetoets gebruiken die meerdere bestemmingen heeft of die een bestemming heeft die niet met een fax correspondeert.
- Bij de luidsprekerfunctie kan de toets [Voorbeeld weergave] niet worden gebruikt voor verzending.

1

Tik op de toets [Details] om naar de normale modus te gaan.

[EENVOUDIGE MODUS \(pagina 5-6\)](#)

2

Plaats het origineel.

Plaats het origineel in de documentinvoerlade van de automatische documentinvoereenheid of op de glasplaat.

[AUTOMATISCHE DOCUMENTINVOEREENHEID \(pagina 1-34\)](#)

[GLASPLAAT \(pagina 1-40\)](#)

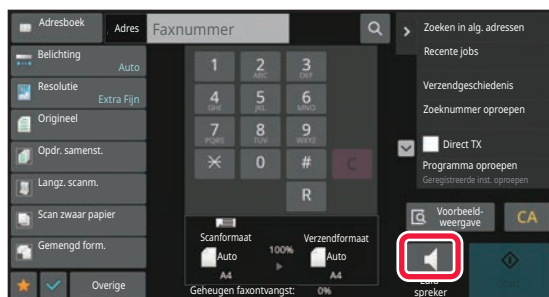
3

Tik op de toets [Luidspreker].

Wanneer de verbinding tot stand is gebracht, hoort u de kiestoon door de luidspreker van het apparaat.



Als u op  tikt, kunt u de schuifregelaar of de toetsen   gebruiken om het volume van de luidspreker af te stellen.

4

Geef het faxnummer van de bestemming op.

- [EEN BESTEMMINGSNUMMER INVOEREN MET DE CIJFERTOETSEN \(pagina 5-13\)](#)
- [EEN BESTEMMING OPHALEN UIT EEN ADRESBOEK \(pagina 5-14\)](#)
- [EEN BESTEMMING OPHALEN VIA EEN ZOEKNUMMER \(pagina 5-17\)](#)
- [EEN VERZENDLOGBOEK GEBRUIKEN OM OPNIEUW TE VERZENDEN \(pagina 5-22\)](#)



U kunt geen snelkeuzetoets gebruiken waarvoor meerdere bestemmingen zijn opgeslagen



5

Wanneer de verbinding tot stand is gebracht, tikt u op de toets [Start] om het verzenden te starten.

**Verzending annuleren:**

Tik op de toets [Verz. geannul.] om de verzending te stoppen. Tik op de toets [Luidspreker] om de communicatie te stoppen.

DEZELFDE FAX NAAR MEERDERE BESTEMMINGEN VERZENDEN (DISTRIBUTIEVERZENDING)

U kunt dezelfde fax naar meerdere bestemmingen versturen, bijvoorbeeld als u een verslag verzendt naar filialen in verschillende regio's. Deze functie wordt "Distributieverzending" genoemd.

Tijdens een bewerking kunt u gegevens verzenden naar maximaal 500 bestemmingen, inclusief gereserveerde verzendopdrachten. (Bijvoorbeeld als er al distributieverzendopdrachten met 450 bestemmingen zijn gereserveerd, kunt u naar maximaal 50 bestemmingen gegevens verzenden.)

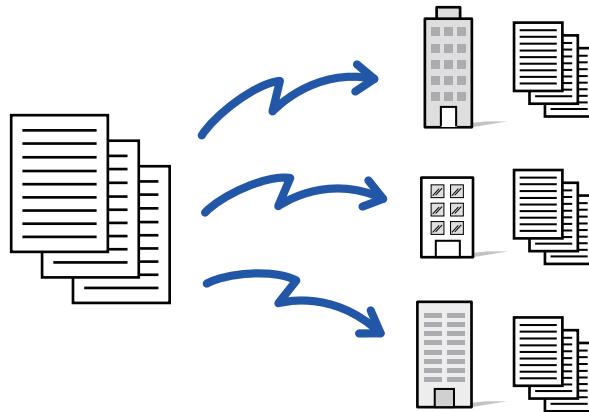

Het is handig om bestemmingen op te slaan die u veelgebruikt als contactpersonen of groepen voor distributieverzendingen. U kunt maximaal 500 bestemmingen onder één contactpersoon opslaan.

Voor distributieverzending kan op de contactpersoon of groepstoets worden getikt om meerdere faxnummers op te halen.

U kunt ook faxen via de snelkeuzetoets verzenden door het selectievakje [Instellen als standaard gebruikt] in te stellen op wanneer adressen geregistreerd zijn. Als u een bestemming tijdelijk wilt verwijderen uit de opgeslagen adressen, opent u het scherm voor gegevensbevestiging en verwijdert u de bestemming.

[ADRESBOEK \(pagina 6-15\)](#)

[ADRESSEN OPSLAAN VIA DIRECTE INVOER \(pagina 6-20\)](#)

[ADRESSEN OPSLAAN VIA GLOBAAL ADRES ZOEKEN \(pagina 6-21\)](#)

[ADRESSEN OPSLAAN UIT VERZENDLOGBOEKEN VAN FAX OF AFBEELDING \(pagina 6-23\)](#)

[GROEPEN OPSLAAN \(pagina 6-25\)](#)



Als bij "Instellingen (beheerder)" het selectievakje - [Systeeminstellingen] → [Instellingen Beeld Verzenden] → [Algemene instellingen] → [Standaardinstellingen] → [Standaardselectie adresboek] → [Alleen adressen van verzendmodi toepassen] is ingeschakeld (fabrieksinstelling), wordt de fax alleen verzonden naar de bestemmingen die voor het ontvangen van faxberichten zijn ingesteld bij [Instellen als standaard gebruikt]. Als u het vinkje verwijdert , kan de fax ook worden verzonden naar bestemmingen van andere modi.

Wanneer er een snelkeuzetoets wordt gebruikt om te kiezen, worden alle faxnummers gekozen die zijn opgeslagen voor de snelkeuzetoets. Wanneer er een snelkeuzetoets wordt gebruikt waarvoor 10 bestemmingen zijn opgeslagen, worden er dus 10 faxnummers gekozen.



- Distributieverzending is alleen beschikbaar voor geheugenverzending.
- Als deze functie wordt gecombineerd met 'Timer-verzending', kan distributieverzending op elk gewenst moment worden uitgevoerd, bijvoorbeeld 's avonds.
Distributieverzending kan ook worden gebruikt in combinatie met andere handige functies.
- Ook als er een kleurenorigineel wordt gebruikt, wordt dit in zwart-wit naar fax- en Internetfax-bestemmingen verzonden. Een lang origineel wordt ook in zwart-wit verzonden.
- Als u dezelfde afbeelding als fax naar alle bestemmingen wilt verzenden, tikt u op de toets [Zelfde beeld verz. als faxadres] in het actiepaneel.
- Als scan naar bestemmingen voor e-mail- en internetfax zijn opgenomen, zal de verzendbreedte voor scan naar e-mail en internetfax hetzelfde zijn als de verzendbreedte voor fax.
- Directe SMTP-adressen mogen niet opgenomen worden in een verzending.

1

Plaats het origineel.

Plaats het origineel in de documentinvoerlade van de automatische documentinvoereenheid of op de glasplaat.
[AUTOMATISCHE DOCUMENTINVOEREENHEID \(pagina 1-34\)](#)
[GLASPLAAT \(pagina 1-40\)](#)

2

Geef alle bestemmingen op.

- [EEN BESTEMMINGSNUMMER INVOEREN MET DE CIJFERTOETSEN \(pagina 5-13\)](#)
- [EEN BESTEMMING OPHALEN UIT EEN ADRESBOEK \(pagina 5-14\)](#)
- [EEN BESTEMMING OPHALEN VIA EEN ZOEKNUMMER \(pagina 5-17\)](#)
- [EEN BESTEMMING OPHALEN UIT EEN GLOBAAL ADRESBOEK \(pagina 5-18\)](#)
- [EEN BESTEMMING OPHALEN UIT EEN MOBIEL ADRESBOEK \(pagina 5-20\)](#)
- [EEN VERZENDLOGBOEK GEBRUIKEN OM OPNIEUW TE VERZENDEN \(pagina 5-22\)](#)



Als u na het invoeren van een bestemming met de cijfertoetsen nog een bestemming wilt invoeren met de cijfertoetsen, tikt u op **+** voordat u de volgende bestemming invoert.

+ kan worden weggelaten voor of na een bestemming die met een snelkeuzetoets is ingevoerd.

Als 'Zorg ervoor, dat u op de Volgende Adres Toets ([+]) drukt, vóór het selecteren van het volgende adres.' in de instellingsmodus is ingeschakeld, tikt u op **+** voordat u de volgende bestemming opgeeft.

3

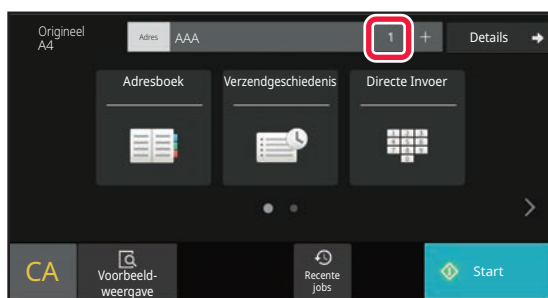

Tik op de toets [Alle Bestemm.].



4

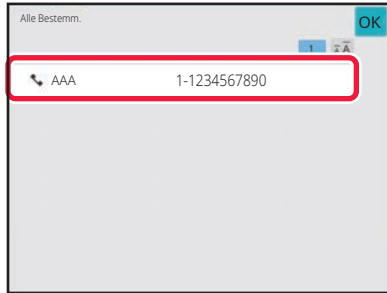

Bevestig de bestemming.



Een opgegeven bestemming annuleren:

Selecteer het adres dat u wilt annuleren in de lijst en tik op de toets [Verwijderen].

5

Tik op de toets [Start] om het scannen van het origineel te starten.

- Als u de pagina's van het origineel in de documentinvoerlade hebt geplaatst, worden alle pagina's gescand. Er klinkt een pieptoon om aan te geven dat het scannen en verzenden is voltooid.
- Als u het origineel op de glasplaat hebt geplaatst, moet u elke pagina afzonderlijk scannen. Wanneer het scannen is voltooid, plaatst u het volgende origineel en tikt u op de toets [Start]. Herhaal de procedure totdat alle pagina's zijn gescand en tik vervolgens op de toets [Lezen Klaar]. Er klinkt een pieptoon om aan te geven dat het scannen en verzenden is voltooid.



U kunt op de toets [Voorbeeld- weergave] tikken om een voorbeeld van de afbeelding te controleren voordat u een fax verstuurt.

Zie '[HET TE VERZENDEN BEELD CONTROLEREN \(pagina 5-31\)](#)' voor meer informatie.



OPNIEUW VERZENDEN NAAR DISTRIBUTIEBESTEMMINGEN WAARBIJ DE VERBINDING IS MISLUKT

De resultaten van een voltooide distributieverzending kunnen worden gecontroleerd in het opdrachtstatusscherm. Als een verzending naar één of meerdere van de bestemmingen is mislukt, verzend u de fax opnieuw naar deze bestemmingen.

1

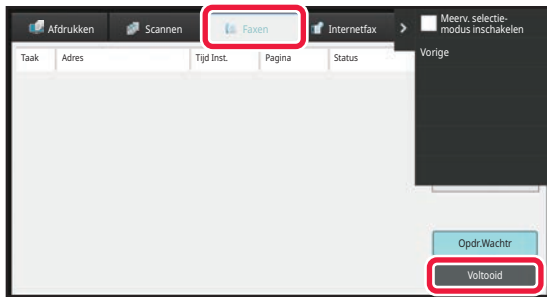

Tik op de opdrachtstatus en tik op het tabblad [Faxen].

2

Tik op de toets [Voltooid].

3

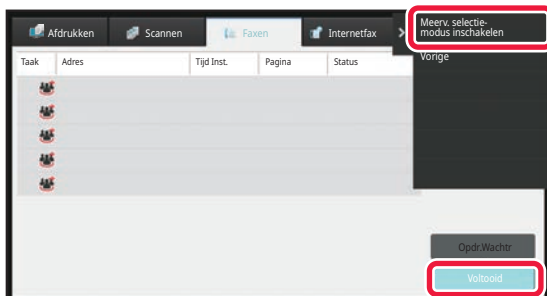

Nadat u op de toets van de voltooide distributieverzending hebt getikt, tikt u op de toets [Details van geselect. taak controleren] in het actiepaneel.



Als de distributieverzending bestemmingen van verschillende modi omvat, wordt dezelfde toets voor distributieverzending in elk van deze modi weergegeven.



4

Nadat u op de tab [Mislukt] hebt getikt, tikt u op de toets [Opn.verz. naar alle adr. met fouten tijdens verz.] in het actiepaneel om de afbeelding opnieuw te verzenden.



Welke stappen er moeten worden uitgevoerd nadat u op de toets [Opn.verz. naar alle adr. met fouten tijdens verz.] hebt getikt, hangt af van de vraag of u gebruikmaakt van de functie Documentarchivering.

- **Als u Documentarchivering gebruikt:**

U keert terug naar het scherm voor opnieuw verzenden van Documentarchivering. In dit scherm zijn de niet-gelukte bestemmingen al ingevoerd. Voer de procedure voor het opnieuw verzenden van het documentarchief uit. (Het origineel hoeft niet opnieuw te worden gescand.)

Als de opdracht is opgeslagen in een vertrouwelijke map of is opgeslagen als vertrouwelijk bestand, wordt een wachtwoordscherm getoond nadat u op de toets [Nogmaals] hebt getikt. Voer het wachtwoord in.

- **Als u Documentarchivering niet gebruikt:**

U keert terug naar het basisscherm. In dit scherm zijn de niet-gelukte bestemmingen al ingevoerd. Plaats het origineel en voer de stappen voor distributieverzending uit.



EEN FAX RECHTSTREEKS VANUIT EEN COMPUTER VERZENDEN (PC-Fax)

Een bestand op een computer kan via het apparaat als een fax worden verzonden (PC-Fax-functie). Verzending van faxen via de functie PC-Fax verloopt op dezelfde wijze als het afdrucken van documenten. Selecteer de driver van PC-Fax als printerdriver voor de computer en selecteer vervolgens de opdracht Afdrukken in de applicatie. Beeldgegevens voor de verzending zullen worden aangemaakt en worden verzonden als fax. Via de toepassing "Log Viewer" kunt u faxen verzenden via het verzendlogboek dat wordt weergegeven in de Log Viewer.

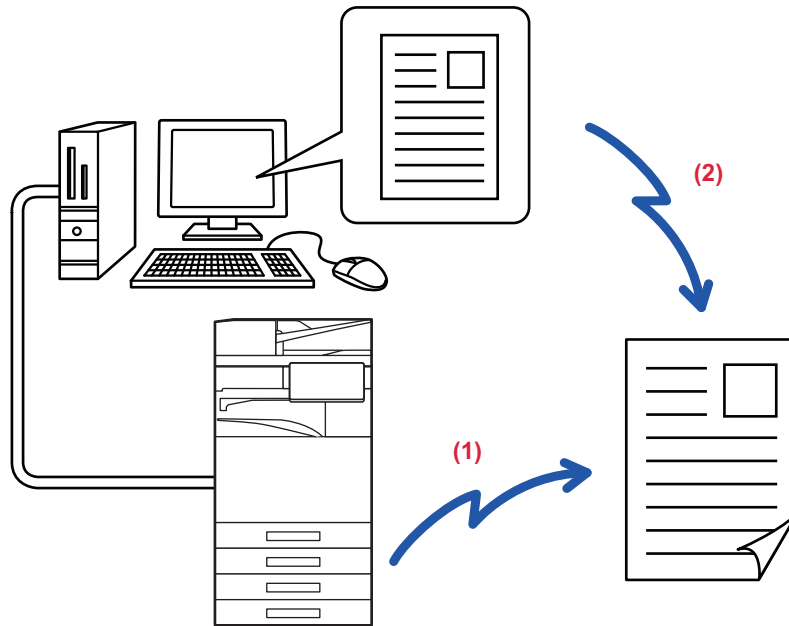

(1) PC-I-Fax verzenden

(2) Log Viewer

Faxen opnieuw verzenden via het verzendlogboek

Raadpleeg de Help van het PC-Fax-driver voor informatie over de procedures die bij deze functie worden gevolgd.



- Het PC-faxstuurprogramma moet zijn geïnstalleerd om de functie PC-Fax te kunnen gebruiken. Zie voor meer informatie de Handleiding software-installatie.
- Deze functie is alleen beschikbaar voor Windows®-computers.



Voor deze functie is alleen verzending beschikbaar. Uw computer kan geen faxberichten ontvangen.



EEN VERZENDLOGBOEK VERWIJDEREN

In het actiepaneel van elke modus voor het verzenden van afbeeldingen kunt u het verzendlogboek weergeven.

U kunt één adres of alle adressen uit het verzendlogboek verwijderen.

[OPDRACHTEN STOPPEN/VERWIJDEREN, MET PRIORITEIT VERWERKEN EN DE STATUS CONTROLEREN](#)
(pagina 2-60)

HET SCANNEN VAN DE ORIGINELLEN INSTELLEN

In dit gedeelte wordt uitgelegd hoe u in het beginscherm van de Eenvoudige modus een bestemming invoert.

[EENVOUDIGE MODUS](#) (pagina 5-6)

AUTOMATISCH BEIDE ZIJDEN VAN EEN ORIGINEEL SCANNEN (2-zijdig orig.)

De automatische documentinvoerenheid zal automatisch beide zijden van het document scannen.

Een 2-zijdig origineel kan bijvoorbeeld worden gescand, en de voor- en achterzijden ervan kunnen als 2 pagina's worden verzonden.

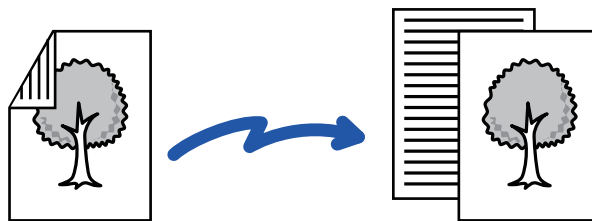

- 2-zijdig scannen is niet mogelijk bij directe verzending of luidsprekerverzending.
- Op de BP-50M26 / BP-50M31 / BP-50M36 / BP-50M45 is dubbelzijdig scannen niet mogelijk als er originelen met verschillende breedtes worden gescand.
- 2-zijdig scannen is niet mogelijk wanneer het origineelformaat is ingesteld op Lang formaat.
- 2-zijdig scannen is niet mogelijk wanneer "Instellingen (beheerder)" [Systeeminstellingen] → [Algemene instellingen] → [Apparaatbeheer] → [Voorwaarde-instellingen] of [Instellingen In /uitschakelen] → [Uitschakelen van origineelinvoer is ingeschakeld].



2-zijdig scannen wordt automatisch uitgeschakeld nadat verzending beëindigd is.



1

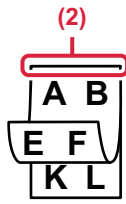

Tik op de toets [Origineel] en vervolgens op de toets [Boek] of [Tablet].

Raadpleeg de afbeelding links om de inbindzijde van het origineel te bepalen en selecteer de toets waarop moet worden getikt.

(1) **Boek**

(2) **Schrijfblok**



Tik in de normale modus op de toets [2-Zijdig Boekje] of de toets [2-Zijdig Schrijfblok].

3

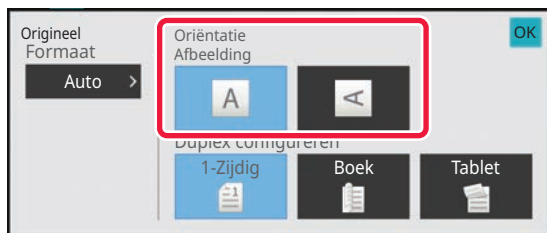

Tik op de toets [Afdrukstand] met dezelfde afdrukstand als het origineel.

Als deze instelling niet juist is, wordt er mogelijk geen geschikte beeld verzonden.

Wanneer u klaar bent met het invoeren van de instellingen, tikt u op **OK**.



Dubbelzijdig scannen annuleren:

Tik op de toets [1-Zijdig].

Tik in de Normale modus op de ingedrukte toets [2-Zijdig Boekje] of [2-Zijdig schrijfblok] om het scannen te annuleren.



AUTODETECTIE

Wanneer het origineel wordt geplaatst, wordt het formaat ervan automatisch gedetecteerd.

In de Normale modus wordt het formaat van het geplaatste origineel in het beginscherm weergegeven als 'Scanformaat' en het verzendformaat als 'Verzendformaat'.

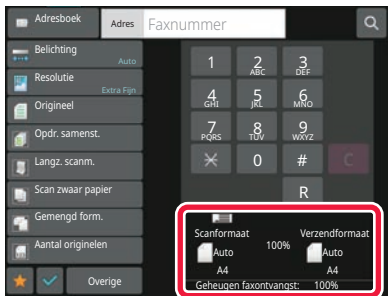

In het bovenstaande scherm is het scanformaat (het geplaatste origineel) A4 (8-1/2" x 11") en is het verzendformaat Auto. Is het scanformaat bijvoorbeeld A4 (8-1/2" x 11") en het verzendformaat B5 (5-1/2" x 8-1/2"), dan wordt het beeld vóór verzending verkleind.

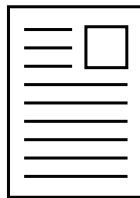

A4 (8-1/2" x 11")



B5 (5-1/2" x 8-1/2")



- Alleen standaardformaten kunnen automatisch worden gedetecteerd.

[NORMALE MODUS \(pagina 3-5\)](#)

- Als het origineel geen standaardformaat heeft (inchformaat of niet-standaardformaat) of het formaat niet juist is gedetecteerd, geeft u het origineelformaat handmatig op.

[HET SCANFORMAAT VAN HET ORIGINEEL IN PAPIERFORMAAT OPGEVEN \(pagina 5-50\)](#)

[HET SCANFORMAAT VAN HET ORIGINEEL MET GETALSWAARDEN OPGEVEN \(pagina 5-52\)](#)



HET SCANFORMAAT VAN HET ORIGINEEL IN PAPIERFORMAAT OPGEVEN

Als het origineelformaat niet-standaard is (inchformaat of niet-standaardformaat) of als het is niet juist is gedetecteerd, geeft u het origineelformaat handmatig op.



Als [Lang Form.] is geselecteerd, kunnen de 2-zijdige scaninstelling en het verzendformaat niet worden gewijzigd. Het beeld wordt alleen in Mono2 verzonden.

In de Eenvoudige modus

1

Tik op de toets [Origineel].

2

Tik op de toets [Auto].

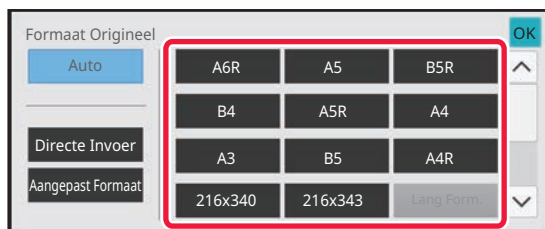
3

Tik op de toets voor het gewenste origineelformaat.

Wanneer u klaar bent met het invoeren van de instellingen, tikt u op **OK**.



Als u een lang origineel verzendt, voert u de instelling in normale modus uit.



In de Normale modus

1

Tik op de toets [Details] om naar de normale modus te gaan.

[EENVOUDIGE MODUS \(pagina 5-6\)](#)

2

Tik op de toets [Origineel].

3

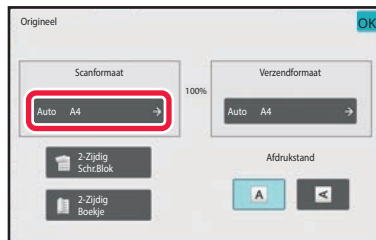

Tik op de toets [Scanformaat].

4

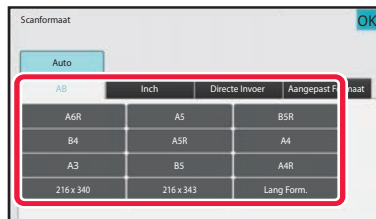

Tik op de toets van het origineelformaat.

Wanneer u klaar bent met het invoeren van de instellingen, tikt u op **OK**.



Als u een lang origineel verzendt, tikt u op de toets [Lang Form.].

Gebruik de automatische documentinvoereenheid voor het scannen van een lang origineel. De maximaal te scannen breedte bedraagt 1000 mm (39-3/8") (de maximale hoogte is 297 mm (11-5/8")).

[VERZENDBARE ORIGINEELFORMATEN \(pagina 5-28\)](#)



HET SCANFORMAAT VAN HET ORIGINEEL MET GETALSWAARDEN OPGEVEN

As u een origineel met een niet-standaardformaat scant, zoals een briefkaart, geeft u het formaat van het origineel middels getalswaarden op nadat u het origineel hebt geplaatst. De breedte kan 25 mm t/m 432 mm (1" t/m 17") zijn en de hoogte kan 25 mm t/m 297 mm (1" t/m 11-5/8") zijn.



Als het scanformaat wordt opgegeven als getalswaarden, kan het verzendformaat niet worden opgegeven.

In de Eenvoudige modus

1

Tik op de toets [Origineel].

2



Tik op de toets [Auto].

3

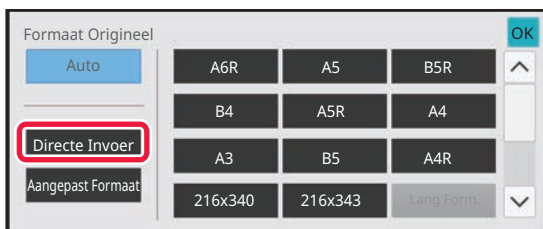

Tik op de toets [Directe Invoer].

4

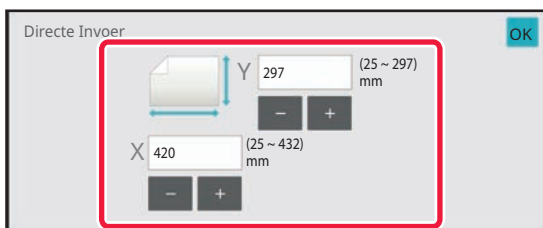

Geef het formaat van het origineel op.



- Tik op de gebieden die breedte- en hoogteformaten weergeven en voer het formaat met de cijfertoetsen in.
- Het is handig om (- +) te gebruiken om het ingevoerde formaat fijn af te stellen.



5

Druk tweemaal op OK.

Controleer op het basisscherm of het opgegeven formaat wordt weergegeven bij de toets [Origineel].



De opgegeven formaatinstellingen annuleren:

Tik op de toets [Auto].

In de Normale modus

1

Tik op de toets [Details] om naar de normale modus te gaan.

[EENVOUDIGE MODUS \(pagina 5-6\)](#)

2

Tik op de toets [Origineel].

3

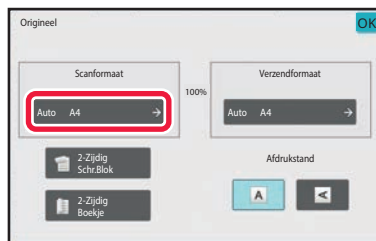

Tik op de toets [Scanformaat].

4

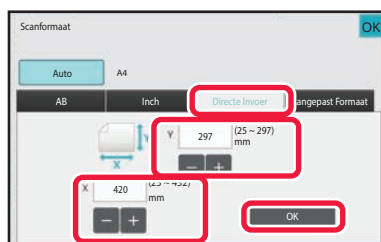

Tik op de toets [Directe Invoer] en voer het scanformaat in.

- Tik op de gebieden die breedte- en hoogteformaten weergeven en voer het formaat met de cijfertoetsen in.
- Het is handig om - + te gebruiken om het ingevoerde formaat fijn af te stellen.

5

Tik op de toets [OK].

Wanneer de instellingen voltooid zijn, tikt u tweemaal op OK.

Controleer op het basisscherm of het opgegeven formaat wordt weergegeven bij de toets [Origineel].



De opgegeven formaatinstellingen annuleren:

Tik op de toets [Auto].



VAAK GEBRUIKTE ORIGINEELFORMATEN OPSLAAN

Sla de veelgebruikte niet-standaard origineelformaten op. In dit gedeelte wordt uitgelegd hoe u niet-standaard origineelformaten opslaat, ophaalt, wijzigt en wist.



- Het opgeslagen origineelformaat blijft behouden, ook als het apparaat wordt uitgeschakeld.
- U kunt maximaal 12 niet-standaard origineelformaten registreren voor kopiëren, faxen en het verzenden van afbeeldingen.
- De toegevoegde origineelformaten worden ook in de andere modi weergegeven.

Formaten van origineel opslaan (Wijzigen/Wissen)

1

Tik op de toets [Details] om naar de normale modus te gaan.

[EENVOUDIGE MODUS \(pagina 5-6\)](#)

2

Tik op de toets [Origineel].

3

Tik op de toets [Scanformaat] en op vervolgens op de tab [Aangepast Form].

4

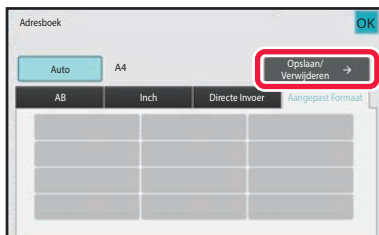

Tik op de toets [Opslaan/ Verwijderen].

5

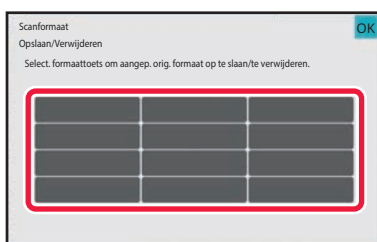

Tik op een toets () om een extra origineelformaat op te slaan.

Tik op een toets die geen formaat aangeeft.



Een eerder opgeslagen toets veranderen of verwijderen:

Tik op de toets die u wilt veranderen of verwijderen. Het onderstaande scherm verschijnt.

- Als u de toets wilt veranderen, tikt u op de toets [Wijzigen] en gaat u verder met de volgende stap.
- Als u de toets wilt verwijderen, tikt u op de toets [Wissen]. Controleer of het origineelformaat is gewist en tik op de toets **OK**.

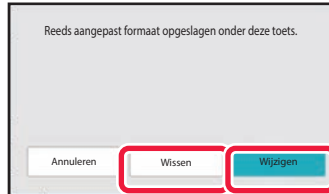

6

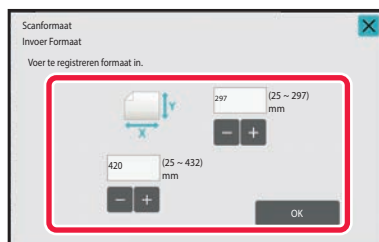

Geef het formaat van het origineel op.

Tik op de gebieden die breedte- en hoogteformaten weergeven en voer het formaat met de cijfertoetsen in.



Het is handig om **- +** te gebruiken om het ingevoerde formaat fijn af te stellen.

7

Tik op de toets [OK].

Tik op de toets **OK** en controleer of de toets van het formaat dat in het scherm Scanformaat is opgeslagen, juist is toegevoegd. Tik, nadat u het hebt gecontroleerd op **OK**.



De bewerking annuleren:

Tik op de toets [CA].



Een opgeslagen origineelformaat ophalen
In de Eenvoudige modus

1

Tik op de toets [Origineel].

2

Tik op de toets [Auto].



3

Tik op de toets [Aangepast Formaat].

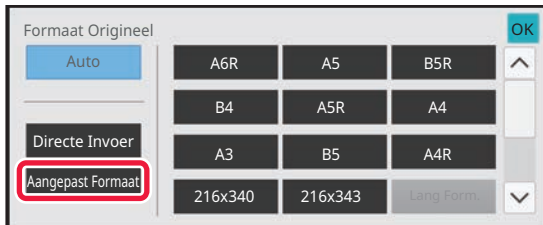

4

Tik op de toets van het
origineelformaat dat u wilt ophalen.

Druk tweemaal op **OK**.

Controleer op het basisscherm of het opgegeven formaat wordt weergegeven bij de toets [Origineel].

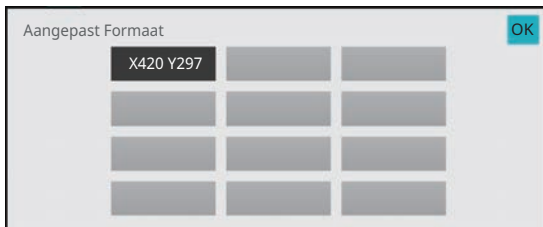

Als u de bewerking wilt annuleren
Tik op de toets [CA].



In de Normale modus

1

Tik op de toets [Details] om naar de normale modus te gaan.

[EENVOUDIGE MODUS \(pagina 5-6\)](#)

2

Tik op de toets [Origineel].

3

Tik op de toets [Scanformaat] en op vervolgens op de tab [Aangepast Formaat].

4

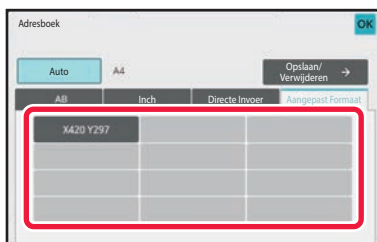

Tik op de toets van het origineelformaat dat u wilt ophalen.

Nadat u de toets van het origineelformaat hebt geselecteerd, tikt u op de toets **OK**.

Controleer of het opgegeven formaat in het scherm Scanformaat wordt weergegeven.



Als u de bewerking wilt annuleren

Tik op de toets [CA].



HET VERZENDFORMAAT VAN DE AFBEELDING OPGEVEN

Tik op deze toets om het verzendformaat op te geven als een papierformaat. Als het opgegeven verzendformaat groter is dan het scanformaat, zal het beeld worden vergroot. Als het opgegeven verzendformaat kleiner is dan het scanformaat, zal het beeld worden verkleind.



Het verzendformaat kan niet worden opgegeven wanneer [Lang Form.] als scanformaat is geselecteerd of wanneer het scanformaat in getalswaarden is opgegeven.

1

Tik op de toets [Details] om naar de normale modus te gaan.

[EENVOUDIGE MODUS \(pagina 5-6\)](#)

2

Tik op de toets [Origineel].

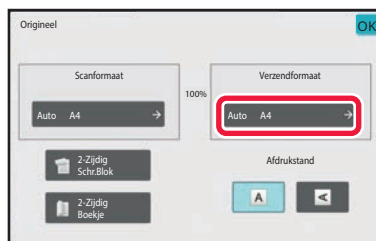
3

Tik op de toets [Verzendformaat].

4

Tik op de toets voor het gewenste verzendformaat.

Wanneer u klaar bent met het invoeren van de instellingen, tikt u op **OK**.



Afhankelijk van het papierformaat dat u hebt opgegeven bij 'Scanformaat', is het misschien niet mogelijk bepaalde formaten te selecteren bij 'Verzendformaat'. U kunt niet tikken op de formaattoetsen die niet beschikbaar zijn voor 'Verzendformaat'.



5

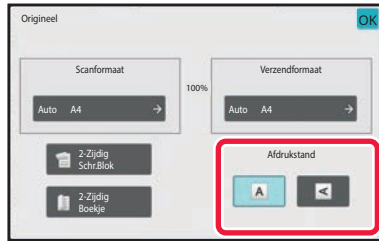

Tik op de toets [Afdrukstand] met dezelfde afdrukstand als het origineel.

Als deze instelling niet juist is, wordt er mogelijk geen geschikte beeld verzonden.

Wanneer u klaar bent met het invoeren van de instellingen, tikt u op **OK**.



De standaardinstelling voor de afdrukstand configureren:

Selecteer in "Instellingen (beheerder)" [Systeeminstellingen] → [Instellingen Beeld Verzenden] → [Algemene instellingen] → [Voorwaarde-Instellingen] → [Stand afbeelding].



De factor voor verkleinen of vergroten van het origineel wordt weergegeven tussen 'Scanformaat' en 'Verzendformaat'.



DE BELICHTING WIJZIGEN

De belichting kan worden aangepast aan de helderheid van het origineel.



Bij gebruik van de automatische documentinvoerenheid kan de instelling van de belichting niet meer worden gewijzigd als het scannen eenmaal is begonnen. (Als echter 'Opdr. samenst.' of 'Voorbeeldinstelling' bij 'Overige' wordt gebruikt, kan de belichting telkens wanneer u een nieuwe set originelen plaatst, worden gewijzigd.)

Belichtingsinstellingen

Belichting		Suggestie
Auto		Bij deze instelling wordt de belichting automatisch aangepast aan lichtere en donkerdere delen van het origineel.
Handmatig	1-2	Selecteer deze instelling bij een origineel met donkere tekst.
	3	Selecteer deze instelling voor een normaal origineel (niet licht en niet donker).
	4-5	Selecteer deze instelling wanneer het origineel uit lichte tekst bestaat.

1

Nadat u op de toets [Belichting] hebt getikt, tikt u op de toets [Handmatig].

2



Pas de belichting met de schuifregelaar of   aan.

Na de aanpassing tikt u op .



Wanneer [Auto] is geselecteerd, wordt de belichting ingesteld op '3'.



DE RESOLUTIE WIJZIGEN

De resolutie kan zo gekozen worden dat deze overeenkomt met de eigenschappen van het origineel, zoals tekst of foto, het formaat van de tekst en de lichtsterkte van de afbeelding.

Resolutie-instellingen

Resolutie	Suggestie
Standaard	Selecteer deze instelling wanneer uw originelen bestaan uit teksten in normaal formaat (zoals de tekst in deze gebruiksaanwijzing).
Fijn	Selecteer deze instelling wanneer uw originelen kleine letters of diagrammen met dunne lijnen bevatten. Het origineel wordt gescand met een resolutie die tweemaal zo hoog is als de instelling [Standaard].
Extra Fijn	Selecteer deze instelling wanneer uw originelen complexe afbeeldingen of diagrammen bevatten. Er wordt een afbeelding verkregen van betere kwaliteit dan bij de instelling [Fijn].
Ultrafijn	Selecteer deze instelling wanneer uw originelen complexe afbeeldingen of diagrammen bevatten. Deze instelling geeft de beste beeldkwaliteit. De verzending duurt echter langer dan bij de andere instellingen.
Halftoon	Selecteer deze instelling als uw origineel een foto is of kleurgradaties heeft (zoals een origineel in kleur). Deze instelling geeft een helderder beeld dan [Fijn], [Extra Fijn] of [Ultrafijn] alleen. Halftoon kan niet worden geselecteerd wanneer [Standaard] wordt gebruikt.



- Bij gebruik van de automatische documentinvoerenheid kan de instelling van de resolutie niet meer worden gewijzigd als het scannen eenmaal is begonnen. (Als echter 'Opdr. samenst.' of 'Voorbeeldinstelling' bij 'Overige' wordt gebruikt, kan de resolutie telkens wanneer u een nieuwe set originelen plaatst, worden gewijzigd.)
- Wanneer een fax verzonden wordt met de resolutie [Ultrafijn], [Extra Fijn] of [Fijn], zal er een lagere resolutie worden gebruikt als het ontvangende apparaat die resolutie aan kan.

Tik op de toets [Resolutie].

1

2

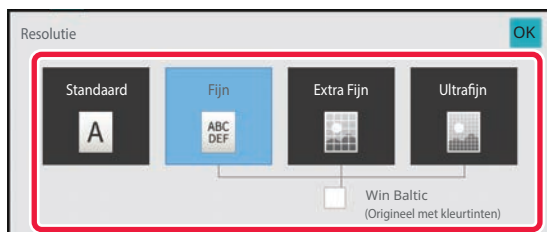

Tik op de toets voor de gewenste resolutie.

Als het origineel een foto is of kleurschakeringen bevat (zoals een kleurenorigineel) en u een scherper beeld wilt produceren dan kan worden verkregen met alleen [Fijn], [Extra Fijn] of [Ultrafijn], stelt u het selectievakje [Halftoon] in op .

Halftoon kan niet worden geselecteerd wanneer [Standaard] wordt gebruikt.

Wanneer u klaar bent met het invoeren van de instellingen, tikt u op **OK**.



FAXEN ONTVANGEN

FAXBERICHT ONTVANGEN

In dit gedeelte wordt uitgelegd hoe u in het beginscherm van de Eenvoudige modus een bestemming invoert.
[EENVOUDIGE MODUS \(pagina 5-6\)](#)

EEN FAX AUTOMATISCH ONTVANGEN

Als de ontvangstfunctie is ingesteld op 'Automatische Ontvangst', zal het apparaat automatisch faxen ontvangen en afdrukken.



- Wanneer de faxontvangst actief is, is het mogelijk om een verzending te reserveren met de functie Geheugenverzending. [MANIEREN OM EEN FAX TE VERZENDEN \(pagina 5-25\)](#)
- De informatie-indicator knippert in wit vanaf het moment dat de fax wordt ontvangen tot het afdrukken is voltooid. Als de taakscheider (bovenste lade) wordt gebruikt voor de uitvoer, knippert de indicator tot het afdrukken is voltooid en de uitvoer uit de lade is verwijderd.
- Als u ontvangen faxen wilt afdrukken, moet u ervoor zorgen dat het benodigde papier in de papierladen van het apparaat is geplaatst. Het is niet nodig om papier van A4-formaat (8-1/2" x 11") en B5-formaat (5-1/2" x 8-1/2") in zowel de verticale () als de horizontale () stand te plaatsen. Verschillen in beeldstand worden automatisch gecorrigeerd wanneer faxen worden ontvangen.
Wanneer u een fax ontvangt die kleiner is dan A4-formaat (8-1/2" x 11"), zal het papierformaat dat wordt gebruikt voor het afdrukken afhangen van de richting waarin de afzender het origineel heeft geplaatst (verticaal of horizontaal).
- Als een afdrukopdracht met bijvoorbeeld de kopieer- of printerfunctie al is uitgevoerd bij het afdrukken van de ontvangen gegevens, wordt de eerste gereserveerde opdracht vóór de ontvangen gegevens afgedrukt.
- Ontvangen faxen zullen niet worden afgedrukt wanneer het apparaat deze niet kan afdrukken als gevolg van een papiertekort, tonertekort of papierstoring. De faxen worden automatisch afgedrukt als de fout is verholpen. (Als het papier op is, voegt u papier toe en tikt u op op het aanraakscherm.)
- U kunt de huidige faxontvangstfunctie controleren in het systeemvak boven aan het scherm.



- **Schakelen tussen de functies Automatische Ontvangst en Handmatig Ontvangst:**
Selecteer [Systeeminstellingen] in "Instellingen (beheerder)" → [Instellingen Beeld Verzenden] → [Fax Data Ontvangen/Doorsturen (Manueel)] → [Faxinstellingen] → [Ontvangstinstellingen].
- **DRD (Distinctive Ring Detection)**
Als er meerdere telefoonnummers zijn toegewezen op uw telefoonlijn, kan het nummer dat wordt gebeld worden geïdentificeerd door de ringtoon. Door gebruik te maken van één nummer voor telefoongesprekken en een ander nummer voor faxen, hoort u welk type oproep u ontvangt. U kunt uw machine instellen op het automatisch ontvangen van faxen wanneer uw faxnummer wordt gebeld door een ringtoon te kiezen die hoort bij uw faxnummer.
Selecteer in "Instellingen (beheerder)" [Systeeminstellingen] → [Instellingen Beeld Verzenden] → [Faxinstellingen] → [Standaard Instellingen] → [Detectie Onderscheidend Belsignaal].



1

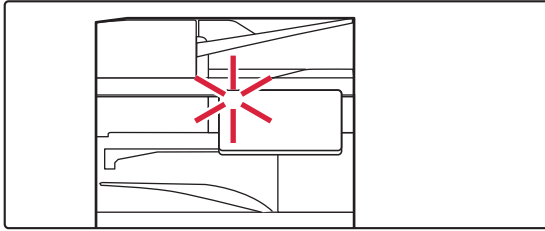

Het apparaat gaat over en het ontvangen van de fax begint automatisch.

Zodra er gegevens worden ontvangen, gaat de informatie-indicator in wit knipperen.

Er klinkt een pieptoon wanneer de ontvangst wordt beëindigd.

2

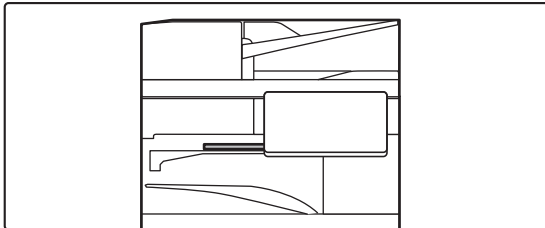

De faxen worden automatisch afgedrukt.

Als het afdrukken is voltooid, stopt de informatie-indicator met knipperen.

Wanneer de taakscheider (bovenste lade) wordt gebruikt voor de uitvoer, knippert deze indicator tot de uitvoer is verwijderd.



Als het scherm voor het invoeren van de PIN Code wordt weergegeven:

Er is een PIN Code geregistreerd die nodig is om de ontvangen faxgegevens te kunnen afdrukken. Als de juiste PIN Code wordt ingevoerd, wordt de ontvangen fax afgedrukt.

[EEN FAX MET PIN-CODEBEVEILIGING AFDrukKEN \(Instelling vasthouden ontvangen afdrukgegevens\) \(pagina 5-65\)](#)

De faxontvangstfunctie controleren

U kunt de huidige faxontvangstfunctie controleren in het systeemvak boven aan het scherm.

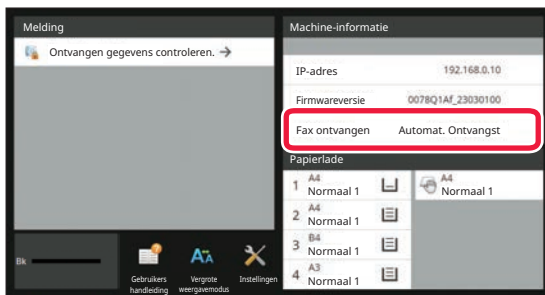



EEN FAX HANDMATIG ONTVANGEN

U kunt een fax handmatig ontvangen via het aanraakscherm.



- Als u de telefoon opneemt door te tikken op de toets [Luidspreker], kunt u de stem van de beller horen maar kunt u zelf niets zeggen.
- U kunt een fax ontvangen nadat u op de extra telefoon hebt opgenomen. Externe ontvangst kan ook worden gebruikt om een fax te ontvangen.

[EEN FAX ONTVANGEN NADAT U DE EXTRA TELEFOON HEBT OPGENOMEN \(EXTERNE ONTVANGST\) \(pagina 5-115\)](#)



Schakelen tussen de functies Automatische Ontvangst en Handmatig Ontvangst:

Selecteer [Systeeminstellingen] in "Instellingen (beheerder)" → [Instellingen Beeld Verzenden] → [Fax Data Ontvangen/Doorsturen (Manueel)] → [Faxinstellingen] → [Ontvangstinstellingen].

1

Als het apparaat over gaat, tikt u op de toets [Details] om naar de normale modus te gaan en tikt u vervolgens op de toets [Luidspreker].

Wanneer op de toets [Luidspreker] wordt getikt, worden [Ontvangen] en weergegeven.

[EENVOUDIGE MODUS \(pagina 5-6\)](#)



- Als u het volume van de luidspreker wilt aanpassen, tikt u op de toets en gebruikt u de schuifregelaar of de toetsen .
- Als de ontvangen faxgegevens niet worden afgedrukt, zal het faxgeheugen vol raken, waardoor nieuwe faxen mogelijk niet kunnen worden ontvangen. Bij het gebruik van deze functie moet u de ontvangen gegevens zo snel mogelijk afdrukken en deze niet in het faxgeheugen te laten staan.

U kunt de resterende faxgeheugencapaciteit bekijken in het basisscherm van de faxmodus.

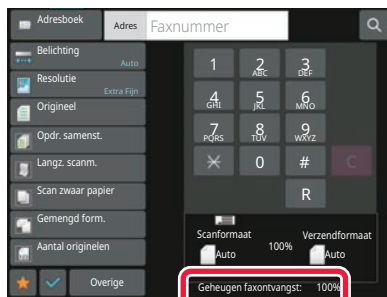

2



Tik op de toets [Ontvangen] om een fax te ontvangen.

Als het afdrukken is voltooid, stopt de informatie-indicator met knipperen.

Wanneer de taakscheider (bovenste lade) wordt gebruikt voor de uitvoer, knippert deze indicator tot de uitvoer is verwijderd.



ONTVANGEN GEGEVENS AFDRUKKEN

EEN FAX MET PIN-CODEBEVEILIGING AFDRUKKEN (Instelling vasthouden ontvangen afdrukgegevens)

Schakel deze instelling in als u faxen in het geheugen wilt ontvangen en opslaan zonder deze af te drukken. Als u de faxen wilt afdrukken, moet de PIN Code worden ingevoerd. Als deze functie is geactiveerd, wordt er een invoerscherm voor de PIN Code in het aanraakpaneel weergegeven als er een fax wordt ontvangen.



- **De instelling voor vasthouden inschakelen voor het afdrukken van ontvangen gegevens:**

Selecteer in "Instellingen (beheerder)" [Systeeminstellingen] → [Instellingen Beeld Verzenden] → [Algemene Instellingen] → [Voorwaarde Instellingen] → [Instelling vasthouden ontvangen afdrukgegevens].

Deze instellingen kunnen uitsluitend worden geconfigureerd wanneer geen ontvangen gegevens in het geheugen van het apparaat aanwezig zijn (exclusief de gegevens in de vertrouwelijke of het relaydistributiegeheugenvak).

- Omschakelen weergave volgorde uitschakelen

Selecteer in "Instellingen (beheerder)" [Systeeminstellingen] → [Instellingen Beeld Verzenden] → [Algemene Instellingen] → [Voorwaarde Instellingen] → [Omschakelen weergave volgorde uitschakelen].

Hiermee schakelt u de mogelijkheid uit om de weergavevolgorde (volgorde van zoeknummer, oplopend, aflopend) te wijzigen.

De ingestelde weergavevolgorde wordt niet meer gewijzigd. De weergavevolgorde blijft ingesteld op de gebruikte volgorde nadat deze instelling is geactiveerd.

Belangrijke punten voor het gebruik van deze functie

Als de ontvangen faxgegevens niet worden afgedrukt of verwijderd, raakt het faxgeheugen vol en zal het apparaat geen faxen meer kunnen ontvangen. Bij het gebruik van deze functie moet u de ontvangen gegevens zo snel mogelijk afdrukken en deze niet in het faxgeheugen te laten staan.

U kunt de resterende faxgeheugencapaciteit bekijken in het basisscherm van de faxmodus.

Als er nog maar weinig ruimte beschikbaar is in het faxgeheugen, wordt 'Handmatige ontvangst is uitgeschakeld.

Vanwege onvoldoende geheugen' in het aanraakscherm weergegeven.



- De ontvangen faxen worden in het geheugen opgeslagen, ongeacht of deze automatisch dan wel handmatig zijn ontvangen.

- Wanneer de ontvangen gegevens naar een ander apparaat worden overgebracht, worden ook de in het geheugen opgeslagen gegevens overgebracht. Dit is hetzelfde invoerscherm voor de PIN Code als bij afdrukken. Er wordt pas doorgestuurd nadat de PIN Code is ingevoerd.



U kunt het beeld van ontvangen gegevens op het aanraakscherm controleren voordat u deze afdrukt.

[HET BEELD VÓÓR HET AFDRUKKEN CONTROLEREN \(pagina 5-68\)](#)



Als de eerder opgegeven viercijferige PIN Code is ingevoerd met de cijfertoetsen, begint het afdrucken.

Als u op de toets [Annuleren] tikt, wordt het scherm voor het invoeren van de PIN-Code gesloten. Het scherm wordt opnieuw weergegeven als u op  tikt of naar een andere modus overschakelt. De toets voor geheugengegevens blijft knipperen in het aanraakscherm.



- **Het scherm met de ontvangen gegevens weergeven nadat u de PIN Code hebt ingevoerd:**

Selecteer in "Instellingen (beheerder)" [Systeeminstellingen] → [Instellingen Beeld Verzenden] → [Algemene Instellingen] → [Voorwaarde Instellingen] → [Voorbeeldinstelling] → [Inst. beeldcontrole ontvangen gegevens].

- **Ontvangen gegevens overdragen naar een ander apparaat:**

Selecteer in "Instellingen (beheerder)" [Systeeminstellingen] → [Instellingen Beeld Verzenden] → [Instellingen Inbound Routing (doorsturen/opslaan)].



ONTVANGEN GEGEVENS OP EEN OPGEGEVEN TIJDSTIP AFDrukKEN

U kunt op een opgegeven tijdstip met het afdrukken van de ontvangen gegevens beginnen.

Om zorgeloos te kunnen afdrukken, kunt u beter vermijden grote aantallen pagina's af te drukken tijdens piekuren en als u er niet dringend een afdruk van nodig hebt.

Als er bijvoorbeeld is ingesteld dat de ontvangen gegevens van die dag om 20.00 uur moeten worden afgedrukt, zullen de ontvangen gegevens niet onmiddellijk worden afgedrukt, en zal het afdrukken automatisch beginnen om 20.00 uur.

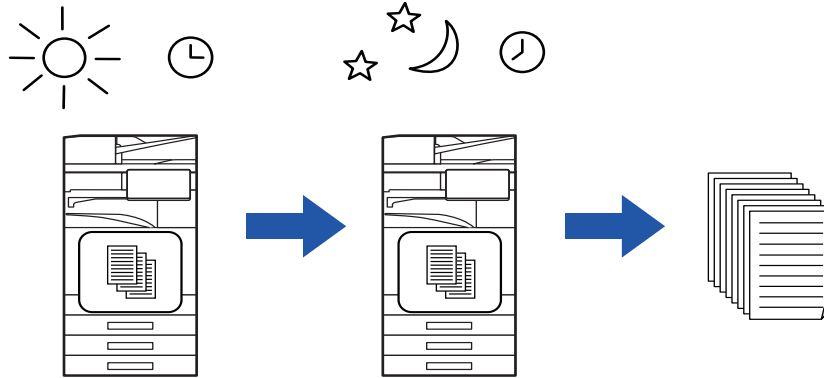

- De afgedrukte gegevens worden automatisch uit het geheugen verwijderd.
- Als het apparaat op het opgegeven tijdstip uitgeschakeld is, wordt het afdrukken gestart zodra het apparaat weer wordt ingeschakeld.
- Deze functie kan worden gebruikt als "Instellingen (beheerder)" - [Systeeminstellingen] → [Instellingen Beeld Verzenden] → [Algemene Instellingen] → [Voorwaarde Instellingen] → [Voorbeeldinstelling] → [Inst. beeldcontrole ontvangen gegevens] is ingeschakeld.



Als Instelling vasthouden ontvangen afdrukgegevens is ingeschakeld, is deze functie niet beschikbaar.



• Ontvangen gegevens op het opgegeven tijdstip afdrukken:

Selecteer in "Instellingen" [Systeeminstellingen] → [Instellingen Beeld Verzenden] → [Algemene Instellingen] → [Voorwaarde Instellingen] → [Door tijd opgegeven uitvoer van ontvangen gegevens].

Wanneer "Wachtwoord wijzigen" of "Instelling vasthouden ontvangen afdrukgegevens" is ingesteld op , dan wordt het veld voor wachtwoordinvoer grijs weergegeven.

• Instelling vasthouden ontvangen afdrukgegevens uitschakelen:

Bij "Instellingen (beheerder)" schakelt u deze functie uit met [Systeeminstellingen] → [Instellingen Beeld Verzenden] → [Algemene Instellingen] → [Voorwaarde Instellingen] → [Instelling vasthouden ontvangen afdrukgegevens].



HET BEELD VÓÓR HET AFDRUKKEN CONTROLEREN

Controleer het beeld van ontvangen gegevens op het aanraakscherm voordat u deze afdrukt.

Deze functie kan worden gebruikt als "Instellingen (beheerder)" - [Systeeminstellingen] → [Instellingen Beeld Verzenden] → [Algemene Instellingen] → [Voorwaarde Instellingen] → [Voorbeeldinstelling] → [Inst. beeldcontrole ontvangen gegevens] is ingeschakeld*.

* De fabrieksinstelling is uitgeschakeld.

Belangrijke punten voor het gebruik van deze functie

Als de ontvangen faxgegevens niet worden afgedrukt of verwijderd, raakt het faxgeheugen vol en zal het apparaat geen faxen meer kunnen ontvangen. Bij het gebruik van deze functie moet u de ontvangen gegevens zo snel mogelijk afdrucken en deze niet in het faxgeheugen te laten staan.

U kunt de resterende faxgeheugencapaciteit bekijken in het basisscherm van de faxmodus.

Wanneer gegevens worden ontvangen, wordt  boven in het scherm weergegeven.

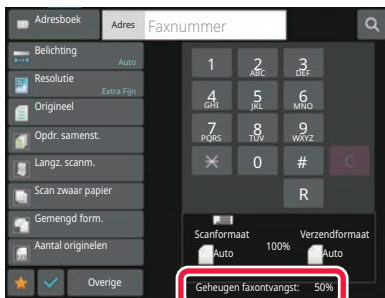

Afhankelijk van de grootte van de ontvangen gegevens is het controlebeeld in het aanraakscherm mogelijk niet compleet. De lijst met ontvangen gegevens kan ook worden weergegeven in het scherm met de opdrachtstatus dat wordt weergegeven wanneer u op de opdrachtstatusweergave tikt.

De ontvangen gegevens kunnen via de lijst met ontvangen gegevens worden doorgestuurd, verwijderd of opgeslagen.

[ONTVANGEN GEGEVENS HANDMATIG DOORSTUREN \(pagina 5-78\)](#)

[ONTVANGEN GEGEVENS OPSLAAN \(pagina 5-79\)](#)

1

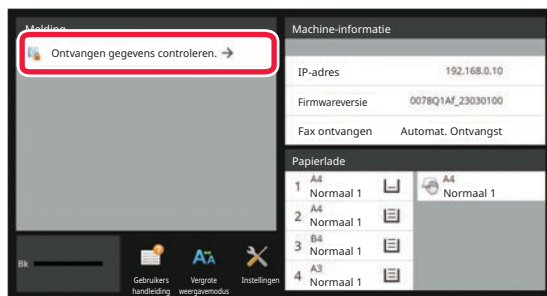

Druk in de Systeeminformatie op [Ontvangen gegevens controleren.].

Er wordt een lijst met ontvangen gegevens weergegeven.



U kunt de lijst met ontvangen gegevens ook weergeven door te tikken op de opdrachtstatus en vervolgens op de toets [Ontvangen gegevens controleren] in het actiepaneel van het opdrachtstatusscherm.



2

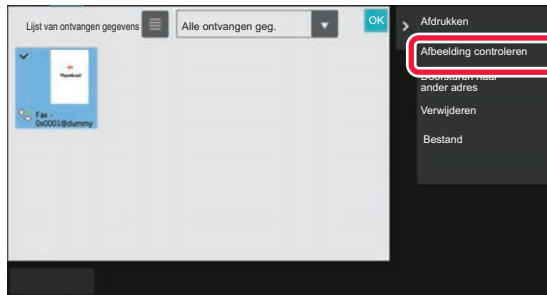

Tik op de toets van de ontvangen gegevens die u wilt controleren en tik vervolgens op [Afbeelding controleren] in het actiepaneel.

Geeft de afbeelding van de ontvangen gegevens weer.



- Tik op om een lijst met ontvangen gegevens weer te geven. Afhankelijk van de instellingsmodus kan de lijstweergave of miniatuurweergave worden gewijzigd.
- Als u een ontvangen afbeelding wilt verwijderen, tikt u op [Wissen] in het actiepaneel.
- Als u een ontvangen afbeelding wilt verzenden, tikt u op [Doorsturen naar ander adres] in het actiepaneel. [ONTVANGEN GEGEVENS HANDMATIG DOORSTUREN \(pagina 5-78\)](#)
- Als u een ontvangen afbeelding wilt opslaan, tikt u op [Bestand] in het actiepaneel. [ONTVANGEN GEGEVENS OPSLAAN \(pagina 5-79\)](#)
- Als u het faxnummer van de afzender wilt opslaan als nummer voor 'Instelling aantal toestaan/weigeren', tikt u in het actiepaneel op [Registreren als spamfax] en in het scherm met het bevestigingsbericht op de toets [OK]. U kunt het faxnummer van een afzender opgeven als nummer voor "Instelling aantal toestaan/weigeren". Selecteer hiervoor bij "Instellingen (beheerder)" [Systeeminstellingen] → [Instellingen Beeld Verzenden] → [Fax Instellingen] → [Ontvangstinstellingen] → [Instelling aantal toestaan/weigeren].

3

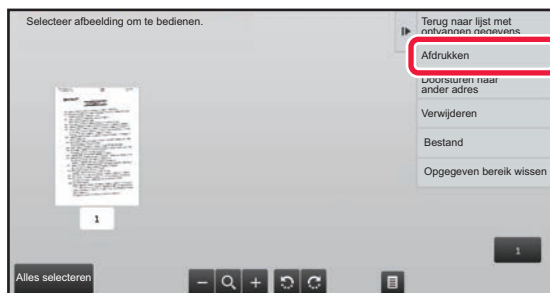

Tik op de afbeelding die u wilt afdrucken en op [Afdrucken] in het actiepaneel.

Het apparaat begint met het afdrucken van de afbeelding.

- [Selecteer alle pagina's op]:
alle weergegeven afbeeldingen worden geselecteerd.
- [Hef selectie alle pag. op]:
alle afbeeldingen annuleren die met 'Selecteer alle pagina's op' zijn geselecteerd.
- / :
gebruik deze toetsen om een beeld te vergroten of te verkleinen.
- / :
hiermee draait u het beeld naar links of naar rechts.



- Een voorbeeldafbeelding is een afbeelding op het aanraakscherm. Deze zal afwijken van het uiteindelijke afdrukresultaat.
- Tik in het actiepaneel op [Opgegeven bereik wissen] om een ongewenst deel van de afbeelding te verwijderen. Geef het beelddeel dat u wilt verwijderen op in het scherm 'Opgegeven bereik wissen'.
- Als u de geselecteerde afbeelding wilt doorsturen, tikt u in het actiepaneel op [Doorsturen naar ander adres]. [ONTVANGEN GEGEVENS HANDMATIG DOORSTUREN \(pagina 5-78\)](#)
- Als u een ontvangen afbeelding wilt opslaan, tikt u op [Bestand] in het actiepaneel. [ONTVANGEN GEGEVENS OPSLAAN \(pagina 5-79\)](#)



ONTVANGEN GEGEVENS DOORSTUREN

In dit gedeelte wordt uitgelegd hoe u in het beginscherm van de Eenvoudige modus een bestemming invoert.

[SCHAKELEN TUSSEN MODI \(pagina 2-11\)](#)

ONTVANGEN FAXEN DOORSTUREN (FAXGEGEVENS DOORSTUREN)

Wanneer het apparaat niet kan afdrukken omdat het papier of de inkt op is, kunnen ontvangen faxen worden doorgestuurd naar een ander, eerder opgeslagen faxapparaat. U kunt een ontvanger opslaan door [[Instellingen verzenden \(pagina 9-103\)](#)] in de Instellingsmodus te selecteren.

Als het apparaat gegevens ontvangen heeft, knipper de informatie-indicator in wit.

Deze functie is handig voor het gebruik in een kantoor of andersoortige werkruimte waar met twee of meer telefoonlijnen wordt gewerkt en een tweede faxapparaat op een andere lijn is aangesloten dan het betreffende apparaat.

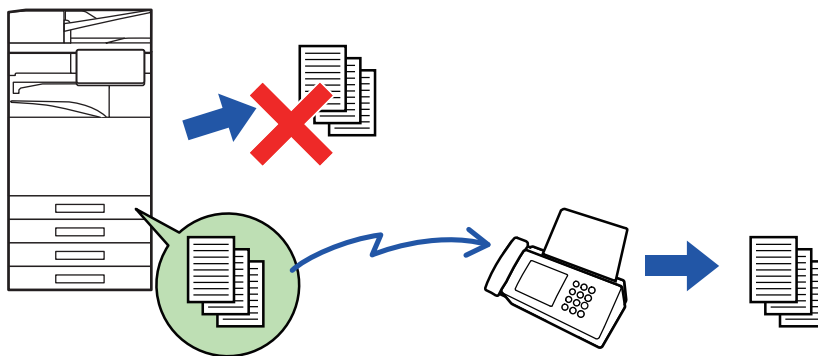

- Als sommige pagina's van een fax die wordt doorgestuurd al zijn afgedrukt, worden alleen de niet afgedrukte pagina's doorgestuurd.
- Een doorgestuurde fax wordt een faxverzendingopdracht. Als verzending niet plaatsvindt omdat de verzending is geannuleerd of er een fout is opgetreden, blijft de fax in het geheugen staan totdat deze kan worden afgedrukt.
- Alle ontvangen faxen worden doorgestuurd. Houd er rekening mee dat ontvangen en in een vertrouwelijk geheugenvak met F-code opgeslagen faxen niet kunnen worden doorgestuurd.
- Als een PIN code scherm wordt weergegeven nadat u op de toets [OK] hebt getikt, is de functie "Instelling vasthouden ontvangen afdrukgegevens" ingeschakeld. Voer de PIN Code in met de cijfertoetsen om het doorsturen te starten.
[EEN FAX MET PIN-CODEBEVEILIGING AFDRUKKEN \(Instelling vasthouden ontvangen afdrukgegevens\) \(pagina 5-65\)](#)



1

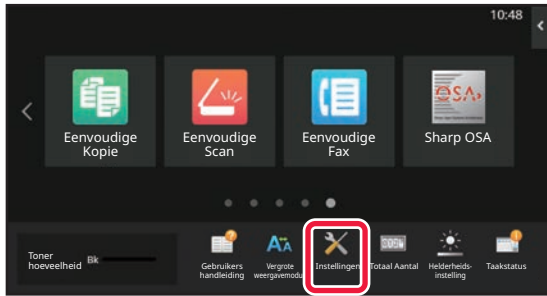

Controleer of de informatie-indicator wit knippert en tik in het beginscherm op de toets [Instellingen].

2

Tik op [Systeeminstellingen] → [Instellingen Beeld Verzenden] → [Fax Data Ontvangen/Doorsturen (Manueel)].

3

Tik op de toets [Uitvoeren] in [Ontvangen gegevens doorsturen] om het doorsturen te starten.



Als het scherm voor het invoeren van de PIN Code wordt weergegeven, is de functie 'Instelling vasthouden ontvangen afdrukgegevens' ingeschakeld. Voer de PIN Code in met de cijfertoetsen om het doorsturen te starten.

[EEN FAX MET PIN-CODEBEVEILIGING AFDRUKKEN \(Instelling vasthouden ontvangen afdrukgegevens\) \(pagina 5-65\)](#)



ONTVANGEN GEGEVENS DOORSTUREN NAAR VASTE BESTEMMINGEN (INSTELLINGEN INKOMENDE ROUTING)

U kunt ontvangen faxen automatisch naar een faxadres, Internetfaxadres, e-mailadres, bestandserveradres, desktopadres of netwerkmapadres doorsturen. Ontvangen gegevens kunnen naar de opgegeven bestemmingen worden doorgestuurd zonder te worden afgedrukt.

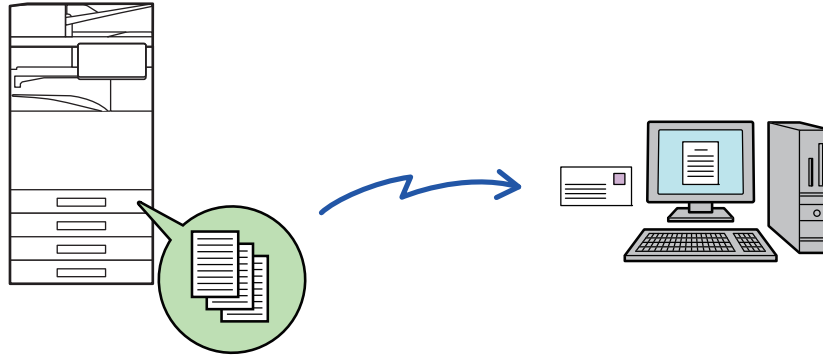

Configureer de doorstuurinstellingen voor ontvangen faxberichten in de Instellingsmodus (webversie). Raadpleeg de Verkorte installatiehandleiding voor de procedure voor het openen van de instellingsmodus (webversie). Bij de volgende uitleg wordt ervan uitgegaan dat u de instellingsmodus (webversie) met beheerderrechten hebt geactiveerd.



U kunt heel snel instellen of gegevens voor elke doorstuurtabel al dan niet moeten worden doorgestuurd.

Tik bij “Instellingen (beheerder)” - [Systeeminstellingen] → [Instellingen Beeld Verzenden] → [Instellingen Inbound Routing (doorsturen/opslaan)] → [Beheerinstellingen] → [Inkomende routing] op [Inschakelen]/[Uitschakelen] voor elke doorstuurtabel die wordt weergegeven.



- Deze functie kan niet worden gebruikt voor faxen die via vertrouwelijke ontvangst zijn ontvangen.
- Wanneer faxen die met deze functie zijn doorgestuurd op de doorstuurbestemming worden afgedrukt, is het niet mogelijk om de datum en tijd van ontvangst op de faxen af te drukken. ('Ontvangstdatum/-tijd afdrukken' is uitgeschakeld.)
- De ontvangen gegevens worden niet doorgestuurd naar een hyperlinkbestemming die in het opgegeven adres is geregistreerd.
- Een direct SMTP-adres mag niet opgegeven worden als een doorstuurbestemming.

1

Klik in de “Instellingen (webversie)” op [Systeeminstellingen] → [Instellingen Beeld Verzenden] → [Instellingen Inbound Routing (doorsturen/opslaan)] → [Beheerinstellingen].



2

In 'Inkomende routing' selecteert u [Inschakelen] en klikt u op de toets [Indienen].



Het is mogelijk dat het voor gebruikers zonder beheerderrechten verboden is om doorstuurtabellen in dit scherm op te slaan, te bewerken of te wissen en dat ze niet kunnen opgeven welke tabel wordt gebruikt. Stel hiertoe de selectievakjes voor de volgende items in op .

- Registreren van doorstuurtabel uitschakelen
- Wijzigen/verwijderen van doorstuurtabel uitschakelen
- Wijzigen van doorstuurvoorwaarde uitschakelen
Geef bij [Instelling afdrukstijl] op of het apparaat de faxen die worden doorgestuurd, moet afdrucken als inkomende routing is ingeschakeld. Klik na het configureren van de instellingen op de knop [Indienen].
- [Altijd Afdrukken]: ontvangen gegevens altijd afdrukken voordat deze worden doorgestuurd.
- [Print at Error]: ontvangen gegevens alleen afdrukken als doorsturen als gevolg van een fout niet mogelijk is.
- [Alleen opslaan bij fout]: ontvangen gegevens alleen opslaan als doorsturen als gevolg van een fout niet mogelijk is. Voor de opgeslagen gegevens kan het foutadres worden bevestigd en kunnen de gegevens opnieuw worden verzonden. Tik op het tabblad [Scannen] of [Faxen] van het opdrachtstatusscherm op [Foutvenster controleren] in het actiepaneel.

3

Klik in “Instellingen (webversie)” op [Registratie Verzendadres] in het menu [Instellingen Inbound Routing (doorsturen/opslaan)].

4

Voer het adres of faxnummer van de afzender in bij 'Internetfaxadres' of 'Faxnummer' en klik op de knop [Toevoegen aan lijst].

Het ingevoerde adres wordt toegevoegd aan de lijst 'In te voeren adres'. Voer het adres rechtstreeks in (maximaal 1500 tekens) of selecteer het adres in een globaal adresboek door te klikken op de knop [Zoeken in alg. adressen]. Als u adressen of faxnummers van meerdere afzenders wilt opslaan, herhaalt u deze stappen.



- Als u alleen faxen van opgegeven adressen wilt doorsturen, slaat u de gewenste afzenderadressen op. Afzenderadressen die hier worden opgeslagen, kunnen uit een lijst worden geselecteerd wanneer u een doorstuurtabel opslaat.
- Er kunnen maximaal 500 afzendernummers/-adressen worden opgeslagen.
- Als u een ingevoerd adres wilt verwijderen, selecteert u het adres bij 'In te voeren adres' en klikt u op de knop [Wissen].

5

Als het toevoegen van adressen is voltooid, klikt u op de knop [Indienen].

6

Klik op [Instellingen inkomende routing] in de [Instellingen Inbound Routing (doorsturen/opslaan)] van “Instellingen (webversie)” en klik op de knop [Toevoegen].

7

Voer een 'Tabelnaam' in.



8

Selecteer de afzender van wie de faxen zullen worden doorgestuurd.

- Als u alle ontvangen gegevens wilt doorsturen, selecteert u [Alle ontvangen gegevens doorsturen].
- Als u alleen de faxen van een opgegeven afzender wilt doorsturen, selecteert u [Verstuur enkele ontvangen gegevens van gespecificeerde afzenders.]. Als u alle gegevens wilt doorsturen behalve die van specifieke afzenders, selecteert u [Verstuur alle ontvangen gegevens behalve die van gespecificeerde afzenders.]. Selecteer vervolgens de afzenders in de lijst en klik op de knop [Toevoegen].



Als u afzenders selecteert in de lijst 'Instelling Verzendadres', kunt u de toets [Shift] of de toets [Ctrl] op het toetsenbord gebruiken om meerdere afzenders te selecteren.

9

Selecteer de doorstuurvoorwaarden.

- Als u de ontvangen gegevens altijd wilt doorsturen, selecteert u [Altijd doorsturen].
- Als u een dag en tijd wilt opgeven voor het doorsturen van ontvangen gegevens, selecteert u [Verstuur ontvangen gegevens enkel op gespecificeerde dagen.] en schakelt u het selectievakje van de gewenste dag van de week in. Als u een tijdstip wilt opgeven, schakelt u het selectievakje [Doorstuurtijd instellen] in en geeft u de tijd op.



Per doorstuurtabel kunnen maximaal drie dagen en tijden worden ingesteld en per ingestelde tijd kan een bestemming worden ingesteld. Als u deze instellingen wilt configureren, gebruikt u de tabbladen van [Doorstuurvoorwaarde] om toegang tot elk van de instellingen te krijgen.

10

Selecteer de bestandsindeling.

De opmaak kan voor elk doorstuuradres apart worden ingesteld (voor elk van de doorstuuradressen 1, 2 en 3 in de tabel).



- Afbeeldingen die zijn verzonden in TIFF-indeling, worden in sommige ontvangstsituaties mogelijk niet goed weergegeven. Verander in dat geval de bestandsindeling in PDF.
- Als het Internetfaxadres als een ontvanger is geselecteerd, worden gegevens in TIFF doorgestuurd, ongeacht de opgegeven indeling.
- Als een faxnummer als ontvanger is geselecteerd, wordt de bestandsindeling genegeerd.

11

Selecteer de ontvanger in het adresboek.

U kunt meerdere geregistreerde adressen of telefoonnummers uit het adresboek van het apparaat opgeven. Er kunnen in totaal maximaal 1.000 ontvangers voor Ontvangers 1, 2 en 3 worden geregistreerd.

Wanneer u de ontvangers in het adresboek selecteert, kunnen maximaal 1.000 ontvangers worden geregistreerd voor e-mail en kunnen maximaal 400 ontvangers worden geregistreerd voor Netwerkmap, FTP/Bureaublad, Internetfax en Fax.



Een direct SMTP-adres mag niet opgegeven worden als een doorsturbestemming.



12

Voer een ontvanger rechtstreeks in en geef de ontvanger op.

- Geef deze informatie zo nodig op.
- Voer een e-mailadres, Internetfaxadres of direct SMTP-adres in of voer rechtstreeks een faxnummer in en tik op de toets [Toevoegen].
- Wanneer u een e-mailadres of faxnummer opgeeft, kunt u Globaal Adres Zoeken gebruiken.
- Wanneer u een faxnummer opgeeft, moet u ook de Internationale Correspondentiemodus opgeven.
- Wanneer u de ontvangers rechtstreeks invoert, kunnen maximaal 100 ontvangers worden geregistreerd voor E-mailadres, Netwerkmapp, FTP/Bureaublad, Internetfax en Fax.

13

Klik op [Indienen].

14

Klik op [Instellingen inkomende routing] bij [Instellingen Inbound Routing (doorsturen/opslaan)] in “Instellingen (webversie)”.

15

Selecteer [Stuur door naar alle doorsturbestemmingen] of [Doorsturen op basis van Doorstuurvoorwaarde] in de doorstuurtabel.

16

Selecteer [Altijd doorsturen] of [Verstuur ontvangen gegevens enkel op gespecificeerde dagen.] in de doorstuurtabel.

De instellingen voor de doorstuurrechten die hier worden weergegeven, zijn gekoppeld aan de doorstuurvoorwaarden die zijn ingesteld bij stap 10.

Als u andere voorwaarden met betrekking tot doorsturen wilt gebruiken dan u in stap 10 hebt ingesteld, moet u de doorstuurrechten instellen.



- Als u de functie voor inkomende routing wilt gebruiken, schakelt u bij de opgeslagen tabellen de doorstuurtabellen in die u wilt gebruiken.
- Als u een doorstuurtabel wilt verwijderen, klikt u op het selectievakje naast de naam van de tabel zodat deze geselecteerd wordt () en klikt u op [Wissen].

17

Klik op [Indienen].



ONTVANGEN FAXEN OPSLAAN IN HET GEHEUGEN VAN HET APPARAAT (INKOMENDE ROUTING)

Ontvangen faxen kunnen in het geheugen van het apparaat worden opgeslagen. Ontvangen faxen kunnen worden weergegeven op de computer.

Stel PDF, TIFF (multi) of TIFF (enkel) in voor de opgeslagen Internetfaxen.

U kunt ook via e-mail een melding ontvangen van het opslagresultaat of de opslagmap.

Ontvangen faxen worden in de volgende map opgeslagen:

\\MFP\faxontvangst

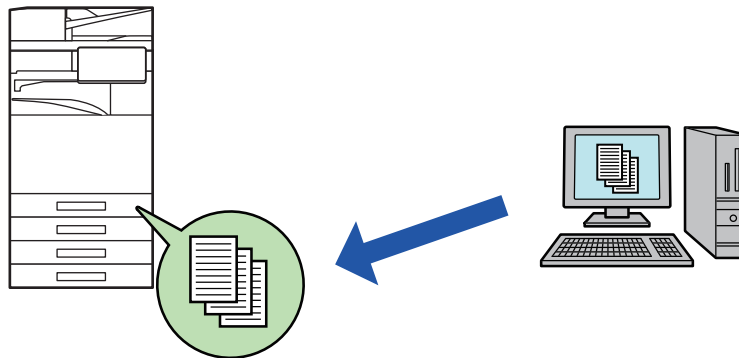

- Er kunnen maximaal 500 bestanden worden opgeslagen in één map als ontvangen gegevens.
- De map 'faxreceive' bevat bestanden van 'Instellingen voor het opslaan van ontvangen gegevens op de lokale schijf'.
- De map wordt automatisch gemaakt.
- U kunt de bestandsnaam voor ontvangen gegevens instellen bij "Bestandsnaam instellen" bij "Instellingen voor het opslaan van ontvangen gegevens op de lokale schijf" bij "Instellingen Inbound Routing (opslaan)".

Ontvangen faxen opslaan in het geheugen

1

Selecteer in "Instellingen (beheerder)" [Systeeminstellingen] → [Netwerk instellingen] → [Openbare map/ NAS instelling]. (Beheerdersrechten zijn vereist.)

2

Selecteer [Toegestaan] bij 'faxreceive:Gebruik van opslag' en klik op de toets [Indienen].



Instellingen voor het opslaan van ontvangen faxen in het geheugen

1

Klik bij “Instellingen (beheerder)” op [Systeeminstellingen] → [Instellingen Beeld Verzenden] → [Instellingen Inbound Routing (doorsturen/opslaan)] → [Instellingen Inbound Routing (opslaan)] (beheerdersrechten vereist).



- De gegevens die kunnen worden opgeslagen zijn ontvangen faxen en ontvangen internetfaxen. Faxen die zijn ontvangen via vertrouwelijke ontvangst en navraagontvangst kunnen niet worden opgeslagen.
 - Faxen die vanwege de beperking van het aantal bestanden of om een andere reden niet kunnen worden opgeslagen, worden, afhankelijk van de instelling, afgedrukt of opgeslagen in de foutbox van inkomende routing.
-



ONTVANGEN GEGEVENS HANDMATIG DOORSTUREN

Ontvangen faxen kunnen na ontvangst handmatig worden doorgestuurd.

Deze functie is beschikbaar als [Systeeminstellingen] → [Instellingen Beeld Verzenden] → [Algemene Instellingen] → [Voorwaarde Instellingen] → [Voorbeeldinstelling] → [Inst. beeldcontrole ontvangen gegevens] is ingeschakeld* bij "Instellingsmodus (beheerder)".

* De fabrieksinstelling is uitgeschakeld.

Wanneer gegevens worden ontvangen, wordt  boven in het scherm weergegeven.

1

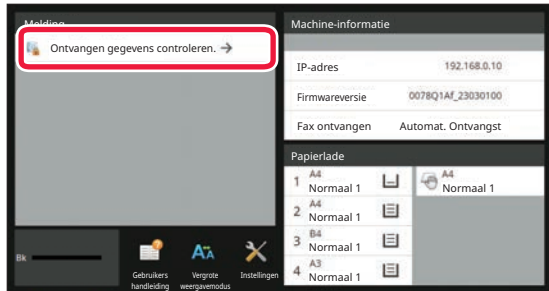

Druk in de Systeeminformatie op [Ontvangen gegevens controleren.].

Er wordt een lijst met ontvangen gegevens weergegeven.



U kunt de lijst met ontvangen gegevens ook weergeven door te tikken op de opdrachtstatus en vervolgens op de toets [Ontvangen gegevens controleren] in het actiepaneel van het opdrachtstatusscherm.

2

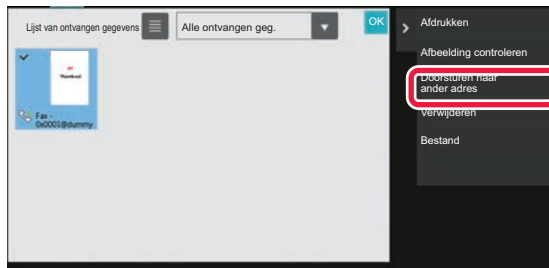

Tik op de toets van de ontvangen gegevens die u wilt doorsturen en tik vervolgens op [Doorsturen naar ander adres].

- Tik op  om een lijst met ontvangen gegevens weer te geven. Afhankelijk van de instellingsmodus kan de lijstweergave of miniatuurweergave worden gewijzigd.
- U kunt meerdere sets ontvangen gegevens selecteren.



- Als u slechts één set ontvangen gegevens selecteert, kunt u op [Afbeelding controleren] in het actiepaneel klikken en de afbeelding in het voorbeeldscherm controleren.
- Als u het faxnummer van de afzender wilt opslaan als nummer voor 'Instelling aantal toestaan/weigeren', tikt u in het actiepaneel op [Registreren als spamfax] en in het scherm met het bevestigingsbericht op de toets [Opslaan].
- U kunt het faxnummer van een afzender opgeven als nummer voor "Instelling aantal toestaan/weigeren". Selecteer hiervoor bij "Instellingen (beheerder)" [Systeeminstellingen] → [Instellingen Beeld Verzenden] → [Fax Instellingen] → [Ontvangstinstellingen] → [Instelling aantal toestaan/weigeren].

3

Selecteer de bestemming in het adresboekscherm en tik op de toets [Start].



ONTVANGEN GEGEVENS OPSLAAN

U kunt ontvangen faxen opslaan in de map voor documentarchivering.

Deze functie is beschikbaar als [Systeeminstellingen] → [Instellingen Beeld Verzenden] → [Algemene Instellingen] → [Voorwaarde Instellingen] → [Voorbeeldinstelling] → [Inst. beeldcontrole ontvangen gegevens] is ingeschakeld* bij "Instellingsmodus (beheerder)".

* De fabrieksinstelling is uitgeschakeld.

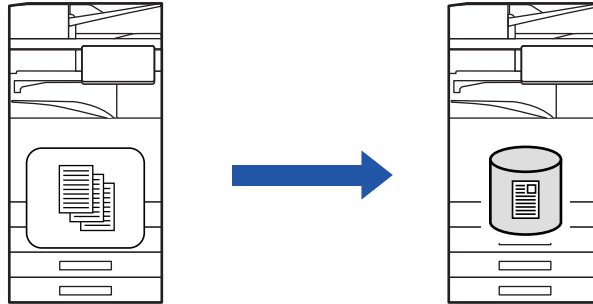

Wanneer gegevens worden ontvangen, wordt  boven in het scherm weergegeven.

1

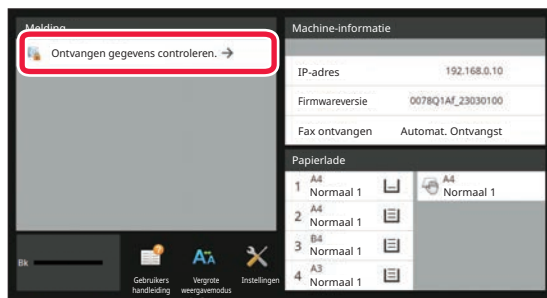

Druk in de Systeeminformatie op [Ontvangen gegevens controleren.].

Er wordt een lijst met ontvangen gegevens weergegeven.



U kunt de lijst met ontvangen gegevens ook weergeven door te tikken op de opdrachtstatus en vervolgens op de toets [Ontvangen gegevens controleren] in het actiepaneel van het opdrachtstatusscherm.

2

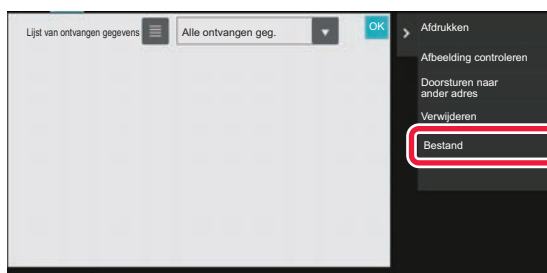

Tik op de toets van de ontvangen gegevens die u wilt opslaan en tik vervolgens in het actiepaneel op [Bestand].

- Tik op  om een lijst met ontvangen gegevens weer te geven. Afhankelijk van de instellingsmodus kan de lijstweergave of miniatuurweergave worden gewijzigd.
- U kunt meerdere sets ontvangen gegevens selecteren.



- Als u slechts één set ontvangen gegevens selecteert, kunt u op [Afbeelding controleren] in het actiepaneel klikken en de afbeelding in het voorbeeldscherm controleren.
- Als u het faxnummer van de afzender wilt opslaan als nummer voor 'Instelling aantal toestaan/weigeren', tikt u in het actiepaneel op [Registreren als spamfax] en in het scherm met het bevestigingsbericht op de toets [Opslaan]. U kunt het faxnummer van een afzender opgeven als nummer voor "Instelling aantal toestaan/weigeren". Selecteer hiervoor bij "Instellingen (beheerder)" [Systeeminstellingen] → [Instellingen Beeld Verzenden] → [Fax Instellingen] → [Ontvangstinstellingen] → [Instelling aantal toestaan/weigeren].

3

Stel de bestandsgegevens in en tik op de toets [Opslaan].



ANDERE FUNCTIES

ALGEMENE FUNCTIES

De volgende functionaliteit is dezelfde als scannerfunctionaliteit.

Voor meer gedetailleerde informatie, zie de uitleg in het hoofdstuk scanner/internet fax.

N-Up afdrukken:	'TWEELVE PAGINA'S ALS ÉÉN PAGINA VERZENDEN (N-UP) (pagina 6-101)'
Card shot:	'BEIDE ZIJDEN VAN EEN KAART OP ÉÉN PAGINA SCANNEN (KAART FORMAAT) (pagina 6-106)'
Opdr. samenst.:	'VEEL ORIGINELLEN TEGELIJK SCANNEN (OPDRACHT SAMENSTEL.) (pagina 6-118)'
Origineel gem. form.:	'ORIGINELLEN VAN VERSCHILLENDE FORMAAT SCANNEN (ORIGINEEL MET GEMENGDE FORMATEN) (pagina 6-104)'
Dubbelz. scan:	'EEN ORIGINEEL ALS TWEE AFZONDERLIJKE PAGINA'S SCANNEN (DUBBELE PG SCANNEN) (pagina 6-121)'
Boek opsplitsen:	'EEN INBINDKOPIE SPLITSSEN IN PAGINA'S EN DE PAGINA'S ACHTEREENVOLGENS VERZENDEN (BOEK SPLITSSEN) (pagina 6-124)'
Wissen:	'SCHADUWRANDEN IN HET BEELD WISSEN (WISSEN) (pagina 6-136)'
Langz. scanm.:	'EEN DUN ORIGINEEL SCANNEN (LANGZAME SCANMODUS) (pagina 6-139)'
Zwaar papier scannen:	'ZWARE ORIGINELLEN SCANNEN (ZWAAR PAPIER SCANNEN) (pagina 6-141)'
Aantal originelen:	'HET AANTAL VELLEN VAN HET GESCANDE ORIGINEEL CONTROLEREN EN DAN VERZENDEN (AANTAL ORIGINELLEN) (pagina 6-146)'
Timer:	'EEN VERZENDING OP EEN OPGEGEVEN TIJDSTIP STARTEN (TIMER-VERZENDING) (pagina 6-153)'



FAXHANDELINGEN OPSLAAN (PROGRAMMA)

Met deze functie worden diverse instellingen gezamenlijk opgeslagen als één programma. Het opgeslagen programma kan eenvoudig worden opgeroepen.

Stel dat u eens per maand documenten met hetzelfde A4-formaat (8-1/2" x 11") naar alle filialen in diverse regio's wilt versturen.

(1) Dezelfde documenten worden naar elk filiaal gefaxt

(2) Om papier te besparen, worden twee documentpagina's als één pagina gefaxt

(3) Vegen op de randen van de documenten worden vóór verzending gewist

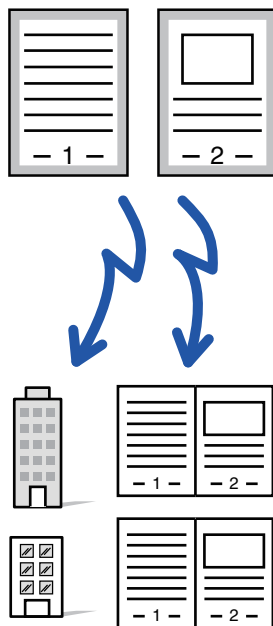

Wanneer geen werkprogramma is opgeslagen	Wanneer een werkprogramma is opgeslagen
<p>Voer het faxnummer van elk filiaal in.</p> <p>↓</p> <p>Geef N-Up op.</p> <p>↓</p> <p>Geef Wissen op.</p> <p>↓</p> <p>Tik op de toets [Start]. Scan en verzend het origineel.</p>	<p>Roep het geregistreerde programma aan.</p> <p>↓</p> <p>Tik op de toets [Start]. Scan en verzend het origineel.</p>
<p>Het kost elke maand veel tijd om de documenten te verzenden omdat bovenstaande instellingen moeten worden geselecteerd. Bovendien worden er soms fouten gemaakt bij het selecteren van de instellingen.</p>	<p>Wanneer u een programma hebt opgeslagen, kunt u instellingen eenvoudig selecteren door te tikken op de toets van het programma. Bovendien vindt de verzending plaats volgens de opgeslagen instellingen. Er is dus geen kans op fouten.</p>



• Een programma configureren:

Tik op [Programmaregistratie]. Dit wordt in het actiepaneel weergegeven wanneer u in een modusscherm werkt.

• Registratie van programma's blokkeren / wissen van geregistreerde programma's blokkeren:

Selecteer in "Instellingen (beheerder)" [Systeeminstellingen] → [Instellingen Beeld Verzenden] → [Algemene Instellingen] → [Instellingen in /uitschakelen] → [Settings to Disable Transmission] → [Uitschakelen Alle Programma Items Registratie/Wissen].



- De in een programma opgeslagen instellingen worden vastgehouden, ook nadat het programma is gebruikt voor verzending. Dezelfde instellingen kunnen herhaaldelijk worden gebruikt voor verzending.
- De volgende inhoud kan niet worden opgeslagen in programma's:
 - Tikken op de toets [Luidspreker], Snelbestand, Bestand, tussen pagina's navigeren en ongespecificeerd wissen tijdens voorbeeld, Metadatainvoer, Verzendingst. en Eigen naam kiezen.
- Er kunnen 48 programma's worden opgeslagen.
- Er kunnen maximaal 500 bestemmingen in één programma worden opgeslagen.
- In een programma waarin subadressen en toegangscode worden opgegeven als een F-codebestemming, worden alle subadressen en toegangscode vastgelegd.

In dit gedeelte wordt uitgelegd hoe u in het beginscherm van de Normale modus een bestemming invoert.

[EENVOUDIGE MODUS \(pagina 5-6\)](#)

1

Plaats het origineel.

Plaats het origineel op basis van de opgeslagen functie in het programma in de documentinvoerlade van de automatische documentinvoereenheid of op de glasplaat.

[AUTOMATISCHE DOCUMENTINVOEREENHEID \(pagina 1-34\)](#)

[GLASPLAAT \(pagina 1-40\)](#)

2

Tik in het actiescherm op [Programma oproepen].

3



Tik op de gewenste programmatoets.

4

Configureer overige instellingen indien nodig.



Bepaalde instellingen kunnen niet worden toegevoegd, afhankelijk van de inhoud van het opgeroepen programma.



5

Tik op de toets [Start] om het scannen van het origineel te starten.

Als u de pagina's van het origineel in de documentinvoerlade hebt geplaatst, worden alle pagina's gescand.

Als u het origineel op de glasplaat hebt geplaatst, moet u elke pagina afzonderlijk scannen.

Als alle originelen zijn gescand, tikt u op de toets [Lezen Klaar].

Er klinkt een pieptoon om aan te geven dat het scannen en verzenden is voltooid.



U kunt op de toets [Voorbeeld weergave] tikken om een voorbeeld van de afbeelding te controleren voordat u een fax verstuurt.

Zie '[MANIEREN OM EEN FAX TE VERZENDEN \(pagina 5-32\)](#)' voor meer informatie.



VERZENDEN EN ONTVANGEN VAN FAXEN OP AFSTAND BEDIENEN

In dit gedeelte wordt uitgelegd hoe u in het beginscherm van de Normale modus een bestemming invoert.
[EENVOUDIGE MODUS \(pagina 5-6\)](#)

EEN FAXMACHINE AANROEPEN EN ONTVANGST INITIALISEREN (NAVRAGEN)

Wanneer u verbinding maakt met een ander apparaat en een document van dit apparaat ontvangt, wordt dit 'Navragen' genoemd.

De documentontvangst van een ander apparaat wordt "Navraagontvangst" genoemd.

U kunt de nummers van meerdere bestemmingen invoeren. Wanneer u de nummers van meerdere bestemmingen invoert, dan vindt de navraagontvangst van de documenten plaats in de volgorde waarin u de nummers van de bestemmingen hebt ingevoerd.

Als u documenten van meerdere apparaten ontvangt, wordt dat 'Seriële navraag' genoemd.

Gebruik handmatige navraagontvangst wanneer u navraag moet starten nadat u een opgenomen bericht hebt beluisterd, bijvoorbeeld in het geval van een faxinformatieservice.

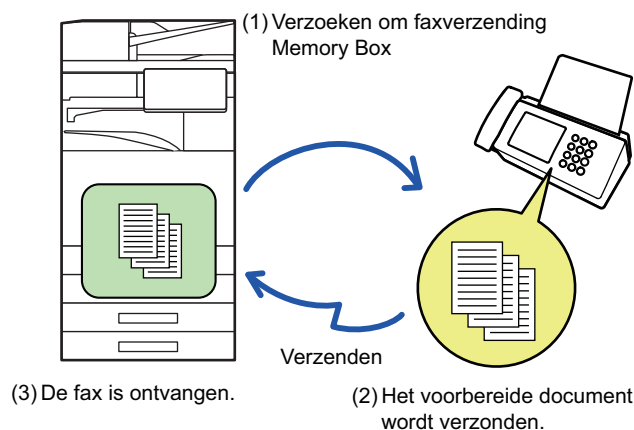

- Zorg ervoor dat er geen origineel in het apparaat is geplaatst wanneer u de functie Navraagontvangst gebruikt.
- Deze functie kan alleen worden gebruikt als het andere apparaat Super G3- of G3-compatibel is en de navraagfunctie ondersteunt.
- Het ontvangende apparaat draagt de kosten (telefoonkosten) van de navraagontvangst.
- Deze functie kan zo nodig worden gecombineerd met de timerverzending om navraagontvangst op elk gewenst moment te kunnen uitvoeren, bijvoorbeeld 's nachts of als u niet aanwezig bent. (Er kan slechts één timernavraagontvangst worden ingesteld.)



1

Voer het faxnummer van de bestemming in.

- [EEN BESTEMMINGSNUMMER INVOEREN MET DE CIJFERTOETSEN \(pagina 5-13\)](#)
- [EEN BESTEMMING OPHALEN UIT EEN ADRESBOEK \(pagina 5-14\)](#)
- [EEN BESTEMMING OPHALEN VIA EEN ZOEKNUMMER \(pagina 5-17\)](#)
- [EEN BESTEMMING OPHALEN UIT EEN GLOBAAL ADRESBOEK \(pagina 5-18\)](#)
- [EEN VERZENDLOGBOEK GEBRUIKEN OM OPNIEUW TE VERZENDEN \(pagina 5-22\)](#)



- Er kunnen meerdere faxnummers worden ingevoerd (maximaal 500).
- Navraag vindt plaats in de volgorde waarin de faxnummers zijn ingevoerd.
- Als u documenten van meerdere apparaten ontvangt, wordt dat 'Seriële navraag' genoemd.
- Als u meerdere faxnummers wilt invoeren, tikt u op **+** nadat u een faxnummer het ingevoerd en voert u het volgende faxnummer in.



- Bij deze procedure kunt u niet gebruikmaken van snelkeuzetoetsen met een subadres en wachtwoord.
- U kunt geen snelkeuzetoets gebruiken waarvoor een ander adres dan een faxnummer is opgeslagen.

2

Tik op de toets [Overige] en op de toets [Navragen].

Op het pictogram verschijnt een vinkje.

Wanneer u klaar bent met het invoeren van de instellingen, tikt u op de toets [Vorige].

**De instelling Navraag annuleren:**

Tik op de toets [Navragen] om het vinkje te verwijderen.

3

Tik op de toets [Start] om de faxontvangst te initialiseren.

Uw apparaat zal het andere apparaat bellen en ontvangst van de fax initialiseren.



NAVRAAG-ONTVANGST HANDMATIG INITIALISEREN

Gebruik handmatige navraagontvangst wanneer u navraag moet starten nadat u een opgenomen bericht hebt beluisterd, bijvoorbeeld in het geval van een faxinformatieservice.



- Zorg ervoor dat er geen origineel in het apparaat is geplaatst wanneer u de functie Navraagontvangst gebruikt.
- Deze functie kan niet worden gebruikt om navraag te doen bij meerdere apparaten (seriële navraag).
- Deze functie kan alleen worden gebruikt als het andere apparaat Super G3- of G3-compatibel is en de navraagfunctie ondersteunt.



Het ontvangende apparaat draagt de kosten (telefoonkosten) van de navraagontvangst.

1

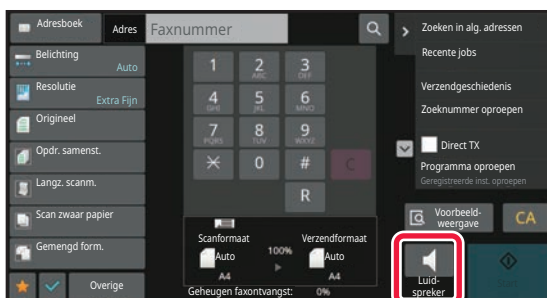

Tik op de toets [Luid spreker].

U zult de kiestoon via de luidspreker van het apparaat horen.

2

Voer het faxnummer van de bestemming in.

- [EEN BESTEMMINGSNUMMER INVOEREN MET DE CIJFERTOETSEN \(pagina 5-13\)](#)
- [EEN BESTEMMING OPHALEN UIT EEN ADRESBOEK \(pagina 5-14\)](#)
- [EEN BESTEMMING OPHALEN VIA EEN ZOEKNUMMER \(pagina 5-17\)](#)
- [EEN BESTEMMING OPHALEN UIT EEN GLOBAAL ADRESBOEK \(pagina 5-18\)](#)
- [EEN BESTEMMING OPHALEN UIT EEN MOBIEL ADRESBOEK \(pagina 5-20\)](#)
- [EEN VERZENDLOGBOEK GEBRUIKEN OM OPNIEUW TE VERZENDEN \(pagina 5-22\)](#)



U kunt geen snelkeuzetoets gebruiken voor een contactpersoon of groep waarvoor meerdere bestemmingen zijn opgeslagen; u kunt geen snelkeuzetoets gebruiken waarvoor een ander adres dan een faxnummer is opgeslagen.



Nadat u op de toets [Luidspreker] hebt getikt, kunt u op de toets [Luidspr.volume] tikken om het volume van de luidspreker aan te passen.

3

Tik op de toets [Overige] en vervolgens op de toets [Navragen] om originelen (gegevens) te ontvangen.

Op het pictogram verschijnt een vinkje.



De instelling Navraag annuleren:

Tik op de toets [Navragen] om het vinkje te verwijderen.



FUNCTIES DIE BETREKKING HEBBEN OP DE AFZENDER

In dit gedeelte wordt uitgelegd hoe u in het beginscherm van de Normale modus een bestemming invoert.

[EENVOUDIGE MODUS \(pagina 5-6\)](#)

AFZENDERINFORMATIE TOEVOEGEN AAN UW FAXEN (EIGEN FAXADRES VERZ.)

Uw afzenderinformatie (datum, tijd, naam afzender, faxnummer afzender of naam bestemming, aantal pagina's) wordt automatisch toegevoegd boven aan elke faxpagina die u verzendt.

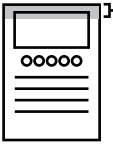
Buiten het scangebied (fabrieksinstellingen)	Laden
 <p>Verzender information Originelen</p> <p>De verzonden fax bestaat dan uit de lengte van de gegevens van de afzender + de lengte van oorspronkelijke gegevens. Dat kan betekenen dat het ontvangende apparaat niet alle gegevens afdruckt of dat de gegevens over twee pagina's worden verdeeld.</p>	 <p>Verzender information Originelen</p> <p>De gegevens van de afzender worden binnen het scangebied afgedrukt. Dat betekent dat de lengte van de fax die u gaat verzenden overeenkomt met de lengte van het origineel. Houd er rekening mee dat de gegevens van de afzender een deel van de oorspronkelijke gegevens zullen overlappen (het overlapte gedeelte van het origineel is niet zichtbaar).</p>

Voorbeeld van de afgedrukte afzenderinformatie

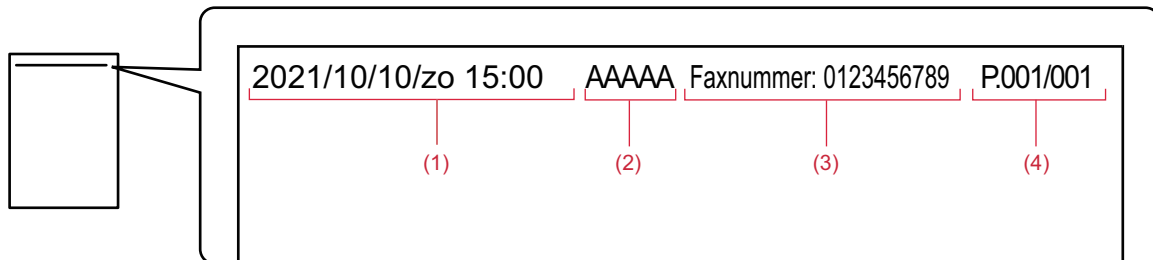

- (1) Datum, tijd: datum en tijdstip van verzending
- (2) Naam afzender: de in het apparaat geprogrammeerde naam van de afzender
- (3) Faxnummer van afzender of naam van bestemming (naam voor snelkeuzetoets)
- (4) Paginanummers: paginanummer/totaal aantal pagina's



Als een bestemmingsnaam is ingesteld om te worden bijgevoegd en de bestemming niet is opgegeven via een snelkeuzetoets, wordt deze informatie niet aan de fax toegevoegd en niet afgedrukt.



- **De datum en tijd instellen:**

Selecteer in "Instellingen" [Systeeminstellingen] → [Algemene instellingen] → [Apparaatbeheer] → [Klokaanpassing].

- **De naam van een afzender en het faxnummer van een afzender opslaan:**

Selecteer in "Instellingen (beheerder)" [Systeeminstellingen] → [Instellingen Beeld Verzenden] → [Algemene Instellingen] → [Eigen naam en bestemming instellen] → [Own Number and Name Set] → [Registratie zendergegevens].

Als u de instelling Verzend eigen nr. gebruikt, moet u deze gegevens altijd configureren.

- **Het aantal te verzenden pagina's toevoegen:**

Selecteer in "Instellingen" [Systeeminstellingen] → [Instellingen Beeld Verzenden] → [Fax Instellingen] → [Instellingen verzenden] → [Paginanummer afdrukken bij ontvanger].

Paginanummers worden als volgt getoond: 'paginanummer/totaal aantal pagina's'. Alleen het paginanummer wordt afgedrukt als 'Handmatige verzending' of 'Snel On-Line Verzenden' wordt gebruikt.

- **Het faxnummer van een afzender of bestemming selecteren:**

Selecteer in "Instellingen" [Systeeminstellingen] → [Instellingen Beeld Verzenden] → [Fax Instellingen] → [Instellingen verzenden] → [Bestemmingsnaam van afzender wijzigen].



AFZENDERINFORMATIE TIJDELIJK WIJZIGEN (EIGEN NAAM KIEZEN)

U kunt de afzenderinformatie die bij verzending van uw eigen nummer moet worden gebruikt, tijdelijk wijzigen door een selectie te maken uit afzonderlijk opgeslagen gegevens.



De functie wordt opgeheven wanneer de verzending met de gewijzigde afzenderinformatie wordt beëindigd.



- **De afzenderinformatie opslaan die u voor de functie Eigen naam kiezen wilt gebruiken:**

Selecteer in "Instellingen (beheerder)" [Systeeminstellingen] → [Instellingen Beeld Verzenden] → [Algemene Instellingen] → [Eigen naam en bestemming instellen] → [Own Number and Name Set] → [Registratie van eigen naam selecteren].

- **Sender Name**

Voer de naam van de afzender in. Voor de naam van de afzender mogen maximaal 20 tekens worden ingevoerd.

Tik op de toets [Opslaan] na het invoeren van een afzendernaam.

Het laagste ongebruikte registratienummer van 01 t/m 18 wordt automatisch aan de afzendernaam toegewezen. Dit nummer kan niet worden gewijzigd.

- **Lijst met namen van afzenders**

Toont een lijst met opgeslagen afzendernamen.

Wanneer u een afzendernaam selecteert, wordt deze verwijderd.

1

Plaats het origineel.

Plaats het origineel in de documentinvoerlade van de automatische documentinvoereenheid of op de glasplaat.

[AUTOMATISCHE DOCUMENTINVOEREENHEID \(pagina 1-34\)](#)

[GLASPLAAT \(pagina 1-40\)](#)

2

Voer het faxnummer van de bestemming in.

- [EEN BESTEMMINGSNUMMER INVOEREN MET DE CIJFERTOETSEN \(pagina 5-13\)](#)
- [EEN BESTEMMING OPHALEN UIT EEN ADRESBOEK \(pagina 5-14\)](#)
- [EEN BESTEMMING OPHALEN VIA EEN ZOEKNUMMER \(pagina 5-17\)](#)
- [EEN BESTEMMING OPHALEN UIT EEN GLOBAAL ADRESBOEK \(pagina 5-18\)](#)
- [EEN BESTEMMING OPHALEN UIT EEN MOBIEL ADRESBOEK \(pagina 5-20\)](#)
- [EEN VERZENDLOGBOEK GEBRUIKEN OM OPNIEUW TE VERZENDEN \(pagina 5-22\)](#)

3

Tik op de toets [Overige] en op de toets [Eigen naam kiezen].



4

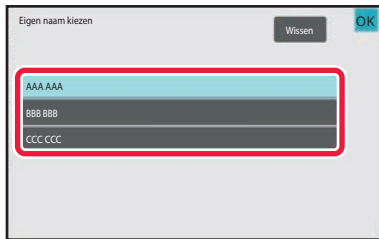

Tik op de toets Afzenderinformatie om de afzenderinformatie op te geven.

Wanneer u klaar bent met het invoeren van de instellingen, tikt u achtereenvolgens op de toetsen **OK** en [Vorige].



De instellingen voor afzenderinformatie annuleren:

Tik op de toets [Wissen].

5

Tik op de toets [Start] om het scannen van het origineel te starten.

- Als u de pagina's van het origineel in de documentinvoerlade hebt geplaatst, worden alle pagina's gescand.
- Er klinkt een pieptoon om aan te geven dat het scannen en verzenden is voltooid.
- Als u het origineel op de glasplaat hebt geplaatst, moet u elke pagina afzonderlijk scannen.
- Wanneer het scannen is voltooid, plaatst u het volgende origineel en tikt u op de toets [Start]. Herhaal dit totdat alle pagina's zijn gescand en tik vervolgens op de toets [Lezen Klaar].
- Er klinkt een pieptoon om aan te geven dat het verzenden is voltooid.



U kunt op de toets [Voorbeeld weergave] tikken om een voorbeeld van de afbeelding te controleren voordat u een fax verstuurt.

Zie '[HET TE VERZENDEN BEELD CONTROLEREN \(pagina 5-31\)](#)' voor meer informatie. Instellingen voor deze functie kunnen echter niet in het voorbeeldscherm worden gewijzigd.



UITGAAN VAN SPECIFIEK GEBRUIK

In dit gedeelte wordt uitgelegd hoe u in het beginscherm van de Normale modus een bestemming invoert.

[EENVOUDIGE MODUS \(pagina 5-6\)](#)

DE AFDRUKINSTELLINGEN VOOR HET TRANSMISSIERAPPORT WIJZIGEN (TRANSMISSIERAPPORT)

Er wordt automatisch een rapport afgedrukt om u te waarschuwen wanneer een verzending mislukt of wanneer een distributieverzending wordt uitgevoerd.

Het transactierapport bevat een beschrijving van de verzending (datum, starttijd, naam van bestemming, vereiste tijd, aantal pagina's, resultaat, enzovoort).

[INFORMATIE IN DE STATUSKOLOM \(pagina 5-119\)](#)



- Transmissierapporten worden afgedrukt op basis van voorwaarden die zijn ingesteld in "Instellingen"; u kunt echter wel tijdelijk andere voorwaarden voor een verzending selecteren.
- Bij distributieverzending zijn wijzigingen in de afdrukvoorwaarden van het transmissierapport van toepassing op alle bestemmingen.



De afdrukvoorwaarden voor een transmissierapport instellen:

Selecteer in "Instellingen (beheerder)" [Systeeminstellingen] → [Instellingen Beeld Verzenden] → [Fax Instellingen] → [Standaard Instellingen] → [Instelling Afdrukken Transactierapport].

1

Plaats het origineel.

Plaats het origineel in de documentinvoerlade van de automatische documentinvoereenheid of op de glasplaat.

[AUTOMATISCHE DOCUMENTINVOEREENHEID \(pagina 1-34\)](#)

[GLASPLAAT \(pagina 1-40\)](#)

2

Voer het faxnummer van de bestemming in.

- [EEN BESTEMMINGSNUMMER INVOEREN MET DE CIJFERTOETSEN \(pagina 5-13\)](#)
- [EEN BESTEMMING OPHALEN UIT EEN ADRESBOEK \(pagina 5-14\)](#)
- [EEN BESTEMMING OPHALEN VIA EEN ZOEKNUMMER \(pagina 5-17\)](#)
- [EEN BESTEMMING OPHALEN UIT EEN GLOBAAL ADRESBOEK \(pagina 5-18\)](#)
- [EEN BESTEMMING OPHALEN UIT EEN MOBIEL ADRESBOEK \(pagina 5-20\)](#)
- [EEN VERZENDLOGBOEK GEBRUIKEN OM OPNIEUW TE VERZENDEN \(pagina 5-22\)](#)

3

Tik op de toets [Overige] en op de toets [Transmissierapport].



4

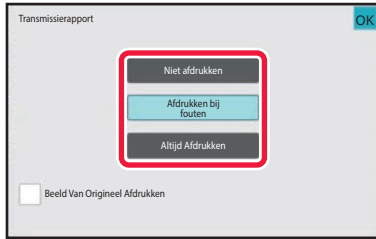

Tik op de toets van de afdrukinstellingen.

Wanneer u klaar bent met het invoeren van de instellingen, tikt u achtereenvolgens op de toetsen **OK** en [Vorige].



De instelling Transmissierapport annuleren:

Tik op de toets [Niet afdrukken].



- De afdrukvoorwaarden voor een transmissierapport zijn als volgt:
 - 'Altijd Afdrukken': of een verzending nu slaagt of mislukt, er wordt altijd een transmissierapport afgedrukt.
 - 'Afdrukken bij fouten': wanneer een verzending mislukt, wordt er een transmissierapport afgedrukt.
 - 'Niet afdrukken': geen transmissierapport afdrukken.
- Stel het selectievakje [Beeld Van Origineel Afdrukken] in op om de eerste pagina van het verzonden origineel op te nemen in het transactierapport.
- Zelfs als het selectievakje [Beeld Van Origineel Afdrukken] is, kan het origineel niet worden afgedrukt wanneer de luidspreker wordt gebruikt om het nummer te kiezen of wanneer handmatige verzending, directe verzending, navraagontvangst of F-codeverzending wordt gebruikt.

5

Tik op de toets [Start] om het scannen van het origineel te starten.

- Als u de pagina's van het origineel in de documentinvoerlade hebt geplaatst, worden alle pagina's gescand.
- Er klinkt een pieptoon om aan te geven dat het scannen en verzenden is voltooid.
- Als u het origineel op de glasplaat hebt geplaatst, moet u elke pagina afzonderlijk scannen.
- Wanneer het scannen is voltooid, plaatst u het volgende origineel en tikt u op de toets [Start]. Herhaal dit totdat alle pagina's zijn gescand en tik vervolgens op de toets [Lezen Klaar].
Er klinkt een pieptoon om aan te geven dat het verzenden is voltooid.



U kunt op de toets [Voorbeeld weergave] tikken om een voorbeeld van de afbeelding te controleren voordat u een fax verstuurt.

Zie '[HET TE VERZENDEN BEELD CONTROLEREN \(pagina 5-31\)](#)' voor meer informatie. Instellingen voor deze functie kunnen echter niet in het voorbeeldscherm worden gewijzigd.

Beeld van origineel op transactierapport

Als [Beeld Van Origineel Afdrukken] is ingeschakeld, wordt de eerste pagina van het verzonden origineel afgedrukt op dezelfde pagina als het transactierapport. Het beeld van het origineel wordt verkleind zodat het op het vel past. Als de verticale scanafstand (X) van het origineel langer is dan 432 mm (17-1/64"), wordt het gedeelte dat 432 mm (17-1/64") overschrijdt mogelijk afgesneden.



NAVRAAGGEHEUGENFUNCTIES

In dit gedeelte wordt uitgelegd hoe u in het beginscherm van de Normale modus een bestemming invoert.

[EENVOUDIGE MODUS \(pagina 5-6\)](#)

EEN FAX VERZENDEN WANNEER EEN ANDER APPARAAT NAVRAAG DOET BIJ UW APPARAAT (NAVRAAGGEHEUGEN)

Het verzenden van een document dat naar het geheugen is gescand terwijl een ander apparaat navraag doet bij uw apparaat, wordt 'Navraaggeheugen' genoemd. Voorafgaand aan de navraag moet het document dat naar het andere apparaat zal worden gefaxt, in een navraaggeheugenvak worden gescand.

[EEN DOCUMENT IN EEN NAVRAAGGEHEUGEN SCANNEN \(pagina 5-94\)](#)

Deze functie kan alleen gebruikt worden als de andere machine een Super G3 of G3 machine is en de navraagfunctie ondersteunt.

Het navraaggeheugenvak

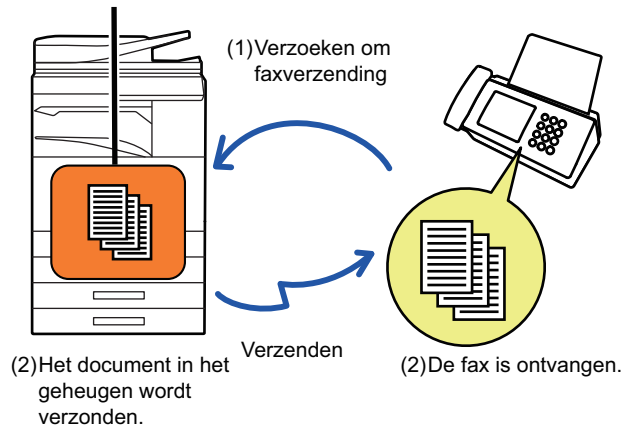



TOEGANG VOOR NAVRAAG BEPERKEN (INSTELLING NAVRAAGBEVEILIGING)

In het volgende gedeelte wordt 'Instelling Navraagbeveiliging' toegelicht. Via deze functie worden er beperkingen opgelegd aan andere apparaten die het navraaggeheugen kunnen gebruiken.

Als een apparaat om faxverzending vraagt, kunt u het apparaat toestaan om navraaggeheugen te gebruiken als het voor de afzender geprogrammeerde faxnummer overeenkomt met een faxnummer dat op uw apparaat als een navraagwachtwoordnummer is opgeslagen. Deze functie wordt 'Instelling Navraagbeveiliging' genoemd.

Om deze functie te kunnen gebruiken, moet u eerst navraagwachtwoordnummers opslaan (de faxnummers van de afzenders die zijn geprogrammeerd op de andere apparaten) in de instellingsmodus van het apparaat en vervolgens de instelling voor navraagbeveiliging inschakelen.



De instelling voor navraagbeveiliging kan voor maximaal 10 andere apparaten worden ingeschakeld.



Navraagbeveiliging instellen:

Selecteer in "Instellingen (beheerder)" [Systeeminstellingen] → [Instellingen Beeld Verzenden] → [Fax Instellingen] → [Faxnavraagbeveiliging] → [Set faxdetectiebeveiliging in], [Nieuwe Toevoegen], [Lijst met Nummertoeetsen voor Wachtwoorden].

Deze instellingen zijn niet van toepassing op het navraaggeheugen met F-code.

EEN DOCUMENT IN EEN NAVRAAGGEHEUGEN SCANNEN

Volg deze stappen om een document in het geheugenvak voor navraagverzending (Openbaar Vak) te scannen.



Als er nog een ander document in het geheugenvak (Openbaar Vak) staat, wordt het pas gescande document toegevoegd aan het al eerder opgeslagen document. In dat geval zal het aantal navraagpogingen gelijk zijn aan het ingestelde aantal voor het zojuist gescande document.

1

Plaats het origineel.

Plaats het origineel in de documentinvoerlade van de automatische documentinvoereenheid of op de glasplaat.

[AUTOMATISCHE DOCUMENTINVOEREENHEID \(pagina 1-34\)](#)

[GLASPLAAT \(pagina 1-40\)](#)

2

Selecteer de instellingen voor het origineel dat moet worden gescand en eventueel andere functies.



Programma, Timer, Transmissierapport, Navragen en Documentarchivering kunnen niet worden ingesteld.

3

Tik op de toets [Overige] en op de toets [Geheugenvak].



4



Tik op het tabblad [Navraaggeheugen].

5

Tik op de toets [Openbaar Vak] in de mappenlijst.

6

Tik in het actiescherm op [Aantal herhalingen wijzigen].

7

Tik op de toets [Eenmaal] of [Onbeperkt] om het aantal herhalingen op te geven.

Om de verzending van een origineel te herhalen, tikt u op de toets [Onbeperkt].

Wanneer u klaar bent met het invoeren van de instellingen, tikt u op **OK** en op **X**.

8

Tik op de toets [Start] om het scannen van het origineel te starten.

- Er verschijnt een voorbeeld van de afbeelding in het aanraakscherm als het origineel wordt gescand.
- Als u de pagina's van het origineel in de documentinvoerlade hebt geplaatst, worden alle pagina's gescand.
- Als u het origineel op de glasplaat hebt geplaatst, moet u elke pagina afzonderlijk scannen.

Wanneer het scannen is voltooid, plaatst u het volgende origineel en tikt u op de toets [Start]. Herhaal de procedure tot alle pagina's zijn gescand en druk dan op de toets [Lezen Klaar].



EEN DOCUMENT UIT HET OPENBAAR VAK CONTROLLEREN

U kunt het document dat in het geheugenvak (Openbaar vak) van het apparaat is opgeslagen controleren voor geheugenvraag.

1

Tik op de toets [Overige] en op de toets [Geheugenvak].

2

Tik op het tabblad [Navraaggeheugen].

3

Tik op de toets [Openbaar Vak] in de mappenlijst.



Als een document in het Openbare vak is opgeslagen, is de toets [Openbaar Vak] niet beschikbaar.

4

Tik in het actiepaneel op [Afbeelding controleren] om het document te bekijken.

Als u het document wilt afdrucken, tikt u in het actiepaneel op [Afdrukken].



EEN DOCUMENT UIT HET OPENBAAR VAK VERWIJDEREN

Verwijder een document uit het geheugenvak (Openbaar vak) wanneer u dit niet meer nodig hebt.

1

Tik op de toets [Overige] en op de toets [Geheugenvak].

2

Tik op het tabblad [Navraaggeheugen].

3

Tik op de toets [Openbaar Vak] in de mappenlijst.

4

Tik in het actiescherm op [Vak leegmaken].



Wanneer u op de toets [Afbeelding controleren] in het actiepaneel tikt, kunt u het document op het aanraakpaneel bekijken voordat u het gaat wissen.

5

Tik op de toets [Ja].

- Het document wordt verwijderd en u keert terug naar het scherm van stap 2.
- Wanneer u op de toets [Afbeelding controleren] in het actiepaneel tikt, kunt u het document op het aanraakpaneel bekijken voordat u het gaat wissen.



Het wissen van het document annuleren:
Tik op de toets [Nee].



F-CODE COMMUNICATIE GEBRUIKEN

F-CODE COMMUNICATIE

In dit gedeelte wordt uitgelegd hoe u in het beginscherm van de Normale modus een bestemming invoert.
[EENVOUDIGE MODUS \(pagina 5-6\)](#)

F-CODE COMMUNICATIE

Via deze functie kan het apparaat communiceren met andere apparaten die ook ondersteuning bieden voor F-code. Hiermee is uitwisseling van vertrouwelijke documenten (vertrouwelijke communicatie), terughalen (navraag) en distributie (navraaggeheugen) van informatie, en distributie van informatie naar meerdere bestemmingen (relaydistributieverzending) mogelijk met andere apparaten die F-codecommunicatie ondersteunen. Bij elke communicatie wordt een F-code* vastgesteld, waarmee een hoger beveiligingsniveau wordt bereikt.

* F-code is een communicatiefunctie die gebaseerd is op de G3-standaard van de ITU-T.

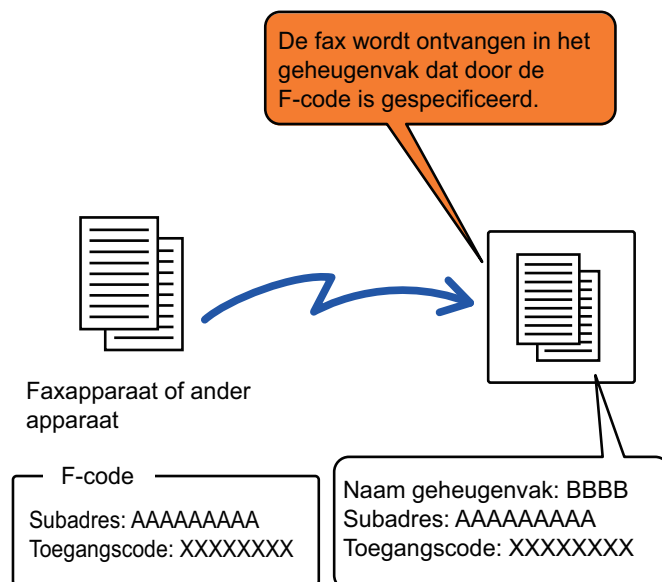

De ITU-T is een organisatie van de Verenigde Naties die communicatiestandaarden vastlegt. De ITU-T is een afdeling van de ITU (International Telecommunication Union), die wereldwijde telecommunicatienetwerken en -diensten coördineert.



De werking van F-codes

Een fax die met een F-code wordt verzonden, wordt ontvangen in het geheugenvak van F-codecommunicatie op het ontvangende apparaat dat is opgegeven door middel van de F-code (subadres en wachtwoord). Als de F-code die verzonden is door het verzendende apparaat niet overeenkomt met de F-code op de ontvangende apparaat, vindt er geen ontvangst plaats.

Voor producten van andere fabrikanten worden mogelijk andere termen gebruikt voor "Subadres" en "Wachtwoord". Als u contact met de gebruiker van een ander apparaat moet opnemen over subadressen en wachtwoorden, raadpleegt u de termen die worden gebruikt door het ITU-T in de tabel hieronder.

Het apparaat	ITU-T		
	F-code navraaggeheugenvak	Vertrouwelijk vak met F-code	Relaydistributiefunctie met F-code
Subadres	SEP	SUB	SUB
Wachtwoord	PWD	SID	SID



Een F-code bestaat uit een subadres en een wachtwoord en kan niet langer zijn dan 20 cijfers.

GEHEUGENVAKKEN VOOR F-CODECOMMUNICATIE OP HET APPARAAT MAKEN

Voordat de functie F-codecommunicatie kan worden gebruikt, moeten er speciale geheugenvakken worden gemaakt in "Instellingen".

Stel de vaknaam en F-code (subadres en wachtwoord) in elk geheugenvak in en sla deze op.

Nadat u een geheugenvak hebt gemaakt, moet u de andere partij van de F-codecommunicatie op de hoogte stellen van het subadres en het wachtwoord van het vak.

De volgende items moeten worden geconfigureerd in het geheugenvak:

- Naam geheugenvak
- Subadres
- Wachtwoord
- Ontvanger (alleen voor relay-distributieverzending met F-code)
- Pincode afdrukken (alleen voor vertrouwelijke ontvangst met F-code)



F-codegeheugenvakken maken:

Ga naar "Instellingen" - [Systeeminstellingen] → [Instellingen Beeld Verzenden] → [Fax Instellingen] → [F-Codegeheugenvak].

Als u de volgende F-codecommunicatiefuncties wilt gebruiken, moeten er op uw apparaat F-codegeheugenvakken worden gemaakt.

- Vertrouwelijke ontvangst met F-code
- Navraaggeheugen met F-code
- Relaydistributieverzending met F-code

Als u de volgende F-codecommunicatiefuncties wilt gebruiken, moeten er op het andere apparaat F-codegeheugenvakken worden gemaakt:

- F-CODE VERTROUWELIJKE VERZENDING
- Navraagontvangst met F-code
- Relayontvangstverzending met F-code



F-CODE BELLEN

Wanneer u een F-codehandeling uitvoert, wordt de F-code (subadres en wachtwoord) toegevoegd aan het faxnummer dat wordt gekozen. Controleer de F-code (subadres en wachtwoord) die in het geheugenvak op het andere apparaat is opgeslagen voordat u een F-codeverzending verricht. Het is handig om een F-code (subadres en wachtwoord) samen met het faxnummer onder een snelkeuzetoets of groepstoets op te slaan.

Als u de volgende F-codecommunicatiefuncties wilt kunnen gebruiken, moet uw apparaat naar het andere apparaat bellen.

- F-CODE VERTROUWELIJKE VERZENDING
- Navraagontvangst met F-code
- Relayontvangstverzending met F-code

Als u de volgende F-codecommunicatiefuncties wilt kunnen gebruiken, moet het andere apparaat naar uw apparaat bellen.

- Vertrouwelijke ontvangst met F-code
- Navraaggeheugen met F-code
- Relaydistributieverzending met F-code



Als het apparaat van de bestemming geen wachtwoord heeft geconfigureerd in de F-code, voert u geen wachtwoord in wanneer u naar dat apparaat belt.



Communicatie met F-code (subadres en wachtwoord) is niet beschikbaar als u kiest via een luidspreker of handmatige verzending gebruikt.



Snelkeuzetoetsen en groepstoetsen opslaan en bewerken:
Selecteer [Adresboek] in "Instellingen".



F-CODE VERTROUWELIJKE VERZENDING

Als er een fax wordt verzonden naar een F-codegeheugenvak (vertrouwelijk) dat is opgeslagen op het ontvangende apparaat (uw apparaat of het andere), kan de afzender de verzending specifiek aan de gebruiker van dat vak adresseren.

Dit is handig voor het verzenden van vertrouwelijke documenten die niet onder ogen moeten komen van iemand anders dan de ontvanger, of wanneer het ontvangende apparaat door meerdere afdelingen wordt gebruikt.

Als u een vertrouwelijke fax met een F-code wilt afdrukken, moet u de PIN Code invoeren.

[EEN FAX MET VERTROUWELIJKE F-CODEONTVANGST CONTROLEREN \(pagina 5-103\)](#)



Voordat de fax wordt verzonden, moet de F-code (subadres en wachtwoord) van het geheugenvak dat u wilt gebruiken worden geverifieerd door de afzender en de ontvanger.



F-codegeheugenvakken maken:

Ga naar "Instellingen (beheerder)" - [Systeeminstellingen] → [Instellingen Beeld Verzenden] → [Fax Instellingen] → [F-Codegeheugenvak].

F-CODES GEBRUIKEN VOOR VERTROUWELIJKE VERZENDING

Verzend een fax naar het faxnummer van een bestemming nadat u de F-code (subadres en wachtwoord) hebt toegevoegd.



Gebruik zo nodig Vertrouwelijke verzending met F-code in combinatie met distributieverzending of timerverzending. Het kan handig zijn om deze functie in een programma op te slaan.



Vertrouwelijke verzending met F-code kan niet worden geregistreerd als "Favoriet" item.

1

Plaats het origineel.

Plaats het origineel in de documentinvoerlade van de automatische documentinvoereenheid of op de glasplaat.
[AUTOMATISCHE DOCUMENTINVOEREENHEID \(pagina 1-34\)](#)
[GLASPLAAT \(pagina 1-40\)](#)

2

Geef de bestemming op.

- (1) Tik op de toets [Directe Invoer].
- (2) Voer het nummer van de bestemming in met de cijfertoetsen.
- (3) Tik op de toets [Subadres].
Symbool "/" wordt ingevoerd.
- (4) Voer het subadres in met de cijfertoetsen.
- (5) Tik op de toets [Pascode].
Symbool "/" wordt ingevoerd.
- (6) Voer het wachtwoord in met de cijfertoetsen.



- Als het subadres en het wachtwoord al zijn geregistreerd dan kunt u ook een snelkeuzetoets kiezen.
- Als een wachtwoord in het geheugenvak van het apparaat van de bestemming is weggelaten, hoeft u stap (4) en (5) niet uit te voeren.

3

Tik op de toets [Start].

Het scannen van het origineel start.

- Als u de pagina's van het origineel in de documentinvoerlade hebt geplaatst, worden alle pagina's gescand. Er klinkt een pieptoon om aan te geven dat het scannen en verzenden is voltooid.
- Als u het origineel op de glasplaat hebt geplaatst, moet u elke pagina afzonderlijk scannen. Wanneer het scannen is voltooid, plaatst u het volgende origineel en tikt u op de toets [Start]. Herhaal dit totdat alle pagina's zijn gescand en tik vervolgens op de toets [Lezen Klaar]. Er klinkt een pieptoon om aan te geven dat het verzenden is voltooid.



U kunt op de toets [Voorbeeld weergave] tikken om een voorbeeld van de afbeelding te controleren voordat u een fax verstuurt.

Zie '[HET TE VERZENDEN BEELD CONTROLEREN \(pagina 5-31\)](#)' voor meer informatie. Instellingen voor deze functie kunnen echter niet in het voorbeeldscherm worden gewijzigd.



EEN FAX MET VERTROUWELIJKE F-CODEONTVANGST CONTROLEREN

Wanneer een vertrouwelijke fax met F-code wordt ontvangen, wordt de fax opgeslagen in het geheugenvak dat door de F-code is opgegeven. Als u ontvangen faxen wilt controleren, voert u de PIN-code in.



- Vertrouwelijke faxen krijgen automatisch voorrang in de wachtrij van afdrukopdrachten.
- De fax wordt na het afdrukken automatisch uit het geheugenvak gewist.



Automatisch een transmissierapport afdrukken wanneer een vertrouwelijke fax met F-code wordt ontvangen:

Selecteer in "Instellingen" [Systeeminstellingen] → [Instellingen Beeld Verzenden] → [Faxinstellingen] → [Standaardinstellingen] → [Instelling Afdrukken Activiteitenrapport] → [Vertrouwelijke Ontvangst].



Als u de PIN Code bent vergeten:

Het is niet mogelijk de PIN Code op het apparaat weer te geven. Zorg er dus voor dat u de PIN Code niet vergeet. Als u de PIN Code bent vergeten of moet verifiëren, neem dan contact op met uw leverancier of de dichtstbijzijnde erkende servicevertegenwoordiger.

1

Het apparaat gaat over en de fax wordt ontvangen.

Er klinkt een pieptoon wanneer de ontvangst wordt beëindigd.

2

Tik op de toets [Overige] en op de toets [Geheugenvak].

3

Op het tabblad [Vertrouwelijk].

4

Tik op de toets van het geheugenvak dat de vertrouwelijke fax bevat.

'' wordt weergegeven in de toetsen van de geheugenvakken met ontvangen faxen. De toetsen van geheugenvakken waarin geen faxen zijn ontvangen, zijn grijs gemaakt, wat betekent dat er niet op kan worden getikt.



5



Voer de PIN Code in met de cijfertoetsen.



Let erop dat u de juiste PIN Code invoert. Als u een fout maakt, wordt een bericht getoond en keert u terug naar het invoerscherm. Tik op de toets [Annuleren] om terug te keren naar stap 4.

6

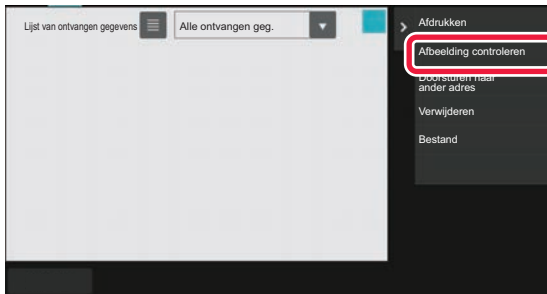

Tik op de toets van de ontvangen gegevens die u wilt controleren en tik vervolgens op [Afbeelding controleren] in het actiepaneel.

Geef de afbeelding van de ontvangen gegevens weer. Als u het document wilt afdrukken, tikt u in het actiepaneel op [Afdrukken].



NAVRAAGONTVANGST MET F-CODES

Deze functie stelt het apparaat in staat een ander apparaat te bellen om te beginnen met de ontvangst van een fax die op het andere apparaat in een geheugenvak met F-code (navraaggeheugen) is opgeslagen. Tijdens de navraaghandeling moet uw apparaat de F-code (subadres en wachtwoord) die op het andere apparaat is geconfigureerd correct opgeven. Anders vindt er geen navraagontvangst plaats.

Verzendaanvraag (navraag) met een F-code

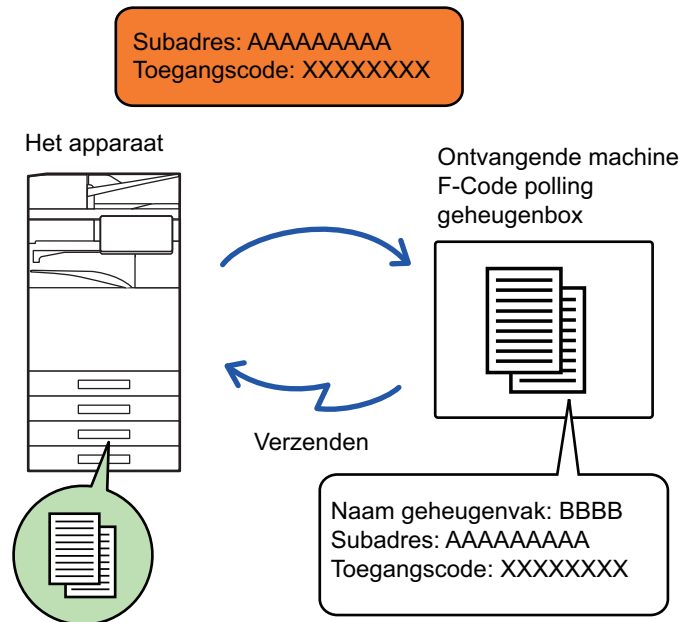

- Verifieer de F-code (subadres het wachtwoord) van het geheugenvak op het andere apparaat voordat u een navraagontvangst met F-code uitvoert.
- Het ontvangende apparaat draagt de telefoonkosten van de verzending.
- Gebruik zo nodig Navraagontvangst met F-code in combinatie met distributieverzending of timerverzending. Er kan maar één navraagontvangst met een timerinstelling tegelijk opgeslagen zijn.



- Meerdere apparaten navragen (seriële navraag) is niet mogelijk.
- Verzekert u ervan dat er geen origineel in het apparaat is geplaatst wanneer u de functie Navraagontvangst met F-code gebruikt.
- De navraagontvangst met F-code kan niet worden geregistreerd als "Favoriet" item.

1

Tik op de toets [Overige] en op de toets [Navragen].

Op het pictogram verschijnt een vinkje.
Wanneer u klaar bent met het invoeren van de instellingen, tikt u op de toets [Vorige].



De instelling Navraag annuleren:

Tik op de toets [Navragen] om het vinkje te verwijderen.



2

Geef de bestemming op.

(1) Voer het nummer van de bestemming in met de cijfertoetsen.

(2) Tik op de toets [Subadres].

Symbol "/*" wordt ingevoerd.

(3) Voer het subadres in met de cijfertoetsen.

(4) Tik op de toets [Pascode].

Symbol "/*" wordt ingevoerd.

(5) Voer het wachtwoord in met de cijfertoetsen.



- Als het subadres en het wachtwoord al zijn geregistreerd dan kunt u ook een snelkeuzetoets kiezen.
- Als een wachtwoord in het geheugenvak van het apparaat van de bestemming is weggelaten, hoeft u stap (4) en (5) niet uit te voeren.

3

Tik op de toets [Start].

Uw apparaat zal het andere apparaat bellen en ontvangst van de fax initialiseren.



EEN DOCUMENT IN EEN GEHEUGENVAK SCANNEN VOOR NAVRAAGVERZENDING MET F-CODE

Wanneer het apparaat van een ander apparaat een verzoek tot verzending ontvangt, verzendt deze functie van uw apparaat naar het andere apparaat een fax die opgeslagen is in een geheugenvak met F-code (navraaggeheugen). Het andere apparaat moet de F-code (subadres en wachtwoord) die op uw apparaat is geconfigureerd correct opgeven. Anders vindt er geen verzending plaats.

Een origineel dat via navraagcommunicatie met F-code naar het andere apparaat moet worden verzonden, moet al eerder in een geheugenvak met F-code (navraaggeheugen) op uw apparaat zijn gescand.

Verzendaanvraag (navraag) met een F-code

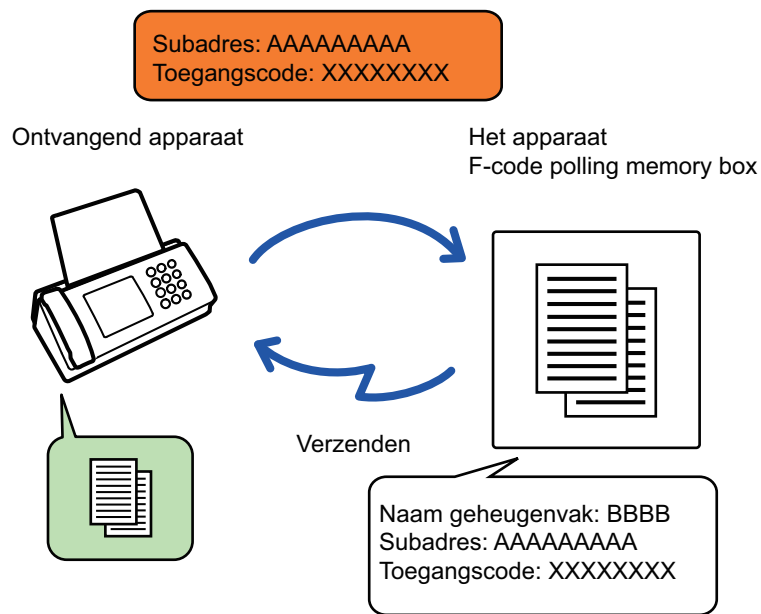

- Als er al andere documenten opgeslagen zijn in het geheugenvak, wordt het document toegevoegd aan de al eerder opgeslagen documenten.
- Bij de fabrieksinstelling wordt het document dat naar het andere apparaat is verzonden, automatisch verwijderd.



F-codegeheugenvakken maken:

Ga naar "Instellingen (beheerder)" - [Systeeminstellingen] → [Instellingen Beeld Verzenden] → [Fax Instellingen] → [F-Codegeheugenvak].

1

Plaats het origineel.

Plaats het origineel in de documentinvoerlade van de automatische documentinvoereenheid of op de glasplaat.

[AUTOMATISCHE DOCUMENTINVOEREENHEID \(pagina 1-34\)](#)

[GLASPLAAT \(pagina 1-40\)](#)



2

Selecteer de instellingen voor het origineel dat moet worden gescand en eventueel andere functies.



Programma, Timer, Transmissierapport, Navragen en Documentarchivering kunnen niet worden ingesteld.

3

Tik op de toets [Overige] en op de toets [Geheugenvak].

4



Tik op het tabblad [Navraaggeheugen].

5

Tik op de map van het navraaggeheugenvak met F-code.

6

Tik op de toets [Aantal herhalingen wijzigen] in het actiepaneel en stel het aantal navraagpogingen in.

Om het origineel na verzending te wissen, tikt u op de toets [Eenmaal]. Om de verzending van een origineel te herhalen, tikt u op de toets [Onbeperkt]. Pas de instellingen aan.

Als het invoeren van de instellingen is voltooid, tikt u op de toetsen **OK**, **X** en [Vorige].

7

Tik op de toets [Start].

Het scannen van het origineel start.

- Als u de pagina's van het origineel in de documentinvoerlade hebt geplaatst, worden alle pagina's gescand.
- Als u het origineel op de glasplaat hebt geplaatst, moet u elke pagina afzonderlijk scannen.
- Wanneer het scannen is voltooid, plaatst u het volgende origineel en tikt u op de toets [Start].
Herhaal dit totdat alle pagina's zijn gescand en tik vervolgens op de toets [Lezen Klaar].



U kunt op de toets [Voorbeeld weergave] tikken om een voorbeeld van de afbeelding te controleren voordat u een fax verstuurt.

Zie '[HET TE VERZENDEN BEELD CONTROLEREN \(pagina 5-31\)](#)' voor meer informatie. Instellingen voor deze functie kunnen echter niet in het voorbeeldscherm worden gewijzigd.



DOCUMENT IN NAVRAAGGEHEUGENVAK MET F-CODE CONTROLEREN

U kunt het in het navraaggeheugenvak met F-code opgeslagen document controleren.



Een document in een geheugenvak kan niet worden afgedrukt terwijl het wordt verzonden. Bij de fabrieksinstelling wordt het document dat naar het andere apparaat is verzonden, automatisch verwijderd.

1

Tik op de toets [Overige] en op de toets [Geheugenvak].

2

Tik op het tabblad [Navraaggeheugen].

3



Tik op de map van het navraaggeheugenvak met F-code.

4

Tik in het actiescherm op [Afbeelding controleren].

Als u het document wilt afdrucken, tikt u op de toets [Afdrukken].



EEN DOCUMENT VERWIJDEREN DAT OPGESLAGEN IS VOOR NAVRAAGVERZENDING MET F-CODE

Verwijder het in een geheugenvak met F-code opgeslagen document om een nieuw document te kunnen opslaan.



Tijdens de communicatie kan er geen origineel uit het geheugenvak worden verwijderd.

1

Tik op de toets [Overige] en op de toets [Geheugenvak].

2

Tik op het tabblad [Navraaggeheugen].

3

Tik op de map van het navraaggeheugenvak met F-code.

4

Tik in het actiescherm op [Vak leegmaken].

Wanneer u op de toets [Afbeelding controleren] in het actiepaneel tikt, kunt u het document op het aanraakpaneel bekijken voordat u het gaat wissen.

5

Tik op de toets [Ja].

Het document wordt gewist en u keert terug naar Stap 2.



Het wissen van het document annuleren:

Tik op de toets [Nee].



RELAYVERZOEKVERZENDING MET F-CODES

Bij deze functie wordt een fax naar een geheugenvak voor relaydistributieverzending met F-code op een ander apparaat verzonden, waarna dat apparaat de fax naar meerdere ontvangende apparaten distribueert.

Wanneer er een grote afstand is tussen uw apparaat en de ontvangende apparaten, kunt u de fax verzenden naar een relayapparaat dat zich dichterbij de ontvangende apparaten bevindt om zo de telefoonkosten terug te dringen. Een relayverzoekverzending kan worden gebruikt in combinatie met de functie voor timerverzending om de telefoonkosten verder terug te dringen.

De fax wordt naar de uiteindelijke ontvangende apparaten verzonden die in het geheugenvak voor relay-distributie met F-code zijn geregistreerd.

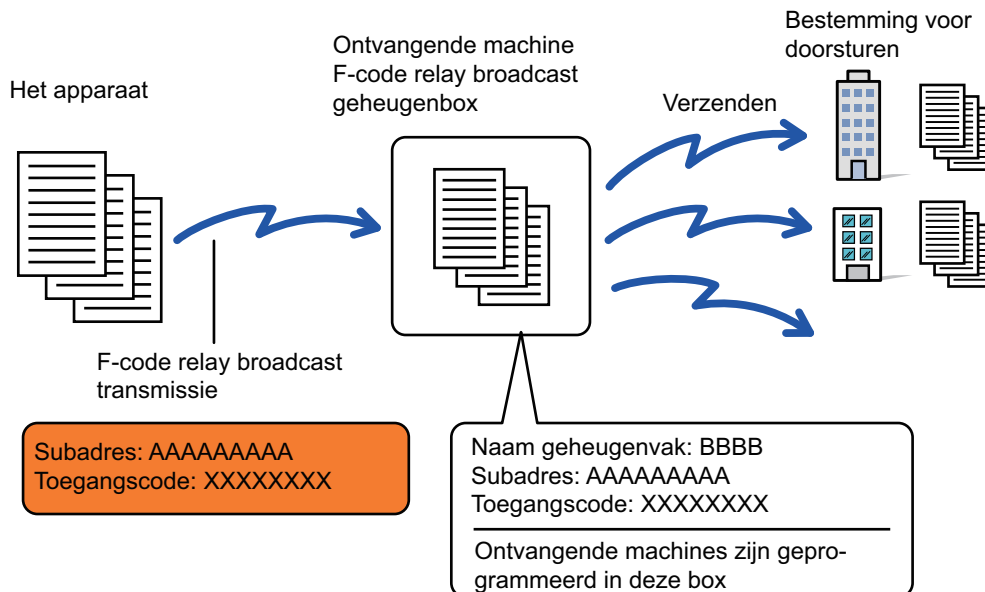

- F-code (subadres en wachtwoord) en de bestemming in het geheugenvak voor relaydistributie met F-code van het ontvangende apparaat moeten vooraf door de ontvanger worden geverifieerd.
- Voordat u deze functie gebruikt, programmeert u de doelapparaten in het geheugenvak voor relaydistributie met F-code op het relayapparaat.
- De doelapparaten hoeven geen ondersteuning te bieden voor F-codecommunicatie.
- Uw apparaat (het apparaat dat om een relaydistributieverzending vraagt) draagt alleen de kosten voor het verzenden van de fax naar het relayapparaat. Het relayapparaat draagt de kosten voor het verzenden van de fax naar alle doelapparaten.
- Gebruik deze functie zo nodig in combinatie met een distributieverzending of een timerverzending. Het kan handig zijn om deze functie in een programma op te slaan.



Wanneer faxen die met deze functie zijn doorgestuurd op de doorstuurbestemming worden afgedrukt, is het niet mogelijk om de datum en tijd van ontvangst op de faxen af te drukken. ('Ontvangstdatum/-tijd afdrukken' is uitgeschakeld.)



F-codegeheugenvakken maken:

Ga naar "Instellingen (beheerder)" - [Systeeminstellingen] → [Instellingen Beeld Verzenden] → [Fax Instellingen] → [F-Codegeheugenvak].



1

Plaats het origineel.

Plaats het origineel in de documentinvoerlade van de automatische documentinvoereenheid of op de glasplaat.
[AUTOMATISCHE DOCUMENTINVOEREENHEID \(pagina 1-34\)](#)
[GLASPLAAT \(pagina 1-40\)](#)

2

Geef de bestemming op.

- [EEN BESTEMMINGSNUMMER INVOEREN MET DE CIJFERTOETSEN \(pagina 5-13\)](#)
- [EEN BESTEMMING OPHALEN UIT EEN ADRESBOEK \(pagina 5-14\)](#)
- [EEN BESTEMMING OPHALEN VIA EEN ZOEKNUMMER \(pagina 5-17\)](#)
- [EEN BESTEMMING OPHALEN UIT EEN GLOBAAL ADRESBOEK \(pagina 5-18\)](#)
- [EEN BESTEMMING OPHALEN UIT EEN MOBIEL ADRESBOEK \(pagina 5-20\)](#)
- [EEN VERZENDLOGBOEK GEBRUIKEN OM OPNIEUW TE VERZENDEN \(pagina 5-22\)](#)



Als het subadres en het wachtwoord onder de snelkeuzetoetsen zijn opgeslagen, hoeft u stap 3 tot en met 6 niet uit te voeren. Ga naar stap 7.

3

Tik op de toets [Subadres].

Voer '/' in.

4

Voer het subadres in met de cijfertoetsen.

5

Tik op de toets [Pascode].

Voer '/' in.

6

Voer het wachtwoord in met de cijfertoetsen.



Als een wachtwoord in het geheugenvak van het apparaat van de bestemming is weggelaten, hoeft u stap 5 en 6 niet uit te voeren.

7

Tik op de toets [Start].

Het scannen begint.

- Als u de pagina's van het origineel in de documentinvoerlade hebt geplaatst, worden alle pagina's gescand. Er klinkt een pieptoon om aan te geven dat het scannen en verzenden is voltooid.
- Als u het origineel op de glasplaat hebt geplaatst, moet u elke pagina afzonderlijk scannen. Wanneer het scannen is voltooid, plaatst u het volgende origineel en tikt u op de toets [Start]. Herhaal dit totdat alle pagina's zijn gescand en tik vervolgens op de toets [Lezen Klaar]. Er klinkt een pieptoon om aan te geven dat het scannen en verzenden is voltooid. Wanneer het relayapparaat de fax ontvangt, zal het deze automatisch naar alle in het geheugenvak geprogrammeerde doelapparaten doorsturen.



Als u de automatische documentinvoereenheid gebruikt om een origineel te scannen, tikt u op de toets [Voorbeeld weergave] om een voorbeeld van de afbeelding te bekijken voordat u de fax gaat verzenden. Zie "[HET TE VERZENDEN BEELD CONTROLLEREN \(pagina 5-31\)](#)" voor meer informatie



RELAYDISTRIBUTIEVERZENDING MET F-CODES

Wanneer uw apparaat een relayverzoekverzending ontvangt, wordt de fax ontvangen en opgeslagen in een geheugenvak voor relaydistributie met F-code op uw apparaat.

Uw apparaat stuurt de fax vervolgens door naar alle doelapparaten die in het geheugenvak zijn geprogrammeerd. Verzending naar de doelapparaten vindt automatisch plaats.

De fax wordt naar de uiteindelijke ontvangende apparaten verzonden die in het geheugenvak voor relay-distributie met F-code zijn geregistreerd.

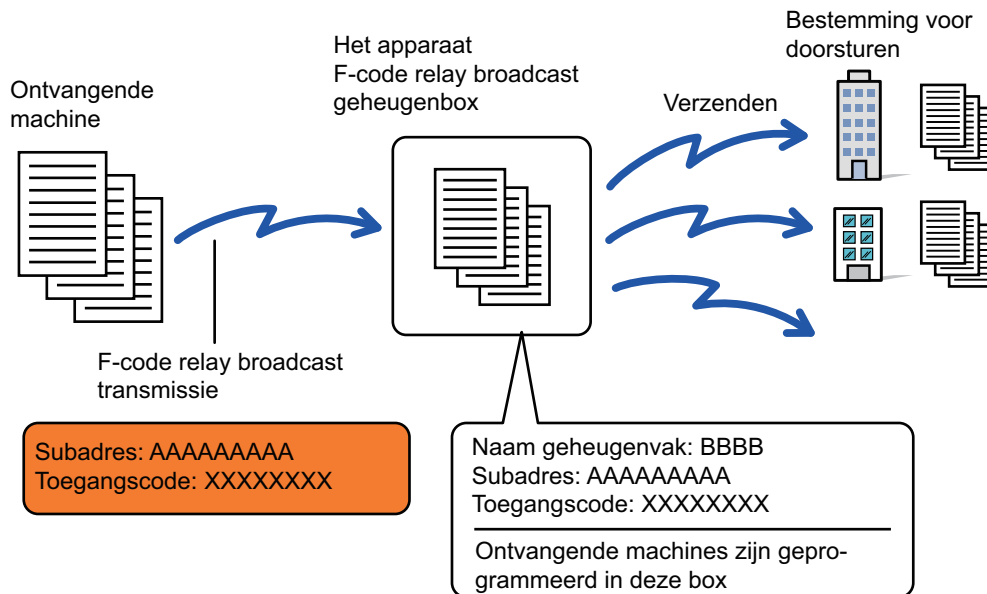

- Voordat u de handeling gaat uitvoeren, moet u het subadres en het wachtwoord van het geheugenvak voor relay-distributie met F-code op uw apparaat aan de aanvragende partij (de partij waarmee u via relay-ontvangstverzending met F-code gaat communiceren) doorgeven.
- Programmeer de doelapparaten in het geheugenvak voor relaydistributie met F-code wanneer u het vak op uw apparaat maakt.
[GEHEUGENVAKKEN VOOR F-CODE COMMUNICATIE OP HET APPARAAT MAKEN \(pagina 5-99\)](#)
- De doelapparaten hoeven geen ondersteuning te bieden voor F-codecommunicatie.
- Het apparaat dat om een relaydistributieverzending vraagt, draagt de kosten voor het verzenden van de fax naar uw apparaat (het relayapparaat). Uw apparaat draagt de kosten voor het verzenden van de fax naar elk van de doelapparaten.
- Als zowel directe SMTP als andere verzendmethodes toegevoegd zijn aan de doorsturbestemmingen, zal de verzending niet plaatsvinden.



Wanneer faxen die met deze functie zijn doorgestuurd op de doorsturbestemming worden afgedrukt, is het niet mogelijk om de datum en tijd van ontvangst op de faxen af te drukken. ('Ontvangstdatum/-tijd afdrukken' is uitgeschakeld.)



EEN EXTERNE TELEFOON GEBRUIKEN

EEN EXTERNE TELEFOON AANSLUITEN

EEN EXTERNE TELEFOON AANSLUITEN

U kunt een extra telefoon op het apparaat aansluiten.

De telefoon kan worden gebruikt voor telefoongesprekken en om faxontvangst op het apparaat te starten. Sluit de extra telefoon aan zoals hieronder wordt aangegeven. Nadat u een externe telefoon hebt aangesloten, configureert u de "Instelling Externe Telefoon" in de instellingsmodus (beheerder).

Sluit de ene stekker van het telefoonsnoer aan op de aansluiting van de externe telefoon tot het klikt, en sluit de andere stekker aan op de telefoonwandaansluiting tot het klikt.

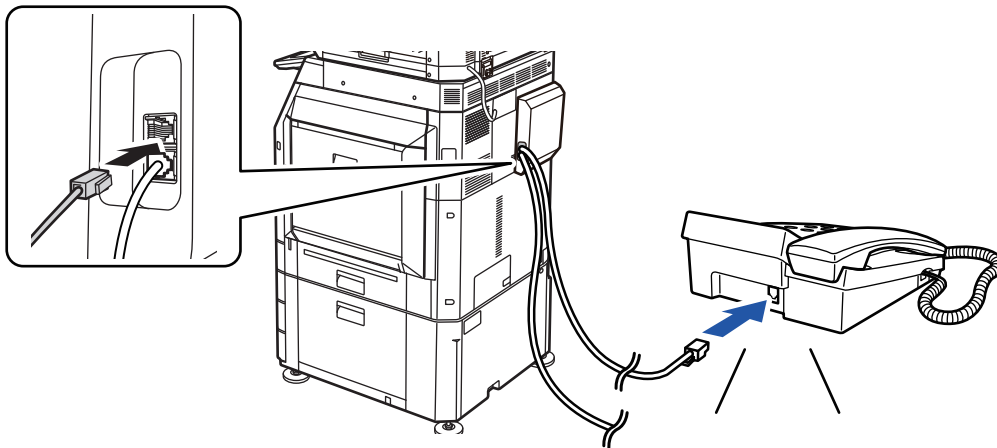

De functie 'Automatisch Wijzigen Tel/Fax' inschakelen. Dit is handig als de telefoon of fax automatisch worden geselecteerd, afhankelijk van de oproep.



- U kunt geen fax versturen vanaf uw telefoon.
- U kunt een telefoon op uw apparaat aansluiten via een modulaire stekker. Gebruik ook de 2-draads kabel voor de telefoonaansluiting. Wanneer u een ander type kabel gebruikt, werkt de telefoon mogelijk niet goed.
- Als de stekker van de telefoonkabel niet in de aansluiting van de extra telefoon past, neemt u contact op met uw leverancier of het dichtstbijzijnde erkende servicebedrijf.



EEN FAX ONTVANGEN NADAT U DE EXTRA TELEFOON HEBT OPGENOMEN (EXTERNE ONTVANGST)

Volg de onderstaande stappen als u een faxontvangst wil starten nadat u de telefoon hebt opgenomen en via de extra telefoon een gesprek hebt gevoerd.

Druk op de extra telefoon op de knoppen [5], [*] en [*].

Als u een pulslijn gebruikt, stelt u het extra toestel in op verzending van toonsignalen.



Als "Instellingen (beheerder)" → [Systeeminstellingen] → [Instellingen Beeld Verzenden] → [Faxinstellingen] → [Standaard Instellingen] → [Instelling Externe Telefoon] → [Faxscherm Weergeven wanneer Externe Telefoon Van de Haak is] is ingeschakeld en de externe telefoon nog steeds niet opgehangen is, klinkt er een alarm en wordt er een bericht getoond op het aanraakpaneel.



- **Een fax ontvangen nadat u op de extra telefoon hebt opgenomen:**

Stel 'Instellingen (beheerder)' - [Systeeminstellingen] → [Instellingen Beeld Verzenden] → [Fax Data Ontvangen/Doorsturen (Manueel)] → [Faxinstellingen] → [Ontvangstinstellingen] in op [Handmatig Ontvangst].

- **Het nummer voor de ontvangst van faxen wijzigen:**

Selecteer in "Instellingen" [Systeeminstellingen] → [Instellingen Beeld Verzenden] → [Fax Instellingen] → [Standaard Instellingen] → [Instelling Extern Ontvangstnummer]. Stel een waarde in van 00 tot 99.

1

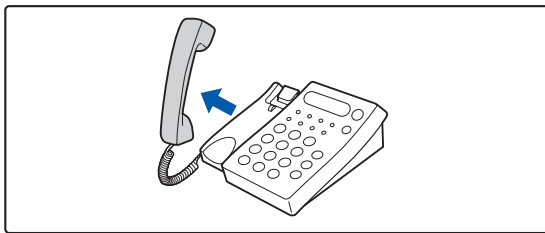

Terwijl het apparaat overgaat, neemt u de hoorn op.

2

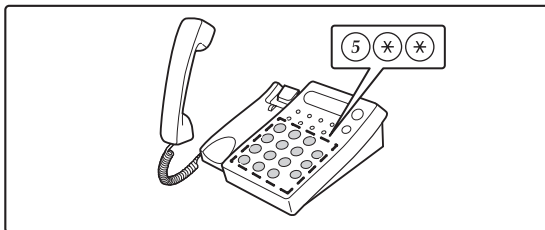

Instrueer het apparaat om de fax te ontvangen.

Druk op de extra telefoon op 5 * * .

3

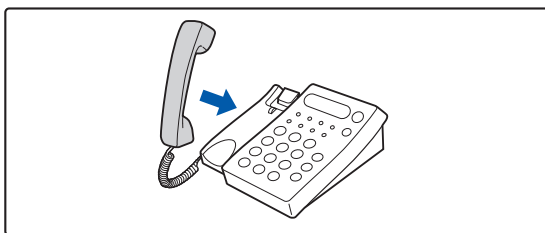

Leg de hoorn weer neer.

Het apparaat geeft een pieptoon af wanneer de ontvangst wordt beëindigd.



TELEFOONGESPREEKEN VOEREN EN ONTVANGEN

Op de extra telefoon kunt u gewoon gesprekken voeren. U kunt een telefoonnummer ook op het apparaat invoeren.



DE COMMUNICATIESTATUS CONTROLLEREN

FAXOPDRACHTEN

Wanneer u op de opdrachtstatusweergave tikt, worden de opdrachten in een lijst weergegeven. Tik op de faxopdrachtstatus, tik op de functieweergave en selecteer de fax.

Raadpleeg de volgende items als u opdrachten wilt stoppen, wissen of met prioriteit wilt verwerken:

[OPDRACHTEN IN UITVOERING OF GERESERVEERDE OPDRACHTEN STOPPEN OF VERWIJDEREN \(pagina 2-62\)](#)

[GERESERVEERDE OPDRACHTEN MET PRIORITEIT VERWERKEN \(pagina 2-63\)](#)

[GERESERVEERDE OPDRACHTEN OF OPDRACHTEN IN UITVOERING CONTROLLEREN \(pagina 2-66\)](#)

[VOLTTOOIDE OPDRACHTEN CONTROLLEREN \(pagina 2-67\)](#)

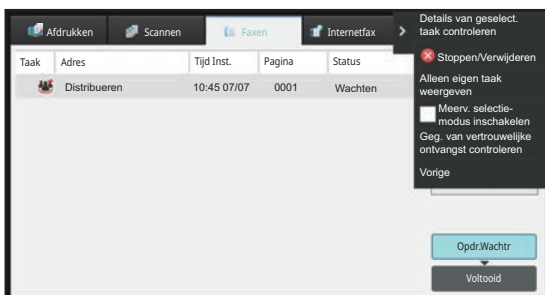

Faxopdrachten omvatten ontvangst, timerverzending en doorsturen gegevens, evenals normale verzending. Zie ['VOLTTOOIDE OPDRACHTEN VOOR FAXVERZENDING/-ONTVANGST \(pagina 5-118\)'](#) voor meer informatie over opdrachten in de faxmodus.



VOLTOOIDE OPDRACHTEN VOOR FAXVERZENDING/-ONTVANGST

Een normale verzendingsopdracht wordt naar de opdrachtenlijst verplaatst wanneer verzending is voltooid. In het statusveld wordt dan 'Verzenden OK' weergegeven. Opdrachten voor ontvangen faxen, faxen via timerverzending, herhalingen, het doorsturen van een fax en andere faxopdrachten worden echter als volgt in het opdrachtstatusscherm weergegeven:

FAXONTVANGSTOPDRACHTEN

Als er een fax wordt ontvangen, wordt 'Ontvangen' in het statusveld van de opdrachtwachtrij weergegeven. Als de ontvangst is voltooid, wordt de opdracht naar de lijst met voltooide opdrachten verplaatst en wordt in het statusveld 'In Geheugen' weergegeven. Als de fax is afgedrukt, verandert de status in 'Ontvangen'.

TIMERVERZENDOPDRACHTEN

Een timerverzendingopdracht staat onder aan de opdrachtwachtrij totdat de aangegeven tijd is bereikt. Het verzenden begint op de opgegeven tijd. Als de verzending is voltooid, wordt de opdracht naar de lijst met voltooide opdrachten verplaatst en wordt in het statusveld 'Verzenden OK' weergegeven.

HERHAALOPDRACHTEN

Een herhaalopdracht staat onder aan de opdrachtwachtrij. Verzending van de herhaalopdracht begint op basis van de instelling voor [Opnieuw oproepen indien bezet] in de Instellingen. Als de verzending is voltooid, wordt de herhaalopdracht naar de lijst met voltooide opdrachten verplaatst en verandert de status in 'Verzenden OK'.

ONTVANGSTOPDRACHTEN ALS DE INSTELLING VOOR INKOMENDE ROUTING INGESCHAKELD ZIJN

Als de instellingen voor inkomende routing zijn ingeschakeld, worden ontvangstopdrachten als volgt afgehandeld, afhankelijk van de afdrukinstelling.

[ONTVANGEN GEGEVENS DOORSTUREN NAAR VASTE BESTEMMINGEN \(INSTELLINGEN INKOMENDE ROUTING\) \(pagina 5-72\)](#)

ONTVANGEN GEGEVENS WORDEN NIET AFGEDRUKT

Terwijl de gegevens worden ontvangen, wordt 'Ontvangen' in de opdrachtwachtrij weergegeven. Als de ontvangst is voltooid, verandert de status in 'Wachten'.

DE ONTVANGEN FAX WORDT AFGEDRUKT

Als ontvangst is voltooid, wordt in het statusveld van de lijst met voltooide opdrachten 'In Geheugen' weergegeven. Als de fax is afgedrukt, verandert de status in 'Ontvangen'. Vervolgens wordt er een opdracht toegevoegd. In het statusveld van de opdrachtwachtrij wordt 'Wachten' weergegeven. Als het doorsturen van de ontvangen fax is voltooid, verandert de status in 'Doorstuur OK'.



BEELDVERZENDINGEN CONTROLEREN

ACTIVITEITENRAPPORTEN BEELD VERZENDEN AFDrukKEN

U kunt het apparaat een logboek laten afdrukken van recente beeldverzendingsactiviteiten (datum, naam, naam andere partij, vereiste tijd, resultaat, enzovoort). Het Activiteitenrapport Beeld Verzenden bevat nuttige informatie over bijvoorbeeld het soort fouten dat zich heeft voorgedaan.

De laatste 200 transacties worden in het rapport opgenomen.

U kunt zorgen dat het Activiteitenrapport Beeld Verzenden telkens bij het bereiken van een aantal van 201 transacties wordt afgedrukt, of op een aangegeven tijdstip (slechts eenmaal per dag).



De inhoud van het Activiteitenrapport Beeld Verzenden wordt gewist als het rapport is afgedrukt en kan dus niet opnieuw worden afgedrukt.



Het rapport over beeldverzendactiviteiten configureren:

Selecteer in "Instellingen" [Systeeminstellingen] → [Instellingen Beeld Verzenden] → [Fax Instellingen] → [Standaard Instellingen] → [Instelling Afdrukken Activiteitenrapport].

INFORMATIE IN DE STATUSKOLOM

Foutsoorten en andere informatie worden afgedrukt in de statuskolom van transmissie- en activiteitenrapporten. Als een transactie- of activiteitenrapport wordt afgedrukt, controleert u de resultaten van de transactie in de resultatenkolom en neemt u desgewenst maatregelen.

Voorbeelden van berichten die in de statuskolom worden afgedrukt

Afdrukpagina	Beschrijving
Ja	De transactie is normaal verlopen.
G3	De communicatie vond plaats in de modus G3.
ECM	De communicatie vond plaats in de modus G3 ECM.
SG3	De communicatie vond plaats in de modus Super G3.
Doorsturen	De ontvangen gegevens zijn doorgestuurd.
Geen antwrd	Er was geen respons van de ontvanger.
Bezig	De verzending was niet mogelijk omdat de ontvanger de lijn bezet hield.
Nee	De verzending werd geannuleerd terwijl deze actief was.
GEHEUGEN OVER	Het geheugen raakte vol tijdens snelle on-line verzending.
VOL	Het geheugen is vol geraakt tijdens ontvangst.
ORG. TE LANG	De verzonden fax was meer dan 1,5 m (59") lang en kon daardoor niet worden ontvangen.
ORIGINEELFOUT	Directe verzending of handmatige verzending is niet gelukt omdat er een papierstoring plaatsvond.
PASNR NG	De verbinding werd verbroken omdat het navraagwachtwoord niet juist was.
GEEN RX POLL	Het apparaat waarop navraag werd gedaan, ondersteunt de navraagfunctie niet.
RX-NAVRAAGFOUT	Het andere apparaat weigerde de navraaghandeling of uw apparaat verbrak de verbinding toen er een navraag op binnenkwam omdat er geen gegevens in het geheugen aanwezig waren.



Afdrukpagina	Beschrijving
F-CODE RX-NAVRAAGFOUT	Het andere apparaat weigerde een navraaghandeling met F-code, of uw apparaat verbrak de verbinding toen er een navraag op binnenkwam omdat er geen gegevens aanwezig waren in het navraaggeheugenvak met F-code.
RX NAVRGNR NG	De verbinding werd verbroken omdat het subadres voor het navraaggeheugen met F-code niet geldig was.
F-NAVRG PAS# NG	De verbinding werd verbroken omdat het wachtwoord voor het navraaggeheugen met F-code niet geldig was.
VAKNR NG	Uw apparaat verbrak de verbinding omdat het opgegeven subadres voor een geheugenvak met F-code niet bestaat.
F-PASNR NG	Uw apparaat verbrak de verbinding omdat het andere apparaat een onjuist wachtwoord voor communicatie met F-code verzond.
RX GN F-CODENVRG	Er werd een poging gedaan tot navraag met F-code maar het andere apparaat had geen navraaggeheugenvak met F-code.
GEEN F-FUNCTIE	Er werd een poging gedaan tot communicatie met F-code maar het andere apparaat ondersteunt geen communicatie met F-code.
GEEN F-CODE	Het andere apparaat weigerde communicatie met F-code vanwege een onjuist subadres of om een andere reden.
GEH.V.: [xxxxxx] *****	Er werden gegevens ontvangen in een geheugenvak voor vertrouwelijke verzending of relaydistributie of er werden gegevens verzonden vanuit een navraaggeheugenvak. De naam van het geheugenvak wordt getoond in [xxxxxx] en de soort F-codehandeling (relayverzoekontvangst, navraaggeheugenverzending of vertrouwelijke ontvangst) wordt getoond in *****.
FOUT xx (xxxx)	De transactie is wegens een communicatiefout mislukt. Eerste 2 cijfers van communicatiefoutnummer: foutcode van 00 tot en met 99. Laatste 4 cijfers van communicatiefoutnummer: code voor gebruik door onderhoudstechnici.
Geweigerd	Er werd een fax verzonden door een afzender voor wie ontvangst is geblokkeerd.



SCANNER/ INTERNETFAX

VOORDAT U HET APPARAAT ALS NETWERKSCANNER GEBRUIKT

VOORDAT U HET APPARAAT ALS NETWERKSCANNER GAAT GEBRUIKEN	6-3
TOEPASSINGEN VAN DE NETWERKSCANNER	6-3
VOORDAT U DE NETWERKSCANNER GEBRUIKT ...	6-5
BESTEMMINGEN OPSLAAN VOOR SCANNEN NAAR DESKTOP	6-6
VOORDAT U NAAR EEN DIRECT SMTP-ADRES VERZENDT	6-7
DE NETWERKSCANNERMODUS	6-8
EENVOUDIGE MODUS	6-8
NORMALE MODUS	6-10
EEN NETWERKSCANNERMODUS SELECTEREN	6-10
VOLGORDE VAN BEELDVERZENDING	6-11
ORIGINEELFORMAAT	6-14
VERZENDBARE ORIGINEELFORMATEN	6-14
HET FORMAAT VAN HET GEPLAATSTE ORIGINEEL	6-14
ADRESBOEK	6-15
ADRESBOEKSCHEM	6-16
"CONTACTEN" OF "GROEP" KIEZEN	6-17
ADRESSEN OPSLAAN VIA DIRECTE INVOER	6-20
ADRESSEN OPSLAAN VIA GLOBAAL ADRES ZOEKEN ...	6-21
ADRESSEN OPSLAAN UIT VERZENDLOGBOEKEN VAN FAX OF AFBEELDING	6-23
GROEPEN OPSLAAN	6-25
ADRESSEN IN HET ADRESBOEK	
BEWERKEN/VERWIJDEREN	6-27
CONTACTPERSONEN EN GROEPEN	
BEWERKEN/VERWIJDEREN	6-27
ADRESSEN BEWERKEN/VERWIJDEREN	6-28
HET BEREIK INSTELLEN VOOR PUBLICATIE VAN CONTACTPERSONEN EN GROEPEN	6-29
VERZENDGESCHIEDENIS WISSEN	6-31
EEN GESELECTEERDE GESCHIEDENIS WISSEN ..	6-31
ALLE VERZENDGESCHIEDENISSEN WISSEN	6-31
EEN ADRESBOEK OP DE WEBPAGINA REGISTREREN ...	6-32
ADRESBOEK	6-32
Categorie -instelling	6-34

BESTEMMINGEN INVOEREN

BESTEMMINGEN INVOEREN	6-35
EEN BESTEMMING OPHALEN UIT EEN ADRESBOEK ...	6-35
MIJN ADRES	6-37
EEN LIJST VAN DE GESELECTEERDE BESTEMMINGEN WEERGEVEN	6-38
EEN BESTEMMING OPHALEN VIA EEN ZOEKNUMMER. .	6-40
EEN ADRES HANDMATIG OPGEVEN	6-41
EEN NETWERKMAP OPGEVEN	6-42

EEN BESTEMMING OPHALEN UIT EEN GLOBAAL ADRESBOEK	6-44
EEN BESTEMMING OPHALEN UIT EEN MOBIEL ADRESBOEK	6-46
EEN VERZENDLOGBOEK GEBRUIKEN OM OPNIEUW TE VERZENDEN	6-48
ENKEL DE URL VAN EEN GESCAND BESTAND NAAR EEN SCANBESTEMMING VERZENDEN	6-50

AFBEELDINGEN VERZENDEN

AFBEELDINGEN VERZENDEN	6-53
EEN BEELD IN SCANMODUS VERZENDEN	6-53
ONDERWERP, BESTANDSNAAM, ANTWOORD NAAR EN PLATTE TEKST OP HET MOMENT VAN SCANVERZENDING WIJZIGEN	6-56
EEN FAX VERZENDEN IN DE INTERNETFAXMODUS	6-59
ONDERWERP, BESTANDSNAAM EN INHOUD OP HET MOMENT VAN VERZENDING VAN EEN INTERNETFAX WIJZIGEN	6-62
DEZELFDE AFBEELDING NAAR MEERDERE BESTEMMINGEN VERZENDEN (DISTRIBUTIEVERZENDING)	6-65
INSTELLINGSMODI WANNEER MEERDERE SOORTEN ADRESSEN IN EEN DISTRIBUTIEVERZENDING ZIJN OPGENOMEN	6-68
OPNIEUW VERZENDEN NAAR DISTRIBUTIEBESTEMMINGEN WAARBIJ DE VERBINDING IS MISLUKT	6-70
EEN INTERNETFAX VANAF EEN PC VERZENDEN (PC-I-FAX)	6-72
BEELDINSTELLINGEN	6-73
AUTOMATISCH BEIDE ZIJDEN VAN EEN ORIGINEEL SCANNEN (2-ZIJDIG ORIGINEEL)	6-73
SCANFORMAAT EN VERZENDFORMAAT (VERGROTEN/VERKLEINEN)	6-74
HET SCANFORMAAT VAN HET ORIGINEEL IN PAPIERFORMAAT OPGEVEN	6-75
HET SCANFORMAAT VAN HET ORIGINEEL MET GETALSWAARDEN OPGEVEN	6-77
VAAK GEBRUIKTE ORIGINEELFORMATEN OPSLAAN ...	6-80
HET VERZENDFORMAAT VAN DE AFBEELDING OPGEVEN	6-84
BELICHTING EN TYPE ORIGINEEL BEELD WIJZIGEN ...	6-86
DE RESOLUTIE WIJZIGEN	6-88
INDELING WIJZIGEN IN DE SCAN- OF GEGEVENSINVOERMODUS	6-89
INDELING WIJZIGEN IN DE INTERNETFAXMODUS ..	6-95
KLEURMODUS WIJZIGEN	6-95
DE SCANINSTELLINGEN AUTOMATISCH INSTELLEN (AUTO INST.)	6-96
HET TE VERZENDEN BEELD CONTROLEREN	6-97

ANDERE FUNCTIES





SCANBEWERKINGEN OPSLAAN (PROGRAMMA) . . . 6-98
ORIGINELEN COLLECTIEF SCANNEN EN VERZENDEN . . . 6-101

TWEE PAGINA'S ALS ÉÉN PAGINA VERZENDEN (N-UP) . . . 6-101
 ORIGINELEN VAN VERSCHILLENDE FORMAAT SCANNEN (ORIGINEEL MET GEMENGDE FORMATEN) 6-104
 BEIDE ZIJDEN VAN EEN KAART OP ÉÉN PAGINA SCANNEN (KAART FORMAAT) 6-106
 MEERDERE KAARTEN, BONNEN OF ANDERE KLEINE ORIGINELEN TEGELIJKERTIJD SCANNEN NAAR AFZONDERLIJKE BESTANDEN (MULTICROP) 6-108
 EEN VISITEKAARTJE SCANNEN, DE TEKST INLEZEN, EEN BESTAND MAKEN, EN HET BESTAND VERZENDEN (VISITEKAARTJE SCANNEN) 6-111
 MEERDERE FOTO'S TEGELIJKERTIJD NAAR INDIVIDUELE BESTANDEN SCANNEN (Afbeelding bijknippen) 6-116
 VEEL ORIGINELEN TEGELIJK SCANNEN (OPDRACHT SAMENSTEL.) 6-118

EEN ORIGINEEL ALS AFZONDERLIJKE PAGINA'S SCANNEN EN VERZENDEN 6-121

EEN ORIGINEEL ALS TWEE AFZONDERLIJKE PAGINA'S SCANNEN (DUBBELE PG SCANNEN) 6-121
 EEN INBINDKOPIE SPLITSSEN IN PAGINA'S EN DE PAGINA'S ACHTEREENVOLGENS VERZENDEN (BOEK SPLITSSEN) 6-124

KLEUREN EN TINTEN AANPASSEN 6-126

DE ACHTERGROND AANPASSEN DOOR LICHTER GEBIEDEN IN HET ORIGINEEL DONKERDER OF LICHTER TE MAKEN (AANPASSING ACHTERGROND) 6-126
 VÓÓR VERZENDING CONTRAST TOEVOEGEN AAN HET GESCANDE ORIGINEEL (CONTRAST) 6-128
 VÓÓR VERZENDING DE CONTOUREN VAN HET GESCANDE ORIGINEEL VERBETEREN (SCHERPTE) 6-130
 VÓÓR VERZENDING CHROMATISCHE KLEUREN UIT HET GESCANDE ORIGINEEL VERWIJDEREN (UITVALKLEUR) 6-132
 ROOD/GROEN/BLAUW AANPASSEN IN KOPIEËN (RGB AANPASSEN) 6-134

ORIGINELEN SCANNEN 6-136

SCHADUWRANDEN IN HET BEELD WISSEN (WISSEN) 6-136
 EEN DUN ORIGINEEL SCANNEN (LANGZAME SCANMODUS) 6-139
 ZWARE ORIGINELEN SCANNEN (ZWAAR PAPIER SCANNEN) 6-141
 LEGE PAGINA'S UIT EEN VERZENDING WEGLATEN (LEGE PAGINA OVERSLAAN) 6-143
 HET AANTAL VELLEN VAN HET GESCANDE ORIGINEEL CONTROLEREN EN DAN VERZENDEN (AANTAL ORIGINELEN) 6-146

SKewed SCAN DATA AUTOMATISCH AANPASSEN (ORIGINELE SKEW AFSTELLING) 6-148

SPECIFIEKE FUNCTIES 6-150

AFZENDERINFORMATIE TOEVOEGEN AAN UW FAXEN (Eigen I-Faxadr. Verz.) 6-150
 DE AFDRIJKINSTELLINGEN VOOR HET TRANSMISSIERAPPORT WIJZIGEN (TRANSMISSIERAPPORT) 6-151
 EEN VERZENDING OP EEN OPGEGEVEN TIJDSTIP STARTEN (TIMER-VERZENDING) 6-153

EEN HANDTEKENING TOEVOEGEN ALS U EEN SCAN GAAT VERZENDEN (ELEKTRONISCHE HANDTEKENING) 6-156
 DE TE VERZENDEN GEGEVENS VERSLEUTELLEN (VERSLEUTELING) 6-158

FUNCTIES VOOR INTERNETFAX-ONTVANGST

HET ACTIVITEITENLOGBOEK VAN INTERNETFAXEN CONTROLEREN 6-160

ACTIVITEITENRAPPORTEN BEELD VERZENDEN AFDRUKKEN 6-160
 INFORMATIE IN DE STATUSKOLOM 6-160
 INTERNETFAXEN ONTVANGEN 6-161
 HANDMATIG INTERNETFAXEN ONTVANGEN 6-162
 ONTVANGEN GEGEVENS AFDRUKKEN 6-162
 ONTVANGEN GEGEVENS OP EEN OPGEGEVEN TIJDSTIP AFDRUKKEN 6-163
 HET BEELD VÓÓR HET AFDRUKKEN CONTROLEREN 6-164

ONTVANGEN GEGEVENS DOORSTUREN 6-166

ONTVANGEN INTERNETFAXEN DOORSTUREN (DOORSTUREN FAXDATA) 6-166
 ONTVANGEN GEGEVENS DOORSTUREN NAAR VASTE BESTEMMINGEN (INSTELLINGEN INKOMENDE ROUTING) 6-167
 ONTVANGEN FAXEN OPSLAAN OP DE LOKALE SCHIJF VAN HET APPARAAT (INKOMENDE ROUTING) 6-171
 ONTVANGEN GEGEVENS HANDMATIG DOORSTUREN 6-173

ONTVANGEN GEGEVENS OPSLAAN 6-174

DE STATUS VAN VERZENDING- /ONTVANGSTOPDRACHTEN CONTROLEREN

Oprachten voor beeldverzending 6-175
VOLTOOIDE VERZENDING- EN ONTVANGSTOPDRACHTEN 6-176

SCANNEN VANAF EEN COMPUTER (PC SCAN-MODUS)

DE BASISPROCEDURE VOOR SCANNEN 6-177

METADATAVERZENDING

VOORBEREIDINGEN VOOR METADATAVERZENDING . . . 6-182

METADATAVERZENDING (GEGEVENSINVOER) . . . 6-182
 VEREISTE INSTELLINGEN IN DE INSTELLINGSMODUS (WEBVERSIE) 6-183
 METADATAVERZENDING VIA SCANNEN NAAR DESKTOP 6-183
METADATA VERZENDEN 6-184
 METADATA VERZENDEN 6-184
 METADATAVELDEN 6-186



VOORDAT U HET APPARAAT ALS NETWERKSCANNER GEBRUIKT

VOORDAT U HET APPARAAT ALS NETWERKSCANNER GAAT GEBRUIKEN

TOEPASSINGEN VAN DE NETWERKSCANNER

Met de netwerkscanner kunt u een afbeeldingsbestand maken op basis van de gegevens van het origineel dat is gescand door het apparaat en het bestand via een netwerk naar een pc, FTP-server of andere bestemming te verzenden. Het origineel wordt zo nodig gescand met een TWAIN-compatibele toepassing op uw pc. De netwerkscannerfunctie biedt de volgende scanmodi.

Scannermodus

De scannerfunctie van het apparaat verzendt op de onderstaande wijze een gescand origineel naar de opgegeven bestemming.

- **Scannen naar e-mail**

U kunt een gescand bestand als een e-mailbijlage verzenden. U kunt het bestand ook opslaan op de lokale schijf van het apparaat en enkel een URL-ink verzenden (zonder het bestand bij te voegen) waar de ontvanger het bestand kan downloaden.

- **Scannen naar FTP**

Het gescande bestand wordt naar een opgegeven map van een FTP-server verzonden.

Nadat het bestand is verzonden, is het ook mogelijk om een e-mailbericht naar een eerder opgeslagen e-mailadres te verzenden om de ontvanger op de hoogte te brengen van de locatie van het bestand.

- **Scannen naar bureaublad**

Het gescande bestand wordt naar een opgegeven map op uw computer gezonden.

Neem contact op met uw leverancier voor informatie over Scannen naar desktop.

- **Scannen naar netwerkmap**

Het gescande bestand wordt naar een netwerkmap op een Windows-pc op hetzelfde netwerk als het apparaat verzonden.

Nadat het bestand is verzonden, is het ook mogelijk om een e-mailbericht naar een eerder opgeslagen e-mailadres te verzenden om de ontvanger op de hoogte te brengen van de locatie van het bestand.

Zie '[EEN BEELD IN SCANMODUS VERZENDEN \(pagina 6-53\)](#)' voor de bedieningsprocedure.

Internetfaxmodus

Het gescande bestand wordt als internetfax verzonden. Internetfaxen worden zo nodig ontvangen.

Het apparaat ondersteunt Direct SMTP, waarmee u rechtstreeks Internetfaxen binnen uw bedrijf kunt versturen zonder een mailserver te gebruiken.



U kunt de functie Internetfax alleen gebruiken als de internetfaxuitbreidingskit is geïnstalleerd.

Zie '[EEN FAX VERZENDEN IN DE INTERNETFAXMODUS \(pagina 6-59\)](#)' voor de bedieningsprocedure.



Gegevensinvoermodus

Gegevens die in de modus Gegevensinvoer worden ingevoerd via het aanraakscherm of automatisch worden gegenereerd door het apparaat, kunnen als een metagegevensbestand in XML-indeling worden verzonden naar een directory op een FTP-server of een toepassing op een pc.



De applicatie-integratiemodule moet worden geïnstalleerd om de functie voor verzending van metadata te gebruiken.

De applicatie-integratiemodule kan worden gecombineerd met de netwerkscanner om een metadatabestand aan een gescand afbeeldingsbestand toe te voegen.

Metadata bieden informatie over een bestand, hoe het verwerkt moet worden en wat de relatie met andere objecten is.

Zie '[METADATA VERZENDEN \(pagina 6-184\)](#)' voor de bedieningsprocedure.



VOORDAT U DE NETWERKSCANNER GEBRUIKT

Als u het apparaat wilt gebruiken als een netwerkscanner, moet u afzendergegevens opslaan, serverinstellingen configureren, bestemmingen in het adresboek opslaan en de overige vereiste handelingen uitvoeren.

1

Zorg dat de hoofdschakelaar op ' I ' staat.

Als de Aan-indicator brandt, staat de hoofdschakelaar op ' I '. Als de Aan-indicator niet brandt, zet u de hoofdschakelaar in de stand " I " en drukt u op de toets [Aan] op het bedieningspaneel.

[DE VOEDING INSCHAKELEN \(pagina 1-11\)](#)

2

Controleer de datum en de tijd.

Controleer of de correcte datum en tijd op het apparaat zijn ingesteld.



De datum en tijd van het apparaat instellen:

Selecteer in "Instellingen" [Systeeminstellingen] → [Algemene instellingen] → [Apparaatbeheer] → [Klok aanpassen].

3

Sla de gegevens van de afzender op.

Voordat u Scannen naar E-mail gaat gebruiken:

Sla de standaardnaam van de afzender op bij 'Sender Name' en het e-mailantwoordadres bij 'E-mailantwoordadres'.



- **De naam en het e-mailadres van de afzender opslaan die moeten worden gebruikt als geen afzender wordt geselecteerd:**

Selecteer in "Instellingen (beheerder)" [Systeeminstellingen] → [Instellingen Beeld Verzenden] → [Scaninstellingen] → [Voorwaarde Instellingen] → [Standaard Antwoordadreset].

- **Voordat u Internetfax gaat gebruiken:**

Sla de naam van de afzender op bij 'Sender Name' en sla het internetfaxadres op bij 'Eigen Adres'.

- **De naam en het adres van de afzender opslaan:**

Selecteer in "Instellingen (beheerder)" [Systeeminstellingen] → [Instellingen Beeld Verzenden] → [Algemene instellingen] → [Own Number and Name Set] → [Registratie zendergegevens].



Normaal gesproken worden de afzendernaam en het afzenderadres ingevoerd met de instellingen die zijn gemaakt in "Instellingen (Beheerder)", [Systeem- instellingen] → [Netwerkinstellingen] → [Services instellingen] → [SMTP] (tabblad) → [Naam Afzender, Verzendadres]. Wanneer de gebruikersauthenticatie is ingeschakeld en "Instellingen (Beheerder)", [Systeem- instellingen] → [Authenticatie-instellingen] → [Standaardinstellingen] → [Zorg dat het Van/Afzender-veld in de e-mail het adres van de ingelogde gebruiker is.] is ingeschakeld, worden de gebruikersnaam en het e-mailadres van de ingelogde gebruiker ingesteld als het Van/Afzender-veld van e-mail.

4

Configureer de vereiste instellingen in de Instellingsmodus.

Configureer serverinstellingen, standaardinstellingen voor de netwerkscanner en instellingen voor internetfaxen.



- **Serverinstellingen configureren:**
Selecteer in "Instellingen (beheerder)" [Systeeminstellingen] → [Netwerk instellingen] → [Services instellingen]. (Beheerdersrechten zijn vereist.)
- **Algemene instellingen voor de netwerkscanner configureren:**
Selecteer in "Instellingen (beheerder)" [Systeeminstellingen] → [Instellingen Beeld Verzenden] → [Scaninstellingen]. (Beheerdersrechten zijn vereist.)
- **Instellingen voor internetfax configureren:**
Selecteer bij "Instellingen (beheerder)" [Systeeminstellingen] → [Instellingen Beeld Verzenden] en configureer de opties bij [Internet Fax-instellingen]. (Beheerdersrechten zijn vereist.)

5

Sla de bestemmingsadressen voor elke scanmodus in het adresboek op

U kunt een afbeelding verzenden door een adres in te voeren wanneer u Scannen naar afbeelding gebruikt. U kunt eerder gebruikte adressen opslaan in het adresboek.

U kunt maximaal 6000 adressen opslaan in het adresboek. Zie 'ADRESBOEK' voor informatie over het adresboek. Zie het volgende item voor meer informatie over het gebruik van de adresboeken en over het opslaan van adressen.

[EEN BESTEMMING OPHALEN UIT EEN ADRESBOEK \(pagina 6-35\)](#)

[EEN LIJST VAN DE GESELECTEERDE BESTEMMINGEN WEERGEVEN \(pagina 6-38\)](#)

[EEN BESTEMMING OPHALEN VIA EEN ZOEKNUMMER \(pagina 6-40\)](#)

[EEN ADRES HANDMATIG OPGEVEN \(pagina 6-41\)](#)

[EEN NETWERKMAP OPGEVEN \(pagina 6-42\)](#)

[EEN BESTEMMING OPHALEN UIT EEN GLOBAAL ADRESBOEK \(pagina 6-44\)](#)

[EEN BESTEMMING OPHALEN UIT EEN MOBIEL ADRESBOEK \(pagina 6-46\)](#)

[EEN VERZENDLOGBOEK GEBRUIKEN OM OPNIEUW TE VERZENDEN \(pagina 6-48\)](#)

BESTEMMINGEN OPSLAAN VOOR SCANNEN NAAR DESKTOP

Als u uw computer als scanbestemming voor Scannen naar desktop in het apparaat wilt opslaan, moet de Network Scanner Tool Lite worden geïnstalleerd.

Als u een afbeelding naar uw computer wilt scannen, moet Network Scanner Tool Lite op uw computer worden uitgevoerd.



Voor meer informatie over hoe u Network Scanner Tool Lite kunt verkrijgen en installeren raadpleegt u de volgende URL.
https://global.sharp/products/copier/products/nst_lite/tips/index.html



VOORDAT U NAAR EEN DIRECT SMTP-ADRES VERZENDT

Het apparaat ondersteunt Direct SMTP, waarmee u rechtstreeks Internetfaxen binnen uw bedrijf kunt versturen zonder een mailserver te gebruiken.

Zie '[ADRESSEN OPSLAAN VIA DIRECTE INVOER \(pagina 6-20\)](#)', '[ADRESSEN OPSLAAN VIA GLOBAAL ADRES ZOEKEN \(pagina 6-21\)](#)' of '[GROEPEN OPSLAAN \(pagina 6-25\)](#)' voor de procedure voor het opslaan van een Adres van directe SMTP in het adresboek. Opgeslagen directe SMTP-adressen worden opgenomen in het adresboek voor de modus Internetfax.

Als een bestemming bezet is:

Als de bestemming bezet is, wacht het apparaat even voordat automatisch nog een keer wordt verzonden.



Verzending annuleren:

Ga daarvoor naar het taakstatusscherm.

[OPDRACHTEN STOPPEN/VERWIJDEREN, MET PRIORITEIT VERWERKEN EN DE STATUS CONTROLEREN \(pagina 2-60\)](#)



Het aantal oproep pogingen en het interval tussen pogingen instellen:

Selecteer in "Instellingen (beheerder)" [Systeeminstellingen] → [Instellingen Beeld Verzenden] → [Internet Fax-instellingen] → [Instellingen verzenden] → [Opnieuw oproepen indien bezet].

Als er een communicatiefout optreedt:

Als zich een communicatiefout voordoet of het andere faxapparaat de oproep niet binnen een vooraf ingestelde tijd beantwoordt, zal er na een vooraf ingestelde tijdsinterval automatisch opnieuw een verbindingspoging worden gedaan.



Verzending annuleren:

Ga daarvoor naar het taakstatusscherm.

[OPDRACHTEN STOPPEN/VERWIJDEREN, MET PRIORITEIT VERWERKEN EN DE STATUS CONTROLEREN \(pagina 2-60\)](#)



Het aantal pogingen om opnieuw een oproep te plaatsen instellen, evenals de tijd tussen de pogingen, als een verbinding mislukt door een fout:

Selecteer in "Instellingen (beheerder)" [Systeeminstellingen] → [Instellingen Beeld Verzenden] → [Internet Fax-instellingen] → [Instellingen verzenden] → [Opnieuw bellen indien communicatiefout].



DE NETWERKSCANNERMODUS

De netwerkscannermodus heeft twee modi: de eenvoudige modus en de normale modus.

De eenvoudige modus bevat de functies waarmee u de meeste verzendtaken eenvoudig kunt uitvoeren.

Wanneer u gedetailleerde instellingen of speciale functies wilt selecteren, gebruikt u de normale modus. In de normale modus kunnen alle functies worden gebruikt.

EENVOUDIGE MODUS

In de eenvoudige modus kunt u op een eenvoudige manier de basisinstellingen voor de netwerkscanner selecteren.

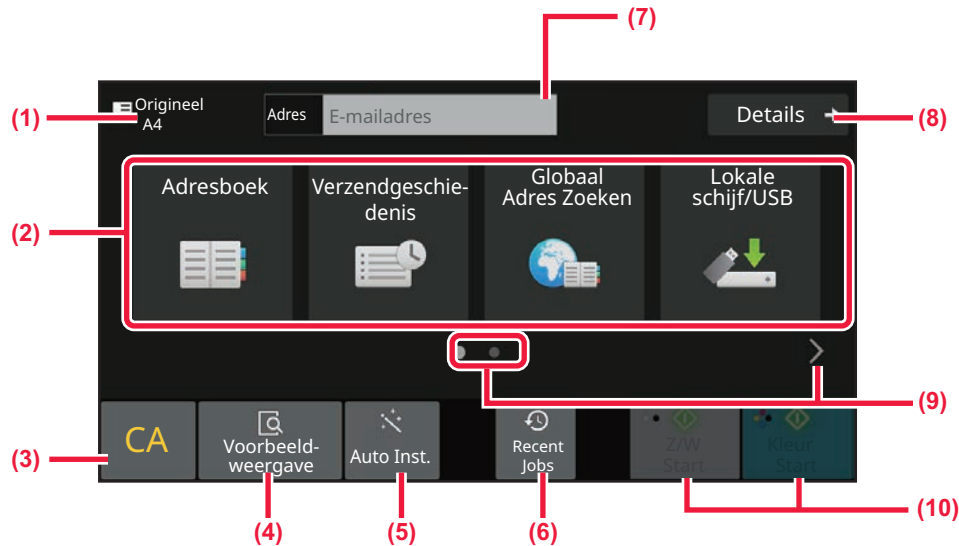

- (1) Het oorspronkelijke formaat wordt weergegeven.
- (2) Een adres instellen.
- (3) Het adres en de instellingen resetten.
- (4) Scant het origineel en geeft een voorbeeld weer.
► [VOORBEELDSCHERM \(pagina 2-12\)](#)
- (5) Stel automatisch de oorspronkelijke richting van de afbeelding, de resolutie en het overslaan van blanco pagina's, automatisch mono2/grijs tinten detecteren en Originele skew Aanpassing in.
► [DE SCANINSTELLINGEN AUTOMATISCH INSTELLEN \(AUTO INST.\) \(pagina 6-96\)](#)
- (6) Recent gebruikte opdrachtinstellingen kunnen worden geladen.
► [OPDRACHTSTATUS \(pagina 2-60\)](#)
- (7) Tik hier om het aanraaktoetsenbord weer te geven.
- (8) Schakel naar de normale modus.
► [NORMALE MODUS \(pagina 6-10\)](#)
- (9) De weergave van de functies wijzigen.
- (10) Verzenden in zwart/wit of kleur starten.

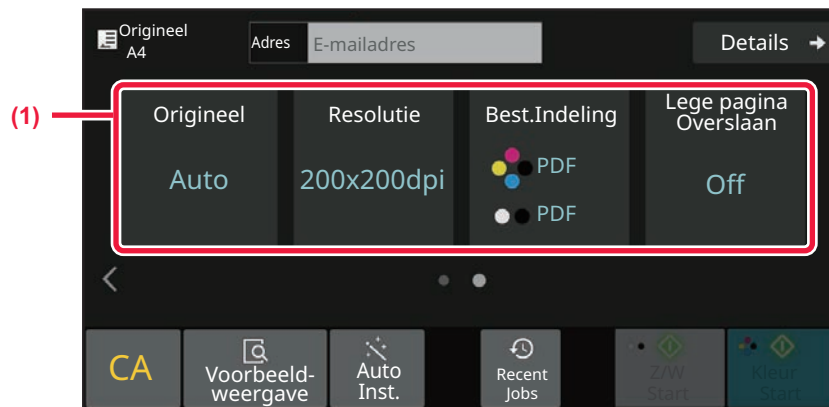

(1) Kies de functie die u wilt gebruiken.

De volgende functies kunnen in de eenvoudige modus worden ingesteld.

- Origineel: ► [pagina 6-86](#)
- Resolutie: ► [pagina 6-88](#)
- Bestand Indeling: ► [pagina 6-89](#)
- Lege pagina Overslaan: ► [pagina 6-143](#)



Indien het mogelijk is Mijn adres te vinden, zal een toets [Mijn adres zoeken] worden getoond naast het veld voor adresinvoer.



• **Een functie kiezen in de eenvoudige modus**

Selecteer in "Instellingen (beheerder)" [Systeeminstellingen] → [Algemene instellingen] → [Bedienings Instellingen] → [Modus Eenvoudige Instellingen] → [Eenvoudige Scan].

• **Een waarschuwingsbericht annuleren dat wordt getoond wanneer van eenvoudige modus naar normale modus wordt geschakeld**

Selecteer in "Instellingen (beheerder)" [Systeeminstellingen] → [Algemene instellingen] → [Bedienings Instellingen] → [Modus Eenvoudige Instellingen] → [Een bevestigingsbericht weergeven wanneer "Detail" in "Eenvoudige modi" wordt geselecteerd] om deze instelling uit te schakelen.



NORMALE MODUS

In de normale modus kunt u alle functies voor de netwerkscanner instellen.

In dit gedeelte worden de toetsen in de basisschermen uitgelegd, waarbij het basisscherm E-mail als voorbeeld wordt gebruikt. Er zijn verschillende methoden beschikbaar in de modus Beeld verzenden, inclusief Scannen naar e-mail en Scannen naar FTP. De indeling van het basisscherm kan enigszins variëren, afhankelijk van hoe de afbeelding wordt verzonden.

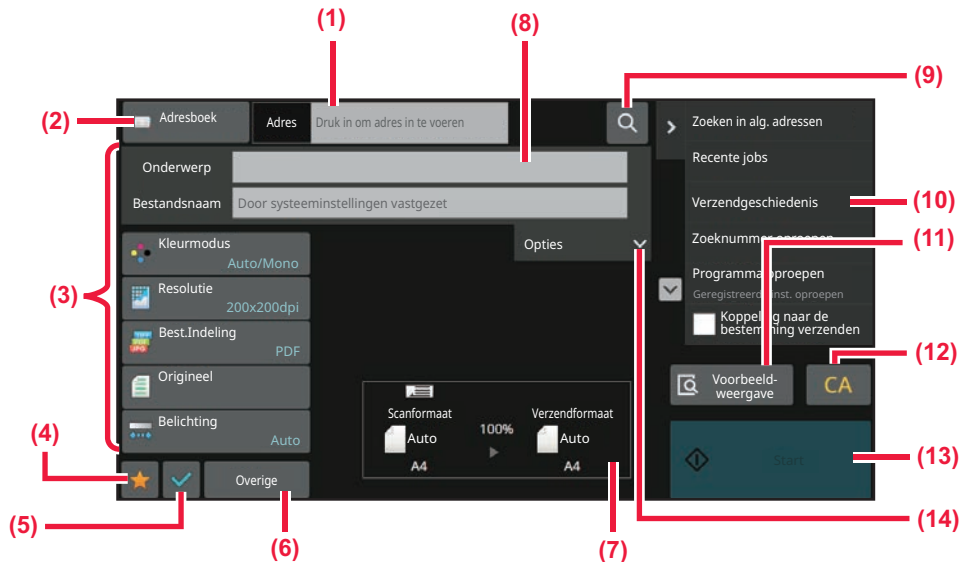

- (1) Tik hier om het aanraaktoetsenbord weer te geven.
- (2) Het adresvak weergeven zodat u een adres kunt opgeven.
- (3) De toetsen voor het instellen van de functie Beeld Verzenden.
- (4) Hiermee geeft u de lijst met instellingstoetsen weer. Vaak gebruikte [Overige], programma's en andere instellingen kunnen geregistreerd worden.
- (5) Controleer de huidige instellingen.
- (6) De functietoetsen weergeven die hierboven niet zijn genoemd.
- (7) Geeft de formaten weer van het origineel en de te verzenden gegevens.
- (8) Voer het onderwerp, de bestandsnaam en andere gegevens in.
- (9) Zoeken naar adressen.
- (10) De functies weergeven die kunnen worden gebruikt in de modus Beeld verzenden.
- (11) Scant het origineel en geeft een voorbeeld weer. ► [VOORBEELDSCHERM \(pagina 2-12\)](#)
- (12) Het adres en de instellingen resetten.
- (13) De verzending wordt onmiddellijk gestart.
- (14) Voer het antwoordadres en de inhoud in.

EEN NETWERKSCANNERMODUS SELECTEREN

Verander de netwerkscannermodus naar een andere modus zoals is uitgelegd in [SCHAKELN TUSSEN MODI \(pagina 2-11\)](#).



VOLGORDE VAN BEELDVERZENDING

Tik in het beginscherm op het pictogram voor de gewenste modus voor het verzenden van afbeeldingen.

[SCHAKELN TUSSEN MODI \(pagina 2-11\)](#)

1

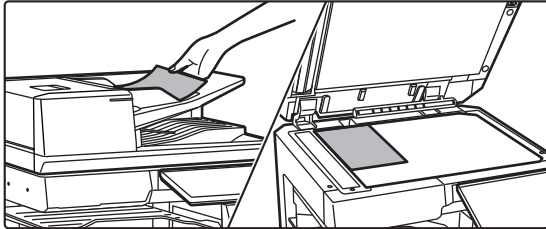

Plaats het origineel.

Plaats het origineel in de documentinvoerlade van de automatische documentinvoereenheid of op de glasplaat.

- [AUTOMATISCHE DOCUMENTINVOEREENHEID \(pagina 1-34\)](#)
- [GLASPLAAT \(pagina 1-40\)](#)

2

Voer de bestemming in.

Tik op de toets Adres om de bestemming rechtstreeks in te voeren of zoek de bestemming in het adresboek.

In de Eenvoudige modus

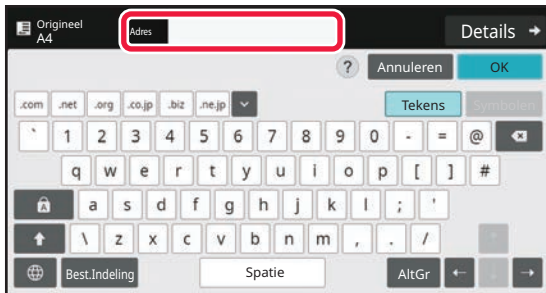

- [EEN ADRES HANDMATIG OPGEVEN \(pagina 6-41\)](#)
- [EEN BESTEMMING OPHALEN UIT EEN ADRESBOEK \(pagina 6-35\)](#)
- [EEN VERZENDLOGBOEK GEBRUIKEN OM OPNIEUW TE VERZENDEN \(pagina 6-48\)](#)
- [EEN BESTEMMING OPHALEN UIT EEN GLOBAAL ADRESBOEK \(pagina 6-44\)](#)
- [EEN BESTEMMING OPHALEN UIT EEN MOBIEL ADRESBOEK \(pagina 6-46\)](#)

In de Normale modus

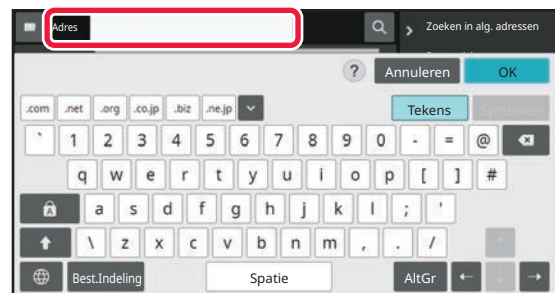

- [EEN ADRES HANDMATIG OPGEVEN \(pagina 6-41\)](#)
- [EEN BESTEMMING OPHALEN UIT EEN ADRESBOEK \(pagina 6-35\)](#)
- [EEN BESTEMMING OPHALEN VIA EEN ZOEKNUMMER \(pagina 6-40\)](#)
- [EEN BESTEMMING OPHALEN UIT EEN GLOBAAL ADRESBOEK \(pagina 6-44\)](#)
- [EEN BESTEMMING OPHALEN UIT EEN MOBIEL ADRESBOEK \(pagina 6-46\)](#)
- [EEN VERZENDLOGBOEK GEBRUIKEN OM OPNIEUW TE VERZENDEN \(pagina 6-48\)](#)
- [EEN LIJST VAN DE GESELECTEERDE BESTEMMINGEN WEERGEVEN \(pagina 6-38\)](#)
- [EEN NETWERKMAP OPGEVEN \(pagina 6-42\)](#)



3

Selecteer de gewenste functies.

Geef het formaat, de belichting, de bestandsindeling en overige instellingen voor het origineel op. Verwijs zo nodig naar de volgende functies voor de instelling.

In de Eenvoudige modus

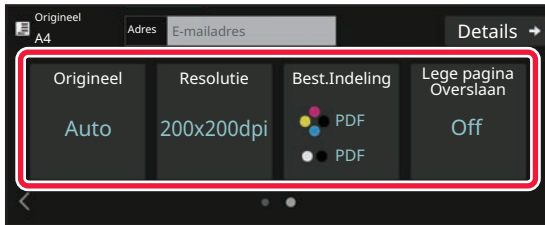

In de Normale modus

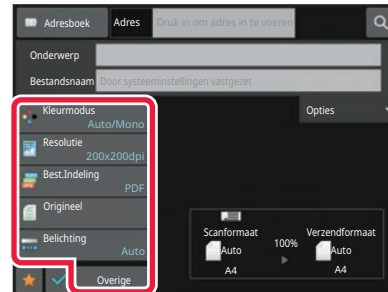

- [AUTOMATISCH BEIDE ZIJDEN VAN EEN ORIGINEEL SCANNEN \(2-ZIJDIG ORIGINEEL\) \(pagina 6-73\)](#)
- [DE RESOLUTIE WIJZIGEN \(pagina 6-88\)](#)
- [INDELING WIJZIGEN IN DE SCAN- OF GEGEVENSINVOERMODUS \(pagina 6-89\)](#)
- [LEGE PAGINA'S UIT EEN VERZENDING WEGLATEN \(LEGE PAGINA OVERSLAAN\) \(pagina 6-143\)](#)

- [ORIGINELEN COLLECTIEF SCANNEN EN VERZENDEN \(pagina 6-101\)](#)
- [KLEUREN EN TINTEN AANPASSEN \(pagina 6-126\)](#)
- [ORIGINELEN SCANNEN \(pagina 6-136\)](#)
- [AUTOMATISCH BEIDE ZIJDEN VAN EEN ORIGINEEL SCANNEN \(2-ZIJDIG ORIGINEEL\) \(pagina 6-73\)](#)
- [SCANFORMAAT EN VERZENDFORMAAT \(VERGROTEN/VERKLEINEN\) \(pagina 6-74\)](#)
- [HET SCANFORMAAT VAN HET ORIGINEEL IN PAPIERFORMAAT OPGEVEN \(pagina 6-75\)](#)
- [HET SCANFORMAAT VAN HET ORIGINEEL MET GETALSWAARDEN OPGEVEN \(pagina 6-77\)](#)
- [HET VERZENDFORMAAT VAN DE AFBEELDING OPGEVEN \(pagina 6-84\)](#)
- [BELICHTING EN TYPE ORIGINEEL BEELD WIJZIGEN \(pagina 6-86\)](#)
- [DE RESOLUTIE WIJZIGEN \(pagina 6-88\)](#)
- [INDELING WIJZIGEN IN DE SCAN- OF GEGEVENSINVOERMODUS \(pagina 6-89\)](#)
- [INDELING WIJZIGEN IN DE INTERNETFAXMODUS \(pagina 6-95\)](#)
- [KLEURMODUS WIJZIGEN \(pagina 6-95\)](#)



4

Verzend het origineel.

Tik op de toets [Z/W Start] of [Kleur Start] (de toets [Start] in de normale modus).



- U kunt tikken op de toets [Voorbeeld weergave] voordat u tikt op de toets [Z/W Start] of de toets [Kleur Start] (de toets [Start] in de normale modus) om een voorbeeld van de afbeelding te controleren.
- Als u de glasplaat gebruikt voor het plaatsen van originelen, voert u voor alle originelen de benodigde verzendprocedures uit. Als alle originelen zijn gescand, tikt u op de toets [Lezen Klaar].
- Als u in de normale modus op de toets [Bestand] of [Quick File] in het actiepaneel tikt voordat u het beeld gaat verzenden, kunt u het gescande origineel opslaan.
[DOCUMENTARCHIVERING GEBRUIKEN IN DE DIVERSE MODI \(pagina 7-8\)](#)
- Als het origineel scheef wordt gescand, is er een functie die de scheve stand automatisch aanpast. De automatische aanpassingsfunctie van de scheve positie is ingeschakeld wanneer automatische configuratie in easy mode is ingeschakeld.
Tik in de normale modus op de toets [Overige] en dan de toets [Originele skew Aanpassing] om te schakelen.
[SKEWED SCAN DATA AUTOMATISCH AANPASSEN \(ORIGINELE SKEW AFSTELLING\) \(pagina 6-148\)](#)

Als het papier vastloopt in de automatische documentinvoereenheid

U kunt 2 patronen instellen.

Selecteer in "Instellingen (beheerder)" [Systeeminstellingen] → [Instellingen Beeld Verzenden] → [Scaninstellingen] → [Voorwaarde-Instellingen] → [Snel On-Line Verzenden].

- Indien ingeschakeld
Wanneer een origineel vastloopt, stopt het scannen, en worden de gescande gegevens tot dat punt verzonden.
- Indien uitgeschakeld
Zelfs als een origineel vastloopt, stopt het scannen niet, het vastgelopen origineel wordt opnieuw geplaatst, en het scannen start opnieuw. Nadat alle originelen gescand zijn, worden de gescande gegevens verzonden.



ORIGINEELFORMAAT

VERZENDBARE ORIGINEELFORMATEN

Voor informatie over de origineelformaten die kunnen worden geladen, zie "[AUTOMATISCHE DOCUMENTINVOERENHEID \(pagina 1-34\)](#)" en "[GLASPLAAT \(pagina 1-40\)](#)".

HET FORMAAT VAN HET GEPLAATSTE ORIGINEEL

Als een origineel met een standaardformaat wordt geplaatst, wordt het formaat automatisch gedetecteerd en weergegeven bij "Scanformaat" in het basisscherm.

[SCANFORMAAT EN VERZENDFORMAAT \(VERGROTEN/VERKLEINEN\) \(pagina 6-74\)](#)

Standaardformaten zijn formaten die het apparaat automatisch kan detecteren. De standaardformaten kunt u instellen bij "Instelling Detectie Formaat Origineel" in "Instellingen".



Als de functie Automatische detectie van originelen actief is en een origineel (met een formaat in inches of een niet-standaardformaat) wordt geplaatst, wordt het dichtstbijgelegen formaat weergegeven of wordt er helemaal geen origineelformaat weergegeven. In dat geval stelt u het juiste formaat voor het origineel handmatig in.

[HET SCANFORMAAT VAN HET ORIGINEEL IN PAPIERFORMAAT OPGEVEN \(pagina 6-75\)](#)

[HET SCANFORMAAT VAN HET ORIGINEEL MET GETALSWAARDEN OPGEVEN \(pagina 6-77\)](#)



De formaten opgeven die het apparaat automatisch kan detecteren:

Selecteer de groep met gedetecteerde origineelformaten door [Systeeminstellingen] te selecteren bij "Instellingen (beheerder)" → [Algemene instellingen] → [Apparaatbeheer] → [Voorwaarde Instellingen] → [Instelling Detectie Formaat Origineel].

Lijst van opties voor Instelling detectie formaat origineel

[DETECTEERBARE ORIGINEELFORMATEN \(pagina 1-32\)](#)



ADRESBOEK

U kunt "Contacten" en "Groep" opslaan in het adresboek.

Voor een contactpersoon kunnen meerdere adressen worden opgeslagen, inclusief adressen voor fax, e-mail, Internetfax en directe SMTP.

Als u adressen die zijn opgeslagen als "Contacten" registreert en direct ingevoerde adressen als "Groep" registreert, kunt u eenvoudig berichten verzenden naar meerdere bestemmingen door een groep op te geven.



De fax- en internetfaxfunctie zijn mogelijk niet beschikbaar, afhankelijk van het land, de regio of het model.

Adresboek

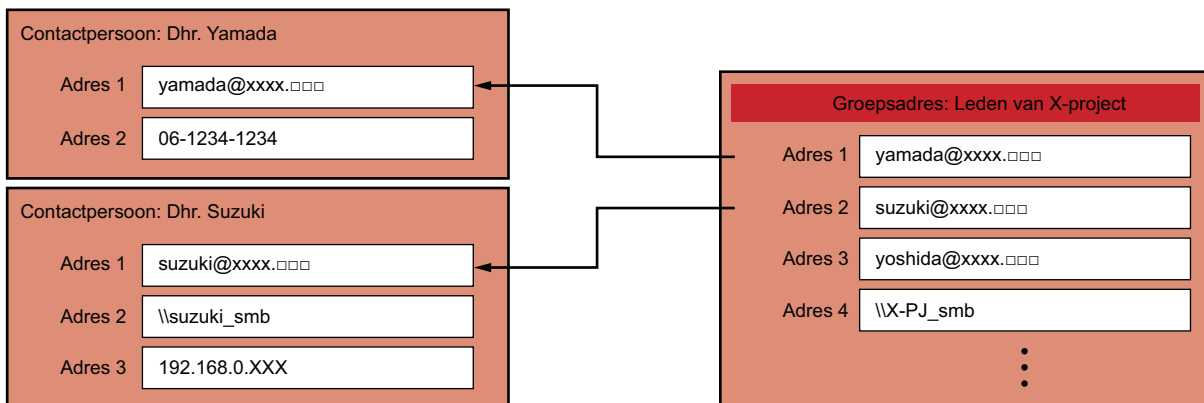

- U kunt maximaal 2000 items opslaan voor "Contacten" en "Groep".
- Het adresboek kan maximaal 6000 adressen bevatten.
- Eén "Contacten" kan maximaal 500 adressen bevatten.
- Eén "Groep" kan maximaal 500 adressen bevatten.
- Een groep die directe SMTP combineert met andere verzendmethodes mag niet gebruikt worden voor verzending.



ADRESBOEKSCHEM

Tik op de toets [Adresboek] in het basisscherm in de modi voor beeld verzenden, zoals Fax, E-mail of Internetfax, om het adresboek weer te geven. U kunt het adresboek ook weergeven door op het pictogram [Adresboek] in het beginscherm te tikken. De geregistreerde vermeldingen voor "Contacten" en "Groep" zijn ingeschakeld voor alfabetisch zoeken en geselecteerd geavanceerd zoeken op basis van voorwaarden.

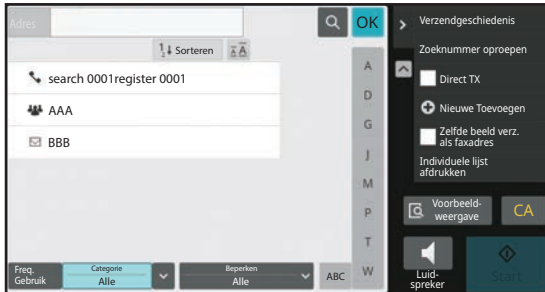

- Wanneer op de toets [Adresboek] wordt getikt in het basisscherm voor e-mail, worden groepen en contactpersonen met e-mailadressen weergegeven.
- Als gebruikersauthenticatie is ingeschakeld, kunnen contactpersonen worden gedeeld binnen een opgegeven groep of worden opgeslagen als persoonlijke contactpersonen waar alleen u toegang toe hebt.
[HET BEREIK INSTELLEN VOOR PUBLICATIE VAN CONTACTPERSONEN EN GROEPEN \(pagina 6-29\)](#)
- U kunt bij het inloggen op de toets [Mijn adres zoeken] tikken en uw e-mailadres in de gebruikerslijst selecteren. Dit is handig wanneer u een e-mail naar uw eigen adres wilt sturen.



Registreren van een adresboek uitschakelen

- **Registratie vanaf het toestel blokkeren**
Selecteer in "Instellingen (beheerder)" [Systeeminstellingen] → [Instellingen Beeld Verzenden] → [Algemene instellingen] → [Instellingen in /uitschakelen] → [Instel. voor deactiveren van registratie] → [Registratie van bestemming via bedieningspaneel uitschakelen].
- **Registratie vanaf de webpagina verbieden**
Selecteer in "Instellingen (beheerder)" [Systeeminstellingen] → [Instellingen Beeld Verzenden] → [Algemene instellingen] → [Instellingen in /uitschakelen] → [Instel. voor deactiveren van registratie] → [Registratie van bestemming op webpagina uitschakelen].
- **Omschakelen weergave-volgorde uitschakelen**
Selecteer in "Instellingen (beheerder)" [Systeeminstellingen] → [Instellingen Beeld Verzenden] → [Algemene instellingen] → [Voorwaarde Instellingen] → [Omschakelen weergave volgorde uitschakelen].
Hiermee schakelt u de mogelijkheid uit om de weergavevolgorde (volgorde van zoeknummer, oplopend, aflopend) te wijzigen.
De ingestelde weergavevolgorde wordt niet meer gewijzigd. De weergavevolgorde blijft ingesteld op de gebruikte volgorde nadat deze instelling is geactiveerd.
- **Het type scherm dat in het beginscherm van het adresboek is ingesteld, wordt getoond**
Selecteer in "Instellingen (beheerder)" [Systeeminstellingen] → [Instellingen Beeld Verzenden] → [Algemene instellingen] → [Voorwaarde Instellingen] → [Categorie weergegeven als standaard].
Selecteer een categorie die als standaard moet worden weergegeven.
 - Geen
 - Veelgebruikt
 - Categorie 1 t/m 32
- **Alle adressen tonen ongeacht de modus**
Selecteer in "Instellingen (beheerder)" [Systeeminstellingen] → [Instellingen Beeld Verzenden] → [Algemene instellingen] → [Voorwaarde Instellingen] → [Alle adrestypen weergeven ongeacht momenteel weergegeven modus].
Als deze instelling is ingeschakeld, worden alle bestemmingen weergegeven, ongeacht de weergegeven modus.
- **Adresboek vergroten**
Selecteer in "Instellingen (beheerder)" [Systeeminstellingen] → [Instellingen Beeld Verzenden] → [Algemene instellingen] → [Voorwaarde Instellingen] → [Adresboek vergroten].
Het adresboek wordt vergroot weergegeven.



"CONTACTEN" OF "GROEP" KIEZEN

Tik op een vermelding uit "Contacten" of "Groep" om "Contacten" of "Groep" te selecteren.

Tik na de selectie op **OK**.

Raadpleeg de volgende stappen om "Contacten" en "Groep" toe te voegen.

[ADRESSEN OPSLAAN VIA DIRECTE INVOER \(pagina 6-20\)](#)

[ADRESSEN OPSLAAN VIA GLOBAAL ADRES ZOEKEN \(pagina 6-21\)](#)

[ADRESSEN OPSLAAN UIT VERZENDLOGBOEKEN VAN FAX OF AFBEELDING \(pagina 6-23\)](#)

[GROEPEN OPSLAAN \(pagina 6-25\)](#)

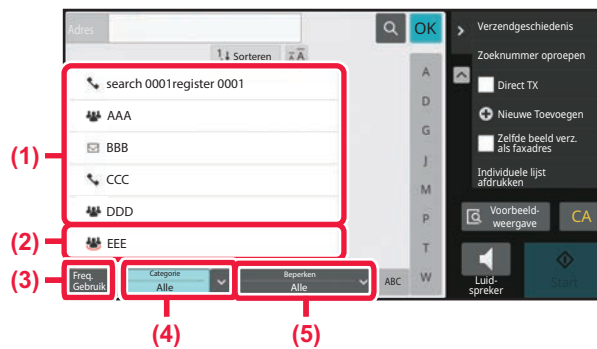

(1) Aanraaktoetsen van "Contacten"

(4) Toets [Categorie]

(2) Aanraaktoetsen van "Groep"

(5) Toets [Beperken]

(3) Toets [Freq. Gebruik]

Beperken op frequent gebruik

Tik op de toets [Freq. Gebruik] om een adres te selecteren in het scherm dat wordt getoond.

Adressen die zijn geregistreerd als "Freq. Gebruik" adressen worden weergegeven.

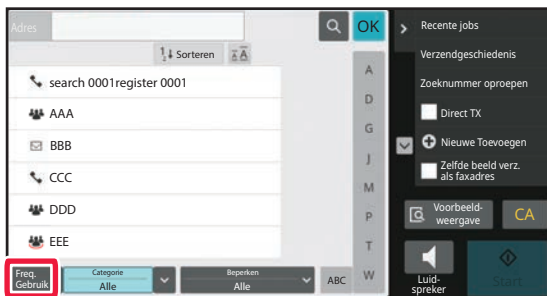



Beperken op categorie

Tik op de toets [Categorie] om een categorie te selecteren in het scherm dat wordt getoond.
De "Contacten" en "Groep" in de geselecteerde categorie worden in een lijst weergegeven.
De beperkte voorwaarde wordt weergegeven onder de toets [Categorie].

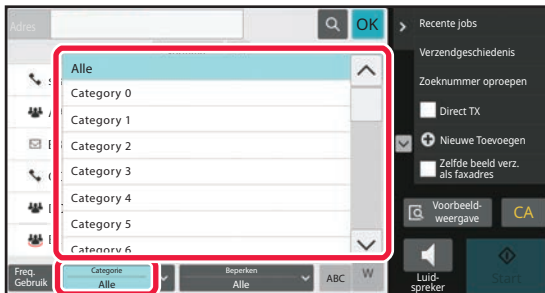

Beperken op opdrachttype

Tik op de toets [Beperken] om een categorie te selecteren in het scherm dat wordt getoond.
Tik op de toets [Groep] om te beperken op "Groep".
De "Contacten" en "Groep" voor de geselecteerde opdracht worden in een lijst weergegeven.
De beperkte voorwaarde wordt weergegeven onder de toets [Beperken].

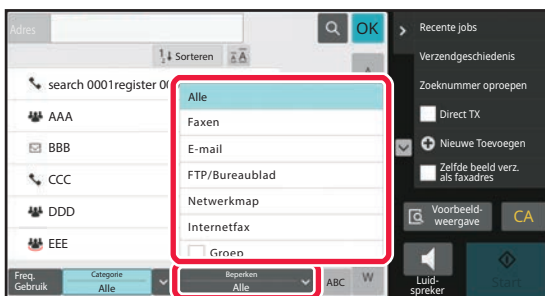

Beperken op index

Zoek op alfabet om de adressen te beperken.
Tik bijvoorbeeld op "A" op de indexbalk om "Contacten" weer te geven die zijn opgeslagen met zoektekst die begint met "A".

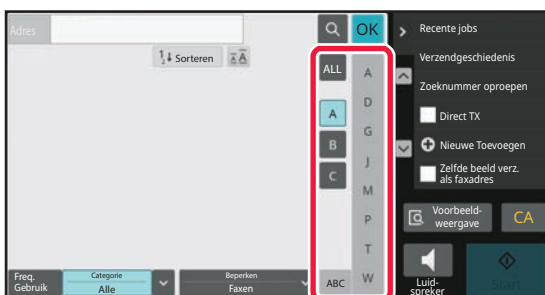



Beperken op trefwoord

Tik op om een zoekscherm weer te geven. Selecteer een doel om te doorzoeken, voer een trefwoord in en tik vervolgens op de toets [Start Zoeken]. De zoekresultaten worden getoond.

Als [Item] bijvoorbeeld [Naam] is, zoekt u op trefwoord 'SH' om contactpersonen en groepen weer te geven waarvan de naam met 'SH' begint.

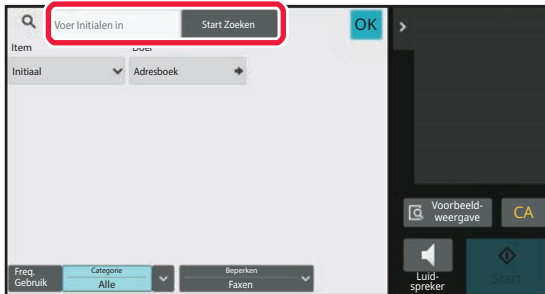

Weergeven in volgorde van zoeknummer

Wanneer u op de toets [Sorteren] tikt, wordt een lijst weergegeven in oplopende volgorde, aflopende volgorde of in volgorde van zoeknummers.

De weergave wordt aangepast in deze volgorde [Sorteren] (▲) (oplopend) → [Sorteren] (▼) (aflopend) → Zoeknummer.

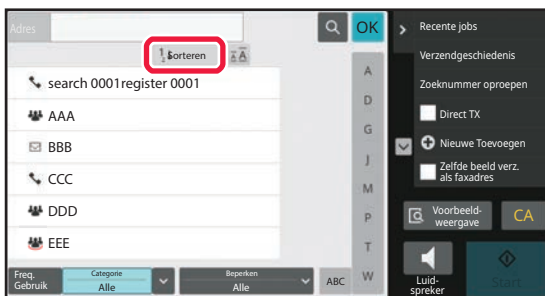



ADRESSEN OPSLAAN VIA DIRECTE INVOER

U kunt nieuwe namen en adressen in het adresboek opslaan door ze direct in te voeren.

1 Tik op de toets [Toevoegen] in het actiepaneel van het adresboekscherf of tik op het pictogram [Adres beheer] in het beginscherf.

2

Voer de belangrijkste gegevens in.

Zorg dat u in ieder geval [Name] en [Initiaal] invoert. Als u een categorie wilt opgeven, selecteert u een categorie in een categorielijst die wordt weergegeven wanneer op het invoervak wordt getikt.

Om te registreren voor frequent gebruik selecteert u het selectievakje [Registreer voor Frequent Gebruik] .



Een categorienaam registreren:

Selecteer in "Instellingen (beheerder)" [Systeeminstellingen] → [Instellingen Beeld Verzenden] → [Algemene instellingen] → [Categorie -instelling].



Als gebruikersauthenticatie is ingeschakeld, wordt het tabblad voor de instelling voor adrespublicatie weergegeven. Als u de adrespublicatie instelt, kunnen opgeslagen vermeldingen van het type "Contacten" en "Groep" worden gedeeld binnen een opgegeven groep of worden opgeslagen als persoonlijke contactpersonen waar alleen u toegang toe hebt.

[HET BEREIK INSTELLEN VOOR PUBLICATIE VAN CONTACTPERSONEN EN GROEPEN \(pagina 6-29\)](#)

3

Tik op [Faxnummer], [E-mailadres], [Internet Faxadres] of [Adres van directe SMTP], voer het adres in en tik op **OK**.



- Schakel het selectievakje in om dat adres in te stellen als voorkeur boven de andere als er twee of meer adressen zijn opgeslagen voor "Contacten".
- Adressen voor FTP, Desktop en Netwerkmap kunnen worden geregistreerd via [Adresboek] in de "Instellingen (webversie)".

4

Tik op de toets [Registreren].

Het eerste adres van ieder adrestype wordt ingesteld als standaardadres. Wanneer bij geen enkel adres het selectievakje is geselecteerd, verschijnt er een bevestigingsvenster met de vraag of u een standaardadres wilt kiezen.



ADRESSEN OPSLAAN VIA GLOBAAL ADRES ZOEKEN

U kunt de zoekresultaten van het globaal adresboek opslaan als nieuwe adressen in het adresboek.



Globaal adres zoeken vereist een LDAP-server.



Bestemmingsregistratie via Globaal adres zoeken uitschakelen

Selecteer in "Instellingen (beheerder)" [Systeeminstellingen] → [Instellingen Beeld Verzenden] → [Algemene instellingen] → [Instellingen in /uitschakelen] → [Instel. voor deactiveren van registratie] → [Bestemmingsregistratie met Globaal zoeken adres uitschakelen].

Hiermee schakelt u adresbeheer via globaal adres zoeken uit.

Configureer de instelling voor elk van de volgende items:

E-mail, internetfax, fax

1

Tik op de toets [Toevoegen] in het actiepaneel van het adresboekscherf of tik op het pictogram [Adres beheer] in het beginscherf.

2

Voer de belangrijkste gegevens in.

Zorg dat u in ieder geval [Name] en [Initiaal] invoert.

Als u een categorie wilt opgeven, selecteert u een categorie in een categorielijst die wordt weergegeven wanneer op het invoervak wordt getikt.

Om te registreren voor frequent gebruik selecteert u het selectievakje [Registreer voor Frequent Gebruik] .



Een categorienaam registreren:

Selecteer in "Instellingen (beheerder)" [Systeeminstellingen] → [Instellingen Beeld Verzenden] → [Algemene instellingen] → [Categorie -instelling].



Als gebruikersauthenticatie is ingeschakeld, wordt het tabblad voor de instelling voor adrespublicatie weergegeven. Als u de adrespublicatie instelt, kunnen opgeslagen vermeldingen van het type "Contacten" en "Groep" worden gedeeld binnen een opgegeven groep of worden opgeslagen als persoonlijke contactpersonen waar alleen u toegang toe hebt.

[HET BEREIK INSTELLEN VOOR PUBLICATIE VAN CONTACTPERSONEN EN GROEPEN \(pagina 6-29\)](#)



3

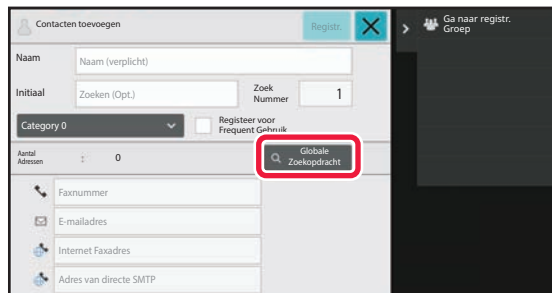

Tik op de toets [Globale Zoekopdracht].

4

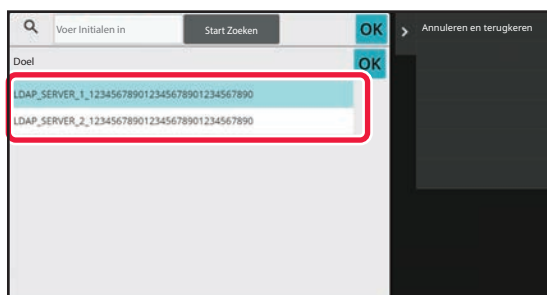

Kies de server uit de lijst met servers.

Als een verificatiescherm wordt weergegeven, voert u uw gebruikersnaam en wachtwoord in en tikt u vervolgens op de toets [OK].

Nadat u een server hebt geselecteerd, tikt u op **OK**.

5

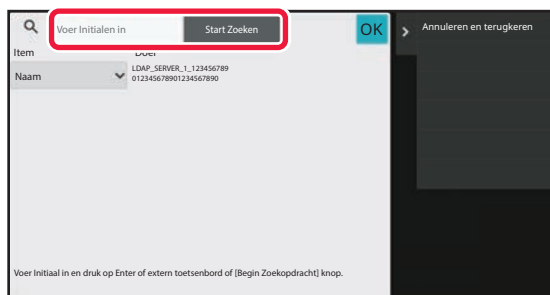

Tik op het invoerveld om de zoekvoorwaarde in te voeren en tik vervolgens op de toets [Start Zoeken].

Tik op voor [Item] om het zoekdoel te wijzigen. U kunt [Naam] of [Adres] selecteren.

6

Selecteer een adres uit de lijst met zoekresultaten en tik op de toets **OK**.



Als u de adresgegevens wilt controleren, selecteert u het adres en tikt u op de toets [Geregistreerde gegevens bevestigen].

7

Tik op de toets [Registreren].

Het eerste adres van ieder adrestype wordt ingesteld als standaardadres. Wanneer bij geen enkel adres het selectievakje is geselecteerd, verschijnt er een bevestigingsvenster met de vraag of u een standaardadres wilt kiezen.



ADRESSEN OPSLAAN UIT VERZENDLOGBOEKEN VAN FAX OF AFBEELDING

U voegt een adres dat u hebt ingevoerd via verzendbewerkingen van fax of afbeelding toe aan het adresboek als nieuwe registratie.



FTP- en bureaubladadressen kunnen niet worden opgeslagen in het adresboek vanuit verzendlogboeken.

1

Tik in de modus voor het verzenden van faxen of afbeeldingen op [Verzendgeschiedenis] in het actiescherm.

2

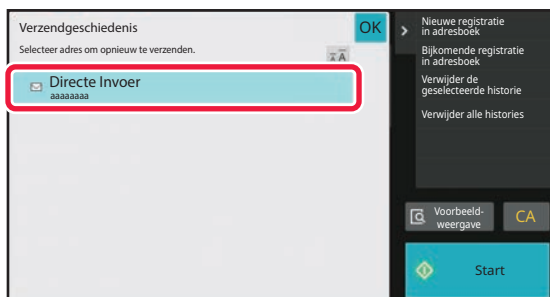

Selecteer één adres in de verzendlogboeken dat u wilt registreren in het adresboek en tik vervolgens op [Nieuwe registratie in adresboek] in het actiescherm.



Als u op [Bijkomende registratie in adresboek] tikt in het actiescherm dan kunt u het adres toevoegen aan een contact dat in het adresboek is opgeslagen.

3

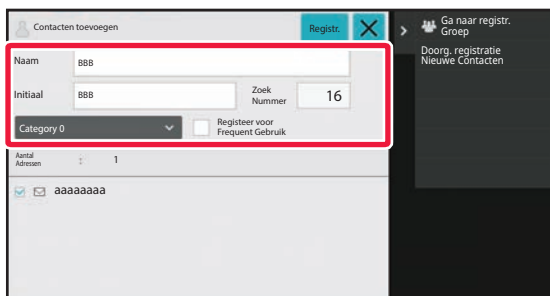

Voer de belangrijkste gegevens in.

Zorg dat u in ieder geval [Name] en [Initiaal] invoert. Als u een categorie wilt opgeven, selecteert u een categorie in een categorielijst die wordt weergegeven wanneer op het invoervak wordt getikt.

Om te registreren voor frequent gebruik selecteert u het selectievakje [Registreeer voor Frequent Gebruik] .



Als gebruikersauthenticatie is ingeschakeld, wordt het tabblad voor de instelling voor adrespublicatie weergegeven. Als u de adrespublicatie instelt, kunnen opgeslagen vermeldingen van het type "Contacten" en "Groep" worden gedeeld binnen een opgegeven groep of worden opgeslagen als persoonlijke contactpersonen waar alleen u toegang toe hebt. [HET BEREIK INSTELLEN VOOR PUBLICATIE VAN CONTACTPERSONEN EN GROEPEN \(pagina 6-29\)](#)



Een categorienaam registreren:

Selecteer in "Instellingen (beheerder)" [Systeeminstellingen] → [Instellingen Beeld Verzenden] → [Algemene instellingen] → [Categorie -instelling].



4

Tik op de toets [Registreren].

Het adres is geregistreerd in het adresboek en het verzendlogboekscherf wordt hersteld.

Het eerste adres van ieder adrestype wordt ingesteld als standaardadres. Wanneer bij geen enkel adres het selectievakje is geselecteerd, verschijnt er een bevestigingsvenster met de vraag of u een standaardadres wilt kiezen.

5

Tik op de toets [OK].



GROEPEN OPSLAAN

Registreer een "Groep" door adressen te selecteren uit de adressen die al zijn opgeslagen als "Contacten". Bij deze registratie wordt alleen een verwijzing uitgevoerd naar reeds geregistreeerde adressen en neemt het totaal aantal geregistreeerde adressen (maximaal 6000) in het adresboek niet toe. U kunt ook direct een nieuw adres invoeren voor een "Groep".

1 Tik op de toets [Toevoegen] in het actiepaneel van het adresboekscherf of tik op het pictogram [Adres beheer] in het beginscherf.

2

Voer de belangrijkste gegevens in en tik op [Ga naar registr. Groep] in het actiescherf.

3

Tik op de toets [Adresboek].



Om direct een nieuw adres in te voeren voor een "Groep" tikt u op [Faxnummer], [E-mailadres], [Internet Faxadres] of [Adres van directe SMTP].



4

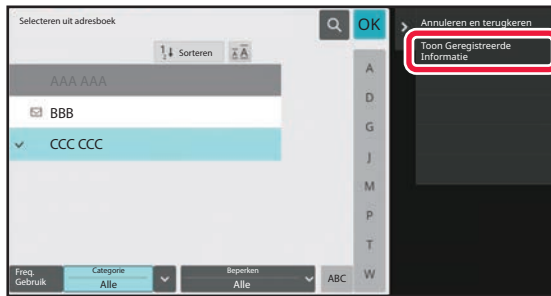

In de lijst met contacten tikt u op de "Contacten" met het adres dat u wilt toevoegen aan de "Groep" en tikt u op [Toon Geregistreerde Informatie] in het actiescherm.

5



Tik op het adres dat u wilt registreren in de "Groep" en tik dan op de toets **OK**.

U kunt meerdere adressen selecteren.

6

Herhaal stap 3 en 5 om adressen te registreren. Als u klaar bent met het registreren van adressen tikt u op de toets **OK**.

7

Tik op de toets [Registreren].



ADRESSEN IN HET ADRESBOEK BEWERKEN/VERWIJDEREN

U kunt de informatie in de gegevens van "Contacten" of "Groep" in het adresboek bewerken of verwijderen, maar ook de adressen onder "Contacten" en "Groep".

CONTACTPERSONEN EN GROEPEN BEWERKEN/VERWIJDEREN

1

In het scherm met het adresboek selecteert u een contact of groep die u wilt bewerken en tikt u vervolgens op [Bewerken] in het actiescherm.

Tik op de toets [Verwijderen] in het actiescherm om een "Contacten" of "Groep" te verwijderen.



- U kunt voor bewerken slechts één "Contacten" of "Groep" tegelijk selecteren.
- U kunt voor verwijderen slechts één "Contacten" of "Groep" tegelijk selecteren.
- Als u bent aangemeld als beheerder, kunt u alle adressen die in het adresboek zijn opgeslagen verwijderen door te klikken op [Alles verwijderen] in het actiescherm.

2

Een "Contacten" of "Groep" bewerken

- U kunt basisgegevens wijzigen, zoals namen en categorieën, en u kunt ook adressen toevoegen.
[ADRESSEN OPSLAAN VIA DIRECTE INVOER \(pagina 6-20\)](#)
[ADRESSEN OPSLAAN VIA GLOBAAL ADRES ZOEKEN \(pagina 6-21\)](#)
[ADRESSEN OPSLAAN UIT VERZENDLOGBOEKEN VAN FAX OF AFBEELDING \(pagina 6-23\)](#)
[GROEPEN OPSLAAN \(pagina 6-25\)](#)
- U kunt het publiciteitsbereik wijzigen.
[HET BEREIK INSTELLEN VOOR PUBLICATIE VAN CONTACTPERSONEN EN GROEPEN \(pagina 6-29\)](#)



ADRESSEN BEWERKEN/VERWIJDEREN

1

Selecteer een contact of groep die u wilt bewerken en tik vervolgens op [Bewerken] in het actiescherm. In het scherm met het adresboek selecteert u het contact of de groep met het adres dat u wilt bewerken en tikt u vervolgens op [Bewerken] in het actiescherm.

U kunt slechts één contactpersoon of groep selecteren. Als er meer dan één is geselecteerd, wordt de toets [Bewerken] niet weergegeven.

2

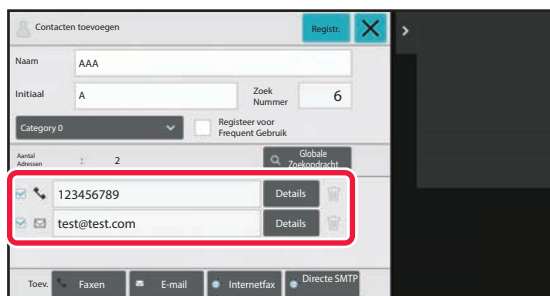

Tik op de adresweergave in de lijst met adressen.

Tik op de toets  om een adres te verwijderen.



- U kunt om te bewerken of verwijderen slechts één adres tegelijk selecteren.
- Tik op de toets [Details] om de adresgegevens te controleren.



U kunt een adres voor een opdracht in een opdrachtwachtrij niet bewerken of verwijderen.

3

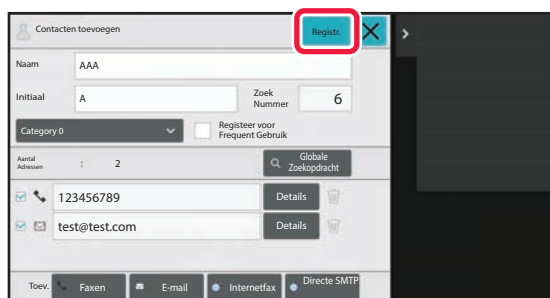

Een adres bewerken.

Tik na het bewerken op de toets [Registreren].

4

Tik op de toets [OK].



U kunt alleen adressen bewerken in de netwerkmap op het scherm Bewerken. (Het scherm Toevoegen kan niet worden weergegeven.)



HET BEREIK INSTELLEN VOOR PUBLICATIE VAN CONTACTPERSONEN EN GROEPEN

"Contacten" en "Groep" die in het adresboek zijn opgeslagen, kunnen worden gedeeld binnen een opgegeven groep of opgeslagen als persoonlijke contactpersonen waar alleen u toegang toe hebt.

Als er geen publiciteitsbereik is opgegeven, worden de opgeslagen "Contacten" en "Groep" gepubliceerd voor alle gebruikers.



Gebruikersverificatie is vereist om het bereik in te stellen voor de publicatie van "Contacten" en "Groep".

Bereik voor de publicatie van adressen	Beschrijving
Gepubliceerd aan iedereen	"Contacten" en "Groep" worden gepubliceerd voor alle gebruikers van het apparaat.
Gebruiker	"Contacten" en "Groep" worden alleen voor de gebruiker gepubliceerd. Geregistreerde adressen worden bij voorkeur geregistreerd als "Persoonlijke contacten" in het adresboek van de gebruiker.
Gebruikersgroep	De publicatie van "Contacten" en "Groep" is beperkt tot de opgegeven groep. Er kunnen maximaal acht groepen per vermelding van het type "Contacten" of "Groep" worden ingesteld als publiciteitsbereik.

1

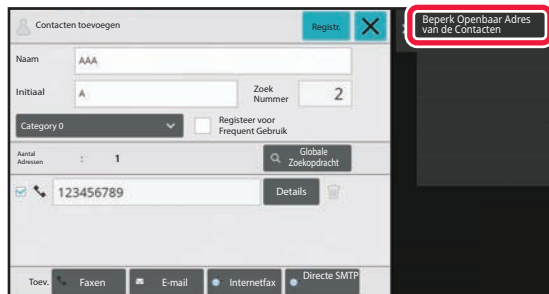

Tik in het scherm voor adresregistratie op [Beperk Openbaar Adres van de Contacten] in het actiescherm.

2

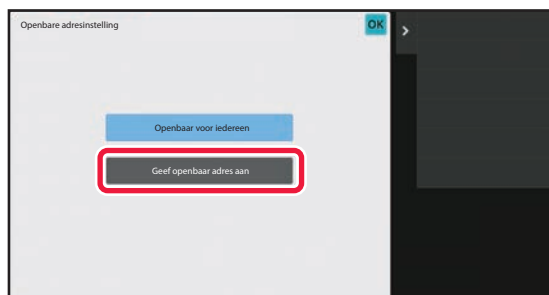

Tik op de toets [Geef openbaar adres aan].



3

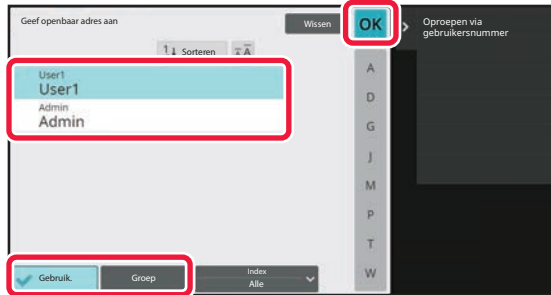

Tik op [Gebruik.] of [Groep] en geef op voor wie het adres wordt gepubliceerd.

Wanneer u klaar bent met het invoeren van de instellingen, tikt u op **OK**.



Als u bent aangemeld als beheerder, kunt u elke gewenste gebruikersnaam selecteren in de gebruikerslijst.



Een gebruiker registreren:

Selecteer in "Instellingen (beheerder)" [Gebruikers -bediening] → [User Settings] → [User List] → [Toevoegen].



VERZENDGESCHIEDENIS WISSEN

U kunt de verzendgeschiedenis van verzonden faxen en afbeeldingen wissen.



De verzendgeschiedenis wordt in de normale modus gewist.

EEN GESELECTEERDE GESCHIEDENIS WISSEN

1

Tik op de geschiedenis die u wilt wissen.

2

Tik in het scherm voor verzendlogboeken op [Verwijder de geselecteerde historie] in het actiescherm.

3

De instelling “Verwijder de geselecteerde historie?” verschijnt, tik op de toets [Wissen].

Het geselecteerde verzendlogboek wordt gewist.

ALLE VERZENDGESCHIEDENISSEN WISSEN.

1

Tik in het scherm voor verzendlogboeken op [Verwijder alle histories] in het actiescherm.

2

De instelling “Verwijder alle histories” verschijnt, tik op de toets [Alle verwijderen].

Alle verzendlogboeken worden verwijderd.



EEN ADRESBOEK OP DE WEBPAGINA REGISTREREN

ADRESBOEK

Verzendbestemmingen (contactpersonen), zoals faxadressen en Scannen naar E-mail-adressen, en groepen kunnen in het adresboek worden opgeslagen. In de instellingsmodus wordt de lijst met opgeslagen contactpersonen en groepen weergegeven.

Als u een contactpersoon of groep wilt wijzigen, selecteert u de naam van de contactpersoon of groep. Als u een contactpersoon of groep wilt toevoegen, klikt u op de knop [Toevoegen].

Item	Beschrijving
Type	De contactpersoon of groep selecteren.
Zoeknummer	Een nummer opslaan dat kan worden gebruikt om een contactpersoon of groep te zoeken.
Adresnaam	Een naam voor een adres opslaan.
Voorletter	Een initiaal opslaan dat kan worden gebruikt om een contactpersoon of groep te zoeken.
Categorie	Een categorie voor een contactpersoon of groep invoeren.
Registreer dit adres bij [Veelgebruikt]	Een contactpersoon toevoegen aan de 'Veelgebruikt'-index.
Openbare adresinstelling	Instellen of het adres beschikbaar is moet zijn alle gebruikers of voor een geselecteerd aantal gebruikers. Als u [Selecteer gebruiker] selecteert, klikt u op de knop Gebruiker selecteren om de gebruikers te selecteren voor wie dit adres beschikbaar moet zijn.
Ook met de volgende groep delen	Als deze functie is ingeschakeld, kunt u een eerder opgeslagen groep uit de lijst selecteren en het adres met die groep delen.
E-mail	
E-mailadres	Als u een nieuw adres wilt opslaan, selecteert u [Nieuw adres] en voert u het adres in het veld Adres in.
Globaal Adres Zoeken	Als u een adres wilt zoeken dat als globaal adres is opgeslagen, klikt u op deze knop en selecteert u het adres in de lijst.
Bestandstype*	Selecteer het bestandsformaat dat voor een gescande afbeelding moet worden gebruikt. Zwart-wit: Selecteer de compressie-indeling voor het opslaan van afbeeldingen in zwart-wit. Kleur/Grijswaarden: Selecteer de compressie-indeling voor het opslaan van afbeeldingen in kleur/grijswaarden. Als het origineel hoofdzakelijk tekst is met een klein aantal kleuren, selecteer dan "Kleur verminderen" om met de geschikte instellingen te scannen en de bestandsgrootte te verkleinen.
Instellen als standaard gebruikt	Een adres als standaardadres instellen.
Faxen	
Faxnummer	Als u een nieuw faxnummer wilt opslaan, selecteert u [Nieuw adres] en voert u het nummer in het veld Faxnummer in.
Globaal Adres Zoeken	Als u een faxnummer wilt zoeken dat als globaal adres is opgeslagen, klikt u op deze knop en selecteert u het faxnummer in de lijst.
Verzendmodus	Selecteer de communicatiesnelheid en de Internationale Correspondentiemodus.
Instellen als standaard gebruikt	Een adres als standaardadres instellen.



Item	Beschrijving
Internetfax	
Internetfaxadres	Als u een nieuw adres wilt opslaan, selecteert u [Nieuw adres] en voert u het adres in het veld Adres in.
Globaal Adres Zoeken	Als u een adres wilt zoeken dat als globaal adres is opgeslagen, klikt u op deze knop en selecteert u het adres in de lijst.
Compressiemodus	De compressie-indeling instellen die voor het verzenden van afbeeldingen moet worden gebruikt.
Verzoek internetfaxontvangstrapport	Geef aan of u al dan niet een ontvangstrapport per e-mail wilt ontvangen als de verzending is voltooid.
Instellen als standaard gebruikt	Een adres als standaardadres instellen.
Directe SMTP	
Adres van directe SMTP	Als u een nieuw adres wilt opslaan, selecteert u [Nieuw adres] en voert u het adres in het veld Adres in.
Voer hostnaam of IP-adres in.	Als het ontvangende apparaat zodanig is ingesteld dat alleen e-mails van specifieke adressen kunnen worden ontvangen, voert u het specifieke e-mailadres in het tekstvak [Adres van directe SMTP] in. Schakel het selectievakje "Voer hostnaam of IP-adres in." in en voer de hostnaam of het IP-adres van het ontvangende apparaat in het tekstvak [Hostnaam of IP-adres] in. Voorbeeld: Als het e-mail-adres van het ontvangende apparaat 'user@sample_domain.com' is en het IPv4-adres '192.168.123.45' Typ 'user@sample_domain.com' in het tekstvak [Adres van directe SMTP] en '192.168.123.45' in het tekstvak [Hostnaam of IP-adres].
Compressiemodus	De compressie-indeling instellen die voor het verzenden van afbeeldingen moet worden gebruikt.
Instellen als standaard gebruikt	Een adres als standaardadres instellen.
FTP	
FTP-adres	Als u een adres wilt toevoegen, selecteert u [Nieuw adres] en voert u het adres in bij [Hostnaam of IP-adres].
Poortnummer	Stel het poortnummer in dat wordt gebruikt door de FTP-sever.
Bestandstype*	Selecteer het bestandsformaat dat voor een gescande afbeelding moet worden gebruikt. Zwart-wit: Selecteer de compressie-indeling voor het opslaan van afbeeldingen in zwart-wit. Kleur/Grijswaarden: Selecteer de compressie-indeling voor het opslaan van afbeeldingen in kleur/grijswaarden. Als het origineel hoofdzakelijk tekst is met een klein aantal kleuren, selecteer dan "Kleur verminderen" om met de geschikte instellingen te scannen en de bestandsgrootte te verkleinen.
Directory	Geef de directory op de FTP-server op die voor verzending moet worden gebruikt.
Gebruikersnaam	Voer een gebruikersnaam in op de FTP-server op die voor verzending moet worden gebruikt.
Wachtwoord	Voer het wachtwoord in dat bij de opgegeven gebruikersnaam hoort.
SSL/TLS inschakelen	Gebruik SSL/TLS om de gegevens te versleutelen voordat u ze gaat verzenden.
Gebruik PASV modus	Verstuur gegevens naar een FTP-server in de PASV-modus.
Hyperlink naar FTP-server versturen inschakelen	Als u gegevens naar een FTP-server gaat verzenden, stuur de gegevens dan naar het e-mailadres dat in de hyperlink van de FTP-server wordt weergegeven.
Instellen als standaard gebruikt	Een adres als standaardadres instellen.



Item	Beschrijving
Bureaublad	
Bureaubladbestemming	Als u een adres wilt toevoegen, selecteert u [Nieuw adres] en voert u het adres in bij [Hostnaam of IP-adres].
Poortnummer	Voer het poortnummer van de bestemmingscomputer in.
Procesdirectory	Geef de directory op waarnaar de gegevens moeten worden verzonden.
Bestandstype*	Selecteer het bestandsformaat dat voor een gescande afbeelding moet worden gebruikt. Zwart-wit: Selecteer de compressie-indeling voor het opslaan van afbeeldingen in zwart-wit. Kleur/Grijswaarden: Selecteer de compressie-indeling voor het opslaan van afbeeldingen in kleur/grijswaarden. Als het origineel hoofdzakelijk tekst is met een klein aantal kleuren, selecteer dan "Kleur verminderen" om met de geschikte instellingen te scannen en de bestandsgrootte te verkleinen.
Gebruikersnaam	Voer een gebruikersnaam in op de computer die voor verzending moet worden gebruikt.
Wachtwoord	Voer het wachtwoord in dat bij de opgegeven gebruikersnaam hoort.
SSL/TLS inschakelen	Gebruik SSL/TLS om de gegevens te versleutelen voordat u ze gaat verzenden.
Instellen als standaard gebruikt	Een adres als standaardadres instellen.
Netwerkmapp	
Netwerkmappad	Als u een nieuw pad wilt opslaan, selecteert u [Nieuw adres] en voert u het pad in het veld Pad in.
Gebruikersnaam	Voer een gebruikersnaam in op de computer die voor verzending moet worden gebruikt.
Wachtwoord	Voer het wachtwoord in dat bij de opgegeven gebruikersnaam hoort.
Bestandstype*	Selecteer het bestandsformaat dat voor een gescande afbeelding moet worden gebruikt. Zwart-wit: Selecteer de compressie-indeling voor het opslaan van afbeeldingen in zwart-wit. Kleur/Grijswaarden: Selecteer de compressie-indeling voor het opslaan van afbeeldingen in kleur/grijswaarden. Als het origineel hoofdzakelijk tekst is met een klein aantal kleuren, selecteer dan "Kleur verminderen" om met de geschikte instellingen te scannen en de bestandsgrootte te verkleinen.
Hyperlink naar netwerkmapp versturen inschakelen	Als u gegevens naar een gedeelde map gaat verzenden, stuur de gegevens dan naar het e-mailadres dat in de hyperlink van de gedeelde map wordt weergegeven.
Instellen als standaard gebruikt	Een adres als standaardadres instellen.

* Afhankelijk van het model en bij installatie van randapparaten kan PDF met hoge compressie worden geselecteerd. Als [OCR] is ingeschakeld, wordt tekst in de scangegevens automatisch herkend. Voor PFD wordt de tekstinformatie in het PDF-bestand vastgelegd. Voor PDF, RTF, TXT(UTF-8), DOCX, XLSX of PPTX wordt de herkende tekst opgeslagen in de bijbehorende bestandsindeling.

Categorie -instelling

Voor extra gebruiksgemak kan de naam van een categorie worden gewijzigd.

Wis de eerder ingevoerde tekens en voer een nieuwe naam in (maximaal 127 tekens).

'De standaardnamen zijn 'Categorie 1' t/m 'Categorie 32.



BESTEMMINGEN INVOEREN

BESTEMMINGEN INVOEREN

EEN BESTEMMING OPHALEN UIT EEN ADRESBOEK

Tik in het adresboekscherm op de snelkeuzetoets van een geregistreerde bestemming om de bestemming op te halen. U kunt zo nodig meerdere bestemmingen opslaan onder een snelkeuzetoets. Wanneer u op deze toets tikt, worden alle opgeslagen bestemmingen opgehaald.

In het adresboekscherm worden alle gebruikte bestemmingen in elke modus weergegeven. Elke snelkeuzetoets vermeldt de naam van de bestemming en een pictogram voor de gebruikte modus voor de bestemming.

	Faxen
	Scannen naar e-mail
	Internetfax
	Directe SMTP
	Scannen naar FTP
	Scannen naar netwerkmap
	Scannen naar bureaublad
	Groepstoets met meerdere bestemmingen

- Zie "[SCHAKELEN TUSSEN MODI \(pagina 2-11\)](#)", "[ADRESBOEK \(pagina 6-15\)](#)" voor informatie over het adresboek.
- Zie '[ADRESSEN OPSLAAN VIA DIRECTE INVOER \(pagina 6-20\)](#)', '[ADRESSEN OPSLAAN VIA GLOBAAL ADRES ZOEKEN \(pagina 6-21\)](#)' en '[GROEPEN OPSLAAN \(pagina 6-25\)](#)' voor de procedure voor het opslaan van bestemmingen in het adresboek.

1

Tik op de toets [Adresboek].

In de Eenvoudige modus

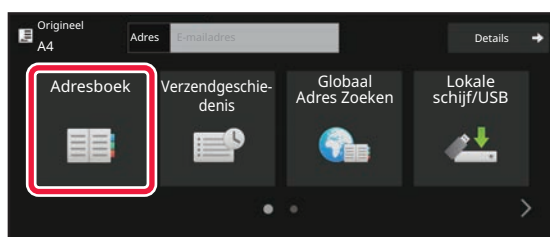

In de Normale modus

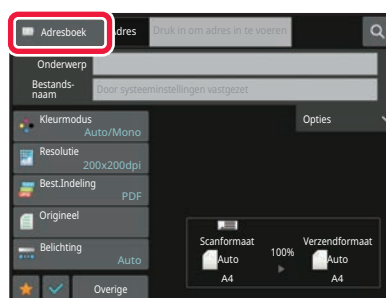



2

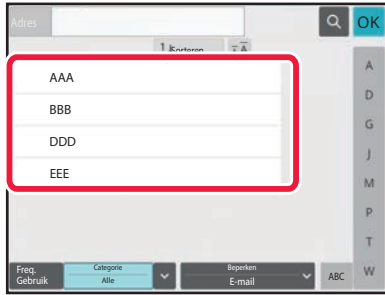

Tik op de snelkeuzetoets van een contactpersoon of groep met een bestemming.

- De lijst met weergegeven bestemmingen kan worden ingekort op Categorie, veelgebruikt en index of door trefwoorden te gebruiken. (In de normale modus kunt u de lijst ook worden ingekort op Opdrachttype.)
- Tik op de toets [Sorteren] om de volgorde van de bestemmingen in de lijst te wijzigen.
- Wanneer u een bestemming toevoegt, tikt u op een andere snelkeuzetoets.
- Als twee of meer bestemmingen zijn geselecteerd of opgegeven, wordt het totaal aantal adressen naast het adres weergegeven.
- Zelfs als er slechts één bestemming is geselecteerd, wordt het aantal adressen weergegeven als de bestemming een contactpersoon of groep is waarvoor meerdere adressen zijn opgeslagen.
- Zie '[ADRESBOEKSCHEM \(pagina 6-16\)](#)' voor meer informatie.



- **Als u een verkeerde bestemming selecteert:**
Tik nogmaals op de toets om de selectie te annuleren.

- **Een opgegeven bestemming annuleren:**
Selecteer het adres dat u wilt annuleren in de lijst en tik op de toets [Wissen].



- Als u een bestemming in het verzendlogboek wilt selecteren, tikt u op de toets [Verzendgeschiedenis].
[EEN VERZENDLOGBOEK GEBRUIKEN OM OPNIEUW TE VERZENDEN \(pagina 6-48\)](#)
- Tik op de toets [Adresoverzicht] om de ingevoerde bestemmingen weer te geven.
[EEN LIJST VAN DE GESELECTEERDE BESTEMMINGEN WEERGEVEN \(pagina 6-38\)](#)
- U kunt de bestemming voor verzending selecteren door te tikken op een opgeslagen bestemming.
- Als een adres waarvoor u geen gebruikstoestemming heeft, is opgenomen in de adressen, verschijnt er een bericht als u op de toets [Start] drukt. Om alleen te verzenden naar de toegestane adressen, drukt u op de toets [OK] en vervolgens op de toets [Inv voor verz.].

In de Normale modus

- Tik op de snelkeuzetoets en vervolgens op [Toon Geregistreerde Informatie] in het actiepaneel om het scherm met uitgebreide informatie weer te geven.
- Als u een bestemming wilt ophalen op basis van een zoeknummer, tikt u in het actiepaneel op [Zoeknummer oproepen].
[EEN VERZENDLOGBOEK GEBRUIKEN OM OPNIEUW TE VERZENDEN \(pagina 6-48\)](#)
- Als u een bestemming uit een globaal adresboek wilt ophalen, tikt u in het actiepaneel op [Zoeken in alg. adressen].
[EEN BESTEMMING OPHALEN UIT EEN GLOBAAL ADRESBOEK \(pagina 6-44\)](#)
- Als u een bestemming uit het adresboek van het mobiele toestel wilt ophalen, tikt u in het actiepaneel op [Raadpleeg het Mobiele Adresboek].

Verzending mogelijk maken naar adressen uit andere modi dan de huidige:

Verwijder het vinkje bij [Systeeminstellingen] → [Instellingen Beeld Verzenden] → [Algemene instellingen] → [Voorwaarde-Instellingen] → [Standaardselectie adresboek] → [Alleen adressen van verzendmodi toepassen] bij "Instellingen (beheerder)".



MIJN ADRES

Mijn Adres is het eigen e-mailadres van de gebruiker en is het e-mailadres dat is geregistreerd in de gebruikerslijst. Mijn Adres kan worden gebruikt als inloggen met inlognaam/wachtwoord is ingeschakeld in gebruikersauthenticatie. Gebruik dit adres als u een gescande afbeelding naar uw eigen e-mailadres wilt verzenden.

In de e-mailmodus verschijnt [Mijn adres zoeken] in het actiepaneel zodat u Mijn Adres onmiddellijk kunt vinden en gebruiken.

Als u het adresboek gebruikt in het scherm van eenvoudige scan of de e-mailmodus, verschijnt de toets [Mijn adres zoeken] ook bovenaan de gebruikerslijst voor eenvoudige toegang vanuit het adresboek.



- Mijn Adres kan niet worden gebruikt onder de volgende omstandigheden:
 - Als adres zoeken vanuit de gebruikerslijst is geblokkeerd in de systeeminstellingen
 - Als gebruikersauthenticatie is uitgeschakeld, of alleen op gebruikersnummer is
 - Als [Voeg E-mailadres gebruiker toe voor aanmelden.] is ingeschakeld in [Standaardadres]
 - Als het e-mailadres van de ingelogde gebruiker niet is geregistreerd
 - Nadat op de toets [Volgend Adres] is gedrukt als [Zorg ervoor, dat u op de Volgende Adres Toets ([+]) drukt, vóór het selecteren van het volgende adres.] is ingeschakeld in Systeeminstellingen - [Instellingen Beeld Verzenden] →[Algemene instellingen] →[Voorwaarde Instellingen]
 - Als [S/MIME-instellingen] → [Schakelen verzenden uit, naar de adressen die niet kunnen worden versleuteld.] is ingeschakeld in de beveiligingsinstellingen
- U kunt [Mijn adres zoeken] registreren in het beginscherm. Dit is handig als u Mijn Adres regelmatig gebruikt.



EEN LIJST VAN DE GESELECTEERDE BESTEMMINGEN WEERGEVEN

Als er meerdere bestemmingen zijn geselecteerd, kunt u de bestemmingen weergeven en controleren. U kunt ook een bestemming uit de lijst verwijderen (selectie van bestemming annuleren).

1

Tik op de toets [Adresoverzicht].

In de Eenvoudige modus

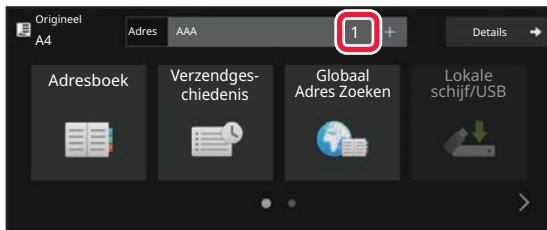

In de Normale modus

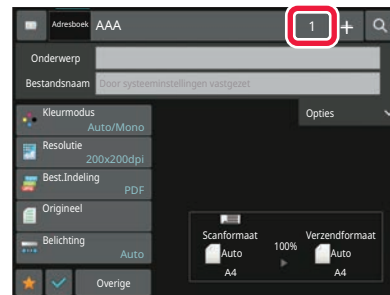
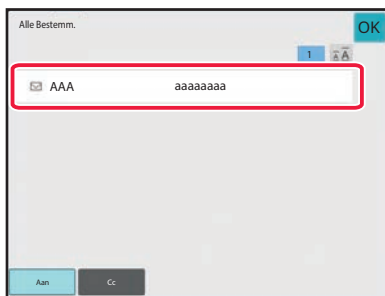
**2**

Bevestig de bestemming.

Tik op **OK** als de bevestiging is voltooid.



Als u gedetailleerde informatie wilt controleren, zoals het type of de naam van de opgegeven bestemming, tikt u eerst op de snelkeuzetoets van de bestemming en vervolgens op de toets [Info].

In de normale modus kunt u het type levering wijzigen (Aan/Cc/Bcc). Tik op het adres en vervolgens op [Wijzig naar Naar] [Wijzig naar Cc] of op [Wijzig naar Bcc] in het actiepaneel.



Opgegeven bestemmingen verwijderen

Bij stap 2 van 'Een lijst van de geselecteerde bestemmingen weergeven' selecteert u de bestemming en tikt u op de toets [Wissen].

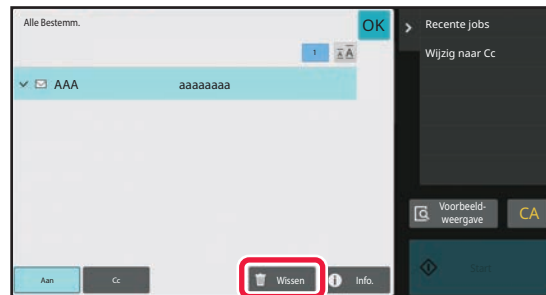

Als u een origineel op de glasplaat hebt gelegd en op de toets [Start] hebt getikt, kunt u het adres niet verwijderen als u de instellingen wijzigt.



EEN BESTEMMING OPHALEN VIA EEN ZOEKNUMMER

U kunt het zoeknummer gebruiken om een bestemming op te geven die in het adresboek is opgeslagen.

1

Tik op de toets [Details] om naar de normale modus te gaan.

[EENVOUDIGE MODUS \(pagina 6-8\)](#)

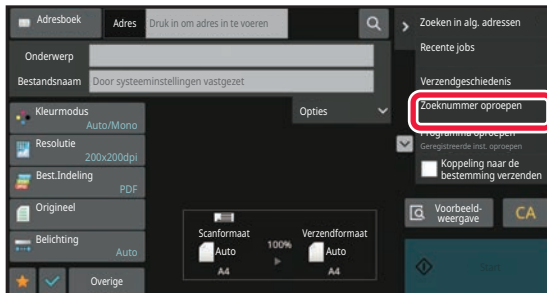
2

Tik in het actiescherm op [Zoeknummer oproepen].

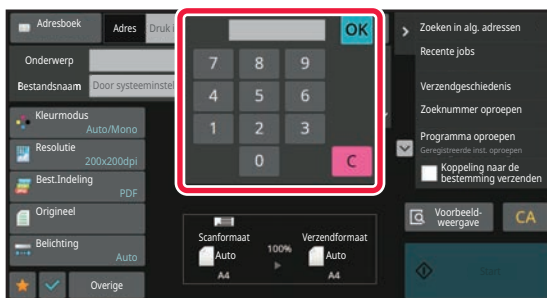
3

Voer met de cijfertoetsen een zoeknummer van 4 cijfers in en tik op **OK**.

Als het zoeknummer is ingevoerd, wordt het opgeslagen adres opgehaald en opgegeven als bestemming.



Als een verkeerd zoeknummer is ingevoerd:

Tik op de toets [C] om het nummer te wissen en voer het juiste nummer in.



- Het zoeknummer wordt geprogrammeerd wanneer de bestemming wordt opgeslagen in het adresboek.
- Als u het zoeknummer niet weet, tikt u op [Individuele lijst afdrukken] in het actiepaneel om de adreslijst af te drukken.
- Bij het invoeren van zoeknummers als '001' en '011' kan de '0' worden weggelaten. Als u bijvoorbeeld '0001' wilt invoeren, voert u '1' in en tikt u op de toets [OK].



EEN ADRES HANDMATIG OPGEVEN

1

Tik in het basisscherm van een modus op [Tekstvak].

Tik in het basisscherm van Internetfax op [Tekstvak] om het scherm weer te geven waarin u het adrestype wilt selecteren. Tik op de toets [Internetfax] of [Directe SMTP].

In de eenvoudige modus kan alleen het e-mailadres worden opgegeven.

In de Eenvoudige modus

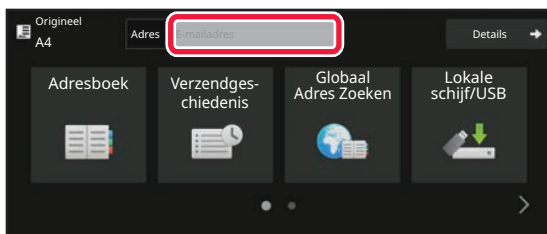

In de Normale modus

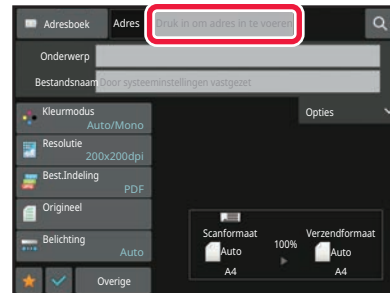

2



Gebruik het aanraaktoetsenbord dat wordt weergegeven om het bestemmingsadres in te voeren.

- Selecteer in de modus Gegevensinvoer de modus van de bestemming en voer het bestemmingsadres in.
- Voor Scannen naar netwerkmap wordt het scherm voor het invoeren van netwerkmappen weergegeven. Zie '[EEN NETWERKMAP OPGEVEN \(pagina 6-42\)](#)'.
- Nadat u het bestemmingsadres hebt opgegeven, tikt u op de toets [OK] naast het aanraaktoetsenbord.



- Voor informatie over hoe u tekens moet invoeren, raadpleegt u "[TEKENINVOER \(pagina 2-71\)](#)" in "Dit apparaat bedienen".
- U kunt [Bcc] selecteren als [Instellingen Beeld Verzenden] → [Scaninstellingen] → [Standaardinstell.] → [Bcc-Instelling] → [Bcc Inschakelen] is ingeschakeld in [Systeeminstellingen].
- Wanneer u het Bcc-adres in het opdrachtstatusscherm of het tabblad met de adreslijst wilt weergeven, wordt [Instellingen Beeld Verzenden] → [Scaninstellingen] → [Standaardinstell.] → [Bcc-Instelling] → [Bcc-adres weergeven in het opdrachtstatusscherm] ingeschakeld in [Systeeminstellingen].
- In de modus Internetfax wordt het scherm Verzendbevestiging instellen weergegeven als [Systeeminstellingen] - [Instellingen Beeld Verzenden] → [Internet Fax-instellingen] → [Instellingen verzenden] → [I-Fax Ontvanstrapport Aan/Uit Instelling] is ingeschakeld. Tik op de toets [Instellen] om de verzendbevestiging te activeren. Tik op de toets [Annuleren] om de verzendbevestiging te annuleren. (Wanneer Directe SMTP wordt gebruikt, vindt geen verzendbevestiging plaats.)



EEN NETWERKMAP OPGEVEN

1

Tik op de toets [Bladeren] in het scherm voor het invoeren van netwerkmappen.

- Als u rechtstreeks een map wilt invoeren, tikt u op [Maplocatie]. Het aanraaktoetsenbord wordt weergegeven.
- Als een gebruikersnaam en wachtwoord zijn vereist, raadpleegt u de beheerder van de server en voert u de gebruikersnaam en het wachtwoord in.



- Voor informatie over hoe u tekens moet invoeren, raadpleegt u "[TEKENINVOER \(pagina 2-71\)](#)" in "Dit apparaat bedienen".
- Als een andere gebruikersauthenticatiefunctie dan authenticatie via gebruikersnummer is ingeschakeld dan wordt de gebruikersnaam van de huidige gebruiker automatisch ingevoerd in het gebruikersnaamveld.
- Als gebruikersauthenticatie niet is ingesteld en er een netwerkmap met verschillende wachtwoorden voor elke gebruiker wordt geselecteerd als de bestemming, kan een scherm voor het invoeren van een gebruikersnaam en wachtwoord worden weergegeven op het ogenblik van de verzending. Configureer in "Instellingen (beheerder)" → [Systeeminstellingen] → [Systeemcontrole] → [Geavanceerde Instellingen].
- Voer een wachtwoord van maximaal 255 1-bits tekens in.

2

Tik op de toets van de werkgroep die u wilt openen.



- Tik op de toets [Zoeken] en voer een trefwoord in om te zoeken naar een werkgroep, server of netwerkmap.
- Er worden maximaal 100 werkgroepen, 100 servers en 100 netwerkmappen getoond.
- Tik op de toets [Annuleren] om terug te keren naar het scherm van stap 1.

3

Tik op de toets van de server of computer die u wilt gebruiken.

Als een scherm wordt weergegeven waarin u wordt gevraagd naar een gebruikersnaam en wachtwoord, moet u deze informatie opvragen bij de serverbeheerder en vervolgens de juiste gebruikersnaam en wachtwoord invoeren.

4

Tik op de toets van de netwerkmap.

Wanneer u klaar bent met het invoeren van de instellingen, tikt u op de toets [OK]. U keert terug naar het scherm uit stap 1. Tik nogmaals op de toets [OK] om de bestemming te accepteren.



EEN SUBMAP ALS BESTEMMING SELECTEREN

Als er slechts één gedeelde map is geselecteerd als bestemming, tik dan op [Kies een submap] om de bestemming naar de submap te veranderen.



- Als de bestemming naar een submap is veranderd, vindt e-mailverzending van de hyperlink niet plaats.
- Als een geselecteerde bestemming een groepsbestemming is, kan deze functie niet worden gebruikt.
- Als [Verzenden en Afdrukken] van de kopieerfunctie is ingesteld, kan deze functie niet worden gebruikt.
- Als [Selecteren uit adresboek uitschakelen] of [Directe invoer uitschakelen] in “Instellingen (beheerder)” → [Systeeminstellingen] → [Apparaatbeheer] → [Instellingen in-/uitschakelen] → [Instellingen voor deactiveren van verzending] verboden is, kan deze functie niet worden gebruikt.
- Als [Goedkeuringsinstellingen voor elke modus], [Goedkeuringsinstelling voor directe invoer], of [Goedkeuringsinstel. voor gebruik van lokaal adresboek] in “Instellingen (beheerder)” → [Systeeminstellingen] → [Gebruikersbeheer] → [Toelatingsgroep] verboden is, kan deze functie niet worden gebruikt.



EEN BESTEMMING OPHALEN UIT EEN GLOBAAL ADRESBOEK

Als een LDAP-server in de “Instellingen (webversie)” is geconfigureerd, kunt u een adres opzoeken in een globaal adresboek en het bestemmingsadres ophalen voor Scannen naar e-mail of Internetfax (uitgezonderd directe SMTP-adressen).

In de normale modus kunt u ook een adres toevoegen dat u in het adresboek hebt opgezocht. Adressen van verzending naar FTP/bureaublad kunnen echter niet vanaf het apparaat worden opgeslagen.

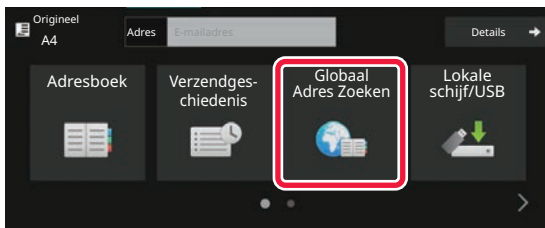
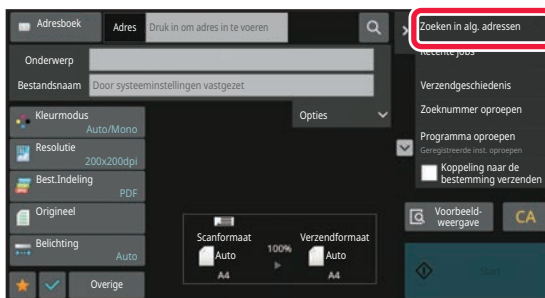
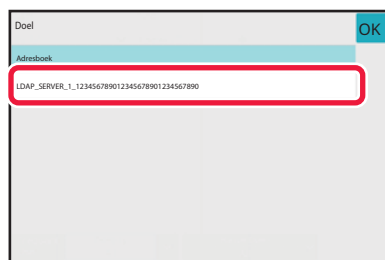
1**In de Eenvoudige modus****Tik op de toets [Globaal Adres Zoeken].****In de Normale modus****Tik in het basisscherm of het adresboekscherm op [Zoeken in alg. adressen] in het actiepaneel.****2****Tik op [Bestemming] en tik op de LDAP-server die moet worden gebruikt.**

- Als een authenticatiescherm voor de LDAP-server wordt getoond, voert u uw gebruikersnaam en wachtwoord in.
- Als er slechts één LDAP-server is opgeslagen, hoeft u stap 2 niet uit te voeren. In dat geval begint u bij stap 3.



3



Tik op  bij [Item] en selecteer een item dat u wilt zoeken bij [Naam] of [Adres].



Hoe u moet zoeken

Voer de zoektekens in (maximaal 64 tekens). Het systeem zoekt namen die beginnen met de ingevoerde letters. Een asterisk * wordt als volgt gebruikt:

- XXX* : namen die beginnen met 'XXX'
- *XXX : namen die eindigen op 'XXX'
- *XXX* : namen die 'XXX' bevatten
- AA*XX : namen die met 'AA' beginnen en eindigen op 'XX'.

4



Voer een trefwoord in en tik op de toets [Start Zoeken].

Wanneer u op het invoervak voor het trefwoord tikt, wordt het aanraaktoetsenbord weergegeven. Na korte tijd worden de zoekresultaten weergegeven.



• Als geen bestemming wordt gevonden:

Tik op de toets [Opnieuw Zoeken] om meer zoekletters toe te voegen.

• Doorgaan met het toevoegen van andere bestemmingen:

Tik op de bestemming.



De bestemmingsinformatie controleren:

Tik eerst op de snelkeuzetoets van de bestemming en vervolgens op de toets [Info.]. Tik op  om het scherm met adresinformatie te sluiten.

In de normale modus kunt u een adres selecteren en op [Nieuwe registratie in adresboek] in het actiepaneel tikken om het adres aan het adresboek toe te voegen. Dit is handig als u een bestemming rechtstreeks hebt ingevoerd.



EEN BESTEMMING OPHALEN UIT EEN MOBIEL ADRESBOEK

Als het apparaat en mobiele toestel verbonden zijn door Bluetooth, kunt u een bestemming uit het mobiele adresboek ophalen.

Bestemmingen voor faxverzending en e-mailverzending kunnen worden opgehaald.



- Het opgeroepen adresboek wordt niet opgeslagen in dit apparaat.
- Het maximum aantal adressen die kunnen worden gelezen uit het mobiele adresboek bedraagt 2000.
- Voor meer informatie over de werking van mobiele toestellen raadpleegt u de bedieningshandleiding/help van het mobiele toestel.



Deze functie gebruiken

Schakel "Instellingen (beheerder)" → [Netwerkinstellingen] → [Bluetooth-Instelling] → [Bluetooth] in om het apparaat en mobiele toestel te koppelen.

1

In de Eenvoudige modus

Tik op de toets [Mobiel adresboek].

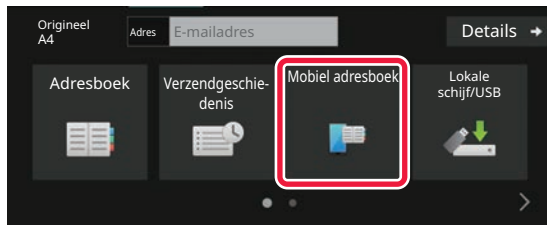

In de Normale modus

Tik in het basisscherm of het adresboekscherm op [Zie Mobiel adresboek] in het actiepaneel.

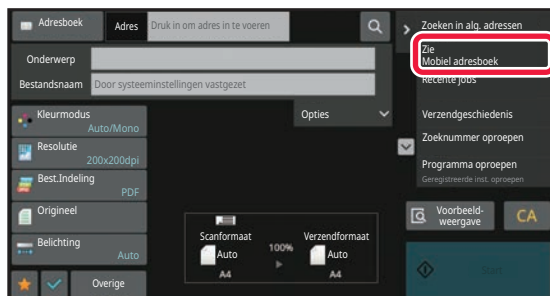



2

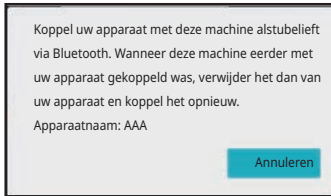

Het te verbinden mobiele toestel bedienen om het met het apparaat te koppelen.

Toestelnaam van het apparaat wordt op het scherm weergegeven.



Als u met een mobiel toestel wilt koppelen dat eerder met deze eenheid was gekoppeld, wist u de informatie van deze eenheid die in het mobiele toestel is opgeslagen.



Een apparaatnaam instellen voor dit apparaat

Configureer in "Instellingen (beheerder)" → [Systeeminstellingen] → [Netwerkinstellingen] → [Netwerknaaminstelling] → [Apparaatnaam].

De apparaatnaam moet 7 of minder tekens met dubbele byte, of 15 of minder tekens met enkele byte hebben.

3

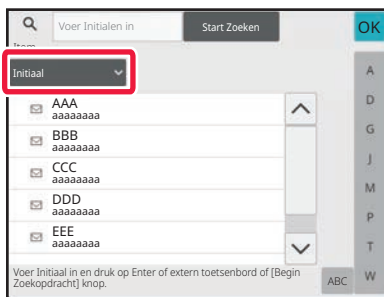

Tik op (▼) van [Item] en selecteer een item om te zoeken uit [Initiaal], [Naam] of [Adres].

4

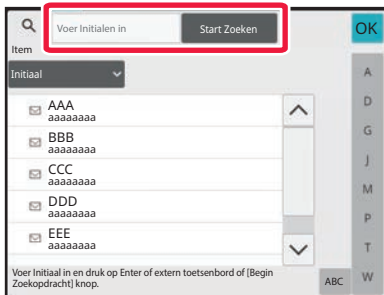

Voer een trefwoord in en tik op de toets [Start Zoeken].

Wanneer u op het invoervak voor het trefwoord tikt, wordt het aanraaktoetsenbord weergegeven.

Na korte tijd worden de zoekresultaten weergegeven.



- **Als geen bestemming wordt gevonden:**

Tik op de toets [Opnieuw Zoeken] om meer zoekletters toe te voegen.

- **Doorgaan met het toevoegen van andere bestemmingen:**

Tik op de bestemming.



EEN VERZENDLOGBOEK GEBRUIKEN OM OPNIEUW TE VERZENDEN

Selecteer een bestemming in een verzendlogboek en verzend de gegevens opnieuw.

De bestemmingen van de laatste vijftig verzendingen met Scannen naar e-mail, Internetfax (inclusief directe SMTP-adressen) en/of Faxen worden opgeslagen. Selecteer een van deze bestemmingen om opnieuw te verzenden naar die bestemming. De bestemmingen van overdracht naar FTP/bureaublad en Scannen naar netwerkmap worden ook weergegeven in het verzendlogboek.

In de normale modus kunt u de adressen die in het verzendlogboek worden weergegeven in een adresboek opslaan. Zo kunt u een adres opslaan dat handmatig is ingevoerd.



- Wanneer u in het scherm 'Verzendlogboek' een bestemming voor opnieuw verzenden selecteert, wordt de modus van de geselecteerde bestemming automatisch geselecteerd.
- De volgende soorten adressen worden niet opgeslagen voor opnieuw verzenden.
 - Snelkeuzetoets voor een contactpersoon of groep waarvoor meerdere bestemmingen zijn opgeslagen.
 - Groepbestemmingen
 - Distributiebestemmingen
- De gebruikersnaam en het wachtwoord worden uit beveiligingsoverwegingen niet opgeslagen. Als er een scherm wordt weergegeven waarin u wordt gevraagd deze gegevens in te voeren, voert u deze gegevens opnieuw in.

1

In de Eenvoudige modus

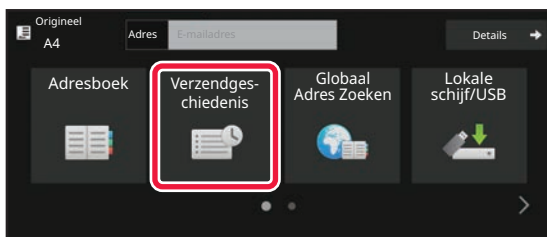

Tik op de toets [Verzendgeschiedenis].

In de Normale modus

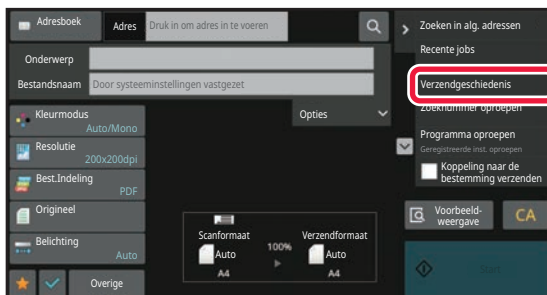

Tik in het basisscherm of het adresboekscherm op [Verzendgeschiedenis] in het actiepaneel.



2

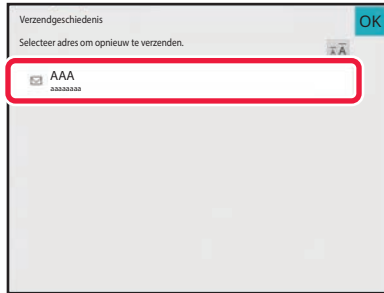

Tik op de toets van de bestemming waarnaar u opnieuw wilt verzenden.

De laatste 50 adressen die voor verzending zijn gebruikt, worden weergegeven.

Als een scherm wordt weergegeven waarin u wordt gevraagd de gebruikersnaam en het wachtwoord in te voeren, voert u deze gegevens in.



De instelling voor opnieuw verzenden annuleren:

Tik op de gemarkeerde toets.



In de normale modus kunt u een adres selecteren en op [Nieuwe registratie in adresboek] in het actiepaneel tikken om het adres aan het adresboek toe te voegen. Dit is handig als u een bestemming rechtstreeks hebt ingevoerd.



ENKEL DE URL VAN EEN GESCANDE BESTAND NAAR EEN SCANBESTEMMING VERZENDEN

Wanneer u Scannen naar e-mail gebruikt, kunnen sommige originelen en/of scaninstellingen resulteren in een groot bestand.

Wanneer het bestand groot is, bestaat het risico dat de e-mailserver het bestand kan verwerpen en het niet zal worden verzonden.

Deze functie slaat het gescande bestand op de lokale schijf van het apparaat op, en verzendt een e-mail met enkel de URL-informatie van het bestand naar de ontvanger.

Deze functie helpt de belasting op de e-mailserver te verlagen en voorkomt dat gescande bestanden niet geleverd worden als gevolg van de e-mailserver.

Bij ontvangst van de e-mail kan de gebruiker de URL in de e-mail gebruiken om het gescande bestand te downloaden.

Wanneer het gescande bestand te groot is

Scannen naar e-mail

Gescand bestand

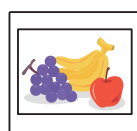

Het bestand verzenden als een e-mailbijlage

De bijlage is te groot en de e-mailserver verwerpt de e-mail

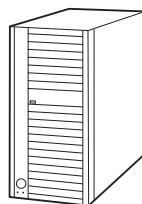
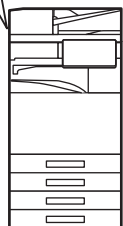

Verzenden mislukt



Bestemming

E-mailserver

Enkel een URL verzenden naar de ontvanger

Gescand bestand

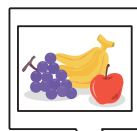

Opslaan op de lokale schijf van het apparaat

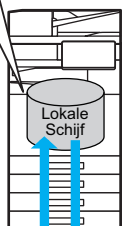

De URL van de opslaglocatie via e-mail verzenden

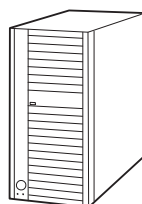

De e-mail komt aan op de bestemming



Bestemming

E-mailserver

De gebruiker gebruikt de URL in de e-mail om het gescande bestand te downloaden.



Enkel een URL verzenden naar de ontvanger

Eenvoudige modus gebruiken

Wanneer [Koppeling naar de bestemming verzenden' als standaard instellen] is ingeschakeld in de instellingen (beheerder), worden de gescande gegevens op de lokale schijf van het apparaat opgeslagen, en wordt URL-informatie naar de e-mailbestemming verzonden. Wanneer dit is uitgeschakeld, worden de gescande gegevens gewoon verzonden door Scannen naar e-mail. Deze functie inschakelen/uitschakelen kan niet worden gewijzigd in het scherm eenvoudige modus.

Normale modus gebruiken

[Koppeling naar de bestemming verzenden] verschijnt op het actiepaneel van het beginscherm van Scannen naar E-mail. Door dit vakje af te vinken, kunt u deze functie gebruiken.

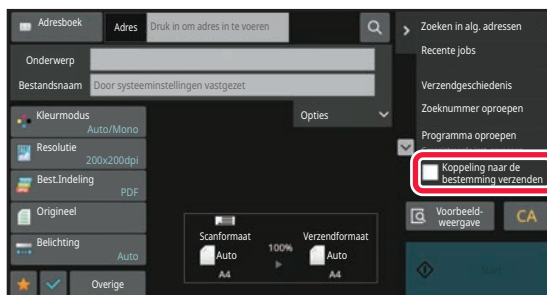

Aantal aangemaakte URL's

Één URL wordt aangemaakt per bestand dat moet worden gedownload.

[Één pagina per bestand] gebruiken

Er zullen meerdere gescande bestanden tegelijkertijd aangemaakt en opgeslagen worden, en er zal een URL aangemaakt worden voor elk bestand en dit zal worden verzonden naar de ontvanger.

[Programma] gebruiken

Bestanden zullen worden aangemaakt en opgeslagen in een formaat dat afhankelijk is van de ontvanger, en er zal een URL aangemaakt worden voor elk bestand. Er zal een URL verzonden worden naar elke ontvanger voor het bestand in het formaat voor die ontvanger.



- Om deze functie te gebruiken, moet [Instellingen voor 'Koppeling naar de bestemming verzenden'] ingeschakeld zijn in de Systeeminstellingen (beheerder).
- Deze functie kan niet worden gebruikt in combinatie met de verzending van metagegevens of het opnieuw verzenden vanuit document indienen.
- Als een submap is geselecteerd als de opslagbestemming, kan deze functie niet worden gebruikt.
- Gescande bestanden worden in het standaard mapgebied opgeslagen.
- Er kan gebladerd worden door gescande bestanden door een andere methode dan downloaden.
- Gescande bestanden kunnen niet manueel gewist worden, en ze worden gedurende de opslagperiode bewaard die is ingesteld in de Systeeminstellingen. Gescande bestanden kunnen echter worden verwijderd als Voll. Geheugen Wissen of Privé /apparaatgeg. initialis. wordt uitgevoerd op het apparaat, of als u naar Uitgebreide beveiligingsinstellingen gaat.
- Wanneer alle bestemmingen in een verzonden transmissie e-mailadressen zijn, wordt URL-informatie naar alle bestemmingen verzonden.
Als het bestandsformaat van de opgeslagen scangegevens hetzelfde is voor alle bestemmingen, zal dezelfde URL worden verzonden. Als het bestandsformaat afhankelijk is van de bestemming, zullen er afzonderlijke URL's worden verzonden.
- Als de transmissie ontvangers omvat voor verschillende taken (Scannen naar FTP, Scannen naar Desktop, enz.), zal de transmissie gebeuren door enkel een URL te verzenden naar de ontvanger naar enige e-mailadressen, terwijl het gescande bestand rechtstreeks op de normale manier naar de ontvangers voor andere taken zal worden verzonden.
- Wanneer [Documentbeheerfunctie] is ingeschakeld in de Systeeminstellingen (beheerder), zal het gescande bestand rechtstreeks naar de beheerder worden verzonden, niet via URL.
- Zelfs wanneer [Instellingen voor 'Koppeling naar de bestemming verzenden'] is uitgeschakeld in de Systeeminstellingen (beheerder), kan de URL geopend worden en kan het gescande bestand gedownload worden tijdens de opslagperiode van het bestand.
- Het gescande bestand zal worden opgeslagen zelfs als een limiet voor het verzenden van gegevens is ingesteld in de Systeeminstellingen (beheerder) en het bestand de limiet overschrijdt. Het gescande bestand zal worden opgeslagen als een enkel bestand zelfs als [Als het verzenden de maximale grootte overschrijdt, wordt het verzonden in meerdere bestanden.] is ingeschakeld in de Systeeminstellingen (beheerder) en het bestand de limiet overschrijdt.
Als er in een verzonden transmissie een andere taak is dan de taak Scannen naar e-mail en het gescande bestand de instelling [Maximale grootte van Gegevens Verzenden (FTP/Bureaublad/Netwerkfolder)] overschrijdt, zal transmissie niet mogelijk zijn.



- **Deze functie gebruiken**
Configureer in "Instellingen (beheerder)" → [Systeeminstellingen] → [Instellingen Beeld Verzenden] → [Scaninstellingen] → [Voorwaarde-instellingen] → [Instellingen Link naar Bestemming Verzenden].
- **Om deze functie altijd in eenvoudige modus te gebruiken**
Configureer in "Instellingen (beheerder)" → [Systeeminstellingen] → [Instellingen Beeld Verzenden] → [Scaninstellingen] → [Voorwaarde-instellingen] → [Link naar Bestemming Verzenden Standaard Inschakelen].
Wanneer deze functie ingeschakeld is en er een e-mail wordt verzonden in de normale modus, is het vakje [Link naar Bestemming Verzenden] in het actiepaneel steeds .
- **Periode opslaan voor gescande bestanden die met behulp van deze functie zijn opgeslagen**
Configureer in "Instellingen (beheerder)" → [Systeeminstellingen] → [Instellingen Beeld Verzenden] → [Scaninstellingen] → [Voorwaarde-instellingen] → [Vasthoudperiode van Bestand].
- **De URL door SSL/TLS beveiligen**
Configureer in "Instellingen (beheerder)" → [Systeeminstellingen] → [Instellingen Beeld Verzenden] → [Scaninstellingen] → [Voorwaarde-instellingen] → [SSL/TLS Inschakelen].



AFBEELDINGEN VERZENDEN

AFBEELDINGEN VERZENDEN

EEN BEELD IN SCANMODUS VERZENDEN

U kunt een afbeelding verzenden in de scanmodus (Scannen naar e-mail, Scannen naar FTP, Scannen naar bureaublad en Scannen naar netwerkmap).



- Als het geheugen vol raakt tijdens het scannen van de originelen, wordt een bericht getoond en stopt het scannen.
- Pas op dat u bij scannen naar e-mail niet te grote bestanden verstuurd. Vooral bestanden met meerdere pagina's zijn vaak groot. Bij het versturen van een bestand met meerdere pagina's of andere grote bestanden is het soms nodig om het aantal gescande pagina's te verminderen of het verzendformaat te verkleinen.



Plaats geen voorwerpen onder de formaatdetector. Het sluiten van de automatische documentinvoerenheid terwijl er een voorwerp onder ligt, kan leiden tot beschadiging van de plaat van de formaatdetector en tot een onjuiste vaststelling van het documentformaat.

1

Plaats het origineel.





Plaats het origineel in de documentinvoerlade van de automatische documentinvoerenheid of op de glasplaat.

[AUTOMATISCHE DOCUMENTINVOERENHEID \(pagina 1-34\)](#)

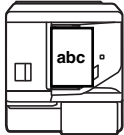

[GLASPLAAT \(pagina 1-40\)](#)

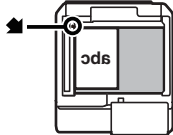

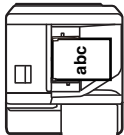
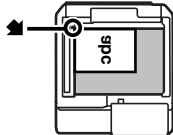
- Plaats de originelen in de richting zoals hieronder wordt afgebeeld.

Originelen	Documentinvoerlade	Glasplaat
Afdrukstand Staand* 	Plaats het origineel met de bedrukte zijde naar boven. 	Plaats het origineel met de bedrukte zijde naar beneden en lijn de hoek uit met de punt van de  markering in de linkerbovenhoek van de documentglasschaal. 
Afdrukstand Liggend* 		

* Als u een groot staand origineel wilt plaatsen, volgt u de aanwijzingen in de afbeelding 'Afdrukstand liggend' en geeft u bij stap 4 de gewenste afdrukstand op.

- Plaats originelen met een formaat van A5 (5-1/2" x 8-1/2") in de staande (verticale) afdrukstand (). Als u deze liggend (horizontaal) plaatst (), wordt een onjuist formaat gedetecteerd. Voor een origineel met een formaat van A5R (5-1/2" x 8-1/2"R) voert u het formaat handmatig in.







2

Geef de bestemming op.

- [EEN BESTEMMING OPHALEN UIT EEN ADRESBOEK \(pagina 6-35\)](#)
- [EEN LIJST VAN DE GESELECTEERDE BESTEMMINGEN WEERGEVEN \(pagina 6-38\)](#)
- [EEN BESTEMMING OPHALEN VIA EEN ZOEKNUMMER \(pagina 6-40\)](#)
- [EEN ADRES HANDMATIG OPGEVEN \(pagina 6-41\)](#)
- [EEN NETWERKMAP OPGEVEN \(pagina 6-42\)](#)
- [EEN BESTEMMING OPHALEN UIT EEN GLOBAAL ADRESBOEK \(pagina 6-44\)](#)
- [EEN BESTEMMING OPHALEN UIT EEN MOBIEL ADRESBOEK \(pagina 6-46\)](#)
- [EEN VERZENDLOGBOEK GEBRUIKEN OM OPNIEUW TE VERZENDEN \(pagina 6-48\)](#)

Het pictogram op de toets geeft aan welk type bestemming onder de toets is opgeslagen.

-  Scannen naar e-mail
-  Scannen naar FTP
-  Scannen naar netwerkmap
-  Scannen naar bureaublad



- De bestemming van een toets waarop u hebt getikt, wordt automatisch opgegeven wanneer het scherm wordt gewijzigd wanneer u op een snelkeuzetoets hebt getikt, maar niet op de toets **+**.
- Wanneer u Scannen naar e-mail uitvoert, kunt u ook Cc- of Bcc-kopieën naar andere bestemmingen verzenden. Tik op de toets [Adresoverzicht] om de bestemmingen te selecteren.
[EEN LIJST VAN DE GESELECTEERDE BESTEMMINGEN WEERGEVEN \(pagina 6-38\)](#)
- Er kunnen meerdere bestemmingen worden opgegeven.
- Als u [Onderwerp], [Bestandsnaam], [Antwoord naar], of [Inhoud] wilt wijzigen in de normale modus, tikt u op een invoervak of tikt u op [Opties].
[ONDERWERP, BESTANDSNAAM, ANTWOORD NAAR EN PLATTE TEKST OP HET MOMENT VAN SCANVERZENDING WIJZIGEN \(pagina 6-56\)](#)

3

Tik op de toets [Origineel].

4

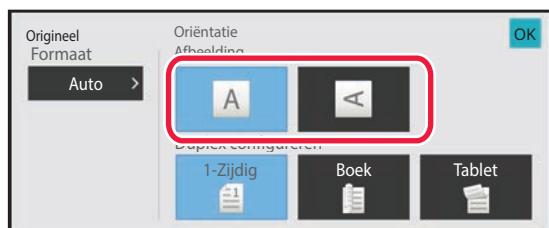
**Tik op de toets voor de gewenste afdrukstand.**

Geef de afdrukstand op van het origineel dat u in stap 1 hebt geplaatst.

Wanneer u klaar bent met het invoeren van de instellingen, tikt u op **OK**.



- U kunt de belichting, resolutie, bestandsindeling, kleurmodus en andere instellingen wijzigen.
[AUTOMATISCH BEIDE ZIJDEN VAN EEN ORIGINEEL SCANNEN \(2-ZIJDIG ORIGINEEL\) \(pagina 6-73\)](#)
[SCANFORMAAT EN VERZENDFORMAAT \(VERGROTEN/VERKLEINEN\) \(pagina 6-74\)](#)
[BELICHTING EN TYPE ORIGINEEL BEELD WIJZIGEN \(pagina 6-86\)](#)
[DE RESOLUTIE WIJZIGEN \(pagina 6-88\)](#)
[INDELING WIJZIGEN IN DE SCAN- OF GEGEVENSINVOERMODUS \(pagina 6-89\)](#)
[KLEURMODUS WIJZIGEN \(pagina 6-95\)](#)
- Door op de toets [Overige] te tikken, kunt u diverse functies configureren, bijvoorbeeld gezamenlijk twee origineelpagina's als één vel verzenden of origineelpagina's van verschillend formaat verzenden.



5

Tik op de toets [Z/W Start] of [Kleur Start] om het scannen van het origineel te starten.

- Als het origineel in de documentinvoerlade is geplaatst, klinkt er een pieptoon wanneer het scannen is voltooid en wordt het document verzonden.
- Als het origineel op de glasplaat is gelegd, wordt de toets [Lezen Klaar] in het aanraakscherm getoond. Als het origineel uit slechts één pagina bestaat, gaat u verder met stap 7. Ga verder met stap 6 als u meer pagina's wilt scannen.



- U kunt op de toets [Voorbeeld weergave] tikken om een voorbeeld van de afbeelding te controleren voordat u een afbeelding verstuurt. Zie '[HET TE VERZENDEN BEELD CONTROLEREN \(pagina 6-97\)](#)' voor meer informatie.
- Als de bestandsindeling is ingesteld op [PDF/Encry.], [PDF/Versl./Kleur verminderen], [PDF/Versl./Compact] of [PDF/Versl./Compact/U-Fijn], wordt u gevraagd het wachtwoord in te voeren wanneer u op de toets [Z/W Start] of [Kleur Start] tikt.
- Tik op het invoervak voor het wachtwoord om het toetsenbordscherm te openen, voer een wachtwoord in (maximaal 32 tekens) in en tik achtereenvolgens op de toetsen [OK] en [Zenden]. De ontvanger moet het hier ingevoerde wachtwoord gebruiken om het versleutelde PDF-bestand te openen.
- Annuleer het openen van het versleutelde PDF-bestand door op de toets [Annuleren] te tikken. Het scherm voor de indelingsinstellingen wordt getoond, waarin u het bestandstype kunt wijzigen. Selecteer een nieuw bestandstype en tik op de toets [Z/W Start] of [Kleur Start] om te het verzenden te starten.

6

Als het origineel op de glasplaat is geplaatst, plaatst u het volgende origineel en tikt u op de toets [Z/W Start] of [Kleur Start].

Herhaal dit tot alle originelen zijn gescand.

7

Tik op de toets [Lezen Klaar].

Er klinkt een pieptoon ten teken dat de bewerking is voltooid.



- Als er gedurende één minuut geen actie wordt ondernomen nadat het bevestigingsscherm is weergegeven, wordt het scannen automatisch beëindigd en wordt de verzending gereserveerd.
- Tik op de toets [Wijzig instel.] om de belichting, de resolutie, het scanformaat en het verzendformaat voor elke gescande origineelpagina te wijzigen. Als u 'Card shot' selecteert bij Overige, kunt u de belichting alleen wijzigen als u een even origineelpagina scant.
- Als scan naar bestemmingen voor e-mail- en internetfax zijn opgenomen, zal de verzendbreedte voor scan naar e-mail en internetfax hetzelfde zijn als de verzendbreedte voor fax.



- **Als u de tijd wilt wijzigen voordat het automatisch verzenden plaatsvindt:**
Selecteer "Instellingen (beheerder)" [Systeeminstellingen] → [Instellingen Beeld Verzenden] → [Algemene instellingen] → [Voorwaarde Instellingen] → [Automatische Starttijd voor Taak Tijdens Scannen].
- **Het geluid bij voltooide scan instellen:**
Selecteer in "Instellingen (beheerder)" [Systeeminstellingen] → [Geluidsinstellingen] → [Instellingen pieptoon (algemeen)] → [Geluid scan voltooid (afbeelding verzenden)].



ONDERWERP, BESTANDSNAAM, ANTWOORD NAAR EN PLATTE TEKST OP HET MOMENT VAN SCANVERZENDING WIJZIGEN

Wijzig onderwerp, bestandsnaam, antwoord naar en inhoud tijdens het verzenden van een scan. U kunt de tekst direct invoeren.



- Bij Scannen naar FTP, Scannen naar bureaublad of Scannen naar netwerkmap wordt alleen de bestandsnaam gebruikt.
- Als het onderwerp of de bestandsnaam niet wordt gewijzigd, worden de instellingen bij [Systeeminstellingen] → [Instellingen Beeld Verzenden] → [Scaninstellingen] → [Onderwerpnaaminstellingen], [Bestandsnaaminstellingen], en [Berichtinhoudinstellingen] van "Instellingen (beheerder)" gebruikt.
- Als het antwoordadres niet wordt gewijzigd, worden de instellingen bij [Systeeminstellingen] → [Instellingen Beeld Verzenden] → [Scaninstellingen] → [Voorwaarde Instellingen] → [Standaard Antwoordadreset] van "Instellingen (beheerder)" gebruikt.
Als dit niet is geconfigureerd, wordt het antwoordadres dat is geconfigureerd in [Netwerk instellingen] → [Services instellingen] → [SMTP] → [Afzenderadres] in de "Instellingen" gebruikt. (Beheerdersrechten zijn vereist.)
- Als u de kandidaten voor het onderwerp, de bestandsnaam en de inhoud wilt configureren, selecteert u [Systeeminstellingen] → [Instellingen Beeld Verzenden] → [Scaninstellingen] bij "Instellingen (beheerder)".
- Voor informatie over hoe u tekens moet invoeren, raadpleegt u "[TEKENINVOER \(pagina 2-71\)](#)" in "Dit apparaat bedienen".

1

Tik op de toets [Details] om naar de normale modus te gaan.

[EENVOUDIGE MODUS \(pagina 6-8\)](#)

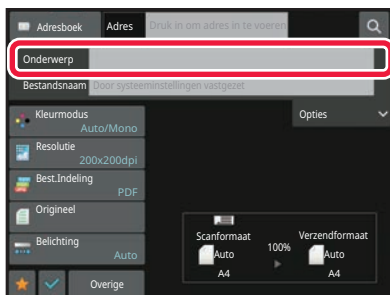
2

Als u het onderwerp wilt wijzigen, tikt u op het invoervak [Onderwerp].

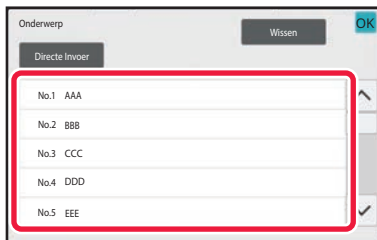
3

Tik op een voorkeurttekst-toets.

Wanneer u klaar bent met het invoeren van de instellingen, tikt u op **OK**.



De selectie van het onderwerp annuleren:

Tik op de toets [Wissen].



Als u de tekst rechtstreeks wilt invoeren, tikt u op de toets [Directe Invoer] om het aanraaktoetsenbord te openen. Voer de tekst in en tik op de toets [OK].



4

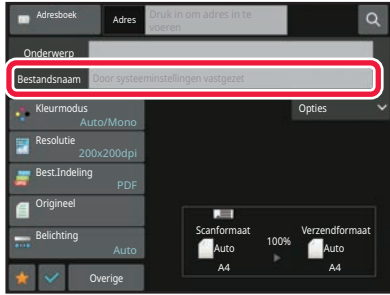

Als u de bestandsnaam wilt wijzigen, tikt u op het invoervak [Bestandsnaam].

Wanneer u klaar bent met het invoeren van de instellingen, tikt u op **OK**.

- Tik op de toets van de bestandsnaam in de lijst.
- Tik op de toets [Directe Invoer] om de bestandsnaam rechtstreeks in te voeren.
- Er wordt een bevestigingsvraag weergegeven in de bestandsnaam. De bevestigingsvraag wijzigt afhankelijk van de instellingen.

Als de instellingen niet zijn gewijzigd, wordt "Volgens de systeeminstellingen" weergegeven.

- Als, in [OCR Instelling], [Auto-extract Dossiernaam] ingeschakeld is, zal "Auto-extract Dossiernaam" worden getoond. (Op de BP-50M26 / BP-50M31 / BP-50M36 / BP-50M45 / BP-50M55 / BP-50M65 is de OCR-uitbreidingskit vereist.)



Als u naar een gedeelde map scant en de bestandsnaam die u opgeeft identiek is aan de naam van een bestand dat al in de map staat, wordt de bestandsnaam gewijzigd om te voorkomen dat het bestaande bestand wordt overschreven.

5

Tik op [Opties].

6

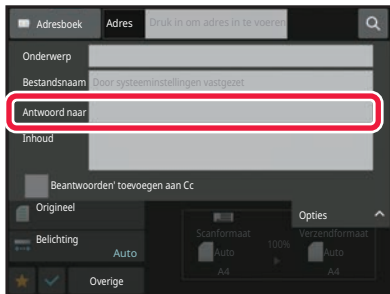

Als u het antwoordadres wilt wijzigen, tikt u op het invoervak [Antwoord naar].



Als u gebruikersauthenticatie gebruikt, worden de gegevens van de aangemelde gebruiker toegepast en kan het antwoordadres niet worden gewijzigd.



7

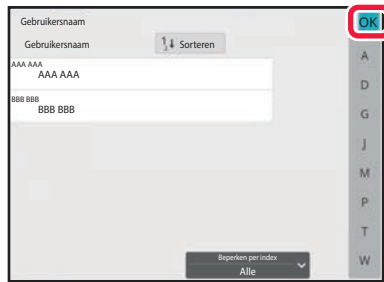

Tik op de toets die u wilt gebruiken voor het antwoordadres.

Wanneer u klaar bent met het invoeren van de instellingen, tikt u op **OK**.

- U kunt adressen selecteren uit de gebruikerslijst op dezelfde manier als waarop u het antwoordadres zou selecteren. U kunt ook tikken op [Zoeken in alg. adressen] in het actiepaneel om een gebruiker op te geven die is opgeslagen in het globaal adresboek als antwoordadres.
- Tik op de toets [Directe Invoer] in het actiepaneel om het e-mailadres rechtstreeks in te voeren.
- Wanneer u het selectievakje [Beantwoorden' toevoegen aan Cc] op zet, wordt een antwoordadres toegevoegd aan het Cc-adres.

8

Als u de inhoud wilt wijzigen, tikt u op het invoervak [Inhoud].

9



Typ de tekst.

Wanneer u klaar bent met het invoeren van de instellingen, tikt u op **OK**.

- Als u vooraf opgestelde tekst wilt selecteren die is opgeslagen in de instellingsmodus (webversie), tikt u op de toets [Voorkeurselec].
- Voer de tekst direct in door op de toets [Bewerken] te tikken.



Alle ingevoerde tekst wissen:

Tik op de toets [Alles wissen]. Wanneer u op deze toets tikt, wordt de volledige inhoud van het bericht meteen gewist, niet alleen de geselecteerde regel.



- Voer maximaal 1800 tekens in. (Een regeleinde geldt als één teken.)
- Tik op de toets [Bewerken] om de geselecteerde regel te bewerken. Vervolgens wordt het aanraaktoetsenbord weergegeven waarin de geselecteerde tekst is ingevoerd.



EEN FAX VERZENDEN IN DE INTERNETFAXMODUS

Hiermee wordt een fax in de Internetfaxmodus verzonden. Deze procedure kan ook worden gebruikt voor directe verzending via Directe SMTP.



- Als het geheugen vol raakt tijdens het scannen van de originelen, wordt een bericht getoond en stopt het scannen.
- Als alle originelen zijn gescand, wordt het bericht 'Taak opgeslagen.' weergegeven in combinatie met het opdrachtnummer. Met dit nummer kunt u de opdracht opzoeken in het transactierapport of in het rapport voor beeldverzendingsactiviteiten.

Als de opdracht een distributieverzending is, wordt het nummer ook op de opdrachttoets getoond in het scherm met de opdrachtstatus. Daarom is het handig om dit nummer te noteren zodat u het resultaat eenvoudig kunt controleren.

- E-mailvoetnootregistratie: De opgegeven tekst wordt automatisch aan het einde van de inhoud van een e-mailbericht toegevoegd. Dit is handig wanneer u vooraf opgestelde tekst, zoals bedrijfsbeleid, wilt toevoegen. Voor het invoeren van de aanvullende tekst, selecteert u [Systeeminstellingen] → [Instellingen Beeld Verzenden] → [Scaninstellingen] → [Berichtinhoudinstellingen] → [E-mailvoetnootregistratie] bij "Instellingen (beheerder)".

Voer maximaal 900 tekens in. (De toegevoegde tekst telt niet mee voor het maximum aantal tekens dat u kunt typen in het e-mailbericht.)

Als u wilt opgeven of tekst moet worden toegevoegd, selecteert u [Systeeminstellingen] → [Instellingen Beeld Verzenden] → [Scaninstellingen] → [Berichtinhoudinstellingen] → [Automatisch een voetnoot toevoegen aan de inhoud van het e-mailbericht] bij "Instellingen".



Als u via "Instellingen" [Systeeminstellingen] → [Instellingen Beeld Verzenden] → [Scaninstellingen] → [Standaardadres] → [Instelling standaard adres] een standaardadres hebt geconfigureerd, kan de modus niet worden gewijzigd of kan de bestemming niet worden gewijzigd of toegevoegd.

Als u wilt overschakelen naar de modus Internetfax, tikt u op de toets [Annuleren] in het aanraakscherm en voert u de verzendprocedure uit.

1

Plaats het origineel.

Plaats het origineel in de documentinvoerlade van de automatische documentinvoereenheid of op de glasplaat.

[AUTOMATISCHE DOCUMENTINVOEREENHEID \(pagina 1-34\)](#)

[GLASPLAAT \(pagina 1-40\)](#)



Plaats geen voorwerpen onder de formaatdetector. Het sluiten van de automatische documentinvoereenheid terwijl er een voorwerp onder ligt, kan leiden tot beschadiging van de plaat van de formaatdetector en tot een onjuiste vaststelling van het documentformaat.



- Plaats het origineel met formaat A5 (5-1/2" x 8-1/2") in staande afdrukstand (). Als u ze in de liggende afdrukstand plaatst (), wordt een onjuist formaat gedetecteerd. Voor een origineel met een formaat van A5R (5-1/2" x 8-1/2"R) voert u het formaat handmatig in. [HET SCANFORMAAT VAN HET ORIGINEEL IN PAPIERFORMAAT OPGEVEN \(pagina 6-75\)](#)
- Gedraaid verzenden
Originelen met formaat A4, B5R en A5R (8-1/2" x 11" en 5-1/2" x 8-1/2"R) worden 90 graden gedraaid en respectievelijk in de afdrukstand A4R, B5 en A5 (8-1/2" x 11"R en 5-1/2" x 8-1/2") verzonden. (Gedraaid verzenden is niet beschikbaar voor originelen met formaat A4R, B5 of A5 (8-1/2" x 11"R of 5-1/2" x 8-1/2").) Voorbeeld: Bij het verzenden een origineel in A4-formaat (8-1/2" x 11")

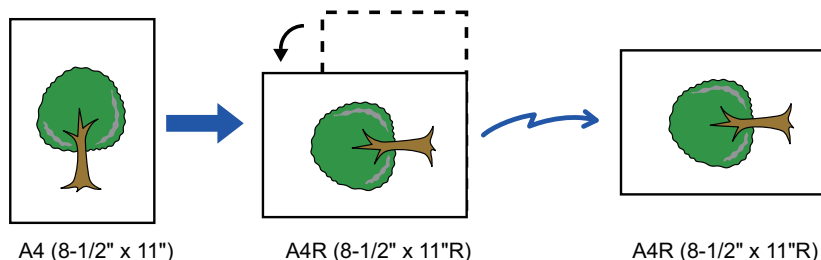



2

Tik op de modusweergave om het beginscherm van de Internetfaxmodus te openen.

[EEN NETWERKSCANNERMODUS SELECTEREN \(pagina 6-10\)](#)

3

Geef de bestemming op.

[EEN BESTEMMING OPHALEN UIT EEN ADRESBOEK \(pagina 6-35\)](#)

[EEN LIJST VAN DE GESELECTEERDE BESTEMMINGEN WEERGEVEN \(pagina 6-38\)](#)

[EEN BESTEMMING OPHALEN VIA EEN ZOEKNUMMER \(pagina 6-40\)](#)

[EEN ADRES HANDMATIG OPGEVEN \(pagina 6-41\)](#)

[EEN NETWERKMAP OPGEVEN \(pagina 6-42\)](#)

[EEN BESTEMMING OPHALEN UIT EEN GLOBAAL ADRESBOEK \(pagina 6-44\)](#)

[EEN BESTEMMING OPHALEN UIT EEN MOBIEL ADRESBOEK \(pagina 6-46\)](#)

[EEN VERZENDLOGBOEK GEBRUIKEN OM OPNIEUW TE VERZENDEN \(pagina 6-48\)](#)

Het pictogram  wordt weergegeven op de snelkeuzetoetsen waaronder internetfaxadressen zijn opgeslagen.



Als u [Onderwerp], [Bestandsnaam] of [Inhoud] wilt wijzigen, tikt u op de toets [Overige] en vervolgens op de toets [Verzendinst.].

[ONDERWERP, BESTANDSNAAM EN INHOUD OP HET MOMENT VAN VERZENDING VAN EEN INTERNETFAX WIJZIGEN \(pagina 6-62\)](#)

4

Tik op de toets [Origineel].



- Stel de dichtheid, resolutie, en het formaat in [Systeeminstellingen] → [Instellingen Beeld Verzenden] → [Internet Fax-instellingen] → [Serverinstellingen] → [Standaard Instellingen] in "Instellingen (beheerder)" in.
- Door op de toets [Overige] te tikken, kunt u diverse functies configureren, bijvoorbeeld gezamenlijk twee origineelpagina's als één vel verzenden of origineelpagina's van verschillend formaat verzenden.

5

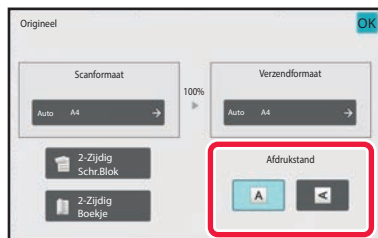

Tik op de toets voor de gewenste afdrukstand.

Wanneer u klaar bent met het invoeren van de instellingen, tikt u op .



6

Tik op de toets [Start] om het scannen van het origineel te starten.

- Als het origineel op de glasplaat is gelegd, wordt de toets [Lezen Klaar] in het aanraakscherm getoond. Als het origineel uit slechts één pagina bestaat, gaat u verder met stap 8. Ga naar de volgende stap als u meer pagina's wilt scannen.
- Als het origineel in de documentinvoerlade is geplaatst, klinkt er een pieptoon wanneer het scannen is voltooid en wordt het document verzonden.



U kunt op de toets [Voorbeeld weergave] tikken om een voorbeeld van de afbeelding te controleren voordat u een afbeelding verstuurt. Zie '[HET TE VERZENDEN BEELD CONTROLEREN \(pagina 6-97\)](#)' voor meer informatie.

7

Als het origineel op de glasplaat is geplaatst, plaatst u het volgende origineel en tikt u op de toets [Start].

Herhaal dit tot alle originelen zijn gescand.

8

Tik op de toets [Lezen Klaar].

Er klinkt een pieptoon ten teken dat de bewerking is voltooid.
Open de automatische documentinvoereenheid en verwijder het origineel.



- Als er gedurende één minuut geen actie wordt ondernomen nadat het bevestigingsscherm is weergegeven, wordt het scannen automatisch beëindigd en wordt de verzending gereserveerd.
- Tik op de toets [Wijzig instel.] om de belichting, de resolutie, het scanformaat en het verzendformaat voor elke gescande origineelpagina te wijzigen.
Als u echter 'N-Up' of 'Kaart Formaat' selecteert bij Overige, kunt u alleen de belichting wijzigen wanneer u een even origineelpagina scant.



ONDERWERP, BESTANDSNAAM EN INHOUD OP HET MOMENT VAN VERZENDING VAN EEN INTERNETFAX WIJZIGEN

Wijzig het onderwerp, de bestandsnaam en de inhoud bij het verzenden van een internetfax. U kunt de tekst direct invoeren. Configureer een bestandsnaam en overige instellingen voor een internetfax met de verzendinginstellingen van de overige functies.



- Als het onderwerp en de bestandsnaam niet worden gewijzigd, worden de instellingen in de instellingsmodus (webversie) gebruikt.
- Als u de kandidaten voor het onderwerp, de bestandsnaam en de inhoud wilt configureren, klikt u op [Systeeminstellingen] → [Instellingen Beeld Verzenden] → [Scaninstellingen] bij “Instellingen (beheerder)”.
- Voor informatie over hoe u tekens moet invoeren, raadpleegt u “[TEKENINVOER \(pagina 2-71\)](#)” in “Dit apparaat bedienen”.

1

Tik op de modusweergave om het beginscherm van de Internetfaxmodus te openen.

[EEN NETWERKSCANNERMODUS SELECTEREN \(pagina 6-10\)](#)

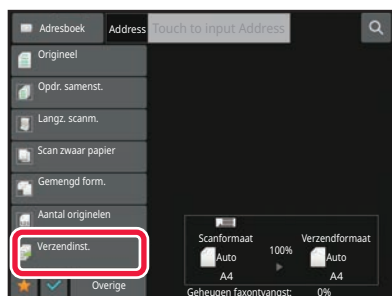
2

Tik op de toets [Verzendinst.].

3

Als u het onderwerp wilt wijzigen, tikt u op het invoervak [Onderwerp].



4

Tik op een voorkeurtekst-toets.**De selectie van het onderwerp annuleren:**
Tik op de toets [Wissen].

Als u de tekst rechtstreeks wilt invoeren, tikt u op de toets [Directe Invoer] om het aanraaktoetsenbord te openen. Voer het onderwerp in en tik op de toets [OK].

5

Als u de bestandsnaam wilt wijzigen, tikt u op het invoervak [Bestandsnaam].

6

Tik op een voorkeurtekst-toets.Wanneer u klaar bent met het invoeren van de instellingen, tikt u op **OK**.

- Als u de voorkeurtekst voor de bestandsnaam wilt opslaan, selecteert u [Systeeminstellingen] bij "Instellingen" → [Instellingen Beeld Verzenden] → [Scaninstellingen] → [Bestandsnaaminstellingen].
- Als u de tekst rechtstreeks wilt invoeren, tikt u op de toets [Directe Invoer] om het aanraaktoetsenbord weer te geven. Voer de bestandsnaam in en tik op de toets [OK].

**De selectie van de bestandsnaam annuleren:**
Tik op de toets [Wissen].



7

Als u de inhoud wilt wijzigen, tikt u op het invoervak [Inhoud].

8

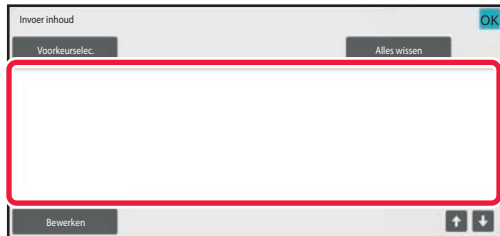

Typ de tekst.

Wanneer u klaar bent met het invoeren van de instellingen, tikt u op **OK**.

- Als u vooraf opgestelde tekst wilt selecteren die is opgeslagen in de instellingsmodus (webversie), tikt u op de toets [Voorkeurselec.].
- Voer de tekst direct in door op de toets [Bewerken] te tikken.



Alle ingevoerde tekst wissen:

Tik op de toets [Alles wissen]. Wanneer u op deze toets tikt, wordt de volledige inhoud van het bericht meteen gewist, niet alleen de geselecteerde regel.



- Voer maximaal 1800 tekens in. (Een geregeleinde geldt als één teken.)
Gebruik om per regel te selecteren.
- Tik op de toets [Bewerken] om de geselecteerde regel te bewerken. Vervolgens wordt het aanraaktoetsenbord weergegeven waarin de geselecteerde tekst is ingevoerd.



DEZELFDE AFBEELDING NAAR MEERDERE BESTEMMINGEN VERZENDEN (DISTRIBUTIEVERZENDING)

Verzend dezelfde gescande afbeelding in één bewerking naar meerdere bestemmingen van scan-, internetfax- en faxmodi.

Tijdens een bewerking kunt u gegevens verzenden naar maximaal 500 bestemmingen, inclusief gereserveerde verzendopdrachten. (Bijvoorbeeld als er al distributieverzendopdrachten met 450 bestemmingen zijn gereserveerd, kunt u naar maximaal 50 bestemmingen gegevens verzenden.)

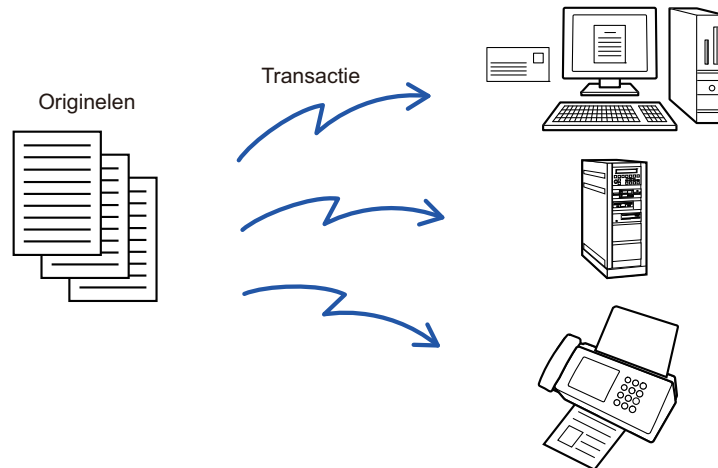

Het is handig om bestemmingen op te slaan die u veelgebruikt als contactpersonen of groepen voor distributieverzendingen.

U kunt maximaal 500 bestemmingen onder één contactpersoon opslaan.

Voor distributieverzending kan op de contactpersoon of groepstoets worden getikt om meerdere faxnummers op te halen.

U kunt ook faxen via de snelkeuzetoets verzenden door het selectievakje [Instellen als standaard gebruikt] in te stellen op wanneer adressen geregistreerd zijn. Als u een bestemming tijdelijk wilt verwijderen uit de opgeslagen adressen, opent u het scherm voor gegevensbevestiging en verwijdert u de bestemming.

[EEN VERZENDLOGBOEK GEBRUIKEN OM OPNIEUW TE VERZENDEN \(pagina 6-48\)](#)



- Als het selectievakje bij "Instellingen (beheerder)" -[Systeeminstellingen] → [Instellingen Beeld Verzenden] → [Algemene instellingen] → [Voorwaarde Instellingen] → [Standaardselectie adresboek] → [Alleen adressen van verzendmodi toepassen] op staat (fabrieksinstelling), wordt de afbeelding alleen naar de bestemmingen verzonden die zijn ingesteld op [Instellen als standaard gebruikt] voor de huidige modus. Als u het vinkje verwijdert , kan de afbeelding ook worden verzonden naar bestemmingen van andere modi.
- Als de distributieverzending internetfaxadressen omvat, wordt het document in zwart-wit verzonden naar alle adressen.
- Als adressen uit de internetfaxmodus zijn opgenomen in distributieverzendingadressen, worden de afbeeldinggegevens omgezet en verzonden als afbeeldinggegevens voor internetfax. Zelfs als in kleur is gescand, worden de afbeeldinggegevens omgezet naar zwart-wit binair voor internetfax en verzonden naar adressen zoals e-mailadressen.
- Als u dezelfde afbeelding in de normale modus als fax naar alle bestemmingen wilt verzenden, tikt u op de toets [Zelfde beeld verz. als faxadres] in het actiepaneel. Dit kan niet geselecteerd worden wanneer een van de bestemmingen een internetfax is.
- Als scan naar bestemmingen voor e-mail- en internetfax zijn opgenomen, zal de verzendbreedte voor scan naar e-mail en internetfax hetzelfde zijn als de verzendbreedte voor fax.
- Distributieverzending is niet mogelijk voor zowel directe SMTP-adressen als andere types adressen.



Een verzending wordt uitgevoerd, waarbij hyperlinks worden genegeerd, met Scannen naar FTP en Scannen naar netwerkmap.

**Bestemmingen voor een contactpersoon of groep registreren:**

Tik op de toets [Nieuwe Toevoegen] in het actiepaneel van het adresboekscherm of tik op het pictogram [Adresbeheer] in het beginscherm.

Raadpleeg "[ADRESSEN OPSLAAN VIA DIRECTE INVOER \(pagina 6-20\)](#)", "[ADRESSEN OPSLAAN VIA DIRECTE INVOER \(pagina 6-20\)](#)", "[EEN VERZENDLOGBOEK GEBRUIKEN OM OPNIEUW TE VERZENDEN \(pagina 6-48\)](#)", "[GROEPEN OPSLAAN \(pagina 6-25\)](#)".

1**Plaats het origineel.**

Plaats het origineel in de documentinvoerlade van de automatische documentinvoereenheid of op de glasplaat.
[AUTOMATISCHE DOCUMENTINVOEREENHEID \(pagina 1-34\)](#)
[GLASPLAAT \(pagina 1-40\)](#)

2**Geef alle bestemmingen op.**

[EEN BESTEMMING OPHALEN UIT EEN ADRESBOEK \(pagina 6-35\)](#)
[EEN LIJST VAN DE GESELECTEERDE BESTEMMINGEN WEERGEVEN \(pagina 6-38\)](#)
[EEN BESTEMMING OPHALEN VIA EEN ZOEKNUMMER \(pagina 6-40\)](#)
[EEN ADRES HANDMATIG OPGEVEN \(pagina 6-41\)](#)
[EEN NETWERKMAP OPGEVEN \(pagina 6-42\)](#)
[EEN BESTEMMING OPHALEN UIT EEN GLOBAAL ADRESBOEK \(pagina 6-44\)](#)
[EEN BESTEMMING OPHALEN UIT EEN MOBIEL ADRESBOEK \(pagina 6-46\)](#)
[EEN VERZENDLOGBOEK GEBRUIKEN OM OPNIEUW TE VERZENDEN \(pagina 6-48\)](#)



- Snelkeuzetoetsen die u niet kunt gebruiken voor distributieverzending worden grijs weergegeven, zodat u ze niet kunt selecteren.
- Als een adres voor Scannen naar FTP of Scannen naar netwerkmap is opgegeven voor een distributieverzending, wordt de e-mailverzending van de hyperlink niet uitgevoerd.



- Als [Systeeminstellingen] → [Instellingen Beeld Verzenden] → [Algemene instellingen] → [Voorwaarde Instellingen] → [Zorg ervoor, dat u op de Volgende Adres Toets ([+]) drukt, vóór het selecteren van het volgende adres.] is ingeschakeld bij "Instellingen (beheerder)", tikt u op  voordat u de volgende bestemming opgeeft.
- Als u in de normale modus de faxafbeelding (Mono2) naar alle bestemmingen wilt verzenden, tikt u op de toets [Zelfde beeld verz. als faxadres] in het actiepaneel.

3**Tik in het actiescherm op [Adresoverzicht].**



4

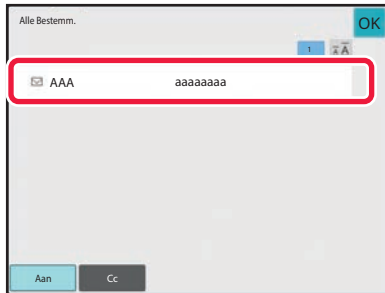

Bevestig de bestemming.



- **Een opgegeven bestemming annuleren:**

Tik op de toets van de bestemming die u wilt annuleren om de selectie op te heffen.

- **Het type levering wijzigen (Aan/Cc/Bcc):**

Tik op het adres dat u wilt wijzigen en tik op [Wijzig naar Naar], [Wijzig naar Cc] of [Wijzig naar Bcc] in het actiepaneel.

5

Tik op de toets [Z/W Start] of [Kleur Start] (de toets [Start] in de normale modus) om het scannen van het origineel te starten.

- Als u de pagina's van het origineel in de documentinvoerlade hebt geplaatst, worden alle pagina's gescand. Er klinkt een pieptoon om aan te geven dat het scannen en verzenden is voltooid.
- Als u het origineel op de glasplaat plaatst, moet u elke pagina afzonderlijk scannen. Als het scannen is voltooid, plaatst u het volgende origineel en tikt u op de toets [Z/W Start] of [Kleur Start] (de toets [Start] in de normale modus). Herhaal dit totdat alle pagina's zijn gescand en tik vervolgens op de toets [Lezen Klaar]. Er klinkt een pieptoon om aan te geven dat het verzenden is voltooid.



U kunt op de toets [Voorbeeld weergave] tikken om een voorbeeld van de afbeelding te controleren voordat u een afbeelding verstuurt. Zie '[HET TE VERZENDEN BEELD CONTROLEREN \(pagina 6-97\)](#)' voor meer informatie.



INSTELLINGSMODI WANNEER MEERDERE SOORTEN ADRESSEN IN EEN DISTRIBUTIEVERZENDING ZIJN OPGENOMEN

In dit gedeelte worden de instellingen uitgelegd waarmee u rekening moet houden als meerdere soorten adressen worden opgenomen in een distributieverzending.

Wanneer een distributieverzending een combinatie van adressoorten bevat (bijvoorbeeld bestemmingen voor de scanmodus en internetfaxmodus), worden de instellingen ingeschakeld voor alle adressen, ongeacht het modusscherm waarin deze zijn geconfigureerd. Hierop gelden de volgende uitzonderingen:

Als internetfaxadressen niet inbegrepen zijn

Bestandsindeling (modus voor bestandscompressie)	De compressiemodus die is ingesteld via [Systeeminstellingen] → [Instellingen Beeld Verzenden] → [Scaninstellingen] → [Voorwaarde Instellingen] → [Compressiemodus bij distributie] bij "Instellingen (beheerder)" wordt voor alle bestemmingen gebruikt.
Kleurmodus	Als de instelling voor de kleurmodus [Meerkleuren] is in de scanmodus, wordt de afbeelding verzonden in Mono2 naar faxadressen en in kleur naar scanadressen. Om de afbeelding in Mono2 naar alle adressen te verzenden, tikt u in de normale modus op [Zelfde beeld verz. als faxadres] op het actiepaneel
Aantal originelen	Een adres van een modus waarin het aantal vellen van het origineel wordt opgegeven, indien van toepassing, wordt ingeschakeld.
Formaat scanbestand	Als een distributieverzending wordt uitgevoerd met bestemmingen waarvoor een limiet voor de grootte van bijlagen is ingesteld via [Maximale grootte van Gegevens Verzenden (e-mail)] of [Maximale grootte van Gegevens Verzenden (FTP/Bureaublad/Netwerkfolder)] (bij 'Instellingen (beheerder)' [Systeeminstellingen] → [Instellingen Beeld Verzenden] → [Scaninstellingen] → [Voorwaarde Instellingen]), geldt de limiet ook voor bestemmingen waarvoor geen limiet is ingesteld.
N-Up	Deze modus is alleen beschikbaar voor fax. Het is gekoppeld aan een modus met geschikte functionaliteit.
Uitvalkleur	Deze modus is beschikbaar voor Scanner en Gegevensinvoer. Het is gekoppeld aan een modus met geschikte functionaliteit.
RGB	Deze modus is beschikbaar voor Scanner, Netwerkmap, FTP/Bureaublad. Het is gekoppeld aan een modus met geschikte functionaliteit.

Als internetfaxadressen inbegrepen zijn

Als er bij de bestemmingen internetfaxadressen zijn, gelden de volgende beperkingen.

Kleurmodus	Vast ingesteld op zwart-wit binair.
Bestandsindeling (modus voor bestandscompressie)	Vast ingesteld op TIFF.
Kopieën	De verzending wordt uitgevoerd naar alle adressen met dezelfde beeldbreedte als internetfax.



Aanpassing Achtergrond	Kan niet worden ingesteld.
Lege pagina overslaan	
Uitvalkleur	
Contrast	
Scherpte	
RGB	
Ondertekenen	
Versleutelen	
Multi-verkleinen	
Scannen visitekaartje	
Afbeelding bijsnijden	



Distributieverzending is niet mogelijk voor zowel directe SMTP-adressen als andere types adressen.



OPNIEUW VERZENDEN NAAR DISTRIBUTIEBESTEMMINGEN WAARBIJ DE VERBINDING IS MISLUKT

De resultaten van een voltooide distributieverzending kunnen worden gecontroleerd in het opdrachtstatusscherm. Als een verzending naar een of meer bestemmingen mislukt, kunt u de afbeelding opnieuw verzenden naar deze bestemmingen.

1

Tik op de opdrachtstatusweergave.

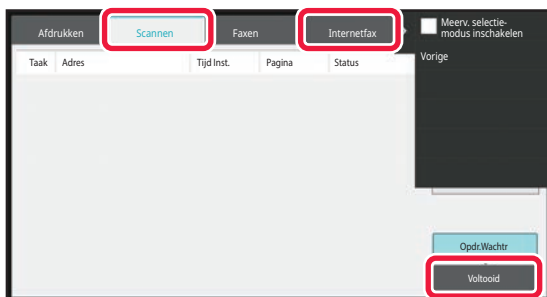
2

Tik op de tab [Scannen] of [Internetfax] en vervolgens op de toets [Voltooid].

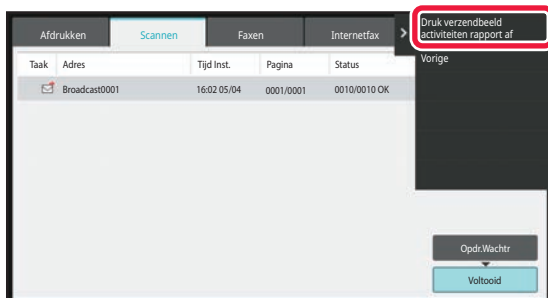

Als de distributieverzending bestemmingen van verschillende modi omvat, wordt dezelfde toets voor distributieverzending in elk van deze modi weergegeven.

3

Nadat u op de toets van de voltooide distributieverzending hebt getikt, tikt u op de toets [Details van geselect. taak controleren] in het actiepaneel.



4

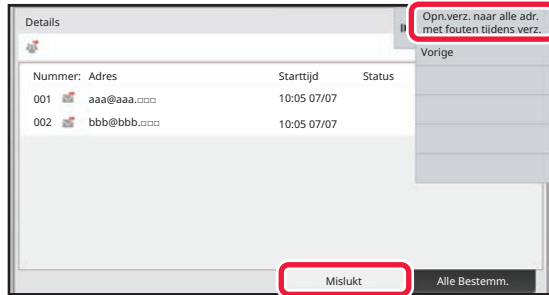

Nadat u op de tab [Mislukt] hebt getikt, tikt u op de toets [Opn.verz. naar alle adr. met fouten tijdens verz.] in het actiepaneel om de afbeelding opnieuw te verzenden.



Welke stappen er moeten worden uitgevoerd nadat u op de toets [Opn.verz. naar alle adr. met fouten tijdens verz.] hebt getikt, hangt af van de vraag of Documentarchivering al dan niet wordt gebruikt.

- **Als u Documentarchivering gebruikt:**

U keert terug naar het scherm voor opnieuw verzenden van Documentarchivering. In dit scherm zijn de niet-gelukte bestemmingen al ingevoerd.

Voer de procedure voor het opnieuw verzenden van het documentarchief uit. (Het origineel hoeft niet opnieuw te worden gescand.)

- **Als u Documentarchivering niet gebruikt:**

U keert terug naar het basisscherm. In dit scherm zijn de niet-gelukte bestemmingen al ingevoerd. Plaats het origineel en voer de stappen voor distributieverzending uit.



EEN INTERNETFAX VANAF EEN PC VERZENDEN (PC-I-FAX)

Een bestand op een computer kan via het apparaat als een fax worden verzonden (PC-I-Fax-functie). Verzending van faxen via de functie PC-I-Fax verloopt op dezelfde wijze als het afdrukken van documenten. Selecteer de driver van PC-Fax als printerdriver voor de computer en selecteer vervolgens de opdracht Afdrukken in de applicatie. Vervolgens worden afbeeldingsgegevens voor verzending gemaakt en verzonden als een internetfax. Met de toepassing Log Viewer kunt u internetfaxen verzenden via het verzendlogboek dat in Log Viewer wordt weergegeven. Raadpleeg de Help van het PC-Fax-driver voor informatie over de procedures die bij deze functie worden gevolgd.

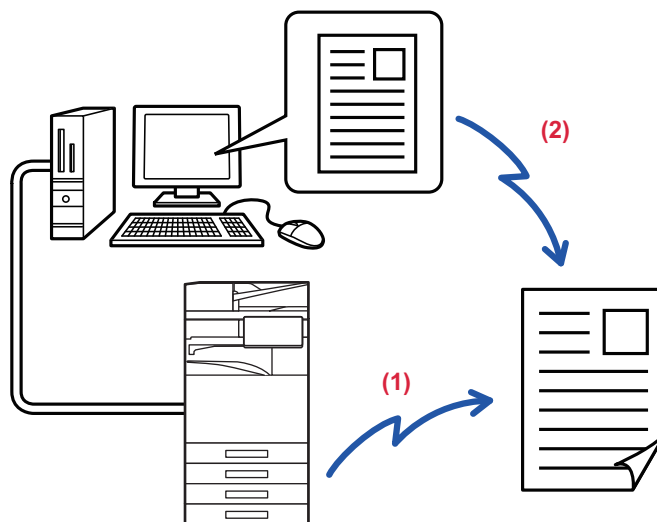

- (1) **Pc-i-Fax verzenden**
- (2) **Log Viewer Faxen opnieuw verzenden via het verzendlogboek**



- Als u een internetfax wilt verzenden met de functie PC-I-Fax, moet de PC-Fax-driver zijn geïnstalleerd en vervolgens zijn bijgewerkt met de cd-rom die wordt geleverd bij de internetfaxuitbreidingskit. Zie voor meer informatie de Handleiding software-installatie.
- Deze functie is alleen beschikbaar voor Windows-computers.



Deze functie is beschikbaar voor verzending. Op het apparaat ontvangen internetfaxen kunnen niet worden ontvangen op een computer die op het apparaat is aangesloten.



BEELDINSTELLINGEN

AUTOMATISCH BEIDE ZIJDEN VAN EEN ORIGINEEL SCANNEN (2-ZIJDIG ORIGINEEL)

Met de automatische documentinvoereenheid kunt u automatisch beide zijden van een origineel scannen.

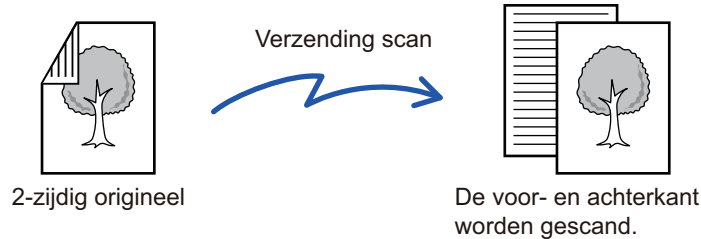

De instellingen voor dubbelzijdig scannen worden gewist wanneer de verzending is voltooid.



- 2-zijdig scannen is niet mogelijk als het origineelformaat is ingesteld op Lang Form.
- Op de BP-50M26 / BP-50M31 / BP-50M36 / BP-50M45 is dubbelzijdig scannen niet mogelijk als er originelen met verschillende breedtes worden gescand.
- 2-zijdig scannen is niet mogelijk wanneer "Instellingen (beheerder)" - [Systeem instellingen] → [Algemene instellingen] → [Apparaatbeheer] → [Voorwaarde Instellingen] of [Instellingen in /uitschakelen] → [Uitschakelen van origineelinvoer] is ingeschakeld.

1

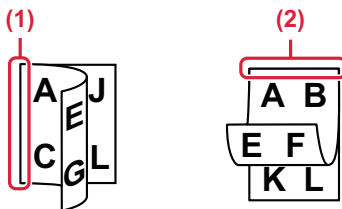

Nadat u op de toets [Origineel] hebt getikt, tikt u op de toets [Boek] of [Tablet].

Raadpleeg de afbeelding links om de inbindzijde van het origineel te bepalen en selecteer de toets waarop moet worden getikt.

- (1) Boek
- (2) Schrijfblok



Tik in de normale modus op de toets [2-Zijdig schrijfblok] of [2-zijdig boek].

2

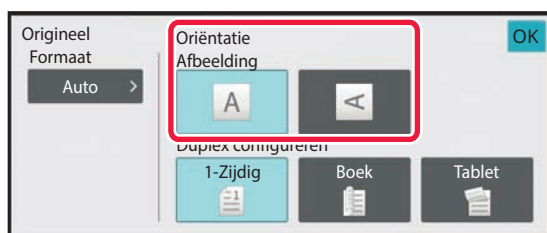

Tik op de toets [Stand afbeelding] met dezelfde afdrukstand als het origineel.

Als deze instelling niet juist is, wordt er mogelijk geen geschikte beeld verzonden.

Wanneer u klaar bent met het invoeren van de instellingen, tikt u op **OK**.



Dubbelzijdig scannen annuleren:

Tik op de toets [1-Zijdig].

Tik in de Normale modus op de ingedrukte toets [2-Zijdig schrijfblok] of [2-zijdig boek] om het scannen te annuleren.



SCANFORMAAT EN VERZENDFORMAAT (VERGROTEN/VERKLEINEN)

Wanneer het origineel wordt geplaatst, wordt het formaat ervan automatisch gedetecteerd.

In de normale modus wordt het formaat van het geplaatste origineel aangegeven als het "Scanformaat" en het te verzenden formaat als het "Verzendformaat".

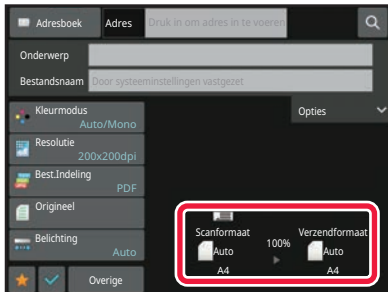

In het bovenstaande scherm is het scanformaat (het geplaatste origineel) A4 (8-1/2" x 11") en is het verzendformaat Auto. Is het scanformaat bijvoorbeeld A4 (8-1/2" x 11") en het verzendformaat B5 (5-1/2" x 8-1/2"), dan wordt het beeld vóór verzending verkleind.

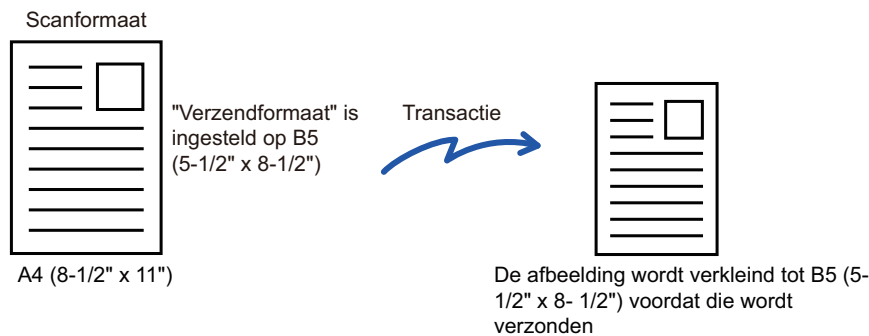

- Alleen standaardformaten kunnen automatisch worden gedetecteerd.
[HET FORMAAT VAN HET GEPLAATSTE ORIGINEEL \(pagina 6-14\)](#)
- Als het origineel geen standaardformaat heeft (inchformaat of niet-standaardformaat) of het formaat niet juist is gedetecteerd, geeft u het origineelformaat handmatig op.
[HET SCANFORMAAT VAN HET ORIGINEEL IN PAPIERFORMAAT OPGEVEN \(pagina 6-75\)](#)
[HET SCANFORMAAT VAN HET ORIGINEEL MET GETALSWAARDEN OPGEVEN \(pagina 6-77\)](#)



HET SCANFORMAAT VAN HET ORIGINEEL IN PAPIERFORMAAT OPGEVEN

Als het origineel een niet-standaardformaat heeft of het formaat niet juist wordt gedetecteerd, geeft u het formaat van het origineel handmatig op.



Als [Lang Form.] is geselecteerd, kunnen de 2-zijdige scaninstelling en het verzendformaat niet worden gewijzigd. Het beeld wordt alleen in Mono2 verzonden.

In de Eenvoudige modus

1

Tik op de toets [Origineel].

2

Tik op de toets [Auto].

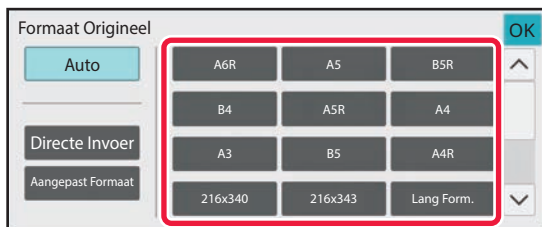
3

Tik op de toets voor het gewenste origineelformaat.

Wanneer u klaar bent met het invoeren van de instellingen, tikt u op **OK**.



Als u een lang origineel verzendt, voert u de instelling in normale modus uit.



In de Normale modus

1

Tik op de toets [Details] om naar de normale modus te gaan.

[EENVOUDIGE MODUS \(pagina 6-8\)](#)

2

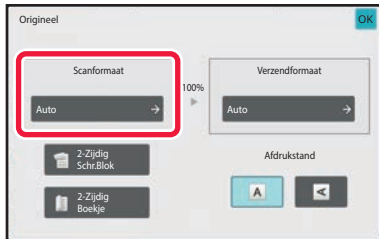

Nadat u op de toets [Origineel] hebt getikt, tikt u op de toets [Scanformaat].

3

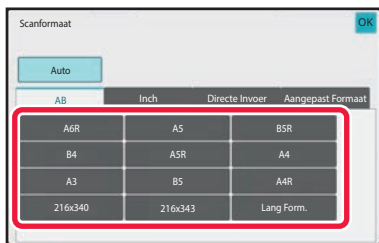

Tik op de toets van het origineelformaat.

Wanneer u klaar bent met het invoeren van de instellingen, tikt u op **OK**.



Als u een lang origineel verzendt, tikt u op de toets [Lang Form.].

Gebruik de automatische documentinvoereenheid voor het scannen van een lang origineel. De maximaal te scannen breedte bedraagt 1000 mm (39-3/8") (de maximale hoogte is 297 mm (11-5/8")).

[VERZENDBARE ORIGINEELFORMATEN \(pagina 6-14\)](#)



HET SCANFORMAAT VAN HET ORIGINEEL MET GETALSWAARDEN OPGEVEN

Als u een origineel wilt scannen dat geen standaardformaat heeft, zoals een kaart of briefkaart, geeft u het formaat van het origineel na het plaatsen van het origineel met numerieke waarden op.

De breedte kan 25 mm t/m 432 mm (1" t/m 17") zijn en de hoogte kan 25 mm t/m 297 mm (1" t/m 11-5/8") zijn.



Als het scanformaat wordt opgegeven als getalswaarden, kan het verzendformaat niet worden opgegeven.

In de Eenvoudige modus

1 Tik op de toets [Origineel].

2

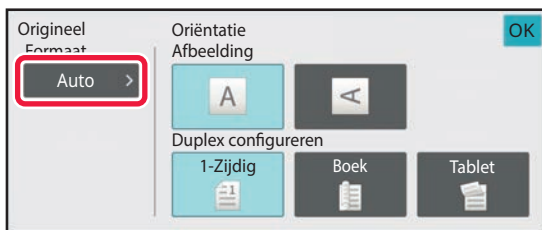

Nadat u op de toets [Origineel] hebt getikt, tikt u op de toets [Scanformaat].

3

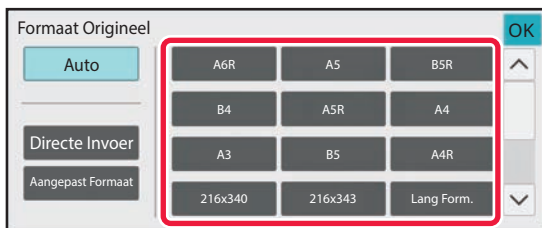

Tik op de toets [Directe Invoer].



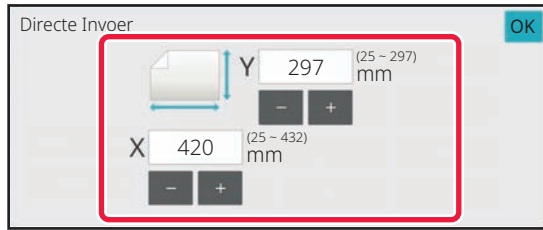

4



Geef het formaat van het origineel op.



- Tik op de gebieden die breedte- en hoogteformaten weergeven en voer het formaat met de cijfertoetsen in.
- Het is handig om ( ) te gebruiken om het ingevoerde formaat fijn af te stellen.

5

Druk tweemaal op [OK].

Controleer op het basisscherm of het opgegeven formaat wordt weergegeven bij de toets [Origineel].



De opgegeven formaatinstellingen annuleren:

Tik op de toets [Auto].



In de Normale modus

1

Tik op de toets [Details] om naar de normale modus te gaan.

[EENVOUDIGE MODUS \(pagina 6-8\)](#)

2

Tik op de toets [Origineel].

3

Nadat u op de toets 'Scanformaat' hebt getikt, tikt u op de toets [Directe Invoer].

4

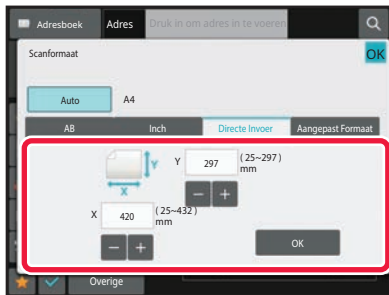

Geef het formaat van het origineel op.



- Tik op de gebieden die breedte- en hoogteformaten weergeven en voer het formaat met de cijfertoetsen in.
- Het is handig om **- +** te gebruiken om het ingevoerde formaat fijn af te stellen.

5

Tik op de toets [OK].

Wanneer de instellingen voltooid zijn, tikt u tweemaal op **OK**.

Controleer op het basisscherm of het opgegeven formaat wordt weergegeven bij de toets [Origineel].



De opgegeven formaatinstellingen annuleren:

Tik op de toets [Auto].



VAAK GEBRUIKTE ORIGINEELFORMATEN OPSLAAN

Sla de veelgebruikte niet-standaard origineelformaten op. In dit gedeelte wordt uitgelegd hoe u niet-standaard origineelformaten opslaat, ophaalt, wijzigt en wist.



- Het opgeslagen origineelformaat blijft behouden, ook als het apparaat wordt uitgeschakeld.
- U kunt maximaal 12 niet-standaard origineelformaten registreren voor kopiëren, faxen en het verzenden van afbeeldingen.
- De toegevoegde origineelformaten worden ook in de andere modi weergegeven.

Formaten van origineel opslaan (Wijzigen/Wissen)

1

Tik op de toets [Details] om naar de normale modus te gaan.

[EENVOUDIGE MODUS \(pagina 6-8\)](#)

2

Tik op de toets [Origineel].

3

Tik op de toets [Scanformaat] en op vervolgens op de tab [Aangepast Form].

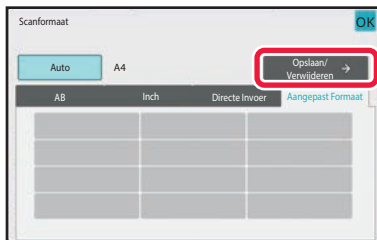
4

Tik op de toets [Opslaan/ Verwijderen].



5

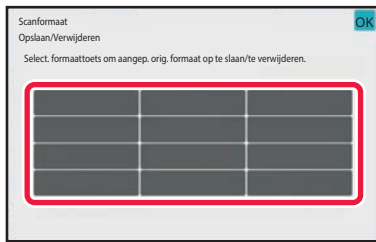

Tik op een toets () om een extra origineelformaat op te slaan.

Tik op een toets die geen formaat aangeeft.



Een eerder opgeslagen toets veranderen of verwijderen:

Tik op de toets die u wilt veranderen of verwijderen. Het onderstaande scherm verschijnt.

- Als u de toets wilt veranderen, tikt u op de toets [Wijzigen] en gaat u verder met de volgende stap.
- Als u de toets wilt verwijderen, tikt u op de toets [Wissen]. Controleer of het origineelformaat is gewist en tik op de toets **OK**.

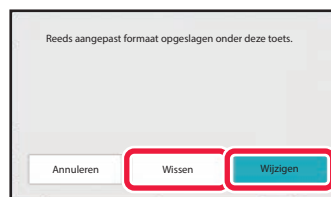

6

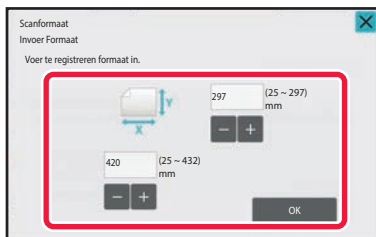

Geef het formaat van het origineel op.

Tik op de gebieden die breedte- en hoogteformaten weergeven en voer het formaat met de cijfertoetsen in.



Het is handig om **- +** te gebruiken om het ingevoerde formaat fijn af te stellen.

7

Tik op de toets [OK].

Tik op de toets **OK** en controleer of de toets van het formaat dat in het scherm Scanformaat is opgeslagen, juist is toegevoegd. Tik, nadat u het hebt gecontroleerd op **OK**.



De bewerking annuleren:

Tik op de toets [CA].



Een opgeslagen origineelformaat ophalen In de Eenvoudige modus

1

Tik op de toets [Origineel].

2

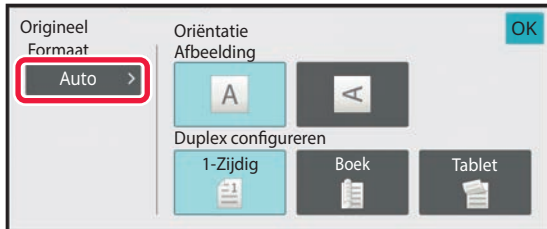

Tik op de toets [Auto].

3

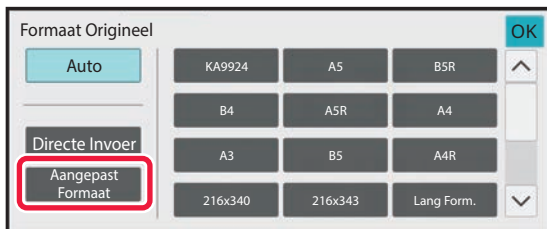

Tik op de toets [Aangepast Formaat].

4

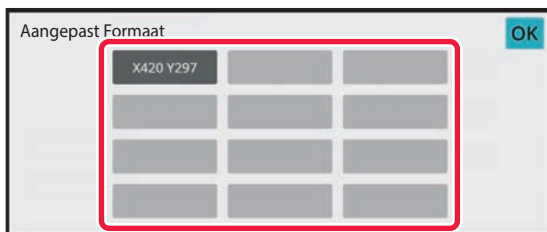

Tik op de toets van het
origineelformaat dat u wilt ophalen.

Druk tweemaal op **OK**.

Controleer op het basisscherm of het opgegeven formaat wordt weergegeven bij de toets [Origineel].



Als u de bewerking wilt annuleren

Tik op de toets [CA].



In de Normale modus

1

Tik op de toets [Details] om naar de normale modus te gaan.

[EENVOUDIGE MODUS \(pagina 6-8\)](#)

2

Tik op de toets [Origineel].

3

Tik op de toets [Scanformaat] en op vervolgens op de tab [Aangepast Formaat].

4



Tik op de toets van het origineelformaat dat u wilt ophalen.

Nadat u de toets van het origineelformaat hebt geselecteerd, tikt u op de toets **OK**.

Controleer of het opgegeven formaat in het scherm Scanformaat wordt weergegeven.



Als u de bewerking wilt annuleren

Tik op de toets [CA].



HET VERZENDFORMAAT VAN DE AFBEELDING OPGEVEN

Tik op deze toets om het verzendformaat op te geven als een papierformaat. Als het opgegeven verzendformaat groter is dan het scanformaat, zal het beeld worden vergroot. Als het opgegeven verzendformaat kleiner is dan het scanformaat, zal het beeld worden verkleind.



- Het verzendformaat kan niet worden opgegeven wanneer [Lang Form.] als scanformaat is geselecteerd of wanneer het scanformaat in getalswaarden is opgegeven.
- U kunt het verzendformaat niet opgeven wanneer [TIFF-S] als opmaak is geselecteerd in de modus Internetfax. (Het verzendformaat is standaard A4R (8-1/2" x 11"R).)

1

Tik op de toets [Details] om naar de normale modus te gaan.

[EENVOUDIGE MODUS \(pagina 6-8\)](#)

2

Tik op de toets [Origineel].

3

Tik op de toets [Verzendformaat].

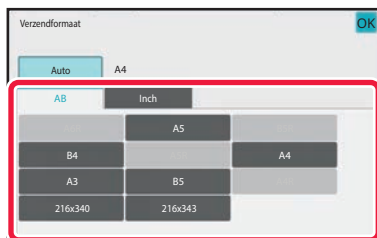
4

Tik op de toets voor het gewenste verzendformaat.

Wanneer u klaar bent met het invoeren van de instellingen, tikt u op **OK**.



Afhankelijk van het papierformaat dat u hebt opgegeven bij 'Scanformaat', is het misschien niet mogelijk bepaalde formaten te selecteren bij 'Verzendformaat'. U kunt niet tikken op de formaattoetsen die niet beschikbaar zijn voor 'Verzendformaat'.



5

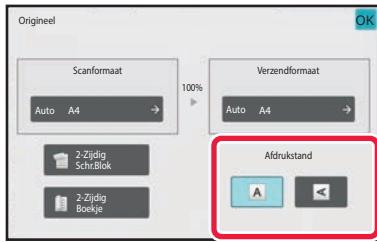

Tik op de toets [Stand afbeelding] met dezelfde afdrukstand als het origineel.

Als deze instelling niet juist is, wordt er mogelijk geen geschikte beeld verzonden. Wanneer u klaar bent met het invoeren van de instellingen, tikt u op **OK**.



Als u de standaardinstellingen voor de afdrukstand van een afbeelding wilt configureren, selecteert u [Systeeminstellingen] → [Instellingen Beeld Verzenden] → [Algemene instellingen] → [Voorwaarde Instellingen] → [Stand afbeelding] bij "Instellingen (beheerder)".



De factor voor verkleinen of vergroten van het origineel wordt weergegeven tussen 'Scanformaat' en 'Verzendformaat'.



BELICHTING EN TYPE ORIGINEEL BEELD WIJZIGEN

Selecteer een belichting en afbeeldingstype op basis van het origineel voor een optimale scankwaliteit.



- Als u de glasplaat gebruikt voor het scannen van meerdere origineelpagina's, moet u altijd de belichtingsinstelling wijzigen bij het wisselen van pagina's.
- Het contrast voor de internetfaxmodus wordt in de systeeminstellingen ingesteld.
[Internetfaxinstellingen \(pagina 9-123\)](#)



Bij gebruik van de automatische documentinvoerenheid kan de instelling van de belichting niet meer worden gewijzigd als het scannen eenmaal is begonnen. (Als u 'Opdr. samenst.' gebruikt bij Overige, moet u de belichting telkens wijzigen wanneer u een nieuwe set originelen invoert.)

Belichtingsinstellingen

Belichting		Suggestie
Automatisch		Bij deze instelling wordt de belichting automatisch aangepast aan lichtere en donkerdere delen van het origineel.
Handmatig	1-2	Selecteer deze instelling bij een origineel met donkere tekst.
	3	Selecteer deze instelling voor een normaal origineel (niet licht en niet donker).
	4-5	Selecteer deze instelling wanneer het origineel uit lichte tekst bestaat.

Het type origineel selecteren (scanmodus, gegevensinvoermodus)

Instellingsitems		Beschrijving
Automatisch		Het afbeeldingstype van het origineel wordt automatisch geselecteerd op basis van het origineel.
Handmatig	Tekst/Afged. Foto	Deze functie biedt de beste balans voor het scannen van een origineel dat uit zowel tekst als afgedrukte foto's bestaat, zoals een tijdschrift of catalogus.
	Tekst/Foto	Deze functie biedt de beste balans voor het scannen van een origineel dat uit zowel tekst als foto's bestaat, zoals een tekstdocument met een opgeplakte foto.
	Tekst	Gebruik deze modus voor normale tekstdocumenten.
	Foto	Gebruik deze functie voor het scannen van foto's.
	Afgedrukte Foto	Deze functie is het beste voor het scannen van afgedrukte foto's, zoals foto's in een tijdschrift of catalogus.
	Map	Deze modus is het best voor het kopiëren van kaarten met lichte kleuren en fijne tekst.



In de scanmodus of de gegevensinvoermodus

1

Tik op de toets [Details] om naar de normale modus te gaan.

[EENVOUDIGE MODUS \(pagina 6-8\)](#)

2

Tik op de toets [Belichting].

3

Tik op de toets die is toegewezen aan het type origineel dat u wilt instellen op basis van het type origineel.

4



Tik op   om de belichting aan te passen.

Wanneer u klaar bent met het invoeren van de instellingen, tikt u op .



Wanneer [Auto] is geselecteerd en u de belichting wijzigt, wordt het type origineelafbeelding automatisch ingesteld op [Tekst/Afged.Foto].



DE RESOLUTIE WIJZIGEN

Geef de resolutie-instelling op.

De resolutie selecteren

Voor originelen met normale tekst is een resolutie van 200 x 200 dpi voldoende voor een leesbare afbeelding.

Voor foto's en illustraties levert een hogere resolutie (600 x 600 dpi, enzovoort) een scherpe afbeelding op.

Een hoge resolutie resulteert echter in een groter bestand en als het bestand te groot is, is verzending wellicht niet mogelijk. Beperk in dat geval het aantal gescande pagina's of neem andere maatregelen om de bestandsgrootte te beperken.

[INDELING WIJZIGEN IN DE SCAN- OF GEGEVENSINVOERMODUS \(pagina 6-89\)](#)

[INDELING WIJZIGEN IN DE INTERNETFAXMODUS \(pagina 6-95\)](#)

[HET VERZENDFORMAAT VAN DE AFBEELDING OPGEVEN \(pagina 6-84\)](#)



Bij gebruik van de automatische documentinvoerenheid kan de instelling van de resolutie niet meer worden gewijzigd nadat het scannen is begonnen. (Als u 'Opdr. samenst.' gebruikt bij Overige, moet u de resolutie telkens wijzigen wanneer u een nieuwe set originelen invoert.)



- Als u de glasplaat gebruikt voor het scannen van meerdere origineelpagina's, moet u de resolutie-instelling altijd wijzigen bij het wisselen van pagina's.
- De resolutie voor de internetfaxmodus wordt in de systeeminstellingen ingesteld.
[Internetfaxinstellingen \(pagina 9-123\)](#)

1

Tik op de toets [Details] om naar de normale modus te gaan.

[EENVOUDIGE MODUS \(pagina 6-8\)](#)

2

Tik op de toets [Resolutie].

3

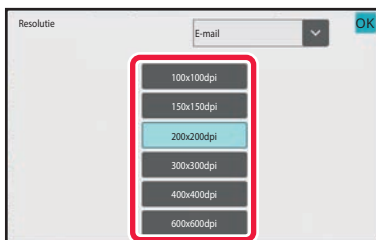

Tik op de toets voor de gewenste resolutie.

Wanneer u klaar bent met het invoeren van de instellingen, tikt u op **OK**.



- Dit kan niet worden geselecteerd als er internetfaxadressen zijn opgenomen.
- Bij een combinatie van bestemmingen in verschillende modi tikt u op **▼** om tussen modi te schakelen en de resolutie voor elke modus in te stellen.
FTP/Desktop en Netwerkmapp zijn echter op dezelfde modus ingesteld.
- Als het bestandsformaat in [Best.Indeling] is ingesteld op [Compact PDF], dan zal dit de resolutie instellen die is ingesteld in "Compacte PDF-resolutie-instelling" in systeeminstellingen.



INDELING WIJZIGEN IN DE SCAN- OF GEGEVENSINVOERMODUS

Wijzig de bestandsindeling (bestandstype en compressiemodus/compressieverhouding) voor de verzending van een gescand beeld op het tijdstip van verzending. Daarnaast kunt u, als de gescande originelen zich in verschillende bestanden bevinden, het aantal pagina's per bestand wijzigen.



Het bestandstype van de modus [Z/W] en het bestandstype van de modus [Kleur/grijstinten] zijn gekoppeld. Het bestandstype kan niet voor elke modus apart worden ingesteld. (Wanneer [JPEG] is geselecteerd voor de modus [Kleur/grijstinten], wordt [TIFF] automatisch geselecteerd voor de modus [Z/W].)

Combinaties van bestandsindelingen

Tabblad [Kleur/grijstinten]	Tabblad [Z/W]
PDF*1	PDF*1
Compacte PDF*1, 2	PDF*1
Compacte PDF (Ultrafijn)*1, 2	PDF*1
PDF/A-1a*1, 5	PDF/A-1a*1, 5
PDF/A-1b*1, 5	PDF/A-1b*1, 5
PDF/A*1, 6	PDF/A*1, 6
Compacte PDF/A-1a*1, 7	PDF/A-1a*1, 7
Compacte PDF/A-1b*1, 7	PDF/A-1b*1, 7
Compacte PDF/A	PDF/A*1, 3
Compacte PDF/A-1a (Ultrafijn)*1, 7	PDF/A-1a*1, 7
Compacte PDF/A-1b (Ultrafijn)*1, 7	PDF/A-1b*1, 7
Compact PDF/A (Ultrafijn)*1, 3, 4	PDF/A*1, 3
Versleutelde PDF*1	Versleutelde PDF*1
Versleutelde/Compacte PDF*1, 2	Versleutelde PDF*1
Versleutelde/Compacte PDF (Ultrafijn)*1, 2	Versleutelde PDF*1
TIFF	TIFF
JPEG	TIFF
XPS	XPS
TXT(UTF-8)*5	TXT(UTF-8)*5
RTF*5	RTF*5
DOCX*5	DOCX*5
XLSX*5	XLSX*5
PPTX*5	PPTX*5

*1 Als PDF (inclusief versleuteling en hoge compressie) is geselecteerd voor de bestandsindeling, kan de bestandsgrootte verkleind worden met flate-compressie.

*2 Op de BP-50M26 / BP-50M31 / BP-50M36 / BP-50M45 / BP-50M55 / BP-50M65 verschijnt dit enkel wanneer de Uitgebreide compressiekit geïnstalleerd is.

*3 Verschijnt enkel op de BP-50M26 / BP-50M31 / BP-50M36 / BP-50M45 / BP-50M55 / BP-50M65.

*4 Verschijnt enkel wanneer de Uitgebreide compressiekit geïnstalleerd is en de OCR-uitbreidingskit niet geïnstalleerd is.

*5 Op de BP-50M26 / BP-50M31 / BP-50M36 / BP-50M45 / BP-50M55 / BP-50M65 verschijnt dit enkel wanneer de OCR-uitbreidingskit geïnstalleerd is.

*6 Op de BP-50M26 / BP-50M31 / BP-50M36 / BP-50M45 / BP-50M55 / BP-50M65 verschijnt dit enkel wanneer de OCR-uitbreidingskit geïnstalleerd is. In andere gevallen verschijnt dit item niet.

*7 Op de BP-50M26 / BP-50M31 / BP-50M36 / BP-50M45 / BP-50M55 / BP-50M65 verschijnt dit enkel wanneer de OCR-uitbreidingskit geïnstalleerd is.



- De bestandsindeling voor de verzending van een gescande afbeelding wordt opgegeven bij het opslaan van een bestemming onder een snelkeuzetoets. U kunt de indeling echter op het tijdstip van verzending nog wijzigen.
- Als [PDF/Encry.] is opgegeven voor het bestandsformaat, wordt het scherm voor wachtwoordinvoer weergegeven bij het scannen. Voer een wachtwoord in (maximaal 32 tekens).



Houd rekening met het volgende wanneer [PDF/Hoge comp] is opgegeven in de bestandsindeling [Kleur/grijs tinten]. (Op de BP-50M26 / BP-50M31 / BP-50M36 / BP-50M45 / BP-50M55 / BP-50M65 wordt dit alleen weergegeven wanneer de Uitgebreide compressiekit is geïnstalleerd.)

- Bij distributie naar een adres waarvoor [PDF/Hoge comp] is opgegeven, worden alle bestanden voor de scanner als Compacte PDF-bestanden verzonden.
- Tijdens distributie naar een adres waarvoor [PDF/Hoge comp] en [PDF/Compact/U-Fijn] zijn opgegeven, worden alle bestanden voor de scanner verzonden als Compacte PDF (Ultrafijne) bestanden.
- Als [PDF/Hoge comp] is opgegeven, kan de resolutie niet worden gewijzigd in de scannermodus. De resolutie die is ingesteld in "Compacte PDF-resolutie-instelling" in systeeminstellingen wordt ingesteld.
- Als [PDF/Hoge comp] wordt ingesteld als er een resolutie-instelling is opgegeven in de scannermodus (of een andere modus), wordt de resolutie-instelling geannuleerd en wordt de Compact PDF-resolutie gebruikt voor de verzending.
- Wanneer [PDF/Hoge comp] is geselecteerd, kan [Resolutie] niet worden gewijzigd terwijl u wacht op het volgende origineel of in [Wijzig instel.] in de instellingen voor het samenstellen van opdrachten.
- Als [PDF/Hoge comp] wordt ingesteld wanneer een instelling voor origineeltype is opgegeven in de scannermodus (of andere modi), wordt [Foto] gewijzigd in [Tekst/Foto] en [Map] in [Tekst/Afged.Foto].
- De staat van het origineel kan ertoe leiden dat de OCR-functie sommige tekens en beelden niet goed kan lezen. Dat kan leiden tot ontbrekende of onjuiste gegevens.*
- Er is geen garantie dat de OCR-functie alle tekens, beelden en andere gegevens van het gescande origineel foutloos kan reproduceren.*

* Op de BP-50M26 / BP-50M31 / BP-50M36 / BP-50M45 / BP-50M55 / BP-50M65 is de OCR-uitbreidingskit vereist.

Flate-compressie

Deze functie verkleint het PDF-bestand nog een beetje met een compressiemethode zonder gegevensverlies nadat het door JPEG-compressie gecomprimeerd is. Deze compressie werkt beter als de gegevens veel effen kleuren bevatten. Bij het verzenden van een PDF-bestand kan flate-compressie voor een grotere vermindering van de bestandsgrootte zorgen dan conventionele methoden.

Als de PDF-viewer van de ontvanger flate-compressie niet ondersteunt, kan de ontvanger het PDF-bestand mogelijk niet weergeven. In dat geval kan flate-compressie worden uitgeschakeld.



Flate-compressie inschakelen

Schakel flate-compressie in of uit in [Systeeminstellingen] → [Instellingen Beeld Verzenden] → [Scaninstellingen] → [Voorwaarde Instellingen] → [Opties PDF-compressie] in "Instellingen (beheerder)".

1

Tik op de toets [Best.Indeling].

Als de gegevensinvoermodus actief is, begint u bij stap 5.

2

Tik op de toets [Kleur/grijs tinten] of [Z/W].



- Formaat Instelling voor de modus [Z/W] is de bestandsindeling als op de toets [Z/W Start] is getikt.
- Formaat Instelling voor de modus [Kleur/grijs tinten] is de bestandsindeling als op de toets [Kleur Start] is getikt.
- Wanneer de functie [Kleur/grijs tinten] is geselecteerd en de uitgebreide compressiekit is geïnstalleerd, worden de selectievakjes [Compact] en [U-Fijn] weergegeven. Selecteer Compact PDF om de afbeeldingskwaliteit zoveel mogelijk te behouden en de grootte van een te verzenden bestand te beperken. Selecteer [U-Fijn] alleen als u Compact PDF selecteert.



3

Tik op de toets voor het gewenste bestandstype.

Wanneer u klaar bent met het invoeren van de instellingen, tikt u op **OK**.

Bij gebrek aan OCR-uitbreidingskit geïnstalleerd op de BP-50M26 / BP-50M31 / BP-50M36 / BP-50M45 / BP-50M55 / BP-50M65, of wanneer [OCR uitschakelen] is ingesteld in de systeeminstellingen.

Als de toets [Z/W] is geselecteerd

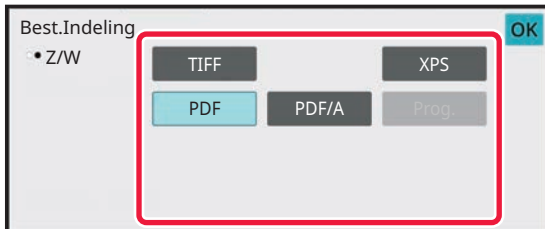

Als de toets [Kleur/grijsstinten] is geselecteerd

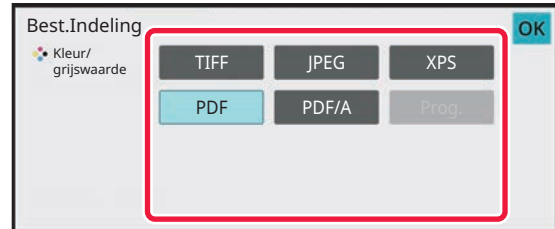
**Other**

Als de toets [Z/W] is geselecteerd

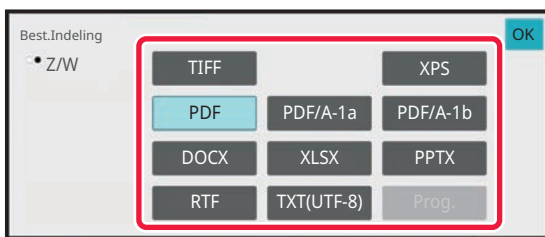

Als de toets [Kleur/grijsstinten] is geselecteerd

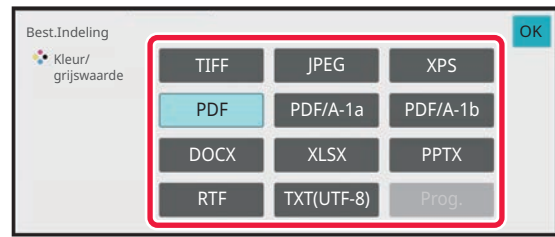

4

(Op de BP-50M26 / BP-50M31 / BP-50M36 / BP-50M45 / BP-50M55 / BP-50M65 is de OCR-uitbreidingskit vereist.) Als u OCR wilt inschakelen, schakelt u het selectievakje [OCR] in () en tikt u op [OCR Instelling].

Als u alle instellingen hebt opgegeven, tikt u op (**OK**).

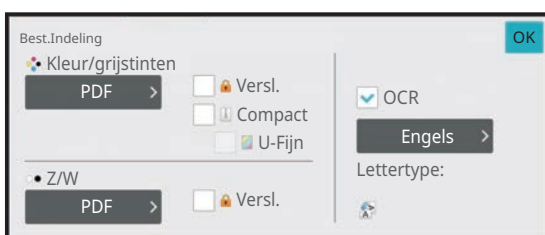



- Deze procedure kan niet worden gebruikt als [OCR uitschakelen] is ingesteld in de systeeminstellingen. Ga door met de volgende stap.
- Als "Lang Form." is geselecteerd voor het origineel, kan [OCR] niet gebruikt worden.
- Selecteer de scantaal en de taalinstellingen. U kunt de volgende talen selecteren. Japans, Engels, Spaans, Frans, Duits, Italiaans, Nederlands, Zweeds, Noors, Fins, Deens, Hongaars, Tsjechisch, Pools, Russisch, Grieks, Portugees, Turks, Slovaaks, Catalaans, Chinees vereenvoudigd, Traditioneel Chinees, Koreaa.
- Als [RTF], [DOCX], [XLSX] of [PPTX] is geselecteerd als de bestandsindeling, kunt u het lettertype voor de uitgevoerde tekst instellen.
- Als het selectievakje [Detecteer Afbeeldingspositie] is aangevinkt () , wordt de afdrukstand van het origineel gedetecteerd en wordt het beeld gedraaid voordat het wordt verzonden.
- Als het selectievakje [Auto-extract Dossiernaam] is aangevinkt () , wordt de tekst die in het bestand wordt gelezen in de bestandsnaam opgenomen. Als er een bestandsnaam is opgegeven, wordt deze gebruikt voor de verzending.
- U kunt de nauwkeurigheid van OCR instellen in [Nauwkeurigheid van OCR]. Selecteer [Auto] of [Tekst vet]. Als [Tekst vet] is geselecteerd, wordt de leesnauwkeurigheid van de tekst verhoogd voordat gescand wordt. Als [Tekst vet] is geselecteerd, kan de nauwkeurigheid in schema's en tabellen verminderen. Wijzig de instelling alleen als u het erg belangrijk vindt om de nauwkeurigheid van tekstvelden te verhogen.
- Als het origineel scheef wordt gescand, is er een functie die de scheve stand automatisch aanpast.
[SKEWED SCAN DATA AUTOMATISCH AANPASSEN \(ORIGINELE SKEW AFSTELLING\) \(pagina 6-148\)](#)

5

Tik op de toets [Details] om over te schakelen naar de normale modus zodat u meer gedetailleerde instellingen kunt opgeven.

[EENVOUDIGE MODUS \(pagina 6-8\)](#)

6

Tik op de toets [Best.Indeling].

7

Tik op de tab [Kleur/grijstinten] of [Z/W] en selecteer de indelingsmodus voor scannen.



- De indelingsinstelling voor de modus [Z/W] is de bestandsindeling met de kleurmodus ingesteld op [Mono].
- De indelingsinstelling voor de modus [Kleur/grijstinten] is de bestandsindeling met de kleurmodus ingesteld op [Meerkeuren] of [Grijstinten].



8

Tik op de toets voor het gewenste bestandstype.

Bij gebrek aan OCR-uitbreidingskit geïnstalleerd op de BP-50M26 / BP-50M31 / BP-50M36 / BP-50M45 / BP-50M55 / BP-50M65, of wanneer [OCR uitschakelen] is ingesteld in de systeeminstellingen.

Als de toets [Z/W] is geselecteerd

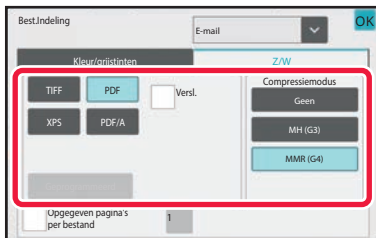

Als de toets [Kleur/grijstinten] is geselecteerd

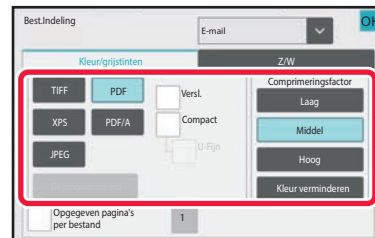
**Other**

Als de toets [Z/W] is geselecteerd

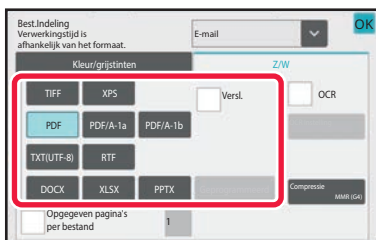

Als de toets [Kleur/grijstinten] is geselecteerd

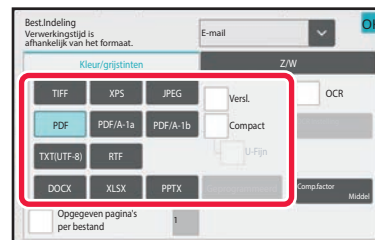

- Wanneer de modus [Kleur/grijstinten] is geselecteerd, worden de selectievakjes [Compact] en [U-Fijn] weergegeven. Selecteer Compact PDF om de afbeeldingskwaliteit zoveel mogelijk te behouden en de grootte van een te verzenden bestand te beperken. Selecteer [U-Fijn] alleen als u Compact PDF selecteert.*

* Op de BP-50M26 / BP-50M31 / BP-50M36 / BP-50M45 / BP-50M55 / BP-50M65 is de Uitgebreide compressiekit vereist.

- Druk op [Originele skew aanpassing] op het actiescherm om de scheve stand van het document automatisch te corrigeren.

[SKEWED SCAN DATA AUTOMATISCH AANPASSEN \(ORIGINELE SKEW AFSTELLING\) \(pagina 6-148\)](#)

9

(Op de BP-50M26 / BP-50M31 / BP-50M36 / BP-50M45 / BP-50M55 / BP-50M65 is de OCR-uitbreidingskit vereist.) Tik op de toets [Compressiemodus] of [Comprimeringsfactor].



Deze procedure kan niet worden gebruikt als [OCR uitschakelen] is ingesteld in de systeeminstellingen. Ga door met de volgende stap.



10

Tik op de toets Compressie of Comprimeringsfactor.

Bij gebrek aan OCR-uitbreidingskit geïnstalleerd op de BP-50M26 / BP-50M31 / BP-50M36 / BP-50M45 / BP-50M55 / BP-50M65, of wanneer [OCR uitschakelen] is ingesteld in de systeeminstellingen.

Als de toets [Z/W] is geselecteerd

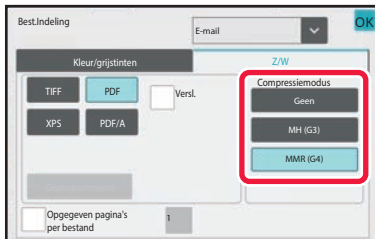

Als de toets [Kleur/grijstinten] is geselecteerd

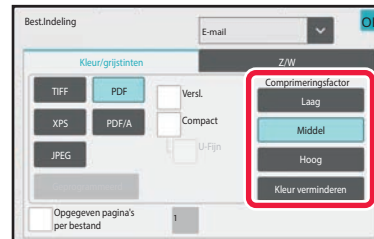
**Other**

Als de toets [Z/W] is geselecteerd

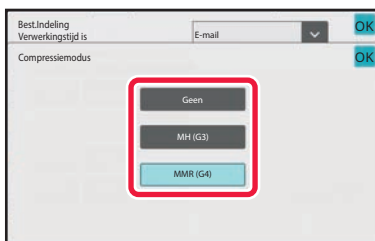

Als de toets [Kleur/grijstinten] is geselecteerd

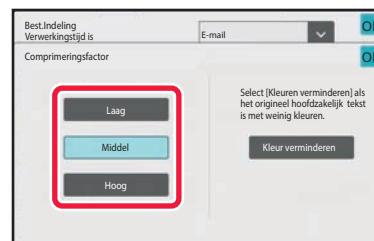

- In het tabblad [Kleur/grijstinten] is [Kleur verminderen] een bestandsformaat dat de gegevensgrootte verkleint door het aantal kleuren en schaduwen te beperken.
- (Bij gebruik van BP-70M31 / BP-70M36 / BP-70M45 / BP-70M55 / BP-70M65, of wanneer de OCR-uitbreidingskit is geïnstalleerd op enkel de BP-50M26 / BP-50M31 / BP-50M36 / BP-50M45 / BP-50M55 / BP-50M65) Wanneer u klaar bent met het invoeren van de instellingen, tikt u op **OK**.

11

Als u het aantal pagina's per bestand wilt wijzigen, schakelt u het selectievakje [Opgeven pagina's per bestand] naar , en gebruikt u de cijfertoetsen om het aantal pagina's per bestand op te geven.

- Als het selectievakje voor [Opgeven pagina's per bestand] is, wordt er één bestand gemaakt voor elk van het aantal pagina's rechts. Als het vinkje wordt verwijderd, wordt er een bestand gemaakt voor alle pagina's.
- Als [Opgeven pagina's per bestand] is geselecteerd, worden aan de gemaakte bestandsnamen opeenvolgende nummers toegevoegd.
- Als [JPEG] is geselecteerd als bestandstype, wordt er één bestand gemaakt voor elke pagina. Daarom wordt het selectievakje [Opgeven pagina's per bestand] niet weergegeven.



INDELING WIJZIGEN IN DE INTERNETFAXMODUS

Het formaat voor de internetfaxmodus wordt in de systeeminstellingen ingesteld.

[Internetfaxinstellingen \(pagina 9-123\)](#)

KLEURMODUS WIJZIGEN

Wijzig de kleurmodus voor het scannen van originelen.

In de Eenvoudige modus

Tik op de toets [Z/W Start] of [Kleur Start] als u het origineel gaat scannen.



Als u de instellingen wilt opgeven voor de verschillende toetsen, selecteert u "Instellingen (beheerder)" - [Systeeminstellingen] → [Instellingen Beeld Verzenden] → [Scaninstellingen] → [Uitgangsinstellingen status] → [Eenvoudige Scaninstellingen].

In de Normale modus

Modus	Scanmethode
Automatisch	Het apparaat detecteert of het origineel in kleur of zwart-wit is en selecteert automatisch de instelling voor scannen in kleur of zwart-wit (Mono2 of grijstinten).
Meerkleuren	Het origineel wordt gescand in kleur. Deze modus is ideaal voor originelen in kleur, zoals catalogi.
Mono2	De kleuren van het origineel worden gescand in zwart of wit. Deze modus is ideaal voor originelen met alleen tekst.
Grijsschaal	De kleuren in het origineel worden gescand in zwart-wit in gradaties van grijs (grijstinten).



Deze functie kan niet worden gebruikt in de modus Internetfax.

1

Tik op de toets [Details] om naar de normale modus te gaan.

[EENVOUDIGE MODUS \(pagina 6-8\)](#)

2

Tik op de toets [Kleurmodus].

3

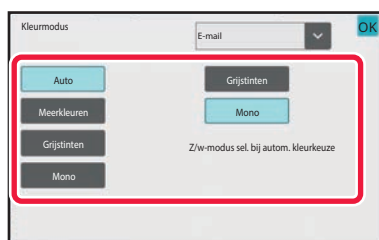

Tik op de toets voor de gewenste kleurmodus voor het origineel.



Bij bestemmingen in verschillende verzendmodi tikt u op ▼ om de verzendmodus (E-mail, Bureaublad/FTP, Internetfax of Gegevensinvoer) en kleurmodus voor elke modus afzonderlijk te selecteren.



4

Tik op de toets [Grijstinten] of [Mono] om de Z/W-modus voor automatische kleurselectie in te stellen.

Geef op of voor het scannen van zwart-witoriginelen Mono2 of Grijstinten moet worden gebruikt. Als de bestandsindeling is ingesteld op JPEG, wordt er in grijstinten gescand. Wanneer u klaar bent met het invoeren van de instellingen, tikt u op **OK**.



De Z/W-modus kan alleen worden ingesteld wanneer de toets [Auto] is geselecteerd in de kleurmodusinstelling (stap 3).

DE SCANINSTELLINGEN AUTOMATISCH INSTELLEN (AUTO INST.)

Als u de scaninstellingen voor een origineel automatisch wilt laten instellen, tikt u op de toets [Auto Inst.] in het basisscherm van de eenvoudige modus.

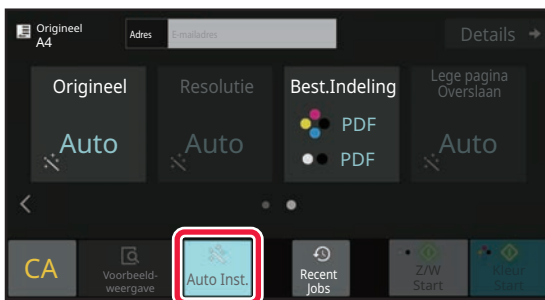

De volgende functies worden automatisch ingesteld.

- Beeldrichting*1
- 1-zijdig/ 2-zijdig*1
- Resolutie
- Lege pagina overslaan
- Automatisch mono2/grijstinten detecteren
- Automatisch scheef origineel aanpassen
- Scannen visitekaartje*2
- Automatisch het origineelformaat detecteren*3
- Automatisch de compressiefactor detecteren

In de instellingsmodus kan elke ingestelde waarde/parameter worden gewijzigd.

*1 Bij gebruik van de BP-70M31 / BP-70M36 / BP-70M45 / BP-70M55 / BP-70M65, of de BP-50M26 / BP-50M31 / BP-50M36 / BP-50M45 / BP-50M55 / BP-50M65 met de OCR-uitbreidingskit geïnstalleerd en de OCR-functie ingeschakeld.

*2 Bij gebruik van de automatische documentinvoereenheid met BP-70M31 / BP-70M36 / BP-70M45 / BP-70M55 / BP-70M65.

*3 Bij gebruik van de automatische documentinvoereenheid



- Als 'Auto Inst.' is ingeschakeld, kunt u de functies die niet beschikbaar zijn niet activeren.
- Als een internetfaxadres is geselecteerd, kan "Auto Inst." niet worden ingeschakeld.



HET TE VERZENDEN BEELD CONTROLLEREN

Controleer de afbeelding vóór verzending op het aanraakscherm.

U kunt op de toets [Voorbeeld weergave] tikken om een voorbeeld van de afbeelding te controleren voordat u een afbeelding verstuurt.

U kunt de belichting en resolutie voor de scan aanpassen wanneer u deze in het voorbeeldscherm controleert, zodat u een origineel van betere kwaliteit naar de bestemming kunt verzenden.



- Afhankelijk van de grootte van de verzendgegevens is mogelijk niet de gehele voorbeeldafbeelding zichtbaar in het aanraakscherm.
- De voorbeeldfunctie is niet beschikbaar als het origineelformaat is ingesteld op Lang Form.



ANDERE FUNCTIES

SCANBEWERKINGEN OPSLAAN (PROGRAMMA)

Met deze functie worden diverse instellingen gezamenlijk opgeslagen als één programma. Het opgeslagen programma kan eenvoudig worden opgeroepen.

Stel dat elke maand documenten van A4-formaat (8-1/2" x 11") naar een bestand worden gescand en naar elk filiaal worden verzonden.

- Dezelfde documenten worden naar elk filiaal gestuurd
- De pagina's van een gebonden document worden opeenvolgend verzonden
- Vegen op de randen van de documenten worden vóór verzending gewist

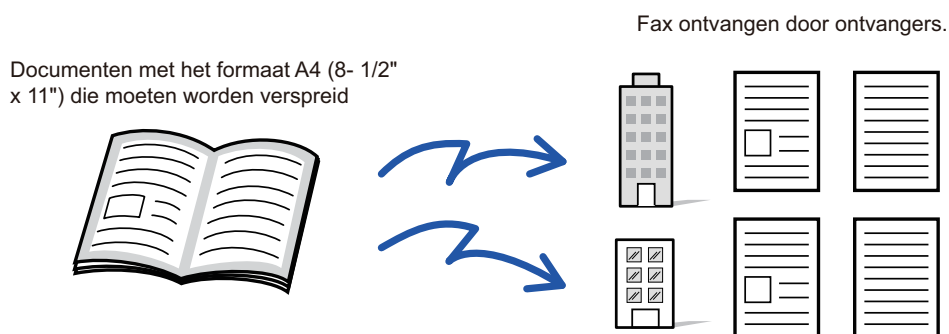

Wanneer geen werkprogramma is opgeslagen	Wanneer een werkprogramma is opgeslagen
<p>Voer het adres van elk filiaal in.</p> <p>↓</p> <p>Selecteer Dubbele Pg Scannen.</p> <p>↓</p> <p>Geef Wissen op.</p> <p>↓</p> <p>Tik op de toets [Start]. Scan en verzend het origineel.</p>	<p>Tik op de toets van een opgeslagen programma.</p> <p>↓</p> <p>Tik op de toets [Start]. Scan en verzend het origineel.</p>
<p>Het kost elke maand veel tijd om de documenten te verzenden omdat bovenstaande instellingen moeten worden geselecteerd. Bovendien worden er soms fouten gemaakt bij het selecteren van de instellingen.</p>	<p>Wanneer u een programma hebt opgeslagen, kunt u instellingen eenvoudig selecteren door te tikken op de toets van het programma. Bovendien vindt de verzending plaats volgens de opgeslagen instellingen.</p>



Een programma configureren:

Tik op de toets [Programmaregistratie] in het actiepaneel. Dit wordt weergegeven wanneer u in een modusscherm werkt.



- De in een programma opgeslagen instellingen worden vastgehouden, ook nadat het programma is gebruikt voor verzending. Dezelfde instellingen kunnen herhaaldelijk worden gebruikt voor verzending.
- De volgende inhoud kan niet worden opgeslagen in programma's:
 - Snelbestand
 - Bestand
 - Paginawijzigingen en niet-opgegeven wisbewerkingen in voorbeeld
 - Beantwoorden/Beantwoorden' toevoegen aan Cc
 - Eigen naam
 - Sign E-mail
 - Encrypt E-mail
- Er kunnen 48 programma's worden opgeslagen.
- Er kunnen maximaal 500 bestemmingen in één programma worden opgeslagen.
- Als, bij het registreren van een programma, de onderwerpnaam of bestandsnaam de vooraf ingestelde tekst gebruikt die in het systeem is ingesteld, dan zal het programma, door het veranderen van de vooraf ingestelde tekst in systeeminstellingen, de veranderde onderwerpnaam of bestandsnaam oproepen. (Als de vooraf ingestelde tekst die is geregistreerd in het programma, gewist is, dan zal de onderwerpnaam en bestandsnaam leeg zijn.)



Deze functie kan niet worden gebruikt in de modus Gegevensinvoer.

1

Tik op de toets [Details] om naar de normale modus te gaan.

[EENVOUDIGE MODUS \(pagina 6-8\)](#)

2

Plaats het origineel en tik op de toets [Programma oproepen] in het actiepaneel.

Plaats het origineel op basis van de opgeslagen functie in het programma in de documentinvoerlade van de automatische documentinvoereenheid of op de glasplaat.

[AUTOMATISCHE DOCUMENTINVOEREEENHEID \(pagina 1-34\)](#)

[GLASPLAAT \(pagina 1-40\)](#)

3

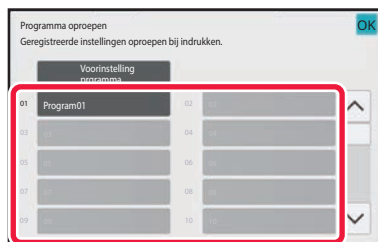

Tik op de gewenste programmatoets.

Het normale modusscherm bij programmaregistratie wordt getoond. Als het in andere modi is geregistreerd, verander dan het scherm.

4

Configureer de andere instellingen, indien nodig.



Bepaalde instellingen kunnen niet worden toegevoegd, afhankelijk van de inhoud van het opgeroepen programma.



5

Tik op de toets [Start] om het scannen van het origineel te starten.

- Er klinkt een pieptoon om aan te geven dat het scannen en verzenden is voltooid.
- Als u het origineel op de glasplaat hebt geplaatst, moet u elke pagina afzonderlijk scannen. Wanneer het scannen is voltooid, plaatst u het volgende origineel en tikt u op de toets [Start]. Herhaal dit totdat alle pagina's zijn gescand en tik vervolgens op de toets [Lezen Klaar].



U kunt op de toets [Voorbeeld weergave] tikken om een voorbeeld van de afbeelding te controleren voordat u een afbeelding verstuurt. Zie '[HET TE VERZENDEN BEELD CONTROLEREN \(pagina 6-97\)](#)' voor meer informatie.



ORIGINELEN COLLECTIEF SCANNEN EN VERZENDEN

TWEE PAGINA'S ALS ÉÉN PAGINA VERZENDEN (N-UP)

Verklein twee origineelpagina's tot gelijk formaat en verzend deze als één pagina. Deze functie is handig als u een groot aantal originelen hebt en het aantal verzonden pagina's wilt terugdringen.

Voor het standaardformaat (A4 (8-1/2" x 11"), B5 of A5 (5-1/2" x 8-1/2")) kunnen originelen zowel via de single-pass invoereenheid als de glasplaat worden gescand.

Origineel met de afdrukstand Staand

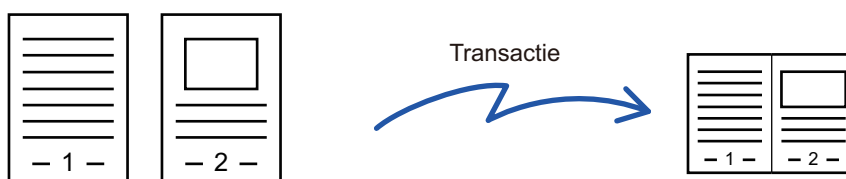

Origineel met de afdrukstand Liggend

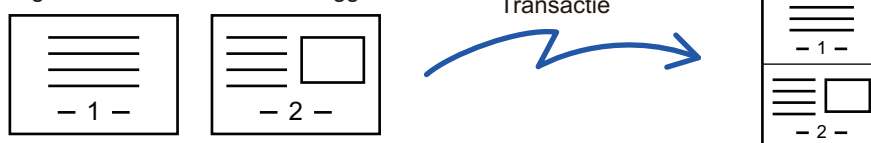

- Deze functie kan niet worden gebruikt in de scanmodus of gegevensinvoermodus.
- N-Up is alleen beschikbaar voor originelen met het formaat A4 (8-1/2" x 11"), B5 of A5 (5-1/2" x 8-1/2").
- Verzending is niet mogelijk bij een formaat dat kleiner is dan het formaat van het origineel.
- Wanneer het scanformaat van het origineel via getalswaarden is opgegeven, kan deze functie niet worden gebruikt.
- Deze functie kan samen met Dubbel Pg Scannen of Kaart Formaat worden gebruikt.

1

Plaats het origineel.

Plaats het origineel in de documentinvoerlade van de automatische documentinvoereenheid of op de glasplaat. Wanneer u in faxmodus bent, ga dan naar stap 3 na het voltooiën van deze procedure.

[AUTOMATISCHE DOCUMENTINVOEREEENHEID \(pagina 1-34\)](#)

[GLASPLAAT \(pagina 1-40\)](#)

2

Tik op de modusweergave om het beginscherm van de Internetfaxmodus te openen.

[SCHAKELEN TUSSEN MODI \(pagina 2-11\)](#)



3

Geef de bestemming op.

- [EEN BESTEMMING OPHALEN UIT EEN ADRESBOEK \(pagina 6-35\)](#)
- [EEN LIJST VAN DE GESELECTEERDE BESTEMMINGEN WEERGEVEN \(pagina 6-38\)](#)
- [EEN BESTEMMING OPHALEN VIA EEN ZOEKNUMMER \(pagina 6-40\)](#)
- [EEN ADRES HANDMATIG OPGEVEN \(pagina 6-41\)](#)
- [EEN NETWERKMAP OPGEVEN \(pagina 6-42\)](#)
- [EEN BESTEMMING OPHALEN UIT EEN GLOBAAL ADRESBOEK \(pagina 6-44\)](#)
- [EEN BESTEMMING OPHALEN UIT EEN MOBIEL ADRESBOEK \(pagina 6-46\)](#)
- [EEN VERZENDLOGBOEK GEBRUIKEN OM OPNIEUW TE VERZENDEN \(pagina 6-48\)](#)

Wanneer u in faxmodus bent, geef dan het bestemmingsnummer in.

- [EEN BESTEMMINGSNUMMER INVOEREN MET DE CIJFERTOETSEN \(pagina 5-13\)](#)
- [EEN BESTEMMING OPHALEN UIT EEN ADRESBOEK \(pagina 5-14\)](#)
- [EEN BESTEMMING OPHALEN VIA EEN ZOEKNUMMER \(pagina 5-17\)](#)
- [EEN BESTEMMING OPHALEN UIT EEN GLOBAAL ADRESBOEK \(pagina 5-18\)](#)
- [EEN BESTEMMING OPHALEN UIT EEN MOBIEL ADRESBOEK \(pagina 5-20\)](#)
- [EEN VERZENDLOGBOEK GEBRUIKEN OM OPNIEUW TE VERZENDEN \(pagina 5-22\)](#)

4

Tik op de toets [Overige] en op de toets [N-Up].

Op het pictogram verschijnt een vinkje.

Wanneer u klaar bent met het invoeren van de instellingen, tikt u op de toets [Vorige].

**De instelling N-Up annuleren**

Tik op de toets [N-Up] om de instelling uit te schakelen.

5

Tik op de toets [Origineel].

6

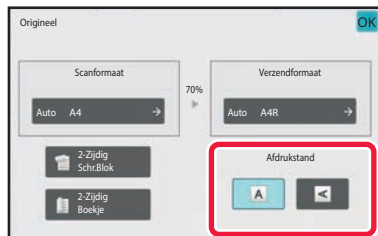
**Tik op de toets [Stand afbeelding] met dezelfde afdrukstand als het origineel.**

Als deze instelling niet juist is, wordt er mogelijk geen geschikte beeld verzonden.

Wanneer u klaar bent met het invoeren van de instellingen, tikt u op **OK**.



7

Tik op de toets [Start] om het scannen van het origineel te starten.

- Als u de pagina's van het origineel in de documentinvoerlade hebt geplaatst, worden alle pagina's gescand.
- Er klinkt een pieptoon om aan te geven dat het scannen en verzenden is voltooid.
- Als u het origineel op de glasplaat hebt geplaatst, moet u elke pagina afzonderlijk scannen. Wanneer het scannen is voltooid, plaatst u het volgende origineel en tikt u op de toets [Start]. Herhaal de procedure tot alle pagina's zijn gescand en druk dan op de toets [Lezen Klaar]. Er klinkt een pieptoon om aan te geven dat het scannen en verzenden is voltooid.



U kunt op de toets [Voorbeeld weergave] tikken om een voorbeeld van de afbeelding te controleren voordat u een afbeelding verstuurt. Zie voor meer informatie '[HET TE VERZENDEN BEELD CONTROLEREN \(pagina 6-97\)](#)' (wanneer in faxmodus, '[HET TE VERZENDEN BEELD CONTROLEREN \(pagina 5-31\)](#)').

Tik op de toets [Wijzig instel.] in het scherm voor het bevestigen van de scanvoltooiing om de belichting, de resolutie, het scanformaat en het verzendformaat te wijzigen. (Voor het scannen van de even pagina's van het origineel wordt echter alleen de belichting gewijzigd.)



ORIGINELEN VAN VERSCHILLENDE FORMAAT SCANNEN (ORIGINEEL MET GEMENGDE FORMATEN)

Scan originele met verschillende formaten gelijktijdig; bijvoorbeeld als originele van het formaat B4 (8-1/2" x 14") worden gemengd met originele van het formaat A3 (11" x 17").

Wanneer u de originele scant, detecteert het apparaat automatisch het formaat van elk origineel.



Deze functie kan alleen worden gebruikt met de combinaties van origineelformaten die hieronder worden weergegeven.

- A3 en B4, A3 en B5, B4 en A4, en A4 en B5
- A4R en B5, B4 en A4R, B4 en A5, en B5 en A5
- A3, B4 en A4R, A3, B4 en A5, A3, A4R en B5, A3, B5 en A5, B4, A4R en A4, B4, A4 en A5, A4, A4R en B5, A4, B5 en A5
- B4, A4R en B5R, B4, B5R en A5, A4R, B5R en B5, B5, B5R en A5
- 11" x 17" en 8-1/2" x 14", 11" x 17" en 8-1/2" x 13", en 11" x 17" en 5-1/2" x 8-1/2"

 Drie verschillende breedtes kan niet worden geselecteerd op BP-50M26 / BP-50M31 / BP-50M36 / BP-50M45 / BP-50M55 / BP-50M65.

- Op de BP-50M26 / BP-50M31 / BP-50M36 / BP-50M45 / BP-50M55 / BP-50M65 kan tweezijdig scannen niet worden gebruikt bij het scannen van originele met verschillende breedtes zoals hierboven.
- Scannen met verschillende breedtes is niet mogelijk wanneer "Instellingen (beheerder)" - [Systeeminstellingen] → [Algemeen Instellingen] → [Apparaatbeheer] → [Voorwaarde Instellingen] of [Instellingen in /uitschakelen] → [Uitschakelen van origineelinvoer] is ingeschakeld.
- Wanneer Orig. met gemengd formaat is geselecteerd, kan geen scanformaat voor een origineel worden opgegeven.
- Nadat een scanformaat voor originele is geselecteerd, kan Orig. met gemengd formaat niet worden opgegeven.
- Draaien kan niet worden gebruikt als Origineel met gemengde formaten is ingeschakeld.
- Deze functie is niet beschikbaar als [Systeeminstellingen] → [Algemeen Instellingen] → [Apparaatbeheer] → [Voorwaarde Instellingen] → [Instelling Detectie Formaat Origineel] in de "Instellingen (beheerder)" is ingesteld op 'AB-3'.

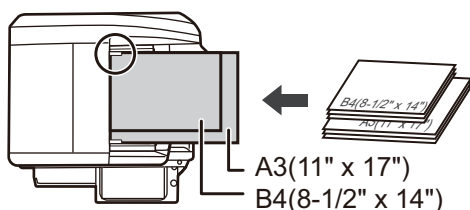
1

Plaats het origineel in de documentinvoerlade van de automatische documentinvoereenheid.

Plaats de originele met de hoeken op elkaar uitgelijnd in de linkerachterhoek van de documentinvoerlade. Wanneer u in faxmodus bent, ga dan naar stap 3 na het voltooiën van deze procedure.

[AUTOMATISCHE DOCUMENTINVOERENHEID \(pagina 1-34\)](#)

2

Tik op de modusweergave om het beginscherm van de modus te openen.

[SCHAKELN TUSSEN MODI \(pagina 2-11\)](#)



3

Geef de bestemming op.

- [EEN BESTEMMING OPHALEN UIT EEN ADRESBOEK \(pagina 6-35\)](#)
 - [EEN LIJST VAN DE GESELECTEERDE BESTEMMINGEN WEERGEVEN \(pagina 6-38\)](#)
 - [EEN BESTEMMING OPHALEN VIA EEN ZOEKNUMMER \(pagina 6-40\)](#)
 - [EEN ADRES HANDMATIG OPGEVEN \(pagina 6-41\)](#)
 - [EEN NETWERKMAP OPGEVEN \(pagina 6-42\)](#)
 - [EEN BESTEMMING OPHALEN UIT EEN GLOBAAL ADRESBOEK \(pagina 6-44\)](#)
 - [EEN BESTEMMING OPHALEN UIT EEN MOBIEL ADRESBOEK \(pagina 5-20\)](#)
 - [EEN VERZENDLOGBOEK GEBRUIKEN OM OPNIEUW TE VERZENDEN \(pagina 6-48\)](#)
- Wanneer u in faxmodus bent, geef dan het bestemmingsnummer in.
- [EEN BESTEMMINGSNUMMER INVOEREN MET DE CIJFERTOETSEN \(pagina 5-13\)](#)
 - [EEN BESTEMMING OPHALEN UIT EEN ADRESBOEK \(pagina 5-14\)](#)
 - [EEN BESTEMMING OPHALEN VIA EEN ZOEKNUMMER \(pagina 5-17\)](#)
 - [EEN BESTEMMING OPHALEN UIT EEN GLOBAAL ADRESBOEK \(pagina 5-18\)](#)
 - [EEN BESTEMMING OPHALEN UIT EEN MOBIEL ADRESBOEK \(pagina 5-20\)](#)
 - [EEN VERZENDLOGBOEK GEBRUIKEN OM OPNIEUW TE VERZENDEN \(pagina 5-22\)](#)

4

Tik op de toets [Orig. met gemengd formaat]. Tik anders op de toets [Overige] en vervolgens op de toets [Orig. met gemengd formaat].

Op het pictogram verschijnt een vinkje.
Wanneer u klaar bent met het invoeren van de instellingen, tikt u op de toets [Vorige].



Bij originelen met verschillende formaten stelt u 'Origineel' in op 'Auto'.



De instelling voor originelen met verschillende formaten annuleren
Tik op de toets [Orig. met gemengd formaat] om de instelling uit te schakelen.

5

Tik op de toets [Start] om het scannen van het origineel te starten.

Er klinkt een pieptoon om aan te geven dat het scannen en verzenden is voltooid.



Tik op de toets [Voorbeeld weergave] om het voorbeeld van een afbeelding te controleren voordat u een fax verstuurt. Zie voor meer informatie '[HET TE VERZENDEN BEELD CONTROLEREN \(pagina 6-97\)](#)' (wanneer in faxmodus, '[HET TE VERZENDEN BEELD CONTROLEREN \(pagina 5-31\)](#)'). Instellingen voor deze functie kunnen echter niet in het voorbeeldscherm worden gewijzigd.



BEIDE ZIJDEN VAN EEN KAART OP ÉÉN PAGINA SCANNEN (KAART FORMAAT)

Verzend de voor- en achterzijde van een kaart als één pagina. U hoeft dan niet elke zijde afzonderlijk te verzenden.

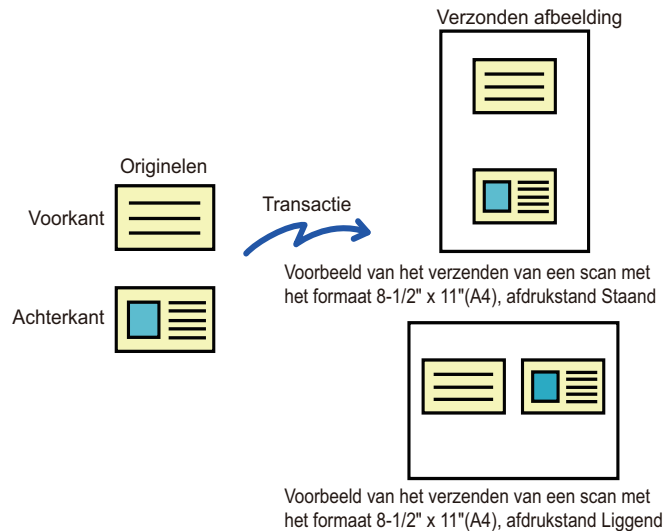

- Als het scanformaat groter is dan het verzendformaat, treedt er een verzendfout op.
- De factor kan niet worden opgegeven en "Instelling Verzenden Draaiing" kan niet worden geselecteerd.

1

Plaats een kaart met de afdrukzijde naar beneden op de glasplaat.

Wanneer u in faxmodus bent, ga dan naar stap 3 na het voltooiën van deze procedure.
[GLASPLAAT \(pagina 1-40\)](#)

2

Tik op de modusweergave om het beginscherm van de modus te openen.

[SCHAKELEN TUSSEN MODI \(pagina 2-11\)](#)

3

Geef de bestemming op.

[EEN BESTEMMING OPHALEN UIT EEN ADRESBOEK \(pagina 6-35\)](#)
[EEN LIJST VAN DE GESELECTEERDE BESTEMMINGEN WEERGEVEN \(pagina 6-38\)](#)
[EEN BESTEMMING OPHALEN VIA EEN ZOEKNUMMER \(pagina 6-40\)](#)
[EEN ADRES HANDMATIG OPGEVEN \(pagina 6-41\)](#)
[EEN NETWERKMAP OPGEVEN \(pagina 6-42\)](#)
[EEN BESTEMMING OPHALEN UIT EEN GLOBAAL ADRESBOEK \(pagina 6-44\)](#)
[EEN BESTEMMING OPHALEN UIT EEN MOBIEL ADRESBOEK \(pagina 5-20\)](#)
[EEN VERZENDLOGBOEK GEBRUIKEN OM OPNIEUW TE VERZENDEN \(pagina 6-48\)](#)

Wanneer u in faxmodus bent, geef dan het bestemmingsnummer in.

[EEN BESTEMMINGSNUMMER INVOEREN MET DE CIJFERTOETSEN \(pagina 5-13\)](#)
[EEN BESTEMMING OPHALEN UIT EEN ADRESBOEK \(pagina 5-14\)](#)
[EEN BESTEMMING OPHALEN VIA EEN ZOEKNUMMER \(pagina 5-17\)](#)
[EEN BESTEMMING OPHALEN UIT EEN GLOBAAL ADRESBOEK \(pagina 5-18\)](#)
[EEN BESTEMMING OPHALEN UIT EEN MOBIEL ADRESBOEK \(pagina 5-20\)](#)
[EEN VERZENDLOGBOEK GEBRUIKEN OM OPNIEUW TE VERZENDEN \(pagina 5-22\)](#)



4

Tik op de toets [Overige] en op de toets [Kaart Formaat].

5

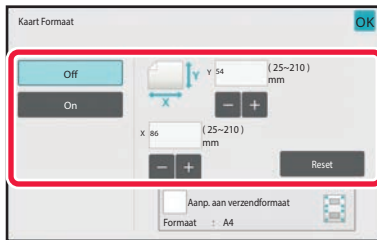

Tik op de toets [On] en geef het juiste origineelformaat op.

Wanneer u klaar bent met het invoeren van de instellingen, tikt u achtereenvolgens op de toetsen **OK** en [Vorige].



- Tik op de gebieden die breedte- en hoogteformaten weergeven en voer het formaat met de cijfertoetsen in.
- Als u het formaat snel wilt instellen, geeft u eerst met de cijfertoetsen een waarde op die dicht bij de gewenste waarde ligt en past u deze vervolgens aan met [-] of [+].
- Als u op basis van het ingevoerde origineelformaat de afbeeldingen wilt vergroten of verkleinen zodat ze op het papier passen, tikt u op de toets [Aanp. aan verzendformaat].
- Nadat u Kaart Formaat hebt geselecteerd, tikt u de toets [Origineel] in het basisscherm om het scanformaat van het origineel of het verzendformaat te wijzigen. In dit geval wordt het scherm van deze stap weergegeven wanneer u op de scanformaattoets tikt. Zie "[HET VERZENDFORMAAT VAN DE AFBEELDING OPGEVEN \(pagina 6-84\)](#)" voor de procedure voor het instellen van het verzendformaat (Wanneer in faxmodus, "[HET VERZENDFORMAAT VAN DE AFBEELDING OPGEVEN \(pagina 5-58\)](#)").



De Kaart Formaat-Instellingen annuleren

Tik op de toets [Off].

6

Tik op de toets [Start] en scan de voorzijde.

7

Plaats een kaart met de voorzijde naar boven op de glasplaat en tik op de toets [Start] om de achterzijde te scannen.



Voordat u de achterkant van de kaart scant, kunt u op de toets [Wijzig instel.] in het aanraakscherm tikken om de belichting te wijzigen.

8

Tik op de toets [Lezen Klaar].



Als u verdergaat met het scannen van de voorzijde van de kaart, kunt u op de toets [Wijzig instel.] tikken om belichting, resolutie, scanformaat en verzendformaat te wijzigen.



MEERDERE KAARTEN, BONNEN OF ANDERE KLEINE ORIGINELN TEGELIJKERTIJD SCANNEN NAAR AFZONDERLIJKE BESTANDEN (MULTICROP)

Met deze functie worden meerdere kaarten, bonnen of andere kleine originelen die op de glasplaat zijn geplaatst automatisch afgesneden en als afzonderlijke bestanden gescand.

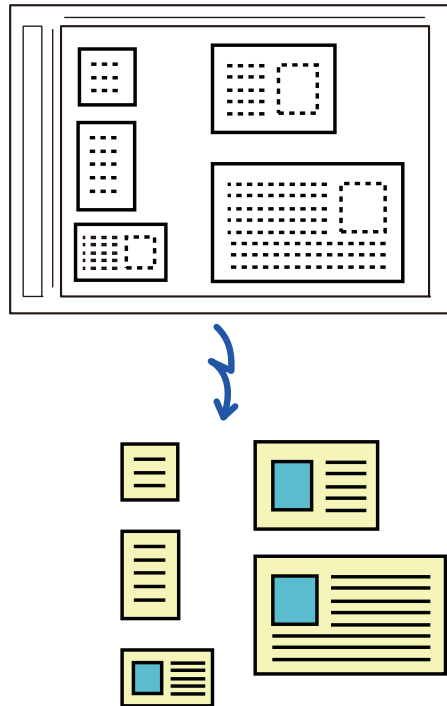

- Deze functie kan worden gebruikt met Scannen naar e-Mail, Scannen naar FTP/desktop, Scannen naar netwerkmap en Opslaan op extern geheugenapparaat.
- De e-mail wordt verzonden zonder te worden gesplitst als Systeeminstellingen - [Instellingen Beeld Verzenden] → [Scaninstellingen] → [Voorwaarde Instellingen] → [Als het verzenden de maximale grootte overschrijdt, wordt het verzonden in meerdere bestanden.] ingeschakeld is en [Maximale grootte van Gegevens Verzenden (e-mail)] ingesteld is. Als de verzonden e-mail de limiet overschrijdt, treedt er een verzendfout op.

1

Plaats de originelen die u wilt scannen op de glasplaat.

[GLASPLAAT \(pagina 1-40\)](#)



Houd daarbij rekening met de volgende punten

- Er kunnen maximaal 50 originelen tegelijkertijd worden geplaatst.
- Zorg voor een ruimte van minimaal 5 mm tussen de originelen.
- De beschikbare formaten voor originelen zijn 40 tot 297 mm lang en 40 tot 432 mm breed.
- Als een origineel niet vierkant of rechthoekig is, wordt de scan mogelijk niet correct bijgesneden.



2

Zorg ervoor dat de automatische documentinvoereenheid is geopend. Sluit deze niet.

Als de automatische documentinvoereenheid is gesloten, kunnen de randen van de originelen niet worden herkend en zal het scannen mislukken. Dus als u deze functie gebruikt, moet de automatische documentinvoereenheid altijd geopend zijn. Als er tijdens het scannen licht van bijvoorbeeld elektrische verlichting op de originelen valt, zal het bijknijden mogelijk mislukken. Pas de hoek van de automatische documentinvoereenheid aan zodat het beeld niet wordt beïnvloed door de lichtbron.



Kijk tijdens het scannen niet direct in het licht.

3

Tik op de modusweergave om het beginscherm van de gewenste modus weer te geven.

[SCHAKELEN TUSSEN MODI \(pagina 2-11\)](#)

4

Geef de bestemming op.

[EEN BESTEMMING OPHALEN UIT EEN ADRESBOEK \(pagina 6-35\)](#)

[EEN LIJST VAN DE GESELECTEERDE BESTEMMINGEN WEERGEVEN \(pagina 6-38\)](#)

[EEN BESTEMMING OPHALEN VIA EEN ZOEKNUMMER \(pagina 6-40\)](#)

[EEN ADRES HANDMATIG OPGEVEN \(pagina 6-41\)](#)

[EEN NETWERKMAP OPGEVEN \(pagina 6-42\)](#)

[EEN BESTEMMING OPHALEN UIT EEN GLOBAAL ADRESBOEK \(pagina 6-44\)](#)

[EEN BESTEMMING OPHALEN UIT EEN MOBIEL ADRESBOEK \(pagina 5-20\)](#)

[EEN VERZENDLOGBOEK GEBRUIKEN OM OPNIEUW TE VERZENDEN \(pagina 6-48\)](#)

5

Tik op de toets [Overige] en op de toets [Multicrop].

Op het pictogram verschijnt een vinkje. Nadat u de instelling hebt geconfigureerd, tikt u op de toets [Vorige].



Wanneer het tellen van originelen is ingeschakeld, wordt tijdens het scannen het aantal gescande originelen weergegeven.

**De instelling Multicrop annuleren**

Tik op de toets [Multicrop] om het vinkje te verwijderen.



6

Tik op de toets [Start] om het scannen van de originelen te starten.

Wanneer het scannen is voltooid, plaatst u de volgende originelen en tikt u op de toets [Start].

Herhaal bovenstaande stap tot u alle originelen hebt gescand en tik vervolgens op de toets [Lezen Klaar].

Als het verzenden is voltooid, hoort u een geluidssignaal.

**• Beperkingen bij gebruik van de Multicrop-functie**

De volgende beperkingen gelden als Multicrop is geactiveerd. In sommige gevallen kunnen beperkte items automatisch gewijzigd worden.

- Resolutie: 600 x 600 dpi kan niet worden gebruikt.
- Scanformaat/verzendformaat: Alleen Automatisch kan worden gebruikt.
- Tweezijdig origineel: Alleen eenzijdige originelen kunnen worden gebruikt.
- Beeldrichting: Kan niet worden gebruikt. (Elk uitgesneden origineel wordt gecorrigeerd op basis van het origineel dat het minst scheef ligt.)
- Indeling: Hoge compressie en Ultrafijn kunnen niet worden gebruikt.
- Compressie/compressie-indeling: Kleur verminderen kan niet worden gebruikt.
- Eén bestand per pagina: Kan niet worden ingesteld als de optie is aangevinkt en het aantal "1" is.
- De volgende functies kunnen niet tegelijkertijd met Multicrop worden gebruikt.
Opdr. samenst., Langz. scanm., Orig. met gemengd formaat, Wissen, Dubbelz. scan, Boek opsplitsen, Kaart Formaat, Blanco pag. overslaan, Bestand, Snelbestand, Voorbeeld weergave, Scannen adreskaart, Afbeelding bijknippen
- Als de instelling Multicrop cancelled wordt, behouden de volgende items de gewijzigde instellingen die actief werden toen Multicrop werd ingeschakeld.
Resolutie, Scanformaat, Verzendformaat, 2-zijdig orig., Bestandstype, OCR, Compressiemodus/Comprimeringsfactor, Opgegeven pagina's per bestand
- Afhankelijk van het origineel is het mogelijk dat het niet correct geëxtraheerd wordt naar het bestand.



EEN VISITEKAARTJE SCANNEN, DE TEKST INLEZEN, EEN BESTAND MAKEN, EN HET BESTAND VERZENDEN (VISITEKAARTJE SCANNEN)

(Op de BP-50M26 / BP-50M31 / BP-50M36 / BP-50M45 / BP-50M55 / BP-50M65 is de OCR-uitbreidingskit vereist.)

U kunt een visitekaartje scannen, de naam en het telefoonnummer uit de tekst laten halen die de OCR-functie herkend heeft, en een vCard of ander bestand maken en versturen.



- Als [OCR uitschakelen] is ingesteld in de systeeminstellingen, kan deze functie niet worden gebruikt, zelfs als de OCR-uitbreidingskit is geïnstalleerd in BP-50M26 / BP-50M31 / BP-50M36 / BP-50M45 / BP-50M55 / BP-50M65. Voor andere modellen kan Een visitekaartje scannen worden gebruikt, maar enkel de afbeelding zal worden gescand en de informatie op het visitekaartje zal niet worden gescand.
- Deze functie kan worden gebruikt met Scannen naar e-Mail, Scannen naar FTP/desktop, Scannen naar netwerkmap en Opslaan op extern geheugenapparaat.
De e-mail zal worden verzonden zonder gesplitst te worden als Systeeminstellingen - [Instellingen Beeld Verzenden] → [Scaninstellingen] → [Voorwaarde Instellingen] → [Als het verzenden de maximale grootte overschrijdt, wordt het verzonden in meerdere bestanden.] is ingeschakeld en [Maximale grootte van Gegevens Verzenden (e-mail)] is ingesteld. Als de verzonden e-mail de limiet overschrijdt, treedt er een verzendingsfout op.

Raadpleeg onderstaande tabel voor de informatie die uit een gescand visitekaartje kan worden geëxtraheerd en uitgevoerd.

Item	Beschrijving
Naam	De naam wordt eruit gehaald.
Kana	Als de taal Japans is, kunt u de naam in kana omzetten.
Pinyin	Als de taal Chinees is, kunt u de naam in pinyin omzetten.
Postcode	De postcode wordt eruit gehaald.
Adres	Het adres wordt eruit gehaald.
Naam van bedrijf/groep	De naam van het bedrijf/de organisatie wordt eruit gehaald.
Afdeling	De afdeling wordt eruit gehaald.
Functietitel	De functie wordt eruit gehaald.
Telefoonnummer	Het telefoonnummer wordt eruit gehaald. Maximaal vijf.
Faxnummer	Het faxnummer wordt eruit gehaald. Maximaal vijf.
URL	De URL wordt eruit gehaald. Maximaal vijf.
E-mailadres	Het e-mailadres wordt eruit gehaald.
Other	Overig wordt gebruikt als geen van het bovenstaande van toepassing is.



1

Plaats de meerdere visitekaartjes die u wilt scannen in de documentlade van de automatische documentinvoereenheid of op de glasplaat.

Met de BP-70M31 / BP-70M36 / BP-70M45 / BP-70M55 / BP-70M65 kunt u visitekaartjes scannen door ze in de automatische documentinvoereenheid te plaatsen.

[AUTOMATISCHE DOCUMENTINVOEREENHEID \(pagina 1-34\)](#)

[GLASPLAAT \(pagina 1-40\)](#)



• Houd daarbij rekening met de volgende punten

- Er kunnen maximaal 20 visitekaartjes tegelijkertijd worden geplaatst.
- Zorg voor een ruimte van minimaal 5 mm tussen de visitekaartjes.
- De beschikbare formaten voor visitekaartjes zijn 45 x 85 mm tot 110 x 110 mm.
- Als een visitekaartje niet vierkant of rechthoekig is, wordt de scan mogelijk niet correct bijgesneden.
- Plaats de visitekaartjes met de bovenkant van het kaartje op de verre kant van de glasplaat, zoals wordt getoond. Als de kaartjes in de verkeerde richting geplaatst worden, kunnen ze niet correct gelezen worden.

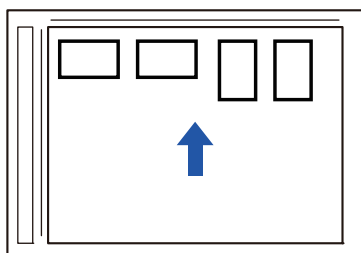

• Opmerkingen over het plaatsen van visitekaartjes in de automatische documentinvoereenheid

- Er kunnen maximaal 150 visitekaartjes (of een maximum laadhoogte van 38 mm) worden gescand tegelijkertijd.
- De ondersteunde formaten voor visitekaartjes gaan van 51 x 89 mm tot 55 x 91 mm.
- Als het visitekaartje niet vierkant of rechthoekig is, kunnen de visitekaartjes vast komen te zitten.
- Zorg er bij het scannen van een visitekaartje voor dat u de juiste oriëntatie van de afbeelding instelt.

2

(Bij gebruik van de glasplaat) Zorg ervoor dat de automatische documentinvoereenheid is geopend. Sluit deze niet.

Als de automatische documentinvoereenheid is gesloten, kunnen de randen van de visitekaartjes niet worden herkend en zal het scannen mislukken. Dus als u deze functie gebruikt, moet de automatische documentinvoereenheid altijd geopend zijn. Als er tijdens het scannen licht van bijvoorbeeld elektrische verlichting op de originelen valt, zal het bijsnijden mogelijk mislukken. Pas de hoek van de automatische documentinvoereenheid aan zodat het beeld niet wordt beïnvloed door de lichtbron.



Kijk tijdens het scannen niet direct in het licht.

3

Tik op de modusweergave om het beginscherm van de gewenste modus weer te geven.

[SCHAKELEN TUSSEN MODI \(pagina 2-11\)](#)



4

Geef de bestemming op.

- [EEN BESTEMMING OPHALEN UIT EEN ADRESBOEK \(pagina 6-35\)](#)
- [EEN LIJST VAN DE GESELECTEERDE BESTEMMINGEN WEERGEVEN \(pagina 6-38\)](#)
- [EEN BESTEMMING OPHALEN VIA EEN ZOEKNUMMER \(pagina 6-40\)](#)
- [EEN ADRES HANDMATIG OPGEVEN \(pagina 6-41\)](#)
- [EEN NETWERKMAP OPGEVEN \(pagina 6-42\)](#)
- [EEN BESTEMMING OPHALEN UIT EEN GLOBAAL ADRESBOEK \(pagina 6-44\)](#)
- [EEN BESTEMMING OPHALEN UIT EEN MOBIEL ADRESBOEK \(pagina 6-46\)](#)
- [EEN VERZENDLOGBOEK GEBRUIKEN OM OPNIEUW TE VERZENDEN \(pagina 6-48\)](#)

5

Tik op de toets [Overige] en op de toets [Scannen adreskaart].

Wanneer [OCR uitschakelen] is ingesteld in de systeeminstellingen, tikt u op de toets [Scannen adreskaart] en vervolgens verschijnt er een vinkje op het pictogram. Wanneer u klaar bent met het invoeren van de instellingen, tikt u op de toets [Vorige].

6

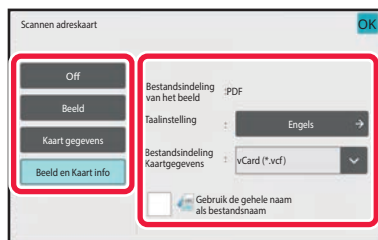
**Tik op de toets [On] en wijzig de instellingen indien nodig.**

Nadat u de instellingen hebt voltooid, tikt u op de toets  en daarna op de toets [Vorige].



- Deze procedure kan niet worden gebruikt als [OCR uitschakelen] is ingesteld in de systeeminstellingen. Ga door met de volgende stap.
- Als het tellen van originelen is ingeschakeld, wordt tijdens het scannen het aantal gescande originelen weergegeven.
- Wijzig de taalinstellingen naar de taal die wordt gebruikt op het visitekaartje. Raadpleeg "[INDELING WIJZIGEN IN DE SCAN- OF GEGEVENSINVOERMODUS \(pagina 6-89\)](#)" voor informatie over de taalinstellingen.
- Om de volledige naam als de bestandsnaam te gebruiken, schakelt u [Gebruik de gehele naam als bestandsnaam] in.
- Om het gescande afbeeldingbestand samen met de bestandsindeling die is geselecteerd in [File Format] te verzenden, schakelt u [Beeld ook verz.] in.

**De instelling voor scannen van visitekaartjes annuleren**

Tik op de toets [Off].

7

Tik op de toets [Start] om het scannen van de originelen te starten.

Wanneer het scannen is voltooid, plaatst u de volgende groep originelen en tikt u op de toets [Start].

Herhaal bovenstaande stap tot u alle originelen hebt gescand en tik vervolgens op de toets [Lezen Klaar].

Als het verzenden is voltooid, hoort u een geluidssignaal.

De afbeelding van het gescande visitekaartje wordt verzonden samen met het VCard- of CSV-bestand dat is ingesteld in Best.Indeling.

**• Beperkingen wanneer scannen van visitekaartjes wordt ingeschakeld**

De volgende beperkingen gelden als scannen van visitekaartjes wordt ingeschakeld. In sommige gevallen kunnen beperkte items automatisch gewijzigd worden.

- Resolutie: Wanneer u iets anders dan [Beeld] selecteert, kan alleen 300 x 300 dpi of 400 x 400 dpi gebruikt worden.
- Scanformaat/verzendformaat: Alleen Automatisch kan worden gebruikt.
- Tweezijdig origineel: Bij gebruik van de BP-70M31 / BP-70M36 / BP-70M45 / BP-70M55 / BP-70M65 om te scannen vanaf de automatische documentinvoereenheid, als u een andere instelling dan [Kaart gegevens] selecteert, kunnen 2-zijdige documenten worden gescand. Anders kunnen alleen 1-zijdige documenten worden gescand.
- Beeldrichting: Kan niet worden gebruikt. (Elk uitgesneden origineel wordt gecorrigeerd op basis van het origineel dat het minst scheef ligt.)
- Indeling: Hoge compressie en Ultrafijn kunnen niet worden gebruikt.
- Compressie/compressie-indeling: Kleur verminderen kan niet worden gebruikt.
- Eén bestand per pagina: Kan niet worden ingesteld als de optie is aangevinkt en het aantal "1" is.
- De volgende functies kunnen niet tegelijkertijd met Multicrop worden gebruikt.
Opdr. samenst., Langz. scanm., Orig. met gemengd formaat, Wissen, Dubbelz. scan, Boek opsplitsen, Kaart Formaat, Blanco pag. overslaan, Bestand, Snelbestand, Voorbeeld weergave, Multicrop, Afbeelding bijnijden
- Als de instelling Visitekaartje scannen cancelled wordt, behouden de volgende items de gewijzigde instellingen die actief werden toen Visitekaartjes scannen werd ingeschakeld.
Resolutie, Scanformaat, Verzendformaat, 2-zijdig orig., Bestandstype, OCR, Compressiemodus/Comprimeringsfactor, Opgegeven pagina's per bestand
- Afhankelijk van de bedrijfskaart is het mogelijk dat het niet correct geëxtraheerd wordt naar het bestand.

Bestandsnamen

De gebruiker kan elke bestandsnaam toewijzen aan een bestand.

Als [Gebruik de gehele naam als bestandsnaam] is ingeschakeld, kan de naam op een gescand visitekaartje worden toegewezen als bestandsnaam.

Als u geen bestandsnaam instelt, wijst het apparaat een automatisch aangemaakte bestandsnaam toe.

Regels voor bestandsnamen

Bestandsnamen worden als volgt toegewezen in elke instelling.

Instelling	Bestand	Bestandsnaam	Beschrijving
Gebruikersinvoer	vCard	User_0001.vcf User_0002.vcf	De naam die wordt ingevoerd door de gebruiker (in dit geval "User") wordt ingevoegd aan het begin van de bestandsnaam.
	CSV	User.csv	
	Gescande afbeelding	User_0001.jpg User_0002.jpg	
Auto-extract Dossiernaam	vCard	AAAAAA_0001.vcf AAAAAA_0002.vcf BBBBBB_0001.vcf Untitled_0001.vcf Untitled_0002.vcf	Voorbeeld: De namen die van visitekaartjes worden gelezen zijn "AAAAAA", "BBBBBB" Als er kaartjes zijn met dezelfde voor- en achternaam zoals "AAAAAA", is het getal achteraan een serienummer. Als de naam niet kon worden gelezen, is de bestandsnaam "Untitled". Als er meerdere bestanden zonder naam zijn, is het getal aan het eind een serienummer.
	CSV	AAAAAA_0001.csv	
	Gescande afbeelding	AAAAAA_0001.jpg AAAAAA_0002.jpg BBBBBB_0001.jpg Untitled_0001.jpg Untitled_0002.jpg	



Instelling	Bestand	Bestandsnaam	Beschrijving
Automatische generatie	vCard	MXxxxx_yyyyyy_zzzzzz_0001.vcf MXxxxx_yyyyyy_zzzzzz_0002.vcf	"xxxx" is de modelnaam, "yyyyy" is de scandatum en "zzzzz" is de scantijd.
	CSV	MXxxxx_yyyyyy_zzzzzz_0001.csv	
	Gescande afbeelding	MXxxxx_yyyyyy_zzzzzz_0001.jpg MXxxxx_yyyyyy_zzzzzz_0002.jpg	



Als de gebruiker een bestandsnaam instelt terwijl auto-extract dossiernamen is ingeschakeld, krijgt de bestandsnaam van de gebruiker voorrang.



MEERDERE FOTO'S TEGELIJKERTIJD NAAR INDIVIDUELE BESTANDEN SCANNEN (Afbeelding bijnijden)

Deze functie scant automatisch foto's die zijn geplaatst op de glasplaat naar individuele bestanden.

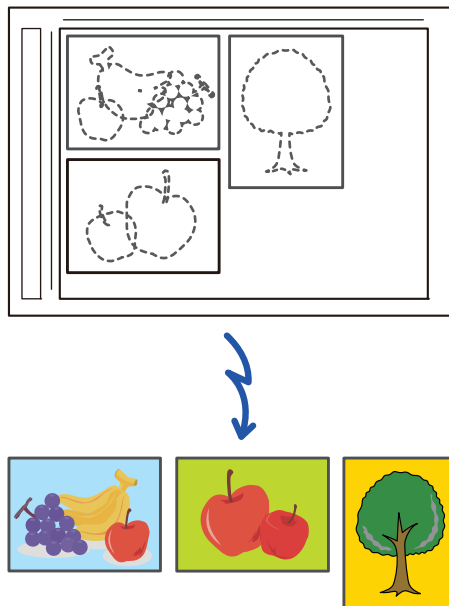

Deze functie kan worden gebruikt met Scannen naar e-Mail, Scannen naar FTP/desktop, Scannen naar netwerkmap en Opslaan op extern geheugenapparaat.

Instellingen (beheerder) -"Instellingen Beeld Verzenden"→"Scaninstellingen"→"Voorwaarde Instellingen"→"Als het verzenden de maximale grootte overschrijdt, wordt het verzonden in meerdere bestanden." wordt niet toegepast. Als de verzonden e-mail de limiet overschrijdt, treedt er een verzendingsfout op.

1

Plaats de originelen die u wilt scannen op de glasplaat.

[GLASPLAAT \(pagina 1-40\)](#)



Houd daarbij rekening met de volgende punten

- Er kunnen maximaal 50 originelen tegelijkertijd worden geplaatst.
- Zorg voor een ruimte van minimaal 5 mm tussen de originelen.
- De beschikbare formaten voor originelen zijn 40 tot 297 mm lang en 40 tot 432 mm breed.
- Als een origineel niet vierkant of rechthoekig is, wordt de scan mogelijk niet correct bijgesneden.
- De boven- en onderkant van elk origineel kan niet automatisch onderscheiden worden, zorg er dus voor dat de originele in de juiste richting liggen.

2

Sluit de automatische documentinvoereenheid.

De scanningmethode is verschillend van multicrop. Sluit de automatische documentinvoereenheid.

3

Tik op de modusweergave om het beginscherm van de gewenste modus weer te geven.

[SCHAKELN TUSSEN MODI \(pagina 2-11\)](#)



4

Geef de bestemming op.

- [EEN BESTEMMING OPHALEN UIT EEN ADRESBOEK \(pagina 6-35\)](#)
- [EEN LIJST VAN DE GESELECTEERDE BESTEMMINGEN WEERGEVEN \(pagina 6-38\)](#)
- [EEN BESTEMMING OPHALEN VIA EEN ZOEKNUMMER \(pagina 6-40\)](#)
- [EEN ADRES HANDMATIG OPGEVEN \(pagina 6-41\)](#)
- [EEN NETWERKMAP OPGEVEN \(pagina 6-42\)](#)
- [EEN BESTEMMING OPHALEN UIT EEN GLOBAAL ADRESBOEK \(pagina 6-44\)](#)
- [EEN BESTEMMING OPHALEN UIT EEN MOBIEL ADRESBOEK \(pagina 6-46\)](#)
- [EEN VERZENDLOGBOEK GEBRUIKEN OM OPNIEUW TE VERZENDEN \(pagina 6-48\)](#)

5

Tik op de toets [Overige] en op de toets [Afbeelding bijsnijden].

Op het pictogram verschijnt een vinkje. Wanneer u klaar bent met het invoeren van de instellingen, tikt u op de toets [Vorige].



Wanneer het tellen van originelen is ingeschakeld, wordt tijdens het scannen het aantal gescande originelen weergegeven.

**Om de instelling afbeelding bijsnijden te annuleren**

Tik op de toets [Afbeelding bijsnijden] om het vinkje te verwijderen.

6

Tik op de toets [Start] om het scannen van de originelen te starten.

Wanneer het scannen is voltooid, plaatst u de volgende groep originelen en tikt u op de toets [Start]. Herhaal bovenstaande stap tot u alle originelen hebt gescand en tik vervolgens op de toets [Lezen Klaar]. Als het verzenden is voltooid, hoort u een geluidssignaal.

**• Beperkingen wanneer afbeelding bijsnijden is ingeschakeld**

De volgende beperkingen gelden als Multicrop is geactiveerd. In sommige gevallen kunnen beperkte items automatisch gewijzigd worden.

- Scanformaat/verzendformaat: Alleen Automatisch kan worden gebruikt.
- Tweezijdig origineel: Alleen eenzijdige originelen kunnen worden gebruikt.
- Beeldrichting: Kan niet worden gebruikt. (Elk uitgesneden origineel wordt gecorrigeerd op basis van het origineel dat het minst scheef ligt.)
- Indeling: Hoge compressie en Ultrafijn kunnen niet worden gebruikt.
- Compressie/compressie-indeling: Kleur verminderen kan niet worden gebruikt.
- Eén bestand per pagina: Kan niet worden ingesteld als de optie is aangevinkt en het aantal "1" is.
- De volgende functies kunnen niet tegelijkertijd met afbeelding bijsnijden worden gebruikt.
Opdr. samenst., Langz. scanm., Orig. met gemengd formaat, Wissen, Dubbelz. scan, Boek opsplitsen, Kaart Formaat, Blanco pag. overslaan, Bestand, Snelbestand, Voorbeeld weergave, Scannen adreskaart multi-verkleinen
- Als de instelling afbeelding bijsnijden cancelled wordt, behouden de volgende items de gewijzigde instellingen die actief werden toen afbeelding bijsnijden werd ingeschakeld.
Resolutie, Scanformaat, Verzendformaat, 2-zijdig origineel, Bestandstype, OCR, Compressiemodus/Comprimeringsfactor, Gespecificeerde Pagina's per Bestand
- Afhankelijk van de foto is het mogelijk dat het niet correct geëxtraheerd wordt naar het bestand.



VEEL ORIGINELLEN TEGELIJK SCANNEN (OPDRACHT SAMENSTEL.)

Met deze functie kunt u een origineel dat bestaat uit een groot aantal pagina's opsplitsen in sets, elke set scannen met behulp van de automatische documentinvoerenheid en de pagina's via één enkele verzending verzenden. U kunt een fax ook verzenden door originelen zowel in de automatisch documentinvoerenheid als op de glasplaat te plaatsen. Gebruik deze functie wanneer er meer origineelpagina's zijn dan er in één keer in de automatische documentinvoerenheid kunnen worden geplaatst.

Als u in sets verdeelde originelen scant, scan dan eerst de set die de eerste pagina bevat.

De instellingen die u voor de eerste set kiest, kunnen voor alle overige sets worden gebruikt.

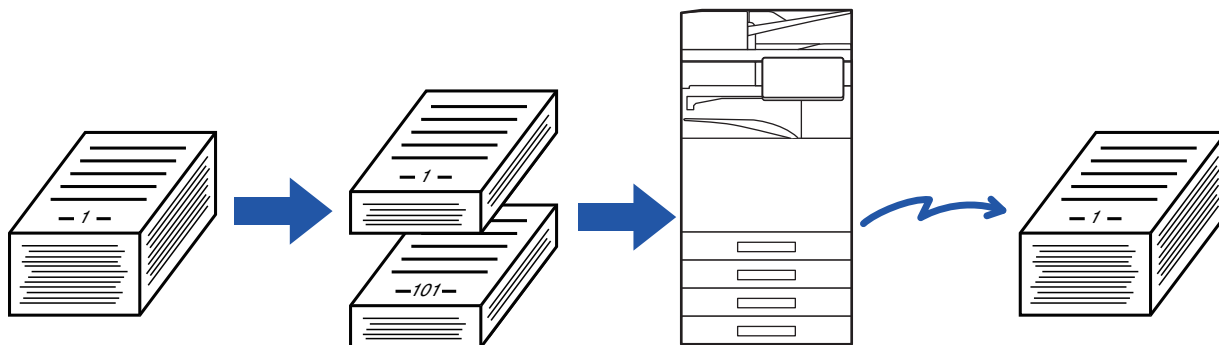

- Configureer als u alle origineelinstellingen moet wijzigen, deze voor u het origineel scant.
- Er kunnen maximaal 9999 (exclusief Internetfax) pagina's worden gescand. Houd er rekening mee dat wanneer het geheugen wordt gebruikt voor andere opdrachten, er minder pagina's kunnen worden gescand.
- Als het geheugen tijdens het scannen vol raakt, wordt een bericht getoond en wordt de verzending cancelled.
- U kunt de scaninstellingen voor iedere set originelen wijzigen.
- Wanneer u in faxmodus bent, is deze functie niet beschikbaar voor Snel On-Line Verzenden, handmatige verzending, Direct TX of verzending met behulp van de luidspreker.
- Opdr. samenst. is niet mogelijk wanneer "Instellingen (beheerder)" - [Systeeminstellingen] → [Algemene Instellingen] → [Apparaatbeheer] → [Voorwaarde Instellingen] of [Instellingen in /uitschakelen] → [Uitschakelen van origineelinvoer] is ingeschakeld.

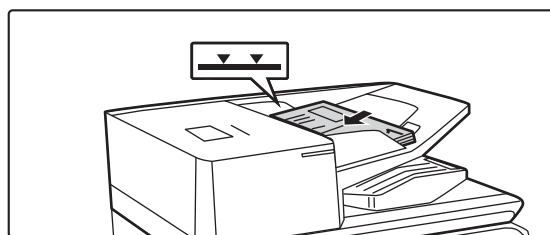
1

Plaats de originelen in de automatische documentinvoerenheid.

Plaats de originelen volledig in de documentinvoerlade. Originelen kunnen worden opgestapeld tot aan de indicatorlijn.

Wanneer u in faxmodus bent, ga dan naar stap 3 na het voltooiën van deze procedure.

[AUTOMATISCHE DOCUMENTINVOERENHEID \(pagina 1-34\)](#)

2

Tik op de modusweergave om het beginscherm van de modus te openen.

[SCHAKELN TUSSEN MODI \(pagina 2-11\)](#)



3

Geef de bestemming op.

- [EEN BESTEMMING OPHALEN UIT EEN ADRESBOEK \(pagina 6-35\)](#)
 - [EEN LIJST VAN DE GESELECTEERDE BESTEMMINGEN WEERGEVEN \(pagina 6-38\)](#)
 - [EEN BESTEMMING OPHALEN VIA EEN ZOEKNUMMER \(pagina 6-40\)](#)
 - [EEN ADRES HANDMATIG OPGEVEN \(pagina 6-41\)](#)
 - [EEN NETWERKMAP OPGEVEN \(pagina 6-42\)](#)
 - [EEN BESTEMMING OPHALEN UIT EEN GLOBAAL ADRESBOEK \(pagina 6-44\)](#)
 - [EEN BESTEMMING OPHALEN UIT EEN MOBIEL ADRESBOEK \(pagina 6-46\)](#)
 - [EEN VERZENDLOGBOEK GEBRUIKEN OM OPNIEUW TE VERZENDEN \(pagina 6-48\)](#)
- Wanneer u in faxmodus bent, geef dan het bestemmingsnummer in.
- [EEN BESTEMMINGSNUMMER INVOEREN MET DE CIJFERTOETSEN \(pagina 5-13\)](#)
 - [EEN BESTEMMING OPHALEN UIT EEN ADRESBOEK \(pagina 5-14\)](#)
 - [EEN BESTEMMING OPHALEN VIA EEN ZOEKNUMMER \(pagina 5-17\)](#)
 - [EEN BESTEMMING OPHALEN UIT EEN GLOBAAL ADRESBOEK \(pagina 5-18\)](#)
 - [EEN BESTEMMING OPHALEN UIT EEN MOBIEL ADRESBOEK \(pagina 6-46\)](#)
 - [EEN VERZENDLOGBOEK GEBRUIKEN OM OPNIEUW TE VERZENDEN \(pagina 5-22\)](#)

4

Tik op de toets [Opdr. samenst.].

Op het pictogram verschijnt een vinkje.



Als u gaat scannen naar e-mail, tikt u op de toets [Overige] en vervolgens op de toets [Opdr. samenst.].



De instelling Opdracht Samenstelling annuleren:

Tik op de toets [Opdr. samenst.] om de instelling uit te schakelen.

5

Pas de instellingen zo nodig aan.

6

Tik op de toets [Start] om de eerste pagina te scannen.



7

Plaats de volgende set originelen en tik op de toets [Start].

Herhaal dit tot alle originelen zijn gescand.



- Tik indien nodig op [Wijzig instel.] voordat u op de toets [Start] tikt en wijzig de scaninstellingen en verzendinginstellingen voor het volgende origineel. De gewijzigde instellingen worden op de volgende opdracht toegepast.
- Als u op de toets [Voorbeeld weergave] tikt, is het niet mogelijk extra pagina's te scannen.



Het scannen annuleren:

Tik op de toets [CA]. Alle instellingen, inclusief de gescande gegevens, worden gewist.

8

Tik op de toets [Lezen Klaar].



Wanneer u in faxmodus bent, als er gedurende één minuut geen actie wordt ondernomen nadat het bevestigingsscherm is weergegeven, wordt het scannen automatisch beëindigd en wordt de verzending gereserveerd.



De tijd wijzigen tot automatisch verzenden:

Selecteer in "Instellingen (beheerder)" [Systeeminstellingen] → [Instellingen Beeld Verzenden] → [Algemene instellingen] → [Voorwaarde Instellingen] → [Automatische Starttijd voor Taak Tijdens Scannen].



EEN ORIGINEEL ALS AFZONDERLIJKE PAGINA'S SCANNEN EN VERZENDEN

EEN ORIGINEEL ALS TWEE AFZONDERLIJKE PAGINA'S SCANNEN (DUBBELE PG SCANNEN)

De linker- en rechterzijde van een origineel worden als twee afzonderlijke pagina's gescand. Deze functie is nuttig wanneer u de pagina's van een boek of een ander gebonden document opeenvolgend wilt scannen. Bij gebruik van Dubbele Pg Scannen moet het origineel op de glasplaat worden geplaatst.

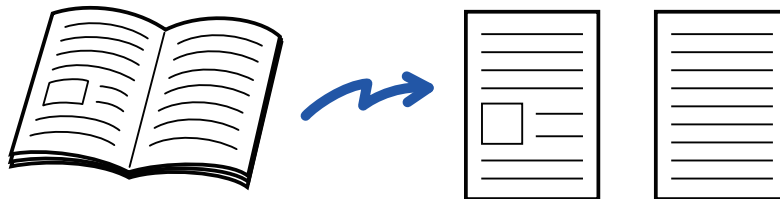

Scanformaat origineel	Verzonden afbeelding
A3 (11" x 17") x 1 pagina	A4 (8-1/2" x 11") x 2 pagina's



- Deze functie is beschikbaar als het origineelformaat is ingesteld op [Auto].
- Let op: 'Midden wissen' en 'Rand+Midden Wissen' kunnen niet worden gebruikt.



1

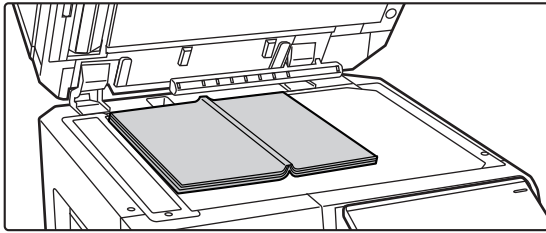

Plaats het origineel op de glasplaat.

[GLASPLAAT \(pagina 1-40\)](#)

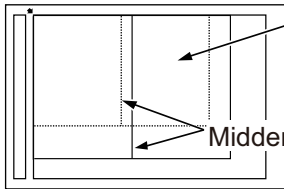

De pagina aan deze kant wordt als eerste gekopieerd.

Middenlijn van origineel

2

Tik op de modusweergave om het beginscherm van de modus te openen.

[SCHAKELEN TUSSEN MODI \(pagina 2-11\)](#)

3

Geef de bestemming op.

[EEN BESTEMMING OPHALEN UIT EEN ADRESBOEK \(pagina 6-35\)](#)

[EEN LIJST VAN DE GESELECTEERDE BESTEMMINGEN WEERGEVEN \(pagina 6-38\)](#)

[EEN BESTEMMING OPHALEN VIA EEN ZOEKNUMMER \(pagina 6-40\)](#)

[EEN ADRES HANDMATIG OPGEVEN \(pagina 6-41\)](#)

[EEN NETWERKMAP OPGEVEN \(pagina 6-42\)](#)

[EEN BESTEMMING OPHALEN UIT EEN GLOBAAL ADRESBOEK \(pagina 6-44\)](#)

[EEN BESTEMMING OPHALEN UIT EEN MOBIEL ADRESBOEK \(pagina 6-46\)](#)

[EEN VERZENDLOGBOEK GEBRUIKEN OM OPNIEUW TE VERZENDEN \(pagina 6-48\)](#)

Wanneer u in faxmodus bent, geef dan het bestemmingsnummer in.

[EEN BESTEMMINGSNUMMER INVOEREN MET DE CIJFERTOETSEN \(pagina 5-13\)](#)

[EEN BESTEMMING OPHALEN UIT EEN ADRESBOEK \(pagina 5-14\)](#)

[EEN BESTEMMING OPHALEN VIA EEN ZOEKNUMMER \(pagina 5-17\)](#)

[EEN BESTEMMING OPHALEN UIT EEN GLOBAAL ADRESBOEK \(pagina 5-18\)](#)

[EEN BESTEMMING OPHALEN UIT EEN MOBIEL ADRESBOEK \(pagina 6-46\)](#)

[EEN VERZENDLOGBOEK GEBRUIKEN OM OPNIEUW TE VERZENDEN \(pagina 5-22\)](#)



4

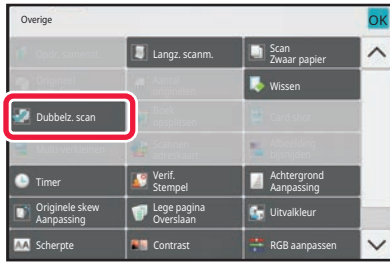

Tik op de toets [Overige] en op de toets [Dubbelz. scan].

Op het pictogram verschijnt een vinkje.
Wanneer u klaar bent met het invoeren van de instellingen, tikt u op de toets [Vorige].



De instelling Dubbele Pg Scannen annuleren

Tik op de toets [Dubbelz. scan] om de instelling uit te schakelen.

5

Tik op de toets [Start] om het scannen van het origineel te starten.

Wanneer het scannen is voltooid, plaatst u het volgende origineel en tikt u op de toets [Start].
Herhaal dit totdat alle pagina's zijn gescand en tik vervolgens op de toets [Lezen Klaar].
Er klinkt een pieptoon om aan te geven dat het verzenden is voltooid.



EEN INBINDKOPIE SPLITSEN IN PAGINA'S EN DE PAGINA'S ACHTEREENVOLGENS VERZENDEN (BOEK SPLITSEN)

De geopende pagina's van een folder met zadelsteek worden vóór verzending op pagina gesplitst op basis van de werkelijke paginavolgorde.

Als u deze functie gebruikt, hoeft u de te verzenden origineelpagina's niet te sorteren.

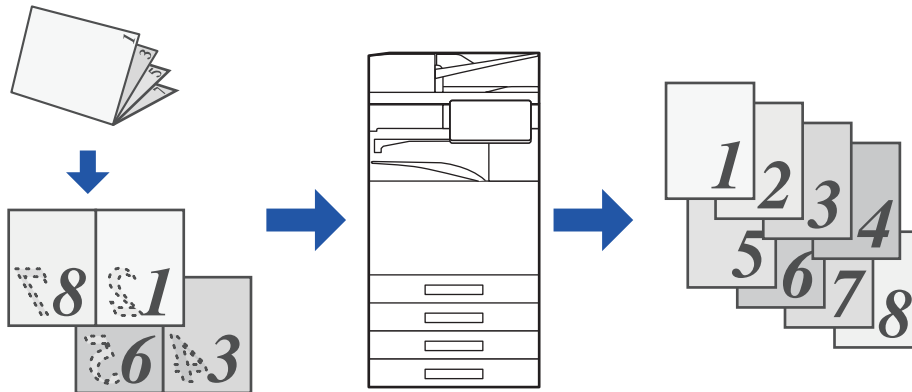

Deze functie kan worden ingeschakeld als het origineelformaat is ingesteld op [Auto].



- De glasplaat is voor deze functie niet beschikbaar.
- Boek opsplitsen is niet mogelijk wanneer "Instellingen (beheerder)" - [Systeeminstellingen] → [Algemene Instellingen] → [Apparaatbeheer] → [Voorwaarde Instellingen] of [Instellingen in /uitschakelen] → [Uitschakelen van origineelinvoer] is ingeschakeld.

1

Plaats het origineel in de documentinvoerlade van de automatische documentinvoereenheid.

Wanneer u in faxmodus bent, ga dan naar stap 3 na het voltooiën van deze procedure.

[AUTOMATISCHE DOCUMENTINVOEREENHEID \(pagina 1-34\)](#)

2

Tik op de modusweergave om het beginscherm van de modus te openen.

[SCHAKELEN TUSSEN MODI \(pagina 2-11\)](#)



3

Geef de bestemming op.

[EEN BESTEMMING OPHALEN UIT EEN ADRESBOEK \(pagina 6-35\)](#)
[EEN LIJST VAN DE GESELECTEERDE BESTEMMINGEN WEERGEVEN \(pagina 6-38\)](#)
[EEN BESTEMMING OPHALEN VIA EEN ZOEKNUMMER \(pagina 6-40\)](#)
[EEN ADRES HANDMATIG OPGEVEN \(pagina 6-41\)](#)
[EEN NETWERKMAP OPGEVEN \(pagina 6-42\)](#)
[EEN BESTEMMING OPHALEN UIT EEN GLOBAAL ADRESBOEK \(pagina 6-44\)](#)
[EEN BESTEMMING OPHALEN UIT EEN MOBIEL ADRESBOEK \(pagina 6-46\)](#)
[EEN VERZENDLOGBOEK GEBRUIKEN OM OPNIEUW TE VERZENDEN \(pagina 6-48\)](#)

Wanneer u in faxmodus bent, geef dan het bestemmingsnummer in.

[EEN BESTEMMINGSNUMMER INVOEREN MET DE CIJFERTOETSEN \(pagina 5-13\)](#)
[EEN BESTEMMING OPHALEN UIT EEN ADRESBOEK \(pagina 5-14\)](#)
[EEN BESTEMMING OPHALEN VIA EEN ZOEKNUMMER \(pagina 5-17\)](#)
[EEN BESTEMMING OPHALEN UIT EEN GLOBAAL ADRESBOEK \(pagina 5-18\)](#)
[EEN BESTEMMING OPHALEN UIT EEN MOBIEL ADRESBOEK \(pagina 6-46\)](#)
[EEN VERZENDLOGBOEK GEBRUIKEN OM OPNIEUW TE VERZENDEN \(pagina 5-22\)](#)

4

Tik op de toets [Overige] en op de toets [Boek opsplitsen].

5

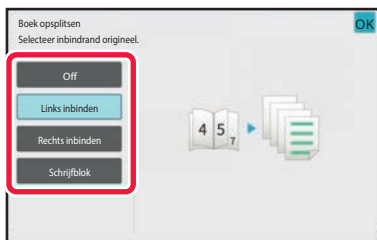
**Selecteer de inbindzijde van het inbindkopie-origineel.**

Wanneer u klaar bent met het invoeren van de instellingen, tikt u achtereenvolgens op de toetsen **OK** en [Vorige].



Controleer of in de voorbeeldafbeelding die in het scherm wordt weergegeven de inbindzijde juist is.



De instelling Boek splitsen annuleren:
Tik op de toets [Off].

6

Tik op de toets [Start] om het scannen van het origineel te starten.

Er klinkt een piepton om aan te geven dat het scannen en verzenden is voltooid.



KLEUREN EN TINTEN AANPASSEN

DE ACHTERGROND AANPASSEN DOOR LICHTE GEBIEDEN IN HET ORIGINEEL DONKERDER OF LICHTER TE MAKEN (AANPASSING ACHTERGROND)

U kunt de achtergrond aanpassen door lichte gebieden in het origineel donkerder of lichter te maken.

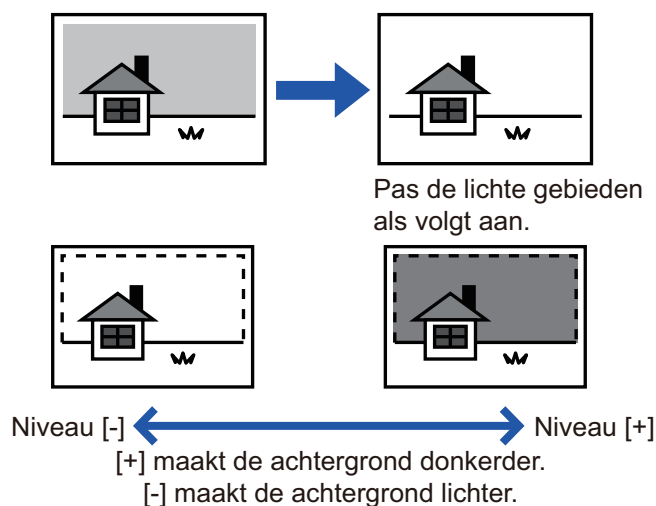

Deze functie kan niet worden gebruikt in de modus Internetfax.

1

Plaats het origineel.

Plaats het origineel in de documentinvoerlade van de automatische documentinvoereenheid of op de glasplaat.
[AUTOMATISCHE DOCUMENTINVOERENHEID \(pagina 1-34\)](#)
[GLASPLAAT \(pagina 1-40\)](#)

2

Tik op de modusweergave om het beginscherm van de modus te openen.

[SCHAKELN TUSSEN MODI \(pagina 2-11\)](#)



3

Geef de bestemming op.

- [EEN BESTEMMING OPHALEN UIT EEN ADRESBOEK \(pagina 6-35\)](#)
- [EEN LIJST VAN DE GESELECTEERDE BESTEMMINGEN WEERGEVEN \(pagina 6-38\)](#)
- [EEN BESTEMMING OPHALEN VIA EEN ZOEKNUMMER \(pagina 6-40\)](#)
- [EEN ADRES HANDMATIG OPGEVEN \(pagina 6-41\)](#)
- [EEN NETWERKMAP OPGEVEN \(pagina 6-42\)](#)
- [EEN BESTEMMING OPHALEN UIT EEN GLOBAAL ADRESBOEK \(pagina 6-44\)](#)
- [EEN BESTEMMING OPHALEN UIT EEN MOBIEL ADRESBOEK \(pagina 6-46\)](#)
- [EEN VERZENDLOGBOEK GEBRUIKEN OM OPNIEUW TE VERZENDEN \(pagina 6-48\)](#)

4

Tik op de toets [Overige] en op de toets [Aanpassing Achtergrond].

5

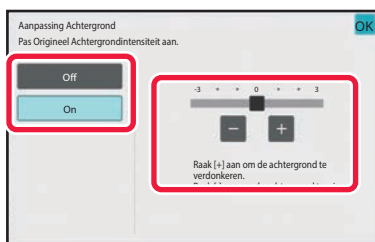

Tik op **- +** of gebruik de schuifregelaar om het opgegeven bereik aan te passen.

Wanneer u klaar bent met het invoeren van de instellingen, tikt u achtereenvolgens op de toetsen **OK** en [Vorige].

**De instelling voor de achtergrondaanpassing annuleren:**

Tik op de toets [Off].

6

Tik op de toets [Start] om het scannen van het origineel te starten.

- Als u de pagina's van het origineel in de documentinvoerlade hebt geplaatst, worden alle pagina's gescand. Er klinkt een pieptoon om aan te geven dat het scannen en verzenden is voltooid.
- Als u het origineel op de glasplaat hebt geplaatst, moet u elke pagina afzonderlijk scannen. Wanneer het scannen is voltooid, plaatst u het volgende origineel en tikt u op de toets [Start]. Er klinkt een pieptoon om aan te geven dat het verzenden is voltooid.



- U kunt op de toets [Voorbeeld weergave] tikken om een voorbeeld van de afbeelding te controleren voordat u een afbeelding verstuurt. Zie '[HET TE VERZENDEN BEELD CONTROLEREN \(pagina 6-97\)](#)' voor meer informatie. Instellingen voor deze functie kunnen echter niet in het voorbeeldscherm worden gewijzigd.
- Als de kleurmodus is ingesteld op [Mono], is de functie voor het aanpassen van de achtergrond niet beschikbaar.



VÓÓR VERZENDING CONTRAST TOEVOEGEN AAN HET GESCANDE ORIGINEEL (CONTRAST)

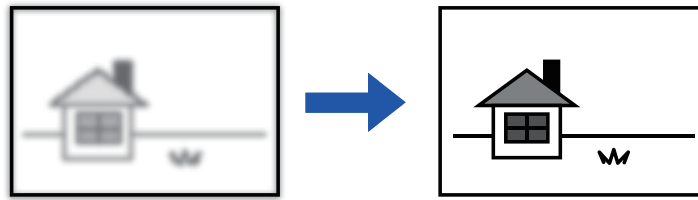

Deze functie kan niet worden gebruikt in de modus Internetfax.

1

Plaats het origineel.

Plaats het origineel in de documentinvoerlade van de automatische documentinvoereenheid of op de glasplaat.
[AUTOMATISCHE DOCUMENTINVOEREENHEID \(pagina 1-34\)](#)
[GLASPLAAT \(pagina 1-40\)](#)

2

Tik op de modusweergave om het beginscherm van de modus te openen.

[SCHAKELEN TUSSEN MODI \(pagina 2-11\)](#)

3

Geef de bestemming op.

[EEN BESTEMMING OPHALEN UIT EEN ADRESBOEK \(pagina 6-35\)](#)
[EEN LIJST VAN DE GESELECTEERDE BESTEMMINGEN WEERGEVEN \(pagina 6-38\)](#)
[EEN BESTEMMING OPHALEN VIA EEN ZOEKNUMMER \(pagina 6-40\)](#)
[EEN ADRES HANDMATIG OPGEVEN \(pagina 6-41\)](#)
[EEN NETWERKMAP OPGEVEN \(pagina 6-42\)](#)
[EEN BESTEMMING OPHALEN UIT EEN GLOBAAL ADRESBOEK \(pagina 6-44\)](#)
[EEN BESTEMMING OPHALEN UIT EEN MOBIEL ADRESBOEK \(pagina 6-46\)](#)
[EEN VERZENDLOGBOEK GEBRUIKEN OM OPNIEUW TE VERZENDEN \(pagina 6-48\)](#)

4

Tik op de toets [Overige] en op de toets [Contrast].



5

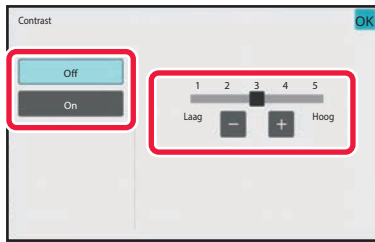

Tik op de toets **-** **+** of gebruik de schuifregelaar om het contrast aan te passen.

Wanneer u klaar bent met het invoeren van de instellingen, tikt u achtereenvolgens op de toetsen **OK** en [Vorige].

**De contrastinstellingen annuleren:**

Tik op de toets [Off].

6

Tik op de toets [Start] om het scannen van het origineel te starten.

- Als u de pagina's van het origineel in de documentinvoerlade hebt geplaatst, worden alle pagina's gescand. Er klinkt een pieptoon om aan te geven dat het scannen en verzenden is voltooid.
- Als u het origineel op de glasplaat hebt geplaatst, moet u elke pagina afzonderlijk scannen. Wanneer het scannen is voltooid, plaatst u het volgende origineel en tikt u op de toets [Start]. Herhaal de procedure tot alle pagina's zijn gescand en druk dan op de toets [Lezen Klaar]. Er klinkt een pieptoon om aan te geven dat het scannen en verzenden is voltooid.



U kunt op de toets [Voorbeeld weergave] tikken om een voorbeeld van de afbeelding te controleren voordat u een afbeelding verstuurt. Zie '[HET TE VERZENDEN BEELD CONTROLEREN \(pagina 6-97\)](#)' voor meer informatie. Instellingen voor deze functie kunnen echter niet in het voorbeeldscherm worden gewijzigd.



VÓÓR VERZENDING DE CONTOUREN VAN HET GESCANDE ORIGINEEL VERBETEREN (SCHERPTE)



Deze functie kan niet worden gebruikt in de modus Internetfax.

1

Plaats het origineel.

Plaats het origineel in de documentinvoerlade van de automatische documentinvoereenheid of op de glasplaat.
[AUTOMATISCHE DOCUMENTINVOEREENHEID \(pagina 1-34\)](#)
[GLASPLAAT \(pagina 1-40\)](#)

2

Tik op de modusweergave om het beginscherm van de modus te openen.

[SCHAKELEN TUSSEN MODI \(pagina 2-11\)](#)

3

Geef de bestemming op.

[EEN BESTEMMING OPHALEN UIT EEN ADRESBOEK \(pagina 6-35\)](#)
[EEN LIJST VAN DE GESELECTEERDE BESTEMMINGEN WEERGEVEN \(pagina 6-38\)](#)
[EEN BESTEMMING OPHALEN VIA EEN ZOEKNUMMER \(pagina 6-40\)](#)
[EEN ADRES HANDMATIG OPGEVEN \(pagina 6-41\)](#)
[EEN NETWERKMAP OPGEVEN \(pagina 6-42\)](#)
[EEN BESTEMMING OPHALEN UIT EEN GLOBAAL ADRESBOEK \(pagina 6-44\)](#)
[EEN BESTEMMING OPHALEN UIT EEN MOBIEL ADRESBOEK \(pagina 6-46\)](#)
[EEN VERZENDLOGBOEK GEBRUIKEN OM OPNIEUW TE VERZENDEN \(pagina 6-48\)](#)

4

Tik op de toets [Overige] en op de toets [Scherpte].



5

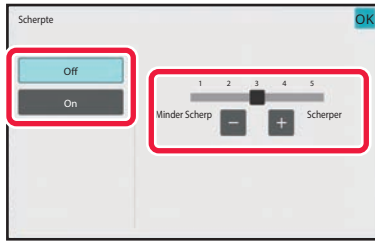

Tik op de toets **-** **+** of schuif met de schuifbalk om de scherpte aan te passen.

Wanneer u klaar bent met het invoeren van de instellingen, tikt u achtereenvolgens op de toetsen **OK** en [Vorige].



De instelling voor scherpte annuleren:

Tik op de toets [Off].

6

Tik op de toets [Start] om het scannen van het origineel te starten.

- Als u de pagina's van het origineel in de documentinvoerlade hebt geplaatst, worden alle pagina's gescand. Er klinkt een pieptoon om aan te geven dat het scannen en verzenden is voltooid.
- Als u het origineel op de glasplaat hebt geplaatst, moet u elke pagina afzonderlijk scannen. Wanneer het scannen is voltooid, plaatst u het volgende origineel en tikt u op de toets [Start]. Herhaal de procedure tot alle pagina's zijn gescand en druk dan op de toets [Lezen Klaar]. Er klinkt een pieptoon om aan te geven dat het scannen en verzenden is voltooid.



U kunt op de toets [Voorbeeld weergave] tikken om een voorbeeld van de afbeelding te controleren voordat u een afbeelding verstuurt. Zie '[HET TE VERZENDEN BEELD CONTROLEREN \(pagina 6-97\)](#)' voor meer informatie. Instellingen voor deze functie kunnen echter niet in het voorbeeldscherm worden gewijzigd.



VÓÓR VERZENDING CHROMATISCHE KLEUREN UIT HET GESCANDE ORIGINEEL VERWIJDEREN (UITVALKLEUR)

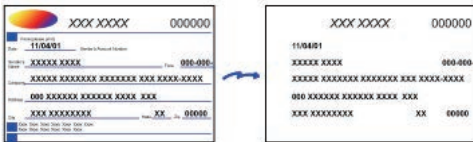

Deze functie kan niet worden gebruikt in de modus Internetfax.

1

Plaats het origineel.

Plaats het origineel in de documentinvoerlade van de automatische documentinvoereenheid of op de glasplaat.
[AUTOMATISCHE DOCUMENTINVOEREENHEID \(pagina 1-34\)](#)
[GLASPLAAT \(pagina 1-40\)](#)

2

Tik op de modusweergave om het beginscherm van de modus te openen.

[SCHAKELEN TUSSEN MODI \(pagina 2-11\)](#)

3

Geef de bestemming op.

[EEN BESTEMMING OPHALEN UIT EEN ADRESBOEK \(pagina 6-35\)](#)
[EEN LIJST VAN DE GESELECTEERDE BESTEMMINGEN WEERGEVEN \(pagina 6-38\)](#)
[EEN BESTEMMING OPHALEN VIA EEN ZOEKNUMMER \(pagina 6-40\)](#)
[EEN ADRES HANDMATIG OPGEVEN \(pagina 6-41\)](#)
[EEN NETWERKMAP OPGEVEN \(pagina 6-42\)](#)
[EEN BESTEMMING OPHALEN UIT EEN GLOBAAL ADRESBOEK \(pagina 6-44\)](#)
[EEN BESTEMMING OPHALEN UIT EEN MOBIEL ADRESBOEK \(pagina 6-46\)](#)
[EEN VERZENDLOGBOEK GEBRUIKEN OM OPNIEUW TE VERZENDEN \(pagina 6-48\)](#)



4

Tik op de toets [Overige] en vervolgens op de toets [Drop Out colour].

Op het pictogram verschijnt een vinkje.

Wanneer u klaar bent met het invoeren van de instellingen, tikt u op de toets [Vorige].



De instellingen voor de uitvalkleur annuleren

Tik op de toets [Drop Out colour] om de instelling uit te schakelen.

5

Tik op de toets [Start] om het scannen van het origineel te starten.

- Als u de pagina's van het origineel in de documentinvoerlade hebt geplaatst, worden alle pagina's gescand. Er klinkt een pieptoon om aan te geven dat het scannen en verzenden is voltooid.
- Als u het origineel op de glasplaat hebt geplaatst, moet u elke pagina afzonderlijk scannen. Wanneer het scannen is voltooid, plaatst u het volgende origineel en tikt u op de toets [Start]. Herhaal de procedure tot alle pagina's zijn gescand en druk dan op de toets [Lezen Klaar]. Er klinkt een pieptoon om aan te geven dat het scannen en verzenden is voltooid.



U kunt op de toets [Voorbeeld weergave] tikken om een voorbeeld van de afbeelding te controleren voordat u een afbeelding verstuurt. Zie '[HET TE VERZENDEN BEELD CONTROLEREN \(pagina 6-97\)](#)' voor meer informatie. Tik op de toets [Wijzig instel.] in het scherm voor het bevestigen van de scanvoltooiing om de belichting, de resolutie, het scanformaat en het verzendformaat te wijzigen. (Als elke even genummerde pagina van het origineel wordt gescand, kan echter alleen de belichting worden gewijzigd.)



ROOD/GROEN/BLAUW AANPASSEN IN KOPIEËN (RGB AANPASSEN)

Met deze functie versterkt of verzwakt u een van de drie kleurcomponenten rood (R), groen (G) of blauw (B).

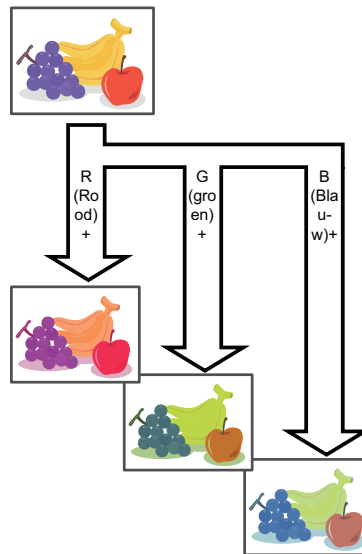
**1**

Plaats het origineel.

Plaats het origineel in de documentinvoerlade van de automatische documentinvoereenheid of op de glasplaat.

[AUTOMATISCHE DOCUMENTINVOEREENHEID \(pagina 1-34\)](#)

[GLASPLAAT \(pagina 1-40\)](#)

2

Tik op de modusweergave om het beginscherm van de modus te openen.

[SCHAKELN TUSSEN MODI \(pagina 2-11\)](#)

3

Geef de bestemming op.

[EEN BESTEMMING OPHALEN UIT EEN ADRESBOEK \(pagina 6-35\)](#)

[EEN LIJST VAN DE GESELECTEERDE BESTEMMINGEN WEERGEVEN \(pagina 6-38\)](#)

[EEN BESTEMMING OPHALEN VIA EEN ZOEKNUMMER \(pagina 6-40\)](#)

[EEN ADRES HANDMATIG OPGEVEN \(pagina 6-41\)](#)

[EEN NETWERKMAP OPGEVEN \(pagina 6-42\)](#)

[EEN BESTEMMING OPHALEN UIT EEN GLOBAAL ADRESBOEK \(pagina 6-44\)](#)

[EEN BESTEMMING OPHALEN UIT EEN MOBIEL ADRESBOEK \(pagina 6-46\)](#)

[EEN VERZENDLOGBOEK GEBRUIKEN OM OPNIEUW TE VERZENDEN \(pagina 6-48\)](#)



4

Tik op de toets [Overige] en op de toets [RGB aanpassen].

5

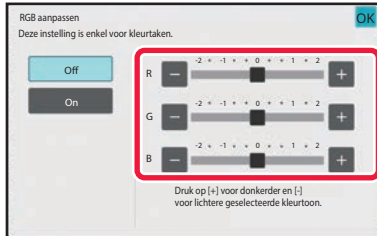

Tik op **-** **+** bij de kleur die u wilt aanpassen of gebruik de schuifregelaar.

Wanneer u klaar bent met het invoeren van de instellingen, tikt u achtereenvolgens op de toetsen **OK** en [Vorige].



De instelling RGB aanpassen annuleren:
Tik op de toets [Off].

6

Tik op de toets [Start] om het scannen van het origineel te starten.

- Als u de pagina's van het origineel in de documentinvoerlade hebt geplaatst, worden alle pagina's gescand. Er klinkt een pieptoon om aan te geven dat het scannen en verzenden is voltooid.
- Als u het origineel op de glasplaat hebt geplaatst, moet u elke pagina afzonderlijk scannen. Wanneer het scannen is voltooid, plaatst u het volgende origineel en tikt u op de toets [Start]. Herhaal de procedure tot alle pagina's zijn gescand en druk dan op de toets [Lezen Klaar]. Er klinkt een pieptoon om aan te geven dat het scannen en verzenden is voltooid.



U kunt op de toets [Voorbeeld weergave] tikken om een voorbeeld van de afbeelding te controleren voordat u een afbeelding verstuurt. Zie '[HET TE VERZENDEN BEELD CONTROLEREN \(pagina 6-97\)](#)' voor meer informatie. Tik op de toets [Wijzig instel.] in het scherm voor het bevestigen van de scanvoltooiing om de belichting, de resolutie, het scanformaat en het verzendformaat te wijzigen. (Als elke even genummerde pagina van het origineel wordt gescand, kan echter alleen de belichting worden gewijzigd.)



ORIGINELEN SCANNEN

SCHADUWRANDEN IN HET BEELD WISSEN (WISSEN)

Wanneer u dikke originelen of boeken scant, moet u de schaduwranden wissen die kunnen worden weergegeven op de afbeelding.

Een dik boek scannen

Wanneer een gebonden document wordt gescand, verschijnen er schaduwen in de randgebieden en rond het bindingsgedeelte van de gescande afbeelding.

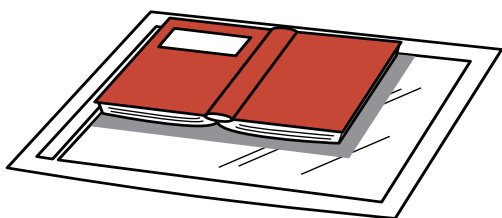

De wisfunctie niet gebruiken	De wisfunctie gebruiken
Er zijn schaduwen zichtbaar in het beeld.	Er zijn geen schaduwen zichtbaar.

Wisfuncties

Buitenkader wissen

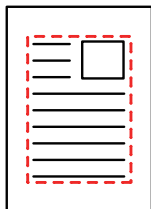

Midden wissen

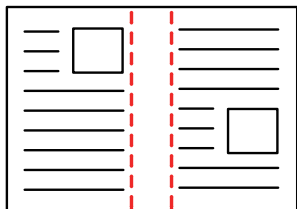

Randen en midden wissen

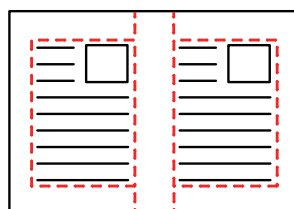

Zijkant wissen

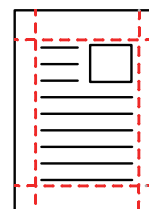

- Met deze functie wist u die delen van de afbeelding waar zich schaduwen kunnen vormen. Deze functie detecteert schaduwen niet en wist niet alleen de schaduwen.
- Als u een factorinstelling in combinatie met een wisinstelling gebruikt, wordt de breedte van de wisstrook aangepast volgens de geselecteerde factor.
Als u bijvoorbeeld de breedte van de wisstrook op 10 mm (1/2") instelt en de afbeelding voor verzending tot 70% verkleint, wordt de breedte van de wisstrook teruggebracht tot 7 mm (3/8").
- Als u de wisinstelling selecteert, wordt de afdrukstand altijd op Staand ingesteld.

**De standaardinstelling voor de breedte van de wisstrook wijzigen:**

Selecteer in "Instellingen (beheerder)" [Systeeminstellingen] → [Instellingen Beeld Verzenden] → [Algemene instellingen] → [Voorwaarde Instellingen] → [Standaardbreedte Van Wisstrook Instellen].

De breedte kan worden ingesteld tussen 0 mm en 20 mm (0" t/m 1"). De fabrieksinstelling is 10 mm (1/2"). De hier gewijzigde instelling zal van toepassing zijn op [Systeeminstellingen] → [Kopieerinstellingen] → [Voorwaarde Instellingen] → [Standaardbreedte Van Wisstrook Instellen] in "Instellingen".

1**Plaats het origineel.**

Plaats het origineel in de documentinvoerlade van de automatische documentinvoereenheid of op de glasplaat. Wanneer u in faxmodus bent, ga dan naar stap 3 na het voltooiën van deze procedure.

[AUTOMATISCHE DOCUMENTINVOEREENHEID \(pagina 1-34\)](#)

[GLASPLAAT \(pagina 1-40\)](#)

2**Tik op de modusweergave om het beginscherm van de modus te openen.**

[SCHAKELN TUSSEN MODI \(pagina 2-11\)](#)

3**Geef de bestemming op.**

[EEN BESTEMMING OPHALEN UIT EEN ADRESBOEK \(pagina 6-35\)](#)

[EEN LIJST VAN DE GESELECTEERDE BESTEMMINGEN WEERGEVEN \(pagina 6-38\)](#)

[EEN BESTEMMING OPHALEN VIA EEN ZOEKNUMMER \(pagina 6-40\)](#)

[EEN ADRES HANDMATIG OPGEVEN \(pagina 6-41\)](#)

[EEN NETWERKMAP OPGEVEN \(pagina 6-42\)](#)

[EEN BESTEMMING OPHALEN UIT EEN GLOBAAL ADRESBOEK \(pagina 6-44\)](#)

[EEN BESTEMMING OPHALEN UIT EEN MOBIEL ADRESBOEK \(pagina 6-46\)](#)

[EEN VERZENDLOGBOEK GEBRUIKEN OM OPNIEUW TE VERZENDEN \(pagina 6-48\)](#)

Wanneer u in faxmodus bent, geef dan het bestemmingsnummer in.

[EEN BESTEMMINGSNUMMER INVOEREN MET DE CIJFERTOETSEN \(pagina 5-13\)](#)

[EEN BESTEMMING OPHALEN UIT EEN ADRESBOEK \(pagina 5-14\)](#)

[EEN BESTEMMING OPHALEN VIA EEN ZOEKNUMMER \(pagina 5-17\)](#)

[EEN BESTEMMING OPHALEN UIT EEN GLOBAAL ADRESBOEK \(pagina 5-18\)](#)

[EEN BESTEMMING OPHALEN UIT EEN MOBIEL ADRESBOEK \(pagina 6-46\)](#)

[EEN VERZENDLOGBOEK GEBRUIKEN OM OPNIEUW TE VERZENDEN \(pagina 5-22\)](#)

4**Tik op de toets [Overige] en op de toets [Wissen].**



5

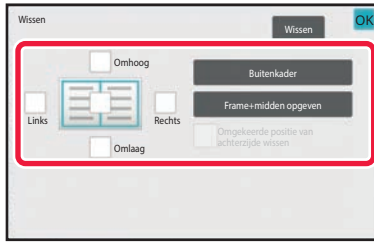

Tik op het selectievakje van de rand die u wilt wissen en geef de wispositie op.

Controleer of het selectievakje waarop u tikte is ingesteld op .

Als u op de toets [Buitenkader] tikt, worden de selectievakjes [Omhoog], [Omlaag], [Links] en [Rechts] ingesteld op .

Als u op de toets [Frame+midden opgeven] tikt, worden alle selectievakjes ingesteld op .



Geef de te wissen rand op de achterzijde op wanneer u randen wist van één tot drie zijden van Omhoog, Omlaag, Links en Rechts op de voorzijde om een 2-zijdig origineel te kunnen scannen.

- Als het selectievakje [Reverse Erase Position of The Back Face] is ingesteld op , wordt de rand in tegengestelde positie van de gewiste rand op de voorzijde gewist.
- Als het selectievakje [Reverse Erase Position of The Back Face] is ingesteld op wordt de rand in dezelfde positie als de gewiste rand op de voorzijde gewist.
- [Reverse Erase Position of The Back Face] is niet mogelijk wanneer "Instellingen (beheerder)" - [Systeeminstellingen] → [Algemein Instellingen] → [Apparaatbeheer] → [Voorwaarde Instellingen] of [Instellingen in /uitschakelen] → [Uitschakelen van origineelinvoer] is ingeschakeld.

6

Geef de breedte van de wisstrook op.

Wanneer u klaar bent met het invoeren van de instellingen, tikt u achtereenvolgens op de toetsen **OK** en [Vorige].



- Tik op de getalsweergave die het gebied van de kantlijnverschuiving op de voorzijde of achterzijde aangeeft en voer het gebied in met de cijfertoetsen.
- Als u het gebied snel wilt instellen, geeft u eerst met de cijfertoetsen een waarde op die dicht bij de gewenste waarde ligt en past u deze vervolgens aan met **-** **+**.



Wisinstelling annuleren:

Tik op de toets [Wissen].

7

Tik op de toets [Start] om het scannen van het origineel te starten.

- Als u de pagina's van het origineel in de documentinvoerlade hebt geplaatst, worden alle pagina's gescand. Er klinkt een pieptoon om aan te geven dat het scannen en verzenden is voltooid.
- Als u het origineel op de glasplaat hebt geplaatst, moet u elke pagina afzonderlijk scannen. Wanneer het scannen is voltooid, plaatst u het volgende origineel en tikt u op de toets [Start]. Herhaal dit totdat alle pagina's zijn gescand en tik vervolgens op de toets [Lezen Klaar]. Er klinkt een pieptoon om aan te geven dat het verzenden is voltooid.



U kunt op de toets [Voorbeeld weergave] tikken om een voorbeeld van de afbeelding te controleren voordat u een afbeelding verstuurt. Zie voor meer informatie '[HET TE VERZENDEN BEELD CONTROLEREN \(pagina 6-97\)](#)' (wanneer in faxmodus, '[HET TE VERZENDEN BEELD CONTROLEREN \(pagina 5-31\)](#)').



EEN DUN ORIGINEEL SCANNEN (LANGZAME SCANMODUS)

Gebruik deze functie wanneer u dunne originelen wilt scannen met behulp van de automatische documentinvoereenheid. Deze functie helpt voorkomen dat dunne originelen in het apparaat vastlopen.

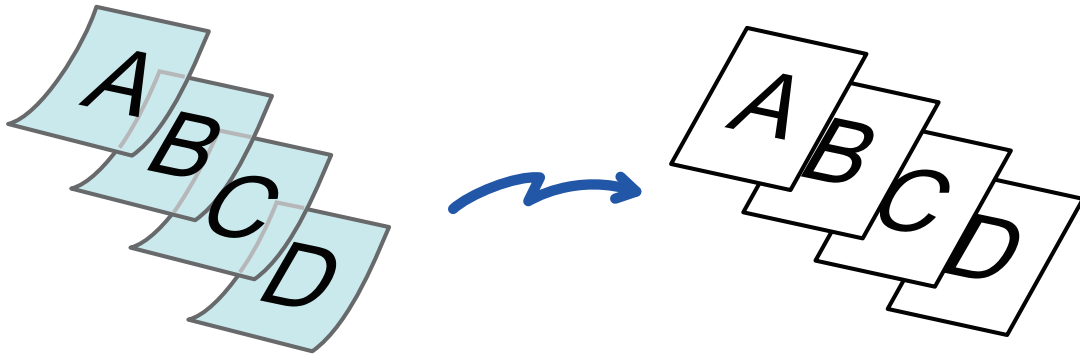

- Bij selectie van de langzamescanmodus is 2-zijdig scannen niet mogelijk.
- Langzame scanmodus is niet mogelijk wanneer "Instellingen (beheerder)" - [Systeeminstellingen] → [Algemene Instellingen] → [Apparaatbeheer] → [Voorwaarde Instellingen] of [Instellingen in /uitschakelen] → [Uitschakelen van origineelinvoer] is ingeschakeld.

1

Plaats het origineel in de documentinvoerlade van de automatische documentinvoereenheid.

Wanneer u in faxmodus bent, ga dan naar stap 3 na het voltooien van deze procedure.
Stel de origineelgeleiders langzaam af.

[AUTOMATISCHE DOCUMENTINVOEREENHEID \(pagina 1-34\)](#)



Als de originelen met teveel kracht worden ingevoerd, kunnen ze kreuken en vastlopen.

2

Tik op de modusweergave om het beginscherm van de modus te openen.

[SCHAKELEN TUSSEN MODI \(pagina 2-11\)](#)



3

Geef de bestemming op.

[EEN BESTEMMING OPHALEN UIT EEN ADRESBOEK \(pagina 6-35\)](#)
[EEN LIJST VAN DE GESELECTEERDE BESTEMMINGEN WEERGEVEN \(pagina 6-38\)](#)
[EEN BESTEMMING OPHALEN VIA EEN ZOEKNUMMER \(pagina 6-40\)](#)
[EEN ADRES HANDMATIG OPGEVEN \(pagina 6-41\)](#)
[EEN NETWERKMAP OPGEVEN \(pagina 6-42\)](#)
[EEN BESTEMMING OPHALEN UIT EEN GLOBAAL ADRESBOEK \(pagina 6-44\)](#)
[EEN BESTEMMING OPHALEN UIT EEN MOBIEL ADRESBOEK \(pagina 6-46\)](#)
[EEN VERZENDLOGBOEK GEBRUIKEN OM OPNIEUW TE VERZENDEN \(pagina 6-48\)](#)
Wanneer u in faxmodus bent, geef dan het bestemmingsnummer in.
[EEN BESTEMMINGSNUMMER INVOEREN MET DE CIJFERTOETSEN \(pagina 5-13\)](#)
[EEN BESTEMMING OPHALEN UIT EEN ADRESBOEK \(pagina 5-14\)](#)
[EEN BESTEMMING OPHALEN VIA EEN ZOEKNUMMER \(pagina 5-17\)](#)
[EEN BESTEMMING OPHALEN UIT EEN GLOBAAL ADRESBOEK \(pagina 5-18\)](#)
[EEN BESTEMMING OPHALEN UIT EEN MOBIEL ADRESBOEK \(pagina 6-46\)](#)
[EEN VERZENDLOGBOEK GEBRUIKEN OM OPNIEUW TE VERZENDEN \(pagina 5-22\)](#)

4

Tik op de toets [Overige] en op de toets [Langz. scanm.].

Op het pictogram verschijnt een vinkje.
Wanneer u klaar bent met het invoeren van de instellingen, tikt u op de toets [Vorige].



De langzame scanmodus annuleren

Tik op de toets [Langz. scanm.] om de instelling uit te schakelen.

5

Tik op de toets [Start] om het scannen van het origineel te starten.

Er klinkt een piepton om aan te geven dat het scannen en verzenden is voltooid.



Tik op de toets [Voorbeeld weergave] om het voorbeeld van een afbeelding te controleren voordat u een fax verstuurt. Zie voor meer informatie '[HET TE VERZENDEN BEELD CONTROLEREN \(pagina 6-97\)](#)' (wanneer in faxmodus, '[HET TE VERZENDEN BEELD CONTROLEREN \(pagina 5-31\)](#)'). Instellingen voor deze functie kunnen echter niet in het voorbeeldscherm worden gewijzigd.



ZWARE ORIGINELEN SCANNEN (ZWAAR PAPIER SCANNEN)

Gebruik deze functie wanneer u zware originelen wilt scannen met behulp van de automatische documentinvoereenheid. Deze functie helpt voorkomen dat zware originelen in het apparaat vastlopen.

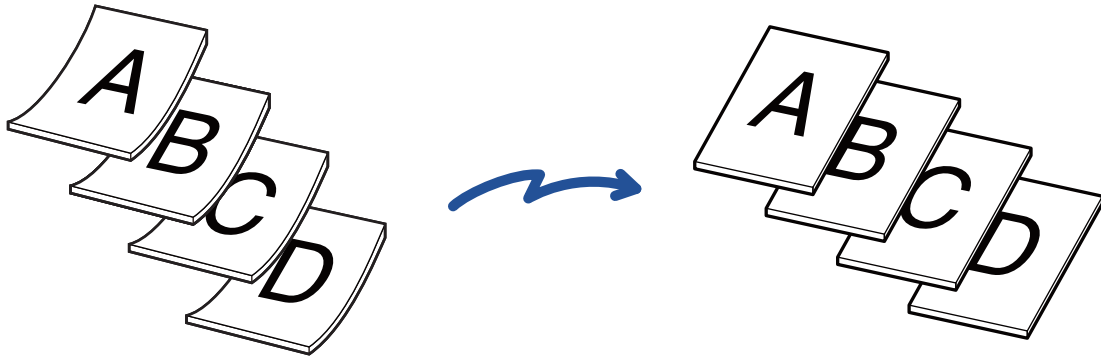

- Dit Functie kan niet worden gebruikt op de BP-50M26 / BP-50M31 / BP-50M36 / BP-50M45 / BP-50M55 / BP-50M65.
- Zwaar papier scannen is niet mogelijk wanneer "Instellingen (beheerder)" - [Systeeminstellingen] → [Algemene Instellingen] → [Apparaatbeheer] → [Voorwaarde Instellingen] of [Instellingen in /uitschakelen] → [Uitschakelen van origineelinvoer] is ingeschakeld.

1

Plaats het origineel in de documentinvoerlade van de automatische documentinvoereenheid.

Wanneer u in faxmodus bent, ga dan naar stap 3 na het voltooiën van deze procedure.

Stel de origineelgeleiders langzaam af.

[AUTOMATISCHE DOCUMENTINVOEREENHEID \(pagina 1-34\)](#)



Als de originelen met teveel kracht worden ingevoerd, kunnen ze kreuken en vastlopen.

2

Tik op de modusweergave om het beginscherm van de modus te openen.

[SCHAKELEN TUSSEN MODI \(pagina 2-11\)](#)



3

Geef de bestemming op.

- [EEN BESTEMMING OPHALEN UIT EEN ADRESBOEK \(pagina 6-35\)](#)
 - [EEN LIJST VAN DE GESELECTEERDE BESTEMMINGEN WEERGEVEN \(pagina 6-38\)](#)
 - [EEN BESTEMMING OPHALEN VIA EEN ZOEKNUMMER \(pagina 6-40\)](#)
 - [EEN ADRES HANDMATIG OPGEVEN \(pagina 6-41\)](#)
 - [EEN NETWERKMAP OPGEVEN \(pagina 6-42\)](#)
 - [EEN BESTEMMING OPHALEN UIT EEN GLOBAAL ADRESBOEK \(pagina 6-44\)](#)
 - [EEN BESTEMMING OPHALEN UIT EEN MOBIEL ADRESBOEK \(pagina 6-46\)](#)
 - [EEN VERZENDLOGBOEK GEBRUIKEN OM OPNIEUW TE VERZENDEN \(pagina 6-48\)](#)
- Wanneer u in faxmodus bent, geef dan het bestemmingsnummer in.
- [EEN BESTEMMINGSNUMMER INVOEREN MET DE CIJFERTOETSEN \(pagina 5-13\)](#)
 - [EEN BESTEMMING OPHALEN UIT EEN ADRESBOEK \(pagina 5-14\)](#)
 - [EEN BESTEMMING OPHALEN VIA EEN ZOEKNUMMER \(pagina 5-17\)](#)
 - [EEN BESTEMMING OPHALEN UIT EEN GLOBAAL ADRESBOEK \(pagina 5-18\)](#)
 - [EEN BESTEMMING OPHALEN UIT EEN MOBIEL ADRESBOEK \(pagina 6-46\)](#)
 - [EEN VERZENDLOGBOEK GEBRUIKEN OM OPNIEUW TE VERZENDEN \(pagina 5-22\)](#)

4

Tik op de toets [Overige] en op de toets [Scan Zwaar papier].

- Op het pictogram verschijnt een vinkje.
- Wanneer u klaar bent met het invoeren van de instellingen, tikt u op de toets [Vorige].



De instelling Zwaar papier scannen annuleren

Tik op de toets [Scan Zwaar papier] om de instelling uit te schakelen.

5

Tik op de toets [Start] om het scannen van het origineel te starten.

Er klinkt een pieptoon om aan te geven dat het scannen en verzenden is voltooid.



Tik op de toets [Voorbeeld weergave] om het voorbeeld van een afbeelding te controleren voordat u een fax verstuurt. Zie voor meer informatie '[HET TE VERZENDEN BEELD CONTROLEREN \(pagina 6-97\)](#)' (wanneer in faxmodus, '[HET TE VERZENDEN BEELD CONTROLEREN \(pagina 5-31\)](#)'). Instellingen voor deze functie kunnen echter niet in het voorbeeldscherm worden gewijzigd.



LEGE PAGINA'S UIT EEN VERZENDING WEGLATEN (LEGE PAGINA OVERSLAAN)

Als het gescande origineel lege pagina's bevat, worden deze met deze functie overgeslagen, zodat alleen gevulde pagina's worden verzonden.

Het apparaat detecteert lege pagina's, zodat u nutteloze blanco vellen kunt overslaan zonder een origineel te controleren.

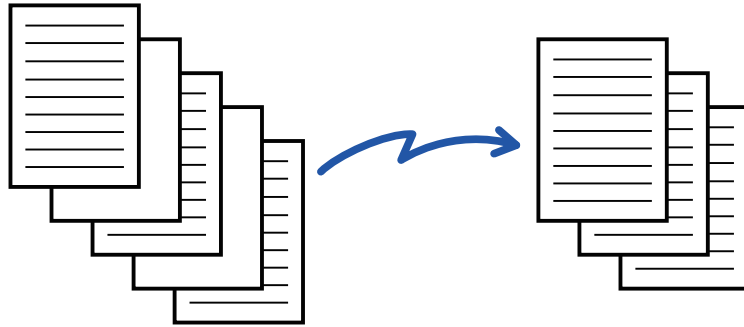

- Als een origineel waarvan een zijde leeg is wordt gescand, worden lege pagina's overgeslagen voor 2-zijdig verzenden.
- In een distributieverzending naar bestemmingen, inclusief fax- en internetfaxbestemmingen, wordt deze functie alleen toegepast op scanmodusbestemmingen.
- Afhankelijk van het origineel komt het soms voor dat pagina's die niet leeg zijn, toch voor lege pagina's worden aangezien en dus niet worden verzonden, en sommige pagina's die leeg zijn, worden niet altijd herkend als leeg en worden toch verzonden.



- Deze functie kan niet worden gebruikt in de modus Internetfax.
- Als u op de toets [Zelfde beeld verz. als faxadres] tikt, wordt deze functie cancelled wanneer een faxadres is opgegeven als bestemming.



Het bevestigingsbericht tonen om een lege pagina over te slaan:

Selecteer [Systeeminstellingen] → [Algemene instellingen] → [Apparaatbeheer] → [Voorwaarde Instellingen] → [Geef bevestigingsbericht Lege bladzijde overslaan weer].

1

Plaats het origineel.

Plaats het origineel in de documentinvoerlade van de automatische documentinvoereenheid of op de glasplaat.
[AUTOMATISCHE DOCUMENTINVOEREENHEID \(pagina 1-34\)](#)
[GLASPLAAT \(pagina 1-40\)](#)

2

Tik op de modusweergave om het beginscherm van de modus te openen.

[SCHAKELEN TUSSEN MODI \(pagina 2-11\)](#)



3

Geef de bestemming op.

- [EEN BESTEMMING OPHALEN UIT EEN ADRESBOEK \(pagina 6-35\)](#)
- [EEN LIJST VAN DE GESELECTEERDE BESTEMMINGEN WEERGEVEN \(pagina 6-38\)](#)
- [EEN BESTEMMING OPHALEN VIA EEN ZOEKNUMMER \(pagina 6-40\)](#)
- [EEN ADRES HANDMATIG OPGEVEN \(pagina 6-41\)](#)
- [EEN NETWERKMAP OPGEVEN \(pagina 6-42\)](#)
- [EEN BESTEMMING OPHALEN UIT EEN GLOBAAL ADRESBOEK \(pagina 6-44\)](#)
- [EEN BESTEMMING OPHALEN UIT EEN MOBIEL ADRESBOEK \(pagina 6-46\)](#)
- [EEN VERZENDLOGBOEK GEBRUIKEN OM OPNIEUW TE VERZENDEN \(pagina 6-48\)](#)

4

Tik op de toets [Overige] en op de toets [Blanco pag. overslaan].

5

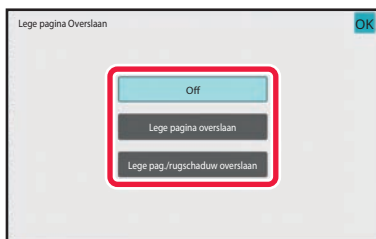

Tik op de toets [Lege pagina overslaan] of [Lege pag./rugschaduw overslaan].

Wanneer u klaar bent met het invoeren van de instellingen, tikt u achtereenvolgens op de toetsen **OK** en [Vorige].



De instelling Lege pagina overslaan annuleren:

Tik op de toets [Off].

6

Tik op de toets [Start] om het scannen van het origineel te starten.

Er klinkt een pieptoon om aan te geven dat het scannen is voltooid.



Tik op de toets [Voorbeeld weergave] om het voorbeeld van een afbeelding te controleren voordat u een fax verstuurt. Zie '[HET TE VERZENDEN BEELD CONTROLEREN \(pagina 6-97\)](#)' voor meer informatie.



7

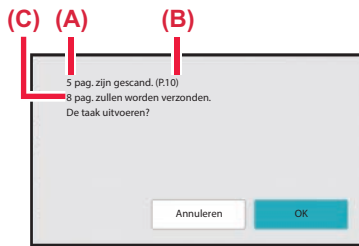

Controleer na het scannen hoeveel vellen zijn gescand en hoeveel vellen moeten worden verzonden, en tik vervolgens op [OK] om de verzending te starten.

- Wanneer de functie Opdracht samenstel. wordt gebruikt, wordt het bevestigingsbericht weergegeven nadat er op de toets [Start] is getikt.
- In het bevestigingsscherm worden het aantal gescande originelen in (A), het aantal gescande zijden in (B) en het aantal te verzenden vellen, uitgezonderd de lege pagina's, in (C) weergegeven.
Als er bijvoorbeeld vijf originelen, waaronder twee lege pagina's, dubbelzijdig worden gescand, wordt bij (A) "5", bij (B) "10" en bij (C) "8" weergegeven.



Als deze stap niet wordt uitgevoerd binnen één minuut nadat het bovenstaande bevestigingsscherm wordt weergegeven, worden het gescande beeld en de instellingen gewist en wordt opnieuw het basisscherm weergegeven. Scannen wordt niet automatisch voltooid en het beeld wordt niet gereserveerd voor verzending.



HET AANTAL VELLEN VAN HET GESCANDE ORIGINEEL CONTROLEREN EN DAN VERZENDEN (AANTAL ORIGINELEN)

Tel vóór verzending het aantal vellen van het gescande origineel en geef dit aantal weer.

Door het aantal gescande origineelvelen te controleren, kunt u vergissingen bij het verzenden voorkomen.



- Het telresultaat wordt weergegeven met het aantal gescande vellen van het origineel, niet het aantal pagina's. Wanneer u bijvoorbeeld één dubbelzijdig origineel verzendt, wordt "1" weergegeven om aan te geven dat één origineel vel is verzonden en dus niet "2" (voor de voor- en achterzijde van dat ene vel).
- Wanneer een distributieverzending wordt uitgevoerd en de functie Aantal originelen is geselecteerd in een van de modi, zal de functie voor alle bestemmingen werken.
- De instelling moet voor elke functie apart worden ingeschakeld.

1

Plaats de originelen in de automatische documentinvoereenheid.

Wanneer u in faxmodus bent, ga dan naar stap 3 na het voltooiën van deze procedure.

[AUTOMATISCHE DOCUMENTINVOEREENHEID \(pagina 1-34\)](#)

2

Tik op de modusweergave om het beginscherm van de modus te openen.

[SCHAKELEN TUSSEN MODI \(pagina 2-11\)](#)

3

Geef de bestemming op.

[EEN BESTEMMING OPHALEN UIT EEN ADRESBOEK \(pagina 6-35\)](#)

[EEN LIJST VAN DE GESELECTEERDE BESTEMMINGEN WEERGEVEN \(pagina 6-38\)](#)

[EEN BESTEMMING OPHALEN VIA EEN ZOEKNUMMER \(pagina 6-40\)](#)

[EEN ADRES HANDMATIG OPGEVEN \(pagina 6-41\)](#)

[EEN NETWERKMAP OPGEVEN \(pagina 6-42\)](#)

[EEN BESTEMMING OPHALEN UIT EEN GLOBAAL ADRESBOEK \(pagina 6-44\)](#)

[EEN BESTEMMING OPHALEN UIT EEN MOBIEL ADRESBOEK \(pagina 6-46\)](#)

[EEN VERZENDLOGBOEK GEBRUIKEN OM OPNIEUW TE VERZENDEN \(pagina 6-48\)](#)

Wanneer u in faxmodus bent, geef dan het bestemmingsnummer in.

[EEN BESTEMMINGSNUMMER INVOEREN MET DE CIJFERTOETSEN \(pagina 5-13\)](#)

[EEN BESTEMMING OPHALEN UIT EEN ADRESBOEK \(pagina 5-14\)](#)

[EEN BESTEMMING OPHALEN VIA EEN ZOEKNUMMER \(pagina 5-17\)](#)

[EEN BESTEMMING OPHALEN UIT EEN GLOBAAL ADRESBOEK \(pagina 5-18\)](#)

[EEN BESTEMMING OPHALEN UIT EEN MOBIEL ADRESBOEK \(pagina 5-20\)](#)

[EEN VERZENDLOGBOEK GEBRUIKEN OM OPNIEUW TE VERZENDEN \(pagina 5-22\)](#)



4

Tik op de toets [Overige] en op de toets [Aantal originelen].

Op het pictogram verschijnt een vinkje.

Wanneer u klaar bent met het invoeren van de instellingen, tikt u op de toets [Vorige].

**De instelling Aantal originelen annuleren:**

Tik op de toets [Aantal originelen] om de instelling uit te schakelen.

5

Tik op de toets [Start] om het scannen van het origineel te starten.

Er klinkt een piepton om aan te geven dat het scannen is voltooid.



Tik op de toets [Voorbeeld weergave] om het voorbeeld van een afbeelding te controleren voordat u een fax verstuurt. Zie voor meer informatie '[HET TE VERZENDEN BEELD CONTROLEREN \(pagina 6-97\)](#)' (wanneer in faxmodus, '[HET TE VERZENDEN BEELD CONTROLEREN \(pagina 5-31\)](#)'). Instellingen voor deze functie kunnen echter niet in het voorbeeldscherm worden gewijzigd.

6

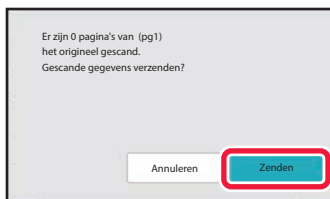
**Controleer het aantal vellen van het gescande origineel.**

Het telresultaat wordt weergegeven met het aantal gescande vellen van het origineel, niet het aantal pagina's. Wanneer u bijvoorbeeld één origineel dubbelzijdig kopieert, wordt "1" weergegeven om aan te geven dat één origineel vel is gescand en dus niet "2" (voor de voor- en achterzijde van dat ene vel).

7

Tik op de toets [Zenden] om de verzending te starten.

Als deze functie wordt gecombineerd met [Opdr. samenst.], wordt het telresultaat weergegeven nadat op de toets [Lezen Klaar] is getikt.

Als deze stap niet wordt uitgevoerd binnen één minuut nadat het bovenstaande bevestigingsscherm wordt weergegeven, worden het gescande beeld en de instellingen gewist en wordt opnieuw het basisscherm weergegeven. Scannen wordt niet automatisch voltooid en het beeld wordt niet gereserveerd voor verzending.

**Als het weergegeven aantal vellen afwijkt van het werkelijke aantal vellen:**

Tik op de toets [Annuleren] en vervolgens op de toets [OK] in het berichtscherm om alle gescande gegevens te wissen. De scan- en bestemmingsinstellingen worden niet gewist. Plaats de origineelvellen opnieuw in de documentinvoerlade en tik op de toets [Start] om opnieuw te scannen.



SKEWED SCAN DATA AUTOMATISCH AANPASSEN (ORIGINELE SKEW AFSTELLING)

Wanneer het origineel scheef geplaatst is, of wanneer afbeeldingen binnen het origineel scheef staan, corrigeert dit automatisch de scheve positie, en slaat het document op.

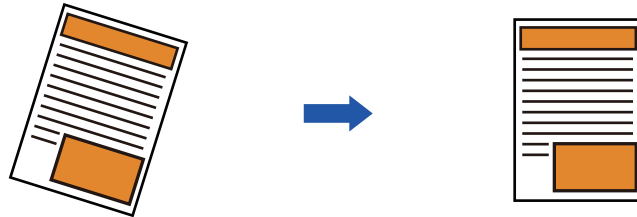

- Het beeld na aanpassing wordt niet getoond in voorbeeldafbeeldingen, en wordt getoond zoals het was gescand.
- Indien aanpassing niet vereist is en tekst en afbeeldingen in een hoek staan omwille van het ontwerp, kan de aanpassing nog steeds automatisch gebeuren.
- Als er weinig tekst of afbeeldingsgegevens in het origineel staan, is het mogelijk dat dit niet wordt aangepast ongeacht de graad van scheve stand.
- Als een internetfaxadres wordt toegevoegd als een bestemming, zal deze functie uitgeschakeld zijn.
- Voor kaartformaat kan deze functie niet worden gebruikt.
- Als [Documentarchivering] → [Hoofdmap] → [Eigendom] → [PDF maken voor bladeren op PC] in Systeeminstellingen is ingeschakeld, kan deze functie niet worden gebruikt op de functie documentarchivering.
- Afhankelijk van de graad van scheve stand kan correctie niet mogelijk zijn.

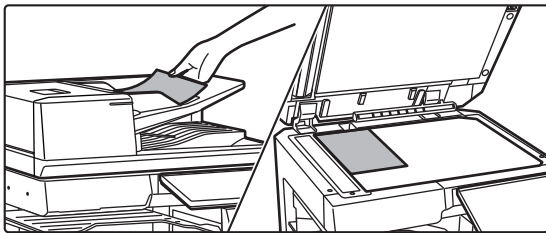
1

Plaats het origineel.

Plaats het origineel in de documentinvoerlade van de automatische documentinvoereenheid of op de glasplaat.
[AUTOMATISCHE DOCUMENTINVOERENHEID \(pagina 1-34\)](#)
[GLASPLAAT \(pagina 1-40\)](#)

2

Tik op de modusweergave om het beginscherm van de modus te openen.

[SCHAKELEN TUSSEN MODI \(pagina 2-11\)](#)



3

Geef de bestemming op.

- [EEN BESTEMMING OPHALEN UIT EEN ADRESBOEK \(pagina 6-35\)](#)
- [EEN LIJST VAN DE GESELECTEERDE BESTEMMINGEN WEERGEVEN \(pagina 6-38\)](#)
- [EEN BESTEMMING OPHALEN VIA EEN ZOEKNUMMER \(pagina 6-40\)](#)
- [EEN ADRES HANDMATIG OPGEVEN \(pagina 6-41\)](#)
- [EEN NETWERKMAP OPGEVEN \(pagina 6-42\)](#)
- [EEN BESTEMMING OPHALEN UIT EEN GLOBAAL ADRESBOEK \(pagina 6-44\)](#)
- [EEN BESTEMMING OPHALEN UIT EEN MOBIEL ADRESBOEK \(pagina 6-46\)](#)
- [EEN VERZENDLOGBOEK GEBRUIKEN OM OPNIEUW TE VERZENDEN \(pagina 6-48\)](#)

4

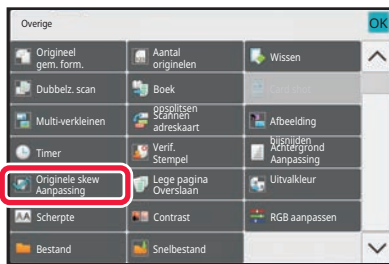
**Tik op de toets [Overige] en op de toets [Originele skew Aanpassing].**

Op het pictogram verschijnt een vinkje.
Nadat u de instelling hebt geconfigureerd, tikt u op de toets [Vorige].

**De instelling Originele skew Aanpassing annuleren**

Tik op de toets [Originele skew Aanpassing] om het vinkje te verwijderen.

5

Tik op de toets [Start] om het scannen van het origineel te starten.

Wanneer het scannen is voltooid, plaatst u het volgende origineel en tikt u op de toets [Start].
Herhaal dit totdat alle pagina's zijn gescand en tik vervolgens op de toets [Lezen Klaar].
Er klinkt een piepton om aan te geven dat het verzenden is voltooid.



SPECIFIEKE FUNCTIES

AFZENDERINFORMATIE TOEVOEGEN AAN UW FAXEN (Eigen I-Faxadr. Verz.)

Uw afzendergegevens (datum, tijd, naam afzender, adres afzender, aantal pagina's) worden automatisch toegevoegd boven aan het bestand dat u verzendt.



Deze functie kan niet worden gebruikt in de scanmodus of gegevensinvoermodus.

Voorbeeld van de afgedrukte afzenderinformatie

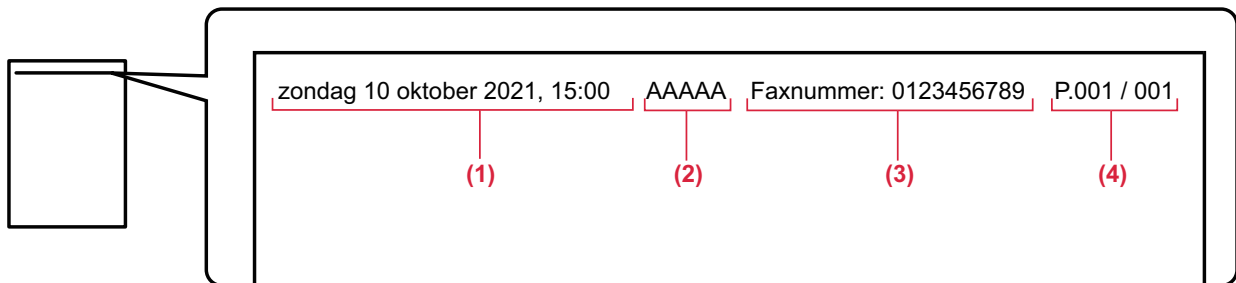

- (1) Datum, tijd: datum en tijdstip van verzending
- (2) Naam afzender: de in het apparaat geprogrammeerde naam van de afzender
- (3) Bronadres.
- (4) Paginanummers: Paginanummer/totaal aantal pagina's.



• Afzendergegevens opslaan en instellen

Datum, tijd: Selecteer in "Instellingen" [Systeeminstellingen] → [Algemene instellingen] → [Apparaatbeheer] → [Klok aanpassen].

Naam, adres afzender: Selecteer in "Instellingen (beheerder)" [Systeeminstellingen] → [Instellingen Beeld Verzenden] → [Algemene instellingen] → [Own Number and Name Set] → [Registratie zendergegevens]. Als u de functie Eigen I-Faxadr. Verz. wilt gebruiken, moet u deze gegevens configureren.

Paginanummers: Geef aan of de paginanummers moeten worden afgedrukt via [Systeeminstellingen] → [Instellingen Beeld Verzenden] → [Internet Fax-instellingen] → [Instellingen verzenden] → [Paginanummer afdrukken bij ontvanger] van "Instellingen (beheerder)".

• Positie van afzendergegevens

De afzendergegevens worden boven de gescande afbeeldingsgegevens afgedrukt. Omdat in dit geval het verzendformaat groter is dan het scanformaat, kan het formaat worden verkleind of door het ontvangende apparaat over twee pagina's worden verdeeld.



DE AFDRUKINSTELLINGEN VOOR HET TRANSMISSIERAPPORT WIJZIGEN (TRANSMISSIERAPPORT)

Er wordt automatisch een rapport afgedrukt om u te waarschuwen wanneer een Internetfaxtransmissie mislukt of een distributieverzending wordt uitgevoerd.

Het transactierapport bevat een beschrijving van de verzending (datum, starttijd, naam van bestemming, vereiste tijd, aantal pagina's, resultaat, enzovoort).

► [INFORMATIE IN DE STATUSKOLOM \(pagina 6-160\)](#)

Transactierapporten worden afgedrukt op basis van de ingestelde voorwaarden in de instellingsmodus. Selecteer desgewenst andere voorwaarden voor een verzending.



Deze functie kan niet worden gebruikt in de scanmodus of gegevensinvoermodus.



Bij distributieverzending zijn wijzigingen in de afdrukvoorwaarden van het transmissierapport van toepassing op alle bestemmingen.

1

Plaats het origineel.

Plaats het origineel in de documentinvoerlade van de automatische documentinvoereenheid of op de glasplaat.
[AUTOMATISCHE DOCUMENTINVOEREENHEID \(pagina 1-34\)](#)
[GLASPLAAT \(pagina 1-40\)](#)

2

Tik op de modusweergave om het beginscherm van de Internetfaxmodus te openen.

[SCHAKELEN TUSSEN MODI \(pagina 2-11\)](#)

3

Geef de bestemming op.

[EEN BESTEMMING OPHALEN UIT EEN ADRESBOEK \(pagina 6-35\)](#)
[EEN LIJST VAN DE GESELECTEERDE BESTEMMINGEN WEERGEVEN \(pagina 6-38\)](#)
[EEN BESTEMMING OPHALEN VIA EEN ZOEKNUMMER \(pagina 6-40\)](#)
[EEN ADRES HANDMATIG OPGEVEN \(pagina 6-41\)](#)
[EEN NETWERKMAP OPGEVEN \(pagina 6-42\)](#)
[EEN BESTEMMING OPHALEN UIT EEN GLOBAAL ADRESBOEK \(pagina 6-44\)](#)
[EEN BESTEMMING OPHALEN UIT EEN MOBIEL ADRESBOEK \(pagina 6-46\)](#)
[EEN VERZENDLOGBOEK GEBRUIKEN OM OPNIEUW TE VERZENDEN \(pagina 6-48\)](#)

4

Tik op de toets [Overige] en op de toets [Transmissierapport].



5



Tik op de toets van de afdrukinstellingen.

Wanneer u klaar bent met het invoeren van de instellingen, tikt u achtereenvolgens op de toetsen **OK** en [Vorige].



De instelling Transmissierapport annuleren:

Tik op de toets [Niet afdrukken].



- De afdrukvoorwaarden voor een transmissierapport zijn als volgt:
 - 'Altijd Afdrukken': of een verzending nu slaagt of mislukt, er wordt altijd een transmissierapport afgedrukt.
 - 'Afdrukken bij fouten': wanneer een verzending mislukt, wordt er een transmissierapport afgedrukt.
 - 'Niet afdrukken': geen transmissierapport afdrukken.
- Stel het selectievakje [Beeld Van Origineel Afdrukken] in op om een deel van het verzonden origineel op te nemen in het transactierapport.

6

Tik op de toets [Start] om het scannen van het origineel te starten.

- Als u de pagina's van het origineel in de documentinvoerlade hebt geplaatst, worden alle pagina's gescand. Er klinkt een pieptoon om aan te geven dat het scannen en verzenden is voltooid.
- Als u het origineel op de glasplaat hebt geplaatst, moet u elke pagina afzonderlijk scannen. Wanneer het scannen is voltooid, plaatst u het volgende origineel en tikt u op de toets [Start]. Herhaal de procedure tot alle pagina's zijn gescand en druk dan op de toets [Lezen Klaar]. Er klinkt een pieptoon om aan te geven dat het scannen en verzenden is voltooid.



U kunt op de toets [Voorbeeld weergave] tikken om een voorbeeld van de afbeelding te controleren voordat u een afbeelding verstuurt. Zie '[HET TE VERZENDEN BEELD CONTROLEREN \(pagina 6-97\)](#)' voor meer informatie.

Beeld van origineel op transactierapport

Als [Beeld Van Origineel Afdrukken] is ingeschakeld, wordt de eerste pagina van het verzonden origineel afgedrukt op dezelfde pagina als het transactierapport. Het beeld van het origineel wordt verkleind zodat het op het vel past. Als de verticale scanafstand (X) van het origineel langer is dan 432 mm (17-1/64"), wordt het gedeelte dat 432 mm (17-1/64") overschrijdt mogelijk afgesneden.



EEN VERZENDING OP EEN OPgegeven TIJDSTIP STARTEN (TIMER-VERZENDING)

Geef een tijdstip op waarop automatisch moet worden begonnen met de verzending of distributieverzending.

Verzending begint automatisch op de opgegeven tijd.

Deze functie is nuttig wanneer u gereserveerde verzendingen, distributieverzendingen of andere verzendingen wilt uitvoeren tijdens uw afwezigheid, 's avonds of op andere tijden waarop de telefoontarieven laag zijn.

U kunt in de faxmodus ook een timerinstelling opgeven voor navraagontvangst om een fax te ontvangen wanneer u niet aanwezig bent.

Als er bijvoorbeeld is ingesteld dat de ontvangen gegevens van die dag om 20.00 uur moeten worden afgedrukt, zullen de ontvangen gegevens niet onmiddellijk worden afgedrukt, en zal het afdrukken automatisch beginnen om 20.00 uur.

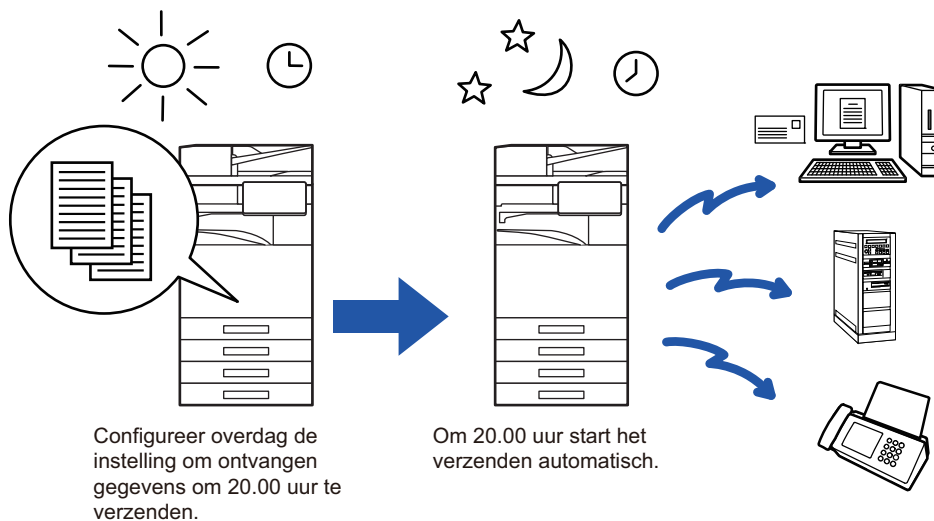

- Wanneer een timerverzending is ingesteld, moet u de hoofdschakelaar op ' | ' zetten. Als de hoofdschakelaar op het opgegeven tijdstip op ' ⏻ ' staat, vindt geen verzending plaats.
- Bij het uitvoeren van een timerverzending moet u het origineel naar het geheugen scannen bij het instellen van de verzending. Het is niet mogelijk een document in de documentinvoerlade of op de glasplaat achter te laten om deze te laten scannen op het vastgestelde tijdstip van verzending.
- Er kunnen maximaal 100 timerverzendingen tegelijk opgeslagen zijn.
- Deze functie kan in faxmodus niet worden gebruikt bij de functie Directe verzending of wanneer de luidspreker wordt gebruikt om te kiezen.



- Geselecteerde instellingen voor een timerverzending (belichting, resolutie en overige functies) worden na afloop van de verzending automatisch gewist. (Gebruikt u echter de functie voor documentarchivering, dan worden de gescande originelen en instellingen opgeslagen op de ingebouwde lokale schijf.)
- Als nog een verzending wordt uitgevoerd op het opgegeven tijdstip, begint de timerverzending zodra die verzending is voltooid.
- Als aan een opdracht die voor timerverzending is gepland prioriteit wordt gegeven op het opdrachtstatusscherm, wordt de timer cancelled. De verzending begint zodra de actieve opdracht is voltooid.
[GERESERVEERDE OPDRACHTEN MET PRIORITEIT VERWERKEN \(pagina 2-63\)](#)
- De tijd kan maximaal een week van tevoren worden opgegeven.
- Wanneer de instellingen voor timerverzending zijn opgegeven, start u de verzending op dezelfde manier als andere functies.
- Een timerverzending kan in het opdrachtstatusscherm worden verwijderd.
- In faxmodus kan er maximaal één navraagopdracht met timer tegelijk opgeslagen zijn. Als u via navraag gegevens van meerdere bestemmingen wilt ontvangen, geeft u Timer voor navraag op.



1

Plaats het origineel.

Wanneer u in faxmodus bent, ga dan naar stap 3 na het voltooiën van deze procedure.

Plaats het origineel in de documentinvoerlade van de automatische documentinvoereenheid of op de glasplaat.

[AUTOMATISCHE DOCUMENTINVOEREENHEID \(pagina 1-34\)](#)

[GLASPLAAT \(pagina 1-40\)](#)

2

Tik op de modusweergave om het beginscherm van de modus te openen.

[SCHAKELEN TUSSEN MODI \(pagina 2-11\)](#)

3

Geef de bestemming op.

[EEN BESTEMMING OPHALEN UIT EEN ADRESBOEK \(pagina 6-35\)](#)

[EEN LIJST VAN DE GESELECTEERDE BESTEMMINGEN WEERGEVEN \(pagina 6-38\)](#)

[EEN BESTEMMING OPHALEN VIA EEN ZOEKNUMMER \(pagina 6-40\)](#)

[EEN ADRES HANDMATIG OPGEVEN \(pagina 6-41\)](#)

[EEN NETWERKMAP OPGEVEN \(pagina 6-42\)](#)

[EEN BESTEMMING OPHALEN UIT EEN GLOBAAL ADRESBOEK \(pagina 6-44\)](#)

[EEN BESTEMMING OPHALEN UIT EEN MOBIEL ADRESBOEK \(pagina 6-46\)](#)

[EEN VERZENDLOGBOEK GEBRUIKEN OM OPNIEUW TE VERZENDEN \(pagina 6-48\)](#)

Wanneer u in faxmodus bent, geef dan het bestemmingsnummer in.

[EEN BESTEMMINGSNUMMER INVOEREN MET DE CIJFERTOETSEN \(pagina 5-13\)](#)

[EEN BESTEMMING OPHALEN UIT EEN ADRESBOEK \(pagina 5-14\)](#)

[EEN BESTEMMING OPHALEN VIA EEN ZOEKNUMMER \(pagina 5-17\)](#)

[EEN BESTEMMING OPHALEN UIT EEN GLOBAAL ADRESBOEK \(pagina 5-18\)](#)

[EEN BESTEMMING OPHALEN UIT EEN MOBIEL ADRESBOEK \(pagina 5-20\)](#)

[EEN VERZENDLOGBOEK GEBRUIKEN OM OPNIEUW TE VERZENDEN \(pagina 5-22\)](#)

4

Tik op de toets [Overige] en op de toets [Timer].

5

Tik op de toets [On].



6



Geef de datum op.

7

Geef de tijd op (uren en minuten), in 24-uursnotatie.

Wanneer u klaar bent met het invoeren van de instellingen, tikt u achtereenvolgens op de toetsen **OK** en [Vorige].



- Tik op de gebieden waar respectievelijk de uren en minuten worden weergegeven en voer de waarden in via de cijfertoetsen.
- U kunt **- +** gebruiken om de tijd precies in te stellen.
- Bij deze instelling wordt de huidige tijd weergegeven. Als de tijd onjuist is, drukt u op de toets [CA] om de handeling te annuleren. Corrigeer de tijd in de instellingsmodus en voer vervolgens de procedure voor timerverzending uit.
[VOORDAT U HET APPARAAT ALS NETWERKSCANNER GAAT GEBRUIKEN \(pagina 6-3\)](#)



De instellingen voor timerverzending annuleren:

Tik op de toets [Off].



De datum en tijd van het apparaat instellen:

Selecteer in "Instellingen" [Systeeminstellingen] → [Algemene instellingen] → [Apparaatbeheer] → [Klok aanpassen].

8

Tik op de toets [Start] om het scannen van het origineel te starten.

- Als u de pagina's van het origineel in de documentinvoerlade hebt geplaatst, worden alle pagina's gescand. Er wordt een pieptoon afgegeven om aan te geven dat het scannen is beëindigd; het apparaat gaat stand-by voor verzending.
- Als u het origineel op de glasplaat hebt geplaatst, moet u elke pagina afzonderlijk scannen. Wanneer het scannen is voltooid, plaatst u het volgende origineel en tikt u op de toets [Start]. Herhaal dit totdat alle pagina's zijn gescand en tik vervolgens op de toets [Lezen Klaar]. Er wordt een pieptoon afgegeven om aan te geven dat het scannen is beëindigd; het apparaat gaat stand-by voor verzending.



U kunt op de toets [Voorbeeld weergave] tikken om een voorbeeld van de afbeelding te controleren voordat u een afbeelding verstuurt. Zie voor meer informatie '[HET TE VERZENDEN BEELD CONTROLEREN \(pagina 6-97\)](#)' (wanneer in faxmodus, '[HET TE VERZENDEN BEELD CONTROLEREN \(pagina 5-31\)](#)').



Het origineel wordt gescand naar het geheugen. Het origineel kan niet op een opgegeven tijdstip worden gescand.



EEN HANDTEKENING TOEVOEGEN ALS U EEN SCAN GAAT VERZENDEN (ELEKTRONISCHE HANDTEKENING)

U kunt een handtekening toevoegen als u een scan gaat verzenden. Aan de hand van de elektronische handtekening kan de ontvanger de afzendergegevens controleren.



Deze functie is beschikbaar voor Scannen naar E-mail.



Een elektronische handtekening aan een scan toevoegen

- Selecteer in "Instellingen (beheerder)" [Systeeminstellingen] → [Beveiligings instellingen] → [S/MIME-instellingen] → [Voorwaarde Instellingen].
- Als [Selecteer een Verzending] is geselecteerd bij "E-mail ondert." van "Instellingen (beheerder)", kunt u aangeven of er een elektronische handtekening moet worden toegevoegd als er een afbeelding wordt verzonden. Als [Steeds Inschakelen] is geselecteerd, kan de instelling niet worden gewijzigd.

1

Plaats het origineel.

Plaats het origineel in de documentinvoerlade van de automatische documentinvoereenheid of op de glasplaat.
[AUTOMATISCHE DOCUMENTINVOERENHEID \(pagina 1-34\)](#)
[GLASPLAAT \(pagina 1-40\)](#)

2

Tik op de modusweergave om het beginscherm van de modus E-mail te openen.

[SCHAKELEN TUSSEN MODI \(pagina 2-11\)](#)

3

Geef de bestemming op.

[EEN BESTEMMING OPHALEN UIT EEN ADRESBOEK \(pagina 6-35\)](#)
[EEN LIJST VAN DE GESELECTEERDE BESTEMMINGEN WEERGEVEN \(pagina 6-38\)](#)
[EEN BESTEMMING OPHALEN VIA EEN ZOEKNUMMER \(pagina 6-40\)](#)
[EEN ADRES HANDMATIG OPGEVEN \(pagina 6-41\)](#)
[EEN NETWERKMAP OPGEVEN \(pagina 6-42\)](#)
[EEN BESTEMMING OPHALEN UIT EEN GLOBAAL ADRESBOEK \(pagina 6-44\)](#)
[EEN BESTEMMING OPHALEN UIT EEN MOBIEL ADRESBOEK \(pagina 6-46\)](#)
[EEN VERZENDLOGBOEK GEBRUIKEN OM OPNIEUW TE VERZENDEN \(pagina 6-48\)](#)

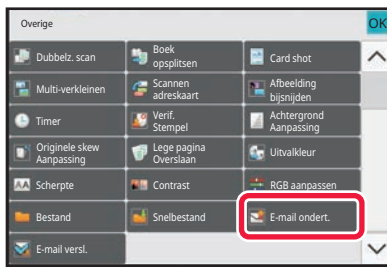

4

**Tik op de toets [Overige] en op de toets [E-mail ondert.].**

Op het pictogram verschijnt een vinkje.

Wanneer u klaar bent met het invoeren van de instellingen, tikt u op de toets [Vorige].

**De instelling E-mail ondertekenen annuleren**

Tik op de toets [E-mail ondert.] om de instelling uit te schakelen.

5

Tik op de toets [Start] om het scannen van het origineel te starten.

- Als u de pagina's van het origineel in de documentinvoerlade hebt geplaatst, worden alle pagina's gescand. Er klinkt een pieptoon om aan te geven dat het scannen en verzenden is voltooid.
- Als u het origineel op de glasplaat hebt geplaatst, moet u elke pagina afzonderlijk scannen. Wanneer het scannen is voltooid, plaatst u het volgende origineel en tikt u op de toets [Start]. Herhaal de procedure tot alle pagina's zijn gescand en druk dan op de toets [Lezen Klaar]. Er klinkt een pieptoon om aan te geven dat het scannen en verzenden is voltooid.



U kunt op de toets [Voorbeeld weergave] tikken om een voorbeeld van de afbeelding te controleren voordat u een afbeelding verstuurt. Zie '[HET TE VERZENDEN BEELD CONTROLEREN \(pagina 6-97\)](#)' voor meer informatie.



DE TE VERZENDEN GEGEVENS VERSLEUTELLEN (VERSLEUTELING)

Om beveiligingsredenen kunt u de te verzenden gegevens versleutelen.



Deze functie is beschikbaar voor Scannen naar E-mail.



De te verzenden gegevens versleutelen

- Selecteer in "Instellingen (beheerder)" [Systeeminstellingen] → [Beveiligings instellingen] → [S/MIME-instellingen] → [Voorwaarde Instellingen].
- Als [Selecteer een Verzending] is geselecteerd bij "E-mail versl." van "Instellingen (beheerder)", kunt u aangeven of de gegevens moeten worden versleuteld als er een afbeelding wordt verzonden. Als [Steeds Inschakelen] is geselecteerd, kan de instelling niet worden gewijzigd.

1

Plaats het origineel.

Plaats het origineel in de documentinvoerlade van de automatische documentinvoereenheid of op de glasplaat.
[AUTOMATISCHE DOCUMENTINVOEREENHEID \(pagina 1-34\)](#)
[GLASPLAAT \(pagina 1-40\)](#)

2

Tik op de modusweergave om het beginscherm van de modus E-mail te openen.

[SCHAKELEN TUSSEN MODI \(pagina 2-11\)](#)

3

Geef de bestemming op.

[EEN BESTEMMING OPHALEN UIT EEN ADRESBOEK \(pagina 6-35\)](#)
[EEN LIJST VAN DE GESELECTEERDE BESTEMMINGEN WEERGEVEN \(pagina 6-38\)](#)
[EEN BESTEMMING OPHALEN VIA EEN ZOEKNUMMER \(pagina 6-40\)](#)
[EEN BESTEMMING OPHALEN UIT EEN GLOBAAL ADRESBOEK \(pagina 6-44\)](#)
[EEN BESTEMMING OPHALEN UIT EEN MOBIEL ADRESBOEK \(pagina 6-46\)](#)



- Gegevensversleuteling is niet mogelijk als het adres rechtstreeks wordt ingevoerd.
- Gegevensversleuteling kan alleen worden toegepast op adressen waarvoor u een gebruikerscertificaat hebt geregistreerd.
Ga naar "Instellingen (webversie)" - [Adresboek] → [E-mail] → "Gebruikerscertificaat" om een gebruikerscertificaat voor een adres in te stellen. Voor een adres met een gebruikerscertificaat kan slechts één e-mailadres worden geregistreerd.
- Als het selectievakje "Schakelen verzenden uit, naar de adressen die niet kunnen worden versleuteld." is ingeschakeld () in "Instellingen (beheerder)" - [Systeeminstellingen] → [Beveiligings instellingen] → [S/MIME-instellingen] → [Voorwaarde Instellingen] → [Versleutelingsinstellingen], kunnen er geen adressen zonder een gebruikerscertificaat worden geselecteerd. Als het vinkje wordt verwijderd () , worden de gegevens zonder versleuteling verzonden.



4

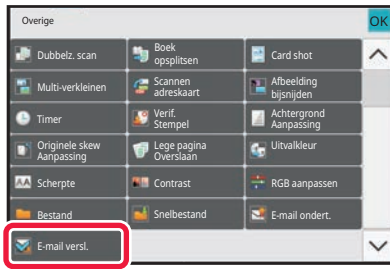

Tik op de toets [Overige] en op de toets [E-mail versl.].

Op het pictogram verschijnt een vinkje.
Wanneer u klaar bent met het invoeren van de instellingen, tikt u op de toets [Vorige].



De versleutelingsinstelling annuleren

Tik op de toets [E-mail versl.] om het vinkje te verwijderen.

5

Tik op de toets [Start] om het scannen van het origineel te starten.

- Als u de pagina's van het origineel in de documentinvoerlade hebt geplaatst, worden alle pagina's gescand. Er klinkt een pieptoon om aan te geven dat het scannen en verzenden is voltooid.
- Als u het origineel op de glasplaat hebt geplaatst, moet u elke pagina afzonderlijk scannen. Wanneer het scannen is voltooid, plaatst u het volgende origineel en tikt u op de toets [Start]. Herhaal de procedure tot alle pagina's zijn gescand en druk dan op de toets [Lezen Klaar]. Er klinkt een pieptoon om aan te geven dat het scannen en verzenden is voltooid.



U kunt op de toets [Voorbeeld weergave] tikken om een voorbeeld van de afbeelding te controleren voordat u een afbeelding verstuurt. Zie '[HET TE VERZENDEN BEELD CONTROLEREN \(pagina 6-97\)](#)' voor meer informatie.



FUNCTIES VOOR INTERNETFAX-ONTVANGST

HET ACTIVITEITENLOGBOEK VAN INTERNETFAXEN CONTROLEREN

ACTIVITEITENRAPPORTEN BEELD VERZENDEN AFDRUKKEN

Druk een logboek van recente beeldverzendactiviteiten (datum, naam van bestemming, benodigde tijd, resultaat en andere items) af.

Het rapport over beeldverzendactiviteiten bevat nuttige informatie voor het oplossen van problemen, bijvoorbeeld over de typen fouten die zich hebben voorgedaan.

De laatste 200 transacties worden in het rapport opgenomen.

U kunt zorgen dat het Activiteitenrapport Beeld Verzenden telkens bij het bereiken van een aantal van 201 transacties wordt afgedrukt, of op een aangegeven tijdstip (slechts eenmaal per dag).



De inhoud van het Activiteitenrapport Beeld Verzenden wordt gewist als het rapport is afgedrukt en kan dus niet opnieuw worden afgedrukt.



Het rapport over beeldverzendactiviteiten configureren:

Selecteer in "Instellingen" [Systeeminstellingen] → [Instellingen Beeld Verzenden] → [Internet Fax-instellingen] → [Voorwaarde Instellingen] → [Instelling Afdrukken Activiteitenrapport].

INFORMATIE IN DE STATUSKOLOM

Foutsoorten en andere informatie worden afgedrukt in de statuskolom van transmissie- en activiteitenrapporten. Als een transactie- of activiteitenrapport wordt afgedrukt, controleert u de resultaten van de transactie in de resultatenkolom en neemt u desgewenst maatregelen.

Voorbeelden van berichten die in de statuskolom worden afgedrukt

Afdrukpagina	Beschrijving
OK	De transactie is normaal verlopen.
Annuleren	Een verzending is tijdens de uitvoering gestopt of een gereserveerde verzendopdracht is geannuleerd.
VOL	Het geheugen is vol geraakt tijdens ontvangst.
Geweigerd	Er is een internetfax verzonden door een geblokkeerde afzender.
Wacht Rapp	De optie Verzendbevestiging is ingeschakeld, maar de verzendbevestiging is niet ontvangen binnen de daarvoor opgegeven tijd.
LIMIET	Verzending is niet mogelijk omdat het bestandsformaat de limietinstelling van het apparaat overschreed.
E-mail	Er is een e-mail ontvangen, maar het bijgevoegde bestand was geen TIFF-F-bestand of er was geen bestand bijgevoegd. Afdrukken was daarom niet mogelijk.



Afdrukpagina	Beschrijving
FOUT xx (xxxx)	De transactie is wegens een communicatiefout mislukt. Eerste 2 cijfers van communicatiefoutnummer: foutcode van 00 tot en met 99. Laatste 4 cijfers van communicatiefoutnummer: code voor gebruik door onderhoudstechnici.
weergegeven*	Wordt weergegeven op het ontvangende apparaat als leveringsbevestiging is ingesteld.
verzonden*	Wordt doorgestuurd voordat het wordt weergegeven op het ontvangende apparaat als leveringsbevestiging is ingesteld.
verwerkt*	Wordt verwerkt zonder dat het wordt weergegeven op het ontvangende apparaat als leveringsbevestiging is ingesteld.
verwijderd*	Bericht wordt verwijderd op het ontvangende apparaat als leveringsbevestiging is ingesteld.
geweigerd*	Het ontvangende apparaat heeft geweigerd het verzendende apparaat op de hoogte te stellen van de inhoud van het bericht als leveringsbevestiging is ingesteld.
misluk*	Er heeft zich een ongewone situatie voorgedaan als leveringsbevestiging is ingesteld.

* Als het ontvangende apparaat een apparaat van SHARP is, retourneert het ontvangende apparaat 'verzonden' als de fax is ontvangen of 'verwerkt' als de ontvangst is mislukt.
Als de leveringsbevestiging is ingesteld voor internetfax, verschijnt de dispositieveldwaarde op de leveringsbevestiging op de teruggezonden e-mail.

INTERNETFAXEN ONTVANGEN

AUTOMATISCH INTERNETFAXEN ONTVANGEN

De functie Internetfax maakt regelmatig contact met de mailserver (POP3-server) en controleert of er internetfaxen zijn ontvangen. Als er faxberichten zijn ontvangen, worden de faxen automatisch opgehaald en afgedrukt. Standaard wordt elke vijf minuten gecontroleerd of er faxberichten zijn ontvangen.



- Als u 's nachts faxen wilt ontvangen, moet de hoofdschakelaar van het apparaat op ' | ' staan.
- Als het apparaat helemaal geen papier meer bevat of geen papier bevat dat overeenkomt met het formaat van de ontvangen fax, wordt een bericht op het aanraakscherm weergegeven. Volgt de instructies in het bericht om het juiste papierformaat te laden.
- U kunt de ontvangen internetfaxgegevens op de opgegeven tijd afdrukken.
[ONTVANGEN GEGEVENS OP EEN OPGEGEVEN TIJDSTIP AFDRUKKEN \(pagina 6-163\)](#)
- U kunt de ontvangen internetfaxgegevens afdrukken nadat een wachtwoord is ingevoerd.
[EEN FAX AFDRUKKEN DIE MET EEN PIN CODE IS BEVEILIGD \(Instelling vasthouden ontvangen afdrukgegevens\) \(pagina 6-162\)](#)
- U kunt de ontvangen internetfaxgegevens afdrukken, doorsturen of opslaan nadat u deze hebt gecontroleerd.
[HET BEELD VÓÓR HET AFDRUKKEN CONTROLEREN \(pagina 6-164\)](#)
[ONTVANGEN GEGEVENS HANDMATIG DOORSTUREN \(pagina 6-173\)](#)
[ONTVANGEN GEGEVENS OPSLAAN \(pagina 6-174\)](#)

1

Het apparaat gaat over en het ontvangen van de fax begint automatisch.

Er klinkt een pieptoon wanneer de ontvangst wordt beëindigd.

2

De fax wordt automatisch afgedrukt.



HANDMATIG INTERNETFAXEN ONTVANGEN

Als het interval voor het controleren op ontvangen faxen te lang is en u direct wilt controleren, kunt u de ontvangst handmatig starten.



U kunt alleen op de toets [Ontvangen] tikken als de POP3-serverinstellingen zijn geconfigureerd bij 'Instellingsmodus (beheerder)'.

Tik op de toets [Ontvangen] om verbinding te maken met de mailserver en ontvangen faxen op te halen.

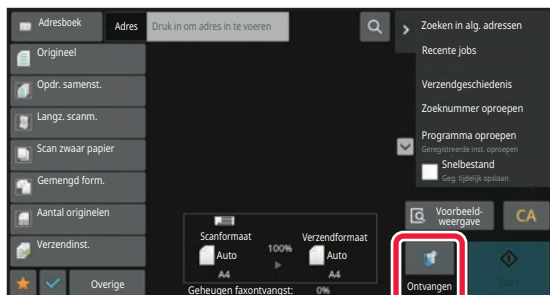

ONTVANGEN GEGEVENS AFDRUKKEN

EEN FAX AFDRUKKEN DIE MET EEN PIN CODE IS BEVEILIGD (Instelling vasthouden ontvangen afdrukgegevens)

Schakel deze instelling in als u faxen in het geheugen wilt ontvangen en opslaan zonder deze af te drukken. Als u de faxen wilt afdrucken, moet de PIN Code worden ingevoerd.

Als deze functie is geactiveerd, wordt er een invoerscherm voor de PIN Code in het aanraakpaneel weergegeven als er een fax wordt ontvangen.



De instelling voor vasthouden inschakelen voor het afdrucken van ontvangen gegevens:

Selecteer in "Instellingen (beheerder)" [Systeeminstellingen] → [Instellingen Beeld Verzenden] → [Algemene instellingen] → [Voorwaarde Instellingen] → [Instelling vasthouden ontvangen afdrukgegevens].

Als de eerder opgegeven viercijferige PIN Code is ingevoerd met de cijfertoetsen, begint het afdrucken.

Het scherm voor het invoeren van de PIN Code wordt gesloten wanneer u op de toets [Annuleren] tikt. De toets Data in geheugen blijft echter wel knipperen in het aanraakpaneel. Het scherm voor het invoeren van de PIN Code wordt opnieuw weergegeven wanneer u op de knipperende toets tikt of naar een andere modus overschakelt.



Het scherm met de ontvangen gegevens weergeven nadat u de PIN Code hebt ingevoerd:

Selecteer in "Instellingen" [Systeeminstellingen] → [Algemene instellingen] → [Bedienings Instellingen] → [Voorwaarde Instellingen] → [Voorbeeldinstelling] → [Inst. beeldcontrole ontvangen gegevens].

Ontvangen gegevens overdragen naar een ander apparaat:

Selecteer in "Instellingen (beheerder)" [Systeeminstellingen] → [Instellingen Beeld Verzenden] → [Instellingen Inbound Routing (doorsturen/opslaan)].



U kunt het beeld van ontvangen gegevens op het aanraakscherm controleren voordat u deze afdrukt.

[HET BEELD VÓÓR HET AFDRUKKEN CONTROLEREN \(pagina 6-164\)](#)



De ontvangen faxen worden in het geheugen opgeslagen, ongeacht of deze automatisch dan wel handmatig zijn ontvangen.

Wanneer de ontvangen gegevens naar een ander apparaat worden overgedragen, worden de in het geheugen opgeslagen gegevens ook overgedragen. Dit is hetzelfde invoerscherm voor de PIN Code als bij afdrucken. Er wordt pas doorgestuurd nadat de PIN Code is ingevoerd.



ONTVANGEN GEGEVENS OP EEN OPGEGEVEN TIJDSTIP AFDrukKEN

Druk ontvangen gegevens op een opgegeven tijdstip af.

Om zorgeloos te kunnen afdrukken, kunt u beter vermijden grote aantallen pagina's af te drukken tijdens piekuren en als u er niet dringend een afdruk van nodig hebt.



- De afgedrukte gegevens worden automatisch uit het geheugen verwijderd.
- Als het apparaat op het opgegeven tijdstip uitgeschakeld is, wordt het afdrukken gestart zodra het apparaat weer wordt ingeschakeld.
- Deze functie kan worden opgegeven wanneer 'Inst. beeldcontrole ontvangen gegevens' is ingeschakeld.



Als Instelling vasthouden ontvangen afdrukgegevens is ingeschakeld, kan deze functie niet worden gebruikt.

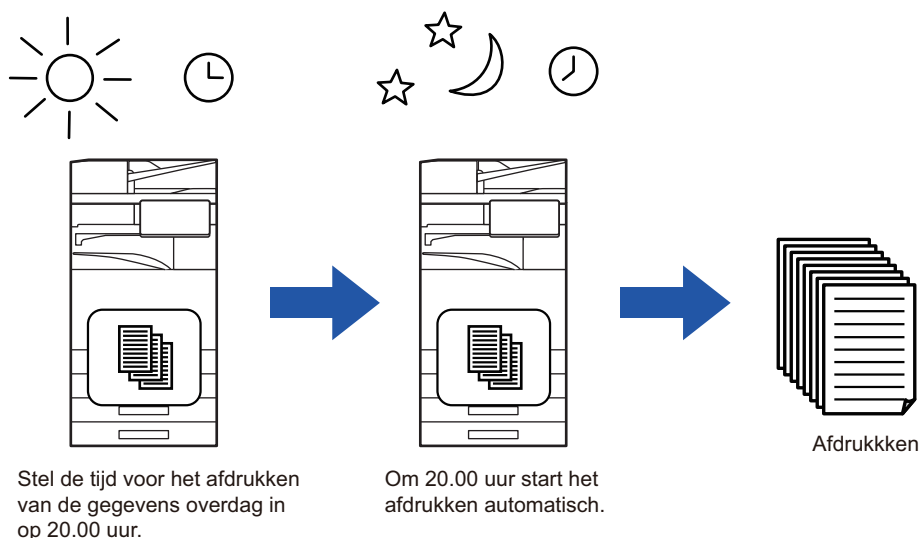

• **Ontvangen gegevens op het opgegeven tijdstip afdrukken:**

Selecteer in "Instellingen" [Systeeminstellingen] → [Instellingen Beeld Verzenden] → [Algemene instellingen] → [Voorwaarde Instellingen] → [Door tijd opgegeven uitvoer van ontvangen gegevens].

• **Instelling vasthouden ontvangen afdrukgegevens uitschakelen:**

Bij "Instellingen (beheerder)" schakelt u deze functie uit met [Systeeminstellingen] → [Instellingen Beeld Verzenden] → [Algemene instellingen] → [Voorwaarde Instellingen] → [Instelling vasthouden ontvangen afdrukgegevens].



HET BEELD VÓÓR HET AFDRUKKEN CONTROLEREN

Controleer het beeld van ontvangen gegevens op het aanraakscherm voordat u deze afdrukt.

Deze functie is beschikbaar als [Systeeminstellingen] → [Instellingen Beeld Verzenden] → [Algemene instellingen] → [Voorwaarde Instellingen] → [Voorbeeldinstelling] → [Inst. beeldcontrole ontvangen gegevens] is ingeschakeld* bij "Instellingen (beheerder)"

* De fabrieksinstelling is uitgeschakeld.



Afhankelijk van de grootte van de ontvangen gegevens is het controlebeeld in het aanraakscherm mogelijk niet compleet.



De lijst met ontvangen gegevens kan ook worden weergegeven in het scherm met de opdrachtstatus dat wordt weergegeven wanneer u op de opdrachtstatusweergave tikt. De ontvangen gegevens kunnen worden doorgestuurd, verwijderd of opgeslagen vanuit de lijst met ontvangen gegevens.

[ONTVANGEN GEGEVENS HANDMATIG DOORSTUREN \(pagina 6-173\)](#)

[ONTVANGEN GEGEVENS OPSLAAN \(pagina 6-174\)](#)

Wanneer gegevens worden ontvangen, wordt  boven in het scherm weergegeven.

1

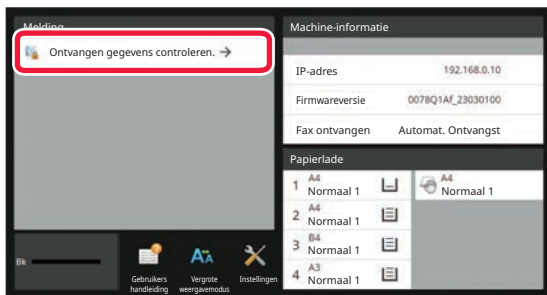

Druk in de Systeeminformatie op [Ontvangen gegevens controleren.].

Er wordt een lijst met ontvangen gegevens weergegeven.



U kunt de lijst met ontvangen gegevens ook weergeven door te tikken op de opdrachtstatus en vervolgens op de toets [Ontvangen gegevens controleren] in het actiepaneel van het opdrachtstatusscherm.

2

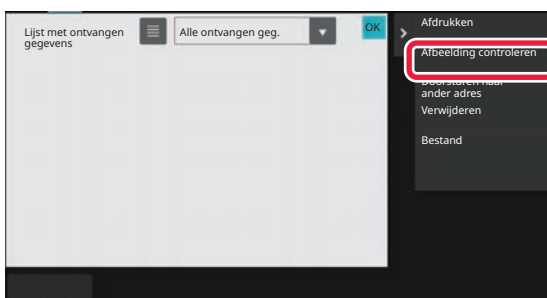

Tik op de toets van de ontvangen gegevens die u wilt controleren en tik vervolgens op [Afbeelding controleren] in het actiepaneel.

Geeft de afbeelding van de ontvangen gegevens weer.



- Tik op  om miniatures van de ontvangen beelden weer te geven (miniatuurscherm). Afhankelijk van de instellingsmodus kan de lijstweergave of miniatuurweergave worden gewijzigd.
- Als u een ontvangen afbeelding wilt verwijderen, tikt u op [Wissen] in het actiepaneel.
- Als u een ontvangen afbeelding wilt verzenden, tikt u op [Doorsturen naar ander adres] in het actiepaneel.
[ONTVANGEN GEGEVENS HANDMATIG DOORSTUREN \(pagina 6-173\)](#)
- Als u het geselecteerde ontvangen beeld wilt opslaan, tikt u op de toets [Bestand].
[ONTVANGEN GEGEVENS OPSLAAN \(pagina 6-174\)](#)



3



Tik op de afbeelding die u wilt afdrukken en op [Afdrukken] in het actiepaneel.

Het apparaat begint met het afdrukken van de afbeelding.

- [Selecteer alle pagina's op]: alle weergegeven afbeeldingen worden geselecteerd.
- [Hef selectie alle pag. op]: alle afbeeldingen annuleren die met 'Selecteer alle pagina's op' zijn geselecteerd.
- + / - : gebruik deze toetsen om een beeld te vergroten of te verkleinen.
- ↺ / ↻ : hiermee draait u het beeld naar links of naar rechts.



- Een voorbeeldafbeelding is een afbeelding op het aanraakscherm. Deze zal afwijken van het uiteindelijke afdrukresultaat.
- Tik in het actiepaneel op [Opgegeven bereik wissen] om een ongewenst deel van de afbeelding te verwijderen. Geef het beelddeel dat u wilt verwijderen op in het scherm 'Opgegeven bereik wissen'.
- Als u de geselecteerde afbeelding wilt doorsturen, tikt u in het actiepaneel op [Doorsturen naar ander adres]. [ONTVANGEN GEGEVENS HANDMATIG DOORSTUREN \(pagina 6-173\)](#)
- Als u het geselecteerde beeld wilt opslaan, tikt u op de toets [Bestand]. [ONTVANGEN GEGEVENS OPSLAAN \(pagina 6-174\)](#)



ONTVANGEN GEGEVENS DOORSTUREN

ONTVANGEN INTERNETFAXEN DOORSTUREN (DOORSTUREN FAXDATA)

Wanneer het apparaat niet kan afdrukken omdat er geen papier of toner meer aanwezig is, worden ontvangen internetfaxen doorgestuurd naar een ander, vooraf geregistreerd internetfaxadres (inclusief directe SMTP).

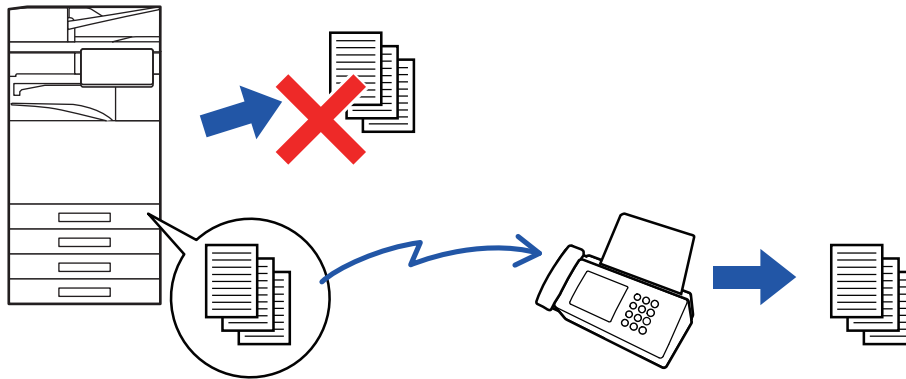

- Doorsturen is niet mogelijk wanneer geen faxen zijn ontvangen of geen faxnummer voor doorsturen is geprogrammeerd.
- Als sommige pagina's van een fax die wordt doorgestuurd al zijn afgedrukt, worden alleen de niet afgedrukte pagina's doorgestuurd.
- Als het doorsturen is mislukt omdat de verzending werd geannuleerd of een communicatiefout is opgetreden, keren de door te sturen faxen terug naar de afdrukwachtrij op het apparaat.
- Als een PIN code scherm wordt weergegeven nadat u op de toets [OK] hebt getikt, is de functie "Instelling vasthouden ontvangen afdrukgegevens" ingeschakeld. Voer de PIN Code in met de cijfer-toetsen om het doorsturen te starten.
[EEN FAX AFDRUKKEN DIE MET EEN PIN CODE IS BEVEILIGD \(Instelling vasthouden ontvangen afdrukgegevens\) \(pagina 6-162\)](#)

1

Tik op de toets [Instellingen] in het beginscherm.

2

Selecteer de toets [Systeeminstellingen] en tik op de toets [Instellingen Beeld Verzenden].

3

Tik op de toets [Fax Data Ontvangen/Doorsturen (Manueel)].

4

Om het doorsturen te starten tikt u op de toets [Uitvoeren] van 'Ontvangen gegevens doorsturen' bij 'I-Faxinstellingen'.



ONTVANGEN GEGEVENS DOORSTUREN NAAR VASTE BESTEMMINGEN (INSTELLINGEN INKOMENDE ROUTING)

Ontvangen internetfaxen worden automatisch doorgestuurd naar het faxnummer van een bestemming, een internetfaxadres, een e-mailadres, het adres van een bestandsserver, een bureaubladadres of het adres van een netwerkmap.

Ontvangen gegevens kunnen naar de opgegeven bestemmingen worden doorgestuurd zonder te worden afgedrukt.

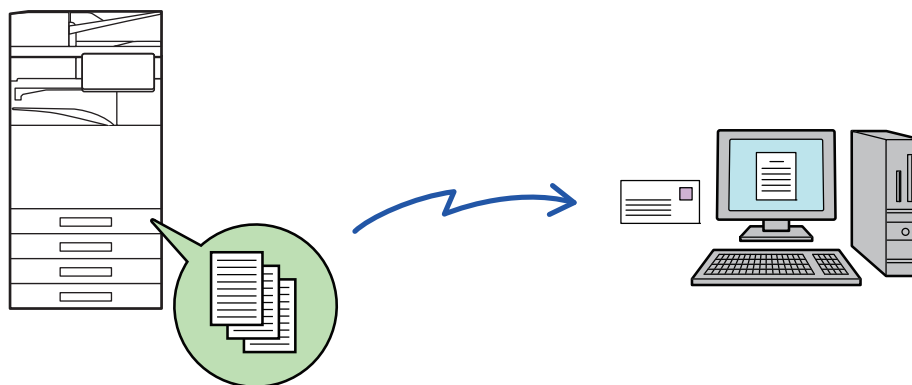

Configureer in de instellingsmodus (webversie) de instellingen voor inkomende routing. Raadpleeg de Beknopte bedieningshandleiding voor de procedure voor het openen van de instellingsmodus (webversie).

Bij de volgende uitleg wordt ervan uitgegaan dat u de instellingsmodus (webversie) met beheerderrechten hebt geactiveerd.



U kunt heel snel instellen of gegevens voor elke doorstuurtabel al dan niet moeten worden doorgestuurd.

Selecteer bij "Instellingen (beheerder)" [Instellingen Beeld Verzenden] → [Instellingen Inbound Routing (doorsturen/opslaan)] → [Beheerinstellingen] → [Inkomende routing], en tik op [Inschakelen]/[Uitschakelen] in de getoonde doorstuurtabel om de instellingen om te schakelen.



- Wanneer faxen die met deze functie zijn doorgestuurd op de doorstuurbestemming worden afgedrukt, is het niet mogelijk om de datum en tijd van ontvangst op de faxen af te drukken. ('Ontvangstdatum/-tijd afdrukken' is uitgeschakeld.)
- De ontvangen gegevens worden niet doorgestuurd naar een hyperlinkbestemming die in het opgegeven adres is geregistreerd.
- Een direct SMTP-adres mag niet opgegeven worden als een doorstuurbestemming.

1

Klik in de "Instellingen (webversie)" op [Systeeminstellingen] → [Instellingen Beeld Verzenden] → [Instellingen Inbound Routing (doorsturen/opslaan)] → [Beheerinstellingen].

2

In 'Inkomende routing' selecteert u [Inschakelen] en klikt u op de toets [Indienen].



Het is mogelijk dat het voor gebruikers zonder beheerderrechten verboden is om doorstuurtabellen in dit scherm op te slaan, te bewerken of te wissen en dat ze niet kunnen opgeven welke tabel wordt gebruikt. Stel hiertoe de selectievakjes voor de volgende items in op .

- Registreren van doorstuurtabel uitschakelen
- Wijzigen/verwijderen van doorstuurtabel uitschakelen
- Wijzigen van doorstuurvoorwaarde uitschakelen

Geef bij [Instelling afdrukstijl] op of het apparaat de faxen die worden doorgestuurd, moet afdrukken als inkomende routing is ingeschakeld. Klik na het configureren van de instellingen op de knop [Indienen].

- [Altijd Afdrukken]: ontvangen gegevens altijd afdrukken voordat deze worden doorgestuurd.
- [Afdrukken bij fouten]: ontvangen gegevens alleen afdrukken als doorsturen als gevolg van een fout niet mogelijk is.
- [Alleen opslaan bij fout]: ontvangen gegevens alleen opslaan als doorsturen als gevolg van een fout niet mogelijk is. Voor de opgeslagen gegevens kan het foutadres worden bevestigd en kunnen de gegevens opnieuw worden verzonden.

3

Klik in “Instellingen (webversie)” op [Registratie Verzendadres] in het menu [Instellingen Inbound Routing (doorsturen/opslaan)].

4

Voer het adres of faxnummer van de afzender in bij 'Internet Faxadres' of 'Faxnummer' en klik op de knop [Toevoegen aan lijst].

Het ingevoerde verzendadres of -nummer wordt aan de lijst 'In te voeren adres' toegevoegd.

- Voer het adres rechtstreeks in (maximaal 1500 tekens) of selecteer het adres in een globaal adresboek door te klikken op de knop [Zoeken in alg. adressen].
- Als u adressen of faxnummers van meerdere afzenders wilt opslaan, herhaalt u deze stappen.



- Als u alleen faxen van opgegeven adressen wilt doorsturen, slaat u de gewenste afzenderadressen op. Afzenderadressen die hier worden opgeslagen, kunnen uit een lijst worden geselecteerd wanneer u een doorstuurtabel opslaat.
- Er kunnen maximaal 500 afzendernummers/-adressen worden opgeslagen.
- Als u een ingevoerd adres wilt verwijderen, selecteert u het adres bij 'In te voeren adres' en klikt u op de knop [Wissen].

5

Als het toevoegen van adressen is voltooid, klikt u op de knop [Indienen].

6

Klik op [Instellingen inkomende routing] in het menu “Instellingen Inbound Routing (doorsturen/opslaan)” van “Instellingen (webversie)” en klik op de knop [Toevoegen].

7

Voer een 'Tabelnaam' in.



Er kunnen maximaal 50 doorstuurtabellen worden opgeslagen.



8

Selecteer de afzender van wie de faxen zullen worden doorgestuurd.

- Als u alle ontvangen gegevens wilt doorsturen, selecteert u [Alle ontvangen gegevens doorsturen].
- Als u alleen de faxen van een opgegeven afzender wilt doorsturen, selecteert u [Verstuur enkele ontvangen gegevens van gespecificeerde afzenders.]. Als u alle gegevens wilt doorsturen behalve die van specifieke afzenders, selecteert u [Verstuur alle ontvangen gegevens behalve die van gespecificeerde afzenders.]. Selecteer de afzenders in de lijst en klik op de knop [Toevoegen].



Als u afzenders selecteert in de lijst 'Sender Number/Address Setting', kunt u de toets [Shift] of de toets [Ctrl] op het toetsenbord gebruiken om meerdere afzenders te selecteren.

9

Selecteer de doorstuurvoorwaarden.

- Als u de ontvangen gegevens altijd wilt doorsturen, selecteert u [Altijd doorsturen].
- Als u een dag en tijd wilt opgeven voor het doorsturen van ontvangen gegevens, selecteert u [Verstuur ontvangen gegevens enkel op gespecificeerde dagen.] en schakelt u het selectievakje van de gewenste dag van de week in. Als u een tijdstip wilt opgeven, schakelt u het selectievakje [Doorstuurtijd instellen] in en geeft u de tijd op.



Per doorstuurtabel kunnen maximaal drie dagen en tijden worden ingesteld en per ingestelde tijd kan een bestemming worden ingesteld. Als u deze instellingen wilt configureren, gebruikt u de tabbladen van [Doorstuurvoorwaarde] om toegang tot elk van de instellingen te krijgen.

10

Selecteer de bestandsindeling.

De opmaak kan voor elk doorstuuradres apart worden ingesteld (voor elk van de doorstuuradressen 1, 2 en 3 in de tabel).



- Afbeeldingen die zijn verzonden in TIFF-indeling, worden in sommige ontvangstsituaties mogelijk niet goed weergegeven. Verander in dat geval de bestandsindeling in PDF.
- Als het Internetfaxadres als een ontvanger is geselecteerd, worden gegevens in TIFF doorgestuurd, ongeacht de opgegeven indeling.
- Als een faxnummer als ontvanger is geselecteerd, wordt de bestandsindeling genegeerd.

11

Selecteer de ontvanger in het adresboek.

U kunt meerdere geregistreerde adressen of telefoonnummers uit het adresboek van het apparaat opgeven. Er kunnen in totaal maximaal 1.000 ontvangers voor Ontvangers 1, 2 en 3 worden geregistreerd. Wanneer u de ontvangers in het adresboek selecteert, kunnen maximaal 400 ontvangers worden geregistreerd voor Netwerkmapp, FTP/Bureaublad, Internetfax en Fax.



Een direct SMTP-adres mag niet opgegeven worden als een doorstuurbestemming.

12

Voer een ontvanger rechtstreeks in en geef de ontvanger op.

- Geef deze informatie zo nodig op.
- Voer rechtstreeks een e-mailadres, Internetfaxadres of faxnummer in en tik op de toets [Toevoegen aan doorstuurbestemmingen].
- Wanneer u een e-mailadres of faxnummer opgeeft, kunt u Globaal Adres Zoeken gebruiken.
- Wanneer u een faxnummer opgeeft, geeft u ook de verzendlijn en de Internationale Correspondentiemodus op.
- Wanneer u de ontvangers rechtstreeks invoert, kunnen maximaal 100 ontvangers worden geregistreerd voor E-mailadres, Netwerkmapp, FTP/Bureaublad, Internetfax en Fax.

13

Klik op [Indienen].



14

Klik op [Instellingen inkomende routing] in het menu “Instellingen Inbound Routing (doorsturen/opslaan)” van “Instellingen (webversie)”.

15

Selecteer [Stuur door naar alle doorstuurbestemmingen] of [Doorsturen op basis van Doorstuurvoorwaarde] in de doorstuurtabel.

16

Selecteer [Altijd doorsturen] of [Verstuur ontvangen gegevens enkel op gespecificeerde dagen.] in de doorstuurtabel.

De instellingen voor de doorstuurrechten die hier worden weergegeven, zijn gekoppeld aan de doorstuurvoorwaarden die zijn ingesteld bij stap 9.

Als u andere voorwaarden met betrekking tot doorsturen wilt gebruiken dan u in stap 9 hebt ingesteld, moet u de doorstuurrechten instellen.



- Als u de functie voor inkomende routing wilt gebruiken, schakelt u bij de opgeslagen tabellen de doorstuurtabellen in die u wilt gebruiken.
- Als u een doorstuurtabel wilt verwijderen, klikt u op het selectievakje naast de naam van de tabel zodat deze geselecteerd wordt () en klikt u op [Wissen].

17

Klik op [Indienen].



ONTVANGEN FAXEN OPSLAAN OP DE LOKALE SCHIJF VAN HET APPARAAT (INKOMENDE ROUTING)

Ontvangen faxen kunnen op de lokale schijf van het apparaat worden opgeslagen. Ontvangen faxen kunnen worden weergegeven op de computer.

Stel PDF, TIFF (multi) of TIFF (signaal) in voor de opgeslagen Internetfaxen.

U kunt ook via e-mail een melding ontvangen van het opslagresultaat of de opslagmap.

Ontvangen faxen worden in de volgende map opgeslagen:

\\MFP\faxontvangst



- Er kunnen maximaal 500 bestanden worden opgeslagen in één map als ontvangen gegevens.
- De map 'faxreceive' bevat bestanden van 'Instellingen voor het opslaan van ontvangen gegevens op de lokale schijf'.
- De map wordt automatisch gemaakt.
- De mapnaam wordt automatisch toegewezen op basis van de instellingen voor 'Instellingen voor het opslaan van ontvangen gegevens op de lokale schijf' in de opslaginstellingen van de ontvangen gegevens.

Ontvangen faxen opslaan op de lokale schijf

1

Selecteer in “Instellingen (beheerder)” [Systeeminstellingen] → [Netwerk instellingen] → [Openbare map/ NAS instelling]. (Beheerdersrechten zijn vereist.)

2

Selecteer [Toegestaan] bij 'faxreceive:Gebruik van opslag' en klik op de toets [Indienen].



Instellingen voor het opslaan van ontvangen faxen op de lokale schijf

1

In de Instellingsmodus (beheerder) klikt u op [Systeeminstellingen] → [Instellingen Beeld Verzenden] → [Instellingen Inbound Routing (doorsturen/opslaan)] → [Instellingen Inbound Routing (opslaan)] → [Instellingen voor het opslaan van ontvangen gegevens op de lokale schijf]. (Beheerdersrechten zijn vereist.)



- De gegevens die kunnen worden opgeslagen zijn ontvangen faxen en ontvangen internetfaxen. Faxen die zijn ontvangen via vertrouwelijke ontvangst en navraagontvangst kunnen niet worden opgeslagen.
 - Faxen die vanwege de beperking van het aantal bestanden of om een andere reden niet kunnen worden opgeslagen, worden, afhankelijk van de instelling, afgedrukt of opgeslagen in de foutbox van inkomende routing.
-



ONTVANGEN GEGEVENS HANDMATIG DOORSTUREN

Ontvangen faxen kunnen na ontvangst handmatig worden doorgestuurd.

Deze functie is beschikbaar als [Systeeminstellingen] → [Instellingen Beeld Verzenden] → [Algemene instellingen] → [Voorwaarde Instellingen] → [Voorbeeldinstelling] → [Inst. beeldcontrole ontvangen gegevens] is ingeschakeld* bij "Instellingsmodus (beheerder)".

* De fabrieksinstelling is uitgeschakeld.

Wanneer gegevens worden ontvangen, wordt  boven in het scherm weergegeven.

1

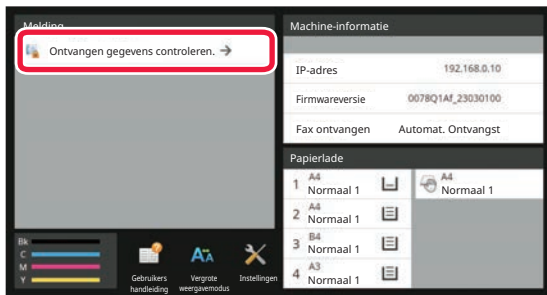

Druk in de Systeeminformatie op [Ontvangen gegevens controleren.].

Er wordt een lijst met ontvangen gegevens weergegeven.



U kunt de lijst met ontvangen gegevens ook weergeven door te tikken op de opdrachtstatus en vervolgens op de toets [Ontvangen gegevens controleren] in het actiepaneel van het opdrachtstatusscherm.

2

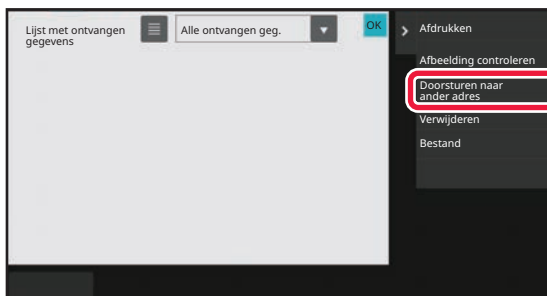

Tik op de toets van de ontvangen gegevens die u wilt doorsturen en tik vervolgens op [Doorsturen naar ander adres].

- Tik op  om miniatures van de ontvangen beelden weer te geven (miniatuurscherm). Afhankelijk van de instellingsmodus kan de lijstweergave of miniatuurweergave worden gewijzigd.
- U kunt meerdere sets ontvangen gegevens selecteren.



Als u slechts één set ontvangen gegevens selecteert, kunt u op [Afbelding controleren] in het actiepaneel klikken en de afbeelding in het voorbeeldscherm controleren.

3

Selecteer de bestemming in het adresboekscherm en tik op de toets [Start].



ONTVANGEN GEGEVENS OPSLAAN

Sla ontvangen faxen op in de map voor documentarchivering.

Deze functie is beschikbaar als [Systeeminstellingen] → [Instellingen Beeld Verzenden] → [Algemene instellingen] → [Voorwaarde Instellingen] → [Voorbeeldinstelling] → [Inst. beeldcontrole ontvangen gegevens] is ingeschakeld *bij "Instellingen (beheerder)".

* De fabrieksinstelling is uitgeschakeld.

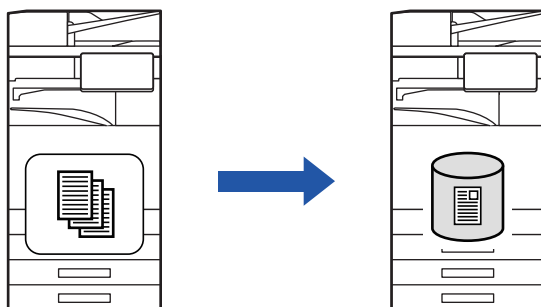

Wanneer gegevens worden ontvangen, wordt boven in het scherm weergegeven.

1

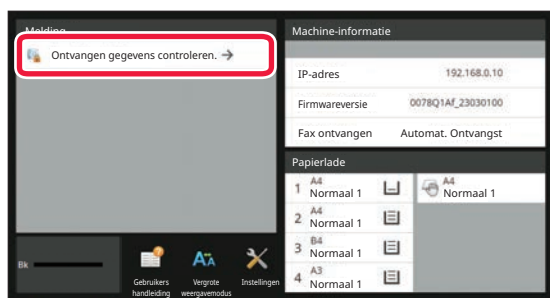

Druk in de Systeeminformatie op [Ontvangen gegevens controleren.].

Er wordt een lijst met ontvangen gegevens weergegeven.



U kunt de lijst met ontvangen gegevens ook weergeven door te tikken op de opdrachtstatus en vervolgens op de toets [Ontvangen gegevens controleren] in het actiepaneel van het opdrachtstatusscherm.

2

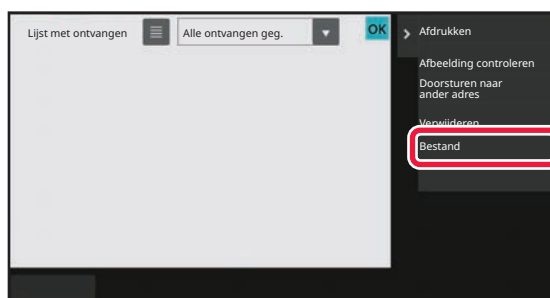

Tik op de toets van de ontvangen gegevens die u wilt opslaan en tik vervolgens in het actiepaneel op [Bestand].

- Tik op om miniatures van de ontvangen beelden weer te geven (miniatuurscherm). Afhankelijk van de instellingsmodus kan de lijstweergave of miniatuurweergave worden gewijzigd.
- U kunt meerdere sets ontvangen gegevens selecteren.



Als u slechts één set ontvangen gegevens selecteert, kunt u op [Afbelding controleren] in het actiepaneel klikken en de afbeelding in het voorbeeldscherm controleren.

3

Stel de bestandsgegevens in en tik op de toets [Opslaan].



DE STATUS VAN VERZEND- /ONTVANGSTOPDRACHTEN CONTROLLEREN

Opdrachten voor beeldverzending

Wanneer u op de opdrachtstatusweergave tikt, worden de opdrachten in een lijst weergegeven. U kunt de status van een scanneropdracht controleren door op de tab [Scannen] te tikken. U kunt de status van een internetfaxopdracht controleren door op de tab [Internetfax] te tikken.

Zie de volgende items als u opdrachten wilt stoppen, wissen of met prioriteit wilt verwerken:.

[OPDRACHTEN IN UITVOERING OF GERESERVEERDE OPDRACHTEN STOPPEN OF VERWIJDEREN \(pagina 2-62\)](#)

[GERESERVEERDE OPDRACHTEN MET PRIORITEIT VERWERKEN \(pagina 2-63\)](#)

[GERESERVEERDE OPDRACHTEN OF OPDRACHTEN IN UITVOERING CONTROLLEREN \(pagina 2-66\)](#)

[VOLTOOIDE OPDRACHTEN CONTROLLEREN \(pagina 2-67\)](#)

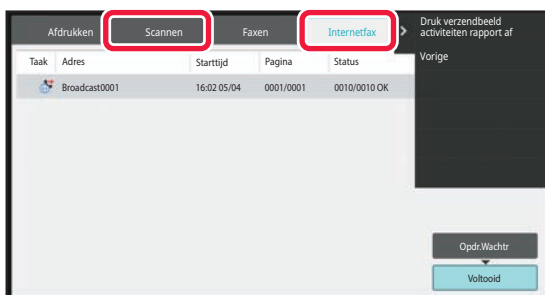

Tot opdrachten voor beeldverzending behoren verzendontvangsten, timerverzendingen, opdrachten voor het doorsturen van gegevens en normale verzendingen. Zie "[VOLTOOIDE VERZEND- EN ONTVANGSTOPDRACHTEN \(pagina 6-176\)](#)" voor het gebruik van opdrachten voor beeldverzending.



VOLTOOIDE VERZEND- EN ONTVANGSTOPDRACHTEN

Een normale verzendingsopdracht wordt naar de opdrachtenlijst verplaatst wanneer verzending is voltooid. In het statusveld wordt dan 'Verzenden OK' weergegeven. Internetfaxopdrachten, zoals ontvangst, timerverzending, herhalingen en doorsturen, worden echter als volgt in het opdrachtstatusscherm weergegeven:

Ontvangstopdracht

Terwijl er een internetfax wordt ontvangen, wordt 'Ontvangen' in het statusveld van de opdrachtwachtrij weergegeven. Als de ontvangst is voltooid, wordt de opdracht naar de lijst met voltooide opdrachten verplaatst en wordt in het statusveld 'In Geheugen' weergegeven. Nadat de internetfax is afgedrukt, verandert de status in 'Ontvangen'.

Timerverzendopdrachten

Een timerverzendopdracht staat onder aan de opdrachtwachtrij totdat de aangegeven tijd is bereikt. Het verzenden begint op de opgegeven tijd. Als de verzending is voltooid, wordt de opdracht naar de lijst met voltooide opdrachten verplaatst en wordt in het statusveld 'Verzenden OK' weergegeven.

Internetfaxverzendingopdracht met opgegeven aanvraag ontvangstrapport

Een internetfaxverzendingopdracht met een opgegeven aanvraag voor een ontvangstrapport, uitgezonderd een directe SMTP-verzendopdracht, wordt stand-by geplaatst onder in het scherm Opdrachtwachtrij nadat verzending is voltooid. In het statusveld wordt 'Wacht Rapp.' weergegeven.

Het scherm verandert in het voltooiingsscherm wanneer een ontvangstrapportbericht is ontvangen van de bestemming.

Ontvangstopdrachten als de instelling voor inkomende routing ingeschakeld zijn

Als de instellingen voor inkomende routing zijn ingeschakeld, worden ontvangststopdrachten als volgt afgehandeld, afhankelijk van de afdrukinstelling.

[ONTVANGEN GEGEVENS DOORSTUREN NAAR VASTE BESTEMMINGEN \(INSTELLINGEN INKOMENDE ROUTING\) \(pagina 6-167\)](#)

Ontvangen gegevens worden niet afgedrukt

Terwijl de gegevens worden ontvangen, wordt 'Ontvangen' in de opdrachtwachtrij weergegeven. Als de ontvangst is voltooid, verandert de status in 'Wachten'.

Ontvangen internetfax wordt afgedrukt

Als ontvangst is voltooid, wordt in het statusveld van de lijst met voltooide opdrachten 'In Geheugen' weergegeven. Als de fax is afgedrukt, verandert de status in 'Ontvangen'. Vervolgens wordt er een opdracht toegevoegd. In het statusveld van de opdrachtwachtrij wordt 'Wachten' weergegeven. Als het doorsturen van de ontvangen fax is voltooid, verandert de status in 'Doorstuur OK'.



SCANNEN VANAF EEN COMPUTER (PC SCAN-MODUS)

DE BASISPROCEDURE VOOR SCANNEN

Installeer het scannerstuurprogramma op de computer en gebruik een TWAIN-compatibele toepassing* om de computer te gebruiken om te scannen.

Scannen vanaf de computer is het handigst voor het scannen van originelen die uit één blad bestaan, zoals een foto, omdat u dan meteen de scaninstellingen kunt aanpassen. Als u daarentegen meerdere originelen moet scannen, kunt u dat het beste bij het apparaat doen.

* Er wordt gebruikgemaakt van een interface-standaard voor scanners en andere afbeeldingsapparatuur. Als het scannerstuurprogramma op de computer is geïnstalleerd, kunt u elke TWAIN-compatibele toepassing gebruiken om een afbeelding te scannen.



- Voor de procedures voor het installeren van het scannerstuurprogramma en het configureren van de instellingen raadpleegt u de Handleiding software-installatie.
- Deze functie kan niet worden gebruikt als deze bij 'Scanfunctie uitschakelen' in de Systeeminstellingen (beheerder) is uitgeschakeld.
- De procedures voor het selecteren van het scannerstuurprogramma en het starten van de scanner kan per TWAIN-compatibele toepassing verschillen. Raadpleeg de handleiding of de Help-bestanden van de toepassing voor meer informatie.
- Als u een grote afbeelding scant met een hoge resolutie, is de hoeveelheid gegevens erg groot en daarom kan het scannen lang duren. Selecteer daarom altijd de juiste scaninstellingen voor het origineel (tekst, foto, etc.).



Scannen op een pc blokkeren:

Verzenden blokkeren wanneer een faxnummer of adres manueel wordt ingegeven Voor het inschakelen van de instelling vasthouden ontvangen afdrukgegevens

Selecteer in "Instellingen (beheerder)" [Systeeminstellingen] → [Instellingen Beeld Verzenden] → [Algemene instellingen] → [Instellingen in /uitschakelen] → [Settings to Disable Transmission] → [Uitschakelen van PC Scan].

Scannen op een pc blokkeren.



[Op het apparaat]

1

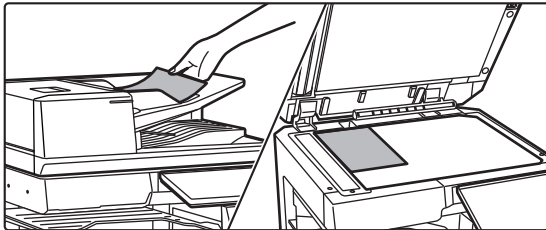

Plaats het origineel.

Plaats het origineel met de afdrukkzijde naar boven in de documentinvoerlade of met de afdrukkzijde naar beneden op de glasplaat.

2

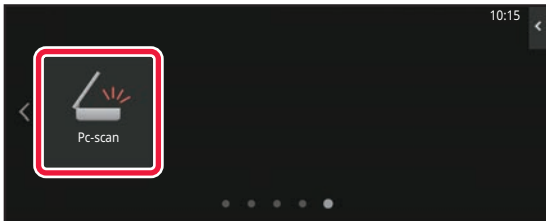

Tik op het moduspictogram [PC scan] om de modus Pc-scan te openen.

Als het moduspictogram [PC scan] niet wordt weergegeven, tikt u op  om het scherm te verplaatsen.



Als de modus Pc scan is geselecteerd, kan alleen de toets [Verlaten] in het aanraakscherm van het apparaat worden gebruikt; alle andere toetsen kunnen niet worden gebruikt.

[Op de computer]

3

Start de TWAIN-compatibele toepassing op uw computer en selecteer [SHARP MFP TWAIN K] in de scannerselectie van de toepassing.



4

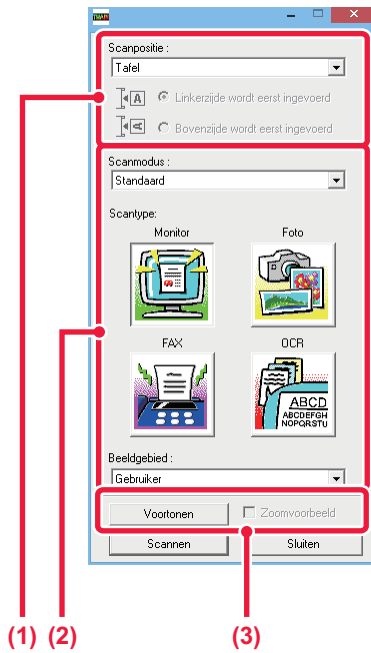

Bekijk de afbeelding.

(1) Vink de plaats aan waar het origineel zich bevindt.

Het menu 'Bron voor scannen':

- Als het origineel uit één vel bestaat en in de documentinvoerlade is geplaatst, selecteert u [SPF(Simplex)].
- Als het origineel dubbelzijdig is en in de documentinvoerlade is geplaatst, selecteert u [SPF(Duplexeenh. - Boek)] of [SPF(Duplexeenh. - Schrijfblok)] afhankelijk van het origineel. Vervolgens selecteert u [Linkerzijde eerst] of [Bovenzijde eerst], afhankelijk van de stand van het origineel.

(2) Selecteer de scaninstellingen.

Het menu 'Scanmodus':

Schakel tussen het standaardscherm en het professionele scherm. In het standaardscherm selecteert u 'Beeldscherm', 'Foto', 'FAX' of 'OCR', afhankelijk van het origineel en het doel van de scan.

Het menu 'Afbeeldingsgebied':

Selecteer het te scannen gebied. Als 'Auto' is geselecteerd, wordt het oorspronkelijke formaat dat door het apparaat wordt gedetecteerd, gescand. U kunt het gebied dat u wilt scannen ook met de muis in het voorbeeldvenster instellen.

(3) Klik op de knop [Voorbeeld].

Het voorbeeld wordt in het scannerstuurprogramma weergegeven.

Als het voorbeeld niet naar uw zin is, herhaalt u (2) en (3).

Als het selectievakje [Voorbeeld inzoomen] is ingeschakeld voordat u op de knop [Voorbeeld] klikt, wordt het geselecteerde gebied in het voorbeeldvenster vergroot weergegeven. Als u het vinkje verwijdert, wordt het voorbeeld in de normale grootte weergegeven. Als SPF is geselecteerd in het menu 'Bron voor scannen', kunt u de functie [Voorbeeld inzoomen] niet gebruiken.



- Voor meer informatie over de scaninstellingen klikt u in het voorbeeldvenster (stap 7) op de knop om de Help-bestanden van het scannerstuurprogramma te openen.
- Als u op de knop [Voorbeeld] klikt terwijl u de documentinvoerlade gebruikt, wordt er slechts één pagina gescand voor het voorbeeld. Als u dat origineel in de scan wilt opnemen, plaatst u het terug in de documentinvoerlade.



5



De scaninstellingen selecteren terwijl u de afbeelding bekijkt.

De knop [Draaien]:

Telkens als u op deze knop klikt, wordt het origineel 90 graden gedraaid. Zo kunt u de afdrukstand van de afbeelding wijzigen zonder de afbeelding op te pakken. Het afbeeldingsbestand wordt gemaakt op basis van de afdrukstand die in het voorbeeldvenster wordt weergegeven.

De knop [Image Size]:

Klik op deze knop om het scangebied op te geven en een numerieke waarde in te voeren. Pixels, mm of inches kunnen als eenheid worden geselecteerd. Als er al een scangebied is gedefinieerd, wijzigt u met de ingevoerde getallen het gebied relatief ten opzichte van de hoek linksboven van het opgegeven gebied.

Knop :

Als er een voorbeeld wordt weergegeven terwijl er geen scangebied is opgegeven, kunt u op de knop klikken om het hele voorbeeld automatisch als scangebied in te stellen.



- Voor meer informatie over de scaninstellingen klikt u op de knop  om de Help-bestanden van het scannerstuurprogramma te openen.
- Als de originelen in de documentinvoerlade zijn geplaatst, wordt alleen de bovenste pagina weergegeven. De bovenste pagina wordt vervolgens naar de uitvoerlade verplaatst. Plaats de pagina waarvan een voorbeeld is gemaakt daarom terug in de documentinvoerlade voordat u een nieuw voorbeeld gaat maken of gaat scannen.

6

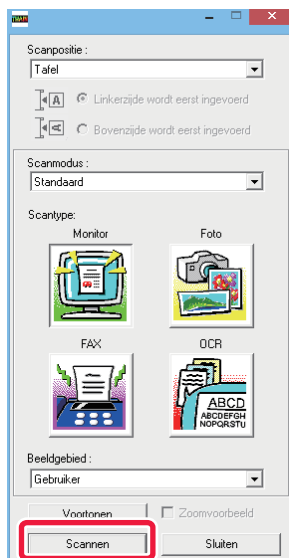

Klik op de knop [Scannen].

Het scannen begint. De afbeelding wordt in de toepassing weergegeven.

Geef de gescande afbeelding een naam en sla de afbeelding op met de toepassing die u gebruikt.



[Op het apparaat]

7

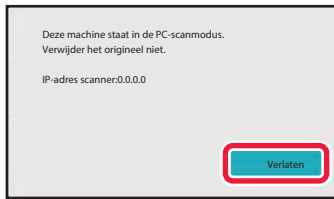

Tik op de toets [Verlaten].

8



Tik op de toets [Verlaten].



METADATAVERZENDING

VOORBEREIDINGEN VOOR METADATAVERZENDING

METADATAVERZENDING (GEGEVENSINVOER)

Wanneer de applicatie-integratiemodulekit is geïnstalleerd, worden metadata (gegevens die de kenmerken aangeven van het afbeeldingsbestand en aangeven hoe het bewerkt moet worden) gegenereerd op basis van vooraf opgeslagen informatie. Deze metadata worden apart verzonden van een afbeeldingsbestand dat wordt gegenereerd voor het verzenden van een gescande afbeelding. Het metadatabestand wordt gemaakt in XML-indeling.

Door de metadata te koppelen aan toepassingen zoals documentbeheersoftware, een workflowtoepassing of een encryptieserver, kan een geavanceerde documentoplossingsomgeving worden gemaakt.

Met de applicatie-integratiemodulekit kan informatie over een gegenereerd afbeeldingsbestand in het aanraakscherm worden ingevoerd en samen met de afbeelding als een XML-bestand worden verzonden.

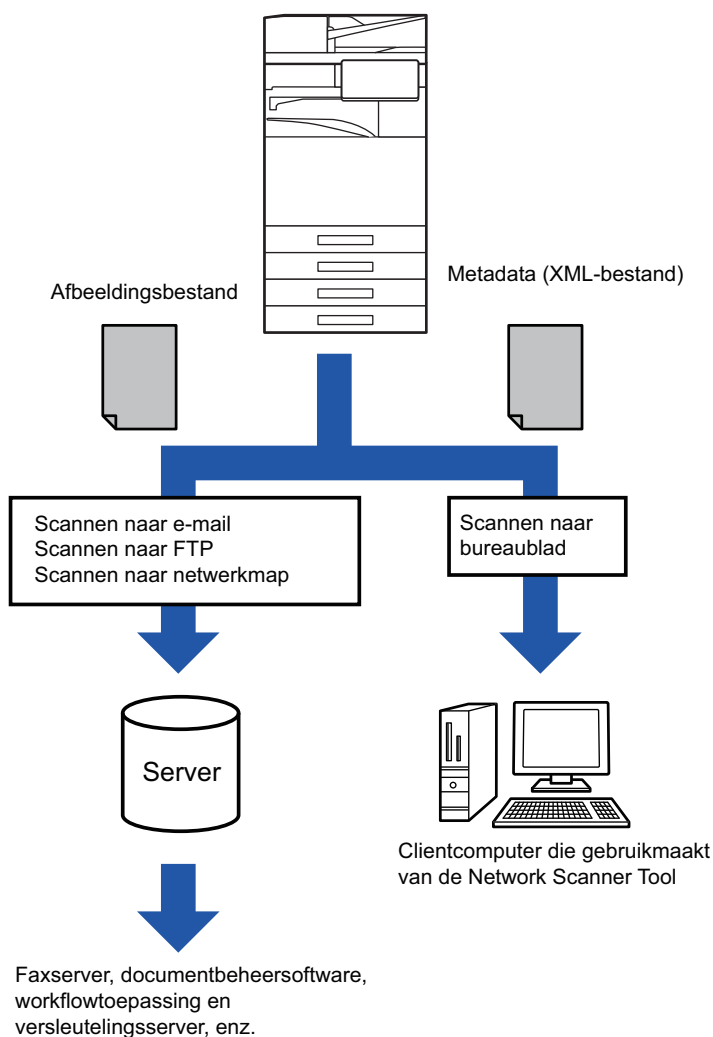



VEREISTE INSTELLINGEN IN DE INSTELLINGSMODUS (WEBVERSIE)

Als u de instellingen voor metadata wilt configureren, selecteert u [Systeeminstellingen] → [Instellingen Beeld Verzenden] → [Setup Metadata] → [Inserimento Metadati] bij "Instellingen (beheerder)". (Beheerdersrechten zijn vereist.)

Schakel de verzending van metadata in.

Metadataset opslaan

Sla de items (metadataset) op die moeten worden geschreven naar het tijdens het scannen gegenereerde XML-bestand. Er kunnen maximaal 10 metadata-items worden geconfigureerd in een metadataset. Een opgeslagen metadataset kan tijdens de verzending worden geselecteerd.

Adressen die bij 'Adrestype voor metadata invoer' zijn opgegeven als er een metadataset wordt opgeslagen, kunnen als verzendbestemmingen worden geselecteerd bij een verzending met gebruik van snelkeuzetoetsen, handmatige invoer of zoekacties in globale adresboeken. (Adressen waarvoor metadata-invoer niet is toegestaan, kunnen niet als verzendbestemmingen worden opgegeven.)

METADATAVERZENDING VIA SCANNEN NAAR DESKTOP

Wanneer Network Scanner Tool Lite in de standaardconfiguratie wordt gebruikt, wordt op de pc geen bestand met een nieuwe bestandsnaam gegenereerd.

Wanneer Network Scanner Tool Lite wordt gebruikt om een metadatabestand naar een toepassing van derden te verzenden, moet deze instelling uitgeschakeld worden om kruisverwijzingen tussen het afbeeldingsbestand en XML-bestand toe te staan door middel van de door de computer gegenereerde bestandsnaam.

(Wanneer u de bestandsnaam kiest bij [Opties ▼], moet u ervoor zorgen dat een bestaand bestand op de computer niet wordt overschreven door een ontvangen bestand met dezelfde naam. Het bestand moet een unieke naam hebben. U kunt bijvoorbeeld een unieke extensie (zoals een datum) in de gegenereerde bestandsnaam opnemen.



Als de instelling voor de bestandsnaam leeg blijft, genereert het apparaat automatisch een unieke bestandsnaam. Het is raadzaam Network Scanner Tool Lite te gebruiken voor het ontvangen van metadata.

Toepassingen van derden gebruiken

Er bestaan verschillende soorten toepassingen van derden. Sommige applicaties kunnen automatisch vanuit Network Scanner Tool Lite starten, andere weer niet.

Wanneer de functie voor het automatisch uitvoeren van een applicatie is ingeschakeld, start Network Scanner Tool Lite de applicatie met de opdracht ".exe" en de naam van het afbeeldingsbestand als parameter. Wanneer Network Scanner Tool Lite is ingesteld om de applicatie "APP.EXE" te starten, wordt de opdracht "APP.EXE IMG.TIF" gebruikt. Als er een bestand is opgegeven voor de ontvangst van metadata, kan de naam van het metadatabestand niet tegelijk met de opdracht voor het rechtstreeks starten van de applicatie worden gebruikt.

(Het metadatabestand wordt op de computer opgeslagen in dezelfde map als IMG.TIF.)



METADATA VERZENDEN

METADATA VERZENDEN

Selecteer een metadataset, voer elk item in en voer een metadataverzending uit.



U kunt metadata verzenden met de functie voor documentarchivering. Het tabblad [Data-Invoer] wordt weergegeven in het scherm met verzendinginstellingen van de functie voor documentarchivering om metadataverzending mogelijk te maken. Daarnaast kunnen metadataverzendingen met de functie voor documentarchivering worden uitgevoerd in [Inserimento Metadati] in "Instellingen (webversie)."



- **In de modus Gegevensinvoer moet u instellingen voor metadata configureren om metadataverzendingen te kunnen uitvoeren.**
Als u een verzending zonder metadata wilt uitvoeren, moet u eerst van de modus Gegevensinvoer naar een andere modus overschakelen.
- Wanneer metadata-instellingen zijn geconfigureerd of een adres is opgegeven in de modus Gegevensinvoer, is het niet mogelijk over te schakelen naar een andere modus.
- Voordat u de metadata-instellingen configureert, kunt u adressen in alle beschikbare modi opgeven. Nadat de metadata-instellingen zijn geconfigureerd, kunt u alleen adressen opgeven in modi die zijn toegestaan in de geselecteerde metadata.

1

Tik op het pictogram [Data-Invoer] in het [Beginscherm] en tik vervolgens op [Metadata-Set].



Als een specifieke metadataset als standaardset is opgegeven, gaat u naar stap 3.



Wanneer geen metadatasets zijn opgeslagen, is metadata-invoer niet beschikbaar. Sla metadata ingesteld in de instellingsmodus (webversie) op voordat u een verzending uitvoert.

2

Tik op de toets voor de gewenste metadataset.

3

De toetsen van de in de metadataset opgeslagen items worden weergegeven. Tik op de toets van het item dat u wilt invoeren.



4

Tik op de toets voor de waarde die u wilt invoeren en tik op de toets [OK].

Tik op de toets [Directe Invoer] om de metadatawaarde rechtstreeks in te voeren. Tik op het aanraaktoetsenbord dat wordt weergegeven op de toets [OK]. U keert terug naar het scherm dat wordt weergegeven in stap 3. Wanneer u klaar bent met het invoeren van de instellingen, tikt u op **OK**.



Om de selectie van de metadatawaarde te annuleren:

Tik op de toets [Wissen].

5

Configureer de afbeeldingsinstellingen of andere instellingen en voer de procedure uit voor het verzenden van de scan.

- Configureer de opdrachtgegevensinstellingen en start de verzending met dezelfde bewerkingen als in andere modi.
 - Als u een adres rechtstreeks invoert, tikt u op [Druk in om adres in te voeren] om het scherm weer te geven waarin u een adrestype kunt selecteren.
- Als het adrestype is geselecteerd, zoals E-mail, Internetfax, Fax, Netwerkmap of Direct SMTP, wordt het invoerscherm voor adrestype getoond.



METADATAVELDEN

De volgende drie soorten metadata worden ingesloten in het verzonden XML-bestand.

- Automatisch door het apparaat gegenereerde gegevens

Deze gegevens worden altijd ingesloten in het XML-bestand en worden automatisch opgeslagen op uw pc.

- Vooraf gedefinieerde velden

Deze velden worden automatisch herkend door het apparaat en toegewezen aan de juiste XML-tags. Deze velden kunnen worden geselecteerd en kunnen alleen worden ingesloten in het XML-bestand als ze zijn ingeschakeld in de instellingsmodus (webversie).

- Door de gebruiker gedefinieerde velden

Aangepaste velden worden aan het XML-bestand toegevoegd. Deze velden kunnen worden geselecteerd en worden gedefinieerd in de instellingsmodus (webversie).

Als een gedefinieerd metadataveld een van de volgende velden is, wordt een bericht getoond waarin wordt aangegeven dat het veld niet kan worden ingevuld. Geef de juiste gegevens op in het betreffende item van de verzendinginstellingen.

Ingevoerde naam in metadata velden	Beschrijving	Waar ingevoerd
formName	Naam van de gebruiker die de opdracht heeft verzonden. Als de naam niet wordt ingevoerd als metadata, wordt de afzendernaam die via de gebruikelijke regels voor het bepalen van een afzendernaam is bepaald, toegepast als metadata.	[Antwoord naar] (de naam van de geselecteerde afzender)
replyTo	E-mailadres waarnaar het verzendresultaat wordt verzonden.	[Antwoord naar] (het e-mailadres van de geselecteerde afzender)
documentSubject	De opdrachtnaam die wordt weergegeven in de 'Onderwerp'-regel van de e-mail, of de opdrachtnaam op het faxvoorblad. Wanneer de gebruiker een [Onderwerp] invoert in het scherm met verzendinginstellingen in het aanraakscherm, wordt de ingevoerde waarde toegepast als metadata.	[Onderwerp] (Leeg tot een waarde wordt opgegeven in het scherm met verzendinginstellingen.)
fileName	Voer de bestandsnaam in voor de afbeelding die u wilt verzenden.	[Bestandsnaam] (Alleen als het selectievakje [Aangepaste bestandsnamen toestaan] is geselecteerd in het invoerscherm voor metadata in de instellingsmodus (webversie)) <input checked="" type="checkbox"/> (Leeg tot een waarde wordt ingesteld in het scherm met verzendinginstellingen.)



DOCUMENTARCHIVERING

DOCUMENTARCHIVERING

DOCUMENTARCHIVERING	7-2
TOEPASSINGEN VAN DOCUMENTARCHIVERING . . .	7-3
TYPEN DOCUMENTARCHIVERING	7-3
VOORDAT U SCANNEN NAAR LOKALE SCHIJF IN DOCUMENTARCHIVERING GAAT GEBRUIKEN	7-4
BELANGRIJKE PUNTEN VOOR HET GEBRUIK VAN DOCUMENTARCHIVERING	7-8
DOCUMENTARCHIVERING GEBRUIKEN IN DE DIVERSE MODI	7-8
BASISSCHERM VAN DE MODUS DOCUMENTARCHIVERING	7-10

DOCUMENTEN OPSLAAN MET DOCUMENTARCHIVERING

ARCHIVEREN TERWIJL U EEN ANDERE MODUS GEBRUIKT	7-11
SNELBESTAND	7-11
FILE	7-12
ALLEEN DE DOCUMENTGEGEVENS OPSLAAN (SCANNEN NAAR LOKALE SCHIJF)	7-17
OPSLAAN OP DE LOKALE SCHIJF	7-17
OPSLAAN OP EXTERN GEHEUGENAPPARAAT	7-19

OPGESLAGEN BESTANDEN GEBRUIKEN

PROCEDURE VOOR HET GEBRUIK VAN EEN OPGESLAGEN BESTAND	7-23
MODUS VOOR LIJSTWEERGAVE	7-25
THUMBNAIL DISPLAY MODE	7-26
BESTANDSSELECTIESCHERM	7-25
EEN BESTAND SELECTEREN OM OP TE HALEN	7-27
BESTANDEN AFDrukKEN	7-28
SNEL AFDrukKEN	7-28
INSTELLINGEN WIJZIGEN VOORDAT U GAAT AFDrukKEN	7-28
MEERDERE BESTANDEN AFDrukKEN	7-29
MEERDERE BESTANDEN AFDrukKEN	7-29
AFDrukKEN IN BATCHES	7-30
BESTANDEN VERZENDEN	7-32
BESTANDEN VERPLAATSEN	7-33
BESTANDEN VERWIJDEREN	7-34
AUTOMATISCH VERWIJDEREN VAN BESTANDEN . .	7-35
AFBEELDINGSBESTANDEN CONTROLEREN	7-36
AFBEELDINGSBESTAND	7-36
BESTANDEN SAMENVOEGEN	7-37
BESTANDEN IN HET OPDRACHTSTATUSSCHERM OPHALEN EN GEBRUIKEN	7-38
BESTANDEN ZOEKEN EN OPHALEN	7-39
EEN EXTERN BESTAND AFDrukKEN	7-41
BEWERKING OP DE WEBPAGINA	7-41
Documenthandelingen	7-41



DOCUMENTARCHIVERING

DOCUMENTARCHIVERING

Met deze functie worden het origineel dat op het apparaat is gescand, de verzonden faxafbeelding of afdrukgegevens van een computer opgeslagen op de lokale schijf van het apparaat of een extern geheugenapparaat. De opgeslagen bestanden kunnen desgewenst worden afgedrukt of verzonden. U kunt de opgeslagen bestanden ook bewerken, bijvoorbeeld combineren.



Een PDF-bestand dat is gemaakt voor bladeren op pc, kan op een computer worden weergegeven of afgedrukt.

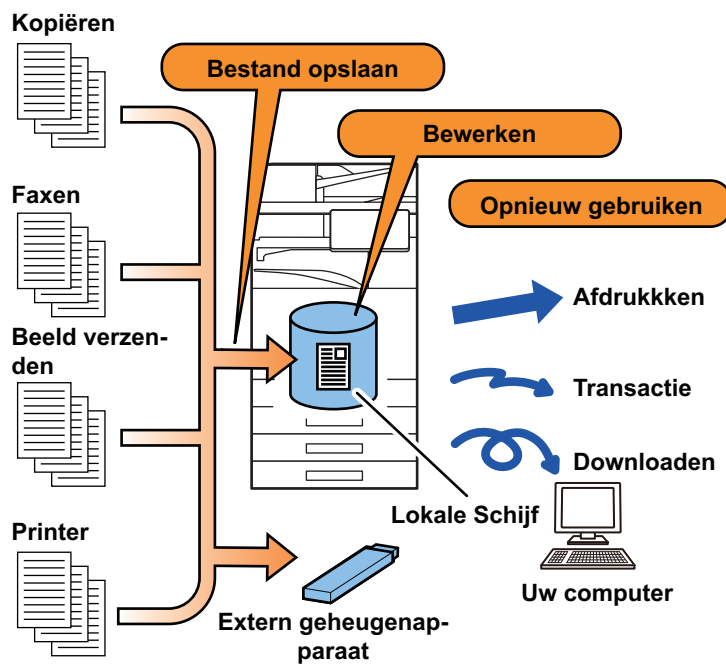



TOEPASSINGEN VAN DOCUMENTARCHIVERING

Met de functie voor documentarchivering kunt u desgewenst conferentiemateriaal met dezelfde instellingen afdrukken of grootboekbladen voor routinetaken afdrukken.

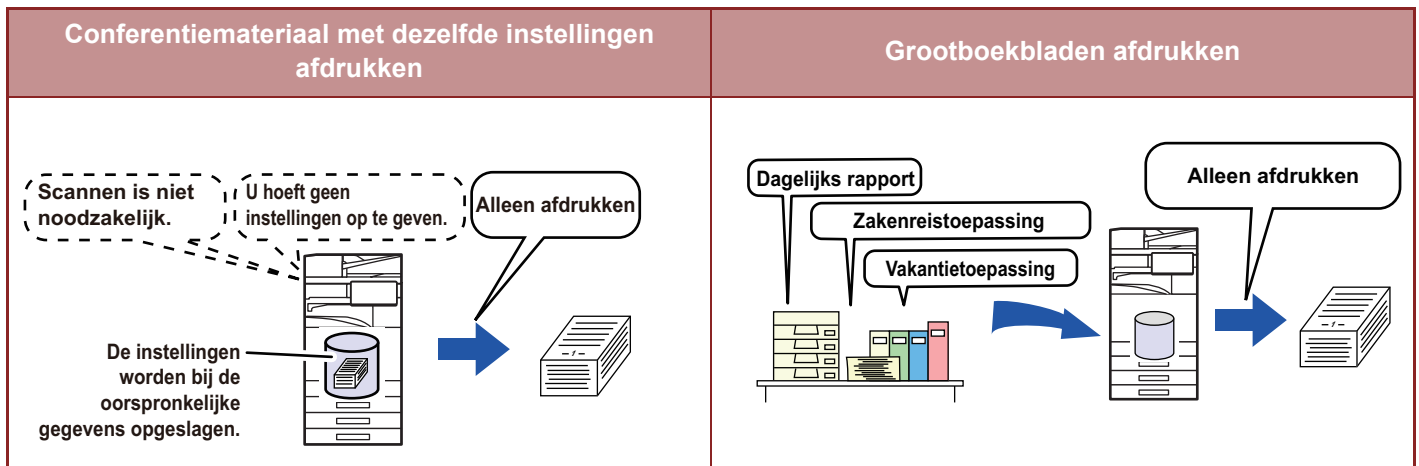

TYPEN DOCUMENTARCHIVERING

U kunt een bestand op de volgende manieren opslaan met documentarchivering: [Quick File] en [Bestand] in de kopieer- of verzendmodus en [Scannen naar lokale schijf] en [Scan to External Memory Device] in de modus voor documentarchivering.

<p>Quick File</p>	<p>Als er een kopieeropdracht, verzendopdracht of andere opdracht wordt uitgevoerd, worden de documentgegevens met deze functie op de lokale schijf opgeslagen. Gebruik deze functie wanneer u snel en gemakkelijk documentgegevens wilt opslaan zonder een bestandsnaam of andere informatie op te geven. Het opgeslagen bestand kan ook door anderen worden gebruikt. Gebruik deze methode niet om bestanden op te slaan die niet door anderen mogen worden gebruikt.</p>
<p>Bestand</p>	<p>Als er een kopieeropdracht, verzendopdracht of andere opdracht wordt uitgevoerd, worden de documentgegevens met deze functie op de lokale schijf opgeslagen. Anders dan met Snelbestand kunt u verschillende typen informatie aan het bestand toevoegen wanneer het bestand wordt opgeslagen om efficiënt bestandsbeheer mogelijk te maken. U kunt ook een wachtwoord instellen.</p>
<p>Scannen naar lokale schijf</p>	<p>Met deze functie scant u een origineel en slaat u het op de lokale schijf op. Net als met Bestand kunnen verschillende typen informatie worden toegevoegd.</p>
<p>Scan to External Memory Device</p>	<p>Met deze functie scant u een origineel en slaat u het op een extern geheugenapparaat op, zoals een USB-stick. Net als met Bestand kunnen verschillende typen informatie worden toegevoegd.</p>



VOORDAT U SCANNEN NAAR LOKALE SCHIJF IN DOCUMENTARCHIVERING GAAT GEBRUIKEN

Maptypen

Wanneer u bestanden met documentarchivering op de lokale schijf wilt opslaan, kunt u drie typen mappen gebruiken.

Mappen op de lokale schijf

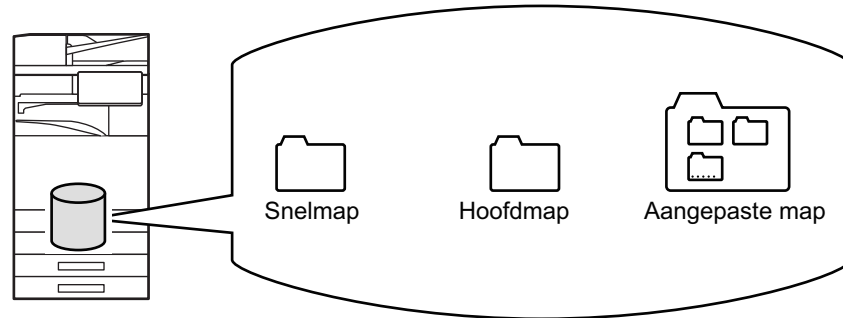

Snelmap

Documenten die zijn gescand met [Quick File] op het actiepaneel worden in deze map opgeslagen. Aan elke opdracht worden automatisch een gebruikersnaam en bestandsnaam toegewezen.

Hoofdmap

Gescande documenten worden opgeslagen in deze map.

Wanneer u een opdracht opslaat in de hoofdmap, kunt u een eerder opgeslagen gebruikersnaam opgeven en een bestandsnaam toewijzen.

U kunt desgewenst ook een wachtwoord (4 tot 32 tekens) opgeven als u een bestand opslaat ("Vertrouwelijk" opslaan).

Aangepaste map

In deze map worden mappen met aangepaste namen opgeslagen.

Gescande documenten worden opgeslagen in de opgeslagen map.

Net als voor de hoofdmap kunt u voor een aangepaste map een eerder opgeslagen gebruikersnaam opgeven en een bestandsnaam toewijzen bij het opslaan van een opdracht.

Wachtwoorden (PIN code: 4 tot 8 tekens) kunnen worden ingesteld voor aangepaste mappen en voor bestanden die zijn opgeslagen in aangepaste mappen.



Er kunnen maximaal 1000 aangepaste mappen worden gemaakt op de lokale schijf.



Handige items om op te slaan

Wanneer u een opdracht met [Bestand] opslaat in de kopieer- of verzendmodus, of met [Scannen naar lokale schijf] in de modus voor documentarchivering, is het handig om de onderstaande items op te slaan. Deze instellingen zijn niet nodig wanneer u een opdracht opslaat met [Quick File].

Gebruikersnaam	Dit is nodig als u een gebruikersnaam wilt toewijzen aan opgeslagen bestanden. Een gebruikersnaam wordt ook gebruikt als zoekvoorwaarde bij het zoeken van bestanden.
Aangepaste map	De hoofdmap is aanvankelijk beschikbaar als locatie voor het opslaan van bestanden met [Bestand] en [Bestand Opslaan]. Sla een aangepaste map op en geef deze op als locatie voor het opslaan van bestanden. Geef indien nodig een wachtwoord op voor de gebruikersmap. Voer de PIN Code in voor de map. Wanneer er voor de map een wachtwoord is ingesteld, verschijnt er "  " in de map waarvoor het wachtwoord is ingesteld.
Mijn map	U kunt een eerder gemaakte aangepaste map selecteren als 'Mijn map' of u kunt een nieuwe map maken en instellen als 'Mijn map'. Wanneer "Mijn map" is geconfigureerd en gebruikersauthenticatie wordt gebruikt, wordt "Mijn map" altijd geselecteerd als de bestemming van [Bestand] en [Bestand Opslaan].



- **Een aangepaste map opslaan voor documentarchivering:**

Selecteer op de webpagina: "Instellingen (beheerder)" → [Documenthandelingen] → [Document Archivering] → [Aangepaste Map].



Selecteer op het apparaat: "Instellingen (beheerder)" → [Systeeminstellingen] → [Instellingen Document archivering] → [Beheer Document archivering] → [Aangepaste Map].

- **Een gebruikersnaam opslaan en een map opgeven als 'Mijn map':**



Selecteer in "Instellingen (beheerder)" [Gebruikers -bediening] → [User Settings] → [User List].

Het aantal pagina's en bestanden dat bij benadering kan worden opgeslagen

Gecombineerd totaal aantal pagina's en bestanden dat in aangepaste mappen en de hoofdmap kan worden opgeslagen

Voorbeelden van soorten originelen	Aantal pagina's* ¹	Aantal bestanden
Meerkleuren-origineel (Bijvoorbeeld een tekst met een foto) Formaat: A4 	Max. 5700* ² Max. 900	Max. 3000* ² Max. 500
Zwart/wit-origineel (Tekst) Formaat: A4 	Max. 13000* ² Max. 2100	

**Aantal pagina's en aantal bestanden dat in de snelmap kan worden opgeslagen**

Voorbeelden van soorten originelen	Aantal pagina's* ¹	Aantal bestanden
Meerkleuren-origineel (Bijvoorbeeld een tekst met een foto) Formaat: A4 	Max. 700* ² Max. 300	Max. 1000* ² Max. 300
Zwart/wit-origineel (Tekst) Formaat: A4 	Max. 2000* ² Max. 300	

*1 De vermelde aantallen zijn bedoeld als indicatie voor het aantal pagina's dat kan worden opgeslagen als alle pagina's kleurenpagina's zijn of als alle pagina's zwart/wit-pagina's zijn.

*2 Wanneer de SSD met grote capaciteit is geïnstalleerd.

Bij kopiëren in de sorteermodus wordt hetzelfde geheuegebied gebruikt als voor de hoofdmap en de aangepaste map. Om die reden kan een grote kopieeropdracht mogelijk niet in de sorteermodus worden uitgevoerd als er te veel gegevens zijn opgeslagen in de hoofdmap en aangepaste map. Verwijder onnodige bestanden uit de hoofdmap en aangepaste map.

Bovenstaande soorten originelen zijn voorbeelden om de uitleg beter begrijpbaar te maken. Het werkelijke aantal pagina's en het aantal pagina's dat opgeslagen kan worden, hangt af van de inhoud van de origineelafbeeldingen en de instellingen als de bestanden worden opgeslagen.



Gegevens aan bestanden toevoegen

Als u een bestand opslaat met 'Bestand', voegt u de volgende gegevens toe om het van andere bestanden te kunnen onderscheiden.

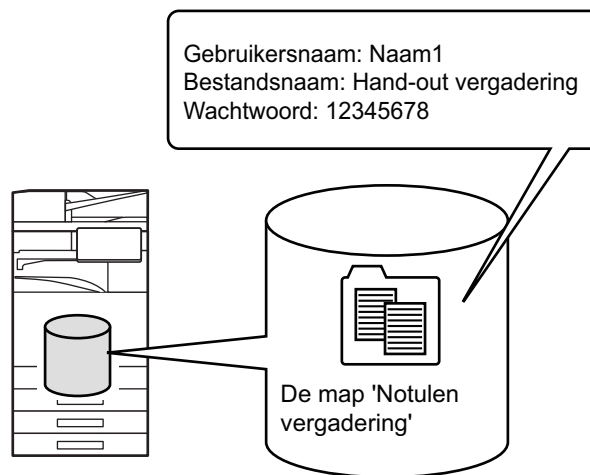

Gebruikersnaam	De gebruikersnaam is vereist voor de invoer van eigendomsgegevens van een bestand en andere informatie. De gebruikersnaam moet vooraf worden geregistreerd.	
Bestandsnaam	De naam van een bestand.	
Opgeslagen in	De map waarin de bestanden worden opgeslagen.	
Eigenschap	Delen	Alle gebruikers kunnen bestanden die de eigenschap 'Delen' hebben, weergeven en wijzigen.
	Beveiligen	Als 'Beveiligen' is ingesteld, kan het bestand niet meer worden bewerkt, verplaatst of verwijderd. Er is geen wachtwoord vereist.
	Vertrouwelijk	Voor het beveiligen van bestanden kunt u een wachtwoord instellen (4 tot 32 tekens lang).



- De bovenstaande informatie kan niet worden opgegeven wanneer een bestand wordt opgeslagen met de functie Snelbestand.
- Als u [Creëer Downloadbaar Bestand] selecteert bij Scannen naar lokale schijf en het bestand als een vertrouwelijk bestand opslaat, kunnen de eigenschappen niet worden gewijzigd.



Een gebruikersnaam opslaan:

Selecteer in "Instellingen (beheerder)" [Gebruikers -bediening] → [User Settings] → [User List].



BELANGRIJKE PUNTEN VOOR HET GEBRUIK VAN DOCUMENTARCHIVERING

- Bestanden die worden opgeslagen met [Quick File], krijgen de eigenschap 'Delen'. Dat betekent dat het bestand door iedereen kan worden geopend en verzonden. Sla geen gevoelige documenten op of documenten die niet mogen worden gebruikt door anderen die de functie [Quick File] gebruiken.
- Wanneer u een bestand opslaat met [Bestand], kunt u het opslaan met de eigenschap 'Vertrouwelijk'. Stel een wachtwoord in voor een bestand met de eigenschap 'Vertrouwelijk' om te voorkomen dat het door anderen kan worden gebruikt. Voorkom dat andere mensen achter dit wachtwoord komen.
- De eigenschap van een opgeslagen "Vertrouwelijk"-bestand kan naar wens worden gewijzigd in "Delen" door "Eigensch. Wijzigen". Sla geen gevoelige documenten op of documenten die niet door anderen mogen worden gebruikt.
- Behoudens voor zover wettelijk verplicht aanvaardt SHARP Corporation geen enkele aansprakelijkheid voor schade die voortvloeit uit het openbaar worden van gevoelige informatie als gevolg van manipulatie door een derde partij van gegevens die zijn opgeslagen met behulp van de functie Snelbestand of de functie Bestand, of van onjuiste toepassing van de functie Snelbestand of de functie Bestand door de gebruiker die de gegevens opslaat.

DOCUMENTARCHIVERING GEBRUIKEN IN DE DIVERSE MODI

Als u documentarchivering wilt gebruiken, selecteert in elke modus u het actiescherm.

Als u bij het maken van een kopie of het verzenden van een fax de gegevens wilt opslaan, tikt u in het actiepaneel van elke modus op [Bestand] of [Snelbestand].

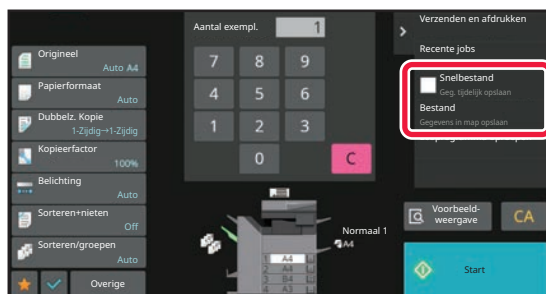

Als u documentarchivering vanaf het begin wilt gebruiken, selecteert u het actiescherm in de modus voor documentarchivering. Tik op één van de toetsen als u het origineel wilt scannen en opslaan.

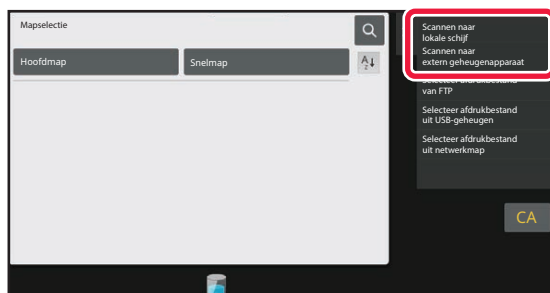



- **[Bestand] en [Snelbestand]**

Deze toetsen worden mogelijk niet op het actiepaneel weergegeven, afhankelijk van de modus of instellingen. Tik in dat geval in elke modus op [Overige] in het basisscherm en tik vervolgens op [Quick File] of [Bestand].

- **Documentarchivering gebruiken in afdrukmodus**

Als u documentarchivering wilt gebruiken in de afdrukmodus, selecteert u Documentarchivering in de printerdriver. Zie '[AFDRUKBESTANDEN OPSLAAN EN GEBRUIKEN \(DOCUMENTARCHIVERING\) \(pagina 4-85\)](#)' in 'PRINTER' voor meer informatie over documentarchivering.

- **Documentarchivering gebruiken in PC-Fax/PC-I-Fax modus**

Als u documentarchivering wilt gebruiken in de modus PC-Fax of PC-I-Fax, selecteert u de instellingen voor documentarchivering in de PC-Fax-driver. Meer informatie vindt u in de Help van de PC-Fax-driver.



BASISSCHERM VAN DE MODUS DOCUMENTARCHIVERING

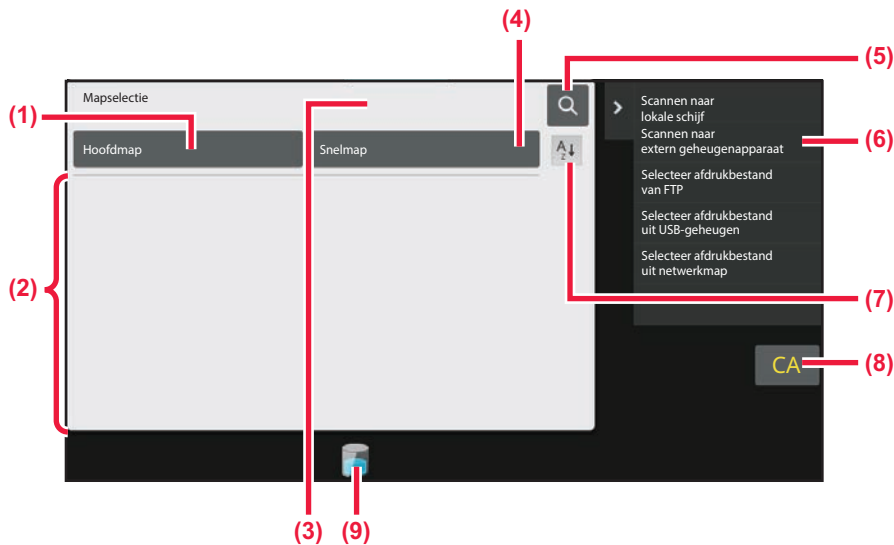

- (1) Wordt gebruikt om originelen op te slaan die door gebruikers kunnen worden gedeeld.
- (2) De map van de geregistreerde gebruiker.
- (3) Wordt weergegeven tijdens de gebruikersauthenticatie. Tik op deze toets om het persoonlijke scherm van de aangemelde gebruiker weer te geven.
- (4) Wordt gebruikt om een bestand tijdelijk op te slaan.
- (5) Wordt gebruikt om een bestand in een map te zoeken.
- (6) De functies die beschikbaar zijn in de modus Documentarchivering.
- (7) De volgorde van de aangepaste mappen wijzigen van oplopend naar aflopend en vice versa.
- (8) Reset alle instellingen.
- (9) Geeft de status van het lokale geheugen van het apparaat weer. Tik op de toets om de details weer te geven.



DOCUMENTEN OPSLAAN MET DOCUMENTARCHIVERING

ARCHIVEREN TERWIJL U EEN ANDERE MODUS GEBRUIKT

SNELBESTAND

Met deze functie kunt u een origineel in de kopieer- of beeldverzendmodus als afbeeldingsbestand opslaan in de snelmap van het apparaat.

Het afbeeldingsbestand dat in de modus Snelbestand is opgeslagen, kan op een later tijdstip worden opgehaald, zodat u het document in de verzendmodus kunt kopiëren of verzenden zonder dat u het origineel hoeft te zoeken.

Als voorbeeld wordt hieronder de procedure voor het gebruik van 'Quick File' in de kopieermodus uitgelegd.



- Snelbestand kan in de Normale modus worden gebruikt.
- Als een bestand wordt opgeslagen met Snelbestand, worden automatisch de volgende gebruikersnaam en bestandsnaam aan het bestand toegewezen.
Gebruikersnaam: Gebr. onbekend
Bestandsnaam: Modus_Maand-Dag-Jaar_Uur-Minuit-Second
(Voorbeeld: Copy_10102022_112030)
Opslaglocatie: Snelmap
Als gebruikersauthenticatie wordt gebruikt, wordt automatisch de gebruikersnaam geselecteerd die is gebruikt voor aanmelden.
Alleen de naam en de locatie van een bestand in de snelmap kunnen worden gewijzigd.
- U kunt de naam van het zendbestand met de scanner wijzigen of de verzending opnieuw zenden in de systeeminstellingen.



Alle niet-beveiligde bestanden in de snelmap verwijderen:

Selecteer in "Instellingen (beheerder)" [Systeeminstellingen] → [Instellingen Document archivering] → [Voorwaarde Instellingen] → [Alle Snelbestanden Wissen]. U kunt ook instellen dat alle bestanden moeten worden verwijderd wanneer het apparaat wordt ingeschakeld.

1

Plaats het origineel.

Plaats het origineel in de documentinvoerlade van de automatische documentinvoereenheid of op de glasplaat.

[EEN PROCEDURE SELECTEREN VOOR HET PLAATSEN VAN HET ORIGINEEL AFHANKELIJK VAN TYPE EN STATUS \(pagina 1-32\)](#)



2

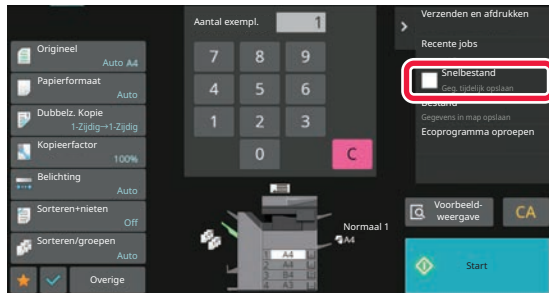

Activeer de Normale modus en tik in het actiepaneel op [Snelbestand] om de functie in te schakelen .



Wanneer er een bericht over het opslaan van vertrouwelijke informatie wordt weergegeven, tikt u op de toets [OK].

3

Start het maken van de kopie of het verzenden van het beeld.

Wanneer de functie wordt uitgevoerd, worden de afbeeldingsgegevens van het origineel opgeslagen in de snelmap.



Om te voorkomen dat het bestand onbedoeld wordt opgeslagen, wordt gedurende 6 seconden (standaardinstelling) nadat u op de toets [Start] hebt getikt, de volgende waarschuwing weergegeven: "De gescande gegevens worden opgeslagen in de snelmap".

Als u de weergavetijd voor het bericht wilt wijzigen, selecteert u in de 'Instellingen (beheerder)' [Systeeminstellingen] → [Algemene instellingen] → [Bedienings Instellingen] → [Voorwaarde Instellingen] → [Mededelingentijd Instellen].



Snelbestand annuleren:

Tik op [Snelbestand] om het vinkje te verwijderen .

FILE

Wanneer u tijdens het afdrucken of verzenden van een origineel in een modus op de toets [Bestand] van de functie voor documentarchivering tikt, kunt u het origineel tegelijkertijd in de hoofdmap of een opgeslagen aangepaste map opslaan. Het opgeslagen bestand kan op een later tijdstip worden opgehaald, zodat u het origineel opnieuw kunt kopiëren of verzenden zonder dat u het hoeft te zoeken.

Als voorbeeld wordt hieronder de procedure voor het gebruik van 'Bestand' in de kopieermodus uitgelegd.



- Het bestand kan in de Normale modus worden gebruikt.
- Als een bestand met de functie Bestand wordt opgeslagen zonder dat er bestandsinformatie wordt toegevoegd, worden automatisch de volgende gebruikersnaam en bestandsnaam aan het bestand toegewezen.
Gebruikersnaam: Gebr. onbekend
Bestandsnaam: Modus_Maand-Dag-Jaar_Uur-Minuu-Second
(Voorbeeld: Copy_10102022_112030)
Opslaglocatie: Hoofdmap
- U kunt de naam van het zendbestand met de scanner wijzigen of de verzending opnieuw zenden in de systeeminstellingen.

1

Plaats het origineel.

Plaats het origineel in de documentinvoerlade van de automatische documentinvoereenheid of op de glasplaat.

[EEN PROCEDURE SELECTEREN VOOR HET PLAATSEN VAN HET ORIGINEEL AFHANKELIJK VAN TYPE EN STATUS \(pagina 1-32\)](#)



Mogelijk moet u bepaalde instellingen opgeven om een voorbeeld weer te geven.

2

Activeer de Normale modus en tik in het actiepaneel op [Bestand] om de bestandsinformatie op te geven.

Zie "[BESTANDSINFORMATIE \(pagina 7-13\)](#)" voor het selecteren van de gebruikersnaam, bestandsnaam, map en eigenschappen.

Opslaan op de lokale schijf:

[De eigenschap wijzigen \(pagina 7-14\)](#)

[Een gebruikersnaam opgeven \(pagina 7-15\)](#)

[Een bestandsnaam toewijzen \(pagina 7-15\)](#)

[De map opgeven \(pagina 7-16\)](#)

[PDF-bestand maken voor bladeren op de pc \(pagina 7-16\)](#)

Opslaan op een extern geheugenapparaat:

[Een bestandsnaam toewijzen \(pagina 7-15\)](#)

[De map opgeven \(pagina 7-16\)](#)

[PDF-bestand maken voor bladeren op de pc \(pagina 7-16\)](#)

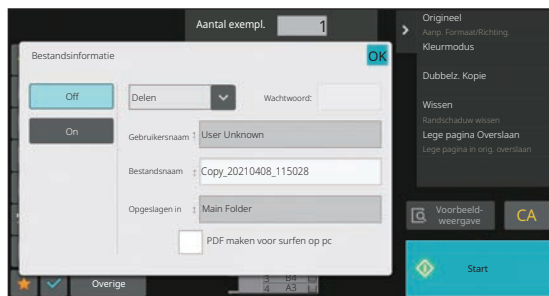

Wanneer u bovenstaande instellingen hebt geconfigureerd, keert u terug naar dit scherm. Ga door met de volgende stap.

Als u geen gebruikersnaam of andere gegevens wilt toewijzen aan het bestand, gaat u verder met de volgende stap.

3

Tik op **OK**.

U keert terug naar het beginscherm van de Kopieermodus.

4

Selecteer de kopieerinstellingen en tik op de toets [Start].

- Op het moment dat wordt begonnen met kopiëren, wordt het origineel opgeslagen als een bestand. De geselecteerde kopieerinstellingen worden ook opgeslagen.
- Zie "[EEN PROCEDURE SELECTEREN VOOR HET PLAATSEN VAN HET ORIGINEEL AFHANKELIJK VAN TYPE EN STATUS \(pagina 1-32\)](#)" voor uitleg over het plaatsen van het origineel.

BESTANDSINFORMATIE

De procedure voor uitgebreide instellingen wordt hieronder beschreven.

Wanneer u een eigenschap, gebruikersnaam, bestandsnaam en map opgeeft, kan een bestand eenvoudiger worden beheerd en gevonden. Als u [Vertrouwelijk] selecteert voor Eigenschap en een wachtwoord instelt, kunnen anderen het bestand bovendien niet zonder uw toestemming bekijken.



De eigenschap wijzigen

U kunt een beveiligingsinstelling selecteren voor bestanden die zijn opgeslagen met de functie voor documentarchivering. Hiermee voorkomt u dat een bestand wordt verplaatst of handmatig of automatisch wordt verwijderd.

Er zijn drie eigenschappen beschikbaar voor opgeslagen bestanden: 'Delen', 'Beveiligen' en 'Vertrouwelijk'. Wanneer het bestand wordt opgeslagen met de eigenschap 'Delen', is het niet beveiligd. Wanneer het bestand wordt opgeslagen met de eigenschap 'Beveiligen' of 'Vertrouwelijk', is het wel beveiligd.

Bestanden die worden opgeslagen in de snelmap, hebben altijd de eigenschap 'Delen'. Wanneer u een bestand opslaat in de hoofdmap of een aangepaste map, kunt u 'Delen', 'Beveiligen' of 'Vertrouwelijk' selecteren.

Delen	Een bestand met de eigenschap 'Delen' kan worden gewijzigd in een bestand met de eigenschap 'Beveiligen' of 'Vertrouwelijk' met de functie 'Eigensch. Wijzigen' in Taakinstellingen.
Beveiligen	Voor 'Beveiligen' hoeft u geen wachtwoord op te geven, maar u voorkomt daarmee wel dat een bestand wordt verplaatst, verwijderd of bewerkt. U kunt geen wachtwoord instellen.
Vertrouwelijk	Als u een 'Vertrouwelijk'-bestand wilt beveiligen, stelt u een wachtwoord in. (Het wachtwoord moet worden ingevoerd voordat het bestand kan worden opgehaald.) Als een bestand wordt opgeslagen in versleutelde PDF-indeling, wordt het bestandskenmerk automatisch ingesteld op "Vertrouwelijk".



Beperkingen voor het wijzigen van de eigenschap

- Een bestand met de eigenschap 'Delen' kan worden gewijzigd in 'Beveiligen' of 'Vertrouwelijk'. Een bestand dat als 'Delen' is opgeslagen in de snelmap kan echter alleen worden gewijzigd in 'Beveiligen'.
- Een bestand met de eigenschap 'Beveiligen' kan worden gewijzigd in 'Delen' of 'Vertrouwelijk'. Een bestand dat als 'Beveiligen' is opgeslagen in de snelmap kan echter alleen worden gewijzigd in 'Delen'.
- Een bestand dat is opgeslagen in de snelmap kan niet worden gewijzigd in 'Vertrouwelijk'. Als het bestand wordt verplaatst naar de hoofdmap of een aangepaste map, kan de eigenschap worden gewijzigd in 'Vertrouwelijk'.
- Voor één bestand kunnen niet twee eigenschappen worden geselecteerd.

1

Selecteer [Eigenschap] in het scherm Bestandsinformatie.

2

Als u [Vertrouwelijk] hebt geselecteerd, voert u een wachtwoord in (4 tot 32 tekens).

Elk cijfer dat u invoert, wordt weergegeven als “*”.



Een gebruikersnaam opgeven

1

Tik op het tekstvak [Gebruikersnaam].

Als gebruikersauthenticatie wordt gebruikt, wordt automatisch de gebruikersnaam geselecteerd die is gebruikt voor aanmelden. In dat geval kunt u deze stap overslaan.



U moet de gebruikersnaam eerst opslaan door in "Instellingen (beheerder)" [Gebruikers -bediening] → [User Settings] → [User List] te selecteren.

2

Tik op de toets van de gebruikersnaam.

U kunt ook een gebruikersnaam selecteren door te tikken op de toets [Oproepen met registratienummer] en het gebruikersnummer in te voeren.

U moet het gebruikersnummer eerst instellen door [Gebruikers -bediening] in de "Instellingen (beheerder)" → [User Settings] → [User List] te selecteren.

3

Tik op **OK**.

Vervolgens wordt het scherm uit stap 1 met de geselecteerde gebruikersnaam weergegeven.

Een bestandsnaam toewijzen

U kunt een bestandsnaam aan het bestand toewijzen.

1

Tik op het tekstvak [Bestandsnaam] en voer de bestandsnaam in.

Voer een bestandsnaam in van maximaal 30 tekens.



Bestandsnaam

- Als u een bestandsnaam opgeeft die al bestaat, worden een tilde en serienummer toegevoegd aan de bestandsnaam en wordt dit bestand opgeslagen als een ander bestand. De bestandsnaam is niet hoofdlettergevoelig. Als het bestand 'test.txt' al bestaat en u de bestandsnaam 'TEST.TXT' opgeeft, wordt het bestand opgeslagen met de naam 'TEST.TXT~1'.
- Als de lengte van de bestandsnaam de limiet overschrijdt, worden de laatste tekens weggelaten en wordt een serienummer toegevoegd aan de bestandsnaam.



De map opgeven

Geef op in welke map u het bestand wilt opslaan.

1

Tik op het tekstvak [Opgeslagen in].

Als een gebruikersnaam met de instelling 'Mijn map' wordt geselecteerd, wordt 'Mijn map' van die gebruiker automatisch geselecteerd.

2

Tik op de toets van de map waarin u het bestand wilt opslaan en tik op **OK**.

Als er een wachtwoord is ingesteld voor de map, wordt er een scherm weergegeven voor het invoeren van het wachtwoord. Voer het wachtwoord (5 tot 8 cijfers) in met de cijfertoetsen en tik op de toets **OK**.

PDF-bestand maken voor bladeren op de pc

Tik op het selectievakje [PDF maken voor surfen op pc] om een openbaar PDF-bestand voor surfen op de pc te maken wanneer het bestand wordt opgeslagen.



- Gegevens die zijn opgeslagen voordat [OCR uitschakelen] in de systeeminstellingen werd gebruikt, kunnen worden gedownload met de OCR-functie zelfs nadat [OCR uitschakelen] is ingeschakeld.
- Zelfs als de scannerfunctie "[SKEWED SCAN DATA AUTOMATISCH AANPASSEN \(ORIGINELE SKEW AFSTELLING\) \(pagina 6-148\)](#)" wordt gebruikt, zullen de correctieresultaten niet worden weergegeven.

Default Setting of PDF Format for PC Browsing

U kunt de aanvankelijke bestandsindeling opgeven voor het openbare PDF-bestand of het downloadbestand dat tijdens de uitvoering van elke opdracht wordt gemaakt.

Selecteer in "Instellingen (beheerder)" [Systeeminstellingen] → [Instellingen Document archivering] → [Algemene instellingen] → [Default Setting of PDF Format for PC Browsing].

Z/W : Compressiemodus

Geen, MH (G3), MMR (G4)

Kleur/grijstinten : Comprimeringsfactor

Laag, Midden, Hoog



ALLEEN DE DOCUMENTGEGEVENS OPSLAAN (SCANNEN NAAR LOKALE SCHIJF)

OPSLAAN OP DE LOKALE SCHIJF

Opslaan vanuit Eenvoudige Scan

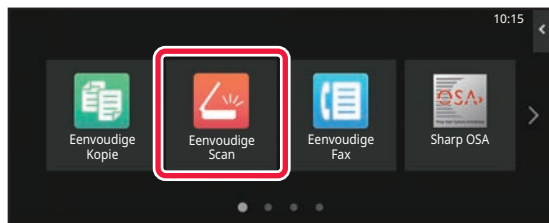
1

Tik op de toets [Eenvoudige Scan] in het beginscherm.

2

Tik op de toets [Lokale schijf/USB].

3

Plaats het origineel.

Plaats het origineel in de documentinvoerlade van de automatische documentinvoereenheid of op de glasplaat.

[AUTOMATISCHE DOCUMENTINVOEREENHEID \(pagina 1-34\)](#)

[GLASPLAAT \(pagina 1-40\)](#)

4

Tik op de toets [Scannen naar lokale schijf].

5

Voor het selecteren van de instellingen tikt u op de toets van de gewenste instelling.

[VOLGORDE VAN BEELDVERZENDING \(pagina 6-11\)](#)

6

Tik op de toets [Kleur Start] of [Z/W Start] om het scannen te starten.

Er klinkt een pieptoon om aan te geven dat het scannen en het opslaan van de bestanden is voltooid.



Opslaan vanuit Documentarchivering

1

Tik op de toets [Bestand ophalen] in het beginscherm.

2

Tik op [Scannen naar lokale schijf] in het actiescherm.

3

Plaats het origineel.

Plaats het origineel in de documentinvoerlade van de automatische documentinvoereenheid of op de glasplaat.
[AUTOMATISCHE DOCUMENTINVOEREENHEID \(pagina 1-34\)](#)
[GLASPLAAT \(pagina 1-40\)](#)

4

Controleer de bestandsnaam en de opslaglocatie en tik op de toets van de instelling die u wilt aanpassen.



- Als het selectievakje [Creëer Downloadbaar Bestand] is geselecteerd (), wordt [Best.Indeling] uitgereisd en kan het niet worden gebruikt. U kunt niet scangegevens in de opgegeven indeling downloaden van de webpagina.
- Zie de uitleg van de kopieer- of verzendmodus voor de oorspronkelijke scaninstellingen.
- Voor dubbelzijdige originelen moet u op de toets [Origineel] en vervolgens op de toets [2-Zijdig schrijfblok] of [2-zijdig boek] tikken.
- Tik op [Opties] om de gebruikersnaam, het bestandskenmerk of het wachtwoord in te stellen.
- Als u een bestand hebt gemaakt terwijl [Creëer Downloadbaar Bestand] was uitgeschakeld, kan deze instelling niet op een later tijdstip worden geactiveerd.

5

Tik op de toets [Start] om het scannen te starten.

Er klinkt een piepton om aan te geven dat het scannen en het opslaan van de bestanden is voltooid.



OPSLAAN OP EXTERN GEHEUGENAPPARAAT

Opslaan vanuit Eenvoudige Scan

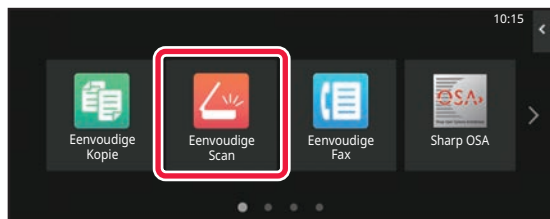
1

Tik op de toets [Eenvoudige Scan] in het beginscherm.

2

Tik op de toets [Lokale schijf/USB].

3

Plaats het origineel.

Plaats het origineel in de documentinvoerlade van de automatische documentinvoereenheid of op de glasplaat.
[AUTOMATISCHE DOCUMENTINVOEREENHEID \(pagina 1-34\)](#)
[GLASPLAAT \(pagina 1-40\)](#)

4

Tik op de toets [Scannen naar ext. geh.app.].



Bij gebruik van BP-70M31 / BP-70M36 / BP-70M45 / BP-70M55 / BP-70M65, of wanneer de OCR-uitbreidingskit is geïnstalleerd op de BP-50M26 / BP-50M31 / BP-50M36 / BP-50M45 / BP-50M55 / BP-50M65 tikt u op de toets [Auto Inst.] om de gelezen instellingen automatisch in te stellen om overeen te stemmen met het origineel. "Auto Inst." kan niet worden gebruikt als [Uitschakeling van OCR] is ingesteld in de systeeminstellingen.

[DE SCANINSTELLINGEN AUTOMATISCH INSTELLEN \(AUTO INST.\) \(pagina 6-96\)](#)

5

Voor het selecteren van de instellingen tikt u op de toets van de gewenste instelling.

[VOLGORDE VAN BEELDVERZENDING \(pagina 6-11\)](#)

6

Tik op de toets [Kleur Start] of [Z/W Start] om het scannen te starten.

Er klinkt een pieptoon om aan te geven dat het scannen en het opslaan van de bestanden is voltooid.



Opslaan vanuit Documentarchivering

1

Tik op de toets [Bestand ophalen] in het beginscherm.

2

Tik in het actiescherm op [Scannen naar extern geheugenapparaat].

3

Plaats het origineel.

Plaats het origineel in de documentinvoerlade van de automatische documentinvoereenheid of op de glasplaat.
[AUTOMATISCHE DOCUMENTINVOEREENHEID \(pagina 1-34\)](#)
[GLASPLAAT \(pagina 1-40\)](#)

4

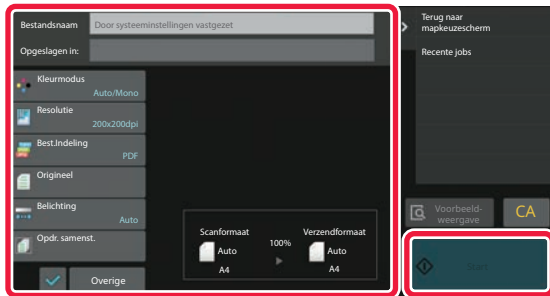

Controleer de bestandsnaam en de opslaglocatie en tik op de toets van de instelling die u wilt aanpassen.



- Zie de uitleg van de kopieer- of verzendmodus voor de oorspronkelijke scaninstellingen.
- Voor dubbelzijdige originelen moet u op de toets [Origineel] en vervolgens op de toets [2-Zijdig schrijfblok] of [2-zijdig boek] tikken.

5

Tik op de toets [Start] om het scannen te starten.

Er klinkt een piepton om aan te geven dat het scannen en het opslaan van de bestanden is voltooid.



Scannen naar een USB-stick

1

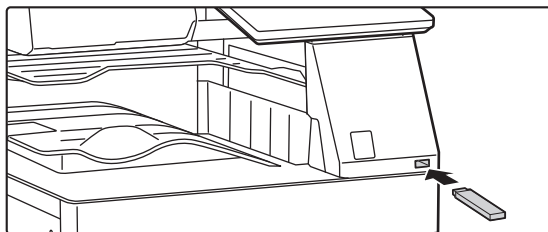

Plaats de USB-stick in het apparaat.

- Gebruik FAT32, NTFS of exFAT formaat voor USB-geheugenapparaat.
- Wanneer het formaat van het USB-geheugenapparaat FAT32 is, gebruik dan een USB-geheugenapparaat van 32 GB of minder.

2

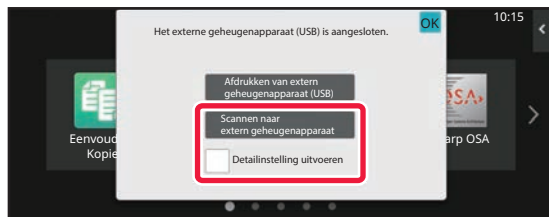

Tik op [Scannen naar extern geheugenapparaat] als er een scherm verschijnt waarin u de actie moet selecteren.

Als u gedetailleerde instellingen wilt opgeven in de Normale modus, schakelt u het selectievakje [Detailinstelling uitvoeren] in .

[DE NETWERKSCANNERMODUS \(pagina 6-8\)](#)



Als het opslagscherm van het apparaat of de USB-stick is geopend, wordt dit scherm niet weergegeven.

3

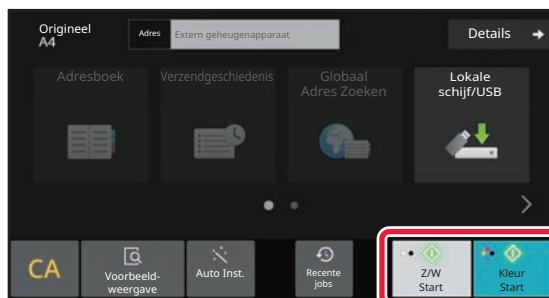

Tik op de toets [Kleur Start] of de toets [Z/W Start].

Om een voorbeeld-weergave van een document te controleren, tikt u op de toets [Voorbeeld weergave].

[VOORBEELDSCHERM \(pagina 2-12\)](#)

4



Als alle originelen zijn gescand, tikt u op de toets [Lezen Klaar].



Als u de automatische documentinvoerenheid gebruikt om het document te scannen, wordt dit scherm niet weergegeven.



5

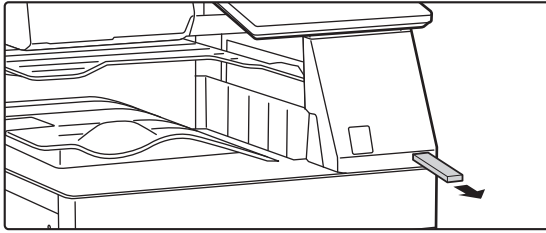

Lees het bericht [Gegevens verzenden voltooid.] en verwijder de USB-stick uit het apparaat.



OPGESLAGEN BESTANDEN GEBRUIKEN

PROCEDURE VOOR HET GEBRUIK VAN EEN OPGESLAGEN BESTAND

De schermen en procedures kunnen variëren, afhankelijk van of gebruikersauthenticatie is ingeschakeld.

De procedure voor het gebruik van een opgeslagen bestand afhankelijk van de situatie wordt uitgelegd.

Zie '[GEBRUIKERSAUTHENTICATIE \(pagina 8-15\)](#)' voor informatie over de procedures voor gebruikersauthenticatie.

Zie '[GEBRUIKERSBEDIENING \(pagina 8-23\)](#)' voor informatie over het activeren van de gebruikersauthenticatie en het opslaan van gebruikersnamen.



In de instellingsmodus (webversie) kunt u documentarchivering gebruiken. Klik in de instellingsmodus (webversie) op [Documenthandelingen] → [Document Archivering] en klik op de map met het bestand dat u wilt gebruiken. U kunt een voorbeeld van een opgeslagen bestand ook weergeven in de Instellingsmodus (webversie).

1

Schakel over naar de modus voor documentarchivering.

[SCHAKELLEN TUSSEN MODI \(pagina 2-11\)](#)

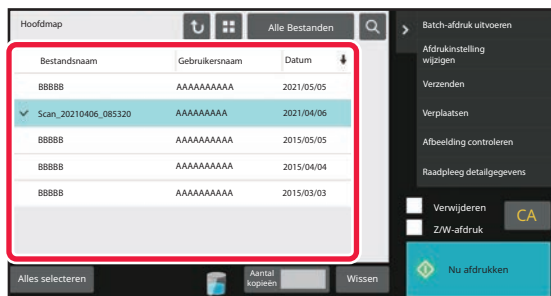
2

Selecteer het bestand dat u wilt ophalen.

Wanneer u de map hebt geselecteerd, worden de bestanden in de map weergegeven. Selecteer het bestand dat u wilt ophalen.

Selecteer een bestand in de miniatuurweergaven van de opgeslagen bestanden.

[BESTANDSSELECTIESCHERM \(pagina 7-25\)](#)

[EEN BESTAND SELECTEREN OM OP TE HALEN \(pagina 7-27\)](#)

Haal een bestand op met de zoekfunctie.

[BESTANDEN ZOEKEN EN OPHALEN \(pagina 7-39\)](#)

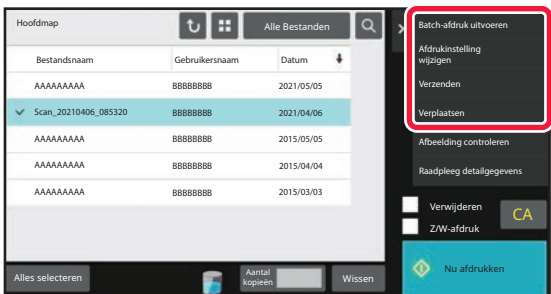
3

Selecteer een bedieningsitem.

Selecteer de gewenste bewerking en configuratie-instellingen.

[BESTANDSSELECTIESCHERM \(pagina 7-25\)](#)

[BESTANDEN AFDRUKKEN \(pagina 7-28\)](#)

[BESTANDEN VERZENDEN \(pagina 7-32\)](#)

[BESTANDEN VERPLAATSEN \(pagina 7-33\)](#)

[BESTANDEN VERWIJDEREN \(pagina 7-34\)](#)

[AFBEELDINGSBESTANDEN CONTROLEREN \(pagina 7-36\)](#)

[BESTANDEN SAMENVOEGEN \(pagina 7-37\)](#)



Als op de printer vasthouden is geselecteerd, worden geen reset-items weergegeven waarvoor vasthouden niet kan worden ingesteld.



BESTANDSSELECTIESCHERM

Het bestandsselectiescherm kan worden weergegeven in de indeling 'Lijst' of 'Miniatuur' (als u de bestanden als miniatures wilt weergeven).

MODUS VOOR LIJSTWEERGAVE

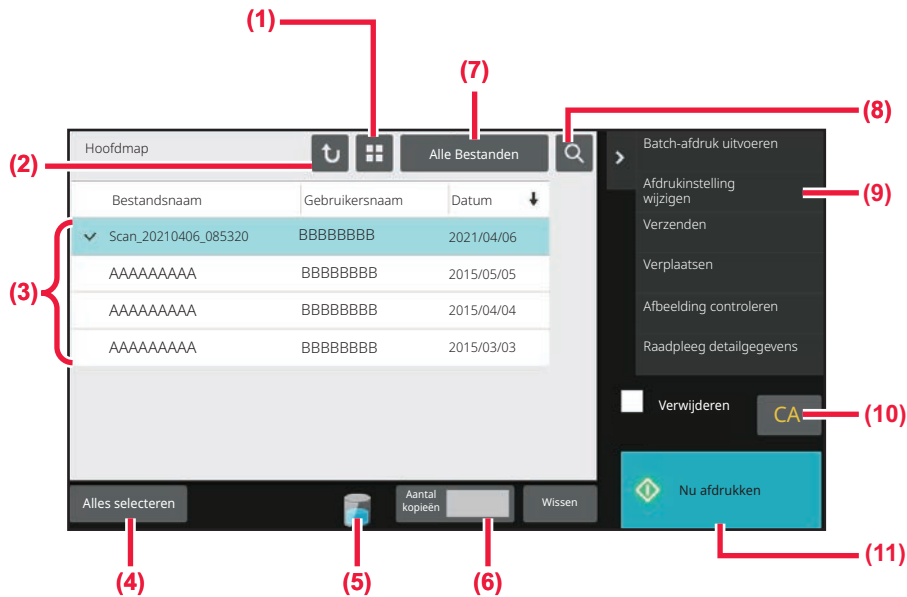

- (1) Schakelen tussen de lijstweergave en de miniatuurweergave.
- (2) Keer terug naar het basisscherm van de modus Documentarchivering.
- (3) De opgeslagen bestanden weergeven.
- (4) Alle bestanden selecteren of wissen. Als u op deze toets tikt, schakelt u tussen de weergavemodi [Alles selecteren] en [Alles annuleren].
- (5) Tik op deze toets om de status van de lokale geheugen van het apparaat weer te geven.
- (6) Het aantal kopieën ingesteld in [Aantal kopieën] is van toepassing bij het tikken [Nu afdrukken].
- (7) Geef aan welke bestanden voor elk type opdracht moeten worden weergegeven.
- (8) Zoeken naar een bestand in een map.
- (9) De functies weergeven die kunnen worden gebruikt.
- (10) Reset alle instellingen.
- (11) Meteen beginnen met afdrukken.



THUMBNAIL DISPLAY MODE

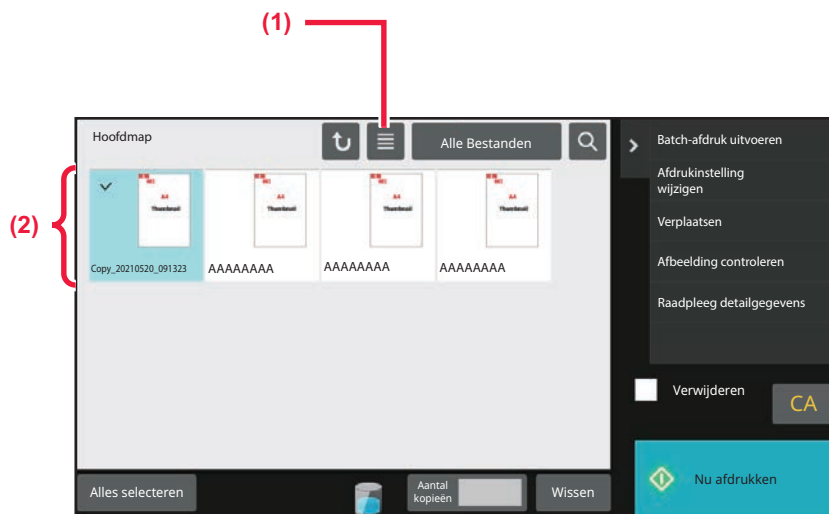

(1) Schakelen tussen de lijstweergave en de miniatuurweergave.

(2) De opgeslagen bestanden als miniatuur weergeven.

Sorteervolgorde

Selecteer in "Instellingen (beheerder)" [Systeeminstellingen] → [Instellingen Document archivering] → [Voorwaarde Instellingen] → [Instelling Sorteermethode].

Hiermee bepaalt u de volgorde van weergave van bestanden die zijn opgeslagen in de Hoofdmap, Aangepaste map en Snelmap. Selecteer een van de volgende instellingen:

- Bestandsnaam
- Gebruikersnaam
- Datum



EEN BESTAND SELECTEREN OM OP TE HALEN

1 Tik op de toets [Bestand ophalen].

Als de gebruikersauthenticatie is ingeschakeld en "Mijn map" is geconfigureerd door [Gebruikers -bediening] te selecteren bij "Instellingen (beheerder)" → [User List], wordt de aangepaste map die als "Mijn map" is ingesteld geopend.

2

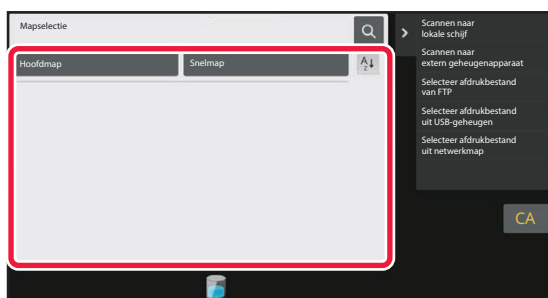

Tik op de toets van de map met het gewenste bestand.

Als u tikt op een map waarvoor een PIN Code is ingesteld, wordt er een scherm weergegeven voor het invoeren van de PIN Code.

Voer de PIN Code in (4 tot 8 cijfers) met de cijfertoetsen en tik op de toets **OK**.

3

Tik op de toets van het gewenste bestand.

Als u tikt op een map waarvoor een PIN Code is ingesteld, wordt er een scherm weergegeven voor het invoeren van de PIN Code.

Voer de PIN Code in (4 tot 32 tekens) en tik op **OK**.



- Tik op de toets [Nu afdrukken] om het bestand nu af te drukken met de opslaginstellingen.
- Tik op de toets [Per opdracht] om de toetsen van een bepaalde modus, zoals de kopieer- of scanmodus, weer te geven om snel gegevens te kunnen zoeken.
- U kunt op de toets [Bestandsnaam], [Gebruikersnaam] of [Datum] tikken om de weergavevolgorde van de bestanden te wijzigen.
- Selecteer [Gebruikers -bediening] in "Instellingen (beheerder)" → [User Settings] → [User List] → [Gebruikersregistratie] → [Autoriteitsgroep]. In de instellingen voor autoriteitsgroepen voor de gebruikers die momenteel zijn aangemeld, selecteert u [Opdrachtinstellingen] → [Document Archivering] en schakelt u [Alleen bestanden van aangemelde gebruikers weergeven] in om alleen bestanden weer te geven die zijn opgeslagen door de gebruikers die momenteel zijn aangemeld.



BESTANDEN AFDRUKKEN

Een bestand dat is opgeslagen met de functie voor documentarchivering kan worden opgehaald en afgedrukt. De instellingen die werden gebruikt toen het bestand werd opgeslagen zijn ook opgeslagen, zodat het bestand opnieuw kan worden afgedrukt met dezelfde instellingen. U kunt het bestand ook aanpassen door de afdrukinstellingen te wijzigen voordat u het afdrukt.



- De afdrukinstellingen die zijn gewijzigd als gevolg van het opnieuw bewerken van het bestand kunnen niet worden opgeslagen.
- De afdruksnelheid kan iets lager zijn, afhankelijk van de resolutie en belichtingsinstellingen van het opgeslagen bestand.
- Als op de printer vasthouden is geselecteerd, worden geen reset-items weergegeven waarvoor vasthouden niet kan worden ingesteld.

SNEL AFDRUKKEN

Hiermee drukt u een bestand af met de instellingen waarmee het is opgeslagen. Selecteer een bestand en tik op de toets [Nu afdrucken].

Als u de gegevens na het afdrucken wilt verwijderen, schakelt u het selectievakje [Verwijderen] in ()

Om het aantal bladen om af te drukken te wijzigen, tikt u op de toets [Aantal kopieën] en gebruikt u de numerieke toetsen om het aantal afdrucken in te stellen.

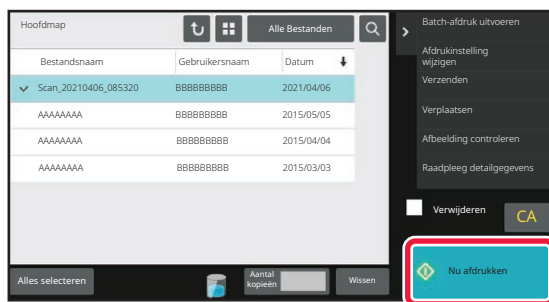

INSTELLINGEN WIJZIGEN VOORDAT U GAAT AFDRUKKEN

Volg de onderstaande stappen nadat u het gewenste bestand hebt geselecteerd.

[EEN BESTAND SELECTEREN OM OP TE HALEN \(pagina 7-27\)](#)

1

Tik in het actiescherm op [Afdrukinstelling wijzigen].

2

Wijzig de afdrukinstellingen.

3

Selecteer het selectievakje [Wissen] indien nodig.

4

Tik op de toets [Start].

Het bestand wordt afgedrukt.



MEERDERE BESTANDEN AFDRUKKEN

MEERDERE BESTANDEN AFDRUKKEN

1

Selecteer de toetsen van de bestanden die u wilt afdrukken.



- Vertrouwelijke bestanden kunnen niet tegelijkertijd met andere bestanden worden afgedrukt.
- Een bestand in de momenteel geselecteerde map kan niet tegelijkertijd worden geselecteerd met een bestand uit een andere map.



Als het opdrachttype wordt gewijzigd met de toets Weergeven op opdracht of het scherm wordt gewijzigd met de toets  terwijl een bestand is geselecteerd, wordt de selectie van het bestand geannuleerd.

2

Tik in het actiescherm op [Afdrukken].

3

Als u niet het aantal exemplaren wilt afdrukken dat u tijdens het opslaan van de gegevens hebt ingesteld, tikt u op het selectievakje [Gebruik het aantal vooraf ingestelde afdrucken per opdracht.] om het in te stellen op .

Ga naar stap 5 als u het aantal kopieën wilt afdrukken dat bij het opslaan van de gegevens is ingesteld (dus zonder hier het aantal kopieën op te geven).

4

Gebruik   om het aantal exemplaren op te geven.

U kunt ook direct op de cijferweergavetoets tikken en de waarde wijzigen met de cijfertoetsen.

5

U kunt de volgorde van de af te drukken bestanden instellen met [Afdrukvolgorde].

6

Als u het bestand na het afdrukken wilt verwijderen, tikt u op het selectievakje [Verwijderen] om het in te stellen op .

7

Tik op de toets [Start] om het afdrukken te starten.



AFDRUKKEN IN BATCHES

Batch-afdrukinstellingen

Selecteer in "Instellingen (beheerder)" [Systeeminstellingen] → [Instellingen Document archivering] → [Voorwaarde Instellingen] → [Batch-afdrukinstellingen].

Selecteer of de toets [Alle gebruikers] en de toets [Gebr. Onbekend] verboden zijn in het scherm voor de selectie van de gebruikersnaam wanneer alle bestanden worden afgedrukt, of de bestanden op datum volgens nieuwste of oudste worden gesorteerd en of de bestandsnamen in oplopende of aflopende volgorde worden gesorteerd.

1

Tik op de toets [Batch-afdruk uitvoeren] in het actiescherm.

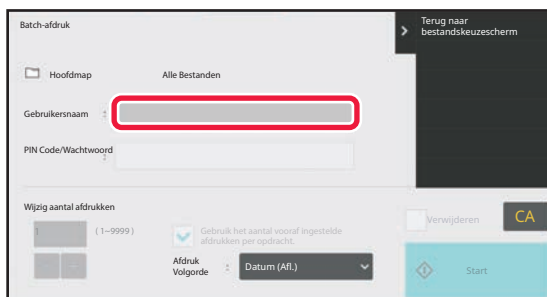
2

Tik op het tekstvak [Gebruikersnaam].

3

Selecteer de gebruikersnaam.

Tik na het selecteren van de gebruikersnaam op **OK**.



Als u [Systeeminstellingen] hebt geselecteerd in "Instellingen (beheerder)" → [Instellingen Document archivering] → [Voorwaarde Instellingen] → [Batch-afdrukinstellingen] en de selectievakjes [Optie [Alle gebr.] niet toegest.] en [Optie [Gebr. onbekend] niet toegest.] hebt uitgeschakeld, tikt u op de toets [Alle Gebr.] en de toets [Gebr. Onbekend]. Als u op de toets [Alle Gebr.] tikt, worden alle bestanden in de map (de bestanden van alle gebruikers) geselecteerd. Als u op de toets [Gebr. Onbekend] tikt, worden alle bestanden zonder gebruikersnaam in de map geselecteerd.

4

Als er een wachtwoord is ingesteld, tikt u op de toets [Wachtwoord].

Voer het wachtwoord (4 tot 32 tekens) in en tik op **OK**. Alleen bestanden met hetzelfde wachtwoord worden geselecteerd.

Als u geen wachtwoord wilt invoeren, gaat u door met de volgende stap.



5

Als u niet het aantal exemplaren wilt afdrukken dat u tijdens het opslaan van de gegevens hebt ingesteld, tikt u op het selectievakje [Gebruik het aantal vooraf ingestelde afdrukken per opdracht.] om het in te stellen op .

Ga naar stap 7 als u het aantal kopieën wilt afdrukken dat bij het opslaan van de gegevens is ingesteld.

6

Gebruik om het aantal exemplaren op te geven.

U kunt ook direct op de cijferweergavetoets tikken en de waarde wijzigen met de cijfertoetsen.

7

Als u het bestand na het afdrukken automatisch wilt verwijderen, tikt u op de toets [Verwijderen].

8

Tik op de toets [Start] om het afdrukken te starten.

Als er geen bestanden zijn die overeenkomen met de zoekvoorwaarden, keert u terug naar het scherm met de bestandslijst.



Als u in het actiepaneel op de toets [Gegevens verwijderen] tikt, worden alle bestanden verwijderd die voldoen aan de huidige zoekvoorwaarden.



BESTANDEN VERZENDEN

De instellingen die werden gebruikt toen het bestand met documentarchivering werd opgeslagen zijn ook opgeslagen, zodat het bestand met dezelfde instellingen kan worden verzonden. Zo nodig kunt u ook de verzendinginstellingen wijzigen om het opgehaalde bestand te wijzigen.

Volg de onderstaande stappen nadat u het gewenste bestand hebt geselecteerd.

[EEN BESTAND SELECTEREN OM OP TE HALEN \(pagina 7-27\)](#)



- Als het bestand is opgeslagen in zwart-wit of grijstinten, kunt u het niet verzenden in kleur.
- Een opgeslagen afdrukopdracht kan niet worden verzonden. (Als de opdracht in het printerstuurprogramma is opgeslagen, kan die worden verzonden als 'Rip Style' is ingesteld op [RGB]. U opent deze instelling door op de toets [Other Settings] op het tabblad [Detailed Settings] te tikken.)



- Voor deze verzendingmethoden is installatie van de toepasselijke opties vereist.
- Als een van de volgende andere functies is opgenomen in het opgeslagen bestand, kan het bestand niet worden verzonden.
'Stamp', 'Foto herhalen', 'Vergrot. Over meerdere pag.' voor kopiëren.
- Als een van de volgende andere functies is opgenomen in het opgeslagen bestand, kan het bestand worden verzonden, maar kunnen andere functies niet worden uitgevoerd.
'Margeversch.', 'Transparant-Insteekvellen', 'Boekkopie', 'Tabkopie', 'Stamp', alle 'Kleur bijst.'-menu-items, 'Centreren'
- Afhankelijk van de vergroot- of verkleinfactor waarmee het bestand is opgeslagen, is het soms niet mogelijk om het opgeslagen bestand met de ingestelde resolutie te verzenden. Probeer in dat geval de resolutie aan te passen. Als u een opgeslagen bestand echter met Internetfax verzendt, is verzending soms zelfs met een gewijzigde resolutie niet mogelijk.
- Bestanden die zijn opgeslagen in een andere modus dan Internetfax, kunnen niet worden verzonden naar een internetfaxadres.
- Wanneer de origineel taak geen Afdruktaken, Taak Fax Ontvangen, of Taak Internetfax Ontvangen is en het formaat voor opnieuw verzenden een PDF-formaat is, corrigeert deze functie automatisch de scheve stand en verzendt het als het origineel is gescand terwijl het scheef stond. Aangezien deze functie dezelfde is als de scannerfunctie, zie "[SKEWED. SCAN DATA AUTOMATISCH AANPASSEN \(ORIGINELE SKEW AFSTELLING\) \(pagina 6-148\)](#)".

1

Tik in het actiescherm op [Verzenden].

2

Selecteer de instellingen voor verzending.

3

Tik op de toets [Start].



BESTANDEN VERPLAATSEN

Hiermee wijzigt u de opslaglocatie voor het bestand. (Het bestand wordt verplaatst naar een andere map.)



Bestanden met de eigenschap 'Beveiligen' kunnen niet worden verplaatst. Als u een beveiligd bestand wilt verplaatsen, moet u de eigenschap wijzigen in 'Delen' of 'Vertrouwelijk'.

Volg de onderstaande stappen nadat u het gewenste bestand hebt geselecteerd.

[EEN BESTAND SELECTEREN OM OP TE HALEN \(pagina 7-27\)](#)

1

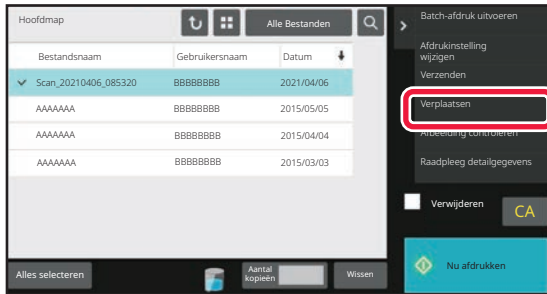

Tik in het actiescherm op [Verplaatsen].

2

Tik op de toets [Verplts naar].



- U kunt geen bestanden naar de snelmap verplaatsen.
- Als u de bestandsnaam wilt wijzigen, tikt u op de toets [Bestandsnaam].

3

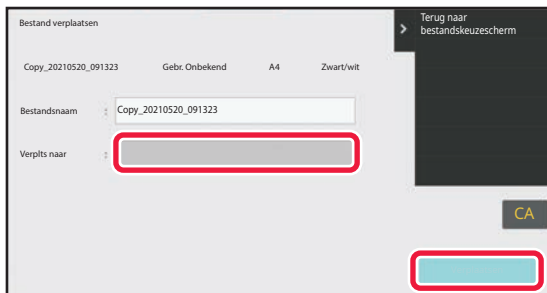

Tik op de toets van de map waarnaar u het bestand wilt verplaatsen.

Als u tikt op een map waarvoor een wachtwoord is ingesteld, wordt er een scherm weergegeven voor het invoeren van een wachtwoord.

Voer het wachtwoord (5 tot 8 cijfers) in met de cijfertoetsen en tik op de toets **OK**.



Als er meerdere bestanden worden verplaatst, kunt u de namen niet wijzigen.

4

Tik op de toets [Verplaatsen].



BESTANDEN VERWIJDEREN

Opgeslagen bestanden die niet meer nodig zijn, kunnen worden verwijderd.



Bestanden met de eigenschap 'Beveiligen' kunnen niet worden verwijderd. Als u een beveiligd bestand wilt verplaatsen, moet u de eigenschap wijzigen in 'Delen' of 'Vertrouwelijk'.

Volg de onderstaande stappen nadat u het gewenste bestand hebt geselecteerd.

[EEN BESTAND SELECTEREN OM OP TE HALEN \(pagina 7-27\)](#)

1

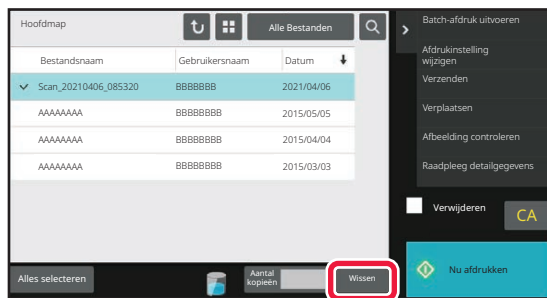

Tik op de toets [Wissen].

2

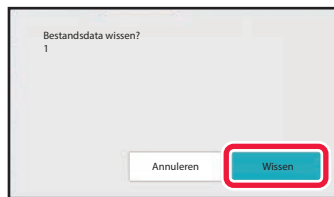

Controleer het bestand en tik vervolgens op de toets [Wissen].



AUTOMATISCH VERWIJDEREN VAN BESTANDEN

Door de mappen en de tijd op te geven, kunt u instellen dat gegevens voor documentarchivering in opgegeven mappen automatisch worden verwijderd. Als u de bestanden op het apparaat regelmatig verwijdert, voorkomt u dat gevoelige informatie openbaar kan worden gemaakt en wordt er ruimte vrijgemaakt op de lokale schijf.

Automatisch verwijderen van bestandsinstelling

De instellingen voor documentarchivering worden hieronder beschreven. Tik op de toets [Instellingen Document archivering] om de instellingen te configureren.

Er kunnen tijd- en mapinstellingen worden geconfigureerd om bestanden in bepaalde mappen (opgeslagen met Documentarchivering) automatisch op een bepaalde tijd te laten verwijderen. U kunt maximaal drie instellingen voor automatisch verwijderen opslaan.

De procedure voor het gebruik van deze functie is als volgt:

- (1) Selecteer [Instelling 1], [Instelling 2] of [Instelling 3].
- (2) Stel de tijd en datum voor automatische verwijdering in.
- (3) Selecteer de gewenste map.
- (4) Geef aan of beveiligde bestanden en vertrouwelijke bestanden moeten worden verwijderd.
- (5) Schakel de opgeslagen instellingen in.

Item	Instellingen
Planning	Selecteer de cyclus voor automatisch verwijderen. Selecteer [Gepland Verwijderen] of [Verwijderen op een Bepaald Tijdstip nadat de Opgegeven Aantal Dagen zijn Verstreken]. Verwijderen volgens planning Selecteer een automatische verwijdercyclus. <ul style="list-style-type: none">• Dagelijks: elke dag automatisch verwijderen op de opgegeven tijd.• Wekelijks: automatisch verwijderen op de opgegeven tijd op de opgegeven dag van de week.• Maandelijks: automatisch verwijderen op de opgegeven tijd op de opgegeven dag van de maand. Verwijderen op de opgegeven tijd nadat opgegeven aantal dagen is verstreken Verwijdert het bestand automatisch op de opgegeven tijd nadat het opgegeven aantal dagen is verstreken vanaf de dag waarop het bestand was opgeslagen. <ul style="list-style-type: none">• Dagen: Stelt de verstreken tijd en dag in.• Tijdstip van verwijdering: Wist het bestand automatisch op het opgegeven tijdstip.
Mappen	U kunt de map afzonderlijk selecteren door [Mapselectie] en vervolgens de gewenste map te selecteren. Als u alle mappen, inclusief de map die nu wordt gemaakt, wilt selecteren, selecteert u [Alle mappen (inclusief mappen die hierna worden geregistreerd)].
Beveiligd bestand verwijderen	Schakel deze instelling in om ook beveiligde bestanden te verwijderen.
Vertrouwelijk bestand verwijderen	Schakel deze instelling in om ook vertrouwelijke bestanden te verwijderen.

Nu verwijderen

Wanneer deze optie wordt uitgevoerd terwijl een map is geselecteerd, worden alle bestanden in die map direct verwijderd, ongeacht de datum- en tijdinstelling.

Automatisch verwijderen uitvoeren tijdens automatisch uitschakelen.

(Als deze optie niet is geselecteerd, worden de bestanden verwijderd als het apparaat wordt geactiveerd vanuit de modus Automatisch uitschakelen.)

Voer Automatisch verwijderen ook uit als Automatisch uitschakelen is ingeschakeld. Als dit selectievakje niet is ingeschakeld () , worden de bestanden verwijderd als het apparaat wordt geactiveerd vanuit de modus Automatisch uitschakelen.



AFBEELDINGSBESTANDEN CONTROLLEREN

AFBEELDINGSBESTAND

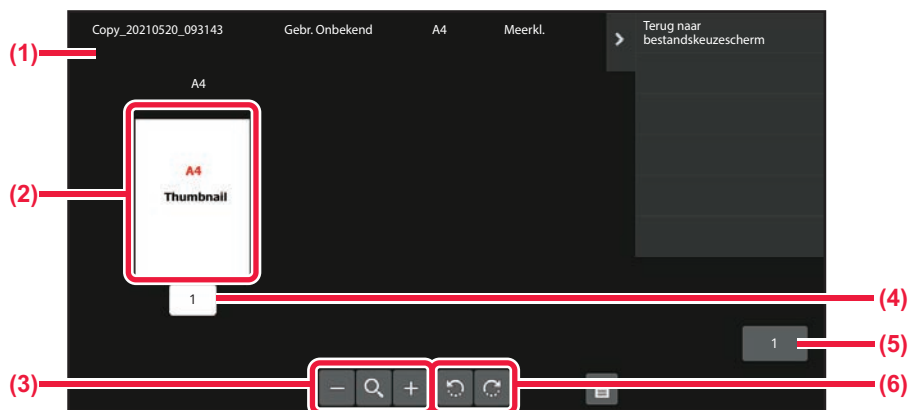

- | | |
|--|---|
| (1) De bestandsinformatie. | (5) Het totaal aantal pagina's. |
| (2) De voorbeeldafbeeldingen van de bestanden. | (6) Het voorbeeldscherm in stappen van 90 graden draaien. |
| (3) Het voorbeeldscherm vergroten of verkleinen. | |
| (4) Het paginanummer. | |



- Afhankelijk van het formaat van de afbeelding, kan een deel van de afbeelding worden afgesneden in het scherm voor beeldcontrole op het aanraakscherm.
- Een voorbeeld is een afdrukvoorbeeld op het aanraakscherm. Deze zal afwijken van het uiteindelijke afdrukresultaat.
- Het beeldcontrolescherm wordt niet weergegeven wanneer meerdere bestanden zijn geselecteerd.

Volg de onderstaande stappen nadat u het gewenste bestand hebt geselecteerd.

[EEN BESTAND SELECTEREN OM OP TE HALEN \(pagina 7-27\)](#)

1

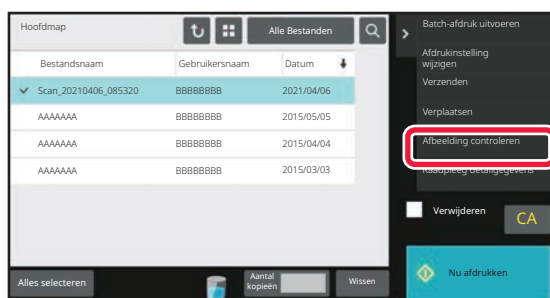

Tik in het actiescherm op [Afbeelding controleren].

2

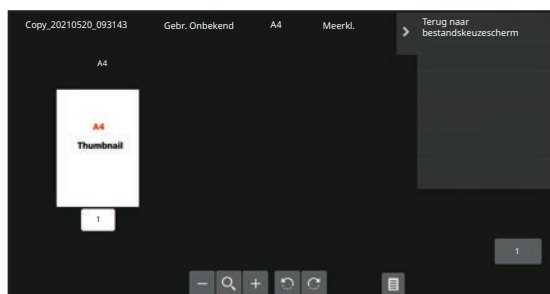

Bekijk de afbeelding van het bestand.



BESTANDEN SAMENVOEGEN

U kunt bestanden combineren die zijn opgeslagen met Document archiveren.



- Als u slechts één bestand selecteert, wordt de toets [Bestand combineren] niet weergegeven.
- De bestandsnaam is een combinatie van de eerste bestandsnaam, een tilde en 'Serienr.'. U kunt de bestandsnaam later desgewenst wijzigen.
- De bestanden worden samengevoegd in de geselecteerde volgorde.

Volg de onderstaande stappen nadat u twee gewenste bestanden hebt geselecteerd.

[EEN BESTAND SELECTEREN OM OP TE HALEN \(pagina 7-27\)](#)

1

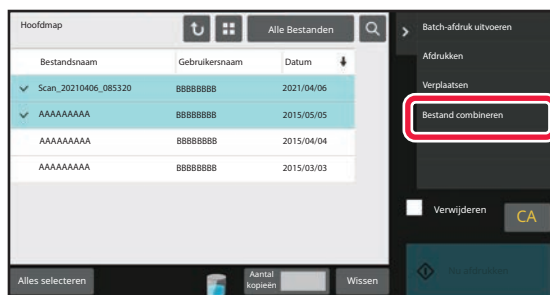

Tik in het actiescherm op [Bestand combineren].

2

Voeg de bestandsinformatie toe.

Zie [BESTANDSINFORMATIE \(pagina 7-13\)](#) voor het selecteren van de gebruikersnaam, bestandsnaam, map en eigenschappen

Als u het oorspronkelijke bestand wilt verwijderen, schakelt u het selectievakje [Oorspr. bestand verwijd.] in.

3

Tik op de toets [Uitvoeren].

De bestanden worden gecombineerd en wanneer de taak is voltooid, wordt het bericht "Bestanden gecombineerd" weergegeven.



Als u de bewerking wilt annuleren

Tik op de toets [CA]. De bewerking kan niet worden geannuleerd wanneer is ingesteld dat het oorspronkelijke bestand wordt verwijderd nadat de bestanden zijn gecombineerd.



BESTANDEN IN HET OPDRACHTSTATUSSCHEM OPHALEN EN GEBRUIKEN

Bestanden die zijn opgeslagen met de functie Bestand of Snelbestand worden als toetsen weergegeven in het opdrachtstatusscherm Voltooid.

Dit is handig wanneer u snel de opgeslagen gegevens van een kopieeropdracht wilt afdrukken of snel een opgeslagen fax naar een andere bestemming wilt verzenden.

1

Tik op de opdrachtstatusweergave.

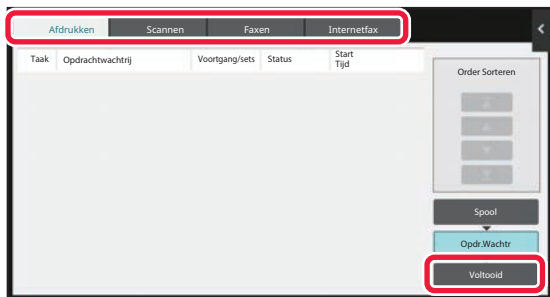
2

Tik op het tabblad met het bestand dat u wilt ophalen en tik op de toets [Voltooid].

3

Tik op de toets van het gewenste bestand uit de voltooide opdracht.

Een bestand dat is verwerkt met Snelbestand of Bestand kan voor een opdracht worden geselecteerd bij het ophalen.

4

Tik in het actiepaneel op [Verzenden] of [Afdrukinstelling wijzigen]

[BESTANDEN VERZENDEN \(pagina 7-32\)](#)

[BESTANDEN AFDRIJKEN \(pagina 7-28\)](#)



Als u uitgebreide informatie over een bestand wilt bekijken, selecteert u het bestand en tikt u op de toets [Details van geselect. taak controleren] in het actiepaneel.



BESTANDEN ZOEKEN EN OPHALEN

Als een groot aantal bestanden is opgeslagen, kan het vinden van een bestand veel tijd in beslag nemen. Met de zoekfunctie van de modus voor documentarchivering kunt u een bestand snel vinden.

U kunt ook zoeken als u slechts een deel van de bestands- of mapnaam kent. Een map kan ook worden opgegeven als een zoekbereik.

Voorbeeld: u kent alleen een deel van een bestandsnaam: "Vergadering"

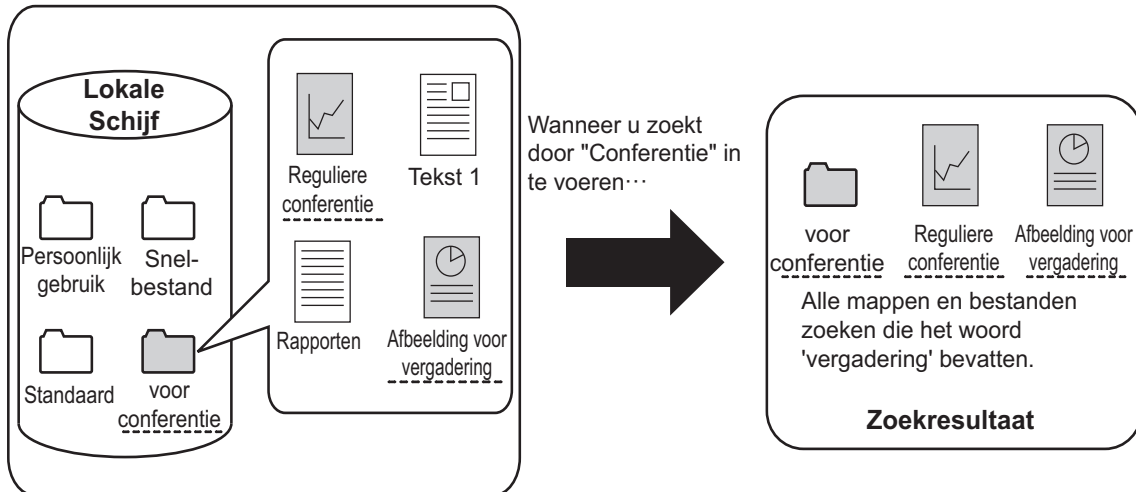

1

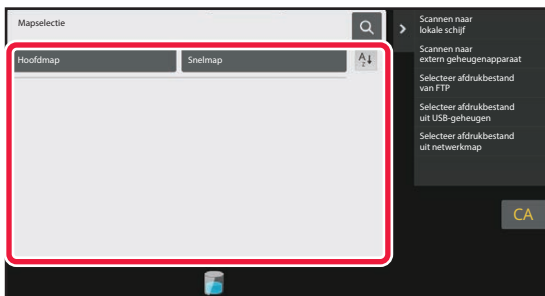

Als u in een bepaalde map wilt zoeken, tikt u op de bijbehorende toets.



Als u tikt op een map waarvoor een wachtwoord is ingesteld, wordt er een scherm weergegeven voor het invoeren van een wachtwoord. Voer het wachtwoord (4 tot 8 cijfers) in met de cijfertoetsen.

2

Tik op .



3

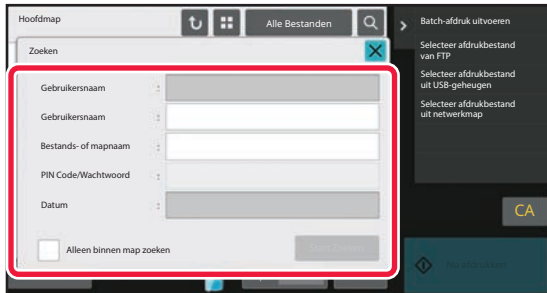

Selecteer de zoekvoorwaarden.

Tik op elk tekstvak en stel de zoekvoorwaarde in. Als u naar de huidige map wilt zoeken, stelt u het selectievakje [Alleen binnen map zoeken] in op .

[Gebruikersnaam]

Zoeken op basis van de gebruikersnaam.

Selecteer een gebruiker in het gebruikerselectiescherm dat wordt weergegeven en tik vervolgens op .

[Gebruikersnaam]

Zoeken op basis van de aanmeldnaam.

Voer de gebruikersnaam in op het aanraaktoetsenbord dat wordt weergegeven en tik op de toets [OK].

[Bestands of mapnaam]

Zoeken op basis van de bestands- of mapnaam.

Voer de bestands- of mapnaam in met het aanraaktoetsenbord dat wordt weergegeven en tik op [OK].

[PIN Code/Wachtwoord]

Zoeken naar bestanden waarvoor een wachtwoord is ingesteld. Voer het wachtwoord in op het aanraaktoetsenbord dat wordt weergegeven en tik op de toets [OK].

[Datum]

Zoeken op basis van de datum waarop het bestand is gemaakt.

Stel de tijd en datum in wanneer u [Vandaag] of [Datum instellen] hebt geselecteerd.

4

Tik op de toets [Start Zoeken].

Er wordt een lijst weergegeven met bestanden die voldoen aan uw zoekvoorwaarden. Selecteer het gewenste bestand in de lijst. Het scherm met opdrachtinstellingen wordt weergegeven.

Tik op de toets [CA] om terug te keren naar het basisscherm van de modus voor documentarchivering.

Tik op de toets [Opnieuw Zoeken] om terug te keren naar het scherm voor het zoeken van bestanden.



- Als u zoekt met de toets [Bestands of mapnaam], worden in de lijst ook aangepaste mappen weergegeven die aan de zoekcriteria voldoen. Als u op een maptoets tikt, wordt een lijst met de bestanden in de map weergegeven. Tik op het gewenste bestand in de lijst.
- In de instellingsmodus (webversie) kunt u de zoekfunctie voor bestanden gebruiken. Klik in de "Instellingen (webversie)" op [Documenthandelingen] → [Document Archivering] → [Zoeken].



EEN EXTERN BESTAND AFDRUKKEN

U kunt een bestand op een FTP-server, op een USB-stick of in een netwerkmap van een pc afdrukken. U kunt het bestand ook aanpassen door de afdrুকinstellingen te wijzigen voordat u het afdrুকt.

Tik in het actiepaneel op de toets [Selecteer afdrুকbestand van FTP], [Selecteer afdrুকbestand uit USB-geheugen] of [Selecteer afdrুকbestand uit netwerkmap].

Zie '[AFDRUKKEN ZONDER DE PRINTERDRIVER \(pagina 4-91\)](#)' voor meer informatie.

BEWERKING OP DE WEBPAGINA

Documenthandelingen

Documentarchivering kan worden uitgevoerd op de Webpagina met behulp van "Instellingen (Web)" - [Documenthandelingen] → [Document Archivering].

Hoofdmap

De bestanden in de hoofdmap kunnen worden weergegeven. U kunt een opgegeven bestand bewerken door op [Afdrukken], [Verzenden], [Verplaatsen] of [Wissen] te klikken. Als het bestand dat u wilt bewerken beveiligd is met een wachtwoord, voert u het wachtwoord in bij 'Bestands PIN Code/Wachtwoord'.

Item	Beschrijving
Weergavestijl	Opgeslagen bestanden kunnen als lijst of als miniatures worden weergegeven.
Taakindeling	De opgeslagen bestanden die worden weergegeven kunnen op taak worden gefilterd.
Opties tonen	Stel het aantal weergegeven bestanden in.

Snelmap

Bestanden in de Snelmap kunnen worden weergegeven. U kunt een opgegeven bestand bewerken door op [Afdrukken], [Verzenden], [Verplaatsen] of [Wissen] te klikken.

Item	Beschrijving
Weergavestijl	Opgeslagen bestanden kunnen als lijst of als miniatures worden weergegeven.
Taakindeling	De opgeslagen bestanden die worden weergegeven kunnen op taak worden gefilterd.
Opties tonen	Stel het aantal weergegeven bestanden in.

Aangepaste Map

De bestanden in de Aangepaste map kunnen worden weergegeven. U kunt een opgegeven bestand bewerken door op [Afdrukken], [Verzenden], [Verplaatsen] of [Wissen] te klikken. Als het bestand dat u wilt bewerken beveiligd is met een wachtwoord, voert u het wachtwoord in bij 'Bestands PIN Code/Wachtwoord'.

Item	Beschrijving
Index	De weergegeven aangepaste mapnamen kunnen op index worden gefilterd.
Opties tonen	Stel het aantal weergegeven bestanden in.

Zoeken

Gebruik deze instellingen om de zoekvoorwaarden in te voeren. U kunt een opgegeven bestand bewerken door op [Afdrukken], [Verzenden], [Verplaatsen] of [Wissen] te klikken. Als het bestand dat u wilt bewerken beveiligd is met een wachtwoord, voert u het wachtwoord in bij 'Bestands PIN Code/Wachtwoord'.

Item	Beschrijving
Gebruikersnaam	Voer de gebruikersnaam in. (Maximaal 32 tekens)
Selecteer uit gebruikerslijst	Klik op de knop [Setup] en zoek de gebruikers in de lijst.



Item	Beschrijving
Gebruikersnaam	Stel het aantal weergegeven bestanden in.
Zoekmap	Stel de map in.
Bestandsnaam	Voer een bestandsnaam in. (Maximaal 30 tekens)
Bestands PIN Code/Wachtwoord	Voer het wachtwoord in dat voor het bestand is ingesteld (4 tot 32 tekens).
Opslagdatum	Stel de datum en tijd in waarop het bestand is opgeslagen.

Zoekresultaat

Gebruik deze instellingen om de zoekvoorwaarden in te voeren. U kunt een opgegeven bestand bewerken door op [Afdrukken], [Verzenden], [Verplaatsen] of [Wissen] te klikken. Als het bestand dat u wilt bewerken beveiligd is met een wachtwoord, voert u het wachtwoord in bij 'Bestands PIN Code/Wachtwoord'.

Item	Beschrijving
Weergavestijl	De gevonden bestanden kunnen als lijst of als miniaturen worden weergegeven.
Taakindeling	De gevonden bestanden kunnen worden gefilterd op taak.
Opties tonen	Stel het aantal weergegeven bestanden in.

Batch-afdruk

Met een batch-afdruk kunnen meerdere bestanden tegelijk worden afgedrukt. Gebruik zoekcriteria om de bestanden te zoeken en selecteer meerdere bestanden in de zoekresultaten.

Als u het aantal exemplaren wilt gebruiken dat is ingesteld toen de bestanden met Documentarchivering werden opgeslagen, selecteert u 'Gebruik het in elk bestand opgeslagen aantal kopieën'. Als u het aantal exemplaren wilt wijzigen, voert u het gewenste nieuwe aantal in bij 'Voer het nummer in'. Klik op [Afdrukken] om het bestand af te drukken. Als het bestand na het afdrukken moet worden verwijderd, schakelt u het selectievakje 'Print and Delete the Data' in.

Item	Beschrijving
Zoekcriterium	
Gebruikersnaam	Voer de gebruikersnaam in. (Maximaal 32 tekens)
Selecteer uit gebruikerslijst	Klik op de knop [Setup] en zoek de gebruikers in de lijst.
Zoekmap	Stel de map in.
Bestandsnaam	Voer een bestandsnaam in. (Maximaal 30 tekens)
Bestands PIN Code/Wachtwoord	Voer het wachtwoord in dat voor het bestand is ingesteld. (4 tot 32 tekens)
Zoekresultaat	
Taakindeling	De gevonden bestanden kunnen worden gefilterd op taak.
Rekening Code	
Main Code	Schakel dit selectievakje in en voer dan de main code in. (32 tekens of minder)
Sub Code	Schakel dit selectievakje in en voer dan de sub code in. (32 tekens of minder)



GEMAKKELIJK GEBRUIK VAN HET APPARAAT

MILIEUVRIENDELIJK GEBRUIK

ECO	8-2
ECOFUNCTIES VAN HET APPARAAT	8-2
AUTOMATISCH UITSCHAKELEN	8-3
VOORVERWARMFUNCTIE	8-4
SCHERM VAN ECO-ADVIESFUNCTIE	8-4
SCHAKEL DE MODUS VOOR AUTOMATISCHE UITSCHAKELING IN ZODRA DE EXTERNE OPDRACHT IS VOLTOOID	8-5
ECO-SCAN	8-8
ECO-SCANINSTELLING	8-8
LIJST MET PATRONEN VOOR ENERGIEBESPARING	8-9
PLANNINGSINSTELLING IN- / UITSCHAKELEN	8-10
INSTELLINGEN VOOR GEBRUIK OP EEN SPECIFIEKE DATUM	8-11
INSTELLINGEN VOOR ECO-AANBEVELING WEERGEVEN (SCHERM ECO-AANBEVELINGSFUNCTIE)	8-13
TONERBESPARINGSMODUS	8-13
BEWEGINGSENSOR	8-14

HET GEBRUIK VAN HET APPARAAT BEHEREN

GEbruikersAUTHENTICATIE	8-15
AUTHENTICATIE OP BASIS VAN GEBRUIKERSNUMMER	8-15
AUTHENTICATIE OP BASIS VAN GEBRUIKERSNAAM EN WACHTWOORD	8-17
SNELLE AUTHENTICATIE	8-20
GEbruikersBEDIENING	8-23
Lijst van organisaties /groepen	8-24
LIJST VAN PAGINALIMIETGROEPEN	8-25
AUTHORITEITSGROEP	8-26
GROEPSLIJST FAVORIETE BEDIENING	8-27
KOPPELFUNCTIE MET ACTIVE DIRECTORY	8-27
REKENING CODE	8-28
REKENING CODE	8-28
GEBRUIK VAN REKENING CODE	8-29
NIEUWE REKENINGCODE REGISTREREN	8-32
GEREGISTREERDE REKENINGCODE BEWERKEN OF WISSEN	8-35

DIT APPARAAT IN EEN NETWERKOMGEVING GEBRUIKEN

WI-FI GEBRUIKEN	8-38
WI-FI	8-38
WPS	8-39
VERBINDEN VIA BLUETOOTH	8-39
EENVOUDIG VERBINDING MAKEN MET EEN MOBIEL TOESTEL MET NFC-COMPATIBILITEIT (EENVOUDIG VERBINDEN)	8-40
VERBINDING MAKEN VIA NFC	8-40
VERBINDING MAKEN DOOR QR-CODE	8-42

NAS	8-46
MAPSTRUCTUUR	8-46
BEDIENING OP AFSTAND VAN HET APPARAAT	8-48
Sharp OSA	8-50
APPLICATIECOMMUNICATIE	8-50
APPLICATIE VOOR EXTERNE ACCOUNTS	8-51
VIRUSSCAN	8-52
TIJDSTIP EN DOELGEGEVENS VAN VIRUSSCAN/UPDATE VIRUSDEFINITIE	8-52
WANNEER EEN VIRUS IS GEDETECTEERD	8-55
HET VIRUSDEFINITIEBESTAND BIJWERKEN	8-57

UNIVERSEEL ONTWERP VAN HET APPARAAT

UNIVERSEEL ONTWERP VAN HET APPARAAT	8-58
UNIVERSEEL ONTWERP VAN DE BEDIENING	8-58
UNIVERSEEL ONTWERP VAN DE WEERGAVE	8-59
UNIVERSEEL ONTWERP VAN HET GELUID	8-59
UNIVERSAL DESIGN-FUNCTIES	8-61

LIJST OPDRACHTWACHTRIJ

GEREGISTREERDE ITEMS IN HET OPDRACHTLOGBOEK	8-63
--	-------------



MILIEUVRIENDELIJK GEBRUIK

ECO

ECOFUNCTIES VAN HET APPARAAT

Modusinstellingen

De instellingen van de eco-functie worden in een batch ingesteld. "Aangepast" en "Ecomodus" zijn beschikbaar. Instellingswaarden als volgt toegepast door elke modus.

Functie	Aangepaste modus	Ecomodus
Instelling Voorverwarmingsfunctie	1min.	1min.
Paneelweergave tijdens voorverwarmingsmodus uitschakelen	Aan	Aan
Timer Voor Automatisch Uitschakelen	Vaste overgangstijd.: 11min. (voor Europa), 1min. (behalve voor Europa)	Vaste overgangstijd.: 1min.
Schakel de functie voor automatische uitschakeling in zodra de externe taak is voltooid.	Aan	Aan
Energieniveau slaapstand	Lage energie	Lage energie
Eco-scan	Aan	Aan (Alle modi behalve Kopiëren)

De instellingen voor energiebesparing in de systeeminstellingen worden niet toegepast als de Aangepast modus/Ecomodus wordt gebruikt.



AUTOMATISCH UITSCHAKELLEN

In deze modus wordt de voeding van het bedieningspaneel en de fuseereenheid uitgeschakeld en staat het apparaat in de wachtstand met het laagste energieverbruik.

De modus Automatisch uitschakelen wordt ingeschakeld wanneer het apparaat gedurende een ingestelde tijd in de wachtstand staat zonder een opdracht uit te voeren.

In vergelijking met de voorverwarmfunctie is de mate van energiebesparing aanzienlijk groter, maar heeft het apparaat meer tijd nodig om terug te keren naar de bedrijfsmodus.

De Aan-indicator knippert geel wanneer de modus Automatisch uitschakelen van het apparaat is ingeschakeld.

Deze modus wordt gewist wanneer het apparaat afdrukgegevens ontvangt of faxgegevens afdrukt, of wanneer u op de toets [Aan] drukt terwijl deze knippert.

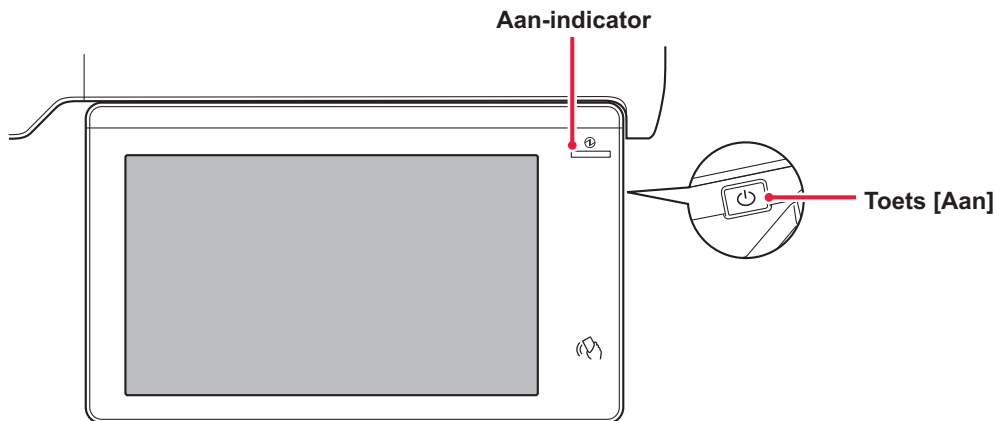

15 seconden voordat de modus Automatisch uitschakelen wordt ingeschakeld, wordt er een bericht weergegeven.

Om het bericht te sluiten en het normale bedrijf te hervatten, tikt u op de toets [Verder gaan].

15 seconden vóór het einde van het verlengde normale bedrijf, wordt het bericht opnieuw weergegeven.

Als u binnen 15 seconden na het verschijnen van het bericht niets doet, wordt de modus Automatisch uitschakelen ingeschakeld.



De weergave van het bericht instellen:

In "Instellingen (beheerder)" selecteert u [Systeeminstellingen] → [Energie Besparen] → [Eco-instelling] → [Toon Melding bij verlenging Transitie Tijd naar Voorverwarming/Automatische Uitschakelstand].



Druk op de [Aan]-knop tijdens Automatisch uitschakelen en houd de knop ingedrukt om het apparaat uit te schakelen.



VOORVERWARMFUNCTIE

In deze modus wordt de temperatuur van de fuseereenheid verlaagd en staat het apparaat in een wachtstand met laag energieverbruik.

De voorverwarmfunctie wordt ingeschakeld wanneer het apparaat gedurende een ingestelde tijd in de wachtstand staat zonder een opdracht uit te voeren.

In vergelijking met de modus Timer voor automatisch uitschakelen wordt in deze modus minder energie bespaard, maar het apparaat ontwaakt wel sneller uit deze modus.

Het aanraakscherm gaat uit.

De Aan-indicator knippert blauw wanneer het apparaat in voorverwarmingsmodus is.

Het aanraakscherm wordt gewist wanneer u erop tikt of op de knop [Beginscherm] drukt.



De voorverwarmfunctie instellen:

“Instellingen (beheerder)” → selecteer [Systeeminstellingen] → [Energie Besparen] → [Eco-instelling] → [Instelling Voorverwarmingsfunctie].

15 seconden voordat de voorverwarmfunctie wordt ingeschakeld, wordt er een bericht weergegeven.

Om het bericht te sluiten en het normale bedrijf te hervatten, tikt u op de toets [Verder gaan].

Als u binnen 15 seconden na het verschijnen van het bericht niets doet, wordt de voorverwarmfunctie ingeschakeld.



De weergave van het bericht instellen:

In “Instellingen (beheerder)” selecteert u [Systeeminstellingen] → [Energie Besparen] → [Eco-instelling] → [Toon Melding bij verlenging Transitie Tijd naar Voorverwarming/Automatische Uitschakelstand].

SCHERM VAN ECO-ADVIESFUNCTIE

Geeft aanbevolen kopieer/afdrukinstellingen weer voor kopiëren, opnieuw afdrukken van documentarchivering en rechtstreeks afdrukken.

Kopiëren

Wanneer u de kopieermodus (normale modus) wijzigt, worden de aanbevolen instellingen voor de kopieermodus weergegeven.

Aanbevolen instellingen: 2-Zijdig, N-Up en Afdrukstand

Documentarchivering afdrukken

Wanneer u op [Afdrukinstelling wijzigen] tikt in het actiescherm in het scherm met de bestandslijst van documentarchivering dan worden de aanbevolen instellingen van deze modus weergegeven.

Aanbevolen instellingen: 2-Zijdig en N-Up.

Rechtstreeks afdrukken

Wanneer u op [Afdrukinstelling wijzigen] tikt in het actiescherm in het scherm met de bestandslijst van rechtstreeks afdrukken dan worden de aanbevolen instellingen van deze modus weergegeven.

Aanbevolen instellingen: 2-Zijdig en N-Up.



SCHAKEL DE MODUS VOOR AUTOMATISCHE UITSCHAKELING IN ZODRA DE EXTERNE OPDRACHT IS VOLTOOID

Als u gewoon afdrukt of ontvangen faxgegevens afdrukt in de modus Timer Voor Autom. Uitschakelen, wordt de voeding ingeschakeld en gaat het apparaat nadat de afdrupdracht is voltooid direct terug naar de modus Timer Voor Autom. Uitschakelen.

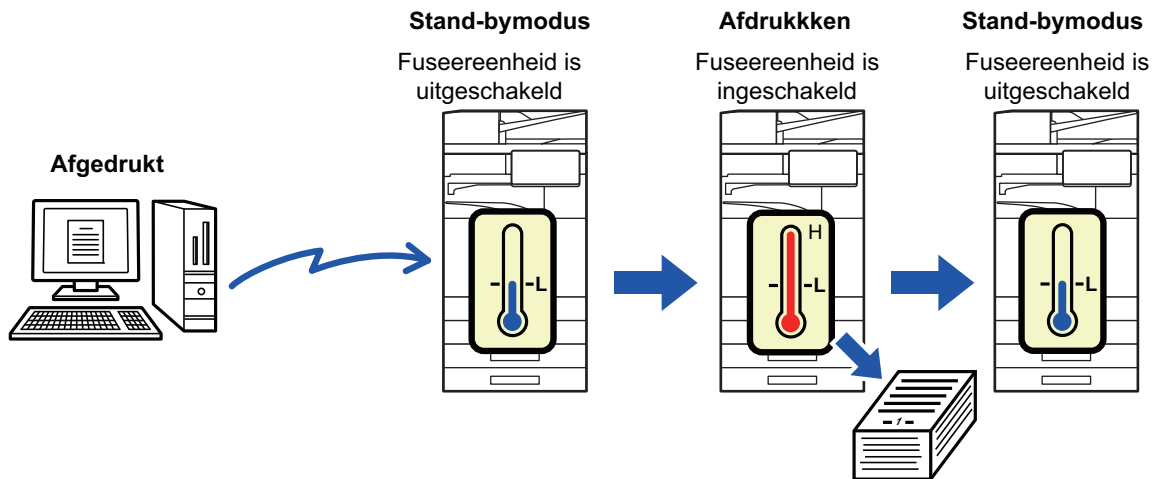

'Schakel de functie voor automatische uitschakeling in zodra de externe taak is voltooid' instellen:

Selecteer in "Instellingen (beheerder)" [Systeeminstellingen] → [Energie Besparen] → [Eco-instelling] → [Schakel de functie voor automatische uitschakeling in zodra de externe taak is voltooid].

Vaste overgangstijd.

De timer voor automatisch uitschakelen staat vast. Selecteer [Vaste overgangstijd.] en geef de overgangstijd op in [Timer Voor Automatisch Uitschakelen].

Wanneer deze instelling is ingeschakeld, is de optie [Wijzig overg. tijd volgens tijd van dag.] uitgeschakeld.



Wijzig overgangstijd volgens tijd van dag.

Deze functie garandeert optimaal gebruik van de modus Automatisch uitschakelen voor elke tijdsperiode door het gebruik van het apparaat te analyseren op basis van takenlogboeken voor een periode van 4 weken. Wanneer deze instelling is ingeschakeld, is de optie [Vaste overgangstijd.] uitgeschakeld.



- De beheerinstellingen voor beeldoverdracht worden niet gewijzigd.
- Dit is niet gekoppeld aan de planning voor in-/uitschakelen. Als beide zijn ingeschakeld, krijgen de planningsinstellingen voor in-/uitschakelen voorrang.
- Pagina's worden voor elk papierformaat afzonderlijk geteld.
- Als de voeding van het apparaat was uitgeschakeld, was er geen opdracht gedurende deze tijd.

Overgang naar de modi voor energiebesparing en automatisch uitschakelen

Patroon	Overgangstijd	Gemiddelde uitvoer per uur*
Modus1 (Taakstart Prioriteit1)	Na 1 uur	700 of meer
Modus2 (Taakstart Prioriteit2)	Na 30 minuten	150 tot 699
Modus 3 (Energie besparen, prioriteit 1)	Na 5 minuten	40 tot 149
Modus 4 (Energie besparen, prioriteit 2)	Na de minimale tijdsperiode	Maximaal 39

* Fabrieksinstelling

Automatisch

Deze functie beheert de optimale energie voor elke tijdsperiode door het gebruik van het apparaat te analyseren op basis van takenlogboeken voor een bepaalde tijdsperiode.



Als het apparaat geen takenlogboeken met gegevens voor 4 weken heeft, wordt sjabloon 2 (Modus 3 (Energiebesparing, prioriteit 1) ingeschakeld tussen 8.00 en 18.00). Daarna wordt Modus 4 (Energie besparen, prioriteit 2) ingeschakeld.

Handmatig

U kunt een patroon instellen voor elke tijdsperiode.

Het apparaat beschikt al over een sjabloon met 3 patronen. Het patroon voor energiebesparing kan worden toegevoegd aan de 'Oorspronkelijke ecopatronen 1 t/m 4'.

Sjabloon met drie patronen

Sjabloon	Patroon	Beschrijving van de modus
Sjabloon 1	Hele dag "Energiebesp. Prioriteit2"	Het apparaat werkt altijd in de modus 'Mode4 (Energy Saving Priority2)'.
Sjabloon 2	8:00-18:00 "Energiebesp. Prior.1"	Het apparaat werkt tussen 8:00 en 18:00 uur in de modus 'Mode3 (Energy Saving Priority1)' en de overige tijd in de modus 'Mode4 (Energy Saving Priority2)'.
Sjabloon 3	8:00-18:00 "Taakstart Prioriteit1"	Het apparaat werkt tussen 8:00 en 18:00 uur in de modus 'Modus1 (Taakstart Prioriteit1)' en de overige tijd in de modus 'Mode4 (Energy Saving Priority2)'.



Energieniveau sluimerstand

- Lage energie: Het apparaat gaat in de energiebesparingsmodus. Het duurt wel even om weer uit die modus te komen.
- Snel wakken: Vergeleken met Lage energie wordt er iets meer stroom verbruikt, maar het apparaat komt sneller uit deze modus.

Beweging Sensor Modus

(BP-70M31 / BP-70M36 / BP-70M45 / BP-70M55 / BP-70M65):

Door de bewegingssensor kan de machine automatisch ontwaken uit de slaapmodus.



ECO-SCAN

Opdrachten waarbij niet wordt afgedrukt, zoals het verzenden van een gescand origineel, worden uitgevoerd terwijl de fuseereenheid is uitgeschakeld.

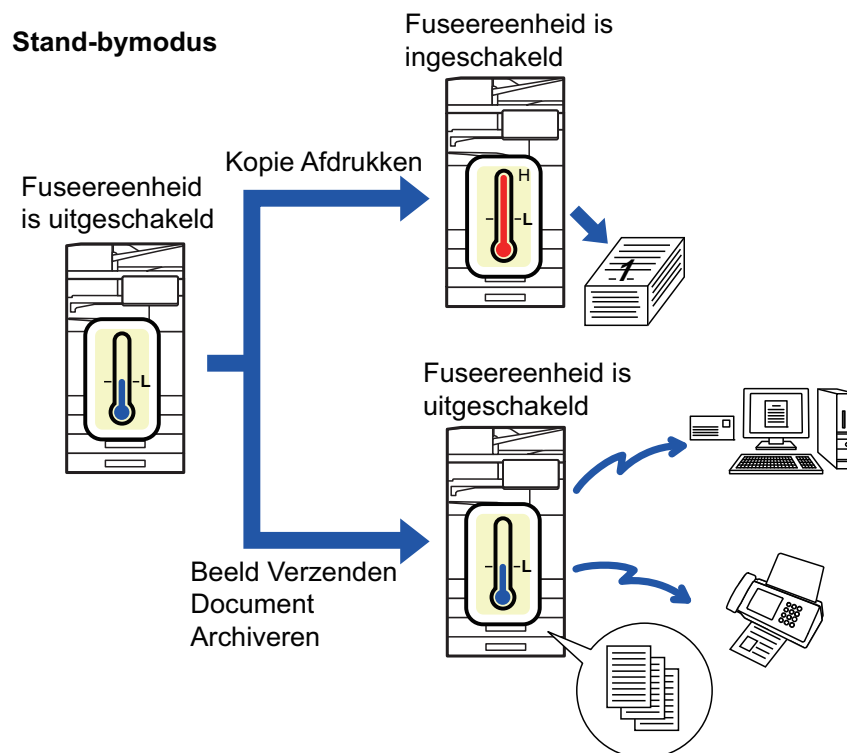

ECO-SCANINSTELLING

Stel 'Eco-scaninstelling' in op en selecteer een modus of scherm waarin u de Eco-scaninstelling kunt inschakelen. De volgende modi en schermen kunnen worden ingesteld.

- Beginscherm
- Kopieren
- Beeld Verzenden
- Document Archivering
- Systeem instellingen
- Sharp OSA



Eco-scan instellen:

"Instellingen (beheerder)" → selecteer [Systeeminstellingen] → [Energie Besparen] → [Eco-instelling] .



LIJST MET PATRONEN VOOR ENERGIEBESPARING

Deze functie analyseert het gebruik van het apparaat en beheert de overgang naar de modus Automatisch uitschakelen op basis van de gebruiksfrequentie. Als u het energieverbruik wilt beheren met een energiebesparingspatroon, selecteert u [Handmatig] in "Instellingen (beheerder)" bij [Eco-instelling] - [Energie Besparen] - [Wijzig overg. tijd volgens tijd van dag.] en selecteert u een automatisch updatepatroon uit de vervolgkeuzelijst of een van de Original Eco Patterns, 1 t/m 4.

Als u het apparaatgebruik automatisch wilt laten analyseren en het patroon zo nodig wilt laten bijwerken, kiest u Automatisch updatepatroon.

Patroon bewerken

Stel het oorspronkelijk ecopatroon in.

Item	Beschrijving
Patroonnaam wijzigen	Typ de gewenste naam als u de naam van het patroon wilt wijzigen.
Te bewerken patroon	Selecteer het bestaande patroon waarop u het nieuwe patroon wilt baseren. Selecteer [Kopieer het geselecteerde patroon.] om de instellingen van een geselecteerd patroon te kopiëren.
Inst. energiebesp.	Stel een tijdsduur in voor de apparaatmodi. Selecteer een modus (uit 1 t/m 4) en selecteer een dag van de week, de starttijd en de eindtijd.
Dag van de week	Geef de dag van de week op waarop de modus die in de Instellingen voor energiebesparing is geselecteerd moet worden geactiveerd.
Starttijd/Voltooiingstijd	Geef de tijdsduur op voor de modus die in de Instellingen voor energiebesparing is geselecteerd.



PLANNINGSINSTELLING IN- / UITSCHAKELEN

Het bedieningspaneel van het apparaat kan op een vooraf ingestelde tijd worden in- of uitgeschakeld. U kunt maximaal drie (3) patronen instellen. 'Instelling 1', 'Instelling 2' en 'Instelling 3' worden in deze volgorde uitgevoerd als ze voor dezelfde dag van de week of op dezelfde tijd zijn ingesteld.

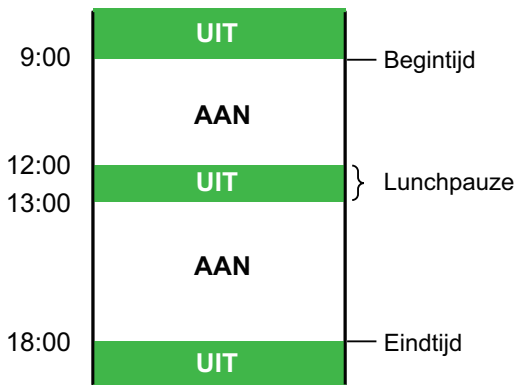

- De planningsfunctie ondersteunt niet de instellingen voor energiebeheer in de voorverwarmfunctie en de modus Automatisch uitschakelen.
- Voor de vooraf ingestelde tijd van uitschakeling gelden de volgende beperkingen:
 - Als het apparaat bezig is met een lopende opdracht of om een andere reden actief is, wordt het apparaat pas uitgeschakeld nadat de opdracht is voltooid.
 - Het apparaat kan geen printeropdrachten ontvangen.
 - Het apparaat kan uitvoeropdrachten ontvangen, zoals ontvangen faxgegevensuitvoer.
 - Als de instelling 'Door tijd opgegeven uitvoer van ontvangen gegevens' is ingeschakeld, worden deze uitgevoerd wanneer het apparaat de volgende keer wordt ingeschakeld.
- Als de instelling voor energiebeheer ook is ingeschakeld, krijgen de planningsinstellingen voor in-/uitschakelen voorrang.
- Als dezelfde tijd is opgegeven, worden de instellingen toegepast in de volgorde 'Instelling 1', 'Instelling 2' en 'Instelling 3'.
- In de volgende gevallen wordt het apparaat niet uitgeschakeld:
 - 'Autom. Wissen Opstart' is actief.
 - Wanneer optimalisatie van de lokale schijf wordt uitgevoerd of wanneer opnieuw wordt opgestart nadat de instellingsmodus is gewijzigd.
 - De vooraf ingestelde tijd van uitschakeling ligt binnen één minuut van het moment dat de instelling is geaccepteerd.



De planningsfunctie voor in- en uitschakelen instellen

Selecteer in "Instellingen" [Systeeminstellingen] → [Energie besparen] → [Planningsinst. in-/uitschakelen].



INSTELLINGEN VOOR GEBRUIK OP EEN SPECIFIEKE DATUM

U kunt een datum instellen waarop u een grote hoeveelheid opdrachten gaat afdrucken of een speciale bewerking gaat uitvoeren. U stelt deze datum dan in als "specifieke datum" met een specifiek energiebesparingspatroon.

Het tabblad 'Specifieke datum'

Voor Specifieke datum kan een periode van maximaal zeven dagen worden ingesteld. Geef de specifieke datum op, het energiebesparingspatroon dat moet worden toegepast en wat er moet gebeuren als de specifieke datum niet op een werkdag valt.



Ongeacht of de overgangstijd voor automatische uitschakeling is in- of uitgeschakeld, de machine werkt op de specifieke datumbewerkingsinstellingen voor de specifieke datum.

Item	Beschrijving
Datuminstelling	Stel de datum in waarop u het apparaat wilt gebruiken met een specifiek patroon. Selecteer een datum tussen 1 en 31 bij Maandelijks of vanaf Einde van de maand.
Toegepaste energiebesparingshandeling	Selecteer het energiebesparingspatroon dat u wilt toepassen. Gebruik het LIJST MET PATRONEN VOOR ENERGIEBESPARING (pagina 8-9) om de details voor het energiebesparingspatroon op te geven.
Handeling voor vakantie	Instellen van de bediening van het apparaat als de vooraf ingestelde specifieke datum in een vakantie valt. Gebruik het tabblad LIJST MET PATRONEN VOOR ENERGIEBESPARING (pagina 8-9) om de dag als vakantiedag in te stellen.



- Als een reeds opgegeven specifieke datum overeenkomt met een datum die is verzet omdat de datum in een vakantie valt, dan heeft de eerdere instelling voorrang.
- Wanneer meerdere dezelfde specifieke data worden ingesteld, dan worden ze in oplopende volgorde gebruikt, van 1 tot 7 (nummers van specifieke data).

Het tabblad 'Patroon'

In dit tabblad kunnen de gegevens van een energiebesparingspatroon worden ingesteld.

Item	Beschrijving
Handeling voor energiebesparing	Selecteer het patroon voor een specifieke datum die u wilt opgeven.
Patroonnaam wijzigen	Voer een patroonnaam in als u de naam van een patroon van een specifieke datum wilt wijzigen.
Te bewerken patroon	Kies een bestaand patroon voor het aanmaken van een patroon op basis van een opgeslagen of vooraf ingesteld patroon.
Voeg nieuwe planning toe.	Een planning toevoegen.

Het tabblad 'Vakantie'

Geef een vakantie op. De dag die u hebt opgegeven als vakantie zal geen specifieke datum zijn.

Item	Beschrijving
Vakantielijst	Als u op deze optie tikt, worden de data en dagen van de week weergegeven voor de vakanties die u voor twee jaar hebt ingesteld.
Dag van de week	Gebruik deze optie om vakanties via dagen van de week op te geven.



Item	Beschrijving
Stel periode in	Gebruik deze optie om vakanties via data op te geven. 'Definitief geregistreeerde tijd' wordt weergegeven als de vakantiedag is opgeslagen met Stel periode in.



INSTELLINGEN VOOR ECO-AANBEVELING WEERGEVEN (SCHERM ECO-AANBEVELINGSFUNCTIE)

Als het basisscherm van de normale modus wordt weergegeven, worden de instellingen voor eco-aanbeveling weergegeven.



Deze functie is niet beschikbaar in de eenvoudige modus.



Het scherm eco-aanbevelingsfunctie gebruiken:

"Instellingen (beheerder)" → [Systeeminstellingen] → [Energie Besparen] → [Eco-instelling] → [Toon scherm Eco Aanbevelingsfunctie].

De weergegeven functies zijn als volgt.

- Dubbelz. Kopie: [▶ pagina 3-18](#)
- Stand afbeelding: [▶ pagina 3-30](#)
- N-Up: [▶ pagina 3-53](#)

TONERBESPARINGSMODUS

In deze modus kunt u het tonerverbruik beperken.

Het tonerverbruik kan per afdrukopdracht worden ingesteld voor de functies "Kopiëren", "Printer" en "Afdrukken (documentarchivering)".

U kunt uit drie niveaus voor tonerbesparing kiezen.

- Tonerbesparing1 (Tonerverbruik: veel)
- Tonerbesparing2 (Tonerverbruik: gemiddeld)
- Tonerbesparing3 (Tonerverbruik: weinig)



BEWEGINGSSENSOR

(BP-70M31 / BP-70M36 / BP-70M45 / BP-70M55 / BP-70M65)

Deze sensor detecteert de bewegingen van personen die het apparaat naderen en schakelt het apparaat automatisch uit de stand-by-modus. (Alleen bewegingssensormodus)

Er zijn drie instellingen beschikbaar voor het detectiebereik (I / II / III).

Bovendien, wanneer de bewegingssensor reageert gedurende de tijd dat de stroom van deze machine is ingesteld op UIT in de schema-instelling AAN/UIT, kunt u worden gewaarschuwd met een meldingsbericht.

Wanneer u een e-mailadres registreert als een waarschuwingsbestemming, wordt detectie-informatie verzonden om u te informeren dat de bewegingssensor heeft gereageerd op het geregistreerde e-mailadres.

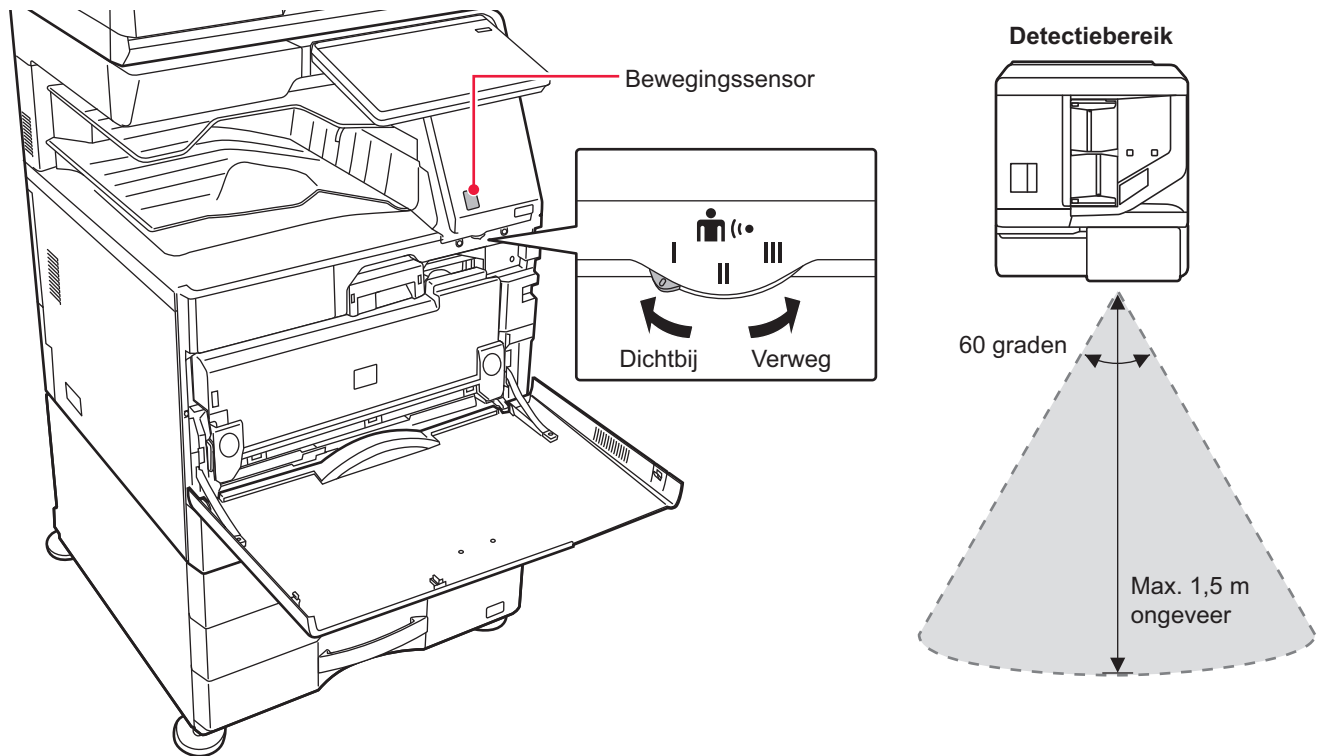

- De bewegingssensor detecteert de beweging van warmtebronnen.
- Het detectiebereik is afhankelijk van de plaats van installatie en de omgeving (omgevingstemperatuur, enz.).



De bewegingssensor werkt mogelijk niet correct in de volgende omstandigheden.

- Er bevindt zich een voorwerp voor de bewegingssensor
- Er zitten krassen of vuil op de bewegingssensor
- De bewegingssensor wordt blootgesteld aan zonlicht of tocht
- De bewegingssensor is beschadigd
- Er is een warmtebron in de buurt aanwezig
- Er bevindt zich een bewegend voorwerp in het detectiebereik



De bewegingssensor inschakelen:

"Instellingen (beheerder)" → selecteer [Systeeminstellingen] → [Energie Besparen] → [Eco-instelling] → [Energieniveau slaapstand].



HET GEBRUIK VAN HET APPARAAT BEHEREN

GEBRUIKERSAUTHENTICATIE

Gebruikersverificatie beperkt het gebruik van het apparaat tot aangemelde gebruikers. Het is mogelijk om de functies op te geven die de verschillende gebruikers mogen gebruiken. Zo kunt u het apparaat aanpassen aan de behoeften van uw werkplek.

Wanneer de beheerder van het apparaat gebruikersverificatie heeft ingeschakeld dan moet iedere gebruiker zich aanmelden op het apparaat. Er zijn verschillende typen gebruikersverificatie met ieder een eigen aanmeldmethode. Zie de uitleg van de aanmeldmethode voor meer informatie.

[AUTHENTICATIE OP BASIS VAN GEBRUIKERSNUMMER \(pagina 8-15\)](#)

[AUTHENTICATIE OP BASIS VAN GEBRUIKERSNAAM EN WACHTWOORD \(pagina 8-17\)](#)

[SNELLE AUTHENTICATIE \(pagina 8-20\)](#)

Voor de instellingen die vereist zijn voor gebruikersauthenticatie raadpleegt u [GEBRUIKERSBEDIENING \(pagina 8-23\)](#).

AUTHENTICATIE OP BASIS VAN GEBRUIKERSNUMMER

De onderstaande procedure wordt gebruikt voor aanmelding met een gebruikersnummer dat gebruikers van de beheerder van het apparaat hebben ontvangen.

Bij het opstarten van het apparaat wordt het aanmeldscherm weergegeven.

Bij authenticatie op basis van gebruikersnummer

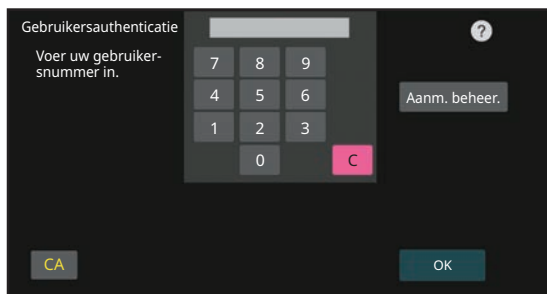

- Als "Waarschuwing wanneer aanmelden mislukt" is ingeschakeld in de systeeminstellingen wordt het bedieningspaneel gedurende vijf minuten geblokkeerd wanneer driemaal achtereenvolgend een onjuist gebruikersnummer wordt ingevoerd.
- Neem contact op met de beheerder van het apparaat om het gebruikersnummer te controleren dat aan u is toegewezen.

1

Voer uw gebruikersnummer (5 tot 8 cijfers) in met de cijfertoetsen.

Elk cijfer dat u invoert, wordt weergegeven als '*'.*



2

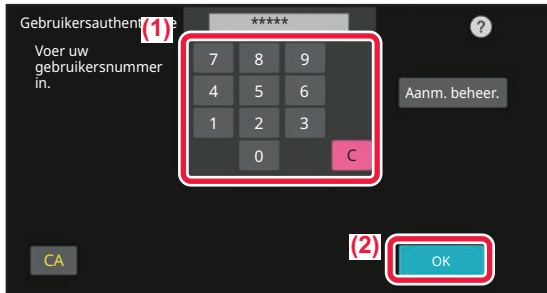

Tik op de toets [OK].

Wanneer het ingevoerde gebruikersnummer is geauthenticeerd, wordt het resterend aantal pagina's weergegeven dat de gebruiker kan kopiëren of scannen. Wanneer een limiet is ingesteld voor het aantal pagina's dat een gebruiker kan gebruiken, wordt het gebruikte aantal pagina's van de aangemelde gebruiker weergegeven.



- **Een limiet voor het aantal pagina's voor een gebruiker instellen:**

Selecteer in "Instellingen (beheerder)" [Gebruikersbediening] → [Instellingen Toegangscontrole] → [Paginalimiet-groep].

- **Het aantal te gebruiken pagina's na het aanmelden verbergen:**

Schakel in "Instellingen (beheerder)" [Systeeminstellingen] → [Authenticatie-instellingen] → [Standaardinstellingen] → [Gebruiksstatus weergeven na aanmelden] uit.

- **De weergavetijd van mededelingen wijzigen:**

Selecteer in "Instellingen (beheerder)" [Systeeminstellingen] → [Algemene instellingen] → [Bedieningsinstellingen] → [Voorwaarde-instellingen] → [Mededelingentijd Instellen].



Als het gebruikersnummer een getal van 8 cijfers is, is deze stap niet vereist. U wordt automatisch aangemeld nadat u het gebruikersnummer hebt ingevoerd.

3

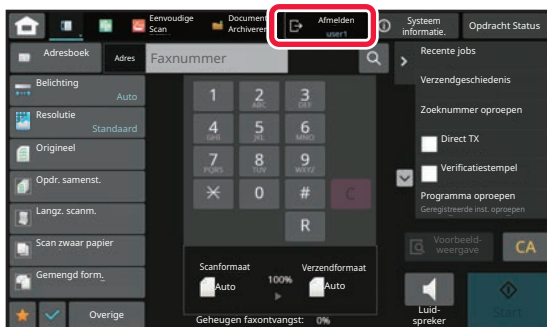

Als u klaar bent met het gebruik van het apparaat en u zich wilt afmelden, tikt u op de toets [Afmelden].



AUTHENTICATIE OP BASIS VAN GEBRUIKERSNAAM EN WACHTWOORD

Met deze methode kunnen gebruikers zich aanmelden met een gebruikersnaam en wachtwoord dat zij van de beheerder van het apparaat of de beheerder van de LDAP-server hebben ontvangen.

Bij het opstarten van het apparaat wordt het aanmeldscherm weergegeven.

Bij authenticatie op basis van gebruikersnaam en wachtwoord



- Als LDAP-authenticatie wordt gebruikt, kunnen andere items op het scherm worden weergegeven.
- Wanneer LDAP-authenticatie wordt gebruikt, kan de toets [E-mailadres] worden weergegeven, afhankelijk van de authenticatiemethode. Tik op het tekstvak [E-mailadres] en voer uw e-mailadres in.

- Als "Waarschuwing wanneer aanmelden mislukt" is ingeschakeld in de systeeminstellingen wordt het bedieningspaneel gedurende vijf minuten geblokkeerd wanneer driemaal achtereen een onjuiste gebruikersnaam of wachtwoord wordt ingevoerd.
Neem contact op met de beheerder van het apparaat om de gebruikersnaam/het wachtwoord te controleren dat aan u is toegekend.



- **[Waarschuwing wanneer aanmelden mislukt] instellen:**
Selecteer in "Instellingen (beheerder)" [Systeeminstellingen] → [Authenticatie-instellingen] → [Waarschuwing wanneer aanmelden mislukt].
- **Een gebruikersnaam opslaan:**
Selecteer in "Instellingen (beheerder)" [Gebruikersbediening] → [Gebruikersinstellingen] → [Gebruikerslijst].
Registreer ook uitgebreide informatie zoals de gebruikersnaam, het gebruikersnummer en het wachtwoord. Neem contact op met de beheerder van het apparaat voor de informatie die u nodig hebt om het apparaat te gebruiken.



1

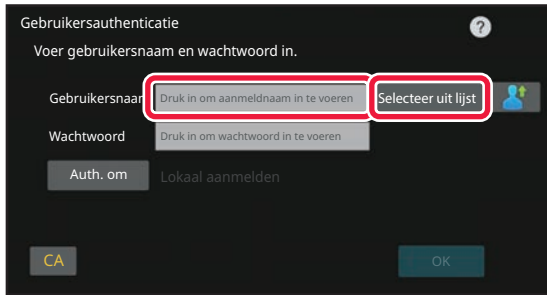

Voer de gebruikersnaam in.

Invoer via het aanraaktoetsenbord

Als de gebruikersnaam niet in de instellingsmodus is geregistreerd, moet een gebruiker die alleen LDAP-verificatie gebruikt op het tekstvak [Gebruikersnaam] tikken en zijn/haar gebruikersnaam invoeren via het aanraaktoetsenbord.

Kiezen uit een lijst

Tik op de toets [Selecteer uit lijst] en selecteer een gebruikersnaam in het scherm Gebruikerslijst.



LDAP-verificatie kan worden gebruikt wanneer de beheerder van de server LDAP-services via het LAN (lokale netwerk) aanbiedt.

2

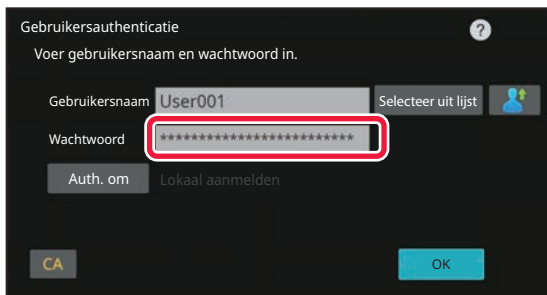

Voer het wachtwoord in.

Voer in via het aanraaktoetsenbord.

Als u zich aanmeldt bij een LDAP-server, voert u het wachtwoord in dat is geregistreerd voor de gebruikersnaam voor de LDAP-server.

Elk teken dat u invoert, wordt weergegeven als '*'. Nadat u het hebt ingevoerd, tikt u op de toets [OK].

Als de verificatie plaatsvindt via de LDAP-server en er onder "User List" en op de LDAP-server verschillende wachtwoorden voor u zijn geregistreerd, gebruikt u het wachtwoord dat is opgeslagen op de LDAP-server.



Een gebruikersnaam en wachtwoord laten registreren:

Selecteer in "Instellingen (beheerder)" [Gebruikersbediening] → [Gebruikersinstellingen] → [Gebruikerslijst].



Wijzig zo nodig de informatie voor [Auth. om] bij het registreren van de LDAP-server.

- **Wanneer u selecteert in het scherm Gebruikerslijst:**

De LDAP-server waarmee u verbinding maakt, is bij de registratie van uw gebruikersgegevens geregistreerd. Wanneer de gebruikersnaam is geselecteerd, wordt dan ook de doelserver weergegeven waarnaar de authenticatie wordt verzonden.

Ga naar stap 3.

- **Wanneer u het wachtwoord via het aanraaktoetsenbord invoert:**

Tik op [Auth. om] en selecteer de LDAP-server om u aan te melden.



3

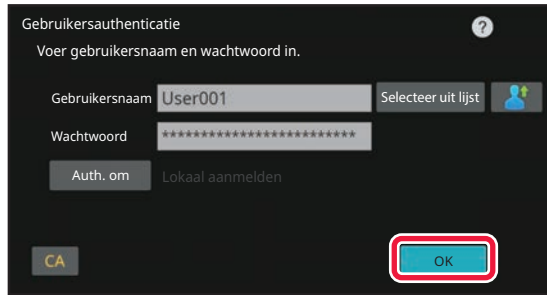

Tik op de toets [OK].

Wanneer de ingevoerde gebruikersnaam en het wachtwoord zijn geauthenticeerd, wordt het resterend aantal pagina's weergegeven dat de gebruiker kan kopiëren of scannen.

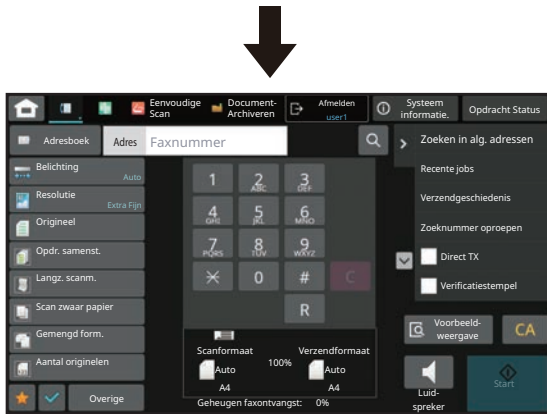

Wanneer een limiet is ingesteld voor het aantal pagina's dat een gebruiker kan gebruiken, wordt het gebruikte aantal pagina's van de aangemelde gebruiker weergegeven.



- **Een limiet voor het aantal pagina's voor een gebruiker instellen:**
Selecteer in "Instellingen (beheerder)" [Gebruikersbediening] → [Instellingen Toegangscontrole] → [Paginalimiet-groep].
- **Het aantal te gebruiken pagina's na het aanmelden verbergen:**
Schakel in "Instellingen (beheerder)" [Systeeminstellingen] → [Authenticatie-instellingen] → [Standaardinstellingen] → [Gebruiksstatus weergaven na aanmelden] uit.
- **De weergavetijd van mededelingen wijzigen:**
Selecteer in "Instellingen (beheerder)" [Systeeminstellingen] → [Algemene instellingen] → [Bedieningsinstellingen] → [Voorwaarde-instellingen] → [Mededelingstijd Instellen].

4

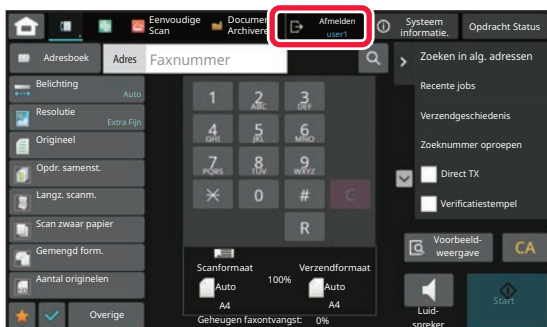

Als u klaar bent met het gebruik van het apparaat en u zich wilt afmelden, tikt u op de toets [Afmelden].



SNELLE AUTHENTICATIE

Wanneer het apparaat wordt ingeschakeld, laat dit een gemakkelijke authenticatie toe door op een vooraf geconfigureerd pictogram te drukken.



- Er kunnen maximaal 20 gebruikers worden geregistreerd.
- Enkel het apparaat ondersteunt snelle authenticatie. Authenticatie op een webpagina en authenticatie vanop een printerdriver kan niet worden gebruikt. Om authenticatie op een webpagina en authenticatie vanop een printerdriver te gebruiken, gaat u naar authenticatie.
- Snelle authenticatie kan geen authenticatie met de identiteitskaart of apparaataccountmodus gebruiken.
- Als [Waarschuwing wanneer aanmelden mislukt] is ingeschakeld in de systeeminstellingen wordt het bedieningspaneel gedurende vijf minuten geblokkeerd wanneer driemaal achtereen een onjuist wachtwoord wordt ingevoerd. Neem contact op met de beheerder van het apparaat om het wachtwoord te controleren dat aan u is toegekend.



Snelle authenticatie gebruiken:

Schakel in "Instellingen (beheerder)" [Systeeminstellingen] → [Authenticatie-instellingen] → [Standaardinstellingen] → [Snel inloggen inschakelen] in.

Voor de authenticatieserverinstellingen stelt u "Lokaal aanmelden" in, en voor de authenticatiemethode-instellingen stelt u "Loginnaam/wachtwoord" in.

Gebruikers registreren met snelle authenticatie

Bij het registreren van gebruikers met snelle authenticatie kunnen de gebruikersbeheerinstellingen en webpagina-instellingen die worden gebruikt bij het registreren van normale gebruikers, niet worden gebruikt. Registratie wordt uitgevoerd op het aanmeldscherm voor snelle authenticatie.

1

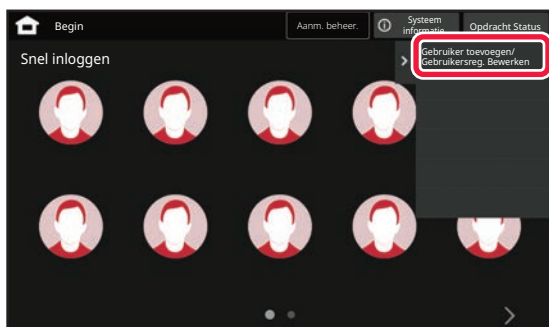

Tik in het actiescherm op [Gebruiker toevoegen/ Gebruikersreg. Bewerken].

2

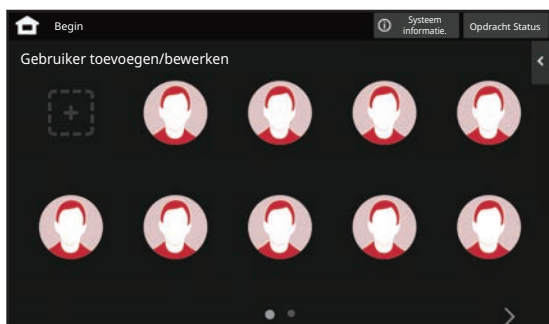

Tik op de positie die u wilt registreren.

Dit schakelt naar het gebruikersregistratiescherm.

Wanneer op een pictogram wordt getikt dat reeds geregistreerd is, schakelt dit naar het bewerkingsscherm van de gebruikersinformatie.

Informatie om te bewerken is dezelfde als de informatie over de instellingen bij het registreren van een nieuw gebruikersscherm. Zie stap 3 voor bewerking.



3

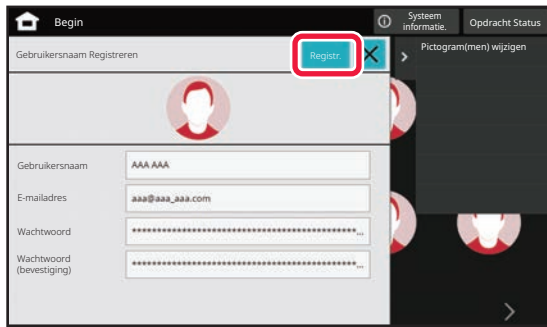

Voer de gebruikersinformatie in en tik op de toets [Registr.] .

Specificeer het gebruikerspictogram, Gebruikersnaam, E-mailadres, Wachtwoord, en Wachtwoord (bevestiging). Tik op de items om te registreren, en geef de noodzakelijke informatie in.

- Tik op "Pictogram(men) wijzigen" op het actiepaneel, en het pictogramselectiescherm wordt getoond. Selecteer het gewenste pictogram om te configureren.
- Gebruikersnaam wordt getoond samen met het pictogram. Zorg ervoor dat dit ingegeven is.
- Bij het bewerken van gebruikersinformatie kan het Wachtwoord niet worden gewijzigd. "Wachtwoord" en "Wachtwoord (bevestiging)" zullen niet worden getoond op het bewerkingsscherm.



Een geregistreerd gebruiker wissen

Tik op [Gebruiker toevoegen/ Gebruikersreg. Bewerken] op het actiepaneel, tik vervolgens op het pictogram van de gebruiker om te wissen. Tik op [Wissen] op het actiepaneel, en tik vervolgens op de toets [Wissen] in het weergegeven bevestigingsbericht.



Gebruiker bewerken en wissen vanuit gebruikersbeheerinstellingen en webpagina

Gebruikers kunnen niet worden geregistreerd vanuit de gebruikersbeheerinstellingen en de webpagina, maar gebruikers die geregistreerd zijn met behulp van snelle authenticatie worden getoond in de Gebruikerslijst. Het bewerken en wissen van gebruikersgegevens is mogelijk vanuit de Gebruikerslijst. Configureer de Gebruikerslijst vanuit [Gebruikersbediening] → [Gebruikersinstellingen] → [Gebruikerslijst] in de "Instellingen (beheerder)".



Het apparaat authenticeren met behulp van snelle authenticatie

1

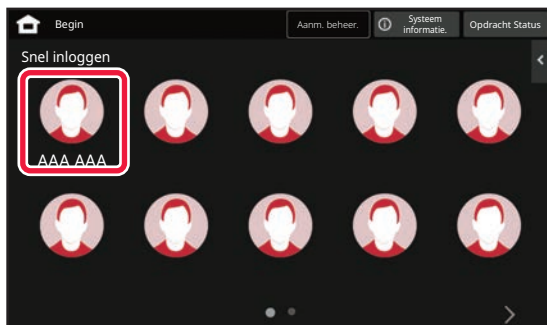

Tik op het pictogram.

Als er geen wachtwoord ingesteld is, zal het aanmelden nu worden afgesloten.

2



Als u een Wachtwoord instelt, voer dan het Wachtwoord in.

Voer uw Wachtwoord in via het aanraaktoetsenbord. Ingevoerde tekst wordt getoond met "***". Nadat u het Wachtwoord hebt ingevoerd, tikt u op de toets [OK].

3

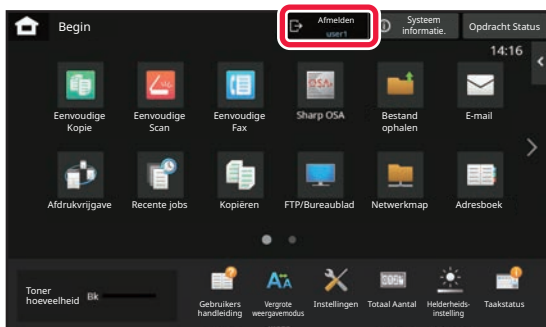

Als u klaar bent met het gebruik van het apparaat en u zich wilt afmelden, tikt u op de toets [Afmelden].



GEBRUIKERSBEDIENING

U kunt gebruikersbeheer uitvoeren zoals het registreren van gebruikers die zich aanmelden en het specificeren van de gebruikersauthenticatiemethode.



In [Gebruikers- bediening] van "Instellingen (beheerder)" en [Systeeminstellingen] van [Authenticatie-instellingen].

Met Gebruikers- bediening kunt u de gebruikers die het apparaat gebruiken registreren en beheren.

Door het aantal pagina's en functies te beperken waartoe een gebruiker of groep gebruikers toegang heeft, kunt u onjuist gebruik van het apparaat voorkomen.

U kunt voorkomen dat personen die niet zijn geregistreerd het apparaat kunnen gebruiken of kunt u het gebruik van bepaalde functies uitschakelen.

Voorbeeld: Informatie opgeslagen in Gebruikersnaam registreren

	Gebruikersnaam: AAA Aangepaste Index: Groep A Pagina's Limiet Groep: "Beperkte" groep	Authoriteitsgroep: Gebruiker Favoriete operatiegroep: Groep a
	Gebruikersnaam: BBB Aangepaste Index: Groep B Pagina's Limiet Groep: "Beperkte" groep	Authoriteitsgroep: Gebruiker Favoriete operatiegroep: Groep a
	Gebruikersnaam: CCC Aangepaste Index: Groep A Pagina's Limiet Groep: "Onbeperkte" groep	Authoriteitsgroep: Beheerder Favoriete operatiegroep: Groep B
	Gebruikersnaam: Geen (Gebruikers die niet zijn geregistreerd in het apparaat)	

Aangepaste index

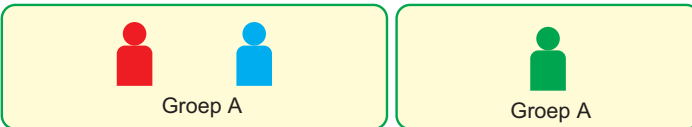

Het apparaat gebruiken

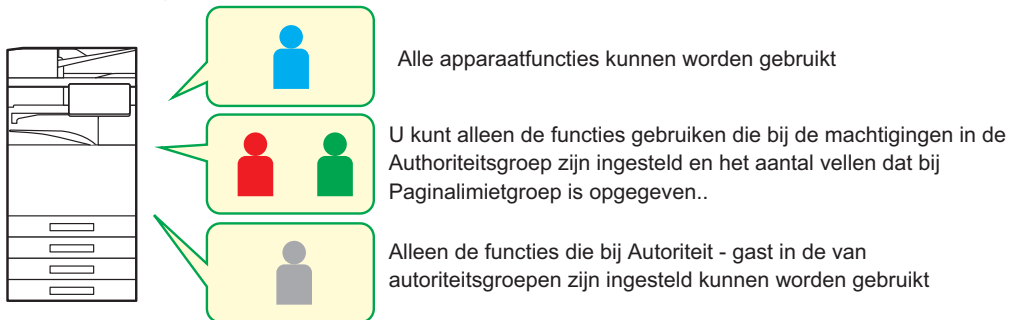

Favoriete handelingen-groep

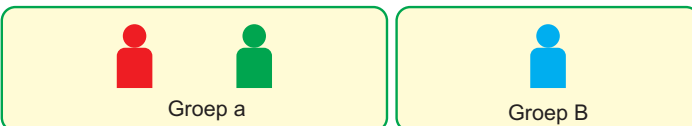

Het apparaat kan worden gebruikt aan de hand van de schermen en standaardinstellingen die voor elke groep afzonderlijk zijn ingesteld.



Lijst van organisaties /groepen

Een gebruiker kan worden geregistreerd in een organisatie/groep, zodat de contactpersonen en groepsinformatie die voor de groep zijn geregistreerd kunnen worden gedeeld. Bij het tellen van het aantal gebruikte pagina's kunt u voor elke groep afzonderlijk nagaan hoeveel pagina's er zijn gebruikt en welke functies.

U kunt meerdere organisaties/groepen instellen voor een gebruiker.

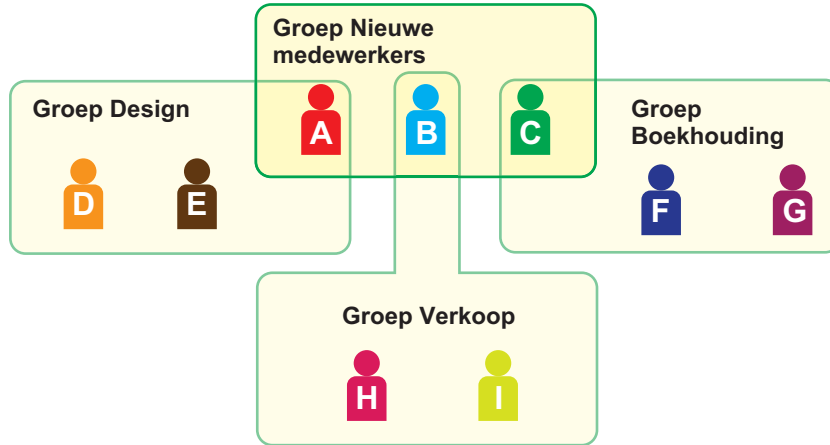

			Informatie delen in de groep Nieuwe medewerkers
			Informatie delen in de groep Design
			Informatie delen in de groep Verkoop
			Informatie delen in de groep Boekhouding



LIJST VAN PAGINALIMIETGROEPEN

U kunt een lijst van paginalimietgroepen gebruiken om het aantal vellen papier te beperken dat een gebruiker in een specifieke groep kan gebruiken voor kopieer- of afdruktaken en het aantal pagina's dat kan worden gescand of gefaxt. U kunt daarnaast instellen dat bepaalde functies voor de gebruikers niet beschikbaar zijn.

Lijst van paginalimietgroepen, A

Kopiëren:

Page Limit (10000)

Printer :

Onbeperkt

Documentarchivering afdrukken:

Onbeperkt

Lijst afdrukken:

Onbeperkt

Scanner:

Verboden

Fax verzenden:

Verboden

Scannen naar lokale schijf:

Page Limit (50000)

In dit hoofdstuk wordt uitgelegd hoe u de lijst van paginalimietgroepen instelt.

- Gebruikers in deze groep mogen maximaal 10.000 pagina's voor kopiëren gebruiken.
- Printer, Afdrukken gearcheveerde documenten en Lijst afdrukken kunnen onbeperkt worden gebruikt.
- De scanner kan niet worden gebruikt en het verzenden van faxen is niet mogelijk.
- Er kunnen maximaal 50.000 pagina's worden gebruikt voor scan opslaan.



AUTORITEITSGROEP

De optie Autoriteitsgroep wordt gebruikt om de functies en instellingen te beperken die door gebruikers van een bepaalde groep kunnen worden gebruikt. Door beperkingen voor functies en instellingen in te stellen kunt u voorkomen dat onervaren gebruikers onjuiste handelingen en instellingen uitvoeren. Dit bevordert een veilig gebruik van het apparaat.

Voornaamste typen autoriteit (standaard groepslijst)

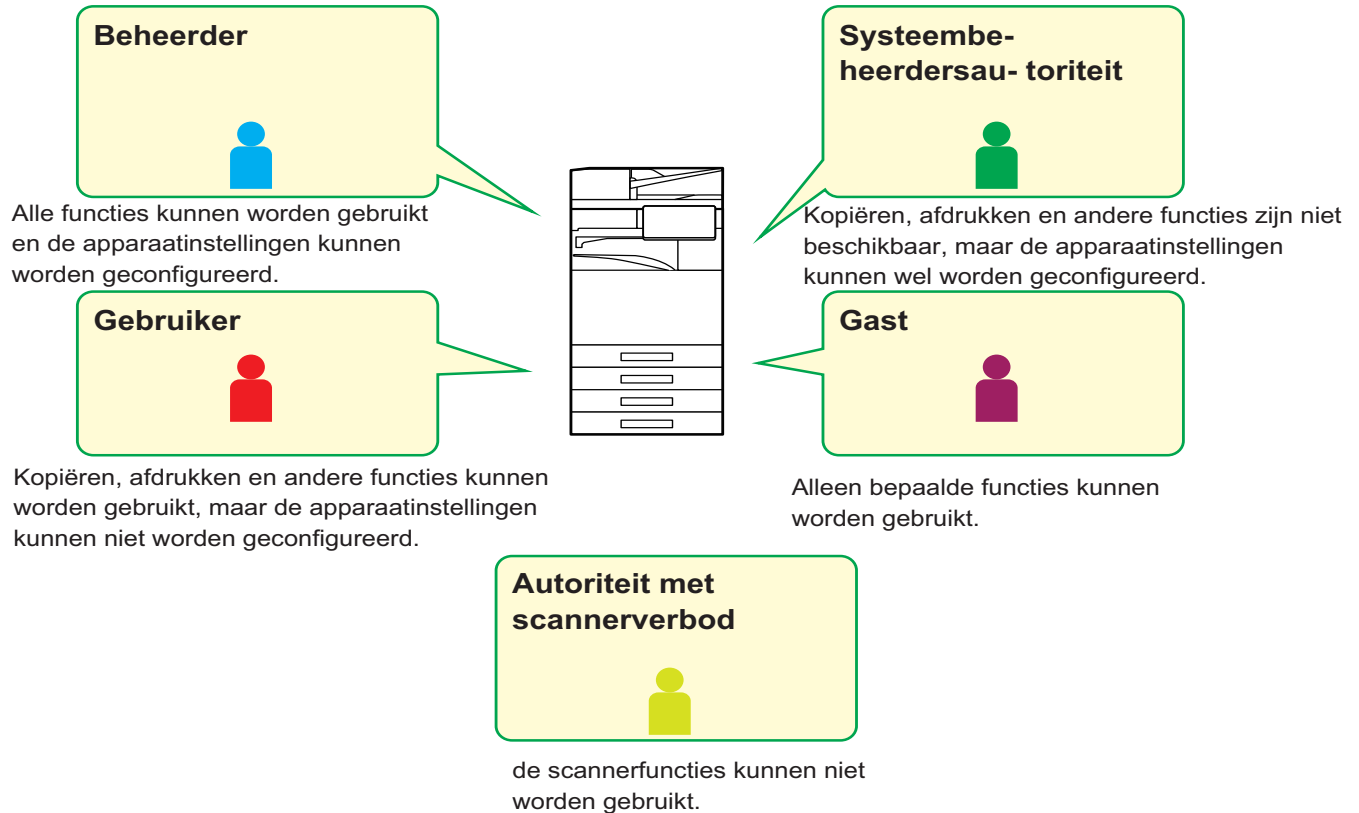



GROEPSLIJST FAVORIETE BEDIENING

Voor elke groep kunt u een omgeving vastleggen met instellingen die voor die groep geschikt zijn. Als gebruikers verschillende talen spreken, kunt u bijvoorbeeld voor elke groep een taal instellen. Deze instelling wordt automatisch toegepast als een gebruiker zich aanmeldt (de taalinstelling kan niet telkens worden gewijzigd als het apparaat wordt gebruikt).

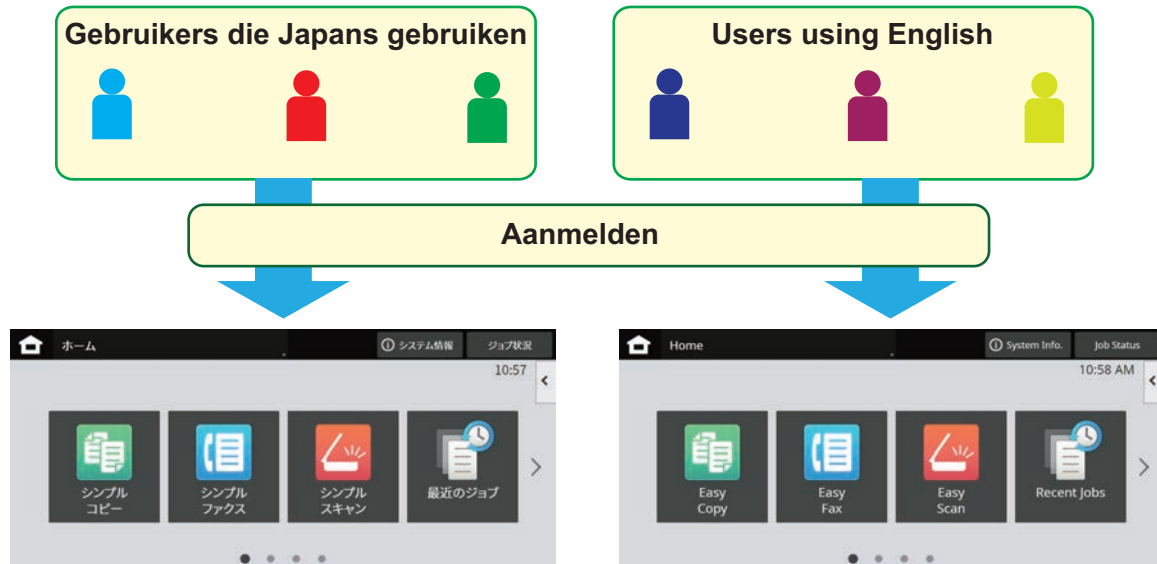

Door Engels in te stellen voor gebruikers die Engels gebruiken en Japans voor gebruikers die Japans gebruiken in de lijst met favoriete bewerkingsgroepen, schakelt de taal automatisch tussen Engels en Japans wanneer een gebruiker inlogt op de machine.

KOPPELFUNCTIE MET ACTIVE DIRECTORY

U kunt lid worden van het Active Directory-domein (AD-domein) van het apparaat zodat u gebruikersbeheerfuncties via het netwerk kunt uitvoeren.

Als Active Directory niet op het netwerk is geactiveerd, moet u voor elk apparaat op het netwerk een afzonderlijke apparaatauthenticatie uitvoeren.

In dat geval moet één gebruiker meerdere domeinnamen en wachtwoorden gebruiken.

Als u echter lid wordt van een AD-domein, hoeft de authenticatie slechts eenmaal te worden uitgevoerd. Nadat uw authenticatie is uitgevoerd, wordt de authenticatie van de netwerkapparatuur automatisch door de Active Directory-server uitgevoerd. Met één domeinnaam en wachtwoord kunt u zich bij meerdere apparaten op het netwerk aanmelden.



REKENING CODE

REKENING CODE

Een rekeningcode, die wordt toegevoegd aan een vastgelegd takenlogboek na het uitvoeren van een afdrukopdracht of opdracht voor beeldverzending, wordt gebruikt voor het verwerken van rekeningen.

Rekeningcodes zijn ingedeeld in twee typen: main code en subcode. Een rekening code wordt vastgelegd in het takenlogboek nadat deze is ingevoerd en een afdrukopdracht of opdracht voor beeldverzending is uitgevoerd.

Het optellen van de aantallen per Rekening Code op basis van de takenlogboeken vereenvoudigt latere handelingen, bijvoorbeeld voor het maken van gecombineerde rekeningen.

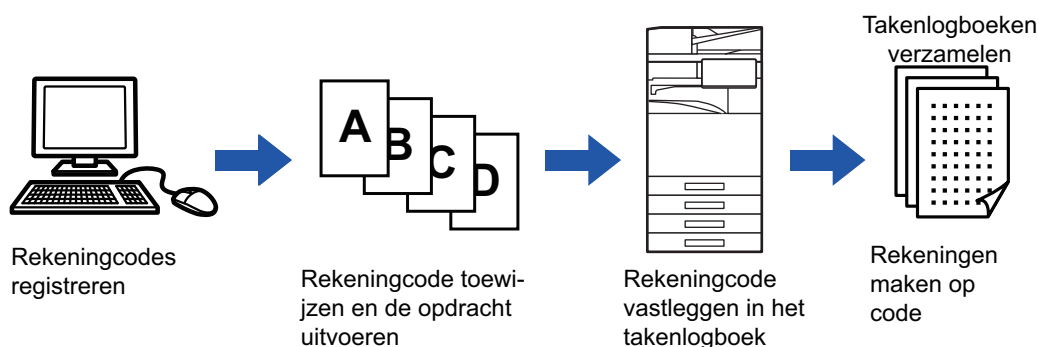

Typen rekeningcodes

Type	Beschrijving
Main Code	Voor het rubriceren van de resultaten van uitgevoerde afdrukopdrachten en opdrachten voor beeldverzending om efficiënt beheer mogelijk te maken. U kunt bijvoorbeeld een code per klant toewijzen en per klant kosteninformatie verzamelen uit takenlogboeken. Voorbeeld van een code: Resultaten van bedrijf A
Sub Code	Beschikbaar als de main code alleen niet volstaat voor het beheer van rekeningcodes. U kunt bijvoorbeeld maandelijkse kosteninformatie toewijzen aan een sub code en de totale maandelijkse kosteninformatie van alle klanten verzamelen als de klantnaam is toegewezen aan de main code. Voorbeeld van een code: Uitgave van oktober 2022
Gebruik Code	Wordt automatisch toegewezen als de main code of sub code niet zijn opgegeven.

Gebruik van rekeningcode inschakelen

Om het gebruik van de rekeningcode in te schakelen, kiest u "Instellingen (beheerder)" → [Gebruikers -bediening] → [Instelling Rekening Code] → [Beheerinstellingen] en stelt u [Gebruik Rekening Code] in op [Inschakelen].

Rekeningcodes verzamelen

Kies [Systeeminstellingen] → [Systeemcontrole] → [Takenlogboek] → [Job Log Operation] in "Instellingen (beheerder)" en klik op de knop [Opslaan] om de takenlogboeken te downloaden. Tel de resultaten vervolgens op door de opgeslagen takenlogboeken in te delen en te rangschikken.



GEBRUIK VAN REKENING CODE

Als het gebruik van een rekeningcode is ingeschakeld bij "Instellingen (beheerder)" dan wordt het venster voor rekeningcode weergegeven op het moment dat wordt overgeschakeld naar een andere modus (bij het afdrukken/verzenden in de modus documentarchivering).

Voer de main code of de sub code in, indien vereist.



- **Gebruik van de rekeningcode inschakelen**

Selecteer "Instellingen (beheerder)" → [Gebruikersbediening] → [Instelling Rekening Code] → [Beheerinstellingen], en stel vervolgens [Gebruik Rekening Code] in op [Inschakelen].

- **De opgegeven rekeningcode behouden bij het overschakelen naar een andere modus**

Selecteer "Instellingen (beheerder)" → [Gebruikersbediening] → [Instelling Rekening Code] → [Beheerinstellingen], en zet vervolgens het selectievakje [Neem de Rekeningcode over bij Modusovergang] aan op . Zo hoeft u niet bij iedere modusovergang de rekeningcode in te voeren.



U kunt rekeningcodes toewijzen voor het opnieuw afdrukken/verzenden van doelbestanden en voor het verzenden van afdrukopdrachten via "Instellingen (beheerder)" → [Documenthandelingen].

Een rekeningcode opnieuw opgeven

Om de opgegeven rekeningcode te wijzigen in een andere code tikt u op [Schakel Billing Code.] in het actiescherm.

Als het venster voor het invoeren van de rekeningcode wordt weergegeven, kiest u een nieuwe rekeningcode.

Een rekeningcode in de lijst kiezen

Kies de gewenste rekeningcode in de lijst met geregistreerde rekeningcodes.

U moet rekeningcodes vooraf registreren.

[NIEUWE REKENINGCODE REGISTREREN \(pagina 8-32\)](#)

1

Als het venster voor het invoeren van de rekeningcode wordt weergegeven, tikt u op de toets [Selecteer uit lijst] van de main code.



- **Wanneer u geen rekeningcode opgeeft**

Tik op de toets [Geen Gebruik van Billing Code].



- **Een eerder gebruikte rekeningcode selecteren (op het moment van gebruikersverificatie)**

Tik op de toets [Gebruik Eerder Gebruikte Rekeningcode] in het actiescherm op het moment van gebruikersverificatie; de Main Code en Sub Code worden weergegeven die eerder door de geverifieerde gebruiker zijn ingevoerd.



2

Main Code	Belangrijkste Code Naam
MAIN001	Company 1
MAIN002	Company 2
MAIN003	Company 3
MAIN004	Company 4
MAIN005	Company 5
MAIN006	Company 6
MAIN007	Company 7
MAIN008	Company 8

Tik op een Main Code in de lijst om deze te selecteren.



Main code of naam van main code zoeken

Tik op . Als het zoekvenster wordt weergegeven, voert u de main code en de naam van de main code in en tikt u op de toets [Start Zoeken]. Er wordt een lijst met zoekresultaten weergegeven.

3

Tik op de toets [OK].

U keert terug naar het scherm voor het invoeren van de rekeningcode.



De selectie in de lijst annuleren

Tik in het actiescherm op [Annuleren en terugkeren]. De geselecteerde main code wordt geannuleerd en u keert terug naar het scherm voor het invoeren van de rekeningcode.



De gegevens van de main code controleren

Tik in het actiescherm op [Details weergeven]. Het venster met gegevens wordt weergegeven. Controleer de gegevens en tik op .

4

Rekening Code

Voer Rekeningcode in.

Main Code: AAAA

Sub Code: AAAA

Tik op de toets [Selecteer uit lijst] van de sub code.

De lijst met sub codes wordt weergegeven. Voer de procedure uit die wordt weergegeven bij stap 2 en 3 en geef de sub code op.

5

Rekening Code

Voer Rekeningcode in.

Main Code: AAAA

Sub Code: AAAA

Tik op de toets [OK].



De waarde van de opgegeven rekeningcode wissen

Tik op de toets [CA]. Voer de rekeningcode opnieuw in.



Rekeningcode rechtstreeks invoeren

1

Als het venster voor het invoeren van de rekeningcode wordt weergegeven, tikt u op het vak bij [Main Code] en voert u de main code in.

Voer de code in en gebruik maximaal 32 1-bits tekens.



Wanneer u geen rekeningcode opgeeft

Tik op de toets [Geen Gebruik van Billing Code]. De gebruik code wordt ingesteld op de main code.

2

Tik op het vak bij [Sub Code] en voer de sub code in.

Voer de code in en gebruik maximaal 32 1-bits tekens.

3

Tik op de toets [OK].



De waarde van de opgegeven rekeningcode wissen

Tik op de toets [CA]. Voer de rekeningcode opnieuw in.



NIEUWE REKENINGCODE REGISTREREN

Nieuwe rekeningcode registreren.

U kunt een nieuwe rekeningcode registreren via het venster voor het invoeren van een rekeningcode en via de "Instellingen".



U kunt maximaal 2000 main codes en sub codes registreren.

Deelbereik van rekeningcode

De geregistreerde rekeningcodes kunnen uitsluitend worden gedeeld binnen de opgegeven groep op het moment van gebruikersauthenticatie.

Als het deelbereik niet wordt opgegeven dan worden de geregistreerde rekeningcodes door alle gebruikers gedeeld.

1

Rekening Code

Voer Rekeningcode in.

Main Code: AAAA **Selecteer uit lijst**

Sub Code: AAAA **Selecteer uit lijst**

CA Geen Gebruik van Billing Code OK

Als het venster voor het invoeren van de rekeningcode wordt weergegeven, tikt u op [Selecteer uit lijst] van de main code.

Om een nieuwe sub code te registreren, tikt u op de toets [Selecteer uit lijst] van de sub code.

De volgende stappen zijn gelijk voor de main code.

2

Selecteer Billing Code.

Main Code	Belangrijkste Code Naam
MAIN001	Company 1
MAIN002	Company 2
MAIN003	Company 3
MAIN004	Company 4
MAIN005	Company 5
MAIN006	Company 6
MAIN007	Company 7
MAIN008	Company 8

Annuleren en terugkeren
Toevoegen/Bewerken Rekeningcode

CA

Tik in het actiescherm op [Toevoegen/Bewerken Rekeningcode].

3

Registratie Hoofdcode

Main Code: Belangrijkste Code Naam

Nieuwe Toevoegen

CA

Tik in het actiescherm op [Nieuw Toev].



Terugkeren naar het venster voor het selecteren van een rekeningcode

Tik op **OK**.



4

Tik op het vak bij [Main Code] en voer de main code in.

Voer de code in en gebruik maximaal 32 1-bits tekens.

5

Tik op het vak bij [Belangrijkste Code Naam] en voer de naam van de main code in.

Gebruik maximaal 32 2-bits of 1-bits tekens voor het opgeven van de codenaam.

6

Kies indien nodig het deelbereik van de rekeningcode.

Openbaar voor iedereen: Registreert de rekeningcode als een openbare code voor alle gebruikers van het apparaat. Specify target public address: Beperkt het deelbereik van de te registreren rekeningcode tot de opgegeven groep. U kunt maximaal acht groepen opgeven als openbare bestemming. Zie "[Deelbereik van rekeningcode \(pagina 8-32\)](#)" voor meer informatie over het opgeven van een openbare bestemming.



De openbare bestemming van een rekeningcode wordt niet weergegeven als geen gebruikersauthenticatie is uitgevoerd. De modus wordt automatisch ingesteld op [Openbaar voor iedereen].

7

Op een groep tikken om deze te selecteren als openbare bestemming

U kunt maximaal acht groepen opgeven. Wanneer u klaar bent met het invoeren van de instellingen, tikt u op **OK**.



De instelling annuleren

Tik in het actiescherm op [Wissen]. De geregistreerde openbare bestemming wordt geannuleerd en u keert terug naar het vorige scherm.



8

Om verder te gaan met het registreren van andere rekeningcodes tikt u op [Registreren Volgende Billing Code].

Voer stap 4 en 7 uit om de main code te registreren.



De registratie annuleren

Tik in het actiescherm op [Annuleren en terugkeren]. Alle geregistreerde rekeningcodes worden geannuleerd en u keert terug naar het vorige scherm.

9

Tik in het actiescherm op [Registr. beëind.].

De registratie wordt voltooid en u keert terug naar het vorige scherm. Tik op **OK** om de registratieprocedure te voltooien.



Terugkeren naar het venster voor het invoeren van de rekeningcode

Tik op de toets [CA].



GEREGISTREERDE REKENINGCODE BEWERKEN OF WISSEN

U kunt de geregistreeerde rekeningcode wijzigen of wissen.

U kunt de rekeningcode ook bewerken of wissen bij "Instellingen".

Rekeningcode bewerken

1

Rekening Code

Voer Rekeningcode in.

Main Code: AAAA **Selecteer uit lijst**

Sub Code: AAAA **Selecteer uit lijst**

CA Geen Gebruik van Billing Code OK

Als het venster voor het invoeren van de rekeningcode wordt weergegeven, tikt u op de toets [Selecteer uit lijst] van de main code.

Om een nieuwe sub code te registreren, tikt u op de toets [Selecteer uit lijst] van de sub code.

De volgende stappen zijn gelijk voor de main code.

2

Selecteer Billing Code.

Main Code	Belangrijkste Code Naam
MAIN001	Company 1
MAIN002	Company 2
MAIN003	Company 3
MAIN004	Company 4
MAIN005	Company 5
MAIN006	Company 6
MAIN007	Company 7
MAIN008	Company 8

Annuleren en terugkeren
Toevoegen/Bewerken Rekeningcode
CA

Tik in het actiescherm op [Toevoegen/Bewerken Rekeningcode].

3

Registratie Hoofdcodes

Main Code	Belangrijkste Code Naam
MAIN001	Company 1
MAIN002	Company 2
MAIN003	Company 3
MAIN004	Company 4
MAIN005	Company 5
MAIN006	Company 6
MAIN007	Company 7
MAIN008	Company 8

Nieuwe Toevoegen
Bewerken
Verwijderen
CA

Tik op de main code die u wilt bewerken en tik dan op [Bewerken] in het actiescherm.



Terugkeren naar het venster voor het selecteren van een rekeningcode

Tik op **OK**.



4

Bewerk de main code indien nodig.

Zie stap 4 t/m 7 bij "[NIEUWE REKENINGCODE REGISTREREN \(pagina 8-32\)](#)" voor meer informatie over het wijzigen van de code.

5

Tik in het actiescherm op [Registr. beëind.].

De registratie wordt voltooid en u keert terug naar het vorige scherm. Tik op **OK** om de registratieprocedure te voltooien.



Terugkeren naar het venster voor het invoeren van de rekeningcode

Tik op de toets [CA].

Rekeningcode wissen

1

Rekening Code

Voer Rekeningcode in.

Main Code: AAAA **Selecteer uit lijst**

Sub Code: AAAA **Selecteer uit lijst**

CA **Geen Gebruik van Billing Code** **OK**

Als het venster voor het invoeren van de rekeningcode wordt weergegeven, tikt u op de toets [Selecteer uit lijst] van de main code.

Om een sub code te wissen, tikt u op de toets [Selecteer uit lijst] van de sub code.

De volgende stappen zijn gelijk voor de main code.

2

Selecteer Billing Code.

Main Code	Belangrijkste Code Naam
MAIN001	Company 1
MAIN002	Company 2
MAIN003	Company 3
MAIN004	Company 4
MAIN005	Company 5
MAIN006	Company 6
MAIN007	Company 7
MAIN008	Company 8

Toevoegen/Bewerken Rekeningcode

CA

Tik in het actiescherm op [Toevoegen/Bewerken Rekeningcode].



3

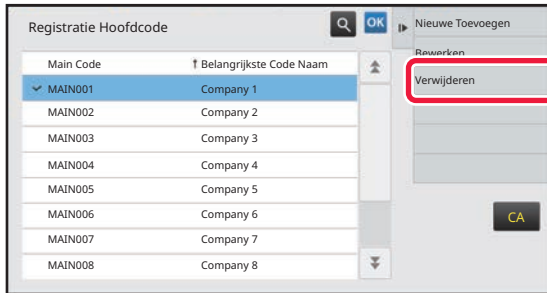

Tik op de main code die u wilt wissen en tik dan op [Verwijderen] in het actiescherm.



Terugkeren naar het venster voor het selecteren van een rekeningcode
Tik op **OK**.

4

Als het bevestigingsbericht wordt weergegeven, tikt u op de toets [Wissen].



DIT APPARAAT IN EEN NETWERKOMGEVING GEBRUIKEN

WI-FI GEBRUIKEN

WI-FI

Dit apparaat kan via Wi-Fi worden verbonden met mobiele toestellen en andere.

Dit apparaat kan drie communicatiemodi gebruiken.

Wi-Fi-omgeving kan worden geconfigureerd vanuit Systeeminstellingen.

COMMUNICATIEMODI VAN WI-FI

Infrastructuurmodus

Het apparaat en mobiele toestel kan communiceren via netwerk met een geïnstalleerd toegangspunt.



Toegangspuntmodus

Het apparaat kan worden ingesteld als een toegangspunt en kan communiceren met een mobiel toestel. In deze modus is communicatie met het netwerk waarmee het apparaat verbonden is niet beschikbaar.

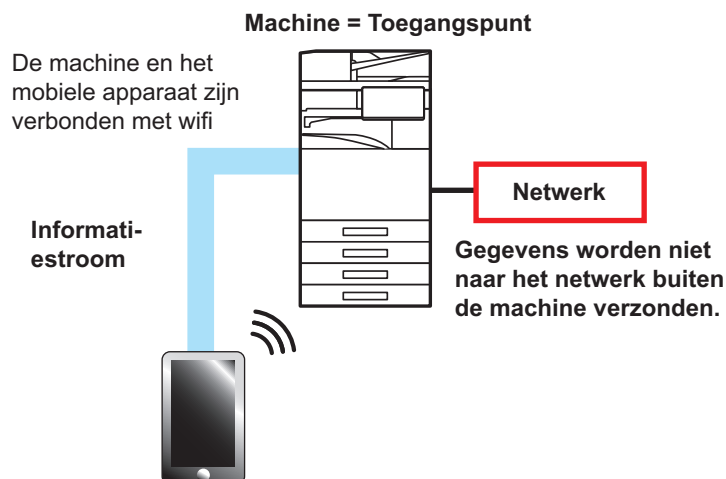



Wi-Fi Directe Modus

Het apparaat en mobiele toestel communiceren rechtstreeks via Wi-Fi. In deze modus is communicatie met het netwerk waarmee het apparaat verbonden is niet beschikbaar.

Het apparaat en het mobiele apparaat zijn verbonden in de Wi-Fi Direct-modus.

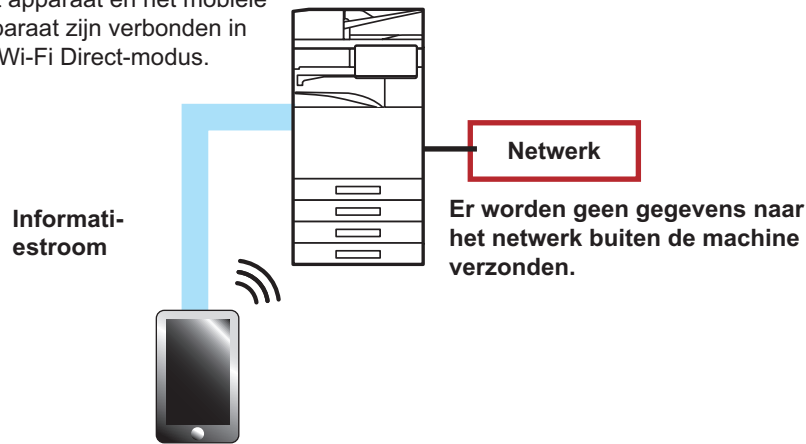

Deze functie kan worden gebruikt op een Android-apparaat.

WPS

Bij het verbinden met Wi-Fi kan de verbinding met de netwerkomgeving eenvoudig gebeuren met WPS, in plaats van handmatig SSID en beveiligingsinstelling te configureren.



WPS is alleen beschikbaar voor de infrastructuurmodus.

VERBINDEN VIA BLUETOOTH

Dit apparaat en mobiel toestel kunnen via Bluetooth worden verbonden.

Wanneer een mobiel toestel wordt verbonden, kunnen de adresboekgegevens ervan worden weergegeven op het scherm van het apparaat en worden gebruikt als bestemmingsadressen.

Faxnummers (telefoonnummers) en e-mailadressen in het verbonden mobiele toestel kunnen worden gebruikt als bestemmingsadressen.



Voor BP-50M26 / BP-50M31 / BP-50M36 / BP-50M45 / BP-50M55 / BP-50M65 is een draadloze verbindingadapter vereist.



EENVOUDIG VERBINDING MAKEN MET EEN MOBIEL TOESTEL MET NFC-COMPATIBILITEIT (EENVOUDIG VERBINDEN)

U kunt het apparaat eenvoudig verbinden met een smartphone of ander mobiel toestel met NFC-compatibiliteit.

- Druk op het NFC-aanraakpuntgebied in de rechter benedenhoek van het bedieningspaneel.

Door de specifieke toepassing op voorhand in het mobiele toestel te installeren, zal de toepassing automatisch starten nadat het toestel is aangesloten op het apparaat, waardoor u onmiddellijk kunt afdrucken.

U kunt ook aansluiten door een QR-code op het aanraakscherm van het apparaat weer te geven en de code te scannen met een mobiel toestel waarop een specifieke toepassing is geïnstalleerd.



- Zorg er van tevoren voor dat de Wi-Fi-functie en NFC-functie van het mobiele toestel zijn ingeschakeld.
- Raadpleeg uw dealer of dichtst bijzijnde gemachtigde vertegenwoordiger voor NFC-kaartlezers en specifieke toepassingen die kunnen worden gebruikt.

VERBINDING MAKEN VIA NFC

U kunt een mobiel toestel gemakkelijk aansluiten op het apparaat door het tegen het NFC-aanraakpuntgebied te houden.

Door de speciale toepassing op uw mobiel toestel te installeren, zal de toepassing bovendien automatisch starten wanneer het toestel is aangesloten op het apparaat, waardoor u onmiddellijk gegevens kunt verzenden naar en afdrucken op het apparaat.

Configureer op voorhand instellingen op het apparaat om het gebruik van een NFC en draadloze LAN toe te laten.



Deze functie wordt wellicht niet ondersteund afhankelijk van de Android-versie van uw toestel.

1

Houd uw mobiele toestel tegen het NFC-aanraakpuntgebied



Als de machine zich in de automatische uitschakelstatus bevindt, wordt de machine gewekt door uw mobiele apparaat tegen het NFC-aanraakpunt te houden. Als de slaapmodus echter is ingesteld op [Modus3 (energiebesparingsprioriteit1)] of [Modus4 (energiebesparingsprioriteit2)], moet u het apparaat manueel uit de slaaptoestand halen.



2

Aansluiten op het Apparaat van een Mobiel Toestel

Het apparaat en het mobiele toestel starten de verbinding automatisch.

Als de speciale toepassing niet is geïnstalleerd, zal uw mobiele toestel automatisch een verbinding maken met de site Google Play™ en de speciale toepassing downloaden.

Als de speciale toepassing op uw mobiel toestel geïnstalleerd is, zal het starten.

U kunt vanuit de toepassing afdrukken en scannen.



Als de verbinding niet succesvol is, probeert u het volgende:

- Beweeg het mobiele toestel langzaam over het NFC-aanraakpuntgebied.
- Als een hoes is bevestigd aan het mobiele toestel, verwijdert u de hoes.



VERBINDING MAKEN DOOR QR-CODE

U kunt een verbinding maken door de QR-code op het aanraakscherm van het apparaat weer te geven en vervolgens uw mobiel toestel (waarop de speciale toepassing reeds is geïnstalleerd) de QR-code te laten lezen.

Het apparaat verzendt de informatie die vereist is voor de verbinding met het mobiele toestel, en de informatie wordt opgeslagen. Er zijn geen instellingen vereist op het mobiele toestel, en de instelling kan snel gebeuren.

Configureer op voorhand instellingen op het apparaat om een verbinding door QR-code mogelijk te maken.



Deze functie kan worden gebruikt op een Android-toestel en op een iOS-toestel.

1

Tik in het beginscherm op de toets [Easy Connect (QR-code)].

De QR-code wordt op het aanraakscherm getoond.

Schake QR-codes op voorhand in in [Instelling voor eenvoudige verbinding] in Instellingen (beheerder), en schakel weergave van de [Easy Connect instellen (QR-code)] toets in [Instelling voor het beginscherm] in.

2

Start de speciale toepassing op uw mobiel toestel

3

Lees de QR-code op het aanraakscherm met uw mobiel toestel



De QR-code is de verbindinginformatie van het apparaat. Deze informatie wordt op uw mobiel toestel opgeslagen. u kunt ook een extern toegangspunt als de verbindingbestemming instellen.



OAuth 2.0 AUTHENTICATIE

Wanneer u Microsoft365, Exchange Online, enz. gebruikt om e-mails te verzenden vanaf deze machine, is het aanbevolen om de OAuth 2.0-authenticatiemethode te gebruiken.
Deze sectie beschrijft hoe de OAuth 2.0-authenticatie werkt.

EEN TOKEN KRIJGEN

Bij OAuth 2.0-authenticatie verstrekt de dienstverlener een toegangstoken dat door de machine kan worden verkregen om e-mail te verzenden en te ontvangen.

In dit deel wordt beschreven hoe het token kan worden verkregen.

De instellingen moeten door de beheerder worden geconfigureerd en op de machine worden uitgevoerd. (De configuratie kan niet worden voltooid op de webpagina).



Wanneer een fout optreedt tijdens de uitvoering van de taak, test u de POP/SMTP-authenticatieverbinding in de systeeminstellingen. Als [OAuth2.0 token update is mislukt. Wis de token en probeer het opnieuw.] wordt weergegeven in het resultaat van de verbindingstest, verwijdert u het token en verkrijgt u het token opnieuw.

SMTP-authenticatie-instellingen

De volgende instellingen zijn beschikbaar voor SMTP-authenticatie, en de instellingsmethode is in alle gevallen hetzelfde.

- Systeem- instellingen → Netwerk- instellingen → Services instellingen (SMTP tabblad)
- Systeem- instellingen → Systeemcontrole → Status- en waarschuwingsbericht via e-mail → SMTP-instelling
- Systeem- instellingen → Netwerk- instellingen → Snelle setup
- Systeem- instellingen → Instellingen Eerste Ingebruikneming → Snelle Netwerkinstellingen

In dit gedeelte wordt beschreven hoe u een token verkrijgt in Systeem- instellingen → Netwerk- instellingen → Services instellingen (SMTP tabblad).

1

Tik op "Instellingen (Beheerder)" → "Systeem- instellingen" → "Netwerk- instellingen" → "Services instellingen" → "SMTP" tabblad.

2

Configureer de noodzakelijke instellingen zoals "Primaire server", "Poortnummer", "Time-out", "Naam Afzender", "Afzenderadres", en "SSL/TLS inschakelen" in de SMTP-instelling.

3

Selecteer "OAuth 2.0" als Authenticatie-instellingen.

4

Selecteer een provider.

5

Voer een accountnaam in.



6

Tik op de toets [Token opvragen].

Tik op de toets [Token opvragen] en tik op de toets [OK] wanneer een bevestigingsbericht verschijnt.

De inlogpagina van de geselecteerde provider verschijnt dan.

Log in en volg de instructies om het token te verkrijgen.

Wanneer een token is verkregen, verandert de weergave "Token" van [Niet opgehaald] in [Opgehaald].

De volgende instellingen zijn gebruikelijk. Wanneer OAuth 2.0 authenticatie wordt ontvangen voor een van deze instellingen, worden de instellingen samen met elkaar bijgewerkt.

- Systeem- instellingen → Netwerk- instellingen → Services instellingen (SMTP tabblad)
- Systeem- instellingen → Netwerk- instellingen → Snelle setup
- Systeem- instellingen → Instellingen Eerste Ingebruikneming → Snelle Netwerkinstellingen

De volgende instellingen zijn onafhankelijk. Zelfs als u OAuth 2.0-verificatie hebt in andere SMTP-verificatie-instellingen, moet OAuth 2.0-verificatie afzonderlijk worden verkregen.

- Systeem- instellingen → Systeemcontrole → Status- en waarschuwingsbericht via e-mail → SMTP-instelling

POP-authenticatie-instellingen

De volgende instellingen zijn beschikbaar voor POP authenticatie, en de instellingsmethode is in alle gevallen hetzelfde.

- Systeem- instellingen → Instellingen Beeld Verzenden → Internet Fax-instellingen → Serverinstellingen
- Systeem- instellingen → Printerinstellingen → Instellingen voor e-mail afdrukken
- Systeem- instellingen → Systeemcontrole → Status- en waarschuwingsbericht via e-mail → E-mailstatus (Geavanceerd tabblad)

In dit gedeelte wordt beschreven hoe u een token verkrijgt in Systeem- instellingen → Instellingen Beeld Verzenden → Internet Fax-instellingen → Serverinstellingen.

1

Tik op "Instellingen (Beheerder)" → "Systeem- instellingen" → "Instellingen Beeld Verzenden" → "Internet Fax-instellingen" → "Serverinstellingen".

2

Configureer de noodzakelijke instellingen zoals "POP3-server", "Poortnummer", "Controle-interval", en "SSL/TLS inschakelen" in de instellingen.

3

Selecteer "OAuth 2.0" als Authenticatie-instellingen.

4

Voer de stappen 4 tot 6 uit in SMTP-authenticatie-instellingen.

Alle POP-verificatie-instellingen zijn onafhankelijk. Zelfs als u OAuth 2.0-verificatie hebt in andere POP-verificatie-instellingen, moet OAuth 2.0-verificatie afzonderlijk worden verkregen.



EEN TOKEN WISSEN

Verwijder de tokens die zijn ingesteld wanneer u de machine gebruikt met een nieuwe account in Exchange Online, enz. of wanneer de tokens zijn verlopen en niet meer kunnen worden gebruikt. Deze instellingen kunnen alleen door de netwerkbeheerder worden geconfigureerd. Token verwijderen kan ook worden geconfigureerd vanaf de webpagina.

Tik op de toets [Wissen] in elk instelscherm voor SMTP- of POP-authenticatie om een bevestigingsbericht weer te geven. Tik op de toets [OK] om het token te wissen.

Wanneer het token wordt verwijderd, verandert de weergave "Token" in [Niet opgehaald].

CONTROLE VAN DE TOKENSTATUS

De tokenstatus kan worden gecontroleerd onder "Token" in elke instelling.

Weergave met "Token"	Beschrijving
Niet opgehaald	Een toestand waarin het token niet is verkregen.
Wachten op autorisatie	Toestemming voor het verkrijgen van een token is verkregen van de provider, maar de machine heeft het verkrijgen van het token niet voltooid.
Olpgehaald	Het token is verkregen en geactiveerd.
Ongeldig	Het token is verkregen, maar de rekening is niet beschikbaar of het token is ongeldig omdat het verlopen is.



NAS

NAS (Network Attached Storage) is een opslagapparaat dat verbonden is met het netwerk.

U kunt een deel van de lokale schijf van het apparaat gebruiken als een eenvoudige bestandserver om bestanden op te slaan en opgeslagen bestanden te doorbladeren.

MAPSTRUCTUUR

De mapstructuur ziet er als volgt uit.

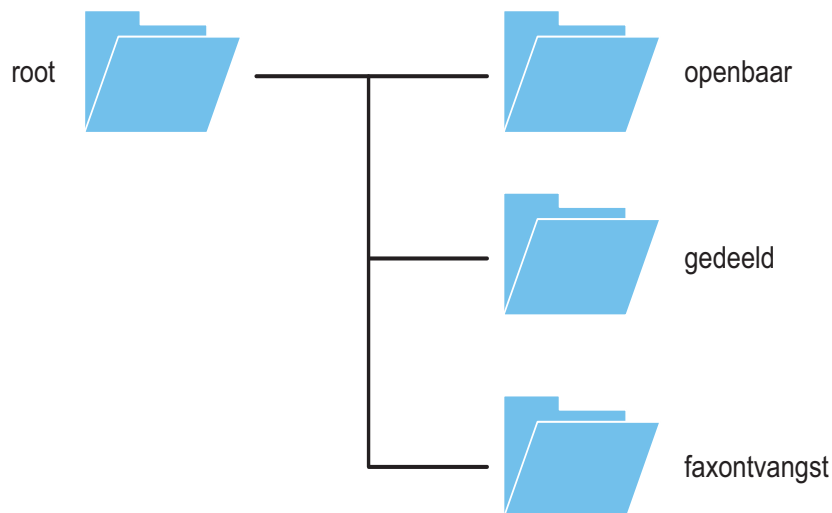

- root
- public: Gebied voor het opslaan van PDF-bestanden die op de computer kunnen worden weergegeven, die zijn aangemaakt met behulp van de functie van documentarchivering.
- shared: Gebied waar u vrij mappen kunt aanmaken.
- faxontvangst: Gebied voor het opslaan van ontvangen gegevens met behulp van de lokale schijf-opslagfunctie van ontvangen gegevens.

Bestanden in NAS opslaan / NAS-bestanden doorbladeren

1

U kunt gegevens die u nodig hebt, opslaan op de lokale schijf van het apparaat, en de gegevens op uw computer bekijken.

Document gescand op het apparaat

Vink in documentarchivering het vakje [PDF maken voor surfen op pc] af zodat het is geselecteerd , en kopieer de openbare map om de gegevens op te slaan.

[BESTANDSINFORMATIE \(pagina 7-13\)](#)

Ontvangen faxgegevens

Configureer "Instellingen (beheerder)" - [Systeeminstellingen] → [Image Send Settings] → [Instellingen Inbound Routing (doorsturen/opslaan)] → [Instellingen Inbound Routing (opslaan)].

[ONTVANGEN FAXEN OPSLAAN IN HET GEHEUGEN VAN HET APPARAAT \(INKOMENDE ROUTING\) \(pagina 5-76\)](#)



2

Gebruiken als een bestandserver / opgeslagen bestanden doorbladeren.

Om dit te gebruiken, opent u eender welk scherm op uw computer en geeft u het IP-adres van het apparaat in na "\\" in de adresbalk (bijvoorbeeld: \\192.168.1.28).



- Er zijn toegangsbeperkingen ingesteld voor elke map, daarom moet u de loginnaam en het wachtwoord van de beheerdersaccount of van een gebruikersaccount ingeven die is geregistreerd in het apparaat.
- De maximumgrootte per bestand is 2 GB.



BEDIENING OP AFSTAND VAN HET APPARAAT

Bedien het apparaat op afstand via uw computer of mobiel toestel zoals smartphone.

U kunt het apparaat op afstand bedienen via hetzelfde paneel als het bedieningspaneel van het apparaat. Dit paneel wordt op uw pc weergegeven en biedt dezelfde gebruikerservaring als bediening op het apparaat zelf.

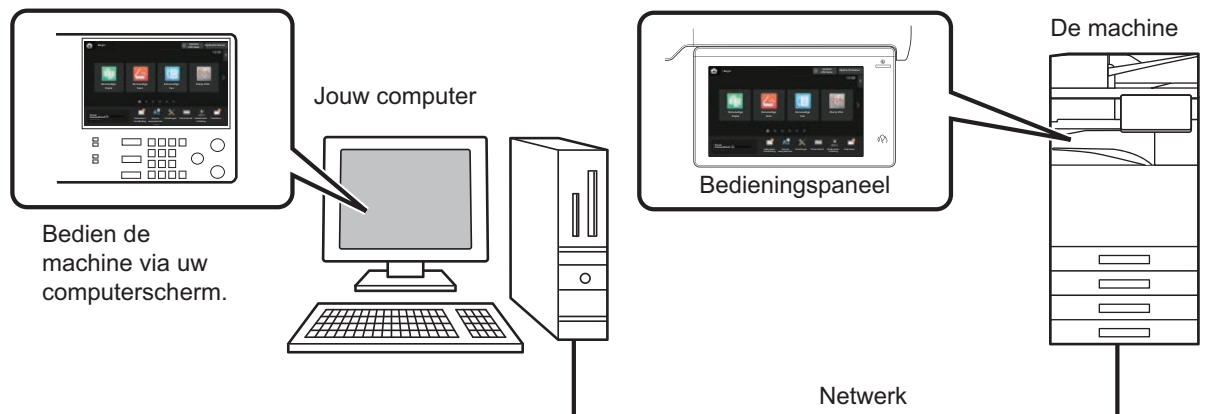

De functie voor bediening op afstand kan slechts op één toestel tegelijkertijd worden gebruikt.

Voordat u de functie voor bediening op afstand kunt gebruiken, is de volgende voorbereiding vereist.

- In de "Instellingen (beheerder)" selecteert u [Systeeminstellingen] → [Algemene instellingen] → [Bedienings Instellingen] → [Voorwaarde Instellingen] → [Instellingen bediening op afstand] → [Bediening van externe software] en selecteert u [Allow] voor [Bedieningsautoriteit].
- Sluit het apparaat op het netwerk aan.
- Installeer VNC-applicatiesoftware (aanbevolen VNC-software: RealVNC) op uw toestel.

Nadat de voorbereiding is voltooid, volgt u de bedieningprocedure hieronder om de functie in te stellen.

Voorbeeld: RealVNC®

1

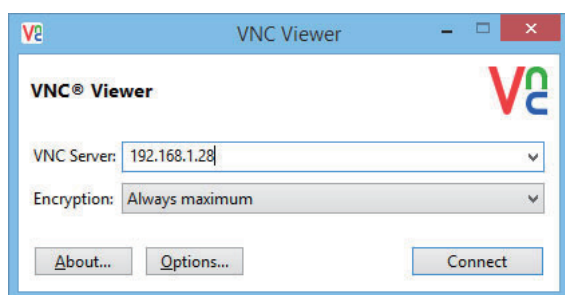

Start de VNC-viewer, voer het IP-adres van het apparaat in bij "VNC Server" en klik op de knop [Connect].



Vraag de beheerder van het apparaat om het IP-adres.



2

Volg de aanwijzingen op het bedieningspaneel van het apparaat om de verbinding toe te staan.

Wanneer het apparaat is verbonden met VNC-applicatiesoftware, wordt  weergegeven op de systeembalk van het aanraakscherm van het apparaat.

Als u de verbinding wilt verbreken, sluit u de VNC-applicatiesoftware af of tikt u op .



Gebruik het bedieningspaneel op dezelfde manier als op het apparaat. U kunt echter geen waarden in serie invoeren door continu op de toets te klikken.



Sharp OSA

Sharp OSA (Open Systems Architecture) is een architectuur die het apparaat rechtstreeks koppelt aan software-applicaties (externe applicaties) voor het gebruik van het apparaat via een netwerk. Wanneer u een apparaat gebruikt dat Sharp OSA ondersteunt, kunt u toetsen op het bedieningspaneel en apparaatfuncties, zoals scannen, naar externe applicaties verzenden.

APPLICATIECOMMUNICATIE

Met deze module kunt u het apparaat koppelen aan een scannerapplicatie en andere standaardapplicaties. Stel een standaardapplicatie in bij "Instellingen (beheerder)" en "Sharp OSA".



De Applicatiecommunicatiemodule (BP-AM10) is vereist voor het gebruik van deze functies op de BP-50M26 / BP-50M31 / BP-50M36 / BP-50M45 / BP-50M55 / BP-50M65.

1

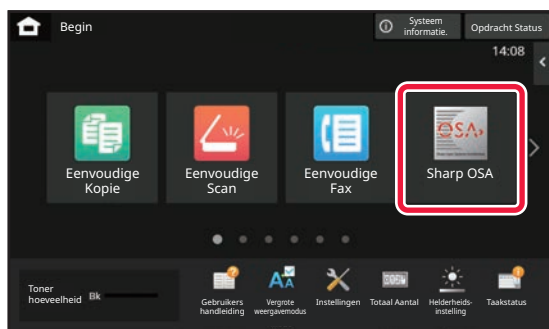

Tik op de toets [Sharp OSA] in het beginscherm.

Als er geen standaardapplicaties zijn opgeslagen, kan niet op de toets worden getikt.

2

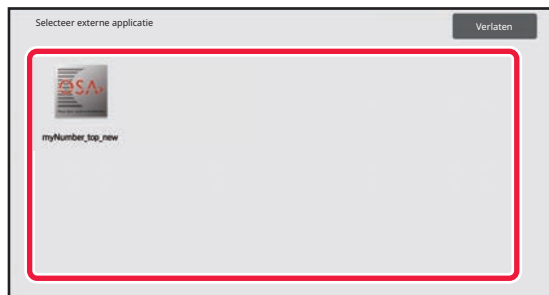

Selecteer een standaardapplicatie.

Als twee of meer standaardapplicaties zijn opgeslagen, wordt het scherm voor selectie van een standaardapplicatie weergegeven. Tik op de standaardapplicatie die u wilt gebruiken.

Als er slechts één standaardapplicatie is opgeslagen, start de verbinding met de standaardapplicatie.

3

Verbind het apparaat met de standaardapplicatie.

Het bericht 'Bezig verbinding te maken met de externe applicatieserver.' wordt weergegeven terwijl het apparaat communiceert met de standaardapplicatie.



APPLICATIE VOOR EXTERNE ACCOUNTS

Met deze applicatie kunt u een "externe accountapplicatie" gebruiken voor centraal accountbeheer van een MFP op een netwerk.

Een externe accountapplicatie kan zowel in 'externe authenticatiemodus' als in 'externe telmodus' worden gebruikt. Wanneer de externe authenticatiemodus wordt gebruikt, wordt het aanmeldscherm bij de applicatie opgehaald bij het opstarten van het apparaat. Wanneer een opdracht is uitgevoerd, wordt een opdrachtmeldscherm naar de applicatie verzonden voor tellingen per geautoriseerde gebruiker. Wanneer de 'externe telmodus' wordt gebruikt, wordt het aanmeldscherm niet getoond bij het opstarten van het apparaat. Er wordt alleen een melding van de opdrachtstatus naar de applicatie gezonden. Gebruikersauthenticatie via de externe accountapplicatie kan niet worden gebruikt. De externe accountapplicatie kan echter wel worden gebruikt in combinatie met de interne accountfunctie.



De Externe accountmodule (BP-AM11) is vereist voor het gebruik van deze functies op de BP-50M26 / BP-50M31 / BP-50M36 / BP-50M45 / BP-50M55 / BP-50M65.

Externe accountapplicatie instellen

Om de instelling toe te passen, start u het apparaat opnieuw op nadat u een externe applicatie bij "Instellingen (beheerder)" hebt ingesteld.

Zie '[DE VOEDING INSCHAKELLEN \(pagina 1-11\)](#)' voor informatie over het opnieuw opstarten van het apparaat.

Bediening in externe-accountmodus

In het volgende gedeelte wordt de bediening in de twee modi voor het gebruiken van een externe accountapplicatie beschreven.

Externe-authenticatiemodus

Wanneer het apparaat wordt ingeschakeld in externe-authenticatiemodus, opent het apparaat de externe accountapplicatie en wordt het aanmeldscherm weergegeven. Het aanmeldscherm wordt ook weergegeven wanneer op de toets [Oproep] wordt getikt om een opdracht uit het opdrachtstatusscherm 'Voltooid' uit te voeren. (Het aanmeldscherm wordt niet weergegeven als de gebruiker zich al op normale wijze heeft aangemeld.)

Tik op de opdrachtstatusweergave terwijl het aanmeldscherm wordt weergegeven. Het opdrachtstatusscherm wordt getoond. Tik op een modustoets om terug te gaan naar het vorige scherm.



- De functie voor gebruikersbediening van het apparaat kan niet worden gebruikt in externe-authenticatiemodus. Maar "Gebruikersregistratie", "Gebruikersaantallen tonen", "Gebruikersaantallen op nul zetten", "Gebruikersinformatie af-drukken" en "Instelling aantal getoonde gebruikersnamen" kunnen worden gebruikt.
- De modustoets kan niet worden gebruikt als het aanmeldscherm wordt weergegeven.

Als aanmelden mislukt:

Als het aanmeldscherm niet wordt weergegeven of de applicatie niet goed werkt, kan het gebeuren dat het apparaat ook niet meer goed functioneert. Schakel in dat geval de externe-accountmodus geforceerd uit.

Externe telmodus

Anders dan bij de externe authenticatiemodus wordt het aanmeldscherm van de externe accountapplicatie niet weergegeven wanneer het apparaat in de externe telmodus wordt gestart. Er wordt alleen een melding van de opdrachtstatus naar de externe accountapplicatie verzonden.

Externe telmodus kan samen met de functie voor gebruikersbediening van het apparaat worden gebruikt. (Externe telmodus kan ook worden gebruikt wanneer de functie voor gebruikersbediening is uitgeschakeld.)



VIRUSSCAN

Wanneer dit apparaat is verbonden met een netwerkomgeving, kan het worden blootgesteld aan virussen en andere aanvullen van buitenaf. Het is ook mogelijk dat het wordt besmet met een virus via een USB-geheugentoestel. Het gevaar bestaat dat een virus dat het toestel besmet, zich kan verspreiden naar andere toestellen. Door een virusdetectiekit te installeren kunnen virussen worden gedetecteerd en al vroeg worden verwijderd om te voorkomen dat de virusinfectie zich verspreidt.



- Het apparaat moet verbonden zijn met een netwerk en moet toegang hebben tot het Internet. Sluit aan op een LAN met behulp van een LAN-aansluiting van het apparaat of de draadloze LAN-functie, en maak de nodige instellingen door te verwijzen naar "[Netwerk-instellingen \(pagina 9-176\)](#)". Zie ook "[Poortregeling \(pagina 9-206\)](#)", en de HTTPS-clientpoort moet ingesteld staan op "Ingeschakeld". Configureer daarnaast, indien nodig, "[Proxy-instelling \(pagina 9-194\)](#)".
- De virusscaninstellingen zijn geconfigureerd in [Virusscaninstelling] in [Beveiligings instellingen]. De eerste keer dat u in [Virusscaninstelling] gaat, verschijnt de softwarelicentieovereenkomst op het scherm. Lees en ga akkoord met de voorwaarden van de overeenkomst alvorens de virusdetectiekit te gebruiken.

TIJDSTIP EN DOELGEGEVENS VAN VIRUSSCAN/UPDATE VIRUSDEFINITIE

Dit gedeelte beschrijft het tijdstip van de virusscan en de updates van het virusdefinitiebestand en de doelgegevens voor scannen.

Tijdstip van virusscan

De virusscan start op de volgende tijdstippen.

Tijdens de virusscan verschijnt het pictogram  in het Systeemgebied in de apparaatinformatie van het Systeeminformatiescherm.

Scan tijdens installatie en update

Scannen voor virussen tijdens updates van de firmware, toepassing van ingebbede toepassing en updates.

Scannen in real-time

Deze functie scant voor virussen tijdens het invoeren en verzenden van gegevens vanuit het apparaat. Deze functie kan worden gebruikt wanneer [Voer virusscan uit op Input-Outputgegevens] is ingeschakeld in [Virusscaninstelling] van de systeeminstellingen.

Periodieke scan

Scannen voor virussen op een vaste dag en vast tijdstip. Deze functie kan worden gebruikt wanneer [Voer een virusscan uit op gespecificeerde tijd] is ingeschakeld in [Virusscaninstelling] van de systeeminstellingen. De dag en het tijdstip kunnen worden ingesteld in [Tijdschema] onder [Virusscaninstelling].



Scan op verzoek

U kunt onmiddellijk een virusscan uitvoeren. Wanneer **i** wordt weergegeven in de virusscan van de apparaatinformatie op het Systeeminstellingenschermbord, drukt u op **i**, en drukt u vervolgens op [Nu scannen] om de scan uit te voeren. U kunt ook [Voer nu een virusscan uit] selecteren onder [Virusscaninstelling] in de systeeminstellingen om de scan uit te voeren.

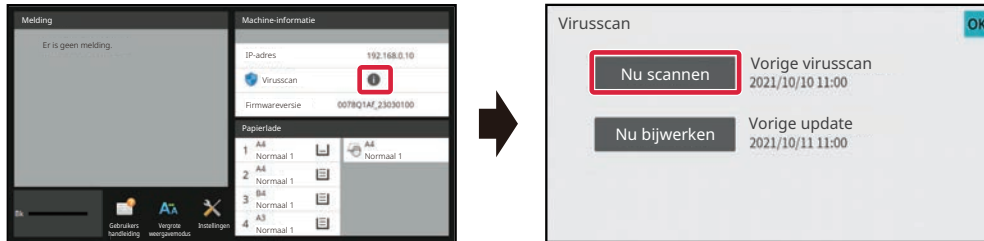

Tijdstip voor virusdefinitiebestanden bijwerken

U kunt het virusdefinitiebestand op het volgende tijdstip bijwerken.

Periodieke update

Werkt automatisch bij en houdt virusdefinitiebestanden in de meest recente status.

Update op verzoek

U kunt het virusdefinitiebestand onmiddellijk bijwerken. Wanneer **i** wordt weergegeven in de virusscan van de apparaatinformatie op het Systeeminstellingenschermbord, drukt u op **i** en drukt u vervolgens op [Nu bijwerken] om het virusdefinitiebestand bij te werken. U kunt het virusdefinitiebestand ook bijwerken door [Voer nu Update uit] te selecteren in [Virusscaninstelling] in de systeeminstellingen.

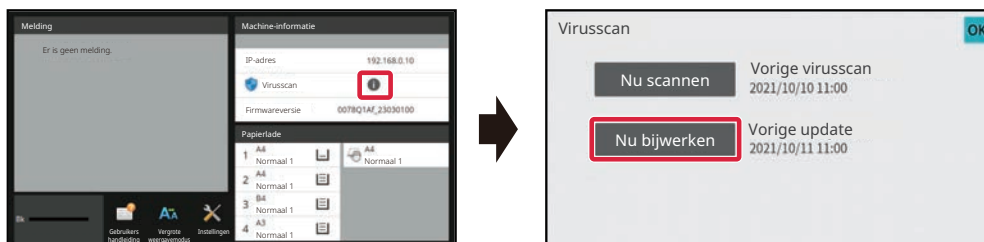

Doelgegevens voor virusscan

De volgende gegevens kunnen worden gescand op virussen.

- Firmware voor het apparaat
- Ingebedde toepassingen
- Ingang-/uitganggegevens van het apparaat (opdrachtgegevens, configuratiegegevens van het apparaat, adresboekgegevens, ingang-/uitganggegevens van documentarchivering)
- Gegevens die zijn opgeslagen in de NAS-map van het apparaat (gedeelde map, faxontvangstmap)



Combinatie van doelgegevens en virusscan

De combinaties van doelgegevens en virusscan zijn als volgt.

	Scan tijdens installatie en update	Scannen in real-time	Periodieke scan	Scan op verzoek
Firmware voor het apparaat	Ja	Nee	Ja	Ja
Ingebedde toepassingen	Ja	Nee	Ja	Ja
Ingang-/uitganggegevens van het apparaat	Nee	Ja	Ja*	Ja*
Gegevens opgeslagen in de NAS-map	Nee	Nee	Ja	Ja

* Zoals voor de ingang-/uitganggegevens van het apparaat zal de periodieke scan en scan op verzoek gericht zijn op de gegevens die zijn opgeslagen in het geheugen.



WANNEER EEN VIRUS IS GEDETECTEERD

Weergegeven in het Systeeminformatiescherm

Wanneer een virus is gedetecteerd door de virusscan, wordt het volgende scherm weergegeven op het Systeeminformatiescherm.

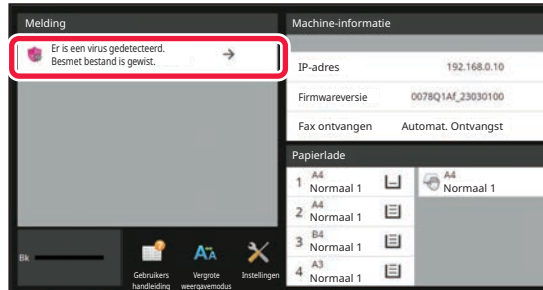

Een pictogram  verschijnt ook in het Systeemgebied om aan te geven dat er een virus is gedetecteerd.

Als er een virus is gedetecteerd, stop dan het gebruik van het apparaat en neem virusbestrijdende tegenmaatregelen.

Wanneer u op de lijst tikt toont "Melding" het verwijderde bericht en informatie over het virus, indien verwijderd, de datum en het tijdstip van detectie, het type doelgegevens, en de doelbestandsnaam op de toepassingsnaam.

Als de virusdetectiekit al actie heeft ondernomen tegen het virus, tikt u op [Melding verwijderen] om het bericht uit "Melding" te wissen.

Als administratieve rechten vereist zijn om het virus te verwijderen, zal er een boodschap verschijnen met informatie over het virus, de datum en het tijdstip van detectie, het type doelgegevens, en de doelbestandsnaam of de toepassingsnaam, samen met een boodschap om contact op te nemen met de beheerder.

Als u bevestiging van de beheerder nodig hebt, tik dan op [Melding verwijderen] om het aanmeldscherm van de beheerder weer te geven, en nadat u zich hebt aangemeld, wordt de boodschap gewist.



Zelfs als er meerdere virussen zijn gedetecteerd, zal slechts één lijn worden weergegeven in "Melding". Nadat het eerste bericht is verwijderd uit "Melding", zal de inhoud van het volgende virus worden weergegeven op dezelfde lijn in "Melding".

Wanneer een virus is gedetecteerd, gaat het apparaat als volgt te werk.

Als de doelgegevens de firmware van het apparaat zijn

<p>Scan tijdens installatie en update</p>	<p>De update wordt geannuleerd en het aanraakscherm geeft weer dat het bijgewerkte bestand is beschadigd. Nadat de gebruiker de inhoud bevestigt en het scherm sluit, werkt het apparaat met de firmware van vóór de update. Als de firmware op afstand werd bijgewerkt, zal de update worden geannuleerd en wordt de virusdetectie-informatie weergegeven in de "Melding" van het Systeeminformatiescherm. Het apparaat zal werken met de firmware van vóór de update</p>
<p>Periodieke scan/Scan op verzoek</p>	<p>Het bericht wordt weergegeven in de "Melding" van het Systeeminformatiescherm over de virusdetectie en de noodzaak om een servicevertegenwoordiger te raadplegen. Het apparaat werkt verder.</p>



Als de doelgegevens een ingebedde toepassing zijn

Scan tijdens installatie en update	<p>Installatie en update via Application Portal/USB-geheugen Annuleer de installatie/update, en het aanraakscherm geeft weer dat er een virus is gedetecteerd. Bij het bijwerken bevestigt de gebruiker de inhoud, de schermweergave wordt uitgeschakeld, en de toepassing werkt zoals vóór de update.</p> <p>Installatie en update via webpagina Annuleer de installatie/update, en geef de virusdetectie weer op de webpagina. Bij het bijwerken werkt het apparaat met de toepassing van vóór de update.</p> <p>Bij het bijwerken van de firmware Controleer of het apparaat is opgestart na de update van de firmware. De update wordt geannuleerd en het virusdetectiebericht wordt weergegeven in de "Melding" van het Systeeminformatiescherm. De toepassing die het virus heeft gedetecteerd, wordt verwijderd.</p>
Periodieke scan/Scan op verzoek	Het virusdetectiebericht wordt weergegeven in de "Melding" van het Systeeminformatiescherm.

Als de doelgegevens de ingang-/uitganggegevens van het apparaat zijn

Scannen in real-time	<p>Wanneer een virus wordt gedetecteerd met betrekking tot de inganggegevens, toont het aanraakscherm dat er een virus is gedetecteerd, de inganggegevens of de opdracht die moet worden ingevoerd, zullen worden geannuleerd, en de gegevens of opdrachtgegevens die zouden worden verzonden, worden verwijderd. Gegevens in de gegevensinvoerbron (USB-geheugen, externe server, enz.) zullen niet worden gewist.</p> <p>Wanneer een virus wordt gedetecteerd met betrekking tot de uitganggegevens, toont het aanraakscherm dat er een virus is gedetecteerd, de uitganggegevens of de opdracht die moet worden ingevoerd, zullen worden geannuleerd, en de uitganggegevens of opdrachtgegevens worden gewist.</p> <p>Het virusdetectiebericht wordt weergegeven in de "Melding" van het Systeeminformatiescherm.</p>
Periodieke scan/Scan op verzoek	Het virusdetectiebericht wordt weergegeven in de "Melding" van het Systeeminformatiescherm.

Als de doelgegevens gegevens zijn die in een NAS-map zijn opgeslagen

Periodieke scan/Scan op verzoek	<p>Wis de gedetecteerde gegevens. Er wordt een bericht getoond in de "Melding" van het Systeeminformatiescherm met de inhoud van de geïnfecteerde gegevens die gewist zijn omdat er een virus was gedetecteerd.</p>
---------------------------------	---



Alle bestanden in de NAS-map waarin een virus is gedetecteerd, zullen worden gewist, zorg er dus voor dat u een back-up van uw bestanden hebt voordat ze worden geïnfecteerd door een virus. Bewaar ook geen belangrijke bestanden in de NAS-map.

Als "Auditlog" en "E-mailwaarschuwing" zijn ingeschakeld, zal dit, wanneer er een virus is gedetecteerd, worden gelogd en zal er een e-mailwaarschuwing worden verzonden.

"Auditlog" van virusscan

Voor meer informatie over "Auditlogboek", zie "[Auditlogboek \(pagina 9-218\)](#)" in systeeminstellingen.

E-mailwaarschuwing

De onderwerpsregel van het gedetecteerde virus en de virusinformatie worden gemeld in het tekstgedeelte van de e-mail. Zie voor meer informatie over e-mailwaarschuwingen "[Status- en waarschuwingsbericht via e-mail \(pagina 9-235\)](#)" in systeeminstellingen.



HET VIRUSDEFINITIEBESTAND BIJWERKEN

Werkt het virusdefinitiebestand bij op de volgende tijdstippen.

- **Wanneer het apparaat wordt opgestart**

Werkt het virusdefinitiebestand bij wanneer het apparaat wordt opgestart. Als een virusscan wordt uitgevoerd bij het opstarten, wordt het virusdefinitiebestand bijgewerkt alvorens te scannen.

- **Periodieke update**

Werkt virusdefinitiebestanden automatisch bij om de bestanden in de meest recente status te houden. Het werkt automatisch bij, er zijn geen instellingen vereist.

- **Update op verzoek**

Het virusdefinitiebestand wordt bijgewerkt met behulp van de machine-informatie op het scherm Systeeminformatie of [Nu bijwerken] in de Virusscan-instelling.

Wanneer de update van het virusdefinitiebestand mislukt

Wanneer de update van het virusdefinitiebestand mislukt, wordt het volgende scherm weergegeven op het Systeeminstellingenscherf.

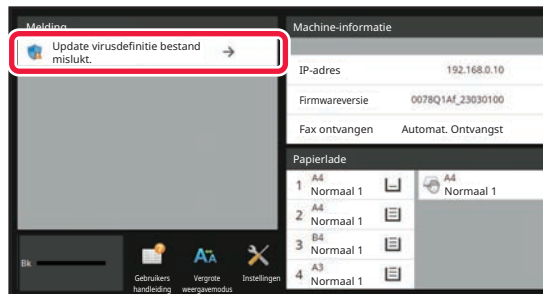

Daarnaast wordt een pictogram  weergegeven in het Systeemgebied om aan te geven dat de update van het virusdefinitiebestand is mislukt.

Zoals voor de status wordt de reden voor de mislukte update weergegeven in het gedeelte “Melding” van het Systeeminformatiescherf, controleer de details.

- Serververbindingsfout (kan niet verbinden met het Internet / server niet gevonden)
- Downloadfout (communicatiefout / ontvangen gegeven beschadigd, enz.)
- Systeemtijdsfout (de tijd op het apparaat en de tijd aan de zijde van de server zijn langer dan 24 uur uitgeschakeld)
- Authenticatiefout (fout in serverauthenticatie)



Wanneer “Auditlog” is ingeschakeld, wordt de mislukte update van de virusdefinitiebestanden gelogd.



UNIVERSEEL ONTWERP VAN HET APPARAAT

UNIVERSEEL ONTWERP VAN HET APPARAAT

Het apparaat en de software zijn zo ontworpen dat het apparaat voor alle gebruikers eenvoudig te gebruiken is.

UNIVERSEEL ONTWERP VAN DE BEDIENING

Afstelling van hoek van bedieningspaneel

De hoek van het hele bedieningspaneel kan worden afgesteld zodat het apparaat ook zittend kan worden bediend.

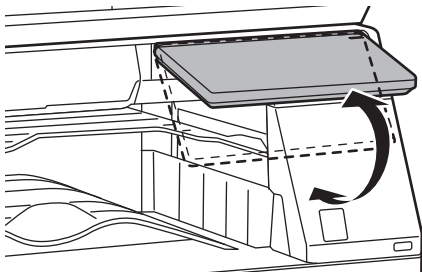

Papierlades met handgreep

De handgrepen maken eenvoudig gebruik van bovenaf en onderaf mogelijk. Plaats uw hand op een handgreep en duw deze naar voren om de lade te ontgrendelen. De lades zijn eenvoudig te verplaatsen. (exclusief een standaard/lade voor 550 en 2100 vel papier of lade met grote capaciteit)

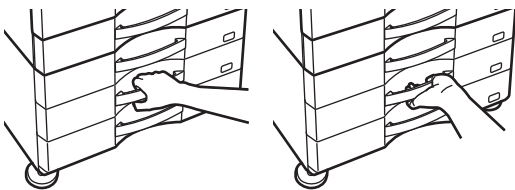



Reactietijd van de toetsen wijzigen

U kunt indien nodig de reactietijd van de toetsen wijzigen.

Selecteer in "Instellingen (beheerder)" [Systeeminstellingen] → [Algemene instellingen] → [Bedienings Instellingen] → [Voorwaarde Instellingen] → [Instelling Toetsbediening].

- **Tijd voor acceptatie van toetsinvoer**

Deze instelling bepaalt hoe lang het duurt voordat de invoer wordt geregistreerd wanneer op een toets in het aanraakscherm wordt getikt. De invoertijd kan worden ingesteld van 0 t/m 2 seconden in stappen van 0,5 seconde. Door de tijdsduur te verlengen, kan ongewilde toetsinvoer worden voorkomen wanneer per ongeluk op een toets wordt getikt. Houd er wel rekening mee dat wanneer u een langere tijdsduur instelt voor een instelling, meer voorzichtigheid is vereist om ervoor te zorgen dat de toetsinvoer wordt geregistreerd.

- **Automatische toetsherhaling uitschakelen**

Deze functie wordt gebruikt om toetsherhaling uit te schakelen.

Met de functie Toetsherhaling wordt een instelling voortdurend gewijzigd, dus niet alleen telkens wanneer op de toets wordt getikt maar ook terwijl er (langer) op een toets wordt getikt.

- **Detectietijd lange aanraking**

Selecteer een tijd waarop een lange tik op de toets wordt gedetecteerd.

- **Dubbele tiksnelheidsinterval**

Selecteer een interval waarop een dubbele tik wordt gedetecteerd.

Controle van plaatsing van origineel in de documentinvoer

Het lampje origineelinst. gaat branden wanneer het origineel op juiste wijze op de origineelinvoertafel is geplaatst.

Zelfs voor gebruikers die problemen hebben met het bevestigen dat het origineel op de origineelinvoertafel is geplaatst, kan het lampje origineelinst. worden ingeschakeld om te bevestigen dat het origineel op de juiste wijze geplaatst is.

UNIVERSEEL ONTWERP VAN DE WEERGAVE

Tekstgrootte wijzigen

U kunt de tekstgrootte op het aanraakscherm wijzigen. Wanneer de tekst op het aanraakscherm klein is en moeilijk leesbaar dan kunt u de tekst vergroten

Selecteer in "Instellingen (beheerder)" [Systeeminstellingen] → [Algemene instellingen] → [Bedienings Instellingen] → [Voorwaarde Instellingen] → [Vergrote weergavemodus].

- **Vergrote weergavemodus**

Toont grote tekens op het scherm.

 wordt weergegeven bij het systeemgedeelte wanneer Vergrote weergavemodus is ingeschakeld.

UNIVERSEEL ONTWERP VAN HET GELUID

Geluidswaarschuwingen bij het wijzigen van de instellingen

Tijdens het wijzigen van Kopieerfactor of Belichting hoort de gebruiker een geluidswaarschuwing bij de standaardinstelling (Kopieerfactor 100%, Belichting 3).

Selecteer in "Instellingen (beheerder)" [Systeeminstellingen] → [Geluidsinstellingen] → [Instellingen pieptoon (algemeen)] → [Toetsgeluid] en [Referentiegeluid].

- **Toetsgeluid**

Regelt het geluidsniveau van het toetsgeluid of schakelt het geluid uit. U kunt ook drie pieptonen laten klinken bij beginwaarden tijdens het instellen van de kopieerfactor in de kopieermodus of het aanpassen van de belichting in elke modus.

Scherm waarop de instelling van toepassing is	Beginwaarde
Kopieerfactor instelscherm in het hoofdscherm van de kopieermodus	Factor 100%



Scherf waarop de instelling van toepassing is	Beginwaarde
Belichtingsaanpassingsscherf in het hoofdscherf van de kopieermodus	Belichtingsniveau: 3 (gemiddeld)
Belichtingsaanpassingsscherf in het hoofdscherf van de modi Fax, Internetfax en Netwerkscanner	
Belichtingsaanpassingsscherf voor het scannen naar lokale schijf in de modus Documentarchivering	

- **Key Touch Geluid bij standaardinstelling**

Wanneer u de belichting instelt in het scherf voor het aanpassen van de belichting van iedere modus, klinkt 2 keer een pieptoon als de referentiewaarde is bereikt.



UNIVERSAL DESIGN-FUNCTIES

Het apparaat beschikt over functies en instellingen die compatibel zijn met Universal Design.

Gebruiksvriendelijke gebruikersinterface

- **Eenvoudige modus**

Deze modus bevat alleen de veelgebruikte opties. De knoppen en de tekst zijn extra groot om de bediening eenvoudiger te maken. Vanuit de eenvoudige modus kunnen bijna alle reguliere handelingen worden uitgevoerd.

[KOPIEERMODUS \(pagina 3-3\)](#)

[FAXMODUS \(pagina 5-6\)](#)

[DE NETWERKSCANNERMODUS \(pagina 6-8\)](#)

- **Het beginscherm aanpassen en pictogrammen toevoegen**

U kunt pictogrammen aan het beginscherm toevoegen. U kunt de afbeelding van een pictogram ook wijzigen.

U kunt een afbeelding aan een pictogram toevoegen via 'Instellingen (beheerder)' - [Systeeminstellingen] → [Instelling voor het beginscherm] → [Pictogram].

Als u een pictogram aan het beginscherm wilt toevoegen, kiest u 'Instellingen (beheerder)' - [Systeeminstellingen] → [Instelling voor het beginscherm] → [Voorwaarde Instellingen] → [Beginknop]/[Vaste toets].

- **Het beginscherm aanpassen - de weergavevolgorde wijzigen**

U kunt de volgorde van de items in het beginscherm wijzigen zodat de items die u het vaakst gebruikt als eerste worden weergegeven.

Als u de volgorde van de items in het beginscherm wilt wijzigen, gaat u naar 'Instellingen (beheerder)' - [Systeeminstellingen] → [Instelling voor het beginscherm] → [Voorwaarde Instellingen] → [Beginknop].

- **Het beginscherm aanpassen - een intuïtief en gebruiksvriendelijk ontwerp**

De weergave met normale pictogrammen is intuïtief en gebruiksvriendelijk. Het tonerniveau wordt altijd weergegeven.

U hoeft dus geen handelingen uit te voeren om het tonerniveau weer te geven.



Zie '[HET BEGINSCHERM BEWERKEN \(pagina 2-20\)](#)' voor informatie over het aanpassen van het beginscherm.

- **Weergave met hoog contrast (UD-patroon)**

Het beeld van het aanraakscherm kan op hoog contrast worden ingesteld.

Selecteer [Patroon 7] bij "Instellingen (beheerder)" - [Systeeminstellingen] → [Algemene instellingen] → [Bedienings Instellingen] → [Voorwaarde Instellingen] → [Weergavepatroon instelling].

- **Meertalige weergave**

De taal van het aanraakscherm kan worden gewijzigd, bijvoorbeeld in het Engels of het Nederlands.

Selecteer de gewenste taal bij 'Instellingen (beheerder)' - [Systeeminstellingen] → [Algemene instellingen] → [Bedienings Instellingen] → [Voorwaarde Instellingen] → [Taalinstelling].



Intuïtieve bediening

- **Gebruik de QR-code om de gebruikershandleiding te bekijken.**

Tik op de toets [Gebruikershandleiding] op het beginscherm van het aanraakscherm om een QR-code te tonen die de pagina met de gebruikershandleiding aangeeft. U kunt de QR-code lezen met uw mobiel toestel om de overeenkomstige pagina eenvoudig te bekijken.

- **Eenvoudige bediening door het opslaan van programma's**

Met de programmafunctie kunt u groepen instellingen voor kopiëren, faxen en andere functies opslaan. Door instellingen die u vaak gebruikt in groepen op te slaan kunt u die snel toepassen.

[PROGRAMMA'S \(pagina 3-138\)](#)

[FAXHANDELINGEN OPSLAAN \(PROGRAMMA\) \(pagina 5-81\)](#)

[SCANBEWERKINGEN OPSLAAN \(PROGRAMMA\) \(pagina 6-98\)](#)

- **Bediening op afstand**

Het aanraakscherm van het apparaat kan worden weergegeven op een computer die deel uitmaakt van hetzelfde netwerk, zodat u het apparaat vanaf de computer kunt bedienen. Zo kunt u op een computer uitleggen hoe het apparaat werkt en kunnen gebruikers die problemen hebben met het gebruik van het aanraakscherm het apparaat vanaf een computer bedienen.

[BEDIENING OP AFSTAND VAN HET APPARAAT \(pagina 8-48\)](#)

Eenvoudige bediening op het apparaat

- **Taakscheider**

Als er een kopieertaak wordt uitgevoerd terwijl het apparaat een fax ontvangt, kunt u de taakscheider gebruiken om de uitvoer van de taken naar verschillende laden te sturen, zodat de pagina's niet door elkaar komen.

[ONDERDEELNAMEN EN FUNCTIES \(pagina 1-2\)](#)

- **Donkere kleur van de uitvoerlade**

Aan de donkere kleur van de uitvoerlade kunt u zien naar welke lade een taak wordt uitgevoerd.

- **Aan de rechterzijde van het bedieningspaneel**

Aan de rechterzijde van het bedieningspaneel zodat het papier kan worden verwijderd zonder de lade te belemmeren.

Eenvoudig toner vervangen

- **De doos met de toner kan met één hand worden geopend**

De doos die de tonercartridge bevat, kan eenvoudig met één hand worden geopend.



LIJST OPDRACHTWACHTRIJ

GEREGISTREERDE ITEMS IN HET OPDRACHTLOGBOEK

Het apparaat registreert de uitgevoerde opdrachten in een logboek.

De belangrijkste informatie die wordt vastgelegd in het opdrachtlogboek wordt hieronder beschreven.



- Teneinde het gemakkelijk te maken om de gebruikstotalen vast te stellen voor verschillend geconfigureerde apparaten, zijn de items die worden geregistreerd in het opdrachtlogboek vast, ongeacht welke randapparaten zijn geïnstalleerd of wat het doel van de registratie is.
- In sommige gevallen wordt opdrachtinformatie mogelijk niet correct vastgelegd, bijvoorbeeld als een stroomstoring optreedt tijdens een opdracht.

Nr.	Itemnaam	Beschrijving
1	Hoofditems	Taak-id
2		Accounttaak-id
3		Opdrachtmodus
4		Computernaam
5		Gebruikersnaam
6		Gebruikersnaam
7		Kaart-ID
		De taak-id wordt vastgelegd. Taak-id's worden in het logboek vastgelegd als opeenvolgende nummers met een maximum van 999999, waarna de teller wordt teruggezet op 1.
		De taak-id die wordt gebruikt in de Sharp OSA wordt vastgelegd.
		Het type opdrachtmodus, zoals kopiëren of afdrukken, wordt vastgelegd.
		De naam van de computer die een afdrukopdracht heeft verzonden wordt vastgelegd.*
		De gebruikersnaam als de functie voor gebruikersauthenticatie wordt gebruikt wordt vastgelegd.
		De aanmeldnaam als de functie voor gebruikersauthenticatie wordt gebruikt wordt vastgelegd.
		De card ID bij gebruik voor een authenticatieproces wordt vastgelegd.



Nr.	Itemnaam	Beschrijving	
8	Hoofditens	Nummer uitgifte van Card	Het aantal keer dat een SSFC IC-card is uitgegeven, wordt opgeslagen.
9		Main Code	Main Code wordt vastgelegd.
10		Sub Code	Sub Code wordt vastgelegd.
11		Begindatum en -tijd	De datum en tijd waarop de opdracht is gestart wordt vastgelegd.
12		Einddatum en -tijd	De datum en tijd waarop de opdracht is voltooid wordt vastgelegd.
13		Totaal aantal zwart/wit	Voor een afdrukopdracht wordt het totale aantal vastgelegd. Voor een verzendopdracht wordt het aantal verzonden pagina's in zwart-wit vastgelegd. Bij een samenvatting van een distributieverzending wordt het totale aantal pagina's vastgelegd. Bij het scannen naar lokale schijf wordt het aantal opgeslagen pagina's in zwart-wit vastgelegd.
14		Totaal aantal meerkleuren	Voor een verzendopdracht wordt het aantal verzonden meerkleurenpagina's vastgelegd. Bij een samenvatting van een distributieverzending wordt het totale aantal pagina's vastgelegd. Voor een scan naar lokaal station wordt het aantal opgeslagen full colour pagina's geregistreerd.
15	Telling volgens formaat	Tellingen op origineel/papierformaat in kleurmodus en modus voor zwart-wit worden vastgelegd.	



Nr.	Itemnaam	Beschrijving		
16	Hoofditens	Aantal vellen volgens formaat	Het aantal pagina's wordt geregistreerd volgens papierformaat.	
17		Ongeldig aantal papiervellen	Het aantal ongeldige vellen wordt vastgelegd.	
18		Aantal gereserveerde sets	Het aantal opgegeven sets of gereserveerde bestemmingen wordt vastgelegd.	
19		Aantal voltooide sets	Het aantal voltooide sets of het aantal bestemmingen waarnaar de verzending met succes is voltooid wordt vastgelegd.	
20		Aantal gereserveerde pagina's	Het aantal gereserveerde origineelpagina's van een kopieer-, afdruk-, scan- of andere opdracht wordt vastgelegd.	
21		Aantal voltooide pagina's	Het aantal voltooide pagina's van een set wordt vastgelegd.	
22		Resultaat	Het resultaat van een opdracht wordt vastgelegd.	
23		Foutoorzaak	Als een fout optreedt tijdens een opdracht, wordt de oorzaak van de fout vastgelegd.	
24		Onderwerp betreffende afdrukopdracht	Uitvoer	De uitvoermodus van een afdrukopdracht wordt vastgelegd.
25			Nieten	De status van het nieten wordt vastgelegd.
26			Aantal nietjes	Het aantal nietjes wordt vastgelegd.
27			Perforeren	De status van het perforeren wordt vastgelegd.
28			Perforaties Aantal	Het aantal perforaties wordt vastgelegd.
29	Vouwen		Een opdracht waarbij gebruik wordt gemaakt van de vouwfunctie wordt vastgelegd.	
30	Aantal vouwen		Het aantal gevouwen pagina's wordt vastgelegd.	
31	Zadelvouw		Een opdracht waarbij gebruik wordt gemaakt van de zadelsteekfunctie wordt vastgelegd.	
32	Zadelvouw Aantal		Het aantal gevouwen pagina's door de zadelsteek-afwerkingseenheid wordt vastgelegd.	
33	Printertint		De tint die wordt gebruikt voor een afdrukopdracht wordt vastgelegd.	



Nr.	Itemnaam	Beschrijving	
34	Image Send Related Item	Adres	Het adres van een opdracht voor beeldverzending wordt vastgelegd.
35		Naam Afzender	De naam van de afzender van een opdracht voor beeldverzending wordt vastgelegd.
36		Afzenderadres	Het adres van de afzender van een opdracht voor beeldverzending wordt vastgelegd.
37		Type verzending	Het type verzending van een opdracht voor beeldverzending wordt vastgelegd.
38		Administratief serienummer	Het administratieve serienummer van een opdracht voor beeldverzending wordt vastgelegd.
39		Rondzendnummer	Het rondzendnummer van een opdracht voor beeldverzending wordt vastgelegd.
40		Invoervolgorde	De reserveringsvolgorde voor distributieverzending van een opdracht voor beeldverzending wordt vastgelegd. Deze wordt gebruikt om communicatie en afdrucken aan elkaar te koppelen bij het vastleggen van multi-navraagopdrachten.
41		Bestand Indeling	De bestandsindeling van een opdracht voor beeldverzending of scannen naar lokale schijf wordt vastgelegd.
42		Ondertekenen	Legt vast of wel of geen elektronische handtekening wordt gebruikt bij e-mailverzending.
43		Versl.	Legt vast of wel of geen versleuteling wordt gebruikt bij e-mailverzending.
44		Compressiemodus/Comprim eringsfactor	De compressiemodus en compressiefactor van het bestand van een opdracht voor beeldverzending of scannen naar lokale schijf wordt vastgelegd.
45		Communicatietijd	De communicatietijd van een opdracht voor beeldverzending wordt vastgelegd.
46	Faxnr.	Het nummer van de opgeslagen afzender wordt vastgelegd.	



Nr.	Itemnaam	Beschrijving	
47	Onderwerp betreffende documentarchivering	Document Archivering	De status van documentarchivering wordt vastgelegd.
48		Opslagmodus	De opslagmodus voor documentarchivering wordt vastgelegd.
49	Algemene functionaliteit	Kleurinstelling	De kleurmodus die door de gebruiker is geselecteerd wordt vastgelegd.
50		Spec. Functies	De speciale modi die zijn geselecteerd bij het uitvoeren van de opdracht worden vastgelegd.
51		Bestandsnaam	De opgeslagen bestandsnaam wordt vastgelegd.*
52		Gegevensgrootte [KB]	Het grootte van een bestand wordt vastgelegd.
53	Gedetailleerde items	Formaat Origineel	Het formaat van een gescand origineel wordt vastgelegd. Voor een afdrukopdracht met documentarchivering wordt het papierformaat van het bestand vastgelegd.
54		Origineeltype	Het type origineel (tekst, afgedrukte foto, enz.) dat is ingesteld in het scherm met belichtingsinstellingen wordt vastgelegd.
55		Aantal originelen	Het aantal vellen van een gescand origineel wordt vastgelegd.
56		Papierformaat	Voor een afdrukopdracht wordt het papierformaat vastgelegd. Voor een verzendopdracht wordt het verzonden papierformaat vastgelegd. Voor een opdracht met scannen naar lokale schijf wordt het papierformaat van het opgeslagen bestand vastgelegd.
57		Papiertype	Het papiertype dat wordt gebruikt voor afdrukken wordt vastgelegd.
58		Papiereigenschap	De papiereigenschap die is opgegeven bij "Papiertype" wordt vastgelegd.
59		Duplex configureren	De duplexinstelling wordt vastgelegd.
60		Resolutie	De scanresolutie wordt vastgelegd.
61		Apparaatitem	Modelnaam
62	Serienummer		Het serienummer van het apparaat wordt vastgelegd.
63	Naam		De naam van de computer die is ingesteld op de webpagina's wordt vastgelegd.
64	Machinelocatie		De installatielocatie van het apparaat die is ingesteld op de webpagina's wordt vastgelegd.
65	Apparaat-ID		Registreer de machine-ID die de onderhoudstechnicus ingevoerd heeft.

* In sommige omgevingen wordt dit niet vastgelegd.



INSTELLINGSMODUS

INSTELLINGSMODUS

INSTELLINGSMODUS	9-3
DE INSTELLINGSMODUS OP HET APPARAAT WEERGEVEN	9-3
De instellingsmodus weergeven (webversie)	9-4
INSTELLINGSMODUSSCHERM	9-6
OVERZICHT VAN DE INSTELMODUS	9-6
INSTEMETHODE	9-7

INSTELLINGSMODUSLIJST

INSTELLINGSMODUSLIJST	9-9
------------------------------------	------------

STATUS

Status	9-30
Machine-identificatie	9-30
Totaal Aantal	9-31
Apparaatstatus bevestigen	9-31
Netwerkstatus	9-31
Beveiligingsstatus	9-32
Firmwareversie	9-32
Spanning uit/aan	9-32
Datalijst	9-32

ADRESBOEK

Adresboek	9-35
Categorie -instelling	9-41

DOCUMENTHANDELINGEN

Documenthandelingen	9-42
Document Archivering	9-42
Afdruktaak indienen	9-45

GEBRUIKERSBEDIENING

Gebruikers- instellingen	9-47
Gebruikerslijst	9-47
Aangepaste Index	9-50
Lijst van organisaties /groepen	9-50
Gebruikersinformatie afdrukken	9-51
Toegangsinstellingen	9-52
Paginalimietgroep	9-52
Paginalimietinstelling apparaat	9-53
Autoriteitsgroep	9-54
Favoriete handelingen-groep	9-58
Aantal gebruikers	9-61
Gebruiksaantallen bekijken	9-62
Gebruikersaccount opslaan	9-63
Instelling Rekening Code	9-64
Beheerinstellingen	9-64
Main Code Lijst	9-65
Sub Code Lijst	9-66

SYSTEEMINSTELLINGEN

Instellingen Beginscherm	9-67
Voorwaarde- Instellingen	9-67
Pictogram	9-68
Achtergrondbeeld	9-68
Kopieerinstellingen	9-68
Voorwaarde- Instellingen	9-68
Uitganginstellingen status	9-72
Tekst/afbeelding afdrukken	9-73
Printerinstellingen	9-73
VoorwaardeInstellingen	9-74
Interface-Instellingen	9-75
Uitganginstellingen status	9-76
PCL-instellingen	9-78
PostScript-instellingen	9-78
OOXML-instellingen	9-79
Afdruk vrijgave Instellingen	9-79
Instellingen voor e-mail afdrukken	9-81
Directe Afdrukinstellingen (FTP)	9-83
Directe Afdrukinstellingen (Netwerkmapi)	9-83
Afdrukinstelling vanaf PC/Mobiele Terminal	9-84
Algemene instellingen	9-84
Voorwaarde- Instellingen	9-84
Instellingen in /uitschakelen	9-87
Eigen naam en bestemming instellen	9-90
Categorie -instelling	9-90
Scaninstellingen	9-90
Uitganginstellingen status	9-90
Voorwaarde- Instellingen	9-93
Standaardadres	9-97
Onderwerpnaaminstellingen	9-98
Bestandsnaaminstellingen	9-98
Berichtinhoudinstellingen	9-99
Faxinstellingen	9-99
Voorwaarde- Instellingen	9-99
Instellingen verzenden	9-103
Ontvangstinstellingen	9-106
Fax Navraagbeveiliging	9-110
F-Codegeheugenvak	9-111
Internet Fax-instellingen	9-112
Voorwaarde- Instellingen	9-112
Instellingen verzenden	9-115
Ontvangstinstellingen	9-117
Serverinstellingen	9-120
Fax Data Ontvangen/Doorsturen (Manueel)	9-122
Faxinstellingen	9-122
Internetfaxinstellingen	9-123
Instellingen Inbound Routing (doorsturen/opslaan)	9-124
Instellingen Inkomende routing	9-124
Registratie Verzendadres	9-125
Beheerinstellingen	9-125
Instellingen Inbound Routing (opslaan)	9-126





Setup Metadata	9-127	Filterinstelling	9-207
Metadata afleveren	9-127	Inbraak/aanval-detectie	9-207
Metadatasetregistratie	9-127	Virusscaninstelling	9-209
Metadataset bewerken of verwijderen	9-127	SSL/TLS-instellingen	9-210
Instellingen	9-128	S/MIME-instellingen	9-212
Instellingen Document- archivering	9-128	IPsec-instellingen	9-213
Sharp OSA-instellingen	9-134	Documentbeheerfunctie	9-214
Voorwaarde- Instellingen	9-128	Instelling Verborgen patroon afdrukken	9-215
Aangepaste Map Registreren	9-132	Traceer- gegevensafdruk	9-217
Autom verwijderen van bestandsinstelling	9-133	Auditlogboek	9-218
Sharp OSA-instellingen	9-134	Certificaatbeheer	9-223
Voorwaardelinstellingen	9-134	Energie Besparen	9-226
Instellingen van standaardapplicatie	9-136	Eco-instelling	9-226
Instelling ontvangende toepassing	9-137	Eco-scaninstelling	9-229
Instellingen externe accountapplicatie	9-137	Lijst met energiebesparingspatronen	9-229
Ingesloten Toepassingsinstellingen	9-137	Instellingen specifieke datumhandeling	9-230
Polling-instelling	9-138	Planningsinst. In /uitschakelen	9-232
Aansluiten op externe dienst	9-138	Toner Save Mode	9-232
Authenticatie-instellingen	9-139	Systeemcontrole	9-232
Standaard- instellingen	9-139	Takenlogboek	9-232
Beheerinstellingen	9-144	Data Import/Export (CSV Formaat)	9-233
Acties bij authenticeren gebruiker	9-146	Opslag-backup	9-233
Cardreader instell.	9-148	Apparaat kopiëren	9-234
Papierinstellingen	9-148	Adresboek doorsturen	9-234
Papierlade- instellingen	9-148	Gegevensback-up archiveren	9-234
Laderegistratie	9-152	Instellingen Resetten	9-235
Registratie aangepaste grootte (Omloop)	9-152	Optimalisatie van een lokale schijf	9-HIDDEN
Papiertype- registratie	9-153	Status- en waarschuwingsbericht via e-mail	9-235
Bedieningsinstellingen	9-153	Afbeeldingskwaliteit aanpassen	9-240
Voorwaarde- Instellingen	9-153	Collectieve Aanpassing	9-240
Modus Eenvoudige Instellingen	9-159	Afbeeldingskwaliteit Afdruk	9-242
Instelling favoriete toets	9-159	Afdruk Afbeeldingskwaliteit	9-242
Toon instelling van Mode toets	9-160	Afbeeldingskwaliteit Scan	9-243
Toetsenbordinstellingen	9-160	Algemene functies	9-243
Aangepaste koppelingen	9-160	Instellingen Eerste Ingebruikneming	9-244
Apparaatbeheer	9-160		
Voorwaarde- Instellingen	9-161		
Statusindicatorinstell.	9-164		
Instellingen Printeridentificatie	9-165		
Klokaanpassing	9-165		
Instellingen in /uitschakelen	9-167		
Productcode/Invoer toepassingsnummer	9-174		
Geluidsinstellingen	9-174		
Instellingen pieptoon (algemeen)	9-174		
Instellingen pieptoon (afbeelding verzenden)	9-175		
Netwerk- instellingen	9-176		
Snelle setup	9-176		
Instellingen Netwerknnaam	9-181		
Interface-Instellingen	9-181		
Services instellingen	9-185		
Direct print instellingen	9-190		
Instellingen voor externe afdrukservices	9-191		
LDAP-installatie	9-191		
Active Directory Instellingen	9-193		
Openbare map/ NAS- instelling	9-194		
Proxy-instelling	9-194		
Instellingen voor draadloos	9-194		
Instelling voor eenvoudige verbinding	9-198		
Bluetooth-instelling	9-200		
Webpagina-instelling Apparaat	9-200		
Beveiligings- instellingen	9-201		
Wachtwoordinstelling	9-201		
Voorwaarde- Instellingen	9-204		
Poortregeling	9-206		



INSTELLINGSMODUS

INSTELLINGSMODUS

In "Instellingen" kunt u de functies beheren waarmee u het apparaat eenvoudiger kunt gebruiken, zoals standaardregistratie voor elke functie, het instellen van de netwerkverbinding en het logboek weergeven voor de werkingsstatus.

U kunt de instellingsmodus ook selecteren via een webbrowser door naar het apparaat te gaan vanaf een pc die is verbonden met hetzelfde netwerk als het apparaat.



Beheerderswachtwoord

Uit het oogpunt van beveiliging moet de beheerder van het apparaat het wachtwoord wijzigen direct nadat het apparaat is aangeschaft. (Raadpleeg de 'Beknopte bedieningshandleiding' voor het standaard beheerderswachtwoord.) Zie 'WACHTWOORD WIJZIGEN' als u het wachtwoord wilt wijzigen.

DE INSTELLINGSMODUS OP HET APPARAAT WEERGEVEN

1

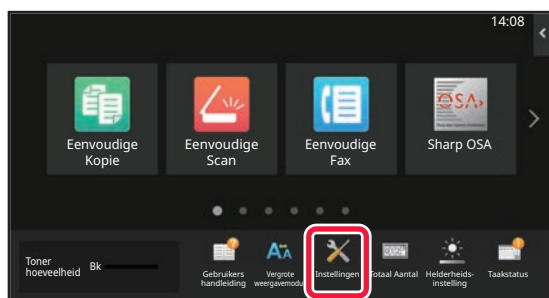

Tik op de toets [Instellingen].

Tik op de toets [Instellingen] in het beginscherm. Het scherm van de instellingsmodus wordt op het aanraakscherm getoond.

Het instellingenmenu wordt boven in het scherm weergegeven.

Tik in het menu op de instelling die u wilt wijzigen.

Voor meer informatie over de instellingen raadpleegt u de toelichting voor elk item.

2

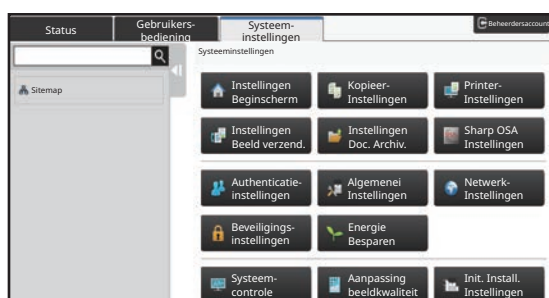

Gebruik de tabs boven in het scherm om het item te selecteren dat u wilt instellen.

Het instellingenmenu wordt links naast het scherm dat daarop verschijnt weergegeven.

Tik in het menu op de instelling die u wilt wijzigen.

Als u op de tab [Systeeminstellingen] tikt, worden de itemtoetsen op het scherm weergegeven.

Als u op een itemtoets tikt, wordt er een instellingenmenu weergegeven.

(Als u op de toets [Instell. afbeelding verzenden] tikt, worden er meer itemtoetsen weergegeven.)



- Tik op de toets [Verlaten] rechtsboven in het scherm om de instellingsmodus af te sluiten.
- Zie '[GEBRUIKERSAUTHENTICATIE \(pagina 8-15\)](#)' voor informatie over de aanmeldprocedures als de gebruikersauthenticatie is ingeschakeld.



De instellingsmodus weergeven (webversie)

Als het apparaat is verbonden met een netwerk, hebt u toegang tot de ingebouwde webserver van het apparaat via de webbrowser van de pc.

Druk het IP-adres van het apparaat af vanuit de instellingsmodus van het apparaat en voer het adres in de webbrowser van de pc in.

1

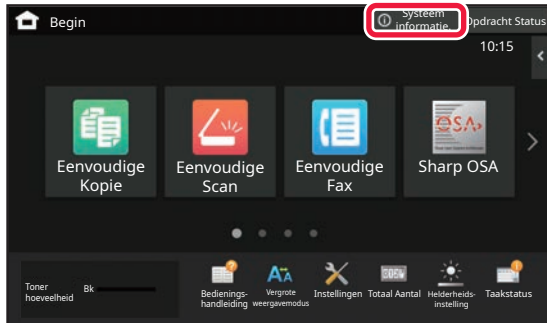

Tik op de toets [Systeem informatie].

2

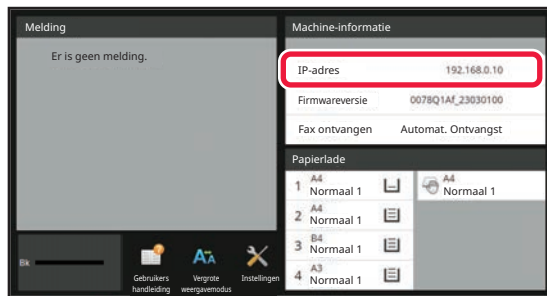

Controleer het IP-adres in de apparaatinformatie.

3

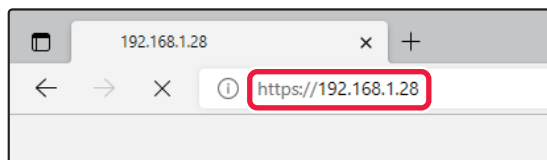

Start de webbrowser op de pc en voer het IP-adres van het apparaat in.

Start de webbrowser op een pc in hetzelfde netwerk als het apparaat en voer het IP-adres van het apparaat in.

Aanbevolen webbrowsers:

Microsoft Edge (Windows®),

Firefox (Windows®),

Safari (Mac OS®)

Chrome (Windows®)

Meest recente versie en daaraan voorafgaande hoofdversie

Toont de instellingsmodus (webversie).

Volgens de standaardinstellingen moet er een wachtwoord worden ingevoerd.

Afhankelijk van de instellingen van het apparaat is mogelijk gebruikersauthenticatie vereist om de instellingsmodus weer te geven (webversie).

Voor het wachtwoord en andere gegevens die zijn vereist voor gebruikersauthenticatie neemt u contact op met de beheerder van het apparaat.



4

Selecteer een gebruikersnaam en voer uw wachtwoord in.**Een wachtwoord invoeren**

The screenshot shows a login form titled 'Aanmelden'. At the top left is a button labeled 'Aanmelden'. Below it are three input fields: 'Autoriteit', 'Gebruikersnaam', and 'Wachtwoord'. To the right of the 'Gebruikersnaam' field is a dropdown menu labeled 'Gebruiker'. Below the dropdown is a text input field for the password, with a label '(1-255 cijfers)'. At the bottom left is another 'Aanmelden' button. A message at the bottom reads: 'Voer de gegevens voor gebruikersauthenticatie in. Dit bericht kan worden bewerkt via Systeeminstellingen.'

- Als u op een item klikt waarvoor beheerdersrechten zijn vereist, wordt het scherm weergegeven waarin u het wachtwoord moet invoeren, ongeacht de instellingen.
- Selecteer een gebruiker met beheerdersrechten en voer het wachtwoord in.
- Als de gebruikersauthenticatie niet is ingeschakeld, kunt u "Beheerder" als gebruikersnaam invoeren en het beheerderswachtwoord invoeren om u aan te melden.

Nadat u zich met beheerdersrechten op de webpagina hebt aangemeld, wordt het scherm waarin u het wachtwoord moet invoeren niet opnieuw weergegeven als u op andere items klikt waarvoor beheerdersrechten zijn vereist (tot u zich weer afmeldt).



Onderaan het aanmeldscherm ziet u links om handleidingen te downloaden, zoals de gebruikershandleiding, en de meest recente printerdrivers.



INSTELLINGSMODUSSCHERM

Dit gedeelte beschrijft typische items in de bedieningsmethode in de instellingsmodus.

OVERZICHT VAN DE INSTELMODUS

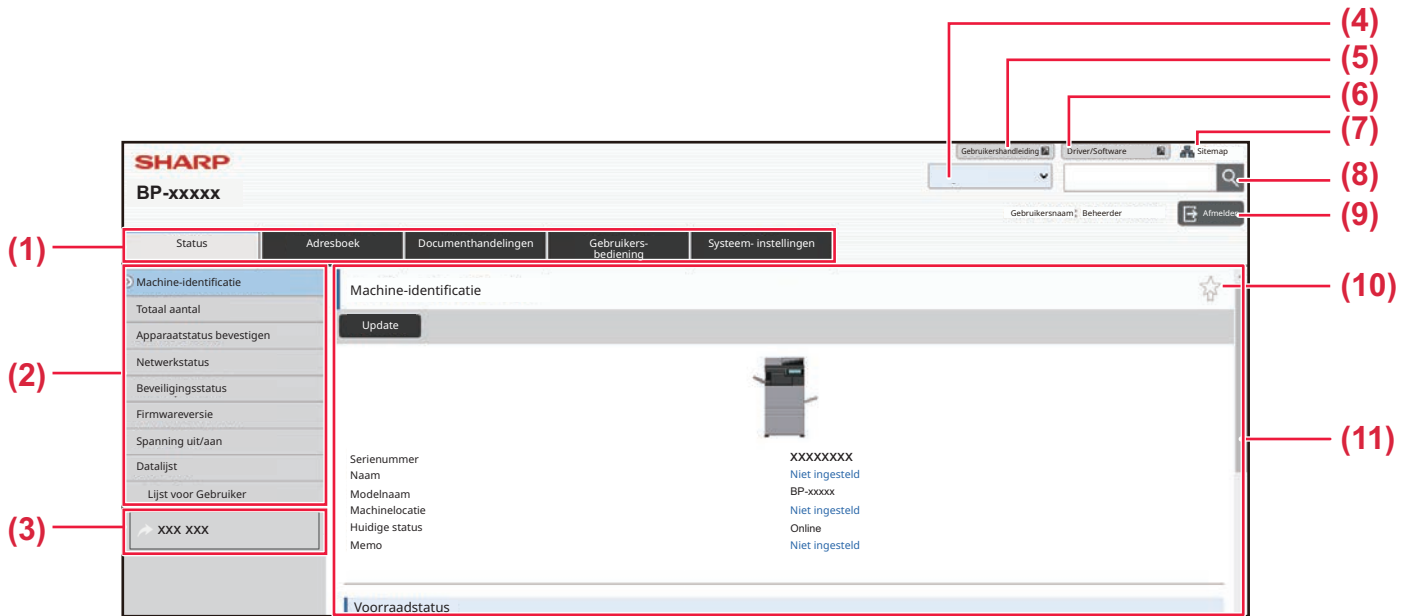

(1) Het tabbladenmenu

De tabs fungeren als het bovenste niveau van het instellingenmenu. Klik op de gewenste tab om de items van het instellingenmenu voor die tab weer te geven. Sommige instellingen, zoals de systeeminstellingen, worden niet direct weergegeven in het instellingenmenu. Voor deze instellingen vindt u speciale knoppen in het instellingengebied.

(2) Instellingenmenu

Dit menu bevat de items die op de webpagina kunnen worden ingesteld. De items worden in een boomstructuur weergegeven. Als u op een item klikt waarvoor beheerdersrechten vereist zijn, wordt het scherm waarin u het wachtwoord moet invoeren weergegeven. Selecteer de gebruikersnaam die u eerder hebt geregistreerd en voer het wachtwoord in.

(3) Aangepaste koppelingen

U kunt zelf aangepaste koppelingen registreren. Deze worden vervolgens in het instellingenmenu weergegeven.
 ► [Aangepaste koppelingen \(pagina 9-160\)](#)

(4) Taal

Stel de taal in voor de webpagina.

(5) Gebruikershandleiding downloaden

Ga na de website van de instructiehandleiding in PDF-formaat zoals de gebruikershandleiding.

(6) Driver/Software

Ga naar de website waar u de printerdriver en software kunt downloaden.

(7) Siteoverzicht

Als u hierop klikt, wordt het siteoverzicht van de website weergegeven.

(8) Zoeken

Deze functie kunt u gebruiken om te zoeken naar instellingsitems en andere gegevens. Typ de gewenste term en klik op .

(9) De knop [Login/Afmelden]

De knop [Login]

Klik op deze knop om u aan te melden bij de webpagina.

De knop [Afmelden]

Nadat u de gewenste instellingen op de webpagina hebt aangebracht, klikt u op deze knop om u af te melden en de webbrowser te sluiten.

(10) Snelkoppelingpictogram

Klik op dit pictogram als u een pagina wilt vastleggen op het tabblad met snelkoppelingen.

(11) Het instellingengebied

Hier worden de instellingen weergegeven voor het item dat u in het menu aan de linkerkant hebt geselecteerd.



INSTEMETHODE

In dit hoofdstuk wordt de basisprocedure uitgelegd voor het configureren van de webpagina-instellingen met "Instellingen Beginscherm" als voorbeeld.

Met deze instelling kan een afbeelding van de gebruiker als achtergrondaafbeelding van het beginscherm worden ingesteld.

1 Maak verbinding met de webpagina, zoals uitgelegd in "[De instellingsmodus weergeven \(webversie\) \(pagina 9-4\)](#)".

2 Het scherm "Instellingen Beginscherm" weergeven.

(1) Klik op de tab [Systeem- instellingen] ().

De items die kunnen worden ingesteld worden in het instellingengebied weergegeven.

(2) Klik op de knop [Instellingen Beginscherm] ().

3 Klik in het instellingenmenu op [Achtergrondbeeld] en selecteer de achtergrondaafbeelding.

(1) Klik in het instellingenmenu op [Achtergrondbeeld].

(2) Klik op de knop [Wijzigen] van "Achtergrondbeeld".

Daarop wordt het scherm "Registreer Achtergrondaafbeelding" weergegeven.

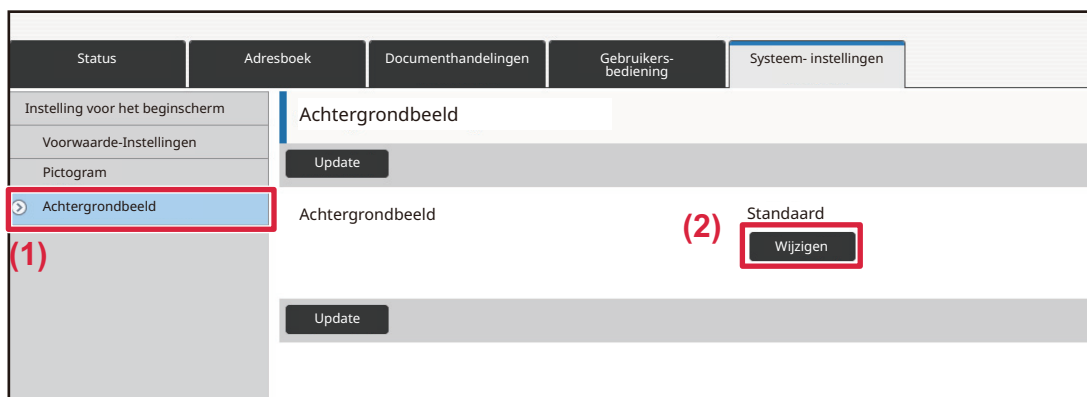



4

Selecteer "Aangepaste afbeelding gebruiken" en klik op de knop [Bladeren] om de gewenste afbeelding te selecteren.

- (1) Selecteer het selectievakje "Aangepaste afbeelding gebruiken"
- (2) Klik op de knop [Bladeren].

Wanneer u op de knop [Bladeren] klikt, wordt het bestandsselectiescherm weergegeven. Selecteer het gewenste bestand voor de achtergrond.

5

Klik op de knop [Indienen].

Pad

6

Als u nog een item wilt instellen, gebruikt u het instellingenmenu of het tabbladenmenu.



Als u de knoppen "Vooruit" of "Terug" van de webbrowser gebruikt om een ander onderdeel weer te geven, wordt het onderdeel dat u hebt ingesteld niet opgeslagen. Gebruik daarom het instellingenmenu of het tabbladenmenu om de verschillende items weer te geven.

7

Nadat u de gewenste instellingen hebt aangebracht, klikt u op de knop [Afmelden] om af te sluiten.

Als u de instellingen afsluit, wordt er een bericht op het aanraakscherm van het apparaat weergegeven. Lees het bericht en sluit het.



INSTELLINGSMODUSLIJST

INSTELLINGSMODUSLIJST

Klik op het koppelingsbestand om de details van elke beschrijving te zien.

In de instellingenmodus zijn er enkele die alleen op de webpagina kunnen worden ingesteld en sommige die alleen op dit apparaat kunnen worden ingesteld.

*1 Alleen webpagina's kunnen worden ingesteld.

*2 Items die alleen in de instellingenmodus van dit apparaat kunnen worden ingesteld.

*3 Neem voor meer informatie contact op met een Sharp-onderhoudstechnicus.



Afhankelijk van de specificaties van het apparaat en de geïnstalleerde randapparatuur zijn sommige instellingen mogelijk niet beschikbaar.

■ Status

● Status

- ▶ Machine-identificatie
- ▶ Totaal Aantal
- ▶ Apparaatstatus bevestigen
- ▶ Netwerkstatus
- ▶ Beveiligingsstatus
- ▶ Firmwareversie
- ▶ Spanning uit/aan
- ▶ Datalijst
 - ◆ Lijst voor Gebruiker
 - ◆ Lijst voor Beheerder

■ Adresboek*1

● Adresboek

- ▶ Categorie -instelling

■ Documenthandelingen*1

● Documenthandelingen

- ▶ Document Archivering
 - ◆ Hoofdmap
 - ◆ Snelmap
 - ◆ Aangepaste Map
 - ◆ Mijn map
 - ◆ Batch-afdruk
- ▶ Afdruktaak indienen
 - ◆ Afdrukinstellingen



■ Gebruikers -bediening-Gebruikers- instellingen

● Gebruikers- instellingen

- ▶ Gebruikerslijst
- ▶ Aangepaste Index
- ▶ Lijst van organisaties /groepen
- ▶ Gebruikersinformatie afdrukken

■ Gebruikers -bediening-Toegangs- instellingen

● Toegangsinstellingen

- ▶ Paginalimietgroep
- ▶ Paginalimietinstelling apparaat
- ▶ Autoriteitsgroep
- ▶ Favoriete handelingen-groep^{*1}
 - ◆ Groepslijst favoriete bediening
 - ◆ Favoriete Toetslijst
 - ◆ Beginschermlijst

■ Gebruikers -bediening-Aantal gebruikers

● Aantal gebruikers

■ Gebruikers -bediening-Instell. code facturering

● Instelling Rekening Code

- ▶ Beheerinstellingen
 - ◆ Gebruik Rekening Code
 - ◆ Gebruik Code Instellingen
 - ◆ Neem de Rekeningcode over bij Modusovergang
 - ◆ Uitschakelen van Wijziging van Rekeningcode.
 - ◆ Pas Gebruikerscode toe terwijl U aangemeld bent met Apparaataccount
 - ◆ Uitzonderingsinstelling voor Rekeningcode Functie
 - ◆ Instelling displaynaam Rekeningcode
- ▶ Main Code Lijst
- ▶ Sub Code Lijst



■ **Systeeminstellingen-Instelling voor het beginscherm**

● **Instellingen Beginscherm**

- ▶ Voorwaarde- Instellingen
 - ◆ Thuisschermregistratie
- ▶ Pictogram
- ▶ Achtergrondbeeld

■ **Systeeminstellingen-Kopieerinstellingen**

● **Kopieerinstellingen**

- ▶ Voorwaarde- Instellingen
 - ◆ Instelling Draaien Kopie
 - ◆ Kopiëren in Ander Formaat Uitschakelen
 - ◆ Extra vaste-kopieerfactoren toevoegen of veranderen
 - ◆ Setting a Maximum Number of Copies
 - ◆ Stempel
 - ◆ Standaardinstelling Voor De Kantlijnverschuiving
 - ◆ Standaardbreedte Van Wisstrook Instellen
 - ◆ Initiaal N-Up Instelling
 - ◆ Kaart Formaat-Instellingen
 - ◆ Automatisch zadelnieten
 - ◆ Begininstelling Tabkopie
 - ◆ Uitschakelen Registratie/Wissen van Programma
 - ◆ Uitschakeling handinvoer bij dubbelz. kopiëren
 - ◆ Uitschakelen van auto papierselectie
 - ◆ Instelling voor automatische selectie van lade met papier
 - ◆ Registratie van aangepaste afbeelding uitschakelen
 - ◆ Verzenden tijdens kopiëren uitschakelen
 - ◆ Hoge kwaliteitsscan van Document Feeder
 - ◆ Snelle Scan vanaf Glasplaat
 - ◆ Auto wissen vóór uitvoering Afdruktaak
 - ◆ Geef waarschuwingsbericht wanneer origineel niet gedetecteerd wordt
- ▶ Uitganginstellingen status
- ▶ Tekst/afbeelding afdrukken
 - ◆ Tekstinstellingen (Stempel)
 - ◆ Aangepast stempel
 - ◆ Aangepast watermerk



■ Systeeminstellingen-Printerinstellingen

● Printerinstellingen

- ▶ VoorwaardeInstellingen
 - ◆ Kennisgeving Pagina Niet Afdrukken
 - ◆ Testpagina Niet Afdrukken
 - ◆ A4/Letter-Formaat Auto Veranderen
 - ◆ A3/papierformaat automatisch veranderen
 - ◆ Instellingen handinvoerlade
 - ◆ Opdrachtwachrijplaatsing
 - ◆ Uitschakelen Rechtstreeks afdrukken USB-geheugen
 - ◆ Uitschakelen Rechtstreeks afdrukken netwerkmap
 - ◆ Verzenden tijdens afdrukken uitschakelen
- ▶ Interface-Instellingen
 - ◆ Hexadecimale Dump
 - ◆ I/O-Time-Out
 - ◆ Netwerkpoort Inschakelen
 - ◆ Omschakeling Netwerk-Poortemulatie
 - ◆ Methode Voor Poortomschakeling
- ▶ Uitganginstellingen status
- ▶ PCL-instellingen
- ▶ PostScript-instellingen
- ▶ OOXML-instellingen
- ▶ Afdrukvrijgave Instellingen
 - ◆ Standaard
 - ◆ Geavanceerde instellingen
- ▶ Instellingen voor e-mail afdrukken
 - ◆ E-mail afdrukken
 - ◆ POP3-server
 - ◆ Poortnummer
 - ◆ Authenticatieoptie
 - ◆ Provider
 - ◆ Accountnaam
 - ◆ Controle-interval
 - ◆ SSL/TLS inschakelen
- ▶ Directe Afdrukinstellingen (FTP)
 - ◆ FTP-server registratie
- ▶ Directe Afdrukinstellingen (Netwerkmap)
 - ◆ Registratie van netwerkmap
- ▶ Afdrukinstelling vanaf PC/Mobiele Terminal
 - ◆ FTP afdrukken
 - ◆ Poortnummer
 - ◆ IPP-afdrukken (zonder stuurprogramma)
 - ◆ geo URI (RFC 5870)



■ Systeeminstellingen-Instellingen Beeld Verzenden-Algemene instellingen

● Algemene instellingen

- ▶ Voorwaarde- Instellingen
 - ◆ Instellingen enige tijd vasthouden nadat scannen is voltooid
 - ◆ Automatische Starttijd voor Taak Tijdens Scannen
 - ◆ Standaardweergave-Instellingen
 - ◆ Standaardselectie adresboek
 - ◆ Stand afbeelding
 - ◆ Voorbeeldinstelling
 - ◆ Standaard Belichtingsinstellingen
 - ◆ Standaard origineelafbeeldingstype
 - ◆ Standaardbreedte Van Wisstrook Instellen
 - ◆ Door tijd opgegeven uitvoer van ontvangen gegevens
- ▶ Instellingen in /uitschakelen
 - ◆ Instel. voor deactiveren van registratie
 - ◆ Settings to Disable Transmission
 - ◆ Disabling of PC Scan
 - ◆ Opslag op extern geheugenapparaat uitschakelen
 - ◆ PC-I-Fax-verzending uitschakelen
 - ◆ PC-Fax-verzending uitschakelen
 - ◆ "Mijn adres zoeken" uitschakelen
 - ◆ OCR uitschakelen
- ▶ Eigen naam en bestemming instellen
 - ◆ Registratie zendergegevens
 - ◆ Registratie van eigen naam selecteren
 - ◆ Lijst met namen van afzenders
- ▶ Categorie -instelling^{*2}



■ Systeeminstellingen-Instellingen Beeld Verzenden-Scaninstellingen

● Scaninstellingen

- ▶ Uitgangsinstellingen status
 - ◆ Standaardinstellingen kleurmodus
 - ◆ Instelling Oorspronkelijke Bestandsindeling
 - ◆ Eenvoudige Scaninstellingen
 - ◆ Resolutie-instelling
 - ◆ Originele skew aanpassing
- ▶ Voorwaarde- Instellingen
 - ◆ Standaard Antwoordadreset
 - ◆ Bcc-instelling
 - ◆ Snel On-Line Verzenden
 - ◆ Opties PDF-compressie
 - ◆ Compacte PDF-resolutie-instelling
 - ◆ Compressiemodus bij distributie
 - ◆ Instellingen voor 'Koppeling naar de bestemming verzenden'
 - ◆ Maximale grootte van Gegevens Verzenden (e-mail)
 - ◆ Maximale grootte van Gegevens Verzenden (FTP/Bureaublad/Netwerkfolder)
 - ◆ Instelling Auto Scan
 - ◆ Vooraf ingestelde beperking van E-mail voor directe invoer
- ▶ Standaardadres
 - ◆ Instelling standaard adres
 - ◆ Selectie Toev.
- ▶ Onderwerpnaaminstellingen
 - ◆ Standaardonderwerp
 - ◆ Vooraf ingestelde registratie
- ▶ Bestandsnaaminstellingen
 - ◆ Standaardinstellingen voor bestandsnamen
 - ◆ Directe invoer/vooraf ingestelde tekst selectie-instellingen
 - ◆ Vooraf ingestelde registratie
- ▶ Berichtinhoudinstellingen
 - ◆ Taakinformatie automatisch toevoegen aan kerntekst van e-mailbericht
 - ◆ Automatisch een voetnoot toevoegen aan de inhoud van het e-mailbericht
 - ◆ E-mailvoetnootregistratie
 - ◆ Berichtinhoudinstellingen



■ Systeeminstellingen-Instellingen Beeld Verzenden-Faxinstellingen

● Faxinstellingen

► Voorwaarde- Instellingen

- ◆ Resolutie-instelling
- ◆ Kiesmodusinstelling
- ◆ Afdrukken auto reactiveren
- ◆ Instelling Onderbrekingstijd
- ◆ Faxbestemmingbevestigingsmodus
- ◆ Instelling Extern Ontvangstnummer
- ◆ Faxscherm weergeven wanneer externe telefoon niet op de haak ligt
- ◆ Instelling Afdrukken Transactierapport
- ◆ Instelling Afdrukken Activiteitenrapport
- ◆ Super G3 instelling
- ◆ ECM
- ◆ Digitaal lijnnetwerk
- ◆ DRD (Distinctive Ring Detection)
- ◆ PBX-instelling

► Instellingen verzenden

- ◆ Instelling Verzenden Automatische Reductie
- ◆ Instelling Verzenden Draaiing
- ◆ Snel On-Line Verzenden
- ◆ Paginanummer afdrukken bij ontvanger
- ◆ Bestemmingsnaam van afzender wijzigen
- ◆ Instelling Afdrukken Datum/Eigen Nr.
- ◆ Recall in Case of Line Busy
- ◆ Opnieuw bellen bij communicatiefout
- ◆ Faxdistributie uitschakelen

► Ontvangstinstellingen

- ◆ Aantal oproepen in automatische ontvangst
- ◆ Overschakeling naar automatische ontvangst
- ◆ 2-Zijdig Afdrukken van Ontvangen Data
- ◆ Verlaag de instelling voor automatische reductie
- ◆ Instelling Afdrukstijl
- ◆ Stel het telefoonnummer voor doorsturen van gegevens in
- ◆ Letter formaat RX verkleint afdrukken
- ◆ Ontvangstdatum/-tijd afdrukken
- ◆ A3 RX verkleinen
- ◆ Uitvoerlade
- ◆ Aantal afdrukken
- ◆ Nietinstellingen
- ◆ Papierformaat
- ◆ Vouwafmetinginstelling
- ◆ Instelling aantal toestaan/weigeren
- ◆ Negeer verborgen nr.



- ▶ Fax Navraagbeveiliging
- ▶ F-Codegeheugenvak

■ **Systeeminstellingen-Instellingen Beeld Verzenden-Internet Fax-instellingen**

● **Internet Fax-instellingen**

- ▶ Voorwaarde- Instellingen
 - ◆ Instelling Oorspronkelijke Bestandsindeling
 - ◆ Afdrukken auto reactiveren
 - ◆ Origineel afdrukken op transactierapport
 - ◆ Instelling Afdrukken Transactierapport
 - ◆ Instelling Afdrukken Activiteitenrapport
- ▶ Instellingen verzenden
 - ◆ I-Fax Ontvanstrapport Aan/Uit Instelling
 - ◆ Time-Out Aanvraag I-Fax Ontvangstrapport Instellen
 - ◆ Aantal malen opnieuw zenden bij ontvangstfout
 - ◆ Maximale grootte van Gegevens Verzenden
 - ◆ Instelling Verzenden Draaiing
 - ◆ Eigen Nummer Standaard Zenden
 - ◆ Paginanummer afdrukken bij ontvanger
 - ◆ Opnieuw oproepen indien bezet
 - ◆ Opnieuw bellen indien communicatiefout
- ▶ Ontvangstinstellingen
 - ◆ Verlaag de instelling voor automatische reductie
 - ◆ 2-Zijdig Afdrukken van Ontvangen Data
 - ◆ Adres voor doorsturen gegevens instellen
 - ◆ Letter formaat RX verkleint afdrukken
 - ◆ Ontvangstdatum/-tijd afdrukken
 - ◆ A3 RX verkleinen
 - ◆ Instelling time-out POP3-communicatie
 - ◆ Instelling Van Interval Ontvangstcontrole
 - ◆ Ifax uitvoerinstellingen
 - ◆ Instelling toestaan/weigeren van mail of domeinnaam
- ▶ Serverinstellingen
 - ◆ Ontvangstinstellingen
 - ◆ Standaardinstellingen
 - ◆ Instelling directe SMTP

■ **Systeeminstellingen-Instellingen Beeld Verzenden-Fax Data Ontvangen/Doorsturen (Manueel)**



● **Fax Data Ontvangen/Doorsturen (Manueel)**

- ▶ Faxinstellingen
- ▶ Internetfaxinstellingen

■ **Systeeminstellingen-Instellingen Beeld
Verzenden-Instellingen Inbound Routing
(doorsturen/opslaan)**

● **Instellingen Inbound Routing (doorsturen/opslaan)**

- ▶ Instellingen inkomende routing
- ▶ Registratie Verzendadres
- ▶ Beheerinstellingen
- ▶ Instellingen Inbound Routing (opslaan)

■ **Systeeminstellingen-Instellingen Beeld
Verzenden-Metadainstellingen**

● **Setup Metadata**

■ **Systeeminstellingen-Instellingen Document archivering**



● Instellingen Document- archivering

- ▶ Voorwaarde- Instellingen
 - ◆ Instellingen Standaardmodus
 - ◆ Instelling Sorteermethode
 - ◆ Instelling beheerdersauthoriteit
 - ◆ Alle Snelbestanden Wissen
 - ◆ Stand afbeelding
 - ◆ Standaardinstellingen kleurmodus
 - ◆ Standaard Belichtingsinstellingen
 - ◆ Standaard origineelafbeeldingstype
 - ◆ Instellingen oorspronkelijke resolutie
 - ◆ Standaard Uitvoerlade
 - ◆ Tekst-/stempelfuncties voor opnieuw afdrucken uitschakelen
 - ◆ Batch-afdrুকinstellingen
 - ◆ Instelling afdrুক্তaak voor de batchafdrুক/-multi-bestandsafdrুক
 - ◆ Standaardbreedte Van Wisstrook Instellen
 - ◆ Kaart Formaat-Instellingen
 - ◆ Inst. opslaan/verwijderen na afdrucken
 - ◆ Default Setting of PDF Format for PC Browsing
 - ◆ Beschikbare Taak Voor De Taakinstellingen
- ▶ Aangepaste Map Registreren*2
- ▶ Autom verwijderen van bestandsinstelling
 - ◆ Nu verwijderen
 - ◆ Automatisch verwijderen uitvoeren tijdens automatisch uitschakelen.

■ Systeeminstellingen-Sharp OSA-instellingen

● Sharp OSA-instellingen

- ▶ VoorwaardeInstellingen
 - ◆ Sharp OSA-versie
 - ◆ Cookie-instelling*2
 - ◆ Cookie verwijderen*2
 - ◆ Automatisch een toepassing starten bij het opstarten en wakker worden
 - ◆ Aanvraag van toepassing voor toegang op afstand toestaan
 - ◆ Toegang toepassing toegestaan
 - ◆ Sta aanvraag voor toepassing op afstand toe op bedieningspaneel
 - ◆ Accepteer UI-bedieningsaanvraag van toepassing
 - ◆ Geef aansluitingsdialoog van verbinding in Sharp OSA-modus weer
 - ◆ Sta secundaire verzendingsaanvraag van Sharp OSA-toepassing toe
- ▶ Instellingen van standaardapplicatie
- ▶ Instelling ontvangende toepassing
- ▶ Instellingen externe accountapplicatie
- ▶ Ingesloten Toepassingsinstellingen
- ▶ Polling-instelling
- ▶ Aansluiten op externe dienst



■ Systeeminstellingen-Authenticatie-instellingen

● Authenticatie-instellingen

► Standaard- instellingen

- ◆ Gebruikersauthenticatie
- ◆ Authenticatie-instellingen
- ◆ Standaardinstelling netwerkauthenticatieserver
- ◆ Specificeer netwerkserver toeganginstelling
- ◆ Instelling authenticatiemeth.
- ◆ Snel inloggen inschakelen
- ◆ Inst. apparaataccountmodus
- ◆ Meld gebruiker aan
- ◆ Instellingen voor het gebruiken van authenticatie-informatie
- ◆ Authenticatiegegevens voor externe serviceverbinding in cachegeheugen opslaan
- ◆ Instelling van Card
- ◆ Afdrukken door ongeldige gebruiker uitschakelen
- ◆ Instelling voor automatisch afmelden
- ◆ Waarschuwing wanneer aanmelden mislukt
- ◆ Ext. Scanner Gebruiken Voordat U Inlogt
- ◆ Taakstatus opnemen in gebruikersauthenticatie
- ◆ Systeeminformatiescherm als standaard vóór login weergeven
- ◆ Schakel IPP-verificatie in, behalve voor het printerstuurprogramma
- ◆ Acties bij paginalimiet uitvoertaken wordt bereikt
- ◆ Opgeslagen taken automatisch afdrukken na login
- ◆ Teller terugzetten na verzenden van e-mailstatus
- ◆ Schakel tonen/wijzigen uit van andere gebruikers hun informatie in de opdrachtstatus
- ◆ Pas loginnaam toe op de gebruikersnaam van de netwerkmap
- ◆ Aanmeldnaamweergave
- ◆ Gebruiksstatus weergeven na aanmelden
- ◆ Help-weergave van aanmeldscherm bewerken

► Cardreader instell.

- ◆ Voorwaarde- Instellingen
- ◆ Registratie van cardlezer



■ **Systeeminstellingen-Algemene instellingen-Papierinstellingen**

● **Papierinstellingen**

- ▶ Papierlade- instellingen
 - ◆ Automatisch schakelen van lade
 - ◆ Toon Papierlade-instellingen wanneer lade voor handmatige invoer papier detecteert.
 - ◆ Papiergewicht Inst.
 - ◆ Lade-instellingen
- ▶ Laderegistratie
 - ◆ Kies een papierformaat voor autom. det.
- ▶ Registratie aangepaste grootte (Omloop)
- ▶ Papiertype- registratie



■ Systeeminstellingen-Algemene instellingen-Bedienings Instellingen

● Bedieningsinstellingen

- ▶ Voorwaarde- Instellingen
 - ◆ Vergrote weergavemodus
 - ◆ Mededelingentijd Instellen
 - ◆ Taalinstelling
 - ◆ Standaardweergave-Instellingen
 - ◆ Systeeminformatiescherm als standaard weergeven
 - ◆ Geef IP-adres weer op het informatiescherm van het systeem
 - ◆ Favoriete menu's standaard weergeven
 - ◆ Actiepaneel als standaard weergeven.
 - ◆ Het pictogram wordt getoond wanneer de netwerkkabel niet is aangesloten.
 - ◆ Bevestigingsdialoogvenster weergeven als taak wordt geannuleerd.
 - ◆ Geef statusmelding weer
 - ◆ Beperk Totaal Aantal weergave
 - ◆ Wijzig het aantal sets in het display voor taakstatus
 - ◆ Geschatte tijd aanvang taak weergeven
 - ◆ Uitlijningsorde van 10-Key
 - ◆ Instellingsweergave vanaf Hoofdunit
 - ◆ Weergavepatroon instelling
 - ◆ Instelling Toetsbediening
 - ◆ Uitsch. afdruk via handinvoer
 - ◆ Prioriteit van afdruktaken
 - ◆ Kaften/insteekv. modus uitschakelen
 - ◆ Recente jobs uitschakelen
 - ◆ Beginwaarde aantal originelen
 - ◆ Voorbeeldinstelling
 - ◆ Instellingen bediening op afstand
 - ◆ Datalijst
 - ◆ Instelling tandemverbinding
- ▶ Modus Eenvoudige Instellingen
- ▶ Instelling favoriete toets
- ▶ Toon instelling van Mode toets
- ▶ Toetsenbordinstellingen
 - ◆ Standaard toetsenbordinstelling
 - ◆ Keuze Toetsenbord
 - ◆ Toetsenbordprioriteit instellen
 - ◆ Instelling sjabloon aanraak- toetsenbord
- ▶ Aangepaste koppelingen^{*1}



■ Systeeminstellingen-Algemene instellingen-Apparaatbeheer

● Apparaatbeheer

- ▶ Voorwaarde- Instellingen
 - ◆ Instelling Detectie Formaat Origineel
 - ◆ Annuleren detectie van glasplaat
 - ◆ Invoermodus origineel
 - ◆ Acties wanneer het maximum aantal vellen dat kan worden geniet is bereikt
 - ◆ Inst. dubbele invoer-detectie
 - ◆ Automatisch zadelnieten
 - ◆ Zadelvouw en nietpositie instelling
 - ◆ Papiersoort voor Auto Papierselectie
 - ◆ Compatibiliteitsinstellingen voor Normaal Papier
 - ◆ Standaard detecteren in automatische kleurmodus
 - ◆ Totaalinst. voor afwerking
 - ◆ Uitschakelen van duplex
 - ◆ Uitschakelen van verschuiving
 - ◆ Uitzetten nieteenheid
 - ◆ Perforator uitschakelen
 - ◆ Uitschakelen van origineelinvoer
 - ◆ Cassette met grote capaciteit uitschakelen
 - ◆ Uitschakelen van optionele papierlade
 - ◆ Lade-instelling uitschakelen
 - ◆ Uitschakelen van afwerkeenheid
 - ◆ Uitschakelen vouw-unit
- ▶ Statusindicatorinstell.
 - ◆ Instelling informatie-indicator
 - ◆ Documentinvoer indicatorinstellingen
- ▶ Instellingen Printeridentificatie
- ▶ Klokaanpassing
 - ◆ Instelling Zomertijd
 - ◆ Datumformaat
- ▶ Instellingen in /uitschakelen
 - ◆ Authenticatie-instellingen
 - ◆ Kopieerinstellingen
 - ◆ Printerinstellingen
 - ◆ Instellingen Beeld Verzenden
 - ◆ Instellingen Document- archivering
 - ◆ BedieningsInstellingen
 - ◆ Apparaatbeheer
 - ◆ Beveiligings- instellingen
- ▶ Productcode/Invoer toepassingsnummer



■ Systeeminstellingen-Algemene instellingen-Geluidsinstellingen

● Geluidsinstellingen

- ▶ Instellingen pieptoon (algemeen)
 - ◆ Toetsgeluid
 - ◆ Pieptoon ongeldige invoer
 - ◆ Referentiegeluid
 - ◆ Geluid kopie voltooid
 - ◆ Geluid scan voltooid (afbeelding verzenden)
 - ◆ Geluid bij uitschakeling
 - ◆ Instelling waarschuwingsgeluiden
- ▶ Instellingen pieptoon (afbeelding verzenden)
 - ◆ Faxen
 - ◆ Internetfax



■ Systeeminstellingen-Netwerk instellingen

● Netwerk- instellingen

- ▶ Snelle setup
 - ◆ Instellingen voor draadloos
 - ◆ IPv4-instellingen
 - ◆ Netwerknaminstellingen
 - ◆ DNS-instellingen
 - ◆ SMTP-instelling
 - ◆ LDAP-installatie
- ▶ Instellingen Netwerknaam
 - ◆ Apparaatnaam
 - ◆ Domeinnaam
 - ◆ Opmerking
- ▶ Interface-Instellingen
 - ◆ Connectietype
 - ◆ IPv4-instellingen
 - ◆ IPv6-instellingen
 - ◆ DNS-instellingen
 - ◆ IEEE802.1X instelling
- ▶ Services instellingen
 - ◆ SMTP
 - ◆ Kerberos
 - ◆ Sntp
 - ◆ mDNS
 - ◆ SNMP
 - ◆ SMB
- ▶ Direct print instellingen
 - ◆ LPD
 - ◆ RAW
 - ◆ WSD
- ▶ Instellingen voor externe afdrukservices
 - ◆ AirPrint Instel.
 - ◆ Instellingen van Universal Print^{*1}
- ▶ LDAP-installatie
- ▶ Active Directory Instellingen
- ▶ Openbare map/ NAS- instelling
- ▶ Proxy-instelling
- ▶ Instellingen voor draadloos
 - ◆ Connectietype
 - ◆ Zorg dat het draadloze toegangspunt ingeschakeld blijft
 - ◆ Current Setting
 - ◆ Huidige status draadloos
 - ◆ Scherm voor draadloze instellingen weergeven
 - ◆ Draadloze instellingen initialiseren



- ◆ Het scherm Instellingen voor draadloos (Access Point Mode)
- ◆ Scherm Instellingen voor draadloos (Infrastructuurmodus)
- ▶ Instelling voor eenvoudige verbinding
 - ◆ NFC
 - ◆ NFC Signal
 - ◆ QR-code
 - ◆ Bestemming
- ▶ Bluetooth-instelling
 - ◆ Bluetooth
- ▶ Webpagina-instelling Apparaat
 - ◆ HTTP- toegangs- instellingen
 - ◆ Aangemelde gebruiker weergeven
 - ◆ Momenteel aangemelde gebruiker
 - ◆ Alle gebruikers afmelden



■ Systeeminstellingen-Beveiligings instellingen

● Beveiligings- instellingen

- ▶ Wachtwoordinstelling
 - ◆ Instellingen wachtwoordbeleid
 - ◆ Wachtwoord wijzigen
- ▶ Voorwaarde- Instellingen
 - ◆ Afdruktaken beperken andere dan de huidige Afdruktaak in Wachtrij
 - ◆ Automatische verwijdering van opgeschorte afdruktaken
 - ◆ Tijd totdat opgeschorte afdruktaken automatisch worden verwijderd
 - ◆ Weiger Verzoeken van Externe Sites
 - ◆ Herstel de firmware als deze beschadigd is
 - ◆ Toepassen beveiligingsbeleid
 - ◆ Verplichte toegangscontrole
 - ◆ Taakstatus Lijst van Uitgevoerde Taken Weergave-Instelling
 - ◆ Weergaveinstelling opdrachtstatus
- ▶ Poortregeling
- ▶ Filterinstelling
 - ◆ Configuratie IP-adresfilter
 - ◆ Configuratie MAC-adresfilter
- ▶ Inbraak/aanval-detectie
- ▶ Virusscaninstelling
 - ◆ Virusscan
 - ◆ Virusscaninstellingen
 - ◆ Instelling virusdefinitiebestand bijwerken
- ▶ SSL/TLS-instellingen
 - ◆ SSL/TLS instellen
- ▶ S/MIME-instellingen
 - ◆ S/MIME-instellingen
- ▶ IPsec-instellingen
 - ◆ Voorwaarde- Instellingen
 - ◆ IPsec-regels
- ▶ Documentbeheerfunctie
- ▶ Instelling Verborgten patroon afdrukken
 - ◆ Uitganginstellingen status
 - ◆ Contrast
 - ◆ Aangepaste tekstregistratie
- ▶ Traceer- gegevensafdruk
- ▶ Privé /apparaatgeg. initialis.* 2,* 3
- ▶ Beveiligingscode invoeren * 2,* 3
- ▶ Auditlogboek
 - ◆ Auditlogboek
 - ◆ Instellingen opslag/verzenden
 - ◆ Auditlogboek opslaan/verwijderen



- ▶ **Certificaatbeheer**
 - ◆ Certificaatbeheer van apparaat
 - ◆ Certificate Signing Request (CSR)-beheer
 - ◆ CA-certificaatbeheer

■ **Systeeminstellingen-Energie Besparen**

● **Energie Besparen**

- ▶ **Eco-instelling**
 - ◆ Toon scherm Eco Aanbevelings Functie
 - ◆ Bericht weergeven voor uitstellen van voorverwarmfunctie / Automatisch uitschakelen
 - ◆ Instellingenmodus
 - ◆ Instelling Voorverwarmingsfunctie
 - ◆ Schakel de functie voor automatische uitschakeling in zodra de externe taak is voltooid.
 - ◆ Vaste overgangstijd.
 - ◆ Wijzig overg. tijd volgens tijd van dag.
 - ◆ Energieniveau slaapstand
- ▶ **Eco-scaninstelling**
- ▶ **Lijst met energiebesparingspatronen**
- ▶ **Instellingen specifieke datumhandeling**
- ▶ **Planningsinst. In /uitschakelen**
- ▶ **Toner Save Mode**



■ **Systeeminstellingen-Systemcontrole**

● **Systemcontrole**

- ▶ **Takenlogboek**
 - ◆ Opdrachtlogboek bekijken
 - ◆ Takenlog- boekbediening
- ▶ **Data Import/Export (CSV Formaat)**
 - ◆ Exportinstellingen
 - ◆ Importinstellingen
- ▶ **Opslag-backup**
 - ◆ Exportinstellingen
 - ◆ Importinstellingen
- ▶ **Apparaat kopiëren**
 - ◆ Exportinstellingen
 - ◆ Importinstellingen
- ▶ **Adresboek doorsturen^{*2}**
- ▶ **Gegevensback-up archiveren^{*1}**
 - ◆ Exportinstellingen
 - ◆ Importinstellingen
- ▶ **Instellingen Resetten**
 - ◆ Fabrieksinstellingen Herstellen
 - ◆ NIC terugstellen
- ▶ **Status- en waarschuwingsbericht via e-mail**
 - ◆ Statusbericht
 - ◆ Waarschuwing- bericht
 - ◆ SMTP-instelling
- ▶ **Geavanceerde FSS-instellingen**
 - ◆ Geavanceerde FSS
 - ◆ URL
 - ◆ Nu controleren
- ▶ **Collectieve Aanpassing**
 - ◆ Selecteer bestand
 - ◆ Geef de status van de firmware-update weer op de apparaat webpagina
 - ◆ Uitvoeren



■ **Systeeminstellingen-Afbeeldingskwaliteit aanpassen**

● **Afbeeldingskwaliteit aanpassen**

- ▶ **Collectieve Aanpassing**^{*2}
 - ◆ Stand fuserreiniging
 - ◆ Zwarte Letter/Zwarte Lijn Dikte verstelling
 - ◆ Reductie van donkere strepen
 - ◆ Geef waarschuwingsbericht bij opmerken zwarte strepen.
- ▶ **Afbeeldingskwaliteit Afdruk**
 - ◆ Snelle Aanpassing Afbeeldingskwaliteit
 - ◆ Grijsbalans
 - ◆ Densiteitaanpassing wanneer [Auto] is geselecteerd voor Belichting
 - ◆ Scherppte
 - ◆ Prioriteit Beeldkwaliteit
- ▶ **Afdruk Afbeeldingskwaliteit**
 - ◆ Snelle Aanpassing Afbeeldingskwaliteit
 - ◆ Grijsbalans
 - ◆ Belichtingsaanpassing
 - ◆ Lijndikte
- ▶ **Afbeeldingskwaliteit Scan**
 - ◆ RGB-instelling
 - ◆ Scherppte
 - ◆ Contrast
- ▶ **Algemene functies**^{*2}
 - ◆ Autom. kalibratie grijstinten (Kopie)/Autom. kalibratie grijstinten (Afdrukken)/Kopiecalibratie vanaf Scherm/Printer Kalibratie door Scherm
 - ◆ Density Smoothing Aanpassing

■ **Systeeminstellingen-Instellingen Eerste Ingebruikneming**

● **Instellingen Eerste Ingebruikneming**



STATUS

Status

Machine-identificatie

Het scherm Machine-identificatie bevat de systeeminformatie van het apparaat.

Hier worden de modelnaam, de huidige status en de locatie van het apparaat weergegeven.

Deze instelling kan ook worden ingesteld door algemene gebruikers, behalve voor sommige items.

Item	Beschrijving
Serienummer	Toont het serienummer van het apparaat.
Naam	Wanneer u tikt op de toets [Niet ingesteld], wordt het scherm [Machine-identificatie] getoond. Als [Naam] niet is ingesteld, wordt [Niet ingesteld] weergegeven.
Modelnaam	Toont de standaardmodelnaam van het apparaat.
Machinelocatie	De informatie die is ingevoerd bij [Machinelocatie] in [Machine-identificatie] wordt weergegeven. Als er geen naam is ingesteld, wordt [Niet ingesteld] weergegeven.
Huidige status	Toont de huidige status van het apparaat. Als twee of meer fouten tegelijk optreden, wordt slechts één status weergegeven, op basis van de prioriteitsvolgorde. De fouten en de status van het apparaat worden in de volgende prioriteitsvolgorde weergegeven. <ul style="list-style-type: none">• Pinterfout• Accountlimiet• Foutief papier• Preventief onderhoud moet uitgevoerd worden• Papierstoring• Markervoorraad ontbreekt• Toner is op• Vervang toneropvangcontainer.• Cover is open• Papier leeg• Invoerlade is leeg• Opgegeven invoerlade staat open• Opgegeven uitvoerlade is vol• Off line• Printerwaarschuwing• Toner is bijna op• Papier is bijna leeg• Invoerlade open• Uitvoerlade is vol• Uitvoerlade is bijna vol• Preventief onderhoud nodig• Online• Automatisch uitschakelen• Opwarmen• Bezig



Item	Beschrijving
Memo	Toont een tekst die de beheerder heeft ingevoerd. Als u bent aangemeld als beheerder, kunt u een memo invoeren. Als er geen naam is ingesteld, wordt [Niet ingesteld] weergegeven. Wanneer u tikt op de toets [Niet ingesteld], wordt het scherm Machine-identificatie getoond.
Voorraadstatus	Toont de huidige status van de benodigdheden. Als nietjes zijn geplaatst, wordt de status ervan weergegeven.
Status papierinvoercassette	Toont de huidige status van de papierladen die in het apparaat zijn geïnstalleerd.
Instelling weergavepatroon	Wijzigt het weergavepatroon van het beginscherm.
Toets [Start de MFP opnieuw]	Toont het scherm voor opnieuw opstarten. (Beheerdersrechten zijn vereist.)
Toets [Schakel de energiespaarmodus in]	Toont het scherm van de energiespaarmodus. (Beheerdersrechten zijn vereist.)

Totaal Aantal

Deze functie geeft de paginatelling in elke modus weer.
Voor deze instelling zijn mogelijk beheerdersrechten vereist.



- Pagina's die direct vanaf het apparaat worden afgedrukt, zoals lijstafdrukken, zijn inbegrepen in de telling van 'Overige afdrukken'.
- De weergegeven (of afgedrukte) items variëren, afhankelijk van de apparaatspecificaties en geïnstalleerde randapparatuur.
- Wanneer "Beperk Totaal Aantal weergave" is ingesteld, kunnen enkel beheerders dit bevestigen.

Apparaatstatus bevestigen

In dit scherm wordt de apparaatstatus weergegeven.
Deze instelling kan ook worden gedaan door algemene gebruikers.

Item	Beschrijving
Status papierinvoercassette	Toont de huidige status van de papierladen die in het apparaat zijn geïnstalleerd.
Status uitvoerlade	Toont de huidige status van de uitvoerlade die in het apparaat is geïnstalleerd.
Voorraadstatus	Toont de huidige status van de benodigdheden. Als nietjes zijn geplaatst, wordt de status ervan weergegeven.
Apparaatconfiguratie	Toont informatie over opties die in het apparaat zijn geïnstalleerd.
Lokale schijf status	Toont de gebruiksstatus van de lokale schijf.

Netwerkstatus

Toont algemene, TCP / IP, en DNS-statusinformatie.

De inhoud die hier wordt weergegeven, zijn de items die moeten worden ingesteld in de netwerkinstellingen en de instelwaarden ervan.

Zie "[Netwerk- instellingen \(pagina 9-176\)](#)" voor alle instellingen.

Deze instelling kan ook worden gedaan door algemene gebruikers.



Beveiligingsstatus

Geeft de status van de beveiligingsinstellingen van het apparaat weer.

De inhoud die hier wordt weergegeven, zijn de items die moeten worden ingesteld in de beveiligingsinstellingen en de instelwaarden ervan.

Zie "[Beveiligings- instellingen \(pagina 9-201\)](#)" voor alle instellingen.

Deze instelling kan ook worden gedaan door algemene gebruikers.

Firmwareversie

Geeft de firmwareversie van het apparaat in een lijst weer.

Voor deze functie hebt u beheerdersrechten nodig.

Spanning uit/aan

Via het scherm In-/uitschakelen kunt u het apparaat opnieuw opstarten of de energiespaarmodus inschakelen.



Voor deze functie hebt u beheerdersrechten nodig.

Item	Beschrijving
Het apparaat opnieuw opstarten	Hiermee wordt het apparaat opnieuw opgestart. Tik op de toets [Uitvoeren] om het scherm Opnieuw opstarten te openen en tik daarna nogmaals op de toets [Uitvoeren] om het apparaat opnieuw op te starten.
Schakel de energiespaarmodus in	Hiermee wordt het apparaat naar energiespaarmodus overgeschakeld. Tik op de toets [Uitvoeren] om het scherm voor de energiespaarmodus te openen.

Datalijst

U kunt lijsten afdrukken met instellingen en informatie die in het apparaat zijn geregistreerd.



Of de lijsten eenzijdig of tweezijdig worden afgedrukt, stelt u in bij Bedieningsinstellingen - Datalijst - 1-zijdig/2-zijdig.



Lijst voor Gebruiker

Deze instelling kan ook worden gedaan door algemene gebruikers.

Lijstnaam	Beschrijving
Printerstatuslijst	Deze lijst bevat informatie die normale gebruikers nodig hebben, zoals de hardwarestatus, softwarestatus, omgevingsinstellingen van de printer en de papierlade-instellingen.
Testpagina Printer	Deze functie wordt gebruikt om de lijst van PCL-symbolensets, verschillende lettertypelijsten en de NIC-pagina (netwerkinterface-instellingen, enzovoort) af te drukken. <ul style="list-style-type: none"> • Lijst PCL-symbolensets • PCL-letter-typelijst • Option font list • PS-lettertypelijst • Uitgebr. Lijst PS-lettertype • NIC-pagina
Bestemmingslijst	U kunt lijsten afdrukken van verschillende adressen die in het apparaat zijn opgeslagen. <ul style="list-style-type: none"> • Individuele Lijst • Groepslijst • Geheugenvak Lijst
Lijst van mappen voor documentarchivering	Dit geeft de mapnamen voor documentarchivering weer.



Testpagina niet afdrukken

U kunt de testpagina niet afdrukken wanneer [Testpagina Niet Afdrukken] is ingeschakeld. Selecteer in "Instellingen (beheerder)" [Systeeminstellingen] → [Printerinstellingen] → [Voorwaarde Instellingen] → [Testpagina Niet Afdrukken].

Lijst voor Beheerder

U kunt de lijsten en rapporten afdrukken die alleen de beheerder kan raadplegen.

Wanneer u 'Activiteitsrapport Beeldverzending (Internet-Fax)' gebruikt bij Activiteitenrapport Beeld Verzenden (Auto), selecteert u in de instellingsmodus [Systeem- instellingen] → [Instellingen Beeld Verzenden] → [Internet Fax-instellingen] → [Ontvangstinstellingen] → [2-Zijdig Afdrukken van Ontvangen Data], zodat u 1- of 2-zijdig afdrukken kunt instellen.

Wanneer u 'Activiteitsrapport Beeldverzending (Fax)' gebruikt bij Activiteitenrapport Beeld Verzenden (Auto), selecteert u in de instellingsmodus [Systeem- instellingen] → [Instellingen Beeld Verzenden] → [Faxinstellingen] → [Ontvangstinstellingen] → [2-Zijdig Afdrukken van Ontvangen Data], zodat u 1- of 2-zijdig afdrukken kunt instellen.



Wanneer [Print enkel de instellingen die gewijzigd zijn] is ingeschakeld, worden alleen de items in de geselecteerde lijst die gewijzigd zijn ten opzichte van de fabrieksinstelling geselecteerd om te worden afgedrukt.

Beginscherm

- Beginschermlijst

Kopieerinstellingen

- Afdrukinstellingenlijst

Printerinstellingen

- Printerinstellingenlijst

Instellingen Beeld Verzenden

- Lijst Metadata-set
- Gemeenschappelijke Instellingenlijst
- Scaninstellingenlijst
- Faxinstellingenlijst
- I-Fax Instellingenlijst

Instellingen Document archivering

- Documentarchivering Instellingenlijst

**Sharp OSA-instellingen**

- Sharp OSA-instellingenlijst

Authenticatie-instellingen

- Lijst authenticatie-instellingen

Algemeen

U kunt lijsten met beheerdersinstellingen afdrukken voor de volgende modi.

- Lijst Papierinstellingen
- Instellingenlijst Printeridentificatie
- Uitvoeringsinstellingenlijst
- Lijst Toetsenbordinstellingen
- Controlelijst Apparaat

Netwerkinstellingen

- Netwerkinstellingenlijst

Beveiligings instellingen

- Veiligheidsinstellingenlijst

Inst. energiebesp.

- Lijst Energiebesparing

Afbeeldingskwaliteit aanpassen

- Afbeeldingskwaliteit Aanpassingslijst

Activiteitenrapport verzenden van afbeeldingen

U kunt de volgende activiteitenrapporten voor beeldverzending afzonderlijk afdrukken.

- Activiteitenrapport verzenden van afbeeldingen (fax)
- Activiteitenrapport verzenden van afbeeldingen (Scannen)
- Activiteitsrapport Beeldverzending (Internet-Fax)

Lijst met ontvangen/doorgestuurde gegevens

U kunt de volgende lijsten met ontvangstinstellingen en instellingen voor doorsturen afdrukken.

- Lijst aantal. toestaan/weigeren
- Lijst voor toestaan/weigeren van mail en domeinnaam
- Inkomende routeringslijst
- Documentbeheerlijst



ADRESBOEK

Adresboek

Verzendbestemmingen (contactpersonen), zoals faxadressen en Scannen naar E-mail-adressen, en groepen kunnen in het adresboek worden opgeslagen.

Als u een contactpersoon of groep wilt wijzigen, selecteert u de naam van de contactpersoon of groep. Als u een contactpersoon of groep wilt toevoegen, klikt u op de knop [Toevoegen].

Zie voor de procedure voor het opslaan van contactpersonen en groepen met het aanraakscherm van het apparaat "[ADRESBOEKSCHEM \(pagina 6-16\)](#)". In de instellingsmodus wordt de lijst met opgeslagen contactpersonen en groepen weergegeven.

Deze instelling kan ook worden gedaan door algemene gebruikers.



Deze instelling kan alleen worden ingesteld op webpagina's.

Item	Beschrijving
Type	De contactpersoon of groep selecteren. Standaard fabrieksinstellingen: Contactpersonen
Zoeknummer	Een nummer opslaan dat kan worden gebruikt om een contactpersoon of groep te zoeken.
Adresnaam	Een naam voor een adres opslaan.
Groepsnaam	De naam van de groep opslaan.
Voorletter	Een initiaal opslaan dat kan worden gebruikt om een contactpersoon of groep te zoeken.
Categorie	Een categorie voor een contactpersoon of groep invoeren. Standaard fabrieksinstellingen: Categorie1
Registreer dit adres bij [Veelgebruikt]	Een contactpersoon toevoegen aan de "Frequent Gebruik"-index. Standaard fabrieksinstellingen: Uitgeschakeld
Openbare adresinstelling	Instellen of het adres beschikbaar is moet zijn alle gebruikers of voor een geselecteerd aantal gebruikers. Als u [Selecteer gebruiker] selecteert, klikt u op de knop Gebruiker selecteren om de gebruikers te selecteren voor wie dit adres beschikbaar moet zijn. Standaard fabrieksinstellingen: Alles.
Ook met de volgende groep delen	Als deze functie is ingeschakeld, kunt u een eerder opgeslagen groep uit de lijst selecteren en het adres met die groep delen. Standaard fabrieksinstellingen: Uitgeschakeld



Item	Beschrijving
E-mail	
E-mailadres	Als u een nieuw adres wilt opslaan, selecteert u [Nieuw adres] en voert u het adres in het veld Adres in.
Globaal Adres Zoeken	Als u een adres wilt zoeken dat als globaal adres is opgeslagen, klikt u op deze knop en selecteert u het adres in de lijst.
Bestandstype*	Selecteer het bestandsformaat dat voor een gescande afbeelding moet worden gebruikt. Als [OCR] is ingeschakeld, wordt tekst in de scangegevens automatisch herkend. Als [OCR] BP-50M26 / BP-50M31 / BP-50M36 / BP-50M45 / BP-50M55 / BP-50M65 gebruikt, moet de OCR-uitbreidingskit geïnstalleerd zijn. Als [Uitschakeling van OCR] is ingesteld, kan de OCR-functie niet worden gebruikt. Standaard fabrieksinstellingen: PDF
Zwart-wit	Selecteer de compressie-indeling voor het opslaan van afbeeldingen in zwart-wit. Standaard fabrieksinstellingen: MMR (G4)
Kleur/Grijswaarden	Kleur/Grijswaarden: Selecteer de compressie-indeling voor het opslaan van afbeeldingen in kleur/grijswaarden. Als u een PDF-bestandsformaat als de bestandsformaatinstelling selecteert, kunt u [Kleuren Verminderen] selecteren. Standaard fabrieksinstellingen: Compressiefactor: Midden, Kleuren verminderen: Uitgeschakeld
Instellen als standaard gebruikt	Een adres als standaardadres instellen. Standaard fabrieksinstellingen: Uitgeschakeld
Gebruikerscertificaat	Weergegeven wanneer S/MME-instelling is ingeschakeld en één bestemming is geselecteerd wanneer [Contactpersonen] is ingesteld voor het type. U kunt het gebruikerscertificaat dat moet worden gebruikt, installeren en selecteren.
Faxen	
Faxnummer	Als u een nieuw faxnummer wilt opslaan, selecteert u [Nieuw adres] en voert u het nummer in het veld Faxnummer in.
Globaal Adres Zoeken	Als u een faxnummer wilt zoeken dat als globaal adres is opgeslagen, klikt u op deze knop en selecteert u het faxnummer in de lijst.
Verzendmodus	Selecteer de communicatiesnelheid en de Internationale Correspondentiemodus. Standaard fabrieksinstellingen: Verzendsnelheid: 33.6kbps, Verzendmodus: Geen
Instellen als standaard gebruikt	Een adres als standaardadres instellen. Standaard fabrieksinstellingen: Uitgeschakeld



Item	Beschrijving
Internetfax	
Internetfaxadres	Als u een nieuw adres wilt opslaan, selecteert u [Nieuw adres] en voert u het adres in het veld Adres in.
Globaal Adres Zoeken	Als u een adres wilt zoeken dat als globaal adres is opgeslagen, klikt u op deze knop en selecteert u het adres in de lijst.
Compressiemodus	De compressie-indeling instellen die voor het verzenden van afbeeldingen moet worden gebruikt. Standaard fabrieksinstellingen: MH(G3)
Verzoek internetfaxontvangstrapport	Geef aan of u al dan niet een ontvangstrapport per e-mail wilt ontvangen als de verzending is voltooid. Standaard fabrieksinstellingen: Uitgeschakeld
Instellen als standaard gebruikt	Een adres als standaardadres instellen. Standaard fabrieksinstellingen: Uitgeschakeld
Directe SMTP	
Adres van directe SMTP	Als u een nieuw adres wilt opslaan, selecteert u [Nieuw adres] en voert u het adres in het veld Adres in.
Voer hostnaam of IP-adres in.	Als het ontvangende apparaat zodanig is ingesteld dat alleen e-mails van specifieke adressen kunnen worden ontvangen, voert u het specifieke e-mailadres in het tekstvak [Adres van directe SMTP] in. Schakel het selectievakje "Voer hostnaam of IP-adres in." in en voer de hostnaam of het IP-adres van het ontvangende apparaat in het tekstvak [Hostnaam of IP-adres] in. Voorbeeld: Als het e-mail-adres van het ontvangende apparaat 'user@sample_domain.com' is en het IPv4-adres '192.168.123.45' Typ de "gebruiker@monster_domein.com" in het tekstvak [Direct SMTP-adres] en type "192.168.123.45" in het tekstvak [Hostnaam of IP-adres]. Standaard fabrieksinstellingen: Uitgeschakeld
Compressiemodus	De compressie-indeling instellen die voor het verzenden van afbeeldingen moet worden gebruikt. Standaard fabrieksinstellingen: MH(G3)
Instellen als standaard gebruikt	Een adres als standaardadres instellen. Standaard fabrieksinstellingen: Uitgeschakeld



Item	Beschrijving
FTP	
FTP-adres	Als u een nieuw adres wilt toevoegen, selecteert u [Nieuw adres] en voert u het adres in bij [Hostnaam of IP-adres].
Poortnummer	Stel het poortnummer in dat wordt gebruikt door de FTP-sever. Standaard fabrieksinstellingen: 21
Bestandstype*	Selecteer het bestandsformaat dat voor een gescande afbeelding moet worden gebruikt. Voor PFD wordt de tekstinformatie in het PDF-bestand vastgelegd. Als [OCR] is ingeschakeld, wordt tekst in de scangegevens automatisch herkend. Als [OCR] BP-50M26 / BP-50M31 / BP-50M36 / BP-50M45 / BP-50M55 / BP-50M65 gebruikt, moet de OCR-uitbreidingskit worden geïnstalleerd. Voor PDF, RTF, TXT(UTF-8), DOCX, XLSX of PPTX wordt de herkende tekst opgeslagen in de bijbehorende bestandsindeling. Als [Uitschakeling van OCR] is ingesteld, kan de OCR-functie niet worden gebruikt.
Zwart-wit	Selecteer de compressie-indeling voor het opslaan van afbeeldingen in zwart-wit. Standaard fabrieksinstellingen: MMR (G4)
Kleur/Grijswaarden	Kleur/Grijswaarden: Selecteer de compressie-indeling voor het opslaan van afbeeldingen in kleur/grijswaarden. Als u een PDF-bestandsformaat als de bestandsformaatinstelling selecteert, kunt u [Kleuren Verminderen] selecteren. Standaard fabrieksinstellingen: Compressiefactor: Midden, Kleuren verminderen: Uitgeschakeld
Directory	Geef de directory op de FTP-server op die voor verzending moet worden gebruikt.
Gebruikersnaam	Voer een gebruikersnaam in op de FTP-server op die voor verzending moet worden gebruikt.
Wachtwoord	Voer het wachtwoord in dat bij de opgegeven gebruikersnaam hoort. Standaard fabrieksinstellingen: Wachtwoord wijzigen: Uitgeschakeld
SSL/TLS inschakelen	Gebruik SSL/TLS om de gegevens te versleutelen voordat u ze gaat verzenden. Standaard fabrieksinstellingen: Uitgeschakeld
Gebruik PASV modus	Verstuur gegevens naar een FTP-server in de PASV-modus. Standaard fabrieksinstellingen: Uitgeschakeld
Hyperlink naar FTP-server versturen inschakelen	Als u gegevens naar een FTP-server gaat verzenden, stuur de gegevens dan naar het e-mailadres dat in de hyperlink van de FTP-server wordt weergegeven. Standaard fabrieksinstellingen: Uitgeschakeld
Instellen als standaard gebruikt	Een adres als standaardadres instellen. Standaard fabrieksinstellingen: Uitgeschakeld



Item	Beschrijving
Bureaublad	
Bureaubladbestemming	Als u een adres wilt toevoegen, selecteert u [Nieuw adres] en voert u het adres in bij [Hostnaam of IP-adres].
Poortnummer	Voer het poortnummer van de bestemmingscomputer in.
Procesdirectory	Geef de directory op waarnaar de gegevens moeten worden verzonden.
Bestandstype*	Selecteer het bestandsformaat dat voor een gescande afbeelding moet worden gebruikt. Voor PFD wordt de tekstinformatie in het PDF-bestand vastgelegd. Als [OCR] BP-50M26 / BP-50M31 / BP-50M36 / BP-50M45 / BP-50M55 / BP-50M65 gebruikt, moet de OCR-uitbreidingskit geïnstalleerd zijn. Als [OCR] is ingeschakeld, wordt tekst in de scangegevens automatisch herkend. Voor PDF, RTF, TXT(UTF-8), DOCX, XLSX of PPTX wordt de herkende tekst opgeslagen in de bijbehorende bestandsindeling. Als [Uitschakeling van OCR] is ingesteld, kan de OCR-functie niet worden gebruikt.
Zwart-wit	Selecteer de compressie-indeling voor het opslaan van afbeeldingen in zwart-wit. Standaard fabrieksinstellingen: MMR (G4)
Kleur/Grijswaarden	Kleur/Grijswaarden: Selecteer de compressie-indeling voor het opslaan van afbeeldingen in kleur/grijswaarden. Als u een PDF-bestandsformaat als de bestandsformaatinstelling selecteert, kunt u [Kleuren Verminderen] selecteren. Standaard fabrieksinstellingen: Compressiefactor: Midden, Kleuren verminderen: Uitgeschakeld
Gebruikersnaam	Voer een gebruikersnaam in op de computer die voor verzending moet worden gebruikt.
Wachtwoord	Voer het wachtwoord in dat bij de opgegeven gebruikersnaam hoort. Standaard fabrieksinstellingen: Wachtwoord wijzigen: Uitgeschakeld
SSL/TLS inschakelen	Gebruik SSL/TLS om de gegevens te versleutelen voordat u ze gaat verzenden. Standaard fabrieksinstellingen: Uitgeschakeld
Instellen als standaard gebruikt	Een adres als standaardadres instellen. Standaard fabrieksinstellingen: Uitgeschakeld



Item	Beschrijving
Netwerkmapp	
Netwerkmappad	Als u een nieuw pad wilt opslaan, selecteert u [Nieuw adres] en voert u het pad in het veld Pad in.
Gebruikersnaam	Voer een gebruikersnaam in op de computer die voor verzending moet worden gebruikt.
Wachtwoord	Voer het wachtwoord in dat bij de opgegeven gebruikersnaam hoort. Standaard fabrieksinstellingen: Wachtwoord wijzigen: Uitgeschakeld
Bestandstype*	Selecteer het bestandsformaat dat voor een gescande afbeelding moet worden gebruikt. Voor PFD wordt de tekstinformatie in het PDF-bestand vastgelegd. Als [OCR] is ingeschakeld, wordt tekst in de scangegevens automatisch herkend. Als [OCR] BP-50M26 / BP-50M31 / BP-50M36 / BP-50M45 / BP-50M55 / BP-50M65 gebruikt, moet de OCR-uitbreidingskit geïnstalleerd zijn. Voor PDF, RTF, TXT(UTF-8), DOCX, XLSX of PPTX wordt de herkende tekst opgeslagen in de bijbehorende bestandsindeling.
Zwart-wit	Selecteer de compressie-indeling voor het opslaan van afbeeldingen in zwart-wit. Standaard fabrieksinstellingen: MMR (G4)
Kleur/Grijswaarden	Kleur/Grijswaarden: Selecteer de compressie-indeling voor het opslaan van afbeeldingen in kleur/grijswaarden. Als u een PDF-bestandsformaat als de bestandsformaatinstelling selecteert, kunt u [Kleuren Verminderen] selecteren. Standaard fabrieksinstellingen: Compressiefactor: Midden, Kleuren verminderen: Uitgeschakeld
Hyperlink naar netwerkmapp versturen inschakelen	Als u gegevens naar een gedeelde map gaat verzenden, stuur de gegevens dan naar het e-mailadres dat in de hyperlink van de gedeelde map wordt weergegeven. Standaard fabrieksinstellingen: Uitgeschakeld
Instellen als standaard gebruikt	Een adres als standaardadres instellen. Standaard fabrieksinstellingen: Uitgeschakeld

* Afhankelijk van het model en bij installatie van randapparaten kan PDF met hoge compressie worden geselecteerd. Als [OCR] is ingeschakeld, wordt tekst in de scangegevens automatisch herkend. Voor PFD wordt de tekstinformatie in het PDF-bestand vastgelegd. Voor PDF, RTF, TXT(UTF-8), DOCX, XLSX of PPTX wordt de herkende tekst opgeslagen in de bijbehorende bestandsindeling.



Categorie -instelling

U kunt een "Categorie" instellen voor een adres. Als u een categorie voor een adres instelt, kunt u de categorie gebruiken om adressen te filteren tijdens het zoeken. Zo kan een adres sneller worden gevonden.

U kunt een categorie elke gewenste naam geven. Door duidelijke namen te gebruiken kunt u de adressen snel en eenvoudig sorteren.

'De standaardnamen zijn 'Categorie 1' t/m 'Categorie 32.

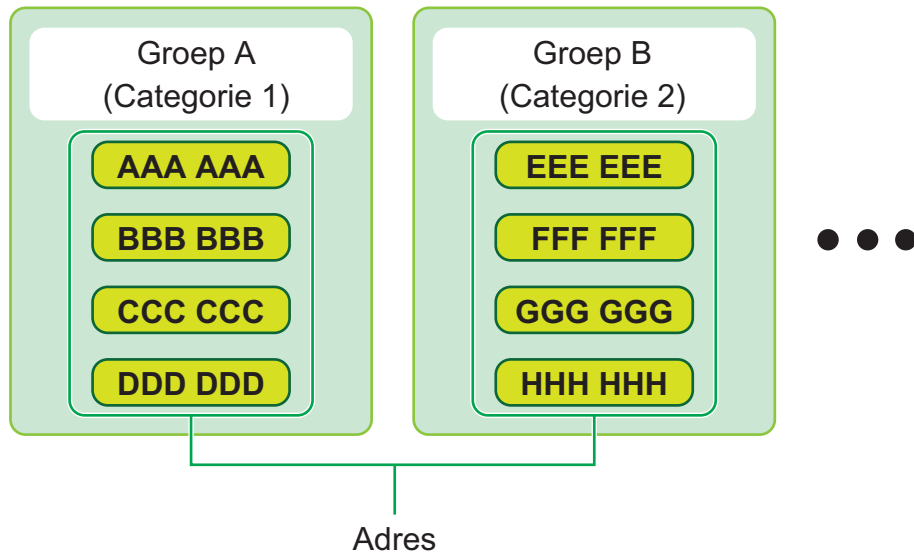

Deze instelling kan alleen worden ingesteld op webpagina's.



DOCUMENTHANDELINGEN

Documenthandelingen

Deze instelling kan ook worden gedaan door algemene gebruikers.

Document Archivering

Gegevens die met Documentarchivering zijn opgeslagen kunnen via internet worden bewerkt.

Hoofdmap

Bestanden in de Hoofdmap kunnen worden weergegeven. U kunt een opgegeven bestand bewerken door op [Afdrukken], [Verzenden], [Verplaatsen] of [Wissen] te klikken.

Item	Beschrijving
Weergavestijl	Opgeslagen bestanden kunnen als lijst of als miniaturen worden weergegeven.
Taakindeling	De opgeslagen bestanden die worden weergegeven kunnen op taak worden gefilterd.
Ophalen	Wanneer er een PDF-bestand voor bekijken of downloaden op de pc is, selecteer het dan om het bestand naar uw computer te downloaden.
Opties tonen	Stel het aantal weergegeven bestanden in.

Snelmap

Bestanden in de Snelmap kunnen worden weergegeven. U kunt het gespecificeerde bestand opnieuw bewerken. Klik op [Afdrukken], [Verzenden], [Verplaatsen] of [Wissen].

Item	Beschrijving
Weergavestijl	Opgeslagen bestanden kunnen als lijst of als miniaturen worden weergegeven.
Taakindeling	De opgeslagen bestanden die worden weergegeven kunnen op taak worden gefilterd.
Opties tonen	Stel het aantal weergegeven bestanden in.

Aangepaste Map

De bestanden in de Aangepaste map kunnen worden weergegeven. U kunt het gespecificeerde bestand opnieuw bewerken. Klik op [Afdrukken], [Verzenden], [Verplaatsen] of [Wissen]. Als het bestand dat u wilt bewerken een wachtwoord heeft, voer dan het wachtwoord in bij "Bestandswachtwoord".

Item	Beschrijving
Index	De weergegeven aangepaste mapnamen kunnen op index worden gefilterd.
Ophalen	Wanneer er een PDF-bestand voor bekijken of downloaden op de pc is, selecteer het dan om het bestand naar uw computer te downloaden.
Opties tonen	Stel het aantal weergegeven bestanden in.



Mijn map

Weergegeven als Mijn map is ingesteld.

Toont de bestanden in Mijn map. Laat toe het opgegeven bestand op te halen. U kunt een opgegeven bestand bewerken door op [Afdrukken], [Verzenden], [Verplaatsen] of [Wissen] te klikken.

Als het bestand dat u wilt bewerken een wachtwoord heeft, voer dan het wachtwoord in bij "Bestandswachtwoord".

Zoeken

Item	Beschrijving
Gebruikersnaam	Voer de gebruikersnaam in.
Selecteer uit gebruikerslijst	Klik op de knop [Setup] en zoek naar gebruikers in de lijst.
Gebruikersnaam	Stel het aantal weergegeven bestanden in.
Zoekmap	Stel de map in.
Bestandsnaam	Voer een bestandsnaam in.
Bestandswachtwoord	Voer het wachtwoord in dat voor het bestand is ingesteld.
Opslagdatum	Stel de datum en tijd in waarop het bestand is opgeslagen.

Zoekresultaat

Gebruik deze instellingen om de zoekvoorwaarden in te voeren. U kunt een opgegeven bestand bewerken door op [Afdrukken], [Verzenden], [Verplaatsen] of [Wissen] te klikken. Als het bestand dat u wilt bewerken een wachtwoord heeft, voer dan het wachtwoord in bij "Bestandswachtwoord".

Item	Beschrijving
Weergavestijl	De gevonden bestanden kunnen als lijst of als miniaturen worden weergegeven.
Taakindeling	De gevonden bestanden kunnen worden gefilterd op taak.
Opties tonen	Stel het aantal weergegeven bestanden in.



Batch-afdruk

Met een batch-afdruk kunnen meerdere bestanden tegelijk worden afgedrukt. Gebruik zoekcriteria om de bestanden te zoeken en selecteer meerdere bestanden in de zoekresultaten.

Klik op [Afdrukken] om het bestand af te drukken.

Item	Beschrijving
Zoekcriterium	
Gebruikersnaam	Voer de gebruikersnaam in.
Selecteer uit gebruikerslijst	Klik op de knop [Setup] en zoek naar gebruikers in de lijst.
Zoekmap	Selecteer de map die het doelbestand bevat.
Bestandsnaam	Voer een bestandsnaam in.
Bestandswachtwoord	Voer het wachtwoord voor het doelbestand in.
Zoekresultaat	
Taakindeling	De gevonden bestanden kunnen worden gefilterd op taak. Standaard fabrieksinstellingen: Alle taken
Aantal exemplaren	Stel het aantal exemplaren in dat u wilt afdrukken. Standaard fabrieksinstellingen: Gebruik het in elk bestand opgeslagen aantal kopieën
Gegevens afdrk. en verwijderen	Wis het bestand nadat het is afgedrukt. Standaard fabrieksinstellingen: Uitge schak.
Rekening Code Weergegeven wanneer "Rekeningcode gebruiken" is ingeschakeld.	
Main Code	Schakel dit selectievakje in en voer dan de main code in. (32 tekens of minder)
Sub Code	Schakel dit selectievakje in en voer dan de sub code in. (32 tekens of minder)



Afdruktaak indienen

Via deze procedure kunt u niet alleen bestanden op uw pc afdrukken, maar elk bestand dat u vanaf uw pc kunt openen, zoals een bestand op een andere pc die is aangesloten op hetzelfde netwerk.

De bestanden die kunnen worden afgedrukt zijn: PDF-^{*1}, TIFF-, JPEG-, PCL-, PS-^{*1}, XPS-, DOCX-^{*2}, PPTX-^{*2} en XLSX-^{*2}bestanden met de extensie pdf, tif, tiff, jpeg, jpg, jpe, jfif, pcl, ps^{*1}, xps, docx^{*2}, pptx^{*2} en xlsx^{*2}. Alleen beschikbaar als de MFP PostScript ondersteunt.

Voer het wachtwoord in voor de versleutelde PDF-gegevens in de spoolwachtrij van het takenstatusvenster.

Zie "INSTELLINGSMODUS" voor informatie over de procedure "Instellingsmodus (webversie)".

^{*1} Op de BP-50M26 / BP-50M31 / BP-50M36 / BP-50M45 / BP-50M55 / BP-50M65 is de PS3-uitbreidingskit vereist.

^{*2} Op de MX-M2651/MX-M3051/MX-M3551/MX-M4051/MX-M5051/MX-M6051 is de directe afdrukuitbreidingskit vereist.

Afdrukinstellingen

Selecteer de afdrukinstellingen. Selecteer het bestand dat u wilt afdrukken bij "Selecteer bestand", selecteer de instellingen en klik vervolgens op [Afdrukken].

Item	Beschrijving
Aantal kopieën	Stel het aantal exemplaren in dat u wilt afdrukken.
Papierformaat	Stel het papierformaat in.
Afdrukstand	Selecteer Staand of Liggend als afdrukstand. Standaard fabrieksinstellingen: Staand
2-Zijdige Afdruk	Selecteer Enkelzijdig, Dubbelzijdig (boekje) of Dubbelzijdig (schrijfblok). Standaard fabrieksinstellingen: 1-Zijdig
Uitvoer	Als u per set afdrukt, schakelt u het selectievakje "Afdrukken per eenheid" in. Standaard fabrieksinstellingen: Afdrukken per eenheid: Ingeschakeld
Nieten	Het kan worden gebruikt door een afwerkingseenheid in het apparaat, een afwerkingseenheid of zadelsteek-afwerkingseenheid te verbinden. De instellingen verschillen afhankelijk van de verbonden afwerkingseenheid in het apparaat, afwerkingseenheid en zadelsteek-afwerkingseenheid. Standaard fabrieksinstellingen: Afbreken
Scheidingspagina	Geef aan of er scheidingspagina's moeten worden ingevoegd. Geef aan of de scheidingspagina's voor of na elke set moeten worden ingevoegd. Selecteer de papierlade waarin het papier is geplaatst dat u wilt gebruiken. Standaard fabrieksinstellingen: Bovenk sets insteken:Uitgeschakeld, Einde sets insteken:Uitgeschakeld
Perfor.	Dit kan worden gebruikt wanneer de perforatie-eenheid met de afwerkingseenheid is verbonden.
Vouwen	Dit kan worden gebruikt wanneer de zadelsteek-afwerkingseenheid is verbonden. Stel de oriëntatie van de papiervouw in.
Zadelvouw	Dit kan worden gebruikt wanneer de zadelsteek-afwerkingseenheid is verbonden. Stel de oriëntatie van de papiervouw in "Druk voorkant af". Als u het afgedrukte papier samen in het zadel wilt vouwen, stel dan "Meer vellen tegelijk vouwen" in.
Z-vouw papier-frmt	Dit kan worden gebruikt wanneer de papiervouweenheid is verbonden. Geef het papierformaat om te gebruiken voor Z-vouwen.
Lettervouw	Dit kan worden gebruikt wanneer de papiervouweenheid is verbonden. Stel de vouwrichting in "Druk voorkant af" in. In "Openingsrichting" selecteert u de openingsrichting wanneer het gevouwen papier wordt opgevouwen.



Item	Beschrijving
Harmonica	Dit kan worden gebruikt wanneer de papiervouweenheid is verbonden. In "Openingsrichting" selecteert u de openingsrichting wanneer het gevouwen papier wordt opengevouwen.
Enkele vouw	Dit kan worden gebruikt wanneer de papiervouweenheid is verbonden. Stel de oriëntatie van de papiervouw in "Druk voorkant af".
Passend maken	Afdrukken terwijl het bestand aan het volledige papierformaat is aangepast.
Druk Wat af	Rechtstreeks Afdrukken met BP-70M31 / BP-70M36 / BP-70M45 / BP-70M55 / BP-70M65 or BP-50M26 / BP-50M31 / BP-50M36 / BP-50M45 / BP-50M55 / BP-50M65 Wanneer de uitbreidingskit voor rechtstreeks afdrukken is geïnstalleerd, selecteer dan of het vel of het volledige werkboek moet worden afgedrukt wanneer het Excel-bestand wordt afgedrukt.
Uitvoerlade	Selecteer de uitvoerlade voor de afdruktaak.
Snelbestand	De afdrukgegevens in de snelmap op het apparaat opslaan.
Glanzend afdrukken	Schakel dit selectievakje in als u de afdruktaak wilt afdrukken op glanzend papier.
Rekening Code	Schakel het selectievakje in van de Rekening Code die u wilt toewijzen en voer de rekeningcode in.

Qualcomm® DirectOffice™ is een product van Qualcomm Technologies, Inc. en/of haar dochterondernemingen. Qualcomm® is een handelsmerk van Qualcomm Incorporated, gedeponeed in de Verenigde Staten en andere landen. DirectOffice™ is een handelsmerk van CSR Imaging US, LP, gedeponeed in de Verenigde Staten en andere landen.



GEBRUIKERSBEDIENING

Gebruikers- instellingen

Het beheert gebruikers zoals registratie van gebruikers om zich aan te melden en gebruikersauthenticatiemethoden.

Gebruikerslijst

Gebruikers toevoegen, bewerken en verwijderen voor authenticatie, en authenticatie-instellingen voor gebruikers configureren.

- **Toets [Toevoegen]**

Hiermee voegt u een nieuwe gebruiker toe.

- **Toets [Alle gebruikers verwijderen]**

Hiermee verwijdert u alle geregistreerde gebruikers. Alleen de beheerder van het apparaat kan deze functie gebruiken. Toets [Wis alle auto-geregistr. gebr.]

- **Toets [Wis alle auto-geregistr. gebr.]**

Hiermee wist u alle auto-geregistreerde gebruikers.

- **Toets [Uw informatie voor externe serviceverbinding verwijderen]**

Hiermee wist u de external connect-cache die is gebruikt door de aangemelde gebruiker.

[Gebruikersauthenticatie-informatie voor External Connect opslaan] moet ingeschakeld zijn om deze functie te gebruiken.

- **Toets [Alle informatie voor externe serviceverbinding verwijderen]**

Toets [Wis alle auto-geregistr. gebr.] Alle External Connect-caches wissen. [Gebruikersauthenticatie-informatie voor External Connect opslaan] moet ingeschakeld zijn om deze functie te gebruiken.

- **Gebruikerslijst**

Hier worden de gebruikers die zijn opgeslagen als fabrieksinstelling en de momenteel opgeslagen gebruikers weergegeven. Er wordt een sterretje [*] weergegeven voor de gebruikersnaam van automatisch geregistreerde gebruikers.

Wanneer u een gebruikersnaam selecteert, wordt een scherm getoond waarin u de gebruiker kunt bewerken of verwijderen.



De opties [Leverancier] en [Leverancier2] worden alleen weergegeven wanneer de leverancier is verbonden.

Een gebruiker opslaan

Wanneer u op de toets [Toevoegen] tikt, wordt het registratiescherm weergegeven. Er kunnen maximaal 1000 groepen worden geregistreerd.

Zie "[Instellingen \(pagina 9-49\)](#)" voor alle instellingen.

Een gebruiker bewerken en verwijderen

Wanneer u een gebruiker selecteert in de lijst, wordt het scherm getoond waarin u de gebruiker kunt bewerken/verwijderen.

Zie "[Instellingen \(pagina 9-49\)](#)" voor alle instellingen.

U kunt een gebruiker verwijderen met de toets [Wissen].



- Als aanmeldingsauthenticatie met een vaste gebruiker is ingesteld, kan de optie 'Alle gebruikers verwijderen' niet worden gebruikt.
- Gebruikers die als fabrieksinstelling zijn opgeslagen, kunnen niet worden verwijderd.



Als fabrieksinstelling opgeslagen gebruikers

De volgende gebruikers zijn in de fabriek in het apparaat opgeslagen.

- **Beheerder:**
de beheerdersaccount van het apparaat is als fabrieksinstelling opgeslagen.
- **Gebruiker:**
deze account wordt gebruikt als netwerkauthenticatie wordt gebruikt en een gebruikersnaam die niet in het apparaat is opgeslagen, rechtstreeks wordt ingevoerd. (Dit kan niet worden geselecteerd in het scherm voor gebruikersaanmelding.)
- **Apparaataccount:**
Gebruiker*1
- **Andere gebruiker:**
deze account wordt gebruikt wanneer een afdrakopdracht wordt uitgevoerd met ongeldige gebruikersinformatie. (Dit kan niet worden geselecteerd in het scherm voor gebruikersaanmelding.)
Raadpleeg onderstaande tabel voor de instellingen voor de verschillende gebruikers.

Gebruikersnaam	Beheerder	Gebruiker	Apparaataccount	Andere gebruiker
Gebruikersnaam	admin	users	apparaataccount	Other
Wachtwoord	(Raadpleeg de Startgids)*1	users*1	apparaataccount*1	-
Mijn map	Nee	Nee	Hoofdmap	Nee
Authenticatie-instellingen	Lokaal aanmelden			-
Paginalimietgroep	Onbeperkt*1			
Authoriteitsgroep*2	Beheerder	Gebruiker*1	Gebruiker*1	Gast*1
Favoriete handelingen-groep	Volgens de systeeminstellingen*1			
Default Billing Code	Niet ingesteld*1			

*1 Items die kunnen worden gewijzigd

*2 Zie "Lijst van instellingen en fabrieksinstellingen van sjabloongroepen" voor gedetailleerde informatie over elk van de instellingen.



Instellingen

Item	Beschrijving
Gebruikersnaam	Deze gebruikersnaam wordt gebruikt als toetsnaam in het authenticatiescherm, als gebruikersnaam voor documentarchivering en als verzendernaam. Als u de functie " Opgeslagen taken automatisch afdrukken na login (pagina 9-146) " wilt gebruiken, registreer dan maximaal 16 tekens met dubbele byte.
Gebruikersnaam gebruiken als loginnaam.* ¹	Selecteer deze <input checked="" type="checkbox"/> om de ingevoerde gebruikersnaam in de loginnaam in te voeren. Standaard fabrieksinstellingen: Uitge schak.
Voorletter	Hiermee wordt bepaald waar de gebruikersnaam wordt opgenomen in de gebruikerslijst. Voer maximaal 10 karakters in voor de voorletters.
Index	Selecteer een aangepaste index om op te slaan. De namen van aangepaste indexen zijn dezelfde namen als in het adresboek. Standaard fabrieksinstellingen: Gebr 1
Gebruikersnaam* ¹	Loginnaam/wachtwoord Geef de loginnaam in die moet worden gebruikt bij het instellen van authenticatie. Voer het wachtwoord in (van 1 tot 255 tekens) dat wordt gebruikt voor gebruikersauthenticatie met een gebruikersnaam en wachtwoord (het wachtwoord is optioneel).
Wachtwoord* ^{1,3}	Geef het wachtwoord in dat moet worden gebruikt bij het instellen van de authenticatie door loginnaam / wachtwoord met behulp van 1 tot 255 tekens. (Optioneel) Nadat u het wachtwoord hebt ingevoerd, voert u het nogmaals in bij 'Wachtwoord (bevestiging)'.
Wachtwoord wijzigen	Vink dit af wanneer u het ingestelde wachtwoord wilt wijzigen. (Weergegeven bij wijziging/wissen.) Standaard fabrieksinstellingen: Uitge schak.
Vrijgeven Opdrachtvergrendelingsstatus	Wordt getoond wanneer het aanmelden mislukt is, en later aanmelden op de printer is niet mogelijk. Klik op [Uitvoeren] om deze blokkering van het aanmelden te verwijderen, en de gebruiker toe te laten zich opnieuw aan te melden.
Gebruikersnr.* ²	Voer een gebruikersnummer van 5 tot 8 cijfers in.
E-mailadres	Voer het e-mailadres in dat wordt gebruikt in de verzendlijst en voor LDAP-authenticatie.
Home Directory Pad	Voer dit in voor het pad van de home directory.
Gebruik de gebruikersnaam voor authenticatie	Geef aan of de gebruikersnaam voor de gebruikersauthenticatie identiek moet zijn aan de gebruikersnaam voor de authenticatie voor het pad van de home directory. Standaard fabrieksinstellingen: Ingeschakeld
Gebruikersnaam	Voer de gebruikersnaam voor authenticatie van het pad van de home directory in.
Wachtwoord	Voer maximaal 255 cijfertekens in voor het wachtwoord voor authenticatie van het home directory-pad.
Wachtwoord wijzigen	Vink dit af wanneer u het ingestelde wachtwoord wilt wijzigen. (Weergegeven bij wijziging/wissen.) Standaard fabrieksinstellingen: Uitge schak.
Authenticatie-instellingen* ¹	Selecteer hetzij [Lokaal aanmelden], [Netwerkauthenticatie] (wanneer LDAP is ingeschakeld) hetzij [Active Directory] (wanneer Active Directory is ingeschakeld) voor authenticatie. Standaard fabrieksinstellingen: Lokaal aanmelden
Authenticatieserver	Als [Netwerkauthenticatie] is geselecteerd, selecteert u de server die voor gebruikersauthenticatie moet worden gebruikt in de lijst met LDAP-servers die is opgeslagen in de instellingsmodus (webversie).



Item	Beschrijving
Organisatie/Groep	Stel een groep in waarvan de gebruiker deel uitmaakt. Er kunnen maximaal 8 groepen worden toegewezen.
Paginalimietgroep	Geef de paginalimiet voor de gebruiker op door een van de opgeslagen paginalimietgroepen te selecteren. Zie ' Paginalimietgroep (pagina 9-52) ' voor meer informatie. Standaard fabrieksinstellingen: Onbeperkt
Authoriteitsgroep	Geef de gebruikersbevoegdheden op door een van de opgeslagen authoriteitsgroepen te selecteren. Zie ' Authoriteitsgroep (pagina 9-54) ' voor meer informatie. Standaard fabrieksinstellingen: Gebruiker
Favoriete handelingen-groep	De favoriete handelingengroep wordt weergegeven wanneer de gebruiker zich aanmeldt. Selecteer [Gebruikersbediening] in de instellingsmodus (webversie) als u de instellingen wilt wijzigen. Standaard fabrieksinstellingen: Volgens de systeeminstellingen
Default Billing Code	De Main Code en Sub Code instellen als de gebruiker zich aanmeldt. Standaard fabrieksinstellingen: Niet ingesteld
Mijn map	Sla een map die moet worden gebruikt voor documentarchivering op als speciale gebruikersmap (of Mijn map). U kunt een opgeslagen map selecteren of een nieuwe map maken en opgeven.

*1 Wordt niet weergegeven als "Gebruikersnummer" is geselecteerd als authenticatiemethode.

*2 Wordt weergegeven wanneer "Gebruikersnummer" is geselecteerd als authenticatiemethode.

*3 Bij gebruik van netwerkauthenticatie wordt het wachtwoord dat geregistreerd is in de LDAP-server gebruikt, het heft dus niet ingesteld te worden.

Aangepaste Index

U kunt de naam van de aangepaste index wijzigen.

Tik op de naam van de aangepaste index in de lijst om deze te bewerken.

Wis de eerder ingevoerde tekens en voer een nieuwe naam in.

Lijst van organisaties /groepen

Deze modus wordt gebruikt om gebruikersgroepen op te slaan.

Tik op een groepsnaam om deze rechtstreeks in te voeren.



Gebruikersinformatie afdrukken

Drukt de volgende itemlijsten af.

- Gebruikerslijst
- Lijst van gebruikt aantal pagina's
- Groepslijst paginalimiet*
- Groepslijst bevoegdheid
- Groepslijst favoriete bediening*
- Alle gebruikersinformatie afdrukken

Selecteer een item en tik op de toets [Afdrukken] om het af te drukken.

* Afdrukken is niet mogelijk als er geen groepen zijn opgeslagen.



Bij Alle gebruikersinformatie afdrukken kunnen de volgende items worden gebruikt voor 2-zijdig afdrukken per item.

- Gebruikerslijst
- Lijst van gebruikt aantal pagina's
- Paginalimietgroep
- Favoriete handelingen-groep



Toegangsinstellingen

Paginalimietgroep

Deze modus wordt gebruikt om instellingen voor paginalimieten vooraf te registreren voor elke groep.

De paginalimiet voor elke gebruiker wordt opgegeven door een van deze geregistreerde groepen te selecteren wanneer de gebruiker wordt geregistreerd.

- **Toets [Toevoegen]**

Gebruik deze toets om een nieuwe groep toe te voegen.

- **Lijstweergave**

Hier worden de momenteel opgeslagen groepen weergegeven. Wanneer u een groepsnaam selecteert, wordt het bewerkingsscherm voor die groep weergegeven.

Paginalimietgroepen opslaan

Wanneer u op de toets [Toevoegen] tikt, wordt het registratiescherm weergegeven. Er kunnen maximaal 20 groepen worden geregistreerd.

Zie "[Instellingen \(pagina 9-53\)](#)" voor alle instellingen.

Een paginalimietgroep bewerken

Wanneer u een groep in de lijst selecteert, wordt het bewerkingsscherm voor die groep weergegeven.

Zie "[Instellingen \(pagina 9-53\)](#)" voor alle instellingen.

Als u een groep wilt terugzetten naar de standaardwaarden, zet u 'Selecteer de groepsnaam voor het registratiemodel' op 'Onbeperkt' in het bewerkingsscherm.

Instellingen

Item	Beschrijving
Groepsnaam	De naam van de groep opslaan (maximaal 32 tekens).
Selecteer de groepsnaam voor het registratiemodel	Selecteer een van de eerder opgeslagen groepen die u wilt gebruiken als sjabloon voor de nieuwe groep. Nadat u de groep hebt geselecteerd, worden de instellingen van deze groep toegepast.
Functienamen	De namen van de functies die kunnen worden geconfigureerd, worden weergegeven. Stel een limiet in voor elke functie.
Paginalimiet	Wanneer [Verboden] is geselecteerd voor een modus, is invoer van de modus niet mogelijk. Wanneer [Onbeperkt] is geselecteerd voor een modus, geldt geen limiet voor het aantal pagina's dat kan worden in- en uitgevoerd in deze modus. Voer een paginalimiet in (1 t/m 99999999 pagina's) wanneer de optie [Beperkt] is geselecteerd.



Paginalimietinstelling apparaat

Hiermee wordt de paginalimiet voor het apparaat ingesteld.

Instellingen

Item	Beschrijving
Functienamen	De namen van de functies die kunnen worden geconfigureerd, worden weergegeven. Stel een limiet in voor elke functie.
Paginalimiet	Wanneer [Verboden] is geselecteerd voor een modus, is invoer van de modus niet mogelijk. Wanneer [Onbeperkt] is geselecteerd voor een modus, geldt geen limiet voor het aantal pagina's dat kan worden in- en uitgevoerd in deze modus. Voer een paginalimiet in (1 t/m 99999999 pagina's) wanneer de optie [Beperkt] is geselecteerd.



Authoriteitsgroep

Gebruik deze modus om instellingen die relevant zijn voor gebruikersautoriteiten vooraf op te slaan voor elke groep. De autoriteit van elke gebruiker wordt opgegeven door een van deze geregistreerde groepen te selecteren wanneer de gebruiker wordt geregistreerd.

- **Toets [Toevoegen]**

Gebruik deze toets om een nieuwe groep toe te voegen.

- **Lijstweergave**

Hier worden de momenteel opgeslagen groepen weergegeven. Wanneer u een groepsnaam selecteert, wordt het bewerkingsscherm voor die groep weergegeven.

Authoriteitsgroepen opslaan

Wanneer u op de toets [Toevoegen] tikt, wordt het registratiescherm weergegeven. Er kunnen maximaal 20 groepen worden geregistreerd.

Zie 'Lijst van instellingen en fabrieksinstellingen van sjabloongroepen' voor gedetailleerde informatie over elk van de instellingen.

Een autoriteitsgroep bewerken

Wanneer u een groep in de lijst selecteert, wordt het bewerkingsscherm voor die groep weergegeven. Zie 'Lijst van instellingen en fabrieksinstellingen van sjabloongroepen' voor gedetailleerde informatie over elk van de instellingen. Als u een groep wilt terugzetten naar de fabrieksinstelling, selecteert u de groep in de lijst en selecteert u een van de opties [Terugkeren naar Beheerdersbevoegdheid], [Keer terug naar de systeembeheerdersautoriteit.], [Terugkeren naar Gebruikersbevoegdheid], [Terugkeren naar Gastbevoegdheid] en [Keer terug naar de autoriteit met scannerverbod.].

Tik op de toets [Uitvoeren] om de groepsstatus terug te zetten naar de fabrieksinstelling.

Item	Beschrijving				
Groepsnaam	De naam van de groep opslaan (maximaal 32 tekens).				
Het beginscherm selecteren dat u als registratiemodel wilt gebruiken	Selecteer een van de eerder opgeslagen groepen die u wilt gebruiken als sjabloon voor de nieuwe groep. Nadat u de groep hebt geselecteerd, worden de instellingen van deze groep toegepast.				
	Nadat u de groep hebt geselecteerd, worden de instellingen van deze groep toegepast.				
	De standaardgroepen en bijbehorende instellingen worden hieronder weergegeven.				
	Beheerder	Systeembeheerder	Gebruiker	Gast	Autoriteit met scannerverbod
Opdrachtinstellingen					
Kopieerapparaat					
Goedkeuringsinstelling	Toegestaan	Toegestaan	Toegestaan	Toegestaan	Toegestaan
Gebruik van speciale modussen	Toegestaan	Verboden	Toegestaan	Verboden	Toegestaan
Verzenden tijdens kopiëren	Toegestaan	Toegestaan	Toegestaan	Toegestaan	Toegestaan
PDF maken voor surfen op pc	Toegestaan	Verboden	Toegestaan	Toegestaan	Toegestaan
Printer					
Goedkeuringsinstelling	Toegestaan	Verboden	Toegestaan	Toegestaan	Toegestaan
Afdrukken via FTP pull	Toegestaan	Verboden	Toegestaan	Verboden	Toegestaan
Rechtstreeks afdrukken van USB-geheugen	Toegestaan	Verboden	Toegestaan	Verboden	Toegestaan
Pull Print van netwerkmap	Toegestaan	Verboden	Toegestaan	Verboden	Toegestaan
Verzenden tijdens afdrukken	Toegestaan	Toegestaan	Toegestaan	Toegestaan	Toegestaan
PDF maken voor surfen op pc	Toegestaan	Verboden	Toegestaan	Toegestaan	Toegestaan



Item	Beschrijving				
Goedkeuringsinstelling voor gebruik tonerbesparingsmodus	Geen tonerbesparing	Geen tonerbesparing	Geen tonerbesparing	Geen tonerbesparing	Geen tonerbesparing
Beeld verzenden					
Goedkeuringsinstellingen voor elke modus					
<ul style="list-style-type: none"> • E-mail • FTP • Bureaublad • Netwerkmap • Scan naar ext. geh.app. • PC scan • Internetfax Verzenden • PC-I-Fax verzenden • Fax Verzenden • PC-Fax verzenden 	Alle toegestaan	Alle verboden	Alle toegestaan	Alle toegestaan	Alle verboden
Kleurenscaan	Toegestaan	Verboden	Toegestaan	Verboden	Toegestaan
Gebruik van speciale modussen	Toegestaan	Verboden	Toegestaan	Verboden	Toegestaan
Registratie/Verwijdering van Programma	Toegestaan	Verboden	Toegestaan	Verboden	Toegestaan
PDF maken voor surfen op pc	Toegestaan	Verboden	Toegestaan	Toegestaan	Toegestaan
Toegang tot Fax Gegevens	Toegestaan	Toegestaan	Toegestaan	Toegestaan	Toegestaan
Goedkeuringsinstelling voor adressering					
<ul style="list-style-type: none"> • Goedkeuringsinstelling voor directe invoer • Goedkeuringsinst. voor gebruik van lokaal adresboek • Goedkeuringsinst. voor gebruik van globaal adresboek 	Alle toegestaan	Alle toegestaan	Alle toegestaan	Alle toegestaan	Alle toegestaan
Document Archiveren					
Scannen naar lok. Schijf					
Kleurenscaan	Toegestaan	Verboden	Toegestaan	Alleen zwart-wit toegestaan	Toegestaan
Gebruik van speciale modussen	Toegestaan	Verboden	Toegestaan	Verboden	Toegestaan
Creëren van Downloadbaar Bestand	Toegestaan	Verboden	Toegestaan	Toegestaan	Toegestaan
Afdrukken (Doc.Archiv.)					
Goedkeuringsinstelling	Toegestaan	Verboden	Toegestaan	Toegestaan	Toegestaan
Gebruik van speciale modussen	Toegestaan	Verboden	Toegestaan	Verboden	Toegestaan
Beeldcontrole documentregistratie					
Goedkeuringsinstelling	Toegestaan	Verboden	Toegestaan	Verboden	Toegestaan
Alleen bestanden van aangemelde gebruikers weergeven	Verboden	Verboden	Toegestaan	Toegestaan	Toegestaan
Sharp OSA					
Instelling van goedkeuring voor gebruik van een Sharp OSA	Toegestaan	Verboden	Toegestaan	Toegestaan	Toegestaan
Algemene functies					



Item	Beschrijving				
Goedkeuringsinstellingen voor dubbelzijdig afdrukken	Alle toegestaan	Alle toegestaan	Alle toegestaan	Alle toegestaan	Alle toegestaan
Wijzigen Rekeningcode	Toegestaan	Toegestaan	Toegestaan	Toegestaan	Toegestaan
Uitvoergoedkeuringsinstellingen	Alle toegestaan	Alle verboden	Alle toegestaan	Alle verboden	Alle toegestaan
Beveiligings instellingen					
Goedkeuringsinstelling voor documentarchivering: Snelbestand -Modus/Gedeelde Modus	Verboden	Verboden	Verboden	Verboden	Verboden
Goedkeuringsinstelling voor documentarchivering: Vertrouwelijke Modus	Toegestaan	Verboden	Toegestaan	Verboden	Toegestaan
Niet vastgehouden afdrukopdrachten	Toegestaan	Toegestaan	Toegestaan	Toegestaan	Toegestaan
Invoer patroonafdruk - Directe Invoer	Toegestaan	Verboden	Toegestaan	Verboden	Toegestaan
Apparaatinstellingen					
Totaal Aantal	Toegestaan	Toegestaan	Toegestaan	Verboden	Toegestaan
Apparaat / Netwerkstatus	Toegestaan	Toegestaan	Toegestaan	Verboden	Toegestaan
Spanning uit/aan	Toegestaan	Toegestaan	Verboden	Verboden	Verboden
Lijst voor Gebruiker	Toegestaan	Toegestaan	Toegestaan	Verboden	Toegestaan
Lijst voor Beheerder	Toegestaan	Toegestaan	Verboden	Verboden	Verboden
Adresregistratie	Toegestaan	Toegestaan	Toegestaan	Verboden	Toegestaan
Documentarchiveringsmapregistratie	Toegestaan	Toegestaan	Toegestaan	Verboden	Toegestaan
Gebruikers -bediening (Beheerder)	Toegestaan	Toegestaan	Verboden	Verboden	Verboden
Gebruikers -bediening (Gebruiker)	Toegestaan	Toegestaan	Toegestaan	Verboden	Toegestaan
Instelling voor het beginscherm	Toegestaan	Toegestaan	Verboden	Verboden	Verboden
Kopieerinstellingen	Toegestaan	Toegestaan	Verboden	Verboden	Verboden
Printerinstellingen (Beheerder)	Toegestaan	Toegestaan	Verboden	Verboden	Verboden
Printerinstellingen (Gebruiker)	Toegestaan	Toegestaan	Toegestaan	Verboden	Toegestaan
Instellingen Beeld Verzenden > Algemene instellingen	Toegestaan	Toegestaan	Verboden	Verboden	Verboden
Scaninstellingen	Toegestaan	Toegestaan	Verboden	Verboden	Verboden
Faxinstellingen	Toegestaan	Toegestaan	Verboden	Verboden	Verboden
I-Faxinstellingen	Toegestaan	Toegestaan	Verboden	Verboden	Verboden
Fax Data Ontvangen/Doorsturen (Manueel)	Toegestaan	Toegestaan	Toegestaan	Verboden	Toegestaan
Instellingen Inbound Routing (doorsturen/opslaan) (Beheerder)	Toegestaan	Toegestaan	Verboden	Verboden	Verboden
Instellingen Inbound Routing (doorsturen/opslaan) (Gebruiker)	Toegestaan	Toegestaan	Toegestaan	Verboden	Toegestaan
Inserimento Metadati	Toegestaan	Toegestaan	Verboden	Verboden	Verboden
Instellingen Document archivering	Toegestaan*	Toegestaan*	Verboden	Verboden	Verboden



Item	Beschrijving				
Sharp OSA Instellingen	Toegestaan	Toegestaan	Verboden	Verboden	Verboden
Papierinstellingen(uitg. handinvoerlade)	Toegestaan	Toegestaan	Toegestaan	Verboden	Toegestaan
Papierinstellingen(handinvoerlade)	Toegestaan	Toegestaan	Toegestaan	Verboden	Toegestaan
Bedienings instellingen	Toegestaan	Toegestaan	Verboden	Verboden	Verboden
Toetsenbordinstellingen	Toegestaan	Toegestaan	Verboden	Verboden	Verboden
Apparaatbeheer	Toegestaan	Toegestaan	Verboden	Verboden	Verboden
Instellingen Printeridentificatie	Toegestaan	Toegestaan	Verboden	Verboden	Verboden
Klokaanpassing	Toegestaan	Toegestaan	Verboden	Verboden	Verboden
Productcode	Toegestaan	Toegestaan	Verboden	Verboden	Verboden
Instelling van aangepaste link	Toegestaan	Toegestaan	Verboden	Verboden	Verboden
Netwerkinstellingen	Toegestaan	Toegestaan	Verboden	Verboden	Verboden
Beveiligings instellingen	Toegestaan	Toegestaan	Verboden	Verboden	Verboden
Energie Besparen	Toegestaan	Toegestaan	Verboden	Verboden	Verboden
Systeem- controle	Toegestaan	Toegestaan	Verboden	Verboden	Verboden
Afbeeldingskwaliteit aanpassen	Toegestaan	Toegestaan	Verboden	Verboden	Verboden
Shortcut Pagina-instelling	Toegestaan	Toegestaan	Verboden	Verboden	Verboden

* Raadpleeg de instellingsmoduslijst voor informatie over de verschillende instellingen.



Afhankelijk van de specificaties van het apparaat en de geïnstalleerde randapparatuur zijn sommige instellingen mogelijk niet beschikbaar.



Favoriete handelingen-groep

Groepslijst favoriete bediening

Voor elke groep kunt u een omgeving vastleggen met instellingen die voor die groep geschikt zijn. Een gebruiker die bijvoorbeeld een andere taal spreekt, moet normaalgesproken elke keer de taal wijzigen wanneer hij of zij het apparaat gebruikt. Door de taalinstelling in een groep voor favoriete bediening te registreren, wordt de taal echter automatisch gekozen wanneer de betreffende gebruiker zich aanmeldt.



- Deze instelling kan alleen worden geconfigureerd in de Instellingsmodus (webversie). Deze instelling kan niet worden geconfigureerd via het aanraakscherm van het apparaat.
- Afhankelijk van de specificaties van het apparaat en de geïnstalleerde randapparatuur zijn sommige instellingen mogelijk niet beschikbaar.

Een groep toevoegen/bewerken

Tik op de toets [Toevoegen] om het scherm Registratie favoriete handelingen-groep te openen.

Tik op de naam van een groep om het registratiescherm voor die Favoriete handelingen-groep weer te geven. In dit scherm kunt u de groep bewerken.

Instellingen

Item	Beschrijving
Groepsnaam	De naam van de groep opslaan.
Selecteer de groepsnaam voor het registratiemodel	Selecteer een van de eerder opgeslagen groepen die u wilt gebruiken als sjabloon voor de nieuwe groep. Nadat u de groep hebt geselecteerd, worden de instellingen van deze groep toegepast.
Kopieren	
Uitgangsinstellingen status	Selecteer instellingen voor Kleurmodus, Papierlade, Belichtingstype, Kopieerfactor, Dubbelzijdig, Uitvoer, Offset, Uitvoerlande, Nietpositie, Perforeren, Vouwen, Z, papierformaat Lettervouw Buiten Harmonica en Halve vouw.
Beeld Verzenden	
Uitgangsinstellingen status	Selecteer instellingen voor Stand Afbeelding, Belichting, Resolutie, Kleurmodus, Bestandsformaat, Afbeeldingstype origineel, en OCR-instelling.
Document Archiveren	
Stand afbeelding	Geef de afdrukstand van de afbeelding op.
Uitgangsinstellingen status	Selecteer instellingen voor kleurmodus, belichting, afbeeldingstype origineel en resolutie.
Prints (Document Filing)	Stel de standaarduitvoerlande in voor afdrucken documentarchivering.
Systeem instellingen	
Vergrote weergavemodus	Schakel deze optie in om grote tekens weer te geven in het scherm van de instellingsmodus.
Instelling Detectie Formaat Origineel	Stel het AB-systeem en inch-systeem voor documentdetectie in.
Annuleren detectie van glasplaat	Annuleert de detectie van het origineel op de plaat (glasplaat voor document).
Taal Instelling	Selecteer de schermtaal.
Wijzig het aantal sets in het display voor taakstatus	Selecteer of u het aantal voltooide sets of het aantal resterende sets als opdrachtstatus wilt weergeven.



Item	Beschrijving
Instelling Toetsbediening	Stel de toetsinvoertijd en automatische toetsherhaling in.
Tijd voor acceptatie van toetsinvoer van lang indrukken	Selecteer een tijd waarop een lange tik op de toets wordt gedetecteerd.
Instelling voor interval van dubbeltikken	Selecteer een interval waarop een dubbele tik wordt gedetecteerd.
Keys Touch Sound	Stel het geluid in dat u hoort wanneer op een toets wordt getikt.
Keuze Toetsenbord	Stel de taal van het toetsenbord in.
Weergavepatroon instelling	Selecteer het kleurenpatroon dat in het aanraakscherm wordt gebruikt.
Opgeslagen taken automatisch afdrukken na login	Wanneer Vasthouden is ingeschakeld in de printerdriver en afdrukgegevens naar het apparaat zijn gespoold, worden de gespoelde gegevens automatisch afgedrukt wanneer de gebruiker die vasthouden heeft ingeschakeld, zich aanmeldt.
Instelling favoriete toets	Selecteer of de systeeminstellingen of de instellingen voor geregistreerde favoriete toets moeten worden gevolgd.
Instelling voor het beginscherm	Selecteer gebruik van systeeminstellingen of gebruik de opgeslagen instellingen voor het beginscherm voor het uitvoeren van 'Instellingen voor het beginscherm'.
Voorbeeldinstelling: Standaardlijst/miniaturweergave	
Fax/I-fax ontvangstgegevens	Selecteer lijst of miniatures als standaardweergave in het scherm met ontvangen faxen/I-faxen.
Bestandsopvraging van Hoofdmap/Snelmap	Selecteer lijst of miniatures als standaardweergave in de schermen met de hoofdmap en tijdelijke map van documentarchivering.
Bestandsopvraging van Aangepaste Map	Selecteer lijst of miniatures als standaardweergave in de schermen met aangepaste mappen voor documentarchivering.
Bestandsophaling van Directe Afdruk	Selecteer of de standaardstatus van het bestandslijstschermbestand voor rechtstreeks afdrukken de mappen als een lijst of als miniaturafbeeldingen toont.

Een favoriete handelingen-groep terugzetten naar “Onbeperkt”

Als u een favoriete handelingen-groep wilt terugzetten naar de standaardwaarden, schakelt u het selectievakje () links naast “Nr.” in en tikt u op de toets [Terug naar uitgangswaarden].



Favoriete Toetslijst

Wijs veelgebruikte functies toe aan sneltoetsen.
Deze worden weergegeven in het basisscherm van elke modus.



Deze instelling kan alleen worden ingesteld op webpagina's.

Instellingen

Item	Beschrijving
Toetsnaam	Voer een naam van maximaal 20 tekens voor de favoriete toets in. (U kunt maximaal 20 tekens met een volle breedte invoeren, maar er zullen er slechts tien zichtbaar zijn op de toets.)
Functiemenu/Programma/Overige	Selecteer de functie die u aan de favoriete toets wilt toewijzen. Welke functies kunnen worden geselecteerd, varieert per modus.
Geen weergave	Schakel deze optie in als u geen favoriete toetsen wilt weergeven.

Beginschermlijst

Beginscherminstellingen moeten vooraf worden opgeslagen.
Selecteer een beginscherm voor registratie van 'Groepslijst favoriete bediening'.

Item	Beschrijving
Naam	Voer een naam van maximaal 32 tekens voor het beginscherm in.
Selecteer de groepnaam voor het registratiemodel	Selecteer een van de eerder opgeslagen beginschermen als sjabloon voor het nieuwe beginscherm. Nadat u het beginscherm hebt geselecteerd, worden de instellingen van dit beginscherm toegepast.
Toetsenindeling van het scherm	Hiermee wordt de indeling van de toetsen in het beginscherm weergegeven.
Instelling belangrijke instellingen	Stelt de transparantie van de sneltoetsen in als een percentage.
Beginknop	Hiermee wordt de functie geregistreerd die wordt gebruikt voor het geselecteerde toetsnummer.
Toon Tonerinhoud	Geef aan of het tonerniveau in het vaste venster moet worden weergegeven.
Vaste toets	Hiermee wordt de functie geregistreerd die wordt gebruikt voor het geselecteerde toetsnummer. Deze knop wordt weergegeven op alle pagina's van het beginscherm.
Naam beginscherm wijzigen	Voer een naam voor het beginscherm in om de huidige naam te wijzigen.
Sjabloon	Selecteer een indelingspatroon voor de geregistreerde toets.
Tekstkleur	Geef aan of het tonerniveau in het vaste venster moet worden weergegeven.



Aantal gebruikers

Hiermee wordt het totale aantal pagina's weergegeven dat door elke gebruiker is afgedrukt.

- **Toets [Alles selecteren]**

Hiermee selecteert u alle gebruikers.

- **Toets [Geselecteerde wissen]**

Hiermee worden alle selecties gewist.

- **Toets [Weergeven]**

Hiermee worden de aantallen van de geselecteerde gebruiker weergegeven.

- **Toets [Aantal wissen]**

Hiermee kunt u de aantallen van de geselecteerde gebruiker terugzetten.

- **Gebruikerslijst**

Hier worden de gebruikers die zijn opgeslagen als fabrieksinstelling en de momenteel opgeslagen gebruikers weergegeven. Wanneer u een gebruikersnaam selecteert, wordt de gebruiker geselecteerd.



Gebruiksaantallen bekijken

Wanneer u een gebruiker selecteert en op de toets [Weergeven] tikt, wordt het gebruikersaantal weergegeven.

Item	Beschrijving
Volgende	Hiermee wordt de volgende gebruiker weergegeven (gesorteerd op registratienummer).
Vorige	Hiermee wordt de vorige gebruiker weergegeven (gesorteerd op registratienummer).
Aantallen weergeven	Hiermee worden de aantallen en het aantal overgebleven pagina's van de geselecteerde gebruiker voor elke functie weergegeven.
Paginalimiet	De paginalimiet die voor de gebruiker is ingesteld, wordt tussen haakjes weergegeven onder het aantal.



Als randapparaten niet zijn aangesloten, wordt hun aantal niet weergegeven.

Gebruikersaantallen terugzetten

Selecteer een gebruiker in het instellingenschermbild en tik op de toets [Wissen]. Het scherm 'Gebruikersaantallen op nul zetten' wordt weergegeven voor de betreffende gebruiker.

De scherminhoud varieert, afhankelijk van het feit of één gebruiker of meerdere gebruikers zijn geselecteerd. De items die in beide gevallen worden weergegeven, worden beschreven in de onderstaande tabel.

Als één gebruiker is geselecteerd

Item	Beschrijving
Volgende	Hiermee wordt de volgende gebruiker weergegeven (gesorteerd op registratienummer).
Vorige	Hiermee wordt de vorige gebruiker weergegeven (gesorteerd op registratienummer).
Aantallen weergeven	Hiermee worden de aantallen en het aantal overgebleven pagina's van de geselecteerde gebruiker voor elke functie weergegeven.
Aantal wissen	Hiermee wordt het aantal van het geselecteerde item teruggezet naar '0'.
Clear All Count	Hiermee worden alle aantallen van de geselecteerde gebruiker teruggezet naar nul (0).

Wanneer meerdere gebruikers zijn geselecteerd

Item	Beschrijving
Aantallen weergeven	Hiermee worden de aantallen en het aantal overgebleven pagina's van de geselecteerde gebruiker voor elke functie weergegeven.
Aantal wissen	Hiermee wordt het aantal van het geselecteerde item teruggezet naar '0'.
Clear All Count	Hiermee worden alle aantallen van de geselecteerde gebruiker teruggezet naar nul (0).



Gebruikersaccount opslaan

Als u op de knop [Opslaan] klikt, wordt het verbruik van de gebruiker als gegevensbestand opgeslagen.

Als u het verbruik van de gebruiker uit het apparaat wilt verwijderen, schakelt u het selectievakje naast 'Gegevens opslaan en verwijderen' in en klikt u op de knop [Opslaan].



Deze instelling kan alleen worden geconfigureerd in de Instellingsmodus (webversie). Deze instelling kan niet worden geconfigureerd via het aanraakscherm van het apparaat.



Instelling Rekening Code

Selecteer rekeningcodes.

Beheerinstellingen

De instelling van de rekeningcode wijzigen.

Gebruik Rekening Code

De rekeningcode inschakelen of uitschakelen.

Standaard fabrieksinstellingen: Uitge schak.

Gebruik Code Instellingen

Er wordt automatisch een gebruikerscode toegewezen als geen rekeningcode wordt ingevoerd. Voer de code in en gebruik maximaal 32 1-bits tekens.

Neem de Rekeningcode over bij Modusovergang

Als deze functie is ingeschakeld, dan wordt het venster voor het invoeren van de rekeningcode niet weergegeven bij een modusovergang.

Uitschakelen van Wijziging van Rekeningcode.

Als deze functie is ingeschakeld, dan kunt u geen rekeningcode registreren, bewerken of verwijderen.

Daarnaast kunt u rechtstreeks een rekeningcode invoeren in het venster voor het invoeren van een rekeningcode.

Pas Gebruikerscode toe terwijl U aangemeld bent met Apparaataccount

Als deze functie is ingeschakeld, dan is altijd een gebruikerscode ingesteld als u zich aanmeldt met een apparaataccount.

Uitzonderingsinstelling voor Rekeningcode Functie

Het venster voor het invoeren van de rekeningcode wordt weergegeven als de externe toepassing die is ingeschakeld, wordt gestart.

De volgende instellingen kunnen worden geconfigureerd.

- Application Name registered as Standard Application

Instelling displaynaam Rekeningcode

U kunt de naam van de main code of sub code wijzigen die wordt weergegeven in het venster voor het invoeren van de rekeningcode of in het venster voor het selecteren van een rekeningcode.



Main Code Lijst

U kunt een lijst weergeven van main codes (hoofdcodes) om main codes te zoeken, te registreren, te wijzigen of te verwijderen.

- Toets [Zoeken]
Zoekt naar een main code.
- Toets [Toevoegen]
Voegt een nieuwe main code toe.
- Lijstweergave
Geeft een lijst weer van opgeslagen main codes. Als u een main code selecteert, wordt het venster voor het wijzigen van de main code weergegeven.
- Toets [Wissen]
Stel het selectievakje links van iedere main code in op , tik vervolgens op de toets [Wissen]; de geselecteerde main code wordt verwijderd.

Main code registreren

Wanneer u op de toets [Toevoegen] tikt, wordt het registratiescherm weergegeven. U kunt maximaal 2000 main codes en sub codes registreren.

Nadat de instelling is voltooid, tikt u op de toets [Versturen en volgende registreren]; u kunt verdergaan met het registreren van de volgende main code. Om het registratieproces te beëindigen, tikt u op de toets [Indienen].

Zie "[Instellingen \(pagina 9-65\)](#)" voor alle instellingen.

Main code wijzigen

Als u een main code selecteert in de lijst, wordt het venster weergegeven voor het wijzigen van de main code.

Zie "[Instellingen \(pagina 9-65\)](#)" voor alle instellingen.

Nadat de instelling is voltooid, tikt u op de toets [Indienen]; u kunt de gewijzigde inhoud toepassen en het proces voltooien.

Main code zoeken

Voer de main code en de naam van de main code in en tik vervolgens op de toets [Zoeken]; het zoekresultaat wordt weergegeven.

Instellingen

Item	Beschrijving
Main Code	Voer de Main Code in. Voer de code in en gebruik maximaal 32 1-bits tekens.
Belangrijkste Code Naam	Voer de Main Code in. Gebruik maximaal 32 2-bits of 1-bits tekens voor het opgeven van de codenaam.
Publieke groep	De geregistreerde rekeningcodes kunnen uitsluitend worden gedeeld binnen de opgegeven groep. Als u geen openbare bestemming opgeeft, selecteert u [Openbaar voor iedereen]. Als u een openbare bestemming opgeeft, selecteert u [Openb. Doelgroep specificeren] en geeft u vervolgens de groep op waarmee u de rekeningcode wilt delen.



Een groep registreren voor het opgeven van een openbare bestemming:

Selecteer in "Instellingen (beheerder)" [Gebruikers -bediening] → [Gebruikers- instellingen] → [Lijst van organisaties /groepen].



Sub Code Lijst

U kunt een lijst weergeven van sub codes om sub codes te zoeken, te registreren, te wijzigen of te verwijderen.

- Toets [Zoeken]
Zoekt een subcode.
- Toets [Toevoegen]
Voegt een nieuwe subcode toe.
- Lijstweergave
Geeft een lijst weer van opgeslagen subcodes. Als u een sub code selecteert, wordt het venster voor het wijzigen van de sub code weergegeven.
- Toets [Wissen]
Stel het selectievakje links van iedere subcode in op , tik vervolgens op de toets [Wissen]; de geselecteerde subcode wordt verwijderd.

Sub code registreren

Wanneer u op de toets [Toevoegen] tikt, wordt het registratiescherm weergegeven. U kunt maximaal 2000 main codes en sub codes registreren.

Zie '[Instellingen \(pagina 9-66\)](#)' voor meer informatie over de instellingen.

Nadat de instelling is voltooid, tikt u op de toets [Versturen en volgende registreren]; u kunt verdergaan met het registreren van de volgende sub code. Om het registratieproces te beëindigen, tikt u op de toets [Indienen].

Sub code wijzigen

Als u een sub code selecteert in de lijst, wordt het venster weergegeven voor het wijzigen van de sub code.

Nadat de instelling is voltooid, tikt u op de toets [Indienen]; u kunt de gewijzigde inhoud toepassen en het proces voltooien.

Zie "[Instellingen \(pagina 9-66\)](#)" voor alle instellingen.

Sub code zoeken

Voer de sub code en de naam van de sub code in en tik vervolgens op de toets [Zoeken]; het zoekresultaat wordt weergegeven.

Instellingen

Item	Beschrijving
Sub Code	Voer de Sub Code in. Voer de code in en gebruik maximaal 32 1-bits tekens.
Sub Code Naam	Geef de subcode in. Gebruik maximaal 32 2-bits of 1-bits tekens voor het opgeven van de naam van de subcode.
Public Group	De geregistreerde rekeningcodes kunnen uitsluitend worden gedeeld binnen de opgegeven groep. Als u geen openbare bestemming opgeeft, selecteert u [Openbaar voor iedereen]. Als u een openbare bestemming opgeeft, selecteert u [Openb. Doelgroep specificeren] en geeft u vervolgens de groep op waarmee u de rekeningcode wilt delen.



Een groep registreren voor het opgeven van een openbare bestemming:

Selecteer in "Instellingen (beheerder)" [Gebruikers -bediening] → [Gebruikers- instellingen] → [Lijst van organisaties /groepen].



SYSTEEMINSTELLINGEN

Instellingen Beginscherm

U kunt de lay-out, de pictogrammen en de achtergrond van het beginscherm van het apparaat wijzigen. Voor deze instelling zijn beheerdersrechten vereist.

Voorwaarde- Instellingen

Item	Beschrijving
Home knoppositie	U kunt de positie van de toets [Beginscherm] selecteren, links of rechts. Standaard fabrieksinstellingen: Links
Beginschermlijst	De volgorde van de sneltoetsen in het beginscherm wordt aangegeven door 'Nr.' en de toetsen die worden weergegeven verschijnen in de kolom Beginknop. Als u de knoppen in het beginscherm wilt bewerken, klikt u op het knop Beginscherm.
Instelling belangrijke instellingen	Stelt de transparantie van de sneltoetsen in als een percentage.
De lijst Vast venster	De toetsen (vaste toetsen) instellen die in het vaste venster onder de beginttoetsen worden weergegeven. De volgorde van de toetsen wordt aangegeven door 'Nr.' en de toetsen worden in de kolom Vaste toetsen weergegeven. Als u de vaste toetsen wilt bewerken, klikt u op het item Vaste toets.
Toon Tonerinhoud	Geef aan of het tonerniveau in het vaste venster moet worden weergegeven. Standaard fabrieksinstellingen: Inschakelen
Sjabloon	U kunt de lay-out van de toetsen wijzigen door een patroon te selecteren dat eerder is opgeslagen. De afbeelding [Toetsenindeling van het scherm] verandert telkens als u een patroon selecteert. Standaard fabrieksinstellingen: Patroon 1
Tekstkleur Aanpassen Op het Beginscherm	Geef aan of het tonerniveau in het vaste venster moet worden weergegeven. Scrollvenster Standaard fabrieksinstellingen: Wit Vast venster Standaard fabrieksinstellingen: Wit Klok Standaard fabrieksinstellingen: Wit

Thuischermregistratie

Klik op een beginknop in de Beginschermlijst om de instellingen van de beginknop te wijzigen.

Selecteer de functie die u aan de knop wilt toewijzen. Als u [Geen] selecteert, wordt er geen beginknop meer op die locatie weergegeven. Als u een knopnaam wilt registreren, selecteert u [Aangepast] en voert u een naam in (maximaal 28 tekens).

Als u de afbeelding van een beginknop wilt wijzigen, moet u het gewenste pictogram met [Pictogram] vooraf registreren en de afbeelding vervolgens met [Bestand Selecteren] selecteren.



Pictogram

Gebruik deze instelling om een toetspictogram te registreren.

Item	Beschrijving
Lijst met pictogrammen	Gebruik deze instelling om de pictogrammen voor de sneltoetsen in het beginscherm te registreren. De afbeeldingsbestanden van de sneltoetspictogrammen worden in een lijst vastgelegd. Als u een afbeelding wilt registreren, klikt u op een afbeeldingsbestand dat bij 'Naam' of 'Niet ingesteld' is geregistreerd. Bestanden die kunnen worden vastgelegd zijn JPEG, GIF, PNG (jpeg, jpg, jpe, jfif, gif, png). Het afbeeldingsbestand mag niet groter zijn dan 50 KB.



Als u deze instelling op het apparaat wilt configureren, plaatst u de USB-stick met de afbeelding in het apparaat.

Achtergrondbeeld

Gebruik deze instelling om een achtergrondafbeelding te registreren.

Item	Beschrijving
De lijst Achtergrondbeeld	Afbeeldingen, zoals achtergrondafbeeldingen, worden in de lijst Geregistreerde afbeelding geregistreerd. Als u een afbeelding wilt registreren, klikt u op de naam van een geregistreerde afbeelding of een ongebruikte naam. Daarop wordt het scherm Achtergrondbeeld registreren weergegeven. Registreer de gewenste afbeelding. Bestanden die kunnen worden geregistreerd zijn JPEG, GIF en PNG (jpeg, jpg, jpe, jfif, gif, png). Het afbeeldingsbestand mag niet groter zijn dan 640 MB.



Als u deze instelling op het apparaat wilt configureren, plaatst u de USB-stick met de afbeelding in het apparaat.

Kopieerinstellingen

Voorwaarde- Instellingen

De volgende instellingen zijn bedoeld voor de kopieerfunctie.

Standaardinstellingen die u met deze instellingen selecteert, zijn van toepassing op alle functies van het apparaat (niet alleen de kopieerfunctie).

Voor deze instelling zijn beheerdersrechten vereist.

Instelling Draaien Kopie

Als het origineel en het papier in een andere afdrukstand worden geplaatst, wordt de afbeelding met deze functie automatisch 90 graden gedraaid om correct op het papier te worden gekopieerd.

Standaard fabrieksinstellingen: Kopie draaien



Wanneer u documenten met formaat A5 / A6 (of 5-1/2" x 8-1/2") kopieert naar papier met formaat A5R / A6R (of 5-1/2" x 8-1/2" R), stel dan gedraaid kopiëren in.

Kopiëren in Ander Formaat Uitschakelen



Kopiëren is verbonden wanneer de oriëntatie van het kopieerpapier en het origineel verschillend zijn, of wanneer het kopieerpapier met optimaal formaat niet is geplaatst.

Standaard fabrieksinstellingen: Uitschakelen



Het is geldig wanneer "[Instelling Draaien Kopie \(pagina 9-68\)](#)" is geannuleerd.

Extra vaste-kopieerfactoren toevoegen of veranderen

Voeg waarden voor twee vaste vergrootfactoren (101% tot 400%) en twee vaste verkleinfactoren (25% tot 99%) toe. U kunt zo nodig ook de vooraf ingestelde kopieerfactoren wijzigen.



Vooraf ingestelde kopieerfactoren, behalve de toegevoegde vooraf ingestelde kopieerfactoren, kunnen niet worden gewijzigd.

Setting a Maximum Number of Copies

Deze functie wordt gebruikt om het maximumaantal kopieën in te stellen (aantal doorlopende kopieën). U kunt elk getal tussen 1 en 9999 opgeven.

Standaard fabrieksinstellingen: 9999

Stempel

Stel de lettergrootte van het afdrukmenu in.

Standaard fabrieksinstellingen: Midden



Standaardinstelling Voor De Kantlijnverschuiving

Deze functie wordt gebruikt om de standaardkantlijnverschuiving in te stellen. Geef een waarde op tussen 0 mm (0") en 50 mm (2") in stappen van 3 mm (1/8") voor zowel de voor- als achterzijde.

Standaard fabrieksinstellingen: Zijde 1:10mm (1/2"), Zijde 2:10mm (1/2")

Standaardbreedte Van Wisstrook Instellen

Hiermee wordt de standaardwisbreedte van de wisfunctie ingesteld. Geef een waarde op van 0 mm (0") t/m 25 mm (1") in stappen van 1/8" (3 mm voor het wissen van randen en wissen van centre).

Standaard fabrieksinstellingen: Wisbreedte rand:10mm (1/2"), Wisbreedte midden:10mm (1/2")

Initiaal N-Up Instelling

Stel Multishot in als standaardfunctie. Selecteer de paginaopmaak voor Multishot, selecteer of u randen wilt toevoegen en stel in of eventuele randen doorlopende lijnen of stippellijnen moeten zijn.

Standaard fabrieksinstellingen: Uit, Lay-out:Links naar rechts/Rechts en omlaag, Rand:Niet afdrukken

Kaart Formaat-Instellingen

Deze instelling wordt gebruikt om het standaardorigineelformaat voor de functie Kaart Formaat in te stellen.

Geef een waarde op van 25 mm (1") tot 216 mm (8-1/2") in stappen van 3 mm (1/8") voor zowel de X- (horizontale) als de Y-afmetingen (verticale) van het origineel.

Standaard fabrieksinstellingen: Origineelformaat:X: 86 mm (3-3/8"), Y: 54 mm (2-1/8")

Passend maken

Schakel deze instelling in om de toets [Passend maken] altijd in het scherm voor kaartformaat weer te geven.

Standaard fabrieksinstellingen: Uitschakelen

Opmaak

Selecteer een afbeeldingsopmaak.

Standaard fabrieksinstellingen: Vert. Instellen

Automatisch zadelnieten

Stel in wanneer zadelnieten automatisch wordt geniet wanneer binding is ingesteld.

Standaard fabrieksinstellingen: Inschakelen

Begininstelling Tabkopie

Deze instelling wordt gebruikt om de breedte van de standaardafbeeldingsverschuiving (de tabbreedte) voor tabkopieën in te stellen.

Geef een waarde op van 0 mm (0") t/m 25 mm (1") in stappen van 3 mm (1/8").

Standaard fabrieksinstellingen: Beeldverschuiving:10 mm

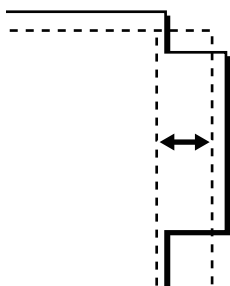



Uitschakelen Registratie/Wissen van Programma

Deze instelling wordt gebruikt om het verwijderen en wijzigen van de kopieerinstellingen in de werkprogramma's niet toe te staan.

Standaard fabrieksinstellingen: Uitschakelen

Uitschakeling handinvoer bij dubbelz. kopiëren

Hiermee wordt het gebruik van de doorvoerlade bij het maken van 2-zijdige kopieën uitgeschakeld.

De doorvoerlade wordt vaak gebruikt voor etikettenvellen, transparanten en andere speciale media waarbij 2-zijdig kopiëren niet is toegestaan. Als een vel van dit speciale materiaal in de omkeereenheid terechtkomt, kan dit een papierstoring of schade aan de eenheid tot gevolg hebben. Als regelmatig speciale media worden gebruikt waarbij 2-zijdig kopiëren niet is toegestaan, raden wij u aan deze functie in te schakelen.

Standaard fabrieksinstellingen: Uitschakelen

Uitschakelen van auto papierselectie

Hiermee schakelt u de functie Automatische papierselectie uit.

Wanneer u deze instelling inschakelt, zal geen automatische papierselectie van hetzelfde formaat als het origineel op de glasplaat of in de automatische documentinvoereenheid plaatsvinden.

Standaard fabrieksinstellingen: Uitschakelen

Instelling voor automatische selectie van lade met papier

Wanneer u deze instelling inschakelt en papier in een lade plaatst terwijl het apparaat in stand-by voor de kopieermodus staat, wordt die lade automatisch geselecteerd.

Standaard fabrieksinstellingen: Uitschakelen

Registratie van aangepaste afbeelding uitschakelen

Hiermee schakelt u de registratie van aangepaste afbeeldingen uit.

Standaard fabrieksinstellingen: Uitschakelen

Verzenden tijdens kopiëren uitschakelen

Hiermee schakelt u de functie Beeld verzenden tijdens kopiëren uit.

Standaard fabrieksinstellingen: Uitschakelen

Hoge kwaliteitsscan van Document Feeder

U kunt de resolutie voor kopieën via de automatische documentinvoereenheid wijzigen van 600 x 400 dpi naar 600 x 600 dpi (modus Hoge kwaliteit).

Wanneer u gebruikmaakt van de modus Hoge kwaliteit, worden fijne lijnen en kleine tekst beter afgedrukt, maar duurt het scannen langer.

Standaard fabrieksinstellingen: Uitschakelen



Wanneer u de modus Hoge kwaliteit niet selecteert, moet aan de volgende voorwaarden worden voldaan om te kunnen scannen met een resolutie van 600 x 400 dpi en de hoogste snelheid te behalen.

- De kopieerfactor moet zijn ingesteld op 100%.
- Selecteer geen speciale modus waardoor de kopieerfactor wordt gewijzigd.
- De modus [Kopie van kopie] moet zijn uitgeschakeld.

Snelle Scan vanaf Glasplaat

U kunt de resolutie voor kopieën via de glasplaat wijzigen van 600 x 600 dpi naar 600 x 400 dpi (modus Hoge snelheid). Wanneer u modus Hoge snelheid selecteert, wordt de eerste kopie sneller afgedrukt, maar is de gekopieerde afbeelding van mindere kwaliteit.

Standaard fabrieksinstellingen: Uitschakelen



Wanneer u de modus Hoge kwaliteit niet selecteert, moet aan de volgende voorwaarden worden voldaan om te kunnen scannen met een resolutie van 600 x 400 dpi en de hoogste snelheid te behalen.

- De kopieerfactor moet zijn ingesteld op 100%.
- Selecteer geen speciale modus waardoor de kopieerfactor wordt gewijzigd.
- De modus [Kopie van kopie] moet zijn uitgeschakeld.

Auto wissen vóór uitvoering Afdruktaak

Hiermee schakelt u de functie Automatisch wissen in tijdens het kopiëren, zelfs als een kopieeropdracht niet is voltooid. Hiermee voorkomt u dat het apparaat blijft 'hangen' als gevolg van de onvoltooide kopieeropdracht.

Standaard fabrieksinstellingen: Uitschakelen

Geef waarschuwingsbericht wanneer origineel niet gedetecteerd wordt

Er wordt een boodschap getoond wanneer het origineelformaat niet kan worden gedetecteerd wanneer het origineel is ingesteld. U kunt uitvoer met een onbedoeld origineelformaat voorkomen.

Standaard fabrieksinstellingen: Uitschakelen

Uitgangsinstellingen status

De volgende instellingen zijn bedoeld voor de kopieerfunctie.

Standaardinstellingen die u met deze instellingen selecteert, zijn van toepassing op alle functies van het apparaat (niet alleen de kopieerfunctie).

De kopieerinstellingen worden naar de standaardwaarden teruggezet als op de knop [Aan] wordt gedrukt, als op de toets [CA] wordt getikt of wanneer de interval voor automatisch wissen is verstreken. Deze instellingen worden gebruikt om de standaardinstellingen voor de kopieermodus te wijzigen.

Voor deze instelling zijn beheerdersrechten vereist.

De volgende instellingen kunnen worden gewijzigd:

Item	Beschrijving
Stand afbeelding	Geef de afdrukstand van het origineel op. Standaard fabrieksinstellingen: Staand
Papierlade	Geef de papierlade op die u wilt gebruiken als standaardpapierlade. Standaard fabrieksinstellingen: Hangt af van de configuratie van het apparaat
BelichtingsType	Standaardinstellingen voor belichtingsmodus configureren. Standaard fabrieksinstellingen: Automatisch
Kopieerfactor	Geef de kopieerfactor op die u standaard wilt gebruiken. Standaard fabrieksinstellingen: 100%
Selecteer automatische vergroting volgens het papierformaat als de papierlade is geselecteerd.	De kopieervergroting wordt automatisch gewijzigd volgens het papierformaat in de geselecteerde papierlade. Standaard fabrieksinstellingen: Uitschakelen
2-Zijdige Kopie	Configureer de 2-zijdige modusinstellingen die u standaard wilt gebruiken. Als deze instelling wordt gebruikt om de standaardinstelling voor de duplexfunctie te wijzigen in een andere instelling dan 'Enkelzijdig naar enkelzijdig' en de duplexfunctie of automatische documentinvoerenheid niet functioneert of is uitgeschakeld, zal deze instelling worden teruggezet naar 'Enkelzijdig naar enkelzijdig'. Standaard fabrieksinstellingen: 1-Zijdig→1-Zijdig
Origineel Binding	Stel Origineel Binding in voor 2-zijdige kopie. Standaard fabrieksinstellingen: Boek
Uitvoer	Stel de uitvoermethode en uitvoerlade in die u standaard wilt gebruiken. Standaard fabrieksinstellingen: Automatisch



Item	Beschrijving
Uitvoerlade	Stel de standaard papierlade in. Standaard fabrieksinstellingen: Hangt af van de configuratie van het apparaat
Offset	Geef aan of de staffelfunctie al dan niet standaard moet worden uitgevoerd. Standaard fabrieksinstellingen: Inschakelen
Scheidingspagina	Scheidingspagina's kunnen voor of na een taak worden ingevoegd. Stel de papierlade met de scheidingspagina's in. Standaard fabrieksinstellingen: Insteken voor taak:Uitschakelen, Insteken na taak:Uitschakelen
Nietsorteren	Selecteer de nietinstellingen. Standaard fabrieksinstellingen: 1 nietje
Nietpositie	Stel de nietpositie in. Standaard fabrieksinstellingen: Links
Perfor.	Stel de perforatie in. Standaard fabrieksinstellingen: Perforatie van 2 gaten
Vouwen	Stel de papiervouw in. Standaard fabrieksinstellingen: Uitschakelen
Zadelvouw	Stel de zadelvouw in. Standaard fabrieksinstellingen: Druk voorkant af:Invouwen
Z-vouw papier-frmt	Geef het papierformaat om te gebruiken voor Z-vouwen. Standaard fabrieksinstellingen: Geldig voor alle papierformaten
Lettervouw	Stel het afdrukoppervlak en de openingsmethode voor Lettervouw in. Standaard fabrieksinstellingen: Afdrukzijde:Binnenzijde, Open richting:Rechts open
Harmonica	Stel in hoe de accordeonvouw wordt geopend. Standaard fabrieksinstellingen: Open richting:Rechts open
Enkele vouw	Stel het afdrukoppervlak en de openingsmethode voor enkele vouw in. Standaard fabrieksinstellingen: Afdrukzijde:Binnenzijde
Terug naar uitgangswaarden	Hiermee zet u alle items terug op de fabrieksinstellingen.

Tekst/afbeelding afdrukken

Tekstinstellingen (Stempel)

U kunt vaste tekst in de [Stempel] voor kopieeropdrachten toevoegen.

Aangepast stempel

U kunt een afbeelding opgeven die moet worden gebruikt in [Aangepast stempel] in [Custom Image] voor kopieeropdrachten.

Aangepast watermerk

U kunt een afbeelding opgeven die moet worden gebruikt in [Aangepast watermerk] in [Custom Image] voor kopieeropdrachten.

Printerinstellingen

U kunt instellingen voor de printerfunctie configureren.



Voorwaardelinstellingen

De voorwaarden voor printerinstellingen worden hieronder beschreven.

Kennisgeving Pagina Niet Afdrukken

Hiermee schakelt u de mogelijkheid uit om een kennisgevingspagina af te drukken.

Standaard fabrieksinstellingen: Inschakelen

Testpagina Niet Afdrukken

Hiermee schakelt u de mogelijkheid uit om de testpagina af te drukken.

Als deze instelling is ingeschakeld, kan [Status] → [Data lijst] → [Lijst voor Gebruiker] → [Testpagina Printer] in "Instellingen" niet worden gebruikt om testpagina's af te drukken.

Standaard fabrieksinstellingen: Uitschakelen

A4/Letter-Formaat Auto Veranderen

Bij het afdrukken van een afbeelding van 8-1/2" x 11" (brief), kan bij deze instelling papier van A4-formaat worden gebruikt als geen papier van formaat 8-1/2" x 11" is geladen. Als u een afbeelding van A4-formaat afdrukt, kunt u met deze instelling bovendien papier van 8-1/2" x 11" (Letter)-formaat gebruiken als er geen papier van A4-formaat is geplaatst.

Standaard fabrieksinstellingen: Uitschakelen

A3/papierformaat automatisch veranderen

Bij het afdrukken van formaat 11" x 17" (ledger), als papier met formaat 11" x 17" niet is geladen in de papierlade, zal er op A3-papier worden afgedrukt. Als er bij het afdrukken van A3-formaat papier van A3-formaat niet in de papierlade is geplaatst, wordt het bovendien afgedrukt op 11" x 17" (grootboek) papier.

Standaard fabrieksinstellingen: Uitschakelen

Instellingen handinvoerlade

Papierformaat herkenning handinvoer inschakelen

Deze functie wordt gebruikt om het afdrukken te blokkeren wanneer het opgegeven papierformaat voor een afdrukopdracht verschilt van het papierformaat dat is geladen in de doorvoerlade.

Standaard fabrieksinstellingen: Uitschakelen

Papiersoort herkenning handinvoer inschakelen

Deze functie wordt gebruikt om het afdrukken onmogelijk te maken wanneer het opgegeven papierstype voor een afdrukopdracht verschilt van het papierstype dat is geplaatst in de handinvoer.

Standaard fabrieksinstellingen: Uitschakelen

Handinvoer uitsluiten bij automatische papierselectie

Wanneer [Auto] is geselecteerd voor papiertypeselectie, wordt de doorvoerlade uitgesloten van de laden die kunnen worden geselecteerd. Dit wordt aanbevolen wanneer regelmatig speciaal papier in de doorvoerlade wordt geladen.

Standaard fabrieksinstellingen: Uitschakelen



I/O-Time-Out

De I/O time-out kan worden ingesteld op elk waarde tussen 1 en 999 seconden.

De I/O time-out zorgt voor een tijdelijke stopzetting van de verbinding als de ingestelde tijdsduur verstrijkt zonder dat er gegevens worden ontvangen via de poort. Nadat de verbinding is verbroken, wordt de poort op automatische selectie ingesteld of geactiveerd wanneer de volgende afdrুকopdracht is gestart.

Netwerkpoot Inschakelen

Hiermee schakelt u afdrucken via de netwerkpoot in.

Standaard fabrieksinstellingen: Inschakelen

Omschakeling Netwerk-Poortemulatie

Deze instelling wordt gebruikt om de geëmuleerde printertaal te selecteren wanneer het apparaat is aangesloten op een netwerkpoot.

De volgende instellingen kunnen worden geconfigureerd.

Auto

PostScript

PCL

Standaard fabrieksinstellingen: Auto



Tenzij zich regelmatig printerfouten voordoen, raden wij u aan de fabrieksinstelling 'Auto' te gebruiken.

Methode Voor Poortomschakeling

Hiermee wordt bepaald wanneer poortomschakeling plaatsvindt.

- **Omschakelen na einde opdracht**

De poort wordt gewijzigd naar automatische selectie wanneer het afdrucken is voltooid.

- **Omschakelen na I/O-time-out**

Als de ingestelde tijd bij 'I/O-Time-Out' verstrijkt, wordt de poort gewijzigd in Automatische selectie.

Standaard fabrieksinstellingen: Omschakelen na einde opdracht

Uitgangsinstellingen status

Als u gegevens afdrukt in een omgeving waar de printerdriver niet wordt gebruikt (met andere woorden: als u gegevens afdrukt via het MS-DOS-systeem of als u gegevens afdrukt via een pc waarop de meegeleverde printerdriver niet is geïnstalleerd), stelt u de gedetailleerde afdrুকvoorwaarden in. (De functie 'Lege pagina afdrucken uitschakelen' is echter zelfs van kracht wanneer de PCL-printerdriver wordt gebruikt.)

Instellingen

Instellingsitem	Beschrijving
Aantal kopieën	1 - 9999 sets
Afdrukstand	Staan Liggend Standaard fabrieksinstellingen: Staand
Papierformaat	Stel het standaard papierformaat in. Standaard fabrieksinstellingen: Hangt af van de configuratie van het apparaat
Uitvoerlade	Stel de standaard papierlade in. Standaard fabrieksinstellingen: Hangt af van de configuratie van het apparaat
Papiertype	Stel de standaard papiersoort in. Standaard fabrieksinstellingen: Normaal Papier 1



Instellingsitem	Beschrijving
Resolutie-instelling	600dpi 600dpi (Hoge kwaliteit) 1200dpi*1 Standaard fabrieksinstellingen: 600dpi (Hoge kwaliteit)
Afdrukken Lege Pagina Uitschakelen	<input checked="" type="checkbox"/> (Geactiveerd) <input type="checkbox"/> (Uitgeschakeld) Standaard fabrieksinstellingen: Het is niet verboden
Duplex afdrukken	1-zijdig 2-Zijdig (Boekje) 2-Zijdig (Schrijfblok) Standaard fabrieksinstellingen: Staand
N-op-1 afdrukken*2	N-Up 1 pagina's op 1 vel 2 pagina's op 1 vel 4 pagina's op 1 vel 8 pagina's op 1 vel Standaard fabrieksinstellingen: 1 pagina's op 1 vel Opmaak Links naar rechts*3 Rechts naar links*3 Linksboven naar rechts*4 Linksboven naar omlaag*4 Rechtsboven naar links*4 Rechtsboven naar omlaag*4 Standaard fabrieksinstellingen: 1-Up/2-Up: Links naar rechts, 4-Up/8-Up: Rechts, en omlaag
Passend maken*5	<input checked="" type="checkbox"/> (Passend Maken gebruiken) <input type="checkbox"/> (Passend Maken niet gebruiken) Standaard fabrieksinstellingen: Passend Maken gebruiken
Uitvoer	<input checked="" type="checkbox"/> (Afdrukken per eenheid gebruiken) <input type="checkbox"/> (Afdrukken per eenheid niet gebruiken) Standaard fabrieksinstellingen: Afdrukken per eenheid gebruiken
Scheidingspagina	<input type="checkbox"/> Invoegen voor taak <input type="checkbox"/> Invoegen na taak Standaard fabrieksinstellingen: Uitschakelen
Nietsorteren*6	Geen, 1 nietje aan achterzijde, 2 nietjes, 2 nietjes (Boven), Nietloos Niet*7 Standaard fabrieksinstellingen: Uit
Perfor.*8	<input type="checkbox"/> (Perforeren) <input checked="" type="checkbox"/> (Perforeren niet gebruiken) Standaard fabrieksinstellingen: Niet perforeren
Vouwen*9	<input checked="" type="checkbox"/> (Het papier vouwen) <input type="checkbox"/> (Het papier niet vouwen) Standaard fabrieksinstellingen: Invoegen na taak
Vouwen*10	Stel de papiervouw in. Standaard fabrieksinstellingen: Uitschakelen
Zadelvouw*10	Stel de zadelvouw in. Standaard fabrieksinstellingen: Afdrukszijde: naar binnen vouwen
Z-vouw papier-frmt*10	Geef het papierformaat om te gebruiken voor Z-vouwen. Standaard fabrieksinstellingen: Geldig voor alle papierformaten



Instellingsitem	Beschrijving
Lettervouw* ¹⁰	Stel het afdrukoppervlak en de openingsmethode voor Lettervouw in. Standaard fabrieksinstellingen: Afdrukszijde: Binnenzijde, Vouwrichting: Rechts openen
Harmonica* ¹⁰	Stel in hoe de accordeonvouw wordt geopend. Standaard fabrieksinstellingen: Vouwrichting: Rechts openen
Enkele vouw* ¹⁰	Stel het afdrukoppervlak en de openingsmethode voor enkele vouw in. Standaard fabrieksinstellingen: Afdrukszijde: Binnenzijde
Snelbestand	<input type="checkbox"/> (Ingeschakeld) <input checked="" type="checkbox"/> (Uitgeschakeld)

*1 Dit item kan niet worden gebruikt op de MX-M2651/MX-M3051/MX-M3551/MX-M4051/MX-M5051/MX-M6051.

*2 Papierformaten die kunnen worden gebruikt met deze functie zijn A3, B4 en A4, 11" x 17", 8-1/2" x 14" en 8-1/2" x 11". (Deze functie werkt bij sommige afdrukmethoden mogelijk niet.)

*3 Kan worden geselecteerd als 2 pagina's op 1 vel is geselecteerd.

*4 Kan worden geselecteerd als 4-Up/8-Up is geselecteerd.

*5 Alleen geldig bij het afdrukken van PDF-, JPEG- en TIFF-bestanden.

*6 Het kan worden gebruikt door een afwerkingseenheid in het apparaat, een afwerkingseenheid of zadelsteek-afwerkingseenheid te verbinden.

*7 Als de afwerkingseenheid in het apparaat of zadelsteek-afwerkingseenheid (grote stapeleenheid) of afwerkingseenheid (grote stapeleenheid) is geïnstalleerd.

*8 Als er een perforatiemodule is geïnstalleerd.

*9 Als de zadelsteek-afwerkingseenheid of zadelsteek-afwerkingseenheid (grote stapeleenheid) is geïnstalleerd.

*10 Als de vouweenheid is geïnstalleerd.

PCL-instellingen

Hiermee worden symbolensets, lettertypen en regeleindecode ingesteld die worden gebruikt in een PCL-omgeving.

Instellingen

Instellingsitem	Instellingen
PCL-symbolenset instel.	Geef de symbolenset op die wordt gebruikt voor het afdrukken. Standaard fabrieksinstellingen: PC-8
PCL-lettertypen instellen	Selecteer een lettertype dat wordt gebruikt voor afdrukken. Standaard fabrieksinstellingen: Intern Lettertype
PCL-regeleindecode	Deze instelling wordt gebruikt om aan te geven hoe de printer reageert wanneer een regeleindeopdracht wordt ontvangen. Standaard fabrieksinstellingen: 0.CR=CR; LF=LF; FF=FF
Wide A4	Als dit wordt ingeschakeld, kunnen 80 tekens per regel worden afgedrukt op papier van formaat 8-1/2" x 11" (A4) met een lettertype van 10 pitch. (Als deze instelling wordt uitgeschakeld, worden maximaal 78 tekens per regel afgedrukt.) Standaard fabrieksinstellingen: Uitschakelen

PostScript-instellingen

Als een fout optreedt tijdens het afdrukken van PostScript, bepalen deze instellingen of een foutbericht wordt afgedrukt en of de PostScript-gegevens in binaire indeling worden ontvangen.

Op de BP-50M26 / BP-50M31 / BP-50M36 / BP-50M45 / BP-50M55 / BP-50M65 is de PS3-uitbreidingskit vereist.

Instellingsitem	Instellingen
Scherminstellingen	Configureer de afbeeldingsinstellingen voor PostScript. Standaard fabrieksinstellingen: Standaard



Instellingsitem	Instellingen
PS-fouten afdrukken	Als een PS (PostScript)-fout optreedt tijdens het afdrukken van PostScript, bepaalt deze instelling of er al dan niet een foutbericht wordt afgedrukt. Standaard fabrieksinstellingen: Uitschakelen
Binaire verwerking	PostScript-gegevens in binaire indeling ontvangen. Standaard fabrieksinstellingen: Uitschakelen

OOXML-instellingen

Op de BP-50M26 / BP-50M31 / BP-50M36 / BP-50M45 / BP-50M55 / BP-50M65 is de directe afdrukuitbreidingskit vereist.

Wanneer u rechtstreeks een Excel-bestand afdrukt, selecteer dan het vel waarvoor u wilt afdrukken of het volledige werkboek van het bestand.

Afdrukvrijgave Instellingen

Standaard

Afdrukvrijgave Instellingen

Stelt het gebruik van afdrukvrijgaves in.

Standaard fabrieksinstellingen: Uitschakelen

Uitgangsinstellingen status

De gegevens afdrukken en verwijderen

Wanneer [Inschakelen] is geselecteerd, dan is [Gegevens afdrk. en verwijderen] ingeschakeld in het afdrukvenster voor afdrukken vrijgeven.

Standaard fabrieksinstellingen: Inschakelen

Afdrukvolgorde

Stel de afdrukvolgorde in vanaf de oudste datum, of vanaf het gegevenslijstnummer.

Standaard fabrieksinstellingen: Datum (Opl.)

Communicatietime-out

Stelt de communicatietime-out is die wordt gebruikt bij afdrukken vrijgeven.

Standaard fabrieksinstellingen: 10 seconden

Primaire instellingen eenheid

Primaire Unit

Stelt het multifunctionele toestel in dat de opdracht afdrukken vrijgeven opslaat op [Primaire Unit].

Standaard fabrieksinstellingen: Uitschakelen

Authenticatie vereist bij het Opslaan

Selecteer of wel of geen verificatie is vereist voor het opslaan van een taak voor afdrukken vrijgeven in het apparaat dat als primair apparaat is ingesteld.

Standaard fabrieksinstellingen: Inschakelen

Forceren om de functie Afdrukvrijgave in te schakelen

Wanneer dit AAN staat en het apparaat als de primaire eenheid werkt, worden afdruktaken die geen taken voor afdrukken vrijgeven zijn, ook opgeslagen als taken voor afdrukken vrijgeven.

Standaard fabrieksinstellingen: Uitschakelen



Verwijder Opgeslagen Data na Aangegeven Tijd

Selecteer of opgeslagen taken voor afdrucken vrijgeven wel of niet automatisch moeten worden gewist na een ingestelde tijdsduur.

Wanneer u [Inschakelen] selecteert, worden de opgeslagen taken automatisch gewist na het aantal dagen dat is ingesteld bij "Dagen".

Standaard fabrieksinstellingen: Inschakelen

Dagen

Wanneer "Verwijder Opgeslagen Data na Aangegeven Tijd" is ingeschakeld, stelt u het aantal dagen in dat taken worden opgeslagen.

Standaard fabrieksinstellingen: 7 dagen

Lokale schijf status

Toont de gebruiksstatus van de lokale schijf.

Verbindingscode

Voer een code in voor verificatie tussen het primaire apparaat en het secundaire apparaat. Maximaal 32 alfanumerieke tekens.

Poortnummer

Stel het poortnummer in dat wordt gebruikt voor afdrucken vrijgeven in het primaire en in het secundaire apparaat. Voer in het primaire apparaat en het secundaire apparaat hetzelfde nummer in. (Het standaardpoortnummer is "53000". Er is normaal gesproken geen reden om dit nummer te wijzigen.)

Standaard fabrieksinstellingen: 53000

Alle verwijderen

Wanneer het apparaat als primair apparaat werkt, selecteert u dit om alle opgeslagen taken voor afdrucken vrijgeven te wissen.

Instelling bestemming

Primaire eenheid 1 naar primaire eenheid 3

Geef de adressen van de primaire eenheid 1 tot de primaire eenheid 3 in.

Verbindingscode

Voer een code in voor verificatie tussen het primaire apparaat en het secundaire apparaat. Maximaal 32 alfanumerieke tekens.

Poortnummer

Stel het poortnummer in dat wordt gebruikt voor afdrucken vrijgeven in het primaire en in het secundaire apparaat. Voer in het primaire apparaat en het secundaire apparaat hetzelfde nummer in. (Het standaardpoortnummer is "53000". Er is normaal gesproken geen reden om dit nummer te wijzigen.)

Standaard fabrieksinstellingen: 53000



Geavanceerde instellingen

Uitbreiden Bestemming Groep

U kunt het aantal groepen verhogen door de uitbreiding te gebruiken.

Standaard fabrieksinstellingen: Uitschakelen

Standaardgroep

Selecteer de groep die moet worden gebruikt in groepen 1-10.

U kunt de geselecteerde groep als de standaardgroep voor gebruik bij afdrukken vrijgeven instellen. Het is handig om een vaak gebruikte groep in te stellen omdat het altijd op de geselecteerde groep zal zijn ingesteld.

Standaard fabrieksinstellingen: Groep 1

Instellingen Bestemming Groep

Stel de groep in waarmee u wilt verbinden.

Groep 1-10

Gebruik deze groep

Wanneer [Inschakelen] is geselecteerd, dan is [Gebruik deze groep] ingesteld op het afdrukvenster voor afdrukken vrijgeven.

Standaard fabrieksinstellingen: Uitschakelen

Adres van primaire eenheid 1 tot adres van primaire eenheid 3, verbindingcode, poortnummer

Stel het adres, de verbindingcode en het poortnummer van basiseenheid 1 tot basiseenheid 3 in die worden gebruikt in de groep.

Standaard fabrieksinstellingen: Poortnummer:53000

Instellingen voor e-mail afdrukken

Selecteer deze optie om E-mail afdrukken te gebruiken.

E-mail afdrukken

Geef aan of E-mail afdrukken al dan niet moet worden uitgevoerd.

Standaard fabrieksinstellingen: Uitschakelen

POP3-server

Stel de POP3-server voor e-mail in.

Poortnummer

Stel het poortnummer van de e-mailserver in.

Standaard fabrieksinstellingen: 110

Authenticatieoptie

Specificeer de authenticatiemethode voor POP.

Selecteer "OAuth 2.0" bij gebruik van Microsoft365, Exchange Online, enz.

Zie "[OAuth 2.0 AUTHENTICATIE \(pagina 8-43\)](#)" voor informatie over het configureren van de instellingen wanneer OAuth 2.0 is geselecteerd.

Standaardinstellingen: Authenticatie met eenvoudige tekst

Provider

Dit kan worden ingesteld wanneer "OAuth 2.0" is geselecteerd als "Authenticatieoptie".

Selecteer een provider.

Standaardinstellingen: Microsoft

Accountnaam



Dit kan worden ingesteld wanneer "OAuth 2.0" is geselecteerd als "Authenticatieoptie".
Voer een accountnaam in.

Token

Dit kan worden ingesteld wanneer "OAuth 2.0" is geselecteerd als "Authenticatieoptie".
Toont de huidige tokenstatus.

Token opvragen / Wissen

De "Token opvragen" toets wordt weergegeven als het token niet is verkregen, en de "Wissen" toets wordt weergegeven als het token is verkregen.

De toets "Token opvragen" wordt weergegeven in de systeeminstellingen van de machine en wordt niet weergegeven op de webpagina.

Gebruikersnaam

Deze instelling is beschikbaar wanneer u "Authenticatieoptie" anders dan "OAuth 2.0" selecteert.
Stel de gebruikersnaam voor e-mail in.

Wachtwoord

Deze instelling is beschikbaar wanneer u "Authenticatieoptie" anders dan "OAuth 2.0" selecteert.
Stel het wachtwoord voor e-mail in.



Controle-interval

Geef aan hoe vaak automatisch moet worden gecontroleerd of er nieuwe e-mail is (polling-interval).

Standaard fabrieksinstellingen: 5 minuten

SSL/TLS inschakelen

Gebruiken als SSL/TLS wordt gebruikt.

Standaard fabrieksinstellingen: Uitschakelen

Directe Afdrukinstellingen (FTP)

Configureer deze instellingen als u bestanden op een FTP-server met Rechtstreek afdrukken wilt gaan afdrukken. Er wordt een lijst met beschikbare FTP-servers weergegeven. Als u een FTP-server wilt toevoegen, klikt u op de knop [Toevoegen] en configureert u de instellingen.

FTP-server registratie

Configureer de instellingen voor de FTP-server.

Naam

Geef de naam op die voor Rechtstreeks afdrukken moet worden gebruikt.

FTP-server

Stel de naam van de FTP-server in.

Poortnummer

Stel het poortnummer van de FTP server in.

Standaard fabrieksinstellingen: 21

Directory

Geef de directory op de FTP-server op waar de bestanden zijn opgeslagen.

Gebruikersnaam

Stel de gebruikersnaam in die wordt gebruikt voor aanmelding op de FTP-server.

Wachtwoord

Stel het wachtwoord in dat wordt gebruikt voor aanmelding op de FTP-server.

SSL/TLS inschakelen

SSL/TLS inschakelen

Standaard fabrieksinstellingen: Uitschakelen

Gebruik PASV modus

Stel deze optie in om de PASV-modus te activeren.

Standaard fabrieksinstellingen: Uitschakelen

Directe Afdrukinstellingen (Netwerkmap)

Configureer deze instellingen als u bestanden in een netwerkmap met Rechtstreek afdrukken wilt gaan afdrukken. Er wordt een lijst met beschikbare netwerkmappen weergegeven. Als u een netwerkmap wilt toevoegen, klikt u op de knop [Toevoegen] en configureert u de instellingen.

Registratie van netwerkmap

Configureer de instellingen voor de netwerkmap.

Naam

Geef de naam op die voor Rechtstreeks afdrukken moet worden gebruikt.



Pad van map

Geef het pad op voor de map met de bestanden.

Gebruikersnaam

Stel de gebruikersnaam in die wordt gebruikt voor aanmelding bij de netwerkmap.

Wachtwoord

Stel het wachtwoord in dat wordt gebruikt voor aanmelding bij de netwerkmap.

Afdrukinstelling vanaf PC/Mobiele Terminal

Configureer deze instellingen als u bestanden op een computer of mobiel apparaat met Rechtstreeks afdrukken wilt afdrukken.

FTP afdrukken

Geef aan of de FTP-printerinstellingen voor Rechtstreeks afdrukken moeten worden gebruikt.

Standaard fabrieksinstellingen: Inschakelen

Poortnummer

Voer het poortnummer in dat voor Rechtstreeks afdrukken moet worden gebruikt.

Standaard fabrieksinstellingen: 21

IPP-afdrukken (zonder stuurprogramma)

Afdrukken vanaf het netwerk met behulp van het IPP-protocol zonder een printerdriver te gebruiken.

Standaard fabrieksinstellingen: Inschakelen

geo URI (RFC 5870)

U kunt de locatie-informatie van dit apparaat instellen.

Standaard fabrieksinstellingen: geo

Algemene instellingen

Instellingen met betrekking tot de beeldverzendfunctie (E-mail, Internetfax, enzovoort) kunnen worden geconfigureerd. De volgende bedieningsinstellingen zijn van toepassing op alle beeldverzendfuncties.

Voorwaarde- Instellingen

Instellingen enige tijd vasthouden nadat scannen is voltooid

Gebruik deze instelling om de instellingen te bewaren nadat het scannen is voltooid (totdat de functie Automatisch wissen wordt geactiveerd).

Standaard fabrieksinstellingen: Uitschakelen

Automatische Starttijd voor Taak Tijdens Scannen

Geef de tijd op waarop de verzending automatisch moet worden gestart, ook als het origineel nog wordt gescand.

Standaard fabrieksinstellingen: 60 seconden

Standaardweergave-Instellingen

Bij het opnieuw verzenden via documentarchivering of door opgeslagen programma-instellingen op te roepen die geen adres bevatten, maakt u een selectie uit de volgende 6 soorten beginschermen die verschijnen.

- E-mail



- Netwerkmapp
- FTP/Bureaublad
- Internetfax
- Fax
- Gegevensinvoer

Standaard fabrieksinstellingen: E-mail (Fax (als de faxuitbreidingskit is geïnstalleerd))

Standaardselectie adresboek

Hogere prioriteit wordt gegeven aan de weergave van adresboek.

Als de modus Beeld Verzenden is ingeschakeld, wordt het Adresboek weergegeven in plaats van het beginscherm van deze modus.

Standaard fabrieksinstellingen: Uitschakelen



Als in de 'Instellingsmodus' een ander adres is geconfigureerd door [Systeem- instellingen] → [Instellingen Beeld Verzenden] → [Scaninstellingen] → [Standaardadres] → [Instelling standaard adres] te selecteren, kan de functie [Hogere prioriteit wordt gegeven aan de weergave van adresboek.] niet worden gebruikt.

Alleen adressen van verzendmodi toepassen

Wanneer een adres wordt geselecteerd in het adresboek, worden alleen de adressen toegepast die in de beperkte modus worden weergegeven.

Standaard fabrieksinstellingen: Inschakelen

Categorie weergegeven als standaard

Selecteer een categorie die als standaard moet worden weergegeven.

- Geen
- Veelgebruikt
- Categorie 1 t/m 32

Standaard fabrieksinstellingen: Geen

Alle adrestypen weergeven ongeacht momenteel weergegeven modus.

Als deze instelling is ingeschakeld, worden alle bestemmingen weergegeven, ongeacht de weergegeven modus.

Standaard fabrieksinstellingen: Uitschakelen

Adresboek vergroten

Het adresboek wordt vergroot weergegeven.

Standaard fabrieksinstellingen: Inschakelen

Stand afbeelding

Hiermee wordt de standaardafdrukstand ingesteld.

Standaard fabrieksinstellingen: Portret

Voorbeeldinstelling

Inst. beeldcontrole ontvangen gegevens

Geef aan of een voorbeeld van ontvangen faxen en internetfaxen moet worden weergegeven. Dit wordt weergegeven als een faxuitbreidingskit of internetfaxuitbreidingskit is geïnstalleerd.

Standaard fabrieksinstellingen: Uitschakelen

Fax/I-fax ontvangstgegevens:

Fax/I-fax ontvangstgegevens: Selecteer lijst of miniatures als standaardweergave in het scherm met ontvangen faxen/I-faxen.

Standaard fabrieksinstellingen: Miniatuur

Standaard Belichtingsinstellingen

Deze instelling wordt gebruikt om de standaardbelichtingsinstellingen in te stellen voor het scannen van documenten in de beeldverzendmodus. Selecteer [Auto] of [Handmatig]. Stel de belichting in op een van de vijf niveaus als u [Handmatig] selecteert.

Standaard fabrieksinstellingen: Auto



Als de belichting staat ingesteld op [Auto], kan geen standaardorigineeltype worden geselecteerd.

Standaard origineelafbeeldingstype

Selecteer vooraf het origineeltype om scannen van het origineel met een geschikte resolutie mogelijk te maken (uitsluitend voor scanmodus en scanmodus voor USB-geheugen).

De volgende instellingen kunnen worden geconfigureerd.

- Tekst/Afged.Foto
- Tekst/Foto
- Tekst
- Foto
- Afgedrukte Foto
- Map

Standaard fabrieksinstellingen: Tekst

Bezig met het verzenden van hetzelfde beeld wat in faxmodus verzonden is

Schakel dit in bij verzenden via distributieverzending in fax- en andere modi en als u dezelfde afbeelding wilt verzenden in alle modi. Als deze functie niet is ingeschakeld, wordt een afbeelding die bij elke scaninstelling wordt opgegeven, verzonden voor e-mail, FTP, bureaublad en netwerkmap. Als een internetfaxadres is opgenomen in de adressen, wordt dezelfde afbeelding verzonden onafhankelijk van deze instelling.

Standaard fabrieksinstellingen: Uitschakelen

Zorg ervoor, dat u op de Volgende Adres Toets ([+]) drukt, vóór het selecteren van het volgende adres.

Geef aan of op de toets Volgend adres ([+]) moet worden gedrukt voordat er een adres wordt toegevoegd voor een opdracht met meerdere adressen, zoals distributieverzending.

Standaard fabrieksinstellingen: Uitschakelen



Omschakelen weergavevolgorde uitschakelen

Hiermee schakelt u de mogelijkheid uit om de weergavevolgorde (volgorde van zoeknummer, oplopend, aflopend) te wijzigen.

De ingestelde weergavevolgorde wordt niet meer gewijzigd. De weergavevolgorde blijft ingesteld op de gebruikte volgorde nadat deze instelling is geactiveerd.

Standaard fabrieksinstellingen: Uitschakelen

Instelling vasthouden ontvangen afdrukgegevens

Met deze functie worden ontvangen faxen en internetfaxen in het geheugen opgeslagen zonder dat deze worden afgedrukt. De faxen kunnen worden afgedrukt door een wachtwoord in te voeren (fabrieksinstelling: 0000) via het numerieke toetsenbord.

Standaard fabrieksinstellingen: Uitschakelen

Wachtwoord

Als [Instelling vasthouden ontvangen afdrukgegevens] is ingeschakeld, voert u het wachtwoord (4 cijfers) in.



Deze instellingen kunnen uitsluitend worden geconfigureerd wanneer geen ontvangen gegevens in het geheugen van het apparaat aanwezig zijn (exclusief de gegevens in de vertrouwelijke of het relaydistributiegeheugenvak).

Standaardbreedte Van Wisstrook Instellen

Hiermee wordt de standaardwisbreedte van de wisfunctie ingesteld. Geef een waarde op van 0 mm (0") t/m 25 mm (1") in stappen van 3 mm (1/8") voor het wissen van randen en wissen van midden.

Standaard fabrieksinstellingen: Breedte vrije ruimte rand:10mm (1/2"), Breedte vrije ruimte midden:10mm (1/2")

Door tijd opgegeven uitvoer van ontvangen gegevens

Deze functie is beschikbaar als 'Inst. beeldcontrole ontvangen gegevens' is ingeschakeld.

Dit wordt weergegeven als een faxuitbreidingskit of internetfaxuitbreidingskit is geïnstalleerd.

Als "Door tijd opgegeven uitvoer van ontvangen gegevens" is ingesteld op , is deze instelling uitgegrisd.

Als "Wachtwoord wijzigen" of "Instelling vasthouden ontvangen afdrukgegevens" is ingesteld op , is het veld Wachtwoord uitgegrisd.

Standaard fabrieksinstellingen: Uitschakelen

Instellingen in /uitschakelen

Instel. voor deactiveren van registratie

Het opslaan via het apparaat, via de instellingsmodus (webversie) en via de computer kunnen elk afzonderlijk worden geblokkeerd.

Registratie van bestemming via bedieningspaneel uitschakelen

Hiermee schakelt u adresbeheer via het apparaat uit.

Configureer de instelling voor elk van de volgende items:

- Groep (Directe Invoer)
- Groep (Adresboek)

ALLES selecteren: Alle items worden geselecteerd.

Geselecteerde wissen: Vinkje van alle items wordt verwijderd.

Standaard fabrieksinstellingen: Alle ongeldig

Registratie van bestemming op webpagina uitschakelen

Hiermee schakelt u het opslaan van de bestemming via de instellingsmodus uit (webversie).

Configureer de instelling voor elk van de volgende items:

- Groep (Directe Invoer)
- Groep (Adresboek)
- Contacten

ALLES selecteren: Alle items worden geselecteerd.



Geselecteerde wissen: Vinkje van alle items wordt verwijderd.

Standaard fabrieksinstellingen: Alle ongeldig

Uitschakelen Alle Programma Items Registratie/Wissen

Deze instelling wordt gebruikt om het verwijderen en wijzigen van de instellingen voor beeld verzenden in de werkprogramma's niet toe te staan.

Standaard fabrieksinstellingen: Uitschakelen

Registratie van geheugenvak uitschakelen

Hiermee schakelt u de registratie van alle typen geheugenvakken uit.

Configureer de instelling voor elk van de volgende items:

Navraaggeheugen, Vertrouwelijk, Relay-distributie (Directe invoer), Relay-distributie (Adresboek)

Standaard fabrieksinstellingen: Alle ongeldig

Bestemmingsregistratie met Globaal zoeken adres uitschakelen

Hiermee schakelt u adresbeheer via globaal adres zoeken uit.

Configureer de instelling voor elk van de volgende items:

E-mail, internetfax, fax

Standaard fabrieksinstellingen: Alle ongeldig

Registratie door middel van Network Scanner Tool

Hiermee schakelt u adresbeheer via Network Scanner Tool Lite uit.

Gebruik deze optie om de opslag van gegevens van een ander apparaat via inkomende routing van het adresboek te onderdrukken.

Standaard fabrieksinstellingen: Uitschakelen

Uitschakelen van doorsturen via netwerk

Hiermee wordt inkomende routing geblokkeerd.

Standaard fabrieksinstellingen: Uitschakelen



Settings to Disable Transmission

Deze instellingen worden gebruikt om de volgende verzendhandelingen uit te schakelen.

Uitschakelen verzendgeschiedenis

Blokkeert het opnieuw verzenden met behulp van de verzendgeschiedenis.

Standaard fabrieksinstellingen: Uitschakelen

Selecteren uit adresboek uitschakelen

Hiermee schakelt u de selectie van bestemmingen vanuit het adresboek uit.

Configureer de instelling voor elk van de volgende items:

- E-mail
- FTP
- Bureaublad
- Netwerkmapp
- Internetfax (incl. directe SMTP)
- Faxen

ALLES selecteren: Alle items worden geselecteerd.

Geselecteerde wissen: Vinkje van alle items wordt verwijderd.

Standaard fabrieksinstellingen: Alle ongeldig

Directe invoer uitschakelen

Hiermee schakelt u directe invoer van het bestemmingsadres en dergelijke uit.

Configureer de instelling voor elk van de volgende items:

- E-mail
- Netwerkmapp
- Internetfax (incl. directe SMTP)
- Faxen

ALLES selecteren: Alle items worden geselecteerd.

Geselecteerde wissen: Vinkje van alle items wordt verwijderd.

Standaard fabrieksinstellingen: Alle ongeldig

Disabling of PC Scan

Blokkeert scannen op een externe pc.

Standaard fabrieksinstellingen: Uitschakelen

Opslag op extern geheugenapparaat uitschakelen

Blokkeert opslaan van scangegevens op een extern geheugenapparaat.

Standaard fabrieksinstellingen: Uitschakelen

PC-I-Fax-verzending uitschakelen

Hiermee wordt PC-I-Faxverzending geblokkeerd.

Standaard fabrieksinstellingen: Uitschakelen

PC-Fax-verzending uitschakelen

Hiermee blokkeert u PC-Faxverzending.

Standaard fabrieksinstellingen: Uitschakelen



"Mijn adres zoeken" uitschakelen

Hiermee wordt Mijn adres zoeken geblokkeerd.

Standaard fabrieksinstellingen: Uitschakelen

OCR uitschakelen

Blokkeert het gebruik van de OCR-functie tijdens het scannen.

Standaardinstellingen: Uitschakelen

Eigen naam en bestemming instellen

Hiermee wordt de afzenderinformatie van de internetfax of fax opgeslagen.

Registratie zendergegevens

Gebruik dit om de naam van de afzender op te slaan voor fax, internetfax, faxnummer van afzender en afzenderadres voor internetfax. De opgeslagen naam en het faxnummer van de afzender of het internet-afzenderadres wordt boven aan de ontvangen fax afgedrukt.

Sender Name

Voer de standaardnaam van de afzender in.

Faxnummer van zender

Hiermee stelt u het faxnummer van de afzender in.

Tik op de toets [-] om een pauze tussen de cijfers in te voegen.

Tik op de toets [Spatie] om een spatie tussen de cijfers in te voegen.

Eigen adres I-Fax

Voer het standaardbronadres in.

Registratie van eigen naam selecteren

Hiermee wordt de gebruikte afzendernaam in 'Eigen naam kiezen' van een andere functie opgeslagen. Er kunnen maximaal 18 afzendernamen worden opgeslagen.

Nieuwe toevoegen

Sla een afzendernaam op. Er kunnen maximaal 20 tekens worden opgeslagen.

Tik op de toets [Opslaan] na het invoeren van een afzendernaam.

Het laagste ongebruikte registratienummer van 01 t/m 18 wordt automatisch aan de afzendernaam toegewezen. Dit nummer kan niet worden gewijzigd.

Lijst met namen van afzenders

Toont een lijst met opgeslagen afzendernamen.

Wanneer u een afzendernaam selecteert, wordt deze verwijderd.

Categorie -instelling

Deze instelling kan worden ingesteld op dit apparaat. Deze instelling is dezelfde als "[Categorie -instelling \(pagina 9-41\)](#)".

Scaninstellingen

De volgende instellingen zijn bedoeld voor de scanner.

Uitgangsinstellingen status

Standaardinstellingen kleurmodus



Selecteer een standaardinstelling voor de kleurmodus voor zowel kleur als zwart-wit in E-mailadres, Netwerkmapp, FTP en Bureaublad. Geef 'Scanner algemeen' op tenzij E-mail is opgegeven.

Instellingen

Auto (Mono, Grijstinten*), Meerkleuren, Grijstinten, Mono

* Bij het scannen van een zwart/wit-origineel terwijl de kleurmodus is ingesteld op [Auto]

Standaard fabrieksinstellingen: Mono

Bestandstype

hiermee schakelt u instellingen voor het scannen van een zwart-witorigineel uit wanneer Automatisch is geselecteerd voor de kleurmodus.

Standaard fabrieksinstellingen: Uitschakelen

Instelling Oorspronkelijke Bestandsindeling

Geef de oorspronkelijke bestandsindeling op voor de verzending van een bestand in E-mail, Netwerkmapp, FTP of Bureaublad. Geef 'Scanner algemeen' op tenzij E-mail is opgegeven.

Bestandsindeling

(Scannerfunctie op BP-70M31 / BP-70M36 / BP-70M45 / BP-70M55 / BP-70M65 of wanneer de uitgebreide compressiekit of OCR-functie-uitbreidingskit zijn geïnstalleerd op

BP-50C26/BP-50C31/BP-50C36/BP-50C45/BP-50C55/BP.)

PDF, PDF/A-1a, PDF/A-1b, TIFF, JPEG, Compacte PDF, Compacte PDF (Ultrafijn), Compacte PDF/A-1a, Compacte PDF/A-1a (Ultrafijn), Compacte PDF/A-1b, Compacte PDF/A-1b (Ultrafijn), Versleutelde PDF, Versleutelde/Compacte PDF, Versleutelde/Compacte PDF (Ultrafijn), XPS, RTF, TXT(UTF-8), DOCX, XLSX, PPTX



Als [OCR uitschakelen] is ingesteld, kunt u bovenstaand bestandsformaat niet selecteren.

De volgende "Wanneer de uitgebreide compressiekit is geïnstalleerd op BP-50M26 / BP-50M31 / BP-50M36 / BP-50M45 / BP-50M55 / BP-50M65" bestandsindeling kan worden gebruikt.

Als [OCR uitschakelen] is ingesteld, kunt u dit bestandsformaat niet selecteren.

De volgende "Wanneer de uitgebreide compressiekit is geïnstalleerd op BP-50M26 / BP-50M31 / BP-50M36 / BP-50M45 / BP-50M55 / BP-50M65" bestandsindeling kan worden gebruikt.

Wanneer de uitgebreide compressiekit is geïnstalleerd op BP-50M26 / BP-50M31 / BP-50M36 / BP-50M45 / BP-50M55 / BP-50M65

PDF, PDF/A, TIFF, JPEG, Compacte PDF, Compacte PDF (Ultrafijn), Compacte PDF/A, Compacte PDF/A (Ultrafijn), Versleutelde PDF, Versleutelde/Compacte PDF, Versleutelde/Compacte PDF (Ultrafijn), XPS

Standaardvoorwaarde van BP-50M26 / BP-50M31 / BP-50M36 / BP-50M45 / BP-50M55 / BP-50M65

PDF, TIFF, JPEG, Versleutelde PDF, XPS

Standaard fabrieksinstellingen: PDF

**OCR Instelling***

Als het bestandsformaat PDF is, worden de tekens in de gescande afbeelding gelezen en wordt de tekeninformatie aan de PDF toegevoegd.

Standaard fabrieksinstellingen: Uitschakelen

Zwart-wit

Compressiemodus: Geen, MH (G3), MMR (G4)

Standaard fabrieksinstellingen: MMR (G4)

Kleur/grijstinten

Gegevenscompressiefactor: Lage compressie, Gemiddelde compressie, Hoge compressie

Standaard fabrieksinstellingen: Gemiddelde compressie

Kleuren reduceren

Standaard fabrieksinstellingen: Uitschakelen

Opgeven pagina's per bestand

Hiermee wordt een apart bestand gegenereerd voor elke gescande pagina wanneer meerdere pagina's worden gescand.

Als deze instelling is ingeschakeld, kan een aantal pagina's per bestand worden opgegeven.

Standaard fabrieksinstellingen: Uitschakelen

Aantal pagina's

Elk willekeurig aantal kan worden opgegeven als het aantal pagina's per bestand. Deze instelling kan worden gebruikt als [Opgeven pagina's per bestand] is ingeschakeld.

Standaard fabrieksinstellingen: 1

OCR Instelling*

Configureer de instellingen die vereist zijn voor OCR.

Lettertype*

Stel het lettertype in dat moet worden gebruikt voor elke taal die wordt herkend.

Standaard fabrieksinstellingen: Westerse Talen:Arial, Japans:MS gothic, Chinees vereenvoudigd:SimSun,

Traditioneel Chinees:MingLiU, Koreaa:Dotum

Detecteer Afbeeldingspositie*

De afdrukstand van het gescande origineel wordt automatisch herkend.

Standaard fabrieksinstellingen: Inschakelen

Bestandsnaam Extractie*

De bestandsnaam ophalen.

Standaard fabrieksinstellingen: Uitschakelen

* Scannerfunctie op BP-70M31 / BP-70M36 / BP-70M45 / BP-70M55 / BP-70M65 of wanneer de uitgebreide compressiekit of OCR-functie-uitbreidingskit zijn geïnstalleerd op BP-50M26 / BP-50M31 / BP-50M36 / BP-50M45 / BP-50M55 / BP-50M65 en OCR-functie ingeschakeld.



Als [JPEG] is geselecteerd als bestandstype, kan de functie [Opgeven pagina's per bestand] niet worden geselecteerd.



Eenvoudige Scaninstellingen

Stel de standaard kleurmodus in voor Eenvoudige Scan.

Stel [Kleur] in als op de toets Starten Kleur wordt getikt en [Zwart/wit] als op de toets Starten zwart-wit wordt getikt.

Instellingsitem	Instellingen
Kleur	Auto Meerkleuren
Zwart/wit	Grijstinten Mono

Standaard fabrieksinstellingen: Kleur:Auto, Zwart/wit:Mono

Resolutie-instelling

De volgende instellingen zijn beschikbaar voor de standaardresoluties voor de algemene modi voor scannen, e-mail, internetfax en fax.

Scanner algemeen

100X100dpi, 150X150dpi, 200X200dpi, 300X300dpi, 400X400dpi, 600X600dpi

E-mail

100X100dpi, 150X150dpi, 200X200dpi, 300X300dpi, 400X400dpi, 600X600dpi

Ingest. resolutie toepassen bij opslag

Wanneer een afbeelding wordt opgeslagen met behulp van documentarchivering, is deze instelling van toepassing op de resolutie-instelling die met de afbeelding is opgeslagen.

Standaard fabrieksinstellingen: Ingest. resolutie toepassen bij opslag:Alle Ongeldig, Resolutie:200×200dpi

Originele skew aanpassing

Wanneer het document gekanteld is of de afbeelding in het document gekanteld is, wordt de gekantelde status automatisch gecorrigeerd en worden de gegevens opgeslagen.

Standaard fabrieksinstellingen: Uitschakelen

Voorwaarde- Instellingen

Standaard Antwoordadreset

De informatie die hier is opgeslagen, wordt gebruikt als u geen gegevens invoert bij de optie [Antwoord aan] in de verzendinstellingen tijdens het uitvoeren van Scannen naar E-mail.

Standaard fabrieksinstellingen: Uitschakelen

Bcc-instelling

Bcc Inschakelen

Schakel deze instelling in als u gebruik wilt maken van Bcc-verzending. Toont de toets [Bcc] in het scherm Adresboek van de beeldverzendmodus.

Standaard fabrieksinstellingen: Uitschakelen

Bcc-adres weergeven in het opdrachtstatusscherm

Hiermee geeft u Bcc-adressen weer in het opdrachtstatusscherm en het tabblad met de adreslijst.

Standaard fabrieksinstellingen: Uitschakelen

Snel On-Line Verzenden

Wanneer deze instelling is ingeschakeld, verstuurt het apparaat een fax zodra de eerste pagina is gescand.

Verzending vindt plaats terwijl de resterende pagina's worden gescand.

Opties PDF-compressie

Flate-compressie



Als u een PDF-bestand verzendt, kunt u het bestand met flate-compressie comprimeren om het kleiner te maken.

Standaard fabrieksinstellingen: Inschakelen

Compacte PDF-resolutie-instelling

Stel de resolutie in bij het opslaan als een hoog gecomprimeerde PDF.

Standaard fabrieksinstellingen: 300x300dpi

Compressiemodus bij distributie

Hiermee selecteert u de compressiemodus voor distributie tijdens het gebruik van Scannen naar E-mail of Internetfax. De opgegeven compressiemodus wordt gebruikt voor alle bestemmingen, ongeacht de afzonderlijke instellingen voor de compressiemodus.

Zwart/wit

MH (G3), MMR (G4)

Kleur/grijstinten

Lage compressie, Gemiddelde compressie, Hoge compressie

Kleur verminderen

Reduceer de bestandsgrootte door het aantal gebruikte kleuren en schaduwen te beperken.

Standaard fabrieksinstellingen: Z/W:MH (G3), Kleur/grijstinten:Middel, Kleur verminderen:Uitschakelen



Instellingen voor 'Koppeling naar de bestemming verzenden'

Schakel dit in om enkel de URL van gescande gegevens naar de bestemming te verzenden.

Standaard fabrieksinstellingen: Uitschakelen

Koppeling naar de bestemming verzenden' als standaard instellen

Schakel dit in om steeds enkel de URL van gescande gegevens naar de bestemming te verzenden. Wanneer deze functie is ingeschakeld en u bent in eenvoudige modus, wordt enkel de URL naar het e-mailadres verzonden. Wanneer normale modus wordt gebruikt, is het vakje [Koppeling naar de bestemming verzenden] steeds in het actiepaneel dat in het beginscherm van Scannen naar e-mail wordt getoond.

Standaard fabrieksinstellingen: Uitschakelen

Bewaarperiode voor bestanden

Stel de opslagperiode in voor gescande gegevens die zijn opgeslagen in het apparaat wanneer enkel de URL naar de bestemming wordt verzonden. Wanneer deze periode verstrijkt, worden de bestanden automatisch gewist.

Standaard fabrieksinstellingen: 4

SSL/TLS inschakelen

Gebruik dit om bestanden met behulp van SSL/TLS-transmissie te beveiligen.

Standaard fabrieksinstellingen: Inschakelen

Maximale grootte van Gegevens Verzenden (e-mail)

Het is mogelijk een bestandsgroottelimiet in te stellen van 1 MB t/m 99 MB in stappen van 1 MB om te voorkomen dat extreem grote bestanden worden verzonden met de modus Scannen naar E-mail. Als de totale grootte van de beeldbestanden tijdens het scannen van het origineel deze limiet overschrijdt, worden de beeldbestanden verwijderd. Selecteer [Onbeperkt] als u geen limiet wilt opgeven.

Standaard fabrieksinstellingen: Onbeperkt



Deze instelling is gekoppeld aan '[Maximale grootte van Gegevens Verzenden \(pagina 9-115\)](#)' van de instellingen voor Internetfax.

Als het verzenden de maximale grootte overschrijdt, wordt het verzonden in meerdere bestanden.

Als de bijlage bij de e-mail de maximaal toegestane grootte overschrijdt, wordt de bijlage in meerdere bestanden verzonden. Als een van de opgedeelde bestanden de maximum grootte overschrijdt, wordt deze verzonden met een automatisch verlaagde resolutie.

Als bestanden in JPEG-indeling worden verzonden, wordt slechts een bestand toegevoegd aan een e-mail, onafhankelijk van de bestandsgrootte.

Als een bestand dat is gescand in de bestandsindeling TXT(UTF-8), RTF, DOCX, XLSX of PPTX de limiet voor bestandsgrootte overschrijdt, wordt het bestand overgeslagen zonder te worden verzonden, zelfs als deze instelling is geselecteerd.



- Als een bestand dat is gescand in een andere indeling dan TXT(UTF-8), RTF, DOCX, XLSX of PPTX de limiet voor bestandsgrootte overschrijdt, reduceert deze functie de gegevensgrootte tot onder de limiet door de resolutie op een andere manier te verlagen, en maakt daardoor verzenden zonder de gegevens te annuleren, mogelijk.
- Wanneer multicrop, Afbeelding bijnijden, Bestemmingslink verzenden en kaartscan worden gebruikt, worden de gescande gegevens niet verdeeld. Als de e-mail de ingestelde groottelimiet overschrijdt, treed er een verzendingsfout op.



Maximale grootte van Gegevens Verzenden (FTP/Bureaublad/Netwerkfolder)

U kunt een limiet instellen voor de bestandsgrootte die kan worden verzonden via Scannen naar FTP, Scannen naar Bureaublad en Scannen naar Netwerkmap. U kunt kiezen uit limieten van 50 MB, 150 MB en 300 MB. Als de totale grootte van de beeldbestanden tijdens het scannen van het origineel deze limiet overschrijdt, worden de beeldbestanden verwijderd.

Selecteer [Onbeperkt] als u geen limiet wilt opgeven.

Standaard fabrieksinstellingen: Onbeperkt



Bij een distributieverzending met zowel bestemmingen voor e-mail als internetfax krijgt de limiet die is ingesteld bij '[Maximale grootte van Gegevens Verzenden \(pagina 9-115\)](#)' prioriteit.

Instelling Auto Scan

Configureer de instellingen voor automatisch scannen.

Standaard fabrieksinstellingen: Uitschakelen

Stel Beeldoriëntatie Automatisch in

De afdrukstand van het geplaatste origineel wordt automatisch herkend. Geef aan of het origineel met enkelzijdig of dubbelzijdig scannen moet worden gescand.

Standaard fabrieksinstellingen: Inschakelen

Stel Resolutie Automatisch in

U kunt het apparaat zelf de resolutie laten bepalen.

Standaard fabrieksinstellingen: Inschakelen

Lege pagina Overslaan

Geef aan of lege pagina's tijdens het scannen automatisch moeten worden overgeslagen.

Standaard fabrieksinstellingen: Lege pagina overslaan

Automatisch detecteren Mono2/Grijswaarden

Originelen detecteren automatisch mono2/grijstinten.

Standaard fabrieksinstellingen: Inschakelen

Detectiestandaard

Automatisch mono2/grijstinten detecteren.

Standaard fabrieksinstellingen: 3 (Normaal)

Automatisch aanpassen originele skewed

De schuine stand van het document wordt automatisch gecorrigeerd.

Standaard fabrieksinstellingen: Inschakelen

Automatisch origineel formaat detecteren uit documentaanvoer

Het origineelformaat wordt automatisch bepaald wanneer het origineel wordt gelezen door de automatische origineelinvoereenheid.

Standaard fabrieksinstellingen: Inschakelen

Kaartinformatiebestand creëren indien gedetecteerd.

Als is bepaald dat de kaart een visitekaartje is gebaseerd op het origineelformaat, wordt de informatie van het visitekaartje ook opgeslagen met behulp van de OCR-functie.

Standaard fabrieksinstellingen: Inschakelen

Bestandsindeling Kaartgegevens

Stel het bestandsformaat van de informatie van het visitekaartje in.

Standaard fabrieksinstellingen: vCard (*.vcf)

Gebruik de gehele naam op de kaart als bestandsnaam

De naam van het visitekaartje is de naam van het bestand dat de informatie van het visitekaartje opslaat.

Standaard fabrieksinstellingen: Inschakelen

Compressiefactor automatisch instellen

Selecteert automatisch de beste compressiefactor van het origineeldocument.

Standaard fabrieksinstellingen: Inschakelen



Vooraf ingestelde beperking van E-mail voor directe invoer

Schakel deze instelling in om het verzenden van e-mail naar een adres met een ongeschikt domein onmogelijke te maken. Er wordt geen bestand verzonden als het e-mailadres rechtstreeks wordt ingevoerd en het domein een van de opgegeven domeinen is.

Standaardadres

Instelling standaard adres

U kunt een standaardadres opslaan zodat u een bericht kunt verzenden door op de toets [Kleur Start] of de toets [Z/W Start] te drukken zonder een adres op te geven.

Als [Voeg E-mailadres gebruiker toe voor aanmelden.] is geselecteerd, wordt het e-mailadres van de aangemelde gebruiker ingesteld als de standaardbestemming. Als [Pas home-directory toe op de gebruiker voor aanmelden] is geselecteerd, dan is het standaardadres de home directory van de aangemelde gebruiker.

Wanneer de gebruiker zich aanmeldt via interne authenticatie (authenticatie door het apparaat), wordt de home directory-instelling van de aangemelde gebruiker geconfigureerd in 'Gebruikersregistratie' in 'User List' in 'Gebruikers -bediening'. Wanneer de gebruiker zich aanmeldt via externe authenticatie (authenticatie door het netwerk), wordt de home directory-instelling geconfigureerd in 'Global Address Book Settings' in 'LDAP-installatie' in 'Netwerk- instellingen'.

Standaard fabrieksinstellingen: Uitschakelen



U kunt uitsluitend een standaardadres instellen voor de modi Scannen naar E-mail, Scannen naar FTP, Scannen naar Bureaublad en Scannen naar Netwerkmapp.

Selectie Toev.

Selecteer een adres dat u als standaardadres wilt gebruiken.

Voeg E-mailadres gebruiker toe voor aanmelden.

Het e-mailadres van de aangemelde gebruiker wordt ingesteld als standaardadres.

Selecteer [Annuleren van eerst ingevoerde adres toestaan] afhankelijk van het beoogde gebruik.

Pas home-directory toe op de gebruiker voor aanmelden

De home-directory van de aangemelde gebruiker wordt ingesteld als standaardadres..

Selecteer [Annuleren van eerst ingevoerde adres toestaan] afhankelijk van het beoogde gebruik.

Selecteren uit adresboek

Om het gewenste adresboek weer te geven, verfijnt u uw zoekopdracht op alfabet of categorie via de lijst bij [Index]. Bij [Opties tonen] kunt u het aantal adressen selecteren dat u gelijktijdig wilt weergeven.

Wanneer u de gewenste adresnaam selecteert en op de toets [Opslaan] tikt, dan kan het geselecteerde adres als standaardadres worden geselecteerd.

Annuleren van eerst ingevoerde adres toestaan

U kunt het automatisch ingevoerde e-mailadres van de aangemelde gebruiker annuleren. Om te annuleren, tikt u op de toets [x] naast het veld voor adresinvoer.

Als deze instelling is uitgeschakeld, is het selecteren van een adres anders dan het ingevoerde standaard adres verboden.

Standaard fabrieksinstellingen: Uitschakelen



Als er voor de aangemelde gebruiker geen e-mailadres is ingesteld, kan verzending per scanner niet worden gebruikt.

**Gebruik de inlognaam bij de netwerkmap**

Voeg de aanmeldnaam van de aangemelde gebruiker bij het pad van de netwerkmap.

Voeg een submappad toe aan het einde van de Home Directory Pad

U kunt meer mappen (submappen) toevoegen na het pad van de home directory dat u hebt ingesteld, en u kunt ze het standaardadres maken.

Deze instelling is beschikbaar als [Instelling standaard adres] is ingesteld op [Inschakelen] en [Pas home-directory toe op de gebruiker voor aanmelden] is geselecteerd.

Standaard fabrieksinstellingen: Uitschakelen

Submappad

Voer het pad van de submap in.

De entry's hier zullen worden gebruikt als de naam van de submap, en deze map zal worden ingesteld als de standaard adresmap.

U kunt twee of meer niveaus van mappen opgeven door “\” in te voeren. Als de submap niet bestaat, zal een map worden aangemaakt.

Als u bijvoorbeeld \AAA\BBB invoert, zal het standaardadres de submap AAA\BBB van de geconfigureerde home directory zijn.

Selecteren van ander(e) adres(sen) uitschakelen

Het is niet toegelaten te verzenden naar een andere bestemming dan de standaardbestemming.

Standaard fabrieksinstellingen: Uitschakelen

Onderwerpnaaminstellingen

Standaardonderwerp

Stel de titel van de e-mail in, zoals het verzenden van een e-mail of het verzenden van een internetfax.

Vooraf ingestelde registratie

Voor het verzenden van bestanden kunt u vooraf een onderwerpregel opslaan. Klik op de toets [Toevoegen] en stel het onderwerp in.

Bestandsnaaminstellingen

Standaardinstellingen voor bestandsnamen

Bestandsnaamgeving

U kunt de gegevens selecteren die in de naam van de gescande bestanden zijn opgenomen.

Serienummer

U kunt het serienummer van het apparaat aan de bestandsnaam toevoegen.

Standaard fabrieksinstellingen: Uitschakelen

Tekst

U kunt elke willekeurige tekst aan de bestandsnaam toevoegen.

Standaard fabrieksinstellingen: Uitschakelen

Naam Afzender

U kunt de naam van de afzender aan de bestandsnaam toevoegen.

Standaard fabrieksinstellingen: Inschakelen

Datum & tijd

U kunt de datum en tijd van de verzending aan de bestandsnaam toevoegen.

Standaard fabrieksinstellingen: Inschakelen

Sessiepaginateller

U kunt de tellergegevens aan de bestandsnaam toevoegen.

Standaard fabrieksinstellingen: Uitschakelen

Unieke identificatie

Er kan voor elk bestand een ID-nummer worden gecreëerd en aan de bestandsnaam worden toegevoegd.

Standaard fabrieksinstellingen: Uitschakelen



Directe invoer/vooraf ingestelde tekst selectie-instellingen

Datum en tijd toevoegen

Voeg de datum en het tijdstip toe aan het einde van de bestandsnaam wanneer de te verzenden bestandsnaam is ingesteld door directe invoer of vaste zinselectie.

Standaard fabrieksinstellingen: Uitschakelen

Vooraf ingestelde registratie

Voeg de datum en het tijdstip toe aan het einde van de bestandsnaam wanneer de te verzenden bestandsnaam is ingesteld door directe invoer of vaste zinselectie.

Berichtinhoudinstellingen

Oprachtinformatie automatisch toevoegen aan inhoud van e-mailbericht

Taakinformatie automatisch toevoegen aan kerntekst van e-mailbericht

Oprachtgegevens kunnen automatisch aan de bodytekst van de e-mail worden toegevoegd.

Standaard fabrieksinstellingen: Inschakelen

Automatisch een voetnoot toevoegen aan de inhoud van het e-mailbericht

U kunt elke willekeurige tekst als voettekst aan de bodytekst van een e-mail toevoegen.

Standaard fabrieksinstellingen: Uitschakelen

E-mailvoetnootregistratie

Stel eender welke tekst in die moet worden toegevoegd wanneer [Automatisch een voetnoot toevoegen aan de inhoud van het e-mailbericht] is ingeschakeld.

Berichtinhoudinstellingen

U kunt de vooraf opgegeven onderwerpregel en bodytekst voor een e-mail opslaan (vaste tekst). Klik op de knop [Toevoegen].

Faxinstellingen

U kunt de beeldverzendinstellingen van faxfuncties selecteren.

Voorwaarde- Instellingen

U kunt faxinstellingen in- of uitschakelen om deze aan te passen aan uw werkomgeving.

Resolutie-instelling

U kunt de resolutie-instelling voor faxen selecteren.

Ingest. resolutie toepassen bij opslag

Selecteer deze optie om de resolutie te gebruiken waarmee de fax was verzonden.

Als u [Ingest. resolutie toepassen bij opslag] niet selecteert, wordt de afbeelding opgeslagen met de resolutie die in het vervolgkeuzemenu is opgegeven.

Standaard fabrieksinstellingen: Uitge schak., Resolutie: Standaard, Halftoon: Uitge schak.

Kiesmodusinstelling

Selecteer de gewenste lijnsoort in de lijst.



Automatische selectie

Selecteer dit nadat een verbinding op de lijn is gemaakt om het apparaat automatisch te laten detecteren of uw lijn een pulskeuzelijn of een toonkeuzelijn is. (Stel dit handmatig in wanneer u een draaischijf met 10 pps gebruikt.)

Standaardinstellingen: Toon

Afdrukken auto reactiveren

Wanneer de toets [Aan] op "UIT" staat (maar de hoofdschakelaar op "AAN") en er een fax binnenkomt, zorgt deze functie ervoor dat het apparaat wordt geactiveerd en de fax wordt afgedrukt.

Wanneer deze functie is uitgeschakeld, worden ontvangen faxen pas afgedrukt nadat de toets [Aan] op 'aan' staat.

Standaard fabrieksinstellingen: Ingeschakeld

Instelling Onderbrekingstijd

Hiermee wijzigt u de lengte van de pauzes die tussen de faxnummers worden ingevoegd.

Wanneer een streepje (-) tijdens het dialling of opslaan van een faxnummer wordt ingevoerd, wordt een pauze van 2 seconden ingelast.

Deze pauze kan worden ingesteld op een waarde tussen 1 en 15 seconden, met intervallen van 1 seconde.

Standaard fabrieksinstellingen: 2 seconden (in Zuid-Afrika, 4 seconden)

Faxbestemmingbevestigingsmodus

Deze instelling bepaalt of een verificatiebericht over de bestemming wordt weergegeven bij het verzenden van een fax om onbedoelde verzending naar een verkeerde bestemming te voorkomen.

Standaard fabrieksinstellingen: Uitgeschak., Toepassen op adressen anders dan Fax: Uitgeschak., Opnieuw invoeren vragen wanneer de faxbestemming direct wordt ingevoerd: Ingeschakeld



Instelling Extern Ontvangstnummer

U kunt het apparaat op de faxontvangstmodus instellen door een nummer van twee cijfers in te voeren via de aangesloten extra telefoon en door op de toets . Dit enkelcijferige nummer wordt het externe ontvangstnummer genoemd en kan tussen de 0 en 9 liggen.

Standaard fabrieksinstellingen: 5

Faxscherm weergeven wanneer externe telefoon niet op de haak ligt

Het faxscherm wordt weergegeven op het aanraakscherm wanneer de externe telefoon van de haak is.

Standaard fabrieksinstellingen: Ingeschakeld

Instelling Afdrukken Transactierapport

Hiermee geeft u aan of wel of niet een transactierapport wordt afgedrukt. Als dat wel het geval is, kunt u de voorwaarde selecteren.

Enkele Verzending

- Volledig Rapport Afdrukken
- Alleen Foutrapport Afdrukken
- Geen Afgedrukt Rapport

Distribueren

- Volledig Rapport Afdrukken
- Alleen Foutrapport Afdrukken
- Geen Afgedrukt Rapport

Ontvangen

- Volledig Rapport Afdrukken
- Alleen Foutrapport Afdrukken
- Geen Afgedrukt Rapport

Vertrouwelijke Ontvangst

- Kennisgevingspagina Afdrukken
- Geen Afgedrukt Rapport

Wanneer een transactierapport wordt afgedrukt, wordt deze instelling gebruikt om een gedeelte van de eerste pagina van de verzending op het transactierapport af te drukken. Zie '[Origineel afdrukken op transactierapport \(pagina 9-114\)](#)' voor meer informatie.

Standaard fabrieksinstellingen: Enkele Verzending: Alleen Foutrapport Afdrukken, Distribueren: Volledig Rapport Afdrukken, Ontvangen: Geen Afgedrukt Rapport, Vertrouwelijke Ontvangst: Kennisgevingspagina Afdrukken



Zelfs als er een afdrukinstelling is ingeschakeld voor 'Ontvangen', wordt er geen transactierapport afgedrukt als de fax wordt ontvangen van een nummer dat met de instelling '[Instelling aantal toestaan/weigeren \(pagina 9-110\)](#)' wordt geweigerd.



Instelling Afdrukken Activiteitenrapport

U kunt het apparaat zodanig instellen dat het activiteitenrapport dat in het geheugen is opgeslagen periodiek wordt afgedrukt.

U kunt instellen dat het Activiteitenrapport voor beeldverzending telkens bij het bereiken van 200 transacties wordt afgedrukt of op een aangegeven tijdstip (slechts eenmaal per dag). (De instellingen kunnen gelijktijdig worden ingeschakeld.)

Standaard fabrieksinstellingen: Automatisch afdrukken bij vol geheugen: Uitgeschak., Dagelijks afdrukken op opgegeven tijd: Uitgeschak., Tijd: 00:00



Wanneer u alleen de instelling 'Dagelijks afdrukken op opgegeven tijd' selecteert en het aantal transacties 200 bereikt vóór het opgegeven tijdstip, wordt bij elke nieuwe transactie de oudste transactie verwijderd (de oudste transactie wordt niet afgedrukt).

Het transactierapport kan naar behoefte handmatig worden afgedrukt. Zie '[Lijst voor Beheerder \(pagina 9-33\)](#)' voor meer informatie.

Super G3 instelling

Deze instelling wordt ingesteld wanneer de bestemming niet overeenkomt met Super G3.

Standaard fabrieksinstellingen: Inschakelen

ECM

Als u een fax verzendt, kan ruis op de lijn vervormingen in het beeld veroorzaken. U kunt de ECM (foutcorrectiemodus) inschakelen om het vervormde deel automatisch opnieuw te laten verzenden.

Standaard fabrieksinstellingen: Inschakelen



Als het ontvangende faxapparaat een Super G3-apparaat is, is ECM altijd actief, ongeacht deze instelling.

Digitaal lijnnetwerk

Als deze instelling is ingeschakeld, is het verzendniveau 15 dB of minder als u verbinding maakt met een digitale lijn.

Standaard fabrieksinstellingen: Uitschakelen

DRD (Distinctive Ring Detection)

Deze instelling kan alleen worden geactiveerd in Canada, Australië, Nieuw-Zeeland en Hongkong.

Als er meerdere telefoonnummers zijn toegewezen op uw telefoonlijn, kan het nummer dat wordt gebeld worden geïdentificeerd door de ringtoon. Door gebruik te maken van één nummer voor telefoongesprekken en een ander nummer voor faxen, hoort u welk type oproep u ontvangt. U kunt uw machine instellen op het automatisch ontvangen van faxen wanneer uw faxnummer wordt gebeld door een ringtoon te kiezen die hoort bij uw faxnummer. (In Canada zijn zes selecties zijn beschikbaar.)

Standaard fabrieksinstellingen: Uitschakelen



PBX-instelling

Deze instelling kan alleen worden geactiveerd in Frankrijk en Duitsland.

Wanneer het apparaat op een PBX wordt gebruikt, kunt u de PBX-instelling inschakelen zodat het apparaat automatisch verbinding maakt met een buitenlijn. Wanneer deze instelling is ingeschakeld, wordt de toets [R] weergegeven in het basisscherm. Als u de toets [R] aanraakt, wordt de PBX-instelling tijdelijk geannuleerd.

Selecteer [Flash] als uw PBX de Flash-methode gebruikt om verbinding te maken met een buitenlijn. Geef het ID-nummer op als uw PBX een ID-nummer gebruikt voor verbinding met een buitenlijn.

Standaard fabrieksinstellingen: Uitschakelen



Selecteer een nummer voor het eerste cijfer en vervolgens een nummer of een streepje "-" voor het tweede en derde cijfer.

Instellingen verzenden

Maak instellingen met betrekking tot faxverzending.

Instelling Verzenden Automatische Reductie

Stel in om automatisch te reduceren volgens het papierformaat van de andere partij.

Als u de instelling annuleert, zal het werkelijk formaat worden verzonden zonder automatische reductie. In dit geval kan een deel van het origineel niet worden afgedrukt omdat het niet overeenstemt met het formaat van het papier van de andere partij.

Standaard fabrieksinstellingen: Uitschakelen

Instelling Verzenden Draaiing

Wanneer u een afbeelding verzendt met een van de onderstaande formaten, draait u met deze functie het beeld 90 graden. (De instelling kan voor elk formaat afzonderlijk worden geconfigureerd.)

A4, B5R, A5R, 8-1/2"x11", 5-1/2"x8-1/2"R, 16K

Standaard fabrieksinstellingen: Alles inschakelen



Afbeeldingen van het formaat A4R en 8-1/2" x 11"R worden niet gedraaid.

Snel On-Line Verzenden

Wanneer deze instelling is ingeschakeld, verstuurt het apparaat een fax zodra de eerste pagina is gescand.

Verzending vindt plaats terwijl de resterende pagina's worden gescand.

Standaard fabrieksinstellingen: Inschakelen

Paginanummer afdrukken bij ontvanger

Het paginanummer kan door het ontvangende apparaat boven aan elke afgedrukte pagina worden toegevoegd.

Standaard fabrieksinstellingen: Inschakelen

Bestemmingsnaam van afzender wijzigen

Hiermee kunt u zo nodig de naam van de bestemming en het faxnummer van de afzender wijzigen.

Standaard fabrieksinstellingen: Faxnr.

Instelling Afdrukken Datum/Eigen Nr.

Met deze instelling bepaalt u de positie van de datum en informatie van de verzender boven aan de faxpagina's die door het ontvangende apparaat worden afgedrukt. Tik op de toets [Buiten origineel beeld] om de informatie buiten het verzonden documentbeeld af te drukken. Tik op de toets [Binnen origineel beeld] om de informatie binnen het verzonden documentbeeld af te drukken.



Zie "[AFZENDERINFORMATIE TOEVOEGEN AAN UW FAXEN \(EIGEN FAXADRES VERZ.\) \(pagina 5-87\)](#)" voor meer informatie over de afdrukpositie.

Standaard fabrieksinstellingen: Buiten origineel beeld



Recall in Case of Line Busy

Dit programma wordt gebruikt om het aantal belpogingen en ook het interval tussen deze pogingen in te stellen wanneer een verzending mislukt als gevolg van een bezette lijn of om een andere reden.

Aantal herhaalde pogingen bij een bezette lijn

De instelling geeft aan of opnieuw bellen wel of niet plaatsvindt wanneer de lijn bezet is. U kunt voor het opnieuw bellen het aantal belpogingen instellen. U kunt elke waarde tussen 1 en 15 selecteren.

Tijd (in minuten) tussen herhaalde pogingen bij een bezette lijn

U kunt het interval tussen nieuwe belpogingen instellen. Elk aantal minuten tussen 1 en 15 kan worden geselecteerd.

Gebiedsdifferentiatietabel

	Het aantal terugbelpogingen	Interval tussen pogingen
Verenigd Koninkrijk, Frankrijk, Duitsland, Zweden, Italië, Spanje, Nederland, Saudi-Arabië, Zuid-Afrika, Hongarije, Tsjechië, Slowakije, Polen, Griekenland, Rusland	1 op 10 (standaard: 2)	een willekeurig aantal minuten van 1 tot 15 (standaard: 3)
Canada	1 tot 14 (standaard: 2)	
Australië, Nieuw-Zeeland, Singapore, Thailand, Maleisië, India, Filippijnen	1 tot 9 (standaard: 2)	
Hongkong	1 tot 3 (standaard: 2)	
Taiwan	1 op 15 (standaard: 2)	een willekeurig aantal minuten van 4 tot 15 (standaard: 4)
Indonesië	1 tot 5 (standaard: 2)	



Als deze instelling is ingeschakeld, zal het apparaat niet proberen de fax opnieuw te verzenden als handmatige of rechtstreekse verzending wordt gebruikt.



Opnieuw bellen bij communicatiefout

Deze instelling bepaalt hoe vaak het apparaat automatisch probeert terug te bellen als een faxverzending mislukt door een communicatiefout.

Aantal keren dat opnieuw moet worden gebeld wanneer een fout optreedt

Geef op hoe vaak het apparaat opnieuw een oproep moet plaatsen wanneer een communicatiefout optreedt. U kunt voor het opnieuw bellen het aantal belpogingen instellen. U kunt elke waarde tussen 1 en 15 selecteren.

tijd (in minuten) tussen herhaalde pogingen bij fouten

U kunt het interval tussen nieuwe belpogingen instellen. Elk aantal minuten tussen 1 en 15 kan worden geselecteerd.

	Het aantal terugbelpogingen	Interval tussen pogingen
Verenigd Koninkrijk, Frankrijk, Duitsland, Zweden, Italië, Spanje, Nederland, Saudi-Arabië, Zuid-Afrika, Hongarije, Tsjechië, Slowakije, Polen, Griekenland, Rusland	1 tot 5 (standaard: 1)	een willekeurig aantal minuten van 1 tot 15 (standaard: 3)
Australië, Nieuw-Zeeland, Canada	1 poging	een willekeurig aantal minuten van 1 tot 15 (standaard: 3)



Als deze instelling is ingeschakeld, zal het apparaat niet proberen de fax opnieuw te verzenden als handmatige of rechtstreekse verzending wordt gebruikt.

Faxdistributie uitschakelen

Hiermee schakelt u faxdistributie uit.

Standaard fabrieksinstellingen: Uitschakelen

Ontvangstinstellingen

U kunt de instellingen voor faxverzending configureren.

Aantal oproepen in automatische ontvangst

Deze instelling wordt gebruikt om het aantal oproepen te selecteren waarna het apparaat automatisch een oproep ontvangt en begint met faxontvangst in de automatische ontvangstmodus.

Het "Aantal oproepen in automatische ontvangst" dat u voor verschillende gebieden kunt instellen, ziet u in onderstaande tabel.

Standaard fabrieksinstellingen: 2 Tijden

Gebiedsdifferentiatietabel

	Aantal beltonen
Verenigd Koninkrijk, Frankrijk, Duitsland, Zweden, Italië, Spanje, Nederland, Thailand, Hongkong, Saudi-Arabië, Zuid-Afrika, Hongarije, Tsjechië, Slowakije, Polen, Griekenland, Rusland, Filipijnen en Indonesië	0 op 9
Australië, Nieuw-Zeeland	2 op 4
Singapore	0 op 3
Maleisië, India, Canada, Taiwan	0 op 15



Als u '0' selecteert voor het aantal beltonen, zal het apparaat onmiddellijk opnemen en beginnen met faxontvangst in de Automatische ontvangstmodus, zonder beltonen af te wachten.

Overschakeling naar automatische ontvangst

Wanneer er een inkomende fax in handmatige ontvangstmodus is, schakelt het automatisch naar automatische ontvangst. Stel ook het aantal keren dat de beltoon klinkt alvorens naar automatische ontvangst te schakelen in tussen 1 en 9 keer.

Standaard fabrieksinstellingen: 9 maal

2-Zijdig Afdrukken van Ontvangen Data

Hiermee kunt u ontvangen faxen op beide zijden van het papier afdrukken.

Wanneer deze instelling is ingeschakeld en een fax binnenkomt die bestaat uit 2 of meer pagina's (de pagina's moeten hetzelfde formaat hebben), worden de pagina's aan beide zijden van het papier afgedrukt.

Standaard fabrieksinstellingen: Uitschakelen



Verlaag de instelling voor automatische reductie

Wanneer een fax wordt ontvangen waarin afgedrukte informatie, zoals de naam en het adres van de afzender, is opgenomen, is het ontvangen beeld iets groter dan het standaardformaat. Deze instelling wordt gebruikt om het beeld automatisch aan het standaardformaat aan te passen.

Standaard fabrieksinstellingen: Inschakelen



Als Reductie automatisch ontvangen is uitgeschakeld, kunnen delen van de fax worden afgebroken. Het beeld wordt wel duidelijker want er wordt afgedrukt op hetzelfde formaat als het origineel.

Standaardformaten zijn formaten zoals A4 en B5 (8-1/2" x 11" en 5-1/2" x 8-1/2").

Instelling Afdrukstijl

Deze instelling bepaalt de voorwaarden voor papierselectie tijdens het afdrukken van ontvangen faxberichten. Selecteer een van de drie onderstaande voorwaarden.

Werkelijk formaat afdrukken bijnijden uitgeschakeld

De ontvangen fax wordt afgedrukt op ware grootte (zonder te verdelen over meerdere vellen papier). Als er geen papier van hetzelfde formaat of groter is geladen, wordt de fax in het geheugen ontvangen en pas afgedrukt wanneer papier van een geschikt formaat wordt geladen.

Als de ontvangen fax echter langer is dan A3 (11" x 17"), wordt deze automatisch over meerdere vellen papier verdeeld.

Afdrukken in werk.formaat(splitsing toegestaan)

Elk ontvangen beeld wordt op volledige grootte afgedrukt. Het beeld wordt zo nodig verdeeld over meerdere vellen papier.

Afdrukken In Werk. Formaat Of Met Reductie

Elk ontvangen beeld wordt, indien mogelijk, op ware grootte afgedrukt. Als dit niet mogelijk is, wordt het beeld automatisch verkleind vóór het afdrukken.

Standaard fabrieksinstellingen: Afdrukken In Werk. Formaat Of Met Reductie

Print ontvangen gegevens op geselecteerd papierformaat

Drukt de ontvangen gegevens af in een formaat dat geschikt is voor de ontvangen gegevens.

Standaard fabrieksinstellingen: Uitschakelen

Stel het telefoonnummer voor doorsturen van gegevens in

Wanneer het apparaat een ontvangen fax niet kan afdrukken, bijvoorbeeld als gevolg van een storing, kan de fax worden doorgestuurd naar een ander faxapparaat. Deze instelling wordt gebruikt om het faxnummer van het ontvangende faxapparaat te programmeren. Er kan slechts één faxnummer voor doorsturen worden geprogrammeerd (van maximaal 64 cijfers).

Tik op de toets [-] om een pauze tussen de cijfers in te voegen.

Tik op de toets [/] nadat u het faxnummer hebt ingevoerd en voer de F-code (subadres en wachtwoord) in als u een vertrouwelijk geheugenvak met F-code wilt opgeven in het ontvangende apparaat.



Letter formaat RX verkleint afdrukken

Dit programma is niet beschikbaar in de VS.

Wanneer een fax van het formaat Letter-R (8-1/2" x 11"R) wordt ontvangen, verkleint deze instelling de fax tot het formaat A4R.

Als deze instelling is ingeschakeld, worden faxen van het formaat A4R ook verkleind.

Standaard fabrieksinstellingen: Uitschakelen

Ontvangstdatum/-tijd afdrukken

Schakel deze instelling in om de datum en tijd van ontvangst af te drukken.

Selecteer [Binnen het ontvangen beeld] of [Buiten het ontvangen beeld] als positie waar de datum en tijd moeten worden afgedrukt.

Wanneer [Binnen het ontvangen beeld] wordt geselecteerd, worden datum en tijd op de ontvangen afbeelding afgedrukt.

Wanneer [Buiten het ontvangen beeld] wordt geselecteerd, wordt de ontvangen afbeelding verkleind en worden datum en tijd op het resulterende blanco gedeelte afgedrukt.

Standaard fabrieksinstellingen: Uitschakelen



[Buiten het ontvangen beeld] kan niet als afdrukinstelling voor de ontvangstdatum en -tijd worden geselecteerd als '[Verlaag de instelling voor automatische reductie \(pagina 9-108\)](#)' niet is ingeschakeld.

A3 RX verkleinen

Dit programma is beschikbaar in de VS.

Wanneer een fax van A3-formaat wordt ontvangen, verkleint deze functie de fax tot ledger-formaat (11" x 17").

Wanneer deze instelling is ingeschakeld, worden faxen met ledger-formaat (11" x 17") ook verkleind.

Standaard fabrieksinstellingen: Uitschakelen

Uitvoerlade

Selecteer de uitvoerlade voor ontvangen faxen.

Aantal afdrukken

Stel het aantal ontvangen faxen dat wordt afgedrukt in op een waarde tussen 1 en 99.

Standaard fabrieksinstellingen: 1

Nietinstellingen

Als een afwerkingseenheid is geïnstalleerd, stelt u de positie in waarop ontvangen faxen worden geniet.

Standaard fabrieksinstellingen: 1 nietje aan achterzijde



- Deze instelling kan alleen worden gebruikt als de selectievakjes [Meer sets printen] en [Nieten] in "Faxinstellingen" zijn geselecteerd .
- U kunt maximaal 50 pagina's nieten. (Als het papier een horizontale afdrukstand heeft, kunt u maximaal 30 vellen nieten.) Het maximum aantal nietjes is 5 voor nietloos nieten.



Papierformaat

Als een afwerkingseenheid is geïnstalleerd, selecteert u het gebruikte papier voor het afdrukken van ontvangen faxen.

Standaard fabrieksinstellingen: A4 or A4R (8-1/2" x 11" of 8-1/2" x 11"R)

Vouwafmetinginstelling

Stel het papierformaat in dat moet worden gebruikt bij het vouwen van de ontvangen gegevens tijdens afdrukken.

Standaard fabrieksinstellingen: Geldig behalve voor A4R en Letter-R(8 1/2x11R)

Instelling aantal toestaan/weigeren

Gebruik deze instelling om aan te geven of ontvangst vanaf een opgeslagen nummer moet worden toegestaan of geweigerd.

Item	Beschrijving
Ontvangst Weigeren	Weiger ontvangst vanaf het opgeslagen nummer.
Ontvangst Toestaan	Sta ontvangst vanaf het opgeslagen nummer toe.
Alle Ongeldig	Zelfs wanneer nummers zijn opgeslagen, de nummers negeren en ontvangst van alle nummers toestaan.
Nieuwe Toevoegen	Hiermee wordt een nieuw adres of domein (maximaal 50) toegevoegd waarvan ontvangst wel of niet is toegestaan. Voer het nummer (maximaal 20 cijfers) in en tik op de toets [Opslaan].
Lijst met registratienummers	Er kan een lijst met opgeslagen nummers worden weergegeven. Wanneer u een nummer in dit scherm selecteert, wordt het uit de lijst verwijderd.
Negeer verborgen nr.	Als deze optie is ingeschakeld, worden oproepen vanaf het nummer in de instelling voor 'Onbekende oproepen weigeren' geweigerd, ongeacht de ontvangstinellingen voor bepaalde nummers.

Standaard fabrieksinstellingen: Alle Ongeldig

Negeer verborgen nr.

Hiermee wordt een oproep geweigerd wanneer de beller de verzending van nummerweergave-informatie heeft geblokkeerd.

Standaard fabrieksinstellingen: Uitschakelen



Als er geen anti-junkmailadressen of -domeinen zijn opgeslagen, kan alleen de toets [Nieuwe Toevoegen] worden geselecteerd.

Fax Navraagbeveiliging

De volgende instellingen zijn bedoeld voor regulier navraaggeheugen via het openbare vak.

Set faxdetectiebeveiliging in

Wanneer u gebruikmaakt van de navraaggeheugenfunctie, bepaalt deze instelling of een apparaat navraag kan doen bij uw apparaat of dat alleen de apparaten die zijn opgeslagen in uw apparaat navraag kunnen doen.

Standaard fabrieksinstellingen: Inschakelen

Nieuwe Toevoegen

Wanneer u de Instelling Navraagbeveiliging hebt ingeschakeld, gebruikt u deze instelling om faxnummers van de apparaten die toestemming hebben om navraag te doen bij uw apparaat op te slaan (of te wissen).

Er kunnen maximaal 10 faxnummers van bestemmingen worden ingevoerd. Elk nummer mag maximaal 20 cijfers bevatten.



Lijst met nummertoeetsen voor wachtwoorden

Hiermee wordt een lijst met de opgeslagen wachtwoorden weergegeven. Selecteer een nummer in de lijst en verwijder het.



Merk op dat de inhoud die hier is ingesteld niet van toepassing is op F-code bulletinkartverzending.

F-Codegeheugenvak

In dit gedeelte wordt uitgelegd hoe u geheugenvakken voor verschillende typen F-codecommunicatie kunt opslaan.

Opslag van een geheugenvak

Wanneer u op de toets [Nieuw Toev] tikt, wordt het registratiescherm weergegeven. U kunt maximaal 100 F-Codegeheugenvakken voor alle functies opslaan (navraaggeheugen, vertrouwelijk en relaydistributie).

Een geheugenvak bewerken en verwijderen

Wanneer u een geheugenvak in de lijst selecteert, wordt het scherm voor bewerking voor het vak weergegeven. Zie 'Instellingen' voor meer informatie over de instellingen.

Tik op de toets [Wissen] om het geheugenvak te verwijderen.

Instellingen

Item	Beschrijving
Items die hetzelfde zijn voor alle typen	
Vaktype	Selecteer het vaktype. Navraaggeheugen: sla een geheugenvak voor navraag met F-code op. Het subadres en wachtwoord die u opslaat in het geheugenvak zijn nodig voor het andere apparaat om navraag te doen bij het apparaat (verzending aanvragen) met behulp van F-codecommunicatie. Vertrouwelijk: sla een geheugenvak voor vertrouwelijke communicatie met F-code op. Sla daarnaast een 'Afdrukken PIN' op in het geheugenvak om faxen af te drukken die zijn ontvangen met Vertrouwelijke ontvangst. Het subadres en de wachtwoord die u programmeert in het geheugenvak zijn nodig voor het andere apparaat om een fax naar het apparaat te sturen via een vertrouwelijke verzending met F-code. Relay-Distributie: Sla een geheugenvak voor relaydistributieverzending met F-code op. Relaydistributie: sla een geheugenvak voor relaydistributieverzending met F-code op. Er kunnen maximaal 30 bestemmingen worden opgeslagen om de ontvangen gegevens door te sturen. Het subadres en wachtwoord die u programmeert in het geheugenvak zijn nodig voor het andere apparaat om een fax naar het apparaat te sturen via een relayverzoekverzending met F-code. Standaard fabrieksinstellingen: Vaktype:Navraaggeheugen
Naam geheugenvak	Voer een naam in voor het geheugenvak (maximaal 18 tekens).
Subadres / Wachtwoord	Voer een subadres en wachtwoord in. Een subadres en wachtwoord mogen maximaal 20 tekens lang zijn. Scheid een subadres en wachtwoord met een schuine streep ('/').
Items die worden weergegeven wanneer u een vertrouwelijk geheugenvak opslaat	
Afdrukken PIN	Stel een 'Afdrukken PIN' in voor Vertrouwelijke ontvangst. Voer een getal van 4 cijfers in.
Items die worden weergegeven wanneer u een relaydistributiegeheugenvak opslaat	



Item	Beschrijving
Ontvangers	Selecteer de uiteindelijke ontvangers van de relaydistributieverzending. Selecteer de ontvangers in het adresboek. Doorstuuradres selecteren uit adresboek: Selecteer een adres in het adresboek. Directe Invoer: een adres dat nog niet is opgeslagen in het adresboek kan rechtstreeks worden ingevoerd. Voer het adres op dezelfde manier in als bij het opslaan van een adres voor een modus.



Wanneer u een nieuw geheugenvak programmeert, kunt u geen subadres gebruiken dat is geprogrammeerd voor een ander geheugenvak. U kunt wel hetzelfde wachtwoord gebruiken voor meerdere geheugenvakken. De tekens [] en [#] kunnen niet worden gebruikt in een subadres.

Het wachtwoord kan ook worden weggelaten.

Onthoud de Afdrukken PIN. Neem contact op met uw dealer of de nearest authorised service representative als u de Afdrukken PIN bent vergeten of deze moet verifiëren.

Internet Fax-instellingen

Instellingen met betrekking tot de beeldverzendingfunctie (Internetfax, Directe SMTP, enz.) kunnen worden geconfigureerd.

Voorwaarde- Instellingen

Hiermee worden de standaardinstellingen voor de modus Internetfax geconfigureerd.

Resolutie-instelling

Ingest. resolutie toepassen bij opslag

U kunt de resolutie-instelling die was opgegeven toen het bestand werd opgeslagen gebruiken voor verzending.

Standaard fabrieksinstellingen: Uitschakelen

Resolutie

De resolutie voor verzending van het bestand instellen.

Standaard fabrieksinstellingen: 200×100dpi

Halftoon

Halftonen inschakelen.

Standaard fabrieksinstellingen: Uitschakelen

Instelling Oorspronkelijke Bestandsindeling

Bestandstype

Hiermee wordt het bestandstype voor internetfaxverzending ingesteld.

De volgende instellingen kunnen worden geconfigureerd.

- TIFF-S
- TIFF-F

Als een van de volgende functies is ingesteld, wordt de afbeelding verzonden in de indeling TIFF-F, zelfs als TIFF-S is ingesteld.

- Gemengd form.
- Dubbelz. scan
- Boek opsplitsen
- Card shot
- N-Up

Compressiemodus

Hiermee wordt de compressiemodus voor internetfaxverzending ingesteld.

De volgende instellingen kunnen worden geconfigureerd.



- MH (G3)
- MMR (G4)

Standaard fabrieksinstellingen: Bestandstype:TIFF, Compressiemodus:MH (G3)



[MMR (G4)] kan niet worden geselecteerd wanneer [Bestandstype] is ingesteld op [TIFF-S].



Afdrukken auto reactiveren

Wanneer de toets [Aan] op 'uit' staat (maar de hoofdschakelaar op 'aan') en een internetfax wordt ontvangen, zorgt deze functie er voor dat het apparaat wordt geactiveerd en de fax wordt afgedrukt.

Wanneer deze functie is uitgeschakeld, worden ontvangen internetfaxen pas afgedrukt nadat de (toets [Aan]) op 'aan' staat.

Standaard fabrieksinstellingen: Inschakelen

Origineel afdrukken op transactierapport

Wanneer een transactierapport wordt afgedrukt, wordt deze instelling gebruikt om een gedeelte van de eerste pagina van de verzending op het transactierapport af te drukken. Selecteer een van de volgende instellingen.

- Altijd Afdrukken
- Afdrukken bij fouten
- Do not Print

Deze instelling heeft geen effect als de volgende instelling '[Instelling Afdrukken Transactierapport \(pagina 9-114\)](#)' is ingesteld op 'Do not Print'.

Standaard fabrieksinstellingen: Afdrukken bij fout

Instelling Afdrukken Transactierapport

Hiermee geeft u aan of wel of niet een transactierapport wordt afgedrukt. Als dat wel het geval is, kunt u de voorwaarde selecteren.

Enkele Verzending

- Altijd Afdrukken
- Alleen Foutrapport Afdrukken
- Do not Print

Distribueren

- Altijd Afdrukken
- Alleen Foutrapport Afdrukken
- Do not Print

Ontvangen

- Altijd Afdrukken
- Afdrukken bij fouten
- Do not Print

Wanneer een transactierapport wordt afgedrukt, wordt deze instelling gebruikt om een gedeelte van de eerste pagina van de verzending op het transactierapport af te drukken. Zie '[Origineel afdrukken op transactierapport \(pagina 9-114\)](#)' voor meer informatie.

Standaard fabrieksinstellingen: Enkele Verzending:Alleen Foutrapport Afdrukken, Distribueren:Altijd Afdrukken, Ontvangen:Do not Print



Instelling Afdrukken Activiteitenrapport

Hiermee wordt het opgeslagen Activiteitenrapport voor beeldverzending in het apparaatgeheugen periodiek afgedrukt. U kunt instellen dat het Activiteitenrapport voor beeldverzending telkens bij het bereiken van 200 transacties wordt afgedrukt of op een aangegeven tijdstip (slechts eenmaal per dag). (De instellingen kunnen gelijktijdig worden ingeschakeld.)

Standaard fabrieksinstellingen: Automatisch afdrukken bij vol geheugen: Uitschakelen, Dagelijks afdrukken op opgegeven tijd Uitschakelen, Platte Tekst Afdrukken Instelling Selecteren Uitschakelen



Wanneer u alleen de instelling 'Dagelijks afdrukken op opgegeven tijd' selecteert en het aantal transacties de 200 bereikt vóór het opgegeven tijdstip, wordt bij elke nieuwe transactie de oudste transactie verwijderd (de oudste transactie wordt niet afgedrukt).

Het transactierapport kan naar behoefte handmatig worden afgedrukt.

Zie '[Lijst voor Beheerder \(pagina 9-33\)](#)'.

Platte Tekst Afdrukken Instelling Selecteren

Beeldbestanden die aan internetfaxen zijn gekoppeld, worden normaal afgedrukt. Als u deze instelling inschakelt, wordt ook de tekst van het e-mailbericht (onderwerp en bericht) afgedrukt.

Deze instelling is ook van toepassing op de tekst van e-mailberichten zonder bijlagen.

Standaard fabrieksinstellingen: Uitschakelen



Er kunnen maximaal vijf pagina's met tekst worden afgedrukt.

Instellingen verzenden

Deze instellingen worden gebruikt om de instellingen voor de modus Internetfax te configureren.

I-Fax Ontvantrapport Aan/Uit Instelling

Met deze instelling wordt een ontvangstrapport aangevraagd bij het verzenden van een internetfax.

Standaard fabrieksinstellingen: Uitschakelen

Time-Out Aanvraag I-Fax Ontvangstrapport Instellen

De tijdsduur dat het apparaat wacht op het ontvangstrapport van het ontvangende apparaat kan worden ingesteld op elke waarde tussen 1 uur en 240 uur in stappen van 1 minuut.

Standaard fabrieksinstellingen: 1 uur



Deze instelling wordt heeft alleen zin als '[I-Fax Ontvantrapport Aan/Uit Instelling \(pagina 9-115\)](#)' is ingeschakeld.

Aantal malen opnieuw zenden bij ontvangstfout

Het aantal pogingen om het document opnieuw te verzenden nadat een foutmelding is ontvangen van het ontvangende I-Fax-apparaat, kan worden ingesteld op elke waarde tussen 0 en 15.

Standaard fabrieksinstellingen: 2 maal



Deze instelling wordt heeft alleen zin als '[I-Fax Ontvantrapport Aan/Uit Instelling \(pagina 9-115\)](#)' is ingeschakeld.

Maximale grootte van Gegevens Verzenden

Het is mogelijk een bestandsgroottelimiet in te stellen van 1 MB t/m 99 MB in stappen van 1 MB om te voorkomen dat extreem grote bestanden worden verzonden via de modus Internetfax. Als de totale grootte van de beeldbestanden tijdens het scannen van het origineel deze limiet overschrijdt, worden de beeldbestanden verwijderd.



Selecteer [Onbeperkt] als u geen limiet wilt opgegeven.

Standaard fabrieksinstellingen: Onbeperkt



Deze instelling is gekoppeld aan '[Maximale grootte van Gegevens Verzenden \(e-mail\) \(pagina 9-95\)](#)' bij Scaninstellingen.



Instelling Verzenden Draaiing

Wanneer u een afbeelding verzendt met een van de onderstaande formaten, draait u met deze functie het beeld 90 graden. (De instelling kan voor elk formaat afzonderlijk worden geconfigureerd.)

A4, B5R, A5R, 8-1/2"x11", 5-1/2"x8-1/2"R, 16K

Standaard fabrieksinstellingen: Alle ingeschakeld



Afbeeldingen van het formaat A4R en 8-1/2" x 11"R worden niet gedraaid.

Eigen Nummer Standaard Zenden

U kunt de datum en de afzendergegevens (naam en adres) boven in de pagina laten opnemen als het bestand dat u hebt verzonden door het ontvangende apparaat wordt afgedrukt.

Standaard fabrieksinstellingen: Inschakelen

Paginanummer afdrukken bij ontvanger

Het paginanummer kan door het ontvangende apparaat boven aan elke afgedrukte pagina worden toegevoegd.

Standaard fabrieksinstellingen: Inschakelen

Opnieuw oproepen indien bezet

(Deze instelling werkt alleen bij Directe SMTP-verzending.)

Met deze instelling wordt het aantal belpogingen en het interval tussen deze pogingen ingesteld wanneer een verzending mislukt als gevolg van een bezette lijn of om een andere reden.

Aantal herhaalde pogingen bij een bezette lijn

De instelling geeft aan of opnieuw bellen wel of niet plaatsvindt wanneer de lijn bezet is.

U kunt voor het opnieuw bellen het aantal belpogingen instellen.

U kunt elke waarde tussen 0 en 15 selecteren.

Standaard fabrieksinstellingen: 2 maal

Tijd (in minuten) tussen herhaalde pogingen bij een bezette lijn

U kunt het interval tussen nieuwe belpogingen instellen. Elk aantal minuten tussen 1 en 15 kan worden geselecteerd.

Standaard fabrieksinstellingen: 3 minuten

Opnieuw bellen indien communicatiefout

(Deze instelling werkt alleen bij Directe SMTP-verzending.)

Deze instelling bepaalt hoe vaak het apparaat automatisch probeert terug te bellen als een faxverzending mislukt door een communicatiefout.

Aantal herhaalde pogingen bij fouten

Geef op hoe vaak het apparaat opnieuw een oproep moet plaatsen wanneer een communicatiefout optreedt.

U kunt voor het opnieuw bellen het aantal belpogingen instellen.

U kunt elke waarde tussen 0 en 15 selecteren.

Standaard fabrieksinstellingen: 2 maal

tijd (in minuten) tussen herhaalde pogingen bij fouten

U kunt het interval tussen nieuwe belpogingen instellen. Elk aantal minuten tussen 1 en 15 kan worden geselecteerd.

Standaard fabrieksinstellingen: 3 minuten

Ontvangstinstellingen

Hiermee worden de instellingen voor de modus Internetfax geconfigureerd.

Verlaag de instelling voor automatische reductie



Wanneer een fax wordt ontvangen waarin afgedrukte informatie, zoals de naam en het adres van de afzender, is opgenomen, is het ontvangen beeld iets groter dan het standaardformaat. Deze instelling wordt gebruikt om het beeld automatisch aan het standaardformaat aan te passen.

Standaard fabrieksinstellingen: Ingeschakelen



Als Reductie automatisch ontvangen is uitgeschakeld, kunnen delen van de fax worden afgebroken.

Het beeld wordt wel duidelijker want er wordt afgedrukt op hetzelfde formaat als het origineel.

Standaardformaten zijn formaten zoals A4 en B5 (8-1/2" x 11" en 5-1/2" x 8-1/2").

2-Zijdig Afdrukken van Ontvangen Data

Hiermee kunt u ontvangen faxen op beide zijden van het papier afdrukken.

Wanneer deze instelling is ingeschakeld en een fax binnenkomt die bestaat uit 2 of meer pagina's (de pagina's moeten hetzelfde formaat hebben), worden de pagina's aan beide zijden van het papier afgedrukt.

Standaard fabrieksinstellingen: Uitschakelen

Adres voor doorsturen gegevens instellen

Wanneer het apparaat een ontvangen fax niet kan afdrukken, kan de fax worden doorgestuurd naar een ander apparaat. Deze instelling wordt gebruikt om het adres van het andere apparaat te configureren.

Doorsturen aan

Voer het adresnummer voor doorsturen in (maximaal 64 tekens).

Directe SMTP

Selecteer deze instelling om doorsturen in te schakelen wanneer Directe SMTP wordt gebruikt.

Standaard fabrieksinstellingen: Uitschakelen

Voer hostnaam of IP-adres in.

Selecteer deze instelling om afzonderlijk een hostnaam of IP-adres in te voeren.

Standaard fabrieksinstellingen: Uitschakelen

Hostnaam of IP-adres

Gebruik deze instelling als 'Voer hostnaam of IP-adres in.' is ingeschakeld. Voer de hostnaam of het IP-adres in (maximaal 64 tekens).



U kunt niet meerdere adressen voor doorsturen opslaan.



Letter formaat RX verkleint afdrukken

Dit programma is niet beschikbaar in de VS.

Wanneer een fax van het formaat Letter-R (8-1/2" x 11"R) wordt ontvangen, verkleint deze instelling de fax tot het formaat A4R.

Als deze instelling is ingeschakeld, worden faxen van het formaat A4R ook verkleind.

Standaard fabrieksinstellingen: Uitschakelen

Ontvangstdatum/-tijd afdrukken

Schakel deze instelling in om de datum en tijd van ontvangst af te drukken.

Selecteer [Binnen het ontvangen beeld] of [Buiten het ontvangen beeld] als positie waar de datum en tijd moeten worden afgedrukt.

Wanneer [Binnen het ontvangen beeld] wordt geselecteerd, worden datum en tijd op de ontvangen afbeelding afgedrukt.

Wanneer [Buiten het ontvangen beeld] wordt geselecteerd, wordt de ontvangen afbeelding verkleind en worden datum en tijd op het resulterende blanco gedeelte afgedrukt.

Standaard fabrieksinstellingen: Uitschakelen



[Buiten het ontvangen beeld] kan niet als afdrukinstelling voor de ontvangstdatum en -tijd worden geselecteerd als '[Verlaag de instelling voor automatische reductie \(pagina 9-117\)](#)' niet is ingeschakeld.

A3 RX verkleinen

Dit programma is beschikbaar in de VS.

Wanneer een fax van A3-formaat wordt ontvangen, verkleint deze functie de fax tot ledger-formaat (11" x 17").

Wanneer deze instelling is ingeschakeld, worden faxen met ledger-formaat (11" x 17") ook verkleind.

Standaard fabrieksinstellingen: Uitschakelen

Instelling time-out POP3-communicatie

De tijdsduur waarna het apparaat stopt met de ontvangst omdat er geen antwoord wordt ontvangen van de mailserver (POP3-server), kan worden ingesteld tussen 30 en 300 seconden in stappen van 30 seconden.

Standaard fabrieksinstellingen: 60 sec.

Instelling Van Interval Ontvangstcontrole

Hiermee geeft u een interval op waarmee het apparaat automatisch de mailserver (POP3-server) controleert op ontvangen internetfaxen. Het interval kan worden ingesteld van 0 minuten t/m 8 uur in stappen van 1 minuut.

Als wordt gekozen voor 0 uur en 0 minuten, controleert het apparaat niet automatisch de mailserver op ontvangen internetfaxen.

Standaard fabrieksinstellingen: 0 uur 0 minuten



Het apparaat controleert ook de mailserver (POP3-server) voor ontvangen internetfaxen wanneer de hoofdschakelaar is ingeschakeld. (Behalve wanneer 0 uur en 0 minuten is opgegeven.)



Ifax uitvoerinstellingen

Hiermee wordt de uitvoerlade ingesteld voor ontvangen internetfaxen.
Welke items worden weergegeven, hangt af van de apparaatconfiguratie.

Instelling toestaan/weigeren van mail of domeinnaam

Hiermee wordt ontvangst van opgegeven adressen/domeinen wel of niet toegestaan.

Item	Beschrijving
Item	Ontvangst van het opgeslagen adres/domein is niet toegestaan.
Ontvangst Toestaan	Ontvangst van het opgeslagen adres/domein is toegestaan.
Alle Ongeldig	Alle ongeldig
Nieuwe Toevoegen	Hiermee wordt een nieuw adres of domein (maximaal 50) toegevoegd waarvan ontvangst wel of niet is toegestaan. Voer het adres/domein (maximaal 64 tekens) in en tik op de toets [Opslaan]. Als het eerste teken van de invoer geen '@' is, wordt de invoer beschouwd als een adres. Als het eerste teken van de invoer een '@' is, wordt de invoer beschouwd als een domein. (xxx@xx.xxx.□□□ wordt beschouwd als een adres en @xx.xxx.□□□ wordt beschouwd als een domein.) Wanneer u een adres opslaat, geldt de instelling uitsluitend voor dat adres. Wanneer u een domein opslaat, geldt de instelling voor alle adressen binnen dat domein.
Lijst met geregistreerde adressen of domeinen	Hiermee wordt een lijst met de opgeslagen adressen en domeinen weergegeven. U kunt een adres of domein selecteren en verwijderen uit de lijst.

Standaard fabrieksinstellingen: Alle ongeldig



Als er geen anti-junkmailadressen of -domeinen zijn opgeslagen, kan alleen de toets [Nieuwe toevoegen] worden geselecteerd.

Serverinstellingen

Ontvangstinstellingen

Internetfax Ontvangen

Geef aan of Internetfax-ontvangst moet worden uitgevoerd.

Standaard fabrieksinstellingen: Inschakelen

POP3-server

Geef de naam van de POP3-server in die moet worden gebruikt.

Poortnummer

Voer het poortnummer in van de POP3-server die moet worden gebruikt.

Standaard fabrieksinstellingen: 110

Authenticatieoptie

Specificeer de authenticatiemethode voor POP.

Selecteer "OAuth 2.0" bij gebruik van Microsoft365, Exchange Online, enz.

Zie "[OAuth 2.0 AUTHENTICATIE \(pagina 8-43\)](#)" voor informatie over het configureren van de instellingen wanneer OAuth 2.0 is geselecteerd.

Standaardinstellingen: Authenticatie met eenvoudige tekst

Provider

Dit kan worden ingesteld wanneer "OAuth 2.0" is geselecteerd als "Authenticatieoptie".

Selecteer een provider.

Standaardinstellingen: Microsoft

Accountnaam

Dit kan worden ingesteld wanneer "OAuth 2.0" is geselecteerd als "Authenticatieoptie".

Voer een accountnaam in.



Token

Dit kan worden ingesteld wanneer "OAuth 2.0" is geselecteerd als "Authenticatieoptie".

Toont de huidige tokenstatus.

Token opvragen / Wissen

De "Token opvragen" toets wordt weergegeven als het token niet is verkregen, en de "Wissen" toets wordt weergegeven als het token is verkregen.

De toets "Token opvragen" wordt weergegeven in de systeeminstellingen van de machine en wordt niet weergegeven op de webpagina.

Gebruikersnaam

Deze instelling is beschikbaar wanneer u "Authenticatieoptie" anders dan "OAuth 2.0" selecteert.

Voer maximaal 64 tekens in voor de gebruikersnaam voor toegang tot de server.

Wachtwoord

Deze instelling is beschikbaar wanneer u "Authenticatieoptie" anders dan "OAuth 2.0" selecteert.

Voer maximaal 32 tekens in voor het wachtwoord voor toegang tot de server.

Time-out POP3-communicatie

Stel een time-out voor communicatie naar de POP3-server in.

Standaard fabrieksinstellingen: 60 sec.

Instelling Van Interval Ontvangstcontrole

Voer een bevestigingscyclus voor de POP3-server in.

Standaard fabrieksinstellingen: 0 uur 0 minuten

SSL/TLS inschakelen

Hiermee wordt POP over SSL/TLS-communicatie of POP over TLS-communicatie via de opdracht STLS mogelijk. De server moet de POP over SSL/TLS-communicatie of de opdracht STLS wel ondersteunen.

U kunt POP over SSL/TLS-communicatie toestaan door "Poortnummer" in te stellen op het poortnummer van de POP over SSL/TLS-communicatie.

U kunt POP over TLS-communicatie mogelijk maken door 'Poortnummer' in te stellen op hetzelfde poortnummer als voor normale POP3-communicatie.

Standaard fabrieksinstellingen: Uitschakelen

Verbindingstest

Tik op de knop [Uitvoeren] om de verbinding met de POP3-server te testen.



Standaardinstellingen

Own Number and Name Set

Eigen Naam I-Fax Instellen

Geef de naam van de afzender in wanneer u een internetfax verzendt.

Eigen Adres I-Fax Instellen

Geef de naam van het bronadres in wanneer u een internetfax verzendt.

Instelling directe SMTP

Poortnummer (ontvangen), Poortnummer (verzenden)

Geef het poortnummer op dat moet worden gebruikt voor verzending en ontvangst via Directe SMTP.

Standaard fabrieksinstellingen: 25

Time-out

Geef de tijd op waarna de verzending of ontvangst wordt geannuleerd als er geen respons van de server wordt ontvangen tijdens verzenden/ontvangen via Directe SMTP.

Standaard fabrieksinstellingen: 300 seconden

Fax Data Ontvangen/Doorsturen (Manueel)

Faxinstellingen

Deze instellingen kunnen worden geconfigureerd wanneer de internetfaxuitbreidingskit is geïnstalleerd.

Item	Beschrijving
Ontvangstinstellingen	Stel de methode voor faxontvangst in. Automat. Ontvangst: wanneer een oproep binnenkomt, geeft het apparaat een beltoon weer, waarna automatisch de fax wordt ontvangen. Handmatig Ontvangst: deze functie kunt u alleen gebruiken wanneer een bestaande extra telefoon is aangesloten op het apparaat. U kunt eerst de telefoon beantwoorden en daarna een fax handmatig ontvangen. Standaard fabrieksinstellingen: Automat. Ontvangst
Meer sets printen	Geef aan of wel of niet twee of meerdere kopieën van ontvangen faxen moeten worden afgedrukt. Het aantal exemplaren kan worden ingesteld met " Aantal afdrukken (pagina 9-109) ". Standaard fabrieksinstellingen: Uitschakelen
Nieten	Geef aan of het nieten wel of niet moet worden uitgevoerd. Stel de bindingsmethode in met " Nietinstellingen (pagina 9-109) ". Standaard fabrieksinstellingen: Uitschakelen
Vouwen	Geef aan of vouwen wel of niet wordt gebruikt. Standaard fabrieksinstellingen: Uitschakelen
Ontvangen gegevens doorsturen	Wanneer het apparaat niet kan afdrukken omdat het papier of de inkt op is, kunnen ontvangen faxen worden doorgestuurd naar een ander, eerder opgeslagen faxapparaat.



- Als er geen doorstuurgegevens zijn of als de bestemming niet is geregistreerd, worden geen gegevens doorgestuurd.
- Als "[Instelling vasthouden ontvangen afdrukgegevens \(pagina 9-87\)](#)" is ingeschakeld, moet u een wachtwoord invoeren. Voer het correcte wachtwoord in met de cijfertoetsen.
- Als sommige pagina's van een fax die wordt doorgestuurd al zijn afgedrukt, worden alleen de niet afgedrukte pagina's doorgestuurd.
- Een doorgestuurde fax wordt een faxverzendingopdracht. Als verzending niet plaatsvindt omdat de verzending is cancelled of er een fout is opgetreden, blijft de fax in het geheugen staan totdat deze kan worden afgedrukt.
- Alle ontvangen faxen worden doorgestuurd. De ontvangen gegevens die in het vertrouwelijke geheugenvak met F-code zijn opgeslagen, worden niet doorgestuurd.
- Zie '[Stel het telefoonnummer voor doorsturen van gegevens in \(pagina 9-108\)](#)' voor informatie over het registreren van bestemmingsnummers.

Internetfaxinstellingen

Deze instellingen kunnen worden geconfigureerd wanneer de internetfaxuitbreidingskit is geïnstalleerd.

Start Ontvangst

Met een tik op deze toets maakt u direct verbinding met uw mailserver (POP3-server) en wordt er gecontroleerd op binnengekomen internetfaxen. Als u internetfaxen hebt ontvangen, worden de faxen opgeroepen en afgedrukt.

Handm. Ontvangsttoets op beginscherm

Hiermee wordt de toets [Handmatige i-faxontvangst] in het basisscherm van Internetfaxmodus weergegeven.

Standaard fabrieksinstellingen: Inschakelen

Ontvangen gegevens doorsturen

Wanneer het apparaat niet kan afdrukken omdat er geen papier of toner meer aanwezig is, kunnen ontvangen faxen worden doorgestuurd naar een ander internetfaxapparaat.



Doorsturen annuleren

Tik op het opdrachtstatusscherm en annuleer het doorsturen van faxen (op dezelfde manier als het annuleren van verzendingopdrachten).

Doorsturen is niet mogelijk wanneer geen faxen zijn ontvangen of geen faxnummer voor doorsturen is geprogrammeerd.



- Voor het inschakelen van 'Start Ontvangst' moeten de POP3-serverinstellingen zijn geconfigureerd. Zie [Toepassingsinstellingen] in "Instellingen" → [Internetfaxinstellingen].
- Zie voor het registreren van een doorstuuradres "[Adres voor doorsturen gegevens instellen \(pagina 9-118\)](#)" in "Instellingen".
- Als het doorsturen is mislukt omdat de verzending werd cancelled of een communicatiefout is opgetreden, keren de door te sturen faxen terug naar de afdrukwachtrij op het apparaat.
- Als de eerste pagina's van een fax al zijn afgedrukt, worden alleen de pagina's doorgestuurd die niet zijn afgedrukt.
- Als u in "Instellingen" [Systeemininstellingen] → [Instellingen Beeld Verzenden] → [Bedieningsinstellingen] → [Standaardinstellingen] selecteert en als "Instelling vasthouden ontvangen afdrukgegevens" is ingeschakeld, wordt u verzocht een wachtwoord in te voeren. Voer het correcte wachtwoord in met de cijfertoetsen.
- Deze instelling kan alleen worden ingesteld op webpagina's.



Instellingen Inbound Routing (doorsturen/opslaan)

Instellingen inkomende routing

De ontvangen fax- en internetfaxgegevens kunnen worden doorgestuurd volgens de opgeslagen doorstuurtabel. Als deze functie is ingeschakeld, kunt u de ontvangen internetfaxen ook doorsturen naar een specifiek e-mailadres zonder ze af te drukken.

Tabelregistratie

U kunt de gegevensdoorstuurtabel opslaan of bewerken die de doorstuurinstellingen voor ontvangen gegevens bevat. Er kunnen maximaal 50 gegevensdoorstuurtabelen worden opgeslagen.

Eén doorstuurtabel kan maximaal 500 combinatiesets van afzendernummer en bronadres bevatten.

Er kunnen maximaal 1000 bestemmingen in alle gegevensdoorstuurtabelen bij elkaar worden opgeslagen.

- Wanneer u de ontvangers in het adresboek selecteert, kunnen maximaal 1.000 ontvangers worden geregistreerd voor e-mail en kunnen maximaal 400 ontvangers worden geregistreerd voor Netwerkmapp, FTP/Bureaublad, Internetfax en Fax.
- Wanneer u de ontvangers rechtstreeks invoert, kunnen maximaal 100 ontvangers worden geregistreerd voor E-mailadres, Netwerkmapp, FTP/Bureaublad, Internetfax en Fax.

Item	Beschrijving
Tabelnaam	Voer een doorstuurtabelnaam in.
Ontvangstlijn selecteren	Hiermee selecteert u een ontvangstlijn voor gegevens. Standaard fabrieksinstellingen: Alle ingeschakeld
Instelling Verzendadres	Selecteer het faxnummer of het internetfaxadres van de afzender. Sla het bestemmingsnummer of -adres in voordat u een afzendernummer of -adres selecteert. Als u alle ontvangen gegevens wilt doorsturen, selecteert u [Alle ontvangen gegevens doorsturen]. Standaard fabrieksinstellingen: Alle ontvangen gegevens doorsturen
Doorstuurvoorwaarde 1/2/3	U kunt de datum en bestemming voor doorsturen instellen. <ul style="list-style-type: none">• Doorstuurvoorwaarde: stel de voorwaarden voor het doorsturen van gegevens in.• Dag van de week: selecteer een dag van de week om met het doorsturen van gegevens te beginnen.• Starttijd: stel een tijd in om met het doorsturen van gegevens te beginnen.• Voltooiingstijd: stel een tijd in om het doorsturen van gegevens te beëindigen.• Formaat voor doorsturen: selecteer een indeling voor het doorsturen van gegevens. Standaard fabrieksinstellingen: Doorstuurvoorwaarde: Niet doorsturen, Dag van de week: Alle Ongeldig, Doorstuurtijd instellen: Uitschakelen, Starttijd: 0:00, Voltooiingstijd 0:00, Formaat voor doorsturen: TIFF (multi)
Bestemmingenlijst voor doorsturen	Toont een lijst met de adressen die u als de bestemming kunt instellen. Selecteer een bestemming door deze in te stellen op <input checked="" type="checkbox"/> .
Toevoegen (Selectie uit Adresboek)	Open het adresboek en voer een bestemming voor doorsturen in.
Toevoegen (Directe Invoer)	Voer de naam van de bestemming rechtstreeks in.
Wissen	Hiermee verwijdert u het geselecteerde adres.



Registratie Verzendadres

Hiermee wordt een nieuw afzendernummer of -adres opgeslagen voor gebruik bij inkomende routing.

Lijstnaam	Instellingen
In te voeren adres	Toont het ingevoerde afzendernummer of -adres.
Faxnummer	Voer een faxnummer in dat als de afzender moet worden opgeslagen. Als u meerdere afzendernummers invoert, moet u deze van elkaar scheiden met een puntkomma (;) of komma (.). Als u tikt op de toets [Globaal Adres Zoeken], wordt het bijbehorende scherm geopend.
Internetfaxadres	Voer een internetfaxadres in dat als de afzender moet worden opgeslagen. Als u meerdere afzendernummers invoert, moet u deze van elkaar scheiden met een puntkomma (;) of komma (.). Als u tikt op de toets [Globaal Adres Zoeken], wordt het bijbehorende scherm geopend.
Verwijderen	Hiermee wordt het geselecteerde afzendernummer of -adres verwijderd.
Toevoegen aan lijst	Hiermee voegt u het ingevoerde afzendernummer aan de lijst toe.

Beheerinstellingen

Hiermee worden de beheerinstellingen opgeslagen voor gebruik bij inkomende routing.

Lijstnaam	Instellingen
Inkomende routing	Hiermee stelt u de functie voor inkomende routing in. Standaard fabrieksinstellingen: Uitschakelen
Registreren van doorstuurtabel uitschakelen	Hiermee schakelt u de registratie van doorstuurtabel uit. Standaard fabrieksinstellingen: Uitschakelen
Wijzigen/verwijderen van doorstuurtabel uitschakelen	Hiermee schakelt u wijziging van doorstuurtabel uit. Standaard fabrieksinstellingen: Uitschakelen
Wijzigen van doorstuurvoorwaarde uitschakelen	Hiermee schakelt u wijziging van voorwaarden voor doorsturen van gegevens uit. Standaard fabrieksinstellingen: Uitschakelen
Instelling afdrukstijl	Hiermee stelt u een afdrukstijl van ontvangen gegevens in. Als u de optie [Altijd Afdrukken] of [Alleen opslaan bij fout] hebt geselecteerd, voert u een bestandsnaam in. Standaard fabrieksinstellingen: Afdrukken bij fout
Voorinstelling van teken	Voor het instellen van tekens die worden toegevoegd aan de bestandsnaam als het bestand is opgeslagen. Als 'Tekens 1' en 'Tekens 2' zijn ingesteld bij 'Bestandsnaamgeving nr 1 tot nr 7', worden de ingestelde tekens toegevoegd aan de bestandsnaam. Voer maximaal 64 tekens in van volle of halve breedte.
Bestandsnaamgeving Nr 1 t/m Nr 7	Voor het instellen van de informatie in de bestandsnaam tijdens het opslaan van het bestand. Standaard fabrieksinstellingen: Nr.1:Naam afzender, Nr.2:Datum & Tijd, Nr.3~Nee.7:Geen
Indien ontvangen van een contact, dat geregistreerd staat in het adresboek, wordt naam afzender veranderd naar contactnaam.	Wanneer de afzender van de informatie is opgeslagen in het adresboek, dan worden de gegevens van de afzender gewijzigd in de naam die is opgeslagen in het adresboek. Standaard fabrieksinstellingen: Uitschakelen



1 De functie [Inkomende routing] inschakelen.

Tik op [Beheerinstellingen] in het menu.
Schakel de functie [Inkomende routing] via het instellingsscherm in.

2 Sla het nummer of adres van de afzender op.

Tik op [Sender Number /Address Registration] in het menu.
Voer het bestemmingsnummer of -adres in dat u wilt opslaan.



Als u alle ontvangen gegevens wilt doorsturen, hoeft u het afzendernummer en -adres niet afzonderlijk op te slaan.

3 Sla een doorstuurtabel op.

Tik op [Instellingen inkomende routing] in het menu.
Tik op de toets [Toevoegen] in het weergegeven scherm.
Wanneer het scherm [Tabelregistratie] worden weergegeven, slaat u de doorstuurtabel op.

4 Schakel de opgeslagen doorstuurtabel in.

Tik op [Instellingen inkomende routing] in het menu.
Stel de naam van de doorstuurtabel die u wilt inschakelen in op .
Als u doorstuurvoorwaarden wilt opgeven, selecteert u [Forward based on the Conditions of Forward Destination 1-3] en selecteer ook [Altijd doorsturen] of [Forward on Selected Day & Time]. Als u de optie [Forward on Selected Day & Time] hebt geselecteerd, kunt u de datum en tijd voor het doorsturen vooraf instellen.

Instellingen Inbound Routing (opslaan)

Instellingen voor het opslaan van ontvangen gegevens op de lokale schijf

U kunt een externe accountapplicatie toevoegen en beheren:

Instellingen voor het opslaan van ontvangen faxen op de lokale schijf.

Item	Beschrijving
Automatische opslag van ontvangen gegevens op lokale schijf	Stel in of u ontvangen faxen wilt opslaan op de lokale schijf. Standaard fabrieksinstellingen: Uitschakelen
Specificeer Data voor Opslag	Selecteer welke ontvangen faxen u wilt opslaan. Kies uit lijn 1 en Internetfax. Standaard fabrieksinstellingen: Alle ongeldig
Specificeer Opgeslagen Map	Geef de map op waarin u ontvangen faxen wilt opslaan. Voer een mapnaam in van maximaal 32 tekens van volle of halve breedte.
Instelling voor sorteren op mapdatum voor opslag	Voor het aanmaken van datummappen waarin u ontvangen faxen op datum kunt opslaan. Standaard fabrieksinstellingen: Uitschakelen
Instelling afdrukstijl	Voor het instellen van afdrukinstellingen voor ontvangen faxen. Ook afdrukken bij succesvolle opslag: Ontvangen faxen opslaan op de lokale schijf en afdrukken. Alleen afdrukken bij opslag fout: De ontvangen fax afdrukken als het opslaan mislukt. Opslaan in doorstuur foutbox bij opslagfout: Als de opslag op de harde schijf mislukt, dan wordt de fax opgeslagen in de foutbox van inkomende routing. Standaard fabrieksinstellingen: Alleen afdrukken bij opslag fout



Item	Beschrijving
Best.Indeling	Selecteer de bestandsindeling voor inkomende routing. Standaard fabrieksinstellingen: PDF
Voorinstelling van teken	Voor het instellen van tekens die worden toegevoegd aan de bestandsnaam als het bestand is opgeslagen. Als "Tekens 1" en "Tekens 2" zijn ingesteld bij "Bestandsnaam nr. 1 tot nr. 7", dan worden de ingestelde tekens toegevoegd aan de bestandsnaam. Voer maximaal 64 tekens in van volle of halve breedte.
Bestandsnaamgeving Nr 1 t/m Nr 7	Voor het instellen van de informatie in de bestandsnaam tijdens het opslaan van het bestand. Standaard fabrieksinstellingen: Nr.1:Naam Afzender, Nr.2:Datum & tijd, Nr.3~Nr.7:Uit
Indien ontvangen van een contact, dat geregistreerd staat in het adresboek, wordt naam afzender veranderd naar contactnaam.	Als Naam afzender van "Bestandsbenaming" is ingeschakeld, kunt u de naam van de afzender wijzigen in een naam uit het adresboek. Standaard fabrieksinstellingen: Uitschakelen
Instellingen ontvangstmeldingen	Voor het instellen van de verzending van een e-mail bij faxontvangst. Standaard fabrieksinstellingen: Uitschakelen
Adres van Bestemming Bericht	Het adres waarnaar de melding wordt gezonden.
Directe Invoer	Voer het adres in voor het verzenden van de melding. Voer maximaal 1500 tekens in van halve breedte voor het adres.
Globaal Adres Zoeken	Kies een adres uit de globale adressen.
Toevoegen aan lijst	Het direct ingevoerde adres of globale adres wordt opgeslagen als adres voor het verzenden van de melding.

Setup Metadata

Als de applicatie-integratiekit is geïnstalleerd, kunt u de metadata beheren die in andere applicaties moeten worden gebruikt.

De opgeslagen metadata worden op de pagina met metadata weergegeven.

U kunt metadata toevoegen, bewerken of verwijderen.

- **Toets [Toevoegen]**

De Hiermee voegt u een nieuwe metadata-set toe.

- **Lijstweergave**

Bevat de metadata-sets die momenteel zijn opgeslagen.

Metadata afleveren

Hiermee schakelt u de metadataverzendingfunctie in of uit.

Standaard fabrieksinstellingen: Uitschakelen

Metadatasetregistratie

Wanneer u op de toets [Toevoegen] tikt, wordt het registratiescherm weergegeven. Er kunnen maximaal 10 items worden opgeslagen.

Zie "[Instellingen \(pagina 9-128\)](#)" voor alle instellingen.

Metadataset bewerken of verwijderen

Wanneer u op een titel in de lijst tikt, wordt het bewerkingsscherm voor die metadataset weergegeven.

Tik op de toets [Wissen] om de metadataset te verwijderen.



Instellingen

Item	Beschrijving
Metadatasetnaam	Voer een naam voor de metadata in.
Bestemming metadata	Selecteer een bestemming waar u het beeld en de metadata naartoe wilt verzenden.
Aangepaste bestandsnamen toestaan	Schakel deze optie in of uit om de naam van het afbeeldingsbestand en het XML-bestand te bewerken dat door de metadataverzending moet worden verzonden. Standaard fabrieksinstellingen: Uitschakelen
Adrestype voor metadata invoer	Stel de te gebruiken bestemmingsinformatie in voor metadata verzending. Standaard fabrieksinstellingen: Alle ongeldig
Naam	Voer een metadataname in voor weergave op het aanraakpaneel.
XML-tagnaam	XML-tagnaam
Invoertype	Directe invoer: hiermee kunt u metadata via het softwaretoetsenbord of de cijfertoetsen rechtstreeks invoeren. Metadatalijst: hiermee kunt u metadata selecteren in een lijst met eerder ingevoerde gegevens. U moet optionele waarden voor de selectie van metadata invoeren in het invoergebied. De ingevoerde waarden moeten met een puntkomma of komma van elkaar worden gescheiden. Elke optie kan uit maximaal 70 tekens bestaan. Eerste invoer standaard: hiermee wordt een standaardwaarde gebruikt als de eerste waarde voor de lijst met ingevoerde metadata. Standaard fabrieksinstellingen: Directe invoer: Uitschakelen, Selectielijst: Uitschakelen
MFP uitgebreide scaninstellingen opnemen in XML-bestand.	Als het apparaat metadata automatisch genereert, worden 'metadataSetName', 'userLoginId' (als gebruikersauthenticatie wordt gebruikt), 'pageSize' en 'imageMode' aan de metadata toegevoegd. Standaard fabrieksinstellingen: Inschakelen
Te gebruiken als standaard	De huidige metadataset wordt als standaardwaarde ingesteld. Standaard fabrieksinstellingen: Uitschakelen

Instellingen Document- archivering

Voorwaarde- Instellingen

De instellingen voor documentarchivering worden hieronder beschreven.

Tik op de toets [Instellingen Document- archivering] om de instellingen te configureren.

Instellingen Standaardmodus

Hiermee wordt aangegeven welke modus (Delen of Vertrouwelijk) moet worden gebruikt als standaardmodus voor het opslaan van een bestand.

Als u [Vertrouwelijke Modus] selecteert, wordt het selectievakje [Vertrouwelijk] in het informatiescherm voor archivering ingesteld op .

Standaard fabrieksinstellingen: Deelmodus

Instelling Sorteermethode

Hiermee bepaalt u de volgorde van weergave van bestanden die zijn opgeslagen in de Hoofdmap, Aangepaste map en Snelmap. Selecteer een van de volgende instellingen:

- Bestandsnaam
- Gebruikersnaam
- Datum



Standaard fabrieksinstellingen: Datum

Instelling beheerdersauthoriteit

Voor bestanden en gebruikersmappen met een wachtwoord kan het beheerderswachtwoord worden ingevoerd in plaats van het wachtwoord bij het openen van het bestand of de map.

U kunt zo nodig ook de vooraf ingestelde kopieerfactoren wijzigen.

Standaard fabrieksinstellingen: Alle ongeldig

Alle Snelbestanden Wissen

Hiermee worden alle bestanden verwijderd uit de Snelmap (behalve beveiligde bestanden).

Wissen

Tik op deze toets om direct te beginnen met het verwijderen van alle bestanden.

Alle snelbestanden wissen bij opstarten.(Behalve beveiligde bestanden)

Hiermee worden alle bestanden (behalve de beveiligde bestanden) automatisch uit de Snelmap verwijderd als de knop [Aan] op 'aan' wordt gezet.

Standaard fabrieksinstellingen: Inschakelen



In sommige gevallen kan de staat van het apparaat verwijderingstaken verhinderen.



Stand afbeelding

Hiermee wordt de afdrukstand van het beeld gewijzigd.

Standaard fabrieksinstellingen: Staand

Standaardinstellingen kleurmodus

Hiermee wordt de standaardinstelling voor zwart-wit en kleuren gebruikt voor de functie Scannen naar lokale schijf.

De volgende instellingen kunnen worden geconfigureerd.

- Auto
- Meerkleuren
- Grijstinten
- Mono

Standaard fabrieksinstellingen: Auto, Mono

Wijzigen Z/W-instelling in automodus uitschakelen

hiermee schakelt u instellingen voor het scannen van een zwart-witorigineel uit wanneer Automatisch is geselecteerd voor de kleurmodus.

Standaard fabrieksinstellingen: Uitschakelen

Standaard Belichtingsinstellingen

U kunt de standaardbelichtingsinstellingen voor documentarchivering configureren.

Selecteer [Auto] of [Handmatig].

Stel de belichting in op een van de vijf niveaus als u [Handmatig] selecteert.

Standaard fabrieksinstellingen: Auto

Standaard origineelafbeeldingstype

Selecteer vooraf het standaardorigineeltype om het scannen van het origineel op een geschikte resolutie mogelijk te maken.

De volgende instellingen kunnen worden geconfigureerd.

- Tekst/Afged.Foto
- Tekst/Foto
- Tekst
- Foto
- Afgedrukte Foto
- Map

Standaard fabrieksinstellingen: Tekst



Als de belichting staat ingesteld op [Automatisch], kan geen standaardorigineeltype worden geselecteerd.



Instellingen oorspronkelijke resolutie

U kunt een van de volgende resoluties selecteren als standaardresolutie voor de verzendfunctie.

- 100x100dpi
- 150x150dpi
- 200x200dpi
- 300x300dpi
- 400x400dpi
- 600x600dpi

Standaard fabrieksinstellingen: 200x200dpi

Standaard Uitvoerlade

Hiermee selecteert u de standaarduitvoerlade voor het afdrukken van een bestand dat door Scannen naar lokale schijf is opgeslagen.

Welke items worden weergegeven, hangt af van de apparaatconfiguratie.

Tekst-/stempelfuncties voor opnieuw afdrukken uitschakelen

Als een opgeslagen bestand wordt opgehaald en afgedrukt, zijn de afdrukfuncties uitgeschakeld.

Deze functie voorkomt inconsistentie van de datum tussen de oorspronkelijke gegevens, de uitvoergegevens en overige.

Standaard fabrieksinstellingen: Uitschakelen

Batch-afdrukinstellingen

Stel in of de toets [Alle gebruikers] en de toets [Gebr. Onbekend] al dan niet geblokkeerd zijn in het selectiescherm van de gebruikersnaam bij het afdrukken van alle bestanden.

Standaard fabrieksinstellingen: Selectie van [Alle gebruikers] is niet toegelaten.:Inschakelen, Selectie van [Gebr. Onbekend] is niet toegelaten.:Inschakelen

Instelling afdruktaak voor de batchafdruk/-multi-bestandsafdruk

Stelt in of de bestanden geordend zijn op datum (nieuwer/ouder) of op bestandsnaam (oplopend/aflopend).

Standaard fabrieksinstellingen: Datum (Afl.)

Standaardbreedte Van Wisstrook Instellen

Hiermee wordt de standaardwisbreedte van de wisfunctie ingesteld.

Geef een waarde op van 0 mm (0") t/m 25 mm (1") in stappen van 3 mm (1/8") voor het wissen van randen en wissen van midden.

Standaard fabrieksinstellingen: Wisbreedte rand:10mm (1/2"), Wisbreedte midden:10mm (1/2")

Kaart Formaat-Instellingen

Deze instelling wordt gebruikt om het standaardorigineelformaat voor de functie Kaart Formaat in te stellen.

Geef een waarde op van 25 mm (1") tot 216 mm (8-1/2") in stappen van 1/8" (3 mm) voor zowel de X- (horizontale) als de Y-afmetingen (verticale) van het origineel.

Standaard fabrieksinstellingen: Origineelformaat:X: 86 mm (3-3/8"), Y: 54 mm (2-1/8")

Aanpassen aan opslag grootte

Toont altijd de toets [Aanpassen aan opslag grootte] in het scherm voor kaartformaat.

Standaard fabrieksinstellingen: Uitschakelen



Inst. opslaan/verwijderen na afdrukken

Geef aan of een bestand na het afdrukken al dan niet moet worden opgeslagen of verwijderd.

Standaard fabrieksinstellingen: Opslaan

Default Setting of PDF Format for PC Browsing

U kunt de aanvankelijke bestandsindeling opgeven voor het openbare PDF-bestand of het downloadbestand dat tijdens de uitvoering van elke opdracht wordt gemaakt.

Z/W, Compressiemodus

Stel het compressieformaat voor Z/W, en de compressiefactor voor Kleur/grijswaarden in.

Kies voor Z/W uit ongecomprimeerd, MH (G3), MMR (G4).

Selecteer de bestandscompressieverhouding voor Kleur/Grijswaarden uit Laag, Gemiddeld en Hoog.

Instellingen tijdens de uitvoering van elke opdracht

Telkens wanneer gegevens voor kopiëren, printer, scanner, internetfax, fax of opgeslagen scangegevens worden uitgevoerd, kunt u opgeven dat een openbare PDF moet worden gemaakt, alsmede de resolutie van de openbare PDF.

Standaard fabrieksinstellingen:Z/W:Compressiemodus:MMR(G4)

Kleur/Grijswaarden :Compressiefactor:Gemiddeld

Kopiëren:Uitschakelen, De resolutie toepassen bij uitvoering opdracht:Uitschakelen, Resolutie:200dpi×200dpi

Afdrukken:Uitschakelen, De resolutie toepassen bij uitvoering opdracht:Uitschakelen, Resolutie:200dpi×200dpi

Scanner:Uitschakelen, De resolutie toepassen bij uitvoering opdracht:Uitschakelen, Resolutie:200dpi×200dpi

Internetfax:Uitschakelen, De resolutie toepassen bij uitvoering opdracht:Uitschakelen, Resolutie:200dpi×200dpi

FAX:Uitschakelen, De resolutie toepassen bij uitvoering opdracht:Uitschakelen, Standaard

Scannen naar lokale schijf:Uitschakelen, De resolutie toepassen bij uitvoering opdracht:Uitschakelen, Resolutie:200dpi×200dpi

Beschikbare Taak Voor De Taakinstellingen

U kunt het gebruik van een opgeslagen bestand toestaan of niet toestaan door het type handeling en de modus waarin het bestand is opgeslagen te selecteren.



De weergegeven items hangen af van de functies die op het apparaat zijn geïnstalleerd.

Item	Beschrijving
Afdrukken	Geef voor elke modus aan of het afdrukken van opgeslagen bestanden is toegestaan of niet. Standaard fabrieksinstellingen: Kopiëren: Inschakelen, Printer: Inschakelen, Scannen Verzenden: Uitschakelen, Internetfax verzenden (incl. PC-I-Fax): Uitschakelen, Fax verzenden (incl. PC-Fax): Inschakelen, Scannen naar lokale schijf: Inschakelen
Scan verzenden	Geef voor elke modus aan of faxverzending van opgeslagen bestanden is toegestaan of niet. Standaard fabrieksinstellingen: Kopiëren: Uitschakelen, Printer: Uitschakelen, Scannen Verzenden: Inschakelen, Internetfax verzenden (incl. PC-I-Fax): Uitschakelen, Fax verzenden (incl. PC-Fax): Uitschakelen, scannen naar lokale schijf: Inschakelen
I-fax verzenden(Incl. PC-I-fax)	Geef voor elke modus aan of faxverzending van opgeslagen bestanden is toegestaan of niet. Standaard fabrieksinstellingen: Internetfax verzenden (incl. PC-I-Fax): Inschakelen
Fax verzenden(Incl. PC-Fax)	Geef voor elke modus aan of faxverzending van opgeslagen bestanden is toegestaan of niet. Standaard fabrieksinstellingen: Kopiëren: Uitschakelen, Printer: Uitschakelen, Scannen Verzenden: Uitschakelen, Internetfax verzenden (incl. PC-I-Fax): Uitschakelen, Fax verzenden (incl. PC-Fax): Inschakelen, Scannen naar lokale schijf: Uitschakelen

Aangepaste Map Registreren

Deze instelling kan worden ingesteld op dit apparaat. Deze instelling is dezelfde als de registratiemethode van "[Aangepaste Map \(pagina 9-42\)](#)".



Autom verwijderen van bestandsinstelling

De instellingen voor documentarchivering worden hieronder beschreven. Tik op de toets [Instellingen Documentarchivering] om de instellingen te configureren.

Er kunnen tijd- en mapinstellingen worden geconfigureerd om bestanden in bepaalde mappen (opgeslagen met Documentarchivering) automatisch op een bepaalde tijd te laten verwijderen. U kunt maximaal drie instellingen voor automatisch verwijderen opslaan.

De procedure voor het gebruik van deze functie is als volgt:

- (1) **Selecteer [Instelling 1], [Instelling 2], of [Instelling 3].**
- (2) **Stel de tijd en datum voor automatische verwijdering in.**
- (3) **Selecteer de gewenste map.**
- (4) **Geef aan of beveiligde bestanden en vertrouwelijke bestanden moeten worden verwijderd.**
- (5) **Schakel de opgeslagen instellingen in.**

Item	Beschrijving
Planning	Selecteer een automatische verwijdercyclus. Selecteer uit [Verwijderen volgens planning] en [Verwijderen op de opgegeven tijd nadat opgegeven aantal dagen is verstreken]. Verwijderen volgens planning Dagelijks: elke dag automatisch verwijderen op de opgegeven tijd. Wekelijks: automatisch verwijderen op de opgegeven tijd op de opgegeven dag van de week. Maandelijks: automatisch verwijderen op de opgegeven tijd op de opgegeven dag van de maand. Verwijderen op de opgegeven tijd nadat opgegeven aantal dagen is verstreken Het bestand wordt automatisch verwijderd op de opgegeven tijd nadat het opgegeven aantal dagen is verstreken vanaf de dag waarop het bestand was opgeslagen. Verstreken datum en tijd: Stel de verstreken datum en tijd in. Wistijd: Wist automatisch op de opgegeven tijd. Standaard fabrieksinstellingen: Wissen volgens planning, elke dag
Mappen	U kunt de map afzonderlijk selecteren door [Mapselectie] en vervolgens de gewenste map te selecteren. Als u alle mappen, inclusief de map die nu wordt gemaakt, wilt selecteren, selecteert u [Alle mappen (inclusief mappen die hierna worden geregistreerd)].
Beveiligd bestand verwijderen	Schakel deze instelling in om ook beveiligde bestanden te verwijderen. Standaard fabrieksinstellingen: Inschakelen
Vertrouwelijk bestand verwijderen	Schakel deze instelling in om ook vertrouwelijke bestanden te verwijderen. Standaard fabrieksinstellingen: Inschakelen



Nu verwijderen

Wanneer deze optie wordt uitgevoerd terwijl een map is geselecteerd, worden alle bestanden in die map direct verwijderd, ongeacht de datum- en tijdinstelling.

Automatisch verwijderen uitvoeren tijdens automatisch uitschakelen.

(Als deze optie niet is geselecteerd, worden de bestanden verwijderd als het apparaat wordt geactiveerd vanuit de modus Automatisch uitschakelen.)

Voer Automatisch verwijderen ook uit als Automatisch uitschakelen is ingeschakeld. Als dit selectievakje niet is ingeschakeld (), worden de bestanden verwijderd als het apparaat wordt geactiveerd vanuit de modus Automatisch uitschakelen.

Standaard fabrieksinstellingen: Uitschakelen

Sharp OSA-instellingen

VoorwaardeInstellingen

Sharp OSA-versie

Toont de versie van Sharp OSA-instellingen van deze machine.

Cookie-instelling

Geef aan hoe toepassingscookies worden behandeld bij het gebruik van een toepassing in Sharp OSA.

Als "Cookie vasthouden" is geselecteerd, bewaart de machine cookies die in een toepassing worden gebruikt.

Als "Cookie niet vasthouden" wordt geselecteerd, worden cookies niet vastgehouden als een toepassing wordt gebruikt.

Standaard fabrieksinstellingen: Cookie niet vasthouden



- Alleen wanneer de gebruikersauthenticatie is ingeschakeld, houdt de machine cookies vast wanneer [Cookie vasthouden] is ingeschakeld.
- Wanneer "Cookie bewaren" wordt geselecteerd, kan de aanmeldinformatie van de vorige bewerking worden opgeslagen. Merk op dat wanneer de instelling voor vaste gebruikersaanmelding is ingeschakeld, alle gebruikers de aanmeldingsinformatie kunnen gebruiken die in de machine is opgeslagen.

Cookie verwijderen

Verwijder cookies die worden vastgehouden door het apparaat.

Automatisch een toepassing starten bij het opstarten en wakker worden

Nadat het apparaat is ingeschakeld, of dat het is hersteld uit automatisch uitschakelen, zal het de geregistreerde toepassingen automatisch starten.

Toepassing

Stel de toepassingen in die automatisch moeten worden gestart.

Aanvraag van toepassing voor toegang op afstand toestaan

Controleer dit wanneer u een Sharp OSA-toepassing gebruikt die op afstand toegankelijk is vanaf de buitenkant van deze machine.

Toegang toepassing toegestaan

Registreer de URL van de toepassing van de Sharp OSA-toepassing waarvoor toegang op afstand tot dit apparaat toegelaten is.



Sta aanvraag voor toepassing op afstand toe op bedieningspaneel

Wanneer u de functie voor toegang op afstand gaat gebruiken, wordt het goedkeuringsdialoogvenster weergegeven op het bedieningspaneel van de hoofdmachine.



Accepteer UI-bedieningsaanvraag van toepassing

Vink dit af wanneer u een toepassing gebruikt die de UI van dit apparaat bedient.

Geef aansluitingsdialoog van verbinding in Sharp OSA-modus weer

Tijdens toegang op afstand wordt het verbindingdialoogvenster weergegeven op het bedieningspaneel van het hoofdapparaat.

Sta secundaire verzendingsaanvraag van Sharp OSA-toepassing toe

Secundair verzendverzoek van Sharp OSA-toepassing aanvaarden.

Instellingen van standaardapplicatie

U kunt standaardapplicatie-instellingen toevoegen en beheren:

- Toets [Toevoegen]
Als "Cookie vasthouden" is geselecteerd, bewaart de machine cookies die in een toepassing worden gebruikt.
- Lijstweergave
Als "Cookie niet vasthouden" wordt geselecteerd, worden cookies niet vastgehouden als een toepassing wordt gebruikt.



Op de BP-50M26 / BP-50M31 / BP-50M36 / BP-50M45 / BP-50M55 / BP-50M65 is de applicatiecommunicatiemodule vereist.

Registratie van standaardapplicatie

Wanneer u op de toets [Toevoegen] tikt, wordt het registratiescherm weergegeven. Er kunnen maximaal 64 items worden opgeslagen.

Zie 'Instellingen' voor meer informatie over de instellingen.

Standaardapplicatie bewerken of verwijderen

Wanneer u op een applicatiennaam in de lijst tikt, wordt het bewerkingsscherm voor die standaardapplicatie weergegeven.

Tik op de toets [Wissen] om de standaardapplicatie te verwijderen.

Instellingen

Item	Beschrijving
Applicatie naam	Voer een applicatiennaam in.
Adres voor toepassings programma gebruikers interface.	Stel een IP-adres in van de applicatie of een netwerknaam om de gebruikersinterface van het apparaat te beheren.
Time-out	Voer een time-out in. De standaardinstelling is 20 seconden.
Uitgebreid platform	Stel deze optie in om het uitbreidingsplatform te gebruiken.
Gegevensgrootte	Stel de schermgrootte van de toepassing in.
Aangepast pictogram gebruiken *	Geef aan of het aangepaste pictogram al dan niet moet worden gebruikt.
Bestandsnaam *	Rapporteert de bestandsnaam.
Selecteer bestand *	Typ de bestandsnaam.

* Deze functies kunnen alleen op de webpagina worden ingesteld.



Instelling ontvangende toepassing

De Fax- of I-Fax-ontvangstfuncties kunnen in de Sharp OSA-applicaties worden ingesteld.



Op de BP-50M26 / BP-50M31 / BP-50M36 / BP-50M45 / BP-50M55 / BP-50M65 is de applicatiecommunicatiemodule vereist.

Instellingen

Item	Beschrijving
Doorsturen naar toepassing	De Fax- of I-Fax-berichtontvangst kan door Sharp OSA-applicaties worden beheerd.
Applicatie naam	Voer de applicatiennaam voor ontvangst in.
Adres voor webservice	Voer het adres van de webservice in.
Time-out	Voer een time-out in. De standaardinstelling is 20 seconden.
E-mailadres	Geef het adres op waarnaar een e-mailmelding moet worden verzonden als er een verbindingfout met een toepassing optreedt.
Inhoud	Voer de bodytekst in voor de e-mailmelding bij verbindingfouten.

Instellingen externe accountapplicatie

U kunt een externe accountapplicatie toevoegen en beheren:

Stel de servernaam in waar u de externe accountapplicatie hebt geïnstalleerd.



Op de BP-50M26 / BP-50M31 / BP-50M36 / BP-50M45 / BP-50M55 / BP-50M65 is de externe accountmodule vereist.

Item	Beschrijving
server 1-4	De servers inschakelen.
Applicatie naam	Voer een applicatiennaam in.
Ingebouwde toepassing gebruiken	Stel dit in wanneer u een ingesloten toepassing gebruikt.
Adres voor toepassings programma gebruikers interface.*	Voer de URL van het aanmeldscherm in dat het eerst moet worden weergegeven nadat het apparaat is ingeschakeld.
Adres voor webservice	Voer de URL in van de server of computer die opdrachten en gebeurtenissen verstuurt via het XML/SOAP-protocol.
Time-out	Voer een time-out in. De standaardinstelling is 20 seconden.
Uitgebreid platform	Stel deze optie in om het uitbreidingsplatform te gebruiken.
Gevegensgrootte*	Stel de schermgrootte van de toepassing in.
Mijn adres zoeken	Hiermee wordt Mijn adres gezocht.

* Deze instelling kan ingesteld worden in Server 1.

Ingesloten Toepassingsinstellingen

De “ingesloten toepassingen” die op het apparaat zijn geïnstalleerd opslaan en beheren.

- Toets [Toevoegen]
Hiermee voegt u een nieuwe ingesloten toepassing toe.
- Lijst
Deze bevat de ingesloten toepassingen die momenteel zijn geïnstalleerd.



Op de BP-50M26 / BP-50M31 / BP-50M36 / BP-50M45 / BP-50M55 / BP-50M65 is de applicatiecommunicatiemodule vereist.

Een ingesloten toepassing installeren

Wanneer u op de toets [Toevoegen] tikt, wordt het registratiescherm weergegeven. U kunt er in totaal maximaal 64 installeren.



- Als u via het bedieningspaneel van het apparaat een installatie gaat uitvoeren, worden de bestanden vanaf de USB-stick die in het apparaat is geplaatst op het apparaat geïnstalleerd. Als u een installatie vanaf de webpagina gaat uitvoeren, worden de bestanden op de computer geïnstalleerd.
- De maximum opslagruimte die beschikbaar is voor de applicatie bedraagt 4GB. Als de huidige toepassingen al 4 GB gebruiken, kunnen er geen nieuwe toepassingen worden geïnstalleerd.

Een ingesloten toepassing opslaan

Als u een geïnstalleerde ingesloten toepassing bij "Standaard Toepassing" opslaat, kan de toepassing worden gebruikt. Schakel het selectievakje naast de naam van de toepassing in en tik op de toets [Add Standard Applications].

Een ingesloten toepassing verwijderen

Tik op de naam van een toepassing in de lijst om de gegevens van die toepassing weer te geven.

Tik vervolgens op de toets [Wissen] om de toepassing te verwijderen.

Polling-instelling

Als er sprake is van een koppeling naar een externe toepassing, kunt u adressen opslaan en beheren om de service te gebruiken die gebruikmaakt van de navraagfunctie.



Op de BP-50M26 / BP-50M31 / BP-50M36 / BP-50M45 / BP-50M55 / BP-50M65 is de applicatiecommunicatiemodule vereist.

Item	Beschrijving
server 1 - server 2	De servers inschakelen.
Polling-adres	Voer de URL in van de server of computer waarnaar navraag wordt gedaan.
Controle-interval	Voer de controle-interval voor de server in. De standaardinstelling is 1 minuut.
Time-out	Stel de time-out tijd in. De standaardinstelling is 20 seconden.

Aansluiten op externe dienst

Schakel de cloudconnectorfunctie in die u wilt gebruiken.

De volgende cloudconnectorfuncties kunnen worden ingesteld.

- SharePoint Online Connector*
- OneDrive Connector*
- Google Drive Connector*
- Gmail Connector
- Exchange Connector

* Op de BP-50M26 / BP-50M31 / BP-50M36 / BP-50M45 / BP-50M55 / BP-50M65 is de applicatiecommunicatiemodule vereist.



Authenticatie-instellingen

Standaard- instellingen

Gebruikersauthenticatie

Met deze instelling kunt u gebruikersauthenticatie in- of uitschakelen en de authenticatiemethode opgeven.

Als gebruikersauthenticatie is ingeschakeld, wordt elke gebruiker van het apparaat geregistreerd. Wanneer een gebruiker zich aanmeldt, worden de bijbehorende authenticatie-instellingen op die gebruiker toegepast. Deze functie biedt meer controle over de beveiliging en het kostenbeheer dan op eerdere apparaten.

Zelfs als de gebruikersinformatie niet op het apparaat is opgeslagen, kunt u de gebruikersinformatie die op een

LDAP-server is opgeslagen zo nodig rechtstreeks op het apparaat invoeren. Zie "[Als fabrieksinstelling opgeslagen gebruikers \(pagina 9-48\)](#)" voor meer informatie.

Standaard fabrieksinstellingen: Uitschakelen



- Zie '[Gebruikerslijst \(pagina 9-47\)](#)' voor informatie over het opslaan van gebruikers.
- Zie '[GEBRUIKERSAUTHENTICATIE \(pagina 8-15\)](#)' voor informatie over de aanmeldprocedures als de gebruikersauthenticatie is ingeschakeld.

Gebruikersauthenticatie

Als [Gebruikersauthenticatie] is ingeschakeld, wordt het authenticatiescherm weergegeven voordat een handeling wordt uitgevoerd in een modus, behalve het opdrachtstatusscherm*.

Meld u aan als een reeds geregistreerde gebruiker.

Nadat u zich hebt aangemeld, kunt u binnen alle modi navigeren.

* Het aanmeldscherm wordt weergegeven als een documentarchiveringsbestand wordt gebruikt of als opnieuw wordt geprobeerd een distributieverzending uit te voeren vanuit het opdrachtstatusscherm.

Authenticatie-instellingen

Stel de locatie in waar de gebruikersauthenticatie moet worden ingeschakeld.

Lokaal aanmelden: Gebruikersauthenticatie wordt uitgevoerd op dit apparaat.

LDAP: Gebruikersauthenticatie door de LDAP-server.

Active Directory: Gebruikersauthenticatie door Active Directory.

Sharp OSA: Authenticatie van de gebruiker met behulp van de Sharp OSA-applicatie.

Standaard fabrieksinstellingen: Lokaal aanmelden



Standaardinstelling netwerkauthenticatieserver

Gebruik deze instelling om de standaardnetwerkauthenticatieserver in te stellen.

Wanneer u zich aanmeldt in de instellingsmodus (webversie) of een afdrukopdracht naar het apparaat verzendt met gebruikersinformatie die niet in het apparaat is geregistreerd, is de authenticatieserver niet bekend.

Deze instelling wordt gebruikt om een van de LDAP-servers die in het apparaat zijn geregistreerd te selecteren als authenticatieserver.



Als de aanmelding gebeurt via netwerkauthenticatie met gebruikersinformatie die niet in het apparaat is geregistreerd, is de aangemelde gebruiker de 'Gebruiker' die als fabrieksinstelling is geregistreerd. Zie "[Als fabrieksinstelling opgeslagen gebruikers \(pagina 9-48\)](#)" voor meer informatie.

Specificeer netwerkserver toegangsinstelling

Toegangscontrolegegevens voor maximum aantal pagina's, bevoegdheden en favoriete handelingen kunnen van tevoren op een netwerkserver worden opgeslagen. Als deze netwerkserver voor netwerkauthenticatie wordt gebruikt, vindt de gebruikersauthenticatie plaats aan de hand van de opgeslagen toegangscontrolegegevens.

Gebruik deze functie als gebruikersauthenticatie plaatsvindt door middel van netwerkauthenticatie met een LDAP-server of een adreslijstservice (zoals Active Directory).

Voordat u deze functie gebruikt, moet u instellingen voor authenticatie door een netwerkserver configureren, controlenummers voor "Paginalimietgroep", "Autoriteitsgroep", "Favoriete handelingen-groep" en "Mijn map" ophalen (met inbegrip van basisinstellingen voor elke groep) en deze koppelen aan de controlenummers die in het apparaat zijn geregistreerd.

Als u deze functie wilt gebruiken, voegt u de eigenschappen die zijn gekoppeld aan "Paginalimietgroep", "Autoriteitsgroep", "Favoriete handelingen-groep" en "Mijn map" toe aan de adreslijstinformatie van de netwerkserver die voor gebruikersauthenticatie wordt gebruikt.

Onderstaande tabel bevat informatie over de eigenschappen. Instellingen die eerder in het apparaat zijn opgeslagen, kunnen niet worden gewijzigd.

Eigenschap	Naam van eigenschap volgens fabrieksinstelling	Instellingen
Paginalimietgroep	pagelimit	Registratienummer van de paginalimietgroep die in het apparaat is geregistreerd of een groepsnaam die eerder in het apparaat is geregistreerd. Registratienummer van de autoriteitsgroep die in het apparaat is geregistreerd of een groepsnaam die eerder in het apparaat is geregistreerd. Onbeperkt: unlimited
Autoriteitsgroep	authority	Registratienummer van de autoriteitsgroep die in het apparaat is geregistreerd of een groepsnaam die eerder in het apparaat is geregistreerd. Registratienummer van de autoriteitsgroep die in het apparaat is geregistreerd of een groepsnaam die eerder in het apparaat is geregistreerd. Beheerder: admin Gebruiker: user Gast: guest
Favoriete handelingen-groep	favoriet	Registratienummer van de favoriete handelingen-groep die in het apparaat is geregistreerd of een groepsnaam die eerder in het apparaat is geregistreerd. Volgens de systeeminstellingen: systemsettings
Mijn map	myfolder	Mapnaam van de gebruikersmap die in het apparaat is opgeslagen. Voer deze niet in wanneer de standaardmap is opgegeven.

U kunt de naam van de eigenschappen die het apparaat van de LDAP-server ophaalt als volgt wijzigen. Selecteer in "Instellingen" [Netwerk- instellingen] → [LDAP-installatie]. In het instellingscherm Globaal adresboek dat wordt



weergegeven, selecteert u [Link met gebruikerscontrolefunctie] en vervolgens [Paginalimietgroep], [Authoriteitsgroep], [Favoriete handelingen-groep] en [Mijn map].

De gegevens voor [Paginalimietgroep], [Authoriteitsgroep] en [Favoriete handelingen-groep] die in elk apparaat zijn geregistreerd, bepalen de bevoegdheden en instellingen die daadwerkelijk aan de gebruiker worden toegekend. Als u deze functie wilt gebruiken om ervoor te zorgen dat gebruikers op elk apparaat over dezelfde bevoegdheden en instellingen beschikken, registreert u de gegevens voor [Paginalimietgroep], [Authoriteitsgroep] en [Favoriete handelingen-groep] met dezelfde bevoegdheden, zodat deze op elk apparaat worden geregistreerd met dezelfde registratienummers.

Voor [Mijn map] registreert u de map met dezelfde naam in [Aangepaste Map] op elk apparaat.

De directory-gegevens van de gebruikte netwerkserver kunnen niet vanaf het apparaat worden gewijzigd. Neem contact op met de beheerder van de netwerkserver.

Als 1000 gebruikers al handmatig zijn geregistreerd, is inloggen niet mogelijk. Neem contact op met de beheerder van het apparaat.

Standaard fabrieksinstellingen: Uitschakelen



- Als toegangscontrole is ingeschakeld en de toegangscontrole-informatie niet kan worden verkregen via netwerkauthenticatie, is gebruikersauthenticatie niet mogelijk.
- Als een gebruiker die in het apparaat is geregistreerd door middel van netwerkauthenticatie wordt geauthenticeerd, krijgen de instellingen voor gebruikersregistratie op het apparaat prioriteit boven de paginalimietgroep, authoriteitsgroep, favoriete handelingen-groep en mijn map.
- Als de verkregen toegangscontrole van de LDAP-server niet in het apparaat is geregistreerd, worden de standaardgebruikersbevoegdheden toegepast.
- Als deze functie niet is ingeschakeld en een gebruiker door netwerkauthenticatie wordt geauthenticeerd als ongeregistreerde gebruiker, worden de standaardgebruikersbevoegdheden toegepast.

Automatisch geregistreeerde gebruikers

Als u inlogt via netwerkauthenticatie, wordt uw gebruikersinformatie automatisch geregistreerd in het apparaat.

De informatie wordt als volgt opgeslagen:

Item	Beschrijving
Gebruikersnaam	Deze informatie wordt opgehaald van de authenticatieserver.*
Eerste letter	1
Index	Gebruiker1
Kaart-ID	-
PIN Code/Wachtwoord	-
Authenticatie Server Instellingen	-
Authenticatieserver	Netwerkauthenticatie
E-mailadres	Als toegangscontrole is ingeschakeld, wordt deze informatie opgehaald van de authenticatieserver.
Mijn map	
Paginalimietgroep	
Authoriteitsgroep	
Favoriete handelingen-groep	

* Als de gebruikersnaam niet kan worden verkregen via netwerkauthenticatie, worden de eerste zestien tekens gebruikt van de tekenreeks die als gebruikersnaam voor netwerkauthenticatie is gebruikt.



Instelling authenticatiemeth.

Hiermee wordt de authenticatiemethode geselecteerd. U moet deze instelling configureren voordat u gebruikersauthenticatie gaat gebruiken. Welke items u kunt configureren voor gebruikers die zijn opgeslagen nadat de gebruikersauthenticatiemethode is ingesteld, hangt af van de geselecteerde authenticatiemethode.

Een gebruiker authenticeren d.m.v. loginnaam en wachtwoord

Bij de standaardauthenticatiemethode worden een gebruikersnaam en een wachtwoord gebruikt.

Authenticate a User by Login Name, Password and E-mail Address

Bij deze authenticatie wordt naast de gebruikersnaam en het wachtwoord van de gebruiker ook het e-mailadres gecontroleerd.

Een gebruiker alleen d.m.v. gebruikersnummer authenticeren

Gebruik deze optie voor eenvoudige authenticatie als u de netwerkauthenticatie overslaat.

Standaard fabrieksinstellingen: Gebruikersauthenticatie via gebruikersnaam en wachtwoord



- Het aanmeldscherm hangt af van de geselecteerde authenticatiemethode. Zie "[GEBRUIKERSAUTHENTICATIE \(pagina 8-15\)](#)" voor meer informatie.
- Als 'Een gebruiker alleen d.m.v. gebruikersnummer authenticeren' is geselecteerd als authenticatiemethode, kan de netwerkauthenticatie niet worden gebruikt.

Hoofdlettergevoeligheid van loginnaam is ingeschakeld.

Stel in of u de gebruikersnamen die worden gebruikt voor gebruikersauthenticatie hoofdlettergevoelig wilt maken. Als het selectievakje is ingesteld op dan worden de gebruikersnamen met dezelfde spelling maar met verschillend gebruik van hoofdletters en kleine letters herkend als verschillende gebruikersnamen. Gebruikersnamen met dezelfde spelling, maar met verschillend gebruik van hoofdletters en kleine letters worden daarom geauthenticeerd als gebruikersnamen van verschillende gebruikers. Als het selectievakje is ingesteld op , is hoofdlettergevoeligheid voor aanmeldingsnamen uitgeschakeld. Daarom worden gebruikersnamen met dezelfde spelling en verschillend gebruik van hoofdletters en kleine letters geauthenticeerd als de gebruikersnaam van dezelfde gebruiker.

Standaard fabrieksinstellingen: Inschakelen



Als het selectievakje wordt gewijzigd in en er identieke gebruikersnamen bestaan met alleen verschillen in kleine letters en hoofdletters, dan worden de gebruikersnamen die al zijn geregistreerd herkend als gebruikersnamen van verschillende gebruikers.

Snel inloggen inschakelen

Schakel "[SNELLE AUTHENTICATIE \(pagina 8-20\)](#)" in.

Standaard fabrieksinstellingen: Uitschakelen



Inst. apparaataccountmodus

Een bepaalde gebruiker kan worden geregistreerd als een automatisch aangemelde gebruiker. Als deze optie is ingeschakeld, kan de geregistreerde gebruiker zich automatisch bij het apparaat aanmelden.

Deze functie omzeilt de aanmeldprocedure in het authenticatiescherm en past de geselecteerde gebruikersinstellingen toe (zoals netwerkauthenticatie en favoriete handelingen). Hierdoor is bijvoorbeeld een functie als "alleen authenticatie voor kopiëren" mogelijk.

U kunt zich ook tijdelijk aanmelden als een andere gebruiker dan de gebruiker die automatisch wordt aangemeld en het apparaat gebruiken met de machtigingen van die gebruiker. Als u andere gebruikers wilt toestaan zich tijdelijk aan te melden wanneer [Apparaataccountmodus] is ingeschakeld, selecteert u [Login door andere gebruiker toestaan].

Standaard fabrieksinstellingen: Apparaat-accountmodus:Uitschakelen, Login door andere gebruiker toestaan:Uitschakelen, In apparaataccountmodus de modus Home bewerken uitschakelen:Uitschakelen



- Als u zich hebt aangemeld als de automatisch aangemelde gebruiker en de automatische aanmelding om de een of andere reden is mislukt of als u geen beheerdersmachtigingen hebt, kunt u de algemene instellingsfuncties of de instellingsmodus niet gebruiken. In dat geval moet de beheerder tikken op de toets [Beheerderswachtwoord] in het scherm Instellingsmodus en zich opnieuw aanmelden.
- Als u zich wilt aanmelden als een andere gebruiker dan een vaste gebruiker terwijl [Login door andere gebruiker toestaan] is ingeschakeld, tikt u op de toets [Afmelden] om de aanmeldstatus van de vaste gebruiker te annuleren. Wanneer het scherm voor gebruikersauthenticatie wordt weergegeven, meldt u zich opnieuw aan als de gewenste gebruiker. Nadat u het apparaat hebt gebruikt, tikt u op de toets [Afmelden] om u af te melden als de huidige gebruiker.

Meld gebruiker aan

Deze instelling wordt gebruikt om de gebruiker voor Automatisch aanmelden te selecteren als Automatisch aanmelden is ingeschakeld.

Instellingen voor het gebruiken van authenticatie-informatie

Gebruikersinformatie opslaan

Stel in of geregistreerde gebruikers al dan niet automatisch worden aangemaakt.

Extern geauthentiseerde gebruikers in Sharp OSA kunnen ook automatisch geregistreerd worden.

Standaard fabrieksinstellingen: Inschakelen

Wachtwoord opslaan

Stel in of geregistreerde gebruikers al dan niet automatisch worden aangemaakt. Extern geauthentiseerde gebruikers in Sharp OSA kunnen ook automatisch geregistreerd worden.

Standaard fabrieksinstellingen: Inschakelen

Cacheperiode

Stel in of geregistreerde gebruikers al dan niet automatisch worden aangemaakt.

Extern geauthentiseerde gebruikers in Sharp OSA kunnen ook automatisch geregistreerd worden.

Standaard fabrieksinstellingen: Onbeperkt

Offline authenticatie inschakelen met opgeslagen gebruikersinformatie

Laat toe dat het apparaat wordt gebruikt in geval van een netwerkstoring, zelfs wanneer netwerkgebaseerde gebruikersauthenticatie is gebruikt.

Standaard fabrieksinstellingen: Uitschakelen

Bij gebruik externe authenticatie Personalisatie inschakelen

Zelfs als u externe authenticatie zoals LDAP-authenticatie gebruikt, kunt u het aanpassen voor elke gebruiker.

De items die kunnen worden aangepast, zijn de volgende.

Pictogram beginscherm, tekstkleur beginscherm, aangepast weergavepatroon, weergavetaal, modus grote tekst, favorieten

Standaard fabrieksinstellingen: Inschakelen



Authenticatiegegevens voor externe serviceverbinding in cachegeheugen opslaan

Stel in of authenticatie-informatie voor verbinding met de cloud al dan niet bewaard wordt als cache-informatie. Als deze instelling ingeschakeld is, wordt de authenticatie-informatie van een gebruiker die met succes geauthenticeerd is, bewaard om het authenticeren te vergemakkelijken wanneer dezelfde gebruiker de volgende keren inlogt. Als deze instelling is uitgeschakeld, worden alle eerder bewaarde authenticatiegegevens voor cloudkoppeling van alle gebruikers verwijderd en worden geen authenticatiegegevens bewaard.

Standaard fabrieksinstellingen: Inschakelen

Instelling van Card

IC-kaart gebruiken voor authenticatie

Laat toe dat de identiteitskaart wordt gebruikt bij authenticatie van de gebruiker.

Standaard fabrieksinstellingen: Uitschakelen

Instelling authenticatiemeth.

Stel de authenticatiemethode met de identiteitskaart in.

Standaard fabrieksinstellingen: Enkel goedgekeurde kaartauthenticatie

Item	Beschrijving
Alleen authenticatie card goedgekeurd	Gebruikersauthenticatie is enkel voor identiteitskaarten.
Authenticatie card / bedieningspaneel goedgekeurd	Gebruikersauthenticatie is mogelijk vanuit zowel de identiteitskaart als het bedieningspaneel.

Wachtwoord opvragen bij IC-kaartauthenticatie

Dit kan worden ingesteld wanneer “Authenticatie-instellingen” “Active Directory” is en “IC-kaart gebruiken voor authenticatie” is ingeschakeld. Wanneer het is ingeschakeld, geeft u het wachtwoord in telkens u zich authenticatie met de identiteitskaart. Wanneer het is uitgeschakeld, moet u het wachtwoord ingeven wanneer u zich voor het eerst aanmeldt met de identiteitskaart, en wordt de wachtwoordinformatie naar de Active Directory-server verzonden. U heeft het wachtwoord niet meer in te geven als u zich een tweede en volgende keer aanmeldt.

Standaard fabrieksinstellingen: Uitschakelen

Automatische afmelding met een Card

U wordt afgemeld wanneer u de identiteitskaart uit de kaartlezer/-schrijver verwijderd. (U kunt zich ook afmelden door op de toets [Afmelden] te drukken.)

Standaard fabrieksinstellingen: Uitschakelen

Beheerinstellingen

Afdrukken door ongeldige gebruiker uitschakelen

Afdrukopdrachten door gebruikers die geen gebruikersinformatie in dit apparaat hebben geregistreerd, zoals opdrachten waarvoor geschikte gebruikersinformatie niet is ingevoerd in de printerdriver of wanneer “[EEN BESTAND OP EEN FTP-SERVER RECHTSTREEKS AFDRUKKEN \(pagina 4-92\)](#)” is ingevoerd vanuit de instellingsmodus (beheerder), zijn verboden.

Standaard fabrieksinstellingen: Uitschakelen

Instelling voor automatisch afmelden

Als gebruikersauthenticatie is ingeschakeld, bepaalt deze instelling of automatische afmelding moet worden ingeschakeld.

De tijd tot afmelding kan worden ingesteld tot maximaal 240 seconden in stappen van 10 seconden.

Standaard fabrieksinstellingen: Inschakelen

Waarschuwing wanneer aanmelden mislukt



Bij het invoeren van een wachtwoord, inclusief het beheerderswachtwoord, wordt het aantal verkeerd ingevoerde wachtwoorden geteld; bij het gespecificeerde aantal (drie) pogingen wordt de gebruikersaccount geblokkeerd en wordt de gebruiker geblokkeerd zodat verdere aanmeldpogingen bij de account onmogelijk zijn gedurende vijf minuten. Het aantal onjuiste pogingen wordt voor elke gebruiker afzonderlijk geteld, en het aantal wordt gereset als het juiste wachtwoord wordt ingevoerd.

Hiermee wordt voorkomen dat niet-geautoriseerde personen een wachtwoord proberen te raden. (Het aantal mislukte aanmeldpogingen blijft bewaard, ook nadat het apparaat is uitgeschakeld.)

Standaard fabrieksinstellingen: Uitschakelen



- De blokkering geldt alleen voor de gebruiker van wie het aanmelden is mislukt, niet voor alle gebruikers. Als een gebruiker is geblokkeerd, kunnen de andere gebruikers zich nog steeds aanmelden.
- Als netwerkauthenticatie via LDAP of Active Directory wordt gebruikt, wordt de blokkering door de server uitgevoerd en niet door het apparaat. Selecteer de gewenste blokkeerinstellingen op de server.
- Als dezelfde gebruiker geblokkeerd is, wordt de toets [Vrijgeven Opdrachtvergrendelingsstatus] weergegeven in het scherm "Gebruikersregistratie" voor die gebruiker. Een beheerder kan op deze toets tikken en handmatig wissen.

Ext. Scanner Gebruiken Voordat U Inlogt

Met deze instelling geeft u aan of scannen op afstand mogelijk is voordat een gebruiker zich heeft aangemeld.

Standaard fabrieksinstellingen: Uitschakelen

Taakstatus opnemen in gebruikersauthenticatie

Als gebruikersauthenticatie is ingeschakeld, bepaalt deze instelling of de opdrachtstatus wordt opgenomen in de gebruikersauthenticatie.

Standaard fabrieksinstellingen: Uitschakelen



Stysteeminformatiescherm als standaard vóór login weergeven

Stelt in of het systeeminformatiescherm kan worden weergegeven alvorens aan te melden.

Standaard fabrieksinstellingen: Uitschakelen

Schakel IPP-verificatie in, behalve voor het printerstuurprogramma

Schakelt IPP-authenticatie in op een niet-printerdriver.

Standaard fabrieksinstellingen: Inschakelen

Acties bij authenticeren gebruiker

Acties bij paginalimiet uitvoertaken wordt bereikt

Met deze instelling bepaalt u of een opdracht moet worden voltooid als het maximum aantal pagina's is bereikt terwijl de opdracht wordt uitgevoerd.

De volgende instellingen kunnen worden geconfigureerd.

- Afdrukken tot einde van de taak
- Stop de taak
- Annuleer en verwijder de taak tijdens ontvangst

Standaard fabrieksinstellingen: Schakelen aan einde van opdracht

Opgeslagen taken automatisch afdrukken na login

Als vasthouden is ingeschakeld in de printerdriver en afdrukgegevens naar het apparaat zijn gespoeld, kunt u de gespoelde afdrukgegevens automatisch laten afdrukken wanneer de gebruiker die het vasthouden heeft ingeschakeld zich aanmeldt.

Standaard fabrieksinstellingen: Uitschakelen

Teller terugzetten na verzenden van e-mailstatus

Nadat de e-mailstatus is verzonden, wordt de teller op nul gezet.

Enkel weergegeven wanneer E-mailwaarschuwing en Status zijn ingeschakeld.

Standaard fabrieksinstellingen: Uitschakelen

Zorg dat het Van/Afzender-veld in de e-mail het adres van de ingelogde gebruiker is.

Bij het scannen van e-mailverzendingen (inclusief opnieuw verzenden) tijdens de gebruikersauthenticatie, wanneer [Systeem- instellingen] → [Authenticatie-instellingen] → [Standaard- instellingen] → [Zorg dat het Van/Afzender-veld in de e-mail het adres van de ingelogde gebruiker is.] is ingeschakeld in "Instellingen (Beheerder)", worden de gebruikersnaam en het e-mailadres van de ingelogde gebruiker ingesteld als het Van/Afzender-veld van e-mail.

Wanneer de aangemelde gebruiker geen e-mailadres heeft geregistreerd of een taak is geconfigureerd om digitale handtekeningen te gebruiken voor het verzenden van e-mail in de S/MIME-functie, worden de instellingen in [SStandaard- instellingen] → [Netwerk- instellingen] → [Services instellingen] → [SMTP] (tabblad) → [Naam Afzender] en [Afzenderadres] ingevoerd.

Standaardinstellingen: Uitschakelen



Wanneer deze functie is ingeschakeld, kan het verzenden mislukken, afhankelijk van de mailserveromgeving. Neem vooraf contact op met uw e-mailprovider om na te gaan of deze functie beschikbaar is.

Schakel tonen/wijzigen uit van andere gebruikers hun informatie in de opdrachtstatus

Dit kan worden ingesteld wanneer de taakstatus onderhevig is aan gebruikersauthenticatie.



Wanneer deze instelling is ingeschakeld, zal enkel de taak voor de aangemelde gebruiker worden getoond op het taakstatusscherm.

Standaard fabrieksinstellingen: Uitschakelen

Pas loginnaam toe op de gebruikersnaam van de netwerkmap

Pas loginnaam toe op de gebruikersnaam in de gedeelde map.

Aanmeldnaamweergave

Als gebruikersauthenticatie is ingeschakeld, selecteert u of de gebruikersnaam of sterretjes moeten worden weergegeven.

Standaard fabrieksinstellingen: Gebruikersnaam weergeven

Item	Beschrijving
Aanmeldnaam weergeven	De gebruikersnaam weergeven.
Aanmeldnaam weergeven met "***"	De gebruikersnaam verbergen met sterretjes.



Gebruiksstatus weergeven na aanmelden

Als gebruikersauthenticatie is ingeschakeld, bepaalt deze instelling of het totaal aantal pagina's van een gebruiker wordt weergegeven wanneer deze gebruiker zich aanmeldt.

Standaard fabrieksinstellingen: Uitschakelen

Help-weergave van aanmeldscherm bewerken

De instellingen die u hier hebt gemaakt, worden weergegeven in het aanmeldscherm.

Cardreader instell.

Voorwaarde- Instellingen

Kaartscantest

Voer de leestest van de kaart uit die moet worden gebruikt.

Authoriteit card-ID registreren/wijzigen

Specificeer of de aangemelde gebruiker zijn/haar kaart-ID-informatie op dit apparaat kan registreren/wijzigen/wissen.

Standaard fabrieksinstellingen: Uitschakelen

Systeemcode alleen controleren in gebruikersgebiedmodus FeliCa

Systeemcode alleen controleren in gebruikersgebiedmodus FeliCa.

Standaard fabrieksinstellingen: Uitschakelen

Voorzieningscode in HID-modus

Stel in of de faciliteitscode moet worden gecontroleerd bij gebruik van een HID-kaart.

Wanneer deze instelling is ingeschakeld, wordt de faciliteitscode (maximaal 128 één-bit tekens) geregistreerd.

Standaard fabrieksinstellingen: Uitschakelen

Importeren uit installatiebestand

Voer de naam van het configuratiebestand in en tik op de toets [Uitvoeren]. De instellingen voor het cardgebied worden uit het configuratiebestand gelezen. Als u op de toets [Wissen] tikt, worden alle bestanden die voldoen aan de huidige zoekvoorwaarden gewist.

Voorzieningscode

Voert de faciliteitscode van een HID-card in. Wanneer u op de toets [Opslaan] tikt, wordt de faciliteitscode opgeslagen.

Registratie van cardlezer

Stel in of een kaartlezer/-schrijver moet worden verbonden.



Deze instelling kan worden ingesteld in de instellingsmodus van dit apparaat.

Papierinstellingen

Papierlade- instellingen

In dit gedeelte worden instellingen voor de papierlade en het papiertype beschreven.

Deze instellingen bepalen het papiertype, het papierformaat en functies die voor elke papierlade zijn toegestaan.

Als op de toets [Papierlade- instellingen] wordt getikt, wordt een lijst weergegeven met de laden en huidige instellingen.

Automatisch schakelen van lade

Als het papier in een lade opraakt tijdens het afdrucken, bepaalt dit of een andere lade met hetzelfde papierformaat en hetzelfde papiertype automatisch wordt geselecteerd en het afdrucken doorgaat.

Standaard fabrieksinstellingen: Uitschakelen



Toon Papierlade-instellingen wanneer lade voor handmatige invoer papier detecteert.

De papierlade-instellingen kunnen automatisch worden weergegeven als er papier wordt gedetecteerd in de handinvoerlade.

Standaard fabrieksinstellingen: Uitschakelen

Papiergewicht Inst.

Hiermee wordt de fuseertemperatuur van de toner in overeenstemming met het gewicht van het papier geregeld. Deze instellingen zijn van toepassing op gerecycled papier, geperforeerd papier, voorbedrukt papier, briefhoofdpapier, gekleurd papier en door de gebruiker bepaald papier.

Voer '/' in.

U kunt "60 g/m² tot 89 g/m²" of "90 g/m² tot 105 g/m²" (16 tot 24 lbs. of 24+ tot 28 lbs.) selecteren.

Standaard fabrieksinstellingen: 60 - 89g/m² (16 - 24 lbs)



Instellingen van elke lade

Als op de toets [Veranderen] wordt getikt, wordt het bijbehorende instellingenscherm weergegeven. De volgende instellingen kunnen worden geconfigureerd.

Lijstnaam	Beschrijving
Type	Selecteer een type papier dat in de lade moet worden geladen. De papiertypen die kunnen worden geselecteerd, verschillen per papierlade. Zie " Lade-instellingen (pagina 9-151) " voor meer informatie. Zie ' Papiertype-registratie (pagina 9-153) ' voor de installatie van het gebruikerstype.
Formaat	Selecteer het gewenste papierformaat in de lijst. De papierformaten die kunnen worden geselecteerd, verschillen per lade. De keuze aan formaten wordt mogelijk ook beperkt door het hierboven geselecteerde papierstype. Zie " Lade-instellingen (pagina 9-151) " voor meer informatie. Als het gewenste formaat niet in de lijst staat, selecteert u [Aangepast Formaat] en voert u het formaat rechtstreeks in (alleen voor de doorvoerlade). Zie " Lade-instellingen (pagina 9-151) " voor meer informatie.
Bezig met invoeren van goedgekeurde opdracht	Selecteer de modi die kunnen worden gebruikt. Als u een bepaalde functie niet wilt laten gebruiken voor de geselecteerde lade, schakelt u deze uit. Als 'Type' geen normaal, gerecycled of gekleurd papier, of een gebruikerstype is, kunnen [Faxen] en [Internetfax] niet worden geselecteerd.



- Als het hier opgegeven papierformaat afwijkt van het papierformaat in de lade, kunnen problemen of een papierstoring optreden tijdens het afdrukken.
- Zie '[BELANGRIJKE INFORMATIE OVER PAPIER \(pagina 1-13\)](#)' om het papierformaat in een lade te wijzigen.
- Papiereigenschappen als 'Vaste Papierzijde' worden automatisch ingesteld als het papierstype wordt geselecteerd. De papierlade-eigenschappen kunnen in dit scherm niet worden gewijzigd.
- [Instellingen] → [Systeeminstellingen] → [Algemene instellingen] → [Apparaatbeheer] → [Standaardinstell.] → [Lade-instelling uitschakelen], [Cassette met grote capaciteit uitschakelen], [Uitschakelen van optionele papierlade]. Als deze is ingesteld, kan de papierinvoerlade (exclusief de handinvoer) niet worden ingesteld.



Lade-instellingen

Papierlade	Papiertype	Formaat
Papiercassette 1	Normaal papier1/2, Voorbedrukt, Recycled, Briefpapier, Geperforeerd, Kleur, Zwaar Papier 1-4*1, Envelop, Gebruikerstype	Auto-AB (A3W (12" × 18"), A3, B4, A4, A4R, B5, B5R, 216 mm × 330 mm (8-1/2" × 13")) Auto-Inch (12" × 18", 11" × 17", 8-1/2" × 14", 8-1/2" × 11", 8-1/2" × 11"R, 7-1/4" × 10-1/2"R) 8-1/2" × 13-1/2", 8-1/2" × 13-2/5", 5-1/2" × 8-1/2"R, A5, A5R, A6R 8K, 16K, 16KR Wanneer [Envelop] is geselecteerd als het papiertype COM9 en Monarch zijn selecteerbaar.
Papiercassette 2 (Als een standaard/papierlade van 550 vel/standaard/papierlade van 2x550 vel/standaard/papierlade van 3x550vel/standaard/papierlade van 550&2100 vel is geïnstalleerd.)	Normaal papier1/2, Voorbedrukt, Recycled, Briefpapier, Geperforeerd, Kleur, Zwaar Papier 1-4*1, Gebruikerstype	Auto-AB (A3W (12" × 18"), A3, B4, A4, A4R, B5, B5R, 216 mm × 330 mm (8-1/2" × 13")) Auto-Inch (12" × 18", 11" × 17", 8-1/2" × 14", 8-1/2" × 11", 8-1/2" × 11"R, 7-1/4" × 10-1/2"R), 8-1/2" × 13-1/2", 8-1/2" × 13-2/5", 5-1/2" × 8-1/2"R, A5R, 8K, 16K, 16KR
Lade 3 (wanneer Standaard/Lade voor 2x550 vel papier / papierlade van 3x550 vel is geïnstalleerd)		
Lade 4 (wanneer een standaard/papierlade van 3x550 vel is geïnstalleerd)		
Lade 3 (wanneer een standaard/papierlade van 550&2100 vel is geïnstalleerd)	Normaal papier1/2, Voorbedrukt, Recycled, Briefpapier, Geperforeerd, Kleur, Gebruikerstype	A4, 8-1/2"x11"
Lade 4 (wanneer een standaard/papierlade van 550&2100 vel is geïnstalleerd)	Normaal papier1/2, Voorbedrukt, Recycled, Briefpapier, Geperforeerd, Kleur, Gebruikerstype	A4, 8-1/2"x11", B5
Lade 5 (als er een lade met grote capaciteit is geïnstalleerd)	Normaal papier1/2, Voorbedrukt, Recycled, Briefpapier, Geperforeerd, Kleur, Zwaar Papier 1-2*1, Gebruikerstype	A4, 8-1/2"x11", B5



Papierlade	Papiertype	Formaat
Doorvoerlade	Naast de papiersoorten in de laden 1 t/m 4, Dun papier*1, Envelop, transparanten, etikettenvellen, Tabblad papier, Glossy papier	Auto-AB (A3W, A3, B4, A4, A4R*2, A6R*2, *3, A5R*2, B5, B5R, 11" x 17", 8-1/2" x 11", 216 mm x 330 mm (8-1/2" x 13")*2, 216 mm x 340 mm (8-1/2" x 13-2/5")*2, 216mm x 343mm(8-1/2" x 13-1/2")*2 Auto-Inch (12" x 18", 11" x 17", 8-1/2" x 14"*2, 8-1/2" x 13-2/5" (216 mm x 340 mm)*2, 8-1/2" x 11", 8-1/2" x 11"R, 7-1/4" x 10-1/2"R, 5-1/2" x 8-1/2"R, A3, A4, B4, B5) Formaat invoeren-AB (X =140 mm tot 457 mm, Y =90 mm tot 305 mm) Formaat invoeren-Inch (X = 5-1/2" tot 18", Y = 3-5/8" tot 12") 8K, 16K, 16KR, A5, Aangepast1 tot Aangepast7

*1 Zwaar papier 1: 28 lbs bond tot 65 lbs Cover (106 g/m² tot 176 g/m²)

Zwaar papier 2: 65 lbs Cover tot 80 lbs Cover (177 g/ m² tot 220 g/m²)

Zwaar papier 3: 80 lbs Cover tot 140 lbs Index (221 g/m² tot 256 g/m²)

Zwaar papier 4: 140 lbs Index tot 110 lbs Cover (257 g/m² tot 300 g/m²)

Dun papier: 13 lbs bond tot 16 lbs. bond (55 g/m² tot 59 g/m²)

*2 Het automatisch gedetecteerde formaat wordt ingesteld bij "Kies een papierformaat voor autom. det." in het instellingenscherf van de handinvoerlade.

*3 Dun papier van A6R-formaat kan niet worden gebruikt.

Laderegistratie

Kies een papierformaat voor autom. det.

'Kies een papierformaat voor autom. det.' in het instellingenscherf van de handinvoerlade wordt gebruikt om het automatisch gedetecteerde papierformaat te selecteren uit vergelijkbare formaten.

Wanneer papier van hetzelfde formaat als een van de papierformaten in de instellingen in de doorvoerlade wordt geplaatst, wordt het formaat dat in de instellingen is geselecteerd automatisch gedetecteerd.

Lijstnaam	Beschrijving
Auto-AB	A4R, A5, 216mm x 330mm (8-1/2" x 13"), 216mm x 340mm (8-1/2" x 13-2/5"), 216mm x 343mm (8-1/2" x 13-1/2")
Auto-Inch	8-1/2" x 14", 8-1/2" x 13-2/5" (216 mm x 340 mm), 8-1/2" x 13-1/2" (216 mm x 343 mm)

Registratie aangepaste grootte (Omloop)

Als u vaak een niet-standaard papierformaat in de doorvoerlade gebruikt, kunt u dit papierformaat vooraf registreren.

Wanneer u het papierformaat registreert, hoeft u het formaat niet telkens in te stellen wanneer u het gebruikt.

Er kunnen maximaal zeven papierformaten worden geregistreerd.

Tik op de toets ([Aangepast 1] t/m [Aangepast 7]) waarin u een papierformaat wilt registreren of wijzigen. Het registratiescherf wordt weergegeven.

Geef aan of u het formaat in of in mm ("Formaat invoeren-AB") of inch ("Formaat invoeren-Inch") wilt invoeren en stel de X- en Y-afmetingen van het papier in.

'Formaat invoeren-AB'

De X-richting kan worden ingesteld van 140 mm tot 457 mm.

De Y-richting kan worden ingesteld van 90 mm tot 305 mm.

Standaard fabrieksinstellingen: X: 420 mm, Y:297 mm

'Formaat invoeren-Inch'

De X-richting kan worden ingesteld van 5-1/2" tot 18".

De Y-richting kan worden ingesteld van 3-5/8" tot 12".

Standaard fabrieksinstellingen: X: 17" Y: 11"



Papiertype- registratie

Sla een papiertype op als het gewenste papiertype niet als selectie wordt voorgesteld of als u een nieuwe set papiereigenschappen wilt maken.

Er kunnen maximaal 7 papiertypen worden geregistreerd.

Lijstnaam	Beschrijving
Soortnaam	Sla een willekeurige naam op. De namen van de fabrieksinstellingen zijn 'Gebr.type 1' t/m 'Gebr.type 7'.
Vaste Papierzijde	Schakel deze instelling in als papier met een voor- en achterzijde wordt gebruikt. Standaard fabrieksinstellingen: Uitschakelen
Duplex Uitschakelen	Schakel deze instelling in als papier geladen is dat niet kan worden gebruikt voor 2-zijdig afdrukken. Standaard fabrieksinstellingen: Uitschakelen
Nieten Uitschakelen	Gebruik deze instelling als u papier gebruikt dat niet kan worden geniet. Standaard fabrieksinstellingen: Uitschakelen
Nietloos Nieten Uitschakelen	Gebruik deze instellingen als u papier gebruikt dat niet nietloos kan worden geniet. Standaard fabrieksinstellingen: Uitschakelen
Perforeren Uitschakelen	Gebruik deze instelling als u papier gebruikt dat niet kan worden geperforeerd. Standaard fabrieksinstellingen: Uitschakelen
Vouwen uitschakelen	Gebruik deze instelling als u papier gebruikt dat niet kan worden uitgeschakeld voor vouwen. Standaard fabrieksinstellingen: Uitschakelen



Welke instellingen u kunt selecteren varieert, afhankelijk van de geïnstalleerde randapparatuur.

Bedieningsinstellingen

Voorwaarde- Instellingen

Vergrote weergavemodus

Toont grote tekens op het scherm.

 wordt in het systeemvak weergegeven als de modus Grote tekens is ingeschakeld.

Standaard fabrieksinstellingen: Uitschakelen

Mededelingentijd Instellen

De tijdsduur voordat meldingen in het aanraakscherm worden getoond (de duur voordat een melding automatisch wordt gewist), kan worden ingesteld op een waarde tussen 1 en 12 seconden.

Standaard fabrieksinstellingen: 6 seconden

Taalinstelling

De taal die in het aanraakscherm wordt weergegeven, kan op elke taal worden ingesteld.

Standaard fabrieksinstellingen: Afhankelijk van land en regio



Wanneer gebruikersauthenticatie is ingeschakeld en een schermtaalinstelling is opgegeven in de favoriete bedieningsgroep, krijgt deze instelling prioriteit.



Standaardweergave-Instellingen

Stel het scherm in dat wordt weergegeven na Automatisch wissen en Aanmelden.

Eenvoudig kopiëren, Eenvoudige scannen, Eenvoudige Fax, Kopiëren, Afdrukken vrijgeven, E-mail, Netwerkmap/FTP/Desktop, Internetfax, Fax, Adresboek, Adresboek (Eenvoudig scannen), Adresboek (Eenvoudige Fax), Documentarchivering, Selecteren uit het beginscherm, Sharp OSA-scherm, Uitwisselen (E-Mail), en Gmail.

Standaard fabrieksinstellingen: Beginscherm

Systeeminformatiescherm als standaard weergeven

Bij het schakelen tussen modi stelt u eerst in of het "Systeeminformatiescherm" moet worden weergegeven.

Standaard fabrieksinstellingen: Uitschakelen

Geef IP-adres weer op het informatiescherm van het systeem

Deze instelling geeft aan of het IP-adres van het apparaat al dan niet moet worden getoond op het scherm "Systeeminformatie".

Standaard fabrieksinstellingen: Inschakelen



Favoriete menu's standaard weergeven

U kunt opgeven dat de 'Favoriet' eerst moet worden weergegeven tijdens de modusselectie.

Standaard fabrieksinstellingen: Uitschakelen

Actiepaneel als standaard weergeven.

Geef aan of het actiescherm moet worden weergegeven.

Standaard fabrieksinstellingen: Inschakelen

Het pictogram wordt getoond wanneer de netwerkkabel niet is aangesloten.

Er wordt een pictogram weergegeven als de LAN-kabel niet is aangesloten.

Standaard fabrieksinstellingen: Inschakelen

Bevestigingsdialoogvenster weergeven als taak wordt geannuleerd.

Stel in of er een meldingsbericht moet worden getoond wanneer een opdracht voltooid is.

Standaard fabrieksinstellingen: Uitschakelen

Geef statusmelding weer

Toont een bevestigingsvenster als een opdracht wordt geannuleerd.

Standaard fabrieksinstellingen: Inschakelen

Beperk Totaal Aantal weergave

Wanneer deze instelling ingeschakeld is, wordt de totale telling verborgen wanneer de totale telling op het openingsscherm wordt gecontroleerd.

Standaard fabrieksinstellingen: Uitschakelen

Wijzig het aantal sets in het display voor taakstatus

Geef aan of het resterende aantal sets of de laatste sets in het opdrachtstatusscherm moeten worden weergegeven.

Standaard fabrieksinstellingen: Voortgang

Geschatte tijd aanvang taak weergeven

Specificeer of de geschatte starttijd van de taak in de taakstatus moet worden getoond.

Standaard fabrieksinstellingen: Inschakelen

Uitlijningsorde van 10-Key

Geef aan of de numerieke toetsen in oplopende volgorde moeten worden weergegeven met '1' in de linker bovenhoek of '1' in de linker benedenhoek.

Standaard fabrieksinstellingen: Oplopende volgorde vanaf linksboven



Instellingsweergave vanaf Hoofdunit

Selecteer de instellingen voor de padinformatie van de weergegeven bestemming als de instellingsmodus op het apparaat wordt ingesteld.

Weergave Huidig Path

Geef aan of de huidige instellingsitems in de padinformatie moeten worden weergegeven.

Standaard fabrieksinstellingen: Inschakelen

Schakel link van het huidige pad in

Geef aan op de koppeling boven in het scherm moet worden ingeschakeld.

Standaard fabrieksinstellingen: Inschakelen

Weergavepatroon instelling

Stel de achtergrondkleur van het aanraakscherm in. Als u een ander patroon kiest, verandert de aanraakschermafbeelding onder in het scherm.

Standaard fabrieksinstellingen: Patroon 2

Instelling Toetsbediening

Automatisch Wissen Instellen

De tijd tot de functie Automatisch wissen begint, kan worden ingesteld tussen 10 en 240 minuten in stappen van 10 seconden.

Als het apparaat gedurende een bepaalde tijdsduur niet wordt gebruikt, zal de functie Automatisch wissen alle geselecteerde instellingen wissen en terugkeren naar het hoofdscherm van de kopieermodus of naar het opdrachtstatusscherm.

Standaard fabrieksinstellingen: 60 seconden

Timer Annuleren

Hiermee wordt de functie Automatisch wissen uitgeschakeld.

Standaard fabrieksinstellingen: Uitschakelen

Instelling Toetsbediening

Tijd voor accepteren van toetsinvoer

Deze instelling bepaalt hoe lang het duurt voordat de invoer wordt geregistreerd wanneer op een toets in het aanraakscherm wordt getikt. De invoertijd kan worden ingesteld van 0 t/m 2 seconden in stappen van 0,5 seconde.

Door de tijdsduur te verlengen, kan ongewilde toetsinvoer worden voorkomen wanneer per ongeluk op een toets wordt getikt. Houd er wel rekening mee dat wanneer u een langere tijdsduur instelt voor een instelling, meer voorzichtigheid is vereist om ervoor te zorgen dat de toetsinvoer wordt geregistreerd.

Standaard fabrieksinstellingen: 0,0 seconden

Autom. Toetsherhaling Uitschakelen

Deze functie wordt gebruikt om toetsherhaling uit te schakelen.

Standaard fabrieksinstellingen: Uitschakelen

Met de functie Toetsherhaling wordt een instelling voortdurend gewijzigd, dus niet alleen telkens wanneer op de toets wordt getikt maar ook terwijl er (langer) op een toets wordt getikt.

Tijd voor acceptatie van toetsinvoer van lang indrukken

Selecteer een tijd waarop een lange tik op de toets wordt gedetecteerd.

Standaard fabrieksinstellingen: 0,5 seconden

Instelling voor interval van dubbeltikken

Selecteer een interval waarop een dubbele tik wordt gedetecteerd.

Standaard fabrieksinstellingen: 0,5 seconden



Uitsch. afdruk via handinvoer

Deze instelling wordt gebruikt om Afdruk via doorvoerlade uit te schakelen (het afdrukken van andere opdrachten voorafgaand aan een opdracht die is onderbroken * omdat het voor de opdracht vereiste papier zich niet in één van de papierladen bevindt).*

* Dit is niet van toepassing wanneer het papier tijdens de opdracht is opgebraakt.

Standaard fabrieksinstellingen: Uitschakelen

Prioriteit van afdruktaken

Stel de prioriteit voor elke taak in en begin met afdrukken vanaf de taak met de hoogste prioriteit.

Standaard fabrieksinstellingen: Alles laag

Kaften/insteekv. modus uitschakelen

Hiermee schakelt u het gebruik van de functie Kaften/Insteekvellen uit.

Recente jobs uitschakelen

Blokkeer het gebruik van [Recente jobs].

Standaard fabrieksinstellingen: Uitschakelen

Beginwaarde aantal originelen

Hiermee bepaalt u of 'Aantal originelen' bij Overige voor elke functie wordt ingeschakeld.

Kopieren

- Kopieren

Beeld Verzenden

- Scannen
- Internetfax
- Faxen
- Data-Invoer

Document Archiveren

- Scannen naar lok. Schijf

Standaard fabrieksinstellingen: Alle ongeldig



Voorbeeldinstelling

Inst. beeldcontrole ontvangen gegevens

Geef aan of een voorbeeld van ontvangen faxen en internetfaxen moet worden weergegeven. Dit wordt weergegeven als een faxuitbreidingskit of internetfaxuitbreidingskit is geïnstalleerd.

Standaard fabrieksinstellingen: Uitschakelen

Inst. beeldcontrole ontvangen gegevens:

- Fax/I-fax ontvangstgegevens:

Selecteer lijst of miniaturen als standaardweergave in het scherm met ontvangen faxen/I-faxen.

Standaard fabrieksinstellingen: Miniatuur

- Bestandsopvraging van Hoofdmap/Snelmap:

Selecteer lijst of miniaturen als standaardweergave in de schermen met de hoofdmap en tijdelijke map van documentarchivering.

Standaard fabrieksinstellingen: Lijst

- Bestandsopvraging van Aangepaste Map:

Selecteer lijst of miniaturen als standaardweergave in de schermen met aangepaste mappen voor documentarchivering.

Standaard fabrieksinstellingen: Lijst

- Bestandsophaling van Directe Afdruk:

Selecteer lijst of miniaturen als standaardweergave in het scherm voor rechtstreeks afdrukken.

Standaard fabrieksinstellingen: Lijst

Instellingen bediening op afstand

Configureer de vereiste instellingen voor externe bediening van het apparaat via een op hetzelfde netwerk aangesloten pc.

Bediening van externe software

- Bedieningsautoriteit:

Wordt gebruikt wanneer externe software wordt gebruikt om het apparaat op afstand te bedienen.

- Wachtwoordinvoerscherm weergeven:

Wanneer het apparaat met de externe software op afstand wordt bediend, wordt het wachtwoordinvoerscherm op de computer en het apparaat, of alleen op de computer weergegeven.

Standaard fabrieksinstellingen: Bedieningsautoriteit: Verboden, wachtwoordinvoerscherm bekijken: Weergave op pc en MFP

Bediening vanaf opgegeven PC

- Bedieningsautoriteit:

Wordt gebruikt om bediening op afstand van het apparaat via de opgegeven pc toe te staan.

- Wachtwoordinvoerscherm weergeven:

Wanneer het apparaat met de externe software op afstand wordt bediend, wordt het wachtwoordinvoerscherm op de computer en het apparaat, of alleen op de computer weergegeven.

Standaard fabrieksinstellingen: Bedieningsautoriteit: Verboden, wachtwoordinvoerscherm bekijken: Weergave op pc en MFP

Bediening door gebruiker met wachtwoord

- Bedieningsautoriteit:

Hiermee kan een gebruiker die over het wachtwoord beschikt het apparaat op afstand bedienen. Neem contact op met de onderhoudstechnicus voor informatie over het wachtwoord.

- Wachtwoordinvoerscherm weergeven:

Wanneer het apparaat met de externe software op afstand wordt bediend, wordt het wachtwoordinvoerscherm op de computer en het apparaat, of alleen op de computer weergegeven.

Standaard fabrieksinstellingen: Bedieningsautoriteit: Verboden, Wachtwoordinvoerscherm weergeven: Tonen in PC en MFP



Datalijst

Stel in op de gegevenslijst met enkelzijdig of dubbelzijdig moet worden afgedrukt.

Standaard fabrieksinstellingen: 1-zijdige afdruk

Instelling tandemverbinding

Gebruik deze instelling om het poortnummer en IP-adres in te stellen van het apparaat dat wordt gebruikt als de secundaire eenheid wanneer twee apparaten als netwerkprinter via het TCP/IP-protocol worden gebruikt.

Standaard fabrieksinstellingen: Poortnummer:50001

Uitschakelen van Primaire Unit modus

Schakel deze instelling in om tandemverzending te blokkeren. (Normaalgesproken is het niet nodig deze instelling in te schakelen.)

Standaard fabrieksinstellingen: Uitschakelen

Uitschakelen van Secund. Unit modus

Schakel deze instelling in om tandemontvangst te blokkeren. (Normaalgesproken is het niet nodig deze instelling in te schakelen.)

Standaard fabrieksinstellingen: Uitschakelen



Als u de tandemfunctie wilt gebruiken als de gebruikersauthenticatie is ingeschakeld, moet u op zowel de primaire eenheid als de secundaire eenheid dezelfde combinatie gebruikersnaam en wachtwoord gebruiken. Als verschillende gebruikersnamen en wachtwoorden worden gebruikt, kan het zijn dat de paginatelling niet aan het juiste gebruikersaantal wordt toegevoegd of dat alleen kan worden afgedrukt via de primaire eenheid. Gebruik hetzelfde poortnummer zolang dit mogelijk is.

Modus Eenvoudige Instellingen

Geef aan welke items kunnen worden geselecteerd in de modus Eenvoudige kopie en andere eenvoudige modi.

De items worden op volgorde op het scherm weergegeven, vanaf het item dat als Nr 1 is ingesteld.

De items die in de modus Eenvoudige kopie kunnen worden ingesteld

Papierselectie, 2-Zijdige kopie, Kopieerfactor, Nieten/ Perforeren, Origineel, Belichting, N-Up, Kaartformaat

Opdr. Samenst., Lege pagina overslaan, Dubbelzijdige kopie

Standaard fabrieksinstellingen: Nr.1:Papierselectie, Nr.2:2-zijdig kopiëren, Nr.3:Kopieerverhouding, Nr.4:Nieten/perforeren, Nieten (voor modellen zonder perforatiefunctie), Nr.5:Beeldoriëntatie, Nr.6 :Belichting, No.7:N-Up

De items die in de modus Eenvoudige scan kunnen worden ingesteld

Adresboek, Geschiedenis, Globaal adres zoeken, Lokale schijf/USB, Origineel, Resolutie, Bestandsformaat, Lege

pagina overslaan en Kaart Formaat, Opdr. samenst., Dubbelz. scan, Bestandsnaam, Mobiel adresboek

Standaard fabrieksinstellingen: Nr.1:Adresboek, Nr.2:Geschiedenis, Nr.3:Globaal adres zoeken, Nr.4:Lokale schijf/USB, Nr.5:Origineel, Nr.6:Resolutie, Nr.7:Bestandsindeling, Nee .8:Blanke pagina overslaan

De items die in de modus Eenvoudige fax kunnen worden ingesteld

Adresboek, Geschiedenis, Directe invoer, Origineel, Belichting en Resolutie.,Verzendregel, Opdr. samenst., Mobiel adresboek

Standaard fabrieksinstellingen: Nr.1:Adresboek, Nr.2:Geschiedenis, Nr.3:Directe invoer, Nr.4:Geen, Nr.5:Origineel, Nr.6:Belichting, Nr.7:Resolutie, Nr.8:Verzendregel



De items die kunnen worden ingesteld variëren, afhankelijk van de geïnstalleerde randapparatuur.

Instelling favoriete toets

De informatie opgeven die wordt weergegeven als in de normale modus op favoriete toetsen wordt getikt.

Klik op de tabs Kopiëren, Scannen, Internetfax, Fax en Gegevensinvoer om de instellingen voor de favoriete toetsen in de normale modus te configureren.

Favoriet Toetsnummer

Hiermee stelt u het nummer van de favoriete toets in.

De items worden op volgorde op het scherm weergegeven, vanaf het item dat als Nr 1 is ingesteld.

**Toetsnaam**

Voer een naam van maximaal 20 tekens voor de favoriete toets in.

Functiemenu

Als u functies als "Overige functies" wilt instellen, selecteert u de functies in het vervolgkeuzemenu.

Programma

Als u een programma wilt instellen, selecteert u een van de vooraf ingestelde programma's in de lijst met programma's.

Niet weergeven

U kunt een ingestelde toets in het scherm met favoriete toetsen verbergen.

Toon instelling van Mode toets

De instellingen configureren voor de weergave van de modustoetsen, boven in het scherm.

Weergave Modus

Selecteer de modustoets die u wilt weergeven.

Standaard fabrieksinstellingen: Eenvoudig kopiëren: Ingeschakeld, Kopiëren: Uitgeschakeld, Eenvoudig scannen: Ingeschakeld, Eenvoudige fax: Ingeschakeld, Afbeelding verzenden: Uitgeschakeld, Documentarchivering: Uitgeschakeld, Sharp OS: Ingeschakeld (Op de BP-50M26 / BP-50M31 / BP-50M36 / BP-50M45 / BP-50M55 / BP-50M65, is de applicatie-integratiemodule of de applicatie-communicatiemodule vereist.)

Mode toets weergave Home

U kunt de weergave van de modustoetsen ook in het beginscherm activeren.

Standaard fabrieksinstellingen: Inschakelen

Toetsenbordinstellingen

Standaard toetsenbordinstelling

De toetsenbordinstellingen configureren voor het invoeren van tekst.

Keuze Toetsenbord

U kunt de lay-out en de weergave van de toetsen aanpassen aan de ingestelde taal.

Standaard fabrieksinstellingen: Afhankelijk van land en regio

Toetsenbordprioriteit instellen

Als er een extern toetsenbord is aangesloten, kunt u aangeven of het externe toetsenbord of het toetsenbord op het scherm (het aanraaktoetsenbord) prioriteit moet krijgen.

Standaard fabrieksinstellingen: Aanraaktoetsenbord

Instelling sjabloon aanraak- toetsenbord

Registreer van tevoren een tekst die u vaak gebruikt wanneer u een adres of domeinnaam invoert.

Aangepaste koppelingen

U kunt de geregistreerde internetadressen in het weergaveveld van het instellingenmenu weergeven.

Als u op een aangepaste koppeling klikt, gaat u naar de bijbehorende website.

Apparaatbeheer

Diverse apparaten die op het apparaat zijn aangesloten, kunnen worden ingesteld.



Voorwaarde- Instellingen

Instelling Detectie Formaat Origineel

Een van de 8 groepen standaardorigineelformaten die hieronder worden weergegeven, kunnen worden geselecteerd voor detectie door de functie Detectie formaat origineel.

Selecties	Detecteerbare origineelformaten	
	Glasplaat	Documentinvoerlade (automatische documentinvoereenheid)
AB-1	A3, A4, A4R, A5, B4, B5, B5R	A3, A4, A4R, A5, A5R, A6R*, B4, B5, B5R, 11"x17", 8-1/2"x14", 8-1/2"x11"
AB-2	A3, A4, A4R, A5, B5, B5R, 216 mm x 330 mm (8-1/2" x 13")	A3, A4, A4R, A5, A5R, A6R*, B4, B5, B5R, 11" x 17", 8-1/2" x 11", 216 mm x 330 mm (8-1/2"x13")
AB-3	A4, A4R, A5, B4, 8K, 16K, 16KR	A3, A4, A4R, A5, A5R, A6R*, B4, 11" x 17", 8-1/2" x 11", 216 mm x 330 mm (8-1/2" x 13"), 8K, 16K, 16KR
AB-4	216 mm x 340 mm (8-1/2" x 13-2/5"), A3, A4, A4R, A5, B5, B5R	A3, A4, A4R, A5, A5R, A6R*, B4, B5, B5R, 11"x17", 8-1/2"x11", 216mm x 340mm (8-1/2" x 13-2/5")
AB-5	216 mm x 343 mm (8-1/2" x 13-1/2"), A3, A4, A4R, A5, B5, B5R	A3, A4, A4R, A5, A5R, A6R*, B4, B5, B5R, 11" x 17", 8-1/2" x 11", 216 mm x 343 mm (8-1/2" x 13-1/2")
Inch-1	11" x 17", 8-1/2" x 14", 8-1/2" x 11", 8-1/2" x 11"R, 5-1/2" x 8-1/2"	11"x17", 8-1/2"x14", 8-1/2"x11", 8-1/2"x11"R, 5-1/2"x8-1/2", 5-1/2"x8-1/2"R, A3, A4
Inch-2	11" x 17", 216 mm x 330 mm (8-1/2" x 13"), 8-1/2" x 11", 8-1/2" x 11"R, 5-1/2" x 8-1/2"	11"x17", 216 mm x 330 mm (8-1/2"x13"), 8-1/2"x11", 8-1/2"x11"R, 5-1/2"x8-1/2", 5-1/2"x8-1/2"R, A3, A4
Inch-3	11"x17", 216 mm x 340 mm (8-1/2" x 13-2/5"), 8-1/2"x11", 8-1/2"x11"R, 5-1/2"x8-1/2"	11"x17", 216 mmx340 mm (8-1/2" x 13-2/5), 8-1/2"x11", 8-1/2"x11"R, 5-1/2"x8-1/2", 5-1/2" x 8-1/2"R, A3, A4

* Kan worden gebruikt met BP-70M31 / BP-70M36 / BP-70M45 / BP-70M55 / BP-70M65

Standaard fabrieksinstellingen: AB-1



Annuleren detectie van glasplaat

De automatische origineelformaatdetectie op de glasplaat kan worden uitgeschakeld. Nadat u deze functie hebt uitgeschakeld, worden alle originelen die op de glasplaat worden geplaatst behandeld als speciaal origineelformaat.

Standaard fabrieksinstellingen: Uitschakelen

Invoermodus origineel

Onderstaande invoermodi voor originelen kunnen als standaard worden ingesteld in de modus Kopiëren, Beeld verzenden en Scannen naar lokale schijf. Wanneer een modus regelmatig wordt gebruikt, hoeft u niet meer steeds dezelfde modus in een andere modus in te stellen.

- Doc. met gemengd form. Zelfde breedte
- Doc. met gemengde formaten met verschillende breedte
- Langz. scanm.*
- Lege pagina Overslaan

Als u Lege pagina overslaan selecteert, selecteer dan [Lege pagina Overslaan] of [Lege pag./rugschaduw overslaan].

* Met uitzondering van faxmodus en internetfaxmodus.

Standaard fabrieksinstellingen: Geen

Geef bevestigingsbericht Lege bladzijde overslaan weer

Stel in of er een boodschap moet worden getoond wanneer een lege pagina is gedetecteerd door de automatische documentinvoereenheid.

Standaard fabrieksinstellingen: Inschakelen

Acties wanneer het maximum aantal vellen dat kan worden geniet is bereikt

Stel in of er een bericht moet worden getoond om een oplossing te selecteren wanneer het maximum aantal nietjes is bereikt.

Standaard fabrieksinstellingen: De opdracht en het weergavebevestigingsbericht stoppen

Inst. dubbele invoer-detectie

Deze instelling is beschikbaar bij gebruik van de BP-70M31 / BP-70M36 / BP-70M45 / BP-70M55 / BP-70M65 en wanneer de detectiekit detectie van dubbele invoer is geïnstalleerd.

Als een origineel overlapt met een ander origineel en u probeert het tegelijkertijd te laden, zal dit wordt beschouwd als dat het origineel vastloopt en zal het laden worden gestopt.

Standaard fabrieksinstellingen: Inschakelen

Automatisch zadelnieten

Wanneer de boekbindingsfunctie is ingesteld, wordt de instelling voor zadelnieten automatisch ingeschakeld.

Standaard fabrieksinstellingen: Inschakelen



Zadelvouw en nietpositie instelling

Past de positie van de vouwen en nietjes aan tijdens zadelnieten.

Standaard fabrieksinstellingen: Allemaal 0 mm

Papiersoort voor Auto Papierselectie

U kunt het papiertype* opgeven dat tijdens de functie Automatische papierselectie zal worden geselecteerd. Selecteer een van de volgende instellingen:

- Normaal papier 1
- Normaal papier 2
- Normaal en recycled papier
- Recycled

Met deze instelling zullen via de functie Automatische papierselectie geen andere papiertypen worden geselecteerd dan de opgegeven papiertypen.

* Het papiertype voor elke papierlade selecteert u met [Systeem- instellingen] in de 'Instellingen' → [Papierlade- instellingen].

Standaard fabrieksinstellingen: Normaal1, Normaal2

Compatibiliteitsinstellingen voor Normaal Papier

Stel het basisgewicht in van normaal papier dat normaal wordt gebruikt.

Kies uit Normaal1 en Normaal2.

Het gewicht van Normaal papier 1 is 60 tot 89 g/m² (16 tot 24 lbs bond). Het gewicht van Normaal papier 2 is 90 tot 105 g/m²

(24 tot 28 lbs bond).

Standaard fabrieksinstellingen: Normaal1

Standaard detecteren in automatische kleurmodus

Als de kleurmodus in de verzendmodus is ingesteld op automatisch, kan het punt van onderscheid voor het detecteren of originelen kleur of zwart-wit zijn op één van de vijf niveaus worden ingesteld. Wanneer dit is ingesteld op [(Dichter bij Z/W)], worden originelen eerder herkend als in kleur. Wanneer dit is ingesteld op [Dichter klr], worden originelen eerder herkend als in kleur.

Standaard fabrieksinstellingen: 3 (Normaal)

Totaalinst. voor afwerking

De afwerkingsinstellingen opgeven. Geef aan of de posities voor de afwerking op het opgegeven papier of het origineel zijn aangegeven.

Standaard fabrieksinstellingen: Geef de afwerkingspositie aan gebaseerd op het geselecteerde papier.

Uitschakelen van duplex

Deze functie wordt gebruikt om 2-zijdig afdrukken uit te schakelen als de duplexmodule bijvoorbeeld niet goed functioneert.

Standaard fabrieksinstellingen: Uitschakelen



Uitschakelen van verschuiving

Offset-uitvoer uitschakelen.

Standaard fabrieksinstellingen: Uitschakelen

Uitzetten nieteenheid

Met deze instelling kunt u het gebruik van nieten blokkeren, bijvoorbeeld wanneer de nieteenheid van de afwerkingseenheid of zadelsteek-afwerkingseenheid niet goed functioneert.

Standaard fabrieksinstellingen: Uitschakelen

Perforator uitschakelen

Met deze instelling kunt u het gebruik van perforeren blokkeren, bijvoorbeeld wanneer de perforatiemodule van de afwerkingseenheid of zadelsteek-afwerkingseenheid niet goed functioneert.

Uitschakelen van origineelinvoer

Gebruik deze instellingen om het gebruik van de automatische documentinvoerenheid niet toe te staan wanneer deze bijvoorbeeld niet goed functioneert. (Er kunnen nog wel originelen met de glasplaat worden gescand wanneer deze instelling is ingeschakeld.)

Standaard fabrieksinstellingen: Uitschakelen

Cassette met grote capaciteit uitschakelen

Gebruik deze instelling om het gebruik van de papierlade met grote capaciteit te blokkeren, bijvoorbeeld wanneer deze niet goed functioneert.

Standaard fabrieksinstellingen: Uitschakelen

Uitschakelen van optionele papierlade

Met deze instelling schakelt u de optionele papierlade uit, bijvoorbeeld wanneer deze niet goed functioneert.

Standaard fabrieksinstellingen: Uitschakelen

Lade-instelling uitschakelen

Deze instelling wordt gebruikt om lade-instellingen te blokkeren (met uitzondering van de instellingen voor de doorvoerlande).

Standaard fabrieksinstellingen: Uitschakelen

Uitschakelen van afwerkeenheid

Met deze instelling kunt u het gebruik van de afwerkingseenheid of zadelsteek-afwerkingseenheid blokkeren, bijvoorbeeld wanneer deze niet goed functioneert.

Standaard fabrieksinstellingen: Uitschakelen

Uitschakelen vouw-unit

Dit wordt gebruikt wanneer het gebruik van de papiervouweenheid geblokkeerd is of wanneer er een storing is.

Standaard fabrieksinstellingen: Uitschakelen

Statusindicatorinstell.

Instelling informatie-indicator

Stel de werking van de informatie-indicator in. Zie "[INFORMATIE-INDICATOR \(pagina 1-9\)](#)" voor alle instellingen.

Standaard fabrieksinstellingen: Patroon 1

Instelling voor data-indicator

- Informatielampje zal knipperen wanneer gegevens zijn ontvangen.
Stel in of het informatielampje moet knipperen wanneer er faxgegevens zijn ontvangen .



Standaard fabrieksinstellingen: Inschakelen

- Geef prioriteit aan de indicatorweergave van ontvangen gegevens boven de foutindicatorweergave
Als er ontvangen faxgegevens zijn, geef dan voorrang aan de foutweergave.

Standaard fabrieksinstellingen: Uitschakelen

Instelling voor foutlampje

Stelt de werking van het foutlampje in. Zie "[INFORMATIE-INDICATOR \(pagina 1-9\)](#)" voor alle instellingen.

Standaard fabrieksinstellingen: Lampje & Knippering

Gebruik communicatieindicator

Stel in of het informatielampje moet worden gebruikt. Zelfs als deze instelling is uitgeschakeld, zullen faxen nog steeds ontvangen worden en zullen fouten branden / knippen.

Standaard fabrieksinstellingen: Inschakelen

Documentinvoer indicatorinstellingen

(BP-70M31 / BP-70M36 / BP-70M45 / BP-70M55 / BP-70M65)

Gebruik het detectielicht voor de documentinvoer

Stel in of de lampje documentinstelling op de automatische documentinvoereenheid gebruikt moet worden.

Standaard fabrieksinstellingen: Inschakelen

Gebruik waarschuwingsindicatie om achtergelaten origineel aan te geven

Stel in of het lampje voor het voorkomen dat het document wordt verwijderd op de automatische documentinvoereenheid gebruikt moet worden.

Standaard fabrieksinstellingen: Inschakelen

Instellingen Printeridentificatie

Voer een naam of code in om het apparaat te herkennen.

Klokaanpassing

Hiermee stelt u de datum en tijd van de ingebouwde klok van de machine in.

Item	Beschrijving
Geef de tijdzone aan	Als uw zone voor ligt op GMT (Greenwich Mean Time), selecteert u [+]. Als uw zone achter ligt op GMT, selecteert u [-]. Geef vervolgens het tijdsverschil tussen uw zone en GMT op in uren en minuten. (Voorbeeld: + 9 uur 00 minuten.)
Datum- en tijdstellingen	Selecteer en stel jaar, maand, dag, uur en minuten in.

Instelling Zomertijd

Hiermee schakelt u de zomertijd in.

Item	Beschrijving
Instelling Zomertijd	Selecteer of de instelling voor zomertijd is ingeschakeld of niet. Wanneer deze is uitgeschakeld, zijn de volgende instellingen niet mogelijk. Standaard fabrieksinstellingen: In het Verenigd Koninkrijk, Europa en Australië: Ingeschakeld, Overige: Uitgeschakeld
Selecteer instellingstype	Geef aan of de begin- en einddag van de zomertijd moeten worden ingesteld met de dag van de week of met de datum.
Starttijd	Stel de begindag van de zomertijd in. Als u 'Dag van de week' in 'Selecteer instellingstype' selecteert, moet u de beginweek van de zomertijd en vervolgens de begindag instellen. Als u 'Datum' in 'Selecteer instellingstype' selecteert, stelt u de begindatum in. Stel het uur, de minuut en de UTC-instelling (Coordinated Universal Time) in.
Voltooiingstijd	Stel de eindtijd van de zomertijd op dezelfde manier in als de begintijd.
Aanpassingstijd	Geef aan dat de tijd moet worden aangepast wanneer de zomertijd begint.



Gebied	Standaardtijd → Zomertijd	Zomertijd → Standaardtijd
Europa*	Laatste zondag in maart, 1:00 naar 2:00 a.m.	Laatste zondag in oktober, 01:00 naar 00:00 AM
Australië, Nieuw-Zeeland	Laatste zondag in oktober, 2:00 naar 3:00 a.m.	Laatste zondag in maart, 3:00 naar 2:00 a.m.
Andere landen of gebieden	Selecteer het selectievakje [Instelling Zomertijd] zodat een vinkje <input checked="" type="checkbox"/> wordt weergegeven. De klokinstelling wordt geconfigureerd naar normale tijd plus één uur. Wanneer <input checked="" type="checkbox"/> wordt geselecteerd, wordt de klok hersteld naar de normale tijd.	



Datumformaat

De notatie die wordt gebruikt voor het afdrucken van de datum op lijsten en andere uitvoer kan worden gewijzigd.

Item	Beschrijving
Current Setting	De huidige tijd wordt weergegeven in de notatie die is ingesteld bij 'Datumnotatie'.
Formaat	Stel de weergavevolgorde in: jaar, maand en dag (JJJJ/MM/DD). Standaard fabrieksinstellingen: DD/MM/JJJJ
Scheidingsteken	Selecteer één van de drie symbolen of een spatie als scheidingsteken in de datum. Standaard fabrieksinstellingen: /
Dag-Naam Positie	Geef aan of de naam van de dag voor of na de datum moet worden weergegeven. Standaard fabrieksinstellingen: Afhankelijk van land en regio
Tijdweergave	Selecteer de 12-uurs of 24-uurs weergave voor de tijd. <ul style="list-style-type: none">• 24-uurs weergave : 00:00 tot 24:00• 12-uurs weergave : 00:00 AM tot 11:59 AM/00:00 PM tot 11:59 PM Standaard fabrieksinstellingen: 24 uur

Instellingen in /uitschakelen

Met de volgende instellingen schakelt u bepaalde functies in of uit.

De geblokkeerde instellingsitems in de instellingen van elke functie zoals kopieerinstellingen en de items in deze geblokkeerde instellingen zijn gelinkt.

Authenticatie-instellingen

In apparaataccountmodus de modus Home bewerken uitschakelen

Modus bewerking beginscherm uitschakelen in Apparaataccountmodus.

Standaard fabrieksinstellingen: Uitschakelen

Uitschakelen van afdrucken door ongeldige gebruiker

Het is mogelijk het afdrucken door gebruikers waarvan geen informatie op het apparaat is opgeslagen te blokkeren, zoals het afdrucken zonder het invoeren van geldige gebruikersinformatie in de printerdriver of het afdrucken van een bestand op een FTP-server in de instellingsmodus (webversie).

Standaard fabrieksinstellingen: Uitschakelen

Kopieerinstellingen

Kopiëren in ander form./richting uitschakelen

Kopiëren is verboden wanneer de oriëntatie van het kopieerpapier en het origineel verschillend zijn, of wanneer het kopieerpapier met optimaal formaat niet is geplaatst.

Standaard fabrieksinstellingen: Uitschakelen



Het is geldig wanneer "[Instelling Draaien Kopie \(pagina 9-68\)](#)" is geannuleerd.

Uitschakelen Registratie/Wissen van Programma

Deze instelling wordt gebruikt om het verwijderen en wijzigen van de kopieerinstellingen in de werkprogramma's niet toe te staan.

Standaard fabrieksinstellingen: Uitschakelen

Uitschakeling handinvoer bij dubbelz. kopiëren

Hiermee wordt het gebruik van de doorvoerlade bij het maken van 2-zijdige kopieën uitgeschakeld.

De doorvoerlade wordt vaak gebruikt voor etikettenvellen, transparanten en andere speciale media waarbij 2-zijdig kopiëren niet is toegestaan. Als een vel van dit speciale materiaal in de omkeereenheid terechtkomt, kan dit een papierstoring of schade aan de eenheid tot gevolg hebben. Als regelmatig speciale media worden gebruikt waarbij 2-zijdig kopiëren niet is toegestaan, raden wij u aan deze functie in te schakelen.

Standaard fabrieksinstellingen: Uitschakelen



Uitschakelen van auto papierselectie

Hiermee schakelt u de functie Automatische papierselectie uit.

Wanneer u deze instelling inschakelt, zal geen automatische papierselectie van hetzelfde formaat als het origineel op de glasplaat of in de automatische documentinvoereenheid plaatsvinden.

Standaard fabrieksinstellingen: Uitschakelen

Registratie van aangepaste afbeelding uitschakelen

Hiermee schakelt u de registratie van aangepaste afbeeldingen uit.

Standaard fabrieksinstellingen: Uitschakelen

Verzenden tijdens kopiëren uitschakelen

Hiermee schakelt u de functie Beeld verzenden tijdens kopiëren uit.

Standaard fabrieksinstellingen: Uitschakelen



Printerinstellingen

Kennisgeving Pagina Niet Afdrukken

Hiermee schakelt u de mogelijkheid uit om een kennisgevingspagina af te drukken.

Standaard fabrieksinstellingen: Inschakelen

Testpagina Niet Afdrukken

Hiermee schakelt u de mogelijkheid uit om de testpagina af te drukken.

Als deze instelling is ingeschakeld, kan [Status] → [Data lijst] → [Lijst voor Gebruiker] → [Testpagina Printer] in "Instellingen" niet worden gebruikt om testpagina's af te drukken.

Standaard fabrieksinstellingen: Uitschakelen

Handinvoer uitsluiten bij automatische papierselectie

Wanneer [Automatisch] is geselecteerd voor papiertypeselectie, wordt de doorvoerlade uitgesloten van de laden die kunnen worden geselecteerd. Dit wordt aanbevolen wanneer regelmatig speciaal papier in de doorvoerlade wordt geladen.

Standaard fabrieksinstellingen: Uitschakelen

Uitschakelen Rechtstreeks afdrukken USB-geheugen

Hiermee schakelt u de functie voor rechtstreeks afdrukken van een bestand op een USB-stick uit.

Standaard fabrieksinstellingen: Uitschakelen

Uitschakelen Rechtstreeks afdrukken netwerkmap

Hiermee schakelt u rechtstreeks afdrukken vanuit een netwerkmap uit.

Standaard fabrieksinstellingen: Uitschakelen

Verzenden tijdens afdrukken uitschakelen

Hiermee schakelt u de functie Beeld verzenden tijdens afdrukken uit.

Standaard fabrieksinstellingen: Uitschakelen

Afdrukken Lege Pagina Uitschakelen

Hiermee schakelt u de mogelijkheid uit om een lege pagina af te drukken.

Standaard fabrieksinstellingen: Uitschakelen

Instellingen Beeld Verzenden

Omschakelen weergavevolgorde uitschakelen

Hiermee schakelt u de mogelijkheid uit om de weergavevolgorde (volgorde van zoeknummer, oplopend, aflopend) te wijzigen in het adresboek en andere items.

Als deze optie is ingesteld, wordt de weergave ook niet gesorteerd als u op het tabblad in het adresboekscherf tikt.

De huidige volgorde van de weergave wordt gebruikt nadat de instelling is geselecteerd.

Standaard fabrieksinstellingen: Uitschakelen

Faxdistributie uitschakelen

Hiermee schakelt u de faxdistributie uit.

Standaard fabrieksinstellingen: Uitschakelen

Scanfunctie uitschakelen

PC-scan

Geef dit op om de externe PC-scanmodus uit te schakelen.

Standaard fabrieksinstellingen: Uitschakelen

Opslaan naar extern geheugenapparaat uitschakelen

Stel dit in wanneer u het opslaan van gegevens naar een extern geheugen zoals USB-geheugen wilt blokkeren.

Standaard fabrieksinstellingen: Uitschakelen



Registratie van bestemming via bedieningspaneel uitschakelen

Hiermee schakelt u adresbeheer via het apparaat uit.

Configureer de instelling voor elk van de volgende items:

- Groep (Directe Invoer)
- Groep (Adresboek)
- Contacten

Alles selecteren: alle items worden geselecteerd.

Geselecteerde wissen: alle selecties worden gewist.

Standaard fabrieksinstellingen: Alle ongeldig

Instel. voor deactiveren van registratie

Reg.van bestemming op webpage uitschak.

Hiermee schakelt u het opslaan van de bestemming via de instellingsmodus uit (webversie).

Configureer de instelling voor elk van de volgende items:

- Groep (Directe Invoer)
- Groep (Adresboek)
- Contacten

Alles selecteren: alle items worden geselecteerd.

Geselecteerde wissen: alle selecties worden gewist.

Standaard fabrieksinstellingen: Alle ongeldig

Uitschakelen Alle Programma Items Registratie/Wissen

Hiermee schakelt u het gebruik van het adresboek uit wanneer een programma wordt opgeslagen.

Standaard fabrieksinstellingen: Uitschakelen

Registratie van geheugenvak uitschakelen

Hiermee schakelt u de registratie van alle typen geheugenvakken uit.

Configureer de instelling voor elk van de volgende items:

Navraaggeheugen, Vertrouwelijk, Relay-distributie (Directe invoer), Relay-distributie (Adresboek)

Standaard fabrieksinstellingen: Alle ongeldig

Bestemmingsregistratie met Globaal zoeken adres uitschakelen

Hiermee schakelt u adresbeheer via globaal adres zoeken uit.

Configureer de instelling voor elk van de volgende items:

E-mail, internetfax, fax

Standaard fabrieksinstellingen: Alle ongeldig

Registratie door middel van Network Scanner Tool

Hiermee schakelt u adresbeheer via Network Scanner Tool Lite uit.

Standaard fabrieksinstellingen: Uitschakelen

Uitschakelen van doorsturen via netwerk

Hiermee wordt inkomende routing geblokkeerd.

Standaard fabrieksinstellingen: Uitschakelen



Instel. voor uitschak. van verzending

Deze instellingen worden gebruikt om de volgende verzendhandelingen uit te schakelen.

Uitschakelen verzendgeschiedenis

Dit schakelt het gebruik van [Verzendgeschiedenis] uit.

Standaard fabrieksinstellingen: Uitschakelen

Selecteren uit adresboek uitschakelen

Hiermee schakelt u de selectie van bestemmingen vanuit het adresboek uit.

Configureer de instelling voor elk van de volgende items:

- E-mail
- FTP
- Internetfax (incl. directe SMTP)
- Faxen
- Bureaublad
- Netwerkmap

Alles selecteren: Alle items worden geselecteerd.

Geselecteerde wissen: Vinkje van alle items wordt verwijderd.

Standaard fabrieksinstellingen: Alle ongeldig

Directe invoer uitschakelen

Hiermee schakelt u directe invoer van het bestemmingsadres en dergelijke uit.

Configureer de instelling voor elk van de volgende items:

- E-mail
- Netwerkmap
- Internetfax (incl. directe SMTP)
- Faxen

Alles selecteren: alle items worden geselecteerd.

Geselecteerde wissen: alle selecties worden gewist.

Standaard fabrieksinstellingen: Alle ongeldig

PC-I-Fax-verzending uitschakelen

Hiermee wordt PC-I-Faxverzending geblokkeerd.

Standaard fabrieksinstellingen: Uitschakelen

PC-Fax-verzending uitschakelen

Hiermee blokkeert u PC-Faxverzending.

Standaard fabrieksinstellingen: Uitschakelen

"Mijn adres zoeken" uitschakelen

Hiermee wordt Mijn adres zoeken geblokkeerd.

Standaard fabrieksinstellingen: Uitschakelen

OCR uitschakelen

Blokkeert het gebruik van de OCR-functie tijdens het scannen.

Fabrieksinstelling: Uitschakelen



Instellingen Document- archivering

Tekst-/stempelfuncties voor opnieuw afdrukken uitschakelen

Als een opgeslagen bestand wordt opgehaald en afgedrukt, zijn de afdrukfuncties uitgeschakeld.

Deze functie voorkomt inconsistentie van de datum tussen de oorspronkelijke gegevens, de uitvoergegevens en overige.

Standaard fabrieksinstellingen: Uitschakelen

Batch-afdrukinstellingen

Selecteer of de toets [Alle gebruikers] en de toets [Onbekend] verboden zijn in het scherm voor de selectie van de gebruikersnaam wanneer alle bestanden worden afgedrukt, of de bestanden op datum volgens nieuwste of oudste worden gesorteerd en of de bestandsnamen in oplopende of aflopende volgorde worden gesorteerd.

Standaard fabrieksinstellingen: Uitschakelen



Met de instellingen voor inschakelen/uitschakelen worden dezelfde parameters beheerd als met de instellingen voor inschakelen/uitschakelen in andere instellingen. De instellingen zijn onderling gekoppeld (wanneer u de ene instelling wijzigt, wordt ook de andere instelling gewijzigd).

Bedieningsinstellingen

Timer voor automatisch wissen annuleren

Hiermee schakelt u de modus Automatisch wissen uit.

Standaard fabrieksinstellingen: Uitschakelen

Uitschakelen van opdrachtprioriteit

Handmatig afdrukken uitgeschakeld (andere taken afdrukken voorafgaand aan een taak die is gestopt omdat het benodigde papier voor de taak zich niet in een van de laden bevindt*).

* Deze optie wordt genegeerd als het papier tijdens de opdracht opraakt.

Standaard fabrieksinstellingen: Uitschakelen

Autom. Toetsherhaling Uitschakelen

Hiermee schakelt u de functie Automatische toetsherhaling uit.

Standaard fabrieksinstellingen: Uitschakelen

Kaften/insteekv. modus uitschakelen

Hiermee schakelt u het gebruik van de functie Kaften/Insteekvellen uit.

Standaard fabrieksinstellingen: Uitschakelen

Recente jobs uitschakelen

Blokkeer het gebruik van [Recente jobs].

Standaard fabrieksinstellingen: Uitschakelen



Apparaatbeheer

Uitschakelen van origineelinvoer

Gebruik deze instellingen om het gebruik van de automatische documentinvoereenheid niet toe te staan wanneer deze bijvoorbeeld niet goed functioneert. (Er kunnen nog wel originelen met de glasplaat worden gescand wanneer deze instelling is ingeschakeld.)

Standaard fabrieksinstellingen: Uitschakelen

Uitschakelen van duplex

Deze functie wordt gebruikt om 2-zijdig afdrucken uit te schakelen als de duplexmodule bijvoorbeeld niet goed functioneert.

Standaard fabrieksinstellingen: Uitschakelen

Cassette met grote capaciteit uitschakelen

Gebruik deze instelling om het gebruik van de papierlade met grote capaciteit te blokkeren, bijvoorbeeld wanneer deze niet goed functioneert.

Standaard fabrieksinstellingen: Uitschakelen

Uitschakelen van optionele papierlade

Met deze instelling schakelt u de optionele papierlade uit, bijvoorbeeld wanneer deze niet goed functioneert.

Standaard fabrieksinstellingen: Uitschakelen

Lade-instelling uitschakelen

Deze instelling wordt gebruikt om lade-instellingen te blokkeren (met uitzondering van de instellingen voor de doorvoerlande).

Standaard fabrieksinstellingen: Uitschakelen

Uitschakelen van afwerkeenheid

Met deze instelling kunt u het gebruik van de afwerkingseenheid of zadelsteek-afwerkingseenheid blokkeren, bijvoorbeeld wanneer deze niet goed functioneert.

Standaard fabrieksinstellingen: Uitschakelen

Offset uitschakelen

Offset-uitvoer uitschakelen.

Standaard fabrieksinstellingen: Uitschakelen

Uitzetten nieteenheid

Met deze instelling kunt u het gebruik van nieten blokkeren, bijvoorbeeld wanneer de nieteenheid van de afwerkingseenheid of zadelsteek-afwerkingseenheid niet goed functioneert.

Standaard fabrieksinstellingen: Uitschakelen

Perforator uitschakelen

Uitschakelen van vouwunit.

Standaard fabrieksinstellingen: Uitschakelen



Uitschakelen vouw-unit

Dit wordt gebruikt wanneer het gebruik van de papiervouweenheid geblokkeerd is of wanneer er een storing is.

Standaard fabrieksinstellingen: Uitschakelen

Uitschakelen van Primaire Unit modus

Hiermee schakelt u de modus van de primaire eenheid uit voor tandemafdrukken.

(Normaalgesproken is het niet nodig deze instelling in te schakelen.)

Standaard fabrieksinstellingen: Uitschakelen

Uitschakelen van Secund. Unit modus

Hiermee schakelt u de modus van de secundaire eenheid uit voor tandemafdrukken.

(Normaalgesproken is het niet nodig deze instelling in te schakelen.)

Standaard fabrieksinstellingen: Uitschakelen

Beveiligings- instellingen

Deze instelling wordt gebruikt om de beveiligingsverbeteringsfuncties in te stellen.

Instelling Verborgten patroon afdrukken

Hiermee schakelt u de directe invoer van het achtergrondpatroon en dergelijke uit.

Standaard fabrieksinstellingen: Uitschakelen

Productcode/Invoer toepassingsnummer

Geef de productcode en het toepassingsnummer om de onderstaande uitbreidingen te gebruiken.

Serienummer

Lettertypeset voor streepjescode

PS3-uitbreidingskit

Internetfaxuitbreidingskit

Status- en waarschuwingsbericht via e-mail

Toepassingsintegratiemodule

Toepassingscommunicatiemodule

Externe account-module

Directe Afdrukuitbreidingskit

OCR-uitbreidingsset

Verbeterde compressiekit

Virusdetectiekit

Geef de productcode en het toepassingsnummer voor de bovenstaande functies in.



Afhankelijk van de activeringsstatus van de uitgebreide functie van het apparaat zullen de getoonde items veranderen. Neem contact op met uw leverancier voor de productcode die u moet invoeren.

Geluidsinstellingen

Configureer de geluiden en het volume ervan voor meldingen van het apparaat.

Instellingen pieptoon (algemeen)

Toetsgeluid

Regelt het geluidsniveau van het toetsgeluid of schakelt het geluid uit.

Standaard fabrieksinstellingen: Midden

Pieptoon ongeldige invoer

Regelt het volume van het geluid, of schakel het geluid uit bij een ongeldige instelling, zoals wanneer een nummer is ingegeven dat niet kan worden gespecificeerd.



Standaard fabrieksinstellingen: Midden

Referentiegeluid

Dit schakelt het geluid aan wanneer de kopieerfactor of belichting wordt gewijzigd en de instelling de standaardwaarde (kopieerfactor 100%, belichting 3) bereikt. Regelt het geluidsniveau van de referentietoon of schakelt het geluid uit.

Standaard fabrieksinstellingen: Geen geluid

Geluid kopie voltooid

Regelt het geluidsniveau van de melding dat het kopiëren voltooid is of schakelt het geluid uit.

Standaard fabrieksinstellingen: Geen geluid

Geluid scan voltooid (afbeelding verzenden)

Regelt het geluidsniveau van de melding dat het scannen met de fax of scanner voltooid is of schakelt het geluid uit.

Standaard fabrieksinstellingen: Midden

Geluid bij uitschakeling

Regelt het geluidsniveau van de melding dat het apparaat uitgeschakeld is of schakelt het geluid uit.

Standaard fabrieksinstellingen: Midden

Instelling waarschuwingsgeluiden

Stelt in of een geluid van de melding moet worden afgespeeld wanneer het apparaat in de volgende status is.

Papier leeg, Geen origineel, Papierstoring, Toner leeg (zwart), Afvaltoner vol, Uitvoerlade vol, Stapelenheid leeg, Maximum aantal bladen die kunnen worden gestapeld, is bereikt

Standaard fabrieksinstellingen: Waarschuwingspiep: Gemiddeld, Papier Leeg: Inschakelen, ongeldig behalve papier leeg

Instellingen pieptoon (afbeelding verzenden)

Past het geluidsvolume van functies aan die worden gebruikt bij het faxen en scannen.



U kunt het instellingsgeluid in de instellingsmodus van deze eenheid controleren.

Faxen

Stelt het in voor de luidspreker, Belvolume, Lijncontrole, Signaal faxontvangst voltooid, Signaal faxverzending voltooid en Foutsignaal faxcommunicatie.

Standaard fabrieksinstellingen: Luidspreker: Luidspreekervolume-instelling:5, belvolume: Instelling luidspreekervolume: 3, Lijncontrole Instelling luidspreekervolume: Geen, signaal faxontvangst voltooid: Instelling luidspreekervolume: 3; Toonpatroon: Tijdinstelling transmissie compleet-geluid: 3.0sec, fax verzenden voltooid signaal: Instelling luidspreekervolume: 3; Toonpatroon: Tijdinstelling transmissie compleet-geluid: 3.0sec, faxcommunicatiefoutsignaal: Luidspreekervolume-instelling: 3, toonpatroon: Tijdinstelling transmissie compleet-geluid: Elke 0,3 seconden

Internetfax

Past de instelling van het volume van de luidspreker voor Foutsignaal faxcommunicatie en Signaal faxontvangst voltooid aan.

Standaard fabrieksinstellingen: Communicatiefoutsignaal: Midden, faxontvangst compleet signaal: Midden



Netwerk- instellingen

Snelle setup

Selecteer de minimaal vereiste instellingen voor de apparaatverbinding met het netwerk.

Instellingen voor draadloos



Bij gebruik van BP-50M26 / BP-50M31 / BP-50M36 / BP-50M45 / BP-50M55 / BP-50M65, wordt weergegeven wanneer de draadloze verbindingadapter is geïnstalleerd.

Connectietype

Schakel tussen [Alleen bedraad], [Bedraad + draadloos (toegangspunt)], [Draadloos (Infrastructuurmodus)] of [Bedraad+Draadloos (Wi-Fi Directe Modus)] afhankelijk van de netwerkverbindingstatus.

Standaard fabrieksinstellingen: Bedraad + draadloos (toegangspunt)

Zorg dat het draadloze toegangspunt ingeschakeld blijft

Dit kan enkel ingeschakeld zijn wanneer "Connectietype" "Bedraad+Draadloos (Access Point Mode)" is.

Indien het is ingeschakeld, kan het apparaat normaal een draadloos LAN-netwerk gebruiken.

Indien uitgeschakeld, wordt draadloos LAN ingeschakeld wanneer het NFC-aanraakpuntgebied wordt aangeraakt op een mobiel apparaat of wanneer op de toets [Easy Connect Setup (QR-code)] op het startscherm wordt getikt.

Wanneer één van de onderstaande condities optreedt, wordt de draadloze LAN-verbinding automatisch geannuleerd.

- Wanneer er geen verbinding is met het toegangspunt gedurende een bepaalde periode.

Standaard fabrieksinstellingen: Uitschakelen

**Wanneer “Draadloos (Infrastructuurmodus)” is geselecteerd in “Verbindingstype”****Toegangspunt Zoeken**

Klik hierop om naar toegangspunten te zoeken. Als de zoekresultaten worden weergegeven, klik dan op het toegangspunt dat u wilt gebruiken en klik op [OK]. [SSID], [Beveiligingstype] en [Versl.] worden automatisch toegepast.

SSID

Geef de SSID in.

Beveiligingstype

Selecteer het type beveiliging.

Standaard fabrieksinstellingen: Geen geluid

Versl.

Selecteer het type versleuteling.

Standaard fabrieksinstellingen: Geen geluid

Beveiligingscode

Voer de beveiligingscode in.

Veiligheidstype	Beveiligingscode
Geen	WEP64-bits: 5 tekens of een hexadecimaal getal van 10 cijfers
WEP	WEP 128-bits: 13 tekens of een hexadecimaal getal van 26 cijfers
WPA persoonlijk	WPA/WPA2/WPA3: 8 tot 63 tekens of een hexadecimaal getal van 64 cijfers
WPA/WPA2-gemengd onderneming	
WPA2 persoonlijk	
WPA2 onderneming	
WPA2/WPA3-gemengd persoonlijk	
WPA3 persoonlijk	
WPA2/WPA3-gemengd onderneming	
WPA3 onderneming	

Toon beveiligingscode

Als deze optie is ingeschakeld, wordt de beveiligingscode weergegeven.

Standaard fabrieksinstellingen: Geen geluid



IPv4-instellingen

Bij gebruik van het apparaat op een TCP/IP (IPv4)-netwerk, gebruikt u deze instelling om het IP-adres van het apparaat te configureren. De instellingen worden hieronder weergegeven.

DHCP

Gebruik deze instelling om het IP-adres automatisch te verkrijgen met behulp van DHCP (Dynamic Host Configuration Protocol)/BOOTP (Bootstrap Protocol). Wanneer deze instelling is ingeschakeld is het niet nodig om het IP-adres handmatig in te voeren.

Standaard fabrieksinstellingen: Inschakelen



Als gebruik wordt gemaakt van DHCP/BOOTP, kan het IP-adres dat aan het apparaat is toegewezen automatisch worden gewijzigd. Als het IP-adres verandert, is afdrukken niet mogelijk.

IPv4-adres

Voer het IP-adres van de machine in.

Subnetmasker

Voer het IP-subnetmasker in.

Standaard gateway

Voer het standaardgateway-adres in.

Netwerkinaaminstellingen

Apparaatnaam

Voer een apparaatnaam in.

Domeinnaam

Voer de naam van het domein in.

Standaard fabrieksinstellingen: Sharp-Printer

DNS-instellingen

Primaire server

Voer het IP-adres van de primaire DNS-server in.

Secundaire server

Voer het IP-adres van de secundaire DNS-server in.

Domeinnaam

Voer de domeinnaam in waar de geselecteerde DNS-server bestaat.



SMTP-instelling

Primaire server

Voer de hostnaam of het IP-adres van de primaire SMTP-server in.

Naam Afzender

Voer de naam van de afzender in.

Afzenderadres

Als de gegevens niet kunnen worden verzonden, kan de server een e-mailbericht retourneren met de melding dat verzending niet heeft plaatsgevonden. Voer een e-mailadres (één adres) in om dergelijke berichten te ontvangen. Doorgaans wordt het e-mailadres van de systeembeheerder ingevoerd.

SSL/TLS inschakelen

Als is geselecteerd, kan communicatie met SMTP-over-TLS-versleuteling worden gebruikt door de opdracht STARTTLS.

De server moet de opdracht STARTTLS wel ondersteunen.

U kunt SSL/TLS-communicatie toestaan door "Poortnummer" op hetzelfde poortnummer in te stellen als de normale SMTP.

Standaard fabrieksinstellingen: Uitschakelen

Authenticatieoptie

Specificeer de authenticatiemethode voor SMTP.

Selecteer "OAuth 2.0" bij gebruik van Microsoft365, Exchange Online, enz.

Zie "[OAuth 2.0 AUTHENTICATIE \(pagina 8-43\)](#)" voor informatie over het configureren van de instellingen wanneer OAuth 2.0 is geselecteerd.

Standaardinstellingen: Geen authenticatie

Provider

Dit kan worden ingesteld wanneer "OAuth 2.0" is geselecteerd als "Authenticatieoptie".

Selecteer een provider.

Standaardinstellingen: Microsoft

Accountnaam

Dit kan worden ingesteld wanneer "OAuth 2.0" is geselecteerd als "Authenticatieoptie".

Voer een accountnaam in.

Token

Dit kan worden ingesteld wanneer "OAuth 2.0" is geselecteerd als "Authenticatieoptie".

Toont de huidige tokenstatus.

Token opvragen / Wissen

De "Token opvragen" toets wordt weergegeven als het token niet is verkregen, en de "Wissen" toets wordt weergegeven als het token is verkregen.

De toets "Token opvragen" wordt weergegeven in de systeeminstellingen van de machine en wordt niet weergegeven op de webpagina.

Gebruikersnaam

Deze instelling is beschikbaar wanneer "SMTP-authenticatie" is geselecteerd als "Authenticatieoptie".

Voer de gebruikersnaam in.

Wachtwoord

Deze instelling is beschikbaar wanneer "SMTP-authenticatie" is geselecteerd als "Authenticatieoptie".

Voer het wachtwoord in.

Als u het wachtwoord wilt wijzigen, stelt u [Wachtwoord wijzigen] in op .

POP voor SMTP



Deze instelling is beschikbaar wanneer u "Authenticatieoptie" anders dan "OAuth 2.0" selecteert.

Als is ingesteld, wordt u geauthenticeerd voor de POP-server voordat u de SMTP-communicatie gebruikt.

- POP3-server: Voer de hostnaam of het IP-adres van de secundaire SMTP-server in.

Standaardinstellingen: Uitschakelen

- Poortnummer: Voer het POP3-poortnummer in voor POP voor SMTP-communicatie. De standaardinstelling is poort 110.

Standaardinstellingen: 110

- POP-authenticatie: als is ingesteld, wordt het authenticatieprotocol (inclusief APOP) gebruikt voor authenticatie van de POP3-server.

Standaardinstellingen: Uitschakelen

- Gebruikersnaam: Voer de gebruikersnaam in voor POP voor SMTP-communicatie.
- Wachtwoord: Voer het vereiste wachtwoord in voor POP voor SMTP-communicatie. Als u het wachtwoord wilt wijzigen, stelt u [Wachtwoord wijzigen] in op .
- SSL/TLS inschakelen: Bij instelling op wordt de POP over SSL/TLS-communicatie of de POP over TLS-communicatie via de opdracht STLS ingeschakeld. De server moet de POP over SSL/TLS-communicatie of de opdracht STLS wel ondersteunen. U kunt SSL/TLS-communicatie toestaan door 'Poortnummer' in te stellen op het poortnummer van de POP over SSL-communicatie. U kunt POP over TLS-communicatie toestaan door 'Poortnummer' in te stellen op hetzelfde poortnummer als voor de normale POP3-communicatie.

Standaardinstellingen: Uitschakelen

Verbindingstest

Tik op de knop [Uitvoeren:] om de verbinding met de SMTP-server te testen.



LDAP-installatie

Naam

Voer de adresboeknaam in.

Instelling standaard adres

Voert de standaardzoekinstellingen in voor het zoeken naar een specifiek gebied van de LDAP-directorygegevensstructuur.

Bijvoorbeeld: o = ABC, ou = NY, cn = Everyone

De ingevoerde waarden moeten met een puntkomma of komma van elkaar worden gescheiden.

LDAP-server

Voer de hostnaam of het IP-adres van de LDAP-server in.

Gebruikersnaam

Voer de accountnaam voor de LDAP-instelling in.

Wachtwoord

Voer het wachtwoord in.

PIN Code/Wachtwoord wijzigen

Wijzig het wachtwoord door in te stellen.

Authenticatietype

Selecteer de authenticatieserver in de vervolgkeuzelijst.

Standaard fabrieksinstellingen: Anoniem

KDC-server

Voer de hostnaam of het IP-adres van de Kerberos-authenticatieserver in.

Bereik

Voer de Kerberos-realm in.

SSL/TLS inschakelen

Als is ingesteld, is de SSL/TLS-coderingscommunicatie ingeschakeld.

Verbindingstest

Tik op de knop [Uitvoeren] om de verbinding met de LDAP-server te testen.

Instellingen Netwerknaam

Apparaatnaam

Voer een apparaatnaam in.

Domeinnaam

Voer de naam van het domein in.

Standaard fabrieksinstellingen: Sharp-Printer

Opmerking

Voer een opmerking in

Interface-Instellingen

Stel hoofdzakelijk items met betrekking tot TCP/IP in.



Connectietype

Schakel tussen [Alleen bedraad], [Bedraad + draadloos (toegangspunt)], [Draadloos (Infrastructuurmodus)] of [Bedraad+Draadloos (Wi-Fi Directe Modus)] afhankelijk van de netwerkverbindingstatus.

Standaard fabrieksinstellingen: Bedraad+Draadloos (Access Point Mode)

Zorg dat het draadloze toegangspunt ingeschakeld blijft

Dit kan enkel ingeschakeld zijn wanneer "Connectietype" "Bedraad+Draadloos (Access Point Mode)" is.

Indien het is ingeschakeld, kan het apparaat normaal een draadloos LAN-netwerk gebruiken.

Indien het is uitgeschakeld, zal draadloos LAN ingeschakeld zijn wanneer het NFC-aanraakgebied wordt aangeraakt op een mobiel toestel of wanneer de toets [Easy Connect instellen (QR-code)] wordt aangetikt op het beginscherm.

Wanneer één van de onderstaande condities optreedt, wordt de draadloze LAN-verbinding automatisch geannuleerd.

- Wanneer er geen verbinding is met het toegangspunt gedurende een bepaalde periode.

Standaard fabrieksinstellingen: Uitschakelen

IPv4-instellingen

Gebruik deze instelling om het IP-adres van de machine in te stellen wanneer u de machine gebruikt in een TCP/IP-netwerk met IPv4. De instellingen worden hieronder weergegeven.

DHCP

Gebruik deze instelling om het IP-adres automatisch te verkrijgen met behulp van DHCP (Dynamic Host Configuration Protocol). Wanneer deze instelling is ingeschakeld is het niet nodig om het IP-adres handmatig in te voeren.

Standaard fabrieksinstellingen: Inschakelen



Als gebruik wordt gemaakt van DHCP/BOOTP, kan het IP-adres dat aan het apparaat is toegewezen automatisch worden gewijzigd. Als het IP-adres verandert, is afdrukken niet mogelijk.

IPv4-adres

Voer het IP-adres van de machine in.

Subnetmasker

Voer het IP-subnetmasker in.

Standaard gateway

Voer het standaardgateway-adres in.



IPv6-instellingen

Gebruik deze instelling om het IP-adres van het apparaat in te stellen wanneer u het apparaat gebruikt in een TCP/IP (IPv6)-netwerk.

IPv6

Schakel deze instelling in.

Standaard fabrieksinstellingen: Inschakelen

DHCPv6

Gebruik deze instelling om het IP-adres automatisch te verkrijgen met behulp van DHCP (Dynamic Host Configuration Protocol) v6. Wanneer deze instelling is ingeschakeld is het niet nodig om het IP-adres handmatig in te voeren.

Standaard fabrieksinstellingen: Inschakelen

Handmatig adres / Lengte van prefix

Voer het IP-adres en de prefixlengte (0 t/m 128) van het apparaat in.

Standaard fabrieksinstellingen: 0

Standaard gateway

Voer de standaardgateway in.



Als gebruik wordt gemaakt van DHCPv6, kan het IP-adres dat aan het apparaat is toegewezen automatisch worden gewijzigd. Als het IP-adres verandert, is afdrukken niet mogelijk.

MTU Instellingen

Geef de maximumgrootte op voor het doorsturen van gegevens.

Standaard fabrieksinstellingen: 1500

Pingopdracht

Hiermee wordt gecontroleerd of het apparaat kan communiceren met de pc van het netwerk.

Geef het IP-adres van de betreffende pc op en tik op de toets [Uitvoeren]. Er wordt een melding getoond waarin wordt aangegeven of de pc heeft geantwoord of niet.



DNS-instellingen

IPv4-instellingen

Primaire server

Voer het IP-adres van de primaire DNS-server in.

Secundaire server

Voer het IP-adres van de secundaire DNS-server in.

IPv6-instellingen

Primaire server

Voer het IP-adres van de primaire DNS-server in.

Secundaire server

Voer het IP-adres van de secundaire DNS-server in.

Domeinnaam

Voer de domeinnaam in waar de geselecteerde DNS-server bestaat.

DNS update

Stel deze optie in om de DNS-server automatisch bij te werken.

Standaard fabrieksinstellingen: Uitschakelen

IEEE802.1X instelling

Met IEEE802.1X kan een gebruiker worden gemachtigd tot gebruik van het apparaat.

Het IEEE802.1X-protocol definieert authenticatie op poortbasis voor zowel bedrade als draadloze netwerken.

Gebruik IEEE802.1X-authenticatie om alleen geauthenticeerde apparaten gebruik te laten maken van het netwerk en het netwerk te beschermen tegen misbruik door derden.

Sommige instellingen van webpagina's blokkeren verbinding met het apparaat, afdrucken, scannen of weergave van de instellingsmodus (webversie). Maak deze instelling in dat geval ongedaan en wijzig de instellingen van de instellingsmodus (webversie).

IEEE802.1X authenticatie/IEEE802.1X authenticatie (Bedraad)

Stel in of authenticatie moet worden gebruikt met behulp van IEEE802.1X.

Standaard fabrieksinstellingen: Uitschakelen

EAP authenticatiemethode

Stel de EAP-authenticatiemethode in bij IEEE802.1X.

Standaard fabrieksinstellingen: EAP-TLS



EAP gebruikersnaam

Geef de EAP-gebruikersnaam in bij authenticatie.

Wachtwoord

Geef het EAP-wachtwoord in voor authenticatie.

Serverauthenticatie

Stel in of serverauthenticatie moet worden gebruikt.

Standaard fabrieksinstellingen: Inschakelen

EAP time-out

Stel de EAP time-out in.

Standaard fabrieksinstellingen: 10 seconden

Aantal herhaalde pogingen EAP

Geef aan hoe vaak EPS opnieuw zal proberen te verzenden als de communicatie mislukt.

Standaard fabrieksinstellingen: 3 maal

Certificaatstatus

Toont de status van het certificaat dat vereist is voor verzending met IEEE802.1X. Klik op [Installeren] om het certificaat te installeren.

CA-certificaatstatus

Toont de status van het CA-certificaat dat vereist is voor verzending met IEEE802.1X. Klik op [Installeren] om het certificaat te installeren.

Services instellingen

Configureer de instellingen voor SMTP, Kerberos-authenticatie, SNMP, mDNS, SNMP en SMB.



Als instellingen worden gewijzigd, gaan ze pas in nadat de machine opnieuw is gestart. Voor informatie over het opnieuw starten van dit apparaat, zie "[DE VOEDING INSCHAKELEN \(pagina 1-11\)](#)".

SMTP

SMTP-instelling

Primaire server

Voer de hostnaam of het IP-adres van de primaire SMTP-server in.

Secundaire server

Deze instelling is beschikbaar wanneer u "Authenticatieoptie" anders dan "OAuth 2.0" selecteert.

Voer de hostnaam of het IP-adres van de secundaire SMTP-server in.

Poortnummer

Voer een poortnummer in.

Standaardinstellingen: 25

Time-out

Voer een time-out in. Deze waarde wordt gebruikt voor de verbinding met de SMTP-server en voor de verzending van gegevens volgens de e-mailsysteemspecificaties.

Standaardinstellingen: 20 seconden

Naam Afzender

Voer de naam van de afzender in.

Afzenderadres

Voer het adres van de afzender in

SSL/TLS inschakelen



Als SSL is ingeschakeld, kan communicatie met SMTP-over-TLS-versleuteling door de opdracht STARTTLS worden gebruikt.

De server moet de opdracht STARTTLS wel ondersteunen.

U kunt SSL/TLS-communicatie toestaan door "Poortnummer" op hetzelfde poortnummer in te stellen als de normale SMTP.

Standaardinstellingen: Uitschakelen

Authenticatieoptie

Specificeer de authenticatiemethode voor SMTP.

Selecteer "OAuth 2.0" bij gebruik van Microsoft365, Exchange Online, enz.

Zie "[OAuth 2.0 AUTHENTICATIE \(pagina 8-43\)](#)" voor informatie over het configureren van de instellingen wanneer OAuth 2.0 is geselecteerd.

Standaardinstellingen: Geen authenticatie

Provider

Dit kan worden ingesteld wanneer "OAuth 2.0" is geselecteerd als "Authenticatieoptie".

Selecteer een provider.

Standaardinstellingen: Microsoft

Accountnaam

Dit kan worden ingesteld wanneer "OAuth 2.0" is geselecteerd als "Authenticatieoptie".

Voer een accountnaam in.

Token

Dit kan worden ingesteld wanneer "OAuth 2.0" is geselecteerd als "Authenticatieoptie".

Toont de huidige tokenstatus.

Token opvragen / Wissen

De "Token opvragen" toets wordt weergegeven als het token niet is verkregen, en de "Wissen" toets wordt weergegeven als het token is verkregen.

De toets "Token opvragen" wordt weergegeven in de systeeminstellingen van de machine en wordt niet weergegeven op de webpagina.

Gebruikersnaam

Deze instelling is beschikbaar wanneer "SMTP-authenticatie" is geselecteerd als "Authenticatieoptie".

Voer de gebruikersnaam in.

Wachtwoord

Deze instelling is beschikbaar wanneer "SMTP-authenticatie" is geselecteerd als "Authenticatieoptie".

Voer het wachtwoord in.

Als u het wachtwoord wilt wijzigen, stelt u [Wachtwoord wijzigen] in op .

POP voor SMTP

Deze instelling is beschikbaar wanneer u "Authenticatieoptie" anders dan "OAuth 2.0" selecteert.

Als is ingesteld, wordt u geauthenticeerd voor de POP-server voordat u de SMTP-communicatie gebruikt.

- POP3-server: Voer de hostnaam of het IP-adres van de secundaire SMTP-server in.

Standaardinstellingen: Uitschakelen

- Poortnummer: Voer het POP3-poortnummer in voor POP voor SMTP-communicatie. De standaardinstelling is poort 110.

Standaardinstellingen: 110

- POP-authenticatie: als is ingesteld, wordt het authenticatieprotocol (inclusief APOP) gebruikt voor authenticatie van de POP3-server.

Standaardinstellingen: Uitschakelen

- Gebruikersnaam: Voer de gebruikersnaam in voor POP voor SMTP-communicatie.
- Wachtwoord: Voer het vereiste wachtwoord in voor POP voor SMTP-communicatie. Als u het wachtwoord wilt wijzigen, stelt u [Wachtwoord wijzigen] in op .
- SSL/TLS inschakelen: Bij instelling op wordt de POP over SSL/TLS-communicatie of de POP over TLS-communicatie via de opdracht STLS ingeschakeld. De server moet de POP over SSL/TLS-communicatie of de opdracht STLS wel ondersteunen. U kunt SSL/TLS-communicatie toestaan door 'Poortnummer' in te stellen op het



poortnummer van de POP over SSL-communicatie. U kunt POP over TLS-communicatie toestaan door 'Poortnummer' in te stellen op hetzelfde poortnummer als voor de normale POP3-communicatie.

Standaardinstellingen: Uitschakelen

Verbindingstest

Tik op de knop [Uitvoeren:] om de verbinding met de SMTP-server te testen.

Kerberos

Instelling Kerberos-authenticatie

KDC-server

Voer de hostnaam of het IP-adres van de Kerberos-authenticatieserver in.

Poortnummer

Voer het poortnummer van de Kerberos-authenticatieserver in.

Standaard fabrieksinstellingen: 88

Bereik

Voer de Kerberos-realm in.



SNTP

SNTP-instellingen

SNTP

Stel deze optie in om het SNTP-protocol te gebruiken.

Standaard fabrieksinstellingen: Uitschakelen

SNTP-server

Voer de hostnaam of het IP-adres van de SNTP-server in.

Poortnummer

Voer een poortnummer in.

Standaard fabrieksinstellingen: 123

Time-out

Voer een time-out in.

Standaard fabrieksinstellingen: 5 seconden

Synchroon interval

Voer een interval in om de SNTP-server te synchroniseren.

Standaard fabrieksinstellingen: 6 uur

Synchroniseren bij start

Stel deze optie in op om synchronisatie bij het opstarten van het apparaat uit te voeren.

Standaard fabrieksinstellingen: Uitschakelen

Nu synchroniseren

Wanneer u hierop tikt, wordt het apparaat gesynchroniseerd met de tijd van de SNTP-server.

mDNS

mDNS-instellingen

mDNS

Stel deze optie in om de mDNS-instellingen te gebruiken.

Standaard fabrieksinstellingen: Inschakelen

Servicenaam

Voer een servicenaam in.

Domeinnaam

De domeinnaam weergeven.

Service met hoogste prioriteit

Selecteer een service die u met de prioriteit gebruikt.

Standaard fabrieksinstellingen: LPD



SNMP

SNMP v1-instellingen

SNMP v1-instellingen

Stel deze optie in om de SNMPv1-instellingen te gebruiken.

Standaard fabrieksinstellingen: Inschakelen

Toegangsmethode

Stel een toegangsmethode in.

Standaard fabrieksinstellingen: Lezen-schrijven toegang

GET-community

Voer de naam voor de GET-community in om de apparaatinformatie via SNMP op te halen.

Standaard fabrieksinstellingen: openbaar

Set Community

Voer de naam voor de SET-community in die voor de SNMP-instelling is vereist.

Standaard fabrieksinstellingen: privaat

SET community wijzigen

Wijzig de SET-community door in te stellen.

Standaard fabrieksinstellingen: Uitschakelen

Trap Community

Voer de communitynaam in voor de SNMP TRAP die vanaf het apparaat wordt verstuurd.

Standaard fabrieksinstellingen: openbaar

TRAP-doeladres

Voer het IP-adres van de bestemmingscomputer voor SNMP TRAP-communicatie in.

SNMP v3-instellingen

SNMP v3-instellingen

Stel deze optie in om de SNMPv3-instellingen te gebruiken.

Standaard fabrieksinstellingen: Uitschakelen

Gebruikersnaam

Voer de gebruikersnaam in.

Authenticatiesleutel

Voer de authenticatiecode in.

Standaard fabrieksinstellingen: Algoritme:MD5

Privacy-sleutel

Voer de privacycode in.

Standaard fabrieksinstellingen: Algoritme

Contextnaam

De contextnaam weergeven.



SMB

SMB-instellingen (Server)

Stel de versie van het SMB-protocol in die wordt gebruikt voor functies zoals openbare map/NAS.

Gebruik deze instelling om verbinding te maken met een apparaat dat niet automatisch de SMB-protocolversie kan wijzigen, of als er een probleem is met de verbinding met een ander apparaat vanwege verschillende versies.

Stel de versie in op SMBv1, SMBv2 of SMBv3.

Standaard fabrieksinstellingen: Alle ingeschakeld

Gebruik versleutelde communicatie

Als het selectievakje is aangevinkt, wordt gecodeerde communicatie gebruikt bij het verzenden van bestanden van de aangesloten terminal naar de openbare map/NAS van de machine.

Standaard fabrieksinstellingen: Uitschakelen

SMB-instellingen (Server)

Stel de versie van het SMB-protocol in dat wordt gebruikt voor functies zoals Scannen naar netwerkmap.

Gebruik deze instelling om verbinding te maken met een apparaat dat niet automatisch de SMB-protocolversie kan wijzigen, of als er een probleem is met de verbinding met een ander apparaat vanwege verschillende versies.

Stel de versie in op SMBv1, SMBv2 of SMBv3.

Standaard fabrieksinstellingen: Alle ingeschakeld

Direct print instellingen

LPD

Instelling LPD

LPD

Stel deze optie in om LPD te gebruiken.

Standaard fabrieksinstellingen: Inschakelen

Time-out

Voer een time-out in.

Standaard fabrieksinstellingen: 90 seconden

Banner gebruiken

Stel deze optie in om de banner te gebruiken.

Standaard fabrieksinstellingen: Uitschakelen

RAW

Instelling ruwe afdruk

Ruwe afdruk

Stel deze optie in om RAW afdrukken te gebruiken.

Standaard fabrieksinstellingen: Inschakelen

Poortnummer

Voer een poortnummer in.

Standaard fabrieksinstellingen: 9100

Time-out

Voer een time-out in.

Standaard fabrieksinstellingen: 90 seconden

Bidirectioneel gebruiken

Stel deze optie in op om bidirectionele communicatie te gebruiken.

Standaard fabrieksinstellingen: Uitschakelen

WSD



WSD-instellingen

WSD afdrukken

Stel deze optie in om WSD afdrukken te gebruiken.

Standaard fabrieksinstellingen: Uitschakelen

Multicast Discovery gebruiken

Stel deze optie in om multicast-detectie te gebruiken.

Standaard fabrieksinstellingen: Inschakelen

Instellingen voor externe afdrukservices

AirPrint Instel.

Voor AirPrint instellingen, zie de "Handleiding AirPrint".

Instellingen van Universal Print

Universal Print

Stelt in of de service Universeel afdrukken moet worden gebruikt.

Standaard fabrieksinstellingen: Inschakelen



Door deze instelling in te schakelen wordt IPP INFRA op de Client-poort in de Poortregeling automatisch ingeschakeld.

Status

Toont de huidige status van het service Universeel afdrukken.

Printernaam

Stel de afdruknaam in voor gebruik met de service Universeel afdrukken van het apparaat.

Deze instelling is beschikbaar wanneer het apparaat niet geregistreerd is voor de service Universeel afdrukken.

Registreren bij Universal Print

Deze optie is beschikbaar wanneer de service Universeel afdrukken nog niet is geregistreerd.

Registratiecode

U zult een code zien om zich te registreren voor de service Universeel afdrukken.

URL voor coderegistratie

Klik op de URL en u zult een afzonderlijk venster te zien krijgen waar u uw code voor registratie kunt invoeren.

Verwijderen uit Universal Print

Dit wordt gebruikt om de registratie van het apparaat ongedaan te maken bij de service Universeel afdrukken.

LDAP-installatie

De LDAP-instellingen worden hierna uitgelegd.

Wanneer u op de toets [Opslaan] tikt, worden de LDAP-instellingen bijgewerkt met uw invoer.

Het standaardadresboek is ingesteld op .

Toevoegen

Om een globaal adresboek toe te voegen, tikt u op de toets Toevoegen.

Wissen

Om het globale adresboek te wissen, selecteert u het item en tikt u op de toets [Wissen].



Instellingen

Instellingsitem	Instellingen
Naam	Voer de adresboeknaam in.
Zoek-root	Voert de standaardzoekinstellingen in voor het zoeken naar een specifiek gebied van de LDAP-directorygegevensstructuur. Bijvoorbeeld: o = ABC, ou = NY, cn = Everyone De ingevoerde waarden moeten met een puntkomma of komma van elkaar worden gescheiden.
LDAP-server	Voer de hostnaam of het IP-adres van de LDAP-server in.
Servertype	Selecteer Standaard of Aangepast in de lijst met servertypen. Standaard fabrieksinstellingen: Standaard
Kenmerk gebruiker-ID	Stel de eigenschap voor gebruikers-ID in. Standaard fabrieksinstellingen: uid
Zoekkenmerk	Stel de eigenschap voor LDAP zoeken in. Standaard fabrieksinstellingen: cn
E-mailadres verkrijgen van	Stel de eigenschap voor E-mailadres zoeken in. Standaard fabrieksinstellingen: mail
i-faxadres verkrijgen van	Stel de eigenschap voor Internetfaxadres zoeken in. Standaard fabrieksinstellingen: mail
Faxadres verkrijgen van	Stel de eigenschap voor faxnummer zoeken in. Standaard fabrieksinstellingen: faxTelefoonnummer
Openbare sleutel zoeken	Hiermee stelt u de eigenschap voor open code zoeken in. Standaard fabrieksinstellingen: gebruikersCertificaat
Paginalimietgroep	Stel de eigenschap voor Paginalimietgroep opslaan zoeken in. Standaard fabrieksinstellingen: pagelimit
Authoriteitsgroep	Stel de eigenschap voor Authoriteitsgroep opslaan zoeken in. Standaard fabrieksinstellingen: authority
Favoriete handelingen-groep	Stel de eigenschap voor Favoriete handelingen-groep zoeken in. Standaard fabrieksinstellingen: favoriet
Mijn map	Stel de eigenschap voor Mijn map zoeken in. Standaard fabrieksinstellingen: myfolder
Kaart-ID	Hiermee stelt u de eigenschap voor card-ID zoeken in. Standaard fabrieksinstellingen: kaartid
Home-directory	Geef het pad naar uw home directory. Standaard fabrieksinstellingen: homeDirectory
Gebruikersnaam	Geef de gebruikersnaam op voor authenticatie tegen uw pad voor de home directory.
Wachtwoord	Voer maximaal 255 cijfertekens in voor het wachtwoord voor authenticatie van het home directory-pad.
Aangepaste eigenschap 1-10	Voer elke aangepaste eigenschap in.
Poortnummer	Voer een poortnummer in. Standaard fabrieksinstellingen: 389
Time-out	Voer een time-out in. Standaard fabrieksinstellingen: 5 seconden
Gebruikersnaam	Voer de accountnaam voor de LDAP-instelling in. Standaard fabrieksinstellingen: Anoniem
Wachtwoord	Voer het wachtwoord in. Als u het wachtwoord wilt wijzigen, stelt u [Wachtwoord wijzigen] in op <input checked="" type="checkbox"/> .



Instellingsitem	Instellingen
Authenticatietype	Selecteer de authenticatieserver in de vervolgkeuzelijst.
Prefix binden	Stel de bindprefix in. Standaard fabrieksinstellingen: uid
Servergebruik	Stel de serverapplicatie in. Stel het adresboek en gebruikersauthenticatie in. Standaard fabrieksinstellingen: Alle IngeschakeldeLPD
Beschikbaar bestemmings type	Selecteer het toepasselijke bestemmingstype uit E-mailadres, Faxnummer en Internetfax. Standaard fabrieksinstellingen: E-mailadres
Keuze op bedieningspaneel toestaan.	Geef aan of het globale adres moet kunnen worden geselecteerd via het bedieningspaneel van het apparaat. Standaard fabrieksinstellingen: Uitschakelen
Te gebruiken als standaard	Geef aan of het geselecteerde globale adres als standaardadres moet worden gebruikt. Standaard fabrieksinstellingen: Uitschakelen
Een gebruiker authenticeren in globale adreszoekopdracht	Geef aan of een gebruiker moet worden geauthenticeerd als wordt gezocht naar een globaal adres. Standaard fabrieksinstellingen: Uitschakelen
SSL/TLS inschakelen	Versleutelde communicatie door SSL/TLS wordt uitgevoerd. Standaard fabrieksinstellingen: Uitschakelen
Verbindingstest	Tik op de knop [Uitvoeren] om de verbindingstest uit te voeren en de resultaten ervan weer te geven.



Als instellingen worden gewijzigd, gaan ze pas in nadat de machine opnieuw is gestart. Zie '[DE VOEDING INSCHAKELEN \(pagina 1-11\)](#)' voor informatie over het opnieuw opstarten van het apparaat.

Active Directory Instellingen

Dit gedeelte beschrijft de items die moeten worden ingesteld in de instellingen van Active Directory van de systeeminstellingen uit de instellingen die moeten worden gemaakt bij gebruik van Active Directory op dit apparaat.

Zoek Attribuut

Stel zoekattributen in.

Standaard fabrieksinstellingen: cn

Link met gebruikerscontrolefunctie

Paginalimietgroep

Geef in wanneer de gebruiksbepergingsgroep moet worden ingesteld.

Standaard fabrieksinstellingen: pagelimit

Authoriteitsgroep

Geef in wanneer de toelatingsgroep moet worden ingesteld.

Standaard fabrieksinstellingen: authority

Favoriete handelingen-groep

Geef in wanneer de favoriete handelingen-groep moet worden ingesteld.

Standaard fabrieksinstellingen: favoriet

Mijn map

Geef in wanneer Mijn map moet worden ingesteld.

Standaard fabrieksinstellingen: myfolder

Account Toestelregistratie

Gebruik.Naam

Voer de gebruikersnaam in die moet worden gebruikt.

Wachtwoord

Voer het wachtwoord in.



Openbare map/ NAS- instelling

Stel elke optie in op [Verboden] als de opslag niet wordt gebruikt.

Standaard fabrieksinstellingen: Gebruik van opslag:Alles toelaten



Als instellingen worden gewijzigd, gaan ze pas in nadat de machine opnieuw is gestart. Voor informatie over het opnieuw starten van dit apparaat, zie "[DE VOEDING INSCHAKELEN \(pagina 1-11\)](#)".

Proxy-instelling

Een proxyserver gebruiken om verbinding te maken met het netwerk.

Instellingen

Item	Beschrijving
Proxy-instelling	Een proxyserver gebruiken om verbinding te maken met het netwerk. Standaard fabrieksinstellingen: Uitschakelen
Adres proxyserver	Voer het adres van de proxyserver in.
Gebruikersnaam	Voer een gebruikersnaam voor toegang tot de proxyserver in.
Wachtwoord	Voer een wachtwoord voor toegang tot de proxyserver in.
Poortnummer	Voer het poortnummer van de proxyserver in. Standaard fabrieksinstellingen: 8080
Adres zonder proxygebruik	Geef het uitzonderingsadres op van de proxy die wordt gebruikt door de externe koppelingsfunctie of Sharp OSA. [Invoermethode] 1) Kan worden ingesteld met een hostnaam of IP-adres. 2) Bij het gebruik van een hostnaam, kunt u een wildcard (*) gebruiken aan het begin van de domeinnaam. (Voorbeeld: "*voorbeeld.□□□" (equivalent aan "voorbeeld.□□□", "sub.voorbeeld.□□□", "subvoorbeeld.□□□", enz.) 3) Bij het gebruik van een IP-adres, kunt u een wildcard (*) gebruiken aan het eind van het adres. (Voorbeeld: "10*") (gelijk aan 100.nnn.nnn.nnn tot 109.nnn.nnn.nnn) Als de Sharp OSA-toepassing die "HTML Browser 3.5" gebruikt is ingesteld op een uitzonderingsadres, kan regel (3) niet worden gebruikt. 4) U kunt een scheidingsteken (puntkomma (:)) gebruiken om meerdere adressen in te voeren. (Voorbeeld: "99.99.99.99;voorbeeld.□□□")

Instellingen voor draadloos

Hiermee schakelt u het draadloze netwerk in en uit en geeft u de status van het draadloze netwerk weer.



Bij gebruik van BP-50M26 / BP-50M31 / BP-50M36 / BP-50M45 / BP-50M55 / BP-50M65, wordt weergegeven wanneer de draadloze verbindingadapter is geïnstalleerd.

Connectietype

Schakel tussen [Alleen bedraad], [Bedraad + draadloos (toegangspunt)], [Draadloos (Infrastructuurmodus)] of [Bedraad+Draadloos (Wi-Fi Directe Modus)] afhankelijk van de netwerkverbindingstatus.

Standaard fabrieksinstellingen: Bedraad+Draadloos (Access Point Mode)



Zorg dat het draadloze toegangspunt ingeschakeld blijft

Dit kan enkel ingeschakeld zijn wanneer “Connectietype” “Bedraad+Draadloos (Access Point Mode)” is.

Indien het is ingeschakeld, kan het apparaat normaal een draadloos LAN-netwerk gebruiken.

Indien uitgeschakeld, wordt draadloos LAN ingeschakeld wanneer het NFC-aanraakpuntgebied wordt aangeraakt op een mobiel apparaat of wanneer op de toets [Easy Connect Setup (QR-code)] op het startscherm wordt getikt.

- Wanneer één van de onderstaande condities optreedt, wordt de draadloze LAN-verbinding automatisch geannuleerd.
- Wanneer er geen verbinding is met het toegangspunt gedurende een bepaalde periode.

Standaard fabrieksinstellingen: Uitschakelen

Current Setting

Hiermee geeft u de instellingen weer, zoals de SSID en het beveiligingstype van het draadloze netwerk. Als het draadloze netwerk is uitgeschakeld, wordt '-' weergegeven.

Huidige status draadloos

Hiermee geeft u de ontvangstniveaus (max. 100) van het draadloze netwerk en de IP-adressen weer.

Scherm voor draadloze instellingen weergeven

Klik op de knop [Setup].

In het scherm Instellingen voor draadloos kunt u de SSID, het beveiligingstype, de versleuteling en de beveiligingscode voor het draadloze netwerk instellen.

Draadloze instellingen initialiseren

Klik op de knop [Initialiseren].

De instellingen voor de SSID, het beveiligingstype, de versleuteling en de beveiligingscode worden geïnitieerd.



Het scherm Instellingen voor draadloos (Access Point Mode)

Als u op de knop [Setup] klikt terwijl [Connectietype] is ingesteld op [Bedraad+Draadloos (Access Point Mode)] of [Alleen bekabeld], dan wordt het scherm Instellingen voor draadloos (Access Point Mode) weergegeven. Configureer hier de SSID, het beveiligingstype, de versleuteling en de beveiligingscode voor het draadloze netwerk. Wanneer u op de knop [Indienen] klikt, worden de instellingen opgeslagen.

Frequentieband

Stel de frequentieband in die moet worden gebruikt voor een draadloze LAN.

Standaard fabrieksinstellingen: Geen geluid

SSID

Geef de SSID in.

Beveiligingstype

Selecteer het type beveiliging.

Standaard fabrieksinstellingen: WPA persoonlijk

Versl.

Selecteer het type versleuteling.

Standaard fabrieksinstellingen: AES

Beveiligingscode

Voer de beveiligingscode in.

Veiligheidstype	Beveiligingscode
WEP	WEP64-bits: 5 tekens of een hexadecimaal getal van 10 cijfers
WPA persoonlijk	WEP 128-bits: 13 tekens of een hexadecimaal getal van 26 cijfers
WPA2 persoonlijk	WPA/WPA2/WPA3: 8 tot 63 tekens of een hexadecimaal getal van 64 cijfers
WPA2/WPA3-gemengd persoonlijk	
WPA3 persoonlijk	
WPA2/WPA3-gemengd onderneming	
WPA3 onderneming	

Toon beveiligingscode

Wanneer dit is ingeschakeld, zal de beveiligingssleutel worden getoond.

Standaard fabrieksinstellingen: Uitschakelen

IP-adres apparaat

Voer het IP-adres in.



Te gebruiken kanaal

Selecteer het kanaal dat voor het draadloos netwerk moet worden gebruikt.

Standaard fabrieksinstellingen: Wanneer de frequentieband 2,4GHz is: 1, wanneer de frequentieband 5GHz is: 36

Instelling distributiebereik IP-adres

Stel het bereik in dat voor het IP-adres moet worden gebruikt.

Standaard fabrieksinstellingen: Start-IP-adres:11, Eind-IP-adres:15

Lease Periode

Stel de geldigheidsperiode in van het IP-adres dat is toegewezen door DHCP.

Standaard fabrieksinstellingen: 15 minuten

Scherm Instellingen voor draadloos (Infrastructuurmodus)

Als u op de knop [Setup] klikt wanneer [Verbindingstype schakelen] is ingesteld op [Draadloos (Infrastructuur Modus)], wordt het scherm voor de draadloze instelling van de infrastructuurmodus getoond.

Configureer hier de SSID, het beveiligingstype, de versleuteling en de beveiligingscode voor het draadloze netwerk.

Wanneer u op de knop [Indienen] klikt, worden de instellingen opgeslagen.

Toegangspunt Zoeken

Klik hierop om naar toegangspunten te zoeken. Als de zoekresultaten worden weergegeven, klik dan op het

toegangspunt dat u wilt gebruiken en klik op [OK]. [SSID], [Beveiligingstype] en [Versl.] worden automatisch toegepast.

WPS: Methode met drukknop

Gebruik WPS om een verbinding te maken met het toegangspunt. Zet het signaal op stand-by aan het toegangspunt, en klik vervolgens op de knop om te verbinden.

WPS: Methode met PIN-code

Geef de PIN code van het toegangspunt in om te verbinden.

SSID

Geef de SSID in.

Beveiligingstype

Selecteer het type beveiliging.

Standaard fabrieksinstellingen: Geen



Versl.

Selecteer het type versleuteling.

Standaard fabrieksinstellingen: Geen

Beveiligingscode

Voer de beveiligingscode in.

Veiligheidstype	Beveiligingscode
WEP	WEP64-bits: 5 tekens of een hexadecimaal getal van 10 cijfers
WPA persoonlijk	WEP 128-bits: 13 tekens of een hexadecimaal getal van 26 cijfers
WPA/WPA2-gemengd onderneming	WPA/WPA2/WPA3: 8 tot 63 tekens of een hexadecimaal getal van 64 cijfers
WPA2 persoonlijk	
WPA2 onderneming	
WPA2/WPA3-gemengd persoonlijk	
WPA3 persoonlijk	
WPA2/WPA3-gemengd onderneming	
WPA3 onderneming	

Toon beveiligingscode

Als deze optie is ingeschakeld, wordt de beveiligingscode weergegeven.

Standaard fabrieksinstellingen: Uitschakelen

Instelling voor eenvoudige verbinding

Stel in wanneer Eenvoudige Verbinding moet worden gebruikt.

NFC

Stel in wanneer een mobiel toestel moet worden verbonden met deze eenheid met behulp van het NFC-aanraakpuntgebied.

Standaard fabrieksinstellingen: Uitschakelen

NFC Signaal

Wijzigt de modus van de uitgaand NFC-signaal.

Standaard fabrieksinstellingen: In de Verenigde Staten en Europa: Modus2, Overige: Modus1

QR-code

U kunt de speciale toepassing op voorhand in een mobiel toestel installeren, en de weergegeven QR-code scannen en de verbindinginstellingen naar het mobiele toestel verzenden, en het opslaan.

Standaard fabrieksinstellingen: Inschakelen

Bestemming

Stel de verbindingbestemming in om te verbinden met en de verbindingbestemming om te worden opgeslagen in de QR-code.

Om te verbinden met dit apparaat selecteert u [Verbinding maken met de machine]. De informatie die vereist is bij het maken van een verbinding met het apparaat, wordt geregistreerd in de toepassing.

Om een andere verbindingbestemming dan het apparaat te selecteren, selecteert u [Maak verbinding met het volgende toegangspunt].

Om dit handmatig in te stellen, dient u op voorhand de netwerkinformatie van de verbindingbestemming te verkrijgen.

Als u [Maak verbinding met het volgende toegangspunt] selecteert, kunt u de volgende instellingen configureren.

Standaard fabrieksinstellingen: Verbinding maken met de machine

Toegangpunt Zoeken



Klik hierop om naar toegangspunten te zoeken. Als de zoekresultaten worden weergegeven, klik dan op het toegangspunt dat u wilt gebruiken en klik op [OK]. [SSID], [Beveiligingstype] en [Versl.] worden automatisch toegepast.

Naam

Voer de naam van de verbindingbestemming in.

SSID

Geef de SSID in.



Beveiligingstype

Selecteer het type beveiliging.

Standaard fabrieksinstellingen: WPA2 persoonlijk

Versl.

Selecteer het type versleuteling.

Standaard fabrieksinstellingen: AES

Beveiligingscode

Voer de beveiligingscode in.

Veiligheidstype	Beveiligingscode
WEP	WEP64-bits: 5 tekens of een hexadecimaal getal van 10 cijfers
WPA persoonlijk	WEP 128-bits: 13 tekens of een hexadecimaal getal van 26 cijfers
WPA2 persoonlijk	WPA/WPA2/WPA3: 8 tot 63 tekens of een hexadecimaal getal van 64 cijfers
WPA2/WPA3-gemengd persoonlijk	
WPA3 persoonlijk	
WPA2/WPA3-gemengd onderneming	
WPA3 onderneming	

Toon beveiligingscode

Wanneer dit is ingeschakeld, zal de beveiligingscode worden getoond.

Standaard fabrieksinstellingen: Uitschakelen

Bluetooth-instelling

Stel in wanneer deze eenheid moet worden verbonden met een mobiel toestel met behulp van Bluetooth.

Bluetooth

U kunt de Bluetooth-functie met deze eenheid gebruiken.

Standaard fabrieksinstellingen: Uitschakelen

Webpagina-instelling Apparaat

Hierna worden de toeganginstellingen voor de instellingsmodus (webversie) uitgelegd.

HTTP- toegangs- instellingen

Aantal gebruikers dat tegelijkertijd kan aanmelden

Voer het aantal gebruikers in dat gelijktijdig toegang heeft tot de instellingsmodus (webversie).

Standaard fabrieksinstellingen: 32

Tijd voor automatisch afmelden

Voer een tijd in voor automatische afmelding wanneer de communicatie met het apparaat niet meer voortduurt.

Standaard fabrieksinstellingen: 60 minuten



Als instellingen worden gewijzigd, gaan ze pas in nadat de machine opnieuw is gestart. Voor informatie over het opnieuw starten van dit apparaat, zie "[DE VOEDING INSCHAKELEN \(pagina 1-11\)](#)".

Aangemelde gebruiker weergeven

De gebruikers die zich bij dit apparaat hebben aangemeld, worden weergegeven.

Momenteel aangemelde gebruiker

Toont de gebruiker die op dit ogenblik is aangemeld en het IP-adres.



Alle gebruikers afmelden

De momenteel aangemelde gebruikers worden afgemeld.



Als instellingen worden gewijzigd, gaan ze pas in nadat de machine opnieuw is gestart. Voor informatie over het opnieuw starten van dit apparaat, zie "[DE VOEDING INSCHAKELEN \(pagina 1-11\)](#)".

Beveiligings- instellingen



Als instellingen worden gewijzigd, gaan ze pas in nadat de machine opnieuw is gestart. Voor informatie over het opnieuw starten van dit apparaat, zie "[DE VOEDING INSCHAKELEN \(pagina 1-11\)](#)".

Wachtwoordinstelling

Instellingen wachtwoordbeleid

Deze instelling wordt gebruikt wanneer u een strikter wachtwoord wilt instellen of wanneer gebruikers die zich gedurende een bepaalde periode niet hebben aangemeld, moeten worden verwijderd.

Instellingen wachtwoordbeleid

Schakel deze functie in wanneer u uw bestaande wachtwoordinstellingen strikter wilt maken.

Standaard fabrieksinstellingen: Uitschakelen

Beheerderswachtwoord

Verandert de instelling van het beheerderswachtwoord.

Minimale lengte van wachtwoord

Geeft het aantal tekens voor het wachtwoord dat moet worden ingevoerd.

Standaard fabrieksinstellingen: 5

Regels voor het maken van wachtwoorden inschakelen

Zorg er, bij het instellen van een wachtwoord, voor dat het ten minste een of meer cijfers, hoofdletters en kleine letters van het alfabet, en symbolen bevat.

De tekens die kunnen worden ingevoerd, zijn de volgende.

- Cijfers: 0 tot 9
- Hoofdletters: A tot Z
- Kleine letters: a tot z
- Symbolen: ! @ # \$ % ^ & * () " ' + , - . / : ; < = > ? [\] _ ` { | } ~ en spaties



Als u deze instelling wilt inschakelen, moet u ten minste vier tekens invoeren: telkens één voor cijfers, hoofdletters, kleine letters en symbolen. Zelfs als u "Minimale lengte van wachtwoord" op 3 of minder instelt, zult u nog steeds 4 tekens moeten invoeren.

Standaard fabrieksinstellingen: Uitschakelen

Hergebruik van huidig wachtwoord verbieden

Controleer of het wachtwoord dat u hebt ingesteld vóór de wijziging hetzelfde is als het wachtwoord na de wijziging, en als dit hetzelfde is, zult u het niet kunnen opslaan. (Als "Minimale lengte van wachtwoord" 0 is, kan deze instelling echter niet worden gebruikt.)

Standaard fabrieksinstellingen: Uitschakelen



Wachtwoord gebruiker

Verandert de instelling van het gebruikerswachtwoord.

Minimale lengte van wachtwoord

Geeft het aantal tekens voor het wachtwoord dat moet worden ingevoerd.

Standaard fabrieksinstellingen: 5

Regels voor het maken van wachtwoorden inschakelen

Zorg er, bij het instellen van een wachtwoord, voor dat het ten minste een of meer cijfers, hoofdletters en kleine letters van het alfabet, en symbolen bevat.

De tekens die kunnen worden ingevoerd, zijn de volgende.

- Cijfers: 0 tot 9
- Hoofdletters: A tot Z
- Kleine letters: a tot z
- Symbolen: ! @ # \$ % ^ & * () " ' + , - . / : ; < = > ? [\] _ ` { | } ~ en spaties



Als u deze instelling wilt inschakelen, moet u ten minste vier tekens invoeren: telkens één voor cijfers, hoofdletters, kleine letters en symbolen. Zelfs als u "Minimale lengte van wachtwoord" op 3 of minder instelt, zult u nog steeds 4 tekens moeten invoeren.

Standaard fabrieksinstellingen: Uitschakelen

Hergebruik van huidig wachtwoord verbieden

Controleer of het wachtwoord dat u hebt ingesteld vóór de wijziging hetzelfde is als het wachtwoord na de wijziging, en als dit hetzelfde is, zult u het niet kunnen opslaan. (Als "Minimale lengte van wachtwoord" 0 is, kan deze instelling echter niet worden gebruikt.)

Standaard fabrieksinstellingen: Uitschakelen

Wis gebruikers die gedurende een gespecificeerde periode niet hebben ingelogd

Wist gebruikers die zich gedurende een bepaalde periode niet hebben aangemeld op het apparaat uit de gebruikerslijst van het apparaat.

De dagen tellen

- Als een gebruiker zich aanmeldt voordat deze instelling is ingeschakeld, zal het aantal dagen worden geteld vanaf de dag nadat de instelling is geregistreerd.
- Als een gebruiker zich aanmeldt nadat deze instelling is ingeschakeld, zal het aantal dagen worden geteld vanaf de dag nadat hij zich voor het laatst heeft aangemeld.
- Als een nieuwe gebruiker wordt geregistreerd nadat deze instelling is ingeschakeld, zal het aantal dagen worden geteld vanaf de dag na de registratiedatum van de gebruiker.
- Gebruikers die zijn geïmporteerd via opslagback-up zullen worden geteld vanaf de dag na de import.

Standaard fabrieksinstellingen: Uitschakelen



Tijdstip van wissen

- Gebruikers zullen worden verwijderd op het tijdstip waarop de datum verandert (0:00) nadat de opgegeven periode is verstreken.
- Als het apparaat in een energiebesparende modus is of is uitgeschakeld, zal de gebruiker worden verwijderd wanneer het apparaat opnieuw actief wordt of ingeschakeld wordt.
- Als het aantal dagen voor deze instelling verkort wordt, zal de overeenkomstige gebruiker worden verwijderd nadat de instelling is geregistreerd.

Standaard fabrieksinstellingen: Uitschakelen, Periode:365



- Gebruikers die als vaste gebruikers zijn ingesteld, zijn uitgesloten van deze instelling.
 - Als u deze instelling inschakelt en vervolgens de instelling verandert om deze uit te schakelen, zal de telling van de dagen gereset worden.
-

Verbied hergebruik van accountnaam van gewiste gebruikers

Blokkeert de nieuwe registratie van gebruikersaccounts (aanmeldnamen) eenmaal ze zijn verwijderd. Deze instelling kan worden gebruikt om nieuwe registratie gedurende een bepaalde periode of voor altijd te verbieden.

Nadat de instelling is ingeschakeld, stelt u de tijdsperiode in om nieuwe registratie te verbieden. Als u "Ongedefinieerd" selecteert, kunt u nieuwe registratieverbieden zonder een periode in te stellen.

Als [Hoofdlettergevoeligheid van loginnaam is ingeschakeld.] is ingeschakeld in de authenticatie-instellingen, wordt er beoordeeld met hoofdlettergevoeligheid. Als dit uitgeschakeld is, zal er geen rekening worden gehouden met hoofdletters.

Voorbeeld: Verwijderde aanmeldnaam: ABC, aanmeldnaam die moet worden geregistreerd: Abc

Als [Hoofdlettergevoeligheid van loginnaam is ingeschakeld.] is ingeschakeld in de authenticatie-instellingen, kan de aanmeldnaam Abc worden geregistreerd omdat bc kleine letters zijn. Als het is uitgeschakeld, kan Abc niet worden geregistreerd.

Standaard fabrieksinstellingen: Uitschakelen, Periode:365



- De aanmeldnamen van gebruikersaccounts die zijn verwijderd sinds het tijdstip waarop deze instelling was ingeschakeld, worden geregistreerd in de lijst, met een maximum van 2000. Wanneer het aantal gebruikersaccounts 2000 overschrijdt, zullen de aanmeldnamen van de oudste gebruikersaccounts worden verwijderd.
 - Wanneer deze instelling wordt ingeschakeld en vervolgens uitgeschakeld, zal het record met de aanmeldnaam van de verwijderde gebruikersaccount worden gewist.
 - De aanmeldnamen van de gebruikersaccounts die moeten worden verwijderd wanneer deze instelling is uitgeschakeld zullen niet worden geregistreerd.
 - De dag waarop wordt verwijderd, is de eerste dag, en de aanmeldnamen van de gebruikersaccounts die de ingestelde periode hebben overschreden, zullen worden verwijderd uit de lijst.
 - De aanmeldnamen van gebruikersaccounts die zijn verwijderd door [Alle gebruikers verwijderen] in de gebruikerslijst zullen niet worden geregistreerd in de lijst en zullen niet onderhevig zijn aan deze instelling.
-



Wachtwoord wijzigen

Toegang tot Webpagina van Apparaat Beperken Via Wachtwoord

Gebruik deze instelling om het aanmeldscherm weer te geven zodat de gebruiker zich moet aanmelden om toegang te krijgen tot de webserver.

Wachtwoord wijzigen

Het beheerderswachtwoord kan worden gewijzigd.

Zorg ervoor dat u het nieuwe wachtwoord onthoudt wanneer u het wachtwoord wijzigt.

(Wij raden u aan het beheerderswachtwoord regelmatig te wijzigen.)

- Voer het wachtwoord in (minimaal 5 en maximaal 255 tekens) en tik op de toets [Opslaan]. De instelling wordt pas van kracht nadat het apparaat opnieuw is ingeschakeld.

Het wachtwoord voor authenticatie op gebruikersniveau is vereist om een bestemming toe te voegen, te bewerken of te verwijderen. Wanneer u zich aanmeldt, voert u 'user' in als gebruikersnaam. Vervolgens voert u het gebruikerswachtwoord in dat u bij deze optie hebt geregistreerd.

Het wachtwoord voor authenticatie op beheerdersniveau is vereist om alle instellingen en dezelfde functies te selecteren die beschikbaar zijn met het wachtwoord op gebruikersniveau. Wanneer u zich aanmeldt, voert u 'admin' in als gebruikersnaam. Vervolgens voert u het beheerderswachtwoord in dat u bij deze optie hebt geregistreerd.

- Als u op de toets [Opslaan] tikt zonder een wachtwoord in te voeren, wordt uitgegaan van de eerder ingestelde waarde. Wachtwoordbeveiliging is standaard ingeschakeld.



Volgens de standaardinstellingen moet er een wachtwoord worden ingevoerd.

(Raadpleeg de 'Beknopte bedieningshandleiding' voor het standaard beheerderswachtwoord.)

Voorwaarde- Instellingen

Afdruktaken beperken andere dan de huidige Afdruktaak in Wachtrij

U kunt de instellingen selecteren voor het annuleren van afdrukopdrachten die niet moeten worden vastgehouden of juist aangeven dat alle afdrukopdrachten moeten worden vastgehouden.

Als [Afdruktaken beperken andere dan de huidige Afdruktaak in Wachtrij] is ingeschakeld, kunnen onderstaande instellingen worden geselecteerd.

Item	Beschrijving
Retentie forceren	Met deze instelling bepaalt u dat alle afdrukopdrachten moeten worden vastgehouden, ook de opdrachten waarvoor deze optie niet is geselecteerd.
Taak uitschakelen	Alle niet-vastgehouden afdrukopdrachten verbieden.

Standaard fabrieksinstellingen: Retentie forceren

Automatische verwijdering van opgeschorte afdruktaken

Als een taak wordt onderbroken omwille van een papierstoring of dergelijke, dan zal de taak na de tijd die is ingesteld in "Tijd totdat opgeschorte afdruktaken automatisch worden verwijderd" automatisch worden gewist.

Standaard fabrieksinstellingen: Uitschakelen

Tijd totdat opgeschorte afdruktaken automatisch worden verwijderd

Stel de tijd in na het stoppen van een taak om de taak automatisch te wissen.

Standaard fabrieksinstellingen: 5 minuten

Weiger Verzoeken van Externe Sites

U kunt de aanvragen van externe sites weigeren.

Standaard fabrieksinstellingen: Ingeschakeld



Herstel de firmware als deze beschadigd is

Wanneer de machine opstart, controleert het de firmware en indien een beschadiging wordt gevonden, zal het automatisch hersteld worden naar de status voor de beschadiging.

Standaard fabrieksinstellingen: Uitschakelen

Toepassen beveiligingsbeleid

De standaard beheerder wordt getoond bij het aanmelden. Stel in of een beveiligingsbeleid moet worden toegepast op dit apparaat.

Standaard fabrieksinstellingen: Uitschakelen



Verplichte toegangscontrole

Stel in of geforceerde toegangscontrole moet worden uitgevoerd. Zodra dit is ingesteld, zal de toegang tot alle bestanden binnen het apparaat geforceerd worden gecontroleerd.

Standaard fabrieksinstellingen: Uitschakelen

Taakstatus Lijst van Uitgevoerde Taken Weergave-Instelling

Stel in of het voltooiingsscherm van het opdrachtstatusscherm moet worden getoond/verborgen.

Standaard fabrieksinstellingen: Alles uitschakelen

Weergaveinstelling opdrachtstatus

Stelt de inhoud in die moet worden getoond in de opdrachtstatus. Voor afdrukken kunt u kiezen of u de bestandsnaam wilt tonen of verbergen. Voor afbeelding verzenden kan de bestemming worden getoond of verborgen.

Standaard fabrieksinstellingen: Alles uitschakelen

Poortregeling

Voor de verschillende grote poorten die in het systeem worden gebruikt, stelt u het verbod/de toelating en het poortnummer in, en tikt u op de toets [Opslaan].

De poorten die kunnen worden ingesteld, zijn de volgende.

Serverpoort	Standaardinstellingen		Clientpoort	Standaardinstellingen	
	Poortbeheer	Ingeschakeld / Uitschakelen		Poortbeheer	Ingeschakeld / Uitschakelen
HTTP	80	Ingeschakeld	HTTP		Ingeschakeld
HTTPS	443	Ingeschakeld	HTTPS		Ingeschakeld
FTP afdrukken	21	Ingeschakeld	FTP		Ingeschakeld
RAW-afdruk	9100	Ingeschakeld	FTPS		Ingeschakeld
LPD	515	Ingeschakeld	SMTP		Ingeschakeld
IPP	631	Ingeschakeld	SMTP-SSL/TLS		Ingeschakeld
IPP-SSL/TLS	443	Uitgeschakeld	POP3		Ingeschakeld
Tandemuitvoer ontvangen	50001	Ingeschakeld	POP3-SSL/TLS		Ingeschakeld
PC-scan	52000	Ingeschakeld	SNMP-TRAP	162	Ingeschakeld
Extern bedieningspaneel	5900	Ingeschakeld	Melding bij einde opdracht		Ingeschakeld
SNMPD	161	Ingeschakeld	LDAP		Ingeschakeld
SMB		Uitschakelen	LDAP-SSL/TLS		Ingeschakeld
SMTP		Ingeschakeld	SMB		Ingeschakeld
WSD		Ingeschakeld	SNTP		Ingeschakeld
Afdrukken vrijgeven	53000	Ingeschakeld	mDNS		Ingeschakeld
Sharp OSA (uitbreidingsplatform)			Tandemuitvoer verzenden		Ingeschakeld
• HTTP	10080	Ingeschakeld	Gegevensback-up (verzenden)		Ingeschakeld
• HTTPS	1443	Ingeschakeld	Afdrukken vrijgeven		Ingeschakeld
			IPP INFRA		Ingeschakeld
			syslog	514	Ingeschakeld



Serverpoort	Standaardinstellingen		Clientpoort	Standaardinstellingen	
	Poortbeheer	Inschakelen / Uitschakelen		Poortbeheer	Inschakelen / Uitschakelen
			syslog-SSL/TLS	6514	Ingeschakeld

Filterinstelling

U kunt de filter via een IP- of MAC-adres instellen om ongeautoriseerde toegang tot het apparaat via een netwerk te voorkomen.

Stel het IP- of MAC-adresfilter in en tik op de toets [Opslaan].

Standaard fabrieksinstellingen: Uitschakelen

Configuratie IP-adresfilter

Met deze optie stelt u het IP-adres in.

U kunt aangeven of via het IP-adres dat u instelt toegang tot het apparaat al dan niet mogelijk is.

Standaard fabrieksinstellingen: Inschakelen

Configuratie MAC-adresfilter

Met deze optie stelt u het MAC-adres in.

Vanaf het MAC-adres dat u instelt heeft de gebruiker toegang tot het apparaat.

Inbraak/aanval-detectie

Deze paragraaf geeft uitleg over het beschermen van de machine door communicatie als poging tot het aanvallen van de machine via een netwerk gedeeltelijk te blokkeren.

Als het multifunctionele toestel meer dan het ingestelde aantal communicaties ontvangt van hetzelfde IP-adres binnen de ingestelde periode, is communicatie van dat IP-adres verboden.

IP-adressen waarvan de communicatie verboden is, worden geregistreerd in de auditlog en geregistreerd als een ontvangstweigeringslijst.

Daarnaast worden deze IP-adressen per e-mail doorgegeven aan de adressen in e-mailwaarschuwingsberichtenlijst 1/2 en e-mailwaarschuwingsberichtenlijst van dealer.

De verwijdering van het IP-adres uit de verwerpingslijst wordt ook geregistreerd in de auditlog.

Het maximum aantal IP-adressen dat kan worden geregistreerd in de ontvangstverwerkingslijst is 100, en wanneer het aantal 100 bereikt, worden er geen externe verbindingsverzoeken voor multifunctionele toestellen meer aanvaard.

Standaard fabrieksinstellingen: Uitschakelen



- Zelfs als de stroom is in-/uitgeschakeld, worden de instellingen voor inbraak/aanval-detectie en de ontvangstverwerpingslijst bewaard.
Wanneer u [NIC terugstellen] of [Fabrieksinstellingen Herstellen] uitvoert, worden de instellingen voor inbraak/aanval-detectie en ontvangstverwerpingslijst geïnitieerd.
- Als u wilt verzenden naar de e-mailwaarschuwing adreslijst of e-mailwaarschuwing dealeradreslijst, schakel dan [Veiligheidswaarschuwing] in [Waarschuwings- bericht] in.

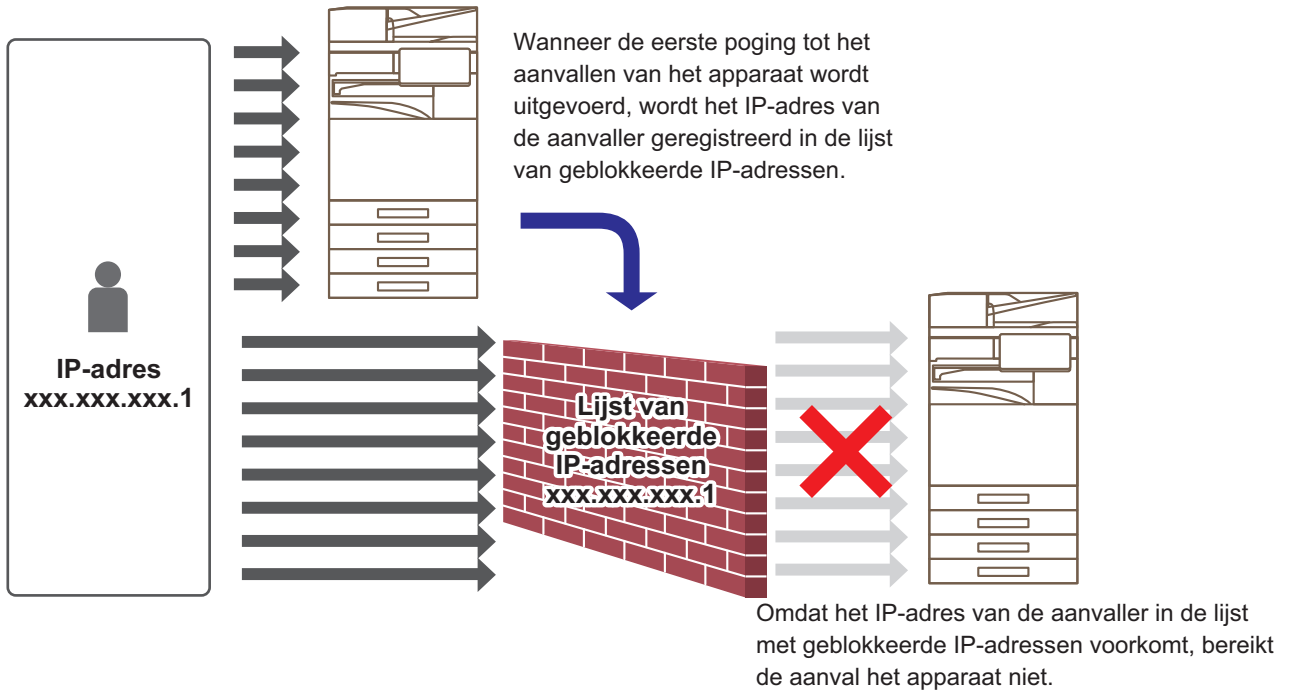



Lijst van geblokkeerde ip-adressen

Item	Beschrijving
IP-adres	Toont het IP-adres dat is verworpen. De standaardinstelling is „UIT”.
Starttijd blokkering inkomende pakketten	Toont de datum en tijd wanneer ontvangstweigering begon.
Totaal	Toont het nummer dat is geregistreerd in de ontvangstverwerpingslijst. Standaard fabrieksinstellingen: Toestaan

Virusscaninstelling

Deze instelling is beschikbaar wanneer de virusdetectiekit is geïnstalleerd. Geeft de instellingen voor virusdetectie.



Wanneer u de Virusscaninstelling voor het eerst opent, of wanneer u naar de Virusscaninstelling gaat als u de softwarelicentieovereenkomst niet hebt aanvaard toen u het eerder hebt geopend, zal het scherm met de softwarelicentieovereenkomst verschijnen. Controleer de inhoud, en als u geen problemen hebt met het gebruik van de software, kies dan [Akkoord].

Virusscan

Geeft aan of de virusscanfunctie moet worden gebruikt.

Standaard fabrieksinstellingen: Uitschakelen

Virusscaninstellingen

Voer virusscan uit op Input-Outputgegevens

Wanneer de ingang-/uitganggegevens van het apparaat worden gegenereerd, worden de overeenkomstige gegevens gescand op virussen.

Standaard fabrieksinstellingen: Uitschakelen

Voer een virusscan uit op gespecificeerde tijd

Scannen voor virussen op een opgegeven dag en tijdstip.

Standaard fabrieksinstellingen: Uitschakelen

Voer nu een virusscan uit

Voer deze instelling uit wanneer u onmiddellijk op virussen wilt scannen.

Tijdschema

Geeft de planning voor de virusscan.

Dagelijks

Wanneer deze instelling is ingeschakeld, zal er dagelijks een virusscan worden uitgevoerd.

(Starttijd)

Stelt de tijd in om het scannen te starten.

Standaard fabrieksinstellingen: 12:00

Wekelijks

Wanneer deze instelling is ingeschakeld, zal er wekelijks een virusscan worden uitgevoerd op de opgegeven dag en het opgegeven tijdstip.

(Dag van de week)

Stelt de dag van de week in om het scannen te starten.

Standaard fabrieksinstellingen: maandag



(Starttijd)

Stelt de tijd in om het scannen te starten.

Standaard fabrieksinstellingen: 12:00



Wanneer het apparaat niet is ingeschakeld op de datum en het tijdstip die zijn opgegeven in "Tijdschema", zal de virusscan starten wanneer het apparaat de volgende keer wordt gestart.

Maandelijks

Wanneer deze instelling is ingeschakeld, zal er maandelijks een virusscan worden uitgevoerd op de opgegeven dag en het opgegeven tijdstip.

(Datum)

Stelt de datum in wanneer de scan zal starten.

Voor maanden die dagen hebben die niet bestaan (bijvoorbeeld wanneer 31 is ingesteld voor februari en april), zal de scan aan het einde van de maand plaatsvinden.

Standaard fabrieksinstellingen: 1

(Starttijd)

Stelt de tijd in om het scannen te starten.

Standaard fabrieksinstellingen: 12:00



Wanneer het apparaat niet is ingeschakeld op de datum en het tijdstip die zijn opgegeven in "Tijdschema", zal de volgende handeling niet worden uitgevoerd.

- Zelfs wanneer de Auditlog is ingeschakeld, zullen storingen van de virusscan niet worden geregistreerd.
 - Wanneer u "Dagelijks" instelt, zal de virusscan niet worden uitgevoerd tot hetzelfde tijdstip op de volgende dag.
 - Wanneer u "Wekelijks" of "Maandelijks" instelt, zal de virusscan worden uitgevoerd na de eerste opstart van het apparaat na het tijdstip waarop de virusscan niet was uitgevoerd. Zelfs wanneer er meerdere gelegenheden zijn om de virusscan uit te voeren tijdens een periode waarin het apparaat niet is ingeschakeld, zal de virusscan slechts worden uitgevoerd nadat het apparaat is opgestart.
-

Doel virusscan

Selecteer de gegevens die moeten worden gescand op virussen.

- Systeembestand (Firmware)
- Ingebouwde toepassing
- NAS bewaarde data

Standaard fabrieksinstellingen: Alles ingeschakeld

Instelling virusdefinitiebestand bijwerken

Voer nu Update uit

Voer deze instelling uit wanneer u de virusscandefinitiebestanden onmiddellijk wilt bijwerken.

SSL/TLS-instellingen

SSL/TLS kan worden gebruikt voor het verzenden van gegevens via een netwerk.

SSL is een protocol waarmee u de gegevens die u via een netwerk verzendt, kunt versleutelen. Dankzij versleutelde gegevens is het mogelijk gevoelige informatie op een veilige manier te versturen en te ontvangen.

Gegevens versleutelen kan voor de volgende protocollen worden ingesteld.

SSL/TLS instellen

Serverpoort

- HTTPS: SSL-versleuteling toepassen op HTTP-communicatie.

Standaard fabrieksinstellingen: Inschakelen

- IPP-SSL/TLS: SSL-versleuteling toepassen op IPP-communicatie.

Standaard fabrieksinstellingen: Uitschakelen



- HTTP omleiden naar HTTPS instellen in de webpagina: als deze instelling is ingeschakeld, wordt alle communicatie waarmee wordt geprobeerd toegang te krijgen tot het apparaat, omgeleid van HTTP naar HTTPS.

Standaard fabrieksinstellingen: Uitschakelen

Client-poort

- HTTPS:
SSL-versleuteling toepassen op HTTP-communicatie.

Standaard fabrieksinstellingen: Inschakelen

- FTPS:
FTP-versleuteling toepassen op HTTP-communicatie.

Standaard fabrieksinstellingen: Inschakelen

- SMTP-SSL/TLS:
SMTP-versleuteling toepassen op HTTP-communicatie.

Standaard fabrieksinstellingen: Inschakelen

- POP3-SSL/TLS:
SSL/TLS-versleuteling toepassen op communicatie met behulp van POP3.

Standaard fabrieksinstellingen: Inschakelen

- LDAP-SSL/TLS:
SSL/TLS-versleuteling toepassen op communicatie met behulp van LDAP.

Standaard fabrieksinstellingen: Inschakelen

- syslog-SSL/TLS:
SSL/TLS-versleuteling toepassing bij het verzenden van auditlogs.

Standaard fabrieksinstellingen: Inschakelen

- Controleer de handtekening van het servercertificaat van de andere partij.:
Certificaat van de server waarmee u communiceert, valideren.

Standaard fabrieksinstellingen: Uitschakelen

- TLS1.2: Gebruik enkel TLS1.2.

Standaard fabrieksinstellingen: Inschakelen

- TLS1.3: Gebruik enkel TLS1.3.

Standaard fabrieksinstellingen: Inschakelen



Versleutelingsniveau

Het versleutelingsniveau kan op een van drie niveaus worden ingesteld.

Standaard fabrieksinstellingen: Lage compressie

Apparaatcertificaat

Certificaatstatus

Toont de status van het certificaat dat vereist is voor SSL / TLS-communicatie. Klik op de toets [Selecteren] om het certificaat te installeren.

Certificaatinformatie

Als het certificaat van het apparaat is geïnstalleerd, klikt u op de toets [Weergeven] om de certificaatinformatie weer te geven.

Selecteer apparaatcertificaat

Klik op de toets [Selecteren] om de certificaten van het apparaat weer te geven die reeds zijn geregistreerd. Selecteer daaruit.

S/MIME-instellingen

S/MIME-instellingen

Stelt in of S/MIME al dan niet moet worden gebruikt voor scannen naar e-mail.

Standaard fabrieksinstellingen: Uitschakelen

Apparaatcertificaat

Certificaatstatus

Toont de status van het certificaat dat vereist is voor verzending met behulp van S/MIME. Als u het certificaat wilt installeren, klik dan op de toets [Selecteren].

Log Instellingen

E-mail ondertekenen

Schakel 'E-mail ondertekenen' in om een handtekening te gebruiken.

Standaard fabrieksinstellingen: Altijd inschakelen

Handtekeningalgoritme

Stel het algoritme voor de handtekening in.

Standaard fabrieksinstellingen: SHA-1

Versleutelingsinstellingen

E-mail versl.

Stelt het gebruik van versleuteling in.

Standaard fabrieksinstellingen: Altijd inschakelen

Versleutelen

Selecteer de methode die u wilt gebruiken voor versleuteling.

Standaard fabrieksinstellingen: AES-128

Schakelen verzenden uit, naar de adressen die niet kunnen worden versleuteld.

Verbied verzending naar adressen die niet kunnen worden versleuteld.

Standaard fabrieksinstellingen: Inschakelen

Certificaatinformatie

Als het certificaat van het apparaat is geïnstalleerd, klikt u op de toets [Weergeven] om de certificaatinformatie weer te geven.

Selecteer apparaatcertificaat

Klik op de toets [Selecteren] om de certificaten van het apparaat weer te geven die reeds zijn geregistreerd. Selecteer daaruit.



Deze instelling kan alleen worden ingesteld op webpagina's.

IPsec-instellingen

IPsec kan worden gebruikt voor verzending/ontvangst van gegevens in een netwerk.

Wanneer IPsec wordt gebruikt, kunnen gegevens veilig worden verzonden en ontvangen zonder dat instellingen voor IP-pakketversleuteling hoeven te worden geconfigureerd in een webbrowser of in een andere applicatie op een hoger niveau.

Houd bij het inschakelen van deze instellingen rekening met het volgende.

- Het kan enige tijd duren voordat de apparaatinstellingen zijn doorgevoerd; gedurende die tijd kunt u geen verbinding maken met het apparaat.
- Als de instellingen van de instellingsmodus (webversie) niet correct zijn geselecteerd, wordt verbinding met het apparaat, afdrucken, scannen of weergave van de instellingsmodus (webversie) mogelijk geblokkeerd. Maak deze instelling in dat geval ongedaan en wijzig de systeeminstellingen (op webpagina's).

Voorwaarde- Instellingen

IPsec-instellingen

Stelt in of IPsec moet worden gebruikt voor transmissie.

Standaard fabrieksinstellingen: Uitschakelen

IKEv1-instellingen

Voraf gedeelde sleutel

Voer de Vooraf gedeelde sleutel voor IKEv1 in.

SA-levensduur (tijd)

Stel de SA-levensduur in.

Standaard fabrieksinstellingen: 28800 seconden

SA-levensduur (grootte)

Stel de SA-levensduurgrootte in.

Standaard fabrieksinstellingen: 28800 KB

IKE-levensduur

Stel de IKE-levensduur in.

Standaard fabrieksinstellingen: 30 seconden



IPsec-regels

De geregistreerde IPsec-regels worden weergegeven.

Als u een nieuwe regel wilt toevoegen, klikt u op de knop [Toevoegen].

Als u een regel wilt verwijderen, selecteert u de regel die u wilt verwijderen en klikt u op de knop [Verwijderen].

Registratie IPsec-regels

Regelnaam

Voer een naam in voor de IPsec-regel.

Prioriteit

Stel het prioriteitsniveau in.

Standaard fabrieksinstellingen: 1

Selecteer de regelnaam voor het registratiemodel

Als er al een regel bestaat die lijkt op de regel die u wilt maken, kunt u op basis van de oude regel een nieuwe regel maken.

Apparaatadres

Stel het type IP-adres in dat op het apparaat moet worden gebruikt en het poortnummer (voor IPv6 geeft u het poortnummer en de prefixlengte op).

Clientadres

Stel het type IP-adres voor de bestemming in en het poortnummer (voor IPv6 geeft u het poortnummer en de prefixlengte op).

Protocol

Stel het protocol in dat moet worden gebruikt.

Standaard fabrieksinstellingen: TCP

Filtermodus

Configureer de instellingen voor de authenticatiemethode voor IPsec.

Standaard fabrieksinstellingen: IPsec

IPsec-encryptie

Configureer de instellingen voor de authenticatiemethode voor IPsec.

ESP

Selecteer deze optie om ESP-authenticatie te kunnen gebruiken.

Standaard fabrieksinstellingen: Inschakelen

Communicatie zonder ESP toestaan

Geef aan of communicatie waarbij geen gebruik wordt gemaakt van ESP is toegestaan.

Standaard fabrieksinstellingen: Inschakelen

AH

Selecteer deze optie om AH-authenticatie te kunnen gebruiken.

Standaard fabrieksinstellingen: Uitschakelen

Communicatie zonder AH toestaan

Geef aan of communicatie waarbij geen gebruik wordt gemaakt van AH is toegestaan.

Standaard fabrieksinstellingen: Uitschakelen

Documentbeheerfunctie

Alle verzonden beeldgegevens (verzonden of ontvangen via fax of e-mail) kunnen naar elke willekeurige bestemming worden doorgestuurd.

Lijstnaam	Instellingen
Bestemmingsinstellingen doorsturen (Verzonden gegevens)	



Lijstnaam	Instellingen
Verzendingsgegevens doorsturen	Stel een bestemming in voor het doorsturen van de verzonden gegevens. Standaard fabrieksinstellingen: Uitschakelen
E-mail/Netwerkmapp/FTP/Bureau blad	Selecteer een doorstuurtype voor de verzonden of ontvangen beeldgegevens. Selecteer vervolgens de bestemming via het adresboek. U kunt een e-mail rechtstreeks invoeren. • Indeling: Selecteer de bestandsindeling voor inkomende routing.
Instelling wissen	Hiermee worden de bestemmingsinstellingen opgeheven.
Best.Indeling	Selecteer de bestandsindeling voor inkomende routing.
Bestemmingsinstellingen doorsturen (Ontvangen gegevens)	
Ontvangen gegevens doorsturen	Stel een bestemming in voor het doorsturen van de ontvangen gegevens. Standaard fabrieksinstellingen: Uitschakelen
E-mail/Netwerkmapp/FTP/Bureau blad	Selecteer een doorstuurtype voor de verzonden of ontvangen beeldgegevens. Selecteer vervolgens de bestemming via het adresboek. U kunt een e-mail rechtstreeks invoeren. • Bestandsindeling: Selecteer de bestandsindeling voor inkomende routing.
Instelling wissen	Hiermee worden de bestemmingsinstellingen opgeheven.
Best.Indeling	Selecteer de bestandsindeling voor inkomende routing. Standaard fabrieksinstellingen: TIFF (Multi)



Zelfs als de scannerfunctie "[SKEWED SCAN DATA AUTOMATISCH AANPASSEN \(ORIGINELE SKEW AFSTELLING\)](#) (pagina 6-148)" wordt gebruikt, zullen de correctieresultaten niet worden weergegeven.

Instelling Verborgen patroon afdrukken

Selecteer Instelling Verborgen patroon afdrukken.

De functie voor verborgen patroonafdrukken gaat niet-geautoriseerd kopiëren tegen, aangezien de opgegeven tekst wordt weergegeven op de achtergrond van uitvoervellen.

Uitgangsinstellingen status

Standaardinstellingen

Item	Beschrijving
Instelling Verborgen patroon afdrukken	Een patroonafdruk kan worden afgedrukt met deze instellingen. Standaard fabrieksinstellingen: Alle ongeldig
Belichting	Selecteer een belichting. Standaard fabrieksinstellingen: Standaard
Tekengrootte	Selecteer een lettergrootte. Standaard fabrieksinstellingen: 48punt
Hoek	Selecteer een tekenhoek. Standaard fabrieksinstellingen: 0 inch
Lettertypestijl	Selecteer de tekeninstellingen voor standaard of cursief. Standaard fabrieksinstellingen: Standaard
Camouflagepatroon	Stel een camouflagepatroon in. Standaard fabrieksinstellingen: Patroon 1



Item	Beschrijving
Afdrukmethode	Selecteer een tekenweergavepatroon. <ul style="list-style-type: none">• Nadruk op tekens.• De achtergrond steekt af. Standaard fabrieksinstellingen: Positief



Instelling afdrukinhoud

Item	Beschrijving
Vooringest. woord	Hiermee kunt u een vooraf ingestelde tekenreeks selecteren. U kunt de volgende tekenreeksen selecteren: • NIET KOPIËREN, Verboden te kopiëren, Alleen voor intern gebruik, Zorgvuldig behandelen, VERTROUWELIJK, Ongeldige kopie, BELANGRIJK, KOPIE Standaard fabrieksinstellingen: Inschakelen, Kopiëren
Voorkeurtekst	Selecteer een opgeslagen vooraf ingestelde tekenreeks. Deze instelling wordt genegeerd als [Directe Invoer] is ingeschakeld. • NIET KOPIËREN, Verboden te kopiëren, Alleen voor intern gebruik, Zorgvuldig behandelen, VERTROUWELIJK, Ongeldige kopie, BELANGRIJK, KOPIE
Informatie afdrukken	Hiermee schakelt u gelijktijdig afdrukken van de volgende informatiesets in. • Serienummer, accountopdracht-ID, gebruikersnaam/gebruikersnummer, beheer van aantal kopieën, datum en tijd Standaard fabrieksinstellingen: Alle ongeldig
Directe invoer uitschakelen	Stelt in of directe invoer van afdruktekens voor tintblokafdrukken moet worden ingeschakeld in elke modus. Standaard fabrieksinstellingen: Uitschakelen

Contrast

Stel een tekencontrast in.

Het zwart kan in elk van de 9 niveaus worden ingesteld.

Standaard fabrieksinstellingen: 5

Aangepaste tekstregistratie

Hiermee worden de door de gebruiker gemaakte afdruktekens opgeslagen. Er kunnen maximaal 30 tekens worden opgeslagen.

Traceer- gegevensafdruk

Hiermee drukt u de tracking-informatie boven of onder aan uitgevoerde pagina's af wanneer een kopieer- of afdrukopdracht wordt uitgevoerd.

Met deze functie worden de vooraf opgegeven traceerbare gegevens afgedrukt om een niet-geautoriseerde kopie te voorkomen.

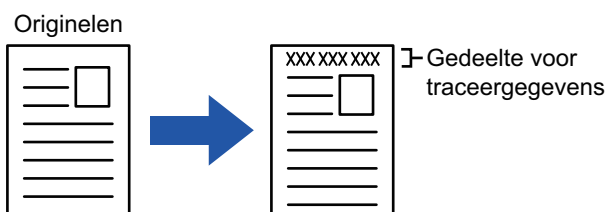

Item	Beschrijving
Instelling traceergegevensafdruk	Stel deze optie in om de tracking-informatie af te drukken. Standaard fabrieksinstellingen: Uitschakelen
Afdrukgegevens	De volgende informatie kan worden afgedrukt. • Serienummer, tekens, accountopdracht-ID, gebruikersnaam/gebruikersnummer, datum en tijd Standaard fabrieksinstellingen: Serienummer: Ingeschakeld, Tekst: Uitgeschakeld, Accounttaak-id: Ingeschakeld, Aanmeldnaam/gebr.nr.: Ingeschakeld, Datum/tijd: Inschakelen



Item	Beschrijving
Position	Stel een afdrukpositie in op elke pagina. Standaard fabrieksinstellingen: Bovenzijde van papier bedrukken: Uitschakelen, Onderzijde van papier afdrukken: Ingeschakeld, Linkerzijde van papier bedrukken: ingeschakeld, Rechterzijde van papier bedrukken: Uitgeschakeld, Positieaanpassing:1(Buiten)
Tekengrootte	Stel de grootte van de af te drukken tekens in. Standaard fabrieksinstellingen: Midden
Selecteer de taak die u wilt afdrukken	Stel een opdracht in om de tracking-informatie af te drukken. Standaard fabrieksinstellingen: Alle ingeschakeld



- Als deze functie samen met een andere beeldcompositiefunctie is opgegeven, wordt de trackinginformatie bovenaan afgedrukt.
- De gegevens die worden toegevoegd bij het afdrukken of in de voorbeeldafbeelding, zoals de accountopdracht-ID en datum/tijd, worden hieronder weergegeven.
Accountopdracht-ID: 00000
Datum/tijd: DD/MM/JJJJ uu:mm

Auditlogboek

Logs worden gemaakt en opgeslagen voor verscheidene gebeurtenissen in verband met veiligheidsfuncties en -instellingen.

Auditlogs worden in het Engels gemaakt en opgeslagen. Instellingen zoals bestandsnamen die van een externe bron zijn ingevoerd, worden echter opgeslagen zoals ze zijn.

Auditlogs die in de interne opslag zijn opgeslagen, kunnen door een beheerder als TSV-bestanden naar een pc worden geëxporteerd.

U kunt de interne opslag of een externe server selecteren als bestemming voor het opslaan van auditlogs.



- Als de interne opslagruimte voor auditlogs vol wordt, worden telkens de oudste logs overschreven.

Auditlogboek

"Auditlogboek" kan als volgt worden uitgevoerd.

Selecteer in "Instellingen (beheerder)" [Systeeminstellingen] → [Beveiligings- instellingen] → [Auditlogboek]

Selecteer "Veiligheidscontrole", "Instellingen opslag/verzenden" of "Auditlogboek opslaan/verwijderen".

Standaard fabrieksinstellingen: Uitschakelen

Instellingen opslag/verzenden

"Instellingen opslag/verzenden" kan als volgt worden uitgevoerd.

Selecteer in "Instellingen (beheerder)" [Systeeminstellingen] → [Beveiligings- instellingen] → [Auditlogboek] → [Instellingen opslag/verzenden]

Maak vervolgens de instellingen voor opslag en transmissie.

Standaard fabrieksinstellingen: Opslaan op lokale schijf:Inschakelen, Verzenden naar server:Uitschakelen, SSL/TLS inschakelen:Uitschakelen, Poortnummer:514, Poortnummer (SSL/TLS gebruiken):6514

Auditlogboek opslaan/verwijderen

"Auditlogboek opslaan/verwijderen" kan als volgt worden uitgevoerd.

Selecteer in "Instellingen (beheerder)" [Systeeminstellingen] → [Beveiligings- instellingen] → [Auditlogboek] → [Auditlogboek opslaan/verwijderen]

Selecteer "Auditlogboek opslaan" of "Auditlogboek verwijderen".



-
- "Auditlogboek opslaan" kan alleen via de webpagina worden uitgevoerd.
 - Als u een hoog beveiligingsniveau hebt ingesteld, zal het niet worden weergegeven als auditlog is uitgeschakeld of opslag is uitgeschakeld.
-



Specificaties van auditlog

Als de auditlog wordt opgeslagen op een externe server, wordt de auditlog tijdelijk opgeslagen in het buffergebied dat is voorbehouden in het interne geheugen tot de verzending naar de externe server geslaagd is.

- Auditlogs die met succes naar de externe server zijn verzonden, worden uit het buffergebied verwijderd.
- Als de verzending naar de externe server mislukt, wordt er een waarschuwingsbericht getoond op het bedieningspaneel en het scherm van de webpagina, en wordt de verzending regelmatig opnieuw verstuurd naar de externe server tot de verzending is gelukt.

De auditgebeurtenissen en informatie die is opgeslagen in de auditlog zijn zoals getoond in de onderstaande tabel.



Als het apparaat omwille van een andere methode dan de procedure beschreven in de "Gebruikershandleiding" of een stroomonderbreking wordt uitgeschakeld, is het mogelijk dat de gebeurtenis [Einde van audit] niet is vastgelegd. Zorg ervoor dat u dit apparaat volgens de juiste procedure uitschakelt. We raden ook aan een uninterruptible power supply (UPS) te gebruiken in geval van onvoorziene omstandigheden zoals een stroomonderbreking.

Naam van gebeurtenis	Datum & tijd*1	Bediening I/F*2	Login Name	Resultaat*3	Aanvullende informatie
Start van audit	Ja	n.v.t.	n.v.t.	Ja	Redenen om te starten Normale opstart: hoofdschakelaar aan, paneel SW ingedrukt, opnieuw starten, timer, fax, netwerk, verwijdering faxpapier uit afvalpapierlade, overige Overige: wissen beveiliging
Einde van audit	Ja	n.v.t.	n.v.t.	Ja	n.v.t.
Taak voltooid	Ja	Ja	Taakeigenaar (SYSTEEM)	Ja	Naam van afgewerkte taak
I&A Succes	Ja	Ja	De string ingevoerd als uw gebruikersnaam	n.v.t.	IP-adres van de aanmeldbron 127.0.0.1 voor het bedieningspaneel
I&A-storing	Ja	Ja	De string ingevoerd als de gebruikersnaam	n.v.t.	IP-adres van de aanmeldbron 127.0.0.1 voor het bedieningspaneel
Gebruiker toevoegen	Ja	Ja	Gebruiker die heeft toegevoegd	Ja	Toegevoegde gebruikersnaam
Aanmelden beëindigd	Ja	Ja	De string ingevoerd als uw gebruikersnaam	n.v.t.	Actieve beëindiging/ Time-out
Wachtwoord wijzigen	Ja	Ja	De gebruiker die de wijziging heeft aangebracht	Ja	Gebruikersnaam van de gebruiker wiens wachtwoord is gewijzigd
Gebruikersnaam wijzigen	Ja	Ja	De gebruiker die de wijziging heeft aangebracht	Ja	Gebruikersnaam na wijziging
Gebruiker wissen	Ja	Ja	Gebruiker die heeft gewist	Ja	Gewiste gebruikersnaam (ALLE als alle gebruikers zijn gewist)
Aut-groep toevoegen	Ja	Ja	Gebruiker die heeft toegevoegd	Ja	Naam van toegevoegde autoriteitsgroep
Rol wijzigen	Ja	Ja	De gebruiker die de wijziging heeft aangebracht	Ja	<ul style="list-style-type: none"> • Gebruikersnaam van de gebruiker wiens autoriteitsgroep is gewijzigd • Naam van gewijzigde autoriteitsgroep
Instelling van aut-groep wijzigen	Ja	Ja	De gebruiker die de wijziging heeft aangebracht	Ja	Gewijzigde instellingen privilege Groepsnaam



Naam van gebeurtenis	Datum & tijd*1	Bediening I/F*2	Login Name	Resultaat*3	Aanvullende informatie
Paginalimietgroep toevoegen	Ja	Ja	Gebruikers met aanvullende functies	Ja	Naam van de aanvullende paginalimietgroep
Paginalimietgroep wissen	Ja	Ja	Gebruiker wiens functies zijn gewist	Ja	Naam van de gewiste paginalimietgroep
De instellingen voor de Paginalimietgroep wijzigen	Ja	Ja	Gebruikers die de instellingen hebben gewijzigd	Ja	Naam van de gewijzigde paginalimietgroep
Tijdsinstelling wijzigen	Ja	Ja	De gebruiker die de wijziging heeft aangebracht	Ja	n.v.t.
Instelling wijzigen	Ja	Ja	Gebruikers die de wijziging hebben aangebracht ("DoorBeleid" bij toepassing van AD-beleid)	Ja	<ul style="list-style-type: none"> • Instellingsitems waarvan de instelwaarden zijn gewijzigd • Instelwaarde na wijziging
Firmherstel	Ja	n.v.t.	n.v.t.	Ja	<ul style="list-style-type: none"> • Firmwarenaam • Firmwareversie na herstel
Weigering van uitv	Ja	n.v.t.	n.v.t.	Ja	Onderscheiden naam van firmware of ingesloten OSA-app
TLS, IPsec-communicatiestoring (Comm-Storing) * Communicatiepartner is verschillend van de auditserver	Ja	n.v.t.	Gebruikers die communiceren	n.v.t.	<ul style="list-style-type: none"> • IP-adres van de communicatiestarter • IP-adres van de communicatiepartner • Communicatierichting • Reden voor storing
AdrBoek wijzigen	Ja	Ja	Gebruiker die heeft bijgewerkt	Ja	<ul style="list-style-type: none"> • Op het ogenblik van toevoeging: Interne beheer-ID en bestemmingsnaam van de toegevoegde invoer • Bij verwijderen / wijzigen: Interne beheer-ID van de gewiste / gewijzigde invoer
Firmupdate	Ja	Ja	Gebruiker die heeft bijgewerkt	Ja	<ul style="list-style-type: none"> • Firmwarenaam • Firmwareversie voor update • Firmwareversie na update
Inbraak/aanval gedetecteerd	Ja	n.v.t.	n.v.t.	Ja	<ul style="list-style-type: none"> • IP-adressen die zijn geblokkeerd • Wanneer het maximum aantal detecties is bereikt, wordt "bereikt limiet" toegevoegd.
Vrijgave Geweigerd Adr	Ja	Ja	Gebruikers die zijn vrijgegeven	Ja	Vrijgegeven IP-adres
EAM App oproepen	Ja	n.v.t.	n.v.t.	Ja	Sharp OSA Externe Accounts Applicatie Starten Aanvullende informatie: IP-Adres en Applicatiennaam van Sharp OSA Externe Accountserver
CSRF-Test	Ja	Net	n.v.t.	n.v.t.	Aanvallend IP-adres



Naam van gebeurtenis	Datum & tijd*1	Bediening I/F*2	Login Name	Resultaat*3	Aanvullende informatie
Ingesloten OSA-toepassingen inschakelen	Ja	Ja (n.v.t. voor firmware-updates)	Gebruikers die de functie hebben geactiveerd (standaardbeheerder voor installatie en update via Applicatieportal, systeem voor firmware-update) voor installatie en update vanuit Applicatieportal, systeem voor firmware-update)	Ja	<ul style="list-style-type: none">• Applicatiennaam• Verbindingsdetails (IP-adres waar de activering werd uitgevoerd) (127.0.0.1 voor het bedieningspaneel))
Verzenden naar Externe Best	Ja	Ja	Gebruikers die hebben verzonden	Ja	E-mailadres van bestemming/IP-adres/SMB-mapped
Web Push Afdrukken	Ja	Ja	Gebruikers van de functie	Ja	IP-adres van waaruit het bestand was gedownload
Service-instelling wijzigen	Ja	Ja	Gebruikers die de instellingen hebben gewijzigd	Ja	Gewijzigde instellingen en de waarden ervan
Overschakelen naar servicemodus	Ja	Ja	Service	Ja	n.v.t.
Bezig in servicemodus	Ja	Ja	Service	Ja	Gewijzigde instelwaarden
Sharp OSA externe accountgebruikersauthenticatie	Ja	Ja	De string ingevoerd als uw gebruikersnaam	Ja	n.v.t.
Geplande virusscan	Ja	n.v.t.	n.v.t.	Succes/ Mislukking	In geval van mislukking, de reden <ul style="list-style-type: none">• Onderbreking van lopende scan omwille van stroomonderbrekingOnderbreking van de scan• Enige andere redenOnderbreking van een lopende scan omwille van andere reden dan bovenstaande• Scanfout omwille van andere fouten dan de bovenstaande
Virusscan op verzoek	Ja	Ope/Web	Gebruikers die gevraagd hebben om de scan uit te voeren	Succes/ Mislukking	In geval van mislukking, de reden <ul style="list-style-type: none">• Onderbreking van lopende scan omwille van stroomonderbrekingOnderbreking van de scan• Enige andere redenOnderbreking van een lopende scan omwille van andere reden dan bovenstaande• Scanfout omwille van andere fouten dan de bovenstaande



Naam van gebeurtenis	Datum & tijd*1	Bediening I/F*2	Login Name	Resultaat*3	Aanvullende informatie
Virusdetectie	Ja	n.v.t.	n.v.t.	Altijd "Succes"	Een van de volgende <ul style="list-style-type: none"> • Firmware • Inkomende gegevens • Uitgaande gegevens • Opgeslagen gegevens • OSA-app Gegevensidentificatiernaam (bestandsnaam, enz., indien verkrijgbaar. N.v.t. indien niet mogelijk) Identificatiernaam van het virus
Auto Patroonupdate	Ja	n.v.t.	n.v.t.	Succes/ Mislukking	In geval van mislukking, de reden <ul style="list-style-type: none"> • Verbindingsfout met de server • Kon het patroonbestand niet downloaden • Onjuiste systeeminstellingstijd • Scanfout omwille van andere fouten dan de bovenstaande
Patroonupdate op verzoek	Ja	Ope/Web	Gebruikers die de implementatie van de update hebben gevraagd	Succes/ Mislukking	In geval van mislukking, de reden <ul style="list-style-type: none"> • Verbindingsfout met de server • Kon het patroonbestand niet downloaden • Onjuiste systeeminstellingstijd • Scanfout omwille van andere fouten dan de bovenstaande
Instelling wijzigen	Ja	Ja	Gebruikers die de instelwaarden hebben gewijzigd	Succes/ Mislukking	Instellingsitems en waarden voor Webpagina (Virusscaninstelling)

* 1 De datum en het tijdstip waarop de gebeurtenis is opgetreden wordt weergegeven in het uitgebreide formaat van ISO 8601.

* 2 Hetzij Ope/Web/sNet wordt weergegeven als de bedieningsinterface. Als het echter "N / A" is in de tabel, wordt het geschreven als "N / A".

* 3 Hetzij Succes / Mislukking zal worden getoond als het resultaat van de gebeurtenis.

Certificaatbeheer

Certificaatbeheer van apparaat

Importeren

Importeer certificaat/geheime sleutel.



Deze instelling kan alleen worden ingesteld op webpagina's.

Exporteren

Exporteer certificaat/geheime sleutel.



Deze instelling kan alleen worden ingesteld op webpagina's.

Certificaatinformatie

Toont de status van het certificaat.

Aanmaken Certificaat en Private Sleutel



Deze instelling kan alleen worden ingesteld op webpagina's.

Algemene naam (vereist)

Voer de naam in die moet worden gebruikt.

Organisatie

Voer de naam van de organisatie in.

Organisatorische eenheid

Voer de naam van de eenheid binnen de organisatie in.

Plaats/locatie

Voer de plaats of de locatie in.

Staat/provincie

Voer de staat of de provincie in.

Land/regio (vereist)

Voer de landcode in.

Afzenderadres

Voer het e-mailadres van de afzender in.



Begindatum certificaat

Voer de startdatum en -tijd voor het certificaat in.

Geldigheidsperiode certificaat

Voer de vervaldatum van het certificaat in.

Certificaatinformatie

Voer de certificaatgegevens in.

Certificate Signing Request (CSR)-beheer

Installatie

Installeer het certificaat.

Certificaatinformatie

Toont de status van het certificaat.

Maker van Certificate Signing Request(CSR)

Algemene naam (vereist)

Voer de naam in die moet worden gebruikt.

Organisatie

Voer de naam van de organisatie in.

Organisatorische eenheid

Voer de naam van de eenheid binnen de organisatie in.

Plaats/locatie

Voer de plaats of de locatie in.

Staat/provincie

Voer de staat of de provincie in.

Land/regio (vereist)

Voer de landcode in.

Afzenderadres

Voer het e-mailadres van de afzender in.

Begindatum certificaat

Voer de startdatum en -tijd voor het certificaat in.

Geldigheidsperiode certificaat

Voer de vervaldatum van het certificaat in.

Certificaatinformatie

Voer de certificaatgegevens in.



CA-certificaatbeheer

Importeren

Importeer het certificaat.

Certificaatinformatie

Toont de status van het certificaat.

Energie Besparen

Eco-instelling

Het energieverbruik van het apparaat kan met de Ecomodus worden verlaagd. Hoewel u elke functie-instelling afzonderlijk kunt wijzigen, heeft het apparaat de "Aangepast" en "Ecomodus" om instellingen gelijktijdig te wijzigen.

Toon scherm Eco Aanbevelings Functie

U kunt milieuvriendelijke functies als dubbelzijdig afdrukken en N-Up activeren tijdens kopiëren, het afdrukken van gearchiveerde documenten en rechtstreeks afdrukken.

Instellingswaarden als volgt toegepast door elke modus.

Energy Save	Aangepaste modus	Ecomodus
Instelling Voorverwarmingsfunctie	1 minuten	1 minuten
Turn off Panel Display during pre-heat mode	Aan	Aan
Timer Voor Automatisch Uitschakelen	Vaste overgangstijd.: 11min. (voor Europa) 1min. (behalve voor Europa)	Vaste overgangstijd.: 1min.
Schakel de functie voor automatische uitschakeling in zodra de externe taak is voltooid.	Aan	Aan
Energieniveau slaapstand	Lage energie	Lage energie
Eco-scaninstelling	Aan	Aan (Alle modi behalve Kopiëren)

Standaard fabrieksinstellingen: Uitschakelen



De instellingen voor energiebesparing in de systeeminstellingen worden niet toegepast als de Aangepast modus/Ecomodus wordt gebruikt.



Bericht weergeven voor uitschakelen van voorverwarmfunctie / Automatisch uitschakelen

Hier kunt u instellen of u 15 seconden vóór het inschakelen van de Voorverwarmfunctie of de functie Automatisch uitschakelen een bericht wilt laten weergeven.

Standaard fabrieksinstellingen: Uitschakelen

Instellingenmodus

Met deze functie kunt u de Ecofunctie tegelijkertijd instellen. Er zijn "Aangepaste modus" en "Ecomodus".

Item	Beschrijving
Aangepaste modus	Hiermee kan het apparaat eenvoudig worden bediend met minder energieverbruik.
Ecomodus	Hiermee wordt het energieverbruik van het apparaat geminimaliseerd.

Instelling Voorverwarmingsfunctie

De tijd tot de voorverwarmingsmodus werkt is 1 tot 60 minuten in eenheden van 1 minuut (BP-50M26 / BP-50M31 / BP-50M36 / BP-50M45 / BP-70M31 / BP-70M36 / BP-70M45), Stel in het bereik van 1 tot 120 minuten in (BP-50M55 / BP-50M65 / BP-70M55 / BP-70M65).

De voorverwarmfunctie wordt ingeschakeld wanneer de ingestelde tijdsduur verloopt nadat het afdrukken is voltooid en er geen verdere handelingen plaatsvinden. Deze functie beperkt de energiekosten en helpt milieuvervuiling tegen te gaan en de natuurlijke energiebronnen in stand te houden.

Selecteer de gewenste tijdsduur.

De paneelweergave kan voor de voorverwarmfunctie worden uitgeschakeld.

Standaard fabrieksinstellingen: 1 minuten



U kunt de voorverwarmfunctie niet uitschakelen.

Paneelweergave tijdens voorverwarmingsmodus uitschakelen

Geef aan of de lichtjes op het bedieningspaneel tijdens het voorverwarmen moeten worden uitgeschakeld.

Standaard fabrieksinstellingen: Inschakelen



Schakel de functie voor automatische uitschakeling in zodra de externe taak is voltooid.

Deze functie werkt in de automatische uitschakelfunctie. Wanneer de machine een afdruktaak voltooid die van de computer afkomstig is of ontvangen faxgegevens afdrukt, keert de machine meteen terug naar de modus Autom. uitschakelen.

Standaard fabrieksinstellingen: Inschakelen

Vaste overgangstijd.

De overgangstijd voor Automatisch uitschakelen staat vast.

Wanneer deze instelling is ingeschakeld, is de optie [Wijzig overg. tijd volgens tijd van dag.] uitgeschakeld.

Standaard fabrieksinstellingen: Inschakelen, Time voor automatisch uitschakelen:1 minuut



In Europa kunt u deze instelling niet wijzigen. Automatisch uitschakelen is altijd geactiveerd.

Wijzig overg. tijd volgens tijd van dag.

Deze functie garandeert optimaal gebruik van de modus Automatisch uitschakelen voor elke tijdsperiode door het gebruik van het apparaat te analyseren op basis van takenlogboeken voor een periode van 4 weken.

Wanneer deze instelling is ingeschakeld, is de optie [Vaste overgangstijd.] uitgeschakeld.

Standaard fabrieksinstellingen: Uitschakelen



- De beheerinstellingen voor beeldoverdracht worden niet gewijzigd.
- Dit is niet gekoppeld aan de planning voor in-/uitschakelen. Als beide zijn ingeschakeld, krijgen de planningsinstellingen voor in-/uitschakelen voorrang.
- Pagina's worden voor elk papierformaat afzonderlijk geteld.
- Als de voeding van het apparaat was uitgeschakeld, was er geen opdracht gedurende deze tijd.

Overgang naar de modi voor energiebesparing en automatisch uitschakelen

Patroon	Overgangstijd	Gemiddelde uitvoer per uur*
Modus1 (Taakstart Prioriteit1)	Na 1 uur	700 of meer
Modus2 (Taakstart Prioriteit2)	Na 30 minuten	150 tot 699
Modus3 (Energiebesparing Prioriteit1)	Na 5 minuten	40 tot 149
Modus4 (Energiebesparing Prioriteit2)	Na de minimale tijdsperiode	0 tot 39

* Fabrieksinstelling



Auto

Deze functie beheert de optimale energie voor elke tijdsperiode door het gebruik van het apparaat te analyseren op basis van takenlogboeken voor een bepaalde tijdsperiode.



Als het apparaat geen takenlogboeken met gegevens voor 4 weken heeft, wordt sjabloon 2 (Modus 3 (Energiebesparing, prioriteit 1) ingeschakeld tussen 8.00 en 18.00). Daarna wordt Modus 4 (Energie besparen, prioriteit 2) ingeschakeld.

Handmatig

U kunt een patroon instellen voor elke tijdsperiode.

Het apparaat beschikt al over een sjabloon met 3 patronen. Het patroon voor energiebesparing kan worden toegevoegd aan de 'Oorspronkelijke ecopatronen 1 t/m 4'.

Sjabloon met drie patronen

Sjabloon	Patroon	Beschrijving van de modus
Sjabloon 1	Hele dag "Energiebesp. Prioriteit2"	Het apparaat werkt altijd in de modus 'Mode4 (Energy Saving Priority2)'.
Sjabloon 2	8:00-18:00 "Energiebesp. Prior.1"	Het apparaat werkt tussen 8:00 en 18:00 uur in de modus 'Mode3 (Energy Saving Priority1)' en de overige tijd in de modus 'Mode4 (Energy Saving Priority2)'.
Sjabloon 3	8:00-18:00 "Taakstart Prioriteit1"	Het apparaat werkt tussen 8:00 en 18:00 uur in de modus 'Modus1 (Taakstart Prioriteit1)' en de overige tijd in de modus 'Mode4 (Energy Saving Priority2)'.

Energieniveau slaapstand

Lage energie: Het apparaat gaat in de energiebesparingsmodus. Het duurt wel even om weer uit die modus te komen.
Snel wakken: Vergeleken met Lage energie wordt er iets meer stroom verbruikt, maar het apparaat komt sneller uit deze modus.

Beweging Sensor Modus (BP-70M31 / BP-70M36 / BP-70M45 / BP-70M55 / BP-70M65)

Activeer de bewegingssensor om de modus Energiebesparing te verlaten.

Standaard fabrieksinstellingen: Lage energie

Eco-scaninstelling

Deze instelling houdt de fuseereenheid uitgeschakeld wanneer u een bewerking uitvoert die geen afdrucken inhoudt, zoals het verzenden van een gescand document.

Stel 'Eco-scaninstelling' in op en selecteer een modus of scherm waarin u de Eco-scaninstelling kunt inschakelen.

De volgende modi en schermen kunnen worden ingesteld.

- Beginscherm
- Kopieren
- Beeld Verzenden
- DocumentArchivering
- Systeem- instellingen
- SharpOSA

Standaard fabrieksinstellingen: Ingeschakeld, Beginscherm: Uitschakelen, Kopieren Uitschakelen, Beeld Verzenden Alle ingeschakeld, DocumentArchivering Alle ingeschakeld, Systeem- instellingen Ingeschakeld, Sharp OSA: Alle ingeschakeld

Lijst met energiebesparingspatronen

Deze functie analyseert het gebruik van het apparaat en beheert de overgang naar de modus Automatisch uitschakelen op basis van de gebruiksfrequentie. Als u het energieverbruik wilt beheeren met een energiebesparingspatroon, selecteert u [Handmatig] bij [Systeem- instellingen] - [Eco-instelling] - [Wijzig overg. tijd volgens tijd van dag.] en selecteert u een automatisch updatepatroon uit de vervolkeuzelijst of een van de Original Eco Patterns, 1 t/m 4.



Als u het apparaatgebruik automatisch wilt laten analyseren en het patroon zo nodig wilt laten bijwerken, kiest u Automatisch updatepatroon.

Patroon bewerken

Stel het oorspronkelijk ecopatroon in.

Item	Beschrijving
Patroonnaam wijzigen	Typ de gewenste naam als u de naam van het patroon wilt wijzigen.
Te bewerken patroon	Selecteer het bestaande patroon waarop u het nieuwe patroon wilt baseren. Selecteer [Kopieer het geselecteerde patroon.] om de instellingen van een geselecteerd patroon te kopiëren.
Inst. energiebesp.	Stel een tijdsduur in voor de apparaatmodi. Selecteer een modus (uit 1 t/m 4) en selecteer een dag van de week, de starttijd en de eindtijd.
Dag van de week	Geef de dag van de week op waarop de modus die in de Instellingen voor energiebesparing is geselecteerd moet worden geactiveerd.
Starttijd/Voltooiingstijd	Geef de tijdsduur op voor de modus die in de Instellingen voor energiebesparing is geselecteerd.

Instellingen specifieke datumhandeling

U kunt een datum instellen waarop u een grote hoeveelheid opdrachten gaat afdrucken of een speciale bewerking gaat uitvoeren. U stelt deze datum dan in als "specifieke datum" met een specifiek energiebesparingspatroon.



De bewerking voor de specifieke datum wordt uitgevoerd op de datum die is ingesteld als specifieke datum, ongeacht de instelling van de overgangstijd voor Automatisch uitschakelen (ingeschakeld of uitgeschakeld).

Het tabblad 'Specifieke datum'

Voor Specifieke datum kan een periode van maximaal zeven dagen worden ingesteld. Geef de specifieke datum op, het energiebesparingspatroon dat moet worden toegepast en wat er moet gebeuren als de specifieke datum niet op een werkdag valt.

Item	Beschrijving
Datum	Stel de datum in waarop u het apparaat wilt gebruiken met een specifiek patroon. Selecteer een datum tussen 1 en 31 bij Maandelijks of vanaf Einde van de maand.
Toegepaste energiebesparingshandeling	Selecteer het energiebesparingspatroon dat u wilt gebruiken. Gebruik het Het tabblad 'Patroon' (pagina 9-230) om de details voor het energiebesparingspatroon op te geven.
Handeling voor vakantie	Instellen van de bediening van het apparaat als de vooraf ingestelde specifieke datum in een vakantie valt. Gebruik het tabblad Het tabblad 'Vakantie' (pagina 9-232) om de dag als vakantiedag in te stellen.



- Als een reeds opgegeven specifieke datum overeenkomt met een datum die is verzet omdat de datum in een vakantie valt, dan heeft de eerdere instelling voorrang.
- Wanneer meerdere dezelfde specifieke data worden ingesteld, dan worden ze in oplopende volgorde gebruikt, van 1 tot 7 (nummers van specifieke data).

Het tabblad 'Patroon'

In dit tabblad kunnen de gegevens van een energiebesparingspatroon worden ingesteld.



Item	Beschrijving
Handeling voor energiebesparing	Selecteer het patroon voor een specifieke datum die u wilt opgeven.
Patroonnaam wijzigen	Voer een patroonnaam in als u de naam van een patroon van een specifieke datum wilt wijzigen.
Te bewerken patroon	Kies een bestaand patroon voor het aanmaken van een patroon op basis van een opgeslagen of vooraf ingesteld patroon.
Voeg nieuwe planning toe.	Een planning toevoegen.



Het tabblad 'Vakantie'

Geef een vakantie op. De dag die u hebt opgegeven als vakantie zal geen specifieke datum zijn.

Item	Beschrijving
Vakantielijst	Als u op deze optie tikt, worden de data en dagen van de week weergegeven voor de vakanties die u voor twee jaar hebt ingesteld.
Dag van de week	Gebruik deze optie om vakanties via dagen van de week op te geven.
Stel periode in	Gebruik deze optie om vakanties via data op te geven. Bij "Laatste registratie" wordt weergegeven wanneer de vakantie via Periode instellen is opgeslagen.

Planningsinst. In /uitschakelen

Het bedieningspaneel van het apparaat kan op een vooraf ingestelde tijd worden in- of uitgeschakeld. U kunt maximaal drie (3) patronen instellen. 'Instelling 1', 'Instelling 2' en 'Instelling 3' worden in deze volgorde uitgevoerd als ze voor dezelfde dag van de week of op dezelfde tijd zijn ingesteld.



- De planningsfunctie ondersteunt niet de instellingen voor energiebeheer in de voorverwarmfunctie en de modus Automatisch uitschakelen.
- Voor de vooraf ingestelde tijd van uitschakeling gelden de volgende beperkingen:
 - Als het apparaat bezig is met een lopende opdracht of om een andere reden actief is, wordt het apparaat pas uitgeschakeld nadat de opdracht is voltooid.
 - Het apparaat kan geen printeropdrachten ontvangen.
 - Het apparaat kan uitvoeropdrachten ontvangen, zoals ontvangen faxgegevensuitvoer.
 - Als de instelling 'Door tijd opgegeven uitvoer van ontvangen gegevens' is ingeschakeld, worden deze uitgevoerd wanneer het apparaat de volgende keer wordt ingeschakeld.
- Als de instelling voor energiebeheer ook is ingeschakeld, krijgen de planningsinstellingen voor in-/uitschakelen voorrang.
- Als dezelfde tijd is opgegeven, worden de instellingen toegepast in de volgorde 'Instelling 1', 'Instelling 2' en 'Instelling 3'.
- In de volgende gevallen wordt het apparaat niet uitgeschakeld:
 - 'Autom. Wissen Opstart' is actief.
 - De vooraf ingestelde tijd van uitschakeling ligt binnen één minuut van het moment dat de instelling is geaccepteerd.

Toner Save Mode

In deze modus kunt u het tonerverbruik beperken.

Het tonerverbruik kan per afdrukopdracht worden ingesteld: 'Kopieren', 'Printer' en 'Afdrukken (Doc.Archiv.)'.

U kunt uit drie niveaus voor tonerbesparing kiezen.

- Tonerbesparing1 (Tonerverbruik: veel)
- Tonerbesparing2 (Tonerverbruik: gemiddeld)
- Tonerbesparing3 (Tonerverbruik: weinig)

Standaard fabrieksinstellingen: Alle ongeldig



Afhankelijk van het land en de regio worden sommige instellingen mogelijk niet weergegeven.

Systeemcontrole

Takenlogboek

Opdrachtlogboek bekijken



Hiermee wordt het logboek van een uitgevoerde opdracht op het apparaat weergegeven.

Selecteer een weergave-item en periode en tik op de toets [Weergeven].

Standaard fabrieksinstellingen: Takenlogboek:Alles ingeschakeld

Takenlog- boekbediening

Hiermee wordt het logboek van een uitgevoerde opdracht op het apparaat verwijderd of opgeslagen.

Stel het aantal opdrachten in voor [Nummer van takenlogboek voor kennisgeving via e-mail] en klik op [Store].

Tik op de toets [Wissen] om het takenlogboek te verwijderen.

Standaard fabrieksinstellingen: Het aantal taaklogs om via e-mail te melden:50000



U kunt het takenlogboek opslaan door [Takenlogboek] te selecteren in de instellingsmodus (webversie).

Data Import/Export (CSV Formaat)

U kunt gegevens importeren en exporteren.

Exportinstellingen

Type exportinstellingen

Selecteer de gegevens die u wilt exporteren in het adresboek of de geregistreerde gebruikersinformatie. Nadat u de gegevens hebt geselecteerd, klikt u op de knop [Uitvoeren]. De gegevens worden in CSV-formaat geëxporteerd.

Standaard fabrieksinstellingen: Adresboek:Ingeschakeld, Gebruikersregistratie-informatie:Uitgeschakeld

Importinstellingen

Instellingen importeren uit bestand

U kunt gegevens importeren die in CSV-formaat naar het apparaat zijn geëxporteerd.

Opslag-backup

Adresboekgegevens en gebruikersinformatie die op het apparaat zijn opgeslagen, kunnen op een USB-stick worden opgeslagen en vandaar worden teruggeplaatst.

Als u het apparaat wilt gebruiken om een bestand te bewerken, plaatst u de USB-stick in het apparaat. Als u instellingen op de webpagina moet selecteren, gebruikt u de computer om het bestand te bewerken.

Exportinstellingen

Gegevens exporteren.

Standaard fabrieksinstellingen: Alle ongeldig

Importinstellingen

Gegevens importeren.



Wanneer [Instellingen wachtwoordbeleid] is ingeschakeld, is de import niet gericht op de volgende gebruikersaccounts.

- Gebruikersaccounts die geen minimum wachtwoordlengte hebben.
- Wanneer [Regels voor het maken van wachtwoorden inschakelen] is ingeschakeld, gebruikersaccounts die niet volledig voldoen aan deze instelling.
- Gebruikersaccounts waarvan is bepaald dat ze opnieuw geregistreerd zijn wanneer [Verbied hergebruik van accountnaam van gewiste gebruikers] is ingeschakeld.



Apparaat kopiëren

De instellingsinformatie van het apparaat wordt in XML-indeling opgeslagen en gekopieerd naar een ander apparaat. Met deze functie hoeft u dezelfde instellingen niet telkens opnieuw te configureren in verschillende apparaten. Als u het apparaat wilt gebruiken om een bestand te bewerken, plaatst u de USB-stick in het apparaat. Als u instellingen op de webpagina moet selecteren, gebruikt u de computer om het bestand te bewerken.

Exportinstellingen

Gegevens exporteren.

Standaard fabrieksinstellingen: Alle ongeldig

Importinstellingen

Gegevens importeren.



- Voor modellen die kunnen worden geïmporteerd, neemt u contact op met de winkel waar u het product hebt gekocht.
- De volgende gegevens worden niet gekopieerd met de functie Apparaat kopiëren:
 - Items van lijst afdrukken en doorsturen van faxen.
 - Weergave-items voor tellingen en apparaatstatus.
 - IP-adres van het apparaat, apparaatnaam, beheerderswachtwoord, afzendernamen voor beeld verzenden en overige informatie die specifiek voor het apparaat is.
 - Aanpassingswaarden die uniek zijn voor elke hardware, zoals schermcontrast/aanpassing nietpositie van zadelnieten

Adresboek doorsturen

De gegevens die in het adresboek van het apparaat zijn opgeslagen naar een ander apparaat doorsturen. Om de inhoud van het adresboek door te sturen, voert u het IP-adres van de doelmachine en het wachtwoord van de beheerder van die machine in, en tikt u op de toets [Uitvoeren].

Gegevensback-up archiveren

U kunt een back-up maken van een bestand dat u hebt opgeslagen met Documentarchivering en het back-upbestand terugzetten op het apparaat.



Back-up van archiveringsgegevens wordt uitgevoerd in de instellingsmodus (webversie).

Exportinstellingen

Selecteer de map waarvan u de back-up wilt maken en klik op [Uitvoeren]. De bestanden worden opgeslagen op uw computer.

Item	Beschrijving
Index	De weergegeven Mapnamen kunnen worden gefilterd op index.
Opties tonen	Stel het aantal weergegeven bestanden in.

Importinstellingen

U kunt een bestand op het apparaat herstellen dat u hebt opgeslagen met 'Exportinstellingen'. Gebruik maximaal 200 tekens voor het pad van het opgeslagen bestand bij 'Instellingen importeren uit bestand' en klik op [Uitvoeren].



Instellingen Resetten

Fabrieksinstellingen Herstellen

Hiermee zet u de huidige instellingen (die u hebt geselecteerd in de instellingsmodus) terug naar de fabrieksinstellingen. Druk de huidige instellingen af door [Status] te selecteren bij "Instellingen (beheerder)" → [Data lijst] → [Lijst voor Beheerder] als u een record wilt maken van de huidige instellingen voordat u de instellingen herstelt.



Als instellingen worden gewijzigd, gaan ze pas in nadat de machine opnieuw is gestart. Zie '[DE VOEDING INSCHAKELEN \(pagina 1-11\)](#)' voor informatie over het opnieuw opstarten van het apparaat.

NIC terugstellen

Hiermee zet u alle 'Netwerk- instellingen' terug naar de fabrieksinstellingen.

Status- en waarschuwingsbericht via e-mail

Statusbericht

Hiermee selecteert u de instellingen voor de standaard e-mailstatusfunctie of geavanceerde e-mailstatusfunctie. De e-mailstatusfunctie kan periodiek de apparaatinformatie naar het opgeslagen adres verzenden.

Standaard

Hiermee stelt u de E-mailstatusadreslijst 1, E-mailstatusadreslijst 2 en E-mailstatusdealeradreslijst afzonderlijk in.

Item	Beschrijving
E-mailadres	Voer het bestemmingse-mailadres voor verzending van de apparaatstatusinformatie in. Als u meerdere adressen invoert, moet u deze van elkaar scheiden met een puntkomma (;) of komma (,).
Nu verzenden	Als u hierop tikt, wordt het statusbericht naar de bestemming van de e-mailadreslijst verzonden.
Verzenden volgens planning 1	Als deze optie is ingesteld op <input checked="" type="checkbox"/> , wordt periodiek een e-mailbericht verzonden volgens de vooraf ingestelde planning.
Verzenden volgens planning 2	Als deze optie is ingesteld op <input checked="" type="checkbox"/> , wordt periodiek een e-mailbericht verzonden volgens de vooraf ingestelde planning.
Tijdschema	Selecteer een planning om e-mailberichten te verzenden.

Geavanceerd

Aanvraag statusbericht via e-mail instellen

Item	Beschrijving
Aanvraag statusbericht via e-mail	Aanvraag statusbericht via e-mail kan worden ingeschakeld.
POP3-server	Voer de hostnaam of het IP-adres van de POP3-server in.
Poortnummer	Voer het poortnummer van de POP3-server in. Standaard fabrieksinstellingen: 110
Authenticatieoptie	Specificeer de authenticatiemethode voor POP. Selecteer "OAuth 2.0" bij gebruik van Microsoft365, Exchange Online, enz. Zie " OAuth 2.0 AUTHENTICATIE (pagina 8-43) " voor informatie over het configureren van de instellingen wanneer OAuth 2.0 is geselecteerd. Standaardinstellingen: Authenticatie met eenvoudige tekst
Provider	Dit kan worden ingesteld wanneer "OAuth 2.0" is geselecteerd als "Authenticatieoptie". Selecteer een provider. Standaardinstellingen: Microsoft



Item	Beschrijving
Accountnaam	Dit kan worden ingesteld wanneer "OAuth 2.0" is geselecteerd als "Authenticatieoptie". Voer een accountnaam in.
Token	Dit kan worden ingesteld wanneer "OAuth 2.0" is geselecteerd als "Authenticatieoptie". Toont de huidige tokenstatus.
Token opvragen / Wissen	De "Token opvragen" toets wordt weergegeven als het token niet is verkregen, en de "Wissen" toets wordt weergegeven als het token is verkregen. De toets "Token opvragen" wordt weergegeven in de systeeminstellingen van de machine en wordt niet weergegeven op de webpagina.
Gebruikersnaam	Deze instelling is beschikbaar wanneer u "Authenticatieoptie" anders dan "OAuth 2.0" selecteert. Voer de gebruikersnaam in. De speciale gebruikersaccount is vereist voor bi-directionele verzending van de status via e-mail.
Wachtwoord	Deze instelling is beschikbaar wanneer u "Authenticatieoptie" anders dan "OAuth 2.0" selecteert. Voer het wachtwoord in. Als u het wachtwoord wilt wijzigen, stelt u [Wachtwoord wijzigen] in op <input checked="" type="checkbox"/> .
Controle-interval	Voer het navraaginterval voor de POP3-server in. De standaardinstelling is vijf minuten.
SSL/TLS inschakelen	Wanneer SSL/TLS is ingeschakeld <input checked="" type="checkbox"/> , wordt gecodeerde communicatie uitgevoerd als POP over SSL/TLS of POP over TLS door STLS-opdracht. Daarom moet de sever POP over SSL/TLS of STLS-opdrachten ondersteunen. Voor POP over SSL / TLS, stelt u de POP over SSL / TLS-poortnummer in "Poortnummer" in. U kunt POP over TLS-communicatie mogelijk maken door 'Poortnummer' in te stellen op hetzelfde poortnummer als voor normale POP3-communicatie. Standaard fabrieksinstellingen: Uitschakelen
Verbindingstest	Tik op de knop [Uitvoeren] om de verbinding met de POP3-server te testen.



Waarschuwings- bericht

Hiermee selecteert u de instellingen voor de functie voor waarschuwingsberichten via e-mail. De e-mailwaarschuwingsfunctie kan problemen met het apparaat via e-mail melden aan de beheerder of leverancier. Stel de opties E-Mailwaarschuwingsberichtenlijst 1, E-Mailwaarschuwingsberichtenlijst 2 en E-Mailwaarschuwingsberichtenlijst van dealer afzonderlijk in.

E-mailadres

Voer het bestemmingse-mailadres voor verzending van de waarschuwingsberichten in. U kunt meerdere adressen invoeren door ze van elkaar te scheiden met een puntkomma of komma.

Voorbeeld: aaa@xxxxx.□□□; bbb@xxxxx.□□□

In de volgende gevallen wordt er per e-mail een rapport verzonden. U kunt de status voor het verzenden van waarschuwingen voor elke adreslijst individueel instellen. Wanneer de eenheid het doel van de waarschuwing wordt, zal er een e-mail worden verzonden naar het ingestelde adres.

Storing, Toner is bijna op, Toner Op, Papier Op, Serviceaanvraag, PM-aanvraag, Tonerafvaldoos bijna vol, Tonerafvalbak vol, Takenlogboek vol, Veiligheidswaarschuwing

Standaard fabrieksinstellingen: Alles inschakelen behalve beveiligingswaarschuwingen

SMTP-instelling

SMTP-server in [Netwerkinstellingen] gebruiken.

Stel de SMTP-serverinstellingen in die worden gebruikt voor e-mailstatus en e-mailwaarschuwing, in dezelfde instellingen als [SMTP-instelling \(pagina 9-179\)](#) van netwerkinstelling.

SMTP-instelling

Gebruik deze instelling wanneer u "SMTP-Server gebruiken in [Netwerkinstellingen]." niet gebruikt.

Primaire server

Voer de hostnaam of het IP-adres van de primaire SMTP-server in.

Secundaire server

Deze instelling is beschikbaar wanneer u "Authenticatieoptie" anders dan "OAuth 2.0" selecteert.

Voer de hostnaam of het IP-adres van de secundaire SMTP-server in.

Poortnummer

Voer een poortnummer in.

Standaardinstellingen: 25

Time-out

Voer een time-out in. Deze waarde wordt gebruikt voor de verbinding met de SMTP-server en voor de verzending van gegevens volgens de e-mailsysteemspecificaties.

Standaardinstellingen: 20 seconden

Naam Afzender

Voer de naam van de afzender in.

Afzenderadres

Voer het adres van de afzender in

SSL/TLS inschakelen

Als SSL is ingeschakeld, kan communicatie met SMTP-over-TLS-versleuteling door de opdracht STARTTLS worden gebruikt.

De server moet de opdracht STARTTLS wel ondersteunen.

U kunt SSL/TLS-communicatie toestaan door "Poortnummer" op hetzelfde poortnummer in te stellen als de normale SMTP.

Standaardinstellingen: Uitschakelen

Authenticatieoptie

Specificeer de authenticatiemethode voor SMTP.

Selecteer "OAuth 2.0" bij gebruik van Microsoft365, Exchange Online, enz.



Zie "[OAuth 2.0 AUTHENTICATIE \(pagina 8-43\)](#)" voor informatie over het configureren van de instellingen wanneer OAuth 2.0 is geselecteerd.

Standaardinstellingen: Geen authenticatie

**Provider**

Dit kan worden ingesteld wanneer "OAuth 2.0" is geselecteerd als "Authenticatieoptie".

Selecteer een provider.

Standaardinstellingen: Microsoft

Accountnaam

Dit kan worden ingesteld wanneer "OAuth 2.0" is geselecteerd als "Authenticatieoptie".

Voer een accountnaam in.

Token

Dit kan worden ingesteld wanneer "OAuth 2.0" is geselecteerd als "Authenticatieoptie".

Toont de huidige tokenstatus.

Token opvragen / Wissen

De "Token opvragen" toets wordt weergegeven als het token niet is verkregen, en de "Wissen" toets wordt weergegeven als het token is verkregen.

De toets "Token opvragen" wordt weergegeven in de systeeminstellingen van de machine en wordt niet weergegeven op de webpagina.

Gebruikersnaam

Deze instelling is beschikbaar wanneer "SMTP-authenticatie" is geselecteerd als "Authenticatieoptie".

Voer de gebruikersnaam in.

Wachtwoord

Deze instelling is beschikbaar wanneer "SMTP-authenticatie" is geselecteerd als "Authenticatieoptie".

Voer het wachtwoord in.

Als u het wachtwoord wilt wijzigen, stelt u [Wachtwoord wijzigen] in op .

POP voor SMTP

Deze instelling is beschikbaar wanneer u "Authenticatieoptie" anders dan "OAuth 2.0" selecteert.

Als is ingesteld, wordt u geauthenticeerd voor de POP-server voordat u de SMTP-communicatie gebruikt.

- POP3-server: Voer de hostnaam of het IP-adres van de secundaire SMTP-server in.

Standaardinstellingen: Uitschakelen

- Poortnummer: Voer het POP3-poortnummer in voor POP voor SMTP-communicatie. De standaardinstelling is poort 110.

Standaardinstellingen: 110

- POP-authenticatie: als is ingesteld, wordt het authenticatieprotocol (inclusief APOP) gebruikt voor authenticatie van de POP3-server.

Standaardinstellingen: Uitschakelen

- Gebruikersnaam: Voer de gebruikersnaam in voor POP voor SMTP-communicatie.
- Wachtwoord: Voer het vereiste wachtwoord in voor POP voor SMTP-communicatie. Als u het wachtwoord wilt wijzigen, stelt u [Wachtwoord wijzigen] in op .
- SSL/TLS inschakelen: Bij instelling op wordt de POP over SSL/TLS-communicatie of de POP over TLS-communicatie via de opdracht STLS ingeschakeld. De server moet de POP over SSL/TLS-communicatie of de opdracht STLS wel ondersteunen. U kunt SSL/TLS-communicatie toestaan door 'Poortnummer' in te stellen op het poortnummer van de POP over SSL-communicatie. U kunt POP over TLS-communicatie toestaan door 'Poortnummer' in te stellen op hetzelfde poortnummer als voor de normale POP3-communicatie.

Standaardinstellingen: Uitschakelen

Verbindingstest

Tik op de knop [Uitvoeren:] om de verbinding met de SMTP-server te testen.

Geavanceerde FSS-instellingen

Deze functie is voor verbinding met Synappx Manage, een cloudservice voor apparaatbeheer.



- Gebruik van deze functie vereist het gebruik van deze clouddienst.
- Deze instelling is mogelijk niet in alle landen en regio's beschikbaar.



Geavanceerde FSS

Stelt in of de Geavanceerde FSS-functie moet worden ingeschakeld.
Het omschakelen van deze functie vereist een herstart van de machine.

Standaardinstellingen: Uitschakelen

URL

Voer de initiële aansluitings-URL in die door de huurder van de clouddienst is verstrekt.
Nadat de verbinding is voltooid, wordt, indien de URL als leeg is geregistreerd, de vorige verbindinginformatie geïnitieerd.

Nu controleren

Controleert op verzoeken om informatie van de clouddienst op te halen of om de besturing van de machine te wijzigen.

Firmware-update

Deze instelling is beschikbaar wanneer een gegevensbeveiligingskit in de machine is geïnstalleerd en "Geavanceerde beveiligingsinstellingen" zijn geconfigureerd.

De firmware van de machine kan via LAN worden bijgewerkt zonder gebruik te maken van een USB-geheugen.

Zie de handleiding van de databeveiligingskit voor details over de instellingen met de databeveiligingskit.

Neem voor meer informatie over "Geavanceerde beveiligingsinstellingen" contact op met uw dealer of de dichtstbijzijnde SHARP Serviceafdeling.

Selecteer bestand

Selecteer het firmwarebestand dat moet worden bijgewerkt.

Geef de status van de firmware-update weer op de apparaat webpagina

Stel in of de status van de firmware-update op de webpagina moet worden weergegeven.

Uitvoeren

Tik op deze toets om het bijwerken van de geselecteerde firmware te starten.



- Deze instelling kan worden geconfigureerd op de webpagina.
- Schakel de stroom niet uit tijdens het bijwerken van de firmware.

Afbeeldingskwaliteit aanpassen



Fuser schoonmaakfunctie in [Collectieve Aanpassing], en alle algemene functies kunnen alleen in de instellingsmodus op het apparaat worden uitgevoerd.

Collectieve Aanpassing

Diverse apparaten die op het apparaat zijn aangesloten, kunnen worden ingesteld.

Stand fuserreiniging

Met deze functie wijzigt u de fuseereenheid van de machine wanneer u puntjes of ander vuil ziet op de afdrukzijde van het papier. Als deze functie wordt uitgevoerd, wordt met 'V' bedrukt papier uitgevoerd en wordt de fuseereenheid gereinigd.



Als u na één keer reinigen geen verbetering ziet, kunt u de functie nog een keer uitvoeren.

Zwarte Letter/Zwarte Lijn Dikte verstelling

Zwarte tekst en de breedte van zwarte lijnen aanpassen. Nadat u deze aanpassingsfunctie hebt uitgevoerd, voert u [Systeem- instellingen] - [Algemene functies] - [Autom. kalibratie grijstinten (Kopie)] - [Autom. kalibratie grijstinten (Afdrukken)] uit.

Standaard fabrieksinstellingen:0



Reductie van donkere strepen

Geef op of u het verminderen van zwarte strepen al dan niet wilt gebruiken.

De reductie van zwarte strepen kan worden gebruikt voor de functies origineel scannen, kopiëren, beeld verzenden en scannen naar lokale schijf.

Als het verminderen van zwarte strepen is ingeschakeld, maakt u een keuze uit de volgende opties.

Weergave van dunne zwarte strepen: Gebruik deze instelling om dunne zwarte strepen minder duidelijk te maken.

(Laag niveau)

Normaal: Gebruik deze instelling om zwarte lijnen minder duidelijk te maken. (Gemiddeld niveau)

Weergave van dikke zwarte strepen: Gebruik deze instelling om dikke zwarte strepen minder duidelijk te maken. (Hoog niveau)

Standaard fabrieksinstellingen: Uitschakelen



Als u het niveau voor de weergave van zwarte strepen te hoog instelt, kan dat resulteren in onduidelijke tekst en vage lijnen.

Geef waarschuwingsbericht bij opmerken zwarte strepen.

Stel deze optie in om een waarschuwingsbericht weer te geven als zwarte strepen worden gedetecteerd door de documentinvoereenheid.

Standaard fabrieksinstellingen: Uitschakelen

Afbeeldingskwaliteit Afdruk

Snelle Aanpassing Afbeeldingskwaliteit

U kunt de kopieerkwaliteit eenvoudig aanpassen vanuit de standaardinstellingen.

U kunt de standaardinstelling ([2]) op [1 (Zacht)] of [3 (Scherp)]. zetten.

Standaard fabrieksinstellingen: 2

Grijsbalans

U kunt de gradatie en dichtheid van kopieën aanpassen.

De dichtheid is verdeeld over 3 bereiken en u kunt het niveau instellen.

Standaard fabrieksinstellingen: Alles 0

Densiteitaanpassing wanneer [Auto] is geselecteerd voor Belichting

Configureer de instellingen voor zwart/wit kopiëren als [Auto] is geselecteerd voor de kopieerbelichting. De belichting kan afzonderlijk worden ingesteld voor kopiëren via de glasplaat of met de automatische documentinvoereenheid.

Standaard fabrieksinstellingen: Glasplaat, Origineel- Invoer: 5 (normaal)

Scherpte

U kunt kopieën scherper of juist vager maken.

Standaard fabrieksinstellingen: 2

Prioriteit Beeldkwaliteit

Specificeer beeldkwaliteitsprioriteit. Stel deze optie in voor de automatische kopieerbelichting en de instelling tekst/afgedrukte foto.

Standaard fabrieksinstellingen: Alles 0

Afdruk Afbeeldingskwaliteit

Snelle Aanpassing Afbeeldingskwaliteit



Snelle aanpassingen aan de afdrukkwaliteit aanbrenge.

U kunt de standaardinstelling ([2]) op [1 (Zacht)] of [3 (Scherp)]. zetten.

Standaard fabrieksinstellingen: Alles 2

Grijsbalans

U kunt de gradatie en dichtheid van kopieën aanpassen.

De dichtheid is verdeeld over 3 bereiken en u kunt het niveau instellen.

Standaard fabrieksinstellingen: Alles 0

Belichtingsaanpassing

Stel de dichtheid van afdrukken in.

Standaard fabrieksinstellingen: 3 (Normaal)

Lijndikte

Als lijnen niet juist worden afgedrukt in speciale toepassingen zoals CAD-toepassingen, kunt u de lijnen dikker maken.

Standaard fabrieksinstellingen: 5

Afbeeldingskwaliteit Scan

RGB-instelling

Stel de kleurtoon (RGB) voor scannen in.

Standaard fabrieksinstellingen: Alles 0

Scherpte

Gebruik deze instelling voor een scherpe gescande afbeelding.

Standaard fabrieksinstellingen: 3 (Normaal)

Contrast

Het contrast van gescande afbeeldingen kan worden aangepast.

Standaard fabrieksinstellingen: 3 (Normaal)

Algemene functies

Autom. kalibratie grijs tinten (Kopie)/Autom. kalibratie grijs tinten (Afdrukken)/Kopiecalibratie vanaf Scherm/Printer Kalibratie door Scherm

Voert automatische grijschaalcorrectie uit.

Bij kopiëren gebruikt u [Autom. kalibratie grijs tinten (Kopie)] voor de aanpassing. Voor afdrukken maakt u aanpassingen met [Autom. kalibratie grijs tinten (Afdrukken)]. In elke modus kunt u [Kopiecalibratie vanaf Scherm] en [Printer Kalibratie door Scherm] gebruiken voor aanpassingen met extra precisie.

Het apparaat drukt een testpagina af die vervolgens wordt gescand, waarna de grijschaal automatisch wordt gecorrigeerd.

Nadat u op de toets [Uitvoeren] hebt getikt en een testpagina is afgedrukt, wordt een melding getoond waarin u wordt gevraagd de automatische kalibratie te starten.

Volg de instructies in het bericht om de grijsaanpassing uit te voeren.



Voer de automatische grijskalibratie nogmaals uit om de grijschaal te verbeteren als de grijschaal na de automatische grijskalibratie nog steeds niet goed is.

Density Smoothing Aanpassing



Als de dichtheid in een kopie ongelijkmatig is, gebruikt u deze functie om de dichtheid egaler te maken. De ongelijkmatige dichtheid wordt automatisch gecorrigeerd als u de testpagina die u hebt afgedrukt gaat scannen. Nadat u op de toets [Uitvoeren] hebt getikt en een testpagina is afgedrukt, wordt een melding getoond waarin u wordt gevraagd de automatische kalibratie te starten.

Volg de instructies in het bericht om het egaliseren van de dichtheid uit te voeren.

Als er na de aanpassing een probleem optreedt, voert u 'Autom. kalibratie grijstinten (Kopie)' en 'Autom. kalibratie grijstinten (Afdrukken)' uit.

Tik op [Stel Dichth.Smoothing Aanpas. Wrde naar Standaardinstell.] als u de waarden terug wilt zetten naar de standaardwaarden. Als u op [Terug naar uitgangswaarden] hebt getikt, voert u de aanpassing van de dichtheid uit die u opnieuw wilt aanpassen (gemiddelde dichtheid in de standaardmodus).

Standaard fabrieksinstellingen: Midden



Als de intense afwijkingscorrectie het probleem niet oplost, voert u de correctie nogmaals uit. Hierdoor worden de afwijkingen mogelijk opgeheven. Als u de correctie wilt herhalen, start u de procedure opnieuw vanaf stap 1 of tikt u op de toets [Vorige] nadat u de correctieprocedure hebt uitgevoerd.

Instellingen Eerste Ingebruikneming

Dit is een groep instellingen die vereist zijn wanneer u het apparaat voor het eerst instelt. De Instellingen Eerste Ingebruikneming komen overeen met de normale instellingen met dezelfde naam. Raadpleeg voor meer informatie over een instelling de uitleg over het normale item.

Item	Beschrijving
VoorwaardeInstellingen	
Naam	Systeeminstellingen - Algemene instellingen - Instellingen Printeridentificatie (pagina 9-165)
Machinecode	
Machinelocatie	
Memo	
Klokaanpassing	Systeeminstellingen - Algemene instellingen - Klokaanpassing (pagina 9-165)
Instelling Zomertijd	
Instelling Voorverwarmingsfunctie	Systeeminstellingen - Energie Besparen - Eco-instelling (pagina 9-226)
Automatisch uitschakelen	
Toon Melding bij verlenging Transitie Tijd naar Voorverwarming/Automatische Uitschakelstand	
Energieniveau slaapstand	
Snelle Netwerkinstellingen	Systeeminstellingen - Netwerkinstellingen - Snelle setup (pagina 9-176)
Lade-Instellingen	Systeeminstellingen - Algemene instellingen - Papierinstellingen- Papierlade- instellingen (pagina 9-148)
Product Key	Systeeminstellingen - Algemene instellingen - Productcode/Invoer toepassingsnummer (pagina 9-174)



FOUTEN OPSPOREN

VRAAG EN ANTWOORD

ALGEMENE PROBLEMEN	10-2
CONTROLELIJST	10-2
KOPIEERPROBLEMEN	10-23
CONTROLELIJST	10-23
AFDRUKPROBLEMEN	10-28
CONTROLELIJST	10-28
FAXPROBLEMEN	10-38
CONTROLELIJST	10-38
PROBLEMEN MET BEELDVERZENDING	10-47
CONTROLELIJST	10-47
PROBLEMEN BIJ DOCUMENTARCHIVERING	10-55
CONTROLELIJST	10-55

VASTGELOPEN PAPIER VERWIJDEREN

VASTGELOPEN PAPIER VERWIJDEREN	10-59
---	--------------



VRAAG EN ANTWOORD

ALGEMENE PROBLEMEN

Zijn er functies die door de beheerder zijn uitgeschakeld?

Sommige functies zijn mogelijk uitgeschakeld in de instellingsmodus. Als gebruikersauthenticatie is ingeschakeld, wordt het gebruik van functies mogelijk beperkt door uw gebruikersinstellingen. Controleer dit bij uw beheerder.

CONTROLELIJST

Probleem	Controleren	Pagina
IK KAN EEN BEPAALDE FUNCTIE OF RANDAPPARAAT NIET GEBRUIKEN	Zijn er functies die door de beheerder zijn uitgeschakeld?	10-6
IK WEET NIET HOE IK KAN CONTROLEREN HOEVEEL PAGINA'S ER IN TOTAAL ZIJN GEBRUIKT	Houd de toets [Beginscherm] ingedrukt.	10-6
	U kunt de status van de instellingsmodus weergeven.	10-6
HET BEDIENINGSPANEEL KAN NIET WORDEN GEBRUIKT	Brandt het lampje van de Aan-indicator?	10-6
	Hebt u het apparaat zojuist aangezet?	10-6
	Knipperst het lampje van de Aan-indicator?	10-6
	Is een klep geopend of een apparaat losgekoppeld van het apparaat?	10-6
	Kunt u zich driemaal achtereen niet aanmelden?	10-7
	Wordt een melding weergegeven die aangeeft dat automatische aanmelding is mislukt?	10-7
	Wordt de melding 'Bel servicedienst. Code:xx-xx*.' weergegeven op het aanraakscherm?	10-7
THE MOTION SENSOR DOES NOT RESPOND CORRECTLY (BP-70M31 / BP-70M36 / BP-70M45 / BP-70M55 / BP-70M65)	Is de bewegingssensor uitgeschakeld?	10-7
	Is er een probleem opgetreden met de installatielocatie of de installatieomgeving?	10-7
	Is het detectiebereik correct ingesteld?	10-8
AFDRUKKEN IS NIET MOGELIJK OF STOPT TIJDENS EEN OPDRACHT	Zit er nog papier in de lade?	10-8
	Is de toner in het apparaat op?	10-8
	Is het papier vastgelopen?	10-8
	Is de uitvoerlade vol?	10-8
	Is de toner inzamelcontainer vol?	10-8
	Zijn er beperkingen gedefinieerd voor de laden die in de verschillende modi kunnen worden gebruikt (kopiëren, afdrukken, beeld verzenden en documentarchivering)?	10-8



? Probleem	✓ Controleren	Pagina
HET FORMAAT VAN HET ORIGINEEL WORDT NIET AUTOMATISCH GESELECTEERD OF HET ONJUISTE FORMAAT WORDT GESELECTEERD	Is het origineel gekruld of gevouwen?	10-8
	Hebt u een origineel geplaatst dat kleiner is dan A5 (5-1/2" x 8-1/2" voor inch-instellingen) op de glasplaat?	10-9
	Hebt u een origineel geplaatst dat kleiner is dan A6 (of A5 bij gebruik van de BP-50M26 / BP-50M31 / BP-50M36 / BP-50M45 / BP-50M55 / BP-50M65 (of 5-1/2" x 8-1/2" voor inch-instellingen)) in de documentinvoereenheid?	10-9
	Is een origineel met formaat A5 (5-1/2" x 8-1/2" voor inch-instellingen) ingesteld op liggend (A5R (5-1/2" x 8-1/2"R)) op de glasplaat?	10-9
	Is een origineel met A6-formaat ingesteld op staand (A6-formaat) in de documentinvoereenheid? (Bij het gebruik van de BP-70M31 / BP-70M36 / BP-70M45 / BP-70M55 / BP-70M65)	10-9
	Is de sensor van de documentinvoereenheid vuil? (BP-70M31 / BP-70M36 / BP-70M45 / BP-70M55 / BP-70M65)	10-9
HET WEERGEGEVEN PAPIERFORMAAT VOOR DE DOORVOERLADEN IS NIET JUIST	Komen de geleiders van de doorvoerlade overeen met de breedte van het papier?	10-9
HET ORIGINEEL LOOPT VAST (AUTOMATISCHE DOCUMENTINVOEREENHEID)	Is er te veel papier geladen in de documentinvoerlade?	10-9
	Heeft het origineel een lang formaat?	10-10
	Is het origineel van dun papier?	10-10
	Is het origineel van zwaar papier? (BP-70M31 / BP-70M36 / BP-70M45 / BP-70M55 / BP-70M65)	10-10
	Is de aanvoerrol vuil?	10-10
MEERDERE ORIGINELLEN WORDEN INGEVOERD TEGELIJKERTIJD EN KUNNEN NIET OP DE JUISTE WIJZE WORDEN GELADEN (AUTOMATISCHE DOCUMENTINVOEREENHEID)	Zijn de originelen krom of gevouwen? Gebruikt u geplakte originelen?	10-10
DE VERWORPEN MANUSCRIPTIEN ZIJN NIET NETJES UITGELIJND (AUTOMATISCHE DOCUMENTINVOEREENHEID)	Is het manuscript correct ingesteld? Afhankelijk van de toestand van het origineel, het type papier, de temperatuur op het tijdstip van gebruik, en de vochtigheid van de omgeving, kunnen de verworpen originelen mogelijk niet netjes uitgelijnd zijn.	10-11
HET PAPIER LOOPT VAST	Zit er een afgescheurd stuk papier vast in het apparaat?	10-11
	Zit er te veel papier in de lade?	10-11
	Worden meerdere vellen papier tegelijk ingevoerd?	10-11
	Gebruikt u papier dat niet aan de specificaties voldoet?	10-11
	Zijn de geleiders van de doorvoerlade afgesteld op de breedte van het papier?	10-11
	Is het verlengstuk van de doorvoerlade uitgetrokken?	10-11
	Is de aanvoerrol van de doorvoerlade vuil?	10-11
	Is het papierformaat A5/A6 (5-1/2" x 8-1/2") geladen?	10-11
	Is het papierformaat opgegeven?	10-11
	Hebt u papier in de lade geplaatst?	10-12
	Gebruikt u geperforeerd papier?	10-12
	Gebruikt u etiketvellen die niet voor het apparaat geschikt zijn?	10-12
	Verwijder het papier, draai het om en plaats het opnieuw. U kunt het probleem wellicht oplossen door een ander type papier te gebruiken.	10-12
	Hebt u een envelop geladen?	10-12
	PAPIER KAN NIET WORDEN GELADEN UIT DE PAPIERLADEN	Is het papier op de juiste wijze in de papierlade geplaatst?
Is de lade geblokkeerd in een of meer modi (kopiëren, afdrukken, faxen, beeld verzenden en documentarchivering)?		10-12
IK WEET NIET HOE IK HET PAPIERFORMAAT KAN WIJZIGEN	Stel het papierformaat voor elke lade in bij de Lade-instell.	10-13



? Probleem	✓ Controleren	Pagina
DE UITVOER IS GEKRULD EN ONGELIJKMATIG	Verwijder het papier, draai het om en plaats het opnieuw. U kunt het probleem wellicht oplossen door een ander type papier te gebruiken.	10-13
DE AFBEELDING OP HET PAPIER STAAT SCHEEF	Zit er te veel papier in de doorvoerlande?	10-13
	Zijn de geleiders van de doorvoerlande afgesteld op de breedte van het papier?	10-13
	Zijn de origineelgeleiders aangepast aan de breedte van het papier?	10-13
	Scant u originelen met verschillende breedten? (BP-50M26 / BP-50M31 / BP-50M36 / BP-50M45 / BP-50M55 / BP-50M65)	10-14
	Het origineel is scheef gescand.	10-14
ER WORDEN LIJNEN IN DE AFBEELDING WEERGEGEVEN	Is het scangebied van de glasplaat of de automatische documentinvoereenheid vuil?	10-14
	Is de aanvoerrol van de doorvoerlande vuil?	10-14
	Hebt u Reductie van donkere strepen van systeeminstelling uitgevoerd?	10-14
ER WORDEN VLEKKEN OP DE AFGEDRUKTE UITVOER WEERGEGEVEN	Gebruikt u papier dat niet aan de specificaties voldoet?	10-15
	Drukt u af op geperforeerd papier?	10-15
	Wordt een bericht weergegeven dat onderhoud noodzakelijk is?	10-15
	Verwijder het papier, draai het om en plaats het opnieuw. U kunt het probleem wellicht oplossen door een ander type papier te gebruiken.	10-15
BIJ AFDrukKEN OP ZWAAR PAPIER ZIJN DE AFDrukKEN VANAF DE TWEEDE PAGINA VIES	Is het papiertype correct ingesteld?	10-15
IK WEET NIET HOE IK DE UITVOERLADe KAN WIJZIGEN	Hebt u de uitvoerlade gewijzigd?	10-16
EEN DEEL VAN DE AFBEELDING IS AFGESNEDEN	Is het juiste papierformaat ingesteld?	10-16
	Is het origineel correct geplaatst?	10-16
ER WORDT OP DE VERKEERDE ZIJDE VAN HET PAPIER AFGEDRUKT	Is het papier geladen met de afdrukzijde in de juiste richting?	10-16
EEN KAFT OF INVOEGVEL WORDT NIET AFGEDRUKT OP HET OPGEGEVEN PAPIER	Is het papiertype correct ingesteld?	10-17
HET AANGESLOTEN USB-APPARAAT KAN NIET WORDEN GEBRUIKT	Is het USB-apparaat compatibel met het apparaat?	10-17
	Is het aangesloten USB-apparaat juist herkend?	10-17
	Is het USB-geheugen geformatteerd als FAT32 of NTFS?	10-17
	Gebruikt u een USB-stick met een capaciteit van meer dan 32 GB?	10-17
DE AFWERKEENHEID/ZADELSTEEK-AFWERKINGSEENHEID WERKT NIET	Wordt een bericht weergegeven dat u het papier uit de nietverzamelaar moet halen?	10-17
	Zijn er functies die door de beheerder zijn uitgeschakeld?	10-17
ER WORDT NIET GENIET (INCLUSIEF ZADELSTEEK)	Wordt een bericht weergegeven waarin wordt gevraagd de nieteenheid te controleren?	10-18
	Wordt een bericht weergegeven waarin wordt gevraagd nietjes toe te voegen?	10-18
	Heeft het papier verschillende breedten?	10-18
	Zijn er meer vellen dan in één keer kunnen worden geniet?	10-18
	Gebruikt u bij de afdrukopdracht een papierformaat dat niet kan worden geniet?	10-18
	Is het papiertype voor de geselecteerde lade in de printerdriver ingesteld op een papiertype dat niet kan worden geniet?	10-18



? Probleem	✓ Controleren	Pagina
ER WORDT NIET GEPERFOREERD	Wordt een bericht weergegeven waarin wordt gevraagd de perforatiemodule te controleren?	10-18
	Heeft het papier verschillende formaten?	10-18
	Gebruikt u bij de afdrukopdracht een papierformaat dat niet kan worden geperforeerd?	10-18
	Is de geselecteerde lade in de printerdriver ingesteld op een papiertype dat niet kan worden geperforeerd?	10-19
DE NIETPOSITIE OF PERFORATIEPOSITIE IS NIET JUIST	Is de instelling van de nietpositie correct?	10-19
	Zijn de perforatieposities correct ingesteld?	10-19
ER WORDT NIET GEVOUWEN	Heeft de beheerder de instelling [Uitschakelen van duplex] ingeschakeld?	10-19
	Gebruikt u een papiertype dat een specifieke voor- en achterzijde heeft?	10-19
DE VOUWPOSITIE IS NIET JUIST	Is het origineel op de juiste manier geplaatst met de afdrukzijde naar boven of naar beneden?	10-19
VOORVERTONINGEN OF MINIATUURAFBEELDINGEN WORDEN NIET WEERGEGEVEN	Wacht een aantal opdrachten op uitvoering?	10-20
HET AANRAAKSCHERM IS MOEILIK TE LEZEN	Is de helderheid juist afgesteld?	10-20
U BENT AFGEMELD ZONDER DAT U ZICHZELF HEBT AFGEMELD	Is Automatisch Wissen ingeschakeld?	10-20
IK WEET NIET WAAR IK DE INSTELLING VOOR HET IP-ADRES KAN VINDEN	Het IP-adres wordt bij de Netwerkinstellingen van de modus Instellingen opgegeven.	10-20
IK WEET NIET HOE IK DE ACHTERGRONDKLEUR VAN HET BEGINSCHERM KAN WIJZIGEN	U kunt de kleur van het beginscherm wijzigen bij 'Weergavepatroon instelling'.	10-21
IK WEET NIET HOE IK EEN SNELTOETS AAN HET BEGINSCHERM KAN TOEVOEGEN OF UIT HET SCHERM KAN VERWIJDEREN	U kunt een sneltoets wijzigen bij "Beginscherm bewerken".	10-21
IK WEET NIET HOE IK DE INSTELLING GROTE TEKST KAN TERUGZETTEN NAAR DE OORSPRONKELIJKE STATUS	Is de modus Grote tekst in het beginscherm ingeschakeld?	10-21
IK WEET NIET HOE IK DE TIJD KAN AANPASSEN VOORDAT HET APPARAAT IN DE MODUS ENERGIE BESPAREN BELANDT	De tijd voordat het apparaat in de modus Energie Besparen belandt, geeft u op bij de instelling Energie Besparen van de instellingsmodus.	10-22
IK BEN HET BEHEERDERSWACHTWOORD VERGETEN	Is het beheerderswachtwoord anders dan de fabrieksinstelling?	10-22
IK WEET NIET MET WIE IK CONTACT MOET OPNEMEN VOOR ONDERHOUD EN SERVICE	Raadpleeg de informatie voor klantondersteuning.	10-22



IK KAN EEN BEPAALDE FUNCTIE OF RANDAPPARAAT NIET GEBRUIKEN



Controleren

Zijn er functies die door de beheerder zijn uitgeschakeld?



Oplossing

- Controleer dit bij uw beheerder. Sommige functies zijn mogelijk uitgeschakeld in de instellingsmodus. Als gebruikersauthenticatie is ingeschakeld, wordt het gebruik van functies mogelijk beperkt door uw gebruikersinstellingen.

IK WEET NIET HOE IK KAN CONTROLEREN HOEVEEL PAGINA'S ER IN TOTAAL ZIJN GEBRUIKT



Controleren

Houd de toets [Beginscherm] ingedrukt.

U kunt de status van de instellingsmodus weergeven.



Oplossing

- Als u de toets [Beginscherm] ingedrukt houdt, verschijnt er een bericht met het totaal aantal gebruikte pagina's en het tonerniveau.
- [Totaal Aantal] wordt weergegeven bij de [Status] van de instellingsmodus. Hier kunt u zien hoeveel pagina's er in totaal zijn gebruikt.

HET BEDIENINGSPANEEL KAN NIET WORDEN GEBRUIKT



Controleren

Brandt het lampje van de Aan-indicator?

Hebt u het apparaat zojuist aangezet?

Knippert het lampje van de Aan-indicator?

Is een klep geopend of een apparaat losgekoppeld van het apparaat?



Oplossing

- Als het lampje van de Aan-indicator niet brandt, moet u het apparaat inschakelen. Controleer of de stekker stevig in het stopcontact zit, zet de hoofdschakelaar op de stand " I ".
- Wacht tot een melding wordt weergegeven dat het apparaat klaar is voor gebruik. Nadat u op de toets [Aan] drukt, heeft het apparaat enige tijd nodig om de opwarmcyclus te doorlopen. Gedurende deze opwarmtijd kunt u wel al functies kiezen, maar het apparaat kan nog geen opdrachten uitvoeren.
- De modus Automatisch Uitschakelen is ingeschakeld. Druk op de toets [Aan] om te zorgen dat het apparaat weer normaal functioneert. Zie voor meer informatie [ECO \(pagina 8-2\)](#).
- Lees het bericht en voer de relevante stappen uit. Er wordt een waarschuwing weergegeven wanneer een klep is geopend of een apparaat is losgekoppeld van het apparaat.



Controleren

Kunt u zich driemaal achtereenvolgens niet aanmelden?

Wordt een melding weergegeven die aangeeft dat automatische aanmelding is mislukt?

Wordt de melding 'Bel servicedienst. Code:xx-xx*' weergegeven op het aanraakscherm?
*xx-xx staat voor letters en cijfers.



Oplossing

- Als het apparaat weer wordt vrijgegeven, meldt u zich aan met de juiste gebruikersinformatie.
Als [Waarschuwing wanneer aanmelden mislukt] is ingeschakeld in de instellingsmodus en u zich driemaal achtereenvolgens niet kunt aanmelden, wordt een waarschuwing weergegeven en wordt gebruikersauthenticatie 5 minuten geblokkeerd.
(Neem contact op met uw beheerder als u uw gebruikersinformatie niet kent.)
⇒ "Instellingen (beheerder)" → [Systeeminstellingen] → [Authentication Settings] → [Standaard Instellingen] → [Waarschuwing wanneer aanmelden mislukt]

- Controleer dit bij uw beheerder.
Automatische aanmelding is mislukt door problemen met het netwerk of andere zaken. Als u de beheerder bent, tikt u op de toets [Beheerderswachtwoord], meldt u zich aan als beheerder en wijzigt u tijdelijk de instellingen voor automatische aanmelding in de instellingsmodus. (Herstel de oorspronkelijke instellingen nadat de problemen zijn opgelost.)

- Schakel de voeding van het apparaat weer in.
- Zorg dat de achtergrondkleur van de opdrachtstatusweergave in de rechterbovenhoek van het aanraakscherm grijs is, druk op de toets [Aan] en zet u de hoofdschakelaar weer in de stand '⏻'. Wacht ten minste 10 seconden en zet de hoofdschakelaar vervolgens in de stand '⏻'.
- Als de melding nog steeds wordt weergegeven nadat u verschillende malen op de toets [Aan] hebt gedrukt en de hoofdschakelaar hebt uit- en ingeschakeld, is waarschijnlijk een storing opgetreden waarvoor service is vereist. Stop in dit geval het gebruik van het apparaat, haal het snoer uit het stopcontact en neem contact op met uw dealer of de dichtstbijzijnde erkende servicevertegenwoordiger. (Vermeld de weergegeven foutmelding wanneer u contact opneemt met uw dealer of de dichtstbijzijnde erkende servicevertegenwoordiger.)

THE MOTION SENSOR DOES NOT RESPOND CORRECTLY (BP-70M31 / BP-70M36 / BP-70M45 / BP-70M55 / BP-70M65)



Controleren

Is de bewegingssensor uitgeschakeld?

Is er een probleem opgetreden met de installatielocatie of de installatieomgeving?



Oplossing

- Selecteer [Beweging Sensor Modus] in "Instellingen (beheerder)" - [Systeeminstellingen] → [Energie Besparen] → [Eco-instelling] → [Energieniveau slaapstand] of "Instellingen (beheerder)" - [Instellingen Eerste Ingebruikneming] → [Energieniveau slaapstand].

- Controleer de installatielocatie en de installatieomgeving.
De bewegingssensor werkt mogelijk niet correct in de volgende omstandigheden.
 - Er bevindt zich een voorwerp voor de bewegingssensor
 - Er zitten krassen of vuil op de bewegingssensor
 - De bewegingssensor wordt blootgesteld aan zonlicht of tocht
 - De bewegingssensor is beschadigd
 - Er is een warmtebron in de buurt aanwezig
 - Er bevindt zich een bewegend voorwerp in het detectiebereik



Controleren

Is het detectiebereik correct ingesteld?



Oplossing

■ Pas het detectiebereik aan.

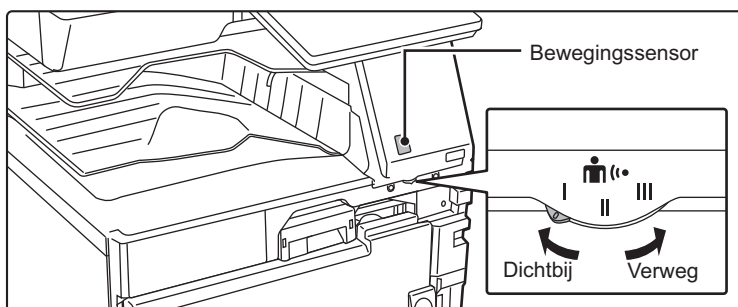

AFDRUKKEN IS NIET MOGELIJK OF STOPT TIJDENS EEN OPDRACHT



Controleren

Zit er nog papier in de lade?

Is de toner in het apparaat op?

Is het papier vastgelopen?

Is de uitvoerlade vol?

Is de toner inzamelcontainer vol?

Zijn er beperkingen gedefinieerd voor de laden die in de verschillende modi kunnen worden gebruikt (kopiëren, afdrukken, beeld verzenden en documentarchivering)?



Oplossing

■ Voeg papier toe volgens de aanwijzingen in het bericht op het aanraakscherm.

■ Vervang de tonercartridge.
[DE TONERCARTRIDGE VERVANGEN \(pagina 1-80\)](#)

■ Verwijder het vastgelopen papier volgens de instructies op het aanraakscherm.

■ Verwijder de uitvoer uit de lade en hervat het afdrukken.
Als de uitvoerlade vol is, wordt een sensor geactiveerd en stopt het afdrukken.

■ Vervang de toner inzamelcontainer volgens de instructies in het bericht op het aanraakscherm.

■ Controleer de instellingen in [Papierlade instellingen] en kijk of er bij elke modus een vinkje staat ([Bezig met invoeren van goedgekeurde opdracht]). Functies die niet zijn ingeschakeld (aangevinkt) kunnen niet voor afdrukken worden gebruikt bij die lade.
⇒ "Instellingen" → [Systeeminstellingen] → [Algemene instellingen] → [Papierinstellingen] → [Papierlade instellingen] → [Laderegistratie] → [Bezig met invoeren van goedgekeurde opdracht]

HET FORMAAT VAN HET ORIGINEEL WORDT NIET AUTOMATISCH GESELECTEERD OF HET ONJUISTE FORMAAT WORDT GESELECTEERD



Controleren

Is het origineel gekruld of gevouwen?



Oplossing

■ Trek het origineel recht.
Het juiste formaat van het origineel kan niet worden gedetecteerd als het origineel is gekruld of gevouwen.



Controleren

Hebt u een origineel geplaatst dat kleiner is dan A5 (5-1/2" x 8-1/2" voor inch-instellingen) op de glasplaat?

Hebt u een origineel geplaatst dat kleiner is dan A6 (of A5 bij gebruik van de BP-50M26 / BP-50M31 / BP-50M36 / BP-50M45 / BP-50M55 / BP-50M65 (of 5-1/2" x 8-1/2" voor inch-instellingen)) in de documentinvoereenheid?

Is een origineel met formaat A5 (5-1/2" x 8-1/2" voor inch-instellingen) ingesteld op liggend (A5R (5-1/2" x 8-1/2"R)) op de glasplaat?

Is een origineel met A6-formaat ingesteld op staand (A6-formaat) in de documentinvoereenheid? (Bij het gebruik van de BP-70M31 / BP-70M36 / BP-70M45 / BP-70M55 / BP-70M65)

Is de sensor van de documentinvoereenheid vuil? (BP-70M31 / BP-70M36 / BP-70M45 / BP-70M55 / BP-70M65)



Oplossing

■ Selecteer het formaat van het origineel handmatig. Origineelformaten die kleiner zijn dan A5 (5-1/2" x 8-1/2") kunnen niet automatisch worden gedetecteerd. Wanneer u een klein origineel op de glasplaat scant, wordt aangeraden een leeg vel papier boven op het origineel te plaatsen met hetzelfde formaat (zoals A4 en B5 (8-1/2" x 11" en 5-1/2" x 8-1/2")) als het papier dat u wilt gebruiken voor afdrukken.

■ Selecteer het formaat van het origineel handmatig. Origineelformaten kleiner dan A6 (of A5 bij gebruik van de BP-50M26 / BP-50M31 / BP-50M36 / BP-50M45 / BP-50M55 / BP-50M65 (of 5-1/2" x 8-1/2" voor inch-instellingen)) kunnen niet automatisch worden gedetecteerd.

■ Als een origineel met formaat A5 (5-1/2" x 8-1/2") is ingesteld op liggend (A5R (5-1/2" x 8-1/2"R)), wordt het niet automatisch gedetecteerd. Stel het document met formaat A5 (5-1/2" x 8-1/2") in op de stand staand (A5 (5-1/2" x 8-1/2")).

■ Als een origineel met A6-formaat is ingesteld op staand (A6-formaat), wordt het niet automatisch gedetecteerd. Stel het document met A6-formaat in op de stand liggend (A6R).

■ Wrijf de sensor proper met een vochtige doek.

HET WEERGEGEVEN PAPIERFORMAAT VOOR DE DOORVOERLADDE IS NIET JUIST



Controleren

Komen de geleiders van de doorvoerlade overeen met de breedte van het papier?



Oplossing

■ Stel de geleiders van de doorvoerlade in op de breedte van het papier. Wanneer u papier in de doorvoerlade plaatst, moet u het verlengstuk uittrekken, zodat het papierformaat kan worden gedetecteerd.

HET ORIGINEEL LOOPT VAST (AUTOMATISCHE DOCUMENTINVOEREENHEID)



Controleren

Is er te veel papier geladen in de documentinvoerlade?



Oplossing

■ Zorg dat de stapel papier in de lade niet boven de indicatorlijn uitkomt. [AUTOMATISCHE DOCUMENTINVOEREENHEID \(pagina 1-34\)](#)

**Controleren****Oplossing****Heeft het origineel een lang formaat?**

- Als u de automatische origineelinvoer gebruikt om een lang origineel te scannen, stel het scanformaat dan in op [Lang Form.].
(Let op: lange originelen kunnen niet worden gekopieerd met de kopieerfunctie.)

Is het origineel van dun papier?

- Gebruik de glasplaat voor het scannen van het origineel.
Als u de automatische documentinvoereenheid moet gebruiken, gebruikt u [Langz. scanm.] in [Overige] om het origineel te scannen.

**Is het origineel van zwaar papier?
(BP-70M31 / BP-70M36 / BP-70M45 /
BP-70M55 / BP-70M65)**

- Gebruik de glasplaat voor het scannen van het origineel.
Als u de automatische documentinvoereenheid moet gebruiken, gebruikt u [Zwaar papier scannen] in [Overige] om het origineel te scannen.

Is de aanvoerrol vuil?

- Reinig het oppervlak van de aanvoerrol.
[DE AANVOERROL VAN DE PAPIERINVOER REINIGEN \(pagina 1-79\)](#)

MEERDERE ORIGINELLEN WORDEN INGEVOERD TEGELIJKERTIJD EN KUNNEN NIET OP DE JUISTE WIJZE WORDEN GELADEN (AUTOMATISCHE DOCUMENTINVOEREENHEID)

**Controleren****Oplossing****Zijn de originelen krom of gevouwen?
Gebruikt u geplakte originelen?**

- Herstel de kreukels en vouwen in de originelen. Vouw de originelen goed en plaats ze in de automatische documentinvoereenheid. Lijn de randen van het origineel uit en stel het origineelformaat in.
Afhankelijk van de staat van het origineel, het type papier, en de temperatuur en vochtigheid van de omgeving waarin het apparaat wordt gebruikt, kunnen meerdere vellen papier tegelijk worden geladen en kunnen ze mogelijk niet op de juiste wijze worden geladen, of kunnen de uitgeworpen originelen mogelijk niet netjes uitgelijnd zijn.

Dit kan worden verbeterd door de volgende instellingen.

- Voor kopiëren: Stel de resolutie in op 600x600dpi
- Voor verzending van scans: gebruik "Voorbeeld"

[AUTOMATISCHE DOCUMENTINVOEREENHEID \(pagina 1-34\)](#)



DE VERWORPEN MANUSCRIPTIEN ZIJN NIET NETJES UITGELIJND (AUTOMATISCHE DOCUMENTINVOEREENHEID)



Controleren

Is het manuscript correct ingesteld? Afhankelijk van de toestand van het origineel, het type papier, de temperatuur op het tijdstip van gebruik, en de vochtigheid van de omgeving, kunnen de verworpen originelen mogelijk niet netjes uitgelijnd zijn.



Oplossing

- Afhankelijk van de toestand van het origineel, het type papier, de temperatuur op het tijdstip van gebruik, en de vochtigheid van de omgeving, kunnen de verworpen originelen mogelijk niet netjes uitgelijnd zijn. Dit kan worden verbeterd door de volgende instellingen.
 - Voor kopiëren: Stel de resolutie in op 600x600dpi
 - Voor verzending van scans: gebruik "Voorbeeld"
- [AUTOMATISCHE DOCUMENTINVOEREENHEID \(pagina 1-34\)](#)

HET PAPIER LOOPT VAST



Controleren

Zit er een afgescheurd stuk papier vast in het apparaat?



Oplossing

- Volgt de instructies op het aanraakscherm om al het papier te verwijderen.

Zit er te veel papier in de lade?

- Plaats het papier opnieuw. Plaats niet meer dan het maximaal aantal vellen en overschrijdt de indicatorlijn niet.
- [PAPIER LADEN \(pagina 1-13\)](#)

Worden meerdere vellen papier tegelijk ingevoerd?

- Waaier het papier goed uit voordat u het laadt.

Gebruikt u papier dat niet aan de specificaties voldoet?

- Gebruik door SHARP aanbevolen papier. Het gebruik van papier voor andere modellen of speciaal papier dat niet wordt ondersteund kan leiden tot vastlopen, kreuken of vlekken.
⇒ - 'VERBRUIKSGOEDEREN' in de Beknopte bedieningshandleiding
Zie [BELANGRIJKE INFORMATIE OVER PAPIER \(pagina 1-13\)](#) voor papier dat niet is toegestaan of niet wordt aanbevolen.

Zijn de geleiders van de doorvoerlande afgesteld op de breedte van het papier?

- Stel de geleiders van de doorvoerlande in op de breedte van het papier. Laat ze licht in contact komen met de randen van het papier.
- [PAPIER IN DE DOORVOERLADEN \(pagina 1-25\)](#)

Is het verlengstuk van de doorvoerlande uitgetrokken?

- Wanneer u papier van een groot formaat laadt, moet u het verlengstuk uittrekken.
- [PAPIER IN DE DOORVOERLADEN \(pagina 1-25\)](#)

Is de aanvoerrol van de doorvoerlande vuil?

- Reinig het oppervlak van de aanvoerrol van de doorvoerlande.
- [DE AANVOERROL VAN DE PAPIERINVOER REINIGEN \(pagina 1-79\)](#)

Is het papierformaat A5/A6 (5-1/2" x 8-1/2") geladen?

- Laad papier van het formaat A5/A6 (5-1/2" x 8-1/2") in de horizontale richting (A5R/A6R (5-1/2" x 8-1/2"R)). (Voor A5 kan Lade 1 of de doorvoerlande worden ingesteld op de verticale richting (A5).)

Is het papierformaat opgegeven?

- Als u een afwijkend formaat gebruikt, moet u zorgen dat u het papierformaat instelt.
Als het formaat van het papier in de lade is gewijzigd, moet u de instelling voor het papierformaat controleren.
⇒ "Instellingen" → [Systeeminstellingen] → [Algemene instellingen] → [Papierinstellingen] → [Papierlade instellingen] → [Laderegistratie]



Controleren



Oplossing

Hebt u papier in de lade geplaatst?

- Verwijder bij het toevoegen van papier eventueel resterend papier uit de doorvoerlande, combineer het met het toe te voegen papier en plaats het papier als één stapel terug.
Als u papier toevoegt zonder dit te combineren met het resterende papier, kan het apparaat vastlopen.
Plaats geen papier in een andere lade dan de doorvoerlande.

Gebruikt u geperforeerd papier?

- Stel bij het gebruik van geperforeerd papier het papiertype in op geperforeerd.
⇒ "Instellingen" → [Systeeminstellingen] → [Algemene instellingen] → [Papierinstellingen] → [Papierlade instellingen] → [Laderegistratie]

Gebruikt u etiketvellen die niet voor het apparaat geschikt zijn?

- Etiketten zonder een dragervel kunnen aan het overdrachtsoppervlak blijven kleven en een papierstoring veroorzaken.

Verwijder het papier, draai het om en plaats het opnieuw. U kunt het probleem wellicht oplossen door een ander type papier te gebruiken.

- Dit kan een aantal gevallen van papier krullen verbeteren.
[PAPIER LADEN \(pagina 1-13\)](#)

Hebt u een envelop geladen?

- Laad geen enveloppen in andere lades dan lade1 en de doorvoerlande.
- Overschrijd de indicatorlijn niet bij het laden van enveloppen in lade 1.
- Stel het papiertype in op "Envelop", en specificeer voor het papierformaat het papierformaat die u instelt.

PAPIER KAN NIET WORDEN GELADEN UIT DE PAPIERLADE



Controleren



Oplossing

Is het papier op de juiste wijze in de papierlade geplaatst?

- Stel de geleiders af op het formaat van het papier.
Plaats het papier opnieuw. Plaats niet meer dan het maximaal aantal vellen en overschrijdt de indicatorlijn niet.
[PAPIER LADEN \(pagina 1-13\)](#)

Is de lade geblokkeerd in een of meer modi (kopiëren, afdrukken, faxen, beeld verzenden en documentarchivering)?

- Controleer de instellingen in [Papierlade instellingen] en kijk of er bij elke modus een vinkje staat ([Bezig met invoeren van goedgekeurde opdracht]). Functies die niet zijn ingeschakeld (aangevinkt) kunnen niet voor afdrukken worden gebruikt bij die lade.
⇒ "Instellingen" → [Systeeminstellingen] → [Algemene instellingen] → [Papierinstellingen] → [Papierlade instellingen] → [Laderegistratie] → [Bezig met invoeren van goedgekeurde opdracht]



IK WEET NIET HOE IK HET PAPIERFORMAAT KAN WIJZIGEN



Controleren

Stel het papierformaat voor elke lade in bij de Lade-instell.



Oplossing

- U vindt de toets 'Lade-instell.' op het beginscherm. Tik op deze toets om het scherm Lade-Instel. weer te geven. Tik op de lade waarvan u het papierformaat wilt wijzigen, selecteer het papiertype en tik vervolgens op de tab [Formaat]. Selecteer het papierformaat en tik op de toets [OK]. Als u papier met een speciaal formaat in de doorvoerlade hebt geplaatst, tikt u op de toets [Directe Invoer] nadat u op de tab [Formaat] hebt getikt, voert u het papierformaat handmatig in en tikt u op de toets [OK].

DE UITVOER IS GEKRULD EN ONGELIJKMATIG



Controleren

Verwijder het papier, draai het om en plaats het opnieuw. U kunt het probleem wellicht oplossen door een ander type papier te gebruiken.



Oplossing

- Dit kan een aantal gevallen van papier krullen verbeteren. [PAPIER LADEN \(pagina 1-13\)](#)

DE AFBEELDING OP HET PAPIER STAAT SCHEEF



Controleren

Zit er te veel papier in de doorvoerlade?

Zijn de geleiders van de doorvoerlade afgesteld op de breedte van het papier?

Zijn de origineelgeleiders aangepast aan de breedte van het papier?



Oplossing

- Plaats het papier opnieuw. Plaats niet meer dan het maximaal aantal vellen en overschrijdt de indicatorlijn niet. Het maximum aantal vellen hangt af van het ingestelde papiertype.
- Stel de geleiders van de doorvoerlade in op de breedte van het papier. Laat ze licht in contact komen met de randen van het papier.
- Pas de origineelgeleiders aan de breedte van het papier aan.



Controleren

Scant u originelen met verschillende breedten? (BP-50M26 / BP-50M31 / BP-50M36 / BP-50M45 / BP-50M55 / BP-50M65)



Oplossing

- Als de afbeelding scheef op het papier staat als u originelen met verschillende breedten hebt gescand, open dan de deksel van de origineelinvoer, pas de positie van de schakelaar aan en plaats de originelen. Positie A van de schakelaar wordt gebruikt voor normaal scannen. Positie B wordt gebruikt voor originelen met verschillende breedten. Zorg ervoor dat u de schakelaar terugplaatst in de positie A nadat de opdracht met gemengde originelen is voltooid.

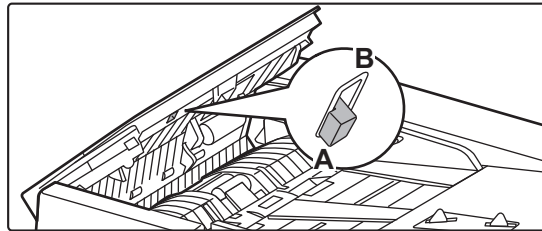

Het origineel is scheef gescand.

- U kunt het probleem oplossen door een Eenvoudige Scan met automatisch instellingen in te stellen.

ER WORDEN LIJNEN IN DE AFBEELDING WEERGEGEVEN



Controleren

Is het scangebied van de glasplaat of de automatische documentinvoereenheid vuil?

Is de aanvoerrol van de doorvoerlade vuil?

Hebt u Reductie van donkere strepen van systeeminstelling uitgevoerd?



Oplossing

- Reinig het scangebied van de glasplaat of de automatische documentinvoereenheid.
[DE GLASPLAAT EN AUTOMATISCHE DOCUMENTINVOEREENHEID REINIGEN \(pagina 1-75\)](#)
- Reinig het oppervlak van de aanvoerrol van de doorvoerlade.
[HET OPPERVLAK VAN DE DOORVOERROL REINIGEN \(pagina 1-78\)](#)
- Voer dit uit in "Instellingen (beheerder)" → [Systeeminstellingen] → [Afbeeldingskwaliteit aanpassen] → [Collectieve Aanpassing] → [Reductie van donkere strepen]. Schakel [Toon een waarschuwing als een streep wordt gedetecteerd] in om donkere strepen te detecteren.
[Reductie van donkere strepen \(pagina 9-242\)](#)



ER WORDEN VLEKKEN OP DE AFGEDRUKTE UITVOER WEERGEGEVEN



Controleren

Gebruikt u papier dat niet aan de specificaties voldoet?

Drukt u af op geperforeerd papier?

Wordt een bericht weergegeven dat onderhoud noodzakelijk is?

Verwijder het papier, draai het om en plaats het opnieuw. U kunt het probleem wellicht oplossen door een ander type papier te gebruiken.



Oplossing

- Gebruik door SHARP aanbevolen papier.
Het gebruik van papier voor andere modellen of speciaal papier dat niet wordt ondersteund kan leiden tot vastlopen, kreuken of vlekken.
⇒ - 'VERBRUIKSGOEDEREN' in de Beknopte bedieningshandleiding
- Probeer het papertype in te stellen op een type dat iets zwaarder of iets lichter is dan normaal. (Voor normaal papier, schakel normaal papier 1 naar normaal papier 2 of normaal papier 2 naar normaal papier 1.) Afhankelijk van het papertype kan de afdrukkwaliteit worden verbeterd. Raadpleeg voor meer informatie uw dealer of een erkende servicevertegenwoordiger.

- Zorg dat de afbeelding de perforaties niet overlapt.
Als de afgedrukte afbeelding de perforaties overlapt, kunnen er vlekken worden weergegeven op de achterkant van het papier bij 1-zijdig afdrukken of op beide zijden bij 2-zijdig afdrukken.

- Neem zo snel mogelijk contact op met uw dealer of de dichtstbijzijnde erkende servicevertegenwoordiger.

- Dit kan een aantal gevallen van papier krullen verbeteren.
[PAPIER LADEN \(pagina 1-13\)](#), [HET ORIGINEEL PLAATSEN \(pagina 1-32\)](#)

BIJ AFDRUKKEN OP ZWAAR PAPIER ZIJN DE AFDRUKKEN VANAF DE TWEEDE PAGINA VIES



Controleren

Is het papertype correct ingesteld?



Oplossing

- Stel het juiste papertype in bij de lade-instellingen. Let vooral op dat het volgende niet gebeurt:
 - Als u zwaar papier gebruikt, moet u het papertype bij de Lade-Instellingen wijzigen in Zwr pap. (De afbeelding kan bij wrijving verdwijnen.)
 - U gebruikt een ander papertype dan zwaar papier maar bij de lade-instellingen is zwaar papier ingesteld. (Dit kan leiden tot kreuken en vastlopen.)
⇒ "Instellingen" → [Systeeminstellingen] → [Algemene instellingen] → [Papierinstellingen] → [Papierlade instellingen] → [Laderegistratie]



IK WEET NIET HOE IK DE UITVOERLADE KAN WIJZIGEN



Controleren

Hebt u de uitvoerlade gewijzigd?



Oplossing

■ Als u gaat kopiëren kunt u de uitvoerlade in de Normale modus selecteren. Tik op [Uitvoer] in het basisscherm van de Normale modus. In de schermen kunt u de uitvoerlade instellen.

Als u gaat afdrukken kunt u de uitvoerlade in de printerdriver selecteren. Klik op de tab [Finishing] van de printerdriver en selecteer de uitvoerlade bij [Uitvoerlade].

De uitvoerlade kan niet worden gewijzigd bij een aantal kopieer- of afdrুকinstellingen. De kopieer- of afdrুকinstellingen kunnen worden gewijzigd als u een andere uitvoerlade selecteert.

EEN DEEL VAN DE AFBEELDING IS AFGESNEDEN



Controleren

Is het juiste papierformaat ingesteld?



Oplossing

■ Als u een afwijkend formaat gebruikt, moet u zorgen dat u het papierformaat instelt.

Als het formaat van het papier in de lade is gewijzigd, moet u de instelling voor het papierformaat controleren.

⇒ "Instellingen" → [Systeeminstellingen] → [Algemene instellingen] → [Papierinstellingen] → [Papierlade instellingen] → [Laderegistratie]

Is het origineel correct geplaatst?

■ Als u gebruikmaakt van de glasplaat, plaatst u het origineel in de linkerachterhoek van de glasplaat.

[PAPIER LADEN \(pagina 1-13\)](#), [HET ORIGINEEL PLAATSEN \(pagina 1-32\)](#)

ER WORDT OP DE VERKEERDE ZIJDE VAN HET PAPIER AFGEDRUKT



Controleren

Is het papier geladen met de afdrুকzijde in de juiste richting?



Oplossing

■ Zorg dat de afdrুকzijde van het papier in de juiste richting wordt geplaatst.

- Lade 1 tot 4:
Plaats het papier met de afdrুকzijde omhoog.*

- Doorvoerlade, lade 5:
Plaats het papier met de afdrুকzijde omlaag.*

* Wanneer het papier type "Voorbedrukt" of "Briefpapier" is, plaatst u het papier in omgekeerde richting.

(Behalve wanneer [Uitschakelen van duplex] is ingeschakeld in de instellingsmodus (beheerder).

Neem contact op met uw beheerder voor informatie over de instellingsmodus.)



EEN KAFT OF INVOEGVEL WORDT NIET AFGEDRUKT OP HET OPGEGEVEN PAPIER



Controleren

Is het papiertype correct ingesteld?



Oplossing

- Stel het juiste papiertype in voor de lade die het papier bevat dat is opgegeven voor de kaft of het invoegvel.
Als het ingestelde papiertype voor de kaft of het invoegvel niet overeenkomt met het papiertype dat is ingesteld voor de lade, wordt papier uit een andere lade geladen.
⇒ “Instellingen” → [Systeeminstellingen] → [Algemene instellingen] → [Papierinstellingen] → [Papierlade instellingen] → [Laderegistratie]

HET AANGESLOTEN USB-APPARAAT KAN NIET WORDEN GEBRUIKT



Controleren

Is het USB-apparaat compatibel met het apparaat?



Oplossing

- Vraag uw dealer of het USB-apparaat compatibel is met het apparaat. U kunt geen USB-apparaten gebruiken die niet compatibel zijn met het apparaat.
- Als een USB-apparaat op het apparaat is aangesloten en juist wordt herkend, wordt het pictogram (📁) boven in het aanraakscherm weergegeven. Als het apparaat niet wordt herkend, sluit het dan opnieuw aan.
- Controleer de formattering van de USB-stick.
Als het USB-geheugen anders is geformatteerd dan FAT32, NTFS of exFAT, gebruik dan een computer om het formaat te wijzigen in FAT32, NTFS of exFAT.
- Gebruik een USB-stick van 32 GB of minder.

DE AFWERKEENHEID/ZADELSTEEK-AFWERKINGSEENHEID WERKT NIET



Controleren

Wordt een bericht weergegeven dat u het papier uit de nietverzamelaar moet halen?



Oplossing

- Verwijder alle resterend papier uit de nietverzamelaar.
- Controleer dit bij uw beheerder.
Sommige functies zijn mogelijk uitgeschakeld in de instellingsmodus.



ER WORDT NIET GENIET (INCLUSIEF ZADELSTEEK)



Controleren

Wordt een bericht weergegeven waarin wordt gevraagd de nieteetheid te controleren?

Wordt een bericht weergegeven waarin wordt gevraagd nietjes toe te voegen?

Heeft het papier verschillende breedten?

Zijn er meer vellen dan in één keer kunnen worden geniet?

Gebruikt u bij de afdrukopdracht een papierformaat dat niet kan worden geniet?

Is het papiertype voor de geselecteerde lade in de printerdriver ingesteld op een papiertype dat niet kan worden geniet?



Oplossing

■ Verwijder vastgelopen nietjes.
[RANDAPPARATUUR \(pagina 1-42\)](#)

■ Vervang de nietcartridge.
Vergeet niet het nietjesmagazijn terug te plaatsen.
[RANDAPPARATUUR \(pagina 1-42\)](#)

■ Als u verschillende papierformaten wilt nieten, gebruikt u papier van dezelfde breedte en selecteert u de instelling [Zelfde breedte].
Nieten is niet mogelijk bij verschillende papierbreedten. Selecteer voor kopiëren [Zelfde breedte] voor [Origineel gem. form.] in [Overige].

■ Het maximaal aantal vellen dat kan worden geniet, zie [SPECIFICATIES \(pagina 11-2\)](#).

■ Zie [SPECIFICATIES \(pagina 11-2\)](#) voor de papierformaten die kunnen worden geniet.

■ Controleer de papiertypen die op het apparaat zijn ingesteld en selecteer een papierlade die is ingesteld op papier* dat voor afdrucken met nietjes kan worden gebruikt.
Klik op de knop [Tray Status] op het tabblad [Paper Source] van het venster met printereigenschappen en controleer de instelling voor het papiertype voor elke lade.
*Nieten is niet mogelijk bij etiketten, tabpapier, glanspapier, transparanten en enveloppen. Ook als in het gebruikerstype 'Nieten Uitschakelen' is ingesteld, is nieten niet mogelijk.

ER WORDT NIET GEPERFOREERD



Controleren

Wordt een bericht weergegeven waarin wordt gevraagd de perforatiemodule te controleren?

Heeft het papier verschillende formaten?

Gebruikt u bij de afdrukopdracht een papierformaat dat niet kan worden geperforeerd?



Oplossing

■ Verwijder perforatieafval.
[PERFORATIEMODULE \(pagina 1-68\)](#)

■ Perforeren is niet mogelijk bij verschillende papierbreedten. Als u verschillende papierformaten wilt perforeren, gebruikt u papier van dezelfde breedte en selecteert u de instelling [Zelfde breedte]. Selecteer voor kopiëren [Zelfde breedte] voor [Orig. met gemengd formaat] in [Overige].

■ Zie 'SPECIFICATIES' in de Beknopte bedieningshandleiding voor papierformaten die kunnen worden geperforeerd.



Controleren

Is de geselecteerde lade in de printerdriver ingesteld op een papierstype dat niet kan worden geperforeerd?



Oplossing

- Controleer de instellingen voor papierstype op het apparaat en selecteer een lade met papier dat u kunt perforeren*. Klik op de knop [Tray Status] op het tabblad [Paper Source] van het venster met printereigenschappen en controleer de instelling voor het papierstype voor elke lade.

*Perforeren is niet mogelijk bij etiketten, tabpapier, glanspapier, transparanten en enveloppen. Ook als in het gebruikerstype 'Perforeren Uitschakelen' is ingesteld, kan er niet worden geperforeerd.

DE NIETPOSITIE OF PERFORATIEPOSITIE IS NIET JUIST



Controleren

Is de instelling van de nietpositie correct?

Zijn de perforatieposities correct ingesteld?



Oplossing

- Controleer de nietpositie in "VOORBEELDSCHERM".

- Controleer de perforatieposities in 'VOORBEELDSCHERM'.

ER WORDT NIET GEVOUWEN



Controleren

Is het een papierformaat dat kan worden gevouwen?

Heeft de beheerder de instelling [Uitschakelen van duplex] ingeschakeld?

Gebruikt u een papierstype dat een specifieke voor- en achterzijde heeft?



Oplossing

- Controleer of het papierformaat kan worden gevouwen.
[GESCHIKTE PAPIERTYPEN \(pagina 1-15\)](#)

- De papiervouwfunctie kan niet worden gebruikt wanneer [Uitschakelen van duplex] is ingeschakeld in de instellingsmodus. Controleer dit bij uw beheerder.
⇒ In "Instellingen (beheerder)", [Systeeminstellingen] → [Algemene instellingen] → [Voorwaarde-Instellingen] → [Apparaatbeheer] → [Uitschakelen van duplex].

- De vouwfunctie kan niet worden gebruikt met voorbedrukt papier, briefhoofdpapier of andere papiertypen met een specifieke voor- en achterzijde. Gebruik voor de papiervouwfunctie een papierstype, zoals normaal papier, dat geen specifieke voor- en achterzijde heeft.

DE VOUWPOSITIE IS NIET JUIST



Controleren

Is het origineel op de juiste manier geplaatst met de afdrukzijde naar boven of naar beneden?



Oplossing

- Controleer de richting voor het laden van het origineel of de richting van het te vouwen papier en voer de relevante stappen uit. Raadpleeg de [INSTELLING VOUWEN \(pagina 3-41\)](#) of [PAPIER VOUWEN VOOR AFDRUKKEN \(VOUWEN\) \(pagina 4-72\)](#) voor meer informatie.



VOORVERTONINGEN OF MINIATUURAFBEELDINGEN WORDEN NIET WEERGEGEVEN



Controleren

Wacht een aantal opdrachten op uitvoering?



Oplossing

■ Wacht tot verschillende van de opdrachten zijn uitgevoerd.

HET AANRAAKSCHERM IS MOEILIK TE LEZEN



Controleren

Is de helderheid juist afgesteld?



Oplossing

■ Tik op de toets [Helderheids instelling] () in het beginscherm om de helderheid aan te passen.

U BENT AFGEMELD ZONDER DAT U ZICHZELF HEBT AFGEMELD



Controleren

Is Automatisch Wissen ingeschakeld?



Oplossing

■ Als gebruikersauthenticatie wordt gebruikt, wordt de huidige gebruiker automatisch afgemeld wanneer Automatisch Wissen wordt ingeschakeld. Meld u opnieuw aan.
Als u de beheerder bent, wijzigt u de tijdsinstelling van 'Automatisch Wissen' of schakelt u 'Automatisch Wissen' uit bij [Automatisch Wissen Instellen].
⇒ "Instellingen (beheerder)" → [Systeeminstellingen] → [Algemene instellingen] → [Bedienings Instellingen] → [Voorwaarde Instellingen] → [Automatisch Wissen Instellen]

IK WEET NIET WAARIK DE INSTELLING VOOR HET IP-ADRES KAN VINDEN



Controleren

Het IP-adres wordt bij de Netwerkinstellingen van de modus Instellingen opgegeven.



Oplossing

■ Als u een permanent IP-adres wilt instellen, vraag de beheerder dan om het IP-adres dat aan het apparaat is toegewezen en andere informatie die u nodig hebt voor de Netwerkinstellingen.
⇒ "Instellingen (beheerder)" → [Systeeminstellingen] → [Netwerk instellingen] → [Interface-Instellingen]



IK WEET NIET HOE IK DE ACHTERGRONDKLEUR VAN HET BEGINSCHERM KAN WIJZIGEN



Controleren

U kunt de kleur van het beginscherm wijzigen bij 'Weergavepatroon instelling'.



Oplossing

- Open het actiescherm van het beginscherm en tik op [Weergavepatroon instelling]. Voer het beheerderswachtwoord in en selecteer de gewenste kleur uit de patronen 1 t/m 5. Zie voor meer informatie [HET BEGINSCHERM BEWERKEN \(pagina 2-20\)](#).

IK WEET NIET HOE IK EEN SNELTOETS AAN HET BEGINSCHERM KAN TOEVOEGEN OF UIT HET SCHERM KAN VERWIJDEREN



Controleren

U kunt een sneltoets wijzigen bij "Beginscherm bewerken".



Oplossing

- Open het actiescherm van het beginscherm en tik op [Beginscherm bewerken]. Voer het beheerderswachtwoord in en tik op de gewenste locatie om een sneltoets toe te voegen of tik op een sneltoets om die te verwijderen. Zie voor meer informatie [HET BEGINSCHERM BEWERKEN \(pagina 2-20\)](#).

IK WEET NIET HOE IK DE INSTELLING GROTE TEKST KAN TERUGZETTEN NAAR DE OORSPRONKELIJKE STATUS





Controleren

Is de modus Grote tekst in het beginscherm ingeschakeld?



Oplossing

- Als het pictogram voor grote tekst  is, is de modus Grote tekst geactiveerd. Tik op het pictogram voor grote tekst om dat te wijzigen in  en de modus Grote tekst uit te schakelen.



IK WEET NIET HOE IK DE TIJD KAN AANPASSEN VOORDAT HET APPARAAT IN DE MODUS ENERGIE BESPAREN BELANDT



Controleren

De tijd voordat het apparaat in de modus Energie Besparen belandt, geeft u op bij de instelling Energie Besparen van de instellingsmodus.



Oplossing

- De tijd voordat het apparaat in de modus Energie Besparen belandt, geeft u op bij de instelling Energie Besparen van de instellingsmodus.
Geef de tijd op waarna het apparaat in de modus Voorverwarmfunctie belandt.
⇒ "Instellingen (beheerder)" → [Systeeminstellingen] → [Energie Besparen] → [Eco-instelling] → [Instelling Voorverwarmingsfunctie]
- Geef de tijd op waarna Automatisch uitschakelen moet worden geactiveerd.
⇒ "Instellingen (beheerder)" → [Systeeminstellingen] → [Energie Besparen] → [Eco-instelling] → [Timer Voor Automatisch Uitschakelen]

IK BEN HET BEHEERERSWACHTWOORD VERGETEN



Controleren

Is het beheerderswachtwoord anders dan de fabrieksinstelling?



Oplossing

- Neem contact op met uw leverancier of de dichtstbijzijnde erkende servicevertegenwoordiger.
Raadpleeg "VOOR DE BEHEERDER" in de Beknopte bedieningshandleiding voor het standaardbeheerderswachtwoord. Als u het wachtwoord wijzigt, moet u zorgen dat u dit onthoudt.

IK WEET NIET MET WIE IK CONTACT MOET OPNEMEN VOOR ONDERHOUD EN SERVICE



Controleren

Raadpleeg de informatie voor klantondersteuning.



Oplossing

- Neem contact op met uw leverancier of de dichtstbijzijnde erkende servicevertegenwoordiger.



KOPIEERPROBLEMEN

Zijn er functies die door de beheerder zijn uitgeschakeld?

Sommige functies zijn mogelijk uitgeschakeld in de instellingsmodus. Als gebruikersauthenticatie is ingeschakeld, wordt het gebruik van functies mogelijk beperkt door uw gebruikersinstellingen. Controleer dit bij uw beheerder.

CONTROLELIJST

Probleem	Controleren	Pagina
ER WORDT NIET 2-ZIJDIG GEKOPIEERD	Geeft de papiertype-instelling van de geselecteerde lade een papiertype aan dat niet kan worden gebruikt voor 2-zijdig kopiëren?	10-24
	Gebruikt u een speciaal formaat of een speciaal type papier?	10-24
	Gebruikt u instellingen waarbij 2-zijdig kopiëren niet mogelijk is?	10-24
GEDRAAID KOPIËREN IS NIET MOGELIJK	Heeft u de kopieerfactor handmatig geselecteerd?	10-24
	Gebruikt u instellingen waarbij gedraaid kopiëren niet mogelijk is?	10-24
	Is 'Instelling Draaien Kopie' ingeschakeld in de instellingsmodus?	10-24
VERGROTEN/VERKLEINEN WERKT NIET	Zijn het origineel, het papier en de verhoudingen correct ingesteld?	10-24
DE AFBEELDING IS TE LICHT OF TE DONKER	Is de afbeelding te licht?	10-25
	Is de afbeelding te donker?	10-25
	Is een geschikte belichtingsmodus voor het origineeltype geselecteerd?	10-25
	Is de dichtheid van de kopie over het algemeen te licht?	10-25
EEN DEEL VAN DE AFBEELDING IS AFGESNEDEN	Is een geschikte kopieerfactor ingesteld voor het formaat van het origineel en het papierformaat?	10-25
	Gebruikt u een origineel met een AB-formaat (inch)?	10-26
KOPIEËN WORDEN LEEG AFGEDRUKT	Is het origineel op de juiste manier geplaatst met de afdrukzijde naar boven of naar beneden?	10-26
IK WIL MEERDERE A4-PAGINA'S NAAR ÉÉN VEL A4 KOPIËREN	Gebruik N-Up.	10-26
ORIGINELEN MET GEMENGDE FORMATEN KUNNEN NIET WORDEN GESCAND	Is de instelling voor Origineel met gemengde formaten uitgevoerd?	10-26
	Is er een niet-ondersteunde combinatie van formaten gebruikt?	10-26
	Is het origineel juist geplaatst?	10-26
DUN PAPIER KAN NIET WORDEN GESCAND	Is de papierdikte van toepassing?	10-27
DIK PAPIER KAN NIET WORDEN GESCAND	Is de papierdikte van toepassing?	10-26

ER WORDT NIET 2-ZIJDIG GEKOPIEERD



Controleren

Geeft de papiertype-instelling van de geselecteerde lade een papiertype aan dat niet kan worden gebruikt voor 2-zijdig kopiëren?

Gebruikt u een speciaal formaat of een speciaal type papier?

Gebruikt u instellingen waarbij 2-zijdig kopiëren niet mogelijk is?



Oplossing

■ Controleer 'Papierlade instellingen' in de instellingsmodus.
⇒ "Instellingen" → [Systeeminstellingen] → [Algemene instellingen] → [Papierinstellingen] → [Papierlade instellingen] → [Laderegistratie] → [Bezig met invoeren van goedgekeurde opdracht]
Controleer de [Lade-instell.] in het beginscherm.
Tik op de geselecteerde lade en, in het scherm dat daarop wordt weergegeven, op de knop [Papiereigenschap].
Als het selectievakje [Duplex Uitschakelen] in het scherm papiereigenschappen is, kan de lade niet worden gebruikt voor dubbelzijdig afdrukken. Wijzig de papiertype-instelling in een type dat wel voor dubbelzijdig afdrukken kan worden gebruikt.

■ Raadpleeg de 'SPECIFICATIES' in de Beknopte bedieningshandleiding voor de papiertypen en -formaten die voor dubbelzijdig kopiëren kunnen worden gebruikt.

■ 2-zijdig kopiëren kan doorgaans desgewenst met andere modi worden gecombineerd, maar sommige combinaties zijn niet mogelijk. Als u een combinatie hebt geselecteerd die niet mogelijk is, wordt een melding op het aanraakscherm weergegeven.

GEDRAAID KOPIËREN IS NIET MOGELIJK



Controleren

Heeft u de kopieerfactor handmatig geselecteerd?

Gebruikt u instellingen waarbij gedraaid kopiëren niet mogelijk is?

Is 'Instelling Draaien Kopie' ingeschakeld in de instellingsmodus?



Oplossing

■ Gebruik automatische selectie van de kopieerfactor om te kopiëren.

■ Gedraaid kopiëren kan doorgaans desgewenst met andere modi worden gecombineerd, maar sommige combinaties zijn niet mogelijk. Als u een combinatie hebt geselecteerd die niet mogelijk is, wordt een melding op het aanraakscherm weergegeven.

■ Controleer dit bij uw beheerder.
Als u de beheerder bent, schakelt u [Instelling Draaien Kopie] in.
⇒ Selecteer in "Instellingen" [Systeeminstellingen] → [Kopieerinstellingen] → [Voorwaarde Instellingen] → [Instelling Draaien Kopie] → [Kopie draaien].

VERGROTEN/VERKLEINEN WERKT NIET



Controleren

Zijn het origineel, het papier en de verhoudingen correct ingesteld?



Oplossing

■ Controleer op het scherm of Formaat Origineel juist is. Controleer vervolgens of het juiste papier is geselecteerd. Tik op de toets [Factor] en vervolgens op de toets [Auto Image]. De juiste verhouding voor het origineel en het papier wordt daarop weergegeven.



DE AFBEELDING IS TE LICHT OF TE DONKER



Controleren

Is de afbeelding te licht?

Is de afbeelding te donker?

Is een geschikte belichtingsmodus voor het origineeltype geselecteerd?

Is de dichtheid van de kopie over het algemeen te licht?



Oplossing

- Selecteer een geschikte belichtingsmodus voor het te kopiëren origineel en pas het belichtingsniveau handmatig aan.
- Selecteer een van de volgende modi afhankelijk van het origineeltype. (Dit kunt u bij de normale modus instellen.)
 - Tekst
Gebruik deze modus voor normale tekstdocumenten.
 - Tekst/Afged. Foto
Deze functie biedt de beste balans bij het kopiëren van een origineel dat uit zowel tekst als afgedrukte foto's bestaat, zoals een tijdschrift of catalogus.
 - Tekst/Foto
Deze functie biedt de beste balans bij het kopiëren van een origineel dat uit zowel tekst als foto's bestaat, zoals een tekstdocument met een opgeplakte foto.
 - Afgedrukte Foto
Deze functie is het meest geschikt voor het kopiëren van afgedrukte foto's, zoals foto's in een tijdschrift of catalogus.
 - Foto
Gebruik deze functie voor het kopiëren van foto's.
 - Map
Deze modus is het meest geschikt voor het kopiëren van lichte kleuren en fijne tekst, zoals op kaarten.
 - Licht origineel
Gebruik deze functie voor originelen die met potlood licht zijn beschreven.
- Wijzig de dichtheid van de kopie vervolgens aan de hand van een van onderstaande methoden.
 - De standaardinstelling wijzigen
Selecteer "Instellingen (beheerder)" → [Systeeminstellingen] → [Afbeeldingskwaliteit aanpassen] → [Afbeeldingskwaliteit Afdruk] → [Snelle Aanpassing Afbeeldingskwaliteit]. Stel standaardinstelling [2] in op [3 (Scherp)] om de totale dichtheid te verhogen of op [1 (Zacht)] om de totale dichtheid te reduceren.
 - De instelling tijdelijk wijzigen
Selecteer Normale modus (deze instelling kan niet in de modus Eenvoudige Instellingen worden gewijzigd). In [Overige] → [Snelle Aanpassing Afbeeldingskwaliteit] stelt u standaardinstelling [2] in op [3 (Scherp)] om de totale dichtheid te verhogen of op [1 (Zacht)] om de totale dichtheid te reduceren. Deze instelling wordt automatisch teruggezet als u terugkeert naar het beginscherm.

EEN DEEL VAN DE AFBEELDING IS AFGESNEDEN



Controleren

Is een geschikte kopieerfactor ingesteld voor het formaat van het origineel en het papierformaat?



Oplossing

- Selecteer een geschikte factorinstelling.



Controleren

Gebruikt u een origineel met een AB-formaat (inch)?



Oplossing

■ Als u een origineel met een AB-formaat (inch) kopieert, moet u het origineelformaat handmatig opgeven.

KOPIEËN WORDEN LEEG AFGEDRUKT



Controleren

Is het origineel op de juiste manier geplaatst met de afdrukzijde naar boven of naar beneden?



Oplossing

■ Op de glasplaat moet het origineel met de afdrukzijde naar beneden worden geplaatst. Het origineel moet met de afdrukzijde naar boven worden geplaatst wanneer u de automatische documentinvoerenheid gebruikt.

IK WIL MEERDERE A4-PAGINA'S NAAR ÉÉN VEL A4 KOPIËREN



Controleren

Gebruik N-Up.



Oplossing

■ Met N-Up kunt u maximaal acht A4-pagina's naar één vel A4 kopiëren. Tik op de toets [N-Up].
In de normale modus kunt u ook randen toevoegen aan kopieën die met N-Up zijn gemaakt.

ORIGINELEN MET GEMENGDE FORMATEN KUNNEN NIET WORDEN GESCAND



Controleren

Is de instelling voor Origineel met gemengde formaten uitgevoerd?

Is er een niet-ondersteunde combinatie van formaten gebruikt?

Is het origineel juist geplaatst?



Oplossing

■ Voer instelling van origineel met gemengde formaten uit.

■ Controleer de ondersteunde combinaties.

■ Plaats het origineel zoals wordt getoond in het instructieschema in het scherm Origineel met gemengde formaten.

DUN PAPIER KAN NIET WORDEN GESCAND



Controleren

Is de papierdikte van toepassing?



Oplossing

■ Controleer de toepasselijke papierdikte.



DIK PAPIER KAN NIET WORDEN GESCAND



Controleren



Oplossing

Is de papierdikte van toepassing?

■ Controleer de toepasselijke papierdikte.



AFDRUKPROBLEMEN

Zijn er functies die door de beheerder zijn uitgeschakeld?

Sommige functies zijn mogelijk uitgeschakeld in de instellingsmodus. Als gebruikersauthenticatie is ingeschakeld, wordt het gebruik van functies mogelijk beperkt door uw gebruikersinstellingen. Controleer dit bij uw beheerder.

CONTROLELIJST

Probleem	Controleren	Pagina
ER WORDT NIET AFDERUKT	Is uw pc juist aangesloten op het apparaat?	10-29
	Is het apparaat verbonden met hetzelfde netwerk (LAN, enzovoort) als uw pc?	10-29
	Is het juiste IP-adres geselecteerd? (Windows)	10-29
	Gebruikt u een printerpoort die is aangemaakt met de standaard-TCP/IP-poort? (Windows)	10-29
	Verkeert uw computer in een onstabiele staat?	10-30
	Is het apparaat correct opgegeven in de applicatie die u voor afdrucken gebruikt?	10-30
	Werken de netwerkapparaten naar behoren?	10-30
	Is de instelling 'I/O-Time-Out' te kort?	10-30
	Is een kennisgevingspagina afgedrukt?	10-30
	Zijn er functies die door de beheerder zijn uitgeschakeld?	10-30
	Hebt u instellingen in de Voorwaarde-instellingen opgeslagen die niet kunnen worden gebruikt met uw huidige optieconfiguratie?	10-30
IK WEET NIET WELKE PRINTERDRIVER IK MOET INSTALLEREN	Controleer de kenmerken van elke printerdriver voordat u de installatie uitvoert.	10-31
IK WEET NIET HOE IK HET AFDrukKEN KAN ANNULEREN	Voer onderstaande stappen uit om het afdrucken te annuleren	10-31
IK WEET NIET HOE IK OP SPECIALE MEDIA (ENVELOPPEN, ENZ.) KAN AFDrukKEN	Voor enveloppen* gebruikt u lade 1 of de doorvoerlande, en voor speciaal papier zoals dun papier gebruikt u de doorvoerlande.	10-31
ER WORDT NIET 2-ZIJDIG AFDERUKT	Geeft de papiertype-instelling van de geselecteerde lade een papiertype aan dat niet kan worden gebruikt voor 2-zijdig afdrucken?	10-32
	Gebruikt u een speciaal formaat of een speciaal type papier?	10-32
	Zijn er functies die door de beheerder zijn uitgeschakeld?	10-32
HET IS NIET MOGELIJK EEN BESTAND IN EEN GEDEELDE MAP OP EEN COMPUTER RECHTSTREEKS AF TE DRUKKEN	Is [IPsec-instellingen] ingeschakeld op het apparaat?	10-32
EEN LADE, AFWERKINGSEENHEID OF ANDERE RANDAPPARATUUR VAN HET APPARAAT KAN NIET WORDEN GEBRUIKT	Is de randapparatuur die is aangesloten op het apparaat, geconfigureerd in de printerdriver?	10-33
DE AFBEELDING IS KORRELIG	Zijn de instellingen van de printerdriver geschikt voor deze afdrukopdracht?	10-33
DE AFBEELDING IS TE LICHT OF TE DONKER	Is de totale afdrukdichtheid te licht?	10-33
	Moet de afdruk (vooral in geval van een foto) worden gecorrigeerd? (Windows)	10-33
TEKST EN LIJNEN ZIJN VAAG EN MOEILIK TE LEZEN	Is de totale afdrukdichtheid te licht?	10-34
	Bevatten de originele gegevens dunne lijnen?	10-34



Probleem	Controleren	Pagina
EEN DEEL VAN DE AFBEELDING IS AFGESNEDEN	Komt het papierformaat dat is opgegeven door de afdrukopdracht, overeen met het papier in de lade? Is de afdrukstand (staand of liggend) correct? Zijn de marges correct ingesteld in de opmaakinstellingen van de applicatie?	10-34 10-34 10-34
DE AFBEELDING WORDT 180 GRADEN GEDRAAID WEERGEGEVEN	Gebruikt u een type papier (enveloppen, geperforeerd papier, enzovoort) dat alleen in een vaste richting kan worden geladen? Is de juiste inbindpositie geselecteerd voor 2-zijdig afdrucken?	10-35 10-35
ER WORDEN VEEL ONLEESBARE TEKENS AFGEDRUKT	Verkeert uw computer of het apparaat in een onstabiele staat?	10-36
IK KAN NIET MEER AFDRUKKEN OP HET APPARAAT SINDE DE ROUTER IS VERVANGEN	Maakt uw computer verbinding met het apparaat?	10-37

ER WORDT NIET AFGEDRUKT



Controleren



Oplossing

Is uw pc juist aangesloten op het apparaat?

- Controleer of de kabel stevig is aangesloten op de LAN-aansluiting van de pc en het apparaat.
Als u verbinding maakt met een netwerk, moet u ook controleren of de LAN-kabel stevig op de hub is aangesloten.
[ZIJKANT EN ACHTERKANT \(pagina 1-7\)](#)

Is het apparaat verbonden met hetzelfde netwerk (LAN, enzovoort) als uw pc?

- Het apparaat moet met hetzelfde netwerk zijn verbonden als uw pc.
Als u niet weet met welk netwerk het apparaat is verbonden, moet u dit aan de netwerkbeheerder vragen.

Hebt u uw netwerkgeving veranderd door een computer te vervangen of een nieuwe router toe te voegen?

- De verbinding met de computer is mogelijk niet correct omwille van een verandering in IP-adres omdat u uw computer hebt vervangen of een wijziging hebt aangebracht in de netwerkgeving. Neem contact op met uw netwerkbeheerder om te bevestigen dat de instellingen tussen het apparaat en uw computer of netwerkgeving correct zijn.

Is het juiste IP-adres geselecteerd? (Windows)

- Controleer de instellingen van het IP-adres.
Als het apparaat geen permanent IP-adres heeft (het apparaat ontvangt een IP-adres van een DHCP-server), kan er niet worden afgedrukt als het IP-adres verandert.
U kunt het IP-adres van het apparaat ook zelf bekijken bij [Netwerkstatus] van de instellingsmodus. Als het IP-adres is gewijzigd, moet u de poortinstelling in de printerdriver aanpassen.
⇒ "Instellingen" → [Status] → [Netwerkstatus]
Zie: Handleiding software-installatie
Als het IP-adres regelmatig verandert, wordt geadviseerd een permanent IP-adres toe te wijzen aan het apparaat.
⇒ "Instellingen (beheerder)" → [Systeeminstellingen] → [Netwerk instellingen]

Gebruikt u een printerpoort die is aangemaakt met de standaard-TCP/IP-poort? (Windows)

- Controleer de pc-instellingen.
Wanneer een poort wordt gebruikt die is aangemaakt met de standaard-TCP/IP-poort in Windows en het selectievakje [SNMP-status ingeschakeld] is , kunt u mogelijk niet correct afdrucken. Wijzig het selectievakje [SNMP-status ingeschakeld] in .
Zie: Handleiding software-installatie



Controleren

Verkeert uw computer in een onstabiele staat?

Is het apparaat correct opgegeven in de applicatie die u voor afdrukken gebruikt?

Werken de netwerkapparaten naar behoren?

Is de instelling 'I/O-Time-Out' te kort?

Is een kennisgevingspagina afgedrukt?

Zijn er functies die door de beheerder zijn uitgeschakeld?

Hebt u instellingen in de Voorwaarde-instellingen opgeslagen die niet kunnen worden gebruikt met uw huidige optieconfiguratie?



Oplossing

■ Start de computer opnieuw op.
Afdrukken is soms niet mogelijk wanneer u meerdere applicaties tegelijk hebt geopend of wanneer er onvoldoende geheugen of ruimte op de lokale schijf beschikbaar is. Start de computer opnieuw op.

■ Controleer of de printerdriver voor het apparaat is geselecteerd in het afdrukvenster van de applicatie.
Als de printerdriver voor het apparaat niet in de lijst van beschikbare printerdrivers staat, is deze mogelijk niet correct geïnstalleerd. Verwijder de printerdriver en installeer deze opnieuw.
Zie: Handleiding software-installatie

■ Controleer of de routers en andere netwerkapparatuur naar behoren functioneren.
Als een apparaat niet is ingeschakeld of een foutmelding geeft, zie dan de handleiding van het apparaat om het probleem te herstellen.

■ Controleer dit bij uw beheerder.
Als de instelling 'I/O-Time-Out' te kort is, kunnen fouten optreden bij het schrijven naar de printer. Vraag de beheerder van het apparaat een geschikte tijd in te stellen bij 'I/O-Time-Out'.
⇒ "Instellingen (beheerder)" → [Systeeminstellingen] → [Printerinstellingen] → [Voorwaarde Instellingen] → [I/O-Time-Out].

■ Controleer de kennisgevingspagina.
Een kennisgevingspagina wordt afgedrukt om de oorzaak van het probleem aan te geven als een afdrukopdracht niet kan worden uitgevoerd zoals opgegeven en de oorzaak niet in het scherm wordt weergegeven. Lees de afgedrukte pagina en voer de relevante stappen uit.
Een kennisgevingspagina wordt bijvoorbeeld in de volgende situaties afgedrukt.

- Een afdrukopdracht is te groot voor het geheugen.
- Er is een functie opgegeven die door de beheerder niet is toegestaan.

Kennisgevingspagina's worden standaard niet afgedrukt.

■ Controleer dit bij uw beheerder.
Als gebruikersauthenticatie is ingeschakeld, wordt het gebruik van functies mogelijk beperkt door uw gebruikersinstellingen. Controleer dit bij uw beheerder.

■ Initialiseer de Voorwaarde-instellingen.
Als u uw optieconfiguratie verandert nadat u de Voorwaarde-instellingen hebt veranderd, is het mogelijk dat het scherm Afdrukinstellingen niet meer verschijnt. Keer terug naar uw oorspronkelijke optieconfiguratie, of initialiseer de Voorwaarde-instellingen.



IK WEET NIET WELKE PRINTERDRIVER IK MOET INSTALLEREN



Controleren

Controleer de kenmerken van elke printerdriver voordat u de installatie uitvoert.



Oplossing

- Elke printerdriver heeft specifieke kenmerken. Installeer en gebruik de printerdrivers die aan uw behoeften voldoen.
- PCL6-printerdriver
Het apparaat ondersteunt de PCL6-printerbesturingstalen van Hewlett-Packard. Zorgt voor snel afdrucken en is geschikt voor gewone afdruktaken.
- PS-printerdriver
De PS-printerdriver ondersteunt de PostScript 3-paginabeschrijvingstaal die is ontwikkeld door Adobe Inc.
Uitstekende reproductie van afbeeldingen met fijne grafische details.
(Op de BP-50M26 / BP-50M31 / BP-50M36 / BP-50M45 / BP-50M55 / BP-50M65 is de PS3-uitbreidingskit vereist.)
- PPD-driver
De PPD-driver stelt het apparaat in staat om af te drukken met de standaard PS-printerdriver van Windows.

IK WEET NIET HOE IK HET AFDRUKKEN KAN ANNULEREN



Controleren

Voer onderstaande stappen uit om het afdrucken te annuleren



Oplossing

- Als de afdrukgegevens nog niet in de wachtrij van het apparaat staan, raadpleeg dan de handleiding van het besturingssysteem of de toepassing.
Als de afdrukgegevens wel in de wachtrij van het apparaat zijn geplaatst, tikt u op de toets [Opdracht Status], de toets [Spool] of de toets [Opdr. Wachtr] en selecteert u de taak die u uit de lijst wilt verwijderen. Open het actiescherm en tik op [Stoppen/Verwijderen]. Er wordt een bericht getoond ter bevestiging van het annuleren. Tik op de toets [Cancel].

IK WEET NIET HOE IK OP SPECIALE MEDIA (ENVELOPPEN, ENZ.) KAN AFDRUKKEN



Controleren

Voor enveloppen* gebruikt u lade 1 of de doorvoerlade, en voor speciaal papier zoals dun papier gebruikt u de doorvoerlade.



Oplossing

- Voor enveloppen plaatst u enveloppen in lade 1 of de doorvoerlade. Voor speciaal papier, zoals dun papier, plaatst u het papier in de handinvoer. Nadat u de media hebt geplaatst, stelt u de papiergrootte en het papertype bij [Lade-instell.] in het beginscherm in. Daarnaast controleert u de methode voor het plaatsen van het papier, en het type en formaat van het papier, zoals het type enveloppe, enz. Wanneer u de instellingen op het apparaat voltooid hebt, stelt u het "Formaat Origineel" en "Papierformaat" op de juiste wijze in op het tabblad [Main] van de printerdriver.

* Afhankelijk van de landen of gebieden kunnen enveloppen niet beschikbaar zijn.



ER WORDT NIET 2-ZIJDIG AFGEDRUKT



Controleren

Geeft de papiertype-instelling van de geselecteerde lade een papiertype aan dat niet kan worden gebruikt voor 2-zijdig afdrukken?

Gebruikt u een speciaal formaat of een speciaal type papier?

Zijn er functies die door de beheerder zijn uitgeschakeld?



Oplossing

■ Controleer 'Papierlade instellingen' in de instellingsmodus.
⇒ "Instellingen" → [Systeeminstellingen] → [Algemene instellingen] → [Papierinstellingen] → [Papierlade instellingen] → [Laderegistratie] → [Bezig met invoeren van goedgekeurde opdracht]
Controleer de [Lade-instell.] in het beginscherm.
Tik op de geselecteerde lade en, in het scherm dat daarop wordt weergegeven, op de knop [Papiereigenschap].
Als het selectievakje [Duplex Uitschakelen] in het scherm papiereigenschappen is, kan de lade niet worden gebruikt voor dubbelzijdig afdrukken. Wijzig de papiertype-instelling in een type dat wel voor dubbelzijdig afdrukken kan worden gebruikt.

■ Raadpleeg de papiertypen en -formaten die voor dubbelzijdig kopiëren kunnen worden gebruikt.

■ Controleer dit bij uw beheerder.
Sommige functies zijn mogelijk uitgeschakeld in de instellingsmodus. Controleer dit bij uw beheerder.
Als gebruikersauthenticatie is ingeschakeld, wordt het gebruik van functies mogelijk beperkt door uw gebruikersinstellingen. Controleer dit bij uw beheerder.

HET IS NIET MOGELIJK EEN BESTAND IN EEN GEDEELDE MAP OP EEN COMPUTER RECHTSTREEKS AF TE DRUKKEN



Controleren

Is [IPsec-instellingen] ingeschakeld op het apparaat?



Oplossing

■ Controleer dit bij uw beheerder.
Wanneer [IPsec-instellingen] is ingeschakeld in de instellingsmodus, kunnen bestanden in een gedeelde map mogelijk niet rechtstreeks worden afgedrukt in uw pc-omgeving. Neem contact op met uw beheerder voor informatie over [IPsec-instellingen].
⇒ "Instellingen" → [Beveiligings instellingen] → [IPsec-instellingen]



EEN LADE, AFWERKINGSEENHEID OF ANDERE RANDAPPARATUUR VAN HET APPARAAT KAN NIET WORDEN GEBRUIKT



Controleren

Is de randapparatuur die is aangesloten op het apparaat, geconfigureerd in de printerdriver?



Oplossing

- Open het dialoogvenster met printereigenschappen en klik op het tabblad [Options] op [Auto Configuration]. (Windows)
Raadpleeg de Handleiding software-installatie als de automatische configuratie niet kan worden uitgevoerd.

DE AFBEELDING IS KORRELIG



Controleren

Zijn de instellingen van de printerdriver geschikt voor deze afdrakopdracht?



Oplossing

- Controleer de instellingen van de printerdriver.
Stel de afdrukmodus in de afdrukinstellingen in op [600dpi], [600dpi (Hoge kwaliteit)] of [1200dpi]*. Als u een zeer scherpe afdruk wilt, selecteert u [1200dpi]*.
Windows:
de resolutie-instelling wordt geselecteerd op het tabblad [Afbeeldingskwaliteit] van het eigenschappenvenster van de printerdriver.
macOS:
De resolutie-instelling wordt geconfigureerd in het menu [Printereigenschappen] van het afdrukvenster.
* Op de BP-50M26 / BP-50M31 / BP-50M36 / BP-50M45 / BP-50M55 / BP-50M65, kan "1200 dpi" niet worden gebruikt.

DE AFBEELDING IS TE LICHT OF TE DONKER



Controleren

Is de totale afdrakdichtheid te licht?



Oplossing

Moet de afdruk (vooral in geval van een foto) worden gecorrigeerd? (Windows)

- Gebruik onderstaande instellingen om de totale afdrakdichtheid te wijzigen.
Selecteer "Instellingen (beheerder)" → [Systeeminstellingen] → [Afbeeldingskwaliteit aanpassen] → [Afdruk Afbeeldingskwaliteit] → [Snelle Aanpassing Afbeeldingskwaliteit]. Stel standaardinstelling [2] in op [3 (Scherp)] om de totale dichtheid te verhogen of op [1 (Zacht)] om de totale dichtheid te reduceren.
- Controleer de instellingen van de printerdriver.
U kunt de helderheid en het contrast aanpassen met [Image Adjustment] op het tabblad [Afbeeldingskwaliteit] van de printerdriver. Gebruik deze instellingen voor eenvoudige correcties, bijvoorbeeld wanneer geen beeldbewerkingssoftware op uw computer is geïnstalleerd.



TEKST EN LIJNEN ZIJN VAAG EN MOEILIJK TE LEZEN



Controleren

Is de totale afdrumdichtheid te licht?

Bevatten de originele gegevens dunne lijnen?



Oplossing

■ Gebruik onderstaande instellingen om de totale afdrumdichtheid te wijzigen. Selecteer "Instellingen (Webversie)" - [Systeeminstellingen] → [Aanpassing beeldkwaliteit] → [Afdruk Afbeeldingskwaliteit] → [Snelle Aanpassing Afbeeldingskwaliteit]. Stel standaardinstelling [2] in op [3 (Scherp)] om de totale dichtheid te verhogen of op [1 (Zacht)] om de totale dichtheid te reduceren.

■ Wijzig de dikte van de betreffende lijnen. Selecteer "Instellingen (beheerder)" → [Systeeminstellingen] → [Aanpassing beeldkwaliteit] → [Afdruk Afbeeldingskwaliteit] → [Lijndikte]. Verhoog de waarde voor de standaardinstelling [5] om de lijnen dikker te maken of verlaag de waarde om de lijnen dunner te maken. (Tekst en rastergegevens zoals bitmapafbeeldingen kunnen niet worden aangepast.)

EEN DEEL VAN DE AFBEELDING IS AFGESNEDEN



Controleren

Komt het papierformaat dat is opgegeven door de afdrumdruk, overeen met het papier in de lade?

Is de afdrumdrukstand (staand of liggend) correct?

Zijn de marges correct ingesteld in de opmaakinstellingen van de applicatie?



Oplossing

■ Zorg dat het ingestelde papierformaat overeenkomt met het formaat van het papier in de lade.
Windows: de instelling wordt geselecteerd op het tabblad [Paper Source] van de printerdriver.
Als [Papierlade] is geselecteerd, controleert u het papier in de lade en het ingestelde papierformaat.
macOS: de instelling wordt geselecteerd in het menu [Pagina-instelling].

■ Pas de afdrumdrukstand aan de afbeelding aan.
Windows: de instelling wordt geselecteerd op het tabblad [Main] van de printerdriver.
macOS: de instelling wordt geselecteerd in het menu [Pagina-instelling].

■ Selecteer een passend papierformaat en de juiste marges in de opmaakinstellingen van de toepassing.
Als de rand van de afbeelding uitsteekt buiten het afdrumdrukgebied van het apparaat, wordt de rand afgesneden.



DE AFBEELDING WORDT 180 GRADEN GEDRAAID WEERGEGEVEN



Controleren

Gebruikt u een type papier (enveloppen, geperforeerd papier, enzovoort) dat alleen in een vaste richting kan worden geladen?

Is de juiste inbindpositie geselecteerd voor 2-zijdig afdrucken?



Oplossing

- Draai de afbeelding 180 graden voordat u begint met afdrucken.
Als het afbeeldingsformaat en het papierformaat gelijk zijn maar de afdrukstand verschilt, wordt de afdrukstand van de afbeelding automatisch gedraaid en aangepast aan het papier. Als het papier echter alleen in een vaste richting kan worden geladen, wordt de afbeelding mogelijk ondersteboven afgedrukt. In dat geval moet u de afbeelding 180 graden draaien voor het afdrucken.
Windows: U kunt de instelling opgeven bij 'Orientation' op het tabblad [Main] van de printerdriver.
macOS: de instelling staat in het menu [Lay-out] van het afdrukvenster.
- Kies de juiste inbindpositie.
Als u 2-zijdige afdrucken maakt, wordt elke tweede pagina 180 graden gedraaid afgedrukt wanneer schrijfblok is geselecteerd als inbindoptie.
Windows: de instelling wordt geselecteerd op het tabblad [Main] van de printerdriver.
macOS: de instelling staat in het menu [Lay-out] van het afdrukvenster.



ER WORDEN VEEL ONLEESBARE TEKENS AFGEDRUKT



Controleren

Verkeert uw computer of het apparaat in een onstabiele staat?



Oplossing

- Annuleer het afdrukken, start de pc en het apparaat opnieuw op en start het afdrukken opnieuw.
Als er nog maar weinig ruimte beschikbaar is in het geheugen of op de lokale schijf van de pc, of als er veel opdrachten in de wachtrij van het apparaat staan en slechts weinig geheugen resteert, wordt tekst mogelijk afgedrukt als onleesbare tekens.
Het afdrukken annuleren:
 - Windows:
dubbelklik op het printerpictogram rechts onder in de taakbalk en klik op 'Alle documenten annuleren' (of 'Printertaken verwijderen') in het [Printer] menu.
 - macOS:
dubbelklik op de naam van het apparaat in de printerlijst, selecteer de opdracht die u wilt annuleren en verwijder deze.
 - Op het apparaat:
tik op de opdrachtstatusweergave op het bedieningspaneel, tik op het tabblad [Afdrukken] om het scherm te wijzigen, tik op de toets van de afdrukopdracht die u wilt verwijderen en tik vervolgens op de toets [Stoppen/Verwijderen]. Er wordt een bericht getoond ter bevestiging van het annuleren. Tik op de toets [Cancel].Als sommige tekens nog steeds onleesbaar worden afgedrukt nadat u opnieuw hebt opgestart, vraagt u uw beheerder om de time-outinstelling [I/O-Time-Out] in de instellingsmodus te verlengen.
 - ⇒ "Instellingen (beheerder)" → [Systeeminstellingen] → [Printerinstellingen] → [Voorwaarde Instellingen] → [I/O-Time-Out].Als nog steeds onleesbare tekens worden afgedrukt nadat u bovengenoemde maatregelen hebt genomen, moet u de printerdriver verwijderen en opnieuw installeren.



IK KAN NIET MEER AFDRUKKEN OP HET APPARAAT SINDS DE ROUTER IS VERVANGEN



Controleren

Maakt uw computer verbinding met het apparaat?



Oplossing

- Mogelijk werkt de netwerkverbinding tussen het apparaat en uw computer niet correct. Controleer het IP-adres van het apparaat en het IP-adres van uw computer, en zorg ervoor dat uw computer verbinding kan maken met het apparaat. Controleer ook of de juiste printerpoort is gespecificeerd in de driverinstellingen in uw computer.
- Controleer de instellingen van het IP-adres.
Als het apparaat geen permanent IP-adres heeft (het apparaat ontvangt een IP-adres van een DHCP-server), kan er niet worden afgedrukt als het IP-adres verandert.
U kunt het IP-adres van het apparaat ook zelf bekijken bij [Netwerkstatus] van de instellingsmodus. Als het IP-adres is gewijzigd, moet u de poortinstelling in de printerdriver aanpassen.
⇒ "Instellingen" → [Status] → [Netwerkstatus]
Zie: Handleiding software-installatie
Als het IP-adres regelmatig verandert, wordt geadviseerd een permanent IP-adres toe te wijzen aan het apparaat.
⇒ "Instellingen (beheerder)" → [Systeeminstellingen] → [Netwerk instellingen]
- Controleer of de juiste printerpoort is ingesteld op de computer.
Windows:
Klik op de knop [Start], selecteer [Instellingen] → [Apparaat] → [Apparaten en printers]. (Klik in Windows 11 op de knop [Start], selecteer [Bluetooth en apparaten] → [Printers en scanners].) (In Windows 8.1/Windows Server 2012 klikt u met de rechtermuisknop op de knop [Start], selecteer [Configuratiescherm] → [Apparaten en printers weergeven] (of [Apparaten en printers]).)
(In Windows 7/Windows Server 2008 klikt u op de knop [Start], selecteer [Apparaten en printers].)
Selecteer en klik vervolgens met de rechtermuisknop op de printer → [Eigenschappen van printer] → [Poort]
macOS:
Verwijder de printer en installeer hem opnieuw.



FAXPROBLEMEN

Zijn er functies die door de beheerder zijn uitgeschakeld?

Sommige functies zijn mogelijk uitgeschakeld in de instellingsmodus. Als gebruikersauthenticatie is ingeschakeld, wordt het gebruik van functies mogelijk beperkt door uw gebruikersinstellingen. Controleer dit bij uw beheerder.

CONTROLELIJST

Probleem	Controleren	Pagina
ER WORDT NIET VERZONDEN	Is de telefoonlijn goed aangesloten?	10-39
	Hebt u een 'in gesprek'-toon ontvangen?	10-39
	Vond er een communicatiefout plaats?	10-40
	Wordt een bericht weergegeven dat het geheugen vol is?	10-40
	Wordt een bericht weergegeven met de melding dat het origineelformaat niet is gedetecteerd?	10-40
	Geeft het opdrachtstatusscherm (voltooide opdrachten) of het transactierapport aan dat de verzending is mislukt?	10-40
	Hebt u een origineel geplaatst dat is gevouwen?	10-40
	Zijn het subadres en het wachtwoord correct? (Bij gebruik van verzending met F-code)	10-40
DE VERZONDEN FAX WORDT LEEG AFGEDRUKT BIJ DE ONTVANGER	Is het origineel op de juiste manier geplaatst met de afdrukzijde naar boven of naar beneden?	10-40
	Als het ontvangende apparaat thermisch papier gebruikt, was het thermische papier met de verkeerde kant naar buiten geplaatst?	10-41
DE VERZONDEN FAX WORDT VERKLEIND DOOR HET ONTVANGENDE FAXAPPARAAT	Is gedraaid verzenden ingesteld?	10-41
VERZENDING BEGINT NIET OP HET OPGEGEVEN TIJDSTIP	Is de klok van het apparaat op de juiste tijd ingesteld?	10-41
	Is het systeem bezig met verzenden?	10-41
ER WORDT NIET AFGEDRUKT NA ONTVANGST	Wordt een scherm voor het invoeren van het wachtwoord weergegeven?	10-41
	Is afdrukken met bijsnijden uitgeschakeld in de instellingsmodus (beheerder)?	10-42
	Is de doorstuuroptie (functie Inkomende routing) ingeschakeld voor een ontvangen fax?	10-42
	Hebt u papier geplaatst met een ander formaat dan wat kan worden afgedrukt door faxontvangst?	10-42
HANDMATIGE ONTVANGST/NAVRAAG-ONTVANGST ZIJN NIET MOGELIJK	Is er weinig geheugen beschikbaar?	10-42
DE ONTVANGEN AFBEELDING IS VAAG	Is het origineel van de fax ook vaag?	10-42
	Is de ontvangstmodus ingesteld op [Handmatig Ontvangst] in de instellingsmodus?	10-43
HET APPARAAT BEGINT NIET MET FAXONTVANGST	Is er weinig geheugen beschikbaar?	10-43
	Is het extra telefoontoestel aangesloten?	10-43
KIEZEN IS NIET MOGELIJK	Is de lijn bezet?	10-43
	Hebt u het nummer gekozen met behulp van de luidspreker?	10-43
U KUNT NIET MET DE ANDERE PARTIJ PRATEN	Is het maximum aantal toetsen opgeslagen?	10-44
EEN ADRES (EEN AFZONDERLIJKE SNELKEUZETOETS OF GROEPSTOETS) KAN NIET WORDEN OPGESLAGEN		



Probleem	Controleren	Pagina
EEN ADRES (EEN AFZONDERLIJKE SNELKEUZETOETS OF GROEPSTOETS) KAN NIET WORDEN BEWERKT OF VERWIJDERD	Wordt de toets gebruikt in een gereserveerde verzending of een verzending in uitvoering? Zijn er functies die door de beheerder zijn uitgeschakeld? Heeft de beheerder een functie ingeschakeld die bewerken/verwijderen verhindert?	10-44 10-44 10-44
IK WIL DE ONTVANGST-/VERZENDGESCHIEDENIS WEERGEVEN	Druk op de toets [Verzendgeschiedenis]. (Alleen verzendgeschiedenis) Gebruik de toets [Opdracht Status].	10-44 10-44
IK WEET NIET HOE IK EEN ONTVANGEN FAX KAN DOORSTUREN	Gebruik de doorvoerininstellingen voor faxberichten in de instellingsmodus.	10-45
IK WEET NIET HOE IK EEN VOORBEELD VAN EEN ONTVANGEN FAX KAN WEERGEVEN	Schakel de voorbeeldinstellingen voor faxberichten in de instellingsmodus in.	10-45
HET GELUID VAN DE ONTVANGSTMELDINGEN IS TE HARD OF TE ZACHT OF NIET HOORBAAR (HET VOLUME AANPASSEN)	Heeft u het volume in de luidsprekerinstellingen van de instellingsmodus gewijzigd? U kunt het volume van het geluid voor een voltooide scan bij Geluid Bij Voltooide Scan in de instellingsmodus aanpassen.	10-45 10-45
IK WEET NIET HOE IK DE AFZENDERGEGEVENS KAN OPSLAAN OF AFDrukKEN	U kunt de afzendergegevens opslaan bij 'Eigen naam en bestemming instellen' in de instellingsmodus.	10-46
EEN DISTRIBUTIEVERZENDING IS NIET MOGELIJK	Is de optie Rondzenden uitgeschakeld in de instellingsmodus (beheerder)?	10-46
DE INFORMATIE-INDICATOR GAAT NIET UIT	Wilt u een ontvangen fax ophalen die is afgedrukt? Is het afdrukken van ontvangen faxberichten niet mogelijk vanwege een fout?	10-46 10-46
IK WEET NIET HOE IK HET ADRES KAN CONTROLEREN ALS IK EEN FAX VERZEND	Tik op de toets [Adresoverzicht]. Is 'Faxbestemming. Bevestigingsmodus' in de instellingsmodus ingeschakeld?	10-46 10-46

ER WORDT NIET VERZONDEN



Controleren



Oplossing

Is de telefoonlijn goed aangesloten?

- Controleer de contactdoos van de telefoonlijn, de wandcontactdoos en eventuele adapters om er zeker van te zijn dat alle verbindingen goed zijn aangesloten.
[ZIJKANT EN ACHTERKANT \(pagina 1-7\)](#)

Hebt u een 'in gesprek'-toon ontvangen?

- Wanneer u een 'in gesprek'-toon ontvangt, wordt de verzending tijdelijk geannuleerd en wordt na een korte onderbreking automatisch een nieuwe poging gedaan. De standaardwaarden zijn: Twee pogingen met een interval van drie minuten.
⇒ "Instellingen" → [Systeeminstellingen] → [Instellingen Beeld Verzenden] → [Faxinstellingen] → [Instellingen verzenden] → [Opnieuw oproepen indien bezet]
Tik om de verzending te annuleren op de opdrachtstatusweergave in het bedieningspaneel, tik op de toets van de taak die u wilt verwijderen en tik vervolgens in het actiescherm op [Stoppen/Verwijderen]. Er wordt een bericht getoond ter bevestiging van het annuleren. Tik op de toets [Cancel].



Controleren

Vond er een communicatiefout plaats?



Oplossing

- Als er een fout optreedt die de verzending verhindert, wordt deze tijdelijk geannuleerd en wordt na een korte onderbreking automatisch een nieuwe poging gedaan.
- "Instellingen (beheerder)" → [Systeeminstellingen] → [Instellingen Beeld Verzenden] → [Faxinstellingen] → [Instellingen verzenden] → [Opnieuw bellen indien communicatiefout]
Tik om de verzending te annuleren op de opdrachtstatusweergave in het bedieningspaneel, tik op de toets van de taak die u wilt verwijderen en tik vervolgens in het actiescherm op [Stoppen/Verwijderen]. Er wordt een bericht getoond ter bevestiging van het annuleren. Tik op de toets [Cancel].
Het apparaat ondersteunt ook de foutcorrectiefunctie (ECM) en is ingesteld om automatisch elk deel van het faxbericht opnieuw te verzenden dat wegens storing op de lijn onduidelijk is.
"Instellingen" → [Systeeminstellingen] → [Instellingen Beeld Verzenden] → [Faxinstellingen] → [Voorwaarde Instellingen] → [ECM]

Wordt een bericht weergegeven dat het geheugen vol is?

- Verdeel de originele in sets en fax elke set afzonderlijk of gebruik rechtstreekse verzending.
Als het geheugen vol raakt, wordt de verzending geannuleerd.

Wordt een bericht weergegeven met de melding dat het origineelformaat niet is gedetecteerd?

- Plaats het origineel nogmaals.
Als het origineelformaat nog steeds niet correct wordt gedetecteerd, moet u het origineelformaat handmatig invoeren.

Geeft het opdrachtstatusscherm (voltooide opdrachten) of het transactierapport aan dat de verzending is mislukt?

- Voer de verzending nogmaals uit.
Als het verzenden nog steeds niet lukt nadat opnieuw is gebeld zoals ingesteld in [Opnieuw oproepen indien bezet] en [Opnieuw bellen indien communicatiefout], wordt de verzendingsfout aangegeven in het opdrachtstatusscherm en het transactierapport.

Hebt u een origineel geplaatst dat is gevouwen?

- Volg de aanwijzingen op het scherm: vouw het origineel open, plaats het opnieuw in de automatische documentinvoerenheid en scan het opnieuw.
Als u een gevouwen origineel in de automatische documentinvoerenheid hebt geplaatst, treedt een fout op en wordt het scannen geannuleerd wanneer het werkelijke origineelformaat wordt gedetecteerd tijdens het scannen.

Zijn het subadres en het wachtwoord correct? (Bij gebruik van verzending met F-code)

- Overleg met degene die het andere apparaat bedient om te controleren of het subadres en wachtwoord correct zijn.

DE VERZONDEN FAX WORDT LEEG AFGEDRUKT BIJ DE ONTVANGER



Controleren

Is het origineel op de juiste manier geplaatst met de afdrukzijde naar boven of naar beneden?



Oplossing

- Plaats het origineel nogmaals in de juiste stand en verzend de fax opnieuw.
Op de glasplaat moet het origineel met de afdrukzijde naar beneden worden geplaatst. Het origineel moet met de afdrukzijde naar boven worden geplaatst wanneer u de automatische documentinvoerenheid gebruikt. Plaats het origineel op de juiste manier en verzend de fax opnieuw.



Controleren

Als het ontvangende apparaat thermisch papier gebruikt, was het thermische papier met de verkeerde kant naar buiten geplaatst?



Oplossing

- Overleg met degene die het andere apparaat bedient.

DE VERZONDEN FAX WORDT VERKLEIND DOOR HET ONTVANGENDE FAXAPPARAAT



Controleren

Is gedraaid verzenden ingesteld?



Oplossing

- Schakel "Instelling Verzenden Draaiing" in alvorens te verzenden. Wanneer [Instelling Verzenden Draaiing] niet is ingeschakeld (de afbeelding wordt niet gedraaid), kan een origineel dat in verticale richting is geplaatst, worden verkleind door het ontvangende apparaat.
⇒ "Instellingen" → [Systeeminstellingen] → [Instellingen Beeld Verzenden] → [Faxinstellingen] → [Instellingen verzenden] → [Instelling Verzenden Draaiing] → Als "Orig. met gemengd formaat" is ingeschakeld en een origineel met een andere breedte wordt verzonden, wordt gedraaid verzenden uitgeschakeld.

VERZENDING BEGINT NIET OP HET OPgegeven TIJDSTIP



Controleren

Is de klok van het apparaat op de juiste tijd ingesteld?



Oplossing

- Stel de klok van de machine op de juiste tijd in.
⇒ "Instellingen" → [Systeeminstellingen] → [Algemene instellingen] → [Apparaatbeheer] → [Klok]

Is het systeem bezig met verzenden?

- Als er een andere verzending actief is wanneer het opgegeven tijdstip aanbreekt, begint de timerhandeling zodra die verzending is voltooid.

ER WORDT NIET AFGEDRUKT NA ONTVANGST



Controleren

Wordt een scherm voor het invoeren van het wachtwoord weergegeven?



Oplossing

- Voer het juiste wachtwoord in met het numerieke toetsenbord. [Instelling vasthouden ontvangen afdrukgegevens] is ingeschakeld. Neem contact op met uw beheerder als u het wachtwoord niet weet.
⇒ "Instellingen (beheerder)" → [Systeeminstellingen] → [Instellingen Beeld Verzenden] → [Algemene instellingen] → [Voorwaarde Instellingen] → [Instelling vasthouden ontvangen afdrukgegevens]

**Controleren**

Is afdrukken met bijsnijden uitgeschakeld in de instellingsmodus (beheerder)?

Is de doorstuuroptie (functie Inkomende routing) ingeschakeld voor een ontvangen fax?

Hebt u papier geplaatst met een ander formaat dan wat kan worden afgedrukt door faxontvangst?

**Oplossing**

- Plaats hetzelfde papierformaat als de ontvangen fax.
Als [Werkelijk formaat afrukken bijsnijden uitgeschakeld] is ingeschakeld bij [Instelling Afdrukstijl] in de instellingsmodus (beheerder) en een fax wordt ontvangen die groter is dan het papier dat is geladen, wordt de ontvangen fax opgeslagen in het geheugen zonder dat deze wordt afgedrukt. (Maar als een ontvangen fax langer is dan A3 (11" x 17"), wordt deze afgedrukt op meerdere vellen papier.)
⇒ "Instellingen" → [Systeeminstellingen] → [Instellingen Beeld Verzenden] → [Faxinstellingen] → [Ontvangstinstellingen] → [Instelling Afdrukstijl]
- Vraag uw beheerder als u een ontvangen fax wilt afdrukken.
Wanneer de functie Inkomende routing is ingeschakeld, worden ontvangen faxen automatisch naar een opgegeven adres doorgestuurd. Als [Afdrukken bij fouten] is geselecteerd wanneer de functie Inkomende routing is ingeschakeld, worden ontvangen faxen alleen afgedrukt wanneer een fout optreedt.
⇒ "Instellingen (beheerder)" → [Instellingen Beeld Verzenden] → [Instellingen Inbound Routing (doorsturen/opslaan)] → [Beheerinstellingen] → [Instellingen inkomende routing]
- Als het papier met een ander formaat dan A5, A5R, B5, B5R, 8-1/2" x 11", 8-1/2" x 11"R, A4, A4R, 8-1/2" x 13", 8-1/2" x 13-2/5", 8-1/2" x 13-1/2", B4, A3 (5-1/2" x 8-1/2"R, 8-1/2" x 11", 8-1/2" x 11"R, 8-1/2" x 13", 8-1/2" x 13-2/5", 8-1/2" x 14", 11" x 17", A4, A4R) wordt geplaatst op het apparaat, zal er niet worden afgedrukt zelfs als er een fax wordt ontvangen. Plaats papier met de bovenstaande formaten.

HANDMATIGE ONTVANGST/NAVRAAG-ONTVANGST ZIJN NIET MOGELIJK

**Controleren**

Is er weinig geheugen beschikbaar?

**Oplossing**

- Maak in de volgende gevallen meer geheugen vrij voor faxontvangst door ontvangen faxen af te drukken of te verwijderen.
 - Het geheugen bevat gegevens die zijn ontvangen terwijl de controle-instelling voor ontvangen afbeeldingen is ingeschakeld.
 - Het geheugen bevat gegevens die zijn ontvangen met vertrouwelijke ontvangst of die zijn beveiligd door een wachtwoord.
 - Een fax is opgeslagen in het geheugenvak.

DE ONTVANGEN AFBEELDING IS VAAG

**Controleren**

Is het origineel van de fax ook vaag?

**Oplossing**

- Vraag de afzender de fax opnieuw te sturen met een geschikte (donkerdere) belichtingsinstelling.



HET APPARAAT BEGINT NIET MET FAXONTVANGST



Controleren

Is de ontvangstmodus ingesteld op [Handmatig Ontvangst] in de instellingsmodus?

Is er weinig geheugen beschikbaar?



Oplossing

■ Stel de ontvangstmodus in op [Automat. Ontvangst].
Wanneer de ontvangstfunctie is ingesteld op [Handmatig Ontvangst], ontvangt het apparaat faxen niet automatisch.
⇒ "Instellingen (beheerder)" → [Systeeminstellingen] → [Instellingen Beeld Verzenden] → [Fax Data Ontvangen/Doorsturen (Manueel)] → [Ontvangstinstellingen]

■ Verhoog de hoeveelheid vrij geheugen.

- Het geheugen bevat gegevens die zijn ontvangen terwijl de controle-instelling voor ontvangen afbeeldingen is ingeschakeld.
- Het geheugen bevat gegevens die zijn ontvangen met vertrouwelijke ontvangst of die zijn beveiligd door een wachtwoord.
- Een fax is opgeslagen in het geheugenvak.

KIEZEN IS NIET MOGELIJK



Controleren

Is het extra telefoontoestel aangesloten?

Is de lijn bezet?



Oplossing

■ Controleer de aansluitingen.
Controleer de contactdoos van de telefoonlijn, de wandcontactdoos en eventuele adapters om er zeker van te zijn dat alle verbindingen goed zijn aangesloten.

■ Wacht tot de communicatie is afgelopen.

U KUNT NIET MET DE ANDERE PARTIJ PRATEN



Controleren

Hebt u het nummer gekozen met behulp van de luidspreker?



Oplossing

■ Gebruik het extra telefoontoestel.
Als u het nummer kiest met behulp van de luidspreker, kunt u de stem van de andere partij horen maar kan hij of zij uw stem niet horen. Gebruik het extra telefoontoestel. (Als het extra telefoontoestel niet is geïnstalleerd, kunt u niet met de andere partij praten.)



EEN ADRES (EEN AFZONDERLIJKE SNELKEUZETOETS OF GROEPSTOETS) KAN NIET WORDEN OPGESLAGEN



Controleren

Is het maximum aantal toetsen opgeslagen?



Oplossing

- Pas het aantal opgeslagen toetsen aan.
Verwijder afzonderlijke snelkeuzetoetsen of groepstoetsen die niet worden gebruikt.

EEN ADRES (EEN AFZONDERLIJKE SNELKEUZETOETS OF GROEPSTOETS) KAN NIET WORDEN BEWERKT OF VERWIJDERD



Controleren

Wordt de toets gebruikt in een gereserveerde verzending of een verzending in uitvoering?



Oplossing

- Wacht tot de verzending is voltooid of annuleer de gereserveerde verzending en bewerk of verwijder dan de toets.

Zijn er functies die door de beheerder zijn uitgeschakeld?

- Controleer dit bij uw beheerder.
Sommige functies zijn mogelijk uitgeschakeld in de instellingsmodus.

Heeft de beheerder een functie ingeschakeld die bewerken/verwijderen verhindert?

- Controleer dit bij uw beheerder.
Als uw beheerder instellingen zoals [Instellingen inkomende routing] heeft ingeschakeld, kunnen toetsen niet worden bewerkt of verwijderd.
⇒ "Instellingen (beheerder)" → [Instellingen Beeld Verzenden]
→ [Instellingen Inbound Routing (doorsturen/opslaan)] → [Instellingen inkomende routing]

IK WIL DE ONTVANGST-/VERZENDGESCHIEDENIS WEERGEVEN



Controleren

Druk op de toets [Verzendgeschiedenis]. (Alleen verzendgeschiedenis)



Oplossing

- Tik op de toets [Verzendgeschiedenis] (Eenvoudige faxmodus) om de verzendgeschiedenis weer te geven. Tik in de normale modus op de toets [Verzendgeschiedenis] in het actiescherm.

Gebruik de toets [Opdracht Status].

- Tik op de toets [Opdracht Status] en vervolgens op de tab [Faxen] om de status van faxopdrachten weer te geven. Tik op de toets [Voltooid] om de vorige verzend-/ontvangstgeschiedenis weer te geven. Open het actiescherm en tik op [Druk verzendbeeld activiteiten rapport af] om de resultaten af te drukken.



IK WEET NIET HOE IK EEN ONTVANGEN FAX KAN DOORSTUREN



Controleren

Gebruik de doorvoerstellingen voor faxberichten in de instellingsmodus.



Oplossing

- U kunt faxberichten doorsturen naar een nummer dat u vooraf hebt opgegeven. Schakel [Instellingen inkomende routing] in "Instellingen (beheerder)" → [Systeeminstellingen] → [Instellingen Beeld Verzenden] → [Instellingen Inbound Routing (doorsturen/opslaan)] → [Beheerinstellingen] in. Tik op [Toevoegen] en stel de bestemming en de voorwaarden voor doorsturen in. Nadat u de benodigde instellingen hebt opgegeven, worden de ontvangen faxberichten aan de hand van de opgegeven voorwaarden doorgestuurd.

IK WEET NIET HOE IK EEN VOORBEELD VAN EEN ONTVANGEN FAX KAN WEERGEVEN



Controleren

Schakel de voorbeeldinstellingen voor faxberichten in de instellingsmodus in.



Oplossing

- U kunt faxberichten doorsturen naar een nummer dat u vooraf hebt opgegeven. Schakel [Inst. beeldcontrole ontvangen gegevens] in "Instellingen (beheerder)" → [Systeeminstellingen] → [Instellingen Beeld Verzenden] → [Algemene instellingen] → [Voorwaarde Instellingen] in. Als een fax wordt ontvangen, tikt u boven in het scherm op het pictogram dat naast de toets [Opdracht Status] wordt weergegeven. In het scherm Systeem informatie tikt u op de tab [Evenement-informatie] en vervolgens op de toets [Controleer beeld faxontvangst]. Tik op de toets van de fax waarvan u een voorbeeld wilt weergeven en tik in het actiescherm op [Afbelding controleren] om het voorbeeld weer te geven.

HET GELUID VAN DE ONTVANGSTMELDINGEN IS TE HARD OF TE ZACHT OF NIET HOORBAAR (HET VOLUME AANPASSEN)



Controleren

Heeft u het volume in de luidsprekerinstellingen van de instellingsmodus gewijzigd?

U kunt het volume van het geluid voor een voltooide scan bij Geluid Bij Voltooide Scan in de instellingsmodus aanpassen.



Oplossing

- Pas het 'op-de-haak-volume', beltoonvolume, lijncontrole-volume, het volume voor ontvangen/verzenden voltooid en het volume voor fout bij ontvangen/verzenden aan bij "Instellingen (beheerder)".
⇒ "Instellingen (beheerder)" → [Systeeminstellingen] → [Algemene instellingen] → [Geluidsinstellingen] → [Instellingen pieptoon (afbeelding verzenden)]
- U hoort het geluid als het scannen van het origineel is voltooid. Selecteer in "Instellingen (beheerder)" [Systeeminstellingen] → [Algemene instellingen] → [Geluidsinstellingen] → [Instellingen pieptoon (algemeen)] → [Geluid scan voltooid (afbeelding verzenden)] om het volume aan te passen.



IK WEET NIET HOE IK DE AFZENDERGEGEVENS KAN OPSLAAN OF AFDRUKKEN



Controleren

U kunt de afzendergegevens opslaan bij 'Eigen naam en bestemming instellen' in de instellingsmodus.



Oplossing

■ Om afzenderinformatie op te slaan, selecteert u "Instellingen (beheerder)" - [Systeeminstellingen] → [Instellingen Beeld Verzenden] → [Algemene instellingen] → [Eigen naam en bestemming instellen].

EEN DISTRIBUTIEVERZENDING IS NIET MOGELIJK



Controleren

Is de optie Rondzenden uitgeschakeld in de instellingsmodus (beheerder)?



Oplossing

■ Een distributieverzending is niet mogelijk als de optie "Instellingen (beheerder)" - [Systeeminstellingen] → [Instellingen Beeld Verzenden] → [Faxinstellingen] → [Instellingen verzenden] → [Faxdistributie uitschakelen] is uitgeschakeld.

DE INFORMATIE-INDICATOR GAAT NIET UIT



Controleren

Wilt u een ontvangen fax ophalen die is afgedrukt?



Oplossing

■ De indicator gegevensmelding blijft knipperen totdat alle faxberichten zijn opgehaald.

Is het afdrucken van ontvangen faxberichten niet mogelijk vanwege een fout?

■ De informatie-indicator knippert in wit tot de ontvangen fax wordt verwijderd. Los de fout op die het afdrucken belemmert.

IK WEET NIET HOE IK HET ADRES KAN CONTROLEREN ALS IK EEN FAX VERZEND



Controleren

Tik op de toets [Adresoverzicht].



Oplossing

■ Tik op de toets [Adresoverzicht] om een lijst met adressen weer te geven.

Is 'Faxbestemming. Bevestigingsmodus' in de instellingsmodus ingeschakeld?

■ Schakel "Instellingen (beheerder)" - [Systeeminstellingen] → [Instellingen Beeld Verzenden] → [Faxinstellingen] → [Voorwaarde Instellingen] → [Faxbestemmingbevestigingsmodus] in. Als deze instelling is ingeschakeld, wordt er een bevestigingsbericht met het adres weergegeven als u een fax gaat verzenden om foutieve verzending te voorkomen.



PROBLEMEN MET BEELDVERZENDING

Zijn er functies die door de beheerder zijn uitgeschakeld?

Sommige functies zijn mogelijk uitgeschakeld in de instellingsmodus. Als gebruikersauthenticatie is ingeschakeld, wordt het gebruik van functies mogelijk beperkt door uw gebruikersinstellingen. Controleer dit bij uw beheerder.

CONTROLELIJST

Probleem	Controleren	Pagina
ER WORDT NIET VERZONDEN	Hebt u de juiste bestemming geselecteerd (bestemmingsinformatie)? Is de juiste informatie (e-mailadres of FTP-serverinformatie) ingevoerd voor die bestemming?	10-48
	Overschrijdt het afbeeldingsbestand de limiet voor e-mailbijlagen in de instellingsmodus (beheerder)?	10-48
	Overschrijdt het afbeeldingsbestand de limiet voor de grootte van bestandsbijlagen van uw mailserver?	10-48
	Is de map op de bestemmingscomputer ingesteld als gedeelde map zodat er bestanden naartoe kunnen worden verzonden?	10-49
	Is [IPsec-instellingen] ingeschakeld op het apparaat?	10-49
	Hebt u een origineel geplaatst dat is gevouwen?	10-49
	Zijn zowel directe SMTP-adressen als andere adressen ingesteld als bestemmingen?	10-49
AUTOMATISCHE SELECTIE VAN DE KLEURMODUS WORDT NIET UIJTGEVOERD	Wilt u een van de volgende soorten originele scannen?	10-49
HET ONTVANGEN AFBEELDINGSBESTAND KAN NIET WORDEN GEOPEND	Wanneer kleur niet is geselecteerd:	10-50
	Wordt een bericht weergegeven waarin om uw wachtwoord wordt gevraagd?	10-50
IK WEET NIET HOE IK HET OORSPRONKELIJKE FORMAAT/VERZENDFORMAAT KAN OPGEVEN	Werkt u in de Eenvoudige modus?	10-50
VERZENDEN DUURT ERG LANG	Is de resolutie-instelling geschikt voor als u gaat scannen?	10-50
EEN BESTEMMING IS VOORAF GESELECTEERD	Is [Instelling standaard adres] ingeschakeld in de instellingsmodus?	10-51
DE GESCANEDE AFBEELDING IS AFGESNEDEN	Is de instelling voor de scangrootte van het origineel kleiner dan het werkelijke origineelformaat?	10-51
DE KWALITEIT VAN DE GESCANEDE AFBEELDING IS SLECHT	Is het origineel afkomstig uit drukwerk, zoals een boek of een tijdschrift?	10-51
	Is bij het scannen van een kleur- of zwart/wit-origineel de kleurmodus ingesteld op [Mono]?	10-51
	Wordt de afbeelding ook naar internetfaxadressen verzonden?	10-51
	Is de resolutie-instelling te laag?	10-52
	Is de comprimeringsfactor te hoog?	10-52
DE GESCANEDE AFBEELDING IS LEEG	Is het origineel op de juiste manier geplaatst met de afdrukzijde naar boven of naar beneden?	10-52
DE GESCANEDE AFBEELDING WORDT 90 OF 180 GRADEN GEDRAAIID WEERGEGEVEN	Wordt de afbeelding ook naar internetfaxadressen verzonden?	10-52
BESTANDSTYPE JPEG GESELECTEERD MAAR TIFF-BESTAND AANGEMAAKT	Hebt u [Mono] geselecteerd in de kleurmodus?	10-52



Probleem	Controleren	Pagina
HET BESTAND IS GROOT	Was de kleurmodus ingesteld op [Grijstinten] toen u origineel in zwart/wit scande? Is de resolutie-instelling te hoog? Is de comprimeringsfactor te laag?	10-53 10-53 10-53
EEN ADRES (EEN AFZONDERLIJKE SNELKEUZETOETS OF GROEPSTOETS) KAN NIET WORDEN OPGESLAGEN	Is het maximum aantal toetsen opgeslagen?	10-53
EEN ADRES (EEN AFZONDERLIJKE SNELKEUZETOETS OF GROEPSTOETS) KAN NIET WORDEN BEWERKT OF VERWIJDERD	Wordt de toets gebruikt in een gereserveerde verzending of een verzending in uitvoering? Heeft de beheerder een functie ingeschakeld die bewerken/verwijderen verhindert?	10-53 10-53
IK WIL HET FORMAAT OF DE COMPRESSIE VAN EEN GESCANDE AFBEELDING WIJZIGEN	Gebruik de toets [Formaat].	10-54
IK WEET NIET HOE IK HET ADRES KAN CONTROLEREN ALS IK EEN AFBEELDING VERZEND	Tik op de toets [Adresoverzicht].	10-54
IK KAN NIET MEER SCANNEN OF NAAR EEN NETWERKMAP SCANNEN SINDE DE ROUTER IS VERVANGEN	Is het IP-adres van het apparaat veranderd?	10-54

ER WORDT NIET VERZONDEN

Controleren

Hebt u de juiste bestemming geselecteerd (bestemmingsinformatie)? Is de juiste informatie (e-mailadres of FTP-serverinformatie) ingevoerd voor die bestemming?

Overschrijdt het afbeeldingsbestand de limiet voor e-mailbijlagen in de instellingsmodus (beheerder)?

Overschrijdt het afbeeldingsbestand de limiet voor de grootte van bestandsbijlagen van uw mailserver? (Wanneer Scannen naar E-mail wordt gebruikt.)

Oplossing

■ Zorg dat de juiste informatie voor de bestemming is opgeslagen en dat de juiste bestemming is geselecteerd.

Als het gescande document niet per e-mail kon worden verzonden (Scannen naar e-mail), is het mogelijk dat een foutbericht zoals "Undelivered Message" naar het e-mailadres van de beheerder wordt verzonden. Deze informatie kan nuttig zijn om de oorzaak van het probleem op te sporen.

■ Controleer dit bij uw beheerder.

Als de beheerder een limiet heeft ingesteld voor de grootte van verzonden bestanden, kunt u een bestand dat groter is dan de limiet, niet verzenden.

■ Verklein de grootte van de bestandsbijlage (beperk het aantal te scannen pagina's) voor verzending via een enkele e-mail.

U kunt de grootte van dit bestand ook beperken door te scannen met een lagere resolutie. Vraag de beheerder van uw mailserver (of internetaanbieder, enzovoort) wat de bestandsgroottelimiet is voor verzending via een enkele e-mail.

■ Wanneer [Link naar Bestemming Verzenden] is geselecteerd, worden de gegevens opgeslagen op de lokale schijf van het apparaat, en wordt er een URL-link naar de opgeslagen gegevens verzonden via e-mail naar de bestemming. De ontvanger gebruikt de link om het bestand te downloaden. Omdat deze methode niet beïnvloed wordt door beperkingen van de mailserver, kunt u het gebruiken in gevallen zoals wanneer u de grootte van het bestand niet kunt verkleinen.



Controleren

Is de map op de bestemmingscomputer ingesteld als gedeelde map zodat er bestanden naartoe kunnen worden verzonden? (Wanneer Scannen naar netwerkmap wordt gebruikt)

Is [IPsec-instellingen] ingeschakeld op het apparaat? (Wanneer Scannen naar netwerkmap wordt gebruikt)

Hebt u een origineel geplaatst dat is gevouwen?

Zijn zowel directe SMTP-adressen als andere adressen ingesteld als bestemmingen?



Oplossing

■ Als de bestemmingsmap niet is geconfigureerd als gedeelde map, selecteert u 'Delen' bij de mapeigenschappen.
Als de map is verplaatst of anderszins is gewijzigd, is de instelling voor "Delen" mogelijk geannuleerd.

■ Controleer dit bij uw beheerder.
Als [IPsec-instellingen] in de instellingsmodus is ingeschakeld, is scannen naar gedeelde mappen in sommige computeromgevingen niet mogelijk.
⇒ "Instellingen (beheerder)" → [Systeeminstellingen] → [Beveiligingsinstellingen]
→ [IPsec-instellingen]

■ Volg de aanwijzingen op het scherm: vouw het origineel open, plaats het opnieuw in de automatische documentinvoereenheid en scan het opnieuw.
Als u een gevouwen origineel in de automatische documentinvoereenheid hebt geplaatst, treedt een fout op en wordt het scannen geannuleerd wanneer het werkelijke origineelformaat wordt gedetecteerd tijdens het scannen.

■ Distributieverzending naar zowel directe SMTP-adressen als andere adressen is niet mogelijk.
Afzonderlijk verzenden naar directe SMTP-adressen en andere adressen.

AUTOMATISCHE SELECTIE VAN DE KLEURMODUS WORDT NIET JUIST UITGEVOERD



Controleren

Wilt u een van de volgende soorten originelen scannen? Wanneer zwart/wit niet is geselecteerd:

- Bevat het papier kleuren/is het papier gekleurd?

Wanneer kleur niet is geselecteerd:

- Is de kleur van het origineel zeer licht?
- Is de kleur van het origineel zeer donker, bijna zwart?
- Is slechts een zeer klein gedeelte van het origineel gekleurd?



Oplossing

■ Geef de kleurmodus handmatig op.
Als de kleurmodus is ingesteld op [Auto], detecteert het apparaat of het origineel zwart/wit of kleur is als u op de toets [Start Kleur] tikt. In de gevallen die links worden aangegeven, geeft automatische detectie echter mogelijk niet het juiste resultaat.



HET ONTVANGEN AFBEELDINGSBESTAND KAN NIET WORDEN GEOPEND



Controleren

Ondersteunt het viewerprogramma van de ontvanger de indeling van de ontvangen afbeeldingsgegevens?

Wordt een bericht weergegeven waarin om uw wachtwoord wordt gevraagd?



Oplossing

- Gebruik een programma dat het geselecteerde bestandstype en de compressiemodus kan openen. Mogelijk kan de ontvanger het bestand wel openen als u het bestandstype en de compressiemodus aanpast voor het verzenden.
- Vraag de afzender om het wachtwoord of laat de afbeelding opnieuw verzenden in ongecodeerde indeling. Het ontvangen bestand is een gecodeerd PDF-bestand.

IK WEET NIET HOE IK HET OORSPRONKELIJKE FORMAAT/VERZENDFORMAAT KAN OPGEVEN



Controleren

Werkt u in de Eenvoudige modus?



Oplossing

- Gebruik de Normale modus om het oorspronkelijke formaat/verzendformaat op te geven. Tik op de toets [Origineel] in het basisscherm van de Normale modus. Geef het scanformaat (oorspronkelijke formaat) op en geef het verzendformaat op (zoals het door de ontvanger wordt ontvangen).

VERZENDEN DUURT ERG LANG



Controleren

Is de resolutie-instelling geschikt voor als u gaat scannen?



Oplossing

- Selecteer instellingen voor resolutie en gegevenscompressie die geschikt zijn voor verzending. Als u afbeeldingsgegevens wilt maken die qua resolutie en bestandsgrootte in balans zijn, moet u op het volgende letten:
Resolutiemodi:
De standaardresolutie-instelling is [200x200dpi] bij 'E-mail', 'FTP/Bureaublad', 'Netwerkmapp' en 'Scan to External Memory Device' en [200x100dpi] in de internetfaxmodus. Als het origineel geen halftoonafbeelding bevat zoals een foto of illustratie, krijgt u een afbeelding die praktischer en nuttiger is door te scannen met de standaardresolutie. U moet alleen een hogere resolutie of de instelling 'Halftoon' (in internetfaxmodus) selecteren, als het origineel een foto is en u prioriteit wilt geven aan de kwaliteit van de foto. Denk eraan. In dit geval wordt een groter bestand gemaakt dan met de standaardinstelling.



EEN BESTEMMING IS VOORAF GESELECTEERD



Controleren

Is [Instelling standaard adres] ingeschakeld in de instellingsmodus?



Oplossing

- Als u niet naar de standaardbestemming wilt verzenden, tikt u op de toets [Annuleren].
Als u de beheerder bent en de standaardbestemming wilt wijzigen of uitschakelen, wijzigt u de instellingen in [Instelling standaard adres].
⇒ "Instellingen (beheerder)" → [Systeeminstellingen] → [Instellingen Beeld Verzenden] → [Scaninstellingen] → [Standaardadres] → [Instelling standaard adres]

DE GESCANDE AFBEELDING IS AFGESNEDEN



Controleren

Is de instelling voor de scangrootte van het origineel kleiner dan het werkelijke origineelformaat?



Oplossing

- Stel de scangrootte in op het werkelijke formaat van het origineel.
Als u opzettelijk een kleiner formaat hebt ingesteld dan het origineelformaat, moet u bij het plaatsen van het origineel rekening houden met de referentiepositie voor de geselecteerde scangrootte. Als u bijvoorbeeld een origineel van A4 (8-1/2" x 11") op de glasplaat scant met de instelling B5 (5-1/2" x 8-1/2"), moet u het origineel uitlijnen met behulp van de schaalverdeling in de linkerhoek van de glasplaat om het gebied dat u wilt scannen in het scangebied van B5 (5-1/2" x 8-1/2") te positioneren.

DE KWALITEIT VAN DE GESCANDE AFBEELDING IS SLECHT



Controleren

Is het origineel afkomstig uit drukwerk, zoals een boek of een tijdschrift?



Oplossing

- Gebruik de volgende procedure om moiré te beperken:
Als het origineel drukwerk is, kunnen verticale patronen optreden (moiré). Selecteer [Overige] → [Scherpte] in het basisscherm van de Normale modus en maak de randen van de afbeeldingen zachter om het moiré-effect te voorkomen (alleen in 'E-mail', 'FTP/Bureaublad', 'Netwerkmapp' en 'Scan to External Memory Device'). Soms is het ook mogelijk het moiré-effect te verminderen door de resolutie-instelling te wijzigen of het origineel iets te verschuiven (of de hoek te wijzigen) op de glasplaat.

Is bij het scannen van een kleur- of zwart/wit-origineel de kleurmodus ingesteld op [Mono]?

- Wanneer de kleurmodus wordt ingesteld op [Mono], worden de kleuren in het origineel vervangen door zwart en wit. Dit is geschikt voor originelen met alleen tekst. Voor originelen met illustraties kunt u het best de toets [Z/W Start] gebruiken en de kleurmodus instellen op [Grijstinten], of de kleurmodus van de toets [Start] instellen op [Meerkleuren Kleur] of [Grijstinten] en vervolgens scannen.

Wordt de afbeelding ook naar internetfaxadressen verzonden?

- Als u een afbeelding die met een hoge resolutie is gescand wilt verzenden naar bestemmingen voor 'E-mail', 'FTP/Bureaublad' en 'Netwerkmapp', moet u de afbeelding afzonderlijk naar de scanner en de internetfaxbestemming verzenden.



Controleren

Is de resolutie-instelling te laag?

Is de comprimeringsfactor te hoog?



Oplossing

- Een lage resolutie leidt tot een minder vloeiende afbeelding. Als u de resolutie verhoogt, wordt de afbeelding vloeiender. (Maar hoe hoger de resolutie, hoe groter het bestand.)
- Als de comprimeringsfactor op een hoge waarde is ingesteld en 'Kleurmodus'-verzending is ingesteld op kleur of zwart/wit, is beeldruis zichtbaar en kunnen de kleuren flets worden. Stel [Best.Indeling] → 'Comprimeringsfactor' op een lagere waarde in om beeldruis en fletse kleuren te verminderen. (Maar hoe lager de comprimeringsfactor, hoe groter het bestand.) Dit kunt u in de Normale modus instellen.

DE GESCANDE AFBEELDING IS LEEG



Controleren

Is het origineel op de juiste manier geplaatst met de afdrukzijde naar boven of naar beneden?



Oplossing

- Plaats het origineel nogmaals in de juiste stand en verzend de fax opnieuw. Op de glasplaat moet het origineel met de afdrukzijde naar beneden worden geplaatst. Het origineel moet met de afdrukzijde naar boven worden geplaatst wanneer u de automatische documentinvoereenheid gebruikt.

DE GESCANDE AFBEELDING WORDT 90 OF 180 GRADEN GEDRAAID WEERGEGEVEN



Controleren

Wordt de afbeelding ook naar internetfaxadressen verzonden?



Oplossing

- Verzend de afbeelding afzonderlijk naar scan- en internetfaxbestemmingen. Als bij de verzending zowel 'E-mail', 'FTP/Bureaublad', 'Netwerkmap' als Internetfaxbestemmingen zijn betrokken, krijgt de verzendrichting van het origineel voor internetfaxen prioriteit, zodat het bestand mogelijk niet in de juiste richting wordt weergegeven wanneer dat op een pc wordt weergegeven.

BESTANDSTYPE JPEG GESELECTEERD MAAR TIFF-BESTAND AANGEMAAKT



Controleren

Hebt u [Mono] geselecteerd in de kleurmodus?



Oplossing

- Wijzig de kleurmodus in [Meerkleuren] of [Grijstinten] en tik op de toets [Start]. Wanneer [JPEG] is geselecteerd als bestandstype en de afbeelding wordt gescand in Mono2, wordt een TIFF-bestand aangemaakt.



HET BESTAND IS GROOT



Controleren

Was de kleurmodus ingesteld op [Grijstinten] toen u origineel in zwart/wit scande?

Is de resolutie-instelling te hoog?

Is de comprimeringsfactor te laag?



Oplossing

- [Grijstinten] is geschikt voor een kwalitatief hoogwaardige foto of kwalitatief hoogwaardige tekst, maar het bestand wordt dan wel groter. Als u [Mono] voor een tekst zonder foto's gebruikt, reduceert u de bestandsgrootte aanzienlijk. Dit kunt u in de Normale modus instellen.
- Hoe hoger de resolutie-instelling, hoe groter het bestand. Als u de resolutie verlaagt, wordt de afbeelding weliswaar minder vloeiend, maar dat resulteert wel in een kleiner bestand.
- Als de comprimeringsfactor te laag is ingesteld terwijl de kleurmodus is ingesteld op [Meerkleuren] of [Grijstinten], resulteert dat in een groot bestand. Als [Best.Indeling] → [Comprimeringsfactor] op een hogere waarde wordt ingesteld, is er wellicht beeldruis zichtbaar en kunnen de kleuren fletser worden, maar wordt het bestand wel kleiner. Dit kunt u in de Normale modus instellen.

EEN ADRES (EEN AFZONDERLIJKE SNELKEUZETOETS OF GROEPSTOETS) KAN NIET WORDEN OPGESLAGEN



Controleren

Is het maximum aantal toetsen opgeslagen?



Oplossing

- Pas het aantal opgeslagen toetsen aan. Verwijder afzonderlijke snelkeuzetoetsen of groepstoetsen die niet worden gebruikt.

EEN ADRES (EEN AFZONDERLIJKE SNELKEUZETOETS OF GROEPSTOETS) KAN NIET WORDEN BEWERKT OF VERWIJDERD



Controleren

Wordt de toets gebruikt in een gereserveerde verzending of een verzending in uitvoering?

Heeft de beheerder een functie ingeschakeld die bewerken/verwijderen verhindert?



Oplossing

- Wacht tot de verzending is voltooid of annuleer de gereserveerde verzending en bewerk of verwijder dan de toets.
- Controleer dit bij uw beheerder. Als uw beheerder instellingen zoals [Instelling standaard adres] en [Instellingen inkomende routing] heeft ingeschakeld, kunnen toetsen niet worden bewerkt of verwijderd.



IK WIL HET FORMAAT OF DE COMPRESSIE VAN EEN GESCANDE AFBEELDING WIJZIGEN



Controleren

Gebruik de toets [Formaat].



Oplossing

- U kunt de toets [Formaat] gebruiken om het formaat en comprimeringspercentage in te stellen van een bestand dat u wilt opslaan of verzenden. In de Normale modus kunt u een bestand genereren dat uit een aantal pagina's bestaat.
[Opgegeven pagina's per bestand] kan worden gebruikt.

IK WEET NIET HOE IK HET ADRES KAN CONTROLEREN ALS IK EEN AFBEELDING VERZEND



Controleren

Tik op de toets [Adresoverzicht].



Oplossing

- Tik op de toets [Adresoverzicht] om een lijst met adressen weer te geven.

IK KAN NIET MEER SCANNEN OF NAAR EEN NETWERKMAP SCANNEN SINDE DE ROUTER IS VERVANGEN



Controleren

Is het IP-adres van het apparaat veranderd?



Oplossing

- Controleer de instellingen van het IP-adres.
Als het apparaat geen permanent IP-adres heeft (het apparaat ontvangt een IP-adres van een DHCP-server), kan er niet naar een netwerkmap worden gescand of kan er niet worden gescand als het IP-adres verandert.
U kunt het IP-adres van het apparaat ook zelf bekijken bij [Netwerkstatus] van de instellingsmodus. Als het IP-adres is gewijzigd, moet u de poortinstelling in de printerdriver aanpassen.
⇒ "Instellingen" → [Status] → [Netwerkstatus]
Zie: Handleiding software-installatie
Als het IP-adres regelmatig verandert, wordt geadviseerd een permanent IP-adres toe te wijzen aan het apparaat.
⇒ "Instellingen (beheerder)" → [Systeeminstellingen] → [Netwerk instellingen]



PROBLEMEN BIJ DOCUMENTARCHIVERING

Zijn er functies die door de beheerder zijn uitgeschakeld?

Sommige functies zijn mogelijk uitgeschakeld in de instellingsmodus. Als gebruikersauthenticatie is ingeschakeld, wordt het gebruik van functies mogelijk beperkt door uw gebruikersinstellingen. Controleer dit bij uw beheerder.

CONTROLELIJST

Probleem	Controleren	Pagina
DOCUMENT WORDT NIET GEARCHIVEERD	Hebt u documentarchivering in de printerdriver ingeschakeld?	10-55
EEN OPDRACHT KAN NIET WORDEN OPGESLAGEN IN EEN AANGEPASTE MAP	Worden de aangepaste mappen die door het apparaat zijn aangemaakt, bij 'Mapinformatie' weergegeven? (Bij het afdrukken)	10-56
	Heeft de aangepaste map een PIN Code?	10-56
EEN OPGESLAGEN BESTAND IS VERDWENEN	Hebt u het vakje [Verwijderen] geactiveerd om een opgeslagen bestand af te drukken?	10-56
	Is automatisch verwijderen van documentarchiveringsbestanden ingeschakeld?	10-56
EEN BESTAND KAN NIET WORDEN VERWIJDERD	Is de eigenschap van het bestand ingesteld op [Beveiligen]?	10-56
DE EIGENSCHAP VAN EEN BESTAND KAN NIET WORDEN INGESTELD OP [Vertrouwelijk]	Staat het bestand in de snelmap?	10-57
EEN VERTROUWELIJK BESTAND OF VERTROUWELIJKE MAP KAN NIET WORDEN GEOPEND	Hebt u een onjuist wachtwoord/onjuiste PIN Code ingevoerd?	10-57
IK KAN GEEN BESTANDSNAAM OF AANGEPASTE MAPNAAM OPSLAAN OF WIJZIGEN	Bevat de naam tekens die niet mogen worden gebruikt in een bestands- of mapnaam?	10-57
EEN BESTANDSNAAM IS AFGEKORT	Is de bestandsnaam opgeslagen in de geavanceerde verzendinginstellingen bij het verzenden van een scan of internetfax?	10-57
IK WEET NIET HOE IK NAAR USB-GEHEUGEN KAN SCANNEN	Hebt u het USB-geheugenapparaat geplaatst?	10-58
	Hebt u [Scannen naar ext. geh.app.] geselecteerd in [Lokale schijf/USB] van de Eenvoudige scanmodus?	10-58
	Hebt u [Scan to External Memory Device] geselecteerd in de modus Documentarchivering?	10-58
IK WEET NIET HOE IK KAN AFDRUKKEN MET RECHTSTREEKS AFDRUKKEN NAAR USB	Hebt u het USB-geheugenapparaat geplaatst?	10-58
	Hebt u [Selecteer afdrukbestand uit USB-geheugen] geselecteerd in de modus Documentarchivering?	10-58

DOCUMENT WORDT NIET GEARCHIVEERD

Controleren

Hebt u documentarchivering in de printerdriver ingeschakeld?

Oplossing

- Schakel documentarchivering in.
Schakel in de afdrukmodus documentarchivering in op het tabblad [Taakverwerking] van de printerdriver.
In een andere modus dan de afdrukmodus geeft u de optie Instellingen Document-archivering voor een snelbestand of een bestand op.



EEN OPDRACHT KAN NIET WORDEN OPGESLAGEN IN EEN AANGEPASTE MAP



Controleren

Worden de aangepaste mappen die door het apparaat zijn aangemaakt, bij 'Mapinformatie' weergegeven? (Bij het afdrukken)

Heeft de aangepaste map een PIN Code?



Oplossing

■ Klik op de knop [Get Folder Name] in het opslagscherm voor documentarchivering van de printerdriver om de aangepaste mappen op te halen die op het apparaat zijn aangemaakt.

■ Geef de PIN Code op die op het apparaat is ingesteld in het scherm voor documentarchivering.

EEN OPGESLAGEN BESTAND IS VERDWEENEN



Controleren

Hebt u het vakje [Verwijderen] geactiveerd om een opgeslagen bestand af te drukken?

Is automatisch verwijderen van documentarchiveringsbestanden ingeschakeld?



Oplossing

■ Als u het bestand afdrukt door het selectievakje [Verwijderen] in te schakelen, wordt het bestand automatisch gewist nadat het is afgedrukt. De bestandseigenschap kan worden ingesteld op [Beveiligen], zodat het bestand niet zomaar wordt verwijderd.

■ Neem contact op met de beheerder van het apparaat als bestanden zijn verwijderd die u nodig hebt. Als [Autom verwijderen van bestandsinstelling] is ingeschakeld in de instellingsmodus, worden de bestanden in de opgegeven mappen periodiek verwijderd. (Zelfs bestanden met de bestandseigenschap [Vertrouwelijk] of [Beveiligen] kunnen worden verwijderd.)
■ "Instellingen (beheerder)" → [Systeeminstellingen] → [Instellingen Document archivering] → [Autom verwijderen van bestandsinstelling]

EEN BESTAND KAN NIET WORDEN VERWIJDERD



Controleren

Is de eigenschap van het bestand ingesteld op [Beveiligen]?



Oplossing

■ Een bestand kan niet worden verwijderd als de eigenschap is ingesteld op [Beveiligen].
Wijzig de bestandseigenschap van [Beveiligen] in [Delen] en verwijder vervolgens het bestand.



DE EIGENSCHAP VAN EEN BESTAND KAN NIET WORDEN INGESTELD OP [Vertrouwelijk]



Controleren

Staat het bestand in de snelmap?



Oplossing

- Verplaats het bestand naar een andere map en stel vervolgens de eigenschap in op 'Vertrouwelijk'.
U kunt [Vertrouwelijk] niet opgeven voor een bestand in de snelmap. (U kunt [Beveiligen] opgeven voor een bestand in de snelmap om te voorkomen dat het gemakkelijk wordt verwijderd.)

EEN VERTROUWELIJK BESTAND OF VERTROUWELIJKE MAP KAN NIET WORDEN GEOPEND



Controleren

Hebt u een onjuist wachtwoord/onjuiste PIN Code ingevoerd?



Oplossing

- Controleer dit bij uw beheerder.

IK KAN GEEN BESTANDSNAAM OF AANGEPASTE MAPNAAM OPSLAAN OF WIJZIGEN



Controleren

Bevat de naam tekens die niet mogen worden gebruikt in een bestands- of mapnaam?



Oplossing

- De volgende tekens mogen niet worden gebruikt in de naam van bestanden of mappen:
? / " : < > * \ |

EEN BESTANDSNAAM IS AFGEKORT



Controleren

Is de bestandsnaam opgeslagen in de geavanceerde verzendinginstellingen bij het verzenden van een scan of internetfax?



Oplossing

- Als de naam is opgeslagen in de geavanceerde verzendinginstellingen voordat snelbestands- of bestandsinstellingen zijn geconfigureerd, wordt deze naam voor het opgeslagen bestand gebruikt. Als het aantal tekens in de naam het maximum aantal toegestane tekens voor de naam van een snelbestand (30 tekens) overschrijdt, worden alle tekens na het 30e teken weggelaten.



IK WEET NIET HOE IK NAAR USB-GEHEUGEN KAN SCANNEN



Controleren

Hebt u het USB-geheugenapparaat geplaatst?

Hebt u [Scannen naar ext. geh.app.] geselecteerd in [Lokale schijf/USB] van de Eenvoudige scanmodus?

Hebt u [Scan to External Memory Device] geselecteerd in de modus Documentarchivering?



Oplossing

■ Als u een USB-geheugenapparaat in het apparaat plaatst, wordt er een bericht weergegeven. Tik op de toets [Scan to External Memory Device] om naar het USB-geheugenapparaat te scannen. Daarop wordt het scherm extern geheugenapparaat in de Eenvoudige scanmodus weergegeven. Plaats het origineel en tik op de toets [Start] om het document naar het USB-geheugenapparaat te scannen. U kunt het selectievakje [Detailinstelling uitvoeren] inschakelen om gedetailleerde opslaginstellingen op te geven.

■ Als [Scannen naar ext. geh.app.] is geselecteerd bij [Lokale schijf/USB] van de Eenvoudige scanmodus, wordt het gescande document opgeslagen op het aangesloten USB-geheugenapparaat.

■ Als [Scan to External Memory Device] is geselecteerd in het actiescherm van de modus Documentarchivering, wordt het gescande document opgeslagen op het aangesloten USB-geheugenapparaat.

IK WEET NIET HOE IK KAN AFDRUKKEN MET RECHTSTREEKS AFDRUKKEN NAAR USB



Controleren

Hebt u het USB-geheugenapparaat geplaatst?

Hebt u [Selecteer afdrukbestand uit USB-geheugen] geselecteerd in de modus Documentarchivering?



Oplossing

■ Als u een USB-geheugenapparaat in het apparaat plaatst, wordt er een bericht weergegeven. Tik op de toets [Afdrukken van extern geheugenapparaat (USB)] om rechtstreeks naar USB af te drukken.

■ Tik in het actiescherm van de modus Documentarchivering op [Selecteer afdrukbestand uit USB-geheugen].



VASTGELOPEN PAPIER VERWIJDEREN

VASTGELOPEN PAPIER VERWIJDEREN

Wanneer papier vastloopt, wordt het bericht "Papierstoring" weergegeven op het aanraakscherm en wordt het afdrukken en scannen gestopt.

Tik in dat geval op de toets [Oplos. papierstoringen bekijken] in het aanraakscherm.

Als u op deze toets tikt, wordt uitgelegd hoe u het vastgelopen papier kunt verwijderen. Volg de aanwijzingen. Als het vastgelopen papier is verwijderd, verdwijnt het bericht automatisch.



- De fuseereenheid en de papieruitvoer zijn heet.
- Raak de fuseereenheid niet aan als u vastgelopen papier verwijdert. U kunt zich anders branden.
- Raak de fotogeleidende trommel niet aan, beschadig hem niet en stel hem niet bloot aan direct zonlicht of ander sterk licht. Dat kan resulteren in onvolmaakte afbeeldingen.

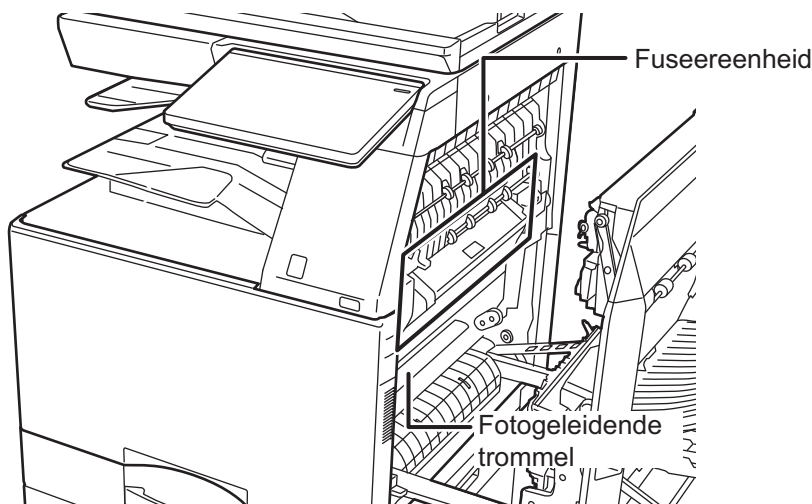



BIJLAGE

SPECIFICATIES

SPECIFICATIES	11-2
---------------------	------



SPECIFICATIES

SPECIFICATIES

Basisspecificaties / Specificaties kopieerapparaat

Naam	BP-50M26 / BP-50M31 / BP-50M36 / BP-50M45 / BP-50M55 / BP-50M65 / BP-70M31 / BP-70M36 / BP-70M45 / BP-70M55 / BP-70M65	
Type	Bureaublad	
Kleur	Monochroom	
Kopieersysteem	Laser elektrostatisch kopieerapparaat	
Scanresolutie	Scannen: 600 × 600 dpi, 600 × 400 dpi, 600 × 300 dpi*1 Afdrukken: 1200 × 1200 dpi*2, 600 × 600 dpi, gelijk aan 9600 dpi × 600 dpi *1 Bij gebruik van de automatische documentinvoerenheid met BP-70M31 / 70M36 / 70M45 / 70M55 / 70M65. *2BP-70M31 / 70M36 / 70M45 / 70M55 / 70M65	
Gradatie	Scannen: gelijk aan 256 niveaus Afdrukken: gelijk aan 256 niveaus	
Origineelformaten	Max. A3 (11" x 17") voor vellen en gebonden documenten	
Kopieerformaat	A3W tot A6R (12" × 18" to 5-1/2" × 8-1/2"R), Envelop (Monarch, COM9, COM10, DL, C4, C5, C6) Hoofdlade (Papiercassette 1): A3W tot A6R (12" × 18" tot 5-1/2" × 8-1/2"R), Envelop Doorvoerlade: A3W tot A6R (12" × 18" tot 5-1/2" × 8-1/2"R), SRA3 (320 mm × 450 mm), SRA4, Envelop (Monarch, COM9, COM10, DL, C4, C5, C6) Breedte marge Voorrand: 4 mm ± 1 mm (11/64" ± 3/64") Achterrand: 2 mm tot 5 mm (3/32" to 13/64") Linkerrand/rechterrand: totaal 4 mm ± 2 mm (11/64" ± 3/32")	
Papiertype	Hoofdlade (Papiercassette 1): Normaal, zwaar papier, gerecycled, kleur, briefpapier, voorgedrukt, voorgeperforeerd Doorvoerlade: Normaal, zwaar papier, dun papier, speciale media, gerecycled, kleur, briefpapier, voorgedrukt, voorgeperforeerd Papiergewicht: Hoofdlade (Papiercassette 1): 60 g/m ² tot 300 g/m ² (binding 16 lbs. tot 110 lbs. voorblad) Doorvoerlade: 55 g/m ² tot 300 g/m ² (binding 13 lbs. tot 110 lbs. voorblad) • Onder sommige gebruiksomstandigheden of bij sommige papiertypen is correct afdrukken niet mogelijk. Voor het gebruik van speciale media (enveloppen, etiketten, glanzend papier, tabpapier, transparanten, enz.) of papier van 106 g/m ² tot 300 g/m ² (28 lbs. bond tot 110 lbs. Voorblad) neem contact op met uw dealer of de dichtstbijzijnde erkende servicevertegenwoordiger.	
Opwarmingstijd	BP-50M26 / BP-50M31 / BP-70M31: 13 seconden*1, 24 seconden*2 BP-50M36 / BP-50M45 / BP-70M36 / BP-70M45: 14 seconden*1, 25 seconden*2 BP-50M55 / BP-50M65 / BP-70M55 / BP-70M65: 15 seconden*1, 27 seconden*2 Deze kan variëren afhankelijk van de omgevingsfactoren. *1 Vanaf de aan/uit-knop. *2 Vanaf de hoofdschakelaar.	
Tijd voor eerste kopie*1	Glasplaat*2 Glasplaat*3 Glasplaat*4 Glasplaat*5 RSPF*6 RSPF*7 RSPF*8 RSPF*9 DSPF*10 DSPF*11 DSPF*12	3,5 seconden 4,5 seconden 5,4 seconden 6,2 seconden 6,3 seconden 6,7 seconden 7,4 seconden 7,7 seconden 6,3 seconden 7,2 seconden 7,5 seconden

Tijd voor eerste kopie*1

Deze kan variëren afhankelijk van de status van het apparaat.

*1 Bij invoer A4-vellen staand (8- 1/2" x 11").

*2 BP-70M65 / 70M55 / 50M65 / 50M55

*3 BP-70M45 / 70M36 / 50M45 / 50M36

*4 BP-70M31 / 50M31

*5 BP-50M26

*6 BP-50M65 / 50M55

*7 BP-50M45 / 50M36

*8 BP-50M31

*9 BP-50M26

*10 BP-70M65 / 70M55

*11 BP-70M45 / 70M36

*12 BP-70M31

Continu kopiëren* (als de verschuiver niet wordt gebruikt)	BP-50M26	BP-50M31 / BP-70M31	BP-70M36 / BP-50M36
A4, B5, A5, 8-1/2" × 11"	26 kopieën/min.	31 kopieën/min.	36 kopieën/min.
A5R, 5-1/2" × 8-1/2"R	20 kopieën/min.	20 kopieën/min.	27 kopieën/min.
A6R	20 kopieën/min.	20 kopieën/min.	27 kopieën/min.
A4R, B5R, 8-1/2" × 11"R, 7-1/4" × 10-1/2"R	20 kopieën/min.	20 kopieën/min.	23 kopieën/min.
B4, 8-1/2" × 14", 8-1/2" × 13", 8-1/2" × 13-2/5", 8-1/2" × 13-1/2"	16 kopieën/min.	17 kopieën/min.	20 kopieën/min.
A3	15 kopieën/min.	15 kopieën/min.	18 kopieën/min.
11" × 17"	15 kopieën/min.	15 kopieën/min.	18 kopieën/min.
A3W, 12" × 18"	14 kopieën/min.	14 kopieën/min.	16 kopieën/min.
	BP-70M45 / BP-50M45	BP-50M55 / BP-70M55	BP-70M65 / BP-50M65
A4, B5, A5, 8-1/2" × 11"	45 kopieën/min.	55 kopieën/min.	65 kopieën/min.
A5R, 5-1/2" × 8-1/2"R	29 kopieën/min.	33 kopieën/min.	37 kopieën/min.
A6R	29 kopieën/min.	33 kopieën/min.	33 kopieën/min.
A4R, B5R, 8-1/2" × 11"R, 7-1/4" × 10-1/2"R	27 kopieën/min.	33 kopieën/min.	37 kopieën/min.
B4, 8-1/2" × 14", 8-1/2" × 13", 8-1/2" × 13-2/5", 8-1/2" × 13-1/2"	23 kopieën/min.	28 kopieën/min.	31 kopieën/min.
A3	21 kopieën/min.	26 kopieën/min.	29 kopieën/min.
11" × 17"	20 kopieën/min.	26 kopieën/min.	29 kopieën/min.
A3W, 12" × 18"	19 kopieën/min.	23 kopieën/min.	28 kopieën/min.
	* Continusnelheid bij identiek origineel. De uitvoer kan tijdelijk worden onderbroken om de beeldkwaliteit te stabiliseren. De snelheid kan onder bepaalde omstandigheden lager zijn.		
Kopieerfactoren	Identiek formaat: 1: 1 ± 0.8 % Vergroten (AB-formaat): 115 %, 122 %, 141 %, 200 %, 400 % (Formaat in " 121 %, 129 %, 200 %, 400 %) Verkleinen (AB-formaat): 25 %, 50 %, 70 %, 81 %, 86 % (Formaat in " 25 %, 50 %, 64 %, 77 %) Zoombereik: 25 tot 400 % in stappen van 1 %, totaal 376 stappen. Het zoompercentage kan worden berekend als mm is opgegeven. (25 - 200 % bij gebruik van de automatische documentinvoerenheid)		
Papierinvoer / capaciteit	650 vellen in 1 lade (550) plus doorvoerlade voor 100vellen • Bij gebruik van papier van 80 g/m ² (binding 20 lbs.)		
Max. papierinvoer / max. capaciteit	6300 vellen in 4 laden (550 x 2 + 1200 x 900) plus laden met grote capaciteit (3000) plus doorvoerlade voor 100 vel • Bij gebruik van papier van 80 g/m ² (binding 20 lbs.)		



Continu kopiëren	Max. 9999 kopieën
Geheugen	Geheugen5 GB Opslag 256GB (BP-70M31 / 70M36 / 70M45 / 70M55 / 70M65) Opslag128GB (BP-50M26 / 50M31 / 50M36 / 50M45 / 50M55 / 50M65) • 1 GB = één miljard bytes als verwezen wordt naar de capaciteit van de vaste schijf. De werkelijke capaciteit is lager.
Vereiste netspanning	Lokale spanning ± 10 % (Raadpleeg het naamplaatje in de linker benedenhoek aan de linkerzijde van het apparaat voor de vereiste netspanning.) Energieverbruik (inclusief opties): Max. 1,5 kW (AC 120 V/12 A, 60 Hz) Max. 1,84 kW (AC 220-240 V/8 A, 50/60 Hz)
Omgevingsfactoren	Bedrijfsomgeving: 10 °C to 35 °C (50 °F to 91 °F) (20 % tot 85 % RH) 800 - 1.013 hPa Standaard omgeving: 21 °C to 25 °C (69,5 °F to 77 °F) (50± 10 % RV)
Afmetingen	BP-50M26 / BP-50M31 / BP-50M36 / BP-50M45 / BP-50M55 / BP-50M65 608 mm (B) x 653 mm (D) x 829 mm (H) (23- 15/16" (B) x 25- 23/32" (D) x 32- 41/64" (H)) BP-70M31 / BP-70M36 / BP-70M45 / BP-70M55 / BP-70M65 609 mm (B) x 662 mm (D) x 860 mm (H) (23- 63/64" (B) x 26- 5/64" (D) x 33- 55/64" (H))
Gewicht	[voor Europa] BP-50M55 / BP-50M65 Ca. 63 kg (138,9 lbs) BP-50M26 / BP-50M31 / BP-50M36 / BP-50M45 Ca. 64 kg (141,1 lbs) BP-70M55 / BP-70M65 Ca. 70 kg (154,4 lbs) BP-70M31 / BP-70M36 / BP-70M45 Ca. 72 kg (158,8 lbs) [Andere gebieden] BP-50M26 Ca. 62 kg (136,7 lbs) BP-50M31 / BP-50M36 / BP-50M45 / BP-50M55 / BP-50M65 Ca. 63 kg (138,9 lbs) BP-70M31 / BP-70M36 / BP-70M45 / BP-70M55 / BP-70M65 Ca. 70 kg (154,4 lbs)
Totale afmetingen	BP-50M26 / BP-50M31 / BP-50M36 / BP-50M45 / BP-50M55 / BP-50M65* 1003mm (B) x 653mm (D) (39- 1/2" (B) x 25- 23/32" (D)) BP-70M31 / BP-70M36 / BP-70M45 / BP-70M55 / BP-70M65* 1003mm (B) x 662mm (D) (39- 1/2" (B) x 26- 5/64" (D)) *Inclusief doorvoerlade

Automatische documentinvoerenheid

Typen origineelinvoer	BP-50M26 / 50M31 / 50M36 / 50M45 / 50M55 / 50M65: Tegengestelde single-pass invoerenheid (RSPF) BP-70M31 / 70M36 / 70M45 / 70M55 / 70M65: Duplex single-pass invoerenheid (DSPF)
Origineelformaten	RSPF: A3 tot A5 (11" x 17" tot 5- 1/2" x 8- 1/2") DSPF: A3 tot A6R (11" x 17" tot 5-1/2" x 8-1/2"), visitekaartje
Papiergewicht van origineel	RSPF Enkelzijdig:35 tot 128 g/m ² (9 tot 32 lbs.)* Dubbelzijdig:50 tot 105 g/m ² (13 tot 28 lbs.) DSPF Enkelzijdig:35 tot 220 g/m ² (9 lbs. Bond tot 80 lbs. Cover)* Dubbelzijdig:50 tot 220 g/m ² (13 lbs. Bond tot 80 lbs. Cover)*
Papieropslagcapaciteit	RSPF: 100 vellen (80 g/m ² (20 lbs.)) (of de maximale stapelhoogte van 13 mm (1/2")) DSPF: 300 vellen (80 g/m ² (20 lbs.)) (of maximale stapelhoogte van 38 mm (1-1/2")) Visitekaartje: 150 vel (of maximale stapelhoogte van 38 mm (1-1/2"))
Scansnelheid (kopiëren)	RSPF: 80 vellen/minuut: 600 x 400 dpi 53 vellen/minuut: 600 x 600 dpi DSPF: 105 vellen/minuut: 600 x 400 dpi 70 vellen/minuut: 600 x 600 dpi

* 35 to 49 g/m² (9 to 13 lbs.) is door scannen van dun papier.
158 tot 220 g/m² (40 lbs tot 80 lbs. Cover) is door zwaar papier scannen.

Lade 2 / 3 / 4

Naam	Lade 2 (BP-DE12) ^{*1}	Lade 2/3 (BP-DE13) ^{*2}	Lade 2/3/4 (BP-DE14) ^{*3}
Papierformaten	A3W, A3, B4, A4, A4R, B5, B5R, A5R, 12" x 18", 11" x 17", 8-1/2" x 14", 8-1/2" x 13-1/2", 8-1/2" x 13-2/5", 8-1/2" x 13", 8-1/2" x 11", 8-1/2" x 11"R, 7-1/4" x 10-1/2"R, 5-1/2" x 8-1/2"R		
Bruikbaar papier	60 g/m ² tot 300 g/m ² (binding 16 lbs. tot 110 lbs. voorblad)		
Papiercapaciteit	550 vellen	1100 (550 x 2)	1650 (550 x 3)
Vereiste netspanning	Afkomstig van het hoofdapparaat		
Afmetingen	583 mm (B) x 650 mm (D) x 400 mm (H) (22-61/64" (W) x 25-19/32" (D) x 15-3/4" (H)) (Exclusief aanpassing) 709 mm (B) x 659 mm (D) x 400 mm (H) (27-59/64" (W) x 25-61/64" (D) x 15-3/4" (H)) (Inclusief aanpassingen en uitsteeksels)		
Gewicht	Ca. 21 kg (46,3 lbs)	Ca. 22 kg (48,6 lbs)	Ca. 27 kg (59,6 lbs)

*1: Standaard/papierlade van 550 vel (BP-DE12)

*2: Standaard/papierlade van 2x550 vel (BP-DE13)

*3: Standaard/papierlade van 3x550 vel (BP-DE14)

Standaard/Lade voor 550 en 2100 vel papier (lade 2 / 3 / 4) / Lade met grote capaciteit (lade 5)

Naam	Standaard/papierlade van 550&2100 vel (BP-DE15) Lade met grote capaciteit (BP-LC10)
Papierformaten	Lade 2: A3 wide, A3, B4, A4, A4R, B5, B5R, A5R, 12" x 18", 11" x 17", 8-1/2" x 14", 8-1/2" x 13-1/2", 8-1/2" x 13-2/5", 8-1/2" x 13", 8-1/2" x 11", 8-1/2" x 11"R, 7-1/4" x 10-1/2"R, 5-1/2" x 8-1/2"R Lade 3: A4, 8-1/2" x 11" Lade 4/5: A4, B5, 8-1/2" x 11"
Bruikbaar papier	Lade 2: 60 g/m ² tot 300 g/m ² (binding 16 lbs. tot 110 lbs. voorblad) Lade 3/4: 60 g/m ² tot 105 g/m ² (binding 16 lbs. tot binding 28 lbs.) Lade 5: 60 g/m ² tot 220 g/m ² (binding 16 lbs. tot 80 lbs. voorblad)
Papiercapaciteit	Lade 2: 550, Lade 3: 1200 Lade 4: 900, Lade 5: 3000
Vereiste netspanning	Afkomstig van het hoofdapparaat
Afmetingen	BP-DE15: 583 mm (B) x 650 mm (D) x 400 mm (H) (22- 61/64" (B) x 25- 19/32" (D) x 15- 3/4" (H)) (Exclusief aanpassing) 709 mm (B) x 659 mm (D) x 400 mm (H) (27-59/64" (B) x 25-61/64" (D) x 15-3/4" (H)) (Inclusief aanpassingen en uitsteeksels) BP-LC10: 375 mm (B) x 569 mm (D) x 448 mm (H) (14-7/8" (B) x 23-1/2" (D) x 17-7/8" (H))
Gewicht	BP-DE15: Ca. 30 kg (66,2 lbs.) BP-LC10: Ca. 22 kg (48,6 lbs.)

Finisher (in het apparaat geïnstalleerd)

Naam	Afwerkingseenheid (BP-FN11 [*] /BP-FN12 [*])
Papierformaten	Afhankelijk van doorvoerspecificaties
Bruikbaar papier	Papiergewicht: 55 g/m ² tot 300 g/m ² (13 lbs. tot 110 lbs. voorblad)
Aantal laden	1 (Schuin)



Ladecapaciteit (60-80g/m ² (13-20 lbs.))	Niet geniet A3W, A3, B4, A6R (12" x 18", 11" x 17", 8-1/2" x 14"): 250 vellen A4, A4R, B5, B5R, A5, A5R (8-1/2" x 11", 8-1/2" x 11"R, 7-1/4" x 10-1/2"R, 5-1/2" x 8-1/2"R): 500 vellen De functie Nietten A3, B4 (11" x 17", 8-1/2" x 14"): 30 eenheden of 250 vellen A4, A4R, B5 (8-1/2" x 11", 8-1/2" x 11"R): 30 eenheden of 500 vellen De functie Nietloos nieten A3, B4, A4, B5 (11" x 17", 8-1/2" x 11"): 30 eenheden • Offset-uitvoer is niet beschikbaar voor A3W, B5R, A5, A5R, A6R (12" x 18", 7-1/4" x 10-1/2"R, 5-1/2" x 8-1/2"R).
Max. aantal geniete vellen	Nietten: Max. aantal van 50 vellen (A4, A4R, B5 (8-1/2" x 11", 8-1/2" x 11"R)) Max. aantal van 2 vellen (300 g/m ² (110 lbs.)) + 48 vellen (90 g/m ² (24 lbs.)) Max. aantal van 30 vellen (A3, B4 (11" x 17", 8-1/2" x 14")) Nietloos Nietten: Max. aantal van 10 vellen (A4, B5 (8-1/2" x 11")) (64 g/m ² (16 lbs Bond)) Max. aantal van 5 vellen (A3, B4 (11" x 17")) (64 g/m ² (16 lbs Bond))
Nietpositie	1 onder (schuin), 1 boven (schuin), 2 midden
Handmatig nieten	Nietpositie: 1 boven (Schuin) Max. aantal geniete vellen: 4 mm (11/64") of minder
Vereiste netspanning	Afkomstig van het hoofdapparaat
Gewicht	Ong. 28.7 lbs. (13 kg)
Afmetingen	Met uitvoerlade ingeschoven 536 mm (B) x 526 mm (D) x 212 mm (H) (21-7/64" (B) x 20-23/32" (D) x 8-23/64" (H)) Met uitvoerlade uitgeschoven 668 mm (B) x 526 mm (D) x 212 mm (H) (26-5/16" (B) x 20-23/32" (D) x 8-23/64" (H)) (26-3/8" (B) x 20-3/4" (D) x 8" (H))

Finisher/Nietfinisher

Naam	Afwerkingseenheid (BP-FN13) Zadelsteek-afwerkingseenheid (MX-FN14)
Papierformaten	Afhankelijk van doorvoerspecificaties
Bruikbaar papier	Papiergewicht 55 g/m ² tot 300 g/m ² (13 lbs. tot 110 lbs. voorblad)
Aantal laden	BP-FN13: 2 (Bovenste lade/Onderste lade) BP-FN14: 2 (Bovenste lade/Onderste lade) + Nietlade
Ladecapaciteit (60-80g/m ² (13-20 lbs. bond)) ^{*1}	Bovenste lade Niet geniet A3W, A3, B4 (12" x 18", 11" x 17", 8-1/2" x 14", 8-1/2" x 13", 8-1/2" x 13-1/2", 8-1/2" x 13-2/5"): 50 vellen A4, A4R, B5, B5R, A5, A5R, A6R (8-1/2" x 11", 8-1/2" x 11"R, 7-1/4" x 10-1/2"R, 5-1/2" x 8-1/2"R): 250 vellen Z-vouw/Enkele vouw ^{*2} A3, B4 (11" x 17", 8-1/2" x 14", 8-1/2" x 13-2/5"): 30 vel A4R (8-1/2" x 11"R): 20 vel Onderste lade Niet geniet A3W, A3, B4, A4R, B5, B5R, A5, A5R (12" x 18", 11" x 17", 8-1/2" x 14", 8-1/2" x 13", 8-1/2" x 13-1/2", 8-1/2" x 13-2/5", 8-1/2" x 11"R, 7-1/4" x 10-1/2"R, 5-1/2" x 8-1/2"R): 500 vellen A4 (8-1/2" x 11"): 1000 vellen De functie Nietten A3W, A3, B4, A4R, B5, B5R, A6R(12" x 18", 11" x 17", 8-1/2" x 14", 8-1/2" x 13", 8-1/2" x 13-1/2", 8-1/2" x 13-2/5", 8-1/2" x 11"R, 7-1/4" x 10-1/2"R): 50 eenheden of 500 vellen A4 (8-1/2" x 11"): 100 eenheden of 1000 vellen Zadelsteeklade (BP-FN14) A3W, A3, B4, A4R, B5R (12" x 18", 11" x 17", 8-1/2" x 14", 8-1/2" x 11"R): 7 eenheden (15 vellen) • Offset-uitvoer is niet beschikbaar voor A6. • Offset-uitvoer is niet beschikbaar bij de functie voor enkele vouw.
Max. aantal geniete vellen	Max. aantal van 50 vellen (A4, A4R, B5, B5R (8-1/2" x 11", 8-1/2" x 11"R, 7-1/4" x 10-1/2"R)) Max. aantal van 2 vellen (300 g/m ² (110 lbs. Voorblad) ^{*3}) + 48 vellen (90 g/m ² (24 lbs.)) Max. aantal van 30 vellen (A3W, A3, B4 (11" x 17", 8-1/2" x 14"))
Nietpositie	1 onder (Platte binding), 1 boven (Platte binding), 2 midden
Saddle Stitch (BP-FN14)	Nietmethode Vouw in het midden met 2 nietjes in het midden Vouw zadelnietpositie Vouw in het midden Geschikte formaten nietfunctie A3W, A3, B4, A4R, B5R (12" x 18", 11" x 17", 8-1/2" x 14", 8-1/2" x 11"R) Geschikt papiergewicht voor nietfunctie 55 g/m ² tot 220 g/m ² (13 lbs. tot 80 lbs. voorblad) Papier van 106 g/m ² tot 220 g/m ² (28 lbs. tot 80 lbs. voorblad) kan alleen worden gebruikt in de modus Voorblad en bij het vouwen van één vel. Max. aantal vellen voor zadelniet-functie Max. aantal van 15 vellen (80g/m ² (20 lbs.)) 14 vellen (80 g/m ² (20 lbs.)) + 1 vel (220 g/m ² (80 lbs. Cover))
Vereiste netspanning	Afkomstig van het hoofdapparaat
Gewicht	BP-FN13: Ca. 29 kg (64,0 lbs.) BP-FN14: Ca. 43 kg (94,8 lbs.)
Afmetingen	Met uitvoerlade ingeschoven 575 mm (B) x 620 mm (D) x 986 mm (H) (22-3/4" (B) x 24-1/2" (D) x 38-7/8" (H)) Met uitvoerlade uitgeschoven 660 mm (B) x 620 mm (D) x 1045 mm (H) (26" (B) x 24-1/2" (D) x 41-1/4" (H))

*1: De uitvoercapaciteit hangt af van de omgevingsomstandigheden, de installatielocatie, het gebruikte papiertype en de opslagomstandigheden van het papier.

*2: Wanneer de vouweenheid is geïnstalleerd.

*3: Wanneer de vouweenheid is geïnstalleerd, weegt papier met formaat B5 maximaal 256g/m².



Finisher (grote stapeleenheid) / zadelniet finisher (grote stapeleenheid)

Naam	Afwerkingseenheid (BP-FN15) Zadelsteek-afwerkingseenheid (BP-FN16)
Papierformaten	Afhankelijk van doorvoerspecificaties
Bruikbaar papier	Papiergewicht 55 g/m ² tot 300 g/m ² (13 lbs. tot 110 lbs. voorblad)
Aantal laden	BP-FN15: 2 (Bovenste lade/Onderste lade) BP-FN16: 2 (Bovenste lade/Onderste lade) + Nietlade
Ladecapaciteit (60-80g/m ² (13-20 lbs. bond)) ¹	Bovenste lade Niet geniet A3W, A3, B4, A4R, B5R (12" x 18", 11" x 17", 8-1/2" x 14", 8-1/2" x 13", 8-1/2" x 13-1/2", 8-1/2" x 13-2/5", 8-1/2" x 11"R, 7-1/4" x 10-1/2"R, 5-1/2" x 8-1/2"R): 125 vel A4, B5, A5, A5R (8-1/2" x 11", 5-1/2" x 8-1/2"R): 250 vel Z-vouw/Enkele vouw ² A3, B4 (11" x 17", 8-1/2" x 14", 8-1/2" x 13-2/5"): 30 vel A4R (8-1/2" x 11"R): 20 vel Onderste lade Niet geniet A6R: 750 vel A4, B5, A5R, 8-1/2" x 11", 5-1/2" x 8-1/2"R: 8-1/2" x 14", 8-1/2" x 13", 8-1/2" x 13-1/2", 8-1/2" x 13-2/5", 8-1/2" x 11"R, 7-1/4" x 10-1/2"R, 5-1/2" x 8-1/2"R): 1500 vel A4, B5 (8-1/2" x 11"): 3000 vel De functie Nieteten A3, B4, A4R (11" x 17", 8-1/2" x 14", 8-1/2" x 13", 8-1/2" x 13-1/2", 8-1/2" x 13-2/5", 8-1/2" x 11"R): 100 eenheden of 1500 vellen A4, B5 (8-1/2" x 11"): 200 eenheden of 3000 vellen De functie Nietloos nieteten A3 (11" x 17"): 100 eenheden A4 (8-1/2" x 11"): 200 eenheden Z-vouw/Enkele vouw ² A3, B4 (11" x 17", 8-1/2" x 14", 8-1/2" x 13-2/5"): 30 vel A4R (8-1/2" x 11"R): 20 vel Zadelnietlade (MX-FN31) A3W, A3, B4, A4R (12" x 18", 11" x 17", 8-1/2" x 14", 8-1/2" x 13", 8-1/2" x 13-1/2", 8-1/2" x 13-2/5", 8-1/2" x 11"R): 10 eenheden (20 vellen) • Offset-uitvoer is niet beschikbaar voor A3W, B5R, A5, A5R, A6R, 12" x 18", 7-1/4" x 10-1/2"R, 5-1/2" x 8-1/2"R. • Offset-uitvoer is niet beschikbaar bij de functie voor enkele vouw. Ook wanneer 8-1/2" x 11"R (A4R) in Z-vouw wordt gevouwen, is offset-papieruitvoer niet mogelijk.
Max. aantal geniete vellen	Nieteten: Max. aantal van 65 vellen (A4, B5 (8-1/2" x 11")) Max. aantal van 2 vellen (300 g/m ² (110 lbs. Voorblad)) + 63 vellen (90 g/m ² (24 lbs.)) Max. aantal van 30 vellen (A3, B4, A4R (11" x 17", 8-1/2" x 14", 8-1/2" x 13", 8-1/2" x 13-1/2", 8-1/2" x 13-2/5", 8-1/2" x 11"R)) Nietloos nieteten: Max. aantal van 10 vellen (A4, B5 (8-1/2" x 11")) (64 g/m ² (16 lbs Bond)) Max. aantal van 5 vellen (A3, B4 (11" x 17")) (64 g/m ² (16 lbs Bond))
Nietpositie	1 onder (schuin), 1 boven (schuin), 2 midden
Handmatig nieteten	Nietpositie: 1 boven (Schuin) Max. aantal geniete vellen: 9 mm (23/64") of minder
Zadelsteek (BP-FN16)	Nietmethode (voor zadelsteek) Vouw in het midden met 2 nietjes in het midden Vouw zadelnietpositie Vouw in het midden Geschikte formaten nietfunctie A3W, A3, B4, A4R (12" x 18", 11" x 17", 8-1/2" x 14", 8-1/2" x 13", 8-1/2" x 13-1/2", 8-1/2" x 13-2/5", 8-1/2" x 11"R) Geschikt papiergewicht voor nietfunctie 55 g/m ² tot 256 g/m ² (13 lbs. tot 140 lbs. Index) Papier van 106 g/m ² tot 256 g/m ² (28 lbs. tot 140 lbs. index) kan alleen worden gebruikt in de modus Voorblad en bij het vouwen van één vel. Max. aantal vellen voor zadelniet-functie Max. aantal van 20 vellen (80g/m ² (20 lbs.)) 19 vellen (80 g/m ² (20 lbs.)) + 1 vel (256 g/m ² (140 lbs. index))
Vereiste netspanning	Afkomstig van het hoofdapparaat
Gewicht	BP-FN13: Ca. 31 kg (68,4 lbs.) BP-FN14: Ca. 54 kg (119,1 lbs.)

Afmetingen	Met uitvoerlade ingeschoven 533 mm (B) x 623 mm (D) x 986 mm (H) (21" (B) x 24- 5/8" (D) x 38- 7/8" (H)) Met uitvoerlade uitgeschoven 635 mm (B) x 623 mm (D) x 1049 mm (H) (25" (B) x 24- 5/8" (D) x 41- 3/8" (H))
------------	--

*1: De uitvoercapaciteit hangt af van de omgevingsomstandigheden, de installatielocatie, het gebruikte papiertype en de opslagomstandigheden van het papier.

*2: Wanneer de vouweenheid is geïnstalleerd.

*3: Wanneer de vouweenheid is geïnstalleerd, weegt papier met formaat B5 maximaal 256g/m².

Perforatiemodule

Naam	Perforatiemodule voor BP-FN11/FN12 MX-PN14A, MX-PN14B, MX-PN14C, MX-PN14D	Perforatiemodule voor BP-FN13/FN14 MX-PN15A, MX-PN15B, MX-PN15C, MX-PN15D	Perforatiemodule voor BP-FN15/FN16 MX-PN16A, MX-PN16B, MX-PN16C, MX-PN16D
Papierformaat voor perforatiemodule	A3 tot B5R (11" x 17" tot 7- 1/4" x 10- 1/2"R)		
Gaten	MX-PN14A/PN15A/PN16A:2 gaten MX-PN14B/PN15B/PN16B:2/3 gaten MX-PN14C/PN15C/PN16C:2/4 gaten MX-PN14D/PN15D/PN16D:4 gaten (breed)		
Vereiste netspanning	Afkomstig van het hoofdapparaat		
Afmetingen	- (Geïntegreerd in de afwerkingseenheid en de zadelsteek-afwerkingseenheid)		
Gewicht	Circa 2.7 kg (6 lbs.)	Circa 1.7 kg (3.7 lbs.)	Ca. 2,5 kg (5.6 lbs.)

*Sommige opties zijn mogelijk niet beschikbaar in sommige landen en regio's.

Papierdoorgave-eenheid

Naam	Papierdoorgave-eenheid (BP-RB10)
Afmetingen	449 mm (B) x 525 mm (D) x 165 mm (H) (17 -3/4" (B) x 20 -43/64" (D) x 6-1/2" (H))
Gewicht	Circa 4.5 kg (9.9 lbs.)

Vouweenheid

Naam	Vouweenheid (BP-FD10)
Vouwtypen	Z-vouw, Lettervouw, Accordeonvouw, Enkele vouw.
Geschikt formaat voor vouweenheid	Z-vouw, Enkele vouw: A3, B4, A4R, 11" x 17", 8-1/2" x 14", 8-1/2" x 11"R Lettervouw, Accordeonvouw, Enkele vouw: A3, A4R, 11" x 17", 8-1/2" x 11"R
Bruikbaar papier	64 g/m ² tot 105 g/m ² (16 lbs bond tot 28 lbs bond)
Ladecapaciteit (80 g/m ² (20 lbs))	Z-vouw/Enkele vouw A3, B4, A4R (11" x 17", 8-1/2" x 14", 8-1/2" x 13-2/5", 8-1/2" x 11"R): 20 vel Lettervouw/Accordeonvouw A3, A4R (11" x 17", 8-1/2" x 14", 8-1/2" x 13-2/5", 8-1/2" x 11"R): 15 vel
Vereiste netspanning	Afkomstig van het apparaat
Afmetingen	615 mm (B) x 554 mm (D) x 210 mm (H) (24-7/32" (B) x 21-13/16" (D) x 8-23/64" (H)) (wanneer uitbreidingslade is opgeslagen) 718 mm (B) x 554 mm (D) x 268 mm (H) (28-9/32" (B) x 21-13/16" (D) x 10-9/16" (H)) (wanneer de uitbreidingslade is uitgeschoven)
Gewicht	Ca. 15 kg (33,1 lbs)



Hulptafel

Naam	Hulptafel (BP-UT10)
Afmetingen	300 mm (B) × 420 mm (D) × 69 mm (H) (11- 13/16" (B) × 16- 35/64" (D) × 2- 23/32" (H))
Gewicht	Ca. 0,8 kg (1,8 lbs.)
*	Plaats geen voorwerp dat meer dan 5 kg weegt en pas ook geen andere belasting toe. Plaats geen houder met water of een andere vloeistof. Risico op brand of elektrische schok als de vloeistof wordt gemorst en in het apparaat terecht komt. Werken op de tafel terwijl de machine in werking is, kan leiden tot slechte beeldkwaliteit of andere problemen.

Specificaties netwerkprinter

Type	Ingebouwd type
Continue afdruksnelheid	Identiek aan continue kopieersnelheid
Resolutie	Gegevensverwerking: 600 × 600 dpi, 1200 × 1200 dpi*1 Afdrukken: 600 × 600 dpi, 1200 × 1200 dpi*1 equivalent met 9600 dpi × 600 dpi
Paginabeschrijvingstaal	PCL6-emulatie, Adobe PostScript 3*2
Compatibele protocollen	TCP/IP (LPD, Port9100, IPP, SMB, FTP, WSD, POP3<E-mail afdrukken>, HTTP)
Compatibele besturingssystemen	Windows 8.1, Windows Server 2012, Windows 10, Windows 11, Windows Server 2016, Windows Server 2019 macOS (10.10, 10.11, 10.12, 10.13, 10.14, 10.15, 11, 12)*2
Interne lettertypen	80 lettertypen voor PCL, 139 lettertypen voor Adobe PostScript 3*2
Geheugen	Systeemgeheugen en lokale schijf apparaat
Interface	10BASE-T/100BASE-TX/1000BASE-T USB 2.0 (Host, modus hoge snelheid) USB 3.0 (Host, modus super snelheid)

*1: Alleen BP-70M31 / 70M36 / 70M45 / 70M55 / 70M65.

*2: Op de BP-50M26 / 50M31 / 50M36 / 50M45 / 50M55 / 50M65 is de PS3-uitbreidingskit vereist.

Specificaties netwerkscanner

Type	Kleurens scanner
Scanresolutie (horizontaal × verticaal)	100 × 100 dpi, 150 × 150 dpi, 200 × 200 dpi, 300 × 300 dpi, 400 × 400 dpi, 600 × 600 dpi (push-scan) 50 tot 9600 dpi*1 (pull-scan)
Scansnelheid (A4 (8-1/2" × 11"))	BP-50M26 / 50M31 / 50M36 / 50M45 / 50M55 / 50M65: 80 vel/minuut (200 × 200 dpi/300 × 300 dpi) (enkelzijdig), 25 pagina's/minuut (200 × 200 dpi/300 × 300 dpi) (dubbelzijdig) BP-70M31 / 70M36 / 70M45 / 70M55 / 70M65: 140 vel/minuut (200 × 200 dpi/300 × 300 dpi) (enkelzijdig), 280 pagina's/minuut (200 × 200 dpi/300 × 300 dpi) (dubbelzijdig) Indien in standaard modus met standaard papier van Sharp (A4-formaat (8-1/2" × 11") met 6% dekking) en de automatische kleurdetector uitgeschakeld. De snelheid is mede afhankelijk van het gegevensvolume van het origineel.
Interface	10BASE-T/100BASE-TX/1000BASE-T, USB 2.0, USB3.0 (als er een extern geheugenapparaat wordt gebruikt)
Compatibele protocollen	TCP/IP
Compatibel OS (Pull scan (TWAIN)) *2	Windows 8.1, Windows Server 2012, Windows 10, Windows 11, Windows Server 2016, Windows Server 2019
Uitvoerformaat	(Z/W) TIFF, PDF, PDF/A-1a*3, PDF/A-1b, PDF/A*4, Encrypted PDF, XPS*5, Doorzoekbare PDF*3, Office-bestand (pptx, xlsx, docx)*3, TXT (UTF-8)*3, RTF*4 Compressiemethode: decompressie, G3 (MH), G4 (MMR) (Grijswaarden/kleur) TIFF, JPEG, PDF, PDF/A-1a*3, PDF/A-1b, PDF/A*4, gecodeerde PDF, hoge compressie*6, Compacte PDF (Ultrafijn)*6, Compacte PDF/A-1a*4,*6, Compacte PDF/A-1b*6, Compacte PDF/A*4,*6, Compacte PDF/A-1a (Ultrafijn)*3,*6, Compacte PDF/A-1b (Ultrafijn)*6, Compacte PDF/A (Ultrafijn)*6, XPS*5, opzoekbare PDF*3, Office-bestand (pptx, xlsx, docx)*3, TXT(UTF-8)*3, RTF*3 Compressiemethode: JPEG (hoge, gemiddelde, en lage compressie), hoge compressie PDF, Kleur*7
Driver	TWAIN-compatibel

*1: Het scanformaat moet worden verkleind als u de resolutie verhoogt.

*2: Het kan voorkomen dat er geen verbinding kan worden gemaakt. Neem contact op met uw leverancier voor meer informatie.

*3: Op de BP-50M26 / 50M31 / 50M36 / 50M45 / 50M55 / 50M65 is de OCR-uitbreidingskit vereist.

*4: Bij gebruik van de BP-70M31 / 70M36 / 70M45 / 70M55 / 70M65, of de BP-50M26 / 50M31 / 50M36 / 50M45 / 50M55 / 50M65 met de OCR-uitbreidingskit geïnstalleerd, kan dit item niet worden weergegeven.

*5: XPS staat voor 'XML Paper Specification'.

*6: Op de BP-50M26 / 50M31 / 50M36 / 50M45 / 50M55 / 50M65 is de Uitgebreide Compressiekit vereist.

*7: Wanneer PDF, PDF/A, PDF/A-1a/1b, of versleutelde PDF is geselecteerd.



Faxspecificaties

Naam	Faxuitbreidingskit (BP-FX11)
Bruikbare lijnen	Normale telefoonlijnen (PSTN), bedrijfstelefooncentrale (PBX)
Resolutie	Standaard: 8 dot/mm x 3,85 lijn/mm Fijn: 8 dot/mm x 7,7 lijn/mm Extra Fijn: 8 dot/mm x 15,4 lijn/mm Ultrafijn: 16 dot/mm x 15,4 lijn/mm
Verbindingssnelheid	Super G3: 33,6 kbps, G3: 14,4 kbps
Coderingsmethode	MH, MR, MMR, JBIG
Verbindingsmethode	Super G3 / G3
Formaat origineel voor verzending	A3 tot A5 (11" x 17" tot 5- 1/2" x 8- 1/2") (Papier met een maximumlengte van 1000 mm kan worden verzonden (enkel eenzijdig / Z/W).)
Geregistreerd papierformaat	A5, A5R, B5, B5R, 8-1/2" x 11", 8-1/2" x 11"R, A4, A4R, 8-1/2" x 13", 8-1/2" x 13-2/5", 8-1/2" x 13-1/2", B4, and A3
Verzendingsijd	Ca. 2 seconden * (A4 (8-1/2" x 11") Scherp standaardpapier, standaardtekens, Super G3 (JBIG)) Circa 6 seconden (G3 ECM)
Geheugen	4 GB
Opmerkingen	AdresMax. 2000 entry's (Inclusief groepsgewijs bellen voor fax, scanner en internetfax) Aantal per groep Maximaal 500 Massaverzending Maximaal 500 ontvangers

* In overeenstemming met de verzendmethode van 33,6 kbps voor Super G3 die door de ITU-T (International Telecommunications Union) is gestandaardiseerd. Deze snelheid heeft betrekking op het verzenden van een vel van het formaat A4 (8-1/2" x 11") met circa 700 tekens en een standaard beeldkwaliteit (8 x 3,85 chars/mm) in de modus Hi-speed (33,6 kbps). Dit is de overdrachtsnelheid voor alleen het beeld. De tijd voor het Transmission Control Protocol is hierin niet opgenomen. De tijd die werkelijk nodig is voor het verzenden is afhankelijk van de lengte van de tekst, het type ontvangend faxapparaat en de toestand van de telefoonlijn.

Specificaties draadloos netwerk

Type ¹	BP-70M31 / BP-70M36 / BP-70M45 / BP-70M55 / BP-70M65 Standaard (ingebouwd type) BP-50M26 / BP-50M31 / BP-50M36 / BP-50M45 / BP-50M55 / BP-50M65 Optie (BP-EB10)
Nalevingsstandaarden	IEEE802.11a/b/g/n/ac
Verzendmethode	OFDM (IEEE802.11a/g/n/ac), DS-SS (IEEE 802.11b)
Frequentiebereik	2400 tot 2483,5 MHz / 5150 tot 5350 MHz / 5470 tot 5725 MHz / 5725 tot 5850 MHz ²
Kanaalnummer	Zie "Kanalen die kunnen worden gebruikt in draadloos LAN" in de Startgids.
Verzendsnelheid (standaardwaarden) *3	IEEE802.11b max. 11 Mbps IEEE802.11a/g max. 54 Mbps IEEE802.11n max. 150 Mbps IEEE802.11ac max. 433 Mbps
Compatibele protocollen	TCP/IP (IPv4)
Vermogen draadloze overdracht ⁴	Minder dan 20 dBm / 23 dBm / 30 dBm (EIRP)
Beveiliging	WEP, WPA/WPA2-mixed PSK, WPA/WPA2-gemengd EAP ⁵ , WPA2 PSK, WPA2 EAP ⁵ , WPA2/WPA3-gemengd PSK/SAE, WPA3 SAE, WPA2/WPA3-gemengd EAP ⁵ , WPA3 EAP ⁵

*1: Het type draadloos netwerk varieert per land en per regio. Neem contact op met uw dealer of dichtstbijzijnde erkende servicevertegenwoordiger voor meer informatie.
*2: Deze frequentie wordt niet ondersteund in Europa.
*3: De aangegeven waarden zijn de maximale theoretische waarden voor de standaard voor een draadloos netwerk. De waarden geven niet de daadwerkelijke verzendsnelheid aan.
*4: Zie dit item voor informatie bij gebruik in Europa.
*5: Kan niet worden gebruikt in de Access Point Mode.

Bluetooth® Specificaties

Bluetooth® Specificatie	Bluetooth® standaardspecificatie Ver.5.0
Frequentiebereik	2,4 GHz (2402 tot 2480 MHz)
Modulatiemethoden	FH-SS
Maximum verzendingsuitvoer	Vermogensklasse1
Ondersteund profiel	PBAP

HANDELSMERKVERMELDINGEN

De volgende handelsmerken en gedeponeerde handelsmerken worden gebruikt in verband met het apparaat en de bijbehorende randapparaten en accessoires.

- Microsoft®, Windows®, Windows® 8.1, Windows Server® 2012, Windows® 10, Windows® 11, Windows Server® 2016, Windows Server® 2019, Internet Explorer®, Active Directory, Excel, Microsoft 365, SharePoint en OneDrive zijn gedeponeerde handelsmerken of handelsmerken van Microsoft Corporation in de V.S. en andere landen.
- Intel® is een handelsmerk van Intel Corporation in de Verenigde Staten en/of in andere landen.
- PostScript en PostScript3 zijn een gedeponeerd handelsmerk van Adobe.
- Adobe, het Adobe-logo, Acrobat, het Adobe PDF-logo en Reader zijn gedeponeerde handelsmerken of handelsmerken van Adobe in de Verenigde Staten en andere landen.
- Apple, macOS, AppleTalk en EtherTalk zijn handelsmerken van Apple Inc., gedeponeerd in de Verenigde Staten en andere landen.
- Mozilla® en Firefox® zijn gedeponeerde handelsmerken of handelsmerken van de Mozilla Foundation in de Verenigde Staten en andere landen.
- Sharpdesk is een handelsmerk van Sharp Corporation.
- Sharp OSA is een handelsmerk van Sharp Corporation.
- © 2021 ACCESS CO., LTD.



- RealVNC is een handelsmerk van RealVNC Limited.
- Qualcomm® DirectOffice™ is een product van Qualcomm® Technologies, Inc. en/of de dochterondernemingen ervan. Qualcomm is een handelsmerk van Qualcomm Incorporated, gedeponeerd in de Verenigde Staten en andere landen. DirectOffice™ is een handelsmerk van CSR Imaging US, LP, gedeponeerd in de Verenigde Staten en andere landen.
- Android, Google Play, Gmail en Google Drive zijn handelsmerken van Google LLC. Het gebruik van dit handelsmerk vereist een licentie van Google.
- Alle overige handelsmerken en copyrights zijn het eigendom van de respectievelijke bedrijven.

De ingebouwde lettertypen van deze gebruiken MicroType® compressietechnologie voor lettertypen van Monotype Imaging en gebruiken tevens het subsysteem voor de rendering van schaalbare lettertypen van UFST® (Universal Font Scaling Technology) van Monotype Imaging. MicroType en UFST® zijn handelsmerken van Monotype Imaging, Inc. gedeponeerd bij het Patent and Trademark Office van de Verenigde Staten en zijn mogelijk gedeponeerd in bepaalde rechtsgebieden. Candid, Gold en Taffy zijn handelsmerken van Monotype Imaging, Inc. gedeponeerd bij het Patent and Trademark Office van de Verenigde Staten en zijn mogelijk gedeponeerd in bepaalde rechtsgebieden. CG Omega, CG Times, Garamond Antiqua, Garamond Halbfett, Garamond Kursiv, Garamond en Halbfett Kursiv zijn handelsmerken van Monotype Imaging, Inc. en zijn mogelijk gedeponeerd in bepaalde rechtsgebieden. Albertus, Arial, Ashley Script, Coronet, Gill Sans, Joanna en Times New Roman zijn handelsmerken van The Monotype Corporation gedeponeerd bij het Patent and Trademark Office van de Verenigde Staten en zijn mogelijk gedeponeerd in bepaalde rechtsgebieden. Avant Garde, ITC Bookman, Lubalin Graph, Mona Lisa, Zapf Chancery en Zapf Dingbat zijn handelsmerken van International Typeface Corporation gedeponeerd bij het Patent and Trademark Office van de Verenigde Staten en zijn mogelijk gedeponeerd in bepaalde rechtsgebieden. Clarendon, Eurostile, Helvetica, Optima, Palatino, Stempel Garamond, Times en Univers zijn handelsmerken van Heidelberg Druckmaschinen AG, die mogelijk zijn gedeponeerd in bepaalde rechtsgebieden, exclusief in licentie gegeven via Linotype Library GmbH, een volledige dochteronderneming van Heidelberg Druckmaschinen AG. Apple Chancery, Chicago, Geneva, Monaco en New York zijn handelsmerken van Apple Inc. en zijn mogelijk gedeponeerd in bepaalde rechtsgebieden. Windings is een gedeponeerd handelsmerk van Microsoft Corporation in de Verenigde Staten en andere landen. Marigold en Oxford zijn handelsmerken van Arthur Baker en zijn mogelijk gedeponeerd in bepaalde rechtsgebieden. Antique Olive is een handelsmerk van Marcel Olive en is mogelijk gedeponeerd in bepaalde rechtsgebieden. Hoefler Text is een handelsmerk van Johnathan Hoefler en is mogelijk gedeponeerd in bepaalde rechtsgebieden. HGGothicB, HGMInchoL, HGP GothicB en HGPMinchoL zijn handelsmerken van Ricoh Company, Ltd. en zijn mogelijk gedeponeerd in bepaalde rechtsgebieden. ITC is een handelsmerk van International Typeface Corporation gedeponeerd bij het Patent and Trademark Office van de Verenigde Staten en is mogelijk gedeponeerd in bepaalde rechtsgebieden. Agfa is een handelsmerk van de Agfa-Gevaert Group en is mogelijk gedeponeerd in bepaalde rechtsgebieden. Intellifont, MicroType en UFST zijn handelsmerken van Monotype Imaging, Inc. gedeponeerd bij het Patent and Trademark Office van de Verenigde Staten en zijn mogelijk gedeponeerd in bepaalde rechtsgebieden. TrueType is een handelsmerk van Apple Inc. gedeponeerd bij het Patent and Trademark Office van de Verenigde Staten en andere landen.



PostScript is een handelsmerk van Adobe en is mogelijk gedeponeerd in bepaalde rechtsgebieden.
HP, PCL, FontSmart en LaserJet zijn handelsmerken van Hewlett-Packard Company en zijn mogelijk gedeponeerd in bepaalde rechtsgebieden.
De Type 1-processor die onderdeel uitmaakt van het UFST-product van Monotype Imaging is onder licentie van Electronics For Imaging, Inc. Alle overige handelsmerken zijn het eigendom van hun respectievelijke houders.

LICENTIE-INFORMATIE

Information on the Software License for This Product

Software composition

The software included in this product is comprised of various software components whose individual copyrights are held by SHARP or by third parties.

Software developed by SHARP and open source software

The copyrights for the software components and various relevant documents included with this product that were developed or written by SHARP are owned by SHARP and are protected by the Copyright Act, international treaties, and other relevant laws. This product also makes use of freely distributed software and software components whose copyrights are held by third parties. These include software components covered by a GNU General Public License (hereafter GPL), a GNU Lesser General Public License (hereafter LGPL) or other license agreement.

Obtaining source code

Some of the open source software licensors require the distributor to provide the source code with the executable software components. GPL and LGPL include similar requirements. For information on obtaining the source code for the open source software and for obtaining the GPL, LGPL, and other license agreement information, visit the following website:

<http://sharp-world.com/products/copier/source/download/index.html>

We are unable to answer any questions about the source code for the open source software. The source code for the software components whose copyrights are held by SHARP is not distributed.

Software Copyrights

Copyright (c) 2000 Carnegie Mellon University. All rights reserved.

Redistribution and use in source and binary forms, with or without modification, are permitted provided that the following conditions are met:

- 1.Redistributions of source code must retain the above copyright notice, this list of conditions and the following disclaimer.
- 2.Redistributions in binary form must reproduce the above copyright notice, this list of conditions and the following disclaimer in the documentation and/or other materials provided with the distribution.
- 3.The name "Carnegie Mellon University" must not be used to endorse or promote products derived from this software without prior written permission. For permission or any other legal details, please contact
Office of Technology Transfer Carnegie Mellon University 5000 Forbes Avenue Pittsburgh, PA 15213-3890
(412) 268-4387, fax: (412) 268-7395
tech-transfer@andrew.cmu.edu
- 4.Redistributions of any form whatsoever must retain the following acknowledgment:
"This product includes software developed by Computing Services at Carnegie Mellon University
(<http://www.cmu.edu/computing/>)."

CARNEGIE MELLON UNIVERSITY DISCLAIMS ALL WARRANTIES WITH REGARD TO THIS SOFTWARE, INCLUDING ALL IMPLIED WARRANTIES OF MERCHANTABILITY AND FITNESS, IN NO EVENT SHALL CARNEGIE MELLON UNIVERSITY BE LIABLE FOR ANY SPECIAL, INDIRECT OR CONSEQUENTIAL DAMAGES OR ANY DAMAGES WHATSOEVER RESULTING FROM LOSS OF USE, DATA OR PROFITS, WHETHER IN AN ACTION OF CONTRACT, NEGLIGENCE OR OTHER TORTIOUS ACTION, ARISING OUT OF OR IN CONNECTION WITH THE USE OR PERFORMANCE OF THIS SOFTWARE.

Copyright (c) 1995 - 2008 Kungliga Tekniska Högskolan (Royal Institute of Technology, Stockholm, Sweden). All rights reserved.

All rights reserved. Export of this software from the United States of America may require a specific license from the United States Government. It is the responsibility of any person or organization contemplating export to obtain such a license before exporting.

WITHIN THAT CONSTRAINT, permission to use, copy, modify, and distribute this software and its documentation for any purpose and without fee is hereby granted, provided that the above copyright notice appear in all copies and that both that copyright notice and this permission notice appear in supporting documentation, and that the name of M.I.T. not be used in advertising or publicity pertaining to distribution of the software without specific, written prior permission. Furthermore if you modify this software you must label your software as modified software and not distribute it in such a fashion that it might be confused with the original MIT software. M.I.T. makes no representations about the suitability of this software for any purpose. It is provided "as is" without express or implied warranty.

THIS SOFTWARE IS PROVIDED "**AS IS**" AND WITHOUT ANY EXPRESS OR IMPLIED WARRANTIES, INCLUDING, WITHOUT LIMITATION, THE IMPLIED WARRANTIES OF MERCHANTABILITY AND FITNESS FOR A PARTICULAR PURPOSE.

Individual source code files are copyright MIT, Cygnus Support, OpenVision, Oracle, Sun Soft, FundsXpress, and others.

Project Athena, Athena, Athena MUSE, Discuss, Hesiod, Kerberos, Moira, and Zephyr are trademarks of the Massachusetts Institute of Technology (MIT). No commercial use of these trademarks may be made without prior written permission of MIT.

"Commercial use" means use of a name in a product or other for-profit manner. It does NOT prevent a commercial firm from referring to the MIT trademarks in order to convey information (although in doing so, recognition of their trademark status should be given).

OpenSSL License

Copyright (c) 1998-2004 The OpenSSL Project. All rights reserved.

Redistribution and use in source and binary forms, with or without modification, are permitted provided that the following conditions are met:

- 1.Redistributions of source code must retain the above copyright notice, this list of conditions and the following disclaimer.
- 2.Redistributions in binary form must reproduce the above copyright notice, this list of conditions and the following disclaimer in the documentation and/or other materials provided with the distribution.
- 3.All advertising materials mentioning features or use of this software must display the following acknowledgment: "This product includes software developed by the OpenSSL Project for use in the OpenSSL Toolkit. (<http://www.openssl.org/>)"
- 4.The names "OpenSSL Toolkit" and "OpenSSL Project" must not be used to endorse or promote products derived from this software without prior written permission. For written permission, please contact openssl-core@openssl.org.
- 5.Products derived from this software may not be called "OpenSSL" nor may "OpenSSL" appear in their names without prior written permission of the OpenSSL Project.
- 6.Redistributions of any form whatsoever must retain the following acknowledgment: "This product includes software developed by the OpenSSL Project for use in the OpenSSL Toolkit. (<http://www.openssl.org/>)"

THIS SOFTWARE IS PROVIDED BY THE OpenSSL PROJECT "AS IS" AND ANY EXPRESSED OR IMPLIED WARRANTIES, INCLUDING, BUT NOT LIMITED TO, THE IMPLIED WARRANTIES OF MERCHANTABILITY AND FITNESS FOR A PARTICULAR PURPOSE ARE DISCLAIMED. IN NO EVENT SHALL THE OpenSSL PROJECT OR ITS CONTRIBUTORS BE LIABLE FOR ANY DIRECT, INDIRECT, INCIDENTAL, SPECIAL, EXEMPLARY, OR CONSEQUENTIAL DAMAGES (INCLUDING, BUT NOT LIMITED TO, PROCUREMENT OF SUBSTITUTE GOODS OR SERVICES; LOSS OF USE, DATA, OR PROFITS; OR BUSINESS INTERRUPTION) HOWEVER CAUSED AND ON ANY THEORY OF LIABILITY, WHETHER IN CONTRACT, STRICT LIABILITY, OR TORT (INCLUDING NEGLIGENCE OR OTHERWISE) ARISING IN ANY WAY OUT OF THE USE OF THIS SOFTWARE, EVEN IF ADVISED OF THE POSSIBILITY OF SUCH DAMAGE.

This product includes cryptographic software written by Eric Young (eyay@cryptsoft.com). This product includes software written by Tim Hudson (tjh@cryptsoft.com).

Original SSLeay License

Copyright (C) 1995-1998 Eric Young (eyay@cryptsoft.com) All rights reserved.

This package is an SSL implementation written by Eric Young (eyay@cryptsoft.com). The implementation was written so as to conform with Netscape's SSL.

This library is free for commercial and non-commercial use as long as the following conditions are adhered to. The following conditions apply to all code found in this distribution, be it the RC4, RSA, lhash, DES, etc., code; not just the SSL code. The SSL documentation included with this distribution is covered by the same copyright terms except that the holder is Tim Hudson (tjh@cryptsoft.com).

Copyright remains Eric Young's, and as such any Copyright notices in the code are not to be removed. If this package is used in a product, Eric Young should be given attribution as the author of the parts of the library used. This can be in the form of a textual message at program startup or in documentation (online or textual) provided with the package.

Redistribution and use in source and binary forms, with or without modification, are permitted provided that the following conditions are met:

1. Redistributions of source code must retain the copyright notice, this list of conditions and the following disclaimer.
2. Redistributions in binary form must reproduce the above copyright notice, this list of conditions and the following disclaimer in the documentation and/or other materials provided with the distribution.
3. All advertising materials mentioning features or use of this software must display the following acknowledgement:
"This product includes cryptographic software written by Eric Young (eyay@cryptsoft.com)" The word 'cryptographic' can be left out if the routines from the library being used are not cryptographic related :-).
4. If you include any Windows specific code (or a derivative thereof) from the apps directory (application code) you must include an acknowledgement: "This product includes software written by Tim Hudson (tjh@cryptsoft.com)"

THIS SOFTWARE IS PROVIDED BY ERIC YOUNG "AS IS" AND ANY EXPRESS OR IMPLIED WARRANTIES, INCLUDING, BUT NOT LIMITED TO, THE IMPLIED WARRANTIES OF MERCHANTABILITY AND FITNESS FOR A PARTICULAR PURPOSE ARE DISCLAIMED. IN NO EVENT SHALL THE AUTHOR OR CONTRIBUTORS BE LIABLE FOR ANY DIRECT, INDIRECT, INCIDENTAL, SPECIAL, EXEMPLARY, OR CONSEQUENTIAL DAMAGES (INCLUDING, BUT NOT LIMITED TO, PROCUREMENT OF SUBSTITUTE GOODS OR SERVICES; LOSS OF USE, DATA, OR PROFITS; OR BUSINESS INTERRUPTION) HOWEVER CAUSED AND ON ANY THEORY OF LIABILITY, WHETHER IN CONTRACT, STRICT LIABILITY, OR TORT (INCLUDING NEGLIGENCE OR OTHERWISE) ARISING IN ANY WAY OUT OF THE USE OF THIS SOFTWARE, EVEN IF ADVISED OF THE POSSIBILITY OF SUCH DAMAGE.

The licence and distribution terms for any publically available version orderivative of this code cannot be changed. i.e. this code cannot simply becoped and put under another distribution licence [including the GNU Public Licence.]

D3DES License

Copyright (c) 1988,1989,1990,1991,1992 by Richard Outerbridge. (GENie : OUTER; CIS : [71755,204]) Graven Imagery, 1992.

GNU GENERAL PUBLIC LICENSE Version 2, June 1991

Copyright (C) 1989, 1991 Free Software Foundation, Inc., 51 Franklin Street, Fifth Floor, Boston, MA 02110-1301 USA Everyone is permitted to copy and distribute verbatim copies of this license document, but changing it is not allowed.

Preamble

The licenses for most software are designed to take away your freedom to share and change it. By contrast, the GNU General Public License is intended to guarantee your freedom to share and change free software--to make sure the software is free for all its users. This General Public License applies to most of the Free Software Foundation's software and to any other program whose authors commit to using it. (Some other Free Software Foundation software is covered by the GNU Lesser General Public License instead.) You can apply it to your programs, too.

When we speak of free software, we are referring to freedom, not price. Our General Public Licenses are designed to make sure that you have the freedom to distribute copies of free software (and charge for this service if you wish), that you receive source code or can get it if you want it, that you can change the software or use pieces of it in new free programs; and that you know you can do these things.

To protect your rights, we need to make restrictions that forbid anyone to deny you these rights or to ask you to surrender the rights. These restrictions translate to certain responsibilities for you if you distribute copies of the software, or if you modify it.

For example, if you distribute copies of such a program, whether gratis or for a fee, you must give the recipients all the rights that you have. You must make sure that they, too, receive or can get the source code. And you must show them these terms so they know their rights.

We protect your rights with two steps: (1) copyright the software, and (2) offer you this license which gives you legal permission to copy, distribute and/or modify the software.

Also, for each author's protection and ours, we want to make certain that everyone understands that there is no warranty for this free software. If the software is modified by someone else and passed on, we want its recipients to know that what they have is not the original, so that any problems introduced by others will not reflect on the original authors' reputations.

Finally, any free program is threatened constantly by software patents. We wish to avoid the danger that redistributors of a free program will individually obtain patent licenses, in effect making the program proprietary. To prevent this, we have made it clear that any patent must be licensed for everyone's free use or not licensed at all.

The precise terms and conditions for copying, distribution and modification follow.

GNU GENERAL PUBLIC LICENSE TERMS AND CONDITIONS FOR COPYING, DISTRIBUTION AND MODIFICATION

0. This License applies to any program or other work which contains a notice placed by the copyright holder saying it may be distributed under the terms of this General Public License. The "Program", below, refers to any such program or work, and a "work based on the Program" means either the Program or any derivative work under copyright law: that is to say, a work containing the Program or a portion of it, either verbatim or with modifications and/or translated into another language. (Hereinafter, translation is included without limitation in the term "modification".) Each licensee is addressed as "you".

Activities other than copying, distribution and modification are not covered by this License; they are outside its scope. The act of running the Program is not restricted, and the output from the Program is covered only if its contents constitute a work based on the Program (independent of having been made by running the Program). Whether that is true depends on what the Program does.

1. You may copy and distribute verbatim copies of the Program's source code as you receive it, in any medium, provided that you conspicuously and appropriately publish on each copy an appropriate copyright notice and disclaimer of warranty; keep intact all the notices that refer to this License and to the absence of any warranty; and give any other recipients of the Program a copy of this License along with the Program.

You may charge a fee for the physical act of transferring a copy, and you may at your option offer warranty protection in exchange for a fee.

2. You may modify your copy or copies of the Program or any portion of it, thus forming a work based on the Program, and copy and distribute such modifications or work under the terms of Section 1 above, provided that you also meet all of these conditions:

- a) You must cause the modified files to carry prominent notices stating that you changed the files and the date of any change.
- b) You must cause any work that you distribute or publish, that in whole or in part contains or is derived from the Program or any part thereof, to be licensed as a whole at no charge to all third parties under the terms of this License.
- c) If the modified program normally reads commands interactively when run, you must cause it, when started running for such interactive use in the most ordinary way, to print or display an announcement including an appropriate copyright notice and a notice that there is no warranty (or else, saying that you provide a warranty) and that users may redistribute the program under these conditions, and telling the user how to view a copy of this License. (Exception: if the Program itself is interactive but does not normally print such an announcement, your work based on the Program is not required to print an announcement.)

These requirements apply to the modified work as a whole. If identifiable sections of that work are not derived from the Program, and can be reasonably considered independent and separate works in themselves, then this License, and its terms, do not apply to those sections when you distribute them as separate works. But when you distribute the same

sections as part of a whole which is a work based on the Program, the distribution of the whole must be on the terms of this License, whose permissions for other licensees extend to the entire whole, and thus to each and every part regardless of who wrote it.

Thus, it is not the intent of this section to claim rights or contest your rights to work written entirely by you; rather, the intent is to exercise the right to control the distribution of derivative or collective works based on the Program.

In addition, mere aggregation of another work not based on the Program with the Program (or with a work based on the Program) on a volume of a storage or distribution medium does not bring the other work under the scope of this License.

3. You may copy and distribute the Program (or a work based on it, under Section 2) in object code or executable form under the terms of Sections 1 and 2 above provided that you also do one of the following:

- a) Accompany it with the complete corresponding machine-readable source code, which must be distributed under the terms of Sections 1 and 2 above on a medium customarily used for software interchange; or,
- b) Accompany it with a written offer, valid for at least three years, to give any third party, for a charge no more than your cost of physically performing source distribution, a complete machine-readable copy of the corresponding source code, to be distributed under the terms of Sections 1 and 2 above on a medium customarily used for software interchange; or,
- c) Accompany it with the information you received as to the offer to distribute corresponding source code. (This alternative is allowed only for noncommercial distribution and only if you received the program in object code or executable form with such an offer, in accord with Subsection b above.)

The source code for a work means the preferred form of the work for making modifications to it. For an executable work, complete source code means all the source code for all modules it contains, plus any associated interface definition files, plus the scripts used to control compilation and installation of the executable. However, as a special exception, the source code distributed need not include anything that is normally distributed (in either source or binary form) with the major components (compiler, kernel, and so on) of the operating system on which the executable runs, unless that component itself accompanies the executable.

If distribution of executable or object code is made by offering access to copy from a designated place, then offering equivalent access to copy the source code from the same place counts as distribution of the source code, even though third parties are not compelled to copy the source along with the object code.

4. You may not copy, modify, sublicense, or distribute the Program except as expressly provided under this License. Any attempt otherwise to copy, modify, sublicense or distribute the Program is void, and will automatically terminate your rights under this License. However, parties who have received copies, or rights, from you under this License will not have their licenses terminated so long as such parties remain in full compliance.

5. You are not required to accept this License, since you have not signed it. However, nothing else grants you permission to modify or distribute the Program or its derivative works. These actions are prohibited by law if you do not accept this License. Therefore, by modifying or distributing the Program (or any work based on the Program), you indicate your acceptance of this License to do so, and all its terms and conditions for copying, distributing or modifying the Program or works based on it.

6. Each time you redistribute the Program (or any work based on the Program), the recipient automatically receives a license from the original licensor to copy, distribute or modify the Program subject to these terms and conditions. You

may not impose any further restrictions on the recipients' exercise of the rights granted herein. You are not responsible for enforcing compliance by third parties to this License.

7. If, as a consequence of a court judgment or allegation of patent infringement or for any other reason (not limited to patent issues), conditions are imposed on you (whether by court order, agreement or otherwise) that contradict the conditions of this License, they do not excuse you from the conditions of this License. If you cannot distribute so as to satisfy simultaneously your obligations under this License and any other pertinent obligations, then as a consequence you may not distribute the Program at all. For example, if a patent license would not permit royalty-free redistribution of the Program by all those who receive copies directly or indirectly through you, then the only way you could satisfy both it and this License would be to refrain entirely from distribution of the Program.

If any portion of this section is held invalid or unenforceable under any particular circumstance, the balance of the section is intended to apply and the section as a whole is intended to apply in other circumstances.

It is not the purpose of this section to induce you to infringe any patents or other property right claims or to contest validity of any such claims; this section has the sole purpose of protecting the integrity of the free software distribution system, which is implemented by public license practices. Many people have made generous contributions to the wide range of software distributed through that system in reliance on consistent application of that system; it is up to the author/donor to decide if he or she is willing to distribute software through any other system and a licensee cannot impose that choice.

This section is intended to make thoroughly clear what is believed to be a consequence of the rest of this License.

8. If the distribution and/or use of the Program is restricted in certain countries either by patents or by copyrighted interfaces, the original copyright holder who places the Program under this License may add an explicit geographical distribution limitation excluding those countries, so that distribution is permitted only in or among countries not thus excluded. In such case, this License incorporates the limitation as if written in the body of this License.

9. The Free Software Foundation may publish revised and/or new versions of the General Public License from time to time. Such new versions will be similar in spirit to the present version, but may differ in detail to address new problems or concerns.

Each version is given a distinguishing version number. If the Program specifies a version number of this License which applies to it and "any later version", you have the option of following the terms and conditions either of that version or of any later version published by the Free Software Foundation. If the Program does not specify a version number of this License, you may choose any version ever published by the Free Software Foundation.

10. If you wish to incorporate parts of the Program into other free programs whose distribution conditions are different, write to the author to ask for permission. For software which is copyrighted by the Free Software Foundation, write to the Free Software Foundation; we sometimes make exceptions for this. Our decision will be guided by the two goals of preserving the free status of all derivatives of our free software and of promoting the sharing and reuse of software generally.

NO WARRANTY

11. BECAUSE THE PROGRAM IS LICENSED FREE OF CHARGE, THERE IS NO WARRANTY FOR THE PROGRAM, TO THE EXTENT PERMITTED BY APPLICABLE LAW. EXCEPT WHEN OTHERWISE STATED IN WRITING THE COPYRIGHT HOLDERS AND/OR OTHER PARTIES PROVIDE THE PROGRAM "AS IS" WITHOUT WARRANTY OF ANY KIND, EITHER EXPRESSED OR IMPLIED, INCLUDING, BUT NOT LIMITED TO, THE IMPLIED WARRANTIES OF MERCHANTABILITY AND FITNESS FOR A PARTICULAR PURPOSE. THE ENTIRE RISK AS TO

THE QUALITY AND PERFORMANCE OF THE PROGRAM IS WITH YOU. SHOULD THE PROGRAM PROVE DEFECTIVE, YOU ASSUME THE COST OF ALL NECESSARY SERVICING, REPAIR OR CORRECTION.

12. IN NO EVENT UNLESS REQUIRED BY APPLICABLE LAW OR AGREED TO IN WRITING WILL ANY COPYRIGHT HOLDER, OR ANY OTHER PARTY WHO MAY MODIFY AND/OR REDISTRIBUTE THE PROGRAM AS PERMITTED ABOVE, BE LIABLE TO YOU FOR DAMAGES, INCLUDING ANY GENERAL, SPECIAL, INCIDENTAL OR CONSEQUENTIAL DAMAGES ARISING OUT OF THE USE OR INABILITY TO USE THE PROGRAM (INCLUDING BUT NOT LIMITED TO LOSS OF DATA OR DATA BEING RENDERED INACCURATE OR LOSSES SUSTAINED BY YOU OR THIRD PARTIES OR A FAILURE OF THE PROGRAM TO OPERATE WITH ANY OTHER PROGRAMS), EVEN IF SUCH HOLDER OR OTHER PARTY HAS BEEN ADVISED OF THE POSSIBILITY OF SUCH DAMAGES.

END OF TERMS AND CONDITIONS

How to Apply These Terms to Your New Programs

If you develop a new program, and you want it to be of the greatest possible use to the public, the best way to achieve this is to make it free software which everyone can redistribute and change under these terms.

To do so, attach the following notices to the program. It is safest to attach them to the start of each source file to most effectively convey the exclusion of warranty; and each file should have at least the "copyright" line and a pointer to where the full notice is found.

<one line to give the program's name and a brief idea of what it does.> Copyright (C) <year> <name of author>

This program is free software; you can redistribute it and/or modify it under the terms of the GNU General Public License as published by the Free Software Foundation; either version 2 of the License, or (at your option) any later version.

This program is distributed in the hope that it will be useful, but WITHOUT ANY WARRANTY; without even the implied warranty of MERCHANTABILITY or FITNESS FOR A PARTICULAR PURPOSE. See the GNU General Public License for more details.

You should have received a copy of the GNU General Public License along with this program; if not, write to the Free Software Foundation, Inc., 51 Franklin Street, Fifth Floor, Boston, MA 02110-1301 USA.

Also add information on how to contact you by electronic and paper mail.

If the program is interactive, make it output a short notice like this when it starts in an interactive mode:

Gnomovision version 69, Copyright (C) year name of author Gnomovision comes with ABSOLUTELY NO WARRANTY; for details type `show w'. This is free software, and you are welcome to redistribute it under certain conditions; type `show c' for details.

The hypothetical commands `show w' and `show c' should show the appropriate parts of the General Public License. Of course, the commands you use may be called something other than `show w' and `show c'; they could even be mouse-clicks or menu items--whatever suits your program.

You should also get your employer (if you work as a programmer) or your school, if any, to sign a "copyright disclaimer" for the program, if necessary. Here is a sample; alter the names:

Yoyodyne, Inc., hereby disclaims all copyright interest in the program `Gnomovision' (which makes passes at compilers) written by James Hacker.

<signature of Ty Coon>, 1 April 1989
Ty Coon, President of Vice

This General Public License does not permit incorporating your program into proprietary programs. If your program is a subroutine library, you may consider it more useful to permit linking proprietary applications with the library. If this is what you want to do, use the GNU Lesser General Public License instead of this License.

GNU LESSER GENERAL PUBLIC LICENSE

Version 2.1, February 1999

Copyright (C) 1991, 1999 Free Software Foundation, Inc. 51 Franklin Street, Fifth Floor, Boston, MA 02110-1301 USA Everyone is permitted to copy and distribute verbatim copies of this license document, but changing it is not allowed.

[This is the first released version of the Lesser GPL. It also counts as the successor of the GNU Library Public License, version 2, hence the version number 2.1.]

Preamble

The licenses for most software are designed to take away your freedom to share and change it. By contrast, the GNU General Public Licenses are intended to guarantee your freedom to share and change free software--to make sure the software is free for all its users.

This license, the Lesser General Public License, applies to some specially designated software packages--typically libraries--of the Free Software Foundation and other authors who decide to use it. You can use it too, but we suggest you first think carefully about whether this license or the ordinary General Public License is the better strategy to use in any particular case, based on the explanations below.

When we speak of free software, we are referring to freedom of use, not price. Our General Public Licenses are designed to make sure that you have the freedom to distribute copies of free software (and charge for this service if you wish); that you receive source code or can get it if you want it; that you can change the software and use pieces of it in new free programs; and that you are informed that you can do these things.

To protect your rights, we need to make restrictions that forbid distributors to deny you these rights or to ask you to surrender these rights. These restrictions translate to certain responsibilities for you if you distribute copies of the library or if you modify it.

For example, if you distribute copies of the library, whether gratis or for a fee, you must give the recipients all the rights that we gave you. You must make sure that they, too, receive or can get the source code. If you link other code with the

library, you must provide complete object files to the recipients, so that they can relink them with the library after making changes to the library and recompiling it. And you must show them these terms so they know their rights.

We protect your rights with a two-step method: (1) we copyright the library, and (2) we offer you this license, which gives you legal permission to copy, distribute and/or modify the library.

To protect each distributor, we want to make it very clear that there is no warranty for the free library. Also, if the library is modified by someone else and passed on, the recipients should know that what they have is not the original version, so that the original author's reputation will not be affected by problems that might be introduced by others.

Finally, software patents pose a constant threat to the existence of any free program. We wish to make sure that a company cannot effectively restrict the users of a free program by obtaining a restrictive license from a patent holder. Therefore, we insist that any patent license obtained for a version of the library must be consistent with the full freedom of use specified in this license.

Most GNU software, including some libraries, is covered by the ordinary GNU General Public License. This license, the GNU Lesser General Public License, applies to certain designated libraries, and is quite different from the ordinary General Public License. We use this license for certain libraries in order to permit linking those libraries into non-free programs.

When a program is linked with a library, whether statically or using a shared library, the combination of the two is legally speaking a combined work, a derivative of the original library. The ordinary General Public License therefore permits such linking only if the entire combination fits its criteria of freedom. The Lesser General Public License permits more lax criteria for linking other code with the library.

We call this license the "Lesser" General Public License because it does Less to protect the user's freedom than the ordinary General Public License. It also provides other free software developers Less of an advantage over competing non-free programs. These disadvantages are the reason we use the ordinary General Public License for many libraries. However, the Lesser license provides advantages in certain special circumstances.

For example, on rare occasions, there may be a special need to encourage the widest possible use of a certain library, so that it becomes a de-facto standard. To achieve this, non-free programs must be allowed to use the library. A more frequent case is that a free library does the same job as widely used non-free libraries. In this case, there is little to gain by limiting the free library to free software only, so we use the Lesser General Public License.

In other cases, permission to use a particular library in non-free programs enables a greater number of people to use a large body of free software. For example, permission to use the GNU C Library in non-free programs enables many more people to use the whole GNU operating system, as well as its variant, the GNU/Linux operating system.

Although the Lesser General Public License is Less protective of the users' freedom, it does ensure that the user of a program that is linked with the Library has the freedom and the wherewithal to run that program using a modified version of the Library.

The precise terms and conditions for copying, distribution and modification follow. Pay close attention to the difference between a "work based on the library" and a "work that uses the library". The former contains code derived from the library, whereas the latter must be combined with the library in order to run.

GNU LESSER GENERAL PUBLIC LICENSE TERMS AND CONDITIONS FOR COPYING, DISTRIBUTION AND MODIFICATION

0. This License Agreement applies to any software library or other program which contains a notice placed by the copyright holder or other authorized party saying it may be distributed under the terms of this Lesser General Public License (also called "this License"). Each licensee is addressed as "you".

A "library" means a collection of software functions and/or data prepared so as to be conveniently linked with application programs (which use some of those functions and data) to form executables.

The "Library", below, refers to any such software library or work which has been distributed under these terms. A "work based on the Library" means either the Library or any derivative work under copyright law: that is to say, a work containing the Library or a portion of it, either verbatim or with modifications and/or translated straightforwardly into another language. (Hereinafter, translation is included without limitation in the term "modification".)

"Source code" for a work means the preferred form of the work for making modifications to it. For a library, complete source code means all the source code for all modules it contains, plus any associated interface definition files, plus the scripts used to control compilation and installation of the library.

Activities other than copying, distribution and modification are not covered by this License; they are outside its scope. The act of running a program using the Library is not restricted, and output from such a program is covered only if its contents constitute a work based on the Library (independent of the use of the Library in a tool for writing it). Whether that is true depends on what the Library does and what the program that uses the Library does.

1. You may copy and distribute verbatim copies of the Library's complete source code as you receive it, in any medium, provided that you conspicuously and appropriately publish on each copy an appropriate copyright notice and disclaimer of warranty; keep intact all the notices that refer to this License and to the absence of any warranty; and distribute a copy of this License along with the Library.

You may charge a fee for the physical act of transferring a copy, and you may at your option offer warranty protection in exchange for a fee.

2. You may modify your copy or copies of the Library or any portion of it, thus forming a work based on the Library, and copy and distribute such modifications or work under the terms of Section 1 above, provided that you also meet all of these conditions:

a) The modified work must itself be a software library.

b) You must cause the files modified to carry prominent notices stating that you changed the files and the date of any change.

c) You must cause the whole of the work to be licensed at no charge to all third parties under the terms of this License.

d) If a facility in the modified Library refers to a function or a table of data to be supplied by an application program that uses the facility, other than as an argument passed when the facility is invoked, then you must make a good faith effort to ensure that, in the event an application does not supply such function or table, the facility still operates, and performs whatever part of its purpose remains meaningful.

(For example, a function in a library to compute square roots has a purpose that is entirely well-defined independent of the application. Therefore, Subsection 2d requires that any application-supplied function or table used by this function must be optional: if the application does not supply it, the square root function must still compute square roots.)

These requirements apply to the modified work as a whole. If identifiable sections of that work are not derived from the Library, and can be reasonably considered independent and separate works in themselves, then this License, and its terms, do not apply to those sections when you distribute them as separate works. But when you distribute the same sections as part of a whole which is a work based on the Library, the distribution of the whole must be on the terms of this License, whose permissions for other licensees extend to the entire whole, and thus to each and every part regardless of who wrote it.

Thus, it is not the intent of this section to claim rights or contest your rights to work written entirely by you; rather, the intent is to exercise the right to control the distribution of derivative or collective works based on the Library.

In addition, mere aggregation of another work not based on the Library with the Library (or with a work based on the Library) on a volume of a storage or distribution medium does not bring the other work under the scope of this License.

3. You may opt to apply the terms of the ordinary GNU General Public License instead of this License to a given copy of the Library. To do this, you must alter all the notices that refer to this License, so that they refer to the ordinary GNU General Public License, version 2, instead of to this License. (If a newer version than version 2 of the ordinary GNU General Public License has appeared, then you can specify that version instead if you wish.) Do not make any other change in these notices.

Once this change is made in a given copy, it is irreversible for that copy, so the ordinary GNU General Public License applies to all subsequent copies and derivative works made from that copy.

This option is useful when you wish to copy part of the code of the Library into a program that is not a library.

4. You may copy and distribute the Library (or a portion or derivative of it, under Section 2) in object code or executable form under the terms of Sections 1 and 2 above provided that you accompany it with the complete corresponding machine-readable source code, which must be distributed under the terms of Sections 1 and 2 above on a medium customarily used for software interchange.

If distribution of object code is made by offering access to copy from a designated place, then offering equivalent access to copy the source code from the same place satisfies the requirement to distribute the source code, even though third parties are not compelled to copy the source along with the object code.

5. A program that contains no derivative of any portion of the Library, but is designed to work with the Library by being compiled or linked with it, is called a "work that uses the Library". Such a work, in isolation, is not a derivative work of the Library, and therefore falls outside the scope of this License.

However, linking a "work that uses the Library" with the Library creates an executable that is a derivative of the Library (because it contains portions of the Library), rather than a "work that uses the library". The executable is therefore covered by this License. Section 6 states terms for distribution of such executables.

When a "work that uses the Library" uses material from a header file that is part of the Library, the object code for the work may be a derivative work of the Library even though the source code is not. Whether this is true is especially significant if the work can be linked without the Library, or if the work is itself a library. The threshold for this to be true is not precisely defined by law.

If such an object file uses only numerical parameters, data structure layouts and accessors, and small macros and small inline functions (ten lines or less in length), then the use of the object file is unrestricted, regardless of whether it is legally a derivative work. (Executables containing this object code plus portions of the Library will still fall under Section 6.)

Otherwise, if the work is a derivative of the Library, you may distribute the object code for the work under the terms of Section 6. Any executables containing that work also fall under Section 6, whether or not they are linked directly with the Library itself.

6. As an exception to the Sections above, you may also combine or link a "work that uses the Library" with the Library to produce a work containing portions of the Library, and distribute that work under terms of your choice, provided that the terms permit modification of the work for the customer's own use and reverse engineering for debugging such modifications.

You must give prominent notice with each copy of the work that the Library is used in it and that the Library and its use are covered by this License. You must supply a copy of this License. If the work during execution displays copyright notices, you must include the copyright notice for the Library among them, as well as a reference directing the user to the copy of this License. Also, you must do one of these things:

- a) Accompany the work with the complete corresponding machine-readable source code for the Library including whatever changes were used in the work (which must be distributed under Sections 1 and 2 above); and, if the work is an executable linked with the Library, with the complete machine-readable "work that uses the Library", as object code and/or source code, so that the user can modify the Library and then relink to produce a modified executable containing the modified Library. (It is understood that the user who changes the contents of definitions files in the Library will not necessarily be able to recompile the application to use the modified definitions.)
- b) Use a suitable shared library mechanism for linking with the Library. A suitable mechanism is one that (1) uses at run time a copy of the library already present on the user's computer system, rather than copying library functions into the executable, and (2) will operate properly with a modified version of the library, if the user installs one, as long as the modified version is interface-compatible with the version that the work was made with.
- c) Accompany the work with a written offer, valid for at least three years, to give the same user the materials specified in Subsection 6a, above, for a charge no more than the cost of performing this distribution.
- d) If distribution of the work is made by offering access to copy from a designated place, offer equivalent access to copy the above specified materials from the same place.
- e) Verify that the user has already received a copy of these materials or that you have already sent this user a copy.

For an executable, the required form of the "work that uses the Library" must include any data and utility programs needed for reproducing the executable from it. However, as a special exception, the materials to be distributed need not include anything that is normally distributed (in either source or binary form) with the major components (compiler, kernel, and so on) of the operating system on which the executable runs, unless that component itself accompanies the executable.

It may happen that this requirement contradicts the license restrictions of other proprietary libraries that do not normally accompany the operating system. Such a contradiction means you cannot use both them and the Library together in an executable that you distribute.

7. You may place library facilities that are a work based on the Library side-by-side in a single library together with other library facilities not covered by this License, and distribute such a combined library, provided that the separate distribution of the work based on the Library and of the other library facilities is otherwise permitted, and provided that you do these two things:

a) Accompany the combined library with a copy of the same work based on the Library, uncombined with any other library facilities. This must be distributed under the terms of the Sections above.

b) Give prominent notice with the combined library of the fact that part of it is a work based on the Library, and explaining where to find the accompanying uncombined form of the same work.

8. You may not copy, modify, sublicense, link with, or distribute the Library except as expressly provided under this License. Any attempt otherwise to copy, modify, sublicense, link with, or distribute the Library is void, and will automatically terminate your rights under this License. However, parties who have received copies, or rights, from you under this License will not have their licenses terminated so long as such parties remain in full compliance.

9. You are not required to accept this License, since you have not signed it. However, nothing else grants you permission to modify or distribute the Library or its derivative works. These actions are prohibited by law if you do not accept this License. Therefore, by modifying or distributing the Library (or any work based on the Library), you indicate your acceptance of this License to do so, and all its terms and conditions for copying, distributing or modifying the Library or works based on it.

10. Each time you redistribute the Library (or any work based on the Library), the recipient automatically receives a license from the original licensor to copy, distribute, link with or modify the Library subject to these terms and conditions. You may not impose any further restrictions on the recipients' exercise of the rights granted herein. You are not responsible for enforcing compliance by third parties with this License.

11. If, as a consequence of a court judgment or allegation of patent infringement or for any other reason (not limited to patent issues), conditions are imposed on you (whether by court order, agreement or otherwise) that contradict the conditions of this License, they do not excuse you from the conditions of this License. If you cannot distribute so as to satisfy simultaneously your obligations under this License and any other pertinent obligations, then as a consequence you may not distribute the Library at all. For example, if a patent license would not permit royalty-free redistribution of the Library by all those who receive copies directly or indirectly through you, then the only way you could satisfy both it and this License would be to refrain entirely from distribution of the Library.

If any portion of this section is held invalid or unenforceable under any particular circumstance, the balance of the section is intended to apply, and the section as a whole is intended to apply in other circumstances.

It is not the purpose of this section to induce you to infringe any patents or other property right claims or to contest validity of any such claims; this section has the sole purpose of protecting the integrity of the free software distribution system which is implemented by public license practices. Many people have made generous contributions to the wide range of software distributed through that system in reliance on consistent application of that system; it is up to the author/donor to decide if he or she is willing to distribute software through any other system and a licensee cannot impose that choice.

This section is intended to make thoroughly clear what is believed to be a consequence of the rest of this License.

12. If the distribution and/or use of the Library is restricted in certain countries either by patents or by copyrighted interfaces, the original copyright holder who places the Library under this License may add an explicit geographical distribution limitation excluding those countries, so that distribution is permitted only in or among countries not thus excluded. In such case, this License incorporates the limitation as if written in the body of this License.

13. The Free Software Foundation may publish revised and/or new versions of the Lesser General Public License from time to time. Such new versions will be similar in spirit to the present version, but may differ in detail to address new problems or concerns.

Each version is given a distinguishing version number. If the Library specifies a version number of this License which applies to it and "any later version", you have the option of following the terms and conditions either of that version or of any later version published by the Free Software Foundation. If the Library does not specify a license version number, you may choose any version ever published by the Free Software Foundation.

14. If you wish to incorporate parts of the Library into other free programs whose distribution conditions are incompatible with these, write to the author to ask for permission. For software which is copyrighted by the Free Software Foundation, write to the Free Software Foundation; we sometimes make exceptions for this. Our decision will be guided by the two goals of preserving the free status of all derivatives of our free software and of promoting the sharing and reuse of software generally.

NO WARRANTY

15. BECAUSE THE LIBRARY IS LICENSED FREE OF CHARGE, THERE IS NO WARRANTY FOR THE LIBRARY, TO THE EXTENT PERMITTED BY APPLICABLE LAW. EXCEPT WHEN OTHERWISE STATED IN WRITING THE COPYRIGHT HOLDERS AND/OR OTHER PARTIES PROVIDE THE LIBRARY "AS IS" WITHOUT WARRANTY OF ANY KIND, EITHER EXPRESSED OR IMPLIED, INCLUDING, BUT NOT LIMITED TO, THE IMPLIED WARRANTIES OF MERCHANTABILITY AND FITNESS FOR A PARTICULAR PURPOSE. THE ENTIRE RISK AS TO THE QUALITY AND PERFORMANCE OF THE LIBRARY IS WITH YOU. SHOULD THE LIBRARY PROVE DEFECTIVE, YOU ASSUME THE COST OF ALL NECESSARY SERVICING, REPAIR OR CORRECTION.

16. IN NO EVENT UNLESS REQUIRED BY APPLICABLE LAW OR AGREED TO IN WRITING WILL ANY COPYRIGHT HOLDER, OR ANY OTHER PARTY WHO MAY MODIFY AND/OR REDISTRIBUTE THE LIBRARY AS PERMITTED ABOVE, BE LIABLE TO YOU FOR DAMAGES, INCLUDING ANY GENERAL, SPECIAL, INCIDENTAL OR CONSEQUENTIAL DAMAGES ARISING OUT OF THE USE OR INABILITY TO USE THE LIBRARY (INCLUDING BUT NOT LIMITED TO LOSS OF DATA OR DATA BEING RENDERED INACCURATE OR LOSSES SUSTAINED BY

YOU OR THIRD PARTIES OR A FAILURE OF THE LIBRARY TO OPERATE WITH ANY OTHER SOFTWARE), EVEN IF SUCH HOLDER OR OTHER PARTY HAS BEEN ADVISED OF THE POSSIBILITY OF SUCH DAMAGES.

END OF TERMS AND CONDITIONS

How to Apply These Terms to Your New Libraries

If you develop a new library, and you want it to be of the greatest possible use to the public, we recommend making it free software that everyone can redistribute and change. You can do so by permitting redistribution under these terms (or, alternatively, under the terms of the ordinary General Public License).

To apply these terms, attach the following notices to the library. It is safest to attach them to the start of each source file to most effectively convey the exclusion of warranty; and each file should have at least the "copyright" line and a pointer to where the full notice is found.

<one line to give the library's name and a brief idea of what it does.> Copyright (C) <year> <name of author>

This library is free software; you can redistribute it and/or modify it under the terms of the GNU Lesser General Public License as published by the Free Software Foundation; either version 2.1 of the License, or (at your option) any later version.

This library is distributed in the hope that it will be useful, but WITHOUT ANY WARRANTY; without even the implied warranty of MERCHANTABILITY or FITNESS FOR A PARTICULAR PURPOSE. See the GNU Lesser General Public License for more details.

You should have received a copy of the GNU Lesser General Public License along with this library; if not, write to the Free Software Foundation, Inc., 51 Franklin Street, Fifth Floor, Boston, MA 02110-1301 USA

Also add information on how to contact you by electronic and paper mail.

You should also get your employer (if you work as a programmer) or your school, if any, to sign a "copyright disclaimer" for the library, if necessary. Here is a sample; alter the names:

Yoyodyne, Inc., hereby disclaims all copyright interest in the library `Frob' (a library for tweaking knobs) written by James Random Hacker.

<signature of Ty Coon>, 1 April 1990
Ty Coon, President of Vice

That's all there is to it!

GNU GENERAL PUBLIC LICENSE

Version 3, 29 June 2007

Copyright (C) 2007 Free Software Foundation, Inc. <<http://fsf.org/>>

Everyone is permitted to copy and distribute verbatim copies of this license document, but changing it is not allowed.

Preamble

The GNU General Public License is a free, copyleft license for software and other kinds of works.

The licenses for most software and other practical works are designed to take away your freedom to share and change the works. By contrast, the GNU General Public License is intended to guarantee your freedom to share and change all versions of a program--to make sure it remains free software for all its users. We, the Free Software Foundation, use the GNU General Public License for most of our software; it applies also to any other work released this way by its authors. You can apply it to your programs, too.

When we speak of free software, we are referring to freedom, not price. Our General Public Licenses are designed to make sure that you have the freedom to distribute copies of free software (and charge for them if you wish), that you receive source code or can get it if you want it, that you can change the software or use pieces of it in new free programs, and that you know you can do these things.

To protect your rights, we need to prevent others from denying you these rights or asking you to surrender the rights. Therefore, you have certain responsibilities if you distribute copies of the software, or if you modify it: responsibilities to respect the freedom of others.

For example, if you distribute copies of such a program, whether gratis or for a fee, you must pass on to the recipients the same freedoms that you received. You must make sure that they, too, receive or can get the source code. And you must show them these terms so they know their rights.

Developers that use the GNU GPL protect your rights with two steps:

(1) assert copyright on the software, and (2) offer you this License giving you legal permission to copy, distribute and/or modify it.

For the developers' and authors' protection, the GPL clearly explains that there is no warranty for this free software. For both users' and authors' sake, the GPL requires that modified versions be marked as changed, so that their problems will not be attributed erroneously to authors of previous versions.

Some devices are designed to deny users access to install or run modified versions of the software inside them, although the manufacturer can do so. This is fundamentally incompatible with the aim of protecting users' freedom to change the software. The systematic pattern of such abuse occurs in the area of products for individuals to use, which is precisely where it is most unacceptable. Therefore, we have designed this version of the GPL to prohibit the practice for those products. If such problems arise substantially in other domains, we stand ready to extend this provision to those domains in future versions of the GPL, as needed to protect the freedom of users.

Finally, every program is threatened constantly by software patents. States should not allow patents to restrict development and use of software on general-purpose computers, but in those that do, we wish to avoid the special danger that patents applied to a free program could make it effectively proprietary. To prevent this, the GPL assures that patents cannot be used to render the program non-free.

The precise terms and conditions for copying, distribution and modification follow.

TERMS AND CONDITIONS

0. Definitions.

"This License" refers to version 3 of the GNU General Public License.

"Copyright" also means copyright-like laws that apply to other kinds of works, such as semiconductor masks.

"The Program" refers to any copyrightable work licensed under this License. Each licensee is addressed as "you". "Licensees" and "recipients" may be individuals or organizations.

To "modify" a work means to copy from or adapt all or part of the work in a fashion requiring copyright permission, other than the making of an exact copy. The resulting work is called a "modified version" of the earlier work or a work "based on" the earlier work.

A "covered work" means either the unmodified Program or a work based on the Program.

To "propagate" a work means to do anything with it that, without permission, would make you directly or secondarily liable for infringement under applicable copyright law, except executing it on a computer or modifying a private copy. Propagation includes copying, distribution (with or without modification), making available to the public, and in some countries other activities as well.

To "convey" a work means any kind of propagation that enables other parties to make or receive copies. Mere interaction with a user through a computer network, with no transfer of a copy, is not conveying.

An interactive user interface displays "Appropriate Legal Notices" to the extent that it includes a convenient and prominently visible feature that (1) displays an appropriate copyright notice, and (2) tells the user that there is no warranty for the work (except to the extent that warranties are provided), that licensees may convey the work under this License, and how to view a copy of this License. If the interface presents a list of user commands or options, such as a menu, a prominent item in the list meets this criterion.

1. Source Code.

The "source code" for a work means the preferred form of the work for making modifications to it. "Object code" means any non-source form of a work.

A "Standard Interface" means an interface that either is an official standard defined by a recognized standards body, or, in the case of interfaces specified for a particular programming language, one that is widely used among developers working in that language.

The "System Libraries" of an executable work include anything, other than the work as a whole, that (a) is included in the normal form of packaging a Major Component, but which is not part of that Major Component, and (b) serves only to enable use of the work with that Major Component, or to implement a Standard Interface for which an implementation is available to the public in source code form. A "Major Component", in this context, means a major essential component (kernel, window system, and so on) of the specific operating system (if any) on which the executable work runs, or a compiler used to produce the work, or an object code interpreter used to run it.

The "Corresponding Source" for a work in object code form means all the source code needed to generate, install, and (for an executable work) run the object code and to modify the work, including scripts to control those activities. However, it does not include the work's System Libraries, or general-purpose tools or generally available free programs which are used unmodified in performing those activities but which are not part of the work. For example, Corresponding Source includes interface definition files associated with source files for the work, and the source code for shared libraries and dynamically linked subprograms that the work is specifically designed to require, such as by intimate data communication or control flow between those subprograms and other parts of the work.

The Corresponding Source need not include anything that users can regenerate automatically from other parts of the Corresponding Source.

The Corresponding Source for a work in source code form is that same work.

2. Basic Permissions.

All rights granted under this License are granted for the term of copyright on the Program, and are irrevocable provided the stated conditions are met. This License explicitly affirms your unlimited permission to run the unmodified Program. The output from running a covered work is covered by this License only if the output, given its content, constitutes a covered work. This License acknowledges your rights of fair use or other equivalent, as provided by copyright law.

You may make, run and propagate covered works that you do not convey, without conditions so long as your license otherwise remains in force. You may convey covered works to others for the sole purpose of having them make modifications exclusively for you, or provide you with facilities for running those works, provided that you comply with the terms of this License in conveying all material for which you do not control copyright. Those thus making or running the covered works for you must do so exclusively on your behalf, under your direction and control, on terms that prohibit them from making any copies of your copyrighted material outside their relationship with you.

Conveying under any other circumstances is permitted solely under the conditions stated below. Sublicensing is not allowed; section 10 makes it unnecessary.

3. Protecting Users' Legal Rights From Anti-Circumvention Law.

No covered work shall be deemed part of an effective technological measure under any applicable law fulfilling obligations under article 11 of the WIPO copyright treaty adopted on 20 December 1996, or similar laws prohibiting or restricting circumvention of such measures.

When you convey a covered work, you waive any legal power to forbid circumvention of technological measures to the extent such circumvention is effected by exercising rights under this License with respect to the covered work, and you disclaim any intention to limit operation or modification of the work as a means of enforcing, against the work's users, your or third parties' legal rights to forbid circumvention of technological measures.

4. Conveying Verbatim Copies.

You may convey verbatim copies of the Program's source code as you receive it, in any medium, provided that you conspicuously and appropriately publish on each copy an appropriate copyright notice; keep intact all notices stating that this License and any non-permissive terms added in accord with section 7 apply to the code; keep intact all notices of the absence of any warranty; and give all recipients a copy of this License along with the Program.

You may charge any price or no price for each copy that you convey, and you may offer support or warranty protection for a fee.

5. Conveying Modified Source Versions.

You may convey a work based on the Program, or the modifications to produce it from the Program, in the form of source code under the terms of section 4, provided that you also meet all of these conditions:

a) The work must carry prominent notices stating that you modified it, and giving a relevant date.

b) The work must carry prominent notices stating that it is released under this License and any conditions added under section

7. This requirement modifies the requirement in section 4 to "keep intact all notices".

c) You must license the entire work, as a whole, under this License to anyone who comes into possession of a copy. This License will therefore apply, along with any applicable section 7 additional terms, to the whole of the work, and all its parts, regardless of how they are packaged. This License gives no permission to license the work in any other way, but it does not invalidate such permission if you have separately received it.

d) If the work has interactive user interfaces, each must display Appropriate Legal Notices; however, if the Program has interactive interfaces that do not display Appropriate Legal Notices, your work need not make them do so.

A compilation of a covered work with other separate and independent works, which are not by their nature extensions of the covered work, and which are not combined with it such as to form a larger program, in or on a volume of a storage or distribution medium, is called an "aggregate" if the compilation and its resulting copyright are not used to limit the access or legal rights of the compilation's users beyond what the individual works permit. Inclusion of a covered work in an aggregate does not cause this License to apply to the other parts of the aggregate.

6. Conveying Non-Source Forms.

You may convey a covered work in object code form under the terms of sections 4 and 5, provided that you also convey the machine-readable Corresponding Source under the terms of this License, in one of these ways:

a) Convey the object code in, or embodied in, a physical product (including a physical distribution medium), accompanied by the Corresponding Source fixed on a durable physical medium customarily used for software interchange.

b) Convey the object code in, or embodied in, a physical product (including a physical distribution medium), accompanied by a written offer, valid for at least three years and valid for as long as you offer spare parts or customer support for that product model, to give anyone who possesses the object code either (1) a copy of the Corresponding Source for all the software in the product that is covered by this License, on a durable physical medium customarily used for software interchange, for a price no more than your reasonable cost of physically performing this conveying of source, or (2) access to copy the Corresponding Source from a network server at no charge.

c) Convey individual copies of the object code with a copy of the written offer to provide the Corresponding Source. This alternative is allowed only occasionally and noncommercially, and only if you received the object code with such an offer, in accord with subsection 6b.

d) Convey the object code by offering access from a designated place (gratis or for a charge), and offer equivalent access to the Corresponding Source in the same way through the same place at no further charge. You need not require recipients to copy the Corresponding Source along with the object code. If the place to copy the object code is a network server, the Corresponding Source may be on a different server (operated by you or a third party) that supports equivalent copying facilities, provided you maintain clear directions next to the object code saying where to find the Corresponding Source. Regardless of what server hosts the Corresponding Source, you remain obligated to ensure that it is available for as long as needed to satisfy these requirements.

e) Convey the object code using peer-to-peer transmission, provided you inform other peers where the object code and Corresponding Source of the work are being offered to the general public at no charge under subsection 6d.

A separable portion of the object code, whose source code is excluded from the Corresponding Source as a System Library, need not be included in conveying the object code work.

A "User Product" is either (1) a "consumer product", which means any tangible personal property which is normally used for personal, family, or household purposes, or (2) anything designed or sold for incorporation into a dwelling. In determining whether a product is a consumer product, doubtful cases shall be resolved in favor of coverage. For a particular product received by a particular user, "normally used" refers to a typical or common use of that class of product, regardless of the status of the particular user or of the way in which the particular user actually uses, or expects or is expected to use, the product. A product is a consumer product regardless of whether the product has substantial commercial, industrial or non-consumer uses, unless such uses represent the only significant mode of use of the product.

"Installation Information" for a User Product means any methods, procedures, authorization keys, or other information required to install and execute modified versions of a covered work in that User Product from a modified version of its

Corresponding Source. The information must suffice to ensure that the continued functioning of the modified object code is in no case prevented or interfered with solely because modification has been made.

If you convey an object code work under this section in, or with, or specifically for use in, a User Product, and the conveying occurs as part of a transaction in which the right of possession and use of the User Product is transferred to the recipient in perpetuity or for a fixed term (regardless of how the transaction is characterized), the Corresponding Source conveyed under this section must be accompanied by the Installation Information. But this requirement does not apply if neither you nor any third party retains the ability to install modified object code on the User Product (for example, the work has been installed in ROM).

The requirement to provide Installation Information does not include a requirement to continue to provide support service, warranty, or updates for a work that has been modified or installed by the recipient, or for the User Product in which it has been modified or installed. Access to a network may be denied when the modification itself materially and adversely affects the operation of the network or violates the rules and protocols for communication across the network.

Corresponding Source conveyed, and Installation Information provided, in accord with this section must be in a format that is publicly documented (and with an implementation available to the public in source code form), and must require no special password or key for unpacking, reading or copying.

7. Additional Terms.

"Additional permissions" are terms that supplement the terms of this License by making exceptions from one or more of its conditions. Additional permissions that are applicable to the entire Program shall be treated as though they were included in this License, to the extent that they are valid under applicable law. If additional permissions apply only to part of the Program, that part may be used separately under those permissions, but the entire Program remains governed by this License without regard to the additional permissions.

When you convey a copy of a covered work, you may at your option remove any additional permissions from that copy, or from any part of it. (Additional permissions may be written to require their own removal in certain cases when you modify the work.) You may place additional permissions on material, added by you to a covered work, for which you have or can give appropriate copyright permission.

Notwithstanding any other provision of this License, for material you add to a covered work, you may (if authorized by the copyright holders of that material) supplement the terms of this License with terms:

- a) Disclaiming warranty or limiting liability differently from the terms of sections 15 and 16 of this License; or
- b) Requiring preservation of specified reasonable legal notices or author attributions in that material or in the Appropriate Legal Notices displayed by works containing it; or
- c) Prohibiting misrepresentation of the origin of that material, or requiring that modified versions of such material be marked in reasonable ways as different from the original version; or
- d) Limiting the use for publicity purposes of names of licensors or authors of the material; or
- e) Declining to grant rights under trademark law for use of some trade names, trademarks, or service marks; or
- f) Requiring indemnification of licensors and authors of that material by anyone who conveys the material (or modified versions of it) with contractual assumptions of liability to the recipient, for any liability that these contractual assumptions directly impose on those licensors and authors.

All other non-permissive additional terms are considered "further restrictions" within the meaning of section 10. If the Program as you received it, or any part of it, contains a notice stating that it is governed by this License along with a term that is a further restriction, you may remove that term. If a license document contains a further restriction but permits

relicensing or conveying under this License, you may add to a covered work material governed by the terms of that license document, provided that the further restriction does not survive such relicensing or conveying.

If you add terms to a covered work in accord with this section, you must place, in the relevant source files, a statement of the additional terms that apply to those files, or a notice indicating where to find the applicable terms.

Additional terms, permissive or non-permissive, may be stated in the form of a separately written license, or stated as exceptions; the above requirements apply either way.

8. Termination.

You may not propagate or modify a covered work except as expressly provided under this License. Any attempt otherwise to propagate or modify it is void, and will automatically terminate your rights under this License (including any patent licenses granted under the third paragraph of section 11).

However, if you cease all violation of this License, then your license from a particular copyright holder is reinstated (a) provisionally, unless and until the copyright holder explicitly and finally terminates your license, and (b) permanently, if the copyright holder fails to notify you of the violation by some reasonable means prior to 60 days after the cessation.

Moreover, your license from a particular copyright holder is reinstated permanently if the copyright holder notifies you of the violation by some reasonable means, this is the first time you have received notice of violation of this License (for any work) from that copyright holder, and you cure the violation prior to 30 days after your receipt of the notice.

Termination of your rights under this section does not terminate the licenses of parties who have received copies or rights from you under this License. If your rights have been terminated and not permanently reinstated, you do not qualify to receive new licenses for the same material under section 10.

9. Acceptance Not Required for Having Copies.

You are not required to accept this License in order to receive or run a copy of the Program. Ancillary propagation of a covered work occurring solely as a consequence of using peer-to-peer transmission to receive a copy likewise does not require acceptance. However, nothing other than this License grants you permission to propagate or modify any covered work. These actions infringe copyright if you do not accept this License. Therefore, by modifying or propagating a covered work, you indicate your acceptance of this License to do so.

10. Automatic Licensing of Downstream Recipients.

Each time you convey a covered work, the recipient automatically receives a license from the original licensors, to run, modify and propagate that work, subject to this License. You are not responsible for enforcing compliance by third parties with this License.

An "entity transaction" is a transaction transferring control of an organization, or substantially all assets of one, or subdividing an organization, or merging organizations. If propagation of a covered work results from an entity transaction, each party to that transaction who receives a copy of the work also receives whatever licenses to the work the party's predecessor in interest had or could give under the previous paragraph, plus a right to possession of the Corresponding Source of the work from the predecessor in interest, if the predecessor has it or can get it with reasonable efforts.

You may not impose any further restrictions on the exercise of the rights granted or affirmed under this License. For example, you may not impose a license fee, royalty, or other charge for exercise of rights granted under this License, and you may not initiate litigation (including a cross-claim or counterclaim in a lawsuit) alleging that any patent claim is infringed by making, using, selling, offering for sale, or importing the Program or any portion of it.

11. Patents.

A "contributor" is a copyright holder who authorizes use under this License of the Program or a work on which the Program is based. The work thus licensed is called the contributor's "contributor version".

A contributor's "essential patent claims" are all patent claims owned or controlled by the contributor, whether already acquired or hereafter acquired, that would be infringed by some manner, permitted by this License, of making, using, or selling its contributor version, but do not include claims that would be infringed only as a consequence of further modification of the contributor version. For purposes of this definition, "control" includes the right to grant patent sublicenses in a manner consistent with the requirements of this License.

Each contributor grants you a non-exclusive, worldwide, royalty-free patent license under the contributor's essential patent claims, to make, use, sell, offer for sale, import and otherwise run, modify and propagate the contents of its contributor version.

In the following three paragraphs, a "patent license" is any express agreement or commitment, however denominated, not to enforce a patent (such as an express permission to practice a patent or covenant not to sue for patent infringement). To "grant" such a patent license to a party means to make such an agreement or commitment not to enforce a patent against the party.

If you convey a covered work, knowingly relying on a patent license, and the Corresponding Source of the work is not available for anyone to copy, free of charge and under the terms of this License, through a publicly available network server or other readily accessible means, then you must either (1) cause the Corresponding Source to be so available, or (2) arrange to deprive yourself of the benefit of the patent license for this particular work, or (3) arrange, in a manner consistent with the requirements of this License, to extend the patent license to downstream recipients. "Knowingly relying" means you have actual knowledge that, but for the patent license, your conveying the covered work in a country, or your recipient's use of the covered work in a country, would infringe one or more identifiable patents in that country that you have reason to believe are valid.

If, pursuant to or in connection with a single transaction or arrangement, you convey, or propagate by procuring conveyance of, a covered work, and grant a patent license to some of the parties receiving the covered work authorizing them to use, propagate, modify or convey a specific copy of the covered work, then the patent license you grant is automatically extended to all recipients of the covered work and works based on it.

A patent license is "discriminatory" if it does not include within the scope of its coverage, prohibits the exercise of, or is conditioned on the non-exercise of one or more of the rights that are specifically granted under this License. You may not convey a covered work if you are a party to an arrangement with a third party that is in the business of distributing software, under which you make payment to the third party based on the extent of your activity of conveying the work, and under which the third party grants, to any of the parties who would receive the covered work from you, a discriminatory patent license (a) in connection with copies of the covered work conveyed by you (or copies made from those copies), or (b) primarily for and in connection with specific products or compilations that contain the covered work, unless you entered into that arrangement, or that patent license was granted, prior to 28 March 2007.

Nothing in this License shall be construed as excluding or limiting any implied license or other defenses to infringement that may otherwise be available to you under applicable patent law.

12. No Surrender of Others' Freedom.

If conditions are imposed on you (whether by court order, agreement or otherwise) that contradict the conditions of this License, they do not excuse you from the conditions of this License. If you cannot convey a covered work so as to satisfy simultaneously your obligations under this License and any other pertinent obligations, then as a consequence you may not convey it at all. For example, if you agree to terms that obligate you to collect a royalty for further conveying from those to whom you convey the Program, the only way you could satisfy both those terms and this License would be to refrain entirely from conveying the Program.

13. Use with the GNU Affero General Public License.

Notwithstanding any other provision of this License, you have permission to link or combine any covered work with a work licensed under version 3 of the GNU Affero General Public License into a single combined work, and to convey the resulting work. The terms of this License will continue to apply to the part which is the covered work, but the special requirements of the GNU Affero General Public License, section 13, concerning interaction through a network will apply to the combination as such.

14. Revised Versions of this License.

The Free Software Foundation may publish revised and/or new versions of the GNU General Public License from time to time. Such new versions will be similar in spirit to the present version, but may differ in detail to address new problems or concerns.

Each version is given a distinguishing version number. If the Program specifies that a certain numbered version of the GNU General Public License "or any later version" applies to it, you have the option of following the terms and conditions either of that numbered version or of any later version published by the Free Software Foundation. If the Program does not specify a version number of the GNU General Public License, you may choose any version ever published by the Free Software Foundation.

If the Program specifies that a proxy can decide which future versions of the GNU General Public License can be used, that proxy's public statement of acceptance of a version permanently authorizes you to choose that version for the Program.

Later license versions may give you additional or different permissions. However, no additional obligations are imposed on any author or copyright holder as a result of your choosing to follow a later version.

15. Disclaimer of Warranty.

THERE IS NO WARRANTY FOR THE PROGRAM, TO THE EXTENT PERMITTED BY APPLICABLE LAW. EXCEPT WHEN OTHERWISE STATED IN WRITING THE COPYRIGHT HOLDERS AND/OR OTHER PARTIES PROVIDE THE PROGRAM "AS IS" WITHOUT WARRANTY OF ANY KIND, EITHER EXPRESSED OR IMPLIED, INCLUDING, BUT NOT LIMITED TO, THE IMPLIED WARRANTIES OF MERCHANTABILITY AND FITNESS FOR A PARTICULAR PURPOSE. THE ENTIRE RISK AS TO THE QUALITY AND PERFORMANCE OF THE PROGRAM IS WITH YOU. SHOULD THE PROGRAM PROVE DEFECTIVE, YOU ASSUME THE COST OF ALL NECESSARY SERVICING, REPAIR OR CORRECTION.

16. Limitation of Liability.

IN NO EVENT UNLESS REQUIRED BY APPLICABLE LAW OR AGREED TO IN WRITING WILL ANY COPYRIGHT HOLDER, OR ANY OTHER PARTY WHO MODIFIES AND/OR CONVEYS THE PROGRAM AS PERMITTED ABOVE, BE LIABLE TO YOU FOR DAMAGES, INCLUDING ANY GENERAL, SPECIAL, INCIDENTAL OR CONSEQUENTIAL DAMAGES ARISING OUT OF THE USE OR INABILITY TO USE THE PROGRAM (INCLUDING BUT NOT LIMITED TO LOSS OF DATA OR DATA BEING RENDERED INACCURATE OR LOSSES SUSTAINED BY YOU OR THIRD PARTIES OR A FAILURE OF THE PROGRAM TO OPERATE WITH ANY OTHER PROGRAMS), EVEN IF SUCH HOLDER OR OTHER PARTY HAS BEEN ADVISED OF THE POSSIBILITY OF SUCH DAMAGES.

17. Interpretation of Sections 15 and 16.

If the disclaimer of warranty and limitation of liability provided above cannot be given local legal effect according to their terms, reviewing courts shall apply local law that most closely approximates an absolute waiver of all civil liability in connection with the Program, unless a warranty or assumption of liability accompanies a copy of the Program in return for a fee.

END OF TERMS AND CONDITIONS

How to Apply These Terms to Your New Programs

If you develop a new program, and you want it to be of the greatest possible use to the public, the best way to achieve this is to make it free software which everyone can redistribute and change under these terms.

To do so, attach the following notices to the program. It is safest to attach them to the start of each source file to most effectively state the exclusion of warranty; and each file should have at least the "copyright" line and a pointer to where the full notice is found.

```
<one line to give the program's name and a brief idea of what it does.>  
Copyright (C) <year> <name of author>
```

This program is free software: you can redistribute it and/or modify it under the terms of the GNU General Public License as published by the Free Software Foundation, either version 3 of the License, or (at your option) any later version.

This program is distributed in the hope that it will be useful, but WITHOUT ANY WARRANTY; without even the implied warranty of MERCHANTABILITY or FITNESS FOR A PARTICULAR PURPOSE. See the GNU General Public License for more details.

You should have received a copy of the GNU General Public License along with this program. If not, see <http://www.gnu.org/licenses/>.

Also add information on how to contact you by electronic and paper mail.

If the program does terminal interaction, make it output a short notice like this when it starts in an interactive mode:

```
<program> Copyright (C) <year> <name of author>  
This program comes with ABSOLUTELY NO WARRANTY; for details type `show w'.  
This is free software, and you are welcome to redistribute it under certain conditions; type `show c' for details.
```

The hypothetical commands `show w' and `show c' should show the appropriate parts of the General Public License. Of course, your program's commands might be different; for a GUI interface, you would use an "about box".

You should also get your employer (if you work as a programmer) or school, if any, to sign a "copyright disclaimer" for the program, if necessary.

For more information on this, and how to apply and follow the GNU GPL, see <http://www.gnu.org/licenses/>.

The GNU General Public License does not permit incorporating your program into proprietary programs. If your program is a subroutine library, you may consider it more useful to permit linking proprietary applications with the library. If this is what you want to do, use the GNU Lesser General Public License instead of this License. But first, please read <http://www.gnu.org/philosophy/why-not-lgpl.html>.

-----libtiff-----

Copyright (c) 1988-1997 Sam Leffler
Copyright (c) 1991-1997 Silicon Graphics, Inc.

Permission to use, copy, modify, distribute, and sell this software and its documentation for any purpose is hereby granted without fee, provided that (i) the above copyright notices and this permission notice appear in all copies of the software and related documentation, and (ii) the names of Sam Leffler and Silicon Graphics may not be used in any advertising or publicity relating to the software without the specific, prior written permission of Sam Leffler and Silicon Graphics.

THE SOFTWARE IS PROVIDED "AS-IS" AND WITHOUT WARRANTY OF ANY KIND, EXPRESS, IMPLIED OR OTHERWISE, INCLUDING WITHOUT LIMITATION, ANY WARRANTY OF MERCHANTABILITY OR FITNESS FOR A PARTICULAR PURPOSE.

IN NO EVENT SHALL SAM LEFFLER OR SILICON GRAPHICS BE LIABLE FOR ANY SPECIAL, INCIDENTAL, INDIRECT OR CONSEQUENTIAL DAMAGES OF ANY KIND, OR ANY DAMAGES WHATSOEVER RESULTING FROM LOSS OF USE, DATA OR PROFITS, WHETHER OR NOT ADVISED OF THE POSSIBILITY OF DAMAGE, AND ON ANY THEORY OF LIABILITY, ARISING OUT OF OR IN CONNECTION WITH THE USE OR PERFORMANCE OF THIS SOFTWARE.

-----libjpeg-----

This software is based in part on the work of the Independent JPEG Group.

SOFTWARELICENTIE

LEES DEZE LICENTIE ZORGVULDIG DOOR VOORDAT U DE SOFTWARE GAAT GEBRUIKEN. DOOR DE SOFTWARE TE GEBRUIKEN GAAT U ERMEE AKKOORD TE ZIJN GEBONDEN AAN DE VOORWAARDEN VAN DEZE LICENTIE.

1. Licentie

De applicatie-, demonstratie-, systeem- en andere software die bij deze Licentie worden geleverd, hetzij op schijf, in alleen-lezen geheugen of op enige andere media (de "Software"), en hieraan gerelateerde documentatie worden aan u in licentie gegeven door SHARP. U bent eigenaar van de schijf waarop de Software is vastgelegd, maar SHARP en/of de licentienemers van SHARP behouden het eigendomsrecht op de Software en hieraan gerelateerde documentatie. Deze licentie staat u toe de Software te gebruiken op een of meer computers die zijn verbonden met een enkele printer en, uitsluitend voor back-updoeleinden, één kopie van de Software te maken in voor machines leesbare vorm. U moet op deze kopie de copyrightvermelding van SHARP, de copyrightvermelding van Licentienemers van SHARP en enige andere eigendomsvermeldingen van SHARP en/of haar Licentienemers opnemen die op de originele kopie van de Software waren opgenomen. U mag tevens al uw licentierechten met betrekking tot de Software, de back-upkopie van de Software, de gerelateerde documentatie en een kopie van deze Licentie overdragen aan een andere partij, op voorwaarde dat de andere partij de voorwaarden en bepalingen van deze Licentie leest en hiermee akkoord gaat.

2. Beperkingen

De Software bevat materiaal waarvoor copyrights gelden, handelsgeheimen en ander bedrijfseigen materiaal dat het eigendom is van SHARP en/of haar Licentienemers, en teneinde hen te beschermen is het u niet toegestaan de Software te decompileren, er reverse engineering op toe te passen, deze te disassembleren of deze anderszins aan te passen in een door mensen leesbare vorm. Het is u niet toegestaan de Software geheel of gedeeltelijk te wijzigen, in een netwerk op te nemen, te verhuren, in lease te geven, uit te lenen, te distribueren of er afgeleide werken van te maken. U mag de Software niet in elektronische vorm van de ene computer naar een andere of via een netwerk verzenden.

3. Beëindiging

Deze licentie blijft van kracht totdat deze wordt beëindigd. U kunt op elk gewenst moment deze Licentie beëindigen door de Software en gerelateerde documentatie en alle kopieën hiervan te vernietigen. Deze Licentie wordt onmiddellijk beëindigd zonder kennisgeving van SHARP en/of de Licentienemers van SHARP als u zich niet aan enige bepaling van deze Licentie houdt. Bij beëindiging moet u de Software en gerelateerde documentatie en alle kopieën hiervan vernietigen.

4. Garanties met betrekking tot exportwetten

U gaat ermee akkoord en verklaart dat noch de Software noch enige andere technische gegevens die zijn ontvangen van SHARP, noch het directe product hiervan, buiten de Verenigde Staten worden geëxporteerd, behalve voor zover gemachtigd en toegestaan volgens de wetten en voorschriften van de Verenigde Staten. Als de Software rechtmatig door u is verworven buiten de Verenigde Staten, gaat u ermee akkoord dat u de Software, of enige andere technische gegevens die zijn ontvangen van SHARP, of het directe product hiervan, niet opnieuw zult exporteren, behalve voor zover toegestaan volgens de wetten en voorschriften van de Verenigde Staten en de voorschriften in het rechtsgebied waarin u de Software hebt verworven.

5. Eindgebruikers bij de overheid

Als u de Software aanschaft namens enige organisatie of instantie van de Amerikaanse overheid, zijn de volgende bepalingen van toepassing. De overheid gaat akkoord met het volgende:

- (i) indien de Software wordt geleverd aan het Department of Defense (DoD), het Amerikaanse Ministerie van Defensie, wordt de Software geclassificeerd als "Commerciële computersoftware" en verwerft de overheid slechts "beperkte rechten" in de Software en de bijbehorende documentatie zoals gedefinieerd in Clause 252.227-7013 (c)(1) (oktober 1988) van de DFARS; en
- (ii) indien de Software wordt geleverd aan enige andere organisatie of instantie van de Amerikaanse overheid dan DoD, wordt de Software geclassificeerd als "Commercieel", zoals gedefinieerd in 48 C.F.R. 2.101 en als "Commerciële computersoftware", zoals gedefinieerd in 48 C.F.R. 12.212, en worden de rechten van de overheid met betrekking tot de Software en de bijbehorende documentatie gedefinieerd in Clause 52.227-19 (c)(2) van de FAR of, in het geval van NASA, in Clause 18-52.227-86 (d) van het NASA-supplement bij de FAR.

6. Beperkte garantie op media.

SHARP garandeert dat de diskettes waarop de software geregistreerd is, vrij zijn van materiaaldefecten en productiefouten onder normaal gebruik voor een periode van negentig (90) dagen vanaf de datum van aankoop, op grond van overlegging van een kopie van het ontvangstbewijs. De volledige aansprakelijkheid van SHARP en/of zijn licentiegevers en uw exclusieve schadeloosstelling bestaat uit vervanging van de diskette die niet voldoet aan de beperkte garantie bepaald in deze clausule 6. Een diskette wordt vervangen als deze naar SHARP of een erkende vertegenwoordiging van SHARP met een kopie van het ontvangstbewijs wordt teruggestuurd. SHARP stelt zich niet verantwoordelijk voor de vervanging van een diskette die per ongeluk of door verkeerd gebruik of verkeerde toepassing beschadigd is.

ALLE INCLUSIEVE GARANTIES OP DE DISKETTES, MET INBEGRIJ VAN DE INCLUSIEVE GARANTIES VAN VERKOOPBAARHEID EN GESCHIKTHEID VOOR EEN BEPAALD DOEL, ZIJN IN DUUR BEPERKT TOT NEGENTIG (90) DAGEN VANAF DE DATUM VAN ONTVANGST. DEZE GARANTIE GEEFT U BEPAALDE WETTELIJKE RECHTEN. ALSMEDE IS HET MOGELIJK DAT U OVERIGE RECHTEN HEBT DIE VAN RECHTSGEBIED TOT RECHTSGEBIED KUNNEN VERSCHILLEN.

7. Afwijzing van garantie op software

U erkent uitdrukkelijk en gaat er uitdrukkelijk mee akkoord dat het gebruik van de Software volledig voor uw eigen risico is. De Software en hieraan gerelateerde documentatie worden in hun huidige vorm ("ZOALS DEZE IS") geleverd, zonder garantie van welke aard ook en SHARP en de Licentienemer(s) van SHARP (met betrekking tot bepalingen 6 en 7 zal naar SHARP en de Licentienemer(s) van SHARP gezamenlijk worden verwezen als "SHARP") WIJZEN UITDRUKKELIJK ALLE GARANTIES, IMPLICIET DAN WEL EXPLICIET, AF MET INBEGRIJ VAN MAAR NIET BEPERKT TOT DE GEÏMPliceERDE GARANTIES VAN VERHANDELBAARHEID EN GESCHIKTHEID VOOR EEN BEPAALD DOEL. SHARP GARANDEER TNIET DAT DE FUNCTIES DIE ZIJN OPGENOMEN IN DE SOFTWARE AAN UW VEREISTEN VOLDOEN OF DAT DE WERKING VAN DE SOFTWARE ZONDER ONDERBREKINGEN OF FOUTVRIJ ZAL ZIJN OF DAT DEFECTEN IN DE SOFTWARE WORDEN VERHOLPEN. VERDER GARANDEERT SHARP NIET EN DAT HET GEEN BEWERINGEN MET BETREKKING TOT HET GEBRUIK OF DE RESULTATEN VAN HET GEBRUIK VAN DE SOFTWARE OF HIERAAN GERELATEERDE DOCUMENTATIE WAT BETREFT HUN JUISTHEID, NAUWKEURIGHEID, BETROUWBAARHEID OF ANDERSZINS. GEEN ENKELE MONDELINGE OF SCHRIFTELIJKE INFORMATIE OF ADVIEZEN VAN SHARP OF EEN DOOR SHARP GEAUTORISEERDE VERTEGENWOORDIGER ZULLEN EEN GARANTIE BIEDEN OF OP ENIGERLEI WIJZE DE REIKWIJDTE VAN DEZE GARANTIE DOEN TOENEMEN. ALS MOCHT BLIJKEN DAT DE SOFTWARE GEBREKEN VERTOONT, NEEMT U (EN NIET SHARP OF EEN DOOR SHARP GEAUTORISEERDE VERTEGENWOORDIGER) DE VOLLEDIGE KOSTEN VAN ALLE NOODZAKELIJKE SERVICE-, REPARATIE- OF CORRECTIEWERKZAAMHEDEN VOOR UW REKENING. IN SOMMIGE RECHTSGEBIEDEN IS DE UITSLUITING VAN IMPLICIETE GARANTIES NIET TOEGESTAAN, DUS IS DE BOVENSTAANDE UITSLUITING MOGELIJK NIET OP U VAN TOEPASSING.

8. Beperking van aansprakelijkheid

ONDER GEEN VOORWAARDEN, MET INBEGRIJ VAN NALATIGHEID, ZAL SHARP AANSPRAKELIJK ZIJN VOOR ENIGE INCIDENTELE, SPECIALE OF GEVOLGSCHADE DIE VOORTVLOEIT UIT HET GEBRUIK OF HET ONVERMOGEN TOT GEBRUIK VAN DE SOFTWARE OF DE HIERAAN GERELATEERDE DOCUMENTATIE, ZELFS INDIEN SHARP OF EEN DOOR SHARP GEAUTORISEERDE VERTEGENWOORDIGER OP DE HOOGTE IS GESTELD VAN DE MOGELIJKHEID VAN DERGELIJKE SCHADE. IN SOMMIGE RECHTSGEBIEDEN IS DE BEPERKING OF UITSLUITING VAN INCIDENTELE OF GEVOLGSCHADE NIET TOEGESTAAN, DUS IS DE BOVENSTAANDE BEPERKING OF UITSLUITING MOGELIJK NIET OP U VAN TOEPASSING.

In geen geval zal de totale aansprakelijkheid van SHARP jegens u voor alle schade, verliezen en procesgronden (uit verbintenissen, onrechtmatige daad (met inbegrip van nalatigheid) of anderszins) het bedrag overschrijden dat door u voor de Software is betaald.

9. Heersend recht en scheidbaarheid

Voor een gedeelte van de Software dat betrekking heeft op Apple Macintosh en Microsoft Windows, geldt dat deze licentie valt onder en wordt geacht in overeenstemming te zijn met de wetten van respectievelijk de staat Californië en de staat Washington. Als om enige reden een bevoegde rechtbank oordeelt dat een bepaling van deze Licentie, of een gedeelte hiervan, niet afdwingbaar is, wordt die bepaling van de Licentie afgedwongen in de maximaal toegestane mate gezien de intentie van de partijen, en zal de rest van deze Licentie volledig van kracht en rechtsgeldig blijven.

10. Volledige overeenkomst

Deze Licentie vormt de volledige overeenkomst tussen de partijen met betrekking tot het gebruik van de Software en hieraan gerelateerde documentatie, en vervangt alle eerdere of gelijktijdige afspraken of overeenkomsten, in schriftelijke of mondelinge vorm, met betrekking tot deze materie. Geen enkele aanpassing of wijziging van deze Licentie is bindend tenzij dit schriftelijk wordt overeengekomen en ondertekend door een passend geautoriseerde vertegenwoordiger van SHARP.

SHARP
SHARP CORPORATION