

## Feilsøking

Klikk på ikonet for funksjonen du ønsker å vite mer om.



**Vanlig**



**Kopi**



**Skriver**



**Faks**



**Bildesending**



**Dokumentarkivering**



**Nyttige tips**

## OM DENNE VEILEDNINGEN

Denne håndboken inneholder informasjon om hvordan du bruker maskinen og hva du skal gjøre når det oppstår et problem.

Sjekk i veiledningen før du ringer kundeservice dersom det oppstår et problem.

### Vær oppmerksom på følgende

- Denne veiledningen forutsetter at personen som installerer og bruker dette produktet har relevant kunnskap om datamaskiner og nettlesere.
- Hvis du trenger informasjon om operativsystemet eller nettleseren, henvises du til brukerhåndboken for operativsystemet eller den elektroniske hjelpefunksjonen.
- I skjermbildene og forklaringene av prosedyrer i denne håndboken forutsetter vi at du bruker Windows® 10. Skjermbildene kan variere avhengig av operativsystem- eller programversjon.
- Når "MX-xxxx" fremgår i brukerhåndboken, skal "xxxx" erstattes med navnet på din modell.
- Det er lagt mye omhu ned i utarbeidelsen av denne håndboken. Hvis du har kommentarer eller spørsmål om håndboken, er du velkommen til å kontakte forhandleren eller den nærmeste godkjente servicerepresentanten.
- Dette produktet har gjennomgått strenge prosedyrer for kvalitetskontroll og inspeksjon. Hvis det mot formodning skulle oppstå feil eller problemer, kan du kontakte forhandleren eller den nærmeste godkjente servicerepresentanten.
- Bortsett fra i omstendigheter som er dekket av lov, er ikke SHARP ansvarlig for svikt som oppstår under bruk av produktet eller dets tilleggsfunksjoner, svikt som skyldes feil betjening av produktet og dets tilleggsfunksjoner, eller andre typer feil, inkludert enhver skade som oppstår på grunn av vanlig slitasje på produktet.

### Advarsel

- Reproduksjon, tilpasning eller oversettelse av innholdet i håndboken uten forutgående skriftlig tillatelse er forbudt, med unntak av det som er tillatt i henhold til lover om opphavsrett.
- Informasjonen i denne håndboken kan endres uten videre varsel.

### Illustrasjoner samt betjeningspanelet og berøringspanelet som vises i denne håndboken

De ytre utstyrsenheterne er som regel tilleggsutstyr, men enkelte modeller inkluderer imidlertid ytre utstyrsenheter som standard utstyr.

Forklaringene i denne håndboken forutsetter at en papirskuff er installert på MX-6071.

For noen funksjoner og prosedyrer forutsetter forklaringene at også andre innretninger enn de ovennevnte er installert.

Skjermbildene, meldingene og tastenavnene som vises i håndboken, kan være ulike dem som vises på den faktiske maskinen. Dette skyldes produktforbedringer og modifikasjoner.

# INNHOOLD

OM DENNE VEILEDNINGEN .....	2
Generelle problemer .....	4
Problemer med kopiering .....	25
Problemer med skriver .....	29
Problemer med faks .....	38
Problemer med bildesending .....	48
Problemer med dokumentarkivering .....	56
Nyttige tips .....	60

## Hvis problemet vedvarer etter at du fulgte instruksjonene i denne veiledningen ...

Hvis du ikke kan løse et problem med løsningene i denne håndboken, trykk på [STRØM]-knappen og sett hovedstrømbryteren til posisjonen "⏻". Vent i minst ti sekunder og sett deretter hovedbryteren til posisjonen " | ". Når fargen på hovedstrømindikatoren endres til grønn, trykker du på [STRØM]-knappen.



Når bakgrunnsfargen på jobbstatusskjermen øverst til høyre på berøringspanelet ikke er grå, må du ikke slå av hovedstrømbryteren eller trekke ut støpselet. Dette kan ødelegge harddisken eller føre til at data som blir lagret eller mottatt går tapt.

---



## Vær oppmerksom på følgende

For en sjekkliste over generelle problemer, se "[Sjekkliste \(side 7\)](#)".

## Strøm og koblingsplasseringer

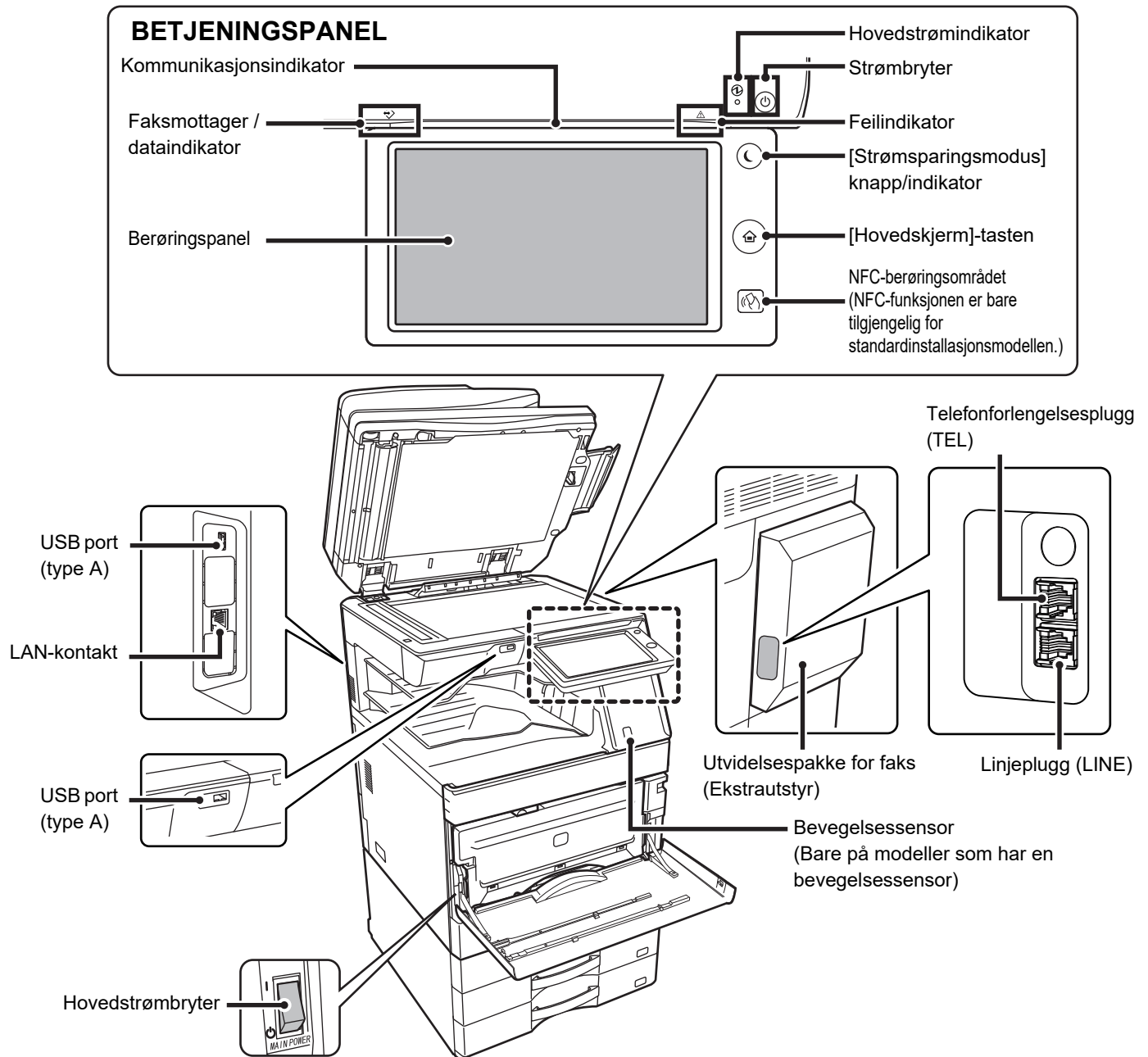



# Hvordan plassere originalen og legge inn papir

## Ligger originalen på riktig sted?

### ●Automatisk dokumentmater

Ikke overstig Indikatorlinjen

Juster kantene og plasser forsiden opp og sett helt inn  
Juster til original størrelse



Rett ut folder på originalen før du plasserer den i maskinen. (Det hindrer feilinnmating og feilaktig gjenkjenning av størrelsen på originalen)

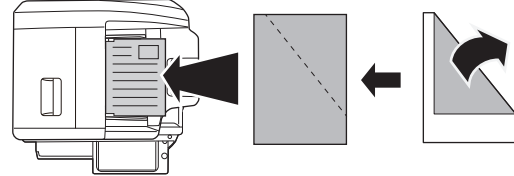

Hvis originalen er stiftet, pass på at du fjerner stiftene og lufter sidene før du legger dem på plass. (Dette er for å hindre feilmating og riving av originalen, og for å hindre at avrevne deler av originalen sitter igjen i materen.)

### ●Dokumentglass

Plasser originalen bakerst i venstre hjørne. Rett ut folder på originalen før du plasserer den i maskinen. (Det hindrer feilinnmating og feilaktig gjenkjenning av størrelsen på originalen)

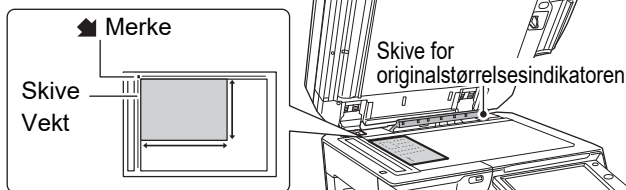

## Har papirene blitt lagt inn riktig?

### ●Papirskuff

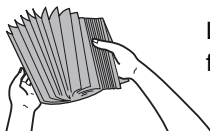

Luft papiret godt før det legges i.

Juster skinnene i forhold til papirstørrelsen.

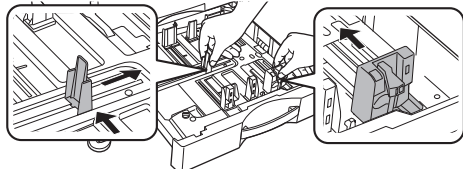

Papiret må ikke overgå maskinmaks antall ark eller ligge over indikatorlinjen.

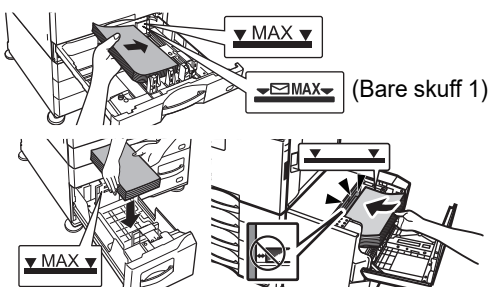

### ●Multiarkmater

Trekk forlengelsesskinnen helt ut. (A4R (8-1/2 x 11"R) eller mer)

Legg i papiret med den utskriftbare siden ned.

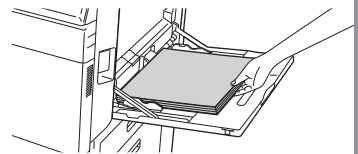
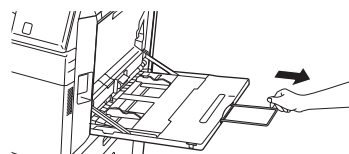

Juster enkeltmaterskuffen slik at den såvidt kommer borti papiret som er lagt i.

Papiret må ikke overgå maskinmaks antall ark eller ligge over indikatorlinjen.

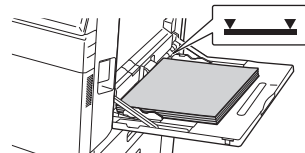
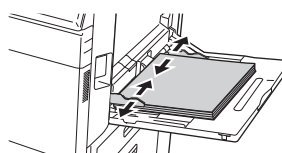



# Vedlikehold

## Slik rengjør du den automatiske dokumentmateren og dokumentglasset

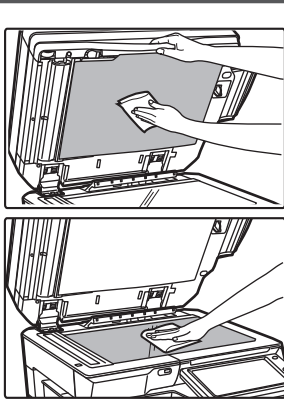

I en dupleks enkeltmater (DSPF)

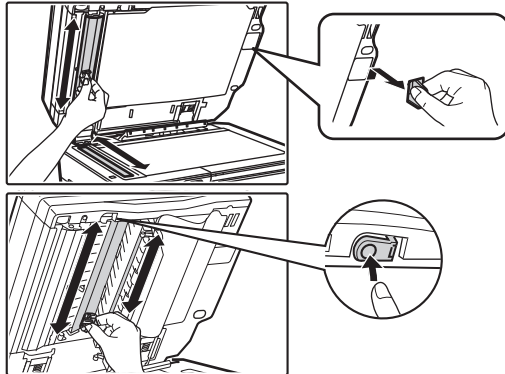

I en reverserende enkeltmater (RSPF)

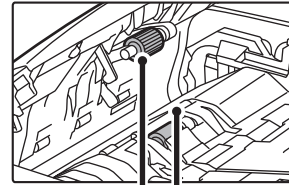

Papirmatingsrulle

## Fjerne toneren Blekkpatron

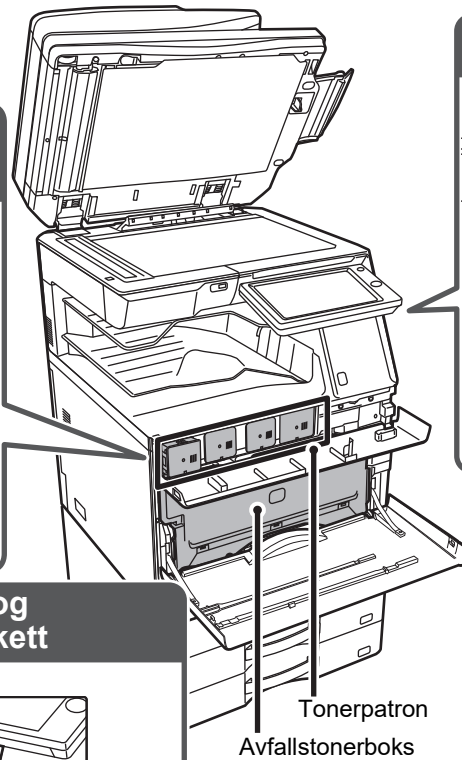
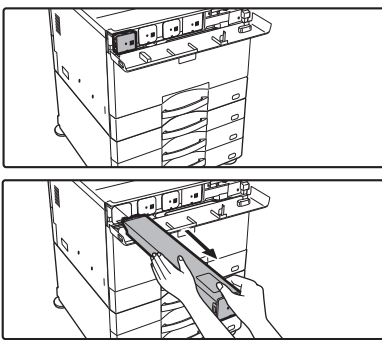

Tonerpatron  
Avfallstonerboks

## Slik rengjør du papirmateskuffen

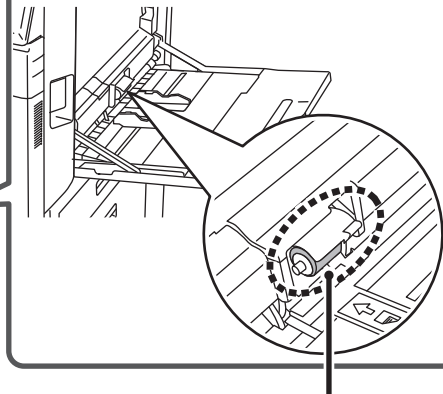

Multiarkmateskuffen

## Plass for stiftutskiftning og papirstopp forklaringsetikett

### ● Indre etterbehandler

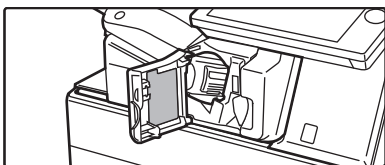

### ● Etterbehandler

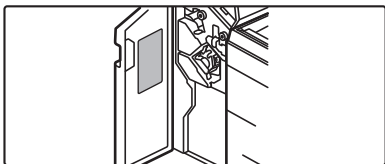

### ● Ryggstiftetterbehandler/Ryggstiftetterbehandler (stort stablemagasin)

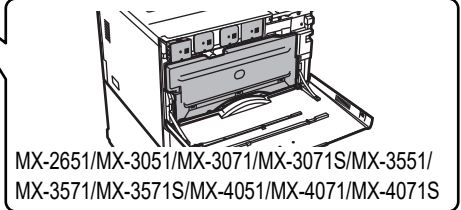
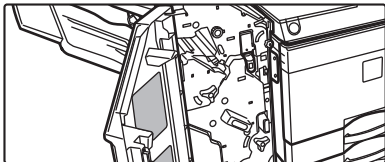

MX-2651/MX-3051/MX-3071/MX-3071S/MX-3551/  
MX-3571/MX-3571S/MX-4051/MX-4071/MX-4071S

## Avhending av hullingsavfall

### ● Indre etterbehandler

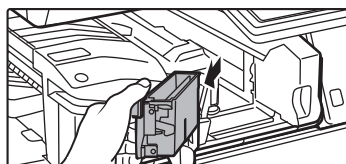

### ● Etterbehandler

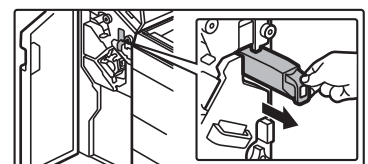

### ● Ryggstiftetterbehandler/Ryggstiftetterbehandler (stort stablemagasin)

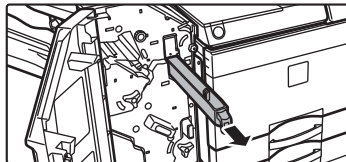



# Sjekkliste

Problem	Sjekk	Side
<b>JEG KAN IKKE BRUKE EN SPESIFIKK FUNKSJON ELLER EKSTERN ENHET</b>	Har funksjoner blitt deaktivert av administratoren?	10
<b>JEG VET IKKE HVORDAN JEG SJEKKER TOTALT ANTALL BRUKTE SIDER</b>	Trykk ned [Hovedskjerm] tasten.	10
	Du kan sjekke status for innstillingsmodus.	10
<b>BETJENINGSPANELET KAN IKKE BRUKES</b>	Lyser strømindikatoren?	10
	Har du akkurat slått på strømmen til maskinen?	10
	Blinker [Strømsparingsmodus]-knappen?	10
	Er et deksel åpent eller har en enhet blitt fjernet fra maskinen?	10
	Er det gjort mislykket forsøk på pålogging tre ganger på rad?	11
	Vises det en melding som indikerer at automatisk pålogging mislyktes?	11
	Vises meldingen "Ring etter service. Kode:xx-xx*." i berøringspanelet?	11
<b>BEVEGELSESENSOREN REAGERER IKKE KORREKT (MX-2651/MX-3051/MX-3551/MX-4051/MX-5051/ MX-6051)</b>	Er bevegelse sensoren deaktivert?	11
	Finnes det noen problemer med installasjonsstedet eller installasjonsmiljøet?	11
	Er registreringsområdet korrekt innstilt?	12
<b>UTSKRIFT ER IKKE MULIG ELLER STOPPER I LØPET AV EN JOBB</b>	Er skuffen tom for papir?	12
	Er maskinen tom for toner?	12
	Er det oppstått papirstopp?	12
	Er mottakerskuffen full?	12
	Er avfallstonerboksen full?	12
	Er det plassert begrensninger på skuffene som kan brukes i hver modus (kopiering, utskrift, bildesending og dokumentarkivering)?	12
<b>JEG VET IKKE HVORDAN DU KAN FORBY FARGEUTSKRIFT</b>	Du kan forby fargeutskrift fra brukerkontroll.	13
	For kopimodus kan du sette prioritet for kopiering til svart-hvitt. For utskriftsmodus kan du sette prioritet for svart-hvitt utskrift i skriverdriverinnstillingene.	13
<b>ORIGINALSTØRRELSEN BLIR IKKE AUTOMATISK VALGT, ELLER FEIL STØRRELSE BLIR VALGT</b>	Er originalen krøllet eller brettet?	13
	La du i en original som er mindre enn A5-størrelse (5-1/2" x 8-1/2")?	13
	Er en original i A5-størrelse (5-1/2" x 8-1/2") angitt til landskap (A5R-størrelse)?	13
	Er dokumentmatsensoren skitten? (MX-3071/MX-3071S/MX-3571/MX-3571S/MX-4071/MX-4071S/MX-5071/MX-5071S/MX-6071/MX-6071S)	13
<b>PAPIRSTØRRELSE FOR ENKELTMATERSKUFF ER IKKE KORREKT</b>	Matcher papirlederne på enkeltmatterskuffen bredden på papiret som er lagt inn?	13
<b>FEILMATING AV ORIGINALER (AUTOMATISK DOKUMENTMATER)</b>	Er det lagt for mye papir i dokumentmatterskuffen?	14
	Er originalen en lang original?	14
	Har originalen tynt papir?	14
	Er matevalsen skitten? (I en reverserende enkeltmater (RSPF))	14



<b>? Problem</b>	<b>✓ Sjekk</b>	<b>Side</b>
<b>FEILMATING AV PAPIR</b>	Ligger det igjen en istykkerrevet papirbit i maskinen?	14
	Er det lagt inn for mye papir i skuffen?	14
	Blir flere ark matet samtidig?	14
	Bruker du en papirtype som ikke samstemmer med spesifikasjonene?	14
	Har du justert skinnene på enkeltmaterskuffen til papirbredden?	14
	Er forlengelsesskinnen på enkeltmaterskuffen trukket ut?	14
	Er matevalsen på enkeltmaterskuffen skitten?	14
	Er papir i A5-størrelse (5-1/2" x 8-1/2") lagt i?	14
	Er papirstørrelsen angitt?	14
	Har du lagt papir i skuffen?	15
	Bruker du hullet papir?	15
	Bruker du etikettepapir som ikke kan brukes?	15
	Fjern papiret og snu åpningssiden. Bruk forskjellige papirskuffer kan forbedre problemet.	15
	La du inn en konvolutt?	15
<b>PAPIRET MATES IKKE FRA PAPIRSKUFFEN</b>	Er papiret korrekt lagt inn i papirskuffen?	15
	Har skuffene blitt forbudte i noen av modusene (kopiering, utskrift, faks, bildesending og dokumentarkivering)?	15
<b>HVORDAN ENDRE PAPIRSTØRRELSE</b>	Angi papirstørrelsen som brukes i hver skuff på skuffinnstillingene.	15
<b>UTSKRIFTEN ER TYDELIG KRØLLET OG UJEVN</b>	Fjern papiret og snu åpningssiden. Bruk forskjellige papirskuffer kan forbedre problemet.	16
<b>BILDET ER SKJEVT PÅ PAPIRET</b>	Er det lagt for mye papir i enkeltmaterskuffen?	16
	Har du justert skinnene på enkeltmaterskuffen til papirbredden?	16
	Er originalpapirskinnene justert slik at de passer til bredden på papiret?	16
	Er kontrollplatens hjelpeblokk festet til skuffen? (Når du bruker SRA3)	16
	Skanner du originaler med forskjellig bredde? (I en reverserende enkeltmater (RSPF))	16
<b>LINJER VISES PÅ BILDET</b>	Er skanneområdene på dokumentglasset eller i den automatiske dokumentmateren, skitne?	17
	Er matevalsen på enkeltmaterskuffen skitten?	17
	Har du rengjort hovedladeren på den fotokonduktive trommelen?	17
	Rengjorde du PT-laderen på det første overføringsbåndet?	17
	Rengjorde du laserenheten?	17
	Utførte du Reduser svarte streker i systeminnstillingene?	17
<b>FLEKKER VISES PÅ UTSKRIFT</b>	Bruker du en papirtype som ikke samstemmer med spesifikasjonene?	17
	Skriver du ut på forhåndshullet papir?	17
	Vises det en melding som varsler om nødvendig vedlikehold?	17
	Fjern papiret og snu åpningssiden. Bruk forskjellige papirskuffer kan forbedre problemet.	17
<b>VED UTSKRIFT PÅ TYKT PAPIR ER SIDE TO OG UTOVER SKITNE</b>	Er papirtypen korrekt innstilt?	18
<b>HVORDAN SKIFTE UTMATINGSSKUFFEN</b>	Har du byttet utmatingsskuff?	18
<b>DEL AV BILDET ER AVSKÅRET</b>	Har du angitt riktig papirstørrelse?	18
	Ble originalen plassert i riktig posisjon?	18
<b>UTSKRIFT UTFØRES PÅ FEIL SIDE AV PAPIRET</b>	Er papiret lastet med utskriftssiden i riktig retning?	19
<b>ET OMSLAG ELLER INNLEGG SKRIVES IKKE UT PÅ ANGITT PAPIR</b>	Er papirtypen korrekt innstilt?	19





<b>? Problem</b>	<b>✓ Sjekk</b>	<b>Side</b>
<b>TILKOBLET USB-ENHET KAN IKKE BRUKES</b>	Er USB-enheten kompatibel med maskinen?	19
	Gjenkjennes den tilkoblede USB-enheten på korrekt måte?	19
	Er USB-minnet formatert som FAT32 eller NTFS?	19
	Bruker du en USB-minneenhet med større kapasitet enn 32 GB?	19
<b>ETTERBEHANDLER/HEFTEBEHANDLER FUNGERER IKKE</b>	Vises det en melding som sier at du må fjerne papir fra oppsamlingsenheten på stiftmaskinen?	20
	Har funksjoner blitt deaktivert av administratoren?	20
<b>STIFTING UTFØRES IKKE (INKLUDERT RYGGSTIFTING)</b>	Vises det en melding som ber deg sjekke stifteenheten?	20
	Vises det en melding som ber deg fylle på med stifter?	20
	Er det lagt til papir av forskjellig bredde?	20
	Er det flere ark enn hva som kan stiftes på en gang?	20
	Er en papirstørrelse som ikke kan stiftes inkludert i utskriftsjobben?	20
	Er papirtypeinnstillingen for skuffen som er valgt i skriverdriveren, satt til en papirtype som ikke kan stiftes?	20
<b>HULLING UTFØRES IKKE</b>	Vises det en melding som ber deg sjekke hullemodulen?	21
	Er det lagt til papir med ulik størrelse?	21
	Er det tatt med en papirstørrelse som ikke kan hulle, i utskriftsjobben?	21
	Er skuffen som er valgt i skriverdriveren, satt til en papirtype som ikke kan hulle?	21
<b>STIFTEPOSISJON ELLER HULLINGSPOSISJON ER IKKE KORREKT</b>	Er innstillingen for stifteposisjonen korrekt angitt?	21
	Er innstillingen for hulleposisjonene riktig angitt?	21
<b>BRETTEING UTFØRES IKKE</b>	Har administrator aktivert innstillingen [Deaktivering av Dupleks]?	21
	Bruker du en papirtype som har en bestemt for- og bakside?	21
<b>BRETTEPOSISJONEN ER IKKE KORREKT</b>	Er originalen plassert korrekt, dvs. med forsiden opp eller ned?	22
<b>FORHÅNDSVISNINGSBILDER ELLER MINIATYRBILDER VISES IKKE</b>	Er det flere jobber som venter på å bli utført?	22
<b>DET ER VANSKELIG Å SE BERØRINGSPANELDISPLAYET</b>	Er lysstyrken riktig justert?	22
<b>DU BLE LOGGET UT UTEN Å GJØRE DET SELV</b>	Ble automatisk tømning aktivert?	22
<b>HVOR FINNER JEG IP-ADRESSEINNSTILLINGENE?</b>	IP-adressen finner du under nettverksinnstillinger i innstillingsmodus.	23
<b>HVORDAN ENDRE BAKGRUNNSFARGEN PÅ HOVEDSKJERMEN</b>	Du kan endre bakgrunnsfargen i "Skjermmønsterinnstilling".	23
<b>HVORDAN LEGGE TIL ELLER SLETTE EN SNARVEI FRA HOVEDSKJERMEN?</b>	Du kan endre snarveier i "Rediger hjem".	23
<b>HVORDAN GJENOPRETTE STOR TEKST TIL NORMAL TILSTAND?</b>	Er stor tekst-modus aktivert på hovedskjermen?	23
<b>HVORDAN JUSTERE TIDEN FØR MASKINEN GÅR OVER I ENERGISPAEMODUS?</b>	Angi tidspunktet for når maskinen skal gå over i energisparemodus i Energispareinnstillingene i innstillingsmodusen.	24
<b>DU GLEMTE ADMINISTRATORPASSORDET</b>	Har administratorpassordet blitt endret fra fabrikkinnstillingen?	24
<b>HVEM SKAL JEG KONTAKTE FOR HJELP MED VEDLIKEHOLD OG SERVICE?</b>	Sjekk informasjon om kundestøtte.	24



## JEG KAN IKKE BRUKE EN SPESIFIKK FUNKSJON ELLER EKSTERN ENHET



### Sjekk

Har funksjoner blitt deaktivert av administratoren?



### Løsning

- Kontroller dette med administratoren din. Enkelte funksjoner kan ha blitt deaktivert i systeminnstillingene. Når brukerautentisering er aktivert, kan det være at funksjonene du kan bruke og sideantallet er begrenset i brukerinnstillingene dine.



## JEG VET IKKE HVORDAN JEG SJEKKER TOTALT ANTALL BRUKTE SIDER



### Sjekk

Trykk ned [Hovedskjerm] tasten.

Du kan sjekke status for innstillingsmodus.



### Løsning

- Når du trykker ned [Hovedskjerm] tasten vil det komme en melding opp på skjermen som viser hvor mange sider som har blitt brukt og toner-nivået.
- [Total Tellerstand] vises i [Status] i innstillingsmodus. Du kan sjekke totalt antall sider som brukes fra dette elementet.



## BETJENINGSPANELET KAN IKKE BRUKES



### Sjekk

Lyser strømindikatorene?

Har du akkurat slått på strømmen til maskinen?

Blinker [Strømsparingsmodus]-knappen?

Er et deksel åpent eller har en enhet blitt fjernet fra maskinen?



### Løsning

- Hvis hovedstrømsindikatoren ikke tennes, slå på strømmen til maskinen. Kontroller at støpselet er satt skikkelig inn i stikkontakten og still hovedstrømbryteren til " | "-posisjonen.
- Vent til det vises melding om at maskinen er klar. Etter at [STRØM]-tasten er slått på, trenger maskinen litt tid for å fullføre oppvarmingsoperasjonen. I løpet av oppvarmingstiden kan det velges funksjoner i maskinen, men det kan ikke kjøres jobber.
- Autoavstengningsmodus er aktivert. Trykk på [Strømsparingsmodus]-knappen for å returnere maskinen til normal drift. Gå til "Bruker's Manual" for mer informasjon.
- Les meldingen og iverksett passende tiltak. En varselsmelding vises når et deksel er åpent eller når en enhet fjernes fra maskinen.



### Sjekk

Er det gjort mislykket forsøk på pålogging tre ganger på rad?

Vises det en melding som indikerer at automatisk pålogging mislyktes?

Vises meldingen "Ring etter service. Kode:xx-xx\*" i berøringspanelet?  
\*Bokstaver og tall vises slik xx-xx.



### Løsning

- Når maskinfunksjonene låses opp igjen, logger du på med riktig brukerinformasjon.  
Når [Advarsel når innlogg mislykkes] er aktivert i innstillingsmodus, og pålogging mislykkes tre ganger på rad, vises det en advarsel og brukerautentiseringsfunksjonene sperres i fem minutter.  
(Hvis du ikke vet din brukerinformasjon, ta kontakt med din administrator.)  
⇒ "Innstillinger (administrator)" → [Systeminnstillinger] → [Autentiserings-innstillinger] → [Standard- Innstillinger] → [Advarsel når innlogg mislykkes]

- Kontroller dette med administratoren din.  
Automatisk pålogging mislyktes pga. nettverksproblemer eller andre problemer. Hvis du er administrator, trykker du på [Administrator-passord]-tasten, logger på som administrator og implementerer en midlertidig endring i innstillingene for automatisk pålogging i innstillingsmodus. (Gjenopprett de endrede innstillingene til deres opprinnelige tilstand etter at problemet er løst.)

- Slå på strømmen til maskinen igjen.
- Kontroller at bakgrunnsfargen på jobbstatusskjermen øverst til høyre er grå, trykk deretter på [STRØM]-knappen og sett hovedstrømbryteren i "⏻"-posisjon. Vent i minst 10 sekunder og sett deretter hovedbryteren til posisjonen "⏻".
- Hvis den samme meldingen fortsatt vises etter at du har slått [STRØM]-knappen og hovedstrømbryteren av og på flere ganger, er det sannsynlig at det vil kreves servicehjelp for å utbedre feilen. Du må i så fall slutte å bruke maskinen, trekke ut strømkabelen, og ta kontakt med forhandleren eller den nærmeste godkjente SHARP-servicerepresentant. (Informér teknikerne om hvilken feilkode som vises når du kontakter forhandleren eller den godkjente SHARP-servicerepresentanten.)

## BEVEGELSESENSOREN REAGERER IKKE KORREKT

(MX-2651/MX-3051/MX-3551/MX-4051/MX-5051/MX-6051)



### Sjekk

Er bevegelsessensoren deaktivert?

Finnes det noen problemer med installasjonsstedet eller installasjonsmiljøet?



### Løsning

- Velg [Bevegelsessensormodus] i "Innstillinger (administrator)" - [Systeminnstillinger] → [Energisparing] → [Økoinnstilling] → [Strømnivå for hvilemodus] eller "Innstillinger (administrator)" - [Innledende installeringsinnstillinger] → [Strømnivå for hvilemodus].

- Sjekk installasjonsstedet og installasjonsmiljøet.  
Under forholdene nedenfor kan det hende at bevegelsessensoren ikke fungerer som den skal:
  - det er et objekt foran bevegelsessensoren
  - dekselet over bevegelsessensoren er oppskrapet eller skittent
  - bevegelsessensoren utsettes for sollys eller luftstrøm
  - bevegelsessensoren er skadet
  - det er en varmekilde i nærheten, for eksempel et varmeapparat
  - en gjenstand beveger seg i registreringsområdet



## Sjekk

Er registreringsområdet korrekt innstilt?



## Løsning

■ Juster registreringsområdet.

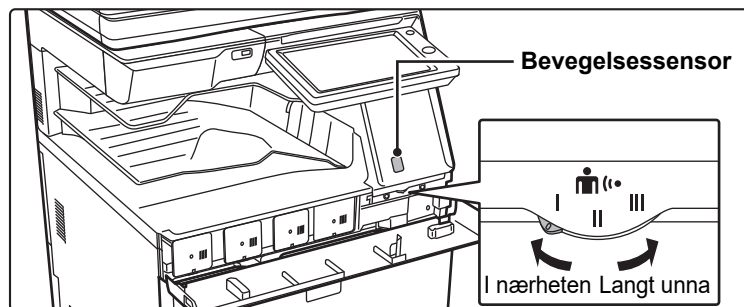

# UTSKRIFT ER IKKE MULIG ELLER STOPPER I LØPET AV EN JOBB



## Sjekk

Er skuffen tom for papir?

Er maskinen tom for toner?

Er det oppstått papirstopp?

Er mottakerskuffen full?

Er avfallstonerboksen full?

Er det plassert begrensninger på skuffene som kan brukes i hver modus (kopiering, utskrift, bildesending og dokumentarkivering)?



## Løsning

■ Tilføy papir slik meldingen gir beskjed om i berøringspanelet.

■ Skift ut tonerkassetten.  
▶ [Vedlikehold \(side 6\)](#)

■ Fjern det feilmatede papiret i henhold til meldingen som vises på skjermen.

■ Fjern utskriften fra skuffen for å gjenoppta utskriftsfunksjonen. Når mottakerskuffen er full, er det en detektor som aktiveres og stanser utskriften.

■ Skift ut avfallstonerboksen i henhold til meldingen i berøringspanelet.

■ Kontroller innstillingene i [Innstillinger for papirskuff] og sjekk om det er haket av i avmerkingsboksene for de ulike modusene ([Innmating av godtatt jobb]). Funksjoner som det ikke er merket av for, kan ikke brukes for utskrift fra gjeldende skuff.  
⇒ "Innstillinger" → [Systeminnstillinger] → [Vanlige innstillinger] → [Papirinnstillinger] → [Innstillinger for papirskuff] → [Skuffregistrering] → [Innmating av godtatt jobb]



## JEG VET IKKE HVORDAN DU KAN FORBY FARGEUTSKRIFT



### Sjekk

Du kan forby fargeutskrift fra brukerkontroll.

For kopimodus kan du sette prioritet for kopiering til svart-hvitt. For utskriftsmodus kan du sette prioritet for svart-hvitt uskrift i skriverdriverinnstillingene.



### Løsning

■ Når brukerautentisering er aktivert kan du forby fargeutskrift for bestemte brukere.  
⇒ "Innstillinger (administrator)" → [Brukerkontroll] → [Brukerinnstillinger] → [Brukerliste].  
⇒ "Innstillinger (administrator)" → [Brukerkontroll] → [Innstillinger for tilgangskontroll] → [Innstilling for maskins sidebegrensning].

■ Dette vil ikke forby fargekopier, men du kan sette fargemodus til svart-hvitt prioritet for å redusere antall fargesider som skrives ut.  
Kopierer  
⇒ Sett "Innstillinger (administrator)" → [Systeminnstillinger] → [Kopieringsinnstillinger] → [Innledende statusinnstillinger] → [Fargemodus] til [Sort/hv.] Utskriving  
⇒ Velg [Gråskala] på [Hoved] i skriverdriverfanen.



## ORIGINALSTØRRELSEN BLIR IKKE AUTOMATISK VALGT, ELLER FEIL STØRRELSE BLIR VALGT



### Sjekk

Er originalen krøllet eller brettet?

La du i en original som er mindre enn A5-størrelse (5-1/2" x 8-1/2")?

Er en original i A5-størrelse (5-1/2" x 8-1/2") angitt til landskap (A5R-størrelse)?

Er dokumentmatersensoren skitten?  
(MX-3071/MX-3071S/MX-3571/MX-3571S/  
MX-4071/MX-4071S/MX-5071/MX-5071S/  
MX-6071/MX-6071S)



### Løsning

■ Glatt ut originalen.  
Korrekt originalstørrelse kan ikke oppdages hvis originalen er krøllet eller brettet.

■ Velg originalstørrelsen manuelt.  
Originalstørrelser som er mindre enn A5 (5-1/2" x 8-1/2"), blir ikke oppdaget. Når du skanner en liten original på dokumentglasset, bør du legge et tomt papirark over originalen, med samme størrelse som papiret du vil bruke i utskriften (A4 (8-1/2" x 11"), B5 (8-1/2" x 11"R) osv.).

■ Hvis en original i A5-størrelse (5-1/2" x 8-1/2") er angitt til landskap (A5R-størrelse), blir den ikke påvist automatisk.

■ Tørk av sensoren med en fuktig klut eller våtserviett.



## PAPIRSTØRRELSE FOR ENKELTMATERSKUFF ER IKKE KORREKT



### Sjekk

Matcher papirlederne på enkeltmaterskuffen bredden på papiret som er lagt inn?



### Løsning

■ Juster papirlederne på det manuelle matebrettet slik at de matcher bredden på papiret. Når du legger papir i enkeltmaterskuffen, må du huske å trekke ut forlengelsen for at papirstørrelsen skal kunne leses av korrekt.



## FEILMATING AV ORIGINALER (AUTOMATISK DOKUMENTMATER)



### Sjekk

Er det lagt for mye papir i dokumentmaterskuffen?

Er originalen en lang original?

Har originalen tynt papir?

Er matevalsen skitten?  
(I en reverserende enkeltmater (RSPF))



### Løsning

■ Kontroller at papirbunken i skuffen ikke er høyere enn indikatorlinjen.  
▶ [Hvordan plassere originalen og legge inn papir \(side 5\)](#)

■ Når du bruker den automatiske dokumentmateren til å skanne en lang original, må du angi skannestørrelsen til [Lang Str.].  
(Merk at lange originaler ikke kan kopieres ved bruk av kopieringsfunksjonen.)

■ Bruk dokumentglasset til å skanne originalen.  
Hvis du må bruke den automatiske dokumentmateren, må du velge [Sakte Skann] i [Andre] når du skanner originalen.

■ Rengjør overflaten på papirmatevalsen.  
▶ [Vedlikehold \(side 6\)](#)



## FEILMATING AV PAPIR



### Sjekk

Ligger det igjen en istykkerrevet papirbit i maskinen?

Er det lagt inn for mye papir i skuffen?

Blir flere ark matet samtidig?

Bruker du en papirtype som ikke samstemmer med spesifikasjonene?

Har du justert skinnene på enkeltmaterskuffen til papirbredden?

Er forlengelsesskinnen på enkeltmaterskuffen trukket ut?

Er matevalsen på enkeltmaterskuffen skitten?

Er papir i A5-størrelse (5-1/2" x 8-1/2") lagt i?

Er papirstørrelsen angitt?



### Løsning

■ Følg instruksjonene på berøringspanelet for å fjerne alt papir.

■ Last inn papiret på nytt. Ikke legg i mer papir enn maksimums angitt antall ark, og at det ikke overgår indikatorlinjen.  
▶ [Hvordan plassere originalen og legge inn papir \(side 5\)](#)

■ Luft papiret godt før det legges i.

■ Bruk papir som er anbefalt av SHARP.  
Bruk av papir som er tiltenkt andre modeller, eller spesialpapir som ikke støttes av maskinen, kan resultere i feilmatinger, krøllet eller flekket utskrift.  
⇒ - "FORBRUKSMATERIELL" i "Startveiledning"  
Se "Bruker's Manual" for papir som er forbudt eller som ikke anbefales .

■ Juster skinnene på enkeltmaterskuffen til bredden på papiret.  
▶ [Hvordan plassere originalen og legge inn papir \(side 5\)](#)

■ Når du laster inn store ark, må du trekke ut forlengelsesskinnen.  
▶ [Hvordan plassere originalen og legge inn papir \(side 5\)](#)

■ Rengjør overflaten på enkeltmaterskuffens matevalse.  
▶ [Vedlikehold \(side 6\)](#)

■ Når du legger i papir i A5-størrelse (5-1/2" x 8-1/2"), må du plassere papiret i horisontal utskriftsretning (A5R (5-1/2" x 8-1/2"R)). (Ekskludert skuff 1 og enkeltmaterskuffen)

■ Husk å spesifisere papirstørrelsen hvis du bruker en størrelse som ikke er standard.  
Hvis du endrer papirstørrelsen som er lastet i en skuff, må du kontrollere innstillingen for papirstørrelse.  
⇒ "Innstillinger" → [Systeminnstillinger] → [Vanlige innstillinger] → [Papirinnstillinger] → [Innstillinger for papirskuff] → [Skuffregistrering]



### Sjekk

Har du lagt papir i skuffen?



### Løsning

- Når du legger inn papir, må du fjerne eventuelt papir som er igjen i det manuelle matebrettet, blande det sammen med papiret som skal legges inn, og laste det inn som én enkelt bunke.  
Hvis du legger i papir uten å fjerne gjenværende papir, vil det oppstå papirstopp. Ikke legg papir i andre skuffer enn enkeltmaterskuffen.

Bruker du hullet papir?

- Når du bruker hullet papir, angi papirtypen til stemplet.  
⇒ "Innstillinger" → [Systeminnstillinger] → [Vanlige innstillinger] → [Papirinnstillinger] → [Innstillinger for papirskuff] → [Skuffregistrering]

Bruker du etikettepapir som ikke kan brukes?

- Etiketter uten bæreak kan feste seg til overføring overflaten og forårsake papirstopp.

Fjern papiret og snu åpningssiden. Bruk forskjellige papirskuffer kan forbedre problemet.

- Dette kan rette opp enkelte tilfeller av krølling av papir.  
▶ [Hvordan plassere originalen og legge inn papir \(side 5\)](#)

La du inn en konvolutt?

- Konvolutter skal bare legges i skuff 1 og i enkeltmaterskuffen.
- Ikke overstig indikatorlinjen når du legger konvolutter i skuff 1.
- Sett papirtypen til "Konvolutt", og spesifiser papirstørrelsen du angav, for papirstørrelse.



## PAPIRET MATES IKKE FRA PAPIRSKUFFEN



### Sjekk

Er papiret korrekt lagt inn i papirskuffen?



### Løsning

- Juster skinnene i forhold til papirstørrelsen.  
Last inn papiret på nytt. Ikke legg i mer papir enn maksimums angitt antall ark, og at det ikke overgår indikatorlinjen.  
▶ [Hvordan plassere originalen og legge inn papir \(side 5\)](#)

Har skuffene blitt forbudte i noen av modusene (kopiering, utskrift, faks, bildesending og dokumentarkivering)?

- Kontroller innstillingene i [Innstillinger for papirskuff] og sjekk om det er haket av i avmerkingsboksene for de ulike modusene ([Innmating av god tatt jobb]).  
Funksjoner som det ikke er merket av for, kan ikke brukes for utskrift fra gjeldende skuff.  
⇒ "Innstillinger" → [Systeminnstillinger] → [Vanlige innstillinger] → [Papirinnstillinger] → [Innstillinger for papirskuff] → [Skuffregistrering] → [Innmating av god tatt jobb]



## HVORDAN ENDRE PAPIRSTØRRELSE



### Sjekk

Angi papirstørrelsen som brukes i hver skuff på skuffinnstillingene.



### Løsning

- Du finner "Skuffe- innstillinger"-tasten på hovedskjermen.  
Trykk på tasten for å vise skjermen for skuffvalg.  
Trykk på skuffen hvor du vil endre papirstørrelsen og velg papirtype, deretter trykker du på [Størrelse]-fanen Velg papirstørrelse og trykk [OK]-tasten.  
Hvis du har lagt en spesiell størrelsen på papiret i enkeltmateren, trykker du på [Dir. Innskrift]-tasten etter å ha trykket på [Størrelse]-fanen, legg så i papirene manuelt og trykk [OK]-tasten.



## UTSKRIFTEN ER TYDELIG KRØLLET OG UJEVN



### Sjekk

Fjern papiret og snu åpningssiden.  
Bruk forskjellige papirskuffer kan forbedre problemet.



### Løsning

- Dette kan rette opp enkelte tilfeller av krølling av papir.  
▶ [Hvordan plassere originalen og legge inn papir \(side 5\)](#)



## BILDET ER SKJEVT PÅ PAPIRET



### Sjekk

Er det lagt for mye papir i enkeltmaterskuffen?

Har du justert skinnene på enkeltmaterskuffen til papirbredden?

Er originalpapirskinnene justert slik at de passer til bredden på papiret?

Er kontrollplatens hjelpeblokk festet til skuffen? (Når du bruker SRA3)

Skanner du originaler med forskjellig bredde? (I en reverserende enkeltmater (RSPF))



### Løsning

- Last inn papiret på nytt. Ikke legg i mer papir enn maksimums angitt antall ark, og at det ikke overgår indikatorlinjen.  
Maksimalt antall ark avhenger av papirtypeinnstillingen.
- Juster skinnene på enkeltmaterskuffen til bredden på papiret slik at de såvidt berører siden på papiret.
- Juster originalskinnene til bredden på til papiret.
- Fest hjelpeblokken for styreplaten.
- Hvis det trykte bildet er skjevt når du har skannet originaler av blandet bredde, åpne dokumentmaterdekslet, endre bryterposisjon, og plasserer originalene. For normal skanning sett bryteren til A-posisjon. For å skanne blandete originaler, sett bryteren til B-posisjon. Sørg for å stille bryteren tilbake til A-posisjon når du er ferdig med å skanne de blandete originalene.

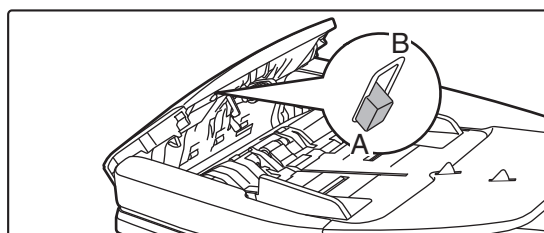





## LINJER VISES PÅ BILDET



### Sjekk

Er skanneområdene på dokumentglasset eller i den automatiske dokumentmateren, skitne?

Er matevalsen på enkeltmeterskuffen skitten?

Har du rengjort hovedladeren på den fotokonduktive trommelen?

Rengjorde du PT-laderen på det første overføringsbåndet?

Rengjorde du laserenheten?

Utførte du Reduser svarte streker i systeminnstillingene?



### Løsning

■ Rengjør skanneområdene på dokumentglasset eller i den automatiske dokumentmateren.

▶ [Vedlikehold \(side 6\)](#)

■ Rengjør overflaten på enkeltmeterskuffens matevalse.

▶ [Vedlikehold \(side 6\)](#)

■ Rengjør hovedladeren på den fotokonduktive trommelen. Gå til "Bruker's Manual" hvis du vil ha informasjon om rengjøring.

■ Rengjør PT-laderen på det første overføringsbåndet. Gå til "Bruker's Manual" hvis du vil ha informasjon om rengjøring.

■ Rengjør laserenheten. Gå til "Bruker's Manual" hvis du vil ha informasjon om rengjøring.

■ Utfør i "Innstillinger (administrator)" → [Systeminnstillinger] → [Justering av bilde kvalitet] → [Kollektiv justering] → [Reduser svarte streker]. Aktiver [Vis advarselmelding når svarte streker oppdages.] for å oppdage svarte streker. Gå til brukerhåndboken for mer informasjon om innstillingen.



## FLEKKER VISES PÅ UTSKRIFT



### Sjekk

Bruker du en papirtype som ikke samstemmer med spesifikasjonene?

Skriver du ut på forhåndshullet papir?

Vises det en melding som varsler om nødvendig vedlikehold?

Fjern papiret og snu åpningssiden. Bruk forskjellige papirskuffer kan forbedre problemet.



### Løsning

■ Bruk papir som er anbefalt av SHARP.

Bruk av papir som er tiltenkt andre modeller, eller spesialpapir som ikke støttes av maskinen, kan resultere i feilmateringer, krøllet eller flekket utskrift.

⇒ - "FORBRUKSMATERIELL" i "Startveiledning"

■ Prøv å stille inn papirtypen til en type som er litt tyngre eller litt lettere enn normalt. (For vanlig papir bytter du fra vanlig papir 1 til vanlig papir 2, eller fra vanlig papir 2 til vanlig papir 1.) Avhengig av papirtypen kan utskriftskvaliteten forbedres. Kontakt forhandleren eller den nærmeste godkjente SHARP-servicerepresentanten for mer informasjon.

■ Sørg for at bildet ikke overlapper hullene.

Hvis utskriftsbildet overlapper hullene, kan det oppstå flekker på baksiden av papiret ved ensidig utskrift, eller på begge sider hvis det brukes tosidig utskrift.

■ Kontakt forhandleren eller den nærmeste godkjente SHARP-servicerepresentant så snart som mulig.

■ Dette kan rette opp enkelte tilfeller av krølling av papir.

▶ [Hvordan plassere originalen og legge inn papir \(side 5\)](#)



## VED UTSKRIFT PÅ TYKT PAPIR ER SIDE TO OG UTOVER SKITNE



### Sjekk

Er papirtypen korrekt innstilt?



### Løsning

- Angi riktig papirtype i skuffinnstillingene. Vær spesielt nøye med det følgende:
    - Når du bruker tungt papir må du endre papirtype til Tungt i skuffinnstillingene. (Bildet kan forsvinne hvis du gnir på det.)
    - Det brukes en annen papirtype enn tykt papir, men tykt papir er valgt i skuffinnstillingene. (Dette kan forårsake krøllet papir og papirstopp.)
- ⇒ "Innstillinger" → [Systeminnstillinger] → [Vanlige innstillinger] → [Papirinnstillinger] → [Innstillinger for papirskuff] → [Skuffregistrering]



## HVORDAN SKIFTE UTMATINGSSKUFFEN



### Sjekk

Har du byttet utmatingskuff?



### Løsning

- Når du kopierer kan du sette utmatingskuffen til normalmodus. Trykk på [Sorter] på startskjermen i normal modus. Du kan angi utmatingskuffen på skjermene. Når du skriver ut kan du velge utmatingskuffen i skriveprogrammet. Klikk på [Ferdiggjøre] -fanen i skriverdriveren og velg utmatingskuff i [Utmatingsskuff]. Utmatingsskuffen sitter fast og kan ikke byttes når enkelte kopi eller utskriftinnstillinger er valgt. Enkelte kopi eller utskriftsinnstillinger kan bli avbrutt dersom utmatingskuffen fjernes.



## DEL AV BILDET ER AVSKÅRET



### Sjekk

Har du angitt riktig papirstørrelse?



### Løsning

- Husk å spesifisere papirstørrelsen hvis du bruker en størrelse som ikke er standard. Hvis du endrer papirstørrelsen som er lastet i en skuff, må du kontrollere innstillingen for papirstørrelse.  
⇒ "Innstillinger" → [Systeminnstillinger] → [Vanlige innstillinger] → [Papirinnstillinger] → [Innstillinger for papirskuff] → [Skuffregistrering]

Ble originalen plassert i riktig posisjon?

- Hvis du bruker dokumentglasset, må du være nøye med å plassere originalen i ytterste venstre hjørne på dokumentglasset.  
▶ [Hvordan plassere originalen og legge inn papir \(side 5\)](#)



### UTSKRIFT UTFØRES PÅ FEIL SIDE AV PAPIRET



#### Sjekk

Er papiret lastet med utskriftssiden i riktig retning?



#### Løsning

- Kontroller at utskriftssiden på papiret er vendt i riktig retning.
    - Skuff 1 til 4:  
Legg i papiret med den utskriftbare siden opp.\*
    - Enkeltmaterskuffen, Skuff 5 :  
Legg i papiret med den utskriftbare siden ned.\*
- \*Når du bruker papirtypen "Fortrykket" eller "Brevhode" legger du papiret inn i motsatt retning.  
(Unntatt når [Deaktivering av Dupleks] er aktivert i innstillingsmodus (administrator).  
Rådfør deg med administrator hvis du vil ha informasjon om innstillingsmodusen.)



### ET OMSLAG ELLER INNLEGG SKRIVES IKKE UT PÅ ANGITT PAPIR



#### Sjekk

Er papirtypen korrekt innstilt?



#### Løsning

- Angi riktig papirtype for skuffen som inneholder papiret som er valgt for omslaget eller innlegget.  
Hvis papirtypen som er angitt for omslaget eller innlegget, ikke er lik papirtypen som er angitt for skuffen, blir papiret matet fra en annen skuff.  
⇒ "Innstillinger" → [Systeminnstillinger] → [Vanlige innstillinger] → [Papirinnstillinger] → [Innstillinger for papirskuff] → [Skuffregistrering]



### TILKOBLET USB-ENHET KAN IKKE BRUKES



#### Sjekk

Er USB-enheten kompatibel med maskinen?



#### Løsning

Gjenkjennes den tilkoblede USB-enheten på korrekt måte?

Er USB-minnet formatert som FAT32 eller NTFS?

Bruker du en USB-minneenhet med større kapasitet enn 32 GB?

- Spør forhandleren din om utstyrsenheten er kompatibel med maskinen. USB-enheter som ikke er kompatible med maskinen, kan ikke brukes.
- Når en USB-nøkkel er koblet til maskinen og blir gjenkjent vil ikonet () vises øverst på berøringspanelet. Hvis den ikke blir gjenkjent, koble den til igjen.
- Kontroller filformatet til USB-minneenheten.  
Hvis USB-minnet er formatert på en annen måte enn FAT32 eller NTFS, må du bruke en datamaskin for å endre formatet til enten FAT32 eller NTFS.
- Bruk en USB-minneenhet med 32 GB eller mindre.



## ETTERBEHANDLER/HEFTEBEHANDLER FUNKJERER IKKE



### Sjekk

Vises det en melding som sier at du må fjerne papir fra oppsamlingsenheten på stiftemaskinen?

Har funksjoner blitt deaktivert av administratoren?



### Løsning

■ Fjern alt gjenværende papir i oppsamlingsenheten på stiftemaskinen.

■ Kontroller dette med administratoren din.  
Enkelte funksjoner kan ha blitt deaktivert i systeminnstillingene.



## STIFTING UTFØRES IKKE (INKLUDERT RYGGSTIFTING)



### Sjekk

Vises det en melding som ber deg sjekke stifteneheten?

Vises det en melding som ber deg fylle på med stifter?

Er det lagt til papir av forskjellig bredde?

Er det flere ark enn hva som kan stiftes på en gang?

Er en papirstørrelse som ikke kan stiftes inkludert i utskriftsjobben?

Er papirtypeinnstillingen for skuffen som er valgt i skriverdriveren, satt til en papirtype som ikke kan stiftes?



### Løsning

■ Fjern fastkjørte stifter.  
▶ [Vedlikehold \(side 6\)](#)

■ Skift ut stifteskassetten.  
Ikke glem å skifte stiftesbeholderen.  
▶ [Vedlikehold \(side 6\)](#)

■ Hvis du vil utføre stifting av ulik størrelse, bruker du papir med lik bredde og velger innstillingen [Samme bredde].  
Stifting er ikke mulig hvis papir med ulike bredder blandes sammen. Ved kopiering, velg [Samme bredde] for [Blandede. Originaler] i [Andre].

■ Du finner informasjon om maksimalt antall ark som kan stiftes, i "SPESIFIKASJONER" i "Startveiledning".

■ Du finner informasjon om hvilke papirstørrelser som kan stiftes, i "SPESIFIKASJONER" i "Startveiledning".

■ Du må sjekke papirtyper som er angitt på maskinen og velge en papirskuff som er satt til papir \* som kan brukes for utskrift med stifter.  
Klikk på [Skuffstatus]-knappen under [Papirkilde]-fanen i skriverregenskapervinduet og kontroller papirtypeinnstillingen for hver skuff.  
\*Stifting er ikke mulig på etiketter, fanepapir, glanset papir, transparenter eller konvolutter. Hvis [Deakt. Stift] i tillegg er valgt i brukertypen, vil ikke stifting være mulig.



## HULLING UTFØRES IKKE



### Sjekk

Vises det en melding som ber deg sjekke hullemodulen?

Er det lagt til papir med ulik størrelse?

Er det tatt med en papirstørrelse som ikke kan hules, i utskriftsjobben?

Er skuffen som er valgt i skriverdriveren, satt til en papirtype som ikke kan hules?



### Løsning

■ Avhende stanseavfall.  
▶ [Vedlikehold \(side 6\)](#)

■ Hulling er ikke mulig hvis papir med ulike bredder blandes sammen. Hvis du vil hulle papir med ulike størrelser, bruker du papir med lik bredde og velger innstillingen [Samme bredde]. Ved kopiering, velg [Samme bredde] for [Blandet størrelse original] i [Andre].

■ Du finner informasjon om hvilke papirstørrelser som kan hules i "SPESIFIKASJONER" i "Startveiledning".

■ Kontroller papirtypeinnstillingene i maskinen, og velg en skuff som har papir som kan brukes til hulling\*. Klikk på [Skuffstatus]-knappen under [Papirkilde]-fanen i skriverregenskapervinduet og kontroller papirtypeinnstillingen for hver skuff.  
\*Hulling er ikke mulig på etiketter, fanepapir, glanset papir, transparente eller konvolutter. Hvis [Deakt. Hulling] i tillegg er valgt i brukertypen, vil ikke hulling være mulig.



## STIFTEPOSISJON ELLER HULLINGSPOSISJON ER IKKE KORREKT



### Sjekk

Er innstillingen for stifteposisjonen korrekt angitt?

Er innstillingen for hulleposisjonene riktig angitt?



### Løsning

■ Kontroller hulleposisjonen på "FORHÅNDSVISNINGSSKJERMEN".

■ Kontroller hulleposisjonen på "FORHÅNDSVISNINGSSKJERMEN".



## BRETETING UTFØRES IKKE



### Sjekk

Har administrator aktivert innstillingen [Deaktivering av Dupleks]?

Bruker du en papirtype som har en bestemt for- og bakside?



### Løsning

■ Funksjonen for papirbretting kan ikke brukes når [Deaktivering av Dupleks] er aktivert i innstillingsmodusen. Kontroller dette med administratoren din.  
⇒ I "Innstillinger (administrator)" velger du [Systeminnstillinger] → [Vanlige innstillinger] → [Tilstands- Innstilling] → [Enhetskontroll] → [Deaktivering av Dupleks].

■ Brettetfunksjonen kan ikke brukes med fortrykket papir, brevhodepapir eller annet papir som har spesifikke for- eller baksider. Når papir skal brettes, bruker du en papirtype, for eksempel vanlig papir, som ikke har spesifikke for- eller baksider.



## BRETTEPOSISJONEN ER IKKE KORREKT



### Sjekk

Er originalen plassert korrekt, dvs. med forsiden opp eller ned?



### Løsning

■ Kontroller retningen for ilegging av original eller retningen på papiret som skal brettes, og iverksett passende tiltak. Gå til "Bruker's Manual" for mer informasjon.



## FORHÅNDSVISNINGSBILDER ELLER MINIATYRBILDER VISES IKKE



### Sjekk

Er det flere jobber som venter på å bli utført?



### Løsning

■ Vent til flere av jobbene har blitt utført.



## DET ER VANSKELIG Å SE BERØRINGSPANELDISPLAYET



### Sjekk

Er lysstyrken riktig justert?



### Løsning

■ Trykk på [Lysstyrke-justering]-tasten (  ) på hovedskjermen for å justere lysstyrken.



## DU BLE LOGGET UT UTEN Å GJØRE DET SELV



### Sjekk

Ble automatisk tømning aktivert?



### Løsning

■ Når brukerautentisering brukes, blir den påloggede brukeren logget av automatisk hvis automatisk sletting aktiveres. Logg inn på nytt.  
Hvis du er administrator, kan du endre tidsinnstillingen for automatisk sletting eller deaktivere automatisk sletting under [Automatisk Slette Innstillinger].  
⇒ "Innstillinger (administrator)" → [Systeminnstillinger] → [Vanlige innstillinger] → [Drifts- Innstillinger] → [Tilstands- Innstilling] → [Automatisk Slette Innstillinger]



## HVOR FINNER JEG IP-ADRESSEINNSTILLINGENE?



### Sjekk

IP-adressen finner du under nettverksinnstillinger i innstillingsmodus.



### Løsning

- For å angi en fast IP-adresse, spør nettverksadministratoren om hvilken IP-adresse som er tilordnet maskinen og annen informasjon som er nødvendig for nettverksinnstillingene.  
⇒ "Innstillinger (administrator)" → [Systeminnstillinger] → [Nettverksinnstillinger] → [Grensesnittinnstillinger]



## HVORDAN ENDRE BAKGRUNNSFARGEN PÅ HOVEDSKJERMEN



### Sjekk

Du kan endre bakgrunnsfargen i "Skjermmønsterringstilling".



### Løsning

- Åpne handlingspanelet fra hovedskjermen og trykk [Skjermmønsterringstilling]. Skriv inn administratorpassordet og velg ønskede fargemønstre fra en til fem. Du finner mer informasjon i Bruker's Manual (betjening av berøringspanelet).



## HVORDAN LEGGE TIL ELLER SLETTE EN SNARVEI FRA HOVEDSKJERMEN?



### Sjekk

Du kan endre snarveier i "Rediger hjem".



### Løsning

- Åpne handlingspanelet fra hovedskjermen og trykk [Rediger hjem]. Skriv inn administratorpassordet og velg hvor du ønsker å plassere snarveien, eller trykk på en snarvei for å slette den. Du finner mer informasjon i Bruker's Manual (betjening av berøringspanelet).



## HVORDAN GJENOPRETTE STOR TEKST TIL NORMAL TILSTAND?





### Sjekk

Er stor tekst-modus aktivert på hovedskjermen?



### Løsning

- Hvis stor tekst-modusikonet  , så er stor tekst-modus aktivert. Trykk på stor tekst-modusikonet  og deaktiver stor tekst-modus.



## HVORDAN JUSTERE TIDEN FØR MASKINEN GÅR OVER I ENERGISPAREMODUS?



### Sjekk

Angi tidspunktet for når maskinen skal gå over i energisparemodus i Energispareinnstillingene i innstillingsmodusen.



### Løsning

- Angi tidspunktet for når maskinen skal gå over i energisparemodus i Energispareinnstillingene i innstillingsmodusen.  
Angi tiden før maskinen skal gå inn i hvilestilling.  
⇒ "Innstillinger (administrator)" → [Systeminnstillinger] → [Energisparing] → [Økoinnstilling] → [Innstilling For Hvilestilling]  
Angi tiden før maskinen skal gå i autoavstengningsmodus.  
⇒ "Innstillinger (administrator)" → [Systeminnstillinger] → [Energisparing] → [Økoinnstilling] → [Tidsinnstilling For Autoavstengning]



## DU GLEMTE ADMINISTRATORPASSORDET



### Sjekk

Har administratorpassordet blitt endret fra fabrikkinnstillingen?



### Løsning

- Kontakt forhandleren eller den nærmeste godkjente SHARP-servicerepresentant. Hvis du vil ha informasjon om det fabrikkinnstilte administratorpassordet, kan du se "TIL MASKINENS ADMINISTRATOR" i "Startveiledning". Hvis du endrer passordet, må du sørge for å lære deg det nye passordet utenat og ta forholdsregler i tilfelle du skulle glemme det.



## HVEM SKAL JEG KONTAKTE FOR HJELP MED VEDLIKEHOLD OG SERVICE?



### Sjekk

Sjekk informasjon om kundestøtte.



### Løsning

- Kontakt forhandleren eller den nærmeste godkjente SHARP-servicerepresentant.





## Sjekkliste

Har funksjoner blitt deaktivert av administratoren?

Enkelte funksjoner kan ha blitt deaktivert i systeminnstillingene. Når brukerautentisering er aktivert, kan det være at funksjonene du kan bruke og sideantallet er begrenset i brukerinnsstillingene dine. Kontroller dette med administratoren din.

Problem	Sjekk	Side
<b>AUTOMATISK VALG AV FARGEMODUS UTFØRES IKKE KORREKT</b>	Skanner du én av følgende originaltyper?	25
<b>2-SIDIG KOPIERING UTFØRES IKKE</b>	Er det angitt en papirtype som ikke kan brukes for 2-sidig kopiering i papirtypeinnstillingen for den valgte skuffen?	26
	Bruker du et papir av spesialstørrelse eller -type?	26
	Prøver du å kopiere med innstillinger som ikke tillater 2-sidig kopiering?	26
<b>ROTERING AV KOPI VIRKER IKKE</b>	Valgte du kopigraden manuelt?	26
	Prøver du å kopiere med innstillinger som ikke tillater rotering av kopi?	26
	Er "Innstilling For Rotering Av Kopi" deaktivert i innstillingsmodus?	26
<b>FORSTØRRE/FORMINSKE VIRKER IKKE</b>	Er originalen, papiret, og forholdsinnstillingene riktige?	26
<b>BILDET ER FOR LYST ELLER FOR MØRKT</b>	Er bildet for lyst?	27
	Er bildet for mørkt?	27
	Har du valgt riktig kontrastmodus for originaltypen?	27
	Er kopikontrastnivået for lyst?	27
<b>FARGENE ER BLEKE</b>	Har du utført "Registreringstilpassing"?	28
<b>DEL AV BILDET ER AVSKÅRET</b>	Har du valgt riktig grad for originalstørrelsen og papirstørrelsen?	28
	Bruker du en normal (tommestørrelse) AB?	28
<b>KOPIER SKRIVES UT TOMME</b>	Er originalen plassert korrekt, dvs. med forsiden opp eller ned?	28
<b>HVORDAN KOPIERE FLERE A4-SIDER TIL ETT A4-ARK?</b>	Bruk N-Up.	28



## AUTOMATISK VALG AV FARGEMODUS UTFØRES IKKE KORREKT



### Sjekk

Skanner du én av følgende originaltyper?

Når Svart-hvitt ikke er valgt:

- Er det farger eller fargefelter på papiret?

Når Farge ikke er valgt:

- Er fargen på originalen veldig lys?
- Er fargen på originalen veldig mørk, nesten sort?
- Er kun en svært liten del av originalen i farge?



### Løsning

- Når fargemodusen er satt til "Auto", leser maskinen av om originalen er i svart-hvitt eller farge når du trykker på [Farge Start]-tasten. Når det brukes en original av en type som vist til venstre, kan det imidlertid hende at automatisk avlesning ikke gir ønsket resultat. Hvis dette skjer må du spesifisere fargemodus manuelt.



### 2-SIDIG KOPIERING UTFØRES IKKE



#### Sjekk

Er det angitt en papirtype som ikke kan brukes for 2-sidig kopiering i papirtypeinnstillingen for den valgte skuffen?

Bruker du et papir av spesialstørrelse eller -type?

Prøver du å kopiere med innstillinger som ikke tillater 2-sidig kopiering?



#### Løsning

■ Sjekk "Innstillinger for papirskuff" i innstillingsmodus.  
⇒ "Innstillinger" → [Systeminnstillinger] → [Vanlige innstillinger] → [Papirinnstillinger] → [Innstillinger for papirskuff] → [Skuffregistrering] → [Innmating av god tatt jobb]  
Kontroller [Skuffe- innstillinger] på hovedskjermen.  
Trykk på valgt skuff og trykk [Papiregenskap] på skjermen som vises.  
Hvis [Deakt. Duplex] -avkrysningsboksen i papiregenskapsskjermen er  så kan ikke skuffen bli brukt til 2-sidig utskrift. Papirtypeinnstillingen må endres til en type som kan brukes for 2-sidig utskrift.

■ For informasjon om papirtypene og størrelsene som kan brukes for 2-sidig kopiering, les "SPESIFIKASJONER" i startveiledningen.

■ 2-sidig kopi kan generelt sett kombineres med andre modi etter behov, men det finnes imidlertid visse kombinasjoner som ikke er mulige. Hvis du velger en forbudt kombinasjon, vises en melding i berøringspanelet.



### ROTERING AV KOPI VIRKER IKKE



#### Sjekk

Valgte du kopigraden manuelt?

Prøver du å kopiere med innstillinger som ikke tillater rotering av kopi?

Er "Innstilling For Rotering Av Kopi" deaktivert i innstillingsmodus?



#### Løsning

■ Kopier ved hjelp av automatisk valg av grad.

■ Rotering av kopi kan generelt sett kombineres med andre modi etter behov, men det finnes imidlertid visse kombinasjoner som ikke er mulige. Hvis du velger en forbudt kombinasjon, vises en melding i berøringspanelet.

■ Kontroller dette med administratoren din.  
Hvis du er administrator, aktiver [Innstilling For Rotering Av Kopi].  
⇒ Velg [Systeminnstillinger] → [Kopieringsinnstillinger] → [Tilstands- Innstilling] → [Innstilling For Rotering Av Kopi] → [Rotering av kopi] i "Innstillinger".



### FORSTØRRE/FORMINSKE VIRKER IKKE



#### Sjekk

Er originalen, papiret, og forholdsinnstillingene riktige?



#### Løsning

■ Kontroller at originalens størrelse som vises på skjermen er korrekt. Kontroller deretter at riktig papir er valgt. Trykk på [Grad]-tasten, og trykk deretter på [Auto Bilde]-tasten. Det egnede forholdet mellom originalen og papiret vil vises.



# BILDET ER FOR LYST ELLER FOR MØRKT



## Sjekk

Er bildet for lyst?

Er bildet for mørkt?

Har du valgt riktig kontrastmodus for originaltypen?



## Løsning

■ Velg riktig kontrastmodus for originalen som skal kopieres og juster kontrastnivået manuelt.

■ Et tilfredsstillende kopieringsresultat kan oppnås ved å velge en egnet kontrastmodus for originaltypen. (Dette kan stilles inn i normal modus.)

• **Tekst**

Bruk denne modusen for vanlige tekstdokumenter.

• **Tekst / Trykt foto**

Denne modusen gir best resultat ved kopiering av en original som inneholder både tekst og trykte fotografier, som for eksempel et magasin eller en katalog.

• **Tekst/foto**

Denne modusen gir best resultat ved kopiering av en original som inneholder både tekst og fotografier, som for eksempel et tekstdokument med fotografier limt på.

• **Trykt foto**

Denne modusen er best for kopiering av trykte fotografier, som for eksempel fotografier i et magasin eller en katalog.

• **Foto**

Bruk denne modusen til å kopiere fotografier.

• **Kart**

Denne modusen egner seg til kopiering av de lyse fargenyansene og den fine teksten som kjennetegner de fleste kart.

• **Lys original**

Bruk denne modusen for originaler med svak blyantskrift.

Er kopikontrastnivået for lyst?

■ Du kan endre kopitettheten på en av disse to måtene nedenfor.

• **Endre fabrikkinnstillingene.**

I "Innstillinger (administrator)", velg - [Systeminnstillinger] → [Justering av bildekvalitet] → [Bildekvalitet, Kopi] → [Kvalitetsjustering av Hurtigbilde]. Sett fabrikkinnstillingene [2] til [3 (Skarphet)] for å øke den totale tettheten, eller [1 (Mykhet)] for å minske den totale eksponeringen.

• **Midlertidig endring av innstillingene**

Velg Normal modus (innstillingen kan ikke bli endret i Enkel modus). I [Andre] → [Kvalitetsjustering av Hurtigbilde], sett [2] til [3 (Skarphet)] for å øke den totale tettheten, eller [1 (Mykhet)] for å minske den totale eksponeringen. Innstillingen nullstilles automatisk når du kommer tilbake til hovedskjermen.



### ? FARGENE ER BLEKE

#### ✓ Sjekk

Har du utført "Registreringstilpassing"?

#### ! Løsning

- Be administratoren om å utføre "Registreringstilpassing".
  - ⇒ "Innstillinger (administrator)" → [Systeminnstillinger] → [Justering av bildekvalitet] → [Kollektiv justering] → [Registreringstilpassing] .
  - Hvis fargetonene ikke stemmer, må du utføre [Automatisk fargekalibrering (for kopi)] etter fullført registreringstilpassing. (Hvis fargene fortsatt er dårlige etter kalibrering, kan resultatet forbedres ved å gjenta kalibreringen.)
  - ⇒ "Innstillinger (administrator)" → [Systeminnstillinger] → [Justering av bildekvalitet] → [Vanlige funksjoner] → [Automatisk fargekalibrering (for kopi)]

### ? DEL AV BILDET ER AVSKÅRET

#### ✓ Sjekk

Har du valgt riktig grad for originalstørrelsen og papirstørrelsen?

#### ! Løsning

- Velg passende gradinnstilling.

Bruker du en normal (tomme størrelse) AB?

- Når du kopierer en (tomme størrelseoriginal) AB, oppgi originalstørrelsen manuelt.

### ? KOPIER SKRIVES UT TOMME

#### ✓ Sjekk

Er originalen plassert korrekt, dvs. med forsiden opp eller ned?

#### ! Løsning

- Når du bruker dokumentglasset, må originalen være plassert med forsiden ned. Når du bruker den automatiske dokumentmateren, må originalen være plassert med forsiden opp.

### ? HVORDAN KOPIERE FLERE A4-SIDER TIL ETT A4-ARK?

#### ✓ Sjekk

Bruk N-Up.

#### ! Løsning

- Ved hjelp av N-Up kan du forminske og kopiere opp til åtte A4-sider til ett A4-ark. Trykk på [N-opp]-tasten. I normal modus kan du også legge til rammer på N-Up-kopiene.



## Sjekkliste

Har funksjoner blitt deaktivert av administratoren?

Enkelte funksjoner kan ha blitt deaktivert i systeminnstillingene. Når brukerautentisering er aktivert, kan det være at funksjonene du kan bruke og sideantallet er begrenset i brukerinnstillingene dine. Kontroller dette med administratoren din.

Problem	Sjekk	Side
<b>UTSKRIFT UTFØRES IKKE</b>	Er PC-en korrekt tilkoblet maskinen?	30
	Er maskinen registrert på samme nettverket (LAN osv.) som PC-en?	30
	Er IP-adressen valgt på riktig måte? (Windows)	30
	Bruker du en skriverport som er opprettet ved hjelp av standard TCP/IP-port? (Windows)	30
	Er datamaskinen i ustabil tilstand?	30
	Er maskinen korrekt angitt i applikasjonen du bruker for utskrift?	31
	Fungerer enhetene for nettverkstilkobling normalt?	31
	Er innstillingen for I/U-tidsavbrudd for kort?	31
	Ble det skrevet ut en merknadsside?	31
	Har funksjoner blitt deaktivert av administratoren?	31
	Lagret du innstillinger i driftsinnstillingene som ikke kan brukes sammen med din gjeldende konfigurasjon av alternativer?	31
<b>JEG VET IKKE HVILKEN SKRIVERDRIVER JEG SKAL INSTALLERE</b>	Kontroller funksjonene til hver skriverdriver før du installerer den.	31
<b>HVORDAN AVBRYTE EN UTSKRIFT?</b>	Følg anvisningen nedenfor for å avbryte utskriften	32
<b>FARGEUTSKRIFT UTFØRES IKKE</b>	Er fargemodusen satt til "Farge"?	32
	Har funksjoner blitt deaktivert av administratoren?	32
<b>HVORDAN SKIFTE MELLOM FARGE OG SVART-HVITT-UTSKRIFT?</b>	Fargemodusinnstillingen konfigureres i skriverdriveren.	32
<b>HVORDAN SKRIVE UT PÅ SPESIALMEDIER (POSTKORT, KONVOLUTTER OSV.)</b>	For postkort og konvolutter bruker du skuff 1 eller enkeltmaterskuffen, og for spesialpapir som preget papir bruker du enkeltmaterskuffen.	33
<b>2-SIDIG UTSKRIFT UTFØRES IKKE</b>	Er det angitt en papirtype som ikke kan brukes for 2-sidig utskrift i papirtypeinnstillingen for den valgte skuffen?	33
	Bruker du et papir av spesialstørrelse eller -type?	33
	Har funksjoner blitt deaktivert av administratoren?	33
<b>DIREKTE UTSKRIFT AV EN FIL I EN DELT MAPPE PÅ EN DATAMASKIN ER IKKE MULIG</b>	Er [IPsec innstillinger] aktivert på maskinen?	34
<b>SKUFF, ETTERBEHANDLER ELLER ANDRE EKSTERNE ENHETER SOM ER INSTALLERT PÅ MASKINEN, KAN IKKE BRUKES</b>	Er de ytre utstyrsenheterne som er installert på maskinen blitt konfigurert i skriverdriveren?	34
<b>BILDET ER KORNETE</b>	Er innstillingene i skriverdriveren egnet for typen utskriftsjobb?	34
<b>BILDET ER FOR LYST ELLER FOR MØRKT</b>	Er kopikontrastnivået for lyst?	35
	Trenger bildet (spesielt hvis det er et foto) korreksjon? (Windows)	35
<b>FARGENE ER BLEKE</b>	Har du utført "Registreringstilpassing"?	35
<b>TEKST OG LINJER ER BLEKE OG VANSKELIGE Å SE</b>	Ble fargedata skrevet ut i svart-hvitt? (Windows)	35
	Er kopikontrastnivået for lyst?	35
	Er det noen fine linjer på originaldaten?	36



Problem	Sjekk	Side
<b>DEL AV BILDET ER AVSKÅRET</b>	Tilsvare papirstørrelsen som er spesifisert for jobben papirstørrelsen som er lastet i skuffen?	36
	Er innstillingen for retning på utskriftsbildet (stående eller liggende) korrekt?	36
	Er margene korrekt angitt i innstillingen for oppsett i programmet?	36
<b>BILDET ER OPP NED</b>	Bruker du kun en type papir (konvolutter, papir med hull, osv.) som kun kan legges inn i én retning?	36
	Har du valgt riktig innbindingsposisjon for 2-sidig utskrift?	36
<b>DET SKRIVES UT MANGE FORVRENGTE TEGN</b>	Er datamaskinen eller maskinen i ustabil tilstand?	37
<b>ETTER AT RUTEREN BLE SKIFTET KAN JEG IKKE LENGER SKRIVE UT PÅ MASKINEN</b>	Kan datamaskinen koble til nettverket?	37

## UTSKRIFT UTFØRES IKKE



### Sjekk



### Løsning

<b>Er PC-en korrekt tilkoblet maskinen?</b>	<ul style="list-style-type: none"> <li>■ Kontroller at kabelen er skikkelig tilkoblet LAN-tilkoblingen på PC-en og maskinen. Hvis du kobler til et nettverk, må du også sørge for at LAN-kabelen er godt tilkoblet til huben. ▶ <a href="#">Strøm og koblingsplasseringer (side 4)</a></li> </ul>
<b>Er maskinen registrert på samme nettverket (LAN osv.) som PC-en?</b>	<ul style="list-style-type: none"> <li>■ Maskinen må være koblet til samme nettverket som PC-en. Hvis du ikke vet hvilket nettverk maskinen er koblet til, må du rådføre deg med nettverksadministratoren.</li> </ul>
<b>Er IP-adressen valgt på riktig måte? (Windows)</b>	<ul style="list-style-type: none"> <li>■ Sjekk innstillingen for IP-adresse. Hvis maskinen ikke har permanent IP-adresse (maskinen mottar en IP-adresse fra DHCP-serveren), og IP-adressen endres, er ikke utskrift mulig. Du kan finne maskinens IP-adresse i [Nettverkstatus] i innstillingsmodusen. Hvis IP-adressen er endret, må du endre portinnstillingen i skriverdriveren. ⇒ "Innstillinger" → [Status] → [Nettverkstatus]. Se: Oppsett av programvare Hvis IP-adressen endres ofte, anbefales det at en permanent IP-adresse tilordnes maskinen. ⇒ "Innstillinger (administrator)" → [Systeminnstillinger] → [Nettverksinnstillinger]</li> </ul>
<b>Bruker du en skriverport som er opprettet ved hjelp av standard TCP/IP-port? (Windows)</b>	<ul style="list-style-type: none"> <li>■ Kontroller PC-innstillingene. Når det brukes en port som er opprettet med standard TCP/IP-port i Windows, og avkrysningsboksen [SNMP-status aktivert] er <input checked="" type="checkbox"/>, vil det kanskje ikke være mulig å skrive ut korrekt. Endre avkrysningsboksen [SNMP-status aktivert] til <input type="checkbox"/>. Se: Oppsett av programvare</li> </ul>
<b>Er datamaskinen i ustabil tilstand?</b>	<ul style="list-style-type: none"> <li>■ Start datamaskinen på nytt. Enkelte ganger kan det være umulig å skrive ut når du kjører flere programmer på én gang, eller hvis det ikke er nok minne eller plass på harddisken. Start datamaskinen på nytt.</li> </ul>



### Sjekk

**Er maskinen korrekt angitt i applikasjonen du bruker for utskrift?**



### Løsning

- Sjekk om maskinens skriverdriver er valgt fra applikasjonens utskriftsvindu. Hvis maskinens skriverdriver ikke vises i listen over tilgjengelige skriverdrivere, kan det bety at den ikke er korrekt installert. Fjern skriverdriveren og installer den på nytt.  
Se: Oppsett av programvare

**Fungerer enhetene for nettverkstilkobling normalt?**

- Kontroller at rutere og andre enheter for nettverkstilkobling fungerer korrekt. Hvis en enhet ikke er slått på, eller hvis det vises en feilmelding, kan du se i enhetens brukerveiledning for å korrigere problemet.

**Er innstillingen for I/U-tidsavbrudd for kort?**

- Kontroller dette med administratoren din. Hvis innstillingen for I/U-tidsavbrudd er for kort, kan feil oppstå under overføring til skriveren. Be maskinens administrator om å konfigurere en passende tidsinnstilling i "I/U-Tidsavbrudd".  
⇒ "Innstillinger (administrator)" → [Systeminnstillinger] → [Skriver -innstillinger] → [Tilstands- Innstilling] → [I/U-Tidsavbrudd]

**Ble det skrevet ut en merknadsside?**

- Kontroller merknadssiden. En merknadsside blir skrevet ut for å indikere årsaken til problemet hvis en utskriftsjobb ikke kan kjøres slik som spesifisert. Årsaken til problemet vises ikke i skjermen. Les siden og iverksett passende tiltak. En merknadsside blir for eksempel skrevet ut i de følgende situasjonene.
  - Utskriftsjobben er for stor for kapasiteten i minnet.
  - Du har spesifisert en funksjon som er sperret av administratoren. Standardinnstillingen fra fabrikk for Merknadssider er deaktivert.

**Har funksjoner blitt deaktivert av administratoren?**

- Kontroller dette med administratoren din. Når brukerautentisering er aktivert, kan det være at funksjonene du kan bruke og sideantallet er begrenset i brukerinnstillingene dine. Kontroller dette med administratoren din.

**Lagret du innstillinger i driftsinnstillingene som ikke kan brukes sammen med din gjeldende konfigurasjon av alternativer?**

- Initialiser driftsinnstillingene. Hvis du endrer konfigurasjonen av alternativer etter at du har endret driftsinnstillingene, kan det hende at skjermen for utskriftsinnstillinger ikke vises. Gå tilbake til din opprinnelige konfigurasjon av alternativer, eller initialiser driftsinnstillingene.



## JEG VET IKKE HVILKEN SKRIVERDRIVER JEG SKAL INSTALLERE



### Sjekk

**Kontroller funksjonene til hver skriverdriver før du installerer den.**



### Løsning

- Hver skriverdriver har spesifikke funksjoner. Installer og bruk skriverdriveren som passer dine behov.
  - PCL6-skriverdriver  
Maskinen støtter Hewlett-Packards PCL6-skriverkontrollspråk. Skriver ut raskt og passer bra for regelmessige utskriftsjobber.
  - PS-skriverdriver  
PS-skriverdriveren støtter sidebeskrivelsesspråket PostScript 3, som er utviklet av Adobe.  
Ypperlig gjengivelse av bilder som inkluderer detaljert grafikk.
  - PPD-driver  
PPD-driveren gjør at maskinen kan bruke Windows' standard PS-skriverdriver.



## HVORDAN AVBRYTE EN UTSKRIFT?



### Sjekk

Følg anvisningen nedenfor for å avbryte utskriften



### Løsning

- Hvis utskriftsdata ikke er i kø på maskinen, se i manualen for operativsystemet eller applikasjonen.  
Hvis utskriftsdata er i kø på maskinen, trykk på [Jobb Status] -tasten, [Spool] -tasten, eller [Jobbkø] -tasten, og velg hvilke utskriftsjobber du ønsker å slette fra listen. Åpne handlingspanelet og trykk på [Stopp/slett]. En bekreftelsesmelding for avbryting vil vises. Trykk på [Avbryt]-tasten.



## FARGEUTSKRIFT UTFØRES IKKE



### Sjekk

Er fargemodusen satt til "Farge"?



### Løsning

Har funksjoner blitt deaktivert av administratoren?

- Velg "Auto" eller "Farge" som fargemodusinnstilling.  
Windows:  
Innstillingen velges på [Hoved]-fanen i skriverdriveren.  
macOS:  
Fargemodusinnstillingen konfigureres på [Image Quality]-menyen i utskriftsvinduet.  
I Windows kan du også konfigurere innstillingen for [Kvalitet]-fanen i utskriftsvinduet.
- Kontroller dette med administratoren din.  
Når brukerautentisering er aktivert, kan det være at funksjonene du kan bruke og sideantallet er begrenset i brukerinntillingene dine.



## HVORDAN SKIFTE MELLOM FARGE OG SVART-HVITT-UTSKRIFT?



### Sjekk

Fargemodusinnstillingen konfigureres i skriverdriveren.



### Løsning

- Innstillingen velges i [Hoved] -fanen i skriverdriveren. Velg [Farge] for farge. Velg "Gråskala" for svart-hvitt.





## HVORDAN SKRIVE UT PÅ SPESIALMEDIER (POSTKORT, KONVOLUTTER OSV.)



### Sjekk

For postkort og konvolutter bruker du skuff 1 eller enkeltmeterskuffen, og for spesialpapir som preget papir bruker du enkeltmeterskuffen.



### Løsning

■ For spesialpapir som preget papir angir du papiret i enkeltmeterskuffen. Etter å ha lagt i media, angi papirstørrelsen og papir i [Skuffe- innstillinger] på hovedskjermen. Se "Bruker's Manual" for mer informasjon om papirtype og -størrelse, for eksempel papirinnstillinger og typer konvolutter som kan angis. Når du har fullført innstillingene på maskinen, sett "Originalstørrelse" og "Papirstørrelse" slik at de passer på [Hoved] -fanen av skriverdriveren.



## 2-SIDIG UTSKRIFT UTFØRES IKKE



### Sjekk

Er det angitt en papirtype som ikke kan brukes for 2-sidig utskrift i papirtypeinnstillingen for den valgte skuffen?



### Løsning

■ Sjekk "Innstillinger for papirskuff" i innstillingsmodus.  
⇒ "Innstillinger" → [Systeminnstillinger] → [Vanlige innstillinger] → [Papirinnstillinger] → [Innstillinger for papirskuff] → [Skuffregistrering] → [Innmating av god tatt jobb]  
Kontroller [Skuffe- innstillinger] på hovedskjermen.  
Trykk på valgt skuff og trykk [Papiregenskap] på skjermen som vises.  
Hvis [Deakt. Duplex] -avkrysningsboksen i papiregenskapskjermen er  så kan ikke skuffen bli brukt til 2-sidig utskrift. Papirtypeinnstillingen må endres til en type som kan brukes for 2-sidig utskrift.

Bruker du et papir av spesialstørrelse eller -type?

■ For informasjon om papirtypene og størrelsene som kan brukes for 2-sidig kopiering, les "SPESIFIKASJONER" i startveiledningen.

Har funksjoner blitt deaktivert av administratoren?

■ Kontroller dette med administratoren din.  
Enkelte funksjoner kan ha blitt deaktivert i systeminnstillingene. Kontroller dette med administratoren din.  
Når brukerautentisering er aktivert, kan det være at funksjonene du kan bruke og sideantallet er begrenset i brukerinntillingene dine. Kontroller dette med administratoren din.



## DIREKTE UTSKRIFT AV EN FIL I EN DELT MAPPE PÅ EN DATAMASKIN ER IKKE MULIG



### Sjekk

Er [IPsec innstillinger] aktivert på maskinen?



### Løsning

- Kontroller dette med administratoren din. Når [IPsec innstillinger] er aktivert i innstillingsmodus, kan det hende at direkte utskrift av en fil i en delt mappe ikke er mulig i ditt PC-miljø. Rådfør deg med administrator hvis du vil ha informasjon om [IPsec innstillinger].  
⇒ "Innstillinger" → [Sikkerhets- innstillinger] → [IPsec innstillinger].



## SKUFF, ETTERBEHANDLER ELLER ANDRE EKSTERNE ENHETER SOM ER INSTALLERT PÅ MASKINEN, KAN IKKE BRUKES



### Sjekk

Er de ytre utstyrsenhetene som er installert på maskinen blitt konfigurert i skriverdriveren?



### Løsning

- Åpne dialogboksen for skriveregenskaper og klikk på [Automatisk konfigurasjon]-knappen i [Valg] -fanen. (Windows)  
Se oppsett av programvare hvis automatisk konfigurasjon ikke kan utføres.



## BILDET ER KORNETE



### Sjekk

Er innstillingene i skriverdriveren egnet for typen utskriftsjobb?



### Løsning

- Kontroller innstillingene til skriverdriveren. Når du velger utskriftsinnstillinger, kan du velge utskriftsmodus fra [600dpi], [600ppt (Høykvalitet)] eller [1200dpi]\*. Når du vil ha et ekstra skarpt bilde, velger du [1200dpi]\*.  
Windows: Innstillingen for oppløsning velges på [Bildekvalitet]-fanen i vinduet for skriverdrivereregenskaper.

\* På MX-2651/MX-3051/MX-3551/MX-4051 kan ikke "1200 dpi" brukes.



## BILDET ER FOR LYST ELLER FOR MØRKT



### Sjekk

Er kopikontrastnivået for lyst?

Trenger bildet (spesielt hvis det er et foto) korreksjon? (Windows)



### Løsning

■ Bruk innstillingene nedenfor for å endre utskriftkontrastnivået. I "Innstillinger (administrator)", velg - [Systeminnstillinger] → [Justering av bildekvalitet] → [Bildekvalitet, utskrift] → [Kvalitetsjustering av Hurtigbilde]. Sett fabrikkinnstillingene [2] til [3 (Skarphet)] for å øke den totale tettheten, eller [1 (Mykhet)] for å minske den totale eksponeringen. Innstillingen kan stilles hver for seg for farge eller ensfargetmodus.

■ Kontroller innstillingene til skriverdriveren. Korrigjer lysstyrke og kontrast med [Bildekvalitet] på [Fargejustering]-fanen til skriverdriveren. Bruk disse innstillingene til å foreta enkle korrigeringer hvis bilderedigeringsprogramvare ikke er installert på datamaskinen.



## FARGENE ER BLEKE



### Sjekk

Har du utført "Registreringstilpassing"?



### Løsning

■ Be administratoren om å utføre "Registreringstilpassing".  
⇒ "Innstillinger (administrator)" → [Systeminnstillinger] → [Justering av bildekvalitet] → [Kollektiv justering] → [Registreringstilpassing] .  
Hvis fargetonene ikke stemmer, må du utføre [Automatisk fargekalibrering (for utskrift)] etter fullført registreringstilpassing. (Hvis fargene fortsatt er dårlige etter kalibrering, kan resultatet forbedres ved å gjenta kalibreringen.)  
⇒ "Innstillinger (administrator)" → [Systeminnstillinger] → [Justering av bildekvalitet] → [Vanlige funksjoner] → [Automatisk fargekalibrering (for utskrift)]



## TEKST OG LINJER ER BLEKE OG VANSKELIGE Å SE



### Sjekk

Ble fargedata skrevet ut i svart-hvitt? (Windows)

Er kopikontrastnivået for lyst?



### Løsning

■ Kontroller innstillingene til skriverdriveren. Når farget tekst og linjer skrives ut i svart-hvitt, blir resultatet svakt og vanskelig å lese. Du kan konvertere farget tekst og linjer (områder) som er vanskelige å lese, til svart. Det gjør du ved å velge [Tekst til sort] eller [Vektor til sort] på [Bildekvalitet]-fanen i skriverdriveren. (Rasterdata, for eksempel bitmap-bilder, kan ikke justeres.)

■ Bruk innstillingene nedenfor for å endre utskriftkontrastnivået. I "Innstillinger (nettversjon)", velg - [Systeminnstillinger] → [Justering av bildekvalitet] → [Bildekvalitet, utskrift] → [Kvalitetsjustering av Hurtigbilde]. Sett fabrikkinnstillingene [2] til [3 (Skarphet)] for å øke den totale tettheten, eller [1 (Mykhet)] for å minske den totale eksponeringen. Innstillingen kan stilles hver for seg for farge eller ensfargetmodus.



### Sjekk

Er det noen fine linjer på originaldaten?



### Løsning

- Endre bredden på de spesifikke utskrevne linjene.  
I "Innstillinger (administrator)", velg - [Systeminnstillinger] → [Justering av bildekvalitet] → [Bildekvalitet, utskrift] → [Justering av fargelinjebredde]. Øk verdien av standardinnstillingen [5] for å gjøre linjene tykkere, eller reduser verdien for å gjøre linjene tynnere. (Tekst og rasterdata, for eksempel bitmap-bilder, kan ikke endres.)



## DEL AV BILDET ER AVSKÅRET



### Sjekk

Tilsvare papirstørrelsen som er spesifisert for jobben papirstørrelsen som er lastet i skuffen?



### Løsning

- Kontroller at innstillingen for papirstørrelse stemmer med størrelsen på papiret som er lagt i skuffen.  
Windows: Innstillingen velges på [Papirkilde]-fanen i skriverdriveren.  
Hvis [Papirkasset] er valgt, må du kontrollere papiret i skuffen og innstillingen for papirstørrelse.  
macOS: Innstillingen velges på [Utskriftsformat]-menyen.
- Angi retningen på utskriftsbildet slik at den tilsvare bildet.  
Windows: Innstillingen velges på [Hoved]-fanen i skriverdriveren.  
macOS: Innstillingen velges på [Utskriftsformat]-menyen.
- Velg passende papirstørrelse og marginer i layoutinnstillingen i applikasjonen  
Hvis kantene på bildet strekker seg ut over maskinens utskriftsområde, kuttes kantene av.

Er innstillingen for retning på utskriftsbildet (stående eller liggende) korrekt?

Er margene korrekt angitt i innstillingen for oppsett i programmet?



## BILDET ER OPP NED



### Sjekk

Bruker du kun en type papir (konvolutter, papir med hull, osv.) som kun kan legges inn i én retning?



### Løsning

- Roter bildet 180 grader før utskrift.  
Når bildestørrelsen og papirstørrelsen er den samme, men retningene er ulike, roteres retningen på bildet automatisk slik at retningen tilsvare papiret. Ved bruk av papir som kun kan lastes i én retning, kan det imidlertid hende at bildet skrives ut opp-ned. Hvis dette skjer, kan du rotere bildet 180 grader før utskrift.  
Windows: Innstillingen velges i "Retning" på [Hoved] -fanen i skriverdriveren.  
macOS: Innstillingen velges på [Layout]-menyen i utskriftsvinduet.
- Kontroller at du har valgt riktig innbindingsposisjon.  
Når 2-sidig utskrift kjøres, og blokkstil er valgt som innbindingsposisjon, skrives annenhver side ut opp-ned.  
Windows: Innstillingen velges på [Hoved]-fanen i skriverdriveren.  
macOS: Innstillingen velges på [Layout]-menyen i utskriftsvinduet.

Har du valgt riktig innbindingsposisjon for 2-sidig utskrift?



### DET SKRIVES UT MANGE FORVRENGTE TEGN



#### Sjekk

Er datamaskinen eller maskinen i ustabil tilstand?



#### Løsning

- Avbryt utskriften, start PC-en og datamaskinen på nytt, og prøv deretter å skrive ut på nytt.  
Hvis det er lite ledig plass i datamaskinens minne eller harddisk, eller mange jobber står i kø på maskinen og den ikke har tilstrekkelig minne, kan det hende at teksten skrives ut med uforståelige tegn.  
Avbryte utskrift:
  - Windows:  
Dobbelklikk på skriverikonet som vises til nede til høyre på oppgavelinjen og klikk på "Avbryt alle dokumenter" (eller "Slett utskriftsjobber") i [Skriver]-menyen.
  - macOS:  
Dobbelklikk på maskinens navn i skriverlisten, velg jobben du vil slette, og slett den.
  - På maskinen:  
Trykk på jobbstatusvisningen i betjeningspanelet, trykk på [Skriv ut]-fanen for å bytte skjerm, trykk på tasten for utskriftsjobben du vil slette og trykk på [Stopp/slett]-tasten. En bekreftelsesmelding for avbryting vil vises. Trykk på [Avbryt]-tasten.  
Hvis uforståelige tegn fortsatt skrives ut etter omstart, må du be administratoren om å forlenge tidsinnstillingen i [I/U-Tidsavbrudd] i innstillingsmodus.  
⇒ "Innstillinger (administrator)" → [Systeminnstillinger] → [Skriver -innstillinger] → [Tilstands- Innstilling] → [I/U-Tidsavbrudd]  
Hvis uforståelige tegn fortsatt skrives ut etter at de ovennevnte prosedyrene er utført, må skriverdriveren fjernes og installeres på nytt.



### ETTER AT RUTEREN BLE SKIFTET KAN JEG IKKE LENGER SKRIVE UT PÅ MASKINEN



#### Sjekk

Kan datamaskinen koble til nettverket?



#### Løsning

- Det er mulig at tilkoblingen mellom maskinen og datamaskinen ikke fungerer riktig. Sjekk IP-adressen for maskinen og datamaskinen og at datamaskinen kan koble til maskinen. Sjekk også at riktig "Utskriftsport" er spesifisert i datamaskinens driverinnstillinger.
  - Sjekk innstillingen for IP-adresse.  
Hvis maskinen ikke har permanent IP-adresse (maskinen mottar en IP-adresse fra DHCP-serveren), og IP-adressen endres, er ikke utskrift mulig.  
Du kan finne maskinens IP-adresse i [Nettverkstatus] i innstillingsmodusen. Hvis IP-adressen er endret, må du endre portinnstillingen i skriverdriveren.  
⇒ "Innstillinger" → [Status] → [Nettverkstatus]  
Se: Oppsett av programvare  
Hvis IP-adressen endres ofte, anbefales det at en permanent IP-adresse tilordnes maskinen.  
⇒ "Innstillinger (administrator)" → [Systeminnstillinger] → [Nettverks- innstillinger]
  - Sjekk at riktig utskriftsport er angitt på datamaskinen.  
Windows:  
Klikk på [Start]-knappen, og velg [Innstillinger] → [Enhet] → [Enheter og skrivere].  
(I Windows 11, klikker du på knappen [Start], velger [Bluetooth og enheter] → [Skrivere og skannere].)  
(I Windows 8.1 / Windows Server 2012 høyreklikker du på [Start]-knappen og velger [Kontrollpanel] → [Vis enheter og skrivere] (eller [Enheter og skrivere]).)  
(I Windows 7 / Windows Server 2008 klikker du på [Start]-knappen og velger [Enheter og skrivere].)  
Velg og høyreklikk deretter på skriveren → [Skrivaregenskapar] → [Port].  
macOS:  
Slett og installer deretter skriveren på nytt.



## Sjekkliste

Har funksjoner blitt deaktivert av administratoren?

Enkelte funksjoner kan ha blitt deaktivert i systeminnstillingene. Når brukerautentisering er aktivert, kan det være at funksjonene du kan bruke og sideantallet er begrenset i brukerinnsstillingene dine. Kontroller dette med administratoren din.

 <b>Problem</b>	 <b>Sjekk</b>	<b>Side</b>
<b>OVERFØRING UTFØRES IKKE</b>	Er telefonlinjen koblet til skikkelig?	39
	Er riktig ringemodus satt for linjen?	39
	Får du opptattsignal?	39
	Oppstod det en kommunikasjonsfeil?	39
	Vises det en melding som varsler at minnet er fullt?	40
	Vises det en melding som varsler om at originalstørrelsen ikke kunne påvises?	40
	Varsler jobbstatusskjermen (fullførte jobber) eller en transaksjonsrapport om at overføringen ikke var vellykket?	40
	Plasserte du en original som var brettet?	40
	Er deladressen og koden korrekt? (Ved bruk av F-kodekommunikasjon)	40
<b>DEN OVERFØRTE FAKSEN SKRIVES UT TOM PÅ MOTTAKENDE SIDE</b>	Er originalen plassert korrekt, dvs. med forsiden opp eller ned?	40
	Hvis mottaksmaskinen bruker termisk papir, ble papiret lagt inn med feil side opp?	40
<b>DEN OVERFØRTE FAKSEN FORMINSKES AV MOTTAKENDE FAKSMASKIN</b>	Har du angitt rotering av sending?	40
<b>OVERFØRINGEN BEGYNNER IKKE PÅ ANGITT TIDSPUNKT</b>	Er maskinens klokke korrekt angitt?	41
	Pågår det en overføring?	41
<b>UTSKRIFT UTFØRES IKKE ETTER MOTTAK</b>	Vises det en passordskjerm?	41
	Har beskjæring av utskrift blitt deaktivert i innstillingsmodus (administrator)?	41
	Er videresending (funksjon for innkommende ruting) aktivert for en mottatt faks?	41
	Er det lagt inn annet papir enn størrelsen som kan skrives ut ved faksmottak?	41
<b>MANUELT MOTTAK/AVSPØRRINGSMOTTAK ER IKKE MULIG</b>	Er det lite ledig minne?	42
<b>MOTTATT BILDE ER SVAKT</b>	Er den faksede originalen også svak?	42
<b>MASKINEN STARTER IKKE FAKSMOTTAK</b>	Er mottakelsesmodus angitt til [Manuelt Mottak] i innstillingsmodusen?	42
	Er det lite ledig minne?	42
<b>OPPRINGING ER IKKE MULIG</b>	Er hustelefonen koblet til?	43
	Er hustelefonen aktivert i innstillingsmodus? (Når hustelefonen er tilkoblet)	43
	Er det opptattsignal?	43
<b>DU KAN IKKE SNAKKE MED DEN ANDRE PARTEN</b>	Ringte du ved bruk av høyttaleren?	43
<b>EN ADRESSE (EN INDIVIDUELL BERØRINGSTAST ELLER GRUPPETAST) KAN IKKE LAGRES</b>	Har det maksimale antall taster blitt lagret?	44
<b>EN ADRESSE (EN INDIVIDUELL BERØRINGSTAST ELLER GRUPPETAST) KAN IKKE REDIGERES ELLER SLETTES</b>	Er tasten i bruk i en reservert overføring eller i en pågående overføring?	44
	Har funksjoner blitt deaktivert av administratoren?	44
	Har administratoren aktivert en funksjon som forhindrer redigering/sletting?	44
<b>HVORDAN SJEKKE SENDE/MOTTA-HISTORIKKEN?</b>	Trykk på [Sendehistorie] -tasten. (Kun sende-historikken)	44
	Kontroller ned [Jobb Status] -tasten.	44



Problem	Sjekk	Side
<b>HVORDAN VIDERESENDE MOTTATTE FAKSER?</b>	Bruk Mottatt faks-videresendingsinnstillingene i innstillingsmodus.	45
<b>HVORDAN FORHÅNDSVISE MOTTATTE FAKSER?</b>	Aktiver forhåndsvisningsinnstillinger for mottatte fakser i innstillingsmodus.	45
<b>VARSLINGSLYDENE ER FOR HØYE ELLER FOR LAVE, ELLER ER IKKE HØRBARE (TILPASSE VOLUM)</b>	Har du justert volumet i høytalerinnstillingene i innstillingsmodus? Du kan justere volumet av lyden for skanning komplett i skanning komplett-lydinnstillingen i innstillingsmodus.	46 46
<b>HVORDAN LAGRE ELLER SKRIVE UT AVSENDERINFORMASJON?</b>	Du kan lagre avsenderinformasjon i "Angi eget navn og destinasjon" i innstillingsmodus.	46
<b>KRINGKASTINGSENDING VIRKER IKKE</b>	Har kringkastingsinnstillingen blitt deaktivert i innstillingsmodus (administrator)?	46
<b>FAKSMOTTAK/DATAINDIKATOR VIL IKKE SLÅS AV</b>	Har du hentet en mottatt faks som ble skrevet ut? Er det en fasil som hindrer mottatte fakser fra å bli skrevet ut?	47 47
<b>HVORDAN SJEKKE ADRESSEN NÅR DU SENDER EN FAKS?</b>	Trykk på [Adresseoversikt]-tasten. Er "Faks Dest. bekreftelsesmodus" aktivert i innstillingsmodus?	47 47



## OVERFØRING UTFØRES IKKE



### Sjekk



### Løsning

<b>Er telefonlinjen koblet til skikkelig?</b>	<ul style="list-style-type: none"> <li>■ Kontroller støpselet på telefonpluggen, veggpluggen og eventuelle adaptere for å være sikker på at alle tilkoblinger er korrekte. <ul style="list-style-type: none"> <li>▶ <a href="#">Strøm og koblingsplasseringer (side 4)</a></li> </ul> </li> </ul>
<b>Er riktig ringemodus satt for linjen?</b>	<ul style="list-style-type: none"> <li>■ Be administratoren om å kontrollere at "Innstilling For Ringefunksjon" er satt riktig for linjen du bruker. Velg telefonlinjetype "Innstilling For Ringefunksjon" i innstillingsmodus (administrator). <ul style="list-style-type: none"> <li>⇒ "Innstillinger" → [Systeminnstillinger] → [Innstill. For Bildesending].</li> <li>→ [Faksinnstillinger] → [Tilstands- Innstilling] → [Innstilling For Ringefunksjon]</li> </ul> </li> </ul>
<b>Får du opptattsignal?</b>	<ul style="list-style-type: none"> <li>■ Hvis du får opptattsignal, avbrytes overføringen midlertidig og forsøkes automatisk på nytt etter et kort intervall. Standardinnstillingen fra fabrikk: To forsøk med tre minutters intervall. <ul style="list-style-type: none"> <li>⇒ "Innstillinger" → [Systeminnstillinger] → [Innstill. For Bildesending].</li> <li>→ [Faksinnstillinger] → [Sendeinntillinger] → [Ring på nytt i tilfelle linjen er opptatt]</li> </ul>           Hvis du vil avbryte overføringen, trykker du på jobbstatusvisningen i betjeningspanelet og så på tasten for jobben du ønsker å slette, og trykk på [Stopp/slett] på handlingspanelet. En bekreftelsesmelding for avbryting vil vises. Trykk på [Avbryt]-tasten. </li> </ul>
<b>Oppstod det en kommunikasjonsfeil?</b>	<ul style="list-style-type: none"> <li>■ Hvis det oppstår en feil som hindrer overføring, avbrytes overføringen midlertidig og forsøkes automatisk på nytt etter et kort intervall. Standardinnstillingen fra fabrikk: To forsøk med 3 minutters intervall. <ul style="list-style-type: none"> <li>⇒ "Innstillinger (administrator)" → [Systeminnstillinger] → [Innstill. For Bildesending] → [Faksinnstillinger] → [Sendeinntillinger] → [Ring på nytt i tilfelle kommunikasjonsfeil]</li> </ul>           Hvis du vil avbryte overføringen, trykker du på jobbstatusvisningen i betjeningspanelet og så på tasten for jobben du ønsker å slette, og trykk på [Stopp/slett] på handlingspanelet. En bekreftelsesmelding for avbryting vil vises. Trykk på [Avbryt]-tasten.            Maskinen støtter feiloppsettmodus (error correction mode, ECM) og konfigureres til at deler av faksen som er ødelagt på grunn av støy på linja, blir sendt på nytt. <ul style="list-style-type: none"> <li>⇒ "Innstillinger" → [Systeminnstillinger] → [Innstill. For Bildesending] → [Faksinnstillinger] → [Tilstands- Innstilling] → [ECM]</li> </ul> </li> </ul>



## Sjekk

Vises det en melding som varsler at minnet er fullt?

Vises det en melding som varsler om at originalstørrelsen ikke kunne påvises?

Varsler jobbstatusskjermen (fullførte jobber) eller en transaksjonsrapport om at overføringen ikke var vellykket?

Plasserte du en original som var brettet?

Er deladressen og koden korrekt? (Ved bruk av F-kodekommunikasjon)



## Løsning

■ Del originalene inn i sett og faks hvert sett separat, eller bruk direkte overføring. Hvis minnet blir fullt, avbrytes overføringen.

■ Plasser originalen på nytt. Hvis originalstørrelsen ikke påvises automatisk, må du angi den manuelt.

■ Send på nytt. Hvis overføringen fortsatt ikke er vellykket etter å ha ringt opp på nytt, som vist i [Ringe på nytt i tilfelle linjen er opptatt] eller [Ringe på nytt i tilfelle kommunikasjonsfeil], blir overføringsfeilen vist på jobbstatusskjermen og på transaksjonsrapporten.

■ Følg instruksjonene på displayet, brett ut originalen, legg den på den automatiske dokumentmateren igjen, og skann den på nytt. Hvis en brettet original legges i den automatiske dokumentmateren, vil det oppstå en feil, og skanningen blir avbrutt når den faktiske originalstørrelsen avleses ved skanning.

■ Hør med operatøren av den andre maskinen for å være sikker på at deladressen og koden er korrekt.



## DEN OVERFØRTE FAKSEN SKRIVES UT TOM PÅ MOTTAKENDE SIDE



## Sjekk

Er originalen plassert korrekt, dvs. med forsiden opp eller ned?

Hvis mottaksmaskinen bruker termisk papir, ble papiret lagt inn med feil side opp?



## Løsning

■ Plasser originalen igjen i korrekt orientering, og send på nytt. Når du bruker dokumentglasset, må originalen være plassert med forsiden ned. Når du bruker den automatiske dokumentmateren, må originalen være plassert med forsiden opp. Plasser originalen korrekt og send faksen på nytt.

■ Sjekk med operatøren på den andre maskinen.



## DEN OVERFØRTE FAKSEN FORMINSKES AV MOTTAKENDE FAKSMASKIN



## Sjekk

Har du angitt rotering av sending?



## Løsning

■ Aktiver "Innstillinger For Rotering Av Sending" før sending. Når [Innstillinger For Rotering Av Sending] ikke er aktivert (bildet roteres ikke), kan en original som plasseres i vertikal retning bli redusert av mottaksmaskinen. ⇒ "Innstillinger" → [Systeminnstillinger] → [Innstill. For Bildesending] → [Faksinnstillinger] → [Sendeinstillinger] → [Innstillinger For Rotering Av Sending] →  Hvis [Blandet størrelse original] er aktivert i Andre, og det sendes en original med ulik vidde, blir roteringsoverføringen deaktivert.





## OVERFØRINGEN BEGYNNER IKKE PÅ ANGITT TIDSPUNKT



### Sjekk

Er maskinens klokke korrekt angitt?



### Løsning

- Still inn klokken til korrekt tid.  
⇒ "Innstillinger" → [Systeminnstillinger] → [Vanlige innstillinger]  
→ [Enhetskontroll] → [Klokke]

Pågår det en overføring?

- Hvis en annen overføring pågår når det oppgitte tidspunktet kommer, vil den tidsinnstilte overføringen begynne etter at den andre overføringen er ferdig.



## UTSKRIFT UTFØRES IKKE ETTER MOTTAK



### Sjekk

Vises det en passordskjerm?



### Løsning

- Angi korrekt passord med nummertastene.  
[Hold innstilling for mottatt datautskrift] er aktivert. Hvis du ikke kan passordet, må du høre administratoren.  
⇒ "Innstillinger (administrator)" → [Systeminnstillinger] → [Innstill. For Bildesending] → [Vanlige innstillinger] → [Tilstands- Innstilling]  
→ [Hold innstilling for mottatt datautskrift]

Har beskjæring av utskrift blitt deaktivert i innstillingsmodus (administrator)?

- Legg i samme papirstørrelse som i mottaksfaksen.  
Hvis [Skriv ut i faktisk størrelse(Ingen deling)] er aktivert i [Innstilling For Utskriftsstil] i innstillingsmodus (administrator), og det mottas en faks som er større enn alle typer papir som er lagt i, blir faksen mottatt og lagret i minnet uten å skrives ut. (Når det imidlertid mottas en faks som er lengre enn A3-størrelse (11" × 17"), skrives den ut fordelt på flere papirark.)  
⇒ "Innstillinger" → [Systeminnstillinger] → [Innstill. For Bildesending] → [Faksinnstillinger] → [Mottaksinnstillinger] → [Innstilling For Utskriftsstil]

Er videresending (funksjon for innkommende ruting) aktivert for en mottatt faks?

- Hvis du trenger å skrive ut en mottatt faks, kan du spørre administratoren. Når funksjonen for innkommende ruting er aktivert, blir mottatte fakser automatisk videresendt til en spesifisert adresse. Hvis [Skriv ut ved feil] er valgt når Innkommende ruting er aktivert, blir mottatte fakser bare skrevet ut når det oppstår feil.  
⇒ "Innstillinger (administrator)" → [Innstill. For Bildesending]  
→ [Innstillinger for innkommende overføring (videresending/lagring)] → [Administrasjons- innstillinger] → [Innstillinger for innkommende ruting]

Er det lagt inn annet papir enn størrelsen som kan skrives ut ved faksmottak?

- Hvis det er lagt inn annet papir enn A5, A5R, B5, B5R, A4, A4R, B4, A3, 8-1/2"x11", 8-1/2"x11"R, 8-1/2"x13", 8-1/2"x13-2/5", 8-1/2"x13-1/2" (5-1/2"x8-1/2", 8-1/2"x11", 8-1/2"x11"R, A4, A4, 8-1/2"x13", 8-1/2"x13-2/5", 8-1/2"x14", 11"x17") i maskinen, utføres ikke utskriften selv om det mottas en faks. Legg inn papir i én av størrelsene ovenfor.



## MANUELT MOTTAK/AVSPØRRINGSMOTTAK ER IKKE MULIG



### Sjekk

Er det lite ledig minne?



### Løsning

- Hvis noen av følgende gjelder, skriv ut eller slett mottatte fakser for å øke tilgjengelig plass for faksmottak i minnet.
  - Minnet inneholder data som har blitt mottatt med innstillingen for bildekontroll av mottatt data aktivert.
  - Minnet inneholder data som har blitt mottatt med konfidensielt mottak, eller som er passordbeskyttet.
  - En faks er lagret i minneboksen.



## MOTTATT BILDE ER SVAKT



### Sjekk

Er den faksede originalen også svak?



### Løsning

- Spør avsenderen om å sende faksen igjen og bruke en egnet (mørkere) kontrastinnstilling.



## MASKINEN STARTER IKKE FAKSMOTTAK



### Sjekk

Er mottakelsesmodus angitt til [Manuelt Mottak] i innstillingsmodusen?



### Løsning

- Angi mottaksmodus til [Automottak].

Når mottaksmodus er angitt til [Manuelt Mottak], mottar maskinen ikke fakser automatisk.

⇒ "Innstillinger (administrator)" → [Systeminnstillinger] → [Innstill. For Biledesending] → [Fakse data motta/sendt (manuelt)] → [Mottaksinnstillinger]

Når [Bytte fra manuelt til automatisk mottak] er valgt i innstillingsmodus og en faks kommer mens maskinen er i manuelt mottak-modus, vil maskinen automatisk bytte til automatisk mottak etter et gitt antall ring, og faksen mottas. Be administratoren om å aktivere denne innstillingen.

⇒ "Innstillinger (administrator)" → [Systeminnstillinger] → [Innstill. For Biledesending] → [Faksinnstillinger] → [Mottaksinnstillinger] → [Bytte fra manuelt til automatisk mottak] → [Omkopling til automatisk mottak] →

Er det lite ledig minne?

- Øke mengden ledig minne.
  - Minnet inneholder data som har blitt mottatt med innstillingen for bildekontroll av mottatt data aktivert.
  - Minnet inneholder data som har blitt mottatt med konfidensielt mottak, eller som er passordbeskyttet.
  - En faks er lagret i minneboksen.



## OPPRINGING ER IKKE MULIG



### Sjekk

Er hustelefonen koblet til?

Er hustelefonen aktivert i innstillingsmodus?  
(Når hustelefonen er tilkoblet)

Er det opptattsignal?



### Løsning

■ Kontroller tilkoblingene.  
Kontroller støpselet på telefonpluggen, veggpluggen og eventuelle adaptere for å være sikker på at alle tilkoblinger er korrekte.

■ Be administratoren om å aktivere [Innstilling Av Ekstern Telefon]/  
⇒ "Innstillinger (administrator)" → [Systeminnstillinger] → [Innstill. For Biledesending] → [Faksinnstillinger] → [Tilstands- Innstilling] → [Innstilling Av Ekstern Telefon] →

■ Vent til kommunikasjonen er gjennomført.



## DU KAN IKKE SNAKKE MED DEN ANDRE PARTEN



### Sjekk

Ringte du ved bruk av høyttaleren?



### Løsning

■ Bruk hustelefonen.  
Når du ringer ved bruk av høyttaleren, kan du høre stemmen til den andre parten, men vedkommende kan ikke høre deg. Bruk hustelefonen. (Hvis det ikke er installert noen hustelefon, kan du ikke snakke med den andre parten.)



## EN ADRESSE (EN INDIVIDUELL BERØRINGSTAST ELLER GRUPPETAST) KAN IKKE LAGRES



### Sjekk

Har det maksimale antall taster blitt lagret?



### Løsning

- Juster antall lagrede taster. Slett adresser (individuell berøringstaster og gruppetaster) som ikke er i bruk.



## EN ADRESSE (EN INDIVIDUELL BERØRINGSTAST ELLER GRUPPETAST) KAN IKKE REDIGERES ELLER SLETTES



### Sjekk

Er tasten i bruk i en reservert overføring eller i en pågående overføring?

Har funksjoner blitt deaktivert av administratoren?

Har administratoren aktivert en funksjon som forhindrer redigering/sletting?



### Løsning

- Vent til overføringen er ferdig, eller avbryt den reserverte overføringen, før du endrer eller sletter tasten.
- Kontroller dette med administratoren din. Enkelte funksjoner kan ha blitt deaktivert i systeminnstillingene.
- Kontroller dette med administratoren din. Hvis administratoren din har aktivert innstillinger som [Innstillinger for innkommende ruting], kan taster ikke redigeres eller fjernes.
  - ⇒ "Innstillinger (administrator)" → [Innstill. For Bildesending]
  - [Innstillinger for innkommende overføring (videresending/lagring)] → [Innstillinger for innkommende ruting]



## HVORDAN SJEKKE SENDE/MOTTA-HISTORIKKEN?



### Sjekk

Trykk på [Sendehistorie] -tasten. (Kun sende-historikken)

Kontroller ned [Jobb Status] -tasten.



### Løsning

- Trykk [Sendehistorie] -tasten (Enkel faksmodus) for å vise sende-historikken. Trykk på [Sendehistorie] -tasten på berøringsspanelet, i normal modus.
- Trykk [Jobb Status] -tasten og deretter trykk [Faks] -fanen for å sjekke status på faksjobbene. For å sjekke tidligere sent/mottatt-historikk, trykk på [Fullført] -tasten. For å skrive ut kommunikasjonsresultatet kan du åpne handlingspanelet og trykke [Skriv ut aktiv.rapport for bildeavsendelse].



## HVORDAN VIDERESENDE MOTTATTE FAKSER?



### Sjekk

**Bruk Mottatt faks-videresendingsinnstillingene i innstillingsmodus.**



### Løsning

- Du kan videresende mottatte fakser til en forhåndsbestemt destinasjon, Aktiver [Innstillinger for innkommende ruting] i "Innstillinger (administrator)" - [Systeminnstillinger] → [Innstill. For Biledesending] → [Innstillinger for innkommende overføring (videresending/lagring)] → [Administrasjons- innstillinger]. Trykk på [Legg til] for å lagre videresendingsdestinasjon og videresendingsvilkår. Når innstillingene er lagret, vil mottatte fakser bli videresendt utifra disse vilkårene.



## HVORDAN FORHÅNDSVISE MOTTATTE FAKSER?



### Sjekk

**Aktiver forhåndsvisningsinnstillinger for mottatte fakser i innstillingsmodus.**



### Løsning

- Du kan videresende mottatte fakser til en forhåndsbestemt destinasjon, Aktiver [Instilling av bildekontroll mottatt data] i "Innstillinger (administrator)" - [Systeminnstillinger] → [Innstill. For Biledesending] → [Vanlige innstillinger] → [Tilstands- Innstilling]. Når en faks er mottatt trykker du på ikonet som vises ved siden av [Jobb Status] -tasten øverst på skjermen. I Systeminformasjon trykker du på [Hendelsesinformasjon] -fanen og på [Sjekk faks mottaksbilde] -tasten. Trykk på knappen på den mottatte faksen du ønsker å sjekke og trykk på [Bekreft bilde] på handlingspanelet for å se en forhåndsvisning av faksen.



## VARSLINGSLYDENE ER FOR HØYE ELLER FOR LAVE, ELLER ER IKKE HØRBARE (TILPASSE VOLUM)



### Sjekk

Har du justert volumet i høytalerinnstillingene i innstillingsmodus?

Du kan justere volumet av lyden for skanning komplett i skanning komplett-lydinnstillingen i innstillingsmodus.



### Løsning

■ Juster volumet for håndsettet, ringelyden, linjemonitoren, sendt/mottatt og feilmeldingslyder i "Innstillinger (administrator)".  
⇒ "Innstillinger (administrator)" → [Systeminnstillinger] → [Vanlige innstillinger] → [Lydinnstillinger] → [Pipelydinnstillinger (Bildesending)]

■ Du vil høre en lyd når skanningen av originalen er komplett. I "Innstillinger (administrator)" velger du [Systeminnstillinger] → [Vanlige innstillinger] → [Lydinnstillinger] → [Pipelydinnstillinger (felles)] → [Fullført skanning-lyd (Bildesending)] for å tilpasse volumet.



## HVORDAN LAGRE ELLER SKRIVE UT AVSENDERINFORMASJON?



### Sjekk

Du kan lagre avsenderinformasjon i "Angi eget navn og destinasjon" i innstillingsmodus.



### Løsning

■ For å lagre avsenderinformasjon må du velge "Innstillinger (administrator)" - [Systeminnstillinger] → [Innstill. For Bildesending] → [Vanlige innstillinger] → [Angi eget navn og destinasjon]



## KRINGKASTINGSSENDING VIRKER IKKE



### Sjekk

Har kringkastingsinnstillingen blitt deaktivert i innstillingsmodus (administrator)?



### Løsning

■ Kringkastingsending virker ikke i "Innstillinger (administrator)" når - [Systeminnstillinger] → [Innstill. For Bildesending] → [Faksinnstillinger] → [Sendeinnstillinger] → [Deaktiver fakskring.] er deaktivert.



## FAKSMOTTAK/DATAINDIKATOR VIL IKKE SLÅS AV



### Sjekk

Har du hentet en mottatt faks som ble skrevet ut?

Er det en fesil som hindrer mottatte fakser fra å bli skrevet ut?



### Løsning

■ Faksmottaket/dataindikatoren blinker inntil den mottatte faksen er hentet.

■ Faksmottaket/dataindikatoren blinker hvis en mottatt faks står i kø i datamaskinens minne uten å bli skrevet ut. Rett feilen som hindrer utskriften.



## HVORDAN SJEKKE ADRESSEN NÅR DU SENDER EN FAKS?



### Sjekk

Trykk på [Adresseoversikt]-tasten.

Er "Faks Dest. bekreftelsesmodus" aktivert i innstillingsmodus?



### Løsning

■ Trykk på [Adresseoversikt] -tasten for å se listen med adresser.

■ Aktiver i "Innstillinger (administrator)" - [Systeminnstillinger] → [Innstill. For Bildesending] → [Faksinnstillinger] → [Tilstands- Innstilling] → [Faksdestinasjon konfig.-modus]. Når denne innstillingen er aktivert, vil en adresse-bekreftelsesmelding vises når du sender en faks for å forhindre feilaktig overføring.



## Sjekkliste

Har funksjoner blitt deaktivert av administratoren?

Enkelte funksjoner kan ha blitt deaktivert i systeminnstillingene. Når brukerautentisering er aktivert, kan det være at funksjonene du kan bruke og sideantallet er begrenset i brukerinnstillingene dine. Kontroller dette med administratoren din.

Problem	Sjekk	Side
<b>OVERFØRING UTFØRES IKKE</b>	Har du valgt riktig destinasjon (destinasjonsinformasjon)? Er den riktige informasjonen (e-postadresse eller informasjon om FTP-server) lagret for gjeldende destinasjon?	49
	Overstiger bildefilen grensen for e-postvedlegg som er satt i innstillingsmodus (administrator)?	49
	Oversteg bildefilstørrelsen e-postserverens størrelsesgrense for filvedlegg? (Når Skann til e-post brukes)	49
	Er mappen på mottakerdatamaskinen valgt som delt mappe slik at filer kan sendes til den? (Når Skanne til nettverksmappe brukes)	49
	Er [IPsec innstillinger] aktivert på maskinen? (Når Skanne til nettverksmappe brukes)	49
	Plasserte du en original som var brettet?	49
	Er både direkte SMTP-adresser og andre adresser angitt som destinasjoner?	49
<b>AUTOMATISK VALG AV FARGEMODUS UTFØRES IKKE KORREKT</b>	Skanner du én av følgende originaltyper?	50
<b>MOTTATT BILDEFIL KAN IKKE ÅPNES</b>	Støtter mottakerens visningsprogram formatet på de mottatte billedata?	50
	Vises det en melding som ber deg taste inn passord?	50
<b>HVORDAN ENDRE ORIGINAL/SENDESTØRRELSE?</b>	Er du i Enkel modus?	50
<b>OVERFØRING TAR LANG TID</b>	Er oppløsningsinnstillingen riktig ved skannetidspunktet?	51
<b>EN DESTINASJON ER FORHÅNDSVALGT</b>	Er [Standard adresse innstilling] aktivert i innstillingsmodus?	51
<b>DET SKANNEDE BILDET ER AVKLIPPET</b>	Er størrelsesinnstillingen for originalen som skal skannes satt til mindre enn den faktiske størrelsen på originalen?	51
<b>KVALITETEN PÅ DET SKANNEDE BILDET ER DÅRLIG</b>	Er originalen av trykt kvalitet, for eksempel en bok eller et ukeblad?	52
	Er fargemodusen satt til [Mono2] når du skal skanne en original i farger eller gråskala?	52
	Er Internett-faksadresser inkludert i overføringen?	52
	Er resolusjonsinnstillingen for lav?	52
	Er komprimeringsgraden for høy?	52
<b>DET SKANNEDE BILDET ER TOMT</b>	Er originalen plassert korrekt, dvs. med forsiden opp eller ned?	52
<b>DET SKANNEDE BILDET VISES OPP NED ELLER SIDELENGS</b>	Er Internett-faksadresser inkludert i overføringen?	53
<b>JPEG BLE VALGT SOM FILTYPE, MEN FILEN BLE OPPRETTET SOM EN TIFF-FIL</b>	Valgte du [Mono2] i fargemodus?	53
<b>FILSTØRRELSEN ER STOR</b>	Var fargemodus satt til [Gråskala] når du skannet den ensfargede originalen?	53
	Er resolusjonsinnstillingen for høy?	53
	Er komprimeringsgraden for lav?	53
<b>EN ADRESSE (EN INDIVIDUELL BERØRINGSTAST ELLER GRUPPETAST) KAN IKKE LAGRES</b>	Har det maksimale antall taster blitt lagret?	54
<b>EN ADRESSE (EN INDIVIDUELL BERØRINGSTAST ELLER GRUPPETAST) KAN IKKE REDIGERES ELLER SLETTES</b>	Er tasten i bruk i en reservert overføring eller i en pågående overføring?	54
	Har administratoren aktivert en funksjon som forhindrer redigering/sletting?	54





Problem	Sjekk	Side
<b>HVORDAN ENDRE FORMAT ELLER KOMPRIMERE ET SKANNET BILDE?</b>	Bruk [Format] -tasten.	54
<b>HVORDAN SJEKKE ADRESSEN NÅR DU SENDER ET BILDE?</b>	Trykk på [Adresseoversikt]-tasten.	54
<b>ETTER AT RUTEREN BLE SKIFTET KAN JEG IKKE BRUKE SKANN TIL NETTVERKSMAPPE ELLER SKANN</b>	Har maskinens IP-adresse blitt endret?	55



## OVERFØRING UTFØRES IKKE



### Sjekk

Har du valgt riktig destinasjon (destinasjonsinformasjon)? Er den riktige informasjonen (e-postadresse eller informasjon om FTP-server) lagret for gjeldende destinasjon?

Overstiger bildefilen grensen for e-postvedlegg som er satt i innstillingsmodus (administrator)?

Oversteg bildefilstørrelsen e-postserverens størrelsesgrense for filvedlegg?  
(Når Skanne til e-post brukes)

Er mappen på mottakerdatamaskinen valgt som delt mappe slik at filer kan sendes til den?  
(Når Skanne til nettverksmappe brukes)

Er [IPsec innstillinger] aktivert på maskinen?  
(Når Skanne til nettverksmappe brukes)

Plasserte du en original som var brettet?

Er både direkte SMTP-adresser og andre adresser angitt som destinasjoner?



### Løsning

- Kontroller at det er lagret riktig informasjon for destinasjonen, og at destinasjonen er valgt på riktig måte.  
Hvis leveringen via e-post (Skanne til E-post) ikke lykkes, sendes eventuelt feilmeldingen "Ulevert melding" til den angitte administratorens e-postadresse. Denne informasjonen kan hjelpe deg til å finne årsaken til problemet

- Kontroller dette med administratoren din.  
Dersom administratoren har satt en størrelsesgrense for overføring av filer, vil det ikke være mulig å overføre filer som overstiger grensen.

- Reduser størrelsen til filvedlegget (reduser antall sider som skannes) for e-postoverføringen.  
Filstørrelsen kan også reduseres ved å skanne med en innstilling for lavere oppløsning. Spør din e-postserveradministrator (eller Internett-leverandør) om filstørrelsesgrensen for en e-postsending
- Når [Send destinasjonslink] velges, lagres dataene til maskinens harddisk, og en nettadresse/link til de lagrede dataene sendes via e-post til destinasjonen. Mottakeren bruker linken for å laste ned filen. Ettersom denne metoden ikke påvirkes av eventuelle e-postserverbegrensninger, kan du bruke den i tilfeller der du ikke kan redusere størrelsen på filen.

- Hvis destinasjonsmappen ikke er konfigurert som en delt mappe, velger du "Deling" i mappeegenskapene.  
Hvis mappen er flyttet eller endringer er blitt iverksatt, kan "Deling" -innstillingen være opphevet.

- Kontroller dette med administratoren din.  
Når [IPsec innstillinger] er aktivert i innstillingsmodus kan det være umulig å skanne delte mapper i noen datamiljøer.  
⇒ "Innstillinger (administrator)" → [Systeminnstillinger] → [Sikkerhetsinnstillinger] → [IPsec innstillinger]

- Følg instruksjonene på displayet, brett ut originalen, legg den på den automatiske dokumentmateren igjen, og skann den på nytt.  
Hvis en brettet original legges i den automatiske dokumentmateren, vil det oppstå en feil, og skanningen blir avbrutt når den faktiske originalstørrelsen avleses ved skanning.

- Gruppeoverføring til både direkte SMTP-adresser og andre adresser er ikke mulig.  
Send til direkte SMTP-adresser og andre adresser hver for seg.



## AUTOMATISK VALG AV FARGEMODUS UTFØRES IKKE KORREKT



### Sjekk

Skanner du én av følgende originaltyper?

**Når Svart-hvitt ikke er valgt:**

- Er det farger eller fargefelter på papiret?

**Når Farge ikke er valgt:**

- Er fargen på originalen veldig lys?
- Er fargen på originalen veldig mørk, nesten sort?
- Er kun en svært liten del av originalen i farge?



### Løsning

- Angi fargemodus manuelt.

Når fargemodusen er satt til [Auto], leser maskinen av om originalen er i svart-hvitt eller farge når du trykker på [Farge Start] -tasten. I tilfellene vist til venstre, kan det imidlertid hende at automatisk avlesning ikke gir korrekt resultat.



## MOTTATT BILDEFIL KAN IKKE ÅPNES



### Sjekk

Støtter mottakerens visningsprogram formatet på de mottatte bildedata?

Vises det en melding som ber deg taste inn passord?



### Løsning

- Bruk en programvare som kan åpne den valgte filtypen og komprimeringsmodusen.

Hvis du endrer filtypen og komprimeringsmodusen som velges ved overføring, vil kanskje mottakeren kunne åpne filen.

- Be avsenderen om passordet, eller få avsenderen til å sende bildet på nytt uten kryptering.

Den mottatte filen er en kryptert PDF-fil.



## HVORDAN ENDRE ORIGINAL/SENDESTØRRELSE?



### Sjekk

Er du i Enkel modus?



### Løsning

- Bruk Normal modus for å stille inn original og sendestørrelse Trykk [Original] på startskjermen i normal modus. Angi skannestørrelsen (originalstørrelsen) og angi sendestørrelsen som vil bli mottatt på destinasjonen.



### OVERFØRING TAR LANG TID



#### Sjekk

Er oppløsningsinnstillingen riktig ved skannetidspunktet?



#### Løsning

- Velg innstillinger for oppløsning og datakomprimering som passer for overføringen.  
Vær oppmerksom på følgende punkter når du vil opprette bildedata med et balansert forhold mellom oppløsning og filstørrelse:  
Oppløsningsmodus:  
Standard oppløsningsinnstilling er [200x200dpi] i "E-post", "FTP/skrivebord", "Nettverksmappe", og "Skanne til eksternt minneenhet", og [200x100dpi] i Internet-faksmodus. Hvis originalen ikke inneholder et halvtonebilde som et foto eller en illustrasjon, vil du få et praktisk og brukbart bilde ved å skanne med standardoppløsningen. En innstilling for høyere oppløsning eller "Halvtone"-innstilling (kun i Internett-faksmodus) bør bare velges hvis originalen inneholder et foto, og du ønsker å prioritere kvaliteten til det fotografiske bildet. Vær forsiktig i dette tilfellet, for det vil opprettes en større fil enn med standardinnstillingen.



### EN DESTINASJON ER FORHÅNDSVALGT



#### Sjekk

Er [Standard adresse innstilling] aktivert i innstillingsmodus?



#### Løsning

- Hvis du vil sende til en destinasjon som ikke er standarddestinasjonen, trykker du på [Avbryt]-tasten.  
Hvis du er administratoren og ønsker å endre eller deaktivere standarddestinasjonen, endrer du innstillingene etter behov i [Standard adresse innstilling].  
⇒ "Innstillinger (administrator)" → [Systeminnstillinger] → [Innstill. For Bildesending] → [Skanne -innstillinger] → [Standardadresse] → [Standard adresse innstilling]



### DET SKANNEDE BILDET ER AVKLIPPET



#### Sjekk

Er størrelsesinnstillingen for originalen som skal skannes satt til mindre enn den faktiske størrelsen på originalen?



#### Løsning

- Angi skannestørrelsen til den faktiske størrelsen på originalen.  
Hvis du med hensikt har angitt en mindre størrelse enn den faktiske størrelsen til originalen, må du plassere originalen i henhold til plasseringen for valgt skannestørrelse. Når du for eksempel skanner en original i A4-størrelse (8-1/2" x 11") med en B5-innstilling (5-1/2" x 8-1/2") på dokumentglasset, må du rette inn originalen ved hjelp av dokumentglasskalaen på venstre side for å få plass til området du vil skanne, i B5-skaneområdet (5-1/2" x 8-1/2").



# KVALITETEN PÅ DET SKANNEDE BILDET ER DÅRLIG



## Sjekk

Er originalen av trykt kvalitet, for eksempel en bok eller et ukeblad?

Er fargemodusen satt til [Mono2] når du skal skanne en original i farger eller gråskala?

Er Internett-faksadresser inkludert i overføringen?

Er resolusjonsinnstillingen for lav?

Er komprimeringsgraden for høy?



## Løsning

■ For å redusere moarévirkingen, gjør som følger:  
Når originalen er av trykt kvalitet, kan det oppstå vertikale mønstre (moaré). Velg [Andre] → [Skarphet] på startskjermen i normal modus og myk opp bildekantene for å redusere moarévirkingen (bare i "E-post", "FTP/skrivebord", "Nettverksmappe", og "Skanne til eksternt minneenhet"). Det er også mulig å redusere moarévirkingen ved å endre oppløsningsinnstillingene eller flytte originalen (eller endre vinkelen på den) litt på dokumentglasset.

■ Du kan sette fargemodusen til [Mono2] for å erstatte fargene i originalen med svart eller hvitt. Dette passer for originaler som bare inneholder tekst. For originaler som inneholder illustrasjoner, er det imidlertid best å bruke [S/H Start]-tasten med fargemodusen satt til [Gråskala], eller sette fargemodusen for [Farge Start]-tasten til [Full farge] eller [Gråskala] og så skanne.

■ Hvis du vil sende et bilde som er skannet med høy oppløsning til destinasjoner for "E-post", "FTP/skrivebord", og "Nettverksmappe", må du sende bildet separat til skanner- og Internett-faksdestinasjonene.

■ En innstilling med lav resolusjon vil gi et kornete bilde. Ved å øke reolusjonsinnstillingen vil du få et glattere bilde. (Høyere resolusjon gir større filer.)

■ Hvis komprimeringsgraden er satt til en høy verdi når "Fargemodus" -overføringen er satt til farge eller gråskala kan det oppstå støy, og fargene kan virke matte. Still inn [Fil Format] → "Kompresjonsgrad" til en lavere verdi for å redusere støyen og for å oppnå en klarere farge. (Jo lavere komprimeringsgrad jo større filer.)  
Dette kan stilles inn i normal modus.



# DET SKANNEDE BILDET ER TOMT



## Sjekk

Er originalen plassert korrekt, dvs. med forsiden opp eller ned?



## Løsning

■ Plasser originalen igjen i korrekt orientering, og send på nytt.  
Når du bruker dokumentglasset, må originalen være plassert med forsiden ned. Når du bruker den automatiske dokumentmaterialet, må originalen være plassert med forsiden opp.



## DET SKANNEDE BILDET VISES OPP NED ELLER SIDELENGS



### Sjekk

Er Internett-faksadresser inkludert i overføringen?



### Løsning

- Send separat til skannemodus- og Internett-faksmodusdestinasjoner. Når en gruppeoverføring omfatter destinasjoner både for "E-post", "FTP/skrivebord", "Nettverksmappe" og for Internett-faksdestinasjoner, er det originalretningen for Internett-fakser som gjelder. Det kan derfor hende at filen vises feil vei på en PC.



## JPEG BLE VALGT SOM FILTYPE, MEN FILEN BLE OPPRETTET SOM EN TIFF-FIL



### Sjekk

Valgte du [Mono2] i fargemodus?



### Løsning

- Endre fargemodusen til [Full farge] eller [Gråskala], og trykk deretter på [Start]-tasten. Når [JPEG] er valgt som filtype og bildet skannes i Mono2, blir filen opprettet som en TIFF-fil.



## FILSTØRRELSEN ER STOR



### Sjekk

Var fargemodus satt til [Gråskala] når du skannet den ensfargede originalen?



### Løsning

Er resolusjonsinnstillingen for høy?

Er komprimeringsgraden for lav?

- [Gråskala] egner seg når du ønsker en høykvalitetsbilde av en tekst eller et bilde, men filstørrelsen blir større. Ved å bruke [Mono2] vil filstørrelsen forminskes drastisk for originaler med kun tekst. Dette kan stilles inn i normal modus.
- Høyere resolusjon gir større filer. Ved å senke resolusjonen vil bildet bli mer kornete men filstørrelsen vil bli mindre.
- Hvis komprimeringsgraden er satt til lav verdig når fargemodus er satt til [Full farge] eller [Gråskala], vil filstørrelsen bli stor. Hvis [Fil Format] → [Kompresjonsgrad] er satt til en høyere verdi kan det oppstå støy og fargene kan virke matte, men filstørrelsen vil være mindre. Dette kan stilles inn i normal modus.



## EN ADRESSE (EN INDIVIDUELL BERØRINGSTAST ELLER GRUPPETAST) KAN IKKE LAGRES



### Sjekk

Har det maksimale antall taster blitt lagret?



### Løsning

- Juster antall lagrede taster. Slett adresser (individuell berøringstaster og gruppetaster) som ikke er i bruk.



## EN ADRESSE (EN INDIVIDUELL BERØRINGSTAST ELLER GRUPPETAST) KAN IKKE REDIGERES ELLER SLETTES



### Sjekk

Er tasten i bruk i en reservert overføring eller i en pågående overføring?

Har administratoren aktivert en funksjon som forhindrer redigering/sletting?



### Løsning

- Vent til overføringen er ferdig, eller avbryt den reserverte overføringen, før du endrer eller sletter tasten.
- Kontroller dette med administratoren din. Hvis administratoren din har aktivert innstillinger som [Standard adresse innstilling] og [Innstillinger for innkommende ruting], kan taster ikke redigeres eller fjernes.



## HVORDAN ENDRE FORMAT ELLER KOMPRIMERE ET SKANNET BILDE?



### Sjekk

Bruk [Format] -tasten.



### Løsning

- Bruk [Format]-tasten for å stille inn format og komprimeringsprosenten til en fil som skal lagres eller sendes. I normal modus kan du lage en fil av flere originalsider. [Spesifiserte sider per fil] kan brukes.



## HVORDAN SJEKKE ADRESSEN NÅR DU SENDER ET BILDE?



### Sjekk

Trykk på [Adresseoversikt]-tasten.



### Løsning

- Trykk på [Adresseoversikt] -tasten for å se listen med adresser.



# ETTER AT RUTEREN BLE SKIFTET KAN JEG IKKE BRUKE SKANN TIL NETTVERKSMAPPE ELLER SKANN



## Sjekk

Har maskinens IP-adresse blitt endret?



## Løsning

- Sjekk innstillingen for IP-adresse.  
Hvis maskinen ikke har permanent IP-adresse (maskinen mottar en IP-adresse fra DHCP-serveren), og IP-adressen endres, vil ikke skanning til nettverk eller utskrift være mulig.  
Du kan finne maskinens IP-adresse i [Nettverkstatus] i innstillingsmodusen. Hvis IP-adressen er endret, må du endre portinnstillingen i skriverdriveren.  
⇒ "Innstillinger" → [Status] → [Nettverkstatus]  
Se: Oppsett av programvare  
Hvis IP-adressen endres ofte, anbefales det at en permanent IP-adresse tilordnes maskinen.  
⇒ "Innstillinger (administrator)" → [Systeminnstillinger] → [Nettverks- innstillinger]



## Sjekkliste

Har funksjoner blitt deaktivert av administratoren?

Enkelte funksjoner kan ha blitt deaktivert i systeminnstillingene. Når brukerautentisering er aktivert, kan det være at funksjonene du kan bruke og sideantallet er begrenset i brukerinnstillingene dine. Kontroller dette med administratoren din.

Problem	Sjekk	Side
<b>DOKUMENTARKIVERING UTFØRES IKKE</b>	Har du aktivert dokumentarkivering i skriverdriveren?	56
<b>EN JOBB KAN IKKE LAGRES I EN EGENDEFINERT MAPPE</b>	Vises egendefinerte mapper som er opprettet med maskinen i "Mappeinformasjon"? (Ved utskrift)	57
	Har den egendefinerte mappen en PIN kode?	57
<b>EN LAGRET FIL ER FORSVUNNET</b>	Har du aktivert [Slett]-avkrysningsboksen for å skrive ut en lagret fil?	57
	Har automatisk sletting av dokumentarkiveringsfiler blitt aktivert?	57
<b>FILEN KAN IKKE SLETTES</b>	Er egenskapen for filen satt til [Beskyttet]?	57
<b>EGENSKAPEN TIL EN FIL KAN IKKE SETTES TIL [Konfidensielt]</b>	Er filen i hurtigfilmappen?	58
<b>EN KONFIDENSIELL FIL ELLER KONFIDENSIELL MAPPE KAN IKKE ÅPNES</b>	Anga du feil passord/PIN kode?	58
<b>HVORDAN LAGRE ELLER ENDRE FIL ELLER MAPPENAVN?</b>	Inneholder navnet tegn som ikke kan brukes i et filnavn eller mappenavn?	58
<b>ET FILNAVN ER FORKORTET</b>	Ble filnavnet lagret i de avanserte overføringsinnstillingene mens en skanne- eller Internett-faksoverføring pågikk?	58
<b>HVORDAN SKANNE TIL USB-MINNET?</b>	Har du satt i USB-minneenheten?	59
	Valgte du [Skann til eksternt minne] i [Skann til HDD/USB] i Enkel skannemodus?	59
	Valgte du [Skanne til ekstern minneenhet] i dokumentarkiveringsmodus?	59
<b>HVORDAN BRUKE USB DIREKTEUTSKRIFT?</b>	Har du satt i USB-minneenheten?	59
	Valgte du [Velg fil fra USB-minne til utskrift] i dokumentarkiveringsmodus?	59



## DOKUMENTARKIVERING UTFØRES IKKE



### Sjekk

Har du aktivert dokumentarkivering i skriverdriveren?



### Løsning

- Aktiver dokumentarkivering.  
Aktiver dokumentarkivering i kategorien [Jobbhåndtering] i skriverdriveren når du er i utskriftsmodus.  
Om du ikke er i utskriftsmodus må du angi dokumentarkiveringsinnstillingene fra Hurtigfil eller Fil.





### EN JOBB KAN IKKE LAGRES I EN EGENDEFINERT MAPPE



#### Sjekk

Vises egendefinerte mapper som er opprettet med maskinen i "Mappeinformasjon"?  
(Ved utskrift)

Har den egendefinerte mappen en PIN kode?



#### Løsning

■ Klikk [Hent mappenavn]-knappen i skriverdriverens lagringsskjerm for dokumentarkivering for å åpne de egendefinerte mappene som er opprettet i maskinen.

■ Tast inn PIN kode som er konfigurert i maskinen i lagringsskjermen for dokumentarkivering.



### EN LAGRET FIL ER FORSVUNNET



#### Sjekk

Har du aktivert [Slett]-avkrysningsboksen for å skrive ut en lagret fil?

Har automatisk sletting av dokumentarkiveringsfiler blitt aktivert?



#### Løsning

■ Hvis du skriver ut filen ved å aktivere [Slett]-avkrysningsboksen, blir filen slettet automatisk etter utskrift. Filegenskapen kan stilles til [Beskytt] for å forhindre at filen slettes for lett.

■ Rådfør deg med maskinens administrator hvis filer du har behov for, er blitt slettet. Når [Automatisk sletting av filinnstillinger] er aktivert i innstillingsmodus, slettes filene i de angitte mappene med jevne mellomrom. (Selv om filegenskapen er [Konfidensielt] eller [Beskytt], kan filen slettes.)  
⇒ "Innstillinger (administrator)" → [Systeminnstillinger] → [Innstillinger For Dokumentlagring] → [Automatisk sletting av filinnstillinger]



### FILEN KAN IKKE SLETTES



#### Sjekk

Er egenskapen for filen satt til [Beskytt]?



#### Løsning

■ En fil kan ikke slettes når egenskapen er satt til [Beskytt]. Endre filegenskapen fra [Beskytt] til [Deling] og slett filen.



## EGENSKAPEN TIL EN FIL KAN IKKE SETTES TIL [Konfidensielt]



### Sjekk

Er filen i hurtigfilmappen?



### Løsning

- Flytt filen til en annen mappe og angi deretter egenskapen til "Konfidensielt". Du kan ikke angi [Konfidensielt] for en fil i hurtigfilmappen. (Vær oppmerksom på at du kan angi [Beskytt] for en fil i hurtigfilmappen for å hindre at den lett kan slettes.)



## EN KONFIDENSIELL FIL ELLER KONFIDENSIELL MAPPE KAN IKKE ÅPNES



### Sjekk

Anga du feil passord/PIN kode?



### Løsning

- Kontroller dette med administratoren din.



## HVORDAN LAGRE ELLER ENDRE FIL ELLER MAPPENAVN?



### Sjekk

Inneholder navnet tegn som ikke kan brukes i et filnavn eller mappenavn?



### Løsning

- Følgende tegn kan ikke brukes i fil- eller mappenavn: `? / " : < > * \ |`



## ET FILNAVN ER FORKORTET



### Sjekk

Ble filnavnet lagret i de avanserte overføringsinnstillingene mens en skanne- eller Internett-faksoverføring pågikk?



### Løsning

- Hvis navnet ble lagret i de avanserte overføringsinnstillingene før hurtigfilinnstillingene eller filinnstillingene ble konfigurert, er det navnet som vil brukes for den lagrede filen. Hvis antall tegn i navnet overskrider maksimalt antall tegn som er tillatt for et hurtigfilnavn (30 tegn), blir alle tegnene etter det trettiende tegnet utelatt.



### HVORDAN SKANNE TIL USB-MINNET?



#### Sjekk

Har du satt i USB-minneenheten?

Valgte du [Skann til eksternt minne] i [Skann til HDD/USB] i Enkel skannemodus?

Valgte du [Skanne til eksternt minneenhet] i dokumentarkiveringsmodus?



#### Løsning

■ Når du setter inn USB-minneenheten i maskinen vil det komme opp en melding. Trykk på [Skanne til eksternt minneenhet] for å skanne fra USB-minnet. Skjermen for eksternt minneenheten fra Enkelt skannemodus kommer tilsyne. Plasser originalen og trykk på [Start]-tasten for å skanne dokumentet til USB-minneenheten. Velg [Utfør detaljinnstilling]-avkrysningsboksen for å velge lagre detaljinnstillinger.

■ Når [Skann til eksternt minne] er valgt i [Skann til HDD/USB] i Enkel skannemodus vil dokumentet bli lagret i den tilkoblede USB-minneenheten.

■ Når [Skanne til eksternt minneenhet] er valgt i handlingspanelet i dokumentarkiveringsmodus, vil dokumentet bli lagret i den tilkoblede USB-minneenheten.



### HVORDAN BRUKE USB DIREKTEUTSKRIFT?



#### Sjekk

Har du satt i USB-minneenheten?

Valgte du [Velg fil fra USB-minne til utskrift] i dokumentarkiveringsmodus?



#### Løsning

■ Når du setter inn USB-minneenheten i maskinen vil det komme opp en melding. Trykk på [Skriv ut fra eksterntminneenhet (USB)] -tasten for å utføre USB-direkteutskrift.

■ Trykk [Velg fil fra USB-minne til utskrift] på handlingspanelet i dokumentarkiveringsmodus.



## Hurtigveiledning for vanlige utskriftsmetoder

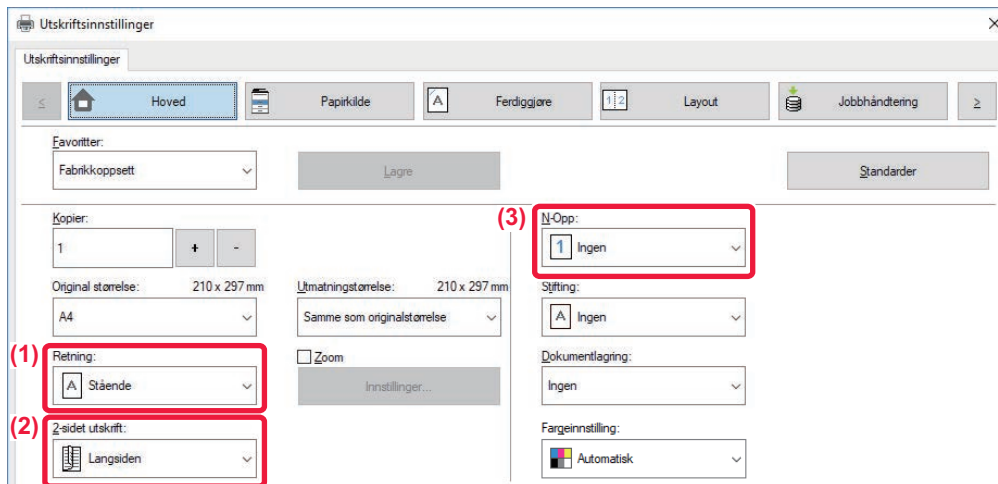

Sorter	Retning på originaler	Utskriftsresultat		Papirkasset		Driverinnstilling
				Skufftype	Utskriftsside	
Tosidig utskrift	 		➔	Skuffer 1–4	Forsiden opp	(1)
				Enkeltmaters kuff, Stort magasin	Forsiden ned	(2)*
	 		➔	Skuffer 1–4	Forsiden opp	(1)*
				Enkeltmaters kuff, Stort magasin	Forsiden ned	(2)*



Sorter	Retning på originaler	Utskriftsresultat	Papirkassett		Driverinnstilling	
			Skufftype	Utskriftsside		
Tosidig utskrift og N-Opp (2 i 1)				Skuffer 1–4	Forsiden opp	(1) 
				Enkeltmeters kuff, Stort magasin	Forsiden ned	(2)* 
				Skuffer 1–4	Forsiden opp	(1)* 
				Enkeltmeters kuff, Stort magasin	Forsiden ned	(2)* 

\* Må endres fra standardinnstillingen.

## Folder

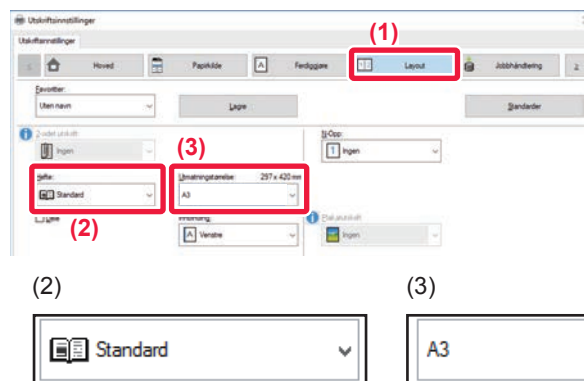
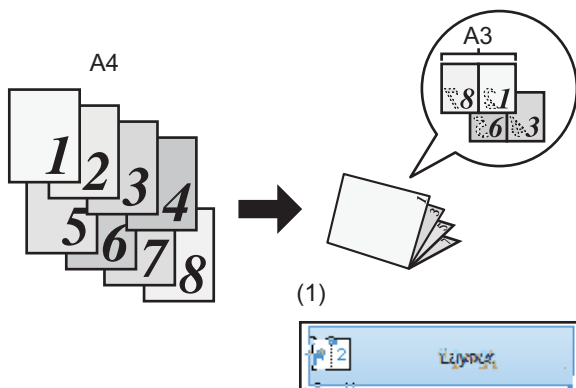

Når [Ryggstifting] også brukes (Hvis en etterbehandler med ryggstifting er installert)

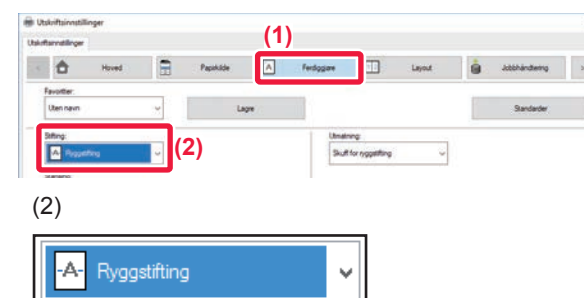
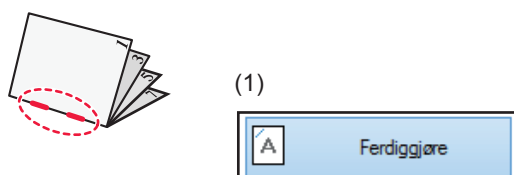



# Skanne et dokument til datamaskinen

## Opprette en nettverksmappe

Nedenfor forklares eksempelet med å dele en mappe med navnet "eksempel" med alle på nettverket.

1

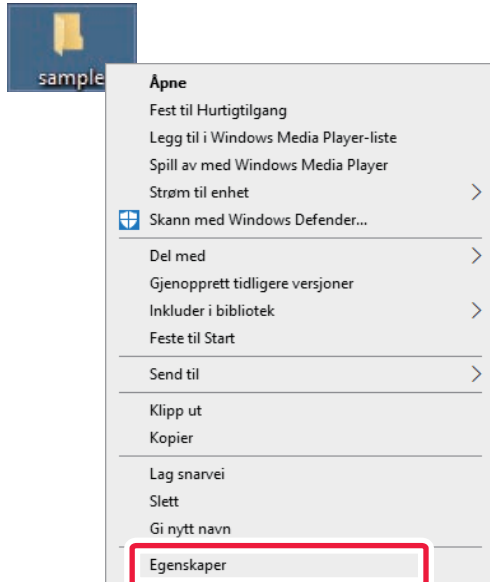

Etter at du har opprettet en mappe med navnet "eksempel" på skrivebordet, høyreklikker du og velger [Egenskaper].

2

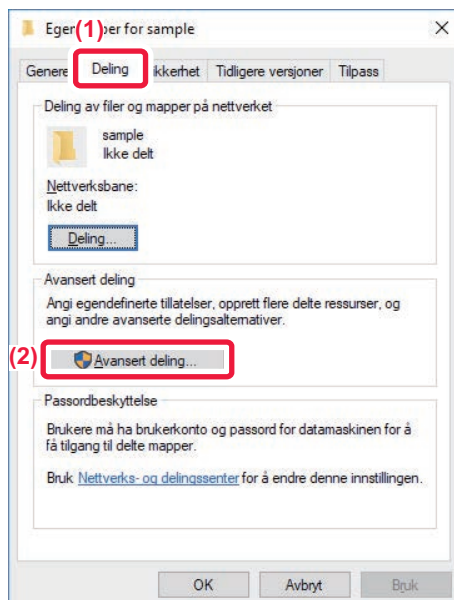

Klikk på [Deling] og [Avansert deling].



3

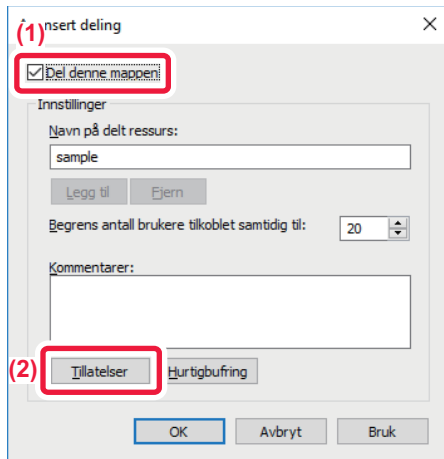

Merk av i avmerkingsboksen [Del denne mappen], og klikk på [Tillatelser]-knappen.

4

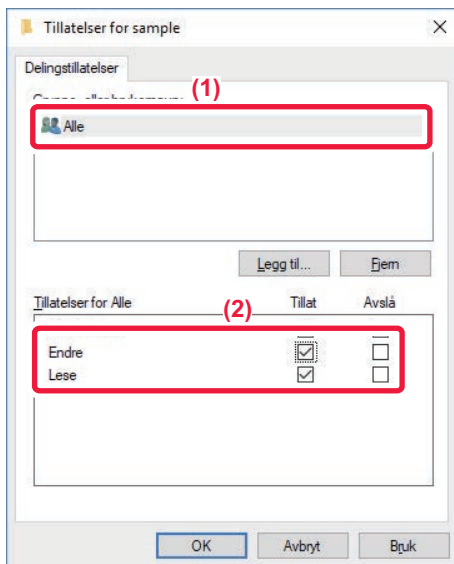

Velg "Alle", merk av i [Tillat]-avmerkingsboksene for [Endre] og [Lese], og klikk på [OK].

5

Klikk på [OK]-knappen i "Avansert deling"-skjermbildet for å lukke det, og klikk på [Lukk]-knappen.



## Sende et dokument til en delt mappe

1

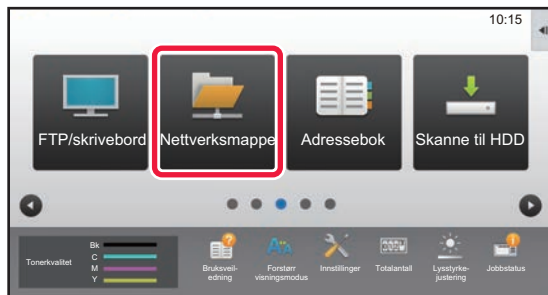

Trykk på [Nettverksmappe]-modusikonet.

2

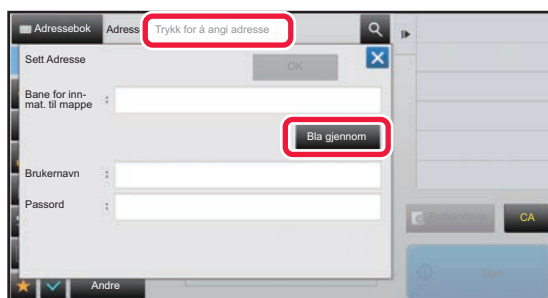



Trykk på "Trykk for å angi adresse", og trykk på [Blå gjennom]-tasten i inntastings skjermen for nettverksmappe.

3

Trykk på tasten for arbeidsgruppen du vil ha tilgang til.



- Du kan trykke på -ikonet og angi et søkeord for å søke etter en arbeidsgruppe, en server eller en nettverksmappe.
- Det kan vises opptil 100 arbeidsgrupper, 100 servere og 100 nettverksmapper.
- Trykk på  for å gå tilbake til skjermen for trinn 2.

4

Trykk på tasten for serveren eller datamaskinen du vil koble deg til.

Hvis det vises en skjerm hvor du blir bedt om å angi brukernavn og passord, må du kontakte serveradministratoren og angi riktig brukernavn og passord.

5

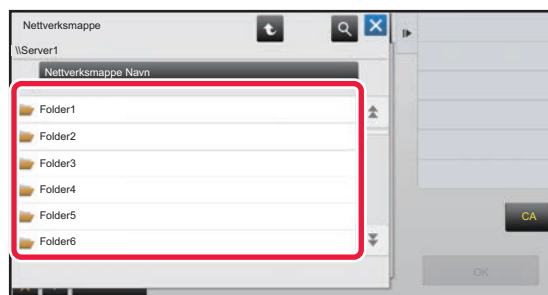

Trykk på tasten for nettverksmappen.





6

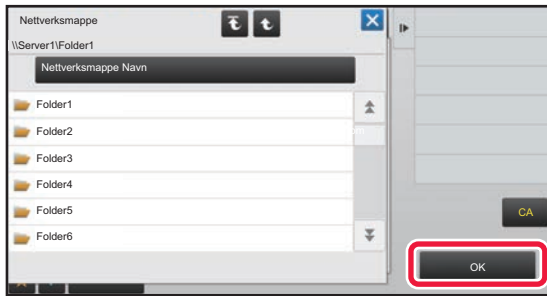

**Når innstillingene er fullført, trykker du på [OK]-tasten.**

Du kommer tilbake til skjermen i trinn 2. Trykk på [OK]-tasten igjen for å godta destinasjonen.

7

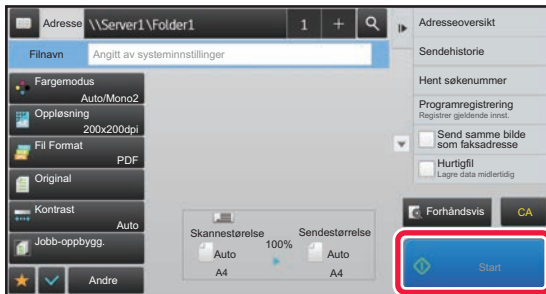

**Trykk på [Start]-tasten.**



# Endre skanneinnstillingene

Du kan konvertere et skannet dokument direkte til en Office-fil eller til en søkbar PDF-fil som lar deg finne tekst.

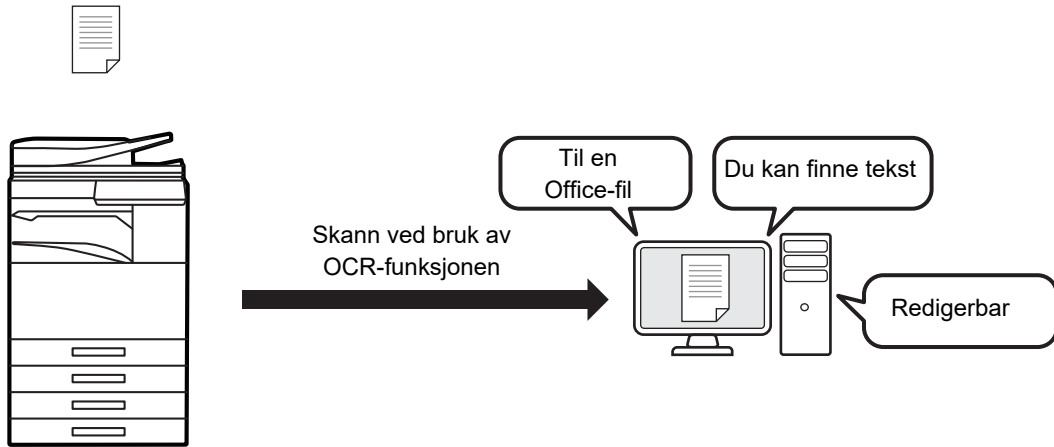

Modus	Formatinnstilling	OCR-innstilling
Enkel modus	<p>Når [Farge/gråskala]-tasten er valgt</p> <p>Når [Sort/hv.]-tasten er valgt</p>	
Normal modus	<p>Når [Farge/gråskala]-tasten er valgt</p> <p>Når [Sort/hv.]-tasten er valgt</p>	

**SHARP**®

SHARP CORPORATION