

SHARP®

DIGITÁLNY PLNOFAREBNÝ MULTIFUNKČNÝ SYSTÉM

MODEL: MX-2651 MX-4051
MX-3051 MX-4061
MX-3061 MX-4061S
MX-3061S MX-4071
MX-3071 MX-4071S
MX-3071S MX-5051
MX-3551 MX-5071
MX-3561 MX-5071S
MX-3561S MX-6051
MX-3571 MX-6071
MX-3571S MX-6071S

Príručka rýchleho štartu



PRED POUŽITÍM ZARIADENIA

Funkcie zariadenia a postup vkladania originálov a zakladania papiera



KOPÍRKA

Používanie funkcie kopírovania



TLAČIAREŇ

Používanie funkcie tlačenia



FAX

Používanie funkcie faxovania



SKENER

Používanie funkcie skenovania



ZAKLADANIE DOKUMENTOV

Ukladanie úloh ako súborov na pevný disk



REŽIM NASTAVENÍ

Konfigurácia nastavení na jednoduchšie používanie zariadenia

NÁVODY NA POUŽÍVANIE A ICH POUŽITIE

Úvodná príručka



V tejto príručke sú vysvetlené základné spôsoby používania zariadenia, upozornenia týkajúce sa jeho používania a informácie pre administrátora. Prečítajte si túto príručku skôr, ako začnete zariadenie používať. Podrobnejšie pokyny na obsluhu zariadenia a informácie o riešení problémov nájdete v príručkách vo formáte PDF.

Návod na používanie (zobrazený na dotykovom paneli)

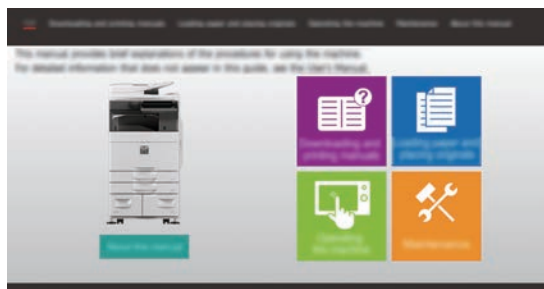

Zobrazí sa, keď na dotykovom paneli zariadenia ťuknete na ikonu . Nájdete v ňom základné pokyny na obsluhu zariadenia. Okrem toho sa príručky dajú vytlačiť. ([strana 3](#)) Informácie o tlačení príručiek nájdete v časti [TLAČ PRÍRUČIEK \(strana 4\)](#).

* Na zariadení MX-2651/MX-3051/MX-3551/MX-4051/MX-5051/MX-6051 je potrebný rozširujúci modul PS3.

Používateľská príručka

"Užívateľský návod" obsahuje podrobné popisy funkcií, ktoré môžete používať v zariadení.

Používateľskú príručku si môžete stiahnuť zo zariadenia.

Stiahnite si používateľskú príručku z webovej stránky do zariadenia.

Pokyny na stiahnutie nájdete v časti [STIAHNUTIE NÁVODU NA POUŽÍVANIE \(strana 6\)](#).



Ďalšie príručky

Podobne ako "Užívateľský návod" aj niektoré príručky sa dajú stiahnuť z našej webovej stránky a prezrieť v počítači. Typy príručiek sa môžu aktualizovať. Ďalšie informácie nájdete na našej webovej stránke.

Užívateľský návod (registrácia adresára)*

V tejto príručke sa vysvetľuje, ako zaregistrovať, upraviť a odstrániť adresár.



Návod na inštaláciu softwaru*

V tomto návode sa vysvetľuje, ako nainštalovať softvér a nakonfigurovať nastavenie na používanie zariadenia ako tlačiarne alebo skenera.



Riešenie problémov*

V tejto príručke sú uvedené odpovede na časté otázky týkajúce sa prevádzky zariadenia v jednotlivých režimoch.



Príručka rýchleho štartu*

Tento návod je určený na to, aby vám pomohol začať používať základné a praktické funkcie zariadenia.



Užívateľský návod (nastavenia webovej stránky)*

V tomto návode sa vysvetľujú postupy konfigurácie nastavenia zariadenia z počítača pomocou funkcie nastavenia na webovej stránke, ktorá je vstavaná v zariadení.



Užívateľský návod (obsluha dotykového panela)

V tejto príručke sa vysvetľuje, ako obsluhovať dotykový panel a ako si prispôbiť používateľské rozhranie.



Návod na uvoľnenie tlače

V tomto návode sa vysvetľuje, ako používať funkciu uvoľnenia tlače. Keď máte v rovnakej sieti viacero multifunkčných zariadení podporujúcich funkciu uvoľnenia tlače, môžete pristupovať k údajom a tlačiť údaje, ktoré sú uložené v niektorom multifunkčnom zariadení, z ktoréhokoľvek ďalšieho multifunkčného zariadenia.



Návod na používanie softvéru Cloud Connect

V tomto návode sa vysvetľuje, ako pripojiť zariadenie ku cloudovej službe na internete, vďaka čomu môžete nahrať naskenované údaje a vytlačiť údaje uložené v cloude.



* Tieto príručky si môžete vytlačiť podľa pokynov v časti Prevádzková príručka.

TLAČ PRÍRUČIEK

1



Stlačte tlačidlo [Východzia obrazovka].

Zobrazí sa domovská obrazovka.

2

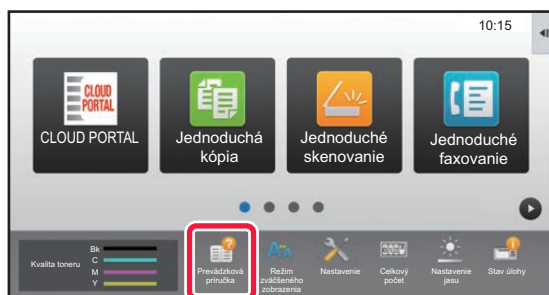

Ťuknite na tlačidlo [Prevádzková príručka].

3

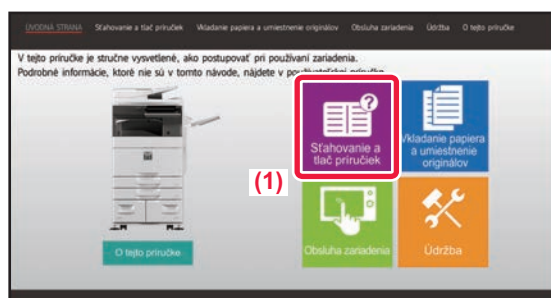

Nastavte dotykový panel.

(1) Ťuknite na tlačidlo [St'ahovanie a tlač príručiek].



(2) Ťuknite na tlačidlo [Iné príručky].

(3) Klepnite na ikonu príručky.

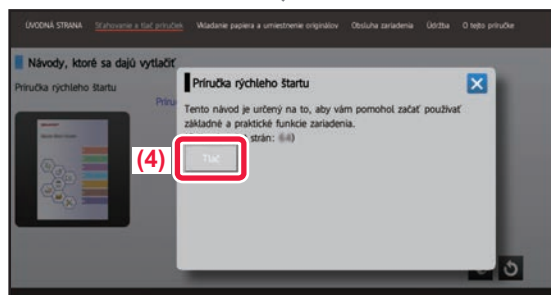

(4) Ťuknite na tlačidlo [Tlač].

Otvorí sa obrazovka nastavení tlače. Vyberte potrebné nastavenia a ťuknutím na tlačidlo [Štart] spustíte tlač. Ak je v jazykoch displeja na dotykovom paneli vybratý iný jazyk než ten, ktorý sa zobrazuje v kroku 2 v časti [STIAHNUTIE NÁVODU NA POUŽÍVANIE \(strana 6\)](#), a klepnete na položku [Prevádzková príručka], môže sa zobraziť angličtina.

Ak chcete zmeniť jazyk zobrazený na dotykovom paneli, postupujte podľa používateľskej príručky.

PRÍSTUP NA WEBOVÝ SERVER V ZARIADENÍ

Keď je zariadenie pripojené k sieti, z webového prehliadača v počítači sa môžete dostať na webový server zabudovaný v zariadení.

OTVÁRANIE WEBOVÝCH STRÁNOK

1

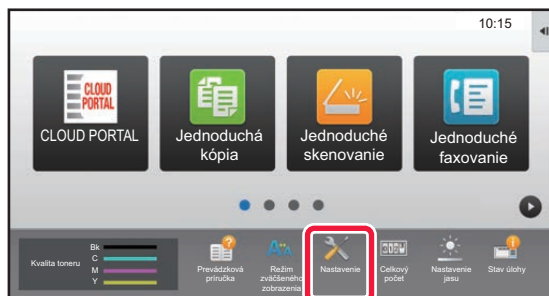

Stlačte tlačidlo [Nastavenie].

2

V ponuke stlačte [Stav] → [Stav siete].

3

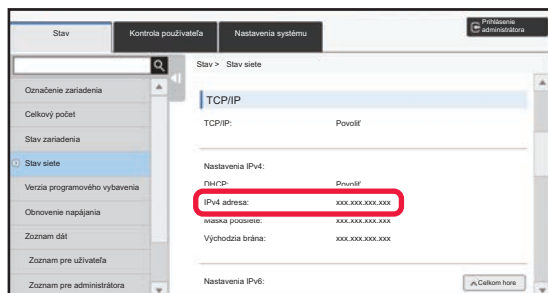

Prejdite na spodok obrazovky a zaškrtnite políčko „IPv4 adresa“ v nastaveniach IPv4 v TCP/IP.

4



Používanie webového servera v zariadení na otváranie webových stránok.

V počítači, ktorý je pripojený v rovnakej sieti ako zariadenie, otvorte webový prehliadač a zadajte IP adresu zariadenia.

Odporúčané webové prehliadače
Internet Explorer: verzia 11 alebo novšia (Windows®)
Microsoft Edge (Windows®), Firefox (Windows®),
Safari (macOS®), Chrome (Windows®):
Najnovšia verzia alebo predchádzajúce vydanie

Zobrazí sa webová stránka.

Nastavenia zariadenia môžu na otvorenie webovej stránky vyžadovať overenie používateľa. Požiadajte administrátora zariadenia o heslo, ktoré je potrebné na overenie používateľa.

STIAHNUTIE NÁVODU NA POUŽÍVANIE

Návod na používanie, ktorý je podrobnejšou príručkou, sa dá stiahnuť z webových stránok príslušného zariadenia.

1

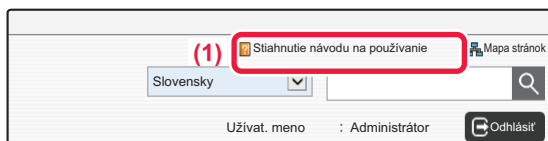

V ponuke na webovej stránke kliknite na položku [Stiahnutie návodu na používanie].

2

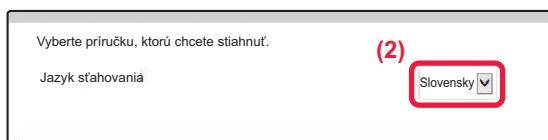

Vyberte jazyk.

Podporované sú len zobrazené jazyky.

3

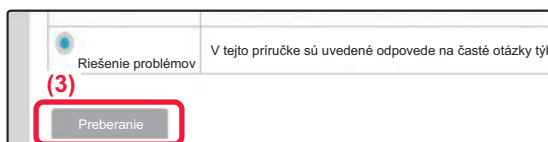

Vyberte príručku, ktorú chcete stiahnuť, a kliknite na tlačidlo [Preberanie].

ROZDIELY MEDZI MODELMI

Tento návod vysvetľuje modely uvedené nižšie. V štandardnom vybavení a funkciách modelov sú určité rozdiely. Pri vysvetľovaní činností spoločných pre všetky modely sa predpokladá, že model MX-6071 sa používa s nainštalovanou zásuvkou na papier.

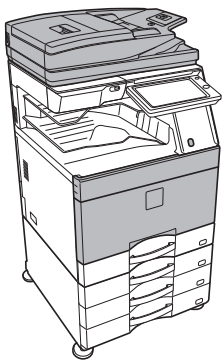
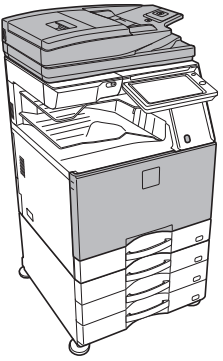
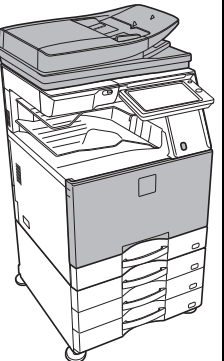
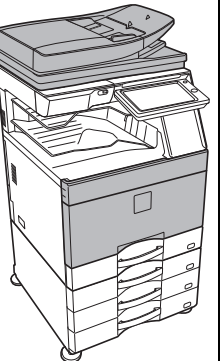
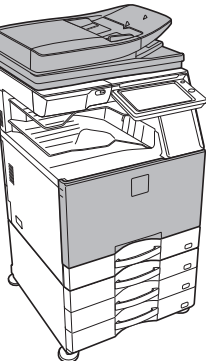
Model	MX-5071 MX-5071S MX-6071 MX-6071S	MX-3071 MX-3071S MX-3571 MX-3571S MX-4071 MX-4071S	MX-3061 MX-3061S MX-3561 MX-3561S MX-4061 MX-4061S	MX-5051 MX-6051	MX-2651 MX-3051 MX-3551 MX-4051		
Vzhľad							
Automatický podávač dokumentov	Duplexný jednostranový podávač (DSPF)			Vratný jednostranový podávač (RSPF)			
Pohybový senzor	Áno			Nie			
Oblasť dotykového bodu NFC	Áno			Nie			
Výmena tonera	Môže sa vymeniť bez zastavenia tlače	Pred výmenou zastavte tlač		Môže sa vymeniť bez zastavenia tlače	Pred výmenou zastavte tlač		
Veľkosť pevného disku	500GB						
Veľkosť dotykového panela	10 inch						
Priama tlač súborov Office	Štandardné			Voliteľné			
Komp. PDF	Štandardné			Voliteľné			
Nastavenia automatického skenovania (JEDNODUCHÝ REŽIM)	Áno			Áno*			

* Niektoré funkcie môžu byť voliteľné.

Výmena tonera

Keď sa v modeloch MX-5051/5071/5071S/6051/6071/6071S zobrazí hlásenie o výmene tonera, môžete toner vymeniť aj počas prebiehajúcej tlače. Ak chcete vymeniť toner, vždy otvorte kryt tonera.

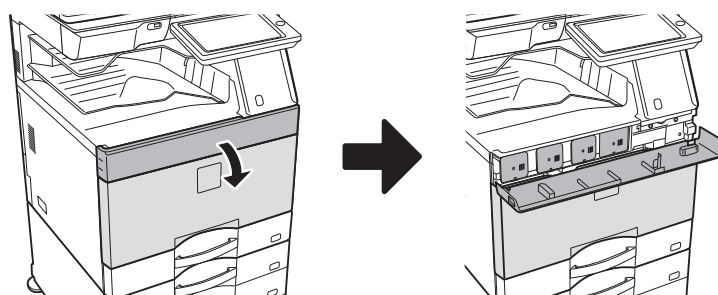

Neotvárajte omylom dolný kryt. Spôsobí to zastavenie tlače a môže to spôsobiť chybné podávanie.

OBSAH

NÁVODY NA POUŽÍVANIE A ICH POUŽITIE	2
TLAČ PRÍRUČIEK	4
PRÍSTUP NA WEBOVÝ SERVER V ZARIADENÍ	5
ROZDIELY MEDZI MODELMI	7

PRED POUŽITÍM ZARIADENIA

NÁZVY A FUNKCIE SÚČASTÍ	12
ZAPNUTIE/VYPNUTIE NAPÁJANIA	14
OVLÁDACÍ PANEL	15
POHYBOVÝ SENZOR	16
VKLADANIE ORIGINÁLOV	18
ÚPRAVA HLASITOSTI	19
VKLADANIE PAPIERA	20
ULOŽENIE KONTAKTOV V ADRESÁRI	26
OVEROVANIE POUŽÍVATEĽOV	27
FUNKCIE, KTORÉ MÔŽETE V ZARIADENÍ POUŽÍVAŤ	28

KOPÍRKA

VYTVÁRANIE KÓPIÍ	32
REŽIM KOPÍROVANIA	34
KOPÍROVANIE NA ŠPECIÁLNY PAPIER (kopírovanie pomocou bočného podávača)	35

TLAČIAREŇ

TLAČ V PROSTREDÍ SYSTÉMU WINDOWS	38
TLAČ V PROSTREDÍ SYSTÉMU macOS	40
TLAČ SÚBORU PRIAMO Z PAMÄTE USB	42

FAX

ODOSIELANIE FAXOV	44
REŽIM FAXOVANIA	46

SKENER

FUNKCIA SIEŤOVÉHO SKENERA.....	48
SKENOVANIE ORIGINÁLOV	49
REŽIM SKENERA	51

ZAKLADANIE DOKUMENTOV

POUŽITIE FUNKCIE ZAKLADANIA DOKUMENTOV	54
IBA ULOŽENIE DOKUMENTU (skenovanie na pevný disk)	55
TLAČ ULOŽENÉHO SÚBORU	58

REŽIM NASTAVENÍ

REŽIM NASTAVENÍ.....	60
----------------------	----



PRED POUŽITÍM ZARIADENIA

Táto časť poskytuje všeobecné informácie o zariadení vrátane názvov a funkcií jednotlivých častí zariadenia a príslušných periférnych zariadení a tiež postupy na vkladanie originálov a papiera.

▶ NÁZVY A FUNKCIE SÚČASTÍ.....	12
▶ ZAPNUTIE/VYPNUTIE NAPÁJANIA.....	14
▶ OVLÁDACÍ PANEL.....	15
▶ POHYBOVÝ SENZOR	16
▶ VKLADANIE ORIGINÁLOV.....	18
▶ ÚPRAVA HLASITOSTI	19
▶ VKLADANIE PAPIERA.....	20
▶ ULOŽENIE KONTAKTOV V ADRESÁRI	26
▶ OVERYVANIE POUŽÍVATEĽOV.....	27
▶ FUNKCIE, KTORÉ MÔŽETE V ZARIADENÍ POUŽÍVAŤ	28



NÁZVY A FUNKCIE SÚČASTÍ

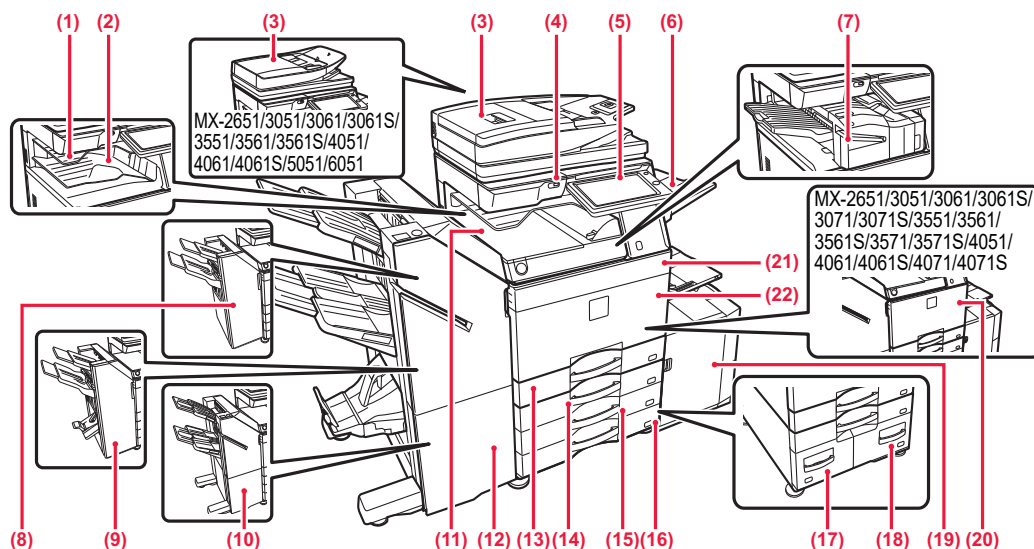

- (1) **Oddeľovač úloh (horný zásobník)***
Do tohto zásobníka sa ukladajú prijaté faxy a vytlačené hárky papiera. Ak je nainštalovaná podávačová jednotka, výstupné dokumenty môžete ukladať aj do separátora úloh (Stredový zásobník).
- (2) **Výstupný zásobník***
Do tohto zásobníka sa ukladajú výstupné dokumenty.
- (3) **Automatický podávač dokumentov**
Automaticky podáva a skenuje viaceré originály. Automaticky sa dajú skenovať aj obojstranné originály. V prípade zariadení MX-3071/3071S/3571/3571S/4071/4071S/5071/5071S/6071/6071S možno naraz automaticky skenovať obidve strany obojstranných originálov.
▶ [POMOCOU AUTOMATICKÉHO PODÁVAČA DOKUMENTOV \(strana 18\)](#)
- (4) **Port USB (typ A)**
Používa sa na pripojenie zariadenia USB, napríklad pamäte USB, k zariadeniu. Podporuje USB 2.0 (vysokorychlostné).
- (5) **Ovládací panel**
Na tomto paneli sa nachádza tlačidlo [Napájanie], tlačidlo/indikátor [Úspora energie], indikátor chýb, tlačidlo [Východzia obrazovka], indikátor hlavného napájania, indikátor upozornení na údaje, indikátor komunikácie a dotykový panel. Na obsluhu týchto funkcií použite dotykový panel.
▶ [OVLÁDACÍ PANEL \(strana 15\)](#)
- (6) **Jednotka výstupného zásobníka (pravý zásobník)***
Nastavený je tak, aby sa papier podľa potreby ukladal v tomto zásobníku.
- (7) **Vnútrorná dokončovacia jednotka***
Zošívá papier. Môžete nainštalovať aj dierovací modul na dierovanie výstupného papiera. Zošívať môžete aj manuálne.
- (8) **Dokončovacia jednotka***
Zošívá papier. Je možné nainštalovať aj dierovací modul, aby dieroval výstupný papier.
- (9) **Dokončovacia jednotka sedlovej väzby***
Zošívá a prehýba papier. Je možné nainštalovať aj dierovací modul, aby dieroval výstupný papier.
- (10) **Dokončovacia jednotka (Veľký zásobník)***
Zošívá papier. Je možné nainštalovať aj dierovací modul, aby dieroval výstupný papier. Zošívať môžete aj manuálne.
- (11) **Jednotka na podávanie papiera***
Prenos medzi zariadením a dokončovacou jednotkou alebo sedlovou dokončovacou jednotkou.
- (12) **Dokončovacia jednotka sedlovej väzby (Veľký zásobník)***
Zošívá a prehýba papier. Je možné nainštalovať aj dierovací modul, aby dieroval výstupný papier. Zošívať môžete aj manuálne.
- (13) **Zásobník 1**
Do tohto zásobníka vložte papier. Vložiť môžete najviac 550 hárkov papiera (80 g/m² (20 libier)).
- (14) **Zásobník 2 (keď je nainštalovaný nízky stolík/zásobník papiera 550 listov alebo stolík/zásobník papiera 550/2x550/3x550/550 a 2100 listov)***
Do tohto zásobníka vložte papier. Vložiť môžete najviac 550 hárkov papiera (80 g/m² (20 libier)).
- (15) **Zásobník 3 (keď je nainštalovaný stojan/zásuvka na 2 x 550 alebo 3 x 550 hárkov papiera)***
Do tohto zásobníka vložte papier. Vložiť môžete najviac 550 hárkov papiera (80 g/m² (20 libier)).
- (16) **Zásobník 4 (keď je nainštalovaný stojan/zásuvka na 3 x 550 hárkov papiera)***
Do tohto zásobníka vložte papier. Vložiť môžete najviac 550 hárkov papiera (80 g/m² (20 libier)).
- (17) **Zásobník 3 (keď je nainštalovaný stojan/zásuvka na 550&2 100 hárkov papiera)***
Do tohto zásobníka vložte papier. Vložiť môžete najviac 1 200 hárkov papiera (80 g/m² (20 libier)).
- (18) **Zásobník 4 (keď je nainštalovaný stojan/zásuvka na 550&2 100 hárkov papiera)***
Do tohto zásobníka vložte papier. Vložiť môžete najviac 900 hárkov papiera (80 g/m² (20 libier)).
- (19) **Zásobník 5 (keď je nainštalovaný veľkokapacitný zásobník)***
Do tohto zásobníka vložte papier. Vložiť môžete najviac 3000 hárkov papiera (80 g/m² (20 libier)).
- (20) **Predný kryt (MX-2651/3051/3061/3061S/3071/3071S/3551/3561/3561S/3571/3571S/4051/4061/4061S/4071/4071S)**
Po otvorení tohto krytu môžete spínač hlavného napájania prepnúť do zapnutej alebo vypnutej polohy, prípadne vymeniť tonerovú kazetu.
- (21) **Kryt tonera (MX-5051/5071/5071S/6051/6071/6071S)**
Otvorte, aby ste mohli vymeniť tonerovú kazetu.
- (22) **Predný kryt (MX-5051/5071/5071S/6051/6071/6071S)**
Otvorte, aby ste mohli hlavný vypínač prepnúť do polohy "Zap." alebo "Vyp.".

* Periférne zariadenie. Ďalšie informácie nájdete v používateľskej príručke.

Štandardná výbava alebo nedostupná v niektorých krajinách a oblastiach. Nedostupné na niektorých modeloch. Obráťte sa na predajcu alebo najbližšieho zástupcu autorizovaného strediska.

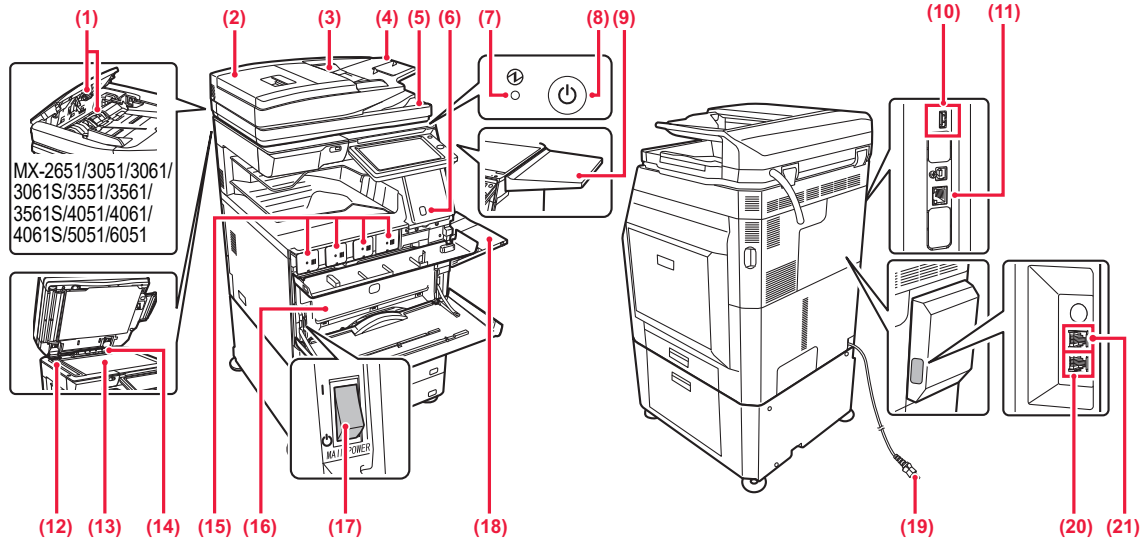

- (1) **Podávaci valček na papier**
Tento valček otáčaním automaticky podáva predlohu.
- (2) **Kryt priestoru na podávanie dokumentov**
Otvorte tento kryt, ak chcete vytiahnuť zaseknutý originál alebo vyčistiť valček na podávanie papiera. Na zariadení MX-2651/3051/3061/3061S/3551/3561/3561S/4051/4061/4061S/5051/6051 sa pri čistení prírodného valca papiera otvára aj tento kryt.
- (3) **Vodiace lišty pre originály**
Pomáhajú zaistiť správne naskenovanie originálu. Vodiace lišty nastavte podľa šírky originálu.
- (4) **Zásobník podávača dokumentov**
Vložte originál. Originály sa musia pokladať lícom nahor.
- (5) **Výstupný zásobník pre originály**
Po naskenovaní sa originál vysunie do tohto zásobníka.
- (6) **Pohybový senzor*1**
Sníma pohyb osôb prichádzajúcich k zariadeniu, pričom zariadenie automaticky prebudí zo spánkového režimu (Len režim pohybového senzora).
- (7) **Indikátor hlavného napájania**
Rozsvieti sa, keď je spínač hlavného napájania zariadenia v polohe **I**.
- (8) **Tlačidlo [Napájanie]**
Používa sa na zapnutie alebo vypnutie zariadenia.
- (9) **Úžitkový stolík*2**
Môžete ho používať ako pracovnú plošinu alebo dočasne naň položiť originály alebo mobilné zariadenie.
- (10) **Port USB (typ A)**
Používa sa na pripojenie zariadenia USB, napríklad pamäte USB, k zariadeniu. Podporuje USB 2.0 (vysokorychlostné).
- (11) **Konektor siete LAN**
K tomuto konektoru pripojte kábel siete LAN, ak zariadenie používate v sieti. Použite tienový kábel siete LAN.
- (12) **Skenovacia oblasť**
Tu sa skenujú originály umiestnené do automatického podávača dokumentov.
- (13) **Predlohové sklo**
Toto sklo použite na skenovanie kníh alebo iných hrubých originálov, ktoré nemôžu prejsť cez automatický podávač dokumentov.
► [POMOCOU PREDLOHOVÉHO SKLA \(strana 18\)](#)
- (14) **Detektor veľkosti originálu**
Táto jednotka zisťuje veľkosť originálu položeného na predlohovom skle.
- (15) **Tonerová kazeta**
Táto kazeta obsahuje toner. Ak sa toner v kazete minie, vymeňte ho za nový.
- (16) **Zásobník na odpad z tonera**
Tento zásobník slúži na zhromažďovanie nadbytočného tonera, ktorý zostáva po tlači.
- (17) **Spínač hlavného napájania**
Používa sa na zapnutie alebo vypnutie zariadenia. Keď používate funkcie faxu alebo internetového faxu, nechajte tento spínač vždy v polohe **I**.
- (18) **Bočný podávač**
Tento zásobník sa používa na ručné vkladanie papiera. Keď vkladáte papier väčší než A4R alebo 8-1/2" x 11"R, vytiahnite podperu.
► [Bočný podávač \(strana 22\)](#)
- (19) **Sieťová zástrčka**
- (20) **Zásuvka pre telefónnu linku (LINE)*2**
Keď sa v zariadení používa funkcia faxu, do tohto konektora môžete zapojiť telefónnu linku.
- (21) **Zásuvka pre externý telefón (TEL)*2**
Keď sa v zariadení používa funkcia faxu, do tohto konektora môžete zapojiť externý telefón.



- Nepokladajte naň nič, čo váži viac ako 5 kg ani inak nezaťažujte.
- Nepokladajte naň nádobu, v ktorej je voda alebo iná kvapalina. Riziko požiaru a zásahu elektrickým prúdom, ak sa kvapalina vyleje a dostane sa do zariadenia.
- Práca na stole, kým je zariadenie v prevádzke, môže spôsobiť zlú kvalitu obrazu alebo iné problémy.

*1 Môže sa používať iba v modeloch MX-3061/3061S/3071/3071S/3561/3561S/3571/3571S/4061/4061S/4071/4071S/5071/5071S/6071/6071S.

*2 Periférne zariadenie. Ďalšie informácie nájdete v používateľskej príručke. Štandardná výbava alebo nedostupná v niektorých krajinách a oblastiach. Nedostupné na niektorých modeloch. Obráťte sa na predajcu alebo najbližšieho zástupcu autorizovaného strediska.



ZAPNUTIE/VYPNUTIE NAPÁJANIA

Táto časť popisuje postupy pri zapnutí, vypnutí a reštartovaní zariadenia.

Používajú sa dva spínače napájania: spínač hlavného napájania vnútri predného krytu umiestnený v ľavom dolnom rohu a tlačidlo [Napájanie] na ovládacom paneli.

Zapnutie napájania zariadenia

- Prepnete spínač hlavného napájania do polohy **I**.
- Keď sa indikátor hlavného napájania rozsvieti nazeleno, stlačte tlačidlo [Napájanie].

Vypnutie napájania zariadenia

- Pre vypnutie napájania stlačte tlačidlo [Napájanie].
Ak chcete vypnúť napájanie na dlhší čas, stlačte tlačidlo [Napájanie], vypnite napájanie a po vypnutí obrazovky ovládacieho panela prepnete hlavný vypínač do polohy "⏻".

Reštartovanie zariadenia

- Vypnite zariadenie stlačením tlačidla [Napájanie] a opätovným stlačením tohto tlačidla zariadenie zapnite.

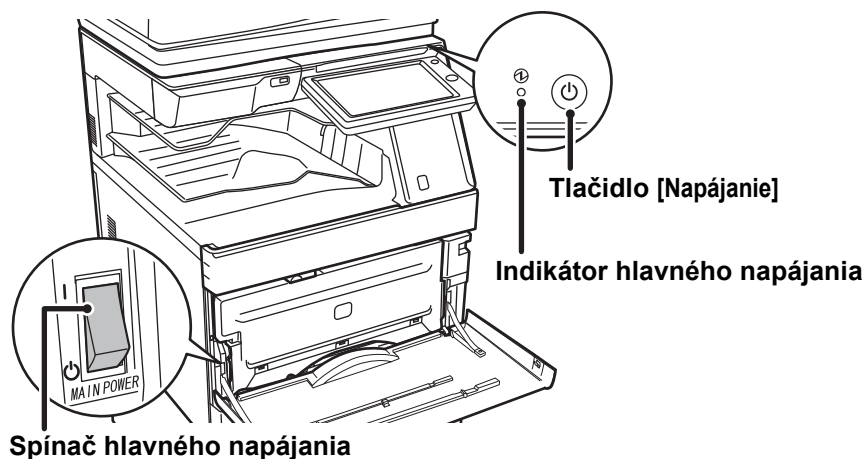

- Pri vypínaní zariadenia spínačom hlavného napájania stlačte tlačidlo [Napájanie] na ovládacom paneli a potom prepnete spínač hlavného napájania do polohy **⏻**.
V prípade náhleho výpadku elektrického prúdu zariadenie znova zapnite a potom ho vypnite v správnom poradí.
Ak zariadenie zostane dlhšiu dobu nenapájané z elektrickej siete bez predchádzajúceho stlačenia tlačidla [Napájanie], môžu sa vyskytnúť nezvyčajné deformácie, zníženie kvality obrazu a iné problémy.
- V prípade podozrenia, že došlo k poruche zariadenia, ak sa blíži silná búrka alebo ak zariadenie premiestňujete, vypnite tlačidlo [Napájanie], ako aj spínač hlavného napájania a vyťahnite napájací kábel zo zásuvky.



- Keď sa používa funkcia faxu alebo internetového faxu, spínač hlavného napájania ponechajte vždy v polohe **I**.
- Kvôli použitiu niektorých nastavení je potrebné zariadenie reštartovať. Pri niektorých stavoch zariadenia sa reštartovaním pomocou tlačidla [Napájanie] neuložia nastavenia. V takom prípade vypnite a znova zapnite zariadenie pomocou spínača hlavného napájania.



OVLÁDACÍ PANEL

Stlačením tlačidla [Východzia obrazovka] na ovládacom paneli zobrazíte domovskú obrazovku na dotykovom paneli. Domovská obrazovka zobrazuje tlačidlá na výber režimov a funkcií.

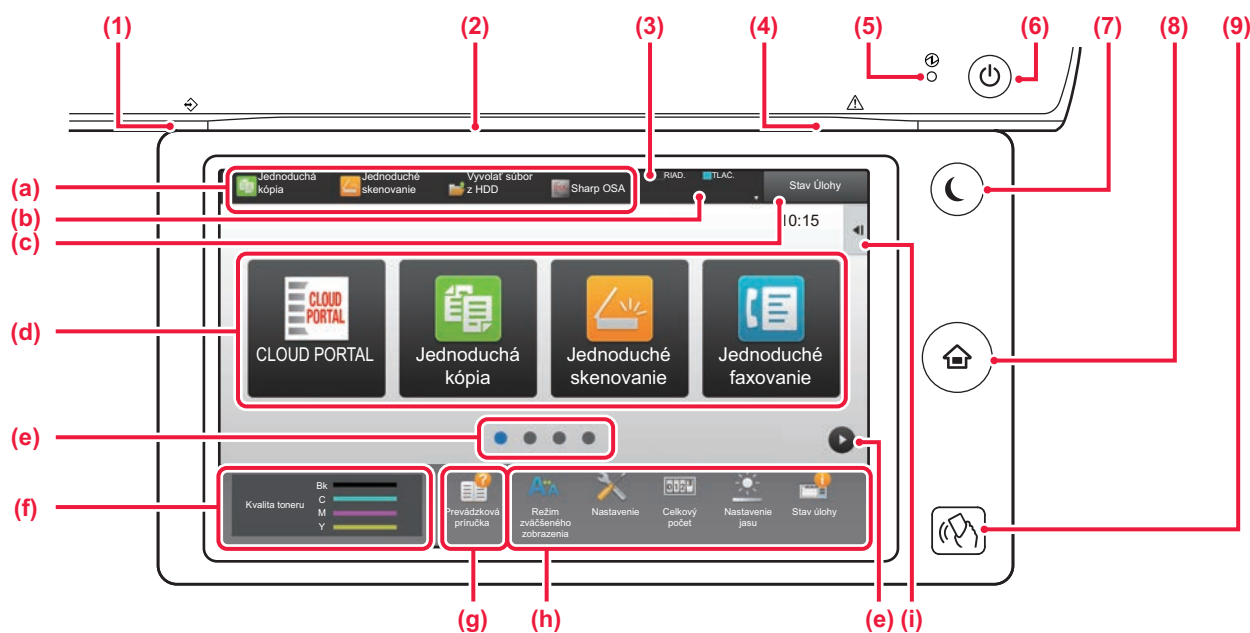

(1) Indikátor dátovej notifikácie

Počas prijímania faxu a internetového faxu bliká. Po dokončení tlače svetlo zhasne. Ak sa na výstup dokumentov používa oddeľovač úloh (horný zásobník), indikátor bliká, až kým sa výstupné dokumenty nevyberú. So svetelným indikátorom sa môžete stretnúť aj v niektorých režimoch pri vykonávaní rôznych úloh, v stave pripravenosti zariadenia alebo keď zariadenie zistí, že do automatického podávača dokumentov bol vložený originál.

(2) Indikátor komunikácie

Tento indikátor sa rozsvieti napríklad vtedy, keď je zapnuté napájanie zariadenia a keď sa používateľ prihlási do zariadenia.

(3) Dotykový panel

Na displeji dotykového panela sa zobrazujú hlásenia a tlačidlá. Zariadenie obsluhujte priamym ťukaním na zobrazené tlačidlá.

- (a) Požadovaný režim vyberiete ťuknutím na daný režim.
- (b) Pomocou ikon zobrazuje stav zariadenia, ktorý sa netýka vykonávaných úloh.
- (c) Pomocou textu alebo ikon zobrazuje stav prebiehajúcich alebo čakajúcich úloh.
- (d) Výber skratiek pre režimy alebo funkcie.
- (e) Prepína obrazovky so skratkami.
- (f) Zobrazí množstvo tonera.
- (g) Zobrazenie návodu na používanie.
- (h) Tlačidlá na výber funkcií na zjednodušenie ovládania zariadenia.
- (i) Výber funkcií na používanie v príslušných režimoch. Ťuknutím sa kartu zobrazíte zoznam funkčných tlačidiel.

(4) Indikátor chýb

Neprerušovaným svietením alebo blikaním signalizuje stav chyby.

(5) Indikátor hlavného napájania

Rozsvieti sa, keď je spínač hlavného napájania zariadenia v polohe **I**. Kým svetlo bliká, nebude možné zapnúť napájanie pomocou tlačidla [Napájanie].

(6) Tlačidlo [Napájanie]

Používa sa na zapnutie alebo vypnutie zariadenia.

(7) Tlačidlo/indikátor [Úspora energie]

Pomocou tohto tlačidla uvediete zariadenie do režimu spánku kvôli šetreniu energie. Tlačidlo [Úspora energie] bliká, keď je zariadenie v režime spánku.

(8) Tlačidlo [Východzia obrazovka]

Otvára domovskú obrazovku.

(9) Oblasť dotykového bodu NFC

(MX-3061/3061S/3071/3071S/3561/3561S/3571/3571S/4061/4061S/4071/4071S/5071/5071S/6071/6071S)

Priložením mobilného zariadenia k zariadeniu tieto dve zariadenia ľahko prepojíte.



Zmena uhla ovládacieho panela

Uhol ovládacieho panela môžete zmeniť.
Nakloňte si panel tak, aby sa vám naň pohodlne pozeralo.

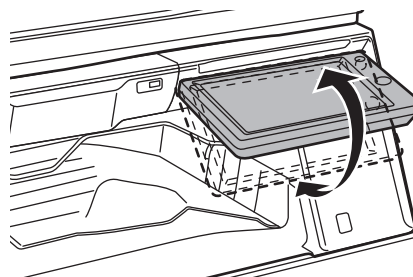

POHYBOVÝ SENZOR

(MX-3061/3061S/3071/3071S/3561/3561S/3571/3571S/4061/4061S/4071/4071S/5071/5071S/6071/6071S)

Sníma pohyb osôb prichádzajúcich k zariadeniu, pričom zariadenie automaticky prebudí zo spánkového režimu (Len režim pohybového senzora).

Detekčný rozsah má tri nastavenia (I / II / III).

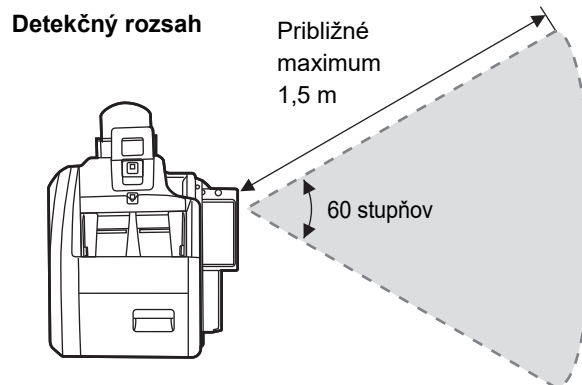
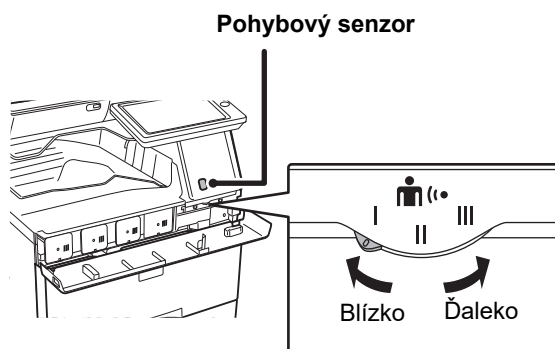

- Pohybový senzor zaznamenáva pohyb zdrojov tepla.
- Detekčný rozsah môže byť rôzny v závislosti od miesta inštalácie a prostredia (okolitej teploty a pod.).



Kontrola stavu úlohy, jej priority alebo zrušenia

Obrazovku stavu úlohy otvoríte ťuknutím na tlačidlo [Stav Úlohy] na domovskej obrazovke alebo ťuknutím na tlačidlo [Stav Úlohy], ktoré sa zobrazuje v pravom hornom rohu obrazovky v každom režime.

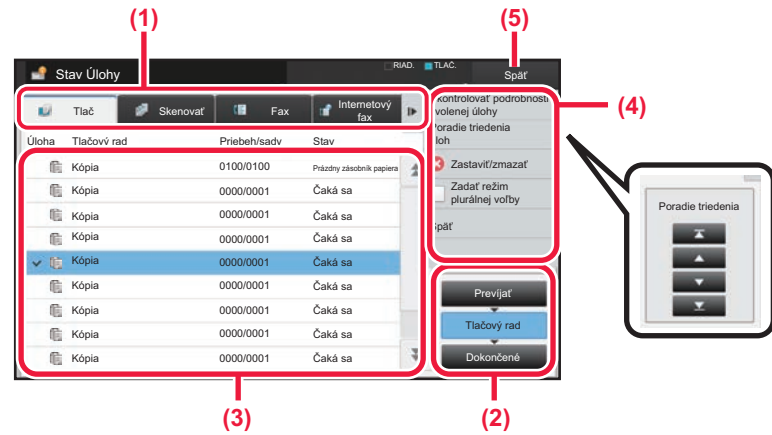

Kontrola stavu úlohy

- (1) Ťuknite na kartu režimu, ktorý si chcete pozrieť. Úlohy kopírovania a tlače si môžete pozrieť na karte [Tlač].
- (2) Ťuknite na tlačidlo [Tlačový rad] alebo [Dokončené].
- (3) Pozrite si úlohy v zozname. Ak chcete úlohu priradiť priority alebo ju zrušiť, ťuknite na príslušnú úlohu.
- (4) **Nastavenie priority úlohy:** Ťuknite na položku [Poradie triedenia úloh] a potom na tlačidlo na zmenu priority.
Zrušenie úlohy: Ťuknite na tlačidlo [Zastaviť/zmazať].
- (5) Ťuknutím na tlačidlo [Späť] sa vrátite na pôvodnú obrazovku.

OBRAZOVKA S NÁHLADOM

Klepnutím na tlačidlo [Náhľad] otvorte obrazovku Náhľad. Na obrazovke náhľadu na dotykovom paneli si môžete pozrieť ukážky dokumentov a obrázkov uložených v zariadení.

Jednoduchý režim

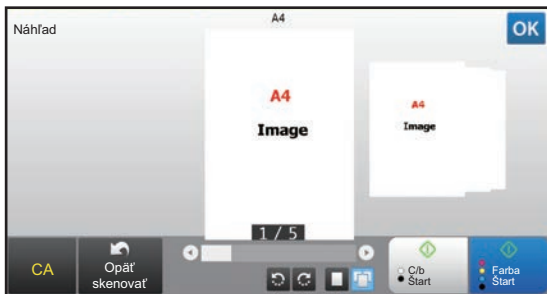

Normálny režim

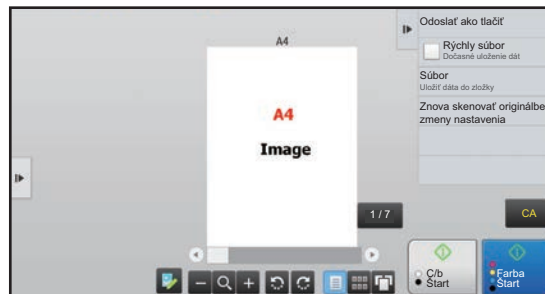

Tlačidlá na obrazovke s náhľadom

	Zmena režimu na režim úprav. Strany originálu môžete zmeniť, otočiť alebo odstrániť.	*1	Otočenie náhľadu obrázka celej strany v smere šípky. Výsledok tlače sa neotočí.
*1, *2	Zmenšenie obrázka.	*1	Zobrazenie náhľadov príslušných strán.
*1, *2	Zobrazenie posuvnej lišty s operáciami zväčšenia a zmenšenia. Posunutím posúvača doľava obrázky zmenšíte a posunutím doprava zväčšíte.		Zobrazenie miniatúr náhľadov obrázkov.
*1, *2	Zväčšenie obrázka.	*1	Trojrozmerné zobrazenie strán.

*1 Môže sa použiť aj v jednoduchom režime.

*2 V jednoduchom režime sa táto položka zobrazí po ťuknutí na položku



VKLADANIE ORIGINÁLOV

Automatický podávač dokumentov sa môže použiť na automatické skenovanie viacerých originálov naraz. Nebudete sa teda musieť trápiť a manuálne vkladať každý originál osobitne.

Pri origináloch, ktoré sa nedajú skenovať pomocou automatického podávača dokumentov, ako sú knihy alebo dokumenty s pripojenými poznámkami, použijete predlohové sklo.

POMOCOU AUTOMATICKÉHO PODÁVAČA DOKUMENTOV

Keď používate automatický podávač dokumentov, umiestnite originály do zásobníka podávača dokumentov. Uistite sa, že originál nie je položený na predlohovom skle.

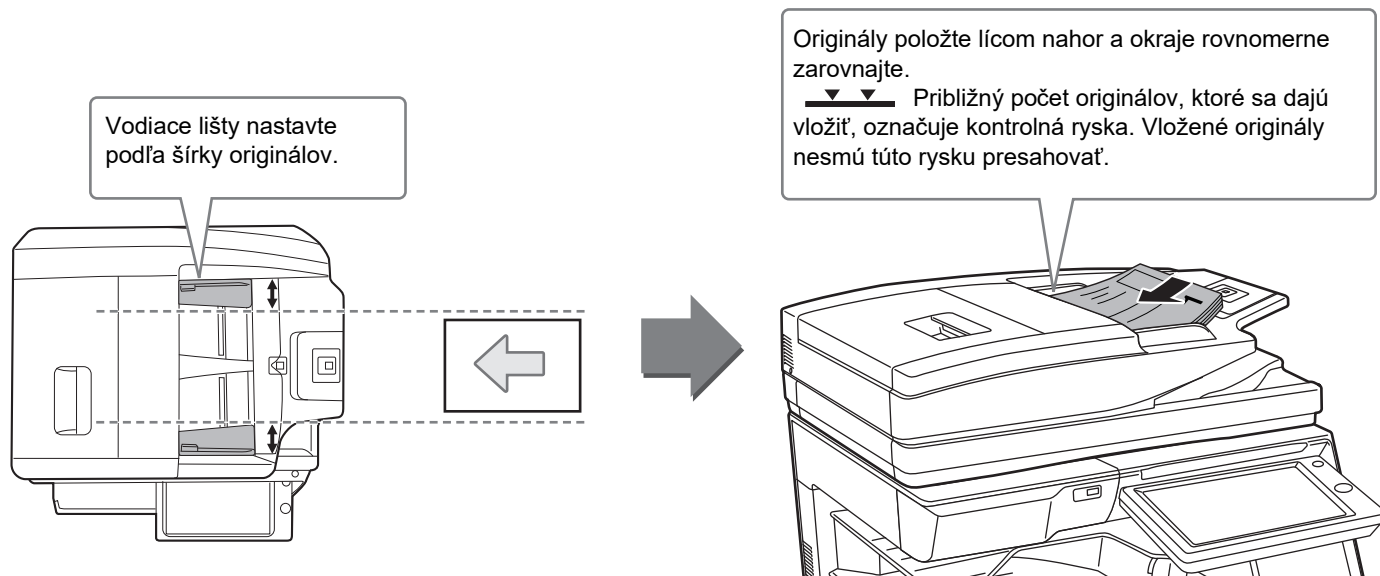

POMOCOU PREDLOHOVÉHO SKLA

Dávajte pozor, aby ste si pri zatváraní automatického podávača dokumentov neprivreli prsty.

Po vložení originálu nezabudnite automatický podávač dokumentov zavrieť. Ak zostane otvorený, časti okolo originálu sa skopírujú načierno, čo spôsobí nadmernú spotrebu tonera.

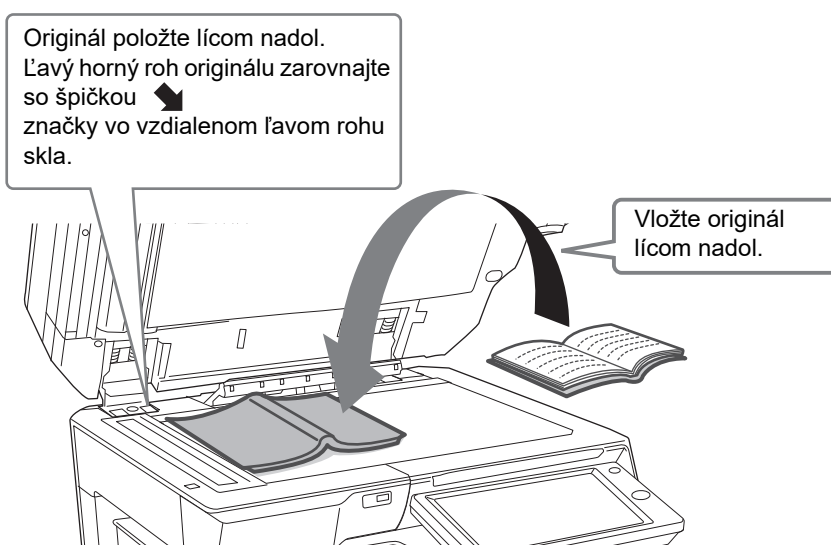

Nastavte orientáciu obrazu, aby ste zabezpečili správne rozpoznanie orientácie vloženého originálu. Podrobnosti nájdete v používateľskej príručke.



ÚPRAVA HLASITOSTI

Hlasitosť zvuku, ktorý produkuje zariadenie, sa dá upraviť. Na karte [Nastavenia systému] ťuknite na tlačidlo [Nastavenie] a urobte nasledujúce nastavenia. (Vyžadujú sa oprávnenia administrátora.)

► [Režim nastavení pri prihlásení administrátora \(strana 62\)](#)

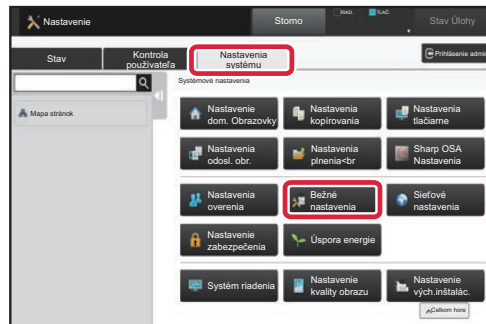

Nastavenie	Prehľad
Nastavenie zvuku → Nastavenie zvuku pípnutia (Obecne) → Zvuk ukončenia skenovania (Odoslanie obrazu)	Konfigurujte nastavenia zvuku, ktorý sa generuje pri dokončení skenovania, keď sa používa fax, skenovanie, zakladanie dokumentov alebo iná funkcia na odosielanie obrázkov.
Nastavenie zvuku → Nastavenie zvuku pípnutia (Odoslanie obrazu) → Fax	Pre fax upravte nastavenia hlasitosti pri zavesení (reproduktor), zvonenia, monitora linky, zvuku pri ukončení faxového príjmu, zvuku pri ukončení faxového odosielania a zvuku pri neúspešnom odosielaní alebo prijímaní.
Nastavenie zvuku → Nastavenie zvuku pípnutia (Odoslanie obrazu) → Internet fax	Upravte nastavenia zvukov, ktoré sa generujú pri prijatí internetového faxu a pri chybe v komunikácii.
Nastavenie zvuku → Nastavenie zvuku pípnutia (Obecne) → Zvuk stlačenia klávesov	Upravte nastavenie zvuku, ktorý sa generuje pri ťuknutí na tlačidlo. Určte, či sa má ozvať zvuk po ťuknutí na tlačidlo predvoleného nastavenia.





VKLADANIE PAPIERA

NÁZVY A UMIESTNENIE ZÁSOBNÍKOV

Názvy jednotlivých zásobníkov:

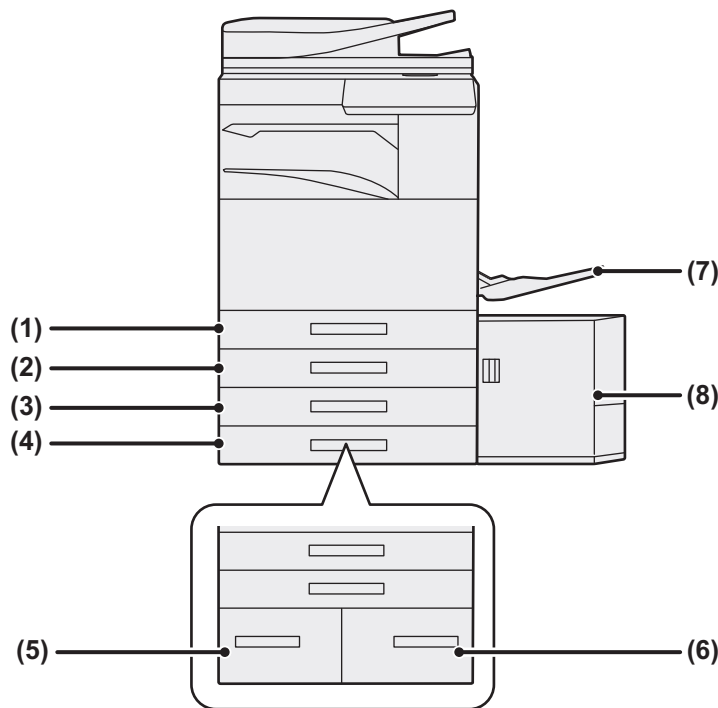

(1) Zásobník 1

(2) Zásobník 2 (keď je nainštalovaný nízky stolík/zásobník papiera 550 listov alebo stolík/zásobník papiera 550/2x550/3x550/550 a 2100 listov)

(3) Zásobník 3 (keď je nainštalovaný stojan/zásuvka na 2 x 550 alebo 3 x 550 hárkov papiera)

(4) Zásobník 4 (keď je nainštalovaný stojan/zásuvka na 3 x 550 hárkov papiera)

(5) Zásobník 3 (keď je nainštalovaný stojan/zásuvka na 550&2 100 hárkov papiera)

(6) Zásobník 4 (keď je nainštalovaný stojan/zásuvka na 550&2 100 hárkov papiera)

(7) Bočný podávač

(8) Zásobník 5 (keď je nainštalovaný veľkokapacitný zásobník)

Nastavenie orientácie tlačenej strany

Nastavenie orientácie tlačenej strany papiera závisí od použitého zásobníka. Pre možnosti "Hlavičkový" a "Predtlačný" nastavte papier v opačnej orientácii.

Umiestnite ho tlačenu stranou v smere uvedenom nižšie.

Zásobník	V normálnom stave	S nastavením papiera na Hlavičkový alebo Predtlačný
Zásobníky 1 až 4	Lícom nahor	Lícom nadol
Bočný podávač, Zásobník 5	Lícom nadol	Lícom nahor



VKLADANIE PAPIERA DO ZÁSObNÍKOV 1 AŽ 4

1

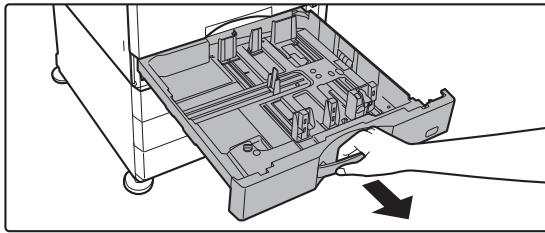

Vytiahnite zásobník papiera.

Ťahajte ho opatrne až na doraz.

Ak chcete vložiť papier, prejdite na krok 3. Ak chcete vložiť inú veľkosť papiera, prejdite na ďalší krok.

2

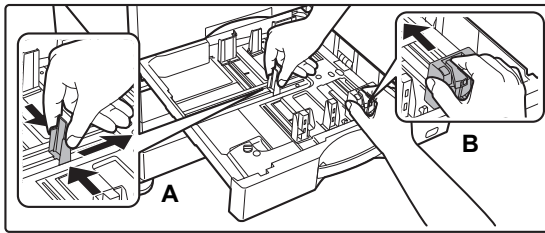

Nastavte vodiace zarážky A a B podľa rozmerov pozdĺžnej a priečnej hrany papiera, ktorý chcete vložiť.

- Vodiace zarážky A a B sú posuvné. Stlačte páčku oddeľovacej lišty a posúvaním nastavte požadovanú veľkosť papiera. Upravte nastavenie na neštandardnú veľkosť papiera, aby papier nebol vložený príliš voľne ani príliš tesne.
- Ak chcete vložiť papier veľkosti SRA3, pozíciu vodiacej lišty musíte upraviť. Podrobnosti nájdete v používateľskej príručke.

3

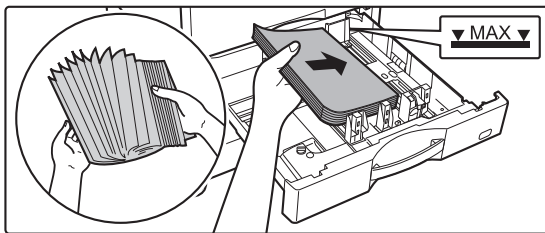

Vložte papier do zásobníka.

Papier vložte tlačenu stranou nahor. Výška papiera nesmie presahovať kontrolnú rysku.

Papier pred vložením do zásobníka dôkladne prelistujte.

Inak sa môže potiahnuť viac papierov naraz a zaseknúť sa.

4

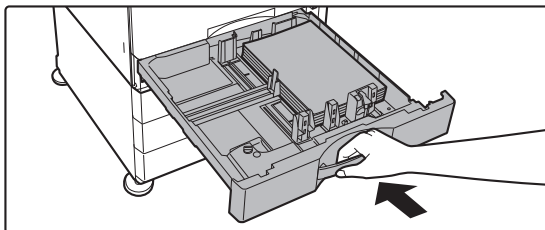

Zásobník papiera opatrne zatlačte do zariadenia.

Pomaly zasúvajte zásobník do zariadenia úplne až na doraz.

Násilné vkladanie papiera môže spôsobiť šikmé podávanie a chybné podávanie papiera.

Vkladanie obálky do zásobníka 1

Vložte papier s kópiou tlačovou stranou nahor. Na diagrame je znázornený príklad tlače na prednej strane. Maximálny počet hárkov 50 nesmie presiahnuť kontrolnú rysku.

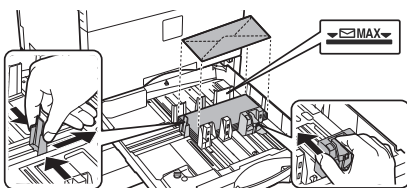

Pri vkladaní obálok do zásobníka 1 nastavte typ papiera.

► [ZMENA NASTAVENIA ZÁSObNÍKA PAPIERA \(strana 25\)](#)



VKLADANIE PAPIERA DO OSTATNÝCH ZÁSObNÍKOV

Bočný podávač

1

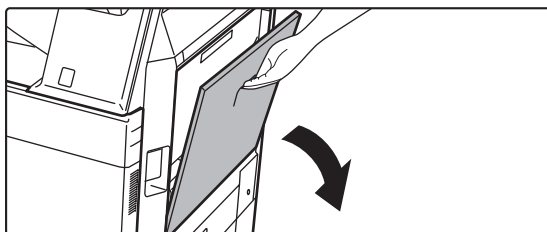

Otvorte bočný podávač.

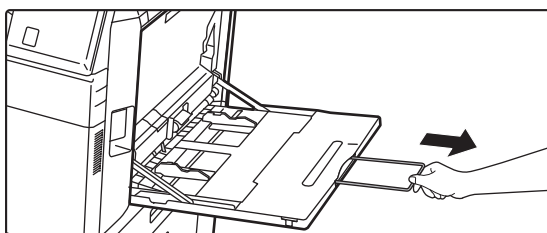

Keď vkladáte papier väčší než A4R alebo 8-1/2" x 11"R, vytiahnite podperu. Podperu vytiahnite až na doraz.

2

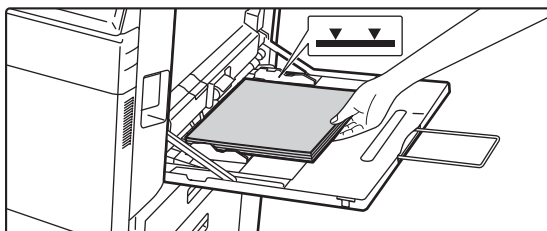

Vložte papier tlačenu stranou nadol.

Pomaly vkladajte papier pozdĺž vodiacich líšt bočného podávača úplne do podávača až na doraz. Vkladanie papiera nadmernou silou môže spôsobiť prehnutie nábežnej hrany dozadu. Príliš voľné vkladanie papiera môže spôsobiť podávanie našikmo alebo chybné podávanie. Papier nesmie prekračovať maximálny počet stránkov a nesmie presahovať kontrolnú rysku.

3

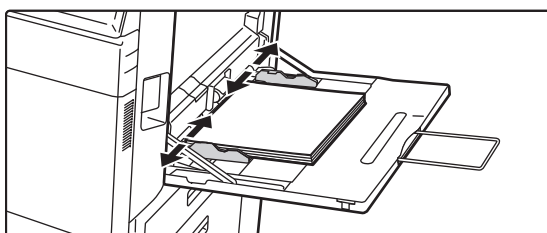

Vodiace líšty bočného podávača nastavte na šírku papiera.

Vodiace líšty bočného podávača nastavte tak, aby sa jemne dotýkali vloženého papiera.

Vkladanie obálok

Tlačiť a kopírovať sa dá len na prednú stranu obálok. Obálku vložte prednou stranou nadol.

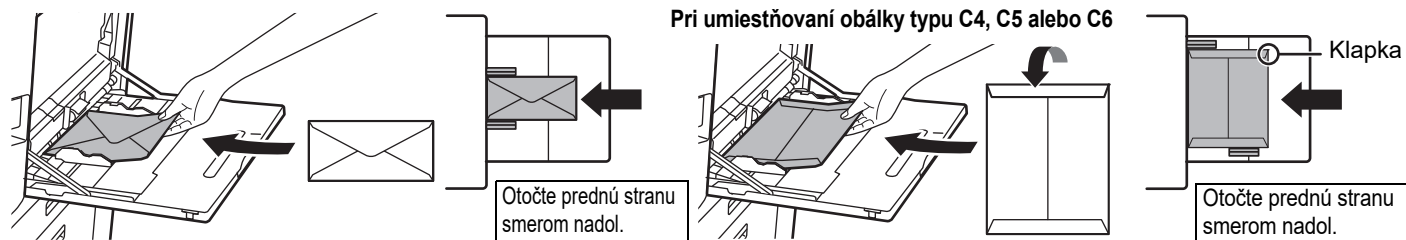

Pri vkladaní obálky do bočného zásobníka nastavte typ papiera.

► [ZMENA NASTAVENIA ZÁSObNÍKA PAPIERA \(strana 25\)](#)



Stojan/zásuvka na 550&2100 hárkov papiera

1 Vytiahnite zásobník papiera.

Ťahajte ho opatrne až na doraz.

Zásobník 3

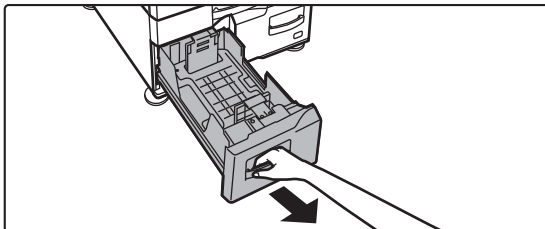

Zásobník 4

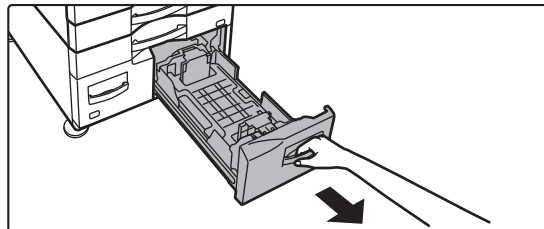

2 Vložte papier do zásobníka.

Papier vložte tlačenu stranou nahor. Papier nesmie presahovať kontrolnú rysku (maximálne 1 200 hárkov papiera v zásobníku 3 a maximálne 900 hárkov papiera v zásobníku 4). Papier nesmie prekračovať maximálny počet hárkov a nesmie presahovať kontrolnú rysku.

Papier pred vloženíím do zásobníka dôkladne prelistujte. Inak sa môže potiahnuť viac papierov naraz a zaseknúť sa.

Zásobník 3

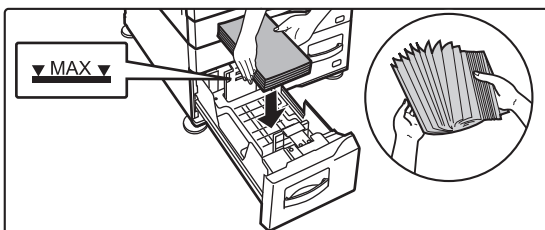

Zásobník 4

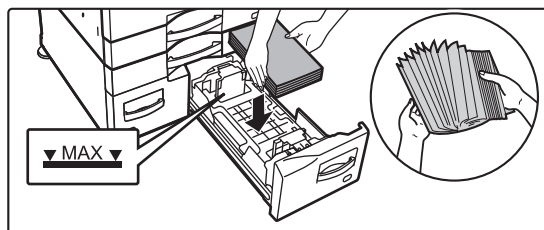

3 Zásobník papiera opatrne zatlačte do zariadenia.

Pomaly zasúvajte zásobník do zariadenia úplne až na doraz.

Zásobník 3

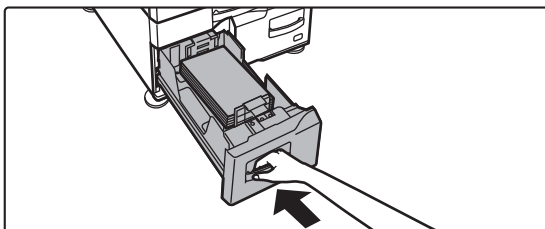

Zásobník 4

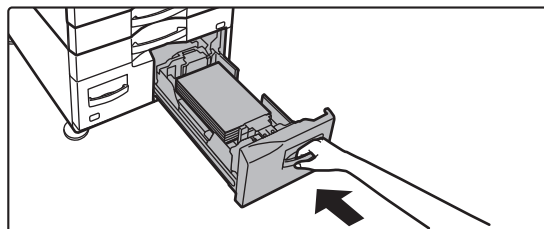



Veľkokapacitný zásobník

Ak zistíte, že je potrebné zmeniť veľkosť papiera, poraďte sa s predajcom alebo zástupcom najbližšieho autorizovaného servisu.

1

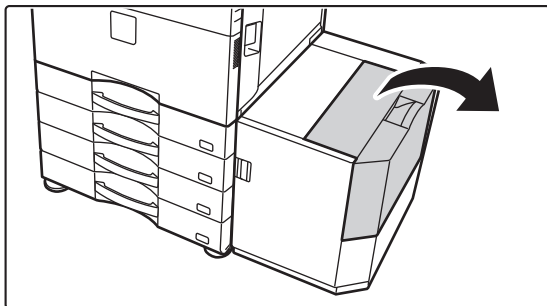

Otvorte horný kryt.

2



Položte papier do prírodnej tabule na papier.

Vložte papier do zásobníka až na doraz.
Vložte papier tlačovou stranou dole. Stoh papiera nesmie presahovať kontrolnú rýsku (maximálne 3000 stránkov).
Pred vložením do zásobníka papier dôkladne prelistujte. Ak sa papier neprelistuje, môže dôjsť k podaniu viacerých stránkov naraz a následne k ich zaseknutiu.



Pri pridávaní papiera dávajte pozor, aby sa predtým naložený papier neposunul z miesta. Môže to spôsobiť zlé podávanie a prehýbanie predného okraja naloženého papiera.

3

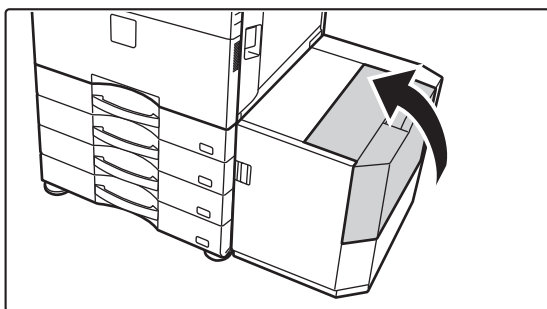

Jemne zatvorte kryt.



ZMENA NASTAVENIA ZÁSObNÍKA PAPIERA

Ak chcete do zásobníka vložiť iný typ papiera, zmeňte nastavenia zásobníka zariadenia na domovskej obrazovke v ponuke [Nastavenie zásobníka]. Nižšie je napríklad uvedený postup, ako zmeniť papier v zásobníku 1 z obvyčajného papiera veľkosti A4 na recyklovaný papier veľkosti B5.

1



Stlačte tlačidlo [Východzia obrazovka].

Zobrazí sa domovská obrazovka.

2

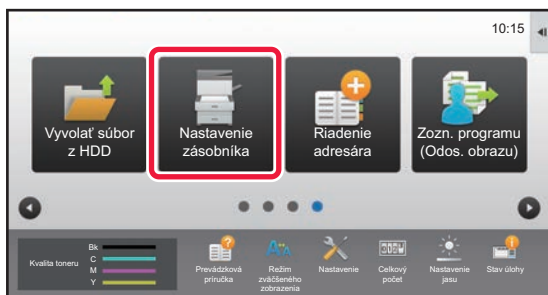

Ťuknite na tlačidlo [Nastavenia zásobníka] a potom na tlačidlo pre papierový zásobník 1.

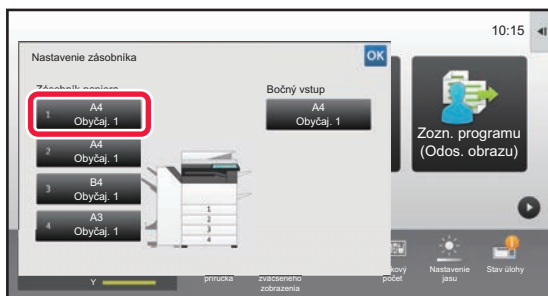

3

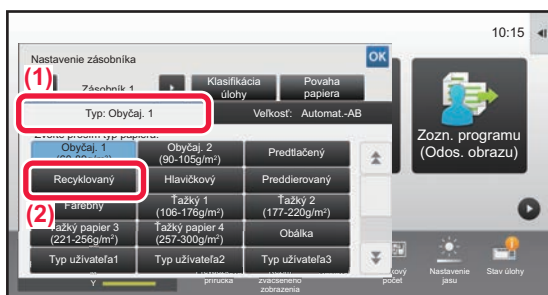

Nastavte typ papiera.

- (1) Ťuknite na kartu typu papiera.
- (2) Ťuknite na tlačidlo [Recyklovaný].

4

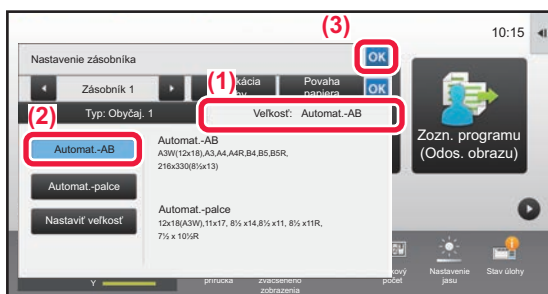

Nastavte veľkosť papiera.

- (1) Ťuknite na kartu veľkosti papiera.
- (2) Ťuknite na tlačidlo [Automat.-AB].
- (3) V časti "Nastavenie zásobníka" ťuknite na tlačidlo **OK**.



ULOŽENIE KONTAKTOV V ADRESÁRI

Kontakty a skupiny si môžete uložiť do adresára.

V tejto časti ako príklad uvádzame postup na pridanie nového kontaktu do adresára priamym zadaním mena a adresy kontaktu.

1



Stlačte tlačidlo [Východzia obrazovka].

Zobrazí sa domovská obrazovka.

2

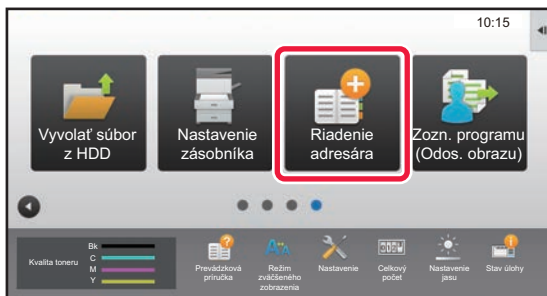

Ťuknite na tlačidlo [Riadenie adresára].

3

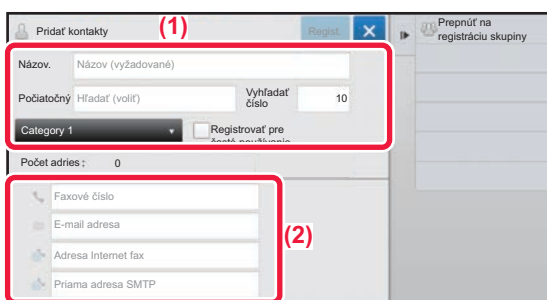

Zadajte informácie, ktoré chcete zaregistrovať do adresára.

(1) Zadajte základné informácie.

Zadajte [Náz.] a [Počiatkový].

Ak chcete zadať kategóriu, vyberte jednu zo zoznamu kategórií, ktorý sa otvorí po ťuknutí do textového poľa. Ak chcete zaregistrovať často používaný kontakt, začiarknite políčko [Registrovať pre časté používanie].

(2) Ťuknite na [Faxové číslo], [E-mail adresa], [Adresa Internet fax] alebo [Priama adresa SMTP], zadajte adresu a ťuknite na tlačidlo **OK.**

4

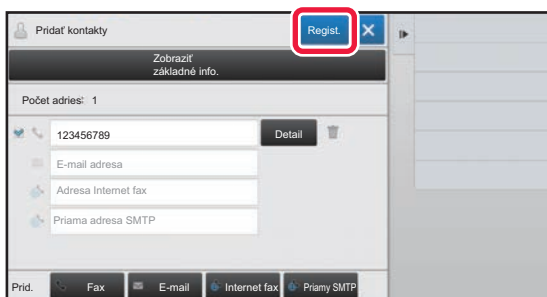

Ťuknite na tlačidlo [Regist.].

Ako predvolená adresa sa nastaví prvá z každého typu adresy. Ak nie je začiarknuté políčko vedľa žiadnej adresy, zobrazí sa potvrdzovacie okno s otázkou, či chcete vybrať predvolenú adresu.

Úprava alebo vymazanie kontaktu

Na domovskej obrazovke ťuknite na tlačidlo [Adresár], vyberte kontakt, ktorý sa má upraviť alebo vymazať, na paneli akcií ťuknite na a potom ťuknite na [Editovať] alebo [Zmazať].

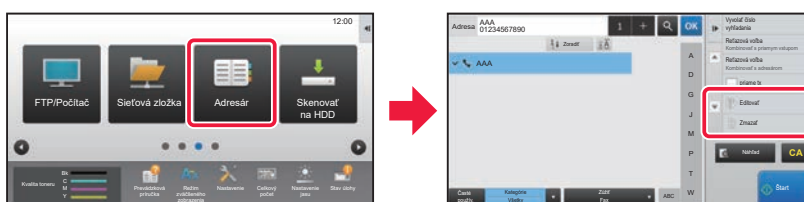



OVEROVANIE POUŽÍVATEĽOV

Ak je v režime nastavení zapnuté overovanie používateľov, zariadenie budete môcť používať, až keď sa prihlásite. V rámci predvolených výrobných nastavení je overovanie používateľov vypnuté. Ak už zariadenie nebudete používať, odhláste sa.

SPÔSOBY OVEROVANIA

Existujú tri spôsoby overovania používateľov: overenie podľa čísla používateľa, overenie podľa prihlasovacieho mena/hesla a overenie prostredníctvom rýchleho overenia. Údaje na prihlásenie do zariadenia vám poskytne systémový administrátor zariadenia.

OVEROVANIE PODĽA ČÍSLA POUŽÍVATEĽA

Nasledujúci postup sa používa na prihlásenie pomocou čísla používateľa získaného od administrátora zariadenia. Pri spustení zariadenia sa zobrazí prihlasovacia obrazovka.



OVEROVANIE PODĽA PRIHLASOVACIEHO MENA A HESLA

Táto metóda sa používa na prihlasovanie používateľov pomocou prihlasovacieho mena a hesla získaného od administrátora zariadenia alebo administrátora servera LDAP. Pri spustení zariadenia sa zobrazí prihlasovacia obrazovka.

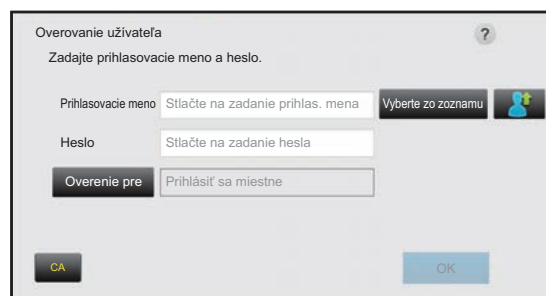

OVERENIE PROSTREDNÍCTVOM RÝCHLEHO OVERENIA

Tento typ overenia sa dá v zariadení použiť iba v prípade overenia používateľa. Tento spôsob poskytuje jednoduché overenie pre správcu, ktorý bol už predtým v zariadení zaregistrovaný.



Odhlásenie

Ak už zariadenie nebudete používať, odhláste sa. Môžete tak zabrániť neoprávnenému používaniu zariadenia cudzími osobami.

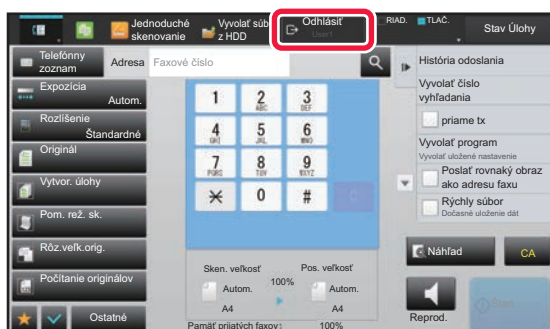



FUNKCIE, KTORÉ MÔŽETE V ZARIADENÍ POUŽÍVAŤ

Zariadenie má veľa funkcií na rôzne účely.

Niektoré praktické funkcie sú opísané nižšie. Podrobnosti nájdete v používateľskej príručke.

FUNKCIE ŠETRIACE PAPIER A ČAS

N:1



Táto funkcia rovnomerne rozloží viaceré strany originálu na jeden hárok papiera.

Je to praktické, keď chcete ukázať viac strán v kompaktnom formáte alebo zobraziť prehľad všetkých strán v dokumente.

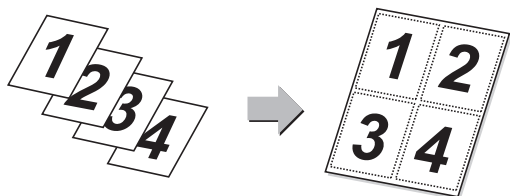

Vynechanie prázdnej strany



Ak skenovaný originál obsahuje prázdne strany, pomocou tejto funkcie sa vynechajú a budú sa kopírovať alebo odosielať iba zapísané strany. Zariadenie zisťuje prázdne strany, čím umožňuje vynechať nepotrebné prázdne hácky bez toho, aby ste museli originál kontrolovať.

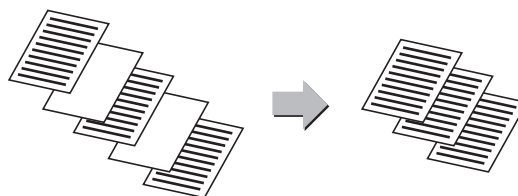

Originál zmiešanej veľkosti



Táto funkcia naraz skenuje originály rôznych veľkostí aj vtedy, keď sú originály veľkosti B5 (5-1/2" x 8-1/2") zmiešané s originálmi veľkosti A4 (8-1/2" x 11").

Pri kopírovaní môžete skombinovať nastavenie zmiešaných originálov a nastavenie automatického pomeru, a tým zmeniť pomer použitý pre jednotlivé originály. Všetky strany tak budete môcť vytlačiť na papier jednej veľkosti.

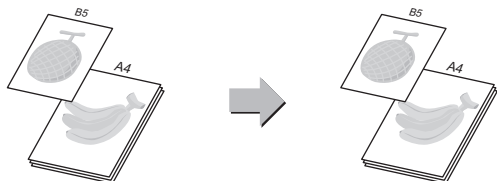

Počítanie originálov



Pomocou tejto funkcie môžete spočítať hácky naskenovaných originálov a ich počet zobraziť pred začatím prenosu. Spočítaním skenovaných háčkov originálu ešte pred prenosom predídete vzniku chýb.

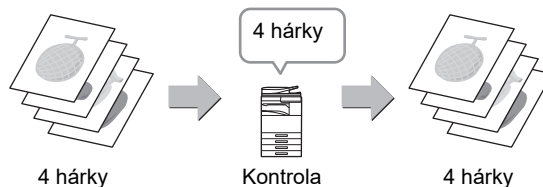

Kontrolná kópia



Táto funkcia slúži na vytvorenie kontrolnej kópie predtým, než vytlačíte stanovený počet kópií. Pomocou kontrolnej kópie si môžete pozrieť náhľad obrázka a podľa potreby zmeniť nastavenie. Pri použití tejto funkcie sa skenovaný originál uloží do zariadenia, čím sa odstráni prípadné problémy s opakovaným skenovaním originálu, keď sa zmení nastavenie.

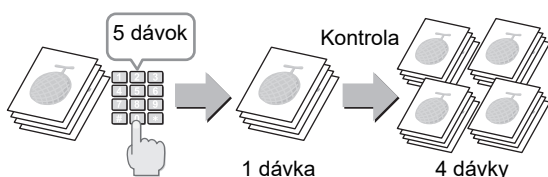

Tandemové kopírovanie



Táto funkcia rozdelí kopírovaný materiál napoly medzi dve zariadenia pripojené v sieti, čím skráti čas kopírovania.

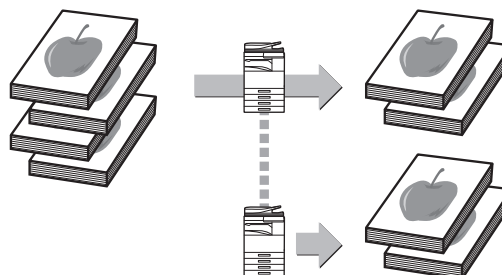



Vytvorenie úloh



Pri kopírovaní alebo odosielaní veľkého počtu originálov táto funkcia rozdelí originály na dávky, ktoré potom po jednej vkladá do automatického podávača dokumentov.

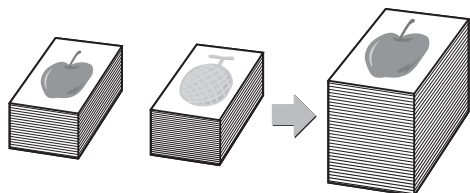

Snímanie kariet



Táto funkcia kopíruje prednú aj zadnú stranu kariet na jeden hárok namiesto samostatných hárkov.

Oplatí sa pri vytváraní kópií na identifikačné účely a pomáha šetriť papier.

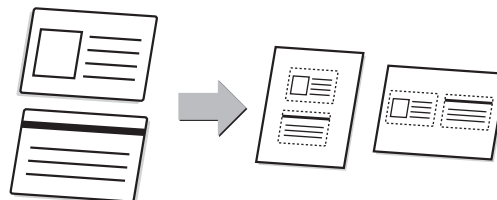

Multicrop / Orez obrazu



Na predlohové sklo môžete umiestniť viacero dokumentov, napríklad účtenky alebo fotografie, a počas skenovania automaticky orezať a uložiť každý dokument do osobitného súboru.

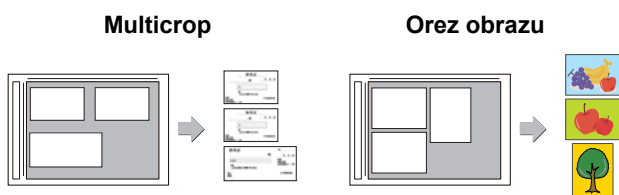

Auto nastavenie



Ak chcete zvoliť automatické nastavenie skenovania, ktoré sú vhodné pre originál, klepnite na tlačidlo [Auto nastavenie] na základnej obrazovke v jednoduchom režime.

Orientácia obrázka*, rozlíšenie a preskočenie prázdnej strany, Nastavenie duplexu*, Úprava skresleného PDF, Detekovať automaticky Mono2/Odtiene šedej sa nastavujú automaticky.

* V modeli MX-2651/3051/3551/4051/5051/6051 sa vyžaduje rozširujúca súprava OCR.

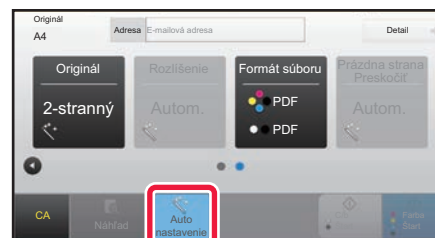

FUNKCIE NA LEPŠIE ZABEZPEČENIE

Tlač skrytých obrazcov



Na pozadie sú umiestnené neviditeľné znaky vo forme vzoru zabraňujúce neoprávnenému kopírovaniu dokumentu. Môže ísť napríklad o prednastavený alebo prispôbený text. Keď sa hárok s natlačeným vzorom skopíruje, príslušné skryté znaky sa zobrazia.

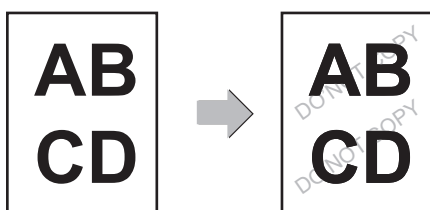

Tlač identifikačných informácií



Táto funkcia núti tlačí vopred zadané identifikačné informácie, ktoré zabraňujú neoprávnenému kopírovaniu.

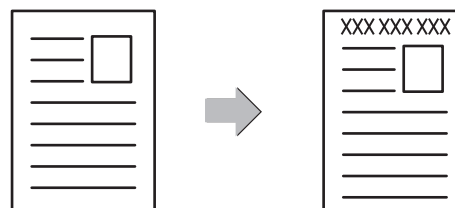



FUNKCIE SKENOVANIA

Nastavenie pozadia



Môžete nastaviť pozadie zosvetlením alebo stmavením svetlých oblastí originálu.

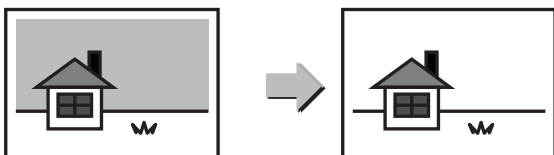

Režim pomalého skenovania



Túto funkciu použite, ak chcete skenovať tenké originály pomocou automatického podávača dokumentov. Pomáha zabrániť zasekávaniu tenkých originálov.

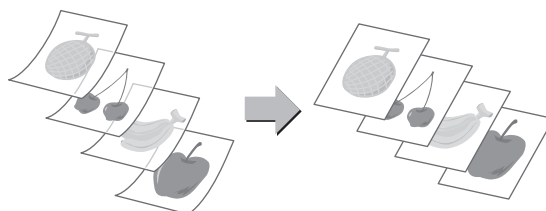

Skenovanie dvojstrany



Ľavú a pravú stranu originálu môžete prenášať ako dve samostatné strany. Táto funkcia je užitočná vtedy, keď chcete ľavé a pravé strany knihy alebo iného zviazaného dokumentu faxovať ako samostatné strany.

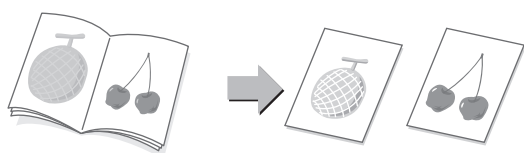

Rozdelenie knihy



Táto funkcia rozoberá originál so sedlovou väzbou, napríklad katalóg alebo brožúru, stranu po strane a kopíruje ich postupne.

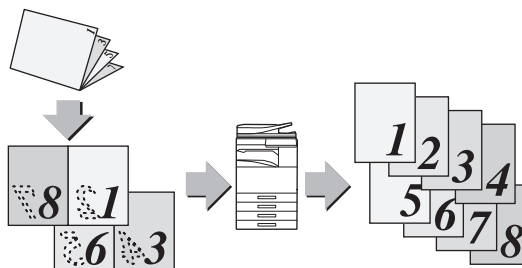

Mazanie tieňov



Táto funkcia sa používa na zmazanie tieňov, ktoré sa na obrázkoch objavujú pri skenovaní hrubých originálov alebo kníh.

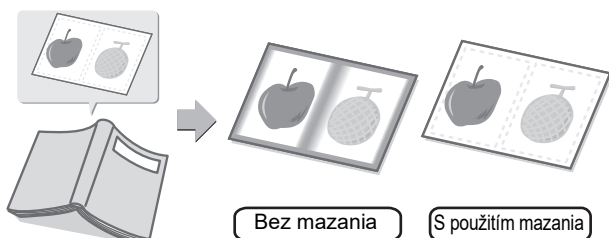

Overovacia pečiatka



Táto funkcia opečiatkuje každý originál naskenovaný pomocou automatického podávača dokumentov. Môžete tak overiť, či boli jednotlivé originály správne naskenované.

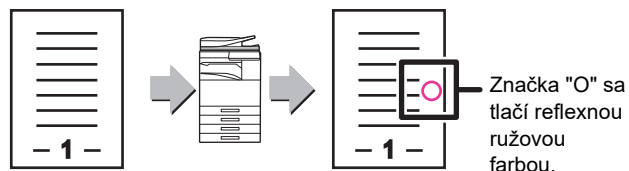



KOPÍRKA

V tejto časti sú vysvetlené základné postupy na používanie funkcie kopírovania.

- ▶ **VYTVÁRANIE KÓPIÍ..... 32**
- ▶ **REŽIM KOPÍROVANIA..... 34**
- ▶ **KOPÍROVANIE NA ŠPECIÁLNY PAPIER (kopírovanie pomocou bočného podávača)..... 35**



VYTVÁRANIE KÓPIÍ

V tejto časti sa vysvetľuje, ako nastaviť pomer kópie.

1



Stlačte tlačidlo [Východzia obrazovka].

Zobrazí sa domovská obrazovka.

2

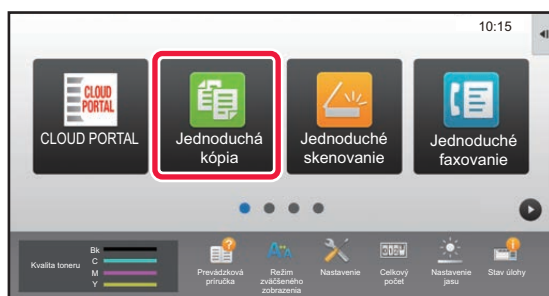

Ťuknite na ikonu režimu [Jednoduchá kópia].

Zobrazí sa obrazovka režimu jednoduchého kopírovania.

3

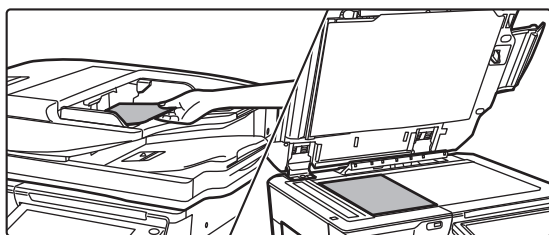

Vložte originál.

Umiestnite originál do zásobníka automatického podávača dokumentov alebo na predlohové sklo.

► [VKLADANIE ORIGINÁLOV \(strana 18\)](#)

4



Ťuknite na tlačidlo [Pomer kópie].

V jednoduchom režime sa dajú zapnúť tieto funkcie:

- Výber papiera
- Obojstr. kópia
- Pomer kópie
- Väzba*1, Zošíván./Dierovanie*2
- Farebný režim
- Originál
- Expozícia
- N:1
- Snímka karty

*1 Ak je nainštalovaná vnútorná dokončovacia jednotka, dokončovacia jednotka, dokončovacia jednotka (veľký stohovač), dokončovacia jednotka sedlovej väzby alebo dokončovacia jednotka sedlovej väzby (veľký stohovač).

*2 Ak je nainštalovaný dierovací modul a vnútorná dokončovacia jednotka, dokončovacia jednotka, dokončovacia jednotka (veľký stohovač), dokončovacia jednotka sedlovej väzby alebo dokončovacia jednotka sedlovej väzby (veľký stohovač).

Ak chcete urobiť podrobnejšie nastavenia, ťuknite na tlačidlo [Detail] a vyberte nastavenia v normálnom režime.

► [REŽIM KOPÍROVANIA \(strana 34\)](#)



5



Nastavte pomer kópie.

Po dokončení nastavení ťuknite na tlačidlo **OK**.

6

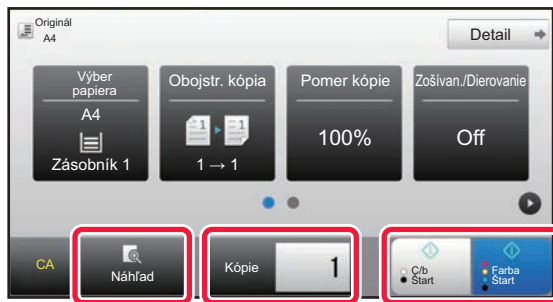

Nastavte počet kópií a potom ťuknite na tlačidlo [Farba Štart] alebo na tlačidlo [C/b Štart].

- Keď pri pôvodných výrobných nastaveniach ťuknete na tlačidlo [Farba Štart], zariadenie zistí, či je originál čiernobiely alebo plnofarebný a automaticky prepína medzi plnofarebným a čiernobielym binárnym skenovaním. Keď ťuknete na tlačidlo [C/b Štart], zariadenie skenuje v čiernobielym binárnom režime. Podrobnosti nájdete v používateľskej príručke.
- Ak si chcete pozrieť náhľad dokumentu, klepnite na tlačidlo [Náhľad].

► [OBRAZOVKA S NÁHLADOM \(strana 17\)](#)

Zrušiťkopírovanie

 Zrušiťkopírovanie



REŽIM KOPÍROVANIA

Režim kopírovania má dva režimy: jednoduchý a normálny.

Jednoduchý režim sa obmedzuje na často používané funkcie, ktoré umožňujú hladké vykonávanie väčšiny kopírovacích úloh.

Ak potrebujete použiť zložitejšie nastavenia alebo špeciálne funkcie, použite normálny režim. V normálnom režime sa môžu používať všetky funkcie.

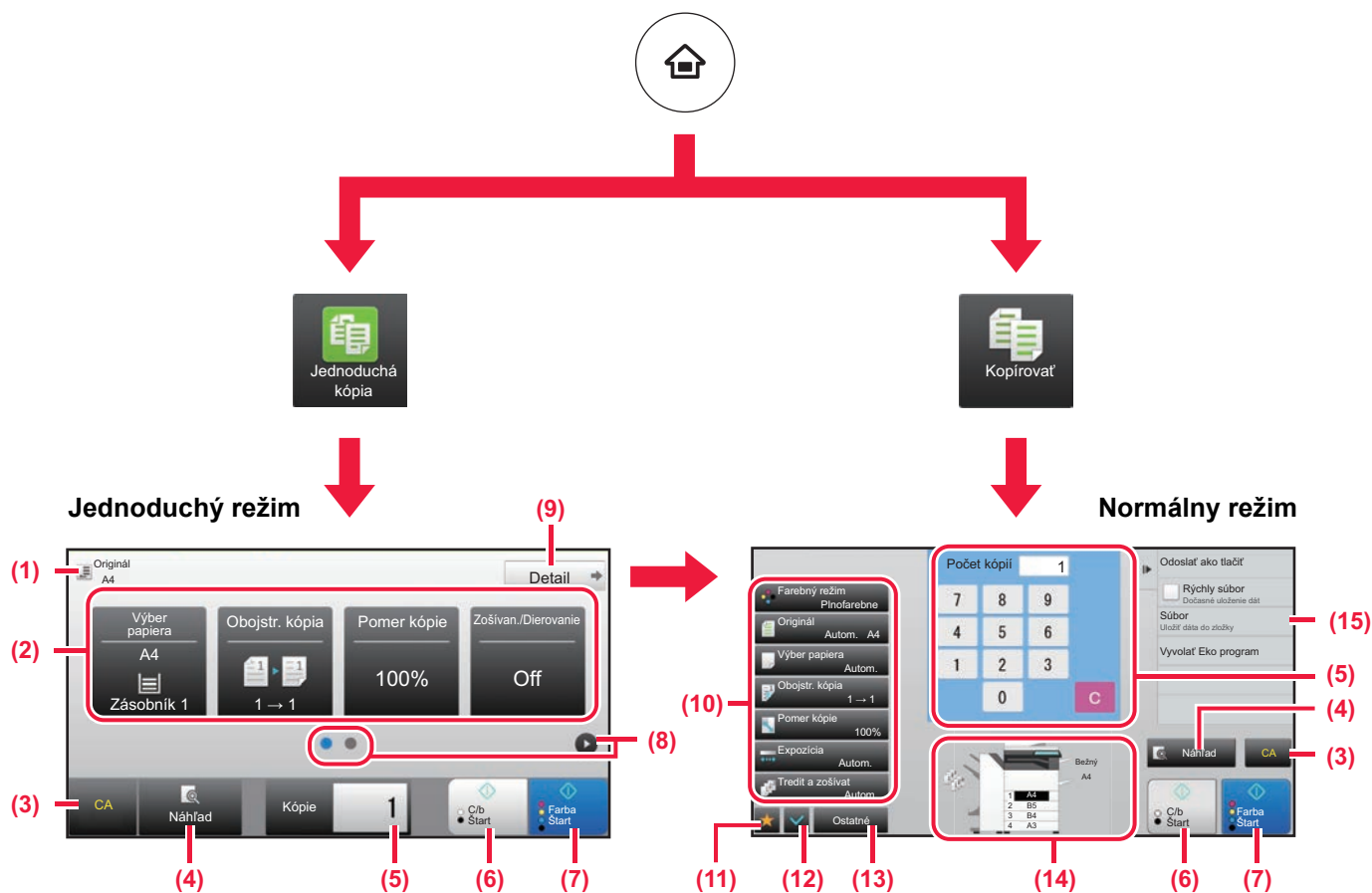

(1) Zobrazuje veľkosť vloženého originálu.

(2) Služi na výber funkcií, ktoré chcete použiť.

Výber funkcie v jednoduchom režime

V režime nastavení vyberte [Nastavenia systému] → [Bežné nastavenia] → [Prevádzkové nast.] → [Nastavenie jednoduchého režimu] → [Jednoduchá kópia]

(3) Všetky nastavenia sa obnovia.

(4) Naskenuje originál a zobrazí náhľad obrázka.

► [OBRAZOVKA S NÁHLADOM \(strana 17\)](#)

(5) Zadanie počtu kópií.

(6) Spúšťa čiernebiele kopírovanie.

(7) Spúšťa farebné kopírovanie.

(8) Prepína obrazovky so skratkami.

(9) Prepína na normálny režim.

(10) Tlačidlo nastavení, ktoré sa môže použiť na vytváranie kópií.

(11) Zobrazuje zoznam funkčných tlačidiel. Zaregistrovať môžete všetky často používané [Ostatné] funkcie.

(12) Kontroluje aktuálne nastavenia.

(13) Zobrazuje zoznam tlačidiel iných, než sú funkčné tlačidlá uvedené vyššie.

► [FUNKCIE, KTORÉ MÔŽETE V ZARIADENÍ POUŽÍVAŤ \(strana 28\)](#)

(14) Označuje prítomnosť alebo neprítomnosť originálu a veľkosť papiera v jednotlivých zásobníkoch. Kliknutím na túto položku otvoríte obrazovku na výber papiera.

(15) Zobrazuje funkcie, ktoré sa dajú využiť v režime kopírovania.



KOPÍROVANIE NA ŠPECIÁLNY PAPIER (kopírovanie pomocou bočného podávača)

V tejto časti sa vysvetľuje, ako vložiť ťažký papier formátu A4 do bočného podávača.

1

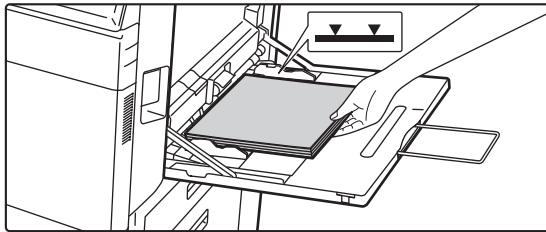

Vložte papier do bočného podávača.

► [Bočný podávač \(strana 22\)](#)

2

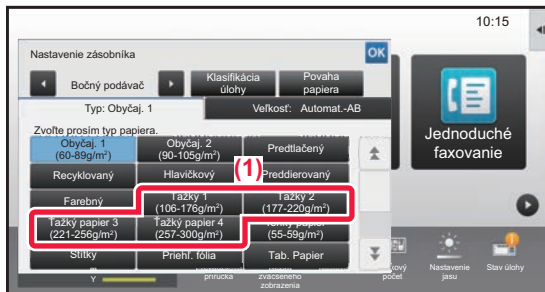

Na dotykovom paneli vyberte nastavenia.

(1) Ťuknite na tlačidlo [Ťažký 1], [Ťažký 2], [Ťažký 3] alebo [Ťažký 4].

Ťuknite na tlačidlo [Ťažký 1], ak papier je 106 g/m² bond až 176 g/m² cover (28 libier až 65 libier), na tlačidlo [Ťažký 2], ak papier je 177 g/m² cover až 220 g/m² cover (65 libier až 80 libier), na tlačidlo [Ťažký 3], ak papier je 221 g/m² cover až 256 g/m² index (80 libier až 140 libier) alebo na tlačidlo [Ťažký 4], ak papier je 257 g/m² index až 300 g/m² cover (140 libier až 110 libier).

(2) Ťuknite na kartu [Veľkosť: [Automat.-AB]:

(3) Ťuknite na tlačidlo [Automat.-AB].

(4) Ťuknite na tlačidlo **OK** v časti "Nastavenie zásobníka".



3

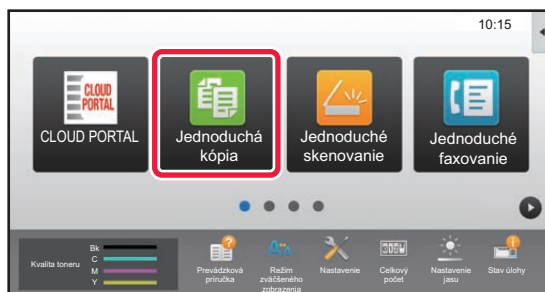

Ťuknite na ikonu režimu [Jednoduchá kópia].

Zobrazí sa obrazovka režimu jednoduchého kopírovania.



4

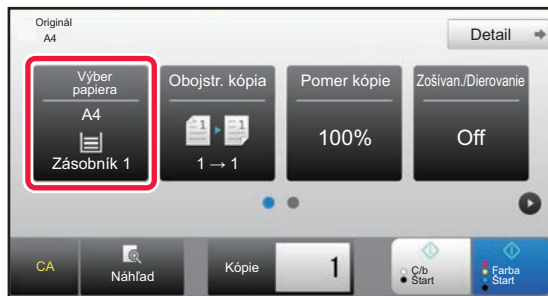

Ťuknite na tlačidlo [Výber papiera].

5

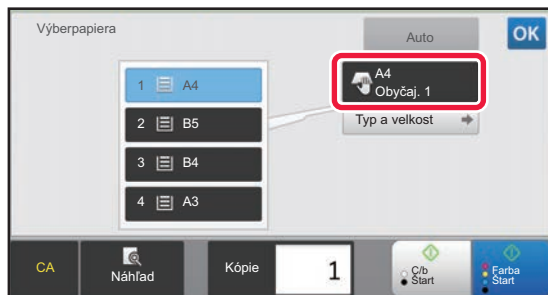

Vyberte bočný podávač.

6

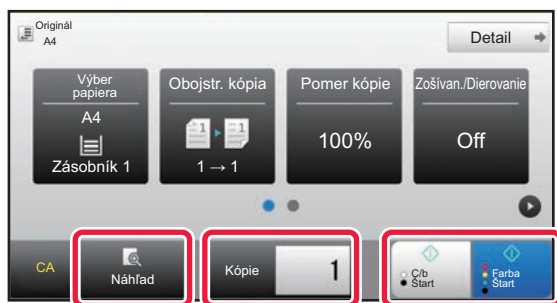

Nastavte počet kópií a potom ťuknite na tlačidlo [Farba Štart] alebo na tlačidlo [C/b Štart].

- Keď pri pôvodných výrobných nastaveniach ťuknete na tlačidlo [Farba Štart], zariadenie zistí, či je originál čiernobiely alebo plnofarebný a automaticky prepína medzi plnofarebným a čiernobielym binárnym skenovaním. Keď ťuknete na tlačidlo [C/b Štart], zariadenie skenuje v čiernobielym binárnom režime. Podrobnosti nájdete v používateľskej príručke.
- Ak si chcete pozrieť náhľad dokumentu, klepnite na tlačidlo [Náhľad].

► [OBRAZOVKA S NÁHLADOM \(strana 17\)](#)

Zmeniť počet
výtlačkov

C

Zrušitskenovanie

Zrušitskeno
vanie

Zrušiťkopírovanie

Zrušiťkopírovanie



TLAČIAREŇ

V tejto časti sa vysvetľujú základné postupy pri tlači pomocou ovládača tlačiarne v zariadení. Popisy obrazoviek a postupov sa primárne týkajú systému Windows® 10 v prostrediach operačného systému Windows® a systému macOS 10.12 v prostrediach systému macOS. Príslušné okno môže vyzerat' rôzne v závislosti od verzie operačného systému, verzie ovládača tlačiarne a aplikácie.

▶ TLAČ V PROSTREDÍ SYSTÉMU WINDOWS	38
▶ TLAČ V PROSTREDÍ SYSTÉMU macOS.....	40
▶ TLAČ SÚBORU PRIAMO Z PAMÄTE USB	42



TLAČ V PROSTREDÍ SYSTÉMU WINDOWS

V nasledujúcom príklade je vysvetlené, ako vytlačiť dokument veľkosti A4 z aplikácie WordPad, ktorá je štandardným programovým príslušenstvom systému Windows.

Pokyny na inštaláciu ovládača tlačiarne a konfiguráciu nastavení v prostredí Windows nájdete v príručke Návod na inštaláciu softvéru.

Informácie o dostupných ovládačoch tlačiarne a požiadavkách na ich použitie nájdete v používateľskej príručke.

1

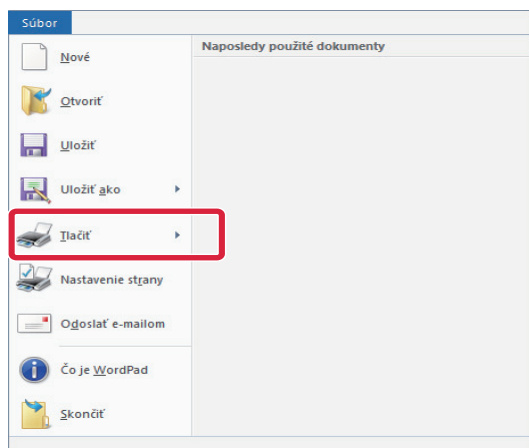

V ponuke [Súbor] v programe WordPad vyberte položku [Tlačiť].

2

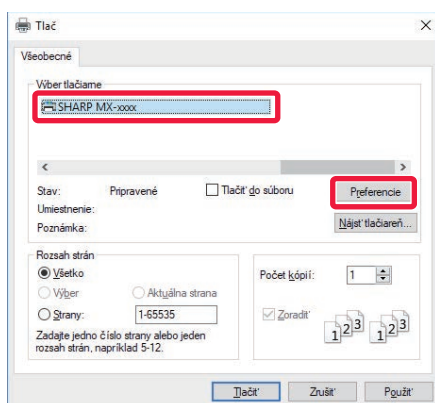

Vyberte ovládač tlačiarne zariadenia a kliknite na tlačidlo [Preferencie].

Ak sú ovládače tlačiarne zobrazené vo forme zoznamu, vyberte zo zoznamu názov ovládača tlačiarne, ktorý sa má použiť.

3

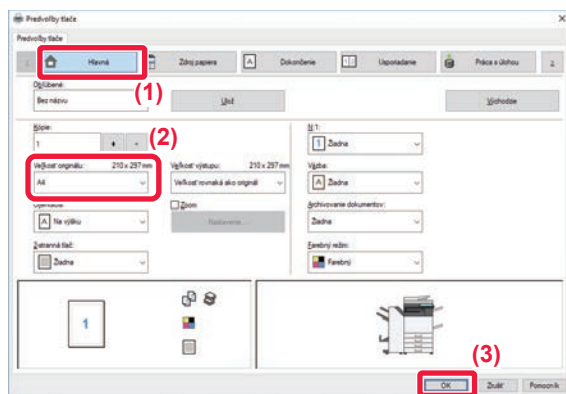

Vyberte nastavenia tlače.

(1) Kliknite na kartu [Hlavná].

(2) Vyberte veľkosť originálu.

Pokiaľ ide o nastavenia na ďalších kartách, kliknite na požadovanú kartu a vyberte potrebné nastavenia.

(3) Kliknite na tlačidlo [OK].

- Pomocníka pre nastavenie zobrazíte kliknutím na dané nastavenie a stlačením tlačidla [F1].
- Kliknite na tlačidlo [Pomocník]. Otvorí sa okno Pomocníka s popismi nastavení na karte.



4

Kliknite na tlačidlo [Tlačiť].

Spustí sa tlač.

TLAČ NA OBÁLKY

Bočný podávač alebo zásobník 1 sa dá použiť na tlač obálok.

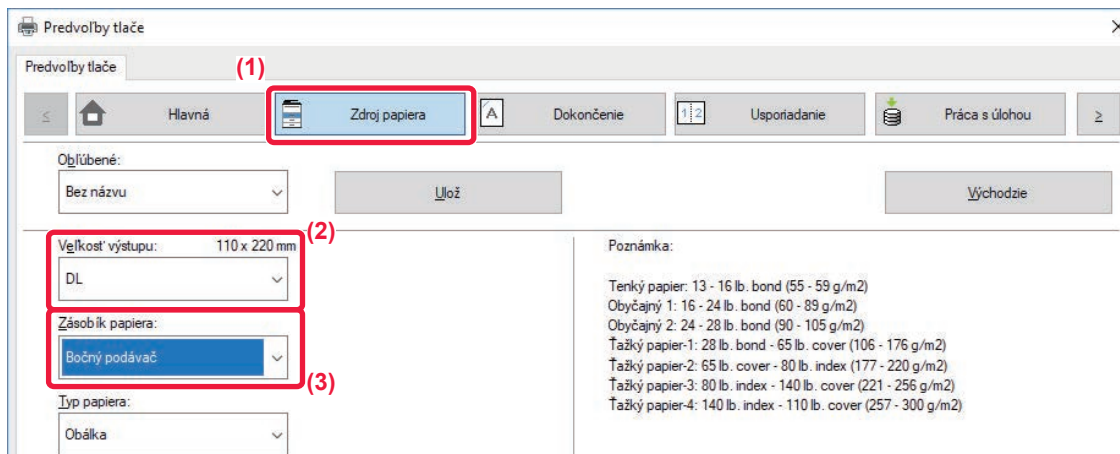
**(1) Kliknite na kartu [Zdroj papiera].****(2) V časti "Veľkosť výstupu" vyberte veľkosť obálky.**

Ak je "Veľkosť výstupu" nastavená na [DL], "Typ papiera" sa automaticky nastaví na [Obálka].

(3) V ponuke "Zásobík papiera" vyberte položku [Bočný podávač] alebo [Zásobník 1].

Typ papiera v bočnom podávači alebo v zásobníku 1 nastavte na možnosť [Obálka] a do bočného podávača alebo zásobníka 1 vložte obálku.

▶ [Vkladanie obálok \(strana 22\)](#)



TLAČ V PROSTREDÍ SYSTÉMU macOS

V nasledujúcom príklade je vysvetlené, ako vytlačiť dokument veľkosti A4 z aplikácie "TextEdit", ktorá je štandardným programovým príslušenstvom systému macOS.

Pokyny na inštaláciu ovládača tlačiarne a konfiguráciu nastavení v prostredí macOS nájdete v príručke Návod na inštaláciu softvéru.

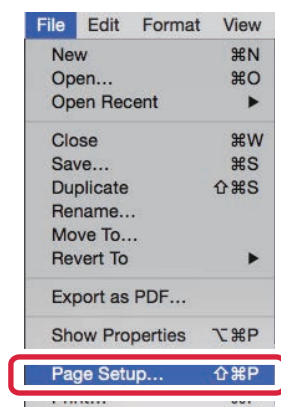

Na zariadení MX-2651/3051/3551/4051/5051/6051 je na použitie zariadenia ako tlačiarne v prostredí macOS potrebný rozširujúci modul PS3.

1

Z ponuky [File] vyberte možnosť [Page Setup].

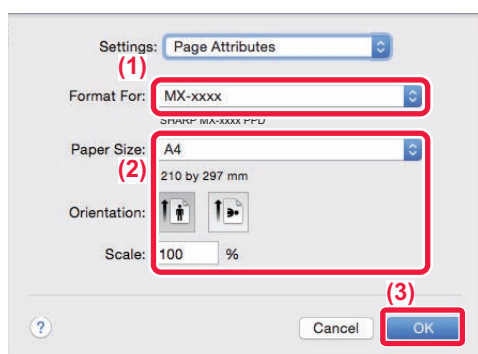
2

Vyberte nastavenia papiera.

(1) Presvedčte sa, či je vybraná správna tlačiareň.

(2) Vyberte nastavenia strany.

Nastavte veľkosť papiera, orientáciu papiera a pomer kópie.

(3) Kliknite na tlačidlo [OK].

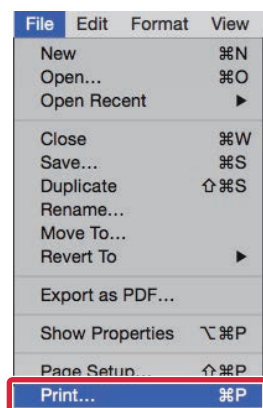
3

Z ponuky [File] vyberte možnosť [Print].



4

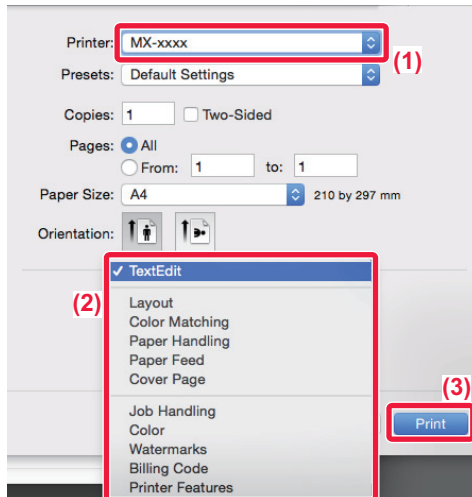

Vyberte nastavenia tlače.

- (1) Presvedčte sa, či je vybraná správna tlačiareň.
- (2) V ponuke začiarknite požadované položky a nastavenia podľa potreby upravte.
- (3) Kliknite na tlačidlo [Print].

TLAČ NA OBÁLKY

Bočný podávač alebo zásobník 1 sa dá použiť na tlač obálok.

Vyberte veľkosť obálky v nastaveniach aplikácie (v mnohých aplikáciách je to časť Page Setup) a potom vykonajte nasledujúce kroky.

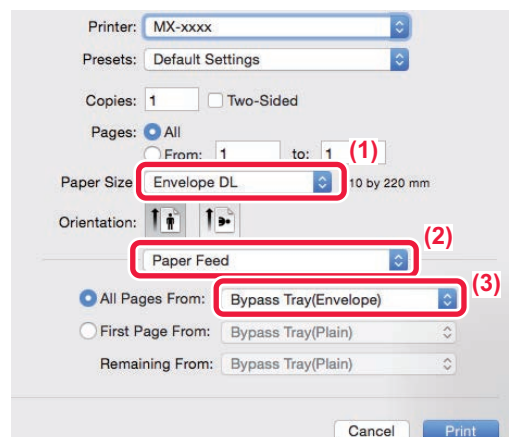

- (1) V časti "Paper Size" vyberte veľkosť obálky.
- (2) Vyberte [Paper Source].
- (3) V ponuke "All Page From" vyberte položku [Bočný podávač (obálka)] alebo [Zásobník 1 (obálka)].



Typ papiera v bočnom podávači alebo v zásobníku 1 nastavte na možnosť [Obálka] a do bočného podávača alebo zásobníka 1 vložte obálku.

► [Vkladanie obálok \(strana 22\)](#)



TLAČ SÚBORU PRIAMO Z PAMÄTE USB

Súbory uložené v pamäti USB pripojenej k zariadeniu sa môžu vytlačiť z ovládacieho panela zariadenia bez použitia ovládača tlačiarne. Nižšie sú uvedené typy súborov (a zodpovedajúce prípony), ktoré sa dajú tlačiť priamo.

Typ súboru	TIFF	JPEG	PCL	PDF/kódované PDF/ kompaktné PDF*1	PS*1	DOCX, XLSX, PPTX*2	PNG
Prípona	tiff, tif	jpeg, jpg, jpe, jfif	pcl, prn	pdf	ps, prn	docx, xlsx, pptx	png

*1 Na zariadení MX-2651/3051/3551/4051/5051/6051 je potrebný rozširujúci modul PS3.

*2 Na zariadení MX-2651/3051/3551/4051/5051/6051 je potrebný rozširujúci modul na priamu tlač.

1

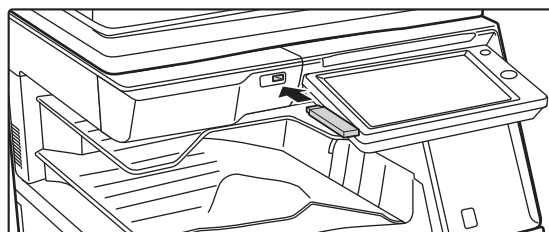

K zariadeniu pripojte pamäť USB.

2

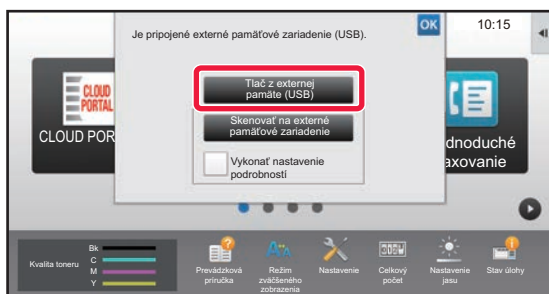

Keď sa zobrazí okno na výber akcie, ťuknite na možnosť [Tlač z externej pamäte (USB)].

Ak sa toto okno nezobrazí, postupujte takto:

- (1) Ťuknite na tlačidlo [Vyvolať súbor z HDD].
- (2) Na paneli akcií ťuknite na položku [Na USB zvoliť súbor pre tlač].

3

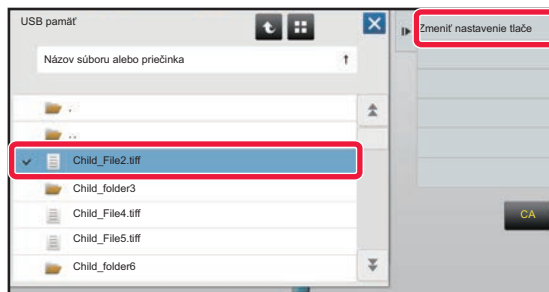

Ťuknite na tlačidlo súboru, ktorý chcete tlačiť, a na paneli akcií ťuknite na tlačidlo [Zmeniť nastavenie tlače].

- Pri tlači viacerých súborov ťuknite na tlačidlá súborov, ktoré chcete tlačiť, a na paneli akcií ťuknite na tlačidlo [Tlač].
- Ak chcete prepnúť na miniatúry, ťuknite na tlačidlo

4

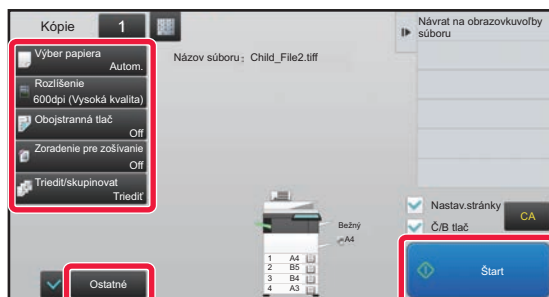

Nastavte tlač a ťuknite na tlačidlo [Štart].

5

Zo zariadenia odstráňte pamäť USB.

Qualcomm®DirectOffice™ je produkt spoločnosti Qualcomm Technologies, Inc., alebo jej dcérskych spoločností. Qualcomm® je ochranná známka spoločnosti Qualcomm Incorporated, ktorá je zaregistrovaná v Spojených štátoch a ďalších krajinách. DirectOffice™ je ochranná známka spoločnosti CSR Imaging US, LP, ktorá je zaregistrovaná v Spojených štátoch a ďalších krajinách.



FAX

V tejto časti sú vysvetlené základné postupy na používanie funkcie faxovania v tomto zariadení.

▶ ODOSIELANIE FAXOV	44
▶ REŽIM FAXOVANIA	46

ODOSIELANIE FAXOV

V tejto časti je vysvetlený základný postup pri odosielaní faxov.

V režime faxovania sa farebné originály odosielaajú ako čiernobiele obrázky.

1



Stlačte tlačidlo [Východzia obrazovka].

Zobrazí sa domovská obrazovka.

2

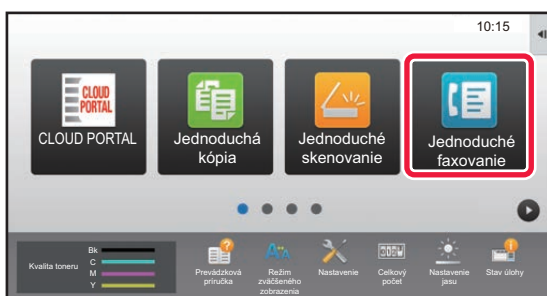

Ťuknite na ikonu režimu [Jednoduché faxovanie].

Zobrazí sa obrazovka režimu jednoduchého faxovania.

3

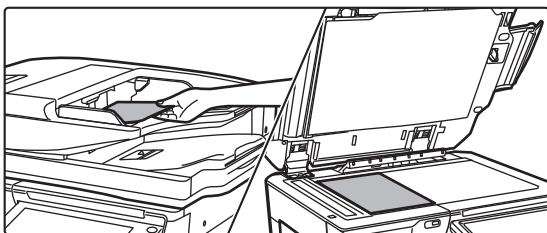

Vložte originál.

Umiestnite originál do zásobníka automatického podávača dokumentov alebo na predlohové sklo.

► [VKLADANIE ORIGINÁLOV \(strana 18\)](#)

4

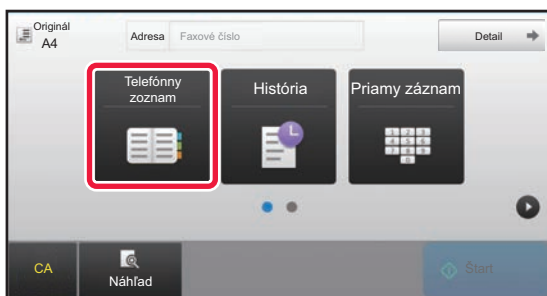

Ťuknite na tlačidlo [Telefónny zoznam].

Číslo faxu môžete zadať priamo aj klepnutím na tlačidlo [Priamy záznam] alebo ho môžete vybrať z denníka prenosov.

5

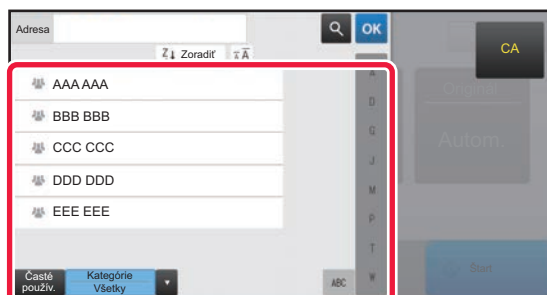

Ťuknite na tlačidlo požadovanej adresy.

Adresy súčasného režimu sú vybrané z adries, ktoré boli začiatkované pri registrácii vybraných adries. Ak neboli začiatkované a zaregistrované žiadne adresy, na potvrdzujúcej obrazovke ťuknite na tlačidlo [Áno] a vyberte požadované adresy.

Ak chcete pridať inú adresu, ťuknite na tlačidlo príslušnej adresy.

6

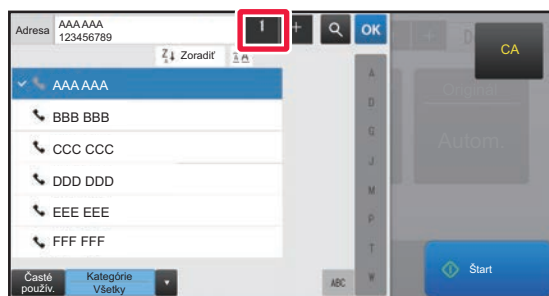

Ťuknite na tlačidlo [Všetky ciele].

Zobrazí sa zoznam vybraných adries.

7

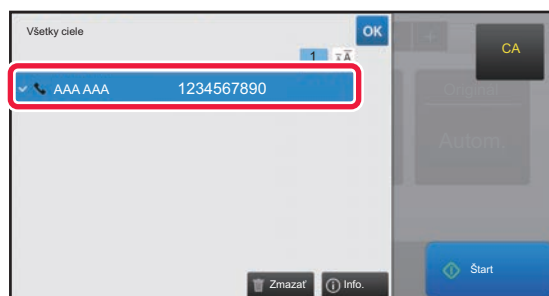

Potvrďte adresu.

Ak sa v zozname objaví nesprávna adresa, ťuknite na ňu a potom na tlačidlo [Zmazať].

8

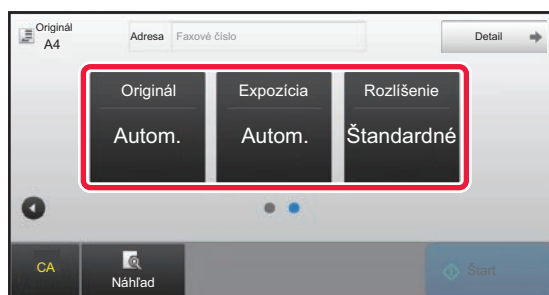

Ťuknutím na tlačidlo prejdite na inú obrazovku a vyberte nastavenia.

Urobte potrebné nastavenia.

V jednoduchom režime sa dajú zapnúť tieto funkcie:

- Originál
- Expozícia
- Rozlíšenie

Ak chcete urobiť podrobnejšie nastavenia, ťuknite na tlačidlo [Detail] a vyberte nastavenia v normálnom režime.

► [REŽIM FAXOVANIA \(strana 46\)](#)

9

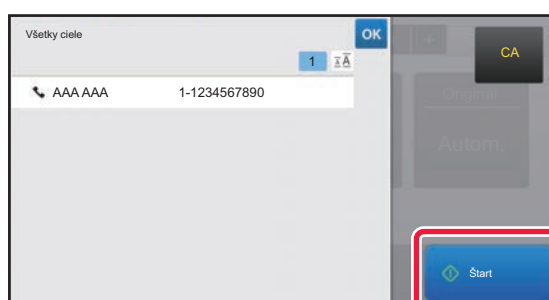

Ťuknite na tlačidlo [Štart].

Ak si chcete pozrieť náhľad dokumentu, klepnutím na tlačidlo  sa vrátite na základnú obrazovku jednoduchého faxovania a klepnite na tlačidlo [Náhľad].

► [OBRAZOVKA S NÁHLADOM \(strana 17\)](#)

Zrušitskenovanie



REŽIM FAXOVANIA

Režim faxovania má dva režimy: jednoduchý a normálny.

Jednoduchý režim sa obmedzuje na často používané funkcie, ktoré umožňujú hladké vykonávanie väčšiny faxovacích úloh.

Ak potrebujete použiť zložitejšie nastavenia alebo špeciálne funkcie, použite normálny režim.

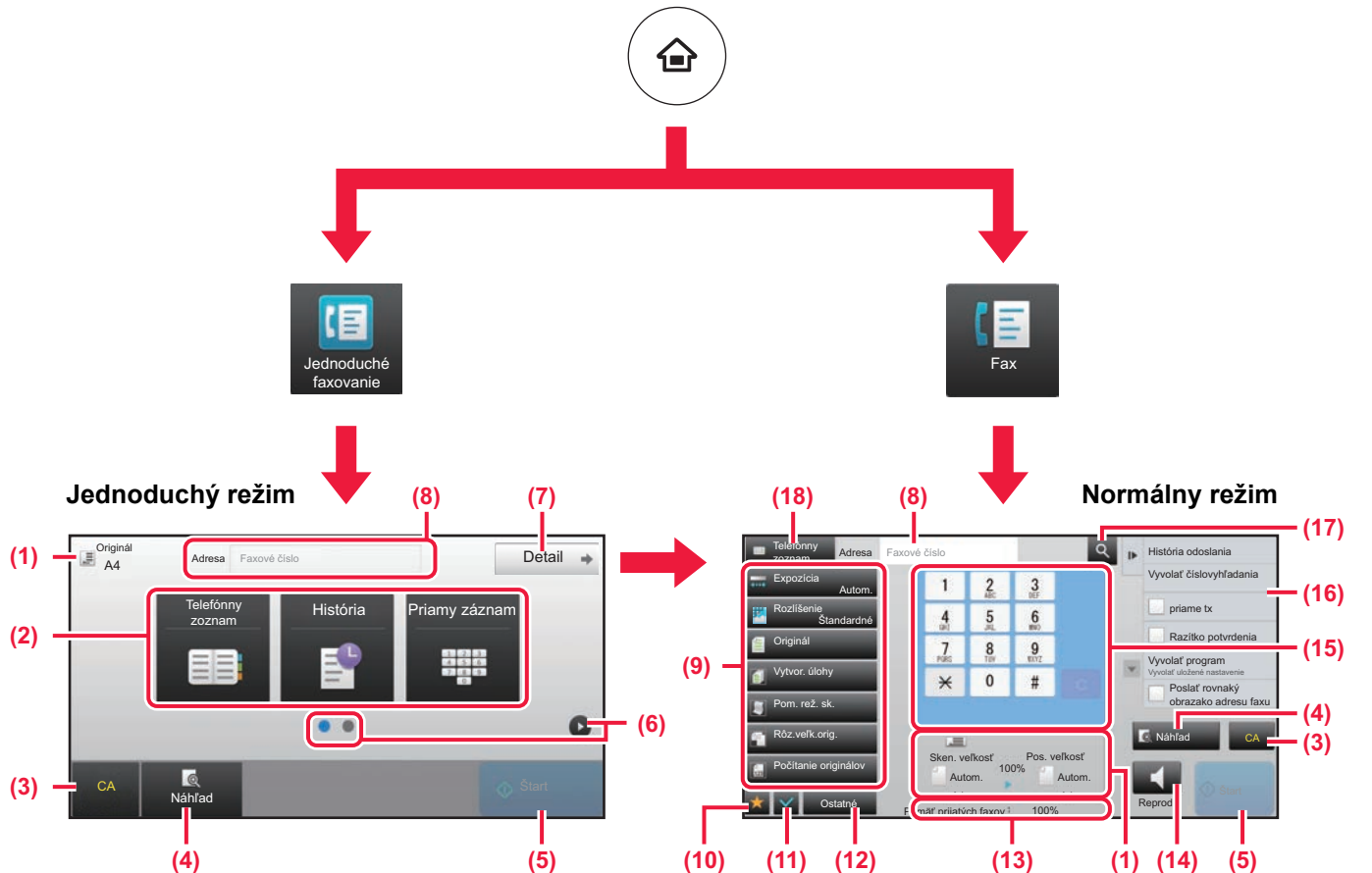

- (1) Zobrazuje veľkosti originálov a údaje na odoslanie.
- (2) Služi na výber adres a funkcií, ktoré chcete použiť.

- (3) Zobrazuje veľkosti originálov a údaje na odoslanie.
- (4) Služi na výber adres a funkcií, ktoré chcete použiť.
- (5) Zobrazuje zoznam funkčných tlačidiel. Zaregistrovať môžete všetky často používané [Ostatné] funkcie.
- (6) Kontroluje aktuálne nastavenia.
- (7) Zobrazuje zoznam tlačidiel iných, než sú funkčné tlačidlá uvedené vyššie.
- (8) **FUNKCIE, KTORÉ MÔŽETE V ZARIADENÍ POUŽÍVAŤ (strana 28)**
- (9) Zobrazuje množstvo voľnej pamäte na príjem faxu.
- (10) Ťuknutím na toto tlačidlo v režime reproduktora vytočíte číslo.
- (11) Zadanie čísla faxu.
- (12) Zobrazuje funkcie, ktoré sa dajú využiť v režime faxovania.
- (13) Vyhľadáva adresy.
- (14) Zobrazuje adresár.



Výber funkcie v jednoduchom režime

V režime nastavení vyberte [Nastavenia systému] → [Bežné nastavenia] → [Prevádzkové nast.] → [Nastavenie jednoduchého režimu] → [Jednoduché faxovanie]

- (3) Obnovuje nastavenia a adresy.
- (4) Naskenuje originál a zobrazí náhľad obrázka.
▶ [OBRAZOVKA S NÁHĽADOM \(strana 17\)](#)
- (5) Spustí okamžitý prenos faxu.
- (6) Prepína obrazovky so skratkami.
- (7) Prepína na normálny režim.
- (8) Zobrazuje číslo faxu prijímateľa.
- (9) Tlačidlo nastavení, ktoré sa môže použiť na faxovanie.



SKENER

V tejto časti sa vysvetľujú spôsoby použitia funkcie sieťového skenera a základný postup pri používaní režimu skenovania.

Na použitie funkcie internetového faxovania sa vyžaduje rozširujúci modul internetového faxu.

▶ FUNKCIA SIEŤOVÉHO SKENERA	48
▶ SKENOVANIE ORIGINÁLOV	49
▶ REŽIM SKENERA	51



FUNKCIA SIEŤOVÉHO SKENERA

Táto funkcia zariadenia sa môže používať na prenos naskenovaných obrázkov rôznymi spôsobmi.

Funkcia sieťového skenera má ďalej uvedené režimy.

Ak chcete niektorý z nich použiť, ťuknite na tlačidlo režimu na domovskej obrazovke.

Režimy skenovania



Ak chcete obrázok odoslať na e-mailovú adresu, použite funkciu **Skenovať do emailu**

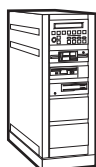

Ak chcete obrázok poslať na FTP server, použite funkciu **Skenovať do FTP**



Ak chcete obrázok poslať do zdieľaného priečinka v počítači, použite funkciu **Skenovať do sieťového priečinku**

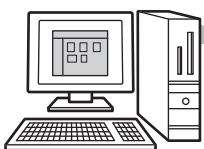

Ak chcete obrázok spracovať v konkrétnej aplikácii, použite funkciu **Skenovať na pracovnú plochu**



Naskenujte originál a potom...



Režim pamäte USB

Používa sa na uloženie obrázka do USB pamäte.



Režim internetového faxu

Používa sa na odoslanie faxu cez internet.



Zariadenie podporuje odosielanie priamo cez SMTP.

Režim skenovania do počítača

Používa sa na skenovanie fotografií a súčasné vykonávanie opráv v počítači.



Môžete použiť softvérovú aplikáciu kompatibilnú s rozhraním TWAIN.

Režim vkladania údajov

Ak chcete použiť dokumentové riešenie prepojené s aplikáciou.





SKENOVANIE ORIGINÁLOV

Základná operácia skenovania je vysvetlená neskôr.

Tu je vysvetlený postup na odoslanie naskenovaného súboru cez e-mail na adresu uloženú v adresári.

1



Stlačte tlačidlo [Východzia obrazovka].

Zobrazí sa domovská obrazovka.

2

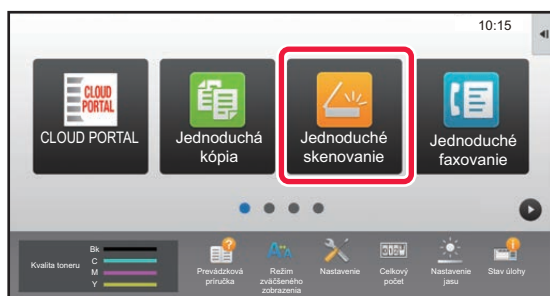

Ťuknite na ikonu režimu [Jednoduché skenovanie].

Zobrazí sa obrazovka režimu jednoduchého skenovania.

3

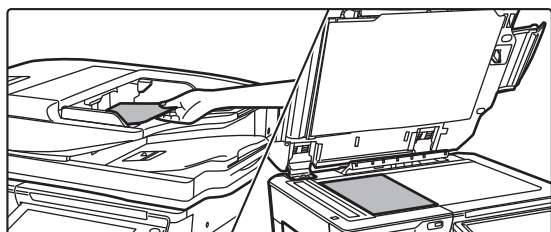

Vložte originál.

Umiestnite originál do zásobníka automatického podávača dokumentov alebo na predlohové sklo.

► [VKLADANIE ORIGINÁLOV \(strana 18\)](#)

4

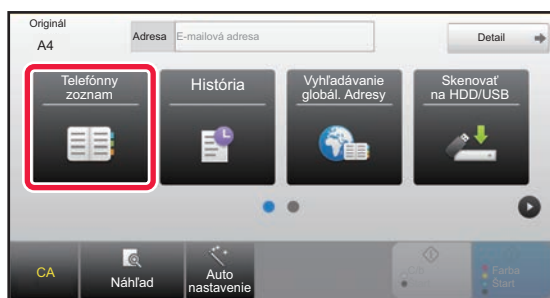

Ťuknite na tlačidlo [Telefónny zoznam].

5

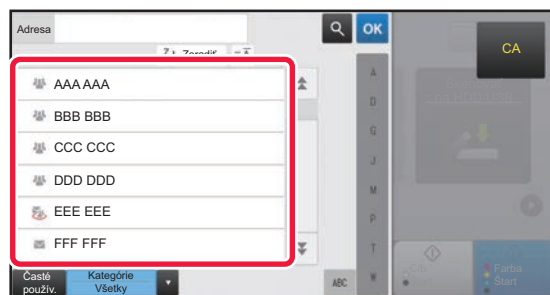

Ťuknite na tlačidlo požadovanej adresy.

Adresy súčasného režimu sú vybrané z adries, ktoré boli začiarňnuté pri registrácii vybraných adries. Ak neboli začiarňnuté a zaregistrované žiadne adresy, na potvrdzujúcej obrazovke ťuknite na tlačidlo [Áno] a vyberte požadované adresy. Ak chcete pridať inú adresu, ťuknite na tlačidlo príslušnej adresy.

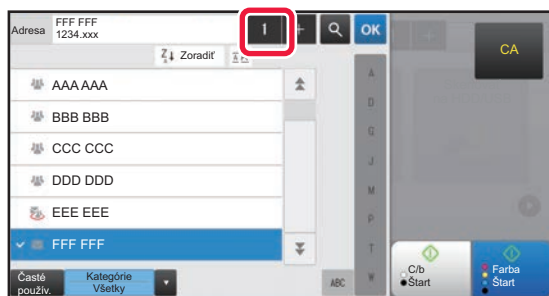

6

**Ťuknite na tlačidlo [Všetky ciele].**

Zobrazí sa zoznam vybraných adries.

7

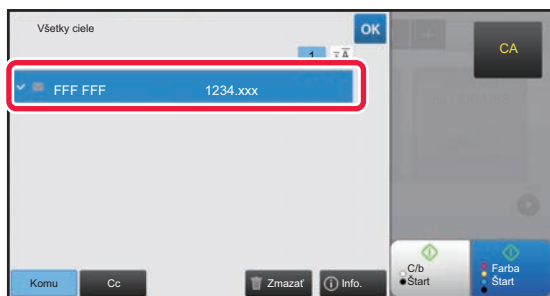
**Potvrďte adresu.**

Ak sa v zozname objaví nesprávna adresa, ťuknite na ňu a potom na tlačidlo [Zmazať].

8

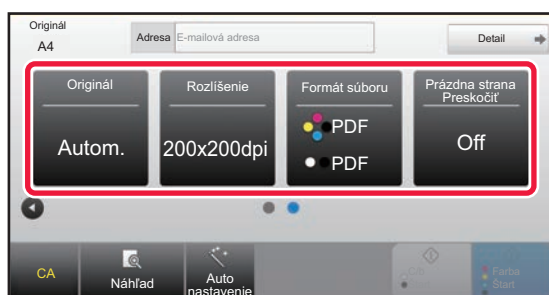
**Ťuknutím na tlačidlo  prejdite na inú obrazovku a vyberte nastavenia.**

Urobte potrebné nastavenia.

V jednoduchom režime sa dajú zapnúť tieto funkcie:

- Originál
- Rozlíšenie
- Formát súboru
- Prázdna strana Preskočiť

Ak chcete urobiť podrobnejšie nastavenia, ťuknite na tlačidlo [Detail] a vyberte nastavenia v normálnom režime.

▶ [REŽIM SKENERA \(strana 51\)](#)

9

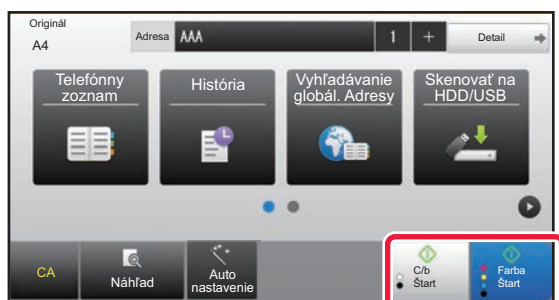
**Ťuknite na tlačidlo [Farba Štart] alebo [C/b Štart].**

- Keď pri pôvodných výrobných nastaveniach ťuknete na tlačidlo [Farba Štart], zariadenie zistí, či je originál čiernobiely alebo plnofarebný a automaticky prepína medzi plnofarebným a čiernobielym binárnym skenovaním. Keď ťuknete na tlačidlo [C/b Štart], zariadenie skenuje v čiernobielym binárnym režime. Podrobnosti nájdete v používateľskej príručke.

- Ak si chcete pozrieť náhľad dokumentu, klepnutím na tlačidlo **OK** sa vrátite na základnú obrazovku jednoduchého skenovania a klepnite na tlačidlo [Náhľad].

▶ [OBRAZOVKA S NÁHLADOM \(strana 17\)](#)**Zrušitskenovanie**

REŽIM SKENERA

VÝBER REŽIMU SKENERA

Na domovskej obrazovke ťuknite na ikonu požadovaného režimu skenera. Zobrazí sa základná obrazovka režimu skenera.

Ak nevidíte tlačidlo, ktoré chcete použiť, ťuknutím na tlačidlo ◀ alebo ▶ prejdite na inú obrazovku.





ZÁKLADNÁ OBRAZOVKA REŽIMU SKENERA

Režim skenera má dva režimy: jednoduchý a normálny.

Jednoduchý režim sa obmedzuje na často používané funkcie, ktoré umožňujú hladké vykonávanie väčšiny skenovacích úloh.

Ak potrebujete použiť zložitejšie nastavenia alebo špeciálne funkcie, použite normálny režim.

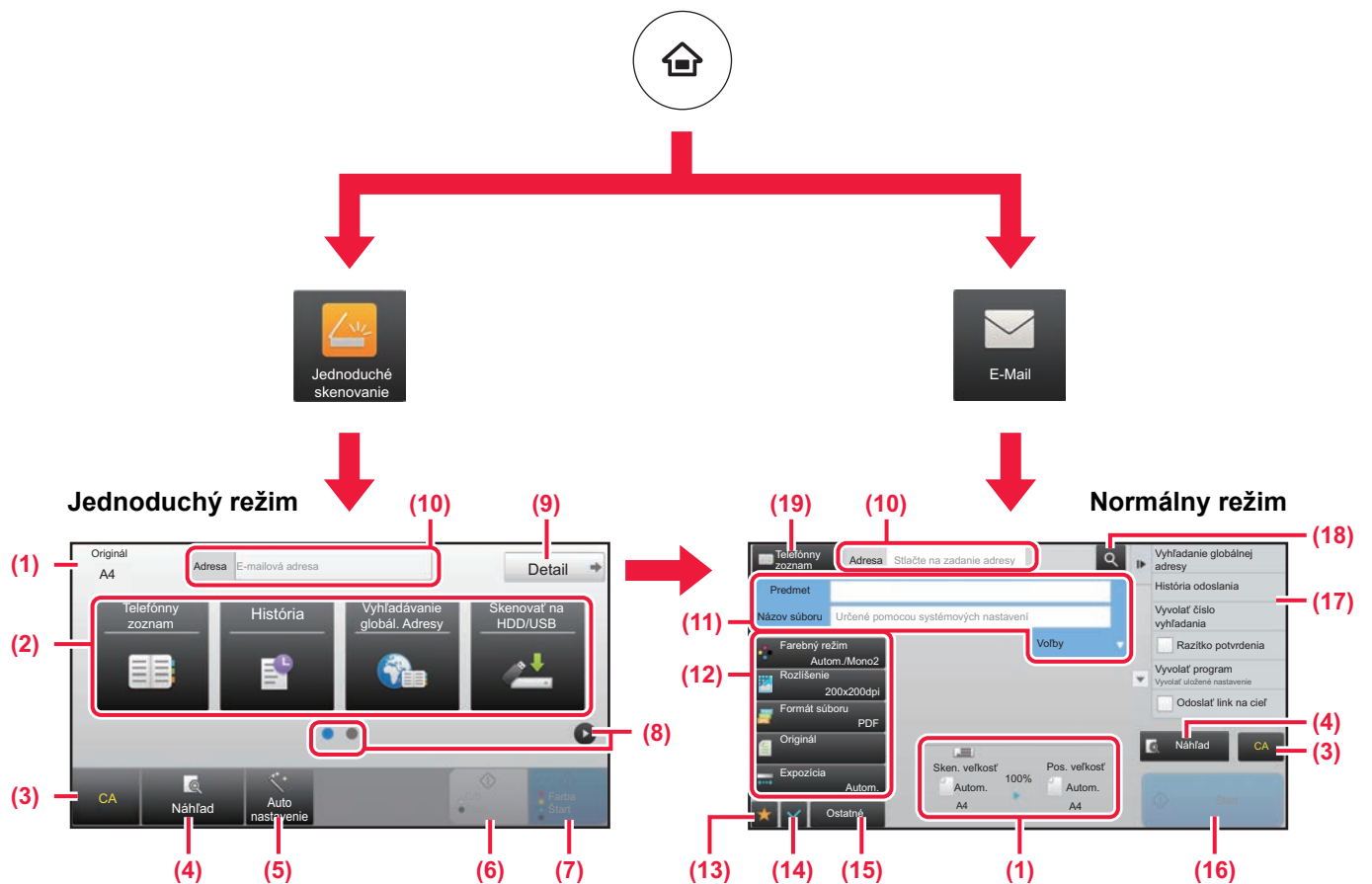

- (1) Zobrazuje veľkosti originálov a údaje na odoslanie.
 (2) Služi na výber adresy a funkcií, ktoré chcete použiť.



Výber funkcie v jednoduchom režime

V režime nastavení vyberte [Nastavenia systému] → [Bežné nastavenia] → [Prevádzkové nast.] → [Nastavenie jednoduchého režimu] → [Jednoduché skenovanie]

- (3) Obnovuje nastavenia a adresy.
 (4) Naskenuje originál a zobrazí náhľad obrázka.
 ► [OBRAZOVKA S NÁHLADOM \(strana 17\)](#)
 (5) Automatické nastavenie orientácie umiestneného originálu, rozlíšenia a preskakovania prázdnych strán, nastavenie obojstrannej tlače*, úprava skosenia súboru PDF, automatické zistenie farby Mono2/odtiene sivé.
 * V modeli MX-2651/3051/3551/4051/5051/6051 sa vyžaduje rozširujúca súprava OCR.
 (6) Spúšťa čiernobiely skenovanie.
 (7) Spúšťa farebné skenovanie.
 (8) Prepína obrazovky so skratkami.

- (9) Prepína na normálny režim.
 (10) Ťuknutím na toto tlačidlo zobrazíte softvérovú klávesnicu.
 (11) Zadajte predmet, názov súboru a ostatné údaje. Táto obrazovka sa môže líšiť podľa typu skenovania.
 (12) Tlačidlo nastavení, ktoré sa môže použiť na odosielanie obrázkov.
 (13) Zobrazuje zoznam funkčných tlačidiel. Zaregistrovať môžete všetky často používané [Ostatné] funkcie.
 (14) Kontroluje aktuálne nastavenia.
 (15) Zobrazuje zoznam tlačidiel iných, než sú funkčné tlačidlá uvedené vyššie.
 ► [FUNKCIE, KTORÉ MÔŽETE V ZARIADENÍ POUŽÍVAŤ \(strana 28\)](#)
 (16) Spúšťa prenos.
 (17) Zobrazuje funkcie, ktoré sa dajú využiť v režime odosielania obrázkov.
 (18) Vyhľadáva adresy.
 (19) Zobrazuje adresár.



ZAKLADANIE DOKUMENTOV

Funkcia zakladania dokumentov sa používa na ukladanie dokumentov alebo obrázkov, ktoré sa majú tlačiť, na pevný disk, keď sa vykonávajú úlohy ako kopírovanie, tlač alebo iné úlohy. Uložený súbor môžete neskôr vytlačiť alebo inak spracovať.

V tejto časti nájdete základné informácie o niektorých funkciách zakladania dokumentov.

- ▶ **POUŽITIE FUNKCIE ZAKLADANIA DOKUMENTOV 54**
- ▶ **IBA ULOŽENIE DOKUMENTU (skenovanie na pevný disk) 55**
- ▶ **TLAČ ULOŽENÉHO SÚBORU 58**



POUŽITIE FUNKCIE ZAKLADANIA DOKUMENTOV

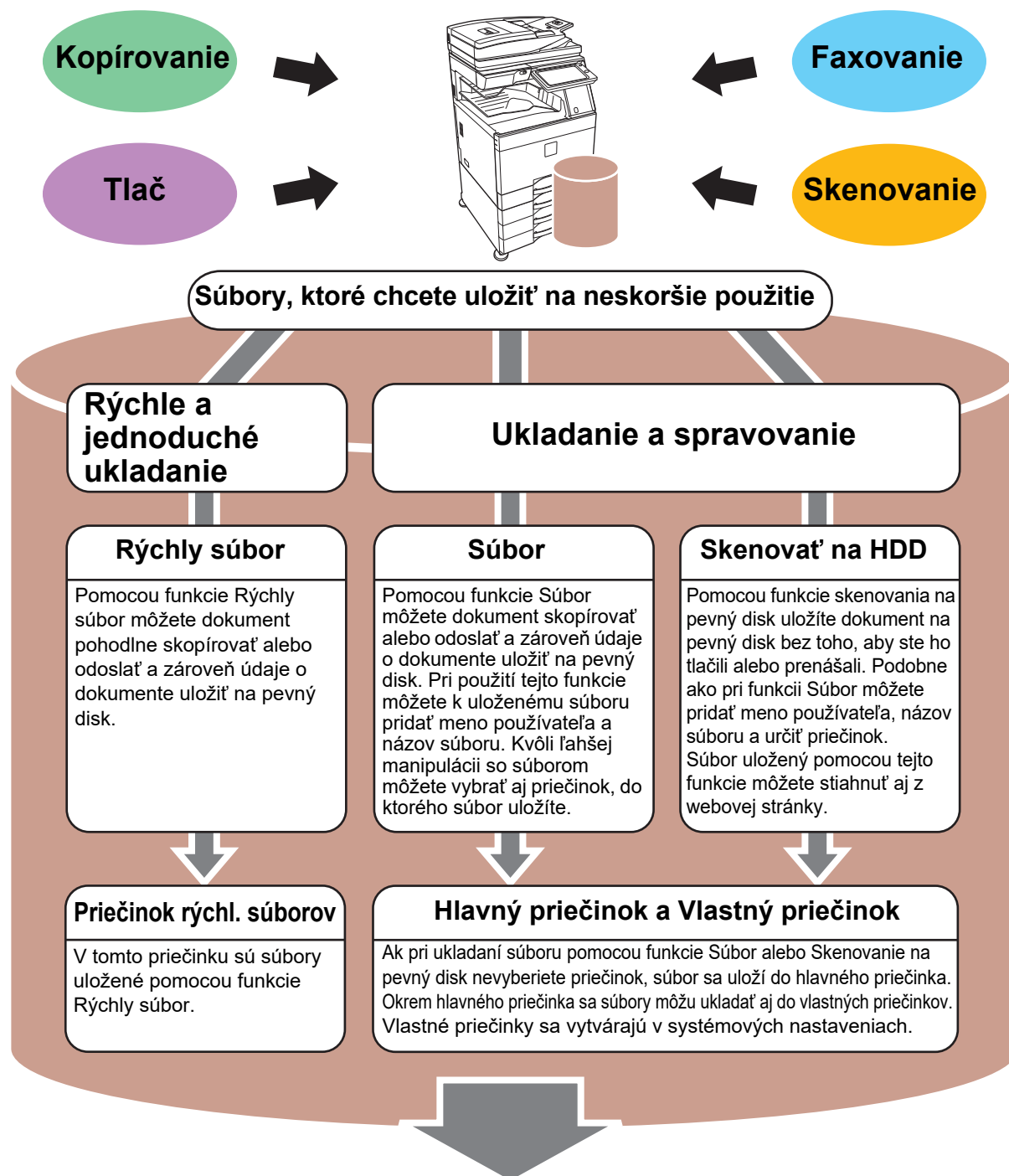

Uložené súbory sa môžu podľa potreby tlačiť alebo prenášať.
Prenášať sa nemôže súbor uložený pomocou ovládača tlačiarne.
(Súbor môžete preniesť, ak "formát RIP" zmeníte na formát "RGB".)



IBA ULOŽENIE DOKUMENTU (skenovanie na pevný disk)

Pri skenovaní na pevný disk môžete skenovaný dokument uložiť do hlavného alebo do vlastného priečinka. Táto funkcia sa nepoužíva na tlač alebo odosielanie dokumentov.

Spôsob ukladania dokumentov do hlavného priečinka je vysvetlený nižšie.

Ak chcete dokumenty ukladať do vlastného priečinka, na domovskej obrazovke ťuknite na tlačidlo [Vyvolať súbor z HDD], na paneli akcií ťuknite na položku [Skenovať na HDD] a nastavte spôsob ukladania. Ďalšie informácie nájdete v používateľskej príručke.

Ukladanie v režime jednoduchého skenovania

Súbor môžete uložiť do hlavného priečinka alebo priečinka s názvom Môj priečinok (keď je zapnuté overovanie používateľov).

1



Stlačte tlačidlo [Východzia obrazovka].

Zobrazí sa domovská obrazovka.

2



Ťuknite na ikonu režimu [Jednoduché skenovanie].

3

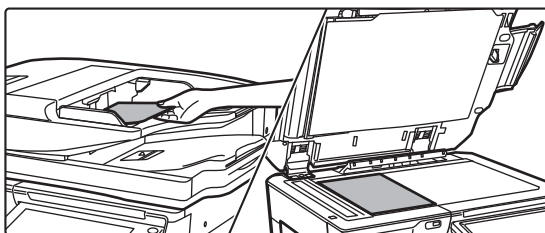

Vložte originál.

Umiestnite originál do zásobníka automatického podávača dokumentov alebo na predlohové sklo.

► [VKLADANIE ORIGINÁLOV \(strana 18\)](#)

4

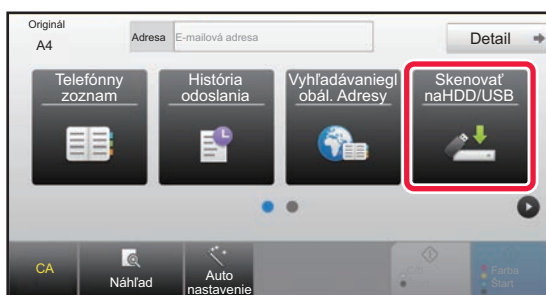

Ťuknite na tlačidlo [Skenovať na HDD/USB].





5

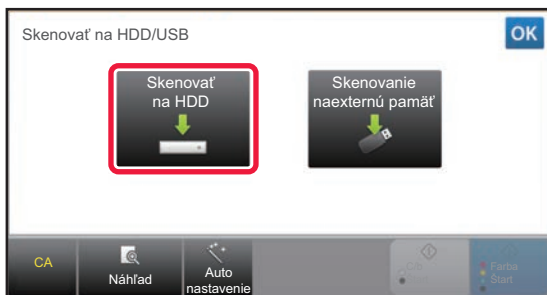

Ťuknite na tlačidlo [Skenovať na HDD].

6

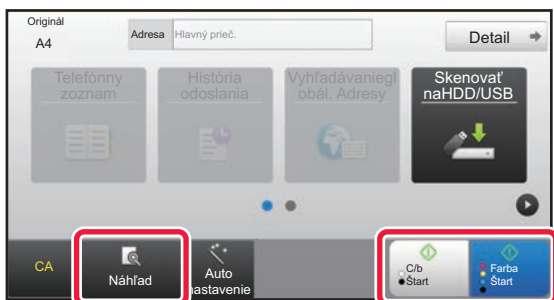

Ťuknite na tlačidlo [Farba Štart] alebo [C/b Štart].

Ak si chcete pozrieť náhľad dokumentu, klepnite na tlačidlo [Náhľad].

► [OBRAZOVKA S NÁHLADOM \(strana 17\)](#)

Zrušitskenovanie

Zrušitskenovanie



Skenovanie do pamäťového zariadenia USB

1

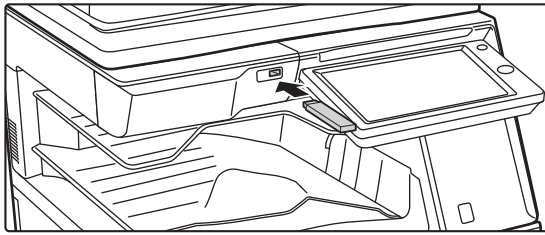

K zariadeniu pripojte pamäť USB.

Použite pamäťové zariadenie USB vo formáte FAT32 alebo NTFS s kapacitou najviac 32 GB.

2



Keď sa zobrazí okno na výber akcie, ťuknite na možnosť [Skenovať na externé pamäťové zariadenie].

- Ak chcete v normálnom režime robiť podrobné nastavenia, začiarknite políčko [Vykonať nastavenie podrobnosti].
▶ [ZÁKLADNÁ OBRAZOVKA REŽIMU SKENERA \(strana 52\)](#)
- Ak je otvorená obrazovka Skenovať na HDD/USB, táto obrazovka sa nezobrazí.

3

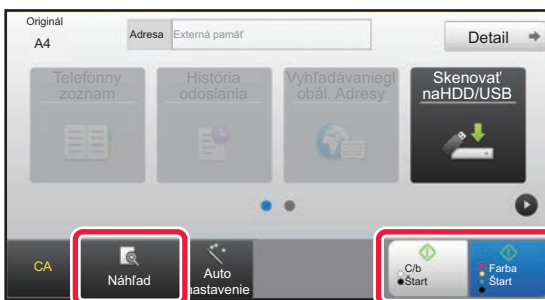

Ťuknite na tlačidlo [Farba Štart] alebo [C/b Štart].

Ak si chcete pozrieť náhľad dokumentu, klepnite na tlačidlo [Náhľad].

- ▶ [OBRAZOVKA S NÁHLADOM \(strana 17\)](#)

Zrušitskenovanie

Zrušitskenovanie

4

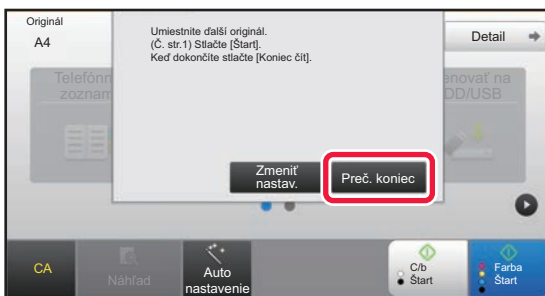

Po naskenovaní všetkých originálov ťuknite na tlačidlo [Preč. koniec].

Ak originál skenujete pomocou automatického podávača dokumentov, táto obrazovka sa nezobrazí.

5

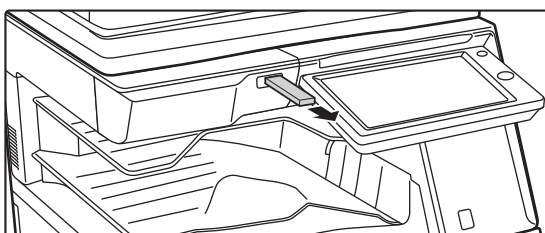

Keď sa zobrazí správa [Odosielanie dát bolo ukončené.], vyberte pamäť USB zo zariadenia.





TLAČ ULOŽENÉHO SÚBORU

Súbor uložený pomocou funkcie zakladania dokumentov môžete opätovne načítať a vytlačiť alebo preniesť. Vytlačiť môžete aj súbory uložené v pamäťovom zariadení USB alebo v zdieľanom priečinku.

Nižšie je vysvetlené, ako postupovať pri tlači súboru s názvom "Copy_20201010_112030" uloženého v hlavnom priečinku.

1



Stlačte tlačidlo [Východzia obrazovka].

Zobrazí sa domovská obrazovka.

2

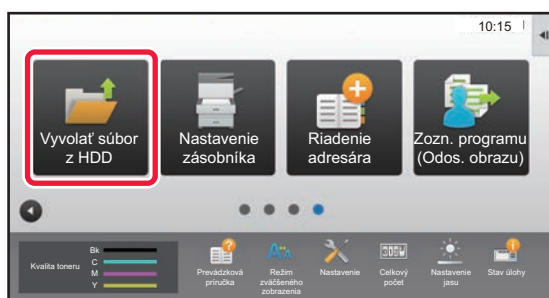

Ťuknite na ikonu režimu [Vyvolať súbor z HDD].

3

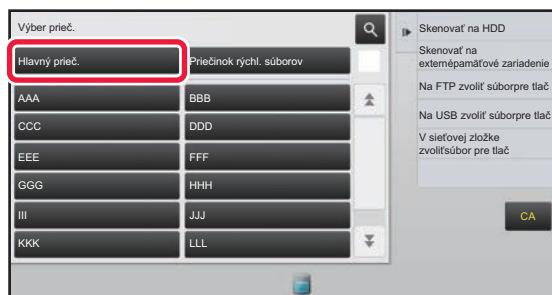

Vyberte súbor a vytlačte ho.

(1) Ťuknite na tlačidlo [Hlavný prieč.].

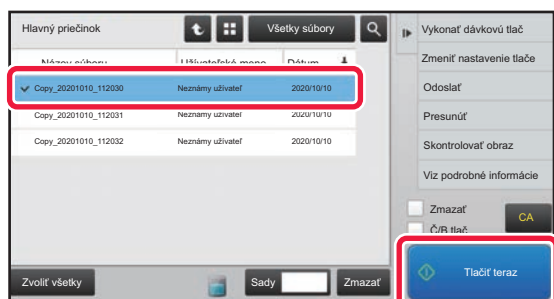

(2) Ťuknite na tlačidlo súboru, ktorý chcete vytlačiť.

V tomto prípade ťuknite na tlačidlo Copy_20201010_112030.

Ak chcete zobraziť ukážku tlačeného obrázka, na paneli akcií ťuknite na [Skontrolovať obraz].

Ak chcete súbor po vytlačení odstrániť, na paneli akcií začiarknite políčko [Vytlačiť a zmazať údaje].

(3) Ťuknite na tlačidlo [Tlačiť teraz].



REŽIM NASTAVENÍ

Pomocou režimu nastavení môžete nastaviť prevádzku zariadenia tak, aby vyhovovala potrebám vášho pracoviska. V tejto časti nájdete stručný popis niektorých nastavení režimu nastavení.

Podrobnejšie vysvetlenia systémových nastavení nájdete v tejto používateľskej príručke v časti REŽIM NASTAVENÍ.

▶ REŽIM NASTAVENÍ.....	60
------------------------	----



REŽIM NASTAVENÍ

Na obrazovke režimu nastavení můžete nastaviť dátum a čas, uložiť adresy príjemcov faxov a skenovaných dokumentov, vytvoriť priečinky na zakladanie dokumentov a urobiť rôzne ďalšie nastavenia súvisiace s prevádzkou zariadenia.

Ďalej v texte nájdete vysvetlenie, ako otvoriť obrazovku režimu nastavení, a opisy jednotlivých položiek na obrazovke.

ZOBRAZENIE REŽIMU NASTAVENÍ V ZARIADENÍ

1



Stlačte tlačidlo [Východzia obrazovka].

Zobrazí sa domovská obrazovka.

2

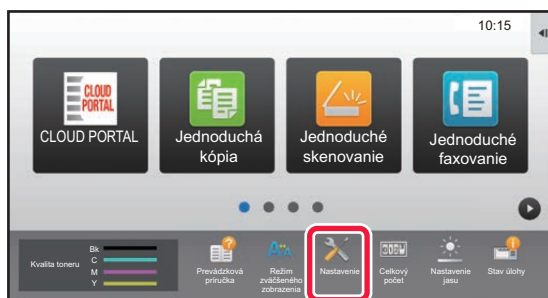

Ťuknite na tlačidlo [Nastavenie].

Zobrazí sa obrazovka režimu nastavení.

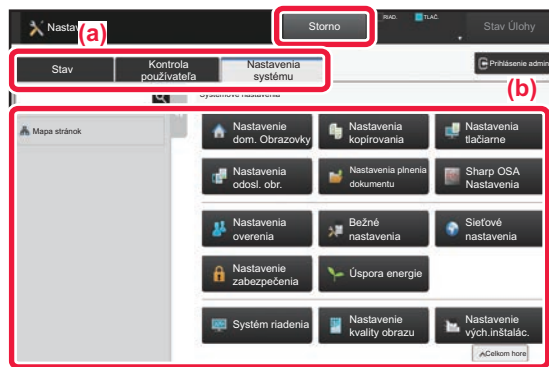

Na ponukovej karte (a) alebo v ponuke nastavení (b) klepnite na položku, ktorú chcete nastaviť.

Režim nastavení ukončíte ťuknutím na tlačidlo [Storno].

► [Režim nastavení pri prihlásení administrátora \(strana 62\)](#)



ČO PONÚKA REŽIM NASTAVENÍ

V režime nastavení můžete robiť ďalej uvedené nastavenia.

Niektoré nastavenia sa možno nezobrazia na dotykovom paneli zariadenia ani vo webovom prehliadači v počítači. Iné nastavenia sa zas nemusia zobrazit' z dôvodu technických špecifikácií zariadenia a nainštalovaných periférnych zariadení.

Ponuka	Prehľad	
Stav	Zobrazuje informácie o zásobníku papiera a o zariadení.	
Telefónny zoznam	Používa sa na úpravu adresára.	
Prevádzky dokumentu	Používa sa na spracovanie súborov pomocou funkcie zakladania dokumentov.	
Kontrola používateľa	Používa sa na uloženie, úpravu a odstraňovanie používateľov, keď je zapnuté overovanie používateľov.	
Nastavenia systému	Používa sa na konfiguráciu hlavných nastavení zariadenia, ako sú nastavenia dátumu a zásobníka papiera. Urobiť môžete tieto nastavenia:	
	Nastavenie domovskej obrazovky	Nastavenia pre domovskú obrazovku zariadenia, napríklad na zmenu pozadia domovskej obrazovky.
	Nastavenia kopírovania	Nastavenia kopírovania.
	Nastavenia tlačiarne	Nastavenia tlače.
	Nastavenia odosielania obrázka	Používa sa na konfiguráciu nastavení odosielaných obrázkov, napríklad faxov alebo obrázkov skenovaných do e-mailu.
	Nastavenia plnenia dokumentu	Nastavenia zakladania dokumentov.
	Sharp OSA Nastavenia	Nastavenia Sharp OSA.
	Nastavenie overenia	Nakonfigurujte metódu overenia používateľa. Prípadne nakonfigurujte IC kartu.
	Bežné nastavenia	Nastavenia zariadenia, napríklad dátumu alebo zásobníka.
	Sieťové nastavenia	Môžete konfigurovať nastavenia siete, napríklad Nastavenia rozhrania a nastavenia NAS.
	Nastavenie zabezpečenia	Bezpečnostné nastavenia zariadenia, napríklad overovanie a zmena hesla administrátora.
	Úspora energie	Spotrebu energie zariadenia je možné znížiť nastavením úsporného režimu.
	Systém riadenia	Môžete nakonfigurovať zálohu zariadenia a nastavenia protokolu úlohy.
Nastavenie kvality obrazu	Na zariadení môžete vykonávať úpravu obrázkov.	
Nastavenie východzej inštalácie	Skupina nastavení potrebných pri počiatočnej inštalácii zariadenia.	





Režim nastavení při přihlášení administrátora

Administrátor může konfigurovat nastavenia, ktoré sú zložitejšie než nastavenia dostupné pre hosťa alebo používateľa. Keď je zapnuté overovanie používateľov, nastavenia môžu byť povolené aj bez zadania hesla administrátora. Závisí to od práv, ktoré má prihlásený používateľ. Pokiaľ ide o stav nastavení, obráťte sa na administrátora zariadenia.

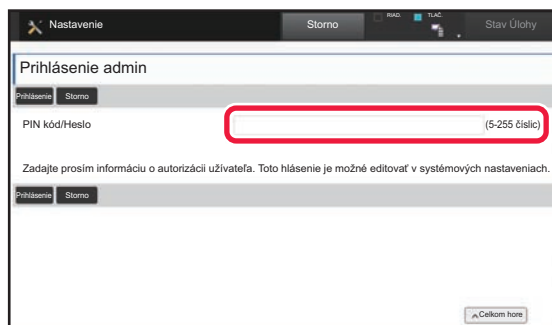

Keď v režime nastavení vyberiete položku, ktorá si vyžaduje prihlásenie administrátora, zobrazí sa okno na prihlásenie administrátora.

Zoznam položiek dostupných v režime nastavení, keď je prihlásený administrátor, nájdete v tejto používateľskej príručke v časti REŽIM NASTAVENÍ.

Informácie pre používateľa

- Informácie o svojom operačnom systéme nájdete v príručke k operačnému systému alebo na stránkach online Pomocníka.
- Popisy obrazoviek a postupov v prostredí systému Windows sa primárne týkajú systému Windows 10®. Obrazovky sa môžu líšiť v závislosti od verzie operačného systému alebo softvérovej aplikácie.
- Popisy obrazoviek a postupov v prostredí systému macOS vychádzajú v prípade systému macOS zo systému macOS 10.12. Obrazovky sa môžu líšiť v závislosti od verzie operačného systému alebo softvérovej aplikácie.
- Kdekoľvek sa v tomto návode objaví reťazec MX-xxxx, nahraďte znaky xxxx názvom modelu svojho zariadenia.
- Táto príručka bola pripravovaná veľmi dôsledne. Ak máte akékoľvek pripomienky alebo otázky týkajúce sa príručky, kontaktujte predajcu alebo najbližšie servisné oddelenie spoločnosti SHARP.
- Tento produkt prešiel dôkladnou kontrolou a inšpekciou kvality. V prípade, že si všimnete akýkoľvek nedostatok alebo problém, hoci je to málo pravdepodobné, kontaktujte predajcu alebo najbližšie servisné oddelenie spoločnosti SHARP.
- Mimo zákonom stanovených prípadov nie je spoločnosť SHARP zodpovedná za poruchy, ktoré nastanú pri používaní produktu alebo jeho doplnkov, ani za poruchy spôsobené nesprávnou obsluhou produktu alebo jeho doplnkov, ani za iné chyby alebo škody, ktoré sa vyskytnú v dôsledku používania produktu.

Upozornenie

- Reprodukcia, úprava alebo preklad obsahu tejto príručky bez predchádzajúceho písomného povolenia je zakázaný okrem prípadov, ktoré povoľujú autorské práva.
- Všetky informácie v tejto príručke sa môžu meniť bez predchádzajúceho upozornenia.

Obrázky, ovládací panel a dotykový panel zobrazené v tejto príručke

Periférne zariadenia sú vo všeobecnosti voliteľné, niektoré modely však obsahujú určité periférne zariadenia ako štandardné vybavenie.

Vysvetlenia v tejto príručke predpokladajú, že v zariadení MX-6071 je nainštalovaná zásuvka na papier.

Vo vysvetleniach sa predpokladá, že pre niektoré funkcie a postupy sú nainštalované iné zariadenia než tie, ktoré sú uvedené vyššie.

Obrazovky, správy a názvy tlačidiel na displeji zobrazené v príručke sa môžu líšiť od tých, ktoré vidíte v zariadení. Dôvodom sú priebežné zlepšenia a úpravy produktu.

SHARP[®]
SHARP CORPORATION