

SHARP®

DIGITAL FULD FARVE MULTIFUNKTIONELT SYSTEM

Bruger's Manual

MODEL: MX-2651 MX-4051
 MX-3051 MX-4061
 MX-3061 MX-4061S
 MX-3061S MX-4071
 MX-3071 MX-4071S
 MX-3071S MX-5051
 MX-3551 MX-5071
 MX-3561 MX-5071S
 MX-3561S MX-6051
 MX-3571 MX-6071
 MX-3571S MX-6071S

Klik for at springe til indholdsfortegnelsen for det ønskede kapitel.



FØR BRUG AF MASKINEN

Maskinens funktioner og fremgangsmåder for placering af originaler og ilægning af papir.



KOPIERE

Brug af kopieringsfunktionen



PRINTER

Brug af udskrivningsfunktionen



FAXE

Brug af faxfunktionen



SCANNER/INTERNET-FAX

Brug af scan-/Internet-faxfunktionen



DOKUMENTARKIVERING

Lagring af filer på harddisken



INDSTILLINGSFUNKTION

Konfiguration af indstillinger for at gøre det lettere at bruge maskinen



SÅDAN ANVENDES DENNE VEJLEDNING

Klik på en knap nedenfor for at flytte til siden, du gerne vil se.

Følgende forklaringer går ud fra, at Adobe Acrobat Reader anvendes (visse knapper kommer ikke frem i standardtilstanden.)

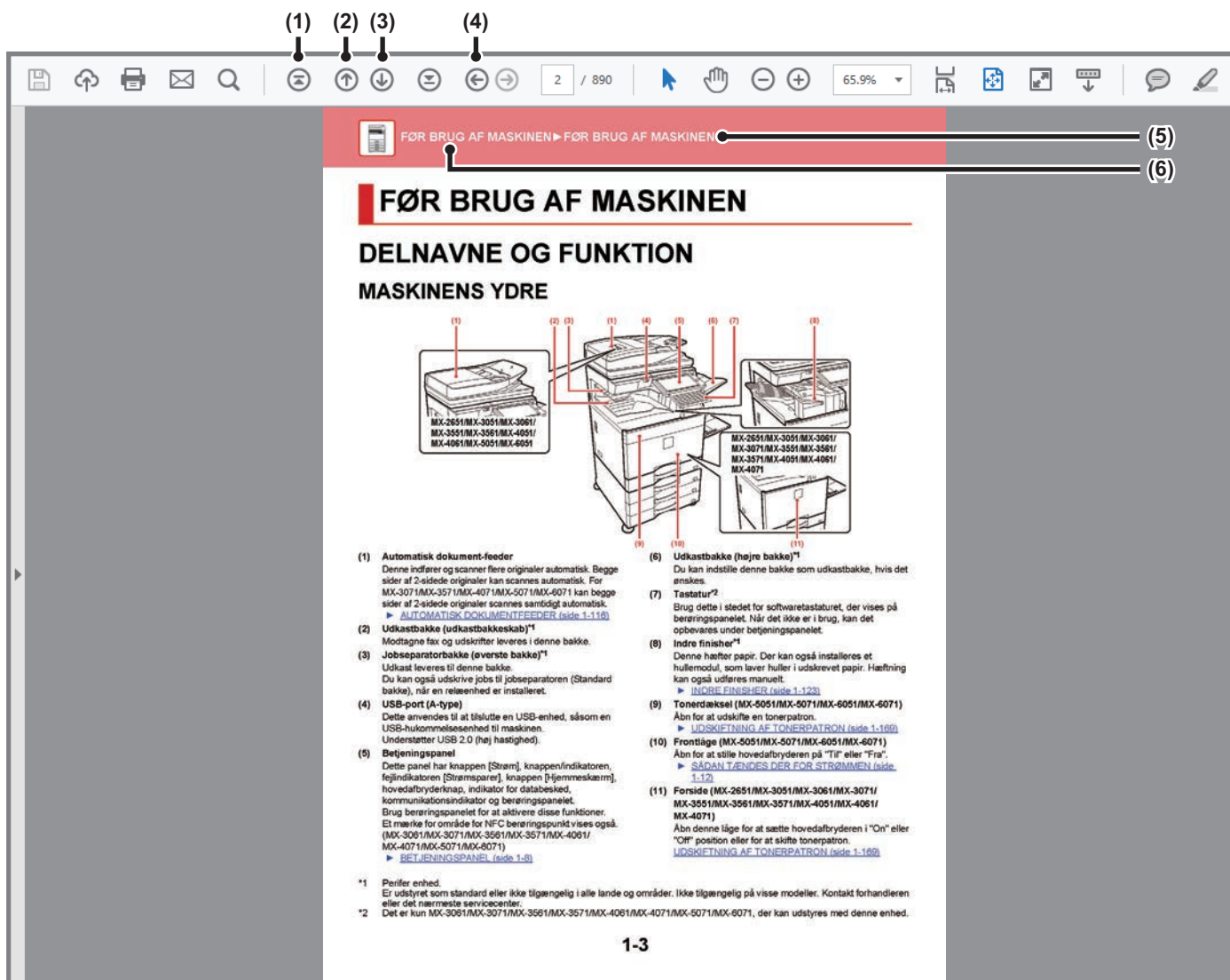

(1) Tilbage til forsiden-knap

Hvis en operation ikke gik som forventet, klikkes på denne knap for at begynde forfra.

(2) En side tilbage-knap

Viser forrige side.

(3) En side frem-knap

Viser næste side.

(4) Tilbage til forrige viste side-knap

Viser den side, der blev vist før den aktuelle side.

(5) Titelknap

Viser siden med titlen, der er angivet med knappen.

(6) Indholds-knap

Viser indholdet af hvert kapitel.

Hvis f.eks. den aktuelle side er en del af printerkapitlet, vises indholdsfortegnelsen for printerkapitlet.



Hvis en knap ikke vises, så gå til Adobe Reader Hjælp for at få vist knappen.

OM DENNE BETJENINGSVEJLEDNING

Denne vejledning forklarer brugen af MX-2651/MX-3051/MX-3061/MX-3061S/MX-3071/MX-3071S/MX-3551/MX-3561/MX-3561S/MX-3571/MX-3571S/MX-4051/MX-4061/MX-4061S/MX-4071/MX-4071S/MX-5051/MX-5071/MX-5071S/MX-6051/MX-6071/MX-6071S digital fuld farve multifunktionelt system.

Bemærk venligst

- Yderligere oplysninger om installation af drivere og software, som omtales i denne manual, finder du i den separate Installationsvejledning for software.
- Med hensyn til oplysninger om styresystemet henvises til brugervejledningen til styresystemet eller online-hjælpefunktionen.
- Forklaringer af skærme og fremgangsmåder i et Windows-miljø refererer først og fremmest til Windows® 10. Skærmene kan variere afhængigt af styresystemets version eller softwareapplikationen.
- Forklaringer til skærme og procedurer til brug i macOS omgivelser går generelt ud fra, at der anvendes macOS 10.12, og at en PPD-driver er installeret. Skærmene kan variere afhængig af det operative systems version eller softwareapplikationen.
- Hvor der står "MX-xxxx" i denne vejledning, skal "xxxx" erstattes med navnet på din model.
- Denne vejledning indeholder henvisninger til faxfunktionen. Bemærk venligst, at faxfunktionen imidlertid ikke er tilgængelig i visse lande og regioner.
- Denne vejledning er udarbejdet med stor omhu. Hvis du har kommentarer eller spørgsmål om vejledningen, bedes du kontakte nærmeste autoriserede servicecenter.
- Dette produkt er gennemprøvet og har gennemgået en grundig kvalitetskontrol. Hvis der alligevel mod vores forventning skulle vise sig at være en defekt eller et problem, bedes du kontakte dit nærmeste autoriserede servicecenter.
- Bortset fra tilfælde dækket af lovgivningen, er SHARP ikke ansvarlig for fejl, der opstår under brug af produktet eller dets ekstraudstyr, ej heller for fejl, der skyldes ukorrekt betjening af produktet og dets ekstraudstyr, eller andre fejl eller skader, der opstår på grund af brug af produktet.

Advarsel

- Gengivelse, tilpasning eller oversættelse af indholdet i denne vejledning uden forudgående skriftlig tilladelse er forbudt, bortset fra hvad der er tilladt ifølge lovgivning om copyright.
- Alle oplysninger i denne vejledning kan ændres uden forudgående varsel.

Illustrationer og betjeningspanelet og berøringspanelet vist i denne vejledning

De perifere enheder er som regel ekstraudstyr, men nogle modeller inkluderer visse perifere enheder som standardudstyr.





Forklaringerne i denne vejledning forudsætter, at en papirskuffe er installeret på MX-6071.

For nogle funktioner og fremgangsmåder forudsætter forklaringerne, at der er installeret andre enheder end de ovenfor nævnte.

Displayets skærme, meddelelser og navne på tasterne vist i denne manual, kan være forskellige fra dem på maskinen på grund af produktforbedringer og modifikationer.

Ikoner der anvendes i vejledningerne

Ikonerne i vejledningerne angiver følgende typer af oplysninger:

| | | | |
|---|--|---|---|
|  | Dette advarer dig om en situation, der kan medføre dødsfald eller alvorlig personskade. Dette advarer dig om en situation, der kan medføre personskade eller materiel skade. |  | Forklarer, hvordan en handling stoppes eller korrigeres. |
|  | Advarer dig om en situation, hvor der er risiko for at beskadige maskinen eller for maskinsvigt. |  | Dette beskriver et rutinearbejde, der er relevant for indstillingsfunktionen. |
|  | Dette supplerer funktioner eller fremgangsmåder. | | |



FØR BRUG AF MASKINEN

FØR BRUG AF MASKINEN

| | |
|---|-------------|
| DELNAVNE OG FUNKTION | 1-3 |
| • MASKINENS YDRE | 1-3 |
| • MASKINENS INDRE | 1-5 |
| • AUTOMATISK DOKUMENTFEEDER OG GLASRUDE | 1-6 |
| • SIDE OG BAGSIDE | 1-7 |
| • BETJENINGSPANEL | 1-8 |
| • Kommunikationsindikator | 1-10 |
| SÅDAN TÆNDES DER FOR STRØMMEN | 1-12 |
| STARTSKÆRM OG EKSEMPELSKÆRM | 1-13 |
| • HJEMMESKÆRM | 1-13 |
| • EKSEMPELSKÆRM | 1-16 |
| Øko | 1-23 |
| • MASKINENS ØKOFUNKTIONER | 1-23 |
| • AUTOMATISK SLUKNING | 1-24 |
| • ENERGISPARESYSTEM | 1-25 |
| • DISPLAY FOR FUNKTION FOR ØKO-ANBEFALING | 1-25 |
| • AKTIVER AUTOMATISK SLUKKEFUNKTION, SÅ SNART DET FJERNSENDTE JOB ER FULDFØRT | 1-26 |
| • ØKOSCANNING | 1-29 |
| • Indstilling af økoscanning | 1-29 |
| • Oversigt over strøm sparemønstre | 1-30 |
| • Indstilling af tænd/ sluk- skema | 1-31 |
| • Driftsindstillinger for specifik dato | 1-32 |
| • VISNING AF ØKO-ANBEFALEDE INDSTILLINGER (ØKO-ANBEFALET TILSTANDSDISPLAY) | 1-33 |
| • Tonerbesparellestilstand | 1-33 |
| • BEVÆGELSESENSOR | 1-34 |
| BRUGERGODKENDELSE | 1-35 |
| • KONTROL VIA BRUGERNUMMER | 1-35 |
| • KONTROL VIA LOGINNAVN/ADGANGSKODE | 1-37 |
| • HURTIG BRUGERGODKENDELSE | 1-40 |

| | |
|--|-------------|
| Brugerkontrol | 1-43 |
| • Brugersliste | 1-43 |
| • Standardindst. | 1-47 |
| • Administration Indstillinger | 1-51 |
| • Handlinger, når brugeren er godkendt | 1-52 |
| • Indst. for kortlæser | 1-53 |
| • Sidebegrænsningsgruppe | 1-54 |
| • Indst. af maskinens sidegrænse | 1-54 |
| • Tilladelsesgruppe | 1-55 |
| • Foretrukken Betjeningsgruppe | 1-59 |
| • Brugertæller | 1-61 |
| • ACTIVE DIRECTORY-LINKINGFUNKTION | 1-63 |
| FAKTURERINGSKODE | 1-67 |
| • FAKTURERINGSKODE | 1-67 |
| • BRUG FAKTURERINGSKODE | 1-68 |
| • REGISTRERING AF EN NY FAKTURERINGSKODE | 1-71 |
| • REDIGERING ELLER SLETNING AF DEN REGISTREREDE FAKTURERINGSKODE | 1-74 |
| • Indstilling af faktureringskode | 1-77 |
| NEM FORBINDELSE TIL EN NFC-KOMPATIBEL MOBIL ENHED (NEM FORBINDELSE) | 1-80 |
| • TILSLUTNING VIA NFC | 1-80 |
| • OPRETTE FORBINDELSE MED QR-KODE | 1-81 |
| • Indstilling af Nem tilslutning | 1-82 |
| NAS | 1-83 |
| FJERNBETJENING AF MASKINEN | 1-85 |
| UNIVERSALT DESIGN I MASKINEN | 1-87 |
| • UNIVERSALT DESIGN MHT. BETJENINGEN | 1-87 |
| • UNIVERSALT DESIGN MHT. SYNLIGHED | 1-88 |
| • UNIVERSALT DESIGN MHT. HØRELSE | 1-88 |
| • UNIVERSELLE DESIGNFUNKTIONER | 1-89 |
| ITEMS RECORDED IN THE JOB LOG | 1-91 |
| UDSKRIVE EN VEJLEDNING FRA BETJENINGSPANELET | 1-93 |





ILÆGNING AF PAPER

VIGTIGE OPLYSNINGER OM PAPIR 1-94

- BAKKERNES NAVNE OG PLACERINGER ... 1-94
- DEFINITIONEN AF "R" I PAPIRSTØRRELSE... 1-94
- BRUGBARE PAPIRTYPER..... 1-95

Bakke 1 - 4 (når et lavt bord/550 arks papirskuffe eller et bordmodul/550/2x550/3x550/550&2100 ark papirskuffe er installeret)..... 1-98

Bakke 3 - 4 (når et bordmodul/550&2100-ark papirskuffe er installeret)..... 1-101

ILÆGNING AF PAPIR I BAKKEN MED STOR KAPACITET (når der er installeret en bakke med stor kapacitet)..... 1-103

ILÆGNING AF PAPIR I DEN MANUELLE FEEDER 1-105

SÅDAN PLACERES STYRET FOR LANGT PAPIR ... 1-110

- PAPIRINDSTILLINGER I SYSTEMINDSTILLINGERNE 1-111

SÅDAN ILÆGGES ORIGINALEN

VALG AF FREMGANGSMÅDE TIL ILÆGNING AF ORIGINALEN AFHÆNGIGT AF TYPE OG STATUS 1-114

AUTOMATISK DOKUMENTFEEDER 1-116

FOREBYGGENDE LYS TIL AT ANGIVE AT ORIGINALEN ER BLEVET EFTERLADT 1-118

GLASPLADE 1-119

PERIFERE ENHEDER

PERIFERE ENHEDER 1-121

INDRE FINISHER..... 1-123

- DELNAVNE 1-123
- SÅDAN UDFØRES MANUEL HÆFTNING.... 1-124
- FORSYNINGER 1-125
- VEDLIGEHOLDELSE AF INDRE FINISHER ... 1-125

FINISHER 1-127

- DELNAVNE 1-127
- FORSYNINGER 1-128
- VEDLIGEHOLDELSE AF FINISHER..... 1-128

FINISHER (STOR AFLÆGSBAKKE) 1-130

- DELNAVNE..... 1-130
- SÅDAN UDFØRES MANUEL HÆFTNING.... 1-131
- FORSYNINGER 1-132
- VEDLIGEHOLDELSE AF FINISHER (STOR AFLÆGSBAKKE) 1-132

RYGHÆFTNINGSMODUL 1-134

- DELNAVNE 1-134
- FORSYNINGER 1-135
- VEDLIGEHOLDELSE AF RYGHÆFTNINGSMODUL..... 1-135

RYGHÆFTNINGSMODUL (STOR AFLÆGSBAKKE)..... 1-138

- DELNAVNE 1-138
- SÅDAN UDFØRES MANUEL HÆFTNING ... 1-139
- FORSYNINGER 1-140
- VEDLIGEHOLDELSE AF RYGHÆFTNINGSMODUL (STOR AFLÆGSBAKKE)..... 1-140

HULLEMODUL 1-144

- BORTSKAFFELSE AF HULNINGSAFFALD. ... 1-144

Sharp OSA 1-150

- PROGRAMKOMMUNIKATION 1-150
- EKSTERNT KONTOPROGRAM 1-151
- Sharp OSA indstillinger 1-153

FJERNELSE AF FORKERT INDFØRT PAPIR

FJERNELSE AF FORKERT INDFØRT PAPIR. 1-156

VEDLIGEHOLDELSE

REGELMÆSSIG VEDLIGEHOLDELSE..... 1-157

- RENGØRING AF GLASRUDEN OG DEN AUTOMATISKE DOKUMENT-FEEDER 1-157
- RENGØRING AF HOVEDTONERDOSERINGEN (MC) PÅ DEN FOTOFØLSOMME TROMLE..... 1-160
- RENGØRING AF PT-INDFØREREN PÅ DET PRIMÆRE TRANSPORTBÆLTE 1-163
- RENGØRING AF LASERENHEDEN..... 1-165
- RENGØRING AF INDFØRINGSVALSEN TIL DEN MANUELLE FEEDER 1-168
- RENGØRING AF PAPIRINDFØRINGSVALSEN (MX-2651/MX-3051/MX-3061/MX-3061S/MX-3551/MX-3561/MX-3561S/MX-4051/MX-4061/MX-4061S/MX-5051/MX-6051)..... 1-168

UDSKIFTNING AF TONERPATRON 1-169

UDSKIFTNING AF RESTTONERBEHOLDEREN.... 1-173

UDSKIFTNING AF STEMPELPATRONEN 1-174



FØR BRUG AF MASKINEN

DELNAVNE OG FUNKTION

MASKINENS YDRE

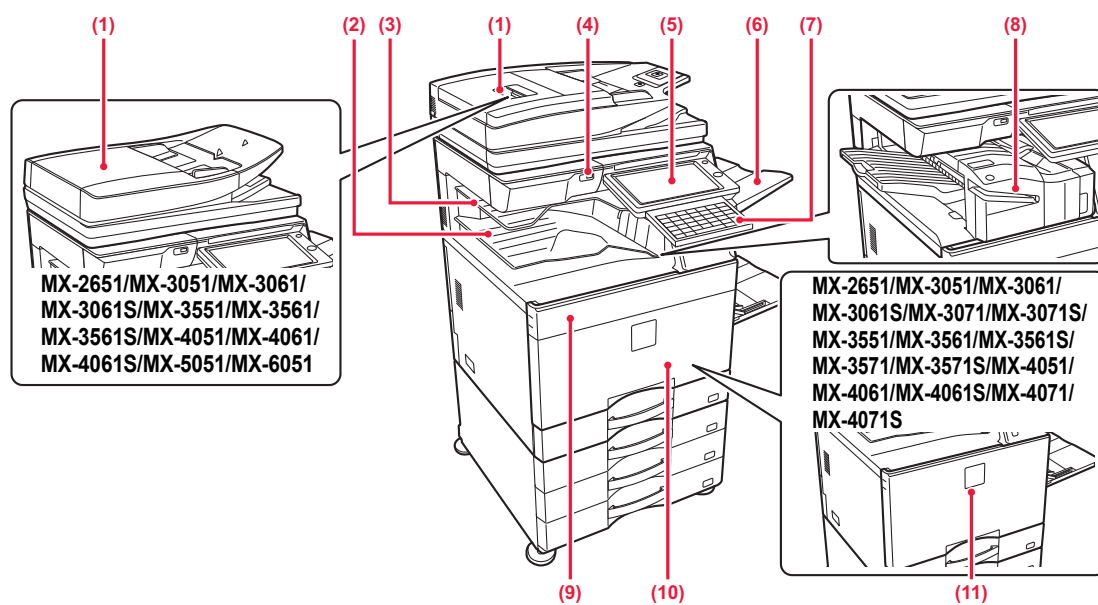

MX-2651/MX-3051/MX-3061/
MX-3061S/MX-3551/MX-3561/
MX-3561S/MX-4051/MX-4061/
MX-4061S/MX-5051/MX-6051

MX-2651/MX-3051/MX-3061/
MX-3061S/MX-3071/MX-3071S/
MX-3551/MX-3561/MX-3561S/
MX-3571/MX-3571S/MX-4051/
MX-4061/MX-4061S/MX-4071/
MX-4071S

- (1) **Automatisk dokument-feeder**
Denne indfører og scanner flere originaler automatisk. Begge sider af 2-sidede originaler kan scannes automatisk. For MX-3071/MX-3071S/MX-3571/MX-3571S/MX-4071/MX-4071S/ MX-5071/MX-5071S/MX-6071/MX-6071S kan begge sider af 2-sidede originaler scannes samtidigt automatisk.
▶ [AUTOMATISK DOKUMENTFEEDER \(side 1-116\)](#)
- (2) **Udkastbakke (udkastbakkeskab)*1**
Modtagne fax og udskrifter leveres i denne bakke.
- (3) **Jobseparatorbakke (øverste bakke)*1**
Udkast leveres til denne bakke.
Du kan også udskrive jobs til jobseparatoren (Standard bakke), når en relæenhed er installeret.
- (4) **USB-port (A-type)**
Dette anvendes til at tilslutte en USB-enhed, såsom en USB-hukommelsesenhed til maskinen.
Understøtter USB 2.0 (høj hastighed).
- (5) **Betjeningspanel**
Dette panel har knappen [Strøm], knappen/indikatoren, fejlindikatoren [Strømsparer], knappen [Hjemmeskærm], hovedafbryderknop, indikator for databesked, kommunikationsindikator og berøringspanelet.
Brug berøringspanelet for at aktivere disse funktioner.
Et mærke for område for NFC berøringspunkt vises også.
(MX-3061/MX-3061S/MX-3071/MX-3071S/MX-3561/ MX-3561S/MX-3571/MX-3571S/MX-4061/MX-4061S/MX-4071/ MX-4071S/MX-5071/MX-5071S/MX-6071/MX-6071S)
▶ [BETJENINGSPANEL \(side 1-8\)](#)
- (6) **Udkastbakke (højre bakke)*1**
Du kan indstille denne bakke som udkastbakke, hvis det ønskes.
- (7) **Tastatur*2**
Brug dette i stedet for softwaretastaturet, der vises på berøringspanelet. Når det ikke er i brug, kan det opbevares under betjeningspanelet.
- (8) **Indre finisher*1**
Denne hæfter papir. Der kan også installeres et hullemodul, som laver huller i udskrevet papir. Hæftning kan også udføres manuelt.
▶ [INDRE FINISHER \(side 1-123\)](#)
- (9) **Tonerdæksel (MX-5051/MX-5071/MX-5071S/MX-6051/ MX-6071/MX-6071S)**
Åbn for at udskifte en tonerpatron.
▶ [UDSKIFTNING AF TONERPATRON \(side 1-169\)](#)
- (10) **Frontlåge (MX-5051/MX-5071/MX-5071S/MX-6051/ MX-6071/MX-6071S)**
Åbn for at stille hovedafbryderen på "Til" eller "Fra".
▶ [SÅDAN TÆNDES DER FOR STRØMMEN \(side 1-12\)](#)
- (11) **Forside (MX-2651/MX-3051/MX-3061/MX-3061S/ MX-3071/MX-3071S/MX-3551/MX-3561/MX-3561S/ MX-3571/MX-3571S/MX-4051/MX-4061/MX-4061S/ MX-4071/MX-4071S)**
Åbn denne låge for at sætte hovedafbryderen i "On" eller "Off" position eller for at skifte tonerpatron.
▶ [UDSKIFTNING AF TONERPATRON \(side 1-169\)](#)
- *1 Perifer enhed.
Er udstyret som standard eller ikke tilgængelig i alle lande og områder. Ikke tilgængelig på visse modeller. Kontakt forhandleren eller det nærmeste servicecenter.
- *2 Det er kun MX-3061/MX-3061S/MX-3071/MX-3071S/MX-3561/MX-3561S/MX-3571/MX-3571S/MX-4061/MX-4061S/MX-4071/ MX-4071S/MX-5071/MX-5071S/MX-6071/MX-6071S, der kan udstyres med denne enhed.

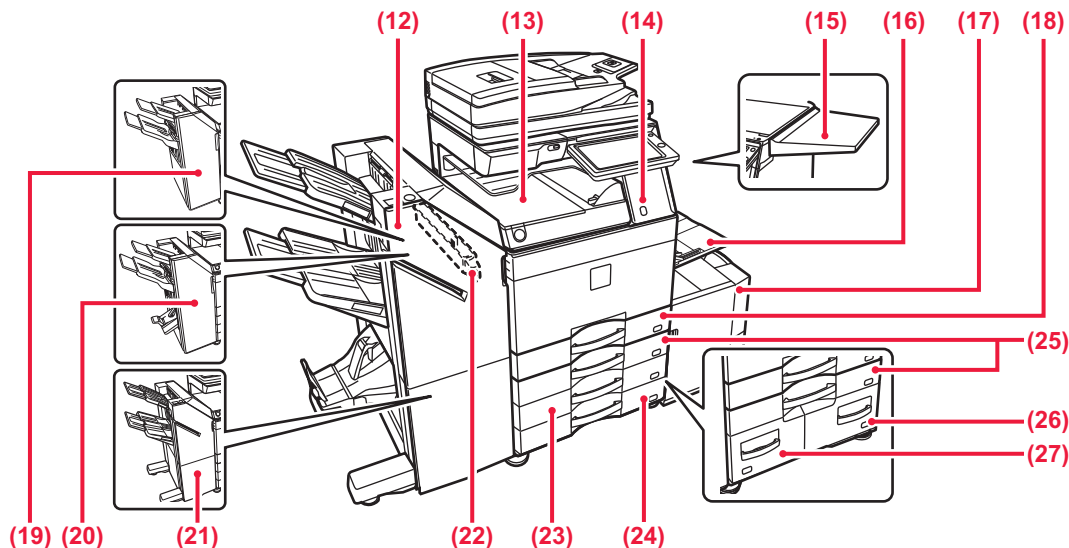

(12) Ryghæftningsmodul (stor aflægsbakke)*1

Denne hæfter og folder papir. Der kan også installeres et hullemodul, som laver huller i udskrevet papir. Hæftning kan også udføres manuelt.

► [RYGHÆFTNINGSMODUL \(STOR AFLÆGSBAKKE\)](#) (side 1-138)

(13) Papirføde enhed*1

Relæ mellem maskinen og finisheren, finisheren (stor aflægsbakke), ryghæftningsmodulet eller ryghæftningsmodulet (stor aflægsbakke).

(14) Bevægelsessensor*2

Denne sensor registrerer, om der er personer, der nærmer sig maskinen, og hvis det er tilfældet, vækker sensoren maskinen op fra dvalefunktion (Kun tilstanden bevægelsessensor).

(15) Værktøjsbord*1

Du kan bruge dette som en arbejdsplatform eller til midlertidig placering af originaler eller en mobil enhed.

- Anbring aldrig noget, der vejer mere end 5 kg, og udsæt det ikke for andre belastninger.
- Anbring aldrig en beholder, som indeholder vand eller anden væske. Der er risiko for brand og elektrisk stød, hvis væsken spildes og trænger ind i maskinen.
- Hvis der arbejdes på bordet, mens maskinen er i brug, kan det resultere i dårlig billedkvalitet eller andre problemer.

(16) Specialbakke

Anvend denne bakke til at indføre papiret manuelt. Træk udtræksstyret ud, når du ilægger papir, der er større end A4R eller 8-1/2" x 11"R.

► [ILÆGNING AF PAPIR I DEN MANUELLE FEEDER](#) (side 1-105)

(17) Bakke 5 (når der er installeret en bakke med stor kapacitet)*1

Opbevar papir i denne bakke.

► [ILÆGNING AF PAPIR I BAKKEN MED STOR KAPACITET \(når der er installeret en bakke med stor kapacitet\)](#) (side 1-103)

(18) Bakke 1

Opbevar papir i denne bakke.

► [Bakke 1 - 4 \(når et lavt bord/550 arks papirskuffe eller et bordmodul/550/2x550/3x550/550&2100 ark papirskuffe er installeret\)](#) (side 1-98)

(19) Finisher*1

Denne hæfter papir. Der kan også installeres et hullemodul, som laver huller i udskrevet papir.

► [FINISHER](#) (side 1-127)

*1 Perifer enhed. Er udstyret som standard eller ikke tilgængelig i alle lande og områder. Ikke tilgængelig på visse modeller. Kontakt forhandleren eller det nærmeste servicecenter.

*2 Kan kun bruges på MX-3061/MX-3061S/MX-3071/MX-3071S/MX-3561/MX-3561S/MX-3571/MX-3571S/MX-4061/MX-4061S/MX-4071/MX-4071S/MX-5071/MX-5071S/MX-6071/MX-6071S.

(20) Ryghæftningsmodul*1

Denne hæfter og folder papir. Der kan også installeres et hullemodul, som laver huller i udskrevet papir.

► [RYGHÆFTNINGSMODUL](#) (side 1-134)

(21) Finisher (stor aflægsbakke)*1

Denne hæfter papir. Der kan også installeres et hullemodul, som laver huller i udskrevet papir. Hæftning kan også udføres manuelt.

► [FINISHER \(STOR AFLÆGSBAKKE\)](#) (side 1-130)

(22) Hæftemodul*1

Denne funktion anvendes til at hulle de udskrevne sider. Kræver en indre finisher, finisher, finisher (stor aflægsbakke), et ryghæftningsmodul eller ryghæftningsmodul (stor aflægsbakke).

(23) Bakke 3 (når et bordmodul/2x550/3x550-ark papirskuffe er installeret)*1

Opbevar papir i denne bakke.

► [Bakke 1 - 4 \(når et lavt bord/550 arks papirskuffe eller et bordmodul/550/2x550/3x550/550&2100 ark papirskuffe er installeret\)](#) (side 1-98)

(24) Bakke 4 (når et bordmodul/3x550-ark papirskuffe er installeret)*1

Opbevar papir i denne bakke.

► [Bakke 1 - 4 \(når et lavt bord/550 arks papirskuffe eller et bordmodul/550/2x550/3x550/550&2100 ark papirskuffe er installeret\)](#) (side 1-98)

(25) Bakke 2 (når et lavt bord/550 arks papirskuffe eller et bordmodul/550/2x550/3x550/550&2100 ark papirskuffe er installeret)*1

Opbevar papir i denne bakke.

► [Bakke 1 - 4 \(når et lavt bord/550 arks papirskuffe eller et bordmodul/550/2x550/3x550/550&2100 ark papirskuffe er installeret\)](#) (side 1-98)

(26) Bakke 4 (når et bordmodul/550&2100-ark papirskuffe er installeret)*1

Opbevar papir i denne bakke.

► [Bakke 3 - 4 \(når et bordmodul/550&2100-ark papirskuffe er installeret\)](#) (side 1-101)

(27) Bakke 3 (når et bordmodul/550&2100-ark papirskuffe er installeret)*1

Opbevar papir i denne bakke.

► [Bakke 3 - 4 \(når et bordmodul/550&2100-ark papirskuffe er installeret\)](#) (side 1-101)



MASKINENS INDRE

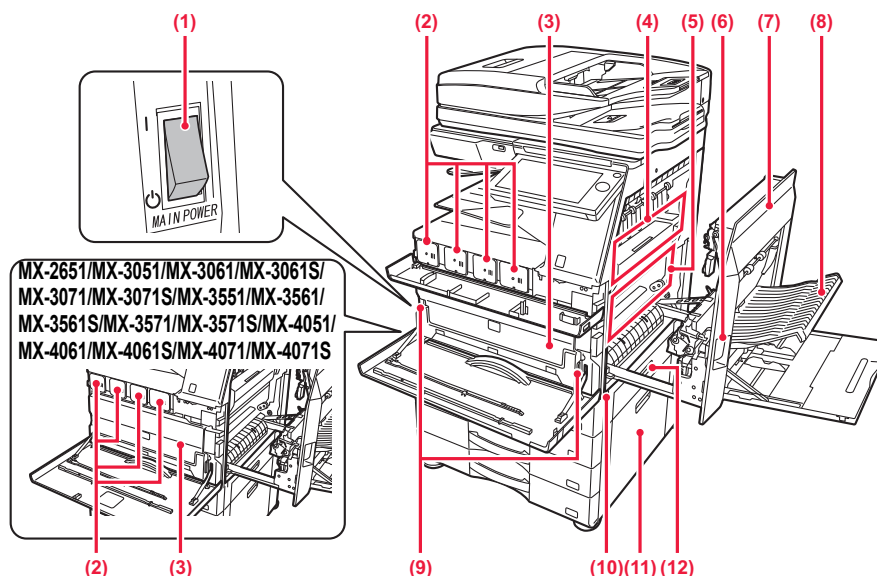

(1) Hovedafbryder

Brug denne afbryder til at tænde maskinen. Når du anvender fax- eller internet-fax-funktionerne, skal denne afbryder altid stå i positionen "I".
► [SÅDAN TÆNDES DER FOR STRØMMEN \(side 1-12\)](#)

(2) Tonerpatron

Denne patron indeholder toner. Når tonerpatronen løber tom, skal den udskiftes med en ny.

► [UDSKIFTNING AF TONERPATRON \(side 1-169\)](#)

(3) Resttonerbeholder

Denne beholder opsamler den mængde overskydende toner, der bliver tilbage efter udskrivning.

► [UDSKIFTNING AF RESTTONERBEHOLDEREN \(side 1-173\)](#)



En servicetekniker indsamler udskiftede resttonerbeholdere.

(4) Fixerings-enheden

Varme anvendes her til at brænde det overførte billede fast på papiret.



Fikseringsenheden er varm. Pas på ikke at brænde dig, når du fjerner et forkert indført papir.

(5) Transportbælte

Ved fuldfarveudskrivning kombineres tonerbillederne af de fire farver på fotoledende tromler på transportbæltet. Ved sort/hvid udskrivning er det kun det sorte tonerbillede, der føres over på transportbæltet.



Transportbæltet må ikke berøres eller beskadiges. Dette kan forårsage fejl i billedet.

(6) Åbning af højre side-panel

For at fjerne papirstop, træk og hold denne arm op for at åbne højre sidelåge.

(7) Højre låge

Åbn denne låge for at fjerne en papirfejllindføring.

(8) Låge til vendebakke

Denne enhed bruges til at vende papir, når der udføres 2-sidet udskrivning. Åbn denne låge for at fjerne en papirfejllindføring.

(9) Udløser for resttonerbeholder

Tryk på denne knap, når du skal udløse låsen til resttonerbeholderen for at udskifte den.

► [UDSKIFTNING AF RESTTONERBEHOLDEREN \(side 1-173\)](#)

(10) Håndtag

Benyttes ved evt. flytning af maskine.

(11) Et lavt bord/550 arks papirskuffe eller højre låge i bordmodul/550/2x550/3x550/550&2100 ark papirskuffe

Denne åbnes, hvis du vil fjerne en papirfejllindføring i bakke 2, 3 eller 4.

(12) Papirbakkens højre låge

Denne låge åbnes, hvis du vil fjerne en papirfejllindføring i bakke 1.



AUTOMATISK DOKUMENTFEEDER OG GLASRUDE

**MX-2651/MX-3051/MX-3061/MX-3061S/MX-3551/MX-3561/MX-3561S/
MX-4051/MX-4061/MX-4061S/MX-5051/MX-6051**

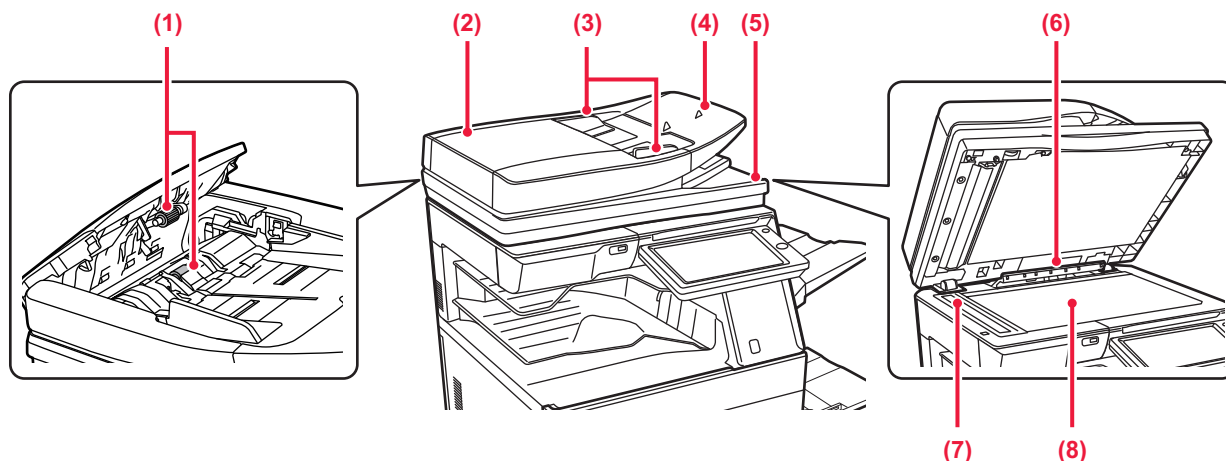

**MX-3071/MX-3071S/MX-3571/MX-3571S/MX-4071/MX-4071S/MX-5071/
MX-5071S/MX-6071/MX-6071S**

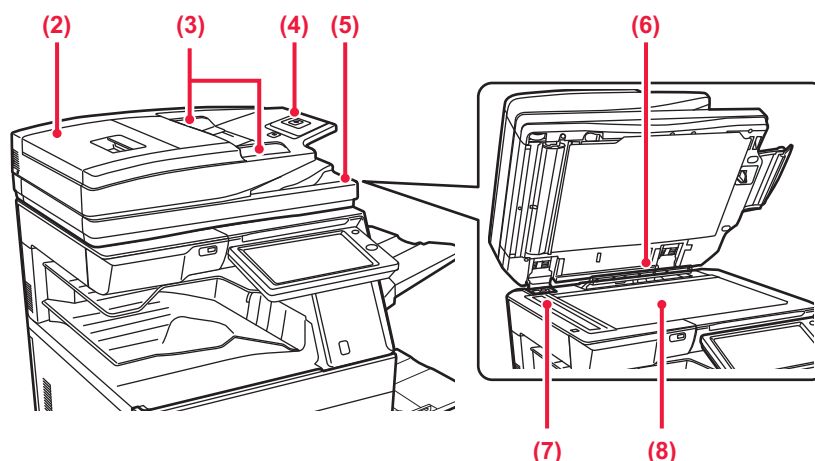

(1) Papirfremføringsvalse

Denne valse roterer, således at originalen automatisk bliver indført.

(2) Låg til dokument-feeder

Åbn denne låge for at fjerne en originalfejllindføring. På MX-2651/MX-3051/MX-3061/MX-3061S/MX-3551/MX-3561/MX-3561S/MX-4051/MX-4061/MX-4061S/MX-5051/MX-6051 åbnes dette panel også for at rengøre papirindføringsvalsen.

► [RENGØRING AF PAPIRINDFØRINGSVALSEN \(MX-2651/MX-3051/MX-3061/MX-3061S/MX-3551/MX-3561/MX-3561S/MX-4051/MX-4061/MX-4061S/MX-5051/MX-6051\) \(side 1-168\)](#)

(3) Originalguider

Disse medvirker til, at originalen scannes korrekt. Justér guiderne til bredden af originalen.

(4) Dokumentfeeder

Anbring originalen.

Læg originalen i, så den side, der skal udskrives, vender opad.

► [AUTOMATISK DOKUMENTFEEDER \(side 1-116\)](#)

(5) Originaludkastbakke

Originalen sendes ud i denne bakke efter scanning.

(6) Originalstørrelsesføler

Denne enhed registrerer størrelsen på originalen, der er anbragt på glasruden.

► [GLASPLADE \(side 1-119\)](#)

(7) Scanningsområde

Originaler, der anbringes i den automatiske dokument-feederen, scannes her.

► [RENGØRING AF GLASRUDEN OG DEN AUTOMATISKE DOKUMENT-FEEDER \(side 1-157\)](#)

(8) Originalglasplade

Bøger eller andre tykke originaler, der skal scannes og ikke kan indføres i den automatiske dokumentfeeder, kan lægges på denne plade.

► [GLASPLADE \(side 1-119\)](#)



SIDE OG BAGSIDE

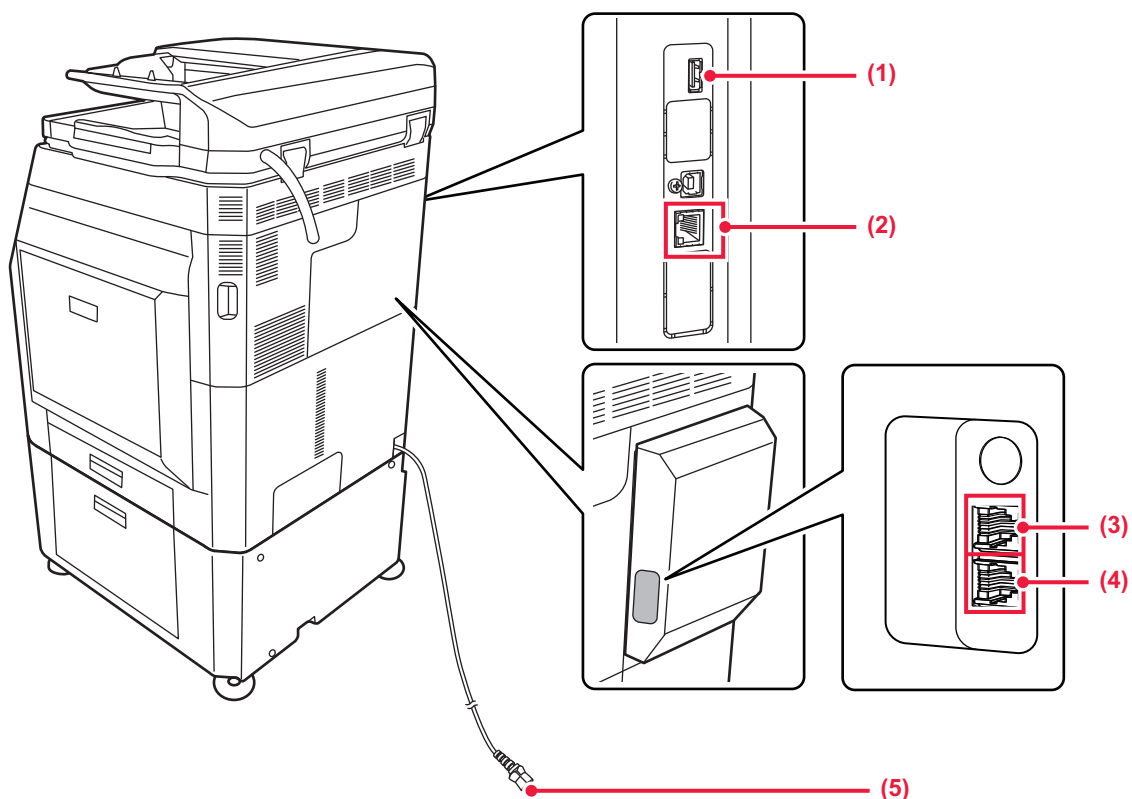

(1) USB-port (A-type)

Dette anvendes til at tilslutte en USB-enhed, såsom en USB-hukommelse, til maskinen.
Understøtter USB 2.0 (høj hastighed).

(2) LAN-tilslutning

Forbind LAN-kablet til dette stik, når maskinen anvendes på et netværk.
Brug et afskærmet LAN-kabel.

(3) Telefonstik til lokaltelefon (TEL)*

Du kan tilslutte en lokaltelefon til dette stik, når du benytter maskinens faxfunktion.

(4) Stik til telefonlinje

Du skal tilslutte telefonlinjen til dette stik, når du benytter maskinens faxfunktion.

(5) Strømsik

* Valgfri



BETJENINGSPANEL

Dette afsnit beskriver navne og funktioner på betjeningspanelets forskellige dele.

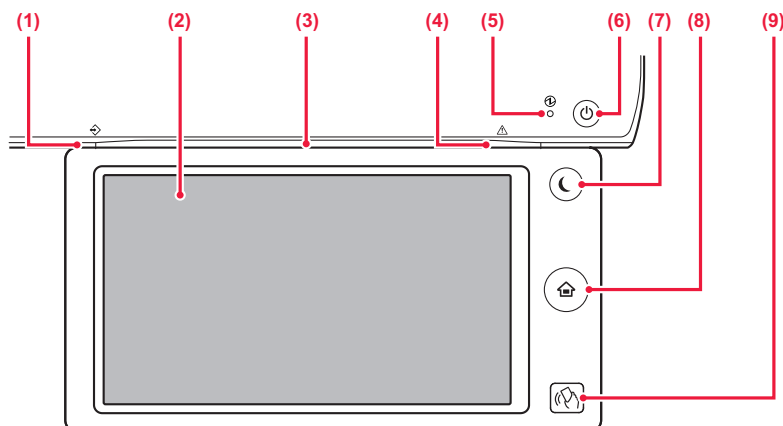

(1) Indikator for data

Indikatoren tænder uafbrudt eller blinker for at angive statussen for et job.

Når jobseparatoren eller Udkastbakke (højre bakke) anvendes til udkast, blinker denne indikator, indtil udkastet bliver fjernet.

► [INDIKATOR FOR DATA OG FEJLINDIKATOR \(side 1-9\)](#)

(2) Betjeningspanel

Meddelelser og taster vises på berøringspanelets display. Brug maskinen ved at trykke direkte på de viste taster.

(3) Kommunikationsindikator

Denne lampe tænder, når der tændes for strømmen til maskinen, og når en bruger logger ind maskinen.

[Kommunikationsindikator \(side 1-10\)](#)

(4) Fejlindikator

Indikatoren tænder uafbrudt eller blinker for at angive statussen for en fejl.

► [INDIKATOR FOR DATA OG FEJLINDIKATOR \(side 1-9\)](#)

(5) Indikator for hovedstrøm

Denne lyser op, når maskinens hovedafbryder er i positionen " I ".

Blinker grønt i perioden, hvor knappen [Strøm] ikke fungerer umiddelbart efter, at der er blevet tændt på hovedafbryderen.

► [SÅDAN TÆNDES DER FOR STRØMMEN \(side 1-12\)](#)

(6) Knappen [Strøm]

Brug denne knap til at tænde og slukke maskinen.

► [SÅDAN TÆNDES DER FOR STRØMMEN \(side 1-12\)](#)

(7) Tasten / indikatoren [Energispare]

Brug denne knap til at indstille maskinen på dvalefunktion for at spare energi.

Knappen [Strømsparer] blinker, når maskinen er i dvalefunktion.

► [AUTOMATISK SLUKNING \(side 1-24\)](#)

(8) Tasten [Hjemmeskærm]

Brug denne knap til at få vist hjemmeskærmen.

► [HJEMMESKÆRM \(side 1-13\)](#)

(9) Område for NFC berøringspunkt (MX-3061/MX-3061S/ MX-3071/MX-3071S/MX-3561/MX-3561S/MX-3571/ MX-3571S/MX-4061/MX-4061S/MX-4071/MX-4071S/ MX-5071/MX-5071S/MX-6071/MX-6071S)

Du kan nemt slutte en bærbar enhed til maskinen ved at røre ved den mobile enhed.

► [TILSLUTNING VIA NFC \(side 1-80\)](#)



Tasten [Hjemmeskærm]

Brug en finger til at berøre tasten [Hjemmeskærm].

Hvis du bruger en pen eller lign. til at berøre tasten, vil den måske ikke fungere korrekt.

Fare for fejlfunktion, hvis du bruger den med smykker eller andet tilbehør.



Du kan ændre vinkel på berøringspanelet.

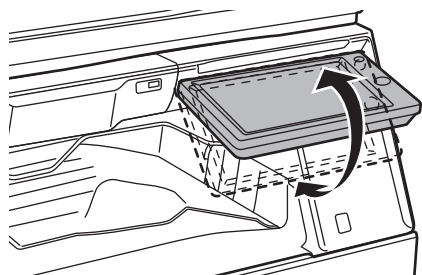



INDIKATOR FOR DATA OG FEJLINDIKATOR

Indikatoren for data og fejlindikatoren tænder uafbrudt eller blinker for at angive maskinens status.

| | Fejlindikator (rød) | Indikator for data (grøn) | | |
|--------------------------------|--|---|--|--|
| | | Mønster 1 | Mønster 2 | Mønster 3 |
| Uafbrudt | Fejl, der ikke stopper maskindrift, som f.eks. tid til udskiftning af toner. | Job under udførelse, såsom papirindføring eller udkast. | Klarstatus eller andre tilstande, hvor jobs kan blive accepterede. | En original er blevet placeret i dokument-feederen |
| Blinker | Fejl, der stopper maskinens drift, såsom papirstop og ikke mere toner. | Der bliver modtaget en fax Når jobseparatoren (øverste bakke) eller udkastbakken (højre bakke) anvendes til udkast, blinker denne indikator, indtil udkastet bliver fjernet. | | |
| Til/ Blinkende prioritet | Blinkende prioritet | Blinkende prioritet | Blinkende prioritet | Til prioritet |



- **Sådan indstilles statusen vist af datameddelelsesindikatoren**

I "Indstillinger (administrator)" skal du vælge [Systemindstillinger] → [Fælles Indstillinger] → [Enhedskontrol] → [Statusindikatorindstil.] → [Indstilling af dataindikator].

- **Sådan indstilles fejlmeddelelsen**

I "Indstillinger (administrator)" skal du indstille → [Systemindstillinger] → [Fælles Indstillinger] → [Enhedskontrol] → [Statusindikatorindstil.] → [Indstilling af fejllys].



Kommunikationsindikator

Når maskinen tændes/slukkes; ved brugergodkendelse, når brugeren er logget ind ved brug af IC-kort eller NFC; når der slutes USB-hukommelse til maskinen; når der startes et job på maskinens betjeningspanel; eller under billedjustering eller når der tilføjes toner, tænder lyddioden blå som svar på anmodning/betjening fra brugerens side for at oplyse brugeren om maskinens status.



Dette lys bruges til at kommunikere med brugerne på forsiden af maskinen, og derfor tændes det ikke, når der bruges fjernbetjent drift.



Tænd/sluk-indstillinger for kommunikationsindikatorens funktion

I "Indstillinger (administrator)" skal du vælge [Systemindstillinger] → [Fælles Indstillinger] → [Enhedskontrol] → [Statusindikatorindstil.] → [Brug kommunikationsindikator].

Tændingsmønstre

Tændingsmønstrene er forskellige afhængigt af status.

| Tændingsmønstre | Status |
|-------------------|---|
| Tændingsmønster 1 | Tændt eller opvågen efter dvaletilstand som følge af enten en brugerhandling eller bevægelsessensor* |
| Tændingsmønster 2 | Slukket eller gået i dvaletilstand som følge af brugerhandling* |
| Tændingsmønster 3 | Under brugergodkendelse, ved brugerlogin med brug af IC-kort eller NFC Indsætning af USB-hukommelse i maskinen |
| Tændingsmønster 4 | Ved jobstart (kopiering, scanning, fax) på betjeningspanelet |
| Tændingsmønster 5 | Når brugeren skal vente under justering af billedkvalitet eller tilføjelse af toner |

* Kommunikationsindikatoren tænder som svar på en tænd/sluk-handling eller opvågen fra dvaletilstand udført direkte af brugeren. Hvis det ikke er brugeren direkte, der udfører handlingerne, inklusive modtagelse af udskriftsjob, eller når der udføres automatisk tænd/sluk ifølge en programmeringsfunktion, så tænder kommunikationsindikatoren ikke.

Tændingsmønster 1

Efter vilkårlig tænding, tænder alle lamper på én gang, og slukker derefter.



Tændingsmønster 2

Alle lamper tænder samtidigt, derefter slukker hver lampe vilkårligt.



Tændingsmønster 3

Midterlampen tænder, venstre og højre lamper tænder, derefter slukker midterlampen.





Tændingsmønster 4

Alle lamper tænder på én gang, derefter slukker alle lamper langsomt med den samme timing.



Tændingsmønster 5

Lamper tænder i rækkefølge, fra venstre lampe mod højre lampe.



Hvis der vises flere tændingsmønstre for kommunikationsindikatoren, så har det seneste prioritet. Den forrige kommunikationsindikator tændingsmønster slukker, derefter tænder det i overensstemmelse med det senest generede tændingsmønster.

Hvis tændingsmønster 5 og et andet tændingsmønster overlapper hinanden, så har tændingsmønster 5 imidlertid prioritet, og det andet mønster bliver ikke modtaget, før tændingsmønster 5 er fuldført.



SÅDAN TÆNDES DER FOR STRØMMEN

Dette afsnit beskriver, hvordan maskinen tændes/slukkes, og hvordan den genstartes.

Betjen to strømkontakter: Hovedafbryderen indvendigt i frontlågen, der er placeret i nederste venstre hjørne, og knappen [Strøm] på betjeningspanelet.



Når der er installeret en finisher (stor aflægsbakke) eller et ryghæftningsmodul (stor aflægsbakke) på MX-5051/MX-5071/MX-5071S/MX-6051/MX-6071/MX-6071S, skal du åbne frontdækslet på finisheren (stor aflægsbakke) eller det øverste frontdæksel på ryghæftningsmodulet (stor aflægsbakke), inden du åbner maskinens frontdæksel.

Sådan tændes der for strømmen

- Indstil hovedafbryderen på " I " position.
- Når hovedafbryderens indikatorlampe lyser grønt, skal du trykke på knappen [Strøm].

Sådan slukkes der for strømmen

Sluk strømmen ved at trykke på knappen [Strøm], og sæt derefter hovedafbryderen til positionen " ⏻ ".

Genstart maskinen

Sluk strømmen ved at trykke på knappen [Strøm], og tryk derefter på knappen igen for at tænde strømmen.

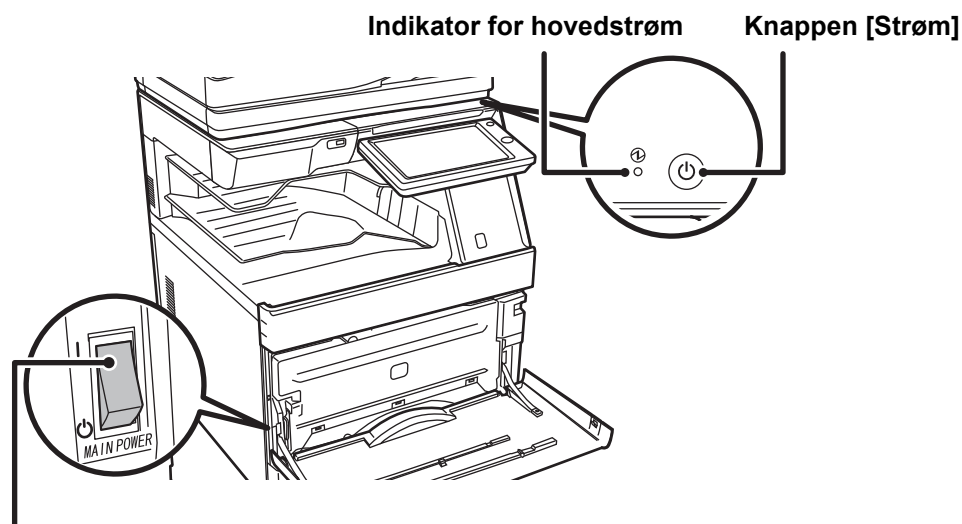

Hovedafbryder



- Når du slukker hovedafbryderen, skal du trykke på knappen [Strøm] på betjeningspanelet og derefter stille hovedafbryderen i positionen " ⏻ ".
- Hvis der pludselig opstår strømsvigt, skal du tænde strømmen til maskinen igen og derefter slukke den i den rigtige rækkefølge.
- Hvis maskinen efterlades i længere tid, efter at strømmen er blevet slået fra, før knappen [Strøm] slukkes, kan det resultere i unormal støj, forringet billedkvalitet eller andre problemer.
- Sluk både knappen [Strøm] og hovedafbryderen, og tag stikket ud af stikkontakten, hvis du mistænker en maskinfejl, hvis det tordner i nærheden, eller hvis du skal flytte maskinen.



- Sluk ikke på hovedafbryderen, hvis faxfunktionen skal bruges, og især ikke, hvis modtagelse eller tidsindstillet transmission finder sted om natten.
- Når du anvender fax- eller internet-faxfunktionen, skal hovedafbryderen altid stå i positionen " I ".
- Maskinen skal genstartes, før visse indstillinger træder i kraft. I nogle af maskinens tilstande træder indstillingerne ikke i kraft, når du genstarter med knappen [Strøm]. Hvis det er tilfældet, skal du slukke hovedafbryderen og derefter tænde den igen.



STARTSKÆRM OG EKSEMPELSKÆRM

HJEMMESKÆRM

Ved tryk på knappen [Hjemmeskærm] på betjeningspanelet kommer hjemmeskærmen frem på berøringspanelet. Hjemmeskærmen viser taster til valg af tilstande og funktioner.

Viser maskinens status ud over jobbet ved brug af ikoner.

► [Ikon, der angiver maskinens status \(side 1-14\)](#)

Viser klokken.

Viser igangværende eller ventende job med tekst eller ikon.

Tryk på en tilstand for at ændre den pågældende tilstand.

► [Sådan skiftes funktion fra funktionsdisplayet \(side 1-15\)](#)

Vælg genvejstaster for tilstande eller funktioner.

► [Sådan skiftes funktion fra hjemmeskærmen \(side 1-15\)](#)

Brug disse taster til at vælge funktioner, der gør det lettere at bruge maskinen.

Vælg de funktioner, der kan anvendes i de pågældende tilstande. Tryk på fanen, og listen over funktionstaster vises.

Skift siderne for visning genvejstaster.

The screenshot shows the printer's home screen. At the top, there is a status bar with icons for 'Nem kopiering', 'Nem scanning', 'Harddisk Filhentning', and 'Sharp OSA'. To the right of these icons are 'LINIE', 'PRINTER', and 'Jobstyring'. The time '10:15' is displayed in the top right corner. Below the status bar is a main area with four large icons: 'CLOUD PORTAL', 'Nem kopiering', 'Nem scanning', and 'Nem fax'. At the bottom of the screen is a navigation bar with icons for 'Toner beholdning', 'Bk', 'C', 'M', 'Y', 'Driftsguide', 'Forster visning', 'Indstillinger', 'Antal i alt', 'Lysstyrke Justering', and 'Jobstatus'. Red lines and boxes highlight specific areas: a box around the status bar icons, a box around the four main function icons, a box around the navigation bar icons, and a box around the clock. Red arrows point from text labels to these highlighted areas.

Se "Bruger's Manual (Betjening af berøringspanel)" for at få oplysninger om fremgangsmåder til tilføjelse og sletning af genvejstaster.



Sådan indstilles hjemmeskærmen for hver "Foretr. Handling Gruppeliste":

Vælg [Brugerkontrol] → [Adgangskontrolindstillinger] → [Foretrukken Betjeningsgruppe] → [Liste over startskærme] i "Indstillinger (administrator)".

Angiv denne indstilling, når der anvendes brugerkontrol.



Ikon, der angiver maskinens status

| Ikon | Maskinstatus | Ikon | Maskinstatus |
|------|--|------|--|
| | Printerdata bliver behandlet. | | En USB-enhed er installeret. |
| | Printerdata bliver udskrevet. | | Feltunderstøttelsessystemet er aktiveret. |
| | Send data findes. | | Indtastning af enkelt byte alfanumerisk tegn |
| | Videresend fejldata findes. | | Et data sikkerhedssæt er installeret. |
| | Modtagne data findes. | | Tilslutning til adgangspunkt (niveau 4) |
| | Modtaget fortrolig faxdata findes. | | Tilslutning til adgangspunkt (niveau 3) |
| | Modtagne data holdes. | | Tilslutning til adgangspunkt (niveau 2) |
| | Modtagne forhåndsvis data findes. | | Tilslutning til adgangspunkt (niveau 1) |
| | OSA-kommunikation er i gang. | | Ikke sluttet til adgangspunktet |
| | Tilstand for Forstør visning er aktiveret. | | Forkert tilslutning af trådløs LAN-enhed til maskinen* |
| | Økotilstand er aktiveret. | | Venter på adgangspunktet |
| | En besked om vedligeholdelse er udsendt. | | Et LAN-kabel er ikke tilsluttet. |
| | Fjernbetjening er i gang. | | |

* Kontakt forhandleren eller det nærmeste servicecenter.



SKIFT AF FUNKTION

Sådan skiftes funktion fra hjemmeskærmen

Tryk på tasten [Hjemmeskærm].

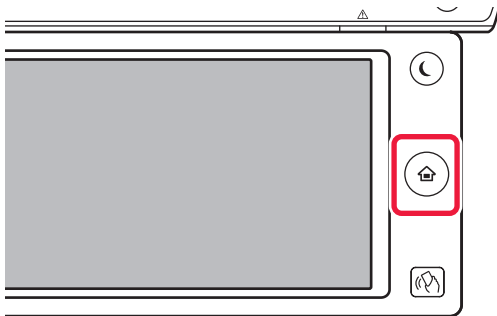

Tryk på funktionsikonet.

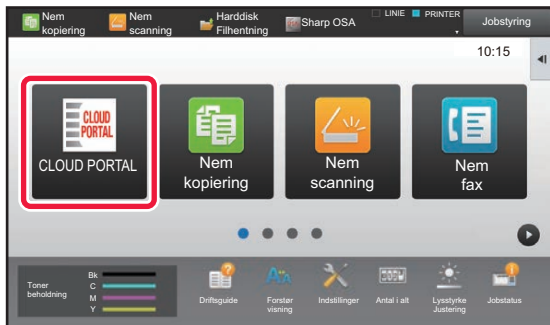

Sådan skiftes funktion fra funktionsdisplayet

Tryk på funktionsdisplayet.

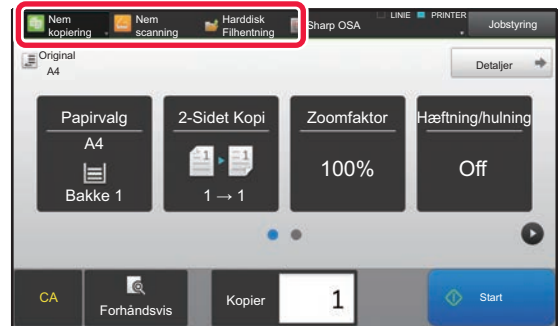

Tryk på tasten, der viser ▾.

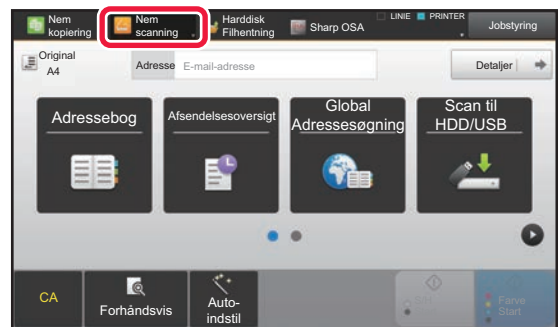

Tryk for at gå til den ønskede tilstand.

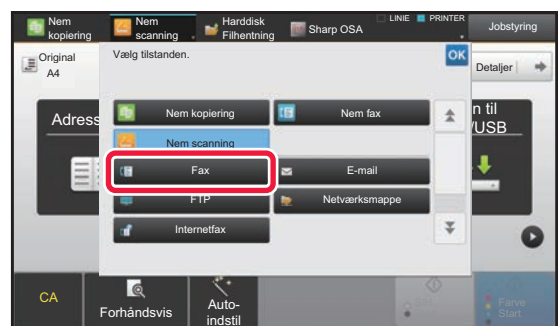

Se "Bruger's Manual (Betjening af berøringspanel)" for fremgangsmåder for redigering af hjemmeskærmen.



• Vis indstilling af tilstandsnøglen

I "Indstillinger (administrator)" skal du vælge [Systemindstillinger] → [Fælles Indstillinger] → [Drifts- Indstillinger] → [Vis indstilling af tilstandsnøglen].

Konfigurer indstillingerne for visning af tilstandstaster på toppen af skærmen.

• Tilstande til visning

Vælg de tilstandstaster, du ønsker at få vist.

• Vis tilstandstaster på startside

Du kan ligeledes aktivere visning af tilstandstaster på startside.



EKSEMPELSKÆRM

På skærmen for forhåndsvis kan du ved brug af berøringspanelet få vist printede billeder eller billeder gemt i maskinen.

I Nemtilstand



I Normal tilstand

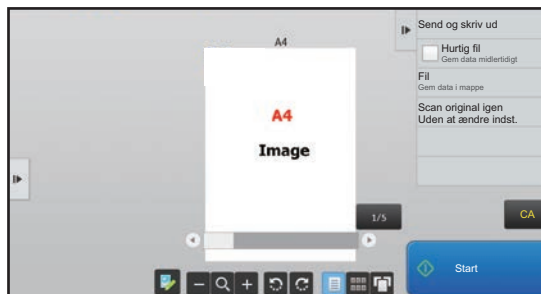

Taster der anvendes på skærmen Forhåndsvis

| | | | |
|--|--|--|---|
| | Dette ændrer tilstanden til Rediger-tilstand. Originalens sider kan ændres, roteres eller slettes. | | Dette roterer forhåndsvisningsbilledet af hele siden i pilens retning. Udskriftsresultatet bliver ikke roteret. |
| | Dette reducerer billedet. | | Dette viser forhåndsvisningsbilleder af de pågældende sider. |
| | Dette viser rullepanelet for betjeningstrin for forstørrelse/formindskelse. Når skyderen flyttes til venstre reduceres billedet, og når den flyttes til højre forstørres billedet. | | Dette viser miniature forhåndsvisningsbilleder. |
| | Dette forstørrer billedet. | | Dette viser sider i 3D-visning. |

* Kan også anvendes i Nemtilstand



- Visningspositionen af et billede kan flyttes ved at trække det, mens det er forstørret.
- Hvis du vil forstørre et billede, skal du dobbelttrykke på det, når forhåndsvisningsbilledet vises pr. side.



Indstilling af forhåndsvisning

Indst.for check af modt.billed data

Konfigurerer indstillinger for forhåndsvisning og indstillinger såsom angivelse af miniaturevisning som standardindstillingen for visning af dokumentarkivering og andre filer.

I "Indstillinger (administrator)" skal du vælge [Systemindstillinger] → [Fælles Indstillinger] → [Drifts- Indstillinger] → [Driftsindstillinger] → [Indstilling af forhåndsvisning].

Indst.for check af modt.billed data

Vælg, om der skal vises et eksempelbillede af modtagne faxer og internetfaxer. Dette vises, når faxudvidelsessættet eller internetfax udvidelsessættet er installeret.

Standardliste-/miniaturevisning

- Fax/i-Fax modtagedata: Vælg, om standardvisningsformatet for skærmen med listen over modtagne faxer/i-faxer skal være liste- eller miniatureformat.
- Filhentning af hovedmappe/mappen Hurtigfil: Vælg, om standardvisningsformatet for skærmene med hovedmappen til dokumentarkivering og den midlertidige mappe skal være liste- eller miniatureformat.
- Filhentning af brugerdefineret mappe: Vælg, om standardvisningsformatet for skærmen med den brugerdefinerede mappe til dokumentarkivering skal være liste- eller miniatureformat.
- Filhentning af direkte udskrift: Vælg hvorvidt standardindstilling af mappeskærmen til direkte udskrivning skal vise mapperne som en liste eller miniaturer.



"Fax/i-Fax modtagedata" i "Indst.for check af modt.billed data" og "Standardliste-/miniaturevisning" kan også indstilles ved brug af [Indst.for check af modt.billed data] og [Standardliste-/miniaturevisning] i "Indstillinger (administrator)" – [Systemindstillinger] → [Indstillinger For Billedafsendelse] → [Fælles Indstillinger] → [Driftsindstillinger] → [Indstilling af forhåndsvisning].





Sletning af en side

1

Tryk på  på skærmen for forhåndsvisning, hvis du vil skifte til Rediger-tilstand

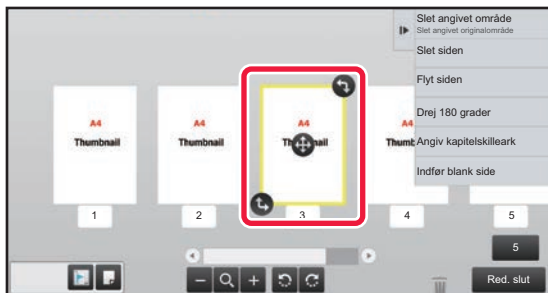
2





Tryk på den side, du vil slette, og tryk på  .

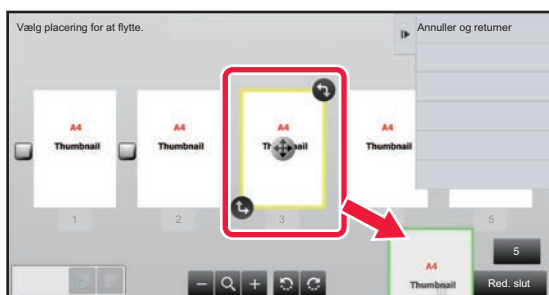

- Du kan også slette siden ved at trykke på [Slet siden] på handlingspanelet.
- Du kan også slette siden ved at trække en side til  .



- Tryk på  for at fortryde sletningen. Tryk på  for at gentage sletningen.

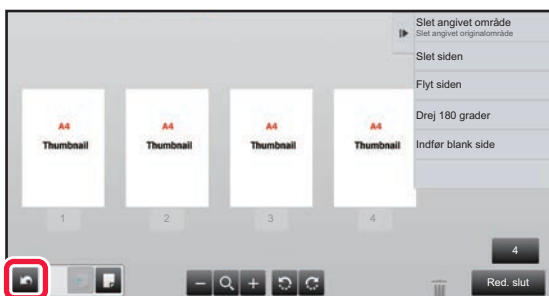

3

Tryk på tasten [Red. slut].



Flytning af en side

1

Tryk på  på skærmen for forhåndsvisning, hvis du vil skifte til Rediger-tilstand.

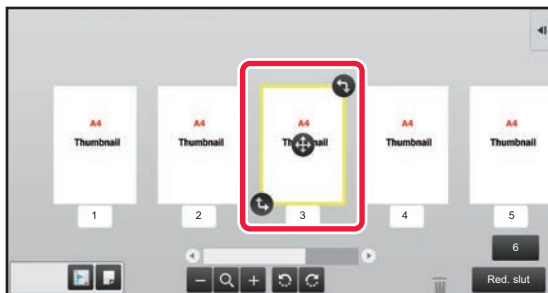
2

Tryk på den side du vil flytte, og træk  for at flytte siden.



Du kan også flytte siden ved at trykke på tasten [Flyt siden] på handlingspanelet, og derefter trykke på  for destinationen.

3

Tryk på tasten [Red. slut].

Rotation af en side

1

Tryk på  på skærmen for forhåndsvisning, hvis du vil skifte til Rediger-tilstand.

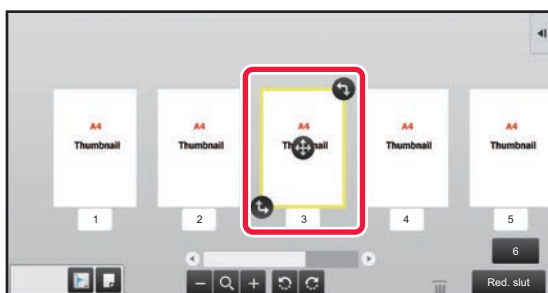
2

Tryk på den side du vil rotere, og træk  eller  for at rotere siden.



Du kan også rotere siden ved at trykke på [Drej 180 grader] (kun kopifunktion) eller [Drej 90 grader] (kun fax- og scannerfunktion) på handlingspanelet.

3

Tryk på tasten [Red. slut].



Indstilling af kapitelskilleark

Når N-op eller 2-sidet er angivet, kan du flytte en side markeret med  til den første side.

1

Tryk på  på skærmen for forhåndsvisning, hvis du vil skifte til Rediger-tilstand.

2

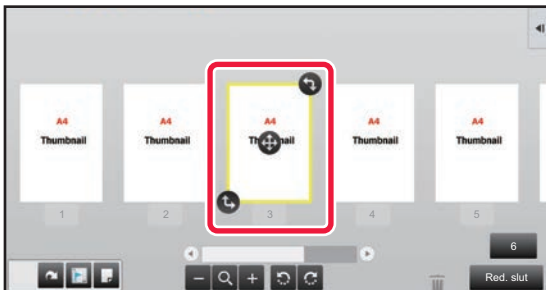

Tryk på den side, du vil indstille kapitel-indsættelser.

3

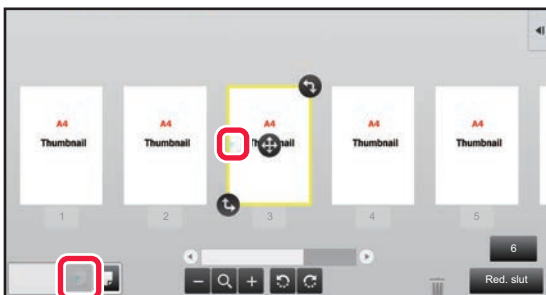

Tryk på .

 vises på siden.



- Du kan også indstille kapitelskilleark ved at trykke på [Angiv kapitelskilleark] på handlingspanelet.
- **Sådan annulleres indstilling af kapitelskilleark:**
Tryk på , der vises på siden, eller vælg siden og tryk på [Annul. kapitelskilleark for valgte side. på handlingspanelet.

4

Tryk på tasten [Red. slut].





Indsætning af tom side

1

Tryk på  på skærmen for forhåndsvisning, hvis du vil skifte til Rediger-tilstand.

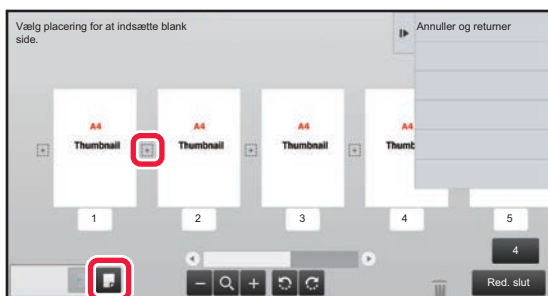
2



Tryk på , og tryk på  for placeringen, hvor du ønsker at indsætte den tomme side.



Du kan også indsætte en tom side ved at trykke på [Indfør blank side] på handlingspanelet.

3

Tryk på tasten [Red. slut].

Sletning af en del af originalens billede

1

Tryk på  på skærmen for forhåndsvisning, hvis du vil skifte til Rediger-tilstand.

2

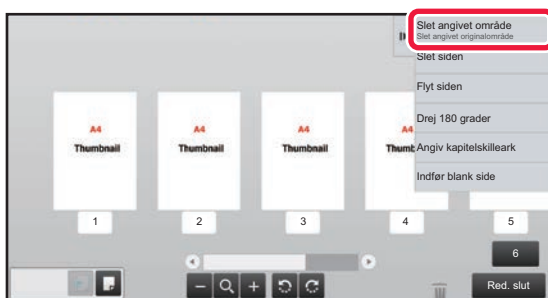

Tryk på [Slet angivet område] på handlingspanelet.



3



Følg anvisningerne på skærmen for at angive området, der skal slettes.

Angiv området, der skal slettes, og tryk derefter på knappen [OK].



Hvis du vil slette billedet uden for det valgte område, skal du trykke på [Omvendt sletteinterval] på handlingspanelet.

4

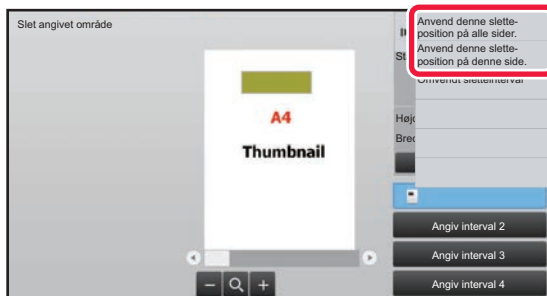

På handlingspanelet trykker du på [Anvend denne sletteposition på alle sider.] eller [Anvend denne sletteposition på denne side.]

5

Gentag, om nødvendigt, disse trin for at angive sletteområderne og siderne, det gælder for.

6

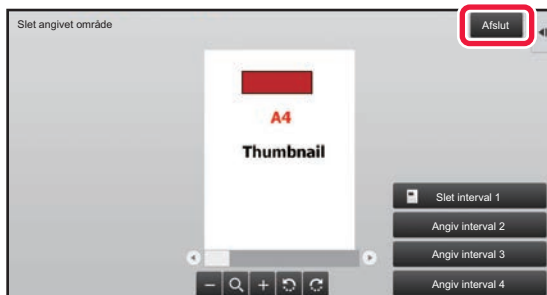

Tryk på tasten [Afslut].

Ændring af indstillinger

Tryk på fanen til venstre på skærmen giver dig mulighed for at ændre indstillingerne. Du kan ikke trykke på taster for funktioner, hvis indstillinger ikke kan ændres.

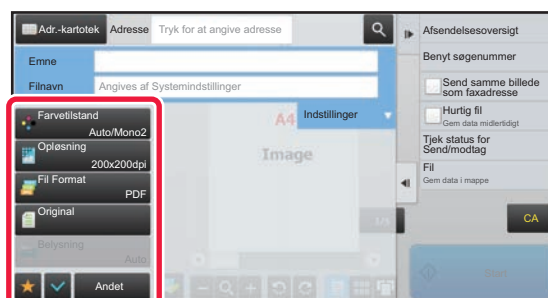
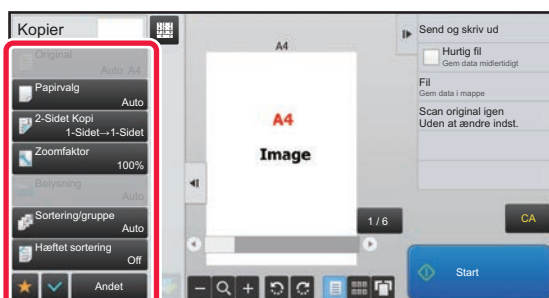



Øko

MASKINENS ØKOFUNKTIONER

Disse funktioner hjælper med at spare på strømforbruget ved at håndtere handlinger for sektioner, der typisk har et højt strømforbrug. Maskinen har to strømsparetilstande.

| Funktion | Beskrivelse | Side |
|-------------------------------------|--|------|
| AUTOMATISK SLUKNING | Hvis der ikke udføres nogen betjeninger slukker denne funktion betjeningspanelet og fikseringsenheden og sætter maskinen til at vente i den laveste strømforbrugstilstand. Selv om strømsparehastigheden er højere, så er aktiveringstiden længere. | 1-24 |
| ENERGISPARESYSTEM | Denne funktion sænker temperaturen i fikseringsenheden og sætter maskinen til at vente i lav strømforbrugstilstand. Sammenlignet med funktionen til automatisk slukning så er strømbesparelsen lavere, men aktiveringstiden er til gengæld kortere. | 1-25 |

Foruden disse to tilstande, kan man reducere strømforbruget yderligere ved at benytte følgende funktioner.

| Funktion | Beskrivelse | Side |
|--|--|------|
| DISPLAY FOR FUNKTION FOR ØKO-ANBEFALING | Viser anbefalede kopi/udskrivningsindstillinger for kopiering, gentaget udskrift for dokumentarkivering og direkte udskrivning. | 1-25 |
| AKTIVER AUTOMATISK SLUKKEFUNKTION, SÅ SNART DET FJERNSENDTE JOB ER FULDFØRT. | Maskinen vender tilbage fra Auto-sluk og går tilbage til Auto-sluk, så snart udskrivningen er afsluttet. | 1-26 |
| ØKOSCANNING | Maskinen betjenes med fikseringsenheden slukket under handlinger, hvor der ikke udskrives (hvor fikseringsenheden ikke er i brug). Det gælder f.eks fax- og billedtransmission. | 1-29 |
| Indstilling af tænd/ sluk- skema | Brug denne funktion til at indstille tidspunkterne for, hvornår maskinen tændes og slukkes, for at reducere strømforbruget. | 1-31 |
| Driftsindstillinger for specifik dato | Hvis maskinen skal udføre usædvanlig mange udskrivningsjobs eller anden speciel drift på en bestemt dag, kan du angive dagen som en "Specifik dato" og definere et energisparemønster, der kun gælder for denne dag. | 1-33 |
| Tonerbesparelsetilstand | Denne tilstand anvendes til at reducere tonerforbruget. | 1-34 |
| BEVÆGELSESENSOR | Denne sensor registrerer, om der er personer, der nærmer sig maskinen, og hvis det er tilfældet, vækker sensoren maskinen op fra dvalefunktion (Kun tilstanden bevægelsessensor). | 1-34 |
| Slumretilstand | Vælg om der skal gives prioritet til strømbesparelse eller aktiveringstid. | 1-28 |

Tilstandsindstillinger

Økofunktionsindstillingerne angives i et batch. "Brugerdefineret" og "Eco" er tilgængelige.

Gældende indstillingsværdier for hver tilstand er som følger.

| Funktion | Brugerdefineret | Øko |
|---|--|-----------------------------|
| Indstilling Af Energisparesystem | 1 min. | 1 min. |
| Sluk for panelvisning under forvarmning | Til | Til |
| Timer Til Automatisk Slukning | Fastsat overføringstid: 11min. (for Europa) 1min. (Bortset fra Europa) | Fast overføringstid: 1 min. |



| Funktion | Brugerdefineret | Øko |
|--|-----------------|--|
| Aktiver automatisk slukkefunktion, så snart det fjernsendte job er fuldført. | Til | Til |
| Slumretilstand | Lav strøm | Lav strøm |
| Økoscanning | Aktiveret | Aktiveret (alle funktioner bortset fra Kopier) |

Alle indstillinger for energisparefunktion i systemindstillinger er ikke gældende, hvis brugerdefineret/økotilstand bruges.



Sådan indstilles indstillingerne for tilstand

"Indstillinger (administrator)" → vælg [Systemindstillinger] → [Energisparefunktion] → [Øko-indstilling] → [Tilstandsindstilling].

AUTOMATISK SLUKNING

Denne funktion slukker betjeningspanelet og fikseringsenheden og sætter maskinen til at vente i den laveste strømforbrugstilstand.

Funktionen til automatisk slukning aktiveres, når den indstillede tid udløber i ventestatus, uden at der udføres et job. Sammenlignet med energisparesystemet spares der betydeligt mere strøm, men aktiveringstiden er længere.

Knappen [Strømsparer] blinker, når maskinens funktion til automatisk slukning er aktiveret.

Funktionen til automatisk slukning aktiveres også, hvis der trykkes på knappen [Strømsparer], mens knappen [Strømsparer] ikke er tændt.

Funktionen annulleres, når der modtages udskriftsdata eller udkastes faxdata, eller når der trykkes på knappen [Strømsparer], mens den blinker.

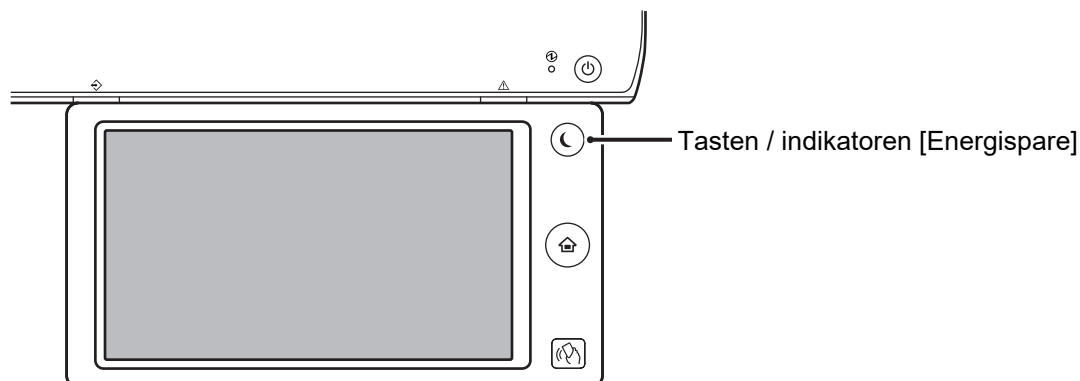

En meddelelse vises i 15 sekunder, før Automatisk slukning aktiveres.

Hvis du vil lukke meddelelsen og fortsætte normal betjening, skal du trykke på knappen [Fortsæt].

Meddelelsen vises igen 15 sekunder før afslutningen af udvidelsen af normal betjeningstid.

Hvis der ikke udføres nogen handling inden for 15 sekunder efter, at denne meddelelse er blevet vist, aktiveres automatisk slukning.



Indstilling af visning af meddelelsen:

I "Indstillinger (administrator)" vælges, [Systemindstillinger] → [Energisparefunktion] → [Øko-indstilling] → [Vis meddelelse ved udvidelse af overgangstid til forvarmnings-/automatisk strømslukningstilstand].



ENERGISPARESISTEM

Denne funktion sænker temperaturen i fikseringsenheden og sætter maskinen til at vente i lav strømforbrugstilstand. Energisparessystemet aktiveres, når den indstillede tid udløber i ventestatus, uden at der udføres et job. Sammenlignet med funktionen for automatisk slukning spares der mindre energi, og aktiveringstiden er kortere. I forvarmningstilstand lyser knappen [Hjemmeskærm], og lyset slukkes i betjeningspanelet og knappen [Strømspare]. Berøringspanelet ryddes, når der trykkes på det eller på knappen [Hjemmeskærm].



Sådan indstilles energisparessystemet:

"Indstillinger (administrator)" → vælg [Systemindstillinger] → [Energisparefunktion] → [Øko-indstilling] → [Indstilling Af Energisparessystem].

En meddelelse vises i 15 sekunder, før energisparessystemet aktiveres.

Hvis du vil lukke meddelelsen og fortsætte normal betjening, skal du trykke på knappen [Fortsæt].

Hvis der ikke udføres nogen handling inden for 15 sekunder efter, at denne meddelelse er blevet vist, aktiverer maskinen energisparessystemet.



Indstilling af visning af meddelelsen:

I "Indstillinger (administrator)" vælges, [Systemindstillinger] → [Energisparefunktion] → [Øko-indstilling] → [Vis meddelelse ved udvidelse af overgangstid til forvarmnings-/automatisk strømslukningstilstand].

DISPLAY FOR FUNKTION FOR ØKO-ANBEFALING

Viser anbefalede kopi/udskrivningsindstillinger for kopiering, gentaget udskrift for dokumentarkivering og direkte udskrivning.

Kopiering

Når du skifter til kopifunktion (normal tilstand), vises de anbefalede indstillinger for kopifunktion.

Anbefalede indstillinger: 2-sidet kopi, N-op, S/H kopi og billedretning

Udskrivning fra dokumentarkivering

Når du trykker på [Skift indstilling for at udskrive] på handlingsskærmen på fillisteskærmen i dokumentarkivering, vises de anbefalede indstillinger for denne funktion.

Anbefalede indstillinger: 2-side udskrivning, N-op og S/H udskrivning.

Direkte udskrivning

Når du trykker på [Skift indstilling for at udskrive] på handlingsskærmen på fillisteskærmen i direkte udskrivning, vises de anbefalede indstillinger for denne funktion.

Anbefalede indstillinger: 2-side udskrivning, N-op og S/H udskrivning.



AKTIVER AUTOMATISK SLUKKEFUNKTION, SÅ SNART DET FJERNSENDTE JOB ER FULDFØRT.

Udskrivning eller udkast af modtagne faxdata i Timer for auto-sluk tænder for strømmen, og maskinen vender tilbage til Funktion for auto-sluk, så snart udskriftsjobbet er afsluttet.

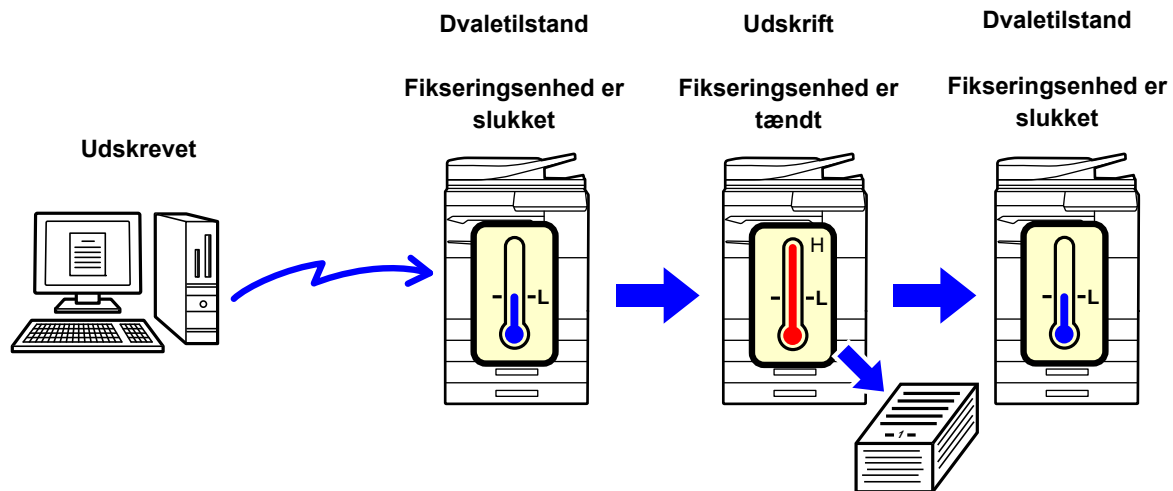

Sådan indstilles "Aktiver automatisk slukkefunktion, så snart det fjernsendte job er fuldført.":

I "Indstillinger (administrator)" vælges, [Systemindstillinger] → [Energisparefunktion] → [Øko-indstilling] → [Aktiver automatisk slukkefunktion, så snart det fjernsendte job er fuldført.].



Fastsæt overføringstid.

Timer Til Automatisk Slukning er fast. Vælg [Fastsæt overføringstid.], og indstil overgangstiden i [Timer Til Automatisk Slukning].

Når denne indstilling aktiveres, deaktiveres indstillingen [Rediger overføringstid efter klokkeslæt.].

Rediger overføringstid efter klokkeslæt.

Denne funktion styrer overgangen til Auto-sluk-funktion optimalt for hvert tidsrum ved at analysere brugen af maskinen baseret på joblogs, der er indhentet i løbet af en 4-ugers periode.

Når denne indstilling aktiveres, deaktiveres indstillingen [Fastsæt overføringstid.].



- Indstillingerne for styring af billedoverførsel ændres ikke.
- Dette er ikke tilknyttet tænd/sluk-skemaet. Hvis de begge er aktiveret, har indstillingerne for tænd/sluk-skemaet forrang.
- Sider tælles for hver papirstørrelse separat.
- Når der var slukket for maskinens strømforsyning, var der intet job i løbet af denne tid.

Overføring til energisparefunktion og funktion til automatisk slukning

| Mønster | Overføringstid | Gennemsnitlig udkast i timen* |
|---|--|-------------------------------|
| Tilstand1 (Jobstartprioritet1) | Efter 1 time | 700 eller flere |
| Tilstand2 (Jobstartprioritet2) | Efter 30 minutter | 150 til 699 |
| Funktion3 (Energisparefunktionsprioritet1) | Efter 5 minutter | 40 til 149 |
| Funktion4 (Energisparefunktionsprioritet2) | Efter minimumtidsrummet | Op til 39 |
| Slumretilstand | <p>Lavt niveau : Maskinen skifter energisparefunktion, men kræver lidt restitutionstid.</p> <p>Hurtig opvågning : Strømværdien stiger med en bestemt værdi i forhold til Lav strøm, men giver en hurtigere restitution.</p> <p>Bevægelsessensor (MX-3061/MX-3061S/MX-3071/MX-3071S/MX-3561/MX-3561S/ MX-3571/MX-3571S/MX-4061/MX-4061S/MX-4071/MX-4071S/ MX-5071/MX-5071S/MX-6071/MX-6071S) :</p> <p>Dette giver mulighed for skift af energisparetilstand med bevægelsessensoren.</p> | – |

* Fabriksstandardindstilling



Automatisk

Denne funktion styrer strømmen optimalt for hvert tidsrum ved at analysere brugen af maskinen baseret på joblogs, der er indhentet i løbet af et vist tidsrum.



Hvis maskinen ikke har 4-ugers joblogoplysninger, går maskinen i skabelon2 (Funktion3 (Energisparefunktionsprioritet1) mellem kl. 8:00 og 18:00). Derefter går den i Funktion4 (Energisparefunktionsprioritet2).

Manuelt

Du kan indstille et mønster for hver tidsramme.

Maskinen har allerede skabelonen med 3 mønstre. Energisparefunktionsmønsteret kan tilføjes til "Originaløkomønstre 1 til 4".

Skabelon med tre mønstre

| Skabelon | Mønster | Funktionsbeskrivelse |
|------------|---------------------------------------|---|
| Skabelon 1 | Hele døgnet "Strømspareprioritet2" | Maskinen kører hele tiden i "Tilstand4 (energibesparelse prioritet2)". |
| Skabelon 2 | 8:00-18:00 "Strømspareprioritet1" | Maskinen går i "Tilstand3 (energibesparelse prioritet1)" mellem 8:00 til 18:00 og i "Tilstand4 (energibesparelse prioritet2)" på andre tidspunkter. |
| Skabelon 3 | 8:00-18:00 "Jobstartprioritet1" | Maskinen går i "Tilstand1 (Jobstartprioritet1)" mellem 8:00 til 18:00 og i "Tilstand4 (energibesparelse prioritet2)" på andre tidspunkter. |

Slumretilstand

Lavt niveau: Maskinen skifter energisparefunktion, men det tager lidt tid for den at restituere sig.

Hurtig opvågning: Strømværdien stiger med en bestemt værdi i forhold til Lav strøm, men giver en hurtigere restitution.

Tilstanden Bevægelsessensor

(MX-3061/MX-3061S/MX-3071/MX-3071S/MX-3561/MX-3561S/MX-3571/MX-3571S/MX-4061/MX-4061S/MX-4071/MX-4071S/MX-5071/MX-5071S/MX-6071/MX-6071S):

Bevægelsessensoren gør det muligt for maskinen automatisk at vågne fra slumretilstand.



ØKOSCANNING

Job, der ikke omfatter udskrivning, f.eks. afsendelse af en scannet original, udføres med slukket fikseringsenhed.

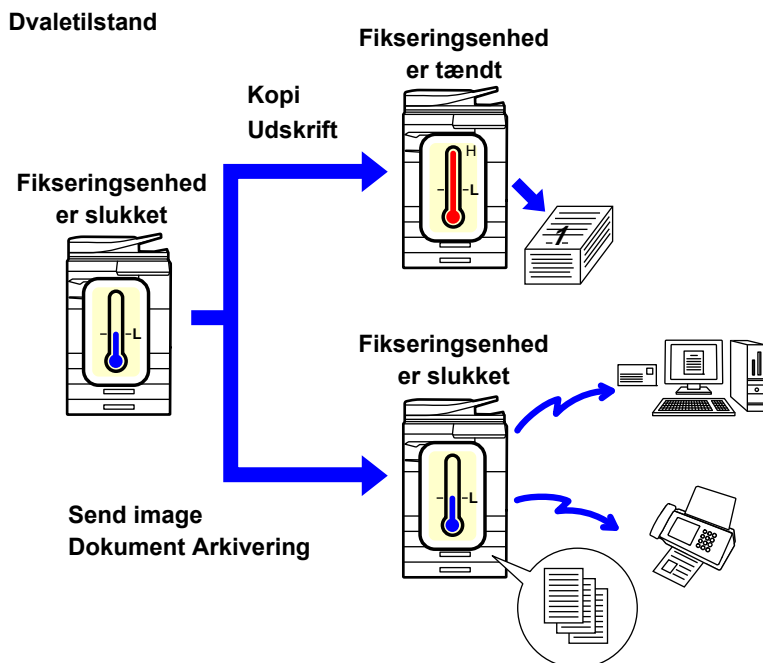

Indstilling af økoscanning

Indstil "Indstilling af økoscanning" til , og vælg en tilstand eller skærm, hvor i økoscanningen skal aktiveres. Følgende funktioner og skærme kan indstilles

- Hjemmeskærm
- Kopi
- Billedafs.
- Dok.Arkivering
- System Indstillinger
- Sharp OSA



Sådan indstilles økoscanning:

I "Indstillinger (administrator)" skal du vælge [Systemindstillinger] → [Energisparefunktion] → [Indstilling af økoscanning].



Oversigt over strømsparemønstre

Denne funktion analyserer maskinens forbrug og styrer overgangen til tilstanden automatisk slukning baseret på forbrugshyppigheden.

Hvis du ønsker at administrere maskinens strømforbrug ved at bruge en liste med energisparemønstre, skal du vælge [Manuelt] i "Indstillinger (administrator)" - [Øko-indstilling] - [Energisparefunktion] - [Rediger overføringstid efter klokkeslæt.] og vælge et Mønster for automatisk opdatering fra rullemenuen eller en af originaløkomønstrene 1 til 4. Indstil Mønster for automatisk opdatering for at analysere maskinforbrug og opdatere mønstret automatisk efter behov

Rediger mønster

Indstil originaløkomønstret.

| Element | Beskrivelse |
|-----------------------------|---|
| Rediger mønsternavn | For at ændre navnet på mønstret skal du indtaste det ønskede navn. |
| Mønster, der skal redigeres | Vælg det gemte mønster, du vil basere dit nye mønster på. Vælg [Kopier det valgte mønster.] for at kopiere indstillingerne af et valgt mønster. |
| Strømspareindstill. | Indstil tidsperioder for maskinens tilstande. Vælg en tilstand fra 1 til 4 og vælg en ugedag, starttidspunkt og sluttidspunkt. |
| Ugedag | Indstil den ugedag, hvor du ønsker at aktivere den valgte tilstand i energisparetilstand. |
| Start Tid/Færdiggørelsestid | Indstil den periode, hvor du ønsker at aktivere den valgte tilstand i energisparetilstand. |



Indstilling af tænd/ sluk- skema

Maskinens brugerpanel kan tændes eller slukkes på et forudindstillet tidspunkt. Der kan indstilles op til tre (3) mønstre. "Indstilling 1", "Indstilling 2" and "Indstilling 3" udføres i denne rækkefølge, hvis de indstilles på samme ugedag eller samme klokkeslæt.

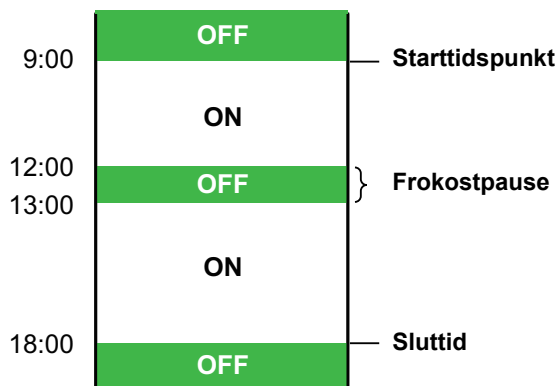

- Skemafunktionen understøtter ikke Indstilling for energistyring i energisparesystemet og funktionen for automatisk slukning.
- Det forudindstillede tidspunkt for slukning er underlagt følgende begrænsninger:
- Hvis maskinen kører som følge af den aktuelle jobudførelse eller andre årsager, slukkes maskinen først, når jobbet er udført.
- Maskinen kan ikke modtage udskriftsjob.
- Maskinen kan modtage outputjob som f.eks. modtagne faxdataoutput.
- Hvis indstillingen Tidsangivet udskrift af modtagne data er aktiveret, udskrives de næste gang maskinen tændes.
- Hvis indstilling for energistyring også er aktiveret, har indstillingerne for tænd/sluk-skemaet forrang.
- Hvis det samme tidspunkt angives, tilføjes indstillingerne i rækkefølgen "Indstilling 1", "Indstilling 2", and "Indstilling 3".
- Der slukkes ikke for strømmen i følgende tilfælde:
 - "Automatisk Sletning Ved Start" er i gang.
 - Mens optimering af harddisken er i gang, eller mens en genstart er i gang, efter indstillingsfunktion er blevet ændret.
 - Det forudindstillede tidspunkt for tænd/sluk er indenfor et minut, fra det øjeblik indstillingen accepteres.



Funktion til tænd/ sluk-skema

Vælg [Systemindstillinger] → [Energisparefunktion] → [Indstilling af tænd/ sluk- skema] i "Indstillinger".



Driftsindstillinger for specifik dato

Du kan konfigurere en dag som en "specifik dato", på hvilken du skal lave mange udskrifter, eller hvor du skal udføre en specialopgave, og indstille et specifikt energisparemønster kun for denne specifikke dag.

Fanen "Specifik dato"

Der kan indstilles en periode på op til 7 dage for Specifik dato. Indstil specifik dato, det anvendte energisparemønster og den handling, der finder sted, hvis datoen ikke falder på en arbejdsdag.

| Element | Beskrivelse |
|--------------------------------|---|
| Datoindstilling | Konfigurer datoen, på hvilken du ønsker at betjene maskinen med et specifikt mønster. Vælg en dag mellem 1 og 31 i Hver måned eller fra Slut på hver måned. |
| Anvendt energispareindstilling | Vælg et energisparemønster, du ønsker at anvende. Brug Fanen "Mønster" (side 1-32) til at angive detaljerne for energisparemønsteret. |
| Feriedrift | Konfigurer hvordan maskinen skal køres, hvis den forudstillede specifikke dato falder på en feriedag. Brug fanen Fanen "Ferie" (side 1-32) til at angive datoen som feriedag. |



- Hvis en specifik dag, der oprindeligt blev specificeret, falder sammen med en dag, der er flyttet, fordi den falder på en feriedag, er det indstillingen for den forrige dag, der bliver gældende.
- Hvis specifikke datoer på samme datoer bliver konfigurerede, anvendes de i faldende rækkefølge mellem 1 og 7 (specifikke datonumre).

Fanen "Mønster"

Denne fane anvendes til at konfigurere detaljerne for et energisparemønster.

| Element | Beskrivelse |
|-----------------------------|---|
| Energisparedrift | Vælg et specifik datomønster, du ønsker at specificere. |
| Rediger mønsternavn | Indtast et mønsternavn, når du ønsker at ændre navnet på et specifikt datomønster. |
| Mønster, der skal redigeres | Vælg et kildemønster, når du opretter et mønster ved brug af et gemt eller forudindstillet mønster. |
| Tilføj nyt skema. | Tilføj en planlægning. |

Fanen "Ferie"

Angiv en feriedag. Dagen du angiver som feriedag, bliver ikke en specifik dato.

| Element | Beskrivelse |
|---------------------|---|
| Ferieliste | Når du trykker på denne mulighed, vises datoer og ugedage for ferie, du har indstillet for to år. |
| Ugedag | Brug denne mulighed til at specificere en feriedag ved brug af en ugedag. |
| Indstillingsperiode | Brug denne til at specificere en feriedag ved brug af dato. "Endeligt registreret tidspunkt" viser, hvornår feriedagen, der er gemt med Indstil periode, blev gemt. |



VISNING AF ØKO-ANBEFALEDE INDSTILLINGER (ØKO-ANBEFALET TILSTANDSDISPLAY)

Hvis basisskærmen i normal tilstand vises, vises øko-anbefalede indstillinger.



Denne funktion fungerer ikke i nem tilstand.



Sådan bruges det øko-anbefalede tilstandsdisplay:

"Indstillinger (administrator)" → [Systemindstillinger] → [Energisparefunktion] → [Øko-indstilling] → [Vis skærm med miljøanbefalingsfunktionen].

De viste funktioner er som følger.

- 2-Sidet Kopi ► [side 2-16](#)
- N-Op ► [side 2-48](#)
- Kopier S/V ► [side 2-19](#)
- Billedretning ► [side 2-32](#)

Tonerbesparelsestilstand

Denne tilstand anvendes til at reducere tonerforbruget.

Tonerforbruget kan indstilles for hvert udskriftsjob for "Kopi", "Printer" og "Udskriver (Dok.Arkiv)".

Tonerforbruget kan vælges ud fra tre niveauer.

- **Tonerbesparelse1** (Tonerforbrug: Meget)
- **Tonerbesparelse2** (Tonerforbrug: Middel)
- **Tonerbesparelse3** (Tonerforbrug: Lidt)



Punkter bliver måske ikke vist, afhængigt af land og region.



BEVÆGELSESENSOR

(Kun MX-3061/MX-3061S/MX-3071/MX-3071S/MX-3561/MX-3561S/MX-3571/
MX-3571S/MX-4061/MX-4061S/MX-4071/MX-4071S/MX-5071/MX-5071S/
MX-6071/MX-6071S)

Denne sensor registrerer, om der er personer, der nærmer sig maskinen, og hvis det er tilfældet, vækker sensoren maskinen op fra dvalefunktion (Kun tilstanden bevægelsessensor).

Der er tre indstillinger tilgængelige for registreringsområdet (I / II / III).

Du kan advare med informerende besked, når bevægelsessensoren reagerer, mens maskinens strøm er sat på SLUKKET i indstillingerne for planlægning af TÆND/SLUK strøm. Hvis du indstiller en e-mail-adresse som advarelsdestination, kan du få den detekterede information, som oplyser om bevægelsessensorens reaktion.

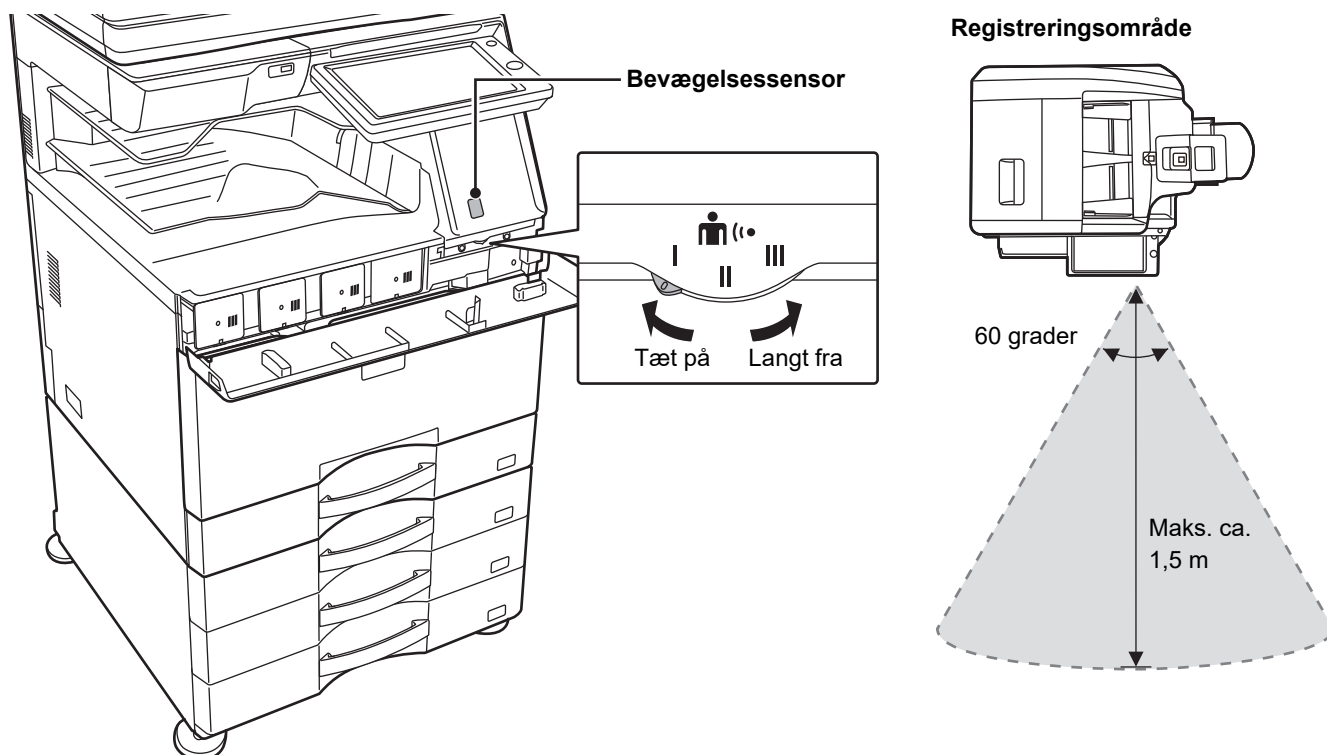

- Bevægelsessensoren registrerer bevægelse af varmekilder.
- Registreringsområdet kan variere afhængigt af installationsområdet og omgivelserne (omgivende temperatur osv).



Bevægelsessensoren fungerer måske ikke korrekt under nedenfor nævnte forhold.

- Der er en genstand foran bevægelsessensoren
- Der er ridser eller snavs på bevægelsessensorens dæksel
- Bevægelsessensoren er udsat for direkte sol eller luftstrøm
- Bevægelsessensoren er beskadiget
- Der er en varmekilde såsom en radiator tæt ved
- En genstand bevæger sig inden for registreringsområdet



• Sådan aktiveres bevægelsessensoren

"Indstillinger (administrator)" vælg [Systemindstillinger] → [Energisparefunktion] → [Øko-indstilling] → [Slumretilstand].

• Sådan udsendes en stemmeadvarelse, når bevægelsessensoren detekterer bevægelse

Vælg afkrydsningsboksen [Send stemmebesked, når bevæg.sens. registrerer bevægelse.] i "Indstillinger (administrator)" - [Systemindstillinger] → [Energisparefunktion] → [Indstilling af tænd/ sluk- skema].



BRUGERGODKENDELSE

Brugerbekræftelse begrænser maskinens brug til registrerede brugere. Man kan bestemme hvilke funktioner, som den enkelte bruger har tilladelse til at bruge og dermed tilpasse maskinen til behovene på din arbejdsplads.

Når maskinens administrator har aktiveret funktionen brugerbekræftelse, skal alle brugere logge på maskinen for at anvende den. Der er forskellige typer brugerbekræftelse, og hver type har sin egen login-metode.

For flere oplysninger henvises til gennemgangen af login-metoder.

- ▶ [KONTROL VIA BRUGERNUMMER \(side 1-35\)](#)
- ▶ [KONTROL VIA LOGINNAVN/ADGANGSKODE \(side 1-37\)](#)
- ▶ [HURTIG BRUGERGODKENDELSE \(side 1-40\)](#)

For indstillinger, der kræver brugergodkendelse, henvises til [Brugerkontrol \(side 1-43\)](#).

KONTROL VIA BRUGERNUMMER

Følgende procedure anvendes til at logge ind vha. et brugernummer, der er modtaget fra maskinens administrator.

Når maskinen startes, vises loginskærmen.

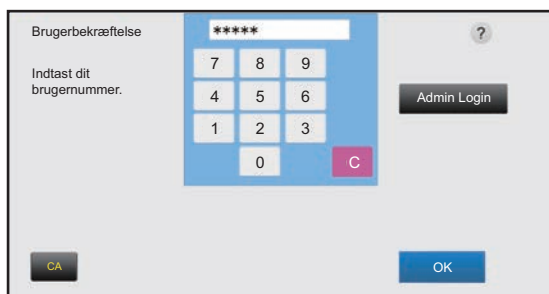

Når kontrolleret via brugernummer



Hvis "Advarsel Når Login Mislykkes" aktiveres i systemindstillingerne, vil betjeningspanelet låse i fem minutter, hvis et forkert brugernummer indtastes tre gange i træk.

Kontakt maskinens administrator for at få at vide, hvilket brugernummer du har fået tildelt.

1

Indtast dit brugernummer (5 til 8 cifre) med de numeriske taster.

Hvert indtastet ciffer vises som "*".



2

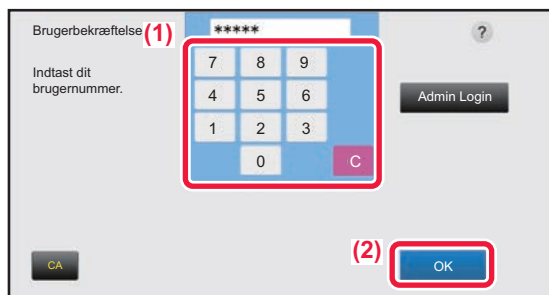

Tryk på tasten [OK].

Hvis det indtastede brugernummer godkendes, vises antallet af resterende sider, som brugeren må kopiere eller scanne.

Når der er sat en begrænsning på antallet af sider, en bruger må benytte, vises brugsantallet for den bruger, der er logget ind.



- **Sådan begrænses antallet af sider, en bruger kan benytte:**

I "Indstillinger (administrator)" skal du vælge [Brugerkontrol] → [Adgangskontrolindstillinger] → [Sidebegrænsningsgruppe].

- **Sådan skjules antallet af sider, der kan benyttes efter login:**

I "Indstillinger (administrator)" skal du deaktivere [Systemindstillinger] → [Godkendelsesindstillinger] → [Standardindst.] → [Vis brugsstatus efter login].

- **Sådan ændres den tid, meddelelsen vises i:**

I "Indstillinger (administrator)" vælges [Systemindstillinger] → [Fælles Indstillinger] → [Drifts- Indstillinger] → [Drifts- Indstill.] → [Indstilling Af Tid For Visning Af Meddelelser].



Når brugernummeret er et 8-cifret tal, er dette trin ikke nødvendigt. Login finder automatisk sted, efter at brugernummeret er indtastet.

3



Når du er færdig med at anvende maskinen og er klar til at logge ud, skal du trykke på [Log ud].



KONTROL VIA LOGINNAVN/ADGANGSKODE

Denne metode sætter brugere i stand til at logge ind med et loginnavn og en adgangskode, der fås af maskinens administrator eller LDAP-serverens administrator.

Når maskinen startes, vises loginskærmen.

Brugerbekræftelse ?
Indtast login navn og adgangskode

Login Navn Tryk for at angive login navn Vælg fra Liste

Adgangskode Tryk for at angive adgangskode

Godkendt til Login Lokalt

CA OK

Når kontrolleret via loginnavn og adgangskode



- Forskellige elementer vises muligvis på skærmen, når LDAP-kontrol anvendes.
- Når LDAP-kontrol anvendes, afhænger det af kontrolmetoden, om tasten [E-mail-adresse] vises. Tryk på tekstboksen [E-mail-adresse], og indtast din e-mail-adresse.

Brugerbekræftelse ?
Indtast login navn/e-mail-adresse/adgangskode.

Login Navn Tryk for at angive login navn Vælg fra Liste

E-mail-adresse Tryk for at angive e-mail-adresse

Adgangskode Tryk for at angive adgangskode

Godkendt til Login Lokalt

CA OK



Hvis "Advarsel Når Login Mislykkes" aktiveres i systemindstillingerne, vil betjeningspanelet låse i fem minutter, hvis et forkert loginnavn eller adgangskode indtastes tre gange i træk.
Kontakt maskinens administrator for at få at vide, hvilket loginnavn/adgangskode du har fået tildelt.



• Sådan indstilles [Advarsel Når Login Mislykkes]:

I "Indstillinger (administrator)" skal du vælge [Systemindstillinger] → [Godkendelsesindstillinger] → [Standardindst.] → [Advarsel Når Login Mislykkes].

• Sådan gemmes et brugernavn:

I "Indstillinger (administrator)" skal du vælge [Systemindstillinger] → [Godkendelsesindstillinger] → [Standardindst.] → [Advarsel Når Login Mislykkes].

Registrer også detaljerede oplysninger som loginnavn, brugernavn og adgangskode. Bed maskinens administrator om de oplysninger, du har brug for for at anvende maskinen.



1

Brugerbekræftelse
Indtast login navn og adgangskode

Login Navn Tryk for at angive login navn Vælg fra Liste

Adgangskode Tryk for at angive adgangskode

Godkendt til Login Lokalt

CA OK

Indtast dit loginnavn.

Når du indtaster via softwaretastatur

Hvis registrering af brugernavnet ikke er blevet udført i indstillingsfunktion, skal en bruger, der kun anvender LDAP-kontrol, trykke på tekstboksen [Login Navn] og indtaste loginnavnet med softwaretastaturet.

Valg fra en brugerliste

Tryk på tasten [Vælg fra Liste], og vælg et brugernavn på skærmen Brugerliste.



LDAP-kontrol kan anvendes, når administratoren af en server giver LDAP-service på LAN (local area network).

2

Brugerbekræftelse
Indtast login navn og adgangskode

Login Navn Tryk for at angive login navn Vælg fra Liste

Adgangskode Tryk for at angive adgangskode

Godkendt til Login Lokalt

CA OK

Indtast adgangskoden.

Indtast adgangskoden fra softwaretastaturet.

Hvis du logger dig på en LDAP-server, indtastes adgangskoden, der er gemt sammen med dit LDAP-server loginnavn.

Hvert indtastet tegn vises som " * ". Indtast adgangskoden, og tryk på tasten [OK].

Når der anvendes kontrol via LDAP-server, og du har forskellige adgangskoder gemt i "Brugerliste" og på LDAP-serveren, skal du bruge den adgangskode, der er gemt på LDAP-serveren.



Sådan registrerer du brugernavnet og adgangskoden:

I "Indstillinger (administrator)" skal du vælge [Brugerkontrol] → [Brugerindstillinger] → [Brugerliste].



Når du registrerer LDAP-serveren, skal du redigere oplysningerne for [Godkendt til].

- **Når du vælger fra skærmen Brugerliste:**

Den LDAP-server, du er forbundet med, blev registreret under brugerregistreringen, så den målserver, som kontrollen skal rettes mod, vises, når loginnavnet vælges.

Gå til trin 3.

- **Når du indtaster via softwaretastatur:**

Tryk på [Godkendt til], og vælg LDAP-serveren for at logge ind.



3



Tryk på tasten [OK].

Hvis det indtastede loginnavn og den indtastede adgangskode godkendes, vises antallet af resterende sider, som brugeren må kopiere eller scanne.



Når der er sat en begrænsning på antallet af sider, en bruger må benytte, vises brugsantallet for den bruger, der er logget ind.



- **Sådan begrænses antallet af sider, en bruger kan benytte:**
I "Indstillinger (administrator)" skal du vælge [Brugerkontrol] → [Adgangskontrolindstillinger] → [Sidebegrænsningsgruppe].
- **Sådan skjules antallet af sider, der kan benyttes efter login:**
I "Indstillinger (administrator)" skal du deaktivere [Systemindstillinger] → [Godkendelsesindstillinger] → [Standardindst.] → [Vis brugsstatus efter login].
- **Sådan ændres den tid, meddelelsen vises i:**
I "Indstillinger (administrator)" vælges [Systemindstillinger] → [Fælles Indstillinger] → [Drifts- Indstillinger] → [Drifts- Indstill.] → [Indstilling Af Tid For Visning Af Meddelelser].

4

Når du er færdig med at anvende maskinen og er klar til at logge ud, skal du trykke på [Log ud].



HURTIG BRUGERGODKENDELSE

Når maskinen betjenes, vil tryk på et forudkonfigureret ikon aktivere nem brugergodkendelse.



- Der kan registreres op til 20 brugere.
- Det er kun maskinen, der understøtter hurtig brugergodkendelse. Webside brugergodkendelse og brugergodkendelse fra en printerdriver kan ikke anvendes. Indtast Login-navn/adgangskode for at brugergodkende ved brug af webside brugergodkendelse og brugergodkendelse fra en printerdriver.
- Hurtig brugergodkendelse kan ikke udføres ved brug af IC-kort eller enhedskontotilstand.
- Hvis [Advarsel Når Login Mislykkes] er aktiveret i systemindstillingerne, vil betjeningspanelet være låst i fem minutter, hvis der indtastes en forkert adgangskode tre gange i træk. Kontakt maskinens administrator for at få at vide, hvilken adgangskode du har fået tildelt.



Sådan bruges hurtig brugergodkendelse

I "Indstillinger (administrator)" skal du aktivere [Systemindstillinger] → [Godkendelsesindstillinger] → [Standardindst.] → [Aktiver hurtig log ind].

For indstillinger for brugergodkendelsesserveren skal du indstille "Login Lokalt", og for indstillinger for brugergodkendelsesmetode, skal du indstille "Login-navn/adgangskode".

Registrering af brugere med hurtig brugergodkendelse

Når brugere registreres med hurtig brugergodkendelse, kan indstillingerne for brugeradministration og webside, der anvendes ved registrering af normale brugere, ikke anvendes. Registrering udføres på login-skærmen for hurtig brugergodkendelse.

1

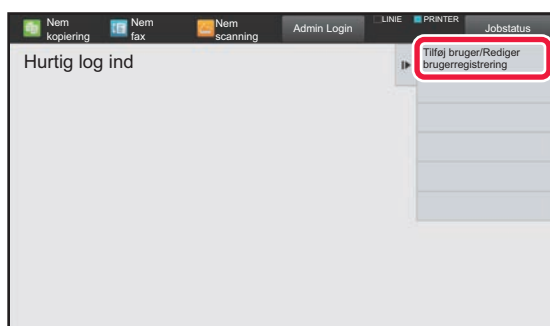

Tryk på [Tilføj bruger/Rediger brugerregistrering] på handlingspanelet.

2

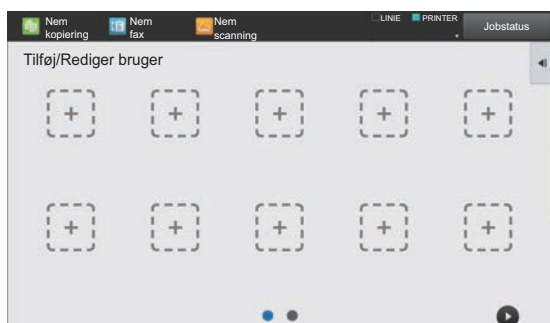

Tryk på positionen, du ønsker at registrere.

Dette skifter til skærmen for brugerregistrering. Når der trykkes på et ikon, der allerede er registreret, skifter dette til redigeringssskærmen med brugeroplysninger. Oplysningerne, der skal redigeres, er de samme som indstillingsoplysningerne på skærmen for registrering af en ny bruger. Se trin 3, når der redigeres.



3

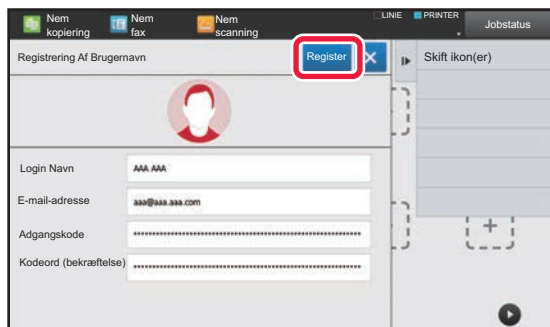

Indtast brugeroplysningerne, og tryk på tasten [Register].

Angiv brugerikonet, Login Navn, E-mail adresse, Kodeord, og Kodeord (bekræftelse). Tryk på elementerne, der skal registreres, og indtast de nødvendige oplysninger.

- Tryk på "Skift ikon(er)" på handlingspanelet, og skærmen for ikonvalg vises. Vælg det ønskede ikon, der skal konfigureres.
- Login Navn vises sammen med ikonet. Kontrollér, at dette er indtastet.
- Når brugeroplysninger redigeres, kan Kodeord ikke ændres. "Kodeord" og "Kodeord (bekræftelse)" bliver ikke vist på redigerings-skærmen.



Sådan slettes en registreret bruger

Tryk på [Tilføj bruger/Rediger brugerregistrering] på handlingspanelet, og tryk derefter på ikonet for brugeren, der skal slettes. Tryk på [Slet] på handlingspanelet, og tryk derefter på tasten [Slet] i den viste bekræftelsesmeddelelse.



Redigering og sletning af bruger fra brugeradministrationsindstillinger og webside

Brugere kan ikke registreres fra Brugeradministrationsindstillingerne og Websiden, men brugere, der er registreret med hurtig brugergodkendelse, vises på Brugerliste. Redigering og sletning af brugerdata er mulig fra Brugerliste. Konfigurer Brugerliste fra [Brugerkontrol] → [Brugerindstillinger] → [Brugerliste] i "Indstillinger (administrator)".

Brugergodkendelse på maskinen ved brug af hurtig brugergodkendelse

1

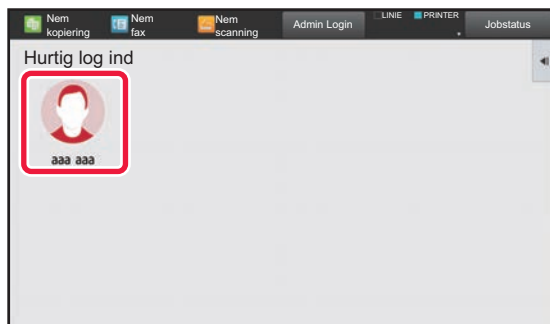

Tryk på ikonet.

Hvis en adgangskode ikke er indstillet, så lukker login ned på dette tidspunkt.

2



Hvis Kodeord er indstillet, indtast Kodeord.

Indtast Kodeord fra softwaretastaturet.

Indtastet tekst vises med "*". Indtast Kodeord, og tryk på tasten [OK].



3

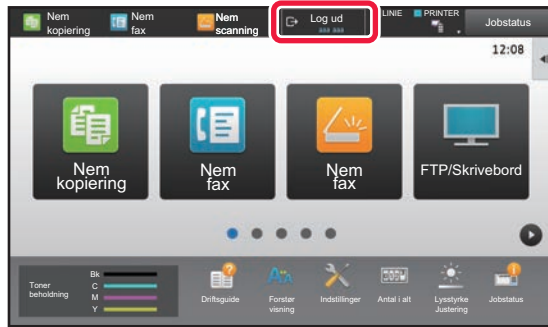

Når du er færdig med at anvende maskinen og er klar til at logge ud, skal du trykke på [Log ud].



Brugerkontrol

Du kan udføre brugeradministration, såsom registrering af Login Brugere og angivelse af metode for brugergodkendelse.

I [Brugerkontrol] på "Indstillinger (administrator)" og [Godkendelsesindstillinger] → [Systemindstillinger].

Brugerliste

Bruges til at gemme, redigere og slette brugere, når brugergodkendelse er aktiveret.

- **Tasten [Tilføj]**
Tilføjer en ny bruger.
- **Tasten [Slet Alle Brugere]**
Sletter alle registrerede brugere. (Eksklusive brugere, der er gemt som standard fra fabrikken). Kun administratoren af maskinen kan bruge denne funktion.
- **Tasten [Slet alle autoreg. brugere]**
Sletter alle automatisk registrerede brugere.
▶ [Automatisk brugerregistrering \(side 1-49\)](#)
- **Tasten [Slet dine oplysninger til ekstern serviceforbindelse]**
Slet den Ekstern Forbindelses cache, der anvendes af den indloggede bruger. [Cache-autentificeringsoplysninger for ekstern tilslutning] skal aktiveres for at bruge denne funktion.
- **Tasten [Slet alle oplysninger til ekstern serviceforbindelse]**
Kun administratoren af maskinen kan udføre denne handling. Slet alle Eksterne Forbindelses cacher. [Cache-autentificeringsoplysninger for ekstern tilslutning] skal aktiveres for at bruge denne funktion.
- **Brugerliste**
Viser de brugere, der er gemt som standard fra fabrikken, og de aktuelt gemte brugere. Der vises en stjerne [*] foran brugernavnet på automatisk registrerede brugere.
Når du vælger et brugernavn, vises skærmen for redigering og sletning af brugere.



Mulighederne [Forhandler] og [Forhandler2] vises kun, når forhandleren er tilsluttet.

Lagring af en bruger

Når du trykker på tasten [Tilføj], vises registrerings-skærmen. Der kan registreres op til 1000 grupper. For mere information herom, se "[Indstillinger \(side 1-45\)](#)".

Redigering og sletning af en bruger

Når du vælger en bruger på listen, vises skærmen for redigering og sletning af brugere.

For mere information herom, se "[Indstillinger \(side 1-45\)](#)".

Du kan slette en bruger vha. tasten [Slet].



- Hvis loggingodkendelse med Fast bruger indstilles, kan muligheden "Slet Alle Brugere" ikke bruges.
- Brugere, der er gemt som standard fra fabrikken, kan ikke slettes.



Brugere, der er gemt som standard fra fabrikken

Følgende brugere er lagret på maskinen fra fabrikkens side.

- Administrator: Administratorkonto på maskinen, gemt som standard fra fabrikken.
- Systemadministrator: Konto til systemvedligeholdelse, gemt som standard fra fabrikken. Der kan ikke udføres job fra denne konto.
- Bruger: Bruges ved netværksgodkendelse og ved direkte indtastning af et loginnavn, der ikke er gemt på maskinen. (Kan ikke vælges på loginskærmen).
- Enhedskonto: En konto hvortil en farvedeaktiveringsautoritet tildeles.
- Anden bruger: Denne mulighed bruges, når der udføres et udskrivningsjob ved hjælp af ugyldig brugerinformation. (Kan ikke vælges på loginskærmen).

Se følgende tabel for oplysning om indstillinger for hver af brugerne.

| Brugernavn | Admin | Systemadministrator | Brugere | Enheds-konto | Anden bruger |
|---------------------------------|--|--|-----------------------|--|--------------------|
| Login Navn | admin | sysadmin | brugere | Enhedskonto | Andet |
| PIN-kode/ Adgangskode | (Se "Startvejledning.") ^{*1} | sysadmin ^{*1} | brugere ^{*1} | Enhedskonto ^{*1} | – |
| Min Mappe | Nej | Hovedmappe | Nej | Hovedmappe | Nej |
| Indstil. for servergodkendelse | Login Lokalt | | | | – |
| Sidebegrænsningsgruppe | Ubegrænset ^{*1} | | | | |
| Tilladelsesgruppe ^{*2} | Admin | Systemadministratorautoritet ^{*1} | Bruger ^{*1} | Farvedeaktiveret autoritet ^{*1} | Gæst ^{*1} |
| Foretrukken Betjningsgruppe | Følger systemindstillinger ^{*1} | | | | |
| Standard takstkode | Ikke defineret ^{*1} | | | | |

*1 Punkter der kan ændres

*2 For mere information herom, se "[Tilladelsesgruppe \(side 1-55\)](#)".



Indstillinger

| Element | Beskrivelse |
|---|---|
| Brugernavn | Gem et brugernavn på op til 255 tegn. Dette brugernavn bruges som tastnavn på godkendelseskærmen, brugernavn til dokumentarkivering og afsendernavn. |
| Føj Brugernavn til Loginnavn*1 | Vælg <input checked="" type="checkbox"/> for at føje det indtastede brugernavn til loginnavnet. |
| Forbogstav (valgfrit) | Bestemmer, hvor brugernavnet vises på brugerlisten. Indtast maks. 10 tegn for forbogstaverne. |
| Indeks | Vælg et brugerdefineret indeks, der skal gemmes. Navnene i det brugerdefinerede indeks er de samme som dem i adressebogen. |
| Brugernummer*2 | Indtast et brugernummer på 5 til 8 cifre. |
| Login Navn*1 | Indtast det loginnavn, der bruges, når godkendelse med loginnavn og adgangskode er aktiveret (maks. 255 tegn). (Loginnavnet skal være entydigt). |
| Adgangskode*1, 3 | Indtast adgangskoden, som består af 1 til 255 tegn, der bruges til brugergodkendelse med loginnavn og adgangskode (adgangskoden er valgfri). Efter indtastning af adgangskoden indtastes den én gang mere i "Adgangskode (bekræft adgangskode)". |
| Skift kodeord. | Vælg denne afkrydsningsboks for at indstille adgangskoden. (Vises når det er ændret/slettet.) |
| Status for frigiv. af betj.lås | Vises, når login er mislykket og efterfølgende login til printeren ikke er mulig. Tryk på [Execute] for at fjerne denne login-lås og tillade brugeren at logge på igen. |
| E-mail-adresse | Indtast den e-mail-adresse, der bruges i afsenderlisten og til LDAP-godkendelse (maks. 255 tegn). |
| Sti til Hjemme Mappe | Indtast maks. 127 fuld-bred/halv-bred tegn for navnet på startmappestien. |
| Brug login-navn og adgangskode til brugergodkendelse. | Indstil hvorvidt loginnavn/adgangskode for brugergodkendelse skal være den samme som brugernavn/adgangskode til godkendelse af startmappestien. |
| Brugernavn | Indtast maks. 127 fuld-bred/halv-bred tegn for brugernavnet for startmappestigodkendelse. |
| Adgangskode | Indtast maks. 255 taltegn for brugernavnet for startmappestigodkendelse. |
| Skift kodeord. | Vælg denne afkrydsningsboks for at indstille adgangskoden. (Vises når det er ændret/slettet.) |
| Godkendelsesindstillinger*1 | Vælg enten [Login Lokalt], [Netværksgodkendelse] (når LDAP er aktiveret) eller [Active Directory] (når Active Directory er aktiveret) for godkendelse. |
| Godkendelsesserver | Når [Netværksgodkendelse] er valgt, skal du vælge den server, der skal bruges til brugergodkendelse, på listen over LDAP-servere, som gemmes vha. Indstillingsfunktion (webversion). |
| Organisation/gruppe | Indstil en gruppe, som brugeren hører til. Der kan tildeles op til 8 grupper. |
| Sidebegrænsningsgruppe | Angiv sidebegrænsning for brugeren ved at vælge en af de gemte sidebegrænsningsgrupper. [Ubegrænset] er valgt som standard fra fabrikken. For mere information herom, se " Sidebegrænsningsgruppe (side 1-54) ". |
| Tilladelsesgruppe | Angiv brugergodkendelsen ved at vælge en af de gemte tilladelsesgrupper. [Bruger] er valgt som standard fra fabrikken. For mere information herom, se " Tilladelsesgruppe (side 1-55) ". |
| Foretrukne Betjeningsgruppe | Den foretruknebetjeningsgruppe vises, når brugeren logger på. Standardindstillingen er [Følger Systemindstillinger]. For at ændre indstillingerne skal du vælge [Brugerkontrol] i Indstillingsfunktion (webversion). |
| Standard takstkode | Indstil overordnet kode og underordnet kode, når brugeren logger ind. [Ikke defineret] er valgt som standard fra fabrikken. |
| Min Mappe | Gem en mappe, der skal bruges til dokumentarkivering som den dedikerede brugermappe (or Min Mappe). Du kan vælge en gemt mappe, eller du kan oprette og angive en ny mappe. |

*1 Viser ikke, når "Brugernummer" er valgt som godkendelsesmetode.

*2 Viser, når "Brugernummer" er valgt som godkendelsesmetode.

*3 Kræves ikke, når netværksgodkendelse bruges, da den adgangskode, der er gemt på LDAP-serveren, bruges.



Brugerdefineret Indeks

Du kan ændre navnet på det brugerdefinerede indeks.

Tryk på indeksnavnet på listen for at redigere det.

Slet de tidligere indtastede tegn, og indtast et nyt navn (maks. 127 tegn).

Organisation /gruppeliste

Bruges til lagring af brugergrupper.

Tryk på hvert gruppenavn for at indtaste dem direkte.

Brugeroplysninger Udskrivning

Udskriver følgende elementlister.

- Brugerliste
- Liste med Antal Brugte Sider
- Begrænsning af sideantal for Gruppeliste*
- Liste over autoritetsliste
- Liste over Foretrukne betjeningsgruppe*
- Udskriv Alle bruger informationer

Vælg hvert element, og tryk på tasten [Udskriv] for at udskrive det.

* Kan ikke udskrives, når der ikke er gemt nogen grupper.



I Udskriv alle brugerinformationer bliver følgende håndteret som 2-sidet udskrivning element for element.

- Brugerliste
 - Liste med Antal Brugte Sider
 - Begrænsning af sideantal for Gruppeliste
 - Liste over Foretrukne betjeningsgruppe
-



Standardindst.

Afsnittene beskriver "Indstillinger (administrator)" → [Systemindstillinger] → [Godkendelsesindstillinger] → [Standardindst.].

Brugerbekræftelse

Denne indstilling aktiverer eller deaktiverer brugergodkendelse og angiver godkendelsesmetoden.

Når brugergodkendelse er aktiveret, registreres hver bruger af maskinen. Når en bruger logger på, gælder de særskilte godkendelsesindstillinger for brugeren. Denne funktion giver større kontrol over sikkerhed og omkostningsstyring end tidligere modeller.

Selvom brugeroplysninger ikke gemmes på maskinen, kan du indtaste brugeroplysninger, der er gemt på en LDAP-server, direkte for at logge på maskinen, hvis det skulle være nødvendigt. I dette tilfælde gælder godkendelsesoplysningerne for den "Bruger", der er gemt som standardindstilling, for loginbrugeren. For mere information herom, se "[Brugere, der er gemt som standard fra fabrikken \(side 1-44\)](#)".



- Se "[Brugerliste \(side 1-43\)](#)" for fremgangsmåden til at gemme brugere.
- Se "[BRUGERGODKENDELSE \(side 1-35\)](#)" for detaljer om fremgangsmåden for login, hvis brugergodkendelse er aktiveret.

Brugerbekræftelse

Hvis [Brugerbekræftelse] aktiveres, vises godkendesskærmen før en handling startes i alle funktioner med undtagelse af jobstatusskærmen.

Log på som registreret bruger.

Når du er logget på, kan du navigere frit i funktionerne.

*Loginskærmen vises, når en dokumentarkiveringsfil bruges, eller når en rundsendingsstrømning forsøges igen fra jobstatusskærmen.

Godkendelsesindstillinger

Indstil det sted, hvor brugergodkendelse skal aktiveres.

Login Lokalt: Brugergodkendelse udført af maskinen.

LDAP: Brugergodkendelse udført af LDAP-serveren.

Active Directory: Brugergodkendelse udført af det aktive bibliotek.

Indstilling for netværkets godkendesserver

Brug denne til at indstille standard netværksbrugerkontrol.

Når du logger på Indstillingsfunktion (webversion) eller sender et udskriftsjob til maskinen vha. brugeroplysninger, der ikke er registreret i maskinen, kendes godkendesserveren ikke. Denne indstilling bruges til at angive en af de LDAP-servere, der er registreret i maskinen, som godkendesserver.



Når der logges på med netværksgodkendelse vha. brugeroplysninger, der ikke er registreret i maskinen, vil loginbrugeren være den "Bruger", der er registreret som standard fra fabrikken. For mere information herom, se "[Brugere, der er gemt som standard fra fabrikken \(side 1-44\)](#)".



Angiv netværksserveradgangskontrol

Adgangskontroloplysninger for sideantalsbegrænsninger, tilladelser og foretrukne betjeningsmåder kan på forhånd registreres på en netværksserver. Brug denne netværksserver til netværksgodkendelse, og udfør brugergodkendelse ud fra de registrerede adgangskontroloplysninger.

Brug denne funktion, når brugergodkendelse udføres med netværksgodkendelse vha. en LDAP-server eller en adressetjeneste (Active Directory etc.).

Før du bruger denne funktion, skal du konfigurere indstillingerne for godkendelse med en netværksserver, indhente kontrolnumre for "Sidebegrænsningsgruppe", "Tilladelsesgruppe", "Foretrukken Betjeningsgruppe" og "Min Mappe" (inklusive grundlæggende indstillinger for hver gruppe) og knytte disse til de kontrolnumre, der er registreret i maskinen.

For at bruge denne funktion skal du føje de egenskaber, der er tilknyttet "Sidebegrænsningsgruppe", "Tilladelsesgruppe", "Foretrukken Betjeningsgruppe" og "Min Mappe", til adresseoplysningerne for den netværksserver, der anvendes til brugergodkendelse.

Oplysninger om egenskaberne er angivet nedenfor. Tidligere gemte indstillinger i maskinen kan ikke ændres.

| Egenskab | Navn på egenskaben i standardfabrikstilstand | Indstilling |
|------------------------------|--|---|
| Sidebegrænsningsgruppe | pagelimit | Registreringsnummer på Sidebegrænsningsgruppe, som er registreret i maskinen, eller et tidligere registreret gruppenavn i maskinen. Ube grænset: unlimited |
| Tilladelsesgruppe | authority | Registreringsnummer på Tilladelsesgruppe, som er registreret i maskinen, eller et tidligere registreret gruppenavn i maskinen. Admin: admin Bruger: user Gæst: guest |
| Foretrukken Betjeningsgruppe | favourite | Registreringsnummer på Foretrukken betjeningsgruppe, der er registreret i maskinen eller et tidligere registreret gruppenavn i maskinen. Følger systemindstillingerne: systemindstillinger |
| Min Mappe | myfolder | Mappenavn på brugermappe, som er gemt i maskinen. Skal ikke indtastes, hvis standardmappen er angivet. |

De egenskaber, som maskinen henter fra LDAP-serveren, kan omdøbes som følger. I "Indstillingsfunktion" vælges [Netværks Indstillinger] → [LDAP opsætning]. På indstillingsskærmen for den globale adressebog, som vises, skal du vælge [Link til brugerkontrolfunktion] og derefter vælge [Sidebegrænsningsgruppe], [Tilladelsesgruppe], [Foretrukken Betjeningsgruppe] og [Min Mappe].

Oplysningerne om [Sidebegrænsningsgruppe], [Tilladelsesgruppe] og [Foretrukken Betjeningsgruppe], der er registreret i hver maskine, bestemmer, hvilke tilladelser og indstillinger brugeren får tildelt. For at bruge denne funktion til at sikre, at brugerne tildeles de samme tilladelser og indstillinger på en hvilken som helst maskine, skal du registrere oplysningerne om [Sidebegrænsningsgruppe], [Tilladelsesgruppe] og [Foretrukken Betjeningsgruppe] med de samme tilladelser, således at de registreres i hver maskine med de samme registreringsnumre.

For [Min Mappe] skal det samme mappenavn registreres i [Brugerdef. Mappe] i hver maskine.

Adresseoplysningerne for den anvendte netværksserver kan ikke ændres fra maskinen. Kontakt administratoren af netværksserveren.



Hvis 1000 brugere allerede er blevet registreret manuelt, er det ikke muligt at logge på. Slet gamle eller ubrugte brugernavne. Kontakt administratoren af maskinen.



- Hvis Adgangskontrol er aktiveret, og adgangskontroloplysningerne ikke kan indhentes fra godkendelsesserveren, er brugergodkendelse ikke mulig.
- Hvis en bruger, der er registreret i maskinen, godkendes vha. netværksgodkendelse, prioriteres brugerregistreringsindstillingerne i maskinen for sidebegrænsningsgruppe, tilladelsesgruppe, foretrukne betjeningsgruppe og min mappe.
- Hvis den adgangskontrol, der indhentes fra LDAP-serveren, ikke er registreret i maskinen, anvendes fabriksstandardindstillingerne for brugergodkendelse.
- Når denne funktion ikke er aktiveret, og en bruger godkendes vha. netværksgodkendelse som en ikke-registreret bruger, anvendes fabriksstandardindstillingerne for brugergodkendelse.

Automatisk brugerregistrering

Når du logger på med netværksgodkendelse, bliver dine brugeroplysninger automatisk registreret i maskinen. De lagrede oplysninger er som følger:

| Element | Beskrivelse |
|--------------------------------|--|
| Brugernavn | Disse oplysninger indhentes fra godkendelsesserveren.* |
| Forbogsstav | 1 |
| Indeks | Bruger1 |
| Kort ID | – |
| PIN-kode/Adgangskode | – |
| Indstil. for servergodkendelse | – |
| Godkendelsesserver | Netværksgodkendelse |
| E-mail-adresse | Når Adgangskontrol er aktiveret, indhentes disse oplysninger fra godkendelsesserveren. |
| Min Mappe | |
| Sidebegrænsningsgruppe | |
| Tilladelsesgruppe | |
| Foretrukken Betjeningsgruppe | |

* Hvis brugernavnet ikke kan indhentes ved netværksgodkendelse, anvendes de første 16 tegn i den tekststreng, der blev brugt som loginnavn, til netværksgodkendelse.

Godkendelsesmetode Indstilling

Angiver godkendelsesmetoden. Når der anvendes brugergodkendelse, skal du sørge for først at konfigurere denne indstilling. De elementer, der skal konfigureres for brugere, som er gemt, efter brugergodkendelsesmetoden er indstillet, varierer alt afhængigt af den valgte godkendelsesmetode.

Godkend en Bruger med Loginnavn og Kodeord

Standardbrugergodkendelsesmetode med et loginnavn og en adgangskode.

Godkend en Bruger med Loginnavn, Kodeord og E-mail-adresse

Denne godkendelsesmetode kontrollerer også e-mail-adressen foruden brugerens loginnavn og adgangskode.

Godkend en Bruger med Brugernummer alene

Brug denne mulighed som en simpel godkendelsesmetode, hvis du springer netværksgodkendelse over.



- Login-skærmen varierer afhængigt af den brugerkontrolmetode, der er valgt. For detaljer herom, se "[BRUGERGODKENDELSE \(side 1-35\)](#)".
- Hvis "Godkend en Bruger med Brugernummer alene" vælges som godkendelsesmetode, kan netværksgodkendelse ikke bruges.



Forskell mellem store og små bogstaver i login-navnet er aktiveret.

Indstiller, om der i brugernavnet, som anvendes ved brugergodkendelsen, skal skelnes mellem store og små bogstaver. Hvis afkrydsningsboksen er indstillet til , bliver brugernavne med ens stavning, men med forskel i brug af store og små bogstaver, betragtet som forskellige brugernavne. Derfor bliver brugernavne med ens stavning, men med forskellig brug af store og små bogstaver, godkendt som brugernavne for forskellige brugere. Hvis afkrydsningsboksen er indstillet til , er forskel på store og små bogstaver for brugernavne ikke aktiveret. Derfor bliver brugernavne med ens stavning, men med forskelle i brug af store og små bogstaver, godkendt som brugernavn for en og samme bruger.



Hvis den valgte afkrydsningsboks ændres til , og der findes identiske brugernavne, hvor der kun er forskel i brugen af store og små bogstaver, bliver de brugernavne, der allerede er registreret, identificeret som brugernavne for forskellige brugere.

Aktiver hurtig log ind

Aktiver "[HURTIG BRUGERGODKENDELSE \(side 1-40\)](#)".

Enheds Kontotilstand Indstilling

En specifik bruger kan registreres som en bruger med automatisk login. Når denne mulighed er aktiveret, kan den registrerede bruger logge på maskinen automatisk.

Denne funktion sparer dig for loginmetoderne på godkendelsesskærmen og anvender de valgte brugerindstillinger (som f.eks. netværksgodkendelse og foretrukne betjeningsmåder). Som et eksempel giver funktionen dig muligheden for at bruge "kun godkendelse til kopiering".

Du kan også midlertidigt logge på som en anden bruger end brugeren med automatisk login og betjene maskinen med denne brugers rettigheder. For at tillade andre brugere at logge på midlertidigt, når [Enheds Kontotilstand] er aktiveret, skal du vælge [Tillad, at anden bruger logger på].



- Hvis du er logget på som bruger med automatisk login, og hvis automatisk login mislykkes af en eller anden grund, eller hvis du ikke har administratorrettigheder, kan du ikke bruge de generelle indstillingsfunktioner eller Indstillingsfunktion. I det tilfælde skal administratoren trykke på tasten [Administratoradgangskode] på indstillingsfunktionsskærmen og logge på igen.
- For at logge på som en anden bruger end en fast bruger, når [Tillad, at anden bruger logger på] er aktiveret, skal du trykke på tasten [Log ud] for ikke at være logget på som fast bruger. Når brugergodkendelsesskærmen vises, kan du logge på som den ønskede bruger igen. Når du er færdig med at bruge maskinen, skal du trykke på tasten [Log ud] for at logge af som den aktuelle bruger.

Login Bruger

Denne indstilling bruges til at vælge en bruger med automatisk login, når bruger med automatisk login aktiveres.

Indstillinger for brugergodkendelsesoplysninger

Gem brugeroplysninger

Bestem om automatisk registrerede brugere skal oprettes eller ej. Eksternt godkendte brugere i Sharp OSA kan også registreres automatisk.

Gem adgangskode

Bestem om adgangskodeinformation skal bevares som cacheinformation, når en bruger gemmes på cachet.

Cache periode

Vælg cacheperioden for brugerinformation.

For at indstille cacheperioden skal [Gem brugerinformation] være aktiveret.

Aktivér offline-godkendelse med gemte brugeroplysninger

Når der opstår en netværksfejl, kan du bruge maskinen, også selv om brugergodkendelse anvendes via netværk.

Aktivér personalisering, når eksternt godkendelse bruges

Du kan tilpasse efter hver bruger, også hvis du bruger eksternt brugergodkendelse, såsom LDAP brugergodkendelse. Følgende indstillinger kan brugertilpasses.

Ikoner på startskærmen, tekstfarve på startskærmen, MFP visningsmønster, visningssprog, forstørret visningstilstand, og favoritter



Cache godkendelsesinformation til ekstern serviceforbindelse

Bestem om godkendelsesinformation for forbindelse til clouden skal bevares som cacheinformation.

Når denne indstilling er aktiveret, bevares godkendelsesoplysningerne for en godkendt bruger, således at der sikres en problemfri godkendelse, hver gang brugeren efterfølgende logger ind.

Når denne indstilling er deaktiveret, bliver alle tidligere gemte cloud.forbindelses godkendelsesoplysninger for alle brugere, og godkendelsesoplysninger bevares ikke længere.

Indstillinger for Kort

Brug IC-kort til autentificering

Denne indstilling aktiverer brug af HID- eller IC-kort til brugergodkendelse.

Anmod om adgangskode ved bekræftelse af IC-kort

Dette kan indstilles, når "Godkendelsesindstillinger" er "Active Directory", og "Brug IC-kort til autentificering" er aktiveret. Når aktiveret, skal en adgangskode indtastes hver gang godkendelse udføres via IC-kort. Når deaktiveret, skal en adgangskode indtastes første gang brugeren logger på via IC-kort, og adgangskodeinformation bliver sendt til Active Directory-serveren. Når brugeren efterfølgende logger på, er adgangskoden ikke længere nødvendig.

Godkendelsesmetode Indstilling

Indstil godkendelsesmetoden for IC-kort.

Automatisk logud med kort

Når IC-kortet fjernes fra IC-kort aflæseren, bliver brugeren logget af. (Brugeren kan også logge af ved at trykke på tasten [Log ud].)

Administration Indstillinger

Deaktivering af Udskrivning fra Ugyldig Bruger

Udskrivning fra brugere, hvis oplysninger ikke er gemt i maskinen, såsom udskrivning uden indtastning af gyldige brugeroplysninger i printerdriveren eller udskrivning af en fil på en FTP-server i Indstillingsfunktion (administrator), kan forbydes.

► [DIREKTE UDSKRIVNING AF EN FIL FRA EN FTP-SERVER \(side 3-81\)](#)

Indstilling af automatisk logud

Når brugergodkendelse er aktiveret, angiver denne indstilling, om automatisk logud skal aktiveres.

- Hvor lang tid, der skal gå, før der logges ud, kan indstilles til maks. 240 sekunder i intervaller af 10 sekunder.

Advarsel Når Login Mislykkes

Ved indtastning af adgangskoder, herunder administratoradgangskoder, under brugerautentificering, tælles antallet af forkerte adgangskodeforsøg, og hvis antallet af forsøg når det specificerede nummer (tre), låses brugerkontoen, og brugeren bliver blokeret i at lave flere forsøg på at autentificere sin konto, indtil der er gået fem minutter.

Antallet af forkerte indtastninger tælles separat for hver bruger, og tallet nulstilles, når den korrekte adgangskode er indtastet.

Det hindrer en uautoriseret person i at forsøge at gætte sig til en adgangskode. (Maskinen husker antallet af mislykkede loginforsøg, selvom der slukkes for strømmen).



- Spærringen gælder kun for brugeren, der ikke kunne logge ind, ikke for alle brugere. Selv hvis en bruger er blevet spærret, kan de andre brugere stadigvæk logge ind.
- Når der anvendes LDAP- eller Active Directory-netværksautentificering, udføres spærringen af serveren, ikke af maskinen. Vælg passende spærringsindstillinger på serveren.
- Hvis den samme bruger er blevet spærret, vises tasten [Status for frigiv. af betj.lås] på skærmen "Brugerregistrering" for denne bruger. En administrator kan trykke på denne tast for at udføre en manuel rydning.



Tillad brug af ekstern scanner inden login.

Denne indstilling angiver, hvorvidt scanning kan udføres vha. fjernbetjening, før en bruger er logget ind.

Inkluder jobstatus i brugergodkendelse

Når brugergodkendelse er aktiveret, angiver denne indstilling, om jobstatus i brugergodkendelse skal medtages.

Aktiver IPP-bekræftelse, undtagen for printer-driver.

Aktiver IPP-godkendelse for andet end printerdriveren.

Handlinger, når brugeren er godkendt

Handlinger for Sideantallets grænser for outputjobs

Indstillingerne bestemmer, om et job vil blive fuldført eller ej, hvis sidebegrænsningen bliver nået, mens jobbet er i gang. Følgende indstillinger kan konfigureres.

- Udskriv til slutningen af jobbet
- Stop jobbet
- Annuller og slet jobbet under modtagelse

Udskriv automatisk gemte jobs efter du er logget på

Når tilbageholdelse er aktiveret i printerdriveren og udskriftsdata er blevet spoolet i maskinen, kan du få den spooledede data udskrevet automatisk, når brugeren, som aktiverede tilbageholdelsen, logger ind.

Nulstil tæller efter afsendelse af e-mail-status

Når E-mail-status er blevet sendt, nulstilles tælleren.

Dette vises kun, hvis E-mailstatus aktiveres.

Deaktiver visning/skift andre brugeres oplysninger i jobstatus

Hvis du inkluderer jobstatus i brugergodkendelsen, kan denne indstilling konfigureres.

Når denne indstilling er aktiveret, er det kun job for den bruger, der er logget ind, der bliver vist på jobstatusskærmen.

Anvend login-navn på netværksmappes brugernavn

Tilføj loginnavnet til netværksmappens brugernavn.

Visning af login navn

Når brugergodkendelse er aktiveret, skal man vælge, om brugernavnet skal vises, eller der blot skal vises stjerner.

| Element | Beskrivelse |
|----------------------------------|---------------------------------|
| Vis login navn | Vis loginnavnet. |
| Vis loginnavn med stjerne "***". | Skjul loginnavnet med stjerner. |

Vis brugsstatus efter login

Når brugergodkendelse er aktiveret, angiver denne indstilling, om sidetælling for en bruger skal vises, når brugeren logger på.

Rediger visning af hjælp på login-skærm

Indstillinger, du har konfigureret her, vises på loginskærmen.



Indst. for kortlæser

Kort scannings test

Udfør scannings test af kortet, der skal anvendes.

Kort ID-regist./Skift rettighed

Denne indstilling angiver om den indloggede bruger kan registrere/ændre/slette kort-id-oplysningerne på maskinen.

Kontroller kun systemkode i FeliCa-brugerområdetilstanden

Kontroller systemkoden kun i tilstanden FeliCa brugerområde.

Kontroller anlægskode i HID-tilstand

Denne indstilling angiver om facilitetskoden skal kontrolleres eller ej, når du bruger HID-funktion.

Når denne indstilling er aktiveret, skal facilitetskoden registreres (maksimalt 128 tegn).

Anlægskode

Indtaster facilitetskoden for et HID-kort. Når du trykker på tasten [Gem], gemmes facilitetskoden.

Importerer fra installationsfilen

Når du indtaster konfigurationsfilnavnet, og trykker på tasten [Execute], læses kortområdeindstillingerne fra konfigurationsfilen. Hvis du trykker på tasten [Slet], slettes alle filer, der matcher med søgebetingelserne.



Sidebegrænsningsgruppe

Afsnittene beskriver "Indstillinger (administrator)" → [Systemindstillinger] → [Adgangskontrolindstillinger] → [Sidebegrænsningsgruppe].

Bruges til forhåndsregistrering af indstillinger for begrænsning af sideantal for hver gruppe.

Sidebegrænsningen for hver bruger angives ved at vælge en af disse registrerede grupper, når brugeren registreres.

- Tasten [Tilføj]

Brug denne tast til at tilføje en ny gruppe.

- Liste

Dette viser de aktuelt gemte grupper. Hvis du vælger en gruppe, vises redigeringskærmen for den pågældende gruppe.

Lagring af sidebegrænsningsgrupper

Når du trykker på tasten [Tilføj], vises registreringskærmen. Der kan registreres op til 20 grupper.

For mere information herom, se "[Indstillinger \(side 1-54\)](#)".

Redigering af en sidebegrænsningsgruppe

Hvis du vælger en gruppe på listen, vises redigeringskærmen for den pågældende gruppe.

For mere information herom, se "[Indstillinger \(side 1-54\)](#)".

Indstil "Vælg Gruppenavn, der skal være Registreringsmodel" til "Ubegrænset" på redigeringskærmen for at nulstille en gruppe til standardindstillingen.

Indstillinger

| Element | Beskrivelse |
|---|--|
| Gruppenavn | Gem et navn på gruppen (op til 32 tegn). |
| Vælg Gruppenavn, der skal være Registreringsmodel | Vælg en af de grupper, der tidligere er blevet gemt, som skabelon for den nye gruppe. Derefter træder gruppeindstillingerne i kraft. |
| Funktionsnavne | Navnet på de funktioner, der kan konfigureres, vises. Angiv en grænse for hver funktion. |
| Sidebegrænsn. | Hvis [Forbudt] er valgt for en funktion, er indtastning fra funktionen forbudt. Hvis [Ubegrænset] er valgt for en funktion, er der ingen grænse for, hvor mange sider der kan indtastes/udskrives i funktionen. Når [Begrænset] er valgt, skal du indtaste en sidegrænse (1 til 99999999 sider). |

Indst. af maskinens sidegrænse

Angiver sidebegrænsningen for maskinen.

Indstillinger

| Element | Beskrivelse |
|----------------|--|
| Funktionsnavne | Navnet på de funktioner, der kan konfigureres, vises. Angiv en grænse for hver funktion. |
| Sidebegrænsn. | Hvis [Forbudt] er valgt for en funktion, er indtastning fra funktionen forbudt. Hvis [Ubegrænset] er valgt for en funktion, er der ingen grænse for, hvor mange sider der kan indtastes/udskrives i funktionen. Når [Begrænset] er valgt, skal du indtaste en sidegrænse (1 til 99999999 sider). |



Tilladelsesgruppe

Afsnittene beskriver "Indstillinger (administrator)" → [Systemindstillinger] → [Adgangskontrolindstillinger] → [Tilladelsesgruppe].

Bruges til forhåndslagring af relevante indstillinger for brugertilladelser for hver gruppe. Hver brugers tilladelse angives ved at vælge en af disse registrerede grupper, når brugeren registreres.

- Tasten [Tilføj]

Brug denne tast til at tilføje en ny gruppe.

- Liste

Dette viser de aktuelt gemte grupper. Hvis du vælger en gruppe, vises redigeringskærmen for den pågældende gruppe.

Lagring af tilladelsesgrupper

Når du trykker på tasten [Tilføj], vises registreringskærmen. Der kan registreres op til 20 grupper.

Se følgende tabel for detaljerede oplysninger om hver indstilling.

Redigering af en tilladelsesgruppe

Hvis du vælger en gruppe på listen, vises redigeringskærmen for den pågældende gruppe. Se følgende tabel for detaljerede oplysninger om hver indstilling.

For at sætte en gruppe tilbage til fabriksstandardtilstanden skal du vælge gruppen på listen og vælge enten [Gå tilbage til administratorgodkendelse], [Gå tilbage til systemadministratorautoritet.], [Gå tilbage til brugergodkendelse], [Gå tilbage til gæstgodkendelse], [Gå tilbage til farvedeaktiveret autoritet.] eller [Gå tilbage til scannerdeaktiveret autoritet.]. Hvis du trykker på tasten [Execute], ændres gruppestatusen til fabriksstandardindstillingen.

| Element | Beskrivelse | | | | | |
|--|--|----------------------------|------------------------|------------------------|-----------------------------------|-------------------------------------|
| Gruppenavn | Gem et navn på gruppen (op til 32 tegn). | | | | | |
| Vælg Gruppenavn, der skal være Registreringsmodel | Vælg en af de grupper, der tidligere er blevet gemt, som skabelon for den nye gruppe. Derefter træder gruppeindstillingerne i kraft. | | | | | |
| | Standardgrupperne fra fabrikken og deres indstillinger vises nedenfor. | | | | | |
| | Admin | Systemadministrator | Bruger | Gæst | Farvedeaktiveret autoritet | Scannerdeaktiveret autoritet |
| Kopi | | | | | | |
| Farvetilstand tilladelsesindstilling | Alt tilladt | Alt forbudt | Alt tilladt | Kun sort/hvid tilladt | Kun sort/hvid tilladt | Alt tilladt |
| Specialtilstande Forbrug | Tilladt | Forbudt | Tilladt | Forbudt | Forbudt | Tilladt |
| Sender under kopiering | Tilladt | Tilladt | Tilladt | Tilladt | Tilladt | Tilladt |
| Godkendelsesindstilling til Brug tonerbesparelsesindstilling | Ingen toner besparelse | Ingen toner besparelse | Ingen toner besparelse | Ingen toner besparelse | Ingen toner besparelse | Ingen toner besparelse |
| Oprettelse af PDF til gennemsyn på pc | Tilladt | Forbudt | Tilladt | Tilladt | Tilladt | Tilladt |
| Printer | | | | | | |
| Farvetilstand tilladelsesindstilling | Tilladt | Alt forbudt | Tilladt | Kun sort/hvid tilladt | Kun sort/hvid tilladt | Alt tilladt |
| FTP Pull-udskrivning | Tilladt | Forbudt | Tilladt | Forbudt | Forbudt | Tilladt |
| USB Hukommelse Direkte Udskrivning | Tilladt | Forbudt | Tilladt | Forbudt | Forbudt | Tilladt |
| Netværksmappe træk udskrift | Tilladt | Forbudt | Tilladt | Forbudt | Forbudt | Tilladt |



| Element | Beskrivelse | | | | | |
|---|------------------------|------------------------|------------------------|------------------------|------------------------|------------------------|
| Sender under udskrift | Tilladt | Tilladt | Tilladt | Tilladt | Tilladt | Tilladt |
| Oprettelse af PDF til gennemsyn på pc | Tilladt | Forbudt | Tilladt | Tilladt | Tilladt | Tilladt |
| Godkendelsesindstilling til Brug tonerbesparelsesindstilling | Ingen toner besparelse | Ingen toner besparelse | Ingen toner besparelse | Ingen toner besparelse | Ingen toner besparelse | Ingen toner besparelse |
| Billedafs. | | | | | | |
| Tilladelsesindstillinger for hver tilstand | | | | | | |
| <ul style="list-style-type: none"> • E-mail • FTP • Skrivebord • Netværksmappe • Scan til ekst. huk.enhed • PC scan • Internet Fax Afs. • PC-I-Fax send • Fax- Afsendelse • PC-Fax send | Alt tilladt | Alt forbudt | Alt tilladt | Alt tilladt | Alt tilladt | Alt forbudt |
| Farvescan | Tilladt | Forbudt | Tilladt | Forbudt | Forbudt | Tilladt |
| Specialtilstande Forbrug | Tilladt | Forbudt | Tilladt | Forbudt | Forbudt | Tilladt |
| Registrering/sletning af program | Tilladt | Forbudt | Tilladt | Forbudt | Forbudt | Tilladt |
| Oprettelse af PDF til gennemsyn på pc | Tilladt | Forbudt | Tilladt | Tilladt | Tilladt | Tilladt |
| Adgang til faxdata | Tilladt | Tilladt | Tilladt | Tilladt | Tilladt | Tilladt |
| Tilladelsesindstilling for Adressering | | | | | | |
| <ul style="list-style-type: none"> • Tilladelsesindstilling for Direkte Indtastning • Tilladelsesindstilling for Brug af Lokal Adressebog • Tilladelsesindst. For Brug af Global Adressebog | Alt tilladt | Alt tilladt | Alt tilladt | Alt tilladt | Alt tilladt | Alt tilladt |
| Dok.Arkivering | | | | | | |
| Scan til HDD | | | | | | |
| Farvescan | Tilladt | Forbudt | Tilladt | Kun sort/hvid tilladt | Kun sort/hvid tilladt | Tilladt |
| Specialtilstande Forbrug | Tilladt | Forbudt | Tilladt | Forbudt | Forbudt | Tilladt |
| Opretter fil, der kan downloades | Tilladt | Forbudt | Tilladt | Tilladt | Tilladt | Tilladt |
| Udskriver (Dok.Arkiv.) | | | | | | |
| Farvetilstand tilladelsesindstilling | Tilladt | Forbudt | Tilladt | Tilladt | Tilladt | Tilladt |
| Specialtilstande Forbrug | Tilladt | Forbudt | Tilladt | Forbudt | Forbudt | Tilladt |
| Kontrol af dok. arkiveringsbillede | | | | | | |



| Element | Beskrivelse | | | | | |
|--|-------------|-------------|-------------|-------------|-------------|-------------|
| Godkendelsesindstilling | Tilladt | Forbudt | Tilladt | Forbudt | Forbudt | Tilladt |
| Vis kun filer for brugere, der er logget på | Forbudt | Forbudt | Forbudt | Forbudt | Forbudt | Forbudt |
| SharpOSA | | | | | | |
| Godkendelsesindstilling til brug af Sharp OSA | Tilladt | Forbudt | Tilladt | Tilladt | Tilladt | Tilladt |
| Fælles Funktioner | | | | | | |
| Tilladelsesindstillinger for 2-Sidet Udskrivning | Alt tilladt | Alt tilladt | Alt tilladt | Alt tilladt | Alt tilladt | Alt tilladt |
| Ændring af faktureringskode | Tilladt | Tilladt | Tilladt | Tilladt | Tilladt | Tilladt |
| Udtagsgodkendelsesindstillinger | Alt tilladt | Alt forbudt | Alt tilladt | Alt forbudt | Alt forbudt | Alt tilladt |
| Sikkerheds- indstillinger | | | | | | |
| Dokumentarkiv Godkendelsesindstilling: Hurtigfil/Delingstilstand | Forbudt | Forbudt | Forbudt | Forbudt | Forbudt | Forbudt |
| Dokumentarkiv Godkendelsesindstilling: Fortrolighedstilstand | Tilladt | Forbudt | Tilladt | Forbudt | Forbudt | Tilladt |
| Udskriftsjob Andre end Tilbageholdt Udskriftsjob | Tilladt | Tilladt | Tilladt | Tilladt | Tilladt | Tilladt |
| Indstilling for udskrivning af skjult mønster - Dir. Indtastr. | Tilladt | Forbudt | Tilladt | Forbudt | Forbudt | Tilladt |
| Maskinindstillinger | | | | | | |
| Total Antal | Tilladt | Tilladt | Tilladt | Forbudt | Tilladt | Tilladt |
| Enheds-/netværksstatus | Tilladt | Tilladt | Tilladt | Forbudt | Tilladt | Tilladt |
| Genstart | Tilladt | Tilladt | Forbudt | Forbudt | Forbudt | Forbudt |
| Liste til bruger | Tilladt | Tilladt | Tilladt | Forbudt | Tilladt | Tilladt |
| Liste til administrator | Tilladt | Tilladt | Forbudt | Forbudt | Forbudt | Forbudt |
| Registrering af adresse | Tilladt | Tilladt | Tilladt | Forbudt | Tilladt | Tilladt |
| Dokumentarkivmappe Registrering | Tilladt | Tilladt | Tilladt | Forbudt | Tilladt | Tilladt |
| Brugerkontrol (Admin.) | Tilladt | Tilladt | Forbudt | Forbudt | Forbudt | Forbudt |
| Brugerkontrol (Bruger) | Tilladt | Tilladt | Tilladt | Forbudt | Tilladt | Tilladt |
| Indstillinger, Startside | Tilladt | Tilladt | Forbudt | Forbudt | Forbudt | Forbudt |
| Indstillinger For Kopifunktion | Tilladt | Tilladt | Forbudt | Forbudt | Forbudt | Forbudt |
| Printer Indstillinger (Admin.) | Tilladt | Tilladt | Forbudt | Forbudt | Forbudt | Forbudt |
| Printer Indstillinger (Bruger) | Tilladt | Tilladt | Tilladt | Forbudt | Tilladt | Tilladt |
| Indstillinger For Billedafsendelse > Fælles Indstillinger | Tilladt | Tilladt | Forbudt | Forbudt | Forbudt | Forbudt |



| Element | Beskrivelse | | | | | |
|---|-------------|----------|---------|---------|---------|---------|
| Scan Indstillinger | Tilladt | Tilladt | Forbudt | Forbudt | Forbudt | Forbudt |
| Fax Indstillinger | Tilladt | Tilladt | Forbudt | Forbudt | Forbudt | Forbudt |
| I-Fax Indstillinger | Tilladt | Tilladt | Forbudt | Forbudt | Forbudt | Forbudt |
| Modtag/send faxdata (Manuelt) | Tilladt | Tilladt | Tilladt | Forbudt | Tilladt | Tilladt |
| Indgående routing-indstillinger (videreafsendelse/lagring) (Admin.) | Tilladt | Tilladt | Forbudt | Forbudt | Forbudt | Forbudt |
| Indgående routing-indstillinger (videreafsendelse/lagring) (Bruger) | Tilladt | Tilladt | Tilladt | Forbudt | Tilladt | Tilladt |
| Metadata-Indtastning | Tilladt | Tilladt | Forbudt | Forbudt | Forbudt | Forbudt |
| Dok.Arkiv. Indstillinger | Tilladt* | Tilladt* | Forbudt | Forbudt | Forbudt | Forbudt |
| Sharp OSA indstillinger | Tilladt | Tilladt | Forbudt | Forbudt | Forbudt | Forbudt |
| Papirindstillinger (bypass-bakke ekskluderet) | Tilladt | Tilladt | Tilladt | Forbudt | Tilladt | Tilladt |
| Papirindstillinger (bypass-bakke) | Tilladt | Tilladt | Tilladt | Forbudt | Tilladt | Tilladt |
| Drifts- Indstillinger | Tilladt | Tilladt | Forbudt | Forbudt | Forbudt | Forbudt |
| Tastaturindstillinger | Tilladt | Tilladt | Forbudt | Forbudt | Forbudt | Forbudt |
| Enhedskontrol | Tilladt | Tilladt | Forbudt | Forbudt | Forbudt | Forbudt |
| Indstillinger, maskinident. | Tilladt | Tilladt | Forbudt | Forbudt | Forbudt | Forbudt |
| Ur | Tilladt | Tilladt | Forbudt | Forbudt | Forbudt | Forbudt |
| Produkt Kode | Tilladt | Tilladt | Forbudt | Forbudt | Forbudt | Forbudt |
| Brugerdefineret Link Indstilling | Tilladt | Tilladt | Forbudt | Forbudt | Forbudt | Forbudt |
| Netværks- Indstillinger | Tilladt | Tilladt | Forbudt | Forbudt | Forbudt | Forbudt |
| Sikkerheds- Indstillinger | Tilladt | Tilladt | Forbudt | Forbudt | Forbudt | Forbudt |
| Energispare- Funktion | Tilladt | Tilladt | Forbudt | Forbudt | Forbudt | Forbudt |
| Systemkontrol | Tilladt | Tilladt | Forbudt | Forbudt | Forbudt | Forbudt |
| Justering af billedkvalitet | Tilladt | Tilladt | Forbudt | Forbudt | Forbudt | Forbudt |
| Hent Betjeningsvejledning | Tilladt | Tilladt | Tilladt | Tilladt | Tilladt | Tilladt |
| Indstilling for genvejsside | Tilladt | Tilladt | Forbudt | Forbudt | Forbudt | Forbudt |

* Oplysninger om hver indstilling finder du i indstillingstilstandslisten.



Afhængigt af maskinens specifikationer og installerede perifere enheder, er det muligt, at nogle indstillinger ikke kan bruges.



Foretrukken Betjeningsgruppe

Liste over Foretrukne betjeningsgruppe

Afsnittene beskriver "Indstillinger (administrator)" → [Systemindstillinger] → [Adgangskontrolindstillinger] → [Foretrukken Betjeningsgruppe].

Det foretrukne betjeningsmiljø kan indstilles for hver gruppe. En bruger, der f.eks. taler et andet sprog, ville normalt skulle ændre visningssproget, hver gang han eller hun bruger maskinen. Ved at registrere sproget i enforetrukken betjeningsgruppe på forhånd vælges sproget imidlertid automatisk, når brugeren logger på.



- Afhængigt af maskinens specifikationer og installerede perifere enheder, er det muligt, at nogle indstillinger ikke kan bruges.
- Denne indstilling kan kun konfigureres i Indstillingstilstand (webversion). Det kan ikke konfigureres på maskinens berøringspanel.

Tilføjelse/redigering af en gruppe

Tryk på tasten [Tilføj] for at vise registreringskærmen forforetrukken betjeningsgruppe.

Tryk på et gruppenavn for at vise registreringskærmen for denforetrukne betjeningsgruppe. Du kan redigere gruppen på denne skærm.

Indstillinger

| Element | Beskrivelse |
|---|---|
| Gruppenavn | Gem et navn på gruppen (op til 32 tegn). |
| Vælg Gruppenavn, der skal være Registreringsmodel | Vælg en af de grupper, der tidligere er blevet gemt, som skabelon for den nye gruppe. Derefter træder gruppeindstillingerne i kraft. |
| Kopi | |
| Initial Statusindstillinger | Vælg indstillinger forfarvetilstand, billedretning, papirbakke, eksponeringstype, zoomfaktor, 2-sidet, original indbinding, udkastsindbinding, udkast, forskydning, udkastbakke, separatorside, hæftet sortering, hæftested, hulning og foldning. |
| Billedafs. | |
| Initial Statusindstillinger | Vælg indstillinger for billedretning, eksponering, opløsning, farvetilstand, filstørrelse og originalbilledtype. Vælg også indstillinger for angivet antal sider pr. fil, og afsendernavn for fax. |
| Dok.Arkivering | |
| Billedretning | Angiv billedretningen. |
| Initial Statusindstillinger | Vælg indstillinger forfarvetilstand, eksponering, originalbilledtype og opløsning. |
| Udskriver (Dok.Arkiv.) | Angiv standardudkastbakken til udskrivning fra dokumentarkivering. |
| Systemindstillinger | |
| Forstør visning | Sæt denne indstilling til Aktiv for at få vist store tegn på indstillingsfunktionsskærmen. |
| Indstilling Af Originalstørrelsefølger | Vælg, om AB-størrelser eller størrelser i tommer skal registreres, eller deaktiver registrering på glaspladen. |
| Deaktiver følger | Registrering af originalstørrelsen på glaspladen kan deaktiveres. Derefter vil alle originaler, der lægges på glaspladen, blive behandlet som specielle størrelser. |
| Sprogindstilling | Vælg visningssproget. |
| Skift visning af antal sæt for jobstatus | Vælg, om antallet af fremførte sæt eller antallet af resterende sæt skal vises som jobstatus. |
| Indstilling For Tastfunktion | Indstil indtastningstiden, og angiv indstilling for automatisk tastgentagelse. |



| Element | Beskrivelse |
|--|--|
| Tid til at acceptere indtastning af lang berøring | Vælg, hvor længe der skal trykkes på en tast, før det registreres som et langt tastetryk. |
| Dobbeltryk intervalindstilling | Vælg et interval for, hvornår dobbeltryk registreres. |
| Lyd Ved Tastetryk | Indstil den lyd, der høres, når der trykkes på tasterne. |
| Keyboard Vælg | Angiv det sprog, der vises på tastaturet. |
| Displaymønsterindstilling | Vælgfarvemønstret, der er brugt i berøringspanelet. |
| Udskriv automatisk gemte jobs efter du er logget på | Når tilbageholdelse er aktiveret i printerdriveren, og udskriftsdata er blevet spoolet i maskinen, udskrives de spooledede udskriftsdata automatisk, når den bruger, der aktiverede tilbageholdelsen, logger på. |
| Indstilling af foretrukken tast | Vælg brugen af systemindstillinger eller brug de registrerede indstillinger for foretrukken tast for at udføre indstilling afforetrukken tast. |
| Indstilling for forside | Vælg Systemindstillinger, eller brug de gemte hjemmeskærmindstillinger for at konfigurere Hjemmeskærmen. |
| Indstilling af forhåndsvisning: Standardliste-/miniaturevisning | |
| Fax/i-Fax modtagedata | Vælg, om standardvisningsformatet for skærmen med listen over modtagne faxer/i-faxer skal være liste- eller miniatureformat. |
| Filhentning af hovedmappe/ mappen Hurtigfil | Vælg, om standardvisningsformatet for skærmene med hovedmappen til dokumentarkivering og den midlertidige mappe skal være liste- eller miniatureformat. |
| Filhentning af brugerdefineret mappe | Vælg, om standardvisningsformatet for skærmen med den brugerdefinerede mappe til dokumentarkivering skal være liste- eller miniatureformat. |
| Filhentning af direkte udskrift | Vælg hvorvidt standardindstilling af fillisteskærmen til direkte udskrivning skal vise mapperne som en liste eller miniaturer. |

Indstil enforetrukken betjeningsgruppe tilbage til "Ubegrænset"

For at nulstille en valgtforetrukken betjeningsgruppe til standardindstilling, skal du vælge afkrydsningsboksen () til venstre for "Nr." og trykke på tasten [Retur til Standarder].

Listen Favorittaster

Tildel genvejstaster til hyppigt brugte funktioner.
De vil blive vist på basisskærmen for hver funktion.

Indstillinger

| Element | Beskrivelse |
|------------------------------|--|
| Tastnavn | Indtast maks. 20 tegn for navnet på den foretrukne tast. (Op til 20 tegn i fuld bredde kan indtastes, men kun 10 vil blive vist på denne tast.) |
| Funktionsmenu/Program/ Andet | Vælg den funktion, du ønsker at tildele den foretrukne tast. Hvilke funktioner der kan vælges varierer alt afhængigt af funktionen. |
| Ingen Display | Aktiver denne indstilling for ikke at vise favorittaster. |



Liste over startskærme

Startskærmsindstillinger skal være gemt på forhånd. Vælg en startside under registreringen af Liste overforetrukne betjeningsgruppe.

| Element | Beskrivelse |
|---|--|
| Navn | Indtast maks. 32 tegn for navnet på hjemmeskærmen. |
| Vælg Gruppenavn, der skal være Registreringsmodel | Vælg en af de hjemmeskærme, der er blevet gemt tidligere, som skabelon for den nye hjemmeskærm. Derefter træder indstillingerne for denne hjemmeskærm i kraft. |
| Rediger navn på startskærm | Indtast et navn til hjemmeskærmen for at ændre det eksisterende navn. |
| Skabelon | Vælg et layoutmønster for den registrerede tast. |
| Tastlayout for skærm | Tastlayoutet på hjemmeskærmen vises. |
| Skift tekstfarve på Startside | Indstil tekstensfarve i rulleområdet, det låste område samt uret. |
| Hjemme-knap | Registrerer, hvilken funktion der skal bruges for det valgte tastnummer. |
| Fiks-knap | Registrerer, hvilken funktion der skal bruges for det valgte tastnummer. Denne knap vises på alle sider af hjemmeskærmen. |
| Vis toner niveau | Vælg dette for at vise tonerniveauet i det låste område. |

Brugertæller

Dette viser det totale antal sider, der er udskrevet af hver bruger.

- Tasten [Vælg alle]
Vælger alle brugere.
- Tasten [Slet Markerede]
Rydder alle valgte punkter.
- Tasten [Vise]
Viser tællingerne for den valgte bruger.
- Tasten [Nulstil Tæller]
Nulstiller tællingerne for den valgte bruger.
- Brugerliste
Viser de brugere, der er gemt som standard fra fabrikken, og de aktuelt gemte brugere. Når du vælger et brugernavn, vælges brugeren.

Vis bruger tæller

Når du vælger en bruger og trykker på tasten [Vise], vises brugertællingen.

| Element | Beskrivelse |
|-----------------|---|
| Næste | Viser den næste bruger (i registreringsnummerrækkefølge). |
| Forrige | Viser den forrige bruger (i registreringsnummerrækkefølge). |
| Vis tællinger | Viser tællingerne og antallet af den valgte brugers resterende sider vises for hver funktion. |
| Sidebegrænsning | Sidebegrænsningsindstillingen for brugeren vises i parentes under tællingen. |



Hvis der ikke er installeret nogen perifere enheder, vises tællingen for dem ikke.



Nulstilling af brugertællere

Vælg en bruger på indstillingsskærmen, og tryk på tasten [Nulstil Tæller]. En skærm til nulstilling af tællingerne for den bruger vises.

Nulstillingsskærmen vil variere, afhængigt af om der er valgt en eller flere brugere. De viste elementer i hvert tilfælde er beskrevet i tabellen nedenfor.

Når der er valgt en enkelt bruger

| Element | Beskrivelse |
|-------------------|---|
| Næste | Viser den næste bruger (i registreringsnummerrækkefølge). |
| Forrige | Viser den forrige bruger (i registreringsnummerrækkefølge). |
| Vis tællinger | Viser tællingerne og antallet af den valgte brugers resterende sider vises for hver funktion. |
| Nulstil Tæller | Nulstil tælleren for det valgte element til "0". |
| Slet alle tællere | Nulstil alle den valgte brugers tællere til nul (0). |

Når der er valgt flere brugere

| Element | Beskrivelse |
|-------------------|---|
| Vis tællinger | Viser tællingerne og antallet af den valgte brugers resterende sider vises for hver funktion. |
| Nulstil Tæller | Nulstil tælleren for det valgte element til "0". |
| Slet alle tællere | Nulstil alle den valgte brugers tællere til nul (0). |

Gem brugertælling

Ved at klikke på [Gem] gemmes brugertæller-oplysninger som en datafil.

For at slette brugertæller-oplysninger i maskinen, skal du klikke på afkrydsningsboksen ved siden af "Gem og slet dataene", så dette vælges og klikke på [Gem].



Denne indstilling kan kun konfigureres i Indstillingstilstand (webversion). Det kan ikke konfigureres på maskinens berøringspanel.



ACTIVE DIRECTORY-LINKINGFUNKTION

Du kan slutte dig til maskinens Active Directory-domæne (AD-domæne) og nemt udføre brugeradministration på netværket.

På et netværk, der ikke har Active Directory aktiveret, skal du udføre netværksenhedsgodkendelse for hver enhed. Af denne årsag skal én bruger have flere domænenavne og adgangskoder.

Når du slutter dig til et AD-domæne, har du kun brug for at blive godkendt én gang. Efter du er godkendt, godkender Active Directory-serveren automatisk netværksenheder. Du kan logge ind på flere enheder på netværket med et enkelt domænenavn og en enkelt adgangskode.

Tilslutning til et AD-domæne

For at få maskinen til at slutte sig til et AD-domæne skal godkendelsesdestinationen indstilles til [Active Directory] i "Indstillinger (administrator)" - [Systemindstillinger] [Godkendelsesindstillinger] → [Standardindst.] → [Indstil. for servergodkendelse].



Når godkendelsesdestinationen er indstillet til Active Directory, kan Kerberos-indstillingen ikke anvendes.

Registrering af maskinen i et AD-domæne

Når du slutter dig til et AD-domæne, registreres maskinen som en printer i AD-domænet. Indtast maskininformationen i indstillingstilstand.

Maskinens enhedsnavn

I "Indstillingstilstand (administrator)" skal du vælge [Systemindstillinger] → [Netværks Indstillinger] → [Indstilling for netværksnavn] → [Navn på enhed].

Maskinens domænenavn

I "Indstillingstilstand (administrator)" skal du vælge [Systemindstillinger] → [Netværks Indstillinger] → [Indstil. for Active Directory] → [Domænenavn].

Brugernavn og adgangskode for maskinen

I "Indstillingstilstand (administrator)" skal du vælge [Systemindstillinger] → [Netværks Indstillinger] → [Indstil. for Active Directory] → [Enhedsreg.konto].

DNS-domænenavn

I "Indstillinger (administrator)" skal du vælge [Systemindstillinger] → [Netværks Indstillinger] → [Interface- Indstillinger] → [DNS Indstillinger] → [Domænenavn].



Brugergodkendelse i AD-domænet

Følgende metoder kan bruges til brugergodkendelse i AD-domænet.

1. Godkendelse gennem manuel indtastning på maskinen

Udfør godkendelse ved hjælp af maskinens berøringspanel. Se "[KONTROL VIA LOGINNAVN/ADGANGSKODE \(side 1-37\)](#)" for godkendelsesmetoden.

Konfigurer den følgende indstilling i "Indstillingstilstand (administrator)".

Deaktiver "Indstillinger (administrator)" → [Systemindstillinger] → [Godkendelsesindstillinger] → [Standardindst.] → [Indstillinger for Kort] → [Brug IC-kort til autentificering].

2. Log ind med IC-kort (Hurtig funktion)

Brug kort-id'et, der er registreret i et IC-kort, til at udføre AD-domænegodkendelse.

Når du udfører godkendelse for første gang, skal du indtaste din adgangskode. Derefter kan du nøjes med at udføre godkendelse med dit IC-kort.



Hvis du ændrer din adgangskode på Active Directory-serveren, vil den adgangskodeinformation, du oprindeligt indtastede, blive nulstillet, og du skal indtaste din adgangskode igen.

Konfigurer de følgende indstillinger i "Indstillingstilstand (administrator)".

Aktiver "Indstillinger (administrator)" - [Systemindstillinger] [Godkendelsesindstillinger] → [Standardindst.] → [Indstillinger for Kort] → [Brug IC-kort til autentificering].

Aktiver "Indstillinger (administrator)" - [Systemindstillinger] [Godkendelsesindstillinger] → [Standardindst.] → [Gem brugeroplysninger] → [Gem adgangskode].

3. Log ind med IC-kort (sikkerhedskort)

Brug kort-id'et, der er registreret i et IC-kort, til at udføre AD-domænegodkendelse.

Du skal altid indtaste din adgangskode, når du udfører godkendelse ved hjælp af et IC-kort.

Aktiver "Indstillinger (administrator)" - [Systemindstillinger] [Godkendelsesindstillinger] → [Standardindst.] → [Indstillinger for Kort] → [Brug IC-kort til autentificering].

Deaktiver "Indstillinger (administrator)" → [Systemindstillinger] → [Godkendelsesindstillinger] → [Standardindst.] → [Gem brugeroplysninger] → [Gem adgangskode].



- Du kan både bruge AD-domænegodkendelsesbrugere og brugere, der er indstillet på maskinen. I så fald indstilles godkendelsesdestinationen, når du logger ind.
- Når AD-domænegodkendelsesbrugeren reserverer et job og logger ud, inden jobbet udføres, lagres brugerinformationer midlertidigt i maskinen, og det reserverede job udføres.



Funktioner, der kan bruges gennem linking med Active Directory

Netværksmapper med brugeradgang

Når en bruger, som har logget ind på AD-domænet, åbner en netværksmappe fra maskinen, har brugeren kun adgang til en mappe, vedkommende har tilladelse til.

Delt mappe

Når en bruger, der er logget ind, trykker på tasten [Gennemse] for en delt mappeadresse, er det kun mapper, som brugeren har tilladelse til, der bliver vist.

Dokumentarkivering

Når en bruger, der er logget ind, trykker på [Vælg fil fra netværks- mappe, der skal udskr.] på handlingspanelet i dokumentarkivering og derefter trykker på [Henvis til netværksmapper], er det kun mapper, som brugeren har tilladelse til, der bliver vist.

Startmappe

Scan til startmappe

Under scanning kan en bruger, der er logget ind, bruge sin startmappeegenskab, der er indstillet i AD-domænet, til at sende den scannede fil til denne mappe.

For at bruge denne funktion skal du aktivere "Indstillingstilstand (administrator)" → [Systemindstillinger] → [Indstillinger For Billedafsendelse] → [Scan Indstillinger] → [Standardadresse] → [Standard Adresseindstilling] → [Anvend hjemmemappe til brugerlogin].

Delt mappe

I adressen til den delte mappe indtastes stien til startmappen for den bruger, der er logget ind, automatisk i [Angivet sti til mappe]. Mappen, der vises efter et tryk på tasten [Gennemse], er brugerens startmappe.



Hvis der ikke er adgang til Active Directory-mappen, vil feltet [Angivet sti til mappe] være tomt, og når der trykkes på tasten [Gennemse], bliver søgeresultaterne for hele netværket vist.

Udskriv fra startmappe

Startmappeegenskaben for den bruger, der er logget ind, som er indstillet i AD-domænet, kan bruges til at indstille udskrivningsmappen til at udskrive til startmappen.

Delt mappe

Når brugeren trykker på [Vælg fil fra netværks- mappe, der skal udskr.] på handlingspanelet i dokumentarkivering og derefter trykker på [Henvis til netværksmapper], er den mappe, der vises, brugerens startmappe.



- Når der lagres godkendelsesinformation i adressebogen, og brugeren sender en fil ved at specificere en adresse i adressebogen, sendes filen i overensstemmelse med brugerens tilladelser i adressebogen. Hvis der ikke er lagret godkendelsesinformation i adressebogen, sendes filen i overensstemmelse med godkendelsestilladelserne for den bruger, der er logget ind.
- I AD-domænegodkendelsestilstand kan en fil sendes til en delt mappe med brug af godkendelsestilladelserne for den bruger, der er logget ind. I så fald kan der ikke indtastes et brugernavn og en adgangskode manuelt.

E-mail

Scan til e-mail

En bruger, der er logget ind, kan bruge sin mailegenskab, der er indstillet i AD-domænet, til at sende et scannet billede til sig selv via e-mail.

For at anvende e-mail-adressen for den bruger, der har logget ind, som er indstillet i AD-domænet, skal du trykke på [Find Min adresse], som vises på handlingspanelet, når der sendes en e-mail, eller aktivere [Anvend brugerens e-mail-adresse til login.] i "Indstillinger (administrator)" → [Systemindstillinger] → [Indstillinger For Billedafsendelse] → [Scan Indstillinger] → [Standardadresse].



Indstil. for Active Directory

Blandt de elementer, der skal indstilles for at bruge Active Directory på maskinen, bliver de elementer, der kan blive indstillet i indstillingerne for Active Directory i systemindstillingerne forklaret i dette afsnit.

I "Indstillinger (administrator)" skal du vælge [Systemindstillinger] → [Netværks Indstillinger] → [Indstil. for Active Directory].

Domænenavn

Indtast domænenavnet.

Søgeattribut:

Indstil søgeattributten. Standardindstillingen er cn.

Link til brugerkontrollfunktion

Sidebegrænsningsgruppe

Indtast for at indstille en sidebegrænsningsgruppe. Standardindstillingen er pagelimit.

Tilladelsesgruppe

Indtast for at indstille en tilladelsesgruppe. Standardindstillingen er authority.

Foretrukken Betjeningsgruppe

Indtast for at indstille en foretrukken betjeningsgruppe. Standardindstillingen er favorite.

Min Mappe

Indtast for at indstille Min Mappe. Standardindstillingen er myfolder.

Enhedsreg.konto

Brugernavn

Indtast det brugernavn, der skal anvendes.

Adgangskode

Indtast en adgangskode.



FAKTURERINGSKODE

FAKTURERINGSKODE

En faktureringskode, som føjes til en registreret joblog, når et printjob eller send job er blevet udført, anvendes til at udføre faktureringsprocessen.

Faktureringskoder er klassificeret i typer: primærkode og sekundær kode. En faktureringskode bliver registreret i jobloggen, når den indtastes, og et printjob eller send job bliver udført.

Sammenlægning af mængden af faktureringskoder baseret på joblogs vil gøre efterfølgende funktioner lettere, f.eks. når der laves kombineret fakturering.

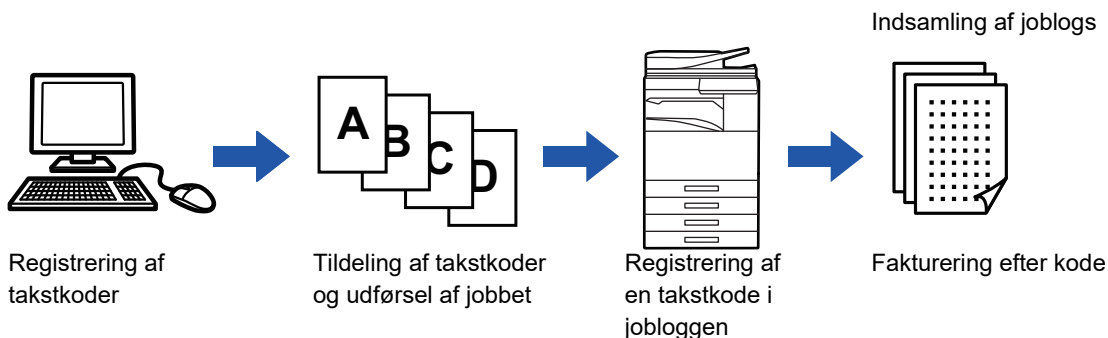

Typer af faktureringskoder

| Type | Beskrivelse |
|--------------|--|
| Primærkode | Anvendes til at kategorisere resultaterne af de udførte print- og send jobs og gør dermed administrationen mere effektiv. Man kan f.eks. tildele en kode pr. kunde og indsamle omkostningsoplysninger pr. kunde fra joblogs. Kodeeksempel: Udsted af virksomhed A |
| Sekundærkode | Er tilgængelig, når primærkoden alene ikke er tilstrækkelig til administration af faktureringskoder. Man kan f.eks. tildele oplysninger om månedlige omkostninger til en sekundærkode og indsamle de samlede månedlige omkostningsoplysninger for alle kunder, når kundenavnet er tildelt til primærkoden. Kodeeksempel: Pr. oktober 2020 |
| Standardkode | Tildeles automatisk, når primærkoden eller sekundærkoden ikke er blevet specificeret. |

Aktivering af brug af faktureringskode

For aktivering af brug af faktureringskoder skal du vælge "Indstillinger (administrator)" [Brugerkontrol] [Indstilling af faktureringskode] [Administration Indstillinger], derefter indstilles [Anvend faktureringskode] til [Aktivere].

Indsamling af faktureringskoder

I "Indstillinger (administrator)" skal du vælge [Systemindstillinger] → [Systemkontrol] → [Job Log] → [Joblog Handling], og klikke på knappen [Gem] for at downloade joblogs. Derefter sammenlægges dataene ved at klassificere og samle de gemte joblogs.



BRUG FAKTURERINGSKODE

Hvis brug af faktureringskode er aktiveret i "Indstillinger (administrator)", vises vinduet for indtastning af faktureringskode ved tilstandsskift (på tidspunktet for udskrivning/afsendelse i dokumentarkiveringsfunktion). Indtast primærkoden eller sekundærkoden, som krævet.



- **Sådan aktiveres af brug af faktureringskode**

Du skal vælge "Indstillinger (administrator)" → [Brugerkontrol] → [Indstilling af faktureringskode] → [Administration Indstillinger], derefter indstilles [Anvend faktureringskode] til [Aktivere].

- **Sådan bibeholdes den angivne faktureringskode på tidspunktet for tilstandsskift**

Du skal vælge "Indstillinger (administrator)" → [Brugerkontrol] → [Indstilling af faktureringskode] → [Administration Indstillinger], derefter indstilles afkrydsningsboksen [Overtag faktureringskoden ved tilstandsskift] til . På denne måde er det ikke nødvendigt at indtaste faktureringskoder ved hvert tilstandsskift.



Du kan tildele faktureringskoder for at udskrive/sende targetfiler igen og afsende printjobs fra "Indstillinger (administrator)" - [Dokumenthandling].

Angivelse af en faktureringskode igen

For at ændre en angiven faktureringskode til en anden, trykkes på [Skift takstkod.] på handlingspanelet. Når vinduet til indtastning af faktureringskode vises, skal man vælge en ny faktureringskode.

Vælg en faktureringskode på listen

Vælg den ønskede faktureringskode fra listen af registrerede faktureringskoder. Faktureringskoderne skal være registreret i forvejen.

► [REGISTRERING AF EN NY FAKTURERINGSKODE \(side 1-71\)](#)

1

Når vinduet til indtastning af en faktureringskode vises, trykkes på tasten [Vælg fra Liste] for primærkoden.



- **Hvis der ikke angives en faktureringskode**

Tryk på tasten [Ingen brug af takstkod.].



- **For at vælge den tidligere anvendte faktureringskode (på tidspunktet for brugergodkendelse)**

Tryk på [Anvend tidligere brugt faktureringskode] på handlingspanelet på tidspunktet for brugergodkendelse. Dette vil vise primærkoden og sekundærkoden, som den godkendte bruger har indtastet tidligere.



2

| Overordnet kode | Hovedkodenavn |
|-----------------|---------------|
| MAIN001 | Company 1 |
| MAIN002 | Company 2 |
| MAIN003 | Company 3 |
| MAIN004 | Company 4 |
| MAIN005 | Company 5 |
| MAIN006 | Company 6 |
| MAIN007 | Company 7 |
| MAIN008 | Company 8 |

Tryk på primærkoden for at vælge den fra listen.



Sådan søges efter primærkoden eller primærkodenavn

Tryk på . Når søgevinduet vises, skal man indtaste primærkoden og primærkodenavnet, derefter trykkes på tasten [Start Søgning]. Listen med søgeresultat vises.

3

Tryk på tasten [OK].

Skærmen vender tilbage til vinduet for indtastning af faktureringskode.



Sådan annulleres valget fra listen

Tryk på [Annuller og gå tilbage] på handlingspanelet. Dette annullere den valgte primærkode og vender tilbage til skærmen med vindue for indtastning af faktureringskode.



Sådan tjekkes oplysningerne om primærkoden

Tryk på [Vis detaljer] på handlingspanelet. Vinduet med detaljer vises. Kontroller detaljerne, og tryk derefter på .

4

Takstkode

Indtast faktureringskode.

Overordnet kode: AAAA

Underordnet kode: AAAA

Tryk på tasten [Vælg fra Liste] for sekundærkoden.

Listen for sekundærkode vises. Udfør fremgangsmåden vist i trin 2 og 3, og angiv derefter sekundærkoden.

5

Takstkode

Indtast faktureringskode.

Overordnet kode: AAAA

Underordnet kode: AAAA

Tryk på tasten [OK].



Sådan slettes værdien i den angivne faktureringskode

Tryk på tasten [CA]. Indtast faktureringskoden igen.



Direkte indtastning af en faktureringskode

1

Takstkode

Indtast faktureringskode.

Overordnet kode: AAAA Vælg fra Liste

Underordnet kode: AAAA Vælg fra Liste

CA Ingen brug af taktskode OK

Når vinduet til indtastning af en faktureringskode vises, trykkes på boksen [Overordnet kode], derefter indtastes primærkoden.

Angiv koden ved brug af op til 32 enkelt byte tegn.



Hvis der ikke angives en faktureringskode

Tryk på tasten [Ingen brug af taktskode]. Brugs-koden er indstillet til primærkoden.

2

Takstkode

Indtast faktureringskode.

Overordnet kode: AAAA Vælg fra Liste

Underordnet kode: AAAA Vælg fra Liste

CA Ingen brug af taktskode OK

Tryk på boksen for [Underordnet kode], og indtast derefter sekundærkoden.

Angiv koden ved brug af op til 32 enkelt byte tegn.

3

Takstkode

Indtast faktureringskode.

Overordnet kode: AAAA Vælg fra Liste

Underordnet kode: AAAA Vælg fra Liste

CA Ingen brug af taktskode OK

Tryk på tasten [OK].



Sådan slettes værdien i den angivne faktureringskode

Tryk på tasten [CA]. Indtast faktureringskoden igen.



REGISTRERING AF EN NY FAKTURERINGSKODE

Registrering af en ny faktureringskode.

En faktureringskode kan ikke kun registreres fra vinduet for indtastning af faktureringskode, men også fra "Indstillinger".



Sådan registrere en faktureringskode fra Indstillingsfunktion

Du skal vælge "Indstillinger" → [Brugerkontrol] [Indstilling af faktureringskode] → [Hovedkodeliste] - [Underkodeliste].
Registrer en primærkode i [Hovedkodeliste], og en sekundærkode i [Underkodeliste].



Der kan registreres op til 2000 primær- og sekundærkoder.

Delt område for faktureringskode

De registrerede faktureringskoder kan kun deles med den angivne gruppe på tidspunktet for brugergodkendelse. Hvis det delte område ikke angives, bliver de registrerede faktureringskoder delt med alle brugere.



Sådan registreres en brugergruppe

I "Indstillinger (administrator)" skal du vælge [Brugerkontrol] → [Brugerindstillinger] → [Organisation /gruppeliste].

1

Når vinduet til indtastning af en faktureringskode vises, trykkes på [Vælg fra Liste] for primærkoden.

Tryk på tasten [Vælg fra Liste] for sekundærkoden for at registrere en ny sekundærkode.

Den efterfølgende fremgangsmåden er den samme som for primærkoden.

2

Tryk på [Tilføj/rediger faktureringskode] på handlingspanelet



3

Tryk på [Tilføj ny] på handlingspanelet.



For at vende tilbage til vinduet for valg af faktureringskode tryk på **OK**.

4

Tryk på boksen for [Overordnet kode], og indtast derefter primærkoden.

Angiv koden ved brug af op til 32 enkelt byte tegn.

5

Tryk på boksen for [Hovedkodenavn], og indtast derefter primærkodenavnet.

Angiv kodenavnet ved brug af op til 32 dobbelt eller enkelt tegn.

6

Vælg om nødvendigt deleområdet for faktureringskoden.

Offentlig for alle: Registrerer faktureringskoden som en offentlig kode for alle brugere, som anvender maskinen. Angiv den ønskede off. Adresse: Begrænser delingsområdet for faktureringskoden, der skal registreres, til kun den specificerede gruppe. Der kan specificeres op til otte grupper som en offentlig destination.

Flere oplysninger, om hvordan man specificerer en offentlig destination, findes i "[Delt område for faktureringskode \(side 1-71\)](#)".



Den offentlige destination for en faktureringskode vises ikke, hvis brugergodkendelsen ikke udføres. Funktionen indstilles automatisk til [Offentlig for alle].



7

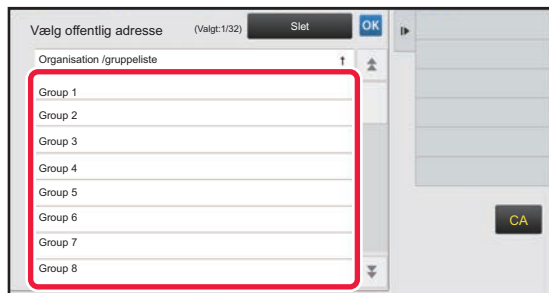

Tryk på en gruppe for at vælge den som en offentlig destination

Der kan angives op til otte grupper. Når indstillingerne er fuldført, skal du trykke på **OK**.



Sådan annulleres indstillingen

Tryk på [Slet] på handlingspanelet. Dette annullerer den registrerede offentlige destination og vender tilbage til forrige vindue.

8

Tryk på [Reg. næste takstkode.] for at fortsætte med at registrere faktureringskoder.

Udfør trin 4 til 7 for at registrere primærkoden.



Sådan annulleres registreringen

Tryk på [Annuller og gå tilbage] på handlingspanelet. Dette annullerer alle registrerede faktureringskoder og vender tilbage til forrige vindue.

9

Tryk på [Afslut registrer] på handlingspanelet.

Dette afslutter registreringen og vender tilbage til forrige vindue. Tryk på **OK** for at afslutte registreringen.



For at vende tilbage til vinduet for indtastning af faktureringskode

Tryk på tasten [CA].



REDIGERING ELLER SLETNING AF DEN REGISTREREDE FAKTURERINGSKODE

Det er muligt at ændre eller slette den registrerede faktureringskode. Faktureringskoden kan også redigeres eller slettes fra "Indstillinger".



Sådan redigeres eller registreres en faktureringskode fra Indstillingsfunktion

Du skal vælge "Indstillinger" → [Brugerkontrol] [Indstilling af faktureringskode] → [Hovedkodeliste] - [Underkodeliste]. Rediger eller registrer en primærkode i [Hovedkodeliste], og en sekundærkode i [Underkodeliste].

Redigering af en faktureringskode

1

Når vinduet til indtastning af en faktureringskode vises, trykkes på tasten [Vælg fra Liste] for primærkoden.

Tryk på tasten [Vælg fra Liste] for sekundærkoden for at registrere en ny sekundærkode.

Den efterfølgende fremgangsmåden er den samme som for primærkoden.

2

Tryk på [Tilføj/rediger faktureringskode] på handlingspanelet.

3

Tryk på primærkoden, der skal redigeres for at vælge den, og tryk derefter på [Redigér] på handlingspanelet.



For at vende tilbage til vinduet for valg af faktureringskode

Tryk på **OK**.



4

Registrering hovedkode

Overordnet kode: AAAA

Hovedkodenavn: AAAA

Offentlig gruppe:

Angiv den ønskede off. Adresse

CA

► Annuller og gå tilbage

Afslut register

Reg. næste takstkode.

Rediger primærkoden efter behov.

Oplysninger om korrektion af koden findes i trin 4 til 7 i "[REGISTRERING AF EN NY FAKTURERINGSKODE \(side 1-71\)](#)".

5

Tryk på [Afslut registrer] på handlingspanelet.

Dette afslutter registreringen og vender tilbage til forrige vindue. Tryk på for at afslutte registreringen.



For at vende tilbage til vinduet for indtastning af faktureringskode

Tryk på tasten [CA].



Sletning af en faktureringskode

1

Takstkode

Indtast faktureringskode.

Overordnet kode AAAA **Vælg fra Liste**

Underordnet kode AAAA **Vælg fra Liste**

CA **Ingen brug af takstkode** **OK**

Når vinduet til indtastning af en faktureringskode vises, trykkes på tasten [Vælg fra Liste] for primærkoden.

Tryk på tasten [Vælg fra Liste] for sekundærkoden for at slette en sekundærkode.

Den efterfølgende fremgangsmåden er den samme som for primærkoden.

2

Vælg takstkode

| Overordnet kode | Hovedkodenavn |
|-----------------|---------------|
| MAIN001 | Company 1 |
| MAIN002 | Company 2 |
| MAIN003 | Company 3 |
| MAIN004 | Company 4 |
| MAIN005 | Company 5 |
| MAIN006 | Company 6 |
| MAIN007 | Company 7 |
| MAIN008 | Company 8 |

Tilføj/rediger faktureringskode

CA

Tryk på [Tilføj/rediger faktureringskode] på handlingspanelet.

3

Registrering hovedkode

| Overordnet kode | Hovedkodenavn |
|-----------------|---------------|
| MAIN001 | Company 1 |
| MAIN002 | Company 2 |
| MAIN003 | Company 3 |
| MAIN004 | Company 4 |
| MAIN005 | Company 5 |
| MAIN006 | Company 6 |
| MAIN007 | Company 7 |
| MAIN008 | Company 8 |

Slet

CA

Tryk på primærkoden, der skal slettes for at vælge den, og tryk derefter på [Slet] på handlingspanelet.



For at vende tilbage til vinduet for valg af faktureringskode tryk på **OK**.

4

Når bekræftelsesmeddelelsen vises, trykkes på tasten [Slet].



Indstilling af faktureringskode

Konfigurer indstillinger for Indstilling af faktureringskode.

I "Indstillinger (administrator)" → [Brugerkontrol] → [Indstilling af faktureringskode].

Administration Indstillinger

Ændring af takstkodeindstilling.

Anvend faktureringskode

Skift mellem aktivering eller deaktivering af en takstkode.

Anvend kodeindstillinger

En brugskode tildeles automatisk, når der ikke er indtastet en takstkode. Angiv koden ved brug af op til 32 enkelt byte tegn.

Overtag faktureringskoden ved tilstandsskift

Hvis denne funktion er aktiveret, vises vinduet for indtastning af takstkode ikke ved tidspunktet for overgangsfunktionen.

Umuliggør ændring af faktureringskode

Hvis denne funktion er aktiveret, kan du ikke registrere, redigere eller slette en takstkode.

Du kan heller ikke indtaste en takstkode direkte i vinduet for indtastning af takstkode.

Aktiver brug af kode når man er logget ind med enhedskontoen

Hvis denne funktion er aktiveret, er en brugskode altid indstillet, når du er logget på med enhedskonto.

Undtagelsesindstilling for faktureringskodefunktion

Vinduet for indtastning af takstkode vises, når det eksterne program, der er sat til aktivér, bliver startet.

Følgende indstillinger kan konfigureres.

- Programnavn registreret som standardprogram

Indstilling af displaynavn på faktureringskode

Du kan ændre navnet på den viste primærkode eller sekundærkode i vinduet for indtastning af takstkode eller vinduet for valg af takstkode.

Hovedkodeliste

Du kan få vist en liste over primærkoder for at søge efter, registrere, korrigerer eller slette en primærkode.

- Tasten [Søg]
Søger efter en primærkode.
- Tasten [Tilføj]
Tilføjer en ny primærkode.
- Liste
Viser en liste over registrerede primærkoder. Valg af hver enkelt primærkode vil vise et vindue, hvor primærkoden kan korrigeres.
- Tasten [Slet]
Indstil afkrydsningsboksen til højre for hver primærkode til , tryk derefter på tasten [Slet]. Den valgte kode bliver slettet.

Registrering af en primærkode

Når du trykker på tasten [Tilføj], vises registreringskærmen. Der kan registreres op til 2.000 primær- og sekundærkoder.

For mere information herom, se "[Indstillinger \(side 1-78\)](#)".

Når indstillingen er udført, trykkes på tasten [Send og registrer næste]. Du kan fortsætte med at registrere den næste primærkode. Tryk på tasten [Send], hvis du vil afslutte registreringen.



Korrektion af en primærkode

Valg af en primærkode vil vise et vindue, hvor primærkoden kan korrigeres.

For mere information herom, se "[Indstillinger \(side 1-78\)](#)".

Tryk på tasten [Send], når indstillingen er afsluttet. Du kan nu anvende det korrigerede indhold og afslutte processen.

Søge efter en primærkode

Indtast primærkoden og primærkodenavnet, tryk derefter på tasten [Søg]. Søgeresultatet vises.

Indstillinger

| Element | Beskrivelse |
|------------------|--|
| Overordnet kode | Indtast primærkoden. Angiv koden ved brug af op til 32 enkelt byte tegn. |
| Hovedkodenavn | Indtast primærkoden. Angiv kodenavnet ved brug af op til 32 dobbelt eller enkelt tegn. |
| Offentlig gruppe | De registrerede takstkoder kan kun deles med den angivne gruppe. Når der ikke angives en offentlig destination, vælges [Offentlig for alle]. Når der angives en offentlig destination, vælges [Vælg offentlig adresse.] og angiv derefter en gruppe, der skal dele takstkoden. |



Sådan registreres en gruppe til angivelse af en offentlig destination

I "Indstillinger (administrator)" skal du vælge [Brugerkontrol] → [Brugerindstillinger] → [Organisation /gruppeliste].

Underkodeliste

Du kan få vist en liste over sekundærkoder for at søge efter, registrere, korrigerer eller slette en primærkode.

- Tasten [Søg]
Søger efter en sekundærkode.
- Tasten [Tilføj]
Tilføjer en ny sekundærkode.
- Liste
Viser en liste over registrerede sekundærkoder. Valg af hver enkelt sekundærkode vil vise et vindue, hvor sekundærkoden kan korrigeres.
- Tasten [Slet]
Indstil afkrydsningsboksen til højre for hver sekundærkode til , tryk derefter på tasten [Slet]. Den valgte kode bliver slettet.

Registrering af en sekundærkode

Når du trykker på tasten [Tilføj], vises registreringskærmen. Der kan registreres op til 2.000 primær- og sekundærkoder.

For mere information herom, se "[Indstillinger \(side 1-79\)](#)".

Når indstillingen er udført, trykkes på tasten [Næste]. Du kan fortsætte med at registrere den næste sekundærkode.

Tryk på tasten [Send], hvis du vil afslutte registreringen.

Korrektion af en sekundærkode

Valg af en sekundærkode vil vise et vindue, hvor sekundærkoden kan korrigeres.

For mere information herom, se "[Indstillinger \(side 1-79\)](#)".

Tryk på tasten [Send], når indstillingen er afsluttet. Du kan nu anvende det korrigerede indhold og afslutte processen.

Søge efter en sekundærkode

Indtast sekundærkoden og sekundærkodenavnet, tryk derefter på tasten [Søg]. Søgeresultatet vises.



Indstillinger

| Element | Beskrivelse |
|------------------|--|
| Underordnet kode | Indtast sekundærkoden. Angiv koden ved brug af op til 32 enkelt byte tegn. |
| Underkodenavn | Indtast sekundærkoden. Angiv kodenavnet ved brug af op til 32 dobbelt eller enkelt tegn. |
| Offentlig gruppe | De registrerede takstkoder kan kun deles med den angivne gruppe. Når der ikke angives en offentlig destination, vælges [Offentlig for alle]. Når der angives en offentlig destination, vælges [Vælg offentlig adresse.] og angiv derefter en gruppe, der skal dele takstkoden. |



Sådan registreres en gruppe til angivelse af en offentlig destination

I "Indstillinger (administrator)" skal du vælge [Brugerkontrol] → [Brugerindstillinger] → [Organisation /gruppeliste].



NEM FORBINDELSE TIL EN NFC-KOMPATIBEL MOBIL ENHED (NEM FORBINDELSE)

Du kan nemt forbinde maskinen til en smartphone eller anden NFC-kompatibel mobil enhed.

- På MX-3061/MX-3061S/MX-3071/MX-3071S/MX-3561/MX-3561S/MX-3571/MX-3571S/MX-4061/MX-4061S/MX-4071/MX-4071S/MX-5071/MX-5071S/MX-6071/MX-6071S skal du berøre området for NFC berøringspunkt i det nederste højre hjørne på betjeningspanelet.

► [BETJENINGSPANEL \(side 1-8\)](#)

- På MX-2651/MX-3051/MX-3551/MX-4051/MX-5051/MX-6051 skal en NFC-kortlæser være sluttet til maskinen.

Hvis du installerer den dertil beregnede applikation på den bærbare enhed i forvejen, så aktiveres applikation automatisk, efter at apparatet er blevet forbundet til maskinen, så du kan skrive ud med det samme.

Du kan også oprette en forbindelse ved at få vist en QR-kode på maskinens berøringspanel og ved at scanne koden med en bærbar enhed som den dertil beregnede applikation er installeret på.



- Kontrollér, at den mobile enheds Wi-Fi-funktion og NFC-funktion er tændt i forvejen.
- For mere information om NFC-kortaflesere og anvendelige dertil beregnede applikationer, kan du spørge din forhandler eller den nærmeste autoriserede servicerepræsentant om råd.
- For mere information om at forbinde NFC-kortafleseren til maskinen, kan du læse vejledningen til NFC-kortafleseren. (MX-2651/MX-3051/MX-3551/MX-4051/MX-5051/MX-6051)
- En ledningsfri LAN adapter er nødvendig for at bruge denne funktion på kun for MX-2651/MX-3051/MX-3061S/MX-3071S/MX-3551/MX-3561S/MX-3571S/MX-4051/MX-4061S/MX-4071S/MX-5051/MX-5071S/MX-6051/MX-6071S.

TILSLUTNING VIA NFC

Du kan nemt slutte en bærbar enhed til maskinen ved at holde den til området for NFC berøringspunkt.

Hvis du oven i købet har installeret den dertil beregnede applikation på din bærbare enhed, tænder den automatisk, når du slutter apparatet til maskinen, således at du kan sende data og skrive ud med det samme.

Konfigurer indstillinger på maskinen i forvejen for at muliggøre brugen af en NFC og trådløst LAN.



Denne funktion er måske ikke understøttet, det afhænger af din enheds Android version.

1

Hold din mobile enhed hen til området for NFC berøringspunktet



Hvis maskinen er i automatisk slukket tilstand, så vækker du den ved at holde din mobile enhed hen til området for berøringspunktet. Men hvis dvaletilstanden er indstillet på [Tilstand3 (energibesparelse prioritet1)] eller [Tilstand4 (energibesparelse prioritet2)], så skal du vække maskinen manuelt.

2

Oprette forbindelse til maskinen fra en bærbar enhed

Maskinen og den bærbare enhed starter forbindelsen automatisk.

Hvis den dedikerede applikation ikke er installeret, vil din mobilenhed automatisk forbinde til Google Play™ webstedet og downloade den dedikerede applikation.

Hvis der er en dertil beregnet applikation installeret på din mobile enhed, så starter applikationen.

Du kan skrive ud og scanne ved hjælp af applikationen.



Hvis forbindelsen ikke lykkes, så prøv følgende:

- Flyt den mobile enhed langsom hen over området for NFC berøringspunkt.
- Hvis et omslag er fastgjort til den mobile enhed, så fjern omslaget.



OPRETTE FORBINDELSE MED QR-KODE

Du kan oprette en forbindelse ved at få vist QR-koden på maskinens berøringspanel, og derefter få din mobile enhed (hvorpå der allerede er installeret en dertil beregnet applikation) til at læse QR-koden.

Maskinen sender den nødvendige information for at oprette forbindelsen til den mobile enhed og informationen gemmes. Det kræver ingen indstillinger på den mobile enhed, og opsætningen er hurtigt færdig.

Konfigurer maskinens indstillinger i forvejen for at muliggøre forbindelse med QR-kode.



Denne funktion kan bruges både med en Android enhed og en iOS enhed.

1

Tryk på tasten [Nem tilslutn. (QR-kode)] på hjemmeskærmen.

QR-koden vises på berøringspanelet.

Aktiver QR-koder i forvejen i [Indstilling af Nem tilslutning] i Indstillinger (administrator), og aktiver visning af tasten [Nem tilslutn. (QR-kode)] i [Indstilling for forside].

2

Tænd for den pågældende applikation på din mobile enhed

3

Læs QR-koden på berøringspanelet ved hjælp af din mobile enhed



QR-koden er maskinens forbindelsesinformation. Denne information gemmes på din mobile enhed. Du kan også indstille et eksternt adgangspunkt til at være forbindelsesdestinationen.



• Sådan bruges Nem Forbindelse

Konfigurer i "Indstillinger (administrator)" - [Systemindstillinger] - [Netværksindstillinger] - [Indstilling af Nem tilslutning].

• Sådan får du vist tasten [Nem tilslutn. (QR-kode)] på hjemmeskærmen.

Konfigurer i "Indstillinger (administrator)" - [Systemindstillinger] - [Indstilling for forside] - [Driftsindstillinger] - [Registrering af Hovedskærm].



Indstilling af Nem tilslutning

Konfigurer denne indstilling for at bruge Indstilling af Nem tilslutning.

I "Indstillinger (administrator)" skal du vælge [Systemindstillinger] → [Netværks Indstillinger] → [Indstilling af Nem tilslutning].

NFC

Dette vises, når en NFC -kortaf læser tilsluttes. Aktiver denne indstilling for at forbinde mobile enheder ved hjælp af en NFC-kortaf læser.

QR-kode

Du kan installere den dertil beregnede applikation på den mobile enhed i forvejen og scanne den viste QR-kode for at sende eller gemme forbindelsesindstillingerne til den mobile enhed.

Destination

Indstil forbindelsesdestinationen for forbindelse via NFC-kortaf læseren, eller forbindelsesdestinationen forbundet med QR-kode.

For at oprette en forbindelse til maskinen, skal du vælge [Opret forbindelse til maskinen]. De nødvendige informationer for at oprette en forbindelse til maskinen gemmes i applikationen.

For at oprette en forbindelse til en anden destination end maskinen, skal du vælge [Opret forbindelse med følgende adgangspunkt].

For at indstille manuelt, skal du finde forbindelsesdestinationens netværksinformation i forvejen.

Når [Opret forbindelse med følgende adgangspunkt] er valgt, skal du konfigurere følgende indstillinger.

Søgning efter adgangspunkt

Klik her for at søge efter adgangspunkter. Når søgeresultatet vises, vælges det adgangspunkt, der skal bruges, og der klikkes på [OK]. [SSID], [Sikkerhedstype], og [Krypter] bliver automatisk anvendt.

SSID

Indtast et SSID på op til 32 tegn.

Sikkerhedstype

Vælg en sikkerhedstype.

Krypter

Vælg en krypteringstype.

Sikkerhedsnøgle

Indtast en sikkerhedsnøgle.

| Sikkerhedstype | Sikkerhedsnøgle |
|---|--|
| <ul style="list-style-type: none">• WEP• WPA/WPA2-blandet medarb.• WPA2 medarb. | WEP64bit: 5 tegn eller 10-cifret hexadecimalt tal WEP128bit: 13 tegn eller 26-cifret hexadecimalt tal WPA/WPA2: 8 til 63 tegn eller 64-cifret hexadecimalt tal |

Vis sikkerhedsnøgle

Sikkerhedsnøglen vises, hvis dette er indstillet til Til.



NAS

NAS (Network Attached Storage) er en lagringsenhed, der er forbundet til netværket.

Du kan bruge en del af maskinens harddiskområde som en enkel filserver til at gemme filer og gennemse gemte filer.

Mappestruktur

Mappestrukturen er som følger.

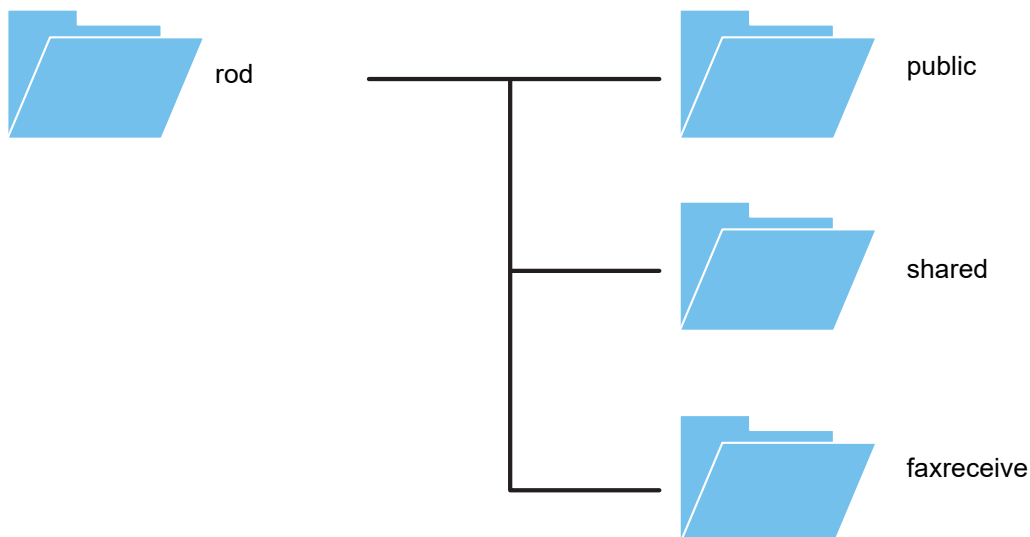

- rod
- public: Område for lagring af PDF-filer til gennemsyn på pc, og som er blevet oprettet ved brug af dokumentarkiveringsfunktionen.
- shared: Område hvor du frit kan oprette mapper.
- faxreceive: Område til lagring af modtaget data ved brug af funktionen HDD-lagring af modtaget data.



Sådan bruges NAS

- Mappen, som du giver tilladelse til, at der bruges, indstilles til [Allow] i "Indstillinger (administrator)" - [Systemindstillinger] → [Netværksindstillinger] → [Offentlig mappe/NAS-indstilling]. ([Allow] er valgt som standardindstillingen fra fabrikken.)
- Serverportens SMB indstilling sættes til [Gyldig] i "Indstillinger (administrator)" - [Systemindstillinger] → [Sikkerhedsindstillinger] → [Portkontrol]. ([Ugyldig] er valgt som standardindstillingen fra fabrikken.)



Sådan gemmes filer i NAS/gennemses NAS-filer

1

Du kan gemme data, som du har brug for, på maskinens harddisk, og gennemse denne data på dine computer.

Dokument scannet på maskinen

I dokumentarkivering trykkes på afkrydsningsboksen [Opret PDF til pc-søgning], således at den bliver valgt , og kopier til den offentlige mappe for at gemme dataene.

► [Standardindstilling af PDF-format for pc-søgning \(side 6-14\)](#)

Modtaget faxdata

Konfigurer "Indstillinger (administrator)" - [Systemindstillinger] → [Indstillinger For Billedafsendelse] → [Indgående routing-indstillinger (videreafsendelse/lagring)] → [Indgående routing-indstillinger (Lagring)].

► [LAGRING AF MODTAGNE FAXER PÅ MASKINENS HARDDISK \(INDGÅENDE ROUTING\) \(side 4-71\)](#)

2

Brug som en filserver/til gennemsyn af gemte filer.

For at bruge dette åbnes en hvilken som helst mappeskærm, og maskinens IP-adresse indtastes efter "\\" i adressefeltet (eksempel: \\192.168.1.28).



- Der er indstillet adgangsbetingelser for hver mappe, så du skal indtaste et brugernavn og adgangskode til administratorkontoen eller til en brugerkonto, der er blevet registreret på denne maskinen.
- Den maksimale størrelse pr. fil er 2 GM.

Offentlig mappe/NAS-indstilling

I "Indstillingstilstand (administrator)" skal du vælge [Systemindstillinger] → [Netværks Indstillinger] → [Offentlig mappe/NAS-indstilling].

Mapperne "public", "shared" og "faxreceive" på MFP'en kan åbnes som netværksmapper fra en netværks-pc.

Indstillinger

| Element | Indstillinger |
|------------|---|
| public | Hvis [Anvendt lager] indstilles til [Allow], kan PDF-filerne for pc-visning i mappen "public" åbnes. |
| shared | Hvis [Anvendt lager] indstilles til [Allow], kan du bruge den "shared" mappe som netværksmappe. |
| faxreceive | Hvis [Anvendt lager] indstilles til [Allow], kan du bruge mappen "faxreceive" som fax/internetfax modtaget data. Mappen "faxreceive" indeholder filer i "Indstillinger for HDD-lagring af modtaget data". |



FJERNBETJENING AF MASKINEN

Fjernbetjening af maskinen via din computer.

Du kan betjene maskinen fra den samme type panel som maskinens betjeningspanel, der vises på din pc. Det fungerer på samme måde, som når du betjener maskinen direkte på fronten.

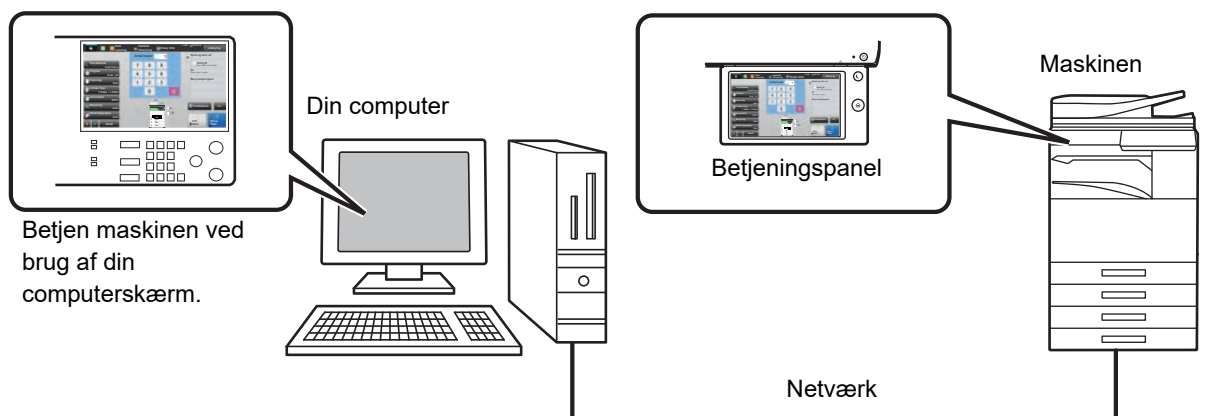

Fjernbetjeningsfunktionen kan kun benyttes på én computer ad gangen.

Før du kan benytte fjernbetjeningsfunktionen, skal maskinen forberedes på følgende måde.

- I "Indstillinger" vælges [Systemindstillinger] → [Fælles Indstillinger] → [Drifts- Indstillinger] → [Drifts- Indstill.] → [Indstilling af fjernbetjening] → [Fjernbetjening - software] og vælg derefter [Allow] for [Betjenings rettigheder].
- Slut maskinen til netværket.
- Installer et VNC-program (VNC software: RealVNC) på din computer.

Når du har udført disse forberedelser, skal du følge nedenstående vejledning for at indstille funktionen.



Eksempel: RealVNC

1

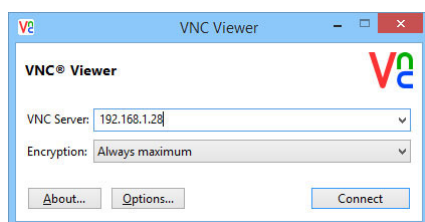



Start VNC, indtast maskinens IP-adresse i indtastningsfeltet "VNC Server", og klik på knappen [Connect].



Forhør dig hos maskinens administrator, hvis ikke du kender dens IP-adresse.

2

Følg instruktionerne på maskinens betjeningspanel for at udføre tilslutningen.

Når maskinen har forbindelse til VNC-programmet, vises  på systemlinjen på maskinens berøringspanel. Ønsker du at afbryde forbindelsen, skal du afslutte VNC-programmet eller trykke på .



Brug betjeningspanelet på samme måde, som du ville gøre på maskinen. Du kan dog ikke indtaste værdier i serier ved at trykke vedvarende på tasten.



Indstilling af fjernbetjening

Konfigurer indstillinger til fjernbetjening af maskinen fra en pc, der er tilsluttet det samme netværk. I "Indstillinger (administrator)" skal du vælge [Systemindstillinger] → [Fælles Indstillinger] → [Drifts-Indstillinger] → [Driftsindstillinger] → [Indstilling af fjernbetjening].

Fjernbetjening - software

- Betjenings rettigheder:
- Vis skærm til indst. af adgangskode:

Anvendes, når fjernsoftware anvendes til fjernbetjening af maskinen. Når maskinen betjenes med fjernstyring ved hjælp af fjernsoftwaren, vises skærmen til indtastning af adgangskode på både computeren og maskinen, eller kun på computeren.

Betjening fra specificeret pc

- Betjenings rettigheder:
- Værtsnavn eller IP-adresse for pc:
- Vis skærm til indst. af adgangskode:

Anvendes til at tillade fjernbetjening af maskinen fra en angivet computer.

Indtast værtsnavnet eller IP-adressen for den computer, der skal tilsluttes maskinen.

Når maskinen betjenes med fjernstyring ved hjælp af fjernsoftwaren, vises skærmen til indtastning af adgangskode på både computeren og maskinen, eller kun på computeren.

Betjening af bruger med adgangskode

- Betjenings rettigheder:
- Vis skærm til indst. af adgangskode:

Anvendes til at tillade, at en bruger, som har en adgangskode, kan fjernbetjene maskinen. Kontakt en servicetekniker for at få oplysninger om adgangskoden.

Når maskinen betjenes med fjernstyring ved hjælp af fjernsoftwaren, vises skærmen til indtastning af adgangskode på både computeren og maskinen, eller kun på computeren.



UNIVERSALT DESIGN I MASKINEN

Maskinens og softwarens opbygning er designet således, at alle mennesker med lethed kan bruge denne maskine.

UNIVERSALT DESIGN MHT. BETJENINGEN

Justering af betjeningspanelets vinkel

Vinklen for hele betjeningspanelet kan justeres så det også kan betjenes, når man sidder ned.

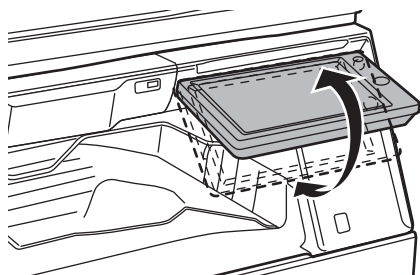

Gribehåndtag på papirpakker

Gribehåndtagene går det let at bruge dem både oppe fra og nede fra. Du skal blot sætte hånden i et håndtag og trække forsigtigt fremad, så vil låsen blive frigjort. Bakkerne kan håndteres på naturlig måde. (eksklusiv en standard/550&2100 ark papirskuffe eller højkapacitetsbakke)

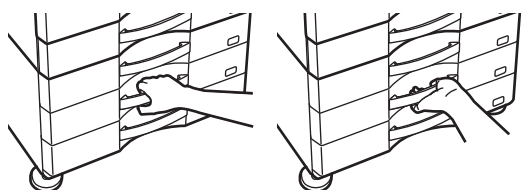

Ændring af tasternes responstid

Responstiden for tasterne kan ændres efter behov.

I "Indstillinger (administrator)" vælges [Systemindstillinger] → [Fælles Indstillinger] → [Drifts- Indstillinger] → [Drifts-Indstill.] → [Indstil. Tastfunktion].

- **Tid for accept af tastindtastning**

Denne indstilling bestemmer, hvor længe der skal trykkes på en tast i berøringspanelet, før indtastningen registreres. Tiden kan indstilles fra 0 til 2 sekunder i intervaller på 0,5 sekund.

Ved at forlænge tiden kan indtastning undgås, hvis der trykkes på en tast ved et uheld. Vær imidlertid opmærksom på, at jo længere den indstillede tid er, jo mere omhyggelig skal du være, når du trykker på tasterne for at være sikker på, at indtastningen registreres.

- **Bloker auto. gentagelse af tast**

Dette bruges til at deaktivere tastgentagelse.

Tastgentagelse betyder, at en indstilling ændres løbende, ikke kun hver gang der trykkes på tasten, men mens der trykkes på tasten.

- **Registreringstid for lange tastetryk**

Vælg, hvor længe der skal trykkes på en tast, før det registreres som et langt tastetryk.

- **Interval for dobbelttryk**

Vælg et interval for, hvornår dobbelttryk registreres.



Bekræftelse af placering af original i dokument-feederen

Du kan bruge indikator for data til at tjekke, om en original er blevet korrekt placeret i den automatiske dokument-feeder. Du skal vælge "Indstillinger (administrator)" → [Systemindstillinger] → [Fælles Indstillinger] → [Enhedskontrol] → [Statusindikatorindstil.] → [Data Indicator Setting], og derefter indstille til [Mønster 3].

UNIVERSALT DESIGN MHT. SYNLIGHED

Ændring af tekststørrelse

Størrelsen af teksten, der vises på berøringspanelet, kan ændres. Når teksten på berøringspanelet er lille og vanskelig at læse, kan den forstørres.

I "Indstillinger (administrator)" vælges [Systemindstillinger] → [Fælles Indstillinger] → [Drifts- Indstillinger] → [Drifts- Indstill.] → [Forstør visning].

- **Forstør visning**

Viser store tegn på skærmen.

 vises i systemområdet, når forstørret visningstilstand er aktiveret.

UNIVERSALT DESIGN MHT. HØRELSE

Hørbare advarselslyde, når der skiftes indstillinger

Når du flytter gennem indstillingerne for kopistørrelse eller lysstyrke, bliver brugeren advaret herom via en lydudsendelse ved standard indstilling (kopistørrelse 100 %, lysstyrke 3).

I "Indstillinger (administrator)" skal du vælge [Systemindstillinger] → [Lyd Indstillinger] → [Biplydindstillinger (Almindelig)] → [Lyd Ved Tastetryk] og [Referencetone].

- **Lyd ved tastetryk**

Bestemmer lydstyrken for tastetryk eller slår lyden fra. Du kan også have 2 biplyde ved startværdier, når du indstiller faktoren i kopifunktion, eller når du justerer belysningen i hver af funktionerne.

| Den skærm, indstillingen gælder for | Startværdi |
|---|------------------------------|
| Faktorindstillingsskærm på basisskærmen i kopifunktion | Faktor 100 % |
| Belysningsindstillingsskærm på basisskærmen i kopifunktion | Belysningsniveau: 3 (middel) |
| Belysningsjusteringsskærmen på basisskærmen for fax-, internetfax- og netværksscanningsfunktionerne | |
| Belysningsjusteringsskærmen i Scan til HDD i dokumentarkiveringsfunktion | |

- **Lav tastelyd ved standardindstilling**

Når du angiver belysningen på skærmen for justering af belysning for hver tilstand, udsendes et bip 2 gange, når referenceværdien nås.



UNIVERSELLE DESIGNFUNKTIONER

Maskinen har designfunktioner og -indstillinger, der er kompatible med universelt design.

Brugervenlig brugergrænseflade

- **Simpel funktion**

Denne funktion viser kun ofte anvendte elementer. Knapper og tekst forstørres for at gøre den mere brugervenlig. Næsten alle almindelige handlinger kan udføres ved brug af den simple funktionskærm.

- ▶ [KOPITILSTAND \(side 2-3\)](#)
- ▶ [FAXFUNKTION \(side 4-6\)](#)
- ▶ [NETVÆRKSSCANNERTILSTAND \(side 5-8\)](#)

- **Tilpasning af startskærmen og tilføjelse af ikoner**

Du kan tilføje ikoner på startskærmen. Du kan også ændre et ikonbillede til et tilpasset billede.

Tilføj et ikonbillede i "Indstillingstilstand (administrator)" - [Systemindstillinger] → [Indstilling for forside] → [Ikon].

For at føje et ikon til startskærmen skal du tilføje en tast i "Indstillingstilstand (administrator)" - [Systemindstillinger] → [Indstilling for forside] → [Drifts- Indstill.] → [Hjemme-knap]/[Fiks-knap].

- **Tilpasning af startskærmen - ændring af visningsrækkefølgen**

Du kan ændre elementernes rækkefølge på startskærmen på en sådan måde, at de elementer, du bruger oftest, bliver vist først.

For at ændre elementernes rækkefølge på startskærmen skal du ændre den i "Indstillingstilstand (administrator)" - [Systemindstillinger] → [Indstilling for forside] → [Drifts- Indstill.] → [Hjemme-knap].

- **Tilpasning af startskærmen - intuitivt og brugervenligt design**

Der anvendes et fladt ikondesign til at gøre skærmen intuitiv og nem at se. Tonerniveauet vises altid og fjerner dermed behovet for at udføre en handling, hvor tonerniveauet kontrolleres.



Se "Bruger's Manual (Betjening af berøringspanel)" for procedureerne for at redigere startskærmen.

- **Display med høj kontrast (UD-mønster)**

Billedet på berøringspanelet kan indstilles til høj kontrast.

Vælg [Mønster 5] i "Indstillingstilstand (administrator)" - [Systemindstillinger] → [Fælles Indstillinger] → [Drifts- Indstillinger] → [Drifts- Indstill.] → [Displaymønsterindstilling].

- **Flersproget display**

Sproget, der bruges på berøringspanelet, kan ændres til et andet sprog, f.eks. engelsk eller fransk.

Vælg det ønskede sprog i "Indstillingstilstand (administrator)" - [Systemindstillinger] → [Fælles Indstillinger] → [Drifts- Indstillinger] → [Drifts- Indstill.] → [Indstilling Af Vis Sprog].



Intuitiv betjening

- **Hurtig visning af betjeningsvejledning**

Berør tasten [Driftsguide] på startskærmen på berøringspanelet for at få vist betjeningsvejledningen. Betjeningsvejledningen giver simple forklaringer på, hvordan maskinen anvendes.

- **Nem betjening ved at lagre programmer**

Programfunktionen giver dig muligheder for at lagre grupper af indstillinger til kopiering, fax og andre funktioner. Ved at lagre grupper af indstillinger, du bruger ofte, kan du nemt vælge disse indstillinger.

- ▶ [PROGRAMMER \(side 2-138\)](#)
- ▶ [LAGRING AF FAXHANDLINGER \(PROGRAM\) \(side 4-76\)](#)
- ▶ [GEMNING AF SCANOPERATIONER \(PROGRAM\) \(side 5-70\)](#)

- **Fjernbetjening**

Du kan få vist maskinens berøringspanel på en computer på det samme netværk for at betjene maskinen fra computeren. Du kan vise, hvordan maskinen bruges, på en computer, og hvis nogen har svært ved at bruge berøringspanelet, kan de betjene maskinen fra en computer.

- ▶ [FJERNBETJENING AF MASKINEN \(side 1-85\)](#)

Nemmere betjening af maskinen

- **Jobseparator**

Selv når et kopijob kører, mens maskinen modtager en fax, kan du bruge jobseparatoren til at levere jobbene i separate bakker, så siderne ikke blandes sammen.

- ▶ [DELNAVNE OG FUNKTION \(side 1-3\)](#)

- **Mørkere farve af udkastbakke**

Udkastbakkernes farver gøres mørkere for at gøre det nemt at finde den bakke, et job er blevet leveret til.

- **På den højre side af betjeningspanel**

Denne er placeret på den højre side af betjeningspanelet og giver mulighed for at fjerne papiret jævnt uden at forstyrre udkastbakken.

- **Lavt bord/550 arks papirskuffe**

Nem at bruge, selv hvis man sidder i kørestol eller på en stol. Det er nemt at tilføje og udskifte papir.

Mere simpel tonerudskiftning

- **Automatisk frigørelse af tonerpatron**

Når en tonerpatron løber tør for toner, frigøres patronen automatisk fra maskinen. Dette sikrer, at den forkerte tonerpatron ikke fjernes utilsigtet.

- ▶ [UDSKIFTNING AF TONERPATRON \(side 1-169\)](#)

- **Forhindring af fejlinstallation af tonerpatron**

For at forhindre installationen af en tonerpatron det forkerte sted, kan hver tonerpatronfarve kun installeres på sin egen placering.

- ▶ [UDSKIFTNING AF TONERPATRON \(side 1-169\)](#)

- **Tonerboks kan åbnes med den ene hånd**

Boksen, der indeholder en tonerpatron, kan nemt åbnes med den ene hånd.



ITEMS RECORDED IN THE JOB LOG

Maskinen registrerer udførte job i jobloggen.

I det følgende gennemgås de vigtigste oplysninger, der registreres i jobloggen.



- For at gøre det lettere at holde styr på, hvor mange gange forskelligt konfigurerede maskiner er brugt, er elementerne i denne joblog faste, uanset formålet med registreringen eller hvilke eksterne enheder, der er installeret.
- I nogle tilfælde er joboplysningerne muligvis ikke korrekt registreret, f.eks. i tilfælde af strømsvigt under et job.

| Nr. | Element | Beskrivelse |
|-----|----------------|--|
| 1 | Hovedelementer | Job-ID |
| | | Job-ID'et registreres. Job-ID'er vises i loggen som fortløbende numre op til 999999, hvorefter optællingen nulstilles til 1. |
| 2 | | Konto job-ID |
| | | Job-ID'et, der bruges i Sharp OSA, registreres. |
| 3 | | Jobtilstand |
| | | Jobtilstanden, f.eks. kopiering eller udskrivning, registreres. |
| 4 | | Computernavn |
| | | Navnet på den computer, der har sendt et udskriftsjob, registreres.* |
| 5 | | Brugernavn |
| | | Brugernavnet ved anvendelse af brugergodkendelse registreres. |
| 6 | | Login Navn |
| | | Loginnavnet ved anvendelse af brugergodkendelse registreres. |
| 7 | | Kort ID |
| | | Kort-ID'et registreres, når det bruges til en godkendelsesproces. |
| 8 | | Antal Kort Udstedelser |
| | | Antallet af gange kortet er blevet udstedt skrives i et SSFC IC kort og bliver registreret. |
| 9 | | Overordnet kode |
| | | Primærkoden bliver registreret. |
| 10 | | Underordnet kode |
| | | Sekundærkoden bliver registreret. |
| 11 | | Startdato & Tid |
| | | Datoen og tidspunktet, hvor jobbet blev påbegyndt, registreres. |
| 12 | | Færdiggørelse Dato & Tid |
| | | Datoen og tidspunktet, hvor jobbet blev afsluttet, registreres. |
| 13 | | Sort/Hvid Total Tæller |
| | | Angiver det samlede antal for et udskriftsjob. Ved et sendt job registreres antallet af sendte sort-hvide sider. Ved rundsendingstransmissioner registreres det samlede antal sider. Ved scanning til harddisk (HDD) registreres det samlede antal gemte sort-hvide sider. |
| 14 | | Fuld Farve Total Tæller |
| | | Det samlede antal sider i et udskriftsjob, der er blevet udskrevet med fuld farve, registreres. |
| 15 | | Tæl ifølge størrelse |
| | | Optælling ifølge original-/papirstørrelse i farvetilstand og sort/hvid-tilstand registreres. |
| 16 | | Ugyldig papirtælling (s/h) |
| | | Optælling af ugyldige sider i sort/hvid registreres. |
| 17 | | Ugyldig papirtælling (farve) |
| | | Optælling af ugyldige sider med farver registreres. |
| 18 | | Antal reservede sæt |
| | | Antallet af specificerede sæt eller reservede destinationer registreres. |
| 19 | | Antal færdiggjorte sæt |
| | | Antallet af færdiggjorte sæt eller antallet af destinationer, hvortil der er gennemført en korrekt transmission, registreres. |



| Nr. | | Element | Beskrivelse | |
|-----|--|----------------------------------|--|--|
| 20 | Hovedelementer | Antal reserverede sider | Antallet af reserverede originalsider af et kopi-, udskrifts- og scanningsjob eller et andet job registreres. | |
| 21 | | Antal færdiggjorte sider | Antallet af færdiggjorte sider i et sæt registreres. | |
| 22 | | Resultat | Resultatet af et job registreres. | |
| 23 | | Fejlårsag | Årsagen til en fejl, der opstår under et job, registreres. | |
| 24 | Udskriftsjobrelateret Punkt | Udkast | Udskriftsfunktionen for et udskriftsjob registreres. | |
| 25 | | Hæftning | Status for hæftning registreres. | |
| 26 | | Hæftning Tæller | Antallet af hæfteklammer registreres. | |
| 27 | | Hulning | Status for hulning registreres. | |
| 28 | | Hulning Tæller | Antallet af hulninger registreres. | |
| 29 | | Fold | Et job, der bruger foldefunktionen, registreres. | |
| 30 | | Foldetælning | Antallet af foldede sider registreres. | |
| 31 | | Rygningsfold | Et job, der bruger rygfoldningsfunktionen, registreres. | |
| 32 | | Hæftningsfoldningstæller | Antallet af rygfoldede sider registreres. | |
| 33 | | Printer Tone | Den tonermængde, der anvendes til et udskriftsjob, registreres. | |
| 34 | | Billedafsendelsesrelateret Punkt | Adresse | Adresse på et billedafsendelsesjob registreres. |
| 35 | | | Afsendernavn | Afsendernavn for et billedafsendelsesjob registreres. |
| 36 | | | Afsenderadresse | Afsenderadresse for et billedafsendelsesjob registreres. |
| 37 | Transmissionstype | | Transmissionstype for et billedafsendelsesjob registreres. | |
| 38 | Administrativt Serienummer | | Det administrative serienummer for et billedafsendelsesjob registreres. | |
| 39 | Broadcast nummer | | Broadcast-nummeret for et billedafsendelsesjob registreres. | |
| 40 | Indtastning af ordre | | Bestilling af en broadcast-transmission for et billedafsendelsesjob registreres. Dette bruges til at samle kommunikation og udskrivning ved registrering af multi-polling-job. | |
| 41 | Fil Format | | Filformatet for et billedafsendelsesjob eller scan til HDD-job registreres. | |
| 42 | Signatur | | Registrerer om en elektronisk underskrift anvendes eller ej i en e-mail-transmission. | |
| 43 | Krypter | | Registrerer om kryptering anvendes eller ej i en e-mail-transmission. | |
| 44 | Komprimeringstype/ Kompressionsrate | | Komprimeringstype og kompressionsrate for en fil af et billedafsendelsesjob eller scan til HDD-job registreres. | |
| 45 | Kommunikationstid | | Kommunikationstiden for billedafsendelsesjob registreres. | |
| 46 | Fax Nr. | | Det gemte afsendernummer registreres. | |



| Nr. | | Element | Beskrivelse |
|-----|------------------------------|---------------------|--|
| 47 | Dokumentarkivrelateret Punkt | Dok.Arkivering | Status for dokumentarkivering registreres. |
| 48 | | Opbevaringstilstand | Opbevaringstilstand for dokumentarkivering registreres. |
| 49 | Fælles Funktionalitet | Farveindstilling | Den farveindstilling, som brugeren har valgt, registreres. |
| 50 | | Special- Funktioner | Specialfunktioner, der var valgt, da jobbet blev udført, registreres. |
| 51 | | Filnavn | Navnet på gemte filer registreres.* |
| 52 | | Datastørrelse [KB] | Størrelsen på en fil registreres. |
| 53 | Detaljerede emner | Originalstørrelse | Størrelsen på den scannede original registreres. Filens papirstørrelse ved et udskriftsjob, hvor der bruges dokumentarkivering, registreres. |
| 54 | | Originaltype | Originaltypen (tekst, udskrevet foto osv.), der er indstillet på skærmen med belysningsindstillinger, registreres. |
| 55 | | Oprindeligt antal | Antallet af scannede originalsider registreres. |
| 56 | | Papirstørrelse | Ved et udskriftsjob registreres papirstørrelsen. Ved et sendt job registreres størrelsen på det sendte papir. Ved Scan til HDD-job registreres papirstørrelsen på den gemte fil. |
| 57 | | Papirtype | Den papirtype, som bruges til udskrivning, registreres. |
| 58 | | Papiregenskab | Den specificerede papiregenskab i "Papirtype" registreres. |
| 59 | | Dupleks Indstilling | Duplexindstillingen registreres. |
| 60 | | Opløsning | Scanningsopløsningen registreres. |
| 61 | | Maskineemne | Modelnavn |
| 62 | Enhedens serienummer | | Maskinens serienummer registreres. |
| 63 | Navn | | Det maskinnavn, der er indstillet på websiderne, registreres. |
| 64 | Maskinens placering | | Den maskinplacering, der er indstillet på websiderne, registreres. |
| 65 | Maskin-ID | | Registrér maskinens ID, der indtastes af serviceteknikeren. |

* I nogle miljøer registreres dette ikke.

UDSKRIVE EN VEJLEDNING FRA BETJENINGSPANELET

Manualer kan udskrives fra Betjeningsvejledningen, der er integreret i maskinen. Se i Kortfattet startvejledning for at udskrive en vejledning.



Sådan forbydes udskrivning af manualer fra betjeningspanelet

I "Indstillinger (administrator)" - [Systemindstillinger] → [Fælles Indstillinger] → [Drifts- Indstillinger] → [Drifts- Indstill.] → [Deaktivér udskrift af betjeningsmanual fra betjeningspanel].



ILÆGNING AF PAPER

VIGTIGE OPLYSNINGER OM PAPIR

BAKKERNES NAVNE OG PLACERINGER

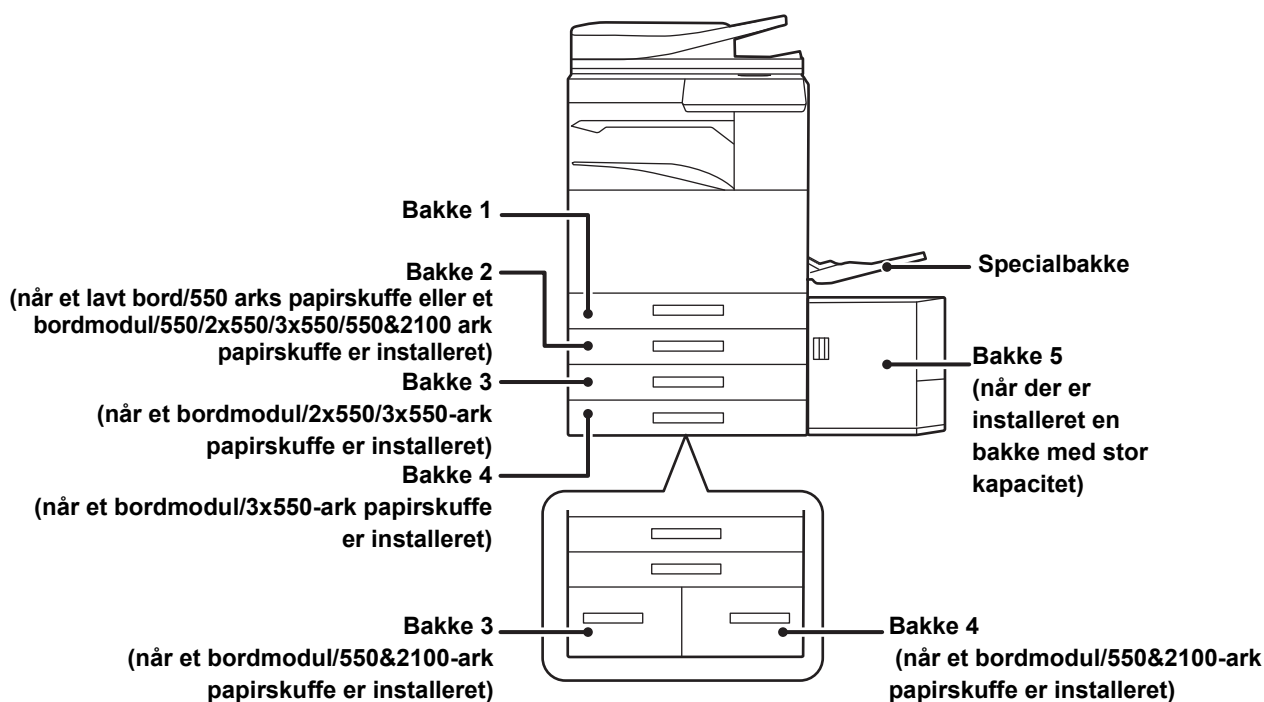

DEFINITIONEN AF "R" I PAPIRSTØRRELSE

For at angive liggende indstilling tilføjes "R" til slutningen af navnet på en papirstørrelse, der kan bruges til både liggende og stående indstillinger.

| Papir, der kan indstilles enten i stående eller liggende retning | | Papir, der kun kan indstilles i liggende retning |
|---|---|--|
| A4, B5, 8-1/2" x 11" | | SRA3, A3W, A3, B4, SRA4, 12" x 18", 11" x 17", 8-1/2" x 14", 8-1/2" x 13" |
| Papir, der er indstillet i liggende retning | Papir, der er indstillet i stående retning | Kan kun placeres i liggende retning |
| <div style="border: 1px solid black; padding: 5px; width: fit-content;"> A4R (8-1/2" x 11"R) </div> | <div style="border: 1px solid black; padding: 5px; width: fit-content;"> A4 (8-1/2" x 11") </div> | <div style="border: 1px solid black; padding: 5px; width: fit-content;"> A3 (11" x 17") </div> |



BRUGBARE PAPIRTYPER

Dette afsnit beskriver, hvilke papirstørrelser der kan bruges, og hvilke der ikke kan bruges. Alle papirtyper med undtagelse af almindeligt papir kaldes specialmedier.



- Der er forskellige papirtyper i handlen, men nogle af dem kan ikke bruges i maskinen. Før du anvender papir, skal du rådspørge forhandleren eller nærmeste autoriseret servicerepræsentant.
- Billedkvaliteten og tonerens opløsning på papiret kan ændres på grund af påvirkning fra omgivelserne, arbejdsbetingelserne og papirets egenskaber og bevirke, at billedkvaliteten bliver dårligere end på Sharp-standardpapir. Før du anvender papir, skal du rådspørge forhandleren eller nærmeste autoriseret servicerepræsentant.
- Brug af ikke-anbefalet eller ikke-anvendeligt papir kan medføre skæv indføring, fejlindføring, dårlig toneropløsning (toneren sidder ikke fast på papiret og kan gnubbes af) eller maskinfejl.
- Brug af ikke-anbefalet papir kan medføre fejlindføring eller dårlig billedkvalitet. Før der anvendes ikke-anbefalet papir, skal det kontrolleres, om udskrivningen kan udføres ordentligt.

Anvendeligt papir

Specifikationer for almindeligt papir, kraftigt papir og tyndt papir

| | | |
|--------------------|---------------------|--|
| Almindeligt papir* | Almindeligt papir 1 | 60 g/m ² til 89 g/m ² (16 lbs. bond til 24 lbs. bond) |
| | Almindeligt papir 2 | 90 g/m ² til 105 g/m ² (24 lbs. bond til 28 lbs. bond) |
| Kraftigt papir | Kraftigt papir 1 | 106 g/m ² til 176 g/m ² (28 lbs. bond til 65 lbs. omslag) |
| | Kraftigt papir 2 | 177 g/m ² til 220 g/m ² (65 lbs. omslag til 80 lbs. omslag) |
| | Kraftigt papir 3 | 221 g/m ² til 256 g/m ² (80 lbs. omslag til 140 lbs. index) |
| | Kraftigt papir 4 | 257 g/m ² til 300 g/m ² (140 lbs. index til 110 lbs. omslag) |
| Tyndt papir | | 55 g/m ² til 59 g/m ² (13 lbs til 16 lbs) |

* Hvis det papir, du normalt bruger, er genbrugspapir, forhullet, fortrykt, brevpapir, farvet eller brugertype 1 til 7, skal en passende papirvægt indstilles i "Indstillinger" – [Systemindstillinger] → [Fælles Indstillinger] → [Papirindstillinger] → [Indstillinger for papirbakke] → [Papirvægt].



- Kategorien for "Anvendeligt papir" er baseret på Sharp standardpapir.
- Hvis ikke-anbefalet papir anvendes, kan udskriftskvaliteten blive påvirket, også selvom en papirtypeindstilling i overensstemmelse med ovennævnte papirinddelinger er valgt. Prøv i så fald at indstille papirtypen til en type, der er lidt tungere og lidt lysere end normalt. Rådspørg din forhandler eller den nærmeste autoriserede servicerepræsentant for flere oplysninger.
- Se papirspecifikationerne i "Startvejledningen".
- Genbrugspapir, farvet papir og forhullet papir skal opfylde de samme specifikationer som almindeligt papir. Før du anvender papir, skal du rådspørge forhandleren eller nærmeste autoriseret servicerepræsentant.
- Hvis papiret, der udkastes er tydeligt krøllet, fjernes papiret fra kassetten, vend papiret om, så det vender nedad, og brug det igen.

Papir, der kan anvendes til faxfunktion

A5, A5R, B5, B5R, 8-1/2"x11", 8-1/2"x11"R, A4, A4R, 8-1/2"x13", 8-1/2"x13-2/5", 8-1/2"x13-1/2", B4, A3

Specifikationer for papir, der kan anvendes til tosidet udskrivning

| | |
|----------------|---|
| Papirtype | Alm., genbrugs, farve, Letter Head, fortrykt, hullet, tykt papir (106 g/m ² (28 lbs. bond) til 256 g/m ² (140 lbs. index)) |
| Papirstørrelse | SRA3, A3W, A3, B4, SRA4, A4, A4R, B5, B5R, A5R, 12" x 18", 11" x 17", 8-1/2" x 14", 8-1/2" x 13-1/2", 8-1/2" x 13-2/5", 8-1/2" x 13", 8-1/2" x 11", 8-1/2" x 11"R, 5-1/2" x 8-1/2"R |

**Papirtyper, der kan indstilles i hver bakke.**

- Detaljerede oplysninger om papirstørrelser og -typer, der kan lægges i hver bakke på maskinen, findes i "SPECIFIKATIONER" i "Startvejledning" og "[Bakkeindstillinger \(side 1-112\)](#)".
- Genbrugspapir, farvet papir og forhullet papir skal opfylde de samme specifikationer som almindeligt papir. Før du anvender papir, skal du rådspørge forhandleren eller nærmeste autoriseret servicerepræsentant.

| | Bakke 1 | Bakke 2 ^{*1} Bakke 3 ^{*2} Bakke 4 ^{*3} | Bakke 3 Bakke 4 ^{*4} | Bakke 5 ^{*5} | Specialbakke |
|-----------------------------------|----------------------|---|----------------------------------|-----------------------|--------------|
| Almindeligt Papir 1 ^{*6} | Kuvert | Kuvert | Kuvert | Kuvert | Kuvert |
| Almindeligt Papir 2 ^{*6} | Kuvert | Kuvert | Kuvert | Kuvert | Kuvert |
| Kraftigt 1 ^{*7} | Kuvert | Kuvert | - | Kuvert | Kuvert |
| Kraftigt 2 ^{*7} | Kuvert | Kuvert | - | Kuvert | Kuvert |
| Kraftigt 3 ^{*7} | Kuvert | Kuvert | - | - | Kuvert |
| Kraftigt 4 ^{*7} | Kuvert | Kuvert | - | - | Kuvert |
| emboss | - | - | - | - | Kuvert |
| Tyndt papir | - | - | - | - | Kuvert |
| Fortrykt | Kuvert | Kuvert | Kuvert | Kuvert | Kuvert |
| Genbrugspapir | Kuvert | Kuvert | Kuvert | Kuvert | Kuvert |
| Brevpapir | Kuvert | Kuvert | Kuvert | Kuvert | Kuvert |
| Forhullet | Kuvert | Kuvert | Kuvert | Kuvert | Kuvert |
| Farvet | Kuvert | Kuvert | Kuvert | Kuvert | Kuvert |
| Etiketter | - | - | - | - | Kuvert |
| Blankt papir | - | - | - | - | Kuvert |
| Overhead | - | - | - | - | Kuvert |
| Fanepapir | - | - | - | - | Kuvert |
| Kuvert ^{*8} | Kuvert ^{*9} | - | - | - | Kuvert |

*1 når et lavt bord/550 arks papirskuffe eller et bordmodul/550/2x550/3x550/550&2100 ark papirskuffe er installeret

*2 når et bordmodul/2x550/3x550-ark papirskuffe er installeret

*3 når et bordmodul/3x550-ark papirskuffe er installeret

*4 når et bordmodul/550&2100-ark papirskuffe er installeret

*5 når der er installeret en bakke med stor kapacitet

*6 "Almindeligt Papir 1" er almindeligt papir på 60 til 89 g/m² (16 til 24 lbs. bond), "Almindeligt Papir 2" er almindeligt papir på 90 til 105 g/m² (24 til 28 lbs. bond).

*7 "Kraftigt 1" er kraftigt papir på op til 176 g/m² (65 lbs. cover), "Kraftigt 2" er kraftigt papir på op til 220 g/m² (80 lbs. cover), "Kraftigt 3" er kraftigt papir på op til 256 g/m² (140 lbs. index), and "Kraftigt 4" er kraftigt papir på op til 300 g/m² (110 lbs. cover).

*8 Se "[Bakkeindstillinger \(side 1-112\)](#)" for kuverter der kan anvendes.

*9 Visse kuverter kan ikke bruges, pga. flappens form eller kuverttypen. Det afhænger af landet eller regionen, om kuverter er tilgængelige.



Indstilling af retning på den side, der skal udskrives

Indstillingsretningen varierer for den side af papiret, der skal udskrives, afhængigt af den anvendte bakke. Indstil papiret i omvendt retning for "Brevpapir" og "Fortrykt".

Placeres med udskrivningssiden i den retning, der angives nedenfor.

| Bakke | I normal status | Med brevhoved eller fortrykt papir indstillet |
|------------------------|-----------------|---|
| Bakke 1-4 | Forsiden opad | Forsiden nedad |
| Manuel feeder, Bakke 5 | Forsiden nedad | Forsiden opad |



Når [Deaktivering af Duplex] er indstillet for "Brevpapir" eller "Fortrykt", skal den side, der skal udskrives, indstilles i samme retning som ved almindelig udskrivning.



Sådan indstilles [Deaktivering af Duplex]:

I "Indstillinger (administrator)" skal du vælge [Systemindstillinger] → [Fælles Indstillinger] → [Enhedskontrol] → [Drifts-Indstill.] → [Deaktivering af Duplex].

Papir, som ikke kan anvendes

- Specialmedier til inkjetprintere (fint papir, blankt papir, blank film osv.)
- Karbonpapir eller termopapir
- Klæbepapir
- Papir med clips
- Papir med foldemærker
- Iturevet papir
- Olierede overheadtransparenter
- Tyndt papir på under 55 g/m² (15 lbs)
- Kraftigt papir på 300 g/m² (110 lbs) eller derover
- Uregelmæssigt papir
- Hæftet papir
- Fugtigt papir
- Krøllet papir
- Papir, hvor der allerede er udskrevet på den side, der skal udskrives, eller på bagsiden med printer eller multifunktionsenhed.
- Papir med et bølgelignende mønster på grund af fugtoptagelse
- Papir med foldninger
- Papir med støv

Ikke-anbefalet papir

- Stryg-på-transferpapir
- Perforeret papir



Bakke 1 - 4 (når et lavt bord/550 arks papirskuffe eller et bordmodul/550/2x550/3x550/550&2100 ark papirskuffe er installeret)

Der kan maks. ilægges 550 ark papir fra størrelse A5R til SRA3 (5-1/2" x 8-1/2"R to 12" x 18") i bakke 1 og 4. Kuverter kan ilægges op til 50 ark eller højden på indikatorlinjen i Bakke 1.



- Hvis du har ilagt en anden papirtype eller en anden papirstørrelse, end der var ilagt tidligere, skal du huske at kontrollere indstillingerne i "Indstillinger (administrator)". Forkerte indstillinger påvirker den automatiske papirvalgsproces. Det kan medføre udskriftsfejl, udskrivning på papir i en forkert størrelse eller en forkert type eller fejlindføring.
- Det afhænger af landet eller regionen, om kuverter er tilgængelige.



Der må ikke anbringes tunge genstande på bakken eller trykkes ned på bakken.



• Sådan kontrolleres papirets type og størrelse:

[Skuffe- Indstillinger] på startskærmen eller under "Indstillinger", vælg [Status] → [Maskinidentifikation] → [Status for papir bakken] → [Indstillinger for papirbakke].

• Sådan indstilles papirets type og størrelse:

Indstil dette under [Skuffe- Indstillinger] på startskærmen eller under "Indstillinger" - [Systemindstillinger] → [Fælles Indstillinger] → [Papirindstillinger] → [Indstillinger for papirbakke].

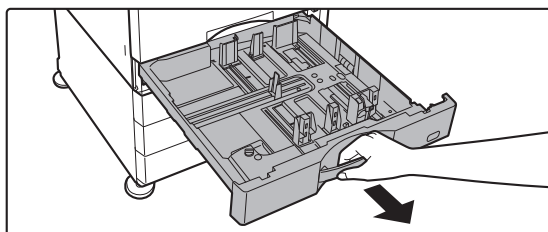
1

Træk papirbakken ud.

Træk forsigtigt bakken ud, indtil den stopper. For ilægning af papir, gå til trin 3. For ilægning af papir i anden papirstørrelse, gå til næste trin.

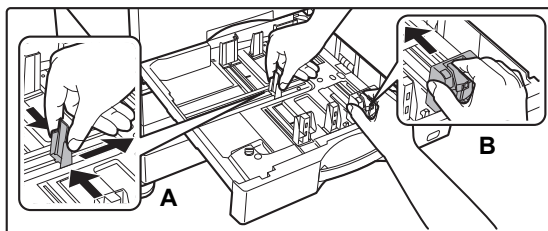

Træk i håndtaget, indtil låsen åbnes.

2

Juster papirstyrene A og B, således at de passer til de længdegående og tværgående mål på det papir, der skal anvendes.

Papirstyrene A og B kan skubbes. Klem grebet på separatorpladen, og skub den til den ønskede papirstørrelse. Juster til ikke-standard papirformat, så papiret ikke bliver for løst eller for stramt.



3

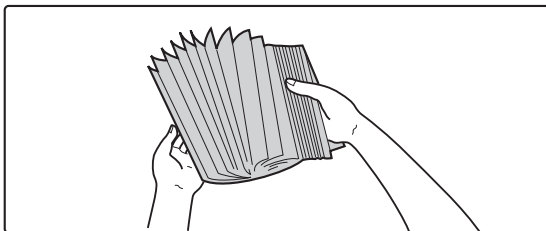

Luft papiret.

Luft papiret godt, før det lægges i. Hvis papiret ikke luftes, kan flere ark blive ført ind samtidig og resultere i fejlindføring.

4

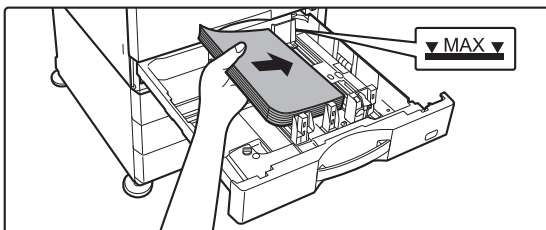

Læg papiret i bakken.

Læg papiret i, så den side, der skal udskrives, vender opad. Stakken må ikke være højere end markeringslinjen (maks. 550 ark).

5

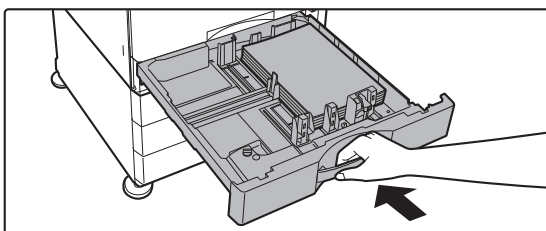

Skub forsigtigt papirbakken ind i maskinen.

Skub bakken langsomt helt ind i maskinen. Hvis papiret tvinges ind, kan det forårsage skæv indføring og fejlindføringer af papiret.

Ilægning af papir i SRA3

Når der lægges papir i SRA3, skal du følge trinene nedenfor for at flytte styrepladens hjælpeblok.

1

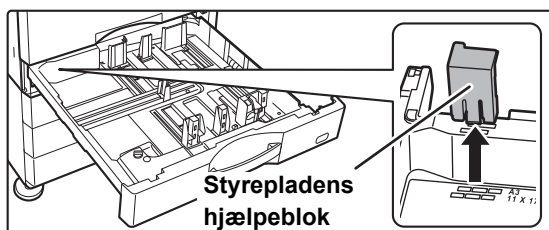

Fjern styrepladens hjælpeblok.

2

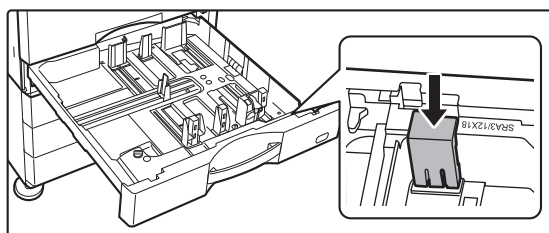

Fastgør styrepladens hjælpeblok, der blev fjernet i trin 1.



Ilægning af kuvert i bakke 1

Læg papiret i, så den side, der skal udskrives, vender opad. Diagrammet viser et eksempel på udskrivning på forsiden. Ilæg ikke mere end det maksimale antal på (50) ark, og overskrid ikke indikatorlinjen.

Kuverter med trekantet flap kan ikke anvendes i bakke 1.

Det afhænger af landet eller regionen, om kuverter er tilgængelige.

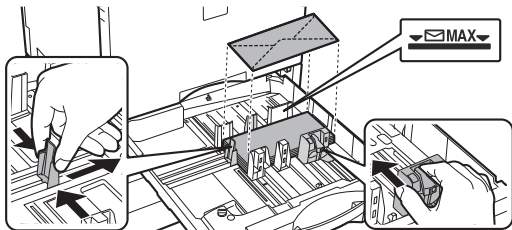

Forsigtigt, når du anbringer kuverter

- Fjernelse af krølning
- Sørg for at de er helt flade uden luft
- Sørg for at de fire foldede kanter er trykket helt flade (for elementer med flapper, tre kanter)
- Tilpas dem på en flad flade



Bakke 3 - 4 (når et bordmodul/550&2100-ark papirskuffe er installeret)

Der kan maksimalt lægge 1200 A4 (8-1/2" × 11") ark papir i bakke 3 (venstre).

Der kan maksimalt lægge 900 A4 (8-1/2" × 11") og B5 ark papir i bakke 4 (højre).



Hvis du har ilagt en anden papirtype eller en anden papirstørrelse, end der var ilagt tidligere, skal du huske at kontrollere indstillingerne i "Indstillinger". Det kan medføre udskriftsfejl, udskrivning på papir i en forkert størrelse eller en forkert type eller papirstop.



Sådan kontrolleres papirets type og størrelse:

[Skuffe- Indstillinger] på startskærmen er i "Indstillinger", skal du vælge [Status] → [Maskinidentifikation] → [Status for papir bakken] → [Indstillinger for papirbakke].



Der må ikke anbringes tunge genstande på bakken eller trykkes ned på bakken.

1

Bakke 3

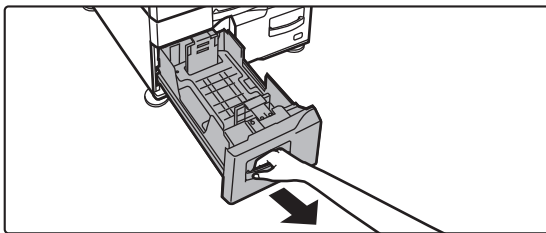

Træk papirbakken ud.

Træk forsigtigt bakken ud, indtil den stopper.

Bakke 4

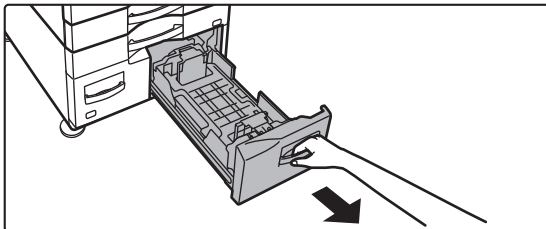

Træk i håndtaget, indtil låsen åbnes.

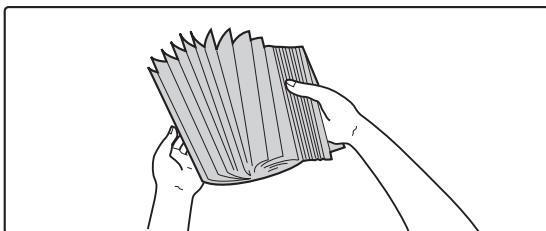
2

Luft papiret.

Luft papiret godt, før det lægges i. Hvis papiret ikke luftes, kan flere ark blive ført ind samtidig og resultere i fejlindføring.



3

Bakke 3

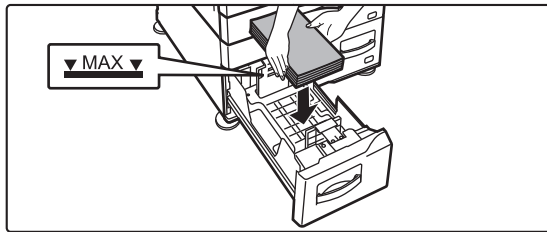

Placer papiret i bakken.

Læg papiret i, så den side, der skal udskrives, vender opad. Stakken må ikke være højere end indikatorlinjen (maks. 1200 ark for bakke 3 eller maks. 900 ark for bakke 4).

Bakke 4

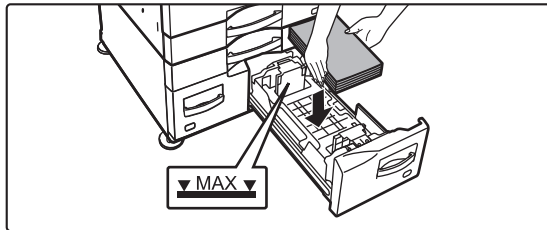

4

Bakke 3

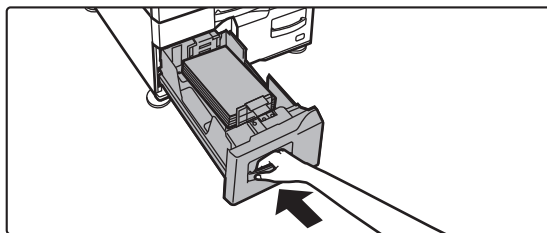

Skub forsigtigt papirbakken ind i maskinen.

Skub bakken langsomt helt ind i maskinen.

Bakke 4

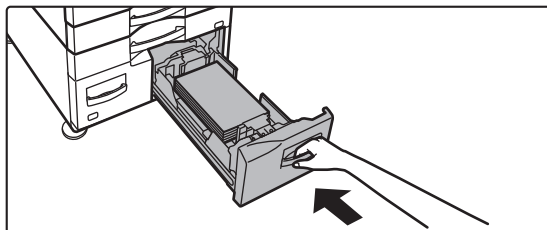



ILÆGNING AF PAPIR I BAKKEN MED STOR KAPACITET (når der er installeret en bakke med stor kapacitet)

Bakken med stor kapacitet bruges til meget store udskrivningsjobs, der ikke kan håndteres med en almindelig bakke. Der kan lægges op til 3000 ark A4- eller B5-papir (80 g/m²) i bakken.

Hvis du finder det nødvendigt at ændre papirstørrelsen, konsulter med forhandleren eller den nærmeste autoriserede servicerepræsentant.



Hvis du har ilagt papir af en anden type end det tidligere ilagte papir, skal du kontrollere indstillingerne i "Indstillinger".



For at kontrollere papirtypen, der er lagt i bakken

[Skuffe- Indstillinger] på startskærmen er i "Indstillinger", skal du vælge [Status] → [Maskinidentifikation] → [Status for papir bakken] → [Indstillinger for papirbakke].



Når bakken er åben, må der ikke anbringes tunge genstande på bakken eller trykkes ned på bakken.

1

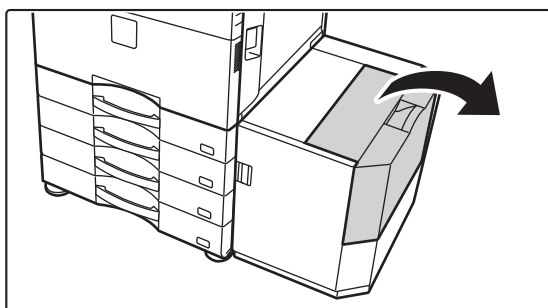

Åbn den øverste låge.

2

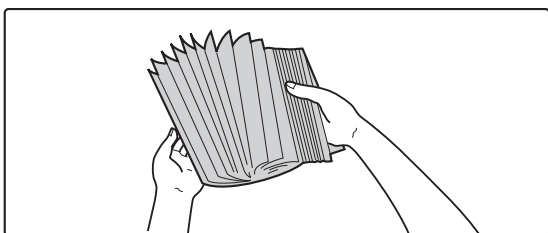

Luft papiret.

Luft papiret godt, før det lægges i. Hvis papiret ikke luftes, kan flere ark blive ført ind samtidig og resultere i fejlindføring.



3

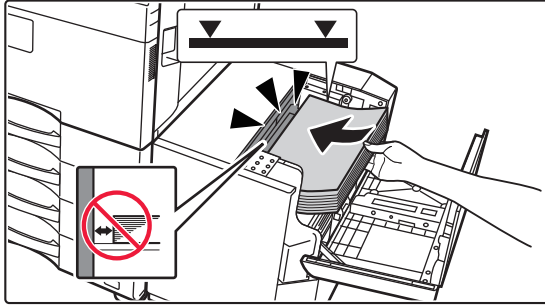

Anbring papiret i papirindføringsbordet.

Læg papiret i bakken, indtil det stopper.
Ilæg papiret med udskriftssiden vendt ned. Stakken bør ikke overskride markeringslinjen (maks. 3000 ark).



Når du lægger mere papir i, skal du være forsigtig med at papir, der er blevet lagt i tidligere, ikke bevæger sig. Det kan medføre, at papiret indføres forkert, eller at den forreste kant af det ilagte papir foldes tilbage.

4

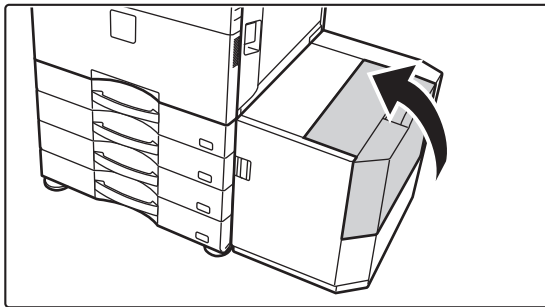

Luk lågen forsigtigt.



ILÆGNING AF PAPIR I DEN MANUELLE FEEDER

Brug den manuelle feeder til udskrivning på almindeligt papir, kuverter, etiketark, fanepapir og andre specialmedier. Der kan lægges op til 100 ark papir (kraftigt papir ved en vægt mellem 106 g/m² og 256 g/m² (28 lbs. bond og 140 lbs. indeks): 40 ark, kraftigt papir, der vejer mellem 257 g/m² og 300 g/m² (140 lbs. indeks og 110 lbs. omslag), transparenter og kuverter: 20 ark) for fortsat udskrivning, ligesom ved brug af andre bakker.



- Når du bruger almindeligt papir, som ikke er Sharp-standardpapir, eller særlige medier, som ikke er SHARP-anbefalede transparenter, Blankt papir, eller når du udskriver på bagsiden af papir, hvor der er udskrevet på den ene side, skal papiret lægges i ét ark ad gangen. Hvis der ilægges mere end ét ark ad gangen, medfører det fejlindføring.
- Før du ilægger papir, skal du rette eventuelt krøllet papir ud.
- Når du lægger nyt papir i, skal du først fjerne alt papir i den manuelle feeder, lægge det oven i det nye papir, og så lægge det hele i skuffen som en enkelt stak. Hvis der tilføjes papir, uden at det resterende papir fjernes, kan det medføre fejlindføring. Ilægning af flere ark end det angivne antal af ark eller over grænsen kan forårsage fejlindføringer af papiret.

Sådan ilægges originalen

Ilæg papir op til størrelsen A5 (7-1/4" x 10-1/2") i vandret retning.

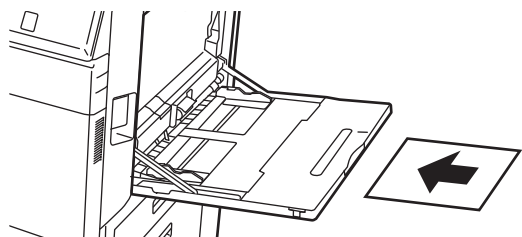

Ilægning af fanepapir

Hvis du vil udskrive på fanepapir, skal det lægges i den manuelle feeder, så den side, der skal udskrives, vender nedad.

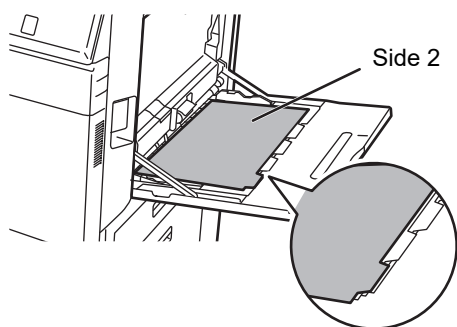

- Brug kun fanepapir, der er fremstillet af papir. Brug ikke fanepapir, der er fremstillet af andet materiale end papir (film, osv).
- For at udskrive på fanerne af fanepapir:
I kopifunktion skal du bruge [Fanebladskopi] i "Andet". Brug faneudskrivningsfunktionen i udskrivningsfunktion.



Indføring af overheadfilm



- Anvend overheadfilm, der er anbefalet af SHARP.
- Når der ilægges mange ark overheadfilm i den manuelle feeder, skal du sørge for, at arkene luftes flere gange, før de ilægges.
- Når du udskriver på overheadfilm, skal du sørge for at fjerne hvert ark, efterhånden som det udskrives og kommer ud af maskinen. Hvis flere transparenter får lov at ligge oven på hinanden i udkastbakken, vil de klistre sammen eller bliver krøllede.

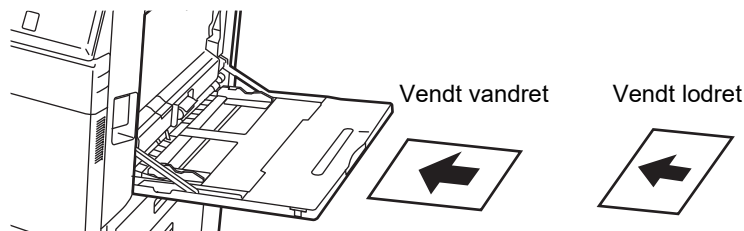

Læg kuverter i

Når der ilægges kuverter i manual feederen, placeres de, så de er tilpasset den venstre side af retningen som vist nedenfor.

Der kan kun udskrives eller kopieres på forsiden af kuverterne. Anbring dem, så forsiden vender ned.

Fold papiret og lav en skarp pressefold.

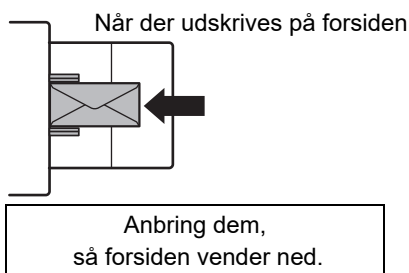
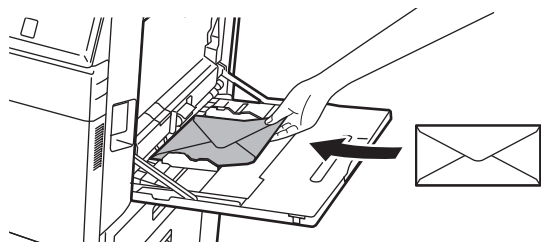

Når DL ilægges

- Åbn kuvertens flap.
- Anbringes således, at flappen er i højre side.

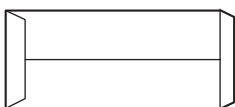

Når C4, C5, eller C6 ilægges

- Luk kuvertens flap.
- Læg den, så flappen er på bagsiden.

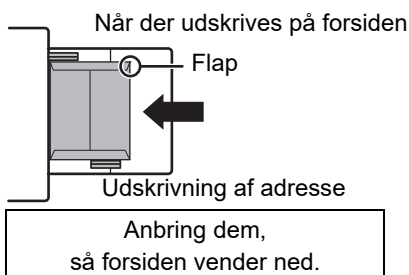
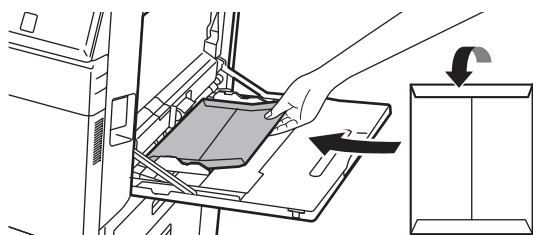



Vigtige punkter, når du anvender kuverter

- Udskriv ikke på kuvertens bagside (siden med lim). Dette kan medføre fejlindføringer eller ringe udskriftskvalitet.
- Der gælder begrænsninger for visse typer kuverter. Du kan få flere oplysninger ved at spørge en kvalificeret servicetekniker.
- Visse driftsmiljøer kan forårsage krølning, udtværing, fejlindføringer, ringe tonerfastbrænding eller maskinfejl.
- Fold kuvertens flap og lav en skarp pressefold. En fejlindføring kan opstå, hvis flappen er oppe.
- Anvend ikke følgende kuverter.
 - Når der ilægges mange kuverter, bliver de måske ikke indført, hvis udskrivningsfladen ikke er helt flad, og de bliver i stedet for indført i en vinkel.
 - Indføring af tykke kuverter er måske ikke muligt.
 - Indføring af kuverter med ujævn overflade er måske ikke muligt.
 - Kuverter med metalstykker, plastikkroge eller båndkroge
 - Kuverter med snor til lukning
 - Rudekuverter
 - Forede kuverter
 - Kuverter med ujævn overflade, med titler eller prægning
 - Kuverter med linjer eller andre elementer, der bruger klæbemiddel eller andre stoffer til forsegling er ikke egnet, da disse stoffer kan blive smeltet pga. varmen fra fikseringsenheden.
 - Håndlavede kuverter
 - Kuverter med luft indeni
 - Kuverter, der er krøllede, har foldemærker eller er revet itu
 - Kuverter hvis overflade er blevet beskadiget eller deformeret pga. for lang opbevaringstid eller fugtoptagelse kan ikke anvendes.
 - Elementer der har 4 eller flere ark i kuverten, der skal afsættes, kan ikke indføres.

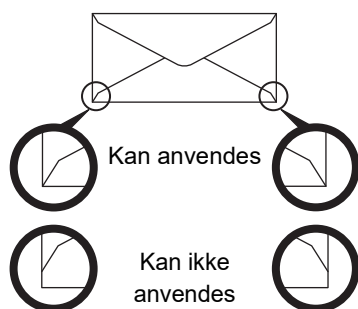

- Kuverter, hvor hjørnelimpositionen på bagsiden ikke flugter med hjørnekanten, kan ikke anvendes, da dette kan medføre krølning.
- Udskriftskvaliteten garanteres ikke i området 10 mm (13/32") rundt om kanterne på kuverten.
- Udskriftskvaliteten garanteres ikke på dele af kuverter, hvor der er en stor forskel i tykkelsen, f.eks. på firelagsdele eller dele, der er mindre end tre lag.
- Ved udskrivning på konvolutter i liggende retning, skal man sørge for, at kuvertens lukning ikke er i området hvor den manuelle feeders indføringsvalse er.

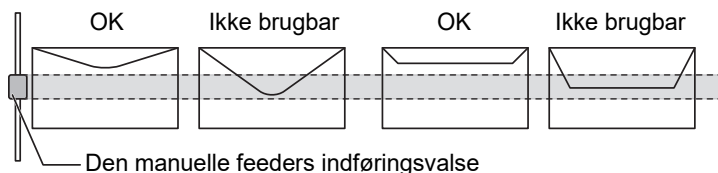

- Pres luften ud af konvolutten og glat eventuelle folder ud på alle fire sider før indstilling.
- Ydermere, hvis konvolutterne er skæve eller bøjede skal de glattes ud vha. af en hård genstand, så som en blyant eller lineal, før indstilling.
- Tilpas dem på en flad flade
- Visse kuverter kan ikke bruges, pga. flappens form eller kuverttypen.
- Hvis flere transparenter får lov at ligge oven på hinanden i udkastbakken, vil de klistre sammen eller bliver krøllede.



Vigtige punkter, når du anvender præget papir/etiketteark

- Virkning fra emboss-papirets ru overflade kan påvirke udskriftskvaliteten afhængigt af typen af emboss-papiret. Få flere oplysninger ved at rådspørge forhandleren eller nærmeste autoriseret servicerepræsentant.
- Nogle etiketter skal lægges i specialbakken i den angivne retning. Følg disse instruktioner.
Hvis der allerede er trykt en formular på etiketterne, og de påtrykte billeder og den forudtrykte formular ikke passer sammen, skal programmet eller printerdriverindstillingerne tilpasses, så udskrivningsbilledet drejes.
- Brug ikke følgende typer af etiketteark.
 - Etiketteark uden en selvklæbende kopi eller etiketkopi
 - Etiketteark med klæbestof
 - Etiketteark med en angivet ilægningsretning, der ikke understøttes af maskinen.
 - Etiketteark, der allerede er blevet ilagt eller har fået fjernet nogle etiketter
 - Etiketteark, der består af flere ark
 - Etiketteark, der ikke understøtter laserudskrivning
 - Etiketteark, der ikke kan modstå varme
 - Etiketteark, der har perforeringer i beskyttelsespapiret.
 - Etiketteark med slidser i beskyttelsespapiret.
 - Ikke-standard etiketteark
 - Etiketteark med klæbestof, der er blevet forringet på grund af langvarig opbevaring eller under andre omstændigheder
 - Etiketteark med udskæringer, der eksponerer beskyttelsespapiret.
 - Krøllede eller på anden måde deformerede etiketteark
 - Ødelagte eller foldede etiketteark
 - Etiketteark, der består af tre ark eller mere.



1

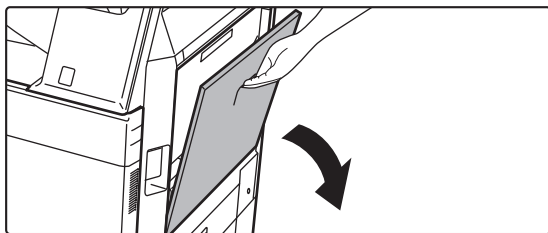

Åbn specialbakken.

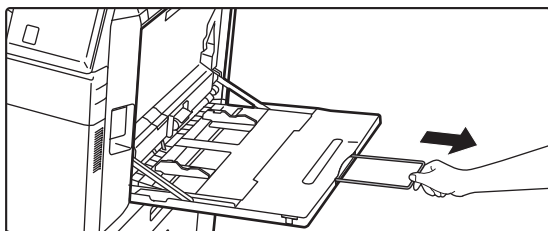

Træk udtræksstyret ud, når du ilægger papir, der er større end 8-1/2" x 11"R eller A4R.
Træk udtræksstyret hele vejen ud.



Der må ikke anbringes tunge genstande på den manuelle feeder eller trykkes ned på bakken.

2

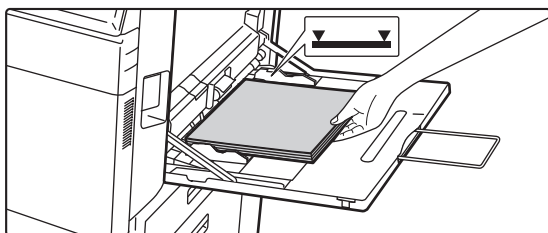

Ilæg papiret langs styrene hele vejen ind i specialbakken, indtil det langsomt stopper.

Ilæg papiret langs styrene hele vejen ind i specialbakken, indtil det langsomt stopper. Hvis papiret indsættes med for stor kraft, kan det resultere i, at den første kant foldes tilbage. Hvis papiret indsættes for løst, kan det resultere i skæv indføring eller fejlindføring. Papiret må ikke overskride det maksimale antal ark og må ikke være højere end indikatorlinjen.

3

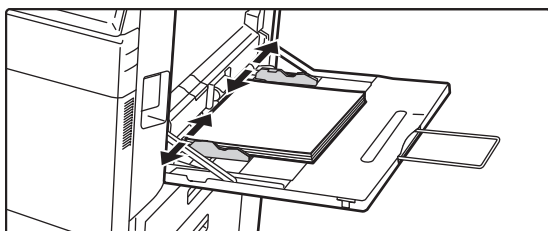

Indstil specialbakkestyrene korrekt til bredden af papiret.

Juster specialbakkestyrene, så de let rører det ilagte papir.



Ved "Brevpapir" og "Fortrykt" skal papiret lægges med tryksiden opad. Når [Deaktivering af Duplex] er slået til, skal den side, der skal udskrives, anbringes i samme retning som ved almindelig udskrivning (med forsiden nedad).



- Tving ikke papiret ind, som du er ved at ilægge. Dette kan forårsage fejlindføringer.
- Hvis styrene er indstillet bredere end papiret, skal de flyttes ind, indtil de passer korrekt til bredden af papiret. Hvis de er indstillet for bredt, kan papiret blive indført skævt eller blive krøllet.

• Sådan lukkes den manuelle feeder

Placer eventuelt resterende papiret i den manuelle feeder.

Når der trækkes i udtræksstyret, skubbes udtræksstyret ind i den manuelle feeder, og derefter lukkes den manuelle feeder.



Hvis du ønsker at få vist papirbakkeindstillingerne, når der registreres papir i specialbakken

I "Indstillinger" skal du vælge [Systemindstillinger] → [Fælles Indstillinger] → [Papirindstillinger] → [Indstillinger for papirbakke] → [Vis papirbakkeindstillinger, når specialbakke registrerer papir.].



SÅDAN PLACERES STYRET FOR LANGT PAPIR

Fremgangsmåden for at knytte feederbakken til langt papir (ekstraudstyr) til den manuelle feeder bliver forklaret herunder.

1

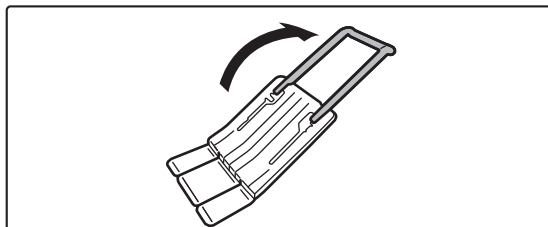

Udstræk hjælpestyret på feederbakken til langt papir.

2

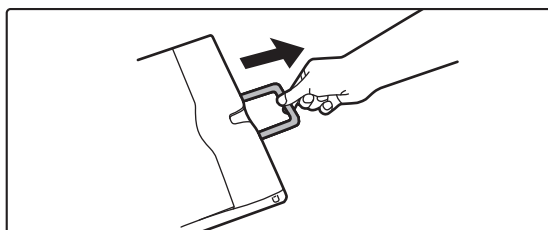

Træk den manuelle feeders udtræksstyr ud.

3

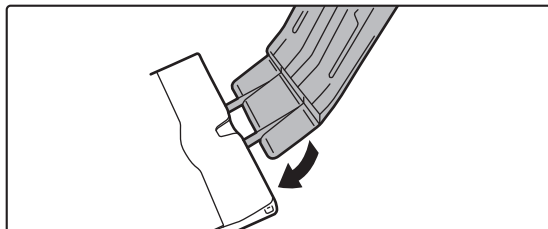

Fastgør feederbakken til langt papir på den manuelle feeders udtræksstyr.

4

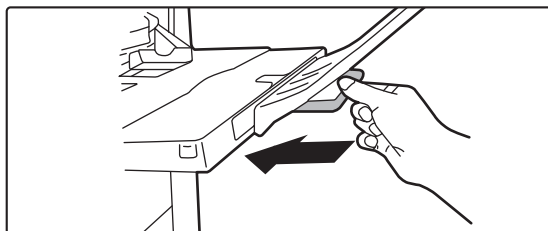

Sæt den manuelle feeders udtræksstyr tilbage på plads.



PAPIRINDSTILLINGER I SYSTEMINDSTILLINGERNE

Du kan konfigurere detaljerede indstillinger, såsom størrelsen og typen af papiret i en bakke. I "Indstillinger" skal du vælge [Systemindstillinger] → [Fælles Indstillinger] → [Papirindstillinger].

Papirindstillinger

Indstillinger for papirbakke

Papirskuffen og papirtypeindstillingerne forklares i dette afsnit.

Disse indstillinger angiver papirtypen, papirstørrelsen og de funktioner, der er tilladt for hver papirskuffe.

Hvis [Indstillinger for papirbakke] vælges, vises en liste over bakkerne og de aktuelle indstillinger.

Auto Bakkeskift

Når en bakke løber tør for papir under udskrivning, bestemmer denne indstilling, om en anden bakke med den samme papirstørrelse og papirtype skal vælges automatisk, og om udskrivning skal fortsætte.

Vis papirbakkeindstillinger, når specialbakke registrerer papir.

Du kan få vist papirbakkeindstillingerne automatisk, når papir registreres i specialbakken.

Indstillinger for hver bakke

Når der trykkes på tasten [Ændr], vises den tilsvarende indstillingsskærm.

Følgende indstillinger kan konfigureres.

| Listenavn | Beskrivelse |
|-------------------------|--|
| Type | Vælg en papirtype, der skal lægges i bakken. De papirtyper, der kan vælges, varierer for hver papirbakke. For mere information herom, se " Bakkeindstillinger (side 1-112) ". Se " Papirtype Registrering (side 1-113) " for opsætning af brugertype. |
| Størrelse | Vælg papirstørrelsen på listen. De papirstørrelser, der kan vælges, varierer alt efter bakken. De størrelser, der kan vælges, kan også være begrænset af den papirtype, der er valgt ovenfor. For mere information herom, se " Bakkeindstillinger (side 1-112) ". Hvis den ønskede størrelse ikke er vist på listen, skal du vælge [Brugerdef.For.] og indtaste størrelsen direkte (kun for den manuelle feeder). For mere information herom, se " Bakkeindstillinger (side 1-112) ". |
| Fødning af Godkendt Job | Vælg de funktioner, der kan bruges. Hvis der er en funktion, du ikke ønsker skal anvendes med den valgte bakke, afbryd funktionen. Hvis "Type" er en anden end almindeligt papir, genbrugspapir, farvet papir eller en brugertype, kan [Fax] og [Internet-Fax] ikke vælges. |



- Hvis den papirstørrelse, der er angivet her, er forskellig fra den papirstørrelse, der ligger i bakken, kan der opstå problemer eller papirstop ved udskrivning.
- Se "[ILÆGNING AF PAPER \(side 1-94\)](#)" for at skifte papirstørrelsen i en bakke.
- Papiregenskaber, som f.eks. "Fastsat Papirside", indstilles automatisk, når papirtypen vælges. Papirbakkeegenskaberne kan ikke ændres på denne skærm.
- Hvis [System Indstillinger] i "Indstillinger" → [Fælles Indstillinger] → [Enhedskontrol] → [Drifts- Indstill.] → [Deaktivering af Bakkeindstillinger], [Blokering af kassette med stor kapacitet], [Deaktivering af papirskuffe (ekstr.)] er valgt, kan bakkeindstillingerne (bortset fra den manuelle feeder) ikke konfigureres.



Bakkeindstillinger

| Papirbakke | Papirtype | Størrelse |
|--|---|--|
| Bakke 1 | Almindelig 1/2, Fortrykt, Genbrugspapir, Brevpapir, Forhullet, Farvet, Kraftigt Papir 1 til 4 ^{*1} , kuvert ^{*2} , brugertype | Auto-AB (A3W (12" × 18"), A3, B4, A4, A4R, B5, B5R, 216 mm × 330 mm (8-1/2" × 13")) Auto-Inch (12" × 18", 11" × 17", 8-1/2" × 14", 8-1/2" × 11", 8-1/2" × 11"R, 7-1/4" × 10-1/2"R) SRA3, SRA4, A5, A5R, 8-1/2" × 13-1/2", 8-1/2" × 13-2/5", 5-1/2" × 8-1/2"R, 8K, 16K, 16KR Når [Kuvert ^{*2}] er valgt... COM-9 og Monarch kan vælges. |
| Bakke 2 (når en papirskuffe er installeret) | Almindelig 1/2, Fortrykt, Genbrugspapir, Brevpapir, Forhullet, Farvet, Kraftigt Papir 1 til 4 ^{*1} , brugertype | Auto-AB (A3W, A3, A4, A4R, A5R, B4, B5, B5R, 11" × 17", 8-1/2" × 11", 320mm × 450mm, 225mm × 320mm) Auto-Inch (12" × 18", 11" × 17", 8-1/2" × 14", 8-1/2" × 11", 8-1/2" × 11"R, 5-1/2" × 8-1/2"R, 7-1/4" × 10-1/2", A3, A4, B4, B5, 320mm × 450mm, 225mm × 320mm) |
| Bakke 3 (når en papirskuffe er installeret) | | 8-1/2" × 13-1/2", 8-1/2" × 13-2/5", 8-1/2" × 13", SRA3, SRA4 |
| Bakke 4 (når en papirskuffe er installeret) | | |
| Bakke 3 (når en stand/550&2100 ark papirskuffe er installeret) | Almindelig 1/2, Fortrykt, Genbrugspapir, Brevpapir, Forhullet, Farvet, brugertype | A4, 8-1/2" × 11" |
| Bakke 4 (når en stand/550&2100 ark papirskuffe er installeret) | | A4, B5, 8-1/2" × 11" |
| Bakke 5 (når der er installeret en bakke med stor kapacitet) | Almindelig 1/2, Fortrykt, Genbrugspapir, Brevpapir, Forhullet, Farvet, Kraftigt Papir 1 til 2 ^{*1} , brugertype | A4, B5, 8-1/2" × 11" |
| Bypass-bakke | Udover papirtyperne i bakkerne 1 til 4, Tyndt papir ^{*1} , præget papir, Kuvert, Overheads, Etiketark, Fane Ark papir, Blankt papir | Auto-AB (A3W (12" × 18"), A3, B4, A4, A4R ^{*3} , A5R, A5 ^{*3} , B5, B5R, 11" × 17", 8-1/2" × 11", 216 mm × 330 mm (8-1/2" × 13")) ^{*3} , 216 mm × 340 mm (8-1/2" × 13-2/5")) ^{*3} (216mm × 343mm(8-1/2" × 13-1/2")) ^{*3} Auto-Inch (12" × 18", 11" × 17", 8-1/2" × 14", 8-1/2" × 13-2/5" (216 mm × 340 mm)) ^{*3} , 8-1/2" × 11", SRA3, SRA4, 8-1/2" × 11"R, 7-1/4" × 10-1/2"R, 5-1/2" × 8-1/2"R, A3, A4, B4, B5), 320 mm × 450 mm, 225 mm × 320 mm Inputstr.-AB (X=140 mm to 457 mm, Y=90 mm to 320 mm) Inputstr.-Inch (X=5-1/2" to 18", Y=3-5/8" to 12-1/2") 8K, 16K, 16KR, Brugerdefineret1 til Brugerdefineret7 Når [Kuvert] er valgt... COM-9, COM-10, MONARCH, DL, C4, C5 og C6 kan vælges. |

- *1 Kraftigt Papir 1: 106 g/m² til 176 g/m² (28 lbs til 46 lbs)
Kraftigt Papir 2: 177 g/m² til 220 g/m² (47 lbs til 58 lbs)
Kraftigt Papir 3: 221 g/m² til 256 g/m² (59 lbs til 68 lbs)
Kraftigt Papir 4: 257 g/m² til 300 g/m² (69 lbs. til 79 lbs.)
Tyndt papir: 55g/m² til 59g/m² (13 lbs. til 16 lbs.)

*2 Det afhænger af landet eller regionen, om kuverter er tilgængelige.

*3 Den størrelse, der automatisk registreres, indstilles i "Vælg papirstr. for aut. genkendelse" på indstillingsskærm for specialbakke.



Vælg papirstr. for aut. genkendelse

"Vælg papirstr. for aut. genkendelse" på indstillingsskærmen for specialbakken bruges til at vælge den papirstørrelse, der automatisk registreres fra lignende størrelser ved automatisk registrering af papirstørrelse.

Vælg én af de to størrelser, når "Auto-Inch" er indstillet. Vælg én af de fem størrelser, når "Auto-AB" er indstillet.

Når papir, der har samme størrelse som en af papirstørrelserne i indstillingerne, placeres i den manuelle feeder, registreres den størrelse, der er valgt i indstillingerne, automatisk.

| Listenavn | Beskrivelse |
|-----------|---|
| Auto-AB | A4R, A5, 8-1/2" x 13" (216 mm x 330 mm), 8-1/2" x 13-2/5" (216 mm x 340 mm), 8-1/2" x 13-1/2" (216 mm x 343 mm) |
| Auto-Inch | 8-1/2" x 14", 8-1/2" x 13-2/5" (216 mm x 340 mm), 8-1/2" x 13-1/2" (216 mm x 343 mm) |

Registrering af skræddersyet størrelse (Bypass)

Hvis du ofte bruger en papirstørrelse i den manuelle feeder, som ikke er standard, kan du registrere papirstørrelsen på forhånd.

Ved at registrere papirstørrelsen spares du for besværet med at angive størrelsen, hver gang du skal bruge den.

Der kan registreres op til syv papirstørrelser.

Tryk på tasten ([Brugerdef. 1] til [Brugerdef. 7]), hvor du vil registrere eller ændre en papirstørrelse, hvorefter registreringsskærmen vises.

Vælg, om du vil indtaste størrelsen i tommer ("Størrelsesindtastning-Inch") eller i mm ("Størrelsesindtastning-AB"), og angiv derefter papirets X- og Y-mål.

"Størrelsesindtastning-AB"

X-retningen kan indstilles til mellem 140mm and 457mm. Standardindstillingen er 420mm.

Y-retningen kan indstilles til mellem 90mm and 320mm. Standardindstillingen er 297mm.

"Størrelsesindtastning-Inch"

X-retningen kan indstilles til mellem 5-1/2" og 18". Fabriksstandardindstillingen er 17".

Y-retningen kan indstilles til mellem 3-5/8" og 12-1/2". Fabriksstandardindstillingen er 11".

Papirtype Registrering

Gem en papirtype, når den ønskede papirtype ikke forekommer som et valg, eller når du ønsker at oprette en ny indstilling for papiregenskaber.

Du kan registrere op til 7 papirtyper.

| Listenavn | Beskrivelse |
|------------------------------|---|
| Typenavn | Registrer et navn. Standardnavnene er "Brugertype 1" til "Brugertype 7". |
| Fastsat Papirside | Brug denne indstilling, når der anvendes papir med for- og bagside. |
| Bloker Duplex | Brug denne indstilling, når det ilagte papir ikke må anvendes til 2-sidet udskrivning. |
| Bloker Hæfter | Brug denne indstilling, når det anvendte papir ikke må hæftes. |
| Deaktivér hæfte uden klammer | Brug denne indstilling, når det anvendte papir ikke må behandles med hæfteklammefri hæftning. |
| Bloker Hullemask. | Brug denne indstilling, når det anvendte papir ikke må hules. |



De indstillinger, der kan vælges, varierer afhængigt af de installerede perifere enheder.



SÅDAN ILÆGGES ORIGINALEN

VALG AF FREMGANGSMÅDE TIL ILÆGNING AF ORIGINALEN AFHÆNGIGT AF TYPE OG STATUS

Læg originalen i den automatiske dokumentfeeder. Brug glaspladen afhængigt af originalens type og status. Følg instruktionerne for at vælge metode til ilægning af originalen.

Registrerbare originalstørrelser

I "Indstillinger (administrator)" skal du vælge [Systemindstillinger] → [Fælles Indstillinger] → [Enhedskontrol] → [Drifts-Indstill.] → [Indstilling Af Originalstørrelseføler].

Indstilling Af Originalstørrelseføler

Du kan vælge en af de 8 grupper af standardoriginalstørrelser, der er vist nedenfor, til registrering med funktionen for automatisk størrelsesregistrering.

| Valg | Registrerbare originalstørrelser | |
|--------|---|---|
| | Dokumentfeeder | Dokumentfeeder (automatisk dokumentfeeder) |
| AB-1 | A3, A4, A4R, A5, B4, B5, B5R | 11" x 17", 8-1/2" x 14", 8-1/2" x 11", A3, A4, A4R, A5, B4, B5, B5R |
| AB-2 | A3, A4, A4R, A5, B5, B5R, 216 mm x 330 mm (8-1/2" x 13") | A3, A4, A4R, A5, B4, B5, B5R, 11" x 17", 8-1/2" x 11", 216 mm x 330 mm (8-1/2" x 13") |
| AB-3 | A4, A4R, A5, B4, 8K, 16K, 16KR | A3, A4, A4R, A5, B4, 11" x 17", 8-1/2" x 11", 216 mm x 330 mm (8-1/2" x 13"), 8K, 16K, 16KR |
| AB-4 | 216 mm x 340 mm (8-1/2" x 13-2/5"), A3, A4, A4R, A5, B5, B5R | A3, A4, A4R, A5, B4, B5, B5R, 11"x17", 8-1/2"x11", 216 mm x 340 mm (8-1/2"x13-2/5") |
| AB-5 | 216 mm x 343 mm (8-1/2" x 13-1/2"), A3, A4, A4R, A5, B5, B5R | A3, A4, A4R, A5, B4, B5, B5R, 11"x17", 8-1/2"x11", 216 mm x 343 mm (8-1/2"x13-1/2") |
| Inch-1 | 11" x 17", 8-1/2" x 14", 8-1/2" x 11", 8-1/2" x 11"R, 5-1/2" x 8-1/2" | 11" x 17", 8-1/2" x 14", 8-1/2" x 11", 8-1/2" x 11"R, 5-1/2" x 8-1/2", A3, A4 |
| Inch-2 | 11" x 17", 216 mm x 330 mm (8-1/2" x 13"), 8-1/2" x 11", 8-1/2" x 11"R, 5-1/2" x 8-1/2" | 11"x17", 216 mm x 330 mm (8-1/2"x13"), 8-1/2"x11", 8-1/2"x11"R, 5-1/2"x8-1/2", A3, A4 |
| Inch-3 | 11" x 17", 8-1/2" x 13-2/5" (216 mm x 340 mm), 8-1/2" x 11", 8-1/2" x 11"R, 5-1/2" x 8-1/2" | 11"x17", 8-1/2"x13-2/5 (216 mm x 340 mm), 8-1/2"x11", 8-1/2"x11"R, 5-1/2"x8-1/2", A3, A4 |

Deaktivér føler

Registrering af originalstørrelsen på glaspladen kan deaktiveres. Derefter vil alle originaler, der lægges på glaspladen, blive behandlet som specielle størrelser.



Original Fødningsmetode

De følgende originale indføringstilstande kan indstilles til at fungere som standard i kopi, billedesending og Scan til HDD. Hvis en funktion bruges hyppigt, sparer det dig for at skulle vælge funktionen i en anden funktion, hver gang du skal bruge den.

- Dok. med blandede størrelser, forskellig bredde
- Langsom Scan
- Ignorerer Blank side*

* Eksklusive fax- og internetfaxfunktion.



Oprindelig originaloptællingsindstilling

Angiver, om "Oprindeligt antal" i Andet er aktiveret i hver funktion.

I "Indstillinger (administrator)" skal du vælge [Systemindstillinger] → [Fælles Indstillinger] → [Drifts- Indstillinger] → [Driftsindstillinger] → [Oprindelig originaloptællingsindstilling].

Følgende indstillinger kan konfigureres.

Kopi

- Kopi

Billedafs.

- Scan til
- Internet-Fax
- Fax
- Dataindtastn.

Dokument Arkivering

Scan til HDD



AUTOMATISK DOKUMENTFEEDER

Dette afsnit forklarer, hvordan man lægger originaler i den automatiske dokumentfeeder.



- Læg om nødvendigt originaler i forskellig størrelse sammen i den automatiske dokumentfeeder. Hvis du vælger at gøre dette, skal du bruge funktionen "Andet" i hver funktion for at indstille [Bl. Str. Original]. En original kan ikke registreres, hvis alle sider er samme størrelse, men nogle af dem vender forskelligt.

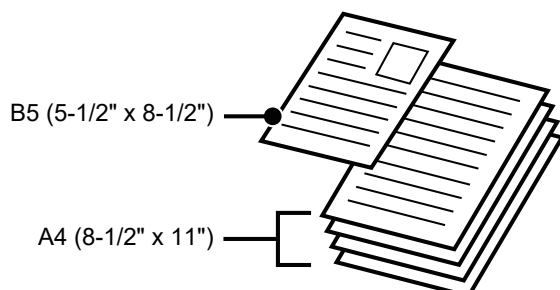

- Før du lægger originaler i dokumentfeederen, skal du sørge for at fjerne hæfteklammer eller papirclips.
- Hvis originaler har fugtige pletter pga. korrekturlak, blæk eller lim, skal du vente, indtil originalerne er tørre, før du laver kopier. Ellers risikerer du, at den indvendige del af maskinen eller glaspladen bliver snavset.
- Anvend ikke følgende originaler. Registrering af forkert originalformat, originalfejlføring og udtværing kan blive et resultat. Overheadfilm eller andet transparent materiale til backupkopiering, tegnepergamentpapir, karbonpapir, termopapir eller originaler, der er udskrevet med termoprint, må ikke indføres i dokumentfeederen. Originaler, der skal indføres i feederen, må ikke være beskadigede, krøllede, foldede, limet løst sammen eller have huller. Originaler med flere huller, bortset fra 2- eller 3-hullet papir, indføres muligvis ikke korrekt.
- Hvis du bruger originaler med 2 eller 3 huller, skal du lægge dem, så hullerne ikke er placeret ved indføringsprækken på dokumentfeederen. Angiv, hvordan originalen vender ved hjælp af [Original].

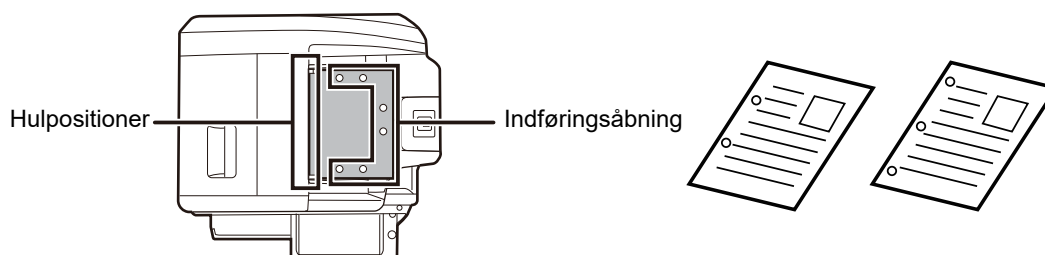

- Til en tynd original 35 g/m² - 49 g/m² (9 lbs. til 14 lbs.) skal du bruge [Langsom Scan] i "Andet". 2-sidet scanning er deaktiveret for denne type.



- Hvis dokumentet på MX-2651/MX-3051/MX-3061/MX-3061S/MX-3551/MX-3561/MX-3561S/MX-4051/MX-4061/MX-4061S/MX-5051/MX-6051 ruller på originaludkastbakken på den automatiske dokumentfeeder, fastgøres papirfastgørelsesarmen midt på foroven.

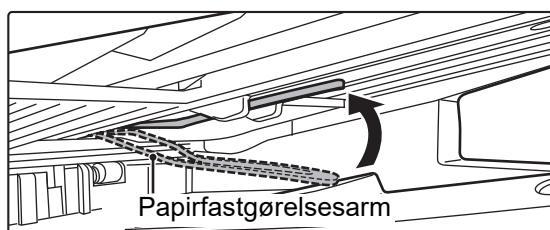



Tilladte originalstørrelser

| Minimumoriginalstørrelse | Maksimumoriginalstørrelse |
|---|--|
| <p>Standardstørrelse (Minimumstørrelse som genkendes automatisk) 148 mm (i længden) × 210 mm, eller A5 5-1/2" (i længden) × 8-1/2" (i bredden)</p> <p>Ikke-standard størrelse (Minimumstørrelse som kan vælges manuelt) 131 mm (i længden) × 140 mm (i bredden) 5-1/8" (i længden) × 5-1/2" (i bredden)</p> | <p>Standardstørrelse (Maksimumstørrelse som genkendes automatisk) 297 mm (i længden) × 420 mm (i bredden), eller A3 11" (i længden) × 17" (i bredden) A3W (12" × 18") kan ikke anvendes.</p> <p>Ikke-standard størrelse (Maksimumstørrelsen som kan vælges manuelt) Kopieringstilstand: 297 mm (i længden) × 432 mm (i bredden) 11-5/8" (i længden) × 17" (i bredden) billedsendfunktion: 297 mm (i længden) × 1000 mm (i bredden) 11" (i længden) × 39-3/8" (i bredden)</p> |

Når originalen er i ikke-standardstørrelse henvises til den passende forklaring neden for den tilstand, du anvender.

- ▶ KOPIMASKINE: "[VALG AF RETNING OG STØRRELSE PÅ ORIGINALEN \(side 2-32\)](#)"
- ▶ FAX: "[ANGIVELSE AF DEN ORIGINALE SCANNINGSSTØRRELSE VED HJÆLP AF TALVÆRDIER \(side 4-47\)](#)"
- ▶ SEND IMAGE: "[ANGIVELSE AF DEN ORIGINALE SCANNINGSSTØRRELSE VED HJÆLP AF TALVÆRDIER \(side 5-51\)](#)"

Tilladte originalvægte

| | |
|--|---|
| MX-2651/MX-3051/MX-3061/MX-3061S/ MX-3551/MX-3561/MX-3561S/MX-4051/ MX-4061/MX-4061S/MX-5051/MX-6051 | 1-sidet scanning: 35 til 128 g/m ² (9 til 32 lbs.bond) 2-sidet scanning: 50 til 105 g/m ² (13 til 28 lbs.bond) |
| MX-3071/MX-3071S/MX-3571/MX-3571S/ MX-4071/MX-4071S/MX-5071/MX-5071S/ MX-6071/MX-6071S | 1-sidet scanning: 35 til 157 g/m ² (9 til 32 lbs.bond) 2-sidet scanning: 50 til 157 g/m ² (13 til 32 lbs.bond) |

Til scanning af originaler fra 35 - 49 g/m² (9 til 13 lbs.bond) skal du bruge [Langsom Scan] i funktionen "Andet".

Scanning uden brug af "Langsom Scan" kan resultere i fejlindføring af originalen.

Når "Langsom Scan" er valgt, er automatisk 2-sidet scanning ikke mulig.

1

Kontroller, at der ikke ligger en original på glaspladen.

2

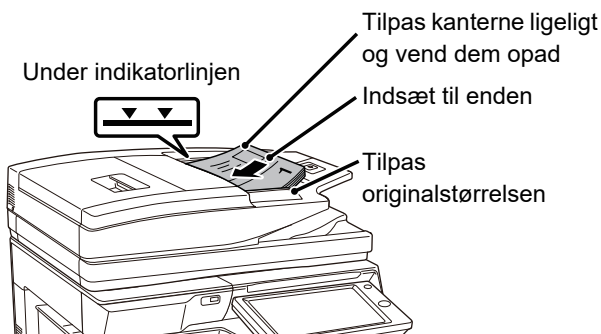

Anbring originalen.

MX-2651/MX-3051/MX-3061/MX-3061S/MX-3551/MX-3561/
MX-3561S/MX-4051/MX-4061/MX-4061S/MX-5051/MX-6051:
Der kan indføres op til 100 ark.

MX-3071/MX-3071S/MX-3571/MX-3571S/MX-4071/
MX-4071S/MX-5071/MX-5071S/MX-6071/MX-6071S:
Der kan indføres op til 150 ark.

Når scanningen er gennemført på den automatiske dokumentfeeder, skal du huske at fjerne originalerne fra originaludkastbakken.



FOREBYGGENDE LYS TIL AT ANGIVE AT ORIGINALEN ER BLEVET EFTERLADT

For at forhindre at originaler bliver efterladt, er der i den automatiske dokument-feeder (MX-3071/MX-3071S/MX-3571/MX-3571S/MX-4071/MX-4071S/MX-5071/MX-5071S/MX-6071/MX-6071S) integreret en lampe oven på originaludkastbakken.

Denne lampe registrerer et dokument i den automatiske dokument-feeder og begynder at blinke, når den sidste original er udkastet til originaludkastbakken.

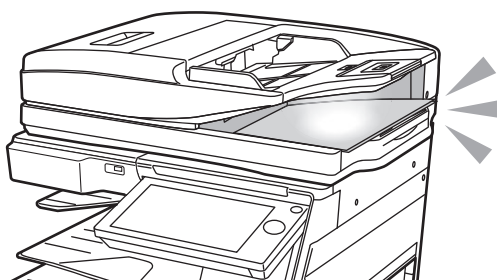

Slukning af lyset

Det forebyggende lys til at angive at original er blevet efterladt slukker, når følgende indtræder:

- Når den scannede original bliver fjernet
- Efter at det forebyggende lys til at angive at original er blevet efterladt har blinket tre gange, og dette er blevet gentaget tre gange
- Når en ny original lægges i den automatiske dokumentfeeder, og et job er startet
- Når maskinen går i dvaletilstand
- Når brug af automatisk dokument-feeder er forbudt



- Når det forebyggende lys til at angive at original er blevet efterladt blinker, vil placering af en original på glaspladen ikke slukke det forebyggende lys til at angive at original er blevet efterladt.
- Det forebyggende lys til at angive at original er blevet efterladt slukker ikke blot ved at lægge en original i den automatiske dokument-feeder.
- Det forebyggende lys til at angive at original er blevet efterladt slukker ikke, selv om betjeningspanelet er slukket.
- Hvis det forebyggende lys til at angive at original er blevet efterladt slukker, vil det ikke blinke, heller ikke hvis en original er efterladt i den automatiske dokument-feeder.



Tænd/sluk-indstillinger for forebyggende lys til at angive at originalen er blevet efterladt

I "Indstillinger (administrator)" skal du vælge [Systemindstillinger] → [Fælles Indstillinger] → [Enhedskontrol] → [Statusindikatorindstil.] → [Brug forebyggende lys til at angive at originalen er blevet efterladt].



GLASPLADE

Dette afsnit beskriver trinnene til indstilling af originalen på glaspladen.



- Luk den automatiske dokumentfeeder langsomt. Hårdhændet lukning af den automatiske dokumentfeeder kan skade den.
- Pas på, at du ikke får fingrene i klemme, når den automatiske dokumentfeeder lukkes.

Tilladte originalstørrelser

Maksimumoriginalstørrelse

Standardstørrelse

297 mm (i længden) x 420 mm (i bredden), eller A3
11" (i længden) x 17" (i bredden)

Ikke-standard størrelse

297 mm (i længden) x 432 mm (i bredden)
11-5/8" (i længden) x 17" (i bredden)

Når originalen er i ikke-standardstørrelse henvises til den passende forklaring neden for den tilstand, du anvender.

- ▶ KOPIMASKINE: "[VALG AF RETNING OG STØRRELSE PÅ ORIGINALEN \(side 2-32\)](#)"
- ▶ FAX: "[ANGIVELSE AF DEN ORIGINALE SCANNINGSSTØRRELSE VED HJÆLP AF TALVÆRDIER \(side 4-47\)](#)"
- ▶ SEND IMAGE: "[ANGIVELSE AF DEN ORIGINALE SCANNINGSSTØRRELSE VED HJÆLP AF TALVÆRDIER \(side 5-51\)](#)"

1

Åbn den automatiske dokument-feeder.

2

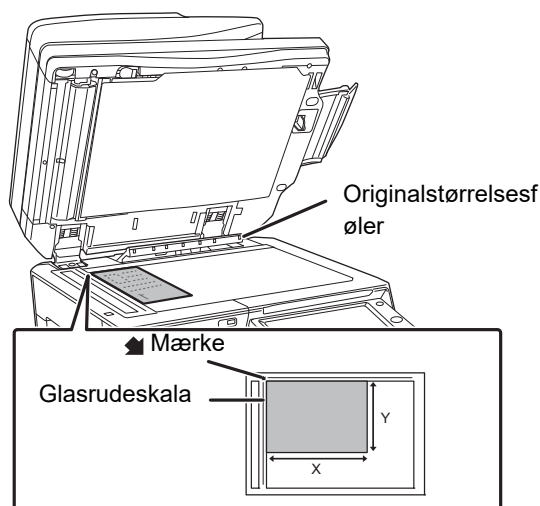

Læg papiret, så den side, der skal udskrives, vender nedad.

Læg originalen med forsiden nedad, og få originalens øverste venstre hjørne til at flugte med glaspladens bageste venstre hjørne (ved spidsen af mærket .



Undlad at placere objekter under originalstørrelsesføleren.

Hvis der lukkes for den automatiske dokumentfeeder, mens der ligger en genstand under den, kan det beskadige originalstørrelsesføleren eller forhindre korrekt registrering af originalstørrelsen.



Hvis der lægges en original med andet end standardstørrelse på glaspladen, kan størrelsen nemt registreres, hvis der lægges et blankt ark på A4 (8-1/2" x 11"), B5 (5-1/2" x 8-1/2") eller et andet papir i standardstørrelse oven på originalen.



3

Luk den automatiske dokument-feeder.

Husk at lukke den automatiske dokumentfeeder, når du har ilagt originalen. Hvis enheden står åben, kopieres områder uden for originalen sort, og der vil blive brugt unødvendigt meget toner.



- Når du lukker den automatiske dokumentfeeder, skal du først åbne den helt op og derefter lukke den.
- Hvis originaler har fugtige pletter pga. korrekturlak, blæk eller lim, skal du vente, indtil originalerne er tørre, før du laver kopier. Ellers risikerer du, at den indvendige del af maskinen eller glaspladen bliver snavset.



PERIFERE ENHEDER

PERIFERE ENHEDER

Perifere enheder kan installeres på maskinen for at forøge dens funktionsrækkevidde.

De perifere enheder er som regel ekstraudstyr. Nogle modeller kan dog omfatte visse perifere enheder som standardudstyr.

(Pr. oktober 2018)

| Produkt navn | Produkt nummer | Beskrivelse |
|--------------------------------------|--|--|
| Bordmodul/550 ark-papirskuffe | MX-DE25 N | Bakke 1 - 4 (når et lavt bord/550 arks papirskuffe eller et bordmodul/550/2x550/3x550/550&2100 ark papirskuffe er installeret) (side 1-98) |
| Lavt bord/550 arks papirskuffe | MX-DE29 N | |
| Bordmodul/2x550 ark-papirskuffe | MX-DE26 N | |
| Bordmodul/3x550 ark-papirskuffe | MX-DE27 N | |
| Bordmodul/550&2100 ark-papirskuffe | MX-DE28 N | Bakke 3 - 4 (når et bordmodul/550&2100-ark papirskuffe er installeret) (side 1-101) |
| Bakke med stor kapacitet | MX-LC17 N | ILÆGNING AF PAPIR I BAKKEN MED STOR KAPACITET (når der er installeret en bakke med stor kapacitet) (side 1-103) |
| Feederbakke til langt papir | MX-LT10 | SÅDAN PLACERES STYRET FOR LANGT PAPIR (side 1-110) |
| Udkastbakke | MX-TR19 N | Når der er installeret en finisher, kan denne monteres i højre side af maskinen. |
| Udkastbakkeskab*1 | MX-TU16 | Denne muliggør separation af udkaststederne efter funktion (kopiering, udskrivning osv.). |
| Jobseparatorbakke | MX-TR20 N | |
| Indre finisher | MX-FN27 N | INDRE FINISHER (side 1-123) |
| Finisher | MX-FN28 | FINISHER (side 1-127) |
| Finisher (stor aflægsbakke) | MX-FN30 | FINISHER (STOR AFLÆGSBAKKE) (side 1-130) |
| Ryghæftningsmodul | MX-FN29 | RYGHÆFTNINGSMODUL (side 1-134) |
| Ryghæftningsmodul (stor aflægsbakke) | MX-FN31 | RYGHÆFTNINGSMODUL (STOR AFLÆGSBAKKE) (side 1-138) |
| Papiroverførselsenhed | MX-RB25 N | Denne enhed er påkrævet for at installere en finisher eller et ryghæftningsmodul. |
| Hæftemodul | MX-PN14A MX-PN14B MX-PN14C MX-PN14D | Denne enhed laver huller i kopier og andre papirer. Der kræves en indre finisher (MX-FN27 N). |
| | MX-PN15A MX-PN15B MX-PN15C MX-PN15D | Denne enhed laver huller i kopier og andre papirer. Der kræves en finisher (MX-FN28/MX-FN29) eller et ryghæftningsmodul. |
| | MX-PN16A MX-PN16B MX-PN16C MX-PN16D | Denne enhed laver huller i kopier og andre papirer. Der kræves en finisher (stor aflægsbakke) eller et ryghæftningsmodul (stor aflægsbakke) (MX-FN30/MX-FN31). |
| PS3 udvidelseskit*1 | MX-PK13 | Gør det muligt at anvende maskinen som en PostScript-kompatibel printer. |



| Produkt navn | Produkt nummer | Beskrivelse |
|------------------------------------|----------------|---|
| Stregkode Fontkit | MX-PF10 | Tilføjer stregkodeskrifttyper til maskinen. |
| Fax-udvidelsessæt | MX-FX15 | Muliggør fax. |
| Internet-fax-udvidelsessæt | MX-FWX1 | Muliggør internet-fax. |
| Udvidelsessæt, direkte udskrift*1 | MX-PU10 | Dette gør det muligt at udskrive DOCX-, XLSX- og PPTX-filer direkte uden at gå gennem en computer. |
| Applikationsintegrationsmodul | MX-AMX1 | Sharp OSA (side 1-150) |
| Programkommunikationsmodul*1 | MX-AMX2 | |
| Eksternt kontomodul*1 | MX-AMX3 | |
| Stempelenhed | AR-SU1 | Denne stempler hver originalsides, efter at den er scannet i billedsendingsfunktionen. Automatisk dokumentfeeder er påkrævet. |
| Stempelpatron | AR-SV1 | Der medfølger to stempelpatroner i en pakke. |
| Scannerfunktionens udvidelsessæt*1 | MX-EB19 | Gemmer et scannet dokument i det kompakte PDF-format. En kompakt PDF medfører en mindre størrelse end en almindelig PDF. |
| OCR-udvidelsessæt*1 | MX-EB20 | Dette er påkrævet for at bruge OCR-funktionen. |
| Adapter til trådløst LAN*2 | MX-EB18 | Føjer funktionen trådløst LAN til maskinen. |
| Værktøjsbord | MX-UT10 | Du kan bruge dette som en arbejdsplatform eller til midlertidig placering af originaler eller en mobil enhed. |

- *1 Disse perifere enheder kan installeres på MX-2651/MX-3051/MX-3551/MX-4051/MX-5051/MX-6051.
(Disse enheder er udstyret som standard på MX-3061/MX-3061S/MX-3071/MX-3071S/MX-3561/MX-3561S/
MX-3571/MX-3571S/MX-4061/MX-4061S/MX-4071/MX-4071S/MX-5071/MX-5071S/MX-6071/MX-6071S.)
- *2 Disse perifere enheder kan installeres på MX-2651/MX-3051/MX-3551/MX-4051/MX-5051/MX-6051.
(Disse enheder er udstyret som standard på MX-3061/MX-3061S/MX-3071/MX-3071S/MX-3561/MX-3561S/
MX-3571/MX-3571S/MX-4061/MX-4061S/MX-4071/MX-4071S/MX-5071/MX-5071S/MX-6071/MX-6071S.)



Nogle indstillinger er muligvis ikke tilgængelige i alle lande og områder.



INDRE FINISHER

Denne enhed sorterer udskrevet papir og forskyder de enkelte papirsæt i forhold til hinanden. Den hæfter hvert sæt efter behov. Hæftning kan også udføres manuelt.

Hvis du vil lave huller i udskrevet papir, skal du installere et valgfrit hullemodul.

DELNAVNE

I det følgende beskrives de dele, der er synlige, når finisheren er åben.

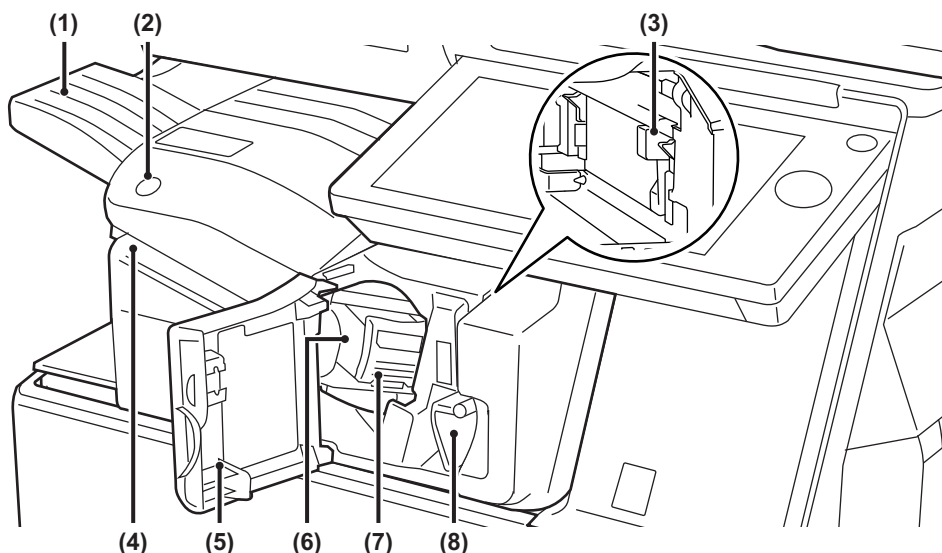

- | | |
|--|--|
| <p>(1) Udkastbakke Hæftede og offset kopier havner i denne bakke. Bakken kan skubbes. Bakken skal udvides ved udskrivning på stort papir, såsom A3 størrelse.</p> <p>(2) Tast til manuel hæftning Tryk på denne tast for at udføre manuel hæftning.</p> <p>(3) Opsamler til hullemodul (når et hæftemodul er installeret) Her opbevares affald fra hulningen.</p> <p>(4) Indføringsåbning Papiret, som du vil hæfte, anbringes i denne åbning. Maksimal tykkelse 4 mm.</p> | <p>(5) Forside Åbn dette panel for at fjerne en papirindføringsfejl, udskifte hæfteklammer, fjerne en hæfteklammeblokering eller fjerne hulaffaldsboksen.</p> <p>(6) Hæfteklamme-holder Dette rummer hæfteklammerne. Træk holderen ud for at fjerne hæfteklammeindsatsen eller fjerne en hæfteklammeblokering.</p> <p>(7) Udløser af hæfteklamme-holder Anvend denne udløser til at fjerne hæfteklamme-holderen.</p> <p>(8) Arm Brug denne arm til at flytte finisheren, så du kan fjerne en papirindføringsfejl eller fjerne en hæfteklammeblokering.</p> |
|--|--|



- Den indre finisher kan ikke installeres samtidigt som finisheren, finisheren (stor aflægsbakke), ryghæftningsmodulet eller ryghæftningsmodulet (stor aflægsbakke).
- Vær forsigtig, når du slutter strømmen til og udfører udskrivning, da udskriftsbakken kan bevæge sig op og ned.



SÅDAN UDFØRES MANUEL HÆFTNING

Du kan udføre hæftning manuelt.
Kontroller, at tasten til manuel hæftning er grøn.

1

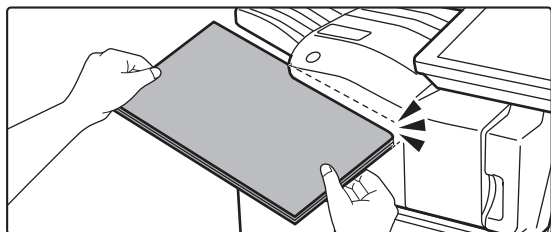

Papiret, som du vil hæfte, anbringes i indførsåbningen.

Når du anbringer papiret, vil hæftetasten blinke grønt.
Efter to sekunder, begynder hæftningen automatisk.



- Tryk på hæftetasten, hvis du ønsker at hæfte tidligere end den automatiske hæftningsstarttid.

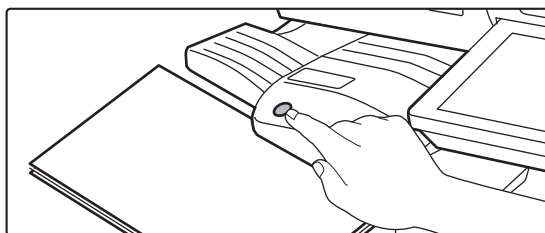

- Manuel hæftning kan ikke udføres under udførelse af et hæftningsjob.
- Manuel hæftning kan ikke udføres under tilstand for automatisk slukning.

Forhold mellem papirretning og hæftningsresultat

| Papir | Papirretning, når det indsættes | Efter hæftning |
|-------|---------------------------------|----------------|
| | | |
| | | |



FORSYNINGER

Finisher kræver følgende hæfteklammer:

Hæfteklammeindsats (ca. 5000 hæfteklammer pr. indsats x tre indsats)

MX-PUX1

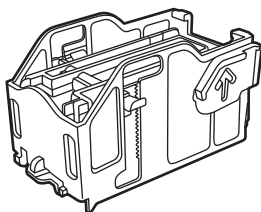

VEDLIGEHOLDELSE AF INDRE FINISHER

Når hæfteklammeindsatsen løber tør for hæfteklammer, vises en meddelelse på betjeningspanelet. Følg nedenstående fremgangsmåde for at udskifte hæfteklammeindsatsen.

Udskiftning af hæfteklammeindsatsen

1

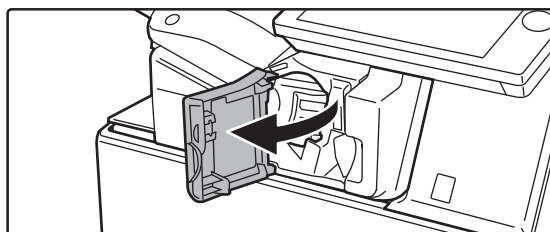

Åbn frontlågen til finisheren.

2

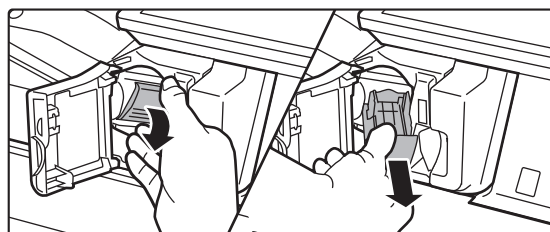

Sænk hæfteklamme-holderens udløserarm, og fjern hæfteklamme-holderen.

Træk hæfteklammeholderen ud til højre.

3

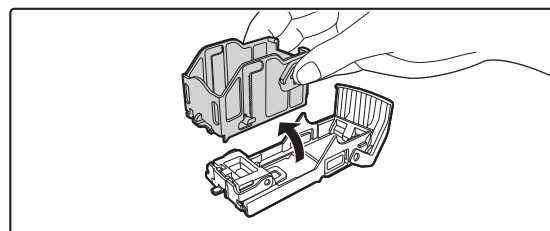

Fjern den tomme hæfteklamme-holder fra hæfteklamme-holder.



4

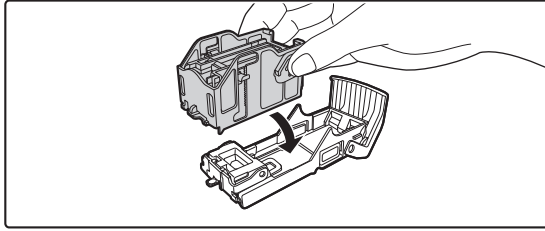

Isæt en ny hæfteklamme-enhed i hæfteklamme-holder som vist.

Skub hæfteklammeindsatsen ind, til den klikker på plads.

5

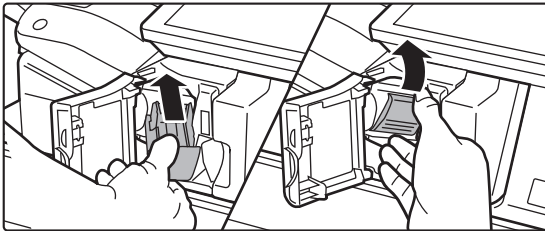

Skub hæfteklamme-holderen ind.

Skub hæfteklammeholderen ind, indtil den klikker på plads.

6

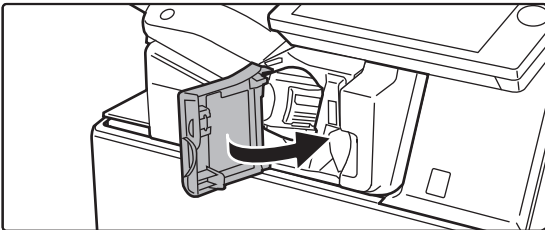

Luk frontlågen til finisheren.



Lav et prøveudskrift i hæftningsfunktion for at kontrollere, at hæftningen sker korrekt.



FINISHER

Denne enhed sorterer udskrevet papir og forskyder de enkelte papirsæt i forhold til hinanden. Den hæfter hvert sæt efter behov. Hæftning kan også udføres manuelt. Hvis du vil lave huller i udskrevet papir, skal du installere et valgfrit hullemodul.

DELNAVNE

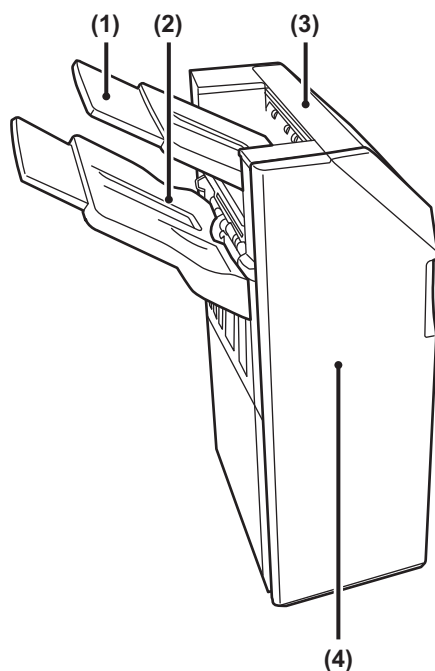

(1) Udkastbakke (øverste bakke)

Bakken kan skubbes. Bakken skal udvides ved udskrivning på stort papir, såsom A3 størrelse.

(2) Udkastbakke (nederste bakke)

Hæftede og offset kopier havner i denne bakke. Bakken kan skubbes. Bakken skal udvides ved udskrivning på stort papir, såsom A3 størrelse.

(3) Øverste låg

Åbn denne låge for at fjerne en papirfejllindføring.

(4) Forside

Åbn dette panel for at udskifte hæfteklammeindsatsen eller fjerne en hæfteklammeblokering.



- For installation af en finisher er en papiroverførselsehed og bordmodul/550/2x550/3x550/550&2100 ark-papirskuffe påkrævet.
- En finisher kan ikke være installeret samtidig med en indre finisher, finisher (stor aflægsbakke), et ryghæftningsmodul eller ryghæftningsmodul (stor aflægsbakke).
- Der må ikke anbringes tunge genstande på finisheren eller trykkes ned på finisheren.
- Vær forsigtig, når du slutter strømmen til og udfører udskrivning, da bakken kan bevæge sig op og ned.



FORSYNINGER

Finisheren kræver følgende hæfteklammer:

Hæfteklammeindsats (ca. 5000 hæfteklammer pr. indsats x tre indsatser)

MX-PUX1

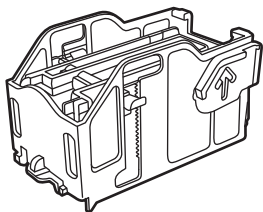

VEDLIGEHODELSE AF FINISHER

Når hæfteklammeindsatsen løber tør for hæfteklammer, vises en meddelelse på betjeningspanelet. Følg nedenstående fremgangsmåde for at udskifte hæfteklammeindsatsen.

Udskiftning af hæfteklammeindsatsen

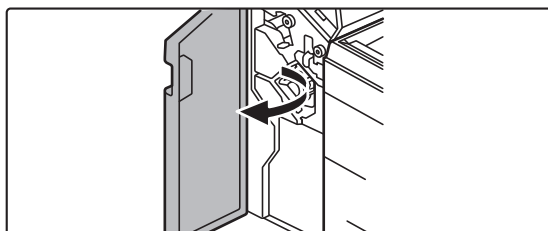
1

Åbn frontlågen.

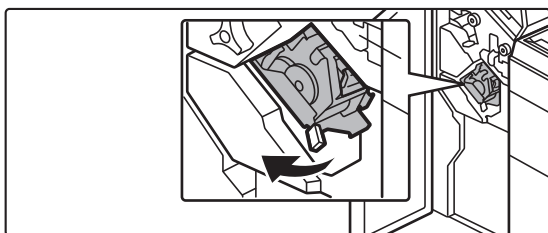
2

Træk hæftningsenheden ud.

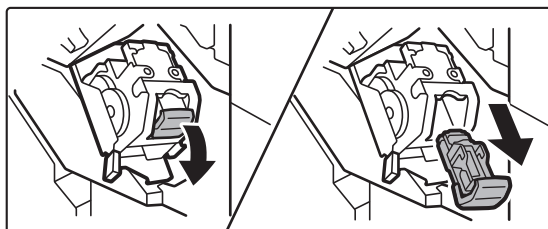
3

Fjern hæfteklamme-holder.



4

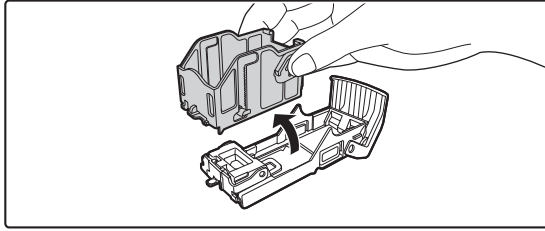

Fjern den tomme hæfteklamme-holder fra hæfteklamme-holder.

5

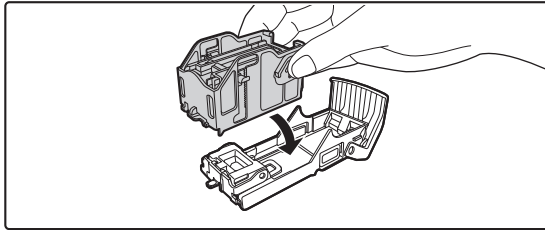

Isæt en ny hæfteklamme-enhed i hæfteklamme-holder som vist.

Skub hæfteklammeindsatsen ind, til den klikker på plads.

6

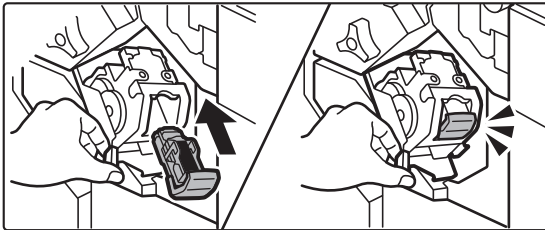

Skub hæfteklammeholderen på plads igen.

Skub hæfteklammeholderen ind, indtil den klikker på plads.

7

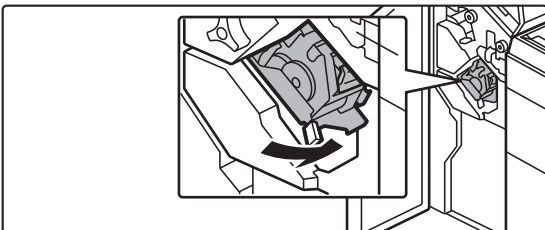

Udskift hæftningsenheden.

8



Luk frontlågen.



Lav et prøveudskrift i hæftningsfunktion for at kontrollere, at hæftningen sker korrekt.



FINISHER (STOR AFLÆGSBAKKE)

Denne enhed sorterer udskrevet papir og forskyder de enkelte papirsæt i forhold til hinanden. Den hæfter hvert sæt efter behov. Hæftning kan også udføres manuelt. Hvis du vil lave huller i udskrevet papir, skal du installere et valgfrit hullemodul.

DELNAVNE

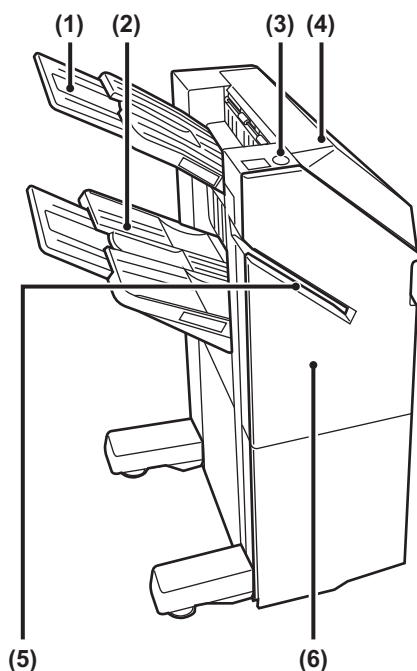

(1) Udkastbakke (øverste bakke)

Bakken kan skubbes. Bakken skal udvides ved udskrivning på stort papir, såsom A3 størrelse.

(2) Udkastbakke (nederste bakke)

Hæftede og offset kopier havner i denne bakke. Bakken kan skubbes. Bakken skal udvides ved udskrivning på stort papir, såsom A3 størrelse.

(3) Tast til manuel hæftning

Tryk på denne tast for at udføre manuel hæftning.

(4) Øverste låg

Åbn denne låge for at fjerne en papirfejllindføring.

(5) Indføringsprække

Ilæg det papir, som du vil hæfte, i denne sprække. Maks. tykkelse 9 mm.

(6) Forside

Åbn dette panel for at udskifte hæfteklammeindsatsen eller fjerne en hæfteklammeblokering.



- For installation af en finisher (stor aflægsbakke) er en papiroverførselsehæd og bordmodul/550/2x550/3x550/550&2100 ark-papirskuffe påkrævet.
- En finisher (stor aflægsbakke) kan ikke være installeret samtidig med en indre finisher, finisher, et ryghæftningsmodul eller ryghæftningsmodul (stor aflægsbakke).
- Der må ikke anbringes tunge genstande på finisheren (bakke med stor kapacitet) eller trykkes ned på finisheren (bakke med stor kapacitet).
- Vær forsigtig, når du slutter strømmen til og udfører udskrivning, da bakken kan bevæge sig op og ned.



SÅDAN UDFØRES MANUEL HÆFTNING

Du kan udføre hæftning manuelt.
Kontroller, at tasten til manuel hæftning er grøn.

1

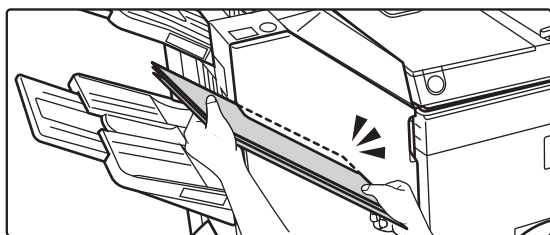

Papiret, som du vil hæfte, anbringes i indførsåbningen.

Når du anbringer papiret, vil hæftetasten blinke grønt.
Efter to sekunder, begynder hæftningen automatisk.



- Tryk på hæftetasten, hvis du ønsker at hæfte tidligere end den automatiske hæftningsstarttid.

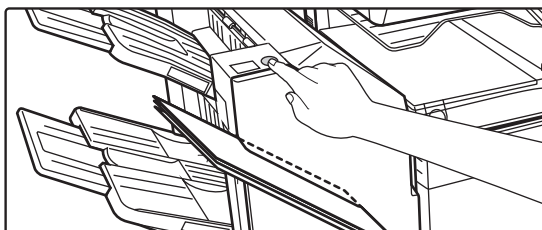

- Manuel hæftning kan ikke udføres under udførelse af et hæftningsjob.
- Manuel hæftning kan ikke udføres under tilstand for automatisk slukning.

Forhold mellem papirretning og hæftningsresultat

| Papir | Papirretning, når det indsættes | Efter hæftning |
|-------|---------------------------------|----------------|
| | | |
| | | |



FORSYNINGER

Finisheren (stor aflægsbakke) kræver følgende hæfteklammer:
Hæfteklammeindsats (ca. 5000 hæfteklammer pr. indsats x tre indsatser)
MX-SC11

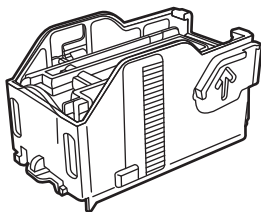

VEDLIGEHODELSE AF FINISHER (STOR AFLÆGSBAKKE)

Når hæfteklammeindsatsen løber tør for hæfteklammer, vises en meddelelse på betjeningspanelet. Følg nedenstående fremgangsmåde for at udskifte hæfteklammeindsatsen.

Udskiftning af hæfteklammeindsatsen

1

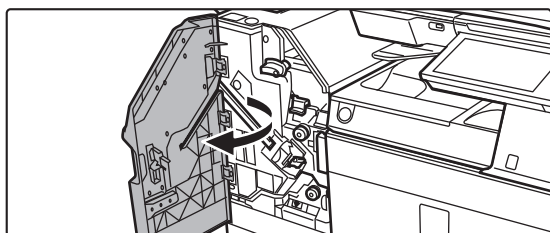

Åbn frontlågen.

2

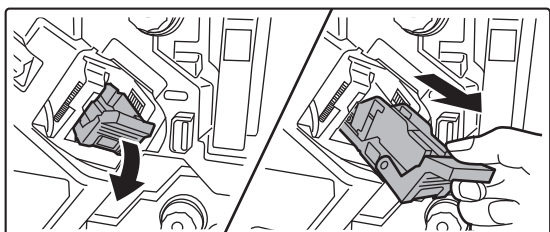

Fjern hæfteklamme-holder.

3

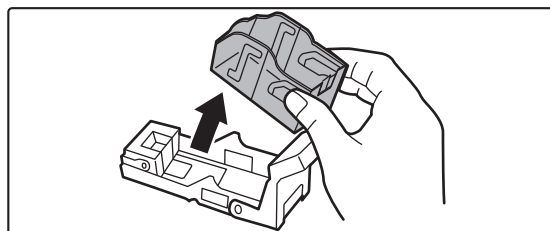

Fjern den tomme hæfteklammeindsats.



4

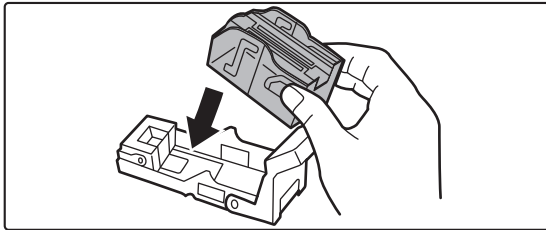

Sæt en ny hæftningskassette i holderen.

Skub hæfteklammeindsatsen ind, til den klikker på plads.

5

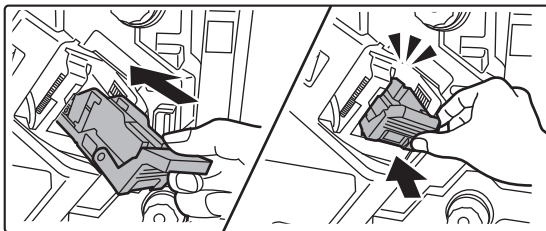

Skub hæftningskassetten holder ind igen med et fast tryk.

Skub hæfteklammeholderen ind, indtil den klikker på plads.

6

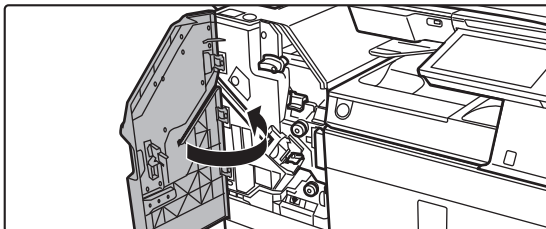

Luk frontlågen.



Lav et prøveudskrift i hæftningsfunktion for at kontrollere, at hæftningen sker korrekt.



RYGHÆFTNINGSMODUL

Denne omfatter offset-funktionen, der sorterer udskrevet papir og forskyder de enkelte papirsæt i forhold til hinanden, hæftningssorteringsfunktionen, der hæfter de enkelte udskrevne sæt, ryghæftningsfunktionen, der hæfter arkene i midten automatisk og folder arkene på midten, og papirfoldningsfunktionen, der folder papiret på midten. Hvis du vil lave huller i udskrevet papir, skal du installere et valgfrit hullemodul.

DELNAVNE

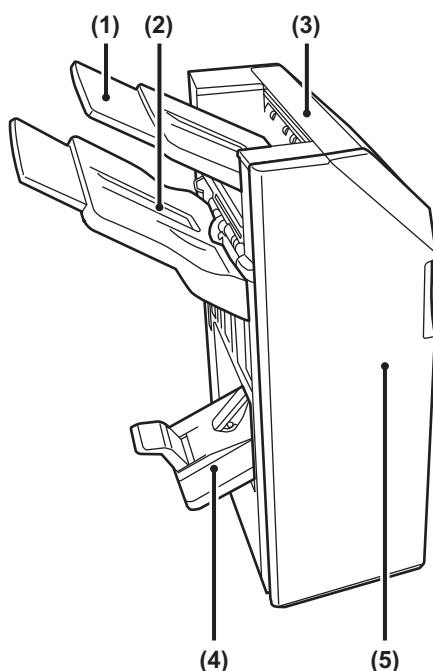

- | | |
|--|---|
| <p>(1) Udkastbakke (øverste bakke) Bakken kan skubbes. Bakken skal udvides ved udskrivning på stort papir, såsom A3 størrelse.</p> <p>(2) Udkastbakke (nederste bakke) Hæftede og offset kopier havner i denne bakke. Bakken kan skubbes. Bakken skal udvides ved udskrivning på stort papir, såsom A3 størrelse.</p> <p>(3) Øverste låg Åbn denne låge for at fjerne en papirfejllindføring.</p> | <p>(4) Ryghæftningsbakke Ryghæftede udkast leveres til denne bakke.</p> <p>(5) Forside Åbn denne låge for at udskifte hæfteklammepatron, fjerne fastsiddende hæfteklamme eller fejlindført papir.</p> |
|--|---|



- For installation af et ryghæftningsmodul er en papiroverførselsenhed og bordmodul/550/2x550/3x550/550&2100 ark-papirskuffe påkrævet.
- Der må ikke anbringes tunge genstande på ryg-finisheren eller trykkes ned på ryghæftningsmodulet.
- Vær forsigtig, når du slutter strømmen til og udfører udskrivning, da bakken kan bevæge sig op og ned.
- Et ryghæftningsmodul kan ikke være installeret samtidig med en indre finisher, finisher, finisher (stor aflægsbakke) eller et ryghæftningsmodul (stor aflægsbakke).



FORSYNINGER

Ryghæftningsmodul kræver følgende hæfteklammer:

Hæfteklammeindsats (ca. 5000 hæfteklammer pr. indsats x tre indsatser)

AR-SC2

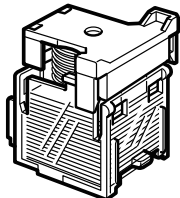

VEDLIGEHOELSE AF RYGHÆFTNINGSMODUL

Når hæfteklammeindsatsen løber tør for hæfteklammer, vises en meddelelse på betjeningspanelet. Følg nedenstående fremgangsmåde for at udskifte hæfteklammeindsatsen.

1

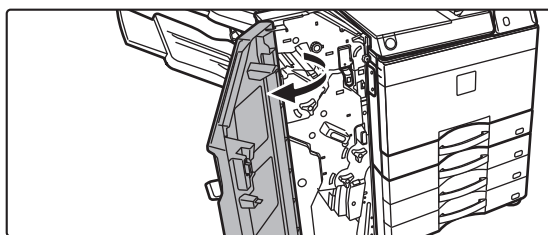

Åbn frontlågen.

2

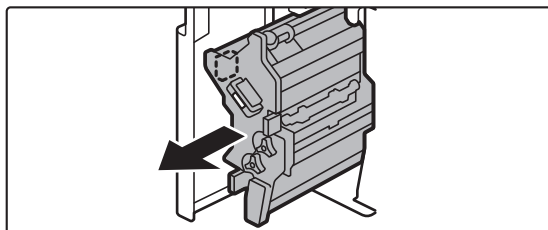

Træk i grebet, og tag hæftningsenheden ud.

Træk den forsigtigt ud, indtil den stopper.

3

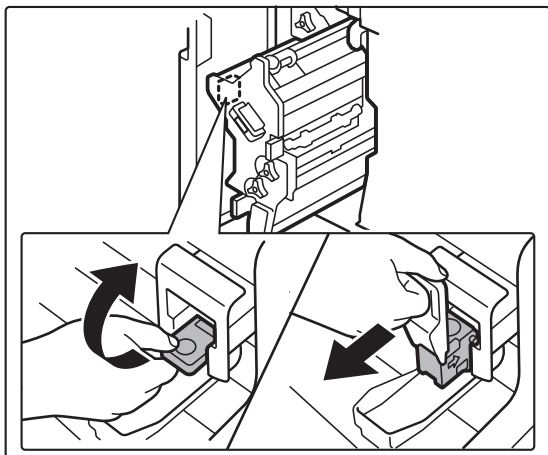

Sæk hæfteklamme-holderens udløserarm, og fjern hæfteklamme-holderen.



4

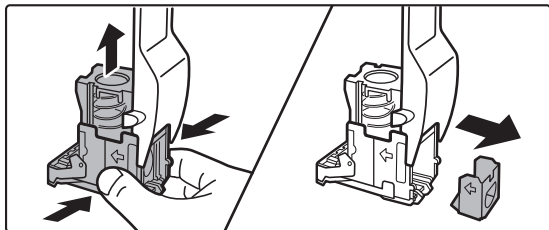

Fjern den tomme hæfteklamme-holder fra hæfteklamme-holder.

5

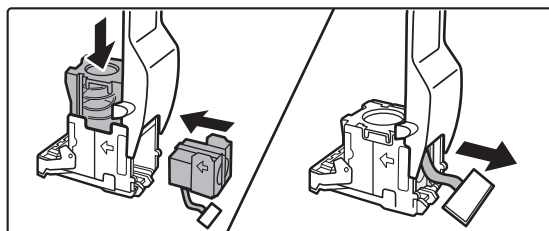

Isæt en ny hæfteklamme-enhed i hæfteklamme-holder som vist.

Skub hæfteklammeindsatsen ind, til den klikker på plads. Efter indsætning af hæfteklammeindsatsen trækkes forseglingsen, der holder hæfteklammerne, lige ud.



Fjern ikke forseglingsen fra enheden før den er indsat i holderen.

6

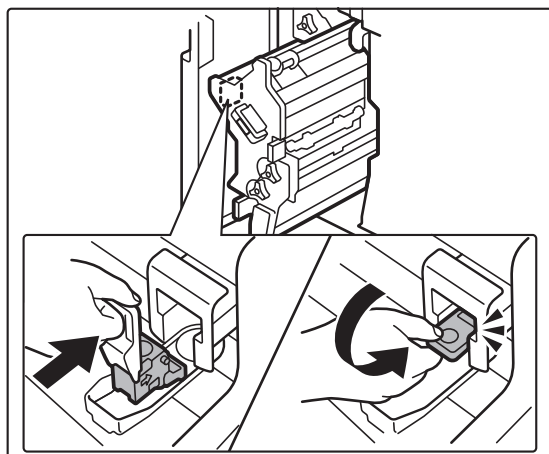

Fastgør hæfteklamme-holderen.

Skub hæfteklammeholderen ind, indtil den klikker på plads.

7

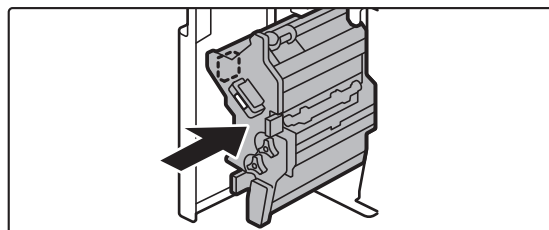

Skub hæftningsenheden på plads igen.



8

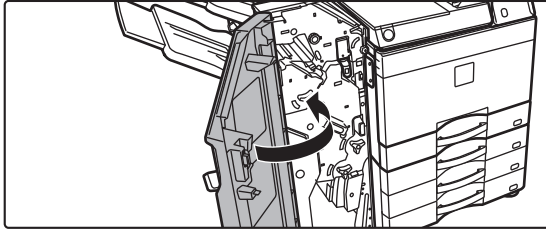

Luk frontlågen.



Lav et prøveudskrift i hæftningsfunktion for at kontrollere, at hæftningen sker korrekt.



RYGHÆFTNINGSMODUL (STOR AFLÆGSBAKKE)

Denne omfatter offset-funktionen, der sorterer udskrevet papir og forskyder de enkelte papirsæt i forhold til hinanden, hæftningssorteringsfunktionen, der hæfter de enkelte udskrevne sæt, ryghæftningsfunktionen, der hæfter arkene i midten automatisk og folder arkene på midten, og papirfoldningsfunktionen, der folder papiret på midten. Hæftning kan også udføres manuelt.

Hvis du vil lave huller i udskrevet papir, skal du installere et valgfrit hullemodul.

DELNAVNE

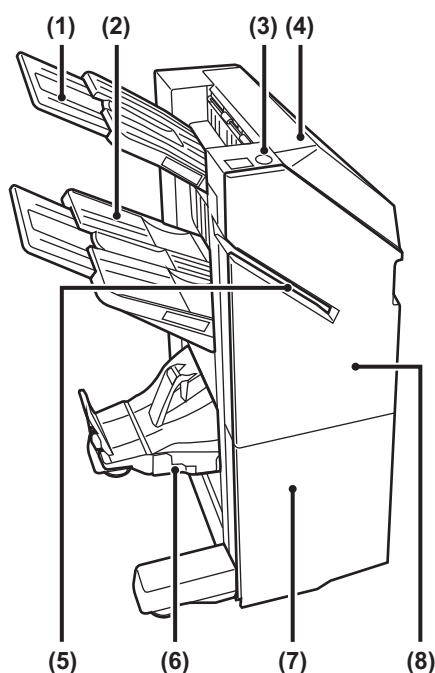

- | | |
|---|--|
| <p>(1) Udkastbakke (øverste bakke) Bakken kan skubbes. Bakken skal udvides ved udskrivning på stort papir, såsom A3 størrelse.</p> <p>(2) Udkastbakke (nederste bakke) Hæftede og offset kopier havner i denne bakke. Bakken kan skubbes. Bakken skal udvides ved udskrivning på stort papir, såsom A3 størrelse.</p> <p>(3) Tast til manuel hæftning Tryk på denne tast for at udføre manuel hæftning.</p> <p>(4) Øverste låg Åbn denne låge for at fjerne en papirfejlføring.</p> | <p>(5) Indføringsprække Ilæg det papir, som du vil hæfte, i denne sprække. Maks. tykkelse 9 mm.</p> <p>(6) Ryghæftningsbakke Ryghæftede udkast leveres til denne bakke.</p> <p>(7) Nederste frontdæksel Åbn denne låge for at udskifte hæfteklammepatron, fjerne fastsiddende hæfteklamme eller fejlindført papir.</p> <p>(8) Øverste frontdæksel Åbn denne låge for at udskifte hæfteklammepatron, fjerne fastsiddende hæfteklamme eller fejlindført papir.</p> |
|---|--|



- For at installere et ryghæftningsmodul (stor aflægsbakke) kræves der en papiroverførselsenhed og stand/550/2x550/3x550/550&2100 ark papirskuffe.
- Du må ikke anbringe tunge genstande på ryghæftningsmodulet (stor aflægsbakke) eller trykke ned på ryghæftningsmodulet (stor aflægsbakke).
- Vær forsigtig, når du slutter strømmen til og udfører udskrivning, da bakken kan bevæge sig op og ned.
- Et ryghæftningsmodul (stor aflægsbakke) kan ikke være installeret samtidig med en indre finisher, finisher, finisher (stor aflægsbakke) eller et ryghæftningsmodul.



SÅDAN UDFØRES MANUEL HÆFTNING

Du kan udføre hæftning manuelt.
Kontroller, at tasten til manuel hæftning er grøn.

1

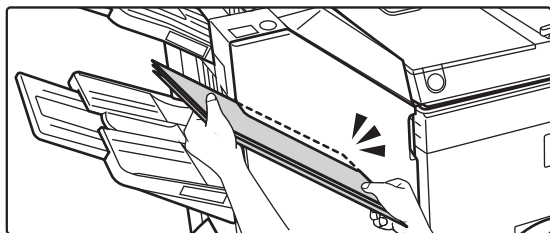

Papiret, som du vil hæfte, anbringes i indførsåbningen.

Når du anbringer papiret, vil hæftetasten blinke grønt.
Efter to sekunder, begynder hæftningen automatisk.



- Tryk på hæftetasten, hvis du ønsker at hæfte tidligere end den automatiske hæftningsstarttid.

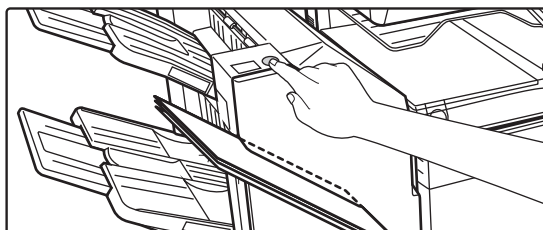

- Manuel hæftning kan ikke udføres under udførelse af et hæftningsjob.
- Manuel hæftning kan ikke udføres under tilstand for automatisk slukning.

Forhold mellem papirretning og hæftningsresultat

| Papir | Papirretning, når det indsættes | Efter hæftning |
|-------|---------------------------------|----------------|
| | | |
| | | |



FORSYNINGER

Ryghæftningsmodul kræver følgende hæfteklammer:

Finisherenhed

Hæfteklammeindsats (ca. 5000 hæfteklammer pr. indsats x tre indsats)
MX-SC11

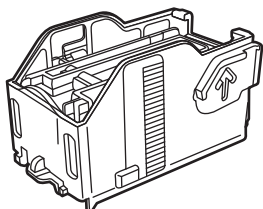

Ryghæftningsenhed

Hæfteklammeindsats (ca. 2000 hæfteklammer pr. indsats x fire indsats)
MX-SC12

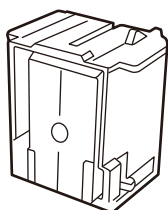

VEDLIGEHODELSE AF RYGHÆFTNINGSMODUL (STOR AFLÆGSBAKKE)

Når hæfteklammeindsatsen løber tør for hæfteklammer, vises en meddelelse på betjeningspanelet. Følg nedenstående fremgangsmåde for at udskifte hæfteklammeindsatsen.

Udskiftning af hæfteklammeindsatsen (finisherenhed)

1

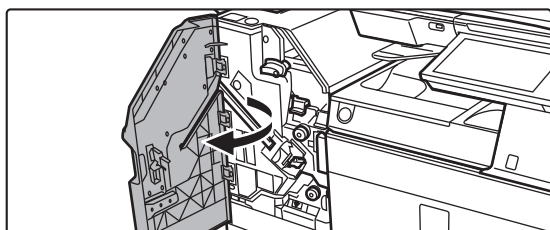

Åbn det øverste frontdæksel.



2

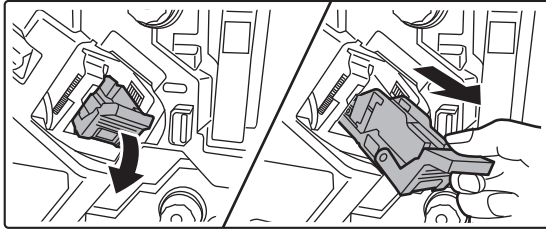

Fjern hæfteklamme-holder.

3

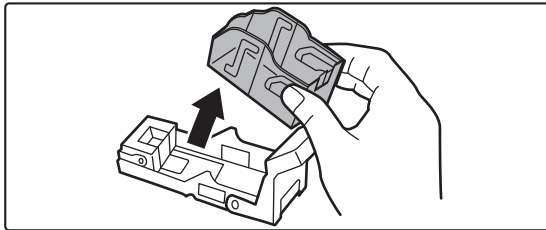

Fjern den tomme hæfteklammeindsats.

4

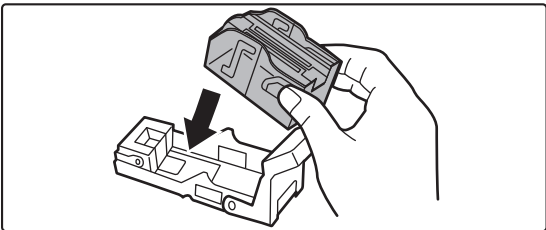

Sæt en ny hæftningskassette i holderen.

Skub hæfteklammeindsatsen ind, til den klikker på plads.

5

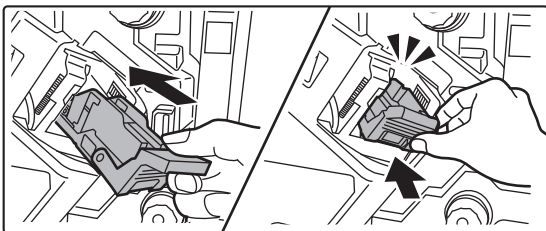

Skub hæftningskassetten holder ind igen med et fast tryk.

Skub hæfteklammeholderen ind, indtil den klikker på plads.

6

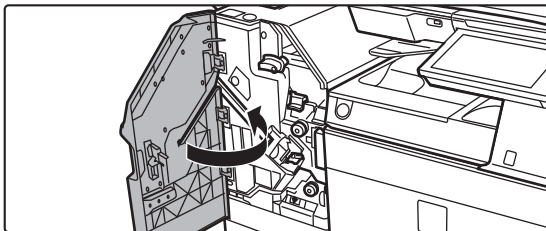

Luk det øverste frontdæksel.



Lav en prøveudskrift i hæftningssorteringsfunktionen for at kontrollere, at hæftningen sker korrekt.



Udskiftning af hæfteklammeindsatsen (ryghæftningsenhed)

Før dette udføres, skal alt output fjernes fra ryghæftningsfinisherens udkastbakke (bakke med stor kapacitet). Læg ikke fjernede udskrifter eller kopier tilbage i udkastbakken.

1

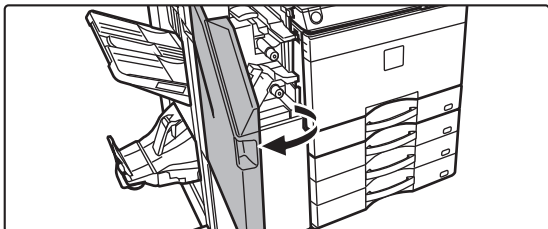

Åbn det øverste frontdæksel.

2

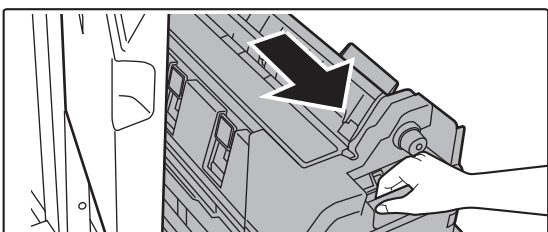

Træk langsomt det nederste frontdæksel ud, til det stopper.

3

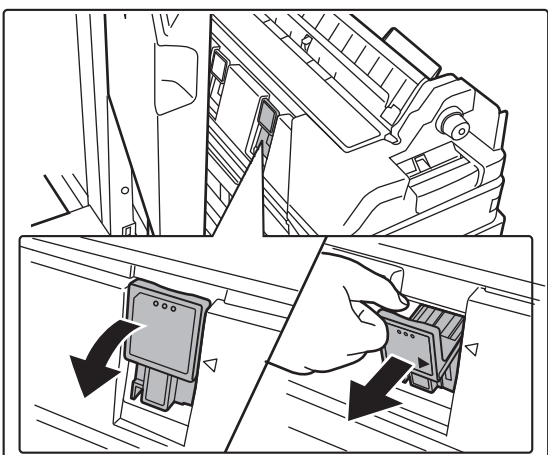

Fjern hæfteklamme-holder.

4

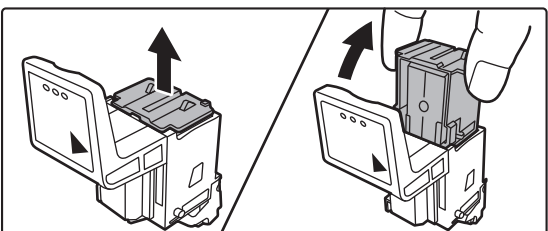

Fjern den tomme hæfteklammeindsats.



5

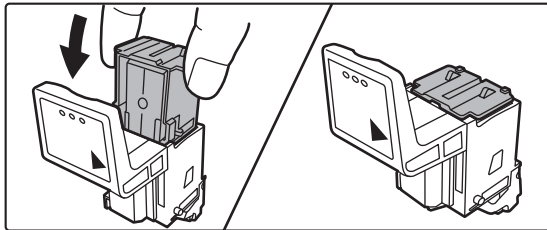

Sæt en ny hæftningskassette i holderen.

Isæt begge hæftningskassetter.

6

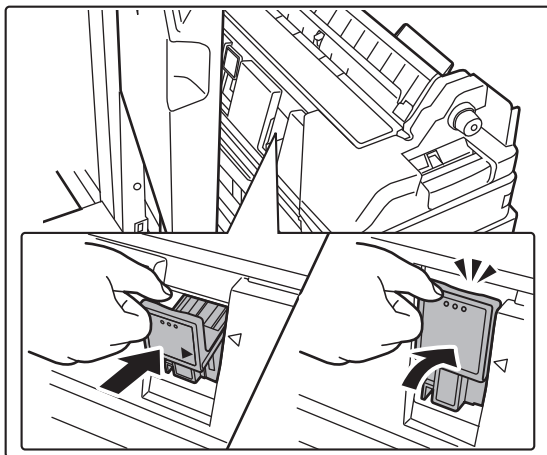

Skub hæftningskassetten holder ind igen med et fast tryk.

Skub hæfteklammeholderen ind, indtil den klikker på plads.

7

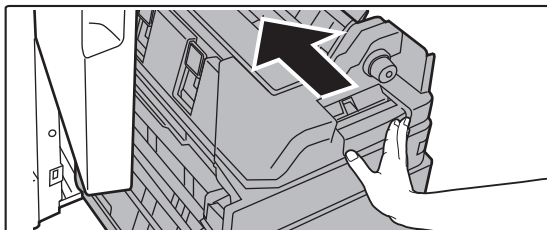

Skub det nederste frontdæksel på plads.

8

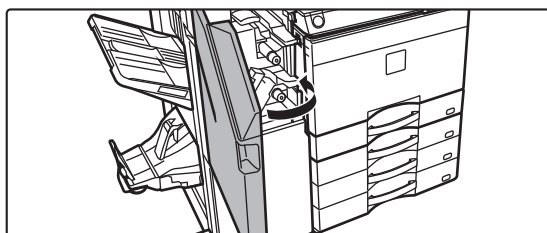

Luk det øverste frontdæksel.



Udskriv en prøveudskrift eller -kopi med ryghæftningsfunktionen for at kontrollere, at hæftningen sker korrekt.



HULLEMODUL

Hullemodulet kan installeres på en indre finisher, finisher eller ryghæftningsmodul for at lave huller i papir, der udskrives.

BORTSKAFFELSE AF HULNINGSAFFALD.

Hulningsaffald fra huller opsamles i hulningsaffaldsbeholderen. Følg fremgangsmåden til udskiftning af hulningsaffaldsboksen.

Indre finisher er installeret

1

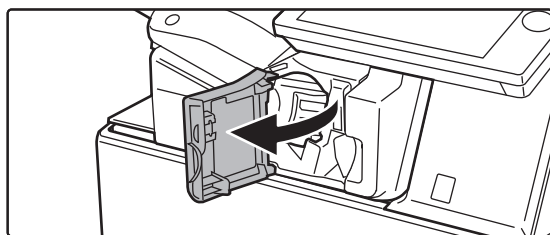

Åbn frontlågen til finisheren.

2

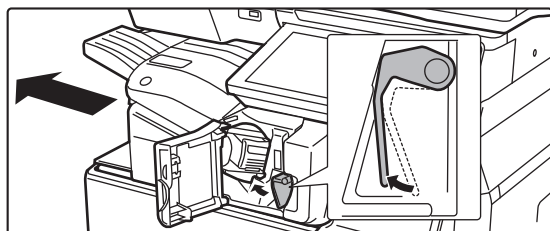

Mens du trykker armen ned til venstre, skubbes finisheren til venstre, indtil den stopper.

3

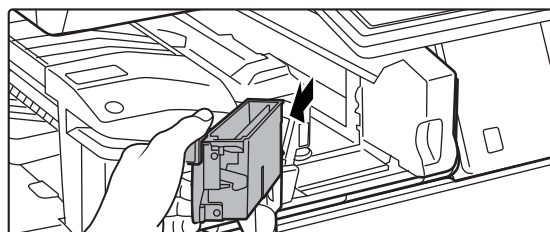

Grib fat i opsamlerens håndtag, træk forsigtigt boksen ud og bortskaf hulaffaldet.

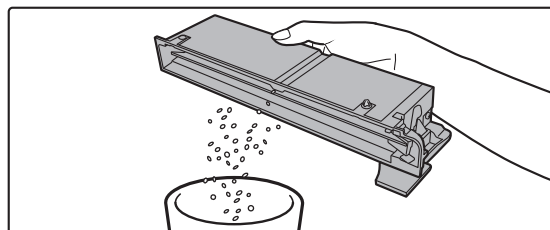



4

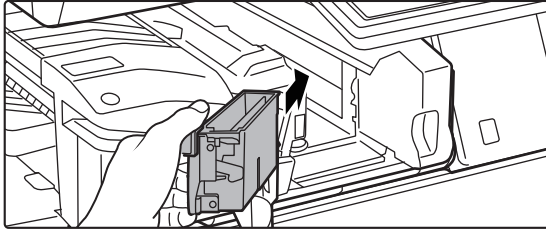

Udskift hulaffaldsbeholderen.

Hvis hulaffaldsbeholderen ikke udskiftes korrekt, er det ikke muligt at udskrive ved brug af hulningsfunktionen.

5

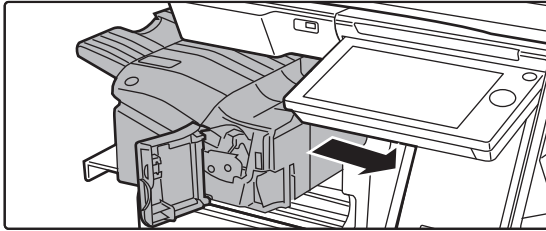

Skub finisheren til højre, indtil den stopper.

6

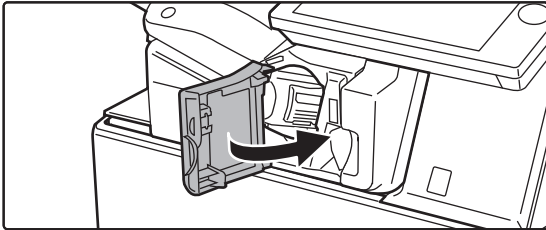

Luk frontlågen til finisheren.



Finisher installeret

1

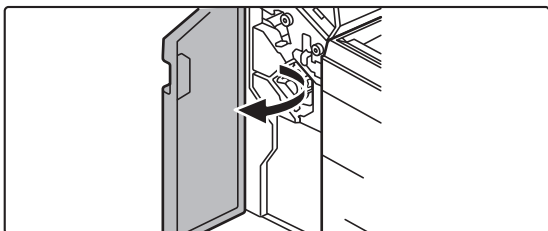

Åbn frontlågen.

2

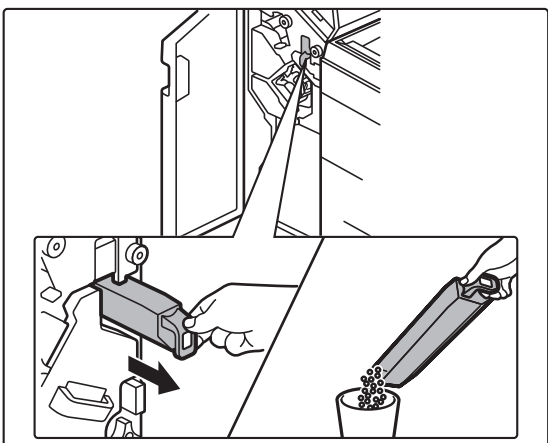

Træk opsamleren ud og bortskaf hulaffaldet.

3

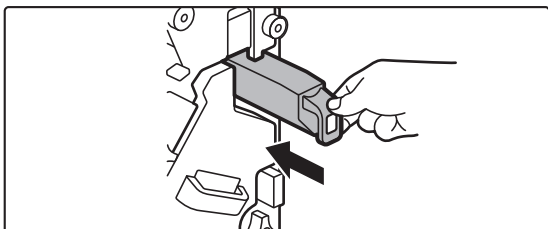

Udskift hulaffaldsbeholderen.

Hvis hulaffaldsbeholderen ikke udskiftes korrekt, er det ikke muligt at udskrive ved brug af hulningsfunktionen.

4

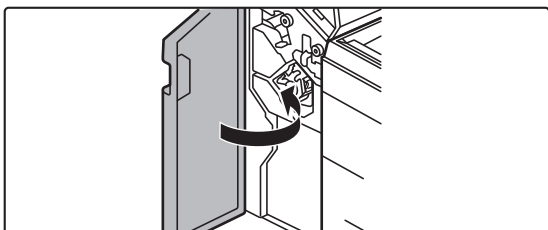

Luk frontlågen.



Finisher (stor aflægsbakke) installeret

1

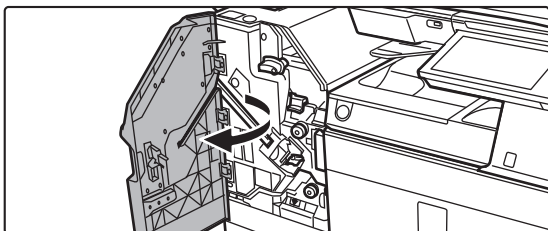

Åbn frontlågen.

2

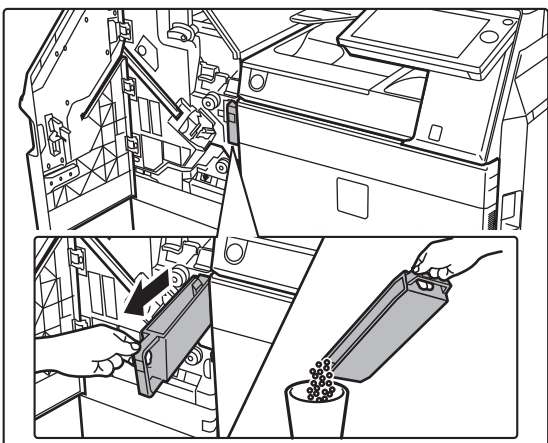

Træk opsamleren ud og bortskaf hulaffaldet.

3

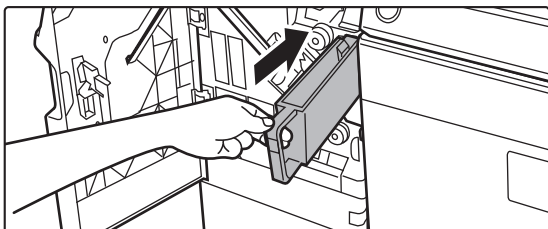

Udskift hulaffaldsbeholderen.

Hvis hulaffaldsbeholderen ikke udskiftes korrekt, er det ikke muligt at udskrive ved brug af hulningsfunktionen.

4

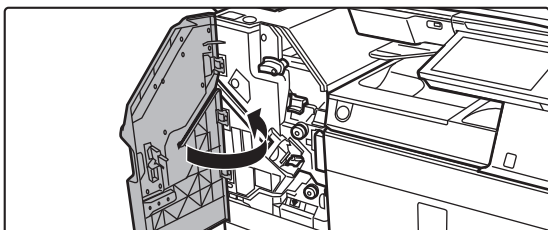

Luk frontlågen.



Ryghæftningsmodul er installeret

1

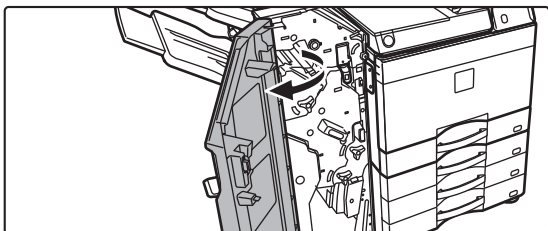

Åbn frontlågen.

2

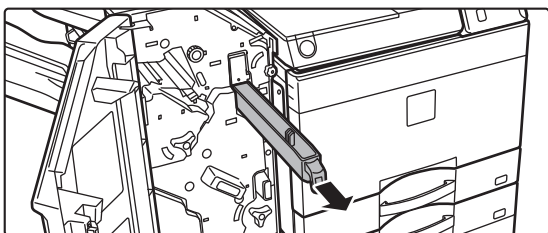

Træk opsamleren ud og bortskaf hulaffaldet.

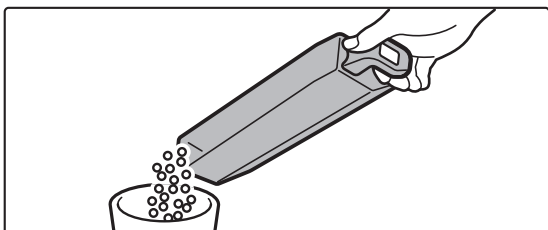

3

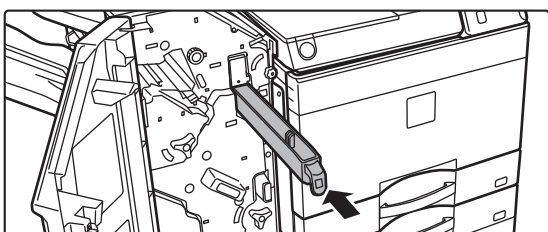

Udskift hulaffaldsbeholderen.

Hvis hulaffaldsbeholderen ikke udskiftes korrekt, er det ikke muligt at udskrive ved brug af hulningsfunktionen.

4

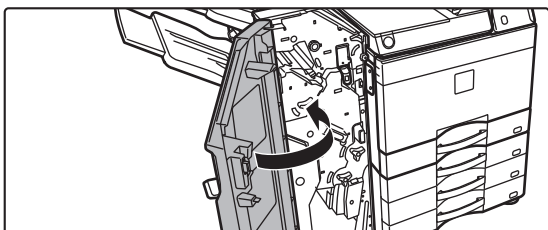

Luk frontlågen.



Ryghæftningsmodul (stor aflægsbakke) er installeret

1

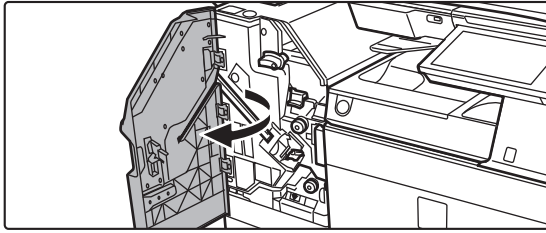

Åbn frontlågen.

2

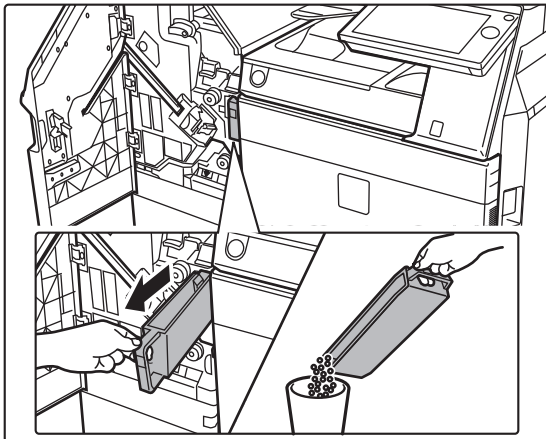

Træk opsamleren ud og bortskaf hulaffaldet.

3

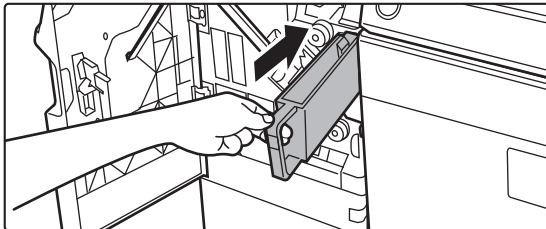

Udskift hulaffaldsbeholderen.

Hvis hulaffaldsbeholderen ikke udskiftes korrekt, er det ikke muligt at udskrive ved brug af hulningsfunktionen.

4

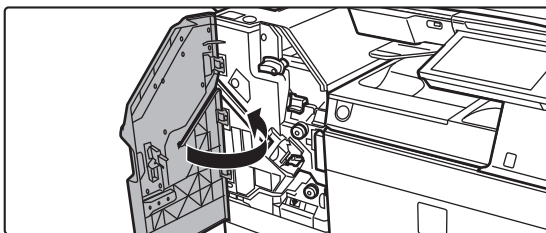

Luk frontlågen.



Sharp OSA

Sharp OSA (Open Systems Architecture) er en arkitektur, der forbinder maskinen direkte til softwareprogrammer (eksterne programmer), så man kan arbejde over et netværk.

Når du bruger en maskine, der understøtter Sharp OSA, kan du forbinde betjeningerne på betjeningspanelet og enhedsfunktioner, såsom scan send, til eksterne programmer.

PROGRAMKOMMUNIKATION

Dette modul gør det muligt at forbinde maskinen med et scanner-program og andre standardprogrammer. Angiv et standardprogram i "Indstillinger (administrator)" og "Sharp OSA".



Programkommunikationsmodulet (MX-AMX2) er påkrævet for at bruge disse funktioner på MX-2651/MX-3051/MX-3551/MX-4051/MX-5051/MX-6051.



Sådan angives et standardprogram i "Indstillinger (administrator)":

I "Indstillinger(administrator)", vælges [Systemindstillinger] → [Sharp OSA indstillinger] → [Indstillinger for standard programmer].

1

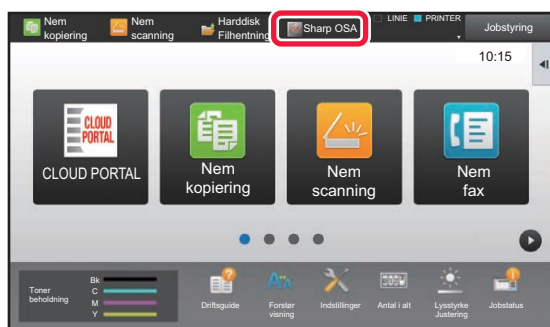

Tryk på tasten [Sharp OSA] på hjemmeskærmen.

Hvis der ikke er gemt nogen standardprogrammer, kan der ikke trykkes på tasten.

2

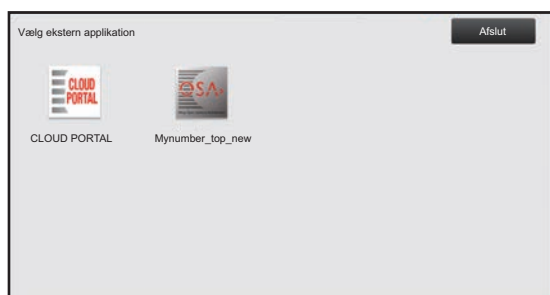

Vælg et standardprogram.

Er der gemt to eller flere standardprogrammer, vises skærmen til valg af standardprogram. Tryk på det standardprogram, som du ønsker at bruge.

Hvis der kun er blevet gemt ét standardprogram, begynder oprettelse af forbindelsen til standardprogrammet.

3

Oprettelse af forbindelse mellem maskine og standardprogrammet.

Meddelelsen "Tilslutter til serveren for den eksterne applikation." vises, mens maskinen kommunikerer med standardprogrammet.



EKSTERNT KONTOPROGRAM

Med det eksterne kontomodul kan du bruge et "eksternt kontoprogram" til central kontostyring af en MFP på et netværk.

Et "eksternt kontoprogram" kan anvendes i "ekstern godkendelsesfunktion" eller "ekstern tællerfunktion".

Når der anvendes "ekstern godkendelsesfunktion", hentes loginskærmen fra programmet, når maskinen startes. Når jobbet slutter, sendes en jobbeskedskærm til programmet til tællinger af godkendt bruger. Når "ekstern tællerfunktion" anvendes, vises loginskærmen ikke, når maskinen starter. Der sendes kun en jobresultatbesked til programmet. Brugergodkendelse via det eksterne kontoprogram kan ikke bruges. Det eksterne kontoprogram kan dog bruges i kombination med den interne kontofunktion.



Det eksterne kontomodul (MX-AMX3) er påkrævet for at bruge disse funktioner på MX-2651/MX-3051/MX-3551/MX-4051/MX-5051/MX-6051.

Opsætning af eksternt kontoprogram

Efter opsætning af et eksternt program i "Indstillinger (administrator)" skal maskinen genstartes, før ændringerne aktiveres.

Hvis du vil genstarte maskinen, se "[SÅDAN TÆNDES DER FOR STRØMMEN \(side 1-12\)](#)".



Sådan opsættes det eksterne kontoprogram:

I "Indstillinger(administrator)", vælges [Systemindstillinger] → [Sharp OSA indstillinger] → [Eksterne kontoprogram -indstillinger].

Betjening i ekstern kontotilstand

Her beskrives betjeningen i de to funktioner til brug af et eksternt kontoprogram.

Ekstern godkendelsesfunktion

Når maskinen tændes i ekstern godkendelsesfunktion, går maskinen ind i det eksterne kontoprogram, og loginskærmen vises. Loginskærmen vises også, når der trykkes på tasten [Opkald] for at køre et job i jobstatusskærmen Afsluttet. (Loginskærmen vises ikke, hvis brugeren allerede er logget ind på normal vis).

Tryk på jobstatusdisplayet, mens loginskærmen vises, for at åbne jobstatusskærmen. For at vende tilbage til den forrige skærm skal du trykke på en funktionstast.



Sådan aktiveres ekstern godkendelsesfunktion:

I "Indstillinger (administrator)" skal du vælge [Systemindstillinger] → [Godkendelsesindstillinger] og aktivere indstillingen [Brugerbekræftelse]. Derefter skal du i "Indstillinger (administrator)" vælge [Systemindstillinger] → [Sharp OSA indstillinger] [Eksterne kontoprogram -indstillinger] og aktivere indstillingen [Ekstern kontostyring].



- Maskinens brugerkontroloffunktion kan ikke bruges i funktionen ekstern godkendelse. Men du kan bruge, "Bruger Registrering", "Vis Brugertæller", "Nulstil Brugertæller", "Brugeroplysninger Udskrivning" og "Indstilling af antal viste brugernavne".
- Funktionstasten kan ikke anvendes, mens loginskærmen vises.

Hvis login mislykkes:

Hvis loginskærmen ikke vises, eller hvis programmet ikke fungerer korrekt, vil maskinen måske ikke fungere korrekt. I så tilfælde skal den eksterne kontofunktion afsluttes manuelt.



Sådan afsluttes den eksterne kontofunktion manuelt:

I "Indstillinger (administrator)" skal du vælge [Systemindstillinger] → [Godkendelsesindstillinger] og aktivere indstillingen [Brugerbekræftelse].



Ekstern tællerfunktion

I modsætning til den eksterne godkendelsesfunktion vises loginskærmen for det eksterne kontoprogram ikke, når maskinen startes i "ekstern tællerfunktion". Kun jobresultatet sendes til det eksterne kontoprogram. Ekstern tællerfunktion kan anvendes sammen med maskinens brugerkontrollfunktion. (Ekstern tællerfunktion kan også bruges, når brugerkontrol og kontokontrol ikke er aktiveret.)



Sådan aktiveres ekstern tællerfunktion:

I "Indstillinger (administrator)" skal du vælge [Systemindstillinger] [Sharp OSA indstillinger] → [Eksterne kontoprogram-indstillinger] og aktivere indstillingen [Ekstern kontostyring].



Sharp OSA indstillinger

I "Indstillinger (administrator)" skal du vælge [Systemindstillinger] → [Sharp OSA indstillinger].

Drifts- Indstill.

Sharp OSA-version

Vises Sharp OSA-version, der understøttes af denne maskine.

Cookie-indstilling

Angiv, hvordan programcookies skal håndteres, når der bruges et program i Sharp OSA.

Når der er valgt "Gem cookie", gemmer maskinen cookies, der anvendes i et program.

Når "Gem ikke cookie" vælges, bliver cookies ikke gemt, når der bruges et program.

Slet cookie

Slet cookies, som maskinen har gemt.

Accepter fjernadgangsforespørgsel fra applikation

Dette skal du vælge, hvis du bruger en Sharp OSA-applikation af typen, der anvender fjernadgang eksternt fra maskinen.

Applikation tilladt adgang

Registrer URL-applikationen for Sharp OSA-applikationen, som du vil give tilladelse til fjernadgang til maskinen.

Godkend anmodning om fjernadgang på betjeningspanelet

Viser en tilladelsesdialogboks på printerens betjeningspanel, når brugen af fjernadgangsfunktionen begyndes.

Acceptér brugsanmodning fra applikation

Dette skal du vælge, når du bruger applikationer, der styrer UI på multifunktionsmaskinen.

Vis dialog for forbindelse i Sharp OSA-tilstand

Viser en tilslutningsdialogboks på printerens betjeningspanel under fjernadgang.

Accepter sekundær sendeanmodning fra Sharp OSA-applikation

Dette skal du vælge, når du sender scanningsdata behandlet af en applikation til en abitrær destination via maskinen.

Indstillinger for standard programmer

Indstillingerne for standardprogrammer kan tilføjes og administreres.

- Tasten [Tilføj]
Tilføjer et nyt standardprogram.
- Liste
Anfører de aktuelt gemte standardprogrammer.



På MX-2651/MX-3051/MX-3551/MX-4051/MX-5051/MX-6051 er programkommunikationsmodul påkrævet.

Gem standardprogram

Når du trykker på tasten [Tilføj], vises registreringskærmen. Der kan gemmes op til 16 emner.

Se den følgende tabel for information om indstillingerne.

Rediger eller slet standardprogram

Når du trykker på et programnavn på listen, vises redigeringskærmen for det pågældende standardprogram.

Tryk på tasten [Slet] for at slette standardprogrammet.



Indstillinger

| Element | Indstillinger |
|-----------------------------|--|
| Programnavn | Indtast et programnavn. |
| Adresse på programmets UI | Angiv en IP-adresse for programmet eller et netværksnavn til at administrere maskinens UI. |
| Timeout | Indtast en timeout-værdi. Standardindstillingen er 20 sekunder. |
| Udvidet platform | Konfigurer denne indstilling for at bruge udvidelsesplatformen. |
| Dataformat | Indstil størrelsen på programmets skærbillede. |
| Benyt brugerdefineret ikon* | Vælg hvorvidt brugerdefineret ikon skal anvendes eller ej. |
| Filnavn* | Rapporter filnavn. |
| Vælg Fil* | Indtast filnavn. |

* Disse funktioner kan kun indstilles på websiden.

Modtager program Indstilling

Funktionerne for fax- eller I-Fax-modtagelse kan indstilles i Sharp OSA-programmerne.



På MX-2651/MX-3051/MX-3551/MX-4051/MX-5051/MX-6051 er programkommunikationsmodul påkrævet.

Indstillinger

| Element | Indstillinger |
|------------------------|---|
| Videresend til program | Modtagelse af fax- eller I-faxmeddelelser kan administreres af Sharp OSA-programmer. |
| Programnavn | Indtast programnavnet for modtagelse. |
| Adresse på webservice | Indtast webserviceadressen. |
| Timeout | Indtast en timeout-værdi. Standardindstillingen er 20 sekunder. |
| E-mail-adresse | Indtast den adresse, hvortil en e-mailbesked skal sendes, hvis der opstår en forbindelsesfejl i programmet. |
| Brødtekst | Indtast den tekst, der vises i e-mailbeskeden om forbindelsesfejl. |

Eksterne kontoprogram -indstillinger

Det er muligt at tilføje og administrere et eksternt kontoprogram.

Angiv navnet på den server, hvor du har installeret det eksterne kontoprogram.



På MX-2651/MX-3051/MX-3551/MX-4051/MX-5051/MX-6051 er eksternt kontomodul påkrævet.

| Element | Indstillinger |
|----------------------------|--|
| server 1-4 | Indstil for at aktivere hver server. |
| Programnavn | Indtast et programnavn. |
| Brug indlejret applikation | Indstilles for at bruge integreret applikation. |
| Adresse på programmets UI* | Indtast webadressen for den loginskærm, der skal åbnes først, når maskinen tændes. |
| Adresse på webservice | Indtast webadressen for den server eller computer, der sender kommandoer og hændelser vha. XML/SOAP-protokollen. |
| Timeout | Indtast en timeout-værdi. Standardindstillingen er 20 sekunder. |



| Element | Indstillinger |
|------------------|---|
| Udvidet platform | Konfigurer denne indstilling for at bruge udvidelsesplatformen. |
| Dataformat* | Indstil størrelsen på programmets skærbillede. |
| Find Min adresse | Søg efter min adresse. |

* Denne indstilling kan indstilles i Server 1.

Indstillinger for integrerede programmer

Gem og administrer "integrerede programmer", der er installeret på maskinen.

- Tasten [Tilføj]
Tilføjer et nyt integreret program.
- Liste
Anfører de aktuelt gemte integrerede programmer.



På MX-2651/MX-3051/MX-3551/MX-4051/MX-5051/MX-6051 er programkommunikationsmodul påkrævet.

Installer integreret program

Når du trykker på tasten [Tilføj], vises registreringskærmen. Der kan gemmes op til 64 punkter.



- Hvis du installerer fra maskinens betjeningspanel, installeres filerne i USB hukommelsen, der er forbundet til maskinen. Hvis du installerer fra websiden, installeres filerne på computeren.
- Programmer kan maksimalt bruge 4 GB af pladsen på harddisken. Hvis tidligere installerede programmer allerede bruger 4 GB plads, kan et nyt program ikke installeres.

Gem integreret program

Ved at gemme et allerede installeret integreret program i "standardprogram", kan programmet anvendes. Vælg afkrydsningsboksen programnavn, og tryk på tasten [Tilføj standardprogram].

Slet integreret program

Tryk på et programnavn på listen for at vise oplysninger om det standardprogram. Efter at have kontrolleret oplysningerne slet standardprogrammet med tasten [Slet].

Pollingindstilling

Hvis der forbindes til et eksternt program, kan du gemme og administrere adresser for at kunne bruge en tjeneste, der bruger en polling-funktion.



På MX-2651/MX-3051/MX-3551/MX-4051/MX-5051/MX-6051 er programkommunikationsmodul påkrævet.

| Element | Indstillinger |
|---------------------|--|
| server 1 - server 2 | Indstil for at aktivere hver server. |
| Pollingadresse | Indtast URL-adressen på den server eller computer, som maskinen vil udføre polling på. |
| Check Interval | Indtast kontrolintervallet for serveren. Standardindstillingen er 1 minut. |
| Timeout | Indstil timeout-tiden. Standardindstillingen er 20 sekunder. |



FJERNELSE AF FORKERT INDFØRT PAPIR

FJERNELSE AF FORKERT INDFØRT PAPIR

Hvis der sker en forkert papirindføring, vises meddelelsen "Papirstop" på berøringspanelet, og udskrivningen og scanning stopper.

Hvis det er tilfældet, skal du trykke på tasten [Sådan fjernes misfeeds] på berøringspanelet.

Når du trykker på tasten, vises instruktioner i at fjerne det forkert indførte papir. Følg instruktionerne. Når papirstopet er fjernet, forsvinder meddelelsen automatisk.



- Fikseringsenheden og udkastområdet er varme.
- Når du fjerner et papirstop, skal du ikke berøre fikseringsenheden. Du kan blive forbrændt.

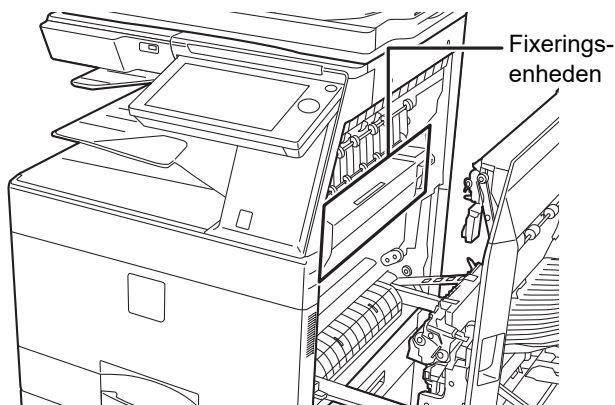



VEDLIGEHOLEDSE

Dette afsnit forklarer, hvordan maskinen rengøres, resttonerbeholder, beholderen til opsamling af toner og stempelpatronen.

REGELMÆSSIG VEDLIGEHOLEDSE

For at sikre, at maskinen fortsætter med at yde topkvalitet, skal maskinen rengøres regelmæssigt.



Brug ikke brændbar spray til rengøring af maskinen. Hvis gas fra sprayeren kommer i kontakt med varme, elektriske komponenter eller heatersektionen i maskinen, kan det forårsage brand eller elektrisk stød.



- Brug ikke fortynder, benzin eller lignende flygtige rengøringsmidler til rengøring af maskinen. Det kan nedbryde eller misfarve kabinettet.
- Brug en blød klud til forsigtigt at tørre snavs af området på den del af betjeningspanelet, der har en spejlagtig overflade (vist til højre). Overfladen kan tage skade, hvis du bruger en stiv klud eller gnider hårdt.
- Området med den spejlagtige overflade er området, der er .

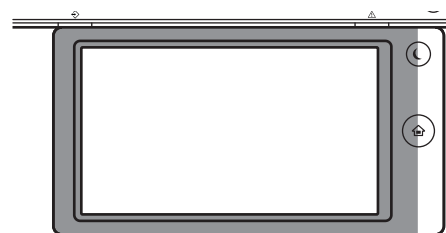

RENGØRING AF GLASRUDEN OG DEN AUTOMATISKE DOKUMENT-FEEDER

Hvis glasruden eller dokumentbagpladen snavs til, vil der fremkomme snavsede pletter eller farvede eller hvide striber på det scannede billede. Disse dele skal altid være rene.

Tør delene med en ren, blød klud.

Fugt om nødvendigt kluden med vand eller en smule neutralt rengøringsmiddel. Aftør derefter med en ren tør klud.

Eksempler på striber på billedet

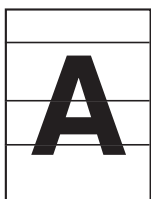

Sorte linjer



Hvide linjer

Originalglasplade

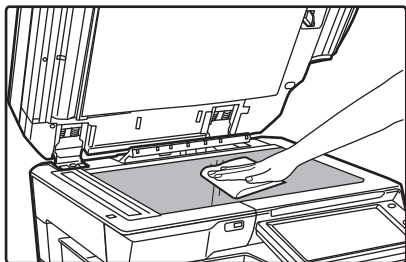

Dokumentbagplade

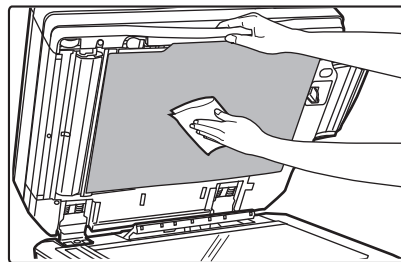



SCANNINGSOMRÅDE

Hvis der forekommer sorte eller hvide linjer på de scannede billeder ved brug af den automatiske dokument-feeder, rengøres scanningsområdet (den tynde, lange glasflade ved siden af glaspladen).

Denne del rengøres med den glasreenser, der findes i den automatiske dokumentfeeder. Når du har brugt glaspudsemidlet, skal det sættes på plads på opbevaringsstedet igen.

Når du bruger MX-3071/MX-3071S/MX-3571/MX-3571S/MX-4071/MX-4071S/MX-5071/MX-5071S/MX-6071/MX-6071S

1

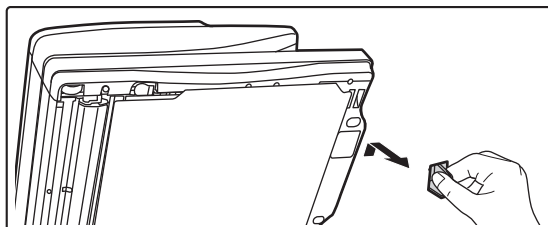

Åbn den automatiske dokumentfeeder, og fjern glasreenser.

2

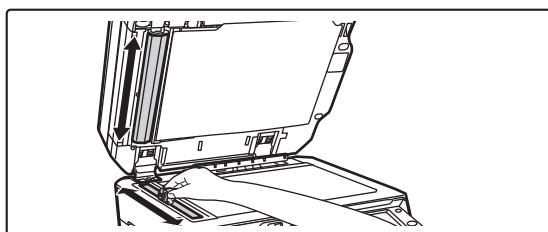

Rengør dokumentscanningsområdet på glasruden med glasreenser.

Et scanningsområde er på dokumentglaspladen og det andet er den indvendige automatiske dokumentindfører.

3

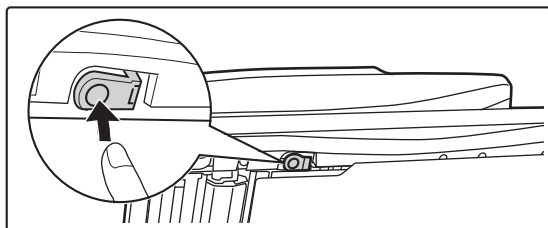

Åbn låget til scanningsområdet på den automatiske dokumentindfører.

Skub udløserkontakten ind for at udløse låget.

4

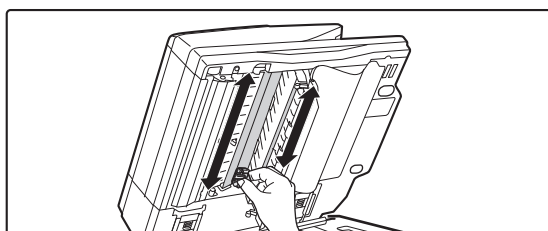

Rengør scanningsområdet på den automatiske dokumentindfører.

5

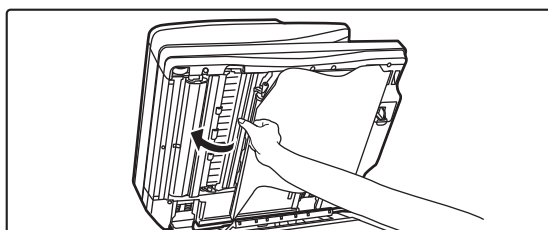

Luk lågen.



6

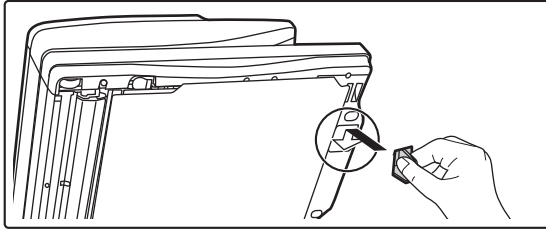

Sæt glasrenseren på plads.

Når du bruger MX-2651/MX-3051/MX-3061/MX-3061S/MX-3551/MX-3561/MX-3561S/MX-4051/MX-4061/MX-4061S/
MX-5051/MX-6051

1

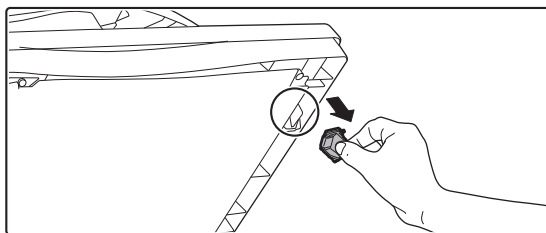

Åbn den automatiske dokumentfeeder,
og fjern glasrenseren.

2

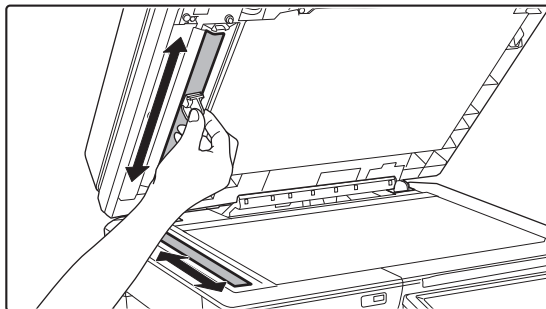

Rengør dokumentscanningsområdet
på glasruden med glasrenseren.

3

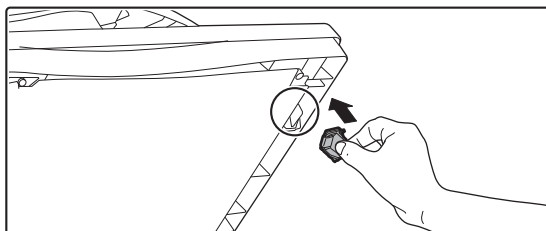

Sæt glasrenseren på plads.



RENGØRING AF HOVEDTONERDOSERINGEN (MC) PÅ DEN FOTOFØLSOMME TROMLE

Hvis der forekommer sorte eller farvede striber, selvom glaspladen og den automatiske dokumentfeeder er rengjorte, skal du bruge tonerdoseringsrenseren til rengøring af hovedtonerdoseringen (MC) til den fotoledende tromle.



Tonerdoseringen renses automatisk på MX-5051/MX-5071/MX-6051/MX-6071. Tonerdoseringsrenseren kan ikke bruges.

► [MC-rengøringstilstand \(Kun MX-5051/MX-5071/MX-5071S/MX-6051/MX-6071/MX-6071S\)](#) (side 7-119)

**MX-2651/MX-3051/MX-3061/MX-3061S/MX-3071/MX-3071S/MX-3551/MX-3561/MX-3561S/MX-3571/MX-3571S/
MX-4051/MX-4061/MX-4061S/MX-4071/MX-4071S**

1

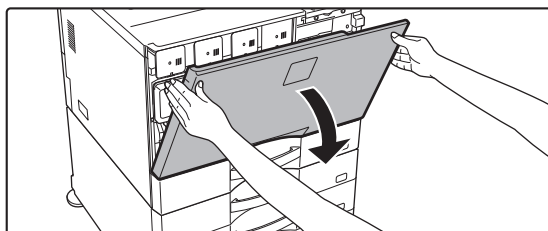

Åbn frontlågen.

2

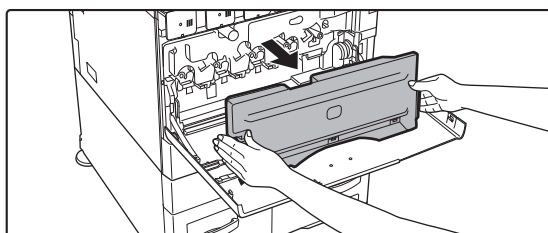

Fjern resttonerbeholderen.

Tryk udløserknapperne på siderne af resttonerbeholderen indad og træk langsomt ud.

3

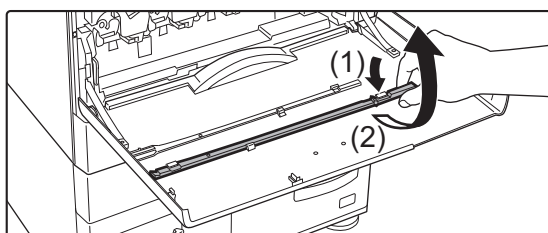

Fjern tonerdoseringsrenseren.

Tonerdoseringsrenseren sidder fast på frontlågen.

- (1) Træk i højre side af tonerdoseringsrenseren for at få den af krogen.
- (2) Før den over krogen for at placere det på bagsiden.
- (3) Drej tonerdoseringsrenseren omkring knoppen for at frigøre den fra krogen i venstre side.

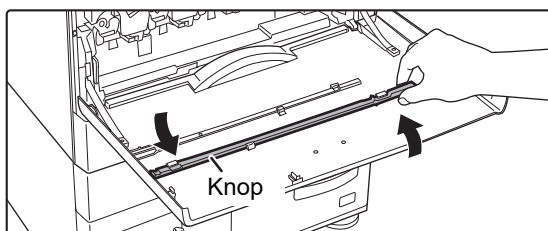



4

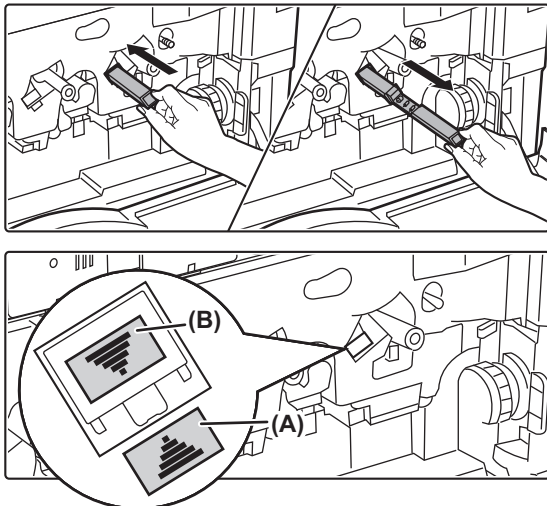

Rengør hovedtonerdoseringen (MC).

(1) Skub forsigtigt tonerdoseringsrenseren helt ind.

(2) Fjern forsigtigt tonerdoseringsrenseren.

Sæt den ind således, at mærkaten (A) på rengøringsiden og mærkaten (B) på siden af tonerdoseringsrenseren vender, som det er vist her.

5

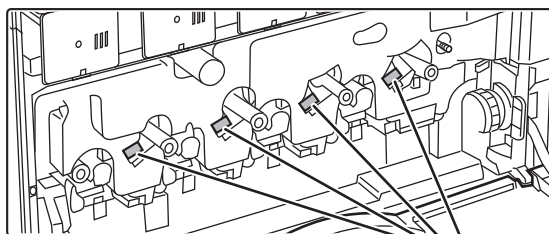

Hovedtonerdosering (MC)

Gentag trin 4 med alle andre hovedtonerdoseringer (MC).

Som vist er der i alt 4 steder i maskinen, der skal rengøres.

6

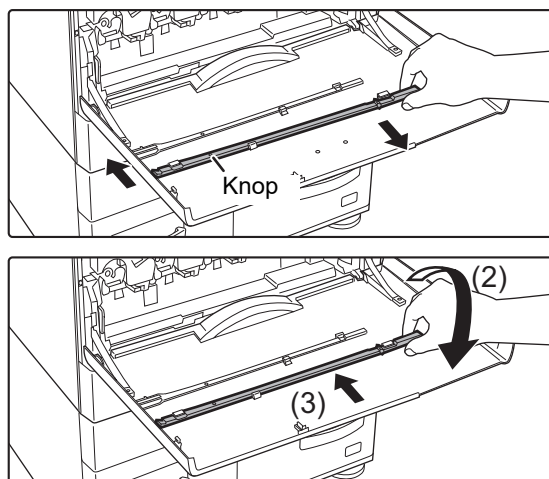

Sæt tonerdoseringsrenseren tilbage på dens oprindelige plads.

(1) Fastgør tonerdoseringsrenseren på knoppen, og drej den. Hægt enden (uden et håndtag) fast til venstre krog.

(2) Før højre side af tonerdoseringsrenseren over krogen for at placere den på den nærmeste side.

(3) Drej tonerdoseringsrenseren over på krogen.

7

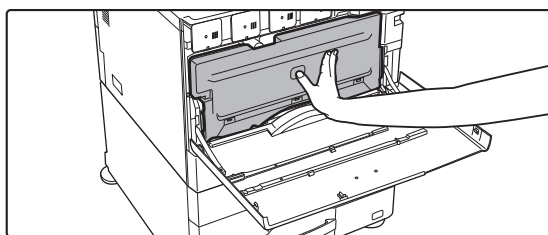

Skub resttonerbeholderen ind i maskinen.

Skub ind, indtil du hører et "klik", der angiver, at venstre og højre låse er i indgreb.



8

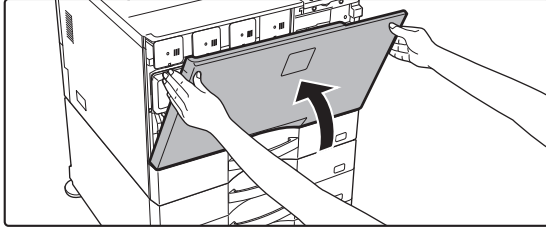

Luk frontlågen.



- Hvis problemet vedvarer, efter at du har udført disse trin, skal du gentage renseproceduren ved at gå frem og tilbage 3 gange.
- Når du trækker knappen ud og trykker den ind for at rengøre tonerdoseringen, skal det gøres langsomt fra den ene ende til den anden.



RENGØRING AF PT-INDFØREREN PÅ DET PRIMÆRE TRANSPORTBÆLTE

Hvis der stadig fremkommer sorte eller farvede striber efter glaspladen, den automatiske dokumentfeeder og hovedtonerdoseringen (MC) er blevet rengjort, skal du rengøre PT-indførerens PT-indførerrenseren.

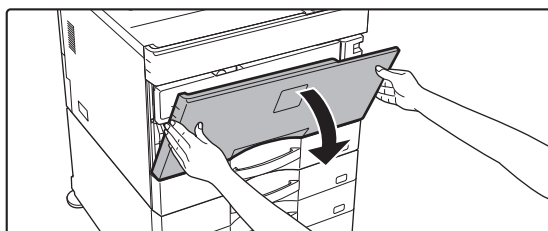
1

Åbn frontlågen.

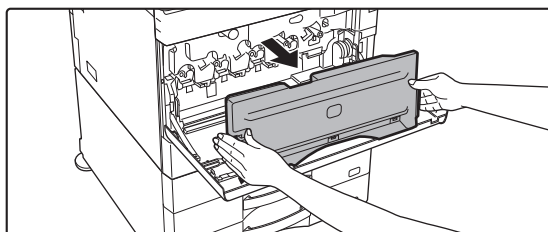

Når der er installeret en finisher (stor aflægsbakke) eller et ryghæftningsmodul (stor aflægsbakke) på MX-5051/MX-5071/MX-5071S/MX-6051/MX-6071/MX-6071S, skal du åbne frontdækslet på finisheren (stor aflægsbakke) eller det øverste frontdæksel på ryghæftningsmodulet (stor aflægsbakke), inden du åbner maskinens frontdæksel.

2

Fjern resttonerbeholderen.

Tryk udløserknapperne på siderne af resttonerbeholderen indad og træk langsomt ud.

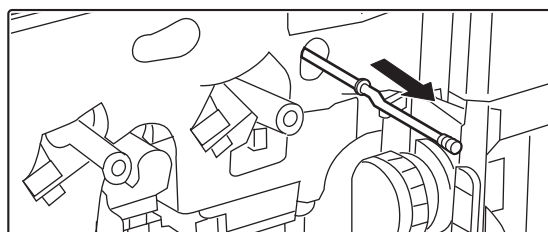
3

Rengør PT-indførerens.

(1) Træk PT-indførerens langsomt mod dig selv, indtil du mærker en modstand.

(2) Skub forsigtigt PT-indførerrenseren helt ind.

(3) Gentag (1) og (2) ovenfor tre gange.

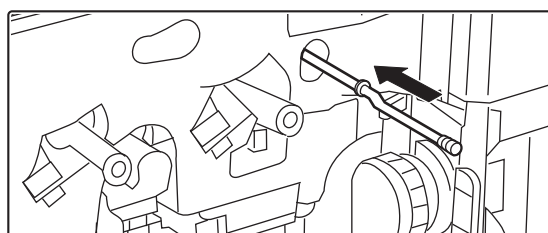
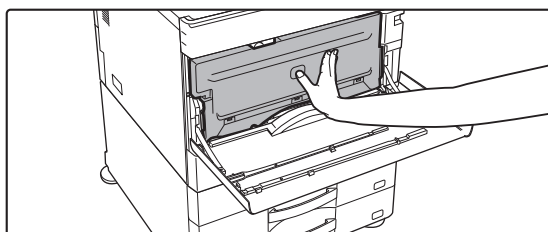
**4**

Skub resttonerbeholderen ind i maskinen.

Skub ind, indtil du hører et "klik", der angiver, at venstre og højre låse er i indgreb.



5

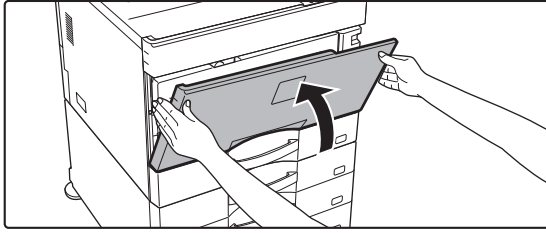

Luk frontlågen.



RENGØRING AF LASERENHEDEN

Når laserenheden inde i maskinen bliver snavset, kan der dannes stribemønstre (farvede striber) på den udskrevne side.

Identificering af striber (farvede striber) forårsaget af en snavset laserenhed

- Farvede striber vises altid samme sted. (Striberne er aldrig sorte).
- De farvede striber går parallelt med papirindføringsretningen.
- Farvede striber vises ikke kun på udkast fra en kopimaskine, men også på udskrifter fra en computer. (De samme striber vises på både kopier og udskrifter).

Hvis der opstår tilstande, som ligner de ovenfor nævnte, rengøres laserenheden, som forklaret i det følgende.

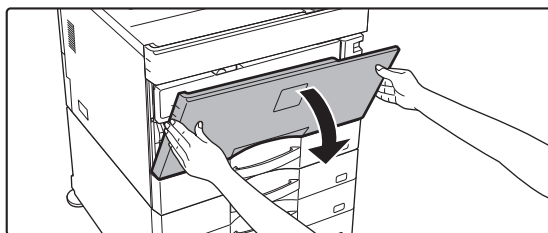
1

Åbn frontlågen.

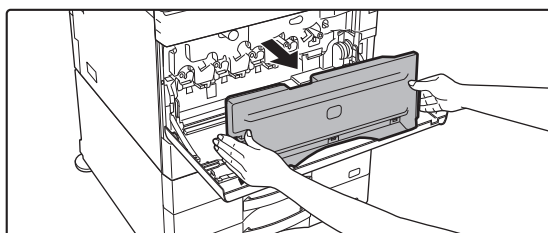

Når der er installeret en finisher (stor aflægsbakke) eller et ryghæftningsmodul (stor aflægsbakke) på MX-5051/MX-5071/MX-5071S/MX-6051/MX-6071/MX-6071S, skal du åbne frontdækslet på finisheren (stor aflægsbakke) eller det øverste frontdæksel på ryghæftningsmodulet (stor aflægsbakke), inden du åbner maskinens frontdæksel.

2

Fjern resttonerbeholderen.

Tryk udløserknapperne på siderne af resttonerbeholderen indad og træk langsomt ud.

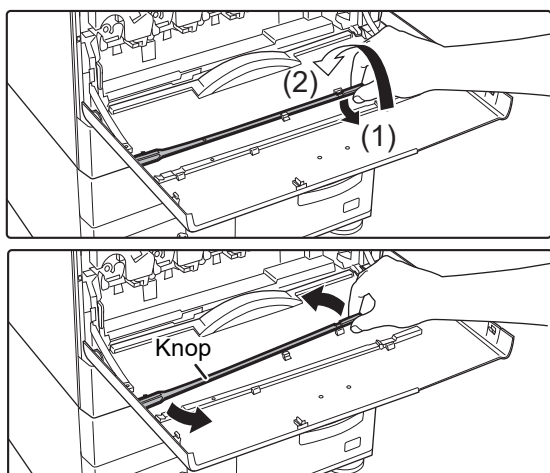
3

Tag rens værktøjet til laserenheden ud.

Rens værktøjet sidder fast på frontlågen.

- (1) Træk i højre side af rens værktøjet for at få det af krogen.
- (2) Før den over krogen for at placere det på bagsiden.
- (3) Drej rens værktøjet omkring knoppen for at frigøre det fra krogen venstre side.



4

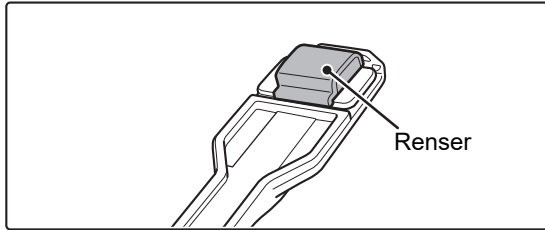

Tjek at rensen på spidsen af rensværktøjet ikke er snavset.

Hvis resepuden er snavset, skal du fjerne den fra rengøringsværktøjet og udskifte den med en ren. For proceduren til at udskifte rensen, se fra trin 5 til 7. Hvis rensen ikke er snavset, gå til trin 8.

5

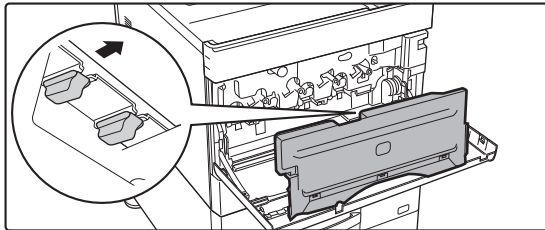

Tag en reserverenser ud fra resttonerbeholderen.

Reserverenserne opbevares på resttonerbeholderen. Grib om enden af rensen, og træk den ud af resttonerbeholderen.

6

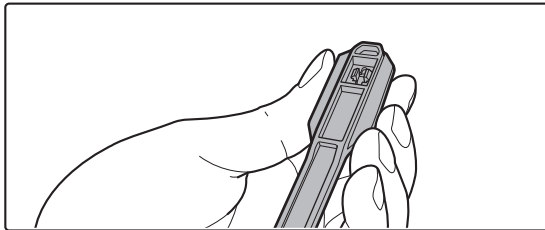

Fjern den snavsede rens fra spidsen af rensværktøjet.

- (1) Tag godt fat i værktøjet tæt på, hvor det er fastgjort.
- (2) Brug den anden hånd til presse ned mod den krog, der holder rensen fast, og fjern rensen.

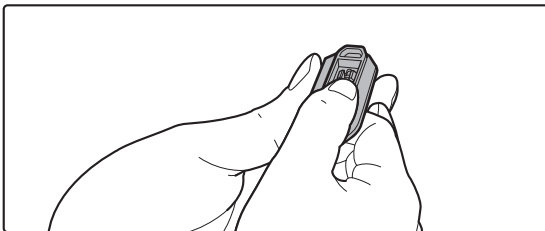

Sæt den fjernede rens tilbage på resttonerbeholderen.

7

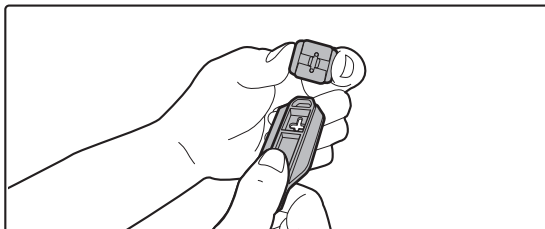

Sæt den nye rens fast på rensværktøjet.

- (1) Placer resepudekrogen ud for fastgøringshullet i rengøringsværktøjet.
- (2) Hold godt fast i resepuden, og tryk rengøringsværktøjet ind.

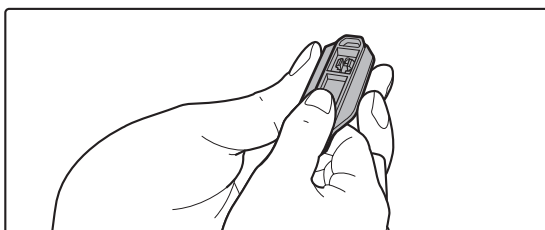



8

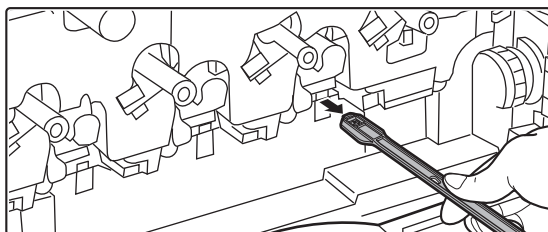
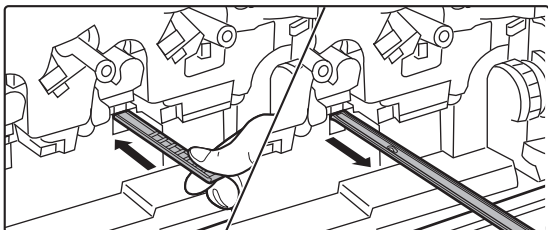
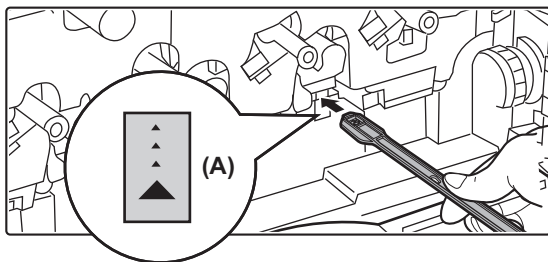

Rens laserenheden.

- (1) Hold renseren nedad og før langsomt værktøjet ind i det hul, som du ønsker at rense.

Husk at rette rensepuden nedad.

Mærkater i stil med (A) findes på områder, der skal rengøres.

- (2) Før rens værktøjet hele vejen ind i hullet og træk det så ud igen.

Træk rengøringsværktøjet ud, til du kan mærke, at spidsens værktøj slipper laserenhedens rengøringsflade.

- (3) Gentag trin 2 to eller tre gange, og fjern så rens værktøjet.

9

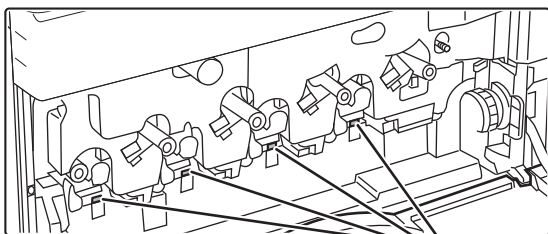

Steder der skal renses

Gentag trin 8 for at rense alle huller (4 huller) i laserenheden.

Laserenheden skal renses fire steder, inklusive stedet, der renses i trin 8. Rengør alle hullerne.

10

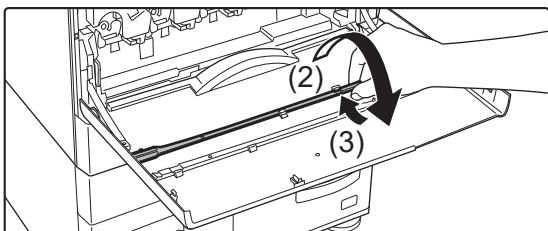
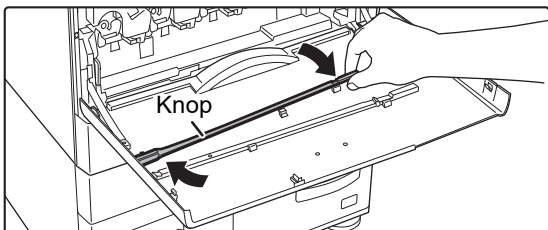

Skift rens værktøjet.

- (1) Hægt rens værktøjet på knoppen, drej det omkring den, og placer derefter spidsen (siden med rensepuden) på krogen til venstre.
- (2) Før højre side af rens værktøjet over krogen for at placere det på den nærmeste side.
- (3) Drej renseren over på krogen.



11

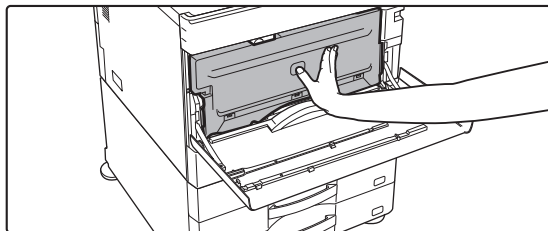

Skub resttonerbeholderen ind i maskinen.

Skub ind, indtil du hører et "klik", der angiver, at venstre og højre låse er i indgreb.

12

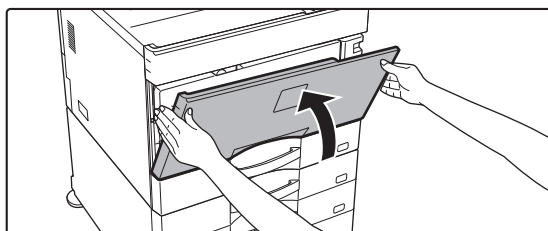

Luk frontlågen.

RENGØRING AF INDFØRINGSVALSEN TIL DEN MANUELLE FEEDER

Hvis der hyppigt opstår papirfejllindføringer, når der indføres konvolutter eller kraftigt papir gennem specialbakken, tørres overfladen af fremføringsvalsen af med en ren, blød klud, der er fugtet med vand eller et neutralt rengøringsmiddel.

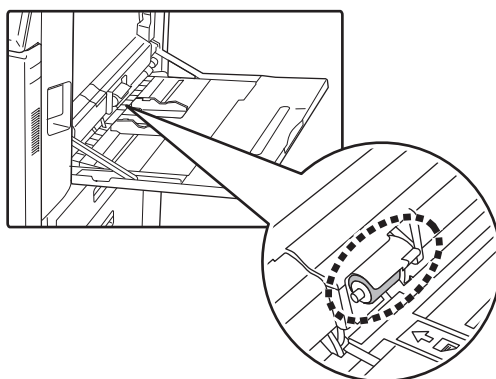

RENGØRING AF PAPIRINDFØRINGSVALSEN (MX-2651/MX-3051/MX-3061/MX-3061S/MX-3551/MX-3561/MX-3561S/MX-4051/MX-4061/MX-4061S/MX-5051/MX-6051)

Hvis der kommer striber eller smuds på den scannede original, når den automatiske dokumentfeeder anvendes, skal du aftørre valsens overflade med en ren, blød klud, der er fugtet med vand eller neutralt rengøringsmiddel.

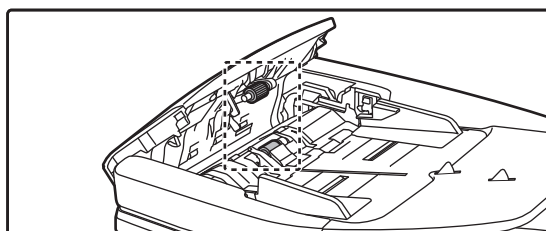

For oplysninger om rengøring af originalindføringsvalserne på MX-3071/MX-3071S/MX-3571/MX-3571S/MX-4071/MX-4071S/MX-5071/MX-5071S/MX-6071/MX-6071S, bedes du kontakte din forhandler eller nærmeste autoriserede servicerepræsentant.



UDSKIFTNING AF TONERPATRON

Sørg altid for at udskifte tonerpatronen, når meddelelsen "Udskift tonerbeholder." vises. Du bør have et sæt tonerpatroner klar som reserve, så du straks kan udskifte en tonerpatron, når den er tom.



På MX-5051/MX-5071/MX-5071S/MX-6051/MX-6071/MX-6071S kan du udskifte en tonerpatron uden at stoppe udskrivningen.

Meddelelse om udskiftning

Når der bruges MX-5051/MX-5071/MX-5071S/MX-6051/MX-6071/MX-6071S

Lavt tonerniveau. (□□□□)(Udskift ikke patron før du bedes om det.)



Forbered en tonerpatron til udskiftning, når denne meddelelse vises.



Følgende meddelelse vises, hvis du fortsætter udskrivningen.

Forbered en tonerpatron til udskiftning, og udskift den, når denne meddelelse vises.

Klar til at scanne for kopi.
(□□□□ Udskift toner.)



Hvis du bliver ved med at bruge maskinen, vises følgende besked, når patronen løber tør.

Tomme farver angives i (□□□□).

Y: Gul toner, M: Magenta toner, C: Cyan toner og Bk: Sort toner

Udskift tonerpatronen med en af samme farve.

Udskift tonerbeholder.(□□□□)

Når MX-2651/MX-3051/MX-3061/MX-3061S/MX-3071/MX-3071S/MX-3551/MX-3561/MX-3561S/ MX-3571/MX-3571S/MX-4051/MX-4061/MX-4061S/MX-4071/MX-4071S bruges

Lavt tonerniveau. (□□□□)(Udskift ikke patron før du bedes om det.)



Forbered en tonerpatron til udskiftning, når denne meddelelse vises.



Hvis du bliver ved med at bruge maskinen, vises følgende besked, når patronen løber tør.

Tomme farver angives i (□□□□).

Y: Gul toner, M: Magenta toner, C: Cyan toner og Bk: Sort toner

Udskift tonerpatronen med en af samme farve.

Udskift tonerbeholder.(□□□□)



1

Når der bruges MX-5051/MX-5071/MX-5071S/MX-6051/MX-6071/MX-6071S

Åbn tonerdækslet.

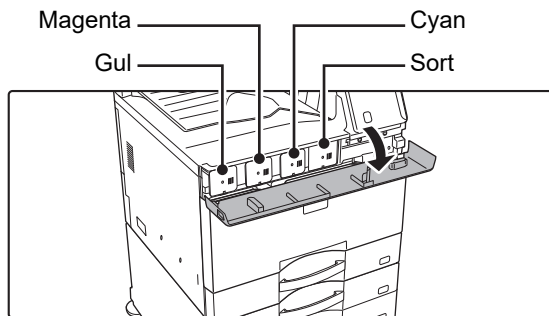

Når MX-2651/MX-3051/MX-3071/MX-3071S/MX-3551/MX-3571/MX-3571S/MX-4051/MX-4071/MX-4071S bruges

Åbn frontlågen.

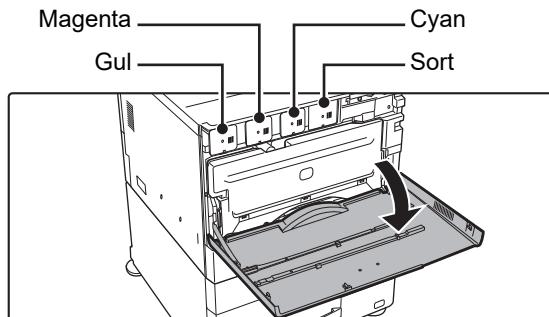

2

Træk tonerkassetten hen imod dig.

Den tomme tonerpatron skubbes fremad, så den kan tages ud. Træk forsigtigt tonerpatronen vandret udad. Trækker du hårdt i patronen, risikerer du at spilde toner.

(Eksempel) Udskiftning af den gule tonerpatron

Hold tonerpatronen med begge hænder, som vist, og træk den ud af maskinen.

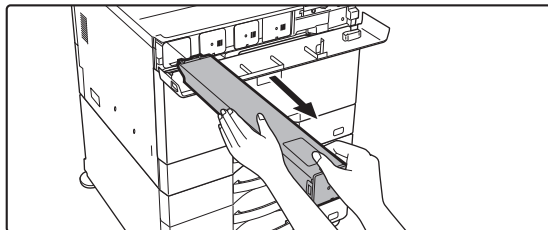
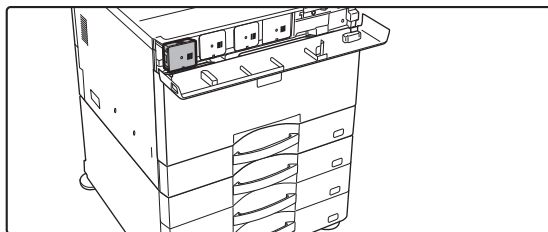

Forsøg ikke at fjerne tonerpatronen, hvis den ikke er blevet skubbet ud.



3

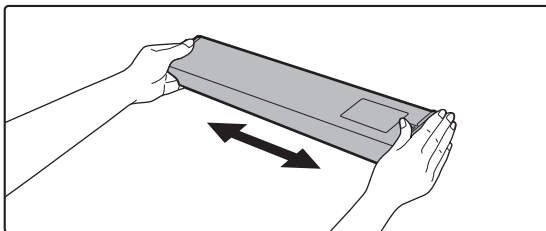

Tag en ny tonerpatron ud af dens indpakning, og ryst den vandret ca. seks gange.

4

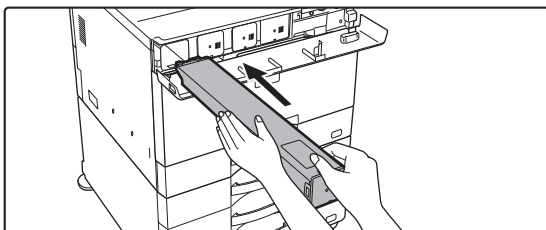

Indsæt forsigtigt den nye patron i vandret stilling.



Der kan ikke installeres en tonerpatron med en anden farve. Kontroller, at du udskifter patronen med en anden patron med samme farve.

5

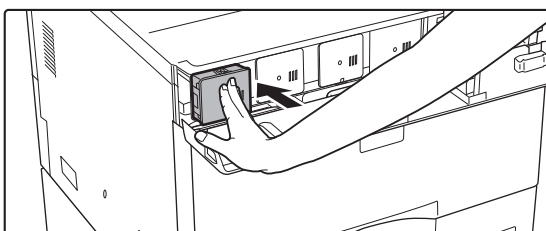

Tryk den godt ind, indtil du hører et "klik".

6

Når der bruges MX-5051/MX-5071/MX-5071S/MX-6051/MX-6071/MX-6071S

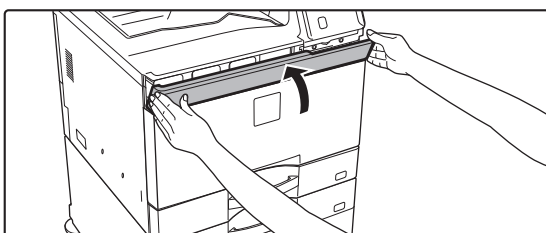

Luk tonerdækslet.

Når MX-2651/MX-3051/MX-3061/MX-3061S/MX-3071/MX-3071S/MX-3551/MX-3561/MX-3561S/MX-3571/MX-3571S/MX-4051/MX-4061/MX-4061S/MX-4071/MX-4071S bruges

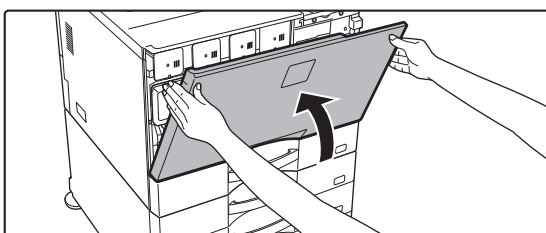

Luk frontlågen.

Efter at tonerpatronen er udskiftet, går maskinen automatisk til tilstanden billedjustering. Man må ikke åbne frontlågen, mens dette står på.



- Tonerpatroner må ikke komme i kontakt med ild. Toner kan spredes og forårsage forbrændinger.
- Opbevar tonerpatroner uden for små børns rækkevidde.
- Opbevares en tonerpatron lodret, kan toneren størkne og blive ubrugelig.
- Hvis der anvendes en anden tonerpatron end en af SHARP anbefalet tonerpatron, kan maskinen muligvis ikke opnå fuld kvalitet og ydeevne, og der er risiko for beskadigelse af maskinen. Brug altid en tonerpatron anbefalet af SHARP.



- Hvis en af tonerne løber tør for farve, vil det ikke længere være muligt at foretage farveudskrifter. Hvis Y-, M- eller C-toneren løber tør, men der stadig er Bk-toner tilbage, udskrives der udelukkende i sort/hvid.
- Alt efter anvendelsesvilkår kan farven blive lysere, eller billedet kan blive utydeligt.



- Sørg for at installere fire tonerpatroner (Y/M/C/Bk).
- Din servicetekniker indsamler brugte tonerpatroner.
- Ønsker du at se den omtrentlige mængde resterende toner (vist som %), skal du holde tasten [Hjemmeskærm] nede under udskrivning eller i standby. Når procentværdien falder til "25-0 %", skal du have en tonerpatron klar til udskiftning, før patronen løber tør for toner.
- Når tonerpatronen er tom, mens hjemmeskærm vises, vises meddelelsen "Ingen Toner" i øverste højre hjørne af skærmen. Hvis tonerkvaliteten vises på startskærmen, bliver der desuden vist et "⚠" sammen med tonerfarverne, der er løbet tør.



Sådan fjernes tonerpatronen manuelt

Vælg den tonerpatron, der skal tages ud, ved brug af "Indstillinger (administrator)" → [Systemindstillinger] → [Justering af billedkvalitet] → [Fjern tonerpatron].

For mere information herom, se "[Fjern tonerpatron \(side 7-122\)](#)".



UDSKIFTNING AF RESTTONERBEHOLDEREN

Resttonerbeholderen indsamler overskydende toner, der produceres under udskrivning.

Hvis resttonerbeholderen er fuld, vises "Skift boks med overskudstoner."

Hvis denne meddelelse vises, skal du trykke på vejledningstasten, der vises på berøringspanelet for at se fremgangsmåden for udskiftning af brugt tonerbeholder.

Hvis du trykker på tasten, vises instruktioner for hvordan man udskifter resttonerbeholderen. Følg instruktionerne.

Hvis resttonerbeholderen udskiftes, forsvinder meddelelsen automatisk.

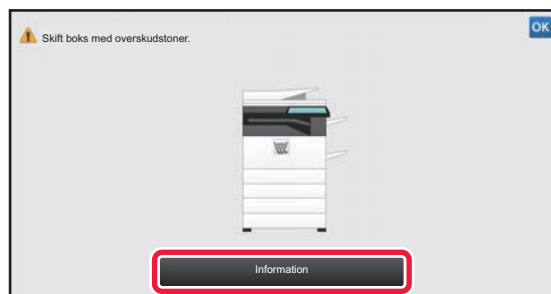

Når der er installeret en finisher (stor aflægsbakke) eller et ryghæftningsmodul (stor aflægsbakke) på MX-5051/MX-5071/MX-5071S/MX-6051/MX-6071/MX-6071S, skal du åbne frontdækslet på finisheren (stor aflægsbakke) eller det øverste frontdæksel på ryghæftningsmodulet (stor aflægsbakke), inden du åbner maskinens frontdæksel.



- Lad ikke resttonerbeholderen komme i kontakt med ild. Toner kan spredes og forårsage forbrændinger.
- Opbevar resttonerbeholderen uden for små børns rækkevidde.



UDSKIFTNING AF STEMPELPATRONEN

Hvis der er installeret en stempelenhed (AR-SU1) på den automatiske dokumentfeeder, og er stemplet blevet lyst, skal du udskifte stempelpatronen (AR-SV1).

Forsyninger

Stempelpatron (2 pr. pakke) AR-SV1

Når du bruger MX-3071/MX-3071S/MX-3571/MX-3571S/MX-4071/MX-4071S/MX-5071/MX-5071S/MX-6071/MX-6071S

1

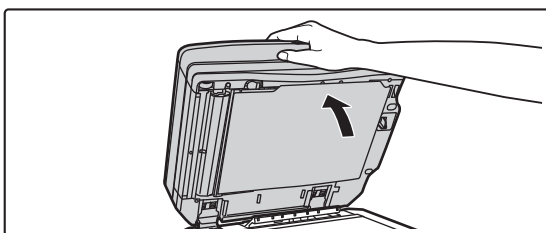

Åbn den automatiske dokumentfeeder.

2

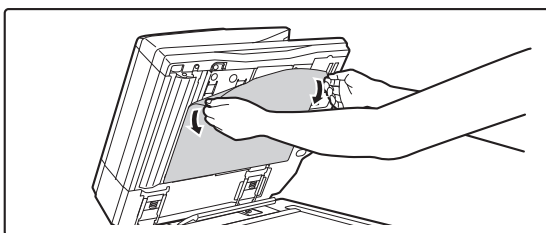

Fjern dokumentbagpladearket fra den automatiske dokumentfeeder.

Fjern arket langsomt. Læg det fjernede ark med den vedhæftede side opad på dokumentglasset.

3

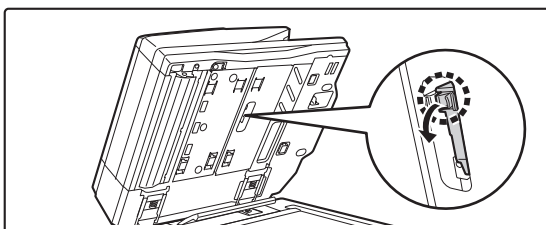

Grib om tappen på stemplet, og træk enheden ud.

4

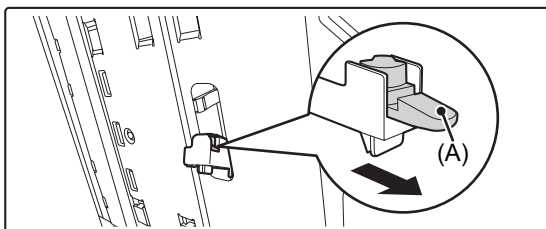

Fjern stempelpatronen (A).



5

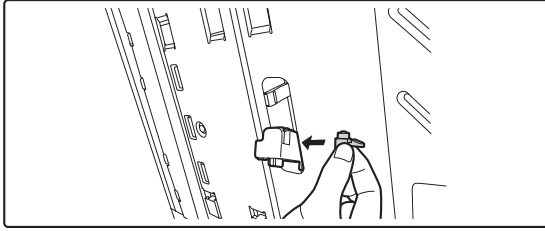

Installer en ny stempelpatron.

6

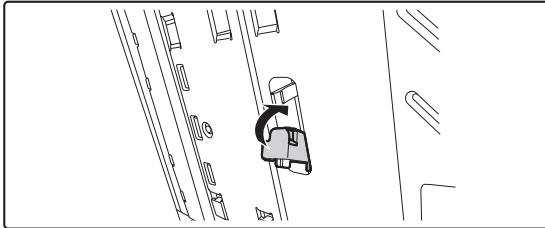

Skub stempelenheden på plads igen.

Skub stempelenheden ind, indtil den klikker på plads.

7

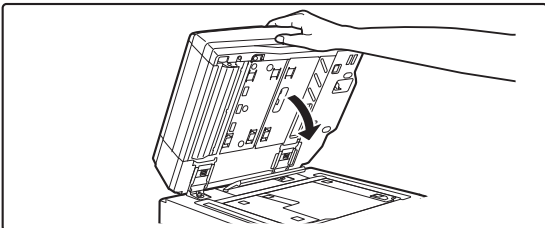

Luk den automatiske dokumentfeeder for at fastgøre dokumentbagpladearket.

Når den automatiske dokumentfeeder er lukket, fastholdes dokumentbagpladearket på dokumentglasset til den automatiske dokumentfeeder.

8

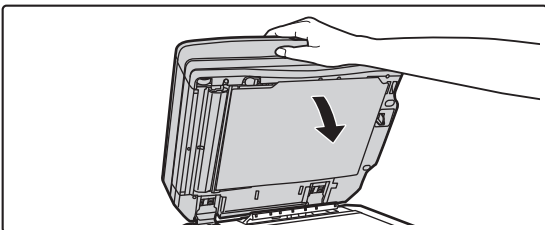

Kontrollér, at dokumentbagpladearket er godt fastgjort til den automatiske dokumentfeeder, og luk den derefter.

Hvis dokumentbagpladearket ikke er godt fastgjort, fjernes arket, og derefter lukkes den automatiske dokumentfeeder igen for at fastgøre arket korrekt.



Når du bruger MX-2651/MX-3051/MX-3061/MX-3061S/MX-3551/MX-3561/MX-3561S/MX-4051/MX-4061/MX-4061S/
MX-5051/MX-6051

1

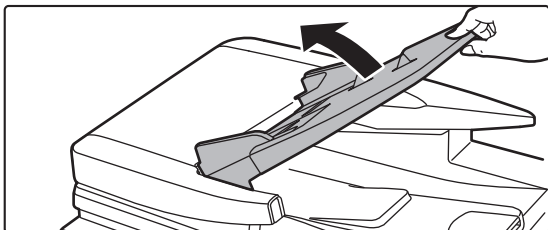

Åbn dokumentfeederen.

2

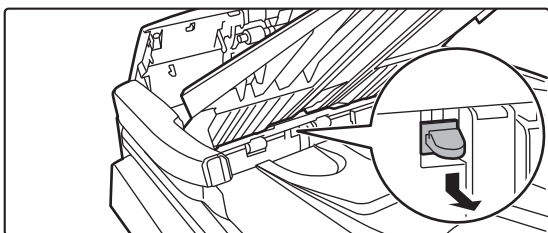

Fjern stempelpatronen.

3

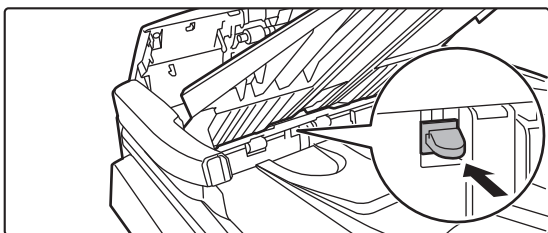

Installer en ny stempelpatron.

4

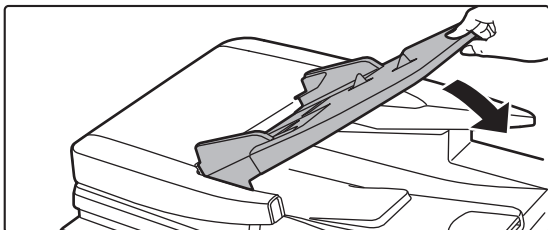



Luk dokumentfeederen.



KOPIERE

Ikoner

-  Funktioner, du kan anvende i Nem kopitilstand
-  Økovenlige funktioner
-  Funktioner til kopiering på specialpapir.

FØR MAN BRUGER MASKINEN SOM EN KOPIMASKINE

| | |
|---|-------------|
| KOPITILSTAND | 2-3 |
| • NEM TILSTAND | 2-3 |
| • NORMAL TILSTAND | 2-4 |
| VALG AF KOPIFUNKTION | 2-4 |
| KOPIERINGSRÆKKEFØLGE | 2-5 |
| • Standardindstillinger for kopiering | 2-8 |
| KOPIEKSEMPEL | 2-9 |
| KONTROL AF ORIGINALSTØRRELSE | 2-10 |
| VALG AF PAPIRBAKKE TIL KOPIERING | 2-12 |

GRUNDLÆGGENDE FREMGANGSMÅDE FOR KOPIERING

| | |
|--|-------------|
| KOPIERING | 2-13 |
| • BRUG AF DEN AUTOMATISKE DOKUMENTFEEDER TIL KOPIERING | 2-13 |
| • BRUG AF GLASPLADEN TIL KOPIERING | 2-14 |
| AUTOMATISK TOSIDET KOPIERING | 2-16 |
| • BRUG AF DEN AUTOMATISKE DOKUMENTFEEDER TIL 2-SIDET KOPIERING | 2-16 |
| • BRUG AF GLASPLADEN TIL 2-SIDET KOPIERING | 2-17 |
| KOPIFARVEFUNKTIONER | 2-19 |
| ÆNDRING AF BELYSNINGEN OG ORIGINALBILLEDYPEN | 2-22 |
| • AUTOMATISK JUSTERING AF BELYSNING OG ORIGINALTYPE | 2-22 |
| • MANUEL JUSTERING AF BELYSNING OG ORIGINALTYPE | 2-22 |
| FORSTØR/REDUCER | 2-25 |
| • VÆLG AUTOMATISK FORHOLD | 2-25 |
| • MANUELT VALG AF ZOOMFAKTOR | 2-26 |
| • SEPARAT FORSTØRRELSE/FORMINDSKELSE AF LÆNGDEN OG BREDDEN | 2-29 |
| VALG AF RETNING OG STØRRELSE PÅ ORIGINALEN | 2-32 |
| LAGRING AF OFTE BRUGTE ORIGINALSTØRRELSER | 2-34 |
| FREMSTILLING AF KOPIER VIA DEN MANUELLE FEEDER | 2-37 |

| | |
|---|-------------|
| • FREMSTILLING AF KOPIER VIA DEN MANUELLE FEEDER | 2-37 |
| • ANGIVELSE AF TYPE OG STØRRELSE FOR PAPIR, DER ILÆGGES I DEN MANUELLE FEEDER | 2-38 |
| OUTPUT | 2-39 |
| • INDSTILLINGEN SORTERING/GRUPPE | 2-39 |
| • INDSTILLINGER FOR HÆFTNING | 2-40 |
| • HULNINGSINDSTILLINGER | 2-43 |
| • INDSTILLINGEN FOLDNING | 2-45 |
| • INDSÆTNING AF SEPARATORSIDER MELLEMLER KOPIER ELLER JOBS | 2-46 |
| BATCH-KOPIFUNKTIONER | 2-48 |
| • KOPIERING AF FLERE ORIGINALER SOM ENKELT SIDE (N-op) | 2-48 |
| • KOPIERING AF BEGGE SIDER I ET OPSLAG FRA ET INDBUNDET DOKUMENT (FLERSIDET KOPI) | 2-50 |
| • KOPIERING AF BEGGE SIDER AF ET KORT OVER PÅ ÉN SIDE (KORTFORMAT) | 2-52 |
| • GENTAGELSE AF SAMME BILLEDE PÅ ÉT ARK(GENTAG LAYOUT) | 2-54 |

ANDRE FUNKTIONER

| | |
|--|-------------|
| REDIGERINGSFUNKTIONER FOR OUTPUT OG LAYOUT | 2-59 |
| • FREMSTILLING AF KOPIER I BROCHUREFORMAT (BROCHURE) | 2-59 |
| • KOPIERING AF FLERE ORIGINALER PÅ HVER SIDE AF BROCHUREN (BROCHURE 2-op/4-op) | 2-62 |
| • KOPIERING AF EN BROCHURE (BOG KOPI) | 2-65 |
| • OPDELING AF EN BROCHUREORIGINAL EFTER SIDE (BOGOPDELING) | 2-67 |
| PAPIR OG TIDSSPARENDE INDSTILLINGER | 2-68 |
| • IGNORERING AF BLANKE SIDER I EN ORIGINAL (IGNORER BLANK SIDE) | 2-68 |
| • JUSTERING AF BAGGRUNDEN VED AT GØRE LYSE OMRÅDER PÅ ORIGINALEN MØRKERE ELLER LYSERE (BAGGRUNDSJUSTERING) | 2-70 |
| • FREMSTILLING AF EN PRØVEUDSKRIFT (PRØVEUDSKRIFT) | 2-72 |
| • KONTROL AF ANTALLET AF SCANNEDE ORIGINALARK (ORIGINAL TÆLLING) | 2-74 |
| • BRUG AF TO MASKINER TIL AT REDUCERE KOPIERINGSTIDEN (TANDEM KOPI) | 2-76 |



**FUNKTIONER FOR FORSTÆRKNING AF SIKKERHED 2-78**

- FOREBYGGELSE AF UAUTHORISERET DATAKOPIERING (SKJULT UDSKRIFTSMØNSTER) 2-78
- TVING UDSKRIVNING AF SPORBARE OPLYSNINGER (UDSKRIVNING AF SPORINGSOPLYSNINGER) 2-80

FUNKTIONER FOR OUTPUTPLACERING OG MARGININDSTILLING 2-81

- TILFØJELSE AF MARGINER (MARGINSKIFT) 2-81
- SLETNING AF KANTSKYGGER VED KOPIERING (SLET) 2-83
- KOPIERING AF ORIGINALER UDEN BORTSKÆRING AF KANT (KANT TIL KANT KOPI) 2-85
- KOPIERING PÅ MIDTEN AF PAPIRET (CENTRERING) 2-86
- ANGIVELSE AF EN PAPIRPOSITION (PLACER BILLEDE) 2-87

SCANNINGSFUNKTIONER 2-89

- KOLLEKTIV SCANNING AF ET STORT ANTAL ORIGINALER (JOBFORM) 2-89
- SCANNING AF ORIGINALER I FORSKELLIG STØRRELSE (MIX STØRRELSE ORIGINAL) 2-92
- SCANNING AF TYNDE ORIGINALER (LANGSOM SCANNING) 2-95
- JUSTERING AF OPLØSNINGEN VED SCANNING (OPLØSNING) 2-96

FUNKTIONER FOR TILFØJELSE AF TEKST OG BILLEDE 2-98

- UDSKRIVNING AF DATOER, SIDENUMRE OG VANDMÆRKER (STEMPEL) 2-98
- TILFØJELSE AF ET REGISTRERET BILLEDE TIL EN ORIGINAL (BRUGERDEFINERET BILLEDE) 2-101
- TILFØJELSE AF OMSLAG TIL KOPIER (OMSLAG/SKILLEARK) 2-104
- TILFØJELSE AF SKILLEARK I KOPIER (OMSLAG/SKILLEARK) 2-112
- KONTROL, REDIGERING OG SLETNING AF SIDELAYOUT PÅ OMSLAGS- OG SKILLEARK (SIDELAYOUT) 2-116
- TILFØJELSE AF SKILLEARK MELLEM OVERHEADFILM (OVERHEAD SKILLEARK) 2-117

FUNKTIONER TIL SÆRLIG BRUG 2-119

- KOPIERING AF OVERSKRIFTER PÅ FANEPAPIR (FANEBLADSKOPI) 2-119
- FREMSTILLING AF EN KOPI I PLAKATFORMAT (FLERE SIDER FORSTØRRELSE) 2-122
- KOPIERING MED SPEJLBILLEDE (SPEJLBILLEDE) 2-124

FUNKTIONER FOR UDKASTS- OG TÆTHEDSJUSTERINGER 2-125

- INVERTERING AF SORT/HVID PÅ EN KOPI (S/H OMVENDT) 2-125

- NEM JUSTERING AF BILLEDKVALITETEN (HURTIG JUSTERING AF BILLEDKVALITET) 2-126
- JUSTERING AF RØD/GRØN/BLÅ PÅ KOPIER (RGB TILPASNING) 2-127
- JUSTERING AF ET BILLEDES SKARPHED (SKARPHED) 2-128
- JUSTERING AF FARVE (FARVEBALANCE) 2-129

BEKVEMME KOPIFUNKTIONER**AFBRYD KOPIERING 2-133****SEND DATA, MENS DER KOPIERES 2-135****KOPIJOB 2-137****PROGRAMMER 2-138**

- LAGRING AF ET PROGRAM 2-138
- HENTNING AF ET PROGRAM 2-140
- SLETNING OG OMDØBNING AF ET PROGRAM 2-140



FØR MAN BRUGER MASKINEN SOM EN KOPIMASKINE

KOPITILSTAND

Der er to former for kopiering: nem tilstand og normal tilstand.

Nem tilstand begrænses til hyppigt anvendte funktioner, der giver dig muligheden for nemt at udføre de fleste kopieringsjobs.

Brug normal tilstand, hvis det er nødvendigt med detaljerede indstillinger eller specielle funktioner. Alle funktioner kan anvendes i normal tilstand.

NEM TILSTAND

Nem tilstand gør det lettere at vælge grundlæggende kopiindstillinger.

Første skærm

Viser størrelsen på den ilagte original.

► [VALG AF RETNING OG STØRRELSE PÅ ORIGINALEN](#) (side 2-32)

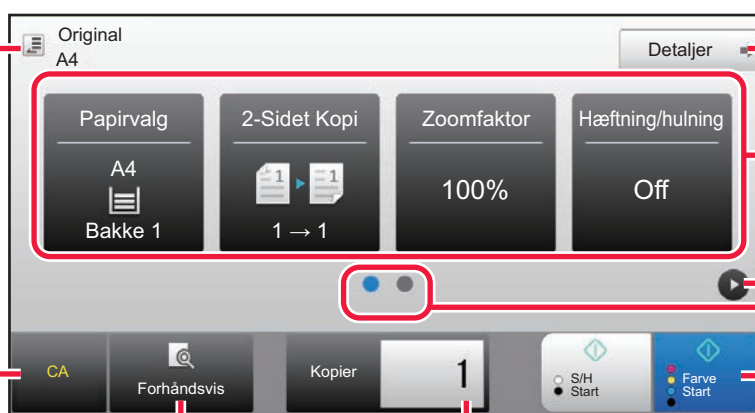

Nulstiller alle indstillinger.

Scanner originalen og viser et eksempelvisningsbillede.

► [EKSEMPELSKÆRM](#) (side 1-16)

Indtast antallet af kopier.

Skift til normal tilstand.

► [NORMAL TILSTAND](#) (side 2-4)

Vælg funktion, der skal indstilles.

Skift tilstandsdisplayet.

Starter sort/hvid eller farvekopiering.

Anden skærm

Vælg funktion, der skal indstilles.

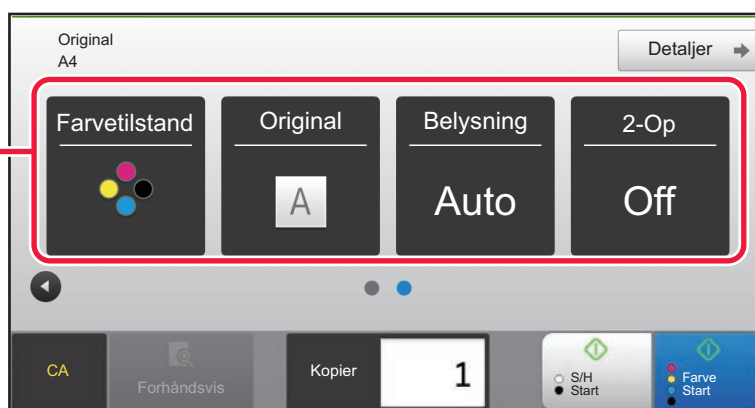

Du kan vælge disse funktioner i nem tilstand.

- Papirvalg ► [side 2-12](#)
- 2-Sidet Kopi ► [side 2-16](#)
- Zoomfaktor ► [side 2-25](#)
- Hæftning/hulning ► [side 2-40](#), ► [side 2-43](#)
- Farvetilstand ► [side 2-19](#)
- Original ► [side 2-32](#)
- Belysning ► [side 2-22](#)
- N-Op ► [side 2-48](#)
- Kortformat ► [side 2-52](#)



• Sådan vælges en funktion i nem tilstand

Vælg [Systemindstillinger] → [Fælles Indstillinger] → [Drifts- Indstillinger] → [Indstillinger, Nemtilstand] → [Nem kopiering] i "Indstillinger (administrator)".

• Sådan annulleres den viste advarselmeddelelse, når der skiftes fra enkel funktion til normal funktion

I "Indstillinger (administrator)" skal du vælge [Systemindstillinger] → [Fælles Indstillinger] → [Drifts- Indstillinger] → [Indstillinger, Nemtilstand] → [Vis en bekræftelsesmeddelelse, når du vælger "Detalje" i nemme tilstande] for at deaktivere denne indstilling.



NORMAL TILSTAND

Med normal tilstand kan du vælge enhver funktionsindstilling, der kan anvendes til kopiering.

Indtast antallet af kopier.

Indstillingstaster, der anvendes til kopiering.

Viser listen over funktionstaster. Ofte anvendte [Andet], programmer og andre indstillinger kan registreres.

Kontroller de nuværende indstillinger.

Viser andre taster end de fornævnte funktionstaster.

Angiver tilstedeværelsen eller fraværet af en original og papirstørrelsen, der ilægges i hver bakke. Tryk for at åbne skærmen for papirvalg.

Indtast antallet af kopier.

Viser hvilke funktioner, der kan anvendes i kopitilstand.

Scanner originalen og viser et eksempelvisningsbillede. ► [EKSEMPELSKÆRM \(side 1-16\)](#)

Nulstiller alle indstillinger.

Starter sort/hvid eller farvekopiering.



Indholdet af ovenstående skærm afhænger af, hvilke enheder der er installeret.

VALG AF KOPIFUNKTION

Skift kopifunktionen til en enkel funktion eller normal funktion, som forklaret i [SKIFT AF FUNKTION \(side 1-15\)](#).



KOPIERINGSRÆKKEFØLGE

Denne sektion forklarer den grundlæggende fremgangsmåde for Kopierer. Vælg indstillinger i den rækkefølge, der er vist herunder, så du er sikker på, at kopieringen foregår jævnt.

For detaljerede fremgangsmåder for valg af indstillingerne henvises til forklaringerne for hver indstilling i dette kapitel.



Du kan også gendanne standard kopiindstillingerne, før der udføres kopiering

I "Indstillinger (administrator)" skal du vælge [Systemindstillinger] → [Kopi-indstillinger] → [Driftsindstillinger] → [Også auto. sletning før kopiering].

Aktiverer automatisk sletning under kopiering, selvom et kopijob ikke er færdigt. Dette sikrer, at maskinen ikke stoppes på grund af det ufærdige kopijob.

1

Skift til kopitilstand.

► [VALG AF KOPIFUNKTION \(side 2-4\)](#)

2

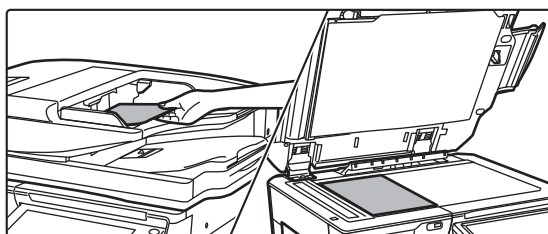

Anbring originalen.

Læg originalen i den automatiske dokumentfeeder eller på glaspladen.

► [AUTOMATISK DOKUMENTFEEDER \(side 1-116\)](#)

► [GLASPLADE \(side 1-119\)](#)



Vis advarselsmeddelelse, når original ikke er registreret

I "Indstillinger (administrator)" skal du vælge [Systemindstillinger] → [Kopi-indstillinger] → [Driftsindstillinger] → [Vis advarselsmeddelelse, når original ikke er registreret].



3

Vælg funktioner.

Angiv originalens scanningsstørrelse, eksponering, opløsning m.m.

Tryk på tasten [Original] og angiv retningen på originalen for, at retningen kan blive korrekt genkendt.

► [Angivelse af originalens retning. \(side 2-32\)](#)

Se om nødvendigt følgende funktioner for indstillingen.

I nem tilstand



- Papirvalg ► [side 2-12](#)
- 2-Sidet Kopi ► [side 2-16](#)
- Zoomfaktor ► [side 2-25](#)
- Hæftning/hulning ► [side 2-40](#), ► [side 2-43](#)
- Farvetil-stand ► [side 2-22](#)
- Original ► [side 2-32](#)
- Belysning ► [side 2-22](#)
- N-Op ► [side 2-48](#)
- Kortformat ► [side 2-52](#)

I normal tilstand



- Farvetil-stand ► [side 2-22](#)
- Original ► [side 2-32](#)
- Papirvalg ► [side 2-12](#)
- 2-Sidet Kopi ► [side 2-16](#)
- Zoomfaktor ► [side 2-25](#)
- Belysning ► [side 2-22](#)
- Sortering/gruppe ► [side 2-39](#)
- Andet ► [side 2-59](#)

4

Scan originalen.

Tryk på tasten [Forhåndsvis] for at scanne originalen.

I nem tilstand



I normal tilstand

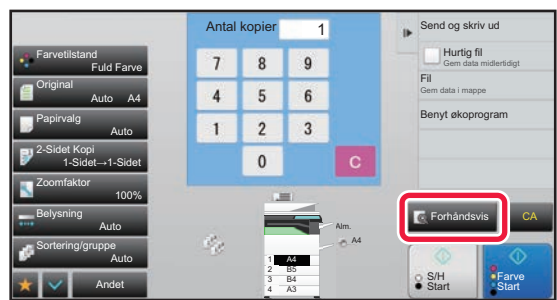

- Ved fremstilling af 2-sidede kopier skal du konfigurere indstillingerne for 2-sidet kopiering, før du scanner originalen. ► [AUTOMATISK TOSIDET KOPIERING \(side 2-16\)](#)
- Tryk på tasten [Farve Start] eller [S/H Start] for at starte kopieringen, hvis du ikke ønsker at kontrollere eksempel billedet.



5

Bekræft billedet i forhåndsvisning.

Viser eksempelvisningsbilledet af den scannede original.
Kontroller indstillingerne som f.eks. farve- og 2-sidet kopi på eksempelskærmen.

► [KOPIEKSEMPEL \(side 2-9\)](#)

I nem tilstand

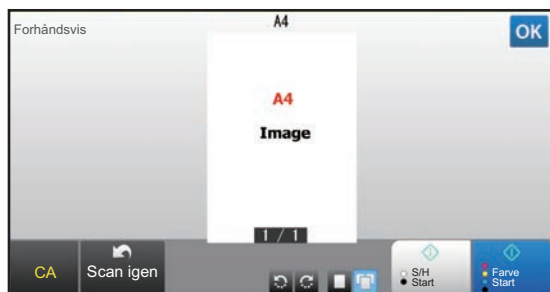

I normal tilstand

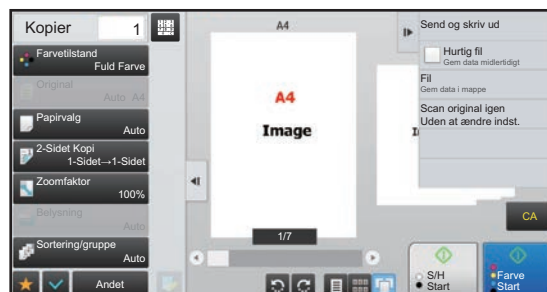

6

Tryk på tasten [Farve Start] eller [S/H Start] for at starte kopieringen.

Hvis du kun skal lave ét sæt kopier, er det ikke nødvendigt at angive antallet af kopier.



- Tryk på tasten [CA] for at annullere alle indstillinger.
Når der trykkes på tasten [CA], bliver alle indstillinger, der er valgt, slettet, og du vender tilbage til basisskærmen.
- Tryk på tasten [Annuller kopi] for at annullere kopieringen.



- **Sådan laves to eller flere sæt kopier:**
Tryk på tasten til kopivisning for at angive antallet af kopier.

I nem tilstand



I normal tilstand

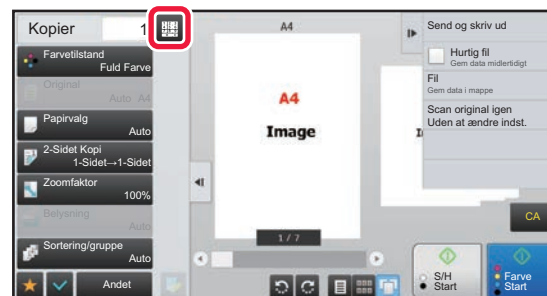

- I normal tilstand kan du trykke på [Fil] eller [Hurtig fil] på handlingspanelet, før du starter kopijobbet for at gemme den scannede original som en fil.
► [HURTIG FIL \(side 6-9\)](#)
► [FIL \(side 6-10\)](#)



Angiv et maksimalt antal kopier

I "Indstillinger (administrator)" skal du vælge [Systemindstillinger] → [Kopi-indstillinger] → [Driftsindstillinger] → [Angiv et maksimalt antal kopier].

Bruges til at angive det maksimale antal for kopier, der kan indtastes (antal kontinuerlige kopier). Et hvilken som helst tal fra 1 til 9999 kan angives.



Standardindstillinger for kopiering

Indstil i "Standard- indstillinger" i "Kopi-indstillinger" i systemindstillingerne. Du kan indstille en standardværdi for hver kopiindstilling. Indstillinger for normalstatus, der vælges med disse indstillinger, gælder for alle maskinens funktioner (ikke kun for kopifunktionen).

Kopiindstillingerne nulstilles, hvis tasten [Strøm] er tændt, hvis der trykkes på tasten [CA] eller hvis autosletintervallet er slut. Disse indstillinger bruges til at ændre standardindstillingerne for kopitilstand.

Følgende indstillinger kan ændres:

| Element | Beskrivelse |
|---|---|
| Farvetilstand | Konfigurer standardindstillingen for farvetilstand. |
| Billedretning | Angiv originalretningen. |
| Papirskuffe | Angiv den papirskuffe, der skal vælges som standard. |
| Belysningstype | Konfigurer standardindstillingerne for belysning. |
| Zoomfaktor | Angiv den zoomfaktor, der skal vælges som standard. |
| Vælg automatisk forstørrelse i henhold til papirstørrelse ved valg af papirbakke. | Aktiver automatisk forstørrelse som standard, når papirbakken skiftes. |
| 2-Sidet Kopi | Konfigurer de indstillinger for 2-sidet tilstand, der vælges som standard. Hvis denne indstilling bruges til at ændre standardindstillingen for duplexfunktionen til andet end "1-Side til 1-Side" , og duplexfunktionen eller den automatiske dokument-feeder ikke fungerer korrekt eller er deaktiveret, vil indstillingen skifte tilbage til "1-Side til 1-Side". |
| Original indbinding | Indstil indbindingen af en original til 2-sidet kopi. |
| Indbinding af output | Indstil indbindingen af udkast til 2-sidet kopi. |
| Udkast | Indstil den udkastmetode og udkastbakke, der skal vælges som standard. |
| Udkastskuffe | Angiv udkastbakken. |
| Offset | Angiv hvorvidt forskydning skal udføres i standardindstillingen eller ej. |
| Separatorside | Separatorsider kan indsættes før og efter jobs. Indstil papirbakke, der skal bruges til separatorsider. |
| Hæftning | Konfigurer indstillinger for hæftning. |
| Hulning | Konfigurer indstillinger for hulning. |
| Foldning | Konfigurer foldningsindstillinger |
| Standardindstillinger | Dette sætter alle elementer tilbage til fabriksstandardindstillingerne. |



KOPIEKSEMPEL

Du kan trykke på tasten [Forhåndsvis] før scanningen af originalen for at kontrollere en eksempelvisning af det scannede billede.

► [EKSEMPELSKÆRM \(side 1-16\)](#)



I normal tilstand

Mens eksempelskærmen vises, kan du justere belysning eller farve og konfigurere eksemplet.

Du kan også trække i eksempelbilledet for at redigere det. Du kan for eksempel ændre, rotere eller slette en originals side.

► [MANUEL JUSTERING AF BELYSNING OG ORIGINALTYPE \(side 2-22\)](#)

I nem tilstand

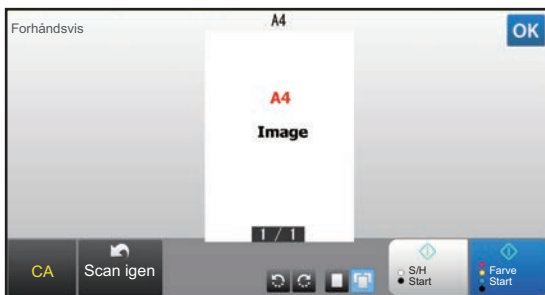

I normal tilstand

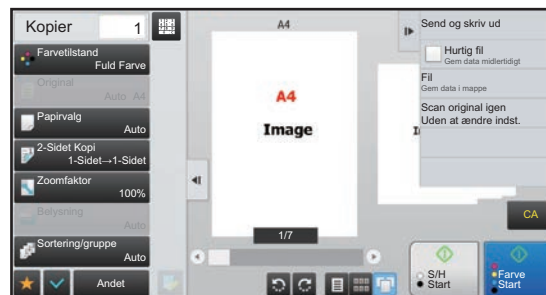



KONTROL AF ORIGINALSTØRRELSE

Nem tilstand

Størrelsen på den ilagte original vises i øverste venstre hjørne af skærmen.

Hvis du ilægger originalen i den automatiske dokument-feeder, vises originalikonet ved siden af originalstørrelsen.



Normal tilstand

Kontroller originalens størrelse på displayet på tasten [Original].

Hvis originalens størrelse indstilles til [Auto], vises den automatisk registrerede størrelse (standardstørrelse). Hvis originalstørrelsen indstilles manuelt, vises den angivne originalstørrelse.

Hvis du ilægger originalen i den automatiske dokument-feeder, vises originalikonet over den automatiske dokument-feeder.

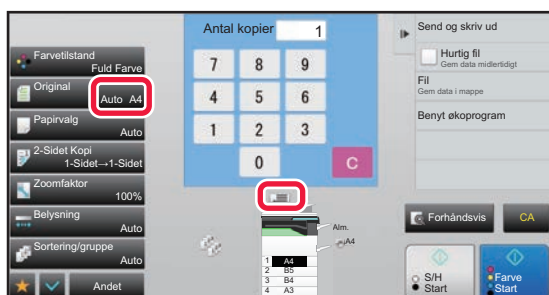

Standardstørrelser

Standardstørrelser er de størrelser, som maskinen kan registrere automatisk.

Vælg [Systemindstillinger] i "Indstillingstilstand (administrator)" → [Fælles Indstillinger] → [Enhedskontrol] → [Driftsindstillinger] [Indstilling Af Originalstørrelseføler] for at angive standardstørrelsen.

Se "[Indstilling Af Originalstørrelseføler \(side 1-114\)](#)" for standardstørrelser, der kan detekteres.



- Selv når [Original] er indstillet til [Auto], kan visse originalstørrelser forveksles med lignende standardstørrelser. I disse tilfælde skal du indstille originalstørrelsen manuelt.

► [VALG AF RETNING OG STØRRELSE PÅ ORIGINALEN \(side 2-32\)](#)

- Når du lægger en original med andet end standardstørrelse på glaspladen, kan størrelsen nemmere registreres, hvis du lægger et blankt ark på A4 (8-1/2" x 11"), B5 (5-1/2" x 8-1/2") eller et andet papir i standardstørrelse oven på originalen.



Sådan vendes originalen

Læg originalen som vist nedenfor.

Vender originalen ikke korrekt, kan den blive hullet eller forsynet med hæfteklammer i en forkert position. På "Eksempelskærmen" kan du se billedretningen, eller du kan se et eksempel på billedet.

► [KOPIEKSEMPEL \(side 2-9\)](#)

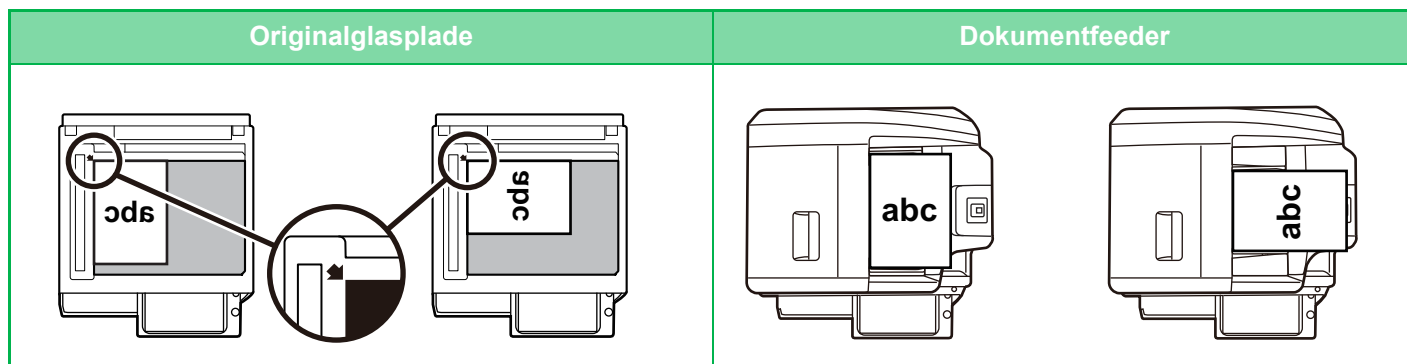

Indstil billedretningen for at være sikker på, at retningen af den ilagte original genkendes korrekt. Se "[Angivelse af originalens retning. \(side 2-32\)](#)" for oplysninger om, hvordan originalen vender.

Kopiering med automatisk billeddrejning (Drejet kopiering)

Hvis originalen og papiret ikke vender i samme retning, vil originalbilledet automatisk blive drejet 90 grader, så det passer til papirretningen.

Sådan vendes originalen

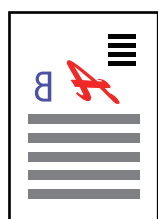

Originalen set bagfra

Retning på papiret



Billedet bliver drejet 90 grader



Papiret set bagfra



Sådan indstilles drejning af kopi:

Vælg "Indstillingsfunktion (administrator)", [Systemindstillinger] → [Kopi-indstillinger] → [Drifts- Indstill.] → [Indstilling Af Drejet Kopiering].

Når der er valgt [Drejning af kopi], fungerer Drejning af kopi, når Automatisk papirvalg eller Automatisk valg af zoomfaktor er i aktiveret, eller når originalen og papiret er den samme størrelse, men retningen er forskellig.

Når [Drejning af kopi udføres kun ved automatisk papirvalg eller automatisk rationsvalg] er valgt, fungerer Drejning af kopi kun, når Automatisk papirvalg eller Automatisk valg af zoomfaktor er aktiveret.



VALG AF PAPIRBAKKE TIL KOPIERING

Maskinen er indstillet til automatisk at vælge en skuffe, der har samme papirstørrelse som størrelsen på den placerede original (Vælg automatisk papir).

Hvis originalens størrelse ikke kan registreres korrekt, fordi det ikke er en standardstørrelse, eller hvis du ønsker at ændre papirstørrelsen til kopiering, kan du vælge papirskuffe manuelt.



- Hvis den valgte skuffe løber tør for papir under et kopieringsjob, og der findes en anden skuffe med samme størrelse og type papir, vælges denne skuffe automatisk, og kopieringsjobbet fortsætter.
- Hvis en passende størrelse kopipapir ikke er ilagt, kan kopieringen stoppe.



• Sådan ændres den valgte skuffe:

Vælg "Indstillingsfunktion (administrator)", [Systemindstillinger] → [Kopi-indstillinger] → [Initial Statusindstillinger] → [Papirskuffe].

• Sådan stoppes automatisk papirvalg:

I "Indstillinger (administrator)" skal du vælge [Systemindstillinger] → [Kopi-indstillinger] → [Fælles Indstillinger] → [Deaktivering af automatisk papirvalg].

Den samme papirstørrelse bliver ikke automatisk valgt, når en original lægges på glaspladen eller i dokumentbakken for envejsdokumentfeeder.

• Sådan vælges den bakke automatisk, der skal bruges til papirindføring:

I "Indstillinger (administrator)" skal du vælge [Systemindstillinger] → [Kopi-indstillinger] → [Fælles Indstillinger] → [Indstilling for Automatisk Valg af Papirbakke].

Hvis denne indstilling er aktiveret, og der lægges papir i en bakke, mens maskinen står på standby i kopifunktion, vælges den pågældende bakke automatisk.

1

Tryk på tasten [Papirvalg].

► [KOPIERINGSRÆKKEFØLGE \(side 2-5\)](#)

2

Tryk på tasten for den ønskede bakke.

Når indstillingerne er fuldført, skal du trykke på **OK**.

I nem tilstand



I normal tilstand

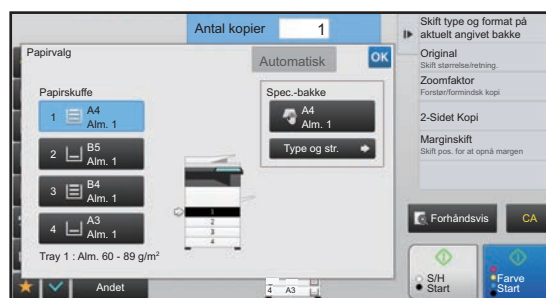

- Hvis specialbakken vælges, skal du angive papirtype og -størrelse baseret på det papir, der er lagt i specialbakken.
► [ANGIVELSE AF TYPE OG STØRRELSE FOR PAPIR, DER ILÆGGES I DEN MANUELLE FEEDER \(side 2-38\)](#)
- I normal tilstand kan du også åbne skærmen [Papirvalg] ved at trykke på billedet af maskinen på basisskærmen.



Tryk på tasten [Automatisk] for automatisk at vælge bakken.



GRUNDLÆGGENDE FREMGANGSMÅDE FOR KOPIERING

Dette afsnit beskriver, hvordan man vælger indstillinger fra basisskærmen i nem tilstand.

► [VALG AF KOPIFUNKTION \(side 2-4\)](#)

KOPIERING

BRUG AF DEN AUTOMATISKE DOKUMENTFEEDER TIL KOPIERING

1

Placer originalen i dokumentfeederbakken på den automatiske dokumentfeeder.

► [AUTOMATISK DOKUMENTFEEDER \(side 1-116\)](#)

2

Kontroller papir (bakke) og farvetilstand, som du ønsker at anvende til kopiering og tryk på de taster for enhver anden indstilling, du ønsker at vælge.

- Papirvalg ► [side 2-12](#)
- 2-Sidet Kopi ► [side 2-16](#)
- Zoomfaktor ► [side 2-25](#)
- Hæftning/hulning ► [side 2-40](#), ► [side 2-43](#)
- Farvetilstand ► [side 2-19](#)
- Original ► [side 2-32](#)
- Eksponering ► [side 2-22](#)
- N-Op ► [side 2-48](#)
- Kortformat ► [side 2-52](#)



Afhængigt af størrelsen på den ilagte original kan der være tilfælde, hvor der ikke automatisk vælges samme papirstørrelse som originalen. Er det tilfældet, skiftes papirbakken manuelt.

3

Tryk på tasten [Forhåndsvis].

► [EKSEMPELSKÆRM \(side 1-16\)](#)



4

Tryk på tasten [Farve Start] eller [S/H Start] for at starte kopieringen.

Hvis du kun skal lave ét sæt kopier, er det ikke nødvendigt at angive antallet af kopier.

**Sådan laves to eller flere sæt kopier:**

Tryk på tasten antallet af kopier for at angive antallet af kopier.



BRUG AF GLASPLADEN TIL KOPIERING

1

Placer originalen på originalglaspladen.

► [GLASPLADE \(side 1-119\)](#)

2



Kontroller papir (bakke) og farvetilstand, som du ønsker at anvende til kopiering og tryk på de taster for enhver anden indstilling, du ønsker at vælge.

- Papirvalg ► [side 2-12](#)
- 2-Sidet Kopi ► [side 2-16](#)
- Zoomfaktor ► [side 2-25](#)
- Hæftning/hulning ► [side 2-40](#), ► [side 2-43](#)
- Farvetilstand ► [side 2-19](#)
- Original ► [side 2-32](#)
- Belysning ► [side 2-22](#)
- N-Op ► [side 2-48](#)
- Kortformat ► [side 2-52](#)

3

Tryk på tasten [Forhåndsvis].

► [EKSEMPELSKÆRM \(side 1-16\)](#)



4

Tryk på tasten [Farve Start] eller [S/H Start] for at starte kopieringen.

Hvis du kun skal lave ét sæt kopier, er det ikke nødvendigt at angive antallet af kopier.



Sådan laves to eller flere sæt kopier:

Tryk på tasten antallet af kopier for at angive antallet af kopier.





AUTOMATISK TOSIDET KOPIERING

BRUG AF DEN AUTOMATISKE DOKUMENTFEEDER TIL 2-SIDET KOPIERING

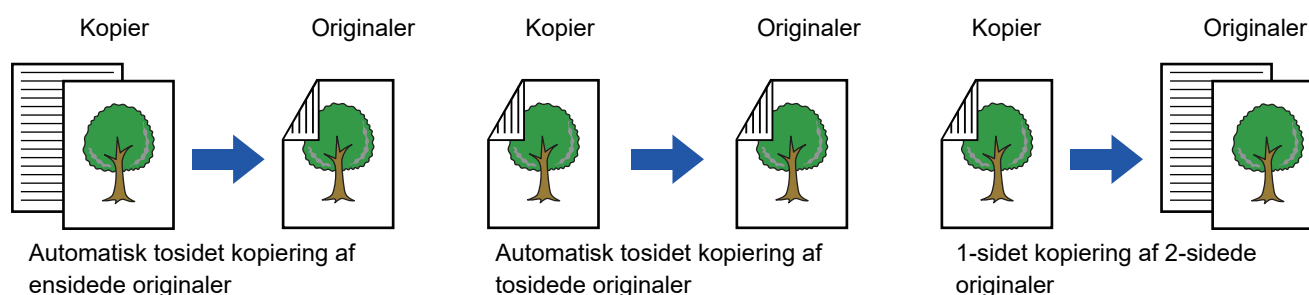

- Ved fremstilling af 2-sidede kopier skal du konfigurere indstillingerne for 2-sidet kopiering, før du scanner originalen.
- Tosidet kopiering sparer papir.

1

Placer originalen i dokumentfeederbakken på den automatiske dokumentfeeder.

► [AUTOMATISK DOKUMENTFEEDER \(side 1-116\)](#)

2

Tryk på tasten [2-Sidet Kopi].

► [KOPIERINGSRÆKKEFØLGE \(side 2-5\)](#)

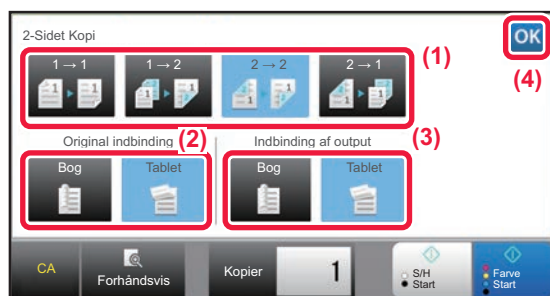
3

Vælg 2-sidet kopitilstand.

- (1) Vælg 2-sidet kopitype.
- (2) Hvis originalen indstilles til "2-Sidet", skal du vælge "Tablet" eller "Bog" i "Original indbinding".
- (3) Hvis udkast indstilles til "2-Sidet", skal du vælge "Tablet" eller "Bog" i "Indbinding af output".
- (4) Når indstillingerne er fuldført, skal du trykke på **OK**.

4

Kontroller papir (bakke) og farvetilstand, som du ønsker at anvende til kopiering og tryk på de taster for enhver anden indstilling, du ønsker at vælge.

Tryk på tasten [Original] og angiv retningen på originalen for, at retningen kan blive korrekt genkendt.

► [Angivelse af originalens retning. \(side 2-32\)](#)

- Papirvalg ► [side 2-12](#)
- Zoomfaktor ► [side 2-25](#)
- Hæftning/hulning ► [side 2-40](#), ► [side 2-43](#)
- Farvetilstand ► [side 2-19](#)
- Original ► [side 2-32](#)
- Belysning ► [side 2-22](#)
- N-Op ► [side 2-48](#)
- Kortformat ► [side 2-52](#)



5

Tryk på tasten [Forhåndsvis].

6

Tryk på tasten [Farve Start] eller [S/H Start] for at starte kopieringen.

BRUG AF GLASPLADEN TIL 2-SIDET KOPIERING

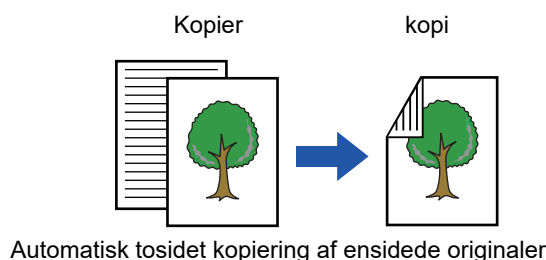

Tosidet kopiering sparer papir.

**Sådan ændres standardindstillingen for 2-sidet kopifunktion:**

Vælg [Systemindstillinger] → [Kopi-indstillinger] → [Initial Statusindstillinger] → [2-Sidet Kopi] i "Indstillinger (administrator)".

1

Placer originalen på originalglaspladen.

► [GLASPLADE \(side 1-119\)](#)

2

Tryk på tasten [2-Sidet Kopi].

► [KOPIERINGSRÆKKEFØLGE \(side 2-5\)](#)

3

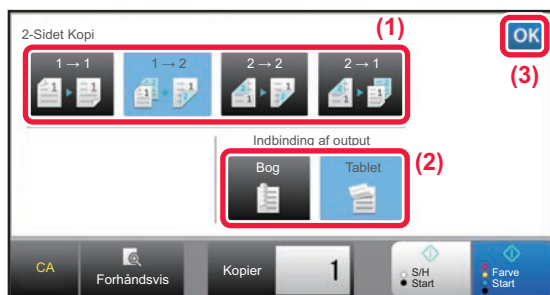
**Vælg tosidet kopifunktion.**

- (1) Tryk på tasten [1 → 2].
- (2) Hvis output indstilles til "2-Sidet", skal du vælge "Tablet" eller "Bog" i "Indbinding af output".
- (3) Når indstillingerne er fuldført, skal du trykke på **OK**.



Tasten [2 → 2] og tasten [1 → 2] kan ikke anvendes, når der kopieres fra glaspladen.



4



Kontroller papir (bakke) og farvetilstand, som du ønsker at anvende til kopiering og tryk på de taster for enhver anden indstilling, du ønsker at vælge.

Tryk på tasten [Original] og angiv retningen på originalen for, at retningen kan blive korrekt genkendt.

► [Angivelse af originalens retning. \(side 2-32\)](#)

- Papirvalg ► [side 2-12](#)
- Zoomfaktor ► [side 2-25](#)
- Hæftning/hulning ► [side 2-40](#), ► [side 2-43](#)
- Farvetilstand ► [side 2-19](#)
- Original ► [side 2-32](#)
- Belysning ► [side 2-22](#)
- N-Op ► [side 2-48](#)
- Kortformat ► [side 2-52](#)



Afhængigt af størrelsen på den ilagte original kan der være tilfælde, hvor der ikke automatisk vælges samme papirstørrelse som originalen. Er det tilfældet, skiftes papirbakken manuelt.

5

Tryk på tasten [Farve Start] eller [S/H Start].

6

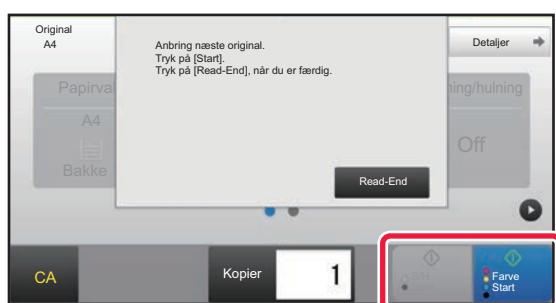

Indstil den næste original, og tryk på tasten [Farve Start] eller [S/H Start] for at scanne originalen.

Tryk på den samme tast, du trykke på i trin 5.

Gentag dette trin, indtil alle originaler er scannet.

7

Tryk på tasten [Read-End] for at starte kopieringen.



KOPIFARVEFUNKTIONER

Vælg farvetilstanden blandt Auto, Fuld farve, Sort/hvid, 2 farver og Enkelt farve.

| | |
|---------------|---|
| Auto | Maskinen registrerer automatisk, om den enkelte original er i farve eller sort & hvid, og skifter til tilsvarende tilstand (fuld farvet for en farvet original eller sort & hvid for en sort & hvid original). |
| F. Farve | Originalen kopieres i fuld farve. |
| S/H | Originalen kopieres i sort/hvid. |
| 2 Farver | Originalen kopieres i to farver ved at ændre en specifik farve brugt i originalen til en anden farve. Hvis rød er indstillet til en specifik farve, fjernes rødlige dele af originalen og ændres til den angivne farve, når kopien fremstilles. |
| Enkelt Farve* | Originalen kopieres i en enkelt farve, uanset hvilke farver originalen indeholder. |

* Kan indstilles i normal tilstand.



Hvis en farvetilstand er valgt, vil kopieringen blive fremstillet i sort/hvid, når du trykker på tasten [S/H Start].



• Sådan ændres standardindstillingen for farvetilstand:

Vælg "Indstillingsfunktion (administrator)", [Systemindstillinger] → [Kopi-indstillinger] → [Initial Statusindstillinger] → [Farvetilstand].

• Sådan ændres standardindstillingen for registrering af sort/hvid og farve:

I "Indstillinger (administrator)" skal du vælge [Systemindstillinger] → [Fælles Indstillinger] → [Enhedskontrol] → [Driftsindstillinger] → [Detekter standard i autofarvemode].

Når farvefunktionen er indstillet til automatisk i kopitilstand, kan det afgørende punkt for skelnen mellem originaler i farve eller sort/hvid indstilles til ét ud af fem niveauer. Med indstillingen [Nærmere S/H] er originalerne nemmere at genkende som farve. Med indstillingen [Nærmere farve] er originalerne nemmere at genkende som farve.

1

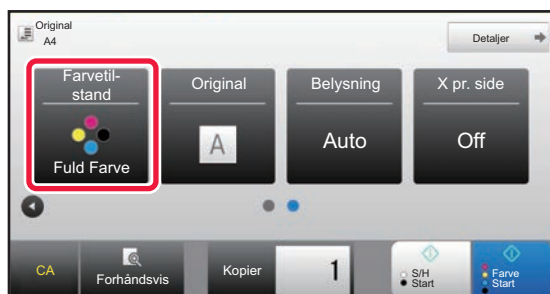

Tryk på tasten [Farvetilstand].

2



Vælg farvefunktionen.

Når indstillingerne er fuldført, skal du trykke på **OK**.
Kontroller, at den angivne farvefunktion er valgt.



- Når der bruges Autofunktion, kan det forekomme, at skift mellem farver og sort & hvid ikke registreres på korrekt vis. Hvis dette er tilfældet, skal du trykke på tasten [Farve Start] eller [S/H Start] for at skifte manuelt mellem farve og sort/hvid.
- Hvis [S/H Start] vælges, kan tasten [Farve Start] ikke anvendes.



Kopiering i to farver

Originalen kopieres i to farver ved at ændre en specifik farve til en anden.

1 Tryk på tasten [Farvetil- stand].

2 Tryk på tasten [2 Farver].

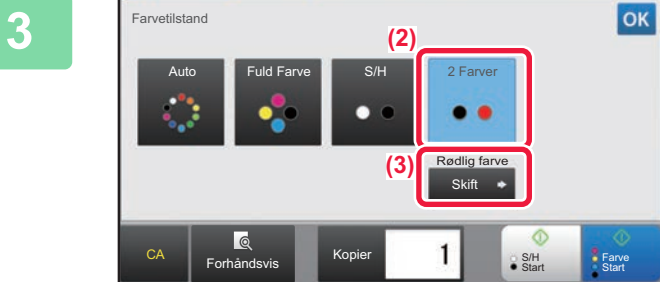

Tryk på tasten [Ændr].



Tryk på tasten for den farve, der skal udtrækkes for at angive den udtrukne farve.

- **[Undtaget sort]:**
Trækker sorte dele ud af originalen og ændrer ikke-sorte dele til den angivne farve.
- **[Rødlig farve]:**
Udtrækker rødlige dele i originalen og ændrer dem til den angivne farve.

5 Angiv den farve, de udtrukne farver skal ændres til.

Når indstillingen er angivet, skal du trykke på tasten **OK** på skærmen [2 Farver] og kontrollere, at den ændrede indstilling vises ved siden af tasten [2 Farver] på farvetilstandskærmen.

Når du har kontrolleret dette, skal du trykke på **OK**.

Kontroller, at den angivne farvefunktion er valgt.



Kopiering i enkelt farve

Originalen kopieres i en enkelt farve.

1

Tryk på tasten [Detaljer] for at skifte til normal tilstand.

► [SKIFT AF FUNKTION \(side 1-15\)](#)

2

Tryk på tasten [Farvetilstand].

3

Tryk på tasten [Enkelt Farve].

4

Tryk på tasten [Ændr].

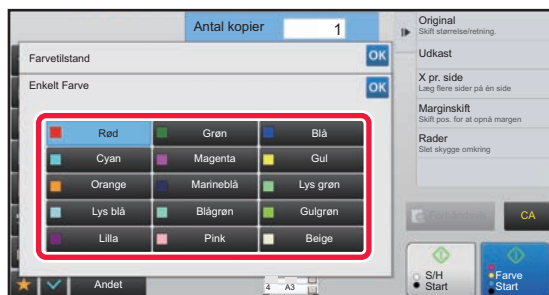
5

Tryk på en farve, du ønsker at anvende.

Når indstillingerne er fuldførte, skal du trykke på **OK** på skærmen [Enkelt Farve] og kontrollere, at den ændrede indstilling vises ved siden af tasten [Enkelt Farve] på farvetilstandskærmen.

Når du har kontrolleret dette, skal du trykke på **OK** på skærmen [Farvetilstand].



ÆNDRING AF BELYSNINGEN OG ORIGINALBILLEDTYPE

AUTOMATISK JUSTERING AF BELYSNING OG ORIGINALTYPE

Automatisk justering af belysning fungerer som standard til automatisk at justere belysningsniveauet og originaltype, så det passer til den original, der kopieres. ([Auto] vises.)

Denne funktion justerer automatisk billedet under sort & hvid kopiering og fuld farvet kopiering, så man får den kopi, der passer bedst.

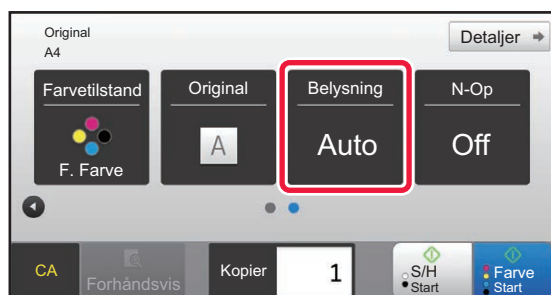

- **Sådan ændres standardbelysningen:**

Vælg "Indstillingsfunktion (administrator)", [Systemindstillinger] → [Kopi-indstillinger] → [Initial Statusindstillinger] → [Belysningstype].

- **Sådan justeres belysningsniveauet, når [Auto] bruges til kopibelysningen:**

Vælg "Indstillingsfunktion (administrator)", [Systemindstillinger] → [Justering af billedkvalitet] → [Billedkvalitet, kopi] → [Tæthedjustering, når [Auto] vælges for Belysning].

MANUEL JUSTERING AF BELYSNING OG ORIGINALTYPE

Dette afsnit beskriver, hvordan du vælger originaltypen afhængigt af den original, der skal kopieres, eller hvordan du justerer belysningen manuelt.



- **Sådan ændres standardbelysningen:**

Vælg "Indstillingsfunktion (administrator)", [Systemindstillinger] → [Kopi-indstillinger] → [Initial Statusindstillinger] → [Belysningstype].

1

Tryk på tasten [Belysning].

► [KOPITILSTAND \(side 2-3\)](#)



2



Tryk på eller skub skyderen for at justere kopiekserponeringen.

Når justeringen er fuldført, skal du trykke på **OK**. Dette afslutter fremgangsmåden i nem tilstand.

3

For at vælge flere detaljerede indstillinger, skal du trykke på tasten [Detaljer] for at skifte til normal tilstand.

► [SKIFT AF FUNKTION \(side 1-15\)](#)

4

Tryk på tasten [Belysning].

5

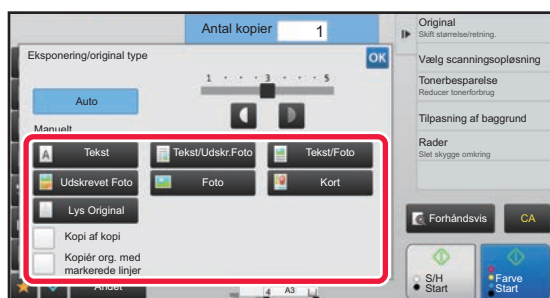

Tryk på tasten til angivelse af originalbilledtype for at angive originaltypen.

Tryk på tasten, der stemmer med originalen.

Taster til valg af originalbilledtyper

- Tekst Brug denne funktion til dokumenter med almindelig tekst.
- Tekst/Udskr.Foto..... Denne funktion giver den bedste balance ved kopiering af en original, der indeholder både tekst og trykte fotos, som f.eks. et tidsskrift eller et katalog.
- Tekst/Foto Denne funktion giver den bedste balance ved kopiering af en original, der indeholder både tekst og fotos, som f.eks. et tekstdokument med et indsat foto.
- Udskreket Foto..... Denne funktion er bedst til kopiering af trykte fotos, som f.eks. foto i et tidsskrift eller et katalog.
- Foto Brug denne funktion til at kopiere fotos.
- Kort..... Denne funktion er bedst til kopiering af lyse farveskygger og fin tekst, som findes på de fleste kort.
- Lys OriginalAnvend denne funktion til originaler med lys blyantsskrift.



- Når der bruges en kopi eller udskrevet side fra maskinen som original:
Når der bruges en kopi eller udskrevet side fra maskinen som original, skal du trykke på afkrydsningsboksen [Kopi af kopi], så vises.
[Kopi af kopi] er tilgængelig, hvis [Auto], [Tekst], [Udskrevet Foto] eller [Tekst/Udskr.Foto] vælges som originalbilledtypen.
- Sådan forbedres farven på en farvekopi:
Tryk på afkrydsningsfeltet [Farvetone Forbedring], så vises.
Indstil [Farvetone Forbedring], når du vælger en originaltype.
- Når du ønsker at gøre fluorescerende afmærkede dele mere synlige:
Når der bruges en side med fremhævede linjer som original, skal du trykke på afkrydsningsboksen [Kopier org. med markerede linjer], så vises.



- [Kopi af kopi] og [Farvetone Forbedring] kan ikke angives på samme tid.
- [Kopi af kopi] og [Farvetone Forbedring] kan ikke kombineres med [Intensitet] "Andet".

6

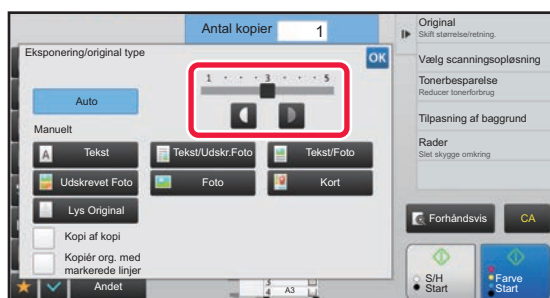

Tryk på eller skub skyderen for at justere kopiekseponeringen.

Hvis du justerer belysningen til den valgte originaltype til [Auto], bliver originalbilledtypen automatisk valgt som [Tekst/Udskr.Foto].

Når justeringen er fuldført, skal du trykke på .



Retningslinjer for eksponeringsniveau, hvis [Tekst] vælges som "Eksponering/original type"

- 1 til 2: Mørke originaler så som avispapir
- 3: Originaler med normal tæthed
- 4 til 5: Originaler skrevet med blyant eller tekst i lys farve



FORSTØR/REDUCER

VÆLG AUTOMATISK FORHOLD

Dette afsnit forklarer funktionen til automatisk valg af det korrekte forhold med hensyn til papirstørrelsen, så der kan laves en kopi på papir, der har en anden størrelse end originalen, når der skiftes papirbakke manuelt.



For en ikke-standard størrelse original skal størrelsen indtastes, for at man kan bruge Auto-Billede.



Sådan ændres standardforholdet:

Vælg "Indstillingsfunktion (administrator)", [Systemindstillinger] → [Kopi-indstillinger] → [Initial Statusindstillinger] → [Zoomfaktor].

1

Vælg papirbakke manuelt, og placer originalen.

Læg originalen i den automatiske dokumentfeeder eller på glaspladen.

- ▶ [VALG AF PAPIRBAKKE TIL KOPIERING \(side 2-12\)](#)
- ▶ [AUTOMATISK DOKUMENTFEEDER \(side 1-116\)](#)
- ▶ [GLASPLADE \(side 1-119\)](#)

2

Tryk på tasten [Zoomfaktor].

- ▶ [KOPITILSTAND \(side 2-3\)](#)

3



Tryk på tasten [Auto-Billede].

Størrelsesforholdet justeres automatisk baseret på originalens størrelse og størrelsen af det valgte papir. Den automatisk valgte faktor vises på zoomfaktordisplayet.



- Sådan annulleres indstillingen Automatisk valg af zoomfaktor:
Tryk på [Auto-Billede] for at fravælge det.
- Sådan vælges en zoomfaktor på 100 %:
Tryk på tasten [100%].





MANUELT VALG AF ZOOMFAKTOR

Dette afsnit forklarer, hvordan du angiver en faktor, når du laver en kopi på papir, der har en anden størrelse end originalen, eller når du vil ændre billedstørrelsen under kopiering.

Faktoren kan angives på de følgende tre måder.

Brug af tasten til faste zoomsatser

Angiv en faktor ved at kombinere den forudindstillede faktortast, for hvilken forstørrelses- og formindskningsfaktorværdierne er registreret blandt ofte brugte standardstørrelser, med zoomtasten, der gør det muligt at justere faktoren i enheder på 1 % som  .

. Op til to faktorværdier kan føjes til tasterne med faste zoomsatser, én til forstørrelse og en til formindskning.

Angivelse af papirstørrelsen

Angiv papirstørrelsen på originalen og udkastet for automatisk at vælge det korrekte forhold.

Originalstørrelse: A3

Kopistørrelse: A4

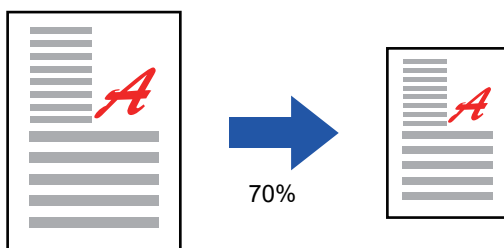

Angivelse af billedimensionerne

Angiv billedstørrelsen på originalen og udkastet for automatisk at vælge det korrekte forhold.

For at lave en kopi med samme faktor på tværs af vandrette og lodrette størrelser, skal du indtaste enten den vandrette eller lodrette størrelse.

Billedstørrelse: 90 mm

Outputstørrelse: 135 mm

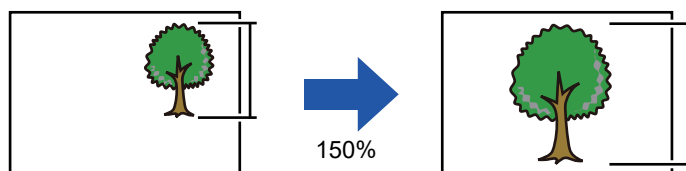

Når den automatiske dokumentfeeder er i brug, vil begge valgområder for lodret og vandret zoomfaktor være mellem 25 % og 200 %.



Sådan vælges en zoomfaktor på 100 %:

Tryk på tasten [100%].



Sådan tilføjes en faktor som forudindstillet faktor:

Vælg "Indstillingsfunktion (administrator)", [Systemindstillinger] → [Kopi-indstillinger] → [Drifts- Indstill.] → [Tilføj/ændre ekstra zoom satser]. Du kan indstille to yderligere forud indstillede faktorer for både forstørrelse (101 % til 400 %) og reduktion (25 % til 99 %). Andre forudindstillede zoomfaktorer end de zoomfaktorer, der er tilføjet med "Tilføj eller ændre ekstra faste % satser", kan ikke ændres. For at hente de tilføjede faste zoomsatser skal du trykke på tasten [Andet forhold].



Brug af tasten til faste zoomsatser

1 Tryk på tasten [Zoomfaktor].

► [KOPITILSTAND \(side 2-3\)](#)

2

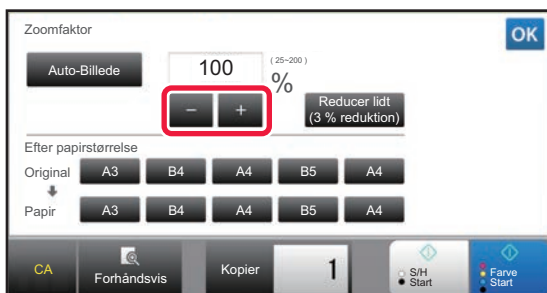

Tryk på **-** **+** for at indstille forholdet.

Når indstillingerne er fuldført, skal du trykke på **OK**.
Kontroller, at papirstørrelsen egner sig til den valgte faktor.



- Trykker du på tasten [Reducer lidt (3 % reduktion)], vil forholdet blive 3 % mindre end den angivne.

I normal tilstand

- Der er to indstillingsskærme. Brug tasten [Andet forhold] til at skifte mellem skærmene.
- Du kan indstille området hurtigt ved først at angive en værdi, der er tæt på den ønskede værdi, med taltasterne og derefter justere værdien med **-** **+**.
- Op til to ofte brugte faktorværdier kan føjes til tasterne med faste zoomsatser, én til forstørrelse og en til formindskning.



Sådan annulleres alle indstillinger:
Tryk på tasten [CA].

Angivelse af papirstørrelsen

1 Tryk på tasten [Zoomfaktor].

► [KOPITILSTAND \(side 2-3\)](#)

2

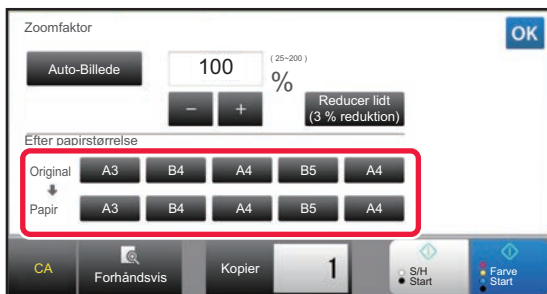

Angiv originalstørrelsen (papirstørrelsen på den ilagte original) samt kopistørrelsen (papirstørrelsen på kopiudkastet).

Når indstillingerne er fuldført, skal du trykke på **OK**.



Sådan annulleres alle indstillinger:
Tryk på tasten [CA].



Angivelse af billeddimensionerne

1

Tryk på tasten [Detaljer] for at skifte til normal tilstand.

► [SKIFT AF FUNKTION \(side 1-15\)](#)

2

Tryk på tasten [Zoomfaktor].

3

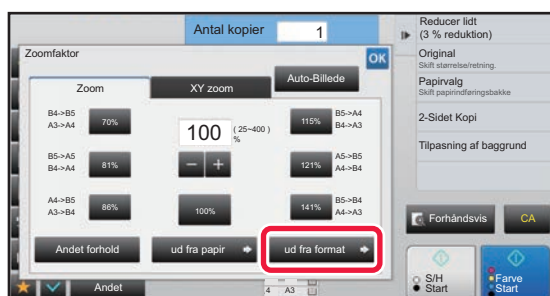

Tryk på tasten [ud fra format] på fanen [Zoom].

4

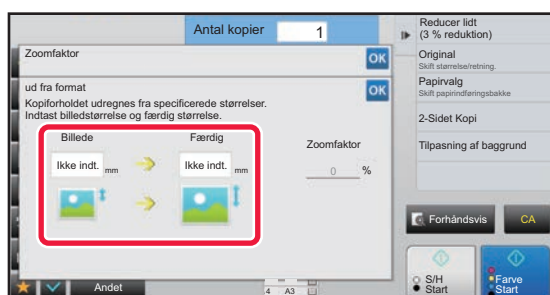

Angiv billedstørrelsen (mål for det billede, der skal forstørres eller formindskes) samt udkaststørrelsen (mål for det forstørrede eller formindskede billede).

Tryk på området for billedstørrelse og udkaststørrelsen, og indtast størrelserne med nummertasterne.

Når indstillingerne er fuldført, skal du trykke på **OK**.



- **Hvis du har angivet en forkert størrelse:**

Tryk på tasten [C] på nummertasterne, der vises, når du trykker på indtastningsområdet, og indstil til den korrekte størrelse.

- **Sådan annulleres alle indstillinger:**

Tryk på tasten [CA].



SEPARAT FORSTØRRELSE/FORMINDSKELSE AF LÆNGDEN OG BREDDEN

Dette afsnit beskriver, hvordan du angiver den vandrette og lodrette zoomfaktor separat.

Når der er valgt 50% for den vandrette faktor og 70% for den lodrette

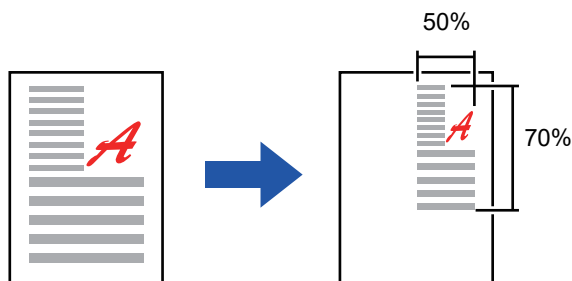

Faktoren kan angives på de følgende to måder.

Brug af tasten til faste zoomsatser

Angiv en faktor ved at kombinere den forudindstillede faktortast, der er forudregistreret, med tasten **-** **+**, hvilket gør det muligt at justere faktoren med enheder på 1 %.

Angivelse af billeddimensionerne

Angiv billedstørrelsen på originalen og udkastet for automatisk at vælge det korrekte forhold. Indtast vandret og lodret størrelse.



Når den automatiske dokumentfeeder er i brug, vil begge valgområder for lodret og vandret zoomfaktor være mellem 25 % og 200 %.



Sådan annulleres XY-zoomindstillingen:

Tryk på fanen [Zoom] eller på tasten [CA].



Brug af tasten til faste zoomsatser

1

Tryk på tasten [Detaljer] for at skifte til normal tilstand.

► [SKIFT AF FUNKTION \(side 1-15\)](#)

2

Tryk på tasten [Zoomfaktor], og tryk derefter på fanen [XY zoom].

3

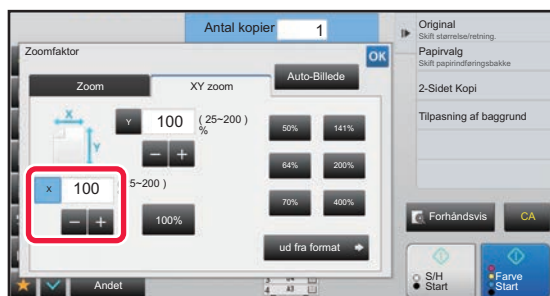

Tryk på tasten [X], og angiv faktoren X (vandret).



- Du kan hurtigt angive en faktor ved først at angive en værdi tæt på den ønskede, og derefter justere værdien med .
- Tryk på hvert område i retningen X (vandret) og Y (lodret), og indtast størrelserne med nummertasterne.

4

Tryk på tasten [Y], og indstil faktoren Y (lodret) på samme måde som for tasten [X].

Når indstillingerne er fuldført, skal du trykke på .

Kontroller, at papirstørrelsen egner sig til den valgte faktor.



Angivelse af billeddimensionerne

1

Udfør trin 1 og 2 i [Brug af tasten til faste zoomsatser \(side 2-27\)](#).

2

Tryk på tasten [ud fra format].

3

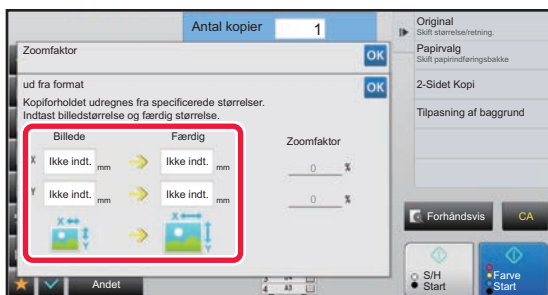

Angiv X- og Y-målene for billedstørrelsen samt målene for udkaststørrelsen.

Kontroller, at papirstørrelsen egner sig til den valgte faktor. Når indstillingerne er fuldført, skal du trykke på **OK**.



Tryk på området for billedstørrelse og udkaststørrelsen, og indtast størrelserne med nummertasterne.



• Hvis du har angivet en forkert størrelse:

Tryk på tasten [C] på nummertasterne, der vises, når du trykker på indtastningsområdet, og indstil til den korrekte størrelse.

• Sådan annulleres alle indstillinger:

Tryk på tasten [CA].



VALG AF RETNING OG STØRRELSE PÅ ORIGINALEN

Når originalstørrelsen ikke er standard eller ikke registreres korrekt, skal du angive originalstørrelsen manuelt. Indstil billedretningen for at være sikker på, at retningen af den ilagte original genkendes korrekt.



- Indstil retningen og størrelsen på originalen før originalen scannes.
- Originalstørrelsen indstilles i normal tilstand.

Angivelse af originalens retning.

Ved at angive den første side (øverste eller venstre side) af den ilagte original, genkendes retningen på originalen korrekt.

Indstillingerne for slutplaceringer og N-op layout angives ved brugen af den godkendte retning.

I nem tilstand



I normal tilstand

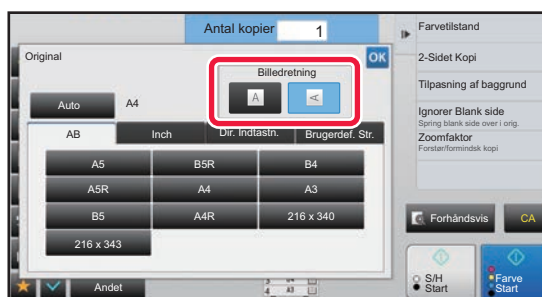

Angivelse af retning og størrelse på en original

1

Tryk på tasten [Original] for at indstille originalens retning.

► [KOPITILSTAND \(side 2-3\)](#)

2

Hvis du ønsker at angive størrelsen, trykkes på tasten [Detaljer], og der skiftes til normal funktion.

► [SKIFT AF FUNKTION \(side 1-15\)](#)

3

Tryk på tasten [Original].

4

Tryk på fanen [AB] eller på fanen [Inch].



5

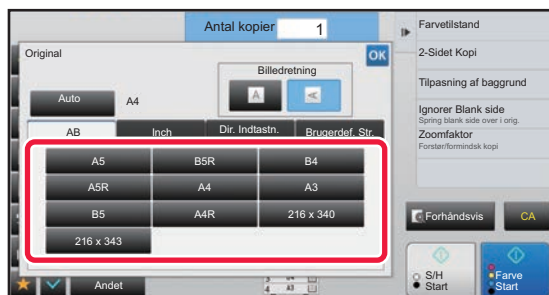

Tryk på tasten med den passende originalstørrelse.

Når indstillingerne er fuldført, skal du trykke på **OK**.

Angivelse af retning og størrelse på originaler i ikke-standard størrelse.

1

Tryk på tasten [Original] for at indstille originalens retning.

► [KOPITILSTAND \(side 2-3\)](#)

2

Tryk på tasten [Detaljer] for at skifte til normal tilstand.

► [SKIFT AF FUNKTION \(side 1-15\)](#)

3

Tryk på tasten [Original].

4

Tryk på fanen [Dir. Indtastn.].

5

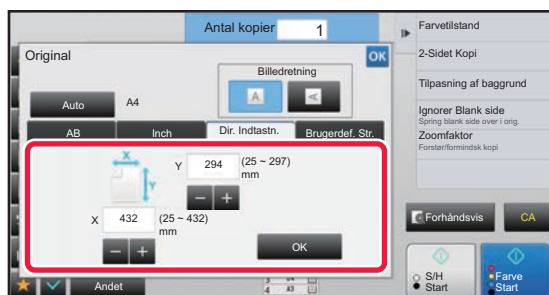

Angiv originalstørrelsen.



- Tryk på de områder, der viser hhv. bredde- og højdestørrelsen, og indtast størrelserne med taltasterne.
- Det er praktisk at bruge **- +** for at finjustere den indtastede størrelse.

6

Tryk på tasten [OK].

Kontroller, at den angivne størrelse vises på tasten [Original] på basisskærmen. Når indstillingerne er fuldført, skal du trykke på **OK**.



LAGRING AF OFTE BRUGTE ORIGINALSTØRRELSER

Sådan gemmes ofte brugte originalstørrelser, der ikke er standardstørrelser. Dette afsnit forklarer, hvordan du gemmer, henter, ændrer og sletter ikke-standard originalstørrelser.



- Den gemte originalstørrelse gemmes, også selv om der slukkes for hovedstrømmen.
- Der kan i alt registreres op til 12 ikke-standard originale størrelser til kopiering, fax og billedafsendelse.
- De tilføjede originalstørrelser vises også i andre tilstande.

Sådan gemmes originalstørrelser (Ret/Slet)

1

Tryk på tasten [Detaljer] for at skifte til normal tilstand.

► [SKIFT AF FUNKTION \(side 1-15\)](#)

2

Tryk på tasten [Original].

3

Tryk på fanen [Brugerdef. Str.].

4

Tryk på [Gem/slet original størrelse] på handlingspanelet.



5

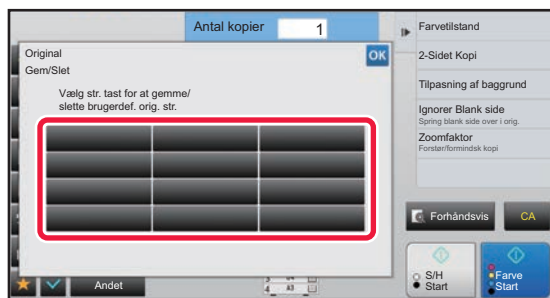

Tryk på en tast () for at gemme en brugerdefineret originalstørrelse.

Tryk på en tast, der ikke viser en størrelse.



Sådan rettes eller slettes en tidligere gemt tast:

Tryk på den tast, som du ønsker at rette eller slette. Følgende skærm vises.

- For at rette tasten skal du trykke på tasten [Ret], og gå til næste trin.
- For at slette tasten skal du trykke på tasten [Slet]. Kontroller, at originalstørrelsen er blevet slettet, og tryk på tasten

OK .



6

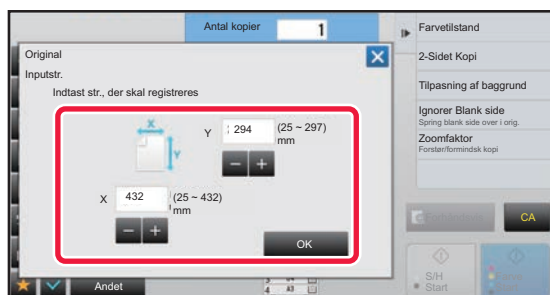

Angiv originalstørrelsen.

Tryk på de områder, der viser hhv. bredde- og højdestørrelsen, og indtast størrelserne med taltasterne.



Det er praktisk at bruge **- +** for at finjustere den indtastede størrelse.

7

Tryk på tasten [OK]

Når indstillingerne er angivet, skal du trykke på tasten **X** og kontrollere, at tasten for størrelsen, der er gemt på originalskærmen, blev tilføjet korrekt. Når du har kontrolleret dette, skal du trykke på **OK** .



Sådan annulleres handlingen:

Tryk på tasten [CA].



Sådan hentes en gemt originalstørrelse

1

Udfør trin 1 og 3 i [Sådan gemmes originalstørrelser \(Ret/Slet\) \(side 2-34\)](#).

2

Tryk på tasten med den originalstørrelse, du ønsker at hente.

Når du har valgt tasten med originalstørrelsen, skal du trykke på tasten **OK**.

Kontroller, at den angivne størrelse vises på tasten [Original] på basisskærmen.



Sådan annulleres handlingen

Tryk på tasten [CA].



FREMSTILLING AF KOPIER VIA DEN MANUELLE FEEDER

FREMSTILLING AF KOPIER VIA DEN MANUELLE FEEDER

Ud over brug af almindeligt papir giver den manuelle feeder mulighed for at lave kopier på overheadfilm, postkort, kuverter, fanepapir og andet specialpapir.



Se "[BRUGBARE PAPIRTYPER \(side 1-95\)](#)" for at få informationer om papirtyper, der kan ilægges i specialbakken. Se "[ILÆGNING AF PAPIR I DEN MANUELLE FEEDER \(side 1-105\)](#)" for forholdsregler om lægning af papir i specialbakken.



Sådan forbydes indføring af papir fra den manuelle feeder, når der udføres duplexkopiering.

I "Indstillinger (administrator)" skal du vælge [Systemindstillinger] → [Kopi-indstillinger] → [Driftsindstillinger] → [Deaktiver man. feeder ved duplexkopiering].

Deaktiverer brugen af den manuelle feeder, når der produceres 2-sidede kopier.

Den manuelle feeder bruges ofte til indføring af etiketark, overheadfilm og andre specialmedier, hvor 2-sidet kopiering ikke er tilladt. Hvis et ark af et af disse specialmedier kommer ind i reverseringsenheden, kan det resultere i papirstop eller skade på enheden. Hvis du ofte bruger specialmedier, hvorpå 2-sidet kopiering er forbudt, anbefales det, at du aktiverer denne indstilling.

1

Læg papir i specialbakken.

► [ILÆGNING AF PAPIR I DEN MANUELLE FEEDER \(side 1-105\)](#)

2

Tryk på tasten [Papirvalg], og tryk derefter på tasten til den manuelle feeder.

Hver bakketast viser papirstørrelse og -type.

► [VALG AF PAPIRBAKKE TIL KOPIERING \(side 2-12\)](#)

3

For at vælge flere detaljerede indstillinger, skal du trykke på tasten [Detaljer] for at skifte til normal tilstand.

► [SKIFT AF FUNKTION \(side 1-15\)](#)

4

Tryk på tasten [Papirvalg].

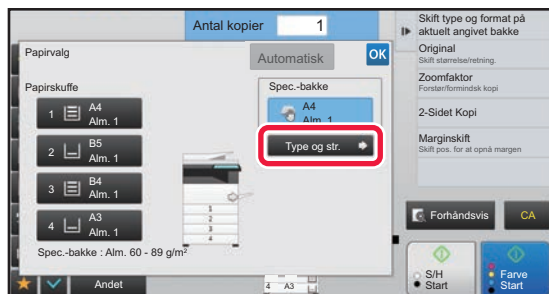
5

Tryk på tasten [Type og str.], og vælg papirstørrelse og -type.

► [ANGIVELSE AF TYPE OG STØRRELSE FOR PAPIR, DER ILÆGGES I DEN MANUELLE FEEDER \(side 2-38\)](#)

6

Anbring originalen.

Læg originalen i den automatiske dokumentfeeder eller på glaspladen.

► [AUTOMATISK DOKUMENTFEEDER \(side 1-116\)](#)

► [GLASPLADE \(side 1-119\)](#)



7

Tryk på tasten [Farve Start] eller [S/H Start] for at starte kopieringen.

ANGIVELSE AF TYPE OG STØRRELSE FOR PAPIR, DER ILÆGGES I DEN MANUELLE FEEDER

1

Tryk på tasten [Papirvalg], og tryk derefter på tasten til den manuelle feeder.

► [VALG AF PAPIRBAKKE TIL KOPIERING \(side 2-12\)](#)

2

Tryk på tasten [Type og str.], og tryk derefter på den tast, der passer til det ilagte papir.

3

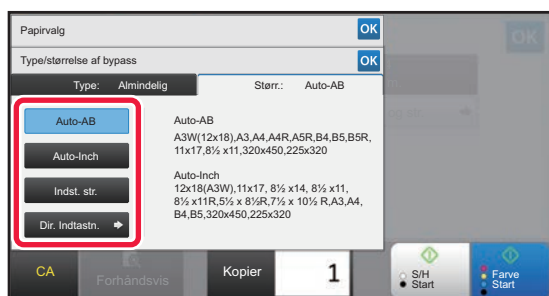

Tryk på fanen [Størr.], og tryk derefter på tasten, der passer til størrelsen af det ilagte papir.

- **Tasten [Auto-AB]:**
Registrerer automatisk den passende AB-papirstørrelse, når der ilægges papir som f.eks. A4 eller B5.
- **Tast [Auto-Inch]:**
Registrerer automatisk den passende papirstørrelse i tommer, når der ilægges papir som f.eks. 8-1/2"x11".
- **Tasten [Indst. str.]:**
Tryk på denne tast for at angive papirstørrelsen manuelt, hvis ikke den registreres automatisk.
- **Tasten [Dir. Indtastn.]:**
Tryk på denne tast for at indtaste en talværdi for størrelsen af det ilagte papir.
Når indstillingerne er fuldført, skal du trykke på **OK**.



Sådan indtastes papirstørrelsen direkte

Tryk på tasten [inch] for at indstille en papirstørrelse i tommer eller tryk på tasten [AB] for at indstille størrelsen i millimeter.

Så snart du har indtastet papirstørrelsen via tasten **- +**, skal du trykke på tasten [OK].

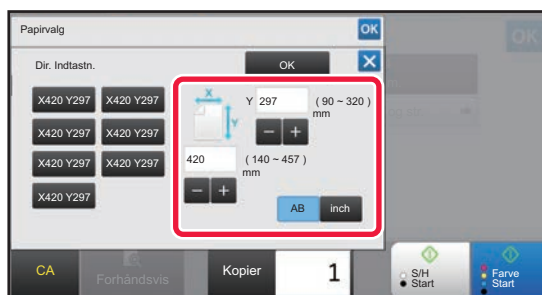



OUTPUT

INDSTILLINGEN SORTERING/GRUPPE

Dette afsnit forklarer, hvordan man vælger sorteringsmetode ved udskrivning af en scannet original.

| | | |
|--------------|---|--|
| Auto | Aktiverer sorteringsfunktionen, når originalen lægges i den automatiske dokumentfeeder, og aktiverer gruppefunktionen, når originalen placeres på glaspladen. | |
| Sortering | Sorterer og leverer den scannede original sæt for sæt. | |
| Gruppenummer | Sorterer og leverer den scannede original sæt for sæt. | |

1

Tryk på tasten [Detaljer] for at skifte til normal tilstand.

► [SKIFT AF FUNKTION \(side 1-15\)](#)



Tryk på tasten [Original] og angiv retningen på originalen for, at retningen kan blive korrekt genkendt.

► [Angivelse af originalens retning. \(side 2-32\)](#)

2

Tryk på tasten [Sortering/gruppe].



Hvis der er installeret en finisher eller ryghæftnings-finisher, skal du trykke på tasten [Sortering/ gruppe] i [Andet].

3

Vælg sorteringsmetoden.

Når indstillingerne er fuldført, skal du trykke på .











- Du kan vælge afkrydningsboksen forskyd udkast for at forskyde hvert udkastsæt fra de foregående sæt for at opnå nem fjernelse fra udkastbakken.
- Hvis du vil skifte udskriftsbakke, skal du trykke på tasten [Udkastskuffe] og vælge udskriftsdestinationen.

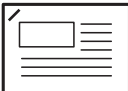
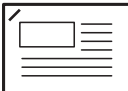
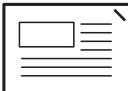
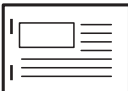

INDSTILLINGER FOR HÆFTNING

Angiv hvorvidt udkastsættet skal hæftes eller ej.

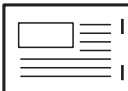
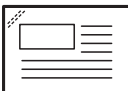
| Original retning | Hæftning | Hæftested | | |
|------------------|-------------------------|---|---|---|
| | | Venstre | Øverst | Højre |
| - | Inaktiv | Hæfter ikke. | | |
| Stående | 1 hæfteklammer |  |  |  |
| | 2 hæfteklammer |  |  |  |
| | Hæfteklammefri hæftning |  | | |
| Liggende | 1 hæfteklammer |  |  |  |
| | 2 hæfteklammer |  |  |  |
| | Hæfteklammefri hæftning |  | | |



- Du kan se hæftested på "[EKSEMPELSKÆRM \(side 1-16\)](#)". Teksten bliver udskrevet i den forudbestemte størrelse uanset indstillingerne for zoomfaktoren eller papirstørrelse.
- Sådan skiftes standard hæftested:
Vælg "Indstillingsfunktion (administrator)", [Systemindstillinger] → [Kopi-indstillinger] → [Initial Statusindstillinger] → [Hæftested].



- Der kræves en indre finisher, finisher, finisher (stor aflægsbakke), et ryghæftningsmodul eller ryghæftningsmodul (stor aflægsbakke) for at bruge hæftefunktionen.
- Der kræves et ryghæftningsmodul eller ryghæftningsmodul (stor aflægsbakke) for at kunne bruge ryghæftningsfunktionen.
- Der kræves en indre finisher, finisher (stor aflægsbakke) eller et ryghæftningsmodul (stor aflægsbakke) for at bruge funktionen hæfteklammefri hæftning.



Hæftning TIL (ekskl. brochure)

1

Tryk på tasten [Hæftning/hulning].

► [KOPITILSTAND \(side 2-3\)](#)



Tryk på tasten [Original] og angiv retningen på originalen for, at retningen kan blive korrekt genkendt.

► [Angivelse af originalens retning. \(side 2-32\)](#)

2

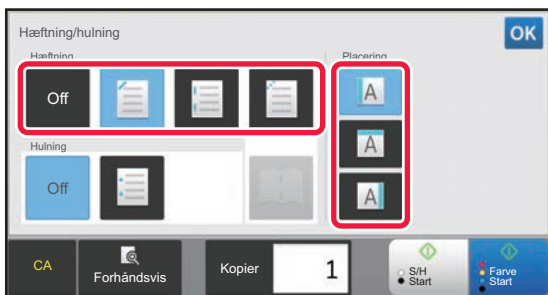

Vælg antallet af hæftninger og hæftested.

- Når indstillingerne er fuldført, skal du trykke på **OK**.
- En indbindingsposition kan ikke vælges til hæfteklammefri hæftning.



I normal tilstand

- Tryk på tasten [Hæftningsortering].

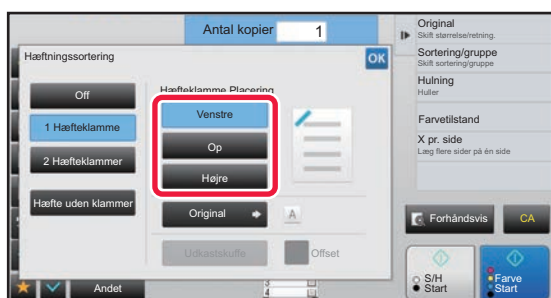

- Hvis du vil skifte udkastbakke, skal du trykke på tasten [Udkastskuffe] og vælge udkastdestinationen før valg af hæftning.
- Hvis antallet af scannede originaler overstiger ryghæftningsgrænsen, da vises en meddelelse. Tryk på [Fortsæt] eller [Fortryd].
[Fortsæt]: Fortsætter sortering uden hæftning.
[Fortryd]: Annullerer hæftesorteringsindstillingen.



Ryghæftning

1

Tryk på tasten [Hæftning/hulning].

► [KOPITILSTAND \(side 2-3\)](#)



Tryk på tasten [Original] og angiv retningen på originalen for, at retningen kan blive korrekt genkendt.

► [Angivelse af originalens retning. \(side 2-32\)](#)

2

Vælg .

Når indstillingerne er fuldført, skal du trykke på .

3

Vælg indbindingsside og originalindstillinger.

► [FREMSTILLING AF KOPIER I BROCHUREFORMAT \(BROCHURE\) \(side 2-59\)](#)

Når indstillingerne er fuldført, skal du trykke på .



I normal tilstand

- Hvis du vil skifte udkastbakke, skal du trykke på tasten [Udkastskuffe] og vælge udkastdestinationen før valg af hæftning.
- Hvis [Bog] allerede er angivet i [Andet], behøver du ikke at konfigurere indbindingsside og omslagsindstillinger.
- Hvis [Bog] er angivet under [Andet], vises skærmen ryghæftning. Bekræft den meddelelse, der vises på skærmen, og tryk på tasten [On]. (Hvis du vælger "Indstillinger (administrator)" → [Systemindstillinger] → [Kopi-indstillinger] → [Drifts- Indstill.] eller "Indstillinger (administrator)" [Enhedskontrol] [Drifts- Indstill.], så skal afkrydsningsboksen [Automatisk Ryghæftning] sættes til .)
- Hvis antallet af scannede originaler overstiger ryghæftningsgrænsen, da vises en meddelelse. Tryk på [Del], [Fortsæt] eller [Fortryd].
[Del]: Deler siderne i sæt, som kan hæftes og sorteres.
[Fortsæt]: Fortsætter sortering uden hæftning.
[Fortryd]: Annullerer hæftesorteringsindstillingen.



HULNINGSSINDSTILLINGER

Denne funktion laver huller i kopier og sender dem til bakken.

Eksempel

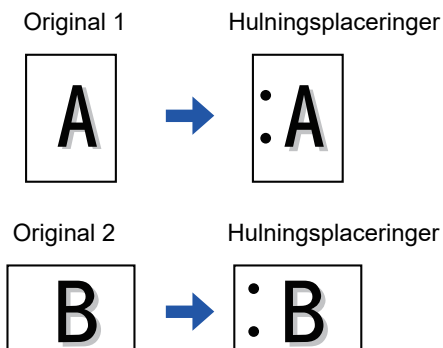

| Original retning | Hulningsplacering | | |
|------------------|--------------------|--------|-------|
| | Venstre | Øverst | Højre |
| FRA | Laver ikke huller. | | |
| Stående | | | |
| Liggende | | | |



- Sådan skiftes standard hulningsindstillinger:
Vælg "Indstillingsfunktion (administrator)", [Systemindstillinger] → [Kopi-indstillinger] → [Initial Statusindstillinger] → [Hulning].
- Hulningsplaceringer er forbundet til hæftesteder.



- Du kan se hulningsplaceringer på "[EKSEMPELSKÆRM \(side 1-16\)](#)".
- Der kræves et hullemodul for at kunne bruge hulning.
- Du kan ikke anvende papirstørrelsen A3W (12" x 18") eller specialmedier som f.eks. overheadfilm og fanepapir.
- Du kan ikke bruge hullemodulet sammen med hæftnings og papirfoldningsfunktionen.



1

Tryk på tasten [Hæftning/hulning].

► [KOPITILSTAND \(side 2-3\)](#)



Tryk på tasten [Original] og angiv retningen på originalen for, at retningen kan blive korrekt genkendt.

► [Angivelse af originalens retning. \(side 2-32\)](#)

2

Vælg hulning og indstil placeringen.

Når indstillingerne er fuldført, skal du trykke på **OK**.



I normal tilstand

- Du kan vælge afkrydsningsboksen forskyd udkast for at forskyde hvert udkastsæt fra de foregående sæt for at opnå nem fjernelse fra udkastbakken.
- Hvis du vil skifte udskriftsbakke, skal du trykke på tasten [Udkastskuffe] og vælge udskriftsdestinationen.



INDSTILLINGEN FOLDNING

Denne funktion anvendes til at folde kopier før overføring til udkastbakken.

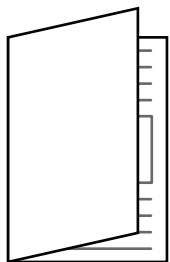

Fold indvendig



Fold udvendig



- Sådan skiftes standard foldeindstillinger:
Vælg "Indstillingsfunktion (administrator)", [Systemindstillinger] → [Kopi-indstillinger] → [Initial Statusindstillinger] → [Fold].



- Der kræves et ryghæftningsmodul eller ryghæftningsmodul (stor aflægsbakke) for at kunne bruge foldningsfunktionen.
- Foldefunktionen kan ikke anvendes i kombination med hæftnings- og hulningsfunktionen.
- Foldningsfunktionen kan ikke anvendes i kombination med hæftnings- og hulningsfunktionen.
- Du kan kontrollere den valgte foldningsmetode i "[EKSEMPELSKÆRM \(side 1-16\)](#)".

1

Tryk på tasten [Detaljer] for at skifte til normal tilstand.

- [SKIFT AF FUNKTION \(side 1-15\)](#)



Tryk på tasten [Original] og angiv retningen på originalen for, at retningen kan blive korrekt genkendt.

- [Angivelse af originalens retning. \(side 2-32\)](#)

2

Tryk på tasten [Andet], og tryk derefter på tasten [Fold].

3



Vælg foldningsmetoden.

Når indstillingerne er fuldført, skal du trykke på **OK**.



INDSÆTNING AF SEPARATORSIDER MELLEML KOPIER ELLER JOBS

Denne funktion indsætter separatorsider imellem hvert kopisæt eller imellem hvert job.

Hvis du indsætter separatorsider imellem kopisæt, kan du angive, hvorvidt separatorsiden skal indsættes før eller efter hvert sæt. Du kan også angive antallet af kopier, der udgør ét sæt.

Hvis du indsætter separatorsider imellem jobs, kan du angive, hvorvidt separatorsiden skal indsættes før eller efter hvert job.

Eksempler på indsætning af separatorsider

I de følgende eksempler er fire kopier af en to-sidet original udkastet.

Indsætning af en separatorside før hvert sæt bestående af to kopier

Indsæt før hvert sæt

Indsæt før hvert sæt

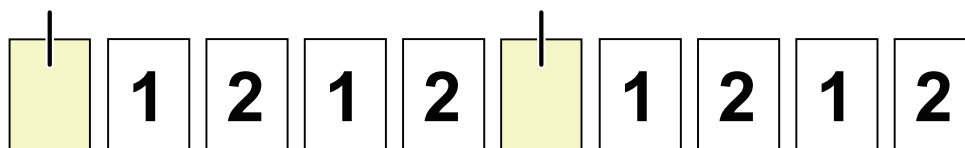

Indsætning af en separatorside efter hvert sæt bestående af to kopier

Indsæt efter hvert sæt

Indsæt efter hvert sæt

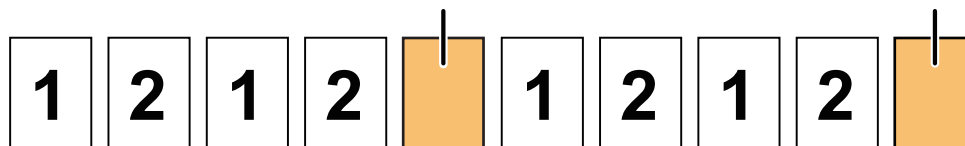

Indsætning af separatorsider før og efter et job

Indsæt før job

Indsæt efter job

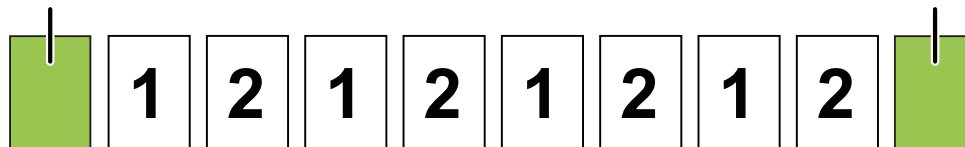

• Hvis denne funktion kombineres med Sortering/gruppe og Hæftning/hulning, tilføjes Sortering/gruppe og Hæftning/hulning ikke til separatorsiderne.

• Denne funktion kan ikke anvendes med ryghæftnings- eller foldningsfunktion.

• Når den anvendes sammen med forskydningsfunktionen, forskydes en separatorside aldrig af sig selv. Separatorsiden forskydes altid sammen med udkastsættet.

1

Tryk på tasten [Detaljer] for at skifte til normal tilstand.

► [SKIFT AF FUNKTION \(side 1-15\)](#)



Tryk på tasten [Original] og angiv retningen på originalen for, at retningen kan blive korrekt genkendt.

► [Angivelse af originalens retning. \(side 2-32\)](#)

2

Tryk på tasten [Andet], og tryk derefter på tasten [Separatorside].



3

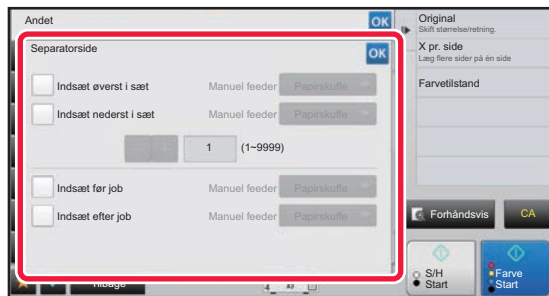

Angiv separatorside-indsætningstilstand.

- Indstil afkrydsningsboksen [Indsæt øverst i sæt] eller [Indsæt nederst i sæt] til for at indsætte separatorsider imellem kopisæt. Dernæst tryk på **-** **+** for at angive antallet af kopier i hvert sæt.
- Indstil afkrydsningsboksen [Indsæt før job] eller [Indsæt efter job] til for at indsætte separatorsider imellem jobs.
- Når indstillingerne er fuldført, skal du trykke på **OK**.



Sådan skiftes separatorside-bakken:

Tryk på tasten [Papirskuffe] for at få vist skærmen til valg af bakke. Tryk på separatorside-bakken på skærmen til valg af bakke. For mere information herom, se "[VALG AF PAPIRBAKKE TIL KOPIERING \(side 2-12\)](#)" og "[ANGIVELSE AF TYPE OG STØRRELSE FOR PAPIR, DER ILÆGGES I DEN MANUELLE FEEDER \(side 2-38\)](#)".



Sådan annulleres indstillingen indsætning af separatorside:

Fjern markeringen af separatorside-indsætningstilstand.



BATCH-KOPIFUNKTIONER

KOPIERING AF FLERE ORIGINALER SOM ENKELT SIDE (N-op)

Denne funktion kopierer flere originalsider på et enkelt ark papir med et ensartet layout.

Vælg 2-op for at kopiere to originalsider på ét ark, 4-op for at kopiere fire originalsider på ét ark eller 8-op for at kopiere otte originalsider på ét ark.

Denne funktion er nyttig, når du vil vise flere sider i et kompakt format, eller vise en oversigt af alle sider i et dokument.

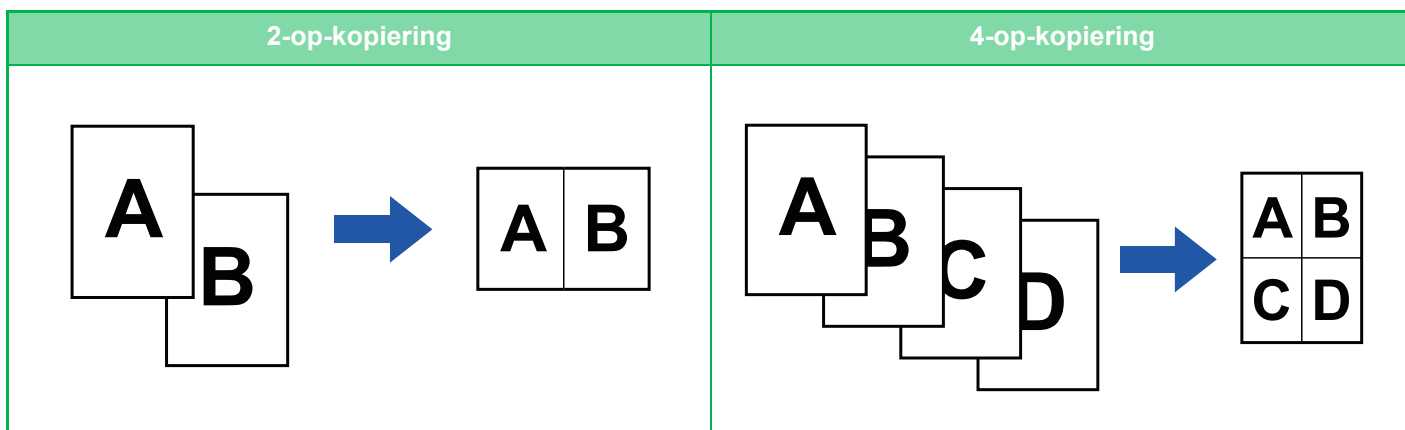

Når der indsættes et omslagsark, skal du vælge Omslagsindstilling for kun at kopiere ét frontark til én side og samlet kopiere den anden og efterfølgende sider.



• Sådan konfigureres standardindstillinger for N-op

I "Indstillinger (administrator)" skal du vælge [Systemindstillinger] → [Kopi-indstillinger] → [Driftsindstillinger] → [Initial N-Op indstilling]. Indstil rækkefølgen og kanterne for N-op med "Layout" eller "Kant".

• Sådan bruges N-op i Nem tilstand

I "Indstillinger (administrator)" skal du vælge [Systemindstillinger] → [Fælles Indstillinger] → [Drifts- Indstillinger] → [Indstillinger, Nemtilstand] → [Nem kopiering].

1

Anbring originalen.

Læg originalen i den automatiske dokumentfeeder eller på glaspladen.

► [AUTOMATISK DOKUMENTFEEDER \(side 1-116\)](#)

► [GLASPLADE \(side 1-119\)](#)



• Når glasruden bruges til at scanne flere originalsider, skal du udskifte originalen og trykke på tasten [S/H Start] eller [Farve Start].

• I normal tilstand skal man gå til trin 4.

2

Tryk på tasten [N-Op]

► [KOPITILSTAND \(side 2-3\)](#)



Tryk på tasten [Original] og angiv retningen på originalen for, at retningen kan blive korrekt genkendt.

► [Angivelse af originalens retning. \(side 2-32\)](#)



3



Tryk på antallet af originaler, du ønsker at kopiere samlet og vælg layouttasten.

Billederne roteres om nødvendigt.

Gå til trin 7, når du er færdig med at vælge indstillinger.

4

For at vælge flere detaljerede indstillinger, skal du trykke på tasten [Detaljer] for at skifte til normal tilstand.

► [SKIFT AF FUNKTION \(side 1-15\)](#)

5

Tryk på tasten [Andet], og tryk derefter på tasten [N-Op].

6

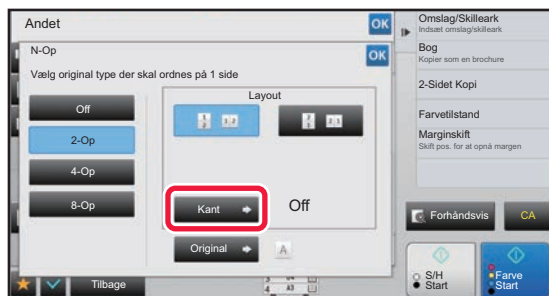

Tryk på [Kant], og vælg kanten.

Der kan indsættes en linje mellem sider, som arrangeres på et ark.

Tryk på tasterne **OK** to gange og [Tilbage] i nævnte rækkefølge, når indstillingerne er afsluttet.



• Sådan annulleres indstillingen N-op:

Tryk på tasten [Off].

• Sådan annulleres alle indstillinger:

Tryk på tasten [CA].

7

Tryk på tasten [Farve Start] eller [S/H Start] for at starte kopieringen.



KOPIERING AF BEGGE SIDER I ET OPSLAG FRA ET INDBUNDET DOKUMENT (FLERSIDET KOPI)

Denne funktion kopierer venstre og højre halvdel af en original efter hinanden. Denne funktion er nyttig, når der laves kopier af et bogopslag eller et andet indbundet dokument.

Sådan kopieres et bogopslag eller indbundet dokument



Bog eller andet indbundet dokument Siderne opad kopieres over på 2 separate sider.



- Angiv flersidet kopi, før originalen scannes.
- Hvis du ønsker at fjerne skygger forårsaget af indbindingen på en bog eller et andet indbundet dokument skal du bruge raderingsfunktionen.
Denne funktion kan ikke anvendes sammen med Center-sletning.
- Denne funktion kan ikke anvendes i kombination med 2-sidet original og Billedretning: Vandret.

1

Tryk på tasten [Detaljer] for at skifte til normal tilstand.

► [SKIFT AF FUNKTION \(side 1-15\)](#)

2

Tryk på tasten [Andet], og tryk derefter på tasten [Flersidet Kopi].

Der vises en markering på ikonet.
Når indstillingerne er angivet, skal du trykke på tasten [Tilbage].



Hvis flersidet kopi vælges, vælges størrelsen A4 automatisk.
Hvis du ønsker at bruge papir fra en anden bakke, skal du trykke på tasten [Papirvalg] og vælge bakken der indeholder det ønskede papir fra skærmen, der viser papirbakkevalg.
► [VALG AF PAPIRBAKKE TIL KOPIERING \(side 2-12\)](#)



Sådan annulleres indstillingen for flersidet kopi:
Tryk på tasten [Flersidet Kopi] for at fjerne markeringen.



3

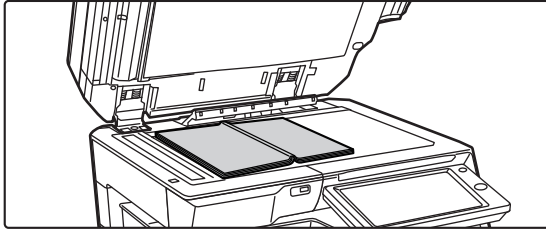

Placer originalen på originalglaspladen.

► [GLASPLADE \(side 1-119\)](#)

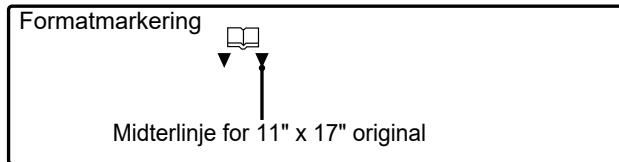

Hvis du ønsker at scanne originaler i størrelsen 11" x 17", tilpasses originalens midte med det korrekte størrelsesmærke ▼.

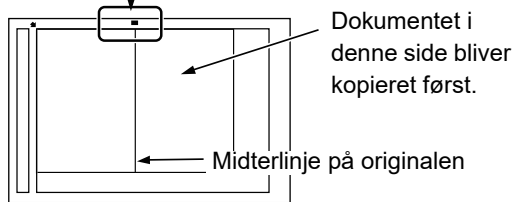

Sådan annulleres alle indstillinger:
Tryk på tasten [CA].

4

Tryk på tasten [Farve Start] eller [S/H Start] for at starte kopieringen.



KOPIERING AF BEGGE SIDER AF ET KORT OVER PÅ ÉN SIDE (KORTFORMAT)

Denne funktion kopierer for- og bagsiden af et kort på ét ark, ikke på separate ark.

Denne funktion er nyttig til fremstilling af kopier til identifikation og hjælper med til at spare papir.

Forside

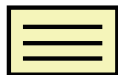

Bagside

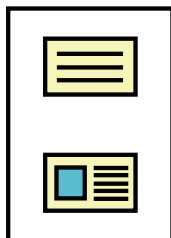
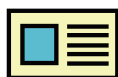

Eksempel på en stående kopi
i størrelsen A4 (8-1/2" x 11")

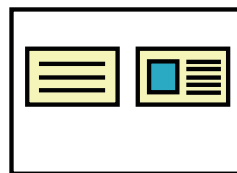

Eksempel på en liggende kopi
i størrelsen A4 (8-1/2" x 11")



Sådan ændres standarden for originalstørrelse i Kortformat:

Vælg "Indstillingsfunktion (administrator)", [Systemindstillinger] → [Kopi-indstillinger] → [Drifts- Indstill.] → [Kortformat Indstillinger].

Angiv en værdi fra 25 mm (1") til 210 mm (8-1/2") i intervaller af 1 mm (1/8") for begge originalens mål X (vandret) og Y (lodret).

1

Vælg papiret, der skal bruges til kortformat.

Indstil et papir ved hjælp af "[VALG AF PAPIRBAKKE TIL KOPIERING \(side 2-12\)](#)".

2

Tryk på tasten [Detaljer] for at skifte til normal tilstand.

► [SKIFT AF FUNKTION \(side 1-15\)](#)

3

Tryk på tasten [Andet], og tryk derefter på tasten [Kortformat].

4

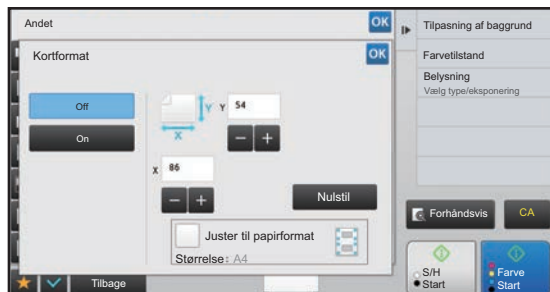

Tryk på tasten [On] og angiv den ønskede originalstørrelse.

Når indstillingerne er angivet, skal du trykke på tasten  og [Tilbage] efter hinanden.



- Tryk på de områder, der viser hhv. bredde- og højdestørrelsen, og indtast størrelserne med taltasterne.
- Hvis billedet mangler, indtastes en lidt større størrelse.
- Du kan hurtigt angive en størrelse ved først at angive en værdi, der ligger tæt på den ønskede faktor, med nummertasterne, og derefter justere værdien ved at trykke på **-** **+**.
- Når afkrydsningsfeltet [Juster til papirformat] er sat til , vil originalen blive forstørret eller reduceret til oprindelig størrelse.



Sådan annulleres indstillingerne for kortformat:

Tryk på tasten [Off].

5

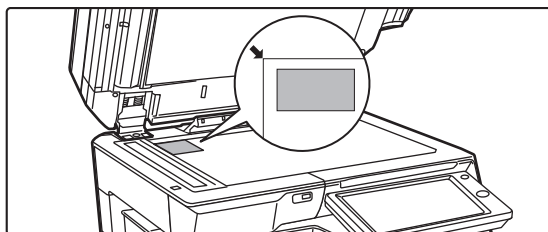

Placer et kort med forsiden nedad på glasruden og tryk på tasten [Start].

► [GLASPLADE \(side 1-119\)](#)



Hvis billedet mangler, ryk da originalen indad og indstil.

6

Placer et kort med forsiden opad på glasruden og tryk på tasten [Farve Start] eller [S/H Start] for at scanne bagsiden.



- Kopiindstillingerne kan ikke ændres, når der scannes yderligere sider.
- **Sådan annulleres alle indstillinger:**
Tryk på tasten [CA].

7

Tryk på tasten [Read-End] for at starte kopieringen.



GENTAGELSE AF SAMME BILLEDE PÅ ÉT ARK (GENTAG LAYOUT)

Denne funktion kopierer flere af de samme originalbilleder på ét ark.
Du kan indstille enhver af de følgende tre typer for at gentage kopieringen.

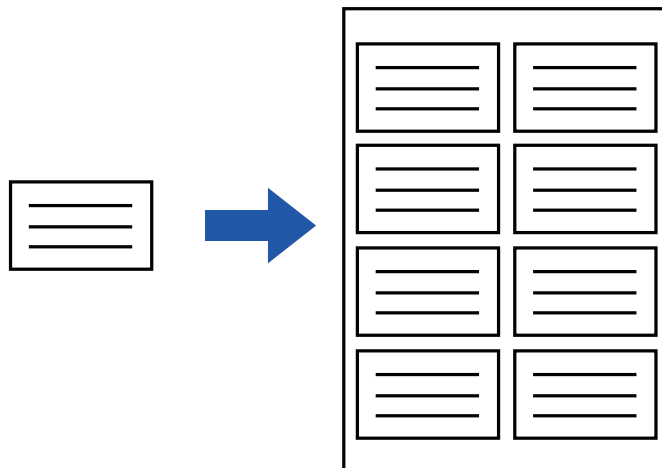

| Gentag metoden | Beskrivelse |
|----------------|---|
| Auto gentag | Den maksimale antal gentagelser for kopiering af billeder på et ark beregnes automatisk efter den originalstørrelse, papirstørrelse og zoomfaktor, der vælges fra basisskærmen. |
| Fast gentag | Når du vælger gentag antal, originalstørrelse, papirstørrelse for at kopiere billeder på et ark, da vil zoomfaktoren blive beregnet automatisk og originalen kopieres. |
| Foto gentag | Denne funktion gentager kopieres på A4-papir (8-1/2" x 11") eller A3 (11" x 17") uden at ændre zoomfaktor for billedets originalstørrelse. Du kan vælge en af følgende fem typer originaler: <ul style="list-style-type: none">• E/L Str., postkort (op til 148 mm x 105 mm (3" x 5"))• Op til 100 mm x 150 mm (5" x 7")• Kort (op til 70 mm x 100 mm (2-1/2" x 4"))• ID-foto (op til 65 mm x 70 mm (2-1/2" x 2-1/2"))• Kort (op til 57 mm x 100 mm (2-1/8" x 2-5/8")) * Reduktionen bliver 95 %. |



- Gentag layout skal angives, før originalen scannes.
- Hvis zoomfaktoren, der findes automatisk i [Fast gentag], overstiger 25 til 400 % (med brug af glaspladen) eller 25 til 200 % (med brug af den automatiske dokumentføder), resulterer det i en fejl. Vælg antal sider, der skal gentages igen.
- Anbring en original på glaspladen til fotogentagelse.
- Gentag layout kan kombineres med Hæftning/ hulning eller Ryghæftning.



- Denne funktion kan ikke kombineres med Original m. blandet størrelse eller 2-sidet kopi.
- Foto gentag kan ikke kombineres med Billedretning.



Kopier automatisk ved at beregne antallet af gentagelser (Auto gentag)

1

Anbring originalen.

Læg originalen i den automatiske dokumentfeeder eller på glaspladen.

- ▶ [AUTOMATISK DOKUMENTFEEDER \(side 1-116\)](#)
- ▶ [GLASPLADE \(side 1-119\)](#)

2

Tryk på tasten [Detaljer] for at skifte til normal tilstand.

- ▶ [SKIFT AF FUNKTION \(side 1-15\)](#)

3

Tryk på tasten [Andet], og tryk derefter på tasten [Gentag layout].

4

Tryk på tasten [Auto-gentag].

5

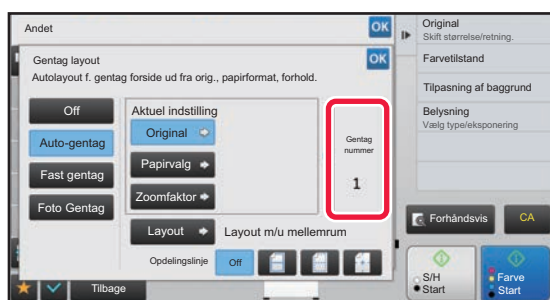

Kontroller de flader, der skal gentages, der er blevet beregnet automatisk.

Skift originalstørrelse, papirstørrelse eller zoomfaktor ved at trykke på den pågældende [Original], [Papirvalg] eller [Zoomfaktor], når det er nødvendigt.

- ▶ [VALG AF RETNING OG STØRRELSE PÅ ORIGINALEN \(side 2-32\)](#)
- ▶ [MANUELT VALG AF ZOOMFAKTOR \(side 2-26\)](#)
- ▶ [VALG AF PAPIRBAKKE TIL KOPIERING \(side 2-12\)](#)



Indstil så der er en eller flere flader, der skal gentages.

6

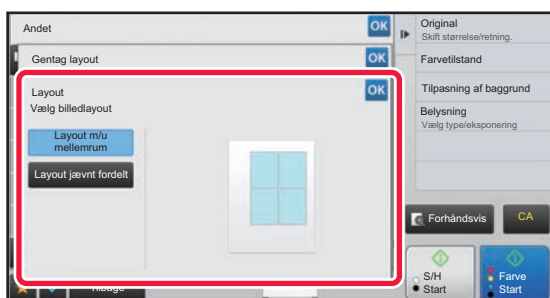

Tryk på tasten [Layout].

Tryk på tasten [Layout m/u mellemrum] og tasten [Layout jævnt fordelt] for at vælge layout.



7

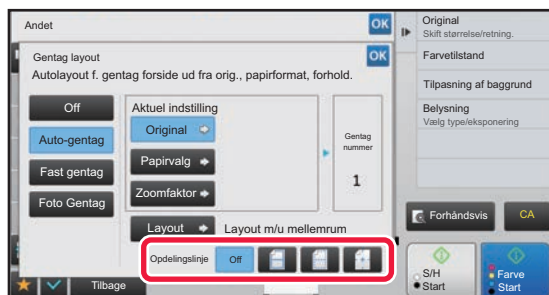

Angiv gentagelsesdelelinjen.

Når indstillingerne er angivet, skal du trykke på tasten **OK** og [Tilbage] efter hinanden.



- Sådan annulleres indstillingen auto gentag:
Tryk på tasten [Off].
- Sådan annulleres alle indstillinger:
Tryk på tasten [CA].

8

Tryk på tasten [Farve Start] eller [S/H Start] for at starte kopieringen.

Kopiering ved specificering af antallet af gentagelser (Fast gentag)

1

Udfør trin 1 og 3 i [Kopier automatisk ved at beregne antallet af gentagelser \(Auto gentag\) \(side 2-55\)](#).

2

Tryk på tasten [Fast gentag].

3

Tryk på tasterne [Original] og [Papirvalg] for hhv. at vælge en originalstørrelse og en papirstørrelse.

- [VALG AF RETNING OG STØRRELSE PÅ ORIGINALEN \(side 2-32\)](#)
- [VALG AF PAPIRBAKKE TIL KOPIERING \(side 2-12\)](#)

4



Tryk på [Antal forsider] for at indstille antallet af gentagelser.

Når indstillingerne er fuldført, skal du trykke på **OK**. Den automatiske beregning vises, som zoomfaktor.



Hvis den beregnede zoomfaktor overstiger intervallet fra 25 % til 400 % (med brug af glaspladen) eller 25 til 200 % (med brug af den automatiske dokumentføder), opstår der en fejl.



5

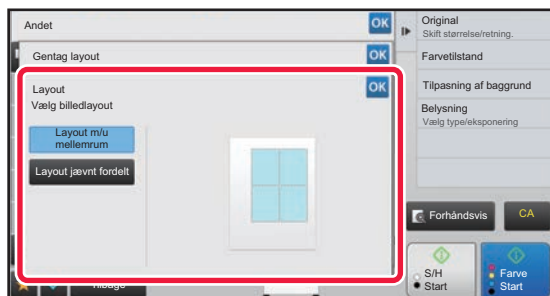

Tryk på tasten [Layout].

Tryk på tasten [Layout m/u mellemrum] og tasten [Layout jævnt fordelt] for at vælge layout.

6

Angiv gentagelsesdelelinjen.

Når indstillingerne er angivet, skal du trykke på tasten **OK** og [Tilbage] efter hinanden.



- Sådan annulleres indstillingen fast gentag:
Tryk på tasten [Off].
- Sådan annulleres alle indstillinger:
Tryk på tasten [CA].

7

Tryk på tasten [Farve Start] eller [S/H Start] for at starte kopieringen.



Gentag en original i fotostørrelse i faktisk størrelse (Foto gentag)

1 Udfør trin 1 og 3 i [Kopier automatisk ved at beregne antallet af gentagelser \(Auto gentag\) \(side 2-55\)](#).

2 Tryk på tasten [Foto Gentag].

3 Placer originalen på originalglaspladen.

4 Tryk på tasten [Original] og vælg en originalstørrelse.

Når du trykker på tasten originalstørrelse, angives originalens retning i "Sådan indstilles". Placer originalen, så den vender som vist.

Når indstillingerne er fuldført, skal du trykke på **OK**.

5

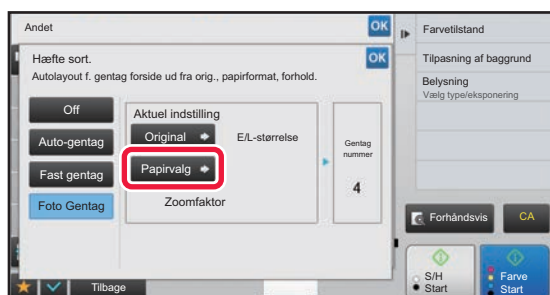

Tryk på tasten [Papirvalg] og vælg en papirstørrelse.

Når indstillingerne er angivet, skal du trykke på tasten **OK** og [Tilbage] efter hinanden.

Den automatiske beregning vises, som zoomfaktor.



Når du trykker på tasten [*Op til 57x100 mm (kort) *~ 2 1/8 x 2 5/8"] op skærmen [Original], vil du kun kunne vælge papirstørrelsen A4.



• Sådan annulleres indstillingen foto gentag:

Tryk på tasten [Off].

• Sådan annulleres alle indstillinger:

Tryk på tasten [CA].

6

Tryk på tasten [Farve Start] eller [S/H Start] for at starte kopieringen.



ANDRE FUNKTIONER

Andre funktioner indstilles fra basisskærmen i normal tilstand.

► [VALG AF KOPIFUNKTION \(side 2-4\)](#)



Andre funktioner kan ikke vælges i nem tilstand.

REDIGERINGSFUNKTIONER FOR OUTPUT OG LAYOUT

FREMSTILLING AF KOPIER I BROCHUREFORMAT (BROCHURE)

Kopier, der fremstilles med "Bog", kan foldes på midten til en brochure.

Denne funktion er nyttig, når man vil samle kopier i et flot hæfte eller en brochure.

Brochurekopiering ved brug af 8 originalsider

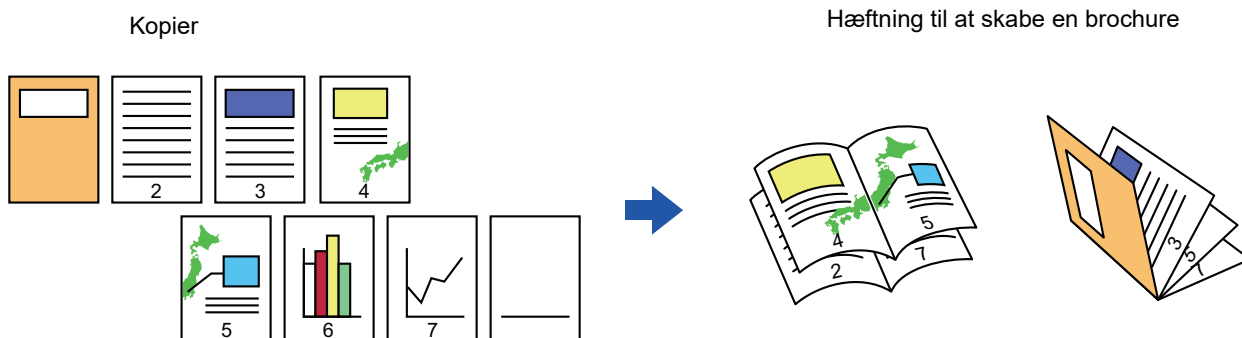

Indbindingside

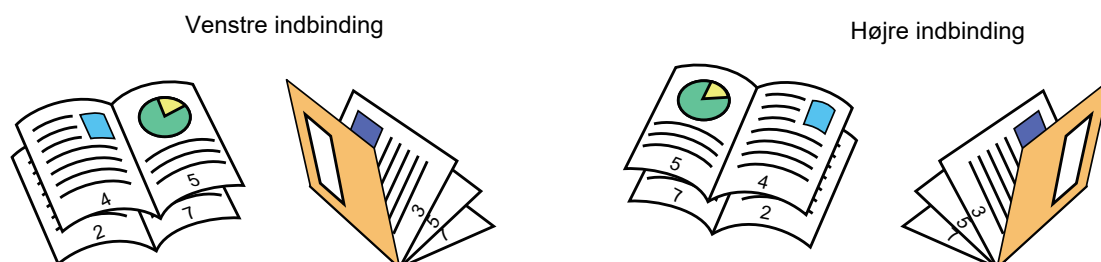



- For at lave brochurekopier af en bog eller anden indbundet original skal du bruge funktionen bogkopi.
 - ▶ [KOPIERING AF EN BROCHURE \(BOG KOPI\) \(side 2-65\)](#)
- Hvis brochure vælges, vælges der automatisk 2-sidet kopifunktion. Hvis der vælges indstillinger, der forhindrer 2-sidet kopiering, kan funktionen brochureikke anvendes.
- Scan originalerne i rækkefølge fra den første side til den sidste side. Kopieringsrækkefølgen bliver automatisk justeret af maskinen. Fire originalsider kopieres over på hvert ark papir. Blanke sider produceres automatisk i slutningen af brochurekopieringen, hvis antallet af originalsider ikke er et multiplum af fire.
- Hvis der er installeret en ryg-finisher, kan du vælge [Hæftningssortering] og indstille ryg hæftning (hæftning af hvert sæt kopier to steder i midten af papiret).
 - ▶ [INDSTILLINGER FOR HÆFTNING \(side 2-40\)](#)



Sådan hæftes kopier automatisk, når brochure aktiveres:

Fra "Indstillinger (administrator)" skal du vælge [Systemindstillinger] → [Fælles Indstillinger] → [Enhedskontrol] → [Driftsindstillinger] → [Automatisk Ryghæftning].

Herved aktiveres ryg hæftning automatisk, når brochure er aktiv, hvis der er installeret en ryg-finisher. Hvis du vil fremstille brochurekopier uden hæftning, mens [Automatisk Ryghæftning] er AKTIV, skal du trykke på tasten [Hæftningssortering]. Vælg dernæst [Bog], og tryk på tasten [Off] på ryg hæftningsskærmen.

1

Anbring originalen.

Læg originalen i den automatiske dokumentfeeder eller på glaspladen.

- ▶ [AUTOMATISK DOKUMENTFEEDER \(side 1-116\)](#)
- ▶ [GLASPLADE \(side 1-119\)](#)



Hvis originalerne er 2-sidede, skal du lægge dem i dokumentfeederen.

2

Tryk på tasten [Andet] og dernæst tasten [Bog] eller tryk på tasten [Hæftningssortering] og dernæst tasten [Ryghæftning].

3

Vælg indbindingside.



Sådan annulleres indstillingen brochure:

Tryk på tasten [Off].

4

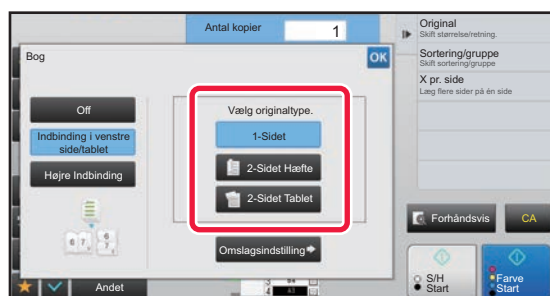

Tryk på tasten [1-Sidet], [2-Sidet Hæfte] eller [2-Sidet Tablet] alt efter originalen.

Hvis du ikke vil tilføje et omslag, skal du gå til trin 6.



5

Tryk på tasten [Omslagsindstilling] og dernæst tasten [On], hvis du tilføjer et omslag.

Når indstillingerne er angivet, skal du trykke på tasten **OK** og [Tilbage] efter hinanden.

**Sådan skiftes omslagsbakke:**

Tryk på tasten [Papirskuffe] for at få vist skærmen til valg af bakke.

Tryk på omslagsbakken på skærmen til valg af bakke.

For mere information herom, se "[VALG AF PAPIRBAKKE TIL KOPIERING \(side 2-12\)](#)".



- Hvis der skal kopieres på omslaget, kan der ikke anvendes etiketark, overheadfilm og fanepapir.

• Sådan annulleres alle indstillinger:

Tryk på tasten [CA].

6

Tryk på tasten [Farve Start] eller [S/H Start] for at starte kopieringen.



KOPIERING AF FLERE ORIGINALER PÅ HVER SIDE AF BROCHUREN (BROCHURE 2-op/4-op)

Denne funktion kopierer to eller fire originalsider på én brochurekopiside.

Denne funktion er nyttig, når man vil samle et lille antal kopier i et flot hæfte eller en brochure.



- Følgende papirstørrelser og antal ark kan anvendes ved brochure 2-op eller 4-op.

Papirstørrelse:

A3W, A3, B4, A4R, B5R, 12"x 18", 11"x 17", 8-1/2"x 14", 8-1/2"x 11"R

Antallet af hæftede ark: Maks. 15 ark

- Scan originalerne i rækkefølge fra den første side til den sidste side. Kopieringsrækkefølgen bliver automatisk justeret af maskinen.

8 eller 16 originalsider kopieres over på hvert ark papir. Blanke sider produceres automatisk til sidst, hvis antallet af originalsider ikke er et multiplum af otte eller 16.

1

Anbring originalen.

Læg originalen i den automatiske dokumentfeeder eller på glaspladen.

► [AUTOMATISK DOKUMENTFEEDER \(side 1-116\)](#)

► [GLASPLADE \(side 1-119\)](#)



Hvis originalerne er 2-sidede, skal du lægge dem i dokumentfeederen.

2

Tryk på tasten [Hæftningssortering], og tryk derefter på tasten [Ryghæftning].

3

Vælg indbindingsside.



Sådan annulleres indstillingen brochure:

Tryk på tasten [Off].



4



Tryk på tasten [1-Sidet], [2-Sidet Hæfte] eller [2-Sidet Tablet] alt efter originalen.

Hvis du ikke vil tilføje et omslag, skal du gå til trin 6.

5

Tryk på tasten [Omslagsindstilling] og dernæst tasten [On], hvis du tilføjer et omslag.



- Sådan skiftes omslagsbakke:
Tryk på tasten [Papirskuffe] for at få vist skærmen til valg af bakke.
Tryk på omslagsbakken på skærmen til valg af bakke.
For mere information herom, se "[VALG AF PAPIRBAKKE TIL KOPIERING \(side 2-12\)](#)".
- For at fremstille en kopi på et omslagsark skal du markere feltet [Tag kopi på omslag (Duplex)], så vises.



- Hvis der skal kopieres på omslaget, kan der ikke anvendes etiketark, overheadfilm og fanepapir.
- Sådan annulleres alle indstillinger:
Tryk på tasten [CA].

6

Tryk på [N-Op] på handlingspanelet.

7

Tryk på tasten af de N-op ark, du vil anvende.

Billederne roteres om nødvendigt.



- Sådan annulleres indstillingen N-op
Tryk på tasten [Off].

8

Vælg layoutet.

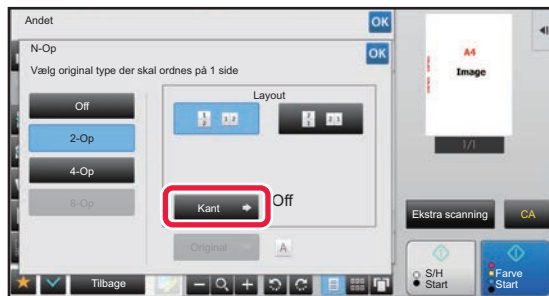

9

**Tryk på [Kant], og vælg kanten.**

Der kan indsættes en linje mellem sider, som arrangeres på et ark.

Tryk på tasterne **OK** to gange og [Tilbage] i nævnte rækkefølge, når indstillingerne er afsluttet.

**Sådan annulleres alle indstillinger:**

Tryk på tasten [CA].

10

Tryk på tasten [Farve Start] eller [S/H Start] for at starte kopieringen.



KOPIERING AF EN BROCHURE (BOG KOPI)

Denne funktion fremstiller en kopi af de to modstående sider i en åben bog eller andet indbundet dokument.

Kopier, der fremstilles med denne funktion, kan foldes midt på for at danne et hæfte.

Denne funktion er nyttig, når man vil samle kopier i et flot hæfte eller en brochure.

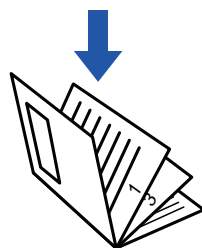
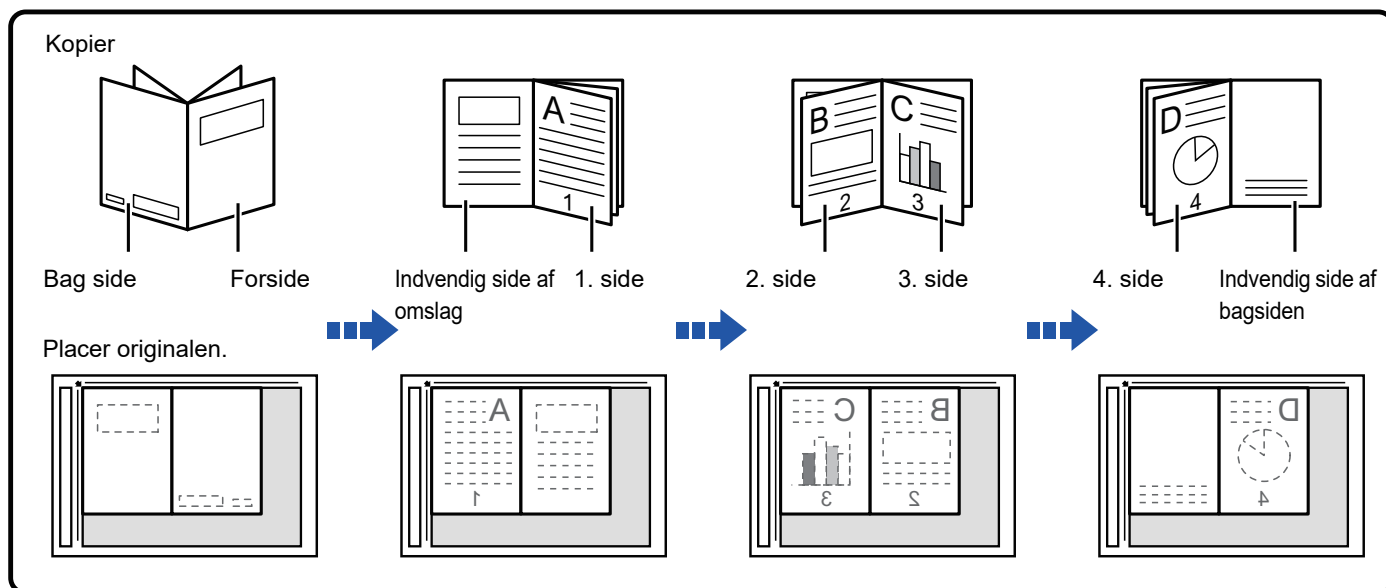

- Bogkopi skal angives, før originalen scannes.
- Fire originalsider kopieres over på hvert ark papir. Blanke sider produceres automatisk til slut, hvis antallet af originalsider ikke er et multiplum af fire.
- Denne funktion kan kombineres med ryghæftning eller foldning, hvis der er installeret en ryg-finisher.
- Når funktionen Bogkopi vælges, vælges automatisk 2-sidet kopifunktion. Når der vælges indstillinger, der forhindrer 2-sidet kopiering, kan funktionen Bogkopi ikke anvendes.

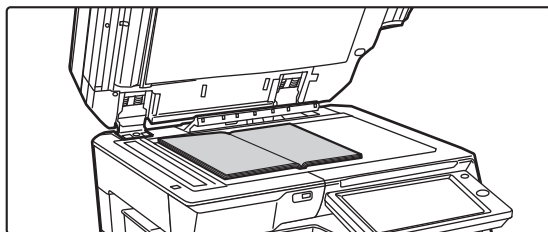
1

Placer originalen på originalglaspladen.

Placer de åbnede sider af "første og sidste ark".

► [GLASPLADE \(side 1-119\)](#)

2

Tryk på tasten [Andet], og tryk derefter på tasten [Bog Kopi].



3

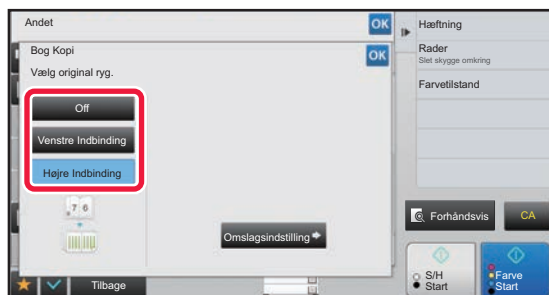

Vælg en indbindingsposition.

Hvis der ikke skal indsættes et omslag, tryk da på tasterne **OK** og [Tilbage] i nævnte rækkefølge. Gå videre til trin 5.



Sådan annulleres indstillingen bogkopi:
Tryk på tasten [Off].

4

Tryk på tasten [Omslagsindstilling] og dernæst tasten [On], hvis du tilføjer et omslag.

For at fremstille en kopi på det indsatte omslagsark skal du markere feltet [Tag kopi på omslag (Duplex)], så vises. Når indstillingerne er angivet, skal du trykke på tasten **OK** og [Tilbage] efter hinanden.



Sådan skiftes omslagsbakke:

Tryk på tasten [Papirskuffe] for at få vist skærmen til valg af bakke. Tryk på omslagsbakken på skærmen til valg af bakke. For mere information herom, se "[VALG AF PAPIRBAKKE TIL KOPIERING \(side 2-12\)](#)".



- Hvis der skal kopieres på omslaget, kan der ikke anvendes etiketark, overheadfilm og fanepapir.
- Denne indstilling er ikke tilgængelig, når omslags-/skillearksfunktionen er deaktiveret i indstillingsfunktionen.

5

Tryk på tasten [Farve Start] eller [S/H Start] for at scanne den første originalsider.

Scanning af originalen starter.

6

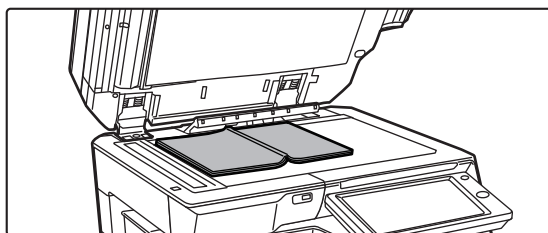

Placer de næste, åbnede originalsider, og tryk på tasten [Farve Start] eller [S/H Start].

Tryk på den samme tast, du trykke på i trin 5.
Gentag dette trin, indtil alle originalsider er blevet scannet.
Scan de resterende originalsider i følgende rækkefølge:
På indersiden af forsiden og den 1. side (modstående sider)
Den 2. og 3. side (modstående sider)
⋮
Den sidste side og indvendig side af omslag (modstående sider)



- Kopiindstillingerne kan ikke ændres, når der scannes yderligere sider.
- **Sådan annulleres alle indstillinger:**
Tryk på tasten [CA].

7

Tryk på tasten [Read-End] for at starte kopieringen.



OPDELING AF EN BROCHUREORIGINAL EFTER SIDE (BOGOPDELING)

Denne funktion opdeler en ryghæftet original, f.eks. et katalog eller en brochure, side for side og kopierer i rækkefølge.

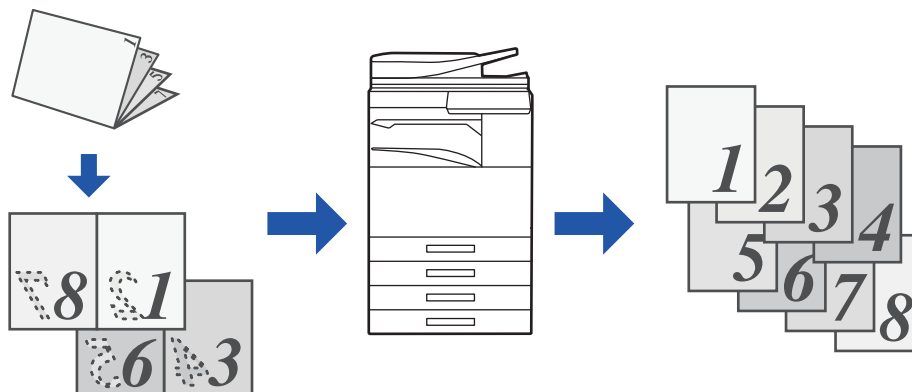

- Bogopdeling skal angives, før originalen scannes.
- Denne funktion understøtter tre original-indbindingssider: venstre indbinding, højre indbinding og åben top.
- Den scannede original opdeles i midten.



Glaspladen er ikke tilgængelig til denne funktion.

1

Tryk på tasten [Andet], og tryk derefter på tasten [Bogopdeling].

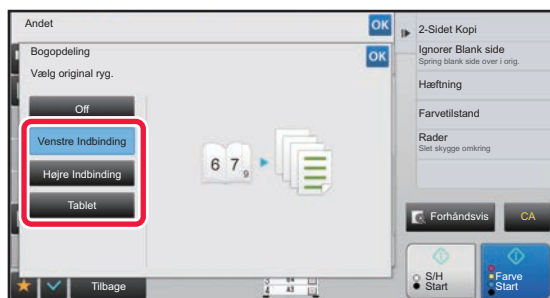
2

Vælg indbindingssiden for brochureoriginalen.



Kontroller eksempelbilledet, som vises på skærmen, og sørg for, at indbindingssiden er korrekt.



- Sådan annulleres indstillingen **Bogopdeling**:
Tryk på tasten [Off].
- Sådan annulleres alle indstillinger:
Tryk på tasten [CA].

3

Tryk på tasten [Farve Start] eller [S/H Start] for at starte kopieringen.



PAPIR OG TIDSSPARENDE INDSTILLINGER

IGNORERING AF BLANKE SIDER I EN ORIGINAL (IGNORER BLANK SIDE)

Hvis den scannede original indeholder blanke sider, springer denne funktion dem over, så kun sider med indhold kopieres.

Maskinen finder blanke sider, så du kan springe ubrugelige kopier over uden at kontrollere originalen.

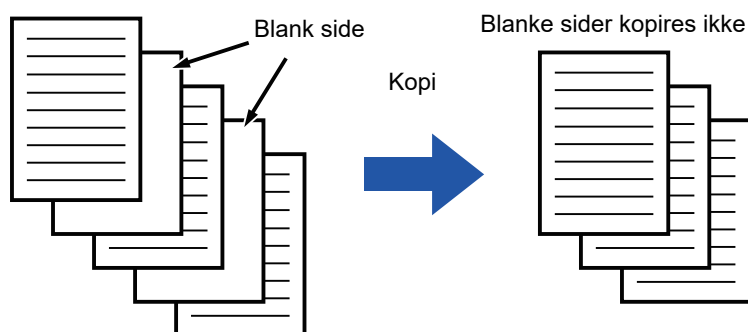

- Hvis en original med en blank side scannes, springes blanke sider over ved 2-sidet kopiering.
- Afhængigt af originalen kan nogle sider, som ikke er blanke, blive registreret som blanke sider og derfor ikke kopieret, og nogle sider, der er blanke, registreres muligvis ikke som blanke og kopieres derfor.

1

Anbring originalen.

Læg originalen i den automatiske dokumentfeeder eller på glaspladen.

- [AUTOMATISK DOKUMENTFEEDER \(side 1-116\)](#)
- [GLASPLADE \(side 1-119\)](#)

2

Tryk på tasten [Andet], og tryk derefter på tasten [Ignorer Blank side].



3

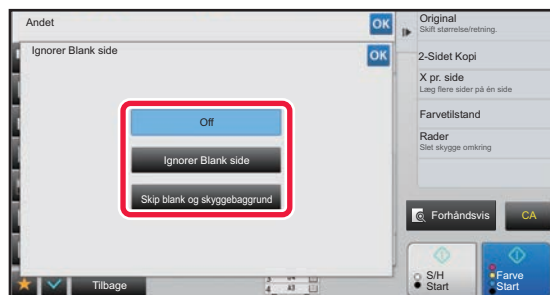

Tryk på tasten [Ignorer Blank side] eller [Skip blank og skyggebaggrund].

Når indstillingerne er angivet, skal du trykke på tasten **OK** og [Tilbage] efter hinanden.



Sådan annulleres alle indstillinger:

Tryk på tasten [CA].

4

Tryk på tasten [Farve Start] eller [S/H Start].

5

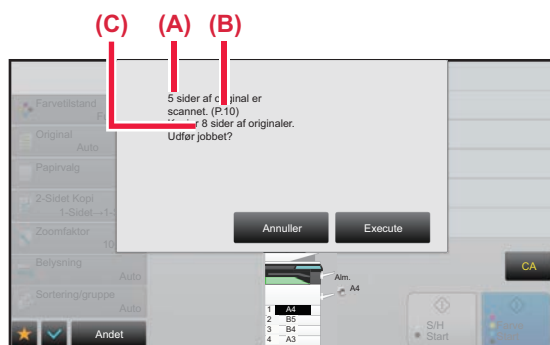

Kontroller bekræftelsesmeddelelsen, og tryk på tasten [Execute] for at starte kopieringen.

På bekræftelseskærmen vises antallet af scannede originalark i (A), antallet af scannede sider i (B), og antallet af sider ekskl. blanke sider i (C).

Hvis der f.eks. scannes fem originalark, der indeholder to blanke sider, scannes med duplexscanning, viser (A) "5", (B) "10" og (C) "8".



JUSTERING AF BAGGRUNDEN VED AT GØRE LYSE OMRÅDER PÅ ORIGINALEN MØRKERE ELLER LYSERE (BAGGRUNDSJUSTERING)

Du kan justering baggrunden ved at gøre lyse områder på originalen mørkere eller lysere.

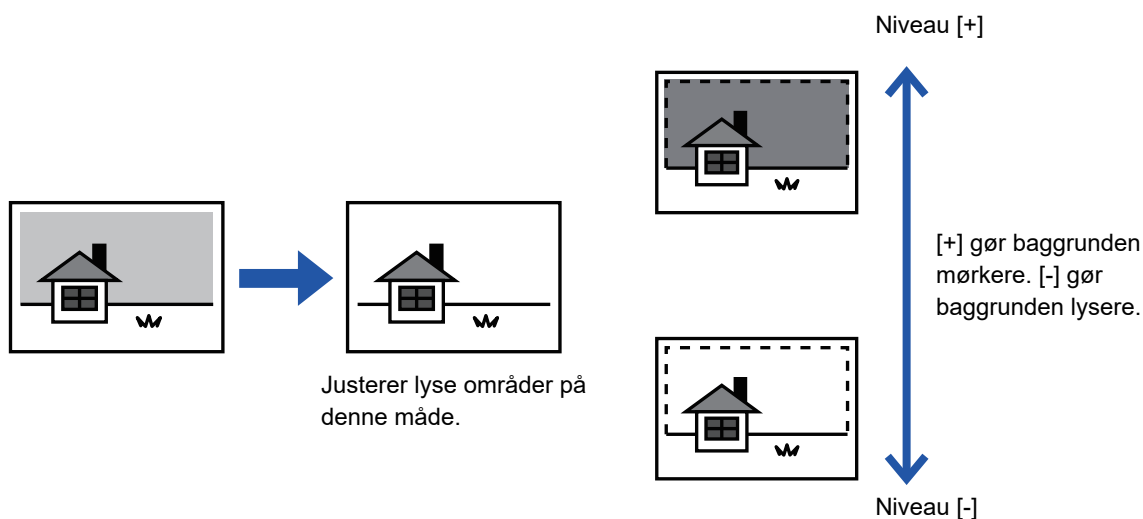

Du skal vælge baggrundsjustering før scanningen af originalen.

1

Tryk på tasten [Andet], og tryk derefter på tasten [Tilpasning af baggrund].

2

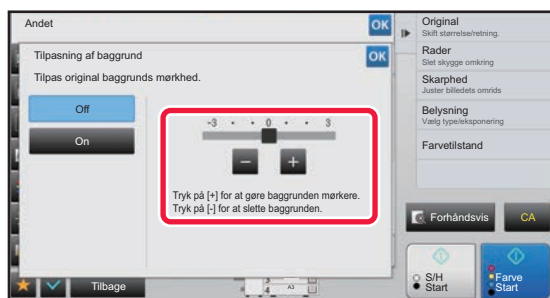

Tryk på **-** **+** eller flyt skyderen for at indstille værdien.

Når indstillingerne er angivet, skal du trykke på tasten **OK** og [Tilbage] efter hinanden.



Sådan annulleres indstillingen baggrundsjustering :
Tryk på tasten [Off].



3

Anbring originalen.

Læg originalen i den automatiske dokumentfeeder eller på glaspladen.

- ▶ [AUTOMATISK DOKUMENTFEEDER \(side 1-116\)](#)
- ▶ [GLASPLADE \(side 1-119\)](#)



Sådan annulleres alle indstillinger:

Tryk på tasten [CA].

4

Tryk på tasten [Farve Start] eller [S/H Start] for at starte kopieringen.



FREMSTILLING AF EN PRØVEUDSKRIFT (PRØVEUDSKRIFT)

Denne funktion laver en prøveudskrift, før det angivne antal kopier udskrives. Kontroller eksempel billedet med en prøveudskrift. Hvis det er nødvendigt, ændres indstillingen. Når denne funktion anvendes, gemmes den scannede original på maskinen, så du ikke behøver at scanne originalen igen med den ændrede indstilling.

Prøveudskriftsflow

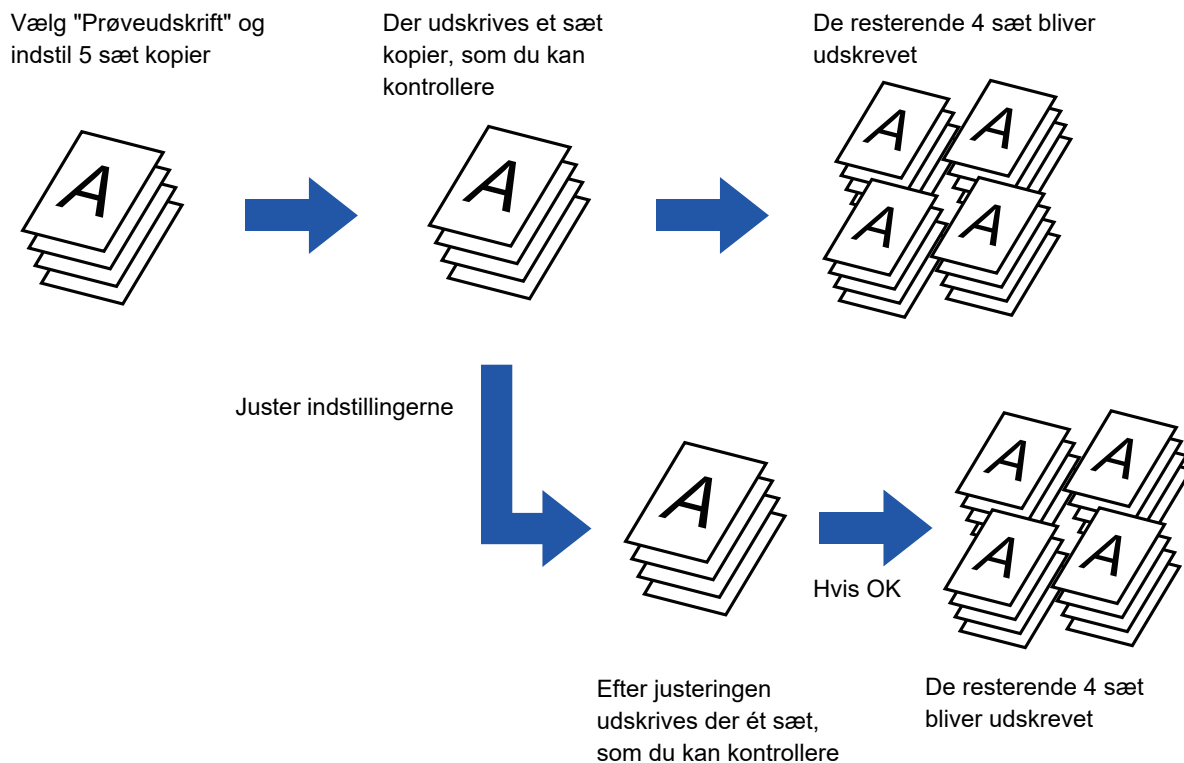

- Prøveudskrift skal angives, før originalen scannes.
- Hvis der udføres Prøveudskrift samtidig med, at der udskrives et andet job på maskinen, afbrydes det igangværende job, og der udskrives en prøveudskrift først. Det afbrudte job genoptages, når prøveudskriften er udført. Hvis prøveudskrift udføres under udskrivning af et job, hvortil både 2-sidet udskrivning og hæftning er aktiveret, udskrives prøveudskriften, når det igangværende job er afsluttet. Hvis der trykkes på tasten [Start Udskriv] for at udføre udskrivningen af de resterende sæt, samtidig med at der udskrives et andet job på maskinen, så bliver de resterende sæt skrevet ud, efter at alle de forrige, reserverede job er afsluttet.

1

Tryk på tasten [Andet], og tryk derefter på tasten [Prøveudskrift].

Der vises en markering på ikonet.
Når indstillingerne er angivet, skal du trykke på tasten [Tilbage].



Sådan annulleres indstillingerne for prøveudskrift:

Tryk på tasten [Prøveudskrift] for at fjerne markeringen.

2

Angiv om nødvendigt de ønskede funktioner som f.eks "Belysning" og "Zoomfaktor".



3

Anbring originalen.

Læg originalen i den automatiske dokumentfeeder eller på glaspladen.

- [AUTOMATISK DOKUMENTFEEDER \(side 1-116\)](#)
- [GLASPLADE \(side 1-119\)](#)

**Sådan annulleres alle indstillinger:**

Tryk på tasten [CA].

4



Vælg antal kopier (antal sæt) ved hjælp af de numeriske taster.



Der kan vælges op til 9999 kopier (sæt).

**Hvis der er indstillet et forkert antal kopier**

Tryk på tasten [C], og indtast det korrekte antal.

5

Tryk på tasten [Farve Start] eller [S/H Start].

Lav kun ét sæt kopier.



6



Kontroller kopieresultatet. Hvis der ikke er nogen problemer, trykker du på tasten [Start Udskriv].

Rediger indstillingerne, og gentag prøveudskriften, indtil du er tilfreds med resultatet.



Du kan også ændre antal kopier. Du ændrer antal kopier med de numeriske taster.



- I Prøveudskrift vises funktionstaster, som ikke er tilgængelige, ikke.
- Nogle tilgængelige funktioner kan være begrænsede.
- **Sådan annulleres alle indstillinger:**
Tryk på tasten [CA].

7

Tryk på tasten [Farve Start] eller [S/H Start].

KONTROL AF ANTALLET AF SCANNEDE ORIGINALARK (ORIGINAL TÆLLING)

Denne funktion tæller antal scannede originalark og viser resultatet, før der laves en kopi.

Ved at gøre det muligt at kontrollere antallet af scannede originalark kan antallet af fejlkopier reduceres.



- Det antal, der vises, er antallet af scannede originalark, ikke antallet af scannede originalsider. Ved 2-sidet kopiering med brug af én original vises tallet "1" for eksempel for at angive, at der er scannet ét originalark, ikke "2" for at angive forside og bagside.
- Orig. tælling skal angives, før originalen scannes.

1

Tryk på tasten [Andet], og tryk derefter på tasten [Original Optæl.].

Der vises en markering på ikonet.

Når indstillingerne er angivet, skal du trykke på tasten [Tilbage].



Sådan annulleres indstillingen original tælling:

Tryk på tasten [Original Optæl.] for at fjerne markeringen.

2

Placer originalen i dokumentfeederbakken på den automatiske dokumentfeeder.

- [AUTOMATISK DOKUMENTFEEDER \(side 1-116\)](#)



3 Tryk på tasten [Farve Start] eller [S/H Start].

4

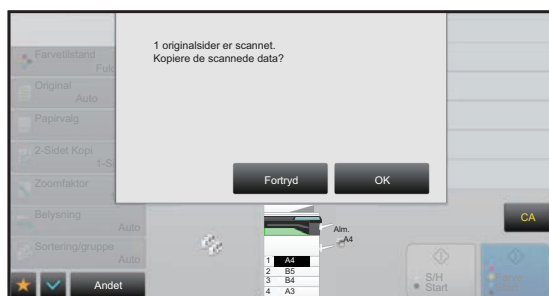

Kontroller antallet af originalark.

Det antal, der vises, er antallet af scannede originalark, ikke antallet af scannede originalsider. Ved 2-sidet kopiering med brug af én original vises tallet "1" for eksempel for at angive, at der er scannet ét originalark, ikke "2" for at angive forside og bagside.



Hvis det viste antal originalark er forskellig fra det rigtige antal ark Tryk på tasten [Fortryd] for at annullere jobbet.

5

Tryk på tasten [OK] for at starte kopieringen.



Hvis denne funktion kombineres med [Byg Job], vises antallet, efter at der er trykket på tasten [Read-End].



BRUG AF TO MASKINER TIL AT REDUCERE KOPIERINGSTIDEN (TANDEM KOPI)

Denne funktion fordeler et kopijob ligeligt mellem to maskiner, der er tilsluttet netværket, så kopieringstiden reduceres.

Mastermaskine og klientmaskine

Mastermaskinen udfører kun scanninger, og en klientmaskine registreret i mastermaskinen udfører kun udskrivning uden at scanne originalen.

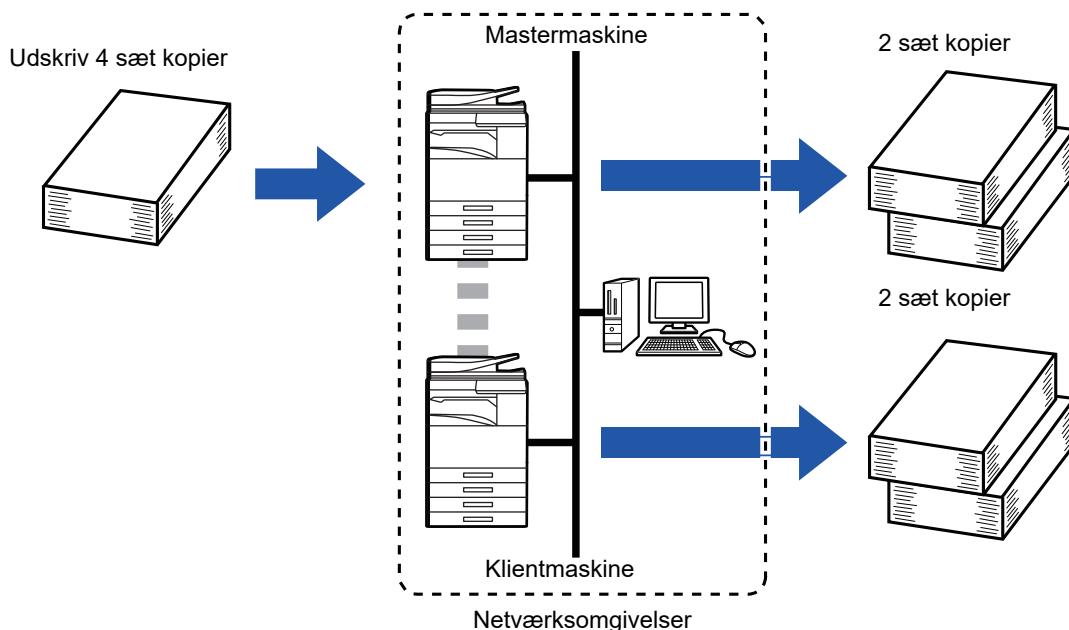

- For at bruge denne funktion skal to maskiner være tilsluttet dit netværk.
- Selv om der er sluttet flere maskiner til netværket, kan denne funktion kun bruges til at dele et job med én anden maskine.
- Ved konfiguration af tandem-forbindelsesindstillingen skal du angive oplysninger om klientmaskinens IP-adresse i mastermaskinen. Ved angivelse af portnummer tilrådes det at benytte standardindstillingen (50001). Undlad at ændre portnummeret, medmindre der opstår problemer med denne indstilling. Tandemindstillingen bør konfigureres af din netværksadministrator. Hvis mastermaskinen og klientmaskinen bytter roller, skal du konfigurere mastermaskinens IP-adresse i klientmaskinen. Samme portnummer kan anvendes til begge maskiner.
- I denne situation:
En ryg-finisher er installeret i mastermaskinen men ikke i en klientmaskine.
 - Tandemkopi kan anvendes, når der vælges kopier uden hæftning.
 - Tandemkopi kan ikke anvendes, når der vælges kopier med hæftning.
Som vist her, vises en besked, hvis Tandemkopi aktiveres med en funktion tilgængelig i mastermaskinen, som ikke er tilgængelig i klientmaskinen.
- Hvis en maskine løber tør for papir
Hvis enten mastermaskinen eller klientmaskinen løber tør for papir, vil den maskine, der er løbet tør for papir, standse jobbet midlertidigt, mens maskinen, der stadig har papir, fortsætter med jobbet. Når der lægges mere papir i den maskine, der var løbet tør, genoptages jobbet.
- Hvis brugergodkendelse er angivet
 - Tandemkopi er aktiveret, når brugergodkendelse er angivet på mastermaskinen.
 - Tandemkopi er deaktiveret, når brugergodkendelse er angivet i klientmaskinen men ikke i mastermaskinen.
- Hvis antallet af sæt er ulige, vil endnu et sæt blive sendt til mastermaskinen.



Sådan bruges Tandemkopi:

I "Indstillinger (administrator)" skal du vælge [Systemindstillinger] → [Fælles Indstillinger] → [Drifts- Indstillinger] → [Driftsindstillinger] → [Tandem-forbindelse Indstilling].



1

Anbring originalen.

Læg originalen i den automatiske dokumentfeeder eller på glaspladen.

Når glasruden bruges til at scanne flere originalsider, skal du udskifte originalen og trykke på tasten [Farve Start] eller [S/H Start].

- ▶ [AUTOMATISK DOKUMENTFEEDER \(side 1-116\)](#)
- ▶ [GLASPLADE \(side 1-119\)](#)

2

Tryk på tasten [Andet], og tryk derefter på tasten [Tandem Kopi].

Der vises en markering på ikonet.

Når indstillingerne er angivet, skal du trykke på tasten [Tilbage].

**Sådan annulleres indstillingen tandem kopi:**

Tryk på tasten [Tandem Kopi] for at fjerne markeringen.

3

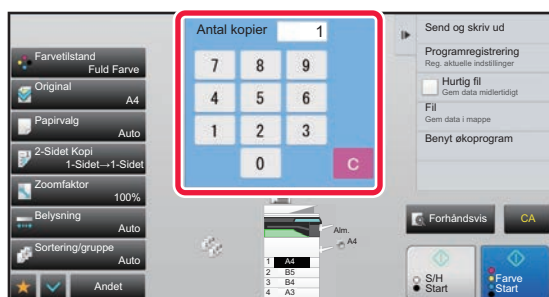
**Tryk på tasten antallet af kopier for at angive antallet af kopier.**

Der kan vælges op til 9999 kopier (sæt). Det angivne antal kopier deles mellem master- og klientmaskinen. Hvis antallet af kopier er ulige, vil mastermaskinen producere flere kopier end klientmaskinen.



- Hvis der er indstillet et forkert antal kopier:
Tryk på tasten [C], og indtast derefter det korrekte antal.
- Sådan annulleres alle indstillinger:
Tryk på tasten [CA].

4

Tryk på tasten [Farve Start] eller [S/H Start] for at starte kopieringen.

- Sådan annulleres en tandemkopi:
Tryk på tasten [Annuller kopi] på både master- og klientmaskinen.



FUNKTIONER FOR FORSTÆRKNING AF SIKKERHED

FOREBYGGELSE AF UAUTHORISERET DATAKOPIERING (SKJULT UDSKRIFTSMØNSTER)

Tegn, der forhindrer uautoriseret kopiering som forudindstillet eller tilpasset tekst, placeres usynligt i et baggrundsmønster.

Når et outputark med et udskriftsmønster kopieres, vises de skjulte tegn.

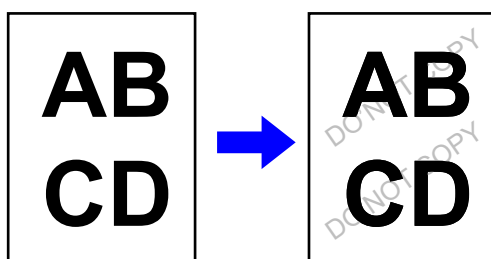

- "Udskriv skjult mønster" er en funktion, der skal forhindre uautoriseret kopiering. Det garanterer ikke, at informationlækage forhindres.
- Tekst er muligvis ikke helt skjult på et udkastark med et skjult udskriftsmønster under bestemte maskinbetingelser. I sådanne tilfælde skal man justere kontrasten ved at vælge [Indstilling for udskrivning af skjult mønster] fra "Indstillinger (administrator)".
- Under kopiering af et udkastark med et skjult udskriftsmønster kan det forekomme, at det skjulte mønster ikke fremgår af arket, alt afhængigt af andre indstillinger end "Udskriv skjult mønster".
- Det skjulte mønster vises muligvis ikke på kopier med bestemte typer enheder eller under bestemte indstillingsbetingelser, der bruges til at kopiere et udkastark med et skjult udskriftsmønster.



Sådan indstilles et skjult udskriftsmønster:

I "Indstillingsfunktion(administrator)", vælges [Systemindstillinger] → [Sikkerheds Indstillinger] → [Indstilling for udskrivning af skjult mønster].

1

Anbring originalen.

Læg originalen i den automatiske dokumentfeeder eller på glaspladen.

- [AUTOMATISK DOKUMENTFEEDER \(side 1-116\)](#)
- [GLASPLADE \(side 1-119\)](#)

2

Tryk på tasten [Andet], og tryk derefter på tasten [Udskriv skjult mønster].



3

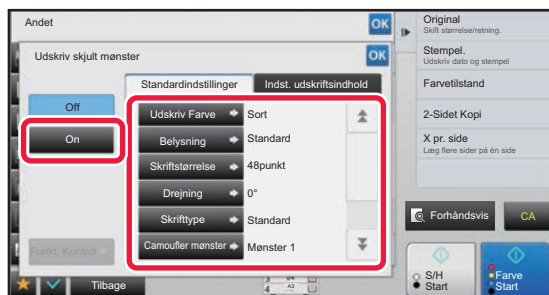

Tryk på tasten [On], og angiv hvert element på fanen [Standardindstillinger] efter behov.



- Vi anbefaler, at du vælger funktionen [Positivt] til "Metode".
- Det sorte baggrundsmønster udskrives i følgende tilfælde, selvom om du har indstillet [Udskriv Farve] til "Magenta" eller "Cyan":
Hvis farvetilstand indstilles til "S/H"
Hvis sort/hvid bestemmes automatisk.

4

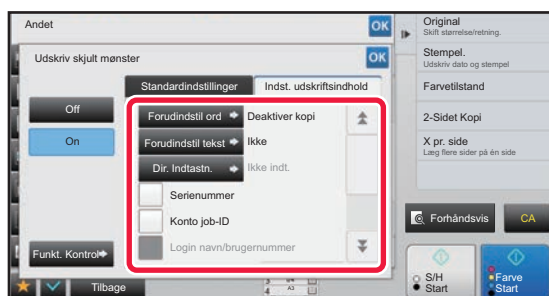

Angiv hvert element på fanen [Indst. udskriftsindhold] efter behov.

Når du vil angive udskriftsindstillinger, kan du vælge den ønskede indstilling ud fra en forindstillet tekst eller bruge softwaretastaturet. Du kan også udskrive serienummer og job-id for konto.

Når indstillingerne er angivet, skal du trykke på tasten **OK** og [Tilbage] efter hinanden.



- **Sådan annulleres indstillingen skjult udskriftsmønster:**
Tryk på tasten [Off].
- Når du trykker på tasten [Funkt. Kontrol], vises indstillingerne fra fanen [Indst. udskriftsindhold].
- Det skjulteudskriftsmønster vil muligvis afvige en smule, hvad angår det aktuelle mønster og belysning, da visningen bruges til et hurtigt farvecheck.
- **Sådan annulleres alle indstillinger:**
Tryk på tasten [CA].

5

Tryk på tasten [Farve Start] eller [S/H Start] for at starte kopieringen.



TVING UDSKRIVNING AF SPORBARE OPLYSNINGER (UDSKRIVNING AF SPORINGSOPLYSNINGER)

Denne funktion tvinger udskrivning af forudangivne sporbare oplysninger for at forhindre uautoriseret kopiering.

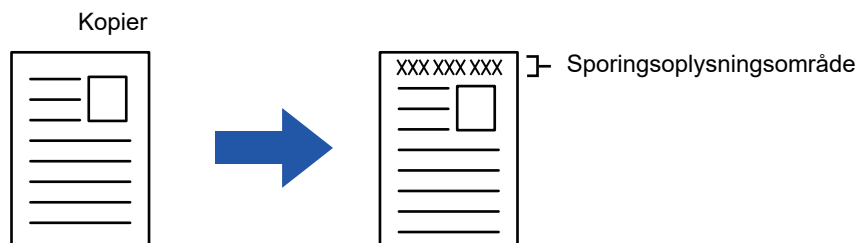

- Hvis denne funktion angives sammen med en anden billedsammensætningsfunktion, udskrives sporingsoplysningerne øverst.
- Sporingsoplysningerne udskrives øverst og nederst uden for en billedramme.
- De oplysninger, som er tilføjet ved udskrivning eller på eksempelbilledet for job-id for konto og dato/tid, vises som angivet nedenfor.
Job-id for konto: 00000
Dato/klokkeslæt: ÅÅÅÅ/MM/DD tt:mm



Sådan konfigureres udskriftsindstillinger:

Vælg "Indstillingsfunktion (administrator)", [Systemindstillinger] → [Sikkerheds Indstillinger] → [Udskrivning af sporings oplysninger] → [Indstilling for udskrift af sporingsoplysninger].





FUNKTIONER FOR OUTPUTPLACERING OG MARGININDSTILLING

TILFØJELSE AF MARGINER (MARGINSKIFT)

Denne funktion flytter kopibilledet til højre, venstre eller ned for at justere marginen. Dette kan være nyttigt, hvis du ønsker at samle kopierne med snor eller i en mappe.

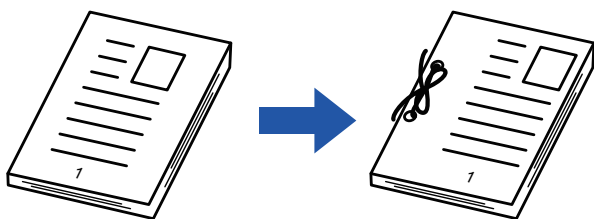
Flytning af billedet til højre så kopierne kan samles i venstre side med en snor

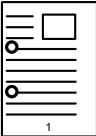

| Uden at bruge marginskift | Brug af marginskift |
|--|---|
|  |  |
| Hulningen fjerner en del af billedet. | Billedet flyttes for at give plads til hullerne, så billedet ikke skæres væk. |

Hæftesteder

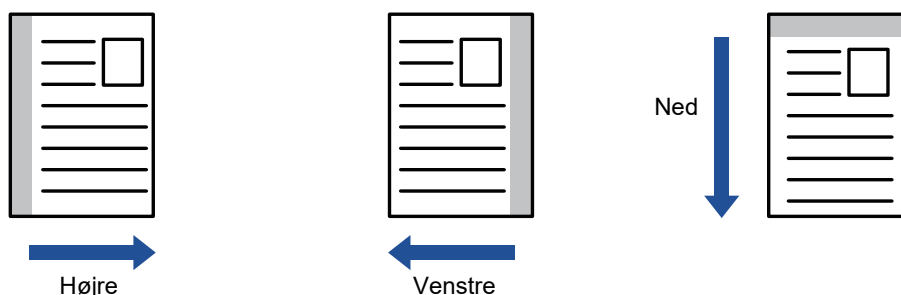

Drejning af kopi kan ikke anvendes sammen med funktionen til marginskift.



Sådan ændres standardindstillingen for marginskift:

Vælg [Systemindstillinger] → [Kopi-indstillinger] → [Drifts- Indstill.] → [Standard Marginskift Valg] i "Indstillinger (administrator)".

Angiv en værdi fra 0 mm (0") til 50 mm (2") i intervaller af 1 mm (1/8") for både forsiden og bagsiden.

1

Anbring originalen.

Læg originalen i den automatiske dokumentfeeder eller på glaspladen.

- [AUTOMATISK DOKUMENTFEEDER \(side 1-116\)](#)
- [GLASPLADE \(side 1-119\)](#)

2

Tryk på tasten [Andet], og tryk derefter på tasten [Marginskift].

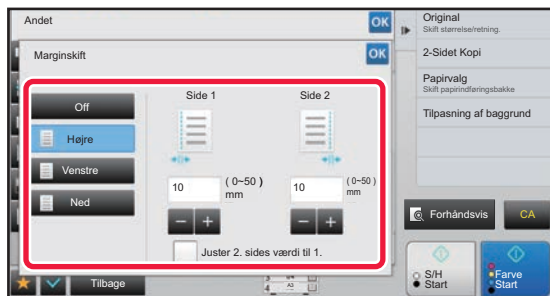

3

**Tryk på billedskiftretningen.**

4

Indstiller en marginskiftbredde.

Tryk på displayfeltet for talværdier, der angiver marginskiftområdet på forsiden eller bagsiden, og indtast området med taltasterne.

Når indstillingerne er angivet, skal du trykke på tasten **OK** og [Tilbage] efter hinanden.



Hvis du markerer afkrydsningsboksen [Juster 2. sides værdi til 1.] til , forsvinder , og du kan indstille side 1 og 2 separat.

**• Sådan annulleres indstilling af marginskift:**

Tryk på tasten [Off].

• Sådan annulleres alle indstillinger:

Tryk på tasten [CA].

5

Tryk på tasten [Farve Start] eller [S/H Start] for at starte kopieringen.



SLETNING AF KANTSKYGGER VED KOPIERING (SLET)

Raderfunktionen anvendes til at slette skygger ved kopikanter, der forekommer, når der kopieres tykke originaler eller bøger.

Når der kopieres en tyk bog

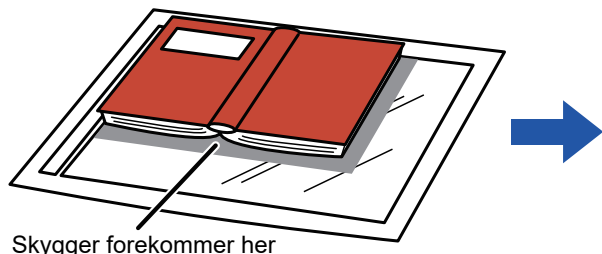

Skygger forekommer her

| Uden brug af sletning | Brug af sletning |
|-------------------------------|------------------------------------|
| | |
| Der kommer skygger på kopien. | Der kommer ikke skygger på kopien. |

Slettefunktioner

Ydre ramme-sletning

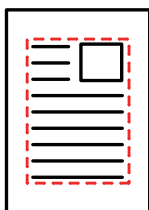

Center-Radering

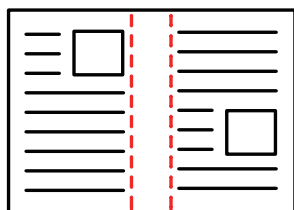

Kant/Center-Radering

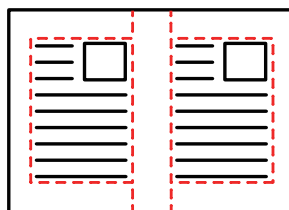

Sideslet

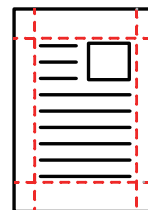

- Hvis der anvendes en zoomfaktor indstilling i kombination med en sletteindstilling, ændres slette-bredden i henhold til den valgte zoomfaktor. Hvis indstillingen for sletningen er 20 mm (1"), og billedet reduceres til 50 %, så slettes der 10 mm (1/2").
- Denne funktion sletter de dele af billedet, hvor der dannes skygger, men den registrerer ikke skygger og sletter kun skyggerne.
- Hvis sletning vælges, indstilles retningen på originalen automatisk til stående.



Sådan ændres indstillingen for standardslettebredden:

Vælg "Indstillingsfunktion (administrator)", [Systemindstillinger] → [Kopi-indstillinger] → [Drifts- Indstill.] → [Rader Bredde Justering].

Angiv en værdi fra 0 mm (0") til 20 mm (1") i intervaller af 1 mm (1/8") og midtersletning for både kantsletning. Den ændrede indstilling gælder også for valg af indstillingsfunktion i [Systemindstillinger] → [Indstillinger For Billedafsendelse] → [Fælles Indstillinger] → [Drifts- Indstill.] → [Rader Bredde Justering].

1

Anbring originalen.

Læg originalen i den automatiske dokumentfeeder eller på glaspladen.

- [AUTOMATISK DOKUMENTFEEDER \(side 1-116\)](#)
- [GLASPLADE \(side 1-119\)](#)

2

Tryk på tasten [Andet], og tryk derefter på tasten [Rader].



3



Tryk på afkrydsningsboksen ved den kant, du ønsker at slette og angiv slettepositionen.

Kontroller, at den markerede afkrydsningsboks er indstillet til .

Trykkes der på tasten [Yderramme], indstilles afkrydsningsboksene [Op], [Ned], [Venstre] og [Højre] til .

Hvis du trykker på tasten [Angiv ramme+center], indstilles alle afkrydsningsfelter til .



Angiv slettekanten på bagsiden ved sletning af kanter på én til tre sider af Op, Ned, Venstre og Højre på forsiden ved scanning af en 2-sidet original.

- Hvis afkrydsningsboksen [Motsat sletteposition bagside] er indstillet til , vil kanten i positionen modsat den slettede kant på forsiden blive slettet.
- Hvis afkrydsningsboksen [Motsat sletteposition bagside] er indstillet til , vil kanten i samme position som på forsiden blive slettet.

4

Angiv slettebredden.

Tryk på displayfeltet for talværdier, der angiver slettebreddeområdet på forsiden eller bagsiden, og indtast området med de numeriske taster.

Når indstillingerne er angivet, skal du trykke på tasten **OK** og [Tilbage] efter hinanden.



Du kan indstille området hurtigt ved først at angive en værdi, der er tæt på den ønskede værdi, med taltasterne og derefter justere værdien med **-** **+**.



- **Sådan annulleres sletteindstillingen:**
Tryk på tasten [Ryd].
- **Sådan annulleres alle indstillinger:**
Tryk på tasten [CA].

5

Tryk på tasten [Farve Start] eller [S/H Start] for at starte kopieringen.



KOPIERING AF ORIGINALER UDEN BORTSKÆRING AF KANT (KANT TIL KANT KOPI)

Denne funktion lader dig kopiere en hel original til papir, der er større end originalstørrelsen uden at bortskære kanterne.

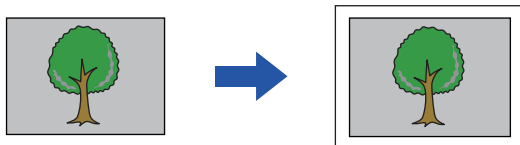

Hulningsfunktionen kan ikke anvendes.

1

Tryk på tasten [Andet], og tryk derefter på tasten [Kant t. kant kopi].

"Vælg en bakke til større papirstørrelser end originalstørrelsen" vises på siden.

Tryk på [OK].

Tryk på tasten [Tilbage], når du er færdig med at vælge andre indstillinger.



Sådan annulleres indstillingen for kant til kant kopiindstilling:

Tryk på tasten [Kant t. kant kopi] for at fjerne markeringen.

2

Anbring originalen.

► [AUTOMATISK DOKUMENTFEEDER \(side 1-116\)](#)

► [GLASPLADE \(side 1-119\)](#)

3

Vælg papir, der er større end udkastsstørrelsen

► [VALG AF PAPIRBAKKE TIL KOPIERING \(side 2-12\)](#)

► [ANGIVELSE AF TYPE OG STØRRELSE FOR PAPIR, DER ILÆGGES I DEN MANUELLE FEEDER \(side 2-38\)](#)



Sådan annulleres alle indstillinger:

Tryk på tasten [CA].

4



Tryk på tasten [Farve Start] eller [S/H Start] for at starte kopieringen.



KOPIERING PÅ MIDTEN AF PAPIRET (CENTRERING)

Denne funktion centrerer kopibilledet på papiret.

Denne funktion lader dig placere billedet i midten af papiret, når originalstørrelsen er mindre end papirstørrelsen, eller hvis billedet bliver reduceret.

| Uden brug af centreringsfunktionen | Brug af centreringsfunktionen. |
|---|---|
|  |  |



Centrering skal angives, før originalen scannes.



- Når originalstørrelsen eller papirstørrelsen vises som specialstørrelse, kan denne funktion ikke anvendes.
- Denne funktion kan ikke anvendes sammen med en forstørrelsesindstilling. Hvis der vælges en forstørrelse på mere end 101 %, vil forstørrelsen automatisk blive sat ned til 100 %.

1

Tryk på tasten [Andet], og tryk derefter på tasten [Centrering].

Der vises en markering på ikonet.

Når indstillingerne er angivet, skal du trykke på tasten [Tilbage].



- **Sådan annulleres indstillingen centrering:**
Tryk på tasten [Centrering] for fjerne markeringen.
- **Sådan annulleres alle indstillinger:**
Tryk på tasten [CA].

2

Tryk på tasten [Farve Start] eller [S/H Start] for at starte kopieringen.



ANGIVELSE AF EN PAPIRPOSITION (PLACER BILLEDE)

Denne funktion flytter den scannede original til en angivet placering for at lave en kopi.

Du fremstiller en kopi i en anden position, da du kan finjustere positionen.

Vi anbefaler, at du angiver toppen som startside af originalen.

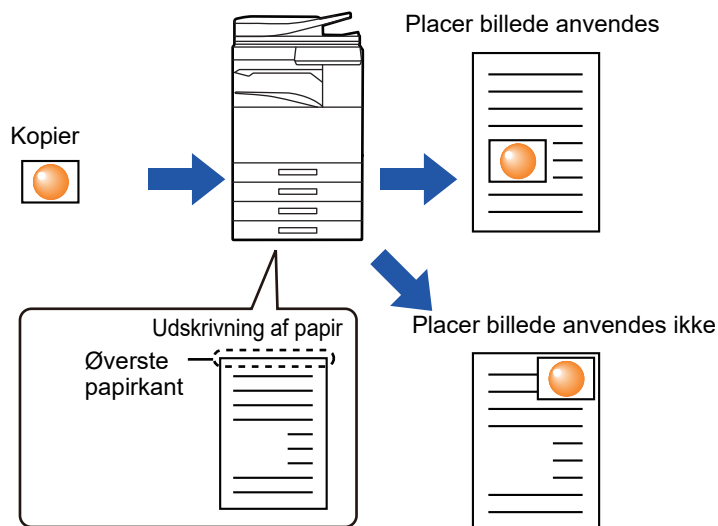
**1**

Kopier den original, du ønsker at anvende til Flyt kopi.

Kopiering udføres uden brug af flyt kopi.

2

Mål bevægelsesstørrelsen med toppen som udkastkopisens startside.

3

Tryk på tasten [Andet], og tryk derefter på tasten [Placer billede].



Tryk på tasten [Original] og angiv retningen på originalen for, at retningen kan blive korrekt genkendt.

► [Angivelse af originalens retning. \(side 2-32\)](#)



4

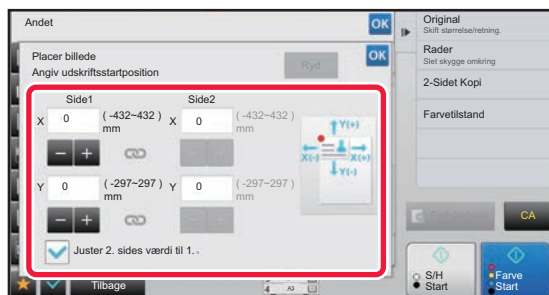

Indstiller en bevægelsesafstand.

Tryk på området, der angiver bevægelsesafstanden på for- eller bagsiden, og indtast afstanden med nummertasterne. Når indstillingerne er angivet, skal du trykke på tasten **OK** og [Tilbage] efter hinanden.



- Du kan indstille området hurtigt ved først at angive en værdi, der er tæt på den ønskede værdi, med taltasterne og derefter justere værdien med **- +**.
- Hvis du markerer afkrydsningsboksen [Juster 2. sides værdi til 1.] til , forsvinder , og du kan indstille side 1 og 2 separat.
- Hvis du vil kopiere i liggende retning, skal du angive "Venstre" som originalens startside. Selv hvis du kopierede i liggende retning, gør en indstilling af originalens startside til toppen det muligt at måle bevægelsesafstanden på samme måde som i den stående retning.



Sådan annulleres indstillingen for Placer billede:

Tryk på tasten [Ryd].

5

Anbring originalen.

Læg originalen i den automatiske dokumentfeeder eller på glaspladen.

► [AUTOMATISK DOKUMENTFEEDER \(side 1-116\)](#)

► [GLASPLADE \(side 1-119\)](#)



Sådan annulleres alle indstillinger:

Tryk på tasten [CA].

6

Tryk på tasten [Farve Start] eller [S/H Start] for at starte kopieringen.



SCANNINGSFUNKTIONER

KOLLEKTIV SCANNING AF ET STORT ANTAL ORIGINALER (JOBFORM)

Denne funktion opdeler originalerne i sæt og indfører hvert sæt gennem den automatiske dokumentfeeder ét sæt ad gangen, når der kopieres mange originaler. Dette sparer dig for at skulle sortere kopierne.

Ved scanning af originaler, der er opdelt i to sæt, scannes sættet med den første side først.

De enkelte kopiindstillinger kan konfigureres for hvert sæt originaler, der skal scannes separat.

Op til 100 sæt originaler kan scannes i ét job.

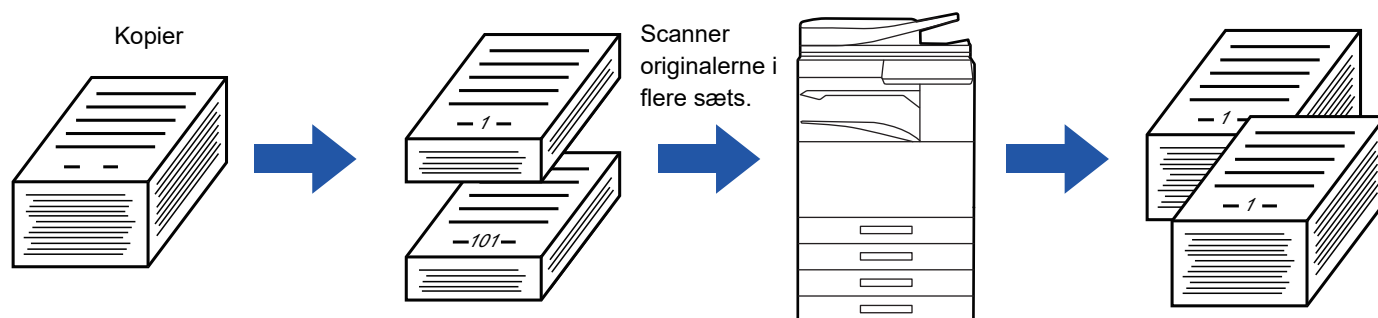

- Du skal vælge jobformtilstand før scanningen af originalen.
- Hvis det er nødvendigt at ændre alle originalindstillinger, skal du ændre dem før scanningen af originalen.
- Hvis Hurtigfilappen til dokumentarkivering er fuld, bliver kopiering i funktionen Jobform besværliggjort. Slet unødvendige filer fra mappen Hurtig fil.



Funktionen Jobform kan ikke kombineres med andre funktioner.

- Flersidet kopi
- Bogkopi
- Kortformat
- Flere sider – forstørrelse
- Kant til Kant kopi
- Gentag layout

Kopiering i jobformfunktionen

1

Tryk på tasten [Andet], og tryk derefter på tasten [Byg Job].

Der vises en markering på ikonet.

Når indstillingerne er angivet, skal du trykke på tasten [Tilbage].



Sådan annulleres funktionen jobform

Tryk på tasten [Byg Job] for at fjerne markeringen.



2

Skift indstillinger efter behov.

3

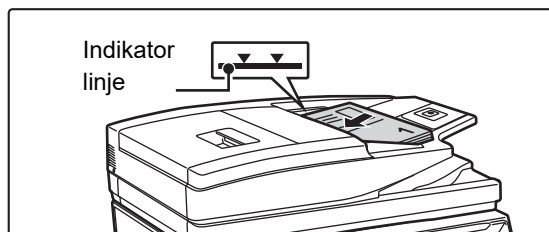
**Læg originalen i den automatiske dokument-feeders bakke, og tryk på tasten [Start] for at scanne den første original.**

Før originalerne helt ind i dokumentfeederen. Originaler kan stables op til målelinjen.

► [AUTOMATISK DOKUMENTFEEDER \(side 1-116\)](#)

4

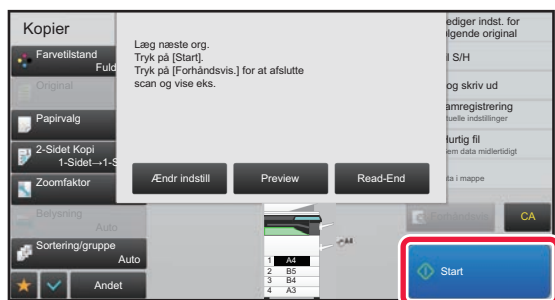
**Placer det næste sæt originaler, og tryk på tasten [Start].**

Gentag dette trin, indtil alle originaler er scannet.



- Tryk på tasten [Ændr indstill] for at skifte kopiindstillinger for hvert sæt kopier. For mere information herom, se "[Ændring af kopiindstillingerne for hvert sæt originaler \(side 2-91\)](#)".
- Hvis du trykker på tasten [Preview], kan du ikke scanne flere sider.

5

Gentag indtil alle sider er blevet scannede og kontroller eksempelvisningsbilledet på eksempelskærmen.

Sådan annulleres alle indstillinger:
Tryk på tasten [CA].

6

Tryk på tasten [Read-End] for at starte kopieringen.



Ændring af kopiindstillingerne for hvert sæt originaler

Om nødvendigt kan du ændre kopiindstillinger for hvert sæt originaler.

Følg nedenstående trin, før du scanner de næste sæt originaler i trin 4 i "[Kopiering i jobformfunktionen \(side 2-89\)](#)".



Indstillingen [Separatorside] kan ikke ændres for det andet og senere sæt.

1

Tryk på tasten [Ændr indstill].

2

Juster kopiindstillinger.

3

Placer det næste sæt originaler, og tryk på tasten [Start].

Gentag dette trin, indtil alle originaler er scannet.



SCANNING AF ORIGINALER I FORSKELLIG STØRRELSE (MIX STØRRELSE ORIGINAL)

Denne funktion lader dig kopiere originaler i forskellige størrelser samtidigt, når originaler i B4-størrelse (8-1/2" x 14") er blandet med originaler i A3-størrelse (11" x 17").

Når originalerne scannes, registrerer maskinen automatisk størrelsen på hver enkelt original og bruger papir, der passer til denne størrelse.

Når funktionen Original m. blandet størrelse kombineres med automatisk valg af zoomfaktor, bliver zoomfaktoren justeret separat for hver original i forhold til den valgte papirstørrelse, så udskrivningen sker på samme papirstørrelse.

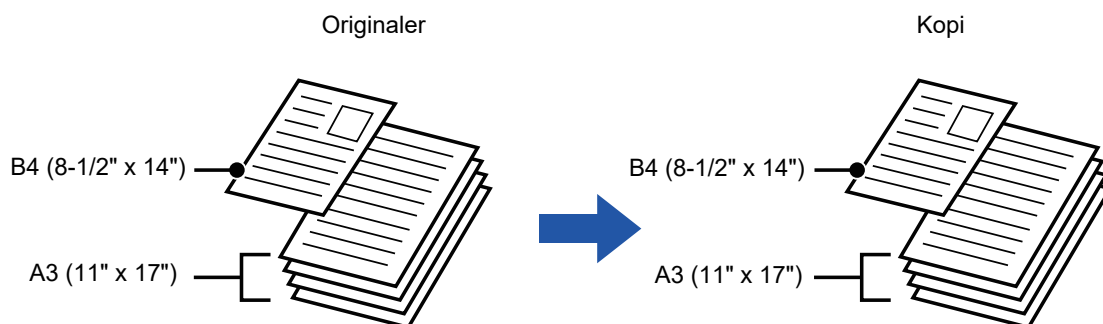

Når blandede originalstørrelser kombineres med automatisk zoomfaktor

(Der er valgt automatisk zoomfaktor og A3 (11" x 17"))

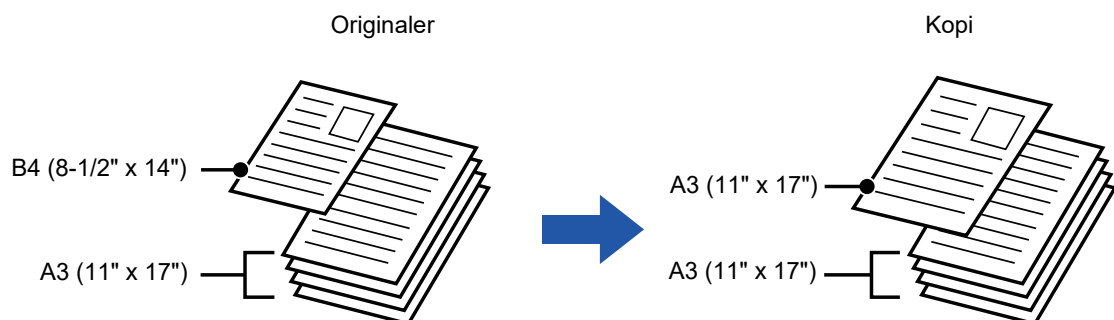

En original i formatet B4 (8-1/2" x 14") forstørres til formatet A3 (11" x 17") for udskrivning.

Der er to indstillinger for originaler med blandet størrelse.

| | |
|--------------------------|---|
| Samme bredde | <p>Brug denne indstilling til originaler, der har forskellig størrelse, men som har sider med samme længde. Originaler indføres i dokument-feederen med de sider, der har samme længde tilpasset til hinanden til venstre.</p> <ul style="list-style-type: none"> • A3 og A4 • B4 og B5 • A4R og A5 • 11" x 17" og 8-1/2" x 11" • 8-1/2" x 14" og 8-1/2" x 11"R • 8-1/2" x 14" og 5-1/2" x 8-1/2" • 8-1/2" x 13" og 8-1/2" x 11"R • 8-1/2" x 13" og 5-1/2" x 8-1/2" • 8-1/2" x 11"R og 5-1/2" x 8-1/2" |
| Forskellig bredde | <p>Brug denne indstilling, når originalerne har forskellig størrelse og ikke har sider med samme længde. Denne indstilling kan kun anvendes med følgende kombinationer af originalformater:</p> <ul style="list-style-type: none"> • A3 og B4 • A3 og B5 • B4 og A5 • A4 og B5 • B4 og A4R • B4 og A5 • B5 og A4R • B5 og A5 • 11"x17" og 8-1/2"x14" • 11"x17" og 8-1/2"x13" • 11"x17" og 5-1/2"x8-1/2" |



Original m. blandet størrelse skal angives, før originalen scannes.



- Når der vælges [Anden Bredde] på MX-2651/MX-3051/MX-3061/MX-3061S/MX-3551/MX-3561/MX-3561S/MX-4051/MX-4061/MX-4061S/MX-5051/MX-6051, kan der ikke vælges automatisk tosidet scanning.
- Når [Anden Bredde] er valgt, kan hæftefunktionen ikke bruges.
- Funktionen Originaler m. blandet størrelse kan ikke bruges til at kopiere originaler, som har samme størrelse, men er anbragt i forskellige retninger (A4 og A4R (8-1/2" x 11" og 8-1/2" x 11"R osv.).

Sådan indstilles maskinen til altid at scanne originaler med blandet størrelse

- I "Indstillinger (administrator)" skal du vælge [Systemindstillinger] → [Fælles Indstillinger] → [Enhedskontrol] → [Driftsindstillinger] → [Original Fødningsmetode].
- Udkast, N-op og andre funktioner vil have de samme indstillinger som den første side.

1

Tryk på tasten [Andet], og tryk derefter på tasten [Mix størrelse original].

2

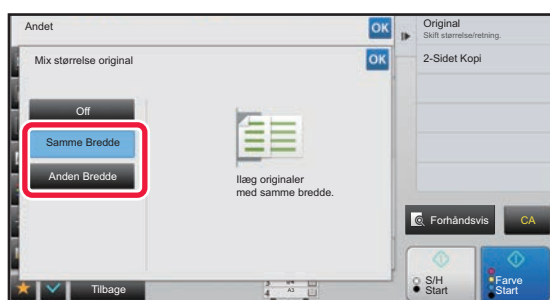

Tryk på tasten [Samme Bredde] eller tasten [Anden Bredde] alt efter originalerne.

Når indstillingerne er angivet, skal du trykke på tasten **OK** og [Tilbage] efter hinanden.



Sådan annulleres indstillingen original med blandet størrelse:

Tryk på tasten [Off].

3

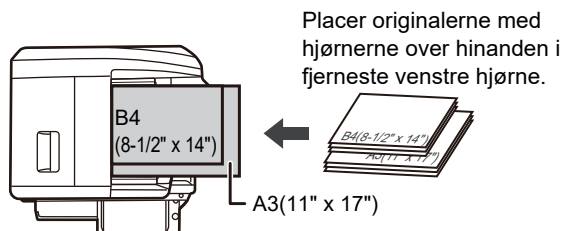

Placer originalen i dokumentfeederbakken på den automatiske dokumentfeeder.

Placer originalen som vist på skærmen Original m. blandet størrelse.



Indstil "Original" till "Auto" for originaler i blandet størrelse.



4

Tryk på tasten [Farve Start] eller [S/H Start] for at starte kopieringen.



**MX-2651/MX-3051/MX-3061/MX-3061S/MX-3551/MX-3561/MX-3561S/MX-4051/MX-4061/MX-4061S/MX-5051/
MX-6051**

Hvis billedet på papiret er skævt, når du bruger funktionen for original med blandet størrelse for originaler med forskellig bredde: Åbn lågen til dokument-feederen, skift positionen på afbryderen, og scan derefter originalerne.

Afbryderposition A bruges til normal scanning, og afbryderposition B bruges til scanning af original med blandet størrelse.

Vær sikker på at skifte tilbage til position A, når du har afsluttet brugen af funktionen for original med blandet størrelse.

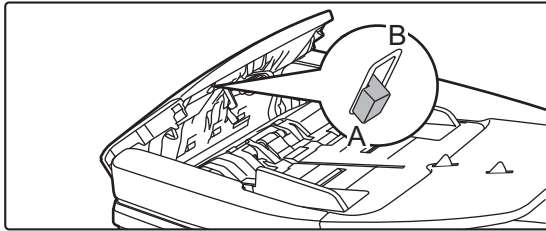



SCANNING AF TYNDE ORIGINALER (LANGSOM SCANNING)

Når du vil scanne tynde originaler ved brug af den automatiske dokumentfeeder, kan du bruge denne funktion, der hjælper med at forhindre, at tynde originaler giver fremføringsfejl.

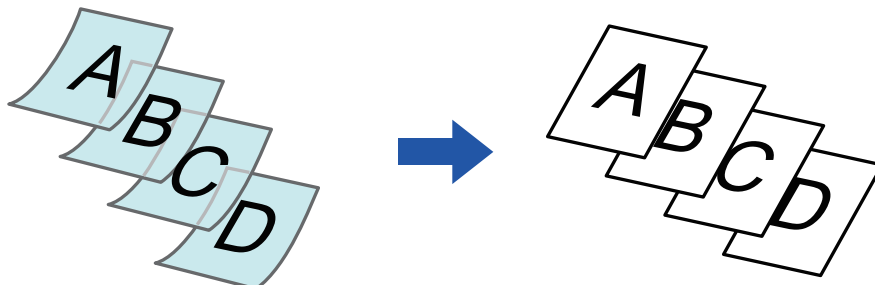

Langsom scanning skal angives, før originalen scannes.



Tilstandene "2-Sidet→2-Sidet" og "2-Sidet→1-Sidet" i automatisk 2-sidet kopiering kan ikke anvendes.



Sådan scannes originalen altid med langsom scanning:

I "Indstillinger (administrator)" skal du vælge [Systemindstillinger] → [Fælles Indstillinger] → [Enhedskontrol] → [Driftsindstillinger] → [Original Fødningsmetode].

1

Tryk på tasten [Andet], og tryk på tasten [Langsom Scan].

Der vises en markering på ikonet.

Når indstillingerne er angivet, skal du trykke på tasten [Tilbage].



Sådan annulleres langsom scanning:

Tryk på tasten [Langsom Scan] for fjerne markeringen.

2

Placer originalen i dokumentfeederbakken på den automatiske dokumentfeeder.

► [AUTOMATISK DOKUMENTFEEDER \(side 1-116\)](#)



Hvis originalerne indføres med for stor kraft, kan de folde og blive fejllindført.

3

Tryk på tasten [Farve Start] eller [S/H Start] for at starte kopieringen.



Hvis dokumentet på MX-2651/MX-3051/MX-3061/MX-3061S/MX-3551/MX-3561/MX-3561S/MX-4051/MX-4061/MX-4061S/MX-5051/MX-6051 ruller på originaludkastbakken på den automatiske dokumentfeeder, fastgøres papirfastgørelsesarmen midt på foroven.



JUSTERING AF OPLØSNINGEN VED SCANNING (OPLØSNING)

Denne funktion justerer opløsningen, når originalen scannes, og dette muliggør output af høj kvalitet eller hurtigt output, alt efter formålet.



- Opløsning skal angives, før originalen scannes.
- Opløsningsindstillingen anvendes, når der laves en sort-hvid kopi i fuld størrelse.

1

Tryk på tasten [Andet], og tryk på tasten [Scanningsopløsning].

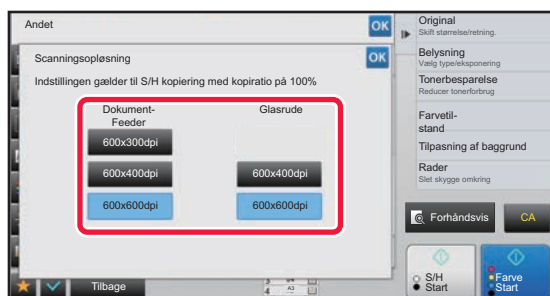
2

Valg af opløsningen.

Opløsningen kan indstilles til både dokumentfeeder og glasplade.

Når indstillingerne er angivet, skal du trykke på tasten **OK** og [Tilbage] efter hinanden.



I MX-3071/MX-3071S/MX-3571/MX-3571S/MX-4071/MX-4071S/MX-5071/MX-5071S/MX-6071/MX-6071S kan [600x300dpi] indstilles.

3

Anbring originalen.

Læg originalen i den automatiske dokumentfeeder eller på glaspladen.

- [AUTOMATISK DOKUMENTFEEDER \(side 1-116\)](#)
- [GLASPLADE \(side 1-119\)](#)

4

Tryk på tasten [S/H Start] for at starte kopieringen.

**• Høj kvalitetsscanning fra dokumentindfører (s/h)**

I "Indstillinger (administrator)" skal du vælge [Systemindstillinger] → [Kopi-indstillinger] → [Drifts- Indstill.] → [Høj kvalitetsscanning fra dokumentindfører]. Opløsningen for kopiering i sort og hvid med den automatiske dokument-feeder kan ændres fra 600 x 400 dpi til 600 x 600 dpi (høj kvalitetstilstand). Når der er valgt høj kvalitet, gengives fin skrift og tynde linjer med større tydelighed, men scanningshastigheden er langsommere. Når du ikke har valgt høj kvalitetstilstand, skal følgende betingelser være opfyldt for at kunne scanne ved 600 x 400 dpi og opnå den hurtigste hastighed.

- Zoomfaktoren skal være indstillet til 100 %.
- Vælg ikke en specialfunktion, der vil ændre faktoren.
- [Kopi af kopi] må ikke aktiveres.
- Kopier ikke i sort/hvid med tasten [Farve Start].

• Hurtigscanning fra glaspladen (s/h)

I "Indstillinger (administrator)" skal du vælge [Systemindstillinger] → [Kopi-indstillinger] → [Drifts- Indstill.] → [Hurtigscanning fra glaspladen]. Opløsningen for kopiering i sort og hvid med dokumentglaspladen kan ændres fra 600 x 600 dpi til 600 x 400 dpi (høj hastighedstilstand). Når der er valgt høj hastighed, udskrives den første kopi hurtigere, men det kopierede billede er ikke så tydeligt. Når du ikke har valgt høj kvalitetstilstand, skal følgende betingelser være opfyldt for at kunne scanne ved 600 x 400 dpi og opnå den hurtigste hastighed.

- Zoomfaktoren skal være indstillet til 100 %.
- Vælg ikke en specialfunktion, der vil ændre faktoren.
- [Kopi af kopi] må ikke aktiveres.]
- Kopier ikke i sort/hvid med tasten [Farve Start].



FUNKTIONER FOR TILFØJELSE AF TEKST OG BILLEDE

UDSKRIVNING AF DATOER, SIDENUMRE OG VANDMÆRKER (STEMPEL)

Denne funktion udskrives information som f.eks. "Dato" eller "Stempel", der ikke vises på originalen, på kopierne. Du kan udskrive følgende seks typer af information.

- Dato
- sidenr.
- Stempel
- Kopier
- Tekst
- Vandmærke

Anvendes stempel eller vandmærke, kan du udskrive tekst som for eksempel "FORTROLIGT" eller "PRIORITET". Du kan udskrive forudindstillet tekst eller tegn som tekst.

Alle de ovenstående muligheder kan udskrives på sidehovedet eller sidefoden på hvert ark.

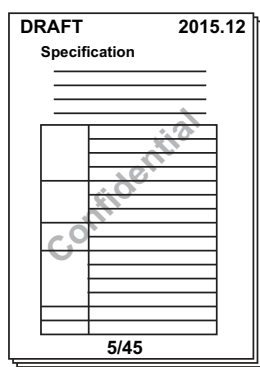

- Hvis det valgte stempelindhold i én position overlapper stempelindholdet i en anden position, prioriteres der i følgende rækkefølge: vandmærke, højre side, venstre side, midten. Skjult indhold på grund af overlappning udskrives ikke.
- Teksten bliver udskrevet i den forudbestemte størrelse uanset indstillingerne for zoomfaktoren eller papirstørrelse.
- Tekst bliver udskrevet med den forudindstillede belysning uanset belysningsindstillingen.
- Afhængig af papirets størrelse, kan det være, at noget af udskrivningsindholdet bliver afskåret eller flyttet ud af position.



Tekstindstilling (Stempel) i udskrivningsmenu

I "Indstillinger (administrator)" skal du vælge [Systemindstillinger] → [Kopi-indstillinger] → [Drifts- Indstill.] → [Udskrift af tekst/billede] → [Tekst Indstillinger (stempel)]

Registrer i [Stempel] den forhåndsindstillede tekst, der skal anvendes.

Når [Stempel.] kombineres med andre funktioner:

| Navn på kombineret funktion | Udskriftshandling |
|---|--|
| Marginskift | Sammen med billedet skubbes stempelindholdet lige så meget som marginbredden. |
| Fanebladskopi Centrering | Forskelligt fra et kopibillede, der flyttes, bliver billedet udskrevet i den position, der er indstillet i stemplet. |
| Flersidet kopi Bogopdeling Kortformat | Stempelindhold udskrives for hvert kopiark. |
| N-op | Stempelindhold udskrives for hver originalside. |



| Navn på kombineret funktion | Udskriftshandling |
|-----------------------------|---|
| Brochure Bogkopi | Stempelindhold udskrives for hver side ved kompilering. |
| Omslag/Skilleark | Brug stempelindstillingerne til at vælge, hvorvidt indholdet skal udskrives på omslags- og skilleark. |

1

Anbring originalen.

Læg originalen i den automatiske dokumentfeeder eller på glaspladen.

- [AUTOMATISK DOKUMENTFEEDER \(side 1-116\)](#)
- [GLASPLADE \(side 1-119\)](#)

2

Tryk på tasten [Andet], og tryk derefter på tasten [Stempel.].

3

Tryk på en fane, der skal udskrives og tryk på formatet.

Formatet for fanen [Tekst] kan indtastes ved at bruge forudindstillet tekst eller softwaretastatur.

- [Indstilling med fanen \[Tekst\] \(side 2-100\)](#)



Når du trykker på fanen , skifter den viste fane.

4



Tryk på tasten for den ønskede udskriftsposition.

Tryk på en af tasterne [1] til [6].



- Hvis du trykker på tasten [Detaljer], vil du kunne konfigurere indstillingen for hver indstillingsposition.
- Trykker du på tasten [Layout], kan du kontrollere udskriftspositionen eller detaljerede indstillinger.



- Sådan annulleres tekstindstillingen:
Tryk på tasten [Annuller alle].
- Sådan annulleres alle indstillinger:
Tryk på tasten [CA].

5

Tryk på tasten [Farve Start] eller [S/H Start] for at starte kopieringen.



- Tryk på tasten [Farve Start], hvis du vælger farveudskrivning. Tasten [S/H Start] vil udskrive stempler i sort /hvid, selvom der blev angivet udskrivning i farve.
- Hvis farveudskrivning blev angivet med originalen i sort og hvid, tælles den med som en fuld farve-kopi.



Indstilling med fanen [Tekst]

Tryk på tasten [Dir. Indtastn.] på fanen [Tekst] for at få vist softwaretastaturet.
Brug softwaretastaturet til at indtaste tegn.

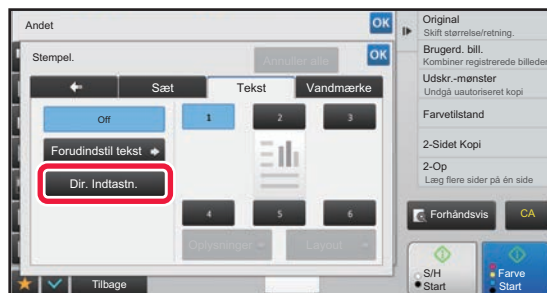

Valg af format fra forudindstillet tekst

Trykker du på tasten [Forudindstil tekst], kan du vælge det nødvendige registrerede format til udskrivning.
Trykker du på tasten [Gem/Slet], kan du redigere, slette eller gemme forudindstillet tekst.

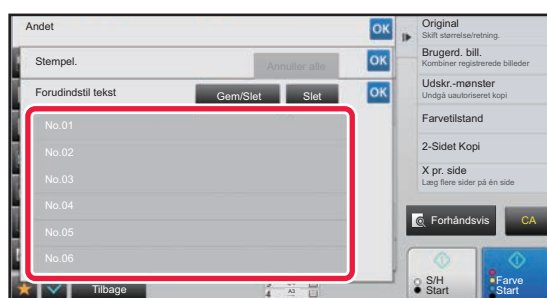



TILFØJELSE AF ET REGISTRERET BILLEDE TIL EN ORIGINAL (BRUGERDEFINERET BILLEDE)

Denne funktion tilføjer et billede, der er registreret i maskinen, til en original for at lave en kopi. Der er følgende to typer brugerdefinerede billeder.

- Brugerdefineret stempel (stempelbillede i farver)

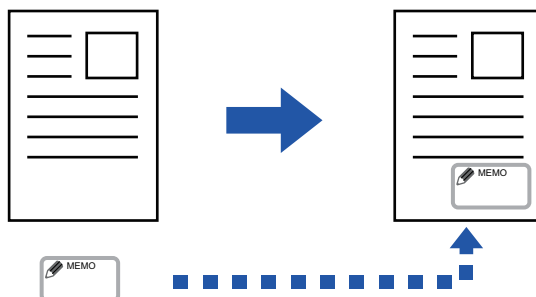

- Brugerdefineret vandmærke (stempelbillede med vandmærke i gråtoner)

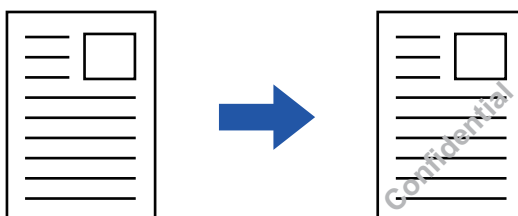

Kombination med andre funktioner er beskrevet i nedenstående tabel.

| Kombineret funktion | Brugerdefinerede billedfunktioner |
|---------------------|---|
| Marginskift | Skifter på samme måde som for et originalt billede. |
| Rader | Laver en stempelkopi som normalt. |
| Flersidet Kopi | Laver en stempelkopi efter ark. |
| Bog | Laver en stempelkopi som normalt. |
| Byg Job | Laver en stempelkopi som normalt. |
| Tandem Kopi | Baseret på tandem kopien. |
| Omslag/ Skilleark | Baseret på den brugerdefinerede billedindstilling. |
| Separatorside | Udskrivning finder ikke sted på separatorsider. |
| Overhead-Skilleark | Laver en stempelkopi som normalt. |
| N-Op | Laver en stempelkopi efter ark. |
| Bog Kopi | Laver en stempelkopi som normalt. |
| Fanebladskopi | Laver en stempelkopi som normalt, uanset billedskiftindstilling. |
| Kortformat | Laver en stempelkopi efter ark. |
| Spejl- Billede | Laver en stempelkopi som normalt uden spejlbillede omvendt. |
| S/H Omvendt | Udskriver et billede som normalt uden S/H omvendt. Følgende tilstand indstilles, når der udskrives på en mørk baggrund. Brugerdefineret stempel: Udskrives i hvidt Brugerdefineret vandmærke: Udskrives uden udviskning |



| Kombineret funktion | Brugerdefinerede billedfunktioner |
|-------------------------------------|---|
| Kant t. kant kopi | Laver en stempelkopi som normalt. |
| Centrering | Laver en stempelkopi som normalt uden centrering. |
| Farvetilpasninger | Laver en stempelkopi med de registrerede data. |
| Stempel. | Laver en stempelkopi på Stempelmenu. |
| Foto Gentag | Kan ikke kombineres. |
| Flere sider Forstørrelse | Kan ikke kombineres. |
| Baggrundsflade til udskr | Laver en kopi under en udskriv mønster. |
| Udskrivning af sporings oplysninger | Laver en stempelkopi under en udskrivning af sporingsoplysninger |
| Gentag layout | Kan ikke kombineres. |
| Placer billede | Udskrives et billede på den oprindelige placering, uanset indstillingen for Placer billede. |
| Bogopdeling | Laver en stempelkopi efter ark. |



- Et billede skal være registreret på forhånd fra printerdriveren til maskinen.
 - [REGISTRERING AF ET BRUGERDEFINERET BILLEDE \(side 3-52\)](#)
- Et brugerdefineret stempel kopieres pr. ark, ikke pr. original. Hvis N-op aktiveres, kopieres brugerstemplerne for hver sæt af sider.
- Et brugerdefineret stempel kopieres med den registrerede størrelse. Størrelsen ændres ikke, selvom zoomfaktoren forstørres eller formindskes.
- Der kan ikke angives forskellige brugerdefinerede billeder for hver side.
- Hvis du trykker på tasten [S/H Start], fremstilles der en sort/hvid-kopi, selvom du har valgt et brugerdefineret stempel.
- Hvis et billede går uden for det angivne papir, enten på grund af den registrerede størrelse eller placering, kopieres det overskydende ikke.
- Brugerdefineret billede kan kombineres med Tandemkopi.
Stempelkopi udføres, når et brugerdefineret billede med samme filnavn registreres på både master- og klientmaskinen. Hvis det ikke registreres, laves kopien uden et brugerdefineret billede.



- **Sådan registreres et brugerdefineret billede**
I "Indstillinger (administrator)" skal du vælge [Systemindstillinger] → [Kopi-indstillinger] → [Drifts- Indstill.] → [Udskrift af tekst/billede] → [Brugerdefineret stempel] eller [Brugerdefineret vandmærke].
- **Deaktiver registrering af brugerdefineret billede**
I "Indstillinger (administrator)" skal du vælge [Systemindstillinger] → [Fælles Indstillinger] → [Aktiver /Deaktiver Indstillinger] → [Deaktiver registrering af brugerdefineret billede] og konfigurer indstillingen.

1

Anbring originalen.

Læg originalen i den automatiske dokumentfeeder eller på glaspladen.

- [AUTOMATISK DOKUMENTFEEDER \(side 1-116\)](#)
- [GLASPLADE \(side 1-119\)](#)

2

Tryk på tasten [Andet], og tryk derefter på tasten [Brugerdefineret billede].



3

Tryk på tasten [**Brugerdefineret stempel**] eller [**Brugerdefineret vandmærke**].

4

Tryk på tasten [**Billede**] for at vælge et billede.

Vælg det ønskede antal miniaturebilleder blandt de tilgængelige muligheder.

5

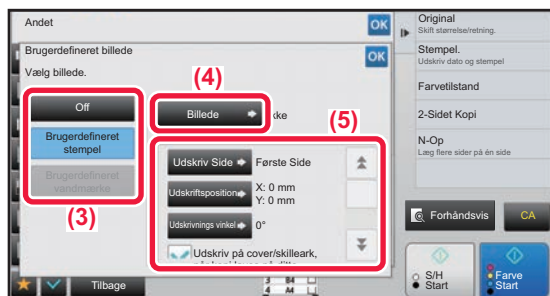

Indstil [**Udskriv Side**] eller [**Udskriftsposition**].

Når indstillingerne er angivet, skal du trykke på tasten **OK** og [**Tilbage**] efter hinanden.



- Sådan annulleres indstillingen for brugerdefinerede billede:

Tryk på tasten [Off].

- Sådan annulleres alle indstillinger:

Tryk på tasten [CA].

6

Tryk på tasten [**Farve Start**] eller [**S/H Start**] for at starte kopieringen.

Se følgende tabel for indstillinger, der relateres til brugerdefineret stempel og brugerdefineret vandmærke.

Til brugerdefineret stempel

| | |
|---------------------|---|
| Udskriv Side | Angiv en side(r) til stempelkopi. Første side eller alle sider |
| Udskriftsposition | Angiv en placering til stempelkopi. |
| Udskrivnings vinkel | Angiv hjørnet af billedet. 0 grader, -90 grader, 90 grader eller 180 grader |

Til brugerdefineret vandmærke

| | |
|---------------------|---|
| Udskriv Farve | Angiv billedvandmærkefarven. Sort, rød, grøn, blå, cyan, magenta eller gul. |
| Udskriftsmønster | Angiv billedvandmærkets udskriftsmønster. Transparent: Laver et originalbillede transparent til stempelkopi. Overlap: Skjuler et vandmærke, som er føjet til originalbilledet, til stempelkopi. |
| Belysning | Vælg belysningen af et vandmærke blandt ni niveauer. |
| Udskriv Side | Angiv en side(r) til stempelkopi. Første side eller alle sider |
| Udskriftsposition | Angiv en placering til stempelkopi. |
| Udskrivnings vinkel | Angiv hjørnet af billedet. 0 grader, -90 grader, 90 grader eller 180 grader |



TILFØJELSE AF OMSLAG TIL KOPIER (OMSLAG/SKILLEARK)

Denne funktion indsætter en anden papirtype for de sider, der svarer til for- og bagsiden i et kopijob. Det kan være nyttigt, hvis du ønsker at udskifte omslaget for at forbedre udseendet. Konfigurer indstillinger for skilleark, hvis det er nødvendigt.



- Se "[TILFØJELSE AF SKILLEARK I KOPIER \(OMSLAG/SKILLEARK\) \(side 2-112\)](#)" for at tilføje skilleark.
- For N-op er layoutet baseret på den første side og omfatter ikke omslag.

Kopiering på en forside og indsættelse sammen med en bagside

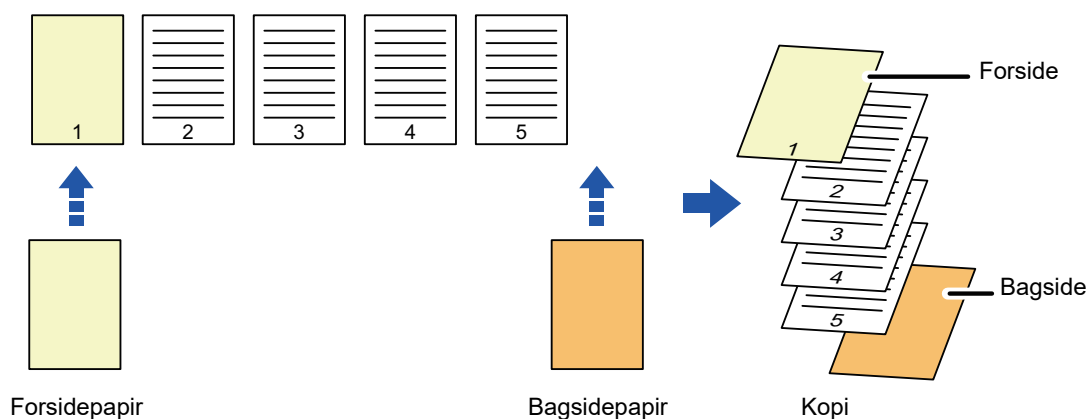

Eksempler på indsættelse af omslag

Her vises kopieringsresultaterne, når der indsættes forside og bagside i seks 1-sidede originalsider eller tre 2-sidede originalsider i de fire kopieringsfunktioner nedenfor.

1-sidet kopiering af 1-sidede originaler

| Indstillingsbetingelser for hvert omslag | | Færdige kopier |
|--|-----------------|--|
| Forside | Bagside | |
| Ingen kopiering | Ingen kopiering | <p>Tilføjer omslagsark i starten og slutningen af kopier.</p> |
| 1-sidet kopi | Ingen kopiering | <p>Laver en 1-sidet kopi på den første originalsider til forside og tilføjer en bagside i slutningen af kopierne.</p> |
| 2-sidet kopi | Ingen kopiering | <p>Laver en 2-sidet kopi på den første og anden originalsider til forside og tilføjer en bagside i slutningen af kopierne.</p> |

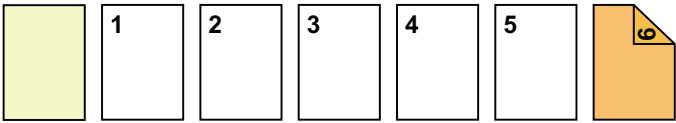
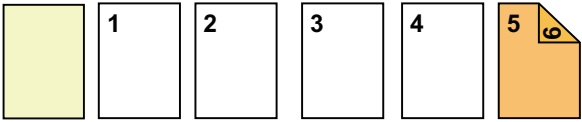
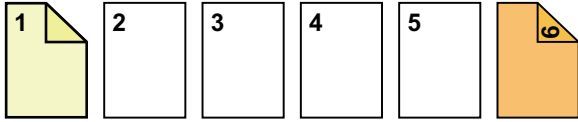
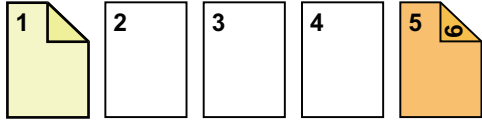
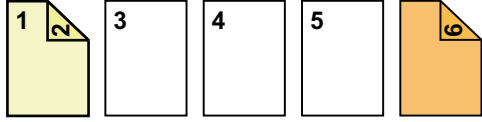
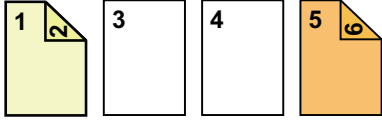

| Indstillingsbetingelser for hvert omslag | | Færdige kopier |
|--|--------------|---|
| Forside | Bagside | |
| Ingen kopiering | 1-sidet kopi |  <p>Tilføjer en forside i begyndelsen af kopierne og laver en 1-sidet kopi på den sjette originalsider til bagside.</p> |
| Ingen kopiering | 2-sidet kopi |  <p>Tilføjer en forside i begyndelsen af kopierne og laver en 2-sidet kopi på den femte og sjette originalsider til bagside.</p> |
| 1-sidet kopi | 1-sidet kopi |  <p>Laver en 1-sidet kopi på den første originalsider til forside og laver desuden en 1-sidet kopi af den sjette originalsider til bagside.</p> |
| 1-sidet kopi | 2-sidet kopi |  <p>Laver en 1-sidet kopi på den første originalsider til forside og laver desuden en 2-sidet kopi af den femte og sjette originalsider til bagside.</p> |
| 2-sidet kopi | 1-sidet kopi |  <p>Laver en 2-sidet kopi på den første og anden originalsider til forside og laver desuden en 1-sidet kopi af den sjette originalsider til bagside.</p> |
| 2-sidet kopi | 2-sidet kopi |  <p>Laver en 2-sidet kopi på den første og anden originalsider til forside og laver desuden en 2-sidet kopi af den femte og sjette originalsider til bagside.</p> |

2-sidet kopiering af 1-sidede originaler

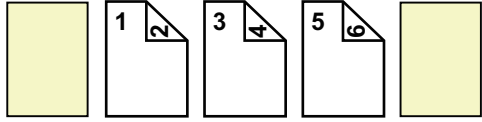
| Indstillingsbetingelser for hvert omslag | | Færdige kopier |
|--|-----------------|--|
| Forside | Bagside | |
| Ingen kopiering | Ingen kopiering |  <p>Tilføjer omslagsark i starten og slutningen af kopier.</p> |



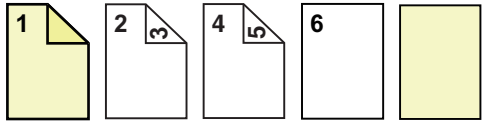
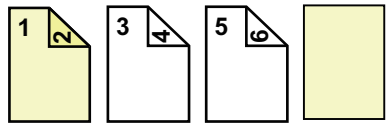
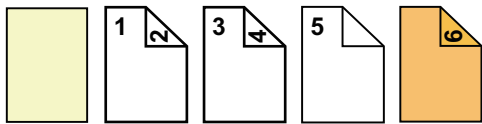
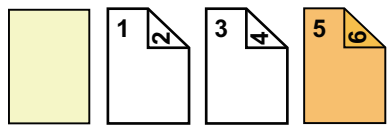
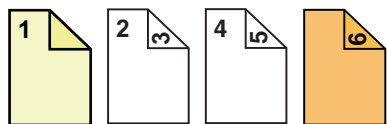
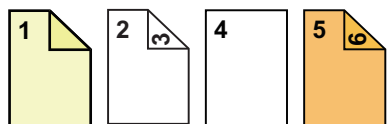
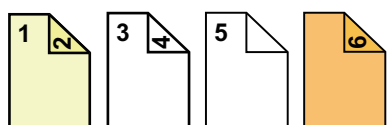

| Indstillingsbetingelser for hvert omslag | | Færdige kopier |
|--|-----------------|---|
| Forside | Bagside | |
| 1-sidet kopi | Ingen kopiering |  <p>Laver en 1-sidet kopi på den første originalsides til forside og laver desuden en 1-sidet kopi af den sjette originalsides til bagside. Tilføjer omslagsark i slutningen af kopier.</p> |
| 2-sidet kopi | Ingen kopiering |  <p>Laver en 2-sidet kopi på den første og anden originalsides til forside og tilføjer en bagside i slutningen af kopierne.</p> |
| Ingen kopiering | 1-sidet kopi |  <p>Tilføjer en forside i begyndelsen af kopierne og laver en 1-sidet kopi på den sjette originalsides til bagside. A 1-sidet kopi laves på den femte originalsides.</p> |
| Ingen kopiering | 2-sidet kopi |  <p>Tilføjer en forside i begyndelsen af kopierne og laver en 2-sidet kopi på den femte og sjette originalsides til bagside.</p> |
| 1-sidet kopi | 1-sidet kopi |  <p>Laver en 1-sidet kopi på den første originalsides til forside og laver desuden en 1-sidet kopi af den sjette originalsides til bagside.</p> |
| 1-sidet kopi | 2-sidet kopi |  <p>Laver en 1-sidet kopi på den første originalsides til forside og laver desuden en 2-sidet kopi af den femte og sjette originalsides til bagside.</p> |
| 2-sidet kopi | 1-sidet kopi |  <p>Laver en 2-sidet kopi på den første og anden originalsides til forside og laver desuden en 1-sidet kopi af den sjette originalsides til bagside. A 1-sidet kopi laves på den femte originalsides.</p> |

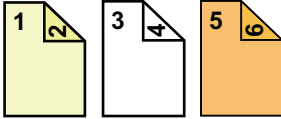

| Indstillingsbetingelser for hvert omslag | | Færdige kopier |
|--|--------------|---|
| Forside | Bagside | |
| 2-sidet kopi | 2-sidet kopi |  <p>Laver en 2-sidet kopi på den første og anden originalsides til forside og laver desuden en 2-sidet kopi af den femte og sjette originalsides til bagside.</p> |

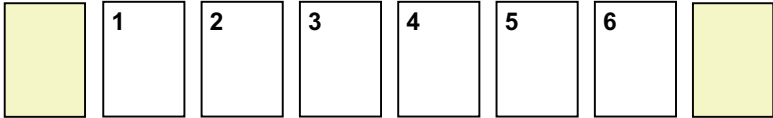
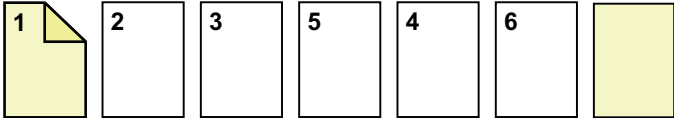
1-sidet kopiering af 2-sidede originaler

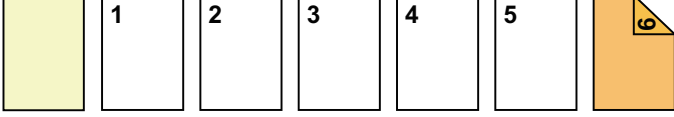
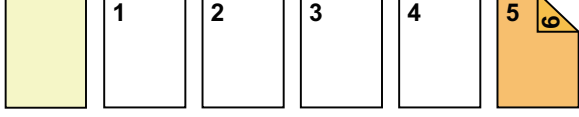
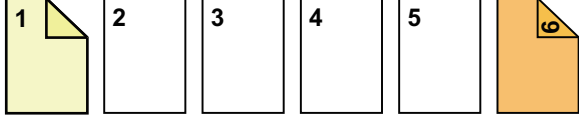
| Indstillingsbetingelser for hvert omslag | | Færdige kopier |
|--|-----------------|---|
| Forside | Bagside | |
| Ingen kopiering | Ingen kopiering |  <p>Tilføjer omslagsark i starten og slutningen af kopier.</p> |
| 1-sidet kopi | Ingen kopiering |  <p>Laver en 1-sidet kopi på den første originalsides til forside og tilføjer en bagside i slutningen af kopierne.</p> |
| 2-sidet kopi | Ingen kopiering |  <p>Laver en 2-sidet kopi på den første og anden originalsides til forside og tilføjer en bagside i slutningen af kopierne.</p> |
| Ingen kopiering | 1-sidet kopi |  <p>Tilføjer en forside i begyndelsen af kopierne og laver en 1-sidet kopi på den sjette originalsides til bagside.</p> |
| Ingen kopiering | 2-sidet kopi |  <p>Tilføjer en forside i begyndelsen af kopierne og laver en 2-sidet kopi på den femte og sjette originalsides til bagside.</p> |
| 1-sidet kopi | 1-sidet kopi |  <p>Laver en 1-sidet kopi på den første originalsides til forside og laver desuden en 1-sidet kopi af den sjette originalsides til bagside.</p> |

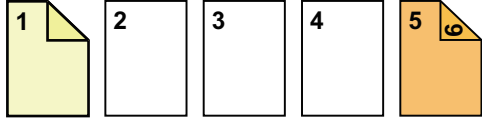
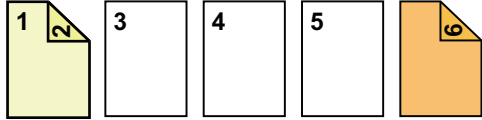
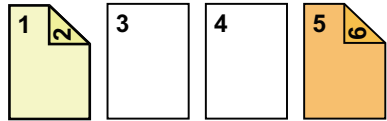

| Indstillingsbetingelser for hvert omslag | | Færdige kopier |
|--|--------------|---|
| Forside | Bagside | |
| 1-sidet kopi | 2-sidet kopi |  <p>Laver en 1-sidet kopi på den første originalsides til forside og laver desuden en 2-sidet kopi af den sjette originalsides til bagside.</p> |
| 2-sidet kopi | 1-sidet kopi |  <p>Laver en 2-sidet kopi på den første og anden originalsides til forside og laver desuden en 1-sidet kopi af den sjette originalsides til bagside.</p> |
| 2-sidet kopi | 2-sidet kopi |  <p>Laver en 2-sidet kopi på den første og anden originalsides til forside og laver desuden en 2-sidet kopi af den femte og sjette originalsides til bagside.</p> |

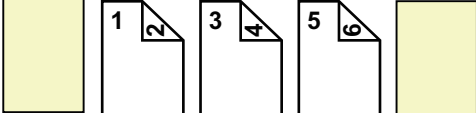
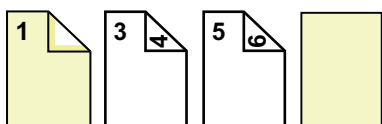
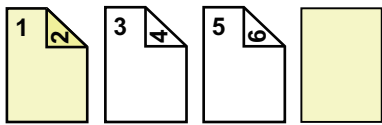
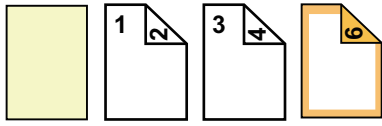
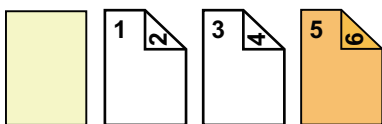
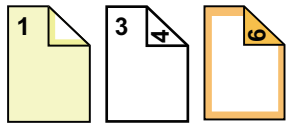
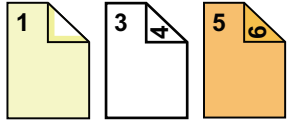

2-sidet kopiering af 2-sidede originaler

| Indstillingsbetingelser for hvert omslag | | Færdige kopier |
|--|-----------------|---|
| Forside | Bagside | |
| Ingen kopiering | Ingen kopiering |  <p>Tilføjer omslagsark i starten og slutningen af kopier.</p> |
| 1-sidet kopi | Ingen kopiering |  <p>Laver en 1-sidet kopi på den første originalsides til forside og tilføjer en bagside i slutningen af kopierne. * Den anden originalsides kopieres ikke.</p> |
| 2-sidet kopi | Ingen kopiering |  <p>Laver en 2-sidet kopi på den første og anden originalsides til forside og tilføjer en bagside i slutningen af kopierne.</p> |
| Ingen kopiering | 1-sidet kopi |  <p>Tilføjer en forside i begyndelsen af kopierne og laver en 1-sidet kopi på den sjette originalsides til bagside. * Den femte originalsides kopieres ikke.</p> |
| Ingen kopiering | 2-sidet kopi |  <p>Tilføjer en forside i begyndelsen af kopierne og laver en 2-sidet kopi på den femte og sjette originalsides til bagside.</p> |
| 1-sidet kopi | 1-sidet kopi |  <p>Laver en 1-sidet kopi på den første originalsides til forside og laver desuden en 1-sidet kopi af den sjette originalsides til bagside. Den anden og den femte originalsides kopieres ikke.</p> |
| 1-sidet kopi | 2-sidet kopi |  <p>Laver en 1-sidet kopi på den første originalsides til forside og laver desuden en 2-sidet kopi af den femte og sjette originalsides til bagside. * Den anden originalsides kopieres ikke.</p> |

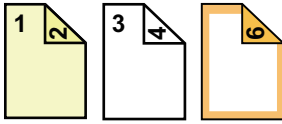
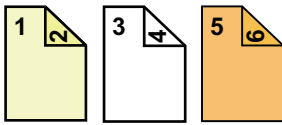

| Indstillingsbetingelser for hvert omslag | | Færdige kopier |
|--|--------------|---|
| Forside | Bagside | |
| 2-sidet kopi | 1-sidet kopi |  <p>Laver en 2-sidet kopi på den første og anden originalsides til forside og laver desuden en 1-sidet kopi af den sjette originalsides til bagside. * Den femte originalsides kopieres ikke.</p> |
| 2-sidet kopi | 2-sidet kopi |  <p>Laver en 2-sidet kopi på den første og anden originalsides til forside og laver desuden en 2-sidet kopi af den femte og sjette originalsides til bagside.</p> |



- Læg skilleark i bakken, før du bruger omslags-/skillearksfunktionen.
- Når du vælger omslags-/skillearksfunktionen, skal du lægge originalerne i dokumentfeederen, vælge 1-sidet eller 2-sidet kopiering og vælge antallet af kopier og andre ønskede kopiindstillinger. Når disse indstillinger er angivet, skal du følge fremgangsmåden til valg af omslag/skilleark.
- Der kan indsættes ét ark for hver for- og bagside.



- Ved 2-sidet kopiering af 2-sidede originaler kan der ikke tilføjes et skilleark mellem for- og bagsiden på en original.
- Denne funktion kan ikke anvendes sammen med ryghæftningsfunktionen.
- Denne indstilling er ikke tilgængelig, hvis "Omslag/Skilleark" deaktiveres i "Indstillinger".



Blokering af omslag/ skilleark tilstand

Deaktiverer funktioner til brug af omslag og skilleark.

I "Indstillinger (administrator)" skal du vælge [Systemindstillinger] → [Fælles Indstillinger] → [Drifts- Indstillinger] → [Driftsindstillinger] → [Blokering af omslag/ skilleark tilstand].

1

Placer originalen i dokumentfeederbakken på den automatiske dokumentfeeder.

► [AUTOMATISK DOKUMENTFEEDER \(side 1-116\)](#)

2

Tryk på tasten [Andet], og tryk derefter på tasten [Omslag/Skilleark].

3

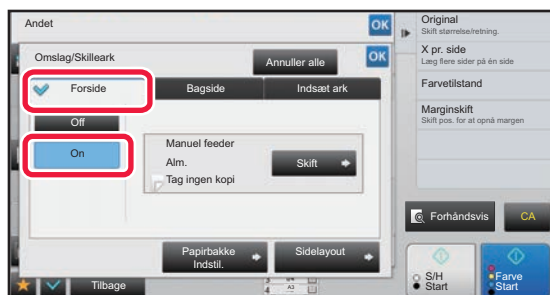

Tryk på tasten [Forside], og tryk derefter på tasten [On].

Hvis du vil tilføje en bagside, skal du trykke på fanen [Bagside] og dernæst trykke på tasten [On].



4

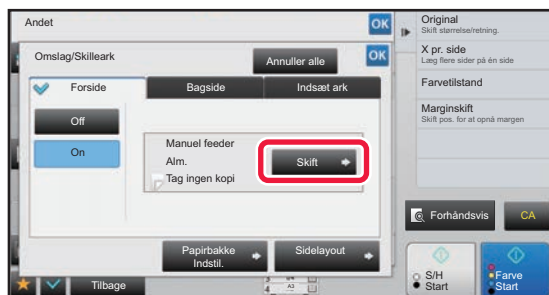

Tryk på tasten [Skift].

5

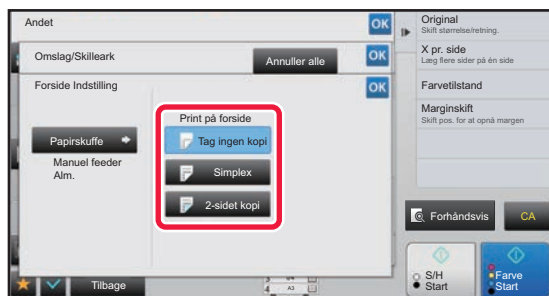

Konfigurer kopiindstillingen af et forsideark.

Når der kun skal indsættes omslag, skal du trykke på tasten [Tag ingen kopi].

Hvis du vælger tasten [2-sidet kopi], skal du trykke på tasten [Bog] eller [Tablet] for indbinding af forside.

Når indstillingerne er angivet, skal du trykke på tasten **OK** og [Tilbage] efter hinanden.



Sådan skiftes omslagsbakke:

Tryk på tasten [Papirbakke Indstil.] for at få vist skærmen til valg af bakke. På skærmen til valg af bakke skal du nu trykke på tasten [Papirskuffe] for [Forside] eller [Bagside].

For mere information herom, se "[VALG AF PAPIRBAKKE TIL KOPIERING \(side 2-12\)](#)".



- Hvis der skal kopieres på omslaget, kan der ikke anvendes etiketark, overheadfilm og fanepapir. Der kan tilføjes fanepapir, hvis der ikke kopieres på det.
- **Sådan annulleres indsætning af skilleark:**
Tryk på tasten [Off].
- **Sådan slettes indstillinger for forside, bagside og skilleark på én gang:**
Tryk på tasten [Annuller alle].
- **Sådan annulleres alle indstillinger:**
Tryk på tasten [CA].

6

Tryk på tasten [Farve Start] eller [S/H Start] for at starte kopieringen.



TILFØJELSE AF SKILLEARK I KOPIER (OMSLAG/SKILLEARK)

Denne funktion indsætter et ark papir ved en specifik side som et skilleark.
Der findes to typer skilleark. Indsættelsespositioner kan angives.
Indsæt omslag om nødvendigt.



Se "[TILFØJELSE AF OMSLAG TIL KOPIER \(OMSLAG/SKILLEARK\) \(side 2-104\)](#)", hvis du tilføjer omslag.

Eksempel: Indsæt A efter side 3 og indsæt B efter side 5.

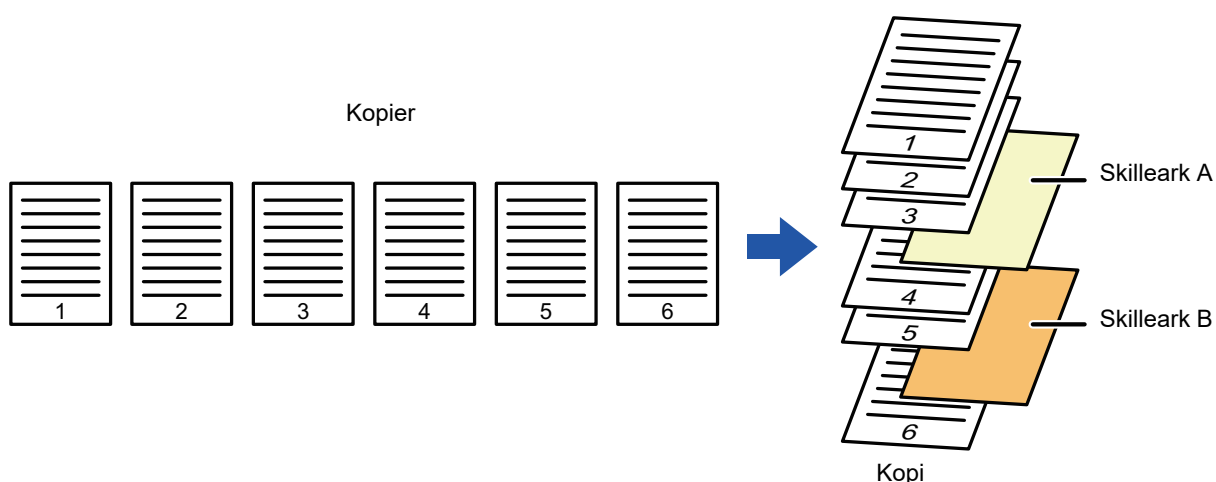

Eksempler på indsættelse af ark

De følgende eksempler viser kopieresultaterne, når der indsættes skilleark i seks 1-sidede originaler eller tre 2-sidede originaler ved brug af to kopifunktioner.

1-sidet originalkopiering

| Indstillingsbetingelser for skilleark | Færdige kopier | |
|---------------------------------------|---|---|
| | Tilføj et skilleark i 1-sidet kopifunktion. | Tilføj et skilleark i 2-sidet kopifunktion. |
| Ingen kopiering | <p>Tilføjer et skilleark mellem anden og tredje kopiside.</p> | |
| 1-sidet kopi | <p>Laver en 1-sidet kopi af den tredje originalsider på et skilleark.</p> | |

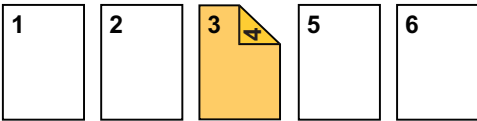
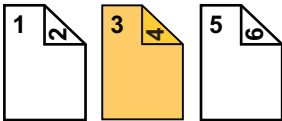

| Indstillingsbetingelser for skilleark | Færdige kopier | |
|---------------------------------------|---|---|
| | Tilføj et skilleark i 1-sidet kopifunktion. | Tilføj et skilleark i 2-sidet kopifunktion. |
| 2-sidet kopi |  <p>Laver en 2-sidet kopi af den tredje og fjerde originalsides på et skilleark.</p> |  |

2-sidet originalkopiering

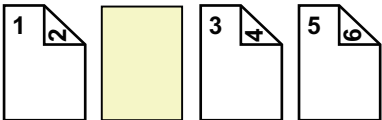
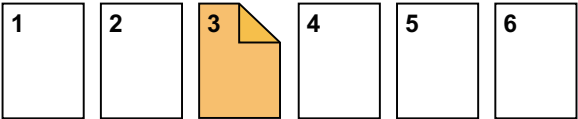
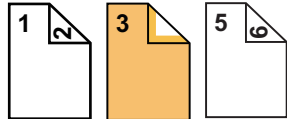
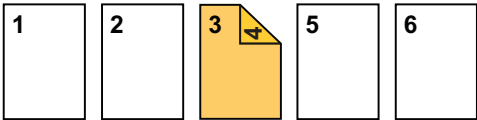
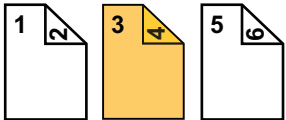
| Indstillingsbetingelser for skilleark | Færdige kopier | |
|---------------------------------------|---|---|
| | Tilføj et skilleark i 1-sidet kopifunktion. | Tilføj et skilleark i 2-sidet kopifunktion. |
| Ingen kopiering |  <p>Tilføjer et skilleark mellem anden og tredje kopiside.</p> |  |
| 1-sidet kopi |  <p>Laver en 1-sidet kopi af den tredje originalsides på et skilleark.</p> |  <p>* Den fjerde originalsides kopieres ikke.</p> |
| 2-sidet kopi |  <p>Laver en 2-sidet kopi af den tredje og fjerde originalsides på et skilleark.</p> |  |



- Læg skilleark i bakken, før du bruger omslags-/skillearksfunktionen.
- Når du vælger omslags-/skillearksfunktionen, skal du lægge originalerne i dokumentfeederen, vælge 1-sidet eller 2-sidet kopiering og vælge antallet af kopier og andre ønskede kopiindstillinger. Når disse indstillinger er angivet, skal du følge fremgangsmåden til valg af omslag/skilleark.
- Størrelsen på skilleark skal være den samme som kopieringsstørrelsen.
- Der kan indsættes op til 100 skilleark.



- Glaspladen er ikke tilgængelig til denne funktion.
- Bemærk, at der ikke kan indsættes to skilleark på samme side.
- Ved 2-sidet kopiering af 2-sidede originaler kan der ikke tilføjes et skilleark mellem for- og bagsiden på en original.
- Denne funktion kan ikke anvendes sammen med ryghæftningsfunktionen.
- Denne indstilling er ikke tilgængelig, hvis omslags-/skillearksfunktionen deaktiveres i "Indstillinger (administrator)".

**Blokering af omslag/ skilleark tilstand**

Deaktiverer funktioner til brug af omslag og skilleark.

I "Indstillinger (administrator)" skal du vælge [Systemindstillinger] → [Fælles Indstillinger] → [Drifts- Indstillinger] → [Driftsindstillinger] → [Blokering af omslag/ skilleark tilstand].



1

Placer originalen i dokumentfeederbakken på den automatiske dokumentfeeder.

► [AUTOMATISK DOKUMENTFEEDER \(side 1-116\)](#)

2

Tryk på tasten [Andet], og tryk derefter på tasten [Omslag/Skilleark].

3

Tryk på fanen [Indsæt ark].

4

Tryk på tasten [Skilleark Type A], og tryk på tasten for skærmen tilføj side. Indstillingerne for skilleark type B til type H er de samme som indstillingerne for skilleark type A.

5

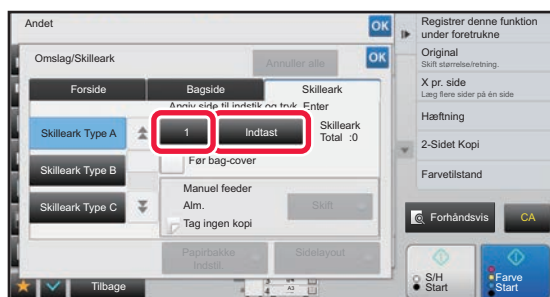

Brug nummertasterne til at indtaste sidennummeret på den side, hvor du vil indsætte skillearket, og tryk derefter på tasten [Indtast].

Det samlede antal skilleark vises ved siden af tasten [Indtast]. Gentag disse trin for alle skillearkene. Når indstillingerne er angivet, skal du trykke på tasten **OK** og [Tilbage] efter hinanden.



- Hvis du har angivet et forkert sidennummer:

Tryk på tasten [Sidelayout] og skift siden.

► [KONTROL, REDIGERING OG SLETNING AF SIDELAYOUT PÅ OMSLAGS- OG SKILLEARK \(SIDELAYOUT\) \(side 2-116\)](#)

- Sådan annulleres skilleark:

Tryk på tasten [Annuller alle].

6

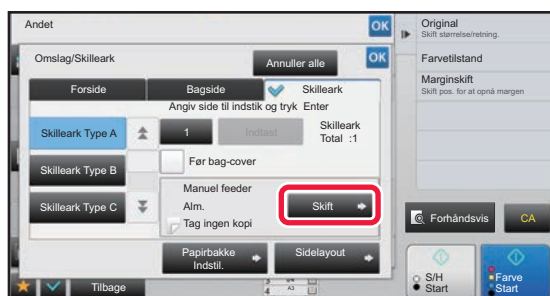

Tryk på tasten [Skift].



7

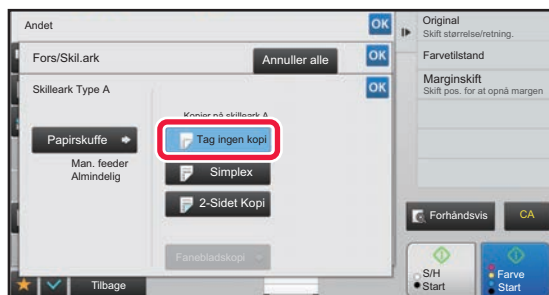

Tryk på tasten [Tag ingen kopi], hvis du kun vil indsætte skilleark A.

Tryk på tasten [Simplex] eller [2-Sidet Kopi], hvis du vil oprette en kopi af skilleark A.

Hvis du vælger tasten [2-Sidet Kopi], skal du trykke på tasten [Bog] eller [Tablet] for skillearksindbinding.

Når indstillingerne er fuldført, skal du trykke på **OK**.



• Sådan ændres et skilleark:

Tryk på tasten [Papirskuffe], og vælg den skuffe, hvor skillearkene er ilagt.

• Tryk på tasten [Fanebladskopi] for at kopiere på fanepapir.

► [KOPIERING AF OVERSKRIFTER PÅ FANEPAPIR \(FANEBLADSKOPI\) \(side 2-119\)](#)



• Når der kopieres på begge sider af et skilleark, kan du ikke benytte etiketteark, overheadfilm eller fanepapir til indsættelse. Der kan tilføjes fanepapir, hvis der ikke kopieres på det.

• Sådan annulleres alle indstillinger:

Tryk på tasten [CA].

8

Tryk på tasten [Farve Start] eller [S/H Start] for at starte kopieringen.



KONTROL, REDIGERING OG SLETNING AF SIDELAYOUT PÅ OMSLAGS- OG SKILLEARK (SIDELAYOUT)



Som vist nedenfor er der forskellige indstillingsmuligheder for registrerede omslag og skilleark.

- I "Forside" kan du ændre indstillinger som f.eks papirtype, kopier/kopier ikke, 1-sidet og 2-sidet
- I "Indsæt ark" kan du kun ændre det sidetal, hvor skillearket skal indsættes.

1

Tryk på tasten [Andet], og tryk derefter på tasten [Omslag/Skilleark].

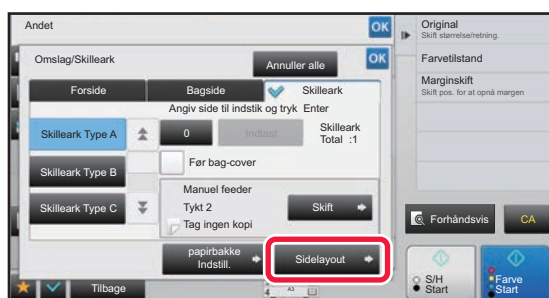
2

Tryk på tasten [Sidelayout].

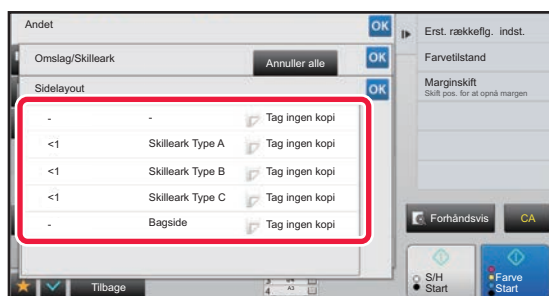

Hvis indstillingerne for omslag eller skilleark ikke er konfigureret, kan tasten [Sidelayout] ikke benyttes.

3

Kontroller sidelayoutet.

For at afslutte dette job, efter du har kontrolleret sidelayoutet, skal du trykke på tasten **OK**.

Tryk på den ønskede tast for at redigere eller slette. Tryk på tasten [Slet] for at slette. Tryk på tasten [Ret] for at redigere. Når du indstiller fortløbende indsætning af forskellige typer skilleark på den samme side, kan du trykke på [Erst. rækkeflg. indst.] på handlingspanelet for at ændre rækkefølgen.

4

Skift indstillingerne for omslag eller skilleark.

Du kan skifte kopitilstand for omslaget.

Du kan ændre det sidetal, hvor der skal indsættes et skilleark.

Når indstillingerne er angivet, skal du trykke på tasten **OK** for at vende tilbage til skærmen [Andet]. Tryk på tasten [Tilbage].



TILFØJELSE AF SKILLEARK MELLEM OVERHEADFILM (OVERHEAD SKILLEARK)

Når der kopieres på transparenter, kan det forekomme, at de klæber sammen på grund af statisk elektricitet. Funktionen transparent-skilleark kan bruges til automatisk at tilføje et ark papir mellem hvert transparent, hvilket gør håndteringen af transparenterne lettere.

Det er også muligt at kopiere på skillearkene.

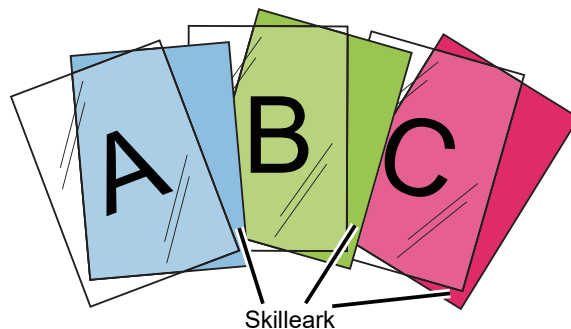

Når man udfører 2-sidet kopiering, kan man kun anvende funktionen "2-Sidet→1-Sidet" .

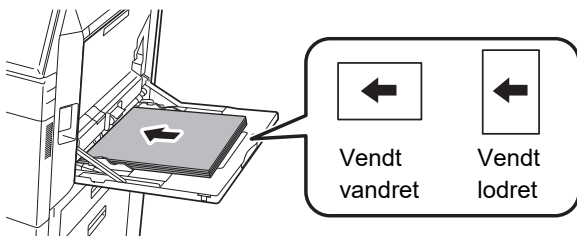

- Antallet af kopier kan ikke vælges i denne funktion.
- Transparenter skal lægges i specialbakken.

1

Læg overheadfilmen med forsiden nedad i specialbakken, og indfør overheadfilm-arkene.

Når overhead-arkene er blevet indført, skal du konfigurere indstillingerne for den manuelle feeder.

- [FREMSTILLING AF KOPIER VIA DEN MANUELLE FEEDER \(side 2-37\)](#)

2

Anbring originalen.

Læg originalen i den automatiske dokumentfeeder eller på glaspladen.

- [AUTOMATISK DOKUMENTFEEDER \(side 1-116\)](#)
- [GLASPLADE \(side 1-119\)](#)

3

Tryk på tasten [Andet], og tryk derefter på tasten [Overhead-Skilleark].



4

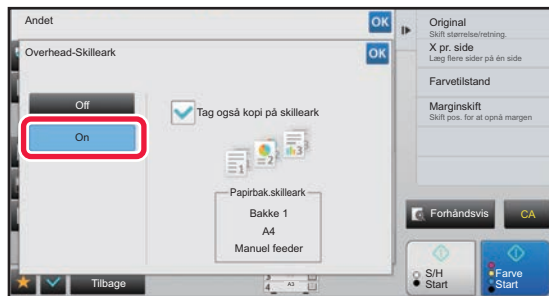

Tryk på tasten [On].

Marker afkrydsningsfeltet [Tag også kopi på skilleark] for at indstille til , når du fremstiller kopier på skilleark.

Når indstillingerne er angivet, skal du trykke på tasten og [Tilbage] efter hinanden.



- Sådan annulleres indstilling af overheadskilleark:

Tryk på tasten [Off].

- Sådan annulleres alle indstillinger:

Tryk på tasten [CA].

5

Tryk på tasten [Farve Start] eller [S/H Start] for at starte kopieringen.



FUNKTIONER TIL SÆRLIG BRUG

KOPIERING AF OVERSKRIFTER PÅ FANEPAPIR (FANEBLADSKOPI)

Læg et stykke fanepapir i den manuelle feeder, og lav en kopi på en fane.
Forbered passende originaler til fanepapirsoverskrifter.

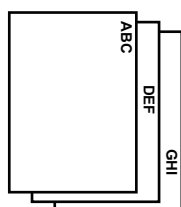

Forbered originaler, der passer med fanepositionerne.

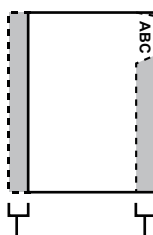

Billedet skiftes i henhold til fanebredden

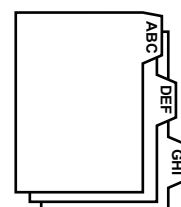

Sammenhæng mellem originaler og fanepapir

Fanebladskopiering med venstre indbinding

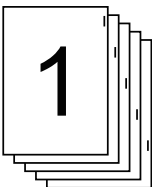
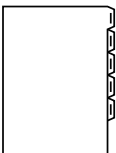
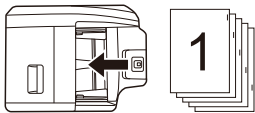
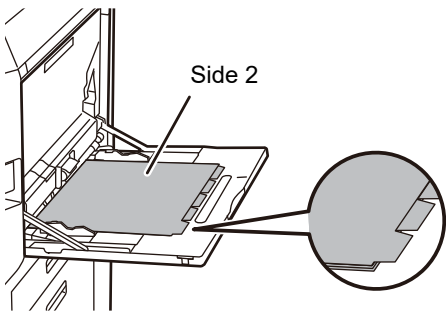
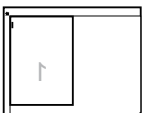
| Kopier | Ilægning af originalerne | Ilægning af fanepapir |
|--|---|---|
| <p>Kopier</p>  <p>Færdigt billede</p>  | <p>Dokumentfeeder</p>  <p>Ilæg originalerne således, at den side, der ingen fane har, indføres først</p> |  <p>Ilæg fanepapiret, således at fanen på første ark vender mod dig selv.</p> |
| | <p>Originalglasplade</p>  <p>Placeres således, at siden med faneteksten er til venstre</p> | |

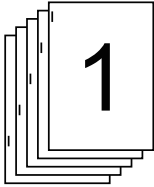
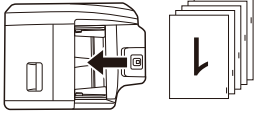
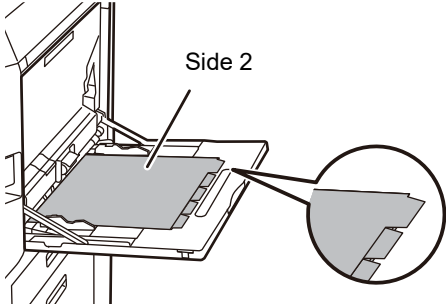
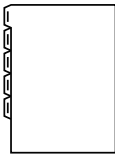
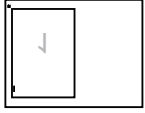

Fanebladskopiering med højre indbinding

| Kopier | Ilægning af originalerne | Ilægning af fanepapir |
|--|---|---|
| <p>Kopier</p>  | <p>Dokumentfeeder</p>  <p>Ilæg originalerne således, at den side, der ingen fane har, indføres først</p> |  <p>Ilæg fanepapiret, således at fanen på første ark vender væk dig selv.</p> |
| <p>Færdigt billede</p>  | <p>Originalglasplade</p>  <p>Placeres således, at siden med faneteksten er til venstre</p> | |



Fanebladskopi skal angives, før originalen scannes.



Sådan ændres standardbredden for billedrykning ved fanebladskopiering:

Vælg "Indstillingsfunktion (administrator)", [Systemindstillinger] → [Kopi-indstillinger] → [Drifts- Indstill.] → [Indledende Fanebladsindstilling].

Angiv en værdi fra 0 mm (0") til 20 mm (1") i trin på 1 mm (1/8").

1

Tryk på tasten [Andet], og tryk derefter på tasten [Fanebladskopi].

2

Tryk på tasten [On].



3

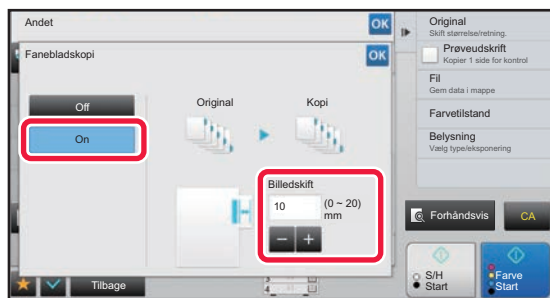

Indstiller billedskiftsbredden (fanebredde).

- Tryk på taltasten på displayet, der angiver området for marginskift, og indtast flytningsbredden med nummertasterne.
- Når indstillingerne er angivet, skal du trykke på tasten **OK** og [Tilbage] efter hinanden.



Sådan annulleres indstillingerne for fanebladskopi:
Tryk på tasten [Off].

4

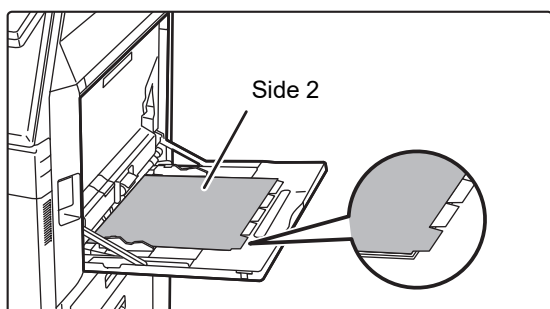

Ilæg fanepapiret.

Når ManuelFeeder anvendes, skal papiret placeres med den trykte side nedad.
Placer papiret således, at siderne med faner føres sidst ind i maskinen.
Efter ilægning af fanepapir i specialbakken skal indstillingerne for specialbakken konfigureres som beskrevet i "[FREMSTILLING AF KOPIER VIA DEN MANUELLE FEEDER \(side 2-37\)](#)".



Fanepapir kan have en bredde på op til A4 (210 mm) plus 20 mm (eller 8-1/2" x 11" papir (8-1/2") plus 5/8").

5

Læg originalen i, og tryk på tasten [Forhåndsvis].

Læg originalen i den automatiske dokumentfeeder eller på glaspladen.

- ▶ [AUTOMATISK DOKUMENTFEEDER \(side 1-116\)](#)
- ▶ [GLASPLADE \(side 1-119\)](#)



Sådan annulleres alle indstillinger:
Tryk på tasten [CA].

6

Tryk på tasten [Farve Start] eller [S/H Start] for at starte kopieringen.



FREMSTILLING AF EN KOPI I PLAKATFORMAT (FLERE SIDER FORSTØRRELSE)

Denne funktion kopierer et forstørret originalbillede på flere ark separat.

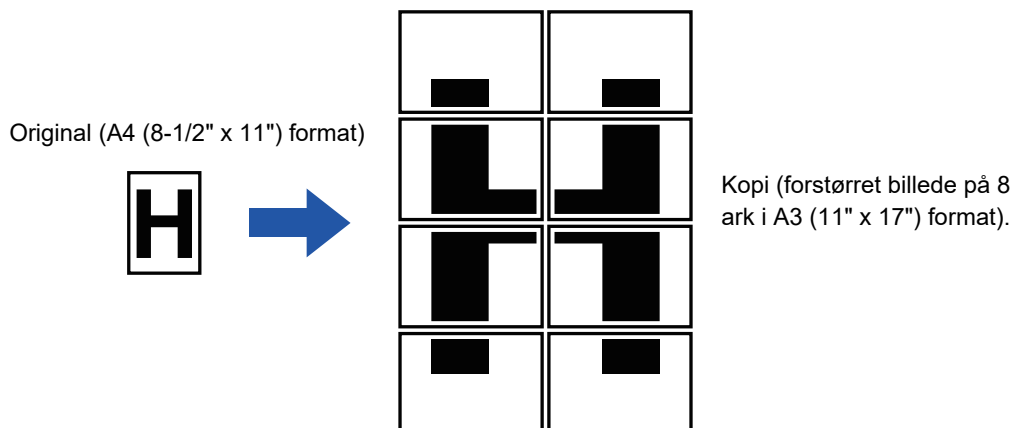

- Du skal vælge funktionen Flere sider forstørrelse før scanningen af originalen.
- Læg en original på glaspladen.
- Hvis Flere sider forstørrelse vælges, ændres billedretningen til stående.
- Overlejring af billedsektioner
 - Der vil være en margin rundt i kanten af hver kopi.
 - Områder til overlejring af kopier vil blive lavet på første og afsluttende kanter på hver kopi.
- Papirstørrelse, antal påkrævede ark til det forstørrede billede og zoomfaktoren vælges automatisk baseret på den valgte originalstørrelse og forstørrelsesstørrelse. (Papirstørrelse og faktor kan ikke vælges manuelt).

1

Tryk på tasten [Andet], og tryk derefter på tasten [Flere sider Forstørrelse].

2

Vælg fanen [AB] eller [Inch], så den svarer til originalstørrelsen for kopien i plakatstørrelse, og tryk på den tast, der passer til originalstørrelsen.

Trykker du på tasten med originalstørrelsen vises tasterne med de tilgængelige forstørrelsesstørrelser, kopipapirsstørrelser og antal ark.



3

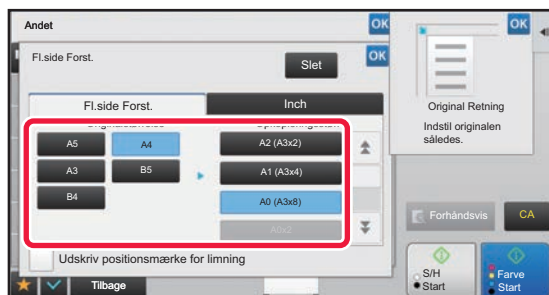

Tryk på tasten med den størrelse, du ønsker at forstørre originalen til.

Billedretningen vises.

Når indstillingerne er angivet, skal du trykke på tasten **OK** og [Tilbage] efter hinanden.



Ved udskrivning af kopibilledet og marginkant skal man sætte afkrydsningsfeltet [Udskriv positionsmærke for limning] til .



• **Sådan annulleres indstillingen Flere sider forstørrelse:**

Tryk på tasten [Ryd].

Selv hvis indstillingen Flere sider forstørrelse annulleres, gemmes det automatiske valgte forhold.

• **Sådan vælges en zoomfaktor på 100 %:**

Tryk på tasten [Zoomfaktor] på basisskærmen for at åbne zoomfaktormenuen, og tryk derefter på tasten [100%].

4

Placer originalen på glasruden, så den vender som vist på skærmen.

5

Tryk på tasten [Farve Start] eller [S/H Start] for at starte kopieringen.



KOPIERING MED SPEJLBILLEDE (SPEJLBILLEDE)

Denne funktion laver kopier ved at spejlvende originalbilledet.

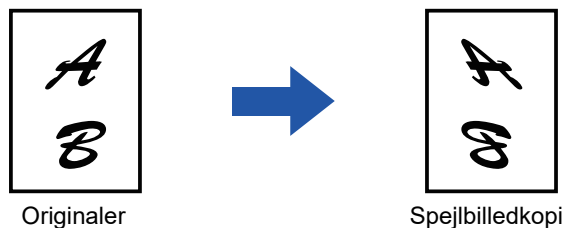

Angiv spejlbillede inden scanning af originalen.

1

Tryk på tasten [Andet], og tryk derefter på tasten [Spejl- Billede].

Der vises en markering på ikonet.

Når indstillingerne er angivet, skal du trykke på tasten [Tilbage].



Sådan annulleres indstillingen for spejlbillede:

Tryk på tasten [Spejl- Billede] for at fjerne markeringen.

2

Anbring originalen.

Læg originalen i den automatiske dokumentfeeder eller på glaspladen.

► [AUTOMATISK DOKUMENTFEEDER \(side 1-116\)](#)

► [GLASPLADE \(side 1-119\)](#)

3

Tryk på tasten [Farve Start] eller [S/H Start] for at starte kopieringen.



FUNKTIONER FOR UDKASTS- OG TÆTHEDSJUSTERINGER

INVERTERING AF SORT/HVID PÅ EN KOPI (S/H OMVENDT)

Denne funktion bytter om på sort og hvid på en kopi, så der skabes et negativbillede. Denne funktion kan kun bruges for sort/hvid kopiering.

Originaler med store sorte områder (som bruger en stor mængde toner) kan kopieres vha. sort/hvid-invertering, så tonerforbruget reduceres.



Originaler

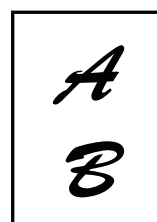

S/H omvendt kopi



- S/H omvendt skal angives, før originalen scannes.
- Hvis denne funktion vælges, ændres indstillingen "Eksponering/original type" for justering af eksponering automatisk til "Tekst".
- Denne funktion er ikke tilgængelig i alle lande og områder.



Hvis denne funktion er valgt, kan du ikke anvende tasten [Farve Start] .

1

Tryk på tasten [Andet], og tryk derefter på tasten [S/H Omvendt].

Der vises en markering på ikonet.
Når indstillingerne er angivet, skal du trykke på tasten [Tilbage].



Sådan annulleres indstillingen S/H omvendt:
Tryk på tasten [S/H Omvendt] for at fjerne markeringen.

2

Anbring originalen.

Læg originalen i den automatiske dokumentfeeder eller på glaspladen.

- [AUTOMATISK DOKUMENTFEEDER \(side 1-116\)](#)
- [GLASPLADE \(side 1-119\)](#)



Sådan annulleres alle indstillinger:
Tryk på tasten [CA].

3

Tryk på tasten [S/H Start] for at starte kopieringen.



NEM JUSTERING AF BILLEDKVALITETEN (HURTIG JUSTERING AF BILLEDKVALITET)

Du kan nemt justere farve og konturer på billeder og tekst.



Du skal vælge funktionen Hurtig justering af billedkvalitet før scanningen af originalen.

1

Tryk på tasten [Andet], og tryk derefter på tasten [Hurtig tilpasning af billedkvalitet].

2

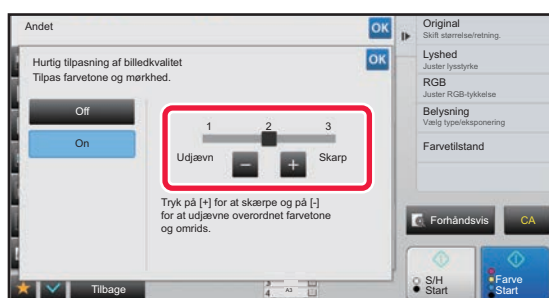

Tryk på **- +** eller skub skyderen for at justere billedkvaliteten.

Når indstillingerne er angivet, skal du trykke på tasten **OK** og [Tilbage] efter hinanden.



Sådan annulleres indstillingen hurtig justering af billedkvalitet:

Tryk på tasten [Off].

3

Anbring originalen.

Læg originalen i den automatiske dokumentfeeder eller på glaspladen.

- [AUTOMATISK DOKUMENTFEEDER \(side 1-116\)](#)
- [GLASPLADE \(side 1-119\)](#)



Sådan annulleres alle indstillinger:

Tryk på tasten [CA].

4

Tryk på tasten [Farve Start] eller [S/H Start] for at starte kopieringen.



JUSTERING AF RØD/GRØN/BLÅ PÅ KOPIER (RGB TILPASNING)

Denne funktion bruges til at forstærke eller formindske en af de tre primærfarvekomponenter, rød (R), grøn (G) eller blå (B).

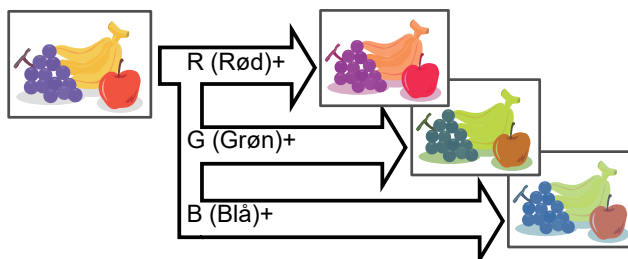

RGB skal angives, før originalen scannes.

1

Tryk på tasten [Andet], og tryk derefter på tasten [RGB Tilpasning].

2

Tryk på tasten med den farve, du vil justere.

3

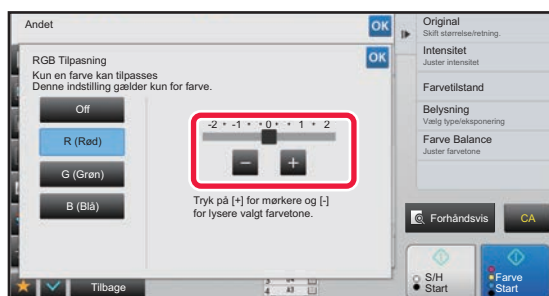

Tryk **-** **+** eller skub skyderen for at justere farven.

Når indstillingerne er angivet, skal du trykke på tasten **OK** og [Tilbage] efter hinanden.



- Der kan kun justeres én farve. (Hvis du justerer en farve og derefter trykker på en anden farve, bliver justeringen af første farve annulleret.)
- Sådan annulleres en RGB justeringsindstilling:
Tryk på tasten [Off].

4

Anbring originalen.

Læg originalen i den automatiske dokumentfeeder eller på glaspladen.

- [AUTOMATISK DOKUMENTFEEDER \(side 1-116\)](#)
- [GLASPLADE \(side 1-119\)](#)



Sådan annulleres alle indstillinger:
Tryk på tasten [CA].

5

Tryk på tasten [Farve Start] for at starte kopieringen.



JUSTERING AF ET BILLEDES SKARPHED (SKARPHED)

Denne funktion justerer kontrasten, så der skabes et skarpere eller blødere billede.

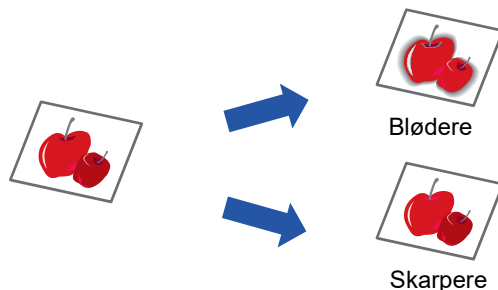

Skarphed skal angives, før originalen scannes.

1

Tryk på tasten [Andet], og tryk derefter på tasten [Skarphed].

2

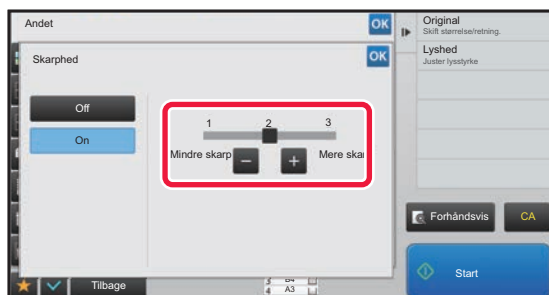

Tryk på **-** **+** eller skub skyderen for at justere skarpheden.

Vælg [Mere skarp] for skarpere konturer eller [Mindre skarp] for blødere konturer.

Når indstillingerne er angivet, skal du trykke på tasten **OK** og [Tilbage] efter hinanden.



Sådan annulleres indstillingen for skarphed:

Tryk på tasten [Off].

3

Anbring originalen.

Læg originalen i den automatiske dokumentfeeder eller på glaspladen.

► [AUTOMATISK DOKUMENTFEEDER \(side 1-116\)](#)

► [GLASPLADE \(side 1-119\)](#)



Sådan annulleres alle indstillinger:

Tryk på tasten [CA].

4

Tryk på tasten [Farve Start] eller [S/H Start] for at starte kopieringen.



JUSTERING AF FARVE (FARVEBALANCE)

Du kan justere kopiernes farve, tone og tæthed.

Brug fanen [Farve] til indstillingerne for farvekopi eller fanen [S/H] til indstillingerne for sort/hvid.

Hvis du vælger fanen [Farve], opdeles farvetætheden mht. gul, magenta, cyan og sort i tre intervaller, og du kan justere tætheden på hvert interval.

Du kan også justere alle tre tæthedsintervaller på samme tid.

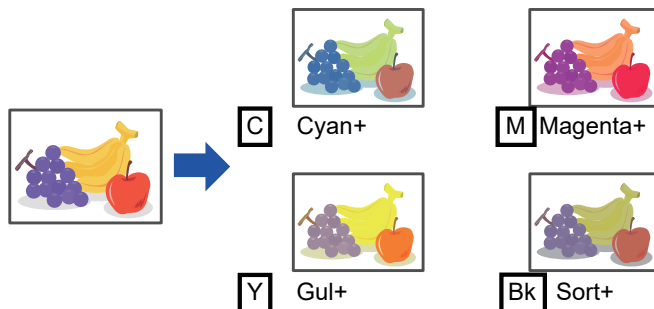

Farvebalance skal angives, før originalen scannes.



Sådan ændres indstillingen for standardfarvebalance:

Skift indstilling i "Indstillinger (administrator)" → [Systemindstillinger] → [Justering af billedkvalitet] → [Billedkvalitet, kopi] → [Farve Balance (Farve)] eller [Farve Balance (Sort/hvid)].

1

Tryk på tasten [Andet], og tryk derefter på tasten [Farve Balance].

2

Tryk på fanen med den tilstand, du vil justere.



3

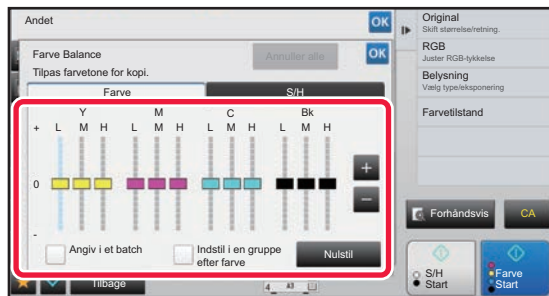

Tryk på tasten **- +** eller skub skyderen for at justere farvebalancen.

- Hvis du vil justere hver farve individuelt på fanen [Farve], skal du sætte markeringen [Angiv i et batch] til . Hvis du yderligere vil justere hvert farveinterval individuelt, skal du indstille afkrydsningsboksen [Indstil i en gruppe efter farve] til .
- Indstil afkrydsningsboksen [Angiv i et batch] til for at justere hvert interval på fanen [S/H].
- For at justere en skyder individuelt med tasterne **- +**, skal du trykke på den skyder, du vil justere og trykke på tasterne **- +**.



• For at nulstille farvebalancen på den aktuelle fane til standardindstillingen:

Tryk på tasten [Nulstil].

Værdierne for alle igangværende trindellinger returneres til deres standardværdier for farvebalance.

• Sådan nulstilles alle farvebalancer til standardværdierne:

Tryk på tasten [Annuller alle].

Standardindstillingerne er de værdier, der er indstillet i "Indstillinger (administrator)" → [Systemindstillinger] → [Justering af billedkvalitet] → [Billedkvalitet, kopi] → [Farve Balance (Farve)] or [Farve Balance (Sort/hvid)].

4

Anbring originalen.

Læg originalen i den automatiske dokumentfeeder eller på glaspladen.

► [AUTOMATISK DOKUMENTFEEDER \(side 1-116\)](#)

► [GLASPLADE \(side 1-119\)](#)

5

Tryk på tasten [Farve Start] eller [S/H Start] for at starte kopieringen.



JUSTERING AF EN KOPIS LYSSTYRKE (LYSSTYRKE)

Denne funktion justerer lysstyrken i et farvekopibillede.

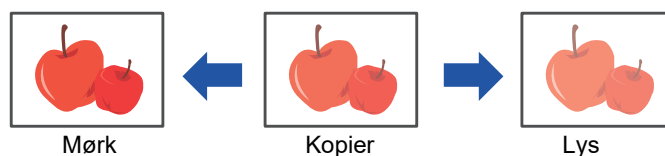

Lysstyrke skal angives, før originalen scannes.

1

Tryk på tasten [Andet], og tryk derefter på tasten [Lyshed].

2

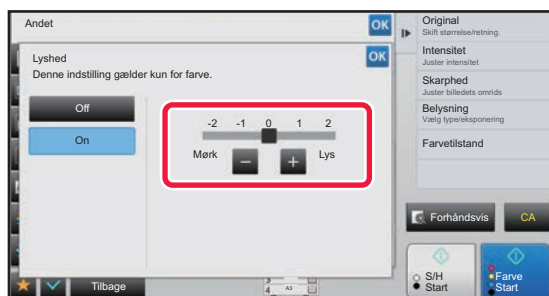

Tryk på **- +** tasten eller skub skyderen for at justere lysstyrken.

Når indstillingerne er angivet, skal du trykke på tasten **OK** og [Tilbage] efter hinanden.



Sådan annulleres indstillingen for lysstyrke:

Tryk på tasten [Off].

3

Anbring originalen.

Læg originalen i den automatiske dokumentfeeder eller på glaspladen.

► [AUTOMATISK DOKUMENTFEEDER \(side 1-116\)](#)

► [GLASPLADE \(side 1-119\)](#)



Sådan annulleres alle indstillinger:

Tryk på tasten [CA].

4

Tryk på tasten [Farve Start] for at starte kopieringen.



JUSTERING AF EN KOPIS INTENSITET (INTENSITET)

Denne funktion justerer intensiteten (mætheden) i et farvekopibillede.

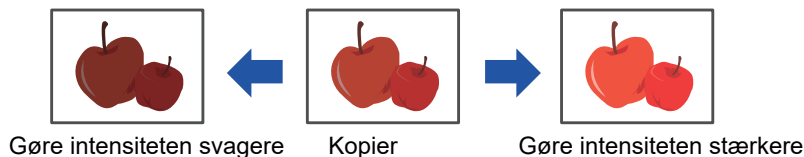

Du skal indstille intensiteten før scanningen af originalen.



Denne funktion kan ikke kombineres med [Kopi af kopi] eller [Farvetone Forbedring] i Belysning.

1

Tryk på tasten [Andet], og tryk derefter på tasten [Intensitet].

2

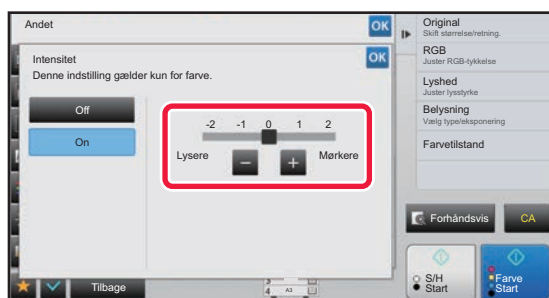

Tryk på tasten **- +**, eller skub skyderen for at justere intensiteten.

Når indstillingerne er angivet, skal du trykke på tasten **OK** og [Tilbage] efter hinanden.



Sådan annulleres indstillingen intensitet:

Tryk på tasten [Off].

3

Anbring originalen.

Læg originalen i den automatiske dokumentfeeder eller på glaspladen.

- [AUTOMATISK DOKUMENTFEEDER \(side 1-116\)](#)
- [GLASPLADE \(side 1-119\)](#)



Sådan annulleres alle indstillinger:

Tryk på tasten [CA].

4

Tryk på tasten [Farve Start] for at starte kopieringen.



BEKVEMME KOPIFUNKTIONER

AFBRYD KOPIERING

Denne funktion afbryder et igangværende job og udskriver først den angivne original med afbryd kopiering. Når du har brug for at lave en kopi hurtigt, og maskinen er optaget af et langt kopieringsforløb eller andet job, kan du bruge afbryd kopiering.



- Tasten [Afbryd] vises ikke, samtidig med at en original scannes.
- Det afhænger af indstillingerne på jobbet, der er i gang, om tasten [Afbryd] kommer frem eller ej.
- Afbryd kopiering kan ikke anvendes i kombination med følgende funktioner: Jobform, Tandemkopi, Bogkopi, Kortformat, Flere sider forstørrelse, Orig. tælling, Prøveudskrift, Indstilling af eksempelvisning og Bogopdeling.
- Hvis du anvender glasruden til afbryd kopiering, kan du ikke vælge hæfte-, omslag/skilleark-funktionen eller indstillingen N-op.
Hvis du har brug for nogle af disse funktioner, skal du anvende den automatiske dokumentfeeder.

1

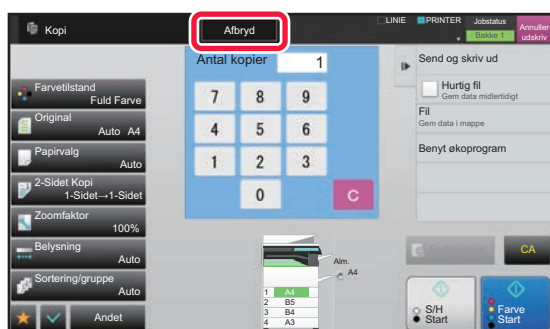

Tryk på tasten [Afbryd].

Afbryd-skærmen vises.



Hvis brugergodkendelse angives:

Tryk på tasten [Afbryd] for at få vist skærmen til brugergodkendelse. Indtast login-navn og adgangskode for at udføre brugergodkendelse.

2

Anbring originalen.

Læg originalen i den automatiske dokumentfeeder eller på glaspladen.

- [AUTOMATISK DOKUMENTFEEDER \(side 1-116\)](#)
- [GLASPLADE \(side 1-119\)](#)

3

Konfigurer kopiindstillinger.



Du annullerer afbryd kopiering ved at trykke på tasten [Fortryd].



4

Tryk på tasten [Farve Start] eller [S/H Start] for at afbryde kopiering.

Når det afbrydende job er afsluttet, genoptages det afbrudte job.



Afbryd kopiering-funktionen viser ikke eksempelbilledet af den scannede original.



SEND DATA, MENS DER KOPIERES

Med denne funktion kan du sende en fax, mens der kopieres, sende en e-mail med en vedhæftet billedfil, eller gemme data i netværksmappen.



Du skal først gemme destinationen i adressebogen.

► [Bruger's Manual \(Gem adressebog\)](#)

Fax- og billedtransmissionen starter, når kopieringen er færdig, og indstillingerne er de samme, som anvendes til transmissionen.

Ikke alle funktioner giver de samme resultater som kopiering.



Deaktiver afsendelse under kopiering

I "Indstillinger (administrator)" skal du vælge [Systemindstillinger] → [Kopi-indstillinger] → [Driftsindstillinger] → [Deaktiver afsendelse under kopiering].

1

Tryk på tasten [Detaljer] for at skifte til normal tilstand.

► [SKIFT AF FUNKTION \(side 1-15\)](#)

2

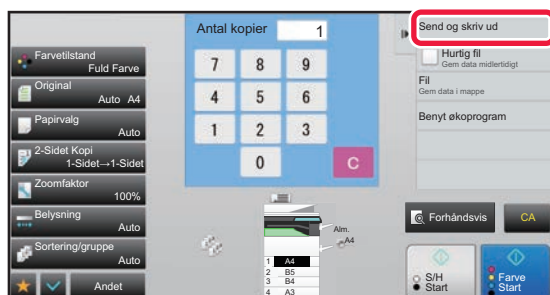

Tryk på [Send og skriv ud] på handlingspanelet.

3

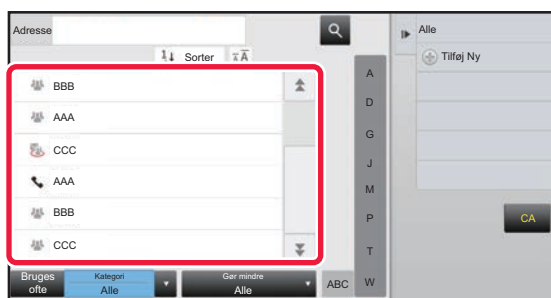

Vælg en modtager fra adressebogen.

► [Bruger's Manual \(Gem adressebog\)](#)

Når du har valgt modtageren, skal du trykke på tasten [Angiv adresse].



• Du kan ikke bruge softwaretastaturet til at indtaste adressen. Hvis du ikke kan finde modtageren i adressebogen, skal du indtaste det i adressebogen.

• En internetfaxadresse kan ikke vælges.

4

Anbring originalen.

Læg originalen i den automatiske dokumentfeeder eller på glaspladen.

► [AUTOMATISK DOKUMENTFEEDER \(side 1-116\)](#)

► [GLASPLADE \(side 1-119\)](#)



5

Indstil hvert kopielement efter behov.

Disse kopiindstillinger anvendes til fax-transmission. Dog vil nogle indstillinger muligvis være utilgængelige, alt afhængigt af deres funktion.



Du kan se en forhåndsvisning af den scannede original ved at trykke på tasten [Forhåndsvis].

6

Tryk på tasten [Farve Start] eller [S/H Start] for at starte kopieringen.

Transmissionen starter, når kopieringen er færdig.



Efter kopieringen vil du ikke kunne se en forhåndsvisning inden transmissionen.



KOPIJOB

Når du trykker på jobstatusdisplay, vises job på en liste. Du kontrollerer status for et kopijob ved at trykke på fanen [Udskriv].

Læs "Bruger's Manual (Betjening af berøringspanel)", hvis du vil stoppe eller slette job, eller for at udføre prioritetsbehandling.





PROGRAMMER

Programmer indstilles fra basisskærmen i normal tilstand.

▶ [VALG AF KOPIFUNKTION \(side 2-4\)](#)



Programmer kan ikke gemmes i nem tilstand.



Deaktiver registrering/sletning af programmet

I "Indstillinger (administrator)" skal du vælge [Systemindstillinger] → [Kopi-indstillinger] → [Driftsindstillinger] → [Deaktiver registrering/sletning af programmet].

Bruges til at forbyde sletning eller ændring af kopiindstillinger, der er gemt i jobprogrammer.

LAGRING AF ET PROGRAM

Denne funktion gemmer kopiindstillinger kollektivt som ét program. Det gemte program kan nemt hentes. Se "[HENTNING AF ET PROGRAM \(side 2-140\)](#)" for at få informationer om, hvordan du henter et program.

For eksempel kan man forestille sig, at CAD-tegninger i A3-størrelse (11" x 17") kopieres en gang om måneden til arkivering ved brug af følgende indstillinger:

- CAD-tegningerne i A3-størrelse (11" x 17") formindskes til A4-størrelse (8-1/2" x 11").
- For at reducere papirforbruget til det halve bruges der 2-sidet kopiering.
- Marginskift bruges til at afsætte en margin til arkiveringshuller.

CAD tegninger i A3 (11" x 17")-format

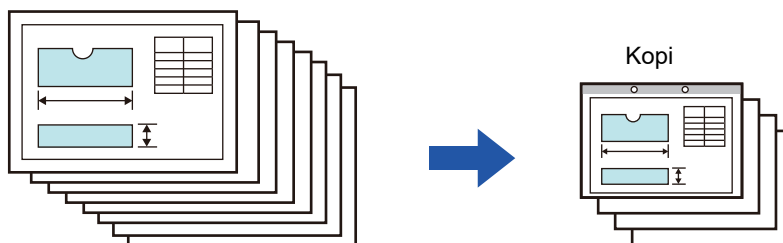

| Når et jobprogram ikke er gemt | Når et jobprogram er gemt |
|--|--|
| <p>Indstil reducere fra A3 (11" x 17") til A4 (8-1/2" x 11")</p> <p>↓</p> <p>Skift eksponeringsindstillingen.</p> <p>↓</p> <p>Indstil 2-sidet kopiering.</p> <p>↓</p> <p>Indstil marginer.</p> <p>↓</p> <p>Indstil hulindstillinger.</p> <p>↓</p> <p>Tryk på tasten [Farve Start] eller [S/H Start].</p> | <p>Hent det gemte program.</p> <p>↓</p> <p>Tryk på tasten [Farve Start] eller [S/H Start].</p> |



| Når et jobprogram ikke er gemt | Når et jobprogram er gemt |
|---|---|
| Der bruges en del tid til at kopiere tegningerne hver måned, fordi alle indstillingerne ovenfor skal udføres. Her til kommer, at der kan opstå fejl, når der vælges indstillinger, så nogle kopier måske skal laves om. | Indstillingerne er gemt i et program, så de kan vælges ved et tryk på en tast. Det er enkelt og tager ingen tid. Hertil kommer, at alle indstillingerne er gemt, så der er ingen risiko for at lave fejl og derfor ingen grund til at lave kopier om pga. fejl. |



- Der kan gemmes op til 48 programmer.
- Programindstillingerne gælder, også selvom der slukkes på hovedafbryderen.
- Et program kan også gemmes som en genvej på startsiden eller under favoritter og er derfor en hjælp, når det skal hentes.

1

Angiv den kopifunktion, der skal gemmes.



På basisskærmen kan du vise [Programregistrering] på handlingspanelet.

2

Tryk på [Program Registrering] på handlingspanelet.

3

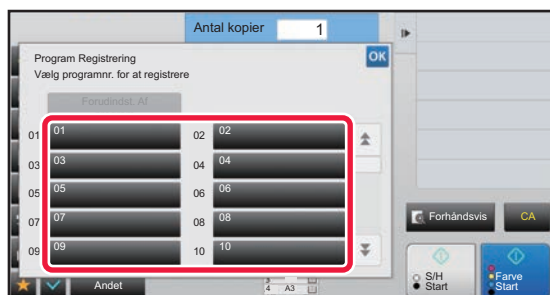

Tryk på en ubrugt tast.

En tast med et gemt program vises i farver. Tryk på en tast uden et gemt program.



Hvis du ikke navngiver programmet, vil et serienummer automatisk blive tildelt som navnet.

4

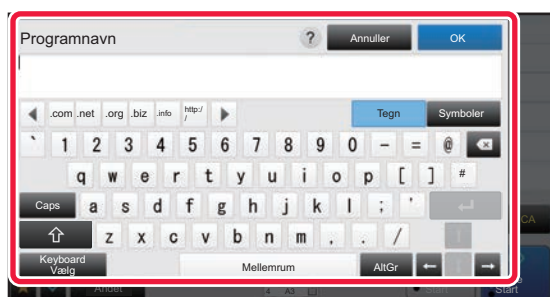

Navngiv programmet, og tryk på tasten [OK].

Der vises en meddelelse om udført registrering.



5



Beslut hvorvidt programmet skal tilføjes startside eller under favoritter.

Når du vil angive udskriftsindstillinger, kan du vælge den ønskede indstilling ud fra en forindstillet tekst eller bruge softwaretastaturet. Du kan også udskrive serienummer og job-id for konto.

Tryk på tasterne **OK** og [Tilbage] i nævnte rækkefølge, når du har afsluttet indstillingerne.



- Hvis brugergodkendelse aktiveres, registreres genvejen til programmet på brugerens startside eller under favoritter.
- Hvis brugergodkendelse er deaktiveret, vises skærmen til indtastning af administratoradgangskode. Når administratoradgangskoden er indtastet, er registreringen udført.



Kopiantallet kan ikke gemmes.

HENTNING AF ET PROGRAM

1

Tryk på [Åbne program] på handlingspanelet.

2

Tryk på tasten for det program, du vil hente.



Du kan vælge en programtast og trykke på [Registrer under foretrukne] eller [Registrer til startside] på handlingspanelet for at registrere en genvejstast for det valgte program under favoritter eller på startside.

SLETNING OG OMDØBNING AF ET PROGRAM

Dette afsnit beskriver, hvordan kopiindstillinger slettes i et program, og hvordan et program omdøbes.



- Et program, som allerede er gemt, kan ikke slettes.
- Hvis "Indstillinger (administrator)" - [Systemindstillinger] → [Fælles Indstillinger] → [Aktiver /Deaktiver Indstillinger] → [Deaktiver registrering/sletning af programmet] vælges, kan et registreret program ikke slettes eller omdøbes.

Sletning af et program

1

Tryk på [Åbne program] på handlingspanelet.



2



Tryk på [Slet] på handlingspanelet.

3

Tryk på tasten til det program, du vil slette og tryk på [Slet].

Omdøbning af et program

1

Tryk på [Åbne program] på handlingspanelet.

2

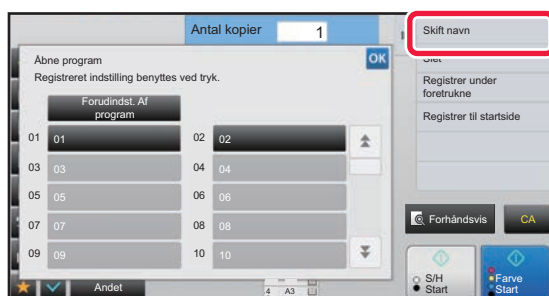

Tryk på [Skift navn] på handlingspanelet.

3

Tryk på tasten til det ønskede program og omdøb programmet. Tryk på tasten [OK].

Når indstillingerne er fuldført, skal du trykke på **OK**.



PRINTER

Ikoner



Økovenlige funktioner



Funktioner til udskrivning på specialmedier

MASKINENS PRINTERFUNKTION

UDSKRIVNING I ET WINDOWS-MILJØ

GRUNDLÆGENDE FREMGANGSMÅDE FOR UDSKRIVNING..... 3-4

- SKÆRMEN FOR
PRINTERDRIVERINDSTILLINGER/HENVISNING
TIL HJÆLP 3-6
- VALG AF PAPIR 3-7
- UDSKRIVNING AF KUVERTER 3-8

UDSKRIVNING NÅR BRUGERGODKENDELSE ER AKTIVERET 3-9

OFTTE ANVENDTE FUNKTIONER..... 3-11

- LAGRING AF INDSTILLINGER PÅ
UDSKRIVNINGSTIDSPUNKTET 3-11
- BRUG AF GEMTE INDSTILLINGER..... 3-12
- ÆNDRING AF STANDARDINDSTILLINGER
FOR PRINTERDRIVEREN 3-13

UDSKRIVNING I ET macOS-miljø

GRUNDLÆGENDE FREMGANGSMÅDE FOR UDSKRIVNING..... 3-14

- VALG AF PAPIR 3-15
- UDSKRIVNING AF KUVERTER 3-16

UDSKRIVNING NÅR BRUGERGODKENDELSE ER AKTIVERET 3-17

OFTTE ANVENDTE FUNKTIONER

VALG AF FARVEFUNKTIONEN 3-19

VALG AF OPLØSNINGEN..... 3-21

Eco 2-SIDET UDSKRIVNING 3-22

TILPASNING AF UDSKRIFTSBILLEDET TIL PAPIRET 3-23

Eco UDSKRIVNING AF FLERE SIDER PÅ ÉN SIDE... 3-25

UDSKRIVNING MED IGNORERING AF BLANKE SIDER..... 3-27

HÆFTNING AF KOPIER/HULNING AF KOPIER... 3-28

NYTTIGE PRINTERFUNKTIONER

NYTTIGE FUNKTIONER FOR FREMSTILLING AF BROCHURER OG PLAKATER 3-30

- OPRET EN BROCHURE
(HÆFTE/RYGHÆFTNING) 3-30
- UDSKRIVNING MED
MARGENSKIFTSINDSTILLING (MARGEN)... 3-32
- OPRET EN STOR
PLAKAT(PLAKATUDSKRIFT) 3-34

FUNKTIONER TIL INDSTILLING AF BILLEDETS STØRRELSE OG RETNING 3-35

- JUSTER UDSKRIFTSPOSITION PÅ ULIGE
OG LIGE SIDER (UDSKRIFTSPOSITION)
SEPARAT..... 3-35
- 180 GRADERS DREJNING AF
UDSKRIFTSBILLEDET(DREJ 180 GRADER)... 3-36
- FORSTØRRELSE/REDUCERING AF
UDSKRIFTSBILLEDET(ZOOM
INDSTILLING/FORSTØR ELLER REDUCER)... 3-37
- JUSTER LINJETYKKELSEN(BREDDE) 3-39
- UDSKRIV ET SPEJLBILLEDE (VEND
SPEJLBILLEDE/ VISUELLE EFFEKTER) 3-43

JUSTERINGSFUNKTION FOR FARVETILSTAND... 3-44

- JUSTER BILLEDETS LYSSTYRKE OG
KONTRAST(FARVEJUSTERING/RGB-JUSTE
RING)..... 3-44
- UDSKRIVNING AF MAT TEKST OG LINJER I
SORT (TEKST TIL SORT/VECTOR TIL SORT)... 3-45
- VALG AF FARVEINDSTILLINGER, DER
PASSER TIL BILLEDTYPEN (AVANCEREDE
FARVEINDSTILLINGER)..... 3-46

FUNKTIONER, DER KOMBINERER TEKST OG BILLEDER 3-49

- TILFØJELSE AF ET VANDMÆRKE PÅ
UDSKREVNE SIDER (VANDMÆRKE) 3-49
- UDSKRIVNING AF ET BILLEDE OVER
UDSKRIVNINGSDATA (BILLEDSTEMPEL)... 3-51
- REGISTRERING AF ET BRUGERDEFINERET
BILLEDE..... 3-52
- OVERLEJNING AF FAST FORM I
UDSKRIFTSDATA (OVERLEJNINGER) 3-53
- TILFØJNING AF KOPIANTAL
(KOPIANTAL-STEMPEL)..... 3-55





UDSKRIVNINGSFUNKTIONER TIL SPECIELLE FORMÅL 3-56



- UDSKRIVNING AF UDVALGTE SIDER PÅ FORSKELLIGT PAPIR (ANDEN PAPIRTYPE) ... 3-56
- TILFØJELSE AF SKILLEARK VED UDSKRIVNING AF OVERHEADTRANSPARENTER (OVERHEAD-SKILLEARK) 3-58
- INDSÆTNING AF SEPARATORSIDER MELLEM JOB ELLER KOPIER 3-60
- UDSKRIVNING AF EN KARBONKOPI (KARBONKOPI) 3-61
- UDSKRIVNING AF TEKST PÅ FANER PÅ FANEPAPIR (FANESKIFT/FANEPAPIRSUDSKRIFT) 3-62
- TOSIDET UDSKRIVNING MED UDVALGTE SIDER, DER UDSKRIVES PÅ FORSIDEN (KAPITELINDSÆTTELSER) 3-65
- FOLDNING AF UDSKREVET PAPIR PÅ MIDTEN (FOLD) 3-66
- INDSÆT FORUDINDSTILLEDE DATA FØR ELLER EFTER HVER SIDE (SIDEINDSÆTNING) 3-68
- UDSKRIV DET SAMME BILLEDE I SIDE OM SIDE-MØNSTER (GENTAG UDSKRIVNING) ... 3-69
- UDSKRIVNING AF MØNSTERDATA (UDSKRIV SKJULT MØNSTER) 3-70
- ÆNDRING AF GENGIVELSESMETODEN OG UDSKRIVNING AF JPEG-BILLEDER (BRUG DRIVER TIL AT GENGIVE JPEGs) 3-72
- MAKSIMER UDSKRIFTSOMRÅDET PÅ PAPIRET (UDSKRIFTSOMRÅDE) 3-73
- UDSKRIVNING AF EN FORBEDRET OPLØSNING (UDJÆVNING) 3-74

NYTTIGE PRINTERFUNKTIONER 3-75

- BRUG AF TO MASKINER TIL UDSKRIVNING AF ET STORT UDSKRIVNINGSJOB (TANDEM-PRINT) 3-75
- LAGRING OG BRUG AF UDSKRIFTSFILER (DOKUMENTARKIVERING) 3-77
- AUTOMATISK UDSKRIVNING AF ALLE GEMTE DATA 3-79
- UDSKRIVNING OG AFSENDELSE PÅ SAMME TID... 3-80

UDSKRIVNING UDEN PRINTERDRIVER

- FILTYPENAVN PÅ FILER, DER KAN UDSKRIVES ... 3-81**
- DIREKTE UDSKRIVNING AF EN FIL FRA EN FTP-SERVER 3-81**
- DIREKTE UDSKRIVNING AF EN FIL FRA USB-HUKOMMELSE 3-83**
- DIREKTE UDSKRIVNING AF EN FIL FRA EN NETVÆRKSMAPPE 3-84**
- DIREKTE UDSKRIVNING FRA COMPUTER 3-87**
 - SEND PRINTJOB 3-87
 - FTP-UDSKRIFT 3-88
 - E-MAIL-UDSKRIFT 3-88

UNIVERSAL PRINT 3-90

- FØR TILSLUTNING AF Universal Print-TJENESTEN 3-90

INDSTILLINGER FOR UNIVERSAL PRINT 3-91

- Registrering af maskinen med Azure Active Directory 3-91
- Registrering af maskinen på hver enkelt klient-pc 3-91
- Slet fra Azure Active Directory 3-91

PRINTERJOB

KONTROL AF UDSKRIVNINGSTATUS 3-92

UDSKRIVNING AF EN KRYPTERET PDF-FIL ... 3-92

SKIFT AF PAPIR TIL EN ANDEN PAPIRSTØRRELSE OG UDSKRIVNING, NÅR MASKINEN LØBER TØR FOR PAPIR 3-93

APPENDIKS

LISTE OVER PRINTERDRIVERSPECIFIKATIONER 3-94

ANGIVELSE AF EN TAKSTKODE VED HJÆLP AF PRINTERDRIVEREN 3-97

GODKENDELSE MED ENKELT LOG-PÅ 3-99



MASKINENS PRINTERFUNKTION

Maskinen er som standard udstyret med en farveprinterfunktion. For at aktivere udskrivning fra din computer skal der være installeret en printerdriver.

Se tabellen nedenfor for at afgøre, hvilken printerdriver, der skal bruges i dit miljø.

Windows-miljø

| Printerdrivertype |
|---|
| PCL6 Maskinen understøtter Hewlett-Packard PCL6-printerkontrolsprog. |
| PS (På MX-2651/MX-3051/MX-3551/MX-4051/MX-5051/MX-6051 PS3-udvidelsessættet påkrævet.) <ul style="list-style-type: none">• Denne printerdriver understøtter PostScript 3 sidebeskrivelsessprog, der er udviklet af Adobe.• Hvis du vil bruge Windows' PS-standardprinterdriver, skal PPD-driveren bruges. |



- Se Installationsvejledning for software for at installere printerdriveren og konfigurere indstillinger i et Windows-miljø.
- Betjeningsvejledning anvender hovedsageligt PCL6-printerdriverskærbilleder til at forklare, hvordan der udskrives i et Windows-miljø. Printerdriverens skærbilleder kan være lidt forskellige afhængig af den printerdriver, du bruger.

macOS-miljø

| Printerdrivertype |
|---|
| PS (På MX-2651/MX-3051/MX-3551/MX-4051/MX-5051/MX-6051 PS3-udvidelsessættet påkrævet.) PS Denne printerdriver understøtter PostScript 3 sidebeskrivelsessprog udviklet af Adobe og anvender en PPD-fil. |



- Se Installationsvejledning for software for at installere printerdriveren og konfigurere indstillinger i et macOS-miljø.



Hvis der udskrives en infoside

Når "Indstillinger (administrator)" – [Systemindstillinger] → [Printer Indstillinger] → [Driftsindstillinger] → [Deaktiver Udskrivning Af Infoside] er aktiveret, kan visse forhold foranlede, at der udskrives en infoside.

Hvis et udskriftsjob ikke kan udskrives som angivet, og årsagen ikke vises på betjeningspanelet, bliver der udskrevet en infoside, der angiver årsagen hertil. Læs meddelelsen, og udfør de påkrævede handlinger. Der udskrives f.eks. en infoside i følgende situationer:

- Der er mere udskrivningsdata, end der kan være i hukommelsen.

Du har valgt en funktion, som er forbudt af administratoren.



UDSKRIVNING I ET WINDOWS-MILJØ

GRUNDLÆGENDE FREMGANGSMÅDE FOR UDSKRIVNING

Følgende eksempel forklarer, hvordan et dokument udskrives fra "WordPad", et standardprogram under Windows.

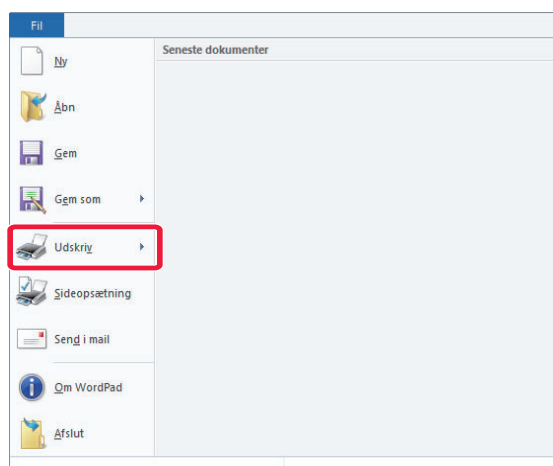

- Den menu, der bruges til at udføre udskrivning, kan variere afhængigt af programmet.
- Knappen, der anvendes til at åbne vinduet med printerdriveregenskaber (normalt [Egenskab] eller [Indstillinger]), kan variere afhængigt af programmet.
- Maskinnavnet, der normalt vises i menuen [Printer], er [MXxxxx]. ("xxxx" er en række tegn, der varierer afhængigt af maskinmodellen).

1

Vælg [Udskriv] fra menuen [Filer] i WordPad.

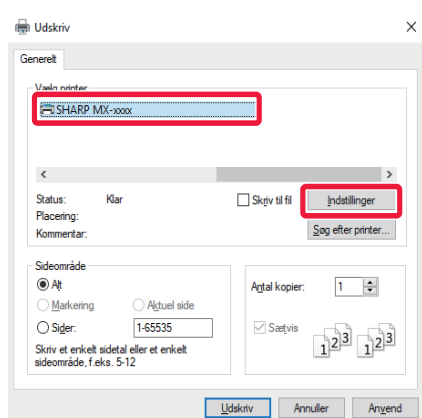
2

Vælg printerdriveren for maskinen, og klik på [Indstillinger].

Knappen, der anvendes til at åbne vinduet med printerdriveregenskaber (normalt [Egenskab] eller [Indstillinger]), kan variere afhængigt af programmet.



3

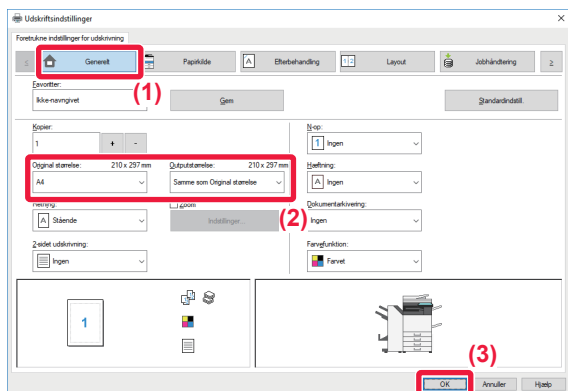

Vælg udskrivningsindstillinger.

(1) Klik på fanen [Generelt].

(2) Vælg originalstørrelsen.

- Du kan registrere op til syv brugerdefinerede størrelser i menuen. Vælg [Brugerdefineret papir] eller en af [Bruger1] til [Bruger7] i menuen og klik på [OK] for at gemme en originalstørrelse.
- For at vælge indstillinger på andre faner skal du klikke på den ønskede fane og derefter vælge indstillingerne.

▶ [SKÆRMEN FOR PRINTERDRIVERINDSTILLINGER/HENVISNING TIL HJÆLP \(side 3-6\)](#)

- Ved indstilling af en originalstørrelse større end det største papirformat maskinen understøtter, skal du vælge papirformat til udskrivning i "Outputstørrelse".
- Hvis en "Outputstørrelse" forskellig fra "Original størrelse" vælges, justeres udskriftsbilledet for tilpasning til det valgte papirformat.

(3) Klik på [OK].

4

Klik på knappen [Udskriv].

Udskrivningen begynder.



SKÆRMEN FOR PRINTERDRIVERINDSTILLINGER/HENVISNING TIL HJÆLP

Printerdriverindstillingerne består af 9 faner. Klik på en fane for at vælge indstillingerne på fanen.

Du kan finde information om hver enkelt indstilling på Hjælp-skærbilledet. Klik på [Hjælp] nederst til højre på skærmen.

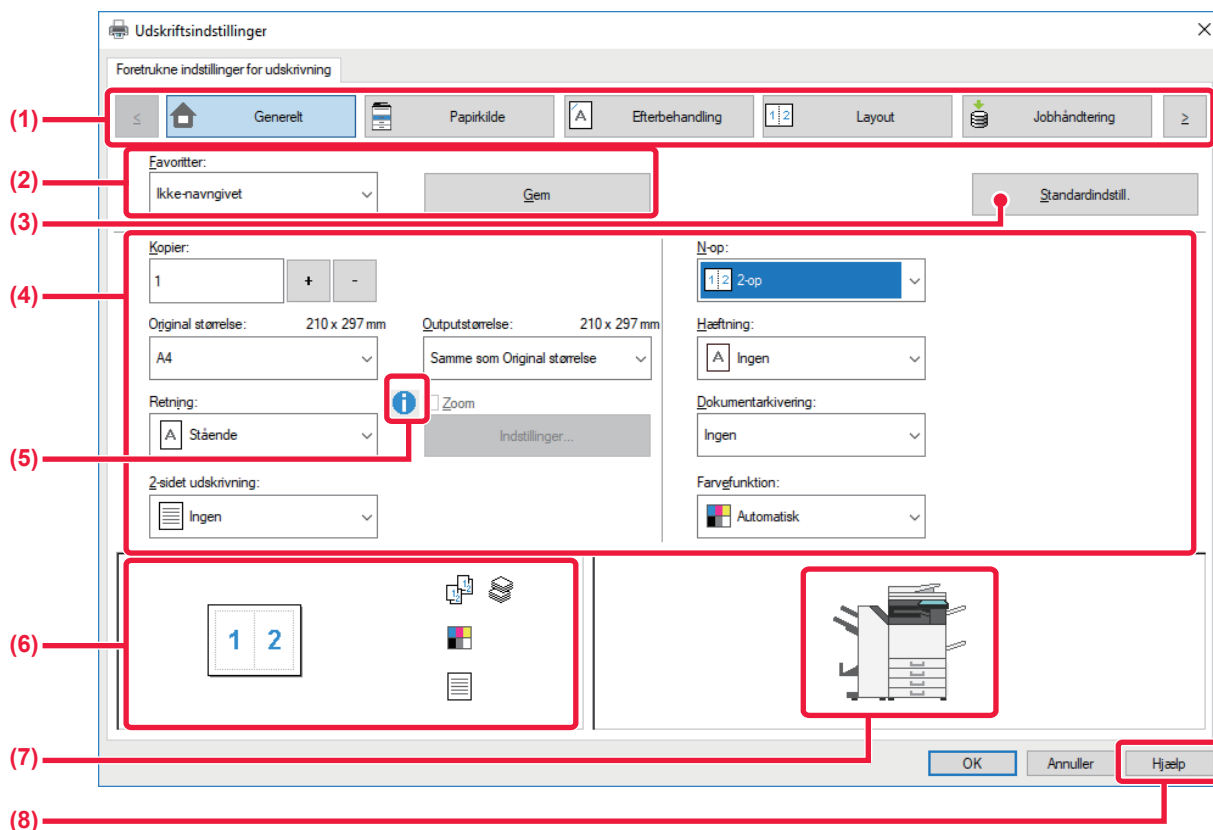

(1) Faner: Klik på for at ændre de viste faner.

- [Generelt]: Ofte anvendte funktioner grupperes på denne fane. Indstillingerne findes også på andre faner, og hver indstilling på denne fane er forbundet til den tilsvarende indstilling på den anden fane.
- [Papirkilde]: Indstil størrelsen og typen af det papir, der anvendes til udskrivning, samt papirbakken.
- [Efterbehandling]: Vælg en efterbehandlingsfunktion f.eks. hæftning, hulning eller foldning og indstil udkastbakken.
- [Layout]: Vælg funktioner, der relateres til layoutet, f.eks. to-sidet udskrivning og hæfte.
- [Jobhåndtering]: Indstil dokumentarkivering og brugergodkendelse.
- [Skilleark]: Vælg ilægningsfunktioner, f.eks. omslag, indlæg og fanepapir.
- [Stempel]: Vælg vandmærke eller stempelfunktion.
- [Billedkvalitet]: Vælg forskellige indstillinger for billedkvalitet.
- [Detaljerede indstillinger]: Vælg tandem print og andre detaljerede udskriftsindstillinger.

(2) Favoritter

Indstillinger, der konfigureres på hver fane på udskrivningstidspunktet, kan gemmes som favoritter.

▶ [OFTE ANVENDTE FUNKTIONER \(side 3-11\)](#)

(3) Standardindstill.

Returnér indstillingerne på den aktuelt valgte fane til deres standardindstilling.

(4) Opsætningspunkter

Viser indstillingerne på hver fane.

(5) Informationsikon ()

Der er visse begrænsninger med hensyn til kombinationen af indstillinger, der kan vælges i vinduet for printerdriveregenskaber. Hvis der findes en begrænsning for en valgt indstilling, vises der et oplysningsikon () ved siden af den valgte indstilling. Klik på ikonet for at få vist en forklaring på begrænsningen.



(6) Udskriftsbillede

Du kan visuelt kontrollere, hvordan de aktuelle indstillinger påvirker udskriftsbilledet. Efterbehandlingsindstillinger og farvefunktion indikeres med ikoner.

(7) Maskinbillede

Dette viser de muligheder, der er installeret på maskinen, samt papirbakkerne og udkastbakkerne, der anvendes.

(8) Knappen [Hjælp]

Viser printerdriverens Hjælp-vindue.



- Man kan få vist Hjælp for en indstilling ved at klikke på indstillingen og trykke på tasten [F1].
- Du kan klikke på knappen  i øverste højre hjørne af indstillingsskærmen og derefter klikke på en indstilling for at vise Hjælp for denne indstilling i et undervindue.

VALG AF PAPIR

Før udskrivningen skal du kontrollere papirstørrelser, papirtyper og resterende papir i maskinens bakker. Klik på [Bakkestatus] på fanen [Papirkilde] for at kontrollere de seneste bakkeinformationer.

Indstillingerne "Outputstørrelse" og "Papirbakke" er forbundet som følger:

• Hvis "Papirbakke" indstilles til [Automatisk valg]

vælges bakken, der indeholder papir af formatet og typen valgt i "Outputstørrelse" og "Papirtype" automatisk.

• Hvis "Papirbakke" indstilles til andet end [Automatisk valg]

anvendes den angivne bakke til udskrivning uanset indstillingen af "Outputstørrelse".

Hvis du har indstillet "Papirtype" til [Specialbakke], skal du sørge for at vælge "Papirtype". Kontroller den papirtype, der er angivet for specialbakken på maskine, kontroller, at der er lagt papir af denne type i specialbakken, og vælg den relevante papirtype.

• Hvis "Papirtype" indstilles til [Automatisk valg]

En bakke med almindeligt papir eller genbrugspapir i den angivne størrelse i "Outputstørrelse" vælges automatisk. (Standard fabriksindstillingen er kun almindeligt papir 1.)

• Hvis "Papirtype" indstilles til andet end [Automatisk valg]

anvendes en bakke med den angivne papirtype og formatet angivet i "Outputstørrelse" til udskrivning.



Specielle medier såsom kuverter kan også anbringes i den manuelle feeder.

Se "[ILÆGNING AF PAPIR I DEN MANUELLE FEEDER \(side 1-105\)](#)" for fremgangsmåden til ilægning af papir i specialbakken.



Når [Aktiver Detekteret papirstørrelse i Bypass bakke] (deaktiveret som fabriksindstilling) eller [Aktiver Valgt papirtype i

Bypass bakke] (deaktiveret som fabriksindstilling), som du kan vælge ved at trykke på [Systemindstillinger] i "Indstillinger (administrator)" → [Printer Indstillinger] → [Driftsindstillinger] → [Indstillinger for bypass bakke] aktiveres, finder udskrivning ikke sted, hvis papirformatet eller -typen angivet i printerdriveren er forskelligt fra papirformatet og -typen angivet i indstillingerne for specialbakken



• Sådan udelukkes specialbakken fra de bakker, der kan vælges, når [Automatisk valg] er valgt:

Vælg [Systemindstillinger] → [Printer Indstillinger] → [Driftsindstillinger] → [Indstillinger for bypass bakke] → [Ekskluder Bypass-bakke fra Autovalg af papir] i "Indstillinger (administrator)".

Hvis der ofte lægges specielle medier i specialbakken, anbefales det at denne indstilling bliver aktiveret.

• Når "A4 / Letter Automatisk Bakkeskift" er aktiveret

Hvis du udskriver et dokument i størrelsen 8-1/2" x 11" (letter), og der ikke er papir i størrelsen 8-1/2" x 11", vil udskrivningen automatisk blive udført på A4-papir.

I "Indstillinger (administrator)" skal du vælge [Systemindstillinger] → [Printer Indstillinger] → [Driftsindstillinger] → [Automatisk Skift Til A4/Letter].



UDSKRIVNING AF KUVERTER

Specialbakken eller bakke 1 kan bruges til udskrivning af kuverter.



- Se "[BRUGBARE PAPIRTYPER \(side 1-95\)](#)" for oplysninger om papirtyper, der kan anvendes i bakken.
- Se "[ILÆGNING AF PAPIR I DEN MANUELLE FEEDER \(side 1-105\)](#)" for fremgangsmåden til ilægning af papir i specialbakken.
- Se "[Bakke 1 - 4 \(når et lavt bord/550 arks papirskuffe eller et bordmodul/550/2x550/3x550/550&2100 ark papirskuffe er installeret\) \(side 1-98\)](#)" for fremgangsmåden til ilægning af papir i bakke 1.
- Se "[VALG AF PAPIR \(side 3-7\)](#)" for flere informationer om fremgangsmåden til ilægning af papir.
- Efter udskrivning kan der være folder på kuverten afhængigt af kuverttypen og formatet og udskrivningsomgivelserne. Før udskrivning af mange kuverter anbefales det at du laver et prøveudskrift.
- Når du bruger medier som f.eks. kuverter, der kun kan ilægges i en bestemt retning, kan du dreje billedet 180 grader. For mere information herom, se "[180 GRADERS DREJNING AF UDSKRIFTSBILLEDET \(DREJ 180 GRADER\) \(side 3-36\)](#)".
- Det afhænger af landet eller regionen, om kuverter er tilgængelige i bakke 1.

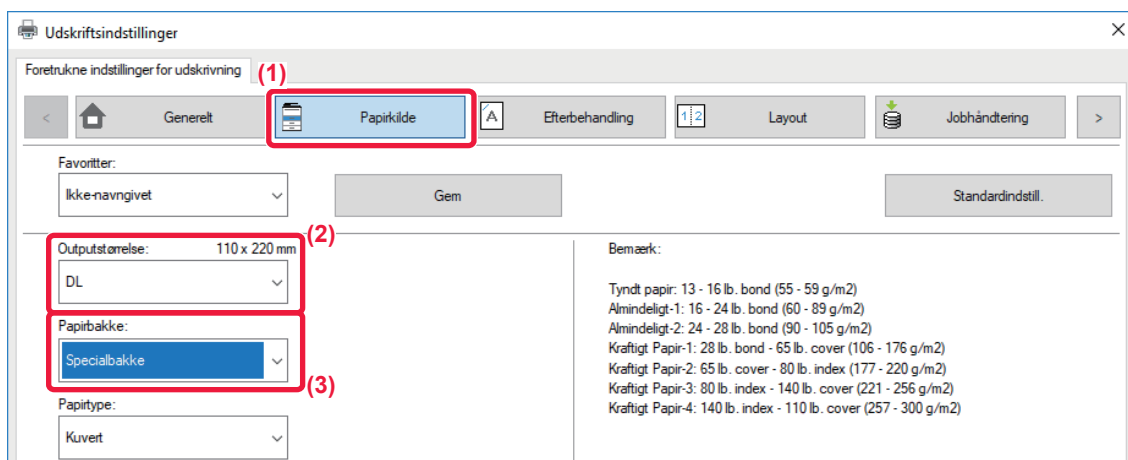

(1) Klik på fanen [Papirkilde].

(2) Vælg kuvertstørrelsen fra menuen "Outputstørrelse".

Hvis [Outputstørrelse] indstilles til kuvert, indstilles [Papirtype] automatisk til [Kuvert].

Hvis "Original størrelse" indstilles til kuvert på fanen [Generelt] og "Outputstørrelse" indstilles til [Samme som Original størrelse], indstilles "Papirtype" automatisk til [Kuvert].

(3) Vælg [Specialbakke] eller [Bakke 1] i "Papirbakke".

Indstil papirtypen i specialbakken til [Kuvert], hvis [Aktiver Valgt papirtype I Bypass bakke] (deaktiveret som fabriksindstilling) er aktiveret i "Indstillinger (administrator)".



UDSKRIVNING NÅR BRUGERGODKENDELSE ER AKTIVERET

De brugeroplysninger (f.eks. loginnavn og adgangskode), der skal indtastes, varierer afhængigt af kontrolmetoden, så henvend dig til maskinens administrator for at få flere oplysninger før udskrivning.



- Hvis du har konfigureret "Printpolitik" på fanen [Konfiguration], så der altid udføres brugergodkendelse, skal brugerne godkendes for hvert printjob. Dette gøres ved at indtaste godkendelsesinformationer i en dialogboks, der vises ved hver udskrivning.
- Maskinens brugergodkendelsesfunktion kan ikke anvendes, hvis PPD-driveren er installeret, og Windows standard PS-printerdriver anvendes.
Af denne grund kan maskinen konfigureres til at forbyde brugere at udføre udskrivning, medmindre deres brugeroplysninger er gemt i maskinen.
* PPD-driveren gør det muligt for maskinen at udskrive med Windows' PS-standardprinterdriver.
(På MX-2651/MX-3051/MX-3551/MX-4051/MX-5051/MX-6051 PS3-udvidelsessættet påkrævet.)



Sådan forhindres brugere, hvis brugeroplysninger ikke er gemt i maskinen, i at udskrive:

I "Indstillinger (administrator)" skal du vælge [Systemindstillinger] → [Godkendelsesindstillinger] → [Standardindst.] → [Deaktiver Udskrivning fra Ugyldig Bruger].

1

I programmets vindue for printerdrivereregenskaber vælger du maskinens printerdriver og klikker på [Indstillinger].

Knappen, der anvendes til at åbne vinduet med printerdrivereregenskaber (normalt [Egenskab] eller [Indstillinger]), kan variere afhængigt af programmet.



2

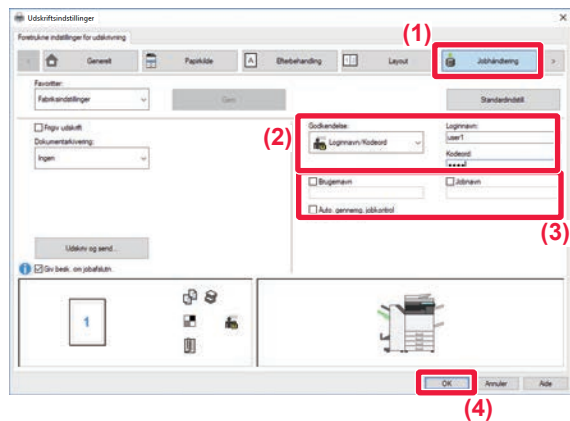

Indtast dine brugeroplysninger.

(1) Klik på fanen [Jobhåndtering].

(2) Indtast dine brugeroplysninger.

- Vælg [Loginnavn] og indtast dit loginnavn, hvis godkendelse udføres vha. loginnavn.
- Klik på [Loginnavn/Kodeord] og indtast dit loginnavn og adgangskode, hvis godkendelse udføres vha. loginnavn og adgangskode. Indtast adgangskoden ved hjælp af 1 til 32 tegn.
- Når maskinens godkendelsesdestination er Active Directory, kan du vælge [Single Sign-on]. Se "[GODKENDELSE MED ENKELT LOG-PÅ \(side 3-99\)](#)" for mere information om enkel log-på.
- Vælg Brugernummer og indtast dit brugernummer på 5 til 8 cifre, hvis godkendelse udføres vha. brugernummer.

(3) Indtast brugernavn og jobnavn om nødvendigt.

- Klik på afkrydsningsboksen [Brugernavn], og indtast dit brugernavn ved hjælp af maks. 32 tegn. Det indtastede brugernavn vises på maskinens berøringspanel. Hvis du ikke indtaster et brugernavn, vises dit computerloginnavn.
- Klik på afkrydsningsboksen [Jobnavn], og indtast et jobnavn med maks. 30 tegn. Det indtastede jobnavn vises som et filnavn på maskinens berøringspanel. Hvis du ikke indtaster et jobnavn, vises det filnavn, der er indstillet i programmet.
- For at få et bekræftelsesvindue frem, før udskrivningen begynder, skal afkrydsningsboksen [Auto. gennemg. jobkontrol] vælges, således at der vises et afkrydsningsmærke .

(4) Klik på [OK] for at udføre udskrivning.



Godkendelse med "Enkelt Log-På" kræver, at godkendelsen "Active Directory" kan udføres på maskinen og på din computer. Dette kan kun anvendes, hvis din computer bruger Windows.



OFTE ANVENDTE FUNKTIONER

LAGRING AF INDSTILLINGER PÅ UDSKRIVNINGSTIDSPUNKTET

Indstillinger, der blev gemt på hver fane på udskrivningstidspunktet, kan gemmes som Favoritter. Lagring af hyppigt brugte indstillinger eller komplicerede farveindstillinger under et tildelt navn, gør det nemmere at vælge disse indstillinger, næste gang du har brug for dem.

Du kan gemme indstillinger fra en hvilken som helst fane i vinduet printerdriveregenskaber. Indstillingerne, der er konfigureret på hver fane, bliver vist på en liste, når der skal gemmes, hvilket giver dig mulighed for at kontrollere indstillingerne, når du gemmer dem.



Sletning af gemte indstillinger

Vælg de brugerindstillinger, du ønsker at slette og klik på [Slet] i trin 2 i "[BRUG AF GEMTE INDSTILLINGER \(side 3-12\)](#)".

1

Vælg maskinens printerdriver fra programmets udskrivningsvindue, og klik på [Indstillinger].



Knappen, der anvendes til at åbne vinduet med printerdriveregenskaber (normalt [Egenskab] eller [Indstillinger]), kan variere afhængigt af programmet.

2



Registrer udskriftsindstillinger.

(1) Konfigurer udskriftsindstillinger på hver fane.

(2) Klik på [Gem].

3

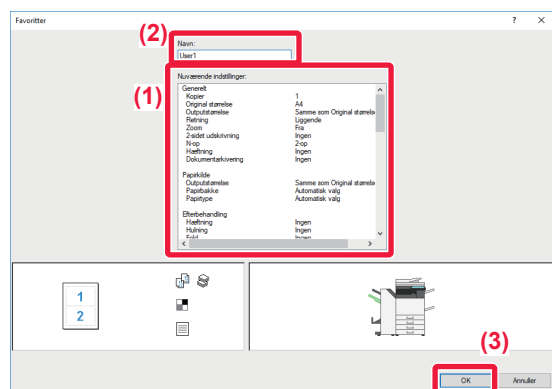

Kontroller og gem indstillingerne.

(1) Kontroller de viste indstillinger.

(2) Indtast et navn for indstillingerne (maks. 20 tegn).

(3) Klik på [OK].



BRUG AF GEMTE INDSTILLINGER

Du kan angive de gemte favoritter med et enkelt klik, når du vil anvende ofte brugte indstillinger eller komplicerede farveindstillinger på udskriften.

1 Vælg maskinens printerdriver fra programmets udskrivningsvindue, og klik på [Indstillinger].



Knappen, der anvendes til at åbne vinduet med printerdriveregenskaber (normalt [Egenskab] eller [Indstillinger]), kan variere afhængigt af programmet.

2

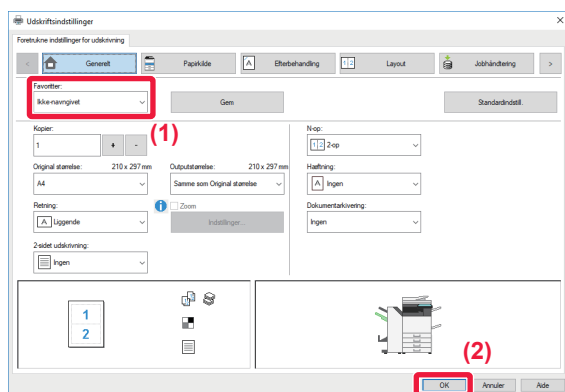

Vælg favoritindstillinger.

- (1) Vælg de foretrukne indstillinger, du ønsker at anvende.
- (2) Klik på [OK].

3

Start udskrivningen.



ÆNDRING AF STANDARDINDSTILLINGER FOR PRINTERDRIVEREN

Du kan ændre standardindstillingerne i printerdriveren.

De ændringer, du har foretaget i egenskabsvinduet for printerdriveren, når du udskriver fra programmet, sættes tilbage til de standardindstillinger, der angives her, når du afslutter programmet.

1

Klik på knappen [Start], og vælg [Indstillinger] [Enhed] [Enheder og printere].



I Windows 11 skal du klikke på knappen [Start], vælge [Bluetooth & enheder] → [Printere & scannere].

I Windows 8.1/Windows Server 2012 højreklikkes på knappen [Start], vælg [Kontrolpanel] → [Vis enheder og printere] (eller [Enheder og printere]).

I Windows 7/Windows Server 2008 klikkes på knappen [Start], vælg [Enheder og printere].

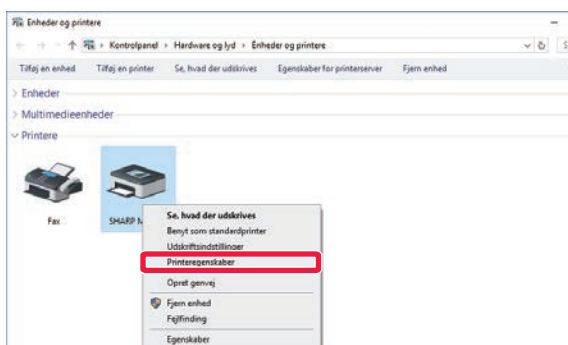
2

Højreklik på ikonet for maskinens printerdriver og vælg [Printeregenskaber].

3

Konfigurer indstillingerne, og klik derefter på knappen [OK].

For at få forklaringer på indstillingerne henvises til Hjælp for driveren.



UDSKRIVNING I ET macOS-miljø

GRUNDLÆGENDE FREMGANGSMÅDE FOR UDSKRIVNING

Følgende eksempel forklarer, hvordan der udskrives et dokument fra "TextEdit", et standard tilbehørsprogram i macOS.



- Se Installationsvejledning for software for at installere printerdriveren og konfigurere indstillinger i et macOS-miljø.
- Forklaringer til skærme og procedurer til brug i macOS omgivelser går generelt ud fra, at der anvendes macOS 10.12, og at en PPD-driver er installeret. Skærmene kan være forskellige afhængigt af versionen af operativsystemet eller programmet.
- Den menu, der bruges til at udføre udskrivning, kan variere afhængigt af programmet.
- På MX-2651/MX-3051/MX-3551/MX-4051/MX-5051/MX-6051 er PS3-udvidelsessættet påkrævet for at kunne anvende maskinen som printer i et macOS-miljø.

1

Vælg [Sidelayout] i menuen [Arkiv] og vælg printeren.

Hvis printerdriverne vises på en liste, vælges navnet på den printerdriver, der skal bruges.

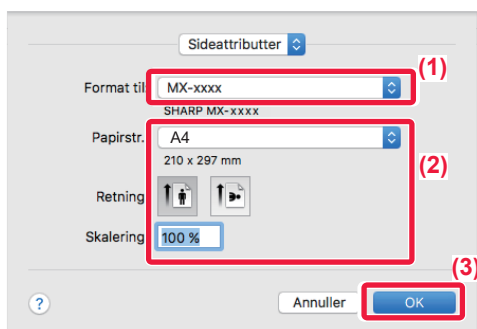
2

Vælg papirindstillinger.

(1) Kontroller, at den korrekte printer er valgt.

(2) Vælg papirindstillinger.

Papirformat, papirretning og forstørrelses-/formindskelsesindstillinger kan vælges.

(3) Klik på knappen [OK].

3

Vælg [Udskriv] i menuen [Arkiv].



4

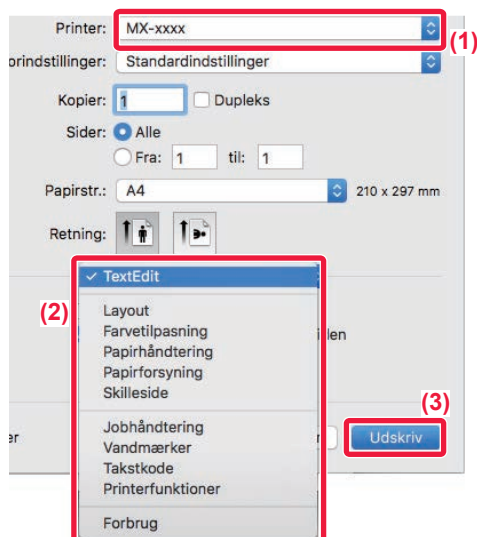

Vælg udskrivningsindstillinger.

- (1) Kontroller, at den korrekte printer er valgt.
- (2) Vælg et punkt fra menuen og konfigurer indstillingerne efter behov.
- (3) Klik på knappen [Udskriv].

VALG AF PAPIR

Dette afsnit forklarer indstillinger for [Papirindføring] i vinduet for printerindstillinger.

• Når [Automatisk valg] er valgt:

En bakke, som er indstillet til almindeligt papir eller genbrugspapir (kun almindeligt papir 1 i standardfabriksindstillingen) i den størrelse, som er angivet i "Papirstørrelse" på sideopsætningskærmen, vælges automatisk.

• Når en papirbakke er angivet:

Den angivne bakke bruges til udskrivning uanset indstillingerne for "Papirstørrelse" på sideopsætningskærmen. Angiv også papirtype for specialbakken. Kontroller, den papirtype, der er angivet for specialbakken på maskinen, kontroller, at der er lagt papir af denne type i specialbakken, og vælg den relevante specialbakke (papirtype).

• Når en papirtype er angivet:

En bakke med den angivne papirtype og papirstørrelse angivet i "Papirstørrelse" på sideopsætningskærmen bliver brugt til udskrivningen.



Specielle medier såsom kuverter kan også anbringes i den manuelle feeder.

Se "[LÆGNING AF PAPIR I DEN MANUELLE FEEDER \(side 1-105\)](#)" for fremgangsmåden til lægning af papir i specialbakken.



Når [Aktiver Detekteret papirstørrelse i Bypass bakke] (deaktiveret som fabriksindstilling) eller [Aktiver Valgt papirtype i Bypass bakke] (deaktiveret som fabriksindstilling), som du kan vælge ved at trykke på [Systemindstillinger] i "Indstillinger (administrator)" → [Printer Indstillinger] → [Driftsindstillinger] → [Indstillinger for bypass bakke] aktiveres, finder udskrivning ikke sted, hvis papirformatet eller -typen angivet i printerdriveren er forskelligt fra papirformatet og -typen angivet i indstillingerne for specialbakken



• Sådan udelukkes specialbakken fra de bakker, der kan vælges, når [Automatisk valg] er valgt:

Vælg [Systemindstillinger] → [Printer Indstillinger] → [Driftsindstillinger] → [Indstillinger for bypass bakke] → [Ekskluder Bypass-bakke fra Autovalg af papir] i "Indstillinger (administrator)".

• Når "A4 / Letter Automatisk Bakkeskift" er aktiveret

Hvis du udskriver et dokument i størrelsen 8-1/2" x 11" (letter), og der ikke er papir i størrelsen 8-1/2" x 11", vil udskrivningen automatisk blive udført på A4-papir.

I "Indstillinger (administrator)" skal du vælge [Systemindstillinger] → [Printer Indstillinger] → [Driftsindstillinger] → [Automatisk Skift Til A4/Letter].



UDSKRIVNING AF KVERTER

Specialbakken eller bakke 1 kan bruges til udskrivning af kuverter.



- Se "[BRUGBARE PAPIRTYPER \(side 1-95\)](#)" for oplysninger om papirtyper, der kan anvendes i bakken.
- Se "[ILÆGNING AF PAPIR I DEN MANUELLE FEEDER \(side 1-105\)](#)" for fremgangsmåden til ilægning af papir i specialbakken.
- Se "[Ilægning af kuvert i bakke 1 \(side 1-100\)](#)" for fremgangsmåden til ilægning af kuvert i bakke 1.
- Se "[VALG AF PAPIR \(side 3-15\)](#)" for flere informationer om fremgangsmåden til ilægning af papir.
- Når du bruger medier som f.eks. kuverter, der kun kan ilægges i en bestemt retning, kan du dreje billedet 180 grader. For mere information herom, se "[180 GRADERS DREJNING AF UDSKRIFTSBILLEDET \(DREJ 180 GRADER\) \(side 3-36\)](#)".
- Efter udskrivning kan der være folder på kuverten afhængigt af kuverttypen og formatet og udskrivningsomgivelserne. Før udskrivning af mange kuverter anbefales det at du laver et prøveudskrift.
- Det afhænger af landet eller regionen, om kuverter er tilgængelige i bakke 1.

Vælg kuvertformatet i indstillingerne i programmet ("Sideopsætning" i mange programmer), og udfør derefter følgende trin.

1

Printer: MX-xxxx

Forindstillinger: Standardindstillinger

Kopier: 1 Dupleks

Sider: Alle Fra: 1 til: 1 (1)

Papirstr.: DL-kuvert 110 x 220 mm (1)

Retning:

Papirforsyning: Specialbakke(Kuvert) (2)

Alle sider fra: Specialbakke(Kuvert) (3)

Første side fra: Specialbakke(Almindeligt-1)

Resterende fra: Specialbakke(Almindeligt-1)

ler toner

Vælg udskrivningsindstillinger.

- (1) Vælg kuvertstørrelsen fra menuen "Papirstr."
- (2) Vælg [Papirforsyning].
- (3) Vælg [Specialbakke (Kuvert)] eller [Bakke 1(Kuvert)] fra menuen "Alle sider fra".



Indstil papirtypen i specialbakken til [Kuvert], hvis [Aktiver Valgt papirtype i Bypass bakke] (deaktiveret som fabriksindstilling) er aktiveret i "Indstillinger (administrator)".



UDSKRIVNING NÅR BRUGERGODKENDELSE ER AKTIVERET

De brugeroplysninger (f.eks. loginnavn og adgangskode), der skal indtastes, varierer afhængigt af kontrolmetoden, så henvend dig til maskinens administrator for at få flere oplysninger før udskrivning.



Den menu, der bruges til at udføre udskrivning, kan variere afhængigt af programmet.



Sådan forhindres brugere, hvis brugeroplysninger ikke er gemt i maskinen, i at udskrive:

I "Indstillinger (administrator)" skal du vælge [Systemindstillinger] → [Godkendelsesindstillinger] → [Deaktiver Udskrivning fra Ugyldig Bruger].

1



Vælg [Udskriv] i menuen [Arkiv] i programmet.



2

The screenshot shows a printer settings window with the following elements and annotations:

- (1)** A red box highlights the printer name dropdown menu, which is set to "MX-xxxx".
- (2)** A red box highlights the "Jobhåndtering" dropdown menu.
- (3)** A red box highlights the "Godkendelse" button.
- (4)** A red box highlights the "Brugergodkendelse" section, which includes fields for "Loginnavn:" (containing "USER"), "Kodeord:" (with masked characters), and radio buttons for "Brugernummer".
- (5)** A red box highlights the "Job-ID" section, which includes fields for "Brugernavn:" (containing "USER") and "Jobnavn:" (containing "JOB").
- (6)** A red box highlights the "Udskriv" button at the bottom right.

Indtast dine brugeroplysninger.

(1) Kontroller, at maskinens printernavn er valgt.

(2) Vælg [Jobhåndtering].

(3) Klik på fanen [Godkendelse].

(4) Indtast dine brugeroplysninger.

- Når godkendelse udføres med loginnavn/adgangskode, indtaster du dit loginnavn i "Loginnavn" og din adgangskode i "Adgangskode" (1-32 tegn).
- Når godkendelse udføres med brugernummeret, indtaster du dit brugernummer (5-8 cifre) i "Brugernummer".

(5) Indtast brugernavn og jobnavn om nødvendigt.

- Brugernavn
Indtast dit brugernavn med op til 32 tegn. Det indtastede brugernavn vises på maskinens berøringspanel. Hvis du ikke indtaster et brugernavn, vises dit computerloginnavn.
- Jobnavn
Indtast et jobnavn med op til 32 tegn. Det indtastede jobnavn vises som et filnavn på maskinens berøringspanel. Hvis du ikke indtaster et jobnavn, vises det filnavn, der er indstillet i programmet.

(6) Klik på knappen [Udskriv].



OFTE ANVENDTE FUNKTIONER

VALG AF FARVEFUNKTIONEN

Der er følgende tre valgmuligheder for "Farvefunktion" (et sæt farver der bruges til udskrivning):

| | |
|------------|---|
| Automatisk | Maskinen bestemmer automatisk, hvorvidt hver side er i farve eller sort/hvid og udskriver siden i henhold hertil. Sider med farve rud over sort og hvid udskrives vha. toner for Y (Gul), M (Magenta), C (Cyan) og Bk (Sort). Sider, der kun er sorte og hvide, udskrives udelukkende vha. Bk (Sort) toner. Dette er praktisk, når der udskrives et dokument, der både har farve og sort/hvid sider, men udskrivningshastigheden er imidlertid langsommere. |
| Farvet | Alle sider udskrives i farve. Både farve og sort/hvid data udskrives vha. toner for Y (Gul), M (Magenta), C (Cyan) og Bk (Sort). |
| Sort/Hvid | Alle sider udskrives i sort/hvid. Farvedata, såsom billeder eller materialer til en præsentation, udskrives er vha. den sorte toner. Denne tilstand sparer farvetoner, når du ikke behøver at udskrive i farver, som f.eks. ved korrekturlæsning eller kontrol af et dokumentlayout. |



Når "Farvefunktion" er indstillet til [Automatisk]:

Selv om udskrivningsresultatet er sort/hvid, bliver følgende printjobs talt som 4-farvede printjobs (Y (Gul), M (Magenta), C (Cyan) og Bk (Sort)).

Vælg [Sort/Hvid], når disse jobs skal tælles som sort/hvid jobs.

- Når data oprettes som farvedata.
- Når programmet behandler data som farvedata, selv om de er i sort/hvid.
- Når et billede er skjult under et sort-hvid billede.

Windows

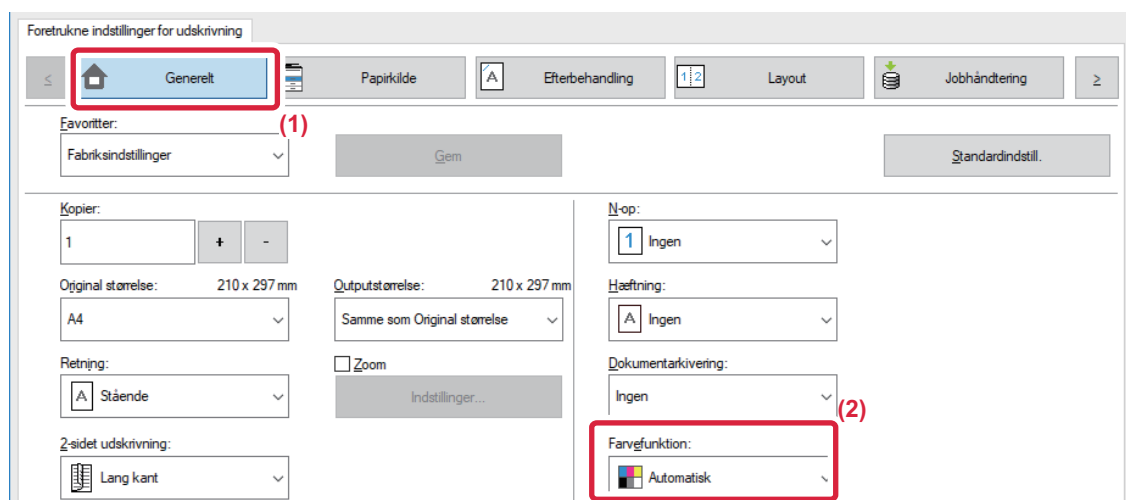

(1) Klik på fanen [Generelt].

(2) Vælg "[Farvefunktion]".



Udover fanen [Generelt] kan [Farvefunktion] også indstilles på fanen [Billedkvalitet].



macOS

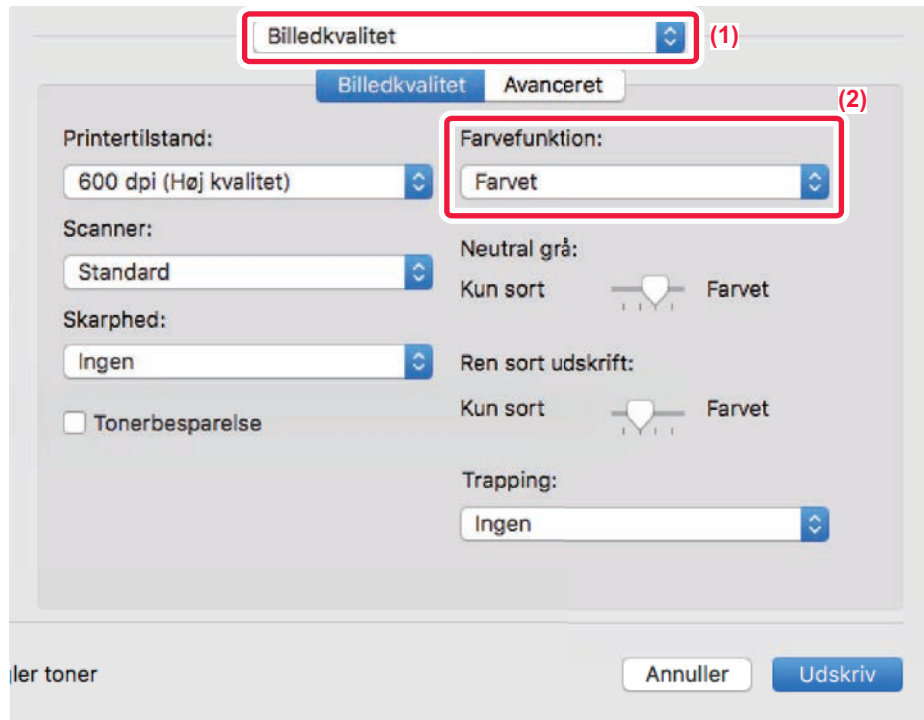

(1) Vælg [Billedkvalitet].

(2) Vælg "Farvefunktion".



VALG AF OPLØSNINGEN

Følgende tre valg er mulige for "Udskriftsstatus" (opløsning):

| | |
|------------------------|--|
| 600 dpi | Denne tilstand er passende for udskrivning af data som almindelig tekst eller et skema. |
| 600 dpi (høj kvalitet) | Udskrivningskvaliteten for farvefoto og tekst befinder høj. |
| 1200 dpi* | Vælg denne tilstand til at udskrive farvefotos med højere definition og udskrive fine linjer tydeligt. |

* Dette element kan ikke bruges i MX-2651/MX-3051/MX-3551/MX-4051/MX-5051/MX-6051.

Windows

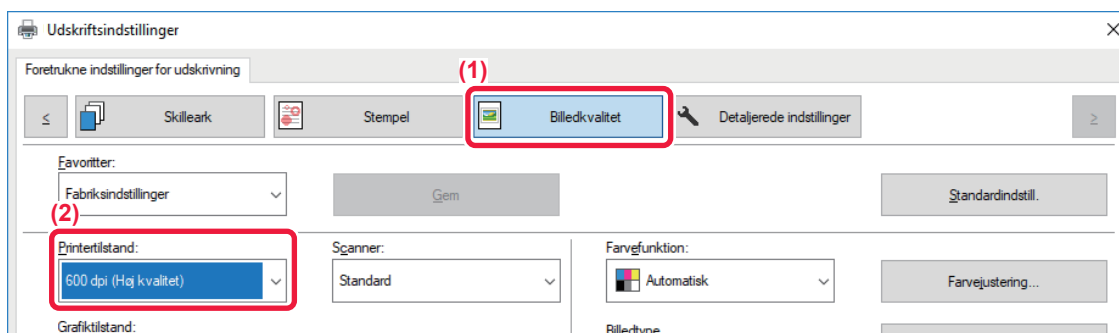

- (1) Klik på fanen [Billedkvalitet].
- (2) Vælg "[Printertilstand]".

macOS

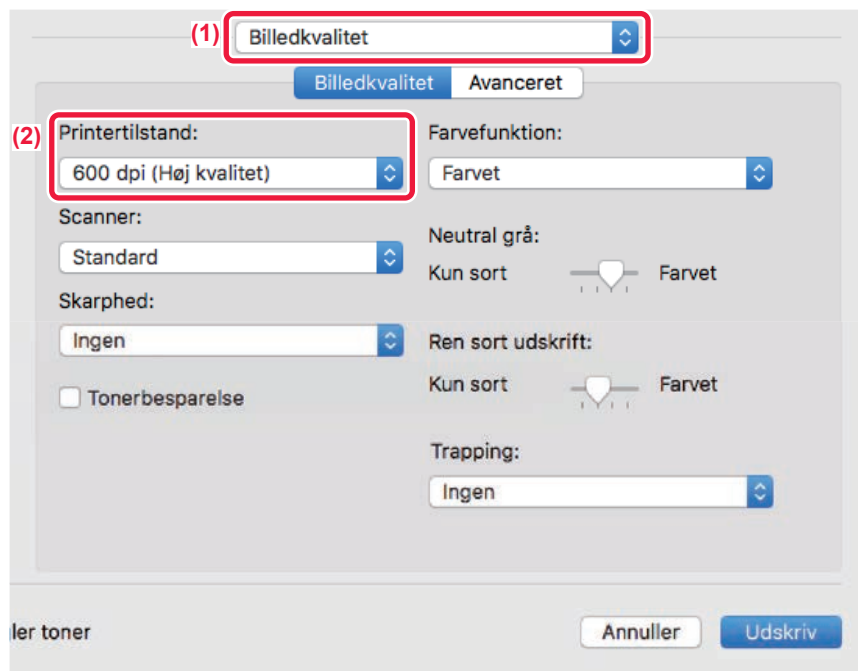





- (1) Vælg [Billedkvalitet].
- (2) Vælg "Udskriftsstatus"

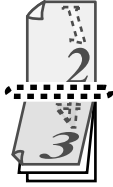

2-SIDET UDSKRIVNING

Maskinen kan udskrive på begge sider af papiret. Denne funktion er nyttig for mange formål, og er især velegnet, når du ønsker at lave en enkel brochure. 2-sidet udskrivning sparer også papir.

| Papirretning | Udskriftsresultater | |
|--------------|--|--|
| Stående | Lang kant  | Kort kant  |
| | Kort kant  | Lang kant  |
| Liggende | Kort kant  | Lang kant  |
| | Siderne udskrives, så de kan hæftes i venstre eller højre side. | Siderne udskrives, så de kan hæftes foroven. |

Windows

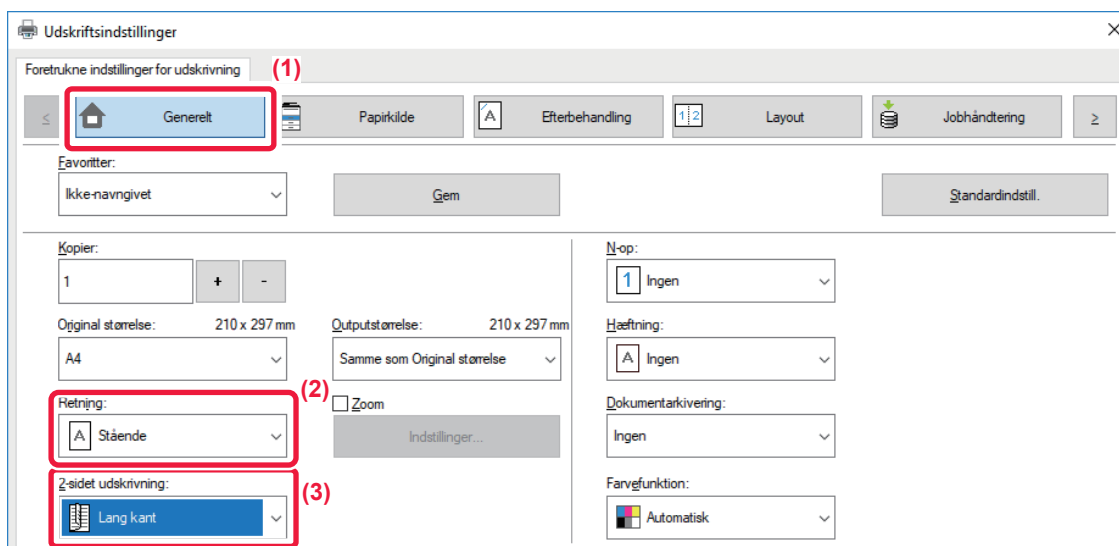

- (1) Klik på fanen [Generelt].
- (2) Vælg papirretningen.
- (3) Vælg [Lang kant] eller [Kort kant].



Du kan hvis nødvendigt vælge metoden til implementering af 2-sidet udskrivning. Klik på [Andre indstillinger] på fanen [Detaljerede indstillinger], og vælg tilstanden fra "Duplexformat".



macOS

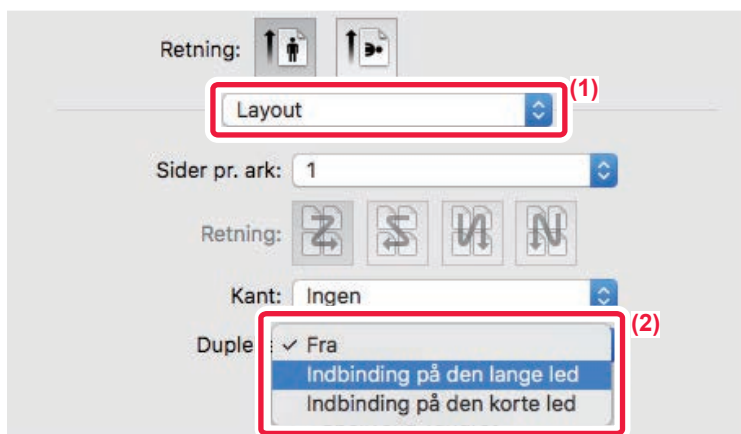

(1) Vælg [Layout].

(2) Vælg [Indbinding på den lange led] eller [Indbinding på den korte led].

TILPASNING AF UDSKRIFTSBILLEDET TIL PAPIRET

Denne funktion forstørrer eller formindsker automatisk det udskrevne billede til den papirstørrelse, der er lagt i maskinen.

Denne funktion er bekvem, når et dokument i A4- eller letter-størrelse skal forstørres til A3-format eller ledger for at gøre det nemmere at se, eller når et dokument udskrives på papir i en anden størrelse end originaldokumentet.

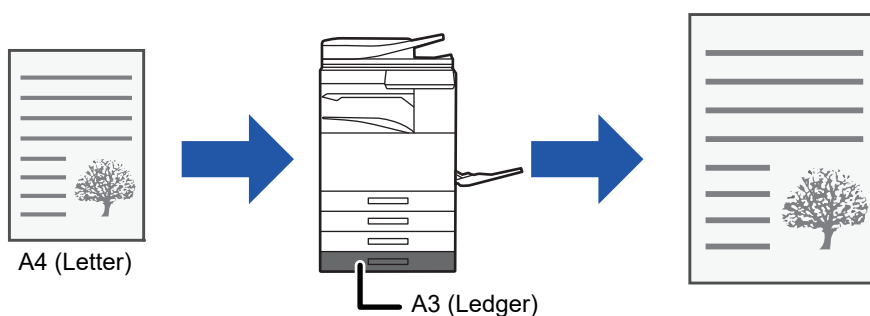

Hvis størrelserne A0, A1, eller A2 vælges i "Original størrelse", vælges A4 (eller letter) automatisk i "Outputstørrelse".

Det følgende eksempel forklarer, hvordan du udskrives et dokument i A4 (eller letter) på papir i ledger-størrelse (eller A3).



Windows

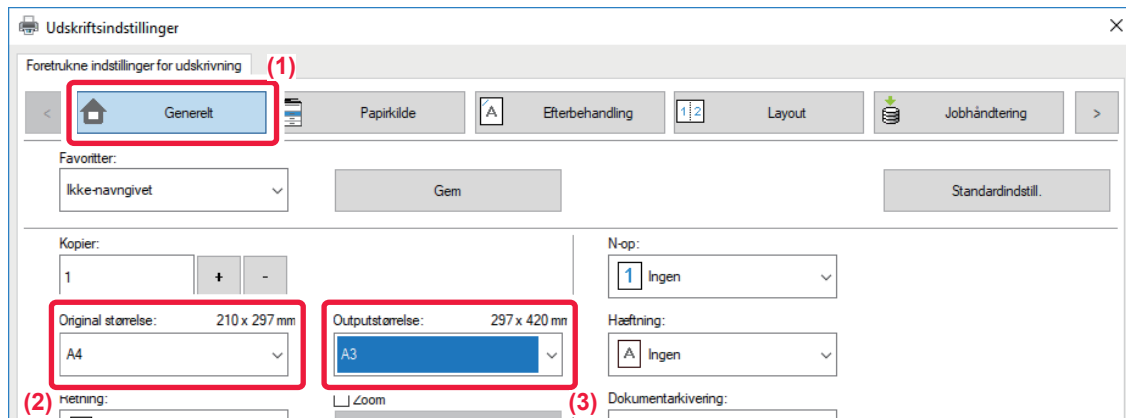

- (1) Klik på fanen [Generelt].
- (2) Vælg originalstørrelsen fra [Original størrelse] (f.eks.: A4).
- (3) Vælg det aktuelle papirformat, der skal anvendes til udskrivningen fra [Outputstørrelse] (f.eks.: A3).
Hvis outputstørrelsen er større end originalstørrelsen, forstørres udskriftsbilledet automatisk.

macOS

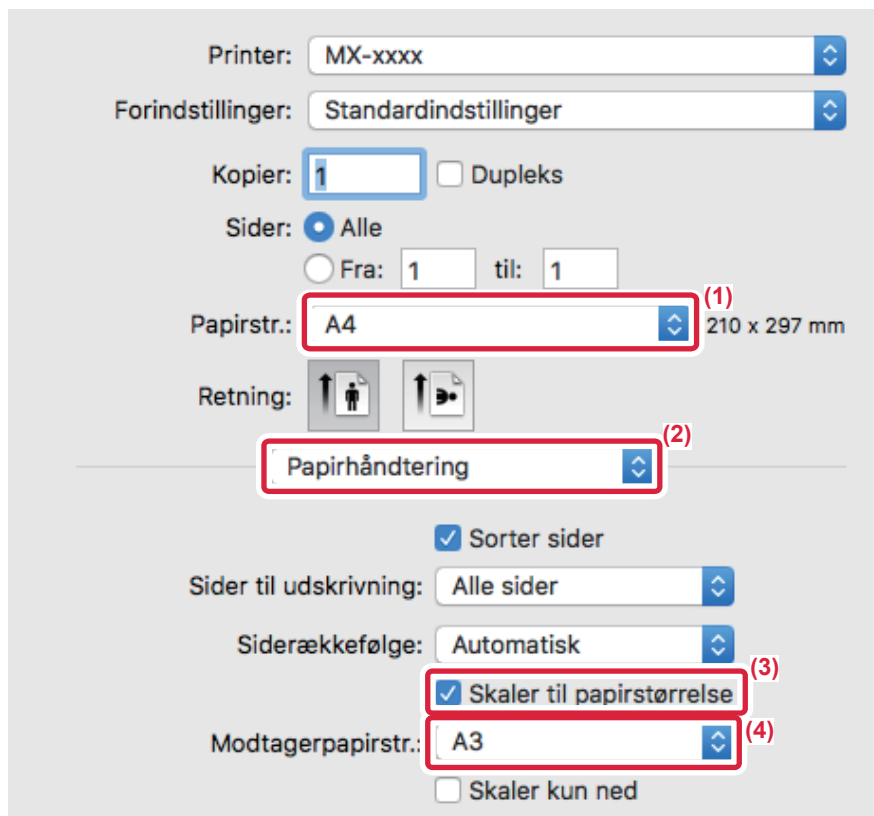

- (1) Kontroller papirformatet for udskriftsbilledet (f.eks.: A4).
- (2) Vælg [Papirhåndtering].
- (3) Vælg [Skaler til papirstørrelse]
- (4) Vælg det aktuelle papirformat, der skal anvendes til udskrivningen (for eksempel: A3).



UDSKRIVNING AF FLERE SIDER PÅ ÉN SIDE

Denne funktion reducerer udskriftsbilledet og udskriver flere sider på et enkelt ark papir. Du kan kun udskrive den første side i det originale format og udskrive flere reducerede sider på de efterfølgende ark.

Hvis der for eksempel vælges [2-op] (2 sider pr. ark) eller [4-op] (4 sider pr. ark), får man de følgende udskrivningsresultater alt afhængigt af den valgte siderækkefølge.

Dette er nyttigt, når du ønsker at udskrive mange sider, som f.eks. fotos på et enkelt ark papir, og når du vil spare papir. Når denne funktion anvendes sammen med 2-sidet udskrivning, sparer den mere papir.

| N-op (sider pr. ark) | Udskriftsresultater | | | |
|---------------------------|---------------------|-------------------|---|---------------------|
| | Venstre til højre | Højre til venstre | Top til bund (Når udskrivningsretningen er liggende) | |
| 2-op (2 sider pr. ark) | | | | |
| N-op (sider pr. ark) | Højre, og ned | Ned, og til højre | Venstre, og ned | Ned, og til venstre |
| 4-op (4 sider pr. ark) | | | | |



- [N-op] som kan indstilles på fanen [Layout], kan også indstilles på fanen [Generelt]. ("Orden" kan kun indstilles på fanen [Layout].)
- Bemærk følgende ved udskrivning af flere sider på ét ark:
 - Sideorden for 6-op, 8-op, 9-op, og 16-op er den samme som for 4-op.
 - I et Windows-miljø kan rækkefølgen ses på udskrivningsbilledet i vinduet for printerdriveregenskaber.
 - I et macOS-miljø vises sideorden som valg.
 - I et macOS-miljø er det antal sider, der kan udskrives på et enkelt ark 2, 4, 6, 9 eller 16. Udskrivning af 8 sider på et ark understøttes ikke.
- Se "[UDSKRIV DET SAMME BILLEDE I SIDE OM SIDE-MØNSTER \(GENTAG UDSKRIVNING\) \(side 3-69\)](#)" for information om funktionen "Gentag".



Funktionen for udskrivning af kun den første side kan normalt kun anvendes i PCL6-printerdriveren.



Windows

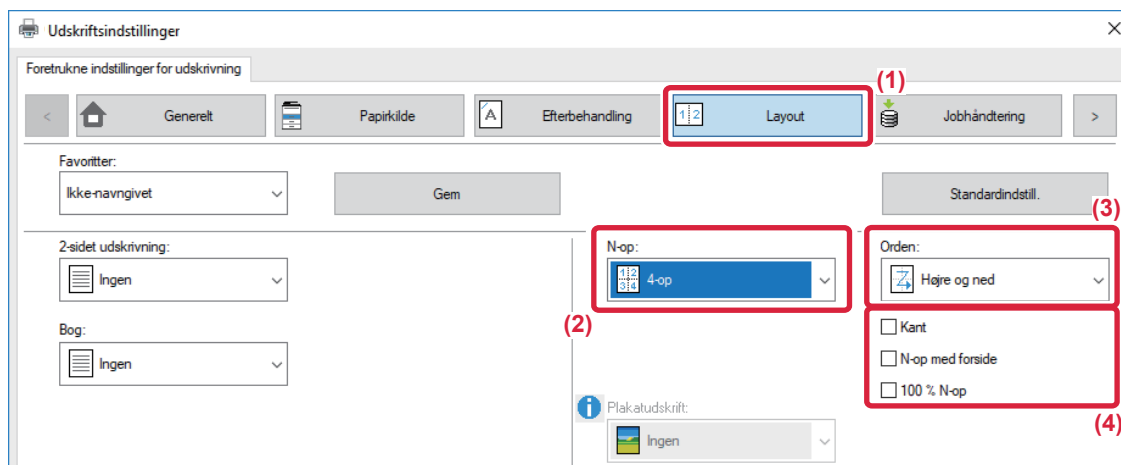

- (1) Klik på fanen [Layout].
- (2) Vælg antallet af sider per ark.
- (3) Vælg sidernes rækkefølge.
- (4) Hvis du ønsker at udskrive kantlinjer, skal du klikke på afkrydsningsboksen [Kant], således at afkrydsningsmærket vises.
 - Vælg afkrydsningsboksen [N-op med forside] () for at udskrive den første side normalt (som et omslag). (kun PCL6)
 - Hvis [100 % N-op] vælges () for jobs såsom N-op kopiering af to sider i A4 på et A3-ark, udskrives siderne i originalens fulde størrelse. Hvis du vælger [Kant] på dette tidspunkt, udskrives kun kanten.

macOS

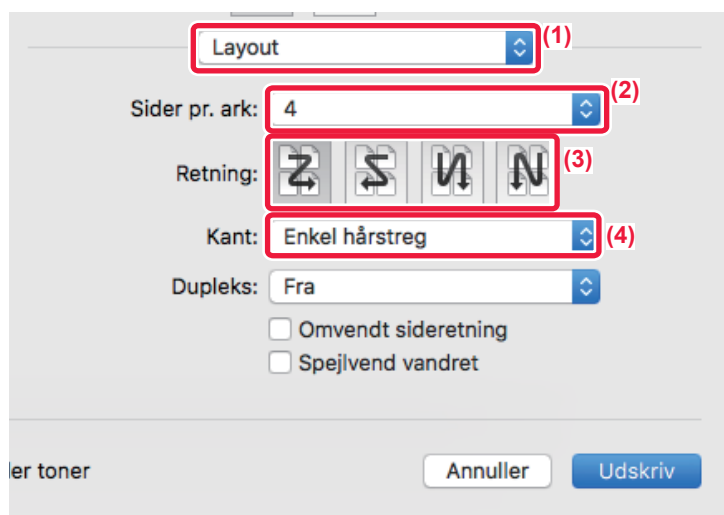

- (1) Vælg [Layout].
- (2) Vælg antallet af sider per ark.
- (3) Vælg sidernes rækkefølge.
- (4) Hvis du vil udskrive kantlinjer, skal du vælge den ønskede type kantlinje.



UDSKRIVNING MED IGNORERING AF BLANKE SIDER

Hvis den scannede original indeholder tomme sider bliver de ignoreret under udskrivning. Maskinen registrerer tomme sider og udskriver dem ikke. Denne funktion eliminerer unødvendig udskrivning, uden at du behøver at kontrollere for tomme sider inden udskrivning.

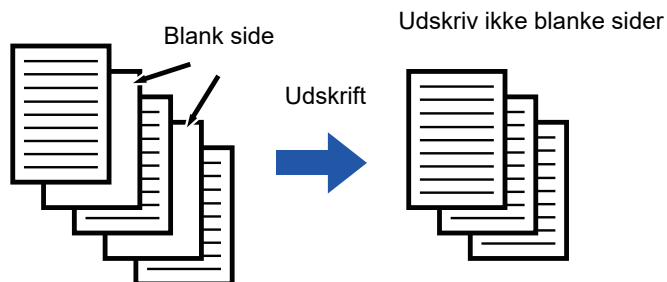

Denne funktion er tilgængelig i et Windows-miljø.



- Afhængig af originalen kan nogle sider, som ikke er tomme, blive registreret som tomme sider, og de bliver derfor ikke udskrevet, eller nogle sider, der er tomme, registreres muligvis ikke som tomme og bliver udskrevet.
- Med N-op udskriv bliver tomme sider ikke fravalgt og udskrives.

Windows

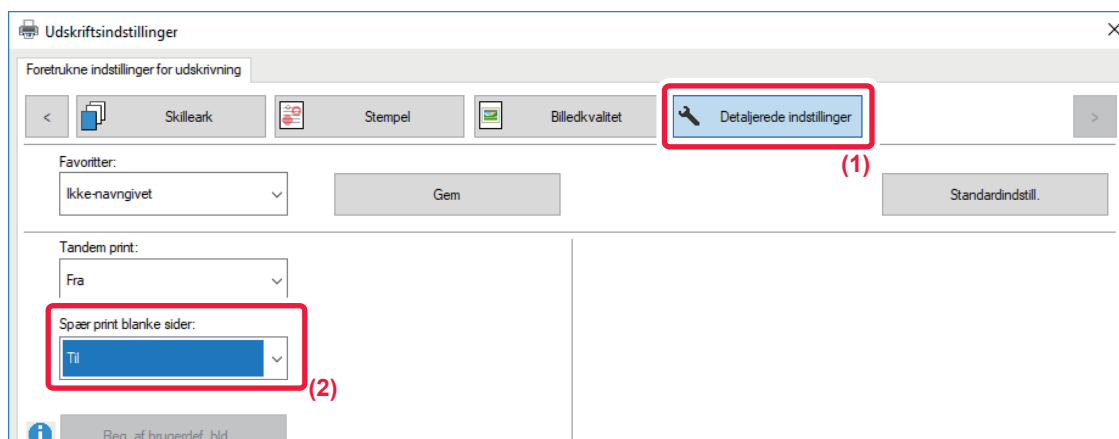

(1) Klik på fanen [Detaljerede indstillinger].

(2) Vælg [Til] i [Spær print blanke sider].



HÆFTNING AF KOPIER/HULNING AF KOPIER

Hæftefunktion

Hæftefunktionen hæfter outputtet. Hvis du ønsker materialer med mere elegant udseende, kan hæftefunktionen kombineres med 2-sidet udskrivning.

Denne funktion sparer meget tid, når man forbereder kopier til møder eller andre hæftede materialer.

Hæftepositionerne og antal hæfteklammer kan vælges for at opnå følgende hæfteresultater.

| Hæftning | Venstre | Højre | Øverst |
|----------------|---------|-------|--------|
| 1 hæfteklamme* | | | |
| 2 hæfteklammer | | | |
| Hæfteklammefri | | | |

* Hæfteretningen (" | " eller " — ") varierer alt efter papirets størrelse og retning.

Hullefunktion

Hullefunktionen laver huller i outputtet. Hullepositionerne indstilles ved at vælge indbindings siden.

| Venstre | Højre | Øverst |
|---------|-------|--------|
| | | |



- Der kræves en indre finisher, finisher, finisher (stor aflægsbakke), et ryghæftningsmodul eller ryghæftningsmodul (stor aflægsbakke) for at bruge hæftefunktionen.
- Der kræves en indre finisher, finisher (stor aflægsbakke) eller et ryghæftningsmodul (stor aflægsbakke) for at bruge funktionen hæfteklammefri hæftning.
- For at bruge huliningsfunktionen, installation af et hullemodul i den indre finisher, finisheren, finisheren (stor aflægsbakke), ryghæftningsmodulet eller ryghæftningsmodulet (stor aflægsbakke).
- Antallet af huller, som blev hullet, og pladsen mellem hullerne varierer afhængigt af det installerede hullemodul.
- Se "SPECIFIKATIONER" i startvejledningen vedrørende det maksimale antal ark, der kan hæftes.
- Det maksimale antal ark, som kan hæftes på én gang, er inklusive omslag og/eller skilleark, som er sat i.
- Se "[OPRET EN BROCHURE \(HÆFTE/RYGHÆFTNING\) \(side 3-30\)](#)" for information om ryghæftningsfunktionen.



- Hæfte- og offsetfunktionen (ændrer positionen for papiret, som anvendes til hvert job) kan ikke anvendes på samme tid.
- Når finisheren er deaktiveret i maskinens indstillinger, kan hæfte- og hullefunktionen ikke anvendes.
- Når hæfte- eller hullefunktionen er deaktiveret i maskinens indstillinger, kan der ikke hæftes eller hules.



Windows

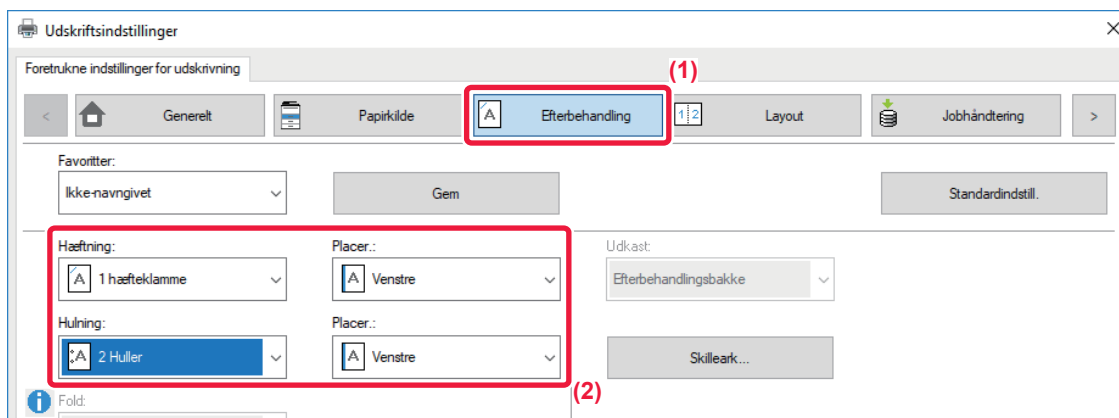

(1) Klik på fanen [Efterbehandling].

(2) Vælg hæftningsfunktionen eller hulningsfunktionen.

- For hæftningsfunktionen skal du vælge antallet af hæfteklammer i menuen "Hæftning" og hæftsted i menuen "Placer."
- For hulningsfunktionen skal du vælge hulletypen i menuen "Hulning" og hulningsplacering i menuen "Placer."



Udover fanen [Efterbehandling] kan [Hæftning] også indstilles på fanen [Generelt].

macOS

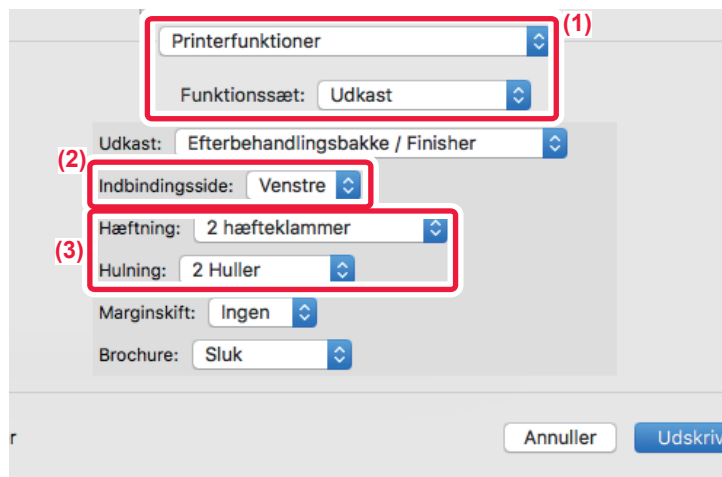

(1) Vælg [Printerfunktioner] og vælg derefter [Udkast].

(2) Vælg "Indbindingsside".

(3) Vælg hæftningsfunktionen eller hulningsfunktionen.

- For hæftningsfunktionen skal du vælge antallet af hæfteklammer i menuen "Hæftning".
- For hulningsfunktionen skal du vælge hulningstypen i menuen "Hulning".



NYTTIGE PRINTERFUNKTIONER

NYTTIGE FUNKTIONER FOR FREMSTILLING AF BROCHURER OG PLAKATER

OPRET EN BROCHURE (HÆFTE/RYGHÆFTNING)

Brochurefunktionen udskriver på for- og bagside af hvert ark, således at arkene, når de foldes og indbindes, danner en brochure.

Hvis en ryg-finisher er installeret, og hvis "Bog" og "Hæftning" er valgt, folder og udskriver denne funktion automatisk kopierne. Denne funktion er velegnet, når du ønsker at samle udskrevne sider i en brochure.

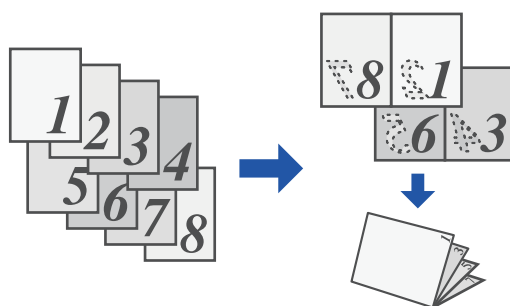

Windows

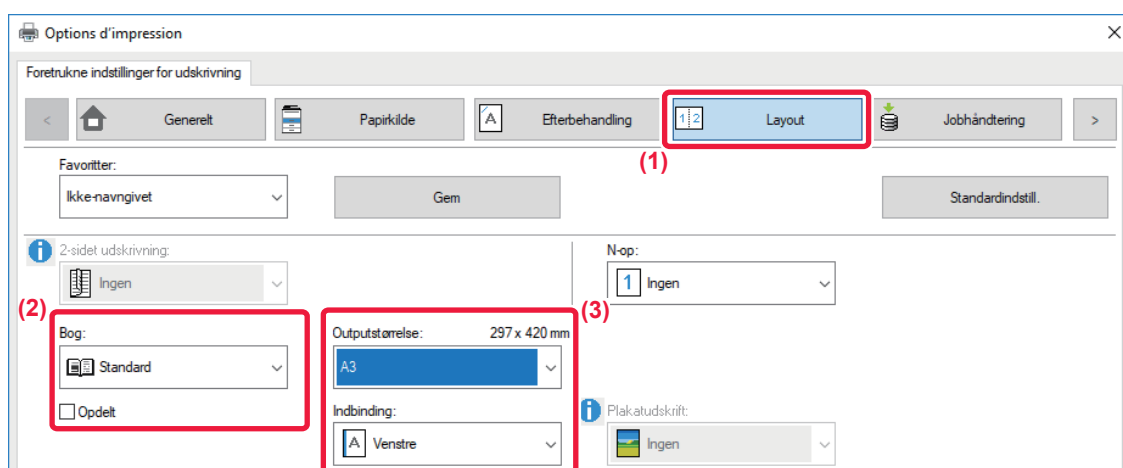

(1) Klik på fanen [Layout].

(2) Vælg [Standard] eller [Fuldt billede] i "Bog".

- Hvis [Standard] vælges, forstørres eller reduceres udskriftsbilledet for tilpasning af det valgte papir i "Outputstørrelse".
- Hvis [Fuldt billede] vælges, forstørres eller reduceres udskriftsbilledet for tilpasning af det valgte papir i "Tilpas til papirformat". Ved at vælge en papirstørrelse, der er større end udskriftsbilledet, kan du skære papirets kanter af efter fremstillingen af hæftet for at lave et hæfte uden margener.
- Hvis antallet af udskriftssider overstiger antallet af ark, der kan hæftes, kan du vælge afkrydsningsboksen [Opdelt] () for at dele mængden op i flere underhæfter, der hver kan hæftes. Underhæfterne har den samme sideorden som originalsiderne, når de er stablede.

(3) Vælg den angivne udskriftsstørrelse og indbindingsiden.

- Vælg papirets udkaststørrelse, hvis [Standard] vælges.
- Hvis [Fuldt billede] vælges, skal du vælge den størrelse, du ønsker at forstørre eller reducere udskriftsbillede til i [Tilpas til papirformat] og vælge den papirstørrelse, du ønsker at anvende til udskrivning i "Outputstørrelse".



Når der er installeret en ryghæftnings-finisher

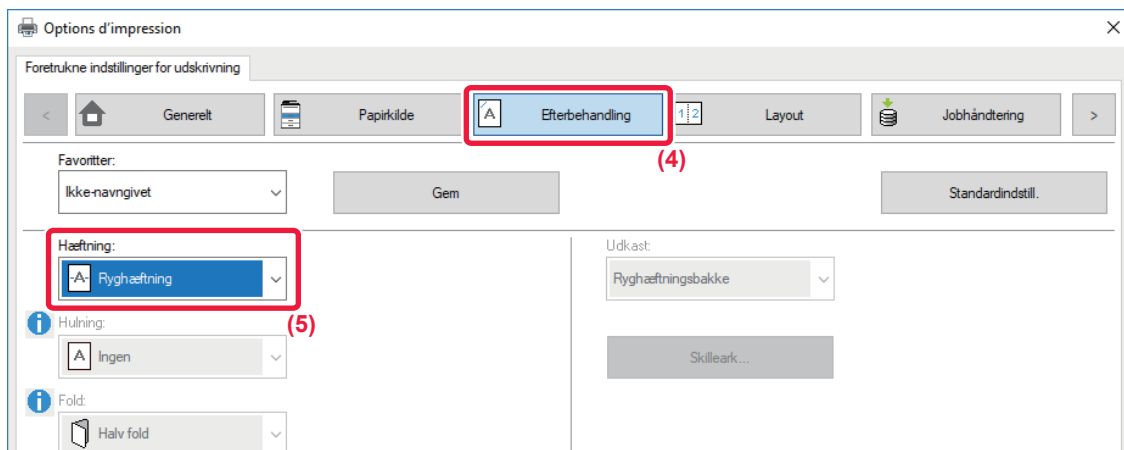

(4) Klik på fanen [Efterbehandling].

(5) Vælg [Ryghæftning] fra "Hæftning".



Hvis der er installeret en ryghæftningsfinisher (med stor kapacitet), og jobbet ikke leveres korrekt med [Ryghæftning], skal du vælge [Ryghæftning (omvendt)].

macOS

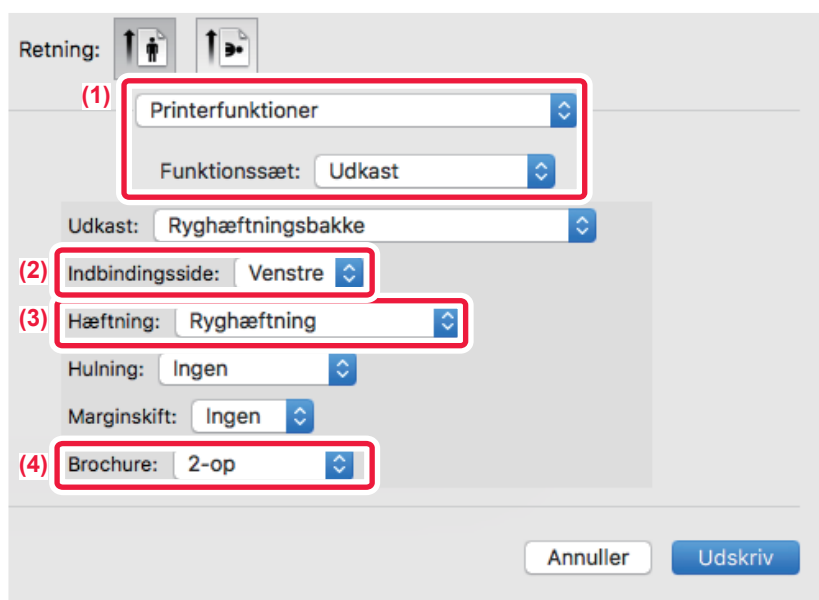

(1) Vælg [Printerfunktioner] og vælg derefter [Udkast].

(2) Vælg "Indbindingsside".

(3) Vælg [Ryghæftning].

(4) Vælg [Side om side] eller [2-op].



UDSKRIVNING MED MARGENSKIFTSINDSTILLING (MARGEN)

Denne funktion anvendes til at ændre udskrivningsbilledet for at forøge marginen til venstre, højre eller øverst på papiret.

Hvis der er installeret en finisher eller ryg-finisher, kan maskinens hæfte- og hullefunktion også anvendes sammen. Det er nyttigt, hvis du ønsker at hæfte eller hulle den udskrevne side, men indbindingsområdet overlapper teksten.

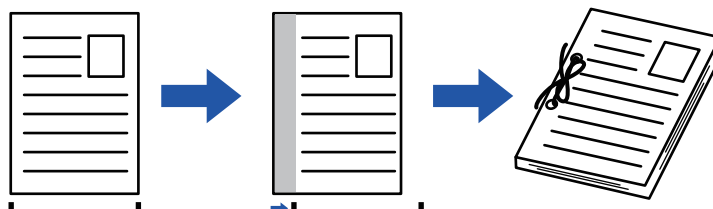

Den del af billedet, der er uden for udskriftsområdet udskrives ikke ved en flytning af billedet.

Windows

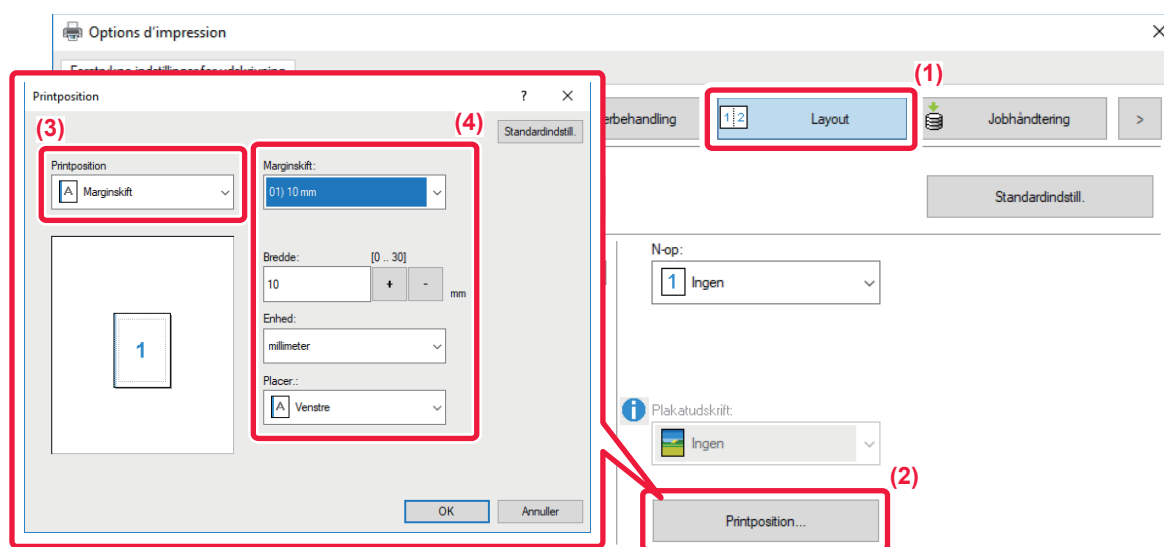

(1) Klik på fanen [Layout].

(2) Klik på [Printposition].

(3) Vælg [Marginskift].

(4) Vælg skiftbredden.

Vælg fra menuen "Marginskift". Hvis du ønsker at konfigurere en anden talindstilling, vælg denne indstilling og klik på  eller indtast nummeret direkte.



macOS

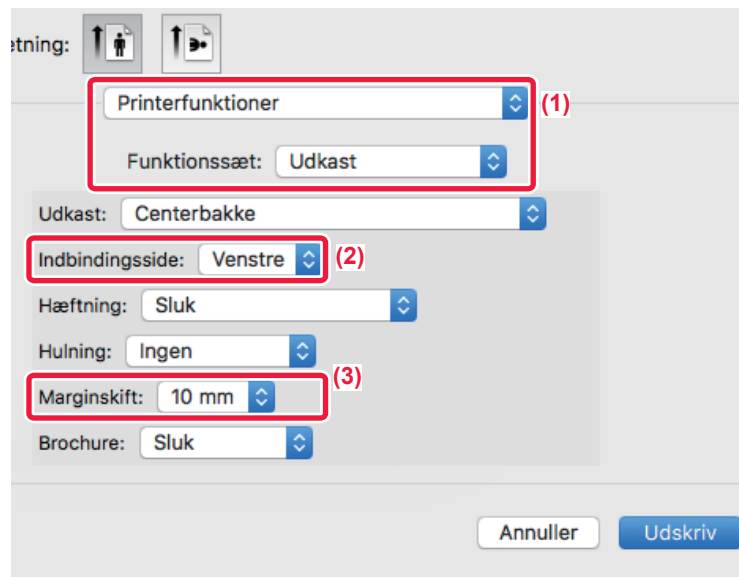

- (1) Vælg [Printerfunktioner] og vælg derefter [Udkast].
- (2) Vælg "Indbindingsside".
- (3) Vælg "Margenskift".



OPRET EN STOR PLAKAT(PLAKATUDSKRIFT)

En side med udskrivningsdata forstørres og udskrives i afsnit på flere ark papir (4 ark (2 x 2), 9 ark (3 x 3) eller 16 ark (4 x 4)). Arkene kan derefter sættes sammen til en stor plakat.

For at kunne lave præcise samlinger af kanterne på arkene, kan man udskrive kantlinjer, eller der kan laves overlappingskanter (overlap-funktion).

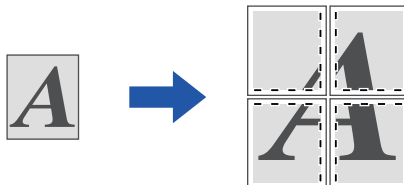

Denne funktion er tilgængelig i et Windows-miljø.

Windows

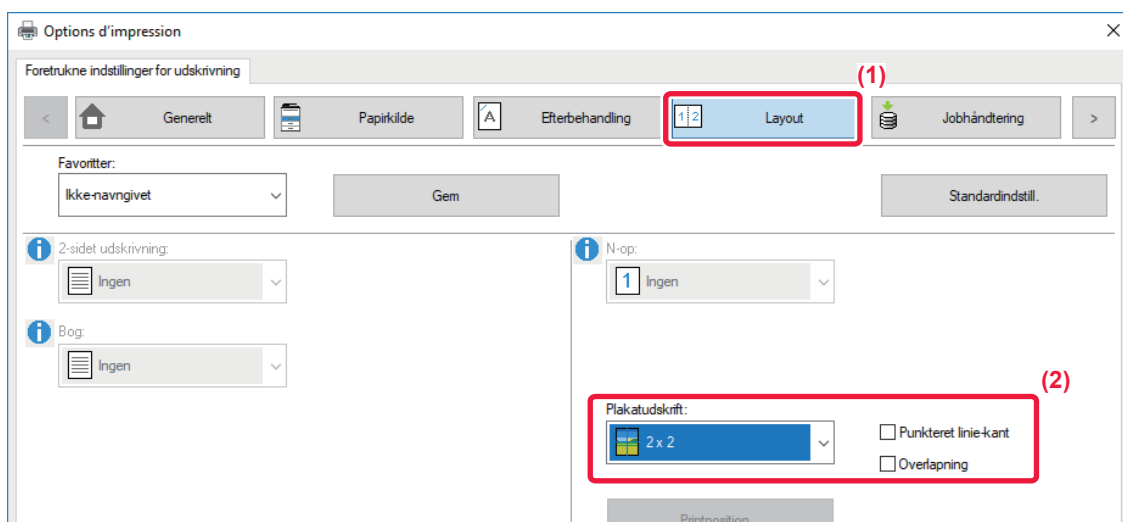

(1) Klik på fanen [Layout].

(2) Vælg antallet af ark, der skal anvendes i "Plakatudskrift".

Hvis du ønsker at udskrive kantlinjer og/eller bruge overlapfunktionen, klik på de tilhørende afkrydsningsbokse, så vises.



FUNKTIONER TIL INDSTILLING AF BILLEDETS STØRRELSE OG RETNING

JUSTER UDSKRIFTSPOSITION PÅ ULIGE OG LIGE SIDER (UDSKRIFTSPOSITION) SEPARAT

Denne funktion indstiller forskellige udskriftspositioner (marginer) separat for ulige og lige sider og udskriver siderne.



Denne funktion er tilgængelig i et Windows-miljø.

Windows

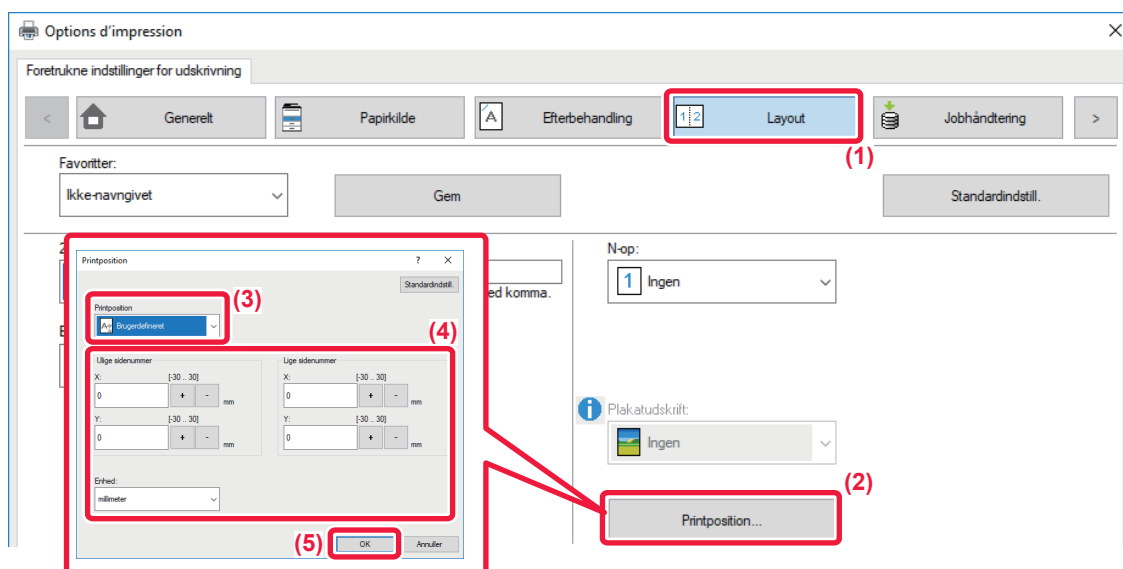

- (1) Klik på fanen [Layout].
- (2) Klik på [Printposition].
- (3) Vælg [Brugerdefineret].
- (4) Indstil mængden af udskriftspositionens flytning for ulige og lige sider.
- (5) Klik på [OK].



180 GRADERS DREJNING AF UDSKRIFTSBILLEDET (DREJ 180 GRADER)

Denne funktion drejer billedet 180 grader, således at det kan udskrives korrekt på papir, der kun kan lægges i én retning (som f.eks. kuverter eller papir med huller).

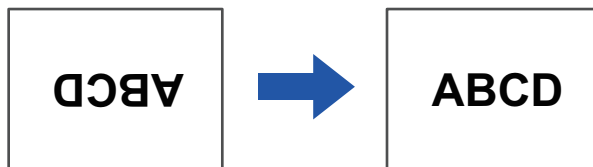

Windows

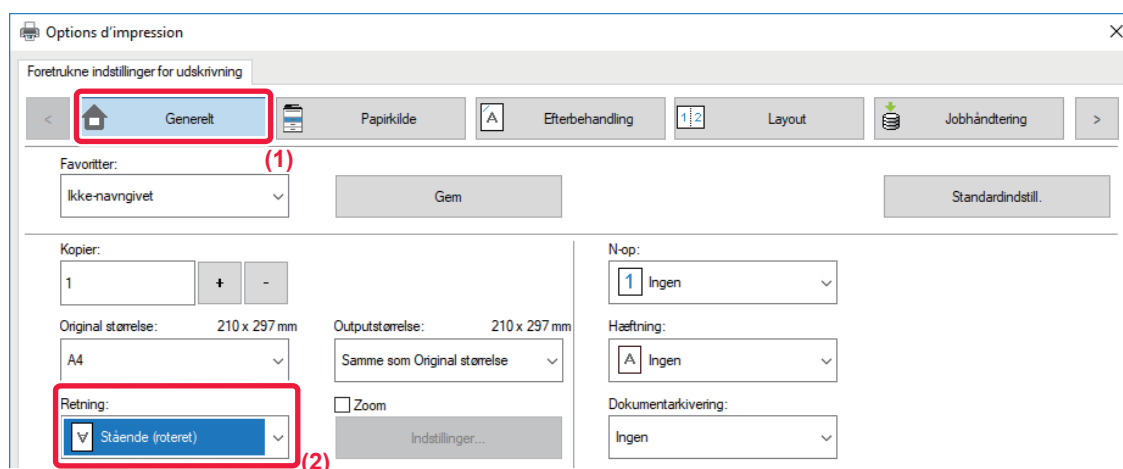

(1) Klik på fanen [Generelt].

(2) Vælg [Stående (roteret)] eller [Liggende (roteret)] i "Retning".

macOS

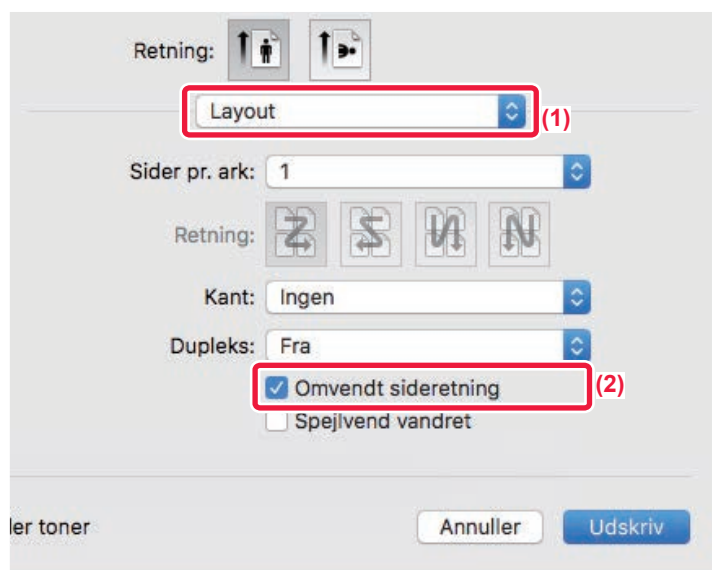

(1) Vælg [Layout]

(2) Vælg afkrydsningsboksen [Omvendt sideretning] så vises.



FORSTØRRELSE/REDUCERING AF UDSKRIFTSBILLEDET (ZOOM INDSTILLING/FORSTØR ELLER REDUCER)

Denne funktion forstørrer eller formindsker billedet til den valgte procent.

Dette giver dig mulighed for at forstørre et lille billede, eller for at tilføje marginer på papir ved at formindske billedet lidt.

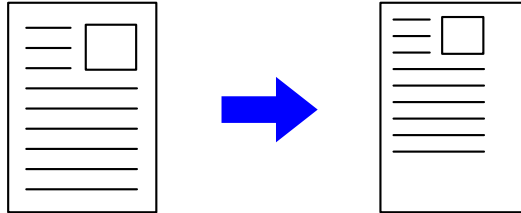

Hvis du bruger maskinens PS printerdriver (Windows), kan du indstille procenten for bredde og længde adskilt for at ændre billedets proportioner. (På MX-2651/MX-3051/MX-3551/MX-4051/MX-5051/MX-6051 PS3-udvidelsessættet påkrævet.)

Windows

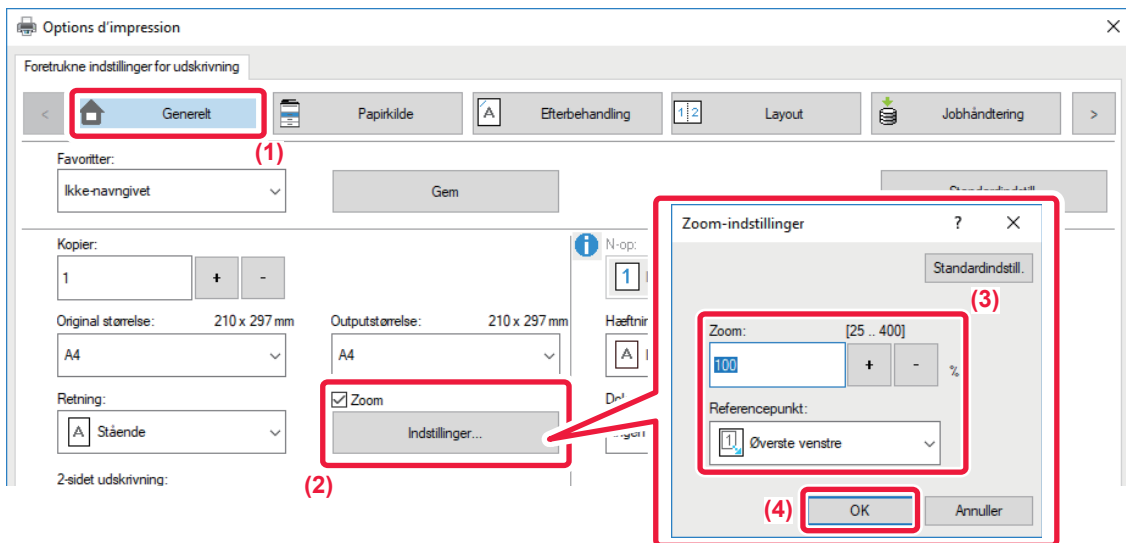

- (1) Klik på fanen [Generelt].
- (2) Klik på afkrydsningsboksen [Zoom], så vises, og klik på [Indstillinger].
- (3) Indtast procenten.

Du kan angive værdien i intervaller på 1 % ved at klikke på knappen . Vælg desuden [Øverste venstre] eller [Centrer] som basispunkt på papiret.

- (4) Klik på [OK].



macOS

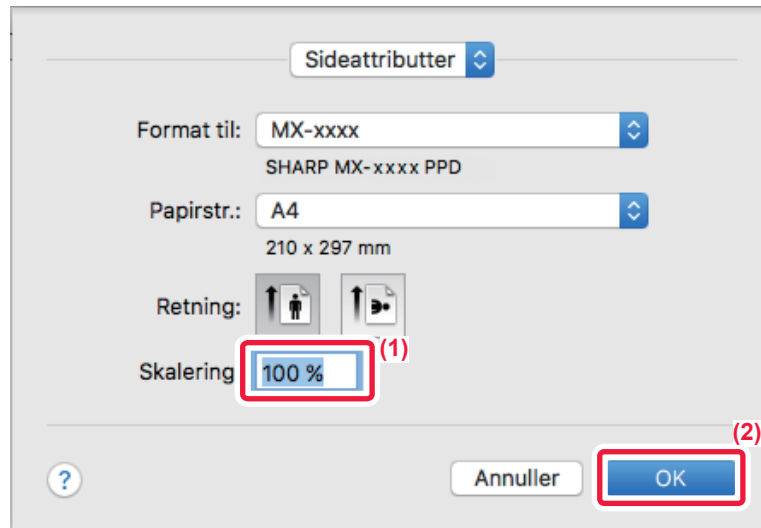

- (1) Vælg [Sidelayout] fra menuen [Arkiv] og indtast faktoren (%).
- (2) Klik på knappen [OK].



JUSTER LINJETYKKELSEN(BREDDE)

Justering af linjebredden, der anvendes i data som f.eks. CAD.

Denne funktion øger tykkelsen af hele linjen, når udskriftslinjerne ikke er tydelige i CAD eller andre specialprogrammer. Når dataene indeholder linjer med varierende linjebredde, kan du efter behov også udskrive alle linjer med minimumbredde.

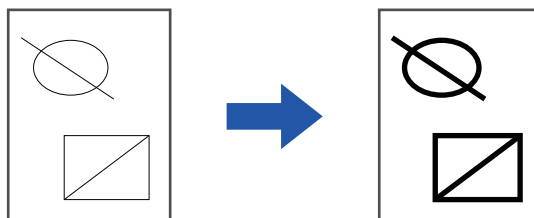

- Denne funktion er tilgængelig i et Windows-miljø.
- Denne funktion kan bruges, når PCL6-printerdriveren bruges.
- Linjebredden kan ikke justeres, hvis der udskrives fra et program, der behandler linjer som rastergrafik.

Windows

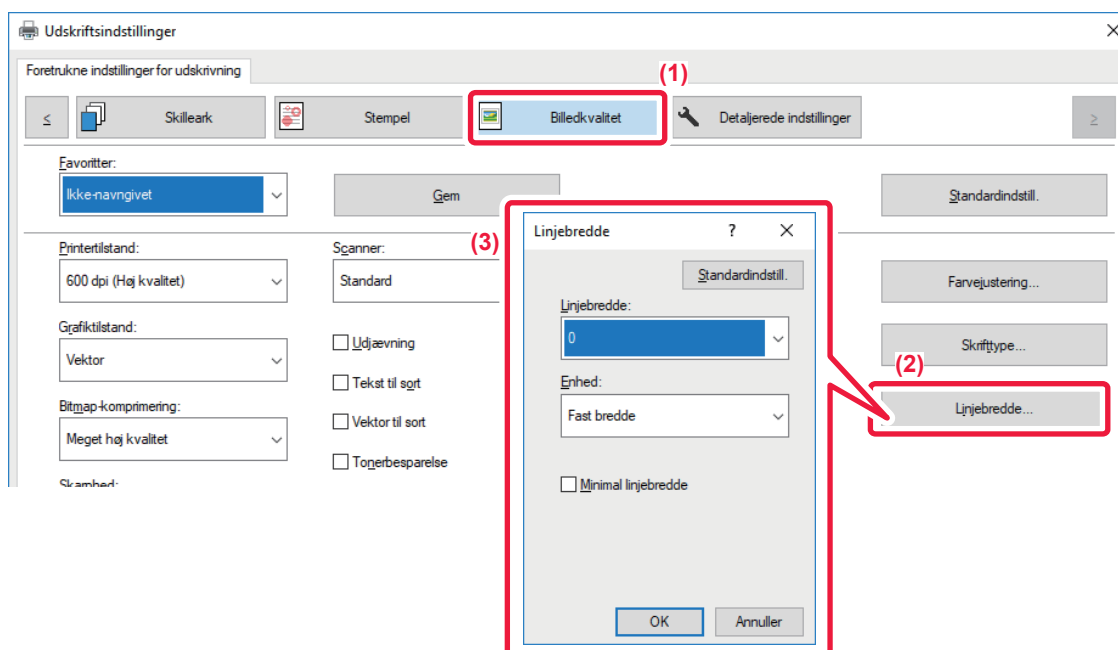

- (1) Klik på fanen [Billedkvalitet].
- (2) Klik på [Linjebredde].
- (3) Indstil linjetykkelsen og klik på [OK].



- Justering af linjebredde kan indstilles til enhederne "Fast bredde" eller "Forhold". Vælg fra menuen "Enhed".
- Klik på afkrydsningsboksen [Minimal linjebredde] for at udskrive alle linjedata i den minimale linjebredde.



Hvordan man gør fine linjer tykkere i Excel

Hvis fine kantlinjer i Excel ikke udskrives ordentligt, kan du gøre linjerne tykkere.



- Denne funktion er tilgængelig i et Windows-miljø.
- Denne funktion kan bruges, når PCL6-printerdriveren bruges.
- Denne indstilling er som regel ikke nødvendig.

Windows

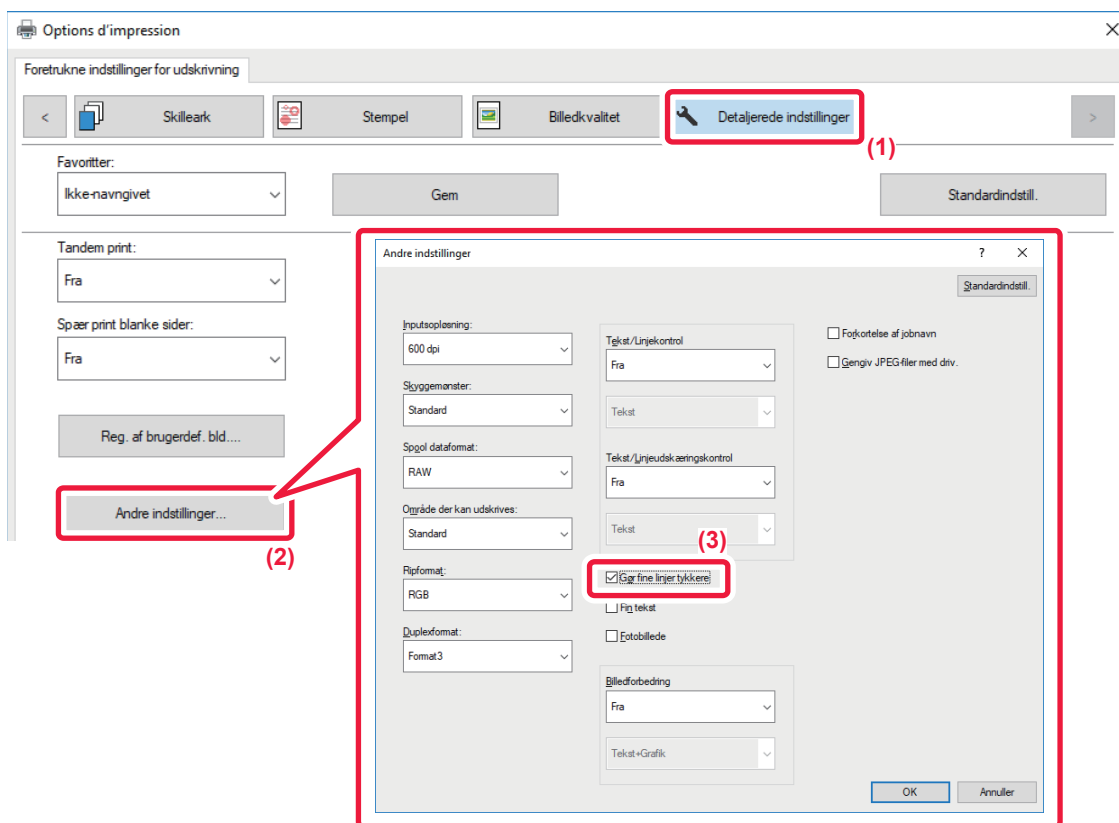

- (1) Klik på fanen [Detaljerede indstillinger].
- (2) Klik på [Andre indstillinger].
- (3) Vælg afkrydsningsboksen [Gør fine linjer tykkere] ().



Tilpasning af tykkelsen på tekst og linjer

Du kan gøre tekst og linjer tykkere. Du kan også gøre kanterne blødere eller skarpere.

Windows

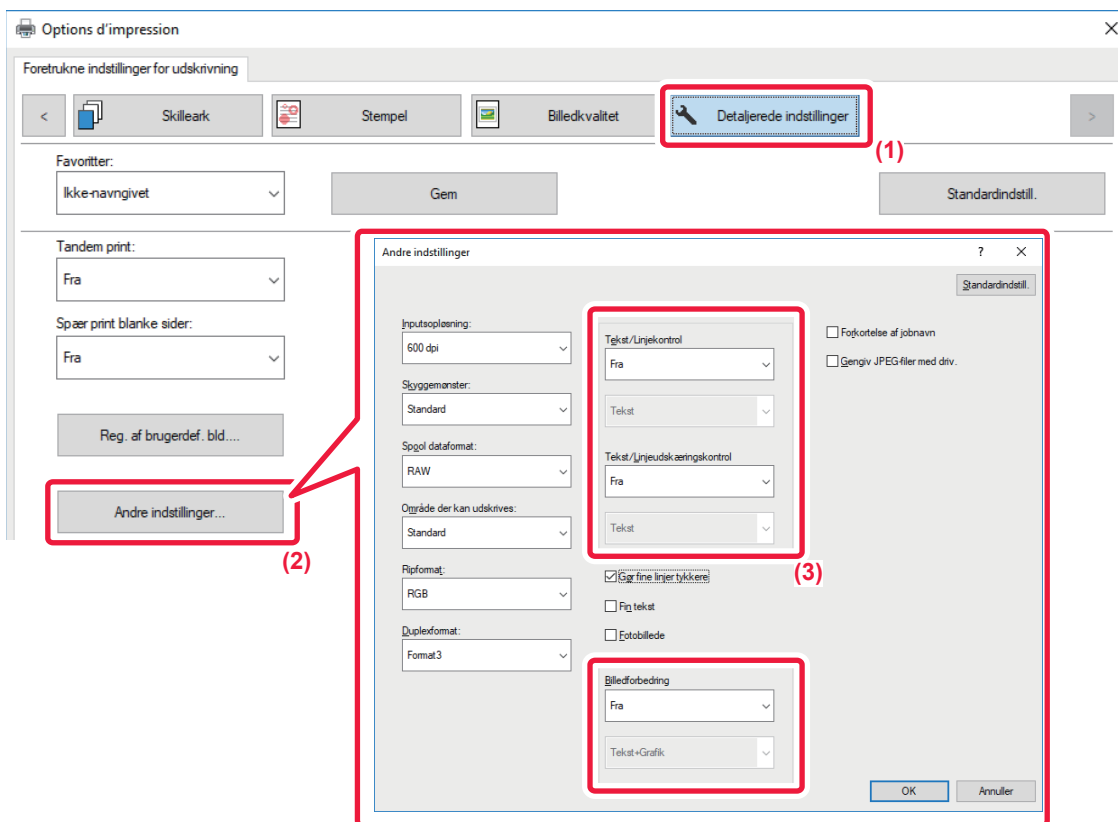

- (1) Klik på fanen [Detaljerede indstillinger].
- (2) Klik på [Andre indstillinger].
- (3) Angiv indstillingerne.

| Element | | Beskrivelse |
|------------------------------|-----------------------------|---|
| Tekst/linjekontrol | Tekst | Du kan gøre tegn og tekst tykkere. |
| | Grafik | |
| | Tekst+Grafik | |
| | Tekst+Grafik+Foto | |
| Tekst/Linjeudskæringskontrol | Tekst | Du kan gøre udskæringstekst og -linjer tykkere. |
| | Tekst+Grafik | |
| Billedforbedring | Tekst | Du kan gøre kanter på tekst og grafik blødere eller skarpere. |
| | Tekst+Grafik | |
| | Tekst+knockout-tekst | |
| | Tekst+Grafik+knockout-tekst | |
| | Tekst+Grafik+knockout | |



macOS

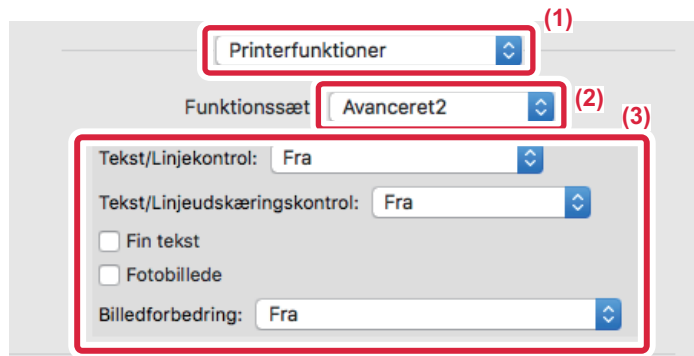

- (1) Vælg [Printerfunktioner].
- (2) Vælg [Avanceret2].
- (3) Angiv indstillingerne.



UDSKRIV ET SPEJLBILLEDE (VEND SPEJLBILLEDE/ VISUELLE EFFEKTER)

Billedet inverteres, så der skabes et spejlbillede.

Denne funktion anvendes til på en nem måde at udskrive design til træklodstryk eller andet trykkerimedi.

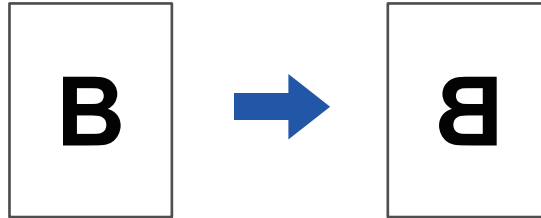

I et Windows-miljø er denne funktion kun tilgængelig, når PS-printerdriveren anvendes.

(På MX-2651/MX-3051/MX-3551/MX-4051/MX-5051/MX-6051 PS3-udvidelsessættet påkrævet.)

Windows

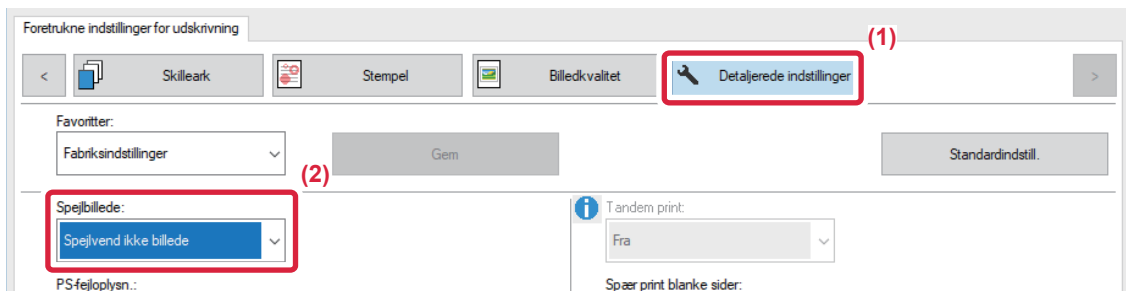

(1) Klik på fanen [Detaljerede indstillinger].

(2) Hvis du ønsker at invertere billedet vandret, vælges [Vandret]. Hvis du vil invertere billedet lodret, skal du vælge [Lodret].

macOS

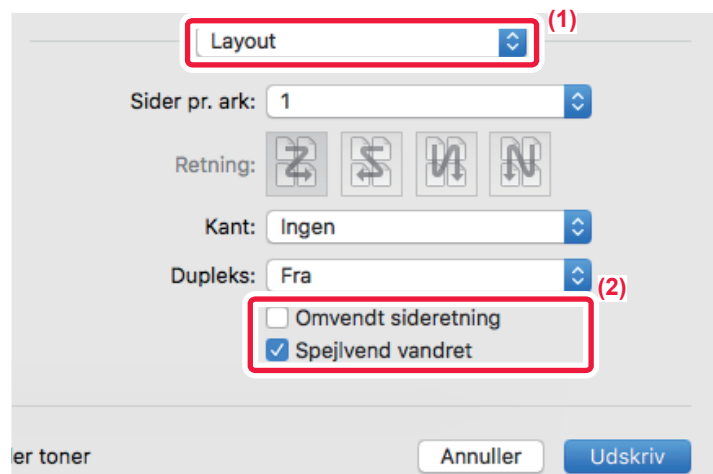

(1) Vælg [Layout].

(2) Vælg afkrydsningsboksen [Spejlvend vandret] (☑).



JUSTERINGSFUNKTION FOR FARVETILSTAND

JUSTER BILLEDETS LYSSTYRKE OG KONTRAST (FARVEJUSTERING/RGB-JUSTERING)

Denne funktion justerer lysstyrke og kontrast i udskriftsindstillingerne, når der udskrives et foto eller et andet billede. Denne funktion gør det nemt at rette, også selvom der ikke er installeret billedredigeringssoftware på computeren.



Denne funktion er tilgængelig i et Windows-miljø.

Windows

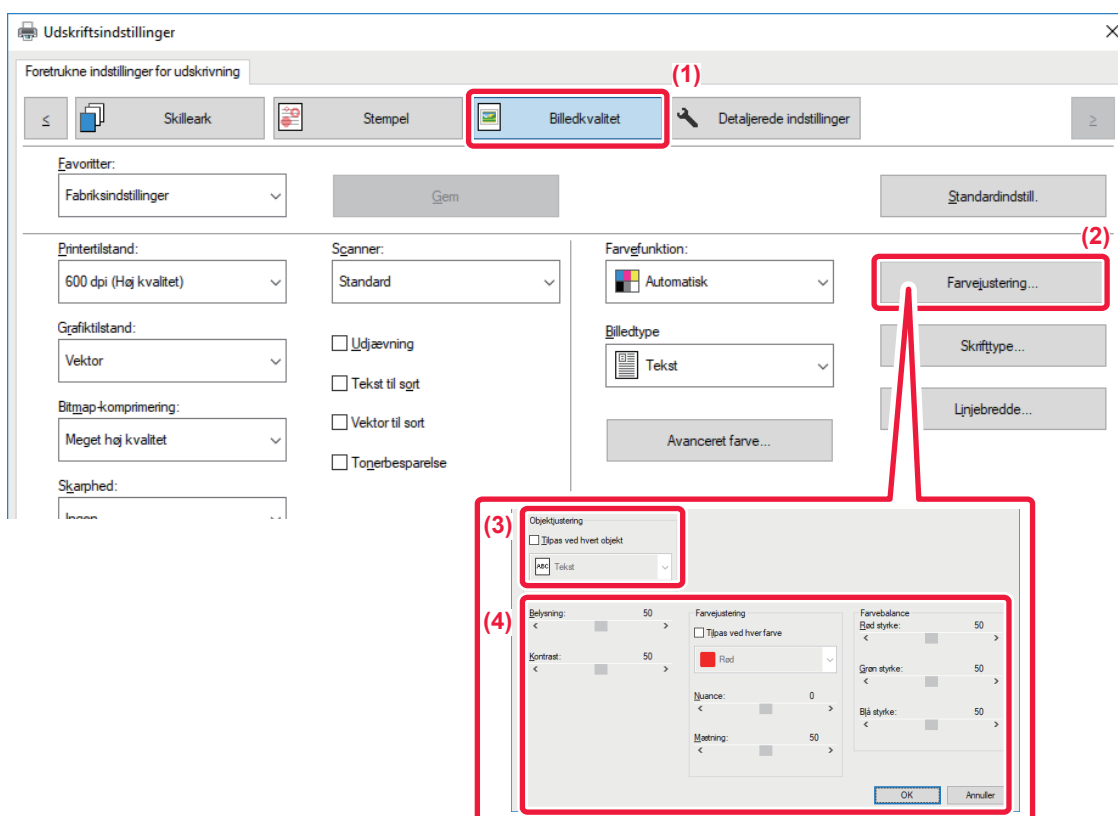

(1) Klik på fanen [Billedkvalitet].

(2) Klik på [Billedjustering].

Klik på [RGB-justering] hvis PS-printerdriver anvendes. Fortsæt til trin (4).

(3) For at justere objekter (tekst, grafik, fotos) individuelt, vælg afkrydsningsboksen [Tilpas ved hvert objekt] () og vælg objektet.

(4) Træk slæden eller klik på for at justere billedet.



UDSKRIVNING AF MAT TEKST OG LINJER I SORT (TEKST TIL SORT/VECTOR TIL SORT)

Når der udskrives et farvebillede i gråtoner, udskrives tekst og linjer, der er tegnet med svage farver, i sort. Dette giver dig mulighed for at tydeliggøre farvet tekst og linjer, der er blege og svære at se, når der udskrives i gråtoner.

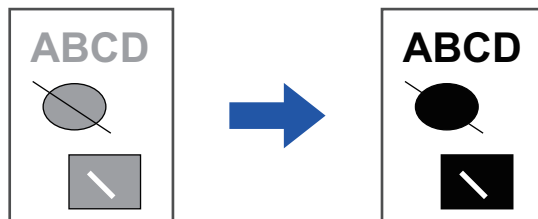

- Rasterdata såsom bitmapbilleder kan ikke justeres.
- Denne funktion er tilgængelig i et Windows-miljø.

Windows

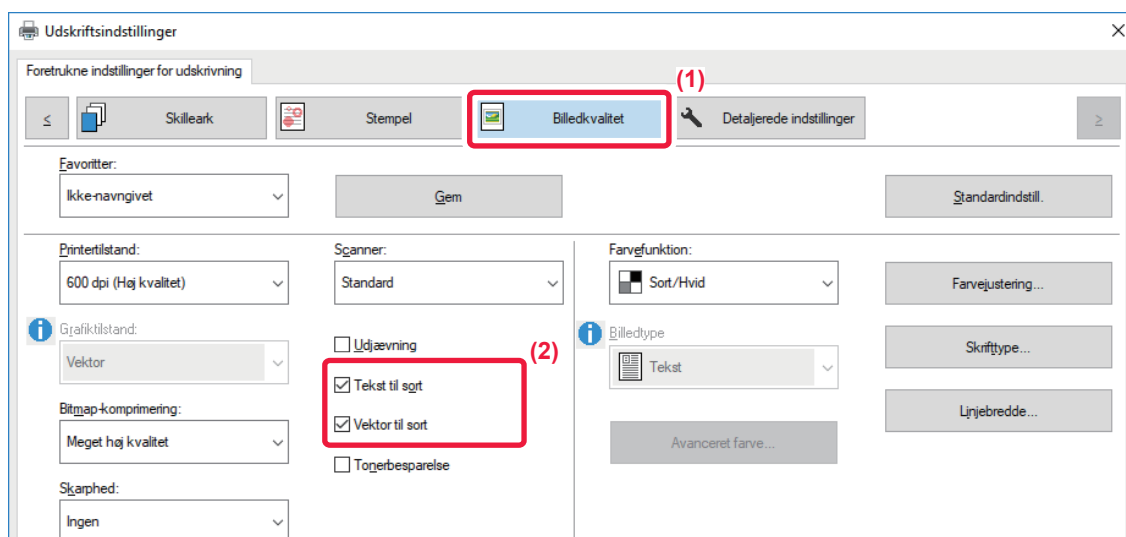

(1) Klik på fanen [Billedkvalitet].

(2) Vælg afkrydsningsboksen [Tekst til sort] og/eller afkrydsningsboksen [Vektor til sort], så vises.

- Når [Tekst til sort] er valgt, udskrives al anden tekst end hvid med sort.
- Når [Vektor til sort] er valgt, udskrives al anden vektorgrafik end hvide linjer og områder med sort.



VALG AF FARVEINDSTILLINGER, DER PASSER TIL BILLEDTYPEN (AVANCEREDE FARVEINDSTILLINGER)

Forudindstillede farveindstillinger er tilgængelige i maskinens printerdriver til forskellig brug. Disse indstillinger gør det muligt at udskrive ved brug af de mest velegnede farveindstillinger for typen af farvebilledet.

Der er også avancerede farveindstillinger som f.eks. farvestyringsindstillingerne og scannerindstillingen for justering af farvetonevisningen, som kan anvendes ved udskrivning af farvebilleder.

Følgende farvestyringsindstillinger er tilgængelige.

| | |
|----------------------------------|---|
| Windows ICM | Farvestyringsmetode i et Windows-miljø |
| ColorSync | Farvestyringsmetode i et macOS -miljø. |
| Kildeprofil | Vælg en farvet kildeprofil til farvetilpasning. |
| Rendering Intent | Valgmulighederne nedenfor giver mulighed for at ændre farvebilledbehandlingen, så den passer til specifikke ønsker. (Farvetilpasningsmetode: Metode for farvekonvertering af RGB-farver på displayet osv. til CMYK-farver på printeren) |
| Udskriftsprofil | Vælger en farveprofil til det billede, der skal udskrives |
| CMYK-korrektion*1 | Korrigerer billedet for at opnå det optimale udskriftsresultat ved udskrivning af et CMYK-billede. |
| Screening | Vælg scanneren for at ændre billedet, så den passer til specifikke ønsker i henhold til den passende billedbehandlingsmetode. |
| Neutral grå | Vælg en oprettelsesmetode for neutral grå. |
| Ren sort udskrift | Vælg, om du ønsker at udskrive sort dataområde med kun sorte farvetoner. |
| Trapping | Vælg dette for at forhindre et tomt område, der kan fremkomme rundt om farvekanten. |
| Skarphed | Bruges til at gøre et billedes udtryk skarpere eller blødere. |
| Sort overprint*2 | Forhindrer lysning af sort teksts kontur. |
| CMYK-simulations*2 | Justerer farverne for at simulere udskrivning, der ville blive opnået med de procesfarver, der bruges i trykpresser. |
| Preserve Pure CMYK Colors | Når der bruges CMYK simulation, bibeholdes cyan, magenta, og gule rene farver, og sort printerinformation bibeholdes. |
| Simuleringsprofil*2 | Vælg simulationsmål. |

*1 Kan kun anvendes, når der bruges PCL6-printerdriver.

*2 Kan kun bruges, hvis PS-printerdriveren (Windows/macOS) er i brug.



Windows

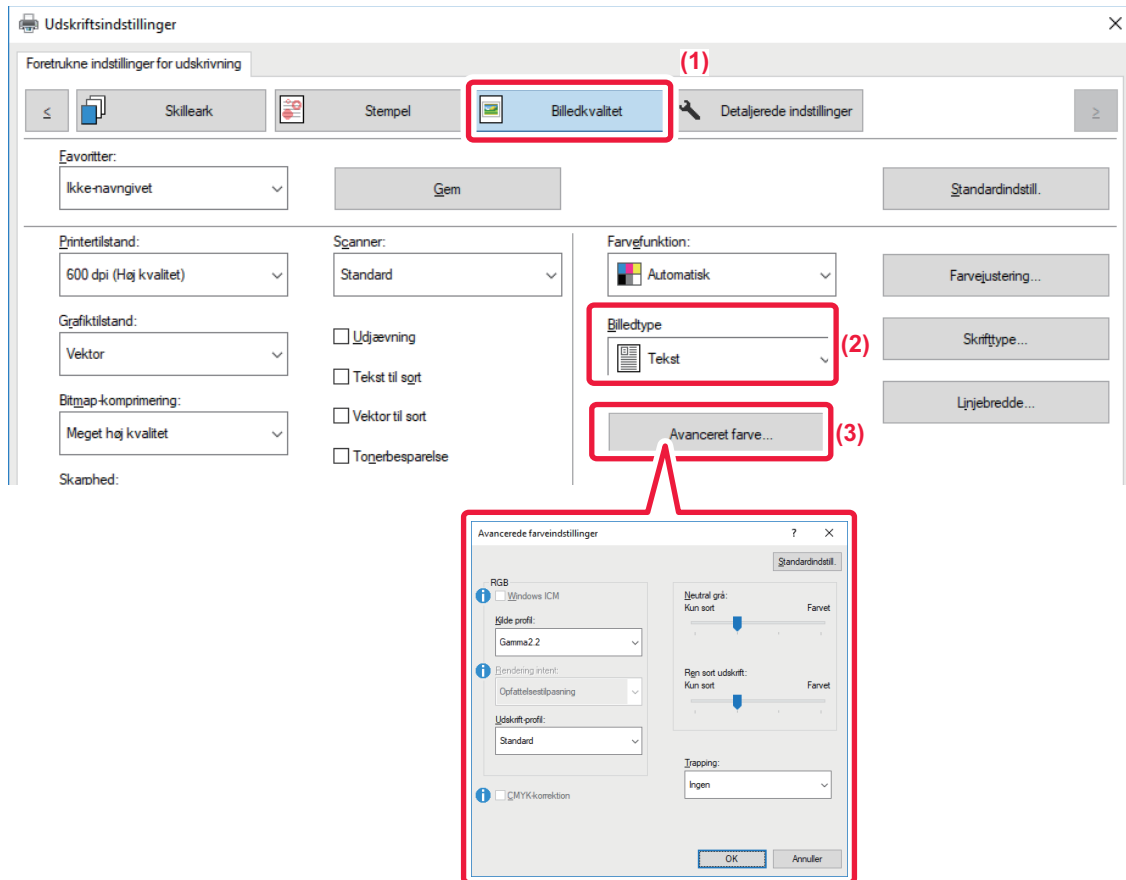

(1) Klik på fanen [Billedkvalitet].

(2) Vælg [Billedtype].

- Tekst: Data, der hovedsageligt består af tekst.
- Præsentation: Data med mange fotos eller illustrationer
- Foto: Fotodata eller data, der anvender fotos
- CAD: Data med konstruktionstegninger
- Scan: Data scannet med en scanner
- Farvemetrisk: Data, der udskrives i farver, som det ses på skærmen
- Brugerdefineret: Data, der udskrives med specielle indstillinger

(3) Klik på knappen [Avanceret farve], og angiv indstillingerne.

Indstil "Billedtype" til [Brugerdefineret] i trin (2) for at konfigurere farvestyring ved at bruge Windows OS ICM. Klik derefter på afkrydsningsboksen [Windows ICM], så markeringen vises.

Hvis du vil konfigurere "Kilde profil" og andre detaljerede farvestyringsopgaver, skal du vælge de ønskede indstillinger i menuerne.

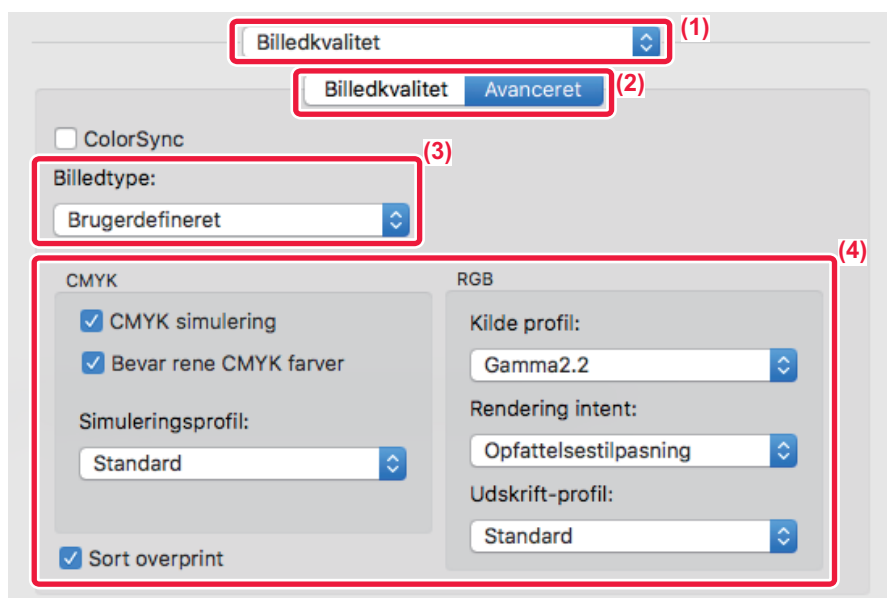

macOS

**(1) Vælg [Billedkvalitet].****(2) Klik på fanen [Avanceret].**

Hvis du vil bruge funktionen macOS farvestyring, skal du vælge afkrydsningsboksen [FarveSynk], så markeringen vises. I dette tilfælde kan du ikke vælge "Billedtype".

(3) Vælg [Billedtype].

Hvis du vil konfigurere farvestyringsindstillinger, skal du vælge de ønskede indstillinger fra menuerne. For at vælge en CMYK-simulationsindstilling, skal du vælge [Brugerdefineret] i "Billedtype", vælge afkrydsningsboksen [CMYK simulering] () og derefter den ønskede indstilling.

- Tekst: Data, der hovedsageligt består af tekst.
- Præsentation: Data med mange fotos eller illustrationer
- Foto: Fotodata eller data, der anvender fotos
- CAD: Data med konstruktionstegninger
- Scan: Data scannet med en scanner
- Farvemetrisk: Data, der udskrives i farver, som det ses på skærmen
- Brugerdefineret: Data, der udskrives med specielle indstillinger

(4) Angiv indstillingerne.



FUNKTIONER, DER KOMBINERER TEKST OG BILLEDER

TILFØJELSE AF ET VANDMÆRKE PÅ UDSKREVNE SIDER (VANDMÆRKE)

Denne funktion tilføjer svag skyggelignende tekst som vandmærke i baggrunden af det udskrevne billede.

Vandmærketekstens størrelse og vinkel kan indstilles.

Vandmærketeksten kan vælges i tidligere registreret tekst på listen. Når det er nødvendigt, kan du indtaste tekst for at oprette et originalt vandmærke.

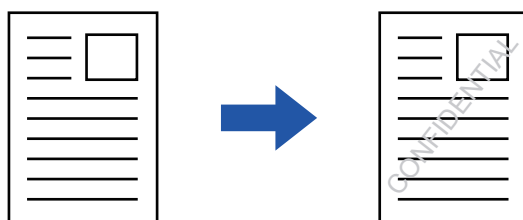

Windows

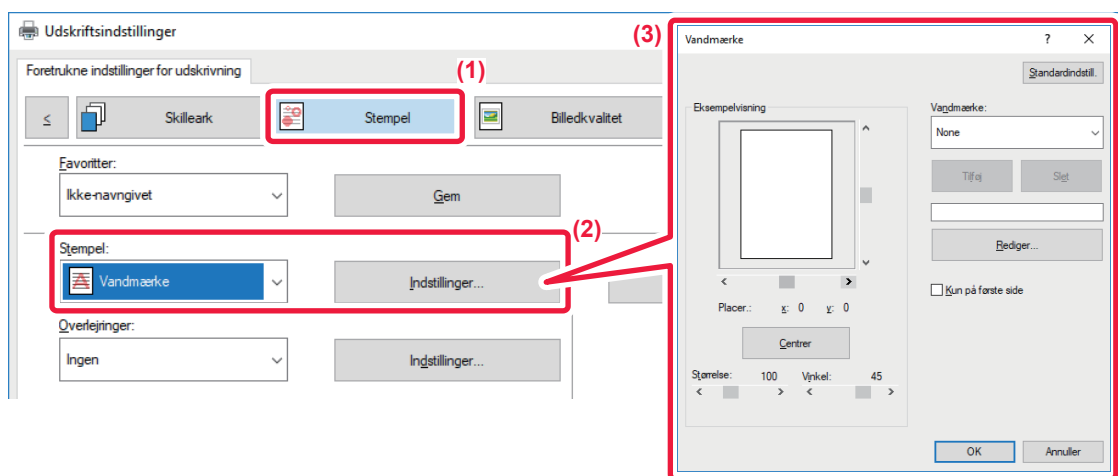

(1) Klik på fanen [Stempel].

(2) Vælg [Vandmærke] fra "Stempel" og klik på [Indstillinger].

(3) Vælg det vandmærke, der skal anvendes, og klik på [OK].

Klik på [Redigér] for at redigere skriftfarven og vælge andre detaljerede indstillinger.



Hvis du vil oprette et nyt vandmærke, skal du indtaste teksten til vandmærket i tekstboksen og klikke på [Tilføj].



macOS

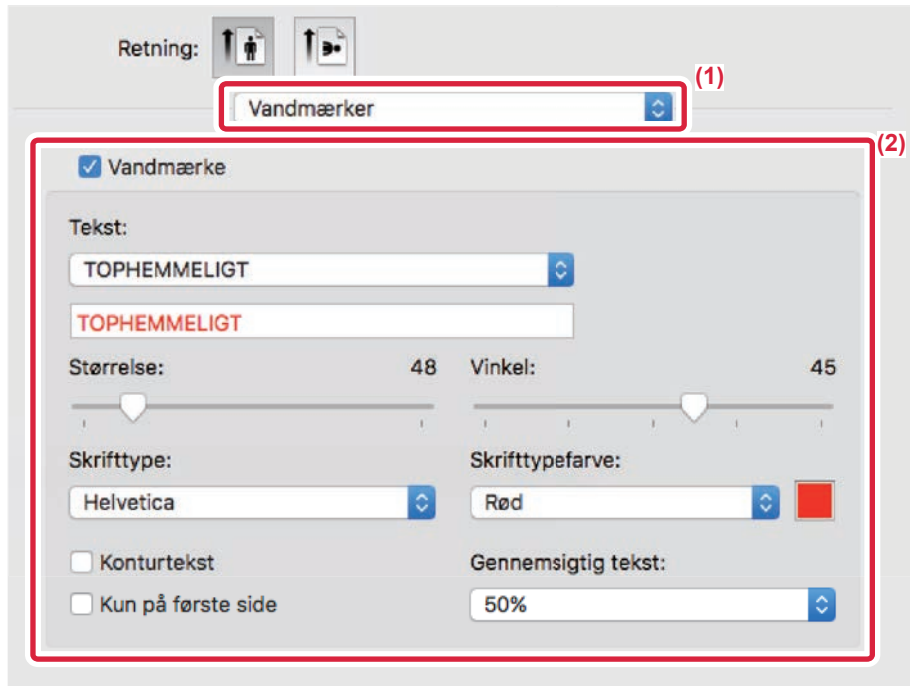

(1) Vælg [Vandmærker].

(2) Klik på afkrydsningsboksen [Vandmærke], og konfigurer vandmærkeindstillinger.

- Konfigurer detaljerede vandmærkeindstillinger som f.eks. valg af en tekst.
- Juster størrelsen og tekstens vinkel ved at trække i slæden .



UDSKRIVNING AF ET BILLEDE OVER UDSKRIVNINGSDATA (BILLEDSTEMPEL)

Denne funktion udskriver et bitmap- eller JPEG-billede, som er gemt på pc'en, over de udskrevne data.
Denne funktion udskriver et ofte anvendt billede eller ikon af eget design, som om det stemples på udskriftsdataene.
Størrelse, placering og vinkel for billedet kan indstilles.

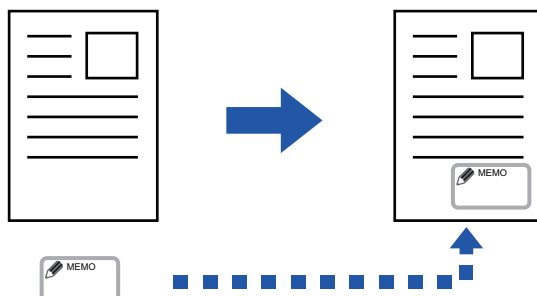

Denne funktion er tilgængelig i et Windows-miljø.

Windows

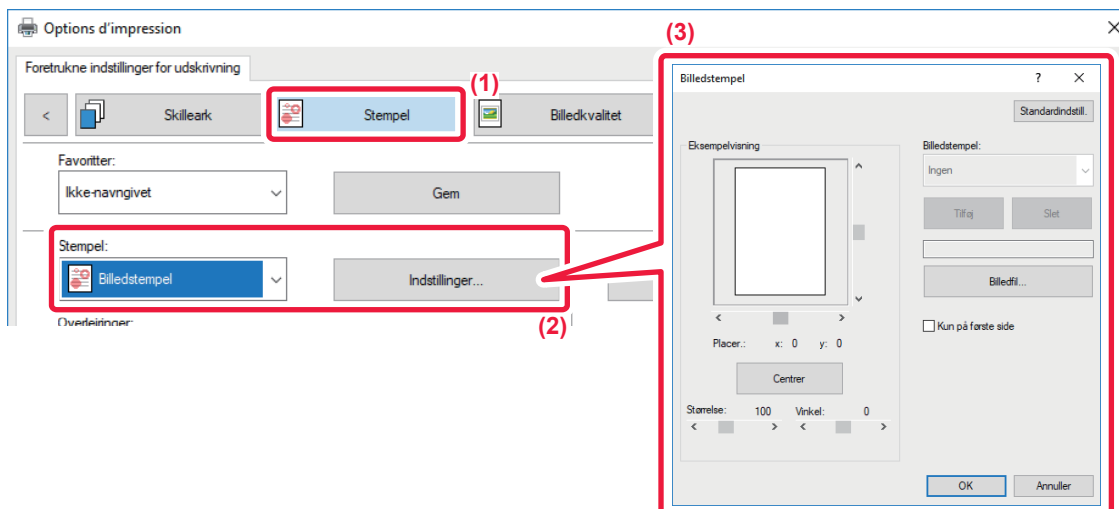

- (1) Klik på fanen [Stempel].
- (2) Vælg [Billedstempel] fra "Stempel" og klik på [Indstillinger].
- (3) Vælg det billedstempel, der skal anvendes, og klik på [OK].
 - Hvis et billedstempel allerede er blevet gemt, kan det vælges fra menuen.
 - Hvis du ikke har gemt et billedstempel, skal du klikke på [Billedfil], vælge den fil, du vil bruge til billedstempet, og klikke på knappen [Tilføj].



REGISTRERING AF ET BRUGERDEFINERET BILLEDE

Denne funktion registrerer billeder, der er brugt som brugerdefinerede billeder, fra printerdriveren til maskinen.



- Denne funktion er tilgængelig i et Windows-miljø.
- Denne funktion kan bruges, når PCL6-printerdriveren bruges.



Sådan deaktiveres registrering af brugerdefinerede billeder:

I "Indstillinger (administrator)" skal du vælge [Systemindstillinger] [Enhedskontrol] → [Fælles Indstillinger] → [Aktiver /Deaktiver Indstillinger] → [Deaktiver registrering af brugerdefineret billede] og konfigurer indstillingen.

Windows

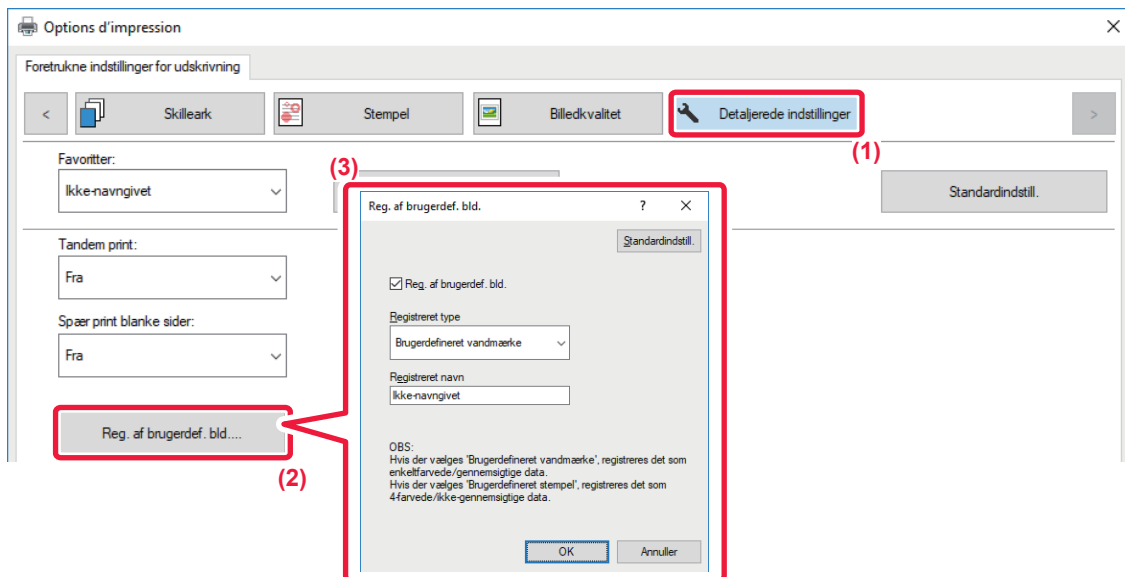

(1) Klik på fanen [Detaljerede indstillinger].

(2) Klik på [Reg. af brugerdef. bld.].

(3) Vælg registreringstypen og navnet på det brugerdefinerede billede.

Hvis [Brugerdefineret stempel] vælges i "Registret type" registreres et uigennemskigtigt stempelbillede i farver. Hvis [Brugerdefineret vandmærke] vælges, registreres der et gennemskigtigt vandmærkebillede i en enkelt farve.



Hvis du har forsøgt at gemme flere sider med data, gemmes kun den første side.



OVERLEJRING AF FAST FORM I UDSKRIFTSDATA (OVERLEJNINGER)

Denne funktion overlejrer data på en fast form, du har forberedt.

Ved at oprette tabelraster eller en dekorativ ramme i en anden applikation end tekstfilens applikation og ved at registrere dataene som en overlejringsfil kan der let opnås et meget flot udskrivningsresultat uden brug af indviklede manipulationer.

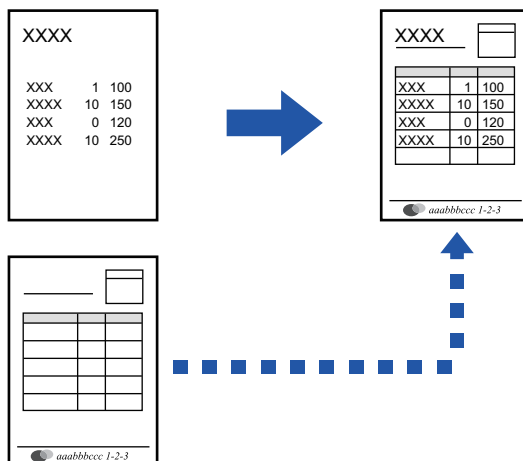

Denne funktion er tilgængelig i et Windows-miljø.

Windows

Oprettelse af en overlejringsfil

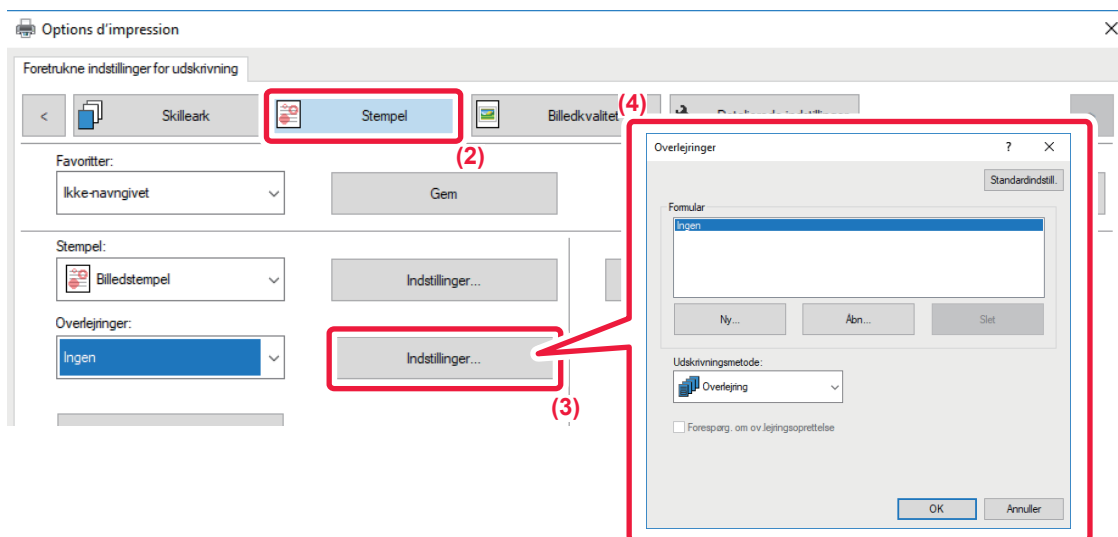

- (1) Åbn vinduet med driveregenskaber i det program, der bruges til at oprette overlejringsdata.
- (2) Klik på fanen [Stempel].
- (3) Klik på [Indstillinger].
- (4) Klik på knappen [Ny], og angiv navn og mappe, der skal anvendes til overlejringsfilen, som du vil oprette.

Filen bliver oprettet, når indstillingerne er fuldførte, og udskrivningen startet.



- Når udskrivningen er startet, vises en bekræftelsesmeddelelse. Overlejringsfilen bliver ikke oprettet, før der klikkes på knappen [Ja].
- Når du klikker på knappen [Åbn], registreres den eksisterende overlejringsfil.

Udskrivning med en overlejringsfil

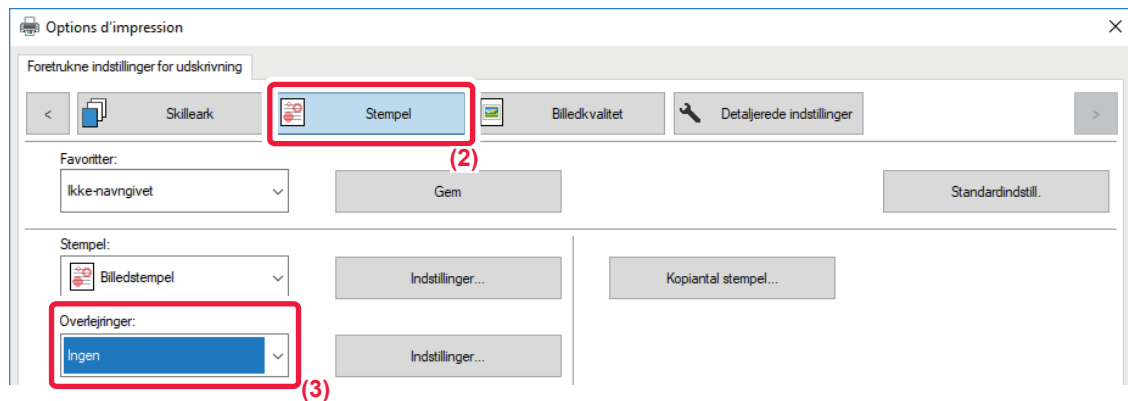

- (1) Åbn vinduet med driveregenskaber i det program, der bruges til at udskrive med en overlejringsfil.
- (2) Klik på fanen [Stempel].
- (3) Vælg en overlejringsfil.

En tidligere oprettet eller gemt overlejringsfil kan vælges fra menuen.



TILFØJNING AF KOPIANTAL (KOPIANTAL-STEMPEL)

Du kan føje antallet af kopier til sidehovedet eller sidefoden for udskriftsdata. Du kan også indstille et kopiantal og udskriftspositionen.



Denne funktion er tilgængelig i et Windows-miljø.

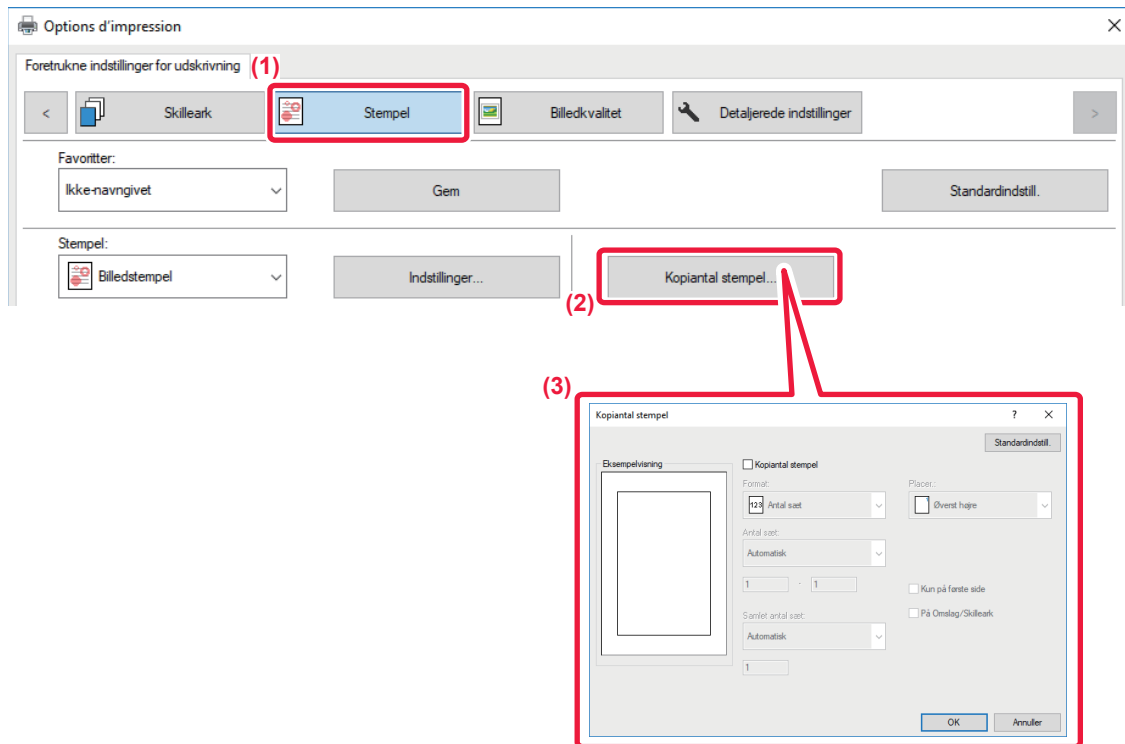

- (1) Klik på fanen [Stempel].
- (2) Klik på [Kopiantal stempel].
- (3) Vælg indstillingerne og klik på [OK].



UDSKRIVNINGSFUNKTIONER TIL SPECIELLE FORMÅL

UDSKRIVNING AF UDVALGTE SIDER PÅ FORSKELLIGT PAPIR (ANDEN PAPIRTYPE)

I et Windows-miljø

For- og bagsiden og angivne sider i et dokument kan blive udskrevet på andet papir end de øvrige sider. Brug denne funktion, hvis du ønsker at udskrive for- og bagside på tykkere papir eller vil indsætte farvet papir eller en anden papirtype for angivne sider.

Hvis det er nødvendigt, kan papiret kan indlægges som skilleark, hvor der ikke udskrives noget.

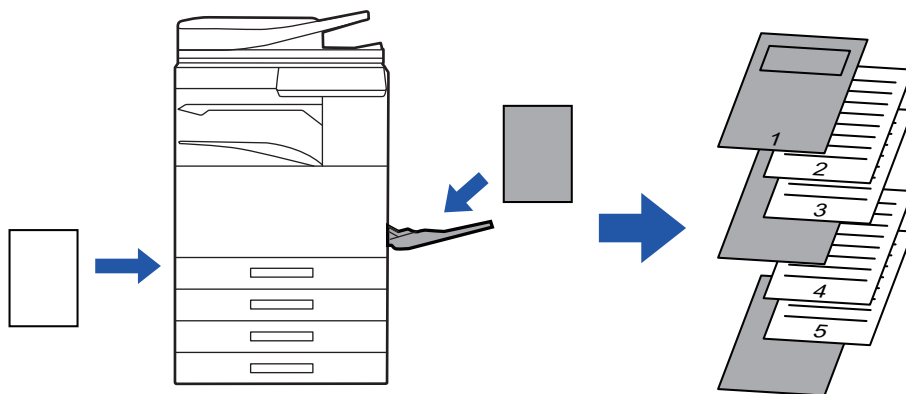

I macOS-miljø

For- og bagsiden kan udskrives på papir, der er forskelligt fra de andre sider. Denne funktion kan for eksempel bruges, når du kun ønsker at udskrive for- og bagside på tykt papir.

Windows

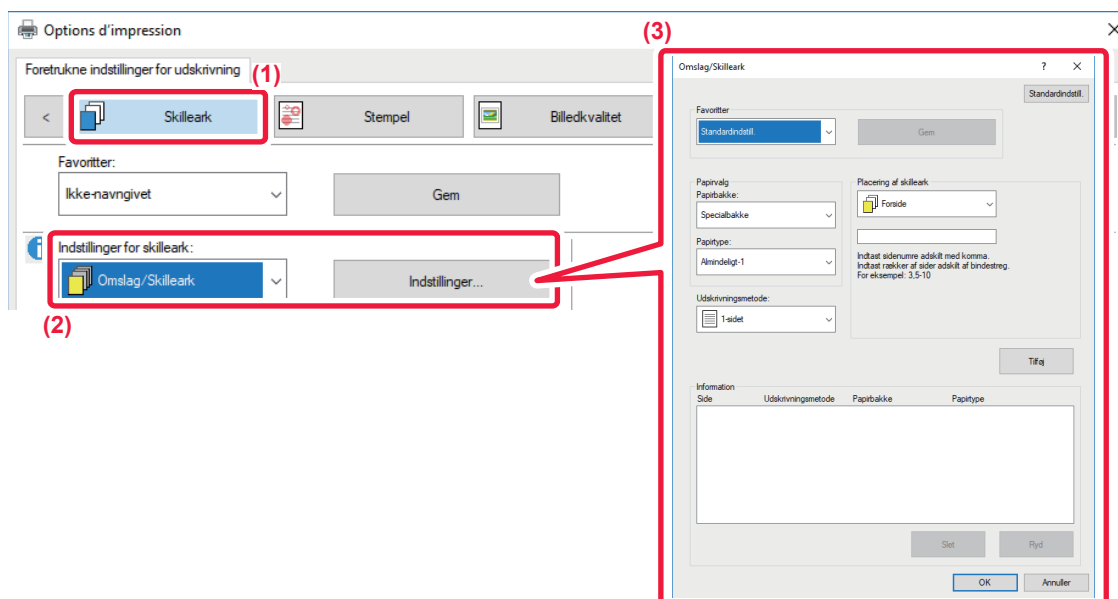

(1) Klik på fanen [Skilleark].

(2) Vælg [Omslag/Skilleark] fra [Indstillinger for skilleark] og klik på [Indstillinger].



(3) Vælg indstillinger for papirskilleark.

- Vælg indlægningsretningen, papirkilden og udskrivningsmetoden i de tilhørende menuer.
- Klik på [Tilføj] for at få vist dine indstillinger under "Information".
- Når indstillingerne er valgt, skal du klikke på [Gem] i "Favoritter" for at gemme dem.



- Hvis [Specialbakke] vælges i "Papirbakke", skal du huske at vælge "Papirtype" og ilægge denne papirtype i specialbakken.
- Hvis [Anden side] vælges for "Placering af skilleark", angiver du placeringen af skilleark ved direkte indtastning af et sidenummer. Hvis "Udskrivningsmetode" indstilles til [2-sidet udskrivning], udskrives den angivne side og den næstfølgende side på forsiden og bagsiden af papiret, således at en skillearksindstilling for en side, der bliver udskrevet på bagsiden, ikke vil fungere.

macOS

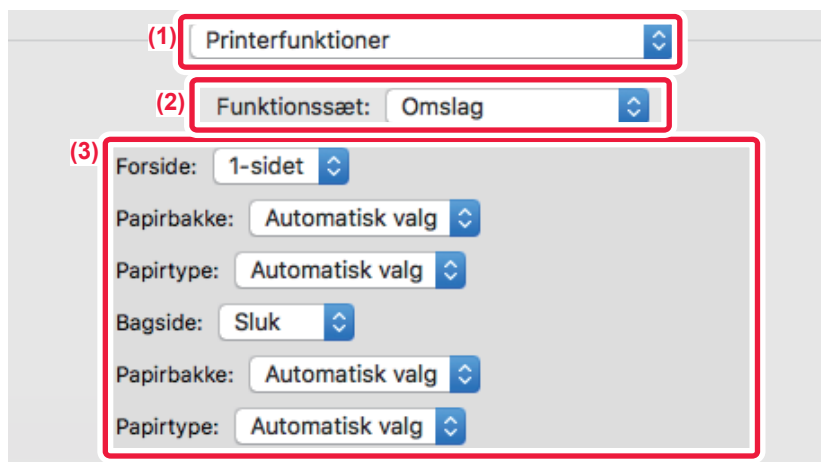

(1) Vælg [Printerfunktioner].

(2) Vælg [Omslag].

(3) Vælg skillearksindstillinger for omslag.

Vælg udskrivningsindstilling, papirbakke, og papirtype for for- og bagside.



TILFØJELSE AF SKILLEARK VED UDSKRIVNING AF OVERHEADTRANSPARENTER (OVERHEAD-SKILLEARK)

Når der udskrives på transparenter, forhindrer denne funktion overheadarkene i at klistre sammen ved at indsætte et ark papir mellem hver transparent. Hvis det er nødvendigt, udskrives det samme indhold som på hver transparent også på det tilsvarende skilleark.

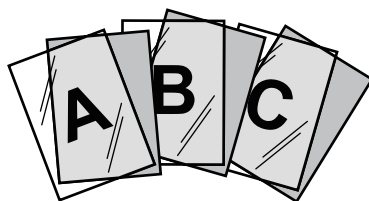

Windows

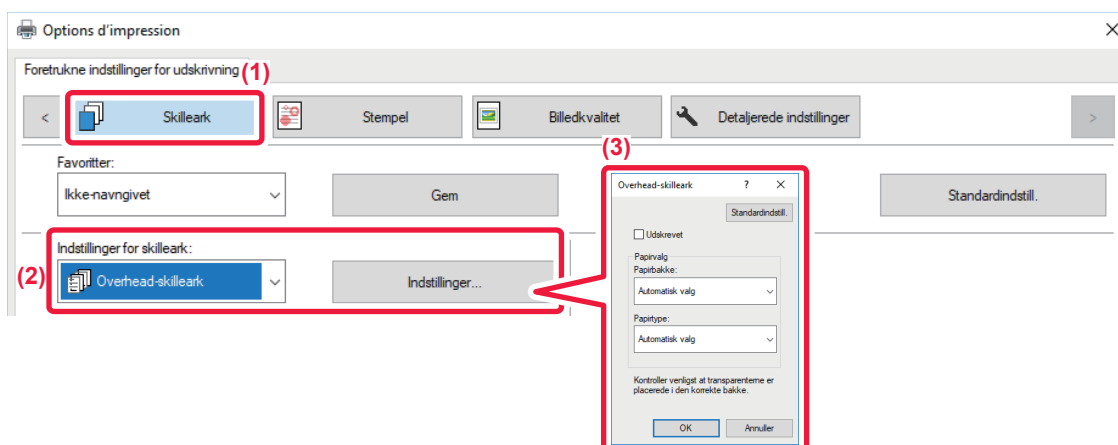

(1) Klik på fanen [Skilleark].

(2) Vælg [Overhead-skilleark], og klik på knappen [Indstillinger].

Vælg udskrivningsindstilling, papirbakke, og papirtype for for- og bagside.

(3) Vælg de transparent-skillearksindstillinger.

Når afkrydsningsboksen [Udskrevet] er markeret og sat til , udskrives det samme indhold på transparenter og skilleark. Vælg papirkilde og papirtype om nødvendigt.



Indstil papirtypen i den manuelle feeder til [Overhead], og læg overheadtransparenter i den manuelle feeder.



macOS

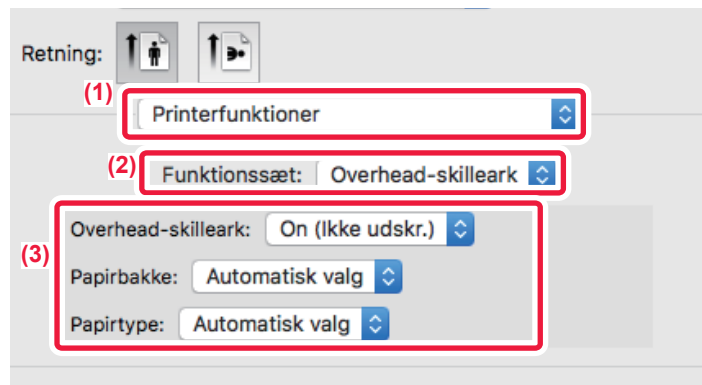

- (1) Vælg [Printerfunktioner].
- (2) Vælg [Overhead-skilleark] i "Funktionssæt".
- (3) Vælg de transparent-skillearksindstillinger.

Hvis [On (Udskrevet)] vælges i "Overhead-skilleark", udskrives det samme indhold på transparenter og skilleark. Vælg papirkilde og papirtype om nødvendigt.



Indstil papirtypen i specialbakken til [Overhead], og læg overheadtransparenter i specialbakken.



INDSÆTNING AF SEPARATORSIDER MELLEM JOB ELLER KOPIER

Du kan indsætte separatorsider mellem jobs eller angive antal kopier.

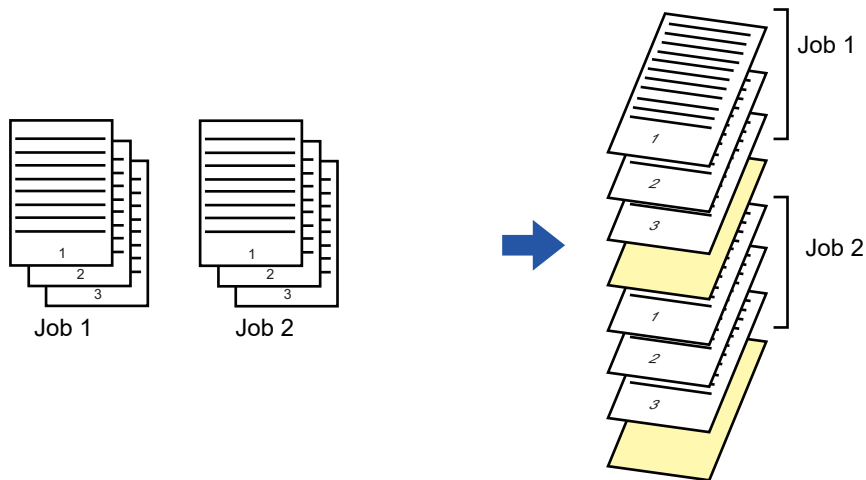

Denne funktion er tilgængelig i et Windows-miljø.

Windows

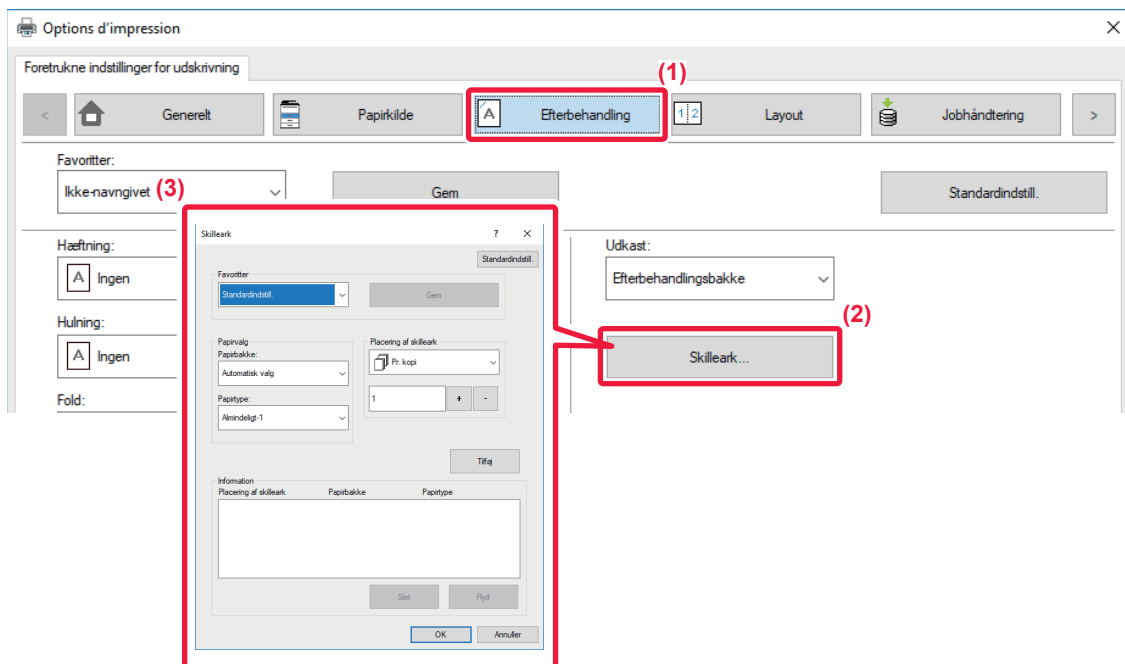

(1) Klik på fanen [Efterbehandling].

(2) Klik på [Skilleark].

(3) Ændring af indstillinger

- Vælg papirbakke og papirtype fra "Papirvalg" og separator sideposition i "Placering af skilleark".
- Vælg [Pr. kopi] i "Placering af skilleark" for at tilføje en separatorside for hver gang udskrivning af et angivet antal kopier er fuldført.
- Hvis du f.eks. udskriver 10 kopier, og du vælger "5", tilføjes en separatorside efter den 5. kopi og efter den 10. kopi.



Hvis specialbakken vælges, skal du huske at vælge "Papirtype".



UDSKRIVNING AF EN KARBONKOPI (KARBONKOPI)

Denne funktion udskriver yderligere en kopi af udskrivningsbilledet på papir, der har samme størrelse, men fra en anden papirbakke.

Hvis karbonkopiudskrivning for eksempel vælges, når der er lagt standardpapir i bakke 1 og farvet papir i bakke 2, kan et lignende udskrivningsresultat på en karbonkopi opnås ved at vælge en enkelt udskrivningskommando. Hvis der er lagt standardpapir i bakke 1 og genbrugspapir i bakke 2, og der vælges Karbonkopi, udskrives en kopi til præsentation og en kopi som duplikat på samme tid.

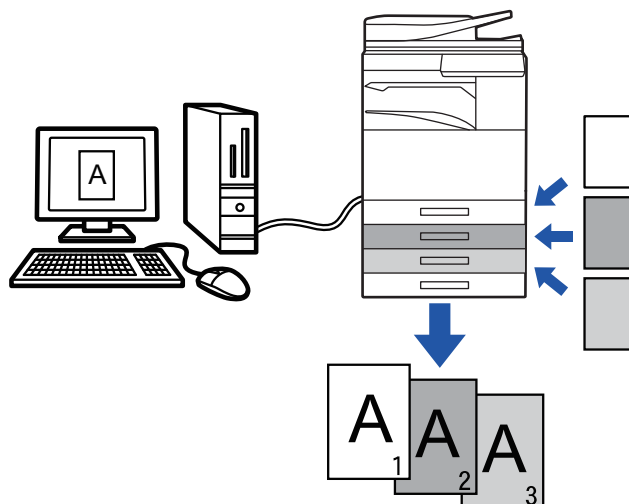

Denne funktion er tilgængelig i et Windows-miljø.

Windows

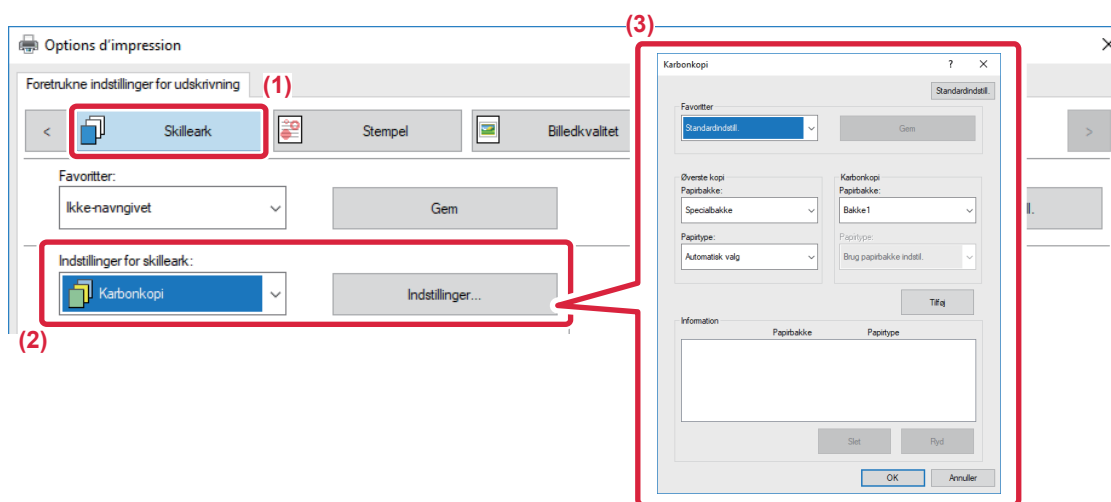

(1) Klik på fanen [Skilleark].

(2) Vælg [Karbonkopi] fra "Indstillinger for skilleark" og klik på [Indstillinger].

(3) Vælg bakken til den første kopi fra "Øverste kopi", og vælg derefter bakken til karbonkopien i "Karbonkopi".



Hvis specialbakken vælges, skal du huske at vælge "Papirtype".



UDSKRIVNING AF TEKST PÅ FANER PÅ FANEPAPIR (FANESKIFT/FANEPAPIRSUDSKRIFT)

Der er to måder at udskrive på fanerne på fanepapir: "Faneskift" og "Fanepapirsudskrift".

Faneskift

Opret den tekst, der skal udskrives på fanepapir i et program og indstil den afstand, teksten skal flyttes i [Printposition] på fanen [Layout] i vinduet for printerdriveregenskaber. Teksten udskrives på fanerne.

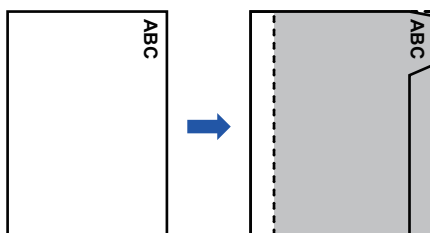

Fanepapirsudskrift (kun for PCL6)

Der udskrives faneark, mens de ligger mellem de ønskede sider.

Vælg [Fanepapir] i [Indstillinger for skilleark] på fanen [Skilleark] i vinduet for printerdriveregenskaber og indtast den tekst, du vil udskrive på fanerne. Angiv de detaljerede indstillinger som fanernes størrelse, startposition, afstanden mellem fanerne og de sidenumre, hvor der indlægges faneark.

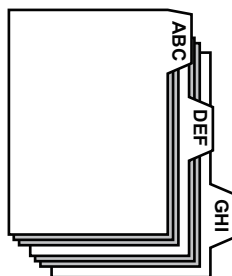

- Disse funktioner er tilgængelige i et Windows-miljø.
- Fanepapir skal lægges i specialbakken.



Windows

Faneskift

Når du har forberedt de data, der skal udskrives på fanepapir, i et program, skal du gøre følgende:

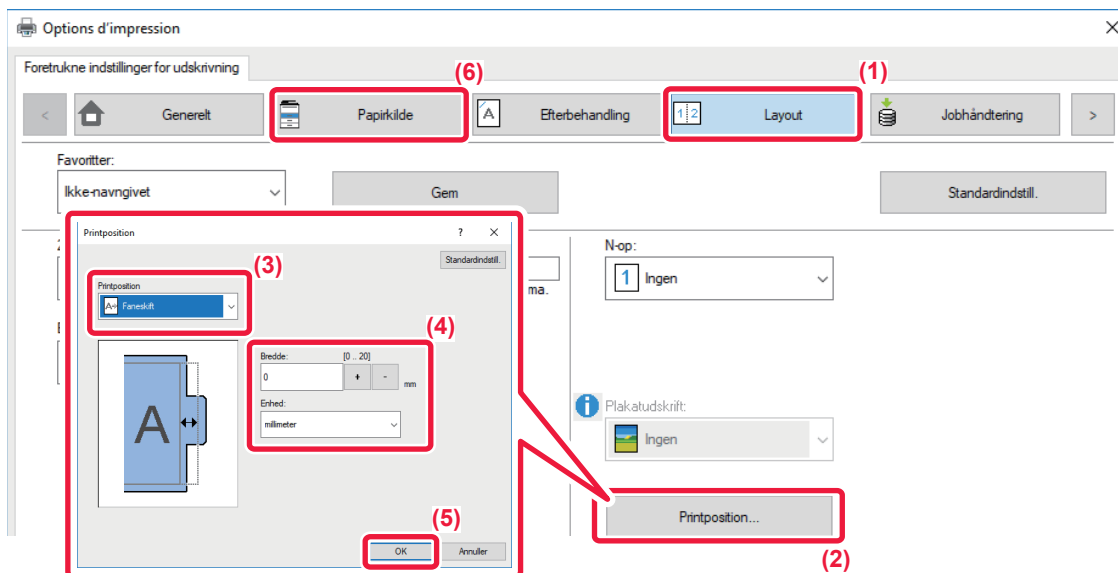

- (1) Klik på fanen [Layout].
- (2) Klik på [Printposition].
- (3) Vælg [Faneskift].
- (4) Angiv den afstand, billedet skal flyttes, ved direkte at indtaste en værdi eller ved at klikke på + .
- (5) Klik på [OK].
- (6) Vælg papirkilde og papirtype.
Klik på fanen [Papirkilde] og vælg [Specialbakke] i "Papirbakke" og [Fanepapir] i "Papirtype".



Indstil papirtypen i den manuelle feeder til [Fanepapir], og læg fanepapir i den manuelle feeder.



Fanepapirsudskrift (kun for PCL6)

Åbn de data, du vil indsætte fanepapir i, og vælg indstillingerne.

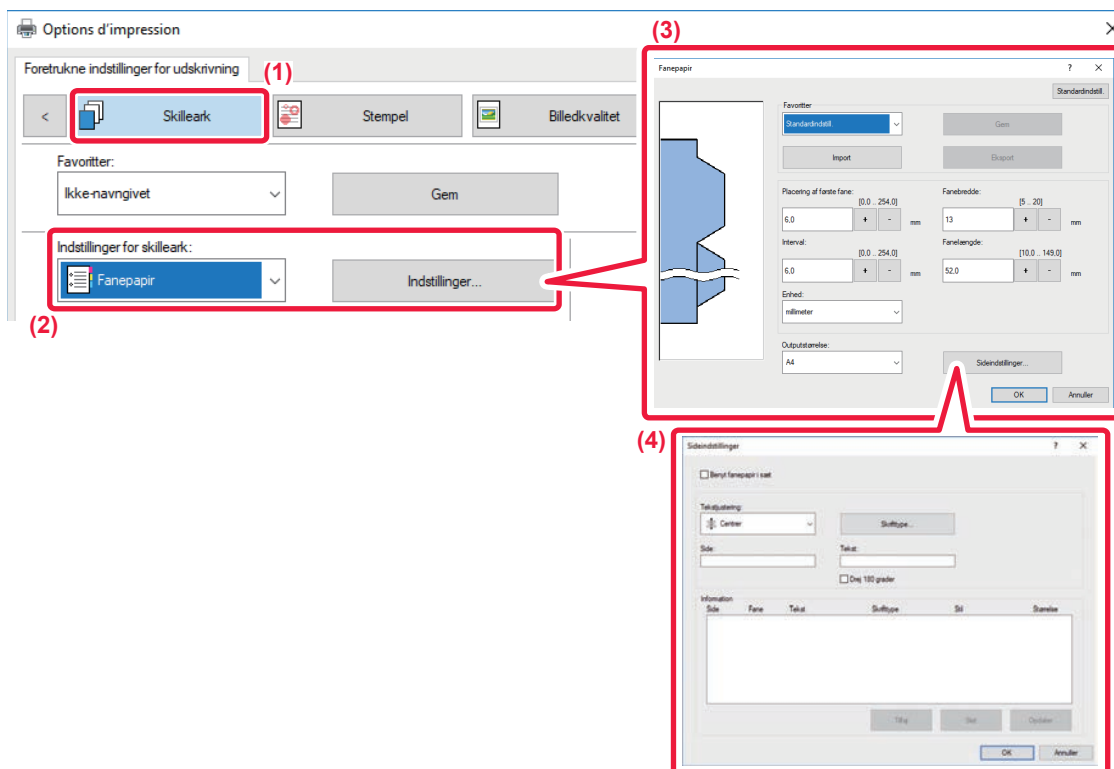

(1) Klik på fanen [Skilleark].

(2) Vælg [Fanepapir] fra "Indstillinger for skilleark" og klik på [Indstillinger].

(3) Vælg indstillingerne for fanepositionen.

For papir, som fås i handlen, vælges eksisterende indstillinger som f.eks. [A4-5tab-D] i "Favoritter". For andre typer fanepapir kan den første fanes placering, afstanden mellem fanerne og fanens vandrette og lodrette dimensioner indtastes direkte eller ændres med knappen . Vælg desuden fanepapirets størrelse i "Outputstørrelse".

(4) Valg af sideindstillingerne.

Angiv de sider, hvor du vil indsætte fanepapir, og indtast den tekst, du vil udskrive på fanerne. Vælg også skrifttype, og juster layoutet.



- Indstil papirtypen i den manuelle feeder til [Fanepapir], og læg fanepapir i den manuelle feeder.
- Fanepapirindstillingerne kan gemmes, og en gemt fil kan åbnes i "Favoritter".



TOSIDET UDSKRIVNING MED UDVALGTE SIDER, DER UDSKRIVES PÅ FORSIDEN (KAPITELINDSÆTTELSER)

Denne funktion udskriver udvalgte sider på forsiden af papiret.

Når du angiver en side (f.eks. en kapitelforside), der skal udskrives på papirets forside, udskrives den på forsiden af det næste ark, også selvom den normalt ville blive udskrevet på bagsiden af papiret.



Eksempel: Når siderne 4 og 8 vælges som sideindstillinger.
(Bagsiden er tom)



- Denne funktion er tilgængelig i et Windows-miljø.
- Denne funktion kan bruges, når PCL6-printerdriveren bruges.

Windows

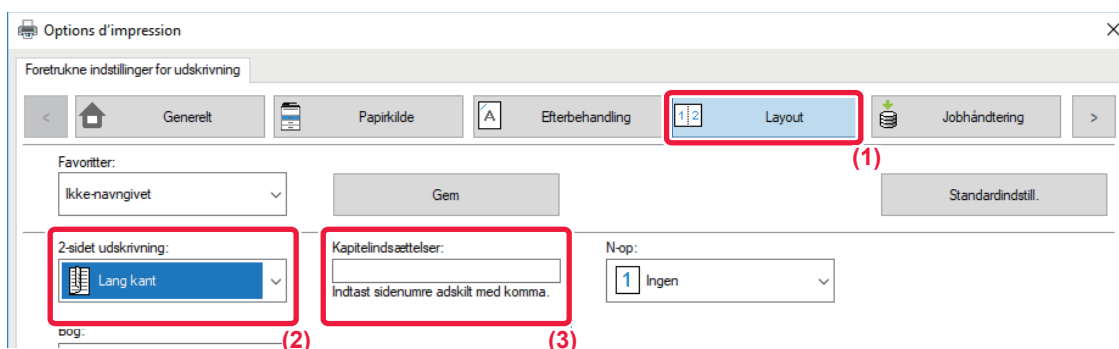

(1) Klik på fanen [Layout].

(2) Vælg den 2-sidede udskrivning.

Se "[2-SIDET UDSKRIVNING \(side 3-22\)](#)" for information om indstillingen "2-sidet udskrivning".

(3) Indtast sidetallene på de første sider af de kapitler, der adskiller tal med kommaer.



FOLDNING AF UDSKREVET PAPIR PÅ MIDTEN (FOLD)

Denne funktion folder det udskrevne papir på midten, når der er installeret en ryg-finisher på maskinen. Du kan vælge, om outputtet skal foldes indad eller udad.

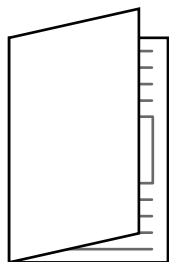

Fold indeni



Fold udenpå



Denne funktion kan ikke anvendes, hvis du vælger [Fælles Indstillinger] i "Indstillinger (administrator)" → [Enhedskontrol] → [Drifts- Indstill.] [Deaktivering af Duplex].



Når udskriftsdata i brochurelayout udskrives, kan funktionen "Bog" bruges til nemt at folde og hæfte udskrifter for at fremstille en brochure. Se: "[OPRET EN BROCHURE \(HÆFTE/RYGHÆFTNING\) \(side 3-30\)](#)".

Windows

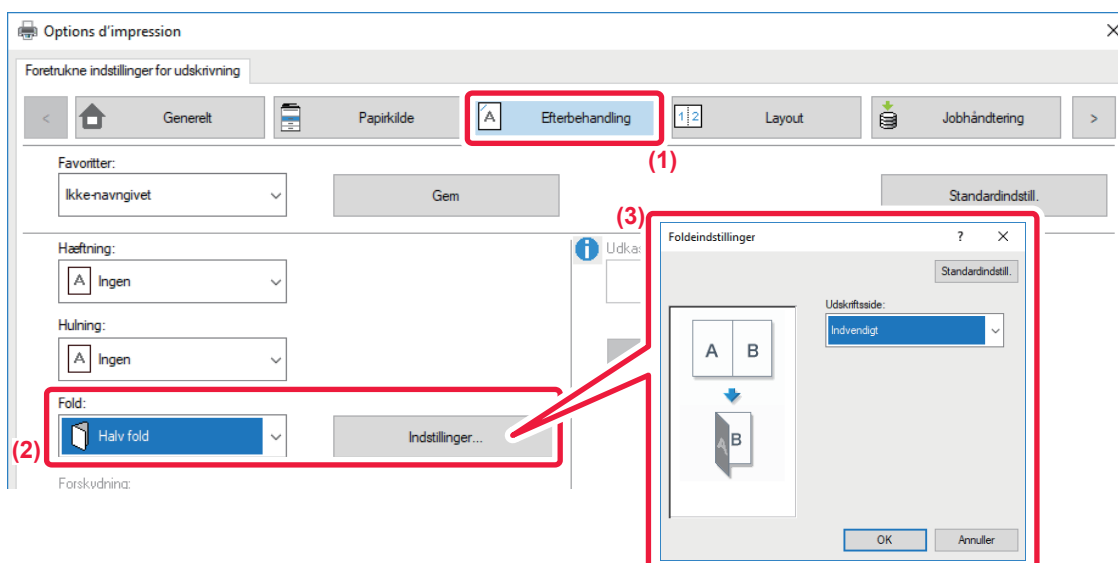

- (1) Klik på fanen [Efterbehandling].
- (2) Vælg [Halv fold] i "Fold" og klik på [Indstillinger].
- (3) Vælg den ønskede foldningsmetode.



macOS



- (1) Vælg [Printerfunktioner].
- (2) Klik på knappen [Foldeindstillinger].
- (3) Vælg den ønskede foldningsmetode.



INDSÆT FORUDINDSTILLEDE DATA FØR ELLER EFTER HVER SIDE (SIDEINDSÆTNING)

Denne funktion indsætter et forudindstillet dataelement på alle sider under udskrivning.

Du kan let skabe dokumenter med åbne sideopslag, der består af tekst på venstre side og plads til notater på højre side.

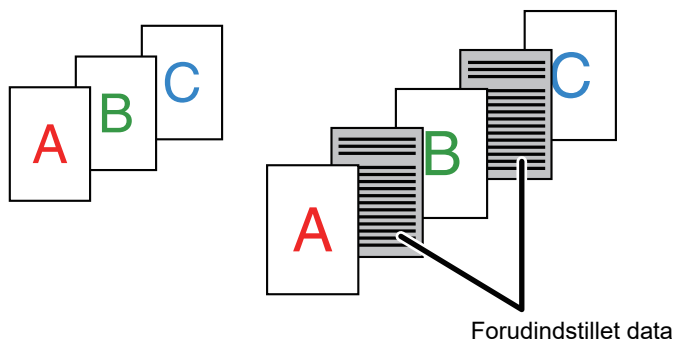

- Denne funktion er tilgængelig i et Windows-miljø.
- Denne funktion kan bruges, når PCL6-printerdriveren bruges.

Windows



Du skal oprette sidedata, der indsættes på forhånd.

Se "[Oprettelse af en overlejringsfil \(side 3-53\)](#)" i "[OVERLEJRING AF FAST FORM I UDSKRIFTSDATA \(OVERLEJNINGER\) \(side 3-53\)](#)" for oplysninger om, hvordan man opretter sidedata.

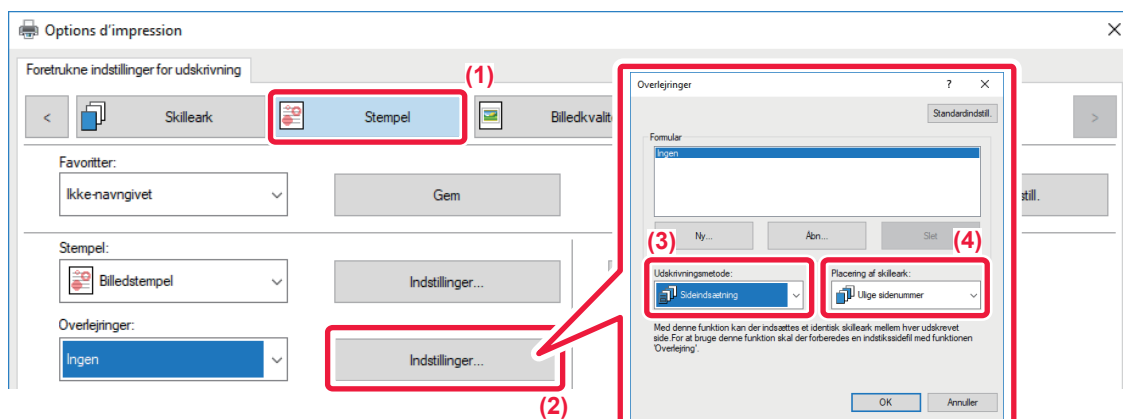

- (1) Klik på fanen [Stempel].
- (2) Klik på [Indstillinger].
- (3) Vælg [Sideindsætning] fra [Udskrivningsmetode].
- (4) Angiv, at der skal indsættes overlejringsdata, og angiv positionen.



UDSKRIV DET SAMME BILLEDE I SIDE OM SIDE MØNSTER (GENTAG UDSKRIVNING)

Denne funktion udskriver samme billede i et mønster side om side på et ark. Det er nyttigt til fremstilling af navnekort og stickere.

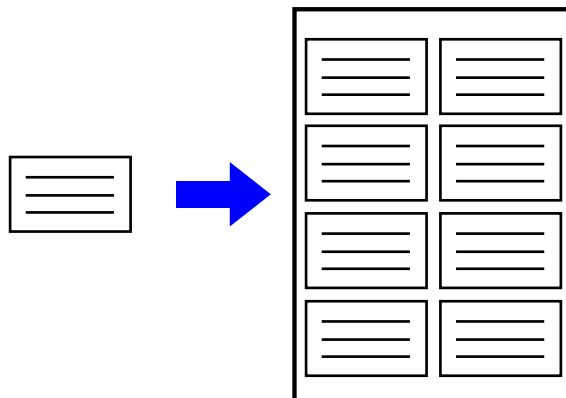

- Denne funktion er tilgængelig i et Windows-miljø.
- Denne funktion kan bruges, når PCL6-printerdriveren bruges.

Windows

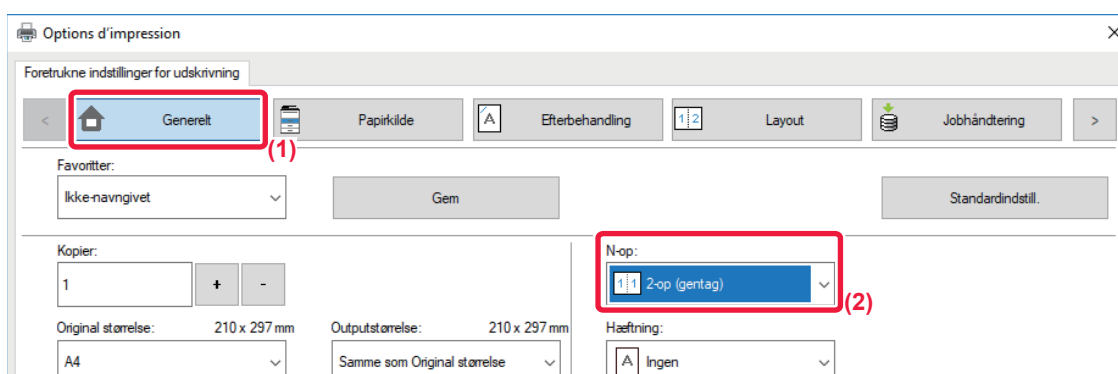

(1) Klik på fanen [Generelt].

(2) Vælg antallet af gentagelser i "N-op".



UDSKRIVNING AF MØNSTERDATA (UDSKRIV SKJULT MØNSTER)

Denne funktion udskriver mønsterdata som f.eks. "KOPIER IKKE" bag udskriftsdata.

Hvis papir med mønsterdata duplikeres, vises mønsterdataene i baggrunden, hvilket hjælper med at forebygge at informationer lækkes via uautoriseret dokumentkopiering.

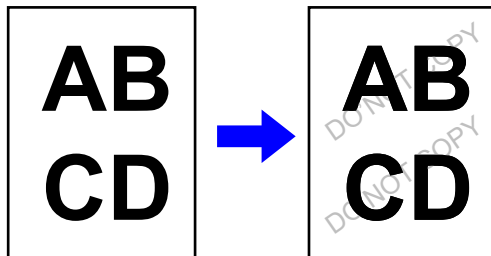

- Denne funktion er tilgængelig i et Windows-miljø.
- Denne funktion kan bruges, når PCL6-printerdriveren bruges.

Windows

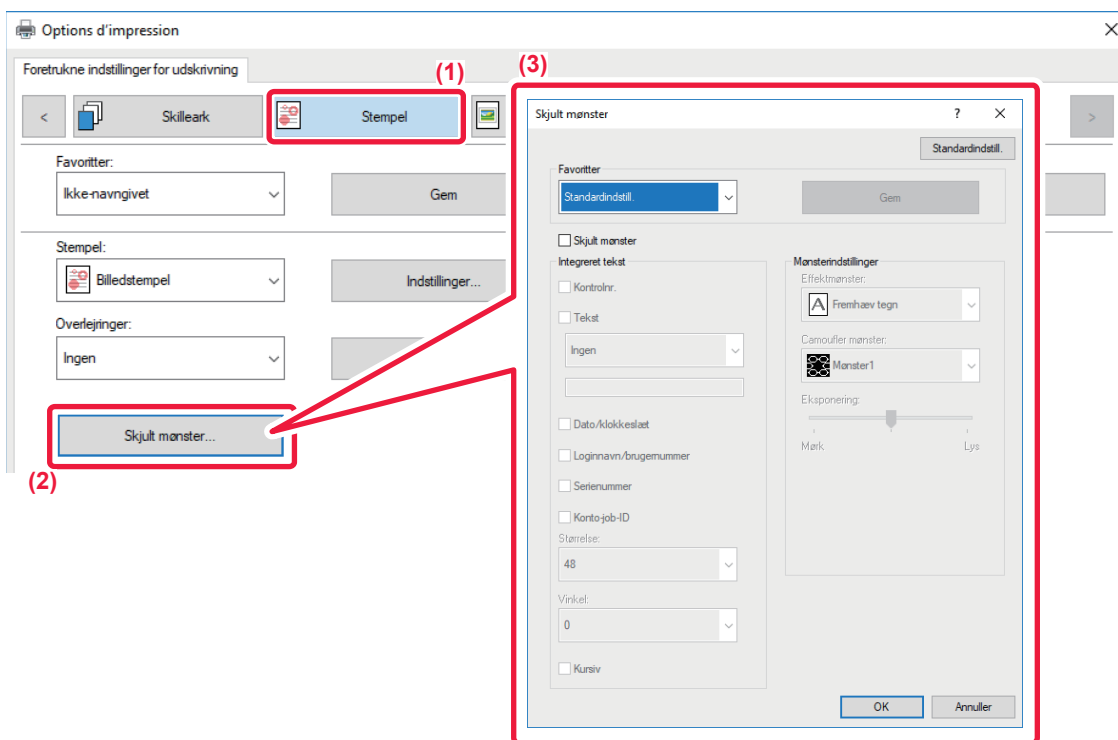

- (1) Klik på fanen [Stempel].
- (2) Klik på [Skjult mønster].
- (3) Konfigurer indstillingerne for udskrivning af skjult mønster og klik på [OK].



Funktionen til udskrivning af skjult mønster kan ikke bruges, hvis "Printertilstand" er sat til [1200 dpi].



- "Skjult mønster" er en funktion, der har det formål at forhindre uautoriseret udskrivning. Det garanterer ikke, at informationslækage forhindres.
- Tekst er muligvis ikke helt skjult på et udkastark med en mønsterudskrift under bestemte maskinbetingelser. Vælg [Sikkerheds Indstillinger] → [Indstilling for udskrivning af skjult mønster] → [Kontrast] i "Indstillinger (administrator)", hvis dette er tilfældet.
- Det skjulte mønster vises muligvis ikke på kopier med bestemte typer enheder eller under bestemte indstillingsbetingelser, der bruges til at kopiere et udkastark med mønsterudskrift.
- Hvis farvetilstanden er indstillet til [Sort/Hvid], eller hvis den er indstillet til [Automatisk], og originalen genkendes som sort/hvid, udskrives et sort baggrundsmønster, også selvom cyan eller magenta mønster er valgt.



ÆNDRING AF GENGIVELSESMETODEN OG UDSKRIVNING AF JPEG-BILLEDER (BRUG DRIVER TIL AT GENGIVE JPEGS)

I nogle tilfælde udskrives et dokument med et JPEG-billede måske ikke korrekt. Det kan løses ved at ændre den måde, JPEG-billedet gengives på.

Når du udskriver en original med JPEG-billeder, kan du med denne funktion vælge, om billederne skal gengives i printerdriveren eller maskinen.



- Denne funktion er tilgængelig i et Windows-miljø.
- Når billederne gengives i printerdriveren, kan udskrivningen tage nogen tid.

Windows

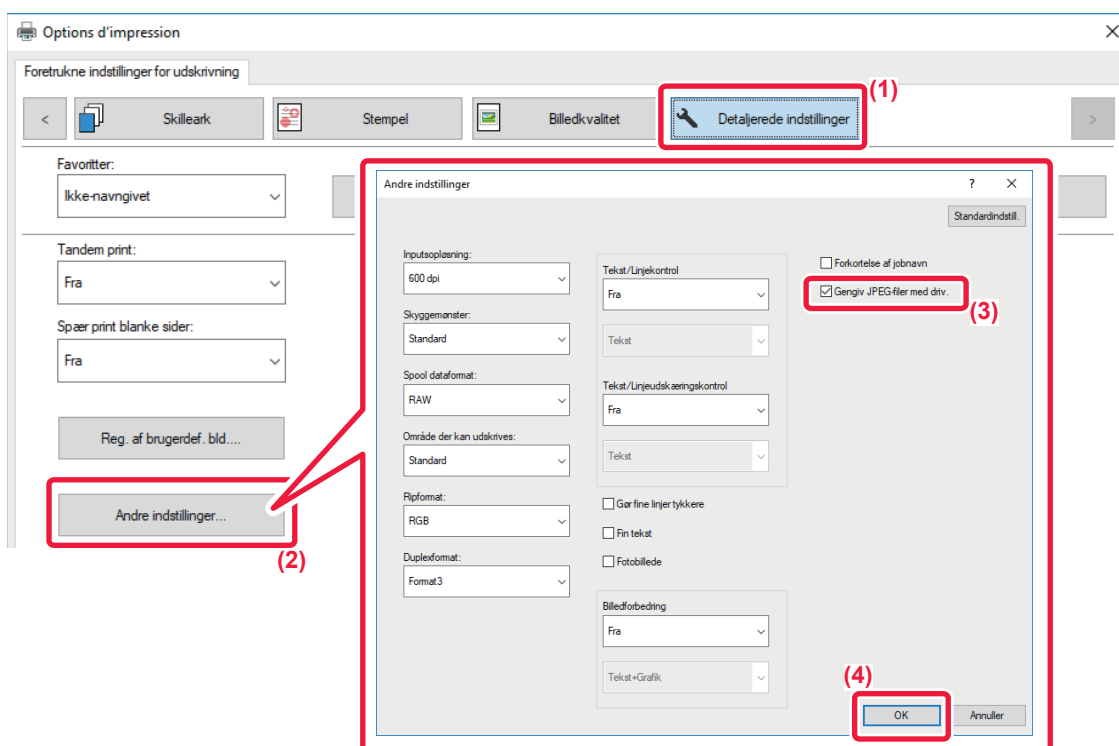

- (1) Klik på fanen [Detaljerede indstillinger].
- (2) Klik på [Andre indstillinger].
- (3) Klik på afkrydsningsfeltet [Gengiv JPEG-filer med driv.], så vises.
- (4) Klik på [OK].



MAKSIMER UDSKRIFTSOMRÅDET PÅ PAPIRET (UDSKRIFTSOMRÅDE)

Du kan udskrive på hele papirarket ved at maksimere udskriftsområdet.



Denne funktion er tilgængelig i et Windows-miljø.



Selvom udskriftsområdet maksimeres, kan kanter blive skåret af.

Windows

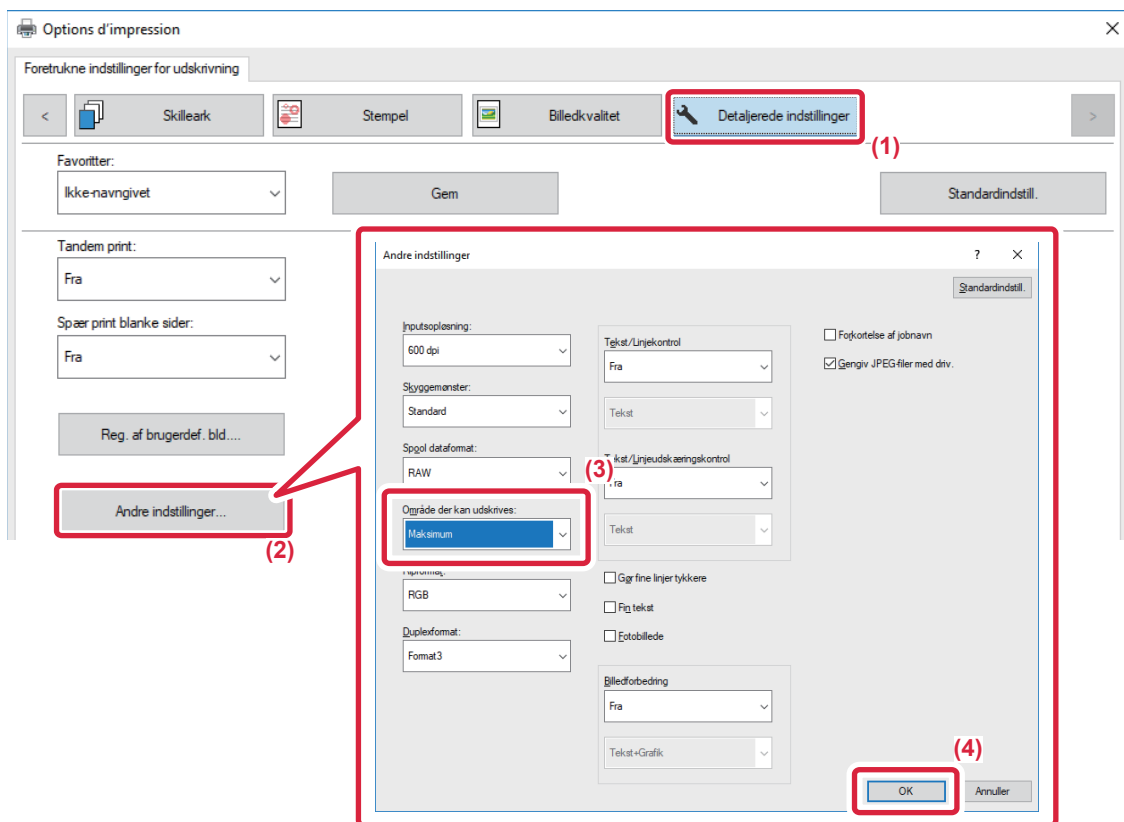

- (1) Klik på fanen [Detaljerede indstillinger].
- (2) Klik på [Andre indstillinger].
- (3) Vælg [Maksimum] fra "Udskrivningsområdet".
- (4) Klik på [OK].



UDSKRIVNING AF EN FORBEDRET OPLØSNING (UDJÆVNING)

Der anvendes RETs (resolution enhancement techniques) til at udjævne billedernes kanter. Billederne udskrives i en digitalt forbedret opløsning.



Denne funktion er tilgængelig i et Windows-miljø.

Windows

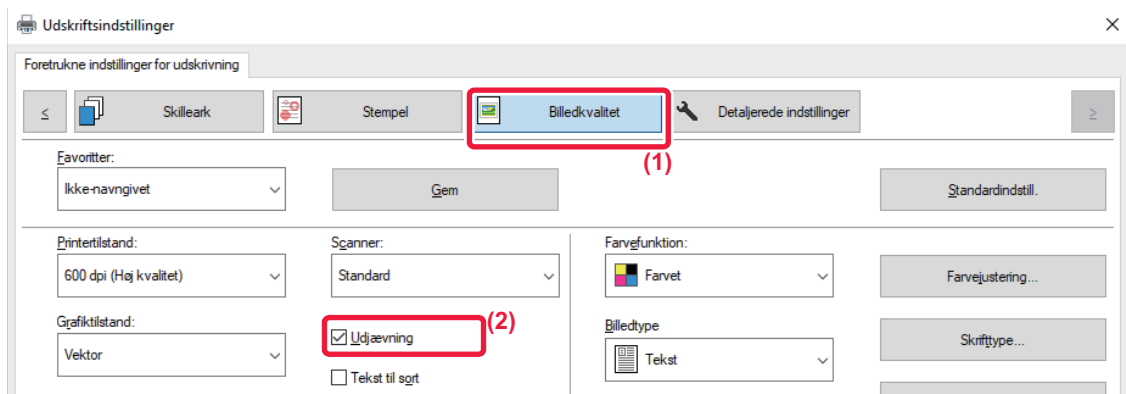

(1) Klik på fanen [Billedkvalitet].

(2) Vælg afkrydsningsfeltet [Udjævning], så vises.



NYTTIGE PRINTERFUNKTIONER

BRUG AF TO MASKINER TIL UDSKRIVNING AF ET STORT UDSKRIVNINGSTILFÆLDE (TANDEM-PRINT)

For at kunne bruge denne funktion skal der bruges to maskiner, der kan udføre tandemudskrivning. To maskiner, som er koblet til samme netværk, bruges til at køre et stort udskriftsjob parallelt. Denne funktion reducerer udskrivningstiden, når du håndterer et stort antal udskrifter.

Eksempel: Udskrivning af fire sæt kopier

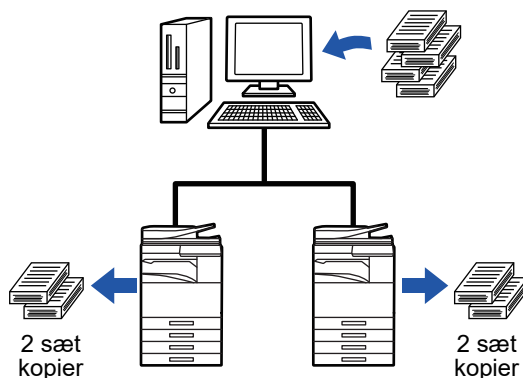

For at kunne bruge funktionen tandemprint skal klientmaskinens IP-adresse være registreret i printerdriveren.

- I macOS 10.6 til 10.8 udføres det automatisk ved at klikke på [Opdaterer] (eller [Tandemindstillinger]) på skærmen "Tandem Print". I macOS 10.9 skal du indtaste IP-adressen på klientmaskinen.



Denne funktion kan ikke anvendes i macOS 10.10 eller senere.



Windows

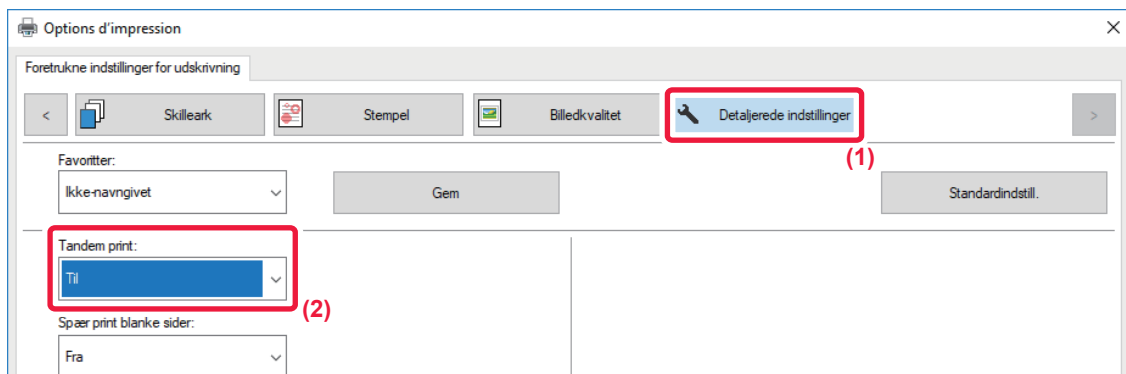

- (1) Klik på fanen [Detaljerede indstillinger].
- (2) Vælg [Til] i "Tandem print".



Funktionen tandem print kan kun bruges, hvis printerdriveren installeres med "Brugerdefineret installation", hvor [LPR Direkte udskrift (Specificér adresse/Automatisk søgning)] er valgt og [Ja] er afkrydset for "Vil du bruge funktionen Tandem print?".

macOS

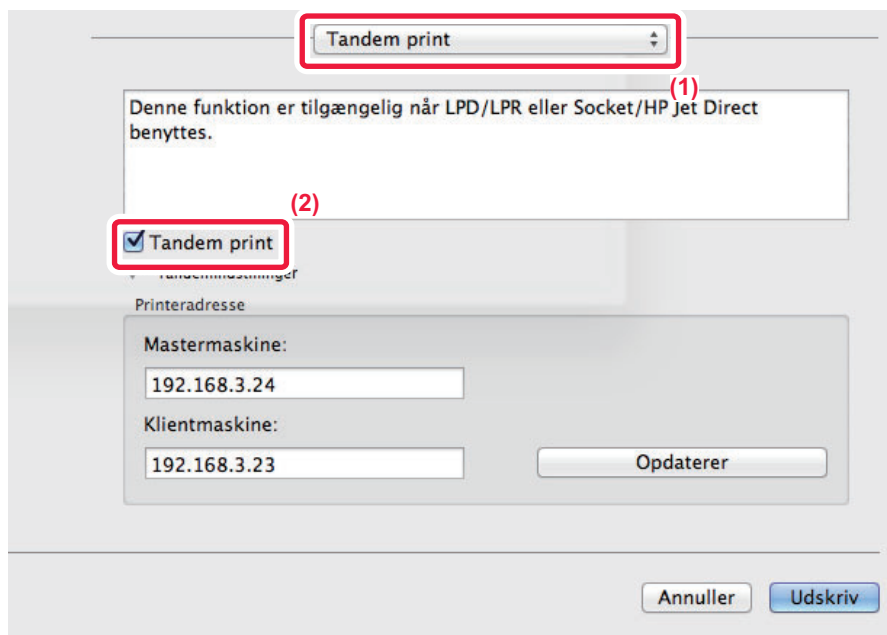

- (1) Vælg [Tandem print].
- (2) Klik på afkrydsningsboksen [Tandem print], så markeringen vises.



For at kunne anvende funktionen tandem print, skal du vælge den protokol, der skal bruges i overensstemmelse med den besked, der vises, hvis du tilføjer printerdriveren i "Printerværktøj".



LAGRING OG BRUG AF UDSKRIFTSFILER (DOKUMENTARKIVERING)

Denne funktion gemmer et udskrivningsjob som en fil på maskinens harddisk, hvilket gør det muligt at udskrive jobbet fra berøringspanelet, når det kræves. Placeringen for lagring af en fil kan vælges for at forhindre, at filen bliver blandet sammen med andre brugeres filer.

• Gem kun

Denne indstilling bruges til at gemme et udskrivningsjob på maskinens harddisk uden at udskrive det.

• Gem efter udskrivning

Denne indstilling bruges til at gemme et udskrivningsjob på maskinens harddisk, efter at det er udskrevet.

• Prøveudskrift

Når et udskrivningsjob bliver sendt til maskinen, bliver kun det første sæt kopier udskrevet. Efter kontrol af indholdet af første sæt kopier, kan du udskrive de resterende sæt fra betjeningspanelet på maskinen. Dette forhindrer for mange fejludskrifter.

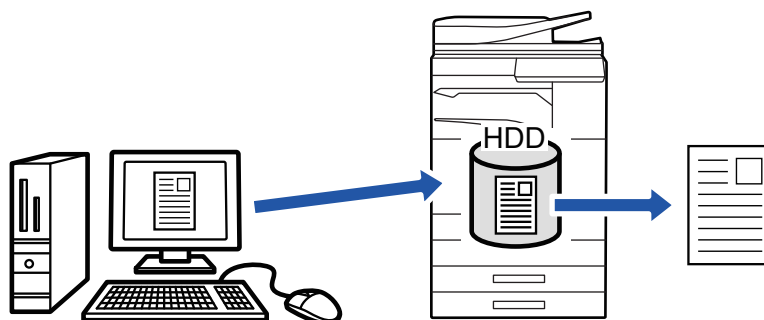

- Se "[FILUDSKRIVNING \(side 6-25\)](#)" i "Dokumentarkivering" for information om, hvordan filer, der er gemt på maskinens harddisk, udskrives.
- Når der udskrives fra en pc, kan du indstille en adgangskode (4 til 8 cifre) for at holde oplysningerne i en gemt fil fortrolige. Når der er indstillet en adgangskode, skal den indtastes for at kunne udskrive data.
- [Dokumentarkivering] som kan indstilles på fanen [Jobhåndtering], kan også indstilles på fanen [Generelt].

Windows

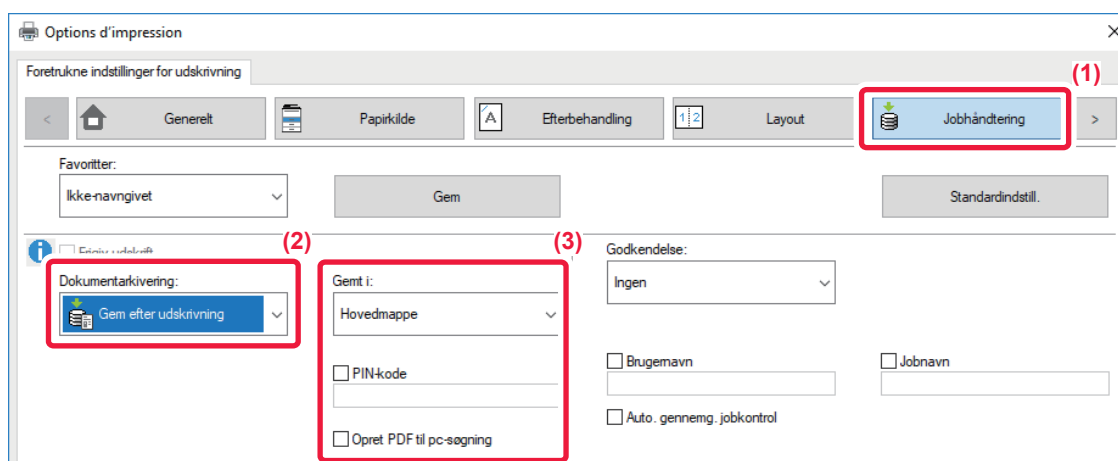

(1) Klik på fanen [Jobhåndtering].

(2) Vælg funktionen fra "Dokumentarkivering".

(3) Angiv den mappe, filen skal gemmes i "Gemt i".

For at indtaste en adgangskode (et tal med 4 til 8 cifre) skal du klikke på afkrydsningsboksen [PIN-kode] . Vælg afkrydsningsboksen [Opret PDF til pc-søgning] () for at oprette en offentlig PDF til pc-søgning.



- Hvis [Hurtig arkivering] vælges, indstilles "Dokumentarkivering" til [Gem efter udskrivning].
- Hvis [Hurtig arkivering] vælges, slettes den indtastede adgangskode i ""Dokumentarkivering".
- Du kan om nødvendigt vælge dataformatet fra CMYK og RGB for data, der skal lagres i maskinen. Klik på [Andre indstillinger] på fanen [Detaljerede indstillinger] og vælg formatet fra "Ripformat".
- For at gemme en fil i en brugerdefineret mappe skal du først oprette den brugerdefinerede mappe ved hjælp af [Dokumenthandling] i "Indstillinger (administrator)" → [Dokument Arkivering]. Hvis du har oprettet en adgangskode for den brugerdefinerede mappe, skal du indtaste adgangskoden (4-8 cifre) i "PIN-kode" på den der er gemt til skærmen.



Hvis du har valgt, at funktionen med tvungen dokumentarkivering altid skal anvendes i "Printpolitik" på fanen [Konfiguration], kan du ikke fjerne afkrydsningen af [Dokumentarkivering].

macOS

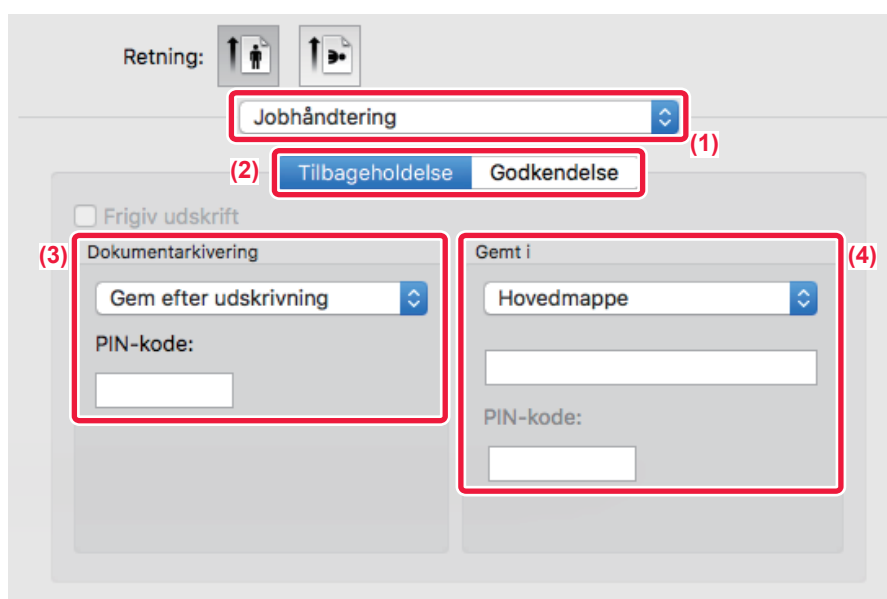

- (1) Vælg [Jobhåndtering].
- (2) Vælg [Tilbageholdelse].
- (3) Vælg hvordan udskriftsdata skal gemmes i "Dokumentarkivering".
- (4) Vælg mappen hvori filen skal gemmes i "Gemt i".

Hvis du har valgt [Brugerdef. Mappe], skal du indtaste navnet på den brugerdefinerede mappe, hvor du ønsker at gemme filen.



- Hvis [Hurtig arkivering] vælges, indstilles "Dokumentarkivering" til [Gem efter udskrivning].
- Hvis [Hurtig arkivering] vælges, slettes den indtastede adgangskode i "Dokumentarkivering".
- Du kan om nødvendigt vælge dataformatet fra CMYK og RGB for data, der skal lagres i maskinen. Vælg [Avanceret1] i [Printerfunktioner], og vælg formatet fra "Ripformat".
- For at gemme en fil i en brugerdefineret mappe skal du først oprette den brugerdefinerede mappe ved hjælp af [Dokumenthandling] i "Indstillinger (administrator)" → [Dokument Arkivering]. Hvis du har oprettet en adgangskode for den brugerdefinerede mappe, indtast adgangskoden (4-8 cifre) i "PIN-kode" på mappens valgskræm.



AUTOMATISK UDSKRIVNING AF ALLE GEMTE DATA

Hvis brugergodkendelse aktiveres på maskinen, udskrives alle udskriftsjob for dokumentarkivering automatisk for den bruger, der er logget ind. Efter at alle job er udskrevet, slettes de gemte job.



For at bruge funktionen for udskriv alt, skal følgende trin følges:

- I "Indstillinger (administrator)" skal du vælge [Systemindstillinger] → [Godkendelsesindstillinger] → [Standardindst.] og aktivere [Udskriv automatisk gemte jobs efter du er logget på].
- Når du udfører udskrivning af dokumentarkivering, skal du indtaste brugernavnet gemt i maskinen under "Brugernavn" for "Standard job-id" i printerdriveren foruden oplysningerne om brugergodkendelse.
 - ▶ Sådan bruges denne funktion i et Windows-miljø: [UDSKRIVNING I ET WINDOWS-MILJØ \(side 3-4\)](#)
 - ▶ Sådan bruges denne funktion i et macOS-miljø: [UDSKRIVNING I ET macOS-miljø \(side 3-14\)](#)



Filer med en adgangskode og filer, der er beskyttet af maskinens dokumentarkiveringsfunktion, bliver ikke udskrevet. Filer i en mappe (undtagen Min mappe), der har en adgangskode, bliver heller ikke udskrevet.

(1) Vælg [Jobhåndtering].

Ved tidspunktet for udskrivning af dokumentarkivering skal du indtaste det brugernavn, der er gemt i maskinen under "Brugernavn" i printerdriveren foruden oplysningerne om brugergodkendelse.

(2) En skærm vises, der beder dig bekræfte. Tryk på tasten [OK].

De udskrivningsfiler, som er gemt i den hurtige filmappe, hovedmappen og den brugerdefinerede mappe, udskrives automatisk og slettes derefter.



UDSKRIVNING OG AFSENDELSE PÅ SAMME TID

Denne funktion udskriver data, der er oprettet i et program i maskinen og sender samtidigt data til adresserne, der er gemt i maskinen.

Denne funktion lader dig afslutte to opgaver, udskrivning og afsendelse, med én handling fra printerdriveren.



- Adresser skal på forhånd være gemt i maskinen. For mere information herom, se "Bruger's Manual (Gem adressebog)".
- Du skal færdiggøre de forberedende trin for brug af hver af maskinens afsendelsesfunktioner. Du kan finde flere oplysninger i forklaringen af hver afsendelsesfunktion.



- Denne funktion er tilgængelig i et Windows-miljø.
- Denne funktion kan bruges, når PCL6-printerdriveren bruges.



Du kan ikke udskrive og sende data samtidig, hvis [Systemindstillinger] i "Indstillinger (administrator)" → [Printer Indstillinger] → [Driftsindstillinger] → [Deaktiver afsendelse under udskrift] vælges.

Windows

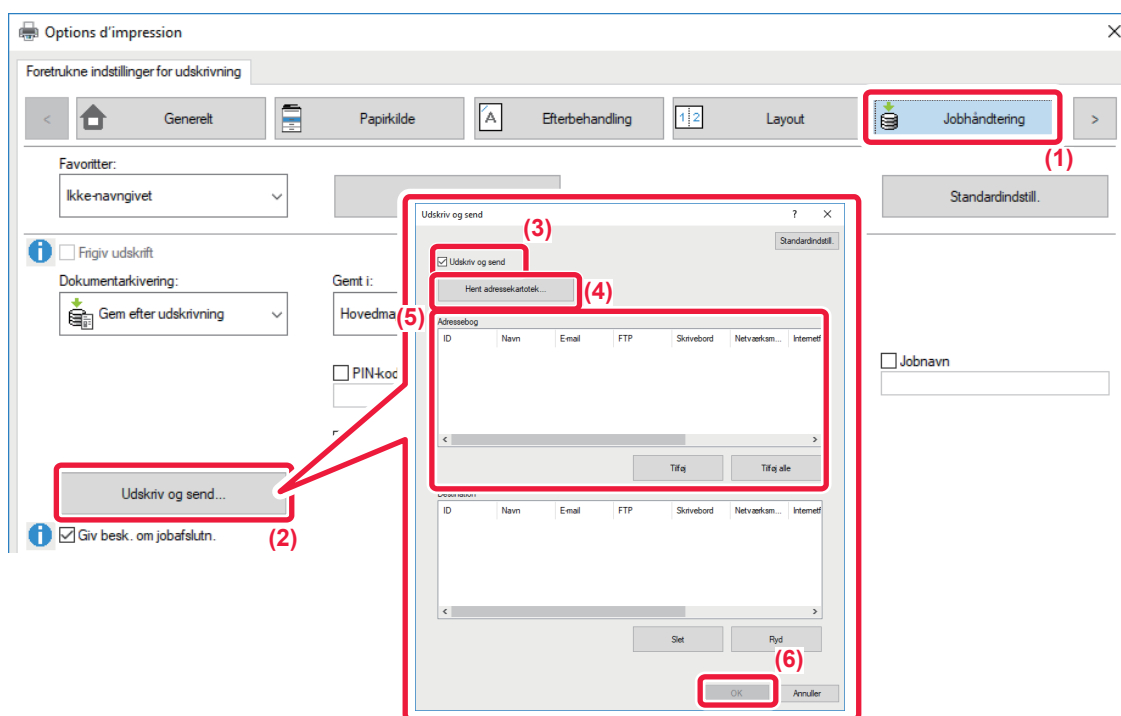

- (1) Klik på fanen [Jobhåndtering].
- (2) Klik på [Udskriv og send].
- (3) Vælg afkrydsningsfeltet [Udskriv og send], så vises.
- (4) Klik på [Hent adressekartotek].
- (5) Fra listen "Adressebog" vælger du den adresse, hvor du vil sende data til og klikker på [Tilføj] for at tilføje adressen til listen "Destination".
 - Hvis du vil sende dataene til alle adresser, klikker du på knappen [Tilføj alle].
 - Vælg adressen og klik på [Slet] for at slette en adresse fra listen "Destination". Hvis du ønsker at slette alle adresser, klikker du på knappen [Slet alle].



- Der kan angives op til 50 destinationer.
- Der kan ikke sendes data til en internetfaxadresse.

- (6) Klik på [OK].

Printerdriverindstillingerne anvendes på afsendelsesindstillingerne.



UDSKRIVNING UDEN PRINTERDRIVER

FILTYPENAVN PÅ FILER, DER KAN UDSKRIVES

Når du ikke har printerdriveren installeret på din pc, eller når den software, der bruges til at åbne en fil, du vil udskrive, ikke er tilgængelig, kan du udskrive direkte til maskinen uden at bruge printerdriveren.

Filtyperne (og de tilsvarende filtypenavne), der kan udskrives direkte, er angivet nedenfor.

| | | | | | | | |
|-------------|-----------|-------------------------|-----|-------------|---------|---|--------------------------|
| Fil Type | TIFF | JPEG | PNG | PCL | PS*1 | PDF/ krypterer PDF/ Kompakt PDF*1 | DOCX, XLSX, PPTX*2 |
| Filtypenavn | tiff, tif | jpeg, jpg, jpe, jfif | png | pcl, prn | ps, prn | pdf | docx, xlsx, pptx |

*1 På MX-2651/MX-3051/MX-3551/MX-4051/MX-5051/MX-6051 er PS3-udvidelsessættet påkrævet.

*2 På MX-2651/MX-3051/MX-3551/MX-4051/MX-5051/MX-6051 er Udvidelsessæt, direkte udskrift påkrævet.



- Selv om udskrivningsresultatet er sort/hvid, bliver følgende printjobs talt som 4-farvede printjobs (Y (Gul), M (Magenta), C (Cyan) og Bk (Sort)). Når disse job skal tælles som sort/hvid-job, skal du vælge udskrivning i sort/hvid.
- Når data oprettes som farvedata.
- Når programmet behandler data som farvedata, selv om de er i sort/hvid.
- Når et billede er skjult under et sort-hvid billede.
- Nogle filer udskrives måske ikke korrekt, selv om de er vist i ovenstående tabel.

DIREKTE UDSKRIVNING AF EN FIL FRA EN FTP-SERVER

Når en FTP-server er konfigureret, kan du vælge og udskrive filer på FTP-serveren direkte via maskinens berøringspanel. Med denne funktion undgår du at downloade filerne fra FTP-serveren til pc'en og sende udskrivningsjob fra pc'en til maskinen.



Sådan konfigureres en FTP-server:

I "Indstillingsfunktion(administrator)", vælges [Systemindstillinger] → [Printer Indstillinger] → [Indstillinger for direkte udskrift (FTP)]. (Administratorrettigheder er påkrævet.) Der kan konfigureres op til 20 FTP-servere.



Når du udskriver en PDF-fil, der har en adgangskode, skal du indtaste adgangskoden på jobstatusskærmen for at kunne begynde udskrivningen.

▶ [UDSKRIVNING AF EN KRYPTERET PDF-FIL \(side 3-92\)](#)

1

Tryk på tasten [Harddisk Filhentning].



2

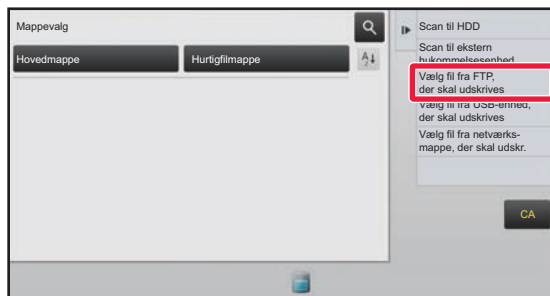

Tryk på tasten [Vælg fil fra FTP, der skal udskrives] på handlingspanelet.



3

Tryk på tasten til den FTP-server, du ønsker at få adgang til.



Når en server vælges, kan indtastning af et brugernavn og en adgangskode være nødvendigt. Indtast dit brugernavn og adgangskoden og tryk på [Indtast].

4

Tryk på tasten til den fil, som du vil udskrive, og tryk på tasten [Skift indstilling for at udskrive] i handlingspanelet.

- Når der udskrives flere filer, tryk på tasterne til de filer, du vil udskrive, og tryk på tasten [Udskriv] i handlingspanelet.
- Ikonet  vises til venstre for tasterne til filer, der kan udskrives.
- Ikonet  vises til venstre for tasterne til mapper på FTP-serveren. Tryk på denne tast for at få vist en mappe eller en fil i en mappe.



- Der kan i alt vises 100 taster til filer og mapper.
- Tryk på  for at rykke et mappeniveau op.
- Når du rykker et mappeniveau ned ved at trykke på en mappetast, vises . Tryk på denne tast for at vende tilbage til valgskærmen for fil- eller mappenavn.
- Tryk på  for at skifte til miniaturer.
- Tryk på tasten [Fil- eller mappenavn] for at ændre rækkefølgen af filer og mapper, der vises på skærbilledet. Hver gang der trykkes på tasten, skifter rækkefølgen mellem stigende og faldende.

5

Indstil udskrivningsbetingelserne.

- Hvis du har valgt flere filer i trin 4, kan du kun vælge antallet af udskrifter.
- Hvis du vælger en PS eller PCL-fil, der omfatter udskriftsbetingelser i trin 4, prioriteres udskriftsbetingelserne i filen.

6

Tryk på tasten [Start].

Udskrivningen begynder, når den valgte fil er downloadet.



DIREKTE UDskrivning af en fil fra USB-HUKOMMELSE

Filer på en USB-enhed, som er forbundet til maskinen, kan udskrives fra maskinens betjeningspanel uden brug af printerdriveren.

Når maskinens printerdriver ikke er installeret på din pc, kan du kopiere en fil over på en USB-enhed, som kan købes separat, og forbinde hukommelsen til maskinen for at udskrive filen direkte.



- Anvend en FAT32 eller NTFS USB-hukommelsesenhed med en kapacitet på højst 32 GB.
- Udskrivning fra en USB-hukommelsesenhed er ikke mulig, hvis [Systemindstillinger] i "Indstillinger (administrator)" → [Printer Indstillinger] → [Driftsindstillinger] → [Deaktivering af direkte udskr. fra USB-hukommelse] er valgt.



Når du udskriver en PDF-fil, der har en adgangskode, indtaster du adgangskoden på jobstatusskærmen for at kunne begynde udskrivningen.

- ▶ [UDskrivning af en krypteret PDF-fil \(side 3-92\)](#)

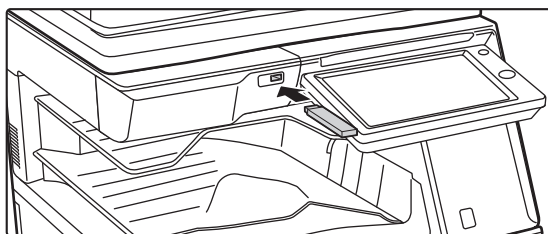
1

Indsæt USB-hukommelsen i maskinen.

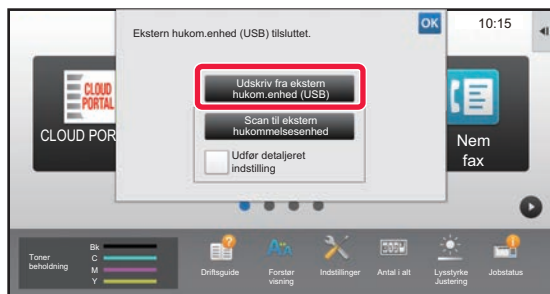
2

Tryk på [Udskriv fra ekstern hukommelse (USB)], når skærmen til valg af handlingen vises.

Følg nedenstående trin, hvis skærmen ikke vises.

- (1) Tryk på tasten [Harddisk Filhentning] (eller tasten [Direct Print]).
- (2) Tryk på tasten [Vælg fil fra USB-enhed, der skal udskrives] på handlingspanelet.

3

Tryk på tasten til den fil, som du vil udskrive, og tryk på tasten [Skift indstilling for at udskrive] i handlingspanelet.

- Når der udskrives flere filer, tryk på tasterne til de filer, du vil udskrive, og tryk på tasten [Udskriv] i handlingspanelet.
- Ikonet vises til venstre for tasterne til filer, der kan udskrives.
- Ikonet vises til venstre for tasterne mapper på USB-enheden. Tryk på denne tast for at få vist en mappe eller en fil i en mappe.



- Der kan i alt vises 500 taster til filer og mapper.
- Tryk på for at rykke et mappeniveau op.
- Når du rykker et mappeniveau ned ved at trykke på en mappetast, vises . Tryk på denne tast for at vende tilbage til valgskærmen for fil- eller mappenavn.
- Tryk på for at skifte til miniaturer.
- Tryk på tasten [Fil- eller mappenavn] for at ændre rækkefølgen af filer og mapper, der vises på skærbilledet. Hver gang der trykkes på tasten, skifter rækkefølgen mellem stigende og faldende.



4

Indstil udskrivningsbetingelserne.

- Hvis du har valgt flere filer i trin 3, kan du kun vælge antallet af udskrifter.
- Hvis du vælger en PS eller PCL-fil, der omfatter udskriftsbetingelser i trin 3, prioriteres udskriftsbetingelserne i filen.

5

Tryk på tasten [Start].

Udskrivning begynder, efter at den valgte fil er blevet overført.

6

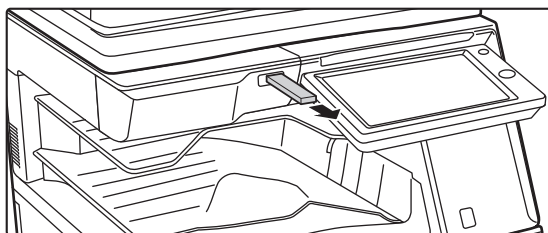
**Fjern USB-hukommelsen fra maskinen.**

For at forbyde direkte udskrivning fra en USB-hukommelsesenhed skal du aktivere "Indstillinger (administrator)" – [Systemindstillinger] → [Printer Indstillinger] → [Driftsindstillinger] → [Deaktivering af direkte udskr. fra USB-hukommelse].

DIREKTE UDSKRIVNING AF EN FIL FRA EN NETVÆRKSMAPPE

Du kan angive og udskrive en fil i en netværksmappe via maskinens berøringspanel.

Hvis netværksmappen ikke er registreret, kan du tilgå den ved at indtaste eller henvise direkte til stien til mappen i arbejdsgruppen.

**Sådan registreres en netværksmappe:**

Vælg [Systemindstillinger] → [Printer Indstillinger] → [Indstillinger for direkte udskrift (netværksmappe)] i "Indstillinger (administrator)". (Administratorrettigheder er påkrævet.) Der kan registreres op til 20 netværksmapper.

For at forbyde direkte udskrivning fra en netværksmappe skal du aktivere "Indstillinger (administrator)" – [Systemindstillinger] → [Printer Indstillinger] → [Driftsindstillinger] → [Deaktivering af direkte udskr. fra netværksmappe].



Udskrivning fra en netværksmappe er ikke mulig, hvis [Systemindstillinger] i "Indstillinger (administrator)" → [Printer Indstillinger] → [Driftsindstillinger] → [Deaktivering af direkte udskr. fra netværksmappe] er valgt.



Når du udskriver en PDF-fil, der har en adgangskode, skal du indtaste adgangskoden på jobstatusskærmen for at kunne begynde udskrivningen.

► [UDSKRIVNING AF EN KRYPTET PDF-FIL \(side 3-92\)](#)



Udskrivning af en fil i den netværksmappe, du har konfigureret i maskinens indstillinger

1 Tryk på tasten [Harddisk Filhentning].

2 Tryk på tasten [Vælg fil fra netværks- mappe, der skal udskr.] på handlingspanelet.



3 Tryk på [Åbn registreret netværksmappe.] på handlingspanelet, og tryk på den netværksmappe, du ønsker at få adgang til.

Hvis der vises en skærm, der beder dig om at indtaste brugernavn og adgangskode, skal du bede din serveradministrator om oplysningerne og indtaste det pågældende brugernavn og adgangskoden.





- Når du trykker på tasten [Direkte input af mappesti], vises der en skærm, hvor du kan indtaste stien til netværksmappen direkte. For mere information herom, se "[Går du direkte ind i netværksmappen \(side 3-86\)](#)".
- Når du vælger arbejdsgruppe, server og netværksmappe i nævnte rækkefølge, kan du tilgå netværksmappen. For mere information herom, se "[Henviser til netværksmappestien \(side 3-86\)](#)".

4 Tryk på tasten til den fil, som du vil udskrive, og tryk på tasten [Skift indstilling for at udskrive] i handlingspanelet.

- Hvis der udskrives flere filer, tryk på de filer, du ønsker at udskrive, og tryk på [Udskriv] i handlingspanelet.
- Ikonet  vises til venstre for tasterne til filer, der kan udskrives.
- Ikonet  vises til venstre for tasterne til mapper i netværksmappen. Tryk på denne tast for at få vist en mappe eller en fil i en mappe.



- Der kan i alt vises 100 taster til filer og mapper.
- Tryk på  for at rykke et mappeniveau op.
- For at vende tilbage til valgskærm for netværksmappe skal du trykke på .
- Tryk på  for at skifte til miniaturer.
- Tryk på tasten [Fil- eller mappenavn] for at ændre rækkefølgen af filer og mapper, der vises på skærbilledet. Hver gang der trykkes på tasten, skifter rækkefølgen mellem stigende og faldende.

5 Indstil udskrivningsbetingelserne.

- Hvis du har valgt flere filer i trin 4, kan du kun vælge antallet af udskrifter.
- Hvis du vælger en PS eller PCL-fil, der omfatter udskriftsbetingelser i trin 4, prioriteres udskriftsbetingelserne i filen.

6 Tryk på tasten [Start].

Udskrivning begynder, efter at den valgte fil er blevet overført.



Går du direkte ind i netværksmappen

1

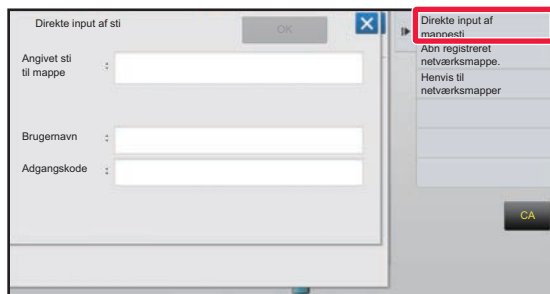

Tryk på [Direkte input af mappesti] i trin 3 i "[Udskrivning af en fil i den netværksmappe, du har konfigureret i maskinens indstillinger \(side 3-85\)](#)".

2

Indtast stien til mappen, samt brugernavn og adgangskode.

Åbn netværksmappen.

Se trin 4 til 6 i "[Udskrivning af en fil i den netværksmappe, du har konfigureret i maskinens indstillinger](#)" for fremgangsmåden ved udskrivning.

Henviser til netværksmappestien

1

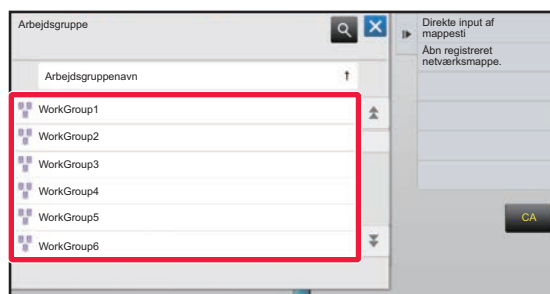

Tryk på den arbejdsgruppe, du ønsker at få adgang til i trin 3 i "[Udskrivning af en fil i den netværksmappe, du har konfigureret i maskinens indstillinger \(side 3-85\)](#)".

2

Tryk på tasten for den server eller computer, du ønsker at få adgang til.

Hvis der vises en skærm, der beder dig om at indtaste brugernavn og adgangskode, skal du bede din serveradministrator om oplysningerne og indtaste det pågældende brugernavn og adgangskoden.



3

Tryk på tasten for den netværksmappe, du ønsker at få adgang til.

Åbn netværksmappen.

Se trin 4 til 6 i "[Udskrivning af en fil i den netværksmappe, du har konfigureret i maskinens indstillinger \(side 3-85\)](#)".



- Tryk på ikonet , og indtast et nøgleord for at søge efter en arbejdsgruppe, server eller netværksmappe. Se "Bruger's Manual (Betjening af berøringspanel)", hvis du vil indtaste tekst.
- Der vises op til 100 arbejdsgrupper, 100 servere og 100 netværksmapper.
- Tryk på  for at rykke et mappeniveau op.
- For at vende tilbage til valgskeerm for arbejdsgruppe skal du trykke på .



DIREKTE UDskrivning fra computer

SEND PRINTJOB

Ved at vælge [Dokumenthandling] → [Send Print Job] fra "Indstillinger (webversion)" og angive en fil, kan du direkte udskrive filen uden at bruge printerdriveren.

Udover at kunne udskrive en fil fra din computer kan denne procedure også anvendes til at udskrive enhver fil, der kan nås fra din computer, såsom en fil på en anden computer, der er forbundet til det samme netværk.

Filer, der kan udskrives, er PDF, TIFF, JPEG, PCL, PS*1, XPS, DOCX*2, PPTX*2, og XLSX*2 filer med filtypenavne pdf, tif, tiff, jpeg, jpg, jpe, jfif, pcl, ps*1, xps, docx*2, pptx*2 og xlsx*2. Kun tilgængelig, hvis MFP understøtter PostScript.

Indtast adgangskoden for den krypterede PDF-data på spoolkø på jobstatusskærmen

*1 På MX-2651/MX-3051/MX-3551/MX-4051/MX-5051/MX-6051 er PS3-udvidelsessættet påkrævet.

*2 På MX-2651/MX-3051/MX-3551/MX-4051/MX-5051/MX-6051 er udvidelsessættet til direkte udskrift påkrævet.



- Hvis du vælger en PS eller PCL-fil, der omfatter udskriftsbetingelser, prioriteres udskriftsbetingelserne i filen.
- Når brugerkontrol er aktiveret i maskinens indstillinger, kan udskriftsfunktionen være begrænset. Spørg din administrator for at få flere oplysninger.

Udskrivningsindstillinger

Vælg udskrivningsindstillinger. Vælg filen du vil udskrive i "Vælg Fil", vælg indstilling og klik derefter på [Udskriv].

| Element | Beskrivelse |
|-----------------|--|
| Kopier | Indstil antallet af kopier, der skal udskrives. |
| Papirstørrelse | Indstil papirstørrelsen. |
| Retning | Vælg stående eller liggende som udskrivningsretning. |
| 2-Sidet Print | Vælg ét-sidet udskrivning, to-sidet udskrivning (hæfte) eller -tosidet udskrivning (tablet). |
| Udkast | Hvis der udskrives i sæt, vælges afkrydsningsboksen "Udskriv per enhed". |
| Hæftning | Vælg hæftningsindstillinger. |
| S/H Udskrivn. | Udskriver filen i sort/hvid. |
| Separatorside | Vælg for at indsætte separatorsider. Angiv hvorvidt separatorsider skal tilføjes før eller efter hvert sæt. Vælg den papirbakke med papir, du vil anvende fra papirbakkerne. |
| S/H Udskrivn. | Udskriver filen i sort/hvid. |
| Tilpas side | Udskriver filen, så den fylder hele papirarket. |
| Udskriv hvad | Når der bruges MX-3061/MX-3061S/MX-3071/MX-3071S/MX-3561/MX-3561S/MX-3571/MX-3571S/MX-4061/MX-4061S/MX-4071/MX-4071S/MX-5071/MX-5071S/MX-6071/MX-6071S, eller når udvidelsessæt til direkte udskrift er installeret på MX-2651/MX-3051/MX-3551/MX-4051/MX-5051/MX-6051, skal du vælge, om et ark skal udskrives, eller om hele projektmappen skal udskrives, når der udskrives en Excel-fil. |
| Udkastskuffe | Vælg udkastbakken for udskrivningsjobbet. |
| Hurtig Fil | Gemmer udskrivningsdata i Hurtigfilmappen på maskinen. |
| Udskriv glittet | Vælg denne afkrydsningsboks, hvis udskriftsjobbet skal udskrives på blankt papir. |
| Takstkode | Vælg afkrydsningsboksen Takstkode for at tildele, og indtast derefter takstkoden. |

Qualcomm® DirectOffice™ er et produkt fra Qualcomm Technologies, Inc. og/eller dets datterselskaber. Qualcomm® er et varemærke tilhørende Qualcomm Incorporated, der er registreret i USA og andre lande.

DirectOffice™ er et varemærke tilhørende CSR Imaging US, LP, der er registreret i USA og andre lande.



FTP-UDSKRIFT

Hvis du ønsker at udskrive fra din computer til FTP-serveren på denne maskine, skal du bare uploade filen og den vil blive udskrevet.



Sådan udfører du FTP-udskrift:

Vælg [Systemindstillinger] → [Printer Indstillinger] → [Udskriftsindstilling fra pc/mobilterminal] i "Indstillinger (administrator)", indstil [FTP udskrift] til [Aktivere] og konfigurer derefter portnummeret. (Administratorrettigheder er påkrævet.)

FTP-udskrivning

Indtast denne maskines IP-adresse i feltet til servernavn, i din FTP-client applikation, for at forbinde til denne maskine. Når du uploader den fil du ønsker at udskrive til "lp"-mappen på denne maskines FTP-server, starter udskrivningen automatisk.



- Hvis du vælger en PS eller PCL-fil, der omfatter udskriftsbetingelser, prioriteres udskriftsbetingelserne i filen.
- Når brugerkontrol er aktiveret i maskinens indstillinger, kan udskriftsfunktionen være begrænset. Spørg din administrator for at få flere oplysninger.

E-MAIL-UDSKRIFT

Hvis du konfigurerer din e-mail-konto på maskinen, tjekker maskinen periodisk din mailserver og udskriver automatisk modtagne vedhæftede filer fra din e-mail uden at anvende printerdriveren.



Sådan udfører du e-mail-udskrivning:

Vælg [Systemindstillinger] → [Printer Indstillinger] → [E-mail Udskrivnings Indstillinger] i "Indstillinger (administrator)", og registrer din e-mailkonto. (Administratorrettigheder er påkrævet.)



E-mail-udskrivning

Brug pc'ens e-mail-software, angiv maskinens e-mail-adresse i "Adresse", og send e-mailen med en vedhæftet fil, der skal udskrives. Betjeningskommandoer kan indtastes i e-mail-meddelelsen for at angive antallet af kopier og udskrivningsformat. Kommandoer indtastes i formatet "kommandonavn = værdi" som vist i eksemplet til højre.

```
COPIES=2
DUPLEX=LEFT
ACCOUNTNUMBER=11111
PAPER=A4
```

Betjeningskommandoer indeholder f.eks. følgende:

| Funktion | Kommandonavn | Værdier |
|----------------------|----------------|--|
| Originaler | COPIES | 1 til 9999 |
| Hæftning *1 | STAPLEOPTION | NONE, ONE, TWO, SADDLE, STAPLELESS |
| Hulning *2 | PUNCH | Inaktiv, Aktiv |
| Hulning | HULLE-ANTAL | TO, TRE, FIRE, FIRE BREDE |
| Sorter | COLLATE | Inaktiv, Aktiv |
| 2-sidet udskrivning | DUPLEX | OFF, TOP, LEFT, RIGHT |
| Kontonummer*3 | ACCOUNTNUMBER | Nummer (5 til 8 tal) |
| Filformat*4 | LANGUAGE | PCL, PCLXL, POSTSCRIPT, PDF, TIFF, JPG |
| Papir | PAPER | Papir, der kan anvendes (A4, LETTER eller andet) |
| Foldning*5 | V-Fold | OFF, INSIDE, OUTSIDE |
| Dokumentarkivering*6 | FIL | Inaktiv, Aktiv |
| | FOLDERNAME | Op til 28 tegn |
| Hurtig Fil*6 | QUICKFILE | Inaktiv, Aktiv |
| Udkast | OUTTRAY | MIDT, HØJRE, FINISHER, TOPBAKKE |
| S/H Udskrivn. | B/W PRINT | Inaktiv, Aktiv |
| Tilpas side | FITIMAGETOPAGE | Inaktiv, Aktiv |
| Udskriv glattet | MEDIATYPE | GLOSSY |
| Udskriv sider | PRINTPAGES | 1-2,5,9- |
| Udskriv hvad*7 | ALLSHEETS | OFF, ON |

*1 Er kun aktiveret, når der er installeret en indre finisher, finisher, finisher (stor aflægsbakke), et ryghæftningsmodul eller ryghæftningsmodul (stor aflægsbakke). "STAPLELESS" er kun aktiveret, når der er installeret en indre finisher, finisher (stor aflægsbakke) eller et ryghæftningsmodul (stor aflægsbakke), der tillader hæftning uden hæfteklammer.

*2 Er kun aktiveret, når der er monteret et hullemodul på den indre finisher, finisheren, finisheren (stor aflægsbakke), ryghæftningsmodulet eller ryghæftningsmodulet (stor aflægsbakke).

*3 Kan udelades, undtagen når godkendelse udføres via brugernummer.

*4 På MX-2651/MX-3051/MX-3551/MX-4051/MX-5051/MX-6051, er PS3 udvidelsessættet krævet for POSTSCRIPT- og PDF-filer.

*5 Når der er installeret et ryghæftningsmodul eller ryghæftningsmodul (stor aflægsbakke).

*6 Kun aktiveret, når enten "Dokumentarkivering" eller "Hurtig Fil" er "ON". Når begge er "ON", deaktiveres dette.

*7 På MX-2651/MX-3051/MX-3551/MX-4051/MX-5051/MX-6051 er udvidelsessættet til direkte udskrift installeret.



- Mailteksten skal være i et tekstformat. Hvis den indtastes i RTF (HTML), har kommandoerne ingen virkning.
- Hvis du indtaster "Config" i mailteksten, returneres der en liste med betjeningskommandoer.
- Hvis der ikke indtastes noget i e-mailens brødtekst (meddelelse), udskrives der ifølge indstillingerne konfigureret i "Indstillinger (administrator)". [Systemindstillinger] → [Printer Indstillinger] → [Initial Statusindstillinger]. Hvis du vælger en PS eller PCL-fil, der omfatter udskriftsbetingelser, prioriteres udskriftsbetingelserne i filen.
- Indtast kun en filtype, når du vil angive sidebeskrivelsessproget. Normalt er der ikke behov for at indtaste en filtype.
- Billeder så som tekstfeltet i en modtaget e-mail og logo i signaturen kan også udskrives.



UNIVERSAL PRINT

Universal Print er en tjeneste, der gør det muligt at udskrive data fra brugere og computere, der er tilsluttet til Microsoft 365, på MFP'er og printere via tjenesten Universal Print, der betjenes af Microsoft. Med Universal Print kan MFP'er og printere overvåges og konfigureres centralt ved hjælp af Azure Active Directory i stedet for at skulle installere en printerserver og installere printerdrivere på hver enkelt brugers computer, overvågning og konfiguration.

Brugere kan også udskrive til MFP'er og printere, der er tilsluttet til tjenesten Universal Print via cloud, uden at skulle installere en printerdriver på hver enkelt brugers computer.



- Dette afsnit beskriver de licenser og andre oplysninger, du skal benytte for at anvende Universal Print under forudsætning af, at du allerede har klargjort dem. Kontakt Microsoft for at få yderligere information om de licenser, der er nødvendige for at anvende Universal Print.
- På MX-2651/MX-3051/MX-3551/MX-4051/MX-5051/MX-6051 er PS3-udvidelsessættet påkrævet.

FØR TILSLUTNING AF Universal Print-TJENESTEN

Før du tilslutter maskinen til Universal Print-tjenesten, skal du på forhånd sørge for, at maskinen er tilsluttet til internettet, og at [IPP INFRA] er aktiveret i klientporten i "[Portkontrol \(side 7-105\)](#)" i indstillingsfunktionen.

Maskinen skal også registreres i Azure Active Directory og på klient-pc, før den kan anvendes med Universal Print-tjenesten. For information om registrering med Azure Active Directory og klient-pc'er, se "[INDSTILLINGER FOR UNIVERSAL PRINT \(side 3-91\)](#)".

Udskrivningsmetoder

Efter endt registrering kan du udskrive fra forskellige Windows-programmer.

Åbn udskrivningsmenuen for hvert program, vælg maskinen, og udskriv.

Udskrivningstilladelser for ugyldige brugere

Udskrifter fra Universal Print behandles som opgaver fra "Anden bruger". Derfor skal du ændre den til deaktiveret, hvis "[Deaktivering af Udskrivning fra Ugyldig Bruger \(side 1-51\)](#)" er aktiveret i indstillingsfunktionen.

Ligeledes bør OSA-programmet tillade ugyldige brugere at udskrive, hvis brugergodkendelse er aktiveret i OSA-programmet.

Registrering og sletning fra Universal Print-tjenesten

Du kan registrere eller slette maskinen i "[INDSTILLINGER FOR UNIVERSAL PRINT \(side 3-91\)](#)".

Drift i energisparefunktion

Både udskrivinger fra Universal Print og normale udskrifter kan foretages i energisparefunktionen, men vender tilbage og starter udskrivningen, så snart data kommunikeres til maskinen.



Når maskinen er registreret med Universal Print, skifter maskinen ikke til "Lavt niveau" i "[Slumretilstand \(side 1-28\)](#)".



INDSTILLINGER FOR UNIVERSAL PRINT

Denne funktion gør det muligt for dig at registrere eller fjerne enheden fra Azure Active Directory, kontrollere den aktuelle registreringsstatus eller aktivere eller deaktivere Universal Print-funktionen.



For at registrere med Azure Active Directory skal du starte indstillingsfunktionen i din webbrowser.

Registrering af maskinen med Azure Active Directory

For at registrere maskinen med Universal Print-tjenesten skal du følge nedenstående procedure på skærmen for administration af nettet.

- (1) Åbn "Indstillinger for Universal Print" i Systemindstillinger.**
- (2) Kontrollér navnet på printeren, og klik på "Execute" under "Registrér med Universal Print".**

Du bliver præsenteret for en registreringskode og en internetadresse til registrering af din kode. Registreringskoden er gyldig i 15 minutter.
Hvis du registrerer dig efter, at de 15 minutter er gået, skal du starte forfra.
- (3) Klik på internetadressen for koderegistrering.**

Et særskilt vindue åbner, hvor du kan indtaste din registreringskode.
- (4) Følg instruktionerne på skærmen for at indtaste registreringskoden.**
- (5) Få vist skærmen Administration af Azure Active Directory i Universal Print i en webbrowser.**
- (6) Vælg den registrerede printer, og klik på [Del printer].**
- (7) Klik på [Medlemmer], og klik derefter på [Tilføj].**
- (8) Vælg et medlem eller en gruppe på listen for at anvende maskinen.**

For at anvende maskinen med Universal Print-tjenesten skal du fortsætte med "Registrering af maskinen på hver enkelt klient-pc" nedenfor.

Registrering af maskinen på hver enkelt klient-pc

For at registrere maskinen på hver enkelt klient-pc du følger nedenstående procedure på dine computer.

- (1) Klik på knappen [Start], vælg [Indstillinger] → [Konti].**
- (2) Klik på [Tilslut] under [Opnå adgang til arbejde eller skole].**

Om nødvendigt skal du gøre som du bliver bedt om for at logge ind med din Microsoft 365-konto.
- (3) Klik på [Hjem], og klik derefter på [Enheder].**
- (4) Klik på [Printere & scannere], og klik derefter på [Tilføj printer eller scanner].**
- (5) Vælg en registreret maskine på listen.**

Når du har fuldført denne handling, er enheden klar til at blive anvendt på klient-pc'en.

Slet fra Azure Active Directory

Denne indstilling er tilgængelig, når maskinen allerede er blevet registreret til Universal Print-tjenesten. For at slette maskinen fra Universal Print-tjenesten skal du på hjemmesiden (administrator) klikke på [Systemindstillinger] → [Indstillinger for Universal Print] og derefter klikke på tasten [Slet].



PRINTERJOB

KONTROL AF UDSKRIVNINGSTATUS

Når du trykker på jobstatusdisplay, vises job på en liste. Du kontrollerer status for et udskriftsjob ved at trykke på fanen [Udskriv].

Læs "Bruger's Manual (Betjening af berøringspanel)", hvis du vil stoppe eller slette job, eller for at udføre prioritetsbehandling.

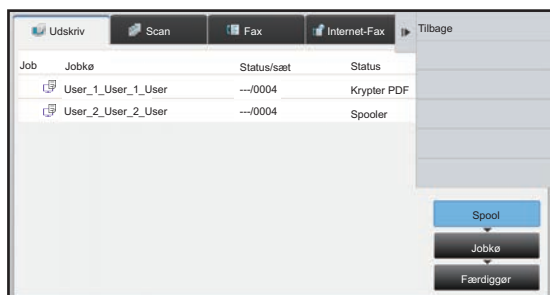

UDSKRIVNING AF EN KRYPTERET PDF-FIL

Krypteret PDF bruges til at beskytte en PDF-fil ved at kræve, at der indtastes en adgangskode, for at filen kan udskrives eller redigeres.

For direkte at udskrive en krypteret PDF-fil på en FTP-server eller en USB-enhed osv., der er tilsluttet maskinen, nulstilles adgangskoden, og udskrivningen startes.



- På MX-2651/MX-3051/MX-3551/MX-4051/MX-5051/MX-6051 PS3-udvidelsessættet påkrævet.
- For at udskrive en krypteret PDF-fil vha. printerdriveren indtastes adgangskoden, når filen åbnes på din pc.
- Udskrivning er ikke mulig, hvis du ikke kender adgangskoden til den krypterede PDF-fil.
- Krypterede PDF-versioner, der kan udskrives direkte, er 1.6 (Adobe Acrobat 7.0) og ældre.

(1) Tryk på jobstatusdisplayet og på fanen [Udskriv].

(2) Tryk på tasten [Spool].

Når listen indeholder en krypteret PDF-fil, vises en meddelelse for at indikere, at en krypteret PDF-fil eksisterer.

(3) Tryk på printjobtasten for den krypterede PDF-fil.



Du kan ikke vælge flere krypterede PDF-filer.

(4) Tryk på tasten [Angiv adgangskode for at kryptere PDF.] på handlingspanelet.

(5) Indtast adgangskoden (32 tegn eller mindre), og tryk på [Ja].



Når der både er indstillet en masteradgangskode og en brugeradgangskode (som bruges til at åbne en fil), skal du indtaste masteradgangskoden.



SKIFT AF PAPIR TIL EN ANDEN PAPIRSTØRRELSE OG UDSKRIVNING, NÅR MASKINEN LØBER TØR FOR PAPIR

Hvis udskrivningen stopper på grund af at maskinen løber tør for papir, eller hvis papirstørrelsen, der er angivet i printerdriveren, ikke er lagt i maskinen, vises en meddelelse på betjeningspanelet.

Udskrivningen starter automatisk, når papiret er lagt i maskinen. Hvis du ikke har papir i den ønskede størrelse til rådighed, kan du bruge papir, som er indstillet i en anden bakke.



Hvis du skifter til en anden papirstørrelse, kan det være, at udskrivningen ikke sker korrekt. For eksempel kan dele af teksten eller billedet være uden for papiret.

- (1) Tryk på jobstatusdisplayet.
- (2) Tryk på tasten for det job, som "Bakke tom" vedrører.
- (3) Tryk på tasten [Vælg papir igen] på handlingspanelet.
- (4) Tryk på tasten for bakken med det papir, du vil bruge, og tryk på .



APPENDIKS

LISTE OVER PRINTERDRIVERSPECIFIKATIONER

For information om indstillingspunkterne henvises der til printerdriver-Hjælp.

[SKÆRMEN FOR PRINTERDRIVERINDSTILLINGER/HENVISNING TIL HJÆLP \(side 3-6\)](#)

| Funktion | | | PCL6 | PS*1 | Windows PPD*1 | macOS PPD*1 | |
|-----------------|----------------------------|---------|-------------------|-------------------|-------------------|----------------|----------------|
| Fane (Windows) | Element | Side | | | | | |
| Generelt | Kopier | - | 1 - 9999 | 1 - 9999 | 1 - 9999 | 1 - 9999 | |
| | Sætvis | - | Ja | Ja | Ja | Ja | |
| | Original størrelse | 3-4 | Ja | Ja | Ja | Ja | |
| | Outputstørrelse | 3-4 | Ja | Ja | Ja | Ja | |
| | Retning | 3-36 | Ja | Ja | Ja | Ja | |
| | Juster til papirformatet | 3-23 | Ja | Ja | Nej | Ja | |
| | Zoom | 3-37 | Ja*2 | Ja | Ja*2 | Ja*2 | |
| | 2-sidet | 3-22 | Ja | Ja | Ja | Ja | |
| | N-op | 3-25 | 2, 4, 6, 8, 9, 16 | 2, 4, 6, 8, 9, 16 | 2, 4, 6, 9, 16 | 2, 4, 6, 9, 16 | |
| | Hæftning *3 | 3-28 | Ja | Ja | Ja | Ja | |
| | Dokumentarkivering | 3-77 | Ja | Ja | Nej | Ja | |
| | Farvefunktion | 3-19 | Ja | Ja | Ja | Ja | |
| Papirkilde | Outputstørrelse | 3-4 | Ja | Ja | Nej | Nej | |
| | Papirbakke | 3-7 | Ja | Ja | Ja | Ja | |
| | Papirtype | 3-7 | Ja | Ja | Ja | Ja | |
| | Bakkestatus | 3-7 | Ja | Ja | Nej | Nej | |
| Efterbehandling | Hæftning *3 Ryghæftning *4 | 3-28 | Ja | Ja | Ja | Ja | |
| | Hulning *3 | 3-28 | Ja | Ja | Ja | Ja | |
| | Fold *4 | 3-66 | Halv foldning | Halv foldning | Halv foldning | Halv foldning | |
| | Forskydning | - | Ja | Ja | Ja | Ja | |
| | Udkast | - | Ja | Ja | Ja | Ja | |
| | Skilleark | 3-60 | Ja | Ja | Nej | Nej | |
| Layout | 2-sidet | 3-22 | Ja | Ja | Ja | Ja | |
| | Kapitelindsættelser | 3-65 | Ja | Nej | Nej | Nej | |
| | Bog | 3-30 | Ja | Ja | Ja | Ja | |
| | N-op | Sidenr. | 3-25 | 2, 4, 6, 8, 9, 16 | 2, 4, 6, 8, 9, 16 | 2, 4, 6, 9, 16 | 2, 4, 6, 9, 16 |
| | | Gentag | 3-69 | Ja | Nej | Nej | Nej |
| | | Orden | 3-25 | Ja | Ja | Nej | Ja |
| Kant | | 3-25 | Ja | Ja | Nej | Ja | |



| Funktion | | | PCL6 | PS*1 | Windows PPD*1 | macOS PPD*1 | |
|----------------|---------------------------|------------------|------|----------------------------------|----------------------------------|-------------|------|
| Fane (Windows) | Element | Side | | | | | |
| Layout | N-op | N-op med forside | 3-25 | Ja | Nej | Nej | Nej |
| | | 100 % N-op | 3-25 | Ja | Ja | Nej | Nej |
| | Plakatudskrift | | 3-34 | Ja | Ja | Nej | Nej |
| | Printposition | Marginskift | 3-32 | 10mm til 30mm (0 til 1,2 tommer) | 10mm til 30mm (0 til 1,2 tommer) | Ja | Ja |
| | | Faneskift | 3-62 | Ja | Ja | Ja | Nej |
| | | Brugerdefineret | 3-35 | Ja | Ja | Ja | Nej |
| Jobhåndtering | Frigiv udskrift | | - | Ja | Ja | Nej | Ja |
| | Dokumentarkivering | | 3-77 | Ja | Ja | Nej | Ja |
| | Opret PDF til pc-søgning | | 3-77 | Ja | Nej | Nej | Nej |
| | Udskriv og send | | 3-80 | Ja | Nej | Nej | Nej |
| | Giv besk. om jobafslutn. | | - | Ja | Ja | Nej | Nej |
| | Godkendelse | | 3-9 | Ja | Ja | Nej | Ja |
| Skilleark | Omslag/Skilleark | | 3-56 | Ja | Ja | Ja*5 | Ja*5 |
| | Overhead-skilleark | | 3-58 | Ja | Ja | Nej | Ja |
| | Karbonkopi | | 3-61 | Ja | Ja | Nej | Nej |
| | Fanepapir | | 3-62 | Ja | Nej | Nej | Nej |
| Stempel | Vandmærke | | 3-49 | Ja | Ja | Ja | Ja |
| | Billedstempel | | 3-51 | Ja | Ja | Nej | Nej |
| | Overlejring | | 3-53 | Ja | Ja | Nej | Nej |
| | Skjult mønster | | 3-70 | Ja | Nej | Nej | Nej |
| | Kopiantal stempel | | 3-55 | Ja | Nej | Nej | Nej |
| Billedkvalitet | Printertilstand | | 3-21 | Ja | Ja | Ja | Ja |
| | Grafiktilstand | | - | Ja | Nej | Nej | Nej |
| | Bitmap-komprimering | | - | Ja | Ja | Nej | Nej |
| | Skarphed | | 3-46 | Ja | Ja | Ja | Ja |
| | Scanner | | 3-46 | Ja | Ja | Ja | Ja |
| | Udjævning af savtakeffekt | | 3-74 | Ja | Ja | Nej | Ja |
| | Tekst til sort | | 3-45 | Ja | Ja | Nej | Nej |
| | Vektor til sort | | 3-45 | Ja | Ja | Nej | Nej |
| | Tonerbesparelse *6 | | - | Ja | Ja | Ja | Ja |
| | Farvefunktion | | 3-19 | Ja | Ja | Ja | Ja |
| | Billedtype | | 3-46 | Ja | Ja | Ja | Ja |
| | Avanceret farve | | 3-46 | Ja | Ja | Ja | Ja |
| | Farvejustering | | 3-44 | Ja | Ja | Nej | Nej |
| Skrifttype | | - | Ja | Ja | Nej | Nej | |



| Funktion | | | PCL6 | PS*1 | Windows PPD*1 | macOS PPD*1 | |
|--------------------------------|-------------------------------|------|------|------|---------------|-------------|--|
| Fane (Windows) | Element | Side | | | | | |
| Billedkvalitet | Linjebredde | 3-39 | Ja | Nej | Nej | Nej | |
| | Juster. bogstavtykkelse | - | Nej | Nej | Nej | Nej | |
| Detaljerede indstillinger | Spejlbillede | 3-43 | Nej | Ja | Ja | Ja | |
| | PS-fejloplysn. | - | Nej | Ja | Ja | Nej | |
| | PS-gennemgang | - | Nej | Ja | Nej | Nej | |
| | Jobkomprimering | - | Nej | Ja | Nej | Nej | |
| | Tandem print | 3-75 | Ja | Ja | Nej | Ja*7 | |
| | Spær print blanke sider | 3-27 | Ja | Ja | Nej | Nej | |
| | Reg. af brugerdef. bld. | 3-52 | Ja | Nej | Nej | Nej | |
| | Andre indstillinger | | | | | | |
| | • Inputsopløsning | - | Ja | Ja | Nej | Nej | |
| | • Skyggemønster | - | Ja | Nej | Nej | Nej | |
| | • Spool dataformat | - | Ja | Ja | Nej | Nej | |
| | • Område der kan udskrives | 3-73 | Ja | Ja | Nej | Nej | |
| | • Ripformat | 3-77 | Ja | Ja | Nej | Ja | |
| | • Duplexformat | 3-22 | Ja | Ja | Nej | Nej | |
| | • CMYK-billedforbedring: | - | Nej | Ja | Nej | Nej | |
| | • Forkortelse af jobnavn | - | Ja | Ja | Nej | Nej | |
| | • Gengiv JPEG-filer med driv. | 3-72 | Ja | Ja | Nej | Nej | |
| | • Udvid | - | Nej | Nej | Nej | Nej | |
| | • Gør fine linjer tykkere | 3-40 | Ja | Nej | Nej | Nej | |
| | • Fin tekst | - | Ja | Ja | Ja | Ja | |
| • Fin kant | - | Nej | Nej | Nej | Nej | | |
| • Tekst/Linjekontrol | 3-41 | Ja | Ja | Ja | Ja | | |
| • Tekst/Linjeudskæringskontrol | 3-41 | Ja | Ja | Ja | Ja | | |
| • Fotobillede | - | Ja | Ja | Ja | Ja | | |
| • Billedforbedring | 3-41 | Ja | Ja | Ja | Ja | | |

*1 På MX-2651/MX-3051/MX-3551/MX-4051/MX-5051/MX-6051 PS3-udvidelsessættet påkrævet.

Specifikationerne for hver funktion i Windows PPD og macOS PPD er forskellige afhængigt af versionen af operativsystemet og programmet.

*2 De lodrette og vandrette proportioner kan ikke indstilles separat.

*3 Hvis der er installeret en finisher eller en ryghæftnings-finisher (hullemodulet er også nødvendigt for at kunne bruge hullefunktionen).

*4 Hvis der er installeret en ryghæftnings-finisher

*5 Der kan kun indlægges omslag.

*6 Denne indstilling virker måske ikke i visse programmer og operativsystemer.

*7 Denne funktion kan ikke anvendes i macOS 10.10 eller senere.



ANGIVELSE AF EN TAKSTKODE VED HJÆLP AF PRINTERDRIVEREN

Du kan indtaste en takstkod ved hjælp af maskinens printer.

Der henvises til "[FAKTURERINGSKODE \(side 1-67\)](#)" for en oversigt over en takstkod.

Aktiver takstkod

Denne indstilling er kun påkrævet i Windows-miljøet. (Altid anvendelig i et macOS miljø)

1

Klik på knappen [Start], og vælg [Indstillinger] [Enhed] [Enheder og printere].



I Windows 11 skal du klikke på knappen [Start], vælge [Bluetooth & enheder] → [Printere & scannere].

I Windows 8.1/Windows Server 2012 højreklikkes på knappen [Start], vælg [Kontrolpanel] → [Vis enheder og printere] (eller [Enheder og printere]).

I Windows 7/Windows Server 2008 klikkes på knappen [Start], vælg [Enheder og printere].

2

Højreklik på ikonet for maskinens printerdriver og vælg [Printeregenskaber].

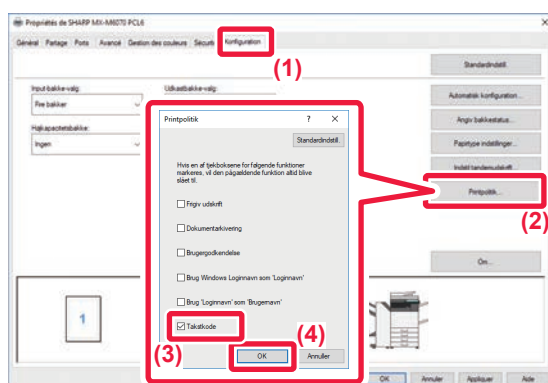
3

Angiv en takstkod

(1) Klik på fanen [Konfiguration].

(2) Klik på [Printpolitik].

(3) Indstil afkrydsningsboksen [Takstkod] til ,

(4) Klik på [OK].



Windows

Når udskrivningen starter, vises skærbilledet Indstilling for takstkode.

Indtast overordnet kode og underordnet kode og klik på [OK].

Indstil [Brug altid denne takstkode] til for at bibeholde den angivne takstkode.



- Klik på [Hent faktureringskode] for at få maskinens takstkodeliste og vælg takstkoden fra listen.
- Hvis [Anvend faktureringskode] indstilles til "Afbryde" i "Indstillinger (administrator)" - [Brugerkontrol] [Indstilling af faktureringskode] - [Administration Indstillinger], deaktiveres den indtastede takstkode og den registreres ikke i jobloggen.
- Hvis du starter udskrivning uden at angive en takstkode, registreres en brugskode i jobloggen.

macOS

(1) Vælg [Takstkode].

(2) Indtast overordnet kode og underordnet kode.



GODKENDELSE MED ENKELT LOG-PÅ

Når brugergodkendelse bruges, skal du indtaste dit brugernavn og din adgangskode for at udskrive fra en printerdriver. Funktionen "Enkelt Log-På" kan bruges, når godkendelsen Active Directory bruges på både maskinen og computeren. Når du bruger denne funktion og skriver ud fra printerdriveren, bliver udskrivningsjobbet sendt til maskinen ved brug af godkendelsesinformationen, du brugte til at logge på computeren. Dette gør det nemt at udskrive jobs fra printerdriveren uden at skulle indtaste dit brugernavn og din adgangskode, hver gang du udskriver, når brugergodkendelsen er aktiveret.



Godkendelse med "Enkelt Log-På" kræver, at godkendelsen "Active Directory" kan udføres på maskinen og på din computer. Dette kan kun anvendes, hvis din computer bruger Windows.

Indstillinger

"Active Directory" skal aktiveres på maskinen i forvejen. Se "[ACTIVE DIRECTORY-LINKINGFUNKTION \(side 1-63\)](#)" for mere information om "Active Directory". Efter at du har aktiveret "Active Directory", skal du konfigurere indstillinger nedenfor i printerdriveren.

(1) Klik på knappen [Start], og vælg [Indstillinger] [Enhed] [Enheder og printere].

I Windows 11 skal du klikke på knappen [Start], vælge [Bluetooth & enheder] → [Printere & scannere].

I Windows 8.1/Windows Server 2012 højreklikkes på knappen [Start], vælg [Kontrolpanel] → [Vis enheder og printere] (eller [Enheder og printere]).

I Windows 7/Windows Server 2008 klikkes på knappen [Start], vælg [Enheder og printere].

(2) Højreklik på maskinens printerdriverikon, og vælg [Printeregenskaber].

Printeregenskaberne vises.

(3) Klik på fanen [Konfiguration].

(4) Indstil afkrydsningsfeltet [Single Sign-on] til .

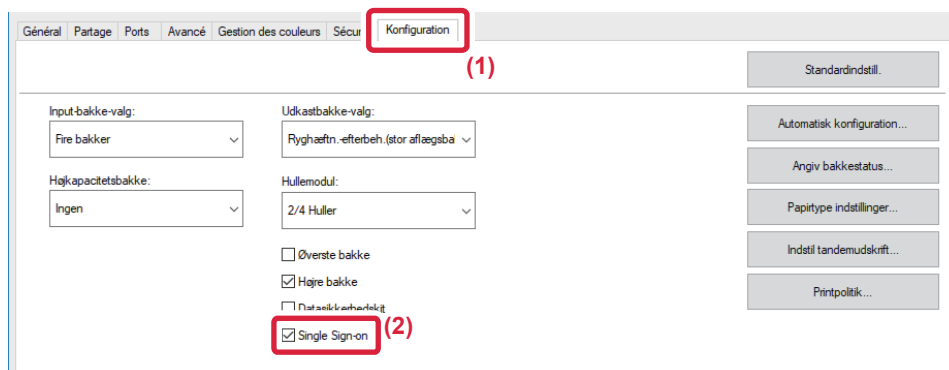

Godkendelsesfunktion

Se "[UDSKRIVNING NÅR BRUGERGODKENDELSE ER AKTIVERET \(side 3-9\)](#)" for godkendelsesmetoden.

(1) Klik på fanen [Jobhåndtering].

(2) I [Godkendelse], vælg [Single Sign-on].



- Godkendelsen "Enkelt Log-På" er også mulig med dialogboksen Jobhåndtering og med dialogboksen Brugergodkendelse.
- Når "Enkelt Log-På" er aktiveret, kan [Udskriv og Send] ikke bruges.
- Hvis du loggede på maskinen i forvejen før du brugte "Enkelt Log-På", så får du tilladelse knyttet til brugerkontoen, du brugte til at logge på med.
Hvis du bruger "Enkelt Log-På" uden at logge på maskinen, så får du tilladelse knyttet til "Anden Bruger".
Dette kan begrænse funktionerne, du kan anvende.
- Hvis Single Sign-on bruges uden at logge på maskinen, så vil brugernavnet i jobloggen være navnet, der er indstillet af printerdriveren. Hvis brugernavnet ikke er indstillet af printerdriveren, så vil brugernavnet i jobloggen være computerens lognavn.



FAXE







Ikoner

 Funktioner, du kan anvende i Nem faxfunktion

FØR DU BRUGER MASKINEN SOM EN FAX



| | |
|---|------------|
| FØR DU BRUGER MASKINEN SOM EN FAX | 4-3 |
| FAXFUNKTION | 4-6 |
|  • NEM TILSTAND | 4-6 |
| • NORMAL TILSTAND | 4-7 |
| VALG AF FAXFUNKTION | 4-7 |
| TASTEN [R] | 4-8 |
| FAXTRANSMISSIONSRÆKKEFØLGE | 4-9 |

ANGIVELSE AF DESTINATIONER

| | |
|--|-------------|
|  ANGIVELSE AF DESTINATIONER | 4-12 |
|  • INDTASTNING AF ET DESTINATIONSNUMMER VHA. DE NUMERISKE TASTER | 4-12 |
|  • HENTNING AF EN DESTINATION FRA EN ADRESSEBOG | 4-14 |
|  • DE VALGTE DESTINATIONER | 4-16 |
| • BRUG AF ET SØGENUMMER FOR AT HENTE EN DESTINATION | 4-17 |
|  • HENTNING AF EN DESTINATION FRA EN GLOBAL ADRESSEBOG | 4-18 |
|  • BRUG AF EN TRANSMISSIONSLOG TIL AT GENSSENDE | 4-20 |
|  • AFSENDELSE MED KÆDEOPRINGNING | 4-22 |

GRUNDLÆGGENDE TRANSMISSIONSMETODER

| | |
|---|-------------|
|  GRUNDLÆGGENDE TRANSMISSIONSMETODER | 4-23 |
|  • FAXTRANSMISSIONSMETODER | 4-23 |
|  • ORIGINALENS RETNING | 4-25 |
| • AUTOMATISK REDUKTION AF DET SENDTE BILLEDE | 4-26 |
| • ORIGINALSTØRRELSER DER KAN SENDES | 4-26 |
| • STØRRELSEN PÅ DEN ILAGTE ORIGINAL | 4-26 |
| • NÅR LINJEN ER OPTAGET | 4-27 |
| • NÅR EN KOMMUNIKATIONSFEJL OPSTÅR | 4-28 |
| • FAXDESTINATION BEKRÆFTELSESTILSTAND | 4-29 |
| • KONTROL AF DET BILLEDE, DER SKAL TRANSMITTERES | 4-30 |
|  FAXTRANSMISSIONSMETODER | 4-31 |
|  • BRUG AF DEN AUTOMATISKE DOKUMENT-FEEDER TIL TRANSMISSION | 4-31 |

| | |
|---|------|
| • BRUG AF DEN AUTOMATISKE DOKUMENTFEEDER TIL FAXAFSENDELSE I DIREKTE TRANSMISSIONSFUNKTION | 4-32 |
|  • BRUG AF GLASRUDEN TIL TRANSMISSION | 4-34 |
| • BRUG AF GLASPLADEN TIL AFSENDELSE AF EN FAX I DIREKTE TRANSMISSIONSFUNKTION | 4-36 |
| • TRANSMISSION MED BRUG AF HØJTALEREN | 4-38 |
|  • AFSENDELSE AF DEN SAMME FAX TIL MULTIDESTINATIONER (RUNDSENDINGSTRANSMISSION) | 4-39 |
| • GENSENDELSE TIL MISLYKKEDE RUNDSENDINGSDESTINATIONER | 4-41 |
| • AFSENDELSE AF EN FAX DIREKTE FRA EN COMPUTER (PC-Fax) | 4-43 |

SLETNING AF EN TRANSMISSIONSLOG 4-43

| | |
|--|-------------|
|  INDSTIL SCANNINGEN AF ORIGINALERNE | 4-44 |
|  • AUTOMATISK SCANNING AF BEGGE SIDER AF EN ORIGINAL (2-sidet original) | 4-44 |
| • AUTODETEKT | 4-45 |
| • ANGIVELSE AF ORIGINAL SCANNINGSSTØRRELSE I PAPIRSTØRRELSE | 4-46 |
| • ANGIVELSE AF DEN ORIGINALE SCANNINGSSTØRRELSE VED HJÆLP AF TALVÆRDIER | 4-47 |
| • LAGRING AF OFTE BRUGTE ORIGINALSTØRRELSER | 4-48 |
| • ANGIVELSE AF BILLEDETS AFSENDELSESSTØRRELSE | 4-51 |
|  • ÆNDRING AF EKSPONERINGEN | 4-53 |
|  • ÆNDRING AF OPLØSNINGEN | 4-54 |

FAXMODTAGELSE

| | |
|---|-------------|
| MODTAGELSE AF FAX | 4-55 |
| • AUTOMATISK FAXMODTAGELSE | 4-55 |
|  • MANUEL FAXMODTAGELSE | 4-57 |
| UDSKRIVNING AF MODTAGNE DATA | 4-61 |
| • UDSKRIVNING AF FAX, DER ER BESKYTTET MED EN PIN-KODE (Tilbageholdelsesindstilling for modtaget data-udskrift) | 4-61 |
| • UDSKRIVNING AF MODTAGET DATA PÅ ET ANGIVET TIDSPUNKT | 4-62 |
| • KONTROL AF BILLEDET FØR UDSKRIVNING | 4-63 |
| VIDERESENDELSE AF MODTAGNE DATA | 4-65 |
| • VIDERESENDELSE AF MODTAGNE FAXER (VIDERESEND FAX- DATA) | 4-65 |
| • INDSTILLINGER FØR VIDERESENDELSE | 4-66 |





- VIDERESENDELSE AF MODTAGNE DATA TIL FORUDINDSTILLEDE DESTINATIONER (INDSTILLINGER FOR INDKOMMENDE ROUTING)..... 4-67
 - LAGRING AF MODTAGNE FAXER PÅ MASKINENS HARDDISK (INDGÅENDE ROUTING)..... 4-71
 - MANUEL VIDERESENDELSE AF MODTAGNE DATA..... 4-72
- GEM MODTAGNE DATA..... 4-74**

ANDRE FUNKTIONER

- LAGRING AF FAXHANDLINGER (PROGRAM) ... 4-76**
- FJERNBETJENING AF TRANSMISSION OG MODTAGELSE AF FAX..... 4-78**
- OPKALD TIL EN FAXMASKINE OG INDLEDENDE MODTAGELSE (POLLING).... 4-78
 - INDLEDE POLLINGMODTAGELSE MANUELT... 4-80
- AFSENDER-RELATEREDE FUNKTIONER 4-81**
- TILFØJELSE AF DINE AFSENDEROPLYSNINGER TIL FAXER (EGET FAXNUMMER AFSENDELSE) 4-81
 - MIDLERTIDIG ÆNDRING AF AFSENDEROPLYSNINGER (VÆLG EGET NAVN) 4-82
- UDFØRELSE AF SPECIFIK BRUG 4-84**
- ÆNDRING AF UDSKRIFTSINDSTILLINGERNE FOR TRANSAKTIONSRAPPORTEN (TRANSAKTIONSRAPPORT)..... 4-84
- FUNKTIONER FOR POLLING-HUKOMMELSE ... 4-86**
- AFSENDELSE AF EN FAX, NÅR EN ANDEN MASKINE FORETAGER POLLING PÅ DIN MASKINE (POLLING-HUKOMMELSE)..... 4-86
 - BEGRÆNSNING AF POLLINGADGANG (INDSTILLING AF POLLINGSIKKERHED).... 4-86
 - SCANNING AF ET DOKUMENT TIL POLLINGHUKOMMELSE 4-87
 - KONTROL AF DOKUMENTET I DEN OFFENTLIGE BOKS..... 4-88
 - SLETNING AF ET DOKUMENT FRA DEN OFFENTLIGE BOKS..... 4-89

UDFØRELSE AF KOMMUNIKATION MED F-KODE

- F-KODE-KOMMUNIKATION..... 4-90**
- F-KODE-KOMMUNIKATION 4-90
 - OPRETTELSE AF HUKOMMELSESBOKSE I MASKINEN TIL KOMMUNIKATION MED F-KODE 4-91
 - OPKALD MED F-KODE 4-92
 - FORTROLIG TRANSMISSION MED F-KODE... 4-92
 - FORTROLIG TRANSMISSION VHA. F-KODER... 4-93
 - KONTROL AF FAXMEDDELELSER MODTAGET SOM FORTROLIG MODTAGELSE MED F-KODE 4-94
 - POLLINGMODTAGELSE VHA. F-KODER ... 4-95
 - SCANNING AF ET DOKUMENT TIL EN HUKOMMELSESBOKS MED F-KODE FOR POLLINGTRANSMISSION..... 4-97
 - KONTROL AF DOKUMENTET I HUKOMMELSESBOKSEN TIL POLLING MED F-KODE..... 4-99
 - SLETNING AF ET DOKUMENT, DER ER GEMT FOR POLLINGTRANSMISSION MED F-KODE 4-100
 - TRANSMISSIONSANMODNING VHA. F-KODER..... 4-101
 - RUNDSENDINGSTRANSMISSION VHA. F-KODER..... 4-103
 - Hukommelsesboks Med F-Kode 4-104

BRUG AF EN EKSTERN TELEFON

- TILSLUTNING AF EN EKSTERN TELEFON 4-105**
- TILSLUTNING AF EN LOKALTELEFON 4-105
 - MODTAGELSE AF EN FAX EFTER BESVARELSE AF ET OPKALD PÅ LOKALTELEFONEN (FJERNMODTAGELSE)... 4-106
 - FORETAGE OG MODTAGE TELEFONOPKALD 4-106

KONTROLLER KOMMUNIKATIONSSTATUS

- FAXJOBS 4-107**
- AFSLUTTEDE TRANSMISSIONS-/MODTAGELSESJOB 4-107**
- KONTROL AF BILLEDAFSENDELSESAKTIVITETER 4-108**
- UDSKRIVNING AF AKTIVITETSRAPPORTER FOR BILLEDAFSENDELSE..... 4-108
 - INFORMATION SOM VISES I RESULTATKOLONNEN..... 4-108



FØR DU BRUGER MASKINEN SOM EN FAX



For at anvende faxfunktionen, skal udvidelsessættet til fax være installeret.

FØR DU BRUGER MASKINEN SOM EN FAX

Forbind telefonlinjen og indstil telefonlinjetype for at bruge maskinen som telefax.

1

Tilslutning til telefonlinjen.

Sæt stikket i den ene ende af telefonledningen ind i telefonstikket (LINE) på maskinen som vist og sæt det andet stik ind i telefonstikket i væggen.

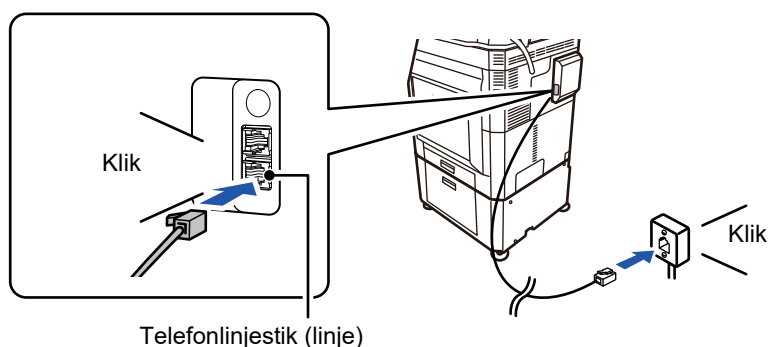

I nogle lande er en adapter nødvendig for at tilslutte telefonkablet til stikkontakten på væggen, som vist på illustrationen.

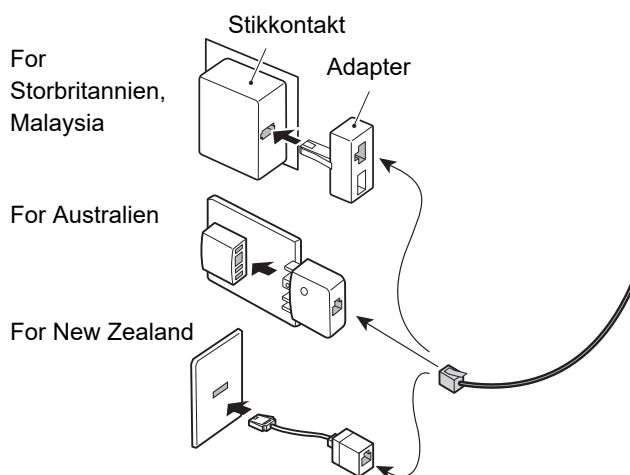

Hvis tilslutningskablet ikke er tilsluttet korrekt, vises der "Afsendelse mislykkedes. Undersøg netværksforbindelsen.", når du prøver at sende en fax. Tilslut tilslutningskablet korrekt.



2

Sørg for, at hovedafbryderen er i placeringen " | "

Når hovedafbryderen er tændt, er hovedstrømmen i positionen " | ". Hvis hovedstrømindikatoren ikke lyser, skal du slå hovedafbryderen til positionen " | " og trykke på knappen [STRØM] på betjeningspanelet.

► [SÅDAN TÆNDES DER FOR STRØMMEN \(side 1-12\)](#)



Når "Indstillinger (administrator)" – [Systemindstillinger] → [Indstillinger For Billedafsendelse] → [Fax Indstillinger] → [Drifts- Indstill.] → [Automatisk "Wake Up"- udskrivning] er aktiveret, tændes der automatisk for strømmen, når en fax modtages (også selv om knappen [Strøm] er slukket), og faxen udskrives. Når [Automatisk "Wake Up"- udskrivning] er deaktiveret, og knappen [Power] er tændt, bliver modtagne faxer gemt i hukommelsen, og de bliver ikke udskrevet, før der tændes for strømmen.



Sluk ikke på hovedafbryderen, hvis faxfunktionen skal bruges, og især ikke, hvis modtagelse eller tidsindstillet transmission finder sted om natten.

3

Indstilling af telefonlinjetypen.

Maskinens opkaldstypeindstillinger skal indstilles til at tilpasse den type telefonlinje, du bruger.

* Hvis indstillingen er forkert, kan det medføre fejl på opkaldet eller at opkald bliver foretaget til den forkerte destination.



- Hvis du vil indstille typen af telefonlinje automatisk.
Vælg [Systemindstillinger] → [Indstillinger For Billedafsendelse] → [Fax Indstillinger] → [Standardindst.] → [Indstilling Af Opkaldsmetode] i "Indstillinger (administrator)" og tryk på tasten [Autom. Valg].
- Hvis det er nødvendigt, kan du indstille typen af telefonlinje manuelt.
- Denne indstilling kan kun aktiveres i Canada.
- Når du slutter til en digital linje, når Digitalt linje-netværk er aktiveret, vil sendeniveauet være 15 dB eller mindre, når du er tilsluttet en digital linje. I "Indstillinger (administrator)" skal du vælge [Systemindstillinger] → [Indstillinger For Billedafsendelse] → [Fax Indstillinger] → [Standardindst.] → [Netværk med digital linje].

4

Kontrol af dato og tid.

Kontroller, at den korrekte dato og tid er indstillet på maskinen.



For at indstille dato og tid på maskinen:

I "Indstillinger" skal du vælge [Systemindstillinger] [Fælles Indstillinger] → [Enhedskontrol] → [Indstil Ur].



Hvis [Deaktivering af justering af ur] er aktiveret, kan dato og tid ikke ændres.

Vælg [Systemindstillinger] → [Fælles Indstillinger] → [Enhedskontrol] → [Aktiver /Deaktiver Indstillinger] → [Deaktivering af justering af ur] i "Indstillinger (administrator)", og annuller indstillingen for justeringsdeaktivering.

5

Lagring af afsenderfaxnummer

Gem et afsendernavn i [Afsendernavn] og et faxnummer i [Fax Nr.]. Husk, at konfigurere denne information, da den kræves for kommunikation.



- **Sådan gemmes afsenders navn og adresse:**

Vælg [Systemindstillinger] → [Indstillinger For Billedafsendelse] → [Fælles Indstillinger] → [Indstilling af eget nummer og eget navn] → [Afsenders dataregistrering] i "Indstillingsfunktion (administrator)".

- **Afsendernavn**

Indtast afsendernavnet. Der kan maksimalt indtastes 20 tegn i afsendernavnet.

- **Afsenders faxnummer**

Angiver faxafsendelsesnummeret.

Tryk på tasten [-] for at indsætte en pause mellem nummerets cifre.

Tryk på mellemrumstasten for at indsætte et mellemrum mellem nummerets cifre.

- **I-fax egen adresse**

Indtast en standardafsenderadresse (maks. 56 tegn).

- **Vælg Registrering af Eget Navn**

Gemmer det afsendernavn, der bruges i "Vælg Eget Navn" i en anden funktion. Der kan gemmes op til 18 afsendernavne.

- **Afsendernavn**

Indtast afsendernavnet. Der kan maksimalt indtastes 20 tegn i afsendernavnet.

- **Afsenders faxnummer**

Angiver faxafsendelsesnummeret.

Tryk på tasten [-] for at indsætte en pause mellem nummerets cifre.

Tryk på mellemrumstasten for at indsætte et mellemrum mellem nummerets cifre.

Lagring af destinationsadresser for hver scanningsfunktion i adressebogen

Når du bruger fax, er det praktisk at opbevare tidligere adresser i adressekartoteket.

Se "Bruger's Manual (Gem adressebog)" angående adressebogen.



FAXFUNKTION

Faxfunktionen har to tilstande: Nem tilstand og normal tilstand.

Nem tilstand er begrænset til ofte brugte funktioner, der giver mulighed for at udføre de fleste faxjobs uden videre.

Anvend normal tilstand, hvis det er nødvendigt med detaljerede indstillinger eller specielle funktioner. Alle funktioner kan anvendes i normal tilstand.

NEM TILSTAND

Nem tilstand gør det nemt at vælge grundlæggende faxindstillinger.

Første skærm

Viser størrelsen på den ilagte original.

Vælg en adresse.

- [ANGIVELSE AF ORIGINAL SCANNINGSSTØRRELSE I PAPIRSTØRRELSE \(side 4-46\)](#)
- [ANGIVELSE AF DEN ORIGINALE SCANNINGSSTØRRELSE VED HJÆLP AF TALVÆRDIER \(side 4-47\)](#)

Nulstil adressen og indstillingerne.

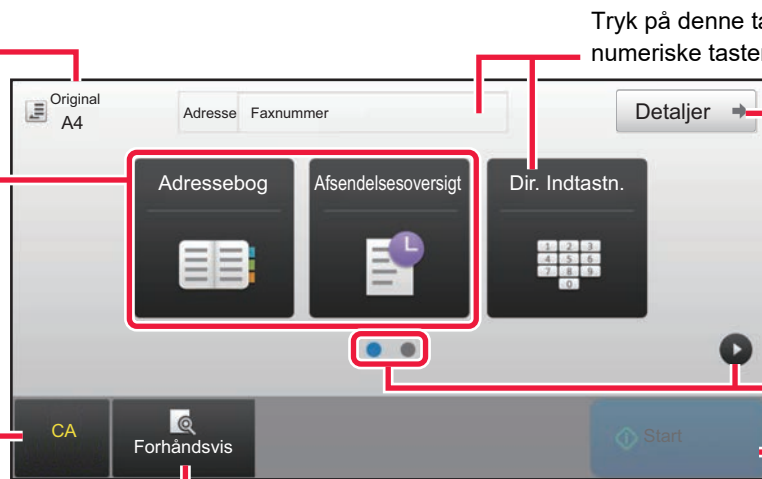

Tryk på denne tast for at få vist de numeriske taster.

Skift til normal tilstand. ► [NORMAL TILSTAND \(side 4-7\)](#)

Skift funktionsvisningen.

Begynder straks faxafsendelse.

Scanner originalen for eksempelvisning.

► [EKSEMPELSKÆRM \(side 1-16\)](#)

Anden skærm

Vælg funktion, der skal indstilles.

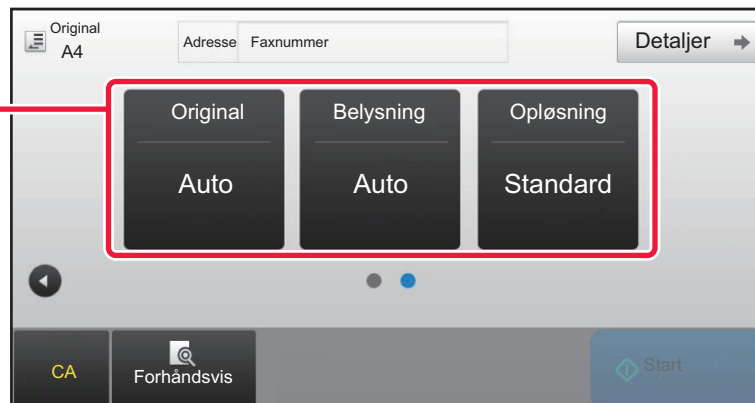

Du kan vælge disse funktioner i nem tilstand.

- Original ► [side 4-44](#)
- Belysning ► [side 4-53](#)

• Opløsning ► [side 4-54](#)



• Vælg en funktion i nem tilstand

I "Indstillingsfunktion" skal du vælge [Systemindstillinger] → [Fælles Indstillinger] → [Drifts- Indstillinger] → [Indstillinger, Nemtilstand] → [Nem fax].

• Sådan annulleres den viste advarselsmeddelelse, når der skiftes fra enkel funktion til normal funktion

I "Indstillinger (administrator)" skal du vælge [Systemindstillinger] → [Fælles Indstillinger] → [Drifts- Indstillinger] → [Indstillinger, Nemtilstand] → [Vis en bekræftelsesmeddelelse, når du vælger "Detalje" i nemme tilstande] for at deaktivere denne indstilling.



NORMAL TILSTAND

I normal tilstand kan du vælge enhver funktionsindstilling, der kan bruges til fax.

Tryk for at få vist de numeriske taster. Indtast faxnr.

Finder en adresse.

Bruges til at vise adressebogen og indtaste en destination.

Viser funktioner tilgængelige i faxtilstand.

Scanner originalen for eksempelvisning. [▶ EKSEMPELSKÆRM \(side 1-16\)](#)

Bruges til at ændre faxindstillinger. Viser listen over indstillingstaster. Ofte anvendte [Andet], programmer og andre indstillinger kan registreres..

Nulstil adressen og indstillingerne.

Begynder straks faxafsendelse.

Kontroller de nuværende indstillinger.

Viser liste over andre taster end funktionstasterne, der angives ovenfor.

Viser størrelsen på originalen og de data, der skal sendes.

Forbinder en linje før begyndelsen af faxafsendelse.

VALG AF FAXFUNKTION

Skift kopifunktionen til en enkel funktion eller normal funktion, som forklaret i [SKIFT AF FUNKTION \(side 1-15\)](#).



TASTEN [R]

Hvis maskinen tilsluttes en PBX, kan "PBX indstilling" aktiveres til automatisk at oprette forbindelse til den udgående linje, hver gang du ringer normalt. Hvis PBX indstillingen aktiveres, vises tasten [R] på basisskærmen. For at ringe til et nummer i din PBX, skal du trykke på tasten [R] før et opkald for at annullere "PBX indstilling" midlertidigt.

I nem tilstand

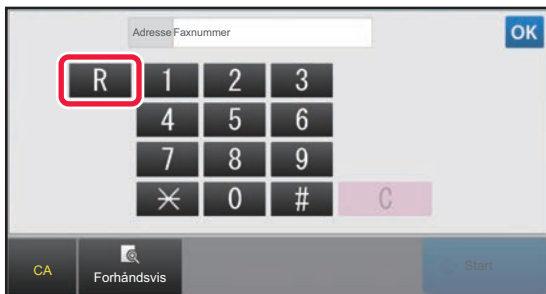

I normal tilstand

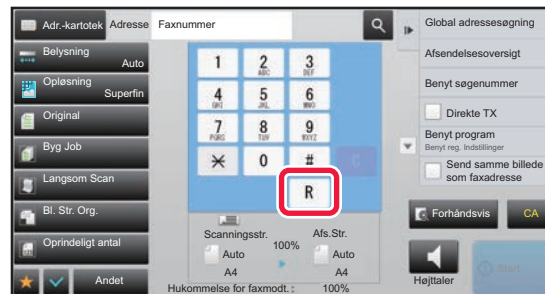

- Denne indstilling kan kun aktiveres i Tyskland.
- Tasten [R] kan inkluderes i et faxnummer, der er gemt som en one-touch-tast.
- Hvis der trykkes på tasten [Højtaler], annulleres "PBX indstilling" midlertidigt, og tasten [R] vises ikke.
- Hvis der trykkes på tasten [R] før et opkald, kan en F-kode (sekundæradresse og adgangskode) ikke anvendes. På samme måde kan en one-touch-tast, hvor en F-kode (sekundæradresse og adgangskode) er gemt, ikke bruges.



Systemindstillinger (Administrator): PBX indstilling

Dette bruges til at aktivere PBX indstilling.



FAXTRANSMISSIONSRÆKKEFØLGE

Dette afsnit forklarer de grundlæggende trin for afsendelse af en fax.

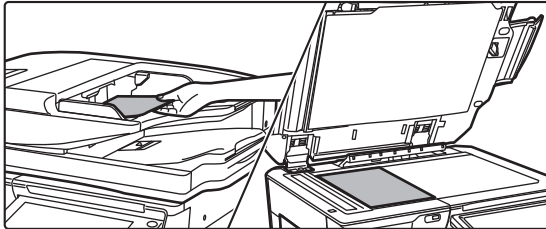
1

Anbring originalen.

Læg originalen i den automatiske dokumentfeeder eller på glaspladen.

- ▶ [AUTOMATISK DOKUMENTFEEDER \(side 1-116\)](#)
- ▶ [GLASPLADE \(side 1-119\)](#)

2

Indtast destinationsfaxnummeret.

Brug de numeriske taster til at indtaste destinationsnummeret direkte eller søg og hent adressebogen eller nummeret.

I nem tilstand

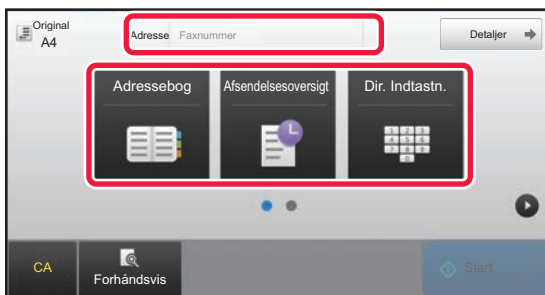

- INDTASTNING AF ET DESTINATIONSNUMMER VHA. DE NUMERISKE TASTER ▶ [side 4-12](#)
- HENTNING AF EN DESTINATION FRA EN ADRESSEBOG ▶ [side 4-14](#)
- BRUG AF EN TRANSMISSIONSLOG TIL AT GENSSENDE ▶ [side 4-20](#)

I normal tilstand

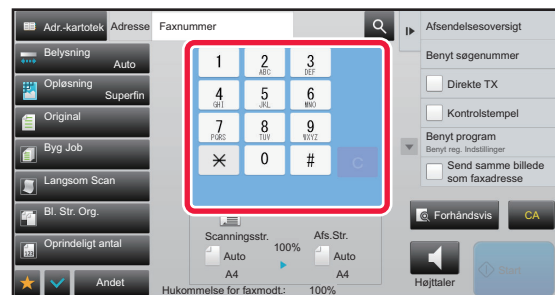

- INDTASTNING AF ET DESTINATIONSNUMMER VHA. DE NUMERISKE TASTER ▶ [side 4-12](#)
- HENTNING AF EN DESTINATION FRA EN ADRESSEBOG ▶ [side 4-14](#)
- BRUG AF ET SØGENUMMER FOR AT HENTE EN DESTINATION ▶ [side 4-17](#)
- HENTNING AF EN DESTINATION FRA EN GLOBAL ADRESSEBOG ▶ [side 4-18](#)
- BRUG AF EN TRANSMISSIONSLOG TIL AT GENSSENDE ▶ [side 4-20](#)



3

Konfigurer indstillingerne.

Vælg originalens scanningsstørrelse, belysning, opløsning osv. Se om nødvendigt følgende funktioner for indstillingen.

I nem tilstand

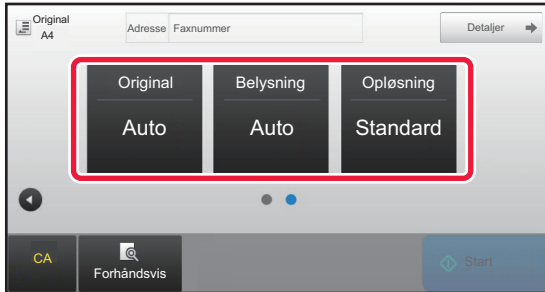

- Scanning af originaler [▶ side 5-105](#)
- Ændring af eksponering [▶ side 4-53](#)
- Ændring af opløsningen [▶ side 4-54](#)

I normal tilstand



- Kollektiv afsendelse af originaler [▶ side 5-73](#)
- Scanning af originaler [▶ side 5-105](#)
- Automatisk scanning af begge sider af en original (2-sidet original) [▶ side 4-44](#)
- AUTODETEKT [▶ side 4-45](#)
- Angivelse af den originalens scanningsstørrelse vha. talværdier [▶ side 4-47](#)
- Angivelse af billedets afsendelsesstørrelse [▶ side 4-51](#)
- Ændring af eksponering [▶ side 4-53](#)
- Ændring af opløsningen [▶ side 4-54](#)
- Afsendelse af et stort antal sider (Jobform) [▶ side 5-87](#)
- Afsendelse af en tynd original (Langsom scanning) [▶ side 5-108](#)
- Afsendelse af originaler af forskellig størrelse (Mix størrelse original) [▶ side 5-75](#)
- Kontrol af antallet af scannede originalark før transmission (original tælling) [▶ side 5-112](#)
- Andet [▶ side 4-75](#)

4

Send originalen.

Tryk på tasten [Start].



- For at kontrollere en forhåndsvisning af et scannet billede skal du trykke på tasten [Forhåndsvis], inden du trykker på tasten [Start].
- **Når originalen er placeret på glaspladen:**
 - Ved normal afsendelse af en fax (transmission fra hukommelsen)
Gentag trinene for placering og scanning af originalerne det samme antal gange, som der er originaler. Når alle originaler er scannet, trykker du på tasten [Read-End].
 - Ved afsendelse af en fax i direkte transmissionstilstand
Flersidede originaler kan ikke scannes i direkte transmissionstilstand. Tryk på tasten [Start] for at begynde transmissionen.
- Hvis du trykker på [Fil] eller [Hurtig fil] på handlingspanelet i normal tilstand før starten på faxtransmission, kan du gemme den scannede original som data.
 - ▶ [HURTIG FIL \(side 6-9\)](#)
 - ▶ [FIL \(side 6-10\)](#)

**• Indstil startskærmen, når valgt fra en anden funktion**

I "Indstillinger (administrator)" skal du vælge [Systemindstillinger] → [Indstillinger For Billedafsendelse] → [Fælles Indstillinger] → [Driftsindstillinger] → [Indstilling Af Standardvisning].

Ved gensendelse i form af dokumentarkivering eller genopkald med gemte programindstillinger, som ikke indeholder en adresse, skal du vælge mellem følgende 6 typer basisskærme, der bliver vist.

- E-mail
- Netværksmappe
- FTP/Skrivebord
- Internetfax
- Fax
- Dataindtastn.

• Sådan skiftes startskærmen til adressebogen

I "Indstillinger (administrator)" skal du vælge [Systemindstillinger] → [Indstillinger For Billedafsendelse] → [Fælles Indstillinger] → [Driftsindstillinger] → [Indstilling Af Standardvisning].

Hvis billedsendingstilstand er aktiveret, vises adressebogen i stedet for startskærmen for denne tilstand.

Når en standardadresse er indstillet i "Indstillinger (administrator)" – [Systemindstillinger] → [Indstillinger For Billedafsendelse] → [Fælles Indstillinger] → [Driftsindstillinger] → [Default Address Settings], kan denne funktion ikke anvendes.

• Sådan bevares indstillinger for send i en indstillet tid efter transmission

I "Indstillinger (administrator)" skal du vælge [System Settings] → [Systemindstillinger] → [Indstillinger For Billedafsendelse] → [Fælles Indstillinger] → [Driftsindstillinger] → [Hold indstillinger et stykke tid, efter at scanningen er færdig].

Indstillingerne bliver bevaret, efter at originalen er scannet (indtil funktionen for automatisk sletning går i gang).

• Sådan sendes, når den indstillede tid indtræder, også selv om der stadig scannes

I "Indstillinger (administrator)" skal du vælge [Systemindstillinger] → [Indstillinger For Billedafsendelse] → [Fælles Indstillinger] → [Driftsindstillinger] → [Automatisk starttidspunkt for job under scanning].

Indstil det tidspunkt, hvor transmissionen automatisk starter, selvom originalen stadig scannes.

• Stempel altid scannede originaler

I "Indstillinger (administrator)" skal du vælge [Systemindstillinger] → [Indstillinger For Billedafsendelse] → [Fælles Indstillinger] → [Driftsindstillinger] → [Standard-Godkendelsesstempel].

Når dette er aktiveret, bliver originaler altid stemplet, uden at man behøver at vælge "Verification Stamp".

Indstilling faxvolumen

I "Indstillinger (administrator)" skal du vælge [Systemindstillinger] → [Fælles Indstillinger] → [Lyd Indstillinger] → [Bilydindstillinger (billedforsendelse)] → [Indstilling Af Højttalervolumen].

Højttaler Indstilling

Brug disse indstillinger til at indstille lyden, der høres fra højttaleren for den talende, ringestyrke, linje-overvågning, signal for fuldført modtagelse af fax, signal for fuldført sending af fax og faxkommunikation fejlsignal. For signal for fuldført modtagelse af fax, signal for fuldført sending af fax og faxkommunikation fejlsignal kan tonemønster og tidsindstilling af lyd for transmission færdig vælges foruden volumen.

Kontrol af lyd Indstil.

Kontrollerer det valgte tonemønster og volume.



ANGIVELSE AF DESTINATIONER

Dette afsnit forklarer, hvordan man indtaster en destination fra startskærmen i nem tilstand.

▶ [VALG AF FAXFUNKTION \(side 4-7\)](#)

ANGIVELSE AF DESTINATIONER

INDTASTNING AF ET DESTINATIONSNUMMER VHA. DE NUMERISKE TASTER



Sådan forbydes transmission, når faxnummer/-adresse indtastes manuelt

I "Indstillinger (administrator)" skal du vælge [Systemindstillinger] → [Indstillinger For Billedafsendelse] → [Fælles Indstillinger] → [Aktiver /Deaktiver Indstillinger] → [Indstillinger for Deaktiver transmission] → [Deaktiver Direkte Indtastning].
Forbyde manuel indtastning af faxnumre og -adresser.

Konfigurer indstillingerne for hvert af følgende punkter:

- E-mail
- Netværksmappe
- Internet fax (inkl. Direkte SMTP)
- Fax

1

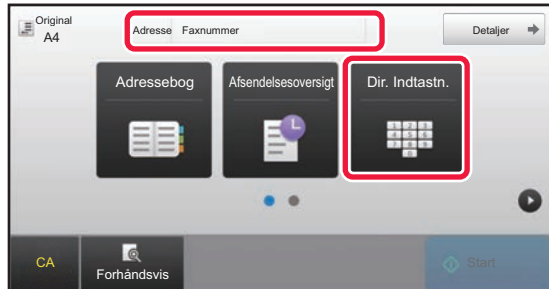

Tryk på tasten [Dir. Indtastn.] eller [Faxnummer] for at indtaste et destinationsfaxnummer.

Tryk på **+** og indtast det næste faxnummer, hvis du vil angive flere destinationer.

Hvis du indtaster et forkert nummer, skal du trykke på tasten [C] for at slette nummeret og indtaste igen.



Indtastning af en pause mellem cifrene i nummeret

Indsæt en pause efter det tal, der bruges til at ringe ud fra en omstilling (for eksempel efter "0"), eller efter landekoden ved opkald til et udenlandsk nummer.

1

Tryk på tasten [Pause].

En bindestreg "-" indtastes, hvis der trykkes på tasten [Pause] en gang.



Hvis du vil indtaste en pause mellem cifrene i nummeret:

Indsæt en pause efter det tal, der bruges til at ringe ud fra en omstilling (for eksempel efter "0"), eller efter landekoden ved opkald til et udenlandsk nummer.

Tasten [Pause] vises på det numeriske tastatur, hvis destinationsfaxnummeret indtastes.

En bindestreg "-" indtastes, hvis der trykkes på tasten [Pause] en gang.



Sådan indstilles længden på pausen:

I "Indstillingsfunktion" skal du vælge [Systemindstillinger] → [Indstillinger For Billedafsendelse] → [Fax Indstillinger] → [Standardindst.] → [Indstilling Af Pausetid].



HENTNING AF EN DESTINATION FRA EN ADRESSEBOG

Et destinationsfaxnummer hentes ved blot at trykke på one-touch-tasten for destinationen i skærbilledet Adressebog. (One-touch-opkald)

Det er også muligt at gemme flere faxnumre under i one-touch-tast, så du kan hente alle numre blot ved at trykke på tasten. Denne opkaldsmetode er praktisk, når du vil sende en fax (eller polle) flere faxdestinationer.

Hvis destinationer af andre scantilstande gemmes udover faxdestinationer, vises et ikon, der indikerer tilstanden, sammen med navnet på destinationen i hver one-touch-tast.

| | |
|--|-------------------------------------|
| | Fax |
| | Scan til e-mail |
| | Internetfax (Direkte SMTP) |
| | Scan til FTP |
| | Scan til netværksmappe |
| | Scan til desktop |
| | Gruppetast med flere destinationer. |

Se "Bruger's Manual (Gem adressebog)" angående adressebogen.



Deaktiver Valg fra Adressekartotek

I "Indstillinger" skal du vælge [System Indstillinger][Indstillinger For Billedafsendelse] [Fælles Indstillinger] [Aktiver /Deaktiver Indstillinger] → [Indstillinger for Deaktiver transmission] → [Deaktiver Valg fra Adressekartotek].

Deaktiverer valg af destinationer fra adressebogen.

Konfigurer indstillingerne for hvert af følgende punkter:

- E-mail
- FTP
- Skrivebord
- Netværksmappe
- Internet fax (inkl.Direkte SMTP)
- Fax

1

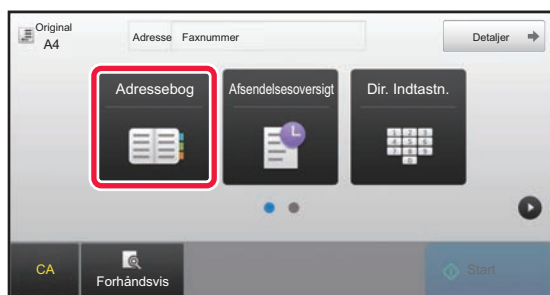

Tryk på tasten [Adressebog].



2

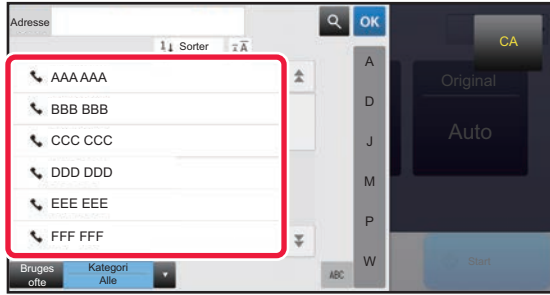

Tryk på one-touch-tasten for den kontakt eller gruppe, der indeholder en faxdestination.

- De destinationer, der vises på listen, kan indsnævres med hyppig brug, kategorier, indekser og nøgleord. (Du kan indsnævre destinationerne med jobtype i normal tilstand.)
 - Ved at trykke på [Sorter] kan du ændre destinationernes rækkefølge, der vises på listen.
 - Når du tilføjer en destination, skal du trykke på en anden one-touch-tast.
 - Hvis to eller flere destinationer vælges eller angives, vises det samlede antal adresser ved siden af.
 - Selv hvis kun en destination er valgt, vises antallet af adresser, når destinationen er en kontaktperson eller gruppe, hvor flere adresser er gemt.
- Se "Bruger's Manual (Gem adressebog)" angående adressebogen.



• Hvis du vælger en forkert destination:

Tryk på tasten igen for at annullere valget.

• Sådan annulleres en valgt destination

Vælg den destination, du vil annullere på skærbilledet med destinationslisten og tryk på tasten [Slet].



- Tryk på tasten [Afsendelsesoversigt] for at vælge en destination fra transmissionsloggen.

▶ [BRUG AF EN TRANSMISSIONSLOG TIL AT GENSENDE \(side 4-20\)](#)

- Tryk på tasten [Adr.Oversigt] for at kontrollere de indtastede destinationer.

▶ [DE VALGTE DESTINATIONER \(side 4-16\)](#)

- Destinationen for transmission kan vælges ved at trykke på en gemt destination.
- Hvis adresserne indeholder en adresse, som du ikke har tilladelse til at bruge, vil der blive vist en meddelelse, når du trykker på tasten [Start]. For kun at sende til de tilladte adresser, skal du trykke på tasten [OK] og derefter på tasten [Enter for afs.].

I normal tilstand

- Tryk på one-touch-tasten, og tryk derefter på [Vis registrerede oplysninger] på handlingspanelet for at få vist de detaljerede informationer.
- Tryk på tasten [Benyt søgenummer] på handlingspanelet for at hente en destination ved at bruge et søgenummer.
▶ [BRUG AF EN TRANSMISSIONSLOG TIL AT GENSENDE \(side 4-20\)](#)
- Tryk på tasten [Global Adressesøgning] på handlingspanelet for at hente en destination fra en global adressebog.
▶ [HENTNING AF EN DESTINATION FRA EN GLOBAL ADRESSEBOG \(side 4-18\)](#)



Sådan sender du en adresse i andre tilstande end den aktuelle

Fjern markeringen fra [Systemindstillinger] → [Indstillinger For Billedafsendelse] → [Fælles Indstillinger] → [Driftsindstillinger] → [Adressebog standardvalg] → [Brug kun adresser for afsendelsestilstand] i "Indstillinger (administrator)"



DE VALGTE DESTINATIONER

Når der er blevet valgt flere destinationer, kan du få vist og kontrollere destinationerne. Du kan også slette en destination (annuller valg af destinationen), hvis det er nødvendigt.

1

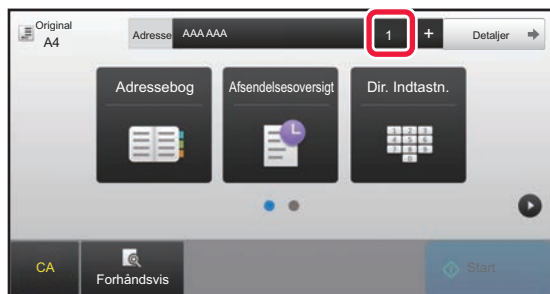

Tryk på tasten [Alle Dest.].

2

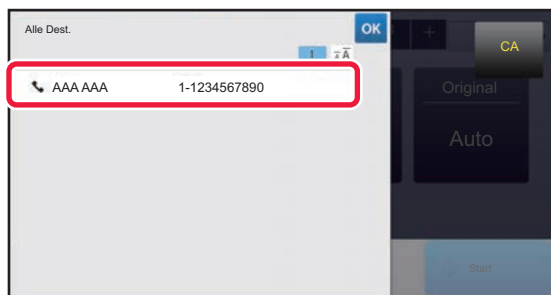

Bekræft destinationen.

Når bekræftelsen er fuldført, skal du trykke på **OK**.



- Hvis du vil bekræfte de detaljerede oplysninger, f.eks. typen eller navnet på den angivne destination, skal du trykke på one-touch-tasten til måldestinationen og derefter trykke på tasten [Info].
- Hvis der er inkluderet en adresse, som du ikke har tilladelse til at bruge, vil der blive vist et forbudstegn ud for adressen.

SLETNING AF ANGIVNE DESTINATIONER

Vælg adressen og tryk på tasten [Slet].

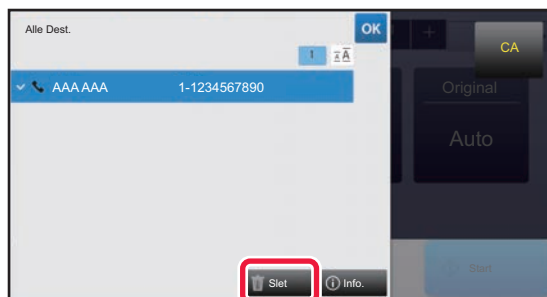

Hvis du placerer originalen på glasruden og trykker på [Start], kan du ikke slette en adresse, når du ændrer indstillinger.



BRUG AF ET SØGENUMMER FOR AT HENTE EN DESTINATION

Søgenummeret kan anvendes til at angive en destination gemt i en adressebog.

1

Tryk på tasten [Detaljer] for at skifte til normal tilstand.

▶ [SKIFT AF FUNKTION \(side 1-15\)](#)

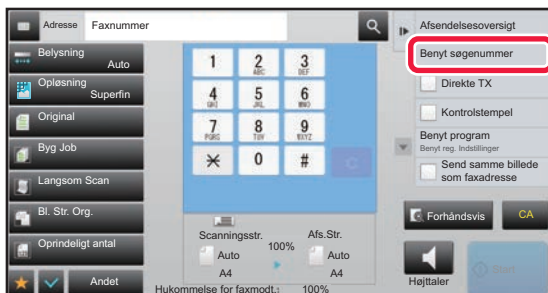
2

Tryk på [Ber nyt søgenummer] på handlingspanelet.

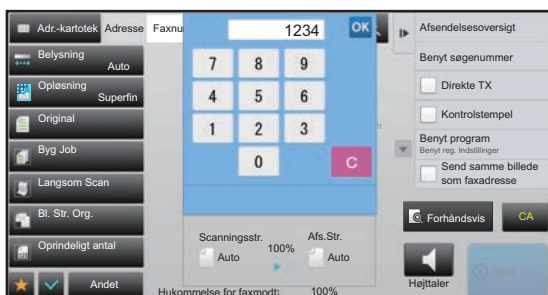
3

Indtast et søgenummer (4 cifre) ved brug af de numeriske taster og tryk på **OK**.

Når søgenummeret indtastes, hentes den gemte adresse, og den bliver angivet som en destination.



Hvis der indtastes et ukorrekt søgenummer:

Tryk på tasten [C] for at slette nummeret og indtaste det rigtige nummer.



- Søgenummeret er programmeret, når destinationen er gemt i adressebogen.
- Hvis du ikke kender søgenummeret, skal du trykke på tasten [Udskriv individuel liste] på handlingspanelet for at udskrive og kontrollere adresselisten.
- Når der indtastes søgenumre som "0001" og "0011", kan "0" udelades. Indtast f.eks. "1" for at indtaste "0001", og tryk på **OK**.



HENTNING AF EN DESTINATION FRA EN GLOBAL ADRESSEBOG

Hvis en LDAP-server konfigureres i indstillingstilstanden (webversion), kan du søge efter den ønskede destination i den globale adressebog og få faxnummeret, når du udfører en faxtransmission.

Du kan også tilføje en hentet adresse til adressebogen. Adresser fra FTP-/Desktop-transmission kan dog ikke gemmes fra maskinen.

1

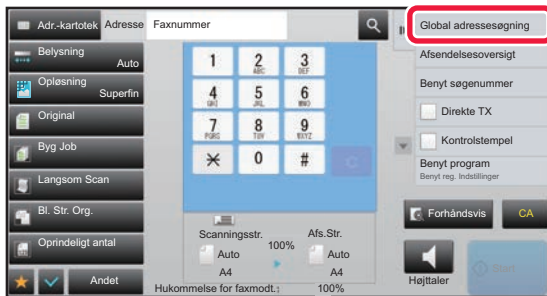

På basisskærmen eller adressebogsskærmen skal du trykke på [Global adressesøgning] i handlingspanelet.

2

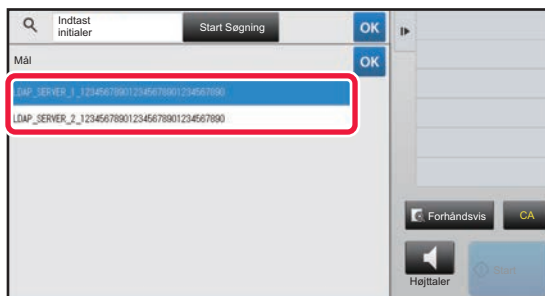

Tryk på [Mål], og tryk på den LDAP-server, der skal bruges.

- Hvis der vises en godkendelsesskærm for LDAP-serveren, indtaster du dit brugernavn og adgangskode.
- Hvis kun én LDAP-server er blevet gemt, er trin 2 ikke nødvendigt. I dette tilfælde skal du starte fra trin 3.

Når indstillingerne er fuldført, skal du trykke på **OK**.

3

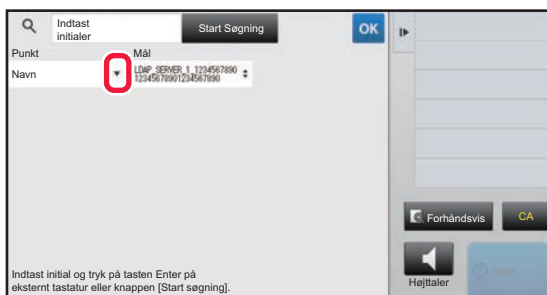

Tryk på ▼ i [Punkt] og vælg et punkt, der skal søges efter, fra [Navn/Adresse].



Sådan søger du

Indtast søgetegnet (maks. 64 karakterer). Systemet søger efter navne, der begynder med de indtastede bogstaver. En stjerne * kan bruges på følgende måde:

- XXX* : Navne der begynder med "XXX"
- *XXX : Navne der slutter med "XXX"
- *XXX* : Navne der indeholder "XXX"
- AA*XX : Navne, der starter med "AA" og slutter med "XX".



4



Indtast et nøgleord, og tryk på tasten [Start Søgning].

Når du trykker på indtastningsfeltet til nøgleord, vises det bløde keyboard.

Søgeresultatet vil vises efter et kort interval.



- **Hvis der ikke findes nogen destination:**

Tryk på tasten [Søg Igen].

- **Hvis du vil tilføje en anden destination løbende.**

Tryk på destinationen.



- **For at kontrollere destinationsinformation:**

Tryk på one-touch-tasten til måldestinationen, og tryk derefter på tasten [Info.]. Tryk på **OK** for at lukke adresseinformationsskærmen.

Når du vælger destinationen og trykker på [Ny registrering i adressekartotek] på handlingspanelet, kan destinationen gemmes i adressebogen. Dette er praktisk, hvis du har indtastet en destination direkte.



BRUG AF EN TRANSMISSIONSLOG TIL AT GENSENDE

Vælg en destination fra en transmissionslog, og gensend dataene.

Destinationerne i de seneste 50 transmissioner via fax, Scan til e-mail og/eller Internetfax gemmes. En af disse kan vælges for at gensende til den destination. Destinationerne for FTP-/Skrivebordstransmission og Scan til netværksmappe vises også i transmissionsloggen.

Du kan også tilføje en adresse i en transmissionshistorik til adressebogen i normal tilstand. Dette er en praktisk måde at gemme destinationernes faxnumre og adresser på, der blev manuelt indtastet. Adresser fra netværksmappe-transmissionen kan dog ikke gemmes fra maskinen.



- Hvis der er trykket på taltasterne under den foregående transmission, ringes der muligvis ikke korrekt op til nummeret igen.
- Faxadresserne nedenfor gemmes ikke som adresser, for hvilke gensendelse er mulig.
 - One-touch-tast for en kontakt, hvor der er gemt flere destinationer.
 - Gruppedestinationer
 - Rundsendingsdestinationer



Sådan forbydes [Resend]

I "Indstillinger (administrator)" skal du vælge [Systemindstillinger] → [Indstillinger For Billedafsendelse] → [Fælles Indstillinger] → [Aktiver /Deaktiver Indstillinger] → [Indst. for Deaktiver registrering] → [Deaktiver[Gensend]i Fax/bil. sendm.]. Forbyde gensending i funktionen fax/bil. send.

1

I nem tilstand

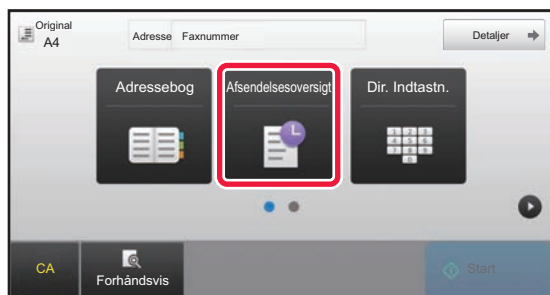

Tryk på tasten [Afsendelsesoversigt].

I normal tilstand

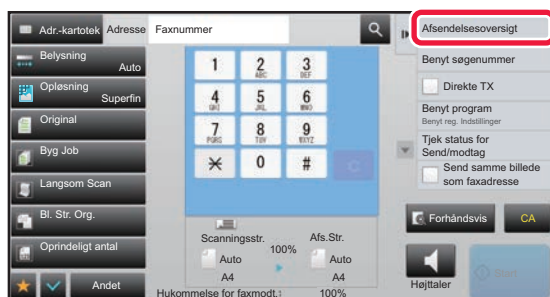

På basisskærmen eller adressebogsskærmen skal du trykke på [Afsendelsesoversigt] i handlingspanelet.



2

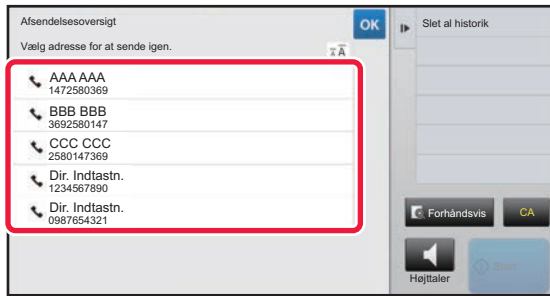

Tryk på tasten med den faxdestination, du ønsker at ringe til igen.

De sidste 50 adresser brugt til transmission bliver vist.



Sådan annulleres indstillingen gensend:

Tryk på den fremhævede tast.



I normal tilstand

- For at tilføje en adresse til adressebogen skal du vælge adressen og trykke på [Ny registrering i adressekartotek] eller [Yderligere registrering i adressekartotek] på handlingspanelet.
- Du kan vælge en adresse og trykke på [Slet valgte historik] eller [Slet al historik] på handlingspanelet for at slette en eller hele historikken.



AFSENDELSE MED KÆDEOPRINGNING

Nummerserier, der indtastes med de numeriske taster og/eller one-touch taster, kan kobles sammen med pauser og kan ringes til som et enkelt nummer.

Hvis du f.eks. ringer til et internationalt nummer, skal du trykke på tasten [Pause] mellem identifikationsnummeret på en international telefonselskabstjeneste (f.eks. "001") og landekoden (f.eks. "81" for Japan) for at indsætte en pause for en mere stabil telefonforbindelse.

Tiden (i sekunder), der er indstillet i "Indstillinger", vælges [Systemindstillinger] → [Indstillinger For Billedafsending] → [Fax Indstillinger] → [Standardindst.] → [Indstilling Af Pausetid] definerer pausens længde. Angiv én tid mellem 1 til 15 sekunder i intervaller af 1 sekund.

På skærmen indikerer en bindestreg "-" en pause.

Hvis to sekunder indstilles i [Indstilling Af Pausetid], går den på pause i 6 sekunder ved tre tryk på tasten [Pause].

Eksempel: Brug kædeopkald til at ringe til et internationalt nummer

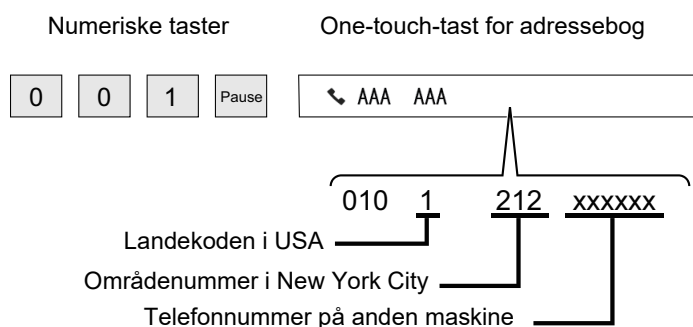

- Adresser, der kan vælges, er adresser, der kun har en faxadresse gemt.
- Efter at have indtastet nummeret med de numeriske taster, skal du trykke på tasten [Pause] for at indtaste det næste nummer med de numeriske taster, eller trykke på tasten [Kædeopkald] på handlingspanelet for at vælge en adresse fra adressebogen.
- Efter at have valgt adressen fra adressebogen, skal du vælge [Kædeopkald Kombinér med direkte input] på handlingspanelet for at indtaste det næste nummer med de numeriske taster eller [Kædeopkald Kombinér med adressebog] for at vælge en adresse fra adressebogen.



GRUNDLÆGGENDE TRANSMISSIONSMETODER

Dette afsnit forklarer, hvordan man indtaster en destination fra startskærmen i nem tilstand.

► [VALG AF FAXFUNKTION \(side 4-7\)](#)

GRUNDLÆGGENDE TRANSMISSIONSMETODER

FAXTRANSMISSIONSMETODER

De metoder, der kan bruges til afsendelse af en fax fra maskinen, er beskrevet nedenfor. Vælg den metode, der passer bedst til dine behov.

Sådan faxes et stort antal originalark:

Brug den automatiske dokumentfeeder.

Originalerne vil blive scannet ind i hukommelsen og derefter sendt (transmission fra hukommelsen).

Hvis der anbringes flere originalark i passiv tilstand, sendes de i rækkefølge fra den scannede side parallelt med scanningsprocessen (hurtig online-afsendelse).

Hvis transmissionen ikke kan starte med det samme, fordi linjen er i brug, vil alle sider blive scannet og lagret i hukommelsen.

► [BRUG AF DEN AUTOMATISKE DOKUMENT-FEEDER TIL TRANSMISSION \(side 4-31\)](#)

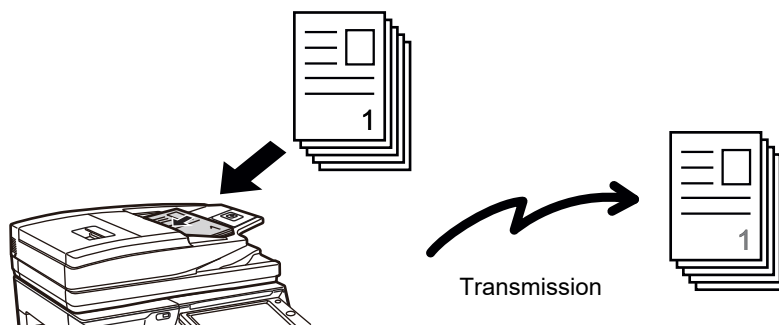

Lagring af et faxjob

Hvis transmissionen ikke kan starte med det samme, fordi linjen er i brug, vil alle sider blive scannet og lagret i hukommelsen. Hvis du vil forsøge at sende en fax, mens et andet job er i gang, kan du lagre faxjobbet. Åbn jobstatusskærmen for at få vist det lagrede faxjob.

► [FAXJOBS \(side 4-107\)](#)



- Transmissionen standser, hvis hukommelsen bliver fuld, mens den første originalsidescannes.
- De scannede originalsider slettes fra hukommelsen, når transmissionen er udført. Den sendte fax lagres dog, hvis dokumentarkiveringsfunktionen bruges.
 - [HURTIG FIL \(side 6-9\)](#)
 - [FIL \(side 6-10\)](#)
- Hvis Byg Job aktiveres, kan du vælge, at den automatiske dokument-feeder eller glasruden skal scanne originalen. Afhængigt af funktionen er denne sendemetode muligvis ikke tilgængelig.
 - [SCANNING AF MANGE ORIGINALER PÅ ÆN GANG \(JOBFORM\) \(side 5-87\)](#)



I de følgende situationer, bestilles transmissionen automatisk (hukommelsestransmission)

- Hvis linjen er optaget, eller der opstår kommunikationsfejl, og automatisk gensendelse er aktiveret.
 - ▶ [NÅR EN KOMMUNIKATIONSFEJL OPSTÅR \(side 4-28\)](#)
- Maskinens linje vil være optaget, hvis en anden fax sendes, modtages, eller hvis maskinen er optaget.
- En anden faxtransmission blev bestilt før din fax.
- En af følgende funktioner bruges til transmission.
 - Rundsendingstransmission, transmission med F-kode, timertransmission, Flersidet Scan, Bogopdeling, N-Op, Kortformat, Byg Job, Oprindeligt antal
- Glasruden er i brug (medmindre højtaleren bruges til opkald).



Sådan deaktiveres hurtig online-afsendelse:

I "Indstillingsfunktion" skal du vælge [Systemindstillinger] → [Indstillinger For Billedafsendelse] → [Fax Indstillinger] → [Afsendelsesindstillinger] → [Online-Afsendelse].

Hvis denne indstilling deaktiveres, startes transmissionen ikke, før alle sider er scannet. Bemærk at denne indstilling ikke gælder for manuel transmission.

Sådan faxes tykke originaler eller sider fra en bog:

Placer originalen på originalglaspladen.

- ▶ [BRUG AF GLASRUDEN TIL TRANSMISSION \(side 4-34\)](#)

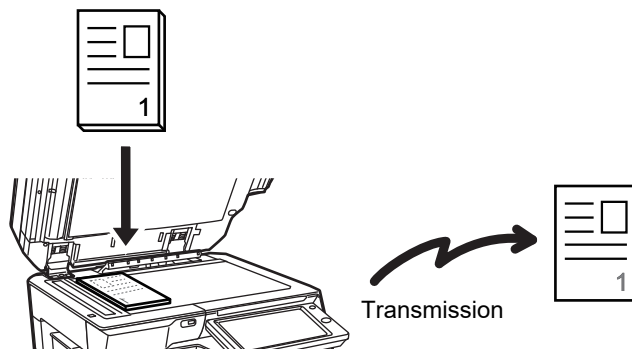

- Hurtig online-afsendelse er ikke tilgængelig, når en fax sendes fra glaspladen.
- Hvis glasruden bruges, kan flere originalsider ikke scannes på samme tid. I dette tilfælde kan originalsiderne opdeles i flere omgange af scanninger.

Hvis du ønsker at sende en fax før andre tidligere bestilte faxtransmissioner:

Send faxen i direkte transmissionstilstand. Originalen sendes direkte til den modtagende faxmaskine uden at blive scannet ind i hukommelsen.

Hvis direkte transmissionstilstand bruges, begynder transmissionen, så snart den igangværende transmission er færdig (før tidligere bestilte transmissioner).

Tryk [Direkte TX] på handlingspanelet for at sende en fax.

- ▶ [BRUG AF DEN AUTOMATISKE DOKUMENTFEEDER TIL FAXAFSENDELSE I DIREKTE TRANSMISSIONSFUNKTION \(side 4-32\)](#)
- ▶ [BRUG AF GLASPLADEN TIL AFSENDELSE AF EN FAX I DIREKTE TRANSMISSIONSFUNKTION \(side 4-36\)](#)





Når den direkte transmission er færdig, skifter tilstanden automatisk tilbage til transmission fra hukommelsen.





Tasten [Forhåndsvis] kan ikke anvendes til transmission i direkte transmissionstilstand.



ORIGINALENS RETNING

Hvis en original i A4-størrelse (8-1/2" × 11") placeres i lodret retning (), roteres den automatisk 90 grader og sendes i vandret retning () (drejet afsendelse).

Hvis originalen placeres i vandret retning (), sendes den i denne retning () uden at blive drejet.

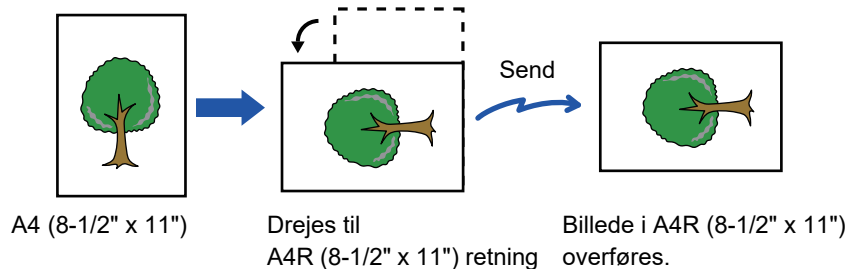

Drejet afsendelse er ikke mulig ved originaler med størrelsen A4R, B5, or A5 (8-1/2" x 11" or 5-1/2" x 8-1/2").



Sådan annulleres indstillingen af drejet afsendelse:

Vælg [Systemindstillinger] → [Indstillinger For Billedafsendelse] → [Fax Indstillinger] → [Afsendelsesindstillinger] → [Indstilling Af Drejet Afsendelse] i "Indstillingsfunktion (administrator)".

Hvis denne indstilling er deaktiveret, sendes originalen i den retning, den er placeret i.

Derfor vil visse maskiner på modtagersiden muligvis reducere de modtagne data.



AUTOMATISK REDUKTION AF DET SENDTE BILLEDE

Hvis bredden af det sendte billede er større end bredden på det papir, der er i modtagermaskinen, reduceres billedet automatisk, så det passer til modtagermaskinens papirbredde.

Eksempel: Reducerede størrelser og reduktionsfaktorer

| Bredde af sendt billede | Modtagende maskines papirbredde | Reduceret størrelse | Skalering |
|-------------------------|---------------------------------|---------------------|-----------|
| A3 (11" x 17") | B4 | B4 | 1.0.8 |
| A3 (11" x 17") | A4 (8-1/2" x 11") | A4R | 1.0.7 |
| B4 | A4 (8-1/2" x 11") | A4R | 1.0.8 |



Sådan annulleres afsendelse med automatisk reduktion:

I "Indstillingsfunktion" skal du vælge [Systemindstillinger] → [Indstillinger For Billedafsendelse] → [Fax Indstillinger] → [Afsendelsesindstillinger] → [Indst. Af Afs. M. Autom. Red.].

Hvis denne indstilling deaktiveres, sendes billedet i fuld størrelse, og dele af billedet kan derfor blive afskåret.

ORIGINALSTØRRELSER DER KAN SENDES

Følgende originalstørrelser kan sendes.

| | Minimumoriginalstørrelse | Maksimumoriginalstørrelse |
|------------------------------------|--|---|
| Brug af Automatisk dokumentfeeder. | 131 mm (højde) x 140 mm (bredde) 5-1/8" (højde) x 5-1/2" (bredde) | 297 mm (højde) x 1000mm (bredde) (11-5/8" (højde) x 39-3/8" (bredde))* |
| Brug af glaspladen | - | 297 mm (højde) x 432 mm (bredde) (11-5/8" (højde) x 17" (bredde)) |

* En lang original kan transmitteres.

STØRRELSEN PÅ DEN ILAGTE ORIGINAL

Hvis en original i standardstørrelse placeres, registreres originalstørrelsen automatisk og vises som "Scanningsstr." på basisskærmen.

► [AUTODETEKT \(side 4-45\)](#)

Standardstørrelser er de størrelser, som maskinen kan registrere automatisk. Standardstørrelserne indstilles i "Indstilling Af Originalstørrelsefølger" i "Indstillinger".



Hvis funktionen automatisk registrering af original er i drift, og en original (i inches eller andet format end standard) placeres, kan den nærmeste standardstørrelse blive vist, eller originalstørrelsen vises eventuelt ikke. I dette tilfælde indstilles den korrekte originalstørrelse manuelt.

► [ANGIVELSE AF ORIGINAL SCANNINGSSTØRRELSE I PAPIRSTØRRELSE \(side 4-46\)](#)

► [ANGIVELSE AF DEN ORIGINALE SCANNINGSSTØRRELSE VED HJÆLP AF TALVÆRDIER \(side 4-47\)](#)



For at angive størrelse, som maskinen automatisk kan registrere:

I "Indstillinger (administrator)" skal du vælge gruppen af registrerede originalstørrelser i [Systemindstillinger] → [Fælles Indstillinger] → [Enhedskontrol] → [Drifts- Indstill.] [Indstilling Af Originalstørrelsefølger].

Liste over indstillinger for registrering af originalstørrelse

► [Registrerbare originalstørrelser \(side 1-114\)](#)



NÅR LINJEN ER OPTAGET

Hvis linjen er optaget, når du sender en fax, vil transmission automatisk blive forsøgt igen efter et forudindstillet interval. Denne funktion virker kun sammen med transmission fra hukommelsen. I direkte transmissionstilstand eller manuel transmissionstilstand, vil transmissionen blive annulleret.. Vent i en kort periode og forsøg dernæst at sende faxen igen.



Sådan annulleres transmissionen:

Annuller transmissionen fra jobstatusskærmen.

- Bruger's Manual (Betjening af berøringspanel)



Sådan indstilles antallet af genopkaldsforsøg og intervallet mellem forsøgene, når forbindelsen ikke kan etableres, fordi linjen er optaget eller af andre årsager:

Vælg [Systemindstillinger] → [Indstillinger For Billedafsendelse] → [Fax Indstillinger] → [Afsendelsesindstillinger] → [Ring op igen, hvis linjen er optaget] i "Indstillingsfunktion (administrator)".

Hvis denne indstilling aktiveres, skal du være opmærksom på, at maskinen ikke vil forsøge at ringe igen, hvis manuel transmission eller direkte transmission anvendes.

- **Antal Genkaldsforsøg når der er Optaget**
Specificere hvor mange gange maskinen skal gentage opkaldet, når en kommunikation er optaget.
- **Ventetid Mellem Genkaldsforsøg (min.) når der er Optaget**
Varigheden mellem genopkaldsforsøg kan indstilles.
"Ventetid Mellem Genkaldsforsøg (min.) når der er Optaget" der kan indstilles for hvert land vises i følgende tabel.

Områdedifferentieringstabel

| | Antallet af genopkaldsforsøg | Intervallet mellem genopkaldsforsøg |
|---|------------------------------|---|
| Storbritannien, Frankrig, Tyskland, Sverige, Italien, Spanien, Holland, Saudi-Arabien, Sydafrika, Ungarn, Tjekkiet, Slovakiet, Polen, Grækenland, Rusland | 1 til 10 (Standard: 2) | Du kan vælge et antal minutter fra 1 til 15. (Standard: 3) |
| Canada | 1 til 14 (Standard: 2) | |
| Australien, New Zealand, Singapore, Thailand, Malaysia, Indien, Filippinerne | 1 til 9 (Standard: 2) | |
| Hong Kong | 1 til 3 (Standard: 2) | |
| Taiwan | 1 til 15 (Standard: 2) | Du kan vælge et antal minutter fra 4 til 15. (Standard: 4) |
| Indonesien | 1 til 5 (Standard: 2) | |



NÅR EN KOMMUNIKATIONSFEJL OPSTÅR

Hvis der opstår en kommunikationsfejl, eller den anden faxmaskine ikke svarer på opkaldet inden for et fastsat tidsrum, forsøges transmissionen automatisk gentaget efter et forudindstillet interval. Denne funktion virker kun sammen med transmission fra hukommelsen.



Faxer sendt via direkte transmission eller manuel transmission bliver ikke gendelt automatisk.



Sådan annulleres transmissionen:

Annuller transmissionen fra jobstatusskærmen.

- Bruger's Manual (Betjening af berøringspanel)



For at indstille antallet af genopkaldsforsøg og intervallet mellem forsøgene, når en transmission ikke lykkes på grund af en fejl:

Vælg [Systemindstillinger] → [Indstillinger For Billedafsendelse] → [Fax Indstillinger] → [Afsendelsesindstillinger] → [Genopkald ved kommunikationsfejl] i "Indstillingsfunktion (administrator)".

- **Antal Genkaldsforsøg i tilfælde af Fejl**
Specificere hvor mange gange maskinen skal gentage opkaldet, når en kommunikationsfejl opstår.
- **Ventetid Mellem Genkaldsforsøg (min.) i tilfælde af Fejl**
Varigheden mellem genopkaldsforsøg kan indstilles.
"Ventetid Mellem Genkaldsforsøg (min.) i tilfælde af Fejl" der kan indstilles for hvert land vises i følgende tabel.

Områdedifferentieringstabel

| | Antallet af genopkaldsforsøg | Intervallet mellem genopkaldsforsøg |
|---|------------------------------|---|
| Storbritannien, Frankrig, Tyskland, Sverige, Italien, Spanien, Holland, Saudi-Arabien, Sydafrika, Ungarn, Tjekkiet, Slovakiet, Polen, Grækenland, Rusland | 1 til 5 (Standard: 1) | Du kan vælge et antal minutter fra 1 til 15. (Standard: 3) |
| Australien, New Zealand, Canada | 1 forsøg | Du kan vælge et antal minutter fra 1 til 15. (Standard: 3) |
| Singapore, Thailand, Malaysia, Indien, Filippinerne | 1 til 9 (Standard: 2) | Du kan vælge et antal minutter fra 1 til 15. (Standard: 1) |
| Hong Kong | 1 til 3 (Standard: 2) | |
| Taiwan | 1 til 15 (Standard: 2) | |
| Indonesien | 1 til 5 (Standard: 2) | Du kan vælge et antal minutter fra 4 til 15. (Standard: 4) |



FAXDESTINATION BEKRÆFTELSESTILSTAND

Denne tilstand viser en bekræftelsesmeddelelse af destinationen, når en fax sendes for at forhindre afsendelse til en forkert destination. Indstil den i indstillingstilstand. Hvis en fax sendes, mens denne funktion er aktiveret, vises en adressebekræftelsesbesked, når der trykkes på tasten [Start].

Den besked, der vises, varierer afhængigt af den metode, der er brugt til at angive destinationen.



Efter at have trykket på tasten [Højtaler] mens "Faxdestination bekr.tilstand" er aktiveret, kan destinationen ikke angives vha. de numeriske taster, one-touch-tast, tasten [Benyt søgenummer] eller tasten [Afsendelsesoversigt]. Det er dog muligt at sende gennem en telefon.



- **Sådan vises meddelelsen om bekræftelse af destinationen inden transmission af en fax:**

I "Indstillingsfunktion" skal du vælge [Systemindstillinger] → [Indstillinger For Billedafsendelse] → [Fax Indstillinger] → [Standardindst.] → [Faxdestination bekr.tilstand].

- **Sådan kontrolleres andre destinationer end fax**

I "Indstillinger" skal du vælge [Systemindstillinger] → [Indstillinger For Billedafsendelse] → [Fax Indstillinger] → [Standardindst.] → [Faxdestination bekr.tilstand] → [Anvend på andre adresser end fax].

- **Sådan deaktiveres faxrundsending, når faxdestination bekræftelsestilstand er aktiveret.**

I "Indstillingsfunktion" skal du vælge [Systemindstillinger] → [Indstillinger For Billedafsendelse] → [Fax Indstillinger] → [Afsendelsesindstillinger] → [Deaktiver faxrundsending].

Destination angivet med one-touch-tast/søgenummer/global adressesøgning

Tryk på tasten [Start] for at få vist alle destinationer på skærmen for destinationsbekræftelse. Kontroller at destinationerne er korrekte og tryk på tasten [Enter for afs.] for at starte scanningen af originalen.

Hvis destinationen er forkert, skal du trykke på tasten [OK] og vælge destinationen igen.



- Du kan vælge flere one-touch-taster til kontakter eller grupper med faxdestinationer.
- Inden du trykker på tasten [Enter for afs.], kan du ændre scanningsindstillinger eller andre indstillinger.



Destination angivet med tasterne

Med "Faxdestination bekr.tilstand" aktiveret og "Kræver genindtastning, når du indtaster faxdestinationen direkte" aktiveret

Tryk på tasten [Start] for at få vist bekræftelsesmeddelelsen.

Tryk på tasten [OK], indtast destinationen igen ved hjælp af de numeriske taster og tryk på tasten [Angiv adresse].

Hvis den genindtastede destination er korrekt, begyndes scanningen.

Der vises en meddelelse, hvis den genindtastede destination ikke er korrekt. Tryk på tasten [OK] og indtast destinationen igen. Hvis der tre gange indtastes forkert adresse til bekræftelse, annulleres alle tidligere indstillinger, og du kommer tilbage til basisskærmen.

Med "Faxdestination bekr.tilstand" aktiveret og "Kræver genindtastning, når du indtaster faxdestinationen direkte" aktiveret

Tryk på tasten [Start] for at få vist indtastede destinationer på skærmen for destinationsbekræftelse. Kontroller at destinationerne er korrekte og tryk på tasten [Enter for afs.] for at starte scanningen af originalen.



- Du kan bruge tasterne til at indtaste faxnumre serielt. Tryk i det tilfælde på **+** for at indtaste det faxnummer, der skal tilføjes.
- Hvis der blev trykket på tasten [Subadresse] for at indtaste en sekundæradresse og adgangskode, skal faxnummeret indtastes igen under bekræftelsen. Efter at have indtastet faxnummeret igen, skal du trykke på tasten [Subadresse] og indtaste sekundæradressen og adgangskoden.
- Hvis kædeopkald anvendes, skal du trykke på [Pause] for at gå til "-" under bekræftelsen.
- Inden du trykker på tasten [Enter for afs.], kan du ændre scanningsindstillinger eller andre indstillinger.



Sådan indstilles det, om der skal indtastes igen ved direkte indtastning:

I "Indstillinger (administrator)" skal du vælge [Systemindstillinger] → [Indstillinger For Billedafsendelse] → [Fax Indstillinger] → [Driftsindstillinger] → [Faxdestination bekr.tilstand] → [Kræver genindtastning, når du indtaster faxdestinationen direkte].

Når en fax, der er valgt fra afsendelseshistorikken, er blevet gendendt.

Der vises en bekræftelse baseret på den metode, der er brugt til at vælge destination ved den foregående transmission.

KONTROL AF DET BILLEDE, DER SKAL TRANSMITTERES

Kontroller det billede, der skal sendes, på berøringspanelet før transmission.

Du kan trykke på tasten [Forhåndsvis] og derefter scanne originalen for at kontrollere en forhåndsvisning af det scannede billede. Eftersom du kan justere belysningen og opløsningen, så du scanner originalen, mens du kontrollerer den på eksempelskærmen, kan du sende en original i bedre kvalitet til destinationen.

► [EKSEMPELSKÆRM \(side 1-16\)](#)

De indstillinger og funktioner, der kan ændres under og efter scanning af et billede til forhåndsvisning, er følgende:

Belysning, Afs.Str., 2-Sidet hæfte/tablet, Opløsning, Slet, N-Op, Fil, Hurtig Fil, Timer, Vælg Eget Navn, og Transaktionsrapport.



- Afhængig af transmissionsdataenes størrelse vises en del af eksempelbilledet muligvis ikke på eksempelskærmen på berøringspanelet.
- Forhåndsvisningsfunktionen er ikke tilgængelig, når originalstørrelsen er angivet som På langs.



FAXTRANSMISSIONSMETODER

BRUG AF DEN AUTOMATISKE DOKUMENT-FEEDER TIL TRANSMISSION

Lagring af scannede originaler i maskinens hukommelse, inden de sendes, kaldes for "Hukommels TX".

Dette afsnit forklarer, hvordan originalen scannes gennem den automatiske dokumentfeeder, og hvordan data sendes med hukommelsestransmissionsfunktionen.



- Åbn den automatiske dokumentfeeder og læg originalen på glaspladen for at faxe en tyk original eller anden original, der ikke kan være på dokumentfeederen.
- Hvis et faxjob er i gang, når transmissionsproceduren skal udføres, sendes faxen, når det i gangværende job er udført.
- Hvis hukommelsen bliver fuld under scanningen af originalerne, vises en meddelelse, og scanningen standser. Hvis hurtig online-afsendelse er aktiveret til transmission, sendes de scannede originaler.



• Sådan deaktiveres hurtig online-afsendelse:

Vælg [Systemindstillinger] → [Indstillinger For Billedafsendelse] → [Fax Indstillinger] → [Afsendelsesindstillinger] → [Online-Afsendelse] i "Indstillingsfunktion (administrator)".

Hvis denne indstilling deaktiveres, startes transmissionen fra hukommelsen ikke, før alle sider er scannet.

• Sådan indstilles lyden ved afsluttet scanning:

I "Indstillinger (administrator)" skal du vælge [Systemindstillinger] → [Fælles Indstillinger] → [Lyd Indstillinger] → [Bilydindstillinger (Almindelig)] → [Scan komplet lyd (billedeforsendelse)].

• Stempel altid scannede originaler

I "Indstillinger (administrator)" skal du vælge [Systemindstillinger] → [Indstillinger For Billedafsendelse] → [Fælles Indstillinger] → [Driftsindstillinger] → [Standard-Godkendelsesstempel].

Når dette er aktiveret, bliver originaler altid stemplet, uden at man behøver at vælge "Verification Stamp".

1

Placer originalen i dokumentfeederbakken på den automatiske dokumentfeeder.

► [AUTOMATISK DOKUMENTFEEDER \(side 1-116\)](#)

2

Angiv destinationsfaxnummeret.

- Indtastning af et destinationsnummer vha. de numeriske taster ► [side 4-12](#)
- Hentning af en destination fra en adressebog ► [side 4-14](#)
- Brug af et søgenummer for at hente en destination ► [side 4-17](#)
- Hentning af en destination fra en global adressebog ► [side 4-18](#)
- Brug en transmissionslog til at gensende ► [side 4-20](#)

3

Tryk på tasten [Start] for at begynde transmissionen.

Maskinen bipper, når scanningen er færdig.



- Tryk på tasten [Forhåndsvis] for at kontrollere forhåndsvisningen af et billede, før der sendes en fax. For mere information herom, se "[KONTROL AF DET BILLEDE, DER SKAL TRANSMITTERES \(side 4-30\)](#)".
- Når alle originaler er blevet scannet, vises "Jobbet er gemt." sammen med et jobkontrolnummer. Dette nummer registreres i transaktionsrapporten og aktivitetsrapporten for billedafsendelse og kan anvendes til kontrol af faxjob.
 - [UDSKRIVNING AF AKTIVITETSRAPPORTER FOR BILLEDAFSENDELSE \(side 4-108\)](#)



Sådan annulleres scanning af originalen:
Tryk på tasten [Annuller scanning].

BRUG AF DEN AUTOMATISKE DOKUMENTFEEDER TIL FAXAFSENDELSE I DIREKTE TRANSMISSIONSFUNKTION

Afsendelse af en scannet original uden at gemme den i maskinens hukommelse kaldes for "Direkte TX". I dette afsnit forklares det, hvordan du scanner originalen gennem den automatiske dokumentfeeder og sender den direkte.



Åbn den automatiske dokumentfeeder og læg originalen på glaspladen for at faxe en tyk original eller anden original, der ikke kan være på dokumentfeederen.



- Følgende funktioner kan ikke bruges sammen med direkte transmission:
Timertransmission, N-Up, kortformat, jobform, pollinghukommelse, originaltælling, fil, hurtig fil, hukommelsesboks, bogopdeling, polling, 2-sidet scanning, søgning i global adressebog
- Genafsendelse udføres ikke, hvis en direkte transmission ikke lykkes på grund af en kommunikationsfejl eller andre årsager.
- Hvis en faxtransmission allerede er i gang, når den direkte transmission skal gennemføres, vil den direkte transmission vente, indtil den anden transmission er udført. Når den anden transmission er udført, starter den direkte transmission.
- Men den direkte transmission venter, kan du trykke på jobstatusdisplayet for at få vist jobstatusskærmen. Ingen andre handlinger er mulige.
 - [FAXJOBS \(side 4-107\)](#)
- Tasten [Forhåndsvis] kan ikke anvendes til transmission.

1

Tryk på tasten [Detaljer] for at skifte til normal tilstand.

- [SKIFT AF FUNKTION \(side 1-15\)](#)

2

Placer originalen i dokumentfeederbakken på den automatiske dokumentfeeder.

- [AUTOMATISK DOKUMENTFEEDER \(side 1-116\)](#)



3



Angiv destinationsfaxnummeret og tryk på [Direkte TX] på handlingspanelet.

4

Angiv destinationsfaxnummeret.

- Indtastning af et destinationsnummer vha. de numeriske taster ► [side 4-12](#)
- Hentning af en destination fra en adressebog ► [side 4-14](#)
- Brug af et søgenummer for at hente en destination ► [side 4-17](#)
- Brug en transmissionslog til at gensende ► [side 4-20](#)



- Der kan kun angives én destination. En one-touch-tast, som flere destinationer er lagret i, kan ikke bruges.
- Destinationen kan ikke hentes fra en global adressebog.

5

Tryk på tasten [Start] for at begynde transmissionen.



Hvis en faxtransmission allerede er i gang, når den direkte transmission skal gennemføres, vil den direkte transmission vente, indtil den anden transmission er udført. Når den anden transmission er udført, starter den direkte transmission. Du kan kun kontrollere jobstatus, mens den direkte transmission venter.

- Bruger's Manual (Betjening af berøringspanel)



Sådan annulleres scanning af originalen:

Tryk på tasten [Annuller scanning].



BRUG AF GLASRUDEN TIL TRANSMISSION

Lagring af scannede originaler i maskinens hukommelse, inden de sendes, kaldes for "Hukommels TX". Dette afsnit forklarer, hvordan originalen, der er lagt på glaspladen, scannes, og hvordan data sendes med hukommelsestransmissionsfunktionen.



- Hvis en fax modtages, når den igangværende transmissionen udføres, bestilles transmissionen, og den vil finde sted, efter faxmodtagelsen er udført.
- Hvis hukommelsen bliver fuld under scanningen af originalerne, vises en meddelelse, og transmissionen annulleres.



Undlad at placere objekter under originalstørrelsesføleren. Hvis der lykkes for den automatiske dokumentfeeder med et objekt underføleren, kan det beskadige originalstørrelsesfølerens plade og forhindre korrekt registrering af dokumentstørrelsen.

1

Placer originalen på originalglaspladen.

► [GLASPLADE \(side 1-119\)](#)



Når du faxer en flersidet original, kan du scanne hver side i rækkefølge startende fra den første side.

2

Angiv destinationsfaxnummeret.

- Indtastning af et destinationsnummer vha. de numeriske taster ► [side 4-12](#)
- Hentning af en destination fra en adressebog ► [side 4-14](#)
- Brug af et søgenummer for at hente en destination ► [side 4-17](#)
- Hentning af en destination fra en global adressebog ► [side 4-18](#)
- Brug en transmissionslog til at gensende ► [side 4-20](#)

3

Tryk på tasten [Start] for at begynde transmissionen.

Maskinen bipper, når scanningen er færdig.

4

Hvis du har en anden side, der skal scannes, skal du skifte side og derefter trykke på tasten [Start].

Gentag, indtil alle originaler er scannet.



Hvis der ikke foretages noget i ét minut, sluttet scanningen automatisk, og transmissionen bestilles.



5



Tryk på tasten [Read-End].

En bippelyd udsendes.

Åbn den automatiske dokumentfeeder. Drej fremføringsrullen i pilens retning, og fjern originalen.



Sådan annulleres scanning:

Tryk på tasten [CA] , før der trykkes på tasten [Read-End].



- Når alle originaler er blevet scannet, vises "Jobbet er gemt." sammen med et jobkontrolnummer. Dette nummer kan bruges til at finde jobbet i Transmissionsrapporten eller i Aktivitetsrapport For Billedafsendelse.
 - [UDSKRIVNING AF AKTIVITETSRAPPORTER FOR BILLEDAFSENDELSE \(side 4-108\)](#)
- Hvis der ikke foretages noget i ét minut, efter at bekræftelseskærmen vises, slutter scanningen automatisk, og transmissionen bliver bestilt.
- Om nødvendigt kan du bruge tasten [Ændr indstill] til at ændre eksponeringen, opløsningen, scanningsstørrelsen og afsendelsesstørrelsen for hver originalside, der scannes. Hvis "N-Op" eller "Kortformat" imidlertid vælges i Andet, er det kun eksponeringen, der kan ændres ved scanning af en originalside med lige nummer.



Sådan annulleres transmissionen:

Tryk på tasten [CA] , før der trykkes på tasten [Read-End].



BRUG AF GLASPLADEN TIL AFSENDELSE AF EN FAX I DIREKTE TRANSMISSIONSFUNKTION

Afsendelse af en scannet original uden at gemme den i maskinens hukommelse kaldes for "Direkte TX". I dette afsnit forklares det, hvordan du scanner en original, der er placeret på glaspladen, og sender data direkte. Der kan kun sendes én side, når du sender en fax fra glaspladen i direkte transmissionsfunktion.



- Følgende funktioner kan ikke bruges sammen med direkte transmission: Timertransmission, N-Up, kortformat, jobform, pollinghukommelse, originaltælling, fil, hurtig fil, hukommelsesboks, bogopdeling, polling, 2-sidet scanning, søgning i global adressebog
- Genafsendelse udføres ikke, hvis en direkte transmission ikke lykkes på grund af en kommunikationsfejl eller andre årsager.
- Hvis en faxtransmission allerede er i gang, når den direkte transmission skal gennemføres, vil den direkte transmission vente, indtil den anden transmission er udført. Når den anden transmission er udført, starter den direkte transmission.
- Men den direkte transmission venter, kan du trykke på jobstatusdisplayet for at få vist jobstatusskærmen. Ingen andre handlinger er mulige.
 - ▶ [FAXJOBS \(side 4-107\)](#)
- Tasten [Forhåndsvis] kan ikke anvendes til transmission.



Undlad at placere objekter under originalstørrelsesføleren. Hvis der lykkes for den automatiske dokumentfeeder med et objekt underneveden, kan det beskadige originalstørrelsesfølerens plade og forhindre korrekt registrering af dokumentstørrelsen.

1

Tryk på tasten [Detaljer] for at skifte til normal tilstand.

▶ [SKIFT AF FUNKTION \(side 1-15\)](#)

2

Placer originalen på originalglaspladen.

▶ [GLASPLADE \(side 1-119\)](#)

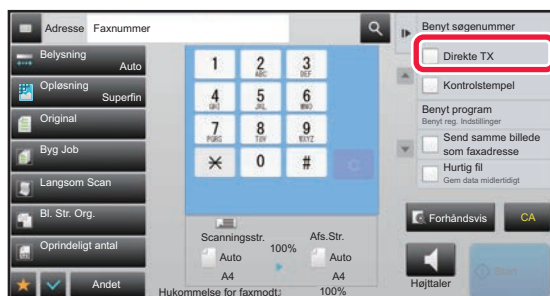

Når du faxer en flersidet original, kan du scanne hver side i rækkefølge startende fra den første side.

3

Angiv destinationsfaxnummeret og tryk på [Direkte TX] på handlingspanelet.



4

Angiv destinationsfaxnummeret.

- Indtastning af et destinationsnummer vha. de numeriske taster ► [side 4-12](#)
- Hentning af en destination fra en adressebog ► [side 4-14](#)
- Brug af et søgenummer for at hente en destination ► [side 4-17](#)
- Brug en transmissionslog til at gensende ► [side 4-20](#)



- Der kan kun angives én destination. En one-touch-tast, som flere destinationer er lagret i, kan ikke bruges.
- Destinationen kan ikke hentes fra en global adressebog.

5

Tryk på tasten [Start] for at begynde transmissionen.

Scanning af originalerne starter, når linjen er forbundet til destinationen.



Hvis en faxtransmission allerede er i gang, når den direkte transmission skal gennemføres, vil den direkte transmission vente, indtil den anden transmission er udført. Når den anden transmission er udført, starter den direkte transmission. Du kan kun kontrollere jobstatus, mens den direkte transmission venter.

- [Bruger's Manual \(Betjening af berøringspanel\)](#)



Sådan annulleres scanning af originalen:

Tryk på tasten [Annuller scanning].



TRANSMISSION MED BRUG AF HØJTTALEREN

Hvis højtaleren bruges til opkald, sendes faxen, når der er ringet op til nummeret, og der er etableret forbindelse.



- Hvis en person besvarer opkaldet, vil du kunne høre vedkommendes stemme, men du kan ikke samtale.
- Hvis højtaleren bruges, finder transmissionen sted, uden at originalen scannes ind i hukommelsen.
- En destination med en F-kode (underadresse og adgangskode) kan ikke bruges.
- En one-touch-tast, som har flere destinationer eller en destination, som ikke er til en fax, kan ikke bruges.
- Tasten [Forhåndsvis] kan ikke anvendes til transmission i højtalertilstand.

1

Tryk på tasten [Detaljer] for at skifte til normal tilstand.

- [SKIFT AF FUNKTION \(side 1-15\)](#)

2

Anbring originalen.

Læg originalen i den automatiske dokumentfeeder eller på glaspladen.

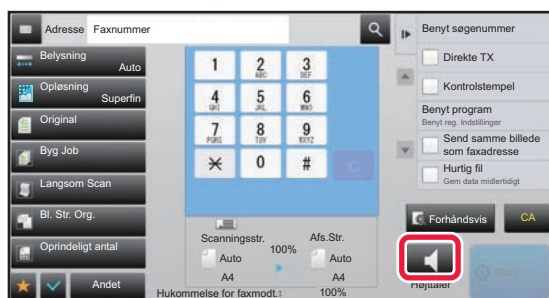

- [AUTOMATISK DOKUMENTFEEDER \(side 1-116\)](#)
- [GLASPLADE \(side 1-119\)](#)

3

Tryk på tasten [Højtaler].

Når forbindelsen er etableret, høres opkaldstonen gennem maskinens højtaler.



Hvis du trykker på , kan du bruge skyderen eller  til at justere højtalerens lydstyrke.

4

Angiv destinationsfaxnummeret.

- Indtastning af et destinationsnummer vha. de numeriske taster ► [side 4-12](#)
- Hentning af en destination fra en adressebog ► [side 4-14](#)
- Brug af et søgenummer for at hente en destination ► [side 4-17](#)
- Brug en transmissionslog til at gensende ► [side 4-20](#)



En one-touch-tast, som flere destinationer er lagret i, kan ikke bruges.

5

Tryk på tasten [Start] for at begynde transmission, når der er etableret forbindelse



Sådan annulleres transmissionen:

Tryk på tasten [Send Annull.] for at annullere transmissionen. Tryk på tasten [Højtaler] for at annullere kommunikationen.



AFSENDELSE AF DEN SAMME FAX TIL MULTIDESTINATIONER (RUNDSENDINGSTRANSMISSION)

Du kan sende en fax til flere destinationer i en enkelt procedure, hvis du for eksempel skal sende en rapport til afdelinger i forskellige lande. Denne funktion kaldes "rundsending".

Med én handling kan du sende data til op til 500 destinationer inklusive reservede job til afsendelse. (Hvis jobs for rundsendingstransmission med 450 destinationer f.eks. allerede er reserveret, kan data rundsendes til op til 50 destinationer.)

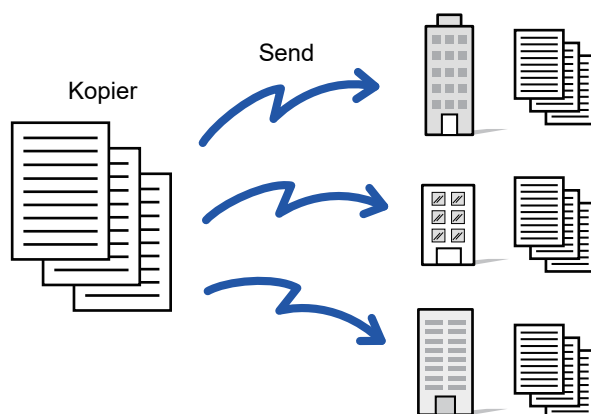

Det er praktisk at gemme destinationer, du hyppigt bruger til rundsendingstransmission som kontakter eller grupper. Der kan maksimalt gemmes 500 destinationer i én kontakt.

Til rundsending kan du trykke på kontakt- eller gruppetasten for at hente flere faxnumre.

Du kan også sende faxer med one-touch-tasten ved at indstille afkrydsningsfeltet [Indstil som standard] til , når adresser registreres. Hvis du midlertidigt vil fjerne en destination fra de gemte adresser, skal du åbne bekræftelseskærmen for detaljer og fjerne destinationen på skærmen.

Se "Bruger's Manual (Gem adressebog)" angående adressebogen.



Hvis afkrydsningsboksen for "Indstillinger (administrator)" -[Systemindstillinger] → [Indstillinger For Billedafsendelse] → [Fælles Indstillinger] → [Standardindstillinger] → [Adressebog standardvalg] → [Brug kun adresser for afsendelsestilstand] vælges (standardindstilling), sendes faxen kun til de destinationer, der er til fax blandt de destinationer, der er indstillet til [Indstil som standard]. Hvis markeringen fjernes , kan faxen sendes til andre tilstandes destinationer.

Hvis en one-touch-tast bruges til opkald, er antallet af faxnumrene, der kan ringes op til, antallet af destinationer, der er gemt på one-touch-tasten. Hvis en one-touch-tast har 10 destinationer, der kan bruges, kan der ringes op til 10 faxnumre.



- Rundsendingstransmission er kun tilgængelig ved transmission fra hukommelsen.
- Hvis denne funktion kombineres med "Timertransmission", kan rundsendingstransmission gennemføres på et vilkårligt tidspunkt - for eksempel om natten.
En rundsendingstransmission kan også bruges i kombination med andre praktiske funktioner.
- Selvom en farveoriginal bruges, sendes den til fax- og internetfaxdestinationer i sort/hvid. En lang original sendes også i sort/hvid.
- Hvis du ønsker at sende det samme billede som fax til alle destinationer, skal du trykke på tasten [Send samme billede som faxadresse] på handlingspanelet.
- Hvis destinationer af typen Scan til E-mail og Internetfax er inkluderede, vil afsendelsesbredden for Scan til E-mail og Internetfax være den samme som afsendelsesbredden for en fax.
- Direkte SMTP-adresser kan ikke inkluderes i en overførsel.

**• Sådan forbydes rundsending**

I "Indstillinger (administrator)" skal du vælge [Systemindstillinger] → [Indstillinger For Billedafsending] → [Scan Indstillinger] → [Standardindst.] → [Deaktiver faxrundsending].

• Sender samme billede, som blev sendt i Fax-tilstand

I "Indstillinger (administrator)" skal du vælge [Systemindstillinger] → [Indstillinger For Billedafsending] → [Scan Indstillinger] → [Standardindst.] → [Sender samme billede, som blev sendt i Fax-tilstand].

Aktiver denne funktion, når du sender pr. rundsendingstransmission i faxfunktion eller andre funktioner, og du ønsker at sende det samme billede i alle funktioner. Hvis denne funktion er deaktiveret, sendes der et billede, som angives med hver scanningsindstilling, til henholdsvis e-mail-, FTP-, skrivebords- og netværksmappen. Når der er inkluderet en internetfaxadresse i adresserne, bliver det samme billede sendt uafhængigt af denne indstilling.

1**Anbring originalen.**

Læg originalen i den automatiske dokumentfeeder eller på glaspladen.

► [AUTOMATISK DOKUMENTFEEDER \(side 1-116\)](#)

► [GLASPLADE \(side 1-119\)](#)

2**Angiv alle destinationer.**

- Indtastning af et destinationsnummer vha. de numeriske taster ► [side 4-12](#)
- Hentning af en destination fra en adressebog ► [side 4-14](#)
- Brug af et søgenummer for at hente en destination ► [side 4-17](#)
- Hentning af en destination fra en global adressebog ► [side 4-18](#)
- Brug en transmissionslog til at gensende ► [side 4-20](#)



Efter du har indtastet en destination vha. de numeriske taster, og du ønsker at indtaste endnu en destination vha. de numeriske taster, skal du trykke på **+** før indtastningen af den næste destination.

+ kan udelades før eller efter en destination, der indtastes vha. en one-touch-tast.

Hvis "Husk at trykke på Næste Adresse tasten ([+]) før du vælger den næste adresse." aktiveres i indstillingstilstand, skal du trykke på **+**, før du angiver den næste destination.

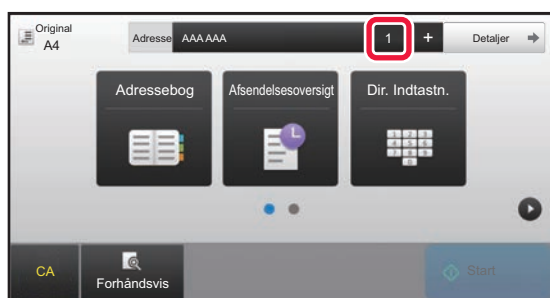
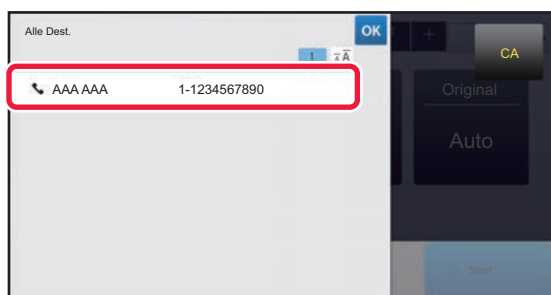
3**Tryk på tasten [Alle Dest.].****4****Bekræft destinationen.**

**Sådan fortrydes en angivet destination:**

Vælg adressen, du ønsker at annullere på skærbilledet med adresselisten og tryk på [Slet].

5**Tryk på tasten [Start] for at begynde scanning af originalen.**

- Anvendes dokumentfeederen vil alle dokumenter her i blivescannet. Der lyder et bip for at angive, at scanningen og transmissionen er afsluttet.
- Når du placerer originalen på glasruden, kan du scanne siderne enkeltvis. Når scanningen er afsluttet, placeres næste original, og der trykkes på tasten [Start]. Gentag, indtil alle sider er scannet, og tryk derefter på tasten [Read-End]. Der lyder et bip for at angive, at scanningen og transmissionen er afsluttet.



Du kan trykke på tasten [Forhåndsvis] for at kontrollere forhåndsvisningen af billedet, før der sendes en fax. For mere information herom, se "[KONTROL AF DET BILLEDE, DER SKAL TRANSMITTERES \(side 4-30\)](#)".

GENSENDELSE TIL MISLYKKEDE RUNDSENDINGSDESTINATIONER

Resultatet for en udført rundsending kan kontrolleres på jobstatusskærmen. Hvis transmissionen til en af destinationerne mislykkedes, skal du sende faxen til disse destinationer igen.

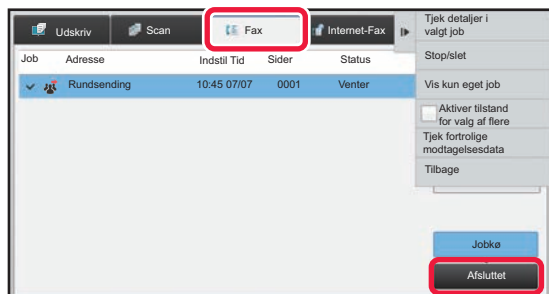
1

Tryk på jobstatusdisplayet og tryk på fanen [Fax].

2

Tryk på tasten [Afsluttet].



3

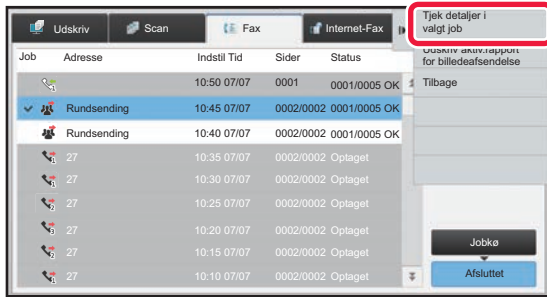

Når du har trykket på tasten for den afsluttede rundsendingstransmission, skal du trykke på [Tjek detaljer i valgt job] i handlingspanelet.



Hvis rundsendingstransmissionen indeholder destinationer i andre funktioner, vises den samme rundsendingstast i hver af disse funktioner.

4

Når du har trykket på fanen [Ikke udført], skal du trykke på [Send til alle adr. igen, hvor afs. mislykkedes] i handlingspanelet for at sende billedet igen.



De næste trin efter, at du har trykket på tasten [Send til alle adr. igen, hvor afs. mislykkedes], er forskellige, afhængigt af om dokumentarkivering bruges eller ej.

- **Når dokumentarkivering bruges:**

Du vender tilbage til gen-send skærmen for dokumentarkivering med de mislykkede destinationer indskrevet. Udfør fremgangsmåden for gensend dokumentarkivering. (Der er ingen grund til at scanne originalen igen.)

Hvis jobbet er blevet gemt i en fortrolig mappe eller som en fortrolig fil, vises et skærmbillede til indtastning af adgangskoden, efter du har trykket på tasten [Prøv igen]. Indtast adgangskoden.

- **Når dokumentarkivering ikke bruges:**

Du vender tilbage til basisskærmen med de mislykkede destinationer indskrevet. Placer originalen, og udfør trinene for rundsendingstransmissionen.



AFSENDELSE AF EN FAX DIREKTE FRA EN COMPUTER (PC-Fax)

En fil på en computer kan sendes via maskinen som en fax (PC-faxfunktion). Faxer bliver sendt ved brug af PC-faxfunktionen på samme måde, som dokumenter bliver udskrevet. Vælg PC-faxdriveren som printerdriver for din computer, og vælg derefter udskrivningskommandoen i programmet. Billedata for transmission bliver oprettet og sendt som en fax.

Ved brug af programmet "Log Viewer" kan faxer sendes ved brug af transmissionsloggen, der vises i Log Vieweren.

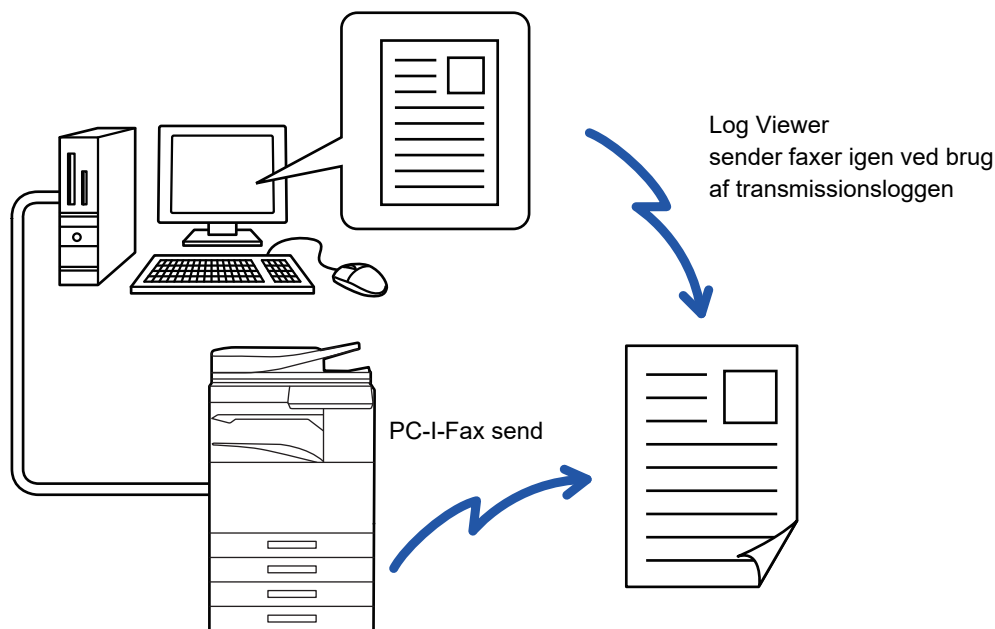

For fremgangsmåden ved anvendelsen af denne funktion, se PC-Fax driverhjælp.



- PC-fax-driveren skal være installeret, før PC-fax-funktionen kan bruges. Du kan finde flere oplysninger herom i Installationsvejledning for software.
- Denne funktion kan kun anvendes på en Windows® computer.



Sådan forbydes afsendelse fra PC-fax

I "Indstillinger (administrator)" skal du vælge [Systemindstillinger] → [Indstillinger For Billedafsendelse] → [Fælles Indstillinger] → [Aktiver /Deaktiver Indstillinger] → [Deaktiver PC-fax transmission].
Forbyde afsendelse fra PC-fax.



Kun transmission er tilgængelig for denne funktion. Faxer kan ikke modtages af din computer.

SLETNING AF EN TRANSMISSIONSLOG

Du kan kontrollere transmissionsloggen på handlingspanelet i de enkelte billedafsendelsestilstande.

Du kan slette en valgt adresse i en transmissionslog eller slette alle adresser.

- Bruger's Manual (Betjening af berøringspanel)



INDSTIL SCANNINGEN AF ORIGINALERNE

AUTOMATISK SCANNING AF BEGGE SIDER AF EN ORIGINAL (2-sidet original)

Den automatiske dokumentfeeder scanner automatisk begge sider af dokumentet.

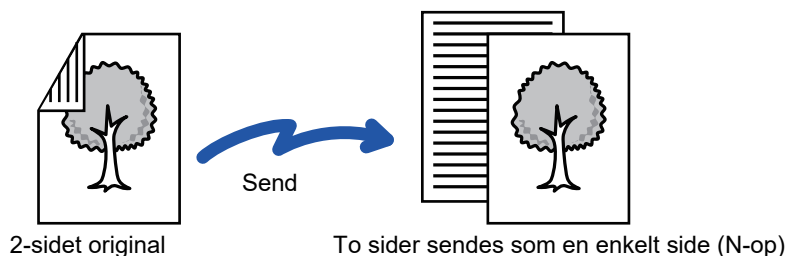

- 2-sidet scanning er ikke muligt, når direkte transmission eller højttalertransmission gennemføres.
- På MX-2651/MX-3051/MX-3061/MX-3061S/MX-3551/MX-3561/MX-3561S/MX-4051/MX-4061/MX-4061S/MX-5051/MX-6051 er duplexscanning ikke muligt, hvis der scannes originaler med forskellig bredde.
- Du kan ikke bruge 2-sidet scanning, når originalstørrelsen er indstillet til På langs.



2-sidet scanning deaktiveres automatisk, når transmissionen er færdig.

1

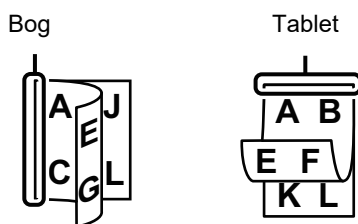

Tryk på tasten [Original], og tryk på tasten [Bog] eller tasten [Tablet].

Se figuren til venstre for at kontrollere indbindingssiden på originalen, og vælg den tast, der skal trykkes på.



Tryk på tasten [2-Sidet Hæfte] eller [2-Sidet Tablet] i normal tilstand.

2

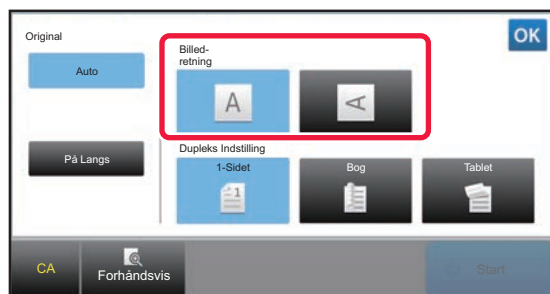

Tryk på tasten [Billed-retning] med den samme retning som den placerede original.

Hvis denne indstilling ikke er korrekt, bliver der ikke transmitteret et passende billede.

Når indstillingerne er fuldført, skal du trykke på **OK**.



Sådan annulleres 2.sidet scanning:

Tryk på tasten [1-Sidet].

I normal tilstand skal du trykke på tasten [2-Sidet Hæfte] eller [2-Sidet Tablet], der har tvungen visning og annullere visningen.



AUTODETEKT

Når originalen placeres, registreres dens størrelse automatisk.

Størrelsen på den ilagte original vises som "Scanningsstr." og transmissionsstørrelsen vises som "Afs.Str." på startsideen i normal tilstand.

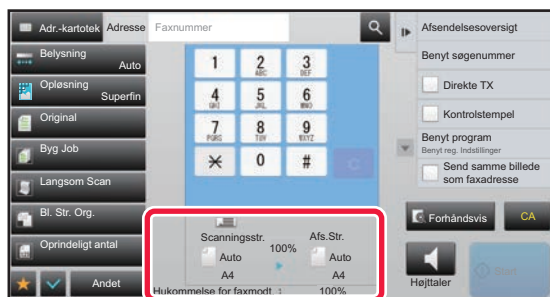

På skærmen ovenfor er scanningsstørrelsen (den ilagte original) A4 (8-1/2" x 11"), og afsendelsesstørrelsen er automatisk. Hvis scanningsstørrelsen f.eks. er A4 (8-1/2" x 11"), og afsendelsesstørrelsen er B5 (5-1/2" x 8-1/2"), formindskes billedet før transmission.

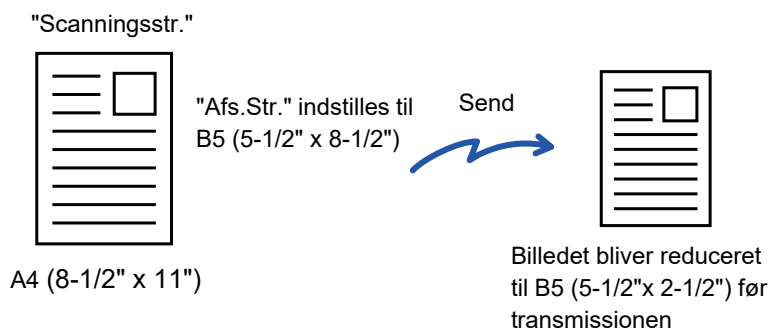

- Kun standard originalstørrelser kan automatisk registreres.
 - [Standardstørrelser \(side 2-10\)](#)
- Når originalstørrelsen er en inch-størrelse eller ikke er en standardstørrelse, eller hvis størrelsen ikke registreres korrekt, skal du angive originalstørrelsen manuelt.
 - [ANGIVELSE AF ORIGINAL SCANNINGSSTØRRELSE I PAPIRSTØRRELSE \(side 4-46\)](#)
 - [ANGIVELSE AF DEN ORIGINALE SCANNINGSSTØRRELSE VED HJÆLP AF TALVÆRDIER \(side 4-47\)](#)



ANGIVELSE AF ORIGINAL SCANNINGSSTØRRELSE I PAPIRSTØRRELSE

Når originalstørrelsen ikke er standard (inch-størrelse eller anden størrelse end standard) eller ikke registreres korrekt, skal du angive originalstørrelsen manuelt.



Når [På Langs] er valgt, kan indstillingen 2-sidet scanning og afsendelsesstørrelse ikke ændres. Billedet sendes kun i Mono2.

1

Tryk på tasten [Detaljer] for at skifte til normal tilstand.

► [SKIFT AF FUNKTION \(side 1-15\)](#)

2

Tryk på tasten [Original].

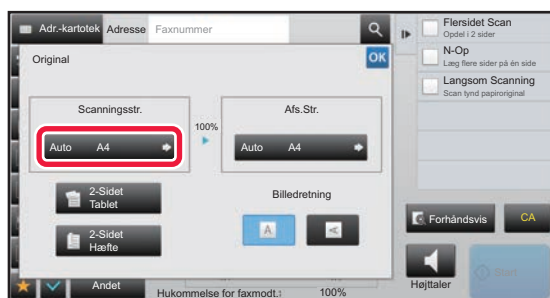
3

Tryk på tasten [Scanningsstr.].

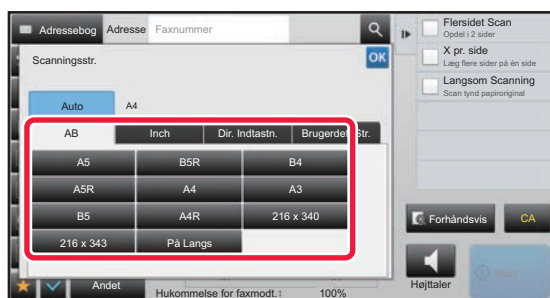
4

Tryk på tasten med den ønskede originalstørrelse.

Når indstillingerne er fuldført, skal du trykke på **OK**.



- Hvis du sender en lang original, skal du trykke på tasten [På Langs]. Brug automatisk dokumentfeeder til at scanne en lang original. Den maksimale bredde, der kan scannes, er 1.000 mm (39-5/8") (maksimalhøjden er 297 mm (11-5/8")).

► [ORIGINALSTØRRELSER DER KAN SENDES \(side 4-26\)](#)



ANGIVELSE AF DEN ORIGINALE SCANNINGSSTØRRELSE VED HJÆLP AF TALVÆRDIER

Når du scanner en original, der ikke er i standardstørrelse, som f.eks. et postkort, skal du angive originalstørrelsen ved brug af talværdier, når originalen er placeret. Bredden kan være fra 25 mm til 432 mm (1" til 17"), og højden kan være fra 25 mm til 297 mm (1" til 11-5/8").



Når scanningsstørrelsen er angivet med talværdier, kan afsendelsesstørrelsen ikke angives.

1

Tryk på tasten [Detaljer] for at skifte til normal tilstand.

► [SKIFT AF FUNKTION \(side 1-15\)](#)

2

Tryk på tasten [Original].

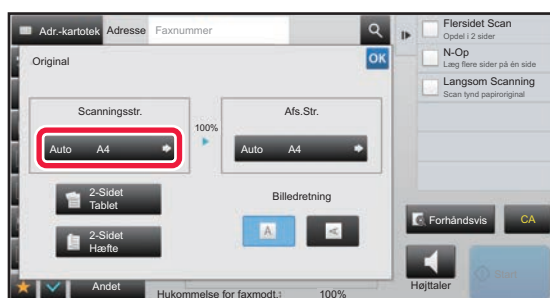
3

Tryk på tasten [Scanningsstr.].

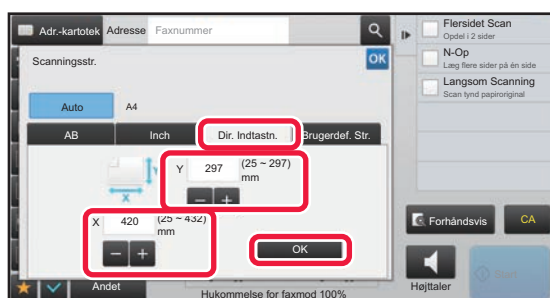
4

Tryk på tasten [Dir. Indtastn.], og indtast scanningsstørrelsen.

- Tryk på de områder, der viser hhv. bredde- og højdestørrelsen, og indtast størrelserne med taltasterne.
- Det er praktisk at bruge **- +** for at finjustere den indtastede størrelse.

5

Tryk på tasten [OK].

Når indstillingerne er fuldført, skal du trykke to gange på **OK**.

Kontroller, at den angivne størrelse vises på tasten [Original] på basisskærmen.



Sådan annulleres indstillingerne for angivet størrelse:

Tryk på tasten [Auto].



LAGRING AF OFTE BRUGTE ORIGINALSTØRRELSER

Sådan gemmes ofte brugte originalstørrelser, der ikke er standardstørrelser. Dette afsnit forklarer, hvordan du gemmer, henter, ændrer og sletter ikke-standard originalstørrelser.



- Den gemte originalstørrelse gemmes, også selv om der slukkes for hovedstrømmen.
- Der kan i alt registreres op til 12 ikke-standard originale størrelser til kopiering, fax og billedafsendelse.
- De tilføjede originalstørrelser vises også i andre tilstande.

Sådan gemmes originalstørrelser (Ret/Slet)

1

Tryk på tasten [Detaljer] for at skifte til normal tilstand.

► [SKIFT AF FUNKTION \(side 1-15\)](#)

2

Tryk på tasten [Original].

3

Tryk på tasten [Scanningsstr.], og tryk på fanen [Brugerdef. Str.].

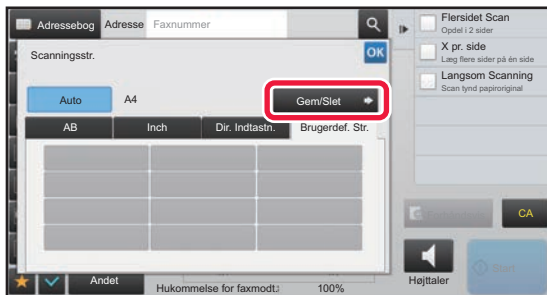
4

Tryk på tasten [Gem/Slet].



5

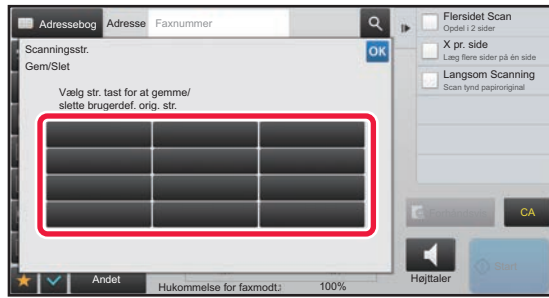

Tryk på en tast () for at gemme en brugerdefineret originalstørrelse.

Tryk på en tast, der ikke viser en størrelse.



Sådan rettes eller slettes en tidligere gemt tast:

Tryk på den tast, som du ønsker at rette eller slette. Følgende skærm vises.

- For at rette tasten skal du trykke på tasten [Ret], og gå til næste trin.
- For at slette tasten skal du trykke på tasten [Slet]. Kontroller, at originalstørrelsen er blevet slettet, og tryk på tasten

OK .

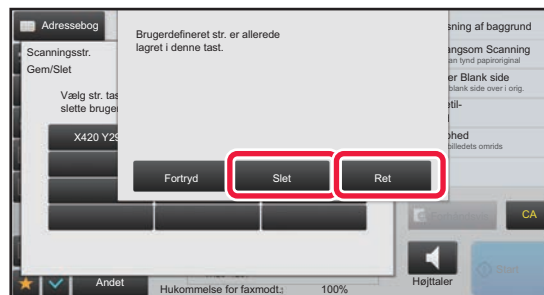

6

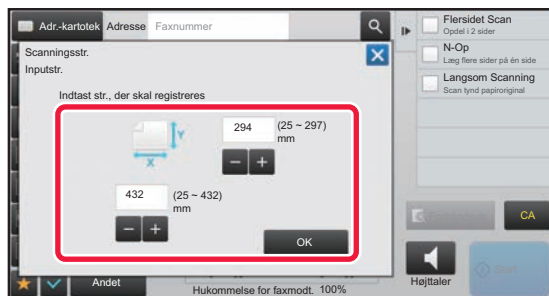

Angiv originalstørrelsen.

Tryk på de områder, der viser hhv. bredde- og højdestørrelsen, og indtast størrelserne med taltasterne.



Det er praktisk at bruge **- +** for at finjustere den indtastede størrelse.

7

Tryk på tasten [OK].

Tryk på tasten **OK** og kontroller, at tasten for den størrelse, der er gemt på skærmen for scanningsstørrelse, tilføjes korrekt. Når du har kontrolleret dette, skal du trykke på **OK** .



Sådan annulleres handlingen:

Tryk på tasten [CA].



Sådan hentes en gemt originalstørrelse

1

Tryk på tasten [Detaljer] for at skifte til normal tilstand.

▶ [SKIFT AF FUNKTION \(side 1-15\)](#)

2

Tryk på tasten [Original].

3

Tryk på tasten [Scanningsstr.], og tryk på fanen [Brugerdef. Str.].

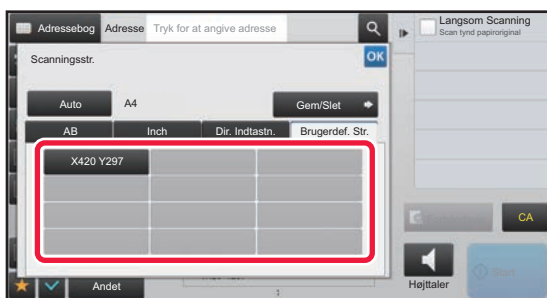
4

Tryk på tasten med den originalstørrelse, du ønsker at hente.

Når du har valgt tasten med originalstørrelsen, skal du trykke på tasten **OK**.

Kontroller at den angivne størrelse vises på skærmen for scanningsstørrelse.



Sådan annulleres handlingen

Tryk på tasten [CA].



ANGIVELSE AF BILLEDETS AFSENDELSESSTØRRELSE

Tryk på denne tast for at angive størrelsen ved afsendelse som en papirstørrelse. Hvis den angivne afsendelsesstørrelse er større end scanningsstørrelsen, vil billedet blive forstørret. Hvis den angivne afsendelsesstørrelse er mindre end scanningsstørrelsen, vil billedet blive reduceret.



Afsendelsesstørrelsen kan ikke angives, når der er valgt [På Langs] for scanningsstørrelsen, eller når scanningsstørrelsen er angivet med talværdier.

1

Tryk på tasten [Detaljer] for at skifte til normal tilstand.

► [SKIFT AF FUNKTION \(side 1-15\)](#)

2

Tryk på tasten [Original].

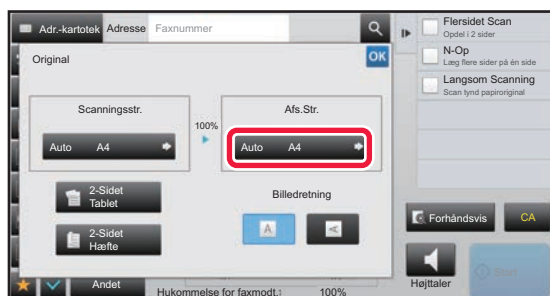
3

Tryk på tasten [Afs.Str.].

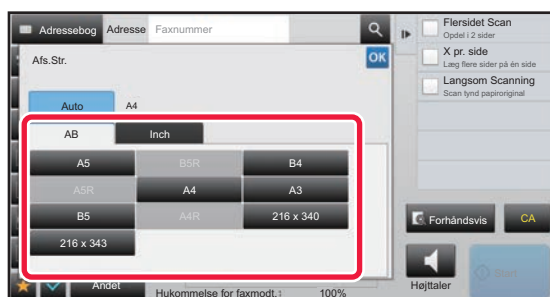
4

Tryk på tasten for den ønskede afsendelsesstørrelse.

Når indstillingerne er fuldført, skal du trykke på **OK**.



Afhængig af papirstørrelsen, der er angivet for "Scanningsstr.", er det måske ikke muligt at vælge visse størrelser for "Afs.Str.". Du kan ikke trykke på størrelsestaster, der ikke er tilgængelige for "Afs.Str.".



5

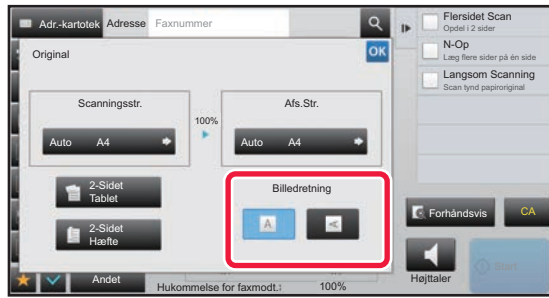

Tryk på tasten [Billedretning] med den samme retning som den placerede original.

Hvis denne indstilling ikke er korrekt, bliver der ikke transmitteret et passende billede.

Når indstillingerne er fuldført, skal du trykke på **OK**.



Sådan konfigureres standardindstillingen af billedretning:

Vælg [Systemindstillinger] → [Indstillinger For Billedafsendelse] → [Fælles Indstillinger] → [Driftsindstillinger] → [Billedretning] i "Indstillinger (administrator)".



Forholdet, der bruges til reduktion eller forstørrelse af originalen, vises mellem "Scanningsstr." og "Afs.Str."



ÆNDRING AF EKSPONERINGEN

Belysningen kan ændres, så den passer til originalens mørkhed.



Når du bruger automatisk dokumentfeeder, kan eksponeringsindstillingen ikke ændres, når først scanningen er begyndt. (Hvis "Byg Job" eller "Indstilling af forhåndsvisning" i "Andet" bruges, kan du dog ændre eksponeringen, hver gang et nyt sæt originaler indføres).



Indstil standardkontrasten

I "Indstillinger (administrator)" skal du vælge [Systemindstillinger] → [Indstillinger For Billedafsendelse] → [Fælles Indstillinger] → [Standardindst.] → [Standard Fremkaldelsesindstillinger].

Vælg [Auto] eller [Manuelt]. Når [Manuelt] er valgt, indstilles kontrasten til ét ud af fire niveauer. Når indstillet til [Auto], kan kontrasten ikke vælges.

Eksponeringsindstillinger

| Belysning | | Forslag |
|-----------|-----|---|
| Auto | | Denne indstilling justerer automatisk belysningen for lyse og mørke dele af originalen. |
| Manuelt | 1-2 | Vælg denne indstilling, når originalen består af mørk tekst. |
| | 3 | Vælg denne indstilling for en normal original (hverken mørk eller lys). |
| | 4-5 | Vælg denne indstilling, når originalen består af lys tekst. |

1

Efter at have trykket på tasten [Belysning], skal du trykke på tasten [Manuelt].

2



Juster eksponeringen med skyderen eller  .

Når justeringen er fuldført, skal du trykke på .



Når [Auto] er valgt, indstilles belysningen til "3".



ÆNDRING AF OPLØSNINGEN

Opløsningen kan angives nærmere, så den passer til originalens egenskaber, for eksempel tekst eller foto, tekstens størrelse eller billedets mørkhed.

Opløsningsindstillinger

| Opløsning | Forslag |
|-----------|--|
| Standard | Vælg denne indstilling, hvis dine originaler består af tekst i normal størrelse (som teksten i denne vejledning). |
| Fin | Vælg denne indstilling, hvis originalen har lille tekst eller diagrammer med tynde linjer. Originalen scannes to gange den opløsning, der bruges i indstillingen [Standard]. |
| Superfin | Vælg denne indstilling, hvis originalen har kringlede billeder eller diagrammer. Der produceres et billede af højere kvalitet end med indstillingen [Fin]. |
| Ultrafin | Vælg denne indstilling, hvis originalen har kringlede billeder eller diagrammer. Denne indstilling giver den bedste billedkvalitet. Transmissionen tager dog længere tid end med de andre indstillinger. |
| Halvtone | Vælg denne indstilling, hvis din original er et fotografi eller har farvenuancer (som f.eks. en farveoriginal). Denne indstilling producerer et tydeligere billede end, hvis du bruger [Fin], [Superfin] eller [Ultrafin]. Halvtone kan ikke vælges, hvis [Standard] bruges. |



- Når du bruger den automatiske dokumentfeeder, kan opløsningsindstillingen ikke ændres, når først scanningen er begyndt. (Hvis "Byg Job" eller "Indstilling af forhåndsvisning" i "Andet" bruges, kan du dog ændre opløsningen, hver gang et nyt sæt originaler indføres).
- Hvis en fax sendes med opløsningen [Ultrafin], [Superfin], eller [Fin], bruges en lavere opløsning, hvis modtagermaskinen ikke har den pågældende opløsning.



Sådan indstilles faxopløsning

I "Indstillinger (administrator)" skal du vælge [Systemindstillinger] → [Indstillinger For Billedafsendelse] → [Fax Indstillinger] → [Standardindst.] → [Opløsningsindstilling].

Funktionen "Anvend opløsn. indstillet ved gem" gemmer transmissionsopløsningen, når en fax gemmes, og bruger derefter denne opløsning, når faxen gensesendes.

Hvis billedet er forvredet

I "Indstillinger (administrator)" skal du vælge [Systemindstillinger] → [Indstillinger For Billedafsendelse] → [Fax Indstillinger] → [Standardindst.] → [ECM].

Du kan aktivere ECM (fejlrretningstilstand) til automatisk kun at gensesende den del af billedet, der er forvrænget.

Hvis modtagermaskinen er en Super G3 maskine, vil ECM altid virke uanset denne indstilling.

Super G3 indstilling

I "Indstillinger (administrator)" skal du vælge [Systemindstillinger] → [Indstillinger For Billedafsendelse] → [Fax Indstillinger] → [Standardindst.] → [Super G3 indstilling].

Denne indstilling indstilles, når destinationen ikke svarer til Super G3.

1

Tryk på tasten [Opløsning].

2



Tryk på tasten for den ønskede opløsning.

Hvis din original er et fotografi eller har farvenuancer (som f.eks. en farveoriginal), og du ønsker at producere et tydeligere billede end, hvis du bruger [Fin], [Superfin] eller [Ultrafin], skal du indstille afkrydsningsboksen [Halvtone] til . Halvtone kan ikke vælges, hvis [Standard] bruges.

Når indstillingerne er fuldført, skal du trykke på **OK**.



FAXMODTAGELSE

Dette afsnit forklarer, hvordan man indtaster en destination fra startskærmen i nem tilstand.



▶ [VALG AF FAXFUNKTION \(side 4-7\)](#)

MODTAGELSE AF FAX

AUTOMATISK FAXMODTAGELSE

Hvis modtagelsestilstanden er indstillet til "Automatisk Modtagelse", vil maskinen modtage og udskrive faxer automatisk.



- Hvis faxmodtagelse er i gang, er det muligt at bestille en transmission ved at udføre transmissionen i tilstanden transmissionshukommelse.
▶ [FAXTRANSMISSIONSMETODER \(side 4-23\)](#)
- Indikatoren for besked om data blinker fra starten af faxmodtagelsen, indtil udskrivningen er fuldført. Hvis udkast leveres til den øverste bakke, blinker indikatoren, indtil udskrivningen er fuldført, og udkast fjernes fra bakken.
- Husk at sørge for, at det nødvendige papir er lagt i maskinens papirbakker, så den kan udskrive de faxmeddelelser, der modtages. Det er ikke nødvendigt at ilægge A4-papir (8-1/2" × 11") og B5-papir (5-1/2" × 8-1/2") i både lodret () og vandret () retning. Forskelle i retningen justeres automatisk, når faxmeddelelser modtages. Hvis der modtages en fax, som er mindre end A4 (8-1/2" × 11"), vil udskrivningspapirets størrelse variere alt efter den retning (lodret eller vandret), som afsenderen har placeret sin original i.
- Hvis et udskriftsjob som f.eks kopi- eller printerfunktionen allerede er udført, når de modtagne data udskrives, udskrives det første bestilte job inden de modtagne data.
- Faxmeddelelser, der er modtaget, udskrives ikke, hvis maskinen ikke kan udskrive på grund af en fejltilstand, for eksempel mangel på papir eller toner eller fejlindført papir. Faxmeddelelserne udskrives automatisk, når fejltilstanden er afhjulpet. (Ilæg papir og tryk på **OK** på berøringspanelet, hvis der ikke er mere papir.)
- Du kan få vist den aktuelle faxmodtagelsestilstand i systemområdet øverst på skærmen.



• Sådan skiftes der mellem automatisk modtagelse og manuel modtagelse:

Vælg [Systemindstillinger] in "Indstillinger (administrator)" → [Indstillinger For Billedafsendelse] → [Modtag/send faxdata (Manuelt)] → [Fax Indstillinger] → [Modtagelsesindstillinger].

• Registrering Af Særlig Ringetone

Hvis flere telefonnumre tildeles din telefonlinje, kan det kaldte nummer identificeres ved dens ringemønster. Ved at bruge et nummer til taleopkald og et andet nummer til fax, kan du finde ud af, hvilken type opkald du modtager på ringemønstret. Du kan indstille din maskine til automatisk at modtage faxer, når dit faxnummer kaldes ved at indstille det mønster, der svarer til dit faxnummer.

I "Indstillinger (administrator)" skal du vælge [Systemindstillinger] → [Indstillinger For Billedafsendelse] → [Fax Indstillinger] → [Standardindst.] → [Registrering Af Særlig Ringetone].

1

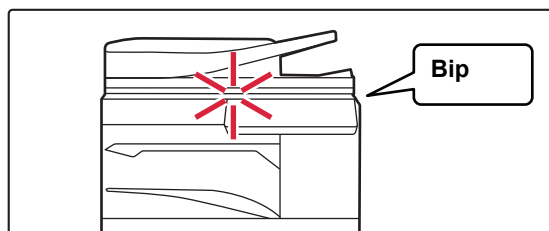

Maskinen ringer, og faxmodtagelsen begynder automatisk.

Når modtagelse begynder, blinker Indikator for besked om data

Der lyder et bip, når modtagelsen stopper.

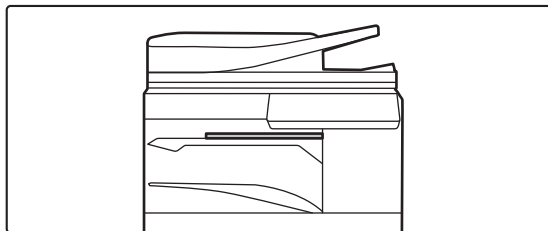

2

**Faxerne bliver udskrevet automatisk.**

Når udskrivningen slutter, slukker indikatoren for besked om data.

Når øverste bakke anvendes til udkast, blinker denne indikator, indtil udkastet bliver fjernet.

**Hvis en skærm med indtastning af PIN-kode vises:**

Der er registreret en PIN-kode, der skal bruges til at udskrive de modtagne faxdata. Den modtagne fax udskrives, hvis den rigtige PIN-kode er indtastet.

- ▶ [UDSKRIVNING AF FAX, DER ER BESKYTTET MED EN PIN-KODE \(Tilbageholdelsesindstilling for modtaget data-udskrift\) \(side 4-61\)](#)

Sådan kontrolleres faxmodtagelsestilstanden

Du kan få vist den aktuelle faxmodtagelsestilstand i systemområdet øverst på skærmen.





MANUEL FAXMODTAGELSE

En fax kan modtages manuelt med anvendelse af berøringspanelet (manuelt).



- Når du besvarer telefonopkaldet ved at trykke på tasten [Højttaler], kan du høre modpartens stemme, men du kan ikke svare tilbage.
- Du kan modtage en faxmeddelelse efter besvarelse af et opkald på en lokaltelefon. Ekstern modtagelse kan også bruges til at modtage en fax.
 - ▶ [MODTAGELSE AF EN FAX EFTER BESVARELSE AF ET OPKALD PÅ LOKALTELEFONEN \(FJERNMODTAGELSE\) \(side 4-106\)](#)



Sådan skiftes der mellem automatisk modtagelse og manuel modtagelse:

Vælg [Systemindstillinger] in "Indstillinger (administrator)" → [Indstillinger For Billedafsendelse] → [Modtag/send faxdata (Manuelt)] → [Fax Indstillinger] → [Modtagelsesindstillinger].

1

Når maskinen ringer, skal du trykke på tasten [Detaljer] for at skifte til normal tilstand og dernæst trykke på tasten [Højttaler].

Når der er trykket på tasten [Højttaler], vises [Modtag] og

- ▶ [SKIFT AF FUNKTION \(side 1-15\)](#)



- For at justere lydstyrken på højttaleren, skal du trykke på tasten og juster med skyderen eller tasterne .
- Hvis de modtagne faxdata ikke udskrives, vil faxhukommelsen blive fuld, så nogle faxmeddelelser muligvis ikke kan modtages. Når du bruger denne funktion, bør du udskrive de modtagne data snarest muligt og ikke efterlade dem i faxhukommelsen.

Du kan få vist den resterende kapacitet i faxhukommelsen på faxtilstandens basisskærm.

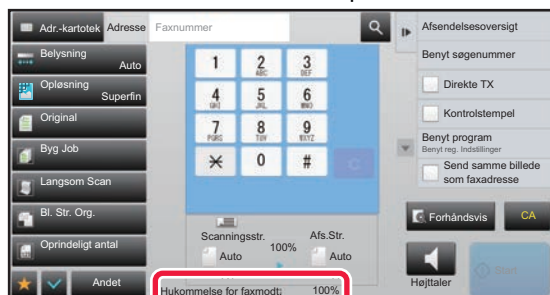

2

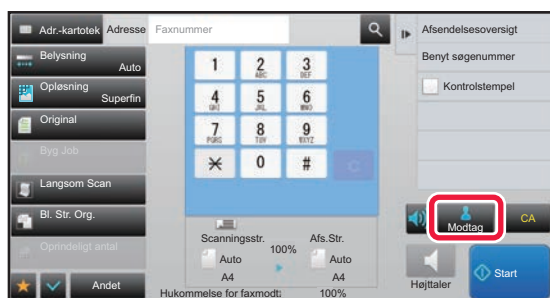

Tryk på tasten [Modtag] for at modtage en fax.

Når udskrivningen slutter, slukker indikatoren for besked om data.

Når øverste bakke anvendes til udkast, blinker denne indikator, indtil udkastet bliver fjernet.



Modtagelsesindstillinger

Indstil, hvordan maskinen fungerer, når faxer modtages.

I "Indstillinger (administrator)" skal du vælge [Systemindstillinger] → [Indstillinger For Billedafsendelse] → [Fax Indstillinger] → [Modtagelsesindstillinger].

Antal opkald i automatisk modtagelse

Denne indstilling anvendes til at vælge antallet af opringninger, hvor maskinen automatisk modtager et opkald og begynder faxmodtagelse i automatisk modtagelsestilstand.

"Antal opkald i automatisk modtagelse" der kan indstilles for hvert land vises i følgende tabel.

Områdedifferentieringstabel

| | Antallet af opringninger. |
|--|---------------------------|
| Storbritannien, Frankrig, Tyskland, Sverige, Italien, Spanien, Holland, Thailand, Hong Kong, Saudi-Arabien, Sydafrika, Ungarn, Tjekkiet, Slovakiet, Polen, Grækenland, Rusland, Filippinerne, Indonesien | 0 til 9 |
| Australien, New Zealand | 2 til 4 |
| Singapore | 0 til 3 |
| Malaysia, Indien, Canada, Taiwan | 0 til 15 |



Hvis du vælger "0" som antallet af opringninger, vil maskinen svare med det samme og begynde faxmodtagelse uden opringninger i automatisk modtagelsestilstand.

2-sidet udskrivning af modtagne data

Bruges til at få indgående faxmeddelelser udskrevet på begge sider af papiret.

Når denne indstilling er aktiveret og en fax, der består af 2 eller flere sider modtages (siderne skal have samme størrelse), udskrives siderne på begge sider af papiret.

Indstil. Af Modtagelse Med Automatisk Reduktion

Når en modtaget fax indeholder oplysninger som f.eks. afsenderens navn og adresse, er det modtagne billede en anelse større end standardstørrelsen. Denne indstilling anvendes til automatisk reduktion af billedet, så det passer til standardstørrelsen.



- Hvis Indstil. af modtagelse med automatisk reduktion er deaktiveret, skæres billedkanten af, hvis den ligger uden for standardstørrelsen. Imidlertid vil billedet blive tydeligere, da det bliver udskrevet i samme størrelse som originalen.
- Standardstørrelser er størrelser som A4 og B5 (8-1/2" x 11" og 8-1/2" x 5-1/2").

Indstilling Af Udskriftstype

Denne indstilling bestemmer betingelserne for papirvalg, når der udskrives modtagne faxer. Vælg en af de tre betingelser nedenfor.

Udskriv i fuld størrelse (opdeling ikke mulig)

Den modtagne fax udskrives i fuld størrelse uden at opdele den i flere papirark. Hvis den samme papirstørrelse eller større papir ikke isættes, modtages faxen i hukommelsen og vil ikke udskrives, indtil en passende papirstørrelse isættes.

Hvis en modtaget fax imidlertid er længere end A3-format (11" x 17"), vil den automatisk opdeles over flere papirark.

Udskriv i fuld størrelse (opdeling mulig)

Hvert billede, der modtages, udskrives i fuld størrelse. Hvis det er nødvendigt, opdeles billedet over flere papirark.

Udskriv I Fuld Størrelse Eller Med Reduktion

Hvis det er muligt, udskrives hvert billede, der modtages, i fuld størrelse. Hvis det ikke er muligt, formindskes billedet automatisk før udskrivning.



Indstil telefonnummer til videresendelse af data

Hvis et problem forhindrer maskinen i at udskrive en modtaget fax, kan faxen videresendes til en anden maskine. Denne indstilling bruges til at programmere faxnummeret på destinationens faxmaskine. Kun et faxnummer til videresendelse kan programmeres (maks. 64 tegn).

Tryk på tasten [-] for at indsætte en pause mellem nummerets cifre.

Hvis du ønsker at angive en fortrolig hukommelsesboks til F-kode i destinationsmaskinen, skal du trykke på tasten [/], efter du har indtastet faxnummeret, og indtaste F-koden (sekundæradresse og adgangskode).

Letter format modtaget reduceret udskrift

Dette program er ikke tilgængeligt i Canada og Filippinerne.

Hvis der modtages en fax i letter-R-format (8-1/2"x11"R), reducerer indstillingen faxen til A4R-størrelse.



Når denne indstilling er aktiveret, reduceres faxer af A4R-størrelse også.

Modtag. dato- og tid.-stempel

Aktiver denne indstilling for at få dato og tidspunkt for modtagelsen udskrevet.

Vælg [Inde i modtagne billede] eller [Udenfor modtagne billede] for placeringen af udskrivningen af dato og tidspunkt.

Når [Inde i modtagne billede] er valgt, udskrives dato og tidspunkt på det modtagne billede.

Når [Udenfor modtagne billede] er valgt, reduceres det modtagne billede, og dato og tidspunkt for modtagelse udskrives i det tomme område, der fremkommer.



[Udenfor modtagne billede] kan ikke vælges som udskrivningsindstilling for modtagelsesdato og -tidspunkt, hvis "[Indstil. Af Modtagelse Med Automatisk Reduktion \(side 4-58\)](#)" ikke aktiveres.

A3 format modtaget reduceret udskrift

Når en fax i A3-størrelse modtages, reducerer denne funktion faxen til ledgerstørrelse (11" x 17").



Når denne indstilling er aktiveret, reduceres faxer i ledgerstørrelse (11" x 17") også.

Fax Output-indstillinger

Disse indstillinger bruges til at vælge antallet af kopier og udkastbakke til modtagne faxer. Hvis en finisher er installeret, kan finisher-bakken vælges som udkastbakke, og hæftning kan vælges.

Udkastskuffe

Vælg udkastbakken til modtagne faxer.

Antal Udskrifter

Indstil antallet af kopier af modtagne faxer, der udskrives, til et vilkårligt tal fra 1 til 99.

Indstil. for hæft.

Hvis en finisher installeres, skal du indstille placeringen, hvor modtagne faxer skal hæftes.

Papirstørrelse

Hvis en finisher installeres, skal du vælge det papir, der bruges til udskrivning af modtagne faxer.



Denne indstilling kan kun anvendes, hvis afkrydsningsboksene [Udskriv flere sæt] og [Hæftning] vælges . Det maksimale antal ark, der kan hæftes, er 50. (Hvis papirets retning er liggende, er det maksimale antal papirark, der kan hæftes, 30.)



Indstilling af Tillad/Afvis nr.

Brug denne indstilling til at angive, hvorvidt modtagelse fra et gemt nummer skal tillades eller afvises.

| Element | Indstillinger |
|-------------------------------|---|
| Afvist | Afvis modtagelse fra det gemte nummer. |
| Tillad Modtagelse | Tillad modtagelse fra det gemte nummer. |
| Alle Ugyldige | Selv hvis numre er blevet gemt, se bort fra numrene og tillad modtagelse fra alle numre. |
| Tilføj Ny | Tilføjer en ny adresse eller domæne (maks. 50) hvorfra modtagelse skal afvises eller tillades. Indtast nummeret (maks. 20 karakterer) og tryk på tasten [Gem]. |
| Liste over registreringsnumre | En liste over gemte numre kan vises. Hvis du vælger et nummer fra denne skærm, slettes det fra listen. |
| Afvis skjult nummer | Hvis dette er markeret, afvises opkald fra et nummer i Afvis ukendte opkaldsindstillingen, uanset indstillingerne for modtagelse af bestemte numre. |



Når der ikke er nogen gemte anti junk mail-adresser eller domæner, kan du kun vælge tasten [Tilføj Ny].



UDSKRIVNING AF MODTAGNE DATA

UDSKRIVNING AF FAX, DER ER BESKYTTET MED EN PIN-KODE (Tilbageholdelsesindstilling for modtaget data-udskrift)

Aktiver denne indstilling for at modtage og gemme fax til hukommelsen, uden at de udskrives. For at udskrive faxerne skal der indtastes en PIN-kode. Hvis denne funktion bruges, vises en skærm til indtastning af PIN-kode i berøringspanelet, når en fax modtages.

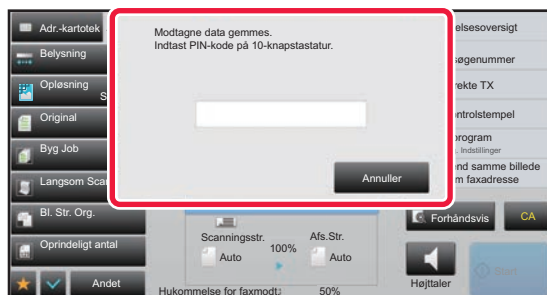

- **For at aktivere tilbageholdelsesindstillingen for modtaget data-udskrift:**

Vælg [Systemindstillinger] → [Indstillinger For Billedafsendelse] → [Fælles Indstillinger] → [Driftsindstillinger] → [Tilbageholdelsesindstilling for Modtaget Data-udskrift] i "Indstillingsfunktion (administrator)".

Disse indstillinger kan kun konfigureres, når der ikke er nogen modtagne data i maskinens hukommelse (undtagen data i en fortrolig eller rundsendt hukommelsesboks).

- **Deaktiver ændring af visningsrækkefølge**

I "Indstillinger (administrator)" skal du vælge [Systemindstillinger] → [Indstillinger For Billedafsendelse] → [Fælles Indstillinger] → [Driftsindstillinger] → [Deaktiver ændring af visningsrækkefølge].

Deaktiverer for at ændre visningsrækkefølgen (søgenummerrækkefølge, stigende, faldende).

Når dette er valgt, kan visningsrækkefølgen ikke ændres. Visningsrækkefølgen forbliver uændret i den rækkefølge, der er gældende, når denne indstilling aktiveres.

Vigtige punkter, når du anvender denne funktion

Hvis de modtagne faxdata ikke udskrives eller slettes, bliver faxhukommelsen fuld, og maskinen vil ikke kunne modtage nogen faxmeddelelser. Når du bruger denne funktion, bør du udskrive de modtagne data snarest muligt og ikke efterlade dem i faxhukommelsen.

Du kan få vist den resterende kapacitet i faxhukommelsen på faxtilstandens basisskærm.

Hvis der er for lidt plads tilbage i faxhukommelsen, vises "Manuel modtagelse er deaktiveret. Hukommelsen er fuld." på berøringspanelet.



- De modtagne faxer bliver gemt i hukommelsen, uanset om de er blevet modtaget automatisk eller manuelt.

- Når de modtagne data overføres til en anden maskine, overføres også data, der er gemt i hukommelsen. På det tidspunkt vises den samme skærm til indtastning af PIN-kode, som blev vist for udskrivning. Videre sending finder ikke sted, med mindre PIN-koden bliver indtastet.



Du kan kontrollere billedet af modtagne data på berøringspanelet før udskrivning.

- [KONTROL AF BILLEDET FØR UDSKRIVNING \(side 4-63\)](#)

Hvis den tidligere programmerede 4-cifrede PIN-kode er blevet indtastet med de numeriske taster, begynder udskrivningen.

Hvis der er trykket på tasten [Annuller], lukker skærmen for indtastning af PIN-koden. Den vises igen, hvis du trykker på eller skifter tilstand. Dataene på hukommelsestasten blinker på berøringspanelet.

**• Sådan kan vises skærmen med liste over modtagne data efter indtastning af PIN-koden:**

Vælg [Systemindstillinger] → [Indstillinger For Billedafsendelse] → [Fælles Indstillinger] → [Driftsindstillinger] → [Indstilling af forhåndsvisning] → [Indst.for check af modt.billed data] i "Indstillinger (administrator)".

• Sådan overføres modtaget data til en anden maskine:

I "Indstillingsfunktion(administrator)", vælges [Systemindstillinger] → [Indstillinger For Billedafsendelse] → [Indgående routing-indstillinger (videreafsendelse/lagring)].

UDSKRIVNING AF MODTAGET DATA PÅ ET ANGIVET TIDSPUNKT

Du kan starte udskrivning af modtagne data på et bestemt tidspunkt.

For udskrivning uden stress bør du undgå at udskrive store antal sider, når der er travlest, og når det ikke er strengt nødvendigt at udskrive.

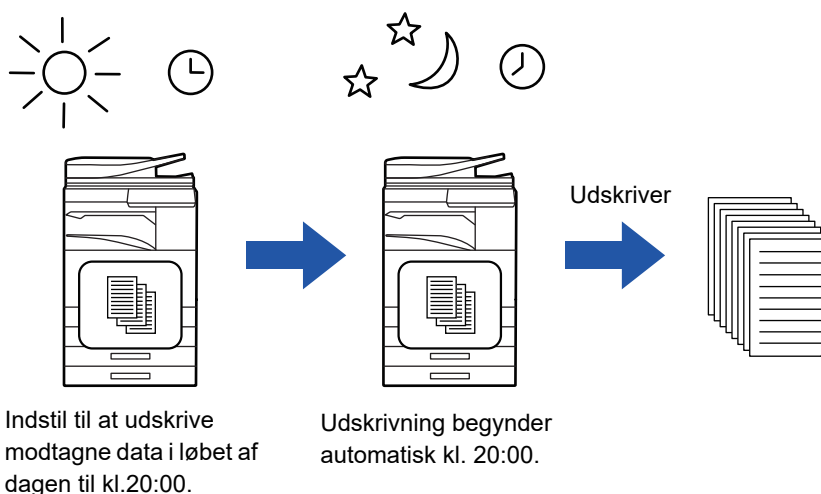

• Det udskrevne data slettes automatisk fra hukommelsen.

• Hvis der slukkes for strømmen på det angivne tidspunkt, starter udskrivning, når der tændes for strømmen.

• Denne funktion kan anvendes, hvis "Indstillinger (administrator)" - [Systemindstillinger] → [Indstillinger For Billedafsendelse] → [Fælles Indstillinger] → [Driftsindstillinger] → [Indstilling af forhåndsvisning] → [Indst.for check af modt.billed data] aktiveres.



Hvis Tilbageholdelsesindstilling for modtaget dataudskrift aktiveres, kan denne funktion ikke bruges.

**• For at udskrive data på det angivne tidspunkt:**

I "Indstillingsfunktion" skal du vælge [Systemindstillinger] → [Indstillinger For Billedafsendelse] → [Fælles Indstillinger] → [Driftsindstillinger] → [Tidsangivet udskrift af modtagne data].

Når "Skift kodeord." eller "Tilbageholdelsesindstilling for Modtaget Data-udskrift" er indstillet til , vises indtastningsfelt for adgangskode i gråt.

• For at deaktivere tilbageholdelsesindstillingen for modtaget data-udskrift:

Deaktiver denne funktion ved hjælp af [Systemindstillinger] → [Indstillinger For Billedafsendelse] → [Fælles Indstillinger] → [Driftsindstillinger] → [Tilbageholdelsesindstilling for Modtaget Data-udskrift] i "Indstillinger (administrator)".



KONTROL AF BILLEDET FØR UDSKRIVNING

Kontroller billedet af de modtagne data på berøringspanelet inden udskrivning.

Denne funktion kan kun anvendes, hvis "Indstillinger (administrator)" - [Systemindstillinger] → [Indstillinger For Billedafsendelse] → [Fælles Indstillinger] → [Driftsindstillinger] → [Indstilling af forhåndsvisning] → [Indst.for check af modt.billed data] aktiveres*.

* Standard fabriksindstilling er deaktiveret.

Vigtige punkter, når du anvender denne funktion

Hvis de modtagne faxdata ikke udskrives eller slettes, bliver faxhukommelsen fuld, og maskinen vil ikke kunne modtage nogen faxmeddelelser. Når du bruger denne funktion, bør du udskrive de modtagne data snarest muligt og ikke efterlade dem i faxhukommelsen.

Du kan få vist den resterende kapacitet i faxhukommelsen på faxtilstandens basisskærm.

Når data modtages, vises øverst på skærmen.

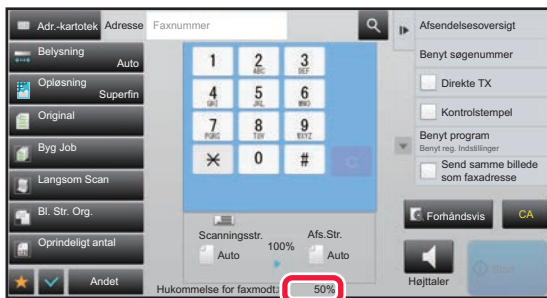

Afhængigt af de modtagne datas størrelse vises en del af kontrolbilledet på berøringspanelet muligvis ikke.

Listen over modtagne data kan også blive vist på jobstatusskærmen, som vises, når du trykker på jobstatusvisningen.

De modtagne data kan videresendes, slettes eller gemmes fra listen over modtagne data.

- ▶ [MANUEL VIDERESENDELSE AF MODTAGNE DATA \(side 4-72\)](#)
- ▶ [GEM MODTAGNE DATA \(side 4-74\)](#)

1



I systeminformation trykkes på fanen [Event-information], og dernæst på tasten [Tjek Fax modtagne billede].

Den modtagne data vises på liste.



Du kan også få vist listen med modtagne data ved at trykke på jobstatusdisplayet og trykke på [Kontroller modtagne data] i handlingspanelet på jobstatusskærmen.



2

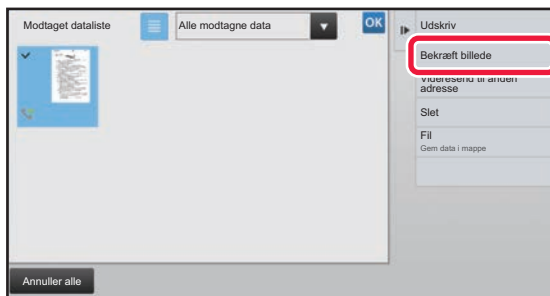

Tryk på tasten for de modtagne data, du ønsker at kontrollere, og tryk på [Bekræft billede] i handlingspanelet.

Viser det modtagne databillede.



- Tryk på ☰ for at få vist en liste over modtagne data. Listevisningen over miniaturer kan ændres afhængigt af indstillingsfunktionen.
- Tryk på [Slet] i handlingspanelet for at slette et modtaget billede.
- Tryk på [Videresend til anden adresse] i handlingspanelet for at overføre det valgte modtagne billede.
 - ▶ [MANUEL VIDERESENDELSE AF MODTAGNE DATA \(side 4-72\)](#)
- Tryk på [Fil] på handlingspanelet for at gemme det valgte modtagne billede.
 - ▶ [GEM MODTAGNE DATA \(side 4-74\)](#)
- Hvis du vil gemme afsenderfaxnummeret som et nummer for "Indstilling af Tillad/Afvis nr.", skal du trykke på [Registrer som junk fax] på handlingspanelet og trykke på tasten [OK] på skærmen med bekræftelsesmeddelelsen. Angiv et afsenderfaxnummer som et nummer for "Indstilling af Tillad/Afvis nr." ved at vælge [Systemindstillinger] → [Indstillinger For Billedafsendelse] → [Fax Indstillinger] → [Modtagelsesindstillinger] → [Indstilling af Tillad/Afvis nr.] i "Indstillinger (administrator)".

3



Tryk på billedet, du vil udskrive, og tryk på [Udskriv] på handlingspanelet.

Maskinen starter udskrivning af billedet.

- [Vælg Hel side]: Vælger alle viste billeder.
- [Annuller Hel side]: Annullerer alle billeder valgt af "Vælg Hel side".
- + / - : Brug disse taster til at forstørre eller reducere et billede.
- ↺ / ↻ : Drejer et billede mod uret eller med uret.



- Et eksempelbillede er et billede til berøringspanelet. Det er forskelligt fra det faktiske udskriftsresultat.
- Tryk på [Slet angivet område] på handlingspanelet for at slette et uønsket område på billedet. Angiv det billedområde, du vil slette, på skærmen Slet angivet område.
- Tryk på [Videresend til anden adresse] på handlingspanelet for at videresende det valgte billede.
 - ▶ [MANUEL VIDERESENDELSE AF MODTAGNE DATA \(side 4-72\)](#)
- Tryk på [Fil] på handlingspanelet for at gemme det valgte modtagne billede.
 - ▶ [GEM MODTAGNE DATA \(side 4-74\)](#)



VIDERESENDELSE AF MODTAGNE DATA

VIDERESENDELSE AF MODTAGNE FAXER (VIDERESEND FAX- DATA)

Hvis maskinen ikke kan udskrive, fordi den er løbet tør for papir eller toner, kan modtagne faxer videresendes til en anden tidligere lagret faxmaskine. Gem en modtager ved at vælge [\[Indstil telefonnummer til videresendelse af data \(side 4-59\)\]](#) i Instillingstilstand.

Når udskrivningen slutter, slukker indikatoren for besked om data.

Denne funktion er praktisk på et kontor eller arbejdsområde, der har to eller flere telefonlinjer, og en anden faxmaskine er forbundet til en anden linje end maskinen.

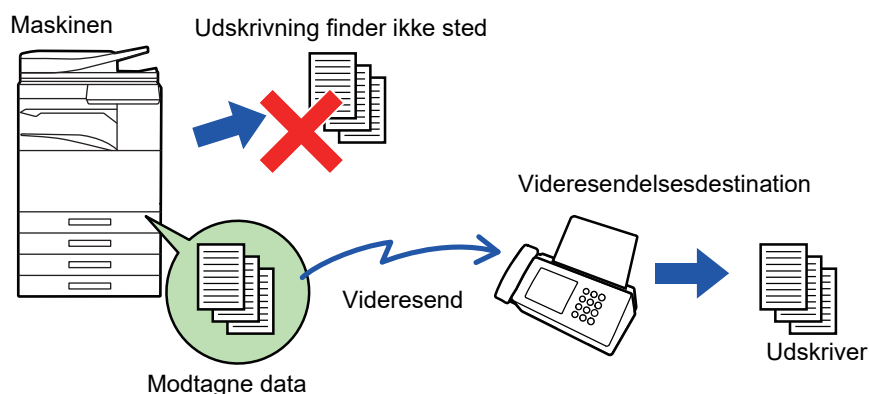

- Hvis nogle af siderne af en fax, der videresendes, blev udskrevet vellykket, er det kun de sider, der ikke blev udskrevet, der vil blive videresendt.
- En videresendt faxmeddelelse bliver et faxtransmissionsjob. Hvis transmission ikke finder sted, fordi transmissionen blev annulleret, eller der opstod en fejl, bliver faxmeddelelsen liggende i hukommelsen, til den kan udskrives.
- Alle modtagne faxmeddelelser videresendes. Bemærk dog, at faxmeddelelser, der er modtaget og lagret i en fortrolig F-kode-hukommelsesboks, ikke kan videresendes.
- Hvis der vises en skærm til indtastning af PIN-kode, efter der er trykket på tasten [OK], er "Tilbageholdelsesindstilling for Modtaget Data-udskrift" blevet aktiveret. Indtast PIN-koden vha. de numeriske taster for at begynde videresendelse.
 - ▶ [UDSKRIVNING AF FAX, DER ER BESKYTTET MED EN PIN-KODE \(Tilbageholdelsesindstilling for modtaget data-udskrift\) \(side 4-61\)](#)

1

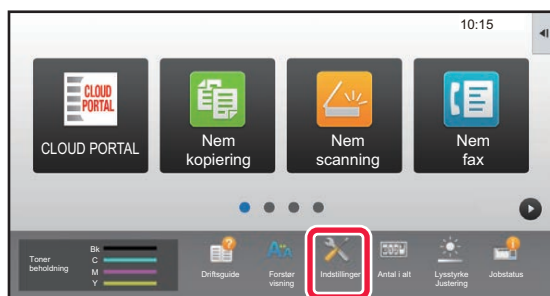

Sørg for at indikatoren for besked om data blinker og tryk på tasten [Indstillinger] på startskærmen.

2

Tryk på tasten [Systemindstillinger] → [Indstillinger For Billedafsendelse] → [Modtag/send faxdata (Manuelt)].



3

Tryk på tasten [Execute] i [Videresend Modtagne Data] for at begynde videresendelse.



Hvis der vises en skærm til indtastning af PIN-kode, er "Tilbageholdelsesindstilling for Modtaget Data-udskrift" blevet aktiveret. Indtast PIN-koden vha. de numeriske taster for at begynde videresendelse.

- [UDSKRIVNING AF FAX, DER ER BESKYTTET MED EN PIN-KODE \(Tilbageholdelsesindstilling for modtaget data-udskrift\) \(side 4-61\)](#)

INDSTILLINGER FØR VIDERESENDELSE

Du skal vælge [Systemindstillinger] i "Indstillinger (administrator)" → [Indstillinger For Billedafsendelse] → [Modtag/send faxdata (Manuelt)].

Modtag/send faxdata (Manuelt)

Dette afsnit forklarer indstillingerne for faxmodtagelse og -videresending.

Fax Indstillinger

| Element | Indstillinger |
|--------------------------|---|
| Modtagelsesindstillinger | Angiv faxmodtagelsesmetode. Automatisk modtagelse: Når der kommer et opkald, ringer maskinen og begynder dernæst faxmodtagelse automatisk. <ul style="list-style-type: none">• Auto-Modtagelse: Når der kommer et opkald, ringer maskinen og begynder dernæst faxmodtagelse automatisk.• Manuel Modtagelse: Bruges, når en eksisterende ekstern telefon er tilsluttet til maskinen. Du kan besvare et telefonopkald først og derefter modtage en fax ved manuel betjening. |
| Udskriv flere sæt | Angiv hvorvidt to eller flere kopier af modtagne faxer skal udskrives. Antallet af kopier kan også indstilles med "Fax Output-indstillinger". |
| Hæftning | Angiv om hæftning skal udføres eller ej. (Kun hvis der er installeret en finisher) |
| Videresend Modtagne Data | Hvis maskinen ikke kan udskrive, fordi den er løbet tør for papir eller toner, kan modtagne faxer videresendes til en anden faxmaskine, der tidligere er blevet gemt. |



- Hvis der ikke er nogen videresendelsesdata eller, hvis destinationen ikke er registreret, videresendes ingen data.
- Hvis "[UDSKRIVNING AF FAX, DER ER BESKYTTET MED EN PIN-KODE \(Tilbageholdelsesindstilling for modtaget data-udskrift\) \(side 4-61\)](#)" aktiveres, bliver du bedt om at indtaste en adgangskode. Indtast den korrekte adgangskode med de numeriske taster.
- Hvis nogle af siderne af en fax, der videresendes, blev udskrevet vellykket, er det kun de sider, der ikke blev udskrevet, der vil blive videresendt.
- En videresendt fax bliver et fax transmissionsjob. Hvis transmission ikke finder sted, fordi transmissionen blev annulleret eller en fejl opstod, gemmes faxen i hukommelsen, indtil den kan udskrives.
- Alle modtagne faxer videresendes. Bemærk at de modtagne data, der er gemt i F-kode fortrolig hukommelsesboksen, ikke videresendes.
- Se "[Indstil telefonnummer til videresendelse af data \(side 4-59\)](#)" for registrering af destinationsnummer.



VIDERESENDELSE AF MODTAGNE DATA TIL FORUDINDSTILLEDE DESTINATIONER (INDSTILLINGER FOR INDKOMMENDE ROUTING)

Du kan få modtagne faxmeddelelser videresendt automatisk til en faxadresse, internetfaxadresse, email-adresse, filserveradresse, desktopadresse eller netværksmappeadresse. Modtagne data kan videresendes til de angivne destinationer uden at blive udskrevet.

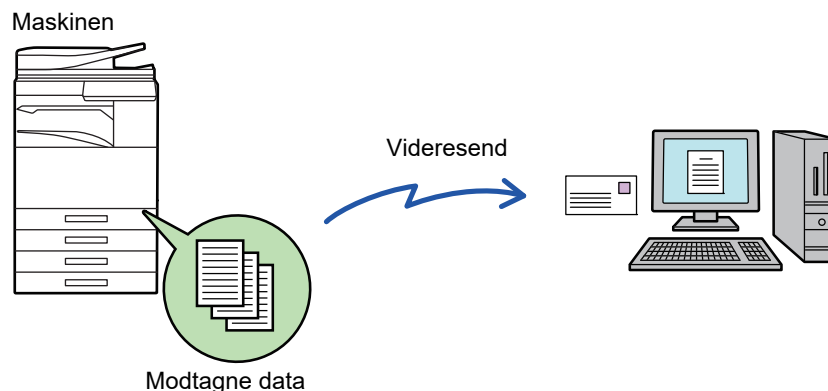

Konfigurer alle videresendelsesindstillinger for modtagne faxer i indstillingstilstand (webversion). Se den Kortfattet startmanual for at få oplysninger om, hvordan du får adgang til indstillingsfunktionen (webversion).

Den følgende forklaring forudsætter, at der er opnået adgang til indstillingsfunktionen (web-version) med administratorrettigheder.



Det er hurtigt at angive, om der skal videresendes data for hver videresendelsestabel.

I "Indstillinger (administrator)" - [Systemindstillinger] → [Indstillinger For Billedafsendelse] → [Indgående routing-indstillinger (videreafsendelse/lagring)] → [Administration Indstillinger] → [Indgående Routing], skal du trykke på [Aktivere]/[Afbryde] for hver videresendelsestabel, der vises.



- Denne funktion kan ikke bruges til faxmeddelelser, der er modtaget fortroligt.
- Når faxer, der videresendes med denne funktion, bliver udskrevet hos den modtager, som de er videresendt til, kan dato og tidspunkt for modtagelse ikke udskrives på faxerne. ("Modtag. dato- og tid.-stempel" aktiveres.)
- De modtagne data videresendes ikke til en hyperlinkdestination, der er registreret i den angivne adresse.
- En direkte SMTP-adresse kan ikke specificeres som en videresendelsesdestination.



Sådan forbydes netværks videresendelse

I "Indstillinger (administrator)" skal du vælge [Systemindstillinger] → [Indstillinger For Billedafsendelse] → [Fælles Indstillinger] → [Aktiver /Deaktiver Indstillinger] → [Indstillinger for Deaktiver transmission] → [Deaktiver videresendelse via netværk].

1

Klik på [Systemindstillinger] → [Indstillinger For Billedafsendelse] → [Indgående routing-indstillinger (videreafsendelse/lagring)] → [Administration Indstillinger] i "Indstillinger (webversion)".

2

Vælg [Aktivere] i "Indgående Routing" og klik på [Send].



Det kan forbydes brugere uden administratorrettigheder at gemme, redigere og slette videresendelsestabeller i denne skærm samt at vælge, hvilken tabel der skal bruges. For at gøre dette skal du indstille afkrydsningsfelterne for følgende elementer til .

- Deaktiver Registrering af Videresend Tabel
 - Deaktiver ændring/sletning af videresendingstabel
 - Deaktiver ændring af videresendingsbetingelse
- Angiv i [Udskriftsstil Indstilling], om maskinen skal udskrive de faxer, der skal videresendes, når indkommende routing er aktiveret. Husk at trykke på knappen [Send], når indstillingerne er gennemført.
- [Udskriv Altid]: Udskriver altid modtagne data, før de videresendes.
 - [Udskriv ved fejl]: Udskriver kun modtagne data, når en fejl forhindrer videresendelse.
 - [Gem kun ved fejl]: Gemmer kun modtagne data, når en fejl forhindrer videresendelse. Fejladressen kan bekræftes for de gemte data, og dataene kan sendes igen. Fra fanen [Scan] eller [Fax] i jobstatusskærmen, skal du trykke på [Marker fejlboks] på handlingspanelet.

3

Klik på [Reg. af afsenderadresse] i menuen [Indgående routing-indstillinger (videreafsendelse/lagring)] i "Indstillingsfunktion (webversion)".

4

Indtast afsenderadressen eller faxnummeret i "Internet Fax Adresse" eller "Faxnummer" efter behov og klik på [Føj til liste].

Den indtastede adresse bliver føjet til listen "Adresse skal Indtastes". Angiv adressen direkte (maks. 1500 tegn), eller vælg adressen fra en global adressebog ved at klikke på knappen [Global addressesøgning]. Gentag disse trin for at gemme flere afsenderadresser eller faxnumre.



- Hvis man ønsker, at kun faxer fra bestemte adresser skal videresendes, gemmes de ønskede afsenderadresser. Disse afsenderadresser kan vælges fra en liste, når du gemmer en videresendelsestabel.
- Der kan højst gemmes 500 afsendernumre/afsenderadresser.
- Vælg adressen i "Adresse skal Indtastes" og klik på [Slet] for at slette en indtastet adresse.

5

Når du er færdig med at tilføje adresse, klikkes på [Send]-knappen.

6

Klik på [Indstillinger for indkommende routing] i "Indgående routing-indstillinger (videreafsendelse/lagring)" i menuen "Indstillinger (webversion)" og klik på [Tilføj].

7

Indtast et "Tabelnavn".

8

Vælg den afsender, hvis faxer skal videresendes.

- For at videresende alle modtagne data, vælg [Videresend Alle Modtagne Data].
- Vælg [Videresend kun modtagne data fra angivne afsendere.] for kun at videresende data, der er modtaget fra specifikke afsendere. Vælg [Videresend alle modtagne data undtagen fra angivne afsendere.] for at videresende alle data undtagen data fra specifikke afsendere. Vælg derefter de relevante afsendere fra listen, og klik på [Tilføj].



Når der vælges afsendere fra listen "Indstil. af afsenderadresse", kan du anvende tasten [Shift] eller [Ctrl] på tastaturet til at vælge flere afsendere.

9

Vælg videresendelsesvilkår.

- Vælg [Fremsend altid] for altid at videresende modtagne data.
- Vælg [Videresend kun modtagne data på angivne dage.] og vælg afkrydsningsfeltet for den ønskede ugedag for at angive dag og tid for videresendelse af modtagne data. Angiv tiden ved at markere afkrydsningsfeltet [Sæt tid for videresendelse] () og angiv tiden.



Der kan foretages op til tre indstillinger for dag og tid for én videresendelsestabel, og der kan indstilles en videresendelsesdestination for hver indstillet tid. Brug fanerne i [Fremsend vilkår] for at få adgang til hver indstilling og konfigurere disse indstillinger.

10

Vælg filformatet.

Formatet kan indstilles separat for hver videresendelsesadresse (for hver af videresendelsesadresserne 1, 2 og 3 i tabellen).



- Billeder videresendt i TIFF-format vises muligvis ikke korrekt hos nogle modtagere. I dette tilfælde ændres filformatet til PDF.
- Hvis Internet faxadresse er valgt som modtager, videresendes data i TIFF uanset det angivne format.
- Hvis et faxnummer er valgt som modtager, ignoreres filformatet.

11

Vælg modtageren fra adressebogen.

Du kan specificere flere registrerede adresser eller telefonnumre fra maskinens adressebog.

Op til 1.000 modtagere kan registreres for Modtager 1, 2 og 3 i alt.

Når du vælger modtagerne fra adressebogen, kan der registreres op til 400 modtagere for netværksmappe, FTP/desktop, internetfax og fax.



En direkte SMTP-adresse kan ikke specificeres som en videresendelsesdestination.

12

Indtast en modtager direkte og angiv modtageren.

- Angiv om nødvendigt disse informationer.
- Indtast en e-mail-adresse, en internet faxadresse, en direkte SMTP-adresse eller et faxnummer direkte, og tryk på tasten [Tilføj].
- Når du angiver en e-mail-adresse eller et faxnummer, kan du bruge den globale adressesøgning.
- Hvis du angiver et faxnummer, skal du også angive international korrespondancetilstand.
- Når du indtaster modtagerne direkte, kan der registreres op til 100 modtagere for e-mail-adresse, netværksmappe, FTP/desktop, internetfax og fax.

13

Klik på [Send].



14 Klik på [Indstillinger for indkommende routing] i [Indgående routing-indstillinger (videreafsendelse/lagring)] i "Indstillinger (webversion)".

15 Vælg [Send til alle videresendelsesdestinationer.] eller [Videresend baseret på videres.betin.] fra videresendelsestabellen.

16 Vælg [Fremsend altid] eller [Videresend kun modtagne data på angivne dage.] fra videresendelsestabellen.

Indstillingerne for videresendelsestilladelse, som vises her, er sammenkædet med de videresendelsesvilkår, der er indstillet i trin 9.

Hvis du vil bruge andre videresendelsesvilkår end dem, der er indstillet i trin 9, skal du foretage indstillingerne for videresendelsestilladelse.



- For at bruge funktionen indgående routing skal du aktivere de videresendelsestabeller blandt de gemte tabeller, som du ønsker at bruge.
 - Hvis du ønsker at slette en videresendelsestabel, skal du klikke på afkrydsningsboksen ved siden af tabelnavnet, så det markeres () og derefter klikke på [Slet].
-

17 Klik på [Send].



LAGRING AF MODTAGNE FAXER PÅ MASKINENS HARDDISK (INDGÅENDE ROUTING)

Modtagne faxer kan gemmes på maskinens harddisk. Gemte faxer kan vises på en computer.

Indstil PDF, TIFF (flere) eller TIFF (signal) for de gemte internetfaxer.

Du kan også modtage besked om lagringsresultatet eller lagringsmappen via e-mail.

Modtagne faxer gemmen i følgende bibliotek:

\\MFP\faxreceive

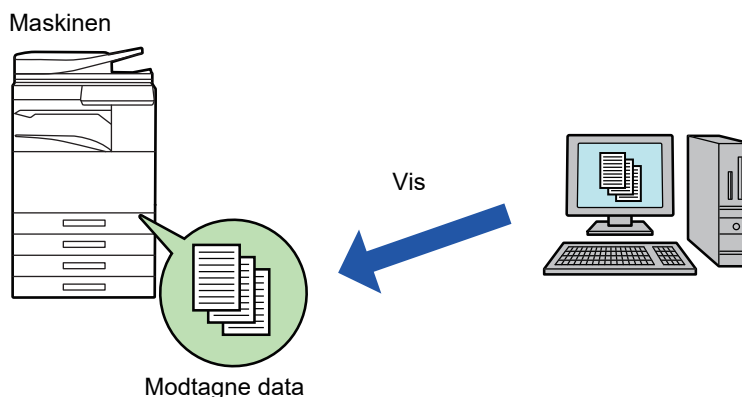

- Der kan gemme op til 500 filer som modtaget data i én mappe.
- Mappen "faxreceive" indeholder filer fra "Indstillinger for HDD-lagring af modtaget data".
- Mappen oprettes automatisk.
- Filnavnet for modtagne data kan indstilles i "Filnavnindstilling" i "Indstillinger for HDD-lagring af modtaget data" i "Indgående routing-indstillinger (Lagring)".

Sådan gemmes modtagne faxer på harddisken

1

Klik på [Systemindstillinger] → [Netværks Indstillinger] → [Offentlig mappe/NAS-indstilling] i "Indstillinger (administrator)".
(Administratorrettigheder er påkrævet).

2

Vælg [Tilladt] i "faxreceive:Anvendt lager", og klik på [Send].



Indstillinger for lagring af modtagne faxer på harddisken

1

Klik på [Systemindstillinger]

→ [Indstillinger For Billedafsendelse] → [Indgående routing-indstillinger (videreafsendelse/lagring)] → [Indgående routing-indstillinger (Lagring)] i "Indstillinger (administrator)" (administratorrettigheder er påkrævet).



- Data, der kan gemmes, er modtagne faxer og modtagne internetfaxer. Faxer af modtagelsestypen fortrolig og polling kan ikke gemmes.
- Afhængigt af indstillingen bliver faxer, der ikke kan modtages pga. begrænsningen af antallet eller af anden grund, uskrevet eller gemt i indgående routing fejlboxen.

MANUEL VIDERESENDELSE AF MODTAGNE DATA

Modtagne faxer kan videresendes manuelt efter modtagelsen.

Denne funktion er tilgængelig, hvis [Systemindstillinger] → [Indstillinger For Billedafsendelse] → [Fælles Indstillinger] → [Driftsindstillinger] → [Indstilling af forhåndsvisning] → [Indst.for check af modt.billed data] aktiveres* i "Indstillinger (administrator)".

* Standard fabriksindstilling er deaktiveret.

Når data modtages, vises  øverst på skærmen.

1



I systeminformation trykkes på fanen [Event-information], og dernæst på tasten [Tjek Fax modtagebillede].

Den modtagne data vises på liste.



Du kan også få vist listen med modtagne data ved at trykke på jobstatusdisplayet og trykke på [Kontroller modtagne data] i handlingspanelet på jobstatusskærmen.



2

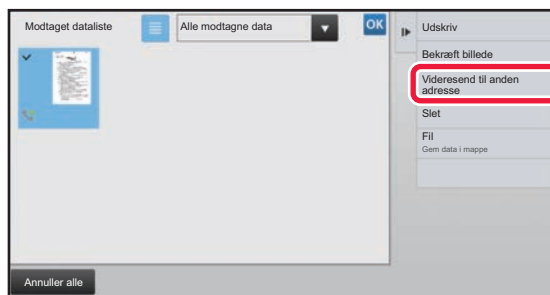

Tryk på tasten for de modtagne data, du ønsker at videresende, og tryk på [Videresend til anden adresse].

- Tryk på  for at få vist en liste over modtagne data. Listevisningen over miniaturer kan ændres afhængigt af indstillingsfunktionen.
- Der kan vælges flere sæt modtagne data.



- Når du kun vælger et enkelt modtaget data, kan du trykke på [Bekræft billede] i handlingspanelet og kontrollere billedet på eksempelvisningsskærmen.
- Hvis du vil gemme afsenderfaxnummeret som et nummer for "Indstilling af Tillad/Afvis nr.", skal du trykke på [Registrer som junk fax] på handlingspanelet og trykke på tasten [Gem] på skærmen med bekræftelsesmeddelelsen.
- Angiv et afsenderfaxnummer som et nummer for "Indstilling af Tillad/Afvis nr." ved at vælge [Systemindstillinger] → [Indstillinger For Billedafsendelse] → [Fax Indstillinger] → [Modtagelsesindstillinger] → [Indstilling af Tillad/Afvis nr.] i "Indstillinger (administrator)".

3

Vælg destinationen fra adressebogsskærmen, og tryk på tasten [Start].



GEM MODTAGNE DATA

Du kan gemme modtagne faxer i dokumentarkiveringsmappen.

Denne funktion er tilgængelig, hvis [Systemindstillinger] → [Indstillinger For Billedafsendelse] → [Fælles Indstillinger] → [Driftsindstillinger] → [Indstilling af forhåndsvisning] → [Indst. for check af modt. billed data] aktiveres* i "Indstillinger (administrator)".

* Standard fabriksindstilling er deaktiveret.

Modtagne data i hukommelsen

Gemt i dokumentarkiveringsmappen

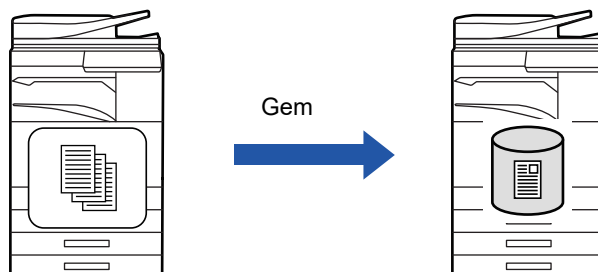

Når data modtages, vises  øverst på skærmen.

1

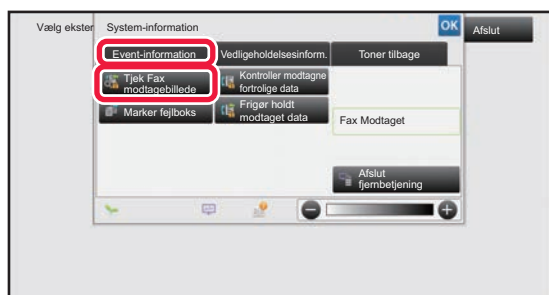

I systeminformation trykkes på fanen [Event-information], og dernæst på tasten [Tjek Fax modtagebillede].

Den modtagne data vises på liste.



Du kan også få vist listen med modtagne data ved at trykke på jobstatusdisplayet og trykke på [Kontroller modtagne data] i handlingspanelet på jobstatusskærmen.

2

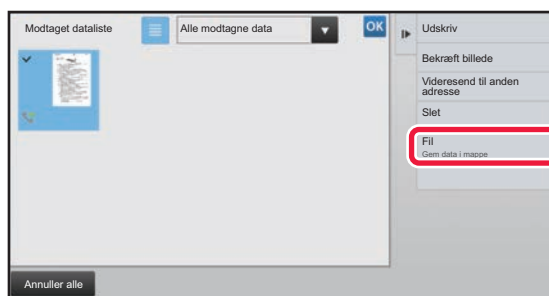

Tryk på tasten for de modtagne data, du ønsker at gemme, og tryk på [Fil] på handlingspanelet.

- Tryk på  for at få vist en liste over modtagne data. Listevisningen over miniaturer kan ændres afhængigt af indstillingsfunktionen.
- Der kan vælges flere sæt modtagne data.



- Når du kun vælger et enkelt modtaget data, kan du trykke på [Bekræft billede] i handlingspanelet og kontrollere billedet på eksempelvissningskærmen.
- Hvis du vil gemme afsenderfaxnummeret som et nummer for "Indstilling af Tillad/Afvis nr.", skal du trykke på [Registrer som junk fax] på handlingspanelet og trykke på tasten [Gem] på skærmen med bekræftelsesmeddelelsen. Angiv et afsenderfaxnummer som et nummer for "Indstilling af Tillad/Afvis nr." ved at vælge [Systemindstillinger] → [Indstillinger For Billedafsendelse] → [Fax Indstillinger] → [Modtagelsesindstillinger] → [Indstilling af Tillad/Afvis nr.] i "Indstillinger (administrator)".

3

Indstil filinformation, og tryk på tasten [Gem].



ANDRE FUNKTIONER

Dette afsnit forklarer, hvordan man indtaster en destination fra startskærmen i normal tilstand.

► [VALG AF FAXFUNKTION \(side 4-7\)](#)

Følgende funktion er den samme som scannerfunktionen.

Se forklaringen i kapitlet om scanner/internet-fax for mere detaljerede oplysninger.

| | |
|--------------------|---|
| N-op udskrivning: | "SENDING AF TO SIDER SOM ÉN SIDE (N-op) (side 5-73)" |
| Kortformat: | "SCANNING AF BEGGE SIDER AF ET KORT OVER PÅ ÉN SIDE (KORTFORMAT) (side 5-77)" |
| Byg Job: | "SCANNING AF MANGE ORIGINALER PÅ ÉN GANG (JOBFORM) (side 5-87)" |
| Bl. Str. Original: | "SCANNING AF ORIGINALER I FORSKELLIG STØRRELSE (MIX STØRRELSE ORIGINAL) (side 5-75)" |
| Flersidet Scan: | "SCANNING AF EN ORIGINAL SOM TO SEPARATE SIDER (FLERSIDET SCAN) (side 5-90)" |
| Bogopdeling: | "OPDELING AF EN HÅNDBOG EFTER SIDE OG TRANSMISSION AF SIDERNE EFTER HINANDEN (BOGDELING) (side 5-93)" |
| Slet: | "SLETNING AF KANTSKYGGER PÅ BILLEDET (SLET) (side 5-105)" |
| Langsom scanning: | "SCANNING AF EN TYND ORIGINAL (LANGSOM SCAN-TILSTAND) (side 5-108)" |
| Originaltælling: | "KONTROL AF ANTALLET AF SCANNEDE ORIGINALARK FØR TRANSMISSION (ORIG. TÆLLING) (side 5-112)" |
| Kontrolstempel: | "STEMPLING AF SCANNEDE ORIGINALER (GODKENDELSESSTEMPEL) (side 5-114)" |
| Timer: | "START AF EN TRANSMISSION PÅ ET ANGIVET TIDSPUNKT (TIMERTRANSMISSION) (side 5-121)" |



LAGRING AF FAXHANDLINGER (PROGRAM)

Denne funktion gemmer forskellige indstillinger kollektivt som ét program. Det gemte program kan nemt hentes. Hvis man for eksempel antager, at dokumenter i samme størrelse A4 (8-1/2" x 11") distribueres til afdelinger i forskellige lande én gang om måneden.

- (1) De samme dokumenter sendes med fax til hver afdelingskontor
- (2) For at spare på papiret faxes to dokumentersider som en enkelt side.
- (3) Urenheder ved på dokumenternes kanter bliver fjernet før transmission

Dokumenter i størrelse A4 (8-1/2" x 11"), der skal fordeles.

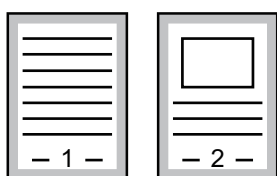

Fax modtaget af modtagere.

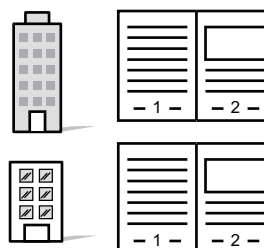

| Når et jobprogram ikke er gemt | Når et jobprogram er gemt |
|---|---|
| <p>Indtast faxnummeret til hver afdeling.</p> <p>↓</p> <p>Angiv N-op.</p> <p>↓</p> <p>Angiv slet.</p> <p>↓</p> <p>Tryk på tasten [Start]. Scan og send originalen.</p> | <p>Åbn det registrerede program.</p> <p>↓</p> <p>Tryk på tasten [Start]. Scan og send originalen.</p> |
| <p>Der bruges en del tid til at sende dokumenterne hver måned, fordi alle ovennævnte indstillinger skal udføres. Derudover forekommer der af og til fejl, når indstillingerne vælges.</p> | <p>Når et program bliver gemt, bliver indstillinger let valgt ved blot at trykke på tasten for programmet. Derudover finder transmissionen sted på grundlag af de gemte indstillinger, så der er ingen mulighed for fejl.</p> |



• Sådan konfigureres et program:

Tryk på [Programregistrering], der vises på handlingspanelet, når du betjener enhver tilstandsskærm.

• Sådan forbydes registrering af programmer/ forbyde sletning af registrerede programmer:

I "Indstillinger (administrator)" skal du vælge [Systemindstillinger] → [Indstillinger For Billedafsendelse] → [Fælles Indstillinger] → [Aktiver /Deaktiver Indstillinger] → [Indstillinger for Deaktiver transmission] → [Deaktiver registrering/sletning af alle programpunkter].



- Indstillingerne i et gemt program bliver bevaret, også efter at programmet har været brugt til transmission. Du kan gentage brugen af de samme indstillinger for transmission.
- Følgende indhold kan ikke gemmes i programmer:
 - Trykke på tasten [Højttaler], Hurtig Fil, fil, sideflytning og uspecificeret sletning under eksempelvisning, Metadata Post, Send Indstill. og Vælg Eget Navn.
- Der kan gemmes op til 48 programmer.
- Der kan lagres op til 500 destinationer i et program.
- Et program, hvor subadresse og adgangskode er angivet som en destination med F-kode, registrerer alle subadresser og adgangskoder.



1

Anbring originalen.

Læg originalen i den automatiske dokumentfeeders bakke eller på glaspladen i henhold til funktionen, der er gemt i programmet.

- [AUTOMATISK DOKUMENTFEEDER \(side 1-116\)](#)
- [GLASPLADE \(side 1-119\)](#)

2

Tryk på [Åbne program] på handlingspanelet.

3

**Tryk på den ønskede programtast.**

4

Konfigurer yderligere indstillinger efter behov.

Nogle indstillinger kan ikke tilføjes afhængigt af indholdet af det åbne program.

5

Tryk på tasten [Start] for at begynde scanning af originalen.

Anvendes dokumentfeederen vil alle dokumenter her i blivescannet.
Når du placerer originalen på glasruden, kan du scanne siderne enkeltvis.
Tryk på tasten [Read-End], når du har scannet den sidste original.
Der lyder et bip for at angive, at scanningen og transmissionen er afsluttet.



Du kan trykke på tasten [Forhåndsvis] for at kontrollere forhåndsvisningen af billedet, før der sendes en fax. For mere information herom, se "[KONTROL AF DET BILLEDE, DER SKAL TRANSMITTERES \(side 4-30\)](#)".



FJERNBETJENING AF TRANSMISSION OG MODTAGELSE AF FAX

OPKALD TIL EN FAXMASKINE OG INDLEDENDE MODTAGELSE (POLLING)

Når du opretter forbindelse til en anden maskine og henter et dokument fra den, kaldes det "Polling".

Dokumentmodtagelse fra en anden maskine kaldes "Pollingmodtagelse".

Du kan indtaste flere destinationsnumre. Når du indtaster flere destinationsnumre, modtages dokumentet med polling i den rækkefølge, du har indtastet destinationsnumrene i.

Dokumentmodtagelse med polling fra flere maskiner kaldes "Seriel polling".

Brug den manuelle pollingmodtagelse, når du skal starte polling efter at have lyttet til en indspillet hilsen, som f.eks. når du bruger en faxinformationstjeneste.

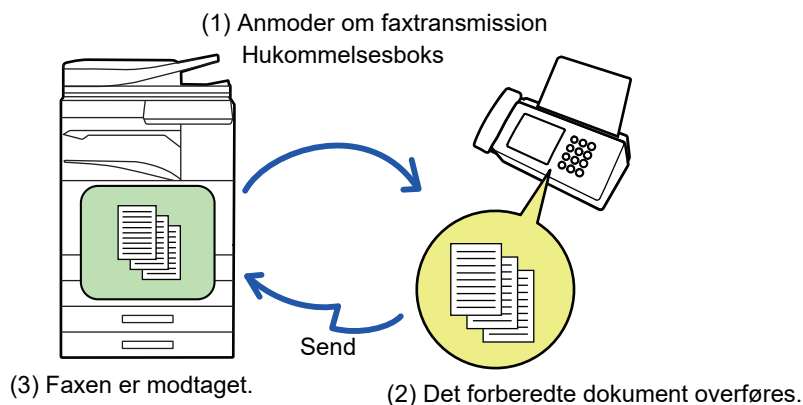

- Sørg for at der ikke er nogen original i maskinen, når pollingmodtagelsesfunktion anvendes.
- Funktionen kan kun anvendes, hvis den anden maskine er Super G3- eller G3-kompatibel og har en pollingfunktion.
- Modtagermaskinen bærer omkostningerne (telefonudgifter) på pollingmodtagelsen.
- Hvis det er nødvendigt, kan denne funktion kombineres med timertransmission for at udføre pollingmodtagelse til enhver tid som f.eks. om natten, eller når du ikke er tilstede. (Der kan kun indstilles én timerpollingmodtagelse).



1

Indtast destinationsfaxnummeret.

- Indtastning af et destinationsnummer vha. de numeriske taster ► [side 4-12](#)
- Hentning af en destination fra en adressebog ► [side 4-14](#)
- Brug af et søgenummer for at hente en destination ► [side 4-17](#)
- Hentning af en destination fra en global adressebog ► [side 4-18](#)
- Brug en transmissionslog til at gensende ► [side 4-20](#)



- Flere faxnumre kan indtastes (maks. 500)
- Polling finder sted i den rækkefølge, som de mange faxnumre blev indtastet. Dokumentmodtagelse med polling fra flere maskiner kaldes "Seriel polling".
- For at indtaste flere faxnumre, skal du trykke på **+**, efter du har indtastet et faxnummer og indtaste det næste faxnummer.



- På denne måde kan one-touch-taster, der har en sekundæradresse og adgangskode, ikke bruges.
- En one-touch-tast, hvor en adresse og ikke faxnummer er gemt, kan ikke bruges.

2

Tryk på tasten [Andet], og tryk derefter på tasten [Polling].

Der vises en markering på ikonet.
Når indstillingerne er angivet, skal du trykke på tasten [Tilbage].

**Sådan annulleres pollingindstillinger:**

Tryk på tasten [Polling] for fjerne markeringen.

3

Tryk på tasten [Start] for at begynde faxmodtagelse.

Din maskine vil ringe til den anden maskine og indlede faxmodtagelsen.



INDLEDE POLLINGMODTAGELSE MANUELT

Brug den manuelle pollingmodtagelse, når du skal starte polling efter at have lyttet til en indspillet hilsen, som f.eks. når du bruger en faxinformationstjeneste.



- Sørg for at der ikke er nogen original i maskinen, når pollingmodtagelsesfunktion anvendes.
- Denne funktion kan ikke bruges til at poll flere maskiner (serie polling).
- Funktionen kan kun anvendes, hvis den anden maskine er Super G3- eller G3-kompatibel og har en pollingfunktion.



Modtagermaskinen bærer omkostningerne (telefonudgifter) på pollingmodtagelsen.

1

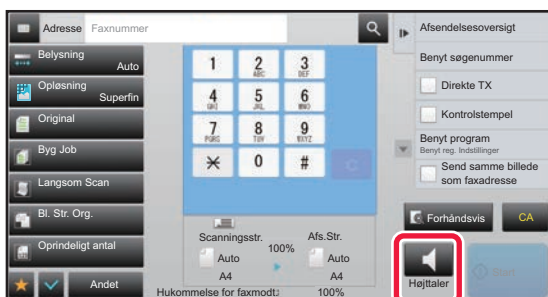

Tryk på tasten [Højtaler].

Du hører opkaldstonen via maskinens højtaler.

2

Indtast destinationsfaxnummeret.

- Indtastning af et destinationsnummer vha. de numeriske taster ► [side 4-12](#)
- Hentning af en destination fra en adressebog ► [side 4-14](#)
- Brug af et søgenummer for at hente en destination ► [side 4-17](#)
- Hentning af en destination fra en global adressebog ► [side 4-18](#)
- Brug en transmissionslog til at gensende ► [side 4-20](#)



En one-touch-tast for en kontakt eller gruppe, hvor flere destinationer er gemt, og en one-touch-tast hvor en adresse og ikke faxnummer er gemt, kan ikke bruges.



Efter at have trykket på tasten [Højtaler] kan du trykke på tasten [Højtaler Vol.] for at justere lydstyrken på højtaleren.

3

Tryk på tasten [Andet] og på tasten [Polling] for at modtage originaler (data).

Der vises en markering på ikonet.



Sådan annulleres pollingindstillinger:



Tryk på tasten [Polling] for fjerne markeringen.



AFSENDER-RELATEREDE FUNKTIONER

TILFØJELSE AF DINE AFSENDEROPLYSNINGER TIL FAXER (EGET FAXNUMMER AFSENDELSE)

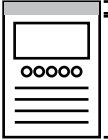
Dine afsenderoplysninger (dato, tid, afsendernavn, afsenders faxnummer eller destinationsnavn og antal sider) tilføjes automatisk til toppen af hver faxside, som du overfører.

| Uden for scannet billede (standardindstilling) | Ilæg |
|---|--|
|  <p>Afsender oplysninger Kopier</p> <p>Den transmitterede billedlængde er længden af afsenderoplysninger + længden af originalbillede. Når faxmeddelelsen udskrives af den modtagende maskine, kan den blive reduceret eller delt på to sider.</p> |  <p>Afsender oplysninger Kopier</p> <p>Afsenderoplysningerne udskrives inde i originalbilledet, så den transmitterede billedlængde er længden af originalen. Bemærk, at afsenderoplysningerne overlapper en del af originalbilledet (den overlappede del af originalbilledet vises ikke).</p> |

Eksempel på udskrevet afsenderinformation

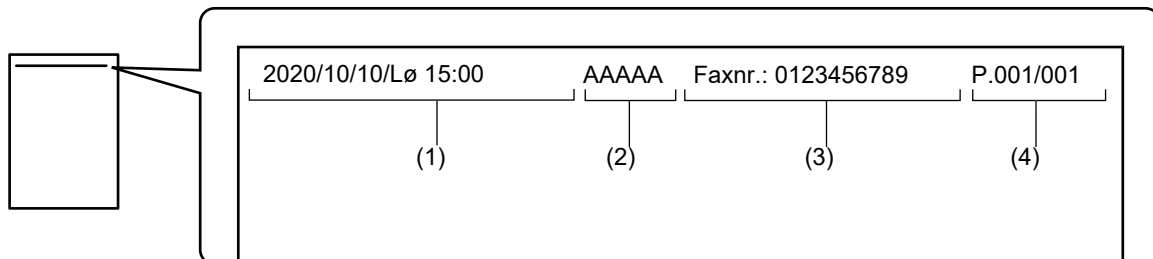

- (1) Dato, tid: Dato og tidspunkt for transmissionen.
- (2) Afsendernavn: Afsendernavnet, der er programmeret i maskinen.
- (3) Afsenders faxnummer eller destinationsnavn (one-touch-tastnavn)
- (4) Sidenumre: Sidenummer/sider i alt



Hvis destinationsnavnet indstilles til at blive vedhæftet, og destinationen ikke er angivet vha. en one-touch-tast, tilføjes denne information ikke faxen og udskrives ikke.

**• Sådan indstilles dato og klokkeslæt:**

I "Indstillinger" skal du vælge [Systemindstillinger] [Fælles Indstillinger] → [Enhedskontrol] → [Indstil Ur].

• Sådan gemmes afsendernavn og afsenders faxnummer:

Vælg [Systemindstillinger] → [Indstillinger For Billedafsendelse] → [Fælles Indstillinger] → [Konfig. af eget navn og destination] → [Indstilling af eget nummer og eget navn] → [Afsenders dataregistrering] i "Indstillinger (administrator)". Når du bruger Indstilling af eget nummer, skal du altid konfigurere disse oplysninger.

• Sådan tilføjes antallet af sider, der skal overføres:

I "Indstillingsfunktion" skal du vælge [Systemindstillinger] → [Indstillinger For Billedafsendelse] → [Fax Indstillinger] → [Afsendelsesindstillinger] → [Udskrivning af sidetal hos modtager]. Sidenumre vises i formatet "sidenummer/total antal sider". Kun sidenummeret udskrives, hvis "Manuel transmission" eller "Online-Afsendelse" anvendes.

• Sådan vælges afsenders faxnummer eller destination:

I "Indstillingsfunktion" skal du vælge [Systemindstillinger] → [Indstillinger For Billedafsendelse] → [Fax Indstillinger] → [Afsendelsesindstillinger] → [Skift afsenders destinationsnavn].

• Sådan skiftes information om afsenderadressenavn, så det matcher med afsendernummeret:

I "Indstillinger (administrator)" skal du vælge [Systemindstillinger] → [Indstillinger For Billedafsendelse] → [Fax Indstillinger] → [Afsendelsesindstillinger] → [Skift afsenders destinationsnavn].

• Sådan indstilles placeringen, hvor afsenderinformationen bliver udskrevet på faxsiden:

I "Indstillinger (administrator)" skal du vælge [Systemindstillinger] → [Indstillinger For Billedafsendelse] → [Fax Indstillinger] → [Afsendelsesindstillinger] → [Indstilling Af Dato/Eget Nummer Print Position].

Tryk på tasten [Uden for originalbilledet] for at få informationen udskrevet udenfor det overførte dokumentbillede. Tryk på tasten [Inden for originalbilledet] for at få informationen udskrevet på det overførte dokumentbillede.

• Eget Nr. Som Standardafs.:

I "Indstillinger (administrator)" skal du vælge [Systemindstillinger] → [Indstillinger For Billedafsendelse] → [Fax Indstillinger] → [Afsendelsesindstillinger] → [Eget Nr. Som Standardafs.].

Du kan medtage datoen og dine afsenderoplysninger (afsendernavn og adresse) på toppen af siden, når modtagermaskinen udskriver et billede, som du har sendt.

MIDLERTIDIG ÆNDRING AF AFSENDEROPLYSNINGER (VÆLG EGET NAVN)

Du kan midlertidigt ændre på afsenderoplysningerne, der skal anvendes i afsendelse af eget nummer ved at vælge fra data, der gemmes separat.



Funktionen ophæves, når transmissionen med de ændrede afsenderoplysninger afsluttes.

**• Sådan gemmes de afsenderoplysninger, der skal bruges til funktionen Vælg eget navn:**

Vælg [Systemindstillinger] → [Indstillinger For Billedafsendelse] → [Fælles Indstillinger] → [Konfig. af eget navn og destination] → [Indstilling af eget nummer og eget navn] → [Vælg Registrering af Eget Navn] i "Indstillinger (administrator)".

• Afsendernavn

Indtast afsendernavnet. Der kan maksimalt indtastes 20 tegn i afsendernavnet.

Når du har indtastet et afsendernavn, skal du trykke på tasten [Gem].

Det laveste ledige registreringsnummer fra 01 til 18 bliver automatisk tildelt afsendernavnet. Dette nummer kan ikke ændres.

• Liste over afsendernavne

Viser en liste over gemte afsendernavne.

Hvis du vælger et afsendernavn, slettes det.

1**Anbring originalen.**

Læg originalen i den automatiske dokumentfeeder eller på glaspladen.

► [AUTOMATISK DOKUMENTFEEDER \(side 1-116\)](#)

► [GLASPLADE \(side 1-119\)](#)



2

Indtast destinationsfaxnummeret.

- Indtastning af et destinationsnummer vha. de numeriske taster ► [side 4-12](#)
- Hentning af en destination fra en adressebog ► [side 4-14](#)
- Brug af et søgenummer for at hente en destination ► [side 4-17](#)
- Hentning af en destination fra en global adressebog ► [side 4-18](#)
- Brug en transmissionslog til at gensende ► [side 4-20](#)

3

Tryk på tasten [Andet], og tryk derefter på tasten [Vælg Eget Navn].

4

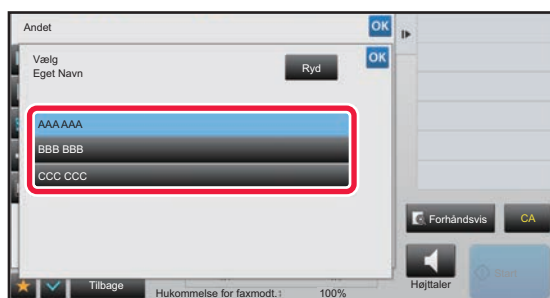
**Tryk på tasten med afsenderoplysningerne for at angive afsenderoplysningerne.**

Når indstillingerne er angivet, skal du trykke på tasten **OK** og [Tilbage] efter hinanden.

**Sådan annulleres afsenderinformationsindstillingen:**

Tryk på tasten [Ryd].

5

Tryk på tasten [Start] for at begynde scanning af originalen.

- Anvendes dokumentfeederen vil alle dokumenter her i blivescannet.
 - Der lyder et bip for at angive, at scanningen og transmissionen er afsluttet.
 - Når du placerer originalen på glasruden, kan du scanne siderne enkeltvis.
 - Når scanningen er afsluttet, placeres næste original, og der trykkes på tasten [Start]. Gentag, indtil alle sider er blevet scannet, og tryk derefter på tasten [Read-End].
- Der lyder et bip for at angive, at transmissionen er afsluttet.



Du kan trykke på tasten [Forhåndsvis] for at kontrollere forhåndsvisningen af billedet, før der sendes en fax. For mere information herom, se "[KONTROL AF DET BILLEDE, DER SKAL TRANSMITTERES \(side 4-30\)](#)". Indstillinger for denne funktion kan dog ikke ændres på eksempelskærmen.



UDFØRSEL AF SPECIFIK BRUG

ÆNDRING AF UDSKRIFTSINDSTILLINGERNE FOR TRANSAKTIONSRAPPORTEN (TRANSAKTIONSRAPPORT)

Der udskrives automatisk en transaktionsrapport, for at advare, når en transmission mislykkes, eller når en rundsendingstransmission bliver udført.

Transaktionsrapporten indeholder en beskrivelse af transmissionen (dato, starttidspunkt, navn på destinationen, krævet tid, antal sider, resultat, osv.).

► [INFORMATION SOM VISES I RESULTATKOLONNEN \(side 4-108\)](#)



- Transaktionsrapporten udskrives på de betingelser, der er indstillet i "Indstillingsfunktion", men du kan midlertidigt vælge andre betingelser for en transmission.
- For en rundsendingstransmission gælder ændringer i udskrivningsbetingelserne for transaktionsrapporten for alle destinationer.



Sådan indstilles udskriftsbetingelserne for en transaktionsrapport:

Vælg [Systemindstillinger] → [Indstillinger For Billedafsendelse] → [Fax Indstillinger] → [Standardindst.] → [Indstilling Af Udskriftsvalg Ved Transmissionsrapport] i "Indstillingsfunktion (administrator)".

1

Anbring originalen.

Læg originalen i den automatiske dokumentfeeder eller på glaspladen.

- [AUTOMATISK DOKUMENTFEEDER \(side 1-116\)](#)
- [GLASPLADE \(side 1-119\)](#)

2

Indtast destinationsfaxnummeret.

- Indtastning af et destinationsnummer vha. de numeriske taster ► [side 4-12](#)
- Hentning af en destination fra en adressebog ► [side 4-14](#)
- Brug af et søgenummer for at hente en destination ► [side 4-17](#)
- Hentning af en destination fra en global adressebog ► [side 4-18](#)
- Brug en transmissionslog til at gensende ► [side 4-20](#)

3

Tryk på tasten [Andet], og tryk derefter på tasten [Transaktions- Rapport].

4

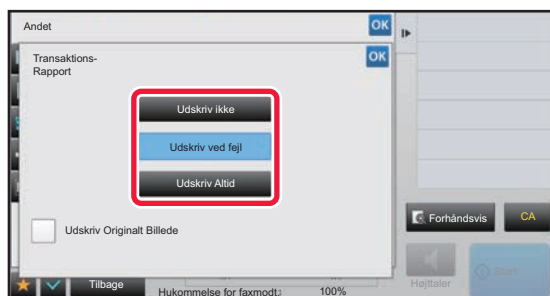

Tryk på tasten for udskriftsindstillinger.

Når indstillingerne er angivet, skal du trykke på tasten  og [Tilbage] efter hinanden.

**Sådan annulleres transaktionsrapportindstillingen:**

Tryk på tasten [Udskriv ikke].



- Udskrivningsbetingelserne for en transaktionsrapport er følgende:
 - "Udskriv Altid": Der udskrives en transaktionsrapport, uanset om transmissionen gennemføres eller mislykkes.
 - "Udskriv ved fejl": Der udskrives en transaktionsrapport, når transmissionen mislykkes.
 - "Udskriv ikke": Der udskrives ikke en transaktionsrapport.
- Indstil afkrydsningsfeltet [Udskriv Originalt Billede] til for at medtage den første side af den sendte original i transaktionsrapporten.
- Selvom afkrydsningsboksen [Udskriv Originalt Billede] er på , kan originalen ikke udskrives, når der anvendes opkald med højtaler, manuel transmission, direkte transmission, pollingmodtagelse eller transmission med F-kode.

5**Tryk på tasten [Start] for at begynde scanning af originalen.**

- Anvendes dokumentfeederen vil alle dokumenter her i blivescannet.
- Der lyder et bip for at angive, at scanningen og transmissionen er afsluttet.
- Når du placerer originalen på glasruden, kan du scanne siderne enkeltvis.
- Når scanningen er afsluttet, placeres næste original, og der trykkes på tasten [Start]. Gentag, indtil alle sider er blevet scannet, og tryk derefter på tasten [Read-End].
Der lyder et bip for at angive, at transmissionen er afsluttet.



Du kan trykke på tasten [Forhåndsvis] for at kontrollere forhåndsvisningen af billedet, før der sendes en fax. For mere information herom, se "[KONTROL AF DET BILLEDE, DER SKAL TRANSMITTERES \(side 4-30\)](#)". Indstillinger for denne funktion kan dog ikke ændres på eksempelskærmen.

Originalt billede i transaktionsrapport

Når [Udskriv Originalt Billede] er aktiveret, udskrives den første side af den overførte original på det samme ark som transaktionsrapporten. Det originale billede reduceres, så det passer på arket. Hvis den lodrette scanningslængde (X-retning) af originalen er længere end 432 mm (17-1/64"), kan den del, der overskrider 432 mm (17-1/64"), blive skåret fra.



FUNKTIONER FOR POLLING-HUKOMMELSE

AFSENDELSE AF EN FAX, NÅR EN ANDEN MASKINE FORETAGER POLLING PÅ DIN MASKINE (POLLING-HUKOMMELSE)

Afsendelse af et dokument, der er scannet i hukommelsen, når en anden maskine foretager polling på din maskine, kaldes "Polling-Hukommelse". Forud for polling, skal det dokument, der faxes til den anden maskine, scannes til en pollinghukommelsesboks.

► [SCANNING AF ET DOKUMENT TIL POLLINGHUKOMMELSE \(side 4-87\)](#)

Denne funktion kan kun anvendes, hvis den anden maskine er Super G3- eller G3-kompatibel og har en pollingfunktion.

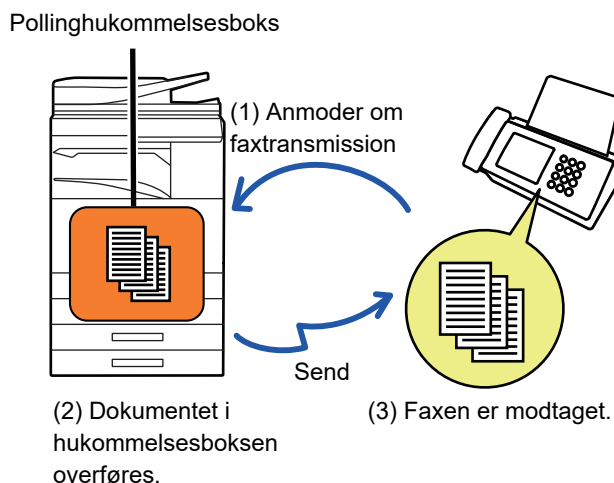

BEGRÆNSNING AF POLLINGADGANG (INDSTILLING AF POLLINGSIKKERHED)

Herunder forklares "Indstilling Af Polling-Sikkerhed", en funktion, der begrænser andre maskiner, der kan bruge pollinghukommelse.

Hvis en maskine anmoder om en faxtransmission, kan du kun tillade maskinen at bruge pollinghukommelse, hvis dens programmerede afsenders faxnummer stemmer overens med et faxnummer, der er gemt i din maskine som et pollingadgangskodenummer. Denne funktion kaldes "Indstilling Af Polling-Sikkerhed".

For at bruge denne funktion skal du først gemme pollingadgangskodenumre (afsenders faxnumre, der er programmeret i den anden maskine) i "Indstillinger" for maskinen, og derefter aktivere indstillingen af pollingsikkerhed.



Indstillingen af pollingsikkerhed kan indstilles for op til 10 andre maskiner.



Sådan indstilles pollingsikkerheden:

I "Indstillinger (administrator)" skal du vælge [Systemindstillinger] → [Indstillinger For Billedafsendelse] → [Fax Indstillinger] → [Sikkerhed Ved Fax-Polling] → [Indstil Fax Polling Sikkerhed], [Tilføj Ny], [Passcode Number Key List]. Bemærk, at disse indstillinger ikke gælder for F-kode pollinghukommelse.



SCANNING AF ET DOKUMENT TIL POLLINGHUKOMMELSE

Følg denne procedure for at scanne et dokument ind i hukommelsesboksen til pollingtransmission (Offentlig boks).



Hvis der stadig er et andet dokument i hukommelsesboksen (Offentlig boks), tilføjes det netop scannede dokument til det tidligere dokument. I det tilfælde vil antal pollinggange være det antal, der er valgt til det netop scannede dokument.



Sådan deaktiveres alle typer registrering af hukommelsesboks.

I "Indstillinger (administrator)" skal du vælge [Systemindstillinger] → [Indstillinger For Billedafsendelse] → [Fælles Indstillinger] → [Aktiver /Deaktiver Indstillinger] → [Indstillinger for Deaktiver transmission] → [Deaktiver Registrering af Hukom. boks].

Konfigurer indstillingerne for hvert af følgende punkter:

Pollinghukommelse, Fortroligt, Rundsending (Direkte indtastning), Rundsending (Adressebog)

1

Anbring originalen.

Læg originalen i den automatiske dokumentfeeder eller på glaspladen.

- [AUTOMATISK DOKUMENTFEEDER \(side 1-116\)](#)
- [GLASPLADE \(side 1-119\)](#)

2

Vælg indstillinger for originalen, der skal scannes, og andre funktioner.



Du kan ikke indstille Program, Timer, Transaktionsrapport, Polling og Dokumentarkivering.

3

Tryk på tasten [Andet], og tryk derefter på tasten [Hukommelses- Boks].

4

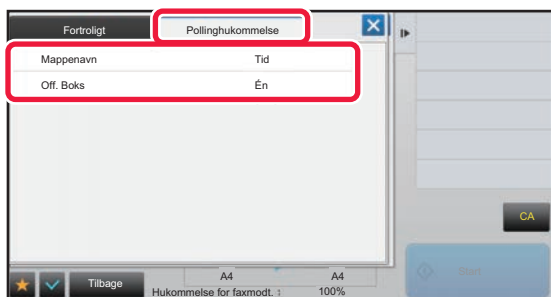

Tryk på fanen [Pollinghukommelse].

5

Tryk på tasten [Off. Boks] fra mappelisten.

6

Tryk på [Skift antal gange] på handlingspanelet.



7

Tryk på tasten [Én gang] eller tasten [Ubegrænset] for at angive antallet af gange.

Tryk på tasten [Ubegrænset] for at gentage transmissionen af en original.

Når indstillingerne er fuldført, skal du trykke på tasten **OK** og **X**.

8

Tryk på tasten [Start] for at begynde scanning af originalen.

- Der bliver vist en forhåndsvisning af billedet på berøringspanelet, når originalen scannes.
- Anvendes dokumentfeederen vil alle dokumenter her i blivescannet.
- Når du placerer originalen på glasruden, kan du scanne siderne enkeltvis.
Når scanningen er afsluttet, placeres næste original, og der trykkes på tasten [Start]. Gentag, indtil alle sider er scannet, og tryk derefter på tasten [Read-End].

KONTROL AF DOKUMENTET I DEN OFFENTLIGE BOKS

Du kan kontrollere det dokument, der er gemt i maskinens hukommelsesboks (offentlig boks) før hukommelsespolling.

1

Tryk på tasten [Andet], og tryk derefter på tasten [Hukommelses- Boks].

2

Tryk på fanen [Pollinghukommelse].

3

Tryk på tasten [Off. Boks] fra mappelisten.

Hvis et dokument ikke gemmes i den offentlige boks, nedtones tasten [Off. Boks].

4

Tryk på tasten [Bekræft billede] på handlingspanelet for at kontrollere dokumentet.

Tryk på [Udskriv] på handlingspanelet for at udskrive dokumentet.



SLETNING AF ET DOKUMENT FRA DEN OFFENTLIGE BOKS

Slet et dokument fra hukommelsesboksen (offentlig boks), når der ikke længere er behov for den.

1

Tryk på tasten [Andet], og tryk derefter på tasten [Hukommelses- Boks].

2

Tryk på fanen [Pollinghukommelse].

3

Tryk på tasten [Off. Boks] fra mappelisten.

4

Tryk på [Tøm udboksen] på handlingspanelet.



Hvis du trykker på tasten [Bekræft billede] på handlingspanelet, kan du kontrollere billedet på berøringspanelet, før det slettes.

5

Tryk på tasten [Ja].

- Dokumentet er slettet, og du vender tilbage til skærmen for trin 2.
- Hvis du trykker på tasten [Bekræft billede] på handlingspanelet, kan du kontrollere billedet på berøringspanelet, før det slettes.



Sådan annulleres documentsletningen:

Tryk på tasten [Nej].



UDFØRELSE AF KOMMUNIKATION MED F-KODE

Dette afsnit forklarer, hvordan man indtaster en destination fra startskærmen i normal tilstand.

► [VALG AF FAXFUNKTION \(side 4-7\)](#)

F-KODE-KOMMUNIKATION

F-KODE-KOMMUNIKATION

Denne funktion gør det muligt for maskinen at kommunikere med andre maskiner, der også understøtter F-kode. Den giver mulighed for udveksling af fortrolige dokumenter (fortrolig kommunikation), hentning (polling) og distribution (pollinghukommelse) af information distribution af information til flere destinationer (rundsendingstransmission) med andre maskiner, der understøtter kommunikation med F-kode. En F-kode* angives i hvert kommunikationstilfælde, hvilket giver en højere grad af sikkerhed.

* F-kode er en kommunikationsfunktion baseret på ITU-T's G3-standard.

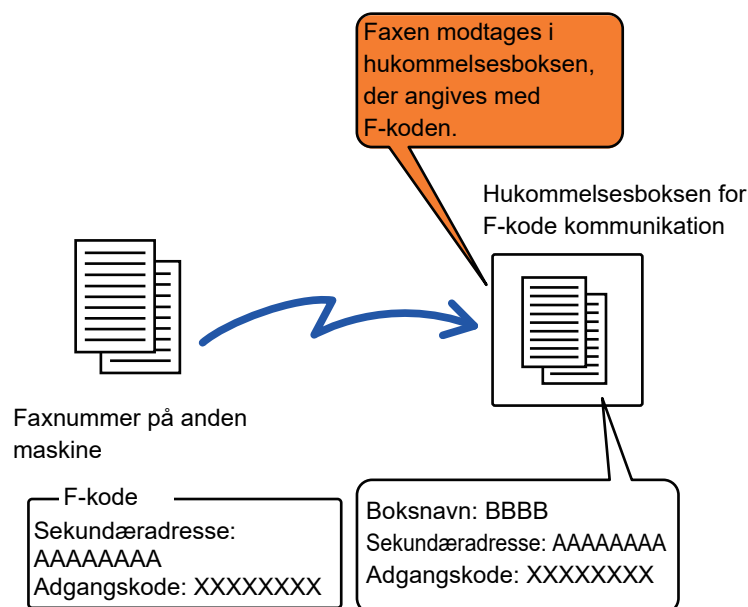

ITU-T er en organisation under De forenede Nationer, som fastlægger kommunikationsstandarder. Det er en afdeling under International Telecommunication Union (ITU), som koordinerer globale telekommunikationsnetværk og -tjenester.



Sådan fungerer F-koder

En faxmeddelelse, der transmitteres med en F-kode, modtages i hukommelsesboksen til kommunikation med F-kode i den modtagende maskine angivet med F-koden (subadresse og adgangskode). Hvis F-koden, der sendes af den transmitterende maskine, ikke passer med F-koden i modtagermaskinen, vil modtagelse ikke finde sted.

Produkterne fra andre producenter kan anvende andre udtryk for "Subadresse" og "Adgangskode". Se de udtryk der bruge af ITU-T, i nedenstående skema, hvis du har behov for at kontakte brugeren af en anden maskine vedrørende subadresser og adgangskoder.

| Maskinen | ITU-T | | |
|-------------|-----------------------------------|---------------------------|--------------------------------|
| | Pollinghukommelsesboks til F-kode | Fortrolig boks med F-kode | Rundsendingfunktion med F-kode |
| Subadresse | SEP | SUB | SUB |
| Adgangskode | PWD | SID | SID |



En F-kode består af en subadresse og en adgangskode og kan højst bestå af 20 cifre.

OPRETTELSE AF HUKOMMELSESBOKSE I MASKINEN TIL KOMMUNIKATION MED F-KODE

Specielle hukommelsesbokse skal oprettes i "Indstillinger", før kommunikationsfunktionen med F-kode kan anvendes. Indstil boksnavn og F-kode (subadresse og adgangskode) i hver hukommelsesboks, og gem dem.

Når du har oprettet en hukommelsesboks, skal du underrette den anden part om hukommelsesboksens subadresse og adgangskode til kommunikation med F-kode.

Hukommelsesboks



- Navn på hukommelsesboks
- Sekundæradresse
- Adgangskode
- Modtager (kun for rundsendingstransmission med F-kode)
- Udskriftspinkode (kun til fortrolig modtagelse med F-kode)



Sådan oprettes hukommelsesbokse med F-kode:

Opret i "Indstillinger" - [Systemindstillinger] → [Indstillinger For Billedafsendelse] → [Fax Indstillinger] → [Hukommelsesboks Med F-Kode].

Der skal oprettes hukommelsesbokse med F-kode i maskinen, for at følgende kommunikationsfunktioner med F-kode kan bruges.

- Fortrolig modtagelse med F-kode
- Pollinghukommelse med F-kode
- Rundsendingstransmission med F-kode

Der skal oprettes hukommelsesbokse med F-kode i den anden maskine, for at følgende kommunikationsfunktioner med F-kode kan bruges.

- FORTROLIG TRANSMISSION MED F-KODE
- Pollingmodtagelse med F-kode
- Transmissionsanmodning med F-kode



OPKALD MED F-KODE

Når du udfører en handling med F-kode, vedlægges F-koden (sekundær og adgangskode) til det faxnummer, der ringes til. Kontroller den F-kode (sekundæradresse og adgangskode), der er gemt i hukommelsesboksen i den anden maskine, før du udfører en transmission med F-kode. Det er praktisk at gemme en F-kode (sekundæradresse og adgangskode) sammen med faxnummeret i en one-touch-tast eller gruppetast.

Din maskine skal ringe til den anden maskine for at kunne bruge følgende kommunikationsfunktioner med F-kode.

- FORTROLIG TRANSMISSION MED F-KODE
- Pollingmodtagelse med F-kode
- Transmissionsanmodning med F-kode

Den anden maskine skal ringe til din maskine for at kunne bruge følgende kommunikationsfunktioner med F-kode.

- Fortrolig modtagelse med F-kode
- Pollinghukommelse med F-kode
- Rundsendingstransmission med F-kode



Hvis destinationsmaskinen ikke har en adgangskode konfigureret i F-koden, skal du ikke indtaste en adgangskode, når du ringer til den maskine.



Kommunikation vha. F-koden (sekundæradresse og adgangskode) er ikke tilgængelig, hvis der foretages opkald med højttaler eller manuel transmission.



Sådan gemmes og redigeres one-touch taser og gruppetaster:

Vælg [Adressebog] i "Indstillinger".

FORTROLIG TRANSMISSION MED F-KODE

Ved at afsende en fax til en hukommelsesboks (fortrolig) med F-kode, der er gemt i modtagermaskinen (din maskine eller den anden maskine), kan afsenderen dirigere transmissionen specifikt til brugeren af boksen.

Dette er praktisk, når der skal afsendes følsomme dokumenter, som du ikke ønsker andre end modtageren skal se, eller hvis modtagermaskinen deles med flere afdelinger.

For at udskrive en fortrolig fax med F-kode, skal der indtastes en PIN-kode.

► [KONTROL AF FAXMEDDELELSER MODTAGET SOM FORTROLIG MODTAGELSE MED F-KODE \(side 4-94\)](#)



Hukommelsesboksens F-kode (sekundæradresse og adgangskode), der skal bruges, skal verificeres af afsenderen og modtageren, før faxen sendes.



Sådan oprettes hukommelsesbokse med F-kode:

Opret i "Indstillinger (administrator)" - [Systemindstillinger] → [Indstillinger For Billedafsendelse] → [Fax Indstillinger] → [Hukommelsesboks Med F-Kode].



FORTROLIG TRANSMISSION VHA. F-KODER

Send en fax til et destinationsfaxnummer efter at have tilføjet F-koden (sekundæradresse og adgangskode).



Hvis det er nødvendigt, kan den fortrolige transmission med F-kode anvendes sammen med en rundsendingstransmission eller timertransmission. Det er praktisk at gemme denne funktion i et program.



Fortrolig transmission med F-kode kan ikke registreres som et "Favorit" punkt.

1

Anbring originalen.

Læg originalen i den automatiske dokumentfeeder eller på glaspladen.

- ▶ [AUTOMATISK DOKUMENTFEEDER \(side 1-116\)](#)
- ▶ [GLASPLADE \(side 1-119\)](#)

2

Angiv destinationen.

- (1) Tryk på tasten [Dir. Indtastn.].
- (2) Indtast destinationslinjens nummer vha. de numeriske taster.
- (3) Tryk på tasten [Subadresse].
Symbolet "/" indsættes.
- (4) Indtast sekundæradressen vha. de numeriske taster.
- (5) Tryk på tasten [Adgangskode].
Symbolet "/" indsættes.
- (6) Indtast adgangskoden vha. de numeriske taster.



- Hvis subadressen og adgangskoden allerede er registreret, kan du også vælge en one-touch-tast.
- Hvis adgangskoden udelades for destinationsmaskinens hukommelsesboks, kan du springe trin (4) og (5) over.

3

Tryk på tasten [Start].

Scanning af originalen starter.

- Anvendes dokumentfeederen vil alle dokumenter her i blivescannet.
Der lyder et bip for at angive, at scanningen og transmissionen er afsluttet.
- Når du placerer originalen på glasruden, kan du scanne siderne enkeltvis.
Når scanningen er afsluttet, placeres næste original, og der trykkes på tasten [Start]. Gentag, indtil alle sider er blevet scannet, og tryk derefter på tasten [Read-End].
Der lyder et bip for at angive, at transmissionen er afsluttet.



Du kan trykke på tasten [Forhåndsvis] for at kontrollere forhåndsvisningen af billedet, før der sendes en fax. For mere information herom, se "[KONTROL AF DET BILLEDE, DER SKAL TRANSMITTERES \(side 4-30\)](#)". Indstillinger for denne funktion kan dog ikke ændres på eksempelskærmen.



KONTROL AF FAXMEDDELELSER MODTAGET SOM FORTROLIG MODTAGELSE MED F-KODE

Når en fortrolig fax med F-kode modtages, gemmes faxen i hukommelsesboksen angivet af F-koden. Indtast PIN-koden for at kontrollere modtagne faxer.



- Fortrolige faxmeddelelser prioriteres automatisk i udskriftsjobkøen.
- Faxen slettes automatisk fra hukommelsesboksen, når den er udskrevet.



Sådan udskrives transaktionsrapporten automatisk, når en fortrolig faxmeddelelse med F-kode er modtaget:

I "Indstillinger" skal du vælge [Systemindstillinger] → [Indstillinger For Billedafsendelse] → [Fax Indstillinger] → [Standardindst.] → [Indstilling Af Udskriftsvalg Ved Transmissionsrapport] → [Fortrolig Modtagelse].



Hvis du glemmer PIN-koden:

Maskinen kan ikke anvendes til at kontrollere en PIN-kode, der er blevet angivet. Pas på ikke at glemme PIN-koden. Kontakt din forhandler eller nærmeste autoriserede servicerepræsentant, hvis du glemmer eller har behov for at verificere PIN-koden.

1

Maskinen ringer, og faxen modtages.

Der lyder et bip, når modtagelsen stopper.

2

Tryk på tasten [Andet], og tryk derefter på tasten [Hukommelses- Boks].

3

Fra fanen [Fortroligt].

4

Tryk på tasten for den hukommelsesboks, der indeholder den fortrolige fax.

 vises i tasterne for de hukommelsesbokse, der har modtaget faxmeddelelser. Tasterne for hukommelsesbokse, der ikke har modtaget faxmeddelelser, er udtonede, og der kan ikke trykkes på dem.

5

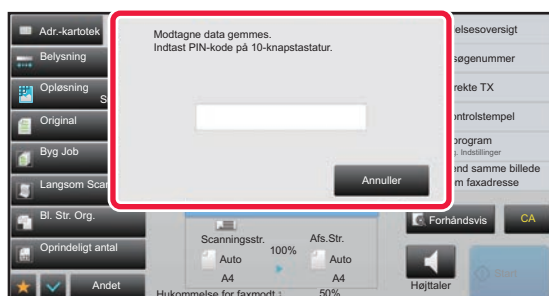

Indtast PIN-koden vha. de numeriske taster.



Indtast omhyggeligt den korrekte PIN-kode. Hvis du trykker forkert, vises en meddelelse, og du vender tilbage til indtastningsskærmen. Du kan trykke på tasten [Annuller] for at vende tilbage til trin 4.



6

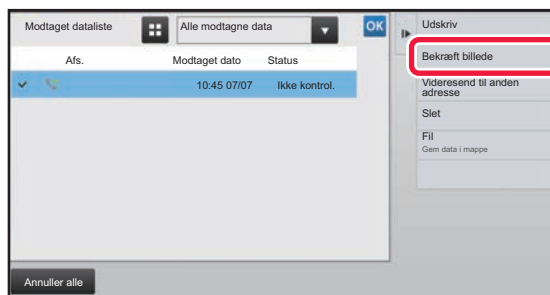

Tryk på tasten for de modtagne data, du ønsker at kontrollere, og tryk på **[Bekræft billede]** i handlingspanelet.

Viser det modtagne databillede.

Tryk på [Udskriv] på handlingspanelet for at udskrive dokumentet.

POLLINGMOTTAGELSE VHA. F-KODER

Denne funktion gør det muligt for din maskine at ringe til en anden maskine og indlede modtagelsen af en fax, der er gemt i en hukommelsesboks med F-kode (polling-hukommelse) i den anden maskine. Under pollingen skal din maskine korrekt angive F-koden (sekundæradresse og adgangskode), der er konfigureret i den anden maskine. Ellers vil pollingmodtagelsen ikke finde sted.

Transmissionsanmodning (Polling) med F-kode

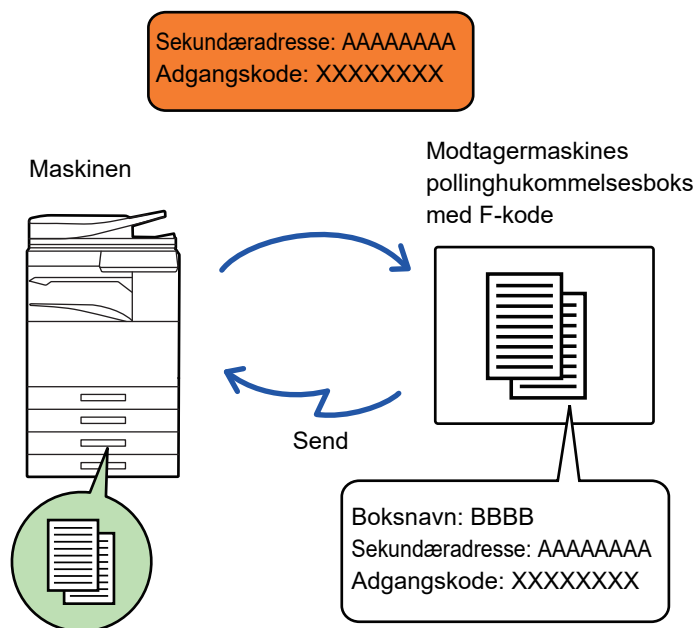

- Verificer F-koden (sekundæradresse og adgangskode) i den anden maskines hukommelsesboks, før du udfører pollingmodtagelse med F-kode.
- Modtagermaskinen bærer telefonomkostningerne for transmissionen.
- Hvis det er nødvendigt, kan pollingmodtagelsen med F-kode anvendes sammen med en rundsendingstransmission eller timertransmission. Kun én pollingmodtagelse med en timerindstilling kan gemmes ad gangen.
▶ [START AF EN TRANSMISSION PÅ ET ANGIVET TIDSPUNKT \(TIMERTRANSMISSION\) \(side 5-121\)](#)



- Polling flere maskiner (serie polling) er ikke mulig.
- Sørg for at der ikke er nogen original i maskinen, når F-koden bruges til pollingmodtagelsesfunktionen.
- Pollingmodtagelse vha. F-koden kan ikke registreres som et "Favorit" punkt.



1

Tryk på tasten [Andet], og tryk derefter på tasten [Polling].

Der vises en markering på ikonet.
Når indstillingerne er angivet, skal du trykke på tasten [Tilbage].



Sådan annulleres pollingindstillinger:

Tryk på tasten [Polling] for fjerne markeringen.

2

Angiv destinationen.

(1) Indtast destinationslinjens nummer vha. de numeriske taster.

(2) Tryk på tasten [Subadresse].

Symbolet "/" indsættes.

(3) Indtast sekundæradressen vha. de numeriske taster.

(4) Tryk på tasten [Adgangskode].

Symbolet "/" indsættes.

(5) Indtast adgangskoden vha. de numeriske taster.



- Hvis subadressen og adgangskoden allerede er registreret, kan du også vælge en one-touch-tast.
- Hvis adgangskoden udelades for destinationsmaskinens hukommelsesboks, kan du springe trin (4) og (5) over.

3

Tryk på tasten [Start].

Din maskine vil ringe til den anden maskine og indlede faxmodtagelsen.



SCANNING AF ET DOKUMENT TIL EN HUKOMMELSESBOKS MED F-KODE FOR POLLINGTRANSMISSION.

Når din maskine modtager en transmissionsanmodning fra en anden maskine, sender denne funktion en fax, der er gemt i en hukommelsesboks med F-kode (pollinghukommelse) i din maskine til den maskine. Den anden maskine skal angive den korrekte F-kode (sekundæradresse og adgangskode), der er konfigureret i din maskine. Ellers vil transmissionen ikke finde sted. En original, der sendes til den anden maskine vha. polling kommunikation m. F-kode, skal tidligere være scannet til en hukommelsesboks med F-kode (pollinghukommelse) i din maskine.

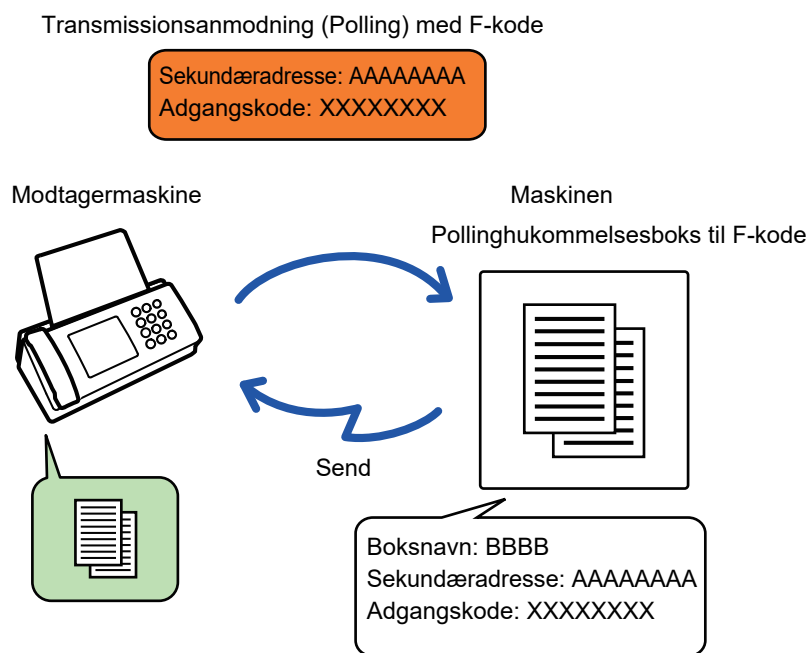

- Hvis andre dokumenter allerede er blevet gemt i hukommelsesboksen, tilføjes dokumentet til de tidligere gemte dokumenter.
- I standardindstilling slettes dokumentet, der sendes til den anden maskine, automatisk.



Sådan oprettes hukommelsesbokse med F-kode:

Opret i "Indstillinger (administrator)" - [Systemindstillinger] → [Indstillinger For Billedafsendelse] → [Fax Indstillinger] → [Hukommelsesboks Med F-Kode].

1

Anbring originalen.

Læg originalen i den automatiske dokumentfeeder eller på glaspladen.

- ▶ [AUTOMATISK DOKUMENTFEEDER \(side 1-116\)](#)
- ▶ [GLASPLADE \(side 1-119\)](#)

2

Vælg indstillinger for originalen, der skal scannes, og andre funktioner.



Du kan ikke indstille Program, Timer, Transaktionsrapport, Polling og Dokumentarkivering.



3

Tryk på tasten [Andet], og tryk derefter på tasten [Hukommelses- Boks].

4

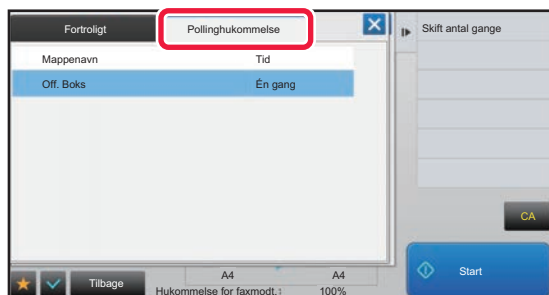

Tryk på fanen [Pollinghukommelse].

5

Tryk på mappen for hukommelsesboksen til polling med F-kode.

6

Tryk på [Skift antal gange] på handlingspanelet, og indstil antal polling.

Tryk på tasten [En gang] for at slette originalen efter transmissionen. Tryk på tasten [Ubegrænset] for at gentage transmissionen af en original. Rediger indstillingerne efter behov.

Når indstillingerne er fuldført, skal du trykke på tasterne **OK**, **X** og Tilbage.

7

Tryk på tasten [Start].

Scanning af originalen starter.

- Anvendes dokumentfeederen vil alle dokumenter her i blivescannet.
- Når du placerer originalen på glasruden, kan du scanne siderne enkeltvis.
- Når scanningen er afsluttet, placeres næste original, og der trykkes på tasten [Start].
Gentag, indtil alle sider er blevet scannet, og tryk derefter på tasten [Read-End].



Du kan trykke på tasten [Forhåndsvis] for at kontrollere forhåndsvisningen af billedet, før der sendes en fax. For mere information herom, se "[KONTROL AF DET BILLEDE, DER SKAL TRANSMITTERES \(side 4-30\)](#)". Indstillinger for denne funktion kan dog ikke ændres på eksempelskærmen.



KONTROL AF DOKUMENTET I HUKOMMELSESBOKSEN TIL POLLING MED F-KODE.

Du kan kontrollere et dokument, der er gemt i pollinghukommelsesboksen med F-kode.



Et dokument i en hukommelsesboks kan ikke udskrives, imens dokumentet overføres. I standardindstilling slettes dokumentet, der sendes til den anden maskine, automatisk.

1

Tryk på tasten [Andet], og tryk derefter på tasten [Hukommelses- Boks].

2

Tryk på fanen [Pollinghukommelse].

3

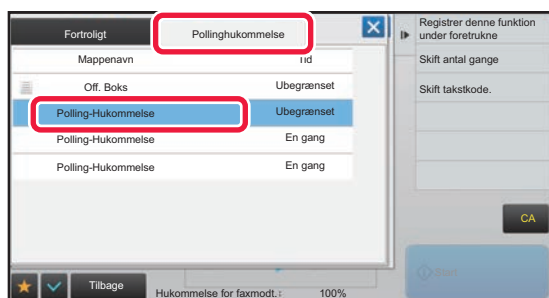

Tryk på mappen for hukommelsesboksen til polling med F-kode.

4

Tryk på [Bekræft billede] på handlingspanelet.

Tryk på tasten [Udskriv] for at udskrive dokumentet.



SLETNING AF ET DOKUMENT, DER ER GEMT FOR POLLINGTRANSMISSION MED F-KODE

Slet det dokument, der er gemt i en pollinghukommelsesboks med F-kode, for at kunne gemme et nyt dokument.



Originaler kan ikke slettes fra hukommelsesboksen under kommunikation.

1

Tryk på tasten [Andet], og tryk derefter på tasten [Hukommelses- Boks].

2

Tryk på fanen [Pollinghukommelse].

3

Tryk på mappen for hukommelsesboksen til polling med F-kode.

4

Tryk på [Tøm udboksen] på handlingspanelet.

Hvis du trykker på tasten [Bekræft billede] på handlingspanelet, kan du kontrollere billedet på berøringspanelet, før det slettes.

5

Tryk på tasten [Ja].

Dokumentet er slettet, og du vender tilbage til trin 2.



Sådan annulleres dokumentsletningen:

Tryk på tasten [Nej].



TRANSMISSIONSANMODNING VHA. F-KODER

Denne funktion sender en fax til en hukommelsesboks med F-kode til rundsending i en anden maskine og har den maskine til at rundsende faxen til flere destinationsmaskiner.

Hvis destinationsmaskinerne er langt væk fra din maskine, kan en afsendelse af faxen til en rundsendingmaskine, der er tættere på destinationsmaskinerne hjælpe med at reducere telefonomkostningerne. En transmissionsanmodning kan anvendes sammen med timertransmissionen for yderligere at reducere omkostningerne.

► [START AF EN TRANSMISSION PÅ ET ANGIVET TIDSPUNKT \(TIMERTRANSMISSION\) \(side 5-121\)](#)

Faxen overføres i rækkefølge til modtagermaskinerne, der er registrerede i hukommelsesboksen med F-kode til rundsending.

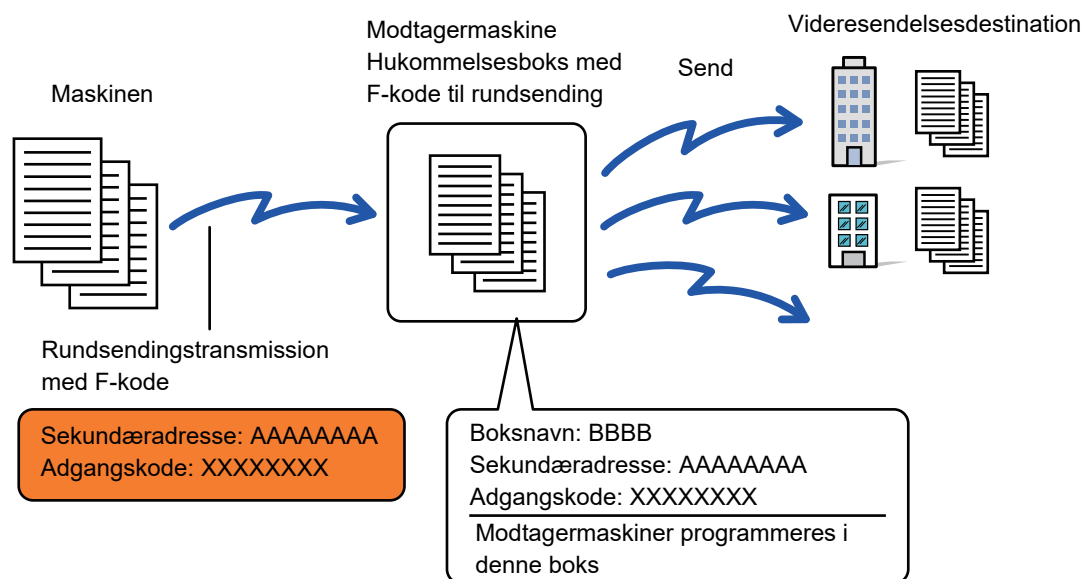

- F-koden (sekundæradresse og adgangskode) og modtagermaskinens destination i hukommelsesboksen med F-kode til rundsending skal verificeres af modtageren på forhånd.
- Før denne funktion bruges, skal du programmere destinationsmaskinerne i hukommelsesboksen med F-kode til rundsending i videresendingmaskinen.
- Det er ikke nødvendigt for destinationsmaskinerne at understøtte kommunikation med F-kode.
- Din maskine (den maskine, der anmoder om en rundsendingstransmission), bærer kun omkostningen af faxafsendelsen til videresendingmaskinen. Videresendingmaskinen bærer omkostningerne for faxafsendelserne til hver af destinationsmaskinerne.
- Hvis det er nødvendigt, kan denne funktion anvendes sammen med en rundsendingstransmission eller timertransmission. Det er praktisk at gemme denne funktion i et program.



Når faxer, der videresendes med denne funktion, bliver udskrevet hos den modtager, som de er videresendt til, kan dato og tidspunkt for modtagelse ikke udskrives på faxerne. ("Modtag. dato- og tid.-stempel" aktiveres.)



• Sådan oprettes hukommelsesboks med F-kode:

Opret i "Indstillinger (administrator)" - [Systemindstillinger] → [Indstillinger For Billedafsendelse] → [Fax Indstillinger] → [Hukommelsesboks Med F-Kode].

• Sådan forbydes rundsending:

Oprette i "Indstillinger (administrator)" - [Systemindstillinger] → [Indstillinger For Billedafsendelse] → [Standardindst.] → [Deaktiver faxrundsending].



1

Anbring originalen.

Læg originalen i den automatiske dokumentfeeder eller på glaspladen.

- ▶ [AUTOMATISK DOKUMENTFEEDER \(side 1-116\)](#)
- ▶ [GLASPLADE \(side 1-119\)](#)

2

Angiv destinationen.

- Indtastning af et destinationsnummer vha. de numeriske taster ▶ [side 4-12](#)
- Hentning af en destination fra en adressebog ▶ [side 4-14](#)
- Brug af et søgenummer for at hente en destination ▶ [side 4-17](#)
- Hentning af en destination fra en global adressebog ▶ [side 4-18](#)
- Brug en transmissionslog til at gensende ▶ [side 4-20](#)



Hvis sekundæradressen og adgangskoden gemmes i one-touch-tasten, er det ikke nødvendigt at følge trin 3 til 6. Gå til trin 7.

3

Tryk på tasten [Subadresse].

Indtast "/".

4

Indtast sekundæradressen vha. de numeriske taster.

5

Tryk på tasten [Adgangskode].

Indtast "/".

6

Indtast adgangskoden vha. de numeriske taster.

Hvis en adgangskode er blevet udeladt i destinationsmaskinens hukommelsesboks, er det ikke nødvendigt følge trin 5 og 6.

7

Tryk på tasten [Start].

Scanningen begynder.

- Anvendes dokumentfeederen vil alle dokumenter her i blivescannet.
Der lyder et bip for at angive, at scanningen og transmissionen er afsluttet.
- Når du placerer originalen på glasruden, kan du scanne siderne enkeltvis.
Når scanningen er afsluttet, placeres næste original, og der trykkes på tasten [Start]. Gentag, indtil alle sider er blevet scannet, og tryk derefter på tasten [Read-End].
Der lyder et bip for at angive, at scanningen og transmissionen er afsluttet.
Hvis videresendingsmaskinen modtager faxen, overføres faxen automatisk til destinationsmaskinerne, der er programmerede i hukommelsesboksen.



Hvis du anvender den automatiske dokument-feeder til at scanne en original, kan du trykke på tasten [Forhåndsvis] for at kontrollere en eksempelvisning af billedet før en faxafsendelse. For mere information herom, se "[KONTROL AF DET BILLEDE, DER SKAL TRANSMITTERES \(side 4-30\)](#)".



RUNDSENDINGSTRANSMISSION VHA. F-KODER

Hvis din maskine modtager en transmissionsanmodning med F-kode, modtages faxen og gemmes i din maskine i en hukommelsesboks med F-kode til rundsending.

Din maskine rundersender herefter faxen til hver af destinationsmaskinerne, der er programmeret i hukommelsesboksen. Transmission til destinationsmaskinen finder sted automatisk.

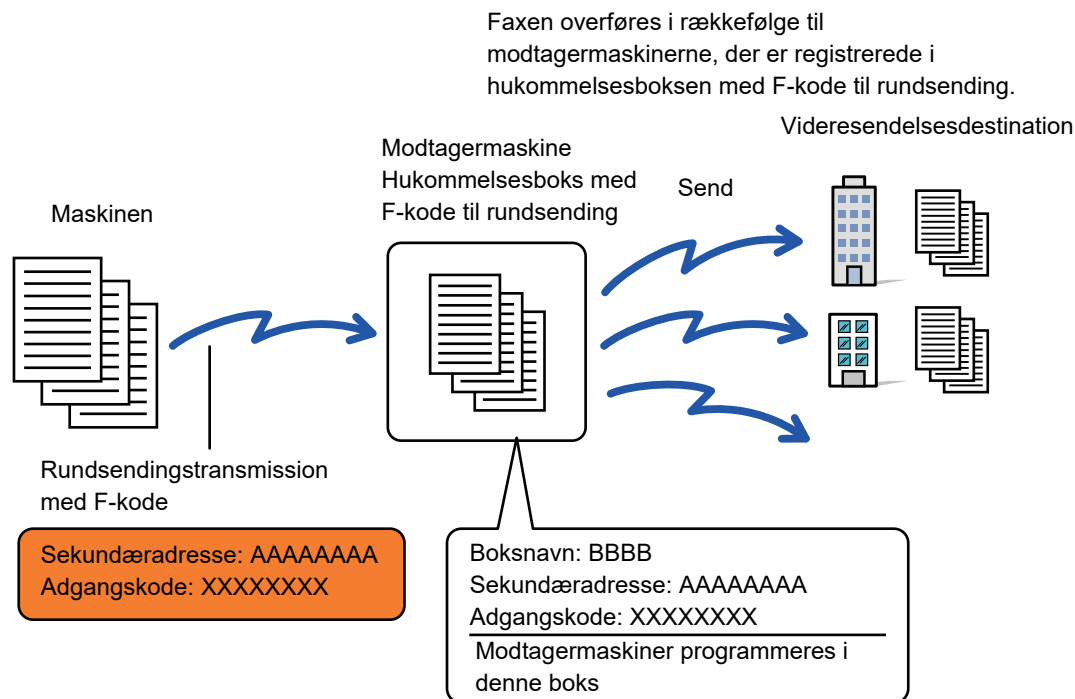

- Forud for udførelse af handlingen skal du informere den anmodende part, som du vil kommunikere med vha. transmissionsanmodning med F-kode, om sekundæradressen og adgangskode på hukommelsesboksen med F-kode til rundsending i din maskine.
- Programmer destinationsmaskinerne i hukommelsesboksen med F-kode til rundsending, når du opretter boksen i din maskine.
 - [OPRETTELSE AF HUKOMMELSESBOKSE I MASKINEN TIL KOMMUNIKATION MED F-KODE \(side 4-91\)](#)
- Det er ikke nødvendigt for destinationsmaskinerne at understøtte kommunikation med F-kode.
- Den maskine, der anmoder om en rundsendingstransmission bærer kun omkostningerne af faxafsendelsen til din maskine (rundsendingmaskinen). Din maskine bærer omkostningerne af faxafsendelserne til hver af destinationsmaskinerne.
- Hvis både direkte SMTP og andre forsendelsesmetoder er føjet til videresendelsesdestinationerne, vil overførslen ikke finde sted.



Når faxer, der videresendes med denne funktion, bliver udskrevet hos den modtager, som de er videresendt til, kan dato og tidspunkt for modtagelse ikke udskrives på faxerne. ("Modtag. dato- og tid.-stempel" aktiveres.)



Hukommelsesboks Med F-Kode

Oprette i "Indstillinger (administrator)" - [Systemindstillinger] → [Indstillinger For Billedafsendelse] → [Fax Indstillinger] → [Hukommelsesboks Med F-Kode].

Lagring af en hukommelsesboks

Når du trykker på tasten [Tilføj ny], vises registreringskærmen. Der kan gemmes op til 100 F-kode hukommelsesbokse for alle funktioner (pollinghukommelse, fortrolig og rundsending)

Redigering og sletning af en hukommelsesboks

Hvis du vælger en hukommelsesboks fra listen, vises redigeringskærmen for boksen.

Se den følgende tabel for information om indstillingerne.

Tryk på tasten [Slet] for at slette hukommelsesboksen.

Indstillinger

| Element | Indstillinger |
|--|--|
| Punkter, der er fælles for alle typer | |
| Bokstype | <p>Vælg bokstypen.</p> <ul style="list-style-type: none"> • Polling-Hukommelse: Gem en hukommelsesboks til F-kode pollinghukommelse. Sekundæradressen og adgangskoden, som du gemmer i hukommelsesboksen, er nødvendig for den anden maskine for at kunne udføre polling på maskinen (transmissionsanmodning) vha. F-kode kommunikation. • Fortroligt: Gem en hukommelsesboks til F-kode fortrolig kommunikation. Gem desuden en "Udskr. pinkode" i hukommelsesboksen for at udskrive modtagne faxer med fortrolig modtagelse. Sekundæradressen og adgangskoden, som du programmerer ind i hukommelsesboksen, er nødvendig for den anden maskine for at kunne sende en fax til maskinen med F-kode fortrolig transmission. • Rundsending: Gem en hukommelsesboks til F-kode rundsendingstransmission. Der kan gemmes op til 30 destinationer til videresendelse af modtaget data. Sekundæradressen og adgangskoden, som du programmerer ind i hukommelsesboksen, er nødvendig for den anden maskine for at kunne sende en fax til maskinen med F-kode rundsendingstransmissionsanmodning. |
| Hukommelsesboks-Navn | Indtast et navn (maks. 18 tegn) for hukommelsesboksen. |
| Subadresse/Adgangskode | Indtast en sekundæradresse og adgangskode. Der kan maksimalt indtastes 20 tegn for hver sekundæradresse og adgangskode. Adskil en sekundæradresse og adgangskode med en skråstreg ("/"). |
| Punkter, der vises under lagringen af en fortrolig hukommelsesboks. | |
| Udskr. pinkode | Indstil en "Udskr. pinkode" for fortrolig modtagelse. Indtast et 4-cifret nummer. |
| Punkter, der vises under lagringen af en rundsendingshukommelsesboks. | |
| Videresendelsesdestination | <p>Vælg slutmodtagerne af rundsendingen.</p> <ul style="list-style-type: none"> • Vælg modtagerne fra adressebogen. • Vælg videresendingsadresse fra adressen. Vælg en adresse fra adressebogen. • Indtastning af destination: En adresse, der ikke er gemt i adressebogen, kan indtastes direkte. Indtast adressen på samme måde som ved gemning af en adresse for en tilstand. |



- Når en ny hukommelsesboks skal programmeres, kan en sekundæradresse, der allerede er programmeret for en anden boks, ikke bruges. Den samme adgangskode kan dog bruges for flere end en hukommelsesboks.
- [*] og [#] kan ikke anvendes i en sekundæradresse.
- En adgangskode kan udelades.
- Glem ikke udskrivningsadgangskoden. I tilfælde af at du glemmer udskrivningsadgangskoden eller skal bekræfte udskrivningsadgangskoden, skal du kontakte din forhandler eller nærmeste autoriserede servicecenter.



BRUG AF EN EKSTERN TELEFON

TILSLUTNING AF EN EKSTERN TELEFON

TILSLUTNING AF EN LOKALTELEFON

Du kan slutte en eksisterende telefonlinje til maskinen.

Telefonen kan bruges til taleopkald og til at starte faxmodtagelse på maskinen. Tilslut lokaltelefonen som vist nedenfor.

Konfigurer "Indstilling Af Ekstern Telefon" i indstillingstilstand (administrator) efter tilslutningen af lokaltelefonen.

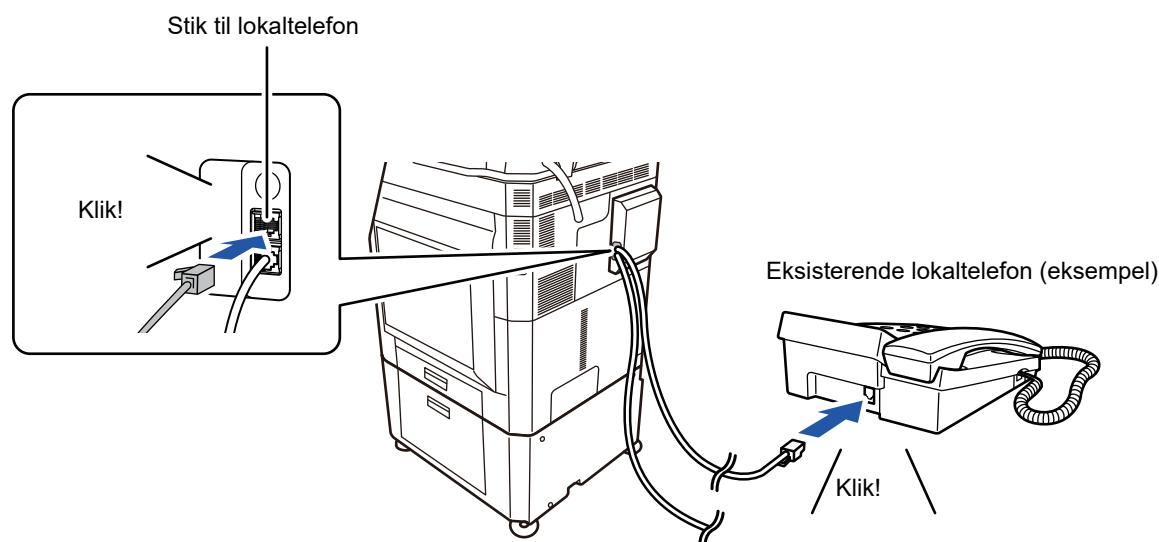

Aktiver funktionen "Automatisk Tlf/Fax-Skift". Dette er nyttigt, da telefon- eller faxhandlinger vælges automatisk i henhold til opkaldet.



- Du kan ikke afsende en fax fra telefonen.
- Du kan tilslutte en telefon med et modulkabelstik til maskinen. Brug også totråds-kablet til telefонтilslutning. Hvis en anden kabeltype anvendes, fungerer telefonen muligvis ikke normalt.
- Hvis stikket på telefonledningen ikke passer ind i stikket på din lokaltelefon, skal du kontakte din forhandler eller nærmeste autoriserede servicecenter.



MODTAGELSE AF EN FAX EFTER BESVARELSE AF ET OPKALD PÅ LOKALTELEFONEN (FJERNMODTAGELSE)

Følg nedenstående trin, hvis du har behov for at starte faxmodtagelse efter besvarelse af et opkald og tale på lokaltelefonen. Tast [5], [*] og [*] på den eksterne telefon.

Hvis du bruger en impulslinje, skal du indstille lokaltelefonen til at sende tonesignaler.



Hvis lokaltelefonens rør stadig er taget af, når faxmodtagelsen slutter, lyder der et alarmsignal, og der vises en meddelelse på berøringspanelet. Alarmen stopper, og meddelelsen forsvinder, når røret lægges på.



- **Sådan modtages en faxmeddelelse efter besvarelse af et opkald på lokaltelefonen:**

Indstil "Indstillinger (administrator)" - [Systemindstillinger] → [Indstillinger For Billedafsendelse] → [Modtag/send faxdata (Manuelt)] → [Fax Indstillinger] → [Modtagelsesindstillinger] til [Manuel Modtagelse].

- **Sådan ændres nummeret for at kunne modtage fax:**

I "Indstillingsfunktion" skal du vælge [Systemindstillinger] → [Indstillinger For Billedafsendelse] → [Fax Indstillinger] → [Standardindst.] → [Indstilling Af Antal Fjernmodtagelser]. Indstil en værdi fra 00 til 99.

1

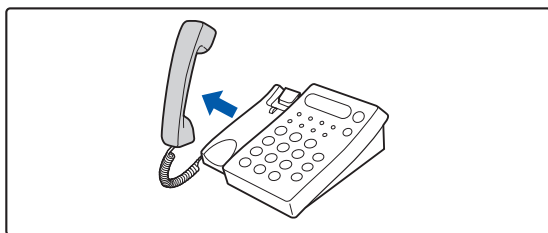

Mens maskinen ringer, løft røret for at tale.

2

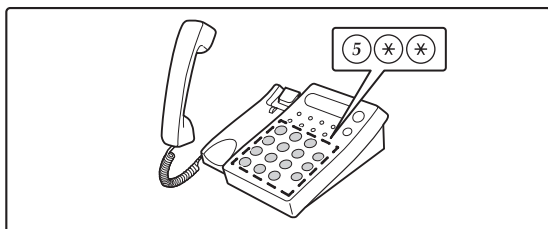

Giv maskinen signal til at starte faxmodtagelse.

Tryk på 5 * * fra lokaltelefonen.

3

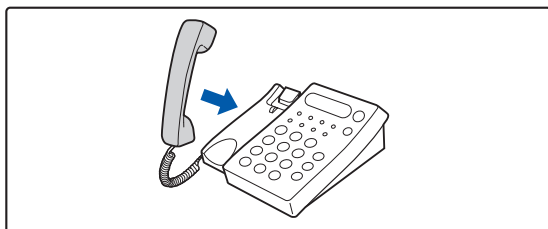

Udskift modtageren.

Maskinen bipper, når modtagelsen slutter.

FORETAG OG MODTAGE TELEFONOPKALD

Du kan foretage og modtage opkald som normalt på din lokaltelefon. Et telefonopkald kan også foretages ved at ringe på maskinen.



KONTROLLER KOMMUNIKATIONSSTATUS

FAXJOBS

Når du trykker på jobstatusdisplay, vises job på en liste. For at bekræfte status på faxjobbet, skal du trykke på tilstandsvisning og vælge faxen.

Læs "Bruger's Manual (Betjening af berøringspanel)", hvis du vil stoppe eller slette job, eller for at udføre prioritetsbehandling.

Tilstandsvisning

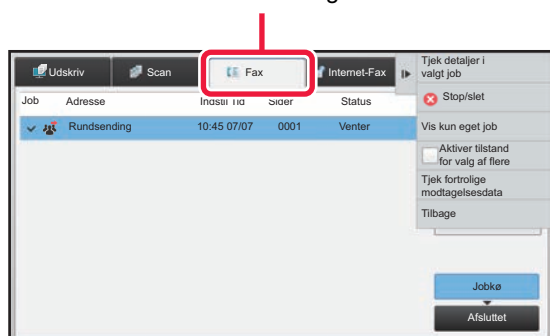

Faxjobs omfatter modtagelse, timertransmission og datavideresendelse samt almindelig transmission. Se "[AFSLUTTEDE TRANSMISSIONS-/MODTAGELSESJOB \(side 4-107\)](#)" for oplysninger om jobs i faxtilstand.

AFSLUTTEDE TRANSMISSIONS-/MODTAGELSESJOB

Et almindeligt transmissionsjob flyttes til joblisten, når transmissionen er afsluttet. Derefter vises "Send OK" i statusfeltet. Modtagne faxer, timertransmissionsfaxer, genforsøg, faxvideresendelse og andre faxjobs vises dog i jobstatusskærmen som følger:

Faxmodtagelsesjob

Når en fax modtages, viser statusfeltet "Modtager" i jobkølisten.

Når modtagelsen er udført, flyttes jobbet til listen for udførte job og "I Hukomm." vises i statusfeltet. Når faxen er udskrevet, skifter status til "Modtaget".

Timertransmissionsjob

Et timertransmissionsjob vises nederst i jobkølisten, indtil det indstillede tidspunkt oprinder.

Transmission begynder på det angivne tidspunkt. Når transmissionen er udført, flyttes jobbet til listen for udførte job og "Send OK" vises i statusfeltet.



Genforsøgsjobs

Et genforsøgsjob vises i slutningen af jobkølisten.

Transmission af genforsøgsjobbet starter i henhold til indstillingen [Ring op igen, hvis linien er optaget] i "Indstillinger". Når transmissionen er udført, flyttes genforsøgsjobbet til listen for udførte job og "Send OK" vises i statusfeltet.

Modtagelse af job når indstillinger for indkommende routing er aktiveret

Når indstillinger for indkommende routing er aktiveret, håndteres modtagelsesjob på følgende måde afhængig af udskrivningsindstillingen.

- [VIDERESENDELSE AF MODTAGNE DATA TIL FORUDINDSTILLEDE DESTINATIONER \(INDSTILLINGER FOR INDKOMMENDE ROUTING\) \(side 4-67\)](#)

Modtagne data udskrives ikke

Når data modtages, vises "Modtager" i jobkølisten. Når modtagelsen er afsluttet, skifter status til "Venter".

Modtaget fax udskrives

Når modtagelsen er afsluttet, viser statusfeltet "I Hukomm." i listen over afsluttede jobs. Når faxen er udskrevet, skifter status til "Modtaget". Derefter tilføjes et job, hvor statusfeltet viser "Venter" i jobkølisten. Når videresendelse af den modtagne fax er afsluttet, skifter feltet til "Vidresend OK".

KONTROL AF BILLEDAFSENDELSES AKTIVITETER

UDSKRIVNING AF AKTIVITETS RAPPORTER FOR BILLEDAFSENDELSE

Du kan få maskinen til at udskrive en log af seneste billedafsendelsesaktivitet (dato, navn på anden part, tid der kræves, resultat, osv.). Aktivitetsrapporten for billedafsendelse indeholder nyttige oplysninger så som fejltypen, der er opstået. De seneste 200 transaktioner er indeholdt i rapporten.

Du kan få maskinen til at udskrive Aktivitetsrapporten for billedafsendelse hver gang antallet af transaktioner når 201, eller på et angivet tidspunkt (kun én gang om dagen).



Indholdet i aktivitetsrapporten for billedafsendelse slettes, når rapporten er udskrevet, og kan derfor ikke udskrives igen.



Sådan konfigureres Aktivitetsrapporten for billedafsendelse:

I "Indstillingsfunktion" skal du vælge [Systemindstillinger] → [Indstillinger For Billedafsendelse] → [Fax Indstillinger] → [Standardindst.] → [Indstilling Af Udskriftsvalg Ved Aktivitetsrapport].

INFORMATION SOM VISES I RESULTATKOLONNEN

Fejltypen og andre oplysninger bliver udskrevet i resultatkolonnen i transaktions- og aktivitetsrapporterne. Når en transaktionsrapport eller aktivitetsrapport bliver udskrevet, kontrollerer du transaktionens resultat i resultatkolonnen og foretager det fornødne.



Eksempler på meddelelser, der udskrives i resultatkolonnen

| Udskriv side | Beskrivelse |
|-------------------------|--|
| Ja | Transaktionen blev udført normalt. |
| G3 | Kommunikationen fandt sted i G3-tilstand. |
| ECM | Kommunikationen fandt sted i G3 ECM-tilstand. |
| SG3 | Kommunikationen fandt sted i Super G3-tilstand. |
| Videresend | Modtagne data blev videresendt. |
| Intet svar | Intet svar fra modtager. |
| Optaget | Transmission var ikke mulig, fordi den anden linje var optaget. |
| Nej | Transmissionen blev aflyst under processen. |
| INGEN HUKOMMELSE | Hukommelsen blev fuld under hurtig online-transmission. |
| FULD | Hukommelsen blev fuld under modtagelsen. |
| OVERLÆNGDE | Den overførte fax var over 59" (1,5 m) lang og kan derfor ikke modtages. |
| FEJL PÅ ORIGINAL | Direkte transmission eller manuel transmission blev ikke gennemført, fordi der opstod papirstop. |
| PASS# IG | Forbindelsen blev afbrudt, fordi polling adgangskoden ikke var korrekt. |
| INGEN RX POLL | Maskinen, hvor der blev foretaget polling, har ikke en polling funktion. |
| RX POLLING MISLYKKEDES | Destinationen afviste pollingen, eller din maskine afbrød forbindelsen, da den blev pollet, fordi der ikke var data i hukommelsen. |
| INGEN F-KODE POLL | Destinationen afviste pollingen med F-kode, eller din maskine afbrød forbindelsen, da den blev pollet, fordi der ikke var data i pollinghukommelsesboksen med F-kode. |
| RX POLL# IG | Forbindelsen blev afbrudt, fordi sekundæradressen for pollinghukommelse med F-kode ikke var gyldig. |
| F POLL ADGANG# IG | Forbindelsen blev afbrudt, fordi adgangskoden for pollinghukommelse med F-kode ikke var gyldig. |
| BOX NR. IG | Din maskine afbrød forbindelsen, fordi den angivne sekundæradresse for en hukommelsesboks med F-kode ikke eksisterer. |
| F ADGANG# IG | Din maskine afbrød forbindelsen, fordi destinationen sendte en forkert adgangskode til kommunikation med F-kode. |
| RX INGEN F-KODE POLL | Polling med F-kode blev forsøgt, men destinationen havde imidlertid ikke en pollinghukommelsesboks med F-kode. |
| INGEN F FUNK | Kommunikation med F-kode blev forsøgt, men destinationen understøtter imidlertid ikke kommunikation med F-kode. |
| INDEN F-KODE | Kommunikation med F-kode blev afvist af destinationen på grund af en forkert sekundær adresse eller andre årsager. |
| M. BOKS: [xxxxxx] ***** | Data blev modtaget og gemt i en fortrolig eller rundsendingshukommelsesboks, eller data blev sendt fra en hukommelsespollingboks. Navnet på hukommelsesboksen vises i [xxxxxx], og typen på F-kodehandlingen (rundtransmissionsanmodning, pollinghukommelsestransmission eller fortrolig modtagelse) vises i *****. |
| FEJL xx (xxxx) | Transaktionen mislykkedes på grund af en kommunikationsfejl. Første to cifre i kommunikationsfejlnummeret: Fejlkode fra 00 til 99 . Sidste fire cifre i kommunikationsfejlnummeret: Kode til serviceteknikeren. |
| Afvist | Der blev sendt en fax fra en afsender, hvor modtagelse er blokeret. |



SCANNER/ INTERNET-FAX

Ikoner



Funktioner, du kan anvende i
Nem scanningstilstand

FØR BRUG AF MASKINEN SOM NETVÆRKSSCANNER

FØR BRUG AF MASKINEN SOM FUNKTIONEN NETVÆRKSSCANNER 5-4

- FORSKELLIGE ANVENDELSER AF NETVÆRKSSCANNEREN 5-4
- FØR BRUG AF NETVÆRKSSCANNEREN 5-5
- LAGRING AF DESTINATIONER FOR SCAN TIL DESKTOP 5-7
- FØR AFSENDELSE TIL EN DIREKTE SMTP-ADRESSE 5-7

NETVÆRKSSCANNERTILSTAND 5-8

-  • NEM TILSTAND 5-8
- NORMAL TILSTAND 5-9

VALG AF NETVÆRKSSCANNERTILSTAND 5-9

RÆKKEFØLGE FOR AFSENDELSE AF BILLEDER . . . 5-10







- Standardindstillinger for Scan Save 5-12

ORIGINALSTØRRELSE 5-14

- ORIGINALSTØRRELSER DER KAN SENDES . . . 5-14
- STØRRELSEN PÅ DEN ILAGTE ORIGINAL . . . 5-14

ANGIVELSE AF DESTINATIONER

ANGIVELSE AF DESTINATIONER 5-15

-  • HENTNING AF EN DESTINATION FRA EN ADRESSEBOG 5-15
- MIN ADRESSE 5-17
-  • VISNING AF EN LISTE OVER DE VALGTE DESTINATIONER 5-18
- BRUG AF ET SØGENUMMER FOR AT HENTE EN DESTINATION 5-19
-  • MANUEL INDTASTNING AF EN ADRESSE . . . 5-20
- ANGIVELSE AF EN NETVÆRKSMAPPE 5-21
-  • HENTNING AF EN DESTINATION FRA EN GLOBAL ADRESSEBOG 5-23
-  • BRUG AF EN TRANSMISSIONSLOG TIL AT GENSENDE 5-25
-  • KUN SENDE URL TIL EN SCANNET FIL TIL EN SCANDESTINATION 5-27

TRANSMITTERING AF BILLEDE

TRANSMITTERING AF BILLEDE 5-30

-  • AFSENDELSE AF ET BILLEDE I SCANNINGSFUNKTION 5-30

- ÆNDRING AF EMNET, FILNAVNEN, SVAR TIL OG BRØDTEKSTEN PÅ TRANSMISSIONSTIDSPUNKTET FOR SCANNING 5-33

- AFSENDELSE AF EN FAX I INTERNETFAXFUNKTION 5-36

- ÆNDRING AF EMNET, FILNAVNEN OG BRØDTEKSTEN PÅ TRANSMISSIONSTIDSPUNKTET FOR INTERNETFAX 5-38

-  • AFSENDELSE AF DET SAMME BILLEDE TIL MULTIDESTINATIONER(RUNDSENDINGSTRANSMISSION) 5-41

-  • INDSTILLING AF FUNKTIONER, NÅR FLERE ADRESSETYPER INDGÅR I EN RUNDSENDINGSTRANSMISSION 5-43

- GENSENDELSE TIL MISLYKKEDE RUNDSENDINGSDestinationer 5-45

- SENDING AF EN INTERNETFAX FRA EN COMPUTER (PC-I-FAX) 5-47

BILLEDINDSTILLINGER 5-48

-  • AUTOMATISK SCANNING AF BEGGE SIDER AF EN ORIGINAL (2-SIDET ORIGINAL) 5-48

- SCANNINGSSTØRRELSE OG AFSENDELSESSTØRRELSE (FORSTØR/REDUCER) 5-49

- ANGIVELSE AF ORIGINAL SCANNINGSSTØRRELSE I PAPIRSTØRRELSE 5-50

- ANGIVELSE AF DEN ORIGINALE SCANNINGSSTØRRELSE VED HJÆLP AF TALVÆRDIER 5-51

- LAGRING AF OFTE BRUGTE ORIGINALSTØRRELSER 5-52

- ANGIVELSE AF BILLEDETS AFSENDELSESSTØRRELSE 5-55

- ÆNDRING AF BELYSNINGEN OG ORIGINALBILLEDTYPEN 5-57

-  • ÆNDRING AF OPLØSNINGEN 5-59

-  • ÆNDRING AF FORMAT I SCANNINGS-ELLER DATAINDTASTNINGSFUNKTION . . . 5-60

- ÆNDRING AF FORMAT I INTERNETFAXFUNKTION 5-66

-  • ÆNDRING AF FARVETILSTAND 5-66

-  • INDSTILLING AF AUTOMATISKE SCAN INDSTILLINGER (Auto indstil) 5-68

KONTROL AF DET BILLEDE, DER SKAL TRANSMITTERES 5-69





ANDRE FUNKTIONER

GEMNING AF SCANOPERATIONER (PROGRAM) ... 5-70

SCANNING OG AFSENDELSE AF ORIGINALER

KOLLEKTIVT 5-73

- SENDING AF TO SIDER SOM ÉN SIDE (N-op)... 5-73
- SCANNING AF ORIGINALER I FORSKELLIG STØRRELSE (MIX STØRRELSE ORIGINAL) ... 5-75
- SCANNING AF BEGGE SIDER AF ET KORT OVER PÅ ÉN SIDE (KORTFORMAT)..... 5-77
- SAMTIDIG SCANNING AF FLERE KORT, KVITTERINGER ELLER ANDRE SMÅ ORIGINALER TIL INDIVIDUELLE FILER (MULTIBESKÆRING) 5-79
- SCANNING AF ET VISITKORT, LÆSNING AF TEKSTSTRENGEN, OPRETTELSE AF EN FIL OG AFSENDELSE AF FILEN (VISITKORTSCAN)..... 5-81
- SCANNE FLERE FOTOGRAFIER PÅ SAMME TID OG GEMME DEM SOM INDIVIDUELLE FILER (Billedbeskæring) 5-85
- SCANNING AF MANGE ORIGINALER PÅ ÉN GANG (JOBFORM)..... 5-87

SCANNING OG AFSENDELSE AF EN ORIGINAL SOM SEPARATE SIDER 5-90

- SCANNING AF EN ORIGINAL SOM TO SEPARATE SIDER (FLERSIDET SCAN) 5-90
- OPDELING AF EN HÅNDBOG EFTER SIDE OG TRANSMISSION AF SIDERNE EFTER HINANDEN (BOGDELING)..... 5-93

JUSTERING AF FARVER OG SKYGGER 5-95

- JUSTERING AF BAGGRUNDEN VED AT GØRE LYSE OMRÅDER PÅ ORIGINALEN MØRKERE ELLER LYSERE (BAGGRUNDSJUSTERING) ... 5-95
- TILFØJELSE AF KONTRAST TIL DEN SCANNEDE ORIGINAL INDEN TRANSMISSION (KONTRAST) ... 5-97
- KONTURFORBEDRING AF DEN SCANNEDE ORIGINAL INDEN TRANSMISSION (SKARPHED) ... 5-99
- FJERNELSE AF KROMATISKE FARVER PÅ DEN SCANNEDE ORIGINAL INDEN TRANSMISSION (SORT/HVID) 5-101
- JUSTERING AF RØD/GRØN/BLÅ (RGB Tilpasning) ... 5-103

SCANNING AF ORIGINALER 5-105

- SLETNING AF KANTSKYGGER PÅ BILLEDET (SLET) ... 5-105
- SCANNING AF EN TYND ORIGINAL (LANGSOM SCAN-TILSTAND)..... 5-108
- ELIMINERING AF BLANKE SIDER I EN TRANSMISSION (IGNORER BLANK SIDE) ... 5-110
- KONTROL AF ANTALLET AF SCANNEDE ORIGINALARK FØR TRANSMISSION (ORIG. TÆLLING)..... 5-112
- STEMPLING AF SCANNEDE ORIGINALER (GODKENDELSESSTEMPEL) 5-114

AUTOMATISK JUSTERING AF SKÆVE

PDF-SCANDATA (PDF SKÆVHEDSJUSTERING)... 5-116

- PDF-FORMATER, DER KAN BRUGE PDF SKÆVHEDSJUSTERING 5-116

SPECIALFUNKTIONER 5-118

- TILFØJELSE AF DINE AFSENDERINFORMATIONER TIL FAXER (I-FAX EGEN ADR AFSENDELSE)..... 5-118
- ÆNDRING AF UDSKRIFTSINDSTILLINGERNE FOR TRANSAKTIONSRAPPORTEN (TRANSAKTIONSRAPPORT) 5-119
- START AF EN TRANSMISSION PÅ ET ANGIVET TIDSPUNKT (TIMERTRANSMISSION) 5-121
- TILFØJELSE AF SIGNATUR VED BILLEDSENDING (ELEKTRONISK SIGNATUR)..... 5-124
- KRYPTERING AF OVERFØRTE DATA (KRYPTERING)... 5-126

INTERNET-FAXMODTAGELSES FUNKTIONER

KONTROL AF AKTIVITETSLOG FOR INTERNETFAX... 5-128

- UDSKRIVNING AF AKTIVITETSRAPPORTER FOR BILLEDAFSENDELSE..... 5-128
- INFORMATION SOM VISES I RESULTATKOLONNEN... 5-129

MODTAGELSE AF INTERNETFAXER..... 5-130

- AUTOMATISK MODTAGELSE AF INTERNETFAXER 5-130
- MANUEL MODTAGELSE AF INTERNETFAXER... 5-130

UDSKRIVNING AF MODTAGNE DATA..... 5-131

- UDSKRIVNING AF FAX, DER ER BESKYTTET MED EN PIN-KODE (Tilbageholdelsesindstilling for modtaget data-udskrift)..... 5-131
- UDSKRIVNING AF MODTAGET DATA PÅ ET ANGIVET TIDSPUNKT 5-132
- KONTROL AF BILLEDET FØR UDSKRIVNING... 5-133

VIDERESENDELSE AF AF MODTAGNE DATA ... 5-135

- VIDERESENDELSE AF MODTAGNE INTERNETFAXDATA (VIDERESEND FAX-DATA) ... 5-135
- VIDERESENDELSE AF MODTAGNE DATA TIL FORUDINDSTILLEDE DESTINATIONER (INDSTILLINGER FOR INDKOMMENDE ROUTING)... 5-136
- LAGRING AF MODTAGNE FAXER PÅ MASKINENS HARDDISK (INDGÅENDE ROUTING)..... 5-139
- MANUEL VIDERESENDELSE AF MODTAGNE DATA 5-141

GEM MODTAGNE DATA 5-142





KONTROL AF STATUS FOR TRANSMISSIONS- OG MODTAGELSESJOBS

| | |
|---|--------------|
| BILLESENDINGSJOBS | 5-143 |
| AFSLUTTEDE TRANSMISSIONS-/MODTAGELSESJOB | 5-144 |

SCANNING FRA EN COMPUTER (PC-scantilstand)

| | |
|---|--------------|
| GRUNDLÆGGENDE FREMGANGSMÅDE FOR SCANNING | 5-145 |
|---|--------------|

METADATALEVERING

| | |
|--|--------------|
| KLARGØRING TIL METADATALEVERING | 5-150 |
| • LEVERING AF METADATA (DATAINDTASTNING) ... | 5-150 |
| • PÅKRÆVEDE INDSTILLINGER I INDSTILLINGSTILSTANDEN (WEBVERSION) ... | 5-151 |
| • LEVERING AF METADATA VED BRUG AF SCAN TIL DESKTOP | 5-151 |
| TRANSMITTERING AF METADATA | 5-152 |
| • TRANSMITTERING AF METADATA | 5-152 |
| • METADATAFELTER | 5-153 |
| • Metadata opsætning | 5-154 |



FØR BRUG AF MASKINEN SOM NETVÆRKSSCANNER

FØR BRUG AF MASKINEN SOM FUNKTIONEN NETVÆRKSSCANNER

FORSKELLIGE ANVENDELSER AF NETVÆRKSSCANNEREN

Netværksscanneren giver dig mulighed for at skabe en billedfil fra de originale data, der blev scannet af maskinen og sende filen over et netværk til en computer, FTP-server eller andre destinationer. Den scanner om nødvendigt originalen ved hjælp af en TWAIN-kompatibel applikation på din computer.

Netværksscannerfunktionen har følgende scanningsfunktioner.

Scannerfunktion

Maskinens scannerfunktion sender en scannet original som beskrevet nedenfor baseret på angivelsen af destinationen.

- **Scan til E-mail**

En scannet fil vedhæftes e-mailen og sendes. Du kan sende en scannet fil som en e-mail-vedhæftelse. Du kan også gemme filen på maskinens harddisk og nøjes med at sende et URL-link (uden at vedhæfte filen), som giver din modtager mulighed for at downloade filen.

- **Scan til FTP**

Den scannede fil sendes til en angivet mappe på en FTP-server.

Når filen er sendt, er det også muligt at sende en e-mail til en på forhånd gemt e-mail-adresse for at oplyse modtageren om filens placering.

- **Scan til skrivebord**

Den scannede fil sendes til en angiven mappe på din computer.

Kontakt din forhandler for flere informationer om scan til skrivebord.

- **Scan til netværksmappe**

Den scannede fil sendes til en netværksmappe på en Windows computer på samme netværk som maskinen.

Når filen er sendt, er det også muligt at sende en e-mail til en på forhånd gemt e-mail-adresse for at oplyse modtageren om filens placering.

Se "[AFSENDELSE AF ET BILLEDE I SCANNINGSFUNKTION \(side 5-30\)](#)" vedr. fremgangsmåden.

Internetfaxfunktion

Den scannede fil sendes som en internet-fax. Internet-faxer modtages hvis nødvendigt.

Maskinen understøtter Direkte SMTP, som gør, at du kan sende internetfaxer direkte inden for din virksomhed uden brug af en mailserver.



For at anvende internetfaxfunktionen, skal udvidelsessættet til internetfax være installeret.

Se "[AFSENDELSE AF EN FAX I INTERNETFAXFUNKTION \(side 5-36\)](#)" vedr. fremgangsmåden.



Dataindtastningsfunktion

I dataindtastningsfunktion sendes oplysninger, der er indtastet ved hjælp af berøringspanelet eller automatisk genereret af maskinen, til et bibliotek på en FTP-server eller en applikation på en computer som en metadatafil i XML-format.



Installering af applikationsintegrationsmodulet er påkrævet for at anvende metadataleveringsfunktionen.

Applikationsintegrationsmodulet kan kombineres med netværksscanneren for at tilføje en metadatafil til en scannet billedfil.

Metadata er oplysninger om en fil, hvordan den skal behandles og dens forhold til andre objekter.

Se "[TRANSMITTERING AF METADATA \(side 5-152\)](#)" vedr. fremgangsmåden.

FØR BRUG AF NETVÆRKSSCANNEREN

For at bruge maskinen som en netværksscanner skal du gemme afsenderinformation, konfigurere serverindstillinger, gemme destinationer i adressebogen og udføre andre påkrævede handlinger.

1

Sørg for, at hovedafbryderen er i placeringen " | ".

Når hovedafbryderen er tændt, er hovedstrømmen i positionen " | ". Hvis hovedstrømindikatoren ikke lyser, skal du slå hovedafbryderen til positionen " | " og trykke på knappen [STRØM] på betjeningspanelet.

► [SÅDAN TÆNDES DER FOR STRØMMEN \(side 1-12\)](#)

2

Kontrol af dato og tid.

Kontroller, at den korrekte dato og tid er indstillet på maskinen.



For at indstille dato og tid på maskinen:

I "Indstillinger" skal du vælge [Systemindstillinger] [Fælles Indstillinger] → [Enhedskontrol] → [Juster tid].



Hvis [Deaktivering af justering af ur] er aktiveret, kan dato og tid ikke ændres.

Vælg [Systemindstillinger] i "Indstillinger (administrator)" → [Fælles Indstillinger] [Enhedskontrol] → [Aktiver /Deaktiver Indstillinger] → [Drifts- Indstillinger] for at deaktivere indstillingen [Deaktivering af justering af ur].

3

Gem afsenderinformation.

Før du anvender Scan til E-mail:

Gem et standardafsendernavn i "Afsendernavn" og en svar e-mail-adresse i "Svar E-mail adresse".



- **For at gemme afsenderens navn og e-mail-adresse, der bruges, når en afsender ikke bliver valgt:**
Vælg [Systemindstillinger] → [Indstillinger For Billedafsendelse] → [Scan Indstillinger] → [Driftsindstillinger] → [Angiv standard svar adr.] i "Indstillingsfunktion (administrator)".
- **Før du anvender internetfax:**
Gem et afsendernavn i "Afsendernavn" og en afsender internet-fax-adresse i "Egen Adresse".
- **Sådan gemmes afsenders navn og adresse:**
Vælg [Systemindstillinger] → [Indstillinger For Billedafsendelse] → [Fælles Indstillinger] → [Indstilling af eget nummer og eget navn] → [Afsenders dataregistrering] i "Indstillingsfunktion (administrator)".
 - **Afsendernavn**
Indtast afsendernavnet. Der kan maksimalt indtastes 20 tegn i afsendernavnet.
 - **Afsenders faxnummer**
Angiver faxafsendelsesnummeret.
Tryk på tasten [-] for at indsætte en pause mellem nummerets cifre.
Tryk på mellemrumstasten for at indsætte et mellemrum mellem nummerets cifre.
 - **I-fax egen adresse**
Indtast en standardafsenderadresse (maks. 56 tegn).
- **Vælg Registrering af Eget Navn**
Gemmer det afsendernavn, der bruges i "Vælg Eget Navn" i en anden funktion. Der kan gemmes op til 18 afsendernavne.
 - **Afsendernavn**
Indtast afsendernavnet. Der kan maksimalt indtastes 20 tegn i afsendernavnet.
 - **Afsenders faxnummer**
Angiver faxafsendelsesnummeret.
Tryk på tasten [-] for at indsætte en pause mellem nummerets cifre.
Tryk på mellemrumstasten for at indsætte et mellemrum mellem nummerets cifre.

4

Konfiguration af indstillinger, der er påkrævet i indstillingstilstand.

Du skal konfigurere serverindstillinger, standardindstillinger for netværksscanneren og indstillinger for internet-fax.



- **Sådan konfigureres serverindstillinger:**
I "Indstillingsfunktion(administrator)", vælges [Systemindstillinger] → [Netværks Indstillinger] → [Services Setup]. (Administratorrettigheder er påkrævet.)
- **Sådan konfigureres grundlæggende indstillinger for netværksscanneren:**
I "Indstillingsfunktion(administrator)", vælges [Systemindstillinger] → [Indstillinger For Billedafsendelse] → [Scan Indstillinger]. (Administratorrettigheder er påkrævet.)
- **Sådan konfigureres indstillinger for internet-fax:**
I "Indstillinger (administrator)" skal du vælge [Systemindstillinger] → [Indstillinger For Billedafsendelse] og dernæst konfigurere valgmulighederne i [Indstillinger for Internetfax]. (Administratorrettigheder er påkrævet.)

5

Gemning af destinationsadresser for hver scanningstilstand i adressebogen.

Du kan sende et billede ved at indtaste en adresse direkte, når du bruger Scan til billede. Det er praktisk førhen at gemme adresser i adressebogen.

Der kan gemmes op til 6.000 adresser i adressebogen. Se "Bruger's Manual (Gem adressebog)" for at få oplysninger om adressebogen.

Se følgende punkt for brug af adressebøger, og om hvordan adresser gemmes.

- ▶ [HENTNING AF EN DESTINATION FRA EN ADRESSEBOG \(side 5-15\)](#)
- ▶ [VISNING AF EN LISTE OVER DE VALGTE DESTINATIONER \(side 5-18\)](#)
- ▶ [BRUG AF ET SØGENUMMER FOR AT HENTE EN DESTINATION \(side 5-19\)](#)
- ▶ [MANUEL INDTASTNING AF EN ADRESSE \(side 5-20\)](#)
- ▶ [ANGIVELSE AF EN NETVÆRKSMAPPE \(side 5-21\)](#)
- ▶ [HENTNING AF EN DESTINATION FRA EN GLOBAL ADRESSEBOG \(side 5-23\)](#)
- ▶ [BRUG AF EN TRANSMISSIONSLOG TIL AT GENSENDE \(side 5-25\)](#)



LAGRING AF DESTINATIONER FOR SCAN TIL DESKTOP

For at gemme din computer i maskinen som destination for Scan til desktop skal Network Scanner Tool installeres. For at scanne et billede til din computer skal Network Scanner Tool køre på din computer.



Se "Sharpdesk installationsvejledning" for at få oplysninger om at installere Network Scanner Tool. Når en standardinstallation udføres, installeres Network Scanner Tool sammen med Sharpdesk.



Sådan Forbydes lagring af adresser fra Network Scanner Tool Lite

I "Indstillinger (administrator)" skal du vælge [Systemindstillinger] → [Indstillinger For Billedafsendelse] → [Fælles Indstillinger] → [Aktiver /Deaktiver Indstillinger] → [Indst. for Deaktiver registrering] → [Deaktiver registrering via Network Scanner Tool].

Dette deaktiverer adressekontrol fra Network Scanner Tools.

Brug denne indstilling for at standse lagring af data fra en anden maskine via indgående routing af adressebog.

FØR AFSENDELSE TIL EN DIREKTE SMTP-ADRESSE

Maskinen understøtter Direkte SMTP, som gør, at du kan sende internetfaxer direkte inden for din virksomhed uden brug af en mailserver.

Se "Bruger's Manual (Gem adressebog)" for fremgangsmåden for lagring af en direkte SMTP-adresse i adressebogen. Gemte direkte SMTP-adresser er indeholdt i adressebogen for internet-faxfunktion.

Hvis destinationen er optaget:

Hvis modtageren er optaget, vil maskinen vente kort tid, og derefter automatisk sende igen.



Sådan annulleres transmissionen:

Annuller transmissionen fra jobstatusskærmen.

► Bruger's Manual (Betjening af berøringspanel)



Sådan indstilles antallet af genopkaldsforsøg og intervallet mellem forsøgene, når forbindelsen ikke kan etableres, fordi linjen er optaget eller af andre årsager:

Vælg [Systemindstillinger] → [Indstillinger For Billedafsendelse] → [Indstillinger for Internetfax] → [Afsendelsesindstillinger] → [Ring op igen, hvis linien er optaget] i "Indstillingsfunktion (administrator)".

Når der opstår en kommunikationsfejl:

Hvis der opstår en kommunikationsfejl, eller den anden faxmaskine ikke svarer på opkaldet inden for et fastsat tidsrum, forsøges transmissionen automatisk gentaget efter et forudindstillet interval.



Sådan annulleres transmissionen:

Annuller transmissionen fra jobstatusskærmen.

► Bruger's Manual (Betjening af berøringspanel)



For at indstille antallet af genopkaldsforsøg og intervallet mellem forsøgene, når en transmission ikke lykkes på grund af en fejl:

Vælg [Systemindstillinger] → [Indstillinger For Billedafsendelse] → [Indstillinger for Internetfax] → [Afsendelsesindstillinger] → [Genopkald ved kommunikationsfejl] i "Indstillingsfunktion (administrator)".



NETVÆRKSSCANNERTILSTAND

Netværksscannertilstanden har to funktioner: nem tilstand og normal tilstand.

Nem tilstand er begrænset til hyppigt brugte funktioner, der giver dig muligheden for nemt at udføre de fleste billedsendingsjobs.

Anvend normal tilstand, hvis det er nødvendigt med detaljerede indstillinger eller specielle funktioner. Alle funktioner kan anvendes i normal tilstand.

NEM TILSTAND

Nem tilstand gør det nemt at vælge grundlæggende indstillinger for netværksscannertilstand.

Første skærm

Originalstørrelsen vises.

Indstil en adresse.

Nulstil adressen og indstillingerne.

Tryk for at få vist blødt keyboard.

Skift til normal tilstand. ► [NORMAL TILSTAND \(side 5-9\)](#)

Scanner originalen og giver en eksempelvisning. ► [EKSEMPELSKÆRM \(side 1-16\)](#)

Indstiller automatisk den originale placeringsretning, opløsning, overspringelse af blanke sider, automatisk registrering af mono2/gråtone, og PDF skævhedsjustering.

Skift funktionsvisningen.

Starter sort/hvid eller farvetransmission .

Anden skærm

Vælg funktionen, du ønsker at anvende.

Du kan vælge disse funktioner i nem tilstand.

- Original ► [side 5-57](#)
- Opløsning ► [side 5-59](#)

- Filstørrelse ► [side 5-60](#)
- Ignorer Blank side ► [side 5-110](#)



Hvis i stand til at søge efter Min adresse, vises tasten [Find Min adresse] ved siden af adresseindtastningen.



- **Vælg en funktion i nem tilstand**

Vælg [Systemindstillinger] → [Fælles Indstillinger] → [Drifts- Indstillinger] → [Indstillinger, Nemtilstand] → [Nem scanning] i "Indstillinger (administrator)".

- **Sådan annulleres den viste advarselsmeddelelse, når der skiftes fra enkel funktion til normal funktion**

I "Indstillinger (administrator)" skal du vælge [Systemindstillinger] → [Fælles Indstillinger] → [Drifts- Indstillinger] → [Indstillinger, Nemtilstand] → [Vis en bekræftelsesmeddelelse, når du vælger "Detalje" i nemme tilstande] for at deaktivere denne indstilling.

NORMAL TILSTAND

I normal tilstand kan du vælge enhver funktionsindstilling, der kan anvendes til netværksscanner.

Dette afsnit forklarer tasterne på en basisskærm og bruger basisskærmen for e-mail som eksempel. Flere metoder er mulige i funktionen Billedsending, inklusive Scan til e-mail og Scan til FTP. Basisskærmens layout varierer en smule afhængigt af, hvordan billedet er sendt.

Tryk for at få vist blødt keyboard. Indtast emne, filnavn og andre punkter.

Viser adressefeltet, hvor du kan indtaste adresserne.

Indstiller tasterne, der anvendes til billedsendingshandlinger.

Viser listen over indstillingstaster. Ofte anvendte [Andet], programmer og andre indstillinger kan registreres.

Kontroller de nuværende indstillinger.

Viser andre taster end de funktionstaster, der angives ovenfor.

Viser størrelsen på originalen og de data, der sendes.

Søger efter adressen.

Viser funktionerne, der kan anvendes i billedsendingstilstand.

Scanner originalen og giver en eksempelvisning. ► [EKSEMPELSKÆRM \(side 1-16\)](#)

Nulstil adressen og indstillingerne.

Transmission starter øjeblikkeligt.

Indtast svaradresse og brødtekst.

VALG AF NETVÆRKSSCANNERTILSTAND

Skift netværksscannerfunktionen til en enkel funktion eller normal funktion, som forklaret i [SKIFT AF FUNKTION \(side 1-15\)](#).



RÆKKEFØLGE FOR AFSENDELSE AF BILLEDER

Først for at få maskinen i en ønsket funktion til billedsending skal du trykke på ikonet på Hjemmeskærmen.

- [SKIFT AF FUNKTION \(side 1-15\)](#)

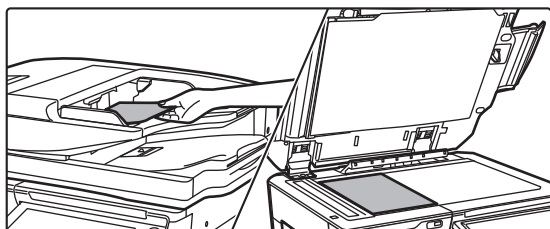
1

Anbring originalen.

Læg originalen i den automatiske dokumentfeeder eller på glaspladen.

- [AUTOMATISK DOKUMENTFEEDER \(side 1-116\)](#)
- [GLASPLADE \(side 1-119\)](#)

2

Indtastning af destinationen.

Tryk på adressetasten for direkte at indtaste destinationen eller søg og hent adressebogen eller destination.

I nem tilstand

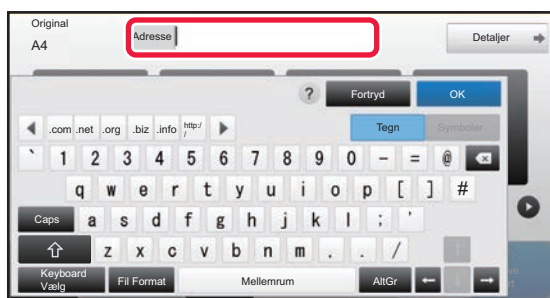

- [MANUEL INDTASTNING AF EN ADRESSE \(side 5-20\)](#)
- [HENTNING AF EN DESTINATION FRA EN ADRESSEBOG \(side 5-15\)](#)
- [BRUG AF EN TRANSMISSIONSLOG TIL AT GENSENDE \(side 5-25\)](#)
- [HENTNING AF EN DESTINATION FRA EN GLOBAL ADRESSEBOG \(side 5-23\)](#)

I normal tilstand

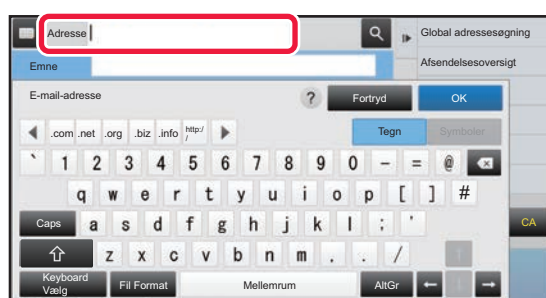

- [MANUEL INDTASTNING AF EN ADRESSE \(side 5-20\)](#)
- [HENTNING AF EN DESTINATION FRA EN ADRESSEBOG \(side 5-15\)](#)
- [BRUG AF ET SØGENUMMER FOR AT HENTE EN DESTINATION \(side 5-19\)](#)
- [HENTNING AF EN DESTINATION FRA EN GLOBAL ADRESSEBOG \(side 5-23\)](#)
- [BRUG AF EN TRANSMISSIONSLOG TIL AT GENSENDE \(side 5-25\)](#)
- [VISING AF EN LISTE OVER DE VALGTE DESTINATIONER \(side 5-18\)](#)
- [ANGIVELSE AF EN NETVÆRKSMAPPE \(side 5-21\)](#)



3

Vælg funktioner.

Angiv det original scanningsformat, belysning, filformat og andre elementer. Se om nødvendigt følgende funktioner for indstillinger.

I nem tilstand

- ▶ [AUTOMATISK SCANNING AF BEGGE SIDER AF EN ORIGINAL \(2-SIDET ORIGINAL\) \(side 5-48\)](#)
- ▶ [ÆNDRING AF OPLØSNINGEN \(side 5-59\)](#)
- ▶ [ÆNDRING AF FORMAT I SCANNINGS- ELLER DATAINDTASTNINGSFUNKTION \(side 5-60\)](#)
- ▶ [ELIMINERING AF BLANKE SIDER I EN TRANSMISSION \(IGNORER BLANK SIDE\) \(side 5-110\)](#)

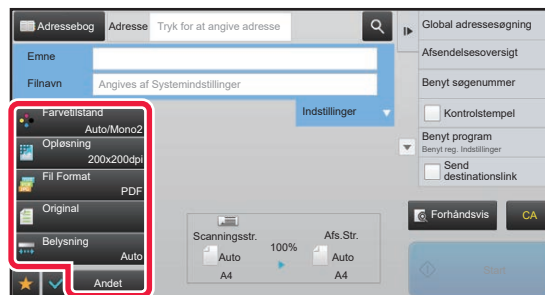
I normal tilstand

- ▶ [SCANNING OG AFSENDELSE AF ORIGINALER KOLLEKTIVT \(side 5-73\)](#)
- ▶ [JUSTERING AF FARVER OG SKYGGER \(side 5-95\)](#)
- ▶ [SCANNING AF ORIGINALER \(side 5-105\)](#)
- ▶ [AUTOMATISK SCANNING AF BEGGE SIDER AF EN ORIGINAL \(2-SIDET ORIGINAL\) \(side 5-48\)](#)
- ▶ [SCANNINGSSTØRRELSE OG AFSENDELSESSTØRRELSE \(FORSTØR/REDUCER\) \(side 5-49\)](#)
- ▶ [ANGIVELSE AF ORIGINAL SCANNINGSSTØRRELSE I PAPIRSTØRRELSE \(side 5-50\)](#)
- ▶ [ANGIVELSE AF DEN ORIGINALE SCANNINGSSTØRRELSE VED HJÆLP AF TALVÆRDIER \(side 5-51\)](#)
- ▶ [ANGIVELSE AF BILLEDETS AFSENDELSESSTØRRELSE \(side 5-55\)](#)
- ▶ [ÆNDRING AF BELYSNINGEN OG ORIGINALBILLEDTYPEN \(side 5-57\)](#)
- ▶ [ÆNDRING AF OPLØSNINGEN \(side 5-59\)](#)
- ▶ [ÆNDRING AF FORMAT I SCANNINGS- ELLER DATAINDTASTNINGSFUNKTION \(side 5-60\)](#)
- ▶ [ÆNDRING AF FORMAT I INTERNETFAXFUNKTION \(side 5-66\)](#)
- ▶ [ÆNDRING AF FARVETILSTAND \(side 5-66\)](#)

4

Send originalen.

Tryk på [S/H Start] eller tasten [Farve Start] (tasten [Start] i normal tilstand).



- Du kan trykke på tasten [Forhåndsvis], inden du trykker på tasten [S/H Start] eller tasten [Farve Start] (tasten [Start] i normal tilstand), for at kontrollere en forhåndsvisning af billedet.
- Hvis en original placeres på glasruden, gentag procedurene med at placere originalen og transmissionen, indtil alle originaler er blevet sent. Når alle originaler er scannet, trykker du på tasten [Read-End].
- Hvis du trykker på [Fil] eller [Hurtig Fil] på handlingspanelet i normal tilstand før billedsendning, kan du gemme den scannede original som data.
 - ▶ [ANVENDELSE AF DOKUMENTARKIVERING I HVER FUNKTION \(side 6-7\)](#)
- **Stempel altid scannede originaler**
I "Indstillinger (administrator)" skal du vælge [Systemindstillinger] → [Indstillinger For Billedafsendelse] → [Fælles Indstillinger] → [Driftsindstillinger] → [Standard-Godkendelsesstempel]. Når dette er aktiveret, bliver originaler altid stemplet, uden at man behøver at vælge "Verification Stamp".
- **Hvis sendeformatet er et PDF-format, justerer denne funktion automatisk for skævhed, hvis originalen er scannet skævt.**
Funktionen for automatisk skævhedsjustering er aktiveret, når automatisk konfiguration aktiveres i nem tilstand. Tryk på tasten [Andet] eller [PDF Skævheds-] i normal funktion.
 - ▶ [AUTOMATISK JUSTERING AF SKÆVE PDF-SCANDATA \(PDF SKÆVHEDSJUSTERING\) \(side 5-116\)](#)



Hvis papir fejlindføres i den automatiske dokument-feeder

Der kan indstilles 2 mønstre.

I "Indstillinger (administrator)" skal du vælge [Systemindstillinger] → [Indstillinger For Billedafsendelse] → [Scan Indstillinger] → [Driftsindstillinger] → [Online-Afsendelse].

- Hvis aktiveret

Når en original bliver fejlindført, stopper scanningen, og det scannede data indtil da bliver sendt.

- Hvis deaktiveret

Selv om en original bliver fejlindført, stopper scanningen ikke, den fejlindførte original sættes igen, og scanningen starter igen. Når alle originalerne er blevet scannet, sendes det scannede data.

Standardindstillinger for Scan Save

I "Indstillinger (administrator)" skal du vælge [Systemindstillinger] → [Indstillinger For Billedafsendelse] → [Scan Indstillinger] → [Standardindst.].

Standard Farvetilstand Indstillinger

Vælg en standardindstilling for farvetilstand for både farve og sort/hvid i e-mailadresser, netværksmappe, FTP og skrivebord. Angiv "Scanner fælles", medmindre e-mail er angivet.

Indstillinger

Auto (Mono2, Gråtoner*), Fuld Farve, Gråtoner, Mono2

* Når der scannes originaler i sort/hvid medfarvetilstanden indstillet til [Auto].

Deaktiver ændring af S/H indstilling i automode: Deaktiverer sort/hvid indstillinger fra basisskærmen, når farvetilstanden er indstillet til Auto.

Indstilling Af Standardfilstørrelse

Angiv standardfilstørrelsen for afsendelse af en fil i funktionerne e-mail, netværksmappe, FTP eller desktop. Angiv "Scanner fælles", medmindre e-mail er angivet.

Fil Type

| Indstillinger | Bemærkninger |
|-----------------------------|--|
| PDF | |
| PDF/A | Når der anvendes MX-3061/MX-3061S/MX-3071/MX-3071S/MX-3561/MX-3561S/MX-3571/MX-3571S/MX-4061/MX-4061S/MX-4071/MX-4071S/MX-5071/MX-5071S/MX-6071/MX-6071S, eller MX-2651/MX-3051/MX-3551/MX-4051/MX-5051/MX-6051 med OCR-udvidelsessættet installeret, kan dette element ikke vises. |
| PDF/A-1a | Når der anvendes MX-3061/MX-3061S/MX-3071/MX-3071S/MX-3561/MX-3561S/MX-3571/MX-3571S/MX-4061/MX-4061S/MX-4071/MX-4071S/MX-5071/MX-5071S/MX-6071/MX-6071S, eller MX-2651/MX-3051/MX-3551/MX-4051/MX-5051/MX-6051 med OCR-udvidelsessættet installeret, kan dette element vises. |
| PDF/A-1b | |
| TIFF | |
| JPEG | Når [Sort/hvid] er valgt, er formatet [TIFF]. |
| Kompakt PDF | Når der anvendes MX-3061/MX-3061S/MX-3071/MX-3071S/MX-3561/MX-3561S/MX-3571/MX-3571S/MX-4061/MX-4061S/MX-4071/MX-4071S/MX-5071/MX-5071S/MX-6071/MX-6071S, eller MX-2651/MX-3051/MX-3551/MX-4051/MX-5051/MX-6051 med Udstyr til Forbedret Kompression installeret, kan dette element vises. Når [Sort/hvid] er valgt, er formatet [PDF]. |
| Kompakt PDF (ultrafin) | |
| Kompakt PDF/A | MX-2651/MX-3051/MX-3551/MX-4051/MX-5051/MX-6051 med Udstyr til Forbedret Kompression installeret, kan dette element vises. |
| Kompakt PDF/A (ultrafin) | Når der anvendes MX-3061/MX-3061S/MX-3071/MX-3071S/MX-3561/MX-3561S/MX-3571/MX-3571S/MX-4061/MX-4061S/MX-4071/MX-4071S/MX-5071/MX-5071S/MX-6071/MX-6071S, eller MX-2651/MX-3051/MX-3551/MX-4051/MX-5051/MX-6051 med Udstyr til Forbedret Kompression installeret, kan dette element ikke vises. |
| Kompakt PDF/A-1a | Når der anvendes MX-3061/MX-3061S/MX-3071/MX-3071S/MX-3561/MX-3561S/MX-3571/MX-3571S/MX-4061/MX-4061S/MX-4071/MX-4071S/MX-5071/MX-5071S/MX-6071/MX-6071S, eller MX-2651/MX-3051/MX-3551/MX-4051/MX-5051/MX-6051 med Udstyr til Forbedret Kompression og OCR-udvidelsessættet installeret, kan dette element vises. Når [Sort/hvid] er valgt, er formatet [PDF/A-1a]. |
| Kompakt PDF/A-1a (ultrafin) | |
| Kompakt PDF/A-1b | Når der anvendes MX-3061/MX-3061S/MX-3071/MX-3071S/MX-3561/MX-3561S/MX-3571/MX-3571S/MX-4061/MX-4061S/MX-4071/MX-4071S/MX-5071/MX-5071S/MX-6071/MX-6071S, eller MX-2651/MX-3051/MX-3551/MX-4051/MX-5051/MX-6051 med Udstyr til Forbedret Kompression og OCR-udvidelsessættet installeret, kan dette element vises. Når [Sort/hvid] er valgt, er formatet [PDF/A-1b]. |
| Kompakt PDF/A-1b (ultrafin) | |



| Indstillinger | Bemærkninger |
|-------------------------------|---|
| Krypter PDF | |
| Kryptér/kompakt PDF | Når der anvendes MX-3061/MX-3061S/MX-3071/MX-3071S/MX-3561/MX-3561S/MX-3571/MX-3571S/MX-4061/MX-4061S/MX-4071/MX-4071S/MX-5071/MX-5071S/MX-6071/MX-6071S, eller MX-2651/MX-3051/MX-3551/MX-4051/MX-5051/MX-6051 med Udstyr til Forbedret Kompression installeret, kan dette element vises. Når [Sort/hvid] er valgt, er formatet [Krypter PDF]. |
| Krypt./Kompakt PDF (ultrafin) | |
| XPS | |
| RTF | |
| TXT(UTF-8) | Når der anvendes MX-3061/MX-3061S/MX-3071/MX-3071S/MX-3561/MX-3561S/MX-3571/MX-3571S/MX-4061/MX-4061S/MX-4071/MX-4071S/MX-5071/MX-5071S/MX-6071/MX-6071S, eller MX-2651/MX-3051/MX-3551/MX-4051/MX-5051/MX-6051 med OCR-udvidelsessættet installeret, kan dette element vises. |
| DOCX | |
| XLSX | |
| PPTX | |

OCR (På MX-2651/MX-3051/MX-3551/MX-4051/MX-5051/MX-6051 er OCR-udvidelsessættet påkrævet.)

Hvis filformatet er PDF, genkendes tegnene i et scannet billede og tilføjes til PDF-filen som tekstinformation.

| | | |
|-----------------------------|---|---|
| Sort-og-hvid | Komprimeringstype | Ingen, MH (G3), MMR (G4) |
| Farve/Gråtone | Kompressionsrate | Lav, Middel, Høj |
| | Fremh. sort bogst. | <input type="checkbox"/> (Deaktiveret), <input checked="" type="checkbox"/> (Aktiveret) |
| Angivet antal sider pr. fil | <input type="checkbox"/> (Deaktiveret), <input checked="" type="checkbox"/> (Aktiveret) | |
| | Antal Sider (1 til 99) | |



Når [JPEG] er valgt som filtype, kan [Angivet antal sider pr. fil] ikke vælges.

OCR-indstilling (På MX-2651/MX-3051/MX-3551/MX-4051/MX-5051/MX-6051 er OCR-udvidelsessættet påkrævet.)

Konfigurer indstillingerne, der er nødvendige for OCR.

| Indstillinger | Beskrivelse |
|--------------------|--|
| Font | Indstil skrifttypen for de anvendte tegn for hvert accepteret sprog. |
| Reg. billedretning | Retningen på den scannede original registreres automatisk. |
| Filnavnudtrækning | Udtræk filnavnet. |

Indstillinger, nem scanning

Indstil standardindstillingen forfarvetilstand til Nem scanning.

Indstil [Farve] til når trykkes på starttasten farve, og [Sort/hvid] til når der trykkes på starttasten S/H.

| Opsætning af emner | Indstilling |
|--------------------|------------------|
| Farve | Auto, Fuld Farve |
| Sort/hvid | Gråtoner, Mono2 |

Opløsningsindstilling

Følgende indstillinger er fælles for standardopløsningen i scannings-, e-mail-, internetfax- og faxfunktion.

Scanner fælles

100 X 100 dpi, 150 X 150 dpi, 200 X 200 dpi,
300 X 300 dpi, 400 X 400 dpi, 600 X 600 dpi

E-mail

100 X 100 dpi, 150 X 150 dpi, 200 X 200 dpi,
300 X 300 dpi, 400 X 400 dpi, 600 X 600 dpi

PDF Skævhedsjustering

Denne indstilling kan aktiveres for brug af funktion for PDF skævhedsjustering.



ORIGINALSTØRRELSE

ORIGINALSTØRRELSER DER KAN SENDES

Følgende originalstørrelser kan transmitteres

| | Minimumoriginalstørrelse | Maksimumoriginalstørrelse |
|------------------------------------|--|--|
| Brug af Automatisk dokumentfeeder. | 131 mm (højde) x 140 mm (bredde) (5-1/8" (højde) x 5-1/2" (bredde)) | 297 mm (højde) x 1000 mm* (bredde) (11-5/8" (højde) x 39-3/8" (bredde)) |
| Brug af glaspladen | - | 297 mm (højde) x 432 mm* (bredde) (11-5/8" (højde) x 17" (bredde)) |

*En lang original kan transmitteres.

STØRRELSEN PÅ DEN ILAGTE ORIGINAL

Hvis en original i standardstørrelse placeres, registreres originalstørrelsen automatisk og vises som "Scanningsstr." på basisskærmen.

► [SCANNINGSSTØRRELSE OG AFSENDELSESSTØRRELSE \(FORSTØR/REDUCER\) \(side 5-49\)](#)

Standardstørrelser er de størrelser, som maskinen kan registrere automatisk. Standardstørrelserne indstilles i "Indstilling Af Originalstørrelsefølger" i "Indstillinger".



Hvis funktionen automatisk registrering af original er i drift, og en original (i inches eller andet format end standard) placeres, kan den nærmeste standardstørrelse blive vist, eller originalstørrelsen vises eventuelt ikke. I dette tilfælde indstilles den korrekte originalstørrelse manuelt.

► [ANGIVELSE AF ORIGINAL SCANNINGSSTØRRELSE I PAPIRSTØRRELSE \(side 5-50\)](#)

► [ANGIVELSE AF DEN ORIGINALE SCANNINGSSTØRRELSE VED HJÆLP AF TALVÆRDIER \(side 5-51\)](#)



For at angive størrelse, som maskinen automatisk kan registrere:

Vælg gruppen af registrerede originalstørrelser ved at vælge [Systemindstillinger] i "Indstillinger (administrator)" → [Fælles Indstillinger] [Enhedskontrol] → [Drifts- Indstill.] → [Indstilling Af Originalstørrelsefølger].

Liste over indstillinger for registrering af originalstørrelse

► [Registrerbare originalstørrelser \(side 1-114\)](#)







ANGIVELSE AF DESTINATIONER

ANGIVELSE AF DESTINATIONER

HENTNING AF EN DESTINATION FRA EN ADRESSEBOG

På skærmen for adressebog trykker du ganske enkelt på one-touch-tasten for en registreret destination for at hente destinationen.

Gem om nødvendigt flere destinationer på en one-touch-tast. Ved at trykke på tasten hentes alle gemte destinationer. Skærmen for adressebog viser alle destinationer, der bruges i hver funktion. Hver enkelt one-touch-tast viser navnet på destinationen, og et ikon angiver den funktion, der anvendes til destinationen.

| | |
|---|-------------------------------------|
|  | Fax |
|  | Scan til e-mail |
|  | Internetfax |
|  | Dir. SMTP |
|  | Scan til FTP |
|  | Scan til netværksmappe |
|  | Scan til desktop |
|  | Gruppetast med flere destinationer. |

Se "Bruger's Manual (Gem adressebog)" angående adressebogen.



Deaktiver Valg fra Adressekartotek

Deaktiverer valg af destinationer fra adressebogen.

Konfigurer indstillingerne for hvert af følgende punkter:

- E-mail
- FTP
- Skrivebord
- Netværksmappe
- Internet fax (inkl. Direkte SMTP)
- Fax

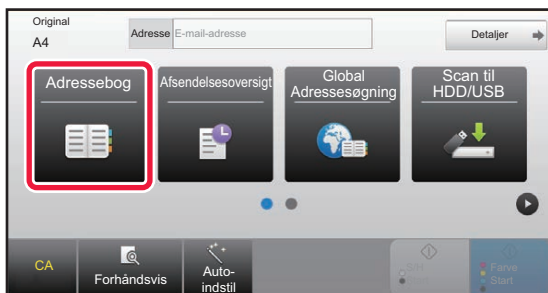
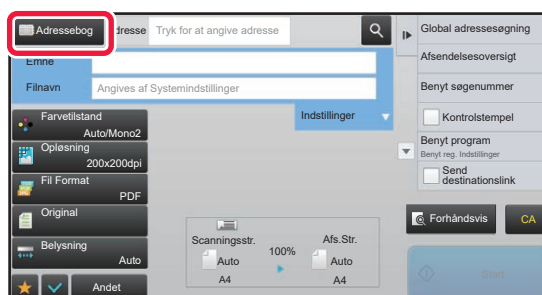

1

Tryk på tasten [Adressebog].**I nem tilstand****I normal tilstand**

2

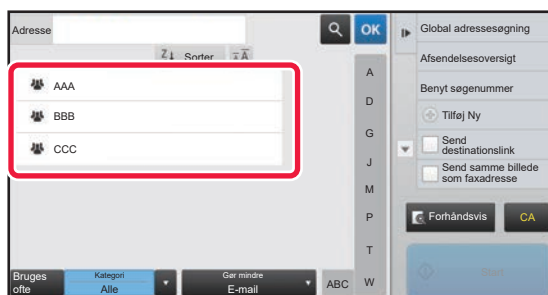
**Tryk på one-touch-tasten for den kontakt eller gruppe, der har en destination.**

- De destinationer, der vises på listen, kan indsnævres med kategorier, hyppig brug, indekser og nøgleord. (Du kan indsnævre med jobtype i normal tilstand.)
 - Hvis du trykker på tasten [Sorter], kan du ændre orden på de viste destinationer på listen.
 - Når du tilføjer en destination, skal du trykke på en anden one-touch-tast.
 - Hvis to eller flere destinationer vælges eller angives, vises det samlede antal adresser ved siden af.
 - Selv hvis kun en destination er valgt, vises antallet af adresser, når destinationen er en kontaktperson eller gruppe, hvor flere adresser er gemt.
- Se "Bruger's Manual (Gem adressebog)" angående adressebogen.

**Hvis du vælger en forkert destination:**

Tryk på tasten igen for at annullere valget.



- Tryk på tasten [Afsendelsesoversigt] for at vælge en destination fra transmissionsloggen.
 - [BRUG AF EN TRANSMISSIONSLOG TIL AT GENSENDE \(side 5-25\)](#)
- Tryk på tasten [Adresseoversigt] for at kontrollere de indtastede destinationer.
 - [VISNING AF EN LISTE OVER DE VALGTE DESTINATIONER \(side 5-18\)](#)
- Destinationen for transmission kan vælges ved at trykke på en gemt destination.
- Hvis adresserne indeholder en adresse, som du ikke har tilladelse til at bruge, vil der blive vist en meddelelse, når du trykker på tasten [Start]. For kun at sende til de tilladte adresser, skal du trykke på tasten [OK] og derefter på tasten [Enter for afs.].

I normal tilstand

- Tryk på one-touch-tasten, og tryk derefter på tasten [Vis registrerede oplysninger] på handlingspanelet for at få vist skærmen med detaljerede informationer.
- Tryk på tasten [Benyt søgenummer] på handlingspanelet for at hente en destination ved at bruge et søgenummer.
 - [BRUG AF EN TRANSMISSIONSLOG TIL AT GENSENDE \(side 5-25\)](#)
- Tryk på tasten [Global adresserøgning] på handlingspanelet for at hente en destination fra en global adressebog.
 - [HENTNING AF EN DESTINATION FRA EN GLOBAL ADRESSEBOG \(side 5-23\)](#)

Sådan fortrydes en angivet destination:

Vælg adressen, du ønsker at annullere på skærmbilledet med adresselisten og tryk på [Slet].

Sådan aktiverer du transmission til adresser i andre tilstande end den aktuelle tilstand:

Fjern markeringen fra [Systemindstillinger] → [Indstillinger For Billedafsendelse] → [Fælles Indstillinger] → [Driftsindstillinger] → [Adressebog standardvalg] → [Brug kun adresser for afsendelsestilstand] i "Indstillinger (administrator)".



MIN ADRESSE

Min adresse er brugerens egen e-mailadresse, og det er den e-mailadresse, der er blevet registreret på brugerlisten.

Min adresse kan bruges, når login med loginnavn/adgangskode er aktiveret i brugergodkendelsen.

Brug denne adresse, når du vil sende et scannet billede til din egen e-mailadresse.

I e-mailfunktionen vises [Find Min adresse] på handlingspanelet, så du hurtigt og nemt kan finde og bruge Min adresse.

Når du bruger adressebogen i nem scanning eller e-mailfunktionen, vises knappen [Find Min adresse] også øverst på brugerlisten, så den er let tilgængelig i adressebogen.



- Min adresse kan ikke bruges i følgende tilfælde:
 - Når adressesøgning udført af brugeren er forbudt i systemindstillingerne
 - Når brugergodkendelse er deaktiveret eller kun udføres med brugernummeret
 - Når [Anvend brugerens e-mail-adresse til login.] er aktiveret i [Standardadresse].
 - Når e-mailadressen ikke er registreret for den bruger, der er logget på.
 - Efter der er blevet trykket på tasten [Næste Adresse], når [Husk at trykke på Næste Adresse tasten ([+]) før du vælger den næste adresse.] er aktiveret under Systemindstillinger - [Indstillinger For Billedafsendelse] → [Fælles Indstillinger] → [Driftsindstillinger]
 - Når [S/MIME Indstillinger] → [Deaktivér afsendelse til adresser, der ikke kan krypteres.] er aktiveret i sikkerhedsindstillingerne
- Du kan registrere [Find Min adresse] på startskærmen. Det er praktisk, hvis du bruger Min adresse tit.



Sådan forbydes Find min adresse

Dette forbyder Find min adresse.

I "Indstillinger (administrator)" skal du vælge [Systemindstillinger] → [Indstillinger For Billedafsendelse] → [Driftsindstillinger] → [Enable/Disable Settings] → [Deaktiverer Find Min adresse].



VISNING AF EN LISTE OVER DE VALGTE DESTINATIONER

Når der er blevet valgt flere destinationer, kan du få vist og kontrollere destinationerne. Du kan også slette en destination fra listen (annullerer valget af destinationen).

1

Tryk på tasten [Adresseoversigt].

I nem tilstand

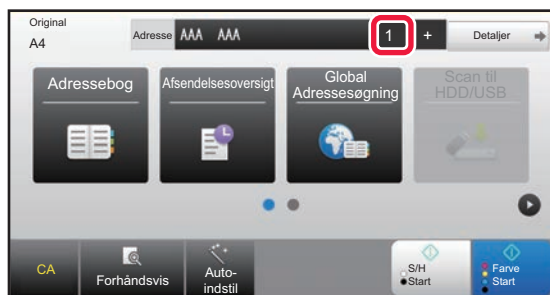

I normal tilstand

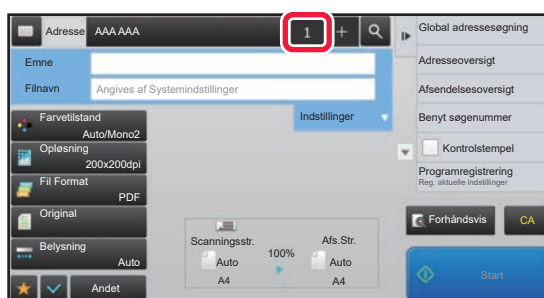
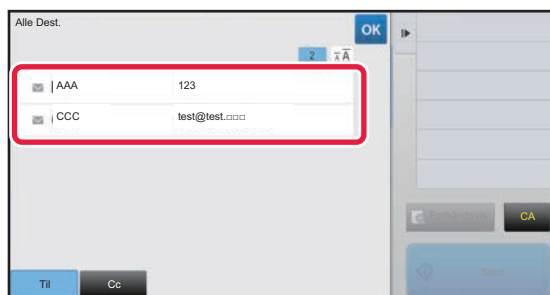
**2**

Bekræft destinationen.

Når bekræftelsen er fuldført, skal du trykke på **OK**.



Hvis du vil bekræfte de detaljerede oplysninger, f.eks. typen eller navnet på den angivne destination, skal du trykke på one-touch-tasten til måldestinationen og derefter trykke på tasten [Info].

Du kan ændre leveringstypen (Til/Cc/Bcc) i normal tilstand. Tryk på adressen og dernæst på [Skift til Til], [Skift til Cc], eller [Skift til Bcc] på handlingspanelet.

Sletning af angivne destinationer

I trin 2 af "VISNING AF EN LISTE OVER DE VALGTE DESTINATIONER" skal du vælge destinationen og trykke på tasten [Slet].

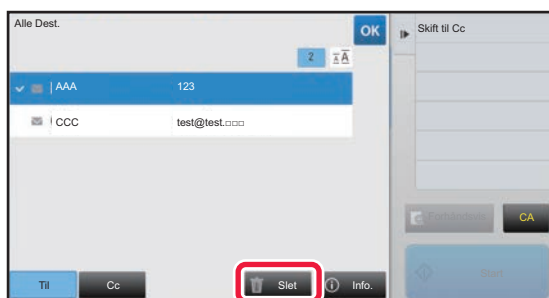

Hvis du placerer originalen på glasruden og trykker på [Start], kan du ikke slette en adresse, når du ændrer indstillinger.



BRUG AF ET SØGENUMMER FOR AT HENTE EN DESTINATION

Søgenummeret kan anvendes til at angive en destination gemt i en adressebog.

1

Tryk på tasten [Detaljer] for at skifte til normal tilstand.

► [SKIFT AF FUNKTION \(side 1-15\)](#)

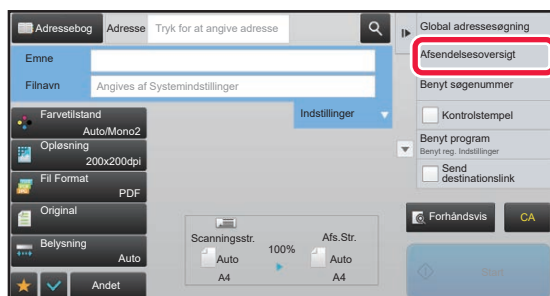
2

Tryk på [Benyt søgenummer] på handlingspanelet.

3

Indtast et søgenummer (4 cifre) ved brug af taltasterne, og tryk på tasten

OK.

Når søgenummeret indtastes, hentes den gemte adresse, og den bliver angivet som en destination.



Hvis der indtastes et ukorrekt søgenummer:

Tryk på tasten [C] for at slette nummeret og indtaste det rigtige nummer.



- Søgenummeret er programmeret, når destinationen er gemt i adressebogen.
- Hvis du ikke kender søgenummeret, skal du trykke på tasten [Udskriv individuel liste] på handlingspanelet for at udskrive og kontrollere adresselisten.
- Når der indtastes søgenumre som "0001" og "0011", kan "0" udelades. For at indtaste f.eks. "0001", indtast "1", og tryk på tasten [OK].



MANUEL INDTASTNING AF EN ADRESSE



• Sådan forbydes afsendelse, når faxnummer/-adresse indtastes manuelt

I "Indstillinger (administrator)" skal du vælge [Systemindstillinger] → [Indstillinger For Billedafsendelse] → [Fælles Indstillinger] → [Aktiver /Deaktiver Indstillinger] → [Indstillinger for Deaktiver transmission] → [Deaktiver Direkte Indtastning].

Forbyde manuel indtastning af faxnumre og -adresser.
Konfigurer indstillingerne for hvert af følgende punkter:

- E-mail
- Netværksmappe
- Internet fax (inkl. Direkte SMTP)
- Fax

• Sådan specificeres domæner, som det er forbudt at sende til

I "Indstillinger (administrator)" skal du vælge [Systemindstillinger] → [Indstillinger For Billedafsendelse] → [Scan Indstillinger] → [Standardindst.] → [Forudindstillet begrænsning af email for direkte input.].

Aktiver denne indstilling for at forbyde e-mail-transmission til en adresse, der har et upassende domæne. En fil sendes ikke, hvis e-mailadressen indtastes direkte, og domænet er en af de indstillede domæner.

1

Tryk på [Tekstfelt] på basisskærmen for en tilstand.

Tryk på [Tekstfelt] på basisskærmen for internetfax for at få vist skærmen, hvor du vil vælge adressetypen. Tryk på enten tasten [Internet-Fax] eller [Dir. SMTP].

I nem tilstand kan du kun indtaste e-mail-adresserne.

I nem tilstand

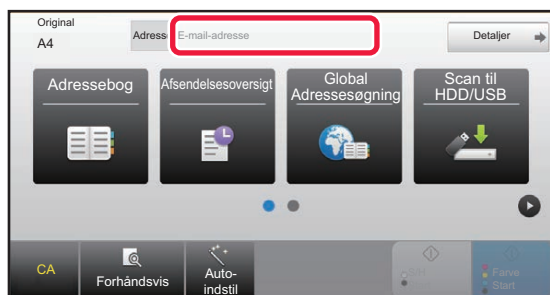

I normal tilstand

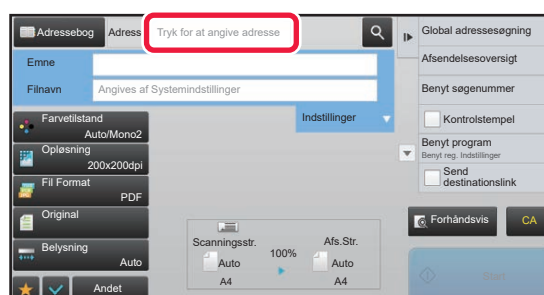

2

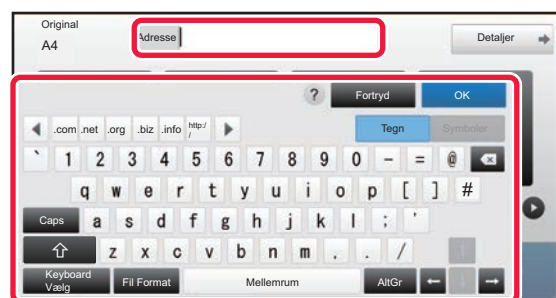

Indtast destinationsadressen på det bløde keyboard, der vises.

- I dataindtastningsfunktion vælger du destinationens funktion og indtaster destinationsadressen.
- For funktionen Scan til netværksmappe vises skærmen for indtastning i netværksmappe. Se: "[ANGIVELSE AF EN NETVÆRKSMAPPE \(side 5-21\)](#)".
- Efter at du har indtastet destinationsadressen, skal du trykke på [OK] for at lukke det bløde keyboard.



Se "Bruger's Manual (Betjening af berøringspanel)" i "FØR BRUG AF MASKINEN" for at indtaste tekst.

- Du kan vælge [Bcc], hvis [Indstillinger For Billedafsendelse] → [Scan Indstillinger] → [Standardindst.] → [Bcc Indstilling] → [Aktiver Bcc] er aktiveret i [Systemindstillinger].
- Når du ønsker at vise Bcc-adressen på jobstatusskærmen eller fanen med adresseliste, bliver [Indstillinger For Billedafsendelse] → [Scan Indstillinger] → [Standardindst.] → [Bcc Indstilling] → [Vis Bcc-adresse på jobstatusskærmen] aktiveret i [Systemindstillinger].
- I internetfaxtilstanden vises indstillingsskærmen for anmodning om transmissionsbekræftelse, hvis [Systemindstillinger] - [Indstillinger For Billedafsendelse] → [Indstillinger for Internetfax] → [Afsendelsesindstillinger] → [I-Fax Modtag. Rapport Til/Fra Indstilling] aktiveres. Tryk på tasten [Indstil] for bekræftelsesansøgning. Tryk på tasten [Annuller] for at annullere. (Når Direkte SMTP anvendes, udføres ikke transmissionsbekræftelse.)

ANGIVELSE AF EN NETVÆRKSMAPPE

1

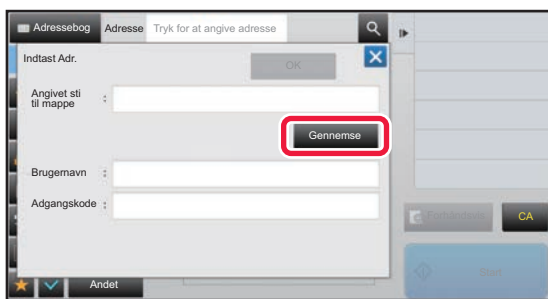

Tryk på tasten [Gennemse] på skærmen for indtastning i netværksmappe.

- Tryk på feltet [Mappesti] for at indtaste en mappe direkte. Softwaretastaturet vises.
- Spørg administratoren af serveren om brugernavn og adgangskode, og indtast disse, hvis et brugernavn eller en adgangskode er påkrævet.



- Se "Bruger's Manual (Betjening af berøringspanel)" for at indtaste tekst.
- Hvis en anden brugergodkendelsesfunktion end godkendelse via brugernummer er aktiveret, bliver loginnavnet for den aktuelle bruger automatisk indsat i brugernavnfeltet.
- Indtast en adgangskode med op til 255 enkelt byte tegn.

2

Tryk på tasten for den arbejdsgruppe, du ønsker at få adgang til.



- Du kan trykke på tasten [Søg] og indtaste et nøgleord for at søge efter en arbejdsgruppe, server eller netværksmappe.
- Der vises op til 100 arbejdsgrupper, 100 servere og 100 netværksmapper.
- Tryk på tasten [Fortryd] for at vende tilbage til skærmen i trin 1.

3

Tryk på tasten for den server eller computer, du ønsker at få adgang til.

Hvis der vises en skærm, der beder dig om at indtaste brugernavn og adgangskode, skal du bede din serveradministrator om oplysningerne og indtaste det pågældende brugernavn og adgangskoden.



4

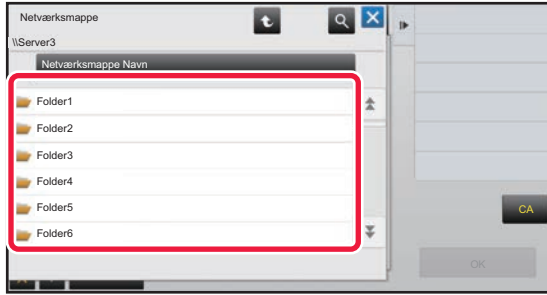

Tryk på tasten for netværksmappen.

Når indstillingerne er angivet, skal du trykke på tasten [OK]. Der returneres til skærmen for trin 1. Tryk på tasten [OK] igen for at acceptere destinationen.



HENTNING AF EN DESTINATION FRA EN GLOBAL ADRESSEBOG

Når en LDAP-server bliver konfigureret i "Indstillingsfunktion (webversion)", kan du slå en adresse op i den globale adressebog og hente destinationsadressen til Scan til e-mail eller internetfaxtransmission (undtagen Direkte SMTP-adresser).

Du kan tilføje en hentet adresse i normal tilstand ved at søge i adressebogen. Adresser fra FTP-/Desktop-transmission kan dog ikke gemmes fra maskinen.

1

I nem tilstand

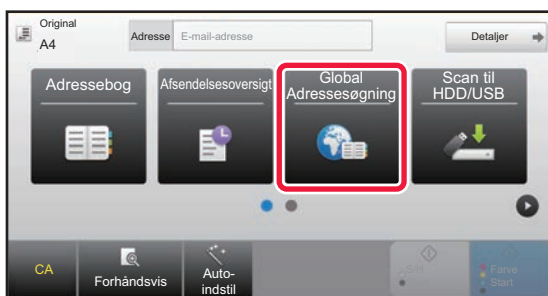

Tryk på tasten [Global Adressesøgning].

I normal tilstand

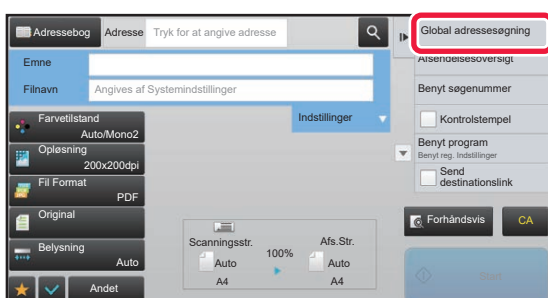

På basisskærmen eller adressebogsskærmen skal du trykke på [Global adressesøgning] i handlingspanelet.

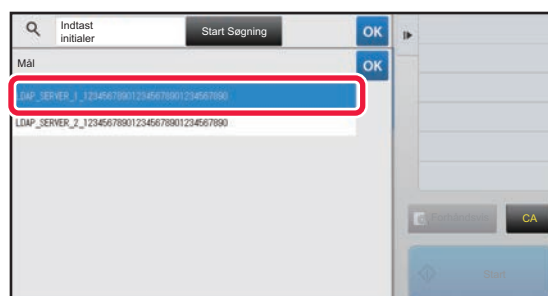
2

Tryk på [Destination], og tryk på den LDAP-server, der skal bruges.

- Hvis der vises en godkendelsesskærm for LDAP-serveren, indtaster du dit brugernavn og adgangskode.
- Hvis kun én LDAP-server er blevet gemt, er trin 2 ikke nødvendigt. I dette tilfælde skal du starte fra trin 3.



3

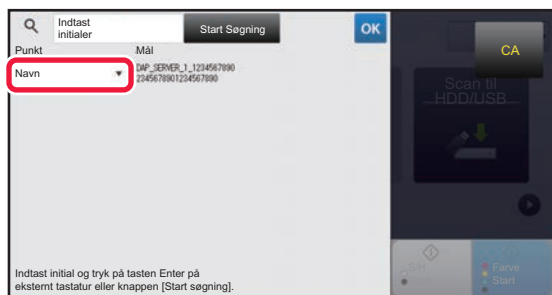

Tryk  i [Punkt] og vælg et punkt, der skal søges efter, fra [Navn] eller [Adresse].



Sådan søger du

Indtast søgetegnet (maks. 64 karakterer). Systemet søger efter navne, der begynder med de indtastede bogstaver. En stjerne * bruges på følgende måde:

XXX* : Navne der begynder med "XXX"

*XXX : Navne der slutter med "XXX"

XXX : Navne der indeholder "XXX"

AA*XX : Navne, der starter med "AA" og slutter med "XX".

4

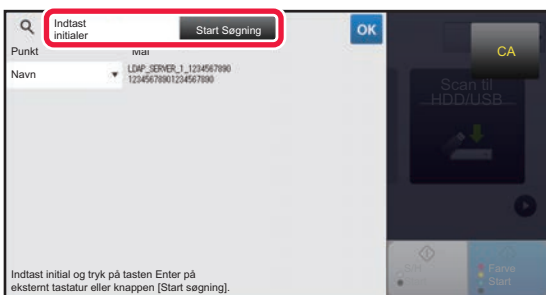

Indtast et nøgleord, og tryk på tasten [Start Søgning].

Når du trykker på indtastningsfeltet til nøgleord, vises det bløde keyboard.

Søgeresultatet vil vises efter et kort interval.



- Hvis der ikke findes nogen destination:

Tryk på tasten [Søg Igen] for at tilføje flere bogstaver.

- Hvis du vil tilføje en anden destination løbende.

Tryk på destinationen.



For at kontrollere destinationsinformation:

Tryk på one-touch-tasten til måldestinationen, og tryk derefter på tasten [Info.]. Tryk på  for at lukke adresseinformationsskærmen.

I normal tilstand kan du vælge en adresse og trykke på [Ny registrering i adressekartotek] på handlingspanelet for at føje adressen til adressebogen. Dette er praktisk, hvis du har indtastet en destination direkte.



BRUG AF EN TRANSMISSIONSLOG TIL AT GENSENDE

Vælg en destination fra en transmissionslog, og gensend dataene.

Destinationerne for de 50 nyligst sendte transmissioner via Scan til e-mail, internetfax (inklusive Direkte SMTP adresser) og/eller fax bliver gemt. Vælg en af disse for at sende igen til destinationen. Destinationerne for FTP-/Skrivebordstransmission og Scan til netværksmappe vises også i transmissionsloggen.

I normal tilstand kan adresserne, der vises i transmissionsloggen, også gemmes i en adressebog. Dette er praktisk, når du gemmer en adresse, der blev indtastet manuelt.



- Når en destination for retransmission vælges på skærmen for transmissionslog, vælges funktionen for den valgte destination automatisk.
- Følgende adressetyper bliver ikke gemt til forsendelse igen.
 - One-touch-tast til en kontakt eller gruppe, hvor der er gemt flere destinationer.
 - Gruppedestinationer
 - Rundsendingdestinationer
- Brugernavnet og adgangskoden gemmes ikke af sikkerhedsmæssige årsager. Hvis en skærm vises, der anmoder dig om at indtaste sådanne oplysninger, indtast oplysningerne igen.



Sådan forbydes brug af tasten [Resend]

Dette forbyder Find min adresse.

I "Indstillinger (administrator)" skal du vælge [Systemindstillinger] → [Indstillinger For Billedafsendelse] → [Driftsindstillinger] → [Aktiver /Deaktiver Indstillinger] → [Deaktiver[Gensend]i Fax/bil. sendm.].

Denne indstilling deaktiverer tasten [Gensend] på basisskærmen for billedsendingsfunktionen.

1

I nem tilstand

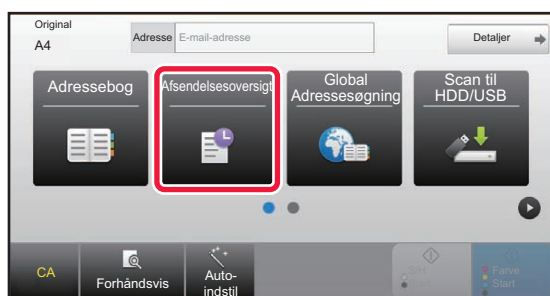

Tryk på tasten [Afsendelsesoversigt]

I normal tilstand

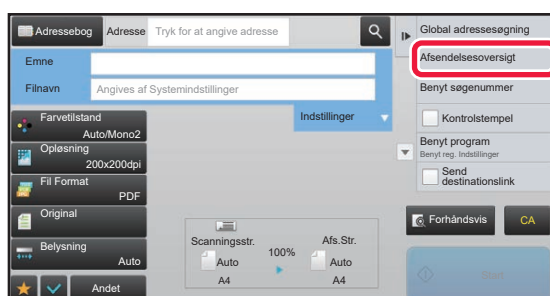

På basisskærmen eller adressebogsskærmen skal du trykke på [Afsendelsesoversigt] i handlingspanelet.



2

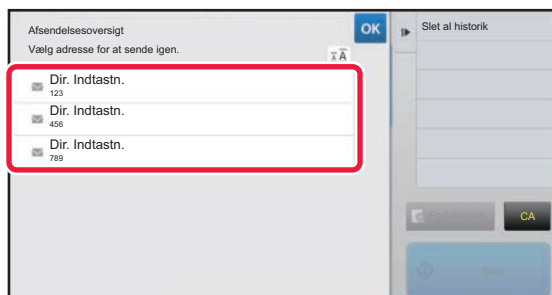

Tryk på tasten for den destination, der skal sendes til igen.

De sidste 50 adresser brugt til transmission bliver vist. Hvis en skærm, der anmoder om, at du indtaster brugernavn og adgangskode, skal du indtaste oplysningerne.



Sådan annulleres indstillingen gensend:

Tryk på den fremhævede tast.



I normal tilstand kan du vælge en adresse og trykke på [Ny registrering i adressekartotek] på handlingspanelet for at føje adressen til adressebogen. Dette er praktisk, hvis du har indtastet en destination direkte.



KUN SENDE URL TIL EN SCANNET FIL TIL EN SCANDESTINATION

Når Scan til e-mail bruges, kan nogle originaler eller/og scanindstillinger resultere i en stor fil.

Når filen er stor, er der risiko for, at e-mail-serveren afviser filen, og den bliver derfor ikke sendt.

Denne funktion gemmer den scannede fil på maskinens harddisk og sender en e-mail, som kun indeholder filens URL-information, til modtageren.

Denne funktion bidrager til at reducere e-mail-serverens belastning, og man undgår dermed, at de scannede filer ikke bliver sendt på grund af e-mail-serveren.

Efter at have modtaget e-mailen kan modtageren bruge URL'en i e-mailen til at downloade den scannede fil.

Når den scannede fil er for stor

Scan til e-mail

Scannet fil

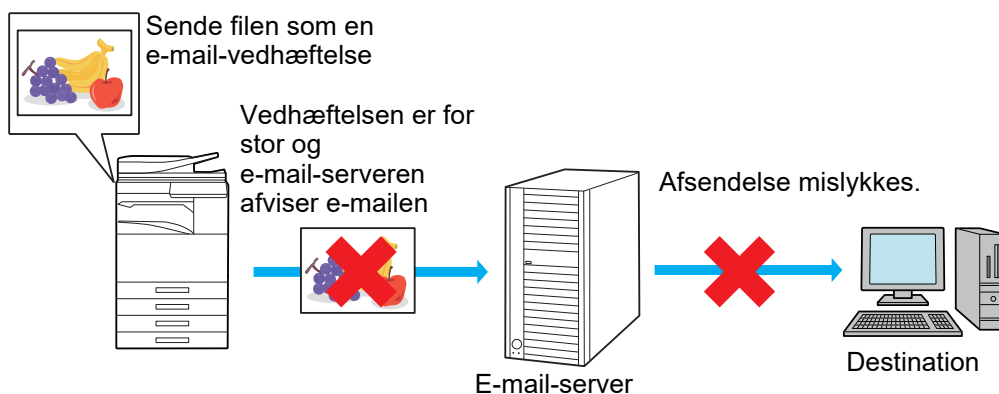

Kun sende en URL til modtageren

Scannet fil

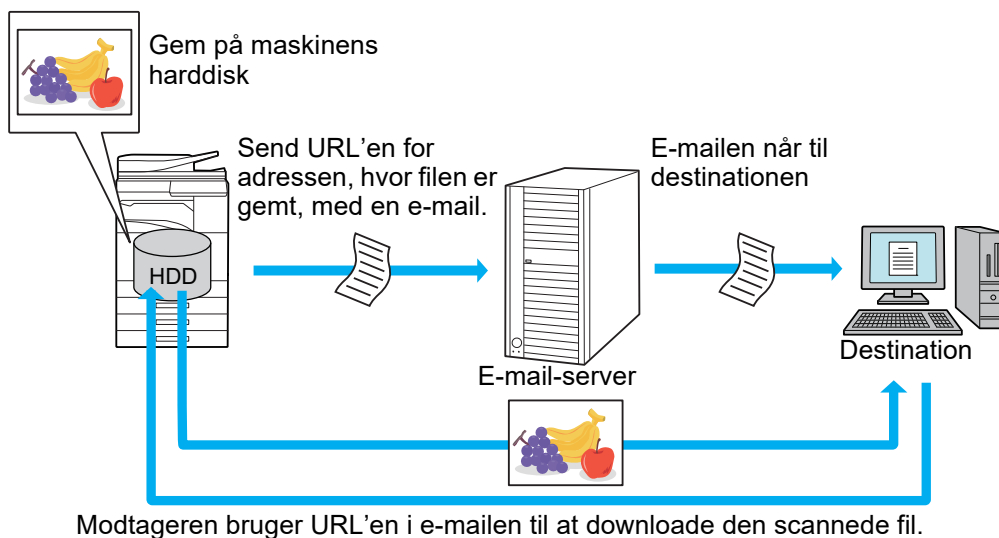



Kun sende en URL til modtageren

Ved brug enkel funktion

Når [Aktiver Send destinationslink som standard] er aktiveret i indstillinger (administrator), gemmes de scannede data på maskinens harddisk, og URL-informationen sendes til e-mail-destinationen. Når den deaktiveres, bliver scannede data sendt via almindelig Scan til e-mail. Aktivisering/deaktivering af denne funktion kan ikke ændres på skærmen for enkel funktion.

Ved brug af normal funktion

[Send destinationslink] vises på handlingspanelet på hjemmeskærmen for Scan til e-mail. Ved at vælge afkrydsningsfeltet , kan du bruge denne funktion.

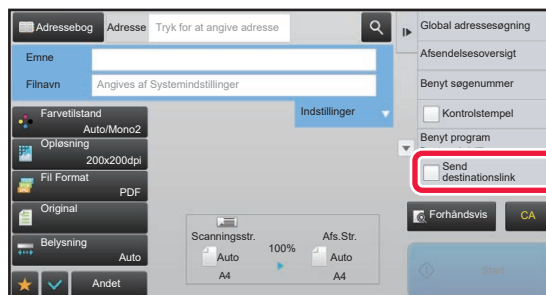

Antal af oprettede URL'er

Der oprettes én URL for hver fil, der skal downloades.

Ved brug af [En side pr. fil]

Flere scannede filer bliver oprettet og gemt på samme tid, og en URL bliver oprettet for hver af filerne og sendt til modtageren.

Ved brug af [Program]

Filer bliver oprettet og gemt i et format, som kan variere efter modtageren, og en URL bliver oprettet for hver fil. Der bliver sendt en URL til hver modtager af filen i formatet beregnet til den pågældende modtager.



- For at bruge denne funktion, skal [Send indstillinger for destinationslink] aktiveres i Systemindstillingerne (administrator).
- Denne funktion kan ikke bruges i kombination med overførsel af metadata eller gensending fra dokumentarkiver.
- Scannede filer gemmes i det almindelige mappeområde.
- Scannede filer kan ikke vise ved hjælp af andre metoder end downloading.
- Scannede filer kan ikke slettes manuelt, og de bliver bevaret, så længe lagringsperioden, indstillet i Systemindstillinger, varer. Scannede filer bliver dog slettet hvis Slet Hele Hukommelsen eller Initial. privatdata /data i mask. udføres, eller hvis du skifter til Avancerede sikkerhedsindstillinger.
- Når alle destinationerne i en rundsendelsesoverførsel er e-mailadresser, bliver URL-informationen sendt til alle destinationerne.
Hvis filformatet for de gemte data er de samme for alle destinationerne, så bliver den samme URL sendt. Hvis filformatet afhænger af destinationen, bliver forskellige URL'er sendt.
- Hvis overførslen indeholder modtagere for forskellige jobs (Scan til FTP, Scan til desktop, etc.), så udføres overførslen ved kun at sende en URL til modtagerer, som er e-mail-adresser, men den scannede fil bliver sendt direkte på normal vis til modtagerer af andre jobs.
- Når [Dokument administrations funktion] er aktiveret i Systemindstillingerne (administrator), bliver den scannede fil sendt direkte til administratoren, og ikke som URL.
- Selv når [Send indstillinger for destinationslink] er deaktiveret i Systemindstillingerne (administrator), er der adgang til URL'en, og den scannede fil kan downloades, så længe lagringsperioden varer.
- Den scannede fil gemmes også selvom en begrænsning af sendt data er blevet indstillet i Systemindstillingerne (administrator), og filen overstiger denne begrænsning. Den scannede fil gemmes som en enkelt fil, også selvom [Hvis de vedhæftede e-mail fil(er) overskrider den maksimale størrelse, sendes de i flere filer.] er aktiveret i Systemindstillingerne (administrator), og filen overstiger denne begrænsning.
Hvis der er et andet job end et "Scan to E-mail" i en rundsendelsesoverførsel, og den scannede file overstiger indstillingen [Maks. størrelse af vedhæftet data (FTP/Skrivebord/Netværksmappe)], er overførslen ikke mulig.

**• Sådan bruges denne funktion**

Konfigurer i "Indstillinger (administrator)" → [System Settings] → [Image Send Settings] → [Scan Settings] → [Condition Settings] → [Send Destination Link Settings].

• Sådan bruger du altid denne funktion i enkel tilstand

Konfigurer i "Indstillinger (administrator)" → [System Settings] → [Image Send Settings] → [Scan Settings] → [Condition Settings] → [Enable Send Destination Link as Default].

Når denne funktion er aktiveret, og e-mail sendes i normal funktion, er afkrydsningsfeltet [Send Destination Link] i handlingspanelet altid .

• Lagringsperiode for scannede filer gemt ved hjælp af denne funktion

Konfigurer i "Indstillinger (administrator)" → [System Settings] → [Image Send Settings] → [Scan Settings] → [Condition Settings] → [File Retention Period].

• Beskyttelse af URL med SSL

Konfigurer i "Indstillinger (administrator)" → [System Settings] → [Image Send Settings] → [Scan Settings] → [Condition Settings] → [Enable SSL].

Indstille en grænse for afsendelse af data

Nogle gange er det ikke muligt at sende en ubegrænset mængde data pga. netværksforhold eller mængden af ledig oplagringsplads i e-mail-serveren eller fil-serveren. Indstil en datagrænse for afsendelse, og hvordan dataet vil blive sendt, hvis grænsen overskrides.

I "Indstillinger (administrator)" - [Systemindstillinger] - [Indstillinger For Billedafsendelse] - [Scan Indstillinger] - [Driftsindstillinger] - [Indstil et maksimalt antal sendte data(E-Mail)] - [Maks. Str. af vedhæftet data (FTP/Skrivebord/Netværksmappe)].

Indstil et maksimalt antal sendte data(E-Mail)

For at undgå overførsel af meget store billedfiler med Scan til e-mail kan der angives en grænse for filstørrelsen fra 1 MB til 99 MB i intervaller af 1 MB. Hvis den samlede størrelse for de billedfiler, der blev oprettet ved scanning af originalen overskrider grænsen, kasseres billedfilen.

Hvis du ikke ønsker at indstille en grænse, skal du vælge [Ubegrænset].



Denne indstilling er forbundet til "[Indstil et maksimalt antal sendte data \(side 7-73\)](#)" i internetfaxindstillingerne.

Hvis de vedhæftede e-mail fil(er) overskrider den maksimale størrelse, sendes de i flere filer.

Hvis en vedhæftning i en e-mail overstiger den maksimale størrelse, sendes den over flere filer. Hvis en af de opdeltede filer overstiger den maksimale størrelse, vil den blive sendt med automatisk reduceret opløsning.

Når du sender filer i JPEG-format, bliver der kun vedhæftet én fil pr. e-mail, uafhængigt af filstørrelsen.

Når der anvendes MX-3061/MX-3061S/MX-3071/MX-3071S/MX-3561/MX-3561S/MX-3571/MX-3571S/MX-4061/MX-4061S/MX-4071/MX-4071S/MX-5071/MX-5071S/MX-6071/MX-6071S, or the MX-2651/MX-3051/MX-3551/MX-4051/MX-5051/MX-6051 eller MX-2651/MX-3051/MX-3551/MX-4051/MX-5051/MX-6051 med

OCR-udvidelsessættet installeret

Hvis en fil, der er blevet scannet i TXT(UTF-8)-, RTF-, DOCX-, XLSX- eller PPTX-format overstiger filstørrelsesbegrænsningen, vil filen blive kasseret uden at blive sendt, også selvom denne indstilling er valgt.



- Når en fil, der er blevet scannet i et andet format end TXT(UTF-8), RTF, DOCX, XLSX eller PPTX overstiger størrelsesbegrænsningen, reducerer denne funktion datastørrelsen til under grænsen ved at reducere opløsningen eller på anden måde, og muliggør dermed afsendelse uden annullering af dataene. (Når der anvendes MX-3061/MX-3061S/MX-3071/MX-3071S/MX-3561/MX-3561S/MX-3571/MX-3571S/MX-4061/MX-4061S/MX-4071/MX-4071S/MX-5071/MX-5071S/MX-6071/MX-6071S, or the MX-2651/MX-3051/MX-3551/MX-4051/MX-5051/MX-6051, eller MX-2651/MX-3051/MX-3551/MX-4051/MX-5051/MX-6051 med OCR-udvidelsessættet installeret.)
- Når Multibeskræring, Billedbeskræring, Send destinationslink og Kortformat bruges, bliver de scannede data ikke delt.
- Hvis e-mailen overstiger den valgte størrelsesbegrænsning, opstår der en fejl.

Maks. Str. af vedhæftet data (FTP/Skrivebord/Netværksmappe)

Der kan angives en grænse for, hvor store filer der kan sendes vha. Scan til FTP, Scan til skrivebord og Scan til netværksmappe. De grænser, der kan vælges, er 50 MB, 150 MB og 300 MB. Hvis den samlede størrelse for de billedfiler, der blev oprettet ved scanning af originalen overskrider grænsen, kasseres billedfilen.

Hvis du ikke ønsker at indstille en grænse, skal du vælge [Ubegrænset].



Ved rundsending til både e-mail- og internetfaxdestinationer prioriteres den angivne grænse i "[Indstil et maksimalt antal sendte data \(side 7-73\)](#)".



TRANSMITTERING AF BILLEDE

TRANSMITTERING AF BILLEDE

AFSENDELSE AF ET BILLEDE I SCANNINGSFUNKTION

Et billede kan sendes i scanningsfunktion (Scan til e-mail, Scan til FTP, Scan til desktop og Scan til netværksmappe).



- Hvis hukommelsen bliver fuld under scanningen af originalerne, vises en meddelelse, og scanningen standser.
- Når der udføres Scan til e-mail, skal du passe på ikke at sende en fil, der er for stor. Det er især flersidede filer, der har tendens til at blive for store. Når der sendes en flersidet fil eller andre store filer, kan det være nødvendigt at reducere antallet af scannede sider eller at reducere sendestørrelsen.



Undlad at placere objekter under originalstørrelsesføleren. Hvis der lykkes for den automatiske dokumentfeeder med et objekt underneenden, kan det beskadige originalstørrelsesfølerens plade og forhindre korrekt registrering af dokumentstørrelsen.

1





Anbring originalen.

Læg originalen i den automatiske dokumentfeeder eller på glaspladen.



- [AUTOMATISK DOKUMENTFEEDER \(side 1-116\)](#)
- [GLASPLADE \(side 1-119\)](#)

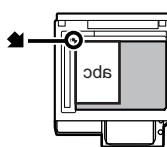

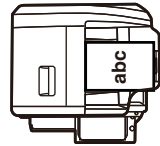
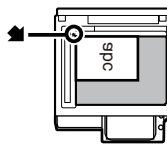
- Når originalerne placeres, skal de vende som vist nedenfor.

| Kopier | Dokumentfeeder | Originalglasplade |
|--|---|--|
| | Placer originalen med tekstsiden opad. | Placer originalen med tekstsiden vendende ned, og tilret hjørnet med spidsen af mærket  i øverste venstre hjørne af glasrudens skala. |
| Stående*  |  |  |
| Liggende retning*  |  |  |

*Når der placeres en stor original med stående retning, skal du lægge den som vist i figuren med titlen "Liggende retning" og angive placeringsretningen i trin 4.

- Placer originaler i A5-størrelse (5-1/2" x 8-1/2") i stående (lodret) retning (). Hvis de placeres i liggende (vandret) retning (), registreres en forkert størrelse. Hvis originalen er i A5R-størrelse (5-1/2" x 8-1/2"R), skal du indtaste originalstørrelsen manuelt.



2

Angiv destinationen.

- ▶ [HENTNING AF EN DESTINATION FRA EN ADRESSEBOG \(side 5-15\)](#)
- ▶ [VISNING AF EN LISTE OVER DE VALGTE DESTINATIONER \(side 5-18\)](#)
- ▶ [BRUG AF ET SØGENUMMER FOR AT HENTE EN DESTINATION \(side 5-19\)](#)
- ▶ [MANUEL INDTASTNING AF EN ADRESSE \(side 5-20\)](#)
- ▶ [ANGIVELSE AF EN NETVÆRKSMAPPE \(side 5-21\)](#)
- ▶ [HENTNING AF EN DESTINATION FRA EN GLOBAL ADRESSEBOG \(side 5-23\)](#)
- ▶ [BRUG AF EN TRANSMISSIONSLOG TIL AT GENSENDE \(side 5-25\)](#)

Ikonet på tasten angiver destinationstypen, der er gemt i tasten.

- Scan til e-mail
- Scan til FTP
- Scan til netværksmappe
- Scan til desktop



- Hvis skærmen ændres, efter at der er trykket på en one-touch-tast, uden at du trykker på **+**, angives destinationen for den tast, der blev trykket på, automatisk.
- Når der udføres Scan til e-mail, kan du også sende Cc eller Bcc kopier til andre destinationer. Tryk på tasten [Adresseoversigt] for at vælge destinationer.
 - ▶ [VISNING AF EN LISTE OVER DE VALGTE DESTINATIONER \(side 5-18\)](#)
- Der kan specificeres flere destinationer.
- Tryk på et målindtastningsfelt eller tryk på [Indstillinger] for at ændre [Emne], [Filnavn], [Svar-Til] eller [Brødtekst] i normal tilstand.
 - ▶ [ÆNDRING AF EMNET, FILNAVNEN, SVAR TIL OG BRØDTEKSTEN PÅ TRANSMISSIONSTIDSPUNKTET FOR SCANNING \(side 5-33\)](#)

3

Tryk på tasten [Original].

4

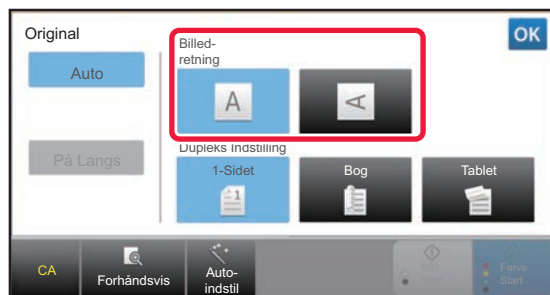
**Tryk på den relevante retningstast.**

Angiv retningen af den original, der blev placeret i trin 1.
Når indstillingerne er fuldført, skal du trykke på **OK**.



- Du kan ændre belysning, opløsning, filformat, farvetilstand og andre indstillinger.
 - ▶ [AUTOMATISK SCANNING AF BEGGE SIDER AF EN ORIGINAL \(2-SIDET ORIGINAL\) \(side 5-48\)](#)
 - ▶ [SCANNINGSSTØRRELSE OG AFSENDELSESSTØRRELSE \(FORSTØR/REDUCER\) \(side 5-49\)](#)
 - ▶ [ÆNDRING AF BELYSNINGEN OG ORIGINALBILLEDTYPE \(side 5-57\)](#)
 - ▶ [ÆNDRING AF OPLØSNINGEN \(side 5-59\)](#)
 - ▶ [ÆNDRING AF FORMAT I SCANNINGS- ELLER DATAINDTASTNINGSFUNKTION \(side 5-60\)](#)
 - ▶ [ÆNDRING AF FARVETILSTAND \(side 5-66\)](#)
- Hvis du trykker på tasten [Andet], kan du konfigurere forskellige funktioner, f.eks. sende to originalsider kollektivt som ét ark eller originalsider med forskellige størrelser.



5

Tryk på tasten [S/H Start] eller [Farve Start] for at starte scanning af originalen.

- Hvis originalen blev indført i dokumentfeederen, lyder der et bip, når scanningen er færdig, hvorefter transmissionen starter.
- Hvis originalen er placeret på glaspladen, vises tasten [Read-End] i berøringspanelet. Gå til trin 7, hvis originalen kun er på en side. Gå til trin 6, hvis du ønsker at scanne flere sider.



- Du kan trykke på tasten [Forhåndsvis] for at kontrollere forhåndsvisningen af billedet, før der sendes et billede. For mere information herom, se "[KONTROL AF DET BILLEDE, DER SKAL TRANSMITTERES \(side 5-69\)](#)".
- Hvis filformatet indstilles til [PDF/Krypter], [PDF/Krypter/Fremh. sort bogst.], [PDF/Krypter/Kompakt] eller [PDF/Krypter/Kompakt/U-Fin], bliver du bedt om at indtaste adgangskoden, når du trykker på tasten [S/H Start] eller [Farve Start].

Tryk på adgangskodens indtastningsfelt for at åbne tastaturskærmen, indtast en adgangskode (maks. 32 tegn), og tryk på tasten [OK] og [Send] i nævnte rækkefølge. Modtageren skal bruge adgangskoden, der indtastes her for at åbne den krypterede PDF-fil.

Du kan annullere Krypter PDF ved at trykke på tasten [Annuller]. Skærm for formatindstilling kommer frem, således at du kan ændre filtypen.

Vælg en ny filtype, og tryk på tasten [S/H Start] eller [Farve Start] for at begynde transmissionen.

6

Hvis originalen placeres på glasruden, skal du fjerne originalen og lægge den næste original på. Tryk derefter på tasten [S/H Start] eller [Farve Start].

Gentag, indtil alle originaler er scannet.

7

Tryk på tasten [Read-End].

Der lyder et bip for at angive, at handlingen er afsluttet.



- Hvis der ikke foretages noget i ét minut, efter at bekræftelseskærmen vises, slutter scanningen automatisk, og transmissionen bliver bestilt.
- Tryk på tasten [Ændr indstill] for at ændre belysningen, opløsningen, scanningsstørrelsen og afsendelsesstørrelsen for hver originalsider, der scannes. Hvis "Kortformat" imidlertid vælges i Andet, kan du kun ændre eksponering, hvis du scanner en originalsider med lige numre.
- Hvis destinationer af typen Scan til E-mail og Internetfax er inkluderet, vil afsendelsesbredden for Scan til E-mail og Internetfax være den samme som afsendelsesbredden for en fax.



• Sådan ændres tiden, indtil transmission finder sted automatisk:

Vælg "Indstillinger (administrator)" - [Systemindstillinger] → [Indstillinger For Billedafsendelse] → [Fælles Indstillinger] → [Drifts- Indstill.] → [Automatisk starttidspunkt for job under scanning].

• Sådan indstilles lyden ved afsluttet scanning:

I "Indstillinger (administrator)" skal du vælge [Systemindstillinger] → [Lyd Indstillinger] → [Biplydindstillinger (Almindelig)] → [Scan komplet lyd (billedeforsendelse)].



ÆNDRING AF EMNET, FILNAVNEN, SVAR TIL OG BRØDTEKSTEN PÅ TRANSMISSIONSTIDSPUNKTET FOR SCANNING

Du kan ændre emnet, filnavnet, svar-til og brødteksten, når der udføres en scanningstransmission. Indtast evt. teksten direkte.



- Når der udføres Scan til FTP, Scan til desktop eller Scan til netværksmappe, er det kun filnavnet, der bruges.
- Hvis emnet eller filnavnet ikke ændres, anvendes indstillingerne i [Systemindstillinger] → [Indstillinger For Billedafsendelse] → [Scan Indstillinger] → [Emne Navn Indstillinger], [Filnavn Indstillinger], og [Brødtekst Indstillinger] i "Indstillinger (administrator)".
- Hvis svar-til-adressen ikke ændres, anvendes indstillingerne i [Systemindstillinger] → [Indstillinger For Billedafsendelse] → [Scan Indstillinger] → [Drifts- Indstill.] → [Angiv standard svar adr.] i "Indstillinger (administrator)". Hvis det ikke er konfigureret, bruges svaradressen, der er konfigureret i [Netværks Indstillinger] → [Services Setup] → [SMTP] → [Afsenderadresse] i "Indstillingsfunktion". (Administratorrettigheder er påkrævet.)
- Vælg [Systemindstillinger] → [Indstillinger For Billedafsendelse] → [Scan Indstillinger] i "Indstillinger (administrator)" for at konfigurere kandidaterne til emne, filnavn og brødtekst.
- Se "Bruger's Manual (Betjening af berøringspanel)" for at indtaste tekst.

1

Tryk på tasten [Detaljer] for at skifte til normal tilstand.

► [SKIFT AF FUNKTION \(side 1-15\)](#)

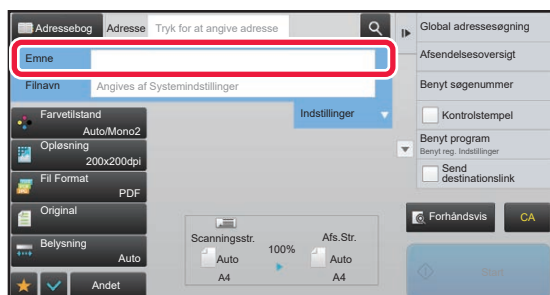
2

For at ændre emnet skal du trykke på indtastningsfeltet [Emne].

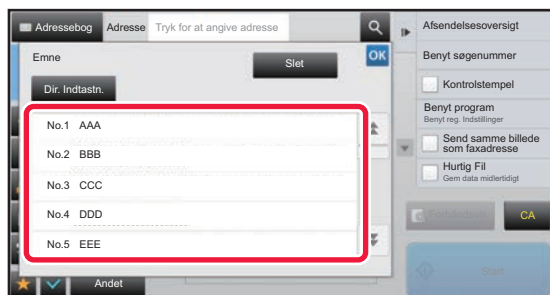
3

Tryk på en forudindstillet teksttast.

Når indstillingerne er fuldført, skal du trykke på **OK**.



Sådan annulleres emnevalget:

Tryk på tasten [Slet].



Hvis du vil indtaste teksten direkte, skal du trykke på tasten [Dir. Indtastn.] for at åbne softwaretastaturet. Indtast teksten, og tryk på tasten [OK].

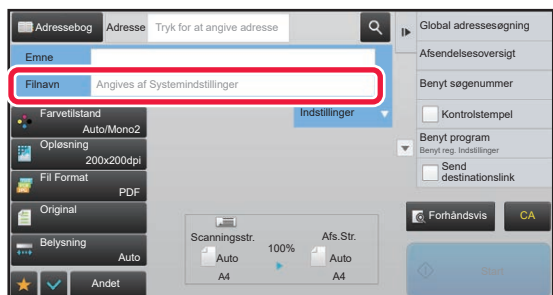

4

**For at ændre filnavnet skal du trykke på indtastningsfeltet [Filnavn].**

Når indstillingerne er fuldført, skal du trykke på **OK**.

- Tryk på tasten for filnavnet på listen.
- Tryk på tasten [Dir. Indtastn.] for at indtaste filnavnet direkte.
- Der vises en anmodning i filnavnet. Anmodningen ændres i henhold til indstillingerne. Hvis indstillingerne ikke er blevet ændret, vises "Følg systemindstillinger".
- I [OCR-indstilling], hvis [Auto. udtræk. filnavn] er aktiveret, vises "Auto. udtræk. filnavn". (I MX-2651/MX-3051/MX-3551/MX-4051/MX-5051/MX-6051, er OCR-udvidelsessæt påkrævet.)



Hvis du scanner til en delt mappe og indstiller et filnavn, der er det samme som et eksisterende filnavn i den delte mappe, ændres filnavnet for at undgå overskrivning af den eksisterende fil.

5

Tryk på [Indstillinger].

6

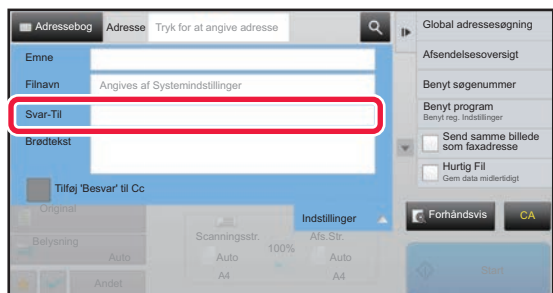
**For at ændre svaradressen skal du trykke på indtastningsfeltet [Svar-Til].**

Hvis der anvendes brugerkontrol, vil oplysningerne for den bruger, der er logget ind, være de gældende, og derfor kan svaradresse ikke ændres.

7

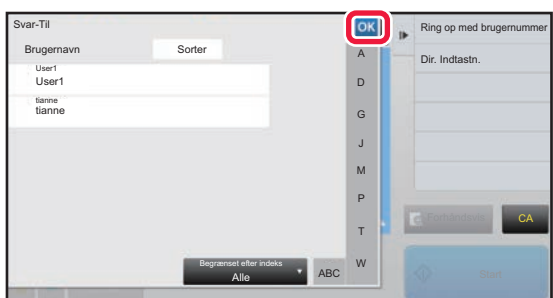
**Tryk på den tast, du ønsker at bruge til svaradressen.**

Når indstillingerne er fuldført, skal du trykke på **OK**.

- Du kan vælge adresser fra brugerlisten på samme måde, som du vælger svaradressen. Du kan også trykke på [Global adressesøgning] på handlingspanelet for at angive en bruger, der er gemt i den globale adressebog, som svaradresse.
- Hvis du trykker på [Dir. Indtastn.] i handlingspanelet, kan du indtaste e-mail-adressen direkte.
- Når du indstiller afkrydsningsfeltet [Tilføj 'Besvar' til Cc] til , tilføjes en svaradresse til Cc-adresse.

8

For at ændre brødteksten skal du trykke på indtastningsfeltet [Brødtekst].



9

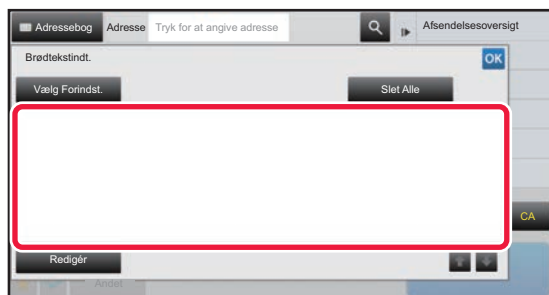

Indtast brødteksten.

Når indstillingerne er fuldført, skal du trykke på **OK**.

- For at vælge en forudindstillet tekst, som er gemt i "Indstillingsfunktion (webversion)", skal du trykke på tasten [Vælg Forindst.].
- For at indtaste brødteksten direkte skal du trykke på tasten [Redigér].



Sådan slettes al indtastet tekst:

Tryk på tasten [Slet Alle]. Når der trykkes på denne tast, slettes hele brødteksten i meddelelsen med det samme, ikke kun den valgte linje.



- Indtast op til 1800 tegn. (Et linjeskift tæller som ét tegn).
- For at redigere den valgte linje skal du trykke på tasten [Redigér]. Softwaretastaturet vises med den valgte tekst indtastet.



AFSENDELSE AF EN FAX I INTERNETFAXFUNKTION

Transmitterer en fax i internetfaxfunktion. Denne fremgangsmåde kan også anvendes til at udføre en direkte transmission via Direkte SMTP.



- Hvis hukommelsen bliver fuld under scanningen af originalerne, vises en meddelelse, og scanningen standser.
- Når alle originaler er blevet scannet, vises meddelelsen "Jobbet er gemt." vil blive vist sammen med et jobkontrolnummer. Du kan om nødvendigt bruge dette nummer til at finde jobbet i Transaktionsrapporten eller i Aktivitetsrapporten for billedafsendelse.
Hvis jobbet er en rundsendingstransmission, vises dette nummer også på jobtasten på jobstatusskærmen. Det anbefales af denne grund, at du noterer nummeret, så du let kan kontrollere resultatet.
- Mail sidefod registrering: Den angivne tekst tilføjes automatisk til slutningen af brødteksten i en e-mail. Dette er praktisk, når du vil vedhæfte forud indstillet tekst, såsom en virksomhedspolitik. Vælg [Systemindstillinger] → [Indstillinger For Billedafsendelse] → [Scan Indstillinger] → [Brødtekst Indstillinger] → [Mail Sidefod Registrering] i "Indstillinger (administrator)" for at indtaste teksten, der skal vedhæftes. (Administratorrettigheder er påkrævet.)
Indtast op til 900 tegn. (Den tilføjede tekst er ikke inkluderet i det maksimale antal tegn, der kan indtastes i e-mail-brødteksten).
Vælg [Systemindstillinger] → [Indstillinger For Billedafsendelse] → [Scan Indstillinger] → [Brødtekst Indstillinger] → [Tilføj Automatisk En Sidefod til Mail Brødtekst] i "Indstillinger" for at angive, hvorvidt der skal vedhæftes tekst eller ej.



Hvis der er konfigureret en standardadresse via "Indstillinger" → [Systemindstillinger] → [Indstillinger For Billedafsendelse] → [Scan Indstillinger] → [Standardadresse] → [Standard Adresseindstilling], kan tilstanden ikke ændres, eller destinationen kan ikke ændres eller tilføjes.
For at skifte til internetfaxfunktion skal du trykke på tasten [Annuller] på berøringspanelet og derefter udføre transmissionsproceduren.

1

Anbring originalen.

Læg originalen i den automatiske dokumentfeeder eller på glaspladen.

- [AUTOMATISK DOKUMENTFEEDER \(side 1-116\)](#)
- [GLASPLADE \(side 1-119\)](#)



Undlad at placere objekter under originalstørrelsesføleren. Hvis der lukkes for den automatiske dokumentfeeder med et objekt underneden, kan det beskadige originalstørrelsesfølerens plade og forhindre korrekt registrering af dokumentstørrelsen.

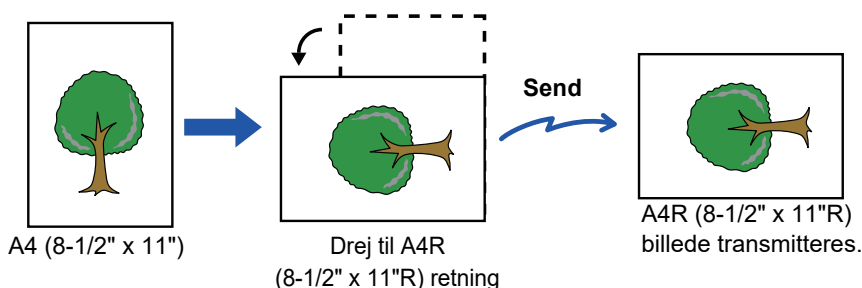

- Placer originalen i A5-størrelse (5-1/2" x 8-1/2") i stående (lodret) retning (). Hvis de placeres i liggende retning (), registreres en forkert størrelse.
Hvis originalen er i A5R-størrelse (5-1/2" x 8-1/2"R), skal du indtaste originalstørrelsen manuelt.
► [ANGIVELSE AF ORIGINAL SCANNINGSSTØRRELSE I PAPIRSTØRRELSE \(side 5-50\)](#)
- Rotation sending
Originaler i størrelsen A4, B5R og A5R (8-1/2" x 11" og 5-1/2" x 8-1/2"R) drejes 90 grader og sendes hhv. i retningerne A4R, B5 og A5 (8-1/2" x 11"R og 5-1/2" x 8-1/2").
(Drejet afsendelse er ikke muligt ved originaler med størrelsen A4R, B5 eller A5 (8-1/2" x 11"R eller 5-1/2" x 8-1/2").)

**2**

Tryk på tilstandsdisplayet for at skifte til startskærmen for internetfaxtilstand.

- [VALG AF NETVÆRKSSCANNERTILSTAND \(side 5-9\)](#)



3

Angiv destinationen.

- ▶ [HENTNING AF EN DESTINATION FRA EN ADRESSEBOG \(side 5-15\)](#)
- ▶ [VISNING AF EN LISTE OVER DE VALGTE DESTINATIONER \(side 5-18\)](#)
- ▶ [BRUG AF ET SØGENUMMER FOR AT HENTE EN DESTINATION \(side 5-19\)](#)
- ▶ [MANUEL INDTASTNING AF EN ADRESSE \(side 5-20\)](#)
- ▶ [ANGIVELSE AF EN NETVÆRKSMAPPE \(side 5-21\)](#)
- ▶ [HENTNING AF EN DESTINATION FRA EN GLOBAL ADRESSEBOG \(side 5-23\)](#)
- ▶ [BRUG AF EN TRANSMISSIONSLOG TIL AT GENSENDE \(side 5-25\)](#)

Ikonet  vises på one-touch-taster, hvori internetfaxadresser er gemt.



Tryk på tasten [Andet] og tasten [Send Indstill.] for at ændre [Emne], [Filnavn] eller [Brødtekst].

- ▶ [ÆNDRING AF EMNET, FILNAVNEN OG BRØDTEKSTEN PÅ TRANSMISSIONSTIDSPUNKTET FOR INTERNETFAX \(side 5-38\)](#)

4

Tryk på tasten [Original].



- Indstil tæthed, opløsning og format i [Systemindstillinger] → [Indstillinger For Billedafsendelse] → [Indstillinger for Internetfax] → [Serverindstil.] → [Standardindst.] i "Indstillinger (administrator)".
- Hvis du trykker på tasten [Andet], kan du konfigurere forskellige funktioner, f.eks. sende to originalsider kollektivt som ét ark eller originalsider med forskellige størrelser.

5

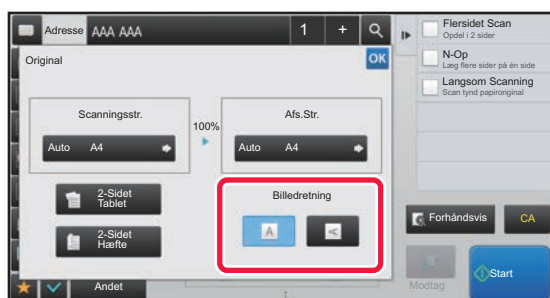

Tryk på den relevante retningstast.

Når indstillingerne er fuldført, skal du trykke på **OK**.

6

Tryk på tasten [Start] for at begynde scanning af originalen.

- Hvis originalen er placeret på glaspladen, vises tasten [Read-End] i berøringspanelet. Gå til trin 8, hvis originalen kun er på en side. Gå til næste trin, hvis du ønsker at scanne flere sider.
- Hvis originalen blev indført i dokumentfeederen, lyder der et bip, når scanningen er færdig, hvorefter transmissionen starter.



Du kan trykke på tasten [Forhåndsvis] for at kontrollere forhåndsvisningen af billedet, før der sendes et billede. For mere information herom, se "[KONTROL AF DET BILLEDE, DER SKAL TRANSMITTERES \(side 5-69\)](#)".

7

Hvis originalen blev placeret på glasruden, skal du fjerne originalen og lægge den næste original på. Tryk derefter på tasten [Start].

Gentag, indtil alle originaler er scannet.



8

Tryk på tasten [Read-End].

Der lyder et bip for at angive, at handlingen er afsluttet.

Åbn den automatiske dokumentfeeder. Drej fremføringsrullen i pilens retning, og fjern originalen.



- Hvis der ikke foretages noget i ét minut, efter at bekræftelseskærmen vises, slutter scanningen automatisk, og transmissionen bliver bestilt.
- Tryk på tasten [Ændr indstill] for at ændre belysningen, opløsningen, scanningsstørrelsen og afsendelsesstørrelsen for hver originalsides, der scannes.
Hvis "N-Op" eller "Kortformat" imidlertid er valgt i Andet, kan du kun ændre eksponering, når du scanner en originalsides med lige numre.

ÆNDRING AF EMNET, FILNAVNET OG BRØDTEKSTEN PÅ TRANSMISSIONSTIDSPUNKTET FOR INTERNETFAX

Emnet, filnavnet og brødteksten kan ændres, når der udføres en internetfaxtransmission. Indtast evt. teksten direkte. Konfigurer et filnavn og andre indstillinger for en internetfax ved brug af Afsendelsesindstillingerne for de andre funktioner.



- Hvis emnet og filnavnet ikke bliver ændret, bruges indstillingerne i Indstillingsfunktion (webversion).
- Vælg [Systemindstillinger] → [Indstillinger For Billedafsendelse] → [Scan Indstillinger] i "Indstillinger (administrator)" for at konfigurere kandidaterne til emne, filnavn og brødtekst.
- Se "Bruger's Manual (Betjening af berøringspanel)" for at indtaste tekst.

1

Tryk på tilstandsdisplayet for at skifte til startskærmen for internetfaxtilstand.

► [VALG AF NETVÆRKSSCANNERTILSTAND \(side 5-9\)](#)

2

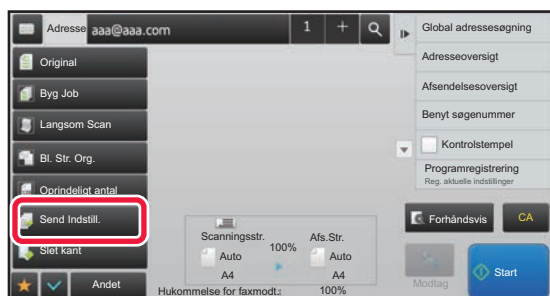
**Tryk på tasten [Send Indstill.].**

3

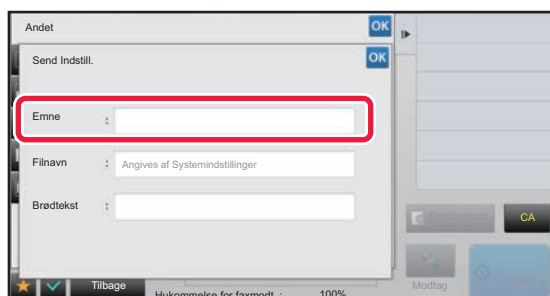
**For at ændre emnet skal du trykke på indtastningsfeltet [Emne].**

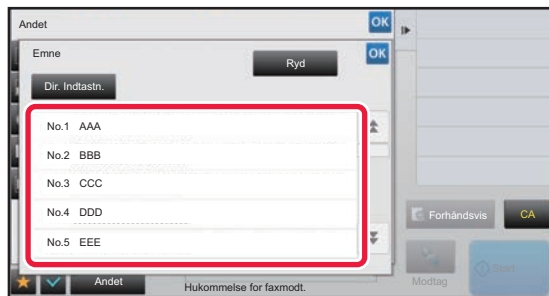

4

**Tryk på en forudindstillet teksttast.****Sådan annulleres emnevalget:**

Tryk på tasten [Ryd].



Hvis du vil indtaste teksten direkte, skal du trykke på tasten [Dir. Indtastn.] for at åbne softwaretastaturet. Indtast emnet, og tryk på tasten [OK].

5

For at ændre filnavnet skal du trykke på indtastningsfeltet [Filnavn].

6

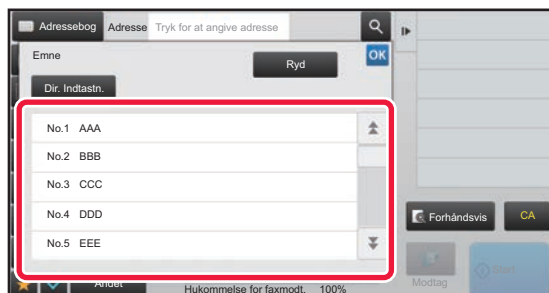
**Tryk på en forudindstillet teksttast.**Når indstillingerne er fuldført, skal du trykke på **OK**.

- Vælg [Systemindstillinger] i "Indstillinger" → [Indstillinger For Billedafsendelse] → [Scan Indstillinger] → [Filnavn Indstillinger] for at gemme den forudindstillede tekst til filnavnet.
- Tryk på tasten [Dir. Indtastn.] for at vise det bløde keyboard, hvis du ønsker at indtaste teksten direkte. Indtast filnavnet, og tryk på tasten [OK].

**Sådan annulleres valget af filnavn:**

Tryk på tasten [Ryd].

7

For at ændre brødteksten skal du trykke på indtastningsfeltet [Brødtekst].



8

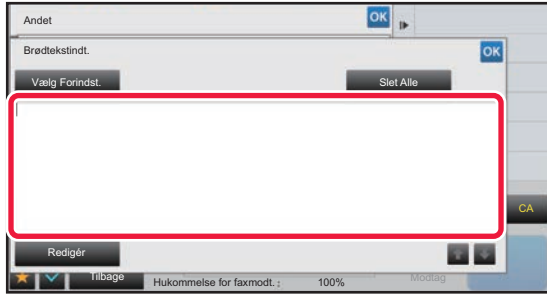

Indtast brødteksten.

Når indstillingerne er fuldført, skal du trykke på **OK**.

- For at vælge en forudindstillet tekst, som er gemt i "Indstillingsfunktion (webversion)", skal du trykke på tasten [Vælg Forindst.].
- For at indtaste brødteksten direkte skal du trykke på tasten [Redigér].



Sådan slettes al indtastet tekst:

Tryk på tasten [Slet Alle]. Når der trykkes på denne tast, slettes hele brødteksten i meddelelsen med det samme, ikke kun den valgte linje.



- Indtast op til 1800 tegn. (Et linjeskift tæller som ét tegn).
Brug **↑** **↓** for at vælge på linjebasis.
- For at redigere den valgte linje skal du trykke på tasten [Redigér]. Softwaretastaturet vises med den valgte tekst indtastet.



AFSENDELSE AF DET SAMME BILLEDE TIL MULTIDESTINATIONER (RUNDSENDINGSTRANSMISSION)

Send det samme scannede billede til flere destinationer for scanning, internetfax og faxfunktion i en enkelt handling. Med én handling kan du sende data til op til 500 destinationer inklusive reservede job til afsendelse. (Hvis jobs for rundsendingstransmission med 450 destinationer f.eks. allerede er reserveret, kan data rundsendes til op til 50 destinationer.)

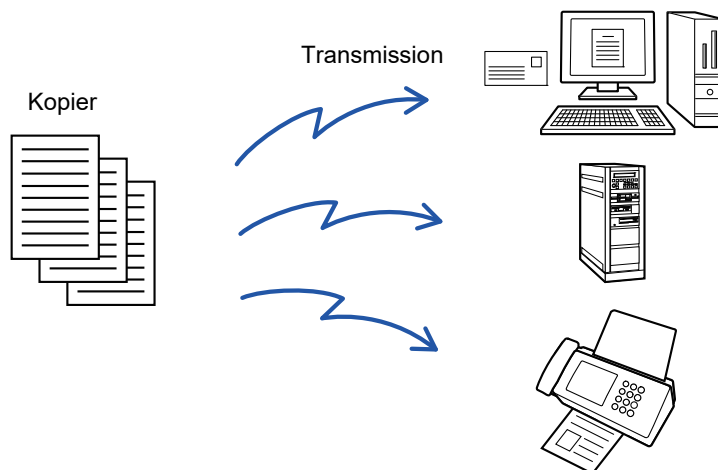

Det er praktisk at gemme destinationer, du hyppigt bruger til rundsendingstransmission som kontakter eller grupper. Der kan maksimalt gemmes 500 destinationer i én kontakt.

Til rundsending kan du trykke på kontakt- eller gruppetasten for at hente flere faxnumre.

Du kan også sende faxer med one-touch-tasten ved at indstille afkrydsningsfeltet [Indstil som standard anvendt] til , når adresser registreres. Hvis du midlertidigt vil fjerne en destination fra de gemte adresser, skal du åbne bekræftelsesskærmen for detaljer og fjerne destinationen på skærmen.

► [BRUG AF EN TRANSMISSIONSLOG TIL AT GENSENDE \(side 5-25\)](#)



- Hvis afkrydsningsboksen for "Indstillinger (administrator)" -[Systemindstillinger] → [Indstillinger For Billedafsendelse] → [Fælles Indstillinger] → [Drifts- Indstill.] → [Adressebog standardvalg] → [Brug kun adresser for afsendelsestilstand] indstilles til (fabriksindstilling), sendes billedet kun til de destinationer, der er indstillet til [Indstil som standard anvendt], som er for den aktuelle valgte tilstand. Hvis markeringen fjernes , kan billedet også sendes til andre tilstandes destinationer.
- Hvis en rundsendingstransmission indeholder internetfaxadresser, bliver dokumentet sendt til alle adresser i sort/hvid.
- Hvis rundsendingstransmissionens adresser indeholder internetfaxadresser, omdannes billeddataene og sendes som billeddata til internetfax. Selvom de er blevet scannet i farve, omdannes billeddataene til binær sort/hvid-internetfax og sendes til adresser såsom e-mailadresser.
- Hvis du ønsker at afsende det samme billede som fax til alle destinationer i normal tilstand, skal du trykke på [Send samme billede som faxadresse] i handlingspanelet. Dette kan ikke vælges, når internet-fax er inkluderet i destinationerne.
- Hvis destinationer af typen Scan til E-mail og Internetfax er inkluderede, vil afsendelsesbredden for Scan til E-mail og Internetfax være den samme som afsendelsesbredden for en fax.
- Rundsending er ikke mulig til både direkte SMTP-adresser og andre typer af adresser.



Der udføres en transmission, idet hyperlinks med Scan til FTP- og Scan til netværksmappe-adresser ignoreres.



For at registrere destinationer i en kontaktperson eller gruppe:

På skærmen for adressebog skal du trykke på [Tilføj Ny] i handlingspanelet, eller trykke på ikonet [Adressekontrol] på startsiden. Se "Bruger's Manual (Gem adressebog)" angående adressebogen.



1

Anbring originalen.

Læg originalen i den automatiske dokumentfeeder eller på glaspladen.

- ▶ [AUTOMATISK DOKUMENTFEEDER \(side 1-116\)](#)
- ▶ [GLASPLADE \(side 1-119\)](#)

2

Angiv alle destinationer.

- ▶ [HENTNING AF EN DESTINATION FRA EN ADRESSEBOG \(side 5-15\)](#)
- ▶ [VISNING AF EN LISTE OVER DE VALGTE DESTINATIONER \(side 5-18\)](#)
- ▶ [BRUG AF ET SØGENUMMER FOR AT HENTE EN DESTINATION \(side 5-19\)](#)
- ▶ [MANUEL INDTASTNING AF EN ADRESSE \(side 5-20\)](#)
- ▶ [ANGIVELSE AF EN NETVÆRKSMAPPE \(side 5-21\)](#)
- ▶ [HENTNING AF EN DESTINATION FRA EN GLOBAL ADRESSEBOG \(side 5-23\)](#)
- ▶ [BRUG AF EN TRANSMISSIONSLOG TIL AT GENSENDE \(side 5-25\)](#)



- One-touch-taster, der ikke kan anvendes til rundsendingstransmission, er gråtonede for at forhindre, at de vælges.
- Hvis der er angivet en Scan til FTP eller Netværksmappeadresse i en rundsendingstransmission, finder hyperlink e-mail-transmission ikke sted.



- Hvis [Systemindstillinger] → [Indstillinger For Billedafsendelse] → [Fælles Indstillinger] → [Driftsindstillinger] → [Husk at trykke på Næste Adresse tasten ([+]) før du vælger den næste adresse.] aktiveres i "Indstillinger (administrator)", skal du trykke på **+**, før du angiver den næste destination.
- Hvis du ønsker at sende det samme billede (Mono2) som det til faxadressen til alle destinationer i normal tilstand, skal du trykke på [Send samme billede som faxadresse] i handlingspanelet.

3

Tryk på [Adresseoversigt] på handlingspanelet.

4

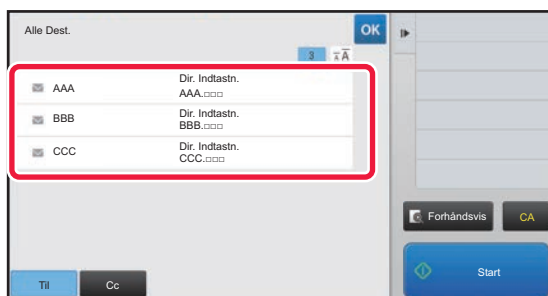
**Bekræft destinationen.**

- **Sådan fortrydes en angivet destination:**
Tryk på tasten for den destination, du ønsker at annullere for at frigive valget.
- **Sådan skiftes leveringstyper (Til/Cc/Bcc):**
Tryk på adressen, du vil ændre, og tryk på [Skift til Til], [Skift til Cc] eller [Skift til Bcc] i handlingspanelet.



5

Tryk på tasten [S/H Start] eller [Farve Start] (tasten [Start] i normal tilstand) for at starte scanning af originalen.

- Anvendes dokumentfeederen vil alle dokumenter her i blivescannet. Der lyder et bip for at angive, at scanningen og transmissionen er afsluttet.
- Hvis du placerer originalen på glasruden, kan du scanne siderne enkeltvis. Når scanningen afsluttes, placer næste original og tryk på tasten [S/H Start] eller [Farve Start] ([Start] i normal tilstand). Gentag, indtil alle sider er blevet scannet, og tryk derefter på tasten [Read-End]. Der lyder et bip for at angive, at transmissionen er afsluttet.



Du kan trykke på tasten [Forhåndsvis] for at kontrollere forhåndsvisningen af billedet, før der sendes et billede. For mere information herom, se "[KONTROL AF DET BILLEDE, DER SKAL TRANSMITTERES \(side 5-69\)](#)".

INDSTILLING AF FUNKTIONER, NÅR FLERE ADRESSETYPER INDGÅR I EN RUNDSENDINGSTRANSMISSION

Dette afsnit forklarer indstillinger, du skal være opmærksom på, hvis flere adressetyper indgår i en rundsendingstransmission. Når en rundsendingstransmission omfatter en blanding af flere adressetyper (som f.eks. destinationer for scanningsfunktion og internetfaxfunktion), aktiveres dens indstillinger for alle adresser uanset hvilken funktionsskærm, der bruges til at konfigurere dem. Bemærk følgende undtagelser:

Når internetfaxadresser ikke er inkluderet

| | |
|---|--|
| Filformat (filkomprimeringstype) | Komprimeringstypen, der angives med [Systemindstillinger] → [Indstillinger For Billedafsendelse] → [Scan Indstillinger] → [Driftsindstillinger] → [Komprimeringstype ved rundsending] i "Indstillinger (administrator)" bruges for alle destinationer. |
| Farvetilstand | Når farvefunktionsindstillingen er [Fuld Farve] i scanningsfunktionen, vil billedet blive sendt til faxadresser i Mono2 og i farve til scanningsadresser. Hvis du vil sende billedet i Mono2 til alle adresser, skal du trykke på [Send samme billede som faxadresse] på handlingspanelet i normal tilstand. |
| Originaltælling | En adresse for en funktion, hvor antallet af originalark er angivet, hvis den eksisterer, er aktiveret. |
| Scanningsfilstr. | Hvis der udføres en rundsendingstransmission, der omfatter destinationer, for hvilke der er indstillet en begrænsning for vedhæftningsstørrelse ved brug af [Indstil et maksimalt antal sendte data(E-Mail)] eller [Maks. størrelse af vedhæftet data (FTP/Skrivebord/Netværksmappe)] (i "Indstillinger (administrator)", vælg [Systemindstillinger] → [Indstillinger For Billedafsendelse] → [Scan Indstillinger] → [Driftsindstillinger]), vil begrænsningen også gælde for de destinationer, der ikke er sat nogen begrænsning for. |
| N-op | Denne funktion er kun tilgængelig for Fax. Den er knyttet til en funktion med en passende funktionsmåde. |
| Sort/hvid | Denne funktion er tilgængelig for Scanner og Dataindtastning. Den er knyttet til en funktion med en passende funktionsmåde. |
| RGB | Denne tilstand er tilgængelig for scanner, netværksmappe og FTP/skrivebord. Den er knyttet til en funktion med en passende funktionsmåde. |



Når internetfaxadresser er inkluderet

Når internetfaxadresser er inkluderet i destinationerne, gælder følgende begrænsninger.

| | |
|------------------------------------|---|
| Farvetilstand | Forbliver på binært i sort/hvid. |
| Filmformat (fil-komprimeringstype) | Forbliver på TIFF. |
| Original | Transmission finder sted til alle adresser med den samme billedbredde som internet-fax. |
| Tilpasning af baggrund | Kan ikke indstilles. |
| Ignorer Blank side | |
| Sort/hvid | |
| Kontrast | |
| Skarphed | |
| RGB | |
| Signatur | |
| Kryptér | |
| Multibeskæring | |
| Visitkort scanning | |
| Billed- beskæring | |



Rundsending er ikke mulig til både direkte SMTP-adresser og andre typer af adresser.



GENSENDELSE TIL MISLYKKEDE RUNDSENDINGSDESTINATIONER

Resultatet for en udført rundsending kan kontrolleres på jobstatusskærmen. Hvis transmissionen til en af destinationerne mislykkedes, skal du sende billedet til disse destinationer igen.

1

Tryk på jobstatusdisplayet.

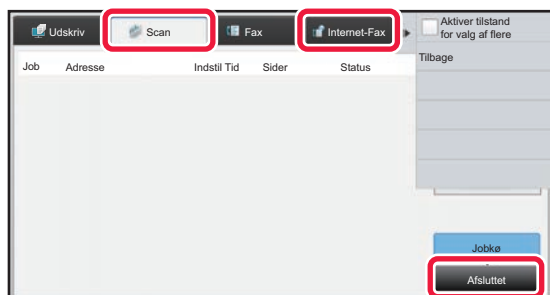
2

Tryk på tasten [Scan] eller [Internet-Fax], og tryk derefter på tasten [Afluttet].

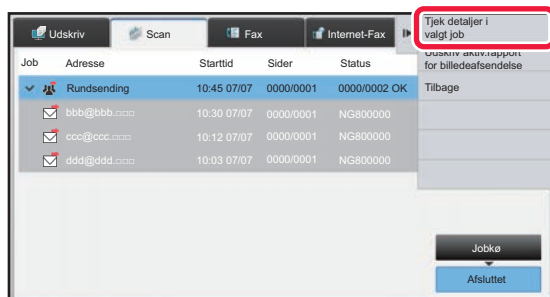

Hvis rundsendingstransmissionen indeholder destinationer i andre funktioner, vises den samme rundsendingstast i hver af disse funktioner.

3

Når du har trykket på tasten for den afsluttede rundsendingstransmission, skal du trykke på [Tjek detaljer i valgt job] i handlingspanelet.



4

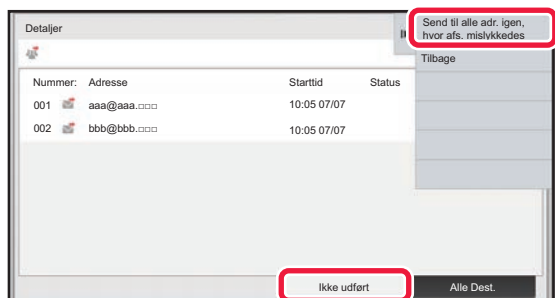

Når du har trykket på fanen [Ikke udført], skal du trykke på [Send til alle adr. igen, hvor afs. mislykkedes] i handlingspanelet for at sende billedet igen.



De næste trin efter, at du har trykket på tasten [Send til alle adr. igen, hvor afs. mislykkedes], er forskellige, afhængigt af om dokumentarkivering bruges eller ej.

- **Når dokumentarkivering bruges:**

Du vender tilbage til gen-send skærmen for dokumentarkivering med de mislykkede destinationer indskrevet. Udfør fremgangsmåden for gensend dokumentarkivering. (Der er ingen grund til at scanne originalen igen.)

- **Når dokumentarkivering ikke bruges:**

Du vender tilbage til basisskærmen med de mislykkede destinationer indskrevet. Placer originalen, og udfør trinene for rundsendingstransmissionen.



SENDING AF EN INTERNETFAX FRA EN COMPUTER (PC-I-FAX)

En fil på en computer kan sendes via maskinen som en fax (PC-I-faxfunktion).

Faxer bliver sendt ved brug af PC-I-faxfunktionen på samme måde, som dokumenter bliver udskrevet. Vælg PC-faxdriveren som printerdriver for din computer, og vælg derefter udskrivningskommandoen i programmet. Billeddata for transmission bliver oprettet og sendt som en Internet-Fax.

Ved brug af programmet "Log Viewer" kan faxer sendes ved brug af transmissionsloggen, der vises i logbilledet.

For fremgangsmåden ved anvendelsen af denne funktion, se PC-Fax driverhjælp.

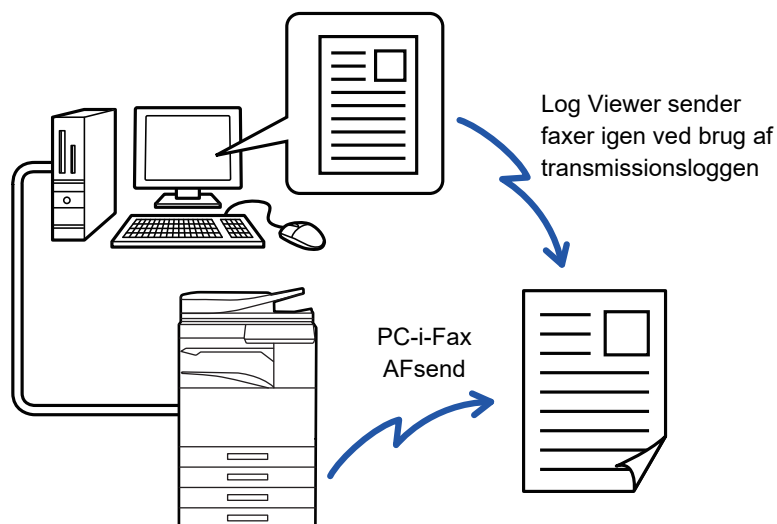

• For at sende en Internet-Fax ved brug af PC-I-Faxfunktion, skal PC-Fax-driveren være installeret og derefter opdateret ved brug af Cd-ROM'en, der fulgte med Internet-fax udvidelsessættet.

Du kan finde flere oplysninger herom i Installationsvejledning for software.

• Denne funktion kan kun anvendes på en Windows computer.



Deaktiver PC-I-fax transmission

I "Indstillinger (administrator)" skal du vælge [Systemindstillinger] → [Indstillinger For Billedafsendelse] → [Fælles Indstillinger] → [Aktiver /Deaktiver Indstillinger] → [Indstillinger for Deaktiver transmission] → [Deaktiver PC-I-fax transmission].

Deaktiver PC-I-Fax-overførsel.



Funktionen er tilgængelig til transmission. Internetfax der bliver modtaget på maskinen, kan ikke modtages til en computer, der er tilsluttet til maskinen.



BILLEDINDSTILLINGER

AUTOMATISK SCANNING AF BEGGE SIDER AF EN ORIGINAL (2-SIDET ORIGINAL)

Den automatiske dokumentfeeder anvendes til automatisk at scanne begge sider af en original.

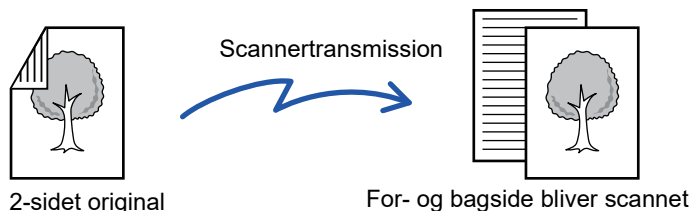

Indstillingerne for 2-sidet scanning ryddes, når transmissionen er færdig.



- Du kan ikke anvende 2-sidet scanning, hvis originalstørrelsen indstilles på langs.
- På MX-2651/MX-3051/MX-3551/MX-4051/MX-5051/MX-6051 er duplexscanning ikke muligt, hvis der scannes originaler med forskellig bredde.

1

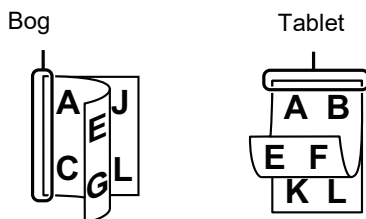

Efter at have trykket på tasten [Original], skal du trykke på tasten [Bog] eller [Tablet].

Se figuren til venstre for at kontrollere indbindingssiden på originalen, og vælg den tast, der skal trykkes på.



Tryk på tasten [2-sidet tablet] eller [2-sidet bog] i normal tilstand.

2

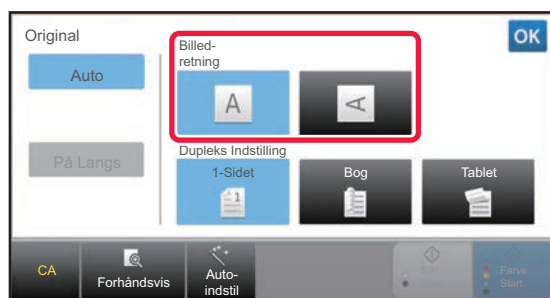

Tryk på tasten [Billed- retning] med den samme retning som den placerede original.

Hvis denne indstilling ikke er korrekt, bliver der ikke transmitteret et passende billede.

Når indstillingerne er fuldført, skal du trykke på **OK**.



Sådan annulleres 2.sidet scanning:

Tryk på tasten [1-Sidet].

I normal tilstand skal du trykke på tasten [2-sidet tablet] eller [2-sidet bog], der har tvungen visning og annullere visningen.



SCANNINGSSTØRRELSE OG AFSENDELSESSTØRRELSE (FORSTØR/REDUCER)

Når originalen placeres, registreres dens størrelse automatisk.

Størrelsen på den ilagte original indikeres som "Scanningsstr." i normal tilstand, og størrelsen, der skal transmitteres, indikeres som "Afs.Str.".

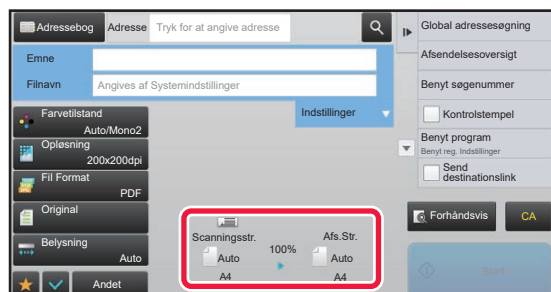

På skærmen ovenfor er scanningsstørrelsen (den ilagte original) A4 (8-1/2" x 11"), og afsendelsesstørrelsen er automatisk. Hvis scanningsstørrelsen f.eks. er A4 (8-1/2" x 11"), og afsendelsesstørrelsen er B5 (5-1/2" x 8-1/2"), formindskes billedet før transmission.

Scanningsstr.

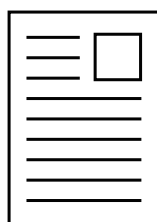

A4

"Afs.Str." indstilles til B5
(5-1/2" x 8-1/2")

Transmission



Billedet bliver reduceret
til B5 (5-1/2"x 8-1/2") før
transmissionen



- Kun standard originalstørrelser kan automatisk registreres.
 - [STØRRELSEN PÅ DEN ILAGTE ORIGINAL \(side 5-14\)](#)
- Når originalstørrelsen er en inch-størrelse eller ikke er en standardstørrelse, eller hvis størrelsen ikke registreres korrekt, skal du angive originalstørrelsen manuelt.
 - [ANGIVELSE AF ORIGINAL SCANNINGSSTØRRELSE I PAPIRSTØRRELSE \(side 5-50\)](#)
 - [ANGIVELSE AF DEN ORIGINALE SCANNINGSSTØRRELSE VED HJÆLP AF TALVÆRDIER \(side 5-51\)](#)



ANGIVELSE AF ORIGINAL SCANNINGSSTØRRELSE I PAPIRSTØRRELSE

Når originalstørrelsen ikke er standard eller ikke registreres korrekt, skal du angive originalstørrelsen manuelt.



Når [På Langs] er valgt, kan indstillingen 2-sidet scanning og afsendelsesstørrelse ikke ændres. Billedet sendes kun i Mono2.

1

Tryk på tasten [Detaljer] for at skifte til normal tilstand.

▶ [SKIFT AF FUNKTION \(side 1-15\)](#)

2

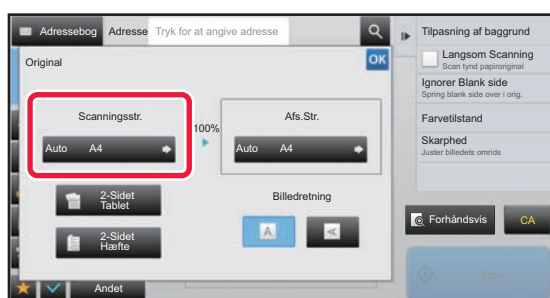

Efter at have trykket på tasten [Original], skal du trykke på tasten [Scanningsstr.].

3

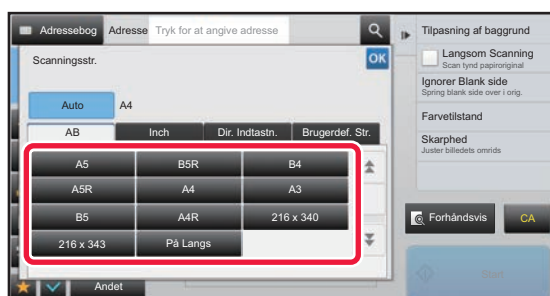

Tryk på tasten med den ønskede originalstørrelse.

Når indstillingerne er fuldført, skal du trykke på **OK**.



Hvis du sender en lang original, skal du trykke på tasten [På Langs].

Brug automatisk dokumentfeeder til at scanne en lang original. Den maksimale bredde, der kan scannes, er 1.000 mm (39-5/8") (maksimalhøjden er 297 mm (11-5/8")).

▶ [ORIGINALSTØRRELSER DER KAN SENDES \(side 5-14\)](#)



ANGIVELSE AF DEN ORIGINALE SCANNINGSSTØRRELSE VED HJÆLP AF TALVÆRDIER

Når du scanner en original, der ikke er i standardstørrelse, som f.eks. et kort eller postkort, skal du angive originalstørrelsen ved brug af talværdier, når originalen er placeret. Bredden kan være fra 25 mm til 432 mm (1" til 17"), og højden kan være fra 25 mm til 297 mm (1" til 11-5/8").



Når scanningsstørrelsen er angivet med talværdier, kan afsendelsesstørrelsen ikke angives.

1

Tryk på tasten [Detaljer] for at skifte til normal tilstand.

► [SKIFT AF FUNKTION \(side 1-15\)](#)

2

Tryk på tasten [Original].

3

Efter at have trykket på tasten "Scanningsstr." tryk på tasten [Dir. Indtastn.].

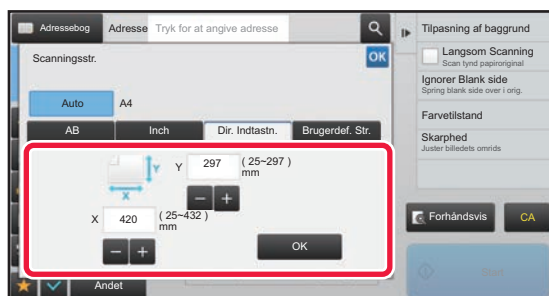
4

Angiv originalstørrelsen.



- Tryk på de områder, der viser hhv. bredde- og højdestørrelsen, og indtast størrelserne med taltasterne.
- Det er praktisk at bruge **- +** for at finjustere den indtastede størrelse.

5

Tryk på tasten [OK].

Når indstillingerne er fuldført, skal du trykke to gange på **OK**.
Kontroller, at den angivne størrelse vises på tasten [Original] på basisskærmen.



Sådan annulleres indstillingerne for angivet størrelse:

Tryk på tasten [Auto].



LAGRING AF OFTE BRUGTE ORIGINALSTØRRELSER

Sådan gemmes ofte brugte originalstørrelser, der ikke er standardstørrelser. Dette afsnit forklarer, hvordan du gemmer, henter, ændrer og sletter ikke-standard originalstørrelser.



- Den gemte originalstørrelse gemmes, også selv om der slukkes for hovedstrømmen.
- Der kan i alt registreres op til 12 ikke-standard originale størrelser til kopiering, fax og billedafsendelse.
- De tilføjede originalstørrelser vises også i andre tilstande.

Sådan gemmes originalstørrelser (Ret/Slet)

1

Tryk på tasten [Detaljer] for at skifte til normal tilstand.

► [SKIFT AF FUNKTION \(side 1-15\)](#)

2

Tryk på tasten [Original].

3

Tryk på tasten [Scanningsstr.], og tryk på fanen [Brugerdef. Str.].

4

Tryk på tasten [Gem/Slet].



5



Tryk på en tast () for at gemme en brugerdefineret originalstørrelse.

Tryk på en tast, der ikke viser en størrelse.



Sådan rettes eller slettes en tidligere gemt tast:

Tryk på den tast, som du ønsker at rette eller slette. Følgende skærm vises.

- For at rette tasten skal du trykke på tasten [Ret], og gå til næste trin.
- For at slette tasten skal du trykke på tasten [Slet]. Kontroller, at originalstørrelsen er blevet slettet, og tryk på tasten [OK].

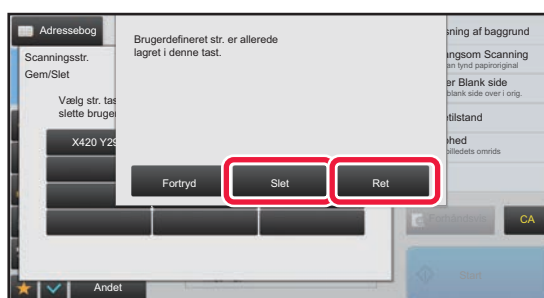

6



Angiv originalstørrelsen.

Tryk på de områder, der viser hhv. bredde- og højdestørrelsen, og indtast størrelserne med taltasterne.



Det er praktisk at bruge **- +** for at finjustere den indtastede størrelse.

7

Tryk på tasten [OK].

Tryk på tasten [OK] og kontroller, at tasten for den størrelse, der er gemt på skærmen for scanningsstørrelse, tilføjes korrekt. Når du har kontrolleret dette, skal du trykke på [OK].



Sådan annulleres handlingen:

Tryk på tasten [CA].



Sådan hentes en gemt originalstørrelse

1

Tryk på tasten [Detaljer] for at skifte til normal tilstand.

► [SKIFT AF FUNKTION \(side 1-15\)](#)

2

Tryk på tasten [Original].

3

Tryk på tasten [Scanningsstr.], og tryk på fanen [Brugerdef. Str.].

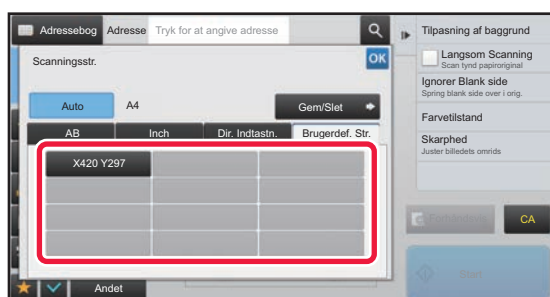
4

Tryk på tasten med den originalstørrelse, du ønsker at hente.

Når du har valgt tasten med originalstørrelsen, skal du trykke på tasten **OK**.

Kontroller at den angivne størrelse vises på skærmen for scanningsstørrelse.



Sådan annulleres handlingen

Tryk på tasten [CA].



ANGIVELSE AF BILLEDETS AFSENDELSSESSTØRRELSE

Tryk på denne tast for at angive størrelsen ved afsendelse som en papirstørrelse. Hvis den angivne afsendelsesstørrelse er større end scanningsstørrelsen, vil billedet blive forstørret. Hvis den angivne afsendelsesstørrelse er mindre end scanningsstørrelsen, vil billedet blive reduceret.



- Afsendelsesstørrelsen kan ikke angives, når der er valgt [På Langs] for scanningsstørrelsen, eller når scanningsstørrelsen er angivet med talværdier.
- Afsendelsesstørrelsen kan ikke angives, når [TIFF-S] er valgt som formatet i internetfaxfunktion. (Afsendelsesstørrelsen er fastsat til A4R (8-1/2" x 11"R)).

1

Tryk på tasten [Detaljer] for at skifte til normal tilstand.

► [SKIFT AF FUNKTION \(side 1-15\)](#)

2

Tryk på tasten [Original].

3

Tryk på tasten [Afs.Str.].

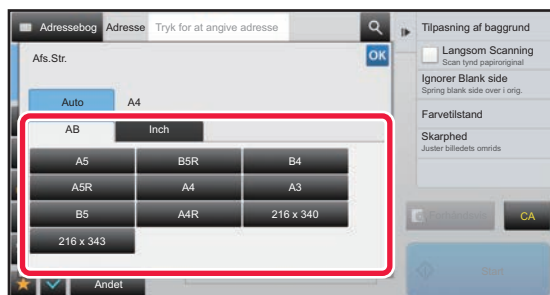
4

Tryk på tasten for den ønskede afsendelsesstørrelse.

Når indstillingerne er fuldført, skal du trykke på **OK**.



Afhængig af papirstørrelsen, der er angivet for "Scanningsstr.", er det måske ikke muligt at vælge visse størrelser for "Afs.Str.". Du kan ikke trykke på størrelsestaster, der ikke er tilgængelige for "Afs.Str.".



5

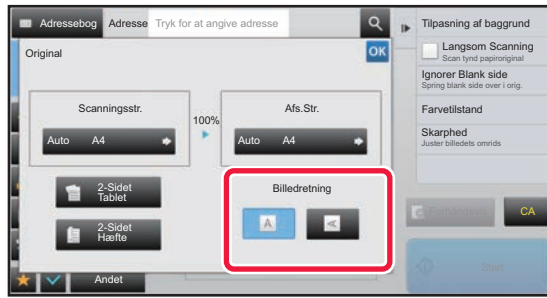

Tryk på tasten [Billedretning] med den samme retning som originalbilledet.

Hvis denne indstilling ikke er korrekt, bliver der ikke transmitteret et passende billede. Når indstillingerne er fuldført, skal du trykke på **OK**.



Vælg [Systemindstillinger] → [Indstillinger For Billedafsendelse] → [Fælles Indstillinger] → [Driftsindstillinger] → [Billedretning] i "Indstillinger (administrator)" for at konfigurere standardindstillingen for billedretning.



Forholdet, der bruges til reduktion eller forstørrelse af originalen, vises mellem "Scanningsstr." og "Afs.Str."



ÆNDRING AF BELYSNINGEN OG ORIGINALBILLEDTYPEN

Du sikrer optimal scanning ved at vælge belysning og original billedtype baseret på originalen.



- Når glaspladen bruges til at scanne flere originalsider, skal du ændre belysningsindstillingen, hver gang du skifter side.
- Kontrasten for internet-faxfunktion angives i systemindstillingerne.
► [Indstillinger for Internetfax \(side 7-71\)](#)



Når du bruger automatisk dokumentfeeder, kan eksponeringsindstillingen ikke ændres, når først scanningen er begyndt. (Hvis "Byg Job" bruges i Andet, ændrer du eksponeringen, hver gang et nyt sæt originaler indføres.)



• Indstil standardkontrasten

Se [side 4-53](#).

• Sådan indstilles standard dokumentindstillingerne

I "Indstillinger (administrator)" skal du vælge [Systemindstillinger] → [Indstillinger For Billedafsendelse] → [Fælles Indstillinger] → [Driftsindstillinger] → [Standard Originalbilledtype].

Vælg originaltypen på forhånd for at aktivere scanning med en opløsning, der passer til originalen (kun i scaningsfunktion og USB-hukommelsesscanningsfunktion).

Følgende indstillinger kan konfigureres.

- Tekst/Udskr.Foto
- Tekst/Foto
- Tekst
- Foto
- Udskrevet Foto
- Kort

Eksponeringsindstillinger

| Belysning | | Forslag |
|-----------|-----|---|
| Auto | | Denne indstilling justerer automatisk belysningen for lyse og mørke dele af originalen. |
| Manuelt | 1-2 | Vælg denne indstilling, når originalen består af mørk tekst. |
| | 3 | Vælg denne indstilling for en normal original (hverken mørk eller lys). |
| | 4-5 | Vælg denne indstilling, når originalen består af lys tekst. |

Sådan vælger du originaltype (Scannerfunktion, Dataindtastningsfunktion)

| Opsætningselementer | | Beskrivelse |
|---------------------|-------------------|--|
| Auto | | Originalbilledtypen vælges automatisk, så den passer til originalen. |
| Manuelt | Tekst/udskr. foto | Denne funktion giver den bedste balance for scanning af en original, som indeholder både tekst og trykte fotografier, så som et tidsskrift eller et katalog. |
| | Tekst/Foto | Denne funktion giver den bedste balance for scanning af en original, som indeholder både tekst og fotografier, så som et tekstdokument med et indsat foto. |
| | Tekst | Brug denne funktion til almindelige tekstdokumenter. |
| | Foto | Brug denne funktion til at scanne foto. |
| | Udskrevet foto | Denne funktion er bedst til scanning af trykte fotografier, så som foto i et tidsskrift eller katalog. |
| | Kort | Denne funktion er bedst til kopiering af kort med lyse farveskygger og fin tekst. |



I scanningstilstand eller dataindtastningstilstand

1

Tryk på tasten [Detaljer] for at skifte til normal tilstand.

► [SKIFT AF FUNKTION \(side 1-15\)](#)

2

Tryk på tasten [Belysning].

3

Tryk på tasten, der er tildelt den originaltype, du ønsker at indstille baseret på originaltypen.

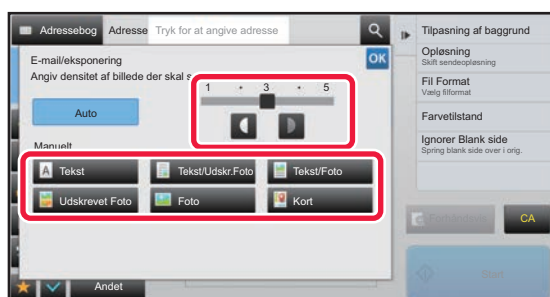
4

Tryk på   for at justere eksponeringen.

Når indstillingerne er fuldført, skal du trykke på .



Når [Auto] er valgt, indstiller ændring af belysningen automatisk originalbilledtypen til [Tekst/Udskr.Foto].



ÆNDRING AF OPLØSNINGEN

Angiv opløsningsindstillingen.

Sådan vælges opløsningen

For normale tekstoriginaler giver 200 x 200 dpi et billede, der let kan læses.

For foto og illustrationer vil en høj opløsningsindstilling (600 x 600 dpi etc.) give et skarpt billede.

En høj opløsningsindstilling vil imidlertid resultere i en stor fil, og hvis filen er for stor, er transmission måske ikke mulig. Hvis det er tilfældet, kan man nedsætte antallet af scannede sider eller foretage andre forholdsregler for at formindske filstørrelsen.

- ▶ [ÆNDRING AF FORMAT I SCANNINGS- ELLER DATAINDTASTNINGSFUNKTION \(side 5-60\)](#)
- ▶ [ÆNDRING AF FORMAT I INTERNETFAXFUNKTION \(side 5-66\)](#)
- ▶ [ANGIVELSE AF BILLEDETS AFSENDELSESSTØRRELSE \(side 5-55\)](#)



Når du bruger den automatiske dokumentfeeder, kan opløsningsindstillingen ikke ændres, når først scanningen er begyndt. (Hvis "Byg Job" imidlertid anvendes i Andet, skal du ændre opløsningen, hver gang et nyt sæt originaler indføres.)



- Når glaspladen bruges til at scanne flere originalsider, skal du ændre opløsningsindstillingen, hver gang du skifter side.
- Opløsningen for internet-faxfunktion angives i systemindstillingerne.
 - ▶ [Indstillinger for Internetfax \(side 7-71\)](#)

1

Tryk på tasten [Detaljer] for at skifte til normal tilstand.

- ▶ [SKIFT AF FUNKTION \(side 1-15\)](#)

2

Tryk på tasten [Opløsning].

3

Tryk på tasten for den ønskede opløsning.

Når indstillingerne er fuldført, skal du trykke på **OK**.

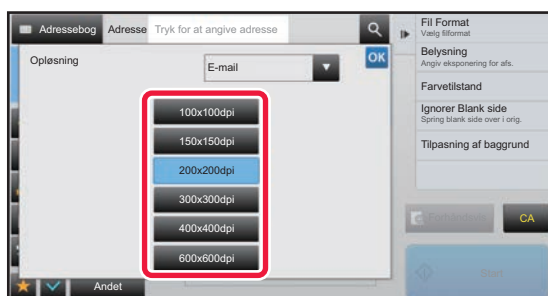

- Denne funktion kan ikke vælges, når der er inkluderet internetfaxadresser.
- Hvis der er en blanding af destinationer i forskellige funktioner, skal du trykke på **▼** for at skifte funktion for at indstille opløsningen i hver funktion.
FTP/desktop og netværksmappe indstilles imidlertid til samme funktion.
- Hvis kompressionsraten er sat til [Fremh. sort bogst.], bliver opløsningen sat til [300x300dpi].
- Hvis filformatet er sat til [Kompakt PDF] i [Fil Format], så vil det indstille opløsningsindstillingen i "Kompakt PDF-opløsningsindstilling" i systemindstillingerne.



ÆNDRING AF FORMAT I SCANNINGS- ELLER DATAINDTASTNINGSFUNKTION

Filformatet (filtype og komprimeringstype/komprimeringsforhold) til afsendelse af et scannet billede kan ændres på transmissionstidspunktet. Hvis de scannede originaler er blevet delt i separate filer, kan antallet af sider per fil også ændres.



Filtypen for funktionen [S/H] og filtypen for [Farve/gråskala] er forbundne. Filtypen kan ikke indstilles separat for hver. (Når der er valgt [JPEG] for funktionen [Farve/gråskala], vælges [TIFF] automatisk for funktionen [S/H]).

Kombinationer af filformat

| Fanen [Farve/gråskala] | Fanen [S/H] |
|---|---------------------------|
| PDF* ¹ | PDF* ¹ |
| Kompakt PDF* ^{1, 2} | PDF* ¹ |
| Kompakt PDF (ultrafin)* ^{1, 2} | PDF* ¹ |
| PDF/A-1a* ¹ | PDF/A-1a* ¹ |
| PDF/A-1b* ¹ | PDF/A-1b* ¹ |
| PDF/A* ^{1, 5} | PDF/A* ^{1, 5} |
| Kompakt PDF/A-1a* ¹ | PDF/A-1a* ¹ |
| Kompakt PDF/A-1b* ¹ | PDF/A-1b* ¹ |
| Kompakt PDF/A* ^{1, 3, 4} | PDF/A* ^{1, 3} |
| Kompakt PDF/A-1a (ultrafin)* ¹ | PDF/A-1a* ¹ |
| Kompakt PDF/A-1b (ultrafin)* ¹ | PDF/A-1b* ¹ |
| Kompakt PDF/A (ultrafin)* ^{1, 3, 4} | PDF/A* ^{1, 3} |
| Krypter PDF* ¹ | Krypter PDF* ¹ |
| Krypter/kompakt PDF* ^{1, 2} | Krypter PDF* ¹ |
| Krypter/kompakt PDF (ultrafin)* ^{1, 2} | Krypter PDF* ¹ |
| TIFF | TIFF |
| JPEG | TIFF |
| XPS | XPS |
| TXT(UTF-8)* ⁵ | TXT(UTF-8)* ⁵ |
| RTF* ⁵ | RTF* ⁵ |
| DOCX* ⁵ | DOCX* ⁵ |
| XLSX* ⁵ | XLSX* ⁵ |
| PPTX* ⁵ | PPTX* ⁵ |

*¹ Når der vælges PDF (herunder krypteret og høj kompression) som filformat, kan der anvendes Flate-komprimering til at reducere filstørrelsen.

*² På MX-2651/MX-3051/MX-3551/MX-4051/MX-5051/MX-6051 vises dette kun, når Udstyr til Forbedret Kompression er installeret.

*³ Vises kun på MX-2651/MX-3051/MX-3551/MX-4051/MX-5051/MX-6051.

*⁴ Vises kun, når Udstyr til Forbedret Kompression er installeret.

*⁵ På MX-2651/MX-3051/MX-3551/MX-4051/MX-5051/MX-6051 vises dette kun, når OCR-udvidelsessæt er installeret.



- Fil formatet for afsendelse af et scannet billede bliver angivet, når destinationen er gemt i en one-touch-tast, men du kan ændre formatet på transmissionstidspunktet.
- Hvis [PDF/Krypter] er angivet for filformatet, vises skærmen til indtastning af adgangskode ved scanning. Indtast en adgangskode med op til 32 tegn.



Bemærk følgende, når [PDF/høj komp.] er angivet i filformatet [Farve/gråskala]. (På MX-2651/MX-3051/MX-3551/MX-4051/MX-5051/MX-6051 vises dette kun, når Udstyr til Forbedret Kompression er installeret.)

- Ved rundsending til en adresse, hvor [PDF/høj komp.] er angivet, sendes alle filer til scanneren som højt komprimerede PDF-filer.
 - Ved rundsending til en adresse, hvor [PDF/høj komp.] og [PDF/Kompakt/U-Fin] angives, sendes alle filer til scanneren som komprimerede PDF-filer (ultrafin).
 - Hvis [PDF/høj komp.] angives, kan opløsningen ikke ændres i scannertilstand. Opløsningsindstillingen i "Kompakt PDF-opløsningsindstilling" i systemindstillingerne bliver indstillet.
 - Hvis [PDF/høj komp.] er indstillet, når en opløsningsindstilling er angivet i scannertilstand (eller andetsteds), annulleres opløsningsindstillingen, og opløsningen for komprimeret PDF anvendes til transmissionen.
 - Når [PDF/høj komp.] er valgt, kan [Opløsning] ikke ændres, mens der ventes på den næste original eller i [Ændr indstill] i jobformindstillingerne.
 - Hvis [PDF/høj komp.] er indstillet, når en indstilling af originaltype er blevet angivet i scannerfunktion (eller andetsteds), ændres [Foto] til [Tekst/Foto], og [Kort] ændres til [Tekst/Udskr.Foto].
 - Originalens tilstand kan forhindre OCR-funktionen fra korrekt at genkende nogle tegn og grafik og kan resultere i udeladelser eller forkert genkendelse af tegn.*
 - OCR-funktionen er ikke garanteret til helt at gengive alle tegn, grafik eller andet indhold af en scannet original.*
- * På MX-2651/MX-3051/MX-3551/MX-4051/MX-5051/MX-6051 er OCR-udvidelsessættet påkrævet.

Flate-komprimering

Efter komprimering af PDF-filen gennem JPEG-komprimering, komprimerer denne funktion filen gennem lossless-komprimering for at reducere filstørrelsen yderligere med en lille mængde. Når data indeholder betydelig fast farve, øger dette komprimeringens effektivitet.

Når der afsendes en PDF-fil, giver Flate-komprimering mulighed for større reducere af filstørrelsen end traditionelle metoder.

Hvis modtagerens PDF-viewer ikke understøtter Flate-komprimering, er modtageren muligvis ikke i stand til at se PDF-filen. I så fald kan Flate-komprimering blive deaktiveret.



Sådan aktiveres Flate-komprimering

Aktiver eller deaktiver Flate-komprimering i [Systemindstillinger] → [Indstillinger For Billedafsendelse] → [Scan Indstillinger] → [Drifts- Indstill.] → [Indstillinger for PDF-komprimering] i "Indstillinger (administrator)".

1

Tryk på tasten [Filstørrelse].

Start fra trin 5, hvis du er i dataindtastningstilstand.

2

Tryk på tasten [Farve/gråskala] eller [S/H].



- Formatindstillingen for tilstanden [S/H] er filformatet med tasten [S/H Start] trykket.
- Formatindstillingen for tilstanden [Farve/gråskala] er filformatet med tasten [Farve Start] trykket.
- Når funktionen [Farve/gråskala] er valgt, og scannerfunktionens udvidelsessæt er installeret, vises afkrydsningsfelterne [Kompakt] og [U-Fin]. For at fortrænge forringelse af billedkvalitet og reducere datastørrelsen for en fil, der skal sendes, skal du vælge komprimeret PDF. Vælg kun [U-Fin], hvis du vælger komprimeret PDF.



3

Tryk på tasten for den ønskede filtype.Når indstillingerne er fuldført, skal du trykke på **OK**.

På MX-2651/MX-3051/MX-3551/MX-4051/MX-5051/MX-6051 er OCR-udvidelsessættet påkrævet.

Hvis tasten [S/H] vælges



Hvis tasten [Farve/gråskala] vælges

**Andet**

Hvis tasten [S/H] vælges



Hvis tasten [Farve/gråskala] vælges



4

(På MX-2651/MX-3051/MX-3551/MX-4051/MX-5051/MX-6051 er OCR-udvidelsessættet påkrævet.) Vælg afkrydsningsboksen [OCR] () og tryk på [OCR-indstilling] for at aktivere OCR.Tryk på (**OK**), når indstillingerne er afsluttet.



- Når der vælges "På Langs" for originalen, kan [OCR] ikke bruges.
- Vælg scannings sproget i sprogindstillingerne. Følgende sprog kan vælges. Japansk, Engelsk (gb), Spansk, Fransk, Tysk, Italiensk, Hollandsk, Svensk, Norsk, Finsk, Dansk, Ungarsk, Tjekkisk, Polsk, Russisk, Græsk, Portugisisk, Tyrkisk, Slovakisk, Katalansk, Forenkl. kinesisk, Kinesisk(Traditionelt), Koreansk.
- Du kan indstille skrifttypen af den udskrevne tekst, hvis [RTF], [DOCX], [XLSX] eller [PPTX] vælges som filformat.
- Hvis afkrydsningsboksen [Reg. billedretning] vælges () , registreres retningen af originalen, og billedet drejes før transmission.
- Hvis afkrydsningsboksen [Auto. udtræk. filnavn] vælges () , indeholdes tekststrengen, der kan læses fra filen, i filnavnet. Hvis et filnavn er indstillet, anvendes det til transmissionen.
- Du kan indstille nøjagtigheden af OCR i [OCR-nøjagtighed:]. Vælg mellem [Auto] eller [Vægt Tekst]. Når der vælges [Vægt Tekst], øges nøjagtigheden af tegn læsning inden scanning. Når der vælges [Vægt Tekst], kan nøjagtigheden i diagram- og tabelområder blive forringet. Du bør kun ændre indstillingen, når du især vil øge nøjagtigheden af tekstområder.
- Hvis sendeformatet er et PDF-format, korrigerer denne funktion automatisk for skævhed, hvis originalen er scannet skævt.
 - ▶ [AUTOMATISK JUSTERING AF SKÆVE PDF-SCANDATA \(PDF SKÆVHEDSJUSTERING\) \(side 5-116\)](#)

5

For at vælge flere detaljerede indstillinger, tryk på tasten [Detaljer] for at skifte til normal tilstand.

- ▶ [SKIFT AF FUNKTION \(side 1-15\)](#)

6

Tryk på tasten [Fil Format].

7

Tryk på tasten [Farve/Gråtone] eller [S/H], og vælg formattilstanden til scanning.



- Formatindstillingen for funktionen [S/H] er filformatet med farvetilstanden indstillet til [Mono2].
- Formatindstillingen for funktionen [Farve/Gråtone] er filformatet med farvetilstanden indstillet til [Fuld Farve] eller [Gråtoner].



8

Tryk på tasten for den ønskede filtype.

På MX-2651/MX-3051/MX-3551/MX-4051/MX-5051/MX-6051 er OCR-udvidelsessættet påkrævet.

Hvis tasten [S/H] vælges

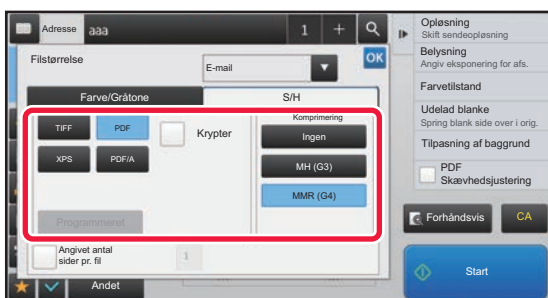

Hvis tasten [Farve/Gråtone] vælges

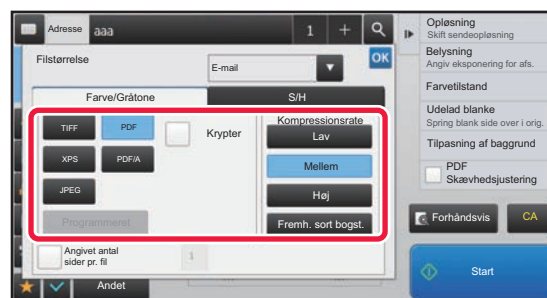
**Andet**

Hvis tasten [S/H] vælges

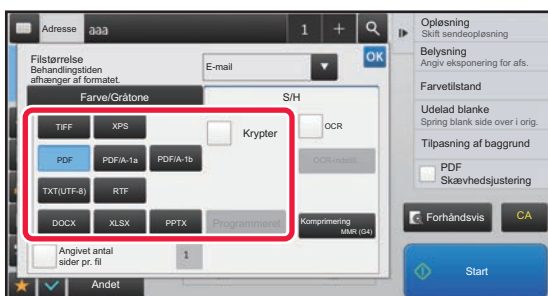

Hvis tasten [Farve/Gråtone] vælges

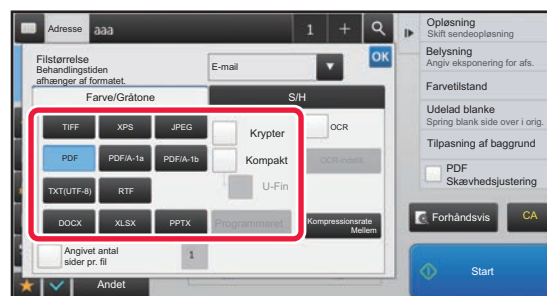

- Når funktionen Farve/Gråtone er valgt, vises afkrydsningsboksene Kompakt og U-Fin. For at fortrænge forringelse af billedkvalitet og reducere datastørrelsen for en fil, der skal sendes, skal du vælge komprimeret PDF. Vælg kun [U-Fin], hvis du vælger komprimeret PDF.*

* På MX-2651/MX-3051/MX-3551/MX-4051/MX-5051/MX-6051 er scannerfunktionens udvidelsessæt påkrævet.

- Hvis sendeformatet er et PDF-format, trykkes på [PDF Skævheds-] på handlingspanelet for automatisk justering af dokumentskævhed.

▶ [AUTOMATISK JUSTERING AF SKÆVE PDF-SCANDATA \(PDF SKÆVHEDSJUSTERING\) \(side 5-116\)](#)

9

(På MX-2651/MX-3051/MX-3551/MX-4051/MX-5051/MX-6051 er OCR-udvidelsessættet påkrævet.) Tryk på tasten [Komprimeringstype] eller [Kompressionsrate].



10

Tryk på tasten Komprimering eller tasten Kompressionsrate.

På MX-2651/MX-3051/MX-3551/MX-4051/MX-5051/MX-6051 er OCR-udvidelsessættet påkrævet.

Hvis tasten [S/H] vælges

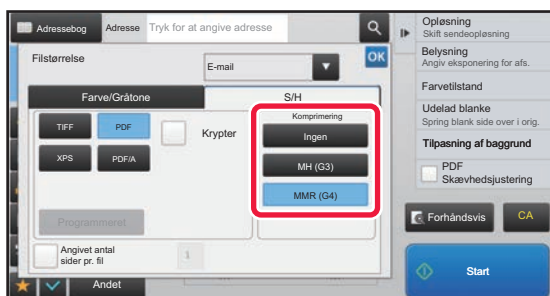

Hvis tasten [Farve/Gråtone] vælges

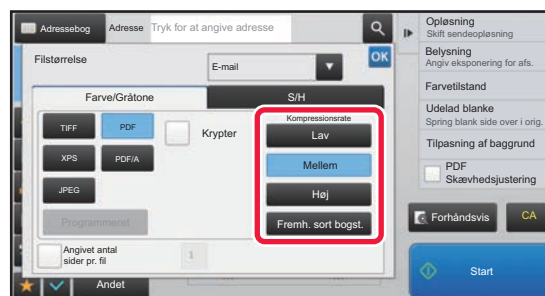
**Andet**

Hvis tasten [S/H] vælges

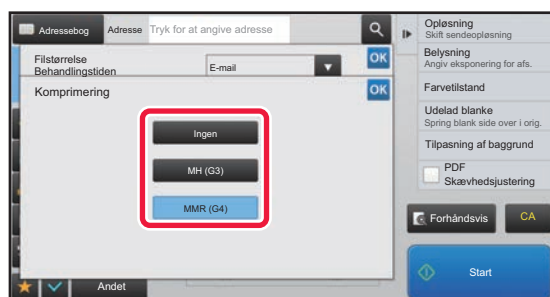

Hvis tasten [Farve/Gråtone] vælges

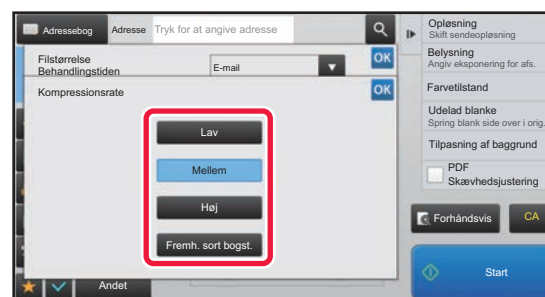

- [Fremh. sort bogst.] under fanen [Farve/Gråtone] er et filformat, der reducerer datastørrelsen, samtidig med at forringelsen af sort tekst undertrykkes.
- (Kun når der bruges MX-3061/MX-3061S/MX-3071/MX-3071S/MX-3561/MX-3561S/MX-3571/MX-3571S/MX-4061/MX-4061S/MX-4071/MX-4071S/MX-5071/MX-5071S/MX-6071/MX-6071S, eller når OCR-udvidelsessættet er installeret på MX-2651/MX-3051/MX-3551/MX-4051/MX-5051/MX-6051) Tryk på **OK**, når indstillingerne er foretaget.

11

Hvis du vil ændre antallet af sider pr. fil, skal du indstille afkrydsningsboksen [Angivet antal sider pr. fil] til og anvende de numeriske taster til at angive antallet af sider pr. fil.

- Når afkrydsningsfeltet [Angivet antal sider pr. fil] er , bliver der oprettet én fil for hver af antallet af sider til højre. Hvis markeringen fjernes, bliver der oprettet én fil for alle sider.
- Når [Angivet antal sider pr. fil] er valgt, tilføjes efterfølgende numre til de oprettede filnavne.
- Når [JPEG] er valgt som filtype, skabes en fil for hver side. Derfor vises afkrydsningsboksen [Angivet antal sider pr. fil] ikke.



ÆNDRING AF FORMAT I INTERNETFAXFUNKTION

Formatet for internet-faxfunktion angives i systemindstillingerne.

► [Indstillinger for Internetfax \(side 7-71\)](#)

ÆNDRING AF FARVETILSTAND

Skift den farvetilstand, der bruges til at scanne originalen.

I nem tilstand

Tryk på tasten [S/H Start] eller [Farve Start], når du scanner originalen.



Vælg "Indstillinger (administrator)" - [Systemindstillinger] → [Indstillinger For Billedafsendelse] → [Scan Indstillinger] → [Initial Statusindstillinger] → [Indstillinger, nem scanning] for at indstille indstillingerne, der anvendes, når der trykkes på hver tast.

I normal tilstand

| Funktion | Scanningsmetode |
|------------|---|
| Auto | Maskinen registrerer om originalen er i farve eller sort/hvid og vælger automatisk fuld farve eller sort/hvid (Mono2 eller gråtone) scanning. |
| Fuld Farve | Originalen scannes firefarvet. Denne indstilling er bedst til firefarvede originaler såsom kataloger. |
| Mono2 | Farver på originalen bliver scannede som sort/hvid. Denne funktion er bedst for originaler, der kun indeholder tekst. |
| Gråtoner | Farverne på originalen scannes i sort og hvid som nuancer af grå (gråtone). |



Denne funktion kan ikke anvendes i internetfaxfunktion.

1

Tryk på tasten [Detaljer] for at ændre til normal tilstand.

► [SKIFT AF FUNKTION \(side 1-15\)](#)

2

Tryk på tasten [Farvetilstand].

3

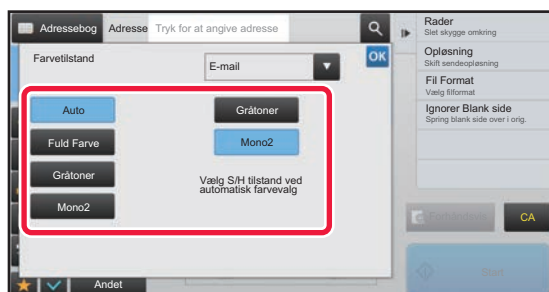

Tryk på tasten for den ønskede farvetilstand for originalen.



Hvis der er en blanding af destinationer i forskellige sendetilstande, skal du trykke på ▼ for at vælge en sendetilstand (e-mail, desktop/FTP, internetfax eller dataindtastning) for at indstille farvetilstanden for hver tilstand.



4

Tryk på tasten [Gråtoner] eller [Mono2] for at indstille S/H-tilstanden til automatisk farvevalg.

Angiv, hvorvidt Mono2 eller gråtoner skal bruges, når sort-hvide originaler scannes. Bemærk, at hvis filformatet er sat til JPEG, finder scanningen sted i gråtoner.

Når indstillingerne er fuldført, skal du trykke på .



S/H-funktionen kan kun indstilles, når tasten [Auto] er valgt i farvetilstandsindstillingen (trin 3).



INDSTILLING AF AUTOMATISKE SCAN INDSTILLINGER (Auto indstil)

Tryk på tasten [Auto- indstil] på basisskærmen i nem tilstand for automatisk at indstille scan indstillinger, der passer til originalen.

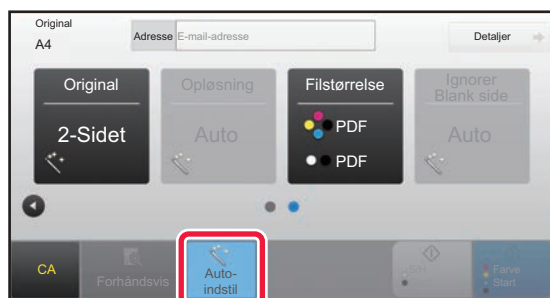

De følgende funktioner indstilles automatisk.

- Billedretning*
- 1-Sidet/2-Sidet*
- Opløsning
- Ignorer blank side
- Automatisk registrering af mono2/gråskala
- Automatisk korrektion af PDF formatskævhed

Hver indstillingsfunktionsværdi/parameter kan ændres i indstillingstilstand.

*Når der bruges MX-3061/MX-3061S/MX-3071/MX-3071S/MX-3561/MX-3561S/MX-3571/MX-3571S/MX-4061/MX-4061S/MX-4071/MX-4071S/MX-5071/MX-5071S/MX-6071/MX-6071S, eller MX-2651/MX-3051/MX-3551/MX-4051/MX-5051/MX-6051 med OCR-udvidelsessættet installeret.



- Hvis "Auto- indstil" aktiveres, kan gråtone-funktioner ikke aktiveres.
- Hvis der er valgt en internetfaxadresse, kan "Auto- indstil" ikke aktiveres.



For at ændre indstillingen "Auto-indstil", skal du vælge "Indstillinger (administrator)" [Systemindstillinger] → [Indstillinger For Billedafsendelse] → [Scan Indstillinger] → [Drifts- Indstill.] → [Indstilling af automatisk scanning].

Du kan vælge indstillingerne herunder.

- **Indstil billedretning automatisk**
Retningen på den ilagte original kan registreres automatisk. Angiv hvorvidt originalen skal scannes med ét-sidet scanning eller to-sidet scanning.
- **Indstil opløsning automatisk**
Du kan få maskinen til automatisk at indstille opløsningen.
- **Ignorer Blank side**
Angiv hvorvidt blanke originalsider automatisk skal ignoreres under scanning.
- **Bestemmer automatisk mono2/gråskala**
Når et dokument scannes i S/H start, bestemmer dette automatisk ud fra originalen, hvilken farvetilstand, enten mono2 eller gråskala, der skal bruges til scanningen.
Kriteriet for, om sort & hvid er mono2 eller gråskala, angives med [Standard detektion].
Ved tryk på tasten [Colour Start], når dokumentet er registreret som sort & hvid, vil enten mono2 eller gråskala blive valgt. Men hvis indstillingen for fuld farvescanning er valgt i systemindstillingerne, er fuld farvescanning fastsat, og den automatiske registrering udføres ikke.
- **Automatisk justering f PDF-formatskævhed**
Justerer automatisk skævhed i originalen, når der scannes til PDF-format.



KONTROL AF DET BILLEDE, DER SKAL TRANSMITTERES

Kontroller det billede, der skal sendes, på berøringspanelet før transmission.

Du kan trykke på tasten [Forhåndsvis] for at kontrollere forhåndsvisningen af billedet, før der sendes et billede. Eftersom du kan justere belysningen og opløsningen, så du scanner originalen, mens du kontrollerer den på eksempelskærmen, kan du sende en original i bedre kvalitet til destinationen.



- Afhængig af transmissionsdataenes størrelse vises en del af eksempelbilledet muligvis ikke på eksempelskærmen på berøringspanelet.
- Forhåndsvisningsfunktionen er ikke tilgængelig, når originalstørrelsen er angivet som På langs.



ANDRE FUNKTIONER



Fax-tilstandens detaljerede forsigtighedsregler for funktioner, såsom N-Op udskrivning, der har de samme betjeningsprocedurer som fax-tilstand.

GEMNING AF SCANOPERATIONER (PROGRAM)

Denne funktion gemmer forskellige indstillinger kollektivt som ét program. Det gemte program kan nemt hentes. Lad os f.eks. sige, at dokumenter i A4-størrelse (8-1/2" x 11") scannes ind i en fil og sendes til hver filial en gang om måneden.

- De samme dokumenter sendes til hver filial
- Hver side i et indbundet dokument sendes efter hinanden
- Urenheder ved kanterne bliver fjernet før transmission

Dokumenter i størrelse A4 (8-1/2" x 11"), der skal fordeles.

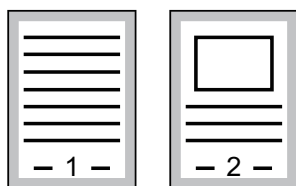

Fax modtaget af modtagere.

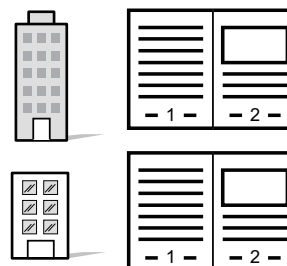

| Når et jobprogram ikke er gemt | Når et jobprogram er gemt |
|---|--|
| <p>Indtast adressen for hvert afdelingskontor.</p> <p>↓</p> <p>Vælg Flersidet scan.</p> <p>↓</p> <p>Angiv slet.</p> <p>↓</p> <p>Tryk på tasten [Start].</p> <p>Scan og send originalen.</p> | <p>Tryk på tasten for et gemt program.</p> <p>↓</p> <p>Tryk på tasten [Start].</p> <p>Scan og send originalen.</p> |
| <p>Der bruges en del tid til at sende dokumenterne hver måned, fordi alle ovennævnte indstillinger skal udføres. Derudover forekommer der af og til fejl, når indstillingerne vælges.</p> | <p>Når et program bliver gemt, bliver indstillinger let valgt ved blot at trykke på tasten for programmet. Og transmissionen finder sted på grundlag af de gemte indstillinger, så der er ingen mulighed for fejl.</p> |



Sådan konfigureres et program:

Tryk på [Programregistrering - Reg. aktuelle indstillinger] i handlingspanelet, der vises, når du betjener enhver tilstandsskærm.



- Indstillingerne i et gemt program bliver bevaret, også efter at programmet har været brugt til transmission. Du kan gentage brugen af de samme indstillinger for transmission.
- Følgende indhold kan ikke gemmes i programmer:
 - Tryk på tasten [Højtaler]
 - Hurtigfil
 - Fil
 - Sideskift og uangivne slet under forhåndsvis
 - Besvar/Tilføj 'Besvar' til Cc
 - Metadata-indstillinger
 - Eget navn
 - Signér e-mail
 - Kryptér e-mail
- Der kan gemmes op til 48 programmer.
- Der kan lagres op til 500 destinationer i et program.
- Et program, hvor subadresse og adgangskode er angivet som en destination med F-kode, registrerer alle subadresser og adgangskoder.
- Når et program registreres, og hvis emnenavnet eller filnavnet bruger den i systemet forudindstillede tekst, så vil programmet ved ændring af den i systemindstillingerne forudindstillede tekst, bruge det ændrede emnenavn og filnavn. (Hvis den forudindstillede tekst, der er registreret i programmet bliver slettet, så vil emnenavn og filnavn være blanke.)



Denne funktion kan ikke anvendes i funktionen Dataindtastn.

1

Tryk på tasten [Detaljer] for at ændre til normal tilstand.

► [SKIFT AF FUNKTION \(side 1-15\)](#)

2

Placer originalen og tryk på [Åbne program] i handlingspanelet.

Læg originalen i den automatiske dokumentfeeders bakke eller på glaspladen i henhold til funktionen, der er gemt i programmet.

- [AUTOMATISK DOKUMENTFEEDER \(side 1-116\)](#)
- [GLASPLADE \(side 1-119\)](#)

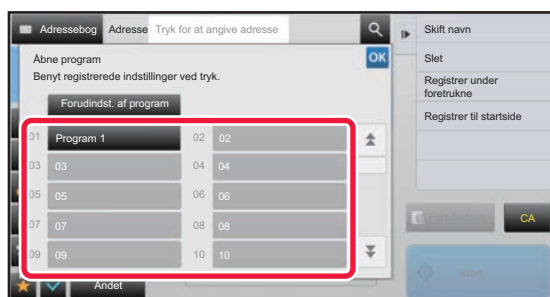
3

Tryk på den ønskede programtast.

Skærmen for normal funktion ved programregistrering vises. Hvis registreret i andre funktioner, så skift skærmen.

4

Konfigurer ekstra indstillinger, hvis det er nødvendigt.



Nogle indstillinger kan ikke tilføjes afhængigt af indholdet af det åbne program.



5

Tryk på tasten [Start] for at begynde scanning af originalen.

- Der lyder et bip for at angive, at scanningen og transmissionen er afsluttet.
- Når du placerer originalen på glasruden, kan du scanne siderne enkeltvis.
Når scanningen er afsluttet, placeres næste original, og der trykkes på tasten [Start].
Gentag, indtil alle sider er blevet scannet, og tryk derefter på tasten [Read-End].



Du kan trykke på tasten [Forhåndsvis] for at kontrollere forhåndsvisningen af billedet, før der sendes et billede. For mere information herom, se "[KONTROL AF DET BILLEDE, DER SKAL TRANSMITTERES \(side 5-69\)](#)".



SCANNING OG AFSENDELSE AF ORIGINALER KOLLEKTIVT

SENDING AF TO SIDER SOM ÉN SIDE (N-op)

Reducerer to originalsider til den samme størrelse, hvorefter de kan sendes som en enkelt side. Denne funktion er praktisk, når du har et stort antal originalsider og ønsker at reducere antallet af sider, der sendes. For standardstørrelsen (A4 (8-1/2" x 11"), B5 eller A5 (5-1/2" x 8-1/2")) scannes originalsider fra både enkeltindføringsfeederen og glasruden.

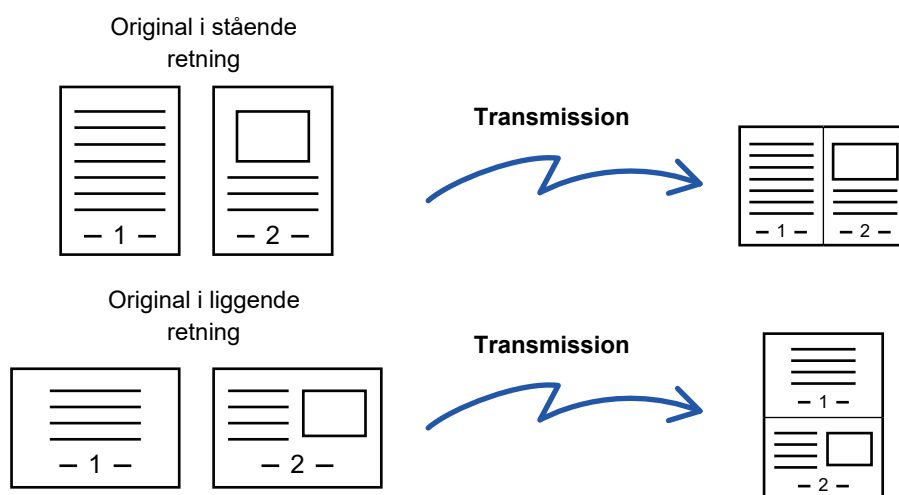

- Denne funktion kan ikke anvendes i Scannings- eller Dataindtastningsfunktion.
- Indstillingen N-op er kun tilgængelig for originaler med størrelserne A4 (8-1/2" x 11"), B5 eller A5 (5-1/2" x 8-1/2").
- Transmission er ikke mulig ved en størrelse, der er mindre end originalstørrelsen.
- Når originalens scanningsstørrelse er angivet med talværdier, kan denne funktion ikke bruges.
- Denne funktion kan ikke bruges sammen med Flersidet scan eller Kortformat.

1

Anbring originalen.

Læg originalen i den automatiske dokumentfeeder eller på glaspladen. Hvis i fax-tilstand, så gå til trin 3, når denne procedure er færdig.

- [AUTOMATISK DOKUMENTFEEDER \(side 1-116\)](#)
- [GLASPLADE \(side 1-119\)](#)

2

Tryk på tilstandsdisplayet for at skifte til startskærmen for internetfaxtilstand.

- [SKIFT AF FUNKTION \(side 1-15\)](#)



3

Angiv destinationen.

- [HENTNING AF EN DESTINATION FRA EN ADRESSEBOG \(side 5-15\)](#)
- [VISNING AF EN LISTE OVER DE VALGTE DESTINATIONER \(side 5-18\)](#)
- [BRUG AF ET SØGENUMMER FOR AT HENTE EN DESTINATION \(side 5-19\)](#)
- [MANUEL INDTASTNING AF EN ADRESSE \(side 5-20\)](#)
- [ANGIVELSE AF EN NETVÆRKSMAPPE \(side 5-21\)](#)
- [HENTNING AF EN DESTINATION FRA EN GLOBAL ADRESSEBOG \(side 5-23\)](#)
- [BRUG AF EN TRANSMISSIONSLOG TIL AT GENSENDE \(side 5-25\)](#)

Når i fax-tilstand, indtastes destinationsnummeret.

- [INDTASTNING AF ET DESTINATIONSNUMMER VHA. DE NUMERISKE TASTER \(side 4-12\)](#)
- [HENTNING AF EN DESTINATION FRA EN ADRESSEBOG \(side 4-14\)](#)
- [BRUG AF ET SØGENUMMER FOR AT HENTE EN DESTINATION \(side 4-17\)](#)
- [HENTNING AF EN DESTINATION FRA EN GLOBAL ADRESSEBOG \(side 4-18\)](#)
- [BRUG AF EN TRANSMISSIONSLOG TIL AT GENSENDE \(side 4-20\)](#)

4

Tryk på tasten [Andet], og tryk derefter på tasten [N-Op].

Der vises en markering på ikonet.

Når indstillingerne er angivet, skal du trykke på tasten [Tilbage].



Sådan annulleres indstillingen N-op

Tryk på tasten [N-Op] for at fjerne markeringen.

5

Tryk på tasten [Original].

6

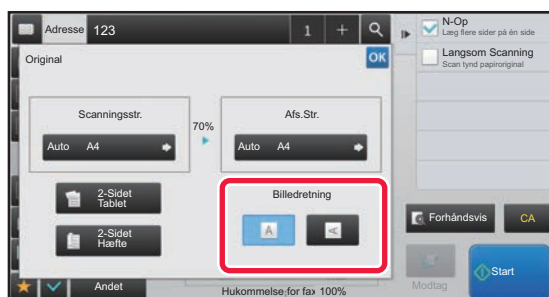

Tryk på tasten [Billedretning] med den samme retning som originalbilledet.

Hvis denne indstilling ikke er korrekt, bliver der ikke transmitteret et passende billede.

Når indstillingerne er fuldført, skal du trykke på **OK**.

7

Tryk på tasten [Start] for at begynde scanning af originalen.

- Anvendes dokumentfeederen vil alle dokumenter her i blivescannet. Der lyder et bip for at angive, at scanningen og transmissionen er afsluttet.
- Når du placerer originalen på glasruden, kan du scanne siderne enkeltvis. Når scanningen er afsluttet, placeres næste original, og der trykkes på tasten [Start]. Gentag, indtil alle sider er scannet, og tryk derefter på tasten [Read-End]. Der lyder et bip for at angive, at scanningen og transmissionen er afsluttet.



Du kan trykke på tasten [Forhåndsvis] for at kontrollere forhåndsvisningen af billedet, før der sendes et billede. For mere information herom, se "[KONTROL AF DET BILLEDE, DER SKAL TRANSMITTERES \(side 5-69\)](#)" (Når i fax-tilstand, "[KONTROL AF DET BILLEDE, DER SKAL TRANSMITTERES \(side 4-30\)](#)").

Tryk på tasten [Ændr indstill] på bekræftelsesskærmen, når scanningen er færdig for at ændre belysningen, opløsningen, scanningsstørrelsen og afsendelsesstørrelsen. (Ved scanning af hver enkelt af originalerne med lige numre er det dog kun belysningen, der ændres).



SCANNING AF ORIGINALER I FORSKELLIG STØRRELSE (MIX STØRRELSE ORIGINAL)

Scan originaler i forskellige størrelser samtidigt, f.eks. når originaler i B4-størrelse (8-1/2" x 14") er blandet med originaler i A3-størrelse (11" x 17").

Når originalerne scannes, registrerer maskinen automatisk de enkelte originalers størrelse.



Denne funktion kan kun bruges med de kombinationer af originalstørrelser som vist nedenfor.

- A3 og B4, A3 og B5, B4 og A4 og A4 og B5
- A4R og B5, B4 og A4R, B4 og A5 og B5 og A5
- 11" x 17" og 8-1/2" x 14", 11" x 17" og 8-1/2" x 13" og 11" x 17" og 5-1/2" x 8-1/2"

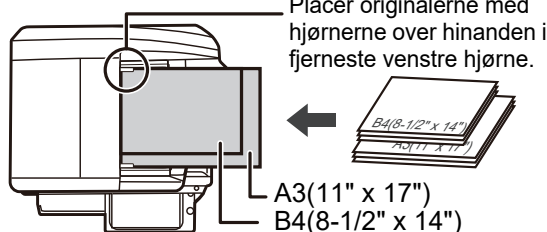

- På MX-2651/MX-3051/MX-3551/MX-4051/MX-5051/MX-6051 kan tosidet scanning ikke bruges, hvis der scannes originaler med forskellig bredde som beskrevet ovenfor.
- Når Original m. blandet størrelse er valgt, kan en original scanningsstørrelse ikke angives.
- Efter den originale scanningsstørrelse er valgt, kan Original med blandet størrelse ikke angives.
- Roter kan ikke bruges, når Original m. blandet størrelse er aktiveret.
- Denne funktion er ikke tilgængelig, hvis [Systemindstillinger] [Fælles Indstillinger] → [Enhedskontrol] → [Drifts- Indstill.] → [Indstilling Af Originalstørrelsefølger] indstilles til "AB-3" i "Indstillinger (administrator)".

1

Placer originalerne med hjørnerne over hinanden i fjerneste venstre hjørne.

Placer originalen i dokumentfeederbakken på den automatiske dokumentfeeder.

Læg originalerne i med hjørnerne rettet ind i det øverste venstre hjørne i dokumentfeederbakken. Hvis i fax-tilstand, så gå til trin 3, når denne procedure er færdig.

► [AUTOMATISK DOKUMENTFEEDER \(side 1-116\)](#)

2

Tryk på tilstandsdisplayet for at skifte til startskærmen for hver tilstand.

► [SKIFT AF FUNKTION \(side 1-15\)](#)



3

Angiv destinationen.

- ▶ [HENTNING AF EN DESTINATION FRA EN ADRESSEBOG \(side 5-15\)](#)
- ▶ [VISNING AF EN LISTE OVER DE VALGTE DESTINATIONER \(side 5-18\)](#)
- ▶ [BRUG AF ET SØGENUMMER FOR AT HENTE EN DESTINATION \(side 5-19\)](#)
- ▶ [MANUEL INDTASTNING AF EN ADRESSE \(side 5-20\)](#)
- ▶ [ANGIVELSE AF EN NETVÆRKSMAPPE \(side 5-21\)](#)
- ▶ [HENTNING AF EN DESTINATION FRA EN GLOBAL ADRESSEBOG \(side 5-23\)](#)
- ▶ [BRUG AF EN TRANSMISSIONSLOG TIL AT GENSENDE \(side 5-25\)](#)

Når i fax-tilstand, indtastes destinationsnummeret.

- ▶ [INDTASTNING AF ET DESTINATIONSNUMMER VHA. DE NUMERISKE TASTER \(side 4-12\)](#)
- ▶ [HENTNING AF EN DESTINATION FRA EN ADRESSEBOG \(side 4-14\)](#)
- ▶ [BRUG AF ET SØGENUMMER FOR AT HENTE EN DESTINATION \(side 4-17\)](#)
- ▶ [HENTNING AF EN DESTINATION FRA EN GLOBAL ADRESSEBOG \(side 4-18\)](#)
- ▶ [BRUG AF EN TRANSMISSIONSLOG TIL AT GENSENDE \(side 4-20\)](#)

4

Tryk på tasten [Mix størrelse original]. Ellers kan du trykke på tasten [Andet] og trykke på tasten [Mix størrelse original].

Der vises en markering på ikonet.

Når indstillingerne er angivet, skal du trykke på tasten [Tilbage].



Indstil "Original" til "Auto" for mix størrelse originaler.

**Sådan annulleres indstillingen mix størrelse original**

Tryk på tasten [Mix størrelse original] for at fjerne markeringen.

5

Tryk på tasten [Start] for at begynde scanning af originalen.

Der lyder et bip for at angive, at scanningen og transmissionen er afsluttet.



Tryk på tasten [Forhåndsvis] for at kontrollere forhåndsvisningen af et billede, før der sendes en fax. For mere information herom, se "[KONTROL AF DET BILLEDE, DER SKAL TRANSMITTERES \(side 5-69\)](#)" (Når i fax-tilstand, "[KONTROL AF DET BILLEDE, DER SKAL TRANSMITTERES \(side 4-30\)](#)"). Indstillinger for denne funktion kan dog ikke ændres på eksempelskærmen.



SCANNING AF BEGGE SIDER AF ET KORT OVER PÅ ÉN SIDE (KORTFORMAT)

Send for- og bagsider af kort som enkelsider, uden at du behøver at sende hver side separat.

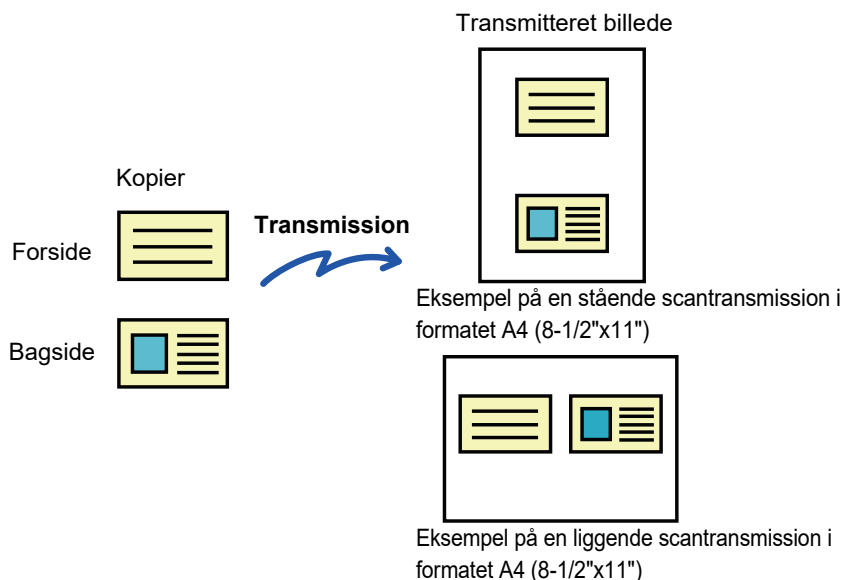

- Hvis scanningsstørrelsen er større end afsendelsesstørrelsen, vil det resultere i en afsenderfejl.
- Forholdet kan ikke angives, og "Indstilling Af Drejet Afsendelse" kan ikke vælges.

1

Placer et kort med tekstsiden ned på glasruden.

Hvis i fax-tilstand, så gå til trin 3, når denne procedure er færdig.

- ▶ [GLASPLADE \(side 1-119\)](#)

2

Tryk på tilstandsdisplayet for at skifte til startskærmen for hver tilstand.

- ▶ [SKIFT AF FUNKTION \(side 1-15\)](#)

3

Angiv destinationen.

- ▶ [HENTNING AF EN DESTINATION FRA EN ADRESSEBOG \(side 5-15\)](#)
- ▶ [VISNING AF EN LISTE OVER DE VALGTE DESTINATIONER \(side 5-18\)](#)
- ▶ [BRUG AF ET SØGENUMMER FOR AT HENTE EN DESTINATION \(side 5-19\)](#)
- ▶ [MANUEL INDTASTNING AF EN ADRESSE \(side 5-20\)](#)
- ▶ [ANGIVELSE AF EN NETVÆRKSMAPPE \(side 5-21\)](#)
- ▶ [HENTNING AF EN DESTINATION FRA EN GLOBAL ADRESSEBOG \(side 5-23\)](#)
- ▶ [BRUG AF EN TRANSMISSIONSLOG TIL AT GENSENDE \(side 5-25\)](#)

Når i fax-tilstand, indtastes destinationsnummeret.

- ▶ [INDTASTNING AF ET DESTINATIONSNUMMER VHA. DE NUMERISKE TASTER \(side 4-12\)](#)
- ▶ [HENTNING AF EN DESTINATION FRA EN ADRESSEBOG \(side 4-14\)](#)
- ▶ [BRUG AF ET SØGENUMMER FOR AT HENTE EN DESTINATION \(side 4-17\)](#)
- ▶ [HENTNING AF EN DESTINATION FRA EN GLOBAL ADRESSEBOG \(side 4-18\)](#)
- ▶ [BRUG AF EN TRANSMISSIONSLOG TIL AT GENSENDE \(side 4-20\)](#)



4

Tryk på tasten [Andet], og tryk derefter på tasten [Kortformat].

5

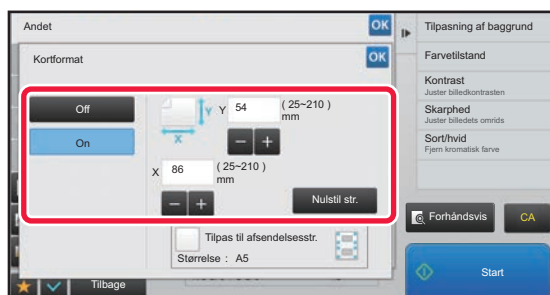

Tryk på tasten [On], og angiv den ønskede originalstørrelse.

Når indstillingerne er angivet, skal du trykke på tasten  og [Tilbage] efter hinanden.



- Tryk på de områder, der viser hhv. bredde- og højdestørrelsen, og indtast størrelserne med taltasterne.
- Du kan indstille størrelsen hurtigt ved først at angive en værdi, der er tæt på den ønskede forholdsværdi, med taltasterne og derefter trykke på [-] eller [+] for at justere.
- For at forstørre eller formindske billederne, så de passer til papiret baseret på den indførte original, skal du trykke på tasten [Tilpas til afsendelsesstr.].
- Efter at have valgt Kortformat trykker du på tasten [Original] på basisskærmen for at ændre den originale scanningsstørrelse eller afsendelsesstørrelse. I dette tilfælde vil skærmen for dette trin forekomme, når du trykker på tasten for scanningsstørrelse. Se "[ANGIVELSE AF BILLEDETS AFSENDELSESSTØRRELSE \(side 5-55\)](#)" for fremgangsmåden for indstilling af sendestørrelsen (Når i fax-tilstand, "[ANGIVELSE AF BILLEDETS AFSENDELSESSTØRRELSE \(side 4-51\)](#)").



Sådan annulleres indstillingen kortformat
Tryk på tasten [Off].

6

Tryk på tasten [Start], og scan forsiden.

7

Placer et kort på glasruden med forsiden op, og tryk på tasten [Start] for at scanne bagsiden.



Før du scanner bagsiden af kortet, trykker du på tasten [Ændr indstill] i berøringspanelet for at ændre belysningen.

8

Tryk på tasten [Read-End].



Hvis du vil fortsætte med at scanne forsiden på kortet, kan du trykke på tasten [Ændr indstill] for at ændre eksponering, opløsning, scanningsstørrelse og afsendelsesstørrelse.



SAMTIDIG SCANNING AF FLERE KORT, KVITTERINGER ELLER ANDRE SMÅ ORIGINALER TIL INDIVIDUELLE FILER (MULTIBESKÆRING)

Denne funktion beskærer og scanner automatisk flere kort, kvitteringer eller andre små originaler, der placeres på glasruden, til individuelle filer.

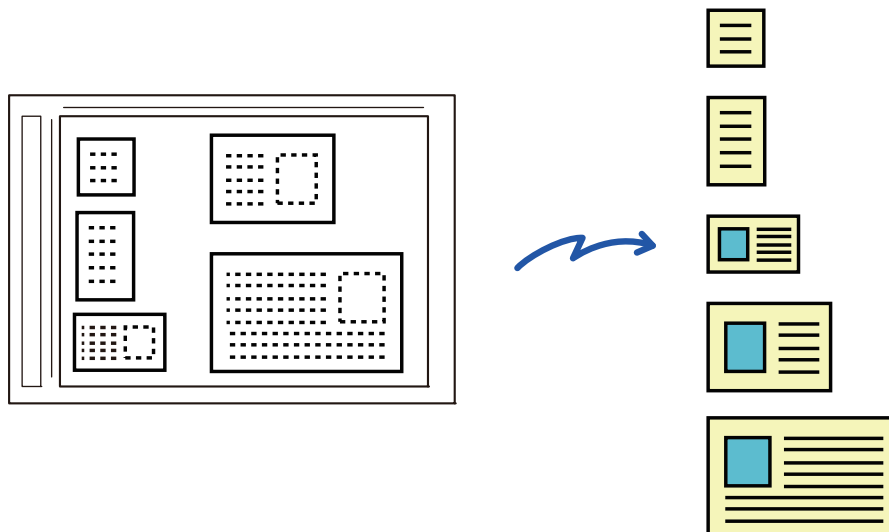

- Denne funktion kan bruges med Scan til e-mail, Scan til FTP/Desktop, Scan til netværksmappe og Gem på ekstern hukommelsesenhed.
- E-mailen bliver sendt uden at blive opdelt, hvis funktionen under Systemindstillinger - [Indstillinger For Billedafsendelse] → [Scan Indstillinger] → [Driftsindstillinger] → [Hvis de vedhæftede e-mail fil(er) overskrider den maksimale størrelse, sendes de i flere filer.] er aktiveret, og [Indstil et maksimalt antal sendte data(E-Mail)] er indstillet. Hvis den sendte e-mail overskrider grænsen, opstår der en afsendelsesfejl.

1

Anbring flere originaler, du vil scanne, på glaspladen.

► [GLASPLADE \(side 1-119\)](#)



Forsigtigt, når du anbringer originalerne

- Der kan placeres op til 50 originaler på én gang.
- Separer originalerne med mindst 5 mm.
- De tilgængelige størrelser af originaler er 40 til 297 mm i højden og 40 til 432 mm i bredden.
- Hvis formen af en original ikke er firkantet eller rektangulær, bliver originalen muligvis ikke beskåret korrekt.

2

Hold den automatiske dokumentfeeder åben, ikke lukket.

Hvis du scanner originalerne med den automatiske dokumentfeeder lukket, vil det ikke være muligt at registrere originalernes konturer, og scanningen vil mislykkes. Brug altid denne funktion, mens den automatiske dokumentfeeder er åben. Hvis en lyskilde, som f.eks. et elektronisk lys, skinner på originalerne under scanning, bliver beskæring muligvis ikke vellykket. Juster vinklen af den automatiske dokument-feeder, således at lyskilden ikke påvirker billedet.



Kig ikke direkte på lyset under scanning.



3

Tryk på tilstandsdisplayet, og skift til basisskærmen for den ønskede tilstand.

- ▶ [SKIFT AF FUNKTION \(side 1-15\)](#)

4

Angiv destinationen.

- ▶ [HENTNING AF EN DESTINATION FRA EN ADRESSEBOG \(side 5-15\)](#)
- ▶ [VISNING AF EN LISTE OVER DE VALGTE DESTINATIONER \(side 5-18\)](#)
- ▶ [BRUG AF ET SØGENUMMER FOR AT HENTE EN DESTINATION \(side 5-19\)](#)
- ▶ [MANUEL INDTASTNING AF EN ADRESSE \(side 5-20\)](#)
- ▶ [ANGIVELSE AF EN NETVÆRKSMAPPE \(side 5-21\)](#)
- ▶ [HENTNING AF EN DESTINATION FRA EN GLOBAL ADRESSEBOG \(side 5-23\)](#)
- ▶ [BRUG AF EN TRANSMISSIONSLOG TIL AT GENSENDE \(side 5-25\)](#)

5

Tryk på tasten [Andet], og tryk derefter på tasten [Multibeskrøring].

Der vises en markering på ikonet. Når du har afsluttet indstillingen, skal du trykke på tasten [Tilbage].



Når original tælling er aktiveret, vil antallet af scannede originaler blive vist under scanning.



Sådan annulleres multibeskrøringensindstillingen

Tryk på tasten [Multibeskrøring] for at fjerne markeringen.

6

Tryk på tasten [Start] for at begynde scanningen af originalerne.

Når scanningen er afsluttet, placeres de næste originaler, og der trykkes på tasten [Start].

Gentag ovenstående trin, indtil du har scannet alle originalerne, og tryk derefter på tasten [Read-End].

Når transmissionen er afsluttet, lyder der et bip.



• Begrænsninger, når multibeskrøring er aktiveret

Følgende begrænsninger gælder, når multibeskrøring er aktiveret. Begrænsede elementer kan blive ændret automatisk i visse tilfælde.

- Opløsning: 600 x 600 dpi kan ikke anvendes.
- Scanningsstørrelse / afsendingsstørrelse: Kun auto kan anvendes.
- To-sidet original: Kun et-sidet original er aktiveret.
- Billedretning: Kan ikke anvendes. (Hver beskåret original korrigeres til den retning, der er mindst skæv.)
- Format: Høj kompression og ultra-fin kan ikke anvendes.
- Kompression / kompressionsformat: Fremhævning af sort tekst kan ikke anvendes.
- Én fil pr. side: Kan ikke indstilles, når markeringen er aktiveret, og nummeret er "1".
- Følgende funktioner kan ikke bruges samtidigt som multibeskrøring.
Byg Job, Langsom Scan, Mix størrelse original, Rader, Flersidet Scan, Bogopdeling, Kortformat, Godk.stempel, Fil, Udelad blanke sider, Fil, Hurtig Fil, Forhåndsvis, Visitkort scanning
- Når indstillingen Multibeskrøring annulleres, bibeholder følgende elementer de indstillingsændringer, der opstod, da Multibeskrøring blev aktiveret.
Opløsning, Scanningsstr., Afs.Str., 2-sidet original, Filtype, OCR, Komprimeringstype/Kompressionsrate, Angivet antal sider pr. fil
- Alt efter originalen kan det ske, at den ikke bliver udtrykket korrekt.



SCANNING AF ET VISITKORT, LÆSNING AF TEKSTSTRENGEN, OPRETTELSE AF EN FIL OG AFSENDELSE AF FILEN (VISITKORTSCAN)

(På MX-2651/MX-3051/MX-3551/MX-4051/MX-5051/MX-6051 er OCR-udvidelsessættet påkrævet.)

Du kan scanne et visitkort, udtrække navnet og telefonnummeret fra tekststrengen læst af OCR samt lave og sende en vCard-fil eller en anden fil.

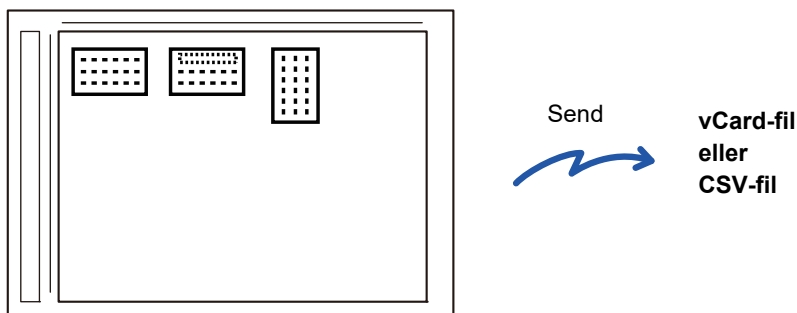

Denne funktion kan bruges med Scan til e-mail, Scan til FTP/Desktop, Scan til netværksmappe og Gem på ekstern hukommelsesenhed.

E-mailen bliver sendt uden at blive opdelt, hvis funktionen under Systemindstillinger - [Indstillinger For Billedafsendelse] → [Scan Indstillinger] → [Driftsindstillinger] → [Hvis de vedhæftede e-mail fil(er) overskrider den maksimale størrelse, sendes de i flere filer.] er aktiveret, og [Indstil et maksimalt antal sendte data(E-Mail)] er indstillet. Hvis den sendte e-mail overskrider grænsen, opstår der en afsendelsesfejl.

Se den information, der kan udtrækkes og udsendes fra et scannet visitkort, på tabellen herunder.

| Element | Beskrivelse |
|-------------------------|--|
| Navn | Navnet udtrækkes. |
| Kana | Når japansk er indstillet som sprog, kan du konvertere navnet til kana. |
| Pinyin | Når kinesisk er indstillet som sprog, kan du konvertere navnet til pinyin. |
| Postnummer | Postnummeret udtrækkes. |
| Adresse | Adressen udtrækkes. |
| Virksomheds-/gruppenavn | Virksomhedens/organisationens navn udtrækkes. |
| Afdeling | Afdelingen udtrækkes. |
| Jobtitel | Stillingen udtrækkes. |
| Telefonnummer | Telefonnummeret udtrækkes. Op til fem. |
| Faxnummer | Faxnummeret udtrækkes. Op til fem. |
| URL | URL-adressen udtrækkes. Op til fem. |
| E-mail-adresse | E-mailadressen udtrækkes. |
| Andet | Andet bruges, hvis ingen af de andre valgmuligheder herover kan bruges. |



1

Anbring flere vi sitkort, du vil scanne, på glaspladen.

► [GLASPLADE \(side 1-119\)](#)



Forsigtigt, når du anbringer visitkortene

- Der kan placeres op til 20 visitkort på én gang.
- Separer visitkortene med mindst 5 mm.
- De tilgængelige størrelser visitkort er på 45 x 85 mm til 110 x 110 mm.
- Hvis formen af et visitkort ikke er kvadratisk eller rektangulær, bliver visitkortet muligvis ikke beskåret korrekt.
- Anbring visitkortene med kortenes øverste side på glaspladens fjerneste side, som vist. Hvis kortene anbringes i den forkerte retning, er det ikke muligt at læse kortene korrekt.

Øverste side Fjerneste side

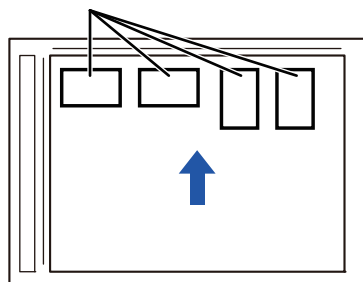

2

Hold den automatiske dokumentfeeder åben, ikke lukket.

Hvis du scanner visitkortene med den automatiske dokumentfeeder lukket, vil det ikke være muligt at registrere visitkortenes konturer, og scanningen vil mislykkes. Brug altid denne funktion, mens den automatiske dokumentfeeder er åben. Hvis en lyskilde, som f.eks. et elektronisk lys, skinner på originalerne under scanning, bliver beskæring muligvis ikke vellykket. Juster vinklen af den automatiske dokument-feeder, således at lyskilden ikke påvirker billedet.



Kig ikke direkte på lyset under scanning.

3

Tryk på tilstandsdisplayet, og skift til basisskærmen for den ønskede tilstand.

► [SKIFT AF FUNKTION \(side 1-15\)](#)

4

Angiv destinationen.

- [HENTNING AF EN DESTINATION FRA EN ADRESSEBOG \(side 5-15\)](#)
- [VISNING AF EN LISTE OVER DE VALGTE DESTINATIONER \(side 5-18\)](#)
- [BRUG AF ET SØGENUMMER FOR AT HENTE EN DESTINATION \(side 5-19\)](#)
- [MANUEL INDTASTNING AF EN ADRESSE \(side 5-20\)](#)
- [ANGIVELSE AF EN NETVÆRKSMAPPE \(side 5-21\)](#)
- [HENTNING AF EN DESTINATION FRA EN GLOBAL ADRESSEBOG \(side 5-23\)](#)
- [BRUG AF EN TRANSMISSIONSLOG TIL AT GENSENDE \(side 5-25\)](#)

5

Tryk på tasten [Andet], og tryk derefter på tasten [Visitkort scanning].



6

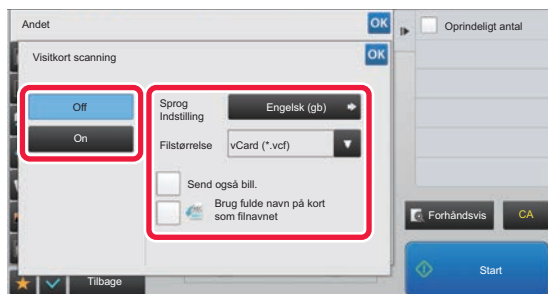

Tryk på tasten [On] og skift indstillinger efter behov.

Når du har afsluttet indstillingerne, skal du trykke på tasten **OK** og derefter på tasten [Tilbage].



- Hvis original tælling er aktiveret, vil antallet af scannede originaler blive vist under scanning.
- Skift sprogingstillingen, så den svarer til sproget på visitkortet. Der henvises til "[ÆNDRING AF FORMAT I SCANNINGS- ELLER DATAINDTASTNINGSFUNKTION \(side 5-60\)](#)" for oplysninger om sprogingstillingerne.
- Hvis du vil bruge det fulde navn som filnavn, skal du aktivere [Brug fulde navn på kort som filnavnet].
- Hvis du vil sende filen med det scannede billede sammen med det filformat, der blev valgt under [Fil Format], skal du aktivere [Send også bill.].



Sådan annulleres indstillingen visitkortscan

Tryk på tasten [Off].

7

Tryk på tasten [Start] for at begynde scanningen af originalerne.

Når scanningen er afsluttet, placeres den næste gruppe af originaler, og der trykkes på tasten [Start]. Gentag ovenstående trin, indtil du har scannet alle originalerne, og tryk derefter på tasten [Read-End]. Når transmissionen er afsluttet, lyder der et bip.

Billedet af det scannede visitkort sendes sammen med VCard- eller CSV-filen, som blev valgt under Filformat.



• Begrænsninger, når visitkortscan er aktiveret

Følgende begrænsninger gælder, når visitkortscan er aktiveret. Begrænsede elementer kan blive ændret automatisk i visse tilfælde.

- Opløsning: Kun 300 x 300 dpi eller 400 x 400 dpi kan anvendes.
- Scanningsstørrelse / afsendingsstørrelse: Kun auto kan anvendes.
- To-sidet original: Kun et-sidet original er aktiveret.
- Billedretning: Kan ikke anvendes. (Hver beskåret original korrigeres til den retning, der er mindst skæv.)
- Format: Høj kompression og ultra-fin kan ikke anvendes.
- Kompression / kompressionsformat: Fremhævning af sort tekst kan ikke anvendes.
- Én fil pr. side: Kan ikke indstilles, når markeringen er aktiveret, og nummeret er "1".
- Følgende funktioner kan ikke bruges samtidigt som multibeskrivelse:
Byg Job, Langsom Scan, Mix størrelse original, Rader, Flersidet Scan, Bogopdeling, Kortformat, Godk.stempel, Udelad blanke sider, Fil, Hurtig Fil, Forhåndsvis, Multibeskrivelse
- Når indstillingen visitkortscan annulleres, bibeholder følgende elementer de indstillingsændringer, der opstod, da visitkortscan blev aktiveret.
Opløsning, Scanningsstr., Afs.Str., 2-sidet original, Filtype, OCR, Komprimeringstype/Kompressionsrate, Angivet antal sider pr. fil
- Alt efter visitkortet kan det ske, at den ikke bliver udtrykket korrekt.



Filnavne

Brugeren kan give en fil et vilkårligt navn.

Når [Brug fulde navn på kort som filnavnet] er aktiveret, kan navnet på et scannet visitkort bruges som filnavnet.

Hvis du ikke indstiller et filnavn, tildeler maskinen et automatisk genereret navn til filen.

Regler for filnavne

Der tildeles filnavne på følgende måde i hver indstilling.

| Indstilling | Fil | Filnavn | Beskrivelse |
|------------------------------------|-----------------|---|--|
| Brugerindtastning | vCard | Bruger_0001.vcf Bruger_0002.vcf | Det navn, som brugeren indtaster (i dette tilfælde "Bruger"), bliver indsat i begyndelsen af filnavnet. |
| | CSV | Bruger.csv | |
| | Scannet billede | Bruger_0001.jpg Bruger_0002.jpg | |
| Automatisk udtrækning af filnavnet | vCard | AAAAAA_0001.vcf AAAAAA_0002.vcf BBBBBB_0001.vcf Untitled_0001.vcf Untitled_0002.vcf | Eksempel: De navne, som stammer fra visitkort, er "AAAAAA", "BBBBB" Hvis der er kort med samme for- og efternavn såsom "AAAAAA", er tallet for enden et serienummer. Hvis navnet ikke kunne læses, er filnavnet "Untitled". Hvis der er flere unavngivne filer, er tallet for enden et serienummer. |
| | CSV | AAAAAA_0001.csv | |
| | Scannet billede | AAAAAA_0001.jpg AAAAAA_0002.jpg BBBBBB_0001.jpg Untitled_0001.jpg Untitled_0002.jpg | |
| Automatisk generering | vCard | MXxxxx_yyyyyy_zzzzzz_0001.vcf MXxxxx_yyyyyy_zzzzzz_0002.vcf | "xxxx" er model navneet, "yyyyy" er scanningsdatoen, og "zzzzz" klokkeslættet for scanningen. |
| | CSV | MXxxxx_yyyyyy_zzzzzz_0001.csv | |
| | Scannet billede | MXxxxx_yyyyyy_zzzzzz_0001.jpg MXxxxx_yyyyyy_zzzzzz_0002.jpg | |



Hvis brugeren indtaster et filnavn, når automatisk udtrækning af filnavnet er aktiveret, har brugerens filnavn en højere prioritet.



SCANNE FLERE FOTOGRAFIER PÅ SAMME TID OG GEMME DEM SOM INDIVIDUELLE FILER (Billedbeskæring)

Denne funktion scanner automatisk fotografier, placeret på dokumentglasset, som individuelle filer.

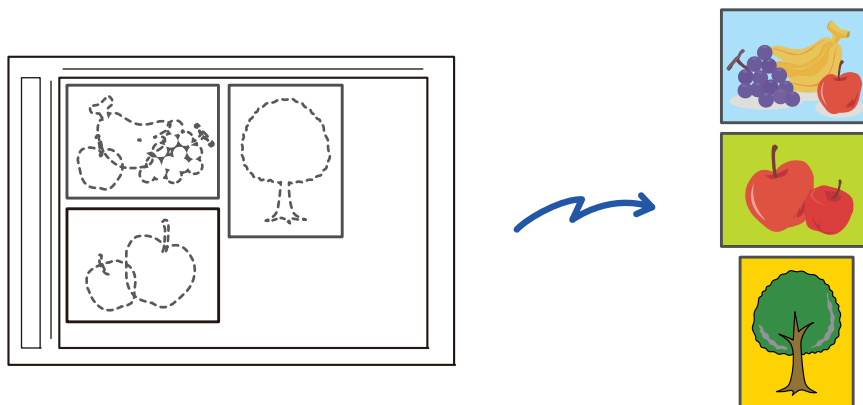

Denne funktion kan bruges med Scan til e-mail, Scan til FTP/Scan til desktop, Scan til netværksmappe, and Gemme til Ekstern Hukommelsesenhed.

Indstillinger (administrator) - "Indstillinger For Billedafsendelse" → "Scan Indstillinger" → "Driftsindstillinger" → "Hvis de vedhæftede e-mail fil(er) overskrider den maksimale størrelse, sendes de i flere filer." anvendes ikke.

Hvis den sendte e-mail overskrider grænsen, opstår der en afsendelsesfejl.

1

Anbring flere originaler, du vil scanne, på glaspladen.

► [GLASPLADE \(side 1-119\)](#)



Forsigtigt, når du anbringer originalerne

- Der kan placeres op til 50 originaler på én gang.
- Separer originalerne med mindst 5 mm.
- De tilgængelige størrelser af originaler er 40 til 297 mm i højden og 40 til 432 mm i bredden.
- Hvis formen af en original ikke er firkantet eller rektangulær, bliver originalen muligvis ikke beskåret korrekt.
- Toppen og bunden af hver original kan ikke skelnes automatisk, så pas på, at du vender originalerne korrekt.

2

Luk den automatiske dokument-feeder.

Denne scanningsmetode er anderledes end multi-beskæring. Luk den automatiske dokument-feeder.

3

Tryk på tilstandsdisplayet, og skift til hjemmeskærmen for den ønskede tilstand.

► [SKIFT AF FUNKTION \(side 1-15\)](#)



4

Angiv destinationen.

- ▶ [HENTNING AF EN DESTINATION FRA EN ADRESSEBOG \(side 5-15\)](#)
- ▶ [VISNING AF EN LISTE OVER DE VALGTE DESTINATIONER \(side 5-18\)](#)
- ▶ [BRUG AF ET SØGENUMMER FOR AT HENTE EN DESTINATION \(side 5-19\)](#)
- ▶ [MANUEL INDTASTNING AF EN ADRESSE \(side 5-20\)](#)
- ▶ [ANGIVELSE AF EN NETVÆRKSMAPPE \(side 5-21\)](#)
- ▶ [HENTNING AF EN DESTINATION FRA EN GLOBAL ADRESSEBOG \(side 5-23\)](#)
- ▶ [BRUG AF EN TRANSMISSIONSLOG TIL AT GENSENDE \(side 5-25\)](#)

5

Tryk på tasten [Andet], og tryk derefter på tasten [Billedbeskæring].

Der vises en markering på ikonet. Når indstillingerne er angivet, skal du trykke på tasten [Tilbage].



Når original tælling er aktiveret, vil antallet af scannede originaler blive vist under scanning.

**Sådan annulleres indstillingen af billedets beskæring.**

Tryk på tasten [Billedbeskæring] for at fjerne markeringen.

6

Tryk på tasten [Start] for at begynde at scanne originalerne.

Når scanningen er afsluttet, placeres den næste gruppe af originaler, og der trykkes på tasten [Start]. Gentag ovenstående trin, indtil du har scannet alle originalerne, og tryk derefter på tasten [Read-End]. Når transmissionen er afsluttet, lyder der et bip.



- Begrænsninger, når billedbeskæring er aktiveret.
Følgende begrænsninger gælder, når billedbeskæring er aktiveret. Begrænsede elementer kan blive ændret automatisk i visse tilfælde.
 - Scanningsstørrelse / afsendingsstørrelse: Kun auto kan anvendes.
 - To-sidet original: Kun et-sidet original er aktiveret.
 - Billedretning: Kan ikke anvendes. (Hver beskåret original korrigeres til den retning, der er mindst skæv.)
 - Format: Høj kompression og ultra-fin kan ikke anvendes.
 - Kompression / kompressionsformat: Fremhævning af sort tekst kan ikke anvendes.
 - Én fil pr. side: Kan ikke indstilles, når markeringen er aktiveret, og nummeret er "1".
 - Følgende funktioner kan ikke bruges samtidig med billedbeskæring.
Jobform, Langsom scanning, Originaler med blandet størrelse, Slet, Flersidet scan, Bogopdeling, Kortformat, godkend. stempel, Spring tom side over, Fil, Hurtigfil, Forhåndsvis, Multibeskræring, Visitkortscan
- Når indstillingen billedbeskæring annulleres, bibeholder følgende elementer de indstillingsændringer, der opstod, da billedbeskæring blev aktiveret.
Opløsning, Scanningsstørrelse, Afsendingsstørrelse, 2-sidet Original, Filtype, OCR, Komprimeringstype
Komprimeringsrate
Angivet antal sider pr. fil
- Alt efter fotografiet kan det ske, at den ikke bliver udtrykket korrekt.



SCANNING AF MANGE ORIGINALER PÅ ÈN GANG (JOBFORM)

Denne funktion lader dig separere en mangesidet original til sæt, scanne hvert sæt ved at bruge den automatiske dokumentfeeder og transmittere siderne som en enkelt transmission. Du kan også sende en fax ved at placere originaler i både den automatiske dokumentfeeder og på glaspladen.

Anvend denne funktion, når der er flere originalsider, end der kan placeres samtidig i den automatiske dokumentfeeder. Ved scanning af originaler, der er opdelt i to sæt, scannes sættet med den første side først.

De indstillinger, du vælger for første sæt, kan bruges til alle de resterende sæt.

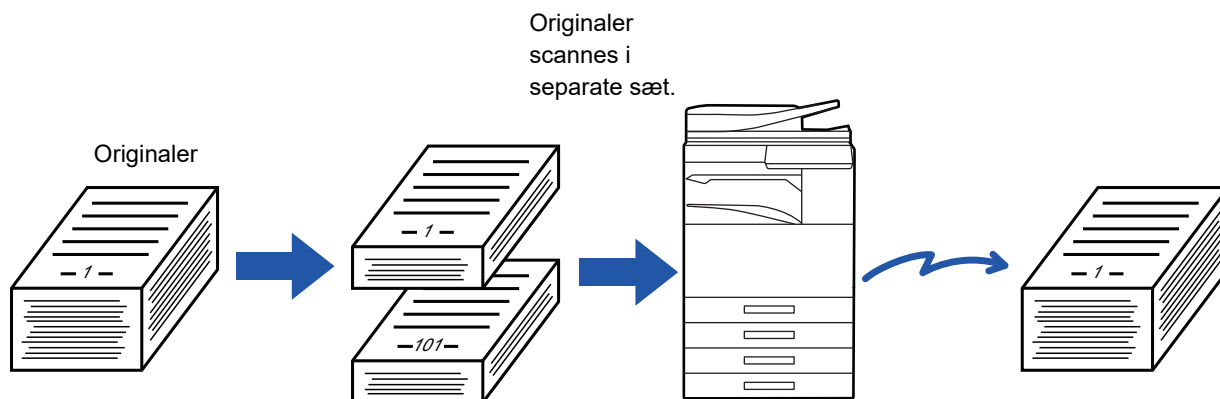

- Ved ændring af alle originalindstillinger, skal det konfigureres før scanningen af originalen.
- Der kan scannes op til 9999 (ekskl. Internet-Fax) sider. Bemærk, at når hukommelsen anvendes til andre job, vil færre sider blive scannet.
- Hvis hukommelsen bliver fuld under scanningen, kommer en meddelelse frem, og transmissionen bliver annulleret.
- Indstillingerne for scan kan ændres for hvert sæt originaler.
- Når i fax-tilstand er denne funktion ikke tilgængelig for Online-afsendelse, manuel transmission, direkte TX eller transmission vha. højtaler.

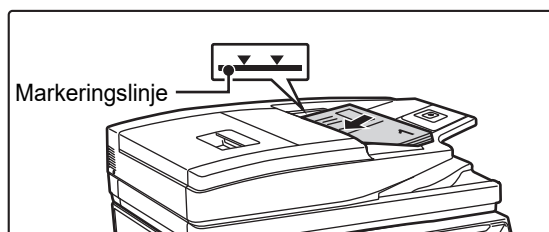
1

Placer originalerne i den automatiske dokument-feeder.

Før originalerne helt ind i dokumentfeederen. Originaler kan stables op til målelinjen.

Hvis i fax-tilstand, så gå til trin 3, når denne procedure er færdig.

► [AUTOMATISK DOKUMENTFEEDER \(side 1-116\)](#)

2

Tryk på tilstandsdisplayet for at skifte til startskærmen for hver tilstand.

► [SKIFT AF FUNKTION \(side 1-15\)](#)



3

Angiv destinationen.

- ▶ [HENTNING AF EN DESTINATION FRA EN ADRESSEBOG \(side 5-15\)](#)
- ▶ [VISNING AF EN LISTE OVER DE VALGTE DESTINATIONER \(side 5-18\)](#)
- ▶ [BRUG AF ET SØGENUMMER FOR AT HENTE EN DESTINATION \(side 5-19\)](#)
- ▶ [MANUEL INDTASTNING AF EN ADRESSE \(side 5-20\)](#)
- ▶ [ANGIVELSE AF EN NETVÆRKSMAPPE \(side 5-21\)](#)
- ▶ [HENTNING AF EN DESTINATION FRA EN GLOBAL ADRESSEBOG \(side 5-23\)](#)
- ▶ [BRUG AF EN TRANSMISSIONSLOG TIL AT GENSENDE \(side 5-25\)](#)

Når i fax-tilstand, indtastes destinationsnummeret.

- ▶ [INDTASTNING AF ET DESTINATIONSNUMMER VHA. DE NUMERISKE TASTER \(side 4-12\)](#)
- ▶ [HENTNING AF EN DESTINATION FRA EN ADRESSEBOG \(side 4-14\)](#)
- ▶ [BRUG AF ET SØGENUMMER FOR AT HENTE EN DESTINATION \(side 4-17\)](#)
- ▶ [HENTNING AF EN DESTINATION FRA EN GLOBAL ADRESSEBOG \(side 4-18\)](#)
- ▶ [BRUG AF EN TRANSMISSIONSLOG TIL AT GENSENDE \(side 4-20\)](#)

4

Tryk på tasten [Byg Job].

Der vises en markering på ikonet.



Tryk på tasten [Andet] og dernæst på [Byg Job], hvis du udfører scan til e-mail.

**Sådan annulleres indstillingen jobform:**

Tryk på tasten [Byg Job] for at fjerne markeringen.

5

Skift indstillinger efter behov.

6

Tryk på tasten [Start] for at scanne den første originalsider.

7

Placer det næste sæt originaler, og tryk på tasten [Start].

Gentag, indtil alle originaler er scannet.



- Hvis det er nødvendigt, tryk på [Ændr indstill] før du trykker på tasten [Start] og skift indstillinger for scanning af original og sendeindstillinger for den næste original. Ændringerne i indstillingerne træder i kraft for det næste job.
- Hvis du trykker på tasten [Forhåndsvis], kan du ikke scanne ekstra sider.

**Sådan annulleres scanning:**

Tryk på tasten [CA]. Alle indstillingerne inklusive scannede data bliver slettet.



8

Tryk på tasten [Read-End].



Når i fax-tilstand, og hvis der ikke foretages noget i ét minut efter at bekræftelseskærmen kommer frem, slutter scanningen automatisk, og transmissionen bliver bestilt.



Sådan ændres tiden indtil automatisk afsendelse:

I "Indstillinger (administrator)" skal du vælge [Systemindstillinger] → [Indstillinger For Billedafsendelse] → [Fælles Indstillinger] → [Driftsindstillinger] → [Automatisk starttidspunkt for job under scanning].



SCANNING OG AFSENDELSE AF EN ORIGINAL SOM SEPARATE SIDER

SCANNING AF EN ORIGINAL SOM TO SEPARATE SIDER (FLERSIDET SCAN)

Venstre og højre side af en original scannes som to separate sider. Denne funktion er praktisk, når du vil scanne hver side i en bog eller andet indbundet dokument efter hinanden.

Når der bruges Flersidet scan, skal originalen placeres på glaspladen.



Bog eller andet indbundet dokument

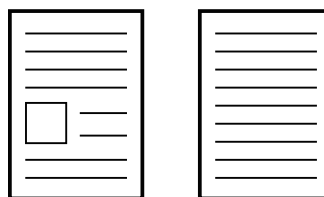

Venstre og højre sider sendes som to sider.

| Original scanningsstørrelse | Transmitteret billede |
|-----------------------------|-----------------------------|
| A3 (11" x 17") x 1 side | A4 (8-1/2" x 11") x 2 sider |



- Denne funktion er tilgængelig, når indstilling af originalstørrelse er angivet som [Auto].
- Bemærk at [Center Slet] og [Kant/Center-Radering] ikke kan anvendes.

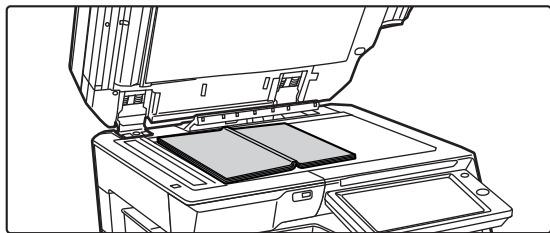
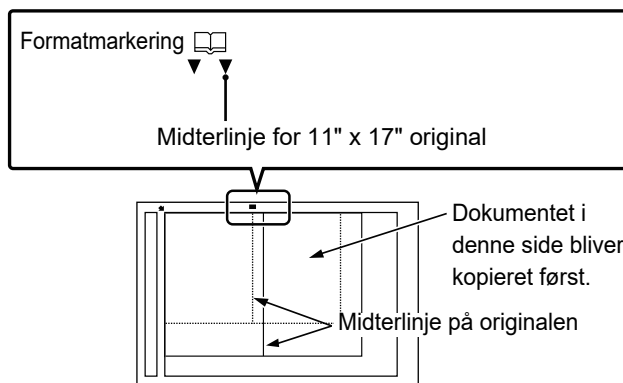

1

**Placer originalen på originalglaspladen.**► [GLASPLADE \(side 1-119\)](#)

Hvis du ønsker at scanne originaler i størrelsen 11" x 17", tilpasses originalens midte med det korrekte størrelsesmærke ▼.

Hvis i fax-tilstand, så gå til trin 3, når denne procedure er færdig.

3

Tryk på tilstandsdisplayet for at skifte til startskærmen for hver tilstand.► [SKIFT AF FUNKTION \(side 1-15\)](#)

4

Angiv destinationen.

- [HENTNING AF EN DESTINATION FRA EN ADRESSEBOG \(side 5-15\)](#)
- [VISNING AF EN LISTE OVER DE VALGTE DESTINATIONER \(side 5-18\)](#)
- [BRUG AF ET SØGENUMMER FOR AT HENTE EN DESTINATION \(side 5-19\)](#)
- [MANUEL INDTASTNING AF EN ADRESSE \(side 5-20\)](#)
- [ANGIVELSE AF EN NETVÆRKSMAPPE \(side 5-21\)](#)
- [HENTNING AF EN DESTINATION FRA EN GLOBAL ADRESSEBOG \(side 5-23\)](#)
- [BRUG AF EN TRANSMISSIONSLOG TIL AT GENSENDE \(side 5-25\)](#)

Når i fax-tilstand, indtastes destinationsnummeret.

- [INDTASTNING AF ET DESTINATIONSNUMMER VHA. DE NUMERISKE TASTER \(side 4-12\)](#)
- [HENTNING AF EN DESTINATION FRA EN ADRESSEBOG \(side 4-14\)](#)
- [BRUG AF ET SØGENUMMER FOR AT HENTE EN DESTINATION \(side 4-17\)](#)
- [HENTNING AF EN DESTINATION FRA EN GLOBAL ADRESSEBOG \(side 4-18\)](#)
- [BRUG AF EN TRANSMISSIONSLOG TIL AT GENSENDE \(side 4-20\)](#)

5

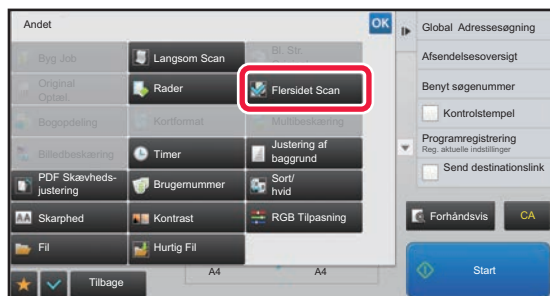
**Tryk på tasten [Andet], og tryk derefter på tasten [Flersidet Scan].**

Der vises en markering på ikonet.

Når indstillingerne er angivet, skal du trykke på tasten [Tilbage].



Sådan annulleres indstillingen flersidet scan

Tryk på tasten [Flersidet Scan] for at fjerne markeringen.

6

Tryk på tasten [Start] for at begynde scanning af originalen.

Når scanningen er afsluttet, placeres næste original, og der trykkes på tasten [Start].

Gentag, indtil alle sider er blevet scannet, og tryk derefter på tasten [Read-End].

Der lyder et bip for at angive, at transmissionen er afsluttet.



OPDELING AF EN HÅNDBOG EFTER SIDE OG TRANSMISSION AF SIDERNE EFTER HINANDEN (BOGDELING)

Det åbne opslag i en ryghæftet brochure opdeles side for side i henhold til den faktiske siderækkefølge før transmission. Når du bruger denne funktion, behøver du ikke sortere de originalsider, der skal sendes.

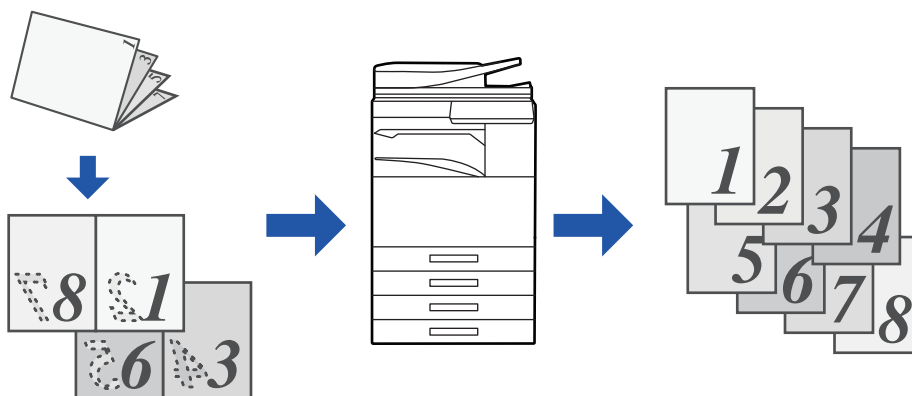

Denne funktion kan aktiveres, når indstilling af originalstørrelse er angivet som [Auto].



Glaspladen er ikke tilgængelig til denne funktion.

1

Placer originalen i dokumentfeederbakken på den automatiske dokumentfeeder.

Hvis i fax-tilstand, så gå til trin 3, når denne procedure er færdig.

- [AUTOMATISK DOKUMENTFEEDER \(side 1-116\)](#)

2

Tryk på tilstandsdisplayet for at skifte til startskærmen for hver tilstand.

- [SKIFT AF FUNKTION \(side 1-15\)](#)

3

Angiv destinationen.

- [HENTNING AF EN DESTINATION FRA EN ADRESSEBOG \(side 5-15\)](#)
- [VISNING AF EN LISTE OVER DE VALGTE DESTINATIONER \(side 5-18\)](#)
- [BRUG AF ET SØGENUMMER FOR AT HENTE EN DESTINATION \(side 5-19\)](#)
- [MANUEL INDTASTNING AF EN ADRESSE \(side 5-20\)](#)
- [ANGIVELSE AF EN NETVÆRKSMAPPE \(side 5-21\)](#)
- [HENTNING AF EN DESTINATION FRA EN GLOBAL ADRESSEBOG \(side 5-23\)](#)
- [BRUG AF EN TRANSMISSIONSLOG TIL AT GENSENDE \(side 5-25\)](#)

Når i fax-tilstand, indtastes destinationsnummeret.

- [INDTASTNING AF ET DESTINATIONSNUMMER VHA. DE NUMERISKE TASTER \(side 4-12\)](#)
- [HENTNING AF EN DESTINATION FRA EN ADRESSEBOG \(side 4-14\)](#)
- [BRUG AF ET SØGENUMMER FOR AT HENTE EN DESTINATION \(side 4-17\)](#)
- [HENTNING AF EN DESTINATION FRA EN GLOBAL ADRESSEBOG \(side 4-18\)](#)
- [BRUG AF EN TRANSMISSIONSLOG TIL AT GENSENDE \(side 4-20\)](#)



4

Tryk på tasten [Andet], og tryk derefter på tasten [Bogopdeling].

5

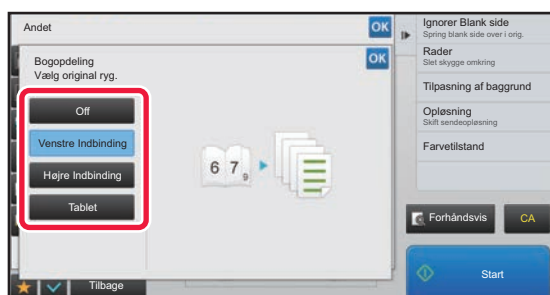

Vælg indbindingssiden for brochureoriginalen.

Når indstillingerne er angivet, skal du trykke på tasten **OK** og [Tilbage] efter hinanden.



Kontroller eksempel billedet, som vises på skærmen, og sørg for, at indbindingssiden er korrekt.



Sådan annulleres indstillingen Bogopdeling:

Tryk på tasten [Off].

6

Tryk på tasten [Start] for at begynde scanning af originalen.

Der lyder et bip for at angive, at scanningen og transmissionen er afsluttet.



JUSTERING AF FARVER OG SKYGGER

JUSTERING AF BAGGRUNDEN VED AT GØRE LYSE OMRÅDER PÅ ORIGINALEN MØRKERE ELLER LYSERE (BAGGRUNDSJUSTERING)

Du kan justere baggrunden ved at gøre lyse områder på originalen mørkere eller lysere.

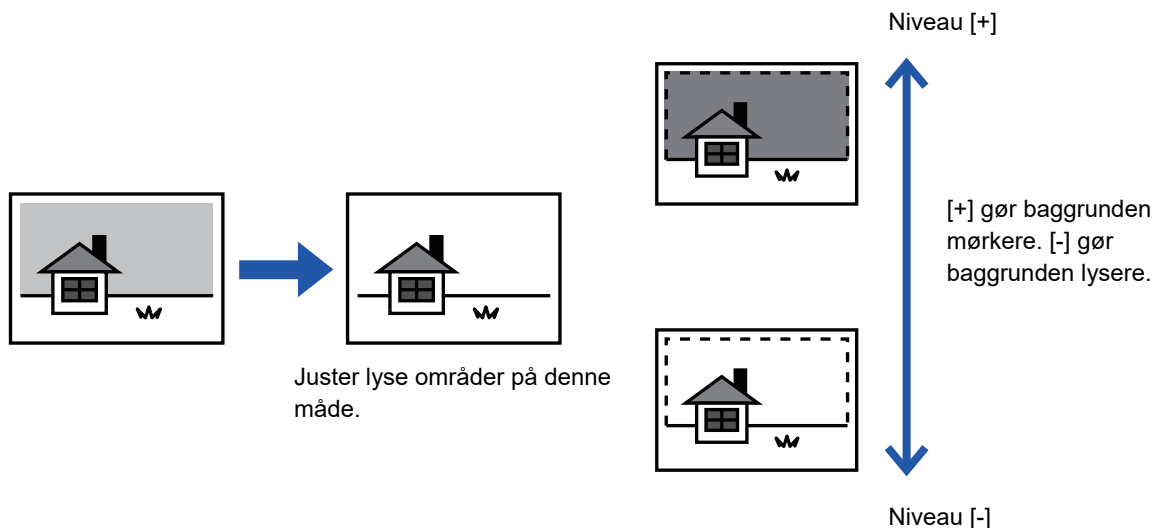

Denne funktion kan ikke anvendes i internetfaxfunktion.

1

Anbring originalen.

Læg originalen i den automatiske dokumentfeeder eller på glaspladen.

- ▶ [AUTOMATISK DOKUMENTFEEDER \(side 1-116\)](#)
- ▶ [GLASPLADE \(side 1-119\)](#)

2

Tryk på tilstandsdisplayet for at skifte til startskærmen for hver tilstand.

- ▶ [SKIFT AF FUNKTION \(side 1-15\)](#)

3

Angiv destinationen.

- ▶ [HENTNING AF EN DESTINATION FRA EN ADRESSEBOG \(side 5-15\)](#)
- ▶ [VISNING AF EN LISTE OVER DE VALGTE DESTINATIONER \(side 5-18\)](#)
- ▶ [BRUG AF ET SØGENUMMER FOR AT HENTE EN DESTINATION \(side 5-19\)](#)
- ▶ [MANUEL INDTASTNING AF EN ADRESSE \(side 5-20\)](#)
- ▶ [ANGIVELSE AF EN NETVÆRKSMAPPE \(side 5-21\)](#)
- ▶ [HENTNING AF EN DESTINATION FRA EN GLOBAL ADRESSEBOG \(side 5-23\)](#)
- ▶ [BRUG AF EN TRANSMISSIONSLOG TIL AT GENSENDE \(side 5-25\)](#)



4

Tryk på tasten [Andet], og tryk derefter på tasten [Tilpasning af baggrund].

5

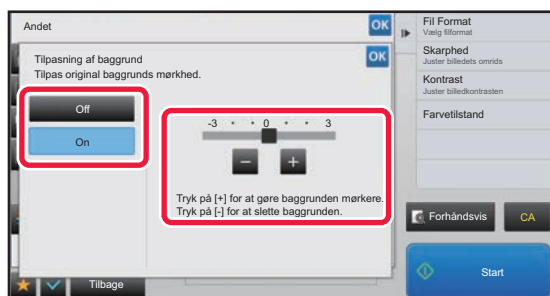

Tryk på **-** **+** eller skub skyderen for at justere det område, der skal undertrykkes.

Når indstillingerne er angivet, skal du trykke på tasten **OK** og [Tilbage] efter hinanden.



Sådan annulleres indstillingen baggrundsjustering:
Tryk på tasten [Off].

6

Tryk på tasten [Start] for at begynde scanning af originalen.

- Anvendes dokumentfeederen vil alle dokumenter her i blivescannet. Der lyder et bip for at angive, at scanningen og transmissionen er afsluttet.
- Når du placerer originalen på glasruden, kan du scanne siderne enkeltvis. Når scanningen er afsluttet, placeres næste original, og der trykkes på tasten [Start]. Der lyder et bip for at angive, at transmissionen er afsluttet.



- Du kan trykke på tasten [Forhåndsvis] for at kontrollere forhåndsvisningen af billedet, før der sendes et billede. For mere information herom, se "[KONTROL AF DET BILLEDE, DER SKAL TRANSMITTERES \(side 5-69\)](#)". Indstillinger for denne funktion kan dog ikke ændres på eksempelskærmen.
- Når indstillingen for farvetilstand er [Mono2], fungerer funktionen for baggrundsjustering ikke.



TILFØJELSE AF KONTRAST TIL DEN SCANNEDE ORIGINAL INDEN TRANSMISSION (KONTRAST)



Sløret original

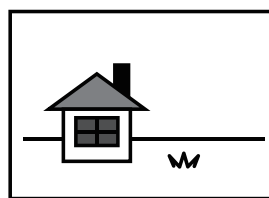

Der tilføjes kontrast for at få et tydeligt billede.



Denne funktion kan ikke anvendes i internetfaxfunktion.

1

Anbring originalen.

Læg originalen i den automatiske dokumentfeeder eller på glaspladen.

- ▶ [AUTOMATISK DOKUMENTFEEDER \(side 1-116\)](#)
- ▶ [GLASPLADE \(side 1-119\)](#)

2

Tryk på tilstandsdisplayet for at skifte til startskærmen for hver tilstand.

- ▶ [SKIFT AF FUNKTION \(side 1-15\)](#)

3

Angiv destinationen.

- ▶ [HENTNING AF EN DESTINATION FRA EN ADRESSEBOG \(side 5-15\)](#)
- ▶ [VISNING AF EN LISTE OVER DE VALGTE DESTINATIONER \(side 5-18\)](#)
- ▶ [BRUG AF ET SØGENUMMER FOR AT HENTE EN DESTINATION \(side 5-19\)](#)
- ▶ [MANUEL INDTASTNING AF EN ADRESSE \(side 5-20\)](#)
- ▶ [ANGIVELSE AF EN NETVÆRKSMAPPE \(side 5-21\)](#)
- ▶ [HENTNING AF EN DESTINATION FRA EN GLOBAL ADRESSEBOG \(side 5-23\)](#)
- ▶ [BRUG AF EN TRANSMISSIONSLOG TIL AT GENSENDE \(side 5-25\)](#)

4

Tryk på tasten [Andet], og tryk derefter på tasten [Kontrast].



5

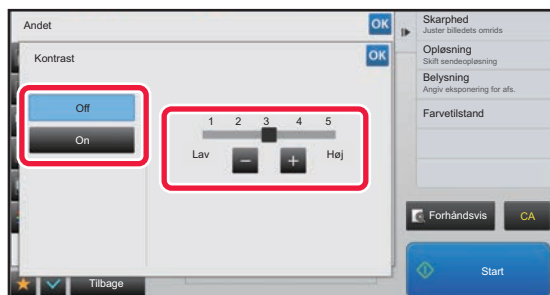

Tryk på **- +** eller skub skyderen for at justere skarpheden.

Når indstillingerne er angivet, skal du trykke på tasten **OK** og [Tilbage] efter hinanden.



Sådan annulleres kontrastindstillingerne:

Tryk på tasten [Off].

6

Tryk på tasten [Start] for at begynde scanning af originalen.

- Anvendes dokumentfeederen vil alle dokumenter her i blivescannet. Der lyder et bip for at angive, at scanningen og transmissionen er afsluttet.
- Når du placerer originalen på glasruden, kan du scanne siderne enkeltvis. Når scanningen er afsluttet, placeres næste original, og der trykkes på tasten [Start]. Gentag, indtil alle sider er scannet, og tryk derefter på tasten [Read-End]. Der lyder et bip for at angive, at scanningen og transmissionen er afsluttet.



Du kan trykke på tasten [Forhåndsvis] for at kontrollere forhåndsvisningen af billedet, før der sendes et billede. For mere information herom, se "[KONTROL AF DET BILLEDE, DER SKAL TRANSMITTERES \(side 5-69\)](#)". Indstillinger for denne funktion kan dog ikke ændres på eksempelskærmen.



KONTURFORBEDRING AF DEN SCANNEDE ORIGINAL INDEN TRANSMISSION (SKARPHED)

Slørede kanter på original



Forbedring af konturen før transmission.



Denne funktion kan ikke anvendes i internetfaxfunktion.

1

Anbring originalen.

Læg originalen i den automatiske dokumentfeeder eller på glaspladen.

- ▶ [AUTOMATISK DOKUMENTFEEDER \(side 1-116\)](#)
- ▶ [GLASPLADE \(side 1-119\)](#)

2

Tryk på tilstandsdisplayet for at skifte til startskærmen for hver tilstand.

- ▶ [SKIFT AF FUNKTION \(side 1-15\)](#)

3

Angiv destinationen.

- ▶ [HENTNING AF EN DESTINATION FRA EN ADRESSEBOG \(side 5-15\)](#)
- ▶ [VISNING AF EN LISTE OVER DE VALGTE DESTINATIONER \(side 5-18\)](#)
- ▶ [BRUG AF ET SØGENUMMER FOR AT HENTE EN DESTINATION \(side 5-19\)](#)
- ▶ [MANUEL INDTASTNING AF EN ADRESSE \(side 5-20\)](#)
- ▶ [ANGIVELSE AF EN NETVÆRKSMAPPE \(side 5-21\)](#)
- ▶ [HENTNING AF EN DESTINATION FRA EN GLOBAL ADRESSEBOG \(side 5-23\)](#)
- ▶ [BRUG AF EN TRANSMISSIONSLOG TIL AT GENSENDE \(side 5-25\)](#)

4

Tryk på tasten [Andet], og tryk derefter på tasten [Skarphed].



5

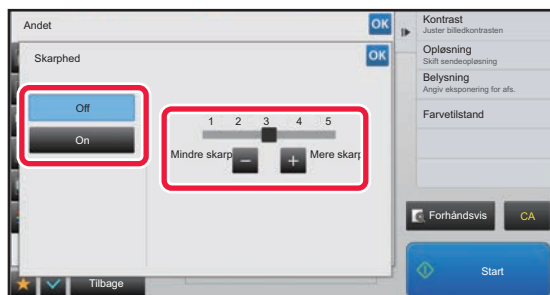

Tryk på **– +** , eller skub skyderen for at justere skarphedsniveauet.

Når indstillingerne er angivet, skal du trykke på tasten **OK** og [Tilbage] efter hinanden.



Sådan annulleres indstillingen for skarphed:

Tryk på tasten [Off].

6

Tryk på tasten [Start] for at begynde scanning af originalen.

- Anvendes dokumentfeederen vil alle dokumenter her i blivescannet. Der lyder et bip for at angive, at scanningen og transmissionen er afsluttet.
- Når du placerer originalen på glasruden, kan du scanne siderne enkeltvis. Når scanningen er afsluttet, placeres næste original, og der trykkes på tasten [Start]. Gentag, indtil alle sider er scannet, og tryk derefter på tasten [Read-End]. Der lyder et bip for at angive, at scanningen og transmissionen er afsluttet.



Du kan trykke på tasten [Forhåndsvis] for at kontrollere forhåndsvisningen af billedet, før der sendes et billede. For mere information herom, se "[KONTROL AF DET BILLEDE, DER SKAL TRANSMITTERES \(side 5-69\)](#)". Indstillinger for denne funktion kan dog ikke ændres på eksempelskærmen.



FJERNELSE AF KROMATISKE FARVER PÅ DEN SCANNEDE ORIGINAL INDEN TRANSMISSION (SORT/HVID)

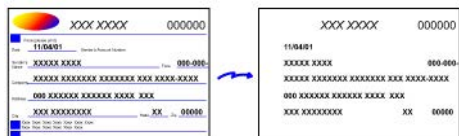

Denne funktion kan ikke anvendes i internetfaxfunktion.

1

Anbring originalen.

Læg originalen i den automatiske dokumentfeeder eller på glaspladen.

- ▶ [AUTOMATISK DOKUMENTFEEDER \(side 1-116\)](#)
- ▶ [GLASPLADE \(side 1-119\)](#)

2

Tryk på tilstandsdisplayet for at skifte til startskærmen for hver tilstand.

- ▶ [SKIFT AF FUNKTION \(side 1-15\)](#)

3

Angiv destinationen.

- ▶ [HENTNING AF EN DESTINATION FRA EN ADRESSEBOG \(side 5-15\)](#)
- ▶ [VISNING AF EN LISTE OVER DE VALGTE DESTINATIONER \(side 5-18\)](#)
- ▶ [BRUG AF ET SØGENUMMER FOR AT HENTE EN DESTINATION \(side 5-19\)](#)
- ▶ [MANUEL INDTASTNING AF EN ADRESSE \(side 5-20\)](#)
- ▶ [ANGIVELSE AF EN NETVÆRKSMAPPE \(side 5-21\)](#)
- ▶ [HENTNING AF EN DESTINATION FRA EN GLOBAL ADRESSEBOG \(side 5-23\)](#)
- ▶ [BRUG AF EN TRANSMISSIONSLOG TIL AT GENSENDE \(side 5-25\)](#)

4

Tryk på tasten [Andet], og tryk derefter på tasten [Sort/hvid].

Der vises en markering på ikonet.

Når indstillingerne er angivet, skal du trykke på tasten [Tilbage].



Sådan annulleres indstillingen sort/hvid

Tryk på tasten [Sort/hvid] for at fjerne markeringen.



5

Tryk på tasten [Start] for at begynde scanning af originalen.

- Anvendes dokumentfeederen vil alle dokumenter her i blivescannet.
Der lyder et bip for at angive, at scanningen og transmissionen er afsluttet.
- Når du placerer originalen på glasruden, kan du scanne siderne enkeltvis.
Når scanningen er afsluttet, placeres næste original, og der trykkes på tasten [Start]. Gentag, indtil alle sider er scannet, og tryk derefter på tasten [Read-End].
Der lyder et bip for at angive, at scanningen og transmissionen er afsluttet.



Du kan trykke på tasten [Forhåndsvis] for at kontrollere forhåndsvisningen af billedet, før der sendes et billede. For mere information herom, se "[KONTROL AF DET BILLEDE, DER SKAL TRANSMITTERES \(side 5-69\)](#)".

Tryk på tasten [Ændr indstill] på bekræftelsesskærmen, når scanningen er færdig for at ændre belsningen, opløsningen, scanningsstørrelsen og afsendelsesstørrelsen. (Ved scanning af hver enkelt af originalerne med lige numre er det dog kun belsningen, der kan ændres).



JUSTERING AF RØD/GRØN/BLÅ (RGB Tilpasning)

Denne funktion bruges til at forstærke eller formindske en af de tre primærfarvekomponenter, rød (R), grøn (G) eller blå (B).

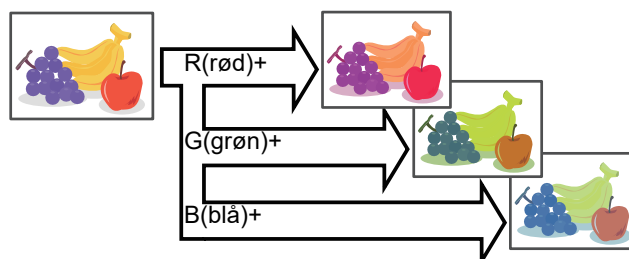
**1**

Anbring originalen.

Læg originalen i den automatiske dokumentfeeder eller på glaspladen.

- ▶ [AUTOMATISK DOKUMENTFEEDER \(side 1-116\)](#)
- ▶ [GLASPLADE \(side 1-119\)](#)

2

Tryk på tilstandsdisplayet for at skifte til startskærmen for hver tilstand.

- ▶ [SKIFT AF FUNKTION \(side 1-15\)](#)

3

Angiv destinationen.

- ▶ [HENTNING AF EN DESTINATION FRA EN ADRESSEBOG \(side 5-15\)](#)
- ▶ [VISNING AF EN LISTE OVER DE VALGTE DESTINATIONER \(side 5-18\)](#)
- ▶ [BRUG AF ET SØGENUMMER FOR AT HENTE EN DESTINATION \(side 5-19\)](#)
- ▶ [MANUEL INDTASTNING AF EN ADRESSE \(side 5-20\)](#)
- ▶ [ANGIVELSE AF EN NETVÆRKSMAPPE \(side 5-21\)](#)
- ▶ [HENTNING AF EN DESTINATION FRA EN GLOBAL ADRESSEBOG \(side 5-23\)](#)
- ▶ [BRUG AF EN TRANSMISSIONSLOG TIL AT GENSENDE \(side 5-25\)](#)

4

Tryk på tasten [Andet], og tryk derefter på tasten [RGB Tilpasning].

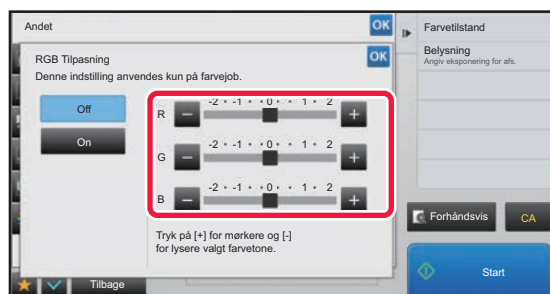
5

Tryk **- +** på den farve, du ønsker at justere eller skub skyderen for at justere farverne.

Når indstillingerne er angivet, skal du trykke på tasten **OK** og [Tilbage] efter hinanden.



Sådan annulleres indstillingen RGB justering:
Tryk på tasten [Off].



6

Tryk på tasten [Start] for at begynde scanning af originalen.

- Anvendes dokumentfeederen vil alle dokumenter her i blivescannet.
Der lyder et bip for at angive, at scanningen og transmissionen er afsluttet.
- Når du placerer originalen på glasruden, kan du scanne siderne enkeltvis.
Når scanningen er afsluttet, placeres næste original, og der trykkes på tasten [Start]. Gentag, indtil alle sider er scannet, og tryk derefter på tasten [Read-End].
Der lyder et bip for at angive, at scanningen og transmissionen er afsluttet.



Du kan trykke på tasten [Forhåndsvis] for at kontrollere forhåndsvisningen af billedet, før der sendes et billede. For mere information herom, se "[KONTROL AF DET BILLEDE, DER SKAL TRANSMITTERES \(side 5-69\)](#)".

Tryk på tasten [Ændr indstill] på bekræftelsesskærmen, når scanningen er færdig for at ændre belsningen, opløsningen, scanningsstørrelsen og afsendelsesstørrelsen. (Ved scanning af hver enkelt af originalerne med lige numre er det dog kun belsningen, der kan ændres).



SCANNING AF ORIGINALER

SLETNING AF KANTSKYGGER PÅ BILLEDET (SLET)

Når du scanner tykke originaler eller bøger, skal du slette kantskygger, der måtte forekomme på billedet.

Scanning af en tyk bog

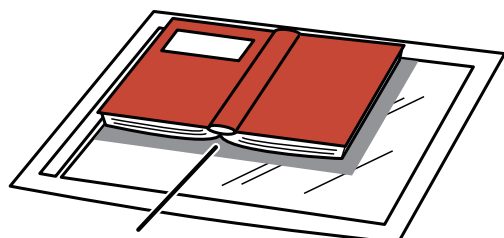

Skygger forekommer her



| Uden brug af slettefunktionen | Ved brug af slettefunktionen |
|-------------------------------------|------------------------------|
| | |
| Der forekommer skygger på billedet. | Ingen skygger på billedet. |

Slettefunktioner

Ydre ramme-sletning

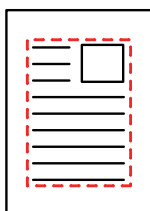

Center-Radering

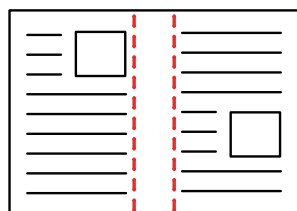

Kant/Center-Radering

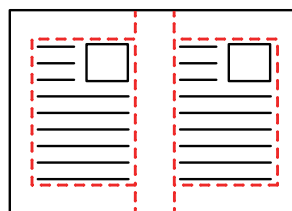

Sideslet

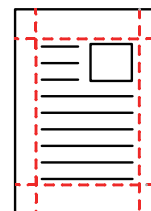

- Denne funktion sletter de dele af billedet, hvor der dannes skygger, men den registrerer ikke skygger og sletter kun skyggerne.
- Hvis der anvendes en zoomfaktor indstilling i kombination med en sletteindstilling, ændres slette-bredden i henhold til den valgte zoomfaktor.
Hvis du f.eks. indstiller en slettebredde på 10 mm (1/2") og reducerer billedet til 70 % før scanning, reduceres slettebredden til 7 mm (3/8").
- Når sletteindstillingen vælges, vil billedretningen være stående.



Sådan ændres indstillingen for standardslettebredden:

Vælg [Systemindstillinger] → [Indstillinger For Billedafsendelse] → [Fælles Indstillinger] → [Driftsindstillinger] → [Rader Bredde Justering] i "Indstillingsfunktion (administrator)".

Bredden kan indstilles fra 0 mm til 20 mm (0" til 1"). Standard fabriksindstillingen er "10 mm (1/2)". Den indstilling, der ændres her, vil gælde [Systemindstillinger] → [Kopi-indstillinger] → [Driftsindstillinger] → [Rader Bredde Justering] i "Indstillingsfunktion".



1

Anbring originalen.

Læg originalen i den automatiske dokumentfeeder eller på glaspladen.
Hvis i fax-tilstand, så gå til trin 3, når denne procedure er færdig.

- ▶ [AUTOMATISK DOKUMENTFEEDER \(side 1-116\)](#)
- ▶ [GLASPLADE \(side 1-119\)](#)

2

Tryk på tilstandsdisplayet for at skifte til startskærmen for hver tilstand.

- ▶ [SKIFT AF FUNKTION \(side 1-15\)](#)

3

Angiv destinationen.

- ▶ [HENTNING AF EN DESTINATION FRA EN ADRESSEBOG \(side 5-15\)](#)
- ▶ [VISNING AF EN LISTE OVER DE VALGTE DESTINATIONER \(side 5-18\)](#)
- ▶ [BRUG AF ET SØGENUMMER FOR AT HENTE EN DESTINATION \(side 5-19\)](#)
- ▶ [MANUEL INDTASTNING AF EN ADRESSE \(side 5-20\)](#)
- ▶ [ANGIVELSE AF EN NETVÆRKSMAPPE \(side 5-21\)](#)
- ▶ [HENTNING AF EN DESTINATION FRA EN GLOBAL ADRESSEBOG \(side 5-23\)](#)
- ▶ [BRUG AF EN TRANSMISSIONSLOG TIL AT GENSENDE \(side 5-25\)](#)

Når i fax-tilstand, indtastes destinationsnummeret.

- ▶ [INDTASTNING AF ET DESTINATIONSNUMMER VHA. DE NUMERISKE TASTER \(side 4-12\)](#)
- ▶ [HENTNING AF EN DESTINATION FRA EN ADRESSEBOG \(side 4-14\)](#)
- ▶ [BRUG AF ET SØGENUMMER FOR AT HENTE EN DESTINATION \(side 4-17\)](#)
- ▶ [HENTNING AF EN DESTINATION FRA EN GLOBAL ADRESSEBOG \(side 4-18\)](#)
- ▶ [BRUG AF EN TRANSMISSIONSLOG TIL AT GENSENDE \(side 4-20\)](#)

4

Tryk på tasten [Andet], og tryk derefter på tasten [Rader].

5

**Tryk på afkrydsningsboksen ved den kant, du ønsker at slette og angiv sletteplaceringen.**

Kontroller, at den markerede afkrydsningsboks er indstillet til .

Trykkes der på tasten [Yderramme], indstilles afkrydsningsboksene [Op], [Ned], [Venstre] og [Højre] til .

Hvis du trykker på tasten [Angiv ramme+center], indstilles alle afkrydsningsfelter til .



Angiv slettekanten på bagsiden ved sletning af kanter på én til tre sider af Op, Ned, Venstre og Højre på forsiden ved scanning af en 2-sidet original.

- Hvis afkrydsningsboksen [Modsat sletteposition bagside] er indstillet til , vil kanten i positionen modsat den slettede kant på forsiden blive slettet.
- Hvis afkrydsningsboksen [Modsat sletteposition bagside] er indstillet til , vil kanten i samme position som på forsiden blive slettet.



6

Angiv slettebredden.

Når indstillingerne er angivet, skal du trykke på tasten **OK** og [Tilbage] efter hinanden.



- Tryk på displayfeltet for talværdier, der angiver marginskiftområdet på forsiden eller bagsiden, og indtast området med taltasterne.
- Du kan indstille området hurtigt ved først at angive en værdi, der er tæt på den ønskede værdi, med taltasterne og derefter justere værdien med **-** **+**.



Sådan annulleres sletteindstillingen:

Tryk på tasten [Ryd].

7

Tryk på tasten [Start] for at begynde scanning af originalen.

- Anvendes dokumentfeederen vil alle dokumenter her i blivescannet. Der lyder et bip for at angive, at scanningen og transmissionen er afsluttet.
- Når du placerer originalen på glasruden, kan du scanne siderne enkeltvis. Når scanningen er afsluttet, placeres næste original, og der trykkes på tasten [Start]. Gentag, indtil alle sider er blevet scannet, og tryk derefter på tasten [Read-End]. Der lyder et bip for at angive, at transmissionen er afsluttet.



Du kan trykke på tasten [Forhåndsvis] for at kontrollere forhåndsvisningen af billedet, før der sendes et billede. For mere information herom, se "[KONTROL AF DET BILLEDE, DER SKAL TRANSMITTERES \(side 5-69\)](#)" (Når i fax-tilstand, "[KONTROL AF DET BILLEDE, DER SKAL TRANSMITTERES \(side 4-30\)](#)").



SCANNING AF EN TYND ORIGINAL (LANGSOM SCAN-TILSTAND)

Anvend denne funktion, når du ønsker at scanne tynde originaler vha. den automatiske dokumentfeeder. Denne funktion hjælper med til at forhindre at tynde originaler giver fremføringsfejl.

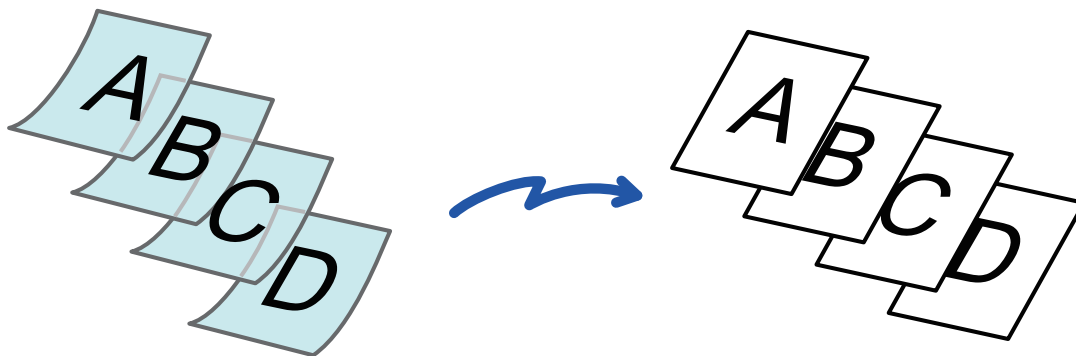

Når Langsom scanning er valgt, er 2-sidet scanning ikke mulig.

1

Placer originalen i dokumentfeederbakken på den automatiske dokumentfeeder.

Hvis i fax-tilstand, så gå til trin 3, når denne procedure er færdig.

Juster originalstyret langsomt.

- [AUTOMATISK DOKUMENTFEEDER \(side 1-116\)](#)



Hvis originalerne indføres med for stor kraft, kan de folde og blive fejllindført.

2

Tryk på tilstandsdisplayet for at skifte til startskærmen for hver tilstand.

- [SKIFT AF FUNKTION \(side 1-15\)](#)

3

Angiv destinationen.

- [HENTNING AF EN DESTINATION FRA EN ADRESSEBOG \(side 5-15\)](#)
- [VISNING AF EN LISTE OVER DE VALGTE DESTINATIONER \(side 5-18\)](#)
- [BRUG AF ET SØGENUMMER FOR AT HENTE EN DESTINATION \(side 5-19\)](#)
- [MANUEL INDTASTNING AF EN ADRESSE \(side 5-20\)](#)
- [ANGIVELSE AF EN NETVÆRKSMAPPE \(side 5-21\)](#)
- [HENTNING AF EN DESTINATION FRA EN GLOBAL ADRESSEBOG \(side 5-23\)](#)
- [BRUG AF EN TRANSMISSIONSLOG TIL AT GENSENDE \(side 5-25\)](#)

Når i fax-tilstand, indtastes destinationsnummeret.

- [INDTASTNING AF ET DESTINATIONSNUMMER VHA. DE NUMERISKE TASTER \(side 4-12\)](#)
- [HENTNING AF EN DESTINATION FRA EN ADRESSEBOG \(side 4-14\)](#)
- [BRUG AF ET SØGENUMMER FOR AT HENTE EN DESTINATION \(side 4-17\)](#)
- [HENTNING AF EN DESTINATION FRA EN GLOBAL ADRESSEBOG \(side 4-18\)](#)
- [BRUG AF EN TRANSMISSIONSLOG TIL AT GENSENDE \(side 4-20\)](#)



4

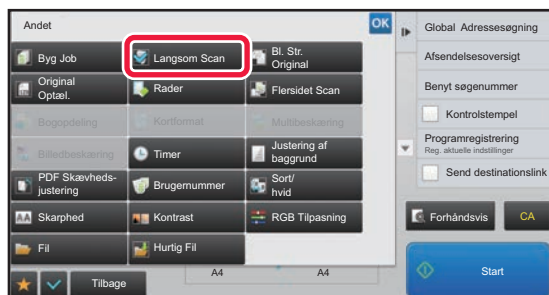

Tryk på tasten [Andet], og tryk derefter på tasten [Langsom Scan].

Der vises en markering på ikonet.

Når indstillingerne er angivet, skal du trykke på tasten [Tilbage].



Sådan annulleres indstillingen langsom scantilstand

Tryk på tasten [Langsom Scan] for at fjerne markeringen.

5

Tryk på tasten [Start] for at begynde scanning af originalen.

Der lyder et bip for at angive, at scanningen og transmissionen er afsluttet.



Tryk på tasten [Forhåndsvis] for at kontrollere forhåndsvisningen af et billede, før der sendes en fax. For mere information herom, se "[KONTROL AF DET BILLEDE, DER SKAL TRANSMITTERES \(side 5-69\)](#)". Indstillinger for denne funktion kan dog ikke ændres på eksempelskærmen (Når i fax-tilstand, "[KONTROL AF DET BILLEDE, DER SKAL TRANSMITTERES \(side 4-30\)](#)").



ELIMINERING AF BLANKE SIDER I EN TRANSMISSION (IGNORER BLANK SIDE)

Hvis den scannede original indeholder blanke sider, springer denne funktion dem over, så kun sider med indhold sendes.

Maskinen finder blanke sider, så du kan springe ubrugelige blanke ark over uden at kontrollere originalen.

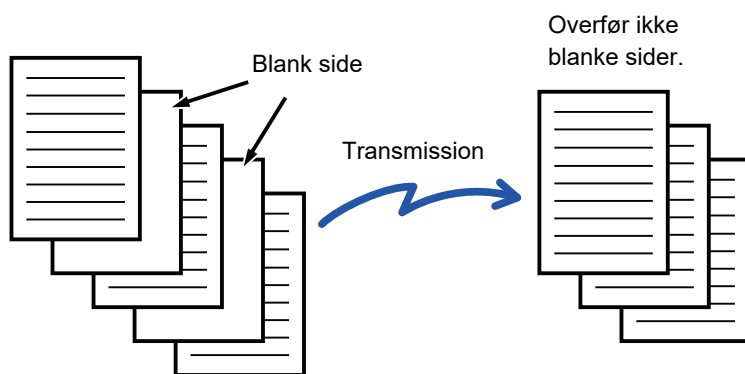

- Hvis en original med en blank side scannes, springes blanke sider over ved 2-sidet afsendelse.
- I en rundsendingstransmission til destinationer inklusive fax- og internetfaxdestinationer gælder denne funktion kun for destinationer for scanningsfunktion.
- Afhængig af originalen kan nogle sider, som ikke er blanke, blive registreret som blanke sider og sendes dermed ikke, og nogle sider, der er blanke, registreres muligvis ikke som blanke og sendes dermed.



- Denne funktion kan ikke anvendes i internetfaxfunktion.
- Hvis du trykker på tasten [Send samme billede som faxadresse], annulleres denne funktion, hvis der angives en faxadresse til destinationen.



Sådan vises bekræftelsesmeddelelse for overspring af tom side:

Vælg [Systemindstillinger] → [Fælles Indstillinger] → [Enhedskontrol] → [Driftsindstillinger] → [Vis bekræftelsesmeddelelse på blank side].

1

Anbring originalen.

Læg originalen i den automatiske dokumentfeeder eller på glaspladen.

- ▶ [AUTOMATISK DOKUMENTFEEDER \(side 1-116\)](#)
- ▶ [GLASPLADE \(side 1-119\)](#)

2

Tryk på tilstandsdisplayet for at skifte til startskærmen for hver tilstand.

- ▶ [SKIFT AF FUNKTION \(side 1-15\)](#)

3

Angiv destinationen.

- ▶ [HENTNING AF EN DESTINATION FRA EN ADRESSEBOG \(side 5-15\)](#)
- ▶ [VISNING AF EN LISTE OVER DE VALGTE DESTINATIONER \(side 5-18\)](#)
- ▶ [BRUG AF ET SØGENUMMER FOR AT HENTE EN DESTINATION \(side 5-19\)](#)
- ▶ [MANUEL INDTASTNING AF EN ADRESSE \(side 5-20\)](#)
- ▶ [ANGIVELSE AF EN NETVÆRKSMAPPE \(side 5-21\)](#)
- ▶ [HENTNING AF EN DESTINATION FRA EN GLOBAL ADRESSEBOG \(side 5-23\)](#)
- ▶ [BRUG AF EN TRANSMISSIONSLOG TIL AT GENSENDE \(side 5-25\)](#)



4

Tryk på tasten [Andet], og tryk derefter på tasten [Ignorerer Blank side].

5

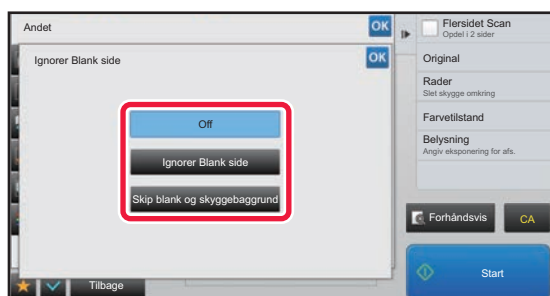

Tryk på tasten [Ignorerer Blank side] eller [Skip blank og skyggebaggrund].

Når indstillingerne er angivet, skal du trykke på tasten **OK** og [Tilbage] efter hinanden.



Sådan annulleres funktionen Blank side:

Tryk på tasten [Off].

6

Tryk på tasten [Start] for at begynde scanning af originalen.

Der lyder et bip for at angive, at scanning er afsluttet.



Tryk på tasten [Forhåndsvis] for at kontrollere forhåndsvisningen af et billede, før der sendes en fax. For mere information herom, se "[KONTROL AF DET BILLEDE, DER SKAL TRANSMITTERES \(side 5-69\)](#)".

7

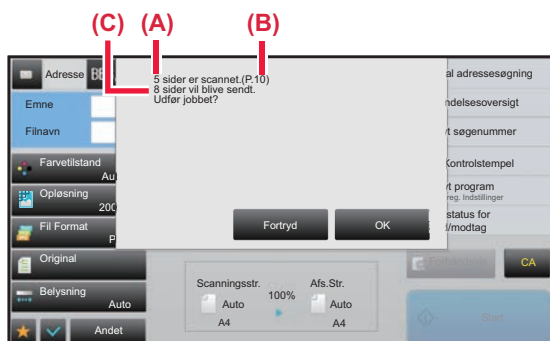

Når scanningen er afsluttet, skal du kontrollere antallet af originalark og antallet af ark, der skal sendes og trykke på tasten [OK] for at starte transmission.

- Når funktionen Jobform anvendes, vises bekræftelsesmeddelelsen, når der trykkes på tasten [Start].
- På bekræftelseskærmen vises antallet af scannede originalark i (A), antallet af scannede sider i (B), og antallet af sider ekskl. blanke sider, der skal sendes, i (C). Hvis der f.eks. scannes fem originalark, der indeholder to blanke sider, scannes med duplexscanning, viser (A) "5", (B) "10" og (C) "8".



Hvis dette trin ikke udføres inden for et minut efter, at ovennævnte bekræftelseskærm vises, slettes det scannede billede og indstillingerne, og basisskærmen vises igen.

Scanning gennemføres ikke automatisk, og billedet reserveres ikke til transmission.



KONTROL AF ANTALLET AF SCANNEDE ORIGINALARK FØR TRANSMISSION (ORIG. TÆLLING)

Tæller antallet af scannede originalark og viser antallet før transmission.

Ved at kontrollere antallet af scannede originalark før transmission kan transmissionsfejl undgås.



- Det antal, der vises, er antallet af scannede originalark, ikke antallet af scannede originalsider. Når en 2-sidet original sendes, vises tallet "1" for eksempel for at angive, at der er sendt ét originalark, ikke "2" for at angive forside og bagside.
- Når der udføres en rundsendingstransmission, og originaltællingsfunktionen er valgt i en vilkårlig tilstand, fungerer funktionen for alle destinationer.
- Indstillingen bør aktiveres separat for hver funktion.

1

Placer originalerne i den automatiske dokument-feeder.

Hvis i fax-tilstand, så gå til trin 3, når denne procedure er færdig.

- ▶ [AUTOMATISK DOKUMENTFEEDER \(side 1-116\)](#)

2

Tryk på tilstandsdisplayet for at skifte til startskærmen for hver tilstand.

- ▶ [SKIFT AF FUNKTION \(side 1-15\)](#)

3

Angiv destinationen.

- ▶ [HENTNING AF EN DESTINATION FRA EN ADRESSEBOG \(side 5-15\)](#)
- ▶ [VISNING AF EN LISTE OVER DE VALGTE DESTINATIONER \(side 5-18\)](#)
- ▶ [BRUG AF ET SØGENUMMER FOR AT HENTE EN DESTINATION \(side 5-19\)](#)
- ▶ [MANUEL INDTASTNING AF EN ADRESSE \(side 5-20\)](#)
- ▶ [ANGIVELSE AF EN NETVÆRKSMAPPE \(side 5-21\)](#)
- ▶ [HENTNING AF EN DESTINATION FRA EN GLOBAL ADRESSEBOG \(side 5-23\)](#)
- ▶ [BRUG AF EN TRANSMISSIONSLOG TIL AT GENSENDE \(side 5-25\)](#)

Når i fax-tilstand, indtastes destinationsnummeret.

- ▶ [INDTASTNING AF ET DESTINATIONSNUMMER VHA. DE NUMERISKE TASTER \(side 4-12\)](#)
- ▶ [HENTNING AF EN DESTINATION FRA EN ADRESSEBOG \(side 4-14\)](#)
- ▶ [BRUG AF ET SØGENUMMER FOR AT HENTE EN DESTINATION \(side 4-17\)](#)
- ▶ [HENTNING AF EN DESTINATION FRA EN GLOBAL ADRESSEBOG \(side 4-18\)](#)
- ▶ [BRUG AF EN TRANSMISSIONSLOG TIL AT GENSENDE \(side 4-20\)](#)

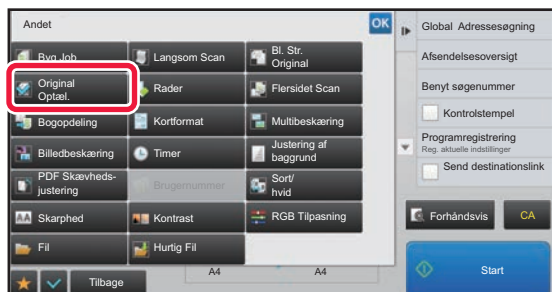
4

Tryk på tasten [Andet], og tryk derefter på tasten [Original Optæl.].

Der vises en markering på ikonet.

Når indstillingerne er angivet, skal du trykke på tasten [Tilbage].



Sådan annulleres indstillingen for original tælling:

Tryk på tasten [Original Optæl.] for at fjerne markeringen.



5

Tryk på tasten [Start] for at begynde scanning af originalen.

Der lyder et bip for at angive, at scanning er afsluttet.



Tryk på tasten [Forhåndsvis] for at kontrollere forhåndsvisningen af et billede, før der sendes en fax. For mere information herom, se "[KONTROL AF DET BILLEDE, DER SKAL TRANSMITTERES \(side 5-69\)](#)". Indstillinger for denne funktion kan dog ikke ændres på eksempelskærmen (Når i fax-tilstand, "[KONTROL AF DET BILLEDE, DER SKAL TRANSMITTERES \(side 4-30\)](#)").

6

**Kontroller antallet af originalark.**

Det antal, der vises, er antallet af scannede originalark, ikke antallet af scannede originalsider. Ved 2-sidet kopiering med brug af én original vises tallet "1" for eksempel for at angive, at der er scannet ét originalark, ikke "2" for at angive forside og bagside.

7

Tryk på tasten [OK] for at begynde transmissionen.

Hvis denne funktion kombineres med [Byg Job], vises antallet, efter at der er trykket på tasten [Read-End]. Hvis dette trin ikke udføres inden for et minut efter, at ovennævnte bekræftelseskærm vises, slettes det scannede billede og indstillingerne, og basisskærmen vises igen. Scanning gennemføres ikke automatisk, og billedet reserveres ikke til transmission.

**Hvis det viste antal originalark er forskellig fra det rigtige antal ark:**

Tryk på tasten [Fortryd] og tryk derefter på tasten [OK] i meddelelseskærmen for at slette alle scannede data. Scan indstillinger og destinationsindstillinger slettes ikke. Læg originalarkene i dokumentfeederbakken igen, og tryk på tasten [Start] for at scanne igen.



STEMPLING AF SCANNEDE ORIGINALER (GODKENDELSESSTEMPEL)

Denne funktion stempler hver original, der er scannet ved brug af den automatiske dokumentfeeder, hvilket giver dig mulighed for at bekræfte, at alle originaler blev scannet korrekt.

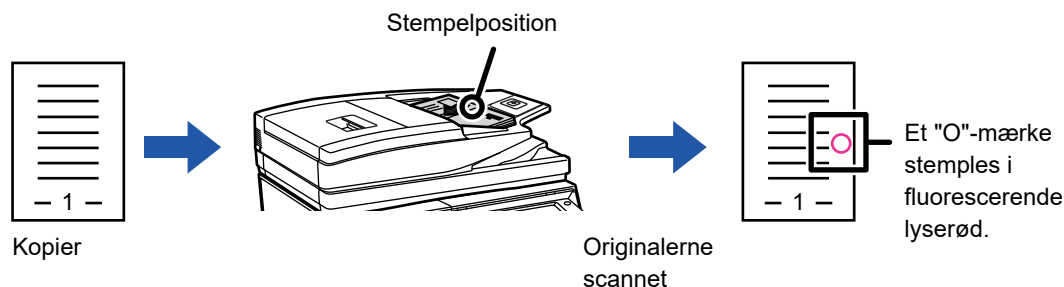

- For at bruge Godkendelsesstempelfunktionen skal den valgfrie stempelenhed være installeret.
- Når 2-sidede originaler bruges, stemples forsiden på hver original to gange.
- Hvis der opstår en fejl under scanningen, kan en original, der ikke er blevet scannet, blive stemplet.
- Når "O" mærket, som stemples på originalerne begynder at blive udvisket, skal stempelpatronen skiftes. Se "[UDSKIFTNING AF STEMPELPATRONEN \(side 1-174\)](#)" for fremgangsmåden for udskiftning af stempelpatronen.

1

Placer originalerne i den automatiske dokument-feeder.

Hvis i fax-tilstand, så gå til trin 3, når denne procedure er færdig.

- ▶ [AUTOMATISK DOKUMENTFEEDER \(side 1-116\)](#)

2

Tryk på tilstandsdisplayet for at skifte til startskærmen for hver tilstand.

- ▶ [SKIFT AF FUNKTION \(side 1-15\)](#)

3

Angiv destinationen.

- ▶ [HENTNING AF EN DESTINATION FRA EN ADRESSEBOG \(side 5-15\)](#)
- ▶ [VISNING AF EN LISTE OVER DE VALGTE DESTINATIONER \(side 5-18\)](#)
- ▶ [BRUG AF ET SØGENUMMER FOR AT HENTE EN DESTINATION \(side 5-19\)](#)
- ▶ [MANUEL INDTASTNING AF EN ADRESSE \(side 5-20\)](#)
- ▶ [ANGIVELSE AF EN NETVÆRKSMAPPE \(side 5-21\)](#)
- ▶ [HENTNING AF EN DESTINATION FRA EN GLOBAL ADRESSEBOG \(side 5-23\)](#)
- ▶ [BRUG AF EN TRANSMISSIONSLOG TIL AT GENSENDE \(side 5-25\)](#)

Når i fax-tilstand, indtastes destinationsnummeret.

- ▶ [INDTASTNING AF ET DESTINATIONSNUMMER VHA. DE NUMERISKE TASTER \(side 4-12\)](#)
- ▶ [HENTNING AF EN DESTINATION FRA EN ADRESSEBOG \(side 4-14\)](#)
- ▶ [BRUG AF ET SØGENUMMER FOR AT HENTE EN DESTINATION \(side 4-17\)](#)
- ▶ [HENTNING AF EN DESTINATION FRA EN GLOBAL ADRESSEBOG \(side 4-18\)](#)
- ▶ [BRUG AF EN TRANSMISSIONSLOG TIL AT GENSENDE \(side 4-20\)](#)



4

Tryk på [Kontrolstempel] på handlingspanelet eller på tasten [Andet] og tryk på tasten [Godk.stempel].

Det relevante ikon eller afkrydsningsfelt markeres.

Hvis du trykker på tasten [Andet], skal du trykke på tasten [Tilbage], når indstillingerne er udført.



Sådan annulleres indstillingen godkendelsesstempel:

Tryk på [Kontrolstempel] på handlingspanelet eller på tasten [Andet] og tryk på [Godk.stempel] for at slette markeringen.

5

Tryk på tasten [Start] for at begynde scanning af originalen.

Der lyder et bip for at angive, at scanningen og transmissionen er afsluttet.



Tryk på tasten [Forhåndsvis] for at kontrollere forhåndsvisningen af et billede, før der sendes en fax. For mere information herom, se "[KONTROL AF DET BILLEDE, DER SKAL TRANSMITTERES \(side 5-69\)](#)" (Når i fax-tilstand, "[KONTROL AF DET BILLEDE, DER SKAL TRANSMITTERES \(side 4-30\)](#)"). Indstillinger for denne funktion kan dog ikke ændres på eksempelskærmen.



AUTOMATISK JUSTERING AF SKÆVE PDF-SCANDATA (PDF SKÆVHEDSJUSTERING)

Hvis originalen er skævt indført, eller når billederne på originalen er skæve, korrigerer denne funktion automatisk skævheden og gemmer dokumentet i PDF-format.

PDF-FORMATER, DER KAN BRUGE PDF SKÆVHEDSJUSTERING

Alle PDF-formater kan bruge denne funktion.

PDF-format

PDF, Krypter PDF, Kompakt PDF, Kompakt PDF (ultrafin), Kryptér/PDF, Kryptér/kompakt PDF (ultrafin), PDF/A-1a, PDF/A-1b, PDF/A, Kompakt PDF/A-1a, Kompakt PDF/A-1a (ultrafin), Kompakt PDF/A-1b, Kompakt PDF/A-1b (ultrafin), Kompakt PDF/A, Kompakt PDF/A (ultrafin)

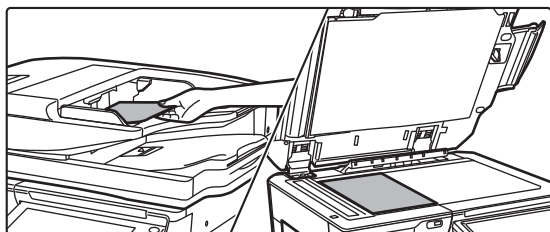

- Efterjusteringsbilledet vises ikke af billederne i forhåndsvisning, og de vises, som de blev scannet.
- Hvis justering ikke er påkrævet og tekst og billeder er ude af vinkel af hensyn til designet, kan justering alligevel blive udført automatisk.
- Hvis der er lidt tekst eller billeddata på originalen, bliver det måske ikke justeret uanset graden af skævheden.
- Hvis en internet-faxadresse tilføjes som en destination, bliver denne funktion deaktiveret.
- Denne funktion kan ikke anvendes til kortformat.
- Hvis skævheden er for stor, er det måske ikke muligt at korrigere den.

1

Anbring originalen.

Læg originalen i den automatiske dokumentfeeder eller på glaspladen.

- [AUTOMATISK DOKUMENTFEEDER \(side 1-116\)](#)
- [GLASPLADE \(side 1-119\)](#)

2

Tryk på tilstandsdisplayet for at skifte til startskærmen for hver tilstand.

- [SKIFT AF FUNKTION \(side 1-15\)](#)



3

Angiv destinationen.

- ▶ [HENTNING AF EN DESTINATION FRA EN ADRESSEBOG \(side 5-15\)](#)
- ▶ [VISNING AF EN LISTE OVER DE VALGTE DESTINATIONER \(side 5-18\)](#)
- ▶ [BRUG AF ET SØGENUMMER FOR AT HENTE EN DESTINATION \(side 5-19\)](#)
- ▶ [MANUEL INDTASTNING AF EN ADRESSE \(side 5-20\)](#)
- ▶ [ANGIVELSE AF EN NETVÆRKSMAPPE \(side 5-21\)](#)
- ▶ [HENTNING AF EN DESTINATION FRA EN GLOBAL ADRESSEBOG \(side 5-23\)](#)
- ▶ [BRUG AF EN TRANSMISSIONSLOG TIL AT GENSENDE \(side 5-25\)](#)

4

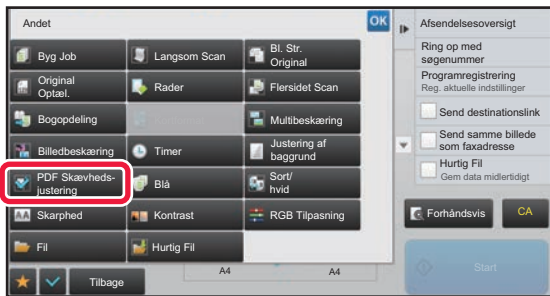
**Tryk på tasten [Andet], og tryk derefter på tasten [PDF Skævhedsjustering].**

Der vises en markering på ikonet. Når du har afsluttet indstillingen, skal du trykke på tasten [Tilbage].

**Sådan annulleres indstillingen PDF Skævhedsjustering**

Tryk på tasten [PDF Skævhedsjustering] for at fjerne markeringen.

5

Tryk på tasten [Start] for at begynde scanning af originalen.

Når scanningen er afsluttet, placeres næste original, og der trykkes på tasten [Start]. Gentag, indtil alle sider er blevet scannet, og tryk derefter på tasten [Read-End]. Der lyder et bip for at angive, at transmissionen er afsluttet.



SPECIALFUNKTIONER

TILFØJELSE AF DINE AFSENDERINFORMATIONER TIL FAXER (I-FAX EGEN ADR AFSENDELSE)

Dine afsenderoplysninger (dato, tid, afsendernavn, afsenderadresse, antal sider) tilføjes automatisk til toppen af hver fil, som du sender.



Denne funktion kan ikke anvendes i Scannings- eller Dataindtastningsfunktion.

Eksempel på udskrevet afsenderinformation

- (1) Dato, tid: Dato og tidspunkt for transmissionen.
- (2) Afsendernavn: Afsendernavnet, der er programmeret i maskinen.
- (3) Kildeadresse.
- (4) Sidenumre: Sidenummer/sider i alt.

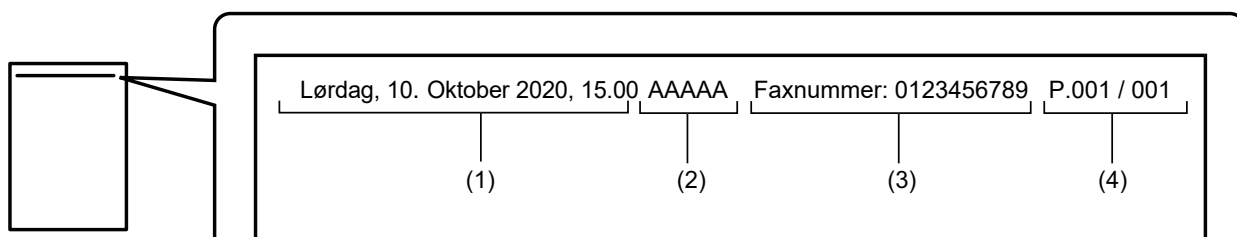

- Sådan gemmes og indstilles afsenderinformation

Dato, tid: I "Indstillinger" skal du vælge [Systemindstillinger] [Fælles Indstillinger] → [Enhedskontrol] → [Juster tid].
Afsendernavn, afsenderadresse: Vælg [Systemindstillinger] → [Indstillinger For Billedafsendelse] → [Fælles Indstillinger] → [Indstilling af eget nummer og eget navn] → [Afsenders dataregistrering] i "Indstillingsfunktion (administrator)". Hvis du har tænkt dig at bruge funktionen I-fax egen adresse afs., skal du sørge for at konfigurere disse informationer.
Sidenumre: Vælg, hvorvidt du vil inkludere sidetal ved brug af [Systemindstillinger] → [Indstillinger For Billedafsendelse] → [Indstillinger for Internetfax] → [Afsendelsesindstillinger] → [Udskrivning af sidetal hos modtager] i "Indstillinger (administrator)".

- Placering af afsenderinformation

Afsenderinformation udskrives i toppen af det scannede billeddata. Dette gør transmissionsdata længere end scanningsstørrelsen, så det kan blive reduceret eller opdelt på to sider, når det udskrives af den modtagende maskine.



ÆNDRING AF UDSKRIFTSINDSTILLINGERNE FOR TRANSAKTIONSRAPPORTEN (TRANSAKTIONSRAPPORT)

Der udskrives automatisk en transaktionsrapport for at advare dig, når en internetfaxtransmission mislykkes, eller når en rundsendingstransmission udføres.

Transaktionsrapporten indeholder en beskrivelse af transmissionen (dato, starttidspunkt, navn på destinationen, krævet tid, antal sider, resultat, osv.).

► [INFORMATION SOM VISES I RESULTATKOLONNEN \(side 5-129\)](#)

Transaktionsrapporter udskrives baseret på betingelser, der er indstillet i indstillingsfunktion. Vælg forskellige betingelser for en transmission som nødvendigt.



Denne funktion kan ikke anvendes i Scannings- eller Dataindtastningsfunktion.



For en rundsendingstransmission gælder ændringer i udskrivningsbetingelserne for transaktionsrapporten for alle destinationer.

1

Anbring originalen.

Læg originalen i den automatiske dokumentfeeder eller på glaspladen.

- [AUTOMATISK DOKUMENTFEEDER \(side 1-116\)](#)
- [GLASPLADE \(side 1-119\)](#)

2

Tryk på tilstandsdisplayet for at skifte til startskærmen for internetfaxtilstand.

- [SKIFT AF FUNKTION \(side 1-15\)](#)

3

Angiv destinationen.

- [HENTNING AF EN DESTINATION FRA EN ADRESSEBOG \(side 5-15\)](#)
- [VISNING AF EN LISTE OVER DE VALGTE DESTINATIONER \(side 5-18\)](#)
- [BRUG AF ET SØGENUMMER FOR AT HENTE EN DESTINATION \(side 5-19\)](#)
- [MANUEL INDTASTNING AF EN ADRESSE \(side 5-20\)](#)
- [ANGIVELSE AF EN NETVÆRKSMAPPE \(side 5-21\)](#)
- [HENTNING AF EN DESTINATION FRA EN GLOBAL ADRESSEBOG \(side 5-23\)](#)
- [BRUG AF EN TRANSMISSIONSLOG TIL AT GENSENDE \(side 5-25\)](#)

4

Tryk på tasten [Andet], og tryk derefter på tasten [Transaktionsrapport].



5

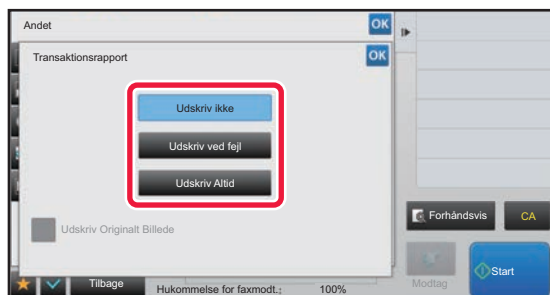

Tryk på tasten for udskriftsindstillinger.

Når indstillingerne er angivet, skal du trykke på tasten **OK** og [Tilbage] efter hinanden.



Sådan annulleres indstillingen transaktionsrapport:

Tryk på tasten [Udskriv ikke].



- Udskrivningsbetingelserne for en transaktionsrapport er følgende:
 - "Udskriv Altid": Der udskrives en transaktionsrapport, uanset om transmissionen gennemføres eller mislykkes.
 - "Udskriv ved fejl": Der udskrives en transaktionsrapport, når transmissionen mislykkes.
 - "Udskriv ikke": Der udskrives ikke en transaktionsrapport.
- Indstil afkrydsningsfeltet [Udskriv originalbillede] til for at medtage en del af den sendte original i transaktionsrapporten.

6

Tryk på tasten [Start] for at begynde scanning af originalen.

- Anvendes dokumentfeederen vil alle dokumenter her i blivescannet. Der lyder et bip for at angive, at scanningen og transmissionen er afsluttet.
- Når du placerer originalen på glasruden, kan du scanne siderne enkeltvis. Når scanningen er afsluttet, placeres næste original, og der trykkes på tasten [Start]. Gentag, indtil alle sider er scannet, og tryk derefter på tasten [Read-End]. Der lyder et bip for at angive, at scanningen og transmissionen er afsluttet.



Du kan trykke på tasten [Forhåndsvis] for at kontrollere forhåndsvisningen af billedet, før der sendes et billede. For mere information herom, se "[KONTROL AF DET BILLEDE, DER SKAL TRANSMITTERES \(side 5-69\)](#)".

Originalt billede i transaktionsrapport

Når [Udskriv Originalt Billede] er aktiveret, udskrives den første side af den overførte original på det samme ark som transaktionsrapporten. Det originale billede reduceres, så det passer på arket. Hvis den lodrette scanningslængde (X-retning) af originalen er længere end 432 mm (17-1/64"), kan den del, der overskrider 432 mm (17-1/64"), blive skåret fra.



START AF EN TRANSMISSION PÅ ET ANGIVET TIDSPUNKT (TIMERTRANSMISSION)

Angiv et tidspunkt, hvor en transmission eller rundsendingstransmission automatisk vil finde sted. Transmission begynder automatisk på det angivne tidspunkt.

Denne funktion er praktisk, hvis du ønsker at udføre bestilte transmissioner, rundsendingstransmissioner eller andre transmissioner, når du er fraværende eller om natten eller på andre tidspunkter, når telefontaksterne er lave.

I faxtilstand kan der også angives en timerindstilling for pollingmodtagelse, så du kan modtage en faxmeddelelse, når du ikke er til stede.

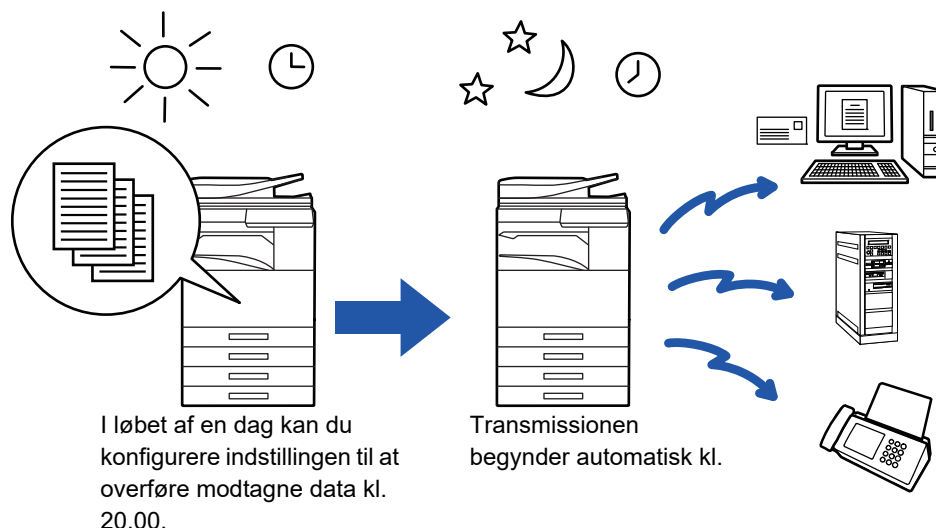

- Når der er indstillet en timertransmission, skal hovedafbryderen forblive på positionen " | ". Hvis hovedafbryderen er på positionen " ⏻ " på det angivne tidspunkt, vil transmission ikke finde sted.
- Når der udføres en timertransmission, skal du scanne originalen over i hukommelsen, når du indstiller transmissionen. Det er ikke muligt at efterlade et dokument i dokumentfeederbakken eller på glaspladen, og så få det scannet på det bestilte tidspunkt for transmissionen.
- Der kan gemmes op til 100 timertransmissioner på en gang.
- I fax-tilstand kan denne funktion ikke bruges i direkte transmissionsfunktion, eller når højttaleren anvendes til opkald.



- Indstillinger, der er valgt til en timertransmission (belysning, opløsning og andre funktioner), bliver automatisk slettet, efter at transmissionen er afsluttet. (Men hvis dokumentarkiveringsfunktionen bliver brugt, gemmes det scannede originalbillede og indstillingerne på den integrerede harddisk.)
- Hvis der er andre transmissioner i gang, når den angiven tid oprinder, begynder timertransmissionen, når denne transmission er afsluttet.
- Hvis et job, der er planlagt til timertransmission, prioriteres på jobstatusskærmen, annulleres timeren. Transmissionen begynder så snart, det job, som er i gang, er afsluttet.
 - Bruger's Manual (Betjening af berøringspanel)
- Tidspunktet kan angives i op til en uge i forvejen.
- Når indstillingerne for timertransmission er angivet, starter du transmissionen på samme måde som andre funktioner.
- Du kan slette en timertransmission på jobstatusskærmen.
- Når i faxtilstand kan der kun gemmes én timerpolling ad gangen. Angiv timeren for serie polling for at modtage data fra flere destination via polling.

1

Anbring originalen.

Hvis i fax-tilstand, så gå til trin 3, når denne procedure er færdig.

Læg originalen i den automatiske dokumentfeeder eller på glaspladen.

- [AUTOMATISK DOKUMENTFEEDER \(side 1-116\)](#)
- [GLASPLADE \(side 1-119\)](#)



2

Tryk på tilstandsdisplayet for at skifte til startskærmen for hver tilstand.

- ▶ [SKIFT AF FUNKTION \(side 1-15\)](#)

3

Angiv destinationen.

- ▶ [HENTNING AF EN DESTINATION FRA EN ADRESSEBOG \(side 5-15\)](#)
- ▶ [VISNING AF EN LISTE OVER DE VALGTE DESTINATIONER \(side 5-18\)](#)
- ▶ [BRUG AF ET SØGENUMMER FOR AT HENTE EN DESTINATION \(side 5-19\)](#)
- ▶ [MANUEL INDTASTNING AF EN ADRESSE \(side 5-20\)](#)
- ▶ [ANGIVELSE AF EN NETVÆRKSMAPPE \(side 5-21\)](#)
- ▶ [HENTNING AF EN DESTINATION FRA EN GLOBAL ADRESSEBOG \(side 5-23\)](#)
- ▶ [BRUG AF EN TRANSMISSIONSLOG TIL AT GENSENDE \(side 5-25\)](#)

Når i fax-tilstand, indtastes destinationsnummeret.

- ▶ [INDTASTNING AF ET DESTINATIONSNUMMER VHA. DE NUMERISKE TASTER \(side 4-12\)](#)
- ▶ [HENTNING AF EN DESTINATION FRA EN ADRESSEBOG \(side 4-14\)](#)
- ▶ [BRUG AF ET SØGENUMMER FOR AT HENTE EN DESTINATION \(side 4-17\)](#)
- ▶ [HENTNING AF EN DESTINATION FRA EN GLOBAL ADRESSEBOG \(side 4-18\)](#)
- ▶ [BRUG AF EN TRANSMISSIONSLOG TIL AT GENSENDE \(side 4-20\)](#)

4

Tryk på tasten [Andet], og tryk derefter på tasten [Timer].

5

Tryk på tasten [On].

6

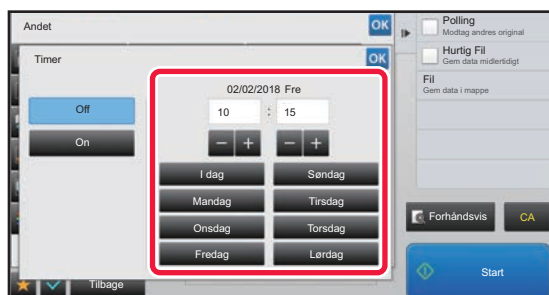
**Angiv datoen.**



7

Angiv tiden (time og minutter) i 24-timers format.

Når indstillingerne er angivet, skal du trykke på tasten **OK** og [Tilbage] efter hinanden.



- Tryk på de områder, der viser hhv. tid og minut og indtast tallene med de numeriske taster.
- Det er praktisk at bruge **- +** for at finjustere tiden.
- Indstillingen viser den aktuelle tid. Hvis tiden ikke er korrekt, skal du trykke på tasten [CA] for at annullere handlingen. Ret tiden under indstillingstilstand, og følg derefter fremgangsmåden for timertransmission.
 - [FØR BRUG AF MASKINEN SOM FUNKTIONEN NETVÆRKSSCANNER \(side 5-4\)](#)

**Sådan annulleres indstillingen timertransmission:**

Tryk på tasten [Off].

**For at indstille dato og tid på maskinen:**

I "Indstillinger" skal du vælge [Systemindstillinger] [Fælles Indstillinger] → [Enhedskontrol] → [Juster tid]. Hvis [Deaktivering af justering af ur] er aktiveret, kan dato og tid ikke ændres. Vælg [Systemindstillinger] i "Indstillinger (administrator)", og vælg [Systemindstillinger] [Fælles Indstillinger] → [Enhedskontrol] → [Aktiver /Deaktiver Indstillinger] for at deaktivere indstillingen [Deaktivering af justering af ur].

8

Tryk på tasten [Start] for at begynde scanning af originalen.

- Anvendes dokumentfeederen vil alle dokumenter her i blivescannet. Der lyder et bip for at angive, at scanningen er færdig, og maskinen venter på transmission.
- Når du placerer originalen på glasruden, kan du scanne siderne enkeltvis. Når scanningen er afsluttet, placeres næste original, og der trykkes på tasten [Start]. Gentag, indtil alle sider er blevet scannet, og tryk derefter på tasten [Read-End]. Der lyder et bip for at angive, at scanningen er færdig, og maskinen venter på transmission.



Du kan trykke på tasten [Forhåndsvis] for at kontrollere forhåndsvisningen af billedet, før der sendes et billede. For mere information herom, se "[KONTROL AF DET BILLEDE, DER SKAL TRANSMITTERES \(side 5-69\)](#)" (Når i fax-tilstand, "[KONTROL AF DET BILLEDE, DER SKAL TRANSMITTERES \(side 4-30\)](#)").



Originalen er scannet ind i hukommelsen. Originalen kan ikke scannes på et angivet tidspunkt.



TILFØJELSE AF SIGNATUR VED BILLEDESENDING (ELEKTRONISK SIGNATUR)

Du kan tilføje en signatur ved afsendelse af et scannet billede. Det giver modtageren mulighed for at kontrollere din afsenderinformation i den elektroniske signatur.



Denne funktion er tilgængelig for scan til e-mail.



Sådan tilføjes en elektronisk signatur til et scannet billede.

- Vælg "Indstillingsfunktion (administrator)", [Systemindstillinger] → [Sikkerheds Indstillinger] → [S/MIME Indstillinger] → [Drifts- Indstill.].
- Når [Vælg ved afsendelse] vælges i "Signér e-mail" i "Indstillinger (administrator)", kan du angive, om en elektronisk signatur skal tilføjes eller ej, hver gang du sender et billede. Når [Aldt aktiveret] vælges, kan indstillingen ikke ændres.

1

Anbring originalen.

Læg originalen i den automatiske dokumentfeeder eller på glaspladen.

- ▶ [AUTOMATISK DOKUMENTFEEDER \(side 1-116\)](#)
- ▶ [GLASPLADE \(side 1-119\)](#)

2

Tryk på tilstandsdisplayet for at skifte til startskærmen for e-mail-tilstanden.

- ▶ [SKIFT AF FUNKTION \(side 1-15\)](#)

3

Angiv destinationen.

- ▶ [HENTNING AF EN DESTINATION FRA EN ADRESSEBOG \(side 5-15\)](#)
- ▶ [VISNING AF EN LISTE OVER DE VALGTE DESTINATIONER \(side 5-18\)](#)
- ▶ [BRUG AF ET SØGENUMMER FOR AT HENTE EN DESTINATION \(side 5-19\)](#)
- ▶ [MANUEL INDTASTNING AF EN ADRESSE \(side 5-20\)](#)
- ▶ [ANGIVELSE AF EN NETVÆRKSMAPPE \(side 5-21\)](#)
- ▶ [HENTNING AF EN DESTINATION FRA EN GLOBAL ADRESSEBOG \(side 5-23\)](#)
- ▶ [BRUG AF EN TRANSMISSIONSLOG TIL AT GENSENDE \(side 5-25\)](#)

4

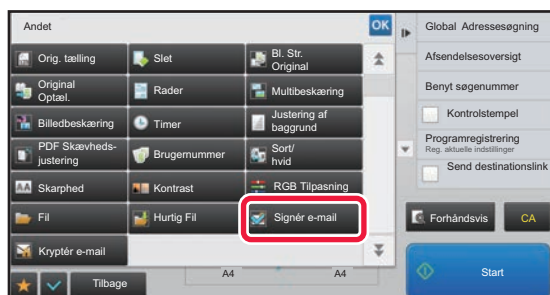

Tryk på tasten [Andet], og tryk derefter på tasten [Signér e-mail].

Der vises en markering på ikonet.

Når indstillingerne er angivet, skal du trykke på tasten [Tilbage].



Sådan annulleres indstillingen underskriv e-mail.

Tryk på tasten [Signér e-mail] for at fjerne markeringen.



5

Tryk på tasten [Start] for at begynde scanning af originalen.

- Anvendes dokumentfeederen vil alle dokumenter her i blivescannet.
Der lyder et bip for at angive, at scanningen og transmissionen er afsluttet.
- Når du placerer originalen på glasruden, kan du scanne siderne enkeltvis.
Når scanningen er afsluttet, placeres næste original, og der trykkes på tasten [Start]. Gentag, indtil alle sider er scannet, og tryk derefter på tasten [Read-End].
Der lyder et bip for at angive, at scanningen og transmissionen er afsluttet.



Du kan trykke på tasten [Forhåndsvis] for at kontrollere forhåndsvisningen af billedet, før der sendes et billede. For mere information herom, se "[KONTROL AF DET BILLEDE, DER SKAL TRANSMITTERES \(side 5-69\)](#)".



KRYPTERING AF OVERFØRTE DATA (KRYPTERING)

Du kan kryptere overførte data for at styrke sikkerheden.



Denne funktionen er tilgængelig for scan til e-mail.



Sådan krypteres overførte data

- Vælg "Indstillingsfunktion (administrator)", [Systemindstillinger] → [Sikkerheds Indstillinger] → [S/MIME Indstillinger] → [Drifts- Indstill.].
- Når [Vælg ved afsendelse] vælges i "Kryptér e-mail" i "Indstillinger (administrator)", kan du angive, om data skal krypteres eller ej, hver gang du sender et billede. Når [Altid aktiveret] vælges, kan indstillingen ikke ændres.

1

Anbring originalen.

Læg originalen i den automatiske dokumentfeeder eller på glaspladen.

- ▶ [AUTOMATISK DOKUMENTFEEDER \(side 1-116\)](#)
- ▶ [GLASPLADE \(side 1-119\)](#)

2

Tryk på tilstandsdisplayet for at skifte til startskærmen for e-mail-tilstanden.

- ▶ [SKIFT AF FUNKTION \(side 1-15\)](#)

3

Angiv destinationen.

- ▶ [HENTNING AF EN DESTINATION FRA EN ADRESSEBOG \(side 5-15\)](#)
- ▶ [VISNING AF EN LISTE OVER DE VALGTE DESTINATIONER \(side 5-18\)](#)
- ▶ [BRUG AF ET SØGENUMMER FOR AT HENTE EN DESTINATION \(side 5-19\)](#)
- ▶ [HENTNING AF EN DESTINATION FRA EN GLOBAL ADRESSEBOG \(side 5-23\)](#)



- Datakryptering er ikke mulig, når adressen indtastes direkte.
- Krypteret data kan kun sendes til en adresse for hvilken du har registreret et brugercertifikat. Registrer et brugercertifikat for adressen i "Indstillinger (webversion)" -[Adressebog] → [E-mail] → "Brugercertifikat". Kun én e-mail-adresse kan registreres for en adresse, der har et brugercertifikat.
- Når afkrydsningsboksen "Deaktivér afsendelse til adresser, der ikke kan krypteres." er () i "Indstillinger (administrator)" - [Systemindstillinger] → [Sikkerheds Indstillinger] → [S/MIME Indstillinger] → [Drifts- Indstill.] → [Indstillinger for kryptering], kan adresser uden et brugercertifikat ikke vælges. Når markeringen er fjernet () , sendes data uden kryptering.

4

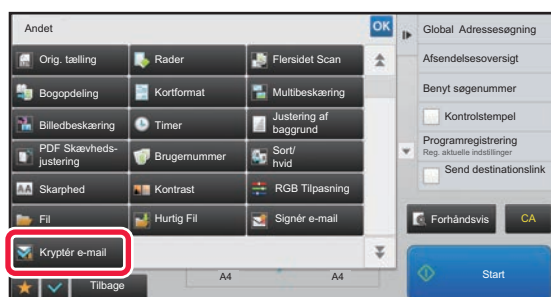

Tryk på tasten [Andet], og tryk derefter på tasten [Kryptér e-mail].

Der vises en markering på ikonet.

Når indstillingerne er angivet, skal du trykke på tasten [Tilbage].



Sådan annulleres indstillingen kryptering

Tryk på tasten [Kryptér e-mail] for at fjerne markeringen.



5

Tryk på tasten [Start] for at begynde scanning af originalen.

- Anvendes dokumentfeederen vil alle dokumenter her i blivescannet.
Der lyder et bip for at angive, at scanningen og transmissionen er afsluttet.
- Når du placerer originalen på glasruden, kan du scanne siderne enkeltvis.
Når scanningen er afsluttet, placeres næste original, og der trykkes på tasten [Start]. Gentag, indtil alle sider er scannet, og tryk derefter på tasten [Read-End].
Der lyder et bip for at angive, at scanningen og transmissionen er afsluttet.



Du kan trykke på tasten [Forhåndsvis] for at kontrollere forhåndsvisningen af billedet, før der sendes et billede. For mere information herom, se "[KONTROL AF DET BILLEDE, DER SKAL TRANSMITTERES \(side 5-69\)](#)".



INTERNET-FAXMODTAGELSE FUNKTIONER

KONTROL AF AKTIVITETSLOG FOR INTERNETFAX

UDSKRIVNING AF AKTIVITETSRAPPORTER FOR BILLEDAFSENDELSE

Du kan få maskinen til at udskrive en log af seneste billedafsendelsesaktivitet (dato, navn på destination, tid der kræves, resultat og andre elementer).

Aktivitetsrapporten for billedafsendelse indeholder nyttige oplysninger til at klare problemer så som fejltyper, der er opstået. De seneste 200 transaktioner er indeholdt i rapporten.

Du kan få maskinen til at udskrive Aktivitetsrapporten for billedafsendelse hver gang antallet af transaktioner når 201, eller på et angivet tidspunkt (kun én gang om dagen).

 Indholdet i aktivitetsrapporten for billedafsendelse slettes, når rapporten er udskrevet, og kan derfor ikke udskrives igen.

 **Sådan konfigureres Aktivitetsrapporten for billedafsendelse:**
I "Indstillinger" skal du vælge [Systemindstillinger] [Indstillinger For Billedafsendelse] [Indstillinger for Internetfax] → [Driftsindstillinger] → [Indstilling Af Udskriftsvalg Ved Aktivitetsrapport].



INFORMATION SOM VISES I RESULTATKOLONNEN

Fejltyper og andre oplysninger bliver udskrevet i resultatkolonnen i transaktions- og aktivitetsrapporterne. Når en transaktionsrapport eller aktivitetsrapport bliver udskrevet, kontrollerer du transaktionens resultat i resultatkolonnen og foretager det fornødne.

Eksempler på meddelelser, der udskrives i resultatkolonnen

| Udskriv side | Beskrivelse |
|----------------|---|
| OK | Transaktionen blev udført normalt. |
| Annuler | En transmission er blevet stoppet, mens den var i gang, eller en bestilt transmission er blevet annulleret. |
| FULD | Hukommelsen blev fuld under modtagelsen. |
| Afvist | En internetfax blev sendt fra en part, der er blokeret. |
| Rapport Vent | Transmissionsbekræftelse blev aktiveret, men transmissionsbekræftelse blev ikke modtaget indenfor den indstillede tid. |
| GRÆNSE | Transmission var ikke mulig, fordi filstørrelsen oversteg maskinens indstillede grænser for filstørrelse. |
| E-mail | Der blev modtaget en e-mail, men den vedhæftede fil var ikke en TIFF-F-fil, eller der var ingen fil vedhæftet, og derfor var udskrivning ikke mulig. |
| FEJL xx (xxxx) | Transaktionen mislykkedes på grund af en kommunikationsfejl. Første to cifre i kommunikationsfejlnummeret: Fejlkode fra 00 til 99 . Sidste fire cifre i kommunikationsfejlnummeret: Kode til serviceteknikeren. |
| displayed* | Vises på modtagermaskinen, når en leveringsbekræftelse er indstillet. |
| dispatched* | Videresendes, inden den vises på modtagermaskinen, når en leveringsbekræftelse er indstillet. |
| processed* | Behandles uden at blive vist på modtagermaskinen, når en leveringsbekræftelse er indstillet. |
| deleted* | Meddelelsen slettes på modtagermaskinen, når en leveringsbekræftelse er indstillet. |
| denied* | Modtagemaskine nægtede at informere sendemaskine om beskedbehandlingsindhold, når en leveringsbekræftelse er indstillet. |
| failed* | Der opstod en unormal tilstand, når en leveringsbekræftelse er indstillet. |

* Hvis modtagermaskinen er en SHARP-maskine, sender modtagermaskinen "dispatched" tilbage, hvis faxen blev modtaget normalt, eller "processed", hvis modtagelsen mislykkedes.

Når der er indstillet en leveringsbekræftelse for internetfax, vises den dispositionsværdi, som er angivet i returmailen med leveringsbekræftelsen.



MODTAGELSE AF INTERNETFAXER

AUTOMATISK MODTAGELSE AF INTERNETFAXER

Internetfaxfunktionen tilslutter med jævne mellemrum til mailservoren (POP3 server), og kontrollerer om der er modtaget nogen internetfax. Når faxer er modtaget, hentes og udskrives de automatisk.

I standardindstillingen checker denne funktion for modtagelse hvert femte minut.



- Hvis faxer vil blive modtaget om natten, skal maskinens hovedafbryder blive i positionen " | ".
- Hvis maskinen er løbet tør for papir, eller der ikke er noget papir, der passer til størrelsen på den modtagne fax, vises en meddelelse i berøringspanelet. Følg anvisningerne i meddelelsen for at ilægge den korrekte papirstørrelse.
- Du kan udskrive de modtagne internetfaxdata på det angivne tidspunkt.
 - ▶ [UDSKRIVNING AF MODTAGET DATA PÅ ET ANGIVET TIDSPUNKT \(side 5-132\)](#)
- Du kan udskrive de modtagne internetfaxdata, når der er indtastet en adgangskode.
 - ▶ [UDSKRIVNING AF FAX, DER ER BESKYTTET MED EN PIN-KODE \(Tilbageholdelsesindstilling for modtaget data-udskrift\) \(side 5-131\)](#)
- Du kan udskrive, videresende eller gemme de modtagne internetfaxdata, når du har kontrolleret dem.
 - ▶ [KONTROL AF BILLEDET FØR UDSKRIVNING \(side 5-133\)](#)
 - ▶ [MANUEL VIDERESENDELSE AF MODTAGNE DATA \(side 5-141\)](#)
 - ▶ [GEM MODTAGNE DATA \(side 5-142\)](#)

1

Maskinen ringer, og faxmodtagelsen begynder automatisk.

Der lyder et bip, når modtagelsen stopper.

2

Faxen udskrives automatisk.

MANUEL MODTAGELSE AF INTERNETFAXER

Hvis intervallet for kontrol af modtagelse af fax er for langt, og du ønsker at kontrollere med det samme, kan du manuelt begynde modtagelsen.



Der kan kun trykkes på tasten [Modtag], hvis der er konfigureret POP3-serverindstillinger i indstillingstilstanden (administrator).

Tryk på tasten [Modtag] for at oprette forbindelse til mailservoren og hente modtagne faxer.

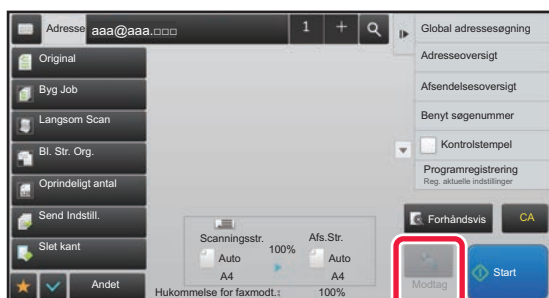



UDSKRIVNING AF MODTAGNE DATA

UDSKRIVNING AF FAX, DER ER BESKYTTET MED EN PIN-KODE (Tilbageholdelsesindstilling for modtaget data-udskrift)

Aktiver denne indstilling for at modtage og gemme fax til hukommelsen, uden at de udskrives. For at udskrive faxerne skal der indtastes en PIN-kode.

Hvis denne funktion bruges, vises en skærm til indtastning af PIN-kode i berøringspanelet, når en fax modtages.



For at aktivere tilbageholdelsesindstillingen for modtaget data-udskrift:

Vælg [Systemindstillinger] → [Indstillinger For Billedafsendelse] → [Fælles Indstillinger] → [Driftsindstillinger] → [Tilbageholdelsesindstilling for Modtaget Data-udskrift] i "Indstillingsfunktion (administrator)".

Hvis den tidligere programmerede 4-cifrede PIN-kode er blevet indtastet med de numeriske taster, begynder udskrivningen.

Hvis der trykkes på tasten [Fortryd], lukkes skærmen til indtastning af PIN-kode, men tasten for data i hukommelsen vil blinke dog i berøringspanelet. Skærmen til indtastning af PIN-kode vises igen, hvis du trykker på den blinkende tast eller skifter tilstand.



• For at få vist skærmen med liste over modtagne data efter indtastning af adgangskode:

I "Indstillingsfunktion" skal du vælge [Systemindstillinger] → [Fælles Indstillinger] → [Drifts Indstillinger] → [Drifts- Indstill.] → [Indstilling af forhåndsvisning] → [Indst.for check af modt.billed data].

• Sådan overføres modtaget data til en anden maskine:

I "Indstillingsfunktion(administrator)", vælges [Systemindstillinger] → [Indstillinger For Billedafsendelse] → [Indgående routing-indstillinger (videreafsendelse/lagring)].



Du kan kontrollere billedet af modtagne data på berøringspanelet før udskrivning.

► [KONTROL AF BILLEDET FØR UDSKRIVNING \(side 5-133\)](#)



- De modtagne faxer bliver gemt i hukommelsen, uanset om de er blevet modtaget automatisk eller manuelt.
- Når det modtagne data er overført til en anden maskine, overføres også data gemt i hukommelse. På det tidspunkt vises den samme skærm til indtastning af PIN-kode, som blev vist for udskrivning. Videreafsendelse finder ikke sted, med mindre PIN-koden bliver indtastet.



UDSKRIVNING AF MODTAGET DATA PÅ ET ANGIVET TIDSPUNKT

Udskriv modtagne data på et angivet tidspunkt.

For udskrivning uden stress bør du undgå at udskrive store antal sider, når der er travlest, og når det ikke er strengt nødvendigt at udskrive.



- Det udskrevne data slettes automatisk fra hukommelsen.
- Hvis der slukkes for strømmen på det angivne tidspunkt, starter udskrivning, når der tændes for strømmen.
- Denne funktion kan angives, når Indst. for check af modt. billeddata er aktiveret.



Hvis Tilbageholdelsesindstilling for modtaget data-udskrift er aktiveret, kan denne funktion ikke bruges.

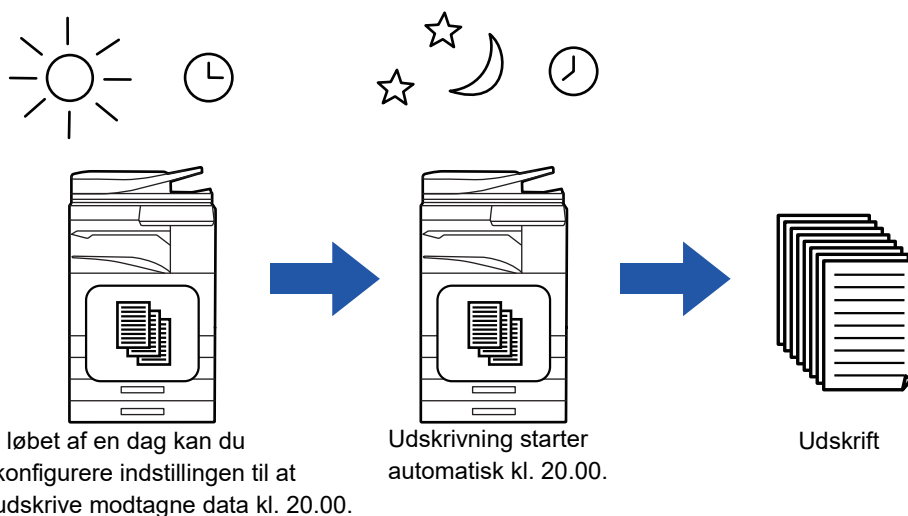

• **For at udskrive data på det angivne tidspunkt:**

I "Indstillingsfunktion" skal du vælge [Systemindstillinger] → [Indstillinger For Billedafsendelse] → [Fælles Indstillinger] → [Driftsindstillinger] → [Tidsangivet udskrift af modtagne data].

• **For at deaktivere tilbageholdelsesindstillingen for modtaget data-udskrift:**

Deaktiver denne funktion ved hjælp af [Systemindstillinger] → [Indstillinger For Billedafsendelse] → [Fælles Indstillinger] → [Driftsindstillinger] → [Tilbageholdelsesindstilling for Modtaget Data-udskrift] i "Indstillinger (administrator)".



KONTROL AF BILLEDET FØR UDSKRIVNING

Kontroller billedet af de modtagne data på berøringspanelet inden udskrivning.

Denne funktion er tilgængelig, hvis [Systemindstillinger] → [Indstillinger For Billedafsendelse] → [Fælles Indstillinger] → [Driftsindstillinger] → [Indstilling af forhåndsvisning] → [Indst. for check af modt. billed data] aktiveres* i "Indstillinger (administrator)".

* Standard fabriksindstilling er deaktiveret.



Afhængigt af de modtagne datas størrelse vises en del af kontrolbilledet på berøringspanelet muligvis ikke.



Listen over modtagne data kan også blive vist på jobstatusskærmen, som vises, når du trykker på jobstatusvisningen. De modtagne data kan videresendes, slettes eller gemmes fra Listen over modtagne data.

▶ [MANUEL VIDERESENDELSE AF MODTAGNE DATA \(side 5-141\)](#)

▶ [GEM MODTAGNE DATA \(side 5-142\)](#)

Når data modtages, vises  øverst på skærmen.

1

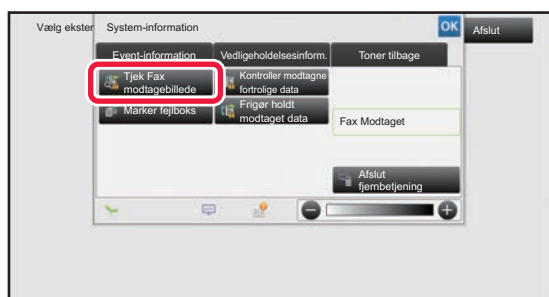

I systeminformation trykkes på fanen [Event-information], og dernæst på tasten [Tjek Fax modtagebillede].

Den modtagne data vises på liste.



Du kan også få vist listen med modtagne data ved at trykke på jobstatusdisplayet og trykke på [Kontroller modtagne data] i handlingspanelet på jobstatusskærmen.

2

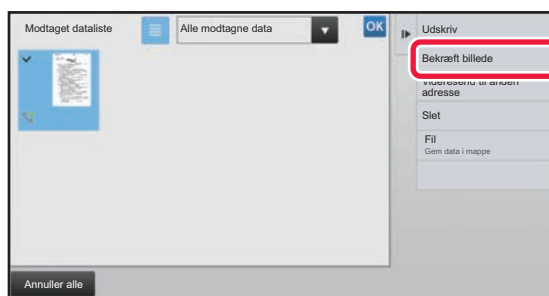

Tryk på tasten for de modtagne data, du ønsker at kontrollere, og tryk på [Bekræft billede] i handlingspanelet.

Viser det modtagne databillede.



- Tryk på  for at få vist miniaturer af modtagne billeder (Miniatureskærm). Listevisningen over miniaturer kan ændres afhængigt af indstillingsfunktionen.
- Tryk på [Slet] i handlingspanelet for at slette et modtaget billede.
- Tryk på [Videresend til anden adresse] i handlingspanelet for at overføre det valgte modtagne billede.
 - ▶ [MANUEL VIDERESENDELSE AF MODTAGNE DATA \(side 5-141\)](#)
- Tryk på tasten [Fil] for at gemme det modtagne valgte billede.
 - ▶ [GEM MODTAGNE DATA \(side 5-142\)](#)



3



Tryk på billedet, du vil udskrive, og tryk på [Udskriv] i handlingspanelet.

Maskinen starter udskrivning af billedet.

- [Vælg Hel side]: Vælger alle viste billeder.
- [Annuller Hel side]: Annullerer alle billeder valgt af "Vælg Hel side".
- **+** / **-**: Brug disse taster til at forstørre eller reducere et billede.
- / : Drejer et billede mod uret eller med uret.



- Et eksempelbillede er et billede til berøringspanelet. Det er forskelligt fra det faktiske udskriftsresultat.
- Tryk på [Slet angivet område] på handlingspanelet for at slette et uønsket område på billedet. Angiv det billedområde, du vil slette, på skærmen Slet angivet område.
- Tryk på [Videresend til anden adresse] i handlingspanelet for at videresende det valgte billede.
 - ▶ [MANUEL VIDERESENDELSE AF MODTAGNE DATA \(side 5-141\)](#)
- Tryk på tasten [Fil] for at gemme det valgte billede.
 - ▶ [GEM MODTAGNE DATA \(side 5-142\)](#)



VIDERESENDELSE AF AF MODTAGNE DATA

VIDERESENDELSE AF MODTAGNE INTERNETFAXDATA (VIDERESEND FAX-DATA)

Hvis ikke maskinen kan udskrive pga., at den er løbet tør for papir eller toner, videresendes modtagne faxmeddelelser til en anden tidligere registreret internetfaxadresse (inklusive direkte SMTP).

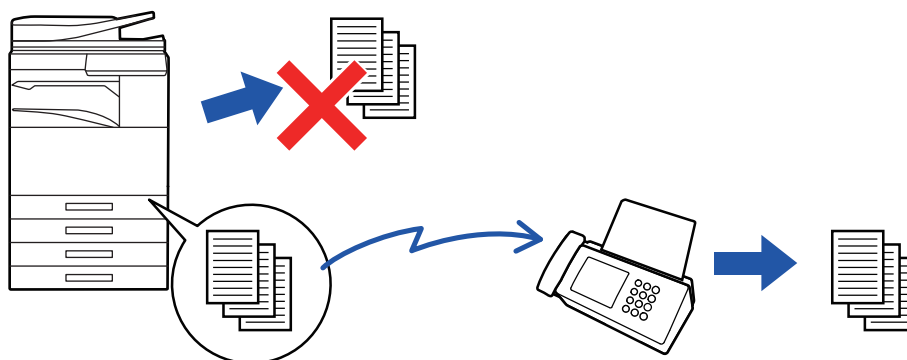

- Videresendelse er ikke mulig, hvis der ikke er modtaget nogen faxer, eller hvis der ikke er noget videresendelsesnummer programmeret.
- Hvis nogle af siderne af en fax, der videresendes, blev udskrevet vellykket, er det kun de sider, der ikke blev udskrevet, der vil blive videresendt.
- Hvis videresending ikke var vellykket, fordi transmissionen blev fortrudt, eller der opstod en kommunikationsfejl, vil faxen der skulle videresendes, returnere til udskriftskøen på maskinen.
- Hvis der vises en skærm til indtastning af PIN-kode, efter der er trykket på tasten [OK], er "Tilbageholdelsesindstilling for Modtaget Data-udskrift" blevet aktiveret. Indtast PIN-koden vha. de numeriske taster for at begynde videresendelse.
 - ▶ [UDSKRIVNING AF FAX, DER ER BESKYTTET MED EN PIN-KODE \(Tilbageholdelsesindstilling for modtaget data-udskrift\) \(side 5-131\)](#)

1

Tryk på tasten [Indstillinger] på hjemmeskærmen.

2

Vælg tasten [Systemindstillinger], og tryk på tasten [Indstillinger For Billedafsendelse].

3

Tryk på tasten [Modtag/send faxdata (Manuelt)].

4

Tryk på tasten [Execute] fra "Videresend Modtagne Data" i "I-Fax Indstillinger" for at begynde videresendelsen.



VIDERESENDELSE AF MODTAGNE DATA TIL FORUDINDSTILLEDE DESTINATIONER (INDSTILLINGER FOR INDKOMMENDE ROUTING)

Modtagne internetfaxer videregives automatisk til et faxdestinationsnummer, en internetfaxadresse, en e-mail-adresse, en filserveradresse, en desktopadresse eller en netværksmappeadresse.

Modtagne data kan videregives til de angivne destinationer uden at blive udskrevet.

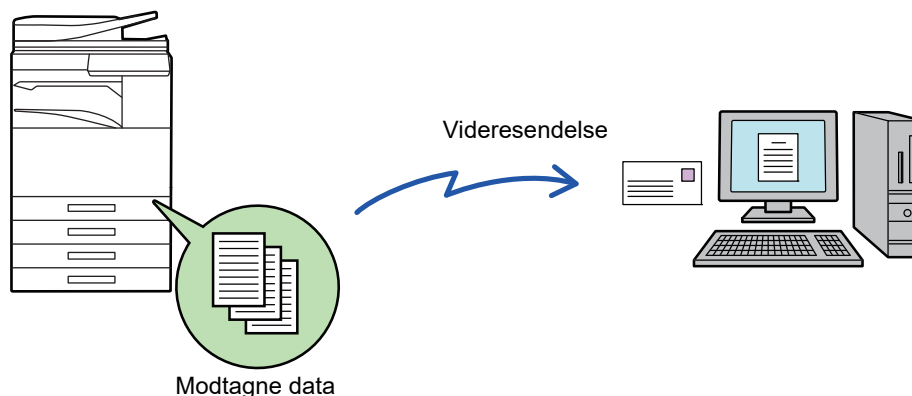

Konfigurer indstillingerne for indkommende routing i Indstillingsfunktion (web-version). Se startvejledningen for oplysninger om, hvordan du får adgang til indstillingstilstanden (webversion).

Den følgende forklaring forudsætter, at der er opnået adgang til indstillingsfunktionen (web-version) med administratorrettigheder.



Det er hurtigt at angive, om der skal videregives data for hver videregivelsestabel.

Vælg [Indstillinger For Billedafsendelse] → [Indgående routing-indstillinger (videreafsendelse/lagring)] → [Administration Indstillinger] → [Indgående Routing] i "Indstillinger (administrator)" og tryk på [Aktivere]/[Afbryde] på den viste videregivelsestabel for at skifte indstillinger.



- Når faxer, der videregives med denne funktion, bliver udskrevet hos den modtager, som de er videregivet til, kan dato og tidspunkt for modtagelse ikke udskrives på faxerne. ("Modtag. dato- og tid.-stempel" aktiveres.)
- De modtagne data videregives ikke til en hyperlinkdestination, der er registreret i den angivne adresse.
- En direkte SMTP-adresse kan ikke specificeres som en videregivelsesdestination.

1

Klik på [Systemindstillinger] → [Indstillinger For Billedafsendelse] → [Indgående routing-indstillinger (videreafsendelse/lagring)] → [Administration Indstillinger] i "Indstillinger (webversion)".

2

Vælg [Aktivere] i "Indgående Routing" og klik på [Send].



Det kan forbydes brugere uden administratorrettigheder at gemme, redigere og slette videregivelsestabeller i denne skærm samt at vælge, hvilken tabel der skal bruges. For at gøre dette skal du indstille afkrydsningsfelterne for følgende elementer til .

- Deaktiver Registrering af Videregive Tabel
- Deaktiver ændring/sletning af videregivningstabel
- Deaktiver ændring af videregivningsbetingelse

Angiv i [Udskriftsstil Indstilling], om maskinen skal udskrive de faxer, der skal videregives, når indkommende routing er aktiveret. Husk at trykke på knappen [Send], når indstillingerne er gennemført.

- [Udskriv Altid]: Udskriver altid modtagne data, før de videregives.
- [Udskriv ved fejl]: Udskriver kun modtagne data, når en fejl forhindrer videregivelse.
- [Gem kun ved fejl]: Gemmer kun modtagne data, når en fejl forhindrer videregivelse. Fejladressen kan bekræftes for de gemte data, og dataene kan sendes igen.



3

Klik på [Reg. af afsenderadresse] i menuen [Indgående routing-indstillinger (videreafsendelse/lagring)] i "Indstillingsfunktion (webversion)".

4

Indtast afsenderadressen eller faxnummeret i "Internetfaxadresse" eller "Faxnummer" efter behov og klik på [Føj til liste].

Afsenderadressen eller det indtastede afsendernummer føjes til listen "Adresse skal Indtastes".

- Angiv adressen direkte (maks. 1500 tegn), eller vælg adressen fra en global adressebog ved at klikke på knappen [Global adressesøgning].
- Gentag disse trin for at gemme flere afsenderadresser eller faxnumre.



- Hvis man ønsker, at kun faxer fra bestemte adresser skal videresendes, gemmes de ønskede afsenderadresser. Disse afsenderadresser kan vælges fra en liste, når du gemmer en videresendelsestabel.
- Der kan højst gemmes 500 afsendernumre/afsenderadresser.
- Vælg adressen i "Adresse skal Indtastes" og klik på [Slet] for at slette en indtastet adresse.

5

Når du er færdig med at tilføje adresse, klikkes på [Send]-knappen.

6

Klik på [Indstillinger for indkommende routing] i menuen "Indgående routing-indstillinger (videreafsendelse/lagring)" i "Indstillinger (webversion)", og klik på [Tilføj].

7

Indtast et "Tabelnavn".



Der kan højst gemmes 50 videresendelsestabeller.

8

Vælg den afsender, hvis faxer skal videresendes.

- For at videresende alle modtagne data, vælg [Videresend Alle Modtagne Data].
- Vælg [Videresend kun modtagne data fra angivne afsendere.] for kun at videresende data, der er modtaget fra specifikke afsendere. Vælg [Videresend alle modtagne data undtagen fra angivne afsendere.] for at videresende alle data undtagen data fra specifikke afsendere. Vælg de relevante afsendere i listen, og klik på knappen [Tilføj].



Når der vælges afsendere fra listen "Afsendernummer-/Adresseindstilling", kan du anvende tasten [Shift] eller [Ctrl] på tastaturet til at vælge flere afsendere.



9

Vælg videresendelsesvilkår.

- Vælg [Fremsend altid] for altid at videresende modtagne data.
- Vælg [Videresend kun modtagne data på angivne dage.], og marker afkrydsningsfeltet () for den ønskede ugedag for at angive dag og tid for videresendelse af modtagne data. Angiv tiden ved at markere afkrydsningsfeltet [Sæt tid for videresendelse] () og angiv tiden.



Der kan foretages op til tre indstillinger for dag og tid for én videresendelsestabel, og der kan indstilles en videresendelsesdestination for hver indstillet tid. Brug fanerne i [Fremsend vilkår] for at få adgang til hver indstilling og konfigurere disse indstillinger.

10

Vælg filformatet.

Formatet kan indstilles separat for hver videresendelsesadresse (for hver af videresendelsesadresserne 1, 2 og 3 i tabellen).



- Billeder videresendt i TIFF-format vises muligvis ikke korrekt hos nogle modtagere. I dette tilfælde ændres filformatet til PDF.
- Hvis Internet faxadresse er valgt som modtager, videresendes data i TIFF uanset det angivne format.
- Hvis et faxnummer er valgt som modtager, ignoreres filformatet.

11

Vælg modtageren fra adressebogen.

Du kan specificere flere registrerede adresser eller telefonnumre fra maskinens adressebog. Op til 1.000 modtagere kan registreres for Modtager 1, 2 og 3 i alt. Når du vælger modtageren fra adressebogen, kan der registreres op til 400 modtagere for netværksmappe, FTP/desktop, internetfax og fax.



En direkte SMTP-adresse kan ikke specificeres som en videresendelsesdestination.

12

Indtast en modtager direkte og angiv modtageren.

- Angiv om nødvendigt disse informationer.
- Indtast en e-mail-adresse, en internet faxadresse eller et faxnummer direkte, og tryk på tasten [Føj til viderestillingsdestinationer].
- Når du angiver en e-mail-adresse eller et faxnummer, kan du bruge den globale adressesøgning.
- Når du angiver et faxnummer, skal du også angive afsendelseslinjen og international korrespondancefunktion.
- Når du indtaster modtagerne direkte, kan der registreres op til 100 modtagere for e-mail-adresse, netværksmappe, FTP/desktop, internetfax og fax.

13

Klik på [Send].

14

Klik på [Indstillinger for indkommende routing] i menuen "Indgående routing-indstillinger (videreafsendelse/lagring)" i "Indstillinger (webversion)".

15

Vælg [Send til alle videresendelsesdestinationer.] eller [Videresend baseret på videres.betin.] fra videresendelsestabellen.



16

Vælg [Fremsend altid] eller [Videresend kun modtagne data på angivne dage.] i videresendelsestabellen.

Indstillingerne for videresendelsestilladelse, som vises her, er sammenkædet med de videresendelsesvilkår, der er indstillet i trin 9.

Hvis du vil bruge andre videresendelsesvilkår end dem, der er indstillet i trin 9, skal du foretage indstillingerne for videresendelsestilladelse.



- For at bruge funktionen indgående routing skal du aktivere de videresendelsestabeller blandt de gemte tabeller, som du ønsker at bruge.
- Hvis du ønsker at slette en videresendelsestabel, skal du klikke på afkrydsningsboksen ved siden af tabelnavnet, så det markeres () og derefter klikke på [Slet].

17

Klik på [Send].

LAGRING AF MODTAGNE FAXER PÅ MASKINENS HARDDISK (INDGÅENDE ROUTING)

Modtagne faxer kan gemmes på maskinens harddisk. Gemte faxer kan vises på en computer.

Indstil PDF, TIFF (flere) eller TIFF (signal) for de gemte internetfaxer.

Du kan også modtage besked om lagringsresultatet eller lagringsmappen via e-mail.

Modtagne faxer gemmen i følgende bibliotek:

\\MFP\faxreceive

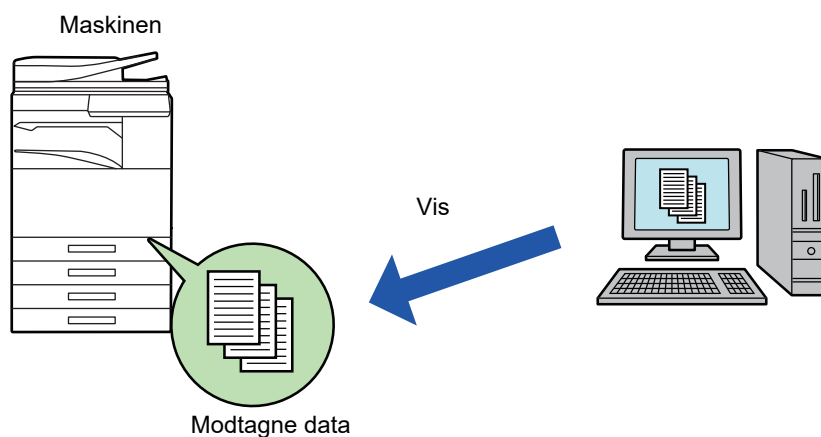

- Der kan gemme op til 500 filer som modtaget data i én mappe.
- Mappen "faxreceive" indeholder filer fra "Indstillinger for HDD-lagring af modtaget data".
- Mappen oprettes automatisk.
- Mappenavnet tildeles automatisk og er baseret på indstillingerne for "Indstillinger for HDD-lagring af modtaget data" i indstillingerne for gemning af modtagne data.



Sådan gemmes modtagne faxer på harddisken

1

Klik på [Systemindstillinger] → [Netværks Indstillinger] → [Offentlig mappe/NAS-indstilling] i "Indstillinger (administrator)". (Administratorrettigheder er påkrævet).

2

Vælg [Tilladt] i "faxreceive:Anvendt lager", og klik på [Send].

Indstillinger for lagring af modtagne faxer på harddisken

1

Klik på [Systemindstillinger] → [Indstillinger For Billedafsendelse] → [Indgående routing-indstillinger (videreafsendelse/lagring)] → [Indgående routing-indstillinger (Lagring)] → [Indstillinger for HDD-lagring af modtaget data] i "Indstillinger (administrator)". (Administratorrettigheder er påkrævet).



- Data, der kan gemmes, er modtagne faxer og modtagne internetfaxer. Faxer af modtagelsestypen fortrolig og polling kan ikke gemmes.
 - Afhængigt af indstillingen bliver faxer, der ikke kan modtages pga. begrænsningen af antallet eller af anden grund, uskrevet eller gemt i indgående routing fejlboxen.
-



MANUEL VIDERESENDELSE AF MODTAGNE DATA

Modtagne faxer kan videresendes manuelt efter modtagelsen.

Denne funktion er tilgængelig, hvis [Systemindstillinger] → [Indstillinger For Billedafsendelse] → [Fælles Indstillinger] → [Driftsindstillinger] → [Indstilling af forhåndsvisning] → [Indst. for check af modt.billed data] aktiveres* i "Indstillinger (administrator)".

* Standard fabriksindstilling er deaktiveret.

Når data modtages, vises  øverst på skærmen.

1

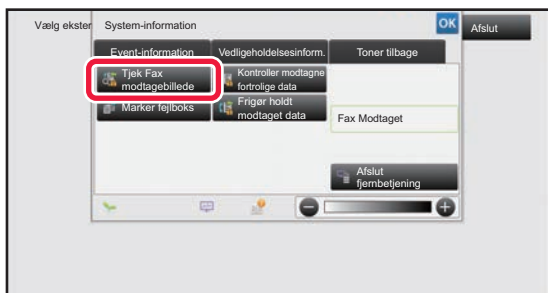

I systeminformation trykkes på fanen [Event-information], og dernæst på tasten [Tjek Fax modtagebillede].

Den modtagne data vises på liste.



Du kan også få vist listen med modtagne data ved at trykke på jobstatusdisplayet og trykke på [Kontroller modtagne data] i handlingspanelet på jobstatusskærmen.

2

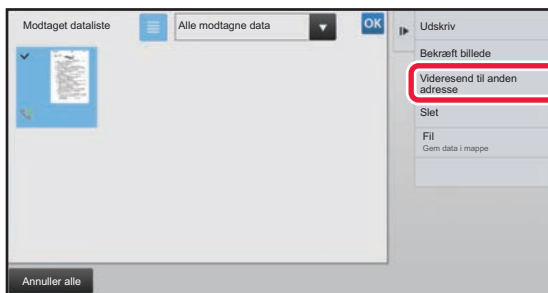

Tryk på tasten for de modtagne data, du ønsker at videresende, og tryk på [Videresend til anden adresse].

- Tryk på  for at få vist miniaturer af modtagne billeder (Miniatureskærm). Listevisningen over miniaturer kan ændres afhængigt af indstillingsfunktionen.
- Der kan vælges flere sæt modtagne data.



Når du kun vælger et enkelt modtaget data, kan du trykke på [Bekræft billede] i handlingspanelet og kontrollere billedet på eksempeltvisningsskærmen.

3

Vælg destinationen fra adressebogsskærmen, og tryk på tasten [Start].



GEM MODTAGNE DATA

Modtagne faxer kan gemmes i dokumentarkiveringsmappen.

Denne funktion er tilgængelig, hvis [Systemindstillinger] → [Indstillinger For Billedafsendelse] → [Fælles Indstillinger] → [Driftsindstillinger] → [Indstilling af forhåndsvisning] → [Indst. for check af modt. billed data] aktiveres* i "Indstillinger (administrator)".

* Standard fabriksindstilling er deaktiveret.

Modtagne data indvendigt i hukommelsen.

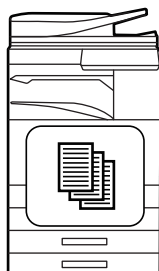

Gem i dokumentarkiveringsmappen.

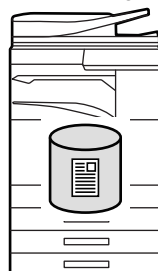

Gem



Når data modtages, vises  øverst på skærmen.

1

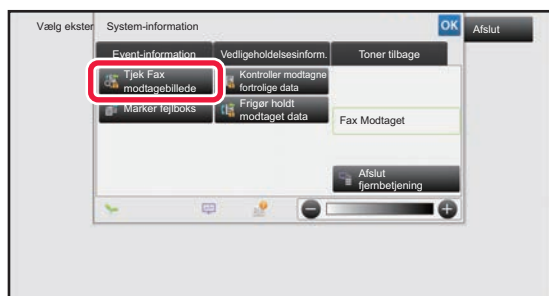

I systeminformation trykkes på fanen [Event-information], og dernæst på tasten [Tjek Fax modtagebillede].

Den modtagne data vises på liste.



Du kan også få vist listen med modtagne data ved at trykke på jobstatusdisplayet og trykke på [Kontroller modtagne data] i handlingspanelet på jobstatusskærmen.

2

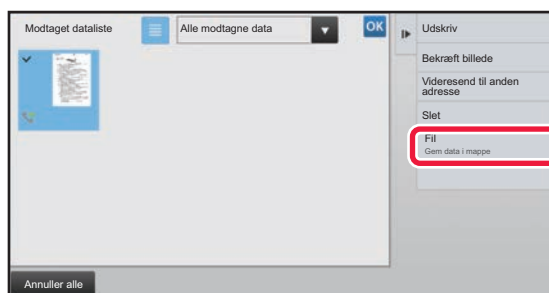

Tryk på tasten for de modtagne data, du ønsker at gemme, og tryk på [Fil] på handlingspanelet.

- Tryk på  for at få vist miniaturer af modtagne billeder (Miniatureskærm). Listevisningen over miniaturer kan ændres afhængigt af indstillingsfunktionen.
- Der kan vælges flere sæt modtagne data.



Når du kun vælger et enkelt modtaget data, kan du trykke på [Bekræft billede] i handlingspanelet og kontrollere billedet på eksempelvisningskærmen.

3

Indstil filinformation, og tryk på tasten [Gem].



KONTROL AF STATUS FOR TRANSMISSIONS- OG MODTAGELSESJOBS

BILLESENDINGSJOBS

Når du trykker på jobstatusdisplay, vises job på en liste. Vælg fanen [Scan] for at kontrollere status på et billedsendingsjob. Vælg fanen [Internet-Fax] for at kontrollere status på et internetfaxjob.

Se "Bruger's Manual (Betjening af berøringspanel)", hvis du vil stoppe eller slette job, eller for at udføre prioritetsbehandling.

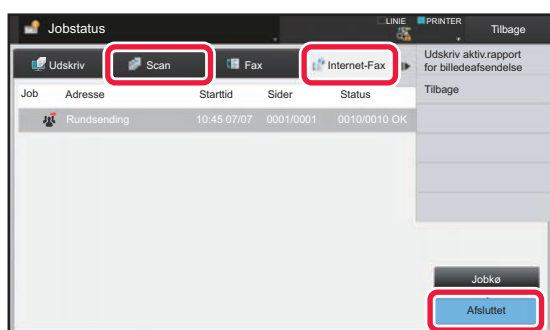

Billedsendingsjobs omfatter modtagelse, timertransmission og datavideresendelse samt almindelig transmission. Se "[AFSLUTTEDE TRANSMISSIONS-/MODTAGELSESJOB \(side 5-144\)](#)" for udførelse af billedsendingsjobs.



AFSLUTTEDE TRANSMISSIONS-/MODTAGELSESJØB

Et almindeligt transmissionsjob flyttes til joblisten, når transmissionen er afsluttet. Derefter vises "Send OK" i statusfeltet. Internetfaxjob som f.eks. modtagelse, timertransmission, gentagne forsøg og videresendelse, vises på jobstatusskærmen som følger:

Modtagelsesjob

Under modtagelse af internetfax viser statusfeltet "Modtager" i jobkølisten. Når modtagelsen er udført, flyttes jobbet til listen for udførte job og "I Hukomm." vises i statusfeltet. Når udskrivningen af internetfaxen er gennemført, skifter status til "Modtaget".

Timertransmissionsjob

Et timertransmissionsjob vises nederst i jobkølisten, indtil det indstillede tidspunkt oprinder.

Transmission begynder på det angivne tidspunkt. Når transmissionen er udført, flyttes jobbet til listen for udførte job og "Send OK" vises i statusfeltet.

Internetfaxtransmissionsjobbet med angivet anmodning om modtagelsesrapport

Et internetfaxtransmissionsjob med angivet anmodning om modtagelsesrapport, undtagen et direkte SMTP-transmissionsjob, placeres i standby i bunden af skærmen for jobkø, efter at transmissionen er gennemført. Rapport Vent vises i statusfeltet.

Skærmen ændres til gennemførelsesskærmen, når der er modtaget en e-mail med modtagelsesrapport fra destinationen.

Modtagelse af job når indstillinger for indkommende routing er aktiveret

Når indstillinger for indkommende routing er aktiveret, håndteres modtagelsesjob på følgende måde afhængig af udskrivningsindstillingen.

- [VIDERESENDELSE AF MODTAGNE DATA TIL FORUDINDSTILLEDE DESTINATIONER \(INDSTILLINGER FOR INDKOMMENDE ROUTING\) \(side 5-136\)](#)

Modtagne data udskrives ikke

Når data modtages, vises "Modtager" i jobkølisten. Når modtagelsen er afsluttet, skifter status til "Venter".

Modtaget internet-fax udskrives

Når modtagelsen er afsluttet, viser statusfeltet "I Hukomm." i listen over afsluttede jobs. Når faxen er udskrevet, skifter status til "Modtaget". Derefter tilføjes et job, hvor statusfeltet viser "Venter" i jobkølisten. Når videresendelse af den modtagne fax er afsluttet, skifter feltet til "Vidresend OK".



SCANNING FRA EN COMPUTER (PC-scantilstand)

GRUNDLÆGGENDE FREMGANGSMÅDE FOR SCANNING

Du kan installere scannerdriveren på din computer og bruge et TWAIN* -kompatibel program til at scanne et billede fra din computer.

Scanning fra din computer er meget nyttig for scanning af en enkelt original som f.eks. et foto, især når du ønsker at justere scanningsindstillingerne, mens du scanner. Scanning fra maskinen er derimod meget nyttig for fortsat scanning af mange originaler.

* Et standard interface bliver anvendt for scannere og andre billede-input-enheder. Når scannerdriveren er installeret på din computer, kan du bruge enhver TWAIN-kompatibel applikation til at scanne et billede.



- Yderligere oplysninger om fremgangsmåde for installation af scannerdriver og konfiguration af indstillinger findes i Installationsvejledning for software.
- Fremgangsmåderne for valg af scannerdriver og start af scanning er forskellig afhængig af den TWAIN-kompatible applikation. Yderligere oplysninger finder du i vejledningen for applikationen eller i Hjælp.
- Når der scannes et stort billede ved høj opløsning, bliver datamængden meget stor, og scanningen tager lang tid. Kontroller, at du har valgt scanningsindstillinger, der er passende for originalen (tekst, foto, osv.).

Fremgangsmåden for at scanne fra "Sharpdesk"-applikationen forklares f.eks. nedenfor.

[På maskinen]



Sådan forbydes PC-scan:

Afsendelse forbydes, når et faxnummer eller adresse bliver indtastet manuelt for at aktivere Tilbageholdelsesindstilling for modtaget data-udskrift

I "Indstillinger (administrator)" skal du vælge [Systemindstillinger] → [Indstillinger For Billedafsendelse] → [Fælles Indstillinger] → [Aktiver /Deaktiver Indstillinger] → [Indstillinger for Deaktiver transmission] → [Deaktivering af PC-scanning]. Sådan forbydes PC-scan.

1

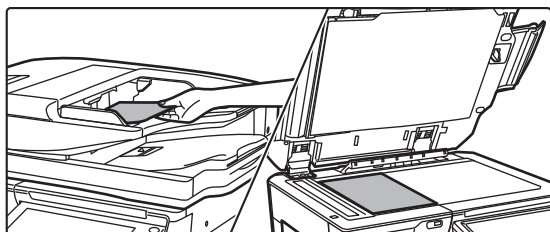

Anbring originalen.

Anbring originalen med tekstsiden opad i dokumentfeederen, eller nedad på glaspladen.



2

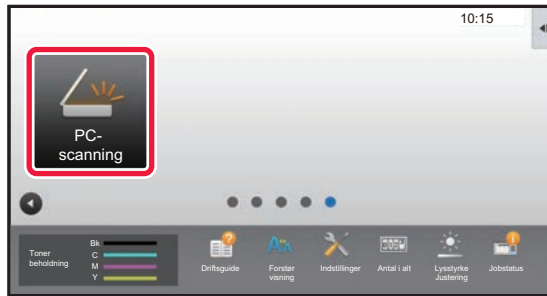

Tryk på tilstandsikonet [PC-scanning] for at skifte til PC scanningstilstand.

Hvis tilstandsikonet [PC-scanning] ikke vises, tryk på  for at flytte skærmen.



Når PC-scannerfunktion er valgt, er det kun tasten [Afslut], der vises på berøringspanelet, som kan bruges på maskinen; ingen andre taster kan anvendes.

[På din computer]

3

Start den TWAIN-kompatible applikation på din computer, og vælg [Select Scanner] fra menuen [File].

4

Valg af maskinens scannerdriver.

- (1) Vælg [SHARP MFP TWAIN K].
- (2) Klik på knappen [Select].

5

Vælg [Acquire Image] fra menuen [File].

Scannerdriveren åbnes.



6

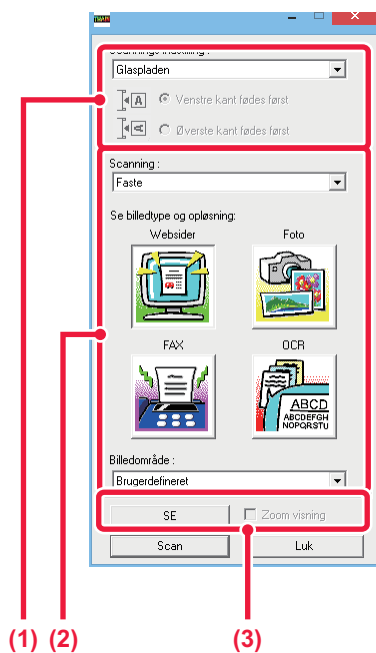

Visning af billedet.

(1) Vælg det sted, hvor originalen er placeret.

Menu for "Scannings indstilling":

- Hvis originalen er en ensidet original, og den er placeret i dokument-feederen, skal du vælge [SPF(Envejs)].
- Hvis originalen er en tosidet original, og den er placeret i dokument-feederen, skal du vælge [SPF(Dobbelt - bog)] eller [SPF(Dobbelt - tavle)] afhængig af om originalen er i bogformat eller tabletformat. Du skal også vælge [Venstre kant fødes først] eller [Øverste kant fødes først] afhængig af originalretningen.

(2) Vælg scanningsindstillinger.

Menu for "Scanning":

Skift mellem skærmene "Standard" og "Professionel". På skærmen "Faste" vælges "Websider", "Foto", "FAX" eller "OCR" afhængig af originaltypen og formålet med scanningen.

Hvis du ønsker at ændre standardindstillinger for en eller flere af de fire knapper eller at vælge opløsningen eller andre avancerede indstillinger, skal du skifte til skærmen "Brugerdefineret indstilling".

Menuen "Billedområde":

Vælg scanningsområdet. Hvis du vælger "Auto", scannes den originalstørrelsen, som er blevet registreret af maskinen. Du kan også indstille scanningsområdet i visningsvinduet med din mus.

(3) Klik på knappen [SE].

Det viste billede kommer frem i scannerdriveren. Hvis du ikke er tilfreds med visningsbilledet, gentages (2) og (3).

Hvis afkrydsningsboksen [Zoom visning] bliver valgt, før der klikkes på knappen [SE], bliver det valgte område forstørret i visningsvinduet. Hvis afkrydsningsmærket fjernes, vender visningsbilledet tilbage til normal visning. Bemærk, at hvis SPF vælges i menuen "Scannings indstilling" kan funktionen [Zoom visning] ikke anvendes.



- Yderligere oplysninger om scanningsindstillinger kan fås ved at klikke på knappen  på skærmen for visningsbilledet, som kom frem i trin 7, for at åbne driverhjælp.
- Hvis der klikkes på tasten [SE], når der scannes fra dokumentfeederbakken, er det kun originalsiden, der bliver scannet til visningsbilledet. Hvis du ønsker at inkludere den original i scanningen, returneres den til dokumentfeederbakken.



7

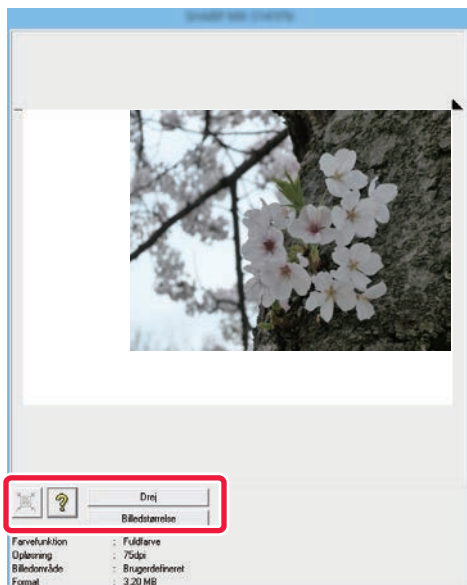

Valg af scanningsindstillinger, mens du ser billedet.

Knappen [Drej]:

Hver gang du klikker på denne knap, drejes visningsbilledet 90 grader. På denne måde kan du ændre retningen af billedet, uden at du behøver at tage det op og placere det igen. Billedfilen bliver oprettet med brug af den retning, der vises i visningsvinduet.

Knappen [Billedformat]:

Klik på denne knap for at angive scanningsområde ved at indtaste numeriske værdier. Pixel, mm, eller tommer kan vælges som enhed for talværdierne. Hvis scanningsområdet allerede er blevet angivet, vil de indtastede tal ændre området, der svarer til det øverste venstre hjørne af det angivne område.

🔍 knap:

Når et visningsbillede vises, og et scanningsområde ikke er angivet, kan du klikke på tasten for automatisk at indstille scanningsområdet til hele eksempelvisningsbilledet.



- Yderligere oplysninger om scanindstillinger findes ved at klikke på  for at åbne scannerdriver Hjælp.
- Hvis originalerne bliver placerede i dokumentfeederen, vises kun den øverste side. Den øverste side bliver afleveret i originaludkastbakken. Husk at lægge den viste side tilbage til dokumentfeederen, før den skal vises igen eller scannes.

8

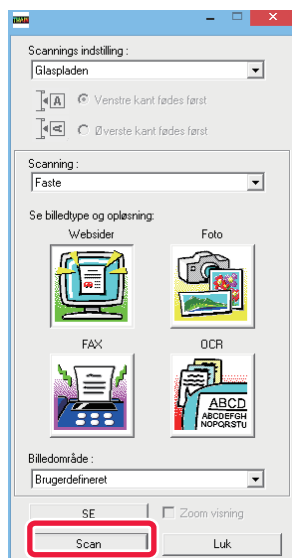

Klik på knappen [Scan].

Scanningen begynder. Billedet vises i din applikation. Tildel et filnavn til det scannede billede og gem det som relevant i den softwareapplikation, du bruger.



[På maskinen]

9

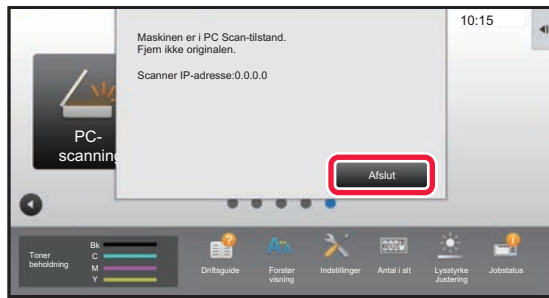

Tryk på tasten [Afslut].

10

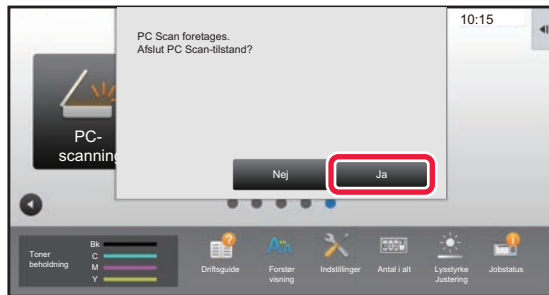

Tryk på tasten [Ja].



METADATALEVERING

KLARGØRING TIL METADATALEVERING

LEVERING AF METADATA (DATAINDTASTNING)

Når integrationsmodulet er installeret, genereres metadata (data, der indikerer billedfilens egenskaber, og hvordan den skal behandles) baseret på prædefineret information og transmitteres separat fra en billedfil, der genereres for at sende et scannet billede. Metadatafilen oprettes i XML-format.

Ved at tilknytte metadata med applikationer, såsom dokumenthåndteringssoftware, en workflowapplikation eller en krypteringsserver, kan der skabes et avanceret dokumenthåndteringsmiljø.

Ved at anvende integrationsmodulet, kan information om en genereret billedfil indtastes på betjeningspanelet og transmitteres sammen med billedet som en XML fil.

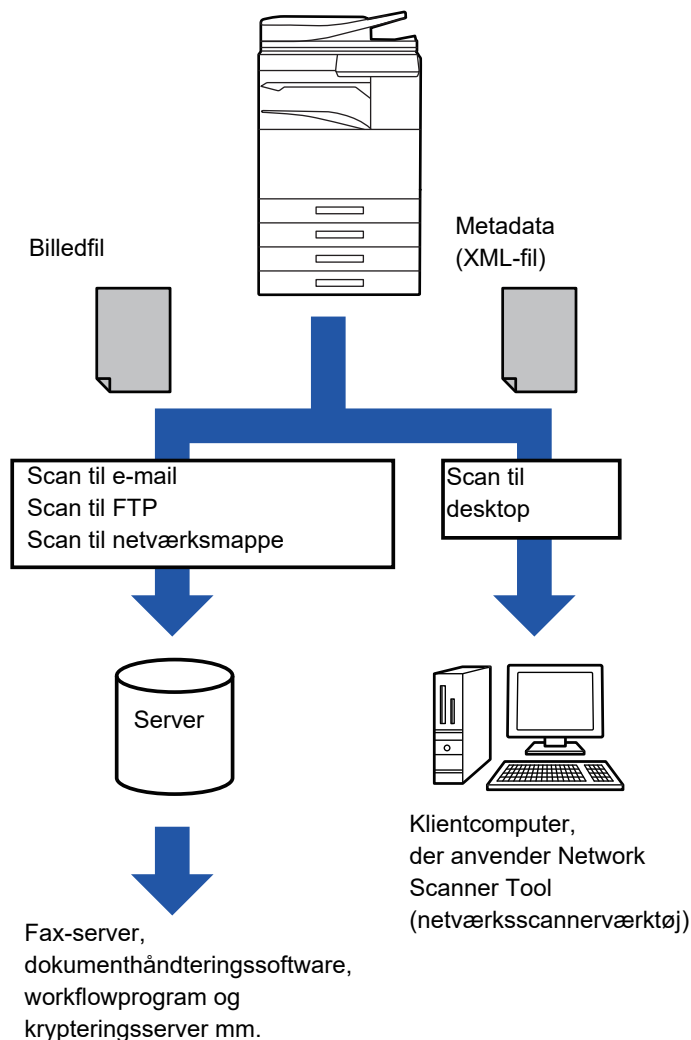



PÅKRÆVEDE INDSTILLINGER I INDSTILLINGSTILSTANDEN (WEBVERSION)

Vælg [Systemindstillinger] → [Indstillinger For Billedafsendelse] → [Metadata opsætning] → [Metadata-Indtastning] i "Indstillinger (administrator)" for at konfigurere indstillingerne, der er relateret til metadata. (Administratorrettigheder er påkrævet.)

Aktiver metadata-levering.

Lagring af metadatasæt

Gem elementer (metadata-sættet) for at skrive til XML filen, der vil blive genereret under scanning. Der kan konfigureres op til 10 metadata-elementer i et metadata-sæt. Et gemt metadata-sæt kan vælges ved transmissionen.

Adresser, der angives i "Adresstype der Tillader Metadata Indtastning", når et metadata-sæt gemmes, kan vælges som transmissionsdestinationer på tidspunktet af transmissionen ved at anvende one-touch-taster, manuel indtastning eller en global adressebogssøgning. (Adresser, for hvilke metadata-indtastning ikke er tilladt, kan ikke angives som transmissionsdestinationer).

LEVERING AF METADATA VED BRUG AF SCAN TIL DESKTOP

Når der bruges Network Scanner Tool med den fabriksindstillede standardkonfiguration, oprettes en fil med et nyt navn på computeren.

Når Network Scanner Tool anvendes for at sende en metadata-fil til en tredjepartsapplikation, skal denne indstilling deaktiveres for at tillade samkøring mellem billedfilen og XML filen ved hjælp af filnavnet, der er genereret af computeren. (Når filnavnet indstilles i [Indstillinger ▼], skal du sørge for at konfigurere filnavnet for at sikre, at en eksisterende fil på en computer ikke overskrives af en transmitteret fil med samme navn, så navneduplikering forekommer, for eksempel ved at tilføje et unikt filtypenavn (dato osv.) i det genererede filnavn. Hvis filnavnindstillingerne ikke udfyldes, vil maskinen automatisk generere et unikt filnavn).



Det anbefales, at du anvender Network Scanner Tool til at modtage metadata.

Se den særskilte vejledning "Sharpdesk licens-sæt" for oplysninger om licensaftalen, og hvordan den cd-rom, der følger med applikationsintegrationsmodulet, skal bruges.

Anvendelse af tredjepartsprogrammer

Der findes forskellige typer af tredjepartsprogrammer. Nogle applikationer kan starte automatisk fra Network Scanner Tool, og andre kan ikke.

Når et programs autokørselsfunktion er aktiveret, starter Network Scanner Tool programmet med ".exe"-kommandoen og bruger billedfilnavnet som parameter. Når Network Scanner Tool f.eks. er indstillet til at starte programmet "APP.EXE", anvendes kommandoen "APP.EXE IMG.TIF". Hvis der er angivet en fil til at modtage metadata, kan metadatafilens navn ikke angives på samme tid med kommandoen for at starte programmet direkte. (Men metadatafilen gemmes i den samme mappe som IMG.TIF på computeren).



TRANSMITTERING AF METADATA

TRANSMITTERING AF METADATA

Vælg et metadatasæt, indtast hvert element, og udfør metadata-levering.



Metadata-levering udføres ved hjælp af dokumentarkiveringsfunktionen. Fanen [Dataindtastn.] vises i skærmen for transmissionsindstillinger for dokumentarkiveringsfunktion for at tillade metadata-levering. Derudover kan du udføre metadata-levering ved at anvende dokumentarkivering i [Metadata-Indtastning] i "Indstillingsfunktion (web-version)."



- **I dataindtastningsfunktion konfigurerer du metadata-indstillinger til at udføre metadata-levering.** For at udføre transmission uden at sende metadata skal du skifte skærmen fra dataindtastningsfunktion til en anden funktion og derefter udføre transmission.
- Når metadata-indstillingerne er blevet konfigureret, eller der er angivet en adresse i dataindtastningsfunktion, er det ikke muligt at skifte til en anden funktion.
- Før metadata-indstillinger konfigureres, skal du angive adresser i alle tilgængelige funktioner. Efter metadata-indstillingerne er blevet konfigureret, kan der kun angives adresser i funktioner, der er tilladt i de valgte metadata.

1

Tryk på ikonet [Dataindtastn.] på [Hjemmeskærm], og dernæst [Metadata].



Hvis et specifikt metadata-sæt er blevet angivet som standardindstilling, gå til trin 3.



Hvis der ikke er gemt nogen metadatasæt, er Metadata-indtastning utilgængelig. Gem metadata i indstillingsfunktion (web-version), før transmission udføres.

2

Tryk på tasten for det ønskede metadata-sæt.

3

Tasterne for de gemte elementer i det valgte metadata-sæt vil fremkomme. Tryk på tasten for det element, som du ønsker at indtaste.

4

Tryk på tasten for den værdi, du ønsker at indtaste, og tryk på tasten [OK].

Tryk på tasten [Dir. Indtastn.] for at indtaste metadatataværdien direkte. Tryk på tasten [OK] på skærmen til softwaretastaturet, som vises. Du vender tilbage til skærmen, som vises i trin 3. Når indstillingerne er fuldført, skal du trykke på **OK**.



Sådan annulleres valg af metadatataværdi: Tryk på tasten [Ryd].

5

Konfigurer billede eller andre indstillinger, og udfør fremgangsmåden for scansending.

- Konfigurer joboplysningsindstillinger, og start derefter transmission ved brug af de samme handlinger som i andre funktioner.
- Når du indtaster en adresse direkte, skal du trykke på [Tryk for at angive adresse] for at få vist skærmen til valg af adressestype. Hvis adressestypen, f.eks. e-mail, internetfax, fax, netværksmappe eller direkte SMTP vælges, vises skærmen til indtastning af adressestype.



METADATAFELTER

De følgende 3 typer metadata er inkluderet i den XML fil, der transmitteres.

- Data genereres automatisk af maskinen.

Disse data er altid inkluderet i XML-filen og gemmes automatisk på din computer.

- Tidligere definerede felter

Disse felter genkendes automatisk af maskinen og tildeles de passende XML-etiketter. Disse felter kan vælges og kan kun inkluderes i XML filen, hvis de aktiveres i indstillingsfunktion (web-version).

- Brugerdefinerede felter

Brugerdefinerede felter tilføjes til XML-filen. Disse felter kan vælges og defineres i indstillingsfunktion (web-version).

Hvis et defineret metadatafelt er et af følgende felter, vil en meddelelse forekomme, hvor du informeres om, at feltet ikke kan udfyldes. Indtast passende information i de relaterede elementer for afsendelsesindstillingerne.

| Navn indtastet i metadatafelter | Beskrivelse | Angivet hvor: |
|---------------------------------|--|--|
| formName | Navn på den bruger, der har sendt jobbet. Hvis navnet ikke indtastes som metadata, vil afsendernavnet blive tilføjet som metadata som følge af de sædvanlige regler for bestemmelse af afsendernavnet. | [Svar-Til] (afsendernavn på valgte afsender) |
| replyTo | E-mail-adresse til hvilken transmissionens resultat vil blive sendt. | [Svar-Til] (E-mail-adresse af valgt afsender) |
| documentSubject | Jobnavn, der forekommer i e-mail "Emne" linjen eller jobnavn på faxomslaget. Når brugeren indtaster et [Emne] i skærmen for transmissionsindstillinger i berøringspanelet, gælder den indtastede værdi som metadata. | [Emne] (Blank indtil en værdi er indstillet i skærmen for transmissionsindstillinger). |
| fileName | Indtast filnavnet på det billede, der skal sendes. | [Filnavn] (Kun hvis afkrydsningsboksen [Tillad brugerdefinerede filnavne] er markeret på skærmen for metadataindtastning i indstillingstilstand (webversion)). (Blank indtil en værdi er indstillet i skærmen for transmissionsindstillinger). |



Metadata opsætning

Hvis programintegrationsmodulet er installeret, kan du administrere de metadata, der bruges i andre programmer. De gemte metadata vises på siden for metadataindstillinger. Du kan tilføje metadata og redigere eller slette eksisterende metadata.

- **Tasten[Tilføj]**

Tilføjer et nyt metadatasæt.

- **Liste**

Anfører de aktuelt gemte metadatasæt.

Metadata Levering

Aktiverer eller deaktiverer funktionen til levering af metadata.

Metadatasæt Registrering

Når du trykker på tasten [Tilføj], vises registreringskærmen. Der kan gemmes op til 10 emner.

For mere information herom, se "[Indstillinger \(side 5-154\)](#)".

Rediger eller slet metadatasæt

Når du trykker på en titel på listen, vises redigeringskærmen for det pågældende metadatasæt.

Tryk på tasten [Slet] for at slette metadatasættet.

Indstillinger

| Element | Indstillinger |
|--|---|
| Metadatasæt Navn | Indtast et metadatanavn. |
| Metadata destination | Vælg en destination, du vil sende billedet og metadataene til. |
| Tillad brugerdefinerede filnavne | Aktiver eller deaktiver redigering af navnet på den billedfil og XML-fil, der skal sendes med metadataafsendelsesjobbet. |
| Adresstype der Tillader Metadata Indtastning | Angiv de destinationsoplysninger, der skal bruges til overførsler af metadata. |
| Navn | Indtast det metadatanavn, der skal vises på berøringspanelet. |
| XML kode navn | XML-etiketnavn |
| Indtastningstype | <ul style="list-style-type: none">• Direkte indtastning: Tillader direkte indtastning af metadata fra softwaretastaturet eller vha. de numeriske taster.• Metadataliste: Tillader valg af metadata på den tidligere indtastede dataliste. Du skal indtaste valgfri værdier for metadataliste i inputområdet. Værdierne skal adskilles af semikolon eller komma. Hver mulighed kan bestå af op til 70 tegn.• Første værdi som standard: Bruger en standardværdi som den første værdi i den indtastede metadataliste. |
| Inkluder MFP Udvidet Scan indstillinger i XML-filen. | Når maskinen genererer metadata automatisk, føjes "metadataSetName", "userLoginId" (hvis brugergodkendelse anvendes), "pageSize" og "imageMode" til metadataene. |
| Benyttes som Standard | Det aktuelle metadatasæt bruges som standard. |



DOKUMENTARKIVERING

Ikoner



Funktioner, du kan anvende med Nem scanning

DOKUMENTARKIVERING

| | |
|--|------------|
| DOKUMENTARKIVERING | 6-2 |
| • FORSKELLIGE TYPER DOKUMENTARKIVERING | 6-3 |
| • FØR DU ANVENDER SCAN TIL HDD I DOKUMENTARKIVERING | 6-3 |
| • VIGTIGE PUNKTER NÅR DU BRUGER DOKUMENTARKIVERING | 6-6 |
| • ANVENDELSE AF DOKUMENTARKIVERING I HVER FUNKTION | 6-7 |
| BASISSKÆRM FOR DOKUMENTARKIVERING ... | 6-8 |

LAGRING AF FILER MED DOKUMENTARKIVERING

| | |
|---|------------|
| ARKIVERING SAMTIDIG MED BRUG AF ANDEN FUNKTION | 6-9 |
| • HURTIG FIL | 6-9 |
| • FIL | 6-10 |

| | |
|--|-------------|
|  LAGRING AF DOKUMENTDATA ALENE (SCAN TIL HDD) | 6-15 |
| • Gem på HDD | 6-15 |
| • STANDARDINDSTILLINGER FOR SCAN SAVE ... | 6-17 |
| • GEM PÅ EKSTERN HUKOMMELSESENHED ... | 6-18 |

ANVENDELSE AF GEMTE FILER

| | |
|--|-------------|
| RÆKKEFØLGE VED ANVENDELSE AF EN GEMT FIL | 6-22 |
| FILVALGSSKÆRM | 6-24 |
| VALG AF EN FIL, DER SKAL HENTES | 6-25 |
| FILUDSKRIVNING | 6-25 |
| UDSKRIV MULTIFIL | 6-27 |
| • UDSKRIV MULTIFIL | 6-27 |
| • BATCHUDSKRIVNING | 6-28 |
| FILTRANSMISSION | 6-30 |
| FLYTNING AF FILER | 6-31 |
| SLETNING AF FIL | 6-32 |
| • Automatisk sletning af filer | 6-33 |
| KONTROL AF FILBILLEDE | 6-34 |
| FLETNING AF FILER | 6-35 |
| HENTNING OG ANVENDELSE AF EN FIL FRA JOBSTATUSSKÆRMEN | 6-36 |

| | |
|--|-------------|
| FILSØGNING OG -HENTNING | 6-37 |
| UDSKRIVNING AF EN EKSTERN FIL | 6-39 |
| HANDLINGER PÅ WEBSIDEN | 6-39 |



DOKUMENTARKIVERING

DOKUMENTARKIVERING

Denne funktion gemmer originalen, der er scannet på maskinen, sendt faxbillede eller udskrivningsdata fra en computer på maskinens harddisk eller på en ekstern hukommelsesenhed som data.

De gemte filer kan udskrives eller transmitteres efter behov. Redigering af de gemte filer, f.eks. sammenlægning, er også muligt.



En PDF-fil, som er oprettet til pc-browsing, kan vises eller udskrives på en computer.

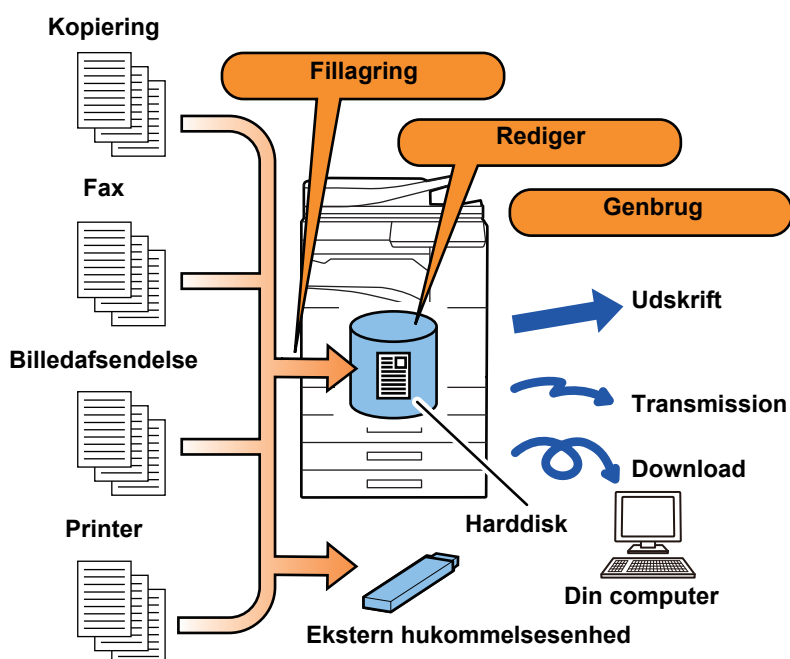



Anvendelser af dokumentarkivering

Når du bruger dokumentarkiveringsfunktionen, kan du yderligere udskrive konferencemateriale med de samme indstillinger eller udskrive finansbogholderiark til rutineopgaver efter behov.

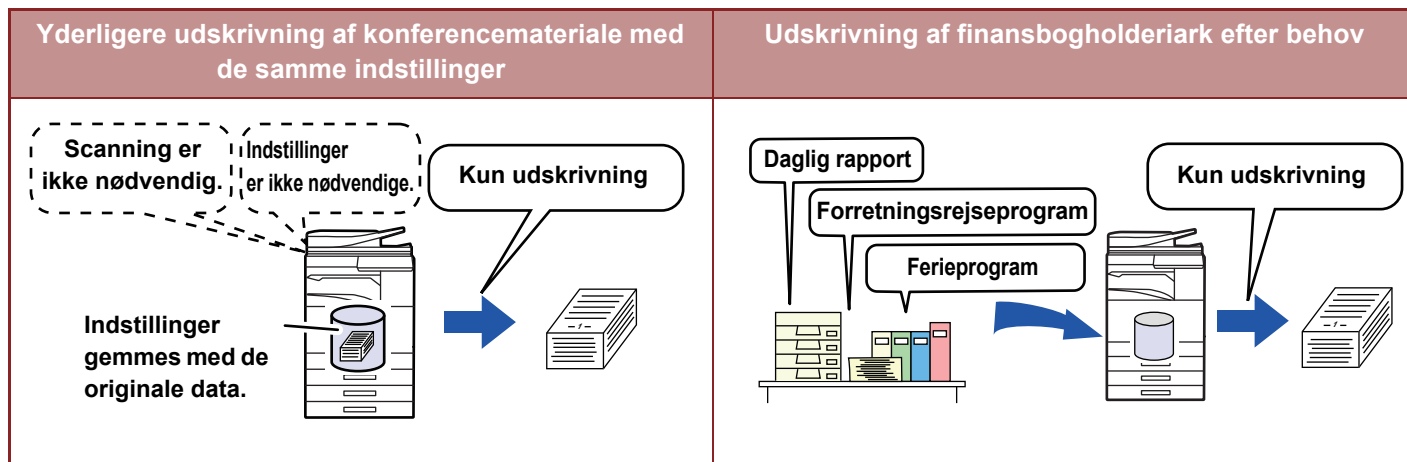

FORSKELLIGE TYPER DOKUMENTARKIVERING

Du kan gemme en fil vha. dokumentarkivering på følgende måder: [Hurtig Fil] og [Fil] i kopifunktion eller billedafsendelsesfunktion og [Scan til HDD] og [Scan til ekstern hukommelsesenhed] i dokumentarkiveringsfunktion.

| | |
|--|--|
| Hurtig Fil | Når et kopierings-, billedafsendelses- eller andet job udføres, gemmer denne funktion dokumentdataene på harddisken. Anvend denne funktion, når du hurtigt og nemt vil gemme dokumentdata uden at specificere et filnavn eller anden information. Den gemte fil kan også anvendes af andre personer. Brug ikke denne metode til at gemme filer, som du ikke vil have andre skal bruge. |
| Fil | Når et kopierings-, billedafsendelses- eller andet job udføres, gemmer denne funktion dokumentdataene på harddisken. I modsætning til Hurtig Fil kan mange typer af information tilføjes filen, når den gemmes for at aktivere effektiv filbehandling. Der kan også oprettes en adgangskode. |
| Scan til HDD | Denne funktion scanner en original og gemmer den på harddisken. Ligesom Fil kan forskellige typer information tilføjes. |
| Scan til ekstern hukommelsesenhed | Denne funktion scanner en original og gemmer den i en ekstern hukommelsesenhed som f.eks. en USB hukommelsesenhed. Ligesom Fil kan forskellige typer information tilføjes. |

FØR DU ANVENDER SCAN TIL HDD I DOKUMENTARKIVERING

MAPPETYPER

Der bruges tre typer mapper til at gemme filer på harddisken ved brug af dokumentarkiveringsfunktionen.

Mapper på harddisken

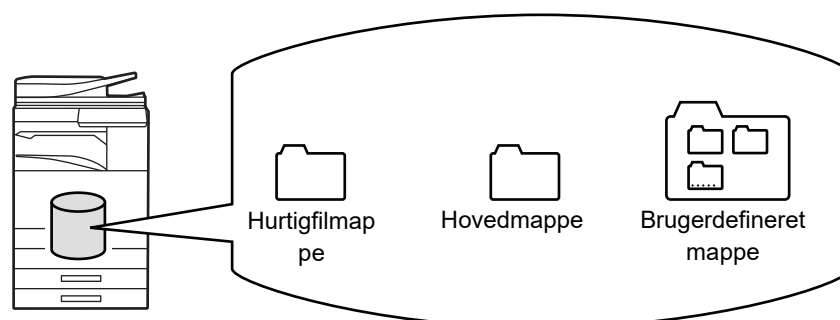



Hurtigfilmappe

Dokumenter, der er blevet scannet vha. [Hurtig Fil] på handlingspanelet, gemmes i denne mappe. Der tildeles automatisk et brugernavn og et filnavn til hvert job.

Hovedmappe

Scannede dokumenter gemmes i denne mappe.

Når du gemmer et job i "Hovedmappe", kan du specificere et tidligere gemt brugernavn og tildele et filnavn.

Når en fil ("Fortroligt" save) gemmes, kan der også indstilles en adgangskode (4 til 32 tegn) efter behov.

Brugerdefineret mappe

Mapper med brugerdefinerede navne gemmes i denne mappe.

Scannede dokumenter gemmes i den gemte mappe.

Ligesom med Hovedmappen lader en brugerdefineret mappe dig specificere et tidligere gemt brugernavn og tildele et filnavn, når et job gemmes.

Der kan oprettes adgangskoder (PIN-kode: 4 til 8 cifre) for brugerdefinerede mapper og filer, der gemmes i brugerdefinerede mapper.



Der kan maksimalt oprettes 1000 brugerdefinerede mapper på harddisken.

ELEMENTER, DET ER PRAKTISK AT GEMME

Når du gemmer et job ved brug af [Fil] i kopifunktion eller billedafsendelsesfunktion eller [Scan til HDD] i dokumentarkiveringsfunktion, er det en god idé at gemme elementerne nedenfor. Disse indstillinger er ikke nødvendige, når du gemmer et job ved hjælp af [Hurtig Fil].

| | |
|------------------------------|---|
| Brugernavn | Dette er nødvendigt, hvis du vil give gemte filer et brugernavn. Et brugernavn kan også bruges som søgebetingung, når du leder efter en fil. |
| Brugerdefineret mappe | Hovedmappen er til at begynde med til disposition som en placering til at gemme filer ved hjælp af [Fil] og [Gem Fil]. Gem en brugerdefineret mappe, og angiv den som placering for lagring af filer. Angiv en adgangskode for den brugerdefinerede mappe efter behov. Indtast PIN-kode for at bruge mappen. Hvis der er indstillet en adgangskode for mappen, vises "  " i den mappe, som der er indstillet adgangskode for. |
| Min mappe | En tidligere oprettet brugerdefineret mappe kan vælges som "Min Mappe", eller en ny mappe kan oprettes som "Min Mappe". Når "Min Mappe" er blevet konfigureret, og der anvendes brugergodkendelse, vil "Min Mappe" altid blive valgt som destination for [Fil] og [Gem Fil]. |



- **Sådan gemmes en brugerdefineret mappe til dokumentarkivering:**

Vælg "Indstillinger (administrator)" på websiden → [Dokumenthandling] → [Dok.Arkivering] → [Brugerdef. Mappe].

Vælg "Indstillinger (administrator)" på maskinen → [Systemindstillinger] → [Dokument Arkiverings Indstillinger] → [Dok.Arkivering Kontrol] → [Brugerdef. Mappe].

- **Sådan gemmes et brugernavn og angives en mappe som "Min mappe".**

I "Indstillinger (administrator)" skal du vælge [Brugerkontrol] → [Brugerindstillinger] → [Brugerliste].





OMTRENTLIGT ANTAL SIDER OG FILER, DER KAN GEMMES

Kombinerede samlede antal sider og antal filer der kan gemmes i brugerdefinerede mapper og i Hovedmappen.

| Eksempler på originaltyper | Antal sider* | Antal filer |
|--|--------------|-------------|
| Firefarvet original (Tekst- og fotoeksempel)  Størrelse: A4 | Maks. 5700 | Maks. 3000 |
| Sort/hvid original (Tekst)  Størrelse: A4 | Maks. 13000 | |

Antal sider og antal filer der kan gemmes i "hurtigfilmappen".

| Eksempler på originaltyper | Antal sider* | Antal filer |
|--|--------------|-------------|
| Firefarvet original (Tekst- og fotoeksempel)  Størrelse: A4 | Maks. 700 | Maks. 1000 |
| Sort/hvid original (Tekst)  Størrelse: A4 | Maks. 2000 | |

* Det angivne antal er vejledende med hensyn til antal sider, der kan gemmes, når alle sider er i fuld farve, og når alle sider er i sort/hvid.

Kopiering i sorteringsfunktion anvender det samme hukommelsesområde som hovedmappen og den brugerdefinerede mappe. Af denne grund vil det måske ikke være muligt at gennemføre et stort kopijob ved hjælp af sorteringsfunktionen, når der er gemt for mange data i hovedmappen og den brugerdefinerede mappe. Slet unødvendige filer fra hovedmappen og den brugerdefinerede mappe.

Originaltyperne ovenfor bruges som eksempler for at give en forklaring, der er let at forstå. Det aktuelle antal sider og det antal filer, der kan gemmes, vil variere afhængig af indholdet af originalbillederne og indstillingerne, når filerne gemmes.



INFORMATION, DER TILFØJES FILER

Når du gemmer en fil ved hjælp af "Fil", skal du tilføje følgende informationer for at adskille den fra andre filer.

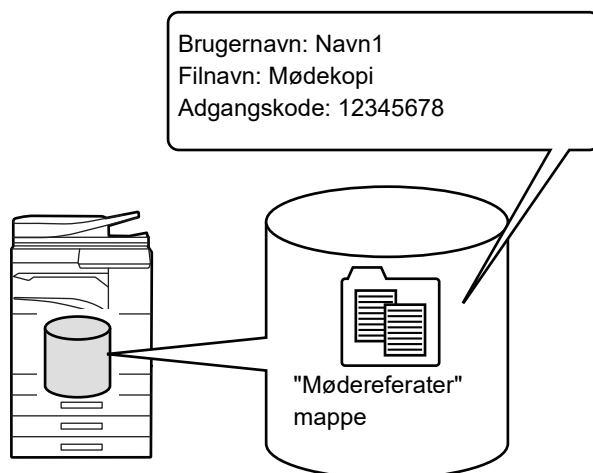

| | | |
|-------------------|--|--|
| Brugernavn | Brugernavnet er påkrævet for at indtaste et filejerskab og anden information. Brugernavnet skal være registreret i forvejen. | |
| Filnavn | Benævner en fil. | |
| Gemt i | Angiver en mappe til at gemme filer. | |
| Egenskab | Deling | Alle brugere kan få vist og betjene filer, der har egenskaben "Deling". |
| | Beskyt | Når "Beskyt" er indstillet, kan filen ikke redigeres, flyttes eller slettes. |
| | Fortrolig | Du kan indstille en adgangskode (4 til 32 tegn) for filbeskyttelse. |



- Ovenstående oplysninger kan ikke specificeres, når en fil gemmes med Hurtig Fil.
- Når du vælger [Opret fil, der kan downloades] i Scan til HDD og gemmer den som en fortrolig fil, kan egenskaberne ikke ændres.



Sådan gemmes et brugernavn:

I "Indstillinger (administrator)" skal du vælge [Brugerkontrol] → [Brugerindstillinger] → [Brugerliste].

VIGTIGE PUNKTER NÅR DU BRUGER DOKUMENTARKIVERING

- Filer, der er gemt ved hjælp af [Hurtig Fil] får egenskaben "Deling", så enhver person kan få adgang til dem for udkast og afsendelse. Gem derfor ikke følsomme dokumenter eller dokumenter, du ikke vil have andre skal bruge, ved hjælp af funktionen [Hurtig Fil].
- Nu du gemmer en fil ved hjælp af [Fil], kan du gemme den med egenskaben "Fortroligt". Indstil en adgangskode for en "Fortroligt" fil for at forhindre andre i at anvende filen. Sørg for, at andre ikke lærer adgangskoden at kende.
- En gemt "Fortroligt"files egenskab kan efter behov ændres til "Deling" ved hjælp af "Ændring Af Egenskab". Gem ikke sensitive dokumenter eller dokumenter, du ikke ønsker, andre anvender.
- Undtagen i tilfælde der er underlagt lovgivningen, bærer SHARP Corporation ikke noget ansvar for skader, der er et resultat af lækning af sensitive oplysninger pga. manipulation af en tredjepart af nogen data, der er blevet gemt vha. funktionerne Hurtig fil eller Fil, eller ukorrekt betjening af funktionen Hurtig fil eller arkiveringsfunktionen af operatøren, der gemmer dataene.



ANVENDELSE AF DOKUMENTARKIVERING I HVER FUNKTION

For at bruge Dokumentarkivering skal du vælge handlingspanelet for hver funktion.

For at gemme data samtidig med en kopi eller fax skal du trykke på tasten [Fil] eller [Hurtig Fil] på handlingspanelet i hver funktion.



For at bruge Dokumentarkivering fra begyndelsen skal du vælge handlingspanelet i funktionen Dokumentarkivering. Tryk på en af tasterne for at scanne og gemme originalen.

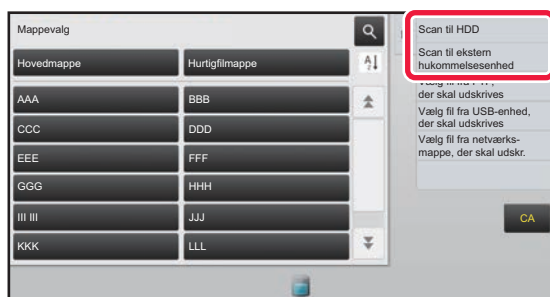

• [Fil] and [Hurtig Fil]

Disse taster vises muligvis ikke på handlingspanelet afhængigt af funktionen eller indstillinger. I dette tilfælde skal du trykke på [Andet] på basisskærmen i hver funktion og derefter trykke på [Hurtig Fil] eller [Fil].

• Brug af dokumentarkivering i udskrivningsfunktion

For at bruge dokumentarkivering i udskrivningsfunktion skal du vælge dokumentarkivering i printerdriveren. Se "[LAGRING OG BRUG AF UDSKRIFTSFILER \(DOKUMENTARKIVERING\) \(side 3-77\)](#)" i "PRINTER" for flere detaljer om dokumentarkivering.

• Brug af dokumentarkivering i PC-fax/PC-I-fax funktion

For at bruge dokumentarkivering i PC-fax eller PC-I-fax funktion skal du vælge dokumentarkiveringsindstillinger i PC-fax-driveren. Du kan finde flere oplysninger i PC-fax-driverens hjælpeprogram.



BASISSKÆRM FOR DOKUMENTARKIVERING

Brug denne metode til at gemme en fil midlertidigt.

Brug denne metode til at søge efter en fil i en mappe.

Brug denne metode til at gemme originaler, der skal deles blandt brugerne.

Viser de tilgængelige funktioner i dokumentarkiveringsfunktion.

Skift den brugerdefinerede mapeorden mellem stigende og faldende.

Nulstil alle indstillinger.

Mappen til den registrerede bruger.

Vises under brugergodkendelse. Tryk på tasten for at åbne den personlige skærm for den bruger, der er logget ind.

Viser forbrugsstatus over maskinens indbyggede harddisk. Klik her for at vise detaljer.

The screenshot shows a user interface for document archiving. It features a grid of folders labeled 'Hovedmappe' and 'Hurtigfilmappe' with sub-folders AAA through LLL. A search icon is present, and a 'CA' button is at the bottom right. A context menu is open, showing options like 'Scan til HDD', 'Scan til ekstern hukommelseenhed', and 'Vælg fil fra FTP, der skal udskrives'. Red lines connect text annotations to specific UI elements.



LAGRING AF FILER MED DOKUMENTARKIVERING

ARKIVERING SAMTIDIG MED BRUG AF ANDEN FUNKTION

HURTIG FIL

Med denne funktion kan du gemme en original i kopifunktion eller billedsendingsfunktion som en billedfil i maskinens Hurtigfilmappe.

Billedfiler, der er gemt vha. hurtigfilfunktionen, kan hentes senere, hvor du kan kopiere dokumentet eller sende det i billedsendingsfunktionen uden at skulle finde originalen.

Som et eksempel forklares fremgangsmåden for brug af "Hurtig Fil" i kopifunktion nedenfor.



- Hurtig fil kan anvendes i normal tilstand.
- Når en fil gemmes vha. hurtigfilfunktionen, tildeles filen automatisk følgende brugernavn og filnavn.
Brugernavn: Bruger ukendt
Filnavn: Tilstand_måned-dag-år_time-minut-sekund
(Eksempel: Copy_10102020_112030)
Gem placering: Hurtigfilmappen
Når der anvendes brugergodkendelse, vælges det brugernavn, der blev anvendt til login, automatisk.
Kun filnavnet og placering af en fil gemt i Hurtigfilmappen kan ændres.
- Du kan ændre navnet på afsendelsesfilen ved scanning eller gensende transmissionen i systemindstillingerne.



Sådan slettes alle filer i Hurtigfilmappe med undtagelse af beskyttede filer:

Vælg "Indstillingsfunktion (administrator)", [Systemindstillinger] → [Dokument Arkiverings Indstillinger] → [Drifts- Indstill.] → [Slet Alle Hurtigfiler]. Konfigurer indstillingerne efter behov for at slette alle filer, når der tændes for strømmen.

1

Anbring originalen.

Læg originalen i den automatiske dokumentfeeder eller på glaspladen.

- [VALG AF FREMGANGSMÅDE TIL ILÆGNING AF ORIGINALEN AFHÆNGIGT AF TYPE OG STATUS \(side 1-114\)](#)

2

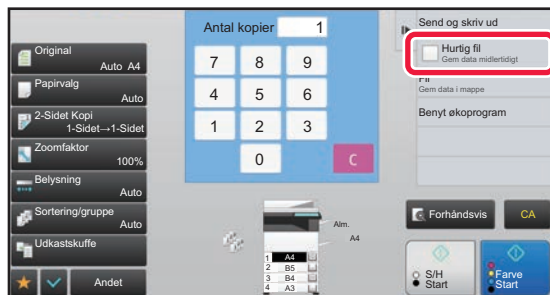

Skift til normal tilstand og tryk [Hurtig Fil] på handlingspanelet, så dette er valgt .



Når der vises en besked om lagring af fortrolige oplysninger, skal du trykke på tasten [OK].



3

Start en kopi- eller billedafsending.

Når funktionen udføres, gemmes billeddataene i originalen i hurtigfilmappen.



For at forhindre utilsigtet lagring af filen vises meddelelsen "Den scannede data gemmes i hurtigarkiveringsmappen." i 6 sekunder (standardindstilling), når der trykkes på [Start], ([Farve Start] eller tasten [S/H Start] i kopifunktion).

For at ændre, hvor længe meddelelsen vises, skal du vælge "Indstillinger (administrator)" → [Systemindstillinger] → [Fælles Indstillinger] → [Drifts- Indstillinger] → [Drifts- Indstill.] → [Indstilling Af Tid For Visning Af Meddelelser].



Sådan annulleres Hurtig fil:

Klik på [Hurtig Fil] for at aktivere .

FIL

Hvis du trykker på tasten [Fil] i dokumentarkiveringsfunktionen ved udskrivning eller overførsel af en original i en af funktionerne, kan du gemme originalen i hovedmappen eller i den gemte brugerdefinerede mappe, samtidigt med at filen udskrives eller overføres. Den gemte fil kan hentes senere, og du kan kopiere eller sende originalen igen uden at skulle finde den.

Som et eksempel forklares fremgangsmåden for brug af "Fil" i kopifunktion nedenfor.



- Fil kan anvendes i normal tilstand.
- Når en fil gemmes vha. Fil uden at vedhæfte filoplysninger, tildeles filen automatisk følgende brugernavn og filnavn.
Brugernavn: Bruger ukendt
Filnavn: Tilstand_måned-dag-år_time-minut-sekund
(Eksempel: Copy_10102020_112030)
Gem placering: Hovedmappe
- Du kan ændre navnet på afsendelsesfilen ved scanning eller gensende transmissionen i systemindstillingerne.

1

Anbring originalen.

Læg originalen i den automatiske dokumentfeeder eller på glaspladen.

- [VALG AF FREMGANGSMÅDE TIL ILÆGNING AF ORIGINALEN AFHÆNGIGT AF TYPE OG STATUS \(side 1-114\)](#)



I nogle tilfælde skal indstillingerne angives, før forhåndsvisningen kan udføres.



2

Skift til normal tilstand og tryk på [Fil] på handlingspanelet for at angive filoplysninger.

Se "[Filinformation \(side 6-12\)](#)" for at vælge indstillingerne for brugernavn, filnavn, mappe og egenskaber.

Sådan gemmes på HDD:

- ▶ [Ændring af egenskab \(side 6-12\)](#)
- ▶ [Specificering af brugernavn \(side 6-13\)](#)
- ▶ [Tildeling af filnavn \(side 6-13\)](#)
- ▶ [Specificering af mappe \(side 6-13\)](#)
- ▶ [Oprettelse af PDF til pc-søgning \(side 6-14\)](#)

Sådan gemmes på en ekstern hukommelsesenhed:

- ▶ [Tildeling af filnavn \(side 6-13\)](#)
- ▶ [Specificering af mappe \(side 6-13\)](#)
- ▶ [Oprettelse af PDF til pc-søgning \(side 6-14\)](#)

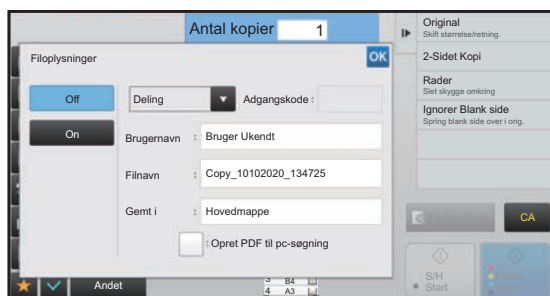

Efter at indstillingerne ovenfor er blevet konfigurerede, vender du tilbage til denne skærm. Gå til næste trin. Hvis du ikke ønsker at tildele et brugernavn eller andre oplysninger til filen, fortsættes med næste trin.

3

Tryk på **OK**.

Der returneres til basisskærmen i kopifunktion.

4

Vælg kopiindstillinger, og tryk derefter på [Farve Start] eller [S/H Start].

- Originalen gemmes som en fil, samtidigt med at kopiering starter. De valgte kopiindstillinger gemmes også.
- Se "[VALG AF FREMGANGSMÅDE TIL ILÆGNING AF ORIGINALEN AFHÆNGIGT AF TYPE OG STATUS \(side 1-114\)](#)" for flere oplysninger om, hvordan man placerer originalen.



Filinformation

Fremgangsmåden for indstilling af oplysninger beskrives nedenfor.

Angivelse af egenskab, brugernavn, filnavn og mappe gør det nemmere at håndtere og søge efter en fil. Hvis egenskaben [Fortroligt] vælges, og der oprettes en adgangskode, vil andre personer desuden ikke kunne se filen uden tilladelse.

Ændring af egenskab

En beskyttelsesindstilling kan vælges for filer, der er gemt med funktionen for dokumentarkivering. Dette forhindrer, at en fil bliver flyttet eller slettet automatisk eller manuelt.

Der er tre egenskaber tilgængelige for gemte filer: "[Deling]", "[Beskyt]", og "[Fortroligt]". Når den er gemt med egenskaben "[Deling]", er filen ikke beskyttet. Når den er gemt med egenskaben "[Beskyt]" eller "[Fortroligt]", er filen beskyttet.

Filer gemt i Hurtigfilmappen er alle gemt som "[Deling]"-filer. Når en fil gemmes i hovedmappen eller en brugerdefineret mappe, kan "Deling", "Beskyt" or "Fortroligt" vælges.

| | |
|------------------|--|
| Deling | En "[Deling]" fil kan ændres til "[Beskyt]" eller "[Fortroligt]" ved brug af "[Ændring Af Egenskab]" i Jobindstillinger. |
| Beskyt | "Beskyt" kræver ikke, at der angives en adgangskode, men den forhindrer, at filen flyttes, slettes eller redigeres. Der kan ikke oprettes en adgangskode. |
| Fortrolig | For at beskytte en "Fortroligt" fil, skal der angives en adgangskode. (Adgangskoden skal indtastes for at hente filen.) Når en fil gemmes i krypteret PDF-format, indstilles filegenskaben automatisk til "Fortroligt". |



• Restriktioner for ændring af egenskab

- En fil, der er indstillet til "Deling" kan ændres til "Beskyt" eller "Fortroligt" efter behov. En "Deling" fil, der er gemt i Hurtigfilmappen, kan imidlertid kun ændres til "Beskyt".
- En fil, der er indstillet til "Beskyt" kan ændres til "Deling" eller "Fortroligt" efter behov. En "Beskyt" fil, der er gemt i Hurtigfilmappen, kan imidlertid kun ændres til "Deling".
- En fil, der er gemt i Hurtigfilmappen, kan ikke ændres til "Fortroligt". Hvis filen flyttes til hovedmappen eller en brugerdefineret mappe, kan egenskaben ændres til "Fortroligt".
- Der kan ikke vælges to egenskaber for den samme fil.

• Indstilling af standard egenskaber for arkivering

For at aktivere "Fortroligt" som standard, når Arkivering bruges, skal du vælge [Fortroligt Funktion] i "Indstillinger (administrator)" – [Systemindstillinger] → [Dokument Arkiverings Indstillinger] → [Driftsindstillinger] → [Standard Tilstand Indstillinger].

Indstillinger af administratortilladelse for fortrolige filer.

• Administrator Tilladelsesindstilling

For filer og brugermapper, der har adgangskode, tillader denne indstilling at administratoradgangskoden indtastes i stedet for adgangskoden, når filen eller mappen åbnes.

Du kan også ændre zoomsatsen, hvis det er nødvendigt.

I "Indstillinger (administrator)" skal du vælge [Systemindstillinger] → [Dokument Arkiverings Indstillinger] → [Driftsindstillinger] → [Administrator Tilladelsesindstilling].

1

Vælg [Egenskab] på skærmen Filinformation.

2

Når du har valgt [Fortroligt], indtast en adgangskode (4 til 32 tegn).

Der vises en "*" for hvert ciffer, du indtaster.



Specificering af brugernavn

1

Tryk på tekstfeltet [Brugernavn].

Når der anvendes brugergodkendelse, vælges det brugernavn, der blev anvendt til login, automatisk. I dette tilfælde er dette trin ikke nødvendigt.



Brugernavnet skal først gemmes ved at vælge [Brugerkontrol] i "Indstillinger (administrator)" → [Brugerliste].

2

Tryk på tasten for brugernavnet.

Alternativt kan du vælge et brugernavn ved at trykke på tasten [Ring op med registreringsnummer] og indtaste brugernummeret.

Brugernummeret skal først angives ved at vælge [Brugerkontrol] i "Indstillinger (administrator)" → [Brugerindstillinger] [Brugerliste].

3

Tryk på .

Systemet går tilbage til skærmen i trin 1, og det valgte brugernavn vises.

Tildeling af filnavn

Du kan give filen et filnavn.

1

Tryk på tekstfeltet [Filnavn], og indtast filnavnet.

Indtast et filnavn med maks. 30 tegn.



Filnavn

- Hvis det angivne filnavn allerede findes, tilføjes der en tilde og et serienummer efter filnavnet, og filen gemmes som en ny fil. Der skelnes ikke mellem store og små bogstaver i filnavnet. Hvis f.eks. filen "test.txt" findes i forvejen, og du angiver filnavnet "TEST.TXT", gemmes filen som "TEST.TXT~1".
- Hvis filnavnet overskrider det tilladte antal tegn, udelades de ekstra tegn, og der tilføjes et serienummer til sidst i filnavnet.

Specificering af mappe

Angiv den mappe, filen skal gemmes i.

1

Tryk på tekstfeltet [Gemt i].

Hvis du vælger et brugernavn, hvor "Min Mappe" er konfigureret, vælges "Min Mappe" automatisk for den pågældende bruger.

2

Tryk på den mappe, hvor du vil gemme filen og tryk på .

Hvis der er oprettet en adgangskode til mappen, vises en skærm, hvor du kan indtaste adgangskoden. Indtast adgangskoden (4 til 8 cifre) vha. de numeriske taster, og tryk på .



Oprettelse af PDF til pc-søgning

Tryk på afkrydsningsfeltet [Opret PDF til pc-søgning], så det ændres til , for at oprette en offentlig PDF til pc-søgning, når filen gemmes.



Selv ved brug af scannerfunktionen "[AUTOMATISK JUSTERING AF SKÆVE PDF-SCANDATA \(PDF SKÆVHEDSJUSTERING\) \(side 5-116\)](#)", bliver justeringsresultatet ikke afspejlet.

Standardindstilling af PDF-format for pc-søgning

Du kan angive standardfilstørrelsen på offentlige PDF-filer eller filen til download, der oprettes, når hvert job udføres. I "Indstillinger (administrator)" skal du vælge [Systemindstillinger] → [Dokument Arkiverings Indstillinger] → [Fælles Indstillinger] → [Standardindstilling af PDF-format for pc-søgning].

S/H : Komprimeringstype

Ingen, MH (G3), MMR (G4)

Farve/Gråtone : Kompressionsrate

Lav, Mellem, Høj

Indstillinger under hver jobudførelse

Når kopi-, printer-, scanner-, internetfax- eller faxjob eller gemte scanningsdata udføres, kan du vælge at oprette en offentlig PDF og angive opløsningen for den offentlige PDF.



LAGRING AF DOKUMENTDATA ALENE (SCAN TIL HDD)

Gem på HDD

Lagring fra Nem scanning

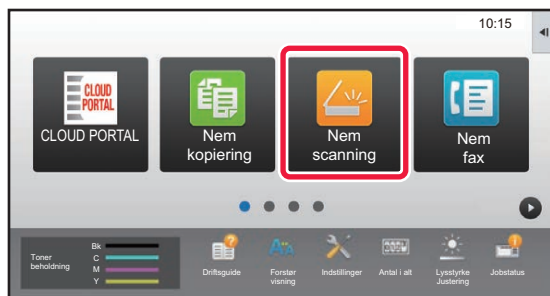
1

Tryk på tasten [Nem scanning] på hjemmeskærmen.

2

Tryk på [Scan til HDD/USB].

3

Anbring originalen.

Læg originalen i den automatiske dokumentfeeder eller på glaspladen.

- [AUTOMATISK DOKUMENTFEEDER \(side 1-116\)](#)
- [GLASPLADE \(side 1-119\)](#)

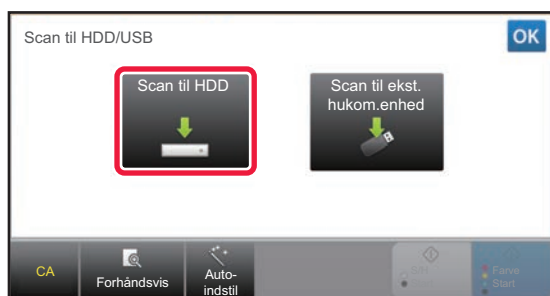
4

Tryk på [Scan til HDD].



Når der bruges MX-3061/MX-3061S/MX-3071/MX-3071S/MX-3561/MX-3561S/MX-3571/MX-3571S/MX-4061/MX-4061S/MX-4071/MX-4071S/MX-5071/MX-5071S/MX-6071/MX-6071S, eller når OCR-udvidelsessættet er installeret på MX-2651/MX-3051/MX-3551/MX-4051/MX-5051/MX-6051, trykkes på tasten [Auto-indstil] for automatisk at indstille læseindstillingerne, så de matcher med originalen.

- [INDSTILLING AF AUTOMATISKE SCAN INDSTILLINGER \(Auto indstil\) \(side 5-68\)](#)

5

Tryk på hver af de ønskede indstillinger for at vælge indstillinger.

- [RÆKKEFØLGE FOR AFSENDELSE AF BILLEDER \(side 5-10\)](#)



6

Tryk på [Farve Start] eller [S/H Start] for at starte scanningen.

Der lyder et bip for at angive, at scanningen og fillagring er afsluttet.

Lagring fra dokumentarkivering

1

Tryk på tasten [Harddisk Filhentning] på hjemmeskærmen.

2

Tryk på [Scan til HDD] på handlingspanelet.

3

Anbring originalen.

Læg originalen i den automatiske dokumentfeeder eller på glaspladen.

- [AUTOMATISK DOKUMENTFEEDER \(side 1-116\)](#)
- [GLASPLADE \(side 1-119\)](#)

4

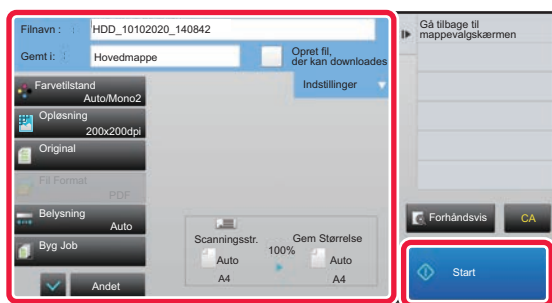

Kontroller filnavnet og gem placering, og tryk på enhver indstilling, du ønsker at vælge.



- Når afkrydsningsfeltet [Opret fil, der kan downloades] er () , så er tasten [Fil Format] grå og kan ikke bruges. Du kan ikke hente scanningsdata i det angivne format fra websiden.
- Se forklaringen af funktionen kopi- eller billedafsendelse for indstillinger for scanning af original.
- Hvis originalen er 2-sidet, skal du trykke på tasten [Original] og derefter trykke på tasten [2-sidet tablet] eller [2-sidet bog], afhængigt af originalen.
- Tryk på [Indstillinger] for at indstille brugernavn, filegenskab eller adgangskode.
- Når en fil er oprettet, og funktionen [Opret fil, der kan downloades] er deaktiveret, kan denne indstilling ikke aktiveres senere.

5

Tryk på [Start] for at begynde scanning.

Der lyder et bip for at angive, at scanningen og fillagring er afsluttet.



STANDARDINDSTILLINGER FOR SCAN SAVE

I "Indstillinger (administrator)" skal du vælge [Systemindstillinger] → [Dokument Arkiverings Indstillinger] → [Drifts-Indstill.] → [Billedretning], [Standard Farvetilstand Indstillinger], [Standard Fremkaldelsesindstillinger], [Standard Originalbilledtype], [Indstilling Af Standardopløsning], [Standardudskriftsbakke], [Rader Bredde Justering] og [Kortformat Indstillinger].

Billedretning

Ændrer billedretningen.

Standard Farvetilstand Indstillinger

Vælger standardindstillingerne for sort/hvid og farve, hvir Scan til HDD bruges.

Deaktiver ændring af S/H indstilling i automode

Denne indstilling deaktiverer sort/hvid indstillinger fra basisskærmen, hvis farvetilstanden indstilles til Auto.

Standard Fremkaldelsesindstillinger

Standardbelysningsindstillinger for dokumentarkivering kan konfigureres.

Vælg [Auto] eller [Manuelt].

Hvis du vælger [Manuelt], skal du indstille belysningen til et af 5 niveauer.

Standard Originalbilledtype

Vælg originaltypen på forhånd for at aktivere scanning ved en opløsning, der egner sig til originalen.

Indstilling Af Standardopløsning

En af følgende opløsninger kan vælges som standardopløsning for transmission.

Standardudskriftsbakke

Vælger standardudkastbakken til udskrivning af en fil, som er gemt vha. Scan til HDD.

Hvilke punkter, der vises, afhænger af maskinkonfigurationen.

Deaktiver tekst/stempelfunktioner for genudskrivning

Forbyd brug af tekst/stempel-funktioner, når der udskrives igen.

Batchprint indstillinger

Indstillingerne skal konfigureres til brug af Udskriv batch.

Udskriftsordreindstilling for batchudskrivning/flerfiler-udskrivning

Indstillingerne for udskrivningsrækkefølgen skal konfigureres, når der bruges Udskriv batch og Udskriv flere filer.

Rader Bredde Justering

Dette bruges til at indstille standardslettebredden for slettefunktionen.

Angiv en værdi fra 0 mm (0") til 20 mm (1") i trin på 1 mm (1/8") for både kantsletning og midtersletning.

Kortformat Indstillinger

Dette bruges til at indstille standardoriginalstørrelsen for kortformat-funktionen.

Angiv en værdi fra 20 mm (1") til 210 mm (8-1/2") i intervaller af 1 mm (1/8") for begge originalens mål X (vandret) og Y (lodret).

Tilpas til gemt str.

Viser altid tasten [Tilpas til gemt str.] på kortformatskærmen.



GEM PÅ EKSTERN HUKOMMELSESENHED



Sådan forbydes lagring på en ekstern hukommelseenhed

I "Indstillinger (administrator)" skal du vælge [Systemindstillinger] → [Indstillinger For Billedafsendelse] → [Fælles Indstillinger] → [Aktiver /Deaktiver Indstillinger] → [Indstillinger for Deaktiver transmission] → [Deaktiver lagring i ekstern hukommelseenhed]. Deaktiveres for at gemme på den eksterne hukommelseenhed.

Lagring fra Nem scanning

1

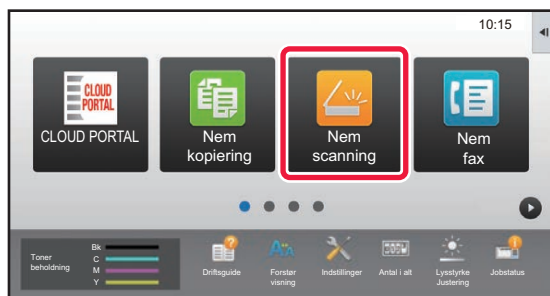

Tryk på tasten [Nem scanning] på hjemmeskærmen.

2

Tryk på [Scan til HDD/USB].

3

Anbring originalen.

Læg originalen i den automatiske dokumentfeeder eller på glaspladen.

- [AUTOMATISK DOKUMENTFEEDER \(side 1-116\)](#)
- [GLASPLADE \(side 1-119\)](#)

4

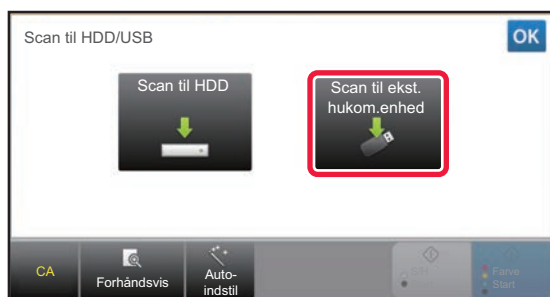

Tryk på [Scan til ekst. hukom.enhed].



Når der bruges MX-3061/MX-3061S/MX-3071/MX-3071S/MX-3561/MX-3561S/MX-3571/MX-3571S/MX-4061/MX-4061S/MX-4071/MX-4071S/MX-5071/MX-5071S/MX-6071/MX-6071S, eller når OCR-udvidelsessættet er installeret på MX-2651/MX-3051/MX-3551/MX-4051/MX-5051/MX-6051, trykkes på tasten [Auto-indstil] for automatisk at indstille læseindstillingerne, så de matcher med originalen.

- [INDSTILLING AF AUTOMATISKE SCAN INDSTILLINGER \(Auto indstil\) \(side 5-68\)](#)

5

Tryk på hver af de ønskede indstillinger for at vælge indstillinger.

- [RÆKKEFØLGE FOR AFSENDELSE AF BILLEDER \(side 5-10\)](#)

6

Tryk på [Farve Start] eller [S/H Start] for at starte scanningen.

Der lyder et bip for at angive, at scanningen og fillagring er afsluttet.



Lagring fra dokumentarkivering

1

Tryk på tasten [Harddisk Filhentning] på hjemmeskærmen.

2

Tryk på [Scan til ekstern hukommelsesenhed] på handlingspanelet.

3

Anbring originalen.

Læg originalen i den automatiske dokumentfeeder eller på glaspladen.

► [AUTOMATISK DOKUMENTFEEDER \(side 1-116\)](#)

► [GLASPLADE \(side 1-119\)](#)

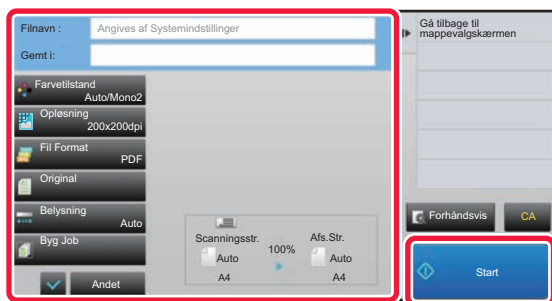
4

Kontroller filnavnet og gem placering, og tryk på enhver indstilling, du ønsker at vælge.



- Se forklaringen af funktionen kopi- eller billedafsendelse for indstillinger for scanning af original.
- Hvis originalen er 2-sidet, skal du trykke på tasten [Original] og derefter trykke på tasten [2-sidet tablet] eller [2-sidet bog], afhængigt af originalen.

5

Tryk på [Start] for at begynde scanning.

Der lyder et bip for at angive, at scanningen og fillagring er afsluttet.



Scan til USB-hukommelseenhed

1

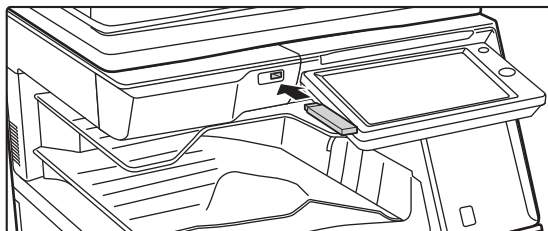

Indsæt USB-hukommelsen i maskinen.

2

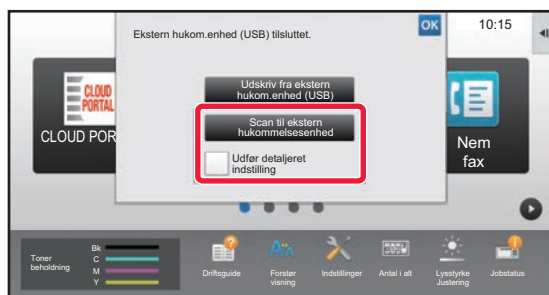

Tryk på [Scan til ekstern hukommelseenhed], når skærmen til at vælge funktionen, vises.

- Vælg afkrydsningsboksen [Udfør detaljeret indstilling] for at vælge detaljerede indstillinger i normal tilstand.
► [NETVÆRKSSCANNERTILSTAND \(side 5-8\)](#)



Hvis maskinen/enhedens lagringsskærm er åben, vises denne skærm ikke.

3

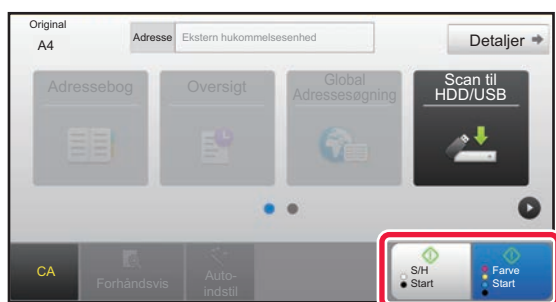

Tryk på [Farve Start] eller [S/H Start].

Tryk på tasten [Forhåndsvis] for at få vist en forhåndsvisning af et dokument.

- [EKSEMPELSKÆRM \(side 1-16\)](#)

4

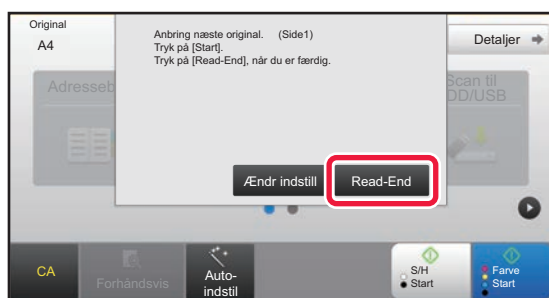

Når alle originaler er scannet, trykker du på tasten [Read-End].



Når du scanner originalen ved brug af den automatiske dokument-feeder, vises denne skærm ikke.



5

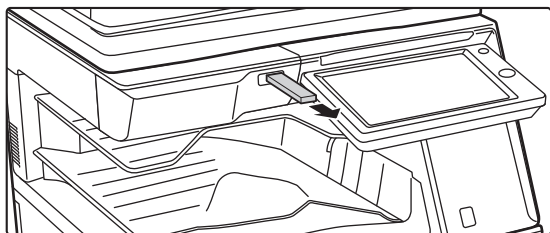

Kontroller beskeden [Afsendelse af data gennemført] og fjern USB-hukommelsesenheden fra maskinen.



ANVENDELSE AF GEMTE FILER

RÆKKEFØLGE VED ANVENDELSE AF EN GEMT FIL

Procedurene og skærmene varierer afhængigt af, hvorvidt brugerbekræftelse er aktiveret.

Rækkefølgen for brug af gemte filer afhængigt af situationen er forklaret.

Se "[BRUGERGODKENDELSE \(side 1-35\)](#)" for oplysninger om procedurer ved brugergodkendelse. Se "[Brugerkontrol \(side 1-43\)](#)" for oplysninger om, hvordan man aktiverer brugergodkendelse og lagring af brugernavne.



I indstillingsfunktion (webversion) kan du også bruge dokumentarkivering. Klik på [Dokumenthandling] → [Dok.Arkivering] i indstillingsfunktion (webversion), og klik derefter på den mappe, hvor den fil, du vil bruge, er placeret. Du kan også få vist et eksempelbillede af en gemt fil i indstillingstilstand (webversion).

1

Skift til dokumentarkiveringsfunktion.

► [SKIFT AF FUNKTION \(side 1-15\)](#)

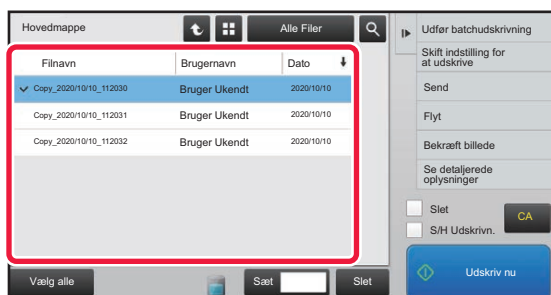
2

Vælg den fil, du vil hente.

Når mappen vælges, vises filerne i mappen. Vælg den fil, du vil hente.

Vælg en fil fra miniaturebillederne af de gemte filer.

- [FILVALGSSKÆRM \(side 6-24\)](#)
- [VALG AF EN FIL, DER SKAL HENTES \(side 6-25\)](#)

Hent en fil vha. søgefunktionen.

- [FILSØGNING OG -HENTNING \(side 6-37\)](#)

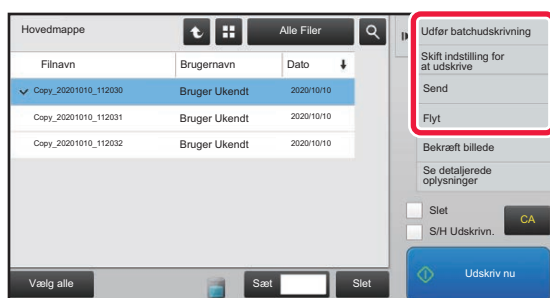
3

Vælg et betjeningslement.

Vælg den ønskede handling, og konfigurer indstillingerne.

- [FILVALGSSKÆRM \(side 6-24\)](#)
- [FILUDSKRIVNING \(side 6-25\)](#)
- [FILTRANSMISSION \(side 6-30\)](#)
- [FLYTNING AF FILER \(side 6-31\)](#)
- [SLETNING AF FIL \(side 6-32\)](#)
- [KONTROL AF FILBILLEDE \(side 6-34\)](#)
- [FLETNING AF FILER \(side 6-35\)](#)



Når der vælges tilbageholdelse på printeren, bliver nulstillede elementer, der ikke kan indstilles til tilbageholdelse, ikke vist.



Ledigt Job For Jobindstillinger

Anvendelse af en gemt fil kan tillades eller forbydes efter handlingstype og efter den funktion, som filen blev gemt fra.



Elementerne, der vises, vil variere alt efter hvilke funktioner, der er blevet tilføjet maskinen.

| Element | Indstillinger |
|------------------------------|---|
| Kopi | For hver funktion kan du vælge, om kopiering af gemte filer er tilladt. |
| Udskriv | For hver funktion kan du vælge, om udskrivning af gemte filer er tilladt. |
| Scan Send | For hver tilstand kan du vælge, om faxtransmission af gemte filer er tilladt. |
| Afsend I-Fax(inkl. PC-I-Fax) | Vælg, om I-fax-transmission af gemte filer er tilladt. |
| Afsend fax(inkl. PC-Fax) | For hver tilstand kan du vælge, om faxtransmission af gemte filer er tilladt. |
| Scan til HDD | For hver funktion kan du vælge, om gemte filer er tilladt. |



FILVALGSSKÆRM

Filvalgsskærmen kan vises i formatet "Liste" eller "Miniature" med miniaturebilleder af filerne.

Listevisningsfunktion

Skift filtilstand mellem liste- og miniaturevisning.

Skift den viste filtype for hver jobtype.

Søg efter en fil, der er gemt i en mappe.

Vend tilbage til basisskærmen for dokumentarkiveringstilstand.

Viser de gemte filer.

Viser de funktioner, der kan anvendes

Udskrivning i sort/hvid.

Nulstil alle indstillinger.

Start udskrivningen øjeblikkeligt.

Vælg eller slet alle filer. Ved at trykke på denne tast skiftes tastervisningstilstanden mellem [Vælg alle] og [Annuller alle].

Tryk på denne tast for at vise forbrugsstatus over maskinens indbyggede harddisk.

Antal kopier angivet i [Kopier] er gyldigt ved tryk på [Udskriv nu].

| Filnavn | Brugernavn | Dato |
|----------------------|---------------|------------|
| Copy_20201010_112030 | Bruger Ukendt | 2020/10/10 |
| Copy_20201010_112031 | Bruger Ukendt | 2020/10/10 |
| Copy_20201010_112032 | Bruger Ukendt | 2020/10/10 |

Miniaturevisningsfunktion

Skift filtilstand mellem liste- og miniaturevisning.

Viser miniaturer af de gemte filer.

Sorteringsrækkefølge

I "Indstillinger (administrator)" skal du vælge [Systemindstillinger] → [Dokument Arkiverings Indstillinger] → [Drifts-Indstill.] → [Indstilling Af Sorteringsmetode].

Vælg en visningsrækkefølge for filer, der er gemt i hovedmappen, den brugerdefinerede mappe og hurtigfilmappen. Vælg en af følgende indstillinger:

- Filnavn
- Brugernavn
- Dato



VALG AF EN FIL, DER SKAL HENTES

1

Tryk på tasten [Harddisk Filhentning].

Når brugergodkendelse er aktiveret, og "Min Mappe" er konfigureret ved at vælge [Brugerkontrol] i "Indstillinger (administrator)" → [Brugerliste], åbnes den brugerdefinerede mappe angivet som "Min Mappe".

2

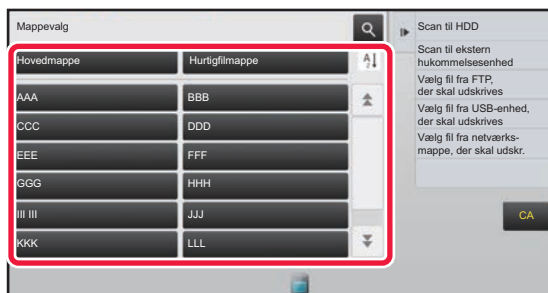

Tryk på mappen med den ønskede fil.

Hvis der trykkes på mappen med en PIN-kode, vises en skærm til indtastning af PIN-kode.

Indtast PIN-koden (4 til 8 cifre) vha. de numeriske taster, og tryk på **OK**.

3

Tryk på den ønskede fil.

Hvis der trykkes på mappen med en PIN-kode, vises en skærm til indtastning af PIN-kode. Indtast adgangskoden (4 til 32 tegn), og tryk på **OK**.



- Tryk på tasten [Udskriv nu] for at udskrive filen med de angivne lagringsindstillinger.
- Tryk på tasten [Pr. Job] for at få vist tasterne i en bestemt funktion, f.eks. kopi- eller scannerfunktion, og hurtigt kunne søge efter data.
- Tryk på tasten [Filnavn], tasten [Brugernavn] eller tasten [Dato] for at ændre visningsrækkefølgen af filerne.
- Du skal vælge [Brugerkontrol] i "Indstillinger (administrator)" → [Brugerindstillinger] [Brugerliste] → [Brugerregistrering] - [Tilladelsesgruppe]. I tilladelsesgruppeindstillingen for de brugere, der aktuelt er logget på, skal du derefter vælge [Jobindstillinger] → [Dok.Arkivering] og aktivere [Vis kun filer for brugere, der er logget på] for kun at få vist filer, som brugere, der aktuelt er logget på, har gemt.

FILUDSKRIVNING

En fil, der er gemt vha. dokumentarkivering, kan hentes og udskrives efter behov. Indstillingerne, der blev anvendt, da filen blev gemt, gemmes også, og således kan filen udskrives igen med de samme indstillinger. Filen kan også modificeres før den udskrives ved at ændre udskriftsindstillingerne.



- En fil gemt i sort/hvid eller gråskala kan ikke udskrives i farve.
- Udskriftsindstillinger, der ændres ved re-manipulation af filen, kan ikke gemmes.
- Udskriftshastigheden kan være noget langsom afhængigt af den opløsning og belysning, der er angivet for den gemte fil.
- Når der vælges tilbageholdelse på printeren, bliver nulstillede elementer, der ikke kan indstilles til tilbageholdelse, ikke vist.

Sådan forbydes indstillinger af udskrivningssystem, når der udskrives igen

I "Indstillinger (administrator)" skal du vælge [Systemindstillinger] → [Dokument Arkiverings Indstillinger] → [Drifts-Indstill.] → [Deaktiver tekst/stempelfunktioner for genudskrivning].

Når en lagret fil hentes og udskrives, deaktiveres udskrivningsfunktionerne.

Denne funktion forhindrer uoverensstemmelser i forhold til datoen for de oprindelige data og output-data og andet.

Behandling af data efter at filen er udskrevet

I "Indstillinger (administrator)" skal du vælge [Systemindstillinger] → [Dokument Arkiverings Indstillinger] → [Drifts-Indstill.] → [Indst. af gem/slet efter filudskrivning].

Vælg, om en fil skal eller ikke skal gemmes eller slettes efter udskrivning.



Hurtig udskrivning

Udskriver en fil med de forskellige indstillinger, der blev brugt, da den blev gemt. Vælg en fil, og tryk på tasten [Udskriv nu].

Indstil afkrydsningsboksen [Slet] til for at slette data efter udskrivning.

Vælg afkrydsningsboksen [S/H Udskrivn.] for at udskrive filen i sort/hvid.

Antallet af ark, der skal udskrives, kan ændres ved at trykke på tasten [Kopier], og derefter bruge taltasterne til at indstille antallet af udskrifter.

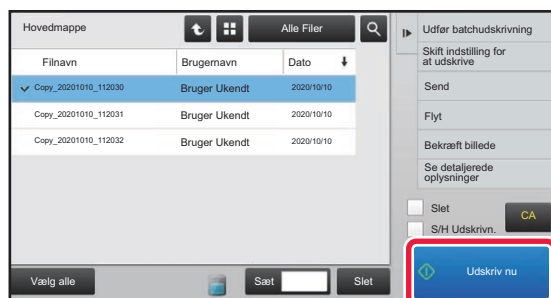

Ændring af indstillinger før udskrivning

Efter at have valgt den ønskede fil, følg nedenstående fremgangsmåde

► [VALG AF EN FIL, DER SKAL HENTES \(side 6-25\)](#)

1

Tryk på [Skift indstilling for at udskrive] på handlingspanelet.

2

Skift udskriftsindstillingerne.

3

Marker afkrydsningsfeltet [Slet] eller [S/H Udskrivn.] efter behov.

4

Tryk på tasten [Start].

Filen udskrives.



UDSKRIV MULTIFIL

UDSKRIV MULTIFIL

1**Vælg tasterne for de forskellige filer, du vil udskrive.**

- Fortrolige filer kan ikke udskrives samtidigt med andre filer.
- En fil i den aktuelt valgte mappe kan ikke vælges samtidigt med en fil i en anden mappe.



- Hvis jobtypen ændres med tasten Ud fra jobvisning, eller skærmen ændres af, at du trykker på , mens du vælger en fil, vil valget af filen blive annulleret.

2**Tryk på [Udskriv] på handlingspanelet.****3****Når der ikke udskrives med antallet af kopier, når data gemmes, skal du trykke på afkrydsningsboksen [Tilføj nummeret fra den gemte indstilling for hvert job.] for at indstille til .**

Når der udskrives med antallet af kopier, når data gemmes uden at specificere kopier, skal du gå til trin 5.

4**Brug   for at angive antallet af kopier.**

Tryk evt. direkte på taltasten på displayet for at ændre værdien vha. de numeriske taster.

5**Sådan indstilles rækkefølgen af filer, der skal udskrives, skift med [Udskrivnings rækkefølge].****6****For at slette filen efter udskrivning skal du trykke på afkrydsningsboksen [Slet] for at indstille til .****7****Tryk på [Start] for at begynde udskrivning.**



BATCHUDSKRIVNING

Batchprint indstillinger

I "Indstillinger (administrator)" skal du vælge [Systemindstillinger] → [Dokument Arkiverings Indstillinger] → [Drifts-Indstill.] → [Batchprint indstillinger].

Indstiller om tasten [Alle Brugere] og tasten [Bruger Ukendt] er forbudte på skærmen for valg af brugernavn, når alle filer udskrives, om filer skal sorteres efter den nyeste eller ældste dato, og om filnavne skal sorteres stigende eller faldende.

1

Tryk på tasten [Batch udskr.] på handlingspanelet.

2

Tryk på tekstfeltet [Brugernavn].

3

Vælg brugernavnet.

Når du har valgt brugernavnet, trykker du på **OK**.



Hvis du har valgt [Systemindstillinger] i "Indstillinger (administrator)" → [Dokument Arkiverings Indstillinger] → [Drifts-Indstill.] → [Batchprint indstillinger] og deaktiveret afkrydsningsboksen [Valg af [Alle brugere] er ikke tilladt.] og afkrydsningsboksen [Valg af [Bruger ukendt] er ikke tilladt.] vælg [Alle Brugere] og [Bruger Ukendt]. Hvis du trykker på tasten [Alle Brugere], vælges alle filer i mappen (filerne for alle brugere). Hvis du trykker på tasten [Bruger Ukendt], vælges alle filer i mappen, hvor der ikke er angivet et brugernavn.

4

Hvis der er oprettet en adgangskode, skal du trykke på [Adgangskode].

Indtast adgangskoden (4 til 32 tegn), og klik på **OK**. Kun filer, der har samme adgangskode vil blive valgt. Hvis du ikke vil indtaste en adgangskode, skal du gå til næste trin.

5

Når der ikke udskrives med antallet af kopier, når data gemmes, skal du trykke på afkrydsningsboksen [Tilføj nummeret fra den gemte indstilling for hvert job.] for at indstille til .

Når der udskrives med antallet af kopier, når data gemmes, skal du gå til trin 7.

6

Brug **- +** for at angive antallet af kopier.

Tryk evt. direkte på taltasten på displayet for at ændre værdien vha. de numeriske taster.

7

For automatisk at slette filen efter udskrivning skal du trykke på [Slet].



8

Tryk på [Start] for at begynde udskrivning.

Hvis der ikke er nogen filer, der passer til søgebetingelserne, kommer du tilbage til fillisteskærmen.



Hvis der trykkes på [Slet Dataene] på handlingspanelet, slettes alle filer, der passer til de aktuelle søgebetingelser.

Slet Alle Hurtigfiler

Alle filer i hurtiglagringsmappen, undtagen de beskyttede filer, kan blive slettet via "Indstillinger (administrator)" – [Systemindstillinger] → [Dokument Arkiverings Indstillinger] → [Drifts- Indstill.] → [Slet Alle Hurtigfiler].

Maskinens tilstand kan dog forhindre, at nogle filer bliver slettet.

Slet

Tryk på denne tast for at begynde sletning af alle filer med det samme.

Slet hurtigfiler ved opstart. (Eksklusiv beskyttede filer)

Bruges til automatisk at slette alle filer i Hurtigfilmappen (med undtagelse af beskyttede filer), når tasten [Strøm] er tændt.



FILTRANSMISSION

De indstillinger, der blev brugt, da filen blev gemt med dokumentarkivering, gemmes også, og således kan filen overføres med de samme indstillinger. Du kan evt. også ændre overførselsindstillingerne for at ændre den hentede fil. Efter at have valgt den ønskede fil, følg nedenstående fremgangsmåde

► [VALG AF EN FIL, DER SKAL HENTES \(side 6-25\)](#)



- En fil gemt i sort/hvid eller gråskala kan ikke transmitteres i farve.
- Et gemt udskriftsjob kan ikke overføres. (Hvis jobbet imidlertid gemmes i printerdriveren, kan den overføres, hvis "Ripformat" indstilles til [RGB]. Denne indstilling kan åbnes ved at vælge [Andre indstillinger] på fanen [Detaljerede indstillinger].



- Disse transmissionsmetoder forudsætter installation af det tilsvarende ekstraudstyr.
- Hvis nogen af følgende andre funktioner blev brugt i den gemte fil, kan filen ikke overføres. "Stempel.", "Foto Gentag", "Flere sider Forstørrelse" for kopiering.
- Hvis nogen af følgende andre funktioner blev brugt i den gemte fil, kan filen overføres, men andre funktioner kan ikke udføres. "Marginskift", "Overhead-Skilleark", "Bog Kopi", "Fanebladskopi", "Stempel.", alle "Farvetilpasn." menupunkter, "Centrering"
- Afhængigt af den valgte reduktions- eller forstørrelsesfaktor ved lagring af en fil kan den gemte fil muligvis ikke sendes med en valgt opløsning. Du kan derfor prøve at ændre opløsningen. Når der sendes en gemt fil med internetfax, kan transmissionen dog muligvis ikke gennemføres, selvom opløsningen ændres.
- Filer, der er gemt i andet end internetfaxfunktion, kan ikke sendes til en internetfaxadresse.
- Når det originale job ikke er et udskriftsjob, faxmodtagelsesjob eller Internet faxmodtagelsesjob og gensendeformatet er et PDF-format, korrigerer denne funktion automatisk for skævhed og sender, hvis originalen er scannet skævt. Se "[AUTOMATISK JUSTERING AF SKÆVE PDF-SCANDATA \(PDF SKÆVHEDSJUSTERING\) \(side 5-116\)](#)", da denne funktion er den samme som scannerfunktionen.

1

Tryk på [Send] på handlingspanelet.

2

Vælg indstillinger for afsendelse.

3

Tryk på tasten [Start].



Kun tasten [S/H Start] kan anvendes til fax og internetfax.



FLYTNING AF FILER

Ændrer, hvor filen er gemt. (Filen flyttes til en anden mappe).



En fil, der har egenskaben "Beskyt", kan ikke flyttes. Hvis du vil flytte en beskyttet fil, skal egenskaben ændres til "Deling" eller "Fortroligt".

Efter at have valgt den ønskede fil, følg nedenstående fremgangsmåde

► [VALG AF EN FIL, DER SKAL HENTES \(side 6-25\)](#)

1

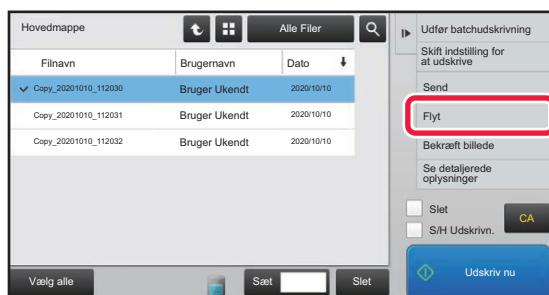

Tryk på [Flyt] på handlingspanelet.

2

Tryk på tasten [Flyt til:].



- En fil kan ikke flyttes til hurtigfilmappen.
- For at ændre filnavnet skal du trykke på tasten [Filnavn].

3

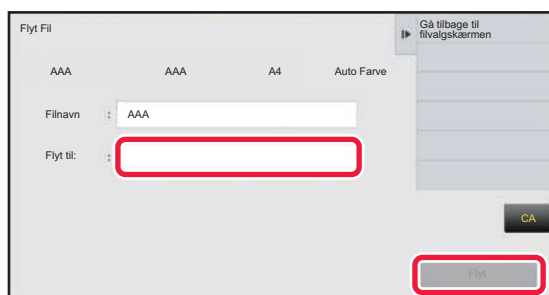

Tryk på den mappe, du vil flytte filen til.

Hvis der trykkes på en mappe med adgangskode, vises en skærm til indtastning af adgangskode.

Indtast adgangskoden (4 til 8 cifre) vha. de numeriske taster, og tryk på **OK**.



Hvis flere filer flyttes, kan filnavnene ikke ændres.

4

Tryk på tasten [Flyt].



SLETNING AF FIL

Gemte filer, der ikke længere er nødvendige, kan slettes.



En fil, der har egenskaben "Beskyt", kan ikke slettes. For at slette en beskyttet fil, skal egenskaben ændres til "Deling" eller "Fortroligt".

Efter at have valgt den ønskede fil, følg nedenstående fremgangsmåde

► [VALG AF EN FIL, DER SKAL HENTES \(side 6-25\)](#)

1

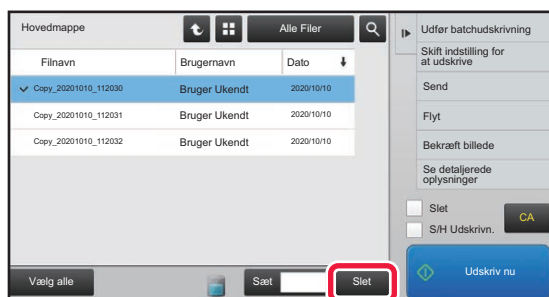

Tryk på tasten [Slet].

2

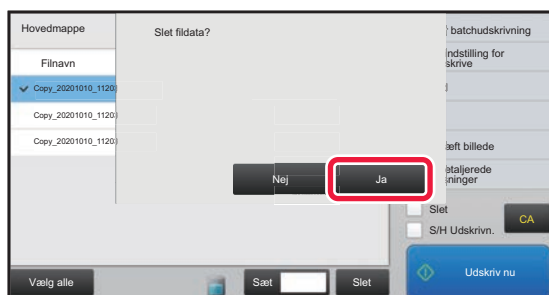

Kontroller filen, og tryk derefter på [Ja].



Automatisk sletning af filer

Du kan automatisk slette dokumentarkiveringsdata i angivne mapper ved at specificere mapperne og tidspunktet. Regelmæssig sletning af filer, der er gemt på maskinen, er med til at forhindre, at der slipper følsomme oplysninger ud og frigør samtidig plads på harddisken.

Auto. sletning af filindstillinger

Indstillinger for dokumentarkivering er beskrevet nedenfor. Tryk på tasten [Dokument Arkiverings Indstillinger] for at konfigurere indstillingerne.

Tids- og mapeindstillinger kan konfigureres, så filer i udvalgte mapper (gemt vha. dokumentarkivering) automatisk slettes på et bestemt tidspunkt. Der kan laves indtil 3 indstillinger for automatisk sletning.

Denne funktion anvendes på følgende måde:

- (1) Vælg [Indstilling 1], [Indstilling 2] eller [Indstilling 3].
- (2) Indstil klokkeslæt og dato for automatisk sletning.
- (3) Vælg den ønskede mappe.
- (4) Angiv, om beskyttede filer og fortrolige filer skal slettes.
- (5) Aktiver de gemte indstillinger.

| Element | Indstillinger |
|--------------------|--|
| Planlægning | Vælg et automatisk sletningsinterval. <ul style="list-style-type: none">• Hver dag: Automatisk sletning hver dag på et bestemt tidspunkt.• Hver uge: Automatisk sletning på et bestemt tidspunkt på en bestemt dag i ugen.• Hver måned: Automatisk sletning på et bestemt tidspunkt på en bestemt dag i måneden. |
| Mapper | For at vælge den enkelte mappe skal du vælge [Mappevalg] og vælge den ønskede mappe. For at vælge mapper, inklusive de mapper, der er ved at blive oprettet, skal du vælge [Alle mapper (inkl. mapper registreret herefter)]. |
| Slet beskyttet fil | Aktiver denne indstilling, hvis beskyttede filer også skal slettes. |
| Slet fortrolig fil | Aktiver denne indstilling, hvis fortrolige filer også skal slettes. |

Slet nu

Når denne indstilling udføres med en valgt mappe, slettes alle filer i mappen med det samme uanset dato- og tidsindstillinger.

Udfør automatisk sletning under automatisk slukning

(Hvis det ikke vælges, slettes filerne, efter maskinen vender tilbage fra tilstanden automatisk slukning.)

Udfør automatisk sletning, selvom Automatisk slukning er aktiveret. Hvis afkrydsningsboksen ikke vælges () , slettes filerne, efter maskinen vender tilbage fra tilstanden automatisk slukning.



KONTROL AF FILBILLEDE

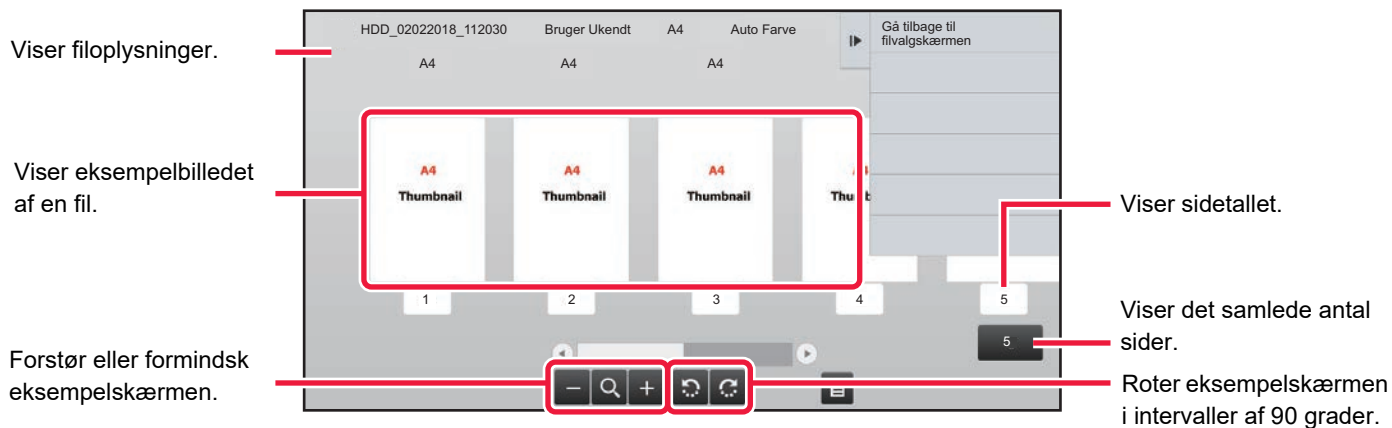

- Afhængigt af billedets størrelse er dele af billedet muligvis ikke med på billedkontrolskærmen på berøringspanelet.
- Et eksempelbillede er et billede til visning på berøringspanelet. Det er forskelligt fra det faktiske udskriftsresultat.
- Skærmen for billedkontrol vises ikke, når flere filer er valgt.

Efter at have valgt den ønskede fil, følg nedenstående fremgangsmåde

► [VALG AF EN FIL, DER SKAL HENTES \(side 6-25\)](#)

1

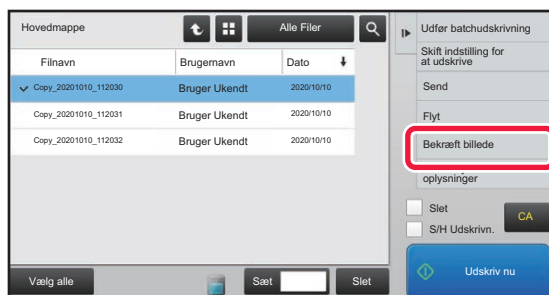

Tryk på **[Bekræft billede]** på handlingspanelet.

2

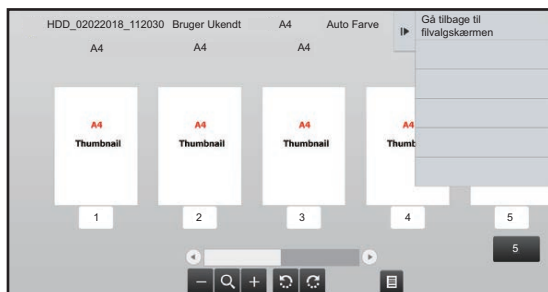

Kontroller billedet i filen.



FLETNING AF FILER

Du kan kombinere filer, der er gemt vha. Dokumentarkivering.



- Hvis du kun har valgt en enkelt fil, vises tasten [Kombiner fil] ikke.
- Filnavnet er en kombination af "det første filnavn", "en tilde (~)" og "Serienr.". Du kan ændre filnavnet senere efter behov.
- Filerne sættes sammen i den valgte rækkefølge.

Når du har valgt to ønskede filer, følger du nedenstående trin.

► [VALG AF EN FIL, DER SKAL HENTES \(side 6-25\)](#)

1

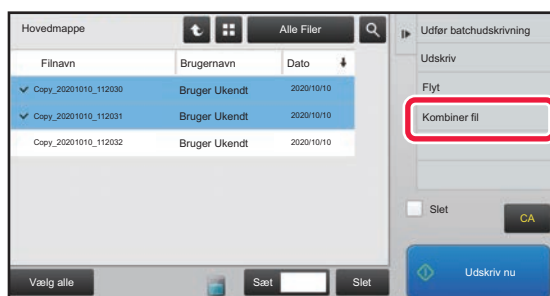

Tryk på [Kombiner fil] på handlingspanelet.

2

Vedhæft filoplysninger.

Se "[Filinformation \(side 6-12\)](#)" for at vælge indstillingerne for brugernavn, filnavn, mappe og egenskaber.

- [Ændring af egenskab \(side 6-12\)](#)
- [Specificering af brugernavn \(side 6-13\)](#)
- [Tildeling af filnavn \(side 6-13\)](#)
- [Specificering af mappe \(side 6-13\)](#)
- [Oprettelse af PDF til pc-søgning \(side 6-14\)](#)

For at slette originalfilen skal du markere afkrydsningsfeltet [Slet originalfil].

3

Tryk på tasten [Execute].

Filerne kombineres, og når processen er færdig, vises meddelelsen "Kombination fuldført".



Sådan annulleres handlingen

Tryk på tasten [CA]. Bemærk, at handlingen ikke kan annulleres, hvis originalfilen slettes, efter filerne er blevet kombineret.



HENTNING OG ANVENDELSE AF EN FIL FRA JOBSTATUSSKÆRMEN

Filer, der gemmes ved hjælp af Fil og Hurtig Fil, forekommer som taster på jobstatusskærmen for afsluttet. Dette er praktisk, når du har brug for hurtigt at udskrive de gemte data fra et kopieringsjob eller for hurtigt at sende en gemt fax til en anden destination.

1

Tryk på jobstatusdisplayet.

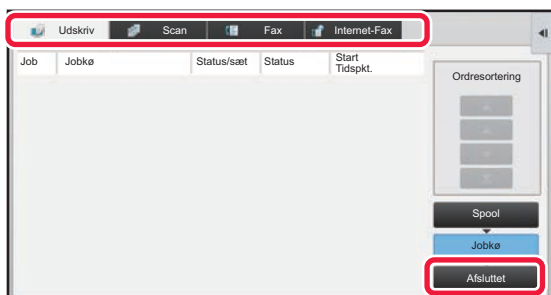
2

Tryk på fanen med en fil, der skal hentes, og tryk på [Afsluttet].

3

Tryk på den ønskede fil fra det afsluttede job.

En fil, der er behandlet af Hurtig fil eller Fil, kan vælges til et job i hentningsoperationen.

4

Tryk på [Send] eller [Skift indstilling for at udskrive] på handlingspanelet.

- [FILTRANSMISSION \(side 6-30\)](#)
- [FILUDSKRIVNING \(side 6-25\)](#)



For at se flere oplysninger om en fil skal du vælge filen og derefter trykke på [Tjek detaljer i valgt job] på handlingspanelet.



FILSØGNING OG -HENTNING

Når der er mange gemte filer, kan det tage lidt tid at finde en bestemt fil. Søgefunktionen i dokumentarkiveringsindstillingen kan anvendes til at finde en fil hurtigt.

Du kan søge efter en fil, selvom du kun kender en del af filnavnet eller mappenavnet. En mappe kan også specificeres som et søgeområde.

Eksempel: Kun en del af et filnavn er kendt: "konference"

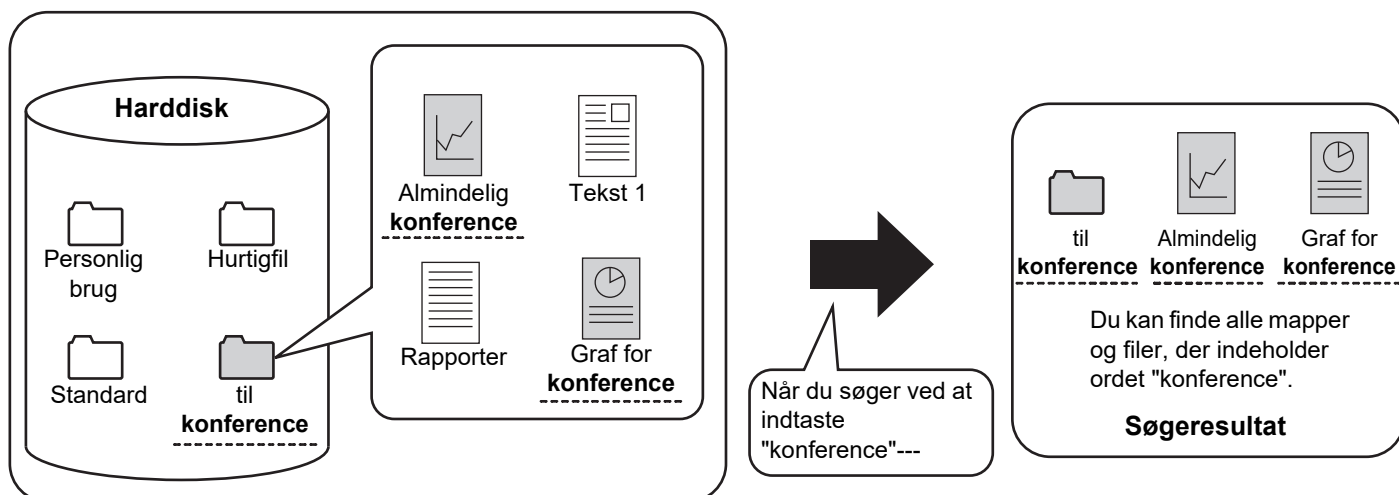

1

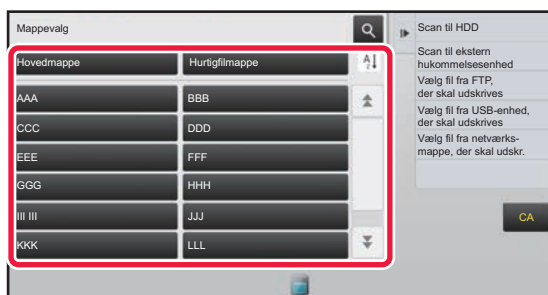

For at søge efter en specifik mappe skal du trykke på dens tast.



Hvis der trykkes på en mappe med adgangskode, vises en skærm til indtastning af adgangskode. Indtast adgangskoden (4 til 8 cifre) ved hjælp af de numeriske taster.

2

Tryk på .



3

Vælg søgebetingelser.

Tryk på hvert tekstfelt, og angiv søgebetingelsen. For at søge i den aktuelle mappe skal du indstille afkrydsningsfeltet [Søg kun i mappen] til .

[Brugernavn]

Søg ved hjælp af brugernavnet.

Du skal vælge en bruger på brugervalgskærmen, som vises, og derefter trykke på **OK**.

[Login Navn]

Søg ved hjælp af loginnavnet.

Indtast loginnavnet på softwaretastaturet, der vises, og tryk på **[OK]**.

[Fil- eller mappenavn]

Søg ved hjælp af filnavnet eller mappenavnet.

Indtast filnavnet eller mappenavnet vha. softwaretastaturet, som vises, og tryk på tasten **[OK]**.

[PIN-kode/Adgangskode]

Søg efter filer med indstillede adgangskoder.

Indtast adgangskoden på softwaretastaturet, der vises, og tryk på **[OK]**.

[Dato]

Søg ved hjælp af filens oprettelsesdato.

Når du har valgt [**1 dag**] eller [**Datoindst.**], skal du indstille tid og dato.

4

Tryk på tasten [Start Søgning].

Der vises en liste over de filer, der matcher dine søgekriterier. Vælg den ønskede fil fra listen. Jobindstillingsskærmen vises.

For at vende tilbage til basisskærmen for dokumentarkivering skal du trykke på tasten **[CA]**.

For at vende tilbage til filsøgningskærmen skal du trykke på tasten **[Søg Igen]**.



- Når du søger vha. [Fil- eller mappenavn], vil de brugerdefinerede mapper, der passer til søgetegnene, også blive vist på listen. Når der trykkes på en mappetast, vises der en liste over filerne i mappen. Tryk på den ønskede fil på listen.
- I indstillingsfunktion (webversion) kan du også bruge funktionen filsøgning. Klik på [Dokumenthandling] i "Indstillinger (webversion)" → [Dok.Arkivering] → [Søg].



UDSKRIVNING AF EN EKSTERN FIL

En fil, der er gemt på FTP-serveren, USB-hukommelsesenhed eller i en netværksmappe på en pc, kan udskrives. Filen kan også modificeres før den udskrives ved at ændre udskriftsindstillingerne.

På handlingspanelet trykker du på [Vælg fil fra FTP, der skal udskrives], [Vælg fil fra USB-enhed, der skal udskrives] eller [Vælg fil fra netværks- mappe, der skal udskr.].

For mere information herom, se "[UDSKRIVNING UDEN PRINTERDRIVER \(side 3-81\)](#)".

HANDLINGER PÅ WEBSIDEN

Handlinger for dokumentarkivering kan udføres fra websiden ved brug af "Indstillinger (Web)" - [Dokumenthandling] → [Dok.Arkivering].

Hovedmappe

Filerne i hovedmappen kan vises. En angiven fil kan manipuleres ved at klikke på [Udskriv], [Send], [Flyt], eller [Slet]. Indtast adgangskoden i "PIN-kode/Kodeord på Fil", hvis filen, der skal manipuleres, har en adgangskode.

| Element | Beskrivelse |
|--------------------|--|
| Skærmstil | Gemte filer kan vises i listeformat eller i miniatureformat. |
| Job klassificering | De gemte filer, der vises, kan sorteres efter job. |
| Vis Elementer | Indstil antallet af filer, der skal vises. |

Hurtigfil-Mappe

Filer fra hurtigfilmappen kan vises. En angiven fil kan manipuleres ved at klikke på [Udskriv], [Send], [Flyt], eller [Slet].

| Element | Beskrivelse |
|--------------------|--|
| Skærmstil | Gemte filer kan vises i listeformat eller i miniatureformat. |
| Job klassificering | De gemte filer, der vises, kan sorteres efter job. |
| Vis Elementer | Indstil antallet af filer, der skal vises. |

Brugerdef. Mappe

Filerne i den brugerdefinerede mappe kan vises. En angiven fil kan manipuleres ved at klikke på [Udskriv], [Send], [Flyt], eller [Slet]. Indtast adgangskoden i "PIN-kode/Kodeord på Fil", hvis filen, der skal manipuleres, har en adgangskode.

| Element | Beskrivelse |
|---------------|---|
| Indeks | De viste brugerdefinerede mappenavne kan sorteres efter indeks. |
| Vis Elementer | Indstil antallet af filer, der skal vises. |



Søg

Brug disse indstillinger til at indtaste søgebetinger. En angiven fil kan manipuleres ved at klikke på [Udskriv], [Send], [Flyt], eller [Slet]. Indtast adgangskoden i "PIN-kode/Kodeord på Fil", hvis filen, der skal manipuleres, har en adgangskode.

| Element | Beskrivelse |
|-------------------------|--|
| Brugernavn | Indtast brugernavnet. (Op til 32 tegn) |
| Vælg fra Brugerliste | Klik på [Opsætning], og søg efter brugere på denne liste. |
| Login Navn | Indstil antallet af filer, der skal vises. |
| Søg i mappe | Indstil mappen. |
| Filnavn | Indtast et filnavn. (Op til 30 tegn) |
| PIN-kode/Kodeord på Fil | Indtast adgangskoden, der er blevet indstillet for filen (4 til 32 cifre). |
| Gemt dato | Indstil datoen og tidspunktet filen blev gemt på. |

Søgeresultat

Brug disse indstillinger til at indtaste søgebetinger. En angiven fil kan manipuleres ved at klikke på [Udskriv], [Send], [Flyt], eller [Slet]. Indtast adgangskoden i "PIN-kode/Kodeord på Fil", hvis filen, der skal manipuleres, har en adgangskode.

| Element | Beskrivelse |
|--------------------|--|
| Skærmstil | De fundne filer kan vises i listeformat eller i miniatureformat. |
| Job klassificering | De fundne filer kan sorteres efter job. |
| Vis Elementer | Indstil antallet af filer, der skal vises. |

Udskriv filbatch

Flere filer kan udskrives samtidigt ved hjælp af gruppeprint. Søg efter filerne ved hjælp af søgebetinger, og vælg derefter flere filer fra de viste søgeresultater.

Hvis du vil bruge det antal kopier, der blev indstillet, da hver fil blev gemt i dokumentarkivet, skal du vælge "Anvend Antal Kopier Gemt i hver Mappe". Hvis du vil ændre antallet af kopier, skal du indtaste det ønskede antal i "Indtast Antal". Klik på [Udskriv] for at udskrive filen. Vælg afkrydsningsboksen "Udskriv og slet data" for slette filen efter udskrivning.

| Element | Beskrivelse |
|-------------------------|--|
| Søgebetinger | |
| Brugernavn | Indtast brugernavnet. (Op til 32 tegn) |
| Vælg fra Brugerliste | Klik på [Opsætning], og søg efter brugere på denne liste. |
| Søg i mappe | Indstil mappen. |
| Filnavn | Indtast et filnavn. (Op til 30 tegn) |
| PIN-kode/Kodeord på Fil | Indtast adgangskoden, der blev indstillet for filen. (4 til 32 tal) |
| Søgeresultat | |
| Job klassificering | De fundne filer kan sorteres efter job. |
| Takstkoder | |
| Overordnet kode | Vælg denne afkrydsningsboks, og indtast derefter primærkoden. (32 tegn eller mindre) |
| Underordnet kode | Vælg denne afkrydsningsboks, og indtast derefter sekundærkoden. (32 tegn eller mindre) |



INDSTILLINGSFUNKTION

INDSTILLINGSFUNKTION

LISTE OVER INDSTILLINGSFUNKTIONER

| | |
|--|------------|
| LISTE OVER INDSTILLINGSFUNKTIONER | 7-6 |
| • Status | 7-6 |
| • Adressebog | 7-6 |
| • Dokumenthandling | 7-7 |
| • Brugerkontrol | 7-7 |
| • Systemindstillinger | 7-9 |

STATUS

| | |
|----------------------------------|-------------|
| Status | 7-59 |
| • Maskinidentifikation | 7-59 |
| • Total Antal | 7-60 |
| • Enhedsstatus | 7-60 |
| • Netværksstatus | 7-60 |
| • Firmware-version | 7-61 |
| • Genstart | 7-61 |
| • Dataliste | 7-61 |

SYSTEMINDSTILLINGER

| | |
|--|-------------|
| Printer Indstillinger | 7-63 |
| • Interface-Indstillinger | 7-63 |
| • Initial Statusindstillinger | 7-64 |
| • PCL-indstillinger | 7-65 |
| • PostScript-indstillinger | 7-66 |
| • OOXML-indstillinger | 7-66 |
| • Indstillinger for Frigiv udskrift | 7-66 |
| • E-mail Udskrivnings Indstillinger | 7-67 |
| • Indstillinger for direkte udskrift (FTP) | 7-67 |
| • Indstillinger for direkte udskrift (netværksmappe) | 7-68 |
| • Udskriftsindstilling fra pc/mobilterminal | 7-68 |
| Indstillinger For Billedafsendelse | 7-69 |
| • Scan Indstillinger | 7-69 |
| • Indstillinger for Internetfax | 7-71 |
| • Modtag/send faxdata (Manuelt) | 7-77 |
| • Indgående routing-indstillinger (videreafsendelse/lagring) | 7-78 |
| • Indgående routing-indstillinger (Lagring) | 7-81 |

| | |
|--|--------------|
| Fælles Indstillinger | 7-82 |
| • Fælles Indstillinger | 7-82 |
| • Indstillinger, maskinident | 7-84 |
| • Indstil Ur | 7-85 |
| • Produkt Kode/Indtastning af applikationsnummer | 7-86 |
| • Lyd Indstillinger | 7-87 |
| Netværks Indstillinger | 7-88 |
| • Hurtig opsætning | 7-88 |
| • Indstilling for netværksnavn | 7-91 |
| • Interface-Indstillinger | 7-91 |
| • Services Setup | 7-94 |
| • Direct Print Setup | 7-96 |
| • Indstillinger for ekstern printerservice | 7-97 |
| • LDAP opsætning | 7-97 |
| • Proxy Indstilling | 7-99 |
| • Trådløse indstillinger | 7-99 |
| • Indstilling for enhedswebseite | 7-102 |
| Sikkerheds Indstillinger | 7-103 |
| • Ændring af adgangskode | 7-103 |
| • Driftsindstillinger | 7-104 |
| • Portkontrol | 7-105 |
| • Filter Indstilling | 7-105 |
| • Indstillinger for SSL | 7-105 |
| • S/MIME Indstillinger | 7-106 |
| • IPsec indstillinger | 7-107 |
| • Dokument administrations funktion | 7-109 |
| • Indstilling for udskrivning af skjult mønster | 7-110 |
| • Udskrivning af sporings oplysninger | 7-111 |
| • Revisionslog | 7-111 |





| | |
|---|--------------|
| Systemkontrol | 7-114 |
| • Job Log | 7-114 |
| • Dataimport/-eksport (csv-format) | 7-114 |
| • Lagring af Backup | 7-114 |
| • Enhedskloning | 7-115 |
| • Videre sendelse af adressekartotek | 7-115 |
| • Gemmer data-backup | 7-115 |
| • Tilbageholdelse/ Kald af System Indstillinger . . . | 7-116 |
| • Nulstil indstillinger | 7-116 |
| • Optimering af harddisk | 7-116 |
| • E-mail alarm og status | 7-117 |
| Justering af billedkvalitet | 7-119 |
| • Samlet justering | 7-119 |
| • Billedkvalitet, kopi | 7-120 |
| • Billedkvalitet, udskrift | 7-120 |
| • Billedkvalitet, scanning | 7-121 |
| • Farveprofil Indstillinger | 7-121 |
| • Fælles Funktioner | 7-122 |
| • Fjern tonerpatron | 7-122 |
| Indstillinger, init. Installation | 7-123 |

INDSTILLINGSFUNKTION FOR FAX



INDSTILLINGSFUNKTION

"Indstillinger" gør det muligt at håndtere diverse funktioner, der gør det lettere at bruge af maskinen, som f.eks. standardregistrering for hver funktion, indstilling af netværksforbindelse og logføring af handlingsstatus. Indstillingsfunktion kan også vælges vha. webbrowseren ved at oprette adgang til maskinen fra en pc, som er tilsluttet det samme netværk som maskinen.



Administratoradgangskode

Af hensyn til sikkerheden bør administratoren af maskinen ændre adgangskoden med det samme, efter at maskinen er købt. (Se standard administratoradgangskoden i startvejledningen.) Se "[Skift kodeord. \(side 7-103\)](#)" for ændring af adgangskode. Se "[INDSTILLINGSFUNKTION FOR FAX \(side 7-124\)](#)" for faxindstillinger.

Visning af indstillingsfunktionen på maskinen

1

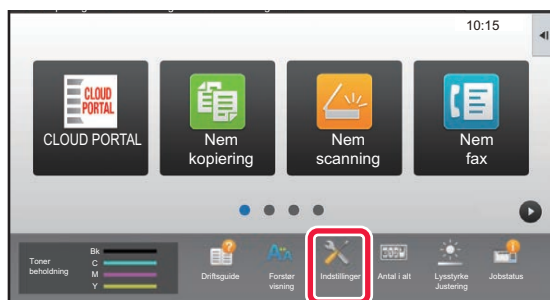

Tryk på tasten [Indstillinger].

Tryk på tasten [Indstillinger] på hjemmeskærmen. Indstillingsfunksionskærmen vises på berøringspanelet. Indstillingsmenuen vises i toppen af den viste skærm. Tryk på den indstilling i menuen, du vil konfigurere. Se forklaringen af hvert element for at få nærmere oplysninger om indstillingerne.

2

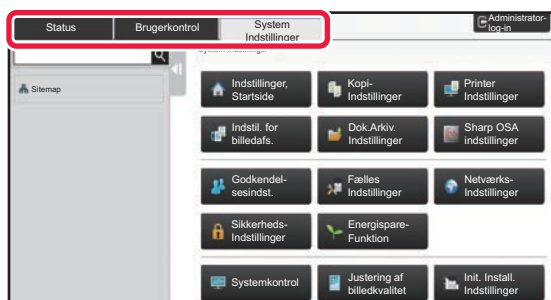

Tryk på det emne, du vil indstille, på den øverste fane.

Indstillingsmenuen vises i venstre side af den viste skærm. Tryk på den indstilling i menuen, du vil konfigurere. Hvis du trykker på fanen [System Indstillinger], vises emnetasterne på skærmen. Hvis du trykker på en emnetast, vises en menu for indstilling af emnerne. (Hvis du trykker på tasten [Indstil. for billedafs.], vises flere emnetaster).



- For at forlade indstillingsfunktionen skal du trykke på tasten [Fortryd] i øverste højre hjørne af skærmen.
- Se "[BRUGERGODKENDELSE \(side 1-35\)](#)" for detaljer om fremgangsmåden for login, hvis brugergodkendelse er aktiveret.



Visning af indstillingsfunktionen (webversion)

Få adgang til maskinens indbyggede webserver fra webbrowseren på pc'en, når maskinen er tilsluttet netværket. Fra maskinens indstillingsfunktion kan du udskrive maskinens IP-adresse og indtaste adressen i pc'ens webbrowser.

1

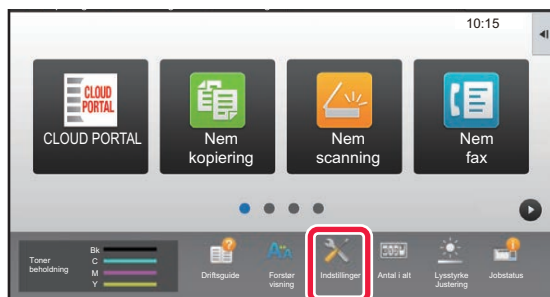

Tryk på tasten [Indstillinger].

2

Tryk på [Status] → [Netværksstatus] fra menuen.

3

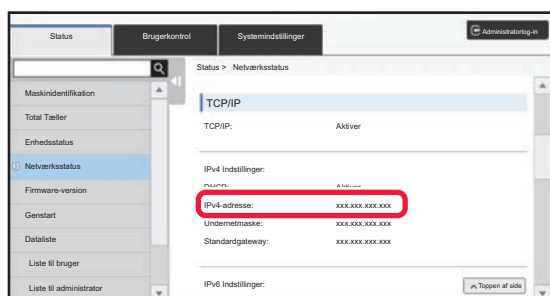

Rul ned gennem skærmen og afkryds "IPv4-adresse" i IPv4 Indstillinger for TCP/IP.

4

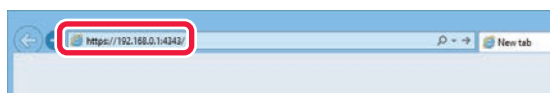

Åbn webbrowseren på pc'en, og indtast maskinens IP-adresse

Åbn webbrowseren på en computer, der er tilsluttet det samme netværk som maskinen, og indtast maskinens IP-adresse.

Anbefalede web browsere:

Internet Explorer: 11 eller senere (Windows®),

Microsoft Edge (Windows®),

Firefox (Windows®), Safari (macOS®),

Chrome (Windows®):

Den nyeste version eller umiddelbart forrige større udgave

Brugergodkendelse kan være påkrævet afhængigt af maskinens indstillinger for at vise indstillingsfunktionen (webversion). Kontakt administratoren af maskinen vedrørende adgangskode og andre oplysninger, som kræves til brugergodkendelse.



HVOR KAN JEG FINDE FORKLARINGER PÅ INDSTILLINGERNE

Indstillingerne nedenfor bliver forklaret i hvert enkelt kapitel.

Se [LISTE OVER INDSTILLINGSFUNKTIONER \(side 7-6\)](#) for at finde en forklaring på et emne.

- **Adressebog**
- **Dokumenthandling**
- **Brugerkontrol**
- **Systemindstillinger**
 - Kopi-indstillinger
 - Printer Indstillinger → Driftsindstillinger
 - Indstillinger For Billedafsendelse → Driftsindstillinger
 - Indstillinger For Billedafsendelse → Fax Indstillinger → Standardindst., Afsendelsesindstillinger, Modtagelsesindstillinger, Indstilling af Tillad/Afvis nr., Pollingindstilling.
 - Indstillinger For Billedafsendelse → Scan Indstillinger → Initial Statusindstillinger, Driftsindstillinger
 - Dokument Arkiverings Indstillinger
 - Sharp OSA indstillinger
 - Papirindstillinger. Drifts- Indstillinger, Tastaturindstillinger, Aktiver /Deaktiver Indstillinger
 - Energispare- Funktion



- Se "Bruger's Manual (Gem adressebog)" for oplysninger om adressebogsemner.
 - Se "Cloud Connect Guide" for Cloud Connect eller Email Connect.
 - Se "Bruger's Manual (Betjening af berøringspanel)" for startskærmsindstillinger.
-



LISTE OVER INDSTILLINGSFUNKTIONER

LISTE OVER INDSTILLINGSFUNKTIONER

Nedenfor er en liste over elementer i indstillingsfunktionen, fabriksstandardindstillinger og restriktioner for hvert element.



Indstillingsemnerne nedenfor bliver forklaret i hvert enkelt vejledning.

A→Bruger's Manual (Gem adressebog)

B→Bruger's Manual (Betjening af berøringspanel)



- Afhængigt af maskinens specifikationer og installerede perifere enheder, er det muligt, at nogle indstillinger ikke kan bruges.
- Nogle indstillinger kan kun konfigureres på websiden.

Status

U: Almindelig bruger; A: Systemadministrator/Administrator

| Opsætning af emner | Fabriksstandardindstilling | U | A | Side |
|---------------------------|----------------------------|------|----|------|
| ■ Status | | | | |
| ● Maskinidentifikation | – | Ja*1 | Ja | 7-59 |
| ● Total Antal | – | Ja*2 | Ja | 7-60 |
| ● Enhedsstatus | – | Ja | Ja | 7-60 |
| ● Netværksstatus | – | Nej | Ja | 7-60 |
| ● Firmware-version | – | Nej | Ja | 7-61 |
| ● Genstart | – | Ja | Ja | 7-61 |
| ● Dataliste | – | Ja | Ja | 7-61 |
| ▶ Liste til bruger | – | Ja | Ja | |
| ▶ Liste til administrator | – | Nej | Ja | |

*1 Nogle indstillinger kan kun konfigureres af administratoren.

*2 Afhængigt af indstillingerne kan administratorrettigheder være påkrævet.

Adressebog

Se "Bruger's Manual (Gem adressebog)" for oplysninger om adressebogsemner.



Dokumenthandlinger

U: Almindelig bruger; A: Systemadministrator/Administrator

| Opsætning af emner | Fabriksstandardindstilling | U | A | Side |
|------------------------------------|----------------------------|----|----|------|
| ■ Dokumenthandlinger* ¹ | | | | |
| ● Dok.Arkivering | | Ja | Ja | 6-39 |
| ▶ Hovedmappe | – | Ja | Ja | |
| ▶ Hurtigfil-Mappe | – | Ja | Ja | |
| ▶ Brugerdef. Mappe* ² | – | Ja | Ja | |
| ▶ Min mappe* ³ | – | Ja | Ja | |
| ▶ Søg | – | Ja | Ja | |
| ▶ Udskriv filbatch | – | Ja | Ja | |
| ● Send Print Job | – | Ja | Ja | 3-87 |

*1 Denne indstilling konfigureres i indstillingstilstand på websiden.

*2 Indstil kategoriindstillingerne i [System Indstillinger] → [Dokument Arkiverings Indstillinger] → [Dok.Arkiverings- Kontrol] på maskinens indstillingstilstand.

*3 Dette vises, når Min mappe er indstillet.

Brugerkontrol

U: Almindelig bruger; A: Systemadministrator/Administrator

| Opsætning af emner | Fabriksstandardindstilling | U | A | Side |
|--|----------------------------|-----|----|------|
| ■ Brugerkontrol | | | | |
| ● Brugerindstillinger | | Nej | Ja | 1-43 |
| ▶ Brugerliste | – | Nej | Ja | |
| ▶ Brugerdefineret Indeks | – | Nej | Ja | 1-46 |
| ▶ Organisation /gruppeliste | – | Nej | Ja | |
| ▶ Brugeroplysninger Udskrivning | – | Nej | Ja | |
| ● Adgangskontrolindstillinger | | Nej | Ja | 1-54 |
| ▶ Sidebegrænsningsgruppe | – | Nej | Ja | |
| ▶ Indst. af maskinens sidegrænse | – | Nej | Ja | |
| ▶ Tilladelsesgruppe | – | Nej | Ja | 1-55 |
| ▶ Foretrukken Betjeningsgruppe | – | Nej | Ja | 1-59 |
| ◆ Liste over Foretrukne betjeningsgruppe | – | Nej | Ja | |
| ◆ Listen Favorittaster* | – | Nej | Ja | |
| ◆ Liste over startskærme | – | Nej | Ja | |
| ● Brugertæller | | Nej | Ja | 1-61 |
| ▶ Vis bruger tæller | – | Nej | Ja | |
| ▶ Gem brugertælling* | – | Nej | Ja | 1-62 |



| Opsætning af emner | Fabriksstandardindstilling | U | A | Side |
|--|----------------------------|-----|----|------|
| ● Indstilling af faktureringskode | | Nej | Ja | 1-77 |
| ▶ Indstilling af faktureringskode | – | Nej | Ja | |
| ◆ Anvend faktureringskode | Deaktiveret | Nej | Ja | 1-77 |
| ◆ Anvend kodeindstillinger | brugskode | Nej | Ja | |
| ◆ Overtag faktureringskoden ved tilstandsskift | Deaktiveret | Nej | Ja | |
| ◆ Umuliggør ændring af faktureringskode | Deaktiveret | Nej | Ja | |
| ◆ Aktiver brug af kode når man er logget ind med enhedskontoen | Deaktiveret | Nej | Ja | |
| ◆ Undtagelsesindstilling for faktureringskodefunktion | | Nej | Ja | |
| • Sharp OSA | Alle Ugyldige | Nej | Ja | |
| ◆ Indstilling af displaynavn på faktureringskode | | Nej | Ja | |
| • Displaynavn på hovedkode | Standard | Nej | Ja | |
| • Displaynavn på underkode | Standard | Nej | Ja | |
| ▶ Hovedkodeliste | – | Nej | Ja | |
| ▶ Underkodeliste | – | Nej | Ja | 1-77 |

* Denne indstilling konfigureres i indstillingstilstand på websiden.



Systemindstillinger

Indstilling for forside

Se "Bruger's Manual (Betjening af berøringspanel)" for oplysninger om elementer for startskærmsindstillinger.

Kopiindstillinger

U: Almindelig bruger; A: Systemadministrator/Administrator

| Opsætning af emner | Fabriksstandardindstilling | U | A | Side |
|---|---|-----|----|-------|
| ● Kopi-indstillinger | | | | |
| ▶ Drifts- Indstill. | | | | |
| ◆ Indstilling Af Drejet Kopiering | Drejning af kopi | Nej | Ja | 2-11 |
| ◆ Tilføj/ændre ekstra zoom satser | – | Nej | Ja | 2-26 |
| ◆ Angiv et maksimalt antal kopier | 9999 | Nej | Ja | 2-8 |
| ◆ Stempel. | – | Nej | Ja | 2-98 |
| • Skriftstørrelse | Mellem | Nej | Ja | |
| ◆ Standard Marginskift Valg | | Nej | Ja | 2-81 |
| • Side 1 | 10mm (1/2") | Nej | Ja | |
| • Side 2 | 10mm (1/2") | Nej | Ja | |
| ◆ Rader Bredde Justering | | Nej | Ja | 2-83 |
| • Bredde på Afstand til Kant | 10mm (1/2") | Nej | Ja | |
| • Bredde på Afstand til Midten | 10mm (1/2") | Nej | Ja | |
| ◆ Initial N-Op indstilling | Off | Nej | Ja | 2-48 |
| • Layout | Venstre til Højre/Højre, og Ned | Nej | Ja | |
| • Kant | Ingen Udskrivning | Nej | Ja | |
| ◆ Kortformat Indstillinger | | Nej | Ja | 2-52 |
| • Originalstørrelse | X: 86 mm (3-3/8"), Y: 54 mm (2-1/8") | Nej | Ja | |
| • Tilpas til side | Deaktiveret | Nej | Ja | |
| ◆ Automatisk Ryghæftning* ³ | Aktiveret | Nej | Ja | 2-42 |
| ◆ Indledende Fanebladsindstilling | Billedskift: 10mm (1/2") | Nej | Ja | 2-120 |
| ◆ Deaktiver registrering/sletning af programmet | Deaktiveret | Nej | Ja | 2-140 |
| ◆ Deaktiver man. feeder ved duplexkopiering | Deaktiveret | Nej | Ja | 2-37 |



| Opsætning af emner | Fabriksstandardindstilling | U | A | Side |
|---|--|-----|----|-------|
| ◆ Deaktivering af automatisk papirvalg | Deaktiveret | Nej | Ja | 2-12 |
| ◆ Indstilling for Automatisk Valg af Papirbakke | Deaktiveret | Nej | Ja | |
| ◆ Deaktiver registrering af brugerdefineret billede | Deaktiveret | Nej | Ja | 2-101 |
| ◆ Deaktiver afsendelse under kopiering | Deaktiveret | Nej | Ja | 2-135 |
| ◆ Høj kvalitetsscanning fra dokumentindfører (s/h) | Aktiveret | Nej | Ja | 2-96 |
| ◆ Hurtigscanning fra glaspladen (s/h) | Deaktiveret | Nej | Ja | |
| ◆ Også auto. sletning før kopiering | Deaktiveret | Nej | Ja | 2-5 |
| ◆ Vis advarselsmeddelelse, når original ikke er registreret | Deaktiveret | Nej | Ja | |
| ► Initial Statusindstillinger | | | | |
| ◆ Farvetilstand | Fuld Farve | Nej | Ja | 2-8 |
| ◆ Billedretning | Stående | Nej | Ja | |
| ◆ Papirskuffe | Variere afhængigt af maskinkonfigurationen | Nej | Ja | |
| ◆ Belysningstype | Auto | Nej | Ja | |
| • Kopi af kopi | Deaktiveret | Nej | Ja | |
| • Farvetone Forbedring | Deaktiveret | Nej | Ja | |
| ◆ Zoomfaktor | 100 % | Nej | Ja | |
| ◆ Vælg automatisk forstørrelse i henhold til papirstørrelse ved valg af papirbakke. | Deaktiveret | Nej | Ja | |
| ◆ 2-Sidet Kopi | 1-Sidet → 1-Sidet | Nej | Ja | |
| ◆ Original indbinding | Bog | Nej | Ja | |
| ◆ Indbinding af output | Bog | Nej | Ja | 2-9 |
| ◆ Udkast | Auto | Nej | Ja | |
| ◆ Udkastskuffe | Variere afhængigt af maskinkonfigurationen | Nej | Ja | |
| ◆ Offset | Aktiveret | Nej | Ja | |
| ◆ Separatorside | | Nej | Ja | |
| • Indsæt før job | Deaktiveret | Nej | Ja | |
| • Indsæt efter job | Deaktiveret | Nej | Ja | |
| ◆ Hæftningssortering* ¹ | – | Nej | Ja | |
| ◆ Hæfteklamme Placering* ¹ | – | Nej | Ja | |
| ◆ Hulning* ² | – | Nej | Ja | |
| ► Fold* ³ | Fold Indvendig | Nej | Ja | |
| • Fold flere ark sammen* ⁴ | Deaktiveret | Nej | Ja | |



| Opsætning af emner | Fabriksstandardindstilling | U | A | Side |
|---------------------------------|----------------------------|-----|----|-------|
| ► Udskrift af tekst/billede | | | | |
| ◆ Tekst Indstillinger (stempel) | – | Nej | Ja | 2-98 |
| ◆ Brugerdefineret stempel | – | Nej | Ja | 2-101 |
| ◆ Brugerdefineret vandmærke | – | Nej | Ja | 2-101 |

*1 Når der er installeret en indre finisher/finisher/finisher (stor aflægsbakke)/ryghæftningsmodul/ryghæftningsmodul (stor aflægsbakke).

*2 Når der er installeret en indre finisher/finisher/finisher (stor aflægsbakke)/ryghæftningsmodul/ryghæftningsmodul (stor aflægsbakke) og et hullemodul.

*3 Når der er installeret et ryghæftningsmodul/ryghæftningsmodul (stor aflægsbakke).

*4 Når der er installeret et ryghæftningsmodul (stor aflægsbakke).

Printer Indstillinger

U: Almindelig bruger; A: Systemadministrator/Administrator

| Opsætning af emner | Fabriksstandardindstilling | U | A | Side |
|---|----------------------------|-----|----|------|
| ● Printer Indstillinger | | | | |
| ► Drifts- Indstill. | | | | |
| ◆ Deaktiver Udskrivning Af Infoside | Aktiveret | Nej | Ja | 3-3 |
| ◆ Deaktiver Udskrivning Af Testside | Deaktiveret | Nej | Ja | 7-61 |
| ◆ Automatisk Skift Til A4/Letter | Deaktiveret | Nej | Ja | 3-7 |
| ◆ Udskriv A3W (12x18) og 11x17 på A3 Size Paper | Deaktiveret | Nej | Ja | |
| ◆ Indstillinger for bypass bakke | | Nej | Ja | |
| • Aktiver Detekteret papirstørrelse i Bypass bakke | Deaktiveret | Nej | Ja | |
| • Aktiver Valgt papirtype i Bypass bakke | Deaktiveret | Nej | Ja | |
| • Ekskluder Bypass-bakke fra Autovalg af papir | Deaktiveret | Nej | Ja | |
| ◆ Job Spoolkø | Aktiveret | Nej | Ja | B |
| ◆ Deaktivering af direkte udskr. fra USB-hukommelse | Deaktiveret | Nej | Ja | 3-83 |
| ◆ Deaktivering af direkte udskr. fra netværksmappe | Deaktiveret | Nej | Ja | 3-84 |
| ◆ Deaktiver afsendelse under udskrift | Deaktiveret | Nej | Ja | 3-80 |
| ► Interface- Indstillinger | | Nej | Ja | 7-63 |
| ◆ Hexadecimal Dump-Tilstand | Deaktiveret | Nej | Ja | |
| ◆ I/O-Timeout | 60 sek. | Nej | Ja | |
| ◆ Tilslut Netværksport | Aktiveret | Nej | Ja | |
| ◆ Emulering Af Netværksport | Auto | Nej | Ja | |
| ◆ Portskiftemetode | Skift efter Jobafslutning | Nej | Ja | |



| Opsætning af emner | Fabriksstandardindstilling | U | A | Side |
|--|--|-----|----|------|
| ► Initial Statusindstillinger | | Ja | Ja | 7-64 |
| ◆ Kopier | 1 | Ja | Ja | |
| ◆ Retning | Stående | Ja | Ja | |
| ◆ Papirstørrelse | A4 (8-1/2" x 11") | Ja | Ja | |
| ◆ Udkastskuffe | Auto | Ja | Ja | |
| ◆ Papirtype | Alm. papir 1 | Ja | Ja | |
| ◆ Opløsningsindstilling | 600dpi (Høj Kvalitet) | Ja | Ja | |
| ◆ Spær Print Blanke Sider | Aktiveret | Ja | Ja | |
| ◆ 2-Sidet Print | 1-Sidet | Ja | Ja | |
| ◆ Farvetilstand | Auto | Ja | Ja | |
| ◆ N-Op udskriv | 1-Op | Ja | Ja | |
| ◆ Tilpas side | Aktiveret | Ja | Ja | |
| ◆ Udkast | Varierer afhængigt af maskinkonfigurationen | Ja | Ja | |
| • Udskriv per enhed | Aktiveret | Ja | Ja | |
| ◆ Separatorside | | Ja | Ja | |
| • Indsæt før job | Deaktiveret | Ja | Ja | |
| • Papirskuffe | Manuel Feeder | Ja | Ja | |
| • Indsæt efter job | Deaktiveret | Ja | Ja | |
| • Papirskuffe | Manuel Feeder | Ja | Ja | |
| • Hæftningssortering* ¹ | Deaktiveret | Ja | Ja | |
| • Hulning* ² | Deaktiveret | Ja | Ja | |
| • Fold* ³ | Deaktiveret | Ja | Ja | |
| - Fold flere ark sammen* ⁴ | Deaktiveret | Ja | Ja | 7-63 |
| ◆ Hurtig Fil | Deaktiveret | Ja | Ja | |
| ► PCL-indstillinger | | Ja | Ja | 7-65 |
| ◆ PCL-symbolsæt- indstillinger | PC-8 | Ja | Ja | |
| ◆ PCL skrifttype indst. | Intern Skrifttype, 0: Courier | Ja | Ja | |
| ◆ PCL linjeføderkode | 0.CR=CR; LF=LF; FF=FF | Ja | Ja | |
| ◆ Bred A4 | Deaktiveret | Ja | Ja | |
| ► PostScript-indstillinger* ⁵ | | Ja | Ja | 7-66 |
| ◆ Skærmindstillinger | Standard | Ja | Ja | |
| ◆ Udskriv PS-fejl | Deaktiveret | Ja | Ja | |
| ◆ Binær behandling | Deaktiveret | Ja | Ja | |
| ► OOXML-indstillinger* ⁶ | | Ja | Ja | |
| ◆ Udskriv hvad | Valgt ark | Ja | Ja | |
| ► Indstillinger for Frigiv udskrift | Se vejledningen "Vejledning i frigivning for print" for information om hvert af udskriftsudløserindstillingerne. | Nej | Ja | |



| Opsætning af emner | Fabriksstandardindstilling | U | A | Side |
|--|----------------------------|-----|----|------|
| ► E-mail Udskrivnings Indstillinger | | Nej | Ja | 7-67 |
| ◆ E-mail Print | Deaktiveret | Nej | Ja | |
| ◆ POP3 Server | – | Nej | Ja | |
| ◆ Portnummer | 110 | Nej | Ja | |
| ◆ POP autentificering | Deaktiveret | Nej | Ja | |
| ◆ Brugernavn | – | Nej | Ja | |
| ◆ Adgangskode | – | Nej | Ja | |
| • Skift kodeord. | Deaktiveret | Nej | Ja | |
| ◆ Check Interval | 5 minutter | Nej | Ja | |
| ◆ Aktiver SSL | Deaktiveret | Nej | Ja | |
| ◆ Forbindelsestest | – | Nej | Ja | |
| ► Indstillinger for direkte udskrift (FTP) | | Nej | Ja | 7-68 |
| ◆ Indstillinger for direkte udskrift (netværksmappe) | – | Nej | Ja | |
| ◆ Udskriftsindstilling fra pc/mobilterminal | | Nej | Ja | |
| • FTP udskrift | Aktiveret | Nej | Ja | |
| • Portnummer | 21 | Nej | Ja | |

*1 Når der er installeret en indre finisher/finisher/finisher (stor aflægsbakke)/ryghæftningsmodul/ryghæftningsmodul (stor aflægsbakke).

*2 Når der er installeret en indre finisher/finisher/finisher (stor aflægsbakke)/ryghæftningsmodul/ryghæftningsmodul (stor aflægsbakke) og et hullemodul.

*3 Når der er installeret et ryghæftningsmodul/ryghæftningsmodul (stor aflægsbakke).

*4 Når der er installeret et ryghæftningsmodul (stor aflægsbakke).

*5 Når der er installeret et PS3-udvidelsessæt. (MX-2651/MX-3051/MX-3551/MX-4051/MX-5051/MX-6051)

*6 Når der er installeret et udvidelsessæt til direkte udskrift. (MX-2651/MX-3051/MX-3551/MX-4051/MX-5051/MX-6051)



Indstillinger For Billedafsendelse

Fælles Indstillinger

U: Almindelig bruger; A: Systemadministrator/Administrator

| Opsætning af emner | Fabriksstandardindstilling | U | A | Side |
|---|--|-----|----|--------------|
| ● Fælles Indstillinger | | | | |
| ► Driftsindstillinger | | | | |
| ◆ Hold indstillinger et stykke tid, efter at scanningen er færdig. | Deaktiveret | Nej | Ja | 4-11 |
| ◆ Automatisk starttidspunkt for job under scanning | 60sek. | Nej | Ja | |
| ◆ Indstilling Af Standardvisning | E-mail (Fax når udvidelsessættet fax er installeret) | Nej | Ja | |
| ◆ Adressebog standardvalg | | Nej | Ja | 4-12 |
| • Højere prioritet gives til visningen af adressebog. | Deaktiveret | Nej | Ja | |
| • Brug kun adresser for afsendelsestilstand | Aktiveret | Nej | Ja | |
| • Kategori vist som standard | Ingen | Nej | Ja | A |
| • Vis alle adressetyper uanset aktuel tilstand. | Deaktiveret | Nej | Ja | |
| • Udvid adressebog | Aktiveret | Nej | Ja | |
| ◆ Billedretning | Stående | Nej | Ja | 4-44 |
| ◆ Indstilling af forhåndsvisning | | | | |
| • Indst.for check af modt.billed data | Deaktiveret | Nej | Ja | 4-61 |
| ◆ Standardliste-/miniaturevisning | | | | |
| • Fax/i-Fax modtagedata*1,*2 | Miniature | Nej | Ja | 1-17 |
| ◆ Standard Fremkaldelses- Indstillinger | Auto | Nej | Ja | 4-53 |
| ◆ Standard Originalbilledtype | Tekst | Nej | Ja | 5-57 |
| • Sender samme billede, som blev sendt i Fax-tilstand*1 | Deaktiveret | Nej | Ja | 4-40 |
| • Husk at trykke på Næste Adresse tasten ([+]) før du vælger den næste adresse. | Deaktiveret | Nej | Ja | 4-39 |
| • Deaktiver ændring af visningsrækkefølge | Deaktiveret | Nej | Ja | A |
| • Tilbageholdelsesindstilling for Modtaget Data-udskrift | | | | |
| - Adgangskode | – | Nej | Ja | 4-61 |
| - Skift kodeord. | – | Nej | Ja | |
| ◆ Standard-Godkendelsesstempel*3 | | | | |
| • E-mail/Scan/Dataindtastrn. | Deaktiveret | Nej | Ja | 4-11 5-11 |
| • Fax/Internet-Fax*1,*2 | Deaktiveret | Nej | Ja | |



| Opsætning af emner | Fabriksstandardindstilling | U | A | Side |
|--|--|-----|----|-------|
| ◆ Rader Bredde Justering | | Nej | Ja | 5-105 |
| • Bredde på Afstand til Kant | 10mm (1/2") | Nej | Ja | |
| • Bredde på Afstand til Midten | 10mm (1/2") | Nej | Ja | |
| • Tidsangivet udskrift af modtagne data | Deaktiveret | Nej | Ja | 4-62 |
| ► Aktiver /Deaktiver Indstillinger | | | | |
| ◆ Indst. for Deaktiver registrering | | | | |
| • Deaktiver Registrering af dest. fra Betjeningspanel | Alle Ugyldige | Nej | Ja | A |
| • Deaktiver Registrering af dest. fra website | Alle Ugyldige | Nej | Ja | |
| • Deaktiver registrering/sletning af alle programpunkter | Deaktiveret | Nej | Ja | 4-76 |
| • Deaktiver Registrering af Hukom. boks*1 | Alle Ugyldige | Nej | Ja | 4-87 |
| • Deaktiver registrering af dest. med global adresse-søgning | Alle Ugyldige | Nej | Ja | A |
| • Deaktiver registrering via Network Scanner Tool | Deaktiveret | Nej | Ja | 5-7 |
| • Deaktiver videresendelse via netværk | Deaktiveret | Nej | Ja | 4-67 |
| ◆ Indstillinger for Deaktiver transmission | | | | |
| • Deaktiver[Gensend]i Fax/bil. sendm.*1,*2 | Deaktiveret | Nej | Ja | 4-20 |
| • Deaktiver Valg fra Adressekartotek | Alle Ugyldige | Nej | Ja | 4-14 |
| • Deaktiver Direkte Indtastning | Alle Ugyldige | Nej | Ja | 4-12 |
| ◆ Deaktivering af PC Scan | Deaktiveret | Nej | Ja | 5-145 |
| ◆ Deaktiver lagring i ekstern hukommelsesenhed | Deaktiveret | Nej | Ja | 6-18 |
| ◆ Deaktiver PC-I-fax transmission*2 | Deaktiveret | Nej | Ja | 5-47 |
| ◆ Deaktiver PC-fax transmission*1 | Deaktiveret | Nej | Ja | 4-43 |
| ◆ Deaktiverer Find Min adresse | Deaktiveret | Nej | Ja | 5-17 |
| ► Konfig. af eget navn og destination | | | | |
| ◆ Afsenders dataregistrering | | Nej | Ja | 4-5 |
| • Afsendernavn | – | Nej | Ja | |
| • Afsenders faxnummer | – | Nej | Ja | |
| • I-fax egen adresse | – | Nej | Ja | |
| ◆ Vælg Registrering af Eget Navn | – | Nej | Ja | 4-82 |
| ► Kategori Indstilling*4 | Disse emner deles med emner om adressebog, så der henvises til "Bruger's Manual (Gem adressebog)". | Ja | Ja | A |

*1 Når der er installeret et faxudvidelsessæt.

*2 Når der er installeret et udvidelsessæt til internetfax.

*3 Når der er installeret en stempelenhed.

*4 Indstil kategoriindstillingerne i [Systemindstillinger] → [Indstillinger For Billedafsendelse] → [Fælles Indstillinger] → [Kategori Indstilling] på maskinens indstillingstilstand.



Scan Indstillinger

| Opsætning af emner | Fabriksstandardindstilling | U | A | Side |
|---|--------------------------------------|-----|----|------|
| ● Scan Indstillinger | | | | |
| ▶ Scan Indstillinger | | | | |
| ▶ Initial Statusindstillinger | | | | |
| ◆ Standard Farvetilstand Indstillinger | | Nej | Ja | 5-12 |
| • Scanner fælles | Auto: Mono2 | Nej | Ja | |
| - Deaktiver ændring af S/H indstilling i automode | Deaktiveret | Nej | Ja | |
| • E-mail | Auto: Mono2 | Nej | Ja | |
| - Deaktiver ændring af S/H indstilling i automode | Deaktiveret | Nej | Ja | |
| ◆ Indstilling Af Standardfilstørrelse | | Nej | Ja | |
| ◆ Scanner fælles | | Nej | Ja | |
| • Filtype | PDF | Nej | Ja | |
| - OCR* | Deaktiveret | Nej | Ja | |
| • Sort-og-hvid | Komprimeringstype: MMR (G4) | Nej | Ja | |
| • Farve/Gråtone | Kompressionsrate: Middel kompression | Nej | Ja | |
| - Kompressionsrate | Mellem | Nej | Ja | |
| - Fremh. sort bogst. | Deaktiveret | Nej | Ja | |
| • Angivet antal sider pr. fil | Deaktiveret | Nej | Ja | |
| • OCR-indstilling* | | Nej | Ja | |
| - Font | | Nej | Ja | |
| + Vestlige sprog | Arial | Nej | Ja | |
| + Japansk | MS Gothic | Nej | Ja | |
| + Kinesisk | SimSun | Nej | Ja | |
| + Kinesisk(Traditionelt) | MingLiU | Nej | Ja | |
| + Koreansk | Dotum: | Nej | Ja | |
| - Reg. billedretning | Aktiveret | Nej | Ja | |
| - Filnavnudtrækning | Deaktiveret | Nej | Ja | |
| ◆ E-mail | | Nej | Ja | |
| • Filtype | PDF | Nej | Ja | |
| - OCR* | Deaktiveret | Nej | Ja | |
| • Sort-og-hvid | Komprimeringstype: MMR (G4) | Nej | Ja | |
| • Farve/Gråtone | Kompressionsrate: Middel kompression | Nej | Ja | |
| - Fremh. sort bogst. | Deaktiveret | Nej | Ja | |
| • Angivet antal sider pr. fil | Deaktiveret | Nej | Ja | |



| Opsætning af emner | Fabriksstandardindstilling | U | A | Side |
|---------------------------------------|----------------------------|-----|----|------|
| • OCR-indstilling* | | Nej | Ja | 5-12 |
| - Font | | Nej | Ja | |
| + Vestlige sprog | Arial | Nej | Ja | |
| + Japansk | MS Gothic | Nej | Ja | |
| + Kinesisk | SimSun | Nej | Ja | |
| + Kinesisk(Traditionelt) | MingLiU | Nej | Ja | |
| + Koreansk | Dotum: | Nej | Ja | |
| - Reg. billedretning | Aktiveret | Nej | Ja | |
| - Filnavnudtrækning | Deaktiveret | Nej | Ja | |
| ◆ Indstillinger, nem scanning | | Nej | Ja | 5-13 |
| • Farve | Auto | Nej | Ja | |
| • S/H | Mono2 | Nej | Ja | |
| ◆ Opløsningsindstilling | | Nej | Ja | |
| ◆ Scan | | Nej | Ja | |
| • Anvend opløsn. indstillet ved gem. | Deaktiveret | Nej | Ja | |
| • (Intet element) | 200x200dpi | Nej | Ja | |
| ◆ E-mail | | Nej | Ja | |
| + Anvend opløsn. indstillet ved gem. | Deaktiveret | Nej | Ja | |
| + (Intet element) | 200x200dpi | Nej | Ja | |
| ◆ PDF Skævhedsjustering | Deaktiveret | Nej | Ja | |
| ► Driftsindstillinger | | | | 5-6 |
| ◆ Angiv standard svar adr. | – | Nej | Ja | |
| • Deaktiver valg af svar-til. | Deaktiveret | Nej | Ja | 5-21 |
| ◆ Bcc Indstilling | – | Nej | Ja | |
| • Aktiver Bcc | Deaktiveret | Nej | Ja | |
| • Vis Bcc-adresse på jobstatusskærmen | Deaktiveret | Nej | Ja | 4-24 |
| ◆ Online-Afsendelse | Aktiveret | Nej | Ja | |
| ◆ Indstillinger for PDF-komprimering | | Nej | Ja | 5-60 |
| • Flate-komprimering | Aktiveret | Nej | Ja | |
| • Kompakt PDF-opløsningsindstilling | 300x300dpi | Nej | Ja | |
| ◆ Komprimeringstype ved rundsending | | Nej | Ja | 5-43 |
| • Sort-og-hvid | MH (G3) | Nej | Ja | |
| • Farve/Gråtone | Middel kompression | Nej | Ja | |
| - Fremh. sort bogst. | Deaktiveret | Nej | Ja | |



| Opsætning af emner | Fabriksstandardindstilling | U | A | Side |
|---|---------------------------------|-----|----|------|
| ◆ Send indstillinger for destinationslink | Aktiveret | Nej | Ja | 5-29 |
| ◆ Aktiver Send destinationslink som standard | Deaktiveret | Nej | Ja | |
| ◆ Fil tilbageholdelses periode | 4 Timer | Nej | Ja | |
| ◆ Aktiver SSL | Aktiveret | Nej | Ja | |
| ◆ Indstil et maksimalt antal sendte data(E-Mail) | Ubegrænset | Nej | Ja | |
| • Hvis de vedhæftede e-mail fil(er) overskrider den maksimale størrelse, sendes de i flere filer. | Deaktiveret | Nej | Ja | |
| ◆ Maks. Str. af vedhæftet data (FTP/Skrivebord/Netværksmappe) | Ubegrænset | Nej | Ja | |
| ◆ Indstilling af automatisk scanning* | Deaktiveret | Nej | Ja | 5-69 |
| • Indstil billedretning automatisk | Aktiveret, 1-Sidet | Nej | Ja | |
| • Indstil opløsning automatisk | Aktiveret | Nej | Ja | |
| • Udelad blanke sider | Aktiveret, Ignorerer Blank side | Nej | Ja | |
| • Registrer automatisk Mono2/gråtone | Aktiveret | Nej | Ja | |
| - Standard detektion | 3 (Normal) | Nej | Ja | |
| • Juster automatisk skæve PDF-filer | Aktiveret | Nej | Ja | |
| ◆ Forudindstillet begrænsning af email for direkte input. | – | Nej | Ja | 5-20 |
| • domæne | – | Nej | Ja | |
| ◆ Standardadresse | Deaktiveret | Nej | Ja | 7-69 |
| • Standard Adresseindstilling | Deaktiveret | Nej | Ja | |
| • Tilføj Valgte | Vælg fra Adressebog | Nej | Ja | |
| - Anvend brugerens e-mail-adresse til login. | – | Nej | Ja | |
| + Brug også for Fax/i-Fax skærm | Aktiveret | Nej | Ja | |
| - Anvend hjemmemappe til brugerlogin | – | Nej | Ja | |
| - Vælg fra Adressebog | – | Nej | Ja | |
| + Indeks | Alle Destinationer | Nej | Ja | |
| + Vis Elementer | 10 | Nej | Ja | |
| - Tillad annullering af den først indtastede adresse | Deaktiveret | Nej | Ja | |
| ► Emne Navn Indstillinger | – | Ja | Ja | 7-70 |
| ◆ Standard emne | Scannet billede fra | Ja | Ja | |
| ◆ Forudindstillet registrering | – | Ja | Ja | |
| ◆ Emne Registrering | – | Ja | Ja | |



| Opsætning af emner | Fabriksstandardindstilling | U | A | Side |
|--|----------------------------|----|----|------|
| ► Filnavn Indstillinger | – | Ja | Ja | 7-70 |
| ◆ Standardindstillinger for filnavne | – | Ja | Ja | |
| • Filnavngivning | | Ja | Ja | |
| - Serienummer | Deaktiveret | Ja | Ja | |
| - Tekst | Deaktiveret | Ja | Ja | |
| - Afsendernavn | Aktiveret | Ja | Ja | |
| - Dato | Aktiveret | Ja | Ja | |
| - Sessionssidetæller | Deaktiveret | Ja | Ja | |
| - Unik identifikator | Deaktiveret | Ja | Ja | |
| • Direkte indgang/forudindstillede tekstvalgsindstillinger | – | Ja | Ja | |
| - Tilføj dato og klokkeslæt | Deaktiveret | Ja | Ja | |
| ◆ Forudindstillet registrering | – | Ja | Ja | |
| ► Brødtekst Indstillinger | – | Ja | Ja | |
| ◆ Tilføj automatisk joboplysninger til meddelelsen | Aktiveret | Ja | Ja | |
| ◆ Tilføj Automatisk En Sidefod til Mail Brødtekst | Deaktiveret | Ja | Ja | |
| ◆ Mail Sidefod Registrering | – | Ja | Ja | |
| ◆ Forudindstillet registrering | – | Ja | Ja | |
| ◆ Brødtekst Registrering | – | Ja | Ja | |

* På MX-2651/MX-3051/MX-3551/MX-4051/MX-5051/MX-6051, er OCR-udvidelsessættet påkrævet.



Der henvises til "[INDSTILLINGSFUNKTION FOR FAX \(side 7-124\)](#)" for oplysninger om faxindstillinger.



Indstillinger for Internetfax

| Opsætning af emner | Fabriksstandardindstilling | U | A | Side |
|--|----------------------------|-----|----|------|
| ● Indstillinger for Internetfax*1 | | | | |
| ► Driftsindstillinger | | | | |
| ◆ Opløsningsindstilling | | | | |
| • Anvend opløsn. indstillet ved gem. | Deaktiveret | Nej | Ja | 7-71 |
| • (Opløsning) | 200x100dpi | Nej | Ja | |
| • Halvtone | Deaktiveret | Nej | Ja | |
| ◆ Indstilling Af Stardardfilstørrelse | | Nej | Ja | |
| • Fil Type | TIFF-F | Nej | Ja | |
| • Komprimeringstype | MH (G3) | Nej | Ja | |
| ◆ Automatisk "Wake Up"- udskrivning | Aktiveret | Nej | Ja | |
| ◆ Originalprint på transaktions- rapport | Udskriv Kun Fejlrapport | Nej | Ja | |
| ◆ Indstilling Af Udskriftsvalg Ved Transmissionsrapport | | Nej | Ja | 7-72 |
| • Enkelt Afsendelse | Udskriv Kun Fejlrapport | Nej | Ja | |
| • Rundsending | Udskriv Alle Rapporter | Nej | Ja | |
| • Modtager | Rapport Ikke Udskrevet | Nej | Ja | |
| ◆ Indstilling Af Udskriftsvalg Ved Aktivitetsrapport | | Nej | Ja | |
| • Automatisk udskrivning ved fuld hukommelse | Deaktiveret | Nej | Ja | |
| • Udskriv dagligt på bestemt tidspunkt | Deaktiveret | Nej | Ja | |
| • Body Text Print Valg Indstillinger | Deaktiveret | Nej | Ja | |
| ► Afsendelsesindstillinger | | Nej | Ja | 7-73 |
| ◆ I-Fax Modtag. Rapport Til/Fra Indstilling | Deaktiveret | Nej | Ja | |
| ◆ I-Fax Modtag. Rapport Anmod. Time-Out Indstilling | 1 Timer | Nej | Ja | |
| ◆ Antal genkald ved transmissionsfejl | 2 Gange | Nej | Ja | |
| ◆ Indstil et maksimalt antal sendte data | Ubegrænset | Nej | Ja | |
| ◆ Indstilling Af Drejet Afsendelse | Aktiveret alle | Nej | Ja | |
| ◆ Eget Nr. Som Standardafs. | Aktiveret | Nej | Ja | |
| ◆ Udskrivning af sidetal hos modtager | Aktiveret | Nej | Ja | |
| ◆ Ring op igen, hvis linien er optaget | | Nej | Ja | |
| • Antal Genkaldsforsøg når der er Optaget | 2 Gange | Nej | Ja | |
| • Ventetid Mellem Genkaldsforsøg (min.) når der er Optaget | 3 Gange | Nej | Ja | |
| ◆ Genopkald ved kommunikationsfejl | | Nej | Ja | |
| • Antal Genkaldsforsøg i tilfælde af Fejl | 2 Gange | Nej | Ja | |
| • Ventetid Mellem Genkaldsforsøg (min.) i tilfælde af Fejl | 3 Gange | Nej | Ja | |



| Opsætning af emner | Fabriksstandardindstilling | U | A | Side |
|---|----------------------------|-----|----|------|
| ► Modtagelsesindstillinger | | Nej | Ja | 7-74 |
| ◆ Auto Modtagereducering Indstilling | Aktiveret | Nej | Ja | |
| ◆ 2-sidet udskrivning af modtagne data | Deaktiveret | Nej | Ja | |
| ◆ Indstil I-Fax adresse for data videresending | | Nej | Ja | |
| • Videresend til | – | Nej | Ja | |
| • Dir. SMTP | Deaktiveret | Nej | Ja | |
| • Tilføj Hostnavn eller IP Adresse. | Deaktiveret | Nej | Ja | |
| • Hostnavn el. IP adresse | – | Nej | Ja | |
| ◆ Modtag. dato- og tid.-stempel | Deaktiveret | Nej | Ja | 7-75 |
| ◆ Letter format modtaget reduceret udskrift*2 | Deaktiveret | Nej | Ja | |
| ◆ Timeout for POP3 kommunikation | 60sek. | Nej | Ja | |
| ◆ A3 format modtaget reduceret udskrift*2 | Deaktiveret | Nej | Ja | |
| ◆ Modtagelses Kontrol Interval Indstilling | 5 Minut | Nej | Ja | |
| ◆ Tillad/Afvis Indstilling for mail & domænenavne | | Nej | Ja | 7-76 |
| • Tillad/Afvis Indstilling for mail & domænenavne | Alle Ugyldige | Nej | Ja | |
| • Tilføj Ny | – | Nej | Ja | |



| Opsætning af emner | Fabriksstandardindstilling | U | A | Side |
|--|----------------------------|-----|----|------|
| ► Serverindstil. | | | | |
| ◆ Modtagelsesindstillinger | | | | |
| • Modtag Internet Fax | Aktiveret | Nej | Ja | 7-76 |
| • POP3 Server | – | Nej | Ja | |
| • Portnummer | 110 | Nej | Ja | |
| • POP autentificering | Deaktiveret | Nej | Ja | |
| • Brugernavn | – | Nej | Ja | |
| • Adgangskode | – | Nej | Ja | |
| - Skift kodeord. | Deaktiveret | Nej | Ja | |
| • Timeout for POP3 kommunikation | 60sek. | Nej | Ja | |
| • Modtagelses Kontrol Interval Indstilling | 5 minutter | Nej | Ja | |
| • Aktiver SSL | Deaktiveret | Nej | Ja | |
| ◆ Standardindst. | | | | |
| • I-Fax Eget Navn og Adresse Indstilling | | | | |
| - Indtast I-Fax Eget Navn | – | Nej | Ja | 7-76 |
| - Egen Adresse | – | Nej | Ja | |
| ◆ Indstillinger for direkte SMTP | | | | |
| • Portnummer (modtag) | 25 | Nej | Ja | 7-77 |
| • Timeout | 300 Sekunder | Nej | Ja | |
| • Portnummer (send) | 25 | Nej | Ja | |
| • Timeout | 300 Sekunder | Nej | Ja | |

*1 Når der er installeret et udvidelsessæt til internetfax.

*2 Denne funktion er ikke tilgængelig i alle lande og områder.

**Modtag/send faxdata (Manuelt)**

| Opsætning af emner | Fabriksstandardindstilling | U | A | Side |
|---|----------------------------|----|----|------|
| ● Modtag/send faxdata (Manuelt) | | | | |
| ▶ Fax Indstillinger* ¹ | – | Ja | Ja | 4-66 |
| ▶ Indstillinger for Internetfax* ² | | Ja | Ja | 7-77 |
| ◆ Modtage Start | – | Ja | Ja | |
| ◆ Manuel modtagelsestast på startskærm | Aktiveret | Ja | Ja | |
| ◆ Videresend Modtagne Data | – | Ja | Ja | |

*1 Når der er installeret et faxudvidelsessæt.

*2 Når der er installeret et udvidelsessæt til internetfax.

Indgående routing-indstillinger (videreafsendelse/lagring)

| Opsætning af emner | Fabriksstandardindstilling | U | A | Side |
|---|------------------------------|-----|----|------|
| ● Indgående routing-indstillinger (videreafsendelse/lagring)* | | | | |
| ▶ Indstillinger for indkommende routing | – | Ja | Ja | 7-78 |
| ◆ Tabel Registrering | – | Ja | Ja | |
| • Tabelnavn | – | Ja | Ja | |
| • Afsenderindstillinger for modtagne data | | Ja | Ja | |
| - Modtag linjevalg | | Ja | Ja | |
| + Internet-Fax | Aktiveret | Ja | Ja | |
| + Fax | Aktiveret | Ja | Ja | |
| - Indstil. af afsenderadresse | Vidresend Alle Modtagne Data | Ja | Ja | |
| • Indstillinger for vidresendelsesdestination for modtagne data | | Ja | Ja | |
| - Fremsend vilkår 1 til 3 | | Ja | Ja | |
| + Fremsend vilkår | Ingen fremsendelse | Ja | Ja | |
| + Ugedag | Alle Ugyldige | Ja | Ja | |
| + Sæt tid for vidresendelse | Deaktiveret | Ja | Ja | |
| + Start Tid | 00 Timer 00 Minut | Ja | Ja | |
| + Færdiggørelsestid | 00 Timer 00 Minut | Ja | Ja | |
| + Format ved vidresending | TIFF(flere) | Ja | Ja | |
| ▶ Reg. af afsenderadresse | – | Ja | Ja | |
| ▶ Administration Indstillinger | | Nej | Ja | |
| ◆ Indstillinger for indkommende routing | | Nej | Ja | |
| • Indgående Routing | Deaktiveret | Nej | Ja | |
| • Deaktiver Registrering af Vidresend Tabel | Deaktiveret | Nej | Ja | |
| • Deaktiver ændring/sletning af vidresendingstabel | Deaktiveret | Nej | Ja | |
| • Deaktiver ændring af vidresendingsbetingelse | Deaktiveret | Nej | Ja | |
| • Udskriftsstil Indstilling | Udskriv ved fejl | Nej | Ja | |



| Opsætning af emner | Fabriksstandardindstilling | U | A | Side |
|---|------------------------------|-----|----|------|
| ◆ Filnavnindstilling | | Nej | Ja | 7-79 |
| • Forudindstilling af tegn | | Nej | Ja | |
| - Tegn 1, 2 | – | Nej | Ja | |
| - Filnavngivning | | Nej | Ja | |
| + Nr.1 | Afsendernavn | Nej | Ja | |
| + Nr.2 | Dato & klokkeslæt | Nej | Ja | |
| + Nr.3 | Ingen | Nej | Ja | |
| + Nr.4 | Ingen | Nej | Ja | |
| + Nr.5 | Ingen | Nej | Ja | |
| + Nr.6 | Ingen | Nej | Ja | |
| + Nr.7 | Ingen | Nej | Ja | |
| + Hvis det er modtaget fra en kontakt, der er registreret i adressebogen, bliver afsenders navn ændret til kontaktens navn. | Deaktiveret | Nej | Ja | |
| ► Indgående routing-indstillinger (Lagring) | | Nej | Ja | 7-81 |
| ◆ Indstillinger for HDD-lagring af modtaget data | | Nej | Ja | |
| • Automatisk lagring af modtaget data i HDD | Deaktiveret | Nej | Ja | |
| • Specificerer data, der skal gemmes | | Nej | Ja | |
| - Fax | Deaktiveret | Nej | Ja | |
| - Internet-Fax | Deaktiveret | Nej | Ja | |
| • Specificerer gemt mappe | – | Nej | Ja | |
| - Indstillinger for sortering efter dato på mappe for lagring | Deaktiveret | Nej | Ja | |
| • Filstørrelse | PDF | Nej | Ja | |
| • Udskriftsstil Indstilling | Udskriv kun ved lagringsfejl | Nej | Ja | |
| ◆ Filnavnindstilling | | Nej | Ja | |
| • Forudindstilling af tegn | | Nej | Ja | |
| - Tegn 1, 2 | – | Nej | Ja | |
| - Filnavngivning | | Nej | Ja | |
| + Nr.1 | Afsendernavn | Nej | Ja | |
| + Nr.2 | Dato & klokkeslæt | Nej | Ja | |
| + Nr.3 | Ingen | Nej | Ja | |
| + Nr.4 | Ingen | Nej | Ja | |
| + Nr.5 | Ingen | Nej | Ja | |
| + Nr.6 | Ingen | Nej | Ja | |
| + Nr.7 | Ingen | Nej | Ja | |
| + Hvis det er modtaget fra en kontakt, der er registreret i adressebogen, bliver afsenders navn ændret til kontaktens navn. | Deaktiveret | Nej | Ja | |



| Opsætning af emner | Fabriksstandardindstilling | U | A | Side |
|---|----------------------------|-----|----|------|
| ◆ Indstilling af adresse for resultatmeddelelse ved lagring | | Nej | Ja | 7-81 |
| • Indstillinger for modtagelsesmeddelelse | Deaktiveret | Nej | Ja | |
| • Adresse for destinationsmeddelelse | – | Nej | Ja | |
| • Dir. Indtastn. | – | Nej | Ja | |

* På en model, der ikke er udstyret med en harddisk, er indstillingens navn angivet som "Inbound Routing Settings".

Metadata opsætning

| Opsætning af emner | Fabriksstandardindstilling | U | A | Side |
|-----------------------------|----------------------------|-----|----|-------|
| ● Enhedskontrol | | | | |
| ▶ Metadata opsætning | | Nej | Ja | 5-154 |
| ◆ Metadata Levering | Deaktiveret | Nej | Ja | 5-150 |
| ▶ Metadata Sættliste | – | Nej | Ja | 5-154 |
| ▶ Metadata sæt Registrering | – | Nej | Ja | |

Dokument Arkiverings Indstillinger

U: Almindelig bruger; A: Systemadministrator/Administrator

| Opsætning af emner | Fabriksstandardindstilling | U | A | Side |
|---|---|-----|----|------|
| ● Enhedskontrol | | | | |
| ▶ Drifts- Indstill. | | | | |
| ◆ Standard Tilstand Indstillinger | Delefunktion | Nej | Ja | 6-12 |
| ◆ Indstilling Af Sorteringsmetode | Dato | Nej | Ja | 6-24 |
| ◆ Administrator Tilladelsesindstilling | | Nej | Ja | 6-12 |
| • Slet Fil | Deaktiveret | Nej | Ja | |
| • Slet Mappe | Deaktiveret | Nej | Ja | |
| • Ændring af PIN-kode/Adgangskode | Deaktiveret | Nej | Ja | |
| ◆ Slet Alle Hurtigfiler | | Nej | Ja | 6-9 |
| • Slet | – | Nej | Ja | |
| • Slet hurtigfiler ved opstart.(Eksklusiv beskyttede filer) | Aktiveret | Nej | Ja | |
| ◆ Billedretning | Stående | Nej | Ja | 6-17 |
| ◆ Standard Farvetilstand Indstillinger | Auto, Mono2 | Nej | Ja | |
| • Deaktiver ændring af S/H indstilling i automode | Deaktiveret | Nej | Ja | |
| ◆ Standard Fremkaldelses- Indstillinger | Auto | Nej | Ja | |
| ◆ Standard Originalbilledtype | Tekst | Nej | Ja | |
| ◆ Initial Opløsningsindstillinger | 200x200dpi | Nej | Ja | |
| ◆ Standardudskriftsbakke | Varyerer afhængigt af maskinkonfigurationen | Nej | Ja | |



| Opsætning af emner | Fabriksstandardindstilling | U | A | Side |
|--|---|-----|----|------|
| ◆ Deaktiver tekst/stempelfunktioner for genudskrivning | Deaktiveret | Nej | Ja | 6-25 |
| ◆ Batchprint indstillinger | | Nej | Ja | 6-28 |
| • Valg af [Alle brugere] er ikke tilladt. | Aktiveret | Nej | Ja | |
| • Valg af [Bruger Ukendt] er ikke tilladt. | Aktiveret | Nej | Ja | |
| • Udskriftsordreindstilling for batchudskrivning/ flerfiler-udskrivning | Dato (Fld.) | Nej | Ja | |
| ◆ Rader Bredde Justering | | Nej | Ja | 6-17 |
| • Bredde på Afstand til Kant | 10mm (1/2") | Nej | Ja | |
| • Bredde på Afstand til Midten | 10mm (1/2") | Nej | Ja | |
| ◆ Kortformat Indstillinger | | Nej | Ja | |
| • Originalstørrelse | X: 86 mm (3-3/8"), Y: 54 mm (2-1/8") | Nej | Ja | |
| • Tilpas til gemt str. | Deaktiveret | Nej | Ja | |
| ◆ Indst. af gem/slet efter filudskrivning | Gem | Nej | Ja | 6-25 |
| ► Standardindstilling af PDF-format for pc-søgning | | Nej | Ja | 6-14 |
| ◆ S/H | | Nej | Ja | |
| • Komprimeringstype | MMR (G4) | Nej | Ja | |
| ◆ Farve/Gråtone | | Nej | Ja | |
| • Kompressionsrate | Middel kompression | Nej | Ja | |
| ◆ Kopier | Deaktiveret | Nej | Ja | |
| • Brug opløsningen til udførelse af job | Deaktiveret | Nej | Ja | |
| • Opløsning | 200×200dpi | Nej | Ja | |
| ◆ Printer | Deaktiveret | Nej | Ja | |
| • Brug opløsningen til udførelse af job | Deaktiveret | Nej | Ja | |
| • Opløsning | 200×200dpi | Nej | Ja | |
| ◆ Scan til | Deaktiveret | Nej | Ja | |
| • Brug opløsningen til udførelse af job | Deaktiveret | Nej | Ja | |
| • Opløsning | 200×200dpi | Nej | Ja | |
| ◆ Internet-Fax ^{*1} | Deaktiveret | Nej | Ja | |
| • Brug opløsningen til udførelse af job | Deaktiveret | Nej | Ja | |
| • Opløsning | 200×100dpi | Nej | Ja | |
| ◆ Fax ^{*2} | Deaktiveret | Nej | Ja | |
| • Brug opløsningen til udførelse af job | Deaktiveret | Nej | Ja | |
| • Opløsning | Standard | Nej | Ja | |
| ◆ Scan til HDD | Aktiveret | Nej | Ja | |
| • Brug opløsningen til udførelse af job | Deaktiveret | Nej | Ja | |
| • Opløsning | 200×200dpi | Nej | Ja | |



| Opsætning af emner | Fabriksstandardindstilling | U | A | Side |
|--------------------------------------|----------------------------|-----|----|------|
| ► Ledigt Job For Jobindstillinger | | Nej | Ja | 6-23 |
| ◆ Udskriv | | Nej | Ja | |
| • Kopier | Aktiveret | Nej | Ja | |
| • Printer | Aktiveret | Nej | Ja | |
| • Scan Send | Deaktiveret | Nej | Ja | |
| • Afsend I-Fax(inkl. PC-I-Fax)*1 | Deaktiveret | Nej | Ja | |
| • Afsend fax(inkl. PC-Fax)*2 | Deaktiveret | Nej | Ja | |
| • Scan til HDD | Aktiveret | Nej | Ja | |
| ◆ Scan Send | | Nej | Ja | |
| • Kopier | Deaktiveret | Nej | Ja | |
| • Printer | Deaktiveret | Nej | Ja | |
| • Scan Send | Aktiveret | Nej | Ja | |
| • Afsend I-Fax(inkl. PC-I-Fax)*1 | Deaktiveret | Nej | Ja | |
| • Afsend fax(inkl. PC-Fax)*2 | Deaktiveret | Nej | Ja | |
| • Scan til HDD | Aktiveret | Nej | Ja | |
| ◆ Send internetfax*1 | | Nej | Ja | |
| • Afsend I-Fax(inkl. PC-I-Fax) | Aktiveret | Nej | Ja | |
| ◆ Fax-Afsendelse*2 | | Nej | Ja | |
| • Kopier | Deaktiveret | Nej | Ja | |
| • Printer | Deaktiveret | Nej | Ja | |
| • Scan Send | Deaktiveret | Nej | Ja | |
| • Afsend I-Fax(inkl. PC-I-Fax)*1 | Deaktiveret | Nej | Ja | |
| • Afsend fax(inkl. PC-Fax) | Aktiveret | Nej | Ja | |
| • Scan til HDD | Deaktiveret | Nej | Ja | |
| ► Dok.Arkivering Kontrol*3 | – | Nej | Ja | 6-4 |
| ► Auto. sletning af filindstillinger | Alle Ugyldige | Nej | Ja | 6-33 |

*1 Når der er installeret et udvidelsessæt til internetfax.

*2 Når der er installeret et faxudvidelsessæt.

*3 Denne indstilling konfigureres i indstillingsfunktion på maskinen.



Sharp OSA-indstillinger

U: Almindelig bruger; A: Systemadministrator/Administrator

| Opsætning af emner | Fabriksstandardindstilling | U | A | Side |
|--|---|-----|----|-------|
| ● Enhedskontrol | | | | |
| ▶ Drifts- Indstill. | | Nej | Ja | 1-153 |
| ◆ Sharp OSA-version | – | Nej | Ja | |
| ◆ Cookie-indstilling*1 | Gem ikke cookie | Nej | Ja | |
| ◆ Slet cookie*1 | – | Nej | Ja | |
| ◆ Accepter fjernadgangsforespørgsel fra applikation | – | Nej | Ja | |
| ◆ Applikation tilladt adgang | – | Nej | Ja | |
| ◆ Godkend anmodning om fjernadgang på betjeningspanelet | – | Nej | Ja | |
| ◆ Acceptér brugsanmodning fra applikation | – | Nej | Ja | |
| ◆ Vis dialog for forbindelse i Sharp OSA-tilstand | – | Nej | Ja | |
| ◆ Accepter sekundær sendeanmodning fra Sharp OSA-applikation | – | Nej | Ja | |
| ▶ Indstillinger for standard programmer*2 | – | Nej | Ja | 1-154 |
| ▶ Modtager program Indstilling*2 | | Nej | Ja | |
| ▶ Eksterne kontoprogram -indstillinger*3 | | Nej | Ja | |
| ▶ Indstillinger for integrerede programmer*2 | – | Nej | Ja | 1-155 |
| ▶ Pollingindstilling*2 | | Nej | Ja | |
| ▶ Tilslut ekstern tjeneste | For ekstern tjenesteforbindelse, se "Vejledning for tilslutning til Cloud". | Nej | Ja | |

*1 Denne indstilling konfigureres i indstillingsfunktion på maskinen.

*2 På MX-2651/MX-3051/MX-3551/MX-4051/MX-5051/MX-6051 er programkommunikationsmodul påkrævet.

*3 På MX-2651/MX-3051/MX-3551/MX-4051/MX-5051/MX-6051 er eksternt kontormodul påkrævet.

Godkendelsesindstillinger

U: Almindelig bruger; A: Systemadministrator/Administrator

| Opsætning af emner | Fabriksstandardindstilling | U | A | Side |
|--|--|-----|----|------|
| ▶ Standardindst. | | Nej | Ja | 1-47 |
| ◆ Brugerbekræftelse | Deaktiveret | Nej | Ja | |
| ◆ Indstil. for servergodkendelse | Lokal | Nej | Ja | |
| ◆ Indstilling for netværkets godkendelsesserver*1 | Ikke defineret | Nej | Ja | |
| ◆ Lav adg.kontrol for netværksserver | Deaktiveret | Nej | Ja | 1-48 |
| ◆ Godkendelsesmetode Indstilling | Godkend en Bruger med Lognavn og Kodeord | Nej | Ja | 1-49 |
| • Forskel mellem store og små bogstaver i login-navnet er aktiveret. | Aktiveret | Nej | Ja | |



| Opsætning af emner | Fabriksstandardindstilling | U | A | Side |
|---|-------------------------------|-----|----|------|
| ◆ Aktiver hurtig log ind | Deaktiveret | Nej | Ja | 1-50 |
| ◆ Enheds Kontotilstand Indstilling | | Nej | Ja | |
| • Enheds Kontotilstand | Deaktiveret | Nej | Ja | |
| • Tillad, at anden bruger logger på | Deaktiveret | Nej | Ja | |
| • Deaktiver hjemmeredigeringsstilstand, når enhedskontotilstand aktiv | Deaktiveret | Nej | Ja | |
| ◆ Login Bruger | – | Nej | Ja | |
| • Valgte Brugere | – | Nej | Ja | |
| ◆ Indstillinger for brugergodkendelsesoplysninger | – | Nej | Ja | |
| ◆ Gem brugeroplysninger | Aktiveret | Nej | Ja | |
| • Gem adgangskode | Aktiveret | Nej | Ja | |
| • Cache periode | Ubegrænset | Nej | Ja | |
| • Aktivér personalisering, når ekstern godkendelse bruges | Aktiveret | Nej | Ja | |
| ◆ Aktivér offline-godkendelse med gemte brugeroplysninger | Aktiveret | Nej | Ja | |
| • Cach adg.kode for godkendelse | Aktiveret | Nej | Ja | |
| ◆ Cache godkendelsesinformation til ekstern serviceforbindelse | Aktiveret | Nej | Ja | 1-51 |
| ◆ Indstillinger for Kort | | Nej | Ja | 1-51 |
| • Brug IC-kort til autentificering | Deaktiveret | Nej | Ja | |
| • Godkendelsesmetode Indstilling | Kun kort godkendelse godkendt | Nej | Ja | |
| • Anmod om adgangskode ved bekræftelse af IC-kort | Kun kort godkendelse godkendt | Nej | Ja | |
| • Automatisk logud med kort | Deaktiveret | Nej | Ja | |
| ◆ Administration Indstillinger | – | Nej | Ja | |
| ◆ Godkendelsesindstillinger | – | Nej | Ja | |
| ◆ Deaktiver Udskrivning fra Ugyldig Bruger | Deaktiveret | Nej | Ja | |
| ◆ Indstilling af automatisk logud | Aktiveret | Nej | Ja | |
| ◆ Advarsel Når Login Mislykkes* ² | Deaktiveret | Nej | Ja | |



| Opsætning af emner | Fabriksstandardindstilling | U | A | Side |
|---|--|-----|----|------|
| ◆ Tillad brug af ekstern scanner inden login. | Deaktiveret | Nej | Ja | 1-52 |
| ◆ Inkluder jobstatus i brugergodkendelse | Deaktiveret | Nej | Ja | |
| ◆ Aktiver IPP-bekræftelse, undtagen for printer-driver | Aktiveret | Nej | Ja | |
| ◆ Handlinger, når brugeren er godkendt | – | Nej | Ja | |
| ◆ Handlinger for Sideantallets grænser for outputjobs* ² | Job færdiggøres, selvom sidebegrænsning nås. | Nej | Ja | |
| • Annuller og slet jobbet under modtagelse | – | Nej | Ja | |
| ◆ Udskriv automatisk gemte jobs efter du er logget på | Deaktiveret | Nej | Ja | |
| ◆ Nulstil tæller efter afsendelse af e-mail-status | Deaktiveret | Nej | Ja | |
| • Deaktiver visning/skift andre brugeres oplysninger i jobstatus | – | Nej | Ja | |
| ◆ Skærmindstillinger efter godkendelsen | – | Nej | Ja | |
| ◆ Anvend login-navn på netværksmappes brugernavn | – | Nej | Ja | |
| ◆ Visning af login navn | Vis login navn | Nej | Ja | |
| ◆ Vis brugsstatus efter login | Deaktiveret | Nej | Ja | |
| ◆ Rediger visning af hjælp på login-skærm | – | Nej | Ja | |
| ► Indst. for kortlæser | – | Nej | Ja | |
| ◆ Importerer fra installationsfilen | – | Nej | Ja | |
| ◆ Kort scannings test | – | Nej | Ja | |
| ◆ Korttype/kortlæser | 200(HID-kort) | Nej | Ja | |
| ◆ Kontroller kun systemkode i FeliCa-brugerområdetilstanden | Deaktiveret | Nej | Ja | |
| • Kort ID-regist./Skift rettighed | Deaktiveret | Nej | Ja | |
| • SSFC kort Indstilling | – | Nej | Ja | |
| • Kontroller anlægskode i HID-tilstand | Deaktiveret | Nej | Ja | |
| ◆ Importerer fra installationsfilen | – | Nej | Ja | |

*1 Viser, når [LDAP] er indstillet i "Godkendelsesindstillinger".

*2 Forsvinder, når "Indstillinger (administrator)" - [Sharp OSA indstillinger] → [Eksterne kontoprogram -indstillinger] → [Indstil autentificeringsserver (server 1)] er aktiveret.

*3 Denne indstilling konfigureres i indstillingstilstand på maskinen.



Almindelige indstillinger

U: Almindelig bruger; A: Systemadministrator/Administrator

| Opsætning af emner | Fabriksstandardindstilling | U | A | Side | |
|--|--|----|----|-------|-------|
| ● Fælles Indstillinger | | | | | |
| ▶ Papirindstillinger | | | | | |
| ◆ Indstillinger for papirbakke | | Ja | Ja | 1-112 | |
| • Auto Bakkeskift | Aktiveret | Ja | Ja | | |
| • Vis papirbakkeindstillinger, når specialbakke registrerer papir. | Aktiveret | Ja | Ja | | |
| - Bakke 1 | Alm. papir 1, Auto-AB (Auto-Inch) | Ja | Ja | | |
| - Bakke 2 ^{*1} | Alm. papir 1, Auto-AB (Auto-Inch) Bordmodul/550&2100-ark papirskuffe Bakke 3 Alm. papir 1, A4 (8-1/2" x 11") Bakke 4 Alm. papir 1, A4 (8-1/2" x 11") | Ja | Ja | | |
| - Bakke 3 ^{*2} | | Ja | Ja | | |
| - Bakke 4 ^{*3} | | Ja | Ja | | |
| - Bakke 5 ^{*4} | Alm. papir 1, A4 (8-1/2" x 11") | Ja | Ja | | |
| - Manuel Feeder | Alm. papir 1, Auto-AB (Auto-Inch) | Ja | Ja | | 1-112 |
| • Papirvægt | 60 g/m ² til 89 g/m ² (16 til 23 lbs.) | Ja | Ja | | 7-82 |
| • Registrering af skræddersyet størrelse (Bypass) | Brugerdef. 1 til 7 Auto-AB (Auto-Inch) X=420mm (17") Y=297mm (11") | Ja | Ja | 1-113 | |
| • Papirtype Registrering | – | Ja | Ja | | |



| Opsætning af emner | Fabriksstandardindstilling | U | A | Side |
|---|--|-----|----|------|
| ► Drifts- Indstillinger | | | | |
| ◆ Drifts- Indstill. | | | | |
| • Indstillinger for skærmvisning | | Nej | Ja | B |
| - Forstør visning | Deaktiveret | Nej | Ja | |
| - Indstilling Af Tid For Visning Af Meddelelser | 6 sek. | Nej | Ja | |
| - Sprogindstilling | Varyerer afhængig af land og region | Nej | Ja | |
| - Indstilling Af Standardvisning | Hjemmeskærm | Nej | Ja | |
| - Vis favoritmenuer som standard | Deaktiveret | Nej | Ja | |
| - Vis handlingspanel som standard. | Aktiveret | Nej | Ja | |
| - Ikon vises, når netværkskabel ikke er tilsluttet. | Aktiveret | Nej | Ja | |
| - Vis bekræftelsesdialog når job annulleres. | Aktiveret | Nej | Ja | |
| - Vis statusmeddelelse | Aktiveret | Nej | Ja | |
| - Begræns visning af total antal | Deaktiveret | Nej | Ja | |
| - Skift visning af antal sæt for jobstatus | Fremføring | Nej | Ja | |
| - Vis det anslåede starttidspunkt for job | Deaktiveret | Nej | Ja | |
| - Justeringsorden for taltaster | Stigende rækkefølge fra øverste venstre hjørne | Nej | Ja | |
| - Indstilling af visning fra hovedenhed | | Nej | Ja | |
| + Vis nuværende sti | Aktiveret | Nej | Ja | |
| + Anvend link for aktuel sti | Aktiveret | Nej | Ja | |
| + Displaymønsterindstilling | Mønster 1 | Nej | Ja | |
| ◆ Indstil. Tastfunktion | | Nej | Ja | |
| • Indstilling Af Automatisk Sletning | 60 sek. | Nej | Ja | |
| - Annuller Timer | Deaktiveret | Nej | Ja | |
| • Indstil. Tastfunktion | – | Nej | Ja | |
| - Tid for Acceptering af Tastetryk | 0,0 Sekunder | Nej | Ja | |
| - Bloker Auto Gentag Tast | Deaktiveret | Nej | Ja | |
| - Tid til at acceptere indtastning af lang berøring | 0,5 Sekunder | Nej | Ja | |
| - Dobbelttryk intervalindstilling | 0,5 Sekunder | Nej | Ja | |
| • Deaktivering af jobprioritering | Deaktiveret | Nej | Ja | |
| • Frakoble univ.bakke printer | Deaktiveret | Nej | Ja | |
| • Prioritet for udskriftsjob | – | Nej | Ja | |



| Opsætning af emner | Fabriksstandardindstilling | U | A | Side | |
|--|----------------------------|-----|----|-------|--|
| • Blokering af omslag/ skilleark tilstand | Deaktiveret | Nej | Ja | 2-110 | |
| • Deaktiver udskrift af betjeningsmanual fra betjeningspanel | Deaktiveret | Nej | Ja | 1-93 | |
| • Oprindelig originaloptællingsindstilling | Alle Ugyldige | Nej | Ja | 1-115 | |
| ◆ Indstilling af forhåndsvisning | | | | | |
| • Indst.for check af modt.billed data | Deaktiveret | Nej | Ja | 1-17 | |
| • Standardliste-/miniaturevisning | | Nej | Ja | | |
| • Fax/i-Fax modtagedata*5,*6 | Miniature | Nej | Ja | | |
| • Filhentning af hovedmappe/mappen Hurtigfil | Liste | Nej | Ja | | |
| • Filhentning af brugerdefineret mappe | Liste | Nej | Ja | | |
| • Filhentning af direkte udskrift | Liste | Nej | Ja | | |
| • Filhentning af direkte udskrift | Liste | Nej | Ja | | |
| ◆ Indstilling af fjernbetjening | | | | | |
| ◆ Fjernbetjening - software | | | | | |
| • Betjenings rettigheder | Forbudt | Nej | Ja | 1-86 | |
| • Vis skærm til indst. af adgangskode | Vis på både pc og MFP | Nej | Ja | | |
| • Betjening fra specificeret pc | | Nej | Ja | | |
| • Betjenings rettigheder | Forbudt | Nej | Ja | | |
| • Værtsnavn eller IP-adresse for pc | – | Nej | Ja | | |
| • Vis skærm til indst. af adgangskode | Vis på både pc og MFP | Nej | Ja | | |
| • Betjening af bruger med adgangskode | | Nej | Ja | | |
| • Betjenings rettigheder | Forbudt | Nej | Ja | | |
| • Vis skærm til indst. af adgangskode | Vis på både pc og MFP | Nej | Ja | | |
| • Dataliste | – | Nej | Ja | | |
| • Dataliste | 1-Sidet | Nej | Ja | 7-82 | |
| ◆ Tandem-forbindelse Indstilling | | | | | |
| • IP-adresse, klientmaskine | 0.0.0.0 | Nej | Ja | | |
| • Portnummer | 50001 | Nej | Ja | | |
| • Tandem Mode | – | Nej | Ja | | |
| - Blokering af master maskine tilstand | Deaktiveret | Nej | Ja | | |
| - Deaktivering,klient- maskinetilstand | Deaktiveret | Nej | Ja | | |



| Opsætning af emner | Fabriksstandardindstilling | U | A | Side |
|--|--|-----|----|-------------------|
| ◆ Indstillinger, Nemtilstand | – | Nej | Ja | 2-3 4-6 5-8 |
| • Vis en bekræftelsesmeddelelse, når du vælger "Detalje" i nemme tilstande | Aktiveret | Nej | Ja | 2-3 4-6 5-9 |
| ◆ Indstilling af foretrukken tast | – | Nej | Ja | B |
| ◆ Vis indstilling af tilstandsnøglen | | Nej | Ja | 1-15 |
| • Tilstande til visning | – | Nej | Ja | |
| • Vis tilstandstaster på startside | Aktiveret | Nej | Ja | |
| ◆ Tastaturindstillinger | | Nej | Ja | B |
| • Standardindstilling for tastatur | | Nej | Ja | |
| • Keyboard Vælg | Varyer afhængig af land og region | Nej | Ja | |
| • Angiv tastaturprioritet | Varyer afhængig af land og region | Nej | Ja | |
| • Indstilling for soft. tast. skabelon | – | Nej | Ja | |
| ◆ Brugerdefinerede links | – | Nej | Ja | 7-82 |
| ► Enhedskontrol | | | | |
| ◆ Driftsindstillinger | | | | |
| • Indstilling Af Originalstørrelseføler | AB-1 (Inch-1) | Nej | Ja | 1-114 |
| • Deaktiver føler | Deaktiveret | Nej | Ja | |
| • Original Fødningsmetode | Alt slukket | Nej | Ja | 1-115 |
| • Handlinger, når det maksimale antal ark, der kan hæftes, er nået | Stop jobbet og vis bekræftelsesmeddelelsen | Nej | Ja | 7-82 |
| • Automatisk Ryghæftning ⁷ | Aktiveret | Nej | Ja | 2-42 |
| • Justering af ryghæftningsposition | – | Nej | Ja | 7-82 |
| • Papirtype for automatisk papirvalg | Alm. 1: Aktiveret, Alm. 2: Aktiveret, Genbrugspapir: Deaktiveret | Nej | Ja | 7-83 |
| • Kompatibilitetsindstillinger for almindeligt papir | Alm. 1 | Nej | Ja | |



| Opsætning af emner | Fabriksstandardindstilling | U | A | Side |
|---|---|-----|----|-------|
| • Detekter standard i autofarvemode | 3 (Normal) | Nej | Ja | 7-83 |
| • Samlet indst. for finish | Angiv afslutningsplacering baseret på valgte papir. | Nej | Ja | |
| • Deaktivering af Duplex | Deaktiveret | Nej | Ja | |
| • Deaktivering af Offset | Deaktiveret | Nej | Ja | |
| • Deaktivering af Hæfter | Deaktiveret | Nej | Ja | |
| • Blokering af hullemask. | Deaktiveret | Nej | Ja | |
| • Deaktivering af Farvemode | Deaktiveret | Nej | Ja | |
| • Deaktivering af Dokument-feeder | Deaktiveret | Nej | Ja | |
| • Blokering af kassette med stor kapacitet | Deaktiveret | Nej | Ja | |
| • Deaktivering af papirskuffe (ekstr.) | Deaktiveret | Nej | Ja | |
| • Deaktivering af Bakkeindstillinger | Deaktiveret | Nej | Ja | |
| • Deaktivering af finisher | Deaktiveret | Nej | Ja | |
| ◆ Statusindikatorindstil. | – | Nej | Ja | |
| • Indstilling af dataindikator | Mønster 1 | Nej | Ja | |
| • Statusindikator blinker ved modtagelse af data | Aktiveret | Nej | Ja | |
| • Indstilling af fejllys | Lys og blink | Nej | Ja | |
| • Brug kommunikationsindikator | Aktiveret | Nej | Ja | 1-10 |
| • Brug forebyggende lys til at angive at originalen er blevet efterladt | Aktiveret | Nej | Ja | 1-118 |
| ► Indstillinger, maskinident. | – | Nej | Ja | 7-84 |
| ◆ Stil Uret | | Nej | Ja | 7-85 |
| • Stil Uret | | Nej | Ja | |
| - Nuværende Dato | – | Nej | Ja | |
| - Angiv Tidszone | – | Nej | Ja | |
| - Dato&Tid Indstillinger | – | Nej | Ja | |
| - Synkroniser med Internet Tidserver | Deaktiveret | Nej | Ja | |
| • Indstilling Af Sommertid | Deaktiveret | Nej | Ja | |



| Opsætning af emner | Fabriksstandardindstilling | U | A | Side |
|---|-------------------------------------|-----|----|-------|
| • Dato Format | | Nej | Ja | 7-86 |
| - Nuværende Indstilling | – | Nej | Ja | |
| - Format | Varierer afhængig af land og region | Nej | Ja | |
| ◆ Aktiver /Deaktiver Indstillinger | | | | |
| • Godkendelsesindstillinger | | | | |
| - Deaktiver hjemmeredigeringsstilstand, når enhedskontotilstand aktiv | Deaktiveret | Nej | Ja | 1-51 |
| - Deaktivering af Udskrivning fra Ugyldig Bruger | Deaktiveret | Nej | Ja | |
| • Indstillinger For Kopifunktion | | | | |
| - Deaktiver registrering/sletning af programmet | Deaktiveret | Nej | Ja | 2-138 |
| - Deaktiver man. feeder ved duplexkopiering | Deaktiveret | Nej | Ja | 2-37 |
| - Deaktivering af automatisk papirvalg | Deaktiveret | Nej | Ja | 2-12 |
| - Deaktiver registrering af brugerdefineret billede | Deaktiveret | Nej | Ja | 2-102 |
| - Deaktiver afsendelse under kopiering | Deaktiveret | Nej | Ja | 2-135 |
| • Printer Indstillinger | | | | |
| - Deaktiver Udskrivning Af Infoside | Aktiveret | Nej | Ja | 3-3 |
| - Deaktiver Udskrivning Af Testside | Deaktiveret | Nej | Ja | 7-61 |
| - Ekskluder Bypass-bakke fra Autovalg af papir | Deaktiveret | Nej | Ja | 3-7 |
| - Deaktivering af direkte udskr. fra USB-hukommelse | Deaktiveret | Nej | Ja | 3-83 |
| - Deaktivering af direkte udskr. fra netværksmappe | Deaktiveret | Nej | Ja | 3-84 |
| - Deaktiver afsendelse under udskrift | Deaktiveret | Nej | Ja | 3-80 |
| - Spær Print Blanke Sider | Deaktiveret | Nej | Ja | 3-27 |
| • Indstillinger For Billedafsendelse | | | | |
| - Deaktiver ændring af visningsrækkefølge | Deaktiveret | Nej | Ja | A |
| - Deaktiver faxrundsending* ⁵ | Deaktiveret | Nej | Ja | 4-29 |
| - Deaktiver Registrering af destination fra Betjeningspanel | Alle Ugyldige | Nej | Ja | A |
| - Deaktiver Registrering af destination fra webside | Alle Ugyldige | Nej | Ja | |



| Opsætning af emner | Fabriksstandardindstilling | U | A | Side |
|--|----------------------------|-----|----|-------|
| - Deaktiver registrering/sletning af programmet | | Nej | Ja | 4-76 |
| + Deaktiver registrering/sletning af alle programpunkter | Deaktiveret | Nej | Ja | |
| - Deaktiver Registrering af Hukom. boks* ⁵ | Alle Ugyldige | Nej | Ja | 4-87 |
| - Deaktiver registrering af dest. med global adresse-søgning | Alle Ugyldige | Nej | Ja | A |
| - Deaktiver registrering via Network Scanner Tool | Deaktiveret | Nej | Ja | 5-7 |
| - Deaktiver videresendelse via netværk | Deaktiveret | Nej | Ja | 4-67 |
| - Indstillinger for Deaktiver transmission | | | | |
| + Deaktiver[Gensend]i Fax/bil. sendm.* ^{5,*6} | Deaktiveret | Nej | Ja | 4-20 |
| + Deaktiver Valg fra Adressekartotek | Alle Ugyldige | Nej | Ja | 4-14 |
| + Deaktiver Direkte Indtastning | Alle Ugyldige | Nej | Ja | 4-12 |
| + Deaktiver PC-I-fax transmission* ⁶ | Deaktiveret | Nej | Ja | 5-47 |
| + Deaktiver PC-fax transmission* ⁵ | Deaktiveret | Nej | Ja | 4-43 |
| + Deaktiverer Find Min adresse | Deaktiveret | Nej | Ja | 5-17 |
| • Dokument Arkiverings Indstillinger | | | | |
| - Deaktiver tekst/stempelfunktioner for genudskrivning | Deaktiveret | Nej | Ja | 6-25 |
| - Batchprint indstillinger | | Nej | Ja | 6-28 |
| + Valg af [Alle brugere] er ikke tilladt. | Aktiveret | Nej | Ja | |
| + Valg af [Bruger Ukendt] er ikke tilladt. | Aktiveret | Nej | Ja | |
| • Drifts- Indstillinger | | | | |
| - Annuller Timer | Deaktiveret | Nej | Ja | B |
| - Frakoble univ.bakke printer | Deaktiveret | Nej | Ja | |
| - Bloker Auto Gentag Tast | Deaktiveret | Nej | Ja | |
| - Deaktivering af justering af ur | Deaktiveret | Nej | Ja | 7-85 |
| - Blokering af omslag/ skilleark tilstand | Deaktiveret | Nej | Ja | 2-110 |
| - Deaktiver udskrift af betjeningsmanual fra betjeningspanel | Deaktiveret | Nej | Ja | 1-93 |



| Opsætning af emner | Fabriksstandardindstilling | U | A | Side |
|--|----------------------------|-----|----|-------|
| • Enhedskontrol | | | | |
| - Deaktivering af Dokument-feeder | Deaktiveret | Nej | Ja | 7-83 |
| - Deaktivering af Duplex | Deaktiveret | Nej | Ja | |
| - Blokering af kassette med stor kapacitet* ⁴ | Aktiveret | Nej | Ja | |
| - Deaktivering af papirskuffe (ekstr.)* ¹ | Deaktiveret | Nej | Ja | |
| - Deaktivering af Bakkeindstillinger | Deaktiveret | Nej | Ja | |
| - Deaktivering af finisher* ⁷ | Deaktiveret | Nej | Ja | |
| - Deaktivering af Offset | Deaktiveret | Nej | Ja | |
| - Deaktivering af Hæfter* ⁷ | Deaktiveret | Nej | Ja | |
| - Blokering af hullemask.* ⁸ | Deaktiveret | Nej | Ja | |
| - Deaktivering af Farvetilstand | Deaktiveret | Nej | Ja | - |
| - Blokering af master maskine tilstand | Deaktiveret | Nej | Ja | 7-82 |
| - Deaktivering, klient- maskinetilstand | Deaktiveret | Nej | Ja | |
| • Sikkerheds Indstillinger | | | | |
| - Indstilling for udskrivning af skjult mønster | | Nej | Ja | 7-110 |
| + Deaktiver Direkte Indtastning | Deaktiveret | Nej | Ja | |
| ◆ Produkt Kode* ⁹ | | Nej | Ja | 7-86 |
| • Serienummer | - | Nej | Ja | |
| • Stregkode Fontkit | - | Nej | Ja | |
| • Internet Fax Udvidelsessæt | - | Nej | Ja | |
| • E-mail alarm og status | - | Nej | Ja | |
| • Data Sikkerhedssæt | - | Nej | Ja | |
| • Integrationsmodul | - | Nej | Ja | |
| ◆ Indtastning af applikationsnummer* ⁹ | - | Nej | Ja | |
| • Serienummer | - | Nej | Ja | |
| • Stregkode Fontkit | - | Nej | Ja | |
| • Internet Fax Udvidelsessæt | - | Nej | Ja | |
| • E-mail alarm og status | - | Nej | Ja | |
| • Data Sikkerhedssæt | - | Nej | Ja | |
| • Integrationsmodul | - | Nej | Ja | |



| Opsætning af emner | Fabriksstandardindstilling | U | A | Side |
|--|----------------------------|-----|----|------|
| ► Lyd Indstillinger | | | | 7-87 |
| ◆ Bilydindstillinger (Almindelig) | – | Nej | Ja | |
| ◆ Lyd Ved Tastetryk | Mellem | Nej | Ja | |
| ◆ Bip af ugyldig indgang | Mellem | Nej | Ja | |
| ◆ Referencetone | Ingen Lyd | Nej | Ja | |
| ◆ Kopier komplet lyd | Ingen Lyd | Nej | Ja | |
| ◆ Scan komplet lyd (billedforsendelse) | Mellem | Nej | Ja | |
| ◆ Sluk for lyd | Mellem | Nej | Ja | |
| ► Forsigtig lydindstillinger | – | Nej | Ja | |
| ◆ Bilydindstillinger (billedforsendelse) | – | Nej | Ja | |

- *1 Når der er installeret et bordmodul/550 ark papirskuffe/lavt bordmodul/550 ark papirskuffe/bordmodul/2x550 ark papirskuffe/bordmodul/3x550 ark papirskuffe/bordmodul/550&2100 ark papirskuffe.
- *2 Når der er installeret et bordmodul/2x550 ark papirskuffe/bordmodul/3x550 ark papirskuffe/bordmodul/550&2100 ark papirskuffe.
- *3 Når der er installeret et bordmodul/3x550 ark papirskuffe/bordmodul/550&2100 ark papirskuffe.
- *4 Når der er installeret en bakke med stor kapacitet.
- *5 Når der er installeret et faxudvidelsessæt.
- *6 Når der er installeret et udvidelsessæt til internetfax.
- *7 Når der er installeret et ryghæftningsmodul/ryghæftningsmodul (stor aflægsbakke).
- *8 Når der er installeret en indre finisher/finisher/finisher (stor aflægsbakke)/ryghæftningsmodul/ryghæftningsmodul (stor aflægsbakke) og et hullemodul.
- *9 De viste elementer afhænger af modellen.



Netværks Indstillinger

U: Almindelig bruger; A: Systemadministrator/Administrator

| Opsætning af emner | Fabriksstandardindstilling | U | A | Side |
|------------------------------|----------------------------|-----|----|------|
| ● Netværks Indstillinger | | | | |
| ▶ Hurtig opsætning | | | | |
| ◆ Trådløse indstillinger*1 | | Nej | Ja | 7-88 |
| ◆ Forbindelsestype | Kun kabelforbundet | Nej | Ja | |
| ◆ IPv4 Indstillinger | | Nej | Ja | |
| • DHCP | Aktiveret | Nej | Ja | |
| • IPv4-adresse | – | Nej | Ja | 7-89 |
| • Undernetmaske | – | Nej | Ja | |
| • Standardgateway | – | Nej | Ja | |
| ◆ Netværksnavn Indstillinger | | Nej | Ja | |
| • Navn på enhed | – | Nej | Ja | |
| • Domænenavn | – | Nej | Ja | |
| ◆ DNS Indstillinger | | Nej | Ja | |
| • Primær server | – | Nej | Ja | |
| • Sekundær server | – | Nej | Ja | |
| • Domænenavn | – | Nej | Ja | |
| ◆ SMTP Setup | | Nej | Ja | |
| • Primær server | – | Nej | Ja | |
| - Afsendernavn | – | Nej | Ja | |
| • Afsenderadresse | – | Nej | Ja | |
| • Aktiver SSL | – | Nej | Ja | |
| • SMTP autentificering | – | Nej | Ja | |
| • Brugernavn | – | Nej | Ja | |
| • Adgangskode | – | Nej | Ja | |
| - Skift kodeord. | – | Nej | Ja | |
| • Forbindelsestest | – | Nej | Ja | |
| ◆ LDAP opsætning | | Nej | Ja | 7-90 |
| • Navn | – | Nej | Ja | |
| • Søgerod | – | Nej | Ja | |
| • LDAP Server | – | Nej | Ja | |
| • Brugernavn | – | Nej | Ja | |
| • Adgangskode | – | Nej | Ja | |
| - Skift kodeord. | – | Nej | Ja | |
| • Type autentificering | – | Nej | Ja | |
| • KDC Server | – | Nej | Ja | |
| • Realm | – | Nej | Ja | |



| Opsætning af emner | Fabriksstandardindstilling | U | A | Side |
|--|----------------------------|-----|----|------|
| • Aktiver SSL | – | Nej | Ja | 7-90 |
| • Forbindelsestest | – | Nej | Ja | |
| ◆ Offentlig mappe/NAS-indstilling | | Nej | Ja | |
| • public | | Nej | Ja | |
| - Anvendt lager | Tilladt | Nej | Ja | |
| • shared | | Nej | Ja | |
| - Anvendt lager | Tilladt | Nej | Ja | |
| • faxreceive | | Nej | Ja | |
| - Anvendt lager | Tilladt | Nej | Ja | |
| ► Indstilling for netværksnavn | | Nej | Ja | 7-91 |
| ◆ Navn på enhed | – | Nej | Ja | |
| ◆ Domænenavn | – | Nej | Ja | |
| ◆ Kommentar | – | Nej | Ja | |
| ► Interface-Indstillinger | | Nej | Ja | |
| ◆ Forbindelsestype | Kun kabelforbundet | Nej | Ja | |
| • Lad trådløst adgangspunkt være aktiveret* ¹ | – | Nej | Ja | |
| ◆ IPv4 Indstillinger | | Nej | Ja | |
| • DHCP | Aktiveret | Nej | Ja | |
| • IPv4-adresse | – | Nej | Ja | |
| • Undernetmaske | – | Nej | Ja | |
| • Standardgateway | – | Nej | Ja | |
| ◆ IPv6 Indstillinger | | Nej | Ja | |
| • IPv6 | Aktiveret | Nej | Ja | |
| • DHCPv6 | Aktiveret | Nej | Ja | |
| • Manuel adresse / Præfikslængde | – | Nej | Ja | |
| • Standardgateway | – | Nej | Ja | |
| ◆ MTU-indstil. | | Nej | Ja | 7-92 |
| • MTU | 1500 | Nej | Ja | |
| ◆ Ping Kommando | | Nej | Ja | |
| • IPv4 | – | Nej | Ja | |
| • IPv6 | – | Nej | Ja | |
| ◆ DNS Indstillinger | | Nej | Ja | |
| • IPv4 Indstillinger | | Nej | Ja | |
| - Primær server | – | Nej | Ja | |
| - Sekundær server | – | Nej | Ja | |



| Opsætning af emner | Fabriksstandardindstilling | U | A | Side |
|---------------------------------|----------------------------|-----|----|------|
| • IPv6 Indstillinger | – | Nej | Ja | 7-92 |
| - Primær server | – | Nej | Ja | |
| - Sekundær server | – | Nej | Ja | |
| - Domænenavn | – | Nej | Ja | |
| - DNS-opdatering | Deaktiveret | Nej | Ja | |
| ◆ IEEE802.1X Indstilling | | Nej | Ja | 7-93 |
| • IEEE802.1X godkendelse (tråd) | Deaktiveret | Nej | Ja | |
| • EAP-godkendelsesmetode | EAP-TLS | Nej | Ja | |
| • EAP-brugernavn | – | Nej | Ja | |
| • Adgangskode | – | Nej | Ja | |
| - Skift kodeord. | Deaktiveret | Nej | Ja | |
| • Servergodkendelse | Aktiveret | Nej | Ja | |
| • EAP-timeout | 10 Sekunder | Nej | Ja | |
| • Antal EAP gentag forsøg | 3 gange | Nej | Ja | |
| • Certifikat Status | – | Nej | Ja | |
| • CA-certifikatstatus | – | Nej | Ja | |
| ► Services Setup | | Nej | Ja | 7-94 |
| ◆ SMTP | – | Nej | Ja | |
| • SMTP Setup | – | Nej | Ja | |
| - Primær server | – | Nej | Ja | |
| - Sekundær server | – | Nej | Ja | |
| - Portnummer | 25 | Nej | Ja | |
| - Timeout | 20 sekunder | Nej | Ja | |
| - Afsendernavn | – | Nej | Ja | |
| - Afsenderadresse | – | Nej | Ja | |
| - Aktiver SSL | Deaktiveret | Nej | Ja | |
| - SMTP autentificering | Deaktiveret | Nej | Ja | |
| - Brugernavn | – | Nej | Ja | |
| - Adgangskode | – | Nej | Ja | |
| - POP før SMTP | Deaktiveret | Nej | Ja | |
| - Forbindelsestest | – | Nej | Ja | |



| Opsætning af emner | Fabriksstandardindstilling | U | A | Side |
|---------------------------------------|------------------------------|-----|----|------|
| ◆ Kerberos | – | Nej | Ja | 7-95 |
| • Kerberos Autentificerings Opsætning | – | Nej | Ja | |
| - KDC Server | – | Nej | Ja | |
| - Portnummer | 88 | Nej | Ja | |
| - Realm | – | Nej | Ja | |
| ◆ SNMP | – | Nej | Ja | |
| • SNMP Indstillinger | – | Nej | Ja | |
| - SNMP | Deaktiveret | Nej | Ja | |
| - SNMP Server | – | Nej | Ja | |
| - Portnummer | 123 | Nej | Ja | |
| - Timeout | 5 Sekunder | Nej | Ja | |
| - Synkroniseringsinterval | 6 timer | Nej | Ja | |
| - Synkroniser Ved Opstart | Deaktiveret | Nej | Ja | |
| - Synkroniser Nu | – | Nej | Ja | |
| ◆ mDNS | – | Nej | Ja | |
| • Indstillinger for mDNS | – | Nej | Ja | |
| - mDNS | Aktiveret | Nej | Ja | |
| - Servicenavn | Modelnavn (Serienummer) | Nej | Ja | |
| - Domænenavn | Modelnavn-Serienummer-.Lokal | Nej | Ja | |
| - Service med Højeste Prioritet | LPD | Nej | Ja | |
| ◆ SNMP | – | Nej | Ja | |
| • Indstillinger for SNMP v1 | – | Nej | Ja | |
| - Indstillinger for SNMP v1 | Aktiveret | Nej | Ja | |
| - Adgangsmetode | – | Nej | Ja | |
| - GET gruppe | public | Nej | Ja | |
| + SET Community | private | Nej | Ja | |
| - Skift SET Gruppe | Deaktiveret | Nej | Ja | |
| - TRAP Community | public | Nej | Ja | |
| - TRAP-destinationsadresse | – | Nej | Ja | |
| • Indstillinger for SNMP v3 | – | Nej | Ja | |
| - Indstillinger for SNMP v3 | Deaktiveret | Nej | Ja | |
| - Brugernavn | – | Nej | Ja | |
| - Godkendelsestast | – | Nej | Ja | |
| - Datasikkerhedstast | – | Nej | Ja | |
| - Kontekstnavn | – | Nej | Ja | |



| Opsætning af emner | Fabriksstandardindstilling | U | A | Side |
|---|---|-----|----|------|
| ◆ SMB-indstillinger | | Nej | Ja | 7-96 |
| • Brug SMB1.0 | Aktiveret | Nej | Ja | |
| • Brug SMB2.0 | Aktiveret | Nej | Ja | |
| • Brug SMB2.1 | Aktiveret | Nej | Ja | |
| • Brug SMB3.0 | Aktiveret | Nej | Ja | |
| ► Direct Print Setup | | Nej | Ja | |
| ◆ LPD | | Nej | Ja | |
| • LPD opsætning | | Nej | Ja | |
| - LPD | Aktiveret | Nej | Ja | |
| - Timeout | 90 Sekunder | Nej | Ja | |
| - Brug banner | Deaktiveret | Nej | Ja | |
| ◆ RAW | | Nej | Ja | |
| • Indstilling af rawprint | | Nej | Ja | |
| - Raw print | Aktiveret | Nej | Ja | |
| - Portnummer | 9100 | Nej | Ja | |
| - Timeout | 90 Sekunder | Nej | Ja | |
| - Brug Tovejs | Deaktiveret | Nej | Ja | |
| ◆ WSD | | Nej | Ja | 7-97 |
| • Indstillinger for WSD | | Nej | Ja | |
| - Udskriv WSD | Aktiveret | Nej | Ja | |
| - Brug multicast-visning | Aktiveret | Nej | Ja | |
| ► Indstillinger for eksternt printerservice | | Nej | Ja | - |
| ◆ Airprint indstillinger* ² | Se "Vejledning for AirPrint" angående indstillinger for AirPrint. | Nej | Ja | |
| ◆ Indstillinger for Universal Print | Aktiveret | Nej | Ja | 7-97 |
| • Universal Print | – | Nej | Ja | |
| • Status | – | Nej | Ja | |
| • Printernavn | – | Nej | Ja | |
| • Registrér med Universal Print | – | Nej | Ja | |
| • Registreringskode | – | Nej | Ja | |
| - Internetadresse for koderegistrering | – | Nej | Ja | |
| • Slet fra Universal Print | – | Nej | Ja | |
| ► LDAP opsætning | | Nej | Ja | |
| ◆ LDAP opsætning | Aktiveret | Nej | Ja | |
| ◆ Liste over Globale Adresse Bøger | – | Nej | Ja | |



| Opsætning af emner | Fabriksstandardindstilling | U | A | Side |
|-----------------------------------|----------------------------|-----|----|------|
| ► Indstil. for Active Directory | | Nej | Ja | 1-66 |
| ◆ Domænenavn | – | Nej | Ja | |
| ◆ Søgeattribut: | cn | Nej | Ja | |
| ◆ Link til brugerkontroldata | – | Nej | Ja | |
| ◆ Sidebegrænsningsgruppe | pagelimit | Nej | Ja | |
| ◆ Tilladelsesgruppe | authority | Nej | Ja | |
| ◆ Foretrukken Betjeningsgruppe | favorite | Nej | Ja | |
| ◆ Min Mappe | myfolder | Nej | Ja | |
| ◆ Enhedsreg.konto | – | Nej | Ja | |
| ◆ Brugernavn | – | Nej | Ja | |
| ◆ Adgangskode | – | Nej | Ja | |
| ◆ Status | – | Nej | Ja | |
| ◆ Registrering i Active Directory | – | Nej | Ja | |
| ► Offentlig mappe/NAS-indstilling | | | | 1-84 |
| ◆ public | | Nej | Ja | |
| • Anvendt lager | Tilladt | Nej | Ja | |
| ◆ shared | | Nej | Ja | |
| • Anvendt lager | Tilladt | Nej | Ja | |
| ◆ faxreceive | | Nej | Ja | |
| • Anvendt lager | Tilladt | Nej | Ja | |
| ► Proxy Indstilling | | Nej | Ja | 7-99 |
| ◆ Proxy Indstilling | Deaktiveret | Nej | Ja | |
| ◆ Adresse for proxyserver | – | Nej | Ja | |
| ◆ Brugernavn | – | Nej | Ja | |
| ◆ Adgangskode | – | Nej | Ja | |
| • Skift kodeord. | – | Nej | Ja | |
| ◆ Portnummer | 8080 | Nej | Ja | |
| ◆ Tilgå uden brug af proxy | – | Nej | Ja | |
| ► Trådløse indstillinger* | – | Nej | Ja | |
| ► Indstilling af Nem tilslutning | – | Nej | Ja | 1-82 |



| Opsætning af emner | Fabriksstandardindstilling | U | A | Side |
|---|----------------------------|-----|----|-------|
| ► Indstilling for enhedswebseite | | Nej | Ja | 7-102 |
| ◆ Indstillinger for HTTP adgang | | Nej | Ja | |
| • Antal brugere, der kan være logget på, på samme tid | 32 | Nej | Ja | |
| • Auto-logge af tid | 60 minutter | Nej | Ja | |
| ◆ Vis bruger, der er logget på | – | Nej | Ja | |
| ◆ Opdateret tid | – | Nej | Ja | |
| ◆ Bruger, der er logget på nu | – | Nej | Ja | |
| ◆ Log alle brugere af | – | Nej | Ja | |

*1 På MX-2651/MX-3051/MX-3061S/MX-3071S/MX-3551/MX-3561S/MX-3571S/MX-4051/MX-4061S/MX-4071S/MX-5051/MX-5071S/MX-6051/MX-6071S vises denne indstilling kun, når en trådløs LAN-adaptor er installeret.

*2 Kan anvendes med MX-2651/MX-3051/MX-3061/MX-3071/MX-3551/MX-3561/MX-3571/MX-4051/MX-4061/MX-4071/MX-5051/MX-5071/MX-6051/MX-6071.



Sikkerheds Indstillinger

U: Almindelig bruger; A: Systemadministrator/Administrator

| Opsætning af emner | Fabriksstandardindstilling | U | A | Side |
|---|-----------------------------|-----|----|-------|
| ● Sikkerheds Indstillinger | | | | |
| ▶ Ændring af adgangskode | – | Nej | Ja | 7-103 |
| ◆ Begræns enheds wedsided adgang via password | – | Nej | Ja | |
| ▶ Driftsindstillinger | | | | |
| ◆ Begræns udskriftsjob udover det aktuelle udskriftsjob i venteposition | Deaktiveret | Nej | Ja | 7-104 |
| • Begræns handling | Gennemtvung tilbageholdelse | Nej | Ja | |
| ◆ Automatisk sletning af suspenderede udskriftsjob | Deaktiveret | Nej | Ja | |
| • Tid indtil suspenderede udskriftsjobs automatisk slettes*1 | 5min. | Nej | Ja | |
| ◆ Afvis anmod. fra eksterne steder | Deaktiveret | Nej | Ja | |
| ◆ Hvis korrupt firmware opdages, skal du gendanne det | Deaktiveret | Nej | Ja | |
| ◆ Anvend sikkerhedspolitik | Deaktiveret | Nej | Ja | |
| ◆ Obligatorisk adgangskontrol | Deaktiveret | Nej | Ja | |
| ▶ Portkontrol | | | | |
| ◆ Serverport | | | | |
| • HTTP | Aktiveret | Nej | Ja | 7-105 |
| - Portnummer | 80 | Nej | Ja | |
| • HTTPS | Aktiveret | Nej | Ja | |
| - Portnummer | 443 | Nej | Ja | |
| • FTP udskrift | Aktiveret | Nej | Ja | |
| - Portnummer | 21 | Nej | Ja | |
| • Raw print | Aktiveret | Nej | Ja | |
| - Portnummer | 9100 | Nej | Ja | |
| • LPD | Aktiveret | Nej | Ja | |
| - Portnummer | 515 | Nej | Ja | |



| Opsætning af emner | Fabriksstandardindstilling | U | A | Side |
|----------------------------------|----------------------------|-----|----|-------|
| • IPP | Aktiveret | Nej | Ja | 7-105 |
| - Portnummer | 631 | Nej | Ja | |
| • IPP-SSL | Deaktiveret | Nej | Ja | |
| - Portnummer | 443 | Nej | Ja | |
| • Tandem Output modtag | Aktiveret | Nej | Ja | |
| - Portnummer | 50001 | Nej | Ja | |
| • PC scan | Aktiveret | Nej | Ja | |
| - Portnummer | 52000 | Nej | Ja | |
| • Fjernbetjeningspanel | Aktiveret | Nej | Ja | |
| - Portnummer | 5900 | Nej | Ja | |
| • SNMPD | Aktiveret | Nej | Ja | |
| - Portnummer | 161 | Nej | Ja | |
| • SMB | Deaktiveret | Nej | Ja | |
| • SMTP | Aktiveret | Nej | Ja | |
| • WSD | Aktiveret | Nej | Ja | |
| • Frigiv udskrift | Deaktiveret | Nej | Ja | |
| - Portnummer | 53000 | Nej | Ja | |
| • Sharp OSA (udvidelsesplatform) | | Nej | Ja | |
| • HTTPS | Aktiveret | Nej | Ja | |
| - Portnummer | 10080 | Nej | Ja | |
| • HTTPS | Aktiveret | Nej | Ja | |
| - Portnummer | 10443 | Nej | Ja | |
| ◆ Klientport | | Nej | Ja | |
| • HTTP | Aktiveret | Nej | Ja | |
| • HTTPS | Aktiveret | Nej | Ja | |
| • FTP | Aktiveret | Nej | Ja | |
| • FTPS | Aktiveret | Nej | Ja | |
| • SMTP | Aktiveret | Nej | Ja | |
| • SMTP-SSL | Aktiveret | Nej | Ja | |
| • POP3 | Aktiveret | Nej | Ja | |
| • POP3-SSL | Aktiveret | Nej | Ja | |



| Opsætning af emner | Fabriksstandardindstilling | U | A | Side |
|--|----------------------------|-----|----|-------|
| • SNMP-TRAP | Aktiveret | Nej | Ja | 7-105 |
| - Portnummer | 162 | Nej | Ja | |
| • Giv besk. om jobafslutn. | Aktiveret | Nej | Ja | |
| • LDAP | Aktiveret | Nej | Ja | |
| • LDAP-SSL | Aktiveret | Nej | Ja | |
| • SMB | Aktiveret | Nej | Ja | |
| • SNTP | Deaktiveret | Nej | Ja | |
| • mDNS | Aktiveret | Nej | Ja | |
| • Tandem Output send | Aktiveret | Nej | Ja | |
| • Data-backup send | Aktiveret | Nej | Ja | |
| • Frigiv udskrift | Aktiveret | Nej | Ja | |
| • IPP INFRA | Aktiveret | Nej | Ja | |
| • XMPP | Deaktiveret | Nej | Ja | |
| ► Filter Indstilling | Deaktiveret | Nej | Ja | |
| ◆ Filter | Deaktiveret | Nej | Ja | |
| ◆ Konfiguration af IP Adresse Filter | | Nej | Ja | |
| • Filter Mode | Tilladt | Nej | Ja | |
| • Filter Adresse 1-4 | | Nej | Ja | |
| - Starte IP Adresse | 0.0.0.0 | Nej | Ja | |
| - Slutte IP Adresse | 0.0.0.0 | Nej | Ja | |
| ◆ MAC Adresse Filter Konfiguration | | Nej | Ja | |
| • Filter Adresse 1-10 | - | Nej | Ja | |
| • MAC Adresse | 000000000000 | Nej | Ja | |
| ► Indstillinger for SSL | | Nej | Ja | |
| ◆ Indstilling af SSL | | Nej | Ja | |
| • Serverport | | Nej | Ja | |
| - HTTPS | Aktiveret | Nej | Ja | |
| - IPP-SSL | Deaktiveret | Nej | Ja | |
| - Omdiriger HTTP til HTTPS i Adgangswebsiden til enhed | Deaktiveret | Nej | Ja | |



| Opsætning af emner | Fabriksstandardindstilling | U | A | Side |
|--|----------------------------|-----|----|-------|
| • Klientport | | Nej | Ja | 7-106 |
| - HTTPS | Aktiveret | Nej | Ja | |
| - FTPS | Aktiveret | Nej | Ja | |
| - SMTP-SSL | Aktiveret | Nej | Ja | |
| - POP3-SSL | Aktiveret | Nej | Ja | |
| - LDAP-SSL | Aktiveret | Nej | Ja | |
| - Bekræft underskrift af den anden parts servercertifikat | Deaktiveret | Nej | Ja | |
| - Brug kun TLS 1,2 | Deaktiveret | Nej | Ja | |
| - syslog-SSL | Aktiveret | Nej | Ja | |
| • Krypteringsniveau. | Lav | Nej | Ja | |
| • Enhedscertifikat | – | Nej | Ja | |
| - Certifikat Status | – | Nej | Ja | |
| ► S/MIME Indstillinger | | Nej | Ja | |
| ◆ S/MIME Indstillinger | | Nej | Ja | |
| • Enhedscertifikat | | Nej | Ja | |
| - Certifikat Status | – | Nej | Ja | |
| • Tegnindstillinger | | Nej | Ja | |
| - Signér e-mail | Altid aktiveret | Nej | Ja | |
| - Signatur Algoritme | SHA-1 | Nej | Ja | |
| • Indstillinger for kryptering | | Nej | Ja | 7-107 |
| - Kryptér e-mail | Altid aktiveret | Nej | Ja | |
| - Kryptér | AES-128 | Nej | Ja | |
| - Deaktiver afsendelse til adresser, der ikke kan krypteres. | Deaktiveret | Nej | Ja | |
| ► IPsec indstillinger | | Nej | Ja | |
| ◆ Drifts- Indstill. | | Nej | Ja | |
| • IPsec indstillinger | Deaktiveret | Nej | Ja | |
| • Godkendelsesmetode | Pre-Shared | Nej | Ja | |



| Opsætning af emner | Fabriksstandardindstilling | U | A | Side |
|--|----------------------------|-----|-----|-------|
| • IKEv1 indstillinger | | Nej | Nej | 7-107 |
| - Forud-delt nøgle | – | Nej | Ja | |
| - SA levetid (tid) | 28800 Sekunder | Nej | Ja | |
| - SA levetid (størrelse) | 28800KB | Nej | Ja | |
| - IKE levetid | 30 sek. | Nej | Ja | |
| • Enhedscertifikat | – | Nej | Ja | |
| ◆ IPsec regler | – | Nej | Ja | 7-107 |
| ► Dokument administrations funktion | | Nej | Ja | 7-109 |
| ◆ Modtagerdestinationindstillinger (Send Data) | | Nej | Ja | |
| • Vidresend send data | Deaktiveret | Nej | Ja | |
| - E-mail | – | Nej | Ja | |
| - Netværksmappe | – | Nej | Ja | |
| - FTP | – | Nej | Ja | |
| - Skrivebord | – | Nej | Ja | |
| • Filstørrelse | TIFF(flere) | Nej | Ja | |
| ◆ Modtagerdestinationindstillinger (Modtagne Data) | | Nej | Ja | |
| • Videresend Modtagne Data | Deaktiveret | Nej | Ja | |
| - E-mail | – | Nej | Ja | |
| - FTP | – | Nej | Ja | |
| - Skrivebord | – | Nej | Ja | |
| • Fil Format | TIFF(flere) | Nej | Ja | |
| ► Indstilling for udskrivning af skjult mønster | | Nej | Ja | |
| ◆ Initial Statusindstillinger | | Nej | Ja | |
| • Standardindstillinger | | Nej | Ja | |
| • Indstilling for udskrivning af skjult mønster | Alle Ugyldige | Nej | Ja | |
| - KOPI | Deaktiveret | Nej | Ja | |
| - Dok.Arkivering | Deaktiveret | Nej | Ja | |
| • Udskriftsfarve | Sort | Nej | Ja | |
| • Belysning | Standard | Nej | Ja | |
| • Størrelse | 48 point | Nej | Ja | |
| • Drejning | 0° | Nej | Ja | |



| Opsætning af emner | Fabriksstandardindstilling | U | A | Side |
|---|----------------------------|-----|----|-------|
| • Skrifttype | Standard | Nej | Ja | 7-110 |
| • Camoufler mønster | Mønster 1 | Nej | Ja | |
| • Udskrivningsmetode | Positivt | Nej | Ja | |
| • Indst. udskriftsindhold | | Nej | Ja | |
| • Forudindstil ord | Aktiveret, KOPIER IKKE | Nej | Ja | |
| • Forudindstilling | Deaktiveret | Nej | Ja | |
| • Enhedens serienummer | Deaktiveret | Nej | Ja | |
| • Konto job-ID | Deaktiveret | Nej | Ja | |
| • Login navn/brugernummer | Deaktiveret | Nej | Ja | |
| • Kontrolnr. | Deaktiveret | Nej | Ja | |
| • Dato/klokkeslæt | Deaktiveret | Nej | Ja | |
| • Deaktiver Direkte Indtastning | Deaktiveret | Nej | Ja | |
| ◆ Kontrast | | Nej | Ja | |
| - Sort | 5 | Nej | Ja | |
| - Magenta | 5 | Nej | Ja | |
| - Cyan | 5 | Nej | Ja | |
| ◆ Registrering af brugerdefineret tekst | – | Nej | Ja | |
| ► Udskrivning af sporings oplysninger | – | Nej | Ja | 7-111 |
| ◆ Indstilling for udskrift af sporingsoplysninger | Deaktiveret | Nej | Ja | |
| ◆ Udskriftsoplysninger | | Nej | Ja | |
| • Enhedens serienummer | Aktiveret | Nej | Ja | |
| • Tekst | Deaktiveret | Nej | Ja | |
| • Konto job-ID | Aktiveret | Nej | Ja | |
| • Login navn/brugernummer | Aktiveret | Nej | Ja | |
| • Dato/klokkeslæt | Aktiveret | Nej | Ja | |
| ◆ Udskriftsfarve | Sort | Nej | Ja | |
| ◆ Udskriftsposition | | Nej | Ja | |
| • Lodret position | | Nej | Ja | |
| - Udskriv på den øverste del af papiret | Deaktiveret | Nej | Ja | |
| - Udskriv på den nederste del af papiret | Aktiveret | Nej | Ja | |
| • Vandret position | | Nej | Ja | |
| - Udskriv på den venstre del af papiret | Aktiveret | Nej | Ja | |
| - Udskriv på den højre del af papiret | Deaktiveret | Nej | Ja | |
| • Justering af position | 1 (Ydre) | Nej | Ja | |
| ◆ Skriftstørrelse | Mellem | Nej | Ja | |



| Opsætning af emner | Fabriksstandardindstilling | U | A | Side | |
|---|----------------------------|-----|----|-------|-------|
| ◆ Vælg udskriftjob | | Nej | Ja | 7-111 | |
| • Kopi | Aktiveret | Nej | Ja | | |
| • Udskriv | Aktiveret | Nej | Ja | | |
| • Udskriv(Dok.arkiv) | Aktiveret | Nej | Ja | | |
| • Modtag Internet Fax* ² | Aktiveret | Nej | Ja | | |
| • Modtag Fax* ³ | Aktiveret | Nej | Ja | | |
| • Listeudskrivning | Aktiveret | Nej | Ja | | |
| ► Initial. privatdata /data i mask.* ⁴ | – | Nej | Ja | | |
| ► Input af sikkerhedskode* ⁴ | – | Nej | Ja | | |
| ► Revisionslog | | Nej | Ja | | |
| ◆ Sikkerhedsstyring | | Nej | Ja | | |
| • Revisionslog | Deaktiveret | Nej | Ja | | |
| ◆ Indstillinger for lager/send | | Nej | Ja | | |
| • Gemme Indstillinger | | Nej | Ja | | |
| - Gemt i lager | Aktiveret | Nej | Ja | | |
| • Afsendelsesindstillinger | | Nej | Ja | | |
| - Server send | Deaktiveret | Nej | Ja | | |
| - Værtsnavn eller IP-adresse (Påkrævet) | – | Nej | Ja | | |
| - Aktiver SSL | Off | Nej | Ja | | |
| - Portnummer | 514 | Nej | Ja | | |
| - Portnummer (Brug SSL) | 6514 | Nej | Ja | | |
| ◆ Gem/slet revisionslog | | Nej | Ja | | |
| • Gem revisionslog* ⁴ | – | Nej | Ja | | |
| • Slet revisionslog | – | Nej | Ja | | |
| ► Certifikatadministration | | Nej | Ja | | 7-112 |
| ◆ Enhedscertifikatstyring | – | Nej | Ja | | |
| ◆ Styring af certifikatsigneringsanmodning (CSR) | | Nej | Ja | | 7-112 |
| ◆ CA Certifikatstyring | – | Nej | Ja | 7-113 | |

*1 Når der er installeret et udvidelsessæt til internetfax.

*2 Når der er installeret et faxudvidelsessæt.

*3 Denne indstilling konfigureres i indstillingstilstand på maskinen.

*4 Denne indstilling konfigureres i indstillingstilstand på websiden.



Energispare- Funktion

U: Almindelig bruger; A: Systemadministrator/Administrator

| Opsætning af emner | Fabriksstandardindstilling | U | A | Side |
|--|---|-----|----|------|
| ● Energispare- Funktion | | | | |
| ▶ Øko-indstilling | | Nej | Ja | 1-23 |
| ◆ Vis skærm med miljøanbefalingsfunktionen | Deaktiveret | Nej | Ja | |
| ◆ Vis meddelelse ved udvidelse af overgangstid til forvarmnings-/automatisk strømslukningstilstand | Deaktiveret | Nej | Ja | |
| ◆ Tilstandsindstilling | Brugerdefineret | Nej | Ja | |
| ◆ Indstilling Af Energisparessystem | 1 min. | Nej | Ja | |
| • Sluk for panelvisning under forvarmning | Aktiveret | Nej | Ja | |
| ◆ Aktiver automatisk slukkefunktion, så snart det fjernsendte job er fuldført. | Aktiveret | Nej | Ja | |
| ◆ Fastsæt overføringstid. | Aktiveret | Nej | Ja | |
| • Timer Til Automatisk Slukning | 11min. (for Europa) 1min. (Bortset fra Europa) | Nej | Ja | |
| ◆ Rediger overføringstid efter klokkeslæt. | Deaktiveret | Nej | Ja | |
| ◆ Slumretilstand | Lavt niveau | Nej | Ja | |
| ▶ Indstilling af økoscanning | | Nej | Ja | |
| ◆ Indstilling af økoscanning | Aktiveret | Nej | Ja | |
| ◆ Hjemmeskærm | Deaktiveret | Nej | Ja | |
| ◆ Kopi | Deaktiveret | Nej | Ja | |
| ◆ Billedafs. | Aktiveret alle | Nej | Ja | |
| ◆ Dok.Arkivering | Aktiveret alle | Nej | Ja | |
| ◆ Systemindstillinger | Aktiveret | Nej | Ja | |
| ◆ Sharp OSA | Aktiveret alle | Nej | Ja | |
| ▶ Oversigt over strømsparemønstre | | Nej | Ja | |
| ◆ Mønstre for automatisk opdatering | – | Nej | Ja | |
| ◆ Oprindeligt økomønstre | – | Nej | Ja | |
| ▶ Driftsindstillinger for specifik dato | – | Nej | Ja | |
| ▶ Indstilling af tænd/ sluk- skema | – | Nej | Ja | |
| ▶ Tonerbesparelestilstand | Alle Ugyldige | Nej | Ja | |



Systemkontrol

U: Almindelig bruger; A: Systemadministrator/Administrator

| Opsætning af emner | Fabriksstandardindstilling | U | A | Side |
|---|----------------------------|-----|----|-------|
| ● Systemkontrol | | | | |
| ▶ Job Log | | Nej | Ja | 7-114 |
| ◆ Joblog Handling | – | Nej | Ja | |
| • Job Log | – | Nej | Ja | |
| • Gem Joblog | | Nej | Ja | |
| - Antal joblog der skal underrettes via e-mail | 50000 | Nej | Ja | |
| • Slet Joblog | – | Nej | Ja | |
| • Vis Joblog | – | Nej | Ja | |
| ▶ Dataimport/-eksport (csv-format) | – | Nej | Ja | |
| ▶ Lagring af Backup | – | Nej | Ja | |
| ▶ Enhedskloning | – | Nej | Ja | |
| ▶ Videre sendelse af adressekartotek* | – | Nej | Ja | |
| ▶ Gemmer data-backup | – | Nej | Ja | |
| ▶ Tilbageholdelse/ Kald af System Indstillinger | | Nej | Ja | 7-116 |
| ◆ Gem Aktuel Konfiguration | – | Nej | Ja | |
| ◆ Gendan Konfiguration | – | Nej | Ja | |
| ▶ Nulstil indstillinger | | Nej | Ja | |
| ◆ Gendan Fabriksindstillinger | – | Nej | Ja | |
| ◆ Nulstil Netværkskort | – | Nej | Ja | |
| ▶ Optimering af en harddisk* | | Nej | Ja | |
| ◆ Optimering af en harddisk | – | Nej | Ja | |
| ▶ E-mail alarm og status | | Nej | Ja | 7-117 |
| ◆ Statusmeddelelse | – | Nej | Ja | |
| ◆ Alarmmeddelelse | – | Nej | Ja | |
| ◆ SMTP Setup | – | Nej | Ja | |

* Denne indstilling konfigureres i indstillingstilstand på maskinen.



Justering af billedkvalitet

U: Almindelig bruger; A: Systemadministrator/Administrator

| Opsætning af emner | Fabriksstandardindstilling | U | A | Side |
|---|--|-----|----|-------|
| ● Justering af billedkvalitet | | | | |
| ▶ Samlet justering | | Nej | Ja | 7-119 |
| ◆ Registreringstilpasning* ¹ | – | Nej | Ja | |
| ◆ Printerrensningstilstand* ¹ | – | Nej | Ja | |
| ◆ MC-rengøringstilstand* ^{1,2} | – | Nej | Ja | |
| ◆ Breddejustering sort bogstav/sort linje | 0 | Nej | Ja | |
| ◆ Reducer sorte streger | Deaktiveret | Nej | Ja | |
| ◆ Vis advarsel ved registrering af sorte streger. | Deaktiveret | Nej | Ja | |
| ▶ Billedkvalitet, kopi | | Nej | Ja | 7-120 |
| ◆ Hurtig tilpasning af billedkvalitet | 2 | Nej | Ja | |
| ◆ Farve Balance (Farve) | Alle 0 | Nej | Ja | |
| ◆ Farve Balance (Sort/hvid) | Alle 0 | Nej | Ja | |
| ◆ Justering af sort komponentmængde for farvekopi | Alle 0 | Nej | Ja | |
| ◆ Tæthedsjustering, når [Auto] vælges for Belysning | | Nej | Ja | |
| • Farve | Glasrude, Dokument- Feeder: 5 (Normal) | Nej | Ja | |
| • S/H | Glasrude, Dokument- Feeder: 5 (Normal) | Nej | Ja | |
| ◆ Skarphed | 2 | Nej | Ja | |
| ◆ Billedkvalitetsprioritet | | Nej | Ja | |
| • Auto | 0 | Nej | Ja | |
| • Tekst/Udskr.Foto | 0 | Nej | Ja | |
| ▶ Billedkvalitet, udskrift | | Nej | Ja | |
| ◆ Hurtig tilpasning af billedkvalitet | | Nej | Ja | |
| ◆ Farve | 2 | Nej | Ja | |
| ◆ S/H | 2 | Nej | Ja | |
| ◆ Farve Balance (Farve) | Alle 0 | Nej | Ja | |
| ◆ Farve Balance (Sort/hvid) | Alle 0 | Nej | Ja | |
| ◆ Justering af belysning | | Nej | Ja | |
| ◆ Farve | 3 (Normal) | Nej | Ja | |
| ◆ S/H | 3 (Normal) | Nej | Ja | |
| ◆ Breddejustering for farvelinje | 5 | Nej | Ja | |



| Opsætning af emner | Fabriksstandardindstilling | U | A | Side |
|--|----------------------------|-----|----|-------|
| ► Billedkvalitet, scanning | | Nej | Ja | 7-121 |
| ◆ RGB-justering | Alle 0 | Nej | Ja | |
| ◆ Skarphed | 3 (Normal) | Nej | Ja | |
| ◆ Kontrast | 3 (Normal) | Nej | Ja | |
| ► Farveprofil Indstillinger*3 | – | Nej | Ja | |
| ◆ Brugerdefineret CMYK-simuleringsprofil | – | Nej | Ja | |
| ◆ Brugerdefineret Indtastning af Profil | – | Nej | Ja | |
| ◆ Brugertilpasset udskriftsprofil | – | Nej | Ja | |
| ► Fælles Funktioner*1 | – | Nej | Ja | 7-122 |
| ◆ Automatisk farvekalibrering (for kopi) | – | Nej | Ja | |
| ◆ Automatisk farvekalibrering (for udskrift) | – | Nej | Ja | |
| ◆ Farvekalibrering af skærm | – | Nej | Ja | |
| ◆ Printerkalibrering af skærm | – | Nej | Ja | |
| ◆ Justering af densitetsudjævning | Mellem | Nej | Ja | |
| ► Fjern tonerpatron*1 | – | Nej | Ja | |

*1 Denne indstilling konfigureres i indstillingstilstand på maskinen.

*2 Kun MX-5051/MX-5071/MX-5071S/MX-6051/MX-6071/MX-6071S.

*3 Denne indstilling konfigureres i indstillingstilstand på websiden.



Indstillinger, init. Installation

U: Almindelig bruger; A: Systemadministrator/Administrator

| Opsætning af emner | Fabriksstandardindstilling | U | A | Side |
|--|----------------------------|-----|----|-------|
| ● Indledende installationsindstillinger | | | | |
| ▶ Drifts- Indstill. | | Nej | Ja | 7-123 |
| ◆ Navn | – | Nej | Ja | |
| ◆ Maskinkode | – | Nej | Ja | |
| ◆ Maskinens placering | – | Nej | Ja | |
| ◆ Memo | – | Nej | Ja | |
| ◆ Stil Uret | | Nej | Ja | |
| ◆ Nuværende Dato | – | Nej | Ja | |
| ◆ Angiv Tidszone | – | Nej | Ja | |
| ◆ Dato&Tid Indstillinger | – | Nej | Ja | |
| ◆ Synkroniser med Internet Tidserver | Deaktiveret | Nej | Ja | |
| ◆ Indstilling Af Sommertid | – | Nej | Ja | |
| ◆ Indstilling Af Energisparesystem | 1 min. | Nej | Ja | |
| • Sluk for panelvisning under forvarmning | Aktiveret | Nej | Ja | |
| ◆ Fastsæt overføringstid. | Aktiveret | Nej | Ja | |
| • Timer Til Automatisk Slukning | 1min. | Nej | Ja | |
| ◆ Vis meddelelse ved udvidelse af overgangstid til forvarmnings-/automatisk strømslukningstilstand | Deaktiveret | Nej | Ja | |
| ◆ Slumretilstand | Lavt niveau | Nej | Ja | |
| ▶ Hurtigindstillinger, netværk | – | Nej | Ja | |
| ▶ Indstillinger for papirbakke | – | Nej | Ja | |
| ▶ Produkt Kode | – | Nej | Ja | |
| ▶ Indtastning af applikationsnummer | – | Nej | Ja | |



STATUS

Status

Maskinidentifikation

Maskinidentifikationen viser systemoplysningerne for maskinen.
Her fremgår modelnavnet, den aktuelle status, og hvor maskinen er placeret.

| Element | Beskrivelse |
|----------------------|---|
| Tasten [Opdater] | Opdaterer de viste oplysninger. |
| Enhedens serienummer | Angiver maskinens serienummer. |
| Navn | Hvis [Navn] ikke er angivet, vises [Ikke defineret]. Når du trykker på tasten [Ikke defineret], vises skærmen [Maskinidentifikation]. |
| Modelnavn | Viser standardmodelnavnet på maskinen. |
| Maskinens placering | De oplysninger, der er indtastet i elementet [Maskinens placering] i [Maskinidentifikation], vises. Hvis der ikke er angivet noget navn, vises [Ikke defineret]. |
| Aktuel status | Viser den aktuelle maskinstatus. Hvis der opstår to eller flere fejl samtidigt, vises kun den ene status efter en prioriteret rækkefølge. Fejlene og maskinforholdene vises i følgende prioriterede rækkefølge. <ul style="list-style-type: none">• Printerfejl• Kontogrænse• Forkert papir• Vedligeholdelsesservice overskredet• Papirstop• Markør forsyning mangler• Ingen toner• Skift boks med overskudstoner.• Låge åben• Papir er ikke tilgængelig.• Bakke tom• Angivet inputbakke ikke fundet• Angivet udkastbakke fuld• Offline• Printeradvarsel• Lav toner• Næsten intet papir tilbage• Bakke tom• Udkastbakke fuld• Udkastbakke næsten fuld• Vedligeholdelsesservice snart overskredet• Klar• Automatisk slukning• Varmer op• Optaget |
| Memo | Viser tekst, som administratoren har indtastet. Hvis du er logget ind som administrator, kan du indtaste et memo. Hvis der ikke er angivet noget navn, vises [Ikke defineret]. Når du trykker på tasten [Ikke defineret], vises skærmen for maskinidentifikation. |



| Element | Beskrivelse |
|--|---|
| Status for Forbrugsstoffer | Viser den aktuelle status for forsyninger. |
| | Hvis der er installeret hæfteklammer, vises deres status. |
| Status for papir bakken | Viser den aktuelle status for de installerede papirbakker i maskinen. |
| Tasten [Genstart MFP'en] | Viser genstartsskærmen. (Administratorrettigheder er påkrævet.) |
| Tasten [Indtast strømspare-indstilling] | Viser strømspareskærmen. (Administratorrettigheder er påkrævet.) |

Total Antal

Denne funktion viser sidetællingen i hver funktion.



- Sider, der udskrives direkte fra maskinen, som f.eks. listeudskrifter, er inkluderet i tællingerne "Andre Udskrifter" .
- De viste (eller udskrevne) elementer varierer afhængigt af maskinspecifikationerne og de installerede perifere enheder.
- Før udskrivning af antal anvendte sider, skal du vælge "Indstillinger (administrator)" → [Status] → [Dataliste] → [Liste til administrator].
- I Liste over alle afsenderadresser bliver følgende håndteret som 2-sidet udskrivning element for element.
 - Liste over indiv. numre
 - Liste over gruppenumre
- Når "Begræns visning af total antal" er indstillet, er det kun administratorer, der kan godkende dette.

Enhedsstatus

Denne skærm viser enhedens status.

| Element | Beskrivelse |
|----------------------------|--|
| [Opdater] | Opdaterer de viste oplysninger. |
| Status for papir bakken | Viser den aktuelle status for de installerede papirbakker i maskinen. |
| Status for Udkastbakke | Viser den aktuelle status for den installerede udkastbakke i maskinen. |
| Status for Forbrugsstoffer | Viser den aktuelle status for forsyninger. |
| | Hvis der er installeret hæfteklammer, vises deres status. |
| Konfiguration af enhed | Viser information om installeret ekstraudstyr i maskinen. |
| HDD Status | Viser statussen for harddiskforbruget. |

Netværksstatus

Netværksstatusskærmen viser de generelle statusoplysninger samt status for TCP/IP- DNS-protokollerne. Oplysningerne, der vises her, består af de elementer, der er konfigureret i netværksindstillingerne og deres indstillinger. Se "[Indgående routing-indstillinger \(Lagring\) \(side 7-81\)](#)" for mere information om hvert element.



Firmware-version

Viser maskinens firmware-version som en liste.

Genstart

Fra genstartsskærmen kan du genstarte maskinen eller skifte til strømspareindstillingen.



Denne funktion kræver administratorrettigheder.

| Element | Beskrivelse |
|--------------------------------|---|
| Genstart MFP'en | Genstarter maskinen. Hvis du trykker på tasten [Execute], åbnes genstartsskærmen, og hvis du derefter trykker på tasten [Execute] igen, genstarter maskinen. |
| Indtast strømspare-indstilling | Skifter maskinen til strømspareindstilling. Tryk på tasten [Execute] for at åbne skærmen for strømspareindstilling. |

Dataliste

Lister, der viser de indstillinger og oplysninger, der er registreret i maskinen, kan udskrives.



Indstillingerne for to-sidet eller ét-sidet listeudskrivning bestemmes af Drifts- Indstillinger - dataliste - 1-sidet/2-sidet.

Liste til bruger

| Listenavn | Beskrivelse |
|--------------------------|---|
| Listen Maskinstatus | Denne liste viser information, der er nødvendig for regelmæssige brugere, som f.eks. hardware-status, software-status, indstillinger for printermiljø og papirbakkeindstillinger. |
| Printertestside | Den bruges til, at udskrive listen over PCL-Symbolsæt, forskellige fontlister og Netværkskortsiden (netværksinterfaceindstillinger, osv.). <ul style="list-style-type: none"> • Liste over PCL-symbolsæt • Liste over PCL-fonte • Tilg. font-liste • PS Skriftpeliste • Netværks-kortside |
| Sender Adresseliste | Listen kan udskrives med forskellige adresser, der er gemt i maskinen. <ul style="list-style-type: none"> • Liste Over Individ. Numre • Liste Over Gruppenumre • Hukommelses-Boks-Liste |
| Dokumentarkiv Mappeliste | Viser mappenavnene for dokumentarkivering. |



Forbyd udskrivning af testside

Når "Forbyd udskrivning af testside" er aktiveret, kan Printertestside ikke anvendes til at udskrive testsider.

I "Indstillinger (administrator)" skal du vælge [Systemindstillinger] → [Printer Indstillinger] → [Drifts- Indstill.] → [Deaktiver Udskrivning Af Testside].



Liste til administrator

Du kan udskrive de lister og rapporter, som kun administratoren kan bruge.

Når du bruger "Billedafs. Aktivitetsrapport(Internet-Fax)" i Aktivitetsrapport for billedafsendelse (Auto), skal du vælge "Indstillinger" → [System Indstillinger] → [Indstillinger For Billedafsendelse] → [Indstillinger for Internetfax] → [Modtagelsesindstillinger] → [2-sidet udskrivning af modtagne data], hvor du kan angive 1-sidet eller 2-sidet udskrivning. Når du bruger "Billedafsendelse Aktivitetsrapport (Fax)" i Aktivitetsrapport for billedafsendelse (Auto), skal du vælge "Indstillinger" → [System Indstillinger] → [Indstillinger For Billedafsendelse] → [Fax Indstillinger] → [Modtagelsesindstillinger] → [2-sidet udskrivning af modtagne data], hvor du kan angive 1-sidet eller 2-sidet udskrivning.

- Liste over startskærme
- Liste, kopieringsindstillinger
- Liste, printerindstillinger
- Indstillinger For Billedafsendelse
 - Metadata indstillingsliste
 - Liste, almindelige indstillinger
 - Liste, scanningsindstillinger
 - Liste, faxindstillinger*
 - Liste, I-faxindstillinger*
- Liste, indstil. for dok.arkivering*
- Liste, Sharp OSA-indstillinger
- Liste over godkendelsesindstillinger

Fælles

Lister over administratorindstillingerne for følgende funktioner kan udskrives.

- Liste, papirindstillinger
- Liste, indstil. for maskinidentifikation
- Liste, driftsindstillinger
- Liste, tastaturindstillinger
- Liste, enhedsstyring

Netværksindstillinger

- Liste, netværksindstillinger

Sikkerheds Indstillinger

- Liste, sikkerhedsindstillinger

Strømspareindstill.

- Liste, energisparefunk.

Justering af billedkvalitet

- Liste, justering af billedkvalitet

Billedafsendelse Aktivitetsrapport

Følgende aktivitetsrapporter for billedafsendelse kan udskrives separat.

- Billedafsendelse Aktivitetsrapport (Fax)*
- Billedafsendelse Aktivitetsrapport (Scan)
- Billedafs. Aktivitetsrapport(Internet-Fax)*

Data Modtage/Videresend Liste

Følgende lister, der viser modtagelsesindstillinger og videresendelsesindstillinger, kan udskrives.

- Tillad/Afvis nummerliste
- Tillad/Afvis Liste o. mail & domænenavne
- Liste over indkommende routing
- Liste over dokumentadmin.

* Dette kan anvendes, når den tilhørende perifere enhed er installeret.



Initial Statusindstillinger

Hvis du udskriver data i et miljø, hvor printerdriveren ikke bruges (dvs. hvis du udskriver data vha. MS-DOS-systemet, eller hvis du udskriver data fra en pc, der ikke har printerdriveren installeret), skal du angive de nærmere udskrivningsbetingelser. (Funktionen "Spær Print Blanke Sider" vil imidlertid være gældende, selvom PCL-printerdriveren bruges).

Indstillinger

| Opsætning af emner | Beskrivelse |
|----------------------------|---|
| Kopier | 1-9999 sæt |
| Retning | <ul style="list-style-type: none"> • Stående • Liggende |
| Papirstørrelse | Indstil standardstørrelsen på papir. |
| Udkastskuffe | Indstil standardbakken til levering. |
| Papirtype | Indstil standardtypen på papir. |
| Opløsningsindstilling | <ul style="list-style-type: none"> • 600dpi • 600dpi (Høj Kvalitet) • 1200dpi*¹ |
| Spær Print Blanke Sider | <ul style="list-style-type: none"> • <input checked="" type="checkbox"/> (Aktiveret) • <input type="checkbox"/> (Deaktiveret) |
| 2-Sidet Print | <ul style="list-style-type: none"> • 1-Sidet • 2-Sidet(Bog) • 2-Sidet(Tablet) |
| Farvetilstand | <ul style="list-style-type: none"> • Auto • Sort-og-hvid |
| N-Op udskriv* ² | <ul style="list-style-type: none"> • 1-Op • 2-Op • 4-Op • 8-Op |
| | Layout <ul style="list-style-type: none"> • Venstre til Højre*³ • Højre til Venstre*³ • Højre, og Ned*⁴ • Ned, og Højre*⁴ • Venstre, og Ned*⁴ • Ned, og Venstre*⁴ |
| Tilpas side* ⁵ | <ul style="list-style-type: none"> • <input checked="" type="checkbox"/> (Brug Tilpas til side) • <input type="checkbox"/> (Brug ikke Tilpas til side) |
| Udkast | <ul style="list-style-type: none"> • <input checked="" type="checkbox"/> (Brug Udskriv pr. enhed) • <input type="checkbox"/> (Brug ikke Udskriv pr. enhed) • Hæfteklamme placering*⁶: Ingen, 1 Hæfteklamme Bag, 2 Hæfteklammer, 2 Hæfteklammer (Toppen) • <input type="checkbox"/> (Brug Hulning)*⁷ • <input checked="" type="checkbox"/> (Brug ikke Hulning)*⁷ • <input type="checkbox"/> (Brug Foldning)*⁸ • <input checked="" type="checkbox"/> (Brug ikke Foldning)*⁸ |
| Separatorside | <ul style="list-style-type: none"> • <input type="checkbox"/> Indsæt før job Papirskuffe • <input type="checkbox"/> Indsæt efter job Papirskuffe |



| Opsætning af emner | Beskrivelse |
|--------------------|---|
| Hurtig Fil | <ul style="list-style-type: none"> <input type="checkbox"/> (Deaktiveret) <input checked="" type="checkbox"/> (Aktiveret) |

*1 Dette element kan ikke bruges i MX-2651/MX-3051/MX-3551/MX-4051.

*2 Papirstørrelser, der kan bruges med denne funktion, er A3, B4, A4, 11" x 17", 8-1/2" x 14", og 8-1/2" x 11". (Denne funktion virker muligvis ikke med visse udskrivningsmetoder).

*3 Kan vælges, hvis 2-op er valgt.

*4 Kan vælges, hvis 4-op/8-op er valgt.

*5 Virker kun ved udskrivning af PDF-, JPEG- og TIFF-filer.

*6 Hvis finisheren er installeret.

*7 Hvis der er installeret et hulningsmodul.

*8 Når der er installeret et ryghæftningsmodul/ryghæftningsmodul (stor aflægsbakke).

PCL-indstillinger

Bruges til at indstille de symbolsæt, skrifttyper og den linjeføderkode, der bruges i et PCL-miljø.

Indstillinger

| Opsætning af emner | Indstillinger | Indstilling |
|-----------------------------|---|---|
| PCL-symbolsæt-indstillinger | Angiv det symbolsæt, der skal bruges til udskrivning. | <ul style="list-style-type: none"> Vælg blandt 35 elementer. |
| PCL skrifttype indst. | Vælg en skrifttype, der skal bruges til udskrivning. | <ul style="list-style-type: none"> Intern skrifttype Udvidet Skrifttype (Liste af interne skrifttyper, når udvidede skrifttyper ikke er installerede.) |
| PCL linjeføderkode | Denne indstilling bruges til at vælge, hvordan printeren svarer, når der modtages en linjeføderkommando. | <ul style="list-style-type: none"> 0.CR=CR; LF=LF; FF=FF 1.CR=CR+LF; LF=LF;FF=FF 2.CR=CR; LF=CR+LF; FF=CR+FF 3.CR=CR+LF; LF=CR+LF; FF=CR+FF |
| Bred A4 | Når den er aktiveret, kan der udskrives 80 tegn pr. linje på et A4-papir (8-1/2" x 11") med en 10-pitch skrifttype. (Når denne indstilling er deaktiveret, kan der udskrives op til 78 tegn pr. linje). | <ul style="list-style-type: none"> (Aktiveret) <input checked="" type="checkbox"/> (Deaktiveret) <input type="checkbox"/> |



PostScript-indstillinger

Hvis der opstår en fejl under PostScript-udskrivning, bestemmer disse indstillinger, om der skal udskrives en fejlmeddelelse, og om PostScript-data skal modtages i binært format. På MX-2651/MX-3051/MX-3551/MX-4051/MX-5051/MX-6051 kan dette kun aktiveres, når PS3-udvidelsessættet er installeret.

| Opsætning af emner | Indstillinger | Indstilling |
|--------------------|---|---|
| Skærmindstillinger | Konfigurer billedindstillinger for PostScript. | Standard, Tekst/billede, Tekst, Foto, Dot (højt linjenummer), Dot (lavt linjenummer) |
| Udskriv PS-fejl | Hvis der opstår en PS-fejl (PostScript) under PostScript-udskrivning, bestemmer denne indstilling, om der skal udskrives en fejlmeddelelse. | (Aktiveret) <input checked="" type="checkbox"/> (Deaktiveret) <input type="checkbox"/> |
| Binær behandling | Konfigurer billedindstillinger for PostScript. | (Aktiveret) <input checked="" type="checkbox"/> (Deaktiveret) <input type="checkbox"/> |

OOXML-indstillinger

For at udskrive en excel-fil vha. direkte udskrivning, skal du vælge et ark (hvor den del, der skal udskrives, er valgt) eller hele bogen. På MX-2651/MX-3051/MX-3551/MX-4051/MX-5051/MX-6051 er udvidelsessættet til direkte udskrift påkrævet.

Indstillinger for Frigiv udskrift

Vælg denne indstilling for at bruge e-mail-udskrivning. For mere information herom, se "Vejledning i frigivning for print".



E-mail Udskrivnings Indstillinger

Vælg denne indstilling for at bruge e-mail-udskrivning.

E-mail Print

Angiv hvorvidt e-mail udskrift skal udføres eller ej.

POP3 Server

Indstil POP3-serveren, der bruges til e-mail.

Portnummer

Indtast portnummeret på e-mailserveren.

POP autentificering

Indstil dette for at udføre POP-godkendelse for e-mail.

Brugernavn

Angiv brugernavn til e-mail.

Adgangskode

Indstil adgangskoden, der bruges til e-mail.

Check Interval

Angiv med hvilken hyppighed e-mail automatisk skal tjekkes (polling interval).

Aktiver SSL

Anvend når SSL bruges.

Indstillinger for direkte udskrift (FTP)

Konfigurer disse indstillinger, hvis du udskriver filer på en FTP-server vha. direkte udskrivning

En liste over tilgængelige FTP-servere vises. Klik på [Tilføj] og konfigurer indstillingerne for at tilføje en FTP-server.

FTP Server Registrering

Konfigurer indstillinger for FTP-server.

Navn

Angiv navnet, der skal bruges til direkte udskrivning.

FTP Server

Angiv navnet på FTP-serveren.

Bibliotek

Angiv adressen på FTP-serveren, der har filerne.

Brugernavn

Angiv brugernavnet, der skal bruges til at logge ind på FTP-serveren.

Adgangskode

Indstil adgangskoden, der skal bruges til at logge ind på FTP-serveren.

Aktiver SSL

Indstil for at aktivere SSL.

Anvend PASV-tilstand

Indstil for at bruge PASV tilstand.



Indstillinger for direkte udskrift (netværksmappe)

Konfigurer disse indstillinger, hvis du udskriver filer på en netværksmappe vha. direkte udskrivning. En liste over tilgængelige netværksmapper vises. Klik på [Tilføj] og konfigurer indstillingerne for at tilføje en netværksmappe.

Registrering af netværksmappe

Konfigurer indstillinger for netværksmappe.

Navn

Angiv navnet, der skal bruges til direkte udskrivning.

Mappesti

Angiv mappestien, der har filerne.

Brugernavn

Angiv brugernavnet, der skal bruges til at logge ind på netværksmappen.

Adgangskode

Indstil adgangskoden, der skal bruges til at logge ind på netværksmappen.

Udskriftsindstilling fra pc/mobilterminal

Konfigurer disse indstillinger for at udskrive filer på en computer eller mobilterminal vha. direkte udskrivning.

FTP udskrift

Angiv hvorvidt FTP-udskrivningsindstillinger skal bruges til direkte udskrivning eller ej.

Portnummer

Indtast portnummeret, der skal bruges til direkte udskrivning.



Indstillinger For Billedafsendelse

Scan Indstillinger

Standardadresse

Standard Adresseindstilling

Du kan gemme en standardadresse, der gør det muligt at overføre data ved blot at trykke på tasten [Farve Start] eller [S/H Start] uden at angive en adresse. Når [Anvend brugerens e-mail-adresse til login.] er valgt, angives loginbrugerens e-mail-adresse som standarddestination. Når [Anvend hjemmemappe til brugerlogin] er valgt, er standardadressen hjemmebiblioteket for brugeren, der er logget ind.

Hvis brugeren logger ind via intern godkendelse (godkendelse via maskinen), konfigureres startmappeindstillingen for den bruger, der er logget ind, i "Brugerregistrering" i "Brugerliste" i "Brugerkontrol". Hvis brugeren logger ind via ekstern godkendelse (netværksgodkendelse), konfigureres startmappesindstillingen "Opsætning af Global Adresse Bog" i "LDAP opsætning" i "Netværks Indstillinger".



Der kan kun angives én standardadresse for Scan til e-mail, Scan til FTP, Scan til skrivebord og Scan til netværksmappe.

Tilføj Valgte

Vælg en adresse, der skal bruges som standard.

Anvend brugerens e-mail-adresse til login.

E-mail-adresse for loginbrugeren er indstillet som standardadressen.

Vælg [Tillad annullering af den først indtastede adresse] baseret på, hvad du vil bruge.

Anvend hjemmemappe til brugerlogin

Startmappen for loginbrugeren indstilles som standardadressen.

Vælg [Tillad annullering af den først indtastede adresse] baseret på, hvad du vil bruge.

Tillad annullering af den først indtastede adresse

Du kan fortryde e-mail-adressen for den loginbruger, der indtastes automatisk.

Tryk på knappen [x] ud for adresseindtastningsfeltet for at annullere.

Når denne indstilling er deaktiveret, er valg af en anden adresse end den indtastede standardadresse forbudt.



Hvis en e-mailadresse ikke er indstillet for loginbrugeren, kan scannertransmission ikke anvendes.

Vælg fra Adressebog

- Hvis du vil have vist den ønskede adressebog, kan du indsnævre søgningen efter alfabet eller kategori med listen over [Indeks]. Du kan vælge antallet af adresser, der skal vises ad gangen med [Vis Elementer].
- Når du vælger det ønskede adressenavn og trykker på tasten [Gem], kan den valgte adresse vælges til standardadresse.



Emne Navn Indstillinger

Standard emne

Indstil maks. 80 tegn i fuld bredde/halv bredde som standardemne for e-mail og internetfaxtransmission.

Forudindstillet registrering

Du kan gemme et forudindstillet navn til overførte filer. Klik på tasten [Tilføj] og indstil maks. 80 tegn i fuld bredde/halv bredde for filnavnet.

Filnavn Indstillinger

Standard emne

Filnavngivning

Du kan vælge den information, der inkluderes i navnet på scannede filer.

Enhedens serienummer

Du kan tilføje maskinens serienummer til filnavnet.

Tekst

Du kan tilføje tekst til filnavnet. (Op til 64 tegn)

Fax Data Modtag/Videres.

Du kan tilføje navnet på afsenderen til filnavnet.

Dato & klokkeslæt

Du kan tilføje datoen og tidspunktet for transmissionen til filnavnet.

Sessionssidetæller

Du kan tilføje tællerinformation til filnavnet.

Unik identifikator

Et ID-nummer kan oprettes for hver fil og tilføjes til filnavnet.

Direkte indgang/forudindstillede tekstvalgsindstillinger

Tilføj dato og klokkeslæt

Du kan indstille filnavnet, der skal sendes, fra "Direkte indtastning" eller "Forudindstillet tekst valg". Når denne indstilling er aktiveret, kan du tilføje en dato og tid i slutningen af filnavnet.

Forudindstillet registrering

Du kan gemme et forudindstillet navn til overførte filer. Klik på tasten [Tilføj], og indstil maks. 80 tegn i fuld bredde/halv bredde for filnavnet.

Brødtekst Indstillinger

Tilføj automatisk joboplysninger til meddelelsen

Du kan automatisk tilføje jobinformation til en e-mails brødtekst.

Tilføj Automatisk En Sidefod til Mail Brødtekst

Du kan tilføje tekst som en sidefod til en e-mails brødtekst.

Mail Sidefod Registrering

Indstil maks. 900 tegn i fuld bredde/halv bredde for sidefoden, hvis [Tilføj Automatisk En Sidefod til Mail Brødtekst] aktiveres.

Forudindstillet registrering

Du kan gemme et forudindstillet emne og brødtekst på en e-mail (låst tekst). Klik på tasten [Tilføj] og indstil maks. 80 tegn i fuld bredde/halv bredde for emnet og maks. 1800 tegn i fuld bredde/halv bredde for brødteksten (fast tekst).



Indstillinger for Internetfax

Indstillinger relateret til billedsendingsfunktionen (internetfax, Dir. SMTP osv.) kan konfigureres.

Driftsindstillinger

Konfigurerer standardindstillingerne for internetfax.

Opløsningsindstilling

Anvend opløsn. indstillet ved gem.

Du kan anvende den opløsningsindstilling, der blev angivet, da filen blev gemt til transmission af filen.

Opløsningsindstilling

Indstil opløsningen, der bruges til filtransmission.

Halvtone

Aktiver halvtoner.

Indstilling Af Standardfilstørrelse

Fil Type

Bruges til at indstille filtypen for internet-faxtransmission.

Følgende indstillinger kan konfigureres.

- TIFF-S
- TIFF-F

Hvis en af følgende funktioner indstilles, vil billedet blive sendt i TIFF-F-format, også selvom TIFF-S er indstillet.

- Bl. Str. Org.
- Flersidet Scan
- Bogopdeling
- Kortformat
- N-Op

Komprimeringstype

Bruges til at indstille komprimeringstypen for internet-faxtransmission.

Følgende indstillinger kan konfigureres.

- MH (G3)
- MMR (G4)



[MMR (G4)] kan ikke vælges, når [Fil Type] står på [TIFF-S].

Automatisk "Wake Up"- udskrivning

Når tasten [Strøm] er "slukket" (men hovedafbryderen står på "Til"), og der modtages en internetfax, aktiverer denne funktion maskinen og udskriver faxen.

Når denne funktion er deaktiveret, udskrives modtagne internetfaxer ikke, før (tasten [Strøm]) tændes.



Originalprint på transaktions- rapport

Når der udskrives en transaktionsrapport, bruges den til at udskrive en del af den første side af den sendte original på transaktionsrapporten. Vælg en af indstillingerne herunder.

- Udskriv Altid
- Udskriv ved fejl
- Udskriv ikke

Denne indstilling virker ikke, hvis den næste "[Indstilling Af Udskriftsvalg Ved Transmissionsrapport \(side 7-72\)](#)" indstilles til "Udskriv ikke".

Indstilling Af Udskriftsvalg Ved Transmissionsrapport

Vælger om transaktionsrapporten udskrives og betingelserne for udskrivning. Vælg en indstilling for hver af følgende handlinger:

Enkelt Afsendelse

- Udskriv Altid
- Udskriv Kun Fejlrapport
- Udskriv ikke

Rundsending

- Udskriv Altid
- Udskriv Kun Fejlrapport
- Udskriv ikke

Modtager

- Udskriv Altid
- Udskriv ved fejl
- Udskriv ikke

Indstilling Af Udskriftsvalg Ved Aktivitetsrapport

Udskriver aktivitetsrapporten for billedafsendelse, som gemmes periodisk i maskinens hukommelse.

Aktivitetsrapport for billedafsendelse kan indstilles til at blive udskrevet hver gang, antallet af transaktioner når 200, eller på et angivet tidspunkt (kun én gang om dagen). (Indstillingerne kan aktiveres samtidig).



- Hvis du kun vælger indstillingen [Udskriv dagligt på bestemt tidspunkt] og antallet af registrerede transaktioner overstiger 200 før den angivne tid, vil hver ny transaktion slette den ældste transaktion (den ældste transaktion vil ikke blive udskrevet).
- Transaktionsrapporten kan udskrives manuelt efter behov.
Se: "[Liste til administrator \(side 7-62\)](#)".

Body Text Print Valg Indstillinger

Billedfiler, der er vedhæftet internetfaxer, udskrives normalt. Denne indstilling kan aktiveres til også at få e-mail brødteksten (emne og meddelelse) udskrevet.

Denne indstilling gælder også for udskrivning af brødteksten i e-mails uden vedhæftede filer.



Der kan udskrives maks. 5 siders brødtekst.



Afsendelsesindstillinger

Disse indstillinger bruges til at konfigurere indstillingerne for internetfax.

I-Fax Modtag. Rapport Til/Fra Indstilling

Denne indstilling anvendes til at anmode om en modtagelsesrapport, når der sendes en internetfax.

I-Fax Modtag. Rapport Anmod. Time-Out Indstilling

Den tid, maskinen venter på en modtagelsesrapport fra destinationsmaskinen, kan indstilles fra 1 time til 240 timer i intervaller af 1 minut.



Disse indstillinger er kun virksomme, når "[I-Fax Modtag. Rapport Til/Fra Indstilling \(side 7-73\)](#)" er aktiveret.

Antal genkald ved transmissionsfejl

Antal genkald, når der modtages en fejlmeddelelse fra en I-Fax-modtager, kan indstilles fra 0 til 15.



Disse indstillinger er kun virksomme, når "[I-Fax Modtag. Rapport Til/Fra Indstilling \(side 7-73\)](#)" er aktiveret.

Indstil et maksimalt antal sendte data

For at undgå overførsel af meget store billedfiler med internetfax kan der angives en grænse for filstørrelsen fra 1 MB til 10 MB i intervaller af 1 MB. Hvis den samlede størrelse for de billedfiler, der blev oprettet ved scanning af originalen overskrider grænsen, kasseres billedfilen.

Hvis du ikke ønsker at indstille en grænse, skal du vælge [Ubegrænset].



Denne indstilling er forbundet til "[Indstil et maksimalt antal sendte data\(E-Mail\) \(side 5-29\)](#)" i scanindstillingerne.

Indstilling Af Drejet Afsendelse

Når du overfører et billede med en af følgende størrelser, drejer denne funktion billedet 90 grader imod urets retning. (Indstillingen kan konfigureres separat for hver størrelse).

A4, B5R, A5R, 8-1/2"x11", 5-1/2"x8-1/2"R



Billeder i størrelserne 8-1/2" x 11"R og A4R roteres ikke.

Eget Nr. Som Standardafs.

Du kan medtage datoen og dine afsenderoplysninger (afsendernavn og adresse) på toppen af siden, når modtagermaskinen udskriver et billede, som du har sendt.

Udskrivning af sidetal hos modtager

Når et overført billede er udskrevet af modtagermaskinen, kan man tilføje sidetallet øverst på hver af de udskrevne sider.

Ring op igen, hvis linien er optaget

(Denne indstilling gælder kun for Direkte SMTP-overførsel).

Denne indstilling angiver antallet af genopkaldsforsøg og intervallet mellem genopkaldsforsøgene, når en overførsel ikke lykkes, fordi linjen er optaget eller af en anden grund.



Antal Genkaldsforsøg når der er Optaget

Denne indstilling specificerer om genopkald skal udføres eller ej, når linjen er optaget.

Mens genopkaldet udføres, kan du indstille antallet af genopkaldsforsøg.

Du kan angive et tal fra 0 til 15.

Ventetid Mellem Genkaldsforsøg (min.) når der er Optaget

Varigheden mellem genopkaldsforsøg kan indstilles. Du kan vælge et antal minutter fra 1 til 15.

Genopkald ved kommunikationsfejl

(Denne indstilling gælder kun for Direkte SMTP-overførsel).

Dette bestemmer, hvor mange gange din maskine automatisk vil forsøge opkaldet igen, hvis en faxtransmission mislykkes på grund af en kommunikationsfejl.

Antal Genkaldsforsøg i tilfælde af Fejl

Angiv hvor mange gange maskinen skal forsøge genkald, hvis en kommunikationsfejl opstår.

Mens genopkaldet udføres, kan du indstille antallet af genopkaldsforsøg.

Du kan angive et tal fra 0 til 15.

Ventetid Mellem Genkaldsforsøg (min.) i tilfælde af Fejl

Varigheden mellem genopkaldsforsøg kan indstilles. Du kan vælge et antal minutter fra 1 til 15.

Modtagelsesindstillinger

Konfigurerer indstillingerne for internetfax.

Auto Modtagerreducering Indstilling

Når en modtaget fax indeholder oplysninger som f.eks. afsenderens navn og adresse, er det modtagne billede en anelse større end standardstørrelsen. Denne indstilling anvendes til automatisk reducere af billedet, så det passer til standardstørrelsen.



- Hvis Indstil. af modtagelse med automatisk reduktion er deaktiveret, skæres billedkanten af, hvis den ligger uden for standardstørrelsen. Imidlertid vil billedet blive tydeligere, da det bliver udskrevet i samme størrelse som originalen.
- Standardstørrelser er størrelser som A4 og B5 (8-1/2" x 11" og 8-1/2" x 5-1/2").

2-sidet udskrivning af modtagne data

Bruges til at få indgående faxmeddelelser udskrevet på begge sider af papiret.

Når denne indstilling er aktiveret og en fax, der består af 2 eller flere sider modtages (siderne skal have samme størrelse), udskrives siderne på begge sider af papiret.

Indstil I-Fax adresse for data videresending

Hvis maskinen ikke kan udskrive en modtaget fax, kan faxen videresendes til en anden maskine. Denne indstilling bruges til at konfigurere adressen på den anden maskine.

Videresend til

Indtast videresendelsesadressen (maks. 64 tegn).

Dir. SMTP

Vælg dette for at aktivere videresendelse, når direkte SMTP bruges.

Tilføj Hostnavn eller IP Adresse.

Vælg dette for at indtaste et værtsnavn eller en IP-adresse separat.

Hostnavn el. IP adresse

Brug denne indstilling, hvis "Tilføj Hostnavn eller IP Adresse." er aktiveret. Indtast værtsnavnet eller IP-adressen (maks. 64 tegn).



Du kan ikke gemme flere videresendelsesadresser.



Modtag. dato- og tid.-stempel

Aktiver denne indstilling for at få dato og tidspunkt for modtagelsen udskrevet.

Vælg [Inde i modtagne billede] eller [Udenfor modtagne billede] for placeringen af udskrivningen af dato og tidspunkt.

Når [Inde i modtagne billede] er valgt, udskrives dato og tidspunkt på det modtagne billede.

Når [Udenfor modtagne billede] er valgt, reduceres det modtagne billede, og dato og tidspunkt for modtagelse udskrives i det tomme område, der fremkommer.



[Udenfor modtagne billede] kan ikke vælges som udskrivningsindstilling for modtagelsesdato og -tidspunkt, hvis "[Auto Modtagerreducering Indstilling \(side 7-74\)](#)" ikke aktiveres.

Letter format modtaget reduceret udskrift

Når der modtages en fax i 8-1/2" x 11" R (letterformat R) og større størrelse, reducerer denne indstilling faxen til A4R-størrelse.



Når denne indstilling er aktiveret, reduceres faxer af A4R-størrelse også.

A3 format modtaget reduceret udskrift

Når en fax i A3-størrelse modtages, reducerer denne funktion faxen til ledgerstørrelse (11" x 17").



Når denne indstilling er aktiveret, reduceres faxer i ledgerstørrelse (11" x 17") også.

POP3 kommunikations time-out indstilling

Den tid, maskinen venter, før den stopper modtagelsen, hvis der ikke modtages noget svar fra mailservieren (POP3-server), kan indstilles fra 30 til 300 sekunder i intervaller af 30 sekunder.

Modtagelses Kontrol Interval Indstilling

Angiver et interval for, hvornår maskinen automatisk kontrollerer mailservieren (POP3-server) for modtagne internetfaxer. Intervallet kan indstilles fra 0 minutter til 8 timer i intervaller af 1 minut.

Hvis der er angivet 0 timer 0 minutter, kontrollerer maskinen ikke automatisk mailservieren for modtagne internetfaxer.



Maskinen kontrollerer også mailservieren (POP3-server) for modtagne internetfaxer, når der er tændt for strømmen. (Undtagen når der er angivet 0 timer 0 minutter).

I-Fax Output Indstilling

Dette indstiller udkastskuffen for modtagne Internet-faxer.

De viste elementer varierer alt efter maskinkonfigurationen.



Tillad/Afvis Indstilling for mail & domænenavne

Tillader eller afviser modtagelse fra angivne adresser/domæner.

| Element | Indstillinger |
|--|---|
| Element | Modtagelse fra den gemte adresse eller det gemte domæne er ikke tilladt. |
| Tillad Modtagelse | Modtagelse fra den gemte adresse eller det gemte domæne er tilladt. |
| Alle Ugyldige | Alle er ugyldige |
| Tilføj Ny | Tilføjer en ny adresse eller domæne (maks. 50) hvorfra modtagelse skal afvises eller tillades. Indtast adressen/domænet (maks. 64 tegn), og tryk på tasten [Gem]. Hvis ikke det første tegn i indtastningen er "@", identificeres indtastningen som en adresse. Hvis det første tegn er et "@", identificeres teksten som et domæne. (xxx@xx.xxx.□□□ behandles som en adresse, og @xx.xxx.□□□ behandles som et domæne. Lagring af en adresse angiver kun den pågældende adresse. Lagring af et domæne angiver alle adresser med det pågældende domæne. |
| Liste over registrerede adresser eller domæner | Viser en liste over de gemte adresser og domæner. En adresse eller et domæne kan slettes fra listen, når adressen/domænet vælges. |



Når der ikke er nogen gemte anti junk mail-adresser eller domæner, kan du kun vælge tasten [Tilføj Ny].

Serverindstil.

Modtagelsesindstillinger

Modtag Internet Fax

Angiv hvorvidt modtagelse af internetfax skal udføres eller ej.

POP3 Server

Indtast maks. 127 tegn i halv bredde for navnet af POP3-serveren, der skal bruges.

Portnummer

Indtast portnummeret for POP3-serveren, der skal bruges.

POP autentificering

Indstil for at anvende POP godkendelse.

Brugernavn

Indtast maks. 64 tegn for brugernavnet, der skal bruges til at få adgang til serveren.

Adgangskode

Indtast maks. 32 tegn for adgangskoden, der skal bruges for at få adgang til serveren.

Timeout for POP3 kommunikation

Angiv en timeout for kommunikation til POP3-serveren.

Modtagelses Kontrol Interval Indstilling

Indtast et bekræftelsesinterval til POP3-serveren.

Aktiver SSL

Brug SSL til at kryptere data før transmission.

Forbindelsestest

Tryk på tasten [Execute] for at teste forbindelsen til POP3-serveren.

Standardindst.

Indstilling af eget nummer og eget navn

Indtast I-Fax Eget Navn

Indtast maks. 20 tegn i fuld bredde/halv bredde for afsendernavn til internetfaxtransmission.

Kildeadresse

Indtast maks. 56 tegn i halv bredde for afsenderadresse til internetfaxtransmission.



Indstillinger for direkte SMTP

Portnummer (modtag), Portnummer (send)

Angiv portnummeret, der bruges til transmission og modtagelse vha. direkte SMTP.

Timeout

Indstil ventetiden til transmission eller modtagelse annulleres, hvis et svar ikke modtages fra serveren ved direkte SMTP transmission/modtagelse.

Modtag/send faxdata (Manuelt)

Indstillinger for Internetfax

Disse indstillinger kan konfigureres, når udvidelsessættet til internetfax er installeret.

Modtage Start

Tryk på denne tast for straks at oprette forbindelse til din mailserver (POP3-server) fra maskinen og kontrollere, om du har modtaget nogen internetfaxer. Hvis du har modtaget internetfaxer, vil faxerne blive hentet og udskrevet.

Manuel modtagelsestast på startskærm

Viser tasten [I-Fax Manuel Modtagelse] på basisskærmen for internetfaxfunktion.

Videresend Modtagne Data

Hvis maskinen ikke kan udskrive, fordi den er løbet tør for papir eller toner, kan modtagne faxer videresendes til en anden internetfaxmaskine.



Sådan annulleres videresendelse

Tryk på jobstatusdisplayet og annullerer faxvideresendelse på samme måde som ved et transmissionsjob.

Videresendelse er ikke mulig, hvis der ikke er modtaget nogen faxer, eller hvis der ikke er noget videresendelsesnummer programmeret.



- Se "[Modtag/send faxdata \(Manuelt\) \(side 4-66\)](#)" for en forklaring af indstillingerne, der er relateret til faxfunktionen.
- For at aktivere "Modtage Start" skal POP3-serverindstillingerne være konfigureret. Se [Program Indstillinger] i "Indstillingsfunktion" → [Indstillinger for Internetfax].
- Se "[Indstil I-Fax adresse for data videresending \(side 7-74\)](#)" i "Indstillinger" for at registrere en videresendelsesadresse.
- Hvis videresending ikke var vellykket, fordi transmissionen blev annulleret, eller der opstod en kommunikationsfejl, vil faxerne, der skulle videresendes, returnere til udskriftskøen på maskinen.
- Hvis de første sider af en fax blev udskrevet, er det kun de sider, der ikke blev udskrevet, der vil blive videresendt.
- Hvis du vælger [System Indstillinger] i "Indstillinger" → [Indstillinger For Billedafsending] → [Drifts Indstillinger] → [Standard- indstillinger], og hvis "Tilbageholdelsesindstilling for Modtaget Data-udskrift" aktiveres, bliver du bedt om at indtaste en adgangskode. Indtast den korrekte adgangskode med de numeriske taster.



Indgående routing-indstillinger (videreafsendelse/lagring)



På en model, der ikke er udstyret med en harddisk, er indstillingens navn angivet som "Inbound Routing Settings".

Indstillinger for indkommende routing

Modtagne fax- og internetfaxdata kan videresendes efter den gemte videresendelsestabel.

Når denne funktion er aktiveret, kan du også videresende modtagne internetfaxer til en bestemt e-mail-adresse uden at udskrive dem.

Tabel Registrering

Du kan gemme eller redigere datavideresendelsestabellen, der har indstillingerne for videresendelse af modtagne data. Der kan gemmes op til 50 datavideresendelsestabeller.

En enkelt videresendelsestabel kan indeholde op til 500 sæt afsendernumre- og kildeadressekombinationer.

Der kan gemmes op til 1000 destinationer i alle datavideresendelsestabeller tilsammen.

Der kan gemmes op til 100 destinationer for data i FTP/Skrivebord/Netværksmappe.

| Listenavn | Indstillinger |
|-----------------------------------|---|
| Tabelnavn | Indtast et navn til videresendelsestabellen. |
| Modtag linjevalg | Vælger en linje til datamodtagelse. |
| Indstil. af afsenderadresse | Vælg afsenderfaxnummeret eller internetfaxadressen. |
| | Inden du vælger et afsendernummer eller en adresse, skal du gemme destinationsnummeret eller -adressen. |
| | For at videresende alle modtagne data, vælg [Videresend Alle Modtagne Data]. |
| Fremsend vilkår 1/2/3 | Du kan angive videresendelsesdatoen og -destinationen. <ul style="list-style-type: none">• Fremsend vilkår: Vælg betingelserne for datavideresendelse.• Ugedag: Vælg en ugedag for, hvornår datavideresendelse skal starte.• Start Tid: Angiv et klokkeslæt for, hvornår datavideresendelse skal starte.• Færdiggørelsestid: Angiv et tidspunkt for, hvornår datavideresendelse skal slutte.• Format ved vidresending: Vælg et datavideresendelsesformat. |
| Sender destinationsliste | Anfører de adresser, der kan angives som destination. Vælg en destination ved at sætte den til <input checked="" type="checkbox"/> . |
| Tilføj (vælg fra adressekartotek) | Åben adressebogen og indtast en videresendelsesdestination. |
| Tilføj (direkte indtast.) | Indtast destinationsnavnet direkte. |
| Slet | Sletter den valgte adresse. |

**Reg. af afsenderadresse**

Gemmer et nyt afsendernummer eller en ny afsenderadresse til indgående routing.

| Listenavn | Indstillinger |
|------------------------|--|
| Adresse skal Indtastes | Viser det indtastede afsendernummer eller den indtastede afsenderadresse. |
| Faxnummer | Indtast et faxnummer, der skal gemmes som afsender. Når du indtaster flere sendernumre, skal de adskilles med semikolon (;) eller komma (.). Når du trykker på tasten [Global Adressesøgning], vises skærmen til global adressesøgning. |
| Internet Fax Adresse | Indtast en internetfaxadresse, der skal gemmes som afsender. Når du indtaster flere sendernumre, skal de adskilles med semikolon (;) eller komma (.). Når du trykker på tasten [Global Adressesøgning], vises skærmen til global adressesøgning. |
| Slet | Sletter det valgte afsendernummer eller den valgte afsenderadresse. |
| Føj til liste | Føjer det indtastede afsendernummer til listen. |

Administration Indstillinger

Gemmer administrationsindstillingerne til indgående routing.

| Listenavn | Indstillinger |
|---|---|
| Deaktiver Registrering af Videresend Tabel | Deaktiverer registrering af en videresendelsestabel. |
| Deaktiver ændring/sletning af videresendingstabel | Deaktiverer en ændring i en videresendelsestabel. |
| Deaktiver ændring af videresendingsbetingelse | Deaktiverer en ændring i datavideresendelsesbetingelserne. |
| Deaktiverer indstilling for tidsbestemt videresendelse fra betjeningspanel | Deaktiverer en indstilling for tidsbestemt datavideresendelse fra maskinen. |
| Udskriftsstil Indstilling | Angiver en udskriftsstil for modtagne data. Hvis du har valgt [Udskriv Altid] eller [Gem kun ved fejl], skal du indtaste et filnavn. |
| Forudindstilling af tegn | Indstil tegn føjet til filnavnet, når en fil gemmes. Hvis "Tegn 1" og "Tegn 2" indstilles i "Filnavngivning nr. 1 til nr. 7", tilføjes de indstillede tegn til filnavnet. Indtast op til 64 fuld-bred/halv-bred tegn. |
| Filnavngivning Nr.1 - Nr. 7 | Indstil information inkluderet i filnavn, når en fil gemmes. |
| Hvis det er modtaget fra en kontakt, der er registreret i adressebogen, bliver afsenders navn ændret til kontaktens navn. | Når afsender af data er gemt i adressebogen, ændres afsenderinformationen til navnet gemt i adressebogen. |



1 Aktiver funktionen [Indgående Routing].

Tryk på [Administration Indstillinger] på menuen.
Aktiver funktionen [Indgående Routing] på indstillingsskærmen.

2 Gem afsendernummer eller -adresse.

Tryk på [Afsendernummer- /Adresse registrering] på menuen.
Indtast det destinationsnummer eller den destinationsadresse, du vil gemme.



Hvis du vil videresende alle modtagne data, behøver du ikke gemme afsendernummeret og -adressen separat.

3 Gem en videresendelsestabel.

Tryk på [Indstillinger for indkommende routing] på menuen.
Tryk på tasten [Tilføj] på den viste skærm.
Når skærmen [Tabel Registrering] vises, skal du gemme videresendelsestabellen.

4 Aktiver den gemte videresendelsestabel.

Tryk på [Indstillinger for indkommende routing] på menuen.
Indstil videresendelses tabelnavnet, som du vil aktivere, til .

Du kan angive videresendelsesbetingelser ved at vælge [Videresend baseret på betingelserne for videresendelsesdestination 1-3.], og vælg også [Fremsend altid] eller [Fremsend på udvalgt dag og tid]. Hvis du har valgt [Fremsend på udvalgt dag og tid] , skal du angive en dato og et tidspunkt for videresendelse på forhånd.



Indgående routing-indstillinger (Lagring)

Indstillinger for HDD-lagring af modtaget data

Det er muligt at tilføje og administrere et eksternt kontoprogram. Konfigurer indstillinger for lagring af modtagne faxer på harddisken.

| Element | Indstillinger |
|---|---|
| Automatisk lagring af modtaget data i HDD | Indstil om modtagne faxer skal gemmes på harddiske. |
| Specificerer data, der skal gemmes | Vælg, hvilke modtagne faxer, der skal gemmes Vælg fra line 1 til 3 og internetfax. |
| Specificerer gemt mappe | Angiv mappen, hvor i de modtagne faxer skal gemmes. Indtast et mappenavn, der ikke er længere end 32 fuld-bred/halv-bred tegn. |
| Indstillinger for sortering efter dato på mappe for lagring | Konfigurer indstillinger til at få datomapper oprettet og modtagne faxer gemt i mapper efter dato. |
| Filstørrelse | Vælg filformatet for indgående routing. |
| Udskriftsstil Indstilling | Konfigurer udskrivningsindstillinger for modtagne faxer. <ul style="list-style-type: none">• Gem og udskriv: Gem modtagne faxer på harddisk, og udskriv også.• Udskriv kun, når lagringsfejl opstår: Udskriv modtagne fax, når lagring mislykkes.• Gem i indgående routing fejlboкс, når lagring mislykkes. Når lagring mislykkes, gemmes fax i indgående routing fejlboкс. |
| Forudindstilling af tegn | Indstil tegn føjet til filnavnet, når en fil gemmes. Hvis "Tegn 1" og "Tegn 2" indstilles i "Filnavngivning nr. 1 til nr. 7", tilføjes de indstillede tegn til filnavnet. Indtast op til 64 fuld-bred/halv-bred tegn. |
| Filnavngivning Nr.1 til Nr. 7 | Indstil information inkluderet i filnavn, når en fil gemmes. |
| Hvis det er modtaget fra en kontakt, der er registreret i adressebogen, bliver afsenders navn ændret til kontaktens navn. | Hvis afsendernavnet i "Filnavngivning" aktiveres, kan du ændre afsendernavnet til et navn i adressebogen. |
| Indstillinger for modtagelsesmeddelelse | Indstil om besked skal sendes via e-mail , når en fax modtages. |
| Adresse for destinationsmeddelelse | Viser adressen, hvortil beskeden er sendt. |
| Dir. Indtastn. | Indtast beskedadressen. Indtast maks. 1500 hal-bred tegn for adressen. |
| Global adr. Søg | Vælg adressen fra globale adresser. |
| Føj til liste | En adresse, der er indtastet direkte eller fundet via global adressessøgning, gemmes som beskedadressen. |



Fælles Indstillinger

Papirindstillinger

Indstillinger for papirbakke

Papirvægt

Anvendes til at regulere tonerfikseringstemperaturen efter papirets vægt.

Disse indstillinger gælder for almindeligt papir, genbrugspapir, hullet papir, fortrykt papir, brevpapir, farvet papir og brugertypepapir.

Du kan vælge "60 - 89 g/m²" eller "90 - 105 g/m²" ("16 - 23 lbs." eller "23+ - 28 lbs.").



Dette kan kun indstilles på maskinens betjeningspanel.

Brug kun papir, der ligger inden for det samme vægtområde, som det, der er angivet her. Bland ikke almindeligt papir eller andet papir, der ligger uden for vægtområdet, med papiret i bakken.

Når indstillingerne ændres, er ændringerne først gældende, når maskinen genstartes. Se "[SÅDAN TÆNDES DER FOR STRØMMEN \(side 1-12\)](#)" for at genstarte maskinen.

Drifts- Indstillinger

Drifts- Indstill.

Dataliste

Sådan angives [Enkeltidet] eller [Tosidet] udskrivning på datalisten.

Tandem-forbindelse Indstilling

Når to maskiner bruges som netværksprintere vha. TCP/IP-protokollen, kan denne indstilling bruges til at konfigurere det portnummer og den IP-adresse for maskinen, der bruges som tandem klientmaskine.

Blokering af master maskine tilstand

Aktiver denne indstilling for at forbyde tandemtransmission. (Denne indstilling er som regel ikke nødvendig).

Deaktivering, klient- maskinetilstand

Aktiver denne indstilling for at forbyde tandemmodtagelse. (Denne indstilling er som regel ikke nødvendig).



- For at bruge tandemfunktionen, når brugergodkendelse er aktiveret, skal der bruges det samme loginnavn og den samme adgangskode på både mastermaskinen og klientmaskinen. Hvis der ikke bruges det samme loginnavn og den samme adgangskode, føjes sidetællingen muligvis ikke til den rigtige brugertælling, eller der kan muligvis kun udskrives fra mastermaskinen.
- Fabriksstandardindstillingen for portnummeret er [50001]. Undlad at ændre portnummeret, medmindre der opstår problemer med denne indstilling.

Brugerdefineret Linkindstilling

De gemte webadresser kan vises på indstillingsmenuens visningsområde.

Klik på et brugerdefineret link for at gå til websiden af den gemte adresse.

Enhedskontrol

Der kan indstilles forskellige enheder monteret på maskinen.

Driftsindstillinger

Handlinger, når det maksimale antal ark, der kan hæftes, er nået

Indstill, om der skal vises en meddelelse til valg af en afhjælpning, når det maksimale antal hæfteklammer er nået.

Justering af ryghæftningsposition

Juster folde- eller hæftepositionen, når der udføres ryghæftning.



Papirtype for automatisk papirvalg

Der kan vælges papirtyper*, som automatisk papirvalg vil vælge. Vælg en af følgende indstillinger:

- Alm. 1
- Alm. 2
- Genbrugspapir

Med automatisk papirvalg kan du ikke vælge andre papirtyper end de papirtyper, der er angivet med denne indstilling.

* Den papirtype, der er angivet for hver papirbakke ved at vælge [System Indstillinger] i "Indstillinger" → [Indstillinger for papirbakke].

Kompatibilitetsindstillinger for almindeligt papir

Indstil vægten af det almindelige papir, der anvendes regelmæssigt. Vælg mellem Almindeligt papir 1 eller Almindeligt papir 2.

Vægten af Almindeligt papir 1 er 60 til 89 g/m² (16 til 24 lbs. bond). Vægten af Almindeligt papir 2 er 90 til 105 g/m² (24 til 28 lbs. bond). Kontrollér vægten af det almindelige papir, du bruger regelmæssigt, og indstil det i overensstemmelse hermed.

Detekter standard i autofarvemode

Når funktionen for farve er indstillet til automatisk i farvetilstand/billedsendtilstand, kan det afgørende punkt for skelnen mellem originaler i farve eller sort/hvid indstilles til ét ud af 5 niveauer. Med indstillingen [Nærmere S/H] er originalerne nemmere at genkende som farve. Med indstillingen [Nærmere farve] er originalerne nemmere at genkende som farve.

Samlet indst. for finish

Vælg finishindstillingen. Indstil hvorvidt efterbehandling skal foregå på det angivne papir eller på originalen.

Deaktivering af Duplex

Den bruges til at deaktivere 2-sidet udskrivning, som f.eks. når duplex-modulet ikke fungerer korrekt.

Deaktivering af Offset

Deaktiver forskydningsudkast.

Deaktivering af Hæfter

Denne indstilling bruges til at forbyde brug af hæftning, f.eks. hvis hæftningsfunktionen i indre finisher, finisheren eller ryg-finisheren ikke fungerer korrekt.

Blokering af hullemask.

Denne indstilling bruges til at forbyde brug af hulning, f.eks. hvis hullemodulet i indre finisher, finisheren eller ryg-finisheren ikke fungerer korrekt.

Deaktivering af Farvetilstand

Hvis der opstår et farverelateret problem, og der ikke kan udskrives, vil brug af farvetilstand blive midlertidigt blokeret.

Deaktivering af Dokument-feeder

Brug disse indstillinger til at forbyde brugen af den automatiske dokumentfeeder, hvis f.eks. feederen ikke fungerer korrekt. (Når indstillingen er aktiveret, er det stadig muligt at scanne på glaspladen.)

Blokering af kassette med stor kapacitet

Denne indstilling bruges til at deaktivere kassetten med stor kapacitet, f.eks. hvis den ikke fungerer korrekt.

Deaktivering af papirskuffe (ekstr.)

Denne indstilling bruges til at deaktivere den valgfri papirskuffe, f.eks. hvis den ikke fungerer korrekt.

Deaktivering af Bakkeindstillinger

Denne indstilling bruges til at forbyde bakkeindstillinger (undtagen for den manuelle feeder).

Deaktivering af finisher

Denne indstilling bruges til at forbyde brug af indre finisher, finisheren eller ryg-finisheren, f.eks. hvis den ikke fungerer korrekt.



Indstillinger, maskinident.

Indtast et navn eller kode for at identificere maskinen.



Indstil Ur

Indstil dato og klokkeslæt i maskinens indbyggede ur.



Hvis [System Indstillinger] i "Indstillinger (administrator)" → [Fælles Indstillinger] → [Aktiver /Deaktiver Indstillinger] → [Deaktivering af justering af ur] aktiveres, kan dato og klokkeslæt ikke indstilles.

| Element | Beskrivelse |
|-------------------------------------|--|
| Angiv Tidszone | Hvis din region er foran GMT (Greenwich Mean Time), skal du vælge [+]. Hvis din region er bagefter GMT, skal du vælge [-]. Derefter skal du angive tidsforskellen mellem din region og GMT i timer og minutter. (Eksempel: Hvis din region er Japan, + 9 timer 00 minutter.) |
| Dato&Tid Indstillinger | Vælg og indstil år, måned, dag, time og minut. |
| Synkroniser med Internet Tidsserver | Denne indstilling kan bruges, når maskinen er koblet op til internettet. Maskinens tid justeres automatisk efter en tidsserver på internettet. |

Indstilling Af Sommertid

Aktiver sommertid.



Hvis [System Indstillinger] i "Indstillinger (administrator)" → [Fælles Indstillinger] → [Aktiver /Deaktiver Indstillinger] → [Deaktivering af justering af ur] aktiveres, kan dato og klokkeslæt ikke indstilles.

| Element | Beskrivelse |
|--------------------------|---|
| Indstilling Af Sommertid | Vælg, om Indstilling af sommertid skal aktiveres. Hvis indstillingen er deaktiveret, kan du ikke konfigurere de følgende indstillinger. |
| Vælg indstillingstype | Angiv, om start- og slutdagen for sommertid skal indstilles efter ugedag eller dato. |
| Start Tid | Angiv starttidspunktet for sommertid. Hvis du har valgt "Ugedag" i "Vælg indstillingstype", skal du angive startugen for sommertid og derefter startdagen. Hvis du har valgt "Dato" i "Vælg indstillingstype", skal du angive startdatoen. Angiv timer og minutter og UTC-indstillingen (Coordinated Universal Time). |
| Sluttidspunkt | Angiv sluttidspunktet for sommertid på samme måde, som du angav starttidspunktet. |
| Justeringstid | Angiv det tidspunkt, hvor justeringen skal finde sted, når sommertid begynder. |

Når denne funktion bruges, ændres tiden i starten og slutningen af sommertiden som angivet i nedenstående tabel nedenfor.

| Område | Standardtid → Sommertid | Sommertid → tandardtid |
|-------------------------|--|--|
| Europa* | Sidste søndag i marts, 01.00 til 02.00 | Sidste søndag i oktober, 01.00 til 00.00 |
| Australien, New Zealand | Sidste søndag i oktober, 02.00 til 03.00 | Sidste søndag i marts, 03.00 til 02.00 |
| Andre lande | Marker afkrydsningsfeltet [Indstilling Af Sommertid], så markeringen <input checked="" type="checkbox"/> vises. Urindstillingen er konfigureret til normaltid plus en time. Når <input checked="" type="checkbox"/> markeres, vender uret tilbage til normaltid. | |

* I nogle lande kan start- og sluttidspunktet for sommertid være forskelligt fra de tider, der er indstillet i maskinen.



Dato Format

Dette er den første og grundlæggende indstilling til betjening af maskinen. Det format, datoen udskrives i på lister og andet udkast, kan ændres.



Hvis [System Indstillinger] i "Indstillinger (administrator)" → [Fælles Indstillinger] → [Aktiver /Deaktiver Indstillinger] → [Deaktivering af justering af ur] aktiveres, kan dato og klokkeslæt ikke indstilles.

| Element | Beskrivelse |
|-----------------------|--|
| Nuværende Indstilling | Den aktuelle tid vises i det format, der er angivet i Datoformat. |
| Format | Indstil rækkefølgen for visningen af år, måned og dag (YYYY/MM/DD). |
| Separator | Vælg et af tre symboler eller en tom plads som adskillestegn i datoen. |
| Dag-Navn Position | Vælg, om navnet på dagen skal stå før eller efter datoen. |
| Tidvisning | Vælg 12- eller 24-timers format for tiden. 24-timer visning: 00:00 til 24:00 12-timer visning: 00:00 til 11:59/12:00 til 23:59 |

Produkt Kode/Indtastning af applikationsnummer

Du skal indtaste maskinens produktkode og programnummer for at bruge følgende avancerede funktioner.

Serienummer

Stregkode Fontkit

Internet Fax Udvidelsessæt

Integrationsmodul

Komunikationsmodul

Eksternt kontomodul

Udvidelsessæt, direkte udskrift

OCR-udvidelsessæt

Udstyr til Forbedret Kompression

Indtast produktkoden og programnummer for funktionen ovenfor.



- De viste elementer skifter alt efter aktiveringsstatussen for maskinens udvidede funktion.
- Kontakt forhandleren for at få oplyst den produktkode, der skal indtastes.
- Denne indstilling kan ikke specificeres i alle lande og områder.



Lyd Indstillinger

Konfigurer maskinens beskedlyde og deres lydstyrke.

Biptydindstillinger (Almindelig)

Lyd Ved Tastetryk

Bestemmer lydstyrken for tastetryk eller slår lyden fra.

Bip af ugyldig indgang

Bestemmer lydstyrken ved en ugyldig indstilling, såsom når der indtastes et nummer, der ikke kan angives, eller slår lyden fra.

Referencetone

Denne slår lyden til ved ændring af zoomfaktor eller eksponering, og indstillingerne når standardværdien (zoomfaktor 100 %, eksponering 3). Bestemmer referencelydstyrken, eller slår lyden fra.

Kopier komplet lyd

Bestemmer lydstyrken for besked om afsluttet kopiering, eller slår lyden fra.

Scan komplet lyd (billedforsendelse)

Bestemmer lydstyrken ved besked om afsluttet scanning for fax eller scanner, eller slår lyden fra.

Sluk for lyd

Bestemmer lydstyrken for besked om slukning af maskinen, eller slår lyden fra.

Forsigtig lydindstillinger

Indstiller om der skal afspilles en meddelelseslyd, når maskinen er i følgende status.

Intet papir, ingen original, fejlindført papir, tonerpatron tom (sort), tonerpatron tom (farve), resttonerflaske fuld, hæfter tom, maksimalt antal ark, der kan hæftes, er nået

Biptydindstillinger (billedforsendelse)

Justerer funktionernes lydstyrke, der anvendes til handlinger for fax- og scan.

Fax

Indstiller lyden for højttaler, ringestyrke, linje-overvågning, signal for fuldført modtagelse af fax, signal for fuldført sending af fax og faxkommunikation fejlsignal.

Internetfax

Justerer højttalerlydstyrken for fejlsignal for fax-kommunikation og signal for faxmodtagelse fuldført.



Netværks Indstillinger

Hurtig opsætning

Vælg minimumsindstillingerne for tilslutning af maskinen til netværket.

Trådløse indstillinger



På MX-2651/MX-3051/MX-3061S/MX-3071S/MX-3551/MX-3561S/MX-3571S/MX-4051/MX-4061S/MX-4071S/MX-5051/MX-5071S/MX-6051/MX-6071S vises denne indstilling kun, når en trådløs LAN-adaptor er installeret.

Hold trådløst adgangspunkt aktiveret

Denne kan kun aktiveres, når "Forbindelsestype" er "Kabeltilsluttet+trådløs (adgangspunkttilstand)". Hvis den er deaktiveret, skal NFC-kortaf læseren røre ved den mobile enhed, eller du skal trykke på tasten [Nem tilslutn. (QR-kode)] på hjemmeskærme for at aktivere trådløs LAN.

Når en af betingelserne herunder opstår, bliver LAN-forbindelsen automatisk afbrudt.

- Når der ikke er forbindelse til adgangspunktet i et vis periode.

Forbindelsestype

Brug denne indstilling til at skifte mellem [Kun kabelforbundet], [Kabeltilsluttet+trådløs (adgangspunkttilstand)] eller [Trådløs (Infrastrukturtilstand)].

Hvis "Trådløs (Infrastrukturtilstand)" vælges i "Forbindelsestype"

Søgning efter adgangspunkt

Klik her for at søge efter adgangspunkter. Når søgeresultatet vises, vælges det adgangspunkt, der skal bruges, og der klikkes på [OK]. [SSID], [Sikkerhedstype], og [Krypter] bliver automatisk anvendt.

SSID

Indtast et SSID på op til 32 tegn.

Sikkerhedstype

Vælg en sikkerhedstype.

Krypter

Vælg en krypteringstype.

Sikkerhedsnøgle

Indtast en sikkerhedsnøgle.

| Sikkerhedstype | Sikkerhedsnøgle |
|----------------------------|--|
| • WEP | WEP64bit: 5 tegn eller 10-cifret hexadecimalt tal |
| • WPA/WPA2-blandet medarb. | WEP128bit: 13 tegn eller 26-cifret hexadecimalt tal |
| • WPA2 medarb. | WPA/WPA2: 8 til 63 tegn eller 64-cifret hexadecimalt tal |

* WPA/WPA2-mixed Enterprise og WPA2 Enterprise skal konfigureres separat i IEEE802.1x.-indstillingerne.

Vis sikkerhedsnøgle

Sikkerhedsnøglen vises, hvis dette er indstillet til Til.

IPv4 Indstillinger

Når du bruger maskinen på et TCP/IP-netværk (IPv4), skal du bruge denne indstilling til at konfigurere maskinens IP-adresse.

DHCP

Brug denne indstilling til at hente IP-adressen automatisk vha. DHCP (Dynamic Host Configuration Protocol)/BOOTP (Bootstrap Protocol). Når denne indstilling er aktiveret, er det ikke nødvendigt at angive en IP-adresse manuelt.



Hvis DHCP/BOOTP bruges, kan den IP-adresse, der tildeles maskinen, ændre sig automatisk. Hvis IP-adressen ændres, vil det ikke være muligt at udskrive.

**IPv4-adresse**

Indtast maskinens IP-adresse.

Undernetmaske

Indtast IP-undernetmasken.

Standardgateway

Indtast standardgatewayadressen.

Indstilling for netværksnavn**Navn på enhed**

Indtast et enhedsnavn.

Domænenavn

Indtast domænenavnet.

Kommentar

Indtast en bemærkning.

DNS Indstillinger**Primær server**

Indtast IP-adressen for den primære DNS-server.

Sekundær server

Indtast IP-adressen for den sekundære DNS-server.

Domænenavn

Indtast det domænenavn, hvor den valgte DNS-server findes.

SMTP Setup**Primær server**

Indtast IP-adressen eller værtsnavnet for den primære SMTP-server.

Afsendernavn

Indtast afsendernavnet.

Afsenderadresse

Hvis dataoverførslen ikke lykkes, kan den ikke-leverede e-mail returneres fra serveren. Indtast en e-mail-adresse (kun én adresse) for at få sådanne ikke-leverede e-mails. Som regel indtastes systemadministratorens e-mail-adresse.

Aktiver SSL

Hvis er valgt, kan SMTP-over-TLS-krypteringskommunikation anvendes af STARTTLS-kommandoen.

Dette kræver, at serveren understøtter STARTTLS-kommandoen.

For at tillade SSL-kommunikation indstilles "Portnummer" til det samme portnummer som den normale SMTP.

SMTP autentificering

Hvis er valgt, udføres SMTP-servergodkendelse.

Brugernavn

Indtast brugernavnet.

Adgangskode

Indtast adgangskoden.

Skift kodeord.

For ændring af kodeordet indstilles .

Forbindelsestest

Tryk på tasten [Execute] for at teste forbindelsen til SMTP-serveren.



LDAP opsætning

Navn

Indtast adressebogens navn.

Søgerod

Indtaster søgestandarderne til søgning efter et specifikt område af informationstræet til LDAP-biblioteket.

Eksempel: o = ABC, ou = NY, cn = Alle

Indtastninger skal adskilles af semikolon eller komma.

LDAP Server

Indtast IP-adressen eller værtsnavnet for LDAP-serveren.

Brugernavn

Indtast kontonavnet for LDAP-indstilling.

Adgangskode

Indtast adgangskoden.

Skift kodeord.

For ændring af kodeordet indstilles .

Type autentificering

Vælg godkendelsesserveren fra rullelisten.

KDC Server

Indtast IP-adressen eller værtsnavnet for Kerberos-godkendelsesserveren.

Realm

Indtast Kerberos-område.

Aktiver SSL

Hvis valgt, er SSL-krypteringskommunikation aktiveret.

Forbindelsestest

Tryk på knappen [Execute] for at teste forbindelsen til LDAP-serveren.

Offentlig mappe/NAS-indstilling

Sæt hver indstilling til [Forbudt], hvis lageret ikke bruges.



Når indstillingerne ændres, er ændringerne først gældende, når maskinen genstartes. Se "[SÅDAN TÆNDES DER FOR STRØMMEN \(side 1-12\)](#)" for at genstarte maskinen.



Indstilling for netværksnavn

Navn på enhed

Indtast et enhedsnavn.

Domænenavn

Indtast domænenavnet.

Kommentar

Indtast en bemærkning.

Interface-Indstillinger

Vælg de generelle netværksindstillinger.

TCP/IP informationen kan indstilles.

Forbindelsestype

Skift mellem [Kun kabelforbundet], [Kabeltilsluttet+trådløs (adgangspunkttilstand)], eller [Trådløs (Infrastrukturtilstand)] for at følge status for netværkstilslutningen.

Lad trådløst adgangspunkt være aktiveret

Denne kan kun aktiveres, hvis "Forbindelsestype" er [Kabeltilsluttet+trådløs (adgangspunkttilstand)].

Hvis aktiveret, kan maskinen normalt bruge et trådløs LAN-netværk.

Hvis det er deaktiveret, skal NFC-berøringspunktområdet (på modellerne MX-3061/MX-3061S/MX-3071/MX-3071S/MX-3561/MX-3561S/MX-3571/MX-3571S/MX-4061/MX-4061S/MX-4071/MX-4071S/MX-5071/MX-5071S/MX-6071/MX-6071S) eller NFC-kortlæseren (på modellerne MX-2651/MX-3051/MX-3551/MX-4051/MX-5051/MX-6051) være i berøring med den mobile enhed, ellers skal du trykke på tasten [Nem tilslutn. (QR-kode)] på startskærmen for at aktivere trådløst LAN.

Når en af betingelserne herunder opstår, bliver LAN-forbindelsen automatisk afbrudt.

- Når der ikke er forbindelse til adgangspunktet i et vis periode.

IPv4 Indstillinger

Når du bruger maskinen på et TCP/IP-netværk (IPv4), skal du bruge denne indstilling til at konfigurere maskinens IP-adresse.

DHCP

Brug denne indstilling til at hente IP-adressen automatisk vha. DHCP (Dynamic Host Configuration Protocol) v6. Når denne indstilling er aktiveret, er det ikke nødvendigt at angive en IP-adresse manuelt.



Hvis DHCP/BOOTP bruges, kan den IP-adresse, der tildeles maskinen, ændre sig automatisk. Hvis IP-adressen ændres, vil det ikke være muligt at udskrive.

IPv4-adresse

Indtast maskinens IP-adresse.

Undernetmaske

Indtast IP-undernetmasken.

Standardgateway

Indtast standardgatewayadressen.

IPv6 Indstillinger

Når du bruger maskinen på et TCP/IP-netværk (IPv6), skal du bruge denne indstilling for at konfigurere maskinens IP-adresse.

IPv6

Aktiver denne indstilling.



DHCPv6

Brug denne indstilling til at hente IP-adressen automatisk vha. DHCP (Dynamic Host Configuration Protocol) v6. Når denne indstilling er aktiveret, er det ikke nødvendigt at angive en IP-adresse manuelt.

Manuel adresse / Præfikslængde

Indtast maskinens IP-adresse og præfikslængden (0-128).

Standardgateway

Indtast standardgatewayadressen.



Hvis DHCPv6 bruges, kan den IP-adresse, der tildeles maskinen, ændre sig automatisk. Hvis IP-adressen ændres, vil det ikke være muligt at udskrive.

MTU-indstil.

Indstil den maksimale datastørrelse, der kan videresendes.

Ping Kommando

Kontrollerer, om maskinen kan kommunikere med pc'en på netværket.

Angiv IP-adressen på den ønskede pc, og tryk på tasten [Execute]. Der vises en meddelelse, som viser pc'ens svar eller manglende svar.

DNS Indstillinger

IPv4 Indstillinger

Primær server

Indtast IP-adressen for den primære DNS-server.

Sekundær server

Indtast IP-adressen for den sekundære DNS-server.

IPv6 Indstillinger

Primær server

Indtast IP-adressen for den primære DNS-server.

Sekundær server

Indtast IP-adressen for den sekundære DNS-server.

Timeout

Indtast en timeout-værdi. Standardindstillingen er 2 sekunder.

Den tid, der bruges, indtil der oprettes forbindelse til DNS-serveren ifølge standardspecifikationerne.

Domænenavn

Indtast det domænenavn, hvor den valgte DNS-server findes.

DNS-opdatering

Konfigurer denne indstilling for at bruge dynamisk opdatering af DNS-serveren.

Opdateringsinterval

Indtast et interval for opdatering af DNS-serveren.



IEEE802.1X Indstilling

IEEE802.1X kan anvendes til at godkende en bruger til at bruge maskinen.

IEEE802.1X protokol definerer portbaserede godkendelse for netværker med og uden ledning.

Brug IEEE802.1X godkendelse til kun at tillade enheder godkendt til netværksbrug, og beskytter mod netværksmisbrug fra tredjeparter.

Du kan aktivere eller deaktivere IEEE802.1X-godkendelse med denne indstilling. IEEE802.1X-detajlerne kan indstilles med indstillingsfunktionen (webversion). Afhængt af websideindstillingerne tillades det muligvis ikke, at der etableres forbindelse til maskinen, eller indstillingerne tillader muligvis ikke udskrivning, scanning eller visning af indstillingsfunktionen (webversion). I dette tilfælde fravælges denne indstilling, og indstillingerne for indstillingsfunktionen (webversion) ændres.

IEEE802.1X godkendelse

Angiv hvorvidt IEEE802.1X godkendelse skal bruges.

EAP-godkendelsesmetode

Indstil EAP godkendelsesmetoden i IEEE802.1X.

EAP-brugernavn

Indtast maks. 64 tegn i fuld bredde/halv bredde for det EAP brugernavn, der bruges til godkendelse.

Adgangskode

Indtast maks. 64 tegn i fuld bredde/halv bredde for den EAP adgangskode, der bruges til godkendelse.

Servergodkendelse

Angiv hvorvidt servergodkendelse skal bruges.

EAP-timeout

Indstil EAP timeout.

Antal EAP gentag forsøg

Angiv antallet af gange, EPS skal forsøge at få adgang igen, hvis transmission mislykkes.

Certifikat Status

Viser status på certifikatet, der er påkrævet for transmission vha. IEEE802.1X. Klik på [Vælg] for at installere et certifikat.

CA-certifikatstatus

Viser status på CA certifikatet, der er påkrævet for transmission vha. IEEE802.1X. Klik på [Vælg] for at installere et certifikat.



Services Setup

Konfigurer de generelle netværksindstillinger.

Konfigurer SMTP, Kerberos-godkendelse, SMTP, mDNS, SNMP og SMB-indstillinger.

SMTP

SMTP Setup

Primær server

Indtast IP-adressen eller værtsnavnet for den primære SMTP-server.

Sekundær server

Indtast IP-adressen eller værtsnavnet for den sekundære SMTP-server.

Portnummer

Indtast et portnummer. Standardindstillingen er port 25.

Timeout

Indtast en timeout-værdi. Standardindstillingen er 20 sekunder. Værdien bruges til at oprette forbindelse til SMTP-serveren og til dataoverførsel ifølge specifikationerne for e-mail-systemet. Kildeadresse

Afsendernavn

Indtast maks. 20 tegn i fuld bredde/halv bredde for afsenderadressen.

Afsenderadresse

Indtast maks. 64 tegn i halv bredde for afsenderadressen.

Aktiver SSL

Hvis SSL er aktiveret, kan SMTP-over-TLS-krypteringskommunikation bruges via STARTTLS-kommandoen.

Dette kræver, at serveren understøtter STARTTLS-kommandoen.

For at tillade SSL-kommunikation indstilles "Portnummer" til det samme portnummer som den normale SMTP.

SMTP autentificering

Udfører SMTP-servergodkendelsen.

Hvis du bruger Kerberos-godkendelse, skal du indstille KDC-serveren, portnummeret og området på indstillingssiden for Kerberos-godkendelse.

Brugernavn

Indtast brugernavnet.

Adgangskode

Indtast adgangskoden.

For at ændre kodeordet skal du indstille [Skift kodeord.] til .

POP før SMTP

Hvis er valgt, er du godkendt til POP-serveren, før du bruger SMTP-kommunikation.

- POP3 Server: Indtast IP-adressen eller værtsnavnet for den sekundære SMTP-server.
- Portnummer: Indtast POP3-portnummeret for POP før SMTP-kommunikation. Standardindstillingen er port 110.
- POP autentificering: Hvis vælges, bruges godkendelsesprotokollen (inkl. APOP) til godkendelse for POP3-serveren.
- Brugernavn: Indtast brugernavnet for POP før SMTP-kommunikation.
- Adgangskode: Indtast adgangskoden for POP før SMTP-kommunikation. For at ændre kodeordet skal du indstille [Skift kodeord.] til .
- Aktiver SSL: Hvis er valgt, er POP over SSL-kommunikation eller POP over TLS-kommunikation efter STLS-kommando aktiveret.
Dette kræver, at serveren understøtter POP over SSL-kommunikation eller STLS-kommandoen.
For at tillade SSL-kommunikation skal du indstille "Portnummer" til POP over SSL-kommunikationens portnummer.
For at tillade POP over TLS-kommunikation skal du indstille "Portnummer" til det samme portnummer, som der bruges til normal POP3-kommunikation.

Forbindelsestest

Tryk på tasten [Execute] for at teste forbindelsen til SMTP-serveren.



Kerberos

Kerberos Autentificerings Opsætning

KDC Server

Indtast IP-adressen eller værtsnavnet for Kerberos-godkendelsesserveren.

Portnummer

Indtast portnummeret for Kerberos-godkendelsesserveren. Standardindstillingen er port 88.

Realm

Indtast Kerberos-område.

SNTP

SNTP Indstillinger

SNTP

Konfigurer denne indstilling for at bruge SNTP-protokollen.

SNTP Server

Indtast IP-adressen eller værtsnavnet for SNTP-serveren.

Portnummer

Indtast et portnummer. Standardindstillingen er port 123.

Timeout

Indtast en timeout-værdi. Standardindstillingen er 5 sekunder.

Synkroniseringsinterval

Indtast et interval for synkronisering af SNTP-serveren.

Synkroniser Ved Opstart

For at udføre synkronisering ved maskinopstart skal du vælge .

Synkroniser Nu

Når der trykkes her, synkroniseres maskinen med SNTP-servertiden.

mDNS

Indstillinger for mDNS

mDNS

Konfigurer denne indstilling for at bruge mDNS-indstillingerne.

Service navn

Indtast et servicenavn.

Domænenavn

Viser domænenavnet.

Service med Højeste Prioritet

Vælg en service, du vil bruge med prioriteten.

SNMP

Indstillinger for SNMP v1

Indstillinger for SNMP v1

Konfigurer denne indstilling for at bruge SNMPv1-indstillingerne.

Adgangsmetode

Angiv en adgangsmetode.

GET gruppe

Indtast GET Community-navnet for at hente enhedsoplysningerne via SNMP.

SET Community

Indtast SET Community-navnet for SNMP-indstillingen.

Skift SET Gruppe

For at ændre SET Community navnet skal du indstille .



TRAP Community

Indtast det Community-navn, der skal bruges til den SNMP TRAP, der sendes fra enheden.

TRAP-destinationsadresse

Indtast IP-adressen på destinationscomputeren for SNMP TRAP-kommunikation.

Indstillinger for SNMP v3

Indstillinger for SNMP v3

Konfigurer denne indstilling for at bruge SNMPv3-indstillingerne.

Brugernavn

Indtast brugernavnet.

Godkendelsestast

Indtast godkendelsesnøglen.

Datasikkerhedstast

Indtast den private nøgle.

Kontekstnavn

Viser kontekstnavnet.

SMB-indstillinger

Indstil versionen af SMB-protokollen, der bruges til funktioner som f.eks. Scan til netværksmappe.

Brug denne indstilling til at oprette forbindelse til en enhed, der ikke automatisk kan ændre SMB-protokolversionen, eller når der er et problem i forbindelsen med en anden enhed pga. forskellige versioner.

Indstil versionen til SMB2.0, SMB2.1 eller SMB3.0.



- En af indstillingerne er SMB1.0, men denne er altid aktiveret og kan ikke deaktiveres.
- Når en version er deaktiveret, bliver alle versionsindstillinger, der er højere end denne version, deaktiveret. Når en version er aktiveret, bliver alle versionsindstillinger, der er lavere end denne version, aktiveret.

Direct Print Setup

LPD

Indtast en udløbsdato for profil.

LPD opsætning

LPD

Konfigurer denne indstilling for at bruge LPD.

Timeout

Indtast en timeout-værdi. Standardindstillingen er 90 sekunder.

Brug banner

Konfigurer denne indstilling for at bruge banneret. Standardindstillingen er "Ugyldig".

RAW

Indstilling af rawprint

Raw print

Konfigurer denne indstilling for at bruge RAW-udskrivning. Standardindstillingen er "Gyldig".

Portnummer

Indtast et portnummer. Standardindstillingen er port 9100.

Timeout

Indtast en timeout-værdi. Standardindstillingen er 90 sekunder.

Brug Tovejs

For at bruge tovejskommunikation skal du vælge .



WSD

Indstillinger for WSD

Udskriv WSD

Konfigurer denne indstilling for at bruge WSD-udskrivning.

Brug multicast-visning

Konfigurer denne indstilling for at bruge multicast-registrering.

Indstillinger for ekstern printerservice

Se "Vejledning for AirPrint" angående indstillinger for AirPrint.

(AirPrint er tilgængelig for MX-2651/MX-3051/MX-3061/MX-3071/MX-3551/MX-3561/MX-3571/MX-4051/MX-4061/MX-4071/MX-5051/MX-5071/MX-6051/MX-6071.)

Indstillinger for Universal Print

Universal Print

Indstiller, om Universal Print-tjenesten anvendes.

Fabriksindstillinger: Aktiver



Aktivering af denne indstilling aktiverer automatisk IPP INFRA på klientporten i Portkontrol.

Status

Viser den aktuelle status for Universal Print-tjenesten.

Printernavn

Indstil udskriftsnavnet til brug med maskinens Universal Print-tjeneste.

Denne indstilling er tilgængelig, når maskinen ikke er registreret til Universal Print-tjeneste.

Registrér med Universal Print

Denne indstilling er tilgængelig, når Universal Print-tjenesten endnu ikke er registreret.

Registreringskode

Der vises en kode for registrering af Universal Print-tjenesten.

Internetadresse for koderegistrering

Ved at klikke på URL kommer du til et særskilt vindue, hvor du kan indtaste din kode til registrering.

Slet fra Universal Print

Dette anvendes til at afregistrere maskinen fra Universal Print-tjenesten.

LDAP opsætning

I det følgende forklares LDAP-opsætningen.

Når du trykker på tasten [Gem], opdateres LDAP-opsætningen med det, du har indtastet.

Standardadressebogen er sat til .

Tilføj

Tryk på tasten [Tilføj] for at tilføje den globale adressebog.

Slet

Tryk på tasten [Slet] for at slette den globale adressebog.



Indstillinger

| Opsætning af emner | Indstilling |
|--|---|
| Navn | Indtast adressebogens navn. |
| Søgerod | Indtaster søgestandarderne til søgning efter et specifikt område af informationstræet til LDAP-biblioteket. Eksempel: o = ABC, ou = NY, cn = Alle Indtastninger skal adskilles af semikolon eller komma. |
| LDAP Server | Indtast IP-adressen eller værtsnavnet for LDAP-serveren. |
| Servertype | Vælg Standard eller Brugerdefineret på servertypelisten. Standardindstillingen er Standard. |
| Brugidentitetsegenskab | Angiv bruger-id-egenskaben. Standardindstillingen er "uid". |
| Søg egenskab | Angiv LDAP-søgningsegenskaben. Standardindstillingen er "cn". |
| Få e-mail adresse fra | Angiv søgning efter e-mail-adresse. Standardindstillingen er "mail". |
| Få i-fax adresse fra | Angiv søgning efter internetfax. Standardindstillingen er "mail". |
| Få faxadresse fra | Angiv søgning efter faxnummer. Standardindstillingen er "facsimileTelephoneNumber". |
| Søg med offentlig nøgle | Angiv søgning efter en åben nøgle. Standardindstillingen er "userCertificate". |
| Sidebegrænsningsgruppe | Angiv søgning efter lagring af sidebegrænsningsgruppe. Standardindstillingen er "pagelimit". |
| Tilladelsesgruppe | Angiv søgning efter lagring af tilladelsesgruppe. Standardindstillingen er "authority". |
| Foretrukken Betjeningsgruppe | Indstil Foretrukken betjeningsgruppe søgning Standardindstillingen er "favourite" . |
| Min Mappe | Angiv søgning efter Min mappe. Standardindstillingen er "myfolder". |
| Kort ID | Angiv søgning efter kort-id. Standardindstillingen er "cardid". |
| Hjemme Mappe | Indtast et sti for din Hjemme Mappe med maks. 64 tegn. |
| Brugernavn | Indtast et brugernavn for godkendelse af Hjemme Mappe med maksimalt 127 tegn. |
| Adgangskode | Indtast en adgangskode for godkendelse af Hjemme Mappe med maksimalt 255 cifre. |
| Brugerdefineret egenskab 1-10 | Indtast hver brugerdefineret egenskab. |
| Portnummer | Indtast et portnummer. Standardindstillingen er port 389. |
| Timeout | Indtast en timeout-værdi. Standardindstillingen er 5 sekunder. |
| Brugernavn | Indtast kononavnet for LDAP-indstilling. |
| Adgangskode | Indtast adgangskoden. For at ændre kodeordet skal du indstille [Skift kodeord.] til <input checked="" type="checkbox"/> . |
| Type autentificering | Vælg godkendelsesserveren fra rullelisten. |
| Bind præfiks | Angiver Bind-præfikset. Standardindstillingen er "uid". |
| Serverbrug | Angiv serverprogrammet. Angiv adressebogen og brugergodkendelse. |
| Tilgængelig destinations type | Vælg den relevante destinationstype blandt E-mail-adresse, Faxnummer og Internetfax. |
| Tillad valg på betjeningspanel. | Angiv, om den globale adresse kan vælges på maskinens betjeningspanel. |
| Benyttes som Standard | Angiv, om den globale adresse skal bruges som standard. |
| Autentificer en bruger i global adressesøgning | Vælg, om en bruger skal kunne godkendes, når der søges efter en global adresse. |
| Aktiver SSL | Aktiverer SSL-krypteringskommunikation. |
| Forbindelsestest | Tryk på knappen [Execute], hvorefter forbindelsestesten udføres, og resultatet vises. |



Når indstillingerne ændres, er ændringerne først gældende, når maskinen genstartes. Se "[SÅDAN TÆNDES DER FOR STRØMMEN \(side 1-12\)](#)" for at genstarte maskinen.



Proxy Indstilling

Få adgang til netværket gennem en proxyserver.

Indstillinger

| Element | Beskrivelse |
|--------------------------|--|
| Proxy Indstilling | Indstil hvorvidt proxy-indstillinger skal bruges. |
| Adresse for proxyserver | Indtast proxyserveradressen. |
| Brugernavn | Indtast et brugernavn for at få adgang til proxyserveren. |
| Adgangskode | Indtast en adgangskode for at få adgang til proxyserveren. |
| Portnummer | Indtast portnummeret for proxyserveradressen. |
| Tilgå uden brug af proxy | Angiv undtagelsesadresser for en proxy, der bruges i den eksterne tjenesteforbindelsesfunktion og Sharp OSA. [Indtastningsmetode] 1) Kan indstilles med et værtsnavn eller en IP-adresse. 2) Når der bruges et værtsnavn, kan du bruge en joker (*) i begyndelsen af domænet. (Eksempel: "*eksempel.□□□" (svarer til "eksempel.□□□", "sub.eksempel.□□□", "subeksempel.□□□" osv.) 3) Når der bruges en IP-adresse, kan du bruge en joker (*) sidst i adressen. (Eksempel: "10*" (svarer til 100.nnn.nnn.nnn til 109.nnn.nnn.nnn) Hvis Sharp OSA-programmet, der anvender "HTML Browser 3.5", er indstillet til en undtagelsesadresse, kan regel (3) ikke anvendes. 4) Du kan bruge en separator (semikolon ;) for at indtaste flere adresser. (Eksempel: "99.99.99.99;eksempel.□□□") |

Trådløse indstillinger



På MX-2651/MX-3051/MX-3061S/MX-3071S/MX-3551/MX-3561S/MX-3571S/MX-4051/MX-4061S/MX-4071S/MX-5051/MX-5071S/MX-6051/MX-6071S vises denne indstilling kun, når en trådløs LAN-adaptor er installeret.

Forbindelsestype

Brug denne indstilling til at skifte mellem [Kun kabelforbundet], [Kabeltilsluttet+trådløs (adgangspunktilstand)] eller [Trådløs (Infrastrukturtilstand)].

Lad trådløst adgangspunkt være aktiveret

Denne kan kun aktiveres, når "Forbindelsestype" er "Kabeltilsluttet+trådløs (adgangspunktilstand)".

Hvis den er deaktiveret, skal NFC-kortflæseren røre ved den mobile enhed, eller du skal trykke på tasten [Nem tilslutn. (QR-kode)] på hjemmeskærme for at aktivere trådløs LAN.

Når en af betingelserne herunder opstår, bliver LAN-forbindelsen automatisk afbrudt.

- Når der ikke er forbindelse til adgangspunktet i et vis periode.

Nuværende Indstilling

Viser indstillinger som f.eks. SSID for et trådløst LAN og sikkerhedstype. Hvis det trådløse LAN er deaktiveret, vises "--".

Aktuel trådløs status

Dette viser modtageniveauer (maks. 100) for det trådløse LAN og IP-adresserne.



Vis skærmen Trådløse indstillinger

Klik på [Opsætning].

På skærmen Trådløse indstillinger kan du konfigurere SSID for et trådløst LAN, Sikkerhedstype, Krypter og Sikkerhedsnøgle.

Initialiser trådløse indstillinger

Klik på [Initialiser].

Indstillingerne for SSID, Sikkerhedstype, Krypter og Sikkerhedsnøgle er initialiseret.

Skærm for trådløs indstilling (adgangspunkttilstand)

Hvis der klikkes på knappen [Opsætning], mens [Forbindelsestype] er indstillet til [Kabeltilsluttet+trådløs (adgangspunkttilstand)] eller [Kun kabelforbundet], bliver skærmen for trådløse indstillinger (adgangspunkttilstand) vist. Konfigurer SSID for et trådløst LAN, Sikkerhedstype, Krypter og Sikkerhedskode. Indstillingerne gemmes, når der trykkes på knappen [Send].

SSID

Indtast et SSID på op til 32 tegn.

Sikkerhedstype

Vælg en sikkerhedstype.

Krypter

Vælg en krypteringstype.

Sikkerhedsnøgle

Indtast en sikkerhedsnøgle.

| Sikkerhedstype | Sikkerhedsnøgle |
|---|--|
| <ul style="list-style-type: none">• WEP• WPA/WPA2-blandet medarb.• WPA2 medarb. | WEP64bit: 5 tegn eller 10-cifret hexadecimalt tal WEP128bit: 13 tegn eller 26-cifret hexadecimalt tal WPA/WPA2: 8 til 63 tegn eller 64-cifret hexadecimalt tal |

Vis sikkerhedsnøgle

Sikkerhedsnøglen vises, hvis dette er indstillet til Til.

Enhed IP-adresse (adgangspunkttilstand)

Indtast IP-adressen

Kanal til brug

Vælg kanal til brug i trådløs LAN.

Sender output

Konfigurer sender output.

Båndbredde

Brug denne indstilling, når kommunikationsfunktionen er "11n". Vælg båndbredden, der skal anvendes.

Indst. for IP-adr.-distributionsområde

Konfigurer området, der bruges af IP-adressen.



Skærm for trådløs indstilling (Infrastrukturtilstand)

Hvis [Forbindelsestype] er indstillet til [Trådløs (Infrastrukturtilstand)], og der klikkes på knappen [Opsætning], bliver skærm for trådløs indstilling for infrastruktur vist.

Konfigurer SSID for et trådløst LAN, Sikkerhedstype, Krypter og Sikkerhedskode. Indstillingerne gemmes, når der trykkes på knappen [Send].

Søgning efter adgangspunkt

Klik her for at søge efter adgangspunkter. Når søgeresultatet vises, vælges det adgangspunkt, der skal bruges, og der klikkes på [OK]. [SSID], [Sikkerhedstype], og [Krypter] bliver automatisk anvendt.

SSID

Indtast et SSID på op til 32 tegn.

Sikkerhedstype

Vælg en sikkerhedstype.

Krypter

Vælg en krypteringstype.

Sikkerhedsnøgle

Indtast en sikkerhedsnøgle.

| Sikkerhedstype | Sikkerhedsnøgle |
|---|--|
| <ul style="list-style-type: none">• WEP• WPA/WPA2-blandet medarb.• WPA2 medarb. | WEP64bit: 5 tegn eller 10-cifret hexadecimalt tal WEP128bit: 13 tegn eller 26-cifret hexadecimalt tal WPA/WPA2: 8 til 63 tegn eller 64-cifret hexadecimalt tal |

* WPA/WPA2-mixed Enterprise og WPA2 Enterprise skal konfigureres separat i IEEE802.1x.-indstillingerne.

Vis sikkerhedsnøgle

Sikkerhedsnøglen vises, hvis dette er indstillet til Til.



Indstilling for enhedswebseite

I det følgende forklares adgangsindstillingerne for Indstillingsfunktion (webversion).

Indstillinger for HTTP adgang

Antal brugere, der kan være logget på, på samme tid

Indtast et antal brugere, der kan få adgang til Indstillingsfunktion (webversion) samtidigt.

Auto-logge af tid

Indtast en tid for automatisk logud, når der ikke længere kommunikeres med maskinen.



Når indstillingerne ændres, er ændringerne først gældende, når maskinen genstartes. Se "[SÅDAN TÆNDES DER FOR STRØMMEN \(side 1-12\)](#)" for at genstarte maskinen.

Vis bruger, der er logget på

Den/de brugere, der er logget på maskinen, vises.

Bruger, der er logget på nu

De brugere, der aktuelt er logget på, vises.

Log alle brugere af

De aktuelle loginbrugere logges af.



Når indstillingerne ændres, er ændringerne først gældende, når maskinen genstartes. Se "[SÅDAN TÆNDES DER FOR STRØMMEN \(side 1-12\)](#)" for at genstarte maskinen.



Sikkerheds Indstillinger



Når indstillingerne ændres, er ændringerne først gældende, når maskinen genstartes. Se "[SÅDAN TÆNDES DER FOR STRØMMEN \(side 1-12\)](#)" for at genstarte maskinen.

Ændring af adgangskode

Begræns enheds wedsideadgang via password

Brug denne indstilling til at vise loginskærmen og opkræv login for at få adgang til webserveren.

Skift kodeord.

Administratorens adgangskode kan ændres.

Vær omhyggelig med at huske den nye adgangskode, når adgangskoden ændres.

(Det anbefales, at du skifter administratorens adgangskode regelmæssigt.)

Indtast en adgangskode, der består af 1 til 255 tegn (administrator adgangskode: 5 til 255 tegn), og tryk på tasten [Gem].

Indstillingen træder først i kraft, når maskinen tændes igen.

- Adgangskoden til brugerkontrol er nødvendig for at tilføje, redigere eller slette destinationen. Når du logger på, skal du indtaste "users" som brugernavn. Indtast derefter den brugeradgangskode, du har registreret med denne indstilling. Adgangskoden til administrator kontrol er nødvendig for at vælge alle indstillinger og de samme funktioner som dem, der er tilgængelig med adgangskoden til brugerkontrol. Når du logger på, skal du indtaste "admin" som brugernavn. Indtast derefter den administratoradgangskode, du har registreret med denne indstilling.
- Hvis du trykker på tasten [Gem] uden at indtaste en adgangskode, angives den tidligere indstillede værdi. Adgangskodebeskyttelse aktiveres som standard.



Brugeradgangskoden skal indtastes i standardindstillingerne.
(Se standardadgangskoden i startvejledningen.)



Driftsindstillinger

Begræns udskriftsjob udover det aktuelle udskriftsjob i venteposition

Du kan vælge indstillinger til at annullere udskriftsjobs, der ikke er printkøjobs, eller vælge tvungen tilbageholdelse af alle udskriftsjobs. Hvis [Begræns udskriftsjob udover det aktuelle udskriftsjob i venteposition] er tændt, kan indstillingerne nedenfor ikke vælges.

| Element | Indstillinger |
|-----------------------------|---|
| Gennemtving tilbageholdelse | Denne indstilling indstiller alle udskriftsjobs som printkøjobs, selv for jobs, hvor printkø ikke er valgt. |
| Deaktiver job | Forbyder alle andre udskriftsjobs end printkøjobs. |

Automatisk sletning af suspenderede udskriftsjob

Hvis et job afbrydes på grund af fejlindført papir eller lign., så bliver jobbet slettet efter den i "Tid indtil suspenderede udskriftsjobs automatisk slettes" indstillede tid.

Tid indtil suspenderede udskriftsjobs automatisk slettes

Indstil tiden, hvor et job bliver automatisk slettet efter stop af jobbet.

Afvise anmod. fra eksterne steder

Du kan afvise ønsker fra eksterne sider.

Hvis korrump firmware opdages, skal du gendanne det

Når maskinen startes op, kontrollerer den firmwaren, og hvis der findes skader, vil maskinen automatisk vende tilbage til tilstanden før skaden indtrådte.

Anvend sikkerhedspolitik

Standardadministrator vises ved login. Indstil, om du vil anvende sikkerhedspolitik på denne maskine.

Obligatorisk adgangskontrol

Indstil, om der skal udføres obligatorisk adgangskontrol. Du kan tvinge adgangskontrol for alle filer i maskinen.



Portkontrol

Aktiver eller deaktiver porte til hovedsystemet, indstil portnumrene og tryk på tasten [Gem].

Følgende porte kan konfigureres.

| Serverport | Klientport |
|---|--|
| <ul style="list-style-type: none">• HTTP• HTTPS• FTP udskrift• RAW-udskrift• LPD• IPP• IPP-SSL• Modtag tandemudskrift• Pc-scan• Fjernbetjeningspanel• SNMPD• SMB• SMTP• WSD• Frigiv udskrift• Sharp OSA (udvidelsesplatform)<ul style="list-style-type: none">• HTTP• HTTPS | <ul style="list-style-type: none">• HTTP• HTTPS• FTP• FTPS• SMTP• SMTP-SSL• POP3• POP3-SSL• SNMP-TRAP• Besked ved afsluttet job• LDAP• LDAP-SSL• SMB/WINS• SNT• mDNS• Send tandemudskrift• Data-backup (send)• Frigiv udskrift• IPP INFRA• XMPP |

Filter Indstilling

Du kan indstille filteret med en IP- eller MAC adresse for at forhindre en autoriseret adgang til maskinen via en netværk. Indstil IP- eller MAC adressefilteret og tryk på tasten [Gem].

Konfiguration af IP Adresse Filter

Denne indstilling angiver en IP-adresse.

Du kan angive, om du vil tillade eller forbyde adgang til maskinen fra IP-adressen, som du har angivet.

MAC Adresse Filter Konfiguration

Denne indstilling angiver en MAC-adresse.

Det giver adgang til maskinen fra den MAC-adresse, som du har angivet.

Indstillinger for SSL

SSL kan bruges til datatransmissioner via et netværk.

SSL er en protokol, der muliggør kryptering af oplysninger, som sendes via et netværk. Kryptering af data gør det muligt, at overføre og modtage følsom information på en sikker måde.

Dataskryptering kan indstilles af følgende protokoller.

Serverport

• **HTTPS:** Anvend SSL-kryptering til HTTP-kommunikation.

• **IPP-SSL:** Anvend SSL-kryptering til IPP-kommunikation.

• **Omdiriger HTTP til HTTPS i Adgangswebsiden til enhed:**

Når denne indstilling er aktiveret, omdirigeres al kommunikation, der forsøger at få adgang til maskinen via HTTP, til HTTPS.



Klientport

- **HTTPS:** Anvend SSL-kryptering til HTTP-kommunikation.
- **FTPS:** Anvend SSL-kryptering til FTP-kommunikation.
- **SMTP-SSL:** Anvend SSL-kryptering til SMTP-kommunikation.
- **POP3-SSL:** Anvend SSL-kryptering til POP3-kommunikation.
- **LDAP-SSL:** Anvend SSL-kryptering til LDAP-kommunikation.
- **Bekræft underskrift af den anden parts servercertifikat:**
Kontroller certifikatet for kommunikationsdestinationens server.
- **syslog-SSL:** Anvend SSL kryptering, når Auditloggen sendes.
- **Brug kun TLS 1,2:** Brug kun TLS 1.2.

Niveau for Kryptering

Krypteringsstyrken kan indstilles til et af tre niveauer.

Enhedscertifikat

Certifikat Status

Viser status på certifikatet, der er påkrævet for transmission vha. SSL. Klik på [Vælg] for at installere et certifikat.

Certifikat Oplysninger

Klik på tasten [Vise] for at få vist certifikatoplysninger, når et enhedscertifikat er installeret.

Vælg enhedscertifikat

Når der klikkes på tasten [Vælg], vises det allerede registrerede enhedscertifikat, og du kan vælge fra de registrerede enhedscertifikater.

S/MIME Indstillinger

Driftsindstillinger

Angiv hvorvidt S/MIME skal bruges til transmission.

Enhedscertifikat

Certifikat Status

Viser status på certifikatet, der er påkrævet for transmission vha. S/MIME. Klik på [Vælg] for at installere et certifikat.

Tegnindstillinger

Signér e-mail

Aktiver "Signér e-mail" for at bruge en signatur.

Signatur Algoritme

Angiv algoritmen for signaturen.



Indstillinger for kryptering

Signér e-mail

Aktiver "Signér e-mail" for at bruge en signatur.

Kryptér

Aktiver kryptering.

Deaktiver afsendelse til adresser, der ikke kan krypteres.

Forbyd transmission til adresser, der ikke kan krypteres.

Certifikat Oplysninger

Klik på tasten [Vise] for at få vist certifikatoplysninger, når et enhedscertifikat er installeret.

Vælg enhedscertifikat

Når der klikkes på tasten [Vælg], vises det allerede registrerede enhedscertifikat, og du kan vælge fra de registrerede enhedscertifikater.

IPsec indstillinger

IPsec kan anvendes til datatransmission/modtagelse på et netværk.

Når der anvendes IPsec, kan der sendes og modtages data sikkert uden at man behøver at konfigurere indstillinger for kryptering af IP-pakker i webbrowseren eller for andre applikationer på et højere niveau.

Bemærk følgende, når du aktiverer disse indstillinger.

- Det kan tage et stykke tid, før maskinindstillingerne registreres, og du kan ikke etablere forbindelse til maskinen i det tidsrum.
- Hvis indstillingerne for indstillingsfunktion (webversion) ikke vælges korrekt, tillades det muligvis ikke, at der etableres forbindelse til maskinen, eller indstillingerne tillader muligvis ikke udskrivning, scanning eller visning af indstillingsfunktionen (webversion). I dette tilfælde fravælges denne indstilling, og systemindstillingerne (på websider) ændres.

Driftsindstillinger

IPsec Indstillinger

Angiv hvorvidt IPsec skal bruges til transmission.

IKEv1 indstillinger

Forud-delt nøgle

Indtast den forud-delte nøgle, der bruges til IKEv1.

SA levetid (tid)

Indstil SA levetiden.

SA levetid (størrelse)

Indstil størrelsen på SA levetiden.

IKE levetid

Indstil IKE levetiden.

IPsec regler

De registrerede IPsec regler vises.

Klik på tasten [Tilføj] for at tilføje en ny regel.

For at slette en regel, skal du vælge reglen, du vil slette og klikke på tasten [Slet].

IPsec regelregistrering

Regelnavn

Indtast et navn for IPsec reglen.

Prioritet

Angiv prioritetsniveauet.

Vælg regelnavnet der skal være registrationsmodellen

Hvis der er en tidligere registreret regel, der svarer til den regel, du vil oprette, kan du oprette den nye regel baseret på den registrerede regel.

Enhedsadresse

Indstil typen på den IP-adresse, der skal bruges på maskinen og portnummeret (for IPv6, indstil portnummeret / præfikslængde).



Klientadresse

Indstil destinationens IP-adresstype og portnummeret (for IPv6, indstil portnummeret / præfikslængde).

Protokol

Angiv den protokol, der skal bruges.

Filter Mode

Angiv det filter, der skal bruges til IPsec.

IPsec kryptering

Konfigurer de indstillinger for godkendelsesmetoden, der skal bruges til IPsec.

ESP

Vælg for at bruge ESP godkendelse.

Tillad kommunikation uden ESP

Angiv hvorvidt kommunikation, der ikke bruger ESP, er tilladt eller ej.

AH

Vælg for at bruge AH godkendelse.

Tillad kommunikation uden AH

Angiv hvorvidt kommunikation, der ikke bruger AH, er tilladt eller ej.



Dokument administrations funktion

Alle de overførte billeddata (sendt eller modtaget via fax eller e-mail) kan videresendes til en hvilken som helst destination.

| Listenavn | Indstillinger |
|---|---|
| Modtagerdestinationindstillinger (Send Data) | |
| Vidresend send data | Angiv en destination, som afsendelsesdataene skal videresendes til. |
| E-mail/Netværksmappe/FTP/ Skrivebord | Vælg en videresendelsestype for de afsendte eller modtagne billeddata. Derefter skal du vælge destinationen i adressebogen. Du kan indtaste en e-mail-adresse direkte. • Format: Vælg et format til datavideresendelse. |
| Ryd indstilling | Frigiver destinationsindstillingerne. |
| Filstørrelse | Vælg filformatet for indgående routing. |
| Modtagerdestinationindstillinger (Modtagne Data) | |
| Videresend Modtagne Data | Angiv en destination, som de modtagne data skal videresendes til. |
| E-mail/Netværksmappe/FTP/ Skrivebord | Vælg en videresendelsestype for de afsendte eller modtagne billeddata. Derefter skal du vælge destinationen i adressebogen. Du kan indtaste en e-mail-adresse direkte. • Format: Vælg et format til datavideresendelse. |
| Ryd indstilling | Frigiver destinationsindstillingerne. |
| Filstørrelse | Vælg filformatet for indgående routing. |



Selv ved brug af scannerfunktionen "[AUTOMATISK JUSTERING AF SKÆVE PDF-SCANDATA \(PDF SKÆVHEDSJUSTERING\)](#) (side 5-116)", bliver justeringsresultatet ikke afspejlet.



Indstilling for udskrivning af skjult mønster

Vælg indstilling for udskrivning af skjult mønster.

Funktionen udskriv skjult mønster er effektiv til forebyggelse af uautoriseret kopiering, idet den angivne tekst vises i baggrunden på de udskrevne sider.

Initial Statusindstillinger

Standardindstillinger

| Element | Indstillinger |
|---|--|
| Indstilling for udskrivning af skjult mønster | Der kan udskrives et udskriftsmønster med denne indstilling. |
| Udskriftsfarve | Vælg en udskriftsfarve. |
| Belysning | Vælg en belysning. |
| Skriftstørrelse | Vælg en skriftstørrelse. |
| Drejning | Vælg en tegnvinkel. |
| Skrifttype | Vælg indstillingerne for tegn i standard/kursiv. |
| Camoufler mønster | Indstil et kamuflagemønster. |
| Udskrivningsmetode | Vælg et tegnvisningsmønster. <ul style="list-style-type: none">• Positivt• Negativt |

Indst. udskriftsindhold

| Element | Indstillinger |
|-------------------------------|--|
| Forudindstil ord | Gør det muligt at vælge en forudindstillet tegnstreng. Følgende tegnstreng kan vælges. <ul style="list-style-type: none">• KOPIER IKKE, Kopiering forbudt, Kun intern brug, Forsigtig, FORTROLIGT, Ugyldig kopi, VIGTIGT, KOPI |
| Fast udtryk | Vælg en gemt forudindstillet tegnstreng. Denne indstilling ignoreres, hvis [Dir. Indtastn.] er aktiveret. <ul style="list-style-type: none">• KOPIER IKKE, Kopiering forbudt, Kun intern brug, Forsigtig, FORTROLIGT, Ugyldig kopi, VIGTIGT, KOPI |
| Udskrivning af oplysninger | Aktiverer samtidig udskrivning af følgende oplysningssæt. <ul style="list-style-type: none">• Serienummer, kontojob-id, loginnavn/brugernummer, kontrol af antal kopier, dato og klokkeslæt |
| Deaktiver Direkte Indtastning | Indstil om udskrivningstegn for Udskriv skjult mønster skal aktiveres direkte i hver tilstand. |

Kontrast

Indstil en tegnkontrast.

Sort, magenta og cyan kan indstilles i et af 9 niveauer.

Registrering af brugerdefineret tekst

Lagrer de brugeroprettede udskrivningstegn. Der kan gemmes op til 30 tegn.



Udskrivning af sporings oplysninger

Udskriver sporingsoplysningerne øverst eller nederst på de udskrevne/kopierede sider, når kopierings- eller udskriftsjobbet udføres.

| Element | Indstillinger |
|---|--|
| Indstilling for udskrift af sporingsoplysninger | Angiv denne indstilling for at udskrive sporingsoplysningerne. |
| Udskriftsoplysninger | Følgende oplysninger kan udskrives. <ul style="list-style-type: none">• Serienummer, tegn, kontojob-id, lognavn/brugernummer, dato og klokkeslæt |
| Vælg udskriftsfarve | Vælg en udskriftsfarve. |
| Position | Indstil en udskriftsposition på hver side. |
| Skriftstørrelse | Indstil en skriftstørrelse. |
| Vælg udskriftjob | Indstil et job for at udskrive sporingsoplysningerne. |

Revisionslog

Logger oprettes og gemmes for forskellige begivenheder vedrørende sikkerhedsfunktioner og indstillinger.

Auditlogger oprettes og gemmes på engelsk. Indstillingsværdier, såsom filnavne, der indføres fra eksterne kilder, gemmes dog, som de er.

Auditlogger, som er blevet gemt på den interne lagerplads, kan eksporteres af en administrator til en PC som TSV-filer. Du kan enten vælge den interne lagerplads eller en ekstern server som destinationen for at gemme auditlogger.



Når pladsen til at gemme auditlogger internt bliver fuld, overskrives loggerne startende med de ældste.

Revisionslog

"Revisionslog" kan udføres på følgende måde.

I "Indstillinger (administrator)" skal du vælge [Systemindstillinger] → [Sikkerheds Indstillinger] → [Revisionslog]. Vælg "Sikkerhedsstyring", "Indstillinger for lager/send" eller "Gem/slet revisionslog".

Indstillinger for lager/send

"Indstillinger for lager/send" kan udføres på følgende måde.

I "Indstillinger (administrator)" skal du vælge [Systemindstillinger] → [Sikkerheds Indstillinger] → [Revisionslog] → [Indstillinger for lager/send].

Foretag derefter lager- og transmissionsindstillingerne.

Gem/slet revisionslog

"Gem/slet revisionslog" kan udføres på følgende måde.

I "Indstillinger (administrator)" skal du vælge [Systemindstillinger] → [Sikkerheds Indstillinger] → [Revisionslog] → [Gem/slet revisionslog].

Vælg "Gem revisionslog" eller "Slet revisionslog".



"Gem revisionslog" kan kun udføres fra websiden.



Certifikatadministration

Enhedscertifikatstyring

Import

Importer enhedscertifikatet.

Eksport

Eksporter enhedscertifikatet.

Certifikat Oplysninger

Viser status for certifikatet.

Oprettelse, certifikat og privat nøgle

Fælles Navn (Påkrævet)

Indtast det navn, der skal anvendes.

Organisation

Indtast navnet på organisationen.

Organisationsenhed

Indtast navnet på enheden i organisationen.

By/Lokalitet

Indtast by eller lokalitet.

Stat/Provins

Indtast stat eller provins.

Land/region (Påkrævet)

Indtast landekoden.

Afsenderadresse

Indtast afsenders e-mail-adresse.

Certifikat Startdato

Angiv startdato og tidspunkt for certifikatet.

Certifikat Gyldighedsperiode

Angiv udløbsdato på certifikatet.

Certifikat Oplysninger

Angiv certifikatinformation.

Styring af certifikatsigneringsanmodning (CSR)

Installer

Installer certifikatet. Vælg certifikatfilen.

Certifikat Oplysninger

Viser status for certifikatet.



Opret Certificate Signing Request(CSR)

Fælles Navn (Påkrævet)

Indtast det navn, der skal anvendes.

Organisation

Indtast navnet på organisationen.

Organisationsenhed

Indtast navnet på enheden i organisationen.

By/Lokalitet

Indtast by eller lokalitet.

Stat/Provins

Indtast stat eller provins.

Land/region (Påkrævet)

Indtast landekoden.

Afsenderadresse

Indtast afsenders e-mail-adresse.

Certifikat Startdato

Angiv startdato og tidspunkt for certifikatet.

Certifikat Gyldighedsperiode

Angiv udløbsdato på certifikatet.

Certifikat Oplysninger

Angiv certifikatinformation.

CA Certifikatstyring

Import certifikat

Importer certifikatet.

Certifikat Oplysninger

Viser status for certifikatet.



Systemkontrol

Job Log

Joblog Handling

Sletter eller gemmer log for et job, der udføres på maskinen.

Indstil antallet af jobs for [Antal joblog der skal underrettes via e-mail] og klik på [Gem].

Tryk på tasten [Slet] for at slette jobloggen.



Du kan gemme jobloggen ved at vælge [Job Log] i indstillingsfunktion (webversion).

Vis Joblog

Viser log for et job, der udføres på maskinen.

Vælg visningselement og -periode, og tryk på tasten [Vise].

Dataimport/-eksport (csv-format)

Du kan importere eller eksportere data.

Eksporter opsætninger

Eksporter type af opsætninger

Vælg de data, der skal eksporteres fra adressebogen eller registrerede brugeroplysninger. Når du har valgt data, skal du trykke på tasten [Execute]. Data vil blive eksporteret i CSV-format.

Importer opsætninger

Importer opsætninger fra fil

Du kan importere data, der blev eksporteret i CSV-format, ind i maskinen.

Lagring af Backup

Adressebogsinformation og brugeroplysninger, som er gemt i maskinen, kan gemmes og hentes fra USB-enheden. For at få maskinen til at betjene en fil skal du først indsætte en USB-hukommelsesenhed i maskinen. Brug din computer til at betjene filen, hvis der er behov for at vælge indstillinger på websiden.

Eksporter

Eksporterer data.

Importer

Importerer data i maskinen.



Enhedskloning

Gemmer oplysningerne om maskinindstillinger i XML-format og kopierer oplysningerne over på en anden maskine. Denne funktion sparer dig for besværet med at skulle konfigurere de samme indstillinger flere gange i flere maskiner. For at få maskinen til at betjene en fil skal du først indsætte en USB-hukommelsesenhed i maskinen. Brug din computer til at betjene filen, hvis der er behov for at vælge indstillinger på websiden.

Eksporter

Eksporterer data.

Importer

Importerer data i maskinen.



- Kontakt din forhandler for modeller der kan importeres.
- Følgende data kopieres ikke i forbindelse med enhedskloning:
 - Elementer fra listeudskrivning og faxvideresendelse.
 - Visningselementer for tællerstatus og enhedsstatus.
 - Maskinens IP-adresse, enhedsnavn, administratoradgangskode, afsendernavn for billedsending og anden information, som er specifik for maskinen.
 - De specifikke indstillinger for hver hardware som f.eks. skærmkontrast, farvetilpasning og justering af position for ryghæftning.

Videresendelse af adressekartotek

Videresend de gemte data i maskinens adressebog til en anden maskine

For at videresende adressebogens indhold skal du indtaste IP-adressen for destinationsmaskinen og adgangskoden for maskinens administrator og trykke på tasten [Execute].

Gemmer data-backup

Du kan lave en sikkerhedskopiering af en fil, der er gemt med dokumentarkivering, og gendanne en sikkerhedskopieret fil på maskinen.



Brug indstillingsfunktion (Web) til at lave sikkerhedskopier af gemte data.

Eksporter opsætninger

Vælg mappen, du vil have en sikkerhedskopi af, og klik på [Execute]. Filerne bliver gemt på din computer.

| Element | Beskrivelse |
|---------------|--|
| Indeks | De viste mappenavne kan sorteres efter indeks. |
| Vis Elementer | Indstil antallet af filer, der skal vises. |

Importer opsætninger

En fil, der er blevet gemt med "Eksporter opsætninger" kan gendannes på maskinen. Indtast maks. 200 tegn for den gemte fils sti i "Importer opsætninger fra fil" og klik på [Execute].



Tilbageholdelse/ Kald af System Indstillinger

Du kan sætte de aktuelle indstillinger i Indstillingsfunktion tilbage til de tidligere gemte indstillinger eller til standardindstillingerne fra fabrikken.

Gem Aktuel Konfiguration

Gemmer den aktuelle konfiguration af Indstillingsfunktion i maskinens hukommelse.

De gemte indstillinger bevares, selvom knappen [Strøm] slukkes. Hent de gemte indstillinger ved at bruge "Gendan Konfiguration" nedenfor.

Ikke-gemte elementer

- Netværks Indstillinger: De gemmes ikke, da uventede indstillinger kan medføre skade på netværket.
- Produktkoder: Produktkoder gemmes ikke, da det kan være nødvendigt med genudgivelse af koder.

Gendan Konfiguration

Gendanner de gemte indstillinger med "Gem Aktuel Konfiguration".

De aktuelle indstillinger erstattes af de hentede indstillinger.

Nulstil indstillinger

Gendan Fabriksindstillinger

Sætter de aktuelle indstillinger (som du har valgt i Indstillingsfunktion) tilbage til fabriksstandardindstillingerne. Hvis du vil oprette en fortegnelse over de aktuelle indstillinger, inden du gendanner standardindstillingerne, skal du udskrive de aktuelle indstillinger ved at vælge [Status] i "Indstillinger (administrator)" → [Dataliste] → [Liste til administrator]".



Når indstillingerne ændres, er ændringerne først gældende, når maskinen genstartes. Se "[SÅDAN TÆNDES DER FOR STRØMMEN \(side 1-12\)](#)" for at genstarte maskinen.

Nulstil Netværkskort

Dette nulstiller alle "Netværks Indstillinger" til standardindstillingerne.

Optimering af harddisk

Der kan indstilles forskellige enheder monteret på maskinen.

Denne funktion optimerer maskinens harddisk ved at defragmentere data. Hvis et job er i gang, vises der en meddelelse, og optimeringen starter ikke, før jobbet er afsluttet. Under optimeringen er følgende handlinger blokeret:

- Adgang til Indstillingsfunktion (webversion) og modtagelse af udskriftsdata.
- Brug af taster på betjeningspanelet.
- Afbrydelse af strømmen på maskinens hovedafbryder.
- Automatisk slukning.

Når optimeringen er færdig, genstarter maskinen automatisk.



Hvis dokumentarkiveringsfunktionen bruges hyppigt, og filudkastet er langsomt, kan optimering af harddisken forbedre ydeevnen.



E-mail alarm og status

Statusmeddelelse

Vælger indstillinger for funktionen for standard-e-mail-status eller avanceret e-mail-status.

Funktionen for e-mail-status kan sende maskinens statusoplysninger til den gemte adresse med jævne mellemrum.

Standard

Indstiller e-mail status-adresseliste 1, e-mail status-adresseliste 2 og e-mail status forhandleradresseliste separat.

| Element | Beskrivelse |
|-------------------|---|
| E-mail-adresse | Indtast destinations-e-mail-adressen til transmission af maskinstatusoplysninger. Når du indtaster flere adresser, skal de adskilles med semikolon (;) eller komma (,). |
| Send nu | Når du trykker på denne, sendes statusmeddelelsen til destinationen for e-mail-adresselisten. |
| Send efter plan 1 | Hvis markeret som <input checked="" type="checkbox"/> sendes en e-mail gentagne gange i henhold til den forudindstillede plan. |
| Send efter plan 2 | Hvis markeret som <input checked="" type="checkbox"/> sendes en e-mail gentagne gange i henhold til den forudindstillede plan. |
| Tidsskema | Vælg et skema til afsendelse af e-mail. |

Avanceret

Tovejsstatusmeddelelse

Vælg hvorvidt tovejsstatusmeddelelse skal aktiveres.

| Element | Beskrivelse |
|---------------------|--|
| POP3 Server | Indtast IP-adressen eller værtsnavnet for POP3-serveren. |
| Portnummer | Indtast portnummeret for POP3-serveren. Standardindstillingen er port 110. |
| POP autentificering | Godkendelsesprotokollen (inkl. APOP) bruges til godkendelse til POP3-serveren. |
| Brugernavn | Indtast brugernavnet. Den særlige brugerkonto er påkrævet ved tovejstransmission af e-mail-status. |
| Adgangskode | Indtast adgangskoden. For at ændre kodeordet skal du indstille [Skift kodeord.] til <input checked="" type="checkbox"/> . |
| Check Interval | Indtast pollinginterval for POP3-serveren. Standardindstillingen er fem minutter. |
| Aktiver SSL | <input checked="" type="checkbox"/> Tillader POP over SSL-kommunikation eller POP over TLS-kommunikation efter STLS-kommando. Dette kræver, at serveren understøtter POP over SSL-kommunikation eller STLS-kommandoen. For at tillade SSL-kommunikation skal du indstille "Portnummer" til POP over SSL-kommunikationens portnummer. For at tillade POP over TLS-kommunikation skal du indstille "Portnummer" til det samme portnummer, som der bruges til normal POP3-kommunikation. |
| Forbindelsestest | Tryk på tasten [Execute] for at teste forbindelsen til POP3-serveren. |

Alarmmeddelelse

Vælger indstillinger for e-mail-advarsels-funktionen.

E-mail-alarm-funktionen kan rapportere problemer med maskinen til administratoren eller forhandleren via e-mail.

Indstiller E-mail-advarselsmeddelelsesliste 1, E-mail-advarselsmeddelelsesliste 2 og

Forhandler-e-mail-advarselsmeddelelsesliste separat.

E-mail-adresse

Indtast destinations-e-mail-adressen til transmission af advarselsmeddelelse. Du kan indtaste flere adresser ved at adskille dem med semikolon eller komma.

Eksempel: aaa@xxxxx.□□□; bbb@xxxxx.□□□

Vælg status for send beskeder fra følgende indhold. Du kan indstille individuelt, hvorvidt beskeder bliver sendt for hver E-mail-advarselsmeddelelsesliste. Når denne maskine går ind i den valgte tilstand, sendes e-mail til den indstillede adresse.

Papirstop, Lavt tonerniveau, Ingen Toner, Intet Papir, Serviceanmodning, PM-anmodning, Overskudstoner næsten fuld, Resttonerbeholder fuld, Joblog fuld, Sikkerhedsvarsel



SMTP Setup

Brug SMTP server i [Netværks Indstillinger].

Indstil SMTP-serverindstillingerne, der bruges til e-mailstatus og e-mailalarm til de samme indstillinger som SMTP-indstillingen ([side 7-89](#)), der er konfigureret i netværksindstillingerne.

SMTP Setup

Anvend denne indstilling, når "Brug SMTP server i [Netværks Indstillinger]." ikke anvendes.

Primær server

Indtast IP-adressen eller værtsnavnet for den primære SMTP-server.

Sekundær server

Indtast IP-adressen eller værtsnavnet for den sekundære SMTP-server.

Portnummer

Indtast et portnummer. Standardindstillingen er port 25.

Timeout

Indtast en timeout-værdi. Standardindstillingen er 20 sekunder. Værdien bruges til at oprette forbindelse til SMTP-serveren og til dataoverførsel ifølge specifikationerne for e-mail-systemet. Kildeadresse

Afsendernavn

Indtast maks. 20 tegn i fuld bredde/halv bredde for afsenderadressen.

Afsenderadresse

Indtast maks. 64 tegn i halv bredde for afsenderadressen.

Aktiver SSL

Hvis SSL er aktiveret, kan SMTP-over-TLS-krypteringskommunikation bruges via STARTTLS-kommandoen. Dette kræver, at serveren understøtter STARTTLS-kommandoen.

For at tillade SSL-kommunikation indstilles "Portnummer" til det samme portnummer som den normale SMTP.

SMTP autentificering

Udfører SMTP-servergodkendelsen.

Hvis du bruger Kerberos-godkendelse, skal du indstille KDC-serveren, portnummeret og området på indstillingssiden for Kerberos-godkendelse.

Brugernavn

Indtast brugernavnet.

Adgangskode

Indtast adgangskoden.

For at ændre kodeordet skal du indstille [Skift kodeord.] til .

POP før SMTP

Hvis er valgt, er du godkendt til POP-serveren, før du bruger SMTP-kommunikation.

- POP3 Server: Indtast IP-adressen eller værtsnavnet for den sekundære SMTP-server.
- Portnummer: Indtast POP3-portnummeret for POP før SMTP-kommunikation. Standardindstillingen er port 110.
- POP autentificering: Hvis er valgt, bruges godkendelsesprotokollen (inkl. APOP) til godkendelse til POP3-serveren.
- Brugernavn: Indtast brugernavnet for POP før SMTP-kommunikation.
- Adgangskode: Indtast adgangskoden for POP før SMTP-kommunikation. For at ændre kodeordet skal du indstille [Skift kodeord.] til .
- Aktiver SSL: Hvis er valgt, er POP over SSL-kommunikation eller POP over TLS-kommunikation efter STLS-kommando aktiveret.
Dette kræver, at serveren understøtter POP over SSL-kommunikation eller STLS-kommandoen.
For at tillade SSL-kommunikation skal du indstille "Portnummer" til POP over SSL-kommunikationens portnummer.
For at tillade POP over TLS-kommunikation skal du indstille "Portnummer" til det samme portnummer, som der bruges til normal POP3-kommunikation.

Forbindelsestest

Tryk på tasten [Execute] for at teste forbindelsen til SMTP-serveren.



Justering af billedkvalitet



- Registreringstilpasning eller tilstand for rengøring af fikseringsenhed (på MX-5051/MX-5071/MX-6051/MX-6071, inklusive "MC-rengøringstilstand") i [Samlet justering], alle fælles funktioner og udskiftning af en tonerpatron kan kun udføres i indstillingstilstand på maskinen.
- Farveprofil indstillinger kan kun konfigureres på websiden.

Samlet justering

Der kan indstilles forskellige enheder monteret på maskinen.

Registreringstilpasning

Hvis der sker farveskift på den udskrevne side, når farveudskrivningen udføres, kan farvernes udskrivningsposition justeres for at reducere farveskift.

Tryk på tasten [Execute].

Printerrengøringstilstand

Brug denne funktion, når du vil rengøre maskinens fikseringsenhed, når der kommer prikker og andet snavs på den trykte side af papirer. Når denne funktion udføres, udskrives siden med et "V", og fikseringsenheden rengøres.



Hvis der ikke sker forbedringer, efter funktionen er brugt en enkelt gang, så prøv at gentage funktionen.

MC-rengøringstilstand

(Kun MX-5051/MX-5071/MX-5071S/MX-6051/MX-6071/MX-6071S)

Denne maskine udfører jævnligt automatisk rengøring, så det er normalt ikke nødvendigt at udføre denne funktion. Udfør dog denne funktion, hvis der sorte eller farvede striber (farveujævnheder i linjer) på den udskrevne side.



Brug ikke denne funktion, hvis der ikke er sorte eller farvede striber. Brug af denne funktion under normale forhold, kan forringe rengøringsfunktionen.

Breddejustering sort bogstav/sort linje

Juster sort tekst og sort linjebredde. Efter at have brugt denne funktion til at udføre justeringer, skal du udføre [System Indstillinger] - [Fælles Funktioner] - [Auto. gråkalibrering (for kopi)] , [Auto. gråkalibrering (for udskrift)].

Reducer sorte streger

Angiv, om reduktion af sorte streger skal bruges eller ej.

Reducer sorte streger kan anvendes til funktionerne scan original, kopi, send billede, og scan til harddisk

Hvis reducer sorte streger er aktiveret , skal du vælge en af følgende muligheder.

- **Behandl tynde, sorte streger:** Brug denne indstilling til at gøre tynde, sorte streger mindre synlige. (Lavt niveau)
- **Normal:** Brug denne indstilling til at gøre sorte streger mindre synlige. (Mellemniveau)
- **Behandl op til tykke, sorte streger:** Brug denne indstilling til at gøre tykke, sorte streger mindre synlige. (Højt niveau)



Det kan resultere i svag tekst og dårlig gengivelse af linjer, hvis du øger niveauet for behandlingen af sorte streger.

Vis advarsel ved registrering af sorte streger.

Indstil denne funktion for at vise en advarselsmeddelelse, når sorte streger detekteres af dokument-feederen.



Billedkvalitet, kopi

Hurtig tilpasning af billedkvalitet

Du kan nemt udføre justering af kopikvaliteten i standardindstillingen.
Du kan skifte standardindstillingen ([2]) til [1 (Udjævn)] eller [3 (Skarp)].

Farve Balance (Farve/ S/H)

Du kan justere standardfarven, graderingen og densiteten på farvekopier og sort/hvide kopier.
Densiteten på hver farve opdeles i 3 intervaller, og du kan justere niveauet på hver.

Justering af sort komponentmængde for farvekopi

Juster andelen af den sorte komponent i indstillingerne kopikvalitet.
Indstil dette for auto, tekst / udskrevet foto, tekst, udskrevet foto, foto-papir foto, tekst / foto-papir foto, kort og svag original i originaltypeindstillinger og for tekst / udskrevet foto, tekst og udskrevet foto, hvis originalen er en kopi.

Tæthedsjustering, når [Auto] vælges for Belysning

Konfigurer indstillinger for sort/hvid-kopiering, når der er valgt [Auto] for kopiekserponeringen. Eksponeringen kan justeres separat for kopiering vha. glasruden og kopiering vha. den automatiske dokument-feeder.

Skarphed

Du kan gøre billedkopier i standardindstillingen skarpere eller blødere.

Billedkvalitetsprioritet

Angiv billedkvalitetsprioritet. Indstil dette for automatisk kopiekserponering og indstillinger for tekst / udskrevet foto.

Billedkvalitet, udskrift

Hurtig tilpasning af billedkvalitet

Udfør hurtig justering af udskriftskvalitet.
Du kan skifte standardindstillingen ([2]) til [1 (Udjævn)] eller [3 (Skarp)].

Grå balance

Du kan justere udskrivningens tone og tæthed.
Du kan justere udskrivningens gradering og tæthed.
Tætheden opdeles i 3 intervaller, og du kan justere niveauet.

Justering af belysning

Indstil udskrivningens tæthed.

Linietykkelse

Hvisfarvede linjer ikke udskrives korrekt i specielle programmer som f.eks. CAD, kan du gøre linjerne tykkere.



Billedkvalitet, scanning

RGB-justering

Indstil farvetonen (RGB) for scanning.

Skarphed

Brug denne indstilling for at få et skarp billede, hvis en original scannes.

Kontrast

Du kan justere kontrasten på scannede billeder.

Farveprofil Indstillinger

Indstil farveprofiler, der skal bruges til udskrivning.

Brugerdefineret CMYK-simuleringsprofil

Nuværende Profilnavn

Dette viser det aktuelt angivne profilnavn.

Gem til PC

Gem den aktuelle farveprofil på computeren.

Opdater Profil

Vælg den opdateredefarveprofil og klik på tasten [Gem].

Brugerdefineret Indtastning af Profil

Nuværende Profilnavn

Dette viser det aktuelt angivne profilnavn.

Gem til PC

Gem den aktuelle farveprofil på computeren.

Opdater Profil

Vælg den farveprofil, du vil opdatere, og klik på [Gem].

Brugertilpasset udskriftsprofil

Nuværende Profilnavn

Dette viser det aktuelt angivne profilnavn.

Gem til PC

Gem den aktuelle farveprofil på computeren.

Opdater Profil

Vælg den farveprofil, du vil opdatere, og klik på [Gem].



Fælles Funktioner

Automatisk farvekalibrering (for kopi)

Automatisk farvekalibrering (for udskrift)

Farvekalibrering af skærm

Printerkalibrering af skærm

Udfører automatisk farvefejlrretning, hvis farven er forkert.

Juster med [Automatisk farvekalibrering (for kopi)] for kopiering. Juster med [Automatisk farvekalibrering (for udskrift)] for udskrivning. Du kan bruge [Farvekalibrering af skærm] og [Printerkalibrering af skærm] til at udføre justering af hver tilstand med endnu højere præcision.

Maskinen udskriver et testark, testarket scannes, og farven korrigeres automatisk.

Når du har trykket på tasten [Execute], og der er udskrevet et testark, vises der en meddelelse, der beder dig om at starte automatisk kalibrering.

Følg vejledningen i beskeden for at udføre farvetilpasning.



- Før du udfører Automatisk farvekalibrering, skal du kontrollere, om registreringstilpasningen er korrekt. Hvis registreringsjusteringen ikke er korrekt, skal du udføre en "Registreringstilpasning."
- Hvis farven stadig er forkert efter at have udført Automatisk farvekalibrering, kan en gentagelse af Automatisk farvekalibrering forbedre farven.

Justering af densitetsudjævning

Hvis ujævn densitet forekommer i en kopi og andre steder, skal du bruge denne funktion til at udjævne densiteten. Den ujævne densitet korrigeres automatisk ved scanning af et testark, som du kan udskrive.

Når du har trykket på tasten [Execute], og der er udskrevet et testark, vises der en meddelelse, der beder dig om at starte automatisk justering.

Følg vejledningen i beskeden for at udføre udjævning af densiteten.

Hvis der ikke er problemer efter justeringen, skal du udføre "Automatisk farvekalibrering (for kopi)" og "Automatisk farvekalibrering (for udskrift)".

Tryk på [Sæt værdi for densitets- udjævning til standard] for at nulstille de justerede værdier til deres standardindstilling. Hvis du trykkede på [Retur til Standarder], skal du udføre justering af den densitet, som du vil genjustere (medium densitet i standardindstilling).



Hvis fejlretningen på intensitetsafvigelse ikke løser intensitetsafvigelse, skal du gentage fejlretningen. Dette kan undertrykke afvigelserne.

For at gentage fejlretningen, skal du starte forfra fra trin 1 i proceduren eller trykke på tasten [Tilbage] efter at have gået gennem fejlretningproceduren.

Fjern tonerpatron

Normalt kan tonerpatroner ikke udskiftes. Hvis en patron dog løber tør for toner, frigøres patronen automatisk for at tillade udskiftning. Hvis du skal udskifte en patron, der stadig indeholder toner, kan du manuelt frigøre og udskifte patronen.

Vælg tonerpatronen, der skal frigøres og tryk på tasten [Execute]. Den valgte patron frigøres for at kunne blive udskiftet.



For at udskifte tonerpatronen, skal du bruge betjeningspanelet på maskinen. Du kan ikke udføre en udskiftning af patronen på websiden.



Indstillinger, init. Installation

Dette grupperer de punkter sammen, der oprindeligt blev indstillet, da maskinen blev installeret. De indledende installationsindstillinger er de samme som de regulære indstillingsemner, der har samme navn. For information om et indstillingsemne skal du se forklaringen på selve emnet.

| Element | Beskrivelse |
|--|--|
| Drifts- Indstill. | |
| Navn | |
| Maskinkode | |
| Maskinens placering | Systemindstillinger - Fælles Indstillinger - Indstillinger, maskinident. (side 7-84) |
| Memo | |
| Indstil Ur | |
| Indstilling Af Sommertid | Systemindstillinger - Fælles Indstillinger - Indstil Ur (side 7-85) |
| Indstilling Af Energisparessystem | |
| Auto sluk funktion | |
| Vis meddelelse ved udvidelse af overgangstid til forvarmnings-/automatisk strømslukningstilstand | Systemindstillinger - Energisparefunktion - Øko-indstilling (Øko (side 1-23)) |
| Slumretilstand | |
| Hurtigindstillinger, netværk | Systemindstillinger - Netværksindstillinger - Hurtig opsætning (side 7-88) |
| Bakkeindstillinger | Systemindstillinger - Fælles Indstillinger - Papirindstillinger- Indstillinger for papirbakke (side 1-111) |
| Produkt Kode/Indtastning af applikationsnummer | Systemindstillinger - Fælles Indstillinger - Produkt Kode/Indtastning af applikationsnummer (side 7-86) |



INDSTILLINGSFUNKTION FOR FAX

Følgende lister indstillingstilstand for fax og standardindstillinger.



Afhængigt af maskinens specifikationer og installerede perifere enheder, er det muligt, at nogle indstillinger ikke kan bruges.

Systemindstillinger

U: Almindelig bruger; A: Systemadministrator/Administrator

| Opsætning af emner | Fabriksstandardindstilling | B | A | Side |
|--|----------------------------|-----|----|-------|
| ■ Systemindstillinger | | | | |
| ● Indstillinger For Billedafsendelse | | | | |
| ▶ Fax Indstillinger | | | | |
| ◆ Driftsindstillinger | | | | |
| • Opløsningsindstilling | | Nej | Ja | 4-54 |
| - Anvend opløsn. indstillet ved gem. | Deakt iveret | Nej | Ja | |
| + (Opløsning) | Standard | Nej | Ja | |
| - Halvtone | Deakt iveret | Nej | Ja | |
| • Indstilling Af Opkaldsmetode*1 | Tone | Nej | Ja | 4-3 |
| - Autom. Valg | – | Nej | Ja | |
| • Automatisk "Wake Up"-udskrivning | Aktiveret | Nej | Ja | |
| • Indstilling Af Pausetid | 2 sekunder | Nej | Ja | 4-12 |
| • Faxdestination bekr.tilstand | Deakt iveret | Nej | Ja | 4-29 |
| - Anvend på andre adresser end fax | – | Nej | Ja | |
| - Kræver genindtastning, når du indtaster faxdestinationen direkte | Aktiveret | Nej | Ja | |
| • Indstilling Af Antal Fjernmodtagelser | 5 | Nej | Ja | 4-106 |
| • Originalprint på transaktionsrapport | Udskriv Kun Fejlrapport | Nej | Ja | 7-72 |
| • Indstilling Af Udskriftsvalg Ved Transmissionsrapport | | Nej | Ja | 4-86 |
| - Enkelt Afsendelse | Udskriv Kun Fejlrapport | Nej | Ja | |
| - Rundsending | Udskriv Alle Rapporter | Nej | Ja | |
| - Modtager | Rapport Ikke Udskrevet | Nej | Ja | 4-84 |
| - Fortrolig Modtagelse | Udskriv Infoside | Nej | Ja | |
| • Indstilling Af Udskriftsvalg Ved Aktivitetsrapport | | Nej | Ja | 4-108 |
| - Automatisk udskrivning ved fuld hukommelse | Deakt iveret | Nej | Ja | |
| - Udskriv dagligt på bestemt tidspunkt | Deakt iveret | Nej | Ja | |



| Opsætning af emner | Fabriksstandardindstilling | B | A | Side |
|---|---|-----|----|------|
| • ECM | Aktiveret | Nej | Ja | 4-54 |
| • Netværk med digital linje | Deaktiveret | Nej | Ja | 4-5 |
| • Registrering Af Særlig Ringetone* ¹ | Fra | Nej | Ja | 4-55 |
| • PBX indstilling* ¹ | Deaktiveret | Nej | Ja | 4-8 |
| ◆ Afsendelsesindstillinger | | | | |
| • Indst. Af Afs. M. Autom. Red. | Aktiveret | Nej | Ja | 4-26 |
| • Indstilling Af Drejet Afsendelse | Aktiveret alle | Nej | Ja | 4-25 |
| • Udskrivning af sidetal hos modtager | Aktiveret | Nej | Ja | 4-82 |
| • Eget Nr. Som Standardafs. | Aktiveret | Nej | Ja | |
| • Skift afsenders destinationsnavn | Fax-Nummer | Nej | Ja | |
| • Indstilling Af Dato/Eget Nummer Print Position | Uden for originalbilledet | Nej | Ja | |
| • Ring op igen, hvis linien er optaget | Varyerer afhængig af land og region | Nej | Ja | 4-27 |
| • Genopkald ved kommunikationsfejl | Varyerer afhængig af land og region | Nej | Ja | 4-28 |
| • Deaktiver faxrundsending | Deaktiveret | Nej | Ja | 4-29 |
| ◆ Modtagelsesindstillinger | | | | |
| • Antal opkald i automatisk modtagelse | 2 gange | Nej | Ja | 4-58 |
| • Skifter fra Manuel til Automatisk Modtagelse | | Nej | Ja | |
| - Skift til automatisk modtagelse | Deaktiveret | Nej | Ja | |
| - 2-sidet udskrivning af modtagne data | Deaktiveret | Nej | Ja | |
| - Indstil. Af Modtagelse Med Automatisk Reduktion | Aktiveret | Nej | Ja | |
| • Indstilling Af Udskriftstype | Udskriv I Fuld Størrelse Eller Med Reduktion | Nej | Ja | 4-59 |
| • Indstil telefonnummer til videresendelse af data | – | Nej | Ja | |
| - Videresendelsesadresse Nummerindstilling | | Nej | Ja | |
| • Letter format modtaget reduceret udskrift* ¹ | Deaktiveret | Nej | Ja | |
| • Modtag. dato- og tid.-stempel | Deaktiveret | Nej | Ja | |
| • A3 format modtaget reduceret udskrift* ¹ | Deaktiveret | Nej | Ja | |
| • Udkastskuffe | – | Nej | Ja | |
| • Antal Udskrifter | 1 | Nej | Ja | |
| • Indstil. for hæft.* ² | 1 Hæfteklamme Bag | Nej | Ja | |
| • Papirstørrelse | A4 eller A4R (8-1/2" x 11" eller 8-1/2" x 11"R) | Nej | Ja | |



| Opsætning af emner | Fabriksstandardindstilling | B | A | Side |
|-----------------------------------|----------------------------|-----|----|------|
| - Indstilling af Tillad/Afvis nr. | | Nej | Ja | 4-60 |
| + Indstilling af Tillad/Afvis nr. | Alle Ugyldige | Nej | Ja | |
| ◆ Sikkerhed Ved Fax-Polling | | Nej | Ja | 4-86 |
| • Tilføj ny | – | Nej | Ja | |
| • Indstil Fax Polling Sikkerhed | Aktiveret | Nej | Ja | |
| ◆ Hukommelsesboks Med F-Kode | – | Ja | Ja | 4-90 |
| • Bokstype | Alle Bokse | Ja | Ja | |
| • Vis Elementer | 10 | Ja | Ja | |
| ● Modtag/send faxdata (Manuelt) | | | | |
| ► Fax Indstillinger | | Ja | Ja | 4-65 |
| ◆ Modtagelsesindstillinger | Auto-Modtagelse | Ja | Ja | |
| ◆ Udskriv flere sæt* ³ | Deakt iveret | Ja | Ja | |
| ◆ Hæftning | Deakt iveret | Ja | Ja | |
| ◆ Fold | Deakt iveret | Ja | Ja | |
| ◆ Videre send Modtagne Data | – | Ja | Ja | |

*1 Denne funktion er ikke tilgængelig i alle lande og områder.

*2 Når der er installeret en indre finisher, finisher, finisher (stor aflægsbakke), et ryghæftningsmodul eller ryghæftningsmodul (stor aflægsbakke).

*3 Når antallet af kopier er indstillet.

LICENSOPLYSNINGER

Information on the Software License for This Product

Software composition

The software included in this product is comprised of various software components whose individual copyrights are held by SHARP or by third parties.

Software developed by SHARP and open source software

The copyrights for the software components and various relevant documents included with this product that were developed or written by SHARP are owned by SHARP and are protected by the Copyright Act, international treaties, and other relevant laws. This product also makes use of freely distributed software and software components whose copyrights are held by third parties. These include software components covered by a GNU General Public License (hereafter GPL), a GNU Lesser General Public License (hereafter LGPL) or other license agreement.

Obtaining source code

Some of the open source software licensors require the distributor to provide the source code with the executable software components. GPL and LGPL include similar requirements. For information on obtaining the source code for the open source software and for obtaining the GPL, LGPL, and other license agreement information, visit the following website:

<http://sharp-world.com/products/copier/source/download/index.html>

We are unable to answer any questions about the source code for the open source software. The source code for the software components whose copyrights are held by SHARP is not distributed.

Software Copyrights

Copyright (c) 2000 Carnegie Mellon University. All rights reserved.

Redistribution and use in source and binary forms, with or without modification, are permitted provided that the following conditions are met:

- 1.Redistributions of source code must retain the above copyright notice, this list of conditions and the following disclaimer.
- 2.Redistributions in binary form must reproduce the above copyright notice, this list of conditions and the following disclaimer in the documentation and/or other materials provided with the distribution.
- 3.The name "Carnegie Mellon University" must not be used to endorse or promote products derived from this software without prior written permission. For permission or any other legal details, please contact
Office of Technology Transfer Carnegie Mellon University 5000 Forbes Avenue Pittsburgh, PA 15213-3890
(412) 268-4387, fax: (412) 268-7395
tech-transfer@andrew.cmu.edu
- 4.Redistributions of any form whatsoever must retain the following acknowledgment:
"This product includes software developed by Computing Services at Carnegie Mellon University
(<http://www.cmu.edu/computing/>)."

CARNEGIE MELLON UNIVERSITY DISCLAIMS ALL WARRANTIES WITH REGARD TO THIS SOFTWARE, INCLUDING ALL IMPLIED WARRANTIES OF MERCHANTABILITY AND FITNESS, IN NO EVENT SHALL CARNEGIE MELLON UNIVERSITY BE LIABLE FOR ANY SPECIAL, INDIRECT OR CONSEQUENTIAL DAMAGES OR ANY DAMAGES WHATSOEVER RESULTING FROM LOSS OF USE, DATA OR PROFITS, WHETHER IN AN ACTION OF CONTRACT, NEGLIGENCE OR OTHER TORTIOUS ACTION, ARISING OUT OF OR IN CONNECTION WITH THE USE OR PERFORMANCE OF THIS SOFTWARE.

Copyright (c) 1995 - 2008 Kungliga Tekniska Högskolan (Royal Institute of Technology, Stockholm, Sweden). All rights reserved.

All rights reserved. Export of this software from the United States of America may require a specific license from the United States Government. It is the responsibility of any person or organization contemplating export to obtain such a license before exporting.

WITHIN THAT CONSTRAINT, permission to use, copy, modify, and distribute this software and its documentation for any purpose and without fee is hereby granted, provided that the above copyright notice appear in all copies and that both that copyright notice and this permission notice appear in supporting documentation, and that the name of M.I.T. not be used in advertising or publicity pertaining to distribution of the software without specific, written prior permission. Furthermore if you modify this software you must label your software as modified software and not distribute it in such a fashion that it might be confused with the original MIT software. M.I.T. makes no representations about the suitability of this software for any purpose. It is provided "as is" without express or implied warranty.

THIS SOFTWARE IS PROVIDED "**AS IS**" AND WITHOUT ANY EXPRESS OR IMPLIED WARRANTIES, INCLUDING, WITHOUT LIMITATION, THE IMPLIED WARRANTIES OF MERCHANTABILITY AND FITNESS FOR A PARTICULAR PURPOSE.

Individual source code files are copyright MIT, Cygnus Support, OpenVision, Oracle, Sun Soft, FundsXpress, and others.

Project Athena, Athena, Athena MUSE, Discuss, Hesiod, Kerberos, Moira, and Zephyr are trademarks of the Massachusetts Institute of Technology (MIT). No commercial use of these trademarks may be made without prior written permission of MIT.

"Commercial use" means use of a name in a product or other for-profit manner. It does NOT prevent a commercial firm from referring to the MIT trademarks in order to convey information (although in doing so, recognition of their trademark status should be given).

OpenSSL License

Copyright (c) 1998-2004 The OpenSSL Project. All rights reserved.

Redistribution and use in source and binary forms, with or without modification, are permitted provided that the following conditions are met:

- 1.Redistributions of source code must retain the above copyright notice, this list of conditions and the following disclaimer.
- 2.Redistributions in binary form must reproduce the above copyright notice, this list of conditions and the following disclaimer in the documentation and/or other materials provided with the distribution.
- 3.All advertising materials mentioning features or use of this software must display the following acknowledgment: "This product includes software developed by the OpenSSL Project for use in the OpenSSL Toolkit. (<http://www.openssl.org/>)"
- 4.The names "OpenSSL Toolkit" and "OpenSSL Project" must not be used to endorse or promote products derived from this software without prior written permission. For written permission, please contact openssl-core@openssl.org.
- 5.Products derived from this software may not be called "OpenSSL" nor may "OpenSSL" appear in their names without prior written permission of the OpenSSL Project.
- 6.Redistributions of any form whatsoever must retain the following acknowledgment: "This product includes software developed by the OpenSSL Project for use in the OpenSSL Toolkit. (<http://www.openssl.org/>)"

THIS SOFTWARE IS PROVIDED BY THE OpenSSL PROJECT "AS IS" AND ANY EXPRESSED OR IMPLIED WARRANTIES, INCLUDING, BUT NOT LIMITED TO, THE IMPLIED WARRANTIES OF MERCHANTABILITY AND FITNESS FOR A PARTICULAR PURPOSE ARE DISCLAIMED. IN NO EVENT SHALL THE OpenSSL PROJECT OR ITS CONTRIBUTORS BE LIABLE FOR ANY DIRECT, INDIRECT, INCIDENTAL, SPECIAL, EXEMPLARY, OR CONSEQUENTIAL DAMAGES (INCLUDING, BUT NOT LIMITED TO, PROCUREMENT OF SUBSTITUTE GOODS OR SERVICES; LOSS OF USE, DATA, OR PROFITS; OR BUSINESS INTERRUPTION) HOWEVER CAUSED AND ON ANY THEORY OF LIABILITY, WHETHER IN CONTRACT, STRICT LIABILITY, OR TORT (INCLUDING NEGLIGENCE OR OTHERWISE) ARISING IN ANY WAY OUT OF THE USE OF THIS SOFTWARE, EVEN IF ADVISED OF THE POSSIBILITY OF SUCH DAMAGE.

This product includes cryptographic software written by Eric Young (eyay@cryptsoft.com). This product includes software written by Tim Hudson (tjh@cryptsoft.com).

Original SSLeay License

Copyright (C) 1995-1998 Eric Young (eyay@cryptsoft.com) All rights reserved.

This package is an SSL implementation written by Eric Young (eyay@cryptsoft.com). The implementation was written so as to conform with Netscape's SSL.

This library is free for commercial and non-commercial use as long as the following conditions are adhered to. The following conditions apply to all code found in this distribution, be it the RC4, RSA, lhash, DES, etc., code; not just the SSL code. The SSL documentation included with this distribution is covered by the same copyright terms except that the holder is Tim Hudson (tjh@cryptsoft.com).

Copyright remains Eric Young's, and as such any Copyright notices in the code are not to be removed. If this package is used in a product, Eric Young should be given attribution as the author of the parts of the library used. This can be in the form of a textual message at program startup or in documentation (online or textual) provided with the package.

Redistribution and use in source and binary forms, with or without modification, are permitted provided that the following conditions are met:

1. Redistributions of source code must retain the copyright notice, this list of conditions and the following disclaimer.
2. Redistributions in binary form must reproduce the above copyright notice, this list of conditions and the following disclaimer in the documentation and/or other materials provided with the distribution.
3. All advertising materials mentioning features or use of this software must display the following acknowledgement:
"This product includes cryptographic software written by Eric Young (eyay@cryptsoft.com)" The word 'cryptographic' can be left out if the routines from the library being used are not cryptographic related :-).
4. If you include any Windows specific code (or a derivative thereof) from the apps directory (application code) you must include an acknowledgement: "This product includes software written by Tim Hudson (tjh@cryptsoft.com)"

THIS SOFTWARE IS PROVIDED BY ERIC YOUNG "AS IS" AND ANY EXPRESS OR IMPLIED WARRANTIES, INCLUDING, BUT NOT LIMITED TO, THE IMPLIED WARRANTIES OF MERCHANTABILITY AND FITNESS FOR A PARTICULAR PURPOSE ARE DISCLAIMED. IN NO EVENT SHALL THE AUTHOR OR CONTRIBUTORS BE LIABLE FOR ANY DIRECT, INDIRECT, INCIDENTAL, SPECIAL, EXEMPLARY, OR CONSEQUENTIAL DAMAGES (INCLUDING, BUT NOT LIMITED TO, PROCUREMENT OF SUBSTITUTE GOODS OR SERVICES; LOSS OF USE, DATA, OR PROFITS; OR BUSINESS INTERRUPTION) HOWEVER CAUSED AND ON ANY THEORY OF LIABILITY, WHETHER IN CONTRACT, STRICT LIABILITY, OR TORT (INCLUDING NEGLIGENCE OR OTHERWISE) ARISING IN ANY WAY OUT OF THE USE OF THIS SOFTWARE, EVEN IF ADVISED OF THE POSSIBILITY OF SUCH DAMAGE.

The licence and distribution terms for any publically available version orderivative of this code cannot be changed. i.e. this code cannot simply becoped and put under another distribution licence [including the GNU Public Licence.]

D3DES License

Copyright (c) 1988,1989,1990,1991,1992 by Richard Outerbridge. (GENie : OUTER; CIS : [71755,204]) Graven Imagery, 1992.

GNU GENERAL PUBLIC LICENSE Version 2, June 1991

Copyright (C) 1989, 1991 Free Software Foundation, Inc., 51 Franklin Street, Fifth Floor, Boston, MA 02110-1301 USA Everyone is permitted to copy and distribute verbatim copies of this license document, but changing it is not allowed.

Preamble

The licenses for most software are designed to take away your freedom to share and change it. By contrast, the GNU General Public License is intended to guarantee your freedom to share and change free software--to make sure the software is free for all its users. This General Public License applies to most of the Free Software Foundation's software and to any other program whose authors commit to using it. (Some other Free Software Foundation software is covered by the GNU Lesser General Public License instead.) You can apply it to your programs, too.

When we speak of free software, we are referring to freedom, not price. Our General Public Licenses are designed to make sure that you have the freedom to distribute copies of free software (and charge for this service if you wish), that you receive source code or can get it if you want it, that you can change the software or use pieces of it in new free programs; and that you know you can do these things.

To protect your rights, we need to make restrictions that forbid anyone to deny you these rights or to ask you to surrender the rights. These restrictions translate to certain responsibilities for you if you distribute copies of the software, or if you modify it.

For example, if you distribute copies of such a program, whether gratis or for a fee, you must give the recipients all the rights that you have. You must make sure that they, too, receive or can get the source code. And you must show them these terms so they know their rights.

We protect your rights with two steps: (1) copyright the software, and (2) offer you this license which gives you legal permission to copy, distribute and/or modify the software.

Also, for each author's protection and ours, we want to make certain that everyone understands that there is no warranty for this free software. If the software is modified by someone else and passed on, we want its recipients to know that what they have is not the original, so that any problems introduced by others will not reflect on the original authors' reputations.

Finally, any free program is threatened constantly by software patents. We wish to avoid the danger that redistributors of a free program will individually obtain patent licenses, in effect making the program proprietary. To prevent this, we have made it clear that any patent must be licensed for everyone's free use or not licensed at all.

The precise terms and conditions for copying, distribution and modification follow.

GNU GENERAL PUBLIC LICENSE TERMS AND CONDITIONS FOR COPYING, DISTRIBUTION AND MODIFICATION

0. This License applies to any program or other work which contains a notice placed by the copyright holder saying it may be distributed under the terms of this General Public License. The "Program", below, refers to any such program or work, and a "work based on the Program" means either the Program or any derivative work under copyright law: that is to say, a work containing the Program or a portion of it, either verbatim or with modifications and/or translated into another language. (Hereinafter, translation is included without limitation in the term "modification".) Each licensee is addressed as "you".

Activities other than copying, distribution and modification are not covered by this License; they are outside its scope. The act of running the Program is not restricted, and the output from the Program is covered only if its contents constitute a work based on the Program (independent of having been made by running the Program). Whether that is true depends on what the Program does.

1. You may copy and distribute verbatim copies of the Program's source code as you receive it, in any medium, provided that you conspicuously and appropriately publish on each copy an appropriate copyright notice and disclaimer of warranty; keep intact all the notices that refer to this License and to the absence of any warranty; and give any other recipients of the Program a copy of this License along with the Program.

You may charge a fee for the physical act of transferring a copy, and you may at your option offer warranty protection in exchange for a fee.

2. You may modify your copy or copies of the Program or any portion of it, thus forming a work based on the Program, and copy and distribute such modifications or work under the terms of Section 1 above, provided that you also meet all of these conditions:

- a) You must cause the modified files to carry prominent notices stating that you changed the files and the date of any change.
- b) You must cause any work that you distribute or publish, that in whole or in part contains or is derived from the Program or any part thereof, to be licensed as a whole at no charge to all third parties under the terms of this License.
- c) If the modified program normally reads commands interactively when run, you must cause it, when started running for such interactive use in the most ordinary way, to print or display an announcement including an appropriate copyright notice and a notice that there is no warranty (or else, saying that you provide a warranty) and that users may redistribute the program under these conditions, and telling the user how to view a copy of this License. (Exception: if the Program itself is interactive but does not normally print such an announcement, your work based on the Program is not required to print an announcement.)

These requirements apply to the modified work as a whole. If identifiable sections of that work are not derived from the Program, and can be reasonably considered independent and separate works in themselves, then this License, and its terms, do not apply to those sections when you distribute them as separate works. But when you distribute the same

sections as part of a whole which is a work based on the Program, the distribution of the whole must be on the terms of this License, whose permissions for other licensees extend to the entire whole, and thus to each and every part regardless of who wrote it.

Thus, it is not the intent of this section to claim rights or contest your rights to work written entirely by you; rather, the intent is to exercise the right to control the distribution of derivative or collective works based on the Program.

In addition, mere aggregation of another work not based on the Program with the Program (or with a work based on the Program) on a volume of a storage or distribution medium does not bring the other work under the scope of this License.

3. You may copy and distribute the Program (or a work based on it, under Section 2) in object code or executable form under the terms of Sections 1 and 2 above provided that you also do one of the following:

- a) Accompany it with the complete corresponding machine-readable source code, which must be distributed under the terms of Sections 1 and 2 above on a medium customarily used for software interchange; or,
- b) Accompany it with a written offer, valid for at least three years, to give any third party, for a charge no more than your cost of physically performing source distribution, a complete machine-readable copy of the corresponding source code, to be distributed under the terms of Sections 1 and 2 above on a medium customarily used for software interchange; or,
- c) Accompany it with the information you received as to the offer to distribute corresponding source code. (This alternative is allowed only for noncommercial distribution and only if you received the program in object code or executable form with such an offer, in accord with Subsection b above.)

The source code for a work means the preferred form of the work for making modifications to it. For an executable work, complete source code means all the source code for all modules it contains, plus any associated interface definition files, plus the scripts used to control compilation and installation of the executable. However, as a special exception, the source code distributed need not include anything that is normally distributed (in either source or binary form) with the major components (compiler, kernel, and so on) of the operating system on which the executable runs, unless that component itself accompanies the executable.

If distribution of executable or object code is made by offering access to copy from a designated place, then offering equivalent access to copy the source code from the same place counts as distribution of the source code, even though third parties are not compelled to copy the source along with the object code.

4. You may not copy, modify, sublicense, or distribute the Program except as expressly provided under this License. Any attempt otherwise to copy, modify, sublicense or distribute the Program is void, and will automatically terminate your rights under this License. However, parties who have received copies, or rights, from you under this License will not have their licenses terminated so long as such parties remain in full compliance.

5. You are not required to accept this License, since you have not signed it. However, nothing else grants you permission to modify or distribute the Program or its derivative works. These actions are prohibited by law if you do not accept this License. Therefore, by modifying or distributing the Program (or any work based on the Program), you indicate your acceptance of this License to do so, and all its terms and conditions for copying, distributing or modifying the Program or works based on it.

6. Each time you redistribute the Program (or any work based on the Program), the recipient automatically receives a license from the original licensor to copy, distribute or modify the Program subject to these terms and conditions. You

may not impose any further restrictions on the recipients' exercise of the rights granted herein. You are not responsible for enforcing compliance by third parties to this License.

7. If, as a consequence of a court judgment or allegation of patent infringement or for any other reason (not limited to patent issues), conditions are imposed on you (whether by court order, agreement or otherwise) that contradict the conditions of this License, they do not excuse you from the conditions of this License. If you cannot distribute so as to satisfy simultaneously your obligations under this License and any other pertinent obligations, then as a consequence you may not distribute the Program at all. For example, if a patent license would not permit royalty-free redistribution of the Program by all those who receive copies directly or indirectly through you, then the only way you could satisfy both it and this License would be to refrain entirely from distribution of the Program.

If any portion of this section is held invalid or unenforceable under any particular circumstance, the balance of the section is intended to apply and the section as a whole is intended to apply in other circumstances.

It is not the purpose of this section to induce you to infringe any patents or other property right claims or to contest validity of any such claims; this section has the sole purpose of protecting the integrity of the free software distribution system, which is implemented by public license practices. Many people have made generous contributions to the wide range of software distributed through that system in reliance on consistent application of that system; it is up to the author/donor to decide if he or she is willing to distribute software through any other system and a licensee cannot impose that choice.

This section is intended to make thoroughly clear what is believed to be a consequence of the rest of this License.

8. If the distribution and/or use of the Program is restricted in certain countries either by patents or by copyrighted interfaces, the original copyright holder who places the Program under this License may add an explicit geographical distribution limitation excluding those countries, so that distribution is permitted only in or among countries not thus excluded. In such case, this License incorporates the limitation as if written in the body of this License.

9. The Free Software Foundation may publish revised and/or new versions of the General Public License from time to time. Such new versions will be similar in spirit to the present version, but may differ in detail to address new problems or concerns.

Each version is given a distinguishing version number. If the Program specifies a version number of this License which applies to it and "any later version", you have the option of following the terms and conditions either of that version or of any later version published by the Free Software Foundation. If the Program does not specify a version number of this License, you may choose any version ever published by the Free Software Foundation.

10. If you wish to incorporate parts of the Program into other free programs whose distribution conditions are different, write to the author to ask for permission. For software which is copyrighted by the Free Software Foundation, write to the Free Software Foundation; we sometimes make exceptions for this. Our decision will be guided by the two goals of preserving the free status of all derivatives of our free software and of promoting the sharing and reuse of software generally.

NO WARRANTY

11. BECAUSE THE PROGRAM IS LICENSED FREE OF CHARGE, THERE IS NO WARRANTY FOR THE PROGRAM, TO THE EXTENT PERMITTED BY APPLICABLE LAW. EXCEPT WHEN OTHERWISE STATED IN WRITING THE COPYRIGHT HOLDERS AND/OR OTHER PARTIES PROVIDE THE PROGRAM "AS IS" WITHOUT WARRANTY OF ANY KIND, EITHER EXPRESSED OR IMPLIED, INCLUDING, BUT NOT LIMITED TO, THE IMPLIED WARRANTIES OF MERCHANTABILITY AND FITNESS FOR A PARTICULAR PURPOSE. THE ENTIRE RISK AS TO

THE QUALITY AND PERFORMANCE OF THE PROGRAM IS WITH YOU. SHOULD THE PROGRAM PROVE DEFECTIVE, YOU ASSUME THE COST OF ALL NECESSARY SERVICING, REPAIR OR CORRECTION.

12. IN NO EVENT UNLESS REQUIRED BY APPLICABLE LAW OR AGREED TO IN WRITING WILL ANY COPYRIGHT HOLDER, OR ANY OTHER PARTY WHO MAY MODIFY AND/OR REDISTRIBUTE THE PROGRAM AS PERMITTED ABOVE, BE LIABLE TO YOU FOR DAMAGES, INCLUDING ANY GENERAL, SPECIAL, INCIDENTAL OR CONSEQUENTIAL DAMAGES ARISING OUT OF THE USE OR INABILITY TO USE THE PROGRAM (INCLUDING BUT NOT LIMITED TO LOSS OF DATA OR DATA BEING RENDERED INACCURATE OR LOSSES SUSTAINED BY YOU OR THIRD PARTIES OR A FAILURE OF THE PROGRAM TO OPERATE WITH ANY OTHER PROGRAMS), EVEN IF SUCH HOLDER OR OTHER PARTY HAS BEEN ADVISED OF THE POSSIBILITY OF SUCH DAMAGES.

END OF TERMS AND CONDITIONS

How to Apply These Terms to Your New Programs

If you develop a new program, and you want it to be of the greatest possible use to the public, the best way to achieve this is to make it free software which everyone can redistribute and change under these terms.

To do so, attach the following notices to the program. It is safest to attach them to the start of each source file to most effectively convey the exclusion of warranty; and each file should have at least the "copyright" line and a pointer to where the full notice is found.

<one line to give the program's name and a brief idea of what it does.> Copyright (C) <year> <name of author>

This program is free software; you can redistribute it and/or modify it under the terms of the GNU General Public License as published by the Free Software Foundation; either version 2 of the License, or (at your option) any later version.

This program is distributed in the hope that it will be useful, but WITHOUT ANY WARRANTY; without even the implied warranty of MERCHANTABILITY or FITNESS FOR A PARTICULAR PURPOSE. See the GNU General Public License for more details.

You should have received a copy of the GNU General Public License along with this program; if not, write to the Free Software Foundation, Inc., 51 Franklin Street, Fifth Floor, Boston, MA 02110-1301 USA.

Also add information on how to contact you by electronic and paper mail.

If the program is interactive, make it output a short notice like this when it starts in an interactive mode:

Gnomovision version 69, Copyright (C) year name of author Gnomovision comes with ABSOLUTELY NO WARRANTY; for details type `show w'. This is free software, and you are welcome to redistribute it under certain conditions; type `show c' for details.

The hypothetical commands `show w' and `show c' should show the appropriate parts of the General Public License. Of course, the commands you use may be called something other than `show w' and `show c'; they could even be mouse-clicks or menu items--whatever suits your program.

You should also get your employer (if you work as a programmer) or your school, if any, to sign a "copyright disclaimer" for the program, if necessary. Here is a sample; alter the names:

Yoyodyne, Inc., hereby disclaims all copyright interest in the program `Gnomovision' (which makes passes at compilers) written by James Hacker.

<signature of Ty Coon>, 1 April 1989
Ty Coon, President of Vice

This General Public License does not permit incorporating your program into proprietary programs. If your program is a subroutine library, you may consider it more useful to permit linking proprietary applications with the library. If this is what you want to do, use the GNU Lesser General Public License instead of this License.

GNU LESSER GENERAL PUBLIC LICENSE

Version 2.1, February 1999

Copyright (C) 1991, 1999 Free Software Foundation, Inc. 51 Franklin Street, Fifth Floor, Boston, MA 02110-1301 USA Everyone is permitted to copy and distribute verbatim copies of this license document, but changing it is not allowed.

[This is the first released version of the Lesser GPL. It also counts as the successor of the GNU Library Public License, version 2, hence the version number 2.1.]

Preamble

The licenses for most software are designed to take away your freedom to share and change it. By contrast, the GNU General Public Licenses are intended to guarantee your freedom to share and change free software--to make sure the software is free for all its users.

This license, the Lesser General Public License, applies to some specially designated software packages--typically libraries--of the Free Software Foundation and other authors who decide to use it. You can use it too, but we suggest you first think carefully about whether this license or the ordinary General Public License is the better strategy to use in any particular case, based on the explanations below.

When we speak of free software, we are referring to freedom of use, not price. Our General Public Licenses are designed to make sure that you have the freedom to distribute copies of free software (and charge for this service if you wish); that you receive source code or can get it if you want it; that you can change the software and use pieces of it in new free programs; and that you are informed that you can do these things.

To protect your rights, we need to make restrictions that forbid distributors to deny you these rights or to ask you to surrender these rights. These restrictions translate to certain responsibilities for you if you distribute copies of the library or if you modify it.

For example, if you distribute copies of the library, whether gratis or for a fee, you must give the recipients all the rights that we gave you. You must make sure that they, too, receive or can get the source code. If you link other code with the

library, you must provide complete object files to the recipients, so that they can relink them with the library after making changes to the library and recompiling it. And you must show them these terms so they know their rights.

We protect your rights with a two-step method: (1) we copyright the library, and (2) we offer you this license, which gives you legal permission to copy, distribute and/or modify the library.

To protect each distributor, we want to make it very clear that there is no warranty for the free library. Also, if the library is modified by someone else and passed on, the recipients should know that what they have is not the original version, so that the original author's reputation will not be affected by problems that might be introduced by others.

Finally, software patents pose a constant threat to the existence of any free program. We wish to make sure that a company cannot effectively restrict the users of a free program by obtaining a restrictive license from a patent holder. Therefore, we insist that any patent license obtained for a version of the library must be consistent with the full freedom of use specified in this license.

Most GNU software, including some libraries, is covered by the ordinary GNU General Public License. This license, the GNU Lesser General Public License, applies to certain designated libraries, and is quite different from the ordinary General Public License. We use this license for certain libraries in order to permit linking those libraries into non-free programs.

When a program is linked with a library, whether statically or using a shared library, the combination of the two is legally speaking a combined work, a derivative of the original library. The ordinary General Public License therefore permits such linking only if the entire combination fits its criteria of freedom. The Lesser General Public License permits more lax criteria for linking other code with the library.

We call this license the "Lesser" General Public License because it does Less to protect the user's freedom than the ordinary General Public License. It also provides other free software developers Less of an advantage over competing non-free programs. These disadvantages are the reason we use the ordinary General Public License for many libraries. However, the Lesser license provides advantages in certain special circumstances.

For example, on rare occasions, there may be a special need to encourage the widest possible use of a certain library, so that it becomes a de-facto standard. To achieve this, non-free programs must be allowed to use the library. A more frequent case is that a free library does the same job as widely used non-free libraries. In this case, there is little to gain by limiting the free library to free software only, so we use the Lesser General Public License.

In other cases, permission to use a particular library in non-free programs enables a greater number of people to use a large body of free software. For example, permission to use the GNU C Library in non-free programs enables many more people to use the whole GNU operating system, as well as its variant, the GNU/Linux operating system.

Although the Lesser General Public License is Less protective of the users' freedom, it does ensure that the user of a program that is linked with the Library has the freedom and the wherewithal to run that program using a modified version of the Library.

The precise terms and conditions for copying, distribution and modification follow. Pay close attention to the difference between a "work based on the library" and a "work that uses the library". The former contains code derived from the library, whereas the latter must be combined with the library in order to run.

GNU LESSER GENERAL PUBLIC LICENSE TERMS AND CONDITIONS FOR COPYING, DISTRIBUTION AND MODIFICATION

0. This License Agreement applies to any software library or other program which contains a notice placed by the copyright holder or other authorized party saying it may be distributed under the terms of this Lesser General Public License (also called "this License"). Each licensee is addressed as "you".

A "library" means a collection of software functions and/or data prepared so as to be conveniently linked with application programs (which use some of those functions and data) to form executables.

The "Library", below, refers to any such software library or work which has been distributed under these terms. A "work based on the Library" means either the Library or any derivative work under copyright law: that is to say, a work containing the Library or a portion of it, either verbatim or with modifications and/or translated straightforwardly into another language. (Hereinafter, translation is included without limitation in the term "modification".)

"Source code" for a work means the preferred form of the work for making modifications to it. For a library, complete source code means all the source code for all modules it contains, plus any associated interface definition files, plus the scripts used to control compilation and installation of the library.

Activities other than copying, distribution and modification are not covered by this License; they are outside its scope. The act of running a program using the Library is not restricted, and output from such a program is covered only if its contents constitute a work based on the Library (independent of the use of the Library in a tool for writing it). Whether that is true depends on what the Library does and what the program that uses the Library does.

1. You may copy and distribute verbatim copies of the Library's complete source code as you receive it, in any medium, provided that you conspicuously and appropriately publish on each copy an appropriate copyright notice and disclaimer of warranty; keep intact all the notices that refer to this License and to the absence of any warranty; and distribute a copy of this License along with the Library.

You may charge a fee for the physical act of transferring a copy, and you may at your option offer warranty protection in exchange for a fee.

2. You may modify your copy or copies of the Library or any portion of it, thus forming a work based on the Library, and copy and distribute such modifications or work under the terms of Section 1 above, provided that you also meet all of these conditions:

a) The modified work must itself be a software library.

b) You must cause the files modified to carry prominent notices stating that you changed the files and the date of any change.

c) You must cause the whole of the work to be licensed at no charge to all third parties under the terms of this License.

d) If a facility in the modified Library refers to a function or a table of data to be supplied by an application program that uses the facility, other than as an argument passed when the facility is invoked, then you must make a good faith effort to ensure that, in the event an application does not supply such function or table, the facility still operates, and performs whatever part of its purpose remains meaningful.

(For example, a function in a library to compute square roots has a purpose that is entirely well-defined independent of the application. Therefore, Subsection 2d requires that any application-supplied function or table used by this function must be optional: if the application does not supply it, the square root function must still compute square roots.)

These requirements apply to the modified work as a whole. If identifiable sections of that work are not derived from the Library, and can be reasonably considered independent and separate works in themselves, then this License, and its terms, do not apply to those sections when you distribute them as separate works. But when you distribute the same sections as part of a whole which is a work based on the Library, the distribution of the whole must be on the terms of this License, whose permissions for other licensees extend to the entire whole, and thus to each and every part regardless of who wrote it.

Thus, it is not the intent of this section to claim rights or contest your rights to work written entirely by you; rather, the intent is to exercise the right to control the distribution of derivative or collective works based on the Library.

In addition, mere aggregation of another work not based on the Library with the Library (or with a work based on the Library) on a volume of a storage or distribution medium does not bring the other work under the scope of this License.

3. You may opt to apply the terms of the ordinary GNU General Public License instead of this License to a given copy of the Library. To do this, you must alter all the notices that refer to this License, so that they refer to the ordinary GNU General Public License, version 2, instead of to this License. (If a newer version than version 2 of the ordinary GNU General Public License has appeared, then you can specify that version instead if you wish.) Do not make any other change in these notices.

Once this change is made in a given copy, it is irreversible for that copy, so the ordinary GNU General Public License applies to all subsequent copies and derivative works made from that copy.

This option is useful when you wish to copy part of the code of the Library into a program that is not a library.

4. You may copy and distribute the Library (or a portion or derivative of it, under Section 2) in object code or executable form under the terms of Sections 1 and 2 above provided that you accompany it with the complete corresponding machine-readable source code, which must be distributed under the terms of Sections 1 and 2 above on a medium customarily used for software interchange.

If distribution of object code is made by offering access to copy from a designated place, then offering equivalent access to copy the source code from the same place satisfies the requirement to distribute the source code, even though third parties are not compelled to copy the source along with the object code.

5. A program that contains no derivative of any portion of the Library, but is designed to work with the Library by being compiled or linked with it, is called a "work that uses the Library". Such a work, in isolation, is not a derivative work of the Library, and therefore falls outside the scope of this License.

However, linking a "work that uses the Library" with the Library creates an executable that is a derivative of the Library (because it contains portions of the Library), rather than a "work that uses the library". The executable is therefore covered by this License. Section 6 states terms for distribution of such executables.

When a "work that uses the Library" uses material from a header file that is part of the Library, the object code for the work may be a derivative work of the Library even though the source code is not. Whether this is true is especially significant if the work can be linked without the Library, or if the work is itself a library. The threshold for this to be true is not precisely defined by law.

If such an object file uses only numerical parameters, data structure layouts and accessors, and small macros and small inline functions (ten lines or less in length), then the use of the object file is unrestricted, regardless of whether it is legally a derivative work. (Executables containing this object code plus portions of the Library will still fall under Section 6.)

Otherwise, if the work is a derivative of the Library, you may distribute the object code for the work under the terms of Section 6. Any executables containing that work also fall under Section 6, whether or not they are linked directly with the Library itself.

6. As an exception to the Sections above, you may also combine or link a "work that uses the Library" with the Library to produce a work containing portions of the Library, and distribute that work under terms of your choice, provided that the terms permit modification of the work for the customer's own use and reverse engineering for debugging such modifications.

You must give prominent notice with each copy of the work that the Library is used in it and that the Library and its use are covered by this License. You must supply a copy of this License. If the work during execution displays copyright notices, you must include the copyright notice for the Library among them, as well as a reference directing the user to the copy of this License. Also, you must do one of these things:

- a) Accompany the work with the complete corresponding machine-readable source code for the Library including whatever changes were used in the work (which must be distributed under Sections 1 and 2 above); and, if the work is an executable linked with the Library, with the complete machine-readable "work that uses the Library", as object code and/or source code, so that the user can modify the Library and then relink to produce a modified executable containing the modified Library. (It is understood that the user who changes the contents of definitions files in the Library will not necessarily be able to recompile the application to use the modified definitions.)
- b) Use a suitable shared library mechanism for linking with the Library. A suitable mechanism is one that (1) uses at run time a copy of the library already present on the user's computer system, rather than copying library functions into the executable, and (2) will operate properly with a modified version of the library, if the user installs one, as long as the modified version is interface-compatible with the version that the work was made with.
- c) Accompany the work with a written offer, valid for at least three years, to give the same user the materials specified in Subsection 6a, above, for a charge no more than the cost of performing this distribution.
- d) If distribution of the work is made by offering access to copy from a designated place, offer equivalent access to copy the above specified materials from the same place.
- e) Verify that the user has already received a copy of these materials or that you have already sent this user a copy.

For an executable, the required form of the "work that uses the Library" must include any data and utility programs needed for reproducing the executable from it. However, as a special exception, the materials to be distributed need not include anything that is normally distributed (in either source or binary form) with the major components (compiler, kernel, and so on) of the operating system on which the executable runs, unless that component itself accompanies the executable.

It may happen that this requirement contradicts the license restrictions of other proprietary libraries that do not normally accompany the operating system. Such a contradiction means you cannot use both them and the Library together in an executable that you distribute.

7. You may place library facilities that are a work based on the Library side-by-side in a single library together with other library facilities not covered by this License, and distribute such a combined library, provided that the separate distribution of the work based on the Library and of the other library facilities is otherwise permitted, and provided that you do these two things:

a) Accompany the combined library with a copy of the same work based on the Library, uncombined with any other library facilities. This must be distributed under the terms of the Sections above.

b) Give prominent notice with the combined library of the fact that part of it is a work based on the Library, and explaining where to find the accompanying uncombined form of the same work.

8. You may not copy, modify, sublicense, link with, or distribute the Library except as expressly provided under this License. Any attempt otherwise to copy, modify, sublicense, link with, or distribute the Library is void, and will automatically terminate your rights under this License. However, parties who have received copies, or rights, from you under this License will not have their licenses terminated so long as such parties remain in full compliance.

9. You are not required to accept this License, since you have not signed it. However, nothing else grants you permission to modify or distribute the Library or its derivative works. These actions are prohibited by law if you do not accept this License. Therefore, by modifying or distributing the Library (or any work based on the Library), you indicate your acceptance of this License to do so, and all its terms and conditions for copying, distributing or modifying the Library or works based on it.

10. Each time you redistribute the Library (or any work based on the Library), the recipient automatically receives a license from the original licensor to copy, distribute, link with or modify the Library subject to these terms and conditions. You may not impose any further restrictions on the recipients' exercise of the rights granted herein. You are not responsible for enforcing compliance by third parties with this License.

11. If, as a consequence of a court judgment or allegation of patent infringement or for any other reason (not limited to patent issues), conditions are imposed on you (whether by court order, agreement or otherwise) that contradict the conditions of this License, they do not excuse you from the conditions of this License. If you cannot distribute so as to satisfy simultaneously your obligations under this License and any other pertinent obligations, then as a consequence you may not distribute the Library at all. For example, if a patent license would not permit royalty-free redistribution of the Library by all those who receive copies directly or indirectly through you, then the only way you could satisfy both it and this License would be to refrain entirely from distribution of the Library.

If any portion of this section is held invalid or unenforceable under any particular circumstance, the balance of the section is intended to apply, and the section as a whole is intended to apply in other circumstances.

It is not the purpose of this section to induce you to infringe any patents or other property right claims or to contest validity of any such claims; this section has the sole purpose of protecting the integrity of the free software distribution system which is implemented by public license practices. Many people have made generous contributions to the wide range of software distributed through that system in reliance on consistent application of that system; it is up to the author/donor to decide if he or she is willing to distribute software through any other system and a licensee cannot impose that choice.

This section is intended to make thoroughly clear what is believed to be a consequence of the rest of this License.

12. If the distribution and/or use of the Library is restricted in certain countries either by patents or by copyrighted interfaces, the original copyright holder who places the Library under this License may add an explicit geographical distribution limitation excluding those countries, so that distribution is permitted only in or among countries not thus excluded. In such case, this License incorporates the limitation as if written in the body of this License.

13. The Free Software Foundation may publish revised and/or new versions of the Lesser General Public License from time to time. Such new versions will be similar in spirit to the present version, but may differ in detail to address new problems or concerns.

Each version is given a distinguishing version number. If the Library specifies a version number of this License which applies to it and "any later version", you have the option of following the terms and conditions either of that version or of any later version published by the Free Software Foundation. If the Library does not specify a license version number, you may choose any version ever published by the Free Software Foundation.

14. If you wish to incorporate parts of the Library into other free programs whose distribution conditions are incompatible with these, write to the author to ask for permission. For software which is copyrighted by the Free Software Foundation, write to the Free Software Foundation; we sometimes make exceptions for this. Our decision will be guided by the two goals of preserving the free status of all derivatives of our free software and of promoting the sharing and reuse of software generally.

NO WARRANTY

15. BECAUSE THE LIBRARY IS LICENSED FREE OF CHARGE, THERE IS NO WARRANTY FOR THE LIBRARY, TO THE EXTENT PERMITTED BY APPLICABLE LAW. EXCEPT WHEN OTHERWISE STATED IN WRITING THE COPYRIGHT HOLDERS AND/OR OTHER PARTIES PROVIDE THE LIBRARY "AS IS" WITHOUT WARRANTY OF ANY KIND, EITHER EXPRESSED OR IMPLIED, INCLUDING, BUT NOT LIMITED TO, THE IMPLIED WARRANTIES OF MERCHANTABILITY AND FITNESS FOR A PARTICULAR PURPOSE. THE ENTIRE RISK AS TO THE QUALITY AND PERFORMANCE OF THE LIBRARY IS WITH YOU. SHOULD THE LIBRARY PROVE DEFECTIVE, YOU ASSUME THE COST OF ALL NECESSARY SERVICING, REPAIR OR CORRECTION.

16. IN NO EVENT UNLESS REQUIRED BY APPLICABLE LAW OR AGREED TO IN WRITING WILL ANY COPYRIGHT HOLDER, OR ANY OTHER PARTY WHO MAY MODIFY AND/OR REDISTRIBUTE THE LIBRARY AS PERMITTED ABOVE, BE LIABLE TO YOU FOR DAMAGES, INCLUDING ANY GENERAL, SPECIAL, INCIDENTAL OR CONSEQUENTIAL DAMAGES ARISING OUT OF THE USE OR INABILITY TO USE THE LIBRARY (INCLUDING BUT NOT LIMITED TO LOSS OF DATA OR DATA BEING RENDERED INACCURATE OR LOSSES SUSTAINED BY

YOU OR THIRD PARTIES OR A FAILURE OF THE LIBRARY TO OPERATE WITH ANY OTHER SOFTWARE), EVEN IF SUCH HOLDER OR OTHER PARTY HAS BEEN ADVISED OF THE POSSIBILITY OF SUCH DAMAGES.

END OF TERMS AND CONDITIONS

How to Apply These Terms to Your New Libraries

If you develop a new library, and you want it to be of the greatest possible use to the public, we recommend making it free software that everyone can redistribute and change. You can do so by permitting redistribution under these terms (or, alternatively, under the terms of the ordinary General Public License).

To apply these terms, attach the following notices to the library. It is safest to attach them to the start of each source file to most effectively convey the exclusion of warranty; and each file should have at least the "copyright" line and a pointer to where the full notice is found.

<one line to give the library's name and a brief idea of what it does.> Copyright (C) <year> <name of author>

This library is free software; you can redistribute it and/or modify it under the terms of the GNU Lesser General Public License as published by the Free Software Foundation; either version 2.1 of the License, or (at your option) any later version.

This library is distributed in the hope that it will be useful, but WITHOUT ANY WARRANTY; without even the implied warranty of MERCHANTABILITY or FITNESS FOR A PARTICULAR PURPOSE. See the GNU Lesser General Public License for more details.

You should have received a copy of the GNU Lesser General Public License along with this library; if not, write to the Free Software Foundation, Inc., 51 Franklin Street, Fifth Floor, Boston, MA 02110-1301 USA

Also add information on how to contact you by electronic and paper mail.

You should also get your employer (if you work as a programmer) or your school, if any, to sign a "copyright disclaimer" for the library, if necessary. Here is a sample; alter the names:

Yoyodyne, Inc., hereby disclaims all copyright interest in the library `Frob' (a library for tweaking knobs) written by James Random Hacker.

<signature of Ty Coon>, 1 April 1990
Ty Coon, President of Vice

That's all there is to it!

GNU GENERAL PUBLIC LICENSE

Version 3, 29 June 2007

Copyright (C) 2007 Free Software Foundation, Inc. <<http://fsf.org/>>

Everyone is permitted to copy and distribute verbatim copies of this license document, but changing it is not allowed.

Preamble

The GNU General Public License is a free, copyleft license for software and other kinds of works.

The licenses for most software and other practical works are designed to take away your freedom to share and change the works. By contrast, the GNU General Public License is intended to guarantee your freedom to share and change all versions of a program--to make sure it remains free software for all its users. We, the Free Software Foundation, use the GNU General Public License for most of our software; it applies also to any other work released this way by its authors. You can apply it to your programs, too.

When we speak of free software, we are referring to freedom, not price. Our General Public Licenses are designed to make sure that you have the freedom to distribute copies of free software (and charge for them if you wish), that you receive source code or can get it if you want it, that you can change the software or use pieces of it in new free programs, and that you know you can do these things.

To protect your rights, we need to prevent others from denying you these rights or asking you to surrender the rights. Therefore, you have certain responsibilities if you distribute copies of the software, or if you modify it: responsibilities to respect the freedom of others.

For example, if you distribute copies of such a program, whether gratis or for a fee, you must pass on to the recipients the same freedoms that you received. You must make sure that they, too, receive or can get the source code. And you must show them these terms so they know their rights.

Developers that use the GNU GPL protect your rights with two steps:

(1) assert copyright on the software, and (2) offer you this License giving you legal permission to copy, distribute and/or modify it.

For the developers' and authors' protection, the GPL clearly explains that there is no warranty for this free software. For both users' and authors' sake, the GPL requires that modified versions be marked as changed, so that their problems will not be attributed erroneously to authors of previous versions.

Some devices are designed to deny users access to install or run modified versions of the software inside them, although the manufacturer can do so. This is fundamentally incompatible with the aim of protecting users' freedom to change the software. The systematic pattern of such abuse occurs in the area of products for individuals to use, which is precisely where it is most unacceptable. Therefore, we have designed this version of the GPL to prohibit the practice for those products. If such problems arise substantially in other domains, we stand ready to extend this provision to those domains in future versions of the GPL, as needed to protect the freedom of users.

Finally, every program is threatened constantly by software patents. States should not allow patents to restrict development and use of software on general-purpose computers, but in those that do, we wish to avoid the special danger that patents applied to a free program could make it effectively proprietary. To prevent this, the GPL assures that patents cannot be used to render the program non-free.

The precise terms and conditions for copying, distribution and modification follow.

TERMS AND CONDITIONS

0. Definitions.

"This License" refers to version 3 of the GNU General Public License.

"Copyright" also means copyright-like laws that apply to other kinds of works, such as semiconductor masks.

"The Program" refers to any copyrightable work licensed under this License. Each licensee is addressed as "you". "Licensees" and "recipients" may be individuals or organizations.

To "modify" a work means to copy from or adapt all or part of the work in a fashion requiring copyright permission, other than the making of an exact copy. The resulting work is called a "modified version" of the earlier work or a work "based on" the earlier work.

A "covered work" means either the unmodified Program or a work based on the Program.

To "propagate" a work means to do anything with it that, without permission, would make you directly or secondarily liable for infringement under applicable copyright law, except executing it on a computer or modifying a private copy. Propagation includes copying, distribution (with or without modification), making available to the public, and in some countries other activities as well.

To "convey" a work means any kind of propagation that enables other parties to make or receive copies. Mere interaction with a user through a computer network, with no transfer of a copy, is not conveying.

An interactive user interface displays "Appropriate Legal Notices" to the extent that it includes a convenient and prominently visible feature that (1) displays an appropriate copyright notice, and (2) tells the user that there is no warranty for the work (except to the extent that warranties are provided), that licensees may convey the work under this License, and how to view a copy of this License. If the interface presents a list of user commands or options, such as a menu, a prominent item in the list meets this criterion.

1. Source Code.

The "source code" for a work means the preferred form of the work for making modifications to it. "Object code" means any non-source form of a work.

A "Standard Interface" means an interface that either is an official standard defined by a recognized standards body, or, in the case of interfaces specified for a particular programming language, one that is widely used among developers working in that language.

The "System Libraries" of an executable work include anything, other than the work as a whole, that (a) is included in the normal form of packaging a Major Component, but which is not part of that Major Component, and (b) serves only to enable use of the work with that Major Component, or to implement a Standard Interface for which an implementation is available to the public in source code form. A "Major Component", in this context, means a major essential component (kernel, window system, and so on) of the specific operating system (if any) on which the executable work runs, or a compiler used to produce the work, or an object code interpreter used to run it.

The "Corresponding Source" for a work in object code form means all the source code needed to generate, install, and (for an executable work) run the object code and to modify the work, including scripts to control those activities. However, it does not include the work's System Libraries, or general-purpose tools or generally available free programs which are used unmodified in performing those activities but which are not part of the work. For example, Corresponding Source includes interface definition files associated with source files for the work, and the source code for shared libraries and dynamically linked subprograms that the work is specifically designed to require, such as by intimate data communication or control flow between those subprograms and other parts of the work.

The Corresponding Source need not include anything that users can regenerate automatically from other parts of the Corresponding Source.

The Corresponding Source for a work in source code form is that same work.

2. Basic Permissions.

All rights granted under this License are granted for the term of copyright on the Program, and are irrevocable provided the stated conditions are met. This License explicitly affirms your unlimited permission to run the unmodified Program. The output from running a covered work is covered by this License only if the output, given its content, constitutes a covered work. This License acknowledges your rights of fair use or other equivalent, as provided by copyright law.

You may make, run and propagate covered works that you do not convey, without conditions so long as your license otherwise remains in force. You may convey covered works to others for the sole purpose of having them make modifications exclusively for you, or provide you with facilities for running those works, provided that you comply with the terms of this License in conveying all material for which you do not control copyright. Those thus making or running the covered works for you must do so exclusively on your behalf, under your direction and control, on terms that prohibit them from making any copies of your copyrighted material outside their relationship with you.

Conveying under any other circumstances is permitted solely under the conditions stated below. Sublicensing is not allowed; section 10 makes it unnecessary.

3. Protecting Users' Legal Rights From Anti-Circumvention Law.

No covered work shall be deemed part of an effective technological measure under any applicable law fulfilling obligations under article 11 of the WIPO copyright treaty adopted on 20 December 1996, or similar laws prohibiting or restricting circumvention of such measures.

When you convey a covered work, you waive any legal power to forbid circumvention of technological measures to the extent such circumvention is effected by exercising rights under this License with respect to the covered work, and you disclaim any intention to limit operation or modification of the work as a means of enforcing, against the work's users, your or third parties' legal rights to forbid circumvention of technological measures.

4. Conveying Verbatim Copies.

You may convey verbatim copies of the Program's source code as you receive it, in any medium, provided that you conspicuously and appropriately publish on each copy an appropriate copyright notice; keep intact all notices stating that this License and any non-permissive terms added in accord with section 7 apply to the code; keep intact all notices of the absence of any warranty; and give all recipients a copy of this License along with the Program.

You may charge any price or no price for each copy that you convey, and you may offer support or warranty protection for a fee.

5. Conveying Modified Source Versions.

You may convey a work based on the Program, or the modifications to produce it from the Program, in the form of source code under the terms of section 4, provided that you also meet all of these conditions:

a) The work must carry prominent notices stating that you modified it, and giving a relevant date.

b) The work must carry prominent notices stating that it is released under this License and any conditions added under section

7. This requirement modifies the requirement in section 4 to "keep intact all notices".

c) You must license the entire work, as a whole, under this License to anyone who comes into possession of a copy. This License will therefore apply, along with any applicable section 7 additional terms, to the whole of the work, and all its parts, regardless of how they are packaged. This License gives no permission to license the work in any other way, but it does not invalidate such permission if you have separately received it.

d) If the work has interactive user interfaces, each must display Appropriate Legal Notices; however, if the Program has interactive interfaces that do not display Appropriate Legal Notices, your work need not make them do so.

A compilation of a covered work with other separate and independent works, which are not by their nature extensions of the covered work, and which are not combined with it such as to form a larger program, in or on a volume of a storage or distribution medium, is called an "aggregate" if the compilation and its resulting copyright are not used to limit the access or legal rights of the compilation's users beyond what the individual works permit. Inclusion of a covered work in an aggregate does not cause this License to apply to the other parts of the aggregate.

6. Conveying Non-Source Forms.

You may convey a covered work in object code form under the terms of sections 4 and 5, provided that you also convey the machine-readable Corresponding Source under the terms of this License, in one of these ways:

a) Convey the object code in, or embodied in, a physical product (including a physical distribution medium), accompanied by the Corresponding Source fixed on a durable physical medium customarily used for software interchange.

b) Convey the object code in, or embodied in, a physical product (including a physical distribution medium), accompanied by a written offer, valid for at least three years and valid for as long as you offer spare parts or customer support for that product model, to give anyone who possesses the object code either (1) a copy of the Corresponding Source for all the software in the product that is covered by this License, on a durable physical medium customarily used for software interchange, for a price no more than your reasonable cost of physically performing this conveying of source, or (2) access to copy the Corresponding Source from a network server at no charge.

c) Convey individual copies of the object code with a copy of the written offer to provide the Corresponding Source. This alternative is allowed only occasionally and noncommercially, and only if you received the object code with such an offer, in accord with subsection 6b.

d) Convey the object code by offering access from a designated place (gratis or for a charge), and offer equivalent access to the Corresponding Source in the same way through the same place at no further charge. You need not require recipients to copy the Corresponding Source along with the object code. If the place to copy the object code is a network server, the Corresponding Source may be on a different server (operated by you or a third party) that supports equivalent copying facilities, provided you maintain clear directions next to the object code saying where to find the Corresponding Source. Regardless of what server hosts the Corresponding Source, you remain obligated to ensure that it is available for as long as needed to satisfy these requirements.

e) Convey the object code using peer-to-peer transmission, provided you inform other peers where the object code and Corresponding Source of the work are being offered to the general public at no charge under subsection 6d.

A separable portion of the object code, whose source code is excluded from the Corresponding Source as a System Library, need not be included in conveying the object code work.

A "User Product" is either (1) a "consumer product", which means any tangible personal property which is normally used for personal, family, or household purposes, or (2) anything designed or sold for incorporation into a dwelling. In determining whether a product is a consumer product, doubtful cases shall be resolved in favor of coverage. For a particular product received by a particular user, "normally used" refers to a typical or common use of that class of product, regardless of the status of the particular user or of the way in which the particular user actually uses, or expects or is expected to use, the product. A product is a consumer product regardless of whether the product has substantial commercial, industrial or non-consumer uses, unless such uses represent the only significant mode of use of the product.

"Installation Information" for a User Product means any methods, procedures, authorization keys, or other information required to install and execute modified versions of a covered work in that User Product from a modified version of its

Corresponding Source. The information must suffice to ensure that the continued functioning of the modified object code is in no case prevented or interfered with solely because modification has been made.

If you convey an object code work under this section in, or with, or specifically for use in, a User Product, and the conveying occurs as part of a transaction in which the right of possession and use of the User Product is transferred to the recipient in perpetuity or for a fixed term (regardless of how the transaction is characterized), the Corresponding Source conveyed under this section must be accompanied by the Installation Information. But this requirement does not apply if neither you nor any third party retains the ability to install modified object code on the User Product (for example, the work has been installed in ROM).

The requirement to provide Installation Information does not include a requirement to continue to provide support service, warranty, or updates for a work that has been modified or installed by the recipient, or for the User Product in which it has been modified or installed. Access to a network may be denied when the modification itself materially and adversely affects the operation of the network or violates the rules and protocols for communication across the network.

Corresponding Source conveyed, and Installation Information provided, in accord with this section must be in a format that is publicly documented (and with an implementation available to the public in source code form), and must require no special password or key for unpacking, reading or copying.

7. Additional Terms.

"Additional permissions" are terms that supplement the terms of this License by making exceptions from one or more of its conditions. Additional permissions that are applicable to the entire Program shall be treated as though they were included in this License, to the extent that they are valid under applicable law. If additional permissions apply only to part of the Program, that part may be used separately under those permissions, but the entire Program remains governed by this License without regard to the additional permissions.

When you convey a copy of a covered work, you may at your option remove any additional permissions from that copy, or from any part of it. (Additional permissions may be written to require their own removal in certain cases when you modify the work.) You may place additional permissions on material, added by you to a covered work, for which you have or can give appropriate copyright permission.

Notwithstanding any other provision of this License, for material you add to a covered work, you may (if authorized by the copyright holders of that material) supplement the terms of this License with terms:

- a) Disclaiming warranty or limiting liability differently from the terms of sections 15 and 16 of this License; or
- b) Requiring preservation of specified reasonable legal notices or author attributions in that material or in the Appropriate Legal Notices displayed by works containing it; or
- c) Prohibiting misrepresentation of the origin of that material, or requiring that modified versions of such material be marked in reasonable ways as different from the original version; or
- d) Limiting the use for publicity purposes of names of licensors or authors of the material; or
- e) Declining to grant rights under trademark law for use of some trade names, trademarks, or service marks; or
- f) Requiring indemnification of licensors and authors of that material by anyone who conveys the material (or modified versions of it) with contractual assumptions of liability to the recipient, for any liability that these contractual assumptions directly impose on those licensors and authors.

All other non-permissive additional terms are considered "further restrictions" within the meaning of section 10. If the Program as you received it, or any part of it, contains a notice stating that it is governed by this License along with a term that is a further restriction, you may remove that term. If a license document contains a further restriction but permits

relicensing or conveying under this License, you may add to a covered work material governed by the terms of that license document, provided that the further restriction does not survive such relicensing or conveying.

If you add terms to a covered work in accord with this section, you must place, in the relevant source files, a statement of the additional terms that apply to those files, or a notice indicating where to find the applicable terms.

Additional terms, permissive or non-permissive, may be stated in the form of a separately written license, or stated as exceptions; the above requirements apply either way.

8. Termination.

You may not propagate or modify a covered work except as expressly provided under this License. Any attempt otherwise to propagate or modify it is void, and will automatically terminate your rights under this License (including any patent licenses granted under the third paragraph of section 11).

However, if you cease all violation of this License, then your license from a particular copyright holder is reinstated (a) provisionally, unless and until the copyright holder explicitly and finally terminates your license, and (b) permanently, if the copyright holder fails to notify you of the violation by some reasonable means prior to 60 days after the cessation.

Moreover, your license from a particular copyright holder is reinstated permanently if the copyright holder notifies you of the violation by some reasonable means, this is the first time you have received notice of violation of this License (for any work) from that copyright holder, and you cure the violation prior to 30 days after your receipt of the notice.

Termination of your rights under this section does not terminate the licenses of parties who have received copies or rights from you under this License. If your rights have been terminated and not permanently reinstated, you do not qualify to receive new licenses for the same material under section 10.

9. Acceptance Not Required for Having Copies.

You are not required to accept this License in order to receive or run a copy of the Program. Ancillary propagation of a covered work occurring solely as a consequence of using peer-to-peer transmission to receive a copy likewise does not require acceptance. However, nothing other than this License grants you permission to propagate or modify any covered work. These actions infringe copyright if you do not accept this License. Therefore, by modifying or propagating a covered work, you indicate your acceptance of this License to do so.

10. Automatic Licensing of Downstream Recipients.

Each time you convey a covered work, the recipient automatically receives a license from the original licensors, to run, modify and propagate that work, subject to this License. You are not responsible for enforcing compliance by third parties with this License.

An "entity transaction" is a transaction transferring control of an organization, or substantially all assets of one, or subdividing an organization, or merging organizations. If propagation of a covered work results from an entity transaction, each party to that transaction who receives a copy of the work also receives whatever licenses to the work the party's predecessor in interest had or could give under the previous paragraph, plus a right to possession of the Corresponding Source of the work from the predecessor in interest, if the predecessor has it or can get it with reasonable efforts.

You may not impose any further restrictions on the exercise of the rights granted or affirmed under this License. For example, you may not impose a license fee, royalty, or other charge for exercise of rights granted under this License, and you may not initiate litigation (including a cross-claim or counterclaim in a lawsuit) alleging that any patent claim is infringed by making, using, selling, offering for sale, or importing the Program or any portion of it.

11. Patents.

A "contributor" is a copyright holder who authorizes use under this License of the Program or a work on which the Program is based. The work thus licensed is called the contributor's "contributor version".

A contributor's "essential patent claims" are all patent claims owned or controlled by the contributor, whether already acquired or hereafter acquired, that would be infringed by some manner, permitted by this License, of making, using, or selling its contributor version, but do not include claims that would be infringed only as a consequence of further modification of the contributor version. For purposes of this definition, "control" includes the right to grant patent sublicenses in a manner consistent with the requirements of this License.

Each contributor grants you a non-exclusive, worldwide, royalty-free patent license under the contributor's essential patent claims, to make, use, sell, offer for sale, import and otherwise run, modify and propagate the contents of its contributor version.

In the following three paragraphs, a "patent license" is any express agreement or commitment, however denominated, not to enforce a patent (such as an express permission to practice a patent or covenant not to sue for patent infringement). To "grant" such a patent license to a party means to make such an agreement or commitment not to enforce a patent against the party.

If you convey a covered work, knowingly relying on a patent license, and the Corresponding Source of the work is not available for anyone to copy, free of charge and under the terms of this License, through a publicly available network server or other readily accessible means, then you must either (1) cause the Corresponding Source to be so available, or (2) arrange to deprive yourself of the benefit of the patent license for this particular work, or (3) arrange, in a manner consistent with the requirements of this License, to extend the patent license to downstream recipients. "Knowingly relying" means you have actual knowledge that, but for the patent license, your conveying the covered work in a country, or your recipient's use of the covered work in a country, would infringe one or more identifiable patents in that country that you have reason to believe are valid.

If, pursuant to or in connection with a single transaction or arrangement, you convey, or propagate by procuring conveyance of, a covered work, and grant a patent license to some of the parties receiving the covered work authorizing them to use, propagate, modify or convey a specific copy of the covered work, then the patent license you grant is automatically extended to all recipients of the covered work and works based on it.

A patent license is "discriminatory" if it does not include within the scope of its coverage, prohibits the exercise of, or is conditioned on the non-exercise of one or more of the rights that are specifically granted under this License. You may not convey a covered work if you are a party to an arrangement with a third party that is in the business of distributing software, under which you make payment to the third party based on the extent of your activity of conveying the work, and under which the third party grants, to any of the parties who would receive the covered work from you, a discriminatory patent license (a) in connection with copies of the covered work conveyed by you (or copies made from those copies), or (b) primarily for and in connection with specific products or compilations that contain the covered work, unless you entered into that arrangement, or that patent license was granted, prior to 28 March 2007.

Nothing in this License shall be construed as excluding or limiting any implied license or other defenses to infringement that may otherwise be available to you under applicable patent law.

12. No Surrender of Others' Freedom.

If conditions are imposed on you (whether by court order, agreement or otherwise) that contradict the conditions of this License, they do not excuse you from the conditions of this License. If you cannot convey a covered work so as to satisfy simultaneously your obligations under this License and any other pertinent obligations, then as a consequence you may not convey it at all. For example, if you agree to terms that obligate you to collect a royalty for further conveying from those to whom you convey the Program, the only way you could satisfy both those terms and this License would be to refrain entirely from conveying the Program.

13. Use with the GNU Affero General Public License.

Notwithstanding any other provision of this License, you have permission to link or combine any covered work with a work licensed under version 3 of the GNU Affero General Public License into a single combined work, and to convey the resulting work. The terms of this License will continue to apply to the part which is the covered work, but the special requirements of the GNU Affero General Public License, section 13, concerning interaction through a network will apply to the combination as such.

14. Revised Versions of this License.

The Free Software Foundation may publish revised and/or new versions of the GNU General Public License from time to time. Such new versions will be similar in spirit to the present version, but may differ in detail to address new problems or concerns.

Each version is given a distinguishing version number. If the Program specifies that a certain numbered version of the GNU General Public License "or any later version" applies to it, you have the option of following the terms and conditions either of that numbered version or of any later version published by the Free Software Foundation. If the Program does not specify a version number of the GNU General Public License, you may choose any version ever published by the Free Software Foundation.

If the Program specifies that a proxy can decide which future versions of the GNU General Public License can be used, that proxy's public statement of acceptance of a version permanently authorizes you to choose that version for the Program.

Later license versions may give you additional or different permissions. However, no additional obligations are imposed on any author or copyright holder as a result of your choosing to follow a later version.

15. Disclaimer of Warranty.

THERE IS NO WARRANTY FOR THE PROGRAM, TO THE EXTENT PERMITTED BY APPLICABLE LAW. EXCEPT WHEN OTHERWISE STATED IN WRITING THE COPYRIGHT HOLDERS AND/OR OTHER PARTIES PROVIDE THE PROGRAM "AS IS" WITHOUT WARRANTY OF ANY KIND, EITHER EXPRESSED OR IMPLIED, INCLUDING, BUT NOT LIMITED TO, THE IMPLIED WARRANTIES OF MERCHANTABILITY AND FITNESS FOR A PARTICULAR PURPOSE. THE ENTIRE RISK AS TO THE QUALITY AND PERFORMANCE OF THE PROGRAM IS WITH YOU. SHOULD THE PROGRAM PROVE DEFECTIVE, YOU ASSUME THE COST OF ALL NECESSARY SERVICING, REPAIR OR CORRECTION.

16. Limitation of Liability.

IN NO EVENT UNLESS REQUIRED BY APPLICABLE LAW OR AGREED TO IN WRITING WILL ANY COPYRIGHT HOLDER, OR ANY OTHER PARTY WHO MODIFIES AND/OR CONVEYS THE PROGRAM AS PERMITTED ABOVE, BE LIABLE TO YOU FOR DAMAGES, INCLUDING ANY GENERAL, SPECIAL, INCIDENTAL OR CONSEQUENTIAL DAMAGES ARISING OUT OF THE USE OR INABILITY TO USE THE PROGRAM (INCLUDING BUT NOT LIMITED TO LOSS OF DATA OR DATA BEING RENDERED INACCURATE OR LOSSES SUSTAINED BY YOU OR THIRD PARTIES OR A FAILURE OF THE PROGRAM TO OPERATE WITH ANY OTHER PROGRAMS), EVEN IF SUCH HOLDER OR OTHER PARTY HAS BEEN ADVISED OF THE POSSIBILITY OF SUCH DAMAGES.

17. Interpretation of Sections 15 and 16.

If the disclaimer of warranty and limitation of liability provided above cannot be given local legal effect according to their terms, reviewing courts shall apply local law that most closely approximates an absolute waiver of all civil liability in connection with the Program, unless a warranty or assumption of liability accompanies a copy of the Program in return for a fee.

END OF TERMS AND CONDITIONS

How to Apply These Terms to Your New Programs

If you develop a new program, and you want it to be of the greatest possible use to the public, the best way to achieve this is to make it free software which everyone can redistribute and change under these terms.

To do so, attach the following notices to the program. It is safest to attach them to the start of each source file to most effectively state the exclusion of warranty; and each file should have at least the "copyright" line and a pointer to where the full notice is found.

```
<one line to give the program's name and a brief idea of what it does.>  
Copyright (C) <year> <name of author>
```

This program is free software: you can redistribute it and/or modify it under the terms of the GNU General Public License as published by the Free Software Foundation, either version 3 of the License, or (at your option) any later version.

This program is distributed in the hope that it will be useful, but WITHOUT ANY WARRANTY; without even the implied warranty of MERCHANTABILITY or FITNESS FOR A PARTICULAR PURPOSE. See the GNU General Public License for more details.

You should have received a copy of the GNU General Public License along with this program. If not, see <http://www.gnu.org/licenses/>.

Also add information on how to contact you by electronic and paper mail.

If the program does terminal interaction, make it output a short notice like this when it starts in an interactive mode:

```
<program> Copyright (C) <year> <name of author>  
This program comes with ABSOLUTELY NO WARRANTY; for details type `show w'.  
This is free software, and you are welcome to redistribute it under certain conditions; type `show c' for details.
```

The hypothetical commands `show w' and `show c' should show the appropriate parts of the General Public License. Of course, your program's commands might be different; for a GUI interface, you would use an "about box".

You should also get your employer (if you work as a programmer) or school, if any, to sign a "copyright disclaimer" for the program, if necessary.

For more information on this, and how to apply and follow the GNU GPL, see <http://www.gnu.org/licenses/>.

The GNU General Public License does not permit incorporating your program into proprietary programs. If your program is a subroutine library, you may consider it more useful to permit linking proprietary applications with the library. If this is what you want to do, use the GNU Lesser General Public License instead of this License. But first, please read <http://www.gnu.org/philosophy/why-not-lgpl.html>.

-----libtiff-----

Copyright (c) 1988-1997 Sam Leffler
Copyright (c) 1991-1997 Silicon Graphics, Inc.

Permission to use, copy, modify, distribute, and sell this software and its documentation for any purpose is hereby granted without fee, provided that (i) the above copyright notices and this permission notice appear in all copies of the software and related documentation, and (ii) the names of Sam Leffler and Silicon Graphics may not be used in any advertising or publicity relating to the software without the specific, prior written permission of Sam Leffler and Silicon Graphics.

THE SOFTWARE IS PROVIDED "AS-IS" AND WITHOUT WARRANTY OF ANY KIND, EXPRESS, IMPLIED OR OTHERWISE, INCLUDING WITHOUT LIMITATION, ANY WARRANTY OF MERCHANTABILITY OR FITNESS FOR A PARTICULAR PURPOSE.

IN NO EVENT SHALL SAM LEFFLER OR SILICON GRAPHICS BE LIABLE FOR ANY SPECIAL, INCIDENTAL, INDIRECT OR CONSEQUENTIAL DAMAGES OF ANY KIND, OR ANY DAMAGES WHATSOEVER RESULTING FROM LOSS OF USE, DATA OR PROFITS, WHETHER OR NOT ADVISED OF THE POSSIBILITY OF DAMAGE, AND ON ANY THEORY OF LIABILITY, ARISING OUT OF OR IN CONNECTION WITH THE USE OR PERFORMANCE OF THIS SOFTWARE.

-----libjpeg-----

This software is based in part on the work of the Independent JPEG Group.

SOFTWARELICENS

LÆS DENNE LICENS OMHYGGELIGT, INDEN DU TAGER SOFTWAREN I BRUG. VED AT BRUGE DENNE SOFTWARE ACCEPTERER DU AT OVERHOLDE BETINGELSERNE I DENNE LICENS.

1. Licens

Programmet, demonstrationen, systemet og anden software, der er omfattet af denne licens, hvad enten det er i form af en disk, en skrivebeskyttet hukommelse eller et andet medie (softwaren), og relateret dokumentation er licenseret til dig af SHARP. Du ejer disken med softwaren, men SHARP og/eller SHARP's licensgivere har rettigheden til softwaren og relateret dokumentation. Denne licens giver dig tilladelse til at bruge softwaren på en eller flere computere, der er tilsluttet en enkelt printer, og lave en kopi af softwaren udelukkende til sikkerhedskopieringsformål i et format, der kan læses af maskinen. Du skal på en sådan kopi reproducere SHARP's copyrighterklæring, copyrighterklæringen fra SHARP's licensgivere og anden navnebeskyttet tekst tilhørende SHARP og/eller virksomhedens licensgivere, der var med på den oprindelige kopi af softwaren. Du kan også overføre alle dine licensrettigheder til softwaren, sikkerhedskopien af softwaren, den relaterede dokumentation og en kopi af denne licens til tredjepart på forudsætning af, at tredjepart læser og accepterer licensens vilkår og betingelser.

2. Restriktioner

Softwaren indeholder copyrightbeskyttet materiale, forretningshemmeligheder og andet navnebeskyttet materiale, der ejes af SHARP og/eller virksomhedens licensgivere, og i forbindelse med at beskytte dem må du ikke dekompile, foretage reverse engineering, adskille eller på anden vis reducere softwaren til en form, der kan læses af mennesker. Du må ikke ændre, distribuere, leje, lease, låne eller oprette afledte arbejder, der er helt eller delvist baseret på softwaren. Du må ikke overføre softwaren elektronisk fra en computer til en anden computer eller over et netværk.

3. Ophævelse

Denne licens er gældende, indtil den ophæves. Du kan til enhver tid ophæve denne licens ved at destruere softwaren og relateret dokumentation samt alle kopier heraf. Denne licens ophæves øjeblikkeligt uden varsel fra SHARP og/eller SHARP's licensgivere, hvis du ikke overholder licensens betingelser. Efter ophævelse skal du destruere softwaren, relateret dokumentation og alle kopier heraf.

4. Forsikringer om eksportlov

Du accepterer og certificerer, at hverken softwaren eller andre tekniske data fra SHARP, eller det direkte produkt heraf, eksporteres uden for USA undtagen med udtrykkelig tilladelse og som det er tilladt af den gældende lovgivning i USA. Hvis du har fremskaffet softwaren på lovlig vis uden for USA, accepterer du, at du ikke videreeksporterer softwaren eller andre tekniske data fra SHARP, eller det direkte produkt heraf, undtagen med udtrykkelig tilladelse og som det er tilladt af den gældende lovgivning i USA og den retskreds, hvor du har fremskaffet softwaren.

5. Regeringens slutbrugere

Hvis du køber softwaren på vegne af en afdeling eller et ministerium i den amerikanske regering, gælder følgende betingelser. Regeringen accepterer:

- (i) hvis softwaren leveres til Forsvarsministeriet (DoD), klassificeres softwaren som "kommerciel computersoftware", og regeringen får kun "begrænsede rettigheder" til softwaren og dens dokumentation, som det er defineret i klausul 252.227-7013 (c)(1) (oktober 1988) i DFARS, og
- (ii) hvis softwaren leveres til en anden afdeling eller et andet ministerium i den amerikanske regering end Forsvarsministeriet (DoD), klassificeres softwaren som "kommerciel", som det er defineret i 48 C.F.R. 2.101, og som "kommerciel computersoftware", som det er defineret i 48 C.F.R. 12.212, og regeringens rettigheder til softwaren og dens dokumentation vil være som defineret i klausul 52.227-19 (c)(2) af FAR eller, i tilfælde af NASA, i klausul 18-52.227-86 (d) i NASA-tillægget til FAR.

6. Begrænset garanti på medier.

SHARP garanterer, at de disketter, som Softwaren er indspillet på, er fri for materiale- og håndværksmæssige fejl ved normal brug i en periode på halvfems (90) dage fra købsdatoen ud fra dokumentation i form af en kopi af kvitteringen. SHARPs og SHARPs Licensgiveres fulde ansvar og Deres eneste beføjelse er udskiftning af den diskette, der ikke opfylder betingelserne i den begrænsede garanti som anført i nærværende paragraf 6. En diskette vil blive erstattet med en ny, når den returneres til SHARP eller en autoriseret SHARP-repræsentant med en kopi af kvitteringen. Det er ikke SHARPs ansvar at udskifte en diskette, der er beskadiget ved et uheld, misbrug eller fejlagtig anvendelse ENHVER STILTIENDE GARANTI VEDRØRENDE DISKETTERNE, HERUNDER STILTIENDE GARANTI FOR SALGBARHED OG EGNETHED TIL ET BESTEMT FORMÅL, ER BEGRÆNSET TIL EN PERIODE PÅ HALVFEMS (90) DAGE FRA LEVERINGSDATOEN. DENNE GARANTI GIVER DEM SPECIFIKKE JURIDISKE RETTIGHEDER OG DE KAN OGSÅ HAVE ANDRE RETTIGHEDER, AFHÆNGIG AF LOVENE FOR DET OMRÅDE, DE BEFINDER DEM I.

7. Ansvarsfraskrivelse for softwaregaranti

Du anerkender og accepterer, at brug af softwaren sker på egen risiko. Softwaren og relateret dokumentation leveres "I FORHÅNDENVÆRENDE STAND" og uden garanti af nogen art, og SHARP og SHARP's licensgivere (i forbindelse med klausul 6 og 7 henvises der kollektivt til SHARP og SHARP's licensgivere som "SHARP") FRASKRIVER ENHVER UDTRYKkelig ELLER STILTIENDE GARANTI, INKLUSIVE, MEN IKKE BEGRÆNSET TIL, STILTIENDE GARANTIER FOR SALGBARHED OG EGNETHED TIL ET BESTEMT FORMÅL. SHARP GARANTERER IKKE, AT FUNKTIONERNE I SOFTWAREN OPFYLDER DINE KRAV, ELLER AT SOFTWARENS DRIFT VIL VÆRE UAFBRUDT ELLER UDEN FEJL ELLER AT DEFEKTER I SOFTWAREN BLIVER UDBEDRET. ENDVIDERE GARANTERER SHARP IKKE FOR BRUGEN ELLER RESULTATER AF BRUGEN AF SOFTWAREN ELLER RELATERET DOKUMENTATION I FORBINDELSE MED KORREKTHED, NØJAGTIGHED, PÅLIDELIGHED ELLER ANDET. MUNDTLIGE ELLER SKRIFTLIGE OPLYSNINGER ELLER RÅD, DER GIVES AF SHARP ELLER EN AUTORISERET SHARP-REPRÆSENTANT, UDGØR IKKE EN GARANTI ELLER UDVIDER IKKE PÅ NOGEN MÅDE OMFANGET AF DENNE GARANTI. HVIS SOFTWAREN ER DEFECT, PÅTAGER DU (OG IKKE SHARP ELLER EN AUTORISERET SHARP-REPRÆSENTANT) DIG ALLE OMKOSTNINGER I FORBINDELSE MED SERVICE, REPARATION ELLER KORRIGERING. NOGLE RETSKREDSE TILLADER IKKE BRUGEN AF STILTIENDE GARANTIER, SÅ OVENSTÅENDE UDELADELSE GÆLDER MULIGVIS IKKE FOR DIG.

8. Ansvarsbegrænsning

SHARP KAN UNDER INGEN OMSTÆNDIGHEDER, INKLUSIVE FORSØMMELSE, HOLDES ANSVARLIG FOR HÆNDELIGE ELLER SÆRLIGE SKADER ELLER FØLGESKADER, DER ER OPSTÅET SOM FØLGE AF BRUGEN ELLER MANGEL PÅ BRUG AF SOFTWAREN ELLER RELATERET DOKUMENTATION, OGSÅ SELV OM SHARP ER BLEVET OPLYST OM MULIGHEDEN FOR SÅDANNE SKADER. NOGLE RETSKREDSE TILLADER IKKE BEGRÆNSNING ELLER UDELADELSE AF ANSVAR FOR HÆNDELIGE SKADER ELLER FØLGESKADER, SÅ DEN OVENSTÅENDE BEGRÆNSNING ELLER UDELADELSE GÆLDER MULIGVIS IKKE FOR DIG.

Sharps samlede erstatningsansvar over for dig, inklusive alle skader og tab (inden for kontrakt, skadegørende handlinger inklusive forsømmelse eller andet), kan ikke overstige det beløb, du har betalt for softwaren.

9. Kontrol af lovgivning og uafhængighed

For en del af softwaren, der er relateret til Apple Macintosh og Microsoft Windows, skal denne licens reguleres i henhold til lovgivningen hhv. i delstaten Californien og Washington. Hvis nogle betingelser i denne licens ikke kan håndhæves af den relevante retskreds, skal disse betingelser håndhæves i det omfang, det er muligt og lovligt. De øvrige betingelser i licensen er fortsat gældende.

10. Komplet aftale

Denne licens udgør hele aftalen mellem parterne i forbindelse med brugen af softwaren og relateret dokumentation, og den erstatter alle tidligere eller samtidige aftaler, det være sig mundtlige eller skriftlige, om et sådant emne. Tillæg til eller ændringer af denne licens er ikke bindende medmindre det er skriftligt og underskrevet af en autoriseret SHARP-repræsentant.

SHARP[®]
SHARP CORPORATION