

LAZER YAZICI MX-B427PW

Kullanıcı Kılavuzu

Kasım 2021

Makine türü:

4601

Model:

48H

İçerikler

Güvenlik Bilgileri.....	4
Kurallar.....	4
Ürün beyanları.....	4
Yazıcıyı tanıma.....	7
Yazıcı yapılandırması.....	7
Kontrol panelini kullanma.....	7
Gösterge ışığının durumunu anlama.....	8
Kağıt seçme.....	8
Kurma, yükleme ve yapılandırma.....	14
Yazıcı için bir yer seçme.....	14
Kabloları takma.....	15
İsteğe bağlı tepsileri takma.....	15
Kağıt ve özel ortam yükleme.....	16
Yazılımı, sürücülerini ve bellenimi kurma ve güncelleme.....	20
Ağ.....	22
Menü Ayarları Sayfasını yazdırma.....	25
Yazıcıyı güvenceye alma.....	26
Güvenlik yuvasının konumlandırılması.....	26
Yazıcı belleğini silme.....	26
Üretici varsayılan ayarlarını geri yükleme.....	26
Geçicilik Bildirimi.....	27
Yazdırma.....	28
Bilgisayardan yazdırma.....	28
Mobil aygıttan yazdırma.....	28
Gizli işlerin yapılandırılması.....	29
Gizli ve diğer bekletilen işleri yazdırma.....	30
Bir yazı tipi örneği listesini yazdırma.....	31
Kopyalar arasına ayırma sayfaları yerleştirme.....	31
Bir yazdırma işini iptal etme.....	31
Toner koyuluğunu ayarlama.....	31

Yazıcı menülerini kullanma.....	32
Menü haritası.....	32
Aygıt.....	32
Yazdır.....	39
Kağıt.....	44
Ağlar/Portlar.....	45
Güvenlik.....	56
Raporlar.....	60
Sorun Giderme.....	60
Yazıcının bakımını yapma.....	61
Parçaların ve sarf malzemelerinin durumunu kontrol etme.....	61
Sarf malzemesi bildirimlerini yapılandırma.....	61
E-posta uyarılarını ayarlama.....	61
Raporları görüntüleme.....	62
Parça ve sarf malzemeleri sipariş etme.....	62
Parça ve sarf malzemeleri değiştirme.....	62
Yazıcı parçalarını temizleme.....	73
Enerji ve kağıt tasarrufu.....	77
Yazıcıyı başka bir yere taşıma.....	77
Yazıcıyı uzak bir yere nakletme.....	78
Sorun giderme.....	79
Yazdırma sorunları.....	79
Yazıcı yanıt vermiyor.....	99
Ağ bağlantısı sorunları.....	100
Sarf malzemeleriyle ilgili sorunlar.....	101
Sıkışmaları giderme.....	102
Kağıt besleme sorunları.....	117
Bayinizle iletişime geçme.....	119
Bildirimler.....	120
Dizin.....	127

Güvenlik Bilgileri





Kurallar

Not: *Not*, size yardımcı olabilecek bir bilgiyi tanımlar.







Uyarı: *Uyarı*, ürünün donanımına veya yazılımlarına zarar verebilecek durumları anlatır.









DİKKAT: *Dikkat*, yaralanmanıza neden olabilecek olası tehlike durumunu belirtir.

Dikkat bildirimlerinin farklı türleri:

-  **DİKKAT–YARALANMA TEHLİKESİ:** Yaralanma riskini belirtir.
-  **DİKKAT–ÇARPILMA TEHLİKESİ:** Elektrik çarpması riskini belirtir.
-  **DİKKAT–SICAK YÜZEY:** Dokunulursa yanma riskini belirtir.
-  **DİKKAT–DEVİRİLME TEHLİKESİ:** Çarpışma tehlikesini belirtir.
-  **DİKKAT–SIKIŞMA TEHLİKESİ:** Hareketli parçalar arasında sıkışma riskini belirtir.

Ürün beyanları

-  **DİKKAT–YARALANMA TEHLİKESİ:** Yangın veya elektrik çarpmasını önlemek için güç kablosunu ürünün yakınındaki ve kolay erişilebilir bir konumdaki uygun bir şekilde tanımlanan ve doğru bir şekilde topraklanan elektrik prizine bağlayın.
-  **DİKKAT–YARALANMA TEHLİKESİ:** Yangın ve elektrik çarpması riskini önlemek için yalnızca bu ürünle birlikte tedarik edilen elektrik kablosunu veya üretici onaylı yedek elektrik kablolarını kullanın.
-  **DİKKAT–YARALANMA TEHLİKESİ:** Bu ürünü uzatma kabloları, çoklu prizler, çoklu uzatıcılar veya UPS cihazlarıyla kullanmayın. Bu tür aksesuarların güç kapasitesi bir lazer yazıcıyla kolaylıkla aşılabilir ve bu durum yangın riskine, cihazların hasar görmesine ve yazıcı performansının kötüleşmesine neden olabilir.
-  **DİKKAT–YARALANMA TEHLİKESİ:** Bu ürünü yerleşik taşma koruyucusu ile birlikte kullanmayın. Taşma koruyucu aygıt kullanılması yangın riskine, aygıtların hasar görmesine veya yazıcı performansının kötüleşmesine neden olabilir.
-  **DİKKAT–ÇARPILMA TEHLİKESİ:** Elektrik çarpmasını önlemek için ürünü suya yakın veya nemli yerlere yerleştirmeyin veya böyle yerlerde kullanmayın.
-  **DİKKAT–ÇARPILMA TEHLİKESİ:** Elektrik çarpması riskini önlemek için bu ürünü fırtınalı havalarda kurmayın veya güç kablosu, faks özelliği veya telefon gibi herhangi bir elektrik veya kablo bağlantısı yapmayın.
-  **DİKKAT–YARALANMA TEHLİKESİ:** Güç kablosunu kesmeyin, bükmeyin, eğmeyin, çarpmayın veya üzerine ağır nesnelere koymayın. Güç kablosunu aşınma veya baskıya maruz bırakmayın. Güç kablosunu mobilya ve duvarlar gibi nesnelere arasına sıkıştırmayın. Bunlardan herhangi biri söz konusu olursa, yangın veya elektrik çarpması riski oluşabilir. Bu gibi sorunlar olup olmadığını kontrol etmek için güç kablosunu düzenli olarak inceleyin. İncelemeden önce güç kablosunu elektrik prizinden çıkarın.

-  **DİKKAT—ÇARPILMA TEHLİKESİ:** Elektrik çarpması riskini önlemek için, tüm dış bağlantıların (Ethernet ve telefon sistem bağlantıları gibi) işaretli eklenti bağlantı noktalarına doğru yapılmış olduğundan emin olun.
-  **DİKKAT—ÇARPILMA TEHLİKESİ:** Elektrik çarpması riskini önlemek için, yazıcıyı kurduktan bir süre sonra kontrol kartına erişiyorsanız veya isteğe bağlı donanım veya bellek aygıtları takıyorsanız, devam etmeden önce yazıcının gücünü kapatın ve güç kablosunu prizden çekin. Yazıcıya bağlı başka aygıtlarınız varsa bu aygıtları kapatın ve yazıcıya giden tüm kablolarını çıkarın.
-  **DİKKAT—ÇARPILMA TEHLİKESİ:** Yazıcının dışını temizlerken elektrik çarpması riskine engel olmak için,güç kablosunu prizden çekin ve yazıcıya takılı tüm kabloları çıkarın.
-  **DİKKAT—YARALANMA TEHLİKESİ:** Yazıcının ağırlığı 20 kg'dan (44 lb) fazlaysa yazıcıyı güvenli bir şekilde kaldırmak için iki veya daha fazla kişi gerekebilir.
-  **DİKKAT—YARALANMA TEHLİKESİ:** Yazıcı taşınırken yaralanmaların veya yazıcının hasar görmesinin önüne geçmek için aşağıdaki kurallara uyun:
- Tüm kapakların ve tepsilerin kapalı olduğundan emin olun.
 - Yazıcıyı kapatın ve güç kablosunun fişini elektrik prizinden çekin.
 - Yazıcıdan tüm kordon ve kabloları çıkarın.
 - Yazıcının ayrı, yerde duran isteğe bağlı tepsileri varsa veya yazıcıya çıkış seçenekleri takılıysa yazıcıyı taşımadan önce bunları çıkarın.
 - Yazıcıda tekerlekli taban varsa dikkatli bir şekilde yeni konuma tekerlekleri kullanarak taşıyın. Eşiklerden ve kırılmış zemin üstünden geçerken dikkatli olun.
 - Yazıcıda bir tekerlekli taban yoksa ancak isteğe bağlı tepsilerle veya çıkış seçenekleriyle yapılandırılmışsa çıkış seçeneklerini kaldırın ve yazıcıyı tepsilerden kaldırın. Yazıcıyı ve herhangi bir seçeneği aynı anda kaldırmaya çalışmayın.
 - Yazıcıyı kaldırmak için mutlaka tutma yerlerini kullanın.
 - Yazıcıyı taşımak için kullanılan tekerlekli aracın taşıyıcı yüzeyi, yazıcının tabanının tamamının oturabileceği genişlikte olmalıdır.
 - Donanım seçeneklerini taşımak için kullanılan tekerlekli araçların taşıyıcı yüzeyi, seçeneklerin boyutlarına uygun büyüklükte olmalıdır.
 - Yazıcıyı dik tutun.
 - Ciddi sarsma hareketlerinden kaçının.
 - Yazıcıyı yere bırakırken parmaklarınızın altında olmadığından emin olun.
 - Yazıcının çevresinde yeterince boş alan olmasını sağlayın.
-  **DİKKAT—DEVİRİLME TEHLİKESİ:** Yazıcınıza veya MFP'nize bir veya daha fazla seçeneğin yüklenmesi için tekerlekli taban, mobilya veya yaralanmalara neden olabilecek dengesizliği önlemek amacıyla başka özellikler gerekebilir. Desteklenen yapılandırmalar hakkında daha fazla bilgi için yazıcıyı satın aldığınız yere başvurun.
-  **DİKKAT—DEVİRİLME TEHLİKESİ:** Donanımın arızalanma riskini azaltmak için her tepsiyi ayrı ayrı yükleyin. Diğer tüm tepsileri kullanılmadıkları sürece kapalı tutun.
-  **DİKKAT—SICAK YÜZEY:** Yazıcının içi sıcak olabilir. Sıcak bir yüzeyin neden olabileceği bir yaralanma riskini azaltmak için dokunmadan önce yüzeyin soğumasını bekleyin.
-  **DİKKAT—SIKIŞMA TEHLİKESİ:** Sıkışmadan kaynaklanan yaralanmaları önlemek için bu etiketle işaretlenen alanlarda dikkatli olun. Dişliler, kapılar, tepsiler ve kapaklar gibi hareket eden parçaların etrafında sıkışmadan kaynaklanan yaralanmalar oluşabilir.

 **DİKKAT-YARALANMA TEHLİKESİ:** Bu üründe bir lazer düzeneği kullanılmaktadır. *Kullanıcı Kılavuzu*'nda belirtilenler dışında kontrol veya ayar veya prosedür kullanımı tehlikeli radyasyon enerjisi yayılmasına neden olabilir.

 **DİKKAT-YARALANMA TEHLİKESİ:** Bu ürünün içindeki lityum pil değiştirilemez. Lityum piller yanlış değiştirildiği takdirde patlayabilir. Lityum pili yeniden şarj etmeyin, parçalamayın veya yakmayın. Kullanılmış lityum pilleri üretici tarafından verilen yönergeler ve yerel düzenlemelere göre elden çıkarın.

Bu ürün, üreticiye ait parçalar kullanılarak sıkı küresel güvenlik standartlarına uygun olacak şekilde tasarlanmış, test edilmiş ve bu standartlara uygun olduğu onaylanmıştır. Bazı parçaların güvenlik özellikleri daima açık olmayabilir. Üretici, başka yedek parçaların kullanılmasından sorumlu değildir.

Bu elkitabında açıklananlar dışındaki hizmet ve onarımlar için yetkili servis temsilcisine başvurun.

BU YÖNERGELERİ SAKLAYIN.

Yazıcıyı tanıma

Yazıcı yapılandırması



1	Kontrol paneli
2	Çok amaçlı besleyici
3	Standart 250 yapraklık tepsi
4	İsteğe bağlı 550 yapraklık tepsi
5	Standart kutu

Kontrol panelini kullanma

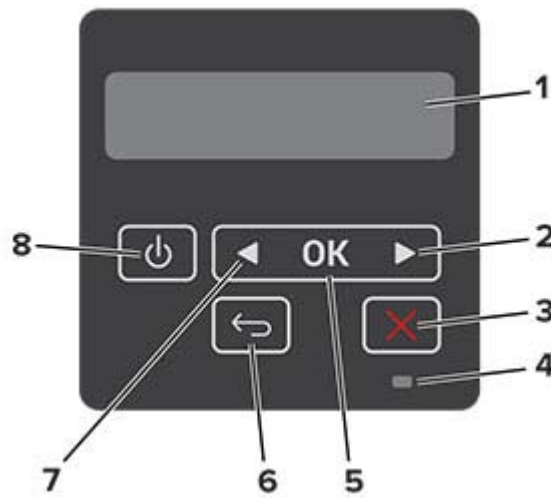

	Kontrol paneli parçası	İşlev
1	Ekran	<ul style="list-style-type: none">• Yazıcı mesajlarını ve sarf malzemesi durumunu gösterir.• Yazıcıyı kurar ve çalıştırır.

	Kontrol paneli parçası	İşlev
2	Sağ ok düğmesi	<ul style="list-style-type: none"> Menülerde ilerlemek veya ekranlar ile menü seçenekleri arasında geçiş yapmak için kullanılır. Bir ayarın sayısal değerini artırır.
3	Durdur veya İptal düğmesi	Geçerli işi durdurur.
4	Gösterge ışığı	Yazıcının durumunu denetler.
5	Seç düğmesi	<ul style="list-style-type: none"> Menü seçeneklerinden birini seçer. Bir ayardaki değişiklikleri kaydeder.
6	Geri düğmesi	Önceki ekrana geri döner.
7	Sol ok düğmesi	<ul style="list-style-type: none"> Menülerde ilerlemek veya ekranlar ile menü seçenekleri arasında geçiş yapmak için kullanılır. Bir ayarın sayısal değerini azaltır.
8	Güç düğmesi	Yazıcıyı açar veya kapatır. Not: Yazıcıyı kapatmak için güç düğmesini beş saniye basılı tutun.

Gösterge ışığının durumunu anlama

Gösterge ışığı	Yazıcı durumu
Kapalı	Yazıcı kapalı veya Bekleme modunda.
Mavi	Yazıcı hazır veya verileri işliyor.
Yanıp sönen kırmızı	Yazıcı kullanıcı müdahalesi gerektiriyor.
Sürekli sarı	Yazıcı Uyku modunda.

Kağıt seçme

Kağıtlarla ilgili yönergeler

Kağıt sıkışmaları önlemek ve sorunsuz yazdırma sağlamak için uygun kağıt kullanın.

- Her zaman yeni ve hasarsız kağıt kullanın.
- Kağıt yüklemeyen önce, kağıdın önerilen yazdırılabilir yüzünü öğrenin. Bu bilgi genellikle kağıt paketinin üzerinde bulunur.
- Kesilmiş veya elle koparılmış kağıt kullanmayın.
- Farklı boyut, tür veya ağırlıklardaki kağıtları aynı tepside kullanmayın, aksi takdirde kağıt sıkışabilir.
- Fotokopi makineleri veya yazıcılar için özel olarak tasarlanmamış kaplamalı kağıtları kullanmayın.

Kağıt özellikleri

Aşağıdaki kağıt özellikleri yazdırma kalitesini ve güvenilirliğini etkiler. Yazdırmadan önce aşağıdaki faktörleri göz önünde bulundurun.

Ağırlık

Standart tepsi, 60-120 g/m² (16-32 lb) uzun grenli kağıt ağırlıklarında kağıt besleyebilir. Ağırlığı 60 g/m²'nin (16 lb) altındaki kağıtlar doğru beslenmek için yeterince sert olmayabilir ve sıkışmalara neden olabilir.

Kıvrılma

Kıvrılma kağıdın kenarlarından bükülme eğilimidir. Aşırı kıvrılma besleme sorunlarına yol açabilir. Kağıt aşırı sıcaklığa maruz kaldığı yazıcıdan geçtikten sonra da oluşabilir. Kağıdın sıcak, nemli, soğuk veya kuru ortamlarda açıkta saklanması yazdırmadan önce kağıdın kıvrılmasına neden olabilir ve besleme sorunlarına yol açabilir.

Düzgünlük

Kağıdın düzgünlüğü yazdırma kalitesini etkiler. Kağıt çok kabaysa, ısıtıcı doğru ısıtamayabilir. Kağıt çok düzgünse, kağıt besleme veya yazdırma kalitesi sorunlarına neden olabilir. 50 Sheffield puanına sahip kağıtların kullanılmasını öneririz.

Nem içeriği

Nem içeriği hem yazdırma kalitesini hem de yazıcının kağıdı doğru besleme yeteneğini etkiler. Kağıdı kullanana kadar orijinal ambalajında tutun. Kağıdın nem değişikliklerine maruz kalması kağıdın performansını düşürebilir.

Kağıdı yazdırmadan önceki 24-48 saat içinde yazıcıyla aynı ortamda orijinal ambalajında saklayarak hazırlayın. Kağıdı sakladığınız veya depoladığınız ortam yazıcının bulunduğu ortamdan çok farklıysa, bu bekletme süresini birkaç güne çıkarın. Kalın kağıtlar için daha uzun bir hazırlama süresi gerekebilir.

Gren yönü

Gren, kağıt liflerinin bir kağıt yaprağı üzerindeki hizalanmasını belirtir. Gren, ya kağıt uzunluğu yönünde *uzun grenli* ya da kağıt genişliği yönünde *kısa grenli* olur.

60-120 g/m² (16-32 lb) ağırlığındaki kağıtlar için uzun grenli kağıt önerilir.

Lif içeriği

Çoğu yüksek kaliteli fotokopi kağıdı %100 kimyasal olarak işlenmiş odun hamurundan yapılır. Bu içerik kağıda yüksek bir kararlılık sağlar ve bu sayede daha az besleme sorunu oluşur ve daha yüksek bir yazdırma kalitesi elde edilir. Pamuk gibi elyaf içeren kağıtlar, kağıt kullanımını olumsuz etkileyen özelliklere sahiptir.

Kabul edilemez kağıtlar

Aşağıdaki kağıt türlerinin bu yazıcıyla kullanılması önerilmez:

- Karbonsuz kağıt, karbonsuz kopya kağıdı (CCP) veya karbon gerektirmeyen kağıt (NCR) olarak da bilinen, karbon kağıdı kullanmadan kopya çıkarmak için kullanılan kimyasal olarak işlenmiş kağıtlar
- Yazıcıya bulaşabilecek kimyasallar içeren matbu kağıtlar
- Yazıcının ısıtıcısının sıcaklığından etkilenebilecek matbu kağıtlar
- Optik karakter tanıma (OCR) formları gibi ± 2.3 mm'den (± 0.9 inç'ten) daha büyük hedef alanları (sayfa üzerinde belirli bir yazdırma konumu) gerektiren matbu kağıtlar

Bazı durumlarda, yazdırma konumu bir yazılım uygulaması tarafından ayarlanarak bu formlara başarıyla yazdırılabilir.

- Kaplamalı kağıtlar (silinebilir bond), sentetik kağıtlar, termal kağıtlar
- Kaba-kenarlı, kaba veya ağır dokulu yüzeyi olan kağıtlar veya kıvrılmış kağıtlar

- EN12281:2002 (Avrupa) yönergelerine uygun olmayan geri dönüştürülmüş kağıtlar
- Ağırlığı 60 g/m² (16 lb'den) düşük kağıtlar
- Çok-parçalı formlar veya belgeler

Matbu formları ve antetli kağıtları seçme

- Uzun grenli kağıt kullanın.
- Offset taş baskısı veya kabartma yazdırma prosedürleri için yalnızca matbu form veya antetli kağıt kullanın.
- Kaba veya ağır dokulu yüzeyi olan kağıtlardan kaçının.
- Tonerin içindeki reçineden etkilenmeyen mürekkepleri kullanın. Oksidasyonla-kuruyan veya yağ-esaslı mürekkepler bu şartlara genellikle uygundur, ama bu durum lateks mürekkepleri için geçerli olmayabilir.
- Büyük miktarlarda satın almadan önce, kullanmayı düşündüğünüz matbu formlara ve antetli kağıtlara örnek yazdırın. Bu işlem, önceden basılmış formdaki veya antetli kağıttaki mürekkebin yazdırma kalitesini etkileyip etkilemeyeceğini belirler.
- Emin değilseniz kağıt tedarikçinize başvurun.
- Antetli kağıtlara yazdırırken kağıdı, yazıcınızın doğru yönünde yükleyin.

Kağıtları saklama

Sıkışmaların ve baskı kalitesi eşitsizliklerini gidermeye katkıda bulunmak için bu kağıt saklama yönergelerini uygulayın:

- Kağıdı yazdırmadan önceki 24-48 saat içinde yazıcıyla aynı ortamda orijinal ambalajında saklayarak hazırlayın.
- Kağıdı sakladığınız veya depoladığınız ortam yazıcının bulunduğu ortamdan çok farklıysa, bu bekletme süresini birkaç güne çıkarın. Kalın kağıtlar için daha uzun bir hazırlama süresi gerekebilir.
- En iyi sonuçlar için kağıtlarınızı 21°C (70°F) sıcaklıkta ve bağıl nemin yüzde 40 olduğu bir ortamda saklayın.
- Çoğu etiket üreticisi 18–24°C (65–75°F) arasında bir sıcaklıkta ve bağıl nemin yüzde 40 ila 60 olduğu bir ortamda yazdırmanızı önermektedir.
- Kağıtlarınızı karton kutularda tutarak, zemin yerine bir palet veya raf üzerinde saklayın.
- Kağıt paketlerini düz bir zeminde saklayın.
- Kağıt paketlerinin üzerine hiçbir şey koymayın.
- Kağıdı yalnızca yazıcıya yüklemeye hazır olduğunuzda karton kutudan veya ambalajdan çıkarın. Karton kutu ve ambalaj, kağıdı temiz, kuru ve düz tutmaya yardımcı olur.

Desteklenen kağıt boyutları

Kağıt boyutu	Standart 250 yapraklık tepsi	İsteğe bağlı 550 yapraklık tepsi	Çok amaçlı besleyici	Çift taraflı yazdırma
A4 210 x 297 mm (8,27 x 11,7 inç)	✓	✓	✓	✓
A5 Dikey (SEF) 148 x 210 mm (5,83 x 8,27 inç)	✓	✓	✓	X
A5 Yatay (LEF)¹ 210 x 148 mm (8,27 x 5,83 inç)	✓	✓	✓	X
A6 105 x 148 mm (4,13 x 5,83 inç)	✓	✓	✓	X
JIS B5 182 x 257 mm (7,17 x 10,1 inç)	✓	✓	✓	X
Oficio (Meksika) 215,9 x 340,4 mm (8,5 x 13,4 inç)	✓	✓	✓	✓
Hagaki 100 x 148 mm (3,94 x 5,83 inç)	✓	X	✓	X
Statement 139,7 x 215,9 mm (5,5 x 8,5 inç)	✓	✓	✓	X
Executive 184,2 x 266,7 mm (7,25 x 10,5 inç)	✓	✓	✓	X
Letter 215,9 x 279,4 mm (8,5 x 11 inç)	✓	✓	✓	✓
Legal 215,9 x 355,6 mm (8,5 x 14 inç)	✓	✓	✓	✓

¹ Varsayılan destek, uzun kenar beslemesidir.

² Çift taraflı yazdırma için kağıdın en az 210 mm (8,27 inç) genişliğinde ve 279,4 mm (11 inç) uzunluğunda olması gerekir.

³ Universal seçeneği belirlendiğinde uygulama tarafından aksi belirtilmediği sürece sayfa, 215,90 x 355,60 mm (8,5 x 14 inç) olarak biçimlendirilir.

Kağıt boyutu	Standart 250 yapraklık tepsi	İsteğe bağlı 550 yapraklık tepsi	Çok amaçlı besleyici	Çift taraflı yazdırma
Folio 215,9 x 330,2 mm (8,5 x 13 inç)	✓	✓	✓	✓
Universal³ 99 x 148 mm ila 215,9 x 359,92 mm (3,9 x 5,83 inç ila 8,5 x 14,17 inç)	✓	✓	✓	✓ ²
7 3/4 Zarf 98,4 x 190,5 mm (3,875 x 7,5 inç)	X	X	✓	X
9 Zarf 98,4 x 225,4 mm (3,875 x 8,9 inç)	X	X	✓	X
10 Zarf 104,8 x 241,3 mm (4,12 x 9,5 inç)	X	X	✓	X
DL Zarf 110 x 220 mm (4,33 x 8,66 inç)	X	X	✓	X
C5 Zarf 162 x 229 mm (6,38 x 9,01 inç)	X	X	✓	X
B5 Zarf 176 x 250 mm (6,93 x 9,84 inç)	X	X	✓	X
Diğer Zarf 98,4 x 162 mm ila 176 x 250 mm (3,87 x 6,38 inç ila 6,93 x 9,84 inç)	X	X	✓	X

¹ Varsayılan destek, uzun kenar beslemesidir.

² Çift taraflı yazdırma için kağıdın en az 210 mm (8,27 inç) genişliğinde ve 279,4 mm (11 inç) uzunluğunda olması gerekir.

³ Universal seçeneği belirlendiğinde uygulama tarafından aksi belirtilmediği sürece sayfa, 215,90 x 355,60 mm (8,5 x 14 inç) olarak biçimlendirilir.

Desteklenen kağıt türleri

Kağıt türü	Standart 250 yapraklık tepsi	İsteğe bağlı 550 yapraklık tepsi	Çok amaçlı besleyici	Çift taraflı yazdırma
Düz kağıt	✓	✓	✓	✓
Karton kağıt	X	X	✓	X

* Tek taraflı kağıt etiketler, ayda 20 sayfadan az olan ara sıra kullanımlar için desteklenir. Vinil etiketler, ilaç etiketleri veya çift taraflı etiketler desteklenmez.

Kağıt türü	Standart 250 yapraklık tepsi	İsteğe bağlı 550 yapraklık tepsi	Çok amaçlı besleyici	Çift taraflı yazdırma
Geri Dönüştürülmüş	✓	✓	✓	✓
Kağıt etiketler*	✓	✓	✓	X
Bond	✓	✓	✓	✓
Antetli Kağıt	✓	✓	✓	✓
Önceden Basılı	✓	✓	✓	✓
Renkli Kağıt	✓	✓	✓	✓
Hafif kağıt	✓	✓	✓	✓
Ağır Kağıt	✓	✓	✓	✓
Kaba/Pamuk	✓	✓	✓	✓
Zarf	X	X	✓	X
Pürüzlü zarf	X	X	✓	X

* Tek taraflı kağıt etiketler, ayda 20 sayfadan az olan ara sıra kullanımlar için desteklenir. Vinil etiketler, ilaç etiketleri veya çift taraflı etiketler desteklenmez.

Desteklenen kağıt ağırlıkları

	Standart 250 yapraklık tepsi	İsteğe bağlı 550 yapraklık tepsi	Çok amaçlı besleyici	Çift taraflı yazdırma
Kağıt ağırlığı	60-120 g/m ² (16-32 lb)	60-120 g/m ² (16-32 lb)	60-217 g/m ² (16-58 lb)	60-90 g/m ² (16-24 lb)

Kurma, yükleme ve yapılandırma

Yazıcı için bir yer seçme

- Donanım seçeneklerini yüklemek için tepsileri, kapakları ve kapıları açmaya yetecek kadar boşluk bırakın.
- Yazıcıyı prizinin yakınına kurun.

⚠ DİKKAT—YARALANMA TEHLİKESİ: Yangın veya elektrik çarpmasını önlemek için güç kablosunu ürünün yakınındaki ve kolay erişilebilir bir konumdaki uygun bir şekilde tanımlanan ve doğru bir şekilde topraklanan elektrik prizine bağlayın.

⚡ DİKKAT—ÇARPILMA TEHLİKESİ: Elektrik çarpmasını önlemek için ürünü suya yakın veya nemli yerlere yerleştirmeyin veya böyle yerlerde kullanmayın.

- Odadaki hava akışının ASHRAE 62 standardının veya CEN Teknik Komitesi 156 standardının en son gözden geçirilmiş haline uygun olduğundan emin olun.
- Düz, sağlam ve sabit bir yüzey seçin.
- Yazıcıyı aşağıdaki şartlarda tutun:
 - Temiz, kuru ve tozsuz
 - Zımba tellerin ve ataşların uzağında
 - Klima, ısıtıcı veya vantilatörlerin doğrudan hava akımlarının uzağında
 - Doğrudan güneş ışığı almayan ve aşırı nemli olmayan yerde
- Önerilen sıcaklıklara uymaya ve sıcaklık dalgalanmalarından kaçınmaya dikkat edin.

Ortam sıcaklığı	10 ila 32,2°C (50 ila 90°F)
Saklama sıcaklığı	-40 ila 40°C (-40 ila 104°F)

- Doğru havalandırma için yazıcının etrafında aşağıdaki önerilen boşlukları bırakın:



1	Üst	305 mm (12 inç)
2	Arka	100 mm (3,94 inç)
3	Sağ taraf	76,2 mm (3 inç)

4	Ön	305 mm (12 inç) Not: Yazıcının önünde olması gereken minimum boşluk 76 mm'dir (3 inç).
5	Sol taraf	110 mm (4,33 inç)

Kabloları takma

- ⚠ DİKKAT—ÇARPILMA TEHLİKESİ:** Elektrik çarpması riskini önlemek için bu ürünü fırtınalı havalarda kurmayın veya güç kablosu, faks özelliği veya telefon gibi herhangi bir elektrik veya kablo bağlantısı yapmayın.
- ⚠ DİKKAT—YARALANMA TEHLİKESİ:** Yangın veya elektrik çarpması riskini önlemek için güç kablosunu ürünün yakınındaki ve kolay erişilebilir bir konumdaki uygun şekilde tanımlanmış ve doğru şekilde topraklanmış bir elektrik prizine bağlayın.
- ⚠ DİKKAT—YARALANMA TEHLİKESİ:** Yangın veya elektrik çarpması riskini önlemek için yalnızca bu ürünle birlikte verilen güç kablosunu veya üretici onaylı yedek güç kablolarını kullanın.

Uyarı—Hasar Tehlikesi: Veri kaybını veya yazıcı arızası oluşmasını önlemek için aktif olarak yazdırma işlemi yapılırken USB kablosuna, herhangi bir kablolu ağ bağdaştırıcısına veya yazıcının gösterilen alanlarına dokunmayın.



	Yazıcı bağlantı noktası	İşlev
1	USB yazıcı bağlantı noktası	Yazıcıyı bilgisayara bağlayın.
2	Ethernet bağlantı noktası	Yazıcıyı bir ağa bağlayın.
3	Güç kablosu girişi	Yazıcıyı bir prize bağlayın.

İsteğe bağlı tepsileri takma

- ⚠ DİKKAT—ÇARPILMA TEHLİKESİ:** Elektrik çarpması riskini önlemek için yazıcıyı kurduktan bir süre sonra denetleyici anakartına erişiyorsanız veya isteğe bağlı donanım veya bellek aygıtları takıyorsanız devam etmeden önce yazıcının gücünü kapatın ve güç kablosunu prizden çekin. Yazıcıya bağlı başka aygıtlarınız varsa bu aygıtları kapatın ve yazıcıya giden tüm kablolarını çıkarın.

- 1 Yazıcıyı kapatın.
- 2 Güç kablosunu prizden çekin ve ardından yazıcıdan çıkarın.
- 3 İsteğe bağlı tepsiyi ambalajından çıkarın ve tüm ambalaj malzemelerini sökün.

4 Yazıcıyı isteğe bağlı tepsiyle hizalayın ve ardından yerine indirin.

⚠ DİKKAT-YARALANMA TEHLİKESİ: Yazıcının ağırlığı 20 kg'dan (44 lb) fazlaysa yazıcıyı güvenli bir şekilde kaldırmak için iki veya daha fazla kişi gerekebilir.



5 Güç kablosunu yazıcıya ve ardından bir prize bağlayın.

⚠ DİKKAT-YARALANMA TEHLİKESİ: Yangın veya elektrik çarpması riskini önlemek için güç kablosunu ürünün yakınındaki ve kolay erişilebilir bir konumdaki uygun şekilde tanımlanmış ve doğru şekilde topraklanmış bir elektrik prizine bağlayın.

6 Yazıcıyı açın.

Tepsiyi, yazdırma işleri için kullanılabilir olması amacıyla yazıcı sürücüsüne ekleyin. Daha fazla bilgi için bkz. [22. sayfadaki "Yazdırma sürücüsüne mevcut seçenekleri ekleme"](#).

Kağıt ve özel ortam yükleme

Kağıt boyutunu ve türünü ayarlama

1 Kontrol panelinden şuraya gidin:

Ayarlar > OK > Kağıt > OK > Tepsi Yapılandırması > OK > Kağıt Boyutu/Türü > OK > bir kağıt kaynağı seçin

2 Kağıt boyutunu ve türünü ayarlayın.

Universal kağıt ayarlarını yapılandırma

1 Kontrol panelinden şuraya gidin:

Ayarlar > OK > Kağıt > OK > Ortam Yapılandırma > OK > Universal Kurulum > OK

2 Ayarları yapılandırın.

Tepsileri yükleme

1 Tepsiyi çıkarın.

Not: Kağıt sıkışmalarını önlemek için tepsiyi yazıcı kullanılırken çıkarmayın.



2 Kılavuzları, yüklediğiniz kağıtların boyutuyla eşleşecek şekilde ayarlayın.

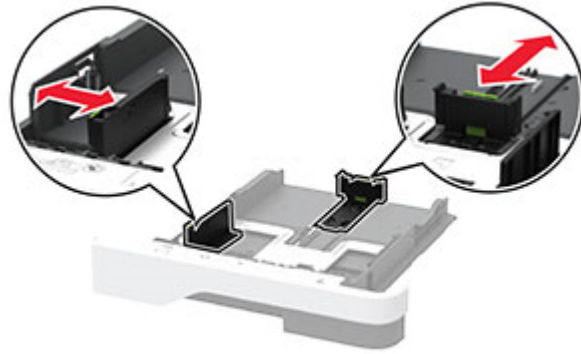

3 Kağıt kenarlarını yüklemeden önce esnetin, havalandırın ve hizalayın.



4 Kağıt yığını yazdırılacak yüzü aşağı bakacak şekilde yükleyin ve sonra kılavuzların kağıda iyice uyduğundan emin olun.

Notlar:

- Tek taraflı yazdırma işlemi için antetli kağıtları başlık kısmı tepsinin ön tarafına gelecek ve aşağı dönük şekilde yerleştirin.
- Çift taraflı yazdırma işlemi için antetli kağıtları başlık kısmı tepsinin arka tarafına gelecek ve yukarı dönük şekilde yerleştirin.
- Kağıdı tepsiye kaydırarak yerleştirmeyin.
- Kağıt sıkışmasını önlemek amacıyla, yığın yüksekliğinin maksimum kağıt doldurma göstergelerinin altında olduğundan emin olun.

**5** Tepsiyi takın.

Gerekirse kontrol panelinden kağıt boyutu ve kağıt türünü yüklenen kağıtla eşleşecek şekilde ayarlayın.

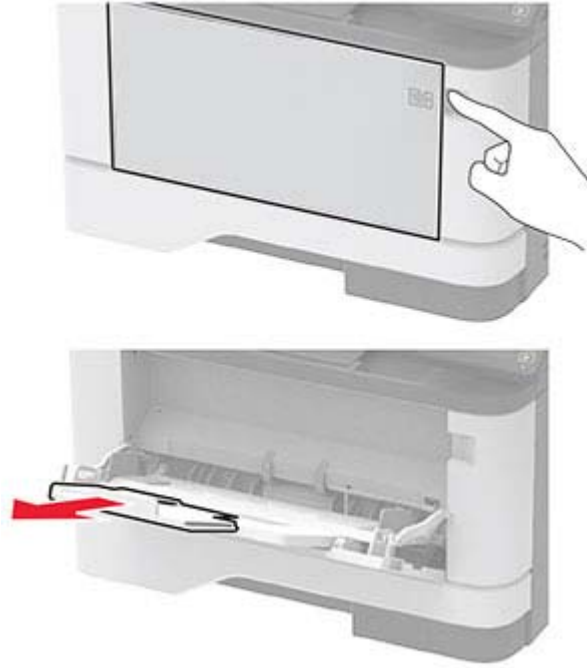
Çok amaçlı besleyiciyi yükleme**1** Çok amaçlı besleyiciyi açın.**2** Kağıt kenarlarını yüklemeden önce esnetin, havalandırın ve hizalayın.

3 Kağıdı yazdırılacak yüzü yukarı dönük şekilde yükleyin.

Notlar:

- Tek taraflı yazdırma işlemi için antetli kağıtları başlık kısmı yazıcının arka tarafına gelecek ve yukarı dönük şekilde yerleştirin.
- Çift taraflı yazdırma işlemi için antetli kağıtları başlık kısmı yazıcının ön tarafına gelecek ve aşağı dönük şekilde yerleştirin.
- Zarfları, kapak tarafı sol tarafta kalacak ve aşağı bakacak şekilde yerleştirin.

Uyarı—Hasar Tehlikesi: Asla pullu, çitçitli, kopçalı, pencereli, astarlı veya kendiliğinden yapışkanlı zarfları kullanmayın.

4 Kılavuzu, yüklediğiniz kağıtların boyutuyla eşleşecek şekilde ayarlayın.

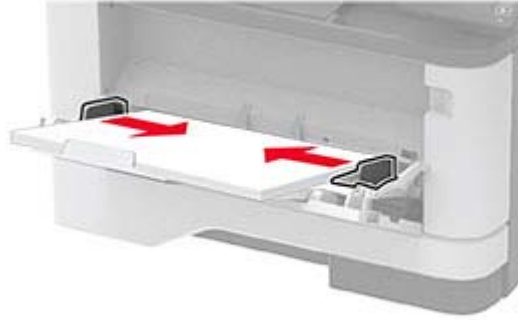

5 Kontrol panelinden, kağıt boyutu ve kağıt türünü yüklenen kağıtla eşleşecek şekilde ayarlayın.

Tepsileri bağlantılandırma

1 Kontrol panelinden şuraya gidin:

Ayarlar > **OK** > **Kağıt** > **OK** > **Tepsi Yapılandırması** > **OK** > **Kağıt Boyutu/Türü** > **OK**

2 Bağlantılandırmakta olduğunuz tepsiler için aynı kağıt boyutunu ve kağıt türünü ayarlayın.

3 Kontrol panelinden şuraya gidin:

Ayarlar > **OK** > **Aygıt** > **OK** > **Bakım** > **OK** > **Yapıl. Menü** > **OK** > **Tepsi Yapılandırması** > **OK**

4 Tepsi Bağlantısı öğesini **Otomatik** olarak ayarlayın.

Tepsilerin bağlantısını kaldırmak için hiçbir tepsinin kağıt boyutu ve kağıt türü ayarlarının aynı olmadığından emin olun.

Uyarı—Hasar Tehlikesi: Isıtıcının sıcaklığı belirtilen kağıt türüne göre değişir. Yazdırma sorunlarını önlemek için yazıcının kağıt türü ayarını tepsiye yüklenen kağıt ile eşleştirin.

Yazılımı, sürücülerini ve bellenimini kurma ve güncelleme

Yazıcı yazılımını kurma

Notlar:

- Yazdırma sürücüsü, yazılım yükleyici paketine dahildir.
 - macOS sürüm 10.7 veya üzeri bulunan Macintosh bilgisayarlarda AirPrint sertifikalı bir yazıcıda yazdırmak için sürücüyü yüklemenize gerek yoktur. Özel yazdırma özellikleri istiyorsanız yazıcı sürücüsünü indirin.
- 1 Yazılım yükleyici paketinin bir kopyasını edinin.
 - Yazıcınızla birlikte verilen yazılım CD'sinden.
 - Web sitemizden veya yazıcıyı satın aldığınız yerden.
 - 2 Yükleyiciyi çalıştırın ve sonra bilgisayar ekranındaki yönergeleri izleyin.

Bilgisayara yazıcı ekleme

Başlamadan önce aşağıdakilerden birini yapın:

- Yazıcıyı ve bilgisayarı aynı ağa bağlayın. Yazıcıyı ağa bağlama konusunda daha fazla bilgi için bkz: [22. sayfadaki "Yazıcıyı bir Wi-Fi ağına bağlama"](#).
- Bilgisayarı yazıcıya bağlayın. Daha fazla bilgi için bkz. [25. sayfadaki "Yazıcıya bilgisayar bağlama"](#).
- Yazıcıyı USB kablosuyla bilgisayara bağlayın. Daha fazla bilgi için bkz. [15. sayfadaki "Kabloları takma"](#).

Not: USB kablosu ayrı olarak satılır.

Windows kullanıcıları için

- 1 Bilgisayardan yazdırma sürücüsünü yükleyin.

Not: Daha fazla bilgi için bkz. [20. sayfadaki "Yazıcı yazılımını kurma"](#).

- 2 **Yazıcılar ve tarayıcılar**'ı açın, ardından **Yazıcı veya tarayıcı ekle** ögesine tıklayın.

- 3 Yazıcı bağlantınıza bağlı olarak aşağıdakilerden birini yapın:

- Listedeki bir yazıcı seçin ve ardından **Aygıt ekle** ögesine tıklayın.
- **Wi-Fi Direct yazıcıları göster** ögesine tıklayın, bir yazıcı seçin ve ardından **Aygıt ekle** ögesine tıklayın.
- **İstediğim yazıcı listede yok** seçeneğine tıklayın ve ardından Yazıcı Ekle penceresinden aşağıdakileri yapın:
 - a **TCP/IP adresi veya ana bilgisayar adı kullanarak yazıcı ekle**'yi seçin ve ardından **İleri**'ye tıklayın.
 - b "Ana bilgisayar adı veya IP adresi" alanına yazıcının IP adresini yazın ve ardından **İleri** ögesine tıklayın.

Notlar:

- Yazıcının IP adresini yazıcı ana ekranında görüntüleyin. IP adresleri, 123.123.123.123 gibi nokta işareti ile ayrılan dört rakam dizisinden oluşur.
- Bir proxy sunucu kullanıyorsanız web sayfasının doğru yüklenmesi için bir süreliğine sunucuyu devre dışı bırakın.

- c Bir yazdırma sürücüsü seçin ve ardından **İleri** ögesine tıklayın.

- d **Şu anda yüklü olan yazdırma sürücüsünü kullan (önerilir)** seçeneğini belirleyin ve **İleri** ögesine tıklayın.

- e Yazıcı adını girin ve ardından **İleri** ögesine tıklayın.
- f Yazıcı paylaşım seçeneğini belirleyin ve **İleri** ögesine tıklayın.
- g **Son** ögesine tıklayın.

Macintosh kullanıcıları için

- 1 Bilgisayardan **Yazıcılar ve Tarayıcılar**'ı açın.
- 2 **+** ögesine tıklayın ve ardından bir yazıcı seçin.
- 3 Kullan menüsünden bir yazdırma sürücüsü seçin.

Notlar:

- Macintosh yazdırma sürücüsünü kullanmak için **AirPrint** veya **Secure AirPrint**'i seçin.
- Özel yazdırma özellikleri istiyorsanız üretici yazdırma sürücüsünü seçin. Sürücüyü yüklemek için bkz. [20. sayfadaki "Yazıcı yazılımını kurma"](#).

- 4 Yazıcıyı ekleyin.

Bellenim güncelleme

Yazıcı performansını artırmak ve sorunları gidermek için yazıcı belenimini düzenli olarak güncelleyin.

Bellenimin güncellenmesi hakkında daha fazla bilgi almak için satış temsilcinizle iletişime geçin.

- 1 Bir web tarayıcısı açın ve adres alanına yazıcının IP adresini yazın.

Notlar:

- Yazıcının IP adresini yazıcı ana ekranında görüntüleyin. IP adresleri, 123.123.123.123 gibi nokta işareti ile ayrılan dört rakam dizisinden oluşur.
- Bir proxy sunucu kullanıyorsanız web sayfasının doğru yüklenmesi için bir süreliğine sunucuyu devre dışı bırakın.

- 2 **Ayarlar > Aygıt > Bellenimi Güncelle** ögesine tıklayın.

- 3 Aşağıdakilerden birini yapın:

- **Güncellemeleri kontrol et > Kabul ediyorum, güncellemeyi başlat** öğelerine tıklayın.
- Flash dosyasını yükleyin.
 - a Flash dosyasına göz atın.
 - b **Yükle > Başlat** öğelerine tıklayın.

Yapılandırma dosyasını içe veya dışa aktarma

Yazıcınızın yapılandırma ayarlarını metin dosyasına aktarıp, daha sonra ayarları diğer yazıcılara uygulamak için bu dosyayı dışa aktarabilirsiniz.

- 1 Bir web tarayıcısı açın ve adres alanına yazıcının IP adresini yazın.

Notlar:

- Yazıcının IP adresini yazıcı ana ekranında görüntüleyin. IP adresleri, 123.123.123.123 gibi nokta işareti ile ayrılan dört rakam dizisinden oluşur.

- Bir proxy sunucu kullanıyorsanız web sayfasının doğru yüklenmesi için bir süreliğine sunucuyu devre dışı bırakın.
- 2 Embedded Web Server üzerinden, **Dışa Aktarma Yapılandırması** veya **İçe Aktarma Yapılandırması** öğesini tıklayın.
 - 3 Ekranınızdaki yönergeleri uygulayın.
 - 4 Yazıcı uygulamaları destekliyorsa şunları yapın:
 - a **Uygulamalar** > uygulamayı seçin > **Yapılandır** öğesine tıklayın.
 - b **Dışa Aktar** veya **İçe Aktar** öğesini tıklayın.

Yazdırma sürücüsüne mevcut seçenekleri ekleme

Windows kullanıcıları için

- 1 Yazıcılar klasörünü açın.
- 2 Güncellemek istediğiniz yazıcıyı seçin ve aşağıdaki işlemlerden birini gerçekleştirin:
 - Windows 7 veya sonrası için **Yazıcı özellikleri** öğesini seçin.
 - Önceki sürümler için **Özellikler** öğesini seçin.
- 3 Yapılandırma sekmesine gidin ve ardından **Şimdi Güncelle - Yazıcıya Sor** öğesini seçin.
- 4 Değişiklikleri uygulayın.

Macintosh kullanıcıları için

- 1 Apple menüsündeki Sistem Tercihleri'nden yazıcınıza gidin ve ardından **Seçenekler ve Sarf Malzemeleri** öğesini seçin.
- 2 Donanım seçenekleri listesine gidin ve ardından yüklü olan seçenekleri ekleyin.
- 3 Değişiklikleri uygulayın.

Ağ

Yazıcıyı bir Wi-Fi ağına bağlama

Not: Bu özellik yalnızca bazı yazıcı modellerinde bulunur.

Başlamadan önce, şunlardan emin olun:

- Etkin Bağdaştırıcı Otomatik olarak ayarlanır. Kontrol panelinden **Ayarlar** > **OK** > **Ağ/Bağlantı Noktaları** > **OK** > **Ağa Genel Bakış** > **OK** > **Etkin Bağdaştırıcı** > **OK** > **Otomatik** > **OK** öğesine gidin.
- Ethernet kablosu yazıcıya takılı değil.

1 Kontrol panelinden şuraya gidin:

Ayarlar > **OK** > **Ağ/Bağlantı Noktaları** > **OK** > **Kablosuz** > **OK** > **Yazıcı Paneli Üzerinden Kurulum** > **OK** > **Ağ Seç** > **OK**

2 Bir Wi-Fi ağı seçin ve ardından ağ parolasını girin.

Not: Wi-Fi ağı özellikli yazıcı modellerinde, ilk kurulum sırasında kurulum için bir Wi-Fi ağı istemi görüntülenir.

Yazıcıyı Wi-Fi Protected Setup (WPS) kullanarak kablosuz ağa bağlama

Not: Bu özellik yalnızca bazı yazıcı modellerinde bulunur.

Başlamadan önce, şunlardan emin olun:

- Erişim noktası (kablosuz yönlendirici) WPS sertifikalı veya WPS onaylıdır. Daha fazla bilgi için erişim noktanızla birlikte gelen belgelere bakın.
- Yazıcınıza bir kablosuz ağ bağdaştırıcısı takılıdır. Daha fazla bilgi için bağdaştırıcıyla birlikte verilen yönergelere bakın.
- Etkin Bağdaştırıcı özelliğinin Otomatik olarak ayarlandığından emin olun. Kontrol panelinden şuraya gidin:

Ayarlar > **OK** > **Ağ/Bağlantı Noktaları** > **OK** > **Ağa Genel Bakış** > **OK** > **Etkin Bağdaştırıcı** > **OK** > **Otomatik** > **OK**

Push Düğmesi yöntemini kullanma

1 Kontrol panelinden şuraya gidin:

Ayarlar > **OK** > **Ağ/Bağlantı Noktaları** > **OK** > **Kablosuz** > **OK** > **Wi-Fi Protected Setup** > **OK** > **Düğme Yöntemini Başlat** > **OK**

2 Ekrandaki talimatları izleyin.

Kişisel kimlik numarası (PIN) yöntemini kullanma

1 Kontrol panelinden şuraya gidin:

Ayarlar > **OK** > **Ağ/Bağlantı Noktaları** > **OK** > **Kablosuz** > **OK** > **Wi-Fi Protected Setup** > **OK** > **PIN Yöntemini Başlat** > **OK**

2 Sekiz basamaklı WPS PIN'ini kopyalayın.

3 Bir web tarayıcısı açıp adres alanına erişim noktanızın IP adresini yazın.

Notlar:

- IP adresini öğrenmek için erişim noktanızla birlikte gelen belgelere bakın.
- Bir proxy sunucu kullanıyorsanız web sayfasının doğru yüklenmesi için bir süreliğine sunucuyu devre dışı bırakın.

4 WPS ayarlarına erişim sağlayın. Daha fazla bilgi için erişim noktanızla birlikte gelen belgelere bakın.

5 Sekiz basamaklı PIN değerini girin ve değişiklikleri kaydedin.

Wi-Fi Direct'i yapılandırma

Not: Bu özellik yalnızca bazı yazıcı modellerinde bulunur.

Wi-Fi Direct® kablosuz cihazların bir erişim noktası (kablosuz yönlendirici) kullanmadan Wi-Fi Direct destekli yazıcılara doğrudan bağlanmasını sağlayan Wi-Fi tabanlı eşler arası bir teknolojidir.

1 Kontrol panelinden şuraya gidin:

Ayarlar > **OK** > **Ağ/Bağlantı Noktaları** > **OK** > **Wi-Fi Direct** > **OK**

2 Ayarları yapılandırın.

- **Wi-Fi Direct'i Etkinleştir:** Yazıcının kendi Wi-Fi Direct ağını yayınlamasını sağlar.
- **Wi-Fi Direct Adı:** Wi-Fi Direct ağı için bir ad atar.
- **Wi-Fi Direct Parolası:** Eşler arası bağlantı kullanılırken kablosuz güvenlik haberleşmesi sağlamak için parola atar.
- **Kurulum Sayfasında Parolayı Göster:** Ağ Ayarları Sayfası'nda parolayı gösterir.
- **Düğme İsteklerini Otomatik Olarak Kabul Et:** Yazıcının bağlantı isteklerini otomatik olarak kabul etmesini sağlar.

Not: Düğme isteklerinin otomatik olarak kabul edilmesi güvenli değildir.

Yazıcıya mobil aygıt bağlama

Mobil aygıtınızı bağlamadan önce Wi-Fi Direct'in yapılandırıldığından emin olun. Daha fazla bilgi için bkz. [24. sayfadaki "Wi-Fi Direct'i yapılandırma"](#).

Wi-Fi Direct kullanarak bağlanma

Not: Bu talimatlar yalnızca Android mobil aygıtlar için geçerlidir.

- 1 Mobil aygıttan ayarlar menüsüne gidin.
- 2 **Wi-Fi** ögesini etkinleştirin ve ardından **Wi-Fi Direct** ögesine dokununuz.
- 3 Yazıcının Wi-Fi Direct adını seçin.
- 4 Yazıcı kontrol panelinde bağlantıyı onaylayın.

Wi-Fi kullanarak bağlanma

- 1 Mobil aygıttan ayarlar menüsüne gidin.
- 2 **Wi-Fi** ögesine dokununuz ve ardından yazıcının Wi-Fi Direct adını seçin.

Not: Wi-Fi Direct adından önce DIRECT-xy (x ve y iki rastgele karakterdir) dizesi eklenir.

- 3 Wi-Fi Direct parolasını girin.

Yazıcıya bilgisayar bağlama

Bilgisayarınızı bağlamadan önce Wi-Fi Direct'in yapılandırıldığından emin olun. Daha fazla bilgi için bkz. [24. sayfadaki "Wi-Fi Direct'i yapılandırma"](#).

Windows kullanıcıları için

- 1 **Yazıcılar ve tarayıcılar**'ı açın, ardından **Yazıcı veya tarayıcı ekle** ögesine tıklayın.
- 2 **Wi-Fi Direct yazıcılarını göster** ögesine tıklayın, ardından yazıcının Wi-Fi Direct adını seçin.
- 3 Yazıcı ekranındaki sekiz haneli yazıcı PIN kodunu not alın.
- 4 PIN'i bilgisayara girin.

Not: Yazdırma sürücüsü yüklü değilse Windows uygun sürücüyü indirir.

Macintosh kullanıcıları için

- 1 Kablosuz bağlantı simgesine tıklayın, ardından yazıcının Wi-Fi Direct adını seçin.

Not: Wi-Fi Direct adından önce DIRECT-xy (x ve y iki rastgele karakterdir) dizesi eklenir.

- 2 Wi-Fi Direct parolasını yazın.

Not: Wi-Fi Direct ağı bağlantısını kestikten sonra bilgisayarınızı önceki ağına geri bağlayın.

Wi-Fi ağını devre dışı bırakma

Not: Bu özellik yalnızca bazı yazıcı modellerinde bulunur.

- 1 Yazıcı kontrol panelinden şuraya gidin:

Ayarlar > **OK** > **Ağ/Bağlantı Noktaları** > **OK** > **Ağa Genel Bakış** > **OK** > **Etkin Bağdaştırıcı** > **OK** > **Standart Ağ** > **OK**

- 2 Ekrandaki talimatları izleyin.

Yazıcı bağlanabilirliğinin kontrol edilmesi

- 1 Kontrol panelinden şuraya gidin:

Ayarlar > **OK** > **Raporlar** > **OK** > **Ağ** > **OK** > **Ağ Ayarları Sayfası** > **OK**

- 2 Sayfanın ilk bölümünü kontrol edin ve durumun bağlı olduğunu onaylayın.

Durumu bağlı değil ise LAN bağlantısı aktif olmayabilir veya ağ kablosu çıkmış ya da doğru çalışmıyor olabilir. Çözüm için yöneticinize başvurun.

Menü Ayarları Sayfasını yazdırma

- 1 Kontrol panelinden şuraya gidin:

Ayarlar > **OK** > **Raporlar** > **OK**

- 2 **Menü Ayarları Sayfası**'nı seçip **OK** düğmesine basın.

Yazıcıyı güvenceye alma

Güvenlik yuvasının konumlandırılması

Bu yazıcının bir güvenlik kilidi özelliği vardır. Yazıcıyı korumak için gösterilen konuma çoğu dizüstü bilgisayarla uyumlu bir güvenlik kilidi takın.



Yazıcı belleğini silme

Geçici belleği veya arabelleğe alınmış verileri silmek için yazıcıyı kapatın.

Kalıcı belleği veya kişisel ayarları, aygıt ve ağ ayarlarını, güvenlik ayarlarını ve yerleşik çözümleri silmek için aşağıdakileri uygulayın:

1 Kontrol panelinden şuraya gidin:

Ayarlar > **OK** > Aygıt > **OK** > Bakım > **OK** > Servis Dışı Silme > **OK** > Kalıcı bellekteki tüm bilgileri sil > **OK** > Evet > **OK**

2 İlk kurulumu başlat veya Yazıcıyı çevrimdışı bırak seçeneğini belirleyip **OK** ögesine basın.

Üretici varsayılan ayarlarını geri yükleme

1 Kontrol panelinden şuraya gidin:

Ayarlar > **OK** > Aygıt > **OK** > Fabrika Varsayılanlarını Geri Yükle > **OK** > Tüm ayarları geri yükle > **OK**

2 Evet ögesini seçip **OK** düğmesine basın.

Geçicilik Bildirimi

Yazıcınız aygıt ve ağ ayarları ile kullanıcı verilerini depolayabilen çeşitli bellek türleri içerir.

Bellek türü	Açıklama
Geçici bellek	Yazıcınız basit yazdırma ve kopyalama işleri sırasında kullanıcı verilerini geçici olarak arabelleğe almak için standart <i>rastgele erişimli bellek (RAM)</i> 'ı kullanır.
Kalıcı bellek	Yazıcınız iki tür kalıcı bellek kullanabilir: EEPROM ve NAND (flaş bellek). Her iki tür de işletim sistemini, aygıt ayarlarını ve ağ bilgilerini depolamak için kullanılır.

Aşağıda belirtilen durumlarda yüklenmiş tüm yazıcı bellek içeriğini silin:

- Yazıcının hizmet dışı bırakılması.
- Yazıcının farklı bir bölüme veya konuma taşınması.
- Yazıcıya kuruluşunuzun dışından bir kişinin servis vermesi.
- Yazıcının servis için başka bir yere taşınması.
- Yazıcının başka bir kuruluşa satılması.

Yazdırma

Bilgisayardan yazdırma

Not: Etiketler, kart destesi ve zarflar için belgeyi yazdırmadan önce yazıcıda kağıt boyutunu ve türünü ayarlayın.

- 1 Yazdırmak istediğiniz belgeden Yazdır iletişim kutusunu açın.
- 2 Gerekliyse ayarları düzenleyin.
- 3 Belgeyi yazdırın.

Mobil aygıttan yazdırma

AirPrint kullanarak mobil aygıttan yazdırma



AirPrint yazılım özelliği, Apple aygıtınızdan doğrudan AirPrint onaylı bir yazıcıya yazdırma yapmanızı sağlayan bir mobil yazdırma çözümdür.



Notlar:

- Apple aygıtının ve yazıcının aynı ağa bağlı olduğundan emin olun. Ağda birden fazla kablosuz hub varsa her iki aygıtın da aynı alt ağa bağlı olduğundan emin olun.
 - Bu uygulama yalnızca bazı Apple aygıtları tarafından desteklenir.
- 1 Mobil aygıtınızda dosya yöneticinizden bir belge seçin veya uyumlu bir uygulama başlatın.
 - 2 Paylaşma simgesine ve ardından **Yazdır** seçeneğine dokununuz.
 - 3 Bir yazıcı seçin.
Gerekliyse ayarları düzenleyin.
 - 4 Belgeyi yazdırın.

Wi-Fi Direct® kullanarak mobil aygıttan yazdırma

Wi-Fi Direct® tüm Wi-Fi Direct özellikli yazıcılarla yazdırma işlemi gerçekleştirmenizi sağlayan bir yazdırma hizmetidir.

Not: Mobil aygıtınızın yazıcı kablosuz ağına bağlı olduğundan emin olun. Daha fazla bilgi için bkz. [24. sayfadaki "Yazıcıya mobil aygıt bağlama"](#).

- 1 Mobil aygıtınızdan uyumlu bir uygulama başlatın veya dosya yöneticinizden bir belge seçin.
- 2 Mobil aygıtınıza bağlı olarak aşağıdakilerden birini gerçekleştirin:
 -  > **Yazdır** öğesine dokunun.
 -  > **Yazdır** öğesine dokunun.
 -  > **Yazdır** öğesine dokunun.
- 3 Bir yazıcı seçin ve ardından gerekirse ayarları uygulayın.
- 4 Belgeyi yazdırın.

Gizli işlerin yapılandırılması

- 1 Bir web tarayıcısı açın ve adres alanına yazıcının IP adresini yazın.

Notlar:

- Yazıcının IP adresini ana ekranda görüntüleyin. IP adresleri, 123.123.123.123 gibi nokta işareti ile ayrılan dört rakam dizisinden oluşur.
- Bir proxy sunucu kullanıyorsanız web sayfasının doğru yüklenmesi için bir süreliğine sunucuyu devre dışı bırakın.

- 2 **Ayarlar > Güvenlik > Gizli Yazdırma Ayarı** düğmesini tıklatın.

- 3 Ayarları yapılandırın.

Kullanım	Kime
Maks Geçersiz PIN	Kaç defa geçersiz PIN girilebileceğini ayarlar. Not: Sınıra ulaşıldığında, ilgili kullanıcı adına ait yazdırma işleri silinir.
Gizli İş Bitimi	Gizli yazdırma işlerinin sona erme süresini ayarlar. Not: Gizli bekletilen işler, manuel olarak serbest bırakılana veya silinene kadar yazıcıda saklanır.
Tekrarlanan İş Bitimi	Tekrarlanan yazdırma işinin sona erme süresini ayarlar. Not: Tekrarlanan bekletilen işler, yeniden yazdırma için yazıcı belleğinde saklanır.
Doğrulan İş Bitimi	Yazıcının kalan kopyaları yazdırmadan önce bir kopya yazdırmasının sona erme süresini ayarlar. Not: Doğrulan işler, kalan kopyaları yazdırmadan önce kalitenin yeterli olup olmadığını kontrol etmek amacıyla bir kopya yazdırır.
Yedek İş Bitimi	Yazıcının yazdırma işlerini saklamasının sona erme süresini ayarlar. Not: Yedek işler, yazdırma işleminden sonra otomatik olarak silinir.
Tüm İşlerin Bekletilmesini İste	Yazıcıyı, tüm yazdırma işlerini bekletecek şekilde ayarlar.

Kullanım	Kime
Çift belgeleri sakla	Yazıcıyı tüm belgeleri aynı dosya adı ile yazdıracak şekilde ayarlar.

Gizli ve diğer bekletilen işleri yazdırma

Windows kullanıcıları için

- 1 Bir belge açıkken **Dosya > Yazdır** ögesine tıklayın.
- 2 Bir yazıcı seçin, ardından **Özellikler, Tercihler, Seçenekler** veya **Kurulum** ögesine tıklayın.
- 3 **Yazdır ve Beklet** ögesine tıklayın.
- 4 **Yazdır ve Beklet'i Kullan** ögesini seçin ve ardından bir kullanıcı adı atayın.
- 5 Yazdırma işi türünü (Gizli, Tekrar, Yedek veya Kontrol) seçin.
Gizli ögesini seçerseniz yazdırma işini bir kişisel kimlik numarası (PIN) ile güvenceye alın.
- 6 **Tamam** veya **Yazdır** düğmesine tıklayın.
- 7 Yazıcı kontrol panelinden yazdırma işini serbest bırakın.
 - Gizli yazdırma işleri için şuraya gidin:
Bekletilen işler > OK > kullanıcı adınızı seçin > OK > Gizli > OK > PIN kodunu girin > OK > yazdırma işini seçin > OK > ayarları yapılandırın > OK > Yazdır > OK
 - Diğer yazdırma işleri için şuraya gidin:
Bekletilen işler > OK > kullanıcı adınızı seçin > OK > yazdırma işini seçin > OK > ayarları yapılandırın > OK > Yazdır > OK

Macintosh kullanıcıları için

AirPrint'i kullanma

- 1 Bir belge açıkken, **Dosya > Yazdır** menü öğelerini seçin.
- 2 Bir yazıcı seçin ve Yönlendirme menüsünden sonraki açılır menüden **PIN Yazdırma** ögesini seçin.
- 3 **PIN ile yazdır** seçeneğini etkinleştirin ve dört basamaklı bir PIN girin.
- 4 **Yazdır** ögesine tıklayın.
- 5 Yazıcı kontrol panelinden yazdırma işini serbest bırakın. Aşağıdaki konuma gidin:
Bekletilen işler > OK > bilgisayar adınızı seçin > OK > Gizli > OK > PIN kodunu girin > OK > yazdırma işini seçin > OK > Yazdır > OK

Yazdırma sürücüsünü kullanma

- 1 Bir belge açıkken, **Dosya > Yazdır** menü öğelerini seçin.
- 2 Bir yazıcı seçin ve Yönlendirme menüsünden sonraki açılır menüden **Yazdır ve Beklet** ögesini seçin.
- 3 **Gizli Yazdırma** ögesini seçin, ardından dört basamaklı bir PIN girin.

4 **Yazdır** ögesine tıklayın.

5 Yazıcı kontrol panelinden yazdırma işini serbest bırakın. Aşağıdaki konuma gidin:

Bekletilen işler > **OK** > bilgisayar adınızı seçin > **OK** > **Gizli** > **OK** > **OK** > yazdırma işini seçin > **OK** > PIN kodunu girin > **OK** > **Yazdır** > **OK**

Bir yazı tipi örneği listesini yazdırma

1 Kontrol panelinden şuraya gidin:

Ayarlar > **OK** > **Raporlar** > **OK** > **Yazdırma** > **OK** > **Yazdırma Yazı Tipleri** > **OK**

2 Bir yazı tipi örneği seçin ve ardından **OK** düğmesine basın.

Kopyalar arasına ayırma sayfaları yerleştirme



1 Kontrol panelinden şuraya gidin:

Ayarlar > **OK** > **Yazdırma** > **OK** > **Düzen** > **OK** > **Kopyalar Arasında** > **OK** > **Ayırma Sayfaları** > **OK**

2 Belgeyi yazdırın.

Bir yazdırma işini iptal etme

Yazıcı kontrol panelinden

1 Kontrol panelinden  düğmesine iki kez basın ve ardından  düğmesine basın.

2 İptal etmek istediğiniz yazdırma işini seçin ve ardından **OK** düğmesine basın.

Bilgisayardan

1 İşletim sisteminize bağlı olarak aşağıdakilerden birini yapın:

- Yazıcılar klasörünü açın ve yazıcınızı seçin.
- Apple menüsündeki Sistem Tercihleri bölümünden yazıcınıza gidin.

2 İptal etmek istediğiniz yazdırma işini seçin.

Toner koyuluğunu ayarlama

1 Kontrol panelinden şuraya gidin:

Ayarlar > **OK** > **Yazdırma** > **OK** > **Kalite** > **OK** > **Toner Koyuluğu** > **OK**

2 Ayarı yapın ve **OK** düğmesine basın.

Yazıcı menülerini kullanma

Menü haritası

Aygıt	<ul style="list-style-type: none"> Tercihler Eko Modu Bildirimler Güç Yönetimi 	<ul style="list-style-type: none"> Anonim Veri Toplama Fabrika Varsayılanlarını Geri Yükleme Bakım Bu Yazıcı Hakkında
Yazdırma	<ul style="list-style-type: none"> Düzen Ayarlar Kalite 	<ul style="list-style-type: none"> PostScript PCL Görüntü
Kağıt	<ul style="list-style-type: none"> Tepsi Yapılandırması 	<ul style="list-style-type: none"> Ortam Yapılandırması
Ağ/Bağlantı Noktaları	<ul style="list-style-type: none"> Ağa Genel Bakış Kablosuz Wi-Fi Direct Ethernet TCP/IP SNMP 	<ul style="list-style-type: none"> IPSec 802.1x LPD Yapılandırması HTTP/FTP Ayarları USB Harici ağ erişimini sınırlandırma
Güvenlik*	<ul style="list-style-type: none"> Oturum açma yöntemleri Sertifika Yönetimi Oturum Açma Sınırlamaları 	<ul style="list-style-type: none"> Gizli Yazdırma Ayarı Geçici Veri Dosyalarını Sil Muhtelif
Raporlar	<ul style="list-style-type: none"> Menü Ayarları Sayfası Aygıt 	<ul style="list-style-type: none"> Yazdırma Ağ
Sorun giderme	Yazdırma Kalitesi Sınama Sayfaları	
* Yalnızca Embedded Web Server üzerinden yapılandırılabilir.		

Aygıt

Tercihler

Menü öğesi	Açıklama
Ekran Dili	Ekranı görüntülenen metnin dilini ayarlar.
Ülke/Bölge	Yazıcının çalışmak üzere yapılandırıldığı ülkeyi veya bölgeyi tanımlar.
İlk Kurulumu Çalıştır Evet Hayır*	Kurulum sihirbazını çalıştırır.
Not: Bir değer yanındaki yıldız (*), varsayılan fabrika ayarını belirtir.	

Menü öğesi	Açıklama
Görüntülenen bilgiler Ekran Metni 1 Ekran Metni 2	Ana ekranda görünecek bilgileri belirler.
Tarih ve Saat Yapılandır Geçerli Tarih ve Saat Tarih ve Saati Manuel Ayarla Tarih Biçimi [GG-AA-YYYY*] Zaman Biçimi [12 saat A.M./P.M.*] Zaman Dilimi [ABD/Kanada EST*] Ağ Zaman Protokolü NTP'yi Etkinleştir NTP Sunucusu	Yazıcı tarihini ve saatini yapılandırır.
Kağıt Boyutları ABD* Metrik	Kağıt boyutları ölçüsüne ait birimi belirtir. Not: İlk kurulum sihirbazında seçilen ülke veya bölge, ilk kağıt boyutu ayarını belirler.
Ekran Zaman Aşımı 5-300 (60*)	Ekran ana ekranı göstermeden veya yazıcı bir kullanıcı hesabı oturumunu otomatik olarak kapatmadan önce geçmesi gereken boşta kalma süresini saniye cinsinden ayarlar.
Not: Bir değer yanındaki yıldız (*), varsayılan fabrika ayarını belirtir.	

Eko Modu

Menü öğesi	Açıklama
Yazdırma Kenarlar Tek Taraflı* Çift Taraflı	Baskıların kağıdın bir yüzüne mi yoksa iki yüzüne mi yazdırılacağını belirler.
Yazdırma Taraf başına Sayfa Kapalı* Taraf başına 2 sayfa Taraf başına 3 sayfa Taraf başına 4 sayfa Taraf başına 6 sayfa Taraf başına 9 sayfa Taraf başına 12 sayfa Taraf başına 16 sayfa	Kağıt yaprağının bir yüzüne birden çok sayfa görüntüsü yazdırır.
Yazdırma Toner Koyuluğu Hafif Normal* Koyu	Metin görüntülerinin açıklığını veya koyuluğunu belirler.
Not: Bir değer yanındaki yıldız (*), varsayılan fabrika ayarını belirtir.	

Uzak Operatör Paneli

Menü öğesi	Açıklama
Harici VNC Bağlantısı İzin Verme* İzin Ver	Kullanıcıların kontrol panelini uzaktan çalıştırması için harici Sanal Ağda Bilgi İşlem (VNC) istemcisi bağlayın.
Kimlik Doğrulama Türü Yok* Standart Kimlik Doğrulama	VNC istemci sunucusuna erişirken kullanılacak kimlik doğrulama türünü ayarlar.
VNC Parolası	VNC istemci sunucusuna bağlanmak için kullanılacak parolayı belirler. Not: Bu menü seçeneği yalnızca Kimlik Doğrulama Türü öğesi Standart Kimlik Doğrulama seçeneğine ayarlandığında görüntülenir.
Not: Bir değer yanındaki yıldız (*), varsayılan fabrika ayarını belirtir.	

Bildirimler

Menü öğesi	Açıklama
Sarf malzemeleri Sarf Malzemeleriyle İlgili Tahminleri Göster Tahminleri göster* Tahminleri Gösterme	Sarf malzemelerinin tahmini durumunu gösterir.
Sarf malzemeleri Özel Sarf Malzemesi Bildirimleri	Yazıcıya kullanıcı müdahalesi gerektiğinde bildirim ayarlarını yapılandırır. Not: Bu menü öğesi yalnızca Embedded Web Server'da görünür.
E-posta Uyarıları Ayarları E-posta Ayarları Birincil SMTP Ağ Geçidi Birincil SMTP Ağ Geçidi Bağlantı Noktası (25*) İkincil SMTP Ağ Geçidi İkincil SMTP Ağ Geçidi Bağlantı Noktası (25*) SMTP Zaman Aşımı (30 saniye*) Yanıt Adresi Her zaman SMTP varsayılan Yanıt Adresini kullan (Kapalı*) SSL/TLS Kullan (Devre dışı*) Güvenilir Sertifika Gerekli (Açık*) SMTP Sunucusu Kimlik Doğrulama (Kimlik doğrulama gerekmiyor*) Aygıt Tarafından Gönderilen E-posta (Yok*) Aygıt Kullanıcı Kimliği Aygıt Parolası NTLM Etki Alanı	Yazıcınızdaki e-posta ayarlarını yapılandırır. Not: Bu menü öğesi yalnızca Embedded Web Server'da görünür.
Not: Bir değer yanındaki yıldız (*), varsayılan fabrika ayarını belirtir.	

Menü öğesi	Açıklama
Hata Önleme Sıkışma Yardımı Kapalı Açık*	Yazıcıyı, sıkışan kağıt olup olmadığını otomatik olarak kontrol edecek şekilde ayarlar.
Hata Önleme Oto Devam Devre dışı 5-255 (5*)	Yazıcının bazı katılım koşullarını sildikten sonra otomatik olarak bir yazdırma işini işlemeye veya yazdırmaya devam etmesine izin verir.
Hata Önleme Otomatik Yeniden Başlatma Otomatik Yeniden Başlatma (Daima yeniden başlat*)	Yazıcıyı, bir hata oluştuğunda yeniden başlatılacak şekilde ayarlar.
Hata Önleme Otomatik Yeniden Başlatma Maksimum Otomatik Yeniden Başlatmalar (2*)	Yazıcının gerçekleştirebileceği otomatik yeniden başlatma sayısını ayarlar.
Hata Önleme Otomatik Yeniden Başlatma Otomatik Yeniden Başlatma Penceresi (720*)	Yazıcının otomatik olarak yeniden başlatılmasından önce geçmesi gereken saniye sayısını ayarlar.
Hata Önleme Otomatik Yeniden Başlatma Otomatik Yeniden Başlatma Sayacı	Yeniden başlatma sayacının salt okunur bilgilerini gösterir.
Hata Önleme Kısa Kağıt Hatasını Görüntüle Otomatik temizle* Açık	Yazıcıyı, kısa kağıt hatası oluştuğunda mesaj gösterecek şekilde ayarlar. Not: Kısa kağıt, yüklenen kağıdın boyutunu ifade eder.
Hata Önleme Sayfa Koruması Kapalı* Açık	Yazıcıyı, yazdırmadan önce tüm sayfayı belleğe işleyecek şekilde ayarlar.
Sıkışma İçeriği Giderme Sıkışma Giderme Otomatik* Kapalı Açık	Yazıcıyı, sıkışan sayfaları yeniden yazdıracak şekilde ayarlar.
Not: Bir değerın yanındaki yıldız (*), varsayılan fabrika ayarını belirtir.	

Güç Yönetimi

Menü öğesi	Açıklama
Uyku Modu Profili Uyku Modundan Yazdırma Yazdırmadan sonra beklemede kal Yazdırmadan sonra Uyku Moduna gir*	Yazıcıyı Hazır modunda kalacak veya yazdırma sonrasında Uyku moduna geri dönecek şekilde ayarlar.
Not: Bir değerın yanındaki yıldız (*), varsayılan fabrika ayarını belirtir.	

Menü öğesi	Açıklama
Zaman aşimleri Uyku Modu 1-120 dakika (15*)	Yazıcının Uyku moduna geçmeden önceki boşta kalma süresini ayarlar.
Zaman aşimleri Hazırda Bekleme Süre Sonu Devre dışı 1 saat 2 saat 3 saat 6 saat 1 gün 2 gün 3 gün* 1 hafta 2 hafta 1 ay	Yazıcının kapanmasından önce geçen süreyi ayarlar.
Zaman aşimleri Bağlantıda Hazırda Bekleme Zaman Aşımı Hazırda Bekleme Hazırda Bekletme*	Aktif Ethernet mevcut olduğunda yazıcıyı kapatmak için Hazırda Bekleme Zaman Aşımı ayarını belirler.
Not: Bir değerın yanındaki yıldız (*), varsayılan fabrika ayarını belirtir.	

Anonim Veri Toplama

Menü öğesi	Açıklama
Anonim Veri Toplamaya İzin Ver Evet Hayır	Yazıcı kullanımı ve performans bilgilerini üreticiye gönderin.
Not: Bir değerın yanındaki yıldız (*), varsayılan fabrika ayarını belirtir.	

Fabrika Varsayılanlarını Geri Yükleme

Menü öğesi	Açıklama
Ayarları Geri Yükle Tüm ayarları geri yükleyin Yazıcı ayarlarını geri yükleyin Ağ ayarlarını geri yükleyin	Yazıcıyı varsayılan fabrika ayarlarına geri yükler.

Bakım

Yapıl. Menüsü

Menü öğesi	Açıklama
USB Yapılandırması USB PnP 1* 2	Bir kişisel bilgisayarla uyumluluğunu iyileştirmek için yazıcının USB sürücüsü modunu değiştirin.
USB Yapılandırması USB Hızı Tam Otomatik*	USB bağlantı noktasını, tam hızla çalışacak ve yüksek hız yeteneklerini devreden çıkaracak şekilde ayarlar.
Tepsi Yapılandırması Tepsi Bağlama Otomatik* Kapalı	Yazıcıyı, aynı kağıt türü ve kağıt boyutu ayarlarına sahip tepsiyi bağlayacak şekilde ayarlar.
Tepsi Yapılandırması Tepsi İçliği Mesajını Göster Kapalı Sadece bilinmeyen boyutlar için* Her zaman	Tepsiyi taktıktan sonra kağıt boyutunu ve türünü seçmek için bir mesaj görüntüler.
Tepsi Yapılandırması A5 Yükleme Kısa Kenar Uzun Kenar*	A5 boyutunda kağıt yüklerken sayfa yönlendirmesini ayarlar.
Tepsi Yapılandırması Kağıt Komut İstemleri Otomatik* ÇA Besleyici Elle Kağıt	Kağıt yüklenmesine dair bir istem görüldüğünde kullanıcının dolduracağı kağıt kaynağını ayarlar.
Tepsi Yapılandırması Zarf Komut İstemleri Otomatik* ÇA Besleyici Elle Zarf	Zarf yüklenmesine dair bir istem görüldüğünde kullanıcının dolduracağı kağıt kaynağını ayarlar.
Tepsi Yapılandırması Komut Eylemi Kullanıcıya sor* Devam Geçerli olanı kullan	Yazıcıyı, kağıt veya zarf ile ilgili değişiklik komutlarını çözümleyecek şekilde ayarlar.
Not: Bir değer yanındaki yıldız (*), varsayılan fabrika ayarını belirtir.	

Menü öğesi	Açıklama
Raporlar Menü Ayarları Sayfası Olay Günlüğü Olay Günlüğü Özeti	Yazıcının menü ayarları, durumu ve olay günlükleri hakkında raporlar yazdırır.
Sarf Malzemesi Kullanımı ve Sayaçlar Sarf Malzemesi Kullanım Geçmişini Temizle	Sarf malzemesi sayfa sayacını sıfırlar veya yazdırılan toplam sayfayı görüntüler.
Yazıcı Öykünmeleri PS Öykünmesi Kapalı Açık*	Yazıcıyı, PS veri akışını tanıyacak ve kullanacak şekilde ayarlar.
Yazıcı Öykünmeleri Emülatör Güvenliği Sayfa Zaman Aşımı (60*)	Öykünme sırasında sayfa zaman aşımını ayarlar.
Yazıcı Öykünmeleri Emülatör Güvenliği İşin Ardından Emülatörü Sıfırla (Kapalı*)	Bir yazdırma işinden sonra emülatörü sıfırlar.
Yazıcı Öykünmeleri Emülatör Güvenliği Yazıcı Mesaj Erişimini Devre Dışı Bırak (Açık*)	Öykünme sırasında yazıcının mesaj erişimini devre dışı bırakır.
Yazdırma Yapılandırması Yazı Tipi Netleştirme 0-150 (24*)	Yazı tipi verilerini yazdırırken yüksek frekanslı ekranların kullanıldığı değer altında bir metin punto boyutu ayarlar.
Yazdırma Yapılandırması Yazdırma Yoğunluğu Devre dışı 1-5 (3*)	Belgeleri yazdırırken toner yoğunluğunu ayarlar.
Aygıt İşlemleri Sessiz Modu Kapalı* Açık	Yazıcıyı, yazdırma işlemi sırasında çıkardığı gürültü miktarını azaltacak şekilde ayarlar. Not: Bu ayar etkinleştirilirse yazıcının genel performansı yavaşlar.
Aygıt İşlemleri Panel Menüleri Etkinleştir* Devreden çıkar	Yazıcıyı, yazdırma işlemi sırasında çıkardığı gürültü miktarını azaltacak şekilde ayarlar.
Aygıt İşlemleri Güvenli Mod Kapalı* Açık	Yazıcıyı, bilinen sorunlara rağmen mümkün olduğunca fazla işlevsellik sunmayı denediği özel modda çalışacak şekilde ayarlar. Örneğin Açık olarak ayarlandığında ve çift taraflı motor çalışmadığında yazıcı, çift taraflı yazdırma işlerinde bile belgelerin tek taraflı baskılarını yapar. Not: Bu ayar, tepsi tam olarak yerleştirilmediğinde veya tepsi sensörü zarar gördüğünde kullanılamaz.
Aygıt İşlemleri Özel Durumu Temizle	Tüm özel mesajları siler.
Not: Bir değer yanındaki yıldız (*), varsayılan fabrika ayarını belirtir.	

Servis Dışı Silme

Menü öğesi	Açıklama
Yazıcı Belleğini Sil Yazıcı Belleği Son Silinme Tarihi Kalıcı bellekteki tüm bilgileri silin Tüm yazıcı ve ağ ayarlarını silin	Yazıcıda depolanan tüm ayarları ve uygulamaları siler.

Bu Yazıcı Hakkında

Menü öğesi	Açıklama
Varlık Etiketi	Yazıcının seri numarasını gösterir.
Yazıcının Konumu	Yazıcı konumunu belirler. Maksimum uzunluk 63 karakterdir.
Kişi	Yazıcı adını kişiselleştirir. Maksimum uzunluk 63 karakterdir.

Yazdır

Düzen

Menü öğesi	Açıklama
Kenarlar Tek Taraflı* Çift Taraflı	Baskıların kağıdın bir yüzüne mi yoksa iki yüzüne mi yazdırılacağını belirler.
Çevirme Stili Uzun Kenar* Kısa Kenar	Çift taraflı yazdırma işlemi gerçekleştirirken kağıdın hangi tarafının ciltleneceğini belirler. Not: Belirlenen seçeneğe bağlı olarak yazıcı, işi doğru şekilde ciltlemek için yazdırılan her bir sayfa bilgisini otomatik olarak ayırır.
Boş Sayfalar Yazdırma Yazdırma*	Yazdırma işine dahil edilen boş sayfaları yazdırır.
Harmanla Kapalı [1,1,1,2,2,2]* Açık [1,2,1,2,1,2]	Özellikle işin birden fazla kopyası yazdırılırken bir yazdırma işinin sayfalarını sırayla yığılanmış şekilde tutar.
Ayırma Sayfaları Yok* Kopyalar Arasında İşlerin Arasına Sayfaların Arasına	Yazdırma sırasında boş ayırma sayfaları ekler.
Ayırma Sayfası Kaynağı Tepsi [x] (1*) Çok Amaçlı Besleyici	Ayırma sayfaları için kağıt kaynağını belirler.

Not: Bir değer yanındaki yıldız (*), varsayılan fabrika ayarını belirtir.

Menü öğesi	Açıklama
Taraf başına Sayfa Kapalı* Taraf başına 2 sayfa Taraf başına 3 sayfa Taraf başına 4 sayfa Taraf başına 6 sayfa Taraf başına 9 sayfa Taraf başına 12 sayfa Taraf başına 16 sayfa	Kağıt yaprağının bir yüzüne birden çok sayfa görüntüsü yazdırır.
Taraf Başına Sayfa Sırası Yatay* Ters Yatay Dikey Ters Dikey	Taraf Başına Sayfa ayarı kullanılırken birden çok sayfalı görüntülerin konumunu belirler. Not: Konumlandırma, sayfa görüntülerinin sayısına ve sayfa yönlendirmesine bağlı olarak değişir.
Taraf Başına Sayfa Yönü Otomatik* Yatay Dikey	Taraf Başına Sayfa ayarı kullanılırken birden çok sayfalı belgenin yönlendirmesini belirler.
Taraf Başına Sayfa Kenarlığı Yok* Katı	Taraf Başına Sayfa ayarı kullanılırken her sayfa görüntüsünün çevresine kenarlık yazdırır.
Kopyalar 1-9999 (1*)	Her yazdırma işi için kopya sayısını belirler.
Yazdırma Alanı Normal* Tüm Sayfa	Kağıt yaprağı üzerindeki yazdırılabilir alanı ayarlar.
Not: Bir değer yanındaki yıldız (*), varsayılan fabrika ayarını belirtir.	

Ayarlar

Menü öğesi	Açıklama
Yazıcı Dili PCL Öykünmesi* PS Öykünmesi	Yazıcı dilini ayarlar. Not: Bir yazıcı dilinin varsayılan olarak ayarlanması, bir yazılım programının başka bir yazıcı dili kullanılan yazdırma işleri göndermesini engellemez.
Kaynakları Kaydet Kapalı* Açık	Yazıcının, mevcut bellekten daha fazlasını gerektiren bir iş aldığı yazı tipleri ve makrolar gibi indirilen kaynaklarla ne yapacağını belirler. Notlar: <ul style="list-style-type: none"> Kapalı olarak ayarlandığında yazıcı indirilen kaynakları yalnızca bellek gerekene kadar tutar. Etkin olmayan yazıcı diliyle ilişkili kaynaklar silinir. Açık olarak ayarlandığında yazıcı tüm dil geçişlerinde indirilmiş olan tüm kalıcı kaynakları korur. Gerekliğinde yazıcı, kalıcı kaynakları silmek yerine bellek dolu mesajlarını gösterir.
Not: Bir değer yanındaki yıldız (*), varsayılan fabrika ayarını belirtir.	

Menü öğesi	Açıklama
Hepsini Yazdır Sırası Alfabetik* Önce En Yeni Önce En Eski	Tüm bekletilen ve gizli işleri yazdıracağınız zaman yazdırma sırasını belirler.
Not: Bir değer yanındaki yıldız (*), varsayılan fabrika ayarını belirtir.	

Kalite

Menü öğesi	Açıklama
Yaz Çözünürlüğü 300 dpi 600 dpi* 1200 Image Q 2400 Image Q	Yazdırılan çıktıdaki metin ve görüntüler için çözünürlüğü ayarlar. Not: Çözünürlük, inç başına nokta sayısı veya görüntü kalitesi olarak belirlenir.
Toner Koyuluğu Hafif Normal* Koyu	Metin görüntülerinin açıklığını veya koyuluğunu belirler.
Yarı tonlama Normal* Ayrıntı	Daha keskin kenarlı daha düz çizgilere sahip olması için yazdırılan çıktıyı iyileştirir.
Not: Bir değer yanındaki yıldız (*), varsayılan fabrika ayarını belirtir.	

PostScript

Menü öğesi	Açıklama
Baskı PS Hatası Kapalı* Açık	PostScript® hatası tanımlayan bir sayfa yazdırır. Not: Bir hata oluştuğunda gerçekleştirilen iş durur, yazıcı bir hata mesajı yazdırır ve yazdırma işinin kalanı iptal edilir.
Minimum Çizgi Genişliği 1-30 (2*)	Minimum strok genişliğini ayarlar. Not: 1200 dpi'de yazdırılan işler değeri doğrudan kullanır.
PS Başlangıç Modunu Kilitle Kapalı Açık*	SysStart dosyasını devre dışı bırakır.
Bekleme Zaman Aşımı 15-65.535 (40 saniye*) Devre dışı	Yazıcıyı, bir yazdırma işini iptal etmeden önce daha fazla veri bekleyecek şekilde ayarlar.
Not: Bir değer yanındaki yıldız (*), varsayılan fabrika ayarını belirtir.	

PCL

Menü öğesi	Açıklama
Yazı Tipi Adı [Mevcut yazı tiplerinin listesi] (Courier*)	Belirlenen yazı tipi kaynağından bir yazı tipi seçer.
Simge Takımı [Mevcut simge takımının listesi] (10U PC-8*)	Her yazı tipi adının simge takımını belirtir. Not: Bir simge takımı alfabetik ve sayısal karakterler, noktalama işaretleri ve özel simgelerden oluşan bir kümedir. Simge takımları farklı diller veya bilimsel metinler için matematik sembolleri gibi özel programları destekler.
Karakter Aralığı 0,08-100,00 (10,00*)	Sabit veya tek aralıklı yazı tipleri için karakter aralığını belirleyin. Not: Karakter Aralığı, yazının bir yatay inçindeki sabit aralıklı karakterlerin sayısıdır.
Yönlendirme Dikey* Yatay	Sayfadaki metin ve grafiklerin yönünü belirtir.
Sayfa Başına Satır 1-255	PCL® veri akışı aracılığıyla yazdırılan her sayfa için metin çizgilerinin sayısını belirler. Notlar: <ul style="list-style-type: none"> Bu menü öğesi, seçilen sayıda istenen satırın sayfanın varsayılan kenar boşlukları arasında yazdırılmasına neden olan dikey kaydırmayı etkinleştirir. 60 ABD'de varsayılan fabrika ayarıdır. 64 uluslararası varsayılan fabrika ayarıdır.
PCL5 Minimum Çizgi Genişliği 1-30 (2*)	İlk minimum strok genişliğini ayarlar. Not: 1200 dpi'de yazdırılan işler değeri doğrudan kullanır.
PCLXL Minimum Çizgi Genişliği 1-30 (2*)	
A4 Genişliği 198 mm* 203 mm	A4 boyutunda kağıtta mantıksal sayfanın genişliğini ayarlar. Not: Mantıksal sayfa, fiziksel sayfada verilerin yazdırıldığı alandır.
Önce SB sonra SD Kapalı* Açık	Yazıcıyı, satır besleme kontrol komutundan sonra sürgü dönüşü gerçekleştirecek biçimde ayarlar. Not: Sürgü dönüşü, imlecin konumunu aynı satırdaki ilk konuma götürmesi için yazıcıya komut veren bir mekanizmadır.
Önce SD sonra SB Kapalı* Açık	Yazıcıyı, sürgü dönüşü kontrol komutundan sonra satır besleme gerçekleştirecek biçimde ayarlar.
Tepsi Yeninumara ÇA Besleyici Ata Tepsi Ata [x] Elle Kağıt Ata Elle Zarf Ata	Yazıcıyı, belirli bir kağıt kaynağı talep etmek üzere farklı bir kaynak atamaları seti kullanan farklı bir yazdırma sürücüsü veya özel uygulamayla çalışması için yapılandırır. Aşağıdaki seçenekler arasından seçim yapın: Kapalı*: Yazıcı, fabrika varsayılan kağıt kaynağı atamalarını kullanır. Hiçbiri: Kağıt kaynağı, Kağıt Kaynağını Seç komutunu yok sayar. 0-199: Kağıt kaynağına özel bir değer atamak için sayısal bir değer seçin.
Not: Bir değer yanındaki yıldız (*), varsayılan fabrika ayarını belirtir.	

Menü öğesi	Açıklama
Tepsi Yeninumara Ürt. Ayarlarını Göster	Her kağıt kaynağına atanan varsayılan fabrika değerini gösterir.
Tepsi Yeninumara Varsay. Geri Yükle	Yeniden tepsi seçme değerlerini fabrika varsayılanlarına geri yükler.
Yazdırma Zaman Aşımı 1-255 (90 saniye*) Devre dışı	Yazıcı saniye cinsinden belirlenen bir süre zarfında boşta kaldıktan sonra bir yazdırma işini bitirmesi için yazıcıyı ayarlar.
Not: Bir değer yanındaki yıldız (*), varsayılan fabrika ayarını belirtir.	

Görüntü

Menü öğesi	Açıklama
Otomatik Sığdır Açık Kapalı*	Bir görüntü için en uygun kağıt boyutunu ve yönlendirme ayarını seçer. Not: Açık olarak ayarlandığında bu menü öğesi, görüntünün ölçeklendirme ve yönlendirme ayarlarını geçersiz kılar.
Negatif Kapalı* Açık	İki-tonlu tek renkli resimlerin negatifini alır. Not: Bu menü öğesi GIF veya JPEG görüntü formatlarına uygulanmaz.
Ölçekleme Sol Üstü Sabitle En İyi Sığdır* Ortayı Sabitle Yüks./Genişlik Sığdır Yüksekliği Sığdır Genişliği Sığdır	Görüntüyü yazdırılabilir alana sığacak şekilde ayarlar. Not: Otomatik Sığdır için Açık seçildiğinde Ölçekleme otomatik olarak En İyi Sığdır'a ayarlanır.
Yönlendirme Dikey* Yatay Dikey Ters Çevir Yatay Ters Çevir	Sayfadaki metin ve grafiklerin yönünü belirtir.
Not: Bir değer yanındaki yıldız (*), varsayılan fabrika ayarını belirtir.	

Kağıt

Tepsi Yapılandırması

Menü öğesi	Açıklama
Varsayılan Kaynak Tepsi [x] (*) ÇA Besleyici Elle Kağıt Elle Zarf	Tüm yazdırma işleri için kağıt kaynağını ayarlar. Not: ÇA Besleyici seçeneği yalnızca MP Yapılandır Kaset olarak ayarlandığında görünür.
Kağıt Boyutu/Türü Tepsi [x] ÇA Besleyici Elle Kağıt Elle Zarf	Her kağıt kaynağına yüklenen kağıt boyutunu veya kağıt türünü belirler.
Boyut Değişir Kapalı Letter/A4 Listelenenlerin Tümü*	Yazıcıyı, istenen boyut herhangi bir kağıt kaynağına yüklenmemişse belirlenen bir kağıt boyutuna geçecek şekilde ayarlar. Notlar: <ul style="list-style-type: none"> Kapalı seçeneği kullanıcıdan gerekli kağıt boyutunu yüklemesini ister. Letter/A4 seçeneği, letter boyutunda kağıt yüklendiğinde A4 boyutundaki belgeyi letter boyutunda, A4 boyutunda kağıt yüklendiğinde letter boyutundaki belgeyi A4 kağıt boyutunda yazdırır. Letter/A4 seçeneği Tümü Listelendi olarak değişir.
MP Yapılandır Kaset* Elle İlk	Yazıcının çok amaçlı besleyiciye yüklenen kağıdı ne zaman alacağını ayarlar. Notlar: <ul style="list-style-type: none"> Kaset olarak ayarlandığında, yazıcı çok amaçlı besleyiciyi tepsi gibi kabul eder. Elle olarak ayarlandığında, yazıcı çok amaçlı besleyiciyi el ile besleyici gibi kabul eder. İlk olarak ayarlandığında, gerekli kağıt kaynağı veya kağıt boyutu ne olursa olsun, yazıcı kağıdı boşalana kadar çok amaçlı besleyiciden alır.
Not: Bir değer yanındaki yıldız (*), varsayılan fabrika ayarını belirtir.	

Ortam Yapılandırması

Universal Ayarları

Menü öğesi	Açıklama
Ölçüm Birimleri İnç Milimetre	Universal kağıt için ölçüm birimini belirler. Not: ABD'de inç varsayılan fabrika ayarıdır. Uluslararası varsayılan fabrika ayarı Milimetre'dir.
Dikey Genişliği 3,90-14,17 inç (8,50*) 99-360 mm (216*)	Universal kağıdın dikey genişliğini ayarlar.
Not: Bir değer yanındaki yıldız (*), varsayılan fabrika ayarını belirtir.	

Menü öğesi	Açıklama
Dikey Yüksekliği 3,90-14,17 inç (14*) 99-360 mm (356*)	Universal kağıdın dikey yüksekliğini ayarlar.
Besleme Yönü Kısa Kenar* Uzun Kenar	Yazıcıyı, kağıdı kısa kenar veya uzun kenar yönünden alacak şekilde ayarlar. Not: Uzun Kenar seçeneği yalnızca en uzun kenar desteklenen maksimum genişlikten kısa olduğunda görünür.
Not: Bir değer yanındaki yıldız (*), varsayılan fabrika ayarını belirtir.	

Ortam Türleri

Menü öğesi	Açıklama
Düz Kağıt Karton Kağıt Geri Dönüştürülmüş Etiketler Bond Zarf Pürüzlü Zarf Antetli Kağıt Önceden Basılı Renkli Kağıt Hafif Ağır Kaba/Pamuk Özel Tür [X]	Yüklenen kağıdın dokusu, ağırlığı ve yönünü belirtir.

Ağlar/Portlar

Ağa Genel Bakış

Menü öğesi	Açıklama
Etkin Bağdaştırıcı Otomatik* Standart Ağ Kablosuz	Ağ bağlantısının türünü belirler.
Ağ Durumu	Yazıcı ağının bağlantı durumunu gösterir.
Yazıcıda Ağ Durumunu Göster Kapalı Açık*	Ağ durumunu ekranda gösterir.
Hız, Çift Taraflı	Halen etkin ağ kartının hızını gösterir.
IPv4	IPv4 adresini gösterir.
Not: Bir değer yanındaki yıldız (*), varsayılan fabrika ayarını belirtir.	

Menü öğesi	Açıklama
Tüm IPv6 Adresleri	Tüm IPv6 adreslerini gösterir.
Yazıcı Sunucusunu Sıfırla Başlat	Yazıcının tüm etkin ağ bağlantılarını sıfırlar. Not: Bu ayar tüm ağ yapılandırma ayarlarını kaldırır.
Ağ İş Zaman Aşımı Kapalı Açık* (90 saniye)	Yazıcının bir ağ yazdırma işini iptal etmesinden önceki süreyi ayarlar.
Banner Sayfası Kapalı* Açık	Banner sayfası yazdırır.
Ağ Bağlantılarını Etkinleştir Etkinleştir* Devreden çıkar	Tüm ağ bağlantılarını etkinleştirir ya da devre dışı bırakır.
LLDP'yi etkinleştir Kapalı* Açık	Yazıcıda Bağlantı Katmanı Bulma Protokolü'nü (LLDP) etkinleştirin.
Not: Bir değer yanındaki yıldız (*), varsayılan fabrika ayarını belirtir.	

Kablosuz

Menü öğesi	Açıklama
Yazıcı Paneli Üzerinden Kurulum Ağ Seç Wi-Fi Ağı Ekleme <ul style="list-style-type: none"> Ağ Adı Ağ Modu Kablosuz Güvenlik Modu (Devre dışı*) 	Yazıcının bağlandığı kablosuz ağı belirler. Not: Bu menü öğesi, Embedded Web Server'da <i>Kablosuz Bağlantı Kurulumu</i> olarak görünür.
Wi-Fi Protected Setup Düğme Yöntemini Başlat PIN Yöntemini Başlatma	Kablosuz ağ bağlantısı kurun ve ağ güvenliğini etkinleştirin. Notlar: <ul style="list-style-type: none"> Düğme Yöntemini Başlat seçeneği, belirlenen sürede hem yazıcıdaki hem de erişim noktasındaki (kablosuz yönlendirici) düğmelere basıldığında yazıcının bir kablosuz ağa bağlanmasını sağlar. PIN Yöntemini Başlat seçeneği, yazıcıdaki bir PIN erişim noktasının kablosuz ayarlarına girildiğinde yazıcıyı kablosuz ağa bağlar.
Uyumluluk 802.11b/g/n (2,4 GHz)*	Kablosuz ağ için kablosuz standardını belirtir.
Kablosuz Güvenlik Modu Devre dışı* WEP WPA2/WPA-Kişisel WPA2-Kişisel 802.1x - RADIUS	Yazıcıyı kablosuz aygıtlara bağlamaya yönelik güvenlik türünü ayarlar.

Menü öğesi	Açıklama
WEP Kimlik Doğrulama Modu Otomatik* Aç Paylaştırılmış	Yazıcı tarafından kullanılan Wireless Encryption Protocol (WEP) türünü ayarlar. Not: Bu menü öğesi yalnızca Kablosuz Güvenlik Modu WEP olarak ayarlandığında görünür.
WEP Anahtarı Ayarla	Güvenli kablosuz bağlantı için bir WEP parolası belirtir. Not: Bu menü öğesi yalnızca Kablosuz Güvenlik Modu WEP olarak ayarlandığında görünür.
WPA2-Kişisel AES*	WPA2 üzerinden kablosuz güvenliği etkinleştirir. Not: Bu menü öğesi yalnızca Kablosuz Güvenlik Modu WPA2-Kişisel olarak ayarlandığında görünür.
PSK Ayarla	Güvenli kablosuz bağlantı için bir parola ayarlar. Not: Bu menü öğesi yalnızca Kablosuz Güvenlik Modu WPA2/WPA-Kişisel veya WPA2-Kişisel olarak ayarlandığında görünür.
WPA2/WPA-Kişisel AES*	WPA2/WPA üzerinden kablosuz güvenliği etkinleştirir. Not: Bu menü öğesi yalnızca Kablosuz Güvenlik Modu WPA2/WPA-Kişisel olarak ayarlandığında görünür.
802.1x Şifreleme Modu WPA+ WPA2*	802.1x standardı üzerinden kablosuz güvenliği etkinleştirir. Not: Bu menü öğesi yalnızca Kablosuz Güvenlik Modu 802.1x - Radius olarak ayarlandığında görünür.
IPv4 DHCP'yi Etkinleştir Açık* Kapalı	Dinamik Ana Bilgisayar Yapılandırma Protokolü'nü (DHCP) etkinleştirir. Not: DHCP, bir sunucunun ağdaki her aygıtı dinamik olarak IP adresi ve diğer ağ yapılandırma parametrelerini atamasını ve böylece aygıtların diğer IP ağlarıyla iletişim kurmasını sağlayan standart bir protokoldür.
IPv4 Statik IP Adresini Ayarla IP Adresi Ağ Maskesi Ağ Geçidi	Yazıcının statik IP adresini ayarlar.
IPv6 IPv6'yi Etkinleştir Açık* Kapalı	Yazıcıda IPv6 özelliğini etkinleştirin.
IPv6 DHCPv6'yi Etkinleştir Kapalı* Açık	Yazıcıda DHCPv6 özelliğini etkinleştirin.
IPv6 Durum Bilgisi İçermeyen Adres Otomatik Yapılandırması Kapalı Açık*	Ağ bağdaştırıcısını, bir yönlendirici tarafından sağlanan otomatik IPv6 adresi yapılandırmasını kabul edecek şekilde ayarlar.
IPv6 DNS Adresi	DNS sunucusu adresini belirler.

Menü öğesi	Açıklama
IPv6 Elle Atanmış IPV6	IPv6 adresini atar. Not: Bu menü öğesi yalnızca bazı yazıcı modellerinde görüntülenir.
IPv6 Elle Atanmış IPV6 Yönlendirici	IPv6 yönlendirici adresini atar. Not: Bu menü öğesi yalnızca bazı yazıcı modellerinde görüntülenir.
IPv6 Adres Öneki 0-128 (64*)	Adres önekini belirler.
IPv6 Tüm IPv6 Adresleri	Tüm IPv6 adreslerini gösterir.
IPv6 Tüm IPv6 Yönlendirici Adresleri	Tüm IPv6 yönlendirici adreslerini gösterir.
Ağ Adresi UAA LAA	Ağ adreslerini görüntüler.
PCL SmartSwitch Açık* Kapalı	Bir yazdırma işi gerektirdiğinde, varsayılan yazıcı dilinin ne olduğuna bakmaksızın yazıcıyı otomatik olarak PCL öykünmesine geçirir. Not: PCL SmartSwitch kapalıysa yazıcı gelen verileri incelemeyebilir ve Ayarlar menüsünde belirtilen varsayılan yazıcı dilini kullanır.
PS SmartSwitch Açık* Kapalı*	Bir yazdırma işi gerektirdiğinde, varsayılan yazıcı dilinin ne olduğuna bakmaksızın yazıcıyı otomatik olarak PS öykünmesine geçirir. Notlar: <ul style="list-style-type: none"> Bu menü öğesi yalnızca bazı yazıcı modellerinde görüntülenir. PS SmartSwitch kapalıysa yazıcı gelen verileri incelemeyebilir ve Ayarlar menüsünde belirtilen varsayılan yazıcı dilini kullanır.
Mac İkili PS Otomatik* Açık Kapalı	Yazıcıyı Macintosh ikili PostScript yazdırma işlerini işlemek için ayarlar. Notlar: <ul style="list-style-type: none"> Bu menü öğesi yalnızca bazı yazıcı modellerinde görüntülenir. Açık, ham ikili PostScript yazdırma işlerini işler. Kapalı, yazdırma işlerini standart protokolü kullanarak filtreler.

Wi-Fi Direct

Menü öğesi	Açıklama
Wi-Fi Direct'i Etkinleştir Açık Kapalı*	Yazıcıyı doğrudan Wi-Fi aygıtlarına bağlanacak şekilde ayarlar.
Wi-Fi Direct Adı	Wi-Fi Direct ağının adını belirler.
Wi-Fi Direct Parolası	Wi-Fi bağlantısındaki kullanıcıların kimliklerini doğrulamak ve bu kullanıcıları onaylamak için parolayı ayarlar.
Not: Bir değer yanındaki yıldız (*), varsayılan fabrika ayarını belirtir.	

Menü öğesi	Açıklama
Ayar Sayfasında Parolayı Göster Kapalı Açık*	Ağ Ayarları Sayfası'nda Wi-Fi Direct Parolası'nı görüntüler.
Tercih Edilen Kanal Numarası 1–11 Otomatik*	Tercih edilen Wi-Fi ağ kanalını ayarlar.
Grup Sahibi IP Adresi	Grup sahibinin IP adresini belirtir.
Push Düğmesi İsteklerini Otomatik Kabul Et Kapalı* Açık	Ağ bağlantısı isteklerini otomatik olarak kabul eder. Not: İstemcilerin otomatik olarak kabul edilmesi güvenli değildir.
Not: Bir değer yanındaki yıldız (*), varsayılan fabrika ayarını belirtir.	

Ethernet

Menü öğesi	Açıklama
Network Speed (Ağ Hızı)	Etkin ağ bağıdaştırıcısının hızını gösterir.
IPv4 DHCP'yi Etkinleştir Açık* Kapalı	Dinamik Ana Bilgisayar Yapılandırma Protokolü'nü (DHCP) etkinleştirir. Not: DHCP, bir sunucunun IP adresini ve yapılandırma bilgilerini istemcilere dinamik bir şekilde dağıtmasını sağlayan standart bir protokoldür.
IPv4 Statik IP Adresini Ayarla IP Adresi Ağ Maskesi Ağ Geçidi	Yazıcınızın statik IP adresini ayarlar.
IPv6 IPv6'yi Etkinleştir Açık* Kapalı	Yazıcıda IPv6 özelliğini etkinleştirin.
IPv6 DHCPv6'yi Etkinleştir Kapalı* Açık	Yazıcıda DHCPv6 özelliğini etkinleştirin.
IPv6 Durum Bilgisi İçermeyen Adres Otomatik Yapılandırması Açık* Kapalı	Ağ bağıdaştırıcısını, bir yönlendirici tarafından sağlanan otomatik IPv6 adresi yapılandırmasını kabul edecek şekilde ayarlar.
IPv6 DNS Adresi	DNS sunucusu adresini belirler.
Not: Bir değer yanındaki yıldız (*), varsayılan fabrika ayarını belirtir.	

Menü öğesi	Açıklama
IPv6 Adres Öneki 0-128 (64*)	Adres önekini belirler.
IPv6 Tüm IPv6 Adresleri	Tüm IPv6 adreslerini gösterir.
IPv6 Tüm IPv6 Yönlendirici Adresleri	Tüm IPv6 yönlendirici adreslerini gösterir.
Ağ Adresi UAA LAA	Yazıcının Ortam Erişim Denetimi (MAC) adreslerini gösterir: Yerel Yönetimli Adres (LAA) ve Evrensel Yönetimli Adres (UAA). Not: Yazıcı LAA'sını elle değiştirebilirsiniz.
PCL SmartSwitch Açık* Kapalı	Bir yazdırma işi gerektirdiğinde, varsayılan yazıcı dilinin ne olduğuna bakmaksızın yazıcıyı otomatik olarak PCL öykünmesine geçirir. Not: PCL SmartSwitch kapalıysa yazıcı gelen verileri incelemeyiz ve Ayarlar menüsünde belirtilen varsayılan yazıcı dilini kullanır.
PS SmartSwitch Açık* Kapalı	Bir yazdırma işi gerektirdiğinde, varsayılan yazıcı dilinin ne olduğuna bakmaksızın yazıcıyı otomatik olarak PS öykünmesine geçirir. Not: PS SmartSwitch kapalıysa yazıcı gelen verileri incelemeyiz ve Ayarlar menüsünde belirtilen varsayılan yazıcı dilini kullanır.
Mac İkili PS Otomatik* Açık Kapalı	Yazıcıyı Macintosh ikili PostScript yazdırma işlerini işlemek için ayarlar. Notlar: <ul style="list-style-type: none"> Açık, ham ikili PostScript yazdırma işlerini işler. Kapalı, yazdırma işlerini standart protokolü kullanarak filtreler.
Enerji Tasarruflu Ethernet Otomatik* Açık Kapalı	Yazıcı Ethernet ağından veri almadığında güç tüketimini azaltır.
Not: Bir değer yanındaki yıldız (*), varsayılan fabrika ayarını belirtir.	

TCP/IP

Not: Bu menü yalnızca ağ yazıcılarında veya yazdırma sunucularına bağlı yazıcılarda görünür.

Menü öğesi	Açıklama
Ana Makine Adını Ayarla	Geçerli TCP/IP ana bilgisayar adını ayarlar.
DHCP/BOOTP'nin NTP sunucusunu güncellemesine izin ver Açık* Kapalı	DHCP ve BOOTP istemcilerinin yazıcının NTP ayarlarını güncellemesine izin verir.
Auto IP'yi etkinleştir Açık* Kapalı	Otomatik olarak bir IP adresi atar.
Not: Bir değer yanındaki yıldız (*), varsayılan fabrika ayarını belirtir.	

Menü öğesi	Açıklama
DNS Adresi	Geçerli Etki Alanı Adı Sistemi (DNS) sunucu adresini belirler.
Yedek DNS	Yedek DNS sunucu adreslerini belirler.
Yedek DNS 2	
Yedek DNS 3	
DDNS'yi Etkinleştir Kapalı* Açık	Dinamik DNS ayarlarını günceller.
DDNS TTL	Geçerli DDNS ayarlarını belirtir.
Varsayılan TTL	
DDNS Yenileme Süresi	
mDNS'i Etkinleştir Açık* Kapalı	Multicast DNS ayarlarını günceller.
WINS Adresi	Windows İnternet Ad Hizmeti (WINS) için bir sunucu adresi belirler.
BOOTP'yi Etkinleştir Açık Kapalı*	BOOTP'nin yazıcı IP adresi atamasını sağlar.
MTU	TCP bağlantıları için bir maksimum iletim birimi (MTU) parametresi belirler.
Ham Baskı Bağlantı Noktası 1-65535 (9100*)	Ağa bağlı yazıcılar için bir ham bağlantı noktası numarası belirler.
Çıkış Trafiği Maksimum Hızı Açık Kapalı*	Yazıcının maksimum iletim oranını etkinleştirir.
TLSv1.0'ı etkinleştir Açık* Kapalı	TLSv1.0 protokolünü etkinleştirir.
TLSv1.1'i etkinleştir Açık* Kapalı	TLSv1.1 protokolünü etkinleştirir.
SSL Şifreleme Listesi	SSL veya TLS bağlantılarında kullanılacak şifre algoritmalarını belirtir.
Not: Bir değer yanındaki yıldız (*), varsayılan fabrika ayarını belirtir.	

SNMP

Not: Bu menü yalnızca ağ yazıcılarında veya yazdırma sunucularına bağlı yazıcılarda görünür.

Menü öğesi	Açıklama
SNMP Sürüm 1 ve 2c Etkin Kapalı Açık* SNMP Setine İzin Ver Kapalı Açık* PPM MIB'yi Etkinleştir Kapalı Açık* SNMP Topluluğu	Yazdırma sürücüleri ve uygulamaları yüklemek için Simple Network Management Protocol (SNMP) sürüm 1 ve 2c'yi yapılandırır.
SNMP Sürüm 3 Etkin Kapalı Açık* Bağlam Adı Okunur/Yazılır Kimlik Bilgilerini Belirle Kullanıcı Adı Kimlik Doğrulama Parolası Gizlilik Parolası Salt Okunur Kimlik Bilgilerini Belirle Kullanıcı Adı Kimlik Doğrulama Parolası Gizlilik Parolası Kimlik Doğrulama Karması MD5 SHA1* Minimum Kimlik Doğrulama Düzeyi Kimlik Doğrulama Yok, Gizlilik Yok Kimlik Doğrulama, Gizlilik Yok Kimlik Doğrulama, Gizlilik* Gizlilik Algoritması DES AES-128*	Yazıcı güvenliğini yüklemek ve güncellemek için SNMP sürüm 3'ü yapılandırır.
Not: Bir değer yanındaki yıldız (*), varsayılan fabrika ayarını belirtir.	

IPSec

Not: Bu menü yalnızca ağ yazıcılarında veya yazdırma sunucularına bağlı yazıcılarda görünür.

Menü öğesi	Açıklama
IPSec'i Etkinleştir Kapalı* Açık	Internet Protocol Security'yi (IPSec) etkinleştirir.
Not: Bir değer yanındaki yıldız (*), varsayılan fabrika ayarını belirtir.	

Menü öğesi	Açıklama
Temel Yapılandırma Varsayılan* Uyumluluk Güvenli	IPSec temel yapılandırmasını ayarlar. Not: Bu menü öğesi yalnızca IPSec'i Etkinleştir Açık olarak ayarlandığında görünür.
DH (Diffie-Hellman) Grup Önerisi modp2048 (14)* modp3072 (15) modp4069 (16) modp6144 (17)	IPSec şifrelemesini ayarlar. Notlar: <ul style="list-style-type: none"> DH (Diffie-Hellman) Grup Önerisi, yalnızca Temel Yapılandırma ayarı Uyumluluk seçeneğine ayarlandığında görüntülenir. IKE SA Ömrü (Saat) ve IPSec SA Ömrü (Saat) yalnızca Temel Yapılandırma ayarı Güvenli seçeneğine ayarlandığında görüntülenir.
IKE SA Ömrü (Saat) 1 2 4 8 24*	
IPSec SA Ömrü (Saat) 1 2 4 8* 24	
Önerilen Şifreleme Yöntemi 3DES AES*	Ağa güvenli bir şekilde bağlanmak için kullanılacak şifreleme ve kimlik doğrulama yöntemlerini belirler. Not: Bu menü öğeleri yalnızca Temel Yapılandırma Uyumluluk olarak ayarlandığında görünür.
Önerilen Kimlik Doğrulama Yöntemi SHA1 SHA256* SHA512	
IPSec Aygıt Sertifikası	Bir IPSec sertifikası belirler. Not: Bu menü öğesi yalnızca IPSec'i Etkinleştir Açık olarak ayarlandığında görünür.
Ön Paylaşımlı Anahtarla Kimlik Doğrulamalı Bağlantılar Ana Bilgisayar [x] Adres Anahtar	Yazıcının kimlik doğrulamalı bağlantılarını yapılandırır. Not: Bu menü öğeleri yalnızca IPSec'i Etkinleştir Açık olarak ayarlandığında görünür.
Sertifikayla Kimlik Doğrulamalı Bağlantılar Ana Bilgisayar [x] Adresi[/subnet] Adres[/subnet]	
Not: Bir değer yanındaki yıldız (*), varsayılan fabrika ayarını belirtir.	

802.1x

Not: Bu menü yalnızca ağ yazıcılarında veya yazdırma sunucularına bağlı yazıcılarda görünür.

Menü öğesi	Açıklama
Etkin Kapalı* Açık	Yazıcının erişime izin vermeden önce kimlik doğrulaması isteyen ağlara katılmasını sağlar.
Not: Bir değer yanındaki yıldız (*), varsayılan fabrika ayarını belirtir.	

LPD Yapılandırması

Not: Bu menü yalnızca ağ yazıcılarında veya yazdırma sunucularına bağlı yazıcılarda görünür.

Menü öğesi	Açıklama
LPD Zaman Aşımı 0–65535 saniye (90*)	Line Printer Daemon (LPD) sunucusunun askıda kalmış veya geçersiz yazdırma işlerini sonsuza kadar beklemesini önlemek için zaman aşımı değerini ayarlar.
LPD Kapak Sayfası Kapalı* Açık	Tüm LPD yazdırma işleri için kapak sayfası yazdırır. Not: Kapak sayfası, yazdırma işinin yazdırma işlerini ayıran ve yazdırma işini isteyen kullanıcıyı tanımlayan ilk sayfasıdır.
LPD Tanıtım Sayfası Kapalı* Açık	Tüm LPD yazdırma işleri için tanıtım sayfası yazdırır. Not: Tanıtım sayfası yazdırma işinin son sayfasıdır.
LPD Sürgü Dönüş Dönüşümü Kapalı* Açık	Sürgü dönüş dönüşümünü etkinleştirir. Not: Sürgü dönüşü, imlecin konumunu aynı satırdaki ilk konuma götürmesi için yazıcıya komut veren bir mekanizmadır.
Not: Bir değer yanındaki yıldız (*), varsayılan fabrika ayarını belirtir.	

HTTP/FTP Ayarları

Menü öğesi	Açıklama
HTTP Sunucusunu Etkinleştir Kapalı Açık*	Yazıcıyı izlemek ve yönetmek için Embedded Web Server'a erişir.
HTTPS'yi Etkinleştir Kapalı Açık*	Hypertext Transfer Protocol Secure (HTTPS) ayarlarını yapılandırır.
HTTPS Bağlantılarını Zorla Açık Kapalı*	Yazıcıyı HTTPS bağlantılarını kullanmaya zorlar.
FTP/TFTP Etkinleştir Kapalı Açık*	FTP'yi kullanarak dosya gönderir.
Not: Bir değer yanındaki yıldız (*), varsayılan fabrika ayarını belirtir.	

Menü öğesi	Açıklama
Yerel Etki Alanları	HTTP ve FTP sunucuları için etki alanı adlarını belirler. Not: Bu menü öğesi yalnızca Embedded Web Server'da görünür.
HTTP Proxy IP Adresi	HTTP ve FTP sunucu ayarlarını yapılandırır. Not: HTTP Proxy IP Adresi ve FTP Proxy IP Adresi, yalnızca Embedded Web Server'da görüntülenir.
FTP Proxy IP Adresi	
HTTP Varsayılan IP Bağlantı Noktası 1-65535 (80*)	
HTTPS Aygıt Sertifikası	
FTP Varsayılan IP Bağlantı Noktası 1-65535 (21*)	
HTTP/FTP İstekleri İçin Zaman Aşımı 1-299 (30*)	Sunucu bağlantısı durmadan önce geçmesi gereken süreyi belirler.
HTTP/FTP İstekleri Deneme Sayısı 1-299 (3*)	HTTP/FTP sunucusuna bağlanma denemelerinin sayısını ayarlar.
Not: Bir değer yanındaki yıldız (*), varsayılan fabrika ayarını belirtir.	

USB

Menü öğesi	Açıklama
PCL SmartSwitch Kapalı Açık*	USB bağlantı noktasından alınan bir yazdırma işi gerektirdiğinde, varsayılan yazıcı dili ne olursa olsun yazıcıyı PCL öykünmesine geçirir. Not: PCL SmartSwitch kapalıysa yazıcı gelen verileri incelemeyiz ve Ayarlar menüsünde belirtilen varsayılan yazıcı dilini kullanır.
PS SmartSwitch Kapalı Açık*	USB bağlantı noktasından alınan bir yazdırma işi gerektirdiğinde, varsayılan yazıcı dili ne olursa olsun yazıcıyı PS öykünmesine geçirir. Not: PS SmartSwitch kapalıysa yazıcı gelen verileri incelemeyiz ve Ayarlar menüsünde belirtilen varsayılan yazıcı dilini kullanır.
Mac İkili PS Açık Oto* Kapalı	Yazıcıyı Macintosh ikili PostScript yazdırma işlerini işlemek için ayarlar. Notlar: <ul style="list-style-type: none"> Açık seçeneğine ayarlandığında yazıcı Macintosh işletim sistemini kullanan bilgisayarlardan gelen ham ikili PostScript yazdırma işlerini işler. Otomatik seçeneğine ayarlandığında yazıcı, Windows veya Macintosh işletim sistemlerini kullanan bilgisayarlardan gelen yazdırma işlerini işler Kapalı olarak ayarlandığında yazıcı standart protokolü kullanarak PostScript yazdırma işlerini filtreler.
USB Bağlantı Noktasını Etkinleştir Devreden çıkar Etkinleştir*	Standart USB bağlantı noktasını etkinleştirir.
Not: Bir değer yanındaki yıldız (*), varsayılan fabrika ayarını belirtir.	

Harici ağ erişimini sınırlandırma

Menü öğesi	Açıklama
Harici ağ erişimini sınırlandırma Kapalı* Açık	Ağ sitelerine erişimi sınırlandırır.
Harici ağ adresi	Erişimi sınırlandırılmış ağ adreslerini belirtir.
Bildirim için e-posta adresi	Günlüğe alınan olaylara dair bildirim gönderileceği e-posta adresini belirtir.
Ping sıklığı 1-300 (10*)	Ağ sorgusu aralığını saniye cinsinden belirtir.
Konu	Bildirim e-postasının konusunu ve mesajını belirtir.
Mesaj	
Not: Bir değer yanındaki yıldız (*), varsayılan fabrika ayarını belirtir.	

Güvenlik

Oturum Açma Yöntemleri

Genel

Menü öğesi	Açıklama
İzinleri Yönet Fonksiyon Erişimi Bekletilen İşlere Erişim Aygıttaki İşleri İptal Et Dil Değiştir İnternet Yazdırma Protokolü (IPP) Siyah Beyaz Yazdırma Ağ Klasörü - Tarama	Yazıcı işlevlerine erişimi kontrol eder.
İzinleri Yönet Yönetici Menüleri Güvenlik Menüsü Ağ/Bağlantı Noktaları Menüsü Kağıt Menüsü Raporlar Menüsü İşlev Yapılandırma Menüleri Sarf Malz. Menüsü SE Menüsü Aygıt Menüsü	Yazıcı menülerine erişimi kontrol eder.

Menü öğesi	Açıklama
İzinleri Yönet Aygıt Yönetimi Uzaktan Yönetim Bellenim Güncellemeleri Tüm Ayarları İçe/Dışa Aktar Servis Dışı Silme Embedded Web Server Erişimi	Yazıcı yönetim seçeneklerine erişimi kontrol eder.

Yerel Hesaplar

Menü öğesi	Açıklama
Kullanıcı Ekle Kullanıcı Adı/Parola Kullanıcı Adı Parola PIN	Yazıcı işlevlerine erişimi yönetmek için yerel hesaplar oluşturur.
Grupları/İzinleri Yönet Grup Ekle Erişim Denetimlerini Al Fonksiyon Erişimi Yönetici Menüleri Aygıt Yönetimi Tüm Kullanıcılar Erişim Denetimlerini Al Fonksiyon Erişimi Yönetici Menüleri Aygıt Yönetimi Yönetici Fonksiyon Erişimi Yönetici Menüleri Aygıt Yönetimi	Yazıcı işlevleri, uygulamalar ve güvenlik ayarlarına grup veya kullanıcı erişimini kontrol eder.

Sertifika Yönetimi

Menü öğesi	Menü öğesi
Sertifika Varsayılan Ayarlarını Yapılandır Genel Ad Kuruluş Adı Birim Adı Ülke/Bölge İl Adı Şehir Adı Alternatif Konu Adı	Oluşturulan sertifikalar için varsayılan değerleri ayarlar.
Aygıt Sertifikaları	Aygıt sertifikalarını oluşturur, siler veya görüntüler.
CA Sertifikalarını Yönet	Sertifika Yetkilisi (CA) sertifikalarını yükler, siler veya görüntüler.

Oturum Açma Sınırlamaları

Menü öğesi	Açıklama
Oturum açılmama sayısı 1-10 (3*)	Kullanıcının bağlantısının kaç başarısız oturum açma denemesinden sonra kilitleneceğini belirler.
Açılmama zaman çerçevesi 1-60 dakika (5*)	Kullanıcının bağlantısının kilitlenmemesi için başarısız oturum açma denemeleri arasında geçmesi gereken süreyi belirler.
Kilitlenme süresi 1-60 dakika (5*)	Bağlantının kilitli kaldığı süreyi belirler.
Web'den Oturum Açma Zaman Aşımı 1-120 dakika (10*)	Kullanıcı oturumu otomatik olarak kapatılmadan önceki uzaktan oturum açma gecikmesini belirler.
Not: Bir değer yanındaki yıldız (*), varsayılan fabrika ayarını belirtir.	

Gizli Yazdırma Ayarı

Menü öğesi	Açıklama
Maks Geçersiz PIN 2-10 (0*)	Kaç defa geçersiz PIN girilebileceğini ayarlar. Notlar: <ul style="list-style-type: none"> Sıfır değeri bu ayarı kapatır. Bu sınıra ulaşıldığında, ilgili kullanıcı adı ve PIN'in yazdırma işleri silinir.
Gizli İş Bitimi Kapalı* 1 Saat 4 Saat 24 Saat 1 Hafta	Gizli yazdırma işlerinin sona erme süresini ayarlar. Notlar: <ul style="list-style-type: none"> Bu menü öğesi, yazıcı belleğinde gizli yazdırma işleri varken değiştirilirse bu yazdırma işlerinin sona erme süresi yeni varsayılan değere değiştirilmez. Yazıcı kapatılırsa, yazıcı belleğinde bekletilen tüm gizli işler silinir.
Tekrarlanan İş Bitimi Kapalı* 1 Saat 4 Saat 24 Saat 1 Hafta	Tekrarlamak istediğiniz yazdırma işinin sona erme süresini ayarlar.
Doğrulan İş Bitimi Kapalı* 1 Saat 4 Saat 24 Saat 1 Hafta	Yazıcının kalan kopyaları yazdırmadan önce kullanıcının kalitesini incelemesi için bir kopya yazdırmasının sona erme süresini ayarlar.
Not: Bir değer yanındaki yıldız (*), varsayılan fabrika ayarını belirtir.	

Menü öğesi	Açıklama
Yedek İş Bitimi Kapalı* 1 Saat 4 Saat 24 Saat 1 Hafta	Yazıcının daha sonra yazdırmak üzere yazdırma işlerini saklamasının sona erme süresini ayarlar.
Tüm İşlerin Bekletilmesini İste Kapalı* Açık	Yazıcıyı, tüm yazdırma işlerini bekletecek şekilde ayarlar.
Çift belgeleri sakla Kapalı* Açık	Aynı dosya adına sahip belgelerin depolanmasına olanak sağlar.
Not: Bir değer yanındaki yıldız (*), varsayılan fabrika ayarını belirtir.	

Geçici Veri Dosyalarını Sil

Menü öğesi	Açıklama
Dahili belleğe kaydedildi Kapalı* Açık	Yazıcı belleğinde kayıtlı tüm dosyaları siler.
Not: Bir değer yanındaki yıldız (*), varsayılan fabrika ayarını belirtir.	

Muhtelif

Menü öğesi	Açıklama
Yazdırma izni Kapalı* Açık	Kullanıcının yazdırmasına izin verir.
Güvenlik Sıfırlama Anahtarı "Ziyaretçi" erişimini etkinleştir* Etkisiz	Yazıcıya kullanıcı erişimini belirler. Notlar: <ul style="list-style-type: none"> Anahtar, denetleyici anakartındaki kilit simgesinin arkasında bulunur. "Ziyaretçi" erişimini etkinleştir, herkesin yazıcının tüm özelliklerine erişmesini sağlar. Etkisiz, gerekli güvenlik bilgileri mevcut olmadığında yazıcıya erişimi imkansız hale getirebilir.
Minimum Parola Uzunluğu 0-32	Parola uzunluğunu belirler.
Not: Bir değer yanındaki yıldız (*), varsayılan fabrika ayarını belirtir.	

Raporlar

Menü Ayarları Sayfası

Menü öğesi	Açıklama
Menü Ayarları Sayfası	Yazıcı menülerini içeren bir rapor yazdırır.

Aygıt

Menü öğesi	Açıklama
Aygıt Bilgileri	Yazıcı hakkında bilgiler içeren bir rapor yazdırır.
Aygıt İstatistikleri	Yazıcı kullanımı ve sarf malzemelerinin durumu hakkında bir rapor yazdırır.
Profil Listesi	Yazıcıda kayıtlı profillerin listesini yazdırır.
Değer Raporu	Yazıcının seri numarasını ve model adını içeren bir rapor yazdırır.

Yazdırma

Menü öğesi	Açıklama
Yazı Tiplerini Yazdır PCL Yazı Tipleri PostScript Yazı Tipleri	Her bir yazıcı dilinde mevcut olan yazı tipleri hakkındaki bilgileri ve örnekleri yazdırır.

Ağ

Menü öğesi	Açıklama
Ağ Ayarları Sayfası	Yazıcının yapılandırılmış ağ ve kablosuz ayarlarını gösteren bir sayfa yazdırır. Not: Bu menü öğesi yalnızca yazdırma sunucularına bağlı yazıcılar veya ağ yazıcıları için gösterilir.
Wi-Fi Direct'e Bağlı İstemciler	Yazıcıya Wi-Fi Direct kullanarak bağlanan aygıtların listesini gösteren bir sayfa yazdırır. Not: Bu menü öğesi yalnızca Wi-Fi Direct'i Etkinleştir Açık olarak ayarlandığında görünür.

Sorun Giderme

Menü öğesi	Açıklama
Yazdırma Kalitesi Sınama Sayfaları	Yazdırma kalitesi kusurlarını tanımlamak ve düzeltmek için örnek sayfalar yazdırır.

Yazıcının bakımını yapma

Parçaların ve sarf malzemelerinin durumunu kontrol etme

1 Kontrol panelinden şuraya gidin:

Ayarlar > **OK** > **Raporlar** > **OK** > **Aygıt** > **OK** > **Aygıt İstatistikleri** > **OK**

2 Yazdırılan sayfaların Sarf Malzemesi Bilgileri bölümünden parça ve sarf malzemesi durumunu kontrol edin.

Sarf malzemesi bildirimlerini yapılandırma

1 Bir web tarayıcısı açın ve adres alanına yazıcının IP adresini yazın.

Notlar:

- Yazıcının IP adresini yazıcı ana ekranında görüntüleyin. IP adresleri, 123.123.123.123 gibi nokta işareti ile ayrılan dört rakam dizisinden oluşur.
- Bir proxy sunucu kullanıyorsanız web sayfasının doğru yüklenmesi için bir süreliğine sunucuyu devre dışı bırakın.

2 **Ayarlar** > **Aygıt** > **Bildirimler** ögesine tıklayın.

3 Sarf Malzemeleri menüsünden **Özel Sarf Malzemeleri Bildirimleri** ögesine tıklayın.

4 Her sarf malzemesi ögesi için bir bildirim seçin.

5 Değişiklikleri uygulayın.

E-posta uyarılarını ayarlama

Yazıcınızı, sarf malzemeleri azaldığında, kağıt değiştirilmesi ya da eklenmesi gerektiğinde veya bir kağıt sıkışması olduğunda e-posta uyarıları gönderecek şekilde yapılandırın.

1 Bir web tarayıcısı açın ve adres alanına yazıcının IP adresini yazın.

Notlar:

- Yazıcının IP adresini yazıcı ana ekranında görüntüleyin. IP adresleri, 123.123.123.123 gibi nokta işareti ile ayrılan dört rakam dizisinden oluşur.
- Bir proxy sunucu kullanıyorsanız web sayfasının doğru yüklenmesi için bir süreliğine sunucuyu devre dışı bırakın.

2 **Ayarlar** > **Aygıt** > **Bildirimler** > **E-posta Uyarı Ayarları** öğelerine tıklayın ve ardından ayarları yapılandırın.

Not: SMTP ayarları hakkında daha fazla bilgi için e-posta sağlayıcınızla iletişime geçin.

3 **E-posta Listelerini ve Uyarılarını Ayarla** ögesine tıklayın ve ardından ayarları yapılandırın.

4 Değişiklikleri uygulayın.

Raporları görüntüleme

1 Kontrol panelinden şuraya gidin:

Ayarlar > **OK** > Raporlar > **OK**

2 Görüntülemek istediğiniz raporu seçin ve ardından **OK** düğmesine basın.

Parça ve sarf malzemeleri sipariş etme

Sarf malzemesi siparişi vermek için yazıcıyı satın aldığınız yere başvurun.

Not: Yazıcı sarf malzemeleri ile ilgili tüm ömür tahminleri letter- veya A4-boyutunda düz kağıda yazdırıldığı varsayımına dayanmaktadır.

Uyarı—Hasar Tehlikesi: Optimum yazıcı performansı elde edememek veya parçaları ve sarf malzemesini değiştirmemek, yazıcınızın zarar görmesine neden olabilir.

Toner kartuşu sipariş etme

Notlar:

- Tahmini kartuş verimi, ISO/IEC 19752 standardına dayanır.
- Uzun süre boyunca aşırı düşük yazdırma alanı kullanılması, gerçek verimi olumsuz etkileyebilir.

Toner kartuşu sipariş etmek için yazıcıyı satın aldığınız yere başvurun.

Görüntüleme ünitesi sipariş etme

Bir görüntüleme ünitesini sipariş etmek için, yazıcıyı satın aldığınız yere başvurun.

Parça ve sarf malzemeleri değiştirme

Toner kartuşunu değiştirme

1 Ön kapağı açın.

Uyarı—Hasar Tehlikesi: Elektrostatik yük boşaltmanın neden olabileceği hasarları önlemek için yazıcının iç kısmına erişmeden veya temas etmeden önce yazıcının açıkta kalan metal gövdesinin herhangi bir yerine dokunun.

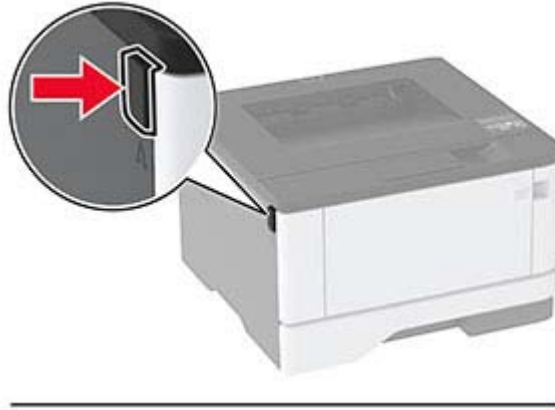

2 Görüntüleme ünitesini çıkarın.



3 Mavi mandalı çevirin ve ardından kullanılmış toner kartuşunu görüntüleme ünitesinden çıkarın.

Uyarı—Hasar Tehlikesi: Görüntüleme ünitesini 10 dakikadan daha uzun süre doğrudan ışık altında bırakmayın. Uzun süreli ışığa maruz kalması, yazdırma kalitesi sorunlarına neden olabilir.

Uyarı—Hasar Tehlikesi: Fotoğraf iletkeni tamburuna dokunmayın. Dokunmanız gelecekteki yazdırma işlerinin kalitesini etkileyebilir.

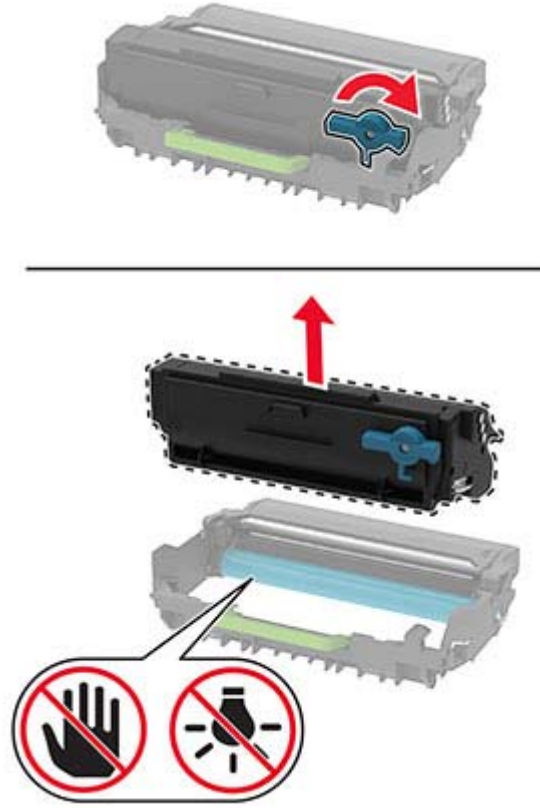

- 4 Yeni toner kartuşunu ambalajından çıkarın.
- 5 Toneri yeniden dağıtmak için toner kartuşunu sallayın.

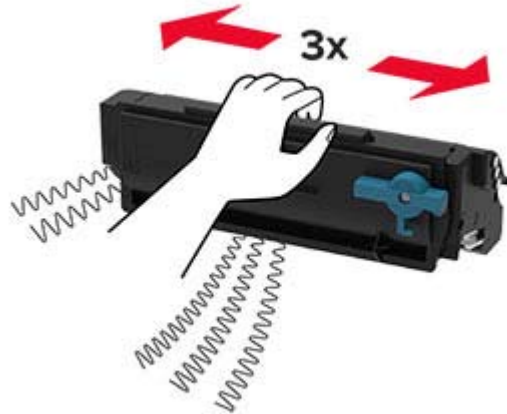

- 6 Yeni toner kartuşunu yerine *oturana* kadar görüntüleme ünitesine takın.

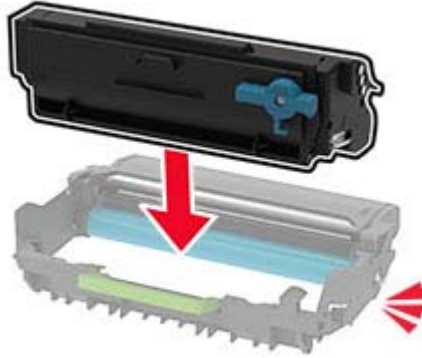

- 7 Görüntüleme ünitesini takın.



- 8 Kapağı kapatın.

Görüntüleme ünitesini deęiřtirme

- 1 Ön kapaęı açın.

Uyarı—Hasar Tehlikesi: Elektrostatik yük boşaltmanın neden olabileceęi hasarları önlemek için yazıcının iç kısmına erişmeden veya temas etmeden önce yazıcının açıkta kalan metal gövdesinin herhangi bir yerine dokununuz.

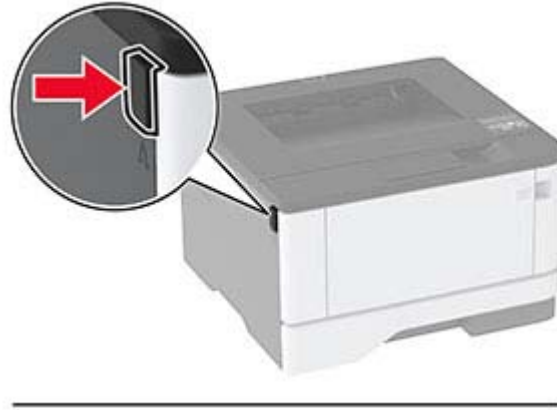

2 Kullanılmış görüntüleme ünitesini çıkarın.



- 3 Mavi mandalı çevirin ve ardından toner kartuşunu kullanılmış görüntüleme ünitesinden çıkarın.

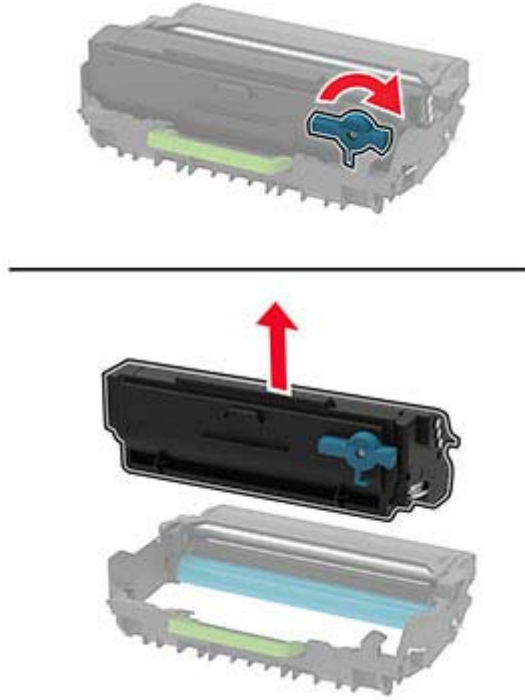

- 4 Yeni görüntüleme ünitesini ambalajından çıkarın ve ardından toner kartuşunu yerine *oturana* kadar takın.

Uyarı—Hasar Tehlikesi: Görüntüleme ünitesini 10 dakikadan daha uzun süre doğrudan ışık altında bırakmayın. Uzun süreli ışığa maruz kalması, yazdırma kalitesi sorunlarına neden olabilir.

Uyarı—Hasar Tehlikesi: Fotoğraf iletkeni tamburuna dokunmayın. Dokunmanız gelecekteki yazdırma işlerinin kalitesini etkileyebilir.

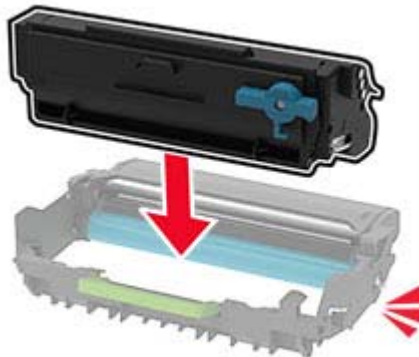

5 Yeni görüntüleme ünitesini takın.



6 Kapağı kapatın.

Tepsiyi değiştirme

1 Kullanılmış tepsiyi çıkarın.



2 Yeni tepsiyi paketinden çıkarın.

3 Yeni tepsiyi takın.



Alma silindir grubunu değiştirme

1 Yazıcıyı kapatın.

2 Güç kablosunu prizden çekin ve ardından yazıcıdan çıkarın.

3 Ön kapağı açın.

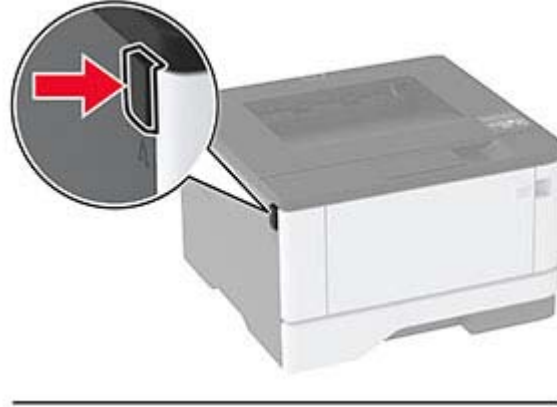

4 Görüntüleme ünitesini çıkarın.



5 Ön kapağı kapatın.

6 Tepsiyi çıkarın.



7 Yazıcıyı kenar kısmının üzerine yerleştirin.

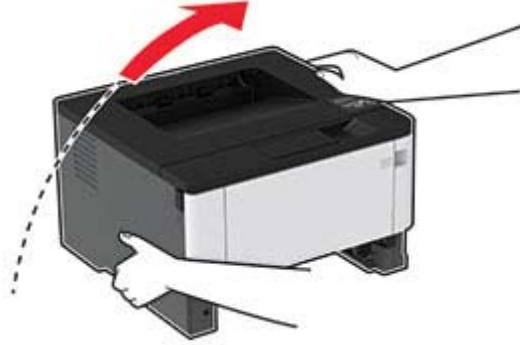

8 Kullanılmış alma silindiri grubunu çıkarın.



9 Yeni alma silindiri grubunu ambalajından çıkarın.

Not: Kirlenmeyi önlemek için ellerinizin temiz olduğundan emin olun.

10 Yeni alma silindiri grubunu takın.

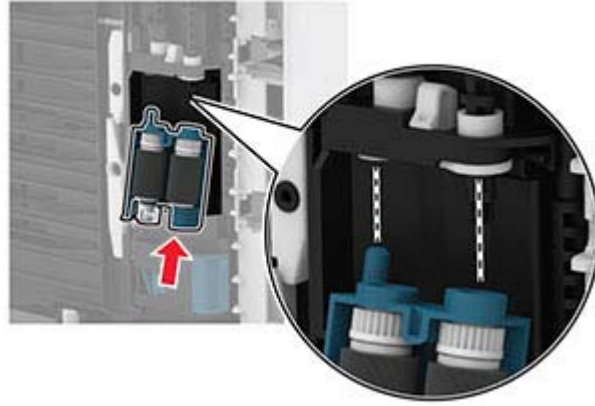

11 Yazıcıyı orijinal konumuna yerleştirin ve ardından tepsiyi takın.

12 Ön kapağı açın.

13 Görüntüleme ünitesini takın.

14 Ön kapağı kapatın.

15 Güç kablosunu yazıcıya ve ardından bir prize bağlayın.

⚠ DİKKAT-YARALANMA TEHLİKESİ: Yangın veya elektrik çarpması riskini önlemek için güç kablosunu ürünün yakınındaki ve kolay erişilebilir bir konumdaki uygun şekilde tanımlanmış ve doğru şekilde topraklanmış bir elektrik prizine bağlayın.

16 Yazıcıyı açın.

Tepsi ayırma silindirini deęiřtirme

- 1 Tepsiyi ıkarın ve ardından kullanılan ayırma silindirini ıkarın.



- 2 Yeni ayırma silindirini ambalajından ıkarın.

Not: Kirlenmeyi onlemek iin ellerinizin temiz olduęundan emin olun.

- 3 Yeni ayırma silindirini takın.

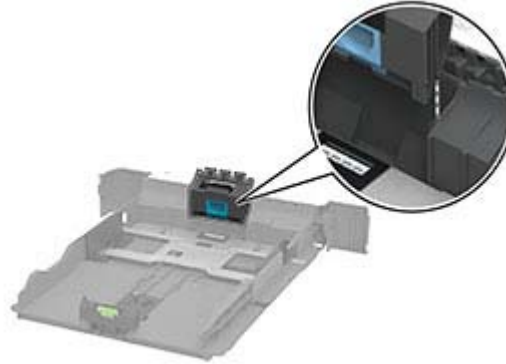

- 4 Tepsiyi takın.



Sarf malzemesi kullanım sayaçlarını sıfırlama

1 Kontrol panelinden şuraya gidin:

Ayarlar > **OK** > Aygıt > **OK** > Bakım > **OK** > Yapıl. Menü > **OK** > Sarf Malzemesi Kullanımı ve Sayaçlar > **OK**

2 Sıfırlamak istediğiniz sarf malzemesi sayacını belirleyin.

Uyarı—Hasar Tehlikesi: Kullanım ve iade programı sözleşme koşulları kapsamında olmayan sarf malzemeleri ve parçalar sıfırlanabilir ve yeniden üretilebilir. Ancak üretici garantisi, orijinal olmayan sarf malzemelerinden veya parçalardan kaynaklanan zararları kapsamaz. Doğru şekilde yeniden üretilmemiş sarf malzemelerindeki ya da parçalardaki sayaçların sıfırlanması yazıcınıza zarar verebilir. Sarf malzemesi ya da parça sayacı sıfırlandıktan sonra yazıcınız sıfırlama öğesinin var olduğunu gösteren bir hata görüntüleyebilir.

Yazıcı parçalarını temizleme

Yazıcıyı temizleme

 **DİKKAT—ÇARPILMA TEHLİKESİ:** Yazıcının dışını temizlerken elektrik çarpması riskine engel olmak için,güç kablosunu prizden çekin ve yazıcıya takılı tüm kabloları çıkarın.

Notlar:

- Bu görevi birkaç ayda bir uygulayın.
- Yazıcı garantisi, yazıcıyı yanlış tutmaktan kaynaklanan hasarları kapsamaz.

1 Yazıcıyı kapatın ve güç kablosunun fişini elektrik prizinden çekin.

2 Standart kutu ve çok amaçlı besleyicideki kağıdı çıkarın.

3 Yumuşak bir fırça veya elektrikli süpürgeyle yazıcının çevresindeki toz, tüy ve kağıt parçalarını çıkarın.

4 Yazıcının dışını nemli, yumuşak ve hav bırakmayan bir bezle silin.

Notlar:

- Evde kullanılan türden temizleme maddeleri ve deterjan kullanmayın; yazıcının yüzeyine zarar verebilir.
- Temizleme işlemi sonrasında yazıcının her tarafının kuru olduğundan emin olun.

5 Güç kablosunu prize takın ve ardından yazıcıyı açın.

 **DİKKAT—YARALANMA TEHLİKESİ:** Yangın veya elektrik çarpmasını önlemek için güç kablosunu ürünün yakınındaki ve kolay erişilebilir bir konumdaki uygun bir şekilde tanımlanan ve doğru bir şekilde topraklanan elektrik prizine bağlayın.

Alma silindiri grubunu temizleme

1 Yazıcıyı kapatın.

2 Güç kablosunu prizden çekin ve ardından yazıcıdan çıkarın.

3 Ön kapağı açın.

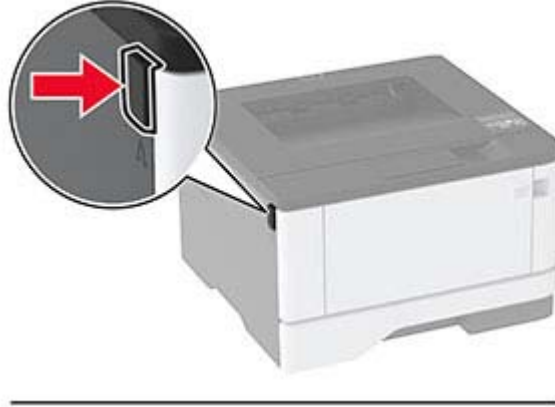

4 Görüntüleme ünitesini çıkarın.



5 Ön kapağı kapatın.

6 Tepsiyi çıkarın.



7 Yazıcıyı kenar kısmının üzerine yerleştirin.

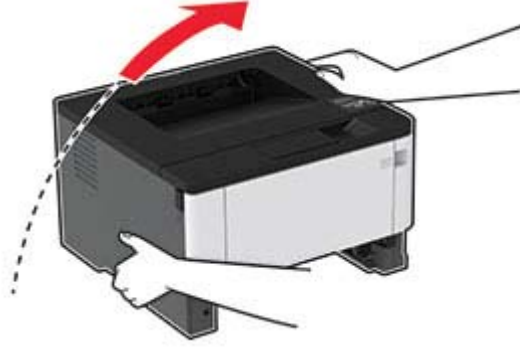

8 Alma silindiri grubunu çıkarın.



9 Yumuşak, tüy bırakmayan bir beze izopropil alkol uygulayıp alma silindiri grubunu silin.

10 Alma silindiri grubunu takın.

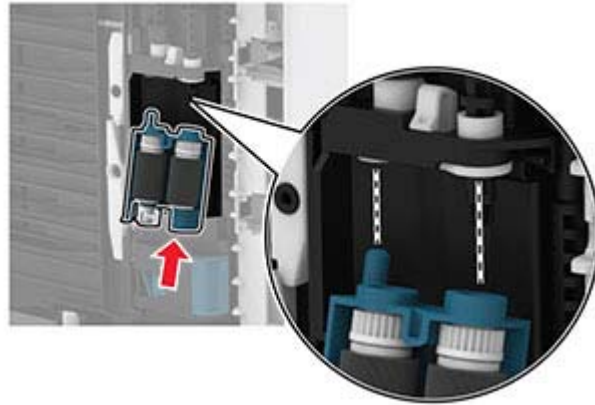

11 Yazıcıyı orijinal konumuna yerleştirin ve ardından tepsiyi takın.

12 Ön kapağı açın.

13 Görüntüleme ünitesini takın.

14 Ön kapağı kapatın.

15 Güç kablosunu yazıcıya ve ardından bir prize bağlayın.

⚠ DİKKAT-YARALANMA TEHLİKESİ: Yangın veya elektrik çarpması riskini önlemek için güç kablosunu ürünün yakınındaki ve kolay erişilebilir bir konumdaki uygun şekilde tanımlanmış ve doğru şekilde topraklanmış bir elektrik prizine bağlayın.

16 Yazıcıyı açın.

Enerji ve kağıt tasarrufu

Güç tasarrufu modu ayarlarını yapılandırma

Uyku modu

1 Kontrol panelinden şuraya gidin:

Ayarlar > **OK** > Aygıt > **OK** > Güç Yönetimi > **OK** > Zaman Aşırımları > **OK** > Uyku Modu > **OK**

2 Yazıcının Uyku moduna girmeden önce boşta bekleyeceği süreyi girin.

Hazırda Bekleme modu

1 Kontrol panelinden şuraya gidin:

Ayarlar > **OK** > Aygıt > **OK** > Güç Yönetimi > **OK** > Zaman Aşırımları > **OK** > Hazırda Bekleme Zaman Aşımı > **OK**

2 Yazıcının Hazırda Bekleme moduna girmeden önce bekleyeceği süreyi seçin.

Notlar:

- Yeni bir yazdırma işi göndermeden önce yazıcıyı, Hazırda Bekleme modundan çıkardığınızdan emin olun.
- Yazıcıyı Hazırda Bekleme modundan çıkarmak için güç düğmesine basın.
- Embedded Web Server, yazıcı Hazırda Bekleme modundayken devre dışıdır.

Sarf malzemelerinden tasarruf etme

- Kağıdın her iki tarafına yazdırın.

Not: Çift taraflı yazdırma, yazdırma sürücüsündeki varsayılan ayardır.

- Tek bir kağıt yaprağına birden çok sayfa yazdırır.
- Yazdırmadan önce belgenin nasıl görüldüğünü incelemek için ön izleme özelliğini kullanın.
- İçeriğinin ve biçiminin doğru olduğundan emin olmak belgelerinizin bir kopyasını yazdırın.

Yazıcıyı başka bir yere taşıma

⚠ DİKKAT-YARALANMA TEHLİKESİ: Yazıcının ağırlığı 20 kg'dan (44 lb) fazlaysa yazıcıyı güvenli bir şekilde kaldırmak için iki veya daha fazla kişi gerekebilir.

⚠ DİKKAT-YARALANMA TEHLİKESİ: Yangın veya elektrik çarpmasını önlemek için yalnızca bu ürünle birlikte verilen güç kablosunu veya üretici onaylı yedek güç kablolarını kullanın.

⚠ DİKKAT-YARALANMA TEHLİKESİ: Yazıcı taşınırken yaralanmaların veya yazıcının hasar görmesinin önüne geçmek için aşağıdaki kurallara uyun:

- Tüm kapakların ve tepsilerin kapalı olduğundan emin olun.
- Yazıcıyı kapatın ve güç kablosunun fişini elektrik prizinden çekin.
- Yazıcıdan tüm kordon ve kabloları çıkarın.

- Yazıcının ayrı, yerde duran isteğe bağlı tepsileri varsa veya yazıcıya çıkış seçenekleri takılıysa yazıcıyı taşımadan önce bunları çıkarın.
- Yazıcıda tekerlekli taban varsa dikkatli bir şekilde yeni konuma tekerlekleri kullanarak taşıyın. Eşiklerden ve kırılmış zemin üstünden geçerken dikkatli olun.
- Yazıcıda bir tekerlekli taban yoksa ancak isteğe bağlı tepsilerle veya çıkış seçenekleriyle yapılandırılmışsa çıkış seçeneklerini kaldırın ve yazıcıyı tepsilerden kaldırın. Yazıcıyı ve herhangi bir seçeneği aynı anda kaldırmaya çalışmayın.
- Yazıcıyı kaldırmak için mutlaka tutma yerlerini kullanın.
- Yazıcıyı taşımak için kullanılan tekerlekli aracın taşıyıcı yüzeyi, yazıcının tabanının tamamının oturabileceği genişlikte olmalıdır.
- Donanım seçeneklerini taşımak için kullanılan tekerlekli araçların taşıyıcı yüzeyi, seçeneklerin boyutlarına uygun büyüklükte olmalıdır.
- Yazıcıyı dik tutun.
- Ciddi sarsma hareketlerinden kaçının.
- Yazıcıyı yere bırakırken parmaklarınızın altında olmadığından emin olun.
- Yazıcının çevresinde yeterince boş alan olmasını sağlayın.

Not: Hatalı taşımadan kaynaklanan yazıcı hasarları yazıcı garantisinin kapsamında değildir.

Yazıcıyı uzak bir yere nakletme

Yazıcıyı uzak bir yere naklederken, orijinal paketini kullanın veya yazıcıyı satın aldığınız yerle görüşün.

Sorun giderme

Yazdırma sorunları

Yazdırma kalitesi sorunları

Yaşadığınız yazdırma kalitesi sorununa benzeyen görüntüyü bulun ve ardından sorun çözme adımlarını okumak için görüntünün altındaki bağlantıya tıklayın.



[80. sayfadaki "Boş veya beyaz sayfalar"](#)



[80. sayfadaki "Koyu baskı"](#)



[82. sayfadaki "İnce çizgiler doğru şekilde yazdırılmamış"](#)



[82. sayfadaki "Katlanmış veya buruşmuş kağıt"](#)



[83. sayfadaki "Gri artalan"](#)



[91. sayfadaki "Açık renk yatay şeritler"](#)



[84. sayfadaki "Hatalı kenar boşlukları"](#)



[85. sayfadaki "Açık yazdırma"](#)



[86. sayfadaki "Benekli baskı ve noktalar"](#)



[87. sayfadaki "Kağıt kıvrılması"](#)



[89. sayfadaki "Yamuk veya eğik baskılar"](#)



[94. sayfadaki "Tekrarlayan kusurlar"](#)



89. sayfadaki "Tamamen siyah sayfalar"



90. sayfadaki "Kesik metin veya resim"



90. sayfadaki "Toner kolayca siliniyor"



93. sayfadaki "Koyu renk dikey şeritler"



93. sayfadaki "Dikey koyu hatlar veya çizgiler"

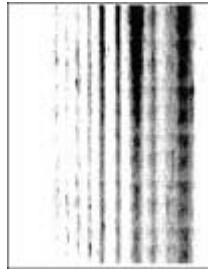

94. sayfadaki "Eksik yazdırma ile koyu renk dikey çizgiler"



92. sayfadaki "Açık renk dikey şeritler"



92. sayfadaki "Dikey beyaz çizgiler"

Yazdırma kalitesi kötü

Boş veya beyaz sayfalar

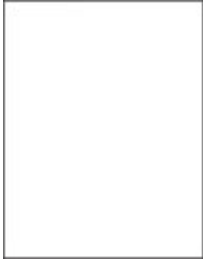

Bayinizle [iletişime geçin](#).

Koyu baskı



Not: Sorunu çözmeden önce Yazdırma Kalitesi Sınama Sayfalarını yazdırın. Kontrol panelinden **Ayarlar** > **Sorun Giderme** > **Yazdırma Kalitesi Sınama Sayfaları** yoluna gidin. Dokunmatik olmayan ekrana sahip yazıcı modellerinde ayarlarda gezinmek için **OK** tuşuna basın.

İşlem	Evet	Hayır
<p>Adım 1</p> <p>a Yazıcıda orijinal ve desteklenen bir toner kartuşu kullanılıp kullanılmadığını kontrol edin.</p> <p>Not: Kartuş desteklenmiyorsa desteklenen bir kartuş takın.</p> <p>b Belgeyi yazdırın.</p> <p>Baskı koyu mu?</p>	2 adıma gidin.	Sorun çözüldü.
<p>Adım 2</p> <p>a Yazıcıyı kapatın, yaklaşık 10 saniye bekleyin ve ardından yazıcıyı açın.</p> <p>b Toner koyuluğunu azaltın. Kontrol panelinden şuraya gidin: Ayarlar > Yazdırma > Kalite > Toner Koyuluğu</p> <p>c Belgeyi yazdırın.</p> <p>Baskı koyu mu?</p>	3 adıma gidin.	Sorun çözüldü.
<p>Adım 3</p> <p>a İşletim sisteminize bağlı olarak kağıt türünü Yazdırma Tercihleri veya Yazdır iletişim kutusundan belirleyin.</p> <p>Notlar:</p> <ul style="list-style-type: none"> Ayarın, yüklenen kağıtla uyduğundan emin olun. Bu ayarı yazıcı kontrol panelinden de değiştirebilirsiniz. Ayarlar > Kağıt > Tepsi Yapılandırması > Kağıt Boyutu/Türü ögesine gidin. <p>b Belgeyi yazdırın.</p> <p>Baskı koyu mu?</p>	4 adıma gidin.	Sorun çözüldü.
<p>Adım 4</p> <p>Kağıdın dokulu veya sert yüzeyli olup olmadığını kontrol edin.</p> <p>Dokulu veya sert yüzeyli kağıda mı yazdırıyorsunuz?</p>	5 adıma gidin.	6. adıma gidin.
<p>Adım 5</p> <p>a Dokulu kağıdı düz kağıtla değiştirin.</p> <p>b Belgeyi yazdırın.</p> <p>Baskı koyu mu?</p>	6 adıma gidin.	Sorun çözüldü.
<p>Adım 6</p> <p>a Yeni bir paketten kağıt yükleyin.</p> <p>Not: Kağıt yüksek nem nedeniyle nemi emiyor. Kağıdı kullanmaya hazır olana kadar orijinal paketinde saklayın.</p> <p>b Belgeyi yazdırın.</p> <p>Baskı koyu mu?</p>	Bayinizle iletişime geçin .	Sorun çözüldü.

İnce çizgiler doğru şekilde yazdırılmamış



Not: Sorunu çözmeden önce Yazdırma Kalitesi Sınama Sayfalarını yazdırın. Kontrol panelinden **Ayarlar > Sorun Giderme > Yazdırma Kalitesi Sınama Sayfaları** yoluna gidin. Dokunmatik olmayan ekrana sahip yazıcı modellerinde ayarlarda gezinmek için **OK** tuşuna basın.

İşlem	Evet	Hayır
<p>Adım 1</p> <p>a Yazıcıda orijinal ve desteklenen bir toner kartuşu kullanılıp kullanılmadığını kontrol edin.</p> <p>Not: Kartuş desteklenmiyorsa desteklenen bir kartuş takın.</p> <p>b Belgeyi yazdırın.</p> <p>İnce çizgiler doğru şekilde yazdırılmamış mı?</p>	2 adıma gidin.	Sorun çözüldü.
<p>Adım 2</p> <p>a Toner koyuluğunu artırın. Kontrol panelinden şuraya gidin: Ayarlar > Yazdırma > Kalite > Toner Koyuluğu</p> <p>b Belgeyi yazdırın.</p> <p>İnce çizgiler doğru şekilde yazdırılmamış mı?</p>	Bayinizle iletişime geçin .	Sorun çözüldü.

Katlanmış veya buruşmuş kağıt



Not: Sorunu çözmeden önce Yazdırma Kalitesi Sınama Sayfalarını yazdırın. Kontrol panelinden **Ayarlar > Sorun Giderme > Yazdırma Kalitesi Sınama Sayfaları** yoluna gidin. Dokunmatik olmayan ekrana sahip yazıcı modellerinde ayarlarda gezinmek için **OK** tuşuna basın.

İşlem	Evet	Hayır
<p>Adım 1</p> <p>a Yazıcıda orijinal ve desteklenen bir toner kartuşu kullanılıp kullanılmadığını kontrol edin.</p> <p>Not: Kartuş desteklenmiyorsa desteklenen bir kartuş takın.</p> <p>b Belgeyi yazdırın.</p> <p>Kağıt katlanmış veya buruşmuş mu?</p>	2 adıma gidin.	Sorun çözüldü.
<p>Adım 2</p> <p>a Yeni bir paketten kağıt yükleyin.</p> <p>Not: Kağıt yüksek nem nedeniyle nemi emiyor. Kağıdı kullanmaya hazır olana kadar orijinal paketinde saklayın.</p> <p>b Belgeyi yazdırın.</p> <p>Kağıt katlanmış veya buruşmuş mu?</p>	3 adıma gidin.	Sorun çözüldü.
<p>Adım 3</p> <p>a İşletim sisteminize bağlı olarak kağıt türünü Yazdırma Tercihleri veya Yazdır iletişim kutusundan belirleyin.</p> <p>Notlar:</p> <ul style="list-style-type: none"> Ayarın, yüklenen kağıtla uyduğundan emin olun. Bu ayarı yazıcı kontrol panelinden de değiştirebilirsiniz. <p>Ayarlar > Kağıt > Tepsi Yapılandırması > Kağıt Boyutu/Türü ögesine gidin.</p> <p>b Belgeyi yazdırın.</p> <p>Kağıt katlanmış veya buruşmuş mu?</p>	Bayinizle iletişime geçin .	Sorun çözüldü.

Gri artalan

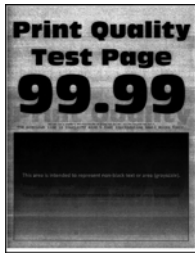

Not: Sorunu çözmeden önce Yazdırma Kalitesi Sınama Sayfalarını yazdırın. Kontrol panelinden **Ayarlar > Sorun Giderme > Yazdırma Kalitesi Sınama Sayfaları** yoluna gidin. Dokunmatik olmayan ekrana sahip yazıcı modellerinde ayarlarda gezinmek için **OK** tuşuna basın.

İşlem	Evet	Hayır
<p>Adım 1</p> <p>a Yazıcıyı kapatın, 10 saniye bekleyin ve ardından yazıcıyı açın.</p> <p>b Toner koyuluğunu azaltın. Kontrol panelinden şuraya gidin: Ayarlar > Yazdırma > Kalite > Toner Koyuluğu</p> <p>c Belgeyi yazdırın.</p> <p>Baskılarda gri arka plan mı beliriyor?</p>	2 adıma gidin.	Sorun çözüldü.
<p>Adım 2</p> <p>a Yazıcıda orijinal ve desteklenen bir toner kartuşu kullanılıp kullanılmadığını kontrol edin. Not: Toner kartuşu desteklenmiyorsa desteklenen bir toner kartuşu takın.</p> <p>b Belgeyi yazdırın.</p> <p>Baskılarda gri arka plan mı beliriyor?</p>	3 adıma gidin.	Sorun çözüldü.
<p>Adım 3</p> <p>a İşletim sisteminize bağlı olarak kağıt türünü Yazdırma Tercihleri veya Yazdır iletişim kutusundan belirleyin.</p> <p>Notlar:</p> <ul style="list-style-type: none"> Ayarın, yüklenen kağıtla uyduğundan emin olun. Bu ayarı yazıcı kontrol panelinden de değiştirebilirsiniz. Ayarlar > Kağıt > Tepsi Yapılandırması > Kağıt Boyutu/Türü ögesine gidin. <p>b Belgeyi yazdırın.</p> <p>Baskılarda gri arka plan mı beliriyor?</p>	Bayinizle iletişime geçin .	Sorun çözüldü.

Hatalı kenar boşlukları



Not: Sorunu çözmeden önce Yazdırma Kalitesi Sınama Sayfalarını yazdırın. Kontrol panelinden **Ayarlar > Sorun Giderme > Yazdırma Kalitesi Sınama Sayfaları** yoluna gidin. Dokunmatik olmayan ekrana sahip yazıcı modellerinde ayarlarda gezinmek için **OK** tuşuna basın.

İşlem	Evet	Hayır
<p>Adım 1</p> <p>a Kağıt kılavuzlarını yüklediğiniz kağıtlar için doğru konuma getirin.</p> <p>b Belgeyi yazdırın.</p> <p>Marjlar doğru mu?</p>	Sorun çözüldü.	2 adıma gidin.
<p>Adım 2</p> <p>a İşletim sisteminize bağlı olarak, kağıt boyutunu Yazdırma Tercihleri veya Yazdır iletişim kutusundan belirleyin.</p> <p>Notlar:</p> <ul style="list-style-type: none"> Ayarın, yüklenen kağıtla uyduğundan emin olun. Bu ayarı yazıcı kontrol panelinden de değiştirebilirsiniz. Ayarlar > Kağıt > Tepsi Yapılandırması > Kağıt Boyutu/Türü ögesine gidin. <p>b Belgeyi yazdırın.</p> <p>Marjlar doğru mu?</p>	Sorun çözüldü.	Bayinizle iletişime geçin .

Açık yazdırma



Not: Sorunu çözmeden önce Yazdırma Kalitesi Sınama Sayfalarını yazdırın. Kontrol panelinden **Ayarlar > Sorun Giderme > Yazdırma Kalitesi Sınama Sayfaları** yoluna gidin. Dokunmatik olmayan ekrana sahip yazıcı modellerinde ayarlarda gezinmek için **OK** tuşuna basın.

İşlem	Evet	Hayır
<p>Adım 1</p> <p>a Yazıcıda orijinal ve desteklenen bir toner kartuşu kullanılıp kullanılmadığını kontrol edin.</p> <p>Not: Kartuş desteklenmiyorsa desteklenen bir kartuş takın.</p> <p>b Belgeyi yazdırın.</p> <p>Baskı açık mı?</p>	2 adıma gidin.	Sorun çözüldü.

İşlem	Evet	Hayır
<p>Adım 2</p> <p>a Yazıcıyı kapatın, yaklaşık 10 saniye bekleyin ve ardından yazıcıyı açın.</p> <p>b Toner koyuluğunu artırın. Kontrol panelinden şuraya gidin: Ayarlar > Yazdırma > Kalite > Toner Koyuluğu</p> <p>c Belgeyi yazdırın.</p> <p>Baskı açık mı?</p>	3 adıma gidin.	Sorun çözüldü.
<p>Adım 3</p> <p>a İşletim sisteminize bağlı olarak kağıt türünü Yazdırma Tercihleri veya Yazdır iletişim kutusundan belirleyin.</p> <p>Notlar:</p> <ul style="list-style-type: none"> • Ayarın, yüklenen kağıtla uyduğundan emin olun. • Bu ayarı yazıcı kontrol panelinden de değiştirebilirsiniz. Ayarlar > Kağıt > Tepsi Yapılandırması > Kağıt Boyutu/Türü ögesine gidin <p>b Belgeyi yazdırın.</p> <p>Baskı açık mı?</p>	4 adıma gidin.	Sorun çözüldü.
<p>Adım 4</p> <p>Yazdırma çözünürlüğünün 600 dpi olarak ayarlanıp ayarlanmadığını kontrol edin.</p> <p>a Kontrol panelinden şuraya gidin: Ayarlar > Yazdırma > Kalite > Yazdırma Çözünürlüğü</p> <p>b Belgeyi yazdırın.</p> <p>Baskı açık mı?</p>	5 adıma gidin.	Sorun çözüldü.
<p>Adım 5</p> <p>Toner kartuşunun durumunu kontrol edin ve gerekirse değiştirin.</p> <p>a Kontrol panelinden şuraya gidin: Durum/Sarf Malzemeleri > Sarf Malzemeleri</p> <p>b Belgeyi yazdırın.</p> <p>Baskı açık mı?</p>	Bayinizle iletişime geçin .	Sorun çözüldü.

Benekli baskı ve noktalar



Not: Sorunu çözmeden önce Yazdırma Kalitesi Sınama Sayfalarını yazdırın. Kontrol panelinden **Ayarlar > Sorun Giderme > Yazdırma Kalitesi Sınama Sayfaları** yoluna gidin. Dokunmatik olmayan ekrana sahip yazıcı modellerinde ayarlarda gezinmek için **OK** tuşuna basın.

İşlem	Evet	Hayır
<p>Adım 1</p> <p>a Yazıcıda orijinal ve desteklenen bir toner kartuşu kullanılıp kullanılmadığını kontrol edin.</p> <p>Not: Kartuş desteklenmiyorsa desteklenen bir kartuş takın.</p> <p>b Belgeyi yazdırın.</p> <p>Baskı benekli mi?</p>	2 adıma gidin.	Sorun çözüldü.
<p>Adım 2</p> <p>Yazıcıda toner sızmasından kaynaklı kirlenme olup olmadığını kontrol edin.</p> <p>Yazıcıda toner sızıntısı yok mu?</p>	3 adıma gidin.	Bayinizle iletişime geçin .
<p>Adım 3</p> <p>a Görüntüleme ünitesinin durumunu kontrol edin. Kontrol panelinden şuraya gidin: Ayarlar > Raporlar > Aygıt > Aygıt İstatistikleri</p> <p>b Yazdırılan sayfaların Sarf Malzemesi Bilgileri bölümünden görüntüleme ünitesinin durumunu kontrol edin.</p> <p>Görüntüleme ünitesi tükenmek üzere mi?</p>	4 adıma gidin.	Bayinizle iletişime geçin .
<p>Adım 4</p> <p>a Görüntüleme ünitesini değiştirin.</p> <p>b Belgeyi yazdırın.</p> <p>Baskı benekli mi?</p>	Bayinizle iletişime geçin .	Sorun çözüldü.

Kağıt kıvrılması



İşlem	Evet	Hayır
<p>Adım 1</p> <p>a Yüklene kağıdın desteklenip desteklenmediğini kontrol edin. Not: Kağıt desteklenmiyorsa desteklenen bir kağıt yükleyin.</p> <p>b Belgeyi yazdırın.</p> <p>Kağıt kıvrılıyor mu?</p>	2 adıma gidin.	Sorun çözüldü.
<p>Adım 2</p> <p>a Yazıcıda orijinal ve desteklenen bir toner kartuşu kullanılıp kullanılmadığını kontrol edin. Not: Kartuş desteklenmiyorsa desteklenen bir kartuş takın.</p> <p>b Belgeyi yazdırın.</p> <p>Kağıt kıvrılıyor mu?</p>	3 adıma gidin.	Sorun çözüldü.
<p>Adım 3</p> <p>a Tepsideki kılavuzları yüklediğiniz kağıtlar için doğru konuma getirin.</p> <p>b Belgeyi yazdırın.</p> <p>Kağıt kıvrılıyor mu?</p>	4 adıma gidin.	Sorun çözüldü.
<p>Adım 4</p> <p>a İşletim sisteminize bağlı olarak Yazdırma Tercihleri veya Yazdır iletişim kutusundan kağıt boyutunu ve kağıt türünü belirtin.</p> <p>Notlar:</p> <ul style="list-style-type: none"> Ayarların yüklene kağıtla uyduğundan emin olun. Bu ayarları yazıcı kontrol panelinden de değiştirebilirsiniz. <p>Ayarlar > Kağıt > Tepsi Yapılandırması > Kağıt Boyutu/Türü öğesine gidin. Dokunmatik olmayan ekrana sahip yazıcı modellerinde ayarlarda gezinmek için OK tuşuna basın.</p> <p>b Belgeyi yazdırın.</p> <p>Kağıt kıvrılıyor mu?</p>	5 adıma gidin.	Sorun çözüldü.
<p>Adım 5</p> <p>a Kağıdı çıkarın, ters çevirin ve tekrar yükleyin.</p> <p>b Belgeyi yazdırın.</p> <p>Kağıt kıvrılıyor mu?</p>	6 adıma gidin.	Sorun çözüldü.
<p>Adım 6</p> <p>a Yeni bir paketten kağıt yükleyin. Not: Kağıt yüksek nem nedeniyle nemi emiyor. Kağıdı kullanmaya hazır olana kadar orijinal paketinde saklayın.</p> <p>b Belgeyi yazdırın.</p> <p>Kağıt kıvrılıyor mu?</p>	Bayinizle iletişime geçin .	Sorun çözüldü.

Yamuk veya eğik baskılar



Not: Sorunu çözmeden önce Yazdırma Kalitesi Sınama Sayfalarını yazdırın. Kontrol panelinden **Ayarlar > Sorun Giderme > Yazdırma Kalitesi Sınama Sayfaları** yoluna gidin. Dokunmatik olmayan ekrana sahip yazıcı modellerinde ayarlarda gezinmek için **OK** tuşuna basın.

İşlem	Evet	Hayır
<p>Adım 1</p> <p>a Tepsiyi dışarı doğru çekin.</p> <p>b Kağıdı çıkarın ve ardından yeni bir paketten kağıt yükleyin.</p> <p>Not: Kağıt yüksek nem nedeniyle nemi emiyor. Kağıdı kullanmaya hazır olana kadar orijinal paketinde saklayın.</p> <p>c Kağıt kılavuzunu sıkıştırın ve yüklediğiniz kağıt boyutu için doğru konuma kaydırın.</p> <p>d Tepsiyi takın.</p> <p>e Belgeyi yazdırın.</p> <p>Baskı yamuk veya eğik mi?</p>	2 adıma gidin.	Sorun çözüldü.
<p>Adım 2</p> <p>a Desteklenen bir kağıda yazdırıp yazdırmadığınızı kontrol edin.</p> <p>b Belgeyi yazdırın.</p> <p>Baskı yamuk veya eğik mi?</p>	Bayinizle iletişime geçin .	Sorun çözüldü.

Tamamen siyah sayfalar



Not: Sorunu çözmeden önce Yazdırma Kalitesi Sınama Sayfalarını yazdırın. Kontrol panelinden **Ayarlar > Sorun Giderme > Yazdırma Kalitesi Sınama Sayfaları** yoluna gidin. Dokunmatik olmayan ekrana sahip yazıcı modellerinde ayarlarda gezinmek için **OK** tuşuna basın.

İşlem	Evet	Hayır
<p>a Yazıcıda orijinal ve desteklenen bir toner kartuşu kullanılıp kullanılmadığını kontrol edin.</p> <p>Not: Toner kartuşu desteklenmiyorsa desteklenen bir toner kartuşu takın.</p> <p>b Belgeyi yazdırın.</p> <p>Yazıcı tamamen siyah sayfalar yazdırıyor mu?</p>	Bayinizle iletişime geçin .	Sorun çözüldü.

Kesik metin veya resim



Not: Sorunu çözmeden önce Yazdırma Kalitesi Sınama Sayfalarını yazdırın. Kontrol panelinden **Ayarlar > Sorun Giderme > Yazdırma Kalitesi Sınama Sayfaları** yoluna gidin. Dokunmatik olmayan ekrana sahip yazıcı modellerinde ayarlarda gezinmek için **OK** tuşuna basın.

İşlem	Evet	Hayır
<p>a Yazıcıda orijinal ve desteklenen bir toner kartuşu kullanılıp kullanılmadığını kontrol edin.</p> <p>Not: Toner kartuşu desteklenmiyorsa desteklenen bir toner kartuşu takın.</p> <p>b Belgeyi yazdırın.</p> <p>Metinler veya görüntüler kesik mi?</p>	Bayinizle iletişime geçin .	Sorun çözüldü.

Toner kolayca siliniyor



Not: Sorunu çözmeden önce Yazdırma Kalitesi Sınama Sayfalarını yazdırın. Kontrol panelinden **Ayarlar > Sorun Giderme > Yazdırma Kalitesi Sınama Sayfaları** yoluna gidin. Dokunmatik olmayan ekrana sahip yazıcı modellerinde ayarlarda gezinmek için **OK** tuşuna basın.

İşlem	Evet	Hayır
<p>Adım 1</p> <p>a Yazıcıda orijinal ve desteklenen bir toner kartuşu kullanılıp kullanılmadığını kontrol edin.</p> <p>Not: Kartuş desteklenmiyorsa desteklenen bir kartuş takın.</p> <p>b Belgeyi yazdırın.</p> <p>Toner kolay siliniyor mu?</p>	2 adıma gidin.	Sorun çözüldü.
<p>Adım 2</p> <p>a İşletim sisteminize bağlı olarak kağıt türünü Yazdırma Tercihleri veya Yazdır iletişim kutusundan belirleyin.</p> <p>Notlar:</p> <ul style="list-style-type: none"> Ayarın, yüklenen kağıtla uyduğundan emin olun. Bu ayarı yazıcı kontrol panelinden de değiştirebilirsiniz. <p>Ayarlar > Kağıt > Tepsi Yapılandırması > Kağıt Boyutu/Türü öğesine gidin.</p> <p>b Belgeyi yazdırın.</p> <p>Toner kolay siliniyor mu?</p>	Bayinizle iletişime geçin .	Sorun çözüldü.

Açık renk yatay şeritler



Not: Sorunu çözmeden önce Yazdırma Kalitesi Sınama Sayfalarını yazdırın. Kontrol panelinden **Ayarlar > Sorun Giderme > Yazdırma Kalitesi Sınama Sayfaları** yoluna gidin. Dokunmatik olmayan ekrana sahip yazıcı modellerinde ayarlarda gezinmek için **OK** tuşuna basın.

İşlem	Evet	Hayır
<p>Adım 1</p> <p>a Yazıcıda orijinal ve desteklenen bir toner kartuşu kullanılıp kullanılmadığını kontrol edin.</p> <p>Not: Kartuş desteklenmiyorsa desteklenen bir kartuş takın.</p> <p>b Belgeyi yazdırın.</p> <p>Baskılarda hala açık renk yatay şeritler beliriyor mu?</p>	2 adıma gidin.	Sorun çözüldü.

İşlem	Evet	Hayır
<p>Adım 2</p> <p>a Yazıcıyı kapatın, yaklaşık 10 saniye bekleyin ve ardından yazıcıyı açın.</p> <p>b Belgeyi yazdırın.</p> <p>Baskılarda hala açık renk yatay şeritler beliriyor mu?</p>	<p>Bayinizle iletişime geçin.</p>	<p>Sorun çözüldü.</p>

Açık renk dikey şeritler



Not: Sorunu çözmeden önce Yazdırma Kalitesi Sınama Sayfalarını yazdırın. Kontrol panelinden **Ayarlar > Sorun Giderme > Yazdırma Kalitesi Sınama Sayfaları** yoluna gidin. Dokunmatik olmayan ekrana sahip yazıcı modellerinde ayarlarda gezinmek için **OK** tuşuna basın.

İşlem	Evet	Hayır
<p>a Yazıcıda orijinal ve desteklenen bir toner kartuşu kullanılıp kullanılmadığını kontrol edin.</p> <p>Not: Kartuş desteklenmiyorsa desteklenen bir kartuş takın.</p> <p>b Belgeyi yazdırın.</p> <p>Baskılarda hala açık renk dikey şeritler beliriyor mu?</p>	<p>Bayinizle iletişime geçin.</p>	<p>Sorun çözüldü.</p>

Dikey beyaz çizgiler



Not: Sorunu çözmeden önce Yazdırma Kalitesi Sınama Sayfalarını yazdırın. Kontrol panelinden **Ayarlar > Sorun Giderme > Yazdırma Kalitesi Sınama Sayfaları** yoluna gidin. Dokunmatik olmayan ekrana sahip yazıcı modellerinde ayarlarda gezinmek için **OK** tuşuna basın.

İşlem	Evet	Hayır
<p>Adım 1</p> <p>a Yazıcıda orijinal ve desteklenen bir toner kartuşu kullanılıp kullanılmadığını kontrol edin.</p> <p>Not: Kartuş desteklenmiyorsa desteklenen bir kartuş takın.</p> <p>b Belgeyi yazdırın.</p> <p>Baskılarda dikey beyaz çizgiler mi beliriyor?</p>	2 adıma gidin.	Sorun çözüldü.
<p>Adım 2</p> <p>Yavaş yazdırma sorunlarını giderin. Daha fazla bilgi için bkz. 97. sayfadaki "Yavaş yazdırılıyor".</p> <p>Baskılarda dikey beyaz çizgiler mi beliriyor?</p>	Bayinizle iletişime geçin .	Sorun çözüldü.

Koyu renk dikey şeritler



Not: Sorunu çözmeden önce Yazdırma Kalitesi Sınama Sayfalarını yazdırın. Kontrol panelinden **Ayarlar > Sorun Giderme > Yazdırma Kalitesi Sınama Sayfaları** yoluna gidin. Dokunmatik olmayan ekrana sahip yazıcı modellerinde ayarlarda gezinmek için **OK** tuşuna basın.

İşlem	Evet	Hayır
<p>a Yazıcıda orijinal ve desteklenen bir toner kartuşu kullanılıp kullanılmadığını kontrol edin.</p> <p>Not: Toner kartuşu desteklenmiyorsa desteklenen bir toner kartuşu takın.</p> <p>b Belgeyi yazdırın.</p> <p>Baskılarda koyu renk dikey şeritler beliriyor mu?</p>	Bayinizle iletişime geçin .	Sorun çözüldü.

Dikey koyu hatlar veya çizgiler



Not: Sorunu çözmeden önce Yazdırma Kalitesi Sınama Sayfalarını yazdırın. Kontrol panelinden **Ayarlar > Sorun Giderme > Yazdırma Kalitesi Sınama Sayfaları** yoluna gidin. Dokunmatik olmayan ekrana sahip yazıcı modellerinde ayarlarda gezinmek için **OK** tuşuna basın.

İşlem	Evet	Hayır
<p>a Yazıcıda orijinal ve desteklenen bir toner kartuşu kullanılıp kullanılmadığını kontrol edin.</p> <p>Not: Toner kartuşu desteklenmiyorsa desteklenen bir toner kartuşu takın.</p> <p>b Belgeyi yazdırın.</p> <p>Baskılarda dikey koyu hatlar veya çizgiler beliriyor mu?</p>	Bayinizle iletişime geçin .	Sorun çözüldü.

Eksik yazdırma ile koyu renk dikey çizgiler

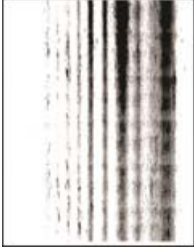

Bayinizle [iletişime geçin](#).

Tekrarlayan kusurlar



Bayinizle [iletişime geçin](#).

Yazdırma işleri yazdırılmıyor

İşlem	Evet	Hayır
<p>Adım 1</p> <p>a Yazdırmaya çalıştığınız belgeden, Yazdır iletişim kutusunu açın ve ardından doğru yazıcıyı seçip seçmediğinizi kontrol edin.</p> <p>b Belgeyi yazdırın.</p> <p>Belge yazdırıldı mı?</p>	Sorun çözüldü.	2 adıma gidin.

İşlem	Evet	Hayır
<p>Adım 2</p> <p>a Yazıcının açık olduğundan emin olun.</p> <p>b Ekranda görünen hata mesajlarını çözün.</p> <p>c Belgeyi yazdırın.</p> <p>Belge yazdırıldı mı?</p>	Sorun çözüldü.	3 adıma gidin.
<p>Adım 3</p> <p>a Bağlantı noktalarının çalışıyor olduğundan ve kabloların bilgisayara ve yazıcıya sıkıca bağlandığından emin olun. Daha fazla bilgi için yazıcınızla birlikte gelen kurma belgelerine bakın.</p> <p>b Belgeyi yazdırın.</p> <p>Belge yazdırıldı mı?</p>	Sorun çözüldü.	4 adıma gidin.
<p>Adım 4</p> <p>a Yazıcıyı kapatın, yaklaşık 10 saniye bekleyin ve ardından yazıcıyı açın.</p> <p>b Belgeyi yazdırın.</p> <p>Belge yazdırıldı mı?</p>	Sorun çözüldü.	5 adıma gidin.
<p>Adım 5</p> <p>a Yazdırma sürücüsünü kaldırın ve yeniden yükleyin.</p> <p>b Belgeyi yazdırın.</p> <p>Belge yazdırıldı mı?</p>	Sorun çözüldü.	Bayinizle iletişime geçin .

Gizli ve diğer bekletilen belgeler yazdırılmıyor

İşlem	Evet	Hayır
<p>Adım 1</p> <p>a Kontrol panelinden, belgelerin Bekletilen İşler listesinde görüntülenip görüntülenmediğini kontrol edin. Not: Belgeler listelenmemiş ise Yazdır ve Beklet seçeneklerini kullanarak belgeleri yazdırın.</p> <p>b Belgeleri yazdırın.</p> <p>Belgeler yazdırıldı mı?</p>	Sorun çözüldü.	2 adıma gidin.
<p>Adım 2</p> <p>Yazdırma işinde biçimlendirme hatası veya geçersiz veriler olabilir. Yazdırma işini silin ve tekrar gönderin.</p> <p>Belgeler yazdırıldı mı?</p>	Sorun çözüldü.	3 adıma gidin.

İşlem	Evet	Hayır
<p>Adım 3</p> <p>İnternet'ten yazdırma işlemi yapıyorsanız yazıcı birden çok iş başlığını çift olarak okuyor olabilir.</p> <p>Windows kullanıcıları için</p> <p>a Yazdırma Tercihleri iletişim kutusunu açın.</p> <p>b Yazdır ve Beklet sekmesinden Yazdır ve Beklet'i Kullan öğesine tıklayın ve ardından Çift belgeleri sakla öğesine tıklayın.</p> <p>c Bir PIN girin ve değişiklikleri kaydedin.</p> <p>d Yazdırma işini gönderin.</p> <p>Macintosh kullanıcıları için</p> <p>a Her işi birbirinden farklı olacak şekilde adlandırın ve kaydedin.</p> <p>b İş ayrı ayrı gönderin.</p> <p>Belgeler yazdırıldı mı?</p>	Sorun çözüldü.	4 adıma gidin.
<p>Adım 4</p> <p>a Bekletilen işlerden bazılarını silerek yazıcı belleğinde yer açın.</p> <p>b Belgeleri yazdırın.</p> <p>Belgeler yazdırıldı mı?</p>	Sorun çözüldü.	Bayinizle iletişime geçin .

İş yanlış tepsideen veya yanlış kağıda yazdırılıyor

İşlem	Evet	Hayır
<p>Adım 1</p> <p>a Doğru kağıda yazdırıp yazdırmadığınızı kontrol edin.</p> <p>b Belgeyi yazdırın.</p> <p>Belge doğru kağıda yazdırıldı mı?</p>	aaa 2 adıma gidin.	Doğru kağıt boyutunu ve kağıt türünü yükleyin.
<p>Adım 2</p> <p>a İşletim sisteminize bağlı olarak Yazdırma Tercihleri veya Yazdır iletişim kutusundan kağıt boyutunu ve kağıt türünü belirtin.</p> <p>Not: Bu ayarları yazıcı kontrol panelinden de değiştirebilirsiniz. Aşağıdaki konuma gidin:</p> <p>Ayarlar > OK > Kağıt > OK > Tepsi Yapılandırması > OK > Kağıt Boyutu/Türü > OK</p> <p>b Ayarların yüklenen kağıtla uyduğundan emin olun.</p> <p>c Belgeyi yazdırın.</p> <p>Belge doğru kağıda yazdırıldı mı?</p>	Sorun çözüldü.	3 adıma gidin.

İşlem	Evet	Hayır
<p>Adım 3</p> <p>a Tepsilerin bağlantılı olup olmadıklarını kontrol edin. Daha fazla bilgi için bkz. 19. sayfadaki "Tepsileri bağlantılandırma".</p> <p>b Belgeyi yazdırın.</p> <p>Belge doğru tepsiden yazdırıldı mı?</p>	Sorun çözüldü.	Bayinizle iletişime geçin .

Yavaş yazdırılıyor

İşlem	Evet	Hayır
<p>Adım 1</p> <p>Yazıcı kablosunun yazıcıya ve ana bilgisayara, yazıcı sunucusuna, seçeneğe veya başka bir ağ aygıtına düzgün şekilde bağlanmış olduğundan emin olun.</p> <p>Yazıcı yavaş mı yazdırıyor?</p>	2 adıma gidin.	Sorun çözüldü.
<p>Adım 2</p> <p>a Yazıcının Sessiz Modu ayarında olmadığından emin olun. Kontrol panelinden şuraya gidin: Ayarlar > OK > Aygıt > OK > Bakım > OK > Yapılandırma Menü > OK > Aygıt İşlemleri > OK > Sessiz Modu > OK</p> <p>b Belgeyi yazdırın.</p> <p>Yazıcı yavaş mı yazdırıyor?</p>	3 adıma gidin.	Sorun çözüldü.
<p>Adım 3</p> <p>a İşletim sisteminize bağlı olarak Yazdırma Tercihleri veya Yazdır iletişim kutusundan yazdırma çözünürlüğünü belirleyin. Not: Bu ayarları yazıcı kontrol panelinden de değiştirebilirsiniz. Aşağıdaki konuma gidin: Ayarlar > OK > Yazdırma > OK > Kalite > OK > Yazdırma Çözünürlüğü > OK</p> <p>b Çözünürlüğü 600 dpi olarak ayarlayın.</p> <p>c Belgeyi yazdırın.</p> <p>Yazıcı yavaş mı yazdırıyor?</p>	4 adıma gidin.	Sorun çözüldü.

İşlem	Evet	Hayır
<p>Adım 4</p> <p>a İşletim sisteminize bağlı olarak Yazdırma Tercihleri veya Yazdır iletişim kutusundan kağıt türünü belirleyin.</p> <p>Notlar:</p> <ul style="list-style-type: none"> • Ayarın, yüklenen kağıtla uyduğundan emin olun. • Daha ağır kağıtlar daha yavaş yazdırılır. • Letter, A4 veya legal boyuttan daha dar kağıtlar daha yavaş yazdırılabilir. <p>b Belgeyi yazdırın.</p> <p>Yazıcı yavaş mı yazdırıyor?</p>	5 adıma gidin.	Sorun çözüldü.
<p>Adım 5</p> <p>a Doku ve Ağırlık yazıcı ayarlarının yüklenen kağıtla eşleştiğinden emin olun.</p> <p>Kontrol panelinden şuraya gidin:</p> <p>Ayarlar > OK > Kağıt > OK > Ortam Yapılandırması > OK > Ortam Türleri > OK</p> <p>Not: Sert dokulu ve ağır kağıtlar daha yavaş yazdırılabilir.</p> <p>b Belgeyi yazdırın.</p> <p>Yazıcı yavaş mı yazdırıyor?</p>	6 adıma gidin.	Sorun çözüldü.
<p>Adım 6</p> <p>Bekletilen işleri silin.</p> <p>Yazıcı yavaş mı yazdırıyor?</p>	7 adıma gidin.	Sorun çözüldü.
<p>Adım 7</p> <p>a Yazıcının aşırı ısınmadığından emin olun.</p> <p>Notlar:</p> <ul style="list-style-type: none"> • Uzun süren bir yazdırma işinden sonra yazıcının soğumasına izin verin. • Yazıcı için önerilen ortam sıcaklığını gözlemleyin. Daha fazla bilgi için bkz. 14. sayfadaki "Yazıcı için bir yer seçme". <p>b Belgeyi yazdırın.</p> <p>Yazıcı yavaş mı yazdırıyor?</p>	Bayinizle iletişime geçin .	Sorun çözüldü.

Yazıcı yanıt vermiyor

İşlem	Evet	Hayır
<p>Adım 1 Güç kablosunun elektrik prizine doğru bir şekilde takılı olduğundan emin olun.</p> <p> DİKKAT-YARALANMA TEHLİKESİ: Yangın veya elektrik çarpmasını önlemek için güç kablosunu ürünün yakınındaki ve kolay erişilebilir bir konumdaki uygun bir şekilde tanımlanan ve doğru bir şekilde topraklanan elektrik prizine bağlayın.</p> <p>Yazıcı cevap veriyor mu?</p>	Sorun çözüldü.	2 adıma gidin.
<p>Adım 2 Elektrik prizinin herhangi bir anahtar veya şalter tarafından kesilmiş olup olmadığını kontrol edin.</p> <p>Elektrik prizi herhangi bir anahtar veya şalter tarafından kesilmiş mi?</p>	Anahtarı veya şalteri açın.	3 adıma gidin.
<p>Adım 3 Yazıcının açık olduğundan emin olun.</p> <p>Yazıcı açık mı?</p>	4 adıma gidin.	Yazıcıyı açın.
<p>Adım 4 Yazıcının Uyku veya Hazırda Bekleme modunda olup olmadığını kontrol edin.</p> <p>Yazıcı, Uyku veya Hazırda Bekleme modunda mı?</p>	Yazıcıyı uyandırmak için güç düğmesine basın.	5 adıma gidin.
<p>Adım 5 Yazıcı ile bilgisayarı birbirine bağlayan kabloların doğru bağlantı noktalarına takıldıklarından emin olun.</p> <p>Kablolar doğru bağlantı noktalarına mı takılmış?</p>	6 adıma gidin.	Kabloları doğru bağlantı noktalarına takın.
<p>Adım 6 Doğru yazıcı sürücüsünü yükleyin.</p> <p>Yazıcı cevap veriyor mu?</p>	Sorun çözüldü.	7 adıma gidin.
<p>Adım 7 Yazıcıyı kapatın, yaklaşık 10 saniye bekleyin ve ardından yazıcıyı açın.</p> <p>Yazıcı cevap veriyor mu?</p>	Sorun çözüldü.	Bayinizle iletişime geçin .

Ağ bağlantısı sorunları

Embedded Web Server açılmıyor

İşlem	Evet	Hayır
<p>Adım 1 Yazıcının açık olduğundan emin olun.</p> <p>Yazıcı açık mı?</p>	2 adıma gidin.	Yazıcıyı açın.
<p>Adım 2 Yazıcının IP adresinin doğru olduğundan emin olun.</p> <p>Notlar:</p> <ul style="list-style-type: none"> Ana ekranında IP adresini görüntüleyin. IP adresi, 123.123.123.123 gibi nokta işareti ile ayrılan dört rakam dizisinden oluşur. <p>Yazıcının IP adresi doğru mu?</p>	3 adıma gidin.	Adres çubuğuna doğru yazıcının IP adresini girin.
<p>Adım 3 Desteklenen bir tarayıcı kullanıp kullanmadığınızı kontrol edin:</p> <ul style="list-style-type: none"> Internet Explorer sürüm 11 veya üstü Microsoft Edge Safari sürüm 6 veya sonraki sürümleri Google Chrome™ sürüm 32 veya sonraki sürümleri Mozilla Firefox sürüm 24 veya sonraki sürümleri <p>Tarayıcınız destekleniyor mu?</p>	4 adıma gidin.	Desteklenen bir tarayıcı yükleyin.
<p>Adım 4 Ağ bağlantısının çalıştığından emin olun.</p> <p>Ağ bağlantısı çalışıyor mu?</p>	5 adıma gidin.	Yöneticinize başvurun.
<p>Adım 5 Yazıcı ve yazdırma sunucusunun kablolarının güvenli bir şekilde bağlandığından emin olun. Daha fazla bilgi için, yazıcınızla birlikte gelen belgelere bakın.</p> <p>Kablo bağlantıları düzgün mü?</p>	6 adıma gidin.	Kablo bağlantılarını sabitleyin.
<p>Adım 6 Web proxy sunucularının devre dışı bırakılıp bırakılmadığını kontrol edin.</p> <p>Web proxy sunucuları devre dışı bırakılmış mı?</p>	7 adıma gidin.	Yöneticinize başvurun.
<p>Adım 7 Embedded Web Server'a erişin.</p> <p>Embedded Web Server açıldı mı?</p>	Sorun çözüldü.	Bayinizle iletişime geçin .

Yazıcı Wi-Fi ağına bağlanamıyor

İşlem	Evet	Hayır
<p>Adım 1 Etkin Bağdaştırıcı özelliğinin Otomatik olarak ayarlandığından emin olun. Kontrol panelinden şuraya gidin: Ayarlar > OK > Ağ/Bağlantı Noktaları > OK > Ağa Genel Bakış > OK > Etkin Bağdaştırıcı > OK > Otomatik > OK</p> <p>Yazıcı bir Wi-Fi ağına bağlanabiliyor mu?</p>	Sorun çözüldü.	2 adıma gidin.
<p>Adım 2 Doğru Wi-Fi ağının seçilip seçilmediğini kontrol edin. Not: Bazı yönlendiriciler varsayılan SSID'yi paylaşabilir. Doğru Wi-Fi ağına bağlanıyor musunuz?</p>	4. adıma gidin.	3 adıma gidin.
<p>Adım 3 Doğru Wi-Fi ağına bağlanın. Daha fazla bilgi için bkz. 22. sayfadaki "Yazıcıyı bir Wi-Fi ağına bağlama". Yazıcı bir Wi-Fi ağına bağlanabiliyor mu?</p>	Sorun çözüldü.	4 adıma gidin.
<p>Adım 4 Kablosuz güvenlik modunu kontrol edin. Kontrol panelinden şuraya gidin: Ayarlar > OK > Ağ/Bağlantı Noktaları > OK > Kablosuz > OK > Kablosuz Güvenlik Modu > OK Doğru kablosuz güvenlik modu seçili mi?</p>	6. adıma gidin.	5 adıma gidin.
<p>Adım 5 Doğru kablosuz güvenlik modunu seçin. Yazıcı bir Wi-Fi ağına bağlanabiliyor mu?</p>	Sorun çözüldü.	6 adıma gidin.
<p>Adım 6 Doğru ağ parolasını girdiğinizden emin olun. Not: Paroladaki boşluklara, rakamlara ve büyük/küçük harf kullanımına dikkat edin. Yazıcı bir Wi-Fi ağına bağlanabiliyor mu?</p>	Sorun çözüldü.	Bayinizle iletişime geçin .

Sarf malzemeleriyle ilgili sorunlar

Kartuşu değiştirin, yazıcı bölgesi uyuşmuyor

Doğru toner kartuşunu takın.

Yazıcı Üreticisi Dışında Üretici sarf malzemesi

Yazıcı tanınmayan bir sarf malzemesi veya parça algıladı.

Yazıcınız, yazıcının üreticisi tarafından yapılmış orijinal sarf malzemeleri ve parçalarıyla en iyi işlevi gösterecek şekilde tasarlanmıştır. Başka marka sarf malzemesi veya parça kullanılması, yazıcının ve görüntüleme bileşenlerinin performansını, güvenilirliğini veya ömrünü etkileyebilir.

Tüm ömür göstergeleri, yazıcı üreticisine ait sarf malzemeleri ve parçalarıyla çalışacak şekilde tasarlanmıştır; başka marka sarf malzemeleri ve parçalar kullanılması öngörülemez sonuçlara yol açabilir. Görüntüleme bileşeninin öngörülen ömründen fazla kullanılması, yazıcınıza veya ilişkili bileşenlerine zarar verebilir.

Uyarı—Hasar Tehlikesi: Başka marka sarf malzemelerinin veya parçaların kullanılması, garanti kapsamını etkileyebilir. Başka marka sarf malzemelerinin veya parçaların kullanılması nedeniyle oluşan hasarlar garanti kapsamında olmayabilir.

Bu risklerin tümünü veya bir bölümünü kabul edip yazıcınızda orijinal olmayan sarf malzemeleri ya da parçalar kullanmaya devam etmek için **X** ve **OK** düğmelerine aynı anda basın ve 15 saniye basılı tutun

Bu riskleri kabul etmek istemiyorsanız üçüncü marka sarf malzemesini ya da parçayı yazıcınızdan çıkarın ve yazıcı üreticisi tarafından üretilmiş orijinal sarf malzemesi ya da parça takın.

Sıkışmaları giderme

Sıkışmaları önleme

Kağıdı düzgün bir şekilde yerleştirme

- Kağıdın tepsiye düz şekilde yerleştirildiğinden emin olun.



- Yazıcı yazdırırken tepsi yükleme veya çıkarma işlemi yapmayın.
- Çok fazla kağıt yüklemeyin. Yığın yüksekliğinin maksimum kağıt doldurma göstergesinin aşağısında olduğundan emin olun.

- Kağıdı tepsiye kaydırarak yerleştirmeyin. Kağıdı şekilde gösterildiği gibi yükleyin.



- Kağıt kılavuzlarının doğru şekilde konumlandığından ve kağıt ya da zarfları çok sıkmadığından emin olun.
- Kağıt yükledikten sonra tepsiyi sonuna kadar yazıcıya itin.

Önerilen kağıdı kullanın

- Yalnızca önerilen kağıt veya özel ortamları kullanın.
- Buruşmuş, kırışmış, nemli, kıvrılmış veya bükülmüş kağıt yüklemeyin.
- Kağıt kenarlarını yüklemeden önce esnetin, havalandırın ve hizalayın.



- Kesilmiş veya elle koparılmış kağıt kullanmayın.
- Aynı tepside farklı boyut, ağırlık veya türde kağıt kullanmayın.
- Bilgisayar veya yazıcı kontrol panelindeki kağıt boyutunun ve türünün doğru ayarlandığından emin olun.
- Kağıdı üreticinin önerilerine uygun şekilde saklayın.

Sıkışma konumlarını belirleme

Notlar:

- Sıkışma Yardımı ayarı Açık olarak belirlendiğinde sıkışma giderildikten sonra yazıcı, boş ya da kısmen yazdırılmış sayfaları çıkarır. Yazdığınız çıktıda boş sayfalar olup olmadığını kontrol edin.
- Sıkışma Giderme ayarı Açık veya Otomatik olarak ayarlandığında yazıcı, sıkışan sayfaları yeniden yazdırır.

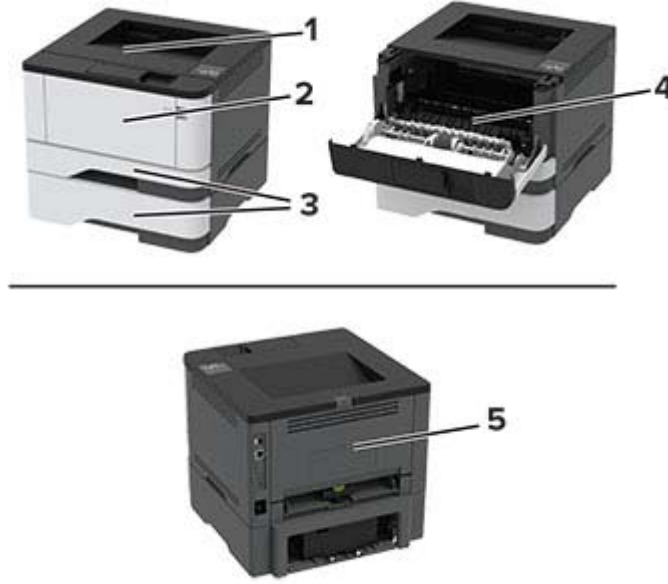

	Sıkışma konumları
1	Standart kutu
2	Çok amaçlı besleyici
3	Tepsiler
4	Çift taraflı ünite
5	Arka kapak

Standart seledede kağıt sıkışması

Sıkışan kağıdı çıkarın.

Not: Tüm kağıt parçalarının çıkarıldığından emin olun.



Çok amaçlı besleyicide kağıt sıkışması

- 1 Çok amaçlı besleyicideki kağıtları çıkarın.



- 2 Sıkışan kağıdı çıkarın.

Not: Tüm kağıt parçalarının çıkarıldığından emin olun.

- 3 Çok amaçlı besleyiciyi kapatın.

- 4 Ön kapağı açın.

Uyarı—Hasar Tehlikesi: Elektrostatik yük boşaltmanın neden olabileceği hasarları önlemek için yazıcının iç kısmına erişmeden veya temas etmeden önce yazıcının açıkta kalan metal gövdesinin herhangi bir yerine dokununuz.

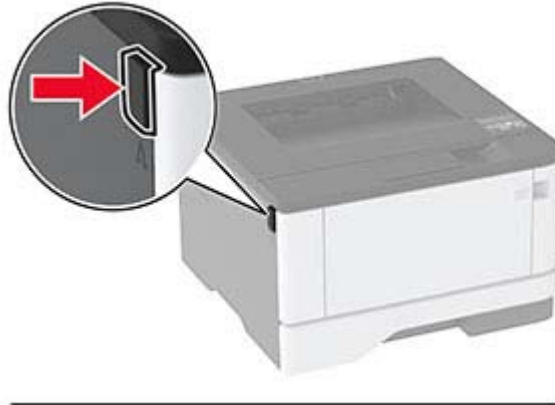

5 Görüntüleme ünitesini çıkarın.

Uyarı—Hasar Tehlikesi: Görüntüleme ünitesini 10 dakikadan daha uzun süre doğrudan ışık altında bırakmayın. Uzun süreli ışığa maruz kalması, yazdırma kalitesi sorunlarına neden olabilir.

Uyarı—Hasar Tehlikesi: Fotoğraf iletkeni tamburuna dokunmayın. Dokunmanız gelecekteki yazdırma işlerinin kalitesini etkileyebilir.

**6** Sıkışan kağıdı çıkarın.

DİKKAT—SICAK YÜZEY: Yazıcının içi sıcak olabilir. Sıcak bir yüzeyin neden olabileceği bir yaralanma riskini azaltmak için dokunmadan önce yüzeyin soğumasını bekleyin.

Not: Tüm kağıt parçalarının çıkarıldığından emin olun.



7 Görüntüleme ünitesini takın.



8 Kapağı kapatın.

9 Çok amaçlı besleyiciyi açın.

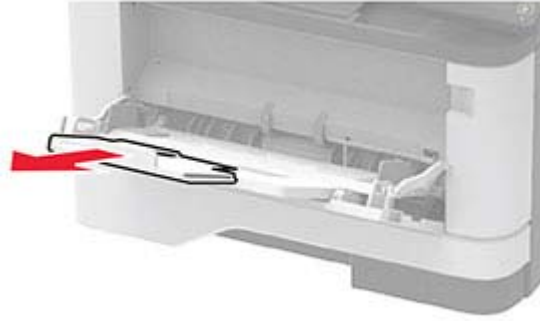

10 Kağıt kenarlarını yüklemeden önce esnetin, havalandırın ve hizalayın.

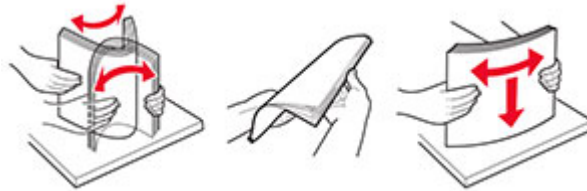

11 Kağıdı yeniden yükleyin.



Tepsilerde kağıt sıkışması

1 Tepsiyi çıkarın.



2 Ön kapağı açın.

Uyarı—Hasar Tehlikesi: Elektrostatik yük boşaltmanın neden olabileceği hasarları önlemek için yazıcının iç kısmına erişmeden veya temas etmeden önce yazıcının açıkta kalan metal gövdesinin herhangi bir yerine dokununuz.



3 Görüntüleme ünitesini çıkarın.



Uyarı—Hasar Tehlikesi: Görüntüleme ünitesini 10 dakikadan daha uzun süre doğrudan ışık altında bırakmayın. Uzun süreli ışığa maruz kalması, yazdırma kalitesi sorunlarına neden olabilir.

Uyarı—Hasar Tehlikesi: Fotoğraf iletkeni tamburuna dokunmayın. Dokunmanız gelecekteki yazdırma işlerinin kalitesini etkileyebilir.



4 Sıkışan kağıdı çıkarın.

⚠ DİKKAT—SICAK YÜZEY: Yazıcının içi sıcak olabilir. Sıcak bir yüzeyin neden olabileceği bir yaralanma riskini azaltmak için dokunmadan önce yüzeyin soğumasını bekleyin.

Not: Tüm kağıt parçalarının çıkarıldığından emin olun.



5 Görüntüleme ünitesini takın.



6 Ön kapağı kapatın ve tepsiyi takın.

7 Arka kapağı açın.

⚠ DİKKAT—SICAK YÜZEY: Yazıcının içi sıcak olabilir. Sıcak bir yüzeyin neden olabileceği bir yaralanma riskini azaltmak için dokunmadan önce yüzeyin soğumasını bekleyin.



8 Sıkışan kağıdı çıkarın.

Not: Tüm kağıt parçalarının çıkarıldığından emin olun.



9 Arka kapađı kapatın.

10 İsteđe bađlı tepsiyi ıkarın.



11 Sıkıřan kađıdı ıkarın.

Not: Tm kađıt paralarının ıkarıldıđından emin olun.



12 Tepsiyi takın.

ift taraflı nitede kađıt sıkıřması

1 n kapađı aın.

Uyarı—Hasar Tehlikesi: Elektrostatik yk bořaltmanın neden olabileceđi hasarları nlemek iin yazıcının i kısmına eriřmeden veya temas etmeden nce yazıcının aıkta kalan metal gvdesinin herhangi bir yerine dokunun.

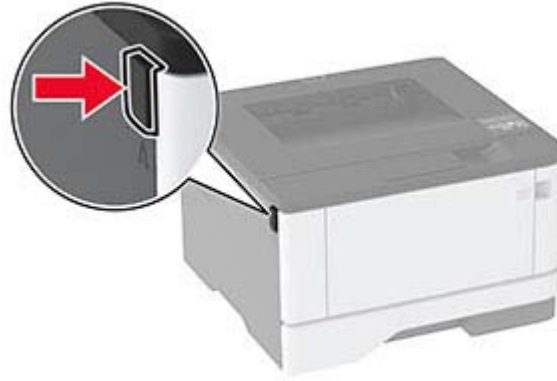

2 Görüntüleme ünitesini çıkarın.



Uyarı—Hasar Tehlikesi: Görüntüleme ünitesini 10 dakikadan daha uzun süre doğrudan ışık altında bırakmayın. Uzun süreli ışığa maruz kalması, yazdırma kalitesi sorunlarına neden olabilir.

Uyarı—Hasar Tehlikesi: Fotoğraf iletkeni tamburuna dokunmayın. Dokunmanız gelecekteki yazdırma işlerinin kalitesini etkileyebilir.



3 Sıkışan kağıdı çıkarın.

⚠ DİKKAT—SICAK YÜZEY: Yazıcının içi sıcak olabilir. Sıcak bir yüzeyin neden olabileceği bir yaralanma riskini azaltmak için dokunmadan önce yüzeyin soğumasını bekleyin.

Not: Tüm kağıt parçalarının çıkarıldığından emin olun.



4 Görüntüleme ünitesini takın.



5 Kapağı kapatın.

6 Tepsiyi çıkarın.



7 Çift taraflı üniteyi açmak için çift taraflı ünitenin mandalını itin.

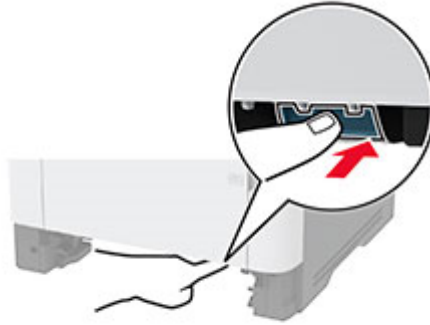

8 Sıkışan kağıdı çıkarın.

Not: Tüm kağıt parçalarının çıkarıldığından emin olun.



9 Çift taraflı üniteyi kapatın.

10 Tepsiyi takın.

Arka kapakta kağıt sıkışması

1 Ön kapağı açın.

Uyarı—Hasar Tehlikesi: Elektrostatik yük boşaltmanın neden olabileceği hasarları önlemek için yazıcının iç kısmına erişmeden veya temas etmeden önce yazıcının açıkta kalan metal gövdesinin herhangi bir yerine dokununuz.

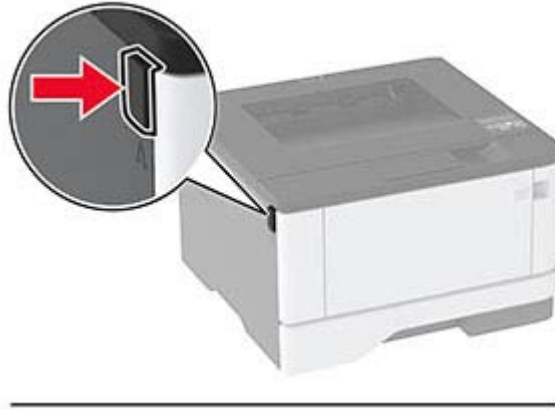

2 Görüntüleme ünitesini çıkarın.



Uyarı—Hasar Tehlikesi: Görüntüleme ünitesini 10 dakikadan daha uzun süre doğrudan ışık altında bırakmayın. Uzun süreli ışığa maruz kalması, yazdırma kalitesi sorunlarına neden olabilir.

Uyarı—Hasar Tehlikesi: Fotoğraf iletkeni tamburuna dokunmayın. Dokunmanız gelecekteki yazdırma işlerinin kalitesini etkileyebilir.



3 Arka kapađı aın.

⚠ DİKKAT—SICAK YÜZEY: Yazıcının içi sıcak olabilir. Sıcak bir yüzeyin neden olabileceđi bir yaralanma riskini azaltmak için dokunmadan önce yüzeyin sođumasını bekleyin.



4 Sıkışan kađıdı ıkarın.

Not: Tüm kađıt paralarının ıkarıldıđından emin olun.



5 Arka kapađı kapatın.

6 Görüntüleme ünitesini takın.



7 Ön kapađı kapatın.

Kağıt besleme sorunları

Yazdırma sırasında zarf yapışıyor

İşlem	Evet	Hayır
<p>Adım 1</p> <p>a Kuru ortamda muhafaza edilmiş bir zarf kullanın.</p> <p>Not: Nemli zarflar üzerine yazdırmak, kapakları yapışkan hale getirebilir.</p> <p>b Yazdırma işini gönderin.</p> <p>Yazdırırken zarf yapışkan oluyor mu?</p>	2 adıma gidin.	Sorun çözüldü.
<p>Adım 2</p> <p>a Kağıt türünün Zarf olarak ayarlandığından emin olun. Kontrol panelinden şuraya gidin:</p> <p>Ayarlar > OK > Kağıt > OK > Tepsi Yapılandırması > OK > Kağıt Boyutu/Türü > OK</p> <p>b Yazdırma işini gönderin.</p> <p>Yazdırırken zarf yapışkan oluyor mu?</p>	Bayinizle iletişime geçin .	Sorun çözüldü.

Harmanlanmış yazdırma çalışmıyor

İşlem	Evet	Hayır
<p>Adım 1</p> <p>a Kontrol panelinden şuraya gidin:</p> <p>Ayarlar > OK > Yazdırma > OK > Düzen > OK > Harmanlama > OK</p> <p>b Harmanlama öğesini Açık [1,2,1,2,1,2] olarak ayarlayın ve ardından OK düğmesine basın.</p> <p>c Belgeyi yazdırın.</p> <p>Belge doğru şekilde harmanlandı mı?</p>	Sorun çözüldü.	2 adıma gidin.
<p>Adım 2</p> <p>a Yazdırmak istediğiniz belgeden Yazdır iletişim kutusunu açın, ardından Harmanlama seçeneğini belirleyin.</p> <p>b Belgeyi yazdırın.</p> <p>Belge doğru şekilde harmanlandı mı?</p>	Sorun çözüldü.	3 adıma gidin.
<p>Adım 3</p> <p>a Yazdırılacak sayfaların sayısını azaltın.</p> <p>b Belgeyi yazdırın.</p> <p>Sayfalar doğru şekilde harmanlandı mı?</p>	Sorun çözüldü.	Bayinizle iletişime geçin .

Tepsi bağlantılandırma çalışmıyor

İşlem	Evet	Hayır
<p>Adım 1</p> <p>a Tepsilerin aynı kağıt boyutuna ve kağıt türüne sahip olup olmadığını kontrol edin.</p> <p>b Kağıt kılavuzlarının doğru şekilde konumlandırılıp konumlandırılmadığını kontrol edin.</p> <p>c Belgeyi yazdırın.</p> <p>Tepsiler doğru bağlantılandı mı?</p>	Sorun çözüldü.	2 adıma gidin.
<p>Adım 2</p> <p>a Kontrol panelinden şuraya gidin:</p> <p>Ayarlar > OK > Kağıt > OK > Tepsi Yapılandırması > OK > Kağıt Boyutu/Türü > OK</p> <p>b İlgili tepside yüklü olan kağıt ile eşleşecek şekilde kağıt boyutu ve kağıt türünü ayarlayın.</p> <p>c Belgeyi yazdırın.</p> <p>Tepsiler doğru bağlantılandı mı?</p>	Sorun çözüldü.	3 adıma gidin.
<p>Adım 3</p> <p>a Tepsi Bağlantısı öğesinin Otomatik olarak ayarlandığından emin olun. Daha fazla bilgi için bkz. 19. sayfadaki "Tepsileri bağlantılandırma".</p> <p>b Belgeyi yazdırın.</p> <p>Tepsiler doğru bağlantılandı mı?</p>	Sorun çözüldü.	Bayinizle iletişime geçin .

Kağıt çok sık sıkışıyor

İşlem	Evet	Hayır
<p>Adım 1</p> <p>a Tepsiyi çıkarın.</p> <p>b Kağıdın doğru şekilde yüklenip yüklenmediğini kontrol edin.</p> <p>Notlar:</p> <ul style="list-style-type: none"> Kağıt kılavuzlarının doğru şekilde konumlandırıldığından emin olun. Yığın yüksekliğinin maksimum kağıt doldurma göstergesinin aşağısında olduğundan emin olun. Önerilen kağıt boyutunu ve türünü kullanarak yazdırdığınızdan emin olun. <p>c Tepsiyi takın.</p> <p>d Belgeyi yazdırın.</p> <p>Kağıt sıkışmaları sık sık oluyor mu?</p>	2 adıma gidin.	Sorun çözüldü.

İşlem	Evet	Hayır
<p>Adım 2</p> <p>a Kontrol panelinden şuraya gidin:</p> <p>Ayarlar > OK > Kağıt > OK > Tepsi Yapılandırması > OK > Kağıt Boyutu/Türü > OK</p> <p>b Doğru kağıt boyutunu ve türünü ayarlayın.</p> <p>c Belgeyi yazdırın.</p> <p>Kağıt sıkışmaları sık sık oluyor mu?</p>	3 adıma gidin.	Sorun çözüldü.
<p>Adım 3</p> <p>a Yeni bir paketten kağıt yükleyin.</p> <p>Not: Kağıt yüksek nem nedeniyle nemi emiyor. Kağıdı kullanmaya hazır olana kadar orijinal paketinde saklayın.</p> <p>b Belgeyi yazdırın.</p> <p>Kağıt sıkışmaları sık sık oluyor mu?</p>	Bayinizle iletişime geçin .	Sorun çözüldü.

Sıkışan sayfalar yeniden yazdırılmıyor

İşlem	Evet	Hayır
<p>1 Kontrol panelinden şuraya gidin:</p> <p>Ayarlar > OK > Aygıt > OK > Bildirimler > OK > Sıkışan İçeriği Giderme > OK</p> <p>2 Sıkışma Giderme menüsünde Açık veya Otomatik ögesini seçip OK düğmesine basın.</p> <p>Sıkışan sayfalar yeniden yazdırıldı mı?</p>	Sorun çözüldü.	Bayinizle iletişime geçin .

Bayinizle iletişime geçme

Bayinizle iletişime geçmeden önce aşağıdaki bilgilere sahip olduğunuzdan emin olun:

- Yazıcı sorunu
- Hata mesajı
- Yazıcı model türü ve seri numarası

Yazıcınızı satın aldığınız yeri ziyaret edin.

Bildirimler

Ürün bilgileri

Ürün adı:

LAZER YAZICI
MX-B427PW

Makine türü:

4601

Model:

48H

Sürüm bildirimi

Kasım 2021

Aşağıdaki paragraf bu tür şartların yasalara aykırı olduğu ülkeler için geçersizdir. BU YAYIN, “OLDUĞU GİBİ”, TİCARİ YA DA BELİRLİ BİR AMACA UYGUNLUK GİBİ HERHANGİ BİR KONUDA DOLAYLI VEYA DOĞRUDAN GARANTİ VERMEKSİZİN SAĞLANMAKTADIR. Bazı ülkelerde, belirli konularda dolaylı ya da doğrudan garantilerin reddedilmesine izin verilmez; bu nedenle, bu bildirim sizin için geçerli olmayabilir.

Bu yayın, teknik yanlışlıklar ya da yazım hataları içerebilir. Bu yayında açıklanan bilgilerde düzenli olarak değişiklik yapılmaktadır; bu değişiklikler sonraki basımlara yansıtılacaktır. Hakkında bilgi verilen ürünler ya da programlar üzerinde herhangi bir zamanda geliştirme çalışmaları ya da değişiklikler yapılabilir.

Sarf malzemeleri

Bu ürünün kullanıcı tarafından değiştirilebilen standart sarf malzemeleri arasında toner kartuşları bulunur.

Toner kartuşları için yalnızca SHARP tarafından belirtilen ürünleri kullandığınızdan emin olun.

 <p>ORIJİNAL SARF MALZEMELERİ</p>	<p>En iyi kopyalama sonuçları için yalnızca Sharp ürünlerinin kullanım ömrünü ve performansını en üst düzeye çıkarmak üzere tasarlanmış, üretilmiş ve test edilmiş Sharp Orijinal Sarf Malzemelerini kullandığınızdan emin olun. Toner paketinde Orijinal Sarf Malzemeleri etiketine bakın.</p>
--	---

Ses emisyon seviyeleri

Aşağıdaki ölçümler ISO 7779'a uygun olarak yapılmıştır ve ISO 9296 uyarınca bildirilmiştir.

Not: Bazı modlar ürününüzde bulunmuyor olabilir.

1 metredeki ortalama ses basıncı, dBA	
Yazdırılıyor	Tek taraflı: 53 Çift taraflı: 50
Hazır	14

Atık Elektrik ve Elektronik Cihazlar (WEEE) direktifi



WEEE logosu, Avrupa Birliği ülkelerinde uygulanan elektronik ürünleri geri dönüştürme programları ve prosedürlerini belirtir. Ürünlerin geri dönüştürülmesi gerektiğine inanıyoruz. Geri dönüşüm seçenekleri ile ilgili başka sorunuz varsa, yakınınızdaki satış ofisi ile bağlantı kurun.

Lityum iyon şarj edilebilir pil



Bu ürün, yalnızca eğitimli bir teknisyen tarafından çıkarılması gereken şarj edilebilir lityum iyon düğme pil içerebilir. Üzerinde çarpı işareti bulunan tekerlekli çöp kutusu, ürünün ayrılmamış atıklarla birlikte atılmaması gerektiği, geri kazanım ve geri dönüşüm için ayrı toplama tesislerine gönderilmesi gerektiği anlamına gelir. Pilin çıkarılması durumunda, pili evsel atıklarınızla birlikte atmayın. Bölgenizde, yerel topluluğunuz için pil geri dönüşüm bırakma konumu gibi pillere yönelik ayrı toplama sistemleri bulunabilir. Atık pillerin ayrı toplanması, yeniden kullanım ve geri dönüşüm dahil olmak üzere atıkların uygun şekilde işlenmesini sağlar ve insan sağlığı ve çevre üzerindeki olası olumsuz etkileri önler. Lütfen pilleri gerekliliklere uygun şekilde atın.

WEEE (Turkey)

Türkiye Cumhuriyeti: AEEE Yönetmeliğine Uygundur.

Statik elektriğe duyarlılık uyarısı



Bu simge statik elektriğe duyarlı parçaları belirtir. Önce simgeden uzak bir alanda bulunan metal bir yüzeye dokunmadan bu simgelerin yakınındaki alanlara dokunmayın.

Kağıt sıkışmalarını giderme veya sarf malzemelerini değiştirme gibi bakım işlerini gerçekleştirirken elektrostatik yük boşaltmanın neden olabileceği hasarları önlemek için simge mevcut olmasa bile yazıcının iç kısmına erişmeden veya temas etmeden önce yazıcının açıkta kalan metal gövdesinin herhangi bir yerine dokununuz.

ENERGY STAR

Üzerinde veya başlangıç ekranında ENERGY STAR® amblemi bulunan tüm ürünlerin, üretim tarihi itibarıyla Çevre Koruma Kurumu (EPA) ENERGY STAR gerekliliklerine uygun oldukları onaylanmıştır.



Sıcaklık bilgileri

Çalışma sıcaklığı ve bağıl nem	10 ila 32,2°C (50 ila 90°F) ve %15 ila %80 RH 15,6 ila 32,2°C (60 ila 90°F) ve %8 ila %80 RH Maksimum ıslak ampul sıcaklığı ² : 22,8°C (73°F) Yoğuşmasız ortam
Yazıcı / kartuş / görüntüleme ünitesini uzun vadeli saklama ¹	15,6 ila 32,2°C (60 ila 90°F) ve %8 ila %80 RH Maksimum ıslak ampul sıcaklığı ² : 22,8°C (73°F)
Yazıcı / kartuş / görüntüleme ünitesinin kısa vadeli nakliyesi	-40 ila 40°C (-40 ila 104°F)
<p>¹ Sarf malzemelerinin raf ömrü yaklaşık 2 yıldır. Bu, standart ofis ortamında, 22°C (72°F) sıcaklıkta ve %45 nem oranında saklama koşulları için geçerlidir.</p> <p>² Islak ampul sıcaklığı hava sıcaklığına ve bağıl nem aracılığıyla belirlenir.</p>	

Lazer uyarısı

Bu yazıcı, ABD'de DHHS 21 CFR Bölüm I, Alt paragraf J, Sınıf I (1) lazer ürünleri ve diğer yerlerde IEC 60825-1:2014'ün gerekliliklerine uygun bir Sınıf I lazer ürünü olarak onaylanmıştır.

Sınıf I lazer ürünleri tehlikeli olarak değerlendirilmez. Lazer sistemi ve yazıcı, normal kullanım, kullanıcı bakımı veya servis durumunda hiçbir insanın lazer radyasyonun maruz kalmayacağı şekilde tasarlanmıştır. Yazıcıda, aşağıdaki teknik özelliklere sahip bir lazer içeren, bakım yapılamayan bir yazıcı kafası grubu mevcuttur:

Sınıf: IIIb (3b) AlGaInP

Nominal çıkış gücü (miliwatt): 25

Dalga boyu (nanometre): 775-800

Enerji tüketimi

Ürünün güç tüketimi

Aşağıdaki tabloda ürünün güç tüketim özellikleri açıklanmaktadır.

Not: Bazı modlar ürününüzde bulunmuyor olabilir.

Mod	Açıklama	Güç Tüketimi (Watt)
Yazdırılıyor	Ürün, elektronik girişlerden basılı kopya çıktılarını oluşturuyor.	Tek taraflı: 570 Çift taraflı: 305
Kopyala	Ürün özgün basılı belgelerden basılı kopya çıktısı oluşturuyor.	-
Tara	Ürün basılı kopya belgelerini tarıyor.	-
Hazır	Ürün yazdırma işi bekliyor.	4,9
Uyku Modu	Ürün yüksek seviyede enerji tasarrufu modunda.	0,9
Bekleme	Ürün düşük seviyede enerji tasarrufu modunda.	0,1
Kapalı	Ürün elektrik prizine takılı ama güç düğmesi kapalı.	0,1

Önceki tablodaki güç tüketim seviyeleri zaman göre ortalama değerleri göstermektedir. Anlık güç tüketimi ortalama değerlerin oldukça üzerinde olabilir.

Uyku Modu

Bu ürün bir enerji tasarrufu modu olan *Uyku Modu* ile tasarlanmıştır. *Uyku Modu*, yazıcının uzun süre kullanılmadığı zamanlarda güç tüketimini azaltarak enerji tasarrufu sağlar. *Uyku Modu*, bu ürün *Uyku Modu Zaman Aşımı* adı verilen belirli sürede kullanılmadığında otomatik olarak devreye girer.

Bu ürünün *Uyku Modu Zaman Aşımı* fabrika ayarı (dakika olarak): 15

Yapılandırma menüleri kullanılarak *Uyku Modu Zaman Aşımı*, 1 dakika ile 120 dakika arasında değiştirilebilir. Yazdırma hızı, dakikada 30 sayfaya eşit veya daha azsa zaman aşımını yalnızca 60 dakikaya kadar ayarlayabilirsiniz. *Uyku Modu Zaman Aşımının* düşük bir değere ayarlanması enerji tüketimini azaltır ancak ürünün yanıt süresini uzatabilir. *Uyku Modu Zaman Aşımının* yüksek bir değere ayarlanması daha hızlı yanıt almanızı sağlar ama daha fazla enerji kullanılmasına neden olur.

Hazırda Bekleme Modu

Bu ürün çok az güçle çalışan mod olan *Hazırda Bekleme modu* ile tasarlanmıştır. Hazırda Bekleme Modunda çalışırken, diğer tüm sistemler ve aygıtlar güvenle kapatılır.

Hazırda Bekleme modu aşağıdaki yöntemlerden biriyle girilebilir:

- Hazırda Bekleme Süre Sonunu Kullanma
- Güç Modlarını Zamanlamayı Kullanma

Bu ürünün fabrika varsayılanı her ülke veya bölge için Hazırda Bekleme Süre Sonu ayarıdır 3 gün

Yazıcının Hazırda Bekleme moduna girmeden önce iş yazdırıldıktan sonra beklediği süre miktarı bir saat ile bir ay arasında değiştirilebilir.

EPEAT'ye kayıtlı görüntüleme ekipmanı ürünlerine ilişkin notlar:

- Hazırda Bekleme veya Kapalı modlarında bekleme güç düzeyi etkindir.
- Ürün otomatik olarak $\leq 1W$ bekleme güç düzeyine geçer. Ürün sevkiyatında otomatik bekleme işlevi (Hazırda Bekleme veya Kapalı) etkinleştirilir.

Kapalı modu

Bu üründe, ürünün tamamen kapalıyken harcadığı güçle kıyasla az miktarda güç tüketen kapalı modu varsa, güç kaynağı kablosunu elektrik prizinden çekin.

Toplam enerji kullanımı

Ürünün toplam enerji kullanımının hesaplanması bazen yararlı olabilir. Güç tüketimi değerlerinin Watt ölçü birimine göre sağlanmış olması nedeniyle, enerji kullanımını hesaplarken, güç tüketimi ürünün tüm modlarda geçirdiği süre ile çarpılmalıdır. Ürünün toplam enerji kullanımı, tüm modların enerji kullanımının toplamıdır.

Çevre bilgileri

Lütfen bu bölümü dikkatlice okuyun. Çevre üzerindeki etkinizi azaltmanıza ve aynı zamanda maliyetlerinizi düşürmenize yardımcı olur.

Kağıt tasarrufu

- 1 Otomatik çift taraflı yazdırma işlevi, kağıdı elle çevirmeden kağıdın her iki tarafına da otomatik olarak yazdırmayı sağlar. Makinede otomatik çift taraflı yazdırma işlevi varsa otomatik olarak çift taraflı yazdırmak için bilgisayarınızda yazdırma ayarlarınızı yapın. Lütfen bu makinenin otomatik çift taraflı yazdırma işlevini mümkün olduğunca kullanın.
- 2 Geri dönüştürülmüş kağıda ve EN12281:2002 standardı ile benzer kalite standartlarını karşılayan 64 g/m² ince kağıda baskı yaparak çevre üzerindeki etkiyi azaltabilirsiniz.

Enerji tasarrufu

ENERGY STAR® programı, çevre üzerindeki etkiyi en aza indirmeye yardımcı olan enerji tasarruflu modellerin geliştirilmesini ve satın alınmasını destekleme amaçlı bir gönüllülük projesidir. ENERGY STAR programının hem çevresel faydalar hem de enerji tüketimi miktarıyla ilgili sıkı gerekliliklerini karşılayan ürünler, ENERGY STAR programında kayıtlı olmaları halinde ENERGY STAR logosunu taşıyabilir.

Kablosuz ürünler için düzenleyici bildirimler

Bu bölüm, yalnızca kablosuz modeller için geçerli olan düzenleyici bilgileri içerir.

Modelinizin kablosuz olup olmadığından emin değilseniz web sitemizi ziyaret edin.

Modüler bileşen bildirimi

Kablosuz modellere şu modüler bileşen dahildir:

Düzenleme Tipi/Model Numarası LEX-M08-001; FCC ID:IYLLLEXM08001; IC:2376A-LEXM08001

Sahip olduğunuz ürüne hangi modüler bileşenlerin takılı olduğunu belirlemek için asıl ürünün üzerindeki etikete bakın.

Radyo frekans radyasyonuna maruz kalma

Bu aygıtın ışın yayma gücü, FCC ve diğer düzenleyici organların radyo frekansına maruz kalma sınırlarının çok altındadır. FCC'nin ve diğer düzenleyici bildirimlerin radyo frekansına maruz kalma gereksinimlerini karşılayabilmek için, anten ile bu aygıtı kullanacak kişiler arasında en az 20 cm (8 inç) aralık bırakılmalıdır.

Avrupa Topluluğu (AT) yönergelerine uygunluk

Bu ürün, Üye Ülkelerin radyo ekipmanlarıyla ilgili yasalarının birbirine benzer ve uyumlu olmasına ilişkin 2014/53/EU numaralı AT Konseyi direktifinin koruma gereklilikleriyle uyum içerisindedir.

Direktiflerin şartlarına uygunluk beyanını aşağıdaki adresten edinebilirsiniz:

<https://www.sharp.eu/documents-of-conformity>

Uyumluluk CE işaretiyle belirtilir:



Radyo vericisi operasyonel frekans bantları ve maksimum RF gücüne ilişkin AB ve diğer ülkelerin beyanı

Bu radyo ürünü, AB dahilinde 2,4 GHz (2,412 - 2,472 GHz) bandında aktarım yapar. Anten kazancı dahil maksimum verici EIRP güç çıkışı ≤ 20 dBm'dir.

Avrupa Topluluğu (AT) yönergelerine uygunluk

Bu ürün; elektromanyetik uyumluluk, belirli voltaj sınırları içerisinde kullanılması için tasarlanan elektrikli ekipmanların güvenliği, enerji kaynaklı ürünleri çevreye duyarlı tasarımı ve elektrikli ve elektronik ekipmanlarda belirli tehlikeli maddelerin kullanım kısıtlamalarına ilişkin Üye Ülkelerin yasalarının birbirine benzer ve uyumlu olması konusundaki (AB) 2015/863 ile değiştirildiği üzere 2014/30/EU, 2014/35/EU, 2009/125/EC ve 2011/65/EU numaralı AB Konseyi direktifleri koruma gereklilikleriyle uyum içerisindedir.

Bu ürün, EN 55032 B Sınıfı sınırlarını ve EN 62368-1 sayılı güvenlik gereksinimlerini karşılar.

United Kingdom (UK) conformity

This product is in conformity with the protection requirements of the Electromagnetic Compatibility Regulations 2016, the Electrical Equipment (Safety) Regulations 2016, the Ecodesign for Energy-Related Products and Energy Information (Amendment) (EU Exit) Regulations 2019, and the Restriction of the Use of Certain Hazardous Substances in Electrical and Electronic Equipment Regulations 2012.

This product satisfies the Class B limits of BS EN 55032 and safety requirements of BS EN 62368-1.

Dizin

A

- AirPrint
 - kullanım 28
- alma silindiri grubu
 - değiştirme 68
 - temizleme 73
- alma silindiri grubunu
 - temizleme 73
- antetli
 - seçme 10
- antetli yükleme
 - çok amaçlı besleyicide 18
- ayarları yapılandırma
 - Universal kağıt 16
- ayırma sayfaları
 - yerleştirme 31

B

- baskıda noktalar 86
- baskılarda dikey çizgiler 93
- baskılarda dikey koyu çizgiler 93
- bayi
 - bağlanılıyor 119
- bayinizle iletişime geçme 119
- bekletilen belgeler
 - yazdırılmıyor 95
- belgeler, yazdırma
 - bilgisayardan 28
- bellek
 - yazıcıda yüklü türler 27
- bellenim güncelleme 21
- bellenim, güncelleme 21
- benekli baskı 86
- beyaz çizgiler 92
- bildirimler 120, 123, 124, 125
- bilgisayar
 - yazıcıya bağlama 25
- bilgisayara yazıcı ekleme 20
- bilgisayardan yazdırma 28
- bir kablosuz ağa bağlanma
 - Düğme yöntemini kullanarak 23
 - PIN yöntemini kullanarak 23
- bir yazdırma işini iptal etme
 - bilgisayardan 31
 - yazıcı kontrol panelinden 31
- buruşmuş kağıt 82

Ç

- çarpık yazdırılıyor 89
- çevre ayarları 77
- çift taraflı ünite de kağıt
 - sıkışması 111
- çok amaçlı besleyici
 - yükleme 18
- çok amaçlı besleyicide kağıt
 - sıkışması 105

D

- dahili seçenekler ekleme
 - yazdırma sürücüsü 22
- dahili seçenekler, ekleme
 - yazdırma sürücüsü 22
- desteklenen kağıt ağırlıkları 13
- desteklenen kağıt boyutları 11
- desteklenen kağıt türleri 12
- donanım seçenekleri
 - tepsiler 15
- donanım seçenekleri ekleme
 - yazdırma sürücüsü 22
- donanım seçenekleri, ekleme
 - yazdırma sürücüsü 22
- durum denetleme
 - parçalar ve sarf malzemeleri 61
- Düğme yöntemi 23

E

- e-posta uyarıları
 - kurma 61
- e-posta uyarılarını ayarlama 61
- Embedded Web Server
 - açılmıyor 100
- emiyon bildirimleri 120, 125
- Ethernet bağlantı noktası 15

F

- FCC bildirimleri 125

G

- geçici bellek 27
 - silme 26
- geçicilik
 - bildirim 27
- geçicilik bildirimi 27
- gizli belgeler yazdırılmıyor 95

- gizli yazdırma işleri
 - yapılandırılıyor 29
- görüntüleme ünitesi
 - değiştirme 65
 - sipariş etme 62
- gösterge ışığı
 - durumu anlama 8
- güç kablosu girişi 15
- güç tasarrufu modları
 - ayar 77
- güvenlik bilgileri 4, 5, 6
- güvenlik yuvası
 - bulma 26
- güvenlik yuvasını bulma 26

H

- harmanlanmış yazdırma
 - çalışmıyor 117
- Hazırda Bekleme modu
 - ayar 77

I

- ince çizgiler doğru şekilde
 - yazdırılmıyor 82
- iş yanlışı kağıda yazdırılıyor 96
- iş yanlışı tepside yazdırılıyor 96

K

- kabloları takma 15
- kablosuz ağ 22
 - Wi-Fi Protected Setup 23
 - yazıcıyı bağlama 22
- kağıt
 - antetli 10
 - kabul edilemez 9
 - matbu formlar 10
 - seçme 8
- kağıt ağırlıkları, desteklenen 13
- kağıt boyutları, desteklenen 11
- kağıt boyutunu ayarlama 16
- kağıt çok sık sıkışıyor 118
- kağıt kıvrılması 87
- kağıt özellikleri 8
- kağıt sıkışmaları
 - konum 103
 - önleme 102

kağıt sıkışmaları, giderme
standart kutuda 104
kağıt sıkışmalarını önleme 102
kağıt sıkışması
arka kapakta 114
tepsilerde 108
kağıt sıkışmasını giderme
arka kapakta 114
çift taraflı ünite de 111
çok amaçlı besleyicide 105
tepsilerde 108
kağıt türleri, desteklenen 12
kağıt türünü ayarlama 16
kağıtları saklama 10
kağıtlarla ilgili yönergeler 8
kalıcı bellek 27
silme 26
katlanmış kağıt 82
kişisel kimlik numarası
yöntemi 23
kontrol paneli
kullanım 7
kontrol panelini kullanarak 7
kopyalar arasına 31

M

matbu formlar
seçme 10
menü
802.1x 54
Ağ 60
Ağa Genel Bakış 45
Anonim Veri Toplama 36
Aygıt 60
Bildirimler 34
Bu Yazıcı Hakkında 39
Düzen 39
Eko Modu 33
Ethernet 49
Fabrika Varsayılanlarını Geri
Yükleme 36
Geçici Veri Dosyalarını Sil 59
Genel 56
Gizli Yazdırma Ayarı 58
Görüntü 43
Güç Yönetimi 35
Harici ağ erişimini
sınırlandırma 56
HTTP/FTP Ayarları 54
IPSec 52
Kablosuz 46
Kalite 41

Kurulum 40
LPD Yapılandırması 54
Menü Ayarları Sayfası 60
Muhtelif 59
Ortam Türleri 45
Oturum Açma Sınırlamaları 58
PCL 42
PostScript 41
Sertifika Yönetimi 57
Servis Dışı Silme 39
SNMP 51
Sorun Giderme 60
TCP/IP 50
Tepsi Yapılandırması 44
Tercihler 32
Universal Ayarları 44
USB 55
Uzak Operatör Paneli 34
Wi-Fi Direct 48
Yapıl. Menüsü 37
Yazdırma 60
Yerel Hesaplar 57
Menü Ayarları Sayfası
yazdırma 25
mobil aygıt
buradan yazdırma 28, 29
yazıcıya bağlama 24
mobil aygıtı
yazıcıya bağlama 24

O

orijinal parçalar ve sarf
malzemeleri 62

P

parçalar ve sarf malzemeleri
durum, kontrol etme 61
parçaları değiştirme
alma silindiri grubu 68
tepsi 68
tepsi ayırma silindiri 72

R

raporları görüntüleme 62

S

sarf malzemeleri
tasarruf etme 77
sarf malzemelerinden tasarruf
etme 77

sarf malzemelerini değiştirme
görüntüleme ünitesi 65
toner 62
sarf malzemesi bildirimleri
yapılandırılıyor 61
sarf malzemesi bildirimlerini
yapılandırma 61
sarf malzemesi kullanım
sayaçları
sıfırlama 73
sarf malzemesi kullanım
sayaçlarını sıfırlama 73
sarf malzemesi sipariş etme
görüntüleme ünitesi 62
toner 62
ses emisyon seviyeleri 120
sıkışan sayfalar yeniden
yazdırılmadı 119
sıkışma bölgelerini bulma 103
sıkışma konumlarını
belirleme 103
sıkışmalar
önleme 102
sıkışmalar, giderme
standart kutuda 104
sıkışmayı giderme
arka kapakta 114
çift taraflı ünite de 111
çok amaçlı besleyicide 105
tepsilerde 108
sorun giderme
Embedded Web Server
açılamıyor 100
yazdırma kalitesi sorunları 79
yazıcı Wi-Fi'a bağlanamıyor 101
yazıcı yanıt vermiyor 99
sorun giderme, yazdırma
gizli ve diğer bekletilen belgeler
yazdırılmıyor 95
harmanlanmış yazdırma
çalışmıyor 117
hatalı kenar boşlukları 84
kağıt çok sık sıkışıyor 118
sıkışan sayfalar yeniden
yazdırılmadı 119
yavaş yazdırılıyor 97
yazdırma işleri yazdırılmıyor 94
yazdırma sırasında zarf yapışkan
oluyor 117
sorun giderme, yazdırma kalitesi
açık renk dikey şeritler 92
açık renk yatay şeritler 91

açık yazdırma 85
 baskılarda gri artalan 83
 benekli baskı ve noktalar 86
 beyaz sayfalar 80
 boş sayfalar 80
 çarpık yazdırılıyor 89
 dikey beyaz çizgiler 92
 dikey koyu hatlar veya çizgiler 93
 eksik yazdırma ile koyu renk dikey çizgiler 94
 ince çizgiler doğru şekilde yazdırılmıyor 82
 kağıt kıvrılması 87
 katlanmış veya buruşmuş kağıt 82
 kesik metin veya resim 90
 koyu baskı 80
 koyu renk dikey şeritler 93
 tamamen siyah sayfalar 89
 tekrarlayan kusurlar 94
 toner kolayca siliniyor 90
 yamuk baskı 89

T

temizleme
 yazıcının dışı 73
 yazıcının içi 73
 tepsi ayırma silindiri değiştirme 72
 tepsi bağlantılandırma çalışmıyor 118
 tepsi bağlantılarını kaldırma 19
 tepsiler
 bağlantılandırma 19
 bağlantısını kaldırma 19
 değiştirme 68
 takma 15
 yükleme 16
 tepsileri bağlantılandırma 19
 tepsileri takma 15
 tepsileri yükleme 16
 toner
 değiştirme 62
 sipariş etme 62
 toner koyuluğu ayarlama 31
 toner koyuluğunu ayarlama 31
 Toneri değiştirin, yazıcı bölgesi uyuşmuyor 101

U

Universal kağıt ayarları yapılandırma 16
 USB yazıcı portu 15
 Uyku modu ayar 77

V

varsayılan fabrika ayarları geri yükleme 26

W

Wi-Fi ağı
 devre dışı bırakma 25
 Wi-Fi ağını devre dışı bırakma 25
 Wi-Fi Direct yapılandırılıyor 24
 Wi-Fi Direct'i yapılandırma 24
 Wi-Fi Direct etkinleştirme 24
 mobil aygıttan yazdırma 29
 Wi-Fi Direct'i etkinleştirme 24
 Wi-Fi Protected Setup kablosuz ağ 23

Y

yamuk baskı 89
 yapılandırma dosyasını dışa aktarma
 Embedded Web Server'i kullanma 21
 yapılandırma dosyasını içe aktarma
 Embedded Web Server'i kullanma 21
 yavaş yazdırılıyor 97
 yazdırma
 Ağ Ayarları Sayfası 25
 bekletilen işler 30
 bilgisayardan 28
 gizli yazdırma işleri 30
 Menü Ayarları Sayfası 25
 mobil aygıttan 28, 29
 Wi-Fi Direct kullanarak 29
 yazdırma işlerini doğrulama 30
 yazdırma işlerini koru 30
 yazdırma işlerini tekrarlama 30
 yazı tipi örneği listesi 31
 yazdırma işi
 bilgisayardan iptal etme 31

yazıcı kontrol panelinden iptal etme 31
 yazdırma işleri yazdırılmadı 94
 Yazdırma Kalitesi Sınama Sayfaları 60
 yazdırma kalitesi sorunları 79
 yazdırma kalitesi sorunlarını giderme
 açık renk dikey şeritler 92
 açık renk yatay şeritler 91
 açık yazdırma 85
 baskılarda gri artalan 83
 benekli baskı ve noktalar 86
 beyaz sayfalar 80
 boş sayfalar 80
 çarpık yazdırılıyor 89
 dikey beyaz çizgiler 92
 dikey koyu hatlar veya çizgiler 93
 eksik yazdırma ile koyu renk dikey çizgiler 94
 ince çizgiler doğru şekilde yazdırılmıyor 82
 kağıt kıvrılması 87
 katlanmış veya buruşmuş kağıt 82
 kesik metin veya resim 90
 koyu baskı 80
 koyu renk dikey şeritler 93
 tamamen siyah sayfalar 89
 tekrarlayan kusurlar 94
 toner kolayca siliniyor 90
 yamuk baskı 89
 yazdırma sırasında zarf yapışkan oluyor 117
 yazdırma sorunlarını giderme
 gizli ve diğer bekletilen belgeler yazdırılmıyor 95
 harmanlanmış yazdırma çalışmıyor 117
 hatalı kenar boşlukları 84
 iş yanlış kağıda yazdırılıyor 96
 iş yanlış tepside yazdırılıyor 96
 kağıt çok sık sıkışıyor 118
 sıkışan sayfalar yeniden yazdırılmadı 119
 tepsi bağlantılandırma çalışmıyor 118
 yavaş yazdırılıyor 97
 yazdırma işleri yazdırılmıyor 94
 yazdırma kalitesi sorunları 79

yazdırma sırasında zarf yapışkan oluyor 117
yazdırma sürücülerini kurma 20
yazdırma sürücüsü
donanım seçenekleri,
ekleme 22
takma 20
yazı tipi örneği listesi
yazdırma 31
yazıcı
bir yer seçme 14
minimum boşluklar 14
nakliye 78
yazıcı ayarları
fabrika ayarlarına geri
yükleme 26
yazıcı bağlantı noktaları 15
yazıcı bağlantısı
kontrol ediliyor 25
yazıcı belleği
silme 26
yazıcı belleğini silme 26
yazıcı çevresindeki nem 122
yazıcı çevresindeki sıcaklık 122
yazıcı durumu 8
yazıcı için bir yer seçme 14
yazıcı menüleri 32
yazıcı mesajları
Toneri değiştirin, yazıcı bölgesi
uyuşmuyor 101
Yazıcı Üreticisinden olmayan
sarf malzemesi 102
yazıcı raporları
görme 62
Yazıcı Üreticisinden olmayan sarf
malzemesi 102
yazıcı Wi-Fi'a bağlanamıyor 101
yazıcı yanıt vermiyor 99
yazıcı yapılandırması 7
yazıcı yazılımı
takma 20
yazıcı yazılımını kurma 20
yazıcıya bilgisayar bağlama 25
yazıcıyı kablosuz
ağa bağlama 22
yazıcıyı taşıma 14, 77
yazıcıyı temizleme 73
yazıcıyı uzak bir yere
nakletme 78

Z

zarf yükleme
çok amaçlı besleyicide 18