

# Snabbstartshandbok



## INNAN DU ANVÄNDER MASKINEN



Maskinens funktioner och procedurer för att placera original och fylla på papper



## KOPIATOR

Använda kopieringsfunktionen



## SKRIVARE

Använda skrivarfunktionen



## FAX

Använda faxfunktionen



## SKANNER

Använda skannerfunktionen



## DOKUMENTARKIVERING

Lagrar jobb som filer på hårddisken



## INSTÄLLNINGSLÄGE

Konfigurerar inställningar som gör maskinen enklare att använda

# ANVÄNDARHANDBÖCKER OCH DERAS ANVÄNDNING

## Starthandbok

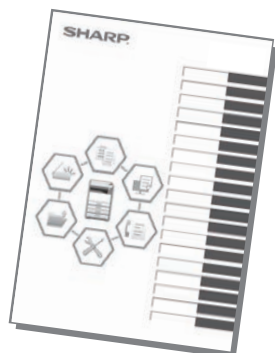

Den här handboken innehåller grundläggande procedurer för maskinens användning, försiktighetsåtgärder för säker användning av maskinen samt information för administratörer. Läs handboken innan du använder maskinen.

Detaljerad information om procedurer och felsökning finns i handböckerna i PDF-format.

## Bruksanvisning (visas på pekpanelen)



Den här handboken visas när du trycker på ikonen  på maskinens pekpanel. Handboken beskriver grundläggande procedurer för maskinens användning. Du kan även skriva ut handböckerna. ([sidan 3](#))

## Användarhandbok

Detaljerade beskrivningar av funktionerna som kan användas på maskinen finns i "Instruktionsbok". Användarhandboken kan hämtas från maskinen.

Hämta användarhandboken från maskinens webbsidor.

Information om proceduren för nedladdning finns i "[HÄMTA BRUKSANVISNINGEN \(sidan 6\)](#)".



## Övriga handböcker

I likhet med enhetens "Instruktionsbok" kan följande handböcker laddas ned från vår webbplats och visas på din dator.

Handböckerna kan uppdateras. Mer information finns på vår webbplats.

### AirPrint-handbok

Den här handboken beskriver hur du använder AirPrint.



### Användarhandbok (Registrering i adressboken)\*

Den här handboken beskriver hur du registrerar, redigerar och raderar adressboken.



### Felsökning\*

Den här handboken innehåller svar på vanliga frågor om maskinens användning i de olika lägena.



### Användarhandbok (Pekskärmens användning)

Den här handboken beskriver hur du använder pekpanelen och anpassar användargränssnittet.



### Installationshandbok\*

Den här handboken beskriver hur du installerar programvaran och konfigurerar inställningarna när maskinen ska användas som skrivare eller skanner.



### Användarhandbok (Webbsidans inställningar)\*

Den här handboken beskriver hur du konfigurerar maskininställningar via en dator med inställningsfunktionen på webbsidan som är inbäddad i maskinen.



### Cloud Connect-handbok

Denna handbok beskriver hur du ansluter maskinen till en molntjänst på Internet så att du kan överföra scannade data och skriva ut data som sparats på molnet.



### Snabbstartshandbok\*

Den här handboken är avsedd att hjälpa dig att komma igång med maskinens grundläggande och praktiska funktioner.



### Handbok om frisläppning av utskrifter

Den här handboken beskriver hur du använder funktionen för frisläppning av utskrifter. Om flera MFP-enheter i samma nätverk har funktionen för frisläppning av utskrifter kan du spara data på en MFP-enhet och sedan skriva ut de sparade data från en annan enhet.



\* Du kan skriva ut handböckerna genom att följa instruktionerna i bruksanvisningen.

# SKRIVA UT EN HANDBOK

1



Tryck på [Hemsidans namn].

Startskärmen visas.

2

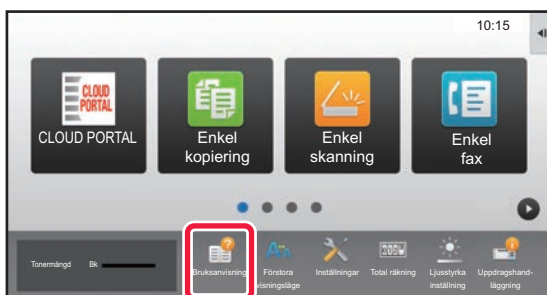

Tryck på [Bruksanvisning].

3



Gör inställningar på pekpanelen.

(1) Tryck på [Hämta och skriv ut bruksanvisningar].



(2) Tryck på knappen [Manueller som kan skrivas ut].

(3) Tryck på manualens ikon.

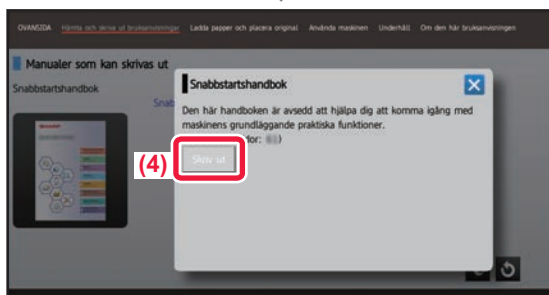

(4) Tryck på [Skriv ut].

Skärmen för utskriftsinställningar visas. Välj inställningar och tryck på knappen [Start] när du vill starta utskriften.

Engelska kan visas om ett annat språk än det som visas i steg 2 i [HÄMTA BRUKSANVISNINGEN \(sidan 6\)](#) på pekpanelen är valt och du trycker på [Bruksanvisning].

Se enhetens Instruktionsbok när du vill ändra språket som visas på pekpanelen.

# ÅTKOMST TILL MASKINENS WEBBSERVER

När maskinen är ansluten till ett nätverk kan du öppna maskinens inbyggda webbserver via en webbläsare på datorn.

## ÖPPNA WEBBSIDORNA

1

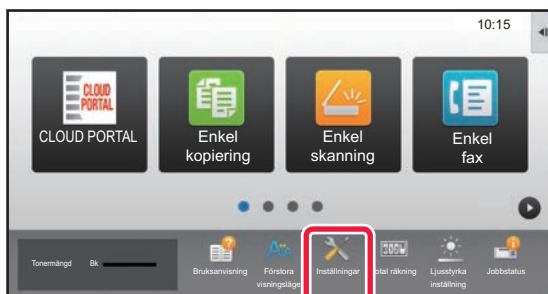

Tryck på [Inställningar].

2

Tryck på [Status] → [Nätverksstatus] på menyn.

3

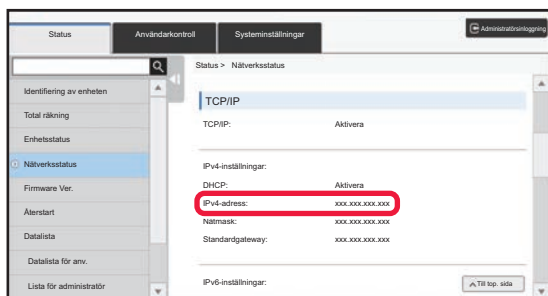

Rulla ned på skärmen och markera "IPv4-adress" i IPv4-inställningarna för TCP/IP.

4



Öppna maskinens webbserver när du vill få tillgång till webbsidorna.

Starta en webbläsare på en dator som är ansluten till samma nätverk som maskinen och ange maskinens IP-adress.

Rekommenderade webbläsare  
Internet Explorer: 11 eller senare (Windows®)  
Microsoft Edge (Windows®), Firefox (Windows®),  
Safari (macOS®), Chrome (Windows®):  
Senaste versionen eller omedelbart föregående större utgåva

Webbsidan öppnas.

Maskinens inställningar kan kräva att användarautentisering utförs innan webbsidan öppnas. Be maskinadministratören om lösenordet som behövs för användarautentisering.

# HÄMTA BRUKSANVISNINGEN

Bruksanvisningen, som är en mer detaljerad handbok, kan hämtas via maskinens webbsidor.

1

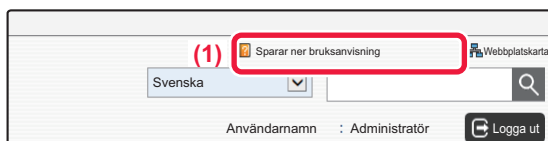

Klicka på [Sparar ner bruksanvisning] på menyn på webbsidan.

2

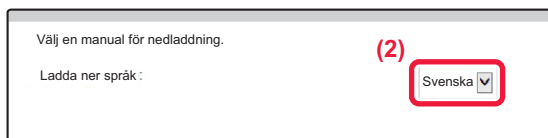

Välj önskat språk.

Endast språken som visas stöds.

3



Välj handboken som du vill hämta och klicka på [Ladda ner].

# INNEHÅLLSFÖRTECKNING

ANVÄNDARHANDBÖCKER OCH DERAS ANVÄNDNING . . . . .	2
SKRIVA UT EN HANDBOK . . . . .	4
ÅTKOMST TILL MASKINENS WEBBSERVER . . . . .	5

## INNAN DU ANVÄNDER MASKINEN

DELARNAS NAMN OCH FUNKTIONER . . . . .	10
SLÅ PÅ OCH STÄNGA AV STRÖMMEN . . . . .	12
KONTROLLPANEL . . . . .	13
PLACERA ORIGINAL . . . . .	16
JUSTERA VOLYMEN . . . . .	17
FYLLA PÅ PAPPER . . . . .	18
SPARA KONTAKTER I ADRESSBOKEN . . . . .	24
ANVÄNDARAUTENTISERING . . . . .	25
FUNKTIONER SOM KAN ANVÄNDAS PÅ MASKINEN . . . . .	26

## KOPIATOR

KOPIERA . . . . .	30
KOPIERINGSLÄGE . . . . .	32
KOPIERA PÅ SPECIALPAPPER (Kopiering med handinmatningsfacket) . . . . .	33

## SKRIVARE

SKRIVA UT I WINDOWS-MILJÖ . . . . .	36
SKRIVA UT I macOS-MILJÖ . . . . .	38
SKRIVA UT EN FIL DIREKT FRÅN ETT USB-MINNE . . . . .	40

## FAX

SKICKA FAX . . . . .	42
FAXLÄGE . . . . .	44

## SKANNER

FUNKTION FÖR NÄTVERKSSKANNER .....	46
SKANNA ORIGINAL .....	47
SKANNERLÄGE .....	49

## DOKUMENTARKIVERING

DOKUMENTARKIVERINGSFUNKTIONENS ANVÄNDNINGSSOMRÅDEN .....	52
SPARA ETT DOKUMENT ENBART (Scanna till hårddisk) .....	53
SKRIVA UT EN SPARAD FIL .....	56

## INSTÄLLNINGSLÄGE

INSTÄLLNINGSLÄGE .....	58
------------------------	----





# INNAN DU ANVÄNDER MASKINEN

Det här avsnittet innehåller allmän information om maskinen, bland annat namnen och funktionerna på maskinens delar och kringutrustningarna samt procedurer för att placera original och fylla på papper.

▶ DELARNAS NAMN OCH FUNKTIONER .....	10
▶ SLÅ PÅ OCH STÄNGA AV STRÖMMEN .....	12
▶ KONTROLLPANEL .....	13
▶ PLACERA ORIGINAL.....	16
▶ JUSTERA VOLYMEN.....	17
▶ FYLLA PÅ PAPPER .....	18
▶ SPARA KONTAKTER I ADRESSBOKEN .....	24
▶ ANVÄNDARAUTENTISERING.....	25
▶ FUNKTIONER SOM KAN ANVÄNDAS PÅ MASKINEN .....	26



## DELARNAS NAMN OCH FUNKTIONER

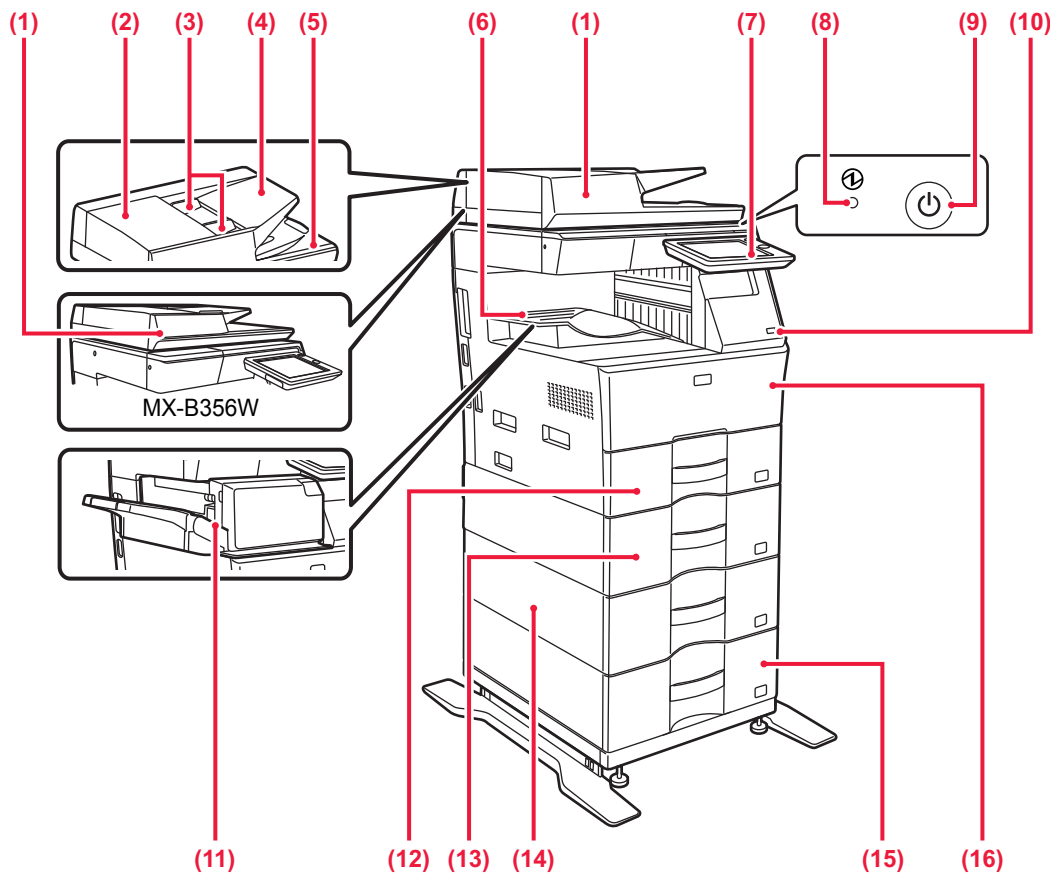

- (1) **Automatisk dokumentmatare**  
Det matar och skannar flera original automatiskt. 2-sidiga original kan skannas automatiskt.  
Båda sidorna av dubbelsidiga original kan samtidigt scannas automatiskt på MX-B456W.  
▶ [ANVÄNDA DEN AUTOMATISKA DOKUMENTMATAREN \(sidan 16\)](#)
- (2) **Lucka till dokumentmatningsområde**  
Öppna den här luckan när du vill ta bort ett original som matats fel eller när du vill rengöra pappersmatningsrullen.
- (3) **Originalledare**  
Ledarna ser till att originalen skannas på rätt sätt.  
Justera ledarna efter originalets bredd.
- (4) **Dokumentinmatningsfack**  
Lägg i originalet.  
Original ska placeras med textsidan uppåt.
- (5) **Originalutmatningsfack**  
Original matas ut i det här facket efter skanning.
- (6) **Utmatningsfack**  
Utskrifter matas ut i det här facket.
- (7) **Kontrollpanel**  
På den här panelen sitter knappen [Strömbrytare], knappen/indikatorn [Energisparläge], felindikatorn, [Hemsidans namn]-knappen, strömindikatorn, dataindikatorn och pekpanelen.  
Använd pekpanelen när du vill få tillgång till funktionerna.  
▶ [KONTROLLPANEL \(sidan 13\)](#)
- (8) **Strömindikator**  
Lampan tänds när maskinens huvudströmbrytare är i läget " | ".
- (9) **Knappen [Strömbrytare]**  
Använd den här knappen när du slår på och stänger av maskinen.
- (10) **USB-port (typ A)**  
Används för anslutning av en USB-enhet, t.ex. ett USB-minne, till maskinen.  
Stöd för USB 2.0 (Hi-Speed).  
Om USB-minnesenheter är anslutna på både fram- och baksidan kommer USB-minnesenheten som sattes in först att identifieras.
- (11) **Inre efterbehandlare\***  
Häftar papper.
- (12) **Kassett 1**  
Förvara papper i det här facket. Högst 500 ark (80 g/m<sup>2</sup> (20 lbs.)) papper kan fyllas på.
- (13) **Kassett 2 (När ett pappersmagasin för 600 ark är installerat)\***  
Förvara papper i det här facket. Högst 600 ark (80 g/m<sup>2</sup> (20 lbs.)) papper kan fyllas på.
- (14) **Kassett 3 (när två pappersmagasin för 600 ark är installerade)\***  
Förvara papper i det här facket. Högst 600 ark (80 g/m<sup>2</sup> (20 lbs.)) papper kan fyllas på.
- (15) **Kassett 4 (när tre pappersmagasin för 600 ark är installerade)\***  
Förvara papper i det här facket. Högst 600 ark (80 g/m<sup>2</sup> (20 lbs.)) papper kan fyllas på.
- (16) **Framlucka**  
Öppna luckan när du ska byta en tonerkassett.

\* Kringutrustning. Mer information finns i användarhandboken.  
Standardutrustning eller ej tillgängligt i vissa länder och regioner.  
Inte tillgängligt för vissa modeller. Kontakta återförsäljaren eller närmaste auktoriserade servicerepresentant.

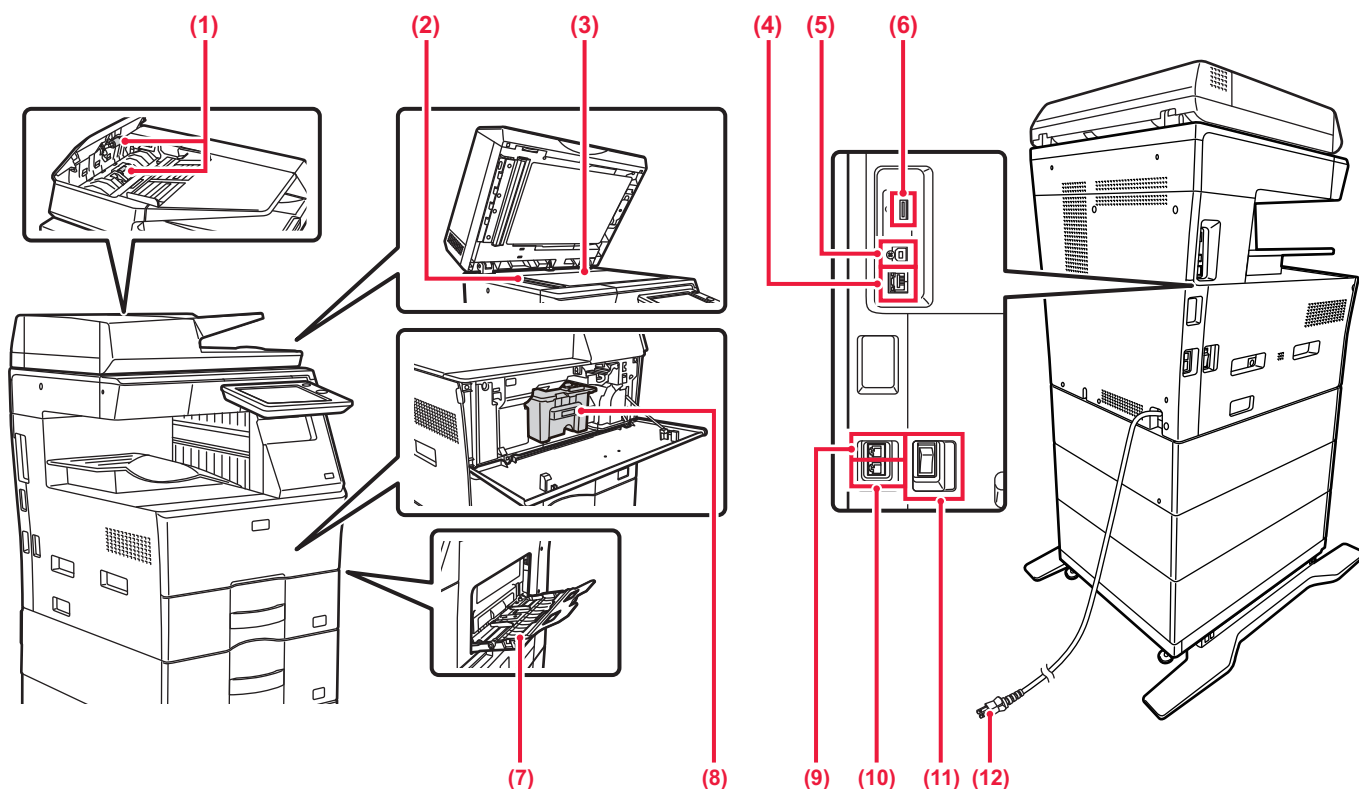

- (1) **Pappersmatningsrulle**  
Den här rullen matar automatiskt fram originalet.
- (2) **Skanningsområde**  
Original som placeras i den automatiska dokumentmataren skannas här.
- (3) **Dokumentglas**  
Böcker och andra tjocka original som inte kan matas genom den automatiska dokumentmataren ska placeras på glaset för skanning.  
▶ [ANVÄNDA DOKUMENTGLASET \(sidan 16\)](#)
- (4) **LAN-anslutning**  
Anslut LAN-kabeln till det här uttaget när maskinen används i ett nätverk.  
Använd en skärmad LAN-kabel.
- (5) **USB-port (typ B)**  
Maskinen använder inte anslutningen.
- (6) **USB-port (typ A)**  
Används för anslutning av en USB-enhet, t.ex. ett USB-minne, till maskinen.  
Stöd för USB 2.0 (Hi-Speed).  
Om USB-minnesenheter är anslutna på både fram- och baksidan kommer USB-minnesenheten som sattes in först att identifieras.
- (7) **Handinmatningsfack**  
Använd det här facket när du vill mata papper manuellt. Öppna även förlängningsfacket när du fyller på papper.  
▶ [FYLLA PÅ PAPPER I HANDINMATNINGSFACKET \(sidan 21\)](#)
- (8) **Tonerkassett**  
Kassetten innehåller toner. När tonern i en kassett tar slut måste du byta till en ny.
- (9) **Uttag för anknytningstelefon (TEL)**  
Du kan ansluta en anknytningstelefon till det här uttaget när du använder maskinens faxfunktion.
- (10) **Uttag för telefonlinje (LINE)**  
Du kan ansluta en telefonlinje till det här uttaget när du använder maskinens faxfunktion.
- (11) **Huvudströmbrytare**  
Använd den här knappen när du slår på och stänger av maskinen. Strömbrytaren ska alltid vara i läget "I" när du använder fax- och internetfaxfunktionerna.  
▶ [SLÅ PÅ OCH STÄNGA AV STRÖMMEN \(sidan 12\)](#)
- (12) **Strömkontakt**



# SLÅ PÅ OCH STÄNGA AV STRÖMMEN

I det här avsnittet står hur du sätter på och stänger av strömmen till maskinen och hur du startar om den. Använd de två strömbrytarna: huvudströmbrytaren på sidan och knappen [Strömbrytare] på kontrollpanelen.

## Sätta på strömmen

- För huvudströmbrytaren till läget " I ".
- Tryck på knappen [Strömbrytare] när huvudströmbrytarens indikator ändrar färg till grönt.

## Stänga av strömmen

- Tryck på [Ström]-knappen när du vill stänga av strömmen. Om strömmen ska stängas av för en längre tid ska du trycka på [Ström] och sedan trycka huvudströmbrytaren till läget " O " när kontrollpanelen försvinner från skärmen.

## Starta om maskinen

- Stäng av strömmen genom att trycka på knappen [Strömbrytare] och tryck på den igen för att sätta på strömmen.

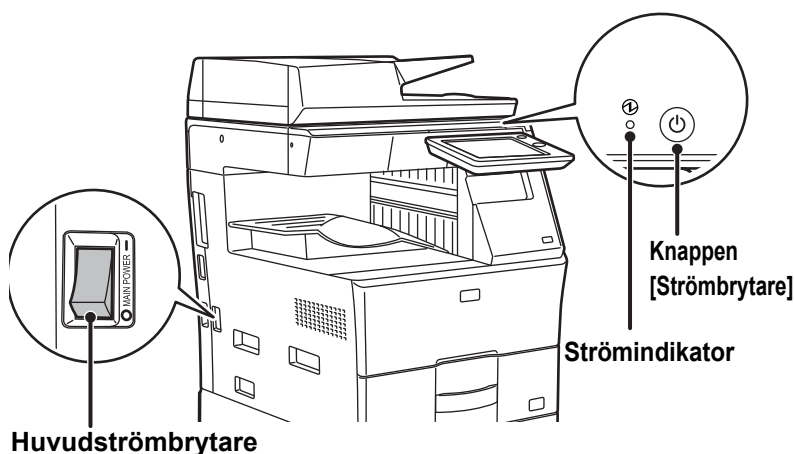

- 
- Stäng av huvudströmbrytaren genom att trycka på knappen [Strömbrytare] på manöverpanelen och därefter föra huvudströmbrytaren till läget " O ". Vid ett strömavbrott ska strömmen till maskinen slås på och stängas av i rätt ordning. Ovanliga ljud, försämrad bildkvalitet och andra problem kan uppstå om maskinen får stå en längre tid när huvudströmmen brutits innan knappen [Strömbrytare] stängts av.
  - Stäng av både knappen [Strömbrytare] och huvudströmbrytaren och dra ut nätsladden om du misstänker maskinfel, om det åskar mycket i närheten eller om du flyttar maskinen.
- 
- När du använder faxen eller funktionen för Internetfax bör strömbrytaren vara i läget " I ".
  - Maskinen måste startas om för att vissa inställningar ska aktiveras. I vissa maskintillstånd kommer inställningarna inte att aktiveras trots att du startar om maskinen genom att trycka på knappen [Strömbrytare]. I sådana fall ska du stänga av huvudströmbrytaren och slå på den igen.
-



# KONTROLLPANEL

Startskärmen visas på pekpanelen när du trycker på knappen [Hemsidans namn] på kontrollpanelen. På startskärmen visas knappar som du kan använda för att välja lägen eller funktioner.

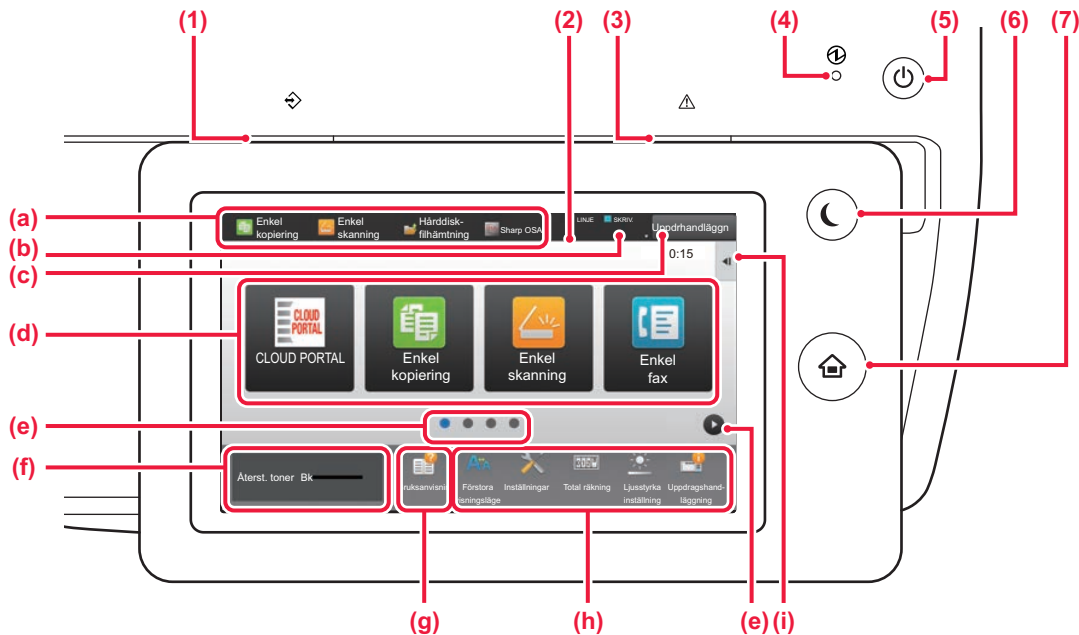

**(1) Dataindikator**

Blinkar vid mottagning av fax och Internetfax. När utskriften är klar slocknar lampan. Indikatorn kan också tändas i vissa lägen när ett jobb utförs, i klar-läget och när original avkänns i den automatiska dokumentmataren.

**(2) Pekpanel**

Meddelanden och knappar visas på pekpanelens skärm. Styr maskinen genom att trycka direkt på de knappar som visas.

- (a) Tryck på ett läge när du vill byta till det läget.
- (b) Visar maskinstatus, utom jobbstatus, med ikoner.
- (c) Visar jobb som bearbetas eller väntar med text eller en ikon.
- (d) Väljer genvägsknappar för lägen och funktioner.
- (e) Byter sida som visar genvägsknappar.
- (f) Visa tonermängd.
- (g) Visar bruksanvisningen.
- (h) Använd knapparna när du vill välja funktioner som gör det enklare att använda maskinen.
- (i) Välj funktioner som kan användas i respektive lägen. När du trycker på fliken visas en lista över funktionsknappar.

**(3) Felindikator**

Lyser med fast sken eller blinkar för att visa statusen för ett fel.

**(4) Strömindikator**

Lampan tänds när maskinens huvudströmbrytare är i läget " | ". När lampan blinkar kan strömmen inte slås på med hjälp av [På/Av]-knappen.

**(5) Knappen [Strömbrytare]**

Använd den här knappen när du slår på och stänger av maskinen.

**(6) Knappen/indikatorn [Energisparläge]**

Använd den här knappen när du vill ställa in maskinen på viloläge för att spara energi. Knappen [Energisparläge] blinkar när maskinen är i viloläget.

**(7) [Hemsidans namn]-knappen**

Visar startskärmen.



## Ändra kontrollpanelens vinkel

Du kan ändra kontrollpanelens vinkel.  
Justera vinkeln så att du lätt kan se skärmen.

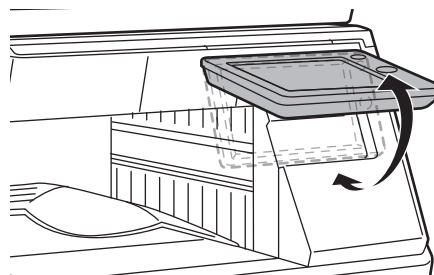

## Kontrollera status för ett jobb/prioritet/avbryta

När du vill visa jobbstatusskärmen ska du trycka på [Jobb Status] på startskärmen eller på [Jobb Status] som visas längst upp till höger på varje lägeskärm.

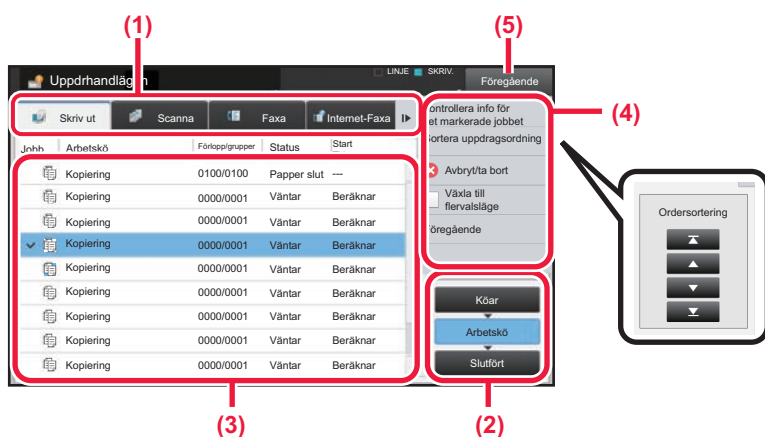

### Kontrollera jobbstatus

- (1) Tryck på fliken för läget som du vill kontrollera.**  
Du kan kontrollera kopierings- och utskriftsjobb på fliken [Skriv ut].
- (2) Tryck på [Arbetskö] eller [Slutfört].**
- (3) Kontrollera jobben i listan.**  
Tryck på ett jobb om du vill ge det prioritet eller avbryta det.
- (4) Prioritera ett jobb:**  
Tryck på [Sortera uppdragsordning] och tryck på en knapp för att ändra prioritet.  
**Avbryta ett jobb:**  
Tryck på [Avbryt/bort].
- (5) Tryck på [Föregående] när du vill återgå till den ursprungliga skärmen.**



# FÖRHANDSGRANSKNINGSSKÄRM

Du kan trycka på knappen [Förhandsgr.] för att öppna förhandsgranskningskärmen. På förhandsgranskningskärmen på pekpanelen kan du visa förhandsgranskningar av jobb och bilder som lagras i maskinen.

## Enkelt läge

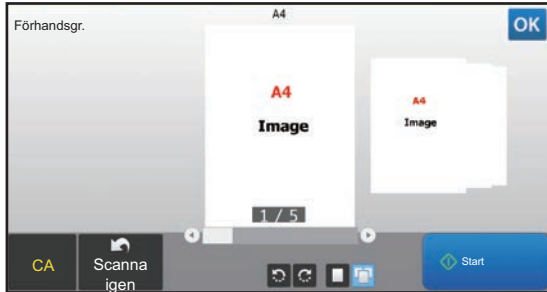

## Normalt läge

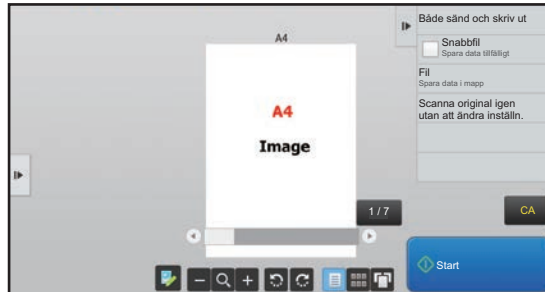

## Knappar som används på förhandsgranskningskärmen

	Ändrar läget till redigeringsläget. Sidorna i originalet kan ändras, roteras eller raderas.	*1	Roterar förhandsgranskningsbilden för en hel sida i pilens riktning. Utskriften roteras inte.
*1, *2	Förminskar bilden.	,  *1	Visar förhandsgranskningsbilder av respektive sidor.
*1, *2	Visar rullningslisten för förstoring/förminskning. Bilden förminskas när skjutreglaget flyttas åt vänster och förstoras när skjutreglaget flyttas åt höger.		Visar förhandsgranskningsbilderna som miniatyrer.
*1, *2	Förstorar bilden.	*1	Visar sidorna i 3D.

\*1 Kan även användas i enkelt läge.

\*2 I enkelt läge visas det när du trycker på .



## PLACERA ORIGINAL

Den automatiska dokumentmataren kan användas för att skanna många original i en följd vilket betyder att du inte behöver mata in originalen ett i taget.

För original som inte kan skannas med den automatiska dokumentmataren, till exempel en bok eller ett dokument med bifogade anteckningar, ska du använda dokumentglaset.

## ANVÄNDA DEN AUTOMATISKA DOKUMENTMATAREN

När du använder den automatiska dokumentmataren ska du placera dokumenten i dokumentinmatningsfacket. Kontrollera att det inte finns ett original på dokumentglaset.

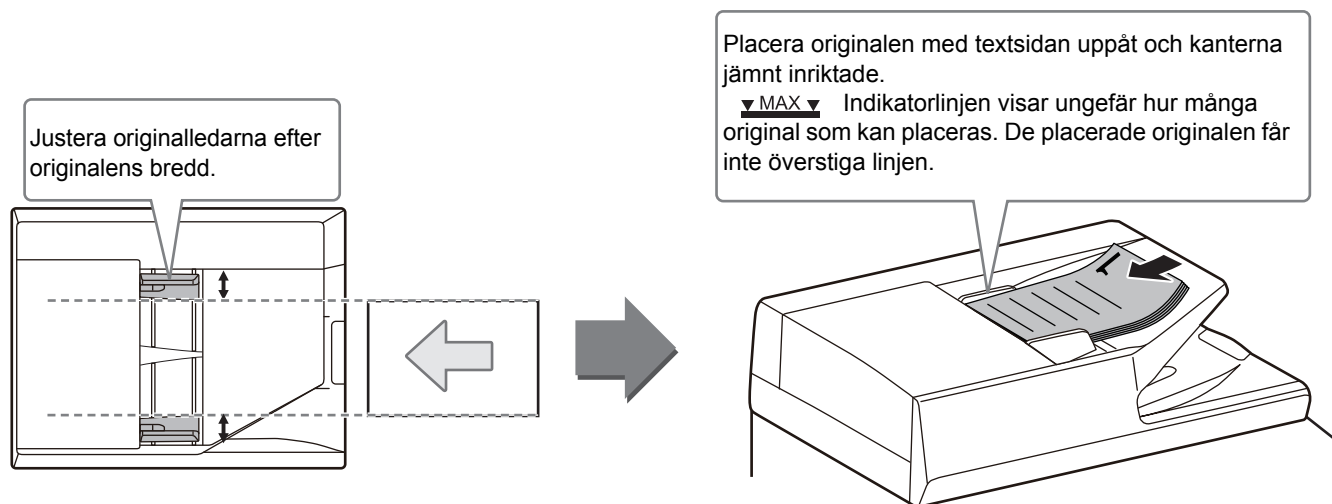

## ANVÄNDA DOKUMENTGLASET

Var försiktig så att du inte klämmer fingrarna när du stänger den automatiska dokumentmataren.

Kom ihåg att stänga den automatiska dokumentmataren när du har placerat originalet. Om den lämnas öppen kommer delarna utanför originalet att kopieras med svart, vilket förbrukar onödigt mycket toner.

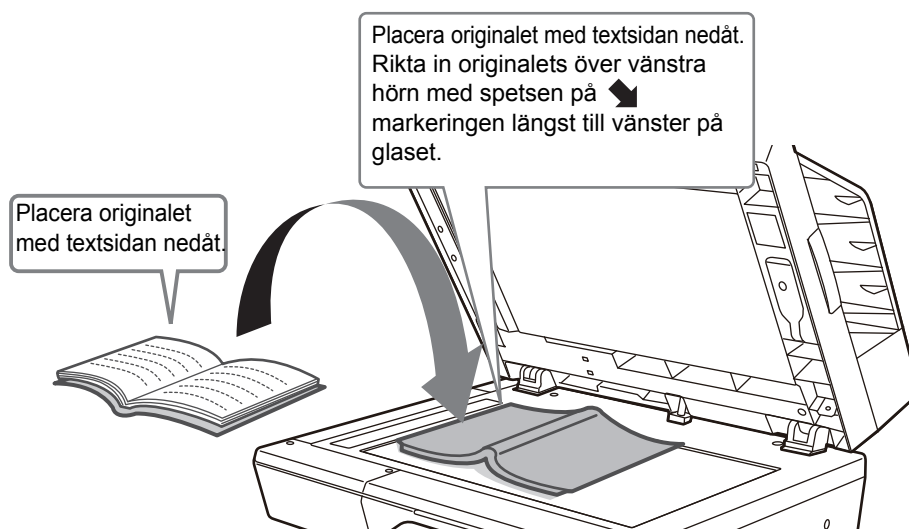

Ställ in orientering för bilden för att säkerställa att orienteringen för originalet känns av korrekt. Mer information finns i användarhandboken.





# JUSTERA VOLYMEN

Du kan justera volymen på ljuden som maskinen avger. Tryck på [Inställningar] och konfigurera följande inställningar via fliken [Systeminställningar]. (Administratörsrättigheter krävs.)

► [Inställningsläge när en administratör är inloggad \(sidan 60\)](#)

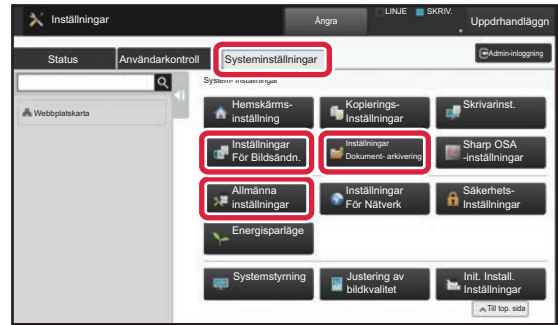
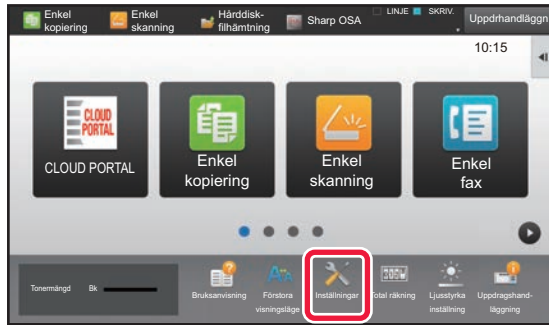

Inställning	Inställningar
Ljudinställningar → Pipljudinställning (Allmän) → Skanna Klar-ljud (Bild skickat)	Konfigurera inställningar för ljud som avges när skanningar avslutas och funktionerna för faxning, skanning, dokumentarkivering eller någon annan bildsändningsfunktion används.
Ljudinställningar → Pipljudinställning (Bild skickat) → Fax	För fax kan du konfigurera inställningar för volym med luren på (högtalare), rington, linjeövervakning, ljud för slutförd mottagning, ljud för slutförd sändning och ljud för fel vid sändning/mottagning.
Ljudinställningar → Pipljudinställning (Bild skickat) → Internetfax	Konfigurera inställningar för ljud som avges när ett internetfax tas emot och när ett kommunikationsfel inträffar.
Ljudinställningar → Pipljudinställning (Allmän) → Knappljud	Konfigurera inställningar för ljud som avges när en knapp trycks in och om ett ljud ska avges när knappen för standardinställningar trycks in.





# FYLLA PÅ PAPPER

## KASSETTERNAS NAMN OCH PLACERING

Namnen på kassetterna är följande.

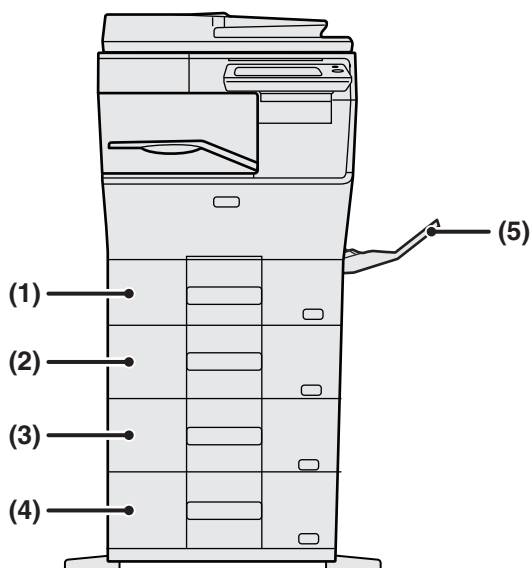

- (1) Kasset 1
- (2) Kasset 2 (när ett pappersmagasin för 600 ark är installerat)
- (3) Kasset 3 (när två pappersmagasin för 600 ark är installerade)
- (4) Kasset 4 (när tre pappersmagasin för 600 ark är installerade)
- (5) Handinmatningsfack

### Utskriftssidans orientering

Orienteringen varierar för papperets utskriftssida, beroende på vilket fack som används. För "Brev" och "Förtryckt" ska papperet placeras i motsatt riktning.

Placeras med utskriftssidan i riktningen som visas nedan.

Kasset	I normal status	Med formatet brev eller förtryckt
Kasset 1–4	Utskriven sida uppåt	Utskriven sida nedåt
Handinmatningsfack	Utskriven sida nedåt	Utskriven sida uppåt



# FYLLA PÅ PAPPER I KASSETT 1 – 4

1

## Kassett 1

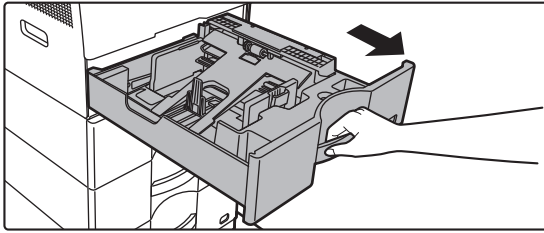

## Dra ut papperskassetten.

Dra försiktigt ut kassetten så långt det går. Gå till steg 3 när du vill fylla på papper. Gå till nästa steg om du vill fylla på papper med ett annat format.

## Kassett 2 - 4

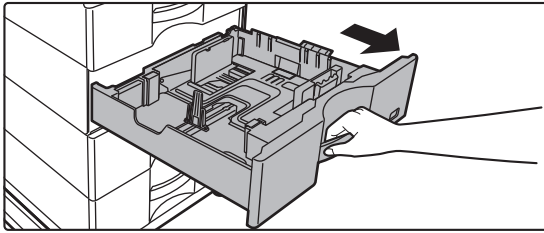

När du använder kassett 1 kan du trycka ned mitten på tryckplattan tills den spärras på plats.

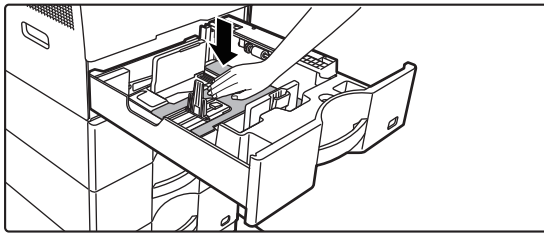

2

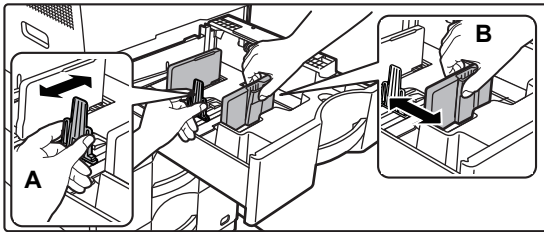

## Anpassa ledarplattorna A och B efter längden och bredden på papperet som ska fyllas på.

Ledarplattorna A och B kan skjutas åt sidan. Tryck på avdelarplätens spak och skjut den till önskat pappersformat. Anpassa efter pappersformatet så att papperet inte sitter för löst eller för hårt.



- Ta bort avdelare A när du fyller på A4-papper i kassett 1 eller 8-1/2" x 14"-papper i kassetterna 2 till 4. Flytta avdelare A hela vägen mot pappersmatningsöppningen (höger sida) och dra uppåt.

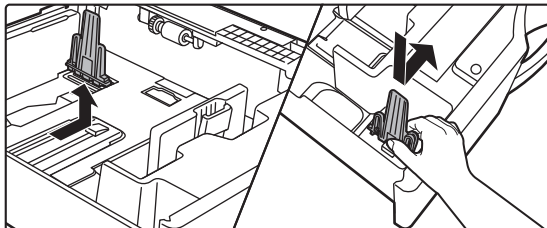

- Om maskinen inte identifierar pappersformatet trots att A4 är rätt påfyllt i kassett 1 eller 8-1/2" x 14" är rätt påfyllt i kassetterna 2 till 4 ska du kontrollera om hållaren i kassetten är placerad vid A4 (8-1/2" x 14" i kassetterna 2 till 4).

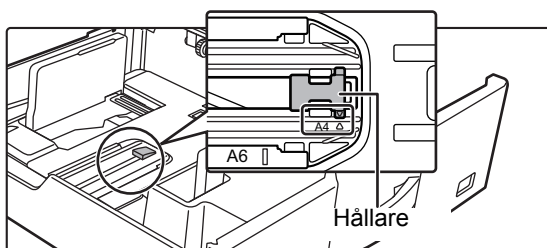

- När papper med formatet 8-1/2" x 11" placeras i kassetterna 2 till 4 ska du ta bort de 2 reglerplattorna med grön färg på kassetten fram- och baksida innan papperet placeras. Plattorna förvaras i förvaringsutrymme på fackets baksida.

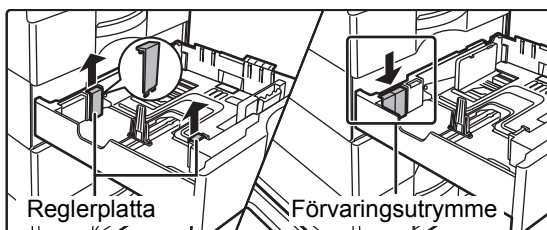

3

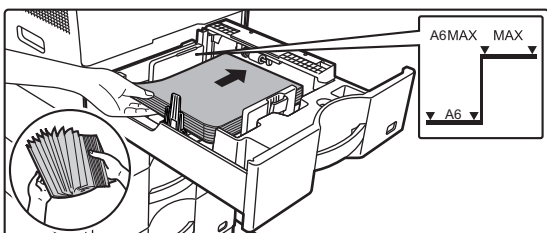

## Lägg papperet i kassetten.

- Lägg i papperet med utskriftssidan uppåt. Buntens får inte överstiga indikatorlinjen.
- Lufta igenom pappersbuntens innan du lägger i den. Annars kan flera ark matas in samtidigt så att det blir stopp.
- Ne töltön be papírt az alább látható módon.



4

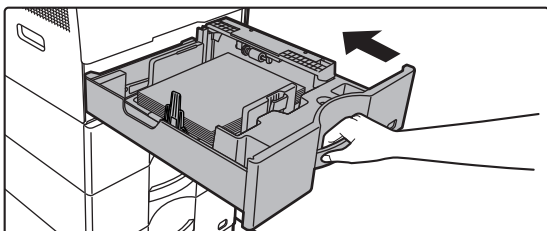

## Skjut försiktigt in papperskassetten i maskinen.

Skjut långsamt in kassetten ordentligt i maskinen. Om du trycker in papper med våld kan det leda till skev matning och pappersstopp.



## FYLLA PÅ PAPPER I HANDINMATNINGSFACKET

1

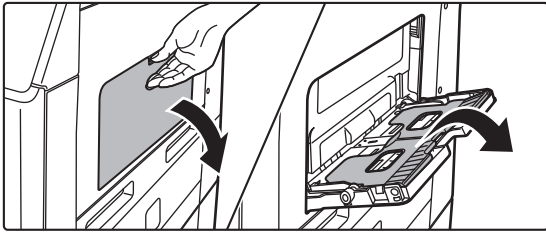

Öppna handinmatningsfacket och förlängningsfacket.

2

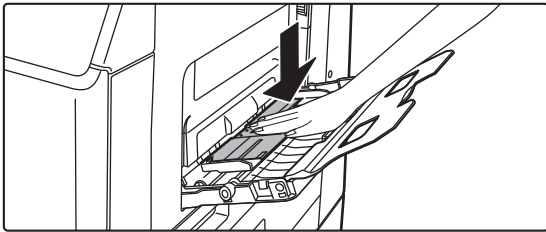

Tryck ned mitten på tryckplattan tills den spärras på plats.

3

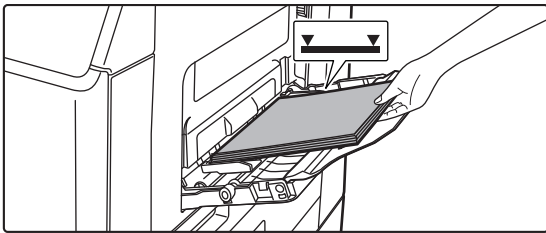

**Lägg i papperet med utskriftssidan nedåt.**

Skjut långsamt in papperet utefter styrskenorna så långt det går tills det tar stopp. Om du trycker in pappret med för stor kraft kan det leda till att den främre kanten viks bakåt. Om du trycker in pappret för löst kan det leda till skev matning eller pappersstopp. Papperet får inte överskrida det maximala antalet ark och får inte staplas högre än indikatorlinjen.

4

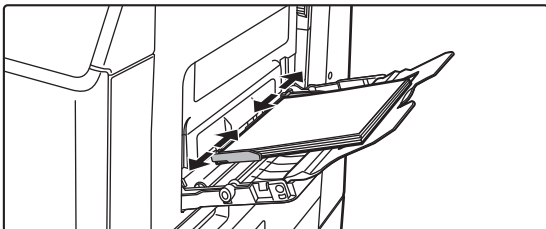

**Ställ in handinmatningsfackets styrskenor efter papperets bredd.**

Justera handinmatningsfackets styrskenor så att de har kontakt med det påfyllda papperet.



Tryck ned tryckplattan tills den spärras när du ska fylla på papper. Ta bort papper som finns kvar i handinmatningsfacket, blanda det med papperet som ska fyllas på och lägg i papperet i handinmatningsfacket igen. Om du fyller på med nytt papper utan att blanda det med det kvarvarande papperet kan pappersstopp uppstå. Pappersstopp kan också uppstå om fler än det angivna antalet ark fylls på eller om pappersbunten överstiger gränsen.



## Fylla på kuvert

Lägg i kuvert i handinmatningsfacket och justera dem mot vänster sida i den riktning som indikeras här nedan. Det går bara att skriva ut eller kopiera på kuvertens framsida. Lägg dem alltid med framsidan nedåt. Vik fliken och gör ett skarpt veck.

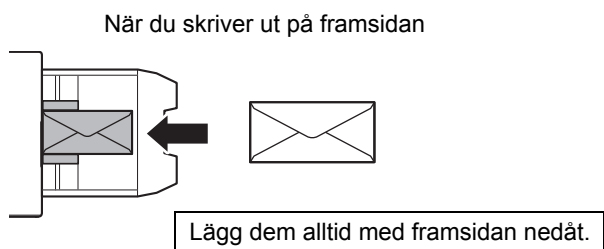

## När du fyller på DL

- Placera det så att fliken är till höger.
- När du använder kuvert kanske bilden måste roteras 180 grader. Mer information finns i "Instruktionsbok".

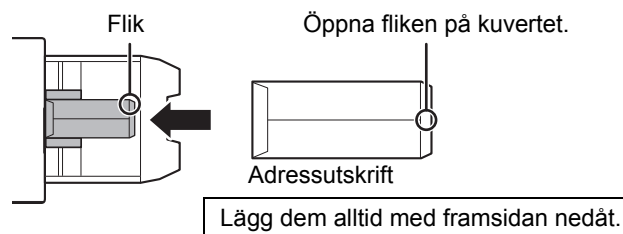

## Fixeringsenhetens frigöringsspakar (påfyllning av kuvert)

Ibland kan kuverten skadas eller fläckas ned även om kuvert inom specifikationerna används. Problemet kan åtgärdas genom att flytta fixeringsenhetens frigöringsspakar från "normalt tryckläge" till "lågt tryckläge". Följ anvisningarna på den här sidan.

- Flytta fixeringsenhetens frigöringsspakar (två stycken) till det lägre tryckläget så som visas.
- För tillbaka spakarna till normalt läge när du har slutat att mata kuvert.

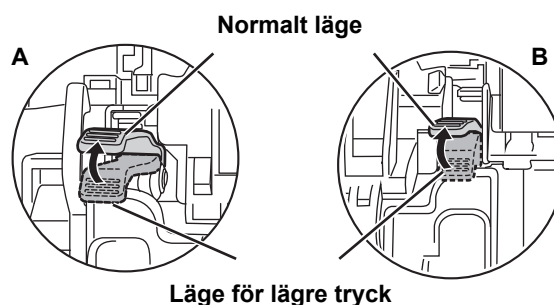
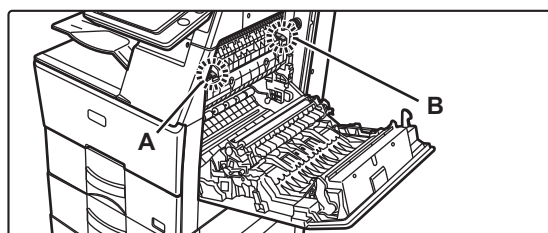

- Vi rekommenderar att du gör en provutskrift innan kuvert skrivs ut.
- När du fyller på kuvert i handinmatningsfacket ska du ange papperstyp.
  - ▶ [ÄNDRA PAPPERSKASSETTENS INSTÄLLNING \(sidan 23\)](#)



# ÄNDRA PAPPERSKASSETTENS INSTÄLLNING

När du vill ändra papperet som fylls på i kassetten ska du ändra maskinens kassetinställningar via [Fack- inställningar] på startskärmen.  
Stegen för att ändra papperet i kassett 1 från vanligt A4-papper till återvunnet B5-papper beskrivs nedan som exempel.

1



Tryck på [Fack- inställningar].

Startskärmen visas.

2

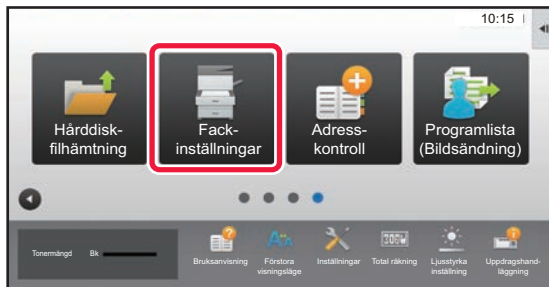

Tryck på knappen [Inställningar För Kassett] och tryck på knappen för kassett 1.



3



Ange papperstyp.

(1) Tryck på fliken för papperstyp.

(2) Tryck på [Återvunn.papp.].

4

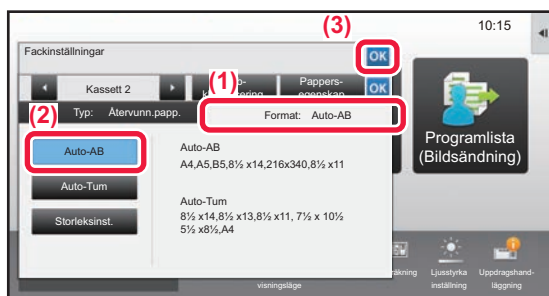

Ange pappersstorlek.

(1) Tryck på fliken för pappersstorlek.

(2) Ange pappersstorlek.

Tryck på [Auto-AB].

(3) Tryck på **OK** i "Fackinställningar".



# SPARA KONTAKTER I ADRESSBOKEN

Kontakter och grupper kan lagras i adressboken.

Proceduren för att lägga till en ny kontakt i adressboken genom att skriva ett namn och en adress beskrivs här som exempel.

1



**Tryck på [Hemsidans namn].**

Startskärmen visas.

2

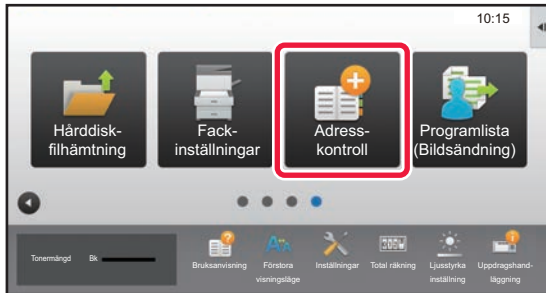

**Tryck på [Adress- kontroll].**

3

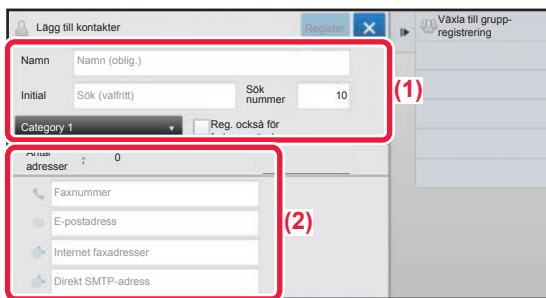

**Ange den information du vill registrera i adressboken.**

**(1) Ange grundläggande information.**

Var noga med att ange [Namn] och [Initial].

Ange en kategori genom att välja en från en kategorilista som visas när du klickar på inmatningsrutan.

När du registrerar en kontakt som används ofta kan du markera kryssrutan [Reg. också för frekv. använd.] .

**(2) Tryck på [Faxnummer], [E-postadress], [Internet faxadresser] eller [Direkt SMTP-adress], ange adressen och tryck på **OK**.**

4

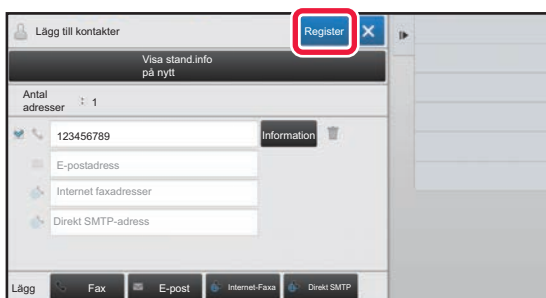

**Tryck på [Register].**

Den första adressen för varje adresstyp ställs in som standardadress. En skärm som frågar om du vill välja en standardadress visas om kryssrutan bredvid en adress inte är markerad.

## Redigera eller ta bort en kontakt

Tryck på [Adressbok] på startskärmen, välj kontakten som ska redigeras eller tas bort, tryck på på åtgärdspanelen och tryck på [Redigera] eller [Ta bort].

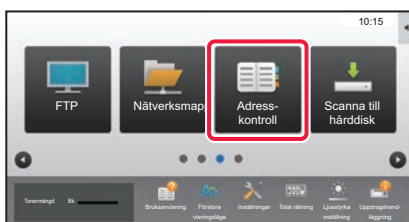





# ANVÄNDARAUTENTISERING

När användarautentisering är aktiverat i inställningsläget måste du logga in för att använda maskinen. Användarautentisering är inaktiverat i standardinställningarna från fabriken. Logga ut när du har slutat använda maskinen.

## OM AUTENTISERINGSMETODER

Det finns tre metoder för användarautentisering: autentisering med användarnummer, autentisering med inloggningsnamn/lösenord och snabbautentisering. Be den som administrerar maskinen om informationen du behöver för att logga in.

### AUTENTISERING MED ANVÄNDARNUMMER

Använd följande procedur för att logga in med ett användarnummer från maskinadministratören. Inloggningsskärmen öppnas när du startar maskinen.

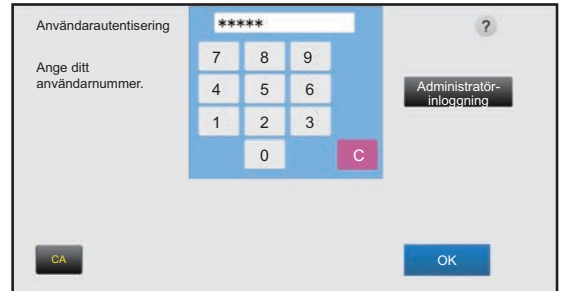

### AUTENTISERING MED INLOGGNINGSNAMN OCH LÖSENORD

Följande metod används för inloggning med ett inloggningsnamn och lösenord som du får från administratören av maskinen eller LDAP-servern. Inloggningsskärmen öppnas när du startar maskinen.

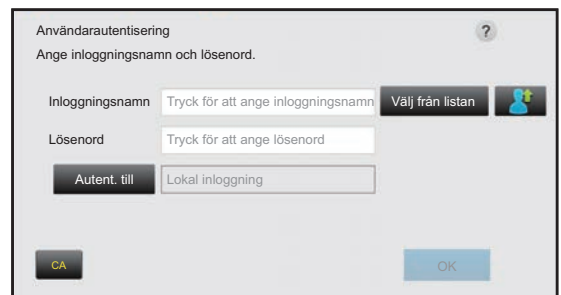

### AUTENTISERING MED SNABB AUTENTISERING

Detta kan bara användas när användarautentisering används. Det är en enkel autentiseringsmetod för administratörer som redan är registrerade i maskinen.

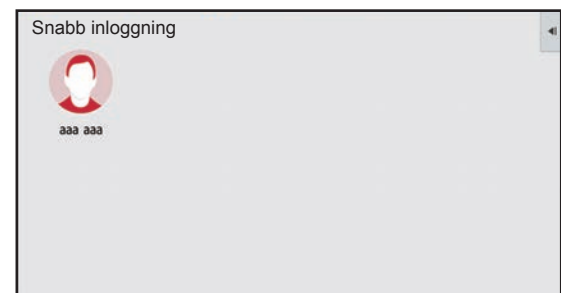

## Logga ut

Logga ut när du har slutat använda maskinen. Det förhindrar att obehöriga personer använder maskinen.

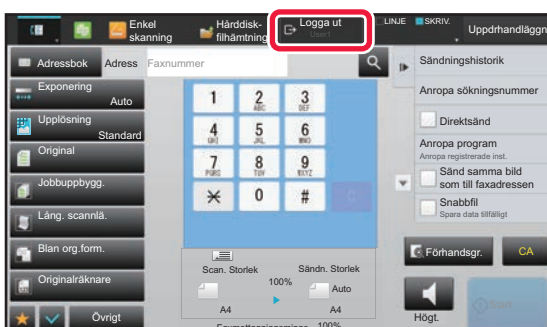











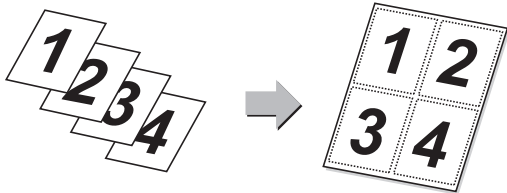

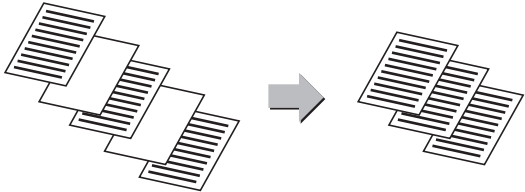
## FUNKTIONER SOM KAN ANVÄNDAS PÅ MASKINEN

Maskinen har många funktioner för olika ändamål.

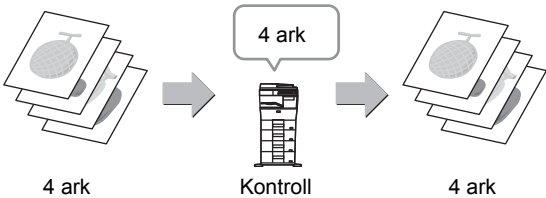
En del praktiska funktioner beskrivs nedan. Mer information finns i användarhandboken.

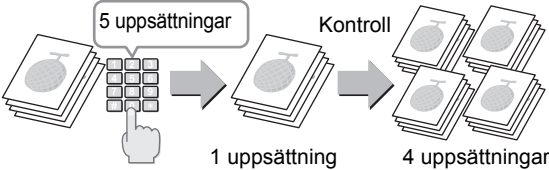
### PAPPERS- OCH TIDSBESPARANDE FUNKTIONER

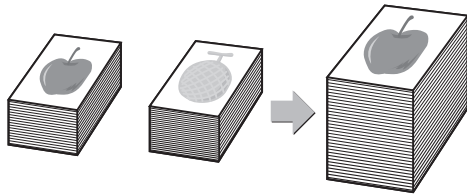
<p><b>N-upp</b></p>  <p>Den här funktionen fördelar flera originalsidor jämnt på ett pappersark. Den här funktionen är praktisk om du vill presentera flera bilder i ett kompakt format eller visa en översikt av alla sidor i ett dokument.</p> 	<p><b>Tom sida Hoppa över</b></p>  <p>Om det skannade originalet innehåller tomma sidor hoppar den här funktionen över dem och kopierar eller skickar endast icke-tomma sidor. Maskinen identifierar tomma sidor och ger dig möjlighet att hoppa över tomma sidor utan att du behöver kontrollera originalet.</p> 
<p><b>Blandade org.format</b></p>  <p>Med den här funktionen skannas original i olika storlekar samtidigt, även när original i storleken A5 (5-1/2" x 8-1/2") blandas med A4-format (8-1/2" x 11"). När du kopierar kan du kombinera inställningen för blandade originalformat och inställningen för automatiskt förhållande om du vill ändra förhållandet som används för varje original och skriva ut alla sidor på papper med samma format.</p> 	<p><b>Originalräknare</b></p>  <p>Räknar antalet skannade originalark och visar resultatet före överföringen. Antalet skannade originalark kontrolleras före överföringen för att förhindra fel.</p> 
<p><b>Korrekturkopia</b></p>  <p>Med den här funktionen kan du göra en korrekturkopia innan du skriver ut angivet antal kopior. Kontrollera förhandsgranskningsskärmbilden med en korrekturkopia. Ändra inställning vid behov. Med den här funktionen kan du lagra skannade original i maskinen så att du inte behöver skanna om dem efter att ha ändrat inställningen.</p> 	<p><b>Jobbuppbygg.</b></p>  <p>När du behöver kopiera eller skicka ett stort antal original kan du använda den här funktionen för att dela in originalen i uppsättningar och mata varje uppsättning genom den automatiska dokumentmataren.</p> 



### Id-kortkopiering



Med den här funktionen kan du kopiera eller skicka fram- och baksidan på ett kort på ett enda ark i stället för på separata ark. Den här funktionen är praktisk när du behöver kopiera ett id-kort och samtidigt vill spara på papper.

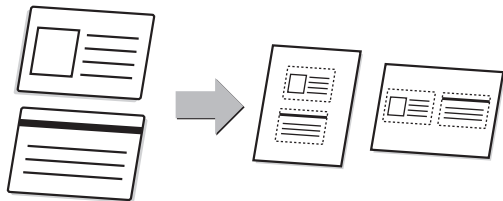

### Id-Kort Kopiering (flera)



Upp till fyra kort som placeras på dokumentglaset skannas automatiskt som separata filer där varje fil innehåller fram- och baksidan på kortet.

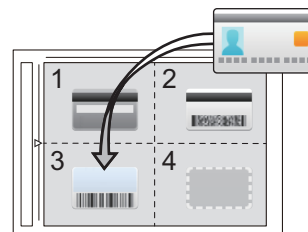

### Multicrop / Bildbeskärning



Du kan placera flera dokument, som kvitton eller fotografier, på dokumentglaset och automatiskt beskära och spara varje enskilt dokument som en separat fil under skanningen.

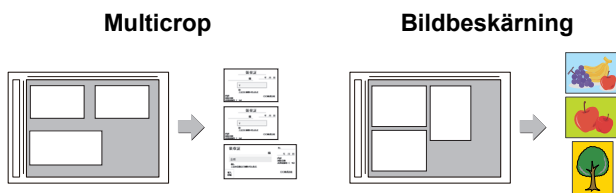

### Autoinst.



Ange automatiskt lämpliga scanningsinställningar för originalet genom att trycka på knappen [Autoinst.] i grundskärmen i Enkelt läge. Bildorientering, upplösning och hoppa över blank sida, Duplexinställning\*, PDF Skew justering, Upptäck automatiskt Mono2/Grpskala ställs in automatiskt.

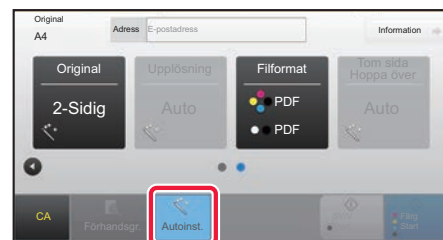

## SÄKERHETSFUNCTIONER

### Utskr. Av bkgr.struktur



Tecken som ska förhindra obehörig kopiering, t.ex. förinställd eller anpassad text, läggs till som osynliga tecken i bakgrundsmönstret. De dolda tecknen framträder vid kopiering av ett ark med mönsterutskrift.

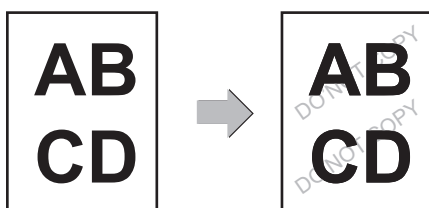

### Utskrift av spåringsinformation



Med den här funktionen kan du skriva ut den angivna spårbara informationen för att förhindra obehörig kopiering.

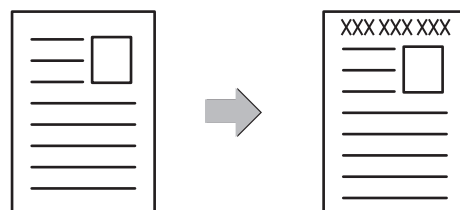



## SKANNINGSFUNKTIONER

### Bakgrundjustering



Du kan justera bakgrunden genom att göra ljusa delar av originalet mörkare eller ljusare.

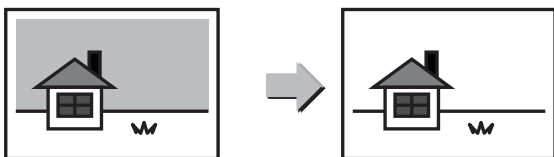

### Lång. scannlä.



Använd den här funktionen när du vill skanna tunna original med den automatiska dokumentmataren. Den här funktionen hjälper till att förebygga felmatning av tunna original.

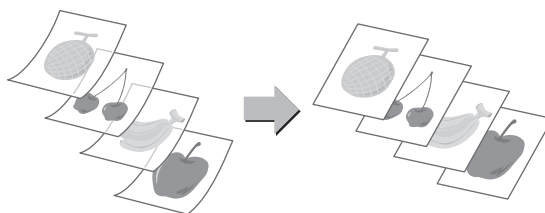

### Radera



Raderingsfunktionen används för att radera skugglinjer på bilder som uppstår vid skanning av tjocka original eller böcker.

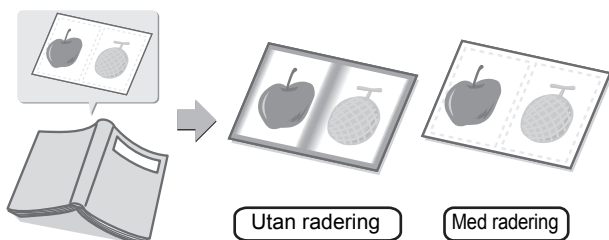



# KOPIATOR

I det här avsnittet beskrivs grundläggande metoder för kopiering.

▶ KOPIERA .....	30
▶ KOPIERINGSLÄGE .....	32
▶ KOPIERA PÅ SPECIALPAPPER (Kopiering med handinmatningsfacket) .....	33



# KOPIERA

Det här avsnittet beskriver hur du anger kopieringsgrad.

1



## Tryck på [Hemsidans namn].

Startskärmen visas.

2

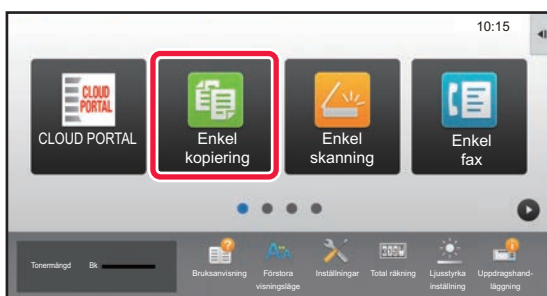

## Tryck på lägesikonen [Enkel kopiering].

Skärmen för läget Enkel kopiering visas.

3

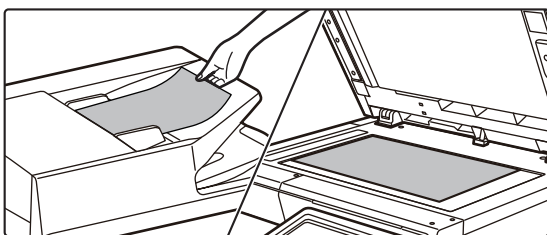

## Lägg i originalet.

Placera originalet i dokumentinmatningsfacket i den automatiska dokumentmataren eller på dokumentglaset.

► [PLACERA ORIGINAL \(sidan 16\)](#)

4

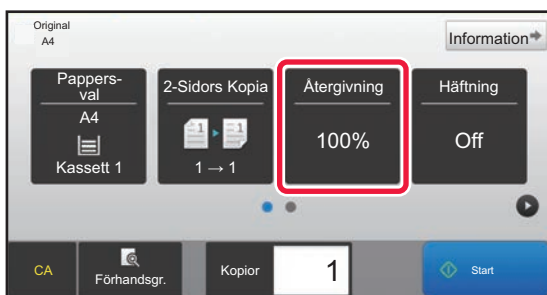

## Tryck på [Återgivning].

Funktionerna nedan kan aktiveras i enkelt läge.

- Pappers- val
- 2-Sidors Kopia
- Återgivning
- Häftning\*
- Original
- Exponering
- N-upp
- Id-Kort Kopiering

\* När en inre efterbehandlare är installerad.

Om du vill välja detaljerade inställningar ska du trycka på [Information] och välja inställningarna i normalt läge.

► [KOPIERINGSLÄGE \(sidan 32\)](#)



5



## Ange kopieringsförhållandet.

Tryck på **OK** när du är klar med inställningarna.

6

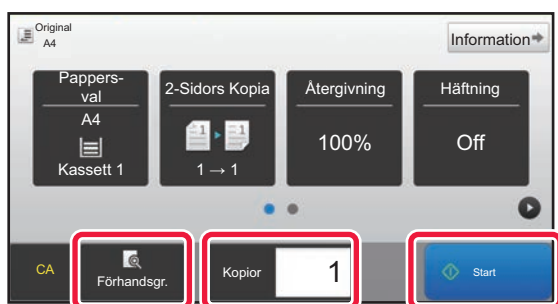

## Ange antalet kopior och tryck på [Start].

Tryck på knappen [Förhandsgr.] om du vill se en förhandsvisning av ett dokument.

► [FÖRHANDSGRANSKNINGSSKÄRM \(sidan 15\)](#)

Avbryt kopiering

Avbryt kopiering





# KOPIERINGSLÄGE

Det finns två lägen för kopiering: enkelt läge och normalt läge.

Enkelt läge begränsas till funktioner som används ofta och gör att du lätt kan utföra de flesta kopieringsjobb.

Använd normalt läge när du vill ange detaljerade inställningar eller välja specialfunktioner. Alla funktioner kan användas i normalt läge.

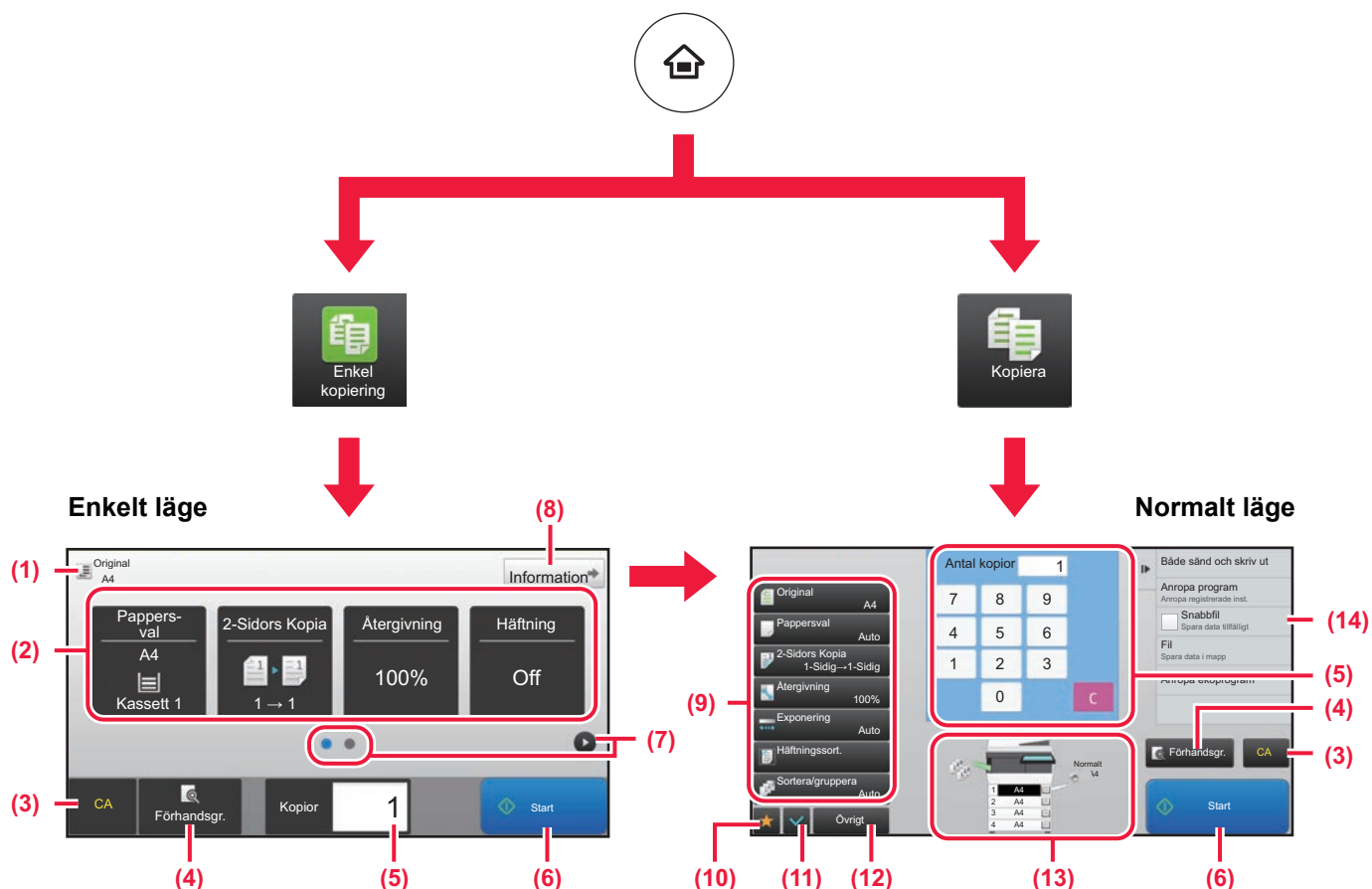

(1) Visar storleken på det placerade originalet.

(2) Välj funktionen du vill använda.

## Välja en funktion i enkelt läge



Välj [Systeminställningar] → [Allmänna inställningar] → [Inställn. För Drift] → [Enkellägets inställningar] → [Enkel kopiering] i inställningsläget

(3) Alla inställningar återställs.

(4) Skannar originalet och visar en förhandsgranskningsbild.

► [FÖRHANDSGRANSKNINGSSKÄRM \(sidan 15\)](#)

(5) Anger antal kopior.

(6) Startar kopieringen.

(7) Byter sida som visar genvägsknappar.

(8) Byter till normalt läge.

(9) Inställningsknappen som används för kopiering.

(10) Visar listan över funktionsknappar. Knappar för [Övrigt] som används ofta kan registreras.

(11) Kontrollerar de aktuella inställningarna.

(12) Visar en lista över andra knappar än funktionsknapparna som anges ovan.

► [FUNKTIONER SOM KAN ANVÄNDAS PÅ MASKINEN \(sidan 26\)](#)

(13) Visar om det finns ett original eller inte och pappersformatet som är påfyllt i varje kassett. Skärmen för val av papper öppnas om du trycker här.

(14) Visar funktionerna som kan användas i kopieringsläget.





# KOPIERA PÅ SPECIALPAPPER (Kopiering med handinmatningsfacket)

Det här kapitlet beskriver hur du fyller på A4 tjockt papper i handinmatningsfacket.

1

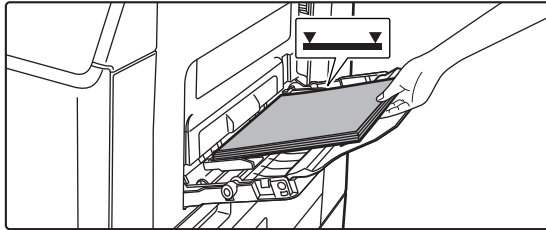

Fyll på papper i handinmatningsfacket.

- [FYLLA PÅ PAPPER I HANDINMATNINGSFACKET \(sidan 21\)](#)

2

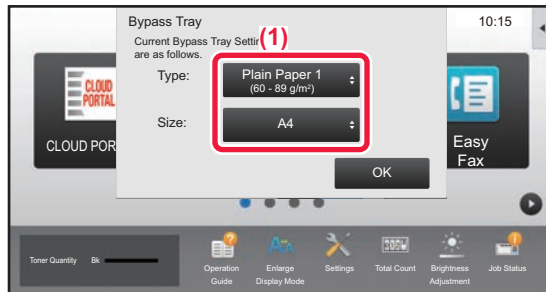

Välj inställningar på pekpanelen.

- (1) Om kombifackets inställningar skiljer sig från papperet som ska skrivas ut kan du trycka på [Format] och [Typ] och välja inställningar.

Tryck på [OK] om de är samma.



Ställ in på skärmen nedan.

Typ

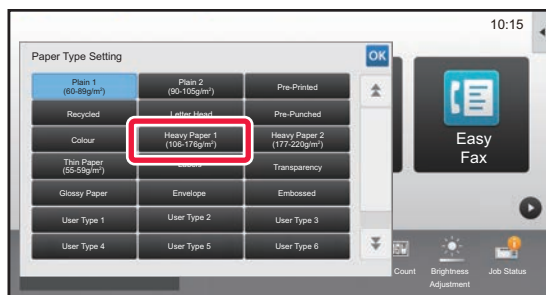

Format

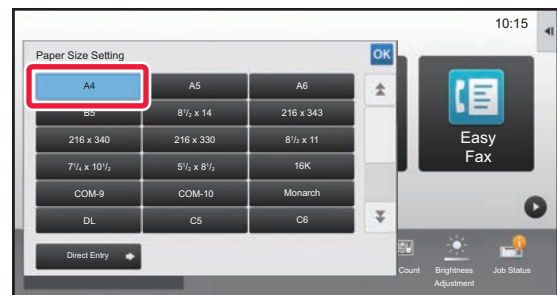

3

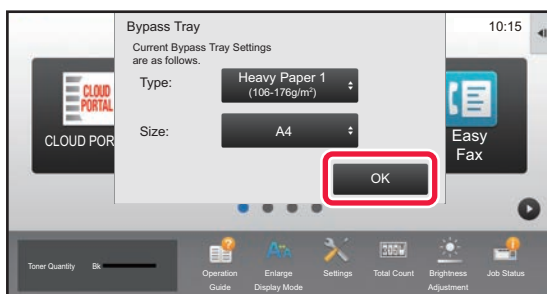

Tryck på [OK].



4

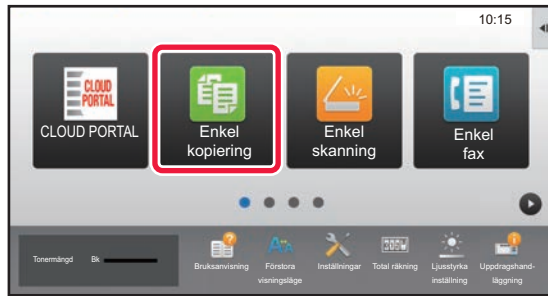

**Tryck på lägesikonen [Enkel kopiering].**

Skärmen för läget Enkel kopiering visas.

5

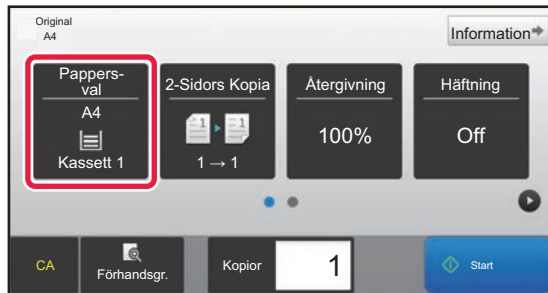

**Tryck på [Pappers- val].**

6

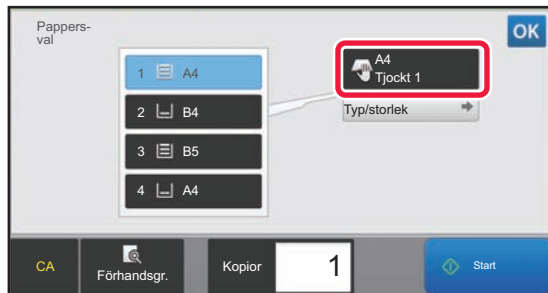

**Välj handinmatningsfacket.**

7

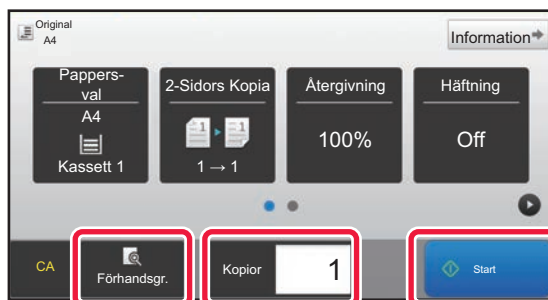

**Ange antalet kopior och tryck på [Start].**

Tryck på knappen [Förhandsgr.] om du vill se en förhandsvisning av ett dokument.

► [FÖRHANDSGRANSKNINGSSKÄRM \(sidan 15\)](#)

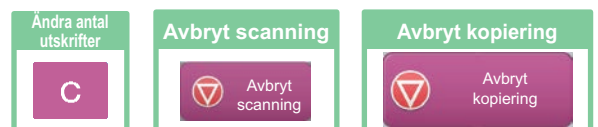



# SKRIVARE

Det här avsnittet beskriver den grundläggande proceduren för att skriva ut med maskinens skrivardrivrutin. Beskrivningarna av skärmarna och procedurerna gäller i första hand Windows® 10 i Windows®-miljöer och macOS 10.12 i macOS-miljöer. Fönstret varierar beroende på operativsystemets version, skrivardrivrutinens version och programmet.

▶ SKRIVA UT I WINDOWS-MILJÖ.....	36
▶ SKRIVA UT I macOS-MILJÖ.....	38
▶ SKRIVA UT EN FIL DIREKT FRÅN ETT USB-MINNE .....	40



# SKRIVA UT I WINDOWS-MILJÖ

Exemplet nedan beskriver hur du skriver ut ett A4-dokument från WordPad, som är ett standardtillbehörsprogram i Windows.

Information om hur du installerar en skrivardrivrutin och konfigurerar inställningar i Windows-miljö finns i installationshandboken.

Mer information om tillgängliga skrivardrivrutiner och deras krav finns i användarhandboken.

1

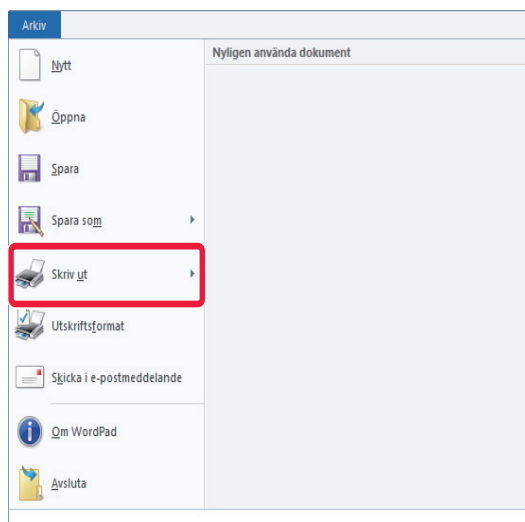

Välj [Skriv ut] på menyn [Arkiv] i WordPad.

2



Välj maskinens skrivardrivrutin och klicka på [Inställningar].

Om skrivardrivrutinerna visas som en lista markerar du namnet på den skrivardrivrutin som ska användas.

3

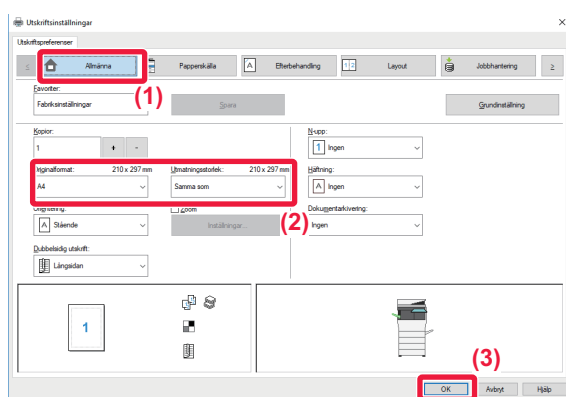

Välj utskriftsinställningar.

(1) Klicka på fliken [Allmänna].

(2) Välj originalformat.

Du gör inställningar på andra flikar genom att klicka på önskad flik och därefter välja inställningar.

(3) Klicka på [OK].

- Du visar hjälpen för en inställning genom att klicka på inställningen och trycka på tangenten [F1].
- Klicka på [Hjälp] när du vill öppna hjälpfönstret där du kan se förklaringar för inställningarna på fliken.



4

**Klicka på [Skriv ut].**

Utskriften startar.

**SKRIVA UT PÅ KUVERT**

Handinmatningsfacket kan användas för utskrift på kuvert.

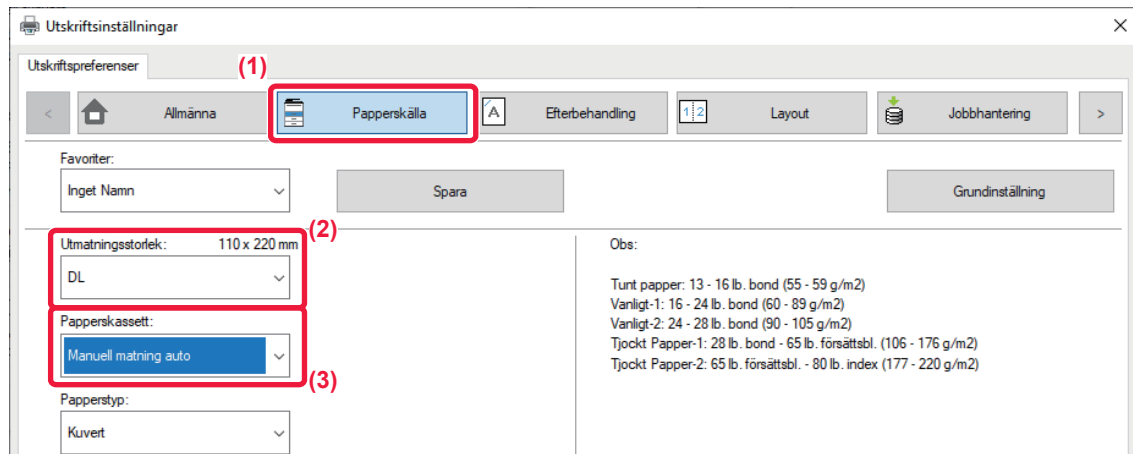
**(1) Klicka på fliken [Papperskälla].****(2) Välj kuvertstorlek i "Utmatningsstorlek".**

När "Utmatningsstorlek" är inställt på [DL], ställs "Papperstyp" automatiskt in på [Kuvert].

**(3) Välj [Manuell matning auto] från "Papperskassett".**

- Ställ in papperstypen för handinmatningsfacket på [Kuvert] och lägg ett kuvert i handinmatningsfacket.
- Du kan rotera bilden 180 grader när du skriver ut på medier som bara kan fyllas på i en viss riktning, t.ex. kuvert. Mer information finns i "Instruktionsbok".

▶ [Fylla på kuvert \(sidan 22\)](#)



# SKRIVA UT I macOS-MILJÖ

Exemplet nedan beskriver hur du skriver ut ett A4-dokument från TextEdit som är ett standardtillbehörsprogram i macOS.

Information om hur du installerar en skrivardrivrutin och konfigurerar inställningar i macOS-miljö finns i installationshandboken.

1



Välj [Utskriftsformat] på menyn [Arkiv].

2

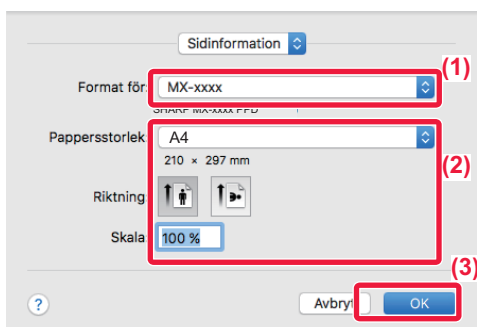

Välj pappersinställningar.

(1) Kontrollera att rätt skrivare är vald.

(2) Välj pappersinställningar.

Ställ in pappersformat, pappersriktning och kopieringsförhållande.

(3) Klicka på [OK].

3



Välj [Skriv ut] på menyn [Arkiv].



4

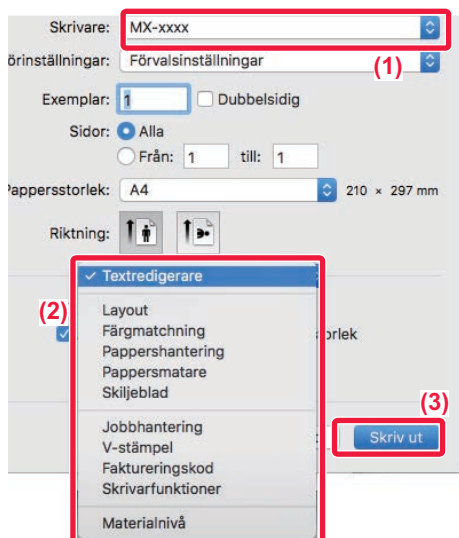

## Välj utskriftsinställningar.

- (1) Kontrollera att rätt skrivare är vald.
- (2) Välj alternativ på menyn och konfigurera inställningar efter behov.
- (3) Klicka på [Skriv ut].

## SKRIVA UT PÅ KUVERT

Handinmatningsfacket kan användas för utskrift på kuvert.

Välj kuvertstorlek i programmets inställningar ("Sidinställningar" i många program) och utför sedan stegen nedan.

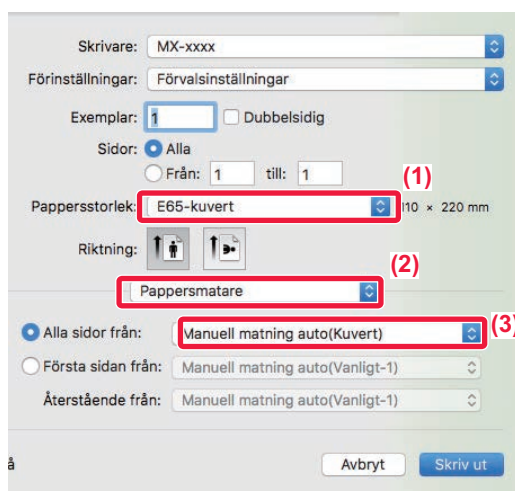

- (1) Välj kuvertstorlek i "Pappersstorlek".
- (2) Välj [Pappersmatning].
- (3) Välj [Manuell matning auto (Kuvert)] på menyn "Alla sidor från".



- Ställ in papperstypen för handinmatningsfacket på [Kuvert] och lägg ett kuvert i handinmatningsfacket.
- Du kan rotera bilden 180 grader när du skriver ut på medier som bara kan fyllas på i en viss riktning, t.ex. kuvert. Mer information finns i "Instruktionsbok".

► [Fylla på kuvert \(sidan 22\)](#)



# SKRIVA UT EN FIL DIREKT FRÅN ETT USB-MINNE

Du kan välja och skriva ut filer som finns i ett USB-minne som anslutits till maskinen via kontrollpanelen utan att använda skrivardrivrutinen. Filtyperna (och motsvarande filtillägg) som kan skrivas ut direkt visas nedan.

Filtyp	TIFF	JPEG	PCL	PDF, krypterad PDF, Kompakt PDF	PS	DOCX, XLSX, PPTX	PNG
Filtillägg	tiff, tif	jpeg, jpg, jpe, jfif	pcl, prn, txt	pdf	ps, prn	docx, xlsx, pptx	png

1

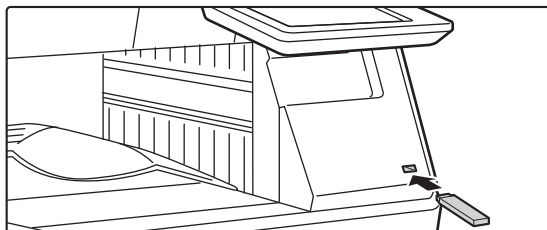

**Anslut USB-minnet till maskinen.**

2

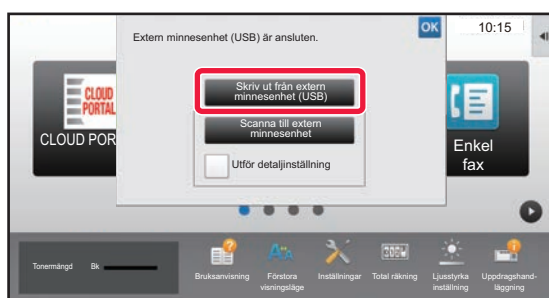

**Tryck på [Skriv ut från extern minnesenhet (USB)] när skärmen där du kan välja en åtgärd visas.**

Följ stegen nedan om skärmen inte visas:

- (1) Tryck på [Hårddisk- filhämtning] .
- (2) Tryck på [Välj fil från USB-minne för utskrift] på åtgärdspanelen.

3

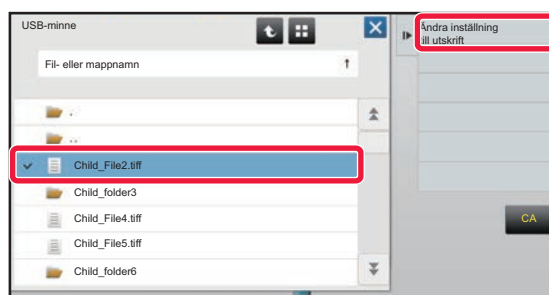

**Tryck på knappen för den fil som du vill skriva ut och sedan på [Ändra inställning till utskrift] på åtgärdspanelen.**

- Om du vill skriva ut flera filer trycker du på knapparna för de filer som du vill skriva ut och sedan på [Skriv ut] på åtgärdspanelen.
- Tryck på  när du vill byta till miniatyrer.

4

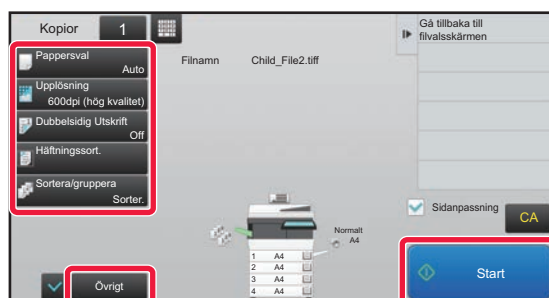

**Välj utskriftsinställningar och tryck på [Start].**

5

**Koppla bort USB-minnet från maskinen.**

Qualcomm® DirectOffice™ är en produkt från Qualcomm Technologies, Inc. och/eller företagets dotterbolag. Qualcomm® är ett varumärke som tillhör Qualcomm Incorporated och som är registrerat i USA och andra länder. DirectOffice™ är ett varumärke som tillhör CSR Imaging US, LP, som är registrerat i USA och andra länder.





# FAX

Det här avsnittet beskriver den grundläggande proceduren för att använda maskinens faxfunktion.

▶ SKICKA FAX.....	42
▶ FAXLÄGE .....	44

# SKICKA FAX

I det här avsnittet beskrivs grundläggande metoder för att skicka fax.  
I faxläget skickas färgoriginal som svartvita bilder.

1



## Tryck på [Hemsidans namn].

Startskärmen visas.

2

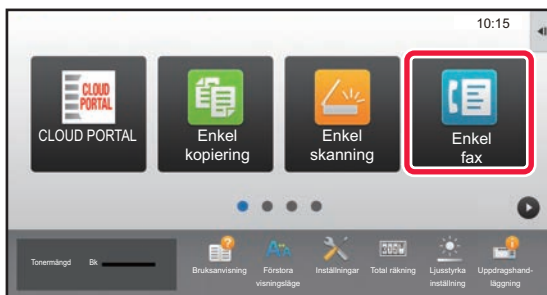

## Tryck på lägesikonen [Enkel fax].

Skärmen för läget Enkel fax visas.

3

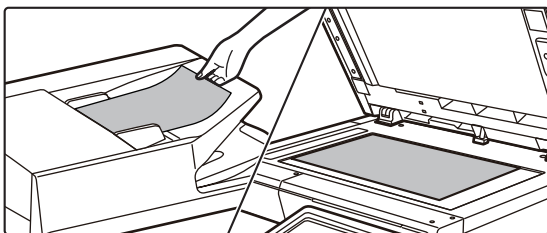

## Lägg i originalet.

Placera originalet i dokumentinmatningsfacket i den automatiska dokumentmataren eller på dokumentglaset.

► [PLACERA ORIGINAL \(sidan 16\)](#)

4

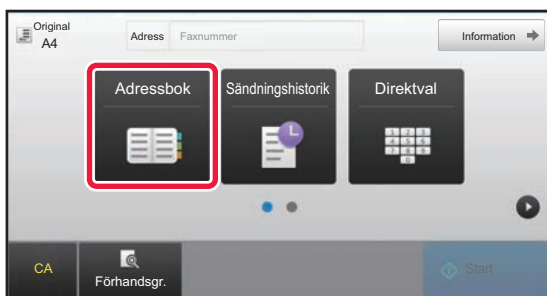

## Tryck på [Adressbok].

Du kan också trycka på [Direktval] när du vill ange ett faxnummer direkt eller välja ett faxnummer från överföringsloggen.

5

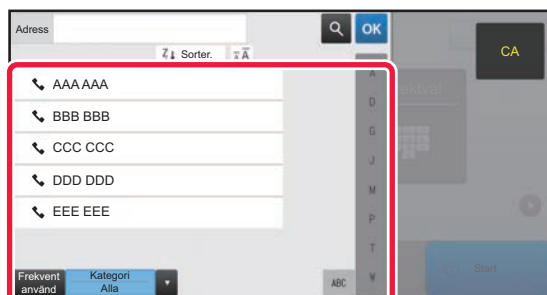

## Tryck på knappen för önskad destination.

Adresserna i det aktuella läget väljs bland de adresser som hade markerade kryssrutor när destinationen registrerades. Om inga kryssrutor markerades när adresserna registrerades ska du trycka på [Ja] på bekräftelseskärmen och välja önskade adresser. Tryck på knappen för en destination när du vill lägga till en annan destination.



6

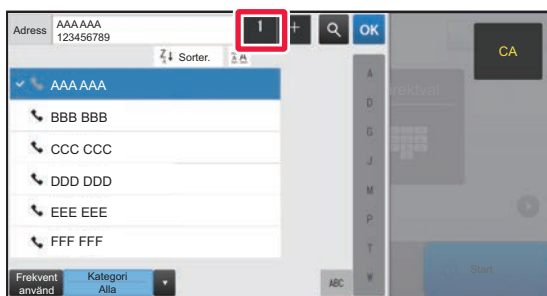

## Tryck på [Alla Dest.].

En lista över valda destinationer visas.

7

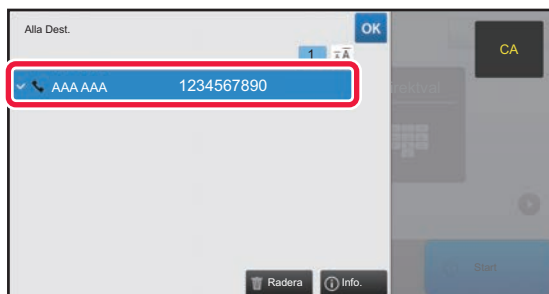

## Bekräfta destinationen.

Om en felaktig destination visas i listan ska du trycka på destinationen och sedan på [Radera].

8

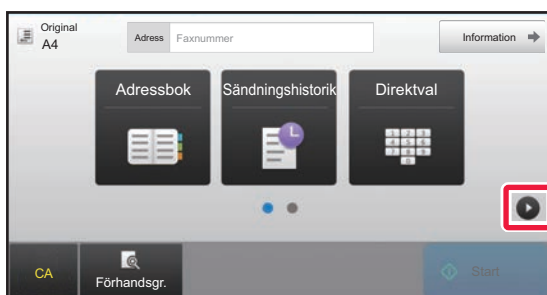

## Tryck på när du vill byta skärm och välja inställningar.

Ändra inställningar efter behov.

Funktionerna nedan kan aktiveras i enkelt läge.

- Original
- Exponering
- Upplösning

Om du vill välja detaljerade inställningar ska du trycka på [Information] och välja inställningarna i normalt läge.

► [FAXLÄGE \(sidan 44\)](#)

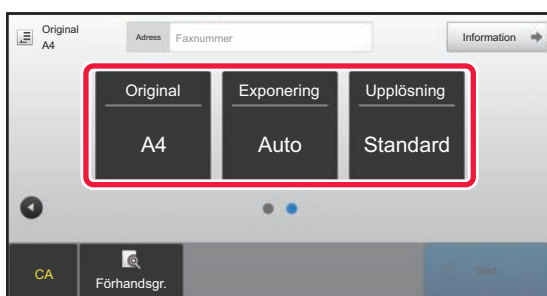

9

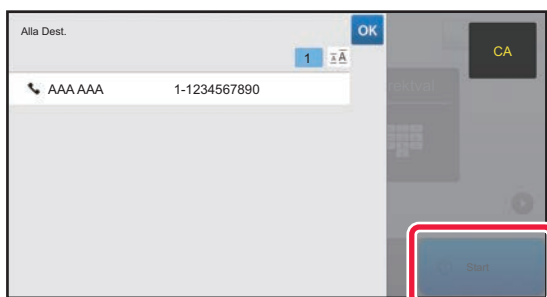

## Tryck på [Start].

Om du vill se en förhandsgranskning av ett dokument trycker du på **OK** för att gå tillbaka till grundskärmen för Enkel fax och sedan trycker du på knappen [Förhandsgr.].

► [FÖRHANDSGRANSKNINGSSKÄRM \(sidan 15\)](#)

Avbryt scanning



# FAXLÄGE

Det finns två lägen för faxning: enkelt läge och normalt läge.

Enkelt läge begränsas till funktioner som används ofta och gör att du lätt kan utföra de flesta faxjobb.

Använd normalt läge när du vill ange detaljerade inställningar eller välja specialfunktioner.

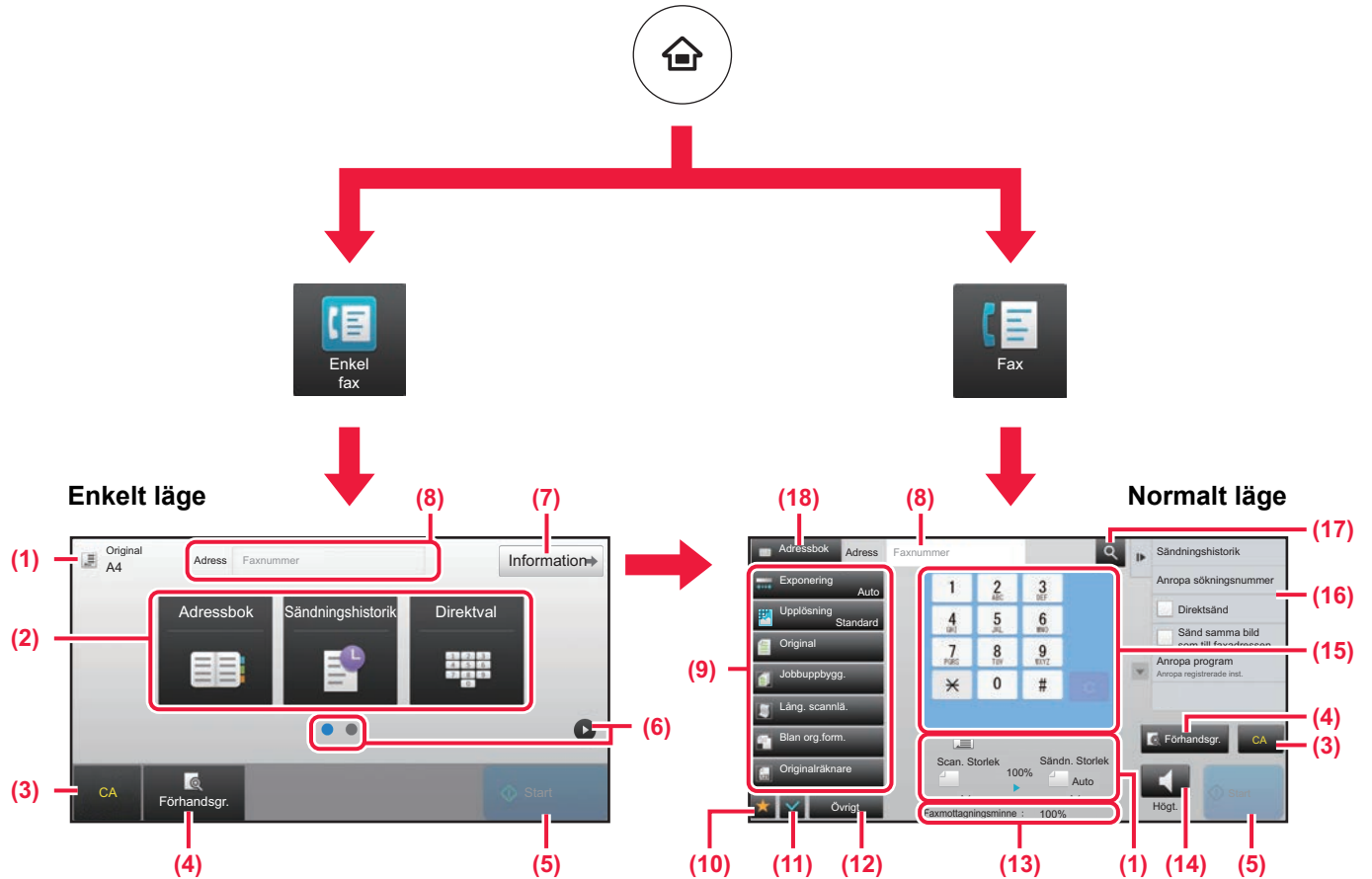

- (1) Visar storleken på original och data som skickas.
- (2) Välj adressen och funktionerna som du vill använda.

- (3) Återställer inställningar och adresser.
- (4) Skannar originalet och visar en förhandsgranskningsbild.  
▶ [FÖRHANDSGRANSKNINGSSKÄRM \(sidan 15\)](#)
- (5) Faxöverföringen startar omedelbart.
- (6) Byter sida som visar genvägsknappar.
- (7) Byter till normalt läge.
- (8) Visar destinationens faxnummer.
- (9) Inställningsknappen som används för fax.
- (10) Visar listan över funktionsknappar. Knappar för [Övrigt] som används ofta kan registreras.
- (11) Kontrollerar de aktuella inställningarna.
- (12) Visar en lista över andra knappar än funktionsknapparna som anges ovan.  
▶ [FUNKTIONER SOM KAN ANVÄNDAS PÅ MASKINEN \(sidan 26\)](#)
- (13) Visar mängden ledigt minne för faxmottagning.
- (14) Tryck när du vill ringa upp med högtalarläge.
- (15) Ange faxnumret.
- (16) Visar funktionerna som kan användas i faxläget.
- (17) Söker efter en adress.
- (18) Visar adressboken.



## Välja en funktion i enkelt läge

Välj [Systeminställningar] → [Allmänna inställningar] → [Inställn. För Drift] → [Enkeltlägets inställningar] → [Enkel fax] i inställningsläget

- (3) Återställer inställningar och adresser.
- (4) Skannar originalet och visar en förhandsgranskningsbild.  
▶ [FÖRHANDSGRANSKNINGSSKÄRM \(sidan 15\)](#)
- (5) Faxöverföringen startar omedelbart.
- (6) Byter sida som visar genvägsknappar.
- (7) Byter till normalt läge.
- (8) Visar destinationens faxnummer.
- (9) Inställningsknappen som används för fax.



# SKANNER

Det här avsnittet beskriver hur du använder funktionen för nätverksskanner och den grundläggande proceduren för att använda skanningsläget. Expansionsplatsen för internetfax krävs om du vill använda internetfaxfunktionen.

▶ <b>FUNKTION FÖR NÄTVERKSSKANNER</b> .....	<b>46</b>
▶ <b>SKANNA ORIGINAL</b> .....	<b>47</b>
▶ <b>SKANNERLÄGE</b> .....	<b>49</b>



# FUNKTION FÖR NÄTVERKSSKANNER

Maskinens funktion för nätverksskanner kan användas för att skicka skannade bilder på olika sätt.

Funktionen för nätverksskanner har följande lägen.

När du vill använda ett läge ska du trycka på knappen för det läget på startskärmen.

## Skanningslägen



När du vill skicka en bild till en e-postadress ska du använda

**Scanna till e-post**

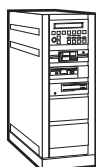

När du vill överföra en bild till en FTP-server ska du använda

**Scanna till FTP**



När du vill skicka en bild till en delad mapp på datorn ska du använda

**Scanna till nätverksmapp**

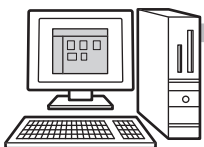

Om du vill bearbeta en bild i ett visst program ska du använda

**Scanna till skrivbordet**



**Skanna originalet och sedan...**



## USB-minnesläge

Använd det här läget när du vill spara en bild på ett USB-minne



## Internetfaxläge

Använd det här läget när du vill skicka ett fax via internet

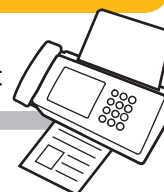

Maskinen har stöd för Direct SMTP.

## PC-skanningsläge

Använd det här läget när du vill skanna ett foto och göra korrigeringar på datorn



Ett TWAIN-kompatibelt program kan användas.

## Datamättningsläge

Om du vill använda en dokumentlösning som länkats till ett program





# SKANNA ORIGINAL

De grundläggande skanningsåtgärderna beskrivs nedan.

Proceduren för att sända en skannad fil med e-post till en destination som lagras i adressboken beskrivs här.

1



## Tryck på [Hemsidans namn].

Startskärmen visas.

2

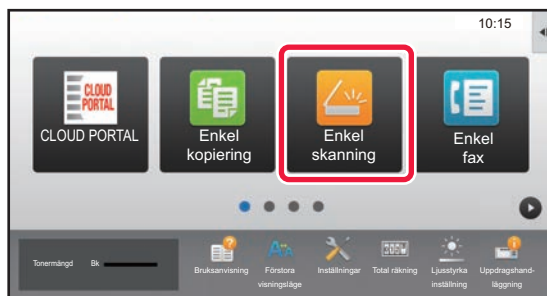

## Tryck på lägesikonen [Enkel skanning].

Skärmen för läget Enkel skanning visas.

3

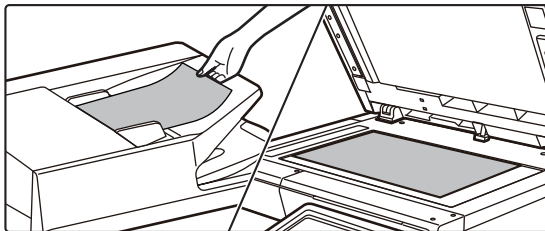

## Lägg i originalet.

Placera originalet i dokumentinmatningsfacket i den automatiska dokumentmataren eller på dokumentglaset.

► [PLACERA ORIGINAL \(sidan 16\)](#)

4

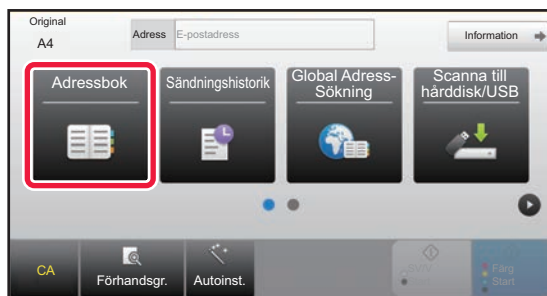

## Tryck på [Adressbok].

5

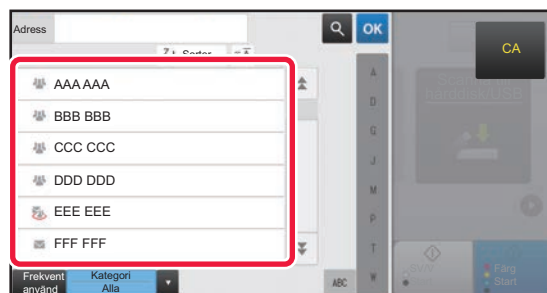

## Tryck på knappen för önskad destination.

Adresserna i det aktuella läget väljs bland de adresser som hade markerade kryssrutor när destinationen registrerades. Om inga kryssrutor markerades när adresserna registrerades ska du trycka på [Ja] på bekräftelseskärmen och välja önskade adresser. Tryck på knappen för en destination när du vill lägga till en annan destination.



6

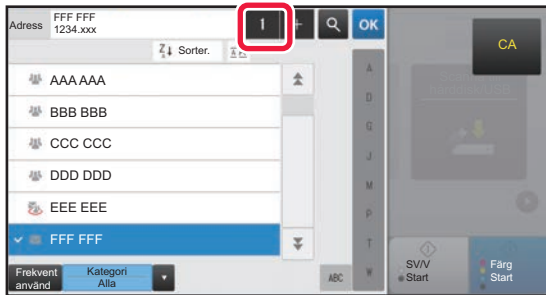

## Tryck på [Alla Dest.].

En lista över valda destinationer visas.

7

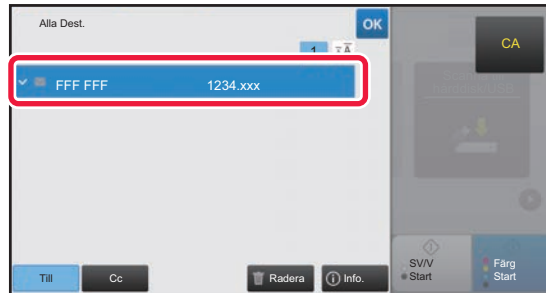

## Bekräfta destinationen.

Om en felaktig destination visas i listan ska du trycka på destinationen och sedan på [Radera].

8

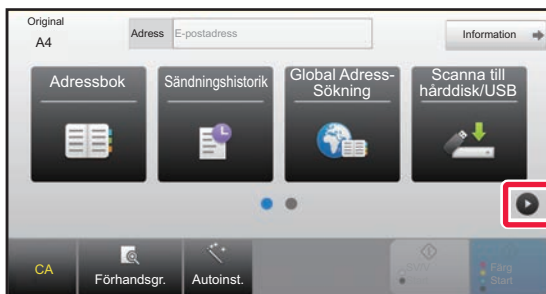

## Tryck på när du vill byta skärm och välja inställningar.

Ändra inställningar efter behov.

Funktionerna nedan kan aktiveras i enkelt läge.

- Original
- Upplösning
- Filformat
- Tom sida Hoppa över

Om du vill välja detaljerade inställningar ska du trycka på [Information] och välja inställningarna i normalt läge.

► [SKANNERLÄGE \(sidan 49\)](#)

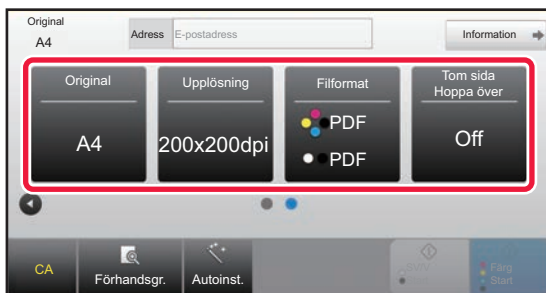





9

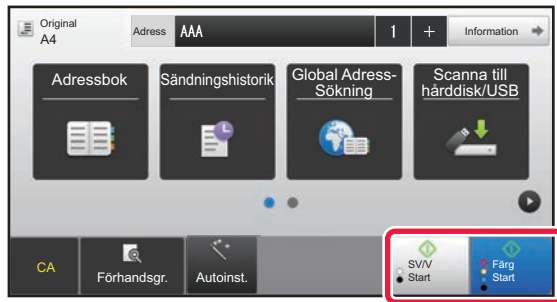

## Tryck på [Färg Start] eller [SV/V Start].

- Med fabriksinställningarna avkänner maskinen om originalet är i svartvitt eller fullfärg när du trycker på [Färg Start] och växlar automatiskt mellan skanning i fullfärg eller svartvitt. När du trycker på [SV/V Start] skannar maskinen i svartvitt. Mer information finns i användarhandboken.
- Om du vill se en förhandsgranskning av ett dokument trycker du på **OK** för att gå tillbaka till grundskärmen för Enkel skanning och sedan trycker du på knappen [Förhandsgr.].

► [FÖRHANDSGRANSKNINGSSKÄRM \(sidan 15\)](#)

Avbryt skanning



# SKANNERLÄGE

## VÄLJA SKANNERLÄGET

Tryck på ikonen för önskat skannerläge på startskärmen när du vill öppna grundskärmen i skannerläget. Byt skärm genom att trycka på ◀ eller ▶ om knappen du vill använda inte visas.

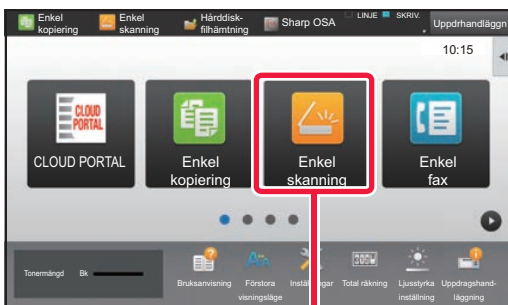

Enkel  
Skanna

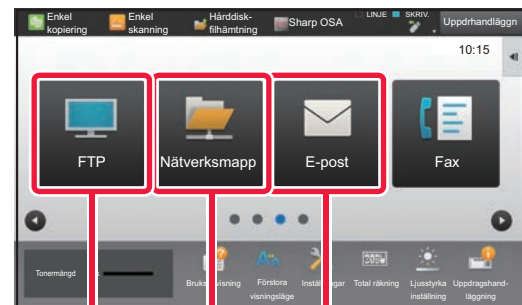
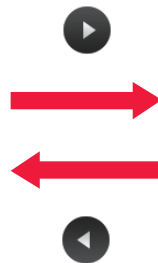

Skanna till FTP/skrivbordet    Skanna till nätverksmapp    Skanna till e-post





# GRUNDSKÄRMEN I SKANNERLÄGET

Det finns två lägen för skanning: enkelt läge och normalt läge.

Enkelt läge begränsas till funktioner som används ofta och gör att du lätt kan utföra de flesta skanningsjobb.

Använd normalt läge när du vill ange detaljerade inställningar eller välja specialfunktioner.

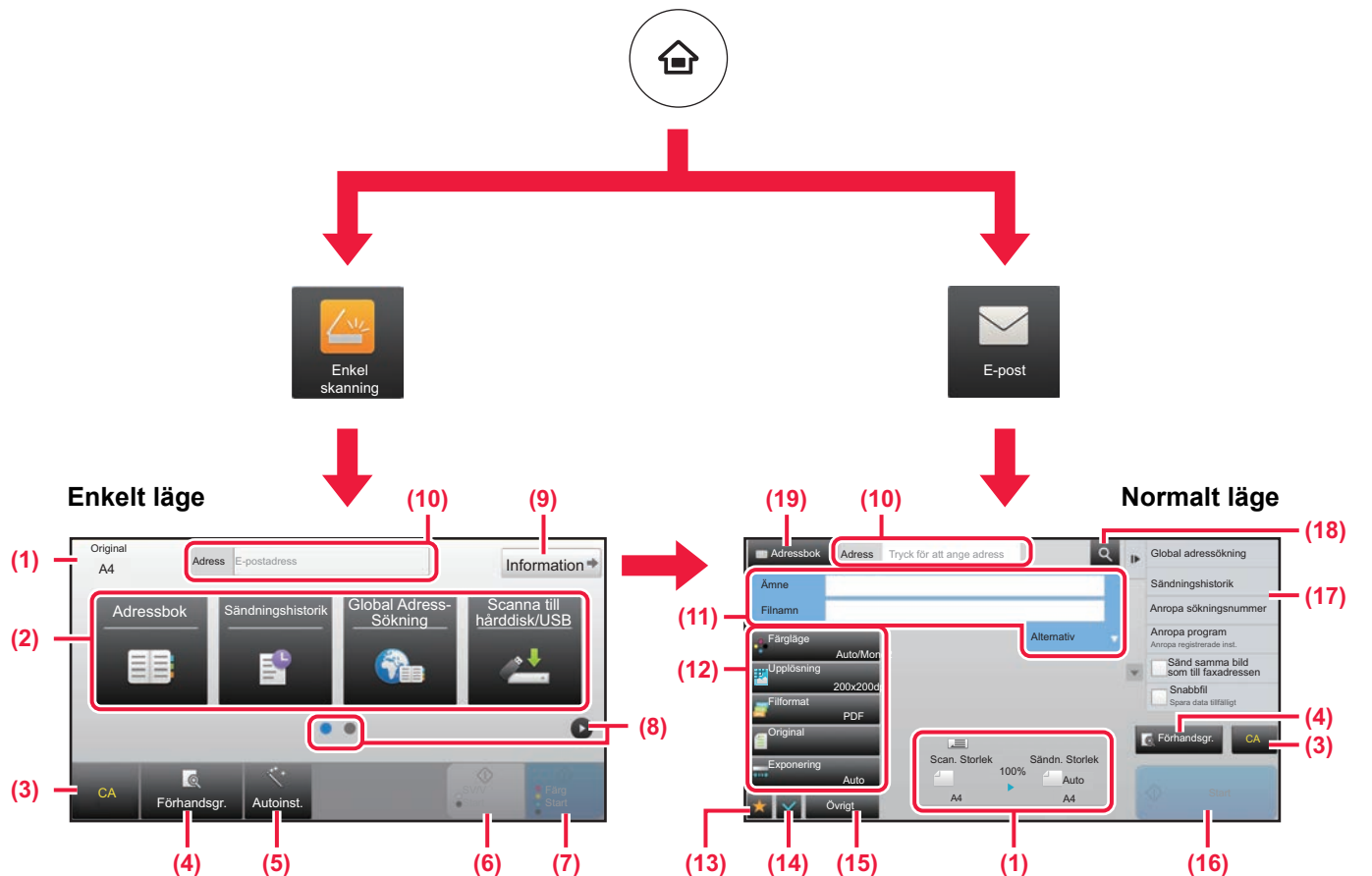

- (1) Visar storleken på original och data som skickas.
- (2) Välj adressen och funktionerna som du vill använda.

- (3) Återställer inställningar och adresser.
- (4) Skannar originalet och visar en förhandsgranskningssbild.  
▶ [FÖRHANDSGRANSKNINGSSKÄRM \(sidan 15\)](#)
- (5) Ställer automatiskt in originalets orientering, upplösning, om tomma sidor ska hoppas över, duplexinställning, justering av skev PDF och Upptäck automatisk Mono2/Gråskala.
- (6) Startar skanning i svartvitt.
- (7) Startar skanning i färg.
- (8) Byter sida som visar genvägsknappar.
- (9) Byter till normalt läge.
- (10) Tryck på knappen när du vill öppna det virtuella tangentbordet.
- (11) Ange ämne, filnamn och andra alternativ. Skärmen varierar beroende på typen av skanning.
- (12) Inställningsknappen som används för att skicka bilder.
- (13) Visar listan över funktionsknappar. Knappar för [Övrigt] som används ofta kan registreras.
- (14) Kontrollerar de aktuella inställningarna.
- (15) Visar en lista över andra knappar än funktionsknapparna som anges ovan.  
▶ [FUNKTIONER SOM KAN ANVÄNDAS PÅ MASKINEN \(sidan 26\)](#)
- (16) Överföringen startar.
- (17) Visar funktionerna som kan användas i bildsändningsläget.
- (18) Söker efter en adress.
- (19) Visar adressboken.

## Välja en funktion i enkelt läge



Välj [Systeminställningar] → [Allmänna inställningar] → [Inställn. För Drift] → [Enkellägets inställningar] → [Enkel skanning] i inställningsläget

- (3) Återställer inställningar och adresser.
- (4) Skannar originalet och visar en förhandsgranskningssbild.  
▶ [FÖRHANDSGRANSKNINGSSKÄRM \(sidan 15\)](#)
- (5) Ställer automatiskt in originalets orientering, upplösning, om tomma sidor ska hoppas över, duplexinställning, justering av skev PDF och Upptäck automatisk Mono2/Gråskala.
- (6) Startar skanning i svartvitt.
- (7) Startar skanning i färg.
- (8) Byter sida som visar genvägsknappar.
- (9) Byter till normalt läge.



# DOKUMENTARKIVERING

Funktionen för dokumentarkivering används när du vill lagra ett dokument eller en utskriftsbild på hårddisken när du kopierar, skriver ut eller utför något annat jobb. Du kan skriva ut eller utföra andra åtgärder på den sparade filen vid ett senare tillfälle. Det här avsnittet introducerar några av funktionerna för dokumentarkivering.

▶ <b>DOKUMENTARKIVERINGSFUNKTIONENS ANVÄNDNINGSSOMRÅDEN .....</b>	<b>52</b>
▶ <b>SPARA ETT DOKUMENT ENBART (Scanna till hårddisk) .....</b>	<b>53</b>
▶ <b>SKRIVA UT EN SPARAD FIL.....</b>	<b>56</b>



# DOKUMENTARKIVERINGSFUNKTIONENS ANVÄNDNINGSMOMRÅDEN

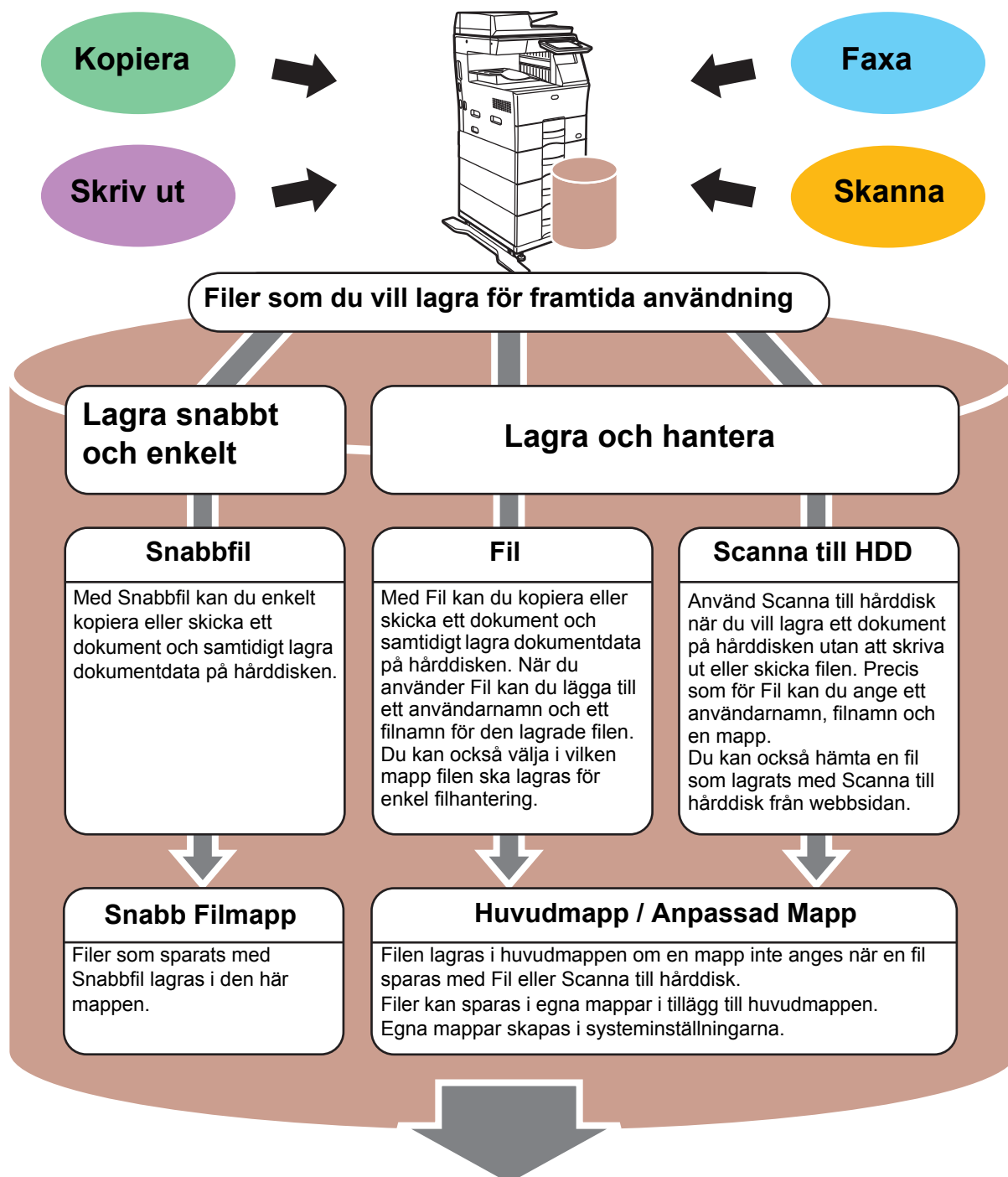

Lagrade filer kan skrivas ut eller överförs när det behövs.  
En fil som lagrats med skrivardrivrutinen kan inte överförs.  
(Filen kan överförs om "RIP-formatet" ändras till formatet "RGB".)



# SPARA ETT DOKUMENT ENBART (Scanna till hårddisk)

Med Scanna till hårddisk kan du spara ett skannat dokument till huvudmappen eller en egen mapp. Den här funktionen kan inte användas för utskrift eller överföring.

Proceduren för att lagra ett dokument i huvudmappen beskrivs nedan.

Om du vill spara i en egen mapp ska du trycka på [Hårddisk- filhämtning] på startskärmen, trycka på [Scanna till HDD] åtgärdspanelen och välja lagringsinställningar. Mer information finns i användarhandboken.

## Spara med Enkel skanning

Du kan spara en fil i huvudmappen eller i Min mapp (när användarautentisering är aktiverat).

1



Tryck på [Hemsidans namn].

Startskärmen visas.

2

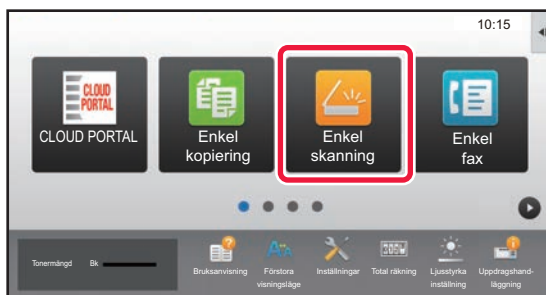

Tryck på lägesikonen [Enkel skanning].

3

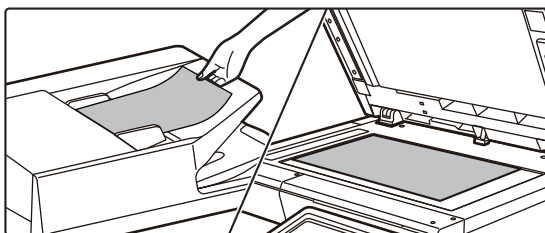

Lägg i originalet.

Placera originalet i dokumentinmatningsfacket i den automatiska dokumentmataren eller på dokumentglaset.

► [PLACERA ORIGINAL \(sidan 16\)](#)

4

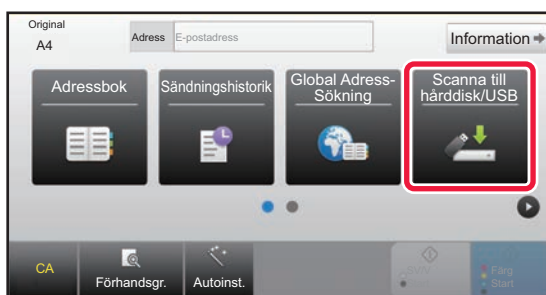

Tryck på [Scanna till hårddisk/USB].





5



Tryck på [Scanna till hårddisk].

6

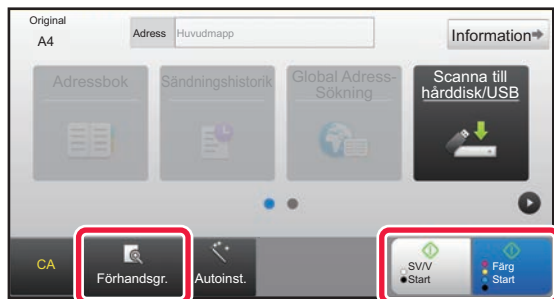

Tryck på [Färg Start] eller [SV/V Start].

Tryck på knappen [Förhandsgr.] om du vill se en förhandsvisning av ett dokument.

► [FÖRHANDSGRANSKNINGSSKÄRM \(sidan 15\)](#)

Avbryt scanning

Avbryt  
scanning



## Skanna till ett USB-minne

1

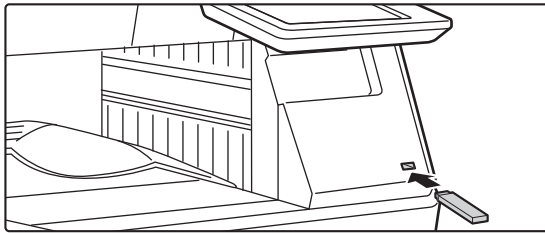

### Anslut USB-minnet till maskinen.

Använd ett FAT32 eller NTFS USB-minne med en kapacitet på högst 32 GB.

2



### Tryck på [Scanna till extern minnesenhet] när skärmen där du kan välja en åtgärd visas.

- Markera kryssrutan [Utför detaljinställning]  om du vill välja detaljerade inställningar i normalt läge.
  - ▶ [GRUNDSKÄRMEN I SKANNERLÄGET \(sidan 50\)](#)
- Den här skärmen visas inte om lagrings-skärmen för Scanna till hårddisk/USB är öppen.

3

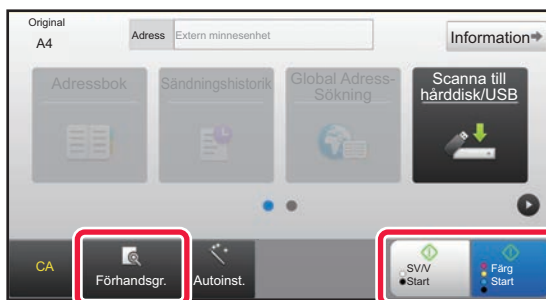

### Tryck på [Färg Start] eller [SVV Start].

Tryck på knappen [Förhandsgr.] om du vill se en förhandsvisning av ett dokument.

- ▶ [FÖRHANDSGRANSKNINGSSKÄRM \(sidan 15\)](#)

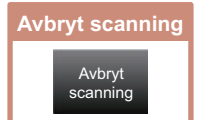

4

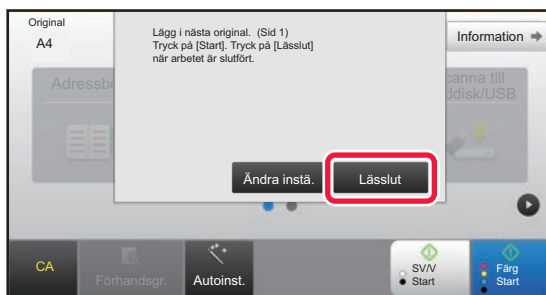

### Tryck på [Lässlut] när du har skannat alla original.

Den här skärmen visas inte när du skannar originalet med den automatiska dokumentmataren.

5

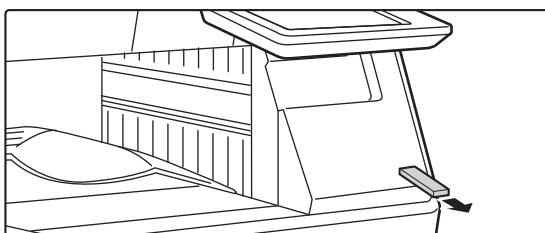

### Kontrollera meddelandet [Sändningen är slutförd.] och ta bort USB-minnet från maskinen.



## SKRIVA UT EN SPARAD FIL

Du kan hämta en fil som lagras med dokumentarkivering och skriva ut eller skicka filen.

Du kan också skriva ut filer som lagras på ett USB-minne eller i en delad mapp.

Stegen när du ska skriva ut filen "Copy\_20201010\_112030" som lagras i huvudmappen beskrivs nedan.

1



Tryck på [Hemsidans namn].

Startskärmen visas.

2

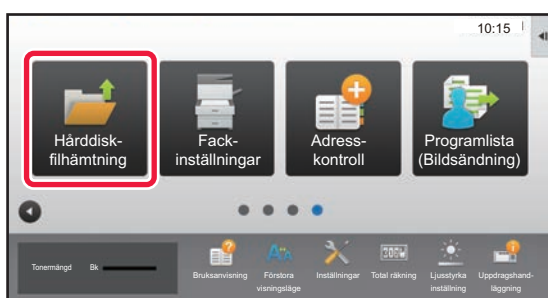

Tryck på lägesikonen [Hårddisk-filhämtning].

3

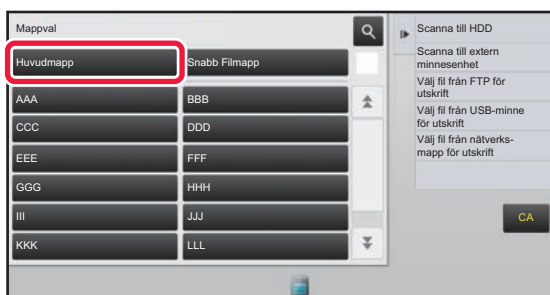

Välj filen och skriv ut.

(1) Tryck på [Huvudmapp].

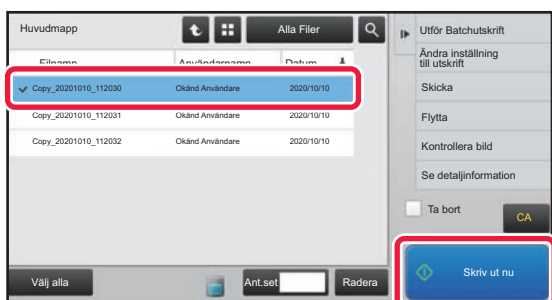

(2) Tryck på knappen för filen som du vill skriva ut.

I det här fallet ska du trycka på "Copy\_20201010\_112030".

Tryck på [Kontrollera bild] på åtgärdspanelen om du vill se en förhandsgranskning av utskriften.

Om du vill ta bort filen när den har skrivits ut ska du trycka på [Ta bort] på åtgärdspanelen så att  visas.

(3) Tryck på [Skriv ut nu].





# INSTÄLLNINGSLÄGE

Med inställningsläget kan du justera maskinens användning så att den passar arbetsplatsens behov. Det här avsnittet beskriver i korthet flera funktioner i inställningsläget.

Detaljerade beskrivningar av systeminställningarna finns i "INSTÄLLNINGSLÄGE" i användarhandboken.

► INSTÄLLNINGSLÄGE .....	58
--------------------------	----



# INSTÄLLNINGSLÄGE

Du kan ställa in datum och klockslag, lagra destinationer för faxning och skanning, skapa mappar för dokumentarkivering och ange andra inställningar som gäller maskinens användning på skärmen i inställningsläget. Proceduren för att öppna inställningslägets skärm och alternativen på skärmen beskrivs nedan.

## VISA INSTÄLLNINGSLÄGET PÅ MASKINEN

1



Tryck på [Hemsidans namn].

Startskärmen visas.

2

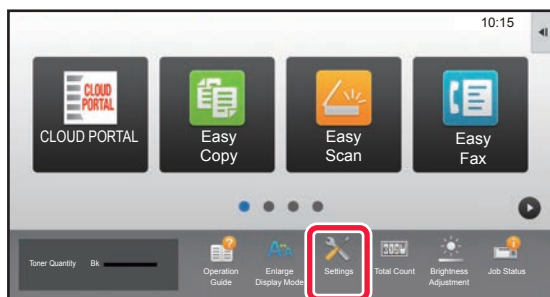

Tryck på [Inställningar].

Skärmen för inställningsläget visas.

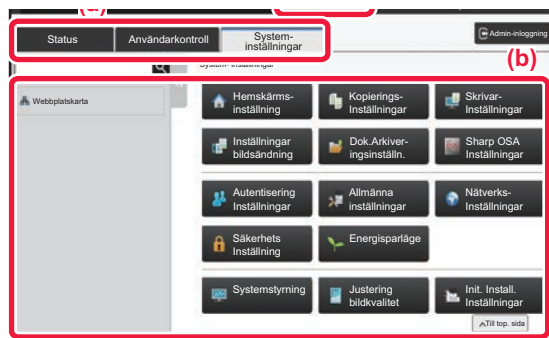

Tryck på det alternativ du vill ställa in på menyfliken (a) eller inställningsmenyn (b).

Tryck på [Ångra] när du vill lämna inställningsläget.

► [Inställningsläge när en administratör är inloggad \(sidan 60\)](#)



# DET HÄR KAN DU GÖRA I INSTÄLLNINGSLÄGET

Följande inställningar kan konfigureras i inställningsläget.

En del inställningar kanske inte visas på maskinens pekpanel eller i webbläsaren på datorn. En del inställningar kanske inte visas på grund av maskinens specifikationer och kringutrustningarna som är installerade.

Meny	Översikt	
Status	Visar information om papperskassetter och enheter.	
Adressbok	Använd för att redigera adressboken.	
Dokumentåtgärder	Används för att utföra åtgärder på filer som lagrats med dokumentarkiveringsfunktionen.	
Användarkontroll	Används för att spara, redigera och radera användare när användarautentisering är aktiverat.	
Systeminställningar	Konfigurerar maskinens huvudinställningar som datum och papperskassetter. Du kan konfigurera följande inställningar.	
	Hemskärms- inställning	Du kan välja inställningar för maskinens startskärm, till exempel ändra bakgrunden på startskärmen.
	Kopieringsinställningar	Du kan välja kopieringsinställningar.
	Skrivar- inställningar	Du kan välja utskriftsinställningar.
	Bildsändningsinställningar	Konfigurerar inställningar för bildsändning, till exempel fax och skanna till e-post.
	Inställningar Dokument-arkivering	Du kan välja inställningar för dokumentarkivering.
	Sharp OSA-inställningar	Du kan välja Sharp OSA-inställningar.
	Autentiseringsinställningar	Konfigurerar metod för användarautentisering. Alternativt kan du konfigurera IC-kort.
	Allmänna inställningar	Du kan konfigurera maskininställningar som datum och kassetinställningar.
	Nätverks- inställningar	Du kan konfigurera nätverksinställningar som Inställningar För Gränssnitt och NAS-inställningar.
	Säkerhets Inställning	Du kan konfigurera maskinens säkerhetsinställningar, till exempel autentisering och ändra administratörens lösenord.
	Energisparläge	Maskinens strömförbrukning kan minskas med hjälp av inställningen för ekoläge.
	Systemstyrning	Du kan konfigurera maskinens inställningar för säkerhetskopiering och jobblogg.
	Justering av bildkvalitet	Du kan justera bilden på maskinen.
Ursprungliga statusinställningar	Detta är grupp av inställningar som krävs när du installerar maskinen.	





## Inställningsläge när en administratör är inloggad

En administratör kan konfigurera mer avancerade inställningar än de som är tillgängliga för en gäst eller vanlig användare.

När användarautentisering är aktiverat kanske inställningar kan ändras utan att ett administratörslösenord krävs beroende på den inloggade användarens behörighet. Fråga maskinadministratören om de tillämpliga inställningarna.

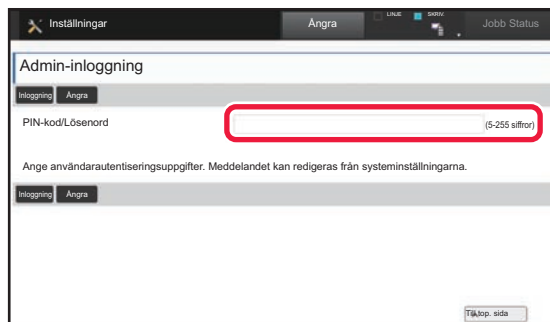

Skärmen för administratörsinloggning visas om du väljer ett alternativ i inställningsläget som kräver administratörsinloggning.

Information om alternativen som är tillgängliga i inställningsläget när en administratör är inloggad finns i "INSTÄLLNINGSLÄGE" i användarhandboken.

## Observera

- För ytterligare upplysningar om ditt operativsystem, läs bruksanvisningen för operativsystemet eller använd funktionen för direkthjälp.
- Beskrivningarna av skärmarna och procedurerna i Windows gäller i första hand Windows 10®. De skärmar som visas kan variera beroende på operativsystemets eller programmets version.
- Beskrivningarna av skärmar och procedurer i en macOS-miljö är baserade på macOS 10.12. De skärmar som visas kan variera beroende på version av operativsystemet eller programvaran.
- När det står "MX-xxxx" i handboken ska du ersätta "xxxx" med namnet på din modell.
- Stor möda har lagts ned på att sammanställa den här handboken. Om du har synpunkter på eller frågor om handboken ska du kontakta återförsäljaren eller närmaste auktoriserade SHARP-servicerepresentant.
- Produkten har genomgått strikta kvalitetskontroller och inspektioner. I händelse av att en defekt eller annat problem upptäcks ska du kontakta återförsäljaren eller närmaste auktoriserade SHARP-servicerepresentant.
- Förutom de fall som regleras enligt lag ansvarar SHARP ej för fel som uppstår vid användning av produkten eller dess tillbehör, eller för fel på grund av felaktig användning av produkten eller dess tillbehör, eller övriga fel eller för någon annan skada som kan ha uppstått på grund av användning av produkten.

## Varning

- Återgivning, anpassning eller översättning av innehållet i handboken utan föregående skriftligt medgivande är förbjudet utom i de fall det tillåts enligt upphovsrättslagarna.
- All information i denna handbok kan ändras utan föregående meddelande.

## Illustrationerna, kontrollpanelen och pekpanelen som visas i den här handboken

Kringutrustningarna är vanligtvis tillgängliga som tillbehör, men med vissa modeller ingår en del tillbehörsutrustning som standard.

Beskrivningarna i den här handboken förutsätter att ett pappersmagasin är installerat på MX-B456W.

Vissa funktioner och procedurer förutsätter att andra apparater än de som nämns ovan är installerade.

Skärmarna, meddelandena och knappnamnen som visas i handboken kan skilja sig från de på den verkliga maskinen på grund av förbättringar och modifikationer av produkten.

**SHARP**<sup>®</sup>  
SHARP CORPORATION