

# **DIGITALT FLERFUNKSJONSSYSTEM MX-B467F**

---

## **Brukerhåndbok**

**November 2021**

---

Maskintype:

7017

Modell:

6H9

# Innhold

<b>Sikkerhetsinformasjon.....</b>	<b>6</b>
Konvensjoner.....	6
Produkterklæringer.....	6
<b>Bli kjent med skriveren.....</b>	<b>9</b>
Velge en plassering for skriveren.....	9
Skriverkonfigurasjoner.....	10
Koble til kabler.....	11
Ved hjelp av kontrollpanelet.....	13
Lære om status for av/på-knappen og indikatorlampen.....	13
Skrive ut nettverksoppsettsiden.....	14
<b>Konfigurere og bruke programmer på startbildet.....</b>	<b>15</b>
Bruke startsidene.....	15
Tilpasse startbildet.....	16
Konfigurere Kortkopiering.....	16
Bruke Snarveisser.....	16
Bruke Skjermtilpasning.....	16
Konfigurere Scan Center.....	17
Administrere kontakter.....	17
<b>Legge i papir og spesialpapir.....</b>	<b>20</b>
Angi papirstørrelse og -type.....	20
Konfigurere innstillinger for universalpapir.....	20
Legge i skuffer.....	20
Legge papir i flerbruksmateren.....	22
Koble sammen skuffer.....	23
<b>Papirstøtte.....</b>	<b>24</b>
Egnede papirstørrelser.....	24
Egnede papirtyper.....	26
Egnede papirvekker.....	26
<b>utskrift.....</b>	<b>27</b>
Skrive ut fra en datamaskin.....	27

Skrive ut fra en mobilenhet.....	27
Skrive ut fra en flash-stasjon.....	28
Støttede flash-stasjoner og filtyper.....	29
Konfigurere konfidensielle jobber.....	30
Skrive ut konfidensielle og andre holdte jobber.....	30
Skrive ut en liste med skrifteksempler.....	31
Avbryte en utskriftsjobb.....	31
<b>kopiering.....</b>	<b>32</b>
Bruke den automatiske dokumentmateren og skannerens glassplate.....	32
Kopiere.....	32
Kopiere fotografier.....	32
Kopiere på papir med brevhode.....	33
Skrive ut på begge sider av papiret.....	33
Forminske eller forstørre kopier.....	33
Sortere kopier.....	33
Legge skilleark mellom kopiene.....	34
Kopiere flere sider til et enkeltark.....	34
Lage en snarvei.....	34
<b>Sende via e-post.....</b>	<b>35</b>
Bruke den automatiske dokumentmateren og skannerens glassplate.....	35
Konfigurere SMTP-innstillinger for e-post.....	35
Sende en e-postmelding.....	43
Opprette en e-postsnarvei.....	43
<b>faks.....</b>	<b>44</b>
Konfigurere skriveren til å fakse.....	44
Bruke den automatiske dokumentmateren og skannerens glassplate.....	50
Sende en faks.....	51
Planlegge en faks.....	51
Opprette faksmålssnarvei.....	52
Endre oppløsning.....	52
Justere faksmørkheten.....	52
Skrive ut en faksllogg.....	52
Blokkere søppelfakser.....	53
Fakser som venter.....	53

---

Videresende en faks.....	53
<b>Skanne.....</b>	<b>54</b>
Bruke den automatiske dokumentmateren og skannerens glassplate.....	54
Skanne til en datamaskin.....	54
Skanne til en FTP-server.....	55
Skanne til en nettverksmappe.....	55
Opprette FTP-snarvei.....	55
Skanne til en flash-enhet.....	56
<b>Forstå skrivermenyene.....</b>	<b>58</b>
Menyoversikt.....	58
Enhet.....	59
Skriv ut.....	71
Papir.....	79
Kopier.....	81
Faks.....	84
E-post.....	96
FTP.....	103
USB-stasjon.....	107
Nettverk/porter.....	112
Sikkerhet.....	124
Rapporter.....	131
Hjelp.....	133
Feilsøking.....	133
Skrive ut menyinnstillingssiden.....	133
<b>Sikre skriveren.....</b>	<b>134</b>
Finne sikkerhetssporet.....	134
Slette skriverminne.....	134
Slette innholdet på skriverens harddisk.....	134
Kryptere skriverens harddisk.....	135
Gjenopprette fabrikkinnstillingene.....	135
Erklæring om flyktig og ikke-flyktig minne.....	135
<b>Vedlikeholde skriveren.....</b>	<b>137</b>
Justere høyttalervolumet.....	137

Nettverksutskrift.....	137
Rengjøre skriverdelene.....	141
Bestille deler og rekvisita.....	145
Bytte ut deler og rekvisita.....	146
Flytte skriveren.....	156
Spare energi og papir.....	157
<b>Fjerne fastkjørt papir.....</b>	<b>159</b>
Unngå papirstopp.....	159
Identifisere hvor papiret har kjørt seg fast.....	160
Papirstopp i deksel A.....	161
Papirstopp i bakdekselet.....	165
Papirstopp i standardskuffen.....	166
Papirstopp i tosidigenheten.....	167
Papirstopp i skuffer.....	168
Papirstopp i flerbruksmateren.....	169
Papirstopp i den automatiske dokumentmateren.....	170
<b>Feilsøking.....</b>	<b>171</b>
Problemer med utskriftskvalitet.....	171
Utskriftsproblemer.....	172
Nettverkstilkoblingsproblemer.....	192
Problemer med rekvisita.....	193
Problemer med papirmating.....	194
Fakseproblemer.....	197
Skanneproblemer.....	200
Kontakte forhandleren.....	204
<b>Oppgradering og flytting.....</b>	<b>205</b>
Maskinvare.....	205
Programvare.....	219
Fastvare.....	221
<b>Merknader.....</b>	<b>223</b>
<b>Indeks.....</b>	<b>230</b>

# Sikkerhetsinformasjon





## Konvensjoner

**Merk:** En *merknad* viser til informasjon som kan hjelpe deg.







**Advarsel:** En *advarsel* viser til noe som kan skade produktets maskinvare eller programvare.

**FORSIKTIG:** Forholdsregelen *Forsiktig* viser til en potensielt farlig situasjon som kan skade deg.

Det finnes ulike typer forholdsregler, blant annet:

-  **FORSIKTIG – POTENSIELLE SKADER:** Angir fare for personskade.
-  **FORSIKTIG – FARE FOR STØT:** Angir fare for elektrisk støt.
-  **FORSIKTIG – VARM OVERFLATE:** Angir fare for forbrenning ved berøring.
-  **FORSIKTIG – FARE FOR VELTING:** Angir fare for knusing.
-  **FORSIKTIG – KLEMFARE:** Angir fare for å bli sittende fast mellom bevegelige deler.

## Produkterklæringer

-  **FORSIKTIG – POTENSIELLE SKADER:** Koble strømledningen til en jordet og lett tilgjengelig stikkontakt med riktig klassifisering i nærheten av produktet for å unngå fare for brann eller elektrisk støt.
-  **FORSIKTIG – POTENSIELLE SKADER:** Bruk bare strømledningen som følger med dette produktet, eller en strømledning som er godkjent av produsenten, for å unngå risiko for brann eller elektrisk støt.
-  **FORSIKTIG – POTENSIELLE SKADER:** Ikke bruk dette produktet med skjøteledninger, grenuttak med flere kontakter, skjøteledninger med flere kontakter eller UPS-enheter. Denne typen tilbehør kan fort bli overbelastet av en laserskriver, noe som kan føre til brannfare, skade på eiendom og dårlig skriverytelse.
-  **FORSIKTIG – POTENSIELLE SKADER:** Ikke bruk dette produktet med et innebygd overspenningsvern. Bruk av overspenningsvern kan føre til brannfare, skade på eiendom og dårlig skriverytelse.
-  **FORSIKTIG – POTENSIELLE SKADER:** Bruk bare en 26 AWG eller bedre telefonledning (RJ-11) ved tilkobling av produktet til det offentlige telenettet for å redusere brannfaren. For brukere i Australia må ledningen godkjennes av the Australian Communications and Media Authority.
-  **FORSIKTIG – FARE FOR STØT:** Ikke plasser dette produktet i nærheten av vann eller fuktige områder, da dette medfører fare for elektrisk støt.
-  **FORSIKTIG – FARE FOR STØT:** Ikke installer dette produktet eller utfør noe elektrisk arbeid med tilkoblinger, for eksempel strømledningen, faksfunksjonen eller telefonen, i tordenvær, da dette medfører fare for elektrisk støt.

 **FORSIKTIG – POTENSIELLE SKADER:** Ikke kutt, vri, knyt eller klem sammen strømledningen, og ikke plasser tunge gjenstander på den. Strømledningen må ikke utsettes for unødvendig slitasje eller belastning. Pass på at strømledningen ikke kommer i klem, for eksempel mellom møbler og vegger. Hvis strømledningen utsettes for slike situasjoner, kan det forårsake brann eller gi elektrisk støt. Kontroller strømledningen jevnlig. Koble strømledningen fra stikkkontakten før den kontrolleres.

 **FORSIKTIG – FARE FOR STØT:** Kontroller at alle eksterne tilkoblinger (for eksempel Ethernet- og telefonsystemtilkoblinger) er riktig koblet til de riktige portene, for å unngå fare for elektrisk støt.

 **FORSIKTIG – FARE FOR STØT:** Hvis du skal bruke kontrollerkortet eller installere ekstra maskinvare eller minneenheter etter installering av skriveren, må du slå av skriveren og trekke ut strømledningen av strømuttaket før du fortsetter. Unnlattelse av å gjøre dette medfører fare for elektrisk støt. Hvis du har koblet andre enheter til skriveren, må du slå av disse også og trekke ut alle ledninger som er koblet til skriveren.

 **FORSIKTIG – FARE FOR STØT:** Ikke bruk faksfunksjonen når det er tordenvær, da dette medfører fare for elektrisk støt.

 **FORSIKTIG – FARE FOR STØT:** Koble strømledningen fra strømuttaket og koble alle kabler fra skriveren for å unngå elektrisk støt under rengjøring av utsiden av skriveren.





 **FORSIKTIG – POTENSIELLE SKADER:** Hvis skriveren veier mer enn 20 kg (44 pund), trengs det to eller flere personer for å løfte den på en sikker måte.

 **FORSIKTIG – POTENSIELLE SKADER:** Hvis du skal flytte skriveren, må du følge disse retningslinjene for å unngå personskade og skade på skriveren:

- Kontroller at alle dører og skuffer er lukket.
- Slå av skriveren, og koble strømledningen fra strømuttaket.
- Koble alle ledninger og kabler fra skriveren.
- Hvis skriveren har separate, ekstra gulvskuffer eller andre festede utskuffer, må du koble fra disse før skriveren flyttes.
- Hvis skriveren har en hjulsokkel, ruller du skriveren forsiktig dit du vil plassere den. Utvis forsiktighet ved flytting over terskler og mellomrom i gulvet.
- Hvis skriveren ikke har en hjulsokkel, men er konfigurert med tilleggsskuffer eller andre utskuffer, fjerner du utskuffene og løfter skriveren av skuffene. Ikke løft skriveren og tilleggsutstyret samtidig.
- Bruk alltid håndtakene på skriveren når du løfter den.
- Hvis skriveren flyttes på en vogn eller lignende, må denne vognen ha en overflate som har plass til hele bunnplaten på skriverkabinettet.
- Vogner som brukes til å flytte tilleggsutstyr, må ha en overflate som er stor nok til tilleggsutstyret.
- Hold skriveren i oppreist posisjon.
- Unngå kraftig risting og sammenstøt.
- Pass på at fingrene dine ikke kommer under skriveren når du setter den ned.
- Sørg for at det er nok ledig plass rundt skriveren.

 **FORSIKTIG – FARE FOR VELTING:** Hvis du skal installere tilleggsutstyr på skriveren eller flerfunksjonsskriveren, må du kanskje bruke en hjulsokkel, et møbel eller annet utstyr for at skriveren skal stå støtt. Dette bidrar til å unngå personskader. Hvis du vil ha mer informasjon om konfigurasjoner som støttes, kan du kontakte stedet der du kjøpte skriveren.

 **FORSIKTIG – FARE FOR VELTING:** Fyll papir i hver papirskuff separat for å redusere risikoen for at utstyret kan velte. La de andre skuffene være lukket til de må åpnes.

-  **FORSIKTIG – VARM OVERFLATE:** Skriveren kan være varm innvendig. Hvis du vil redusere risikoen for skader, må du la overflaten kjøles ned før du berører den.
-  **FORSIKTIG – KLEMFARE:** For å unngå fare for klemskader må du være forsiktig i områder merket med denne etiketten. Klemskader kan oppstå rundt bevegelige deler, for eksempel tannhjul, skuffer og deksler.
-  **FORSIKTIG – POTENSIELLE SKADER:** Dette produktet bruker en laser. Bruk av andre kontroller, justeringer eller prosedyrer enn det som er angitt i *brugerhåndboken*, kan utsette deg for farlig stråling.
-  **FORSIKTIG – POTENSIELLE SKADER:** Litiumbatteriet i dette produktet er ikke beregnet for å byttes. Det kan føre til eksplosjonsfare hvis et litiumbatteri ikke byttes på riktig måte. Du må aldri lade opp, ta fra hverandre eller destruere et litiumbatteri. Kast brukte litiumbatterier i henhold til produsentens instruksjoner og lokale regelverk.

Dette produktet er utviklet, testet og godkjent i henhold til strenge, globale sikkerhetsstandarder ved bruk av komponenter fra spesifikke produsenter. Sikkerhetsfunksjonene til delene kan være skjult. Produsenten er ikke ansvarlig for bruk av andre reservedeler.

Bruk profesjonelt servicepersonell til service og reparasjoner utenom det som er beskrevet i brukerhåndboken.

**TA GODT VARE PÅ DISSE INSTRUKSJONENE.**



# Bli kjent med skriveren

## Velge en plassering for skriveren

- La det være nok plass rundt skriveren til å kunne åpne skuffer og deksler og til å installere tilleggsutstyr.
- Plasser skriveren i nærheten av et strømuttak.

 **FORSIKTIG – POTENSIELLE SKADER:** Unngå risiko for brann eller elektrisk støt. Koble strømledningen til en riktig vurdert og ordentlig jordet stikkontakt som er i nærheten av produktet og lett tilgjengelig.

 **FORSIKTIG – FARE FOR STØT:** Ikke plasser dette produktet i nærheten av vann eller fuktige områder, da dette medfører fare for elektrisk støt.

- Det må være tilstrekkelig luftsirkulasjon i rommet til å oppfylle de nyeste kravene i ASHRAE 62-standarden eller CEN Technical Committee 156-standarden.
- Sett skriveren på en flat, solid og stabil overflate.
- Hold skriveren
  - ren, tørr og fri for støv
  - borte fra løse stifter og binders
  - borte fra den direkte luftstrømmen fra klimaanlegg, ovner eller vifter
  - slik at den ikke utsettes for direkte sollys eller svært tørre eller fuktige forhold
- Vær oppmerksom på de anbefalte temperaturene, og unngå temperatursvingninger.

Romtemperatur	10 til 32°C (50 til 90°F)
Lagringstemperatur	0 til 40°C (32 til 104°F)

- La det være god nok plass rundt skriveren til at lufttilførselen blir god. Se følgende mål:

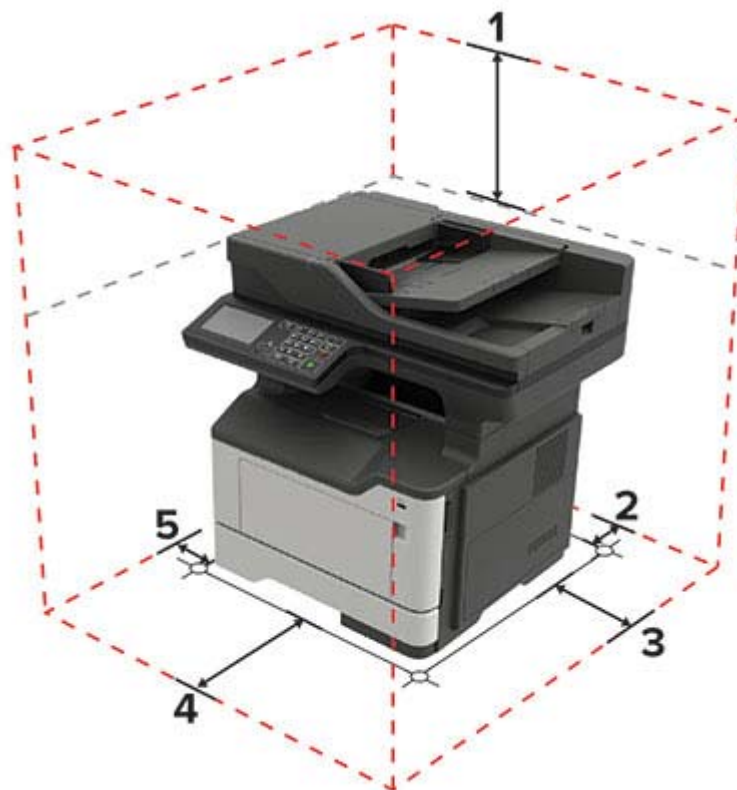

1	Topp	737 mm (29 tommer)
2	Bak	203 mm (8 tommer)
3	Høyre side	305 mm (12 tommer)
4	Front	510 mm
5	Venstre side	203 mm (8 tommer)

## Skriverkonfigurasjoner

**⚠ FORSIKTIG – FARE FOR VELTING:** Hvis du skal installere ett eller flere tilleggsutstyr på skriveren eller flerfunksjonsskriveren, må du kanskje bruke en hjulsokkel, et møbel eller annet utstyr for at skriveren skal stå støtt. Dette bidrar til å unngå personskader. Hvis du vil ha mer informasjon om konfigurasjoner som støttes, kan du kontakte stedet der du kjøpte skriveren.

**⚠ FORSIKTIG – FARE FOR VELTING:** Fyll papir i hver papirskuff separat for å redusere risikoen for at utstyret kan velte. La de andre skuffene være lukket til de må åpnes.

Du kan konfigurere skriveren ved å legge til ekstra skuffer for 250 eller 550 ark. Se [Montere tilleggs-skuffer på side 218](#) hvis du vil ha mer informasjon.



1	Kontrollpanel
2	Automatisk dokumentmater (ADM)
3	Standard utskuff
4	Deksel til kontrollerkortet
5	Standard 250-arks skuff
6	250- eller 550-arks skuff (tilleggsutstyr)
7	Flerbruksmater
8	deksel A

## Koble til kabler

- ⚠ **FORSIKTIG – FARE FOR STØT:** Ikke installer dette produktet eller utfør noe elektrisk arbeid med tilkoblinger, for eksempel strømledningen, faksfunksjonen eller telefonen, i tordenvær, da dette medfører fare for elektrisk støt.
- ⚠ **FORSIKTIG – POTENSIELLE SKADER:** Unngå risiko for brann eller elektrisk støt. Koble strømledningen til en riktig vurdert og ordentlig jordet stikkontakt som er i nærheten av produktet og lett tilgjengelig.
- ⚠ **FORSIKTIG – POTENSIELLE SKADER:** Bruk bare strømledningen som følger med dette produktet, eller en strømledning som er godkjent av produsenten, for å unngå risiko for brann eller elektrisk støt.

**⚠ FORSIKTIG – POTENSIELLE SKADER:** Bruk bare en 26 AWG eller bedre telefonledning (RJ-11) ved tilkobling av produktet til det offentlige telenettet for å redusere brannfaren. For brukere i Australia må ledningen godkjennes av the Australian Communications and Media Authority.

**Advarsel – mulig skade:** For å unngå skriverfeil eller tap av data må du ikke ta på USB-kabelen, eventuelle trådløse nettverkskort eller de viste områdene på skriveren under utskrift.



	Skriverport	Funksjon
1	Kontakt for strømledning	Koble skriveren til en stikkontakt.
2	Ethernet-port	Koble skriveren til et Ethernet-nettverk.
3	LINE-port <b>Merk:</b> Bare tilgjengelig på enkelte skrivermodeller.	Koble skriveren til en aktiv telefonlinje med en standard veggkontakt (RJ-11), et DSL-filter, en VoIP-adapter eller en annen adapter som gir tilgang til telefonlinjen, slik at du kan sende og motta fakser.
4	EXT-port <b>Merk:</b> Bare tilgjengelig på enkelte skrivermodeller	Koble til flere enheter (telefon eller telefonsvarer) til skriveren og telefonlinjen. Bruk denne porten hvis du ikke har en dedikert fakslinje for skriveren, og hvis denne tilkoblingsmetoden støttes i ditt land eller din region.
5	USB-port <b>Merk:</b> Bare tilgjengelig på enkelte skrivermodeller.	Koble til et tastatur eller noe annet som er kompatibelt.
6	USB-skriverport	Koble skriveren til en datamaskin.

## Ved hjelp av kontrollpanelet

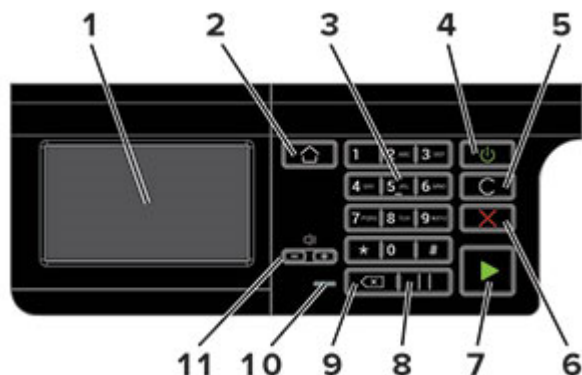

	Bruk	Til
1	Skjerm	<ul style="list-style-type: none"> <li>Vise skrivermeldinger og rekvisitastatus.</li> <li>Konfigurere og bruke skriveren.</li> </ul>
2	Hjem	Gå til startskjermbildet.
3	Numerisk tastatur	Angi tall eller symboler i et inndatafelt.
4	På/av-knapp	Slå skriveren av eller på. <b>Merk:</b> Trykk på og holde nede av/på-knappen i fem sekunder for å slå av skriveren.
5	Fjern alle/tilbakestill	Tilbakestill standardinnstillingene for en funksjon, for eksempel kopiering, faksing eller skanning.
6	Stopp- eller avbryt-knapp	Stoppe gjeldende skriveroppgave.
7	Start-knapp	Start en skriveroppgave, avhengig av hvilken modus som er valgt.
8	Pause	Legg inn en pause i et faksnummer.
9	Tilbakeknapp	Flytt markøren bakover, og slett et tegn i et inndatafelt.
10	Lampe	Kontroller skriverstatusen.
11	Volumknapper	Juster høytalervolumet.

## Lære om status for av/på-knappen og indikatorlampen

Lampe	Skriverstatus
Av	Skriveren er slått av eller i dvalemodus.
Blått	Skriveren er klar eller behandler data.
Rødt	Skriveren trenger tilsyn.

Lampe på av/på-knapp	Skriverstatus
Av	Skriveren er av, klar eller behandler data.
Lyser gult	Skriveren er i hvilemodus.
Blinker gult	Skriveren er i dvalemodus.

## Skrive ut nettverksoppsettsiden

Gå til startside, trykk på **Innstillinger** > > **Rapporter** > **Nettverk** > > **Nettverksoppsettside**.

# Konfigurere og bruke programmer på startbildet

## Bruke startsidene

**Merk:** Startbildet kan variere avhengig av innstillingene som er definert for startbildet, administratoroppsettet og aktive innebygde løsninger.

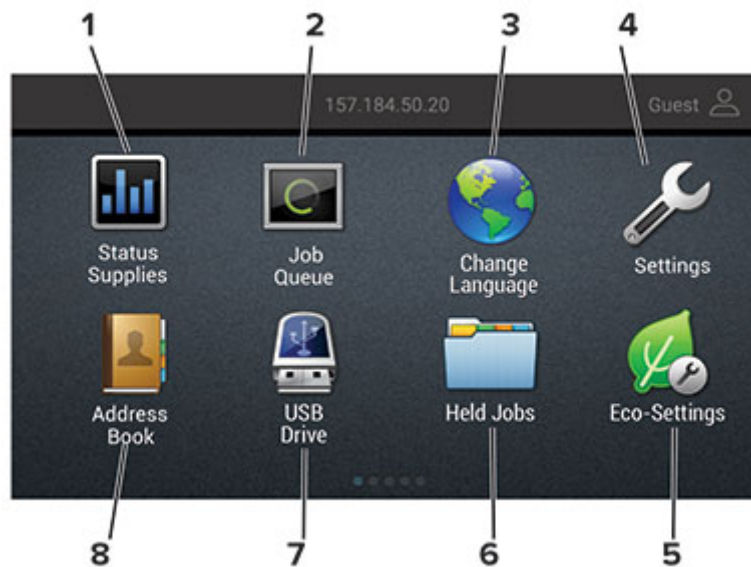

Trykk på:	For å:
1	Status/rekvisita <ul style="list-style-type: none"> <li>• Vise en advarsel eller en feilmelding når det kreves en handling fra brukeren for at skriveren skal kunne fortsette behandlingen av en jobb.</li> <li>• Vise mer informasjon om skriveradvarselen eller -meldingen og om hvordan du fjerner den.</li> </ul> <b>Merk:</b> Du kan også få tilgang til denne innstillingen ved å trykke på den øverste delen på startskjermen.
2	Jobbkø <p>Viser alle de gjeldende utskriftsjobbene.</p> <b>Merk:</b> Du kan også få tilgang til denne innstillingen ved å trykke på den øverste delen på startskjermen.
3	Endre språk <p>Endre språket på skjermen.</p>
4	Innstillinger <p>Vise skrivermenyene.</p>
5	Miljøinnstillinger <p>Administrere innstillingene for strømforbruk, støy, toner og papirbruk.</p>
6	Holdte jobber <p>Vise utskriftsjobbene som ligger i skriverminnet.</p>
7	USB-stasjon <p>Skrive ut fotografier og dokumenter fra en flash-enhet.</p>
8	Adressebok <p>Administrere en kontaktliste som andre programmer på skriveren har tilgang til.</p>

## Tilpasse startbildet

- 1 Klikk på **Innstillinger** > **Enhet** > **Synlige ikoner på startsidene** på kontrollpanelet.
- 2 Velg ikonene som du vil skal vises på startbildet.
- 3 Bruk endringene.

## Konfigurere Kortkopiering

- 1 Åpne en nettleser, og skriv inn IP-adressen til skriveren i adressefeltet.

### Merknader:

- Vis IP-adressen til skriveren på startsidene til skriveren. IP-adressen vises som fire sett med tall atskilt med punktum, for eksempel 123.123.123.123.
- Hvis du bruker en proxyserver, må den deaktiveres midlertidig, slik at nettsiden kan lastes inn på riktig måte.

- 2 Klikk på **Apper** > **Kortkopiering** > **Konfigurer**.

### Merknader:

- Kontroller at visningsikonet er aktivert.
- Kontroller at e-postinnstillingene og innstillingene for nettverksdeling er konfigurert.
- Når du skanner ett kort, må du sørge for at skanneoppløsningen ikke overskrider 200 dpi for farge og 400 dpi for svart/hvitt.
- Når du skanner flere kort, må du sørge for at skanneoppløsningen ikke overskrider 150 dpi for farge og 300 dpi for svart/hvitt.

- 3 Bruk endringene.

**Merk:** Du trenger en skriverharddisk for å skanne flere kort.

## Bruke Snarveisser

- 1 Gå til startsidene, trykk på **Snarveisser**, og velg deretter en skriverfunksjon.
- 2 Trykk på **Opprett snarvei**, og konfigurere deretter innstillingene.
- 3 Trykk på **Lagre**, og skriv deretter inn et unikt navn på snarveien.
- 4 Bruk endringene.

## Bruke Skjermtilpasning.

Gjør følgende før du bruker programmet:

- Gå til Embedded Web Server, og klikk på **Programmer** > **Skjermtilpasning** > **Konfigurer**.
- Aktiver og konfigurere innstillinger for skjermbeskytter, lysbilde fremvisning og bakgrunn.

### Administrere skjermbeskytter og lysbilde fremvisning

- 1 Legg til, rediger eller slett et bilde i skjerm sparer eller lysbilde visning.



**Merknader:**

- Du kan legge til opptil ti bilder.
- Når dette er aktivert, vises statusikonene på skjermbeskytteren bare når det er feil, advarsler eller nettskybaserte varsler.

2 Bruk endringene.

**Endre bakgrunnsbilde**

1 Trykk på **Endre bakgrunnsbilde** på startsidan.

2 Velg et bilde du vil bruke.

3 Bruk endringene.

**Kjøre en lysbildefremvisning fra en flash-enhet**

1 Sett inn en flash-stasjon i USB-porten.

2 Trykk på **Kopier** på startskjermen.

Bildene vises i alfabetisk rekkefølge.

**Merk:** Du kan fjerne flash-enheten når lysbildefremvisningen har startet, men bildene lagres ikke i skriveren. Hvis lysbildefremvisningen stopper, må du sette inn flash-enheten på nytt for å vise bildene.

**Konfigurere Scan Center**

1 Trykk på **Scan Center** på startsidan.

2 Velg og opprett et mål, og konfigurere deretter innstillingene.

**Merknader:**

- Når du oppretter et nettverksmål, må du sørge for å validere og justere innstillingene til det ikke forekommer noen feil.
- Bare mål som er opprettet fra Embedded Web Server, blir lagret. Hvis du vil ha mer informasjon, kan du se i dokumentasjonen som fulgte med løsningen.

3 Bruk endringene.

**Administrere kontakter****Legge til kontakter**

1 Åpne en nettleser, og skriv inn IP-adressen til skriveren i adressefeltet.

**Merknader:**

- Vis IP-adressen til skriveren på startsidan til skriveren. IP-adressen vises som fire sett med tall atskilt med punktum, for eksempel 123.123.123.123.

- Hvis du bruker en proxyserver, må den deaktiveres midlertidig, slik at nettsiden kan lastes inn på riktig måte.

**2** Klikk på **Adressebok**.

**3** Legg til en kontakt fra delen Kontakter.

**Merk:** Du kan tilordne kontakten til én eller flere grupper.

**4** Angi en påloggingsmetode ved behov for å tillate programtilgang.

**5** Bruk endringene.

## Legge til grupper

**1** Åpne en nettleser, og skriv inn IP-adressen til skriveren i adressefeltet.

### Merknader:

- Vis IP-adressen til skriveren på startsidene til skriveren. IP-adressen vises som fire sett med tall atskilt med punktum, for eksempel 123.123.123.123.
- Hvis du bruker en proxyserver, må den deaktiveres midlertidig, slik at nettsiden kan lastes inn på riktig måte.

**2** Klikk på **Adressebok**.

**3** Fra delen Kontaktgrupper kan du legge til et gruppenavn.

**Merk:** Du kan tilordne én eller flere kontakter til gruppen.

**4** Bruk endringene.

## Redigere kontakter eller grupper

**1** Åpne en nettleser og skriv inn IP-adressen til skriveren i adressefeltet.

### Merknader:

- Vis IP-adressen til skriveren på startsidene til skriveren. IP-adressen vises som fire sett med tall atskilt med punktum, for eksempel 123.123.123.123.
- Hvis du bruker en proxyserver, må den deaktiveres midlertidig, slik at nettsiden kan lastes inn på riktig måte.

**2** Klikk på **Adressebok**.

**3** Gjør ett av følgende:

- I delen Kontakter klikker du på en kontakt og redigerer informasjonen.
- I delen Kontaktgrupper klikker du på et gruppenavn og redigerer informasjonen.

**4** Bruk endringene.

## Slette kontakter eller grupper

**1** Åpne en nettleser og skriv inn IP-adressen til skriveren i adressefeltet.

**Merknader:**

- Vis IP-adressen til skriveren på startsidene til skriveren. IP-adressen vises som fire sett med tall atskilt med punktum, for eksempel 123.123.123.123.
- Hvis du bruker en proxyserver, må den deaktiveres midlertidig, slik at nettsiden kan lastes inn på riktig måte.

**2** Klikk på **Adressebok**.

**3** Gjør ett av følgende:

- I delen **Kontakter** velger du en kontakt som du vil slette.
- I delen **Kontaktgrupper** velger du et gruppenavn som du vil slette.

## Legge i papir og spesialpapir

### Angi papirstørrelse og -type

1 Velg følgende på startsidene:

**Innstillinger > Papir > Skuffkonfigurasjon > Papirstørrelse/-type > velg en papirkilde**

2 Angi papirstørrelse og -type.

### Konfigurere innstillinger for universalpapir

1 Gå til startsidene, trykk på **Innstillinger > Papir > Papirtypekonfigurerings > Universaloppsett**.

2 Konfigurer innstillingene.

### Legge i skuffer

**⚠ FORSIKTIG – FARE FOR VELTING:** Fyll papir i hver papirskuff separat for å redusere risikoen for at utstyret kan velte. La de andre skuffene være lukket til de må åpnes.

1 Ta ut skuffen.

**Merk:** For å unngå papirstopp må du ikke ta ut skuffene mens skriveren er i bruk.



**2** Juster papirskinnene slik at de samsvarer med størrelsen på papiret du legger i.

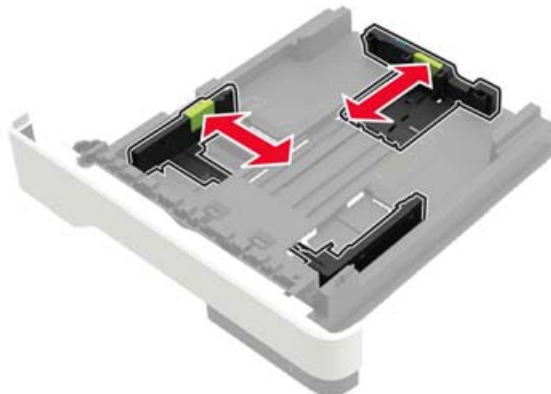

**3** Bøy, luft og juster papirkantene før du legger det i.



**4** Legg i papirbunken med utskriftssiden ned, og kontroller at sideskinnene ligger tett inntil papiret.



**Merknader:**

- For ensidig utskrift legger du i brevpapir med utskriftssiden ned og den øverste kanten mot forsiden av skuffen.
- For tosidig utskrift legger du i brevpapir i med utskriftssiden opp og den nederste kanten mot forsiden av skuffen.
- Ikke skyv papir inn i skuffen.
- Kontroller at papirbunken ikke er høyere enn kapasitetsmerket for å unngå at papir setter seg fast.

**5** Sett inn skuffen.

Hvis det er nødvendig, angir du papirstørrelsen og -typen på kontrollpanelet, slik at de samsvarer med papiret som er lagt i.

## Legge papir i flerbruksmateren

1 Åpne flerbruksmateren.

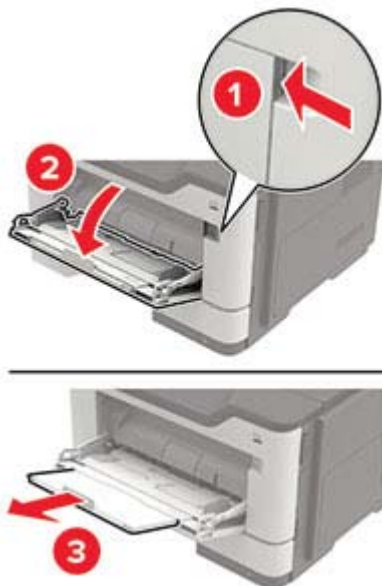

2 Juster skinnen slik at de samsvarer med størrelsen på papiret du legger i.



3 Bøy, luft og juster papirkantene før du legger det i.



4 Legg i papir med utskriftssiden opp.

### Merknader:

- For ensidig utskrift legger du i brevpapir med utskriftssiden opp og den øverste kanten mot forsiden av skuffen.
- For tosidig utskrift legger du i brevpapir med utskriftssiden ned og den nederste kanten mot forsiden av skuffen.

- Legg i konvolutter med klaffsiden ned på venstre side.
- Legg i europeiske konvolutter med klaffsiden ned og først inn i skriveren.

**Advarsel – mulig skade:** Ikke bruk konvolutter med frimerker, klips, klemmer, vinduer, foring eller selvklebende lim.

**5** Angi papirstørrelse og papirtype i henhold til papiret som er lagt i skuffen, på skriverens kontrollpanel.

## Koble sammen skuffer

- 1** Gå til startbildet, og trykk på **Innstillinger** > **Papir** > **Skuffkonfigurering** > velg en papirkilde.
- 2** Angi samme papirstørrelse og -type for skuffene du kobler sammen.
- 3** Gå til startbildet, og trykk på **Innstillinger** > **Enhet** > **Vedlikehold** > **Konfig.meny** > **Skuffkonfigurering** > **Skuffkobling**.
- 4** Trykk på **Automatisk**.

Hvis du vil koble fra skuffer, må du kontrollere at ingen av skuffene har samme innstillinger for papirstørrelse og -type.

**Advarsel – mulig skade:** Temperaturen i fikseringsenheten varierer i samsvar med den angitte papirtypen. For å unngå problemer med utskrift må du sørge for at innstillingene for papirtype i skriveren stemmer overens med papiret som ligger i skuffen.

# Papirstøtte

## Egnede papirstørrelser

Papirstørrelse	Skuff	Flerbruksmater	Tosidig utskrift	Automatisk dokumentmater	Skannerens glassplate
<b>A4</b> 210 x 297 mm (8,3 x 11,7 tommer)	✓	✓	✓	✓	✓
<b>A5</b> 210 x 148 mm (5,8 x 8,3 tommer)	✓	✓	X	✓	✓
<b>A5 LEF*</b> 148 x 210 mm (5,8 x 8,3 tommer)	✓	✓	X	✓	✓
<b>A6*</b> 105 x 148 mm (4,1 x 5,8 tommer)	✓	✓	X	✓	✓
<b>JIS B5</b> 182 x 257 mm (7,2 x 10,1 tommer)	✓	✓	X	✓	✓
<b>Oficio (Mexico)</b> 216 x 340 mm (8,5 x 13,4 tommer)	✓	✓	✓	✓	✓
<b>Hagaki</b> 100 x 148 mm (3,9 x 5,8 tommer)	X	✓	X	X	✓
<b>Visittkort</b> 50,8 x 88,9 mm (2 x 3,5 tommer)	X	X	X	X	✓
<b>Statement</b> 140 x 216 mm (5,5 x 8,5 tommer)	✓	✓	X	✓	✓
<b>Executive</b> 184 x 267 mm (7,3 x 10,5 tommer)	✓	✓	X	✓	✓
<b>Letter</b> 216 x 279 mm (8,5 x 11 tommer)	✓	✓	✓	✓	✓

\* Denne papirstørrelsen støttes ikke i papirskuffen som er ekstrautstyr.



Papirstørrelse	Skuff	Flerbruksmater	Tosidig utskrift	Automatisk dokumentmater	Skannerens glassplate
<b>Legal</b> 216 x 356 mm (8,5 x 14 tommer)	✓	✓	✓	✓	✓
<b>Folio</b> 216 x 330 mm (8,5 x 13 tommer)	✓	✓	✓	✓	✓
<b>Universal*</b> 76,2 x 127 mm til 216 x 356 mm (3 x 5 tommer til 8,5 x 14 tommer)	X	✓	X	X	✓
<b>Universal*</b> 105 x 148 mm til 216 x 356 mm (4,13 x 5,83 tommer til 8,5 x 14 tommer)	✓	X	X	✓	✓
<b>Universal</b> 148 x 210 mm til 216 x 356 mm (5,83 x 8,27 tommer til 8,5 x 14 tommer)	X	X	X	✓	✓
<b>7 3/4-konvolutt (Monarch)</b> 98 x 191 mm (3,9 x 7,5 tommer)	X	✓	X	X	✓
<b>9-konvolutt</b> 98 x 225 mm (3,9 x 8,9 tommer)	X	✓	X	X	✓
<b>10-konvolutt</b> 105 x 241 mm (4,1 x 9,5 tommer)	X	✓	X	X	✓
<b>DL-konvolutt</b> 110 x 220 mm (4,3 x 8,7 tommer)	X	✓	X	X	✓
<b>C5-konvolutt</b> 162 x 229 mm (6,4 x 9 tommer)	X	✓	X	X	✓
<b>B5-konvolutt</b> 176 x 250 mm (6,9 x 9,8 tommer)	X	✓	X	X	✓
<b>Annen konvolutt</b> 76,2 x 127 mm til 216 x 356 mm (3 x 5 tommer til 8,5 x 14 tommer)	X	✓	X	X	✓

\* Denne papirstørrelsen støttes ikke i papirskuffen som er ekstrautstyr.

## Egnede papirtyper

Papirtype	Skuff	Flerbruksmater	Tosidig utskrift	ADF	Skannerglassplate
Vanlig papir	✓	✓	✓	✓	✓
Kartong	X	✓	X	X	✓
Transparent	✓	✓	X	X	✓
Resirkulert	✓	✓	✓	✓	✓
Papiretiketter <sup>1</sup>	✓	✓	X	X	✓
Bankpostpapir <sup>2</sup>	✓	✓	✓	✓	✓
Brevpapir	✓	✓	✓	✓	✓
Fortrykt	✓	✓	✓	✓	✓
Farget papir	✓	✓	✓	✓	✓
Lett papir	✓	✓	✓	✓	✓
Tungt papir <sup>2</sup>	✓	✓	✓	✓	✓
Grovt/bomull	✓	✓	✓	✓	✓
Konvolutt	X	✓	X	X	✓
Grov konvolutt	X	✓	X	X	✓

<sup>1</sup> Ensidige papiretiketter laget for laserskrivere støttes ved sporadisk bruk. Det anbefales at du skriver ut 20 eller færre sider med papiretiketter i måneden. Vinyl-, apotek- og tosidige etiketter støttes ikke.

<sup>2</sup> Tosidig utskrift støtter papirveker for bankpostpapir og tungt papir på opptil 90 g/m<sup>2</sup> (24-lb).

## Egnede papirveker

	Skuff	Flerbruksmater	Tosidig utskrift	ADF
Papirvekt	60–120 g/m <sup>2</sup> (16–32 lb)	60-216 g/m <sup>2</sup> (16-58 lb)	60-90 g/m <sup>2</sup> (16-24 lb)	52–120 g/m <sup>2</sup> (14–32 lb)

# utskrift

## Skrive ut fra en datamaskin

**Merk:** For etiketter, kartong og konvolutter angir du papirstørrelsen og -typen på skriveren før du skriver ut dokumentet.

- 1 Gå til dokumentet du prøver å skrive ut, og åpne dialogboksen **Skriv ut**.
- 2 Endre innstillingene ved behov.
- 3 Skriv ut dokumentet.

## Skrive ut fra en mobilenhet

### Utskrift fra en mobil enhet med AirPrint



Programvarefunksjonen AirPrint er en mobil utskriftsløsning som gjør det mulig å skrive ut direkte fra Apple-enheter til en AirPrint-sertifisert skriver.



#### Merknader:

- Kontroller at Apple-enheten og skriveren er koblet til samme nettverk. Hvis nettverket har flere trådløse hubber, må du kontrollere at begge enhetene er koblet til samme subnett.
  - Dette programmet støttes bare på enkelte Apple-enheter.
- 1 Fra den mobile enheten din velger du et dokument fra filbehandlingsverktøyet eller starter et kompatibelt program.
  - 2 Trykk på delingsikonet, og trykk deretter på **Skriv ut**.
  - 3 Velge en skriver.  
Endre innstillingene ved behov.
  - 4 Skriv ut dokumentet.

## Utskrift fra en mobilenhet ved hjelp av Wi-Fi Direct®

Wi-Fi Direct® er en utskriftstjeneste som gjør det mulig å skrive ut til enhver Wi-Fi Direct-klar skriver.

**Merk:** Kontroller at mobilenheten er koblet til skriverens trådløse nettverk. Se [Koble en mobilenhet til skriveren på side 139](#) hvis du vil ha mer informasjon.

- 1 Start et kompatibelt program fra mobilenheten din, eller velg et dokument fra filbehandlingsverktøyet.
- 2 Gjør ett av følgende, avhengig av mobilenheten:
  - Trykk på  > **Skriv ut.**
  - Trykk på  > **Skriv ut.**
  - Trykk på  > **Skriv ut.**
- 3 Velg en skriver, og juster innstillingene om nødvendig.
- 4 Skriv ut dokumentet.

## Skrive ut fra en flash-stasjon

- 1 Sett inn flash-enheten.



### Merknader:

- Hvis du setter inn flash-stasjonen mens det vises en feilmelding, vil skriveren ignorere flash-stasjonen.
  - Hvis du kobler til flash-enheten mens skriveren behandler andre utskriftsjobber, vises meldingen **Opptatt** på skjermen.
- 2 Trykk på dokumentet du vil skrive ut, på skjermen.  
Endre eventuelt utskriftsinnstillingene.

### 3 Send utskriftsjobben.

For å skrive ut et annet dokument må du trykke på **USB-stasjon**.

**Advarsel – mulig skade:** For å unngå tap av data eller feil på skriveren må du ikke ta på flash-enheten eller skriveren i området som vises nedenfor, mens du aktivt skriver ut, leser eller skriver fra minneenheten.



## Støttede flash-stasjoner og filtyper

### Flash-stasjoner

#### Merknader:

- Skriveren støtter høyhastighets USB flash-stasjoner med fullhastighetsstandard.
- USB flash-stasjonene må støtte FAT-filsystemet (File Allocation Tables).

Mange flash-stasjoner er testet og godkjent for bruk med skriveren. Hvis du vil ha mer informasjon, kan du kontakte stedet der du kjøpte skriveren.

### Filtyper

#### Dokumenter

- PDF (versjon 1.7 eller eldre)
- XPS
- Microsoft-filformater (DOC, DOCX, XLS, XLSX, PPT, PPTX)

#### Bilder

- .dcx
- .gif
- .JPEG eller \*.jpg
- .bmp

- .pcx
- .TIFF eller \*.tif
- .png

## Konfigurere konfidensielle jobber

**1** Gå til startside, trykk på **Innstillinger > Sikkerhet > Oppsett for konfidensiell utskrift.**

**2** Konfigurer innstillingene.

Innstilling	Beskrivelse
Maks. ugyldig PIN-kode	Angi grensen for å skrive inn en ugyldig PIN-kode. <b>Merk:</b> Når grensen er nådd, slettes utskriftsjobbene for det brukernavnet.
Konfidensiell utskrift-jobb utløper	Angi en individuell utløpstid for hver holdte jobb før den slettes automatisk fra skriverminnet eller harddisken. <b>Merk:</b> En holdt jobb er enten Konfidensiell, Gjenta, Reserver, eller Kontroller.
Gjenta utskrift-jobb utløper	Angi utløpstidspunktet for utskriftsjobber du ønsker å gjenta.
Bekreft utskrift-jobb utløper	Angi utløpstidspunktet for utskrift av en kopi av en jobb, slik at du kan kontrollere kvaliteten på utskriften før du skriver ut de gjenværende kopiene.
Utsett utskrift-jobb utløper	Angi utløpstidspunktet for jobber du vil lagre i skriveren for utskrift senere.
Krev at alle jobber skal holdes	Angi at skriveren skal holde tilbake alle utskriftsjobber.
Behold like dokumenter	Angi at skriveren skal beholde alle dokumenter med samme filnavn.

## Skrive ut konfidensielle og andre holdte jobber

### For Windows-brukere

**1** Åpne et dokument, og klikk på **Fil > Skriv ut.**

**2** Klikk på **Egenskaper, Innstillinger, Alternativer** eller **Oppsett.**

**3** Klikk på **Skriv ut og hold.**

**4** Velg **Bruk utskrift og hold**, og tilordne deretter et brukernavn.

**5** Velg type utskriftsjobb (Konfidensiell, Gjenta, Reserver eller Bekreft).

Hvis utskriftsjobben er konfidensiell, angir du deretter en firesifret PIN-kode.

**6** Klikk på **OK** eller **Skriv ut.**

**7** Frigi utskriftsjobben fra skriverens startside.

- For konfidensiell utskrift trykker du på **Holdte jobber > velg brukernavn > Konfidensiell > angi PIN-kode > velg utskriftsjobb > konfigurer innstillingene > Skriv ut.**
- For andre utskriftsjobber trykker du på **Holdte jobber > velg brukernavn > velg utskriftsjobb > konfigurer innstillingene > Skriv ut.**

## For Macintosh-brukere:

- 1 Velg **Arkiv** > **Skriv ut** med et dokument åpent.
- 2 Velg **PIN-utskrift** på menyen Forhåndsvisning eller Medier og kvalitet.
- 3 Aktiver **Skriv ut med PIN-kode**, og angi deretter en firesifret-PIN-kode.
- 4 Klikk på **Skriv ut**.
- 5 Frigi utskriftsjobben fra skriverens startside. Trykk på **Holdte jobber** > velg navnet på datamaskinen din > **Konfidensiell** > angi PIN-koden > velg utskriftsjobben > **Skriv ut**.

## Skrive ut en liste med skrifteksempler

- 1 Gå til startbildet, og trykk på **Innstillinger** > **Rapporter** > **Skriv ut** > **Skriv ut skrifter**.
- 2 Trykk på **PCL-skrifter** eller **PS-skrifter**.

## Avbryte en utskriftsjobb

### Fra skriverens kontrollpanel

- 1 Trykk på **Jobbkø** på startsidene.

**Merk:** Du kan også få tilgang til denne innstillingen ved å trykke på den øverste delen på startskjermen.



- 2 Velg jobben du vil avbryte.

### Fra datamaskinen

- 1 Velg en av følgende fremgangsmåter avhengig av operativsystemet:
  - Åpne skrivermappen og velg skriver.
  - Gå til skriveren via systemvalgene i Apple-menyen.
- 2 Velg jobben du vil avbryte.

## kopiering

### Bruke den automatiske dokumentmateren og skannerens glassplate

Automatisk dokumentmater (ADM)	Skannerglassplate
 <ul style="list-style-type: none"> <li>• Bruk den automatiske dokumentmateren hvis du har flersidige eller tosidige dokumenter.</li> <li>• Legg i et originaldokument med utskriftssiden opp. For dokumenter med flere sider må du sørge for å justere forkanten før dokumentet legges i.</li> <li>• Sørg for å justere papirskinnene i den automatiske dokumentmateren slik at de samsvarer med bredden på papiret du legger i.</li> </ul>	 <ul style="list-style-type: none"> <li>• Bruk skannerglassplaten for enkeltsidige dokumenter, boksider, små elementer (for eksempel postkort eller fotografier), transparenter, fotopapir eller tynne materialer (for eksempel magasinutklipp).</li> <li>• Legg i dokumentet med forsiden ned i hjørnet med pilen.</li> </ul>

## Kopiere

- 1 Legg et originaldokument i skuffen til den automatiske dokumentmateren, eller ned på skannerglassplaten.

**Merk:** For å unngå at bildet beskjæres, må du kontrollere at originaldokumentet og utskriftsdokumentet har samme papirstørrelse.

- 2 Gå til startsidene, trykk på **Kopier**, og angi deretter antall kopier.  
Endre eventuelt kopieringsinnstillingene.
- 3 Kopier dokumentet.

**Merk:** Hvis du vil ta en rask kopi, trykker du på  på kontrollpanelet.

## Kopiere fotografier

- 1 Legg et fotografi på skannerens glassplate.
- 2 Gå til følgende på kontrollpanelet:  
**Kopier > Innstillinger > Innhold > Innholdstype > Fotografi**



- 3 På menyen Innholdskilde velger du innstillingen som stemmer overens med originalbildet.
- 4 Kopier dokumentet.

## Kopiere på papir med brevhode

- 1 Legg et originaldokument i skuffen til den automatiske dokumentmateren, eller ned på skannerglassplaten.
- 2 Gå til startsidene, trykk på **Kopier** > **Kopier fra**, og angi deretter størrelsen på originaldokumentet.
- 3 Trykk på **Kopier til**, og velg papirkilden som inneholder brevhodet.  
Hvis du lastet brevhodet inn i flerbruksmateren, går du til:  
**Kopier til** > **Flerbruksmater** > velg en papirstørrelse > **Brevhode**
- 4 Kopier dokumentet.

## Skrive ut på begge sider av papiret

- 1 Legg et originaldokument i skuffen til den automatiske dokumentmateren, eller på skannerglassplaten.
- 2 Trykk på **Kopier** > **Innstillinger** > **Sider** fra startbildet.
- 3 Juster innstillingene.
- 4 Kopier dokumentet.

## Forminske eller forstørre kopier

- 1 Legg et originaldokument i skuffen til den automatiske dokumentmateren, eller ned på skannerglassplaten.
- 2 Gå til følgende på kontrollpanelet:  
**Kopier** > **Innstillinger** > **Skaler** > angi en skaleringsverdi  
**Merk:** Hvis du endrer størrelsen på originaldokumentet eller utskriften etter at Skaler er angitt, gjenopprettes skaleringsverdien til Auto.
- 3 Kopier dokumentet.

## Sortere kopier

- 1 Legg et originaldokument i skuffen til den automatiske dokumentmateren, eller ned på skannerglassplaten.
- 2 Gå til følgende på kontrollpanelet:  
**Kopier** > **Innstillinger** > **Sorter** > **På** [1,2,1,2,1,2]
- 3 Kopier dokumentet.

## Legge skilleark mellom kopiene

- 1 Legg et originaldokument i skuffen til den automatiske dokumentmateren, eller ned på skannerglassplaten.
- 2 Gå til følgende på kontrollpanelet:  
**Kopier > Innstillinger > Skilleark** > juster innstillingene
- 3 Kopier dokumentet.

## Kopiere flere sider til et enkeltark



- 1 Legg et originaldokument i skuffen til den automatiske dokumentmateren, eller ned på skannerglassplaten.
- 2 Gå til følgende på kontrollpanelet:  
**Kopier > Innstillinger > Sider per side** > juster innstillingene
- 3 Kopier dokumentet.

## Lage en snarvei

- 1 Trykk på **Kopier** på startbildet.
- 2 Konfigurer innstillingene, og trykk på .
- 3 Opprett en snarvei.

## Sende via e-post

### Bruke den automatiske dokumentmateren og skannerens glassplate

Automatisk dokumentmater (ADM)	Skannerglassplate
 <ul style="list-style-type: none"> <li>• Bruk den automatiske dokumentmateren hvis du har flersidige eller tosidige dokumenter.</li> <li>• Legg i et originaldokument med utskriftssiden opp. For dokumenter med flere sider må du sørge for å justere forkanten før dokumentet legges i.</li> <li>• Sørg for å justere papirskinnene i den automatiske dokumentmateren slik at de samsvarer med bredden på papiret du legger i.</li> </ul>	 <ul style="list-style-type: none"> <li>• Bruk skannerglassplaten for enkltsidige dokumenter, boksider, små elementer (for eksempel postkort eller fotografier), transparenter, fopapir eller tynne materialer (for eksempel magasinutklipp).</li> <li>• Legg i dokumentet med forsiden ned i hjørnet med pilen.</li> </ul>

## Konfigurere SMTP-innstillinger for e-post

Konfigurer SMTP-innstillingene (Simple Mail Transfer Protocol) for å sende et skannet dokument via e-post. Innstillingene varierer fra leverandør til leverandør av e-posttjenester.

Før du begynner, må du kontrollere at skriveren er koblet til et nettverk og at nettverket er koblet til Internett.

### Bruke EWS (Embedded Web Server)

**1** Åpne en nettleser, og skriv inn IP-adressen til skriveren i adressefeltet.

#### Merknader:

- Vis IP-adressen til skriveren på startsidene til skriveren. IP-adressen vises som fire sett med tall atskilt med punktum, for eksempel 123.123.123.123.
- Hvis du bruker en proxyserver, må den deaktiveres midlertidig, slik at nettsiden kan lastes inn på riktig måte.

**2** Klikk på **Innstillinger > E-post**.

**3** Fra seksjonen Oppsett av e-post konfigurerer du innstillingene.

#### Merknader:

- Hvis du vil ha mer informasjon om passordet, kan du se listen over [e-postleverandører](#).

- Hvis du har en e-postleverandør som ikke er på listen, kan du kontakte leverandøren og be om innstillingene.

**4** Klikk på **Save (Lagre)**.

## Bruke menyen Innstillinger på skriveren

**1** Trykk på **Innstillinger > E-post > E-postoppsett** på startbildet.

**2** Konfigurer innstillingene.

### Merknader:

- Hvis du vil ha mer informasjon om passordet, kan du se listen over [e-postleverandører](#).
- Hvis du har en e-postleverandør som ikke er på listen, kan du kontakte leverandøren og be om innstillingene.

## E-postleverandører

- [AOL Mail](#)
- [Comcast Mail](#)
- [Gmail](#)
- [iCloud Mail](#)
- [Mail.com](#)
- [NetEase Mail \(mail.126.com\)](#)
- [NetEase Mail \(mail.163.com\)](#)
- [NetEase Mail \(mail.yeah.net\)](#)
- [Outlook Live eller Microsoft 365](#)
- [QQ Mail](#)
- [Sina Mail](#)
- [Sohu Mail](#)
- [Yahoo! Mail](#)
- [Zoho Mail](#)

### Merknader:

- Hvis det oppstår feil ved bruk av innstillingene, må du kontakte e-postleverandøren.
- For å kontakte e-postleverandører som ikke er på listen, ta kontakt med leverandøren din.

## AOL Mail

Innstilling	Verdi
Primær SMTP-gateway	smtp.aol.com
Primær SMTP-gatewayport	587
Bruk SSL/TLS	Nødvendig
Krever klarert sertifikat	Deaktivert
Svaradresse	E-postadressen din
SMTP-servergodkjenning	Pålogging/vanlig

Innstilling	Verdi
<b>Enhetsinitiert e-post</b>	Bruk SMTP-enhetsidentifikasjon
<b>Bruker-ID for enhet</b>	E-postadressen din
<b>Passord for enhet</b>	Programpassord <b>Merk:</b> Hvis du vil opprette et programpassord, går du til siden <a href="#">AOL-kontosikkerhet</a> , logger deg på kontoen og klikker deretter på <b>Generer programpassord</b> .

### Comcast Mail

Innstilling	Verdi
<b>Primær SMTP-gateway</b>	smtp.comcast.net
<b>Primær SMTP-gatewayport</b>	587
<b>Bruk SSL/TLS</b>	Nødvendig
<b>Krever klarert sertifikat</b>	Deaktivert
<b>Svaradresse</b>	E-postadressen din
<b>SMTP-servergodkjenning</b>	Pålogging/vanlig
<b>Enhetsinitiert e-post</b>	Bruk SMTP-enhetsidentifikasjon
<b>Bruker-ID for enhet</b>	E-postadressen din
<b>Passord for enhet</b>	Passord for konto

### Gmail™

**Merk:** Kontroller at to-trinnsbekreftelse er aktivert på Google-kontoen. Hvis du vil aktivere to-trinnsbekreftelse, går du til siden [Google Account Security](#), logger på kontoen din og fra «Signing in to Google» klikker du deretter på **2-Step Verification**.

Innstilling	Verdi
<b>Primær SMTP-gateway</b>	smtp.gmail.com
<b>Primær SMTP-gatewayport</b>	587
<b>Bruk SSL/TLS</b>	Nødvendig
<b>Krever klarert sertifikat</b>	Deaktivert
<b>Svaradresse</b>	E-postadressen din
<b>SMTP-servergodkjenning</b>	Pålogging/vanlig
<b>Enhetsinitiert e-post</b>	Bruk SMTP-enhetsidentifikasjon
<b>Bruker-ID for enhet</b>	E-postadressen din
<b>Passord for enhet</b>	Programpassord <b>Merknader:</b> <ul style="list-style-type: none"> <li>Hvis du vil opprette et programpassord, går du til siden <a href="#">Google Account Security</a>, logger på kontoen og fra «Signing in to Google» klikker du deretter på <b>Programpassord</b>.</li> <li>«Legg til passord» vises bare hvis to-trinn-verifisering er aktivert.</li> </ul>

## iCloud Mail

**Merk:** Kontroller at to-trinnsbekreftelse er aktivert på kontoen.

Innstilling	Verdi
Primær SMTP-gateway	smtp.mail.me.com
Primær SMTP-gatewayport	587
Bruk SSL/TLS	Nødvendig
Krever klarert sertifikat	Deaktivert
Svaradresse	E-postadressen din
SMTP-servergodkjenning	Pålogging/vanlig
Enhetsinitiert e-post	Bruk SMTP-enhetsidentifikasjon
Bruker-ID for enhet	E-postadressen din
Passord for enhet	Programpassord <b>Merk:</b> Hvis du vil opprette et programpassord, går du til siden <a href="#">iCloud Account Management</a> og logger på kontoen, deretter fra Security klikker du på <b>Generate Password</b> .

## Mail.com

Innstilling	Verdi
Primær SMTP-gateway	smtp.mail.com
Primær SMTP-gatewayport	587
Bruk SSL/TLS	Nødvendig
Krever klarert sertifikat	Deaktivert
Svaradresse	E-postadressen din
SMTP-servergodkjenning	Pålogging/vanlig
Enhetsinitiert e-post	Bruk SMTP-enhetsidentifikasjon
Bruker-ID for enhet	E-postadressen din
Passord for enhet	Passord for konto

## NetEase Mail (mail.126.com)

**Merk:** Kontroller at SMTP-tjenesten er aktivert på kontoen. Hvis du vil aktivere tjenesten, fra startside til NetEase, klikker du på **Settings** > **POP3/SMTP/IMAP**, og aktiverer enten **IMAP/SMTP service** eller **POP3/SMTP service**.

Innstilling	Verdi
Primær SMTP-gateway	smtp.126.com
Primær SMTP-gatewayport	465
Bruk SSL/TLS	Nødvendig
Krever klarert sertifikat	Deaktivert
Svaradresse	E-postadressen din

Innstilling	Verdi
<b>SMTP-servergodkjenning</b>	Pålogging/vanlig
<b>Enhetsinitiert e-post</b>	Bruk SMTP-enhetsidentifikasjon
<b>Bruker-ID for enhet</b>	E-postadressen din
<b>Passord for enhet</b>	Passord for godkjenning <b>Merk:</b> Godkjenningsspassordet oppgis når IMAP/SMTP service eller POP3/SMTP service er aktivert.

### NetEase Mail (mail.163.com)

**Merk:** Kontroller at SMTP-tjenesten er aktivert på kontoen. Hvis du vil aktivere tjenesten, fra startside til NetEase, klikker du på **Settings > POP3/SMTP/IMAP**, og aktiverer enten **IMAP/SMTP service** eller **POP3/SMTP service**.

Innstilling	Verdi
<b>Primær SMTP-gateway</b>	smtp.163.com
<b>Primær SMTP-gatewayport</b>	465
<b>Bruk SSL/TLS</b>	Nødvendig
<b>Krever klarert sertifikat</b>	Deaktivert
<b>Svaradresse</b>	E-postadressen din
<b>SMTP-servergodkjenning</b>	Pålogging/vanlig
<b>Enhetsinitiert e-post</b>	Bruk SMTP-enhetsidentifikasjon
<b>Bruker-ID for enhet</b>	E-postadressen din
<b>Passord for enhet</b>	Passord for godkjenning <b>Merk:</b> Godkjenningsspassordet oppgis når IMAP/SMTP service eller POP3/SMTP service er aktivert.

### NetEase Mail (mail.yeah.net)

**Merk:** Kontroller at SMTP-tjenesten er aktivert på kontoen. Hvis du vil aktivere tjenesten, fra startside til NetEase, klikker du på **Settings > POP3/SMTP/IMAP**, og aktiverer enten **IMAP/SMTP service** eller **POP3/SMTP service**.

Innstilling	Verdi
<b>Primær SMTP-gateway</b>	smtp.yeah.net
<b>Primær SMTP-gatewayport</b>	465
<b>Bruk SSL/TLS</b>	Nødvendig
<b>Krever klarert sertifikat</b>	Deaktivert
<b>Svaradresse</b>	E-postadressen din
<b>SMTP-servergodkjenning</b>	Pålogging/vanlig
<b>Enhetsinitiert e-post</b>	Bruk SMTP-enhetsidentifikasjon
<b>Bruker-ID for enhet</b>	E-postadressen din

Innstilling	Verdi
<b>Passord for enhet</b>	Passord for godkjenning <b>Merk:</b> Godkjenningsspassordet oppgis når IMAP/SMTP service eller POP3/SMTP service er aktivert.

### Outlook Live eller Microsoft 365

Disse innstillingene gjelder for e-postdomenene outlook.com og hotmail.com, samt Microsoft 365-kontoer.

Innstilling	Verdi
<b>Primær SMTP-gateway</b>	smtp.office365.com
<b>Primær SMTP-gatewayport</b>	587
<b>Bruk SSL/TLS</b>	Nødvendig
<b>Krever klarert sertifikat</b>	Deaktivert
<b>Svaradresse</b>	E-postadressen din
<b>SMTP-servergodkjenning</b>	Pålogging/vanlig
<b>Enhetsinitiert e-post</b>	Bruk SMTP-enhetsidentifikasjon
<b>Bruker-ID for enhet</b>	E-postadressen din
<b>Passord for enhet</b>	Passord for konto eller program <b>Merknader:</b> <ul style="list-style-type: none"> <li>• For kontoer med to-trinnsbekreftelse deaktivert, bruker du kontopassordet.</li> <li>• Hvis kontoer på outlook.com eller hotmail.com med to-trinnsbekreftelse er aktivert, må du bruke et app-passord. Hvis du vil opprette et app-passord, går du til siden <a href="#">Outlook Live Account Management</a> og logger deretter på kontoen.</li> </ul>

**Merk:** Hvis du ønsker flere oppsettsalternativer for bedrifter som bruker Microsoft 365, kan du gå til [hjelpesiden for Microsoft 365](#).

### QQ Mail

**Merk:** Kontroller at SMTP-tjenesten er aktivert på kontoen. For å aktivere tjenesten går du til startsiden til QQ Mail og klikker på **Settings > Account**. Fra POP3/IMAP/SMTP/Exchange/CardDAV/CalDAV Service aktiverer du enten **POP3/SMTP service** eller **IMAP/SMTP service**.

Innstilling	Verdi
<b>Primær SMTP-gateway</b>	smtp.qq.com
<b>Primær SMTP-gatewayport</b>	587
<b>Bruk SSL/TLS</b>	Nødvendig
<b>Krever klarert sertifikat</b>	Deaktivert
<b>Svaradresse</b>	E-postadressen din
<b>SMTP-servergodkjenning</b>	Pålogging/vanlig
<b>Enhetsinitiert e-post</b>	Bruk SMTP-enhetsidentifikasjon
<b>Bruker-ID for enhet</b>	E-postadressen din



Innstilling	Verdi
<b>Passord for enhet</b>	Autorisasjonskode <b>Merk:</b> Hvis du vil generere en autorisasjonskode går du til startside til QQ Mail og klikker på <b>Settings &gt; Account</b> , og deretter fra POP3/IMAP/SMTP/Exchange/CardDAV/CalDAV Service klikker du på <b>Generate authorization code</b> .

### Sina Mail

**Merk:** Kontroller at POP3/SMTP-tjenesten er aktivert på kontoen. Hvis du vil aktivere tjenesten, går du til startside til Sina Mail og klikker på **Settings > More settings > User-end POP/IMAP/SMTP**, og aktiverer deretter **POP3/SMTP service**.

Innstilling	Verdi
<b>Primær SMTP-gateway</b>	smtp.sina.com
<b>Primær SMTP-gatewayport</b>	587
<b>Bruk SSL/TLS</b>	Nødvendig
<b>Krever klarert sertifikat</b>	Deaktivert
<b>Svaradresse</b>	E-postadressen din
<b>SMTP-servergodkjenning</b>	Pålogging/vanlig
<b>Enhetsinitiert e-post</b>	Bruk SMTP-enhetsidentifikasjon
<b>Bruker-ID for enhet</b>	E-postadressen din
<b>Passord for enhet</b>	Autorisasjonskode <b>Merk:</b> Hvis du vil opprette en autorisasjonskode, går du til startside for e-post og klikker på <b>Settings &gt; More settings &gt; User-end POP/IMAP/SMTP</b> , og deretter aktiverer du <b>Authorization code status</b> .

### Sohu Mail

**Merk:** Kontroller at SMTP-tjenesten er aktivert på kontoen. Hvis du vil aktivere tjenesten, går du til startside til Sohu Mail og klikker på **Options > Settings > POP3/SMTP/IMAP**, og deretter aktiverer du enten **IMAP/SMTP service** eller **POP3/SMTP service**.

Innstilling	Verdi
<b>Primær SMTP-gateway</b>	smtp.sohu.com
<b>Primær SMTP-gatewayport</b>	465
<b>Bruk SSL/TLS</b>	Nødvendig
<b>Krever klarert sertifikat</b>	Deaktivert
<b>Svaradresse</b>	E-postadressen din
<b>SMTP-servergodkjenning</b>	Pålogging/vanlig
<b>Enhetsinitiert e-post</b>	Bruk SMTP-enhetsidentifikasjon
<b>Bruker-ID for enhet</b>	E-postadressen din

Innstilling	Verdi
<b>Passord for enhet</b>	Uavhengig passord <b>Merk:</b> Det uavhengige passordet oppgis når IMAP/SMTP service eller POP3/SMTP service er aktivert.

### Yahoo! Mail

Innstilling	Verdi
<b>Primær SMTP-gateway</b>	smtp.mail.yahoo.com
<b>Primær SMTP-gatewayport</b>	587
<b>Bruk SSL/TLS</b>	Nødvendig
<b>Krever klarert sertifikat</b>	Deaktivert
<b>Svaradresse</b>	E-postadressen din
<b>SMTP-servergodkjenning</b>	Pålogging/vanlig
<b>Enhetsinitiert e-post</b>	Bruk SMTP-enhetsidentifikasjon
<b>Bruker-ID for enhet</b>	E-postadressen din
<b>Passord for enhet</b>	Programpassord <b>Merk:</b> Hvis du vil opprette et programpassord, går du til siden <a href="#">Yahoo Account Security</a> , logger deg på kontoen og klikker deretter på <b>Generate app password</b> .

### Zoho Mail

Innstilling	Verdi
<b>Primær SMTP-gateway</b>	smtp.zoho.com
<b>Primær SMTP-gatewayport</b>	587
<b>Bruk SSL/TLS</b>	Nødvendig
<b>Krever klarert sertifikat</b>	Deaktivert
<b>Svaradresse</b>	E-postadressen din
<b>SMTP-servergodkjenning</b>	Pålogging/vanlig
<b>Enhetsinitiert e-post</b>	Bruk SMTP-enhetsidentifikasjon
<b>Bruker-ID for enhet</b>	E-postadressen din
<b>Passord for enhet</b>	Passord for konto eller program <b>Merknader:</b> <ul style="list-style-type: none"> <li>• For kontoer med to-trinnsbekreftelse deaktivert, bruker du kontopassordet.</li> <li>• Hvis kontoer med to-trinnsbekreftelse er aktivert, må du bruke et programpassord. For å opprette et programpassord, går du til siden <a href="#">Zoho Mail Account Security</a> og logger på kontoen din, og fra Application-Specific Passwords klikker du på <b>Generate New Password</b>.</li> </ul>

## Sende en e-postmelding

Før du begynner, må du kontrollere at SMTP-innstillingene er konfigurert. Se [Konfigurere SMTP-innstillinger for e-post på side 35](#) hvis du vil ha mer informasjon.

### Bruke kontrollpanelet

- 1 Legg et originaldokument i skuffen til den automatiske dokumentmateren, eller på skannerglassplaten.
- 2 På startsidene trykker du på **E-post** og angir deretter nødvendig informasjon.
- 3 Konfigurer eventuelt innstillinger for utskriftens filtype.
- 4 Send e-postmeldingen.

### Bruke et snarveisnummer

- 1 Legg et originaldokument i skuffen til den automatiske dokumentmateren, eller på skannerglassplaten.
- 2 Trykk på **Snarveier > E-post** på startbildet.
- 3 Velg hurtignummeret.
- 4 Send e-postmeldingen.

## Opprette en e-postsnarvei

- 1 Trykk på **E-post** på startbildet.
- 2 Konfigurer innstillingene, og trykk på .
- 3 Opprett en snarvei.

## faks

### Konfigurere skriveren til å fakse

#### Merknader:

- Følgende tilkoblingsmetoder gjelder bare i enkelte land eller regioner.
- Når du konfigurerer skriveren første gang, opphever du valget av Faks og andre funksjoner du planlegger å konfigurere senere. Velg deretter **Fortsett**.
- Hvis faksfunksjonen er aktivert og ikke fullstendig konfigurert, så kan indikatorlampen blinke rødt.

**Advarsel – mulig skade:** Hvis du vil unngå tap av data eller feilfunksjon på skriveren, må du ikke berøre ledninger eller skriveren i området som vises, mens du aktivt sender eller mottar en faks.



### Konfigurere faksfunksjonen ved hjelp av analog faks

#### Merknader:

- Denne funk. er bare tilgjengelig på enkelte skrivermodeller.
- Noen tilkoblingsmetoder gjelder bare i enkelte land eller regioner.
- Hvis faksfunksjonen er aktivert og ikke fullstendig konfigurert, så kan indikatorlampen blinke rødt.
- Hvis du ikke har et TCP/IP-miljø, må du bruke kontrollpanelet for å sette opp faks.

**Advarsel – mulig skade:** Hvis du vil unngå tap av data eller feilfunksjon på skriveren, må du ikke berøre ledninger eller skriveren i området som vises, mens du aktivt sender eller mottar en faks.



### Ved bruk av menyen Innstillinger på skriveren

- 1 Gå til startbildet, og trykk på **Innstillinger** > **Faks** > **Faksoppsett** > **Generelle faksinnstillinger**.
- 2 Konfigurer innstillingene.

### Bruke EWS (Embedded Web Server)

- 1 Åpne en nettleser, og skriv inn IP-adressen til skriveren i adressefeltet.

#### Merknader:

- Vis IP-adressen til skriveren på startbildet. IP-adressen vises som fire sett med tall atskilt med punktum, for eksempel 123.123.123.123.
- Hvis du bruker en proxyserver, må den deaktiveres midlertidig, slik at nettsiden kan lastes inn på riktig måte.

- 2 Klikk på **Innstillinger** > **Faks** > **Faksoppsett** > **Generelle faksinnstillinger**.
- 3 Konfigurer innstillingene.
- 4 Bruk endringene.

### Konfigurer faks ved hjelp av en standard telefonlinje

**Merk:** Disse instruksjonene gjelder bare for skrivere som støtter analog faks.

 **FORSIKTIG – FARE FOR STØT:** Ikke installer dette produktet eller utfør noe elektrisk arbeid med tilkoblinger, for eksempel strømledningen, faksfunksjonen eller telefonen, i tordenvær, da dette medfører fare for elektrisk støt.

 **FORSIKTIG – FARE FOR STØT:** Ikke bruk faksfunksjonen når det er tordenvær, da dette medfører fare for elektrisk støt.

**⚠ FORSIKTIG – POTENSIELLE SKADER:** Bruk bare en 26 AWG eller bedre telefonledning (RJ-11) ved tilkobling av produktet til det offentlige telenettet for å redusere brannfaren. For brukere i Australia må ledningen godkjennes av the Australian Communications and Media Authority.

### Oppsett 1: Skriveren er koblet til en dedikert fakslinje

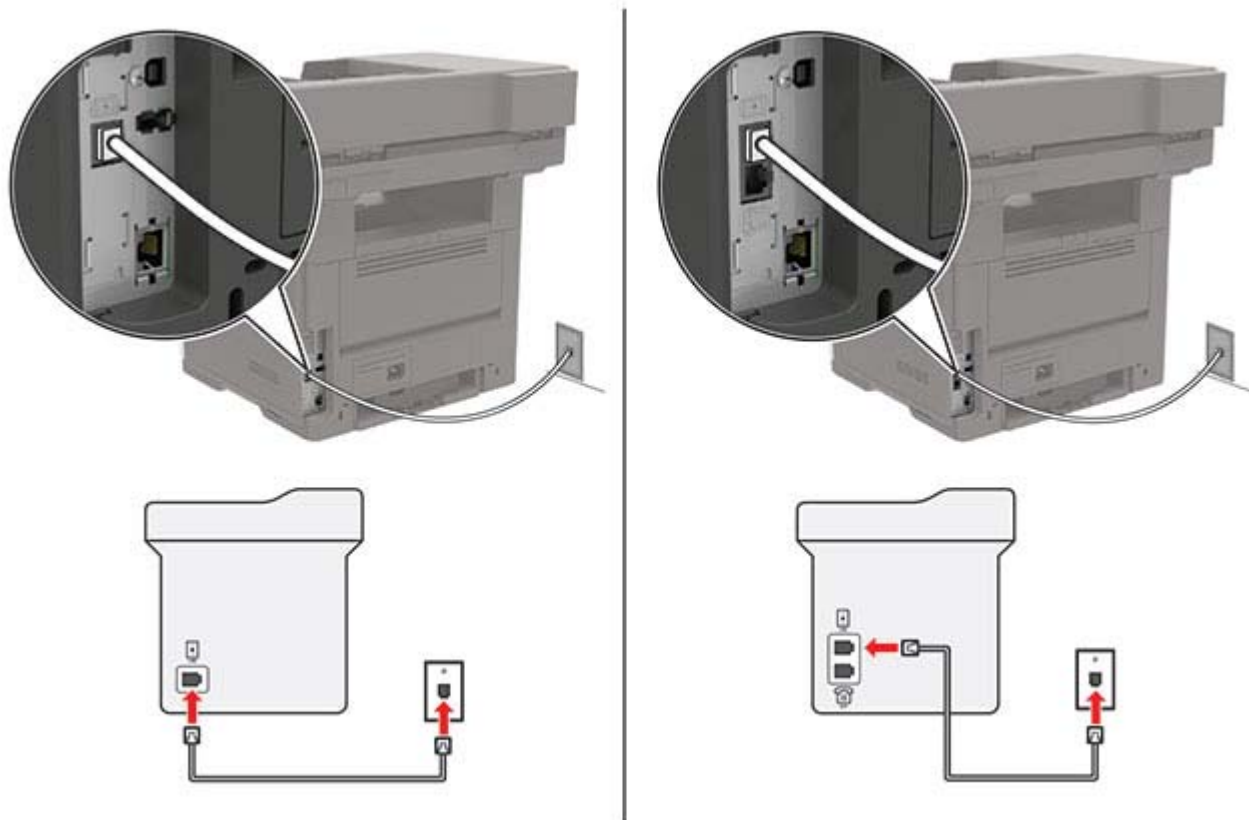

- 1 Koble den ene enden av telefonledningen til skriverens LINE-port.
- 2 Koble den andre enden av ledningen til en aktiv analog telefonkontakt i veggen.

#### Merknader:

- Du kan konfigurere skriveren slik at fakser mottas automatisk (sett Automatisk svar til **På**) eller manuelt (sett Automatisk svar til **Av**).
- Hvis du vil motta fakser automatisk, angir du at skriveren skal svare etter et bestemt antall ringesignaler.

### Oppsett 2: Skriveren deler linje med en telefonsvarer

**Merk:** Hvis du abonnerer på en tjeneste for bestemt ringemønster, må du velge det riktige ringemønsteret for skriveren. Hvis ikke, vil ikke skriveren motta fakser selv om du har angitt at den skal motta fakser automatisk.

### Koblet til den samme veggkontakten

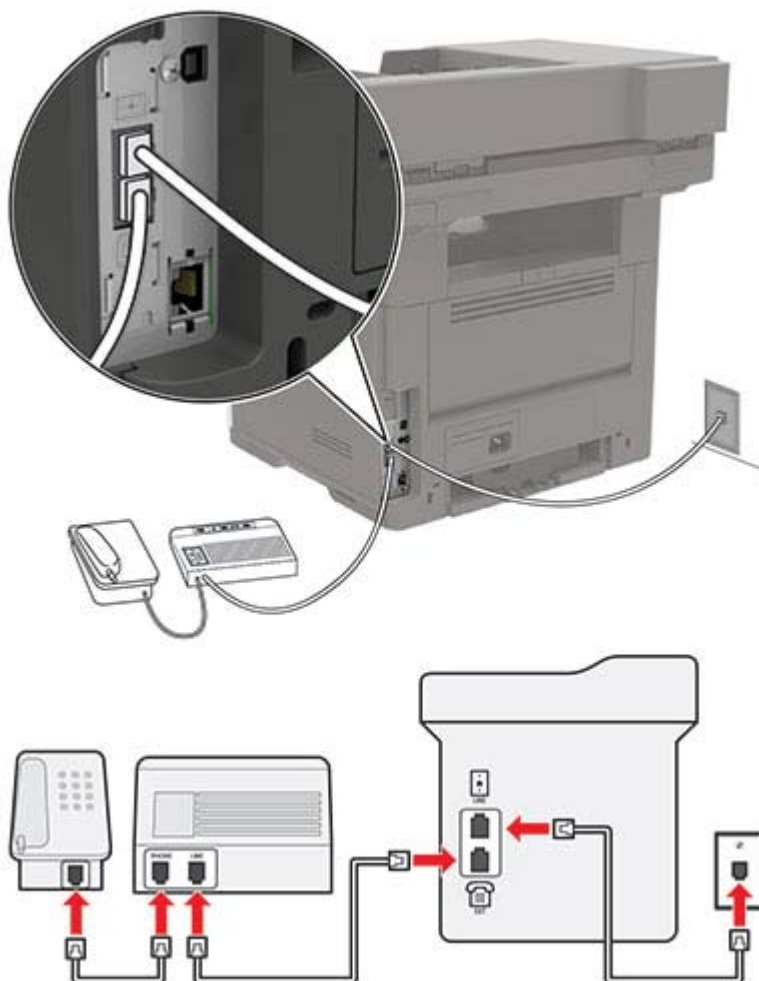

**Merk:** Disse instruksjonene gjelder bare for skrivere som har EXT- og LINE-porter.

- Koble den ene enden av telefonledningen til skriverens LINE-port.
- Koble den andre enden av ledningen til en aktiv analog veggkontakt.
- Koble telefonsvareren til skriverens telefonport.

## Koblet til forskjellige veggkontakter

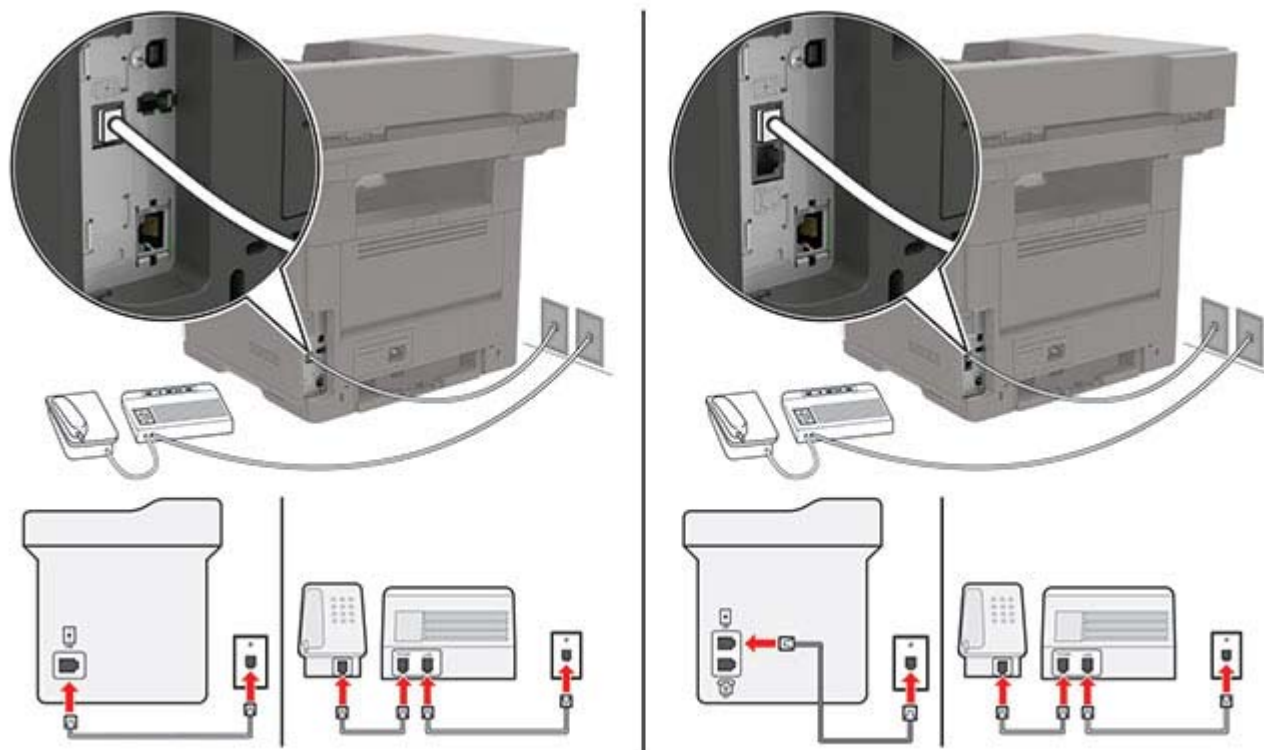

- 1 Koble den ene enden av telefonledningen til skriverens LINE-port.
- 2 Koble den andre enden av ledningen til en aktiv analog veggkontakt.

### Merknader:

- Hvis du bare har ett telefonnummer på linjen, må du angi at skriveren skal motta fakser automatisk.
- Angi at skriveren skal besvare anrop to ringesignaler etter telefonsvareren. Hvis for eksempel telefonsvareren besvarer anrop etter fire ring, kan du sette skriverens innstilling for Antall ring før svar til 6.

## Konfigurer faks i land eller regioner med forskjellige telefonveggkontakter og -plugger

**Merk:** Disse instruksjonene gjelder bare for skrivere som støtter analog faks.

- ⚡ FORSIKTIG – FARE FOR STØT:** Ikke installer dette produktet eller utfør noe elektrisk arbeid med tilkoblinger, for eksempel strømledningen, faksfunksjonen eller telefonen, i tordenvær, da dette medfører fare for elektrisk støt.
- ⚡ FORSIKTIG – FARE FOR STØT:** Ikke bruk faksfunksjonen når det er tordenvær, da dette medfører fare for elektrisk støt.
- ⚠ FORSIKTIG – POTENSIELLE SKADER:** Bruk bare en 26 AWG eller bedre telefonledning (RJ-11) ved tilkobling av produktet til det offentlige telenettet for å redusere brannfaren. For brukere i Australia må ledningen godkjennes av the Australian Communications and Media Authority.



Standardveggkontakten som brukes i de fleste land eller regioner, er RJ-11. Hvis veggkontakten eller utstyret på stedet ikke er kompatibelt med denne typen tilkobling, må du bruke en telefonadapter. En adapter for ditt land eller din region følger kanskje ikke med skriveren, og du må kanskje kjøpe den i tillegg.

En adapterplugg kan være installert i skriverens telefonport. Ikke fjern adapterpluggen fra skriverens telefonport hvis du kobler til et serie- eller toportssystem.

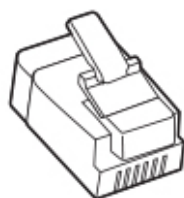

### Koble skriveren til en annen type veggkontakt enn RJ-11

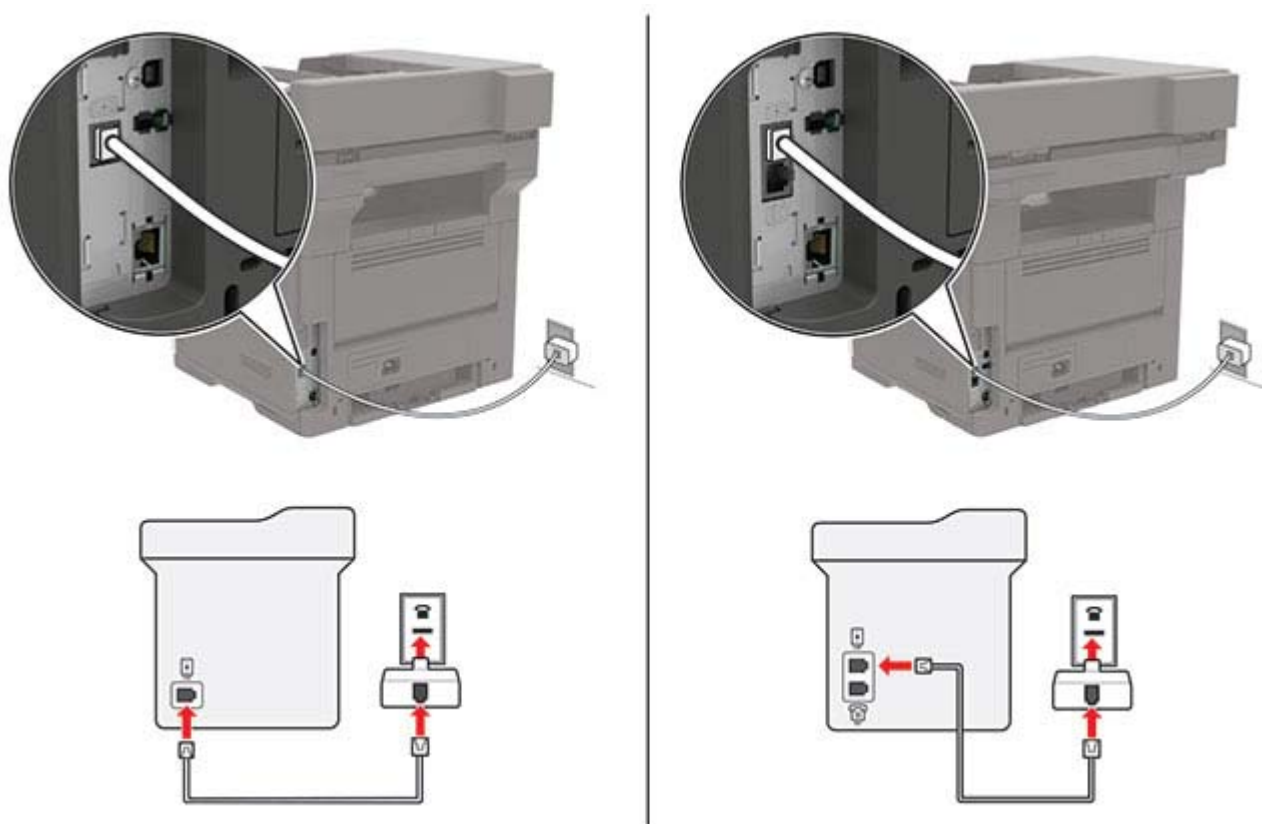

- 1 Koble den ene enden av telefonledningen til skriverens LINE-port.
- 2 Koble den andre enden av ledningen til RJ-11-adapteren, og koble deretter adapteren til veggkontakten.
- 3 Hvis du vil koble en annen enhet til den samme veggkontakten, og hvis enheten har en annen type kontakt enn RJ-11, må du koble den direkte til telefonadapteren.

### Koble til en tjeneste for bestemt ringemønster

En tjeneste for bestemt ringemønster gjør det mulig å ha flere telefonnumre på én telefonlinje. Hvert telefonnummer tildeles et eget ringemønster.

**Merk:** Disse instruksjonene gjelder bare for skrivere som støtter analog faks.

- 1 Gå til startbildet, og trykk på **Innstillinger > Faks > Faksoppsett > Innstillinger for mottak av faks > Administrasjon > Svar ved.**
- 2 Velg et ringemønster.

## Angi dato og klokkeslett for faks

**Merk:** Kontroller at faksen er konfigurert. Se [Konfigurere skriveren til å fakse på side 44](#) hvis du vil ha mer informasjon.



- 1 Gå til startbildet, og trykk på **Innstillinger > Enhet > Preferanser > Dato og klokkeslett > Konfigurer.**
- 2 Konfigurer innstillingene.

## Konfigurere sommertid

**Merk:** Kontroller at faksen er konfigurert. Se [Konfigurere skriveren til å fakse på side 44](#) hvis du vil ha mer informasjon.

- 1 Gå til startbildet, og trykk på **Innstillinger > Enhet > Preferanser > Dato og klokkeslett > Konfigurer.**
- 2 I menyen Tidssone velger du **(UTC + bruker) Tilpasset.**
- 3 Konfigurer innstillingene.

## Bruke den automatiske dokumentmateren og skannerens glassplate

Automatisk dokumentmater (ADM)	Skannerglassplate
 <ul style="list-style-type: none"> <li>• Bruk den automatiske dokumentmateren hvis du har flersidige eller tosidige dokumenter.</li> <li>• Legg i et originaldokument med utskriftssiden opp. For dokumenter med flere sider må du sørge for å justere forkanten før dokumentet legges i.</li> <li>• Sørg for å justere papirskinnene i den automatiske dokumentmateren slik at de samsvarer med bredden på papiret du legger i.</li> </ul>	 <ul style="list-style-type: none"> <li>• Bruk skannerglassplaten for enkltsidige dokumenter, boksider, små elementer (for eksempel postkort eller fotografier), transparenter, fotopapir eller tynne materialer (for eksempel magasinutklipp).</li> <li>• Legg i dokumentet med forsiden ned i hjørnet med pilen.</li> </ul>

## Sende en faks

**Merk:** Kontroller at faksen er konfigurert. Se [Konfigurere skriveren til å fakse på side 44](#) hvis du vil ha mer informasjon.

### Bruke kontrollpanelet

- 1 Legg et originaldokument i skuffen til den automatiske dokumentmateren, eller på skannerglassplaten.
- 2 På startbildet trykker du på **Faks** og angir deretter nødvendig informasjon.  
Endre innstillingene ved behov.
- 3 Send faksen.

### Ved hjelp av datamaskinen

Før du begynner, må du kontrollere at faksdriveren er installert. Se [Installere faksdriveren på side 220](#) hvis du vil ha mer informasjon.

#### For Windows-brukere

- 1 Fra dokumentet du prøver å fakse, åpner du dialogboksen Skriv ut.
- 2 Velg skriveren, og klikk på **Egenskaper, Innstillinger, Valg** eller **Oppsett**.
- 3 Klikk på **Faks > Aktiver faks > Vis alltid innstillinger før faksing**, og angi deretter mottakerens nummer.  
Hvis det er nødvendig, kan du konfigurere andre faksinnstillinger.
- 4 Send faksen.

#### For Macintosh-brukere:

- 1 Velg **Arkiv > Skriv ut** med et dokument åpent.
- 2 Velg skriveren som har - **Faks** lagt til etter navnet.
- 3 Skriv inn mottakerens nummer i Til-feltet.  
Hvis det er nødvendig, kan du konfigurere andre faksinnstillinger.
- 4 Send faksen.

## Planlegge en faks

**Merk:** Kontroller at faksen er konfigurert. Se [Konfigurere skriveren til å fakse på side 44](#) hvis du vil ha mer informasjon.

- 1 Legg et originaldokument i skuffen til den automatiske dokumentmateren, eller på skannerglassplaten.
- 2 På startbildet trykker du på **Faks > Til > angi faksnummeret > Ferdig**.
- 3 Trykk på **Sendetidspunkt**, konfigurert datoen og klokkeslettet, og trykk deretter på **OK**.
- 4 Send faksen.

## Opprette faksmålsnarvei

**Merk:** Kontroller at faksen er konfigurert. Se [Konfigurere skriveren til å fakse på side 44](#) hvis du vil ha mer informasjon.

- 1 På startbildet trykker du på **Faks > Til**.
- 2 Angi mottakerens nummer, og trykk deretter på **Ferdig**.
- 3 Trykk på .
- 4 Opprett en snarvei.

## Endre oppløsning

**Merk:** Kontroller at faksen er konfigurert. Se [Konfigurere skriveren til å fakse på side 44](#) hvis du vil ha mer informasjon.

- 1 Legg et originaldokument i skuffen til den automatiske dokumentmateren, eller på skannerglassplaten.
- 2 På startbildet trykker du på **Faks** og angir deretter nødvendig informasjon.
- 3 Velg **Oppløsning**, og juster deretter innstillingen.
- 4 Send faksen.

## Justere faksmørkheten

**Merk:** Kontroller at faksen er konfigurert. Se [Konfigurere skriveren til å fakse på side 44](#) hvis du vil ha mer informasjon.

- 1 Legg et originaldokument i skuffen til den automatiske dokumentmateren, eller på skannerglassplaten.
- 2 På startbildet trykker du på **Faks** og angir deretter nødvendig informasjon.
- 3 Trykk på **Mørkhet**, og juster deretter innstillingen.
- 4 Send faksen.

## Skrive ut en fakslogg

**Merk:** Kontroller at faksen er konfigurert. Se [Konfigurere skriveren til å fakse på side 44](#) hvis du vil ha mer informasjon.

- 1 Gå til startbildet, og trykk på **Innstillinger > Rapporter > Faks**.
- 2 Trykk på **Faksjobblogg** eller **Faksanropslogg**.

## Blokkere søppelfakser

**Merk:** Kontroller at faksen er konfigurert. Se [Konfigurere skriveren til å fakse på side 44](#) hvis du vil ha mer informasjon.

- 1 Gå til startbildet, og trykk på **Innstillinger > Faks > Faksoppsett > Innstillinger for mottak av faks > Admin-kontroller**.
- 2 Sett Blokker faks uten navn til **På**.

## Fakser som venter

**Merk:** Kontroller at faksen er konfigurert. Se [Konfigurere skriveren til å fakse på side 44](#) hvis du vil ha mer informasjon.

- 1 Gå til startbildet, og trykk på **Innstillinger > Faks > Faksoppsett > Innstillinger for mottak av faks > Holde fakser**.
- 2 Velg en modus.

## Videresende en faks



**Merk:** Kontroller at faksen er konfigurert. Se [Konfigurere skriveren til å fakse på side 44](#) hvis du vil ha mer informasjon.

- 1 Opprette en målsnarvei
  - a Trykk på **Snarveisenteret** på startsidene.
  - Merk:** Ikonet og navnet kan ha blitt endret. Kontakt administratoren for mer informasjon.
  - b Velg en skriverfunksjon, og trykk deretter på **Opprett snarvei**.
  - c Konfigurer innstillingene, og trykk deretter på **Lagre**.
  - d Skriv inn et unikt navn på snarveien.
  - e Trykk på **OK**.

**Merk:** Noter deg snarveisnummeret.
- 2 Gå til startbildet, og trykk på **Innstillinger > Faks > Faksoppsett > Innstillinger for mottak av faks > Admin-kontroller**.
- 3 Trykk på **Videresending av faks**, og trykk deretter på **Videresend** eller **Skriv ut og videresend**.
- 4 Trykk på **Videresend til**, og velg deretter et mål.
- 5 Velg en måltype, og angi deretter snarveisnummeret for målet.

# Skanne

## Bruke den automatiske dokumentmateren og skannerens glassplate

Automatisk dokumentmater (ADM)	Skannerglassplate
 <ul style="list-style-type: none"> <li>• Bruk den automatiske dokumentmateren hvis du har flersidige eller tosidige dokumenter.</li> <li>• Legg i et originaldokument med utskriftssiden opp. For dokumenter med flere sider må du sørge for å justere forkanten før dokumentet legges i.</li> <li>• Sørg for å justere papirskinnene i den automatiske dokumentmateren slik at de samsvarer med bredden på papiret du legger i.</li> </ul>	 <ul style="list-style-type: none"> <li>• Bruk skannerglassplaten for enkeltsidige dokumenter, boksider, små elementer (for eksempel postkort eller fotografier), transparenter, fotopapir eller tynne materialer (for eksempel magasinutklipp).</li> <li>• Legg i dokumentet med forsiden ned i hjørnet med pilen.</li> </ul>

## Skanne til en datamaskin

Før du starter, kontrollerer du at:

- Fastvaren til skriveren er oppdatert. Se [Oppdatere fastvare på side 222](#) hvis du vil ha mer informasjon.
- Kontroller at datamaskinen og skriveren er koblet til samme nettverk.

### For Windows-brukere

**Merk:** Kontroller at skriveren er lagt til på datamaskinen. Se [Legge skrivere til en datamaskin på side 220](#) hvis du vil ha mer informasjon.

- 1 Legg et originaldokumentet i den automatiske dokumentmateren eller på skannerens glassplate.
- 2 Åpne **Windows Faksing og skanning** på datamaskinen.
- 3 Velg en skanner på Kilde-menyen.
- 4 Endre skanneinnstillingene om nødvendig.
- 5 Skann dokumentet.

## For Macintosh-brukere:

**Merk:** Kontroller at skriveren er lagt til på datamaskinen. Se [Legge skrivere til en datamaskin på side 220](#) hvis du vil ha mer informasjon.

- 1 Legg et originaldokumentet i den automatiske dokumentmateren eller på skannerens glassplate.
- 2 Gjør ett av følgende fra datamaskinen:
  - Åpne **Ta bilde**.
  - Åpne **Skrivere og skannere**, og velg deretter en skriver. Klikk på **Skann > Åpne skanner**.
- 3 Gjør ett eller flere av følgende fra Skanner-vinduet:
  - Velg hvor du vil lagre det skannede dokumentet.
  - Velg størrelsen på originaldokumentet.
  - Hvis du vil skanne fra den automatiske dokumentmateren, må du velge **Dokumentmater** fra Skannemenyen eller aktivere **Bruk dokumentmater**.
  - Konfigurer skanneinnstillingene om nødvendig.
- 4 Klikk på **Skann**.

## Skanne til en FTP-server

- 1 Legg originaldokumentet i skuffen til den automatiske dokumentmateren eller på skannerglassplaten.
- 2 På startsidene trykker du på **FTP** og angir deretter nødvendig informasjon.
- 3 Konfigurer eventuelt andre FTP-innstillinger.
- 4 Send FTP-jobben.

## Skanne til en nettverksmappe

- 1 Legg dokumentet i skuffen til den automatiske dokumentmateren eller på skannerglassplaten.
- 2 Trykk på **Skannesenteret** på startsidene.

**Merk:** Dette programmet støttes bare på enkelte skrivermodeller.
- 3 Gjør ett av følgende:
  - Velg et mål

**Merk:** For SFTP må du angi portnummeret til **22**.
  - Bruk en snarvei. Trykk på , og velg deretter snarveien fra listen.
- 4 Skann dokumentet.

## Opprette FTP-snarvei

- 1 Trykk på **FTP** på startskjermen.
- 2 Angi FTP-serveradressen, og trykk deretter på .
- 3 Opprett en snarvei.

## Skanne til en flash-enhet

Denne funksjonen er bare tilgjengelig på enkelte skrivermodeller.

- 1 Legg et originaldokument i skuffen til den automatiske dokumentmateren, eller på skannerglassplaten.
- 2 Sett inn flash-enheten.



- 3 Trykk på **Skann til USB**, og juster innstillingene ved behov.

### **Merknader:**

- Hvis du vil lagre det skannede dokumentet til en mappe, trykker du på **Skann til**, velger en mappe og trykker deretter på **Skann her**.
- Hvis skjermbildet for USB-stasjon ikke vises, trykker du på **USB-stasjon** på kontrollpanelet.

- 4 Skann dokumentet.

**Advarsel – mulig skade:** For å unngå tap av data eller feil på skriveren må du ikke ta på flash-enheten eller skriveren i området som vises nedenfor, mens du aktivt skriver ut, leser eller skriver fra minneenheten.





# Forstå skrivermenyene

## Menyoversikt

Enhet	<ul style="list-style-type: none"> <li>• <a href="#">Innstillinger</a></li> <li>• <a href="#">Øko-modus</a></li> <li>• <a href="#">Eksternt kontrollpanel</a></li> <li>• <a href="#">Varsler</a></li> <li>• <a href="#">Strømstyring</a></li> <li>• <a href="#">Anonym datasamling</a></li> </ul>	<ul style="list-style-type: none"> <li>• <a href="#">Tilgjengelighet</a></li> <li>• <a href="#">Gjenopprett standardinnstillinger</a></li> <li>• <a href="#">Vedlikehold</a></li> <li>• <a href="#">Synlige ikoner på startsidene</a></li> <li>• <a href="#">Om denne skriveren</a></li> </ul>
Skriv ut	<ul style="list-style-type: none"> <li>• <a href="#">Oversikt</a></li> <li>• <a href="#">Oppsett</a></li> <li>• <a href="#">Kvalitet</a></li> <li>• <a href="#">Jobbstatistikk</a></li> <li>• <a href="#">XPS</a></li> </ul>	<ul style="list-style-type: none"> <li>• <a href="#">PDF</a></li> <li>• <a href="#">PostScript</a></li> <li>• <a href="#">PCL</a></li> <li>• <a href="#">HTML</a></li> <li>• <a href="#">Bilde</a></li> </ul>
Papir	<ul style="list-style-type: none"> <li>• <a href="#">Skuffkonfigurering</a></li> </ul>	<ul style="list-style-type: none"> <li>• <a href="#">Papirtypekonfigurering</a></li> </ul>
Kopier	<a href="#">Kopistandardverdier</a>	
Faks	<a href="#">Faksstandardverdier</a>	
E-post	<ul style="list-style-type: none"> <li>• <a href="#">E-postoppsett</a></li> <li>• <a href="#">Standardinnstillinger for e-post</a></li> </ul>	<ul style="list-style-type: none"> <li>• <a href="#">Webkoblingoppsett</a></li> </ul>
FTP	<a href="#">Standardinnstillinger for FTP</a>	
USB-stasjon	<ul style="list-style-type: none"> <li>• <a href="#">Skann til flash-stasjon</a></li> </ul>	<ul style="list-style-type: none"> <li>• <a href="#">Flash Drive Print (Utskrift fra flash-stasjon)</a></li> </ul>
Nettverk/porter	<ul style="list-style-type: none"> <li>• <a href="#">Nettverksoversikt</a></li> <li>• <a href="#">Trådløs</a></li> <li>• <a href="#">Wi-Fi Direct</a></li> <li>• <a href="#">Ethernet</a></li> <li>• <a href="#">TCP/IP</a></li> <li>• <a href="#">SNMP</a></li> <li>• <a href="#">IPSec</a></li> </ul>	<ul style="list-style-type: none"> <li>• <a href="#">802.1x</a></li> <li>• <a href="#">LPD-konfigurasjon</a></li> <li>• <a href="#">HTTP-/FTP-innstillinger</a></li> <li>• <a href="#">ThinPrint</a></li> <li>• <a href="#">USB</a></li> <li>• <a href="#">Begrens tilgang til eksternt nettverk</a></li> </ul>
Sikkerhet	<ul style="list-style-type: none"> <li>• <a href="#">Påloggingsmetoder</a></li> <li>• <a href="#">Planlegg USB-enheter</a></li> <li>• <a href="#">Sikkerhetskontrolllogg</a></li> <li>• <a href="#">Påloggingsbegrensninger</a></li> <li>• <a href="#">Oppsett for konfidensiell utskrift</a></li> </ul>	<ul style="list-style-type: none"> <li>• <a href="#">Diskkryptering</a></li> <li>• <a href="#">Slett midlertidige datafiler</a></li> <li>• <a href="#">Løsninger LDAP-innstillinger</a></li> <li>• <a href="#">Mobile Services Management</a></li> <li>• <a href="#">Diverse</a></li> </ul>
Rapporter	<ul style="list-style-type: none"> <li>• <a href="#">Menyinnstillingsside</a></li> <li>• <a href="#">Enhet</a></li> <li>• <a href="#">Skriv ut</a></li> </ul>	<ul style="list-style-type: none"> <li>• <a href="#">Snarveier</a></li> <li>• <a href="#">Faks</a></li> <li>• <a href="#">Nettverk</a></li> </ul>

<a href="#">Hjelp</a>	<ul style="list-style-type: none"> <li>• Skriv ut alle veiledningene</li> <li>• Tilkoblingsveiledning</li> <li>• Kopieringsveiledning</li> <li>• E-postveiledning</li> <li>• Faksveiledning</li> <li>• FTP-veiledning</li> <li>• Informasjon</li> </ul>	<ul style="list-style-type: none"> <li>• Utskriftsmateriale</li> <li>• Kvalitetsveiledning for svart/hvitt</li> <li>• Flytteveiledning</li> <li>• Veiledning om utskriftskvalitet</li> <li>• Skanneveiledning</li> <li>• Rekvistaveiledning</li> </ul>
<a href="#">Feilsøking</a>	Skriv ut testside	Rengjøre skanneren

## Enhet

### Innstillinger

Menyelement	Beskrivelse
<b>Kontrollpanelspråk</b> [Liste over språk]	Angi språket for teksten som vises på skjermen.
<b>Land/region</b> [Liste over land eller regioner]	Identifiserer landet eller regionen som skriveren er konfigurert til å operere i.
<b>Kjør innledende oppsett</b> På Av*	Kjør installeringsveiviseren.
<b>Tastatur</b> Tastaturtype [Liste over språk]	Velge et språk som en tastaturtype. <b>Merk:</b> Det kan hende at ikke alle verdiene for Tastaturtype vises, eller at spesiell maskinvare kreves for at de skal vises.
<b>Vist informasjon</b> Skjermtekst 1 [IP-adresse*] Skjermtekst 2 [dato/tid*] Tilpasset tekst 1 Tilpasset tekst 2	Velg informasjonen som skal vises på startsidene.
<b>Dato og klokkeslett</b> Konfigurer Aktuell dato og klokkeslett Angi dato og klokkeslett manuelt Datoformat [MM-DD-YYYY*] Klokkeslettformat [12-timers A.M./P.M.*] Tidssone [Eastern Time*]	Still inn datoen og klokkeslett på skriveren.
<b>Dato og klokkeslett</b> Nettverkstidsprotokoll (NTP) Aktiver NTP [På*] NTP-server Aktiver godkjenning	Konfigurer innstillingene for Nettverkstidsprotokoll (NTP). <b>Merk:</b> Når Aktiver autentisering er satt til MD5-nøkkel, vises Nøkkel-ID og Passord.
<b>Merk:</b> Standardinnstillingen indikeres med en stjerne (*) ved siden av en verdi.	

Menyelement	Beskrivelse
<b>Papirstørrelser</b> USA* Metrisk	Angi måleenheten for papirstørrelser. <b>Merk:</b> Landet eller regionen du valgte under den opprinnelige installeringsveiviseren, avgjør den opprinnelige innstillingen for papirstørrelse.
<b>Lysstyrke på skjermen</b> 20–100 % (100*)	Justere lysstyrken på skjermen.
<b>Tilgang til flash-stasjon</b> Aktivert* Deaktivert	Aktiver tilgang til flash-stasjonen.
<b>Tillat fjerning av bakgrunn</b> På* Av	Angi om bakgrunn kan fjernes.
<b>Tillat skanninger av tilpasset jobb</b> På* Av	Skanner flere jobber til én fil. <b>Merk:</b> Denne menyinnstillingen vises bare når en harddisk er installert.
<b>Planskanning på én side</b> På Av*	Angi at kopier fra skannerglasset bare skal utføres til én side om gangen.
<b>Lydtilbakemelding</b> Knapptilbakemelding På* Av	Aktiver bruk av lydtilbakemelding for knappetrykk, panelinteraksjoner, meldinger om papir lagt i og feilmeldinger.
<b>Lydtilbakemelding</b> Volum 1–10 (5*)	Juster volumet på skriverhøytalerne. <b>Merk:</b> Volumendringer tas i bruk etter at den gjeldende brukerøkten avsluttes.
<b>Tidsavbrudd skjerm</b> 10-300 (60*)	Angir tidsavbrudd i sekunder før skjermen viser startsidene, eller før skriveren automatisk logger av en brukerkonto.
<b>Merk:</b> Standardinnstillingen indikeres med en stjerne (*) ved siden av en verdi.	

## Øko-modus

Menyelement	Beskrivelse
<b>Skriv ut</b> Sider 1-sidig* 2-sidig	Angi om det skal skrives ut på én eller begge sider av papiret.
<b>Merk:</b> Standardinnstillingen indikeres med en stjerne (*) ved siden av en verdi.	

Menyelement	Beskrivelse
<b>Skriv ut</b> Sider pr. side Av* 2 sider per side 3 sider per side 4 sider per side 6 sider per side 9 sider per side 12 sider per side 16 sider per side	Skriv ut flere sider på ett ark.
<b>Skriv ut</b> Tonermørkhet 1-10 (8*)	Fastslå hvor lys eller mørk en tekst er.
<b>Kopier</b> Sider 1-sidig til 1-sidig* 1-sidig til 2-sidig 2-sidig til 1-sidig 2-sidig til 2-sidig	Angi skanningsatferd basert på originaldokumentet.
<b>Kopier</b> Sider pr. side Av* 2 sider med stående papirretning 4 sider med stående papirretning 2 sider med liggende papirretning 4 sider med liggende papirretning	Angi skanningsatferd basert på originaldokumentet.
<b>Kopier</b> Mørkhet 1-9 (5*)	Fastslå mørkhetsnivået for de skannede tekstbildene.
<b>Merk:</b> Standardinnstillingen indikeres med en stjerne (*) ved siden av en verdi.	

## Eksternt kontrollpanel

Menyelement	Beskrivelse
<b>Ekstern VNC-tilkobling</b> Ikke tillat* Tillat	Koble til en ekstern VNC-klient (Virtual Network Computing) til det eksterne kontrollpanelet.
<b>Autentiseringstype</b> Ingen* Standard godkjenning	Angi godkjenningstypen ved tilgang til VNC-klientserveren.
<b>VNC-passord</b>	Angi passordet for å koble til VNC-klientserveren. <b>Merk:</b> Dette menyelementet vises bare hvis Godkjenningstype er satt til Standard godkjenning.
<b>Merk:</b> Standardinnstillingen indikeres med en stjerne (*) ved siden av en verdi.	

## Varsler

Menyelement	Beskrivelse
<b>Pip når det legges papir i papirmater</b> Av På*	Aktiver en lyd når du legger i papir i den automatiske dokumentmateren.
<b>Alarminnstilling</b> Av Enkel* Uavbrutt	Angir antall ganger alarmen utløses når skriveren trenger tilsyn.
<b>Rekvisita</b> Vis anslag for rekvisita Vis anslag* Ikke vis anslag	Vise beregnet status for rekvisita.
<b>Rekvisita</b> Kassettalarm Av* Enkelt Uavbrutt	Angir antall ganger alarmen utløses når det er lite toner igjen i tonerkassetten.
<b>Rekvisita</b> Egendefinerte varsler for rekvisita	Konfigurer varslingsinnstillinger for når skriveren trenger tilsyn. <b>Merk:</b> Dette menyelementet er bare tilgjengelig fra Embedded Web Server.
<b>Oppsett av e-postvarsling</b> Primær SMTP-gateway Primær SMTP-gatewayport (25*) Sekundær SMTP-gateway Sekundær SMTP-gatewayport (25*) SMTP-tidsavbrudd (30 sekunder*) Svaradresse Bruk alltid standard SMTP-svaradresse (Av*) Bruk SSL/TLS (Deaktivert*) Krever klart sertifikat (På*) SMTP-servergodkjenning (Krever ikke godkjenning*) Enhetsinitiert e-post (Ingen*) Brukerinitiert e-post (Ingen*) Bruk enhetsidentifikasjon for Active Directory (Av*) Bruker-ID for enhet Passord for enhet Kerberos 5-område NTLM-domene Deaktiver feilen «SMTP-server ikke konfigurert» (Av*)	Konfigurer skriveren til å sende e-postvarsler til en liste over kontakter når skriveren trenger tilsyn.
<b>Merk:</b> Standardinnstillingen indikeres med en stjerne (*) ved siden av en verdi.	

Menyelement	Beskrivelse
<b>Oppsett av e-postvarsling</b> Oppsett av e-postlister og -varslinger E-postliste 1 E-postliste 2 Emnetekst E-post-hendelser	Angi e-postadressene, og aktiver e-postvarslingshendelsene. <b>Merk:</b> Dette menyelementet er bare tilgjengelig fra Embedded Web Server.
<b>Forebygging av feil</b> Papirstoppassistent Av På*	Angi at skriveren automatisk kjører ut tomme sider eller sider med delvis utskrift etter at et fastkjørt ark er fjernet.
<b>Forebygging av feil</b> Fortsett automatisk Aktivert 5–255 (5*)	Gjør at skriveren automatisk fortsetter behandlingen eller utskriften av en jobb etter å ha fjernet bestemte tilsynssituasjoner.
<b>Forebygging av feil</b> Automatisk omstart Automatisk omstart Start på nytt når inaktiv Alltid starte på nytt* Aldri starte på nytt	Angi at skal skriveren å starte på nytt når det oppstår feil.
<b>Forebygging av feil</b> Automatisk omstart Maks. antall automatiske omstarter 1–20 (2*)	Angi antall automatiske omstarter som skriveren kan utføre.
<b>Forebygging av feil</b> Automatisk omstart Vindu for automatisk omstart 1–525600 (720*)	Angir antall sekunder før skriveren utfører en automatisk omstart.
<b>Forebygging av feil</b> Automatisk omstart Autoomstartteller	Viser en skrivebeskyttet informasjon til omstartstelleren.
<b>Forebygging av feil</b> Automatisk omstart Tilbakestill autoomstartteller Avbryt Fortsett	Tilbakestill verdiene for autoomstarttelleren.
<b>Forebygging av feil</b> Vis feil med kort papir På Automatisk fjerning*	Angi at skriveren skal vise en melding når det oppstår en feil med kort papir. <b>Merk:</b> Kort papir refererer til størrelsen på papiret som er lagt i skriveren.
<b>Merk:</b> Standardinnstillingen indikeres med en stjerne (*) ved siden av en verdi.	

Menyelement	Beskrivelse
<b>Forebygging av feil</b> Sidebeskyttelse Av* På	Angir at skriveren skal hente hele siden inn i minnet før jobben skrives ut.
<b>Gjenopprett papirstopp</b> Gjenopprett v/stopp Av På Auto*	Angi at skriveren skal skrive ut fastkjørte sider på nytt.
<b>Gjenopprett papirstopp</b> Gjenopprette ved papirstopp i skanner Jobbnivå Sidenivå*	Angi hvordan du skal starte en skannejobb etter at du har løst en papirstopp.
<b>Merk:</b> Standardinnstillingen indikeres med en stjerne (*) ved siden av en verdi.	

## Strømadministrasjon

Menyelement	Beskrivelse
<b>Hvilemodusprofil</b> Skriv ut fra hvilemodus Forbli aktiv etter utskrift Aktiver hvilemodus etter utskrift*	Angi at skriveren skal forbli i klarmodus eller gå tilbake i hvilemodus etter utskrift.
<b>Tidsavbrudd</b> Hvilemodus 1-120 minutter (15*)	Angi inaktiv tid før skriveren starter drift i hvilemodus.
<b>Tidsavbrudd</b> Tidsavbrudd for dvale Deaktivert 1 time 2 timer 3 timer 6 timer 1 dag 2 dager 3 dager* 1 uke 2 uker 1 måned	Angi hvor lang tid det skal gå før skriveren slår seg av.
<b>Tidsavbrudd</b> Tidsavbrudd for dvale ved tilkobling Dvale Ikke gå i dvale*	Angi Tidsavbrudd for dvale for å slå av skriveren når det finnes en aktiv Ethernet-tilkobling.
<b>Merk:</b> Standardinnstillingen indikeres med en stjerne (*) ved siden av en verdi.	



Menyelement	Beskrivelse
<b>Planlegg moduser for strøm</b> Planer Legg til ny plan	Angi når skriveren skal gå inn i hvilemodus eller dvalemodus.
<b>Merk:</b> Standardinnstillingen indikeres med en stjerne (*) ved siden av en verdi.	

## Anonym datasamling

Menyelement	Beskrivelse
<b>Anonym datasamling</b> Informasjon om enhetsbruk og ytelse Ingen*	Send informasjon om skriverbruk og -ytelse til produsenten. <b>Merk:</b> Sendetid for anonyme data vises bare når du setter Anonym datasamling til Enhetsbruk og ytelse.
<b>Sendetid for anonyme data</b> Startklokkeslett Stoppklokkeslett	
<b>Merk:</b> Standardinnstillingen indikeres med en stjerne (*) ved siden av en verdi.	

## Tilgjengelighet

Menyelement	Beskrivelse
<b>Dobbelinntastingsintervall</b> 0–5 (0*)	Angi hvor lenge, i sekunder, skriveren skal ignorere like tastetrykk på tastaturet.
<b>Første forsink gjentakelse tast</b> 0,25–5 (1*)	Angi første forsinkelsen, i sekunder, før en gjentatt tast blir gjentatt. <b>Merk:</b> Dette menyelementet vises bare når et tastatur er koblet til skriveren.
<b>Frekvens for gjentakelse av tast</b> 0,5–30 (30*)	Angi antall trykk per sekund for en gjentakende tast. <b>Merk:</b> Dette menyelementet vises bare når et tastatur er koblet til skriveren.
<b>Forleng tidsavbrudd for skjerm</b> Av* På	La brukeren forbli på samme sted, og tilbakestill tidtakeren for Tidsavbrudd skjerm ved utløp i stedet for gå tilbake til startbildet.
<b>Hodetelefonvolum</b> 1–10 (5*)	Justere hodetelefonvolumet. <b>Merk:</b> Dette menyelementet vises bare når hodetelefoner er koblet til skriveren.
<b>Aktiver taleveiledning når hodetelefonene er koblet til</b> Av* På	Aktiver taleveiledning når hodetelefoner er koblet til skriveren.
<b>Les passord/PIN-koder</b> Av* På	Angi at skriveren skal lese opp passord eller PIN-numre høyt. <b>Merk:</b> Dette menyelementet vises bare når hodetelefoner eller høyttalere er koblet til skriveren.
<b>Merk:</b> Standardinnstillingen indikeres med en stjerne (*) ved siden av en verdi.	

Menyelement	Beskrivelse
<b>Talehastighet</b> Svært sakte Langsom Normal* Rask Raskere Svært raskt Hurtig Svært hurtig Raskest	Angi talehastigheten for taleveiledningen  <b>Merk:</b> Dette menyelementet vises bare når hodetelefoner eller høyttalere er koblet til skriveren.
<b>Merk:</b> Standardinnstillingen indikeres med en stjerne (*) ved siden av en verdi.	

## Gjenoppsett standardinnstillinger

Menyelement	Beskrivelse
<b>Gjenoppsett innstillinger</b> Gjenoppsett alle innst. Gjenoppsett skriverinnst. Gjenoppsett nettverksinnst. Gjenoppsett faksinnst. Gjenoppsett programinnst.	Gjenoppsett standardinnstillingen for skriveren.

## Vedlikehold

### Konfigureringsmeny

Menyelement	Beskrivelse
<b>USB-konfigurasjon</b> USB PnP 1* 2	Endrer USB-drivermodusen til skriveren for å forbedre skriverens kompatibilitet med en datamaskin.
<b>USB-konfigurasjon</b> USB skann til lokal På* Av	Angi om USB-enhetsdriveren regnes som en enkel USB-enhet (ett grensesnitt) eller som en sammensatt USB-enhet (flere grensesnitt).
<b>USB-konfigurasjon</b> USB-hastighet Full Auto*	Tvinger USB-porten til å kjøre i full hastighet, og alle høyhastighetsfunksjoner deaktiveres.
<b>Skuffkonfigurering</b> Skuffkobling Automatisk* Av	Angi at skriveren skal koble sammen skuffer som har de samme innstillingene for papirtype og -størrelse.
<b>Merk:</b> Standardinnstillingen indikeres med en stjerne (*) ved siden av en verdi.	

Menyelement	Beskrivelse
<b>Skuffkonfigurering</b> Viser Skuffinnlegg-melding Av Bare for ukjente størrelser* Alltid	Vis en melding om å velge papirstørrelse og -type etter at du har satt inn skuffen.
<b>Skuffkonfigurering</b> A5 legges i Kortside* Langside	Angi sideretning når du legger i A5-papir.
<b>Skuffkonfigurering</b> Papirmeldinger Auto* Flerbruksmater Manuelt papir	Angi papirkilden som brukeren legger i når det vises en melding om å legge i papir.
<b>Skuffkonfigurering</b> Konvoluttmeldinger Auto* Flerbruksmater Manuell konvolutt	Angi papirkilden som brukeren legger i når det vises en melding om å legge i konvolutter.
<b>Skuffkonfigurering</b> Handl. ved meld. Spør bruker* Fortsett Bruk gjeldende	Angi at skriveren skal håndtere papir- eller konvoluttrelaterte endringsmeldinger.
<b>Rapporter</b> Menyinnstillingsside Hendelseslogg Sammendrag av hendelseslogg Statistikk for statuskontroll	Skriv ut rapporter om skrivermenyinnstillinger, status og hendelseslogger.
<b>Rekvisitabruk og -tellere</b> Slett logg for bruk av rekvisita Tilbakestill sort teller for tonerkassett Tilbakestill vedlikeholdsteller	Tilbakestill rekvisitatelleren eller vis det totale antallet utskrevne sider.
<b>Skriveremuleringer</b> PPDS-emulering Av* På	Angi at skriveren skal kjenne igjen og bruke PPDS-datastrømmen.
<b>Skriveremuleringer</b> PS-emulering Av På*	Angi at skriveren skal kjenne igjen og bruke PS-datastrømmen.
<b>Merk:</b> Standardinnstillingen indikeres med en stjerne (*) ved siden av en verdi.	

Menyelement	Beskrivelse
<b>Skriveremuleringer</b> Emulatorsikkerhet Tidsavbrudd for side 0–60 (60*)	Angi tidsavbrudd for siden under emulering.
<b>Skriveremuleringer</b> Emulatorsikkerhet Tilbakestill emulator etter jobb Av* På	Tilbakestill emulatoren etter en utskriftsjobb.
<b>Skriveremuleringer</b> Emulatorsikkerhet Deaktiver tilgang til skrivermelding På* Av	Deaktiver tilgang til skrivermeldingen under emulering.
<b>Fakskonfigurasjon</b> Faksstøtte, lite strøm Deaktiver hvilemodus Tillat hvilemodus Auto*	Angi faksen til å gå i hvilemodus når skriveren angir at den burde gjøre det. <b>Merk:</b> Dette menyelementet vises bare på enkelte skrivermodeller.
<b>Utskriftskonfigurasjon</b> Gjør skrift skarpere 0–150 (24*)	Angi en tekstpunktstørrelse under som høyfrekvensskjermen bruker når det skrives ut skriftdata.
<b>Utskriftskonfigurasjon</b> Tetthet på utskriften Deaktivert* 1-5 Tetthet på kopien Deaktivert* 1-5	Juster tonertettheten når du skriver ut eller kopierer dokumenter.
<b>Enhetsoperasjoner</b> Stillemodus Av* På	Angi at skriveren skal redusere mengden støy den lager når du skriver ut. <b>Merk:</b> Aktivisering av denne innstillingen reduserer den totale ytelsen til skriveren.
<b>Enhetsoperasjoner</b> Panelmenyer Aktiver* Deaktiver	Angi at skriveren skal vise menyene på kontrollpanelet. <b>Merk:</b> Dette menyelementet er bare tilgjengelig fra Embedded Web Server.
<b>Enhetsoperasjoner</b> Sikker modus Av* På	Angi at skriveren skal bruke en spesialmodus hvor den prøver å fortsette med så mye funksjonalitet som mulig, på tross av kjente problemer. Når den for eksempel er satt til På og dupleksmotoren ikke fungerer, utfører skriveren enkeltsidig utskrift av dokumentene selv om jobben er tosidig utskrift.
<b>Merk:</b> Standardinnstillingen indikeres med en stjerne (*) ved siden av en verdi.	

Menyelement	Beskrivelse
<b>Enhetsoperasjoner</b> Minste kopieringsminne 20 MB* 30 MB 50 MB 80 MB 100 MB	Angi tildeling av minne for lagring av kopieringsjobber. <b>Merk:</b> Verdien vises bare hvis mengden installert DRAM er minst dobbelt så høy som verdien.
<b>Enhetsoperasjoner</b> Fjern egendefinert status	Slett alle egendefinerte meldinger.
<b>Enhetsoperasjoner</b> Fjern alle eksternt installerte meldinger	Slett alle eksternt installerte meldinger.
<b>Enhetsoperasjoner</b> Vis feilmeldingsvinduer automatisk På* Av	Vis eksisterende feilmeldinger på skjermen selv om skriveren fortsatt er inaktiv på startbildet i et tidsrom som tilsvarer innstillingen Tidsavbrudd for skjerm.
<b>Enhetsoperasjoner</b> Følg retningen på rask bane-kopiering På Av*	Aktiverer skriveren til å bruke Retning-innstillingen under Kopi-menyen når du sender hurtigkopieringsjobber.
<b>Skannerkonfigurasjon</b> Skanner – manuell registrering Skriv ut - hurtigtest	Skrive ut en hurtigtest-målside. <b>Merk:</b> Sørg for at margbredden på målsiden er jevn hele veien rundt målet. Hvis ikke må du tilbake stille skriverens marger.
<b>Skannerkonfigurasjon</b> Skanner – manuell registrering Fremre ADM-registrering Bakre ADM-registrering Planregistrering	Registrere planskanneren og den automatiske dokumentmateren manuelt etter at du har byttet ut den automatiske dokumentmateren, skannerens glassplate eller kontrollerkortet.
<b>Skannerkonfigurasjon</b> Kantradering Kantradering i planskanner 0–6 (3*) Slett kant i ADM 0–6 (3*)	Angi størrelsen til området som ikke skal skrives ut rundt en skannejobb fra en automatisk dokumentmater eller en planskanner i millimeter.
<b>Skannerkonfigurasjon</b> ADM-forskyvning Mekanisk ADF-forskyvning Av På Auto*	Angi at skriveren skal utføre mekanisk forskyvningsjustering av den automatiske dokumentmateren.
<b>Merk:</b> Standardinnstillingen indikeres med en stjerne (*) ved siden av en verdi.	

Menyelement	Beskrivelse
<b>Skannerkonfigurasjon</b> Deakt skanner Aktivert* Deaktivert ADM deaktivert	Deaktiver skanneren hvis den ikke fungerer som den skal.
<b>Skannerkonfigurasjon</b> Rekkefølge for TIFF-byte CPU-byterekkefølge* Little Endian Big Endian	Angi rekkefølgen for TIFF-byte for en TIFF-formatert skanning.
<b>Skannerkonfigurasjon</b> Nøyaktig TIFF-RowsPerStrip På* Av	Angi etikettverdien for RowsPerStrip for en TIFF-formatert skanning.
<b>Merk:</b> Standardinnstillingen indikeres med en stjerne (*) ved siden av en verdi.	

## Sletting – feil

Menyelement	Beskrivelse
<b>Minne sist ryddet</b> <b>Harddisk sist ryddet</b>	Vis informasjon om når skriverminnet eller harddisken sist ble ryddet. <b>Merk:</b> Harddisk sist ryddet vises bare når en harddisk er installert.
<b>Rydd all informasjon på ikke-flyktig minne</b> Slett alle skriver- og nettverksinnstillinger Slett alle progr. og programinnst. Slett alle snarveier og snarveiinnstillinger <b>Rydd all informasjon på harddisken</b> Slett nedlastinger (slett alle makroer, skrifter, PFO osv.) Slett bufrede jobber Slett holdte jobber	Fjern all informasjon i det ikke-flyktige minnet og på harddisken. <b>Merk:</b> Rydde all informasjon på harddisken vises bare når en harddisk er installert.

## Synlige ikoner på startside

Meny	Beskrivelse
<b>Synlige ikoner på startside</b>	Angi hvilke ikoner som skal vises på startbildet.
Kopier	
E-post	
Faks	
Status/rekvisita	
Jobbkø	
Endre språk	
Snarveisser	
Adressebok	
Bokmerker	
Holdte jobber	
USB	
FTP	
Skanneprofiler	
Programprofiler	
Scan Center	

## Om denne skriveren

Menyelement	Beskrivelse
<b>Identifikasjonsmerke</b>	Vis serienummeret til skriveren.
<b>Skriverens plassering</b>	Identifiser skriverens plassering. Maksimal lengde er 63 tegn.
<b>Kontakt</b>	Tilpass skrivernavnet. Maksimal lengde er 63 tegn.
<b>Eksporter konfigurasjonsfil til USB</b>	Eksporter konfigurasjonsfilen til en flash-stasjon.
<b>Eksporter komprimerte logger til USB</b>	Eksporter de komprimerte loggfilene til en flash-stasjon.

## Skriv ut

### Layout

Menyelement	Beskrivelse
<b>Sider</b> 1-sidig* 2-sidig	Angi om det skal skrives ut på én eller begge sider av papiret.
<b>Vendestil</b> Langside* Kortside	Fastsett hvilken side av papiret som skal være innbundet ved tosidig utskrift.
<b>Merk:</b> Standardinnstillingen indikeres med en stjerne (*) ved siden av en verdi.	

Menyelement	Beskrivelse
<b>Blanke sider</b> Skriv ut Ikke skriv ut*	Skriv ut blanke sider som er inkludert i en utskriftsjobb.
<b>Sorter</b> Av (1,1,1,2,2,2) På (1,2,1,2,1,2)*	Legg sidene i en utskriftsjobb i riktig rekkefølge, spesielt når flere kopier av jobben skrives ut.
<b>Skilleark</b> Ingen* Mellom kopier Mellom jobber Mellom sider	Sett inn tomme skilleark ved utskrift.
<b>Skillearkkilde</b> Skuff [x] (1*) Flerbruksmater	Angi papirkilden for skillearkene.
<b>Sider pr. side</b> Av* 2 sider per side 3 sider per side 4 sider per side 6 sider per side 9 sider per side 12 sider per side 16 sider per side	Skriv ut flere sider på ett ark.
<b>Rekkefølge for sider per side</b> Vannrett* Omvendt vannrett Loddrett Omvendt loddrett	Angi posisjonen til flersidige bilder når du bruker menyen Sider pr. side.
<b>Retning for sider per side</b> Auto* Liggende Stående	Angi retningen til flersidige bilder når du bruker menyen Sider pr. side.
<b>Ramme for sider per side</b> Ingen* Heltrukket	Skriv ut en ramme rundt hvert bilde når du bruker menyen Sider pr. side.
<b>Kopier</b> 1-9999 (1*)	Angir antall kopier for hver utskriftsjobb.
<b>Utskriftsområde</b> Normal* Hele siden	Angi utskriftsområdet på et ark.
<b>Merk:</b> Standardinnstillingen indikeres med en stjerne (*) ved siden av en verdi.	



## Oppsett

Menyelement	Beskrivelse
<b>Skriverspråk</b> PCL-emulering* PS-emulering	Angi skrifterspråk. <b>Merk:</b> Selv om du angir et skrifterspråk som standard, kan et program sende utskriftsjobber som bruker et annet skrifterspråk.
<b>Jobb venter</b> Av* På	Ta vare på jobber som krever rekvisita, slik at jobber som ikke krever manglende rekvisita, kan skrives ut. <b>Merk:</b> Dette menyelementet vises bare når en harddisk er installert.
<b>Jobbholdingstidsavbrudd</b> 0–255 (30*)	Angi tiden i sekunder som skriveren skal vente på at en bruker skal gjøre noe før jobber som krever ressurser som ikke er tilgjengelige, holdes tilbake, og andre jobber i skriverkøen skrives ut. <b>Merk:</b> Dette menyelementet vises bare når en harddisk er installert.
<b>Last ned til</b> RAM* Disk	Angi hvor du vil lagre alle permanente ressurser, for eksempel skrifter og makroer, som er lastet ned til skriveren. <b>Merk:</b> Dette menyelementet vises bare når en harddisk er installert.
<b>Lagre ressurser</b> Av* På	Avgjøre hva skriveren skal gjøre med nedlastede ressurser, for eksempel skrifter og makroer, når den mottar en jobb som krever mer enn det tilgjengelige minnet. <b>Merknader:</b> <ul style="list-style-type: none"> <li>Når dette er satt til Av, beholder skriveren bare nedlastede ressurser frem til det er behov for minnet. Ressursene som er knyttet til det inaktive skrifterspråket er slettet.</li> <li>Når dette er satt til På, bevarer skriveren alle permanent nedlastede ressurser på tvers av alle språkendringer. Når det er nødvendig, viser skriveren melding om fullt minne i stedet for å slette permanente ressurser.</li> </ul>
<b>Rekkefølge for Skriv ut alt</b> Alfabetisk* Nyeste først Eldste først	Angi rekkefølgen for utskrift av holdte og konfidensielle jobber når Skriv ut alle er valgt. <b>Merk:</b> Dette menyelementet vises bare når en harddisk er installert.
<b>Merk:</b> Standardinnstillingen indikeres med en stjerne (*) ved siden av en verdi.	

## Kvalitet

Menyelement	Beskrivelse
<b>Utskriftsoppløsning</b> 300 dpi 600 dpi* 1200 bildekvalitet 2400 bildekvalitet 1200 dpi	Angi oppløsningen for teksten og bildene på utskriftene. <b>Merk:</b> Oppløsning er fastsatt i punkter pr. tomme eller bildekvalitet.
<b>Merk:</b> Standardinnstillingen indikeres med en stjerne (*) ved siden av en verdi.	

Menyelement	Beskrivelse
<b>Pikselforsterkning</b> Av* Skrifter Horisontalt Vertikalt Begge retninger	Hvis du angir at flere piksler skal skrives ut i grupper, øker du klarheten og kvaliteten til teksten og bildene.
<b>Tonermørkhet</b> 1-10 (8*)	Fastslå hvor lys eller mørk en tekst er.
<b>Halvtone</b> Normal* Detaljer	Forbedre utskriften med jevnere streker med skarpere kanter.
<b>Lysstyrke</b> -6 til 6 (0*)	Juster lysstyrken for utskriften.
<b>Kontrast</b> 0-5 (0*)	Juster kontrasten for utskriften.
<b>Gråkorrigering</b> Auto* Av	Justere kontrastforbedringen som er brukt i bilder.
<b>Merk:</b> Standardinnstillingen indikeres med en stjerne (*) ved siden av en verdi.	

## Jobbstatistikk

Menyelement	Beskrivelse
<b>Jobbstatistikk</b> Av* På	Angi at skriveren skal opprette en logg for mottatte utskriftsjobber. <b>Merk:</b> Dette menyelementet vises bare hvis et flash-minne eller en harddisk er installert.
<b>Statistikkloggfrekvens</b> Daglig Ukentlig Månedlig*	Angi hvor ofte skriveren skal opprette en loggfil.
<b>Logghandling ved frekvensslutt</b> Ingen* Send gjeldende logg via e-post Send gjeldende logg via e-post og slett Legg ut gjeldende logg Legg ut gjeldende logg og slett	Angi hva skriveren skal gjøre når frekvensterskelen er nådd. <b>Merk:</b> Verdien som er definert i Statistikkloggfrekvens, angir når handlingen skal utføres.
<b>Merk:</b> Standardinnstillingen indikeres med en stjerne (*) ved siden av en verdi.	

Menyelement	Beskrivelse
<b>Logghandling ved nesten full</b> Ingen* Send gjeldende logg via e-post Send gjeldende logg via e-post og slett Send eldste logg via e-post og slett Legg ut gjeldende logg Legg ut gjeldende logg og slett Legg ut eldste logg og slett Slett gjeldende logg Slett eldste logg Slett alle unntatt gjeldende Slett alle logger	Angi hva skriveren skal gjøre når harddisken er nesten full.
<b>Logghandling er full</b> Ingen* Send gjeldende logg via e-post og slett Send eldste logg via e-post og slett Legg ut gjeldende logg og slett Legg ut eldste logg og slett Slett gjeldende logg Slett eldste logg Slett alle unntatt gjeldende Slett alle logger	Angi hva skriveren skal gjøre når harddiskbruken når maksimumsgrensen på 100 MB.
<b>URL til postlogg</b>	Angi hvor jobbstatistikklogger skal sendes.
<b>E-postadresse til sendeligger</b>	Angi e-postadressen som skriveren skal sende jobbstatistikklogger til.
<b>Prefiks for loggfil</b>	Angi prefikset for loggfilene. <b>Merk:</b> Det gjeldende vertsnavnet som er definert på menyen TCP/IP, brukes som standard prefiks for loggfilen.
<b>Merk:</b> Standardinnstillingen indikeres med en stjerne (*) ved siden av en verdi.	

## XPS

Menyelement	Beskrivelse
<b>Skriv ut feilsider</b> Av* På	Skriv ut en testside med feilinformasjon.
<b>Minste linjebredde</b> 1-30 (2*)	Angi en minste linjebredde for enhver jobb skrives ut i 1200 dpi.
<b>Merk:</b> Standardinnstillingen indikeres med en stjerne (*) ved siden av en verdi.	

## PDF

Menyelement	Beskrivelse
<b>Tilpass størrelse</b> Av* På	Tilpasser innholdet på siden slik at det passer til den valgte papirstørrelsen.
<b>Kommentarer</b> Skriv ut Ikke skriv ut*	Angir om kommentarene i PDF-filen skal skrives ut.
<b>Skriv ut PDF-feil</b> Av På*	Aktiverer utskrift av PDF-feil.
<b>Merk:</b> Standardinnstillingen indikeres med en stjerne (*) ved siden av en verdi.	

## PostScript-

Menyelement	Beskrivelse
<b>Skriv ut PS-feil</b> Av* På	Skriv ut en side som beskriver PostScript®-feilen. <b>Merk:</b> Når det oppstår en feil, stopper behandlingen av jobb, skriveren skriver ut en feilmelding og resten av utskriftsjobben skrives ut blankt.
<b>Minste linjebredde</b> 1-30 (2*)	Angi den minimale strekbredde. <b>Merk:</b> Jobber som skrives ut i 1200 dpi bruker verdien direkte.
<b>Lås PS-oppstartsmodus</b> Av På*	Deaktiver filen SysStart.
<b>Skriftprioritet</b> Innebygget* Flash/disk	Angi søkerekkefølgen for skrifter. <b>Merknader:</b> <ul style="list-style-type: none"> <li>• Innebygget angir at skriveren skal søke etter den forespurte skriften i skriverminnet før den søker i flash-minnet eller på skriverharddisken.</li> <li>• Flash/disk angir at skriveren skal søke etter den forespurte skriften i flash-minnet eller på skriverharddisken før den søker i skriverminnet.</li> <li>• Dette menyelementet vises bare hvis et flash-minne eller en harddisk er installert.</li> </ul>
<b>Tidsavbrudd venting</b> Av På* (40 sekunder)	Gjør det mulig for skriveren å vente på mer data før en utskriftsjobb avbrytes.
<b>Merk:</b> Standardinnstillingen indikeres med en stjerne (*) ved siden av en verdi.	

## PCL

Menyelement	Beskrivelse
<b>Skriftkilde</b> Innebygget* Disk Last ned Flash Alle	Velg kilden som inneholder den valgte standardskriften.  <b>Merknader:</b> <ul style="list-style-type: none"> <li>• Disk og Flash vises bare hvis en harddisk eller et flash-minne som ikke er defekt eller beskyttet, er installert.</li> <li>• Nedlastet vises kun dersom det finnes nedlastede skrifter i skriverminnet.</li> </ul>
<b>Skriftnavn</b> [Liste over tilgjengelige skrifter] (Courier*)	Velg en skrift fra den angitte skriftkilden.
<b>Symbolsett</b> [Liste over tilgjengelige symbolsett] (10U PC-8*)	Angi symbolsettet for hvert skriftnavn.  <b>Merk:</b> Et symbolsett er et sett med alfabetiske og numeriske tegn, skilletegn og spesialtegn. Symbolsett støtter de ulike språkene eller bestemte programmer, for eksempel matematiske symboler for vitenskapelig tekst.
<b>Tegnbredde</b> 0,08-100,00 (10,00*)	Angi tegnastand for skrifter med fast tegnbredde.  <b>Merk:</b> Tegnbredde refererer til antallet faste mellomrom i en horisontal tomme.
<b>Retning</b> Stående* Liggende Snu stående Snu liggende	Angi retningen på teksten og grafikken på siden.
<b>Linjer pr. side</b> 1–255 (60*)	Angi antall linjer med tekst for hver side som skrives ut via PCL®-datastrømmen.  <b>Merknader:</b> <ul style="list-style-type: none"> <li>• Dette menyelementet aktiverer et vertikalt hemverk som gjør at det valgte antallet linjer blir skrevet ut mellom standardmargene på siden.</li> <li>• 60 er den amerikanske standardinnstillingen. Den internasjonale standardinnstillingen er 64.</li> </ul>
<b>PCL5 – minste linjebredde</b> 1–30 (2*)	Angi innledende minste linjebredde.
<b>PCLXL – minste linjebredde</b> 1–30 (2*)	
<b>A4-bredde</b> 198 mm* 203 mm	Angi bredden på den logiske siden for A4-papir.  <b>Merk:</b> Den logiske siden er plassen på den fysiske siden der dataene blir skrevet ut.
<b>Auto CR etter LF</b> På Av*	Angi at skriveren skal utføre en vognretur etter et linjeskift.  <b>Merk:</b> En vognretur er en mekanisme som kommanderer skriveren til å flytte plasseringen av markøren til første posisjon på samme linje.
<b>Auto LF etter CR</b> På Av*	Angi at skriveren skal utføre et linjeskift etter en vognretur.
<b>Merk:</b> Standardinnstillingen indikeres med en stjerne (*) ved siden av en verdi.	

Menyelement	Beskrivelse
<b>Endre skuffnummer</b> Angi skuff [x]	Konfigurere skriveren til å arbeide med et annet skriverdriveren eller egendefinert program som bruker et annet sett med kildetilordninger for å be om en gitt papirkilde.
<b>Endre skuffnummer</b> Vis fabrikkoppsett	Vis fabrikkverdiene som er tilordnet for hver papirkilde.
<b>Endre skuffnummer</b> Gjenopprett standarder	Gjenopprett alle skuff-tilordninger til fabrikkoppsettet.
<b>Tidsavbrudd for utskrift</b> Av På* (90 sekunder)	Angi at skriveren skal avslutte en utskriftsjobb etter at den har vært inaktiv i den angitte tidsperioden.
<b>Merk:</b> Standardinnstillingen indikeres med en stjerne (*) ved siden av en verdi.	

## HTML

Menyelement	Beskrivelse
<b>Skriftnavn</b> Times*	Angi skriften som skal brukes ved utskrift av HTML-dokumenter.
<b>Skriftstørrelse</b> 1-255 (12*)	Angi skriftstørrelsen som skal brukes ved utskrift av HTML-dokumenter.
<b>Skalering</b> 1–400 (100*)	Skaler HTML-dokumenter for utskrift.
<b>Retning</b> Stående* Liggende	Angi sideretningen for HTML-dokumenter.
<b>Margstørrelse</b> 8-255 mm (19*)	Angi sidemargen for HTML-dokumenter.
<b>Bakgrunner</b> Ikke skriv ut Skriv ut*	Skriv ut bakgrunnsinformasjon eller grafikk i HTML-dokumenter.
<b>Merk:</b> Standardinnstillingen indikeres med en stjerne (*) ved siden av en verdi.	

## Bilde

Menyelement	Beskrivelse
<b>Automatisk tilpassing</b> På Av*	Velg den beste tilgjengelige innstillingen for papirstørrelse og retning for et bilde. <b>Merk:</b> Når innstillingen er satt til På, overstyres dette menyelementet innstillingene for skalering og retning for bildet.
<b>Inverter</b> Av* På	Inverter bi-tonale sort/hvitt-bilder. <b>Merk:</b> Dette menyelementet gjelder ikke for GIF- eller JPEG-bilder.
<b>Merk:</b> Standardinnstillingen indikeres med en stjerne (*) ved siden av en verdi.	

Menyelement	Beskrivelse
<b>skalerings-</b> Forankre topp venstre Som passer best* Forankre på midten Tilp. til høyde/bredde Tilpass til høyde Tilpass til bredde	Juster bildet slik at det passer til det utskrivbare området. <b>Merk:</b> Når innstillingen Automatisk tilpassing er satt til På, blir Skalering automatisk satt til Som passer best.
<b>Retning</b> Stående* Liggende Snu stående Snu liggende	Angi retningen på teksten og grafikken på siden.
<b>Merk:</b> Standardinnstillingen indikeres med en stjerne (*) ved siden av en verdi.	

## Papir

### Skuffkonfigurering

Menyelement	Beskrivelse
<b>Standardkilde</b> Skuff [x] (*) Flerbruksmater Manuelt papir Manuell konvolutt	Angi papirkilden for alle utskriftsjobber.
<b>Papirstørrelse/-type</b> Skuff [x] Flerbruksmater Manuelt papir Manuell konvolutt	Angi hvilken papirstørrelse eller papirtype som er lagt i hver papirkilde.
<b>Skift størrelse</b> Av Statement/A5 Letter/A4 Alle på listen*	Angi at skriveren skal erstatte en angitt papirstørrelse hvis den ønskede størrelsen ikke er lagt i en papirkilde. <b>Merknader:</b> <ul style="list-style-type: none"> <li>• Med innstillingen Av blir brukeren bedt om å fylle på papir i den forespurte papirstørrelsen.</li> <li>• Statement/A5 skriver ut A5-dokumenter på Statement-papir når du legger i Statement-papir og jobber med Statement-størrelse på A5-papir når du legger i A5.</li> <li>• Letter/A4 skriver ut A4-dokumenter på Letter-papir når du legger i Letter-papir og jobber med Letter-størrelse på A4-papir når du legger i Letter-papir.</li> <li>• Alle på listen erstatter Letter/A4.</li> </ul>
<b>Merk:</b> Standardinnstillingen indikeres med en stjerne (*) ved siden av en verdi.	

Menyelement	Beskrivelse
<b>Konfigurer FB-mater</b> Vanlig skuff* Manuelt Første	Fastsetter virkemåten til flerbruksmateren. <b>Merknader:</b> <ul style="list-style-type: none"> <li>Når innstillingen Vanlig skuff er valgt, konfigureres flerbruksmateren som den automatiske papirkilden.</li> <li>Når Manuelt er valgt, kan flerbruksmateren bare brukes til utskriftsjobber med manuell mating.</li> <li>Når innstillingen Første er valgt, konfigureres flerbruksmateren som den primære papirkilden.</li> </ul>
<b>Merk:</b> Standardinnstillingen indikeres med en stjerne (*) ved siden av en verdi.	

## Meny for papirtypekonfigurering

### Universaloppsett

Menyelement	Beskrivelse
<b>Måleenhet</b> Tommer Millimeter	Angi måleenheten for universalpapir. <b>Merk:</b> Tommer er den amerikanske standardinnstillingen. Den internasjonale standardinnstillingen er Millimeter.
<b>Stående bredde</b> 3,00–14,17 tommer (8,50*) 76–360 mm (216*)	Angi bredden for stående utskrift for universalpapiret.
<b>Stående høyde</b> 3,00–14,17 tommer (14*) 76–360 mm (356*)	Angi høyden for stående utskrift for universalpapiret.
<b>Materetning</b> Kortside* Langside	Angi at skriveren skal hente papir fra kortsiden eller langsiden. <b>Merk:</b> Langside vises bare hvis den lengste kanten er kortere enn den maksimale bredden som støttes.
<b>Merk:</b> Standardinnstillingen indikeres med en stjerne (*) ved siden av en verdi.	



## Egendefinerte skannestørrelser

Menyelement	Beskrivelse
<b>Tilpasset skannestørrelse [x]</b> Navn på skannestørrelse Bredder 1-8,5 tommer (8,5*) 25,4-215,9 mm (215,9*) Høyde 1-25 tommer (14*) 25,4-635 mm (355,6*) Retning Stående* Liggende 2 skanninger per side Av* På	Tilordne et navn på skannestørrelse og konfigurere skanneinnstillingene.

## Papirtyper

Menyelement	Beskrivelse
Vanlig Transparent Resirkulert Etiketter Bankpost Konvolutt Brevpapir Fortrykt Farget papir Lett Tungt Tilpasset type [X]	Angi teksturen, vekten og retningen til papiret som er lagt i.

## Kopier

### Kopistandardverdier

Menyelement	Beskrivelse
<b>Innholdstype</b> Tekst Tekst/foto* Foto Grafikk	Forbedre utskriftsresultatet basert på innholdet til originaldokumentet.
<b>Merk:</b> Standardinnstillingen indikeres med en stjerne (*) ved siden av en verdi.	

Menyelement	Beskrivelse
<b>Innholdskilde</b> Sort/hvitt-laser* Fargelaser Blekkskriverpapir Foto/film Magasin Avis Trykk Annet	Forbedre utskriftsresultatet basert på kilden til originaldokumentet.
<b>Sider</b> 1-sidig til 1-sidig* 1-sidig til 2-sidig 2-sidig til 1-sidig 2-sidig til 2-sidig	Angi skanningsatferd basert på originaldokumentet.
<b>Skilleark</b> Ingen* Mellom kopier Mellom jobber Mellom sider	Angi om det skal settes inn tomme skilleark ved utskrift.
<b>Skillearkkilde</b> Skuff [x] (1*) Flerbruksmater	Angi papirkilden for skillearkene.
<b>Sider pr. side</b> Av* 2 sider med stående papirretning 4 sider med stående papirretning 2 sider med liggende papirretning 4 sider med liggende papirretning	Angi antallet sider som skal skrives ut på én side av ett ark.
<b>Skriv ut siderammer</b> Av* På	Plasser en ramme rundt hvert bilde når flere bilder skrives ut på én side.
<b>Sorter</b> Av [1,1,1,2,2,2] På [1,2,1,2,1,2]*	Skriv ut flere kopier i rekkefølge.
<b>«Kopier fra»-størrelsen</b>	Angi papirstørrelsen til originaldokumentet. <b>Merk:</b> Letter er den amerikanske standardinnstillingen. Den internasjonale standardinnstillingen er A4.
<b>«Kopier til»-kilden</b> Skuff [x] (1*) Flerbruksmater Automatisk størrelsestilpasning	Angi papirkilden for kopieringsjobben.
<b>Mørkhet</b> 1 til 9 (5*)	Juster mørkhetsnivået for det skannede bildet.
<b>Merk:</b> Standardinnstillingen indikeres med en stjerne (*) ved siden av en verdi.	

Menyelement	Beskrivelse
<b>Antall kopier</b> 1-9999 (1*)	Angi antall kopier.
<b>Topptekst/Bunntekst</b> Venstre topptekst Midtre topptekst Høyre topptekst Venstre bunntekst Midtre bunntekst Høyre bunntekst	Angi topptekst- eller bunntekstinformasjon på det skannede bildet.
<b>Mal</b> Konfidensielt Kopier Kladd Haster Tilpasset Av*	Angi malteksten som skal skrives ut på hver kopi.
<b>Tilpasset mal</b>	Skriv inn teksten for det tilpassede valget i menyen Mal.
<b>Merk:</b> Standardinnstillingen indikeres med en stjerne (*) ved siden av en verdi.	

### Avansert bilde

Menyelement	Beskrivelse
<b>Fargefjerner</b> Fargefjerner (Ingen*) Standard grense for rødt (128*) Standard grense for grønt (128*) Standard grense for blått (128*)	Angi hvilken farge som skal droppes under skanning, og juster fargefjernerinnstillingen for den fargen.
<b>Kontrast</b> Best for innhold* 0–5	Angi kontrasten for bildet som skannes.
<b>Fjerning av bakgrunn</b> Bakgrunnsregistrering (Innholdsbasert*) Nivå (0*)	Fjern bakgrunnsfargen eller bildestøyen fra originaldokumentet. <b>Merknader:</b> <ul style="list-style-type: none"> <li>Innholdsbasert fjerner bakgrunnsfargen fra originaldokumentet.</li> <li>Fast fjerner bildestøyen fra et fotografi.</li> </ul>
<b>Midtstill automatisk</b> Av* På	Juster innholdet midt på siden.
<b>Speilvend bilde</b> Av* På	Opprett et speilbilde av originaldokumentet.
<b>Merk:</b> Standardinnstillingen indikeres med en stjerne (*) ved siden av en verdi.	

Menyelement	Beskrivelse
<b>Negativt bilde</b> Av* På	Opprett et negativt bilde av originaldokumentet.
<b>Skyggedetalj</b> -4 til 4 (0*)	Juster skyggedetaljene i originaldokumentet.
<b>Skann fra kant til kant</b> Av* På	Skann originaldokumentet fra kant til kant.
<b>Skarphet</b> 1-5 (3*)	Juster skarpheten for det skannede bildet.
<b>Merk:</b> Standardinnstillingen indikeres med en stjerne (*) ved siden av en verdi.	

## Admin-kontroller

Menyelement	Beskrivelse
<b>Transparenskilleark</b> Av På*	Sett inn et blankt ark mellom transparenter.
<b>Tillat prioriterte kopier</b> Av På*	Stopp en utskriftsjobb midlertidig for å ta kopier.
<b>Skanning av tilpasset jobb</b> Av* På	Angi at skriveren skal skanne det første settet med originaldokumenter ved hjelp av de angitte innstillingene, og deretter skanne det neste settet med samme eller andre innstillinger. <b>Merk:</b> Dette menyelementet vises bare når en harddisk er installert.
<b>Tillat lagring som snarvei</b> Av På*	Lagre kopiinnstillinger som en snarvei.
<b>Prøvekopi</b>	Skriv ut en prøvekopi for å kontrollere kvaliteten før du skriver ut resten av kopiene.
<b>Merk:</b> Standardinnstillingen indikeres med en stjerne (*) ved siden av en verdi.	

## Faks

### Faksmodus

Menyelement	Beskrivelse
<b>Faksmodus</b> Faks Faksserver Deaktivert	Velg en faksmodus. <b>Merk:</b> Fabrikkinnstillingene kan variere avhengig av skrivermodellen.

## Faksoppsett

### Generelle faksinnstillinger

Menyelement	Beskrivelse
<b>Faksnavn</b>	Identifiser faksmaskinen din.
<b>Faksnummer</b>	Identifiser faksnummeret ditt.
<b>Faks-ID</b> Faksnavn Faksnummer*	Informere faksnettverk om faksnavnet eller faksnummeret ditt.
<b>Aktiver manuell faks</b> På Av*	Angi at skriveren skal fakse manuelt. <b>Merk:</b> Bruk en vanlig telefonlinje til å besvare en innkommende faksjobb og til å slå et faksnummer.
<b>Minnebruk</b> Bare mottak Det meste mottatt Lik* Mest sending Bare sending	Angi mengden internt skriverminne som tildeles for faksing. <b>Merk:</b> Dette menyelementet forhindrer feil med minnebufferen og mislykkede fakser.
<b>Avbryt fakser</b> Tillat* Ikke tillat	Avbryt utgående fakser før de sendes, eller avbryt innkommende fakser før de skrives ut.
<b>anroper-ID</b> Av På* Alternativ	Viser telefonnummeret til personen som sender faksen. <b>Merk:</b> Dette menyelementet vises bare hvis mønstre for flere oppringer-ID-er støttes og Faksmodus er satt til Analog.
<b>Faksnummermaskering</b> Av* Fra venstre Fra høyre	Angi formatet for maskering av et utgående faksnummer.
<b>Sifre som skal maskeres</b> 0–58 (0*)	Angi antallet sifre som skal maskeres i et utgående faksnummer.
<b>Aktiver påvisning for Linje tilkoblet</b> På* Av	Finn ut om telefonlinjen er koblet til skriveren. <b>Merk:</b> Gjenkjenning finner sted når du slår på skriveren og før hver samtale.
<b>Aktiver støtte for Utvidelse i bruk</b> På Av*	Finn ut om en telefonlinje brukes av en annen enhet, for eksempel en annen telefon på samme linje. <b>Merk:</b> Dette menyelementet overvåkes kontinuerlig etter at du har slått på skriveren.
<b>Optimaliser fakskompatibilitet</b>	Konfigurer skriverens faksfunksjonalitet for optimal kompatibilitet med andre faksmaskiner.
<b>Merk:</b> Standardinnstillingen indikeres med en stjerne (*) ved siden av en verdi.	

Menyelement	Beskrivelse
<b>Fakstransport</b> Analog* etherFAX Ingen HTTPS-faks	Angi transportmetode for faks.
<b>Merk:</b> Standardinnstillingen indikeres med en stjerne (*) ved siden av en verdi.	

### Innstillinger for sending av faks

Menyelement	Beskrivelse
<b>Oppløsning</b> Standard* Fin Superfin Ultrafin	Angi oppløsningen for det skannede bildet. <b>Merk:</b> Høyere oppløsning øker faksoverføringstiden og krever mer minne.
<b>Original Size (originalstørrelse)</b> [Liste over papirstørrelser]	Angi størrelsen på originaldokumentet. <b>Merk:</b> Blandede størrelser er den amerikanske standardinnstillingen. Den internasjonale standardinnstillingen er A4.
<b>Retning</b> Stående* Liggende	Angi retningen på originaldokumentet.
<b>Sider</b> Av* Langside Kortsider	Angi sideretningen til tekst og grafikk ved skanning av et tosidig dokument.
<b>Innholdstype</b> Tekst* Tekst/foto Fotografi Grafikk	Forbedre utskriftsresultatet basert på innholdet til originaldokumentet.
<b>Innholdskilde</b> Sort/hvitt-laser* Fargelaser Blekkskriverpapir Foto/film Magasin Avis Trykk Annet	Forbedre utskriftsresultatet basert på kilden til originaldokumentet.
<b>Mørkhet</b> 1–9 (5*)	Juster mørkhetsnivået for det skannede bildet.
<b>Merk:</b> Standardinnstillingen indikeres med en stjerne (*) ved siden av en verdi.	

Menyelement	Beskrivelse
<b>Bak en PABX</b> Av* På	Angi at skriveren skal slå faksnummeret uten å vente på å gjenkjenne ringetonen. <b>Merk:</b> En telefonsentraltjeneste (PBX) er et telefonnettverk som gjør at ett enkelt tilgangsnummer kan gi flere linjer til personer som ringer utenfra.
<b>Oppringingsmodus</b> Tone* Puls	Angi oppringingsmodusen for innkommende eller utgående fakser.
<b>Merk:</b> Standardinnstillingen indikeres med en stjerne (*) ved siden av en verdi.	

### Avansert bilde

Menyelement	Beskrivelse
<b>Fargebalanse</b> -4 til 4 (0*)	Juster mengden toner som brukes for hver farge.
<b>Fargefjerner</b> Ingen* Rødt Grønt Blått  <b>Standard grense for rødt</b> 0-255 (128*)  <b>Standard grense for grønt</b> 0-255 (128*)  <b>Standard grense for blått</b> 0-255 (128*)	Angi hvilken farge som skal droppes under skanning, og juster fargefjernerinnstillingen for den fargen.
<b>Kontrast</b> Best for innhold* 0 1 2 3 4 5	Angi kontrasten for utskriften.
<b>Fjerning av bakgrunn</b> Bakgrunnsregistrering Innholdsbasert* Fast Nivå -4 til 4 (0*)	Juster mengden av bakgrunn som er synlig på et skannet element. <b>Merknader:</b> <ul style="list-style-type: none"> <li>Hvis du vil fjerne bakgrunnsfargen fra originaldokumentet, må du stille Bakgrunnsregistrering til Innholdsbasert.</li> <li>Hvis du vil fjerne bildestøy fra et bilde, må du stille Bakgrunnsregistrering til Fast.</li> </ul>
<b>Speilvend bilde</b> Av* På	Opprett et speilbilde av originaldokumentet.
<b>Merk:</b> Standardinnstillingen indikeres med en stjerne (*) ved siden av en verdi.	

Menyelement	Beskrivelse
<b>Negativt bilde</b> Av* På	Opprett et negativt bilde av originaldokumentet.
<b>Skyggedetalj</b> -4 til 4 (0*)	Juster hvor mye skyggedetalj som skal være synlig på et skannet bilde.
<b>Skann fra kant til kant</b> Av* På	Tillat kant-til-kant-skanning for originaldokumentet.
<b>Skarphet:</b> 1-5 (3*)	Juster skarpheten for det skannede bildet.
<b>Temperatur</b> -4 til 4 (0*)	Angi om det skal genereres en utskrift som er kjøligere eller varmere.
<b>Merk:</b> Standardinnstillingen indikeres med en stjerne (*) ved siden av en verdi.	

### Admin-kontroller

Menyelement	Beskrivelse
<b>Automatisk ny oppringing</b> 0-9 (5*)	Juster antallet oppringingsforsøk basert på aktivitetsnivået til mottakeres faksmaskiner.
<b>Hypighet for ny oppringing</b> 1-200 minutter (3*)	Øk tiden mellom hvert nye oppringingsforsøk for å øke sannsynligheten for at faksen blir sendt.
<b>Aktiver ECM</b> Av På*	Aktiver ECM (Error Correction Mode) for faksjobber. <b>Merk:</b> ECM oppdager og korrigerer feil i prosessen for faksoverføring som skyldes støy på telefonlinjen og dårlig signalstyrke.
<b>Aktiver faksskanninger</b> Av På*	Faks dokumenter som er skannet til skriveren.
<b>Driver til faks</b> Av På*	Lar skriverdriveren sende faksjobber.
<b>Tillat lagring som snarvei</b> Av På*	Lagre faksnumre som snarveier i skriveren.
<b>Maksimal hastighet</b> 33600* 14400 9600 4800 2400	Angi maksimal hastighet for å sende faksen.
<b>Merk:</b> Standardinnstillingen indikeres med en stjerne (*) ved siden av en verdi.	



Menyelement	Beskrivelse
<b>Skanning av tilpasset jobb</b> Av* På	Slå på skanning av tilpassede jobber som standard. <b>Merk:</b> Dette menyelementet vises bare når en harddisk er installert.
<b>Forhåndsvisning av skanning</b> Av* På	Vis en forhåndsvisning av skanningen på skjermen. <b>Merk:</b> Dette menyelementet vises bare når en harddisk er installert.
<b>Aktiver fargefaksskanninger</b> Av som standard* På som standard Bruk aldri Bruk alltid	Aktiver fargeskanninger for faks.
<b>Automatisk konverter fargefakser til sorthvittfakser</b> Av På*	Konverter alle utgående fargefakser til sort/hvitt.
<b>Bekreft faksnummer</b> Av* På	Be brukeren om å bekrefte faksnummeret.
<b>Oppringingsprefiks</b>	Angi et oppringingsprefiks.
<b>Regler for foranstilt siffer</b> Prefiksregel [x]	Opprett en regel for foranstilt siffer (oppringingsprefiks).
<b>Merk:</b> Standardinnstillingen indikeres med en stjerne (*) ved siden av en verdi.	

## Innstillinger for mottak av faks

Menyelement	Beskrivelse
<b>Faksjobb venter</b> Ingen* Toner Toner og rekvisita	Fjern faksjobber som krever ressurser som ikke er tilgjengelige, fra utskriftskøen.
<b>Antall ring før svar</b> 1–25 (3*)	Angi antallet ringesignaler for innkommende fakser.
<b>Automatisk reduksjon</b> På* Av	Skalerer innkommende fakser så de passer på siden.
<b>Papirkilde</b> Skuff [x] MP-mater Auto*	Angi papirkilden for utskrift av innkommende fakser.
<b>Sider</b> På Av*	Skriv ut på begge sider av papiret.
<b>Merk:</b> Standardinnstillingen indikeres med en stjerne (*) ved siden av en verdi.	

Menyelement	Beskrivelse
<b>Skilleark</b> Ingen* Før jobb Etter jobb	Angi om det skal settes inn tomme skilleark ved utskrift.
<b>Skillearkkilde</b> Skuff [x] (1*) MP-mater	Angi papirkilden for skillearkene.
<b>Utskuff</b> Standard utskuff* Utskuff [x]	Angi utskuffen for mottatte fakser.
<b>Faksbunntekst</b> På Av*	Skriv ut overføringsinformasjonen i bunnteksten på hver side i en mottatt faks.
<b>Faksbunntekst, tidsstempel</b> Motta* Skriv ut	Skriv ut tidspunkt nederst på hver side i en mottatt faks.
<b>Holde fakser</b> Modus for holdt faks Av* Alltid på Manuelt Planlagt	Sett mottatte fakser på vent uten at de skrives ut, inntil de blir frigitt.
<b>Merk:</b> Standardinnstillingen indikeres med en stjerne (*) ved siden av en verdi.	

## Admin-kontroller

Menyelement	Beskrivelse
<b>Aktiver mottak av faks</b> På* Av	Angi at skriveren mottar faks.
<b>Aktiver mottak av fargefaks</b> På* Av	Angi at skriveren skal motta fargefaks.
<b>Aktiver anroper-ID</b> På* Av	Vis nummeret som sender innkommende fakser.
<b>Blokker faks uten navn</b> På Av*	Blokker innkommende fakser som er sendt fra enheter uten angitt stasjons-ID eller faks-ID.
<b>Liste for forbudt faks</b> Legg til blokkerte faks	Angi telefonnumrene som du vil blokkere.
<b>Merk:</b> Standardinnstillingen indikeres med en stjerne (*) ved siden av en verdi.	

Menyelement	Beskrivelse
<b>Svar ved</b> Alle ring* Enkeltring Dobbeltring Trippelring Enkelt- eller dobbeltring Enkelt- eller trippelring Dobbelt- eller trippelring	Angi et bestemt ringesignal for innkommende fakser.
<b>Automatisk svar</b> På* Av	Angi at skriveren mottar faks automatisk.
<b>Manuell svarkode</b> 0-9 (9*)	Angi en kode på telefonnummertastaturet manuelt for å begynne å motta en faks. <b>Merknader:</b> <ul style="list-style-type: none"> <li>• Dette menyelementet vises bare når skriveren deler linjen med en telefon.</li> <li>• Dette menyelementet vises bare hvis du angir at skriveren skal motta faks manuelt.</li> </ul>
<b>Videresending av faks</b> Skriv ut* Skriv ut og videresend Videresend	Angi hvordan mottatte fakser skal videresendes.
<b>Videresend til</b> Mål [x] Type Hurtignummer	Angi hvor mottatte fakser skal videresendes.
<b>Bekreftelses-e-post</b>	Send en e-postbekreftelse når videresending av faks er vellykket. <b>Merk:</b> E-posten sendes bare ved videresending til FTP- eller nettverkdelsingsmål.
<b>Maksimal hastighet</b> 33600* 14400 9600 4800 2400	Angi maksimal hastighet for å sende faksen.
<b>Merk:</b> Standardinnstillingen indikeres med en stjerne (*) ved siden av en verdi.	

## Faksforside

Menyelement	Beskrivelse
<b>Faksforside</b> Av som standard* På som standard* Bruk aldri Bruk alltid	Konfigurer innstillingene for faksforsiden.
<b>Ta med til-felt</b> Av* På	
<b>Ta med fra-felt</b> Av* På	
<b>Fra</b>	
<b>Inkluder meldingsfelt</b> Av* På	
<b>Melding:</b>	
<b>Inkluder logo</b> Av* På	
<b>Inkluder bunntekst [x]</b> Av* På	
<b>Bunntekst [x]</b>	
<b>Merk:</b> Standardinnstillingen indikeres med en stjerne (*) ved siden av en verdi.	

## Innstillinger for fakslogg

Menyelement	Beskrivelse
<b>Hyppighet for overføringslogg</b> Alltid* Never (aldri) Kun for feil	Angi hvor ofte skriveren skal opprette en overføringslogg.
<b>Handling for overføringslogg</b> Skriv ut Av På* E-post Av* På	Send per epost eller skriv ut en logg for vellykket faksoverføring eller overføringsfeil.
<b>Merk:</b> Standardinnstillingen indikeres med en stjerne (*) ved siden av en verdi.	

Menyelement	Beskrivelse
<b>Logg for mottaksfeil</b> Skriv aldri ut* Skriv ut ved feil	Skriv ut en logg for feil med faksmottak.
<b>Skriv ut logger automatisk</b> På* Av	Skriv ut all faksaktivitet.
<b>Logg papirkilde</b> Skuff [x] (1*) Flerbruksmater	Angi papirkilden for utskrift av logger.
<b>Logger skjerm</b> Eksternt faksnavn* Oppringt nummer	Identifiser senderen med eksternt faksnavn eller faksnummer.
<b>Aktiver jobblogg</b> På* Av	Vis et sammendrag av alle faksjobbene.
<b>Aktiver anropslogg</b> På* Av	Vis et sammendrag av faksoppringingshistorikk.
<b>Log Output Bin (Utskuff for logg)</b> Standard utskuff* Utskuff [x]	Angi utskuffen for utskrift av logger.
<b>Merk:</b> Standardinnstillingen indikeres med en stjerne (*) ved siden av en verdi.	

## Innstillinger for høyttaler

Menyelement	Beskrivelse
<b>Høyttalermodus</b> Alltid av Alltid på På til tilkoblet*	Angi fakshøyttalermodusen.
<b>Høyttalervolum</b> Lavt* Medium (Middels) Høyt	Juster volumet for fakshøyttaleren.
<b>Ringevolum</b> Av På*	Aktiver ringevolumet.
<b>Merk:</b> Standardinnstillingen indikeres med en stjerne (*) ved siden av en verdi.	

## Oppsett av faksserver

### Generelle faksinnstillinger

Menyelement	Beskrivelse
<b>Til-format</b>	Angi en faksmottaker. <b>Merk:</b> Hvis du vil bruke faksnummeret, skriver du inn nummertegnet (#) før et tall.
<b>Svaradresse</b>	Angi en svaradresse for å sende faksen.
<b>Emne</b>	Angi faksemnet og meldingen.
<b>Melding</b>	
<b>Aktiver analogt mottak</b> Av* På	Angi at skriveren mottar analoge fakser.
<b>Merk:</b> Standardinnstillingen indikeres med en stjerne (*) ved siden av en verdi.	

### E-postinnstillinger for faksserver

Menyelement	Beskrivelse
<b>Bruk SMTP-server for e-post</b> Av På*	Bruk SMTP-serveren for e-post når du konfigurerer e-postinnstillingene for faksserveren.
<b>Primær SMTP-gateway</b>	Skrive inn IP-adressen eller vertsnavnet til den primære SMTP-server (Simple Mail Transfer Protocol) for å sende e-post.
<b>Primær SMTP-gatewayport</b> 1–65535 (25*)	Angi portnummeret for den primære SMTP-serveren.
<b>Sekundær SMTP-gateway</b>	Skriv inn IP-adressen eller vertsnavnet til den sekundære SMTP-serveren eller SMTP-reserveserveren.
<b>Sekundær SMTP-gatewayport</b> 1–65535 (25*)	Angi serverportnummeret til den sekundære SMTP-server eller SMTP-reserveserveren.
<b>SMTP-tidsavbrudd</b> 5–30 (30*)	Angi hvor lang tid det tar før det inntreffer et tidsavbrudd hvis SMTP-serveren ikke svarer.
<b>Svaradresse</b>	Angi en svaradresse for å sende faksen.
<b>Bruk alltid standard SMTP-svaradresse</b> Av* På	Angi SMTP-svaradressen for sending av faks.
<b>Bruk SSL/TLS</b> Deaktivert* Forhandle Nødvendig	Angi om du vil sende faks ved hjelp av en kryptert kobling.
<b>Krever klarert sertifikat</b> Av På*	Angi et klarert sertifikat ved tilgang til SMTP-serveren.
<b>Merk:</b> Standardinnstillingen indikeres med en stjerne (*) ved siden av en verdi.	

Menyelement	Beskrivelse
<b>SMTP-servergodkjenning</b> Krever ikke godkjenning* Pålogging/vanlig NTLM CRAM-MD5 Digest-MD5 Kerberos 5	Angi godkjenningstypen for SMTP-serveren.
<b>Enhetsinitiert e-post</b> Ingen* Bruk SMTP-enhetsidentifikasjon	Angi om identifikasjon kreves for enhetsinitiert e-post.
<b>Brukerinitiert e-post</b> Ingen* Bruk SMTP-enhetsidentifikasjon Bruk bruker-ID og passord for økt Bruk e-postadresse og passord fra økt Spør bruker	Angi om identifikasjon kreves for brukerinitiert e-post.
<b>Bruk enhetsident. for Active Directory</b> Av* På	Aktiver påloggingsopplysninger og gruppemål for å koble til SMTP-serveren.
<b>Bruker-ID for enhet</b>	Angi bruker-ID og passord for å koble til SMTP-serveren.
<b>Passord for enhet</b>	
<b>Kerberos 5-område</b>	Angi området for godkjenningsprotokollen for Kerberos 5.
<b>NTLM-domene</b>	Angi domenenavnet for sikkerhetsprotokollen NTLM.
<b>Deaktivere feilen «SMTP-server ikke konfigurert»</b> Av* På	Skjule feilmeldingen «SMTP-server ikke konfigurert».
<b>Merk:</b> Standardinnstillingen indikeres med en stjerne (*) ved siden av en verdi.	

## Skanneinnstillinger for fakserver

Menyelement	Beskrivelse
<b>Bildeformat</b> PDF (.pdf)* TIFF (.tif) XPS (.xps)	Angi filformatet for bildet som skannes.
<b>Innholdstype</b> Tekst* Tekst/foto Fotografi Grafikk	Forbedre utskriftsresultatet basert på innholdet til originaldokumentet.
<b>Merk:</b> Standardinnstillingen indikeres med en stjerne (*) ved siden av en verdi.	

Menyelement	Beskrivelse
<b>Innholdskilde</b> Sort/hvitt-laser* Fargelaser Blekkskriverpapir Foto/film Magasin Avis Trykk Annet	Forbedre utskriftsresultatet basert på kilden til originaldokumentet.
<b>Faksoppløsning</b> Standard* Fin Superfin Ultrafin	Angi faksoppløsningen.
<b>Sider</b> Av* Kortside Langside	Angi sideretningen til tekst og grafikk ved skanning av et tosidig dokument.
<b>Mørkhet</b> 1 til 9 (5*)	Angi mørkhetsnivået for utskriften.
<b>Retning</b> Stående* Liggende	Angi retningen på teksten og grafikken på siden.
<b>Original Size (originalstørrelse)</b> [Liste over papirstørrelser]	Angi papirstørrelsen til originaldokumentet. <b>Merk:</b> Blandede størrelser er den amerikanske standardinnstillingen. Den internasjonale standardinnstillingen er A4.
<b>Bruk flersiders TIFF</b> Av På*	Velg mellom TIFF-filer med én eller flere sider.
<b>Merk:</b> Standardinnstillingen indikeres med en stjerne (*) ved siden av en verdi.	

## E-post

### E-postoppsett

Menyelement	Beskrivelse
<b>Primær SMTP-gateway</b>	Skriv inn IP-adressen eller vertsnavnet til den primære SMTP-serveren som brukes til å sende e-post.
<b>Primær SMTP-gatewayport</b> 1–65535 (25*)	Angi portnummeret for den primære SMTP-serveren.
<b>Merk:</b> Standardinnstillingen indikeres med en stjerne (*) ved siden av en verdi.	



Menyelement	Beskrivelse
<b>Sekundær SMTP-gateway</b>	Skriv inn IP-adressen eller vertsnavnet til den sekundære SMTP-serveren eller SMTP-reserveserveren.
<b>Sekundær SMTP-gatewayport</b> 1–65535 (25*)	Angi serverportnummeret til den sekundære SMTP-server eller SMTP-reserveserveren.
<b>SMTP-tidsavbrudd</b> 5–30 sekunder (30*)	Angi hvor lang tid det tar før det inntreffer et tidsavbrudd hvis SMTP-serveren ikke svarer.
<b>Svaradresse</b>	Angi en svaradresse i e-posten.
<b>Bruk alltid standard SMTP-svaradresse</b> På* Av	Bruk alltid standard svaradresse i SMTP-serveren.
<b>Bruk SSL/TLS</b> Deaktivert* Forhandle Nødvendig	Angi om du vil sende e-post ved hjelp av en kodet kobling.
<b>Krever klart sertifikat</b> Av På*	Krever et klart sertifikat når du bruker SMTP-serveren.
<b>SMTP-servergodkjenning</b> Krever ikke godkjenning* Pålogging/vanlig NTLM CRAM-MD5 Digest-MD5 Kerberos 5	Angi godkjenningstypen for SMTP-serveren.
<b>Enhetsinitiert e-post</b> Ingen* Bruk SMTP-enhetsidentifikasjon	Angi om identifikasjon kreves for enhetsinitiert e-post.
<b>Brukerinitiert e-post</b> Ingen* Bruk SMTP-enhetsidentifikasjon Bruk bruker-ID og passord for økt Bruk e-postadresse og passord fra økt Spør bruker	Angi om identifikasjon kreves for brukerinitiert e-post.
<b>Bruk enhetsident. for Active Directory</b> Av* På	Aktiver påloggingsopplysninger og gruppebetegnelser for å koble til SMTP-serveren.
<b>Bruker-ID for enhet</b>	Angi bruker-ID og passord for å koble til SMTP-serveren.
<b>Passord for enhet</b>	
<b>Kerberos 5-område</b>	Angi området for godkjenningsprotokollen for Kerberos 5.
<b>NTLM-domene</b>	Angi domenenavnet for sikkerhetsprotokollen NTLM.
<b>Merk:</b> Standardinnstillingen indikeres med en stjerne (*) ved siden av en verdi.	

Menyelement	Beskrivelse
<b>Deaktiver feilen «SMTP-server ikke konfigurert»</b> Av* På	Skjule feilmeldingen «SMTP-server ikke konfigurert».
<b>Merk:</b> Standardinnstillingen indikeres med en stjerne (*) ved siden av en verdi.	

## Standardinnstillinger for e-post

Menyelement	Beskrivelse
<b>Emne:</b>	Angi e-postemne og melding.
<b>Melding:</b>	
<b>Filnavn</b>	Angi filnavnet for det skannede dokumentet.
<b>Format</b> JPEG (.jpg) PDF (.pdf)* TIFF (.tif) XPS (.xps) TXT (*.txt) RTF (*.rtf) DOCX (.docx) CSV (.csv)	Angi filformatet for det skannede dokumentet. <b>Merk:</b> Menyelementene kan variere, avhengig av skrivermodellen.
<b>Globale OCR-innstillinger</b> Gjenkjente språk Auto-roter Fjern støy Auto-kontrastforbedring	Konfigurere innstillingene for optisk tegngjenkjenning (OCR). <b>Merk:</b> Dette menyelementet vises bare hvis du har kjøpt og installert en OCR-løsning.
<b>PDF-innstillinger</b> PDF-versjon (1.5*) Arkivversjon (A-1a*) Svært komprimert (Av*) Sikker (Av*) Arkivering (PDF/A) (Av*)	Konfigurer PDF innstillingene for det skannede dokumentet. <b>Merknader:</b> <ul style="list-style-type: none"> <li>• Arkivversjon og Arkivering (PDF/A) støttes bare når PDF-versjon er satt til 1.4.</li> <li>• Svært komprimert vises bare når en harddisk er installert.</li> </ul>
<b>Innholdstype</b> Tekst Tekst/foto* Fotografi Grafikk	Forbedre utskriftsresultatet basert på innholdstypen til originaldokumentet.
<b>Merk:</b> Standardinnstillingen indikeres med en stjerne (*) ved siden av en verdi.	

Menyelement	Beskrivelse
<b>Innholdskilde</b> Sort/hvitt-laser* Fargelaser Blekkskriverpapir Foto/film Magasin Avis Trykk Annet	Forbedre utskriftsresultatet basert på innholdskilden til originaldokumentet.
<b>Farge</b> Sort/hvitt Grå Farge* Auto	Angi at skriveren skal registrere filinnhold i farger eller sort/hvitt.
<b>Oppløsning</b> 75 dpi 150 dpi* 200 dpi 300 dpi 400 dpi 600 dpi	Angi oppløsningen for det skannede bildet.
<b>Mørkhet</b> 1–9 (5*)	Juster mørkhetsnivået for det skannede bildet.
<b>Retning</b> Stående* Liggende	Angi retningen på originaldokumentet.
<b>Original Size (originalstørrelse)</b> Blandede størrelser*	Angi papirstørrelsen til originaldokumentet.
<b>Sider</b> Av* Kortside Langside	Angi retningen til originaldokumentet når du skanner på begge sider av dokumentet.
<b>Merk:</b> Standardinnstillingen indikeres med en stjerne (*) ved siden av en verdi.	

### Avansert bilde

Menyelement	Beskrivelse
<b>Fargebalanse</b> Cyan (0*) Magenta (0*) Gul (0*)	Juster fargeintensiteten for cyan, magenta og gul.
<b>Merk:</b> Standardinnstillingen indikeres med en stjerne (*) ved siden av en verdi.	

Menyelement	Beskrivelse
<b>Fargefjerner</b> Fargefjerner Ingen* Rødt Grønt Blått Standard grense for rødt 0-255 (128*) Standard grense for grønt 0-255 (128*) Standard grense for blått 0-255 (128*)	Angi hvilken farge som skal droppes under skanning, og juster fargefjernerinnstillingen for den fargen.
<b>Automatisk fargeregistrering</b> Fargefølsomhet 1-9 (5*) Områdefølsomhet 1-9 (5*) Bitdybde for e-post 1-biters* 8-biters Minimum skanneoppløsning 75 dpi 150 dpi 200 dpi 300 dpi*	Konfigurer innstillingen Automatisk fargeregistrering.
<b>JPEG-kvalitet</b> Best for innhold* 5-95	Angi JPEG-kvaliteten for det skannede bildet.
<b>Kontrast</b> Best for innhold* 0-5	Angi kontrasten for bildet som skannes.
<b>Fjerning av bakgrunn</b> Bakgrunnsregistrering Innholdsbasert* Fast Nivå -4 til 4 (0*)	Fjern bakgrunnsfargen eller bildestøyen fra originaldokumentet. <b>Merknader:</b> <ul style="list-style-type: none"> <li>• Innholdsbasert fjerner bakgrunnsfargen fra originaldokumentet.</li> <li>• Fast fjerner bildestøyen fra et fotografi.</li> </ul>
<b>Speilvend bilde</b> Av* På	Opprett et speilbilde av originaldokumentet.
<b>Negativt bilde</b> Av* På	Opprett et negativt bilde av originaldokumentet.
<b>Skyggedetalj</b> -4 til 4 (0*)	Juster skyggedetaljene i det skannede bildet.
<b>Merk:</b> Standardinnstillingen indikeres med en stjerne (*) ved siden av en verdi.	

Menyelement	Beskrivelse
<b>Skann fra kant til kant</b> Av* På	Skann originaldokumentet fra kant til kant.
<b>Skarphet:</b> 1–5 (3*)	Juster skarpheten i det skannede bildet.
<b>Temperatur</b> –4 til 4 (0*)	Generer en blåere eller rødere variant av originaldokumentet.
<b>Blanke sider</b> Fjern blanke sider (Ikke fjern*) Følsomhet for blanke sider (5*)	Angi følsomheten for skanninger i forhold til blanke sider i originaldokumentet.
<b>Merk:</b> Standardinnstillingen indikeres med en stjerne (*) ved siden av en verdi.	

### Admin-kontroller

Menyelement	Beskrivelse
<b>Maks e-poststørrelse</b> 0–65535 (0*)	Angi den tillatte filstørrelsen for hver e-post.
<b>Melding om størrelsesfeil</b>	Angi en feilmelding som skriveren sender når en e-post overstiger den tillatte filstørrelse. <b>Merk:</b> Du kan angi opptil 1024 tegn.
<b>Begrens mål</b>	Begrens sending av e-posten til bare den angitte liste over domenenavn. <b>Merk:</b> Bruk komma for å skille hvert domene.
<b>Send meg en kopi</b> Vises aldri* På som standard Av som standard Alltid på	Send en kopi av e-posten til deg selv.
<b>Tillat bare e-post til meg selv</b> Av* På	Angi at skriveren skal sende e-post bare til deg selv.
<b>Bruk cc:/bcc:</b> Av* På	Aktiver kopi og blindkopi i e-post.
<b>Bruk flersiders TIFF</b> Av På*	Aktiver skanning av flere TIFF-bilder i én TIFF-fil.
<b>TIFF-komprimering</b> JPEG LZW*	Angi komprimeringstypen for TIFF-filer.
<b>Tekststandard</b> 5–95 (75*)	Angi tekstkvaliteten i innholdet som skannes.
<b>Merk:</b> Standardinnstillingen indikeres med en stjerne (*) ved siden av en verdi.	

Menyelement	Beskrivelse
<b>Tekst-/fotostandard</b> 5–95 (75*)	Angi tekst- og fotokvaliteten i innholdet som skannes.
<b>Fotostandard</b> 5–95 (50*)	Angi fotokvaliteten i innholdet som skannes.
<b>Juster ADF-forskyvning</b> Av* På	Angi at skriveren skal justere skjeve bilder fra dokumenter som er skannet fra den automatiske dokumentmateren.
<b>Overføringslogg</b> Skriv ut logg* Ikke skriv ut logg Skriv ut kun ved feil	Skriv ut en overføringslogg for e-postskanninger.
<b>Logg papirkilde</b> Skuff [x] (1*) Flerbruksmater	Angi papirkilden for utskrift av e-postlogger.
<b>Skanning av tilpasset jobb</b> Av* På	Angi at skriveren skal skanne det første settet med originaldokumenter ved hjelp av de angitte innstillingene, og deretter skanne det neste settet med samme eller andre innstillinger. <b>Merk:</b> Dette menyelementet vises bare når en harddisk er installert.
<b>Forhåndsvisning av skanning</b> Av På*	Vis en forhåndsvisning av skanning av originaldokumentet. <b>Merk:</b> Dette menyelementet vises bare når en harddisk er installert.
<b>Tillat lagring som snarvei</b> Av På*	Lagre en e-postadresse som en snarvei.
<b>E-postbilder sendes som</b> Vedlegg* Webkobling	Angi hvordan du vil sende bildene som er inkludert i e-posten.
<b>Tilbakestill e-postinformasjon etter sending</b> Av På*	Tilbakestill feltene Til, Emne, Melding og Filnavn til standardverdiene etter sending av e-post.
<b>Merk:</b> Standardinnstillingen indikeres med en stjerne (*) ved siden av en verdi.	

## Webkoblingoppsett

Menyelement	Beskrivelse
<b>Server</b>	Angi identifikasjonen for serveren som er vert for bildene som er inkludert i e-posten.
<b>Pålogging</b>	
<b>Passord</b>	
<b>Bane</b>	
<b>Filnavn</b>	
<b>Webkobling</b>	

# FTP

## Standardinnstillinger for FTP

Menyelement	Beskrivelse
<b>Format</b> JPEG (.jpg) PDF (.pdf)* TIFF (.tif) XPS (.xps) TXT (*.txt) RTF (*.rtf) DOCX (.docx) CSV (.csv)	Angi filformatet for bildet som skannes. <b>Merk:</b> Menyelementene kan variere, avhengig av skrivermodellen.
<b>Globale OCR-innstillinger</b> Gjenkjente språk Auto-roter Fjern støy Auto-kontrastforbedring	Konfigurere innstillingene for optisk tegngjenkjenning (OCR). <b>Merk:</b> Dette menyelementet vises bare hvis du har kjøpt og installert en OCR-løsning.
<b>PDF-innstillinger</b> PDF-versjon (1.5*) Arkivversjon (A-1a*) Svært komprimert (Av*) Sikker (Av*) Arkivering (PDF/A) (Av*)	Konfigurer PDF-innstillingene for det skannede bildet. <b>Merknader:</b> <ul style="list-style-type: none"> <li>• Arkivversjon og Arkivering (PDF/A) støttes bare når PDF-versjon er satt til 1.4.</li> <li>• Svært komprimert vises bare når en harddisk er installert.</li> </ul>
<b>Innholdstype</b> Tekst Tekst/foto* Fotografi Grafikk	Forbedre utskriftsresultatet basert på innholdstypen til originaldokumentet.
<b>Innholdskilde</b> Sort/hvitt-laser* Fargelaser Blekkskriverpapir Foto/film Magasin Avis Trykk Annet	Forbedre utskriftsresultatet basert på innholdskilden til originaldokumentet.
<b>Farge</b> Sort/hvitt Grå Farge* Auto	Angi at skriveren skal registrere filinnhold i farger eller sort/hvitt.
<b>Merk:</b> Standardinnstillingen indikeres med en stjerne (*) ved siden av en verdi.	

Menyelement	Beskrivelse
<b>Opplysning</b> 75 dpi 150 dpi* 200 dpi 300 dpi 400 dpi 600 dpi	Angi oppløsningen for det skannede bildet.
<b>Mørkhet</b> 1–9 (5*)	Juster mørkhetsnivået for det skannede bildet.
<b>Retning</b> Stående* Liggende	Angi retningen på originaldokumentet.
<b>Original Size (originalstørrelse)</b> Blandede størrelser*	Angi papirstørrelsen til originaldokumentet.
<b>Sider</b> Av* Langside Kortsider	Angi retningen når du skanner på begge sider av dokumentet.
<b>Filnavn</b>	Angi filnavnet for det skannede bildet.
<b>Merk:</b> Standardinnstillingen indikeres med en stjerne (*) ved siden av en verdi.	

### Avansert bilde

Menyelement	Beskrivelse
<b>Fargebalanse</b> Cyan (0*) Magenta (0*) Gul (0*)	Juster fargeintensiteten for cyan, magenta og gul.
<b>Fargefjerner</b> Fargefjerner Ingen* Rødt* Grønt* Blått* Standard grense for rødt 0-255 (128*) Standard grense for grønt 0-255 (128*) Standard grense for blått 0-255 (128*)	Angi hvilken farge som skal droppes under skanning, og juster fargefjernerinnstillingen for den fargen.
<b>Merk:</b> Standardinnstillingen indikeres med en stjerne (*) ved siden av en verdi.	



Menyelement	Beskrivelse
<b>Automatisk fargeregistrering</b> Fargefølsomhet 1–9 (5*) Områdefølsomhet 1–9 (5*) Bitdybde for FTP 1-biters* 8-biters Minimum skanneoppløsning 75 dpi 150 dpi 200 dpi 300 dpi*	Konfigurer innstillingen Automatisk fargeregistrering.
<b>JPEG-kvalitet</b> Best for innhold* 5-95	Angi JPEG-kvaliteten for det skannede bildet.
<b>Kontrast</b> Best for innhold* 0 1 2 3 4 5	Angi kontrasten for bildet som skannes.
<b>Fjerning av bakgrunn</b> Bakgrunnsregistrering Innholdsbasert* Fast Nivå -4 til 4 (0*)	Fjern bakgrunnsfargen eller bildestøyen fra originaldokumentet. <b>Merknader:</b> <ul style="list-style-type: none"> <li>Innholdsbasert fjerner bakgrunnsfargen fra originaldokumentet.</li> <li>Fast fjerner bildestøyen fra et fotografi.</li> </ul>
<b>Speilvend bilde</b> Av* På	Opprett et speilbilde av originaldokumentet.
<b>Negativt bilde</b> Av* På	Opprett et negativt bilde av originaldokumentet.
<b>Skyggedetalj</b> –4 til 4 (0*)	Juster skyggedetaljene i det skannede bildet.
<b>Skann fra kant til kant</b> Av* På	Tillat kant-til-kant-skanning for originaldokumentet.
<b>Skarphet:</b> 1–5 (3*)	Juster skarpheten i det skannede bildet.
<b>Merk:</b> Standardinnstillingen indikeres med en stjerne (*) ved siden av en verdi.	

Menyelement	Beskrivelse
<b>Temperatur</b> –4 til 4 (0*)	Generer en blåere eller rødere variant av originaldokumentet.
<b>Blanke sider</b> Fjern blanke sider Ikke fjern* Fjern Følsomhet for blanke sider 1–9 (5*)	Angi følsomheten for skanninger i forhold til blanke sider i originaldokumentet.
<b>Merk:</b> Standardinnstillingen indikeres med en stjerne (*) ved siden av en verdi.	

### Admin-kontroller

Menyelement	Beskrivelse
<b>Tekststandard</b> 5–95 (75*)	Angi tekstkvaliteten for det skannede bildet.
<b>Tekst-/fotostandard</b> 5–95 (75*)	Angi tekst- eller fotokvaliteten for det skannede bildet.
<b>Fotostandard</b> 5–95 (50*)	Angi fotokvaliteten for det skannede bildet.
<b>Bruk flersiders TIFF</b> På* Av	Aktiver skanning av flere TIFF-bilder i én TIFF-fil.
<b>TIFF-komprimering</b> LZW* JPEG	Angi komprimeringstypen for TIFF-filer.
<b>Overføringslogg</b> Skriv ut logg* Ikke skriv ut logg Skriv ut kun ved feil	Skriv ut en overføringslogg for FTP-skanninger.
<b>Logg papirkilde</b> Skuff [x] (1*) Flerbruksmater	Angi papirkilden for utskrift av FTP-logger.
<b>Skanning av tilpasset jobb</b> Av* På	Slå på skanning av tilpassede jobber som standard. <b>Merk:</b> Dette menyelementet vises bare når en harddisk er installert.
<b>Forhåndsvisning av skanning</b> Av På*	Vis en forhåndsvisning av skanningen på skjermen. <b>Merk:</b> Dette menyelementet vises bare når en harddisk er installert.
<b>Tillat lagring som snarvei</b> Av På*	Lagre en FTP-adresse som en snarvei.
<b>Merk:</b> Standardinnstillingen indikeres med en stjerne (*) ved siden av en verdi.	

Menyelement	Beskrivelse
<b>Juster ADF-forskyvning</b> Av* På	Angi at skriveren skal justere skjeve bilder fra dokumenter som er skannet fra den automatiske dokumentmateren.
<b>Merk:</b> Standardinnstillingen indikeres med en stjerne (*) ved siden av en verdi.	

## USB-stasjon

### Skann til flash-stasjon

Menyelement	Beskrivelse
<b>Format</b> JPEG (.jpg) PDF (.pdf)* TIFF (.tif) XPS (.xps) TXT (*.txt) RTF (*.rtf) DOCX (.docx) CSV (.csv)	Angi filformatet for bildet som skannes. <b>Merk:</b> Menyelementene kan variere, avhengig av skrivermodellen.
<b>Globale OCR-innstillinger</b> Gjenkjente språk Auto-roter Fjern støy Auto-kontrastforbedring	Konfigurere innstillingene for optisk tegngjenkjenning (OCR). <b>Merk:</b> Dette menyelementet vises bare hvis du har kjøpt og installert en OCR-løsning.
<b>PDF-innstillinger</b> PDF-versjon (1.5*) Arkivversjon (A-1a*) Svært komprimert (Av*) Sikker (Av*) Arkivering (PDF/A) (Av*)	Angi PDF-innstillingene for det skannede bildet. <b>Merknader:</b> <ul style="list-style-type: none"> <li>• Arkivversjon og Arkivering (PDF/A) støttes bare når PDF-versjon er satt til 1.4.</li> <li>• Svært komprimert vises bare når en harddisk er installert.</li> </ul>
<b>Innholdstype</b> Tekst Tekst/foto* Fotografi Grafikk	Forbedre utskriftsresultatet basert på innholdstypen til originaldokumentet.
<b>Merk:</b> Standardinnstillingen indikeres med en stjerne (*) ved siden av en verdi.	

Menyelement	Beskrivelse
<b>Innholdskilde</b> Sort/hvitt-laser* Fargelaser Blekkskriverpapir Foto/film Magasin Avis Trykk Annet	Forbedre utskriftsresultatet basert på innholdskilden til originaldokumentet.
<b>Farge</b> Sort/hvitt Grå Farge* Auto	Angi at skriveren skal registrere filinnhold i farger eller sort/hvitt.
<b>Oppløsning</b> 75 dpi 150 dpi* 200 dpi 300 dpi 400 dpi 600 dpi	Angi oppløsningen for det skannede bildet.
<b>Mørkhet</b> 1–9 (5*)	Juster mørkhetsnivået for det skannede bildet.
<b>Retning</b> Stående* Liggende	Angi retningen på originaldokumentet.
<b>Original Size (originalstørrelse)</b> Blandede størrelser*	Angi papirstørrelsen til originaldokumentet.
<b>Sider</b> Av* Langside Kortside	Angi retningen til originaldokumentet når du skanner på begge sider av dokumentet.
<b>Filnavn</b>	Angi filnavnet for det skannede bildet.
<b>Merk:</b> Standardinnstillingen indikeres med en stjerne (*) ved siden av en verdi.	

### Avansert bilde

Menyelement	Beskrivelse
<b>Fargebalanse</b> Cyan (0*) Magenta (0*) Gul (0*)	Juster fargeintensiteten for cyan, magenta og gul.
<b>Merk:</b> Standardinnstillingen indikeres med en stjerne (*) ved siden av en verdi.	

Menyelement	Beskrivelse
<b>Fargefjerner</b> Fargefjerner Ingen* Rødt Grønt Blått Standard grense for rødt 0-255 (128*) Standard grense for grønt 0-255 (128*) Standard grense for blått 0-255 (128*)	Angi hvilken farge som skal droppes under skanning, og juster fargefjernerinnstillingen for den fargen.
<b>Automatisk fargeregistrering</b> Fargefølsomhet 1-9 (5*) Områdefølsomhet 1-9 (5*) Bitdybde for skanning 1-biters* 8-biters Minimum skanneoppløsning 75 dpi 150 dpi 200 dpi 300 dpi*	Konfigurer innstillingen Automatisk fargeregistrering.
<b>JPEG-kvalitet</b> Best for innhold* 5-95	Angi JPEG-kvaliteten for det skannede bildet.
<b>Kontrast</b> Best for innhold* 0-5	Angi kontrasten for bildet som skannes.
<b>Fjerning av bakgrunn</b> Bakgrunnsregistrering Innholdsbasert* Fast Nivå (0*)	Fjern bakgrunnsfargen eller bildestøyen fra originaldokumentet. <b>Merknader:</b> <ul style="list-style-type: none"> <li>• Innholdsbasert fjerner bakgrunnsfargen fra originaldokumentet.</li> <li>• Fast fjerner bildestøyen fra et fotografi.</li> </ul>
<b>Speilvend bilde</b> Av* På	Opprett et speilbilde av originaldokumentet.
<b>Negativt bilde</b> Av* På	Opprett et negativt bilde av originaldokumentet.
<b>Skyggedetalj</b> -4 til 4 (0*)	Juster skyggedetaljene i det skannede bildet.
<b>Merk:</b> Standardinnstillingen indikeres med en stjerne (*) ved siden av en verdi.	

Menyelement	Beskrivelse
<b>Skann fra kant til kant</b> Av* På	Skann originaldokumentet fra kant til kant.
<b>Skarphet:</b> 1–5 (3*)	Juster skarpheten i det skannede bildet.
<b>Temperatur</b> –4 til 4 (0*)	Generer en blåere eller rødere variant av originaldokumentet.
<b>Blanke sider</b> Fjern blanke sider Ikke fjern* Fjern Følsomhet for blanke sider 1–9 (5*)	Angi følsomheten for skanninger i forhold til blanke sider i originaldokumentet.
<b>Merk:</b> Standardinnstillingen indikeres med en stjerne (*) ved siden av en verdi.	

### Admin-kontroller

Menyelement	Beskrivelse
<b>Tekststandard</b> 5–95 (75*)	Angi tekstkvaliteten for det skannede bildet.
<b>Tekst-/fotostandard</b> 5–95 (75*)	Angi tekst- eller fotokvaliteten for det skannede bildet.
<b>Fotostandard</b> 5–95 (50*)	Angi fotokvaliteten for det skannede bildet.
<b>Bruk flersiders TIFF</b> Av På*	Aktiver skanning av flere TIFF-bilder i én TIFF-fil.
<b>TIFF-komprimering</b> LZW* JPEG	Angi komprimeringstypen for TIFF-filer.
<b>Skanning av tilpasset jobb</b> Av* På	Slå på skanning av tilpassede jobber som standard. <b>Merk:</b> Dette menyelementet vises bare når en harddisk er installert.
<b>Forhåndsvisning av skanning</b> Av På*	Vis en forhåndsvisning av skanningen på skjermen. <b>Merk:</b> Dette menyelementet vises bare når en harddisk er installert.
<b>Juster ADF-forskyvning</b> Av* På	Angi at skriveren skal justere skjeve bilder fra dokumenter som er skannet fra den automatiske dokumentmaterialet.
<b>Merk:</b> Standardinnstillingen indikeres med en stjerne (*) ved siden av en verdi.	

## Skriv ut fra flash-stasjon

Menyelement	Beskrivelse
<b>Antall kopier</b> 1-9999 (1*)	Angi antall kopier.
<b>Papirkilde</b> Skuff [x] (1*) Flerbruksmater Manuelt papir Manuell konvolutt	Angi papirkilden for utskriftsjobben.
<b>Sorter</b> (1,1) (2,2,2) (1,2,3) (1,2,3)*	Legg sidene i en utskriftsjobb i riktig rekkefølge, spesielt når flere kopier av jobben skrives ut.
<b>Sider</b> 1-sidig* 2-sidig	Angi om det skal skrives ut på én eller begge sider av papiret.
<b>Vendestil</b> Langside* Kortside	Fastsett hvilken side av papiret som skal være innbundet ved tosidig utskrift.
<b>Sider pr. side</b> Av* 2 sider per side 3 sider per side 4 sider per side 6 sider per side 9 sider per side 12 sider per side 16 sider per side	Skriv ut flere sider på ett ark.
<b>Rekkefølge for sider per side</b> Vannrett* Omvendt vannrett Omvendt loddrett Loddrett	Angi posisjonen til flersidige bilder når du bruker menyen Sider pr. side.
<b>Retning for sider per side</b> Auto* Liggende Stående	Angi retningen til flersidige bilder når du bruker menyen Sider pr. side.
<b>Ramme for sider per side</b> Ingen* Heltrukket	Skriv ut en ramme rundt hvert bilde når du bruker menyen Sider pr. side.
<b>Skilleark</b> Av* Mellom kopier Mellom jobber Mellom sider	Sett inn tomme skilleark ved utskrift.

**Merk:** Standardinnstillingen indikeres med en stjerne (\*) ved siden av en verdi.

Menyelement	Beskrivelse
<b>Skillearkkilde</b> Skuff [x] (*) Flerbruksmater	Angi papirkilden for skillearkene.
<b>Blanke sider</b> Ikke skriv ut* Skriv ut	Skriv ut blanke sider i en utskriftsjobb.
<b>Merk:</b> Standardinnstillingen indikeres med en stjerne (*) ved siden av en verdi.	

## Nettverk/porter

### Nettverksoversikt

Menyelement	Beskrivelse
<b>Aktiv adapter</b> Auto* Standardnettverk Trådløs	Angi typen nettverkstilkobling. <b>Merk:</b> Trådløs er bare tilgjengelig for skrivere som er koblet til et trådløst nettverk.
<b>Nettverksstatus</b>	Vis tilkoblingsstatusen for skrivernetverket.
<b>Vise nettverksstatus på skriver</b> Av På*	Viser nettverksstatusen på skjermen.
<b>Hastighet, tosidig utskrift</b>	Viser hastigheten til nettverkskortet som for tiden er aktiv.
<b>IPv4</b>	Viser IPv4-adressen.
<b>Alle IPv6-adresser</b>	Viser alle IPv6-adresser.
<b>Tilbakestill printserver</b>	Tilbakestill alle de aktive nettverksforbindelsene til skriveren. <b>Merk:</b> Denne innstillingen fjerner alle konfigurasjonsinnstillingene for nettverket.
<b>Tidsavbrudd for nettverksjobb</b> Av På* (90 sekunder)	Angi hvor lang tid det skal ta før skriveren avbryter en nettverksutskriftsjobb.
<b>Bannerside</b> Av* På	Skriv ut en bannerside.
<b>Portrekkevidde for skanning til PC</b>	Angi et gyldig portområde for skrivere bak en portblokkerende brannmur.
<b>Aktiver nettverkstilkoblinger</b> Av På*	Gjør det mulig for skriveren å koble til et nettverk.
<b>Aktiver LLDP</b> Av* På	Aktive LLDP (Link Layer Discovery Protocol) på skriveren.
<b>Merk:</b> Standardinnstillingen indikeres med en stjerne (*) ved siden av en verdi.	



## Trådløs

**Merk:** Denne menyen er bare tilgjengelig på skrivere som er koblet til et Wi-Fi-nettverk, eller skrivere som har en trådløs nettverksadapter.

Menyelement	Beskrivelse
<b>Oppsett på skriverkontrollpanelet</b> Velg nettverk Legg til et Wi-Fi-nettverk Nettverksnavn Nettverksmodus Infrastruktur Sikkerhetsmodus for trådløs tilkobling Deaktivert* WEP WPA2/WPA – Personlig WPA2 – Personlig 802.1X – RADIUS	Konfigurerer Wi-Fi-tilkoblingen via kontrollpanelet. <b>Merk:</b> 802.1x – RADIUS kan bare endres fra Embedded Web Server.
<b>Wi-Fi Protected Setup</b> WPS Auto Detect (automatisk) Av På* Start trykknappmetoden Start PIN-metode	Oppretter et Wi-Fi-nettverk og aktiverer nettverkssikkerhet. <b>Merknader:</b> <ul style="list-style-type: none"> <li>• WPS Auto Detect (automatisk) vises bare når sikkerhetsmodus for trådløs tilkobling er satt til WEP.</li> <li>• Start trykknapp-metoden kobler skriveren til et Wi-Fi-nettverk når du trykker på knapper både på skriveren og på tilgangspunktet (den trådløse ruterer) innen en viss tid.</li> <li>• Start PIN-metoden kobler skriveren til et Wi-Fi-nettverk når du bruker en PIN-kode på skriveren og taster den inn i innstillingene for trådløs tilkobling på tilgangspunktet.</li> </ul>
<b>Nettverksmodus</b> BSS-type Infrastruktur*	Angi nettverksmodus.
<b>Aktiver Wi-Fi Direct</b> På Av*	Aktiverer enheter med Wi-Fi Direct-innstillingen for å koble direkte til skriveren.
<b>Kompatibilitet</b> 802.11b/g/n (2,4 GHz)* 802.11a/b/g/n/ac (2,4 GHz / 5 GHz) 802.11a/n/ac (5 GHz)	Angir standard for Wi-Fi-nettverket. <b>Merk:</b> 802.11a/b/g/n/ac (2,4 GHz / 5 GHz) og 802.11a/n/ac (5 GHz) vises bare når det er installert et Wi-Fi-tilleggsutstyr.
<b>Sikkerhetsmodus for trådløs tilkobling</b> Deaktivert* WEP WPA2/WPA-Personal WPA2-Personal 802.1X – RADIUS	Angir sikkerhetsmodusen for tilkobling av skriveren til Wi-Fi-enheter. <b>Merk:</b> 802.1x – RADIUS kan bare endres fra Embedded Web Server.

Menyelement	Beskrivelse
<b>WEP Authentication Mode (Godkjenningsmodus)</b> Auto* Åpen Delt	Angir WEP-typen (Wireless Encryption Protocol) som brukes med skriveren. <b>Merk:</b> Dette menyelementet vises bare når sikkerhetsmodus for trådløs tilkobling er satt til WEP.
<b>Angi WEP-nøkkel</b>	Angir et WEP-passord for sikker Wi-Fi-tilkobling.
<b>WPA2/WPA-Personal</b> AES	Aktiverer Wi-Fi-sikkerhet via WPA (Wi-Fi Protected Access). <b>Merk:</b> Dette menyelementet vises bare når sikkerhetsmodus for trådløs tilkobling er satt til WPA2/WPA-Personal.
<b>Angi forhåndsdelte nøkkel</b>	Angir passordet for sikker Wi-Fi-tilkobling.
<b>WPA2-Personal</b> AES	Aktiverer Wi-Fi-sikkerhet via WPA2. <b>Merk:</b> Dette menyelementet vises bare når sikkerhetsmodus for trådløs tilkobling er satt til WPA2-Personal.
<b>802.1x-krypteringsmodus</b> WPA+ WPA2*	Aktiverer Wi-Fi-sikkerhet via 802.1x-standarden. <b>Merknader:</b> <ul style="list-style-type: none"> <li>• Dette menyelementet vises bare når sikkerhetsmodus for trådløs tilkobling er satt til 802.1x – RADIUS.</li> <li>• 802.1x – RADIUS kan bare endres fra Embedded Web Server.</li> </ul>
<b>IPv4</b> Aktiver DHCP På* Av Angi statisk IP-adresse IP-adresse Nettmaske Gateway	Aktiver og konfigurer IPv4-innstillinger i skriveren.
<b>IPv6</b> Aktiver IPv6 På* Av Aktiver DHCPv6 På Av* Automatisk konfigurering av tilstandsløs adresse På* Av DNS-serveradresse Manuelt tilordnet IPv6-adresse Manuelt tilordnet IPv6-ruter Adresseprefiks Alle IPv6-adresser Alle IPv6-ruteradresser	Aktiver og konfigurer IPv6-innstillinger i skriveren.

Menyelement	Beskrivelse
<b>Nettverksadresse</b> UAA LAA	Vis nettverksadressene.
<b>PCL SmartSwitch</b> Av På*	Angi at skriveren automatisk skal bytte til PCL-emulering når en utskriftsjobb krever det, uavhengig av standard skrifterspråk. <b>Merk:</b> Hvis PCL SmartSwitch er av, undersøker ikke skriveren innkommende data, og den bruker standard skrifterspråk slik det er angitt i menyen Oppsett.
<b>PS SmartSwitch</b> Av På*	Angi at skriveren automatisk skal bytte til PS-emulering når en utskriftsjobb krever det, uavhengig av standard skrifterspråk. <b>Merk:</b> Hvis PS SmartSwitch er av, undersøker ikke skriveren innkommende data, og den bruker standard skrifterspråk slik det er angitt i menyen Oppsett.
<b>Jobbufring</b> På Av*	Lagre utskriftsjobber midlertidig på harddisken før de skrives ut. <b>Merk:</b> Dette menyelementet vises bare når en harddisk er installert.
<b>Binær PS for Mac</b> Auto* På Av	Angi at skriveren kan behandle binære PostScript-utskriftsjobber for Macintosh. <b>Merknader:</b> <ul style="list-style-type: none"> <li>• Innstillingen På behandler ubehandlede binære PostScript-utskriftsjobber.</li> <li>• Innstillingen Av filtrerer utskriftsjobber ved hjelp av standardprotokollen.</li> </ul>

## Wi-Fi Direct

Menyelement	Beskrivelse
<b>Aktiver Wi-Fi Direct</b> På Av*	Angir at skriveren skal kobles direkte til Wi-Fi-enheter.
<b>Navn for Wi-Fi Direct</b>	Angi navn for Wi-Fi-Direct-nettverket.
<b>Wi-Fi Direct-passord</b>	Angi et passord for å autentisere og bekrefte brukerne på en Wi-Fi-tilkobling.
<b>Vis passord på oppsettsiden</b> Av På*	Vis Wi-Fi Direct-passordet på nettverksoppsettsiden.
<b>Foretrukket kanalnummer</b> 1–11 Auto*	Angi ønsket kanal for Wi-Fi-nettverket.
<b>IP-adresse for gruppeeier</b>	Angi IP-adressen for gruppeeieren.
<b>Godta trykknappforespørsler automatisk</b> Av* På	Godta forespørsler om å koble til nettverket automatisk. <b>Merk:</b> Automatisk godtakelse av klienter er ikke sikret.
<b>Merk:</b> Standardinnstillingen indikeres med en stjerne (*) ved siden av en verdi.	

## Ethernet

Menyelement	Beskrivelse
<b>Nettverkshastighet</b>	Vis hastigheten til en aktiv nettverksadapter.
<b>IPv4</b> Aktiver DHCP Av På*	Aktivere DHCP (Dynamic Host Configuration Protocol). <b>Merk:</b> DHCP er en standardprotokoll som gjør at en server kan distribuere IP-adressering og konfigurasjonsinformasjon dynamisk til klienter.
<b>IPv4</b> Angi statisk IP-adresse IP-adresse Nettmaske Gateway	Angi den statiske IP-adressen til skriveren.
<b>IPv6</b> Aktiver IPv6 Av På*	Aktivere IPv6 i skriveren.
<b>IPv6</b> Aktiver DHCPv6 Av* På	Aktivere DHCPv6 i skriveren.
<b>IPv6</b> Automatisk konfigurasjon av tilstandsløs adresse Av På*	Sett nettverkskortet til å godta oppføringer om automatisk konfigurering av IPv6-adresser fra en ruter.
<b>IPv6</b> DNS-serveradresse	Angi DNS-serveradressen.
<b>IPv6</b> Manuelt tilordnet IPv6-adresse	Tilordne IPv6-adressen.
<b>IPv6</b> Manuelt tilordnet IPv6-ruter	Tilordne IPv6-adressen.
<b>IPv6</b> Adresseprefiks 0–128 (64*)	Angi adresseprefiksen.
<b>IPv6</b> Alle IPv6-adresser	Viser alle IPv6-adresser.
<b>IPv6</b> Alle IPv6-ruteradresser	Vise alle IPv6-ruteradresser.
<b>Nettverksadresse</b> UAA LAA	Vis skriverens MAC-adresser (Media Access Control): IAA (Locally Administered Address) og UAA (Universally Administered Address). <b>Merk:</b> Du kan endre skriverens LAA-manuelt.
<b>Merk:</b> Standardinnstillingen indikeres med en stjerne (*) ved siden av en verdi.	

Menyelement	Beskrivelse
<b>PCL SmartSwitch</b> Av På*	Angi at skriveren automatisk skal bytte til PCL-emulering når en utskriftsjobb krever det, uavhengig av standard skriverspråk. <b>Merk:</b> Hvis PCL SmartSwitch er av, undersøker ikke skriveren innkommende data, og den bruker standard skriverspråk slik det er angitt i menyen Oppsett.
<b>PS SmartSwitch</b> Av På*	Angi at skriveren automatisk skal bytte til PS-emulering når en utskriftsjobb krever det, uavhengig av standard skriverspråk. <b>Merk:</b> Hvis PS SmartSwitch er av, undersøker ikke skriveren innkommende data, og den bruker standard skriverspråk slik det er angitt i menyen Oppsett.
<b>Jobbufring</b> Av På*	Lagre jobber midlertidig på harddisken før de skrives ut. <b>Merk:</b> Dette menyelementet vises bare når en harddisk er installert.
<b>Binær PS for Mac</b> Auto* På Av	Angi at skriveren kan behandle binære PostScript-utskriftsjobber for Macintosh. <b>Merknader:</b> <ul style="list-style-type: none"> <li>Innstillingen På behandler ubehandlede binære PostScript-utskriftsjobber.</li> <li>Innstillingen Av filtrerer utskriftsjobber ved hjelp av standardprotokollen.</li> </ul>
<b>Energieffektivt Ethernet</b> Av På*	Redusere strømforbruket når skriveren ikke mottar data fra Ethernet-nettverket.
<b>Merk:</b> Standardinnstillingen indikeres med en stjerne (*) ved siden av en verdi.	

## TCP/IP

**Merk:** Denne menyen vises bare for nettverksskrivere eller skrivere som er koblet til utskriftsservere.

Menyelement	Beskrivelse
<b>Angi vertsnavn</b>	Angi det gjeldende TCP/IP-vertsnavnet.
<b>Domenenavn</b>	Angi domenenavnet.
<b>Tillat at DHCP/BOOTP oppdaterer NTP-server</b> På* Av	Tillat at DHCP- og BOOTP-klienter oppdaterer NTP-innstillingene for skriveren.
<b>Nullkonfigurasjonsnavn</b>	Angi et navn for nullkonfigurasjonsnettverket.
<b>Aktiver Auto IP</b> På* Av	Tilordne en IP-adresse automatisk.
<b>DNS-serveradresse</b>	Angi gjeldende DNS-serveradresse (Domain Name System).
<b>Merk:</b> Standardinnstillingen indikeres med en stjerne (*) ved siden av en verdi.	

Menyelement	Beskrivelse
<b>Reserve DNS-serveradresse</b>	Angi DNS-reserveserveradressene.
<b>Sikkerhetskopi av DNS-serveradresse 2</b>	
<b>Sikkerhetskopi av DNS-serveradresse 3</b>	
<b>Domenesøkerekkefølge</b>	Spesifiser en liste over domenenavn for å finne skriveren og ressursene som befinner seg i forskjellige domener i nettverket.
<b>Aktiver DDNS</b> Av* På	Oppdater Dynamic DNS-innstillingen.
<b>DDNS TTL</b> 300–31536000 sekunder (3600*)	Angi gjeldende DDNS-innstillinger.
<b>Standard TTL</b> 5–254 sekunder (254*)	
<b>DDNS-oppdateringstid</b> 300–31536000 sekunder (604800*)	
<b>Aktiver mDNS</b> På* Av	Oppdater Multicast DNS-innstillingene.
<b>WINS-serveradresse</b>	Angi en serveradresse for WINS (Windows Internet Name Service).
<b>Aktiver BOOTP</b> Av* På	Tillat at BOOTP tilordner en IP-adresse for skriver.
<b>Begrenset serverliste</b>	Angi en IP-adresse for TCP-tilkoblingene. <b>Merknader:</b> <ul style="list-style-type: none"> <li>• Bruk komma til å skille hver IP-adresse.</li> <li>• Du kan legge til opptil 50 IP-adresser.</li> </ul>
<b>Alternativer for begrenset serverliste</b> Blokker alle porter* Blokker bare utskrift Blokker bare utskrift og HTTP	Angi hvordan IP-adresser i listen kan få tilgang til skriverens funksjonalitet.
<b>MTU</b> 256–1500 (1500*)	Angi en parameter for maksimal overføringsenhet (MTU) for TCP-tilkoblinger.
<b>Raw Print Port</b> 1-65535 (9100*)	Angi et raw-portnummer for skrivere som er koblet til i et nettverk.
<b>Maksimal hastighet for utgående trafikk</b> Deaktivert* Aktivert 100–1000000 (100000*)	Aktiver skriveren maksimale overføringshastighet.
<b>Aktiver TLSv1.0</b> På* Av	Aktiver TLSv1.0-protokollen.
<b>Merk:</b> Standardinnstillingen indikeres med en stjerne (*) ved siden av en verdi.	

Menyelement	Beskrivelse
<b>Aktiver TLSv1.1</b> På* Av	Aktiver TLSv1.1-protokollen.
<b>SSL-chifferliste</b>	Angi chifferalgoritmene som skal brukes for SSL- eller TLS-tilkoblingene.
<b>Merk:</b> Standardinnstillingen indikeres med en stjerne (*) ved siden av en verdi.	

## SNMP

**Merk:** Denne menyen vises bare på nettverksskrivere eller skrivere som er koblet til utskriftsservere.

Menyelement	Beskrivelse
<b>SNMP-versjoner 1 og 2c</b> Aktivert Av På* Tillat SNMP-kringkasting Av På* Aktiver PPM MIB Av På* SNMP-gruppe	Konfigurer SNMP (Simple Network Management Protocol)-versjon 1 og 2c for å installere skriverdrivere og programmer.
<b>Merk:</b> Standardinnstillingen indikeres med en stjerne (*) ved siden av en verdi.	

Menyelement	Beskrivelse
<b>PDF-versjon 3</b> Aktivert Av På* Kontekstnavn Angi legitimasjon for lese-/skriverettigheter Brukernavn Passord for godkjenning Passord for personvern Angi legitimasjon for skrivebeskyttelse Brukernavn Passord for godkjenning Passord for personvern Godkjenningskode MD5 SHA1* Laveste godkjenningsnivå Ikke godkjenning, ikke personvern Godkjenning, ikke personvern Godkjenning, personvern* Personvernalgoritme DES AES-128*	Konfigurer SNMP-versjon 3 for å installere og oppdatere sikkerhetsfunksjonene til skriveren.
<b>Merk:</b> Standardinnstillingen indikeres med en stjerne (*) ved siden av en verdi.	

## IPSec

**Merk:** Denne menyen vises bare på nettverksskrivere eller skrivere som er koblet til utskriftsservere.

Menyelement	Beskrivelse
<b>Aktiver IPSec</b> Av* På	Aktiver IPSec (Internet Protocol Security).
<b>Basiskonfigurasjon</b> Standard* Kompatibilitet Sikker	Angi grunnkonfigurasjonen for IPSec. <b>Merk:</b> Dette menyelementet vises bare når Aktiver IPSec er satt til På.
<b>Forslag for DH Group (Diffie-Hellman)</b> modp2048 (14)* modp3072 (15) modp4096 (16) modp6144 (17)	Angi grunnkonfigurasjonen for IPSec. <b>Merk:</b> Dette menyelementet vises bare når Basiskonfigurasjon er satt til Kompatibilitet.
<b>Merk:</b> Standardinnstillingen indikeres med en stjerne (*) ved siden av en verdi.	



Menyelement	Beskrivelse
<b>Foreslått krypteringsmetode</b> 3DES AES*	Angi krypteringsmetoden. <b>Merk:</b> Dette menyelementet vises bare når Basiskonfigurasjon er satt til Kompatibilitet.
<b>Foreslått godkjenningemetode</b> SHA1 SHA256* SHA512	Angi godkjenningemetoden. <b>Merk:</b> Dette menyelementet vises bare når Basiskonfigurasjon er satt til Kompatibilitet.
<b>IKE SA-levetid (timer)</b> 1 2 4 8 24*	Angi utløpstid for IKE SA. <b>Merk:</b> Dette menyelementet vises bare når Basiskonfigurasjon er satt til Sikker.
<b>IPSec SA-levetid (timer)</b> 1 2 4 8* 24	Angi utløpstid for IPSec SA. <b>Merk:</b> Dette menyelementet vises bare når Basiskonfigurasjon er satt til Sikker.
<b>IPSec-enhetssertifikat</b>	Angi et IPSec-sertifikat. <b>Merk:</b> Dette menyelementet vises bare når Aktiver IPSec er satt til På.
<b>Autentiserte tilkoblinger med forhåndsdelte nøkkel</b> Vert [x]	Konfigurer de autentiserte tilkoblingene på skriveren. <b>Merk:</b> Disse menyelementene vises bare når Aktiver IPSec er satt til På.
<b>Autentiserte tilkoblinger med sertifikat</b> Vert [x] Adresse[/subnett]	
<b>Merk:</b> Standardinnstillingen indikeres med en stjerne (*) ved siden av en verdi.	

## 802.1x

**Merk:** Denne menyen vises bare på nettverksskrivere eller skrivere som er koblet til utskriftsservere.

Menyelement	Beskrivelse
<b>Aktiv</b> Av* På	Gjør at skriveren kobler til nettverk som krever godkjenning før det gis tilgang.
<b>Merk:</b> Standardinnstillingen indikeres med en stjerne (*) ved siden av en verdi.	

## LPD-konfigurasjon

**Merk:** Denne menyen vises bare på nettverksskrivere eller skrivere som er koblet til utskriftsservere.

Menyelement	Beskrivelse
<b>LPD Timeout (LPD-tidsavbrudd)</b> 0–65535 sekunder (90*)	Angi verdien for tidsavbrudd for å stoppe LPD-serveren (Line Printer Daemon) fra å vente i ubestemt tid på ugyldige utskriftsjobber eller utskriftsjobber som har hengt seg.
<b>LPD Banner Page (LPD-bannerside)</b> Av* På	Skriv ut en bannerside for alle LPD-utskriftsjobber. <b>Merk:</b> En bannerside er den første siden av en utskriftsjobb og som brukes som skilletegn mellom utskriftsjobber og til å identifisere opphavsmann for utskriftsforespørselen.
<b>LPD Trailer Page (LPD-sluttside)</b> Av* På	Skrive ut en sluttside for alle LPD-utskriftsjobber. <b>Merk:</b> En sluttside er den siste siden av en utskriftsjobb.
<b>LPD Carriage Return Conversion (LPD-konvertering av vognretur)</b> Av* På	Aktiver vognreturkonvertering. <b>Merk:</b> En vognretur er en mekanisme som kommanderer skriveren til å flytte plasseringen av markøren til første posisjon på samme linje.
<b>Merk:</b> Standardinnstillingen indikeres med en stjerne (*) ved siden av en verdi.	

## HTTP-/FTP-innstillinger

Menyelement	Beskrivelse
<b>Aktiver HTTP-server</b> Av På*	Få tilgang til Embedded Web Server for å overvåke og administrere skriveren.
<b>Aktiver HTTPS</b> Av På*	Aktiver HTTPS (Hypertext Transfer Protocol Secure) for å kryptere dataoverføring til og fra utskriftsserveren.
<b>Tving HTTPS-tilkoblinger</b> På Av*	Tving skriveren til å bruke HTTPS-tilkoblinger.
<b>Aktiver FTP/TFTP</b> Av På*	Send filer ved hjelp av FTP/TFTP.
<b>Lokale domener</b>	Angi domenenavn for HTTP- og FTP-servere.
<b>IP-adresse for HTTP-proxy</b>	Konfigurer HTTP- og FTP-serverinnstillingene.
<b>IP-adresse for FTP-proxy</b>	
<b>Standard IP-port for HTTP</b>	
<b>HTTPS-enhetssertifikat</b>	
<b>Standard IP-port for FTP</b>	
<b>Tidsavbrudd for HTTP/FTP-forespørsler</b> 1-299 (30*)	Angi tidsrommet før servertilkoblingen stopper.
<b>Nye forsøk for HTTP/FTP-forespørsler</b> 1-299 (3*)	Angi antall nye forsøk på å koble til HTTP/FTP-serveren.
<b>Merk:</b> Standardinnstillingen indikeres med en stjerne (*) ved siden av en verdi.	

## ThinPrint

Menyelement	Beskrivelse
<b>Aktiver ThinPrint</b> Av* På	Skriv ut med ThinPrint.
<b>Portnummer</b> 4000-4999 (4000*)	Angi portnummeret for ThinPrint-serveren.
<b>Båndbredde (biter/sek)</b> 100-1000000 (0*)	Angi hastigheten for å overføre data i et ThinPrint-miljø.
<b>Pakkestørrelse (kB)</b> 0-64000 (0*)	Angi pakkestørrelsen for dataoverføring.
<b>Merk:</b> Standardinnstillingen indikeres med en stjerne (*) ved siden av en verdi.	

## USB

Menyelement	Beskrivelse
<b>PCL SmartSwitch</b> Av På*	Angir at skriveren skal bytte til PCL-emulering når en utskriftsjobb som er mottatt via en USB-port, krever det, uavhengig av standard skrifterspråk. <b>Merk:</b> Hvis denne innstillingen er deaktivert, undersøker ikke skriveren innkommende data, og den bruker standard skrifterspråk slik det er angitt på menyen Oppsett.
<b>PS SmartSwitch</b> Av På*	Angir at skriveren skal bytte til PostScript-emulering når en utskriftsjobb som er mottatt via en USB-port, krever det, uavhengig av standard skrifterspråk. <b>Merk:</b> Hvis denne innstillingen er deaktivert, undersøker ikke skriveren innkommende data, og den bruker standard skrifterspråk slik det er angitt på menyen Oppsett.
<b>Jobbufring</b> Av* På	Lagre jobber midlertidig på harddisken før utskrift. <b>Merk:</b> Dette menyelementet vises bare når en harddisk er installert.
<b>Binær PS for Mac</b> Auto* På Av	Angi at skriveren kan behandle binære PostScript-utskriftsjobber for Macintosh. <b>Merknader:</b> <ul style="list-style-type: none"> <li>• Auto behandler utskriftsjobber fra datamaskiner som kjører Windows- eller Macintosh-operativsystemer.</li> <li>• Av filtrerer PostScript-utskriftsjobber ved hjelp av standardprotokollen.</li> </ul>
<b>Aktiver USB-port</b> Av På*	Aktiver den fremre USB-porten.
<b>Merk:</b> Standardinnstillingen indikeres med en stjerne (*) ved siden av en verdi.	

## Begrens tilgang til eksternt nettverk

Menyelement	Beskrivelse
<b>Begrens tilgang til eksternt nettverk</b> Av* På	Begrens tilgangen til nettverksområder.
<b>Adresse til eksternt nettverk</b>	Angi nettverksadressene med begrenset tilgang.
<b>E-postadresse for varsel</b>	Angi e-postadressen din for å sende et varsel om loggførte hendelser.
<b>Ping-frekvens</b> 1–300 (10*)	Angi tidsintervall for nettverksforespørsel i sekunder.
<b>Emne</b>	Angi emnet for og meldingen i e-postvarselet.
<b>Melding</b>	
<b>Merk:</b> Standardinnstillingen indikeres med en stjerne (*) ved siden av en verdi.	

## Sikkerhet

### Påloggingsmetoder

#### Behandle tillatelser

Menyelement	Beskrivelse
<b>Funksjonstilgang</b> Få tilgang til adressebøker i apper Endre adressebok Administrer snarveier Lag profiler Behandle bokmerker Skriv ut fra flash-stasjon Skann til flash-stasjon Kopier funksjon Fargefjerner E-postfunksjon Faksfunksjon FTP-funksjon Frigi holdte fakser Held Jobs Access (Tilgang til holdte jobber) Brukerprofiler Avbryt jobber på enheten Endre språk IPP (Internet Printing Protocol) Start skanning eksternt S/H utskrift Nettverksmappe – skanning	Kontroller tilgang til skriverfunksjoner.

Menyelement	Beskrivelse
<b>Administrative menyer</b> Menyen Sikkerhet Menyen Nettverk/porter Papirmeny Menyen Rapporter Menyer for funksjonskonfigurasjon Menyen Rekvista Tilleggskortmeny SE-meny Enhetsmeny	Kontroller tilgang til skrivermenyinnstillinger.
<b>Enhetsbehandling</b> Fjernadministrasjon Fastvareoppdateringer Programkonfigurasjon Kontrollpanellås Innstillinger for Importer/eksporter alt Sletting – feil Tilgang til Embedded Web Server	Kontroller tilgang til alternativene for printeradministrasjon.
<b>Programmer</b> Nye programmer Scan Center Scan Center egendefinert 1 Scan Center egendefinert 2 Scan Center egendefinert 3 Scan Center egendefinert 4 Scan Center egendefinert 5 Scan Center egendefinert 6 Scan Center egendefinert 7 Scan Center egendefinert 8 Scan Center egendefinert 9 Scan Center egendefinert 10	Kontroller tilgangen til skriverprogrammer.

## Lokale kontoer

Menyelement	Beskrivelse
<b>Behandle grupper/tillatelser</b> Legg til gruppe Importer tilgangskontroller Funksjonstilgang Administrative menyer Enhetsadmin. Prog Alle brukere Importer tilgangskontroller Funksjonstilgang Administrative menyer Enhetsadmin. Prog Administrator	Kontrollgruppe- eller brukertilgang til skriverens funksjoner, programmer og innstillinger for sikkerhet.
<b>Legg til bruker</b> Brukernavn/Passord User Name (Brukernavn) Passord PIN-kode	Opprett lokale kontoer for å administrere tilgang til skriverens funksjoner.
<b>Brukernavn-/Passord-kontoer</b> Legg til bruker	
<b>Brukernavn-kontoer</b> Legg til bruker	
<b>Passord-kontoer</b> Legg til bruker	
<b>PIN-kontoer</b> Legg til bruker	

## Planlegg USB-enheter

Menyelement	Beskrivelse
<b>Planer</b> Legg til ny plan	Planlegg tilgang til de fremre USB-portene.

## Sikkerhetskontrolllogg

Menyelement	Beskrivelse
<b>Aktiver kontroll</b> Av* På	Register hendelsene i sikkerhetskontrollloggen og den eksterne systemloggen.
<b>Merk:</b> Standardinnstillingen indikeres med en stjerne (*) ved siden av en verdi.	

Menyelement	Beskrivelse
<b>Aktiver ekstern systemlogg</b> Av* På	Send kontrolloggene til en ekstern server.
<b>Ekstern systemloggserver</b>	Angi den eksterne systemloggserveren.
<b>Ekstern systemloggport</b> 1-65535 (514*)	Angi den eksterne systemloggporten.
<b>Ekstern systemloggmetode</b> Normal UDP* Stunnel	Angi en systemloggmetode for å sende loggførte hendelser til en ekstern server.
<b>Ekstern systemlogg-funksjon</b> 0 – Kjernermeldinger 1 – Meldinger på brukernivå 2 – Postsystem 3 – Systemdaemoner 4 – Sikkerhets-/autoriseringsmeldinger* 5 – Meldinger generert internt av systemlogger 6 – Delsystem for linjeskriver 7 – Delsystem for nettverksnyheter 8 – UUCP-delsystem 9 – Klokkedaemon 10 – Sikkerhets-/autoriseringsmeldinger 11 – FTP-daemon 12 – NTP-delsystem 13 – Loggrevisjon 14 – Loggvarsling 15 – Klokkedaemon 16 – Lokal bruk 0 (lokal 0) 17 – Lokal bruk 1 (lokal 1) 18 – Lokal bruk 2 (lokal 2) 19 – Lokal bruk 3 (lokal 3) 20 – Lokal bruk 4 (lokal 4) 21 – Lokal bruk 5 (lokal 5) 22 – Lokal bruk 6 (lokal 6) 23 – Lokal bruk 7 (lokal 7)	Angi en områdekode som skriveren bruker når den sender logghendelser til en ekstern server.
<b>Alvorlighetsgrad på hendelsene som skal logges</b> 0 – Nødstilfelle 1 – Varsel 2 – Kritisk 3 – Feil 4 – Advarsel* 5 – Merknad 6 – Til informasjon 7 – Feilsøk	Angi grenseverdien for prioritetsnivået for logging av meldinger og hendelser.
<b>Merk:</b> Standardinnstillingen indikeres med en stjerne (*) ved siden av en verdi.	

Menyelement	Beskrivelse
<b>Ikke-loggførte hendelser i ekstern systemlogg</b> Av* På	Send alle hendelser, uavhengig av alvorlighetsgrad, til en ekstern server.
<b>Administrators e-postadresse</b>	Send et e-postvarsel om loggførte hendelser til administratoren.
<b>E-postvarsel for fjernet logg</b> Av* På	Send et e-postvarsel til administratoren når en loggoppføring slettes.
<b>E-postvarsel for overskrevet logg</b> Av* På	Send et e-postvarsel til administratoren når loggen er full og begynner å overskrive de eldste oppføringene.
<b>Logg full virkemåte</b> Skriv over de eldre oppføringene* Send logg via e-post, og slett alle oppføringer	Løs lagringsproblemer for logger når loggen fyller opp det tildelte minnet.
<b>E-postvarsel for % fullt</b> Av* På	Send et e-postvarsel til administratoren når loggen fyller opp det tildelte minnet.
<b>Varslingsnivå % full</b> 1-99 (90*)	
<b>E-postvarsel for eksportert logg</b> Av* På	Send et e-postvarsel til administratoren når en logg eksporteres.
<b>E-postvarsel for endrede innstillinger</b> Av* På	Send et e-postvarsel til administratoren når Aktiver kontroll er angitt.
<b>Logglinjeavslutninger</b> LF (\n)* CR (\r) CRLF (\r\n)	Angi hvordan loggfilen avslutter enden av hver linje.
<b>Eksporter av digitale signaturer</b> Av* På	Legg til en digital signatur for hver eksporterte loggfil.
<b>Fjern logger</b>	Slett alle kontrolloggene.
<b>Eksporter logg</b> Systemlogg (RFC 5424) Systemlogg (RFC 3164) CSV	Eksporter en sikkerhetslogg til en flash-stasjon.
<b>Merk:</b> Standardinnstillingen indikeres med en stjerne (*) ved siden av en verdi.	



## Påloggingsbegrensninger

Menyelement	Beskrivelse
<b>Mislykkede pålogginger</b> 1–10 (3*)	Angi antallet mislykkede påloggingsforsøk før brukeren blir utestengt.
<b>Tidsramme for mislykket pålogging</b> 1–60 minutter (5*)	Angi tidsrommet mellom mislykkede påloggingsforsøk før brukeren blir utestengt.
<b>Varighet for sperre</b> 1–60 minutter (5*)	Angi blokkeringsperioden.
<b>Tidsramme for webpålogging</b> 1–120 minutter (10*)	Angi forsinkelsen for en ekstern pålogging før brukeren automatisk logges av.
<b>Merk:</b> Standardinnstillingen indikeres med en stjerne (*) ved siden av en verdi.	

## Oppsett for konfidensiell utskrift

Menyelement	Beskrivelse
<b>Maks. ugyldig PIN-kode</b> 2–10	Angi antallet ganger en ugyldig PIN-kode kan angis. <b>Merknader:</b> <ul style="list-style-type: none"> <li>• Verdien null slår av denne innstillingen.</li> <li>• Når grensen er nådd, slettes utskriftsjobbene for det brukernavnet og PIN-koden.</li> </ul>
<b>Konfidensiell utskrift-jobb utløper</b> Av* 1 time 4 timer 24 timer 1 uke	Angi utløpstidspunktet for konfidensielle utskriftsjobber. <b>Merknader:</b> <ul style="list-style-type: none"> <li>• Hvis dette menyelementet endres mens konfidensielle utskriftsjobber ligger i skriverens minne eller på skriverens harddisk, endres ikke utløpstidspunktet for disse utskriftsjobbene til den nye standardverdien.</li> <li>• Hvis skriveren slås av, slettes alle konfidensielle jobber som ligger i skriverens internminne.</li> </ul>
<b>Gjenta utskrift-jobb utløper</b> Av* 1 time 4 timer 24 timer 1 uke	Angi utløpstidspunktet for en utskriftsjobb du ønsker å gjenta.
<b>Bekreft utskrift-jobb utløper</b> Av* 1 time 4 timer 24 timer 1 uke	Angi utløpstidspunktet etter utskriften av en kopi som brukeren kan undersøke kvaliteten på før resten av kopiene skrives ut.
<b>Merk:</b> Standardinnstillingen indikeres med en stjerne (*) ved siden av en verdi.	

Menyelement	Beskrivelse
<b>Utsett utskrift-jobb utløper</b> Av* 1 time 4 timer 24 timer 1 uke	Angi utløpstidspunktet for hvor lenge utskriftsjobber som skal utføres senere, lagres på skriveren.
<b>Krev at alle jobber skal holdes</b> Av* På	Angi at skriveren skal holde tilbake alle utskriftsjobber.
<b>Behold like dokumenter</b> Av* På	Angi at skriveren skal skrive ut andre dokumenter med samme filnavn uten å overskrive noen av utskriftsjobbene.
<b>Merk:</b> Standardinnstillingen indikeres med en stjerne (*) ved siden av en verdi.	

## Diskryptering

**Merk:** Denne menyen vises bare når det er installert en harddisk.

Menyelement	Beskrivelse
<b>Status</b> Aktivert Deaktivert	Aktiver diskryptering.
<b>Start kryptering</b>	

## Slett midlertidige datafiler

Menyelement	Beskrivelse
<b>Lagret i innebygd minne</b> Av* På	Slett alle filene som er lagret i skriverminnet.
<b>Merk:</b> Standardinnstillingen indikeres med en stjerne (*) ved siden av en verdi.	

## Løsninger LDAP-innstillinger

Menyelement	Beskrivelse
<b>Følg LDAP-henvisninger</b> Av* På	Søk etter den påloggede brukerkontoen på de ulike serverne i domenet.
<b>LDAP-sertifikatgodkjenning</b> Ja Nei*	Aktiver verifisering av LDAP-sertifikater.

## Administrasjon av mobiltjenester

Bruk	Til
<b>AirPrint</b> Skriv ut Skann Faks	Aktivere funksjoner i AirPrint-programvarefunksjonen.

## Diverse

Menyelement	Beskrivelse
<b>Beskyttede funksjoner</b> Vis* Skjul	Vis alle funksjonene som funksjonstilgangskontrollen (FAC) beskytter uavhengig av sikkerhetstillatelsen som brukeren har. <b>Merk:</b> Skjul viser bare FAC-beskyttede funksjoner som brukeren har tilgang til.
<b>Utskriftstillatelse</b> Av* På	La brukeren logge på før utskrift.
<b>Pålog. for std. utskriftstillatelse</b> Brukernavn/Passord* Brukernavn	Angi standard pålogging for Utskriftstillatelse.
<b>Maskinvarebryter for tilbakestilling av sikkerhet</b> Aktiver gjestetilgang* Ingen virkning	Angi brukerens tilgang til skriveren. <b>Merknader:</b> <ul style="list-style-type: none"> <li>• Bryteren er plassert ved siden av et låseikon på kontrollerkortet.</li> <li>• Aktiver gjestetilgang gir alle tilgang til alle aspekter ved skriveren.</li> <li>• Ingen virkning gjør kanskje tilgang til skriveren umulig når den nødvendige sikkerhetsinformasjonen er utilgjengelig.</li> </ul>
<b>Minimumslengde på passordet</b> 0-32	Angi passordlengden.
<b>Merk:</b> Standardinnstillingen indikeres med en stjerne (*) ved siden av en verdi.	

## Rapporter

### Menyinnstillingsside

Menyelement	Beskrivelse
<b>Menyinnstillingsside</b>	Skriv ut en rapport som inneholder skrivermenyene.

### Enhet

Menyelement	Beskrivelse
<b>Enhetsinformasjon</b>	Skriv ut en rapport som inneholder informasjon om skriveren.

Menyelement	Beskrivelse
<b>Enhetsstatistikk</b>	Skriv ut en rapport om skriverbruk og rekvisitastatus.
<b>Profiler-liste</b>	Skriv ut en liste over profiler som er lagret i skriveren.
<b>Aktivarapport</b>	Skriv ut en rapport som inneholder serienummeret og modellnavnet for skriveren.

## Skriv ut

Menyelement	Beskrivelse
<b>Skriv ut skrifter</b> PCL-skrifter PS-skrifter	Skrive ut fargeprøver og informasjon om skriftene som er tilgjengelige i hvert skriverspråk.
<b>Skriv ut demo</b> Demo Page (Demoside)	Skriv ut en side som viser skriverens egenskaper og støttede løsninger.
<b>Skriv ut katalog</b>	Skrive ut ressursene som er lagret i flash-enheten eller på harddisken. <b>Merk:</b> Dette menyelementet vises bare hvis det er installert en flash-enhet eller skriverharddisk.

## Snarveier

Menyelement	Beskrivelse
<b>Alle snarveier</b>	Skriv ut en rapport som viser snarveiene som er lagret i skriveren. <b>Merk:</b> Fakssnarveier vises bare på enkelte skrivermodeller.
<b>Fakssnarveier</b>	
<b>Kopier snarveier</b>	
<b>E-postsnarveier</b>	
<b>FTP-snarveier</b>	
<b>Nettverksmappesnarvei</b>	

## Faks

**Merk:** Denne menyen vises bare på enkelte skrivermodeller.

Menyelement	Beskrivelse
<b>Faksjobblogg</b>	Skriv ut en rapport om de siste 200 fullførte faksjobbene. <b>Merk:</b> Dette menyelementet vises bare når Aktiver jobblogg er satt til På.
<b>Faksanropslogg</b>	Skriv ut en rapport med informasjon om de siste 100 oppringte, mottatte og blokkerte anropene. <b>Merk:</b> Dette menyelementet vises bare når Aktiver jobblogg er satt til På.

## Nettverk

Menyelement	Beskrivelse
<b>Nettverksoppsettside</b>	Skriv ut en side som viser de konfigurerte innstillingene for nettverk og trådløst nettverk på skriveren. <b>Merk:</b> Dette menyelementet vises bare for nettverksskrivere eller skrivere som er koblet til utskriftsservere.
<b>Klienter tilkoblet Wi-Fi Direct</b>	Skriv ut en side som viser listen over enheter som er koblet til skriveren via Wi-Fi Direct. <b>Merk:</b> Dette menyelementet vises bare når Aktiver Wi-Fi Direct er satt til På.

## Hjelp

Menyelement	Beskrivelse
Skriv ut alle veiledningene	Skriver ut alle veiledningene
Tilkoblingsveiledning	Gir informasjon om hvordan du kobler til skriveren lokalt (USB) eller til et nettverk
Kopieringsveiledning	Inneholder informasjon om hvordan du kopierer og konfigurerer innstillingene
E-postveiledning	Inneholder informasjon om hvordan sender e-post og konfigurerer innstillingene
Faksveiledning	Inneholder informasjon om hvordan du sender fakser og konfigurerer innstillingene
FTP-veiledning	Inneholder informasjon om hvordan du skanner dokument og konfigurerer innstillingene
Informasjon	Viser flere informasjonskilder om skriveren
Utskriftsmateriale	Gir informasjon om hvordan du legger i papir og spesialpapir
Kvalitetsveiledning for svart/hvitt	Gir informasjon om kvalitetsinnstillingene for svart/hvitt-utskrift
Flytteveiledning	Gir informasjon om å flytting, plassering og transport av skriveren
Veiledning om utskriftskvalitet	Gir informasjon om hvordan du løser problemer med utskriftskvaliteten
Rekvisitaveiledning	Inneholder informasjon om bestilling av rekvisita

## Feilsøking

Menyelement	Beskrivelse
<b>Testsider for utskriftskvalitet</b>	Skriv ut eksempelsider for å finne og rette opp feil i utskriftskvaliteten.
<b>Rengjøre skanneren</b>	Skriv ut informasjon om hvordan du skal rengjøre skanneren.

## Skrive ut menyinnstillingssiden

Gå til startsidene, trykk på **Innstillinger** > **Rapporter** > **Menyinnstillingsside**.

## Sikre skriveren

### Finne sikkerhetssporet

Skriveren er utstyrt med en sikkerhetssperrefunksjon. Fest en sikkerhetssperre som er kompatibel med de fleste bærbare datamaskiner, på skriveren som vist for å sikre skriveren.



### Slette skriverminne

For å slette flyktig minne eller bufrede data i skriveren må du slå av skriveren.

Hvis du vil slette ikke-flyktig minne eller individuelle innstillinger, enhets- og nettverksinnstillinger, sikkerhetsinnstillinger og innebygde løsninger, gjør du følgende:

- 1 Gå til startbildet, og trykk på **Innstillinger > Enhet > Vedlikehold > Sletting – feil**.
- 2 Velg avmerkningsboksen **Rydd all informasjon på ikke-flyktig minne**, og trykk deretter på **OK**.
- 3 Velg enten **Start førsteoppsettet** eller **La skriver være frakoblet**, og trykk deretter på **OK**.

### Slette innholdet på skriverens harddisk

- 1 Gå til startbildet, og trykk på **Innstillinger > Enhet > Vedlikehold > Sletting – feil**.
- 2 Merk av for **Rydd all informasjon på harddisken**, og trykk deretter på **SLETT**.
- 3 Velg en metode for å slette data.
- 4 Start operasjonen.

**Merk:** Denne prosessen kan ta opptil en drøy time, og skriveren vil ikke være tilgjengelig for andre oppgaver mens krypteringen pågår.

## Kryptere skriverens harddisk

Denne prosessen sletter alt innholdet på harddisken. Hvis det er nødvendig, kan du sikkerhetskopiere viktige data fra skriveren før du begynner med kryptering.

- 1 Gå til startsidene, trykk på **Innstillinger > Sikkerhet > Diskkryptering > Start kryptering**.
- 2 Følg instruksjonene i vinduet på kontrollpanelet.

### Merknader:

- For å unngå tap av data må du ikke slå av skriveren mens krypteringen pågår.
- Denne prosessen kan ta opptil en drøy time, og skriveren vil ikke være tilgjengelig for andre oppgaver mens krypteringen pågår.
- Skriveren startes på nytt automatisk etter krypteringen.

## Gjenopprette fabrikkinnstillingene

- 1 Gå til startsidene, trykk på **Innstillinger > Enhet > Gjenopprett standardinnstillinger**.
- 2 På menyen Gjenopprett innstillinger velger du innstillingene du vil gjenopprette.
- 3 Trykk på **GJENOPPRETT**.
- 4 Følg instruksjonene i vinduet på kontrollpanelet.

## Erklæring om flyktig og ikke-flyktig minne

Minnetyper	Beskrivelse
Flyktig minne	Skriveren bruker standard RAM: (Random Access Memory) til å bufre brukerdata midlertidig for enkle utskrifts- og kopieringsjobber.
ikke-flyktig minne	Skriveren kan bruke to typer ikke-flyktig minne: EEPROM og NAND (flash-minnekort). Begge typene brukes til å lagre operativsystemet, skriverinnstillinger, nettverksinformasjon, skanner- og bokmerkeinnstillinger og innebygde løsninger.
Skriverharddisk	Enkelte skrivere kan ha en harddisk installert. Skriverens harddisk er konstruert for skriverespesifikk funksjonalitet. Harddisken kan beholde bufrede brukerdata fra komplekse utskriftsjobber samt skjema- og skriftdata.

Slett innholdet av installert skriverminne under følgende omstendigheter:

- Skriveren skal trekkes tilbake.
- Skriverharddisken skal skiftes ut.
- Skriveren skal flyttes til en annen avdeling eller til et annet sted.
- Det skal utføres service på skriveren av en person utenfor organisasjonen.
- Skriveren skal fjernes fra lokalene for å få utført service.
- Skriveren skal selges til en annen organisasjon.

### Avhending av skriverharddisk

- **Avmagnetisering:** Sletter harddisken med et magnetisk felt som fjerner lagrede data.
- **Knusing:** Komprimerer harddisken fysisk slik at den brekker komponentdeler og gjør dem uleselige.

- **Oppkutting:** River fysisk harddisken til mindre metallbiter.

**Merk:** For å garantere at alle dataene blir slettet fullstendig, må du fysisk ødelegge hver harddisk med lagrede data.



## Vedlikeholde skriveren

**Advarsel – mulig skade:** Hvis du ikke bytter deler og rekvisita når du bes om det, kan dette skade skriveren eller hindre at skriveren fungerer optimalt.

### Justere høyttalervolumet

#### Justere standardvolumet for den innebygde høyttaleren

Høyttalervolumet tilbakestilles til standardverdien etter at hver økt logges ut, når skriveren vekkes fra hvilemodus eller dvalemodus, eller etter en tilbakestilling ved oppstart.

- 1 Gå til følgende på kontrollpanelet:  
**Innstillinger > Enhet > Preferanser > Lydtilbakemelding**

- 2 Velg ønsket volum.

**Merk:** Hvis Stillemodus er aktivert, er lydvarsler er slått av.

#### Konfigurere innstillinger for fakshøyttaler

- 1 Gå til startbildet, og trykk på **Innstillinger > Faks > Faksoppsett > Høyttalerinnstillinger**.
- 2 Gjør følgende:
  - Sett Høyttalermodus til **Alltid på**.
  - Sett Høyttalervolum til **Høy**.
  - Aktiver Ringe volum.

### Nettverksutskrift

**Merk:** Du finner mer informasjon om hvordan du installerer den trådløse nettverksadapteren i installeringsanvisningene som fulgte med adapteren.

#### Koble skriveren til et Wi-Fi-nettverk

Kontroller at Aktiv adapter er satt til Auto. Gå til startbildet og trykk på **Innstillinger > Nettverk/porter > Nettverksoversikt > Aktiv adapter**.

- 1 Gå til startbildet og trykk på **Innstillinger > Nettverk/porter > Trådløs > Oppsett på skriverkontrollpanelet > Velg nettverk**.
- 2 Velg et Wi-Fi-nettverk, og skriv deretter inn nettverkspassordet.

**Merk:** Det vises en melding om oppsett av Wi-Fi-nettverk ved første oppsett av Wi-Fi-nettverksklare skrivermodeller.

## Koble skriveren til et trådløst nettverk ved å bruke Wi-Fi Protected Setup (WPS)

Før du starter, kontrollerer du at:

- Tilgangspunktet (den trådløse ruter) er WPS-sertifisert eller WPS-kompatibelt. Du finner mer informasjon i dokumentasjonen som fulgte med tilgangspunktet.
- Det er installert et trådløst nettverkskort i skriveren. Du finner mer informasjon i instruksjonene som fulgte med adapteren.
- Aktiv adapter er satt til Auto. Gå til startbildet og trykk på **Innstillinger > Nettverk/porter > Nettverksoversikt > Aktiv adapter**.

### Bruke trykknappmetoden

- 1 Fra startbildet trykker du på **Innstillinger > Nettverk/porter > Trådløst > Wi-Fi Protected Setup > Start trykknappmetoden**.
- 2 Følg instruksjonene i vinduet på skjermen.

### Bruke PIN-metoden

- 1 Fra startbildet trykker du på **Innstillinger > Nettverk/porter > Trådløst > Wi-Fi Protected Setup > Start PIN-metode**.
- 2 Kopier den åttesyfrede WPS-PIN-koden.
- 3 Åpne en nettleser, og skriv inn IP-adressen til tilgangspunktet i adressefeltet.

#### Merknader:

- Du finner IP-adressen i dokumentasjonen som fulgte med tilgangspunktet.
- Hvis du bruker en proxyserver, må den deaktiveres midlertidig, slik at nettsiden kan lastes inn på riktig måte.

- 4 Åpne WPS-innstillingene. Du finner mer informasjon i dokumentasjonen som fulgte med tilgangspunktet.
- 5 Angi den åttesyfrede PIN-koden, og lagre endringene.

## Konfigurere Wi-Fi Direct

Wi-Fi Direct er en Wi-Fi-basert node-til-node-teknologi som gjør at trådløse enheter kan kobles direkte til en Wi-Fi Direct-kompatibel skriver uten å måtte bruke et tilgangspunkt (trådløs ruter).

- 1 Fra startbildet trykker du på **Innstillinger > Nettverk/Porter > Wi-Fi Direct**.
- 2 Konfigurer innstillingene.
  - **Aktiver Wi-Fi Direct** – Gjør at skriveren kan kringkaste sitt eget Wi-Fi Direct-nettverk.
  - **Wi-Fi Direct-navn** – Tilordner et navn til Wi-Fi Direct-nettverket.
  - **Wi-Fi Direct-passord** – Tilordner passordet for å forhandle frem trådløs sikkerhet ved bruk av node-til-node-tilkoblingen.
  - **Vis passord på oppsettsiden** – Viser passordet på siden for nettverksoppsett.
  - **Godta trykknappforespørsler automatisk** – Skriveren kan godta tilkoblingsforespørsler automatisk.

**Merk:** Godta trykknappforespørsler automatisk er ikke sikkert.

**Merknader:**

- Som standard vises ikke Wi-Fi Direct-nettverkspassordet på skriversonskjermen. Hvis du vil vise passordet, aktiverer du ikonet for passordoversikt. På startbildet trykker du på **Innstillinger > Sikkerhet > Diverse > Aktiver vis passord/PIN-kode**.
- Hvis du vil vite passordet for Wi-Fi Direct-nettverket uten å vise det på skriversonskjermen, trykker du på **Innstillinger > Rapporter > Nettverk > Nettverksoppsettside** på startbildet.

## Koble en mobilenhet til skriveren

Før du kobler til mobilenheten, må du kontrollere at Wi-Fi Direct er konfigurert. Se [Konfigurere Wi-Fi Direct på side 138](#) hvis du vil ha mer informasjon.

### Koble til med Wi-Fi Direct

**Merk:** Disse instruksjonene gjelder bare for Android-mobilenheter.

- 1 Gå til menyen for innstillinger på mobilenheten.
- 2 Aktiver **Wi-Fi**, og trykk deretter på **Wi-Fi Direct**.
- 3 Velg skriverens Wi-Fi Direct-navn.
- 4 Bekreft tilkoblingen på skriverkontrollpanelet

### Koble til med Wi-Fi

- 1 Gå til menyen for innstillinger på mobilenheten.
- 2 Klikk på **Wi-Fi**, og velg deretter skriverens Wi-Fi Direct-navn.  
**Merk:** Strengen DIRECT-xy (der x og y er to tilfeldige tegn) legges til foran Wi-Fi Direct-navnet.
- 3 Tast inn Wi-Fi Direct-passordet.

## Koble en datamaskin til skriveren

Før du kobler til datamaskinen, må du kontrollere at Wi-Fi Direct er konfigurert. Se [Konfigurere Wi-Fi Direct på side 138](#) hvis du vil ha mer informasjon.

### For Windows-brukere

- 1 Åpne **Skrivere og skannere**, og klikk deretter på **Legg til en skriver eller skanner**.
- 2 Klikk på **Vis Wi-Fi Direct-skrivere**, og velg deretter skriverens Wi-Fi Direct-navn.
- 3 På skriversonskjermen ser du en åttesifret PIN-kode for skriveren.
- 4 Angi PIN-koden på datamaskinen.

**Merk:** Hvis skriverdriveren ikke allerede er installert, laster Windows ned den riktige driveren.

**For Macintosh-brukere:**

1 Klikk på trådløskonet, og velg deretter skriverens Wi-Fi Direct-navn.

**Merk:** Strengen DIRECT-xy (der x og y er to tilfeldige tegn) legges til foran Wi-Fi Direct-navnet.

2 Tast inn Wi-Fi Direct-passordet.

**Merk:** Bytt tilbake til det forrige nettverket på datamaskinen når du har koblet den fra Wi-Fi Direct-nettverket.

**Deaktivere Wi-Fi-nettverket**

1 Gå til startsidene og trykk på **Innstillinger > Nettverk/porter > Nettverksoversikt > Aktiv adapter > Standard nettverk**.

2 Følg instruksjonene i vinduet på kontrollpanelet.

**Endre skriverportinnstillingene etter installering av en port for interne løsninger****Merknader:**

- Hvis skriveren har en statisk IP-adresse, må du ikke endre konfigureringen.
- Hvis datamaskinene er konfigurert til å bruke nettverksnavnet i stedet for en IP-adresse, må du ikke endre konfigureringen.
- Hvis du installerer en trådløs port for interne løsninger (internal solutions port, ISP) på en skriver som tidligere har vært konfigurert for en Ethernet-tilkobling, må du koble skriveren fra Ethernet-nettverket.

**For Windows-brukere**

1 Åpne mappen Skrivere.

2 Åpne Skriveregenskaper fra hurtigmenyen på skriveren med den nye løsningsporten.

3 Konfigurer porten på listen.

4 Oppdater IP-adressen.

5 Bruk endringene.

**For Macintosh-brukere:**

1 Fra Systemvalg i Apple-menyen navigerer du til listen over skrivere og velger **+ > IP**.

2 Skriv inn IP-adressen i adressefeltet.

3 Bruk endringene.

**Konfigurere seriell utskrift (bare Windows)**

1 Angi parameterne i skriveren.

**a** Fra kontrollpanelet navigerer du til menyen for portinnstillinger.

**b** Finn menyen for innstillinger for seriellporten, og juster eventuelt innstillingene.

**c** Bruk endringene.

- 2 Fra datamaskinen åpner du mappen Skrivere og velger deretter skriveren.
- 3 Åpne egenskapene for skriveren, og velg COM-porten på listen.
- 4 Angi parameterne for COM-porten i Enhetsbehandling.

**Merknader:**

- Seriell utskrift reduserer utskriftshastigheten.
- Kontroller at seriellkabelen er koblet til seriellporten på skriveren.

## Rengjøre skriverdelene

### Rengjøre skriveren

 **FORSIKTIG – FARE FOR STØT:** Koble strømledningen fra strømuttaket og koble alle kabler fra skriveren for å unngå elektrisk støt under rengjøring av utsiden av skriveren.

**Merknader:**

- Du bør utføre denne oppgaven med noen måneders mellomrom.
  - Skader på skriveren som skyldes feil håndtering, dekkes ikke av garantien.
- 1 Slå av skriveren, og koble strømledningen fra strømuttaket.
  - 2 Fjern alt papir fra standardskuffen og fra flerbruksmateren.
  - 3 Bruk en myk børste eller en støvsuger for å fjerne støv, lo og papirrester rundt skriveren.
  - 4 Rengjør skriveren utvendig med en fuktig, lofri og myk klut.

**Merknader:**

- Ikke bruk rengjøringsmidler fordi det kan skade overflaten på skriveren.
  - Kontroller at hele skriveren er tørr etter rengjøringen.
- 5 Koble strømledningen til stikkontakten igjen, og slå deretter på skriveren.

 **FORSIKTIG – POTENSIELLE SKADER:** Unngå risiko for brann eller elektrisk støt. Koble strømledningen til en riktig vurdert og ordentlig jordet stikkontakt som er i nærheten av produktet og lett tilgjengelig.

## Rengjøre skanneren

1 Åpne skannerdekselet.



2 Bruk en fuktig, myk klut som ikke loer, og tørk av følgende områder:

- Den automatiske dokumentmaterens glassplate



- ADM-glassplate



- Skannerglassplate



- Skannerens glassplate



**3** Lukk skannerdekselet.

**4** Åpne dekselet til den automatiske dokumentmateren.

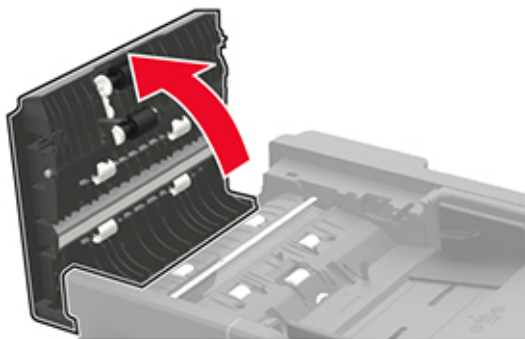

**5** Bruk en fuktig, myk klut som ikke løer, og tørk av følgende områder:

- ADM-glassplaten i ADM-dekselet

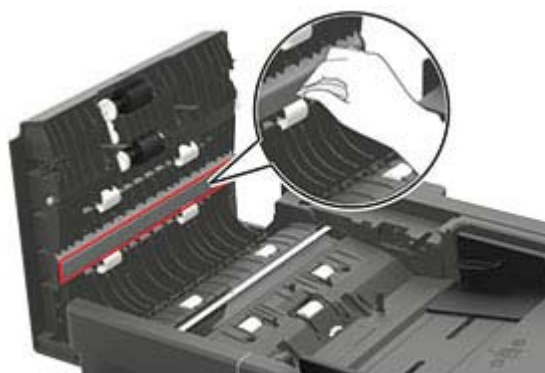

- ADM-glasset i ADM-dekselet



**6** Lukk dekselet til den automatiske dokumentmateren.



## Bestille deler og rekvisita

**Merk:** Alle anslagene om levetiden for skriverrekvisita forutsetter utskrift på vanlig papir i Letter- eller A4-størrelse.

### Kontrollere status for deler og rekvisita

- 1 Trykk på **Status/rekvisita** på startskjermen.
- 2 Velg deler eller rekvisita som du vil kontrollere.

**Merk:** Du kan også få tilgang til denne innstillingen ved å trykke på den øverste delen på startskjermen.

### Bestille en tonerkassett

#### Merknader:

- Beregnet kapasitet for tonerkassetter er basert på ISO/IEC 19752-standarden.
- Ekstremt lav skriverdekning i lengre perioder kan påvirke faktisk kapasitet negativt.

Kontakt forhandleren for å bestille tonerkassetter.

### Bestille en bildeenhet

Kontakt forhandleren for å bestille en ny bildeenhet.

### Konfigurere varsler for rekvisita

- 1 Åpne en nettleser, og skriv inn IP-adressen til skriveren i adressefeltet.

#### Merknader:

- Vis IP-adressen til skriveren på startsidene til skriveren. IP-adressen vises som fire sett med tall atskilt med punktum, for eksempel 123.123.123.123.
- Hvis du bruker en proxyserver, må den deaktiveres midlertidig, slik at nettsiden kan lastes inn på riktig måte.

- 2 Klikk på **Innstillinger > Enhet > Varsler**.
- 3 Klikk på **Tilpassede varsler for rekvisita** på Rekvisita-menyen.
- 4 Velg et varsel for hver rekvisitaenhet.
- 5 Bruk endringene.

## Bytte ut deler og rekvisita

### Bytte tonerkassetten

1 Åpne deksel A.



2 Ta ut den brukte tonerkassetten.

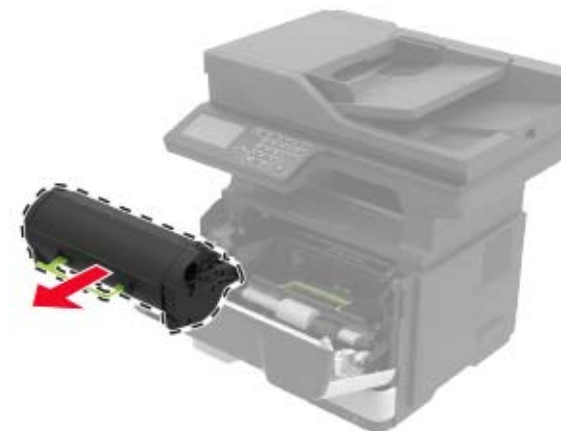

- 3** Pakk ut den nye tonerkassetten, og rist den tre ganger for å fordele toneren.



- 4** Sett inn den nye tonerkassetten.

**Merk:** Bruk pilene inne i skriveren som veiledning.



- 5** Lukk deksel A.

## Bytte bildeenhet

1 Åpne deksel A.



2 Ta ut tonerkassetten.



3 Ta ut den brukte bildeenheten.

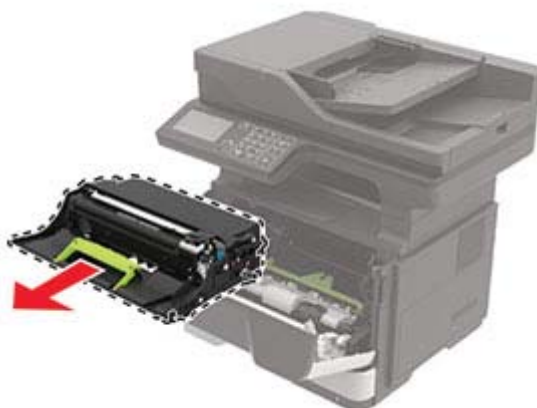

- 4** Pakk ut den nye bildeenheten, og rist den tre ganger for å fordele toneren.



**Advarsel – mulig skade:** Ikke utsett bildeenheten for direkte lys i mer enn ti minutter. Lengre eksponering for lys kan føre til problemer med utskriftskvaliteten.

**Advarsel – mulig skade:** Du må aldri berøre fotoledertrommelen. Gjør du det kan utskriftskvaliteten bli dårlig i fremtiden.



- 5** Sett inn den nye bildeenheten.

**Merk:** Bruk pilene inne i skriveren som veiledning.



- 6** Sett inn tonerkassetten.

**Merk:** Bruk pilene inne i skriveren som veiledning.



**7** Lukk deksel A.

## Skifte ut hentevalshjulet

- 1** Slå av skriveren.
- 2** Koble strømledningen fra strømuttaket og deretter fra skriveren.
- 3** Ta ut skuffen.



4 Fjern de brukte hentevalshjulene én etter én.

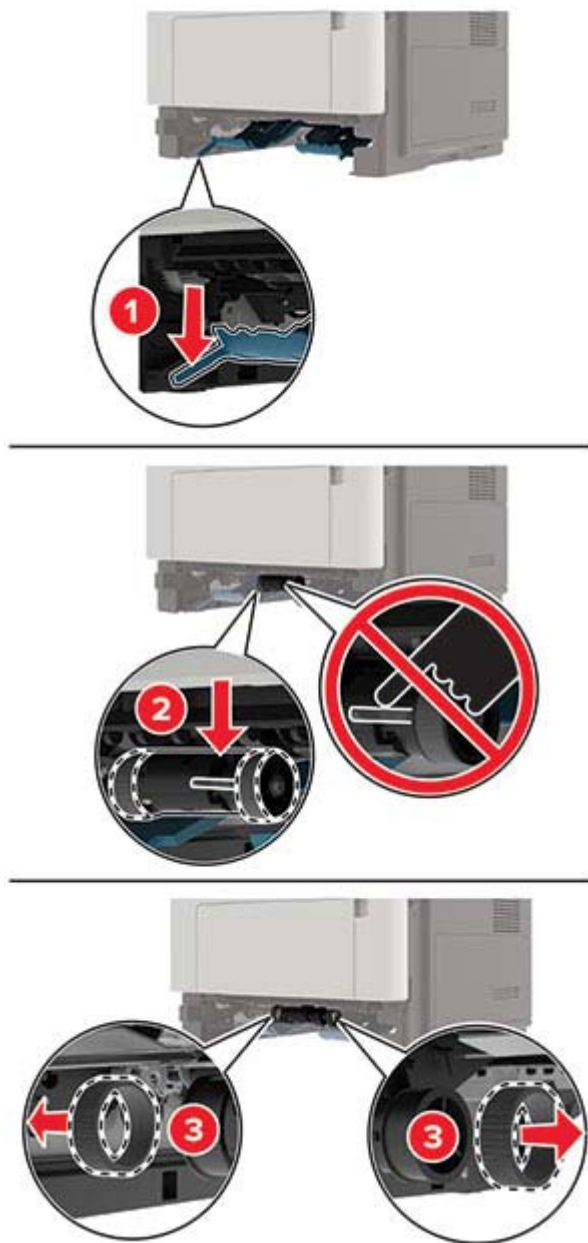

5 Pakk ut de nye hentevalshjulene.

- 6 Sett inn de nye hentevalshjulene.

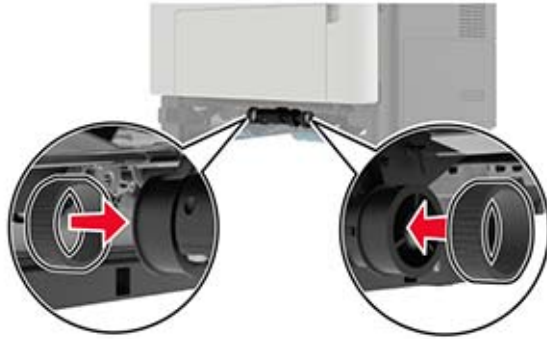

- 7 Sett inn skuffen.  
8 Koble strømledningen til skriveren og deretter til stikkontakten.

**⚠ FORSIKTIG – POTENSIELLE SKADER:** Unngå risiko for brann eller elektrisk støt. Koble strømledningen til en riktig vurdert og ordentlig jordet stikkontakt som er i nærheten av produktet og lett tilgjengelig.

- 9 Slå på skriveren.

## Skifte ut hentevalsenheten

- 1 Slå av skriveren.  
2 Koble strømledningen fra strømuttaket og deretter fra skriveren.  
3 Fjern skuffen (ekstrautstyr).

**⚠ FORSIKTIG – POTENSIELLE SKADER:** Hvis skriveren veier mer enn 20 kg (44 pund), trengs det to eller flere personer for å løfte den på en sikker måte.





**4** Fjern skuffinnlegget, og vipp deretter skuffsokkelen.



**5** Fjern den brukte hentevalsenheten.

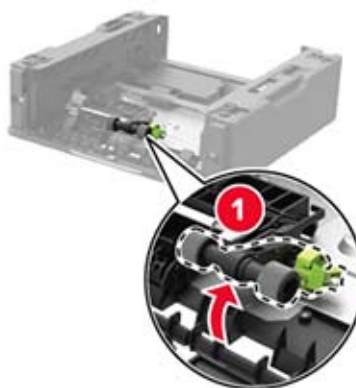

**6** Pakk ut den nye hentevalsenheten.

**7** Sett inn den nye hentevalsenheten.



**8** Vipp skuffsokkelen, og sett inn skuffinnlegget.

- 9 Tilpass skriveren med tilleggsskuffen, og senk deretter skriveren slik at den *klikker* på plass.



- 10 Koble strømledningen til skriveren og deretter til stikkontakten.

**⚠ FORSIKTIG – POTENSIELLE SKADER:** Unngå risiko for brann eller elektrisk støt. Koble strømledningen til en riktig vurdert og ordentlig jordet stikkontakt som er i nærheten av produktet og lett tilgjengelig.

- 11 Slå på skriveren.

## Tilbakestille rekvisitaforbrukstallere

- 1 Gå til startsidene, og trykk på **Innstillinger > Enhet > Vedlikehold > Konfigurasjonsmeny > Rekvisitabruk og -tallere**.
- 2 Velg den telleren du vil tilbakestille.

**Advarsel – mulig skade:** Deler og rekvisita uten vilkår for bruk-og-retur-program kan tilbakestilles og omfabrikeres. Produsentens garanti dekker imidlertid ikke skader forårsaket av uoriginale rekvisita eller deler. Tilbakestilling av tellere på rekvisita eller del uten riktig omfabrikerings kan føre til skade på skriveren. Etter tilbakestilling av teller for rekvisita eller del viser skriveren kanskje en feil om det tilbakestilte elementet.

## Flytte skriveren

### Flytte skriveren til et annet sted

- ⚠ FORSIKTIG – POTENSIELLE SKADER:** Hvis skriveren veier mer enn 20 kg (44 pund), trengs det to eller flere personer for å løfte den på en sikker måte.
- ⚠ FORSIKTIG – POTENSIELLE SKADER:** Bruk bare strømledningen som følger med dette produktet, eller en strømledning som er godkjent av produsenten, for å unngå risiko for brann eller elektrisk støt.

 **FORSIKTIG – POTENSIELLE SKADER:** Hvis du skal flytte skriveren, må du følge disse retningslinjene for å unngå personskade og skade på skriveren:

- Kontroller at alle dører og skuffer er lukket.
- Slå av skriveren, og koble strømledningen fra strømuttaket.
- Koble alle ledninger og kabler fra skriveren.
- Hvis skriveren har separate, ekstra gulvskuffer eller andre festede utskuffer, må du koble fra disse før skriveren flyttes.
- Hvis skriveren har en hjulsokkel, ruller du skriveren forsiktig dit du vil plassere den. Utvis forsiktighet ved flytting over terskler og mellomrom i gulvet.
- Hvis skriveren ikke har en hjulsokkel, men er konfigurert med tilleggsskuffer eller andre utskuffer, fjerner du utskuffene og løfter skriveren av skuffene. Ikke løft skriveren og tilleggsutstyret samtidig.
- Bruk alltid håndtakene på skriveren når du løfter den.
- Hvis skriveren flyttes på en vogn eller lignende, må denne vognen ha en overflate som har plass til hele bunnplaten på skriverkabinettet.
- Vogner som brukes til å flytte tilleggsgutstyr, må ha en overflate som er stor nok til tilleggsgutstyret.
- Hold skriveren i oppreist posisjon.
- Unngå kraftig risting og sammenstøt.
- Pass på at fingrene dine ikke kommer under skriveren når du setter den ned.
- Sørg for at det er nok ledig plass rundt skriveren.

**Merk:** Skade på skriveren som forårsakes av feilaktig flytteprosedyre, dekkes ikke av skrivergarantien.

## Transportere skriveren

Når du skal sende skriveren, må du bruke originalemballasjen eller kontakte stedet hvor du kjøpte skriveren.

## Spare energi og papir

### Konfigurerer innstillinger for strømsparingsmodus

#### Hvilemodus

- 1 Gå til startbildet, og trykk på **Innstillinger > Enhet > Strømstyring > Tidsavbrudd > Hvilemodus**.
- 2 Angi hvor lenge skriveren skal være inaktiv før den går inn i Hvilemodus.

#### Dvalemodus

- 1 Gå til startbildet, og trykk på **Innstillinger > Enhet > Strømstyring > Tidsavbrudd > Tidsavbrudd for dvalemodus**.
- 2 Angi hvor lenge skriveren skal være inaktiv før den går inn i dvalemodus.

#### Merknader:

- Hvis Tidsavbrudd for dvale skal fungere, må du sette Tidsavbrudd for dvale ved tilkobling til Dvale.
- Embedded Web Server er deaktivert når skriveren er i Dvalemodus.

## Justere lysstyrken på skriverveskjermen

- 1 Gå til startsiden og trykk på **Innstillinger > Enhet > Preferanser > Lysstyrke for skjerm.**
- 2 Juster innstillingen.

## Spare rekvisita

- Skriv ut på begge sider av papiret.
  - Merk:** Tosidig utskrift er standardinnstillingen for skriverdriveren.
- Skrive ut flere sider på ett enkelt ark.
- Bruk forhåndsvisningsfunksjonen for å se hvordan dokumentet ser ut, før du skriver det ut.
- Skriv ut én kopi av dokumentet, og undersøk at innhold og format er helt riktig.

# Fjerne fastkjørt papir

## Unngå papirstopp

### Legg papiret riktig i

- Kontroller at papiret ligger rett i skuffen.

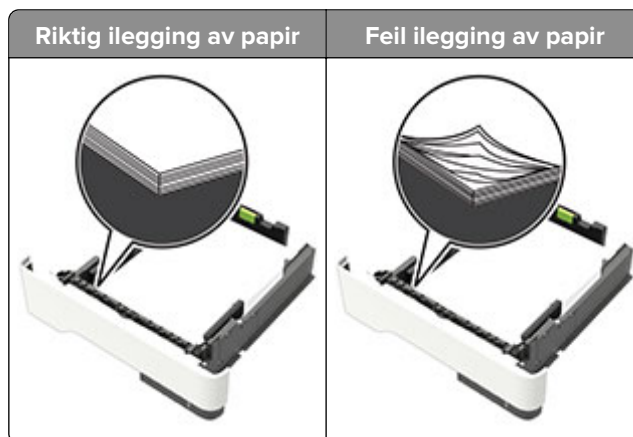

- Ikke legg noe i eller fjern skuffer mens skriveren skriver ut.
- Ikke legg i for mye papir. Kontroller at papirbunken ikke er høyere enn kapasitetsmerket.
- Ikke skyv papir inn i skuffen. Legg i papir slik det vises i illustrasjonen.

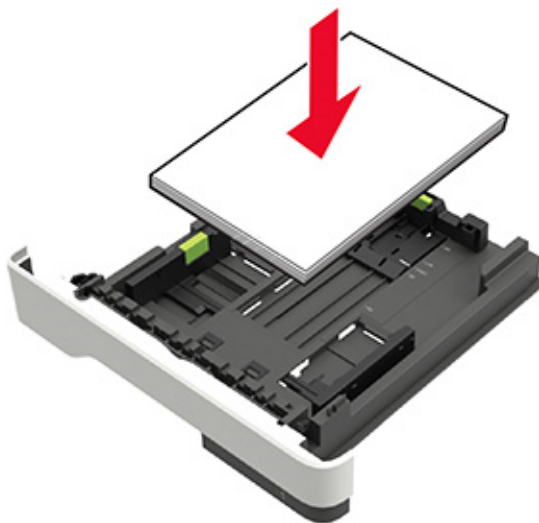

- Kontroller at papirskinnene er plassert riktig, og at de ikke presses hardt mot papiret eller konvoluttene.
- Skyv skuffen helt inn i skriveren når du har lagt i papir.

### Bruk anbefalt papir

- Bruk bare anbefalt papir eller spesialpapir.
- Ikke legg i krøllet, brettet eller fuktig papir.

- Bøy, luft og juster papirkantene før du legger det i.



- Ikke bruk papir som er klippet eller beskåret for hånd.
- Ikke bland ulike papirstørrelser, -tykkelser eller -typer i samme skuff.
- Kontroller at papirstørrelse og -type er riktig angitt på datamaskinens eller skriverens kontrollpanel.
- Oppbevar papiret i henhold til produsentens anbefalinger.

## Identifisere hvor papiret har kjørt seg fast

### Merknader:

- Når Papirstoppassistent er satt til På, kjører skriveren automatisk tomme sider eller sider med delvis utskrift etter at en fastkjørt side har blitt fjernet. Kontroller om utskriften har blanke sider.
- Når Gjenopprett v/stopp er angitt som På eller Auto, skriver skriveren ut fastkjørt papir på nytt.



Plassering av papirstopp	
1	Automatisk dokumentmater
2	Standard utskuff
3	Bakdeksel
4	Standard 250-arks skuff
5	250- eller 550-arks skuff (ekstrautstyr)
6	Flerbruksmater
7	deksel A



## Papirstopp i deksel A

1 Ta ut skuffen.



2 Åpne deksel A.



**3** Ta ut tonerkassetten.



**4** Ta ut bildeenheten.



**Advarsel – mulig skade:** Ikke utsett bildeenheten for direkte lys i mer enn ti minutter. Lengre eksponering for lys kan føre til problemer med utskriftskvaliteten.

**Advarsel – mulig skade:** Du må aldri berøre fotoledertrommelen. Gjør du det kan utskriftskvaliteten bli dårlig i fremtiden.



**5** Ta ut det fastkjørte papiret.

 **FORSIKTIG – VARM OVERFLATE:** Skriveren kan være varm innvendig. Hvis du vil redusere risikoen for skader, må du la overflaten kjøles ned før du berører den.

**Merk:** Kontroller at alle papirrester er fjernet.

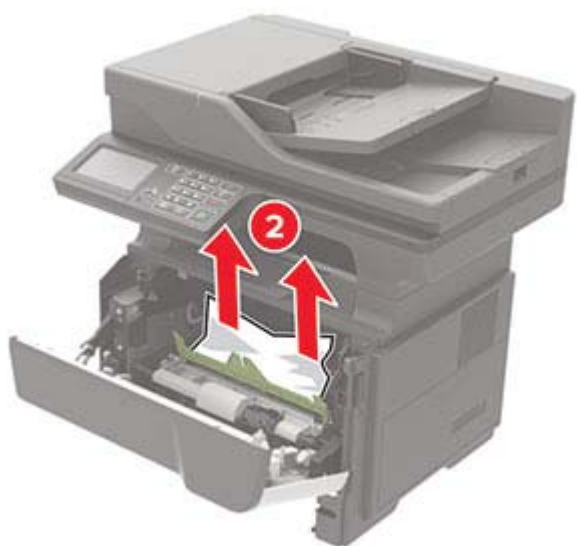

**6** Sett inn bildeenheten.

**Merk:** Bruk pilene inne i skriveren som veiledning.



7 Sett inn tonerkassetten.

**Merk:** Bruk pilene inne i skriveren som veiledning.



8 Lukk deksel A.

9 Sett inn skuffen.

## Papirstopp i bakdekselet

1 Åpne bakdekselet.



**FORSIKTIG – VARM OVERFLATE:** Skriveren kan være varm innvendig. Hvis du vil redusere risikoen for skader, må du la overflaten kjøles ned før du berører den.

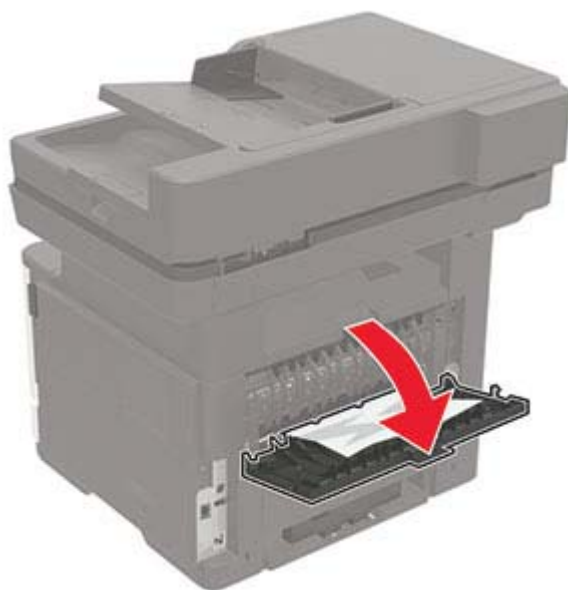

**2** Ta ut det fastkjørte papiret.

**Merk:** Kontroller at alle papirrester er fjernet.



**3** Lukk bakdekselet.

## Papirstopp i standardskuffen

Ta ut det fastkjørte papiret.

**Merk:** Kontroller at alle papirrester er fjernet.



## Papirstopp i tosidigenheten

1 Ta ut skuffen.

**Advarsel – mulig skade:** For å unngå skade som følge av elektrostatisk utladning må du berøre metallplaten på baksiden av skriveren der kablene kobles til, før du åpner eller berører innvendige områder på skriveren.



2 Ta ut det fastkjørte papiret.

**Merk:** Kontroller at alle papirrester er fjernet.

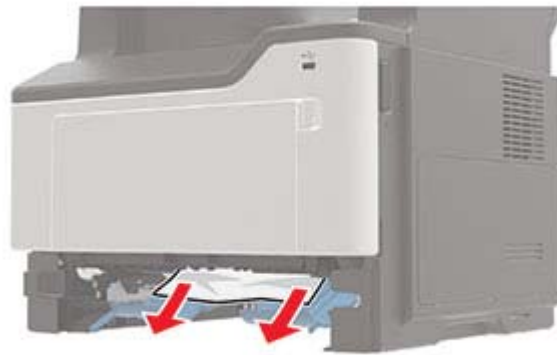

**3** Sett inn skuffen.

## Papirstopp i skuffer

**1** Ta ut skuffen.

**Advarsel – mulig skade:** For å unngå skade som følge av elektrostatisk utladning må du berøre metallplaten på baksiden av skriveren der kablene kobles til, før du åpner eller berører innvendige områder på skriveren.



**2** Ta ut det fastkjørte papiret.

**Merk:** Kontroller at alle papirrester er fjernet.





3 Sett inn skuffen.

## Papirstopp i flerbruksmateren

1 Fjern papir fra flerbruksmateren.

2 Ta ut det fastkjørte papiret.

**Merk:** Kontroller at alle papirrester er fjernet.



3 Bøy, luft og juster papirkantene før du legger det i.



4 Legg i papiret på nytt, og juster deretter papirførerene.



## Papirstopp i den automatiske dokumentmateren

- 1 Fjern alle originaldokumenter fra skuffen til den automatiske dokumentmateren.
- 2 Åpne dekselet til den automatiske dokumentmateren.

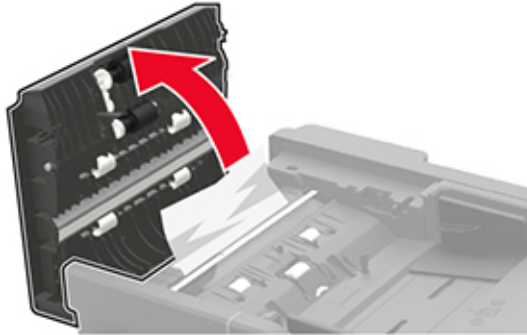

- 3 Ta ut det fastkjørte papiret.

**Merk:** Kontroller at alle papirrester er fjernet.

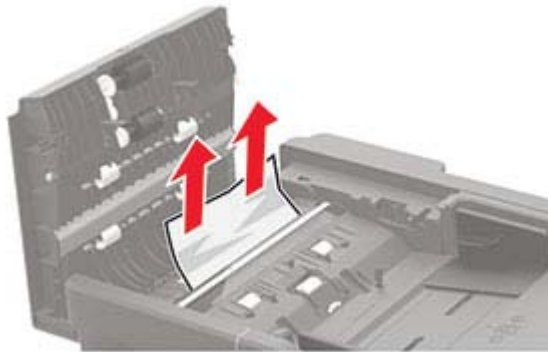

- 4 Lukk dekselet til den automatiske dokumentmateren.

# Feilsøking

## Problemer med utskriftskvalitet

Finn bildet som ligner på problemet med utskriftskvaliteten du har, og klikk deretter på koblingen nedenfor for å få informasjon om hvordan problemet kan løses.



[Blanke eller hvite sider på side 172](#)



[mørk utskrift på side 172](#)



[Fine linjer blir ikke skrevet ut riktig på side 174](#)



[Brettet eller krøllete papir på side 175](#)



[Grå bakgrunn på side 176](#)



[Horisontale lyse striper på side 177](#)



[Feilplasserte marger på side 177](#)



[Lys utskrift på side 178](#)



[Flekkete utskrift og prikker på side 179](#)



[Papiret krøller seg på side 180](#)



[Utskriften er skjev på side 182](#)



[Gjentatte feil på side 182](#)



[Heldekkende svarte sider på side 183](#)



[Avkuttet tekst eller bilder på side 183](#)



[Toneren sverter lett av på side 184](#)



[Vertikale mørke striper på side 184](#)



[Mørke loddrette striper eller streker på side 185](#)

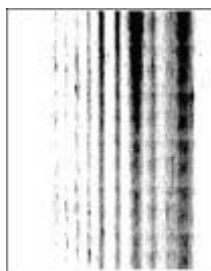

[Vertikale mørke streker med manglende utskrift på side 186](#)



[Vertikale lyse striper på side 186](#)



[Loddrette hvite streker på side 186](#)

## Utskriftsproblemer

### Utskriftskvaliteten er dårlig

#### Blanke eller hvite sider



Kontakt [forhandleren](#).

#### mørk utskrift



**Merk:** Før du løser problemet, skriver du ut en testside. Gå til **Innstillinger > Feilsøking > Skriv ut testsider** fra kontrollpanelet. På skrivermodeller uten berøringsskjerm trykker du på  for å bla gjennom innstillingene.

Handling	Ja	Nei
<p><b>Trinn 1</b></p> <p><b>a</b> Kontroller om skriveren er ekte ved hjelp av en ekte og støttet tonerkassett.</p> <p><b>Merk:</b> Hvis tonerkassetten ikke støttes, installerer du en tonerkassett som støttet.</p> <p><b>b</b> Skriv ut dokumentet.</p> <p>Er utskriften mørk?</p>	Gå til trinn 2.	Problemet er løst.
<p><b>Trinn 2</b></p> <p><b>a</b> Slå av skriveren, vent i ca. ti sekunder, og slå den på igjen.</p> <p><b>b</b> Reduser tonermørkheten. Gå til følgende på kontrollpanelet: <b>Innstillinger &gt; Utskrift &gt; Kvalitet</b></p> <p><b>c</b> Skriv ut dokumentet.</p> <p>Er utskriften mørk?</p>	Gå til trinn 3.	Problemet er løst.
<p><b>Trinn 3</b></p> <p><b>a</b> Angi papirtypen i dialogboksen Utskriftsinnstillinger eller Skriv ut, avhengig av hvilket operativsystem du bruker.</p> <p><b>Merknader:</b></p> <ul style="list-style-type: none"> <li>• Sørg for at innstillingen samsvarer med papiret i skuffen.</li> <li>• Du kan også endre innstillingen i skriverens kontrollpanel. Gå til kontrollpanelet, og gå til <b>Innstillinger &gt; Papir &gt; Skuffkonfigurasjon &gt; Papirstørrelse/-type</b>.</li> </ul> <p><b>b</b> Skriv ut dokumentet.</p> <p>Er utskriften mørk?</p>	Gå til trinn 4.	Problemet er løst.
<p><b>Trinn 4</b></p> <p>Sjekk om papiret er strukturert eller har en grov overflate.</p> <p>Skriver du ut på papir som er strukturert eller har grov overflate?</p>	Gå til trinn 5.	Gå til trinn 6.
<p><b>Trinn 5</b></p> <p><b>a</b> Skift ut strukturert papir med vanlig papir.</p> <p><b>b</b> Skriv ut dokumentet.</p> <p>Er utskriften mørk?</p>	Gå til trinn 6.	Problemet er løst.
<p><b>Trinn 6</b></p> <p><b>a</b> Legg i papir fra en nyåpnet pakke.</p> <p><b>Merk:</b> Papir absorberer fuktighet på grunn av høy luftfuktighet. Oppbevar papiret i originalemballasjen til du skal bruke det.</p> <p><b>b</b> Skriv ut dokumentet.</p> <p>Er utskriften mørk?</p>	Gå til trinn 7.	Problemet er løst.

Handling	Ja	Nei
<p><b>Trinn 7</b></p> <p><b>a</b> Ta ut bildeenheten, og sett den inn igjen.</p> <p><b>Advarsel – mulig skade:</b> Ikke utsett bildeenheten for direkte lys i mer enn ti minutter. Lengre eksponering for lys kan føre til problemer med utskriftskvaliteten.</p> <p><b>Advarsel – mulig skade:</b> Ikke ta på fotoledertrommelen under bildeenheten. Gjør du det kan utskriftskvaliteten bli dårlig i fremtiden.</p> <p><b>b</b> Skriv ut dokumentet.</p> <p>Er utskriften mørk?</p>	<p>Ta kontakt med din <a href="#">forhandler</a>.</p>	<p>Problemet er løst.</p>

## Fine linjer blir ikke skrevet ut riktig



**Merk:** Før du løser problemet, skriver du ut en testside. Gå til **Innstillinger > Feilsøking > Skriv ut testsider** fra kontrollpanelet. På skrivermodeller uten berøringsskjerm trykker du på  for å bla gjennom innstillingene.

Handling	Ja	Nei
<p><b>Trinn 1</b></p> <p><b>a</b> Kontroller om skriveren er ekte ved hjelp av en ekte og støttet tonerkassett.</p> <p><b>Merk:</b> Hvis tonerkassetten ikke støttes, installerer du en tonerkassett som støttet.</p> <p><b>b</b> Skriv ut dokumentet.</p> <p>Ble ikke fine linjer skrevet ut riktig?</p>	<p>Gå til trinn 2.</p>	<p>Problemet er løst.</p>
<p><b>Trinn 2</b></p> <p><b>a</b> Juster utskriftskvalitetsinnstillingene.</p> <p><b>1</b> Gå til følgende på kontrollpanelet: <b>Innstillinger &gt; Utskrift &gt; Kvalitet &gt; Piksselforsterkning &gt; Skrifter</b></p> <p><b>2</b> Juster tonermørkhet til 7. Gå til følgende på kontrollpanelet: <b>Innstillinger &gt; Utskrift &gt; Kvalitet</b></p> <p><b>b</b> Skriv ut dokumentet.</p> <p>Ble ikke fine linjer skrevet ut riktig?</p>	<p>Ta kontakt med din <a href="#">forhandler</a>.</p>	<p>Problemet er løst.</p>

## Brettet eller krøllete papir



**Merk:** Før du løser problemet, skriver du ut en testside. Gå til **Innstillinger > Feilsøking > Skriv ut testsider** fra kontrollpanelet. På skrivermodeller uten berørings skjerm trykker du på  for å bla gjennom innstillingene.

Handling	Ja	Nei
<p><b>Trinn 1</b></p> <p><b>a</b> Kontroller om skriveren er ekte ved hjelp av en ekte og støttet tonerkassett.</p> <p><b>Merk:</b> Hvis tonerkassetten ikke støttes, setter du inn en som støttes.</p> <p><b>b</b> Skriv ut dokumentet.</p> <p>Er papiret brettet eller krøllete?</p>	Gå til trinn 2.	Problemet er løst.
<p><b>Trinn 2</b></p> <p><b>a</b> Legg i papir fra en nyåpnet pakke.</p> <p><b>Merk:</b> Papir absorberer fuktighet på grunn av høy luftfuktighet. Oppbevar papiret i originalemballasjen til du skal bruke det.</p> <p><b>b</b> Skriv ut dokumentet.</p> <p>Er papiret brettet eller krøllete?</p>	Gå til trinn 3.	Problemet er løst.
<p><b>Trinn 3</b></p> <p><b>a</b> Angi papirtypen i dialogboksen Utskriftsinnstillinger eller Skriv ut, avhengig av hvilket operativsystem du bruker.</p> <p><b>Merknader:</b></p> <ul style="list-style-type: none"> <li>Sørg for at innstillingen samsvarer med papiret i skuffen.</li> <li>Du kan også endre innstillingen i skriverens kontrollpanel. Gå til <b>Innstillinger &gt; Papir &gt; Skuffkonfigurering &gt; Papirstørrelse/-type.</b></li> </ul> <p><b>b</b> Skriv ut dokumentet.</p> <p>Er papiret brettet eller krøllete?</p>	Ta kontakt med din <a href="#">forhandler</a> .	Problemet er løst.

## Grå bakgrunn

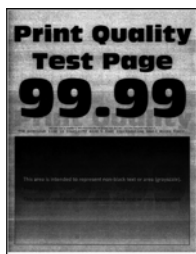

**Merk:** Før du løser problemet, skriver du ut en testside. Gå til **Innstillinger > Feilsøking > Skriv ut testsider** fra kontrollpanelet. På skrivermodeller uten berørings skjerm trykker du på  for å bla gjennom innstillingene.

Handling	Ja	Nei
<p><b>Trinn 1</b></p> <p><b>a</b> Slå av skriveren, vent i ti sekunder, og slå den på igjen.</p> <p><b>b</b> Reduser tonermørkheten. Gå til følgende på kontrollpanelet: <b>Innstillinger &gt; Skriv ut &gt; Kvalitet &gt; Tonermørkhet</b></p> <p><b>c</b> Skriv ut dokumentet.</p> <p>Har utskriftene fortsatt grå bakgrunn?</p>	Gå til trinn 2.	Problemet er løst.
<p><b>Trinn 2</b></p> <p><b>a</b> Kontroller om skriveren er ekte ved hjelp av en ekte og støttet tonerkassett.</p> <p><b>Merk:</b> Hvis tonerkassetten ikke støttes, installerer du en tonerkassett som støttet.</p> <p><b>b</b> Skriv ut dokumentet.</p> <p>Har utskriftene fortsatt grå bakgrunn?</p>	Gå til trinn 3.	Problemet er løst.
<p><b>Trinn 3</b></p> <p><b>a</b> Angi papirtypen i dialogboksen Utskriftsinnstillinger eller Skriv ut, avhengig av hvilket operativsystem du bruker.</p> <p><b>Merknader:</b></p> <ul style="list-style-type: none"> <li>• Sørg for at innstillingen samsvarer med papiret i skuffen.</li> <li>• Du kan også endre innstillingen i skriverens kontrollpanel. Gå til <b>Innstillinger &gt; Papir &gt; Skuffkonfigurering &gt; Papirstørrelse/-type.</b></li> </ul> <p><b>b</b> Skriv ut dokumentet.</p> <p>Har utskriftene fortsatt grå bakgrunn?</p>	Ta kontakt med din <a href="#">forhandler</a> .	Problemet er løst.



## Horisontale lyse striper



**Merk:** Før du løser problemet, skriver du ut en testside. Gå til **Innstillinger > Feilsøking > Skriv ut testsider** fra kontrollpanelet. På skrivermodeller uten berørings skjerm trykker du på **OK** for å bla gjennom innstillingene.

Handling	Ja	Nei
<p><b>a</b> Kontroller om skriveren er ekte ved hjelp av en ekte og støttet tonerkassett.</p> <p><b>Merk:</b> Hvis tonerkassetten ikke støttes, installerer du en tonerkassett som støttet.</p> <p><b>b</b> Skriv ut dokumentet.</p> <p>Er det horisontale lyse striper på utskriftene?</p>	<p>Ta kontakt med din <a href="#">forhandler</a>.</p>	<p>Problemet er løst.</p>

## Feilplasserte marger



**Merk:** Før du løser problemet, skriver du ut en testside. Gå til **Innstillinger > Feilsøking > Skriv ut testsider** på kontrollpanelet. For skrivermodeller uten berørings skjerm trykker du på **OK** for å bla gjennom innstillingene.

Handling	Ja	Nei
<p><b>Trinn 1</b></p> <p><b>a</b> Juster papirskinnene slik at de har riktig posisjon for papiret som er lagt i.</p> <p><b>b</b> Skriv ut dokumentet.</p> <p>Er margene riktige?</p>	<p>Problemet er løst.</p>	<p>Gå til trinn 2.</p>

Handling	Ja	Nei
<p><b>Trinn 2</b></p> <p><b>a</b> Angi papirstørrelsen i dialogboksen Utskriftsinnstillinger eller Skriv ut, avhengig av hvilket operativsystem du bruker.</p> <p><b>Merknader:</b></p> <ul style="list-style-type: none"> <li>• Sørg for at innstillingen samsvarer med papiret i skuffen.</li> <li>• Du kan også endre innstillingen fra skriverens kontrollpanel. Gå til <b>Innstillinger &gt; Papir &gt; Skuffkonfigurering &gt; Papirstørrelse/-type.</b></li> </ul> <p><b>b</b> Skriv ut dokumentet.</p> <p>Er margene riktige?</p>	Problemet er løst.	Kontakt <a href="#">forhandleren</a> .

## Lys utskrift



**Merk:** Før du løser problemet, skriver du ut en testside. Gå til **Innstillinger > Feilsøking > Skriv ut testsider** fra kontrollpanelet. På skrivermodeller uten berøringsskjerm trykker du på  for å bla gjennom innstillingene.

Handling	Ja	Nei
<p><b>Trinn 1</b></p> <p><b>a</b> Kontroller om skriveren er ekte ved hjelp av en ekte og støttet tonerkassett.</p> <p><b>Merk:</b> Hvis tonerkassetten ikke støttes, setter du inn en som støttes.</p> <p><b>b</b> Skriv ut dokumentet.</p> <p>Er utskriften lys?</p>	Gå til trinn 2.	Problemet er løst.
<p><b>Trinn 2</b></p> <p><b>a</b> Slå av skriveren, vent i ca. ti sekunder, og slå den på igjen.</p> <p><b>b</b> Øk tonermørkheten. Gå til følgende på kontrollpanelet: <b>Innstillinger &gt; Skriv ut &gt; Kvalitet &gt; Tonermørkhet</b></p> <p><b>c</b> Skriv ut dokumentet.</p> <p>Er utskriften lys?</p>	Gå til trinn 3.	Problemet er løst.

Handling	Ja	Nei
<p><b>Trinn 3</b></p> <p><b>a</b> Angi papirtypen i dialogboksen Utskriftsinnstillinger eller Skriv ut, avhengig av hvilket operativsystem du bruker.</p> <p><b>Merknader:</b></p> <ul style="list-style-type: none"> <li>• Sørg for at innstillingen samsvarer med papiret i skuffen.</li> <li>• Du kan også endre innstillingen i skriverens kontrollpanel. Gå til <b>Innstillinger &gt; Papir &gt; Skuffkonfigurering &gt; Papirstørrelse/-type</b></li> </ul> <p><b>b</b> Skriv ut dokumentet.</p> <p>Er utskriften lys?</p>	Gå til trinn 4.	Problemet er løst.
<p><b>Trinn 4</b></p> <p>Kontroller at utskriftsoppløsningen er satt til 600 dpi.</p> <p><b>a</b> Gå til følgende på kontrollpanelet: <b>Innstillinger &gt; Skriv ut &gt; Kvalitet &gt; Utskriftsoppløsning</b></p> <p><b>b</b> Skriv ut dokumentet.</p> <p>Er utskriften lys?</p>	Gå til trinn 5.	Problemet er løst.
<p><b>Trinn 5</b></p> <p>Kontroller statusen til tonerkassetten, og bytt den om nødvendig.</p> <p><b>a</b> Gå til følgende på kontrollpanelet: <b>Status/rekvisita &gt; Rekvisita</b></p> <p><b>b</b> Skriv ut dokumentet.</p> <p>Er utskriften lys?</p>	Ta kontakt med din <a href="#">forhandler</a> .	Problemet er løst.

## Flekkete utskrift og prikker



**Merk:** Før du løser problemet, skriver du ut en testside. Gå til **Innstillinger > Feilsøking > Skriv ut testsider** fra kontrollpanelet. På skrivermodeller uten berøringsskjerm trykker du på  for å bla gjennom innstillingene.

Handling	Ja	Nei
<p><b>Trinn 1</b></p> <p><b>a</b> Kontroller om skriveren er ekte ved hjelp av en ekte og støttet tonerkassett.</p> <p><b>Merk:</b> Hvis tonerkassetten ikke støttes, installerer du en tonerkassett som støttet.</p> <p><b>b</b> Skriv ut dokumentet.</p> <p>Er utskriften flekkete?</p>	Gå til trinn 2.	Problemet er løst.
<p><b>Trinn 2</b></p> <p>Sjekk om det har lekket ut toner i skriveren.</p> <p>Har det ikke lekket ut toner i skriveren?</p>	Gå til trinn 3.	Ta kontakt med din <a href="#">forhandler</a> .
<p><b>Trinn 3</b></p> <p><b>a</b> Kontroller statusen til bildeenheten. Gå til følgende på kontrollpanelet: <b>Innstillinger &gt; Rapporter &gt; Enhet &gt; Enhetsstatistikk</b></p> <p><b>b</b> Fra delen Rekvistainformasjon for sidene som skrives ut kontrollerer du statusen til bildeenheten.</p> <p>Er bildeenhetens levetid nesten utløpt?</p>	Gå til trinn 4.	Ta kontakt med din <a href="#">forhandler</a> .
<p><b>Trinn 4</b></p> <p><b>a</b> Bytt bildeenheten.</p> <p><b>b</b> Skriv ut dokumentet.</p> <p>Er utskriften flekkete?</p>	Ta kontakt med din <a href="#">forhandler</a> .	Problemet er løst.

## Papiret krøller seg



Handling	Ja	Nei
<p><b>Trinn 1</b></p> <p><b>a</b> Kontroller om papiret som er lagt i skriveren, støttes.</p> <p><b>Merk:</b> Hvis papiret ikke støttes, må du legge i papir som er støttet.</p> <p><b>b</b> Skriv ut dokumentet.</p> <p>Er papiret krøllete?</p>	Gå til trinn 2.	Problemet er løst.

Handling	Ja	Nei
<p><b>Trinn 2</b></p> <p><b>a</b> Kontroller om skriveren er ekte ved hjelp av en ekte og støttet tonerkassett.</p> <p><b>Merk:</b> Hvis tonerkassetten ikke støttes, installerer du en tonerkassett som støttet.</p> <p><b>b</b> Skriv ut dokumentet.</p> <p>Er papiret krøllete?</p>	Gå til trinn 3.	Problemet er løst.
<p><b>Trinn 3</b></p> <p><b>a</b> Juster skinnene i skuffen til de er i riktig posisjon for papiret i skuffen.</p> <p><b>b</b> Skriv ut dokumentet.</p> <p>Er papiret krøllete?</p>	Gå til trinn 4.	Problemet er løst.
<p><b>Trinn 4</b></p> <p><b>a</b> Angi papirstørrelse og -type i dialogboksen Utskriftsinnstillinger eller Skriv ut, avhengig av hvilket operativsystem du bruker.</p> <p><b>Merknader:</b></p> <ul style="list-style-type: none"> <li>• Kontroller at innstillingene samsvarer med papiret i skuffen.</li> <li>• Du kan også endre innstillingene i skriverens kontrollpanel. Gå til <b>Innstillinger &gt; Papir &gt; Skuffkonfigurering &gt; Papirstørrelse/-type</b>. På skrivermodeller uten berøringsskjerm trykker du på  for å bla gjennom innstillingene.</li> </ul> <p><b>b</b> Skriv ut dokumentet.</p> <p>Er papiret krøllete?</p>	Gå til trinn 5.	Problemet er løst.
<p><b>Trinn 5</b></p> <p><b>a</b> Ta ut papiret, snu det, og legg i papiret på nytt.</p> <p><b>b</b> Skriv ut dokumentet.</p> <p>Er papiret krøllete?</p>	Gå til trinn 6.	Problemet er løst.
<p><b>Trinn 6</b></p> <p><b>a</b> Legg i papir fra en nyåpnet pakke.</p> <p><b>Merk:</b> Papir absorberer fuktighet på grunn av høy luftfuktighet. Oppbevar papiret i originalemballasjen til du skal bruke det.</p> <p><b>b</b> Skriv ut dokumentet.</p> <p>Er papiret krøllete?</p>	Ta kontakt med din <a href="#">forhandler</a> .	Problemet er løst.

## Utskriften er skjev



**Merk:** Før du løser problemet, skriver du ut en testside. Gå til **Innstillinger > Feilsøking > Skriv ut testsider** på kontrollpanelet. For skrivermodeller uten berøringsskjerm trykker du på  for å bla gjennom innstillingene.

Handling	Ja	Nei
<p><b>Trinn 1</b></p> <p><b>a</b> Juster papirskinnene i skuffen til de er i riktig posisjon for papiret i skuffen.</p> <p><b>b</b> Skriv ut dokumentet.</p> <p>Er utskriften skjev eller skråstilt?</p>	Gå til trinn 2.	Problemet er løst.
<p><b>Trinn 2</b></p> <p><b>a</b> Legg i papir fra en nyåpnet pakke.</p> <p><b>Merk:</b> Papir absorberer fuktighet på grunn av høy luftfuktighet. Oppbevar papiret i originalemballasjen til du skal bruke det.</p> <p><b>b</b> Skriv ut dokumentet.</p> <p>Er utskriften skjev eller skråstilt?</p>	Gå til trinn 3.	Problemet er løst.
<p><b>Trinn 3</b></p> <p><b>a</b> Kontroller om papiret som er lagt i skriveren, støttes.</p> <p><b>Merk:</b> Hvis papiret ikke støttes, må du legge i papir som er støttet.</p> <p><b>b</b> Skriv ut dokumentet.</p> <p>Er utskriften skjev eller skråstilt?</p>	Kontakt <a href="#">forhandleren</a> .	Problemet er løst.

## Gjentatte feil

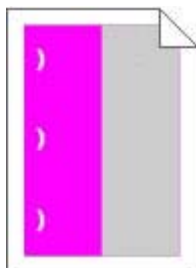

Kontakt [forhandleren](#).

## Heldekkende svarte sider



**Merk:** Før du løser problemet, skriver du ut en testside. Gå til **Innstillinger > Feilsøking > Skriv ut testsider** fra kontrollpanelet. På skrivermodeller uten berøringsskjerm trykker du på **OK** for å bla gjennom innstillingene.

Handling	Ja	Nei
<p><b>a</b> Kontroller om skriveren er ekte ved hjelp av en ekte og støttet tonerkassett.</p> <p><b>Merk:</b> Hvis tonerkassetten ikke støttes, installerer du en tonerkassett som støttet.</p> <p><b>b</b> Skriv ut dokumentet.</p> <p>Skriver skriveren ut heldekkende sorte sider?</p>	<p>Ta kontakt med din <a href="#">forhandler</a>.</p>	<p>Problemet er løst.</p>

## Avkuttet tekst eller bilder



**Merk:** Før du løser problemet, skriver du ut en testside. Gå til **Innstillinger > Feilsøking > Skriv ut testsider** fra kontrollpanelet. På skrivermodeller uten berøringsskjerm trykker du på **OK** for å bla gjennom innstillingene.

Handling	Ja	Nei
<p><b>a</b> Kontroller om skriveren er ekte ved hjelp av en ekte og støttet tonerkassett.</p> <p><b>Merk:</b> Hvis tonerkassetten ikke støttes, installerer du en tonerkassett som støttet.</p> <p><b>b</b> Skriv ut dokumentet.</p> <p>Er tekst eller bilder avkuttet?</p>	<p>Ta kontakt med din <a href="#">forhandler</a>.</p>	<p>Problemet er løst.</p>

## Toneren sverter lett av



**Merk:** Før du løser problemet, skriver du ut en testside. Gå til **Innstillinger > Feilsøking > Skriv ut testsider** fra kontrollpanelet. På skrivermodeller uten berørings skjerm trykker du på  for å bla gjennom innstillingene.

Handling	Ja	Nei
<p><b>Trinn 1</b></p> <p><b>a</b> Kontroller om skriveren er ekte ved hjelp av en ekte og støttet tonerkassett.</p> <p><b>Merk:</b> Hvis tonerkassetten ikke støttes, setter du inn en som støttes.</p> <p><b>b</b> Skriv ut dokumentet.</p> <p>Sverter toneren lett av?</p>	Gå til trinn 2.	Problemet er løst.
<p><b>Trinn 2</b></p> <p><b>a</b> Angi papirtypen i dialogboksen Utskriftsinnstillinger eller Skriv ut, avhengig av hvilket operativsystem du bruker.</p> <p><b>Merknader:</b></p> <ul style="list-style-type: none"> <li>• Sørg for at innstillingen samsvarer med papiret i skuffen.</li> <li>• Du kan også endre innstillingen i skriverens kontrollpanel. Gå til <b>Innstillinger &gt; Papir &gt; Skuffkonfigurering &gt; Papirstørrelse/-type</b>.</li> </ul> <p><b>b</b> Skriv ut dokumentet.</p> <p>Sverter toneren lett av?</p>	Ta kontakt med din <a href="#">forhandler</a> .	Problemet er løst.

## Vertikale mørke striper





**Merk:** Før du løser problemet, skriver du ut en testside. Gå til **Innstillinger > Feilsøking > Skriv ut testsider** fra kontrollpanelet. På skrivermodeller uten berøringsskjerm trykker du på  for å bla gjennom innstillingene.

Handling	Ja	Nei
<p><b>a</b> Kontroller om skriveren er ekte ved hjelp av en ekte og støttet tonerkassett.</p> <p><b>Merk:</b> Hvis tonerkassetten ikke støttes, installerer du en tonerkassett som støttet.</p> <p><b>b</b> Skriv ut dokumentet.</p> <p>Er det vertikale mørke striper på utskriftene?</p>	<p>Ta kontakt med din <a href="#">forhandler</a>.</p>	<p>Problemet er løst.</p>

## Mørke loddrette striper eller streker



Handling	Ja	Nei
<p><b>Trinn 1</b></p> <p><b>a</b> Gå til følgende på kontrollpanelet: <b>Innstillinger &gt; Feilsøking &gt; Rengjøre skanneren</b></p> <p><b>b</b> Skriv ut dokumentet.</p> <p>Er det mørke loddrette striper eller streker på utskriftene?</p>	<p>Gå til trinn 2.</p>	<p>Problemet er løst.</p>
<p><b>Trinn 2</b></p> <p><b>a</b> Rengjør skanneren med en fuktig, myk klut som ikke loer. Se <a href="#">Rengjøre skanneren på side 142</a> hvis du vil ha mer informasjon.</p> <p><b>b</b> Kopier dokumentet ved hjelp av den automatiske dokumentmaterialet.</p> <p>Er det mørke loddrette striper eller streker på utskriftene?</p>	<p>Gå til trinn 3.</p>	<p>Problemet er løst.</p>
<p><b>Trinn 3</b></p> <p><b>a</b> Kontroller om skriveren er ekte ved hjelp av en ekte og støttet tonerkassett.</p> <p><b>Merk:</b> Hvis tonerkassetten ikke støttes, installerer du en tonerkassett som støttet.</p> <p><b>b</b> Skriv ut dokumentet.</p> <p>Er det mørke loddrette striper eller streker på utskriftene?</p>	<p>Ta kontakt med din <a href="#">forhandler</a>.</p>	<p>Problemet er løst.</p>

## Vertikale mørke streker med manglende utskrift

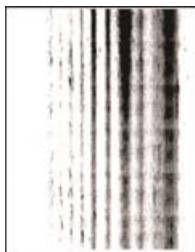

Ta kontakt med din [forhandler](#).

## Vertikale lyse striper



**Merk:** Før du løser problemet, skriver du ut en testside. Gå til **Innstillinger > Feilsøking > Skriv ut testsider** fra kontrollpanelet. På skrivermodeller uten berøringsskjerm trykker du på  for å bla gjennom innstillingene.

Handling	Ja	Nei
<p><b>a</b> Kontroller om skriveren er ekte ved hjelp av en ekte og støttet tonerkassett.</p> <p><b>Merk:</b> Hvis tonerkassetten ikke støttes, setter du inn en som støttes.</p> <p><b>b</b> Skriv ut dokumentet.</p> <p>Er det vertikale lyse striper på utskriftene?</p>	<p>Ta kontakt med din <a href="#">forhandler</a>.</p>	<p>Problemet er løst.</p>

## Loddrette hvite streker



**Merk:** Før du løser problemet, skriver du ut en testside. Gå til **Innstillinger > Feilsøking > Skriv ut testsider** fra kontrollpanelet. På skrivermodeller uten berøringsskjerm trykker du på  for å bla gjennom innstillingene.

Handling	Ja	Nei
<p><b>Trinn 1</b></p> <p><b>a</b> Kontroller om skriveren er ekte ved hjelp av en ekte og støttet tonerkassett.</p> <p><b>Merk:</b> Hvis tonerkassetten ikke støttes, setter du inn en som støttes.</p> <p><b>b</b> Skriv ut dokumentet.</p> <p>Er det loddrette hvite striper på utskrifter?</p>	Gå til trinn 2.	Problemet er løst.
<p><b>Trinn 2</b></p> <p>Løs problemer med treg utskrift. Se <a href="#">Treg utskriftsprosess på side 189</a> hvis du vil ha mer informasjon.</p> <p>Er det loddrette hvite striper på utskrifter?</p>	Ta kontakt med din <a href="#">forhandler</a> .	Problemet er løst.

## Utskriftsjobber skrives ikke ut

Handling	Ja	Nei
<p><b>Trinn 1</b></p> <p><b>a</b> Åpne dialogboksen Skriv ut fra dokumentet du prøver å skrive ut, og kontroller deretter at du har valgt riktig skriver.</p> <p><b>b</b> Skriv ut dokumentet.</p> <p>Bli dokumentet skrevet ut?</p>	Problemet er løst.	Gå til trinn 2.
<p><b>Trinn 2</b></p> <p><b>a</b> Kontroller at skriveren er på.</p> <p><b>b</b> Løs eventuelle feilmeldinger som vises på skjermen.</p> <p><b>c</b> Skriv ut dokumentet.</p> <p>Bli dokumentet skrevet ut?</p>	Problemet er løst.	Gå til trinn 3.
<p><b>Trinn 3</b></p> <p><b>a</b> Kontroller at portene fungerer, og at kablene er godt koblet til datamaskinen og skriveren.</p> <p>Se installeringsdokumentasjonen som fulgte med skriveren hvis du vil ha mer informasjon.</p> <p><b>b</b> Skriv ut dokumentet.</p> <p>Bli dokumentet skrevet ut?</p>	Problemet er løst.	Gå til trinn 4.
<p><b>Trinn 4</b></p> <p><b>a</b> Slå av skriveren, vent i ca. ti sekunder, og slå den på igjen.</p> <p><b>b</b> Skriv ut dokumentet.</p> <p>Bli dokumentet skrevet ut?</p>	Problemet er løst.	Gå til trinn 5.

Handling	Ja	Nei
<p><b>Trinn 5</b></p> <p><b>a</b> Fjern skriverdriveren, og installer den på nytt.</p> <p><b>b</b> Skriv ut dokumentet.</p> <p>Blir dokumentet skrevet ut?</p>	Problemet er løst.	Kontakt <a href="#">forhandleren</a> .

## Konfidensielle og andre holdte dokumenter skrives ikke ut

Handling	Ja	Nei
<p><b>Trinn 1</b></p> <p><b>a</b> Fra kontrollpanelet kontrollerer du at dokumentene vises i listen Holdte jobber.</p> <p><b>Merk:</b> Hvis dokumentene ikke er oppført, kan du skrive ut dokumentene ved å bruke alternativene for Skriv ut og hold.</p> <p><b>b</b> Skriv ut dokumentene.</p> <p>Blir dokumentene skrevet ut?</p>	Problemet er løst.	Gå til trinn 2.
<p><b>Trinn 2</b></p> <p>Utskriftsjobben kan inneholde formateringsfeil eller ugyldige data. Slett utskriftsjobben og send den på nytt.</p> <p>Blir dokumentene skrevet ut?</p>	Problemet er løst.	Gå til trinn 3.
<p><b>Trinn 3</b></p> <p>Hvis du skal skrive ut fra Internett, kan det hende at skriveren tolker flere jobbtitler som duplikater.</p> <p><b>For Windows-brukere</b></p> <p><b>a</b> Åpne dialogboksen Utskriftsinnstillinger:</p> <p><b>b</b> Gå til fanen Skriv ut og hold, klikk på <b>Bruk Skriv ut og hold</b>, og klikk deretter på <b>Behold like dokumenter</b>.</p> <p><b>c</b> Angi PIN-koden, og lagre endringene.</p> <p><b>d</b> Send utskriftsjobben.</p> <p><b>For Macintosh-brukere:</b></p> <p><b>a</b> Lagre og gi et eget navn til hver jobb.</p> <p><b>b</b> Send jobben enkeltvis.</p> <p>Blir dokumentene skrevet ut?</p>	Problemet er løst.	Gå til trinn 4.
<p><b>Trinn 4</b></p> <p><b>a</b> Slett noen holdte jobber for å frigjøre skriverminne.</p> <p><b>b</b> Skriv ut dokumentene.</p> <p>Blir dokumentene skrevet ut?</p>	Problemet er løst.	Ta kontakt med din <a href="#">forhandler</a> .

## Jobben skrives ut fra feil skuff eller på feil papir

Handling	Ja	Nei
<p><b>Trinn 1</b></p> <p><b>a</b> Kontroller at du skriver ut på riktig papir.</p> <p><b>b</b> Skriv ut dokumentet.</p> <p>Er dokumentet skrevet ut på riktig papir?</p>	Gå til trinn 2.	Legg inn riktig papirstørrelse og papirtype.
<p><b>Trinn 2</b></p> <p><b>a</b> Angi papirstørrelse og -type i dialogboksen Utskriftsinnstillinger eller Skriv ut, avhengig av hvilket operativsystem du bruker.</p> <p><b>Merk:</b> Du kan også endre innstillingene i skriverens kontrollpanel. Gå til startbildet, og trykk på <b>Innstillinger &gt; Papir &gt; Skuffkonfigurasjon &gt; Papirstørrelse/-type</b>.</p> <p><b>b</b> Kontroller at innstillingene samsvarer med papiret i skuffen.</p> <p><b>c</b> Skriv ut dokumentet.</p> <p>Er dokumentet skrevet ut på riktig papir?</p>	Problemet er løst.	Gå til trinn 3.
<p><b>Trinn 3</b></p> <p><b>a</b> Undersøk om skuffene er koblet sammen.</p> <p>Se <a href="#">Koble sammen skuffer på side 23</a> hvis du vil ha mer informasjon.</p> <p><b>b</b> Skriv ut dokumentet.</p> <p>Skrives dokumentet ut fra riktig skuff?</p>	Problemet er løst.	Kontakt <a href="#">forhandleren</a> .

## Treg utskriftsprosess

Handling	Ja	Nei
<p><b>Trinn 1</b></p> <p><b>a</b> Koble skriverkabelen til skriveren og datamaskinen, utskriftsserveren, tilleggsutstyret eller annen nettverksenhet.</p> <p><b>b</b> Skriv ut dokumentet.</p> <p>Er skriveren treg med å skrive ut?</p>	Gå til trinn 2.	Problemet er løst.
<p><b>Trinn 2</b></p> <p><b>a</b> Kontroller at skriveren ikke er i Stillemodus.</p> <p>Gå til startbildet, og trykk på <b>Innstillinger &gt; Enhet &gt; Vedlikehold &gt; Konfigurasjonsmeny &gt; Enhetsoperasjoner &gt; Stillemodus</b>.</p> <p><b>b</b> Skriv ut dokumentet.</p> <p>Er skriveren treg med å skrive ut?</p>	Gå til trinn 3.	Problemet er løst.

Handling	Ja	Nei
<p><b>Trinn 3</b></p> <p><b>a</b> Angi papirtypen i dialogboksen Utskriftsinnstillinger eller Skriv ut, avhengig av hvilket operativsystem du bruker.</p> <p><b>Merknader:</b></p> <ul style="list-style-type: none"> <li>• Kontroller at innstillingen samsvarer med papiret i skuffen.</li> <li>• Du kan også endre innstillingen fra skriverens kontrollpanel. Gå til startsidene, og trykk på <b>Innstillinger &gt; Papir &gt; Skuffkonfigurasjon &gt; Papirstørrelse/-type</b>.</li> </ul> <p><b>b</b> Skriv ut dokumentet.</p> <p>Er skriveren treg med å skrive ut?</p>	Gå til trinn 4.	Problemet er løst.
<p><b>Trinn 4</b></p> <p><b>a</b> Reduser antallet sider som skal skrives ut.</p> <p><b>b</b> Skriv ut dokumentet.</p> <p>Er skriveren treg med å skrive ut?</p>	Gå til trinn 5.	Problemet er løst.
<p><b>Trinn 5</b></p> <p><b>a</b> Gå til startbildet, og trykk på <b>Innstillinger &gt; Utskrift &gt; Kvalitet &gt; Utskriftsoppløsning</b>.</p> <p><b>b</b> Sett oppløsningen til <b>600 dpi</b>.</p> <p><b>c</b> Skriv ut dokumentet.</p> <p>Er skriveren fortsatt treg med å skrive ut?</p>	Gå til trinn 6.	Problemet er løst.
<p><b>Trinn 6</b></p> <p><b>a</b> Kontroller at skriveren ikke er overopphetet.</p> <p><b>Merknader:</b></p> <ul style="list-style-type: none"> <li>• La skriveren avkjøles etter en lang utskriftsjobb.</li> <li>• Legg merke til standardtemperaturen til skriveren. Se <a href="#">Velge en plassering for skriveren på side 9</a> hvis du vil ha mer informasjon.</li> </ul> <p><b>b</b> Skriv ut dokumentet.</p> <p>Er skriveren fortsatt treg med å skrive ut?</p>	Ta kontakt med din <a href="#">forhandler</a> .	Problemet er løst.

## Skriveren svarer ikke

Handling	Ja	Nei
<p><b>Trinn 1</b> Kontroller om strømledningen er satt inn i stikkontakten.</p> <p> <b>FORSIKTIG – POTENSIELLE SKADER:</b> Unngå risiko for brann eller elektrisk støt. Koble strømledningen til en riktig vurdert og ordentlig jordet stikkontakt som er i nærheten av produktet og lett tilgjengelig.</p> <p>Reagerer skriveren?</p>	Problemet er løst.	Gå til trinn 2.
<p><b>Trinn 2</b> Kontroller om stikkontakten er slått av med en bryter eller sikring.</p> <p>Er stikkontakten slått av med en bryter eller sikring?</p>	Slå på bryteren eller tilbakestill sikringen.	Gå til trinn 3.
<p><b>Trinn 3</b> Kontroller at skriveren er på.</p> <p>Er skriveren slått på?</p>	Gå til trinn 4.	Slå på skriveren.
<p><b>Trinn 4</b> Kontroller om skriveren er i hvilemodus eller dvalemodus.</p> <p>Er skriveren i hvilemodus eller dvalemodus?</p>	Trykk på av/på-knappen for å aktivere skriveren.	Gå til trinn 5.
<p><b>Trinn 5</b> Kontroller om kablene som kobler samme skriveren og datamaskinen, er koblet til de riktige portene.</p> <p>Er kablene koblet til de riktige portene?</p>	Gå til trinn 6.	Sett kablene inn i de riktige portene.
<p><b>Trinn 6</b> Installer riktig skriverdriver.</p> <p>Reagerer skriveren?</p>	Problemet er løst.	Gå til trinn 7.
<p><b>Trinn 7</b> Slå av skriveren, vent i ca. ti sekunder, og slå den på igjen.</p> <p>Reagerer skriveren?</p>	Problemet er løst.	Kontakt <a href="#">forhandleren</a> .

## Justere tonermørkhet

- 1 Gå til startsidene, og trykk på **Innstillinger > Utskrift > Kvalitet**.
- 2 Juster innstillingen for tonermørkhet.
- 3 Bruk endringene.

# Nettverkstilkoblingsproblemer

## Kan ikke åpne Embedded Web Server

Handling	Ja	Nei
<p><b>Trinn 1</b> Kontroller at skriveren er på.</p> <p>Er skriveren slått på?</p>	Gå til trinn 2.	Slå på skriveren.
<p><b>Trinn 2</b> Kontroller at IP-adressen til skriveren er riktig.</p> <p><b>Merknader:</b></p> <ul style="list-style-type: none"> <li>• Vis IP-adressen på startbildet.</li> <li>• En IP-adresse vises som fire sett med tall atskilt med punktum, for eksempel 123.123.123.123.</li> </ul> <p>Er IP-adressen til skriveren riktig?</p>	Gå til trinn 3.	Skriv inn riktig IP-adresse for skriveren i adressefeltet.
<p><b>Trinn 3</b> Kontroller at du bruker en støttet nettleser:</p> <ul style="list-style-type: none"> <li>• Internet Explorer versjon 11 eller nyere</li> <li>• Microsoft Edge</li> <li>• Safari versjon 6 eller nyere</li> <li>• Google Chrome™ versjon 32 eller nyere</li> <li>• Mozilla Firefox versjon 24 eller nyere</li> </ul> <p>Støttes nettleseren din?</p>	Gå til trinn 4.	Installer en nettleser som støttes.
<p><b>Trinn 4</b> Kontroller om nettverkstilkoblingen fungerer.</p> <p>Fungerer nettverkstilkoblingen?</p>	Gå til trinn 5.	Kontakt administrator.
<p><b>Trinn 5</b> Kontroller at kablene til skriveren og utskriftsserveren er riktig koblet til. Se dokumentasjonen som fulgte med skriveren, hvis du vil ha mer informasjon.</p> <p>Er kabeltilkoblingene i orden?</p>	Gå til trinn 6.	Fest kablene skikkelig.
<p><b>Trinn 6</b> Kontroller om nettproxy-serverne er deaktivert.</p> <p>Er nettproxy-serverne deaktivert?</p>	Gå til trinn 7.	Kontakt administrator.
<p><b>Trinn 7</b> Åpne Embedded Web Server.</p> <p>Fikk du åpnet Embedded Web Server?</p>	Problemet er løst.	Kontakt <a href="#">forhandleren</a> .



## Kan ikke lese flash-stasjon

Handling	Ja	Nei
<b>Trinn 1</b> Kontroller at skriveren ikke er opptatt med å behandle en annen jobb.  Er skriveren klar?	Gå til trinn 2.	Vent til skriveren er ferdig med å behandle den andre jobben.
<b>Trinn 2</b> Kontroller at flash-stasjonen er satt inn i USB-porten på forsiden. <b>Merk:</b> Flash-stasjonen fungerer ikke når den er satt inn i USB-porten på baksiden.  Er flash-stasjonen satt inn i den riktige porten?	Gå til trinn 3.	Sett flash-stasjonen inn i den riktige porten.
<b>Trinn 3</b> Kontroller at flash-stasjonen støttes. Se <a href="#">Støttede flash-stasjoner og filtyper på side 29</a> hvis du vil ha mer informasjon.  Støttes flash-enheten?	Gå til trinn 4.	Sett inn en flash-stasjon som støttes.
<b>Trinn 4</b> <b>a</b> Kontroller at USB-porten er aktivert. Se <a href="#">Aktivere USB-porten på side 193</a> hvis du vil ha mer informasjon. <b>b</b> Ta ut flash-stasjonen og sett den inn på nytt.  Gjenkjenner skriveren flash-stasjonen?	Problemet er løst.	Kontakt <a href="#">forhandleren</a> .

## Aktivere USB-porten

Gå til startsidene, trykk på **Innstillinger > Nettverk/porter > USB > Aktivere USB-port**.

## Kontrollere skriverens tilkobling

**1** Gå til startsidene, trykk på **Innstillinger > Rapporter > Nettverk > Nettverksoppsettside**.

**2** Kontroller den første delen av nettverksoppsettsiden, og kontroller at statusen er tilkoblet.

Hvis statusen er ikke tilkoblet, kan det hende at nettverkskontakten ikke er aktiv, eller at det er feil på nettverkskabelen. Kontakt administrator for å få hjelp.

## Problemer med rekvisita

### Bytt kassetten, feil region for skriveren

Sett i riktig tonerkassett.

### Ikke originalrekvisita fra skriverprodusenten

Skriveren har oppdaget en ukjent rekvisita eller del i skriveren.

Skriveren fungerer best med originale deler og rekvisita fra skriverprodusenten. Bruk av rekvisita eller deler fra tredjeparter kan påvirke skriverens og bildekomponentenes ytelse, pålitelighet eller levetid.

Alle indikatorer for levetid er utviklet for bruk med rekvisita og deler fra skriverprodusenten, og kan gi vilkårlige resultater hvis du bruker rekvisita eller deler fra tredjeparter. Bruk av bildekomponenter utover beregnet levetid kan skade skriveren eller komponentene.

**Advarsel – mulig skade:** Bruk av rekvisita eller deler fra tredjeparter kan påvirke garantidekningen. Skade som følge av bruk av rekvisita eller deler fra tredjeparter dekkes kanskje ikke av garantien.

Hvis du godtar alle disse risikoene og ønsker å fortsette å bruke uoriginale deler og rekvisita i skriveren, trykker du på og holder inne **X** og **#** på kontrollpanelet samtidig i 15 sekunder.

Hvis du ikke godtar disse risikoene, fjerner du tredjepartens rekvisita/deler fra skriveren og installerer originale deler/rekvisita fra skriverprodusenten.

## Skannervedlikehold nødvendig, bruk ADM-sett

Det må utføres periodisk vedlikehold på skriveren. Ta kontakt med kundestøtte eller servicerepresentanten, og rapporter meldingen.

## Problemer med papirmating

### Konvolutten limes igjen ved utskrift

Handling	Ja	Nei
<p><b>Trinn 1</b></p> <p><b>a</b> Bruk en konvolutt som har vært lagret tørt.</p> <p><b>Merk:</b> Hvis du skriver ut på konvolutter med høy fuktinnhold, kan konvolutten klebes igjen.</p> <p><b>b</b> Send utskriftsjobben.</p> <p>Klebes konvolutten igjen ved utskrift?</p>	Gå til trinn 2.	Problemet er løst.
<p><b>Trinn 2</b></p> <p><b>a</b> Kontroller at papirtypen er satt til Konvolutt.</p> <p>På kontrollpanelet trykker du på <b>Innstillinger &gt; Papir &gt; Skuffkonfigurasjon &gt; Papirstørrelse/-type</b> &gt; velg en papirkilde</p> <p><b>b</b> Send utskriftsjobben.</p> <p>Klebes konvolutten igjen ved utskrift?</p>	Kontakt <a href="#">forhandleren</a> .	Problemet er løst.

## Sortert utskrift fungerer ikke

Handling	Ja	Nei
<p><b>Trinn 1</b></p> <p><b>a</b> Trykk på <b>Innstillinger</b> &gt; <b>Skriv ut</b> &gt; <b>Layout</b> &gt; <b>Sorter</b> &gt; <b>På [1,2,1,2,1,2]</b> på kontrollpanelet.</p> <p><b>b</b> Skriv ut dokumentet.</p> <p>Er sidene sortert riktig?</p>	Problemet er løst.	Gå til trinn 2.
<p><b>Trinn 2</b></p> <p><b>a</b> Gå til dokumentet du prøver å skrive ut, åpne dialogboksen <b>Skriv ut</b>, og velg deretter <b>Sorter</b>.</p> <p><b>b</b> Skriv ut dokumentet.</p> <p>Er sidene sortert riktig?</p>	Problemet er løst.	Gå til trinn 3.
<p><b>Trinn 3</b></p> <p><b>a</b> Reduser antallet sider som skal skrives ut.</p> <p><b>b</b> Skriv ut dokumentet.</p> <p>Er sidene sortert riktig?</p>	Problemet er løst.	Kontakt <a href="#">forhandleren</a> .

## Sammenkobling av skuffer fungerer ikke

Handling	Ja	Nei
<p><b>Trinn 1</b></p> <p><b>a</b> Kontroller at skuffene har samme papirstørrelse og papirtype.</p> <p><b>b</b> Kontroller at papirskinnene er riktig plassert.</p> <p><b>c</b> Skriv ut dokumentet.</p> <p>Er skuffene sammenkoblet på riktig måte?</p>	Problemet er løst.	Gå til trinn 2.
<p><b>Trinn 2</b></p> <p><b>a</b> Gå til startbildet, og trykk på <b>Innstillinger</b> &gt; <b>Papir</b> &gt; <b>Skuffkonfigurasjon</b> &gt; <b>Papirstørrelse/-type</b>.</p> <p><b>b</b> Angi papirstørrelse og papirtype i henhold til papiret som er lagt i de sammenkoblede skuffene.</p> <p><b>c</b> Skriv ut dokumentet.</p> <p>Er skuffene sammenkoblet på riktig måte?</p>	Problemet er løst.	Gå til trinn 3.
<p><b>Trinn 3</b></p> <p><b>a</b> Kontroller at Skuffkobling er satt til Automatisk. Se <a href="#">Koble sammen skuffer på side 23</a> hvis du vil ha mer informasjon.</p> <p><b>b</b> Skriv ut dokumentet.</p> <p>Er skuffene sammenkoblet på riktig måte?</p>	Problemet er løst.	Kontakt <a href="#">forhandleren</a> .

## Papiret kjører seg ofte fast

Handling	Ja	Nei
<p><b>Trinn 1</b></p> <p><b>a</b> Dra ut skuffen.</p> <p><b>b</b> Kontroller at papir er lagt i på riktig måte.</p> <p><b>Merknader:</b></p> <ul style="list-style-type: none"> <li>• Kontroller at papirførerne er riktig posisjonert.</li> <li>• Kontroller at papirbunken ikke er høyere enn kapasitetsmerket.</li> <li>• Kontroller at du skriver ut på en anbefalt papirstørrelse og papirtype.</li> </ul> <p><b>c</b> Sett inn skuffen.</p> <p><b>d</b> Skriv ut dokumentet.</p> <p>Kjører papiret seg ofte fast?</p>	Gå til trinn 2.	Problemet er løst.
<p><b>Trinn 2</b></p> <p><b>a</b> Gå til startbildet, og trykk på <b>Innstillinger &gt; Papir &gt; Skuffkonfigurasjon &gt; Papirstørrelse/-type.</b></p> <p><b>b</b> Angi riktig papirstørrelse og -type.</p> <p><b>c</b> Skriv ut dokumentet.</p> <p>Kjører papiret seg ofte fast?</p>	Gå til trinn 3.	Problemet er løst.
<p><b>Trinn 3</b></p> <p><b>a</b> Legg i papir fra en nyåpnet pakke.</p> <p><b>Merk:</b> Papir absorberer fuktighet på grunn av høy luftfuktighet. Oppbevar papiret i originalemballasjen til du skal bruke det.</p> <p><b>b</b> Skriv ut dokumentet.</p> <p>Kjører papiret seg ofte fast?</p>	Kontakt <a href="#">forhandleren.</a>	Problemet er løst.

## Fastkjørte sider skrives ikke ut på nytt

Handling	Ja	Nei
<p><b>a</b> Gå til startbildet, og trykk på <b>Innstillinger &gt; Enhet &gt; Varsler &gt; Gjenopprett papirstopp.</b></p> <p><b>b</b> I menyen Gjenopprett v/stopp velger du <b>På</b> eller <b>Auto.</b></p> <p><b>c</b> Skriv ut dokumentet.</p> <p>Er de fastkjørte sidene skrevet ut på nytt?</p>	Problemet er løst.	Kontakt <a href="#">forhandleren.</a>

## Fakseproblemer

### Kan ikke sende eller motta fakser

Handling	Ja	Nei
<p><b>Trinn 1</b> Løs eventuelle feilmeldinger som vises på skjermen.</p> <p>Kan du sende eller motta en faks?</p>	Problemet er løst.	Gå til trinn 2.
<p><b>Trinn 2</b> Sørg for at kabeltilkoblingene for følgende utstyr er godt festet:</p> <ul style="list-style-type: none"> <li>• telefon</li> <li>• telefonrør</li> <li>• telefonsvarer</li> </ul> <p>Kan du sende eller motta en faks?</p>	Problemet er løst.	Gå til trinn 3.
<p><b>Trinn 3</b> Lytt etter en summetone.</p> <ul style="list-style-type: none"> <li>• Ring faknummeret for å kontrollere at det fungerer som det skal.</li> <li>• Hvis du bruker funksjonen for oppringing med røret på, kan du øke volumet for å kontrollere at du har en ringetone.</li> </ul> <p>Hører du en summetone?</p>	Gå til trinn 5.	Gå til trinn 4.
<p><b>Trinn 4</b> Kontroller telefonveggkontakten.</p> <ol style="list-style-type: none"> <li>a Koble den analoge telefonen direkte til veggkontakten.</li> <li>b Lytt etter en summetone.</li> <li>c Hvis du ikke hører noen summetone, må du bruke en annen telefonledning.</li> <li>d Hvis du fortsatt ikke hører noen summetone, må du koble den analoge telefonen til en annen veggkontakt.</li> <li>e Hvis du hører en summetone, kan du koble skriveren til kontakten.</li> </ol> <p>Kan du sende eller motta en faks?</p>	Problemet er løst.	Gå til trinn 5.

Handling	Ja	Nei
<p><b>Trinn 5</b></p> <p>Kontroller at skriveren er koblet til en analog telefontjeneste eller til riktig digitaltilkobling.</p> <ul style="list-style-type: none"> <li>• Hvis du bruker en ISDN-telefontjeneste, må du koble skriveren til en analog telefonport på en ISDN-terminaladapter. Kontakt ISDN-leverandøren hvis du vil ha mer informasjon.</li> <li>• Hvis du bruker DSL, må du koble til et DSL-filter eller en ruter som støtter analog bruk. Kontakt DSL-leverandøren hvis du vil ha mer informasjon.</li> <li>• Hvis du bruker en telefonsentraltjeneste (PBX), må du kontrollere at du har en analog tilkobling på telefonsentralen. Hvis det ikke er noen analog tilkobling, må du vurdere å installere en analog telefonlinje for faksmaskinen.</li> </ul> <p>Kan du sende eller motta en faks?</p>	Problemet er løst.	Gå til trinn 6.
<p><b>Trinn 6</b></p> <p>Koble midlertidig fra annet utstyr, og deaktiver andre telefontjenester.</p> <p><b>a</b> Koble fra annet utstyr (som telefonsvarere, datamaskiner, modemer eller telefonlinjesplittere) mellom skriveren og telefonlinjen.</p> <p><b>b</b> Deaktiver samtale venter og telefonsvar. Kontakt telefonselskapet for mer informasjon.</p> <p>Kan du sende eller motta en faks?</p>	Problemet er løst.	Gå til trinn 7.
<p><b>Trinn 7</b></p> <p>Skann en side av originaldokumentet om gangen.</p> <p><b>a</b> Ring faksnummeret.</p> <p><b>b</b> Skann dokumentet.</p> <p>Kan du sende eller motta en faks?</p>	Problemet er løst.	Kontakt <a href="#">forhandleren</a> .

## Kan motta, men ikke sende fakser

Handling	Ja	Nei
<p><b>Trinn 1</b></p> <p>Legg originaldokumentet i skuffen til den automatiske dokumentmateren, eller på skannerglassplaten.</p> <p>Kan du sende fakser?</p>	Problemet er løst.	Gå til trinn 2.
<p><b>Trinn 2</b></p> <p>Konfigurer hurtignummeret på riktig måte.</p> <ul style="list-style-type: none"> <li>• Kontroller at hurtignummeret er konfigurert for telefonnummeret du vil ringe.</li> <li>• Slå telefonnummeret manuelt.</li> </ul> <p>Kan du sende fakser?</p>	Problemet er løst.	Kontakt <a href="#">forhandleren</a> .

## Kan sende, men ikke motta fakser

Handling	Ja	Nei
<p><b>Trinn 1</b> Kontroller at papirskuffen ikke er tom.</p> <p>Kan du motta fakser?</p>	Problemet er løst.	Gå til trinn 2.
<p><b>Trinn 2</b> Kontroller innstillingene for ringeforsinkelse. Gå til startbildet, og trykk på <b>Innstillinger &gt; Faks &gt; Faksoppsett &gt; Innstillinger for faksmottak &gt; Ring før svar.</b></p> <p>Kan du motta fakser?</p>	Problemet er løst.	Gå til trinn 3.
<p><b>Trinn 3</b> Hvis skriveren skriver ut blanke sider, kan du se <a href="#">Blanke eller hvite sider på side 172.</a></p> <p>Kan du motta fakser?</p>	Problemet er løst.	Kontakt <a href="#">forhandleren.</a>

## Dårlig utskriftskvalitet på fakser

Handling	Ja	Nei
<p><b>Trinn 1</b> Forbedre utskriftskvaliteten.</p> <p><b>a</b> Gå til startsidene, og trykk på <b>Innstillinger &gt; Utskrift &gt; Kvalitet.</b></p> <p><b>b</b> Juster innstillingene.</p> <p>Er utskriftskvaliteten på faksen tilfredsstillende?</p>	Problemet er løst.	Gå til trinn 2.
<p><b>Trinn 2</b> Reduser overføringshastigheten for innkommende fakser.</p> <p><b>a</b> Gå til startsidene, og trykk på <b>Innstillinger &gt; Faks &gt; Oppsett av faks &gt; Innstillinger for mottak av faks &gt; Admin-kontroller &gt; Maks. hastighet.</b></p> <p><b>b</b> Velg en lavere overføringshastighet.</p> <p>Er utskriftskvaliteten på faksen tilfredsstillende?</p>	Problemet er løst.	Gå til trinn 3.
<p><b>Trinn 3</b> Skift tonerkassetten.</p> <p>Du finner mer informasjon i instruksjonene som fulgte med rekvisitaenheten.</p> <p>Er utskriftskvaliteten på faksen tilfredsstillende?</p>	Problemet er løst.	Ta kontakt med din <a href="#">forhandler.</a>

## Skanneproblemer

### Kan ikke skanne fra en datamaskin

Handling	Ja	Nei
<p><b>Trinn 1</b></p> <p><b>a</b> Slå av skriveren, vent i cirka ti sekunder, og slå den på igjen.</p> <p><b>b</b> Send skannejobben på nytt.</p> <p>Kan du sende skannejobben?</p>	Problemet er løst.	Gå til trinn 2.
<p><b>Trinn 2</b></p> <p><b>a</b> Kontroller at kablene mellom skriveren og utskriftsserveren er ordentlig festet.</p> <p>Se installeringsdokumentasjonen som fulgte med skriveren hvis du vil ha mer informasjon.</p> <p><b>b</b> Send skannejobben på nytt.</p> <p>Kan du sende skannejobben?</p>	Problemet er løst.	Kontakt <a href="#">forhandleren</a> .

### Ufullstendige kopier av dokumenter eller bilder

Handling	Ja	Nei
<p><b>Trinn 1</b></p> <p><b>a</b> Kontroller at dokumentet eller bildet er lagt med forsiden ned i øvre venstre hjørne på skannerglassplaten.</p> <p><b>b</b> Kopier dokumentet eller bildet.</p> <p>Ble dokumentet eller fotografiet kopiert på riktig måte?</p>	Problemet er løst.	Gå til trinn 2.
<p><b>Trinn 2</b></p> <p><b>a</b> Er innstillingen for papirstørrelse i samsvar med papiret som ligger i skuffen?</p> <p><b>b</b> Kopier dokumentet eller bildet.</p> <p>Ble dokumentet eller fotografiet kopiert på riktig måte?</p>	Problemet er løst.	Kontakt <a href="#">forhandleren</a> .



## Dårlig kopikvalitet

Handling	Ja	Nei
<p><b>Trinn 1</b></p> <p><b>a</b> Rengjør skannerglassplaten og ADF-glassplaten med en fuktig, myk og lofri klut. Hvis skriveren har en ekstra ADM-glassplate inne i den automatiske dokumentmateren, må du også rengjøre denne glassplaten.</p> <p>Se <a href="#">Rengjøre skanneren på side 142</a> hvis du vil ha mer informasjon.</p> <p><b>b</b> Kontroller at dokumentet eller bildet er lagt med forsiden ned i øvre venstre hjørne på skannerglassplaten.</p> <p><b>c</b> Kopier dokumentet eller bildet.</p> <p>Er kopikvaliteten tilfredsstillende?</p>	Problemet er løst.	Gå til trinn 2.
<p><b>Trinn 2</b></p> <p><b>a</b> Kontroller kvaliteten til det originale dokumentet eller bildet.</p> <p><b>b</b> Juster skannekvalitetsinnstillingen.</p> <p><b>c</b> Kopier dokumentet eller bildet.</p> <p>Er kopikvaliteten tilfredsstillende?</p>	Problemet er løst.	Kontakt <a href="#">forhandleren</a> .

## Vertikale mørke striper på utskriften når du skanner fra den automatiske dokumentmateren (ADF)

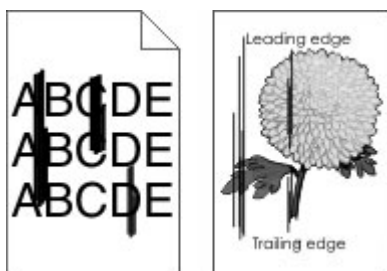

Handling	Ja	Nei
<p><b>Trinn 1</b></p> <p><b>a</b> Åpne skannerdekselet.</p> <p><b>b</b> Bruk en fuktig, myk klut som ikke løer, og tørk av ADF-glasset og den hvite undersiden på dekselet til den automatiske dokumentmateren.</p> <p><b>c</b> Lukk skannerdekselet.</p> <p>Er det fortsatt vertikale striper på skannede dokumenter?</p>	Gå til trinn 2.	Problemet er løst.

Handling	Ja	Nei
<p><b>Trinn 2</b></p> <p><b>a</b> Åpne deksel C.</p> <p><b>b</b> Bruk en fuktig, myk klut som ikke loer, og tørk av ADF-glasset og den hvite undersiden på dekselet til den automatiske dokumentmateren.</p> <p><b>c</b> Lukk dekselet.</p> <p>Er det fortsatt vertikale striper på skannede dokumenter?</p>	<p>Ta kontakt med din <a href="#">forhandler</a>.</p>	<p>Problemet er løst.</p>

## Skannejobben ble ikke fullført

Handling	Ja	Nei
<p><b>Trinn 1</b></p> <p>Sjekk kabeltilkoblingene.</p> <p><b>a</b> Kontroller at Ethernet- eller USB-ledningen er satt ordentlig inn i datamaskinen og skriveren.</p> <p><b>b</b> Send skannejobben på nytt.</p> <p>Er skannejobben vellykket?</p>	<p>Problemet er løst.</p>	<p>Gå til trinn 2.</p>
<p><b>Trinn 2</b></p> <p>Kontroller filen du vil skanne.</p> <p><b>a</b> Kontroller at filnavnet ikke allerede er i bruk i målmappen.</p> <p><b>b</b> Kontroller at dokumentet eller bildet du vil skanne, ikke er åpent i et annet program.</p> <p><b>c</b> Send skannejobben på nytt.</p> <p>Er skannejobben vellykket?</p>	<p>Problemet er løst.</p>	<p>Gå til trinn 3.</p>
<p><b>Trinn 3</b></p> <p><b>a</b> Kontroller at det er merket av for Bruk tidsstempel eller Overskriv eksisterende fil i innstillingene for målkonfigurasjon.</p> <p><b>b</b> Send skannejobben på nytt.</p> <p>Er skannejobben vellykket?</p>	<p>Problemet er løst.</p>	

## Skanneren kan ikke lukkes

Handling	Ja	Nei
<p>Fjern hindringer som holder skannerenheten åpen.</p> <p>Ble skannerenheten lukket på riktig måte?</p>	<p>Problemet er løst.</p>	<p>Kontakt <a href="#">forhandleren</a>.</p>

## Skanningen tar lang tid, eller datamaskinen krasjer

Handling	Ja	Nei
Lukk alle programmer som forstyrrer skanningen.  Tar det for lang tid å skanne, eller krasjer datamaskinen?	Kontakt <a href="#">forhandleren</a> .	Problemet er løst.

## Skanneren svarer ikke

Handling	Ja	Nei
<p><b>Trinn 1</b></p> <p><b>a</b> Kontroller stikkontakten og at strømledningen er trygt koblet til skriveren.</p> <p> <b>FORSIKTIG – POTENSIELLE SKADER:</b> Unngå risiko for brann eller elektrisk støt. Koble strømledningen til en riktig vurdert og ordentlig jordet stikkontakt som er i nærheten av produktet og lett tilgjengelig.</p> <p><b>b</b> Kopier eller skann dokumentet.</p> <p>Svarer skanneren?</p>	Problemet er løst.	Gå til trinn 2.
<p><b>Trinn 2</b></p> <p><b>a</b> Kontroller at skriveren er slått på.</p> <p><b>b</b> Løs eventuelle feilmeldinger som vises på skjermen.</p> <p><b>c</b> Kopier eller skann dokumentet.</p> <p>Svarer skanneren?</p>	Problemet er løst.	Gå til trinn 3.
<p><b>Trinn 3</b></p> <p><b>a</b> Slå av skriveren, vent i cirka ti sekunder, og slå den deretter på igjen.</p> <p><b>b</b> Kopier eller skann dokumentet.</p> <p>Svarer skanneren?</p>	Problemet er løst.	Kontakt <a href="#">forhandleren</a> .

## Justere skannerregistrering

- På startsidene trykker du på **Innstillinger > Enhet > Vedlikehold > Konfigurasjonsmeny > Skannerkonfigurasjon > Skanner – manuell registrering**.
- Trykk på **Start** i Skriv ut hurtigtest-menyen.
- Plasser Skriv ut hurtigtest-siden på skannerens glassplate, og trykk deretter på **Planregistrering**.
- Trykk på **Start** i Kopier hurtigtest-menyen.
- Sammenlign Kopier hurtigtest-siden med originaldokumentet.  
**Merk:** Hvis margene på testsiden er forskjellig fra originaldokumentet, kan du justere den venstre margen og toppmargen.
- Gjenta [trinn 4](#) og [trinn 5](#) til margene på Kopier hurtigtest-siden samsvarer med originaldokumentet.

## Justere ADM-registreringen

- 1 På startsidene trykker du på **Innstillinger > Enhet > Vedlikehold > Konfigurasjonsmeny > Skannerkonfigurasjon > Skanner – manuell registrering.**
- 2 Trykk på **Start** i Skriv ut hurtigtest-menyen.
- 3 Plasser Skriv ut hurtigtest-siden i skuffen for den automatiske dokumentmateren.
- 4 Trykk på **Fremre ADM-registrering** eller **Bakre ADM-registrering.**

### Merknader:

- For å justere Fremre ADM-registrering plasserer du testsiden med utskriftssiden opp og kortsiden først i dokumentmateren.
- For å justere Bakre ADM-registrering plasserer du testsiden med utskriftssiden ned og kortsiden først i dokumentmateren.

- 5 Trykk på **Start** i Kopier hurtigtest-menyen.
- 6 Sammenlign Kopier hurtigtest-siden med originaldokumentet.

**Merk:** Hvis margene på testsiden er forskjellig fra originaldokumentet, kan du utføre en vannrett justering og justere toppmargen.

- 7 Gjenta [trinn 5](#) og [trinn 6](#) til margene på Kopier hurtigtest-siden samsvarer med originaldokumentet.

## Kontakte forhandleren

Sørg for at du har følgende informasjon før du kontakter forhandleren:

- Skriverproblem
- Feilmelding
- Skriverens modelltype og serienummer

Du kan også dra til forhandleren.

# Oppgradering og flytting

## Maskinvare

### Tilgjengelig internt tilleggsutstyr

- flash-minne
- Skriftkort
- fastvarekort
  - skjemaer og strekkode
  - IPDS
  - PRESCRIBE
- Port for interne løsninger
  - Grensesnittkort med RS-232C-seriellport
  - Grensesnittkort med 1284-B-parallellport
  - MarkNet™ N8230 fiber-Ethernet
- MarkNet N8372 grensesnittkort for trådløs utskriftsserver
- Skriverharddisk

### Få tilgang til kontrollerkortet



**FORSIKTIG – FARE FOR STØT:** Hvis du vil ha tilgang til kontrollerkortet eller installere ekstra maskinvare eller minneenheter etter installering av skriveren, må du slå av skriveren og trekke ut strømledningen av strømuttaket før du fortsetter. Unnlattelse av å gjøre dette medfører fare for elektrisk støt. Dersom andre enheter er tilkoblet skriveren, må disse også slås av, og alle ledninger som er tilkoblet skriveren, må trekkes ut.

- 1 Slå av skriveren.
- 2 Koble strømledningen fra strømuttaket og deretter fra skriveren.
- 3 Åpne skriverdekselet til kontrollerkortet ved hjelp av en flat skrutrekker.

**Advarsel – mulig skade:** De elektroniske komponentene på kontrollerkortet kan lett bli skadet av statisk elektrisitet. Ta på en metalloverflate på skriveren før du tar på komponentene eller kontaktene på kontrollerkortet.

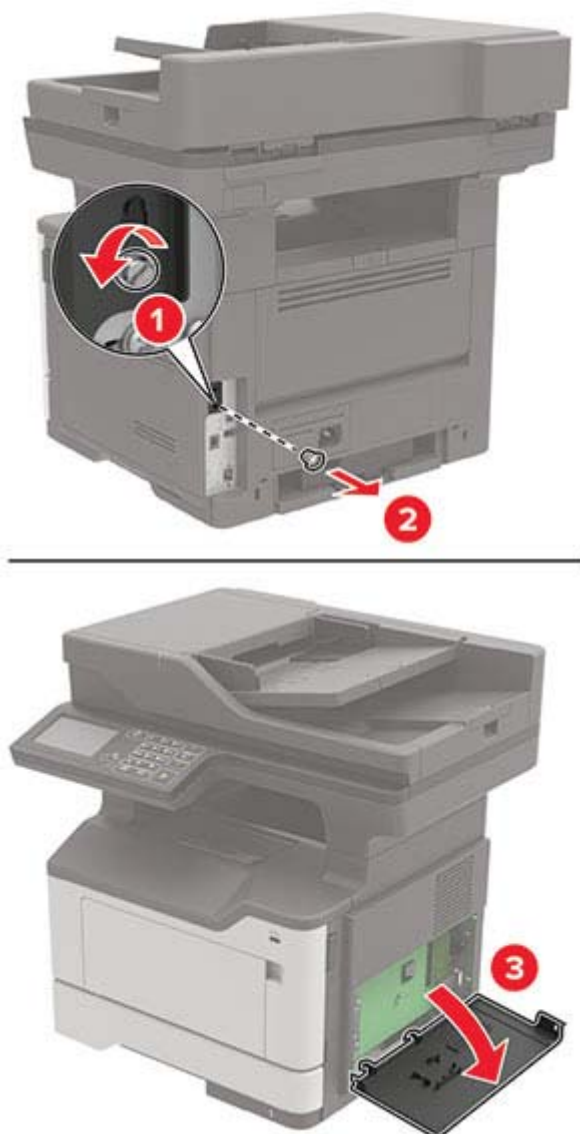

4 Lukk skriverdekselet.

5 Koble strømledningen til skriveren og deretter til stikkontakten.

**⚠ FORSIKTIG – POTENSIELLE SKADER:** Unngå risiko for brann eller elektrisk støt. Koble strømledningen til en riktig vurdert og ordentlig jordet stikkontakt som er i nærheten av produktet og lett tilgjengelig.

6 Slå på skriveren.

## Installere et minnekort

**⚠ FORSIKTIG – FARE FOR STØT:** Hvis du vil ha tilgang til kontrollerkortet eller installere ekstra maskinvare eller minneenheter etter installering av skriveren, må du slå av skriveren og trekke ut strømledningen av strømuttaket før du fortsetter. Unnlattelse av å gjøre dette medfører fare for elektrisk støt. Dersom andre enheter er tilkoblet skriveren, må disse også slås av, og alle ledninger som er tilkoblet skriveren, må trekkes ut.

- 1 Slå av skriveren.
- 2 Koble strømledningen fra strømuttaket og deretter fra skriveren.
- 3 Åpne luken til kontrollerkortet.

**Advarsel – mulig skade:** De elektroniske komponentene på kontrollerkortet kan lett bli skadet av statisk elektrisitet. Ta på en metalloverflate på skriveren før du tar på komponentene eller kontaktene på kontrollerkortet.

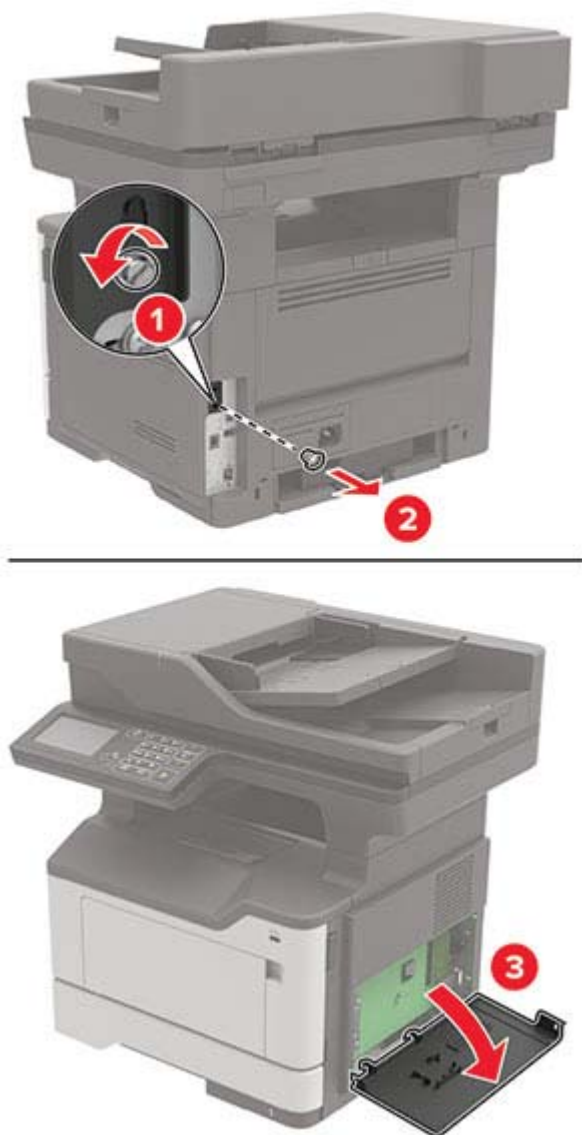

4 Pakk ut minnekortet.

**Advarsel – mulig skade:** Ikke ta på tilkoblingspunktene på kanten av kortet.

5 Sett inn minnekortet til den *klikker* på plass.

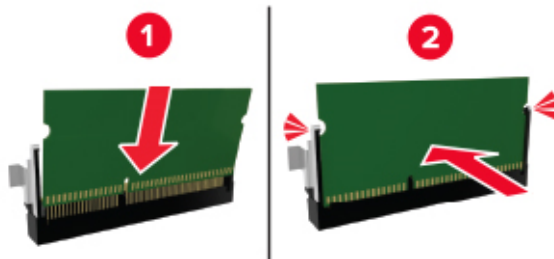

6 Lukk tilgangsdekslet til kontrollerkortet.

7 Koble strømledningen til skriveren og deretter til stikkontakten.

**⚠ FORSIKTIG – POTENSIELLE SKADER:** Unngå risiko for brann eller elektrisk støt. Koble strømledningen til en riktig vurdert og ordentlig jordet stikkontakt som er i nærheten av produktet og lett tilgjengelig.

8 Slå på skriveren.

## Installere et tilleggskort

**⚠ FORSIKTIG – FARE FOR STØT:** Hvis du vil ha tilgang til kontrollerkortet eller installere ekstra maskinvare eller minneenheter etter installering av skriveren, må du slå av skriveren og trekke ut strømledningen av strømuttaket før du fortsetter. Unnlattelse av å gjøre dette medfører fare for elektrisk støt. Dersom andre enheter er tilkoblet skriveren, må disse også slås av, og alle ledninger som er tilkoblet skriveren, må trekkes ut.

1 Slå av skriveren.

2 Koble strømledningen fra strømuttaket og deretter fra skriveren.

3 Åpne luken til kontrollerkortet.

**Advarsel – mulig skade:** De elektroniske komponentene på kontrollerkortet kan lett bli skadet av statisk elektrisitet. Ta på en metalloverflate på skriveren før du tar på komponentene eller kontaktene.



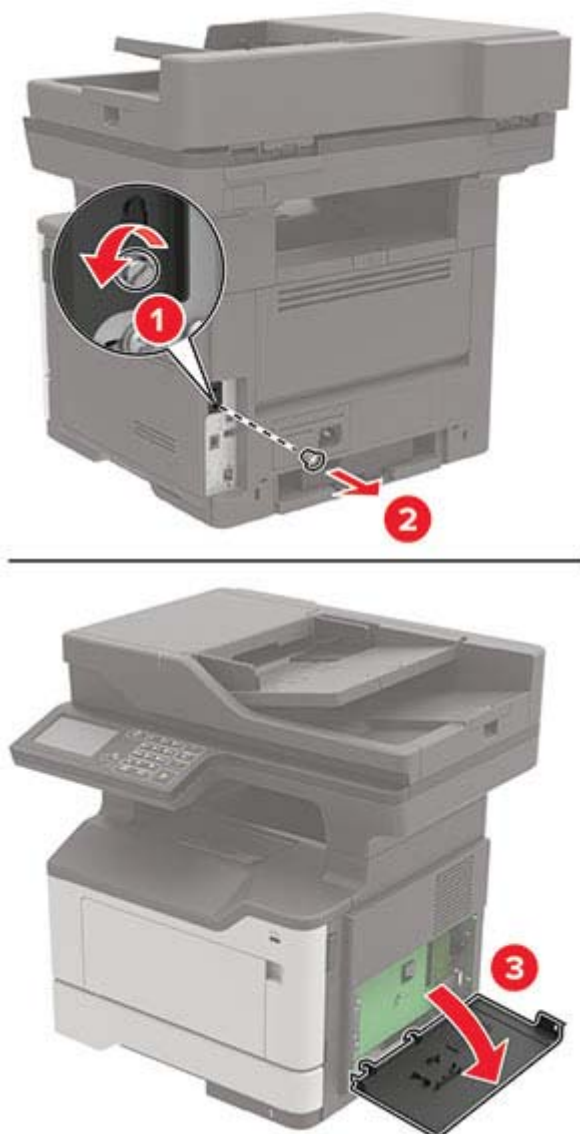

4 Pakk ut tilleggskortet.

**Advarsel – mulig skade:** Ikke ta på tilkoblingspunktene på kanten av kortet.

- 5 Skyv kortet skikkelig på plass.

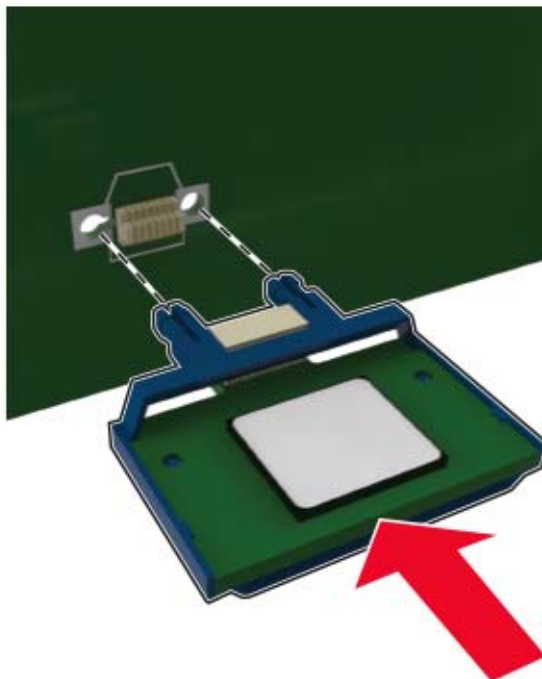

**Merk:** Hele kontaktlengden på kortet må berøre og stå parallelt med kontrollerkortet.

**Advarsel – mulig skade:** Hvis kortet ikke installeres på riktig måte, kan det føre til skade på kortet og kontrollerkortet.

- 6 Lukk skriverdekselet.
- 7 Koble strømledningen til skriveren og deretter til stikkontakten.

**⚠ FORSIKTIG – POTENSIELLE SKADER:** Unngå risiko for brann eller elektrisk støt. Koble strømledningen til en riktig vurdert og ordentlig jordet stikkontakt som er i nærheten av produktet og lett tilgjengelig.

- 8 Slå på skriveren.

## Installere en harddisk på skriveren

**⚠ FORSIKTIG – FARE FOR STØT:** Hvis du vil ha tilgang til kontrollerkortet eller installere ekstra maskinvare eller minneenheter etter installering av skriveren, må du slå av skriveren og trekke ut strømledningen av strømuttaket før du fortsetter. Unnlattelse av å gjøre dette medfører fare for elektrisk støt. Dersom andre enheter er tilkoblet skriveren, må disse også slås av, og alle ledninger som er tilkoblet skriveren, må trekkes ut.

- 1 Slå av skriveren.
- 2 Koble strømledningen fra strømuttaket og deretter fra skriveren.
- 3 Åpne luken til kontrollerkortet.

**Advarsel – mulig skade:** De elektroniske komponentene på kontrollerkortet kan lett bli skadet av statisk elektrisitet. Ta på en metalloverflate på skriveren før du tar på komponentene eller kontaktene på kontrollerkortet.

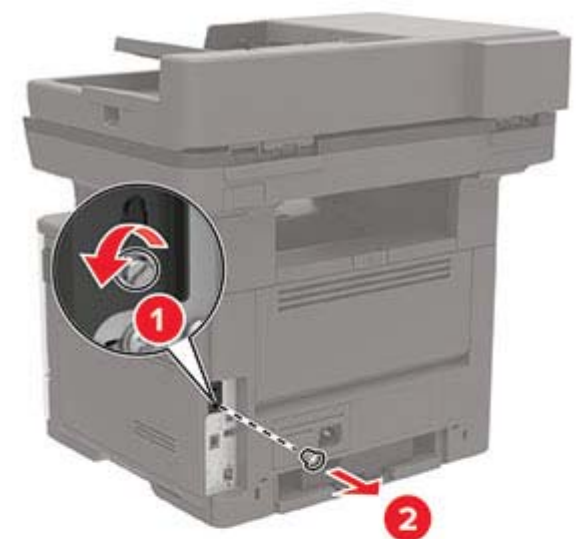

**4** Pakk opp harddisken.

**5** Fest harddisken til kontrollerkortet

**Advarsel – mulig skade:** Ikke trykk ned midt på harddisken.

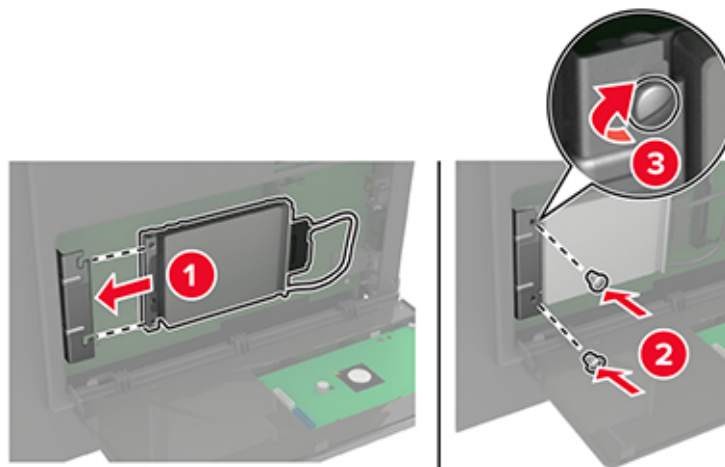

6 Koble harddiskens grensesnittkabel til kontrollerkortet.

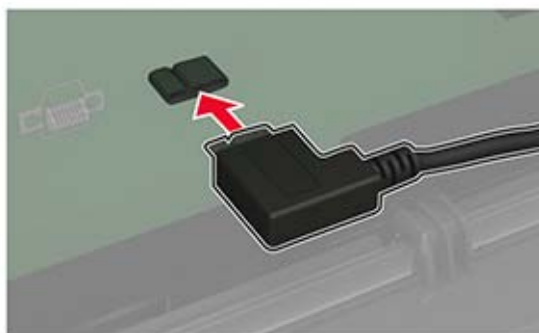

7 Lukk skriverdekselet.

8 Koble strømledningen til skriveren og deretter til stikkontakten.

**⚠ FORSIKTIG – POTENSIELLE SKADER:** Unngå risiko for brann eller elektrisk støt. Koble strømledningen til en riktig vurdert og ordentlig jordet stikkontakt som er i nærheten av produktet og lett tilgjengelig.

9 Slå på skriveren.

## Installere en intern løsningsport

**⚠ FORSIKTIG – FARE FOR STØT:** Hvis du vil ha tilgang til kontrollerkortet eller installere ekstra maskinvare eller minneenheter etter installering av skriveren, må du slå av skriveren og trekke ut strømledningen av strømuttaket før du fortsetter. Unnlattelse av å gjøre dette medfører fare for elektrisk støt. Dersom andre enheter er tilkoblet skriveren, må disse også slås av, og alle ledninger som er tilkoblet skriveren, må trekkes ut.

1 Slå av skriveren.

2 Koble strømledningen fra strømuttaket og deretter fra skriveren.

3 Pakk ut det interne løsningsportsettet (ILP).

**Merk:** Fjern den forhåndsinstallerte grensesnittkabelen fra ISP.

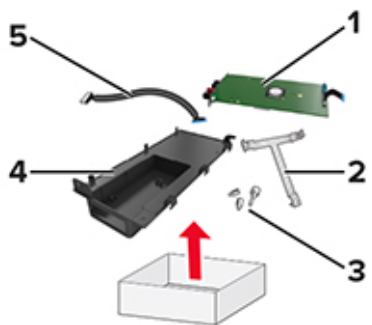

1	ISP
2	Monteringsbrakett
3	Vingeskruer
4	Kabinett
5	Grensesnittkabel

4 Sett inn ISP i rammen.

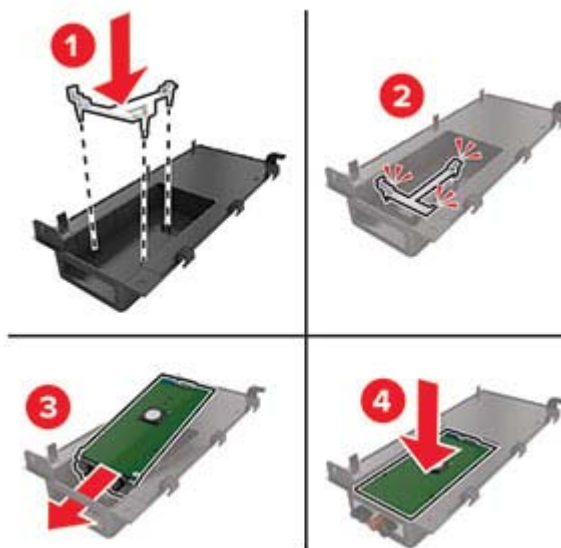

5 Hold ISP-en på plass, og fest ISP-ledningen.

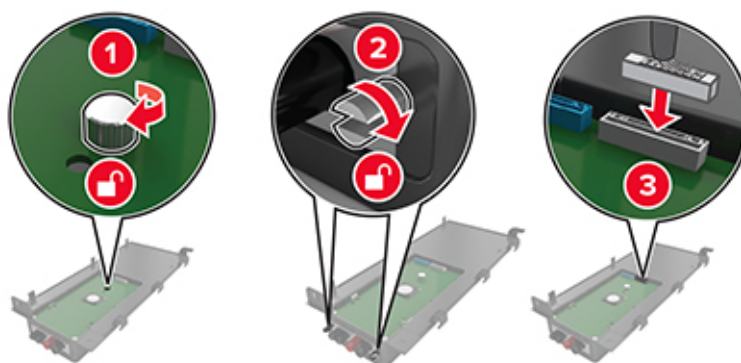

**6** Åpne og deretter fjern dekslet til kontrollerkortet.

**Advarsel – mulig skade:** De elektroniske komponentene på kontrollerkortet kan lett bli skadet av statisk elektrisitet. Ta på en metalloverflate på skriveren før du tar på de elektroniske komponentene eller kontaktene på kontrollerkortet.

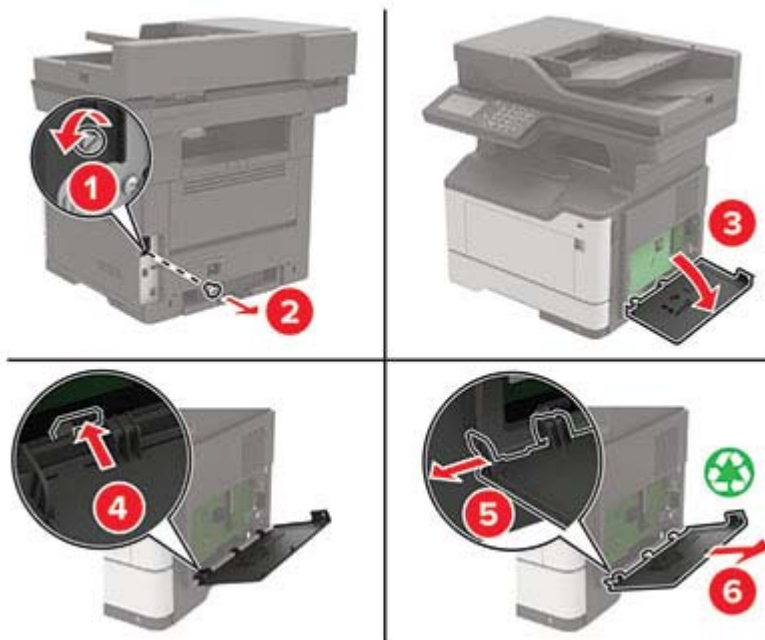

**7** Koble ISP-settet til skriveren.

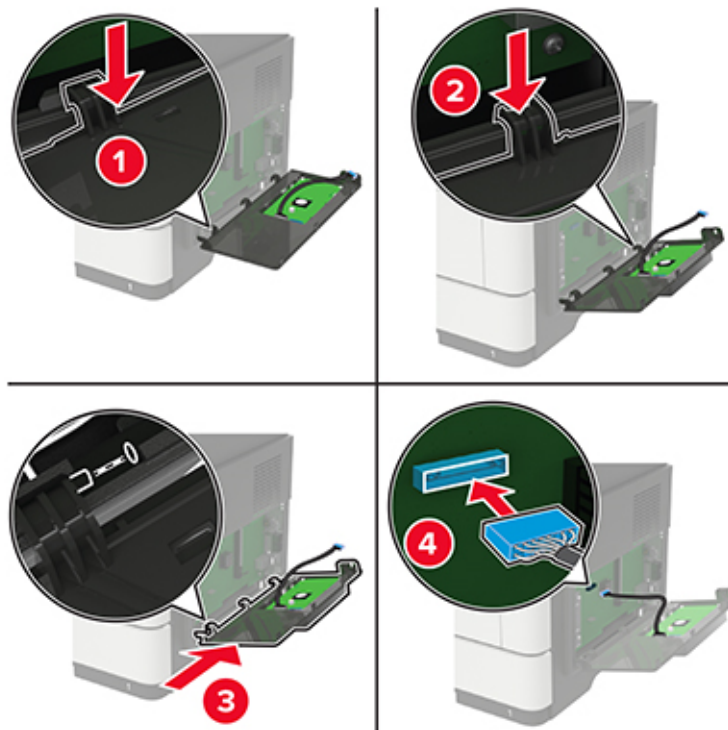

Hvis en harddisk er installert på skriveren, må du ta ut harddisken før du installerer ISP-en.

- a** Koble harddiskens grensesnittkabel fra kontrollerkortet.

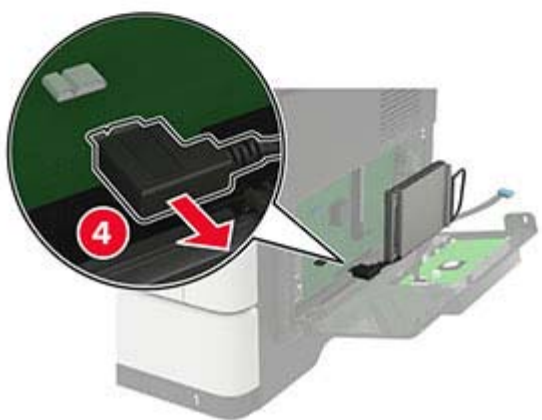
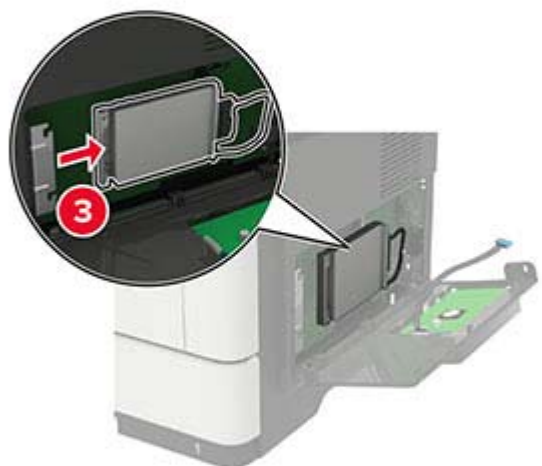
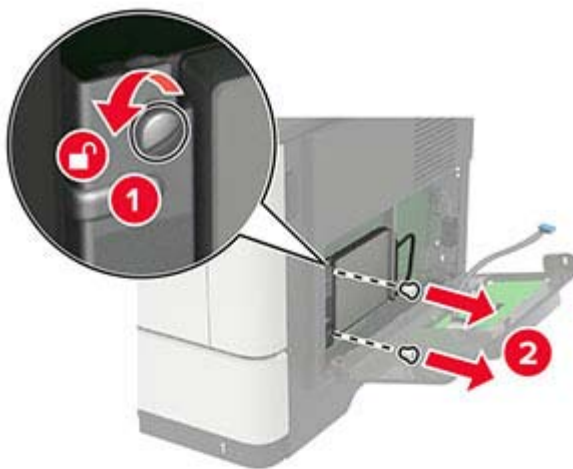

- b** Koble ISP-ledningen til ISP-kontakten.

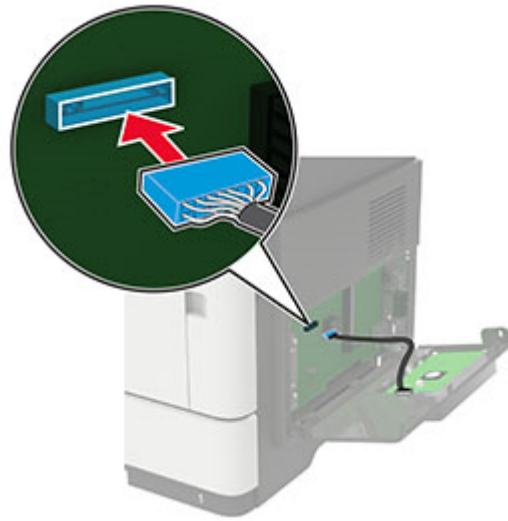



c Installer harddisken.

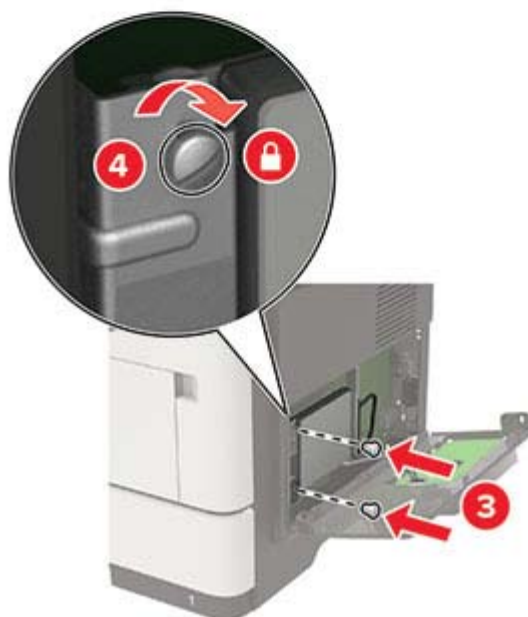
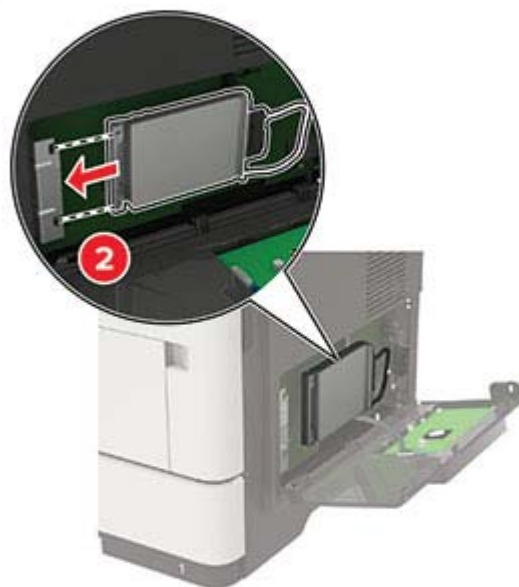
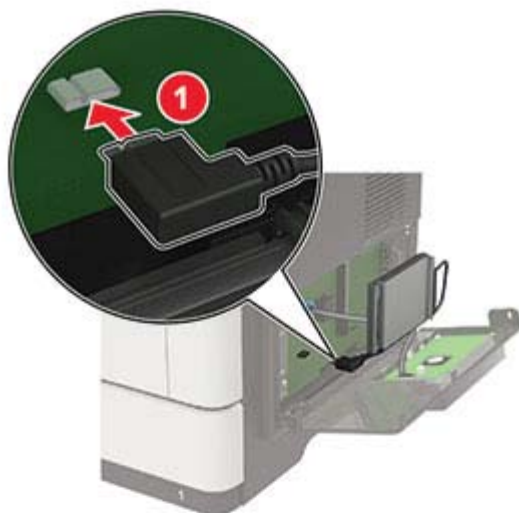

8 Lukk skriverdekselet.

9 Koble strømledningen til skriveren og deretter til stikkontakten.

**⚠ FORSIKTIG – POTENSIELLE SKADER:** Unngå risiko for brann eller elektrisk støt. Koble strømledningen til en riktig vurdert og ordentlig jordet stikkontakt som er i nærheten av produktet og lett tilgjengelig.

10 Slå på skriveren.

## Montere tilleggsskuffer

**⚠ FORSIKTIG – FARE FOR STØT:** Hvis du vil ha tilgang til kontrollerkortet eller installere ekstra maskinvare eller minneenheter etter installering av skriveren, må du slå av skriveren og trekke ut strømledningen av strømuttaket før du fortsetter. Unnlattelse av å gjøre dette medfører fare for elektrisk støt. Dersom andre enheter er tilkoblet skriveren, må disse også slås av, og alle ledninger som er tilkoblet skriveren, må trekkes ut.

1 Slå av skriveren.

2 Koble strømledningen fra strømuttaket og deretter fra skriveren.

3 Pakk ut tilleggsskuffen, og fjern all emballasje.

**Merk:** Hvis det allerede er installert tilleggsskuffer, må du frigjøre dem fra skriveren før du løfter opp skriveren. Ikke løft skriveren og skuffene samtidig.

4 Tilpass skriveren med tilleggsskuffen, og senk deretter skriveren slik at den *klikker* på plass.

**⚠ FORSIKTIG – POTENSIELLE SKADER:** Hvis skriveren veier mer enn 20 kg (44 pund), trengs det to eller flere personer for å løfte den på en sikker måte.



5 Koble strømledningen til skriveren og deretter til stikkontakten.

**⚠ FORSIKTIG – POTENSIELLE SKADER:** Unngå risiko for brann eller elektrisk støt. Koble strømledningen til en riktig vurdert og ordentlig jordet stikkontakt som er i nærheten av produktet og lett tilgjengelig.

6 Slå på skriveren.

Legg skuffen til i skriverdriveren for å gjøre den tilgjengelig for utskriftsjobber. Se [Slik legger du til alternativer i skriverdriveren på side 221](#) hvis du vil ha mer informasjon.

## Programvare

### Operativsystemer som støttes

Du kan installere skriverprogramvaren på følgende operativsystemer ved å bruke CD-en med programvaren:

- Windows 10
- Windows 8,1
- Windows Server 2012 R2
- Windows Server 2012
- Windows 7 SP1
- Windows Server 2008 R2 SP1
- Windows Server 2008 SP2
- Windows Vista SP2
- Mac OS X versjon 10.7 eller nyere
- Red Hat Enterprise Linux WS
- openSUSE Linux
- SUSE Linux Enterprise Server
- Debian GNU/Linux
- Ubuntu
- Fedora
- IBM AIX
- Oracle Solaris SPARC
- Oracle Solaris x86

#### Merknader:

- For Windows-operativsystemer støttes skriverdriverne og -verktøyene i både 32-biters og 64-biters versjoner.
- Hvis du vil vite mer om hvilke drivere og verktøy som er kompatible med Mac OS X versjon 10.6 og tidligere versjoner, og om støttede versjoner av Linux- eller UNIX-operativsystemet, kan du gå til nettstedet vårt.
- Kontakt brukerstøtte for informasjon om programvarekompatibilitet med andre operativsystemer.

### Installere skriverprogramvaren

#### Merknader:

- Skriverdriveren er inkludert i installeringsprogrammet for programvaren.

- For Macintosh-maskiner med macOS versjon 10.7 eller nyere trenger du ikke å installere driveren for å skrive ut på en AirPrint-sertifisert skriver. Hvis du vil ha egendefinerte utskriftsfunksjoner, laster du ned skriverdriveren.

**1** Skaff en kopi av installeringspakken for programvaren.

- Fra CD-en med programvare som ble levert med skriveren.
- Fra hjemmesiden vår eller stedet der skriveren ble kjøpt

**2** Kjør installasjonsprogrammet, og følg instruksjonene på skjermen.

## Installere faksdriveren

**1** Gå til nettsiden vår eller stedet der du kjøpte skriveren, og få tak i installeringspakken.

**2** Kjør installasjonsprogrammet, og følg instruksjonene på skjermen.

## Legge skrivere til en datamaskin

Gjør ett av følgende før du begynner:

- Koble skriveren og datamaskinen til det samme nettverket. For mer informasjon om tilkobling av skriveren til et nettverk, kan du se [Koble skriveren til et Wi-Fi-nettverk på side 137](#).
- Koble datamaskinen til skriveren. Se [Koble en datamaskin til skriveren på side 139](#) hvis du vil ha mer informasjon.
- Koble skriveren til datamaskinen med en USB-kabel. Se [Koble til kabler på side 11](#) hvis du vil ha mer informasjon.

**Merk:** USB-kabelen selges separat.

## For Windows-brukere

**1** Installer skriverdriveren fra en datamaskin.

**Merk:** Se [Installere skriverprogramvaren på side 219](#) hvis du vil ha mer informasjon.

**2** Åpne **Skrivere og skannere**, og klikk deretter på **Legg til en skriver eller skanner**.

**3** Gjør ett av følgende, avhengig av skrivertilkoblingen din:

- Velg en skriver fra listen, og klikk deretter på **Legg til**.
- Klikk på **Vis Wi-Fi Direct-skrivere**, velg en skriver, og klikk deretter på **Legg til enhet**.
- Klikk på **Skriveren jeg vil ha er ikke listet**, og deretter, fra Legg til skriver-vinduet, gjør du følgende:
  - a** Velg **Legg til en skriver ved å bruke en TCP/IP-adresse eller et vertsnavn**, og klikk deretter på **Neste**.
  - b** Skriv inn IP-adressen til skriveren i feltet Vertsnavn eller IP-adresse, og klikk deretter på **Neste**.

### Merknader:

- Vis IP-adressen til skriveren på startbildet til skriveren. IP-adressen vises som fire sett med tall atskilt med punktum, for eksempel 123.123.123.123.
  - Hvis du bruker en proxyserver, må den deaktiveres midlertidig, slik at nettsiden kan lastes inn på riktig måte.
- c** Velg en skriverdriver, og klikk deretter på **Neste**.
- d** Velg **Bruk skriverdriveren som er installert (anbefales)**, og klikk deretter på **Neste**.

- e Skriv inn et skrivernavn, og klikk deretter på **Neste**.
- f Velg et skriverdelingsvalg, og klikk på **Neste**.
- g Klikk på **Fullfør**.

### For Macintosh-brukere:

- 1 Åpne **Skrivere og skannere** på en datamaskin.
- 2 Klikk på **+**, og velg deretter en skriver.
- 3 Velg en skriverdriver fra Bruk-menyen.

#### Merknader:

- Hvis du vil bruke skriverdriveren for Macintosh, velger du enten **AirPrint** eller **Secure AirPrint**.
- Hvis du vil ha egendefinerte utskriftsfunksjoner, velger du produsentens skriverdriver. For informasjon om å installere driveren kan du se [Installere skriverprogramvaren på side 219](#).

- 4 Legg til skriveren.

## Slik legger du til alternativer i skriverdriveren

### For Windows-brukere

- 1 Åpne mappen **Skrivere**.
- 2 Velg skriveren du vil oppdatere, og gjør ett av følgende:
  - Hvis du har Windows 7 eller nyere, velger du **Skriveregenskaper**.
  - Hvis du har en eldre versjon, velger du **Egenskaper**.
- 3 Gå til fanen **Konfigurasjon**, og velg deretter **Oppdater nå – spør skriver**.
- 4 Bruk endringene.

### For Macintosh-brukere:

- 1 Gå til **Systemvalg** på Apple-menyen, naviger til skriveren, og velg **Alternativer og rekvisita**.
- 2 Gå til listen over tilleggsutstyr, og legg til installert tilleggsutstyr.
- 3 Bruk endringene.

## Fastvare

### Eksportere eller importere en konfigurasjonsfil

Du kan eksportere skriverens konfigurasjonsinnstillinger til en tekstfil, og deretter importere filen for å bruke innstillingene på andre skrivere.

- 1 Åpne en nettleser, og skriv inn IP-adressen til skriveren i adressefeltet.

**Merknader:**

- Vis IP-adressen til skriveren på startsidene til skriveren. IP-adressen vises som fire sett med tall atskilt med punktum, for eksempel 123.123.123.123.
- Hvis du bruker en proxyserver, må den deaktiveres midlertidig, slik at nettsiden kan lastes inn på riktig måte.

**2** Eksporter eller importer en konfigurasjonsfil for ett eller flere programmer.

**For ett program**

- a Fra den innebygde webserveren klikker du på **Programmer** > programmet som du vil ha > **Konfigurer**.
- b Klikk på **Eksporter** eller **Importer**.

**For mange programmer**

- a Fra den innebygde webserveren klikker du på **Eksporter konfigurasjon** eller **Importer konfigurasjon**.
- b Følg instruksjonene på skjermen.

## Oppdatere fastvare

Hvis du vil forbedre skriveytelsen og løse problemer, må du oppdatere fastvaren til skriveren regelmessig.

Kontakt en salgsrepresentant hvis du vil ha mer informasjon om hvordan du oppdaterer fastvaren.

**1** Åpne en nettleser, og skriv inn IP-adressen til skriveren i adressefeltet.

**Merknader:**

- Vis IP-adressen til skriveren på startsidene til skriveren. IP-adressen vises som fire sett med tall atskilt med punktum, for eksempel 123.123.123.123.
- Hvis du bruker en proxyserver, må den deaktiveres midlertidig, slik at nettsiden kan lastes inn på riktig måte.

**2** Klikk på **Innstillinger** > **Enhet** > **Oppdater fastvare**.

**3** Gjør ett av følgende:

- Klikk på **Se etter oppdateringer** > **Jeg godtar, start oppdateringen**.
- Last opp flash-filen.
  - a Bla deg frem til flash-filen.
  - b Klikk på **Last opp** > **Start**.

# Merknader

## Produktinformasjon

Produktnavn:

DIGITALT FLERFUNKSJONSSYSTEM  
MX-B467F

Maskintype:

7017

Modell:

6H9

## Utgivelsesmerknad

November 2021

**Det følgende avsnittet gjelder ikke i land der slike bestemmelser er i strid med gjeldende lovgivning.** DENNE PUBLIKASJONEN LEVERES "SOM DEN ER", UTEN GARANTIER AV NOE SLAG, VERKEN EKSPLISITT ELLER IMPLISITT, INKLUDERT, MEN IKKE BEGRENSET TIL, IMPLISITTE GARANTIER OM SALGBARHET ELLER EGNETHET TIL ET BESTEMT FORMÅL. Enkelte land tillater ikke fraskrivelse av eksplisitt eller implisitt garantiansvar i visse transaksjoner. Denne erklæringen gjelder derfor kanskje ikke for deg.

Denne publikasjonen kan inneholde tekniske unøyaktigheter eller typografiske feil. Informasjonen i dette dokumentet endres regelmessig, og disse endringene vil bli tatt med i senere utgaver. Forbedringer eller endringer i produktene eller programmene som beskrives, kan gjennomføres når som helst.

## Rekvisita

Standard rekvisita for dette produktet kan erstattes av brukeren, inkludert tonerkassetene.

Pass på at du bruker bare SHARP-spesifiserte produkter for tonerkassetene.

 <p>ORIGINALREKVISITA</p>	<p>For å få best mulig kopieringsresultater må du bruke bare originale SHARP-rekvisita som er utviklet, konstruert og testet for å maksimere levetiden og ytelsen til Sharp-produkter. Se etter etiketten for originalrekvisita på tonerpakken.</p>
--	---

## Støynivåer

Målingene nedenfor er utført i samsvar med ISO 7779 og rapportert i overensstemmelse med ISO 9296.

**Merk:** Det er ikke sikkert at alle modusene gjelder for ditt produkt.

Gjennomsnittlig lydtrykk på 1 meter, dBA	
Skriver ut	Enkeltsidig: 56 Tosidig: 55
Skanne	51
Kopiere	57
Klar	14

## WEEE-direktiv (Waste of Electrical and Electronic Equipment)



EE-logoen står for bestemte resirkuleringsprogrammer og prosedyrer for elektroniske produkter for land i EU. Vi oppfordrer til resirkulering av våre produkter. Hvis du har flere spørsmål om alternativer for resirkulering, kan du kontakte det lokale salgskontoret.

## Oppladbart litiumionbatteri



Dette produktet kan inneholde et oppladbart litiumionbatteri i myntcelleform, som bare skal fjernes av en kvalifisert tekniker. Søppelkassen med kryss over betyr at produktet ikke skal kasseres som usortert avfall, men må sendes til et separat innsamlingssted for gjenvinning og resirkulering. Hvis batteriet fjernes, må du ikke kaste det i husholdningsavfallet. Det kan finnes innsamlingsssystemer for batterier i lokalsamfunnet ditt, for eksempel et bestemt sted der du kan levere batterier til resirkulering. Den separate innsamlingen av brukte batterier sikrer riktig behandling av avfall, inkludert gjenbruk og resirkulering, og forhindrer potensielle negative virkninger på menneskers helse og miljø. Kvitt deg med batteriene på en forsvarlig måte.



## Informasjon om kassering for privatbrukere

### Informasjon om avfallshåndtering av dette utstyret og batteriet

DERSOM DU ØNSKER Å KVIKTE DEG MED DETTE UTSTYRET – BRUK IKKE ORDINÆR SØPPELKASSE. AVFALLET MÅ HELLER IKKE KASTES I OVN/PEIS.

Brukt elektronisk avfall og batteri skal alltid sorteres separat og kastes i henhold til lokale lover.

Innsamling fremmer en miljøvennlig behandling, resirkulering av materialer og et minimum av endelig avfall FEILAKTIG HÅNTERING AV AVFALL kan være skadelig for menneskers helse og miljøet grunnet skadelige stoffer! Lever brukt utstyr til en lokal miljøstasjon der dette er tilgjengelig. Dette utstyret inneholder et BATTERI som ikke kan fjernes av bruker. Vennligst kontakt din forhandler for batteribytte.

Dersom du er i tvil om avfallshåndteringen, kan du kontakte myndighetene eller din lokale forhandler for informasjon.

KUN FOR BRUKERE INNENFOR EU, OG ENKELTE ANDRE LAND; BLANT ANNET NORGE OG SVEITS: Din deltakelse i separat avfallshåndtering er fastsatt i loven.



Brukere fra PRIVATE HUSHOLDNINGER blir bedt om å bruke eksisterende returfasiliteter for brukt utstyr. Utstyret kan kostnadsfritt leveres til utsalgssteder.

Symbolet ovenfor vises på elektroniske produkter og utstyr som en påminnelse for bruker. Dersom utstyret har blitt brukt i forretningsøyemed, kan du ta kontakt med din SHARP-forhandler som vil informere deg om retur. Du kan bli fakturert for returkostnaden. Lite utstyr (og få kvanta) kan i noen tilfeller leveres til lokal avfallshåndtering. For Spania: Vennligst kontakt det etablerte innsamlingssystemet eller lokale myndigheter for retur av dine brukte produkter.

### Avhending og håndtering av tonerkassetter

Hva angår brukte Sharp-tonerkassetter og andre forbruksvarer fra Sharp-kopieringsmaskiner/flerfunksjonsmaskiner, må du være oppmerksom på at slike avfallsprodukter skal håndteres i henhold til gjeldende lovforskrifter i ditt område. Vi anbefaler at du rådfører deg med kompetente tjenesteleverandører (f.eks. bedrifter som spesialiserer seg på avfallsgjenvinning) og om nødvendig lokale myndigheter. Hvis du vil ha informasjon om eksisterende Sharp-programmer for innsamling og gjenvinning, som er tilgjengelig i enkelte land, kan du gå til [www.sharp.eu](http://www.sharp.eu).

### Blå engel

For Sharp multifunksjonsmaskiner/-skrivere som er sertifisert med det tyske miljømerket Blue Angel, er detaljert informasjon tilgjengelig på nettsidene til vårt respektive nasjonale salgsselskap: <http://www.sharp.eu>

## Varsel om statisk elektrisitet



Dette symbolet identifiserer statisk følsomme deler. Ikke ta på områdene nær disse symbolene uten å først berøre en metalloverflate i et område borte fra symbolet.

For å unngå skade på grunn av elektrostatisk utladning når du utfører vedlikeholdsoppgaver, for eksempel fjerning av fastkjørt papir eller bytting av rekvisita, må du berøre en eksponert metallramme på skriveren før du åpner eller berører innsiden av skriveren, selv om symbolet ikke vises.

## ENERGY STAR

Alle produkter som er merket med ENERGY STAR®-symbolet på selve produktet eller på oppstartskjermbildet, er sertifisert til å være i samsvar med ENERGY STAR-kravene til Environmental Protection Agency (EPA) per produksjonsdatoen.



## Temperaturinformasjon

Driftstemperatur og relativ fuktighet	10 til 32,2 °C (50 til 90 °F) og 15 til 80 % relativ luftfuktighet 15,6 til 32,2 °C (60 til 90 °F) og 8 til 80 % relativ luftfuktighet Maksimal temperatur for våt pære <sup>2</sup> : 22,8 °C (73 °F) Ikke-kondenserende miljø
Skriver/tonerkassett/bildeenhet langsiktig oppbevaring <sup>1</sup>	15,6 til 32,2 °C (60 til 90 °F) og 8 til 80 % relativ luftfuktighet Maksimal temperatur for våt pære <sup>2</sup> : 22,8 °C (73 °F)
Skriver/tonerkassett/bildeenhet kortvarig frakt	−40 til 40 °C (−40 til 104 °F)
<sup>1</sup> Rekvisitas holdbarhet er cirka 2 år. Dette er basert på lagring i et vanlig kontormiljø ved 22 °C (72 °F) og 45 % luftfuktighet. <sup>2</sup> Duggpunktstemperatur bestemmes av lufttemperatur og relativ fuktighet.	

## Lasermerknad

Skriveren er sertifisert i USA for samsvar med kravene i DHHS 21 CFR, kapittel I, underkapittel J for laserprodukter av klasse I (1) og er andre steder sertifisert som et laserprodukt av klasse I som samsvarer med kravene i IEC 60825-1: 2014.

Laserprodukter av klasse I anses ikke som helseskadelige. Lasersystemet og skriveren er utformet slik at mennesker ikke utsettes for laserstråling utover nivået i klasse I under normal drift, vedlikehold eller foreskrevet service. Skriveren har en skrivehodeenhet som ikke kan vedlikeholdes, som inneholder en laser med følgende spesifikasjoner:

Klasse: IIIb (3b) AlGaInP

Nominell utgangseffekt (milliwatt): 15

Bølgelengde (nanometer): 650-670

## Strømforbruk

### Strømforbruk

Tabellen viser strømforbruket til maskinen.

**Merk:** Det er ikke sikkert at alle modusene gjelder for ditt produkt.

Modus	Beskrivelse	Strømforbruk (watt)
Skriver ut	Maskinen genererer trykt materiale fra elektroniske signaler.	Enkeltsidig: 620 Tosidig: 385
Copy (Kopi)	Maskinen genererer trykt materiale fra trykte originaler.	630
Skann	Maskinen skanner trykte dokumenter.	20
Klar	Maskinen venter på en utskriftsjobb.	14,5
strømsparingsmodus	Maskinen er i strømsparingsmodus.	1,41
Dvalemodus	Maskinen er i dvalemodus.	0,1
Av	Maskinen er koblet til et strømuttak, men er slått av.	0,1

Strømforbruksnivåene i tabellen er basert på registrert gjennomsnittlig strømforbruk. Momentan effekter kan være betydelig høyere enn gjennomsnittlig forbruk.

### Strømsparingsmodus

Dette produktet er utviklet med en strømsparingsmodus som kalles *Hvilemodus*. Hvilemodusen sparer strøm ved å redusere strømforbruket når produktet ikke brukes over lengre tid. Hvilemodusen aktiveres automatisk når produktet ikke brukes over en viss tid, og dette kalles *tidsavbrudd for hvilemodus*.

Fabrikkoppsettet for tidsavbrudd for hvilemodus for dette produktet (i minutter):	15
---	----

Ved hjelp av konfigureringsmenyene kan tidsavbruddet for hvilemodus endres til mellom 1 minutt og 120 minutter. Hvis utskriftshastigheten er mindre enn eller lik 30 sider per minutt, kan du bare angi tidsavbrudd opptil 60 minutter. Hvis du angir en lav verdi for tidsavbruddet for hvilemodus, reduseres strømforbruket, men produktets responstid kan øke. Hvis du angir en høy verdi for tidsavbruddet for hvilemodus, opprettholder du rask responstid, men det brukes mer strøm.

## Dvalemodus

Dette produktet er laget med en driftsmodus som bruker veldig lite strøm, som blir kalt *dvalemodus*. Ved drift i dvalemodus slås alle andre systemer og enheter trygt av.

Enheten kan settes i dvalemodus med en av følgende metoder:

- Med Tidsavbrudd for dvale
- Med Planlegg moduser for strøm

Tidsavbrudd for dvale er standardinnstilling for dette produktet i alle land og regioner	3 dager
--	---------

Hvor lenge skriveren venter etter en jobb er skrevet ut før den går i dvalemodus, kan varieres fra én time til én måned.

## Merknader om produkter med EPEAT-registrert bildebehandlingsutstyr:

- Ventemodus finner sted i dvalemodus eller av-modus.
- Produktet slås automatisk av til et effektnivå i ventemodus på  $\leq 1$  W. Den automatiske ventefunksjonen (dvalemodus eller av-modus) skal være aktivert ved produktforsendelse.

## Av-modus

Hvis maskinen har en av-modus der den bruker litt strøm, må den kobles fra strømuttaket for at den overhodet ikke skal bruke strøm.

## Totalt energiforbruk

Noen ganger kan det være nyttig å beregne energiforbruket til produktet. Strømforbruket angis i watt, og må derfor multipliseres med den tiden maskinen er i de forskjellige modusene for å gi det totale energiforbruket. Det totale energiforbruket til produktet er summen av energiforbruket i hver modus.

## Miljøinformasjon

**Les denne delen nøye. Den vil hjelpe deg med å redusere innvirkningen du har på miljøet og bidrar til å redusere kostnadene samtidig.**

### Spare papir

- 1 Funksjonen for automatisk dupleksutskrift er for å skrive ut på begge sider av papiret automatisk uten å måtte vende papiret manuelt. Hvis maskinen er utstyrt med funksjonen for automatisk dupleksutskrift, kan du konfigurere utskriftsinnstillingene på datamaskinen for å skrive ut på begge sider automatisk. Bruk denne maskinens funksjon for automatisk dupleksutskrift så ofte som mulig.
- 2 Ved å skrive ut på resirkulert papir og tynt 64 g/m<sup>2</sup> papir som oppfyller standarden EN12281:2002 og lignende kvalitetsstandarder, kan du redusere innvirkningen på miljøet.

### Spare energi

ENERGY STAR®-programmet er et frivillig program for å fremme utviklingen og kjøp av energieffektive modeller, noe som bidrar til å redusere innvirkningen på miljøet. Produkter som oppfyller de strenge kravene til ENERGY STAR-programmet med tanke på både miljø og strømforbruk, kan være merket med ENERGY STAR-logoen hvis de er registrert i et ENERGY STAR-program.

## Spesielle bestemmelser for telekommunikasjonsutstyr

Denne delen inneholder spesielle bestemmelser angående produkter som inneholder det analoge fakskortet:

Forskrifter, type/modellnummer:

LEX-M14-002

## Samsvar med EU-direktiver

Dette produktet er i samsvar med krav til beskyttelse i EU-direktivene 2014/30/EU, 2014/35/EU og 2011/65/EU som endret av (EU) 2015/863 om tilnærming og harmonisering av lovgivningen til medlemslandene i forbindelse med elektromagnetisk kompatibilitet, sikkerhet for elektronisk utstyr utformet for bruk innen bestemte spenningsgrenser og om begrensningene for bruk av visse farlige stoffer i elektrisk og elektronisk utstyr.

Dette produktet tilfredsstiller klasse A-grensene i EN 55032 og sikkerhetskravene i EN 62368-1.

## Radiointerferens

### Advarsel

Dette er et produkt som er i samsvar med utslippskravene i EN 55022 og EN 55032 klasse A og immunitetskravene i EN 55024. Dette produktet er ikke beregnet på bruk i boliger / private husholdningsmiljøer.

Dette er et klasse A-produkt. I privatboliger kan dette produktet forårsake radiointerferens. I slike tilfeller må brukeren selv forsøke å løse problemene.

# Indeks

## A

adapterplugg 48  
ADM-registrering  
  justere 204  
administrere skjermbeskytter 16  
AirPrint  
  bruke 27  
aktivere USB-porten 193  
aktivere Wi-Fi Direct 139  
analog faks  
  konfigurere 44  
angi papirstørrelse 20  
angi papirtype 20  
angi universal papirstørrelse 20  
Automatisk dokumentmater  
(ADM)  
  bruke 32, 35, 50, 54  
avbryte en utskriftsjobb  
  fra datamaskinen 31  
  fra skriverens kontrollpanel 31

## B

bestille  
  bildeenhet 145  
  tonerkassett 145  
bildeenhet  
  bestille 145  
  bytte 148  
blokkere søppelfakser 53  
brettet papir 175  
brevpapir  
  kopiere på 33  
bruke den automatiske  
dokumentmateren  
  kopiere 32  
bruke den automatiske  
dokumentmateren  
(ADM) 32, 35, 50, 54  
bruke kontrollpanelet 13  
bruke  
  skannerglassplaten 32, 35, 50,  
  54  
  kopiere 32  
bruke startsidene 15  
bruke Vis tilpasning 16  
Bytt tonerkassett, feil region for  
skriveren 193  
bytte hentevalshjul 150

bytte rekvisita  
  bildeenhet 148  
  tonerkassett 146

## D

datamaskin  
  koble til skriveren 139  
datamaskin, skanne til 54  
dato og klokkeslett  
  faksinnstillinger 50  
deaktivere Wi-Fi-nettverket 140  
delestatus  
  kontrollere 145  
dokumenter, skrive ut  
  fra datamaskin 27  
Dvalemodus  
  konfigurere 157  
dårlig kopikvalitet 201  
dårlig utskriftskvalitet på  
fakser 199

## E

e-post  
  sende 43  
e-postfunksjon  
  konfigurere 35  
e-postserver  
  konfigurere 35  
e-postsnarvei  
  opprette 43  
e-postleverandører 35  
egnedede papirstørrelser 24  
eksportere en konfigurasjonsfil  
  bruke EWS (Embedded Web  
  Server) 221  
endre bakgrunnen 16  
endre oppløsning  
  faks 52  
endre skriverportinnstillingene  
etter installering av ISP 140  
erklæring om flyktig og ikke-  
flyktig minne 135  
Ethernet-port 11

## F

fabrikkoppsett  
  gjenopprette 135

faks  
  holde 53  
  planlegge klokkeslett og dato  
  for sending 51  
  sende 51  
  videresende 53  
faksdriver  
  installere 220  
fakse  
  angi dato og klokkeslett 50  
  bruke den automatiske  
  dokumentmateren (ADM) 50  
  bruke skannerglassplaten 50  
fakshøytaler  
  konfigurere innstillingene 137  
fakslogg  
  vise 52  
faksmottakersnarvei  
  opprette 52  
faksmørkhet  
  justere 52  
faksoppløsning  
  endre 52  
faksoppsett  
  land- eller regionspesifikt 48  
  standard telefonforbindelse 45  
faksport 11  
fastkjørte sider skrives ikke ut på  
nytt 196  
fastvare, oppdatering 222  
feilsøking  
  kan ikke åpne Embedded Web  
  Server 192  
  problemer med  
  utskriftskvalitet 171  
  skriveren svarer ikke 191  
feilsøking for faks  
  kan ikke motta fakser 199  
  kan ikke sende eller motta  
  fakser 197  
  kan ikke sende fakser 198  
  mottatt faks har dårlig  
  utskriftskvalitet 199  
feilsøking, faks  
  mottatt faks har dårlig  
  utskriftskvalitet 199  
feilsøking, kopiering  
  dårlig kopikvalitet 201

skanneren svarer ikke 203  
 ufullstendige kopier av dokumenter eller foto 200

feilsøking, skanne  
 dårlig kopikvalitet 201  
 skannejobben ble ikke fullført 202  
 skanneren svarer ikke 203  
 skannerenheten kan ikke lukkes 202  
 ufullstendige kopier av dokumenter eller foto 200  
 vertikale mørke striper på utskriften når du skanner fra den automatiske dokumentmaterialet 201

feilsøking, utskrift  
 fastkjørte sider skrives ikke ut på nytt 196  
 feilplasserte marger 177  
 jobben skrives ut fra feil skuff 189  
 jobben skrives ut på feil papir 189  
 konfidensielle jobber og andre holdte jobber skrives ikke ut 188  
 konvolutten limes igjen ved utskrift 194  
 lang tid på å skrive ut 189  
 papiret kjører seg ofte fast 196  
 sortert utskrift fungerer ikke 195  
 utskriftsjobber skrives ikke ut 187

feilsøking, utskriftskvalitet  
 avkuttet tekst eller bilder 183  
 blanke sider 172  
 brettet eller krøllete papir 175  
 fine linjer blir ikke skrevet ut riktig 174  
 flekkete utskrift og prikker 179  
 gjentakende utskriftsfeil 182  
 grå bakgrunn på utskrifter 176  
 heldekkende sorte sider 183  
 hvite sider 172  
 loddrette hvite striper 186  
 loddrette lyse striper 186  
 loddrette mørke streker med manglende utskrift 186  
 loddrette mørke striper 184

loddrette mørke striper eller streker 185  
 lys utskrift 178  
 mørk utskrift 172  
 papiret krøller seg 180  
 skjev utskrift 182  
 skråstilt utskrift 182  
 toneren sverter lett av 184  
 vannrette lyse striper 177

filtyper som støttes 29  
 fine linjer blir ikke skrevet ut riktig 174  
 finne papirstopp 160  
 finne sikkerhetssporet 134  
 fjerne fastkjørt papir i deksel A 161  
 i dupleksenheten 167  
 i skuffer 168  
 fjerne papirstopp i dupleksenheten 167  
 flash-minneenhet skanne til 56  
 skrive ut fra 28  
 flekkete utskrift 179  
 flerbruksmaterie legge i 22  
 flyktig minne 135  
 slette 134  
 flytte skriveren 9, 156  
 forhandler kontakte 204  
 forminske en kopistørrelse 33  
 forskjellige papistørrelser, kopiering 32  
 forstørre en kopistørrelse 33  
 fotografier kopiere 32  
 FTP-adresse opprette snarvei 55  
 FTP-server, skanne til bruke kontrollpanelet 55  
 fuktighet rundt skriveren 226

**G**  
 gjenopprette fabrikkoppsett 135  
 gjenta utskriftsjobber 30  
 gjentakende utskriftsfeil 182  
 grupper legge til 18  
 redigere 18  
 slette 18

## H

hentevalser  
 bytte 152  
 hentevalshjul bytte 150  
 holde fakser 53  
 holdte dokumenter skrives ikke ut 188  
 holdte jobber angi utløpstid 30  
 utskrift 30  
 hvite striper 186  
 høyttaler standardvolum 137

## I

identifisere hvor papiret har kjørt seg fast 160  
 Ikke originalrekvisita fra skriverprodusenten 193  
 ikke-flyktig minne 135  
 slette 134  
 ikoner på startbildet vise 16  
 importere en konfigurasjonsfil bruke EWS (Embedded Web Server) 221  
 informasjon om rekvisita konfigurere 145  
 installere alternativer skriverharddisk 210  
 installere en harddisk på skriveren 210  
 installere en intern løsningsport 212  
 Installere et tilleggskort 208  
 installere faksdriveren 220  
 Installere skriverdriveren 219  
 installere skriverprogramvaren 219  
 internt tilleggsutstyr fastvarekort 205  
 flash-minne 205  
 installere 208  
 minnekort 207  
 port for interne løsninger 205  
 Skriftkort 205  
 skriverharddisk 205, 210  
 internt tilleggsutstyr, legge til skriverdriver 221

**J**

jobben skrives ut fra feil skuff 189  
jobben skrives ut på feil papir 189  
justere  
  skannerregistrering 203  
justere ADM-registreringen 204  
justere faksmørkheten 52  
justere lysstyrken  
  skriverskjerm 158  
justere lysstyrken på skriverskjermen 158  
justere standardvolum for høytaler 137  
justere tonermørkhet 191

**K**

kabler  
  Ethernet 11  
  USB 11  
kan ikke lese flash-enhet feilsøking, utskrift 193  
kan ikke sende eller motta fakser 197  
kan ikke sende fakser 198  
kan ikke skanne fra en datamaskin 200  
kan ikke åpne Embedded Web Server 192  
kan sende, men ikke motta fakser 199  
kjøre en lysbilde fremvisning 16  
koble en datamaskin til skriveren 139  
koble fra skuffer 23  
koble sammen skuffer 23  
koble skriver til tjeneste for bestemt ringemønster 49  
koble til et trådløst nettverk  
  bruke PIN-metoden 138  
  bruke trykknappmetoden 138  
koble til kabler 11  
koble til mobilenhet til skriver 139  
koble til skriveren til et trådløst nettverk 137  
konfidensielle dokumenter skrives ikke ut 188  
konfidensielle utskriftsjobber konfigurere 30  
  utskrift 30  
konfigurere  
  analog faks 44  
konfigurere  
  e-postserverinnstillingene 35  
konfigurere faks  
  land- eller regionspesifikt 48  
  standard telefonforbindelse 45  
konfigurere innstillingene  
  fakshøytaler 137  
konfigurere seriell utskrift 140  
konfigurere sommertid 50  
konfigurere varsler for rekvisita 145  
konfigurere Wi-Fi Direct 138  
kontakte forhandleren 204  
kontakter  
  legge til 17  
  redigere 18  
  slette 18  
kontrollere status for deler og rekvisita 145  
kontrollere utskriftsjobber 30  
kontrollerkort  
  få tilgang til 205  
kontrollpanel  
  bruke 13  
konvolutten limes igjen ved utskrift 194  
kopiere 32  
  bruke den automatiske dokumentmateren (ADM) 32  
  bruke skannerglassplaten 32  
  fotografier 32  
  kopiere flere sider til et enkeltark 34  
  på begge sider av papiret 33  
  på brevpapir 33  
  skilleark mellom kopier 34  
kopiere flere sider til et enkeltark  
  kopiere 34  
kopiere forskjellige papirstørrelser 32  
kopiere fra  
  velge skuff 32  
kopiering, feilsøking  
  dårlig kopikvalitet 201  
  skanneren svarer ikke 203  
  skannerenheten kan ikke lukkes 202  
ufullstendige kopier av dokumenter eller foto 200

**Kortkopi**

  konfigurere 16  
kryptere  
  skriverharddisk 135  
krøllete papir 175

**L**

lagre utskriftsjobber 30  
lampe  
  skriverstatus 13  
lampe på av/på-knapp  
  skriverstatus 13  
lang tid på å skrive ut 189  
legge i  
  flerbruksmater 22  
legge i konvolutter  
  i flerbruksmateren 22  
legge i skuffer 20  
legge til en snarvei  
  kopier 34  
legge til grupper 18  
legge til internt tilleggsutstyr  
  skriverdriver 221  
legge til kontakter 17  
legge til skrivere på en datamaskin 220  
legge til snarvei  
  e-post 43  
  faksmottaker 52  
  FTP-adresse 55  
legge til tilleggsmaskinvarer  
  skriverdriver 221  
LINE-port 11  
liste med skrifteksempler  
  utskrift 31  
loddrette streker på utskrifter 185  
lære om status for av/på-knappen og indikatorlampen 13

**M**

meny  
  802.1x 121  
  Anonym datasamling 65  
  Begrens tilgang til eksternt nettverk 124  
  Behandle tillatelser 124  
  Bilde 78  
  Diskkryptering 130  
  Diverse 131



E-postinnstillinger for  
  faksserver 94  
E-postoppsett 96  
Egendefinerte  
  skannestørrelser 81  
Eksternt kontrollpanel 61  
Enhet 131  
Ethernet 116  
Faks 132  
Faksforside 92  
Faksmodus 84  
Feilsøking 133  
Flash Drive Print (Utskrift fra  
  flash-stasjon) 111  
Generelle  
  faksinnstillinger 85, 94  
Gjenopprett  
  standardinnstillinger 66  
HTML 78  
HTTP-/FTP-innstillinger 122  
Innstillinger 59  
Innstillinger for fakslogg 92  
Innstillinger for høyttaler 93  
Innstillinger for mottak av  
  faks 89  
Innstillinger for sending av  
  faks 86  
IPSec 120  
Jobbstatistikk 74  
Konfigureringsmeny 66  
Kopistandardverdier 81  
Kvalitet 73  
Lokale kontoer 126  
LPD-konfigurasjon 121  
Løsninger LDAP-  
  innstillinger 130  
Menyinnstillingsside 131  
Mobile Services  
  Management 131  
Nettverk 133  
Nettverksoversikt 112  
Om denne skriveren 71  
Oppsett 73  
Oppsett for konfidensiell  
  utskrift 129  
Oversikt 71  
Papirtyper 81  
PCL 77  
PDF 76  
Planlegg USB-enheter 126  
PostScript 76  
Påloggingsbegrensninger 129

Sikkerhetskontrolllogg 126  
Skann til flash-stasjon 107  
Skanneinnstillinger for  
  faksserver 95  
Skriv ut 132  
Skuffkonfigurering 79  
Slett midlertidige datafiler 130  
Sletting – feil 70  
Snarveier 132  
SNMP 119  
Standardinnstillinger for e-  
  post 98  
Standardinnstillinger for  
  FTP 103  
Strømstyring 64  
Synlige ikoner på startside 71  
TCP/IP 117  
ThinPrint 123  
Tilgjengelighet 65  
Universaloppsett 80  
USB 123  
Varsler 62  
Webkoblingoppsett 102  
Wi-Fi Direct 115  
XPS 75  
Øko-modus 60  
Menyen Hjelp 133  
Menyen Trådløs 113  
menyer  
  Trådløs 113  
Menyinnstillingsside  
  utskrift 133  
merknader 223, 227, 228  
miljøinnstillinger 157  
minnekort  
  installere 207  
mobil enhet  
  koble til skriver 139  
  skrive ut fra 27, 28  
mørke loddrette striper på  
  utskriften 185  
mørkhet  
  justere 191

## N

nettverksmappe  
  skanne til 55  
nettverksoppsettside  
  utskrift 193  
Nettverksoppsettside  
  utskrift 14

## O

operativsystemer  
  som støttes 219  
operativsystemer som  
  støttes 219  
oppdatere fastvare 222  
opprette en snarvei  
  kopier 34  
opprette snarvei  
  e-post 43  
  faksmottaker 52  
  FTP-adresse 55

## P

papir  
  Universalpapir, innstilling 20  
papiret krøller seg 180  
papirstopp  
  unngå 159  
papirstopp i bakdekselet på  
  etterbehandleren 165  
papirstopp i deksel A 161  
papirstopp i den automatiske  
  dokumentmateren 170  
papirstopp i dupleksenheten 167  
papirstopp i  
  flerbruksmateren 169  
papirstopp i skuffer 168  
papirstopp, fjerne  
  i bakdekselet 165  
  i den automatiske  
    dokumentmateren 170  
  i flerbruksmateren 169  
  i standard utskuff 166  
papirstørrelser  
  som støttes 24  
papirtyper som støttes 26  
PIN-metode 138  
planlegge en faks 51  
plassere skilleark  
  mellom kopier 34  
port for interne løsninger  
  installere 212  
prikker på utskrift 179  
problem med skannekvalitet 201  
problemer med  
  utskriftskvalitet 171

## R

redigere grupper 18  
redigere kontakter 18

- reklamefakser
    - blokkere 53
  - rekvisita
    - ta vare på 158
  - rekvisita, bestille
    - bildeenhet 145
  - rekvisitaforbrukstallere
    - tilbakestille 156
  - rekvisitastatus
    - kontrollere 145
  - rengjøre
    - innsiden av skriveren 141
    - skriverens utside 141
  - rengjøre skanneren 142
  - Rengjøre skanneren 133
  - rengjøre skriveren 141
  - RJ-11-adapter 48
- S**
- sammenkobling av skuffer
    - fungerer ikke 195
  - sende e-post 43
    - bruke den automatiske dokumentmateren (ADM) 35
    - bruke skannerglassplaten 35
  - sende faks 51
  - seriell utskrift
    - konfigurere 140
  - sette inn et minnekort 207
  - sikkerhetsinformasjon 7, 8
  - sikkerhetsspor
    - plassere 134
  - sikre skriverminne 135
  - skanne
    - bruke den automatiske dokumentmateren (ADM) 54
    - bruke skannerglassplaten 54
    - til datamaskin 54
    - til en FTP-server 55
    - til en nettverksmappe 55
    - til flash-enhet 56
  - skanne til en FTP-server
    - bruke kontrollpanelet 55
  - skanne, feilsøking
    - dårlig kopikvalitet 201
    - kan ikke skanne fra en datamaskin 200
    - skanneren svarer ikke 203
    - skanning gjør at maskinen krasjer 203
    - skanning tar for lang tid 203
  - ufullstendige kopier av dokumenter eller foto 200
  - vertikale mørke striper på utskriften når du skanner fra den automatiske dokumentmateren 201
  - skannejobben ble ikke fullført 202
  - skanner
    - rengjøre 142
  - skannerenheten kan ikke lukkes 202
  - skannerglassplate
    - bruke 32, 35, 50, 54
  - Skannervedlikehold nødvendig, bruk ADM-sett 194
  - Skannesenteret
    - konfigurere 17
  - skifte ut hentevalsenheten 152
  - Skjermtilpasning
    - bruke 16
  - skjev utskrift 182
  - Skriv ut testside 133
  - skrive ut fra en datamaskin 27
  - skrive ut fra flash-enhet 28
  - skrive ut liste med skrifteksempler 31
  - skrive ut oppsettside for nettverk 193
  - skriver
    - minimumsklarering 9
    - transportere 157
    - velge plassering 9
  - skriverdriver
    - installere 219
    - tilleggsmaskinvare, legge til 221
  - skriveren svarer ikke 191
  - skriverens harddisk 135
  - skriverharddisk
    - kryptere 135
    - slette 134
  - skriverinnstillinger
    - gjenopprette standardinnstillinger 135
  - skriverkonfigurasjoner 10
  - skrivermeldinger
    - Bytt tonerkassett, feil region for skriveren 193
    - Ikke originalrekvisita fra skriverprodusenten 193
  - Skannervedlikehold nødvendig, bruk ADM-sett 194
  - skrivermenyer 58
  - skriverminne
    - slette 134
  - skriverporter 11
  - skriverportinnstillinger
    - endre 140
  - skriverprogramvare
    - installere 219
  - skrivingskjerm
    - justere lysstyrken 158
  - skråstilt utskrift 182
  - skuffer
    - frakobling 23
    - installere 218
    - legge i 20
    - sammenkobling 23
    - slette grupper 18
    - slette kontakter 18
    - slette skriverens harddisk 134
    - slette skriverminne 134, 135
    - slik får du tilgang til kontrollerkortet 205
  - SMTP-innstillinger
    - konfigurere 35
  - snarvei, opprette e-post 43
    - faksmottaker 52
    - FTP-adresse 55
  - snarvei, opprette en kopier 34
  - Snarveissenter
    - bruke 16
  - sommertid
    - konfigurere 50
  - sortere kopier
    - kopiere 33
  - sortert utskrift fungerer ikke 195
  - spare papir 34
  - standard høyttalervolum
    - justere 137
  - startbildeikoner 15
    - vise 16
  - startsidene
    - bruke 15
    - tilpasse 16
  - stopp, fjerne
    - i den automatiske dokumentmateren 170
    - i flerbruksmateren 169
    - i standard utskuff 166

Strømsparemodus  
  konfigurere 157  
strømsparingsmoduser  
  konfigurere 157  
strålingsmerknader 223  
støttede flash-stasjoner 29  
støttede papirvekker 26  
støynivåer 223

## T

ta vare på rekvisita 158  
telefonsvarer  
  konfigurere 45  
temperatur rundt skriveren 226  
tilbakestille  
rekvisitabrukstallere 156  
tilleggskort  
  installere 208  
tilleggsmaskinvare  
  skuffer 218  
tilleggsmaskinvare, legge til  
  skriverdriver 221  
tilleggsutstyr  
  port for interne løsninger 212  
tilordne skriveren til et  
ringemønster 49  
tilpasse skjermen 16  
tjeneste for bestemt  
ringemønster, faks  
  aktivere 49  
tonerkassett  
  bestille 145  
  bytte 146  
tosidig kopiering 33  
transportere skriveren 157  
trykknappmetode 138  
trådløs nettverkstilgang 137  
trådløst nettverk  
  koble skriveren til 137  
  Wi-Fi Protected Setup 138

## U

ufullstendige kopier av  
dokumenter eller foto 200  
Universalpapir, størrelse  
  justere 20  
unngå papirstopp 159  
USB-port 11  
  aktivere 193  
utskrift  
  bruke Wi-Fi Direct 28

  fra datamaskin 27  
  fra en mobilenhet 27, 28  
  fra flash-enhet 28  
  holdte jobber 30  
  konfidensielle  
    utskriftsjobber 30  
  liste med skrifteksempler 31  
  Menyinnstillingsside 133  
  nettverksoppsettside 193  
  Nettverksoppsettside 14  
utskrift, feilsøking  
  fastkjørte sider skrives ikke ut  
  på nytt 196  
  feilplasserte marger 177  
  jobben skrives ut fra feil  
  skuff 189  
  jobben skrives ut på feil  
  papir 189  
  kan ikke lese flash-enhet 193  
  konfidensielle jobber og andre  
  holdte jobber skrives ikke  
  ut 188  
  konvolutten limes igjen ved  
  utskrift 194  
  lang tid på å skrive ut 189  
  papiret kjører seg ofte fast 196  
  sammenkobling av skuffer  
  fungerer ikke 195  
  sortert utskrift fungerer  
  ikke 195  
  utskriftsjobber skrives ikke  
  ut 187  
utskriftsjobb  
  avbryte fra datamaskinen 31  
  avbryte fra skriverens  
  kontrollpanel 31  
utskriftsjobber skrives ikke ut 187  
utskriftskvalitet, feilsøking  
  avkuttet tekst eller bilder 183  
  blanke sider 172  
  brettet eller krøllete papir 175  
  fine linjer blir ikke skrevet ut  
  riktig 174  
  flekkete utskrift og prikker 179  
  gjentakende utskriftsfeil 182  
  grå bakgrunn på utskrifter 176  
  heldekkende sorte sider 183  
  hvite sider 172  
  loddrette hvite striper 186  
  loddrette lyse striper 186  
  loddrette mørke streker med  
  manglende utskrift 186

  loddrette mørke striper 184  
  loddrette mørke striper eller  
  streker 185  
  lys utskrift 178  
  mørk utskrift 172  
  papiret krøller seg 180  
  problemer med  
  utskriftskvalitet 171  
  skjev utskrift 182  
  skråstilt utskrift 182  
  toneren sverter lett av 184  
  vannrette lyse striper 177

## V

velge plassering for skriveren 9  
vertikale mørke striper på  
utskriften når du skanner fra den  
automatiske  
dokumentmateren 201  
videresende faks 53  
vise en fakslogg 52

## W

Wi-Fi Direct  
  aktivere 139  
  konfigurere 138  
  skrive ut fra en mobil enhet 28  
Wi-Fi Protected Setup  
  trådløst nettverk 138  
Wi-Fi-nettverk  
  deaktivere 140