

DİJİTAL ÇOK İŞLEVİLİ SİSTEM MX-B467F

Kullanıcı Kılavuzu

Kasım 2021

Makine türü:

7017

Model:

6H9

İçerikler

Güvenlik Bilgileri.....	6
Kurallar.....	6
Ürün beyanları.....	6
Yazıcıyı tanıma.....	9
Yazıcı için bir yer seçme.....	9
Yazıcı yapılandırmaları.....	10
Kabloları takma.....	11
Kontrol panelini kullanarak.....	13
Güç düğmesinin ve gösterge ışığının durumunu yorumlama.....	13
Ağ Ayarları Sayfasını yazdırma.....	14
Ana ekran uygulamalarını ayarlama ve kullanma.....	15
Ana ekranı kullanma.....	15
Ana ekranı özelleştirme.....	16
Kart Kopyalama'yı kurma.....	16
Kısayol Merkezi'ni kullanma.....	16
Ekran Kişiselleştirmenin Kullanılması.....	16
Tarama Merkezi'ni kurma.....	17
Kişileri yönetme.....	17
Kağıt ve özel ortam yükleme.....	20
Kağıt boyutunu ve türünü ayarlama.....	20
Universal kağıt ayarlarını yapılandırma.....	20
Tepsileri yükleme.....	20
Çok amaçlı besleyiciyi yükleme.....	22
Tepsileri bağlantılandırma.....	23
Kağıt desteği.....	24
Desteklenen kağıt boyutları.....	24
Desteklenen kağıt türleri.....	26
Desteklenen kağıt ağırlıkları.....	26
Yazdırma.....	27
Bilgisayardan yazdırma.....	27

Mobil aygıttan yazdırma.....	27
Bir flash sürücüden yazdırma.....	28
Desteklenen flash sürücüler ve dosya türleri.....	29
Gizli işlerin yapılandırılması.....	30
Gizli ve diğer bekletilen işleri yazdırma.....	30
yazı tipi örneği listesi yazdırma.....	31
Bir yazdırma işini iptal etme.....	31

Kopyalama..... 32

Otomatik belge besleyicisi ve tarayıcı camını kullanarak.....	32
Fotokopi çekme.....	32
Fotoğraf kopyalama.....	32
Antetli kağıda kopyalama.....	33
Kağıdın her iki tarafına kopyalama.....	33
Kopyaları küçültme veya büyütme.....	33
Kopyaları harmanlama.....	33
Kopyalar arasına ayırma sayfaları yerleştirme.....	33
Bir kağıda birden fazla sayfa kopyalama.....	34
Kopyalama kısayolu oluşturma.....	34

E-posta..... 35

Otomatik belge besleyicisi ve tarayıcı camını kullanarak.....	35
E-posta SMTP ayarlarını yapılandırma.....	35
E-posta gönderme.....	43
Bir e-posta kısayolu oluşturma.....	43

Faks..... 44

Yazıcıyı faks göndermek için ayarlama.....	44
Otomatik belge besleyicisi ve tarayıcı camını kullanarak.....	50
Faks gönderme.....	51
Faks programlama.....	51
Faks hedefi kısayolu oluşturma.....	52
Faks çözünürlüğünü değiştirme.....	52
Faks koyuluğunun ayarlanması.....	52
Faks günlüğü yazdırma.....	52
İstenmeyen faksları engelleme.....	53
Faks bekletme.....	53

Faks iletme.....	53
Tarama.....	54
Otomatik belge besleyicisi ve tarayıcı camını kullanarak.....	54
Bilgisayara tarama.....	54
Bir FTP sunucusuna tarama.....	55
Ağ klasörüne tarama.....	55
FTP kısayolu oluşturma.....	55
Flaş sürücüyeye tarama.....	56
Yazıcı menülerini anlama.....	58
Menü haritası.....	58
Aygıt.....	59
Yazdır.....	71
Kağıt.....	79
Kopyala.....	81
Faks.....	84
E-posta.....	97
FTP.....	103
USB Sürücüsü.....	107
Ağlar/Portlar.....	112
Güvenlik.....	124
Raporlar.....	131
Yardım.....	133
Sorun Giderme.....	133
Menü Ayarları Sayfasını Yazdırma.....	133
Yazıcıyı güvenceye alma.....	134
Güvenlik yuvasının konumlandırılması.....	134
Yazıcı belleğini silme.....	134
Yazıcı sabit diski belleğini silme.....	134
Yazıcının sabit diskini şifreleme.....	135
Üretici varsayılan ayarlarını geri yükleme.....	135
Geçicilik Bildirimi.....	135
Yazıcının bakımını yapma.....	137
Hoparlör ses düzeyini ayarlama.....	137

Ağ.....	137
Yazıcı parçalarını temizleme.....	141
Parça ve sarf malzemeleri sipariş etme.....	145
Parça ve sarf malzemeleri değiştirme.....	146
Yazıcıyı taşıma.....	156
Enerji ve kağıt tasarrufu.....	157

Sıkışmaları giderme..... 159

Sıkışmaları önleme.....	159
Sıkışma konumlarını belirleme.....	160
A kapağında kağıt sıkışması.....	161
Arka kapakta kağıt sıkışması.....	165
Standart seledede kağıt sıkışması.....	166
Çift taraflı birimde kağıt sıkışması.....	167
Tepsilerde kağıt sıkışması.....	168
Çok amaçlı besleyicide kağıt sıkışması.....	169
Otomatik belge besleyicisinde kağıt sıkışması.....	170

Sorun Giderme..... 171

Yazdırma kalitesi sorunları.....	171
Yazdırma sorunları.....	172
Ağ bağlantısı sorunları.....	192
Sarf malzemeleriyle ilgili sorunlar.....	193
Kağıt besleme sorunları.....	194
Faks sorunları.....	197
Tarama sorunları.....	200
Bayinizle iletişime geçme.....	204

Yükseltme ve geçiş..... 205

Donanım.....	205
Yazılım.....	219
Bellenim.....	221

Bildirimler..... 223

Dizin..... 229

Güvenlik Bilgileri





Kurallar

Not: *Not*, size yardımcı olabilecek bir bilgiyi tanımlar.







Uyarı: *Uyarı*, ürünün donanımına veya yazılımlarına zarar verebilecek durumları anlatır.









DİKKAT: *Dikkat*, yaralanmanıza neden olabilecek olası tehlike durumunu belirtir.





Dikkat bildirimlerinin farklı türleri:

-  **DİKKAT–YARALANMA TEHLİKESİ:** Yaralanma riskini belirtir.
-  **DİKKAT–ÇARPILMA TEHLİKESİ:** Elektrik çarpması riskini belirtir.
-  **DİKKAT–SICAK YÜZEY:** Dokunulursa yanma riskini belirtir.
-  **DİKKAT–DEVİRİLME TEHLİKESİ:** Çarpışma tehlikesini belirtir.
-  **DİKKAT–SIKIŞMA TEHLİKESİ:** Hareketli parçalar arasında sıkışma riskini belirtir.

Ürün beyanları

-  **DİKKAT–YARALANMA TEHLİKESİ:** Yangın veya elektrik çarpmasını önlemek için güç kablosunu ürünün yakınındaki ve kolay erişilebilir bir konumdaki uygun bir şekilde tanımlanan ve doğru bir şekilde topraklanan elektrik prizine bağlayın.
-  **DİKKAT–YARALANMA TEHLİKESİ:** Yangın ve elektrik çarpması riskini önlemek için yalnızca bu ürünle birlikte tedarik edilen elektrik kablosunu veya üretici onaylı yedek elektrik kablolarını kullanın.
-  **DİKKAT–YARALANMA TEHLİKESİ:** Bu ürünü uzatma kabloları, çoklu prizler, çoklu uzatıcılar veya UPS cihazlarıyla kullanmayın. Bu tür aksesuarların güç kapasitesi bir lazer yazıcıyla kolaylıkla aşılabılır ve bu durum yangın riskine, cihazların hasar görmesine ve yazıcı performansının kötüleşmesine neden olabilir.
-  **DİKKAT–YARALANMA TEHLİKESİ:** Bu ürünü yerleşik taşma koruyucusu ile birlikte kullanmayın. Taşma koruyucu aygıt kullanılması yangın riskine, aygıtların hasar görmesine veya yazıcı performansının kötüleşmesine neden olabilir.
-  **DİKKAT–YARALANMA TEHLİKESİ:** Bu ürünü kamusal anahtarlamalı telefon şebekesine bağlarken yangın riskini azaltmak için yalnızca 26 AWG veya daha geniş telekomünikasyon (RJ-11) kablosu kullanın. Avustralya'daki kullanıcılar için: Kablo, Avustralya İletişim ve Medya Kurumu tarafından onaylanmış olmalıdır.
-  **DİKKAT–ÇARPILMA TEHLİKESİ:** Elektrik çarpmasını önlemek için ürünü suya yakın veya nemli yerlere yerleştirmeyin veya böyle yerlerde kullanmayın.
-  **DİKKAT–ÇARPILMA TEHLİKESİ:** Elektrik çarpması riskini önlemek için bu ürünü fırtınalı havalarda kurmayın veya güç kablosu, faks özelliği veya telefon gibi herhangi bir elektrik veya kablo bağlantısı yapmayın.

-  **DİKKAT–YARALANMA TEHLİKESİ:** Güç kablosunu kesmeyin, bükmeyin, eğmeyin, çarpmayın veya üzerine ağır nesnelere koymayın. Güç kablosunu aşınma veya baskıya maruz bırakmayın. Güç kablosunu mobilya ve duvarlar gibi nesnelere arasına sıkıştırmayın. Bunlardan herhangi biri söz konusu olursa, yangın veya elektrik çarpması riski oluşabilir. Bu gibi sorunlar olup olmadığını kontrol etmek için güç kablosunu düzenli olarak inceleyin. İncelemeden önce güç kablosunu elektrik prizinden çıkarın.
-  **DİKKAT–ÇARPILMA TEHLİKESİ:** Elektrik çarpması riskini önlemek için, tüm dış bağlantıların (Ethernet ve telefon sistem bağlantıları gibi) işaretli eklenti bağlantı noktalarına doğru yapılmış olduğundan emin olun.
-  **DİKKAT–ÇARPILMA TEHLİKESİ:** Elektrik çarpması riskini önlemek için, yazıcıyı kurduktan bir süre sonra kontrol kartına erişiyorsanız veya isteğe bağlı donanım veya bellek aygıtları takıyorsanız, devam etmeden önce yazıcının gücünü kapatın ve güç kablosunu prizden çekin. Yazıcıya bağlı başka aygıtlarınız varsa bu aygıtları kapatın ve yazıcıya giden tüm kablolarını çıkarın.
-  **DİKKAT–ÇARPILMA TEHLİKESİ:** Elektrik çarpması riskini önlemek için, faks özelliğini fırtınalı havalarda kullanmayın.
-  **DİKKAT–ÇARPILMA TEHLİKESİ:** Yazıcının dışını temizlerken elektrik çarpması riskine engel olmak için, güç kablosunu prizden çekin ve yazıcıya takılı tüm kabloları çıkarın.
-  **DİKKAT–YARALANMA TEHLİKESİ:** Yazıcının ağırlığı 20 kg'dan (44 lb) fazlaysa yazıcıyı güvenli bir şekilde kaldırmak için iki veya daha fazla kişi gerekebilir.
-  **DİKKAT–YARALANMA TEHLİKESİ:** Yazıcı taşınırken yaralanmaların veya yazıcının hasar görmesinin önüne geçmek için aşağıdaki kurallara uyun:
- Tüm kapakların ve tepsilerin kapalı olduğundan emin olun.
 - Yazıcıyı kapatın ve güç kablosunun fişini elektrik prizinden çekin.
 - Yazıcıdan tüm kordon ve kabloları çıkarın.
 - Yazıcının ayrı, yerde duran isteğe bağlı tepsileri varsa veya yazıcıya çıkış seçenekleri takılıysa yazıcıyı taşımadan önce bunları çıkarın.
 - Yazıcıda tekerlekli taban varsa dikkatli bir şekilde yeni konuma tekerlekleri kullanarak taşıyın. Eşiklerden ve kırılmış zemin üstünden geçerken dikkatli olun.
 - Yazıcıda bir tekerlekli taban yoksa ancak isteğe bağlı tepsilerle veya çıkış seçenekleriyle yapılandırılmışsa çıkış seçeneklerini kaldırın ve yazıcıyı tepsilerden kaldırın. Yazıcıyı ve herhangi bir seçeneği aynı anda kaldırmaya çalışmayın.
 - Yazıcıyı kaldırmak için mutlaka tutma yerlerini kullanın.
 - Yazıcıyı taşımak için kullanılan tekerlekli aracın taşıyıcı yüzeyi, yazıcının tabanının tamamının oturabileceği genişlikte olmalıdır.
 - Donanım seçeneklerini taşımak için kullanılan tekerlekli araçların taşıyıcı yüzeyi, seçeneklerin boyutlarına uygun büyüklükte olmalıdır.
 - Yazıcıyı dik tutun.
 - Ciddi sarsma hareketlerinden kaçının.
 - Yazıcıyı yere bırakırken parmaklarınızın altında olmadığından emin olun.
 - Yazıcının çevresinde yeterince boş alan olmasını sağlayın.
-  **DİKKAT–DEVİRİME TEHLİKESİ:** Yazıcınıza veya MFP'nize bir veya daha fazla seçeneğin yüklenmesi için tekerlekli taban, mobilya veya yaralanmalara neden olabilecek dengesizliği önlemek amacıyla başka özellikler gerekebilir. Desteklenen yapılandırmalar hakkında daha fazla bilgi için yazıcıyı satın aldığınız yere başvurun.

-  **DİKKAT—DEVRİLME TEHLİKESİ:** Donanımın arızalanma riskini azaltmak için her tepsiyi ayrı ayrı yükleyin. Diğer tüm tepsileri kullanılmadıkları sürece kapalı tutun.
-  **DİKKAT—SICAK YÜZEY:** Yazıcının içi sıcak olabilir. Sıcak bir yüzeyin neden olabileceği bir yaralanma riskini azaltmak için dokunmadan önce yüzeyin soğumasını bekleyin.
-  **DİKKAT—SIKIŞMA TEHLİKESİ:** Sıkışmadan kaynaklanan yaralanmaları önlemek için bu etiketle işaretlenen alanlarda dikkatli olun. Dişliler, kapılar, tepsiler ve kapaklar gibi hareket eden parçaların etrafında sıkışmadan kaynaklanan yaralanmalar oluşabilir.
-  **DİKKAT—YARALANMA TEHLİKESİ:** Bu üründe bir lazer düzeneği kullanılmaktadır. *Kullanıcı Kılavuzu*'nda belirtilenler dışında kontrol veya ayar veya prosedür kullanımı tehlikeli radyasyon enerjisi yayılmasına neden olabilir.
-  **DİKKAT—YARALANMA TEHLİKESİ:** Bu ürünün içindeki lityum pil değiştirilemez. Lityum piller yanlış değiştirildiği takdirde patlayabilir. Lityum pili yeniden şarj etmeyin, parçalamayın veya yakmayın. Kullanılmış lityum pilleri üretici tarafından verilen yönergeler ve yerel düzenlemelere göre elden çıkarın.

Bu ürün, üreticiye ait parçalar kullanılarak sıkı küresel güvenlik standartlarına uygun olacak şekilde tasarlanmış, test edilmiş ve bu standartlara uygun olduğu onaylanmıştır. Bazı parçaların güvenlik özellikleri daima açık olmayabilir. Üretici, başka yedek parçaların kullanılmasından sorumlu değildir.

Bu elkitabında açıklananlar dışındaki hizmet ve onarımlar için yetkili servis temsilcisine başvurun.

BU YÖNERGELERİ SAKLAYIN.

Yazıcıyı tanıma

Yazıcı için bir yer seçme

- Donanım seçeneklerini yüklemek için tepsileri, kapakları ve kapıları açmaya yetecek kadar boşluk bırakın.
- Yazıcıyı prizın yakınına kurun.

 **DİKKAT—YARALANMA TEHLİKESİ:** Yangın veya elektrik çarpmasını önlemek için güç kablosunu ürünün yakınındaki ve kolay erişilebilir bir konumdaki uygun bir şekilde tanımlanan ve doğru bir şekilde topraklanan elektrik prizine bağlayın.

 **DİKKAT—ÇARPILMA TEHLİKESİ:** Elektrik çarpmasını önlemek için ürünü suya yakın veya nemli yerlere yerleştirmeyin veya böyle yerlerde kullanmayın.

- Odadaki hava akışının ASHRAE 62 standardının veya CEN Teknik Komitesi 156 standardının en son gözden geçirilmiş haline uygun olduğundan emin olun.
- Düz, sağlam ve sabit bir yüzey seçin.
- Yazıcıyı aşağıdaki şartlarda tutun:
 - Temiz, kuru ve tozsuz
 - Zimba tellerin ve ataşların uzağında
 - Klima, ısıtıcı veya vantilatörlerin doğrudan hava akımlarının uzağında
 - Doğrudan güneş ışığı almayan ve aşırı nemli olmayan yerde
- Önerilen sıcaklıklara uymaya ve sıcaklık dalgalanmalarından kaçınmaya dikkat edin.

Ortam sıcaklığı	10 - 32°C (50 - 90°F)
Saklama sıcaklığı	0 - 40°C (32 - 104°F)

- Doğru havalandırma için yazıcının etrafında aşağıdaki önerilen boşlukları bırakın:

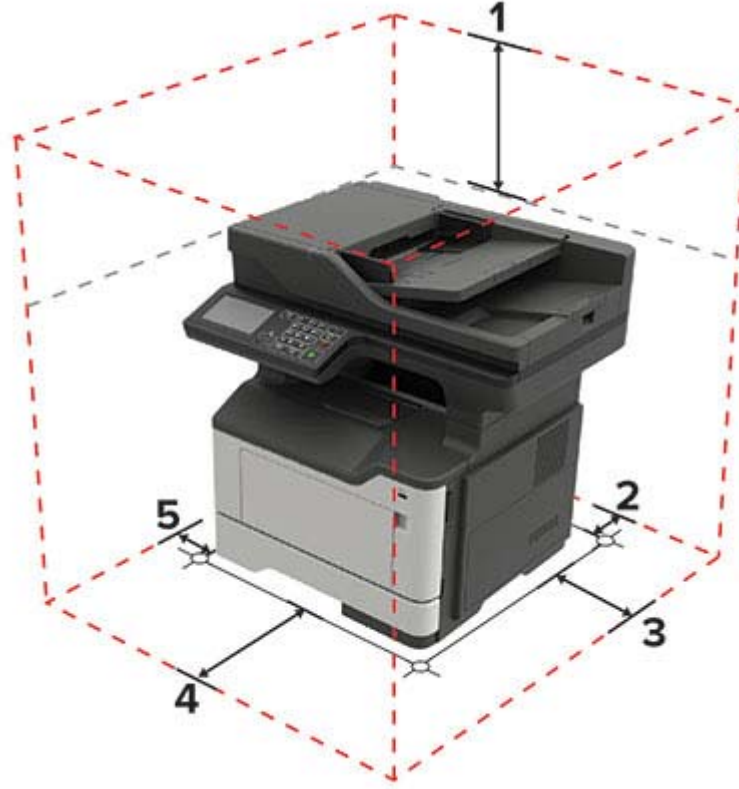

1	Üst	737 mm (29 inç)
2	Arka	203 mm (8 inç)
3	Sağ taraf	305 mm (12 inç)
4	Ön	510 mm (20 inç)
5	Sol taraf	203 mm (8 inç)

Yazıcı yapılandırmaları

⚠ DİKKAT—DEVİRİLME TEHLİKESİ: Yazıcınıza veya MFP'nize bir veya daha fazla seçeneğin yüklenmesi için tekerlekli taban, mobilya veya yaranmalara neden olabilecek dengesizliği önlemek amacıyla başka özellikler gerekebilir. Desteklenen yapılandırmalar hakkında daha fazla bilgi için yazıcıyı satın aldığınız yere başvurun.

⚠ DİKKAT—DEVİRİLME TEHLİKESİ: Donanımın arızalanma riskini azaltmak için her tepsiyi ayrı ayrı yükleyin. Diğer tüm tepsiyi kullanılmadıkları sürece kapalı tutun.

Yazıcınızı isteğe bağlı 250 veya 550 yapraklık tepsi ekleyerek yapılandırabilirsiniz. Daha fazla bilgi için bkz. [218. sayfadaki "İsteğe bağlı tepsiyi takma"](#).



1	Kontrol paneli
2	Otomatik belge besleyici (ADF)
3	Standart kutu
4	Denetleyici anakartı erişim kapağı
5	Standart 250 sayfalık tepsi
6	İsteğe bağlı 250 veya 550 sayfalık tepsi
7	Çok amaçlı besleyici
8	Kapak A

Kabloları takma

⚠ DİKKAT—ÇARPILMA TEHLİKESİ: Elektrik çarpması riskini önlemek için bu ürünü fırtınalı havalarda kurmayın veya güç kablosu, faks özelliği veya telefon gibi herhangi bir elektrik veya kablo bağlantısı yapmayın.

⚠ DİKKAT—YARALANMA TEHLİKESİ: Yangın veya elektrik çarpması riskini önlemek için güç kablosunu ürünün yakınındaki ve kolay erişilebilir bir konumdaki uygun şekilde tanımlanmış ve doğru şekilde topraklanmış bir elektrik prizine bağlayın.

⚠ DİKKAT-YARALANMA TEHLİKESİ: Yangın veya elektrik çarpması riskini önlemek için yalnızca bu ürünle birlikte verilen güç kablosunu veya üretici onaylı yedek güç kablolarını kullanın.

⚠ DİKKAT-YARALANMA TEHLİKESİ: Bu ürünü kamusal anahtarlama telefon şebekesine bağlarken yangın riskini azaltmak için yalnızca 26 AWG veya daha geniş bir telekomünikasyon (RJ-11) kablosu kullanın. Avustralya'daki kullanıcılar için kablo, Avustralya İletişim ve Medya Kurumu tarafından onaylanmalıdır.

Uyarı—Hasar Tehlikesi: Veri kaybını veya yazıcı arızası oluşmasını önlemek için aktif olarak yazdırma işlemi yapılırken USB kablosuna, herhangi bir kablolu ağ bağdaştırıcısına veya yazıcının gösterilen alanlarına dokunmayın.



	Yazıcı bağlantı noktası	İşlev
1	Güç kablosu girişi	Yazıcıyı bir prize bağlayın.
2	Ethernet bağlantı noktası	Yazıcıyı bir Ethernet ağına bağlayın.
3	LINE port Not: Yalnızca bazı yazıcı modellerinde mevcuttur.	Faks gönderip almak için standart bir duvar prizi (RJ-11), DSL filtresi veya VoIP adaptörü ya da telefon hattınıza erişmenizi sağlayan herhangi bir adaptör yoluyla yazıcıyı çalışan telefon hattına bağlayın.
4	EXT port Not: Yalnızca bazı yazıcı modellerinde mevcuttur	Yazıcıya ve telefon hattına daha fazla cihaz (telefon ya da telesekreter) bağlayın. Yazıcı için ayrı bir faks hattınız yoksa ve bu bağlantı yöntemi ülkenizde ya da bölgenizde destekleniyorsa bu bağlantı noktasını kullanın.
5	USB bağlantı noktası Not: Yalnızca bazı yazıcı modellerinde mevcuttur.	Klavye veya herhangi bir uyumlu seçenek takın.
6	USB yazıcı bağlantı noktası	Yazıcıyı bilgisayara bağlayın.

Kontrol panelini kullanarak

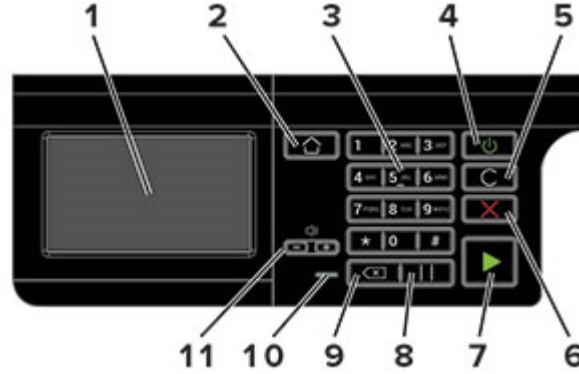

	Kullanım	Bunun için
1	Göster	<ul style="list-style-type: none"> Yazıcı mesajlarını ve sarf malzemesi durumunu görüntüle. Yazıcıyı kurun ve çalıştırın.
2	Ana sayfa düğmesi	Ana ekrana dönün.
3	Sayısal tuş takımı	Giriş alanına sayı veya simge girin.
4	Güç düğmesi	Yazıcıyı açın veya kapatın. Not: Yazıcıyı kapatmak için güç düğmesini beş saniye basılı tutun.
5	Tümünü temizle veya Sıfırla düğmesi	Kopyalama, faksalama veya tarama gibi bir fonksiyonun varsayılan ayarlarını sıfırlayın.
6	Durdur veya İptal düğmesi	Geçerli yazıcı görevini durdurun.
7	Başlat düğmesi	Seçilen moda bağlı olarak, bir yazıcı görevi başlatın.
8	Duraklat düğmesi	Faks numarasına bir çevirme duraklaması yerleştirin.
9	Geri düğmesi	İmleci geri götürün ve giriş alanından bir karakteri silin.
10	Gösterge ışığı	Yazıcının durumunu kontrol edin.
11	Ses düzeyi düğmeleri	Hoparlör ses düzeyini ayarlar.

Güç düğmesinin ve gösterge ışığının durumunu yorumlama

Gösterge ışığı	Yazıcı durumu
Kapalı	Yazıcı kapalı veya Bekleme modunda.
Mavi	Yazıcı hazır veya verileri işliyor.
Kırmızı	Yazıcı kullanıcı müdahalesi gerektiriyor.

Güç düğmesi ışığı	Yazıcı durumu
Kapalı	Yazıcı kapalı, hazır veya verileri işliyor.
Sürekli sarı	Yazıcı uyku modunda.

Güç düğmesi ışığı	Yazıcı durumu
Yanıp sönen sarı	Yazıcı hazırda bekleme modunda.

Ağ Ayarları Sayfasını yazdırma

Ana ekrandan, **Ayarlar** > > **Raporlar** > **Ağ** > > **Ağ Kurulum Sayfası** yoluna dokununuz.

Ana ekran uygulamalarını ayarlama ve kullanma

Ana ekranı kullanma

Not: Ana ekranınız, ana ekran özelleştirme ayarlarınıza, yönetici ayarlarına ve etkin yerleşik çözümlere bağlı olarak değişebilir.



Dokunun		Bunun için
1	Durum/Sarf Malzemeleri	<ul style="list-style-type: none"> İşleme devam etmek için yazıcı müdahaleye gerek duyduğunda, bir uyarı veya hata mesajı gösterir. Yazıcı uyarısı veya mesaj ve mesajın nasıl silineceği hakkında daha fazla bilgi görüntüler. <p>Not: Bu ayara, ana ekranın üst bölümüne dokunarak da erişebilirsiniz.</p>
2	İş Sırası	<p>Bütün geçerli yazdırma işlerini görüntüleyin.</p> <p>Not: Bu ayara, ana ekranın üst bölümüne dokunarak da erişebilirsiniz.</p>
3	Dil Değiştir	Ekrandaki dili değiştirin.
4	Ayarlar	Yazıcı menülerine erişir.
5	Ekonomik Ayarlar	Enerji tüketimini, gürültüyü, toneri ve kağıt kullanımını yönetin.
6	Bekletilen İşler	Yazıcı belleğinde bekletilen yazdırma işlerini görüntüleyin.
7	USB Sürücüsü	Flash sürücüden fotoğrafları ve belgeleri yazdırın.
8	Adres Defteri	Yazıcıdaki diğer uygulamaların erişebildiği kişi listesini yönetin.

Ana ekranı özelleştirme

- 1 Kontrol panelinden **Ayarlar > Aygıt > Görünür Ana Ekran Simgeleri** ögesine dokununuz.
- 2 Ana ekranda görünmesini istediğiniz simgeleri seçin.
- 3 Değişiklikleri uygulayın.

Kart Kopyalama'yı kurma

- 1 Bir web tarayıcısı açın ve adres alanına yazıcının IP adresini yazın.

Notlar:

- Yazıcının IP adresini yazıcı ana ekranında görüntüleyin. IP adresleri, 123.123.123.123 gibi nokta işareti ile ayrılan dört rakam dizisinden oluşur.
- Bir proxy sunucu kullanıyorsanız web sayfasının doğru yüklenmesi için bir süreliğine sunucuyu devre dışı bırakın.

- 2 **Uygulamalar > Kart Kopyalama > Yapılandır** öğelerine tıklayın.

Notlar:

- Ekran Simgesinin etkinleştirildiğinden emin olun.
- E-posta Ayarları ve Ağ Paylaşım Ayarlarının yapılandırıldığından emin olun.
- Bir kartı tararken, tarama çözünürlüğünün renkli tarama için 200 dpi ve siyah beyaz tarama için 400 dpi değerinden fazla olmadığına emin olun.
- Birden çok kartı tararken, tarama çözünürlüğünün renkli tarama için 150 dpi ve siyah beyaz tarama için 300 dpi değerinden fazla olmadığına emin olun.

- 3 Değişiklikleri uygulayın.

Not: Birden çok kartı taramak için bir yazıcı sabit disk gerekir.

Kısayol Merkezi'ni kullanma

- 1 Ana ekranda **Kısayol Merkezi**'ne dokununuz, ardından bir yazıcı fonksiyonu seçin.
- 2 **Kısayol Oluştur** ögesine dokununuz ve ayarları yapılandırın.
- 3 **Kaydet** ögesine dokununuz, ardından benzersiz bir kısayol adı girin.
- 4 Değişiklikleri uygulayın.

Ekran Kişiselleştirmenin Kullanılması

Uygulamayı kullanmadan önce aşağıdakileri yaptığınızdan emin olun:

- Embedded Web Server'dan **Uygulamalar > Ekran Özelleştirme > Yapılandır** ögesine tıklayın.
- Ekran koruyucu, slayt gösterisi ve duvar kağıdı ayarlarını etkinleştirin ve yapılandırın.

Ekran koruyucu ve slayt gösterisi görüntülerini yönetme

- 1 Ekran Koruyucu ve Slayt Gösterisi Görüntüleri bölümünden görüntüleri ekleyin, düzenleyin veya silin.

Notlar:

- 10 taneye kadar görüntü ekleyebilirsiniz.
- Bu özellik etkinleştirildiğinde durum simgeleri, yalnızca hata, uyarı veya bulut tabanlı bildirimler olduğunda ekran koruyucuda görüntülenir.

2 Değişiklikleri uygulayın.

Duvar kağıdı resmini değiştirme

1 Ana ekranda, **Duvar Kağıdını Değiştir** seçeneğine dokununuz.

2 Kullanılacak bir görüntü seçin.

3 Değişiklikleri uygulayın.

Flash sürücüden slayt gösterisi yürütme

1 USB bağlantı noktasına bir flash sürücü takın.

2 Ana ekrandan, **Slayt Gösterisi** ögesine dokununuz.

Görüntüler alfabetik sırayla görünecektir.

Not: Flash sürücüyü, slayt gösterisi başladıktan sonra çıkarabilirsiniz ama görüntüler yazıcıda saklanmaz. Slayt gösterisi durursa flash sürücüyü görüntüleri görüntülemek için yeniden takın.

Tarama Merkezi'ni kurma

1 Ana ekrandan, **Tarama Merkezi** ögesine dokununuz.

2 Bir hedef seçin veya oluşturun, ardından ayarlarını yapılandırın.

Notlar:

- Bir ağ hedefi oluştururken, hiçbir hata görüntülenmeyene kadar ayarları doğrulayın ve değiştirin.
- Sadece Embedded Web Server'da oluşturulmuş hedefler olarak kaydedilir. Daha fazla bilgi için çözüm ile birlikte gelen belgelere başvurun.

3 Değişiklikleri uygulayın.

Kişileri yönetme**Kişi ekleme**

1 Bir web tarayıcısı açın ve adres alanına yazıcının IP adresini yazın.

Notlar:

- Yazıcının IP adresini yazıcı ana ekranında görüntüleyin. IP adresleri, 123.123.123.123 gibi nokta işareti ile ayrılan dört rakam dizisinden oluşur.
- Bir proxy sunucu kullanıyorsanız web sayfasının doğru yüklenmesi için bir süreliğine sunucuyu devre dışı bırakın.

2 **Adres Defteri'**ne tıklayın.

3 Kişiler bölümünden bir kişi ekleyin.

Not: Kişiyi bir veya daha fazla gruba atayabilirsiniz.

4 Gerekirse uygulama erişimine izin vermek için bir oturum açma yöntemi belirleyin.

5 Değişiklikleri uygulayın.

Grup ekleme

1 Bir web tarayıcısı açın ve adres alanına yazıcının IP adresini yazın.

Notlar:

- Yazıcının IP adresini yazıcı ana ekranında görüntüleyin. IP adresleri, 123.123.123.123 gibi nokta işareti ile ayrılan dört rakam dizisinden oluşur.
- Bir proxy sunucu kullanıyorsanız web sayfasının doğru yüklenmesi için bir süreliğine sunucuyu devre dışı bırakın.

2 Adres Defteri'ne tıklayın.

3 Kişi Grupları bölümünden bir grup adı ekleyin.

Not: Gruba bir veya daha fazla kişi atayabilirsiniz.

4 Değişiklikleri uygulayın.

Kişi ya da grup düzenleme

1 Bir web tarayıcısı açın ve adres alanına yazıcının IP adresini yazın.

Notlar:

- Yazıcının IP adresini yazıcı ana ekranında görüntüleyin. IP adresleri, 123.123.123.123 gibi nokta işareti ile ayrılan dört rakam dizisinden oluşur.
- Bir proxy sunucu kullanıyorsanız web sayfasının doğru yüklenmesi için bir süreliğine sunucuyu devre dışı bırakın.

2 Adres Defteri'ne tıklayın.

3 Aşağıdakilerden birini yapın:

- Kişiler bölümünden bir kişinin adına tıklayın ve bilgisini düzenleyin.
- Kişi Grupları bölümünden bir grubun adına tıklayın ve bilgisini düzenleyin.

4 Değişiklikleri uygulayın.

Kişi ya da grup silme

1 Bir web tarayıcısı açın ve adres alanına yazıcının IP adresini yazın.

Notlar:

- Yazıcının IP adresini yazıcı ana ekranında görüntüleyin. IP adresleri, 123.123.123.123 gibi nokta işareti ile ayrılan dört rakam dizisinden oluşur.

- Bir proxy sunucu kullanıyorsanız web sayfasının doğru yüklenmesi için bir süreliğine sunucuyu devre dışı bırakın.

2 Adres Defteri'ne tıklayın.

3 Aşağıdakilerden birini yapın:

- Kişiler bölümünden silmek istediğiniz bir kişiyi seçin.
- Kişi Grupları bölümünden silmek istediğiniz bir grup adı seçin.

Kağıt ve özel ortam yükleme

Kağıt boyutunu ve türünü ayarlama

- 1 Ana ekrandan şuraya gidin:
Ayarlar > Kağıt > Tepsi Yapılandırması > Kağıt Boyutu/Türü > bir kağıt kaynağı seçin
- 2 Kağıt boyutunu ve türünü ayarlayın.

Universal kağıt ayarlarını yapılandırma

- 1 Ana ekrandan, **Ayarlar > Kağıt > Medya Yapılandırma > Universal Kurulum** yoluna dokununuz.
- 2 Ayarları yapılandırın.

Tepsileri yükleme

⚠ DİKKAT—DEVİRİLME TEHLİKESİ: Donanımın arızalanma riskini azaltmak için her tepsiyi ayrı ayrı yükleyin. Diğer tüm tepsiyi kullanılmadıkları sürece kapalı tutun.

- 1 Tepsiyi çıkarın.
Not: Kağıt sıkışmalarını önlemek için tepsiyi yazıcı kullanılırken çıkarmayın.



2 Kağıt kılavuzlarını, yüklediğiniz kağıtların boyutuyla eşleşecek şekilde ayarlayın.

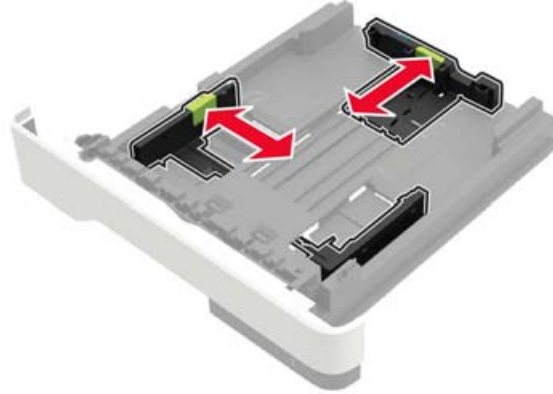

3 Kağıt kenarlarını yüklemeden önce esnetin, havalandırın ve hizalayın.



4 Kağıt yığını yazdırılacak yüzü aşağı bakacak şekilde yükleyin ve sonra kenar kılavuzlarının kağıda iyice uyduğundan emin olun.



Notlar:

- Tek taraflı yazdırma işlemi için antetli kağıtları, ön yüzü aşağı bakacak, üst kenarı ise tepsinin ön tarafına gelecek şekilde yerleştirin.
- Çift taraflı yazdırma işlemi için antetli kağıtları, ön yüzü yukarı bakacak, alt kenarı ise tepsinin ön tarafına gelecek şekilde yerleştirin.
- Kağıdı tepsiye kaydırarak yerleştirmeyin.
- Kağıt sıkışmasını önlemek amacıyla, yığın yüksekliğinin maksimum kağıt doldurma göstergelerinin altında olduğundan emin olun.

5 Tepsiyi takın.

Gerekirse kontrol panelinden kağıt boyutu ve kağıt türünü yüklenen kağıtla eşleşecek şekilde ayarlayın.

Çok amaçlı besleyiciyi yükleme

1 Çok amaçlı besleyiciyi açın.

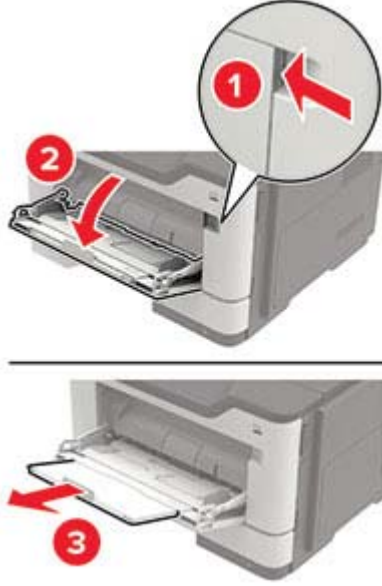

2 Kılavuzu, yüklediğiniz kağıtların boyutuyla eşleşecek şekilde ayarlayın.



3 Kağıt kenarlarını yüklemeden önce esnetin, havalandırın ve hizalayın.



4 Kağıdı yazdırılacak yüzü yukarı dönük şekilde yükleyin.

Notlar:

- Tek taraflı yazdırma işlemi için antetli kağıtları, ön yüzü yukarı bakacak, üst kenarı ise tepsinin ön tarafına gelecek şekilde yerleştirin.
- Çift taraflı yazdırma işlemi için antetli kağıtları, ön yüzü aşağı bakacak, alt kenarı ise tepsinin ön tarafına gelecek şekilde yerleştirin.

- Zarfları, kapak tarafı sol tarafta kalacak ve aşağı bakacak şekilde yerleştirin.
- Avrupa zarflarını, kapak tarafı aşağı bakacak ve yazıcıya önce girecek şekilde yükleyin.

Uyarı—Hasar Tehlikesi: Asla pullu, çitçitli, kopçalı, pencereli, astarlı veya kendiliğinden yapışkanlı zarfları kullanmayın.

5 Kontrol panelinden, kağıt boyutu ve kağıt türünü yüklenen kağıtla eşleşecek şekilde ayarlayın.

Tepsileri bağlantılandırma

- 1** Ana ekrandan **Ayarlar > Kağıt > Tepsi Yapılandırması** > bir kağıt kaynağı seçin ögesine dokununuz.
- 2** Bağlantılandırmakta olduğunuz tepşiler için aynı kağıt boyutunu ve kağıt türünü ayarlayınız.
- 3** Ana ekrandan **Ayarlar > Aygıt > Bakım > Yapılandırma Menüsü > Tepsi Yapılandırması > Tepsi Bağlantısı** ögesine dokununuz.
- 4 Otomatik** ögesine dokununuz.

Tepsilerin bağlantısını kaldırmak için hiçbir tepşinin kağıt boyutu ve kağıt türü ayarlarının aynı olmadığından emin olun.

Uyarı—Hasar Tehlikesi: Isıtıcının sıcaklığı belirtilen kağıt türüne göre değişir. Yazdırma sorunlarını önlemek için yazıcının kağıt türü ayarını tepsiye yüklenen kağıt ile eşleştirin.

Kağıt desteği

Desteklenen kağıt boyutları

Kağıt boyutu	Tepsi	Çok amaçlı besleyici	Çift taraflı yazdırma	ADF	Tarayıcı camı
A4 210 x 297 mm (8,3 x 11,7 inç)	✓	✓	✓	✓	✓
A5 210 x 148 mm (5,8 x 8,3 inç)	✓	✓	X	✓	✓
A5 LEF* 148 x 210 mm (5,8 x 8,3 inç)	✓	✓	X	✓	✓
A6* 105 x 148 mm (4,1 x 5,8 inç)	✓	✓	X	✓	✓
JIS B5 182 x 257 mm (7,2 x 10,1 inç)	✓	✓	X	✓	✓
Oficio (Meksika) 216 x 340 mm (8,5 x 13,4 inç)	✓	✓	✓	✓	✓
Hagaki 100 x 148 mm (3,9 x 5,8 inç)	X	✓	X	X	✓
Kartvizit 50,8 x 88,9 mm (2 x 3,5 inç)	X	X	X	X	✓
Statement 140 x 216 mm (5,5 x 8,5 inç)	✓	✓	X	✓	✓
Executive 184 x 267 mm (7,3 x 10,5 inç)	✓	✓	X	✓	✓
Letter 216 x 279 mm (8,5 x 11 inç)	✓	✓	✓	✓	✓

* Bu kağıt boyutu isteğe bağlı tepside desteklenmemektedir.

Kağıt boyutu	Tepsi	Çok amaçlı besleyici	Çift taraflı yazdırma	ADF	Tarayıcı camı
Legal 216 x 356 mm (8,5 x 14 inç)	✓	✓	✓	✓	✓
Folio 216 x 330 mm (8,5 x 13 inç)	✓	✓	✓	✓	✓
Universal* 76,2 x 127 mm - 216 x 356 mm (3 x 5 inç - 8,5 x 14 inç)	X	✓	X	X	✓
Universal* 105 x 148 mm ila 216 x 356 mm (4,13 x 5,83 inç - 8,5 x 14 inç)	✓	X	X	✓	✓
Universal 148 x 210 mm ila 216 x 356 mm (5,83 x 8,27 inç - 8,5 x 14 inç)	X	X	X	✓	✓
7 3/4 Zarf (Monarch) 98 x 191 mm (3,9 x 7,5 inç)	X	✓	X	X	✓
9 Zarf 98 x 225 mm (3,9 x 8,9 inç)	X	✓	X	X	✓
10 Zarf 105 x 241 mm (4,1 x 9,5 inç)	X	✓	X	X	✓
DL Zarf 110 x 220 mm (4,3 x 8,7 inç)	X	✓	X	X	✓
C5 Zarf 162 x 229 mm (6,4 x 9 inç)	X	✓	X	X	✓
B5 Zarf 176 x 250 mm (6,9 x 9,8 inç)	X	✓	X	X	✓
Diğer Zarf 76,2 x 127 mm - 216 x 356 mm (3 x 5 inç - 8,5 x 14 inç)	X	✓	X	X	✓

* Bu kağıt boyutu isteğe bağlı tepside desteklenmemektedir.

Desteklenen kağıt türleri

Kağıt türü	Tepsi	Çok amaçlı besleyici	Çift taraflı yazdırma	ADF	Tarayıcı camı
Düz kağıt	✓	✓	✓	✓	✓
Kart destesi	X	✓	X	X	✓
Asetat	✓	✓	X	X	✓
Geri Dönüştürülmüş	✓	✓	✓	✓	✓
Kağıt etiketleri ¹	✓	✓	X	X	✓
Bond ²	✓	✓	✓	✓	✓
Antet	✓	✓	✓	✓	✓
Önceden Basılı	✓	✓	✓	✓	✓
Renkli Kağıt	✓	✓	✓	✓	✓
Hafif kağıt	✓	✓	✓	✓	✓
Ağır Kağıt ²	✓	✓	✓	✓	✓
Kaba/Pamuk	✓	✓	✓	✓	✓
Zarf	X	✓	X	X	✓
Pürüzlü zarf	X	✓	X	X	✓

¹ Lazer yazıcılar için tasarlanmış tek taraflı kağıt etiketler, ara sıra kullanım için desteklenir. Ayda 20 veya daha az sayfa kağıt etiket yazdırmanız önerilir. Vinil etiketler, ilaç etiketleri ve çift taraflı etiketler desteklenmez.

² Bond ve Ağır Kağıt, 90 g/m² (24 lb) kağıt ağırlığına kadar çift taraflı yazdırmada desteklenir.

Desteklenen kağıt ağırlıkları

	Tepsi	Çok amaçlı besleyici	Çift taraflı yazdırma	ADF
Kağıt ağırlığı	60–120 g/m ² (16–32 lb)	60–216 g/m ² (16–58 lb)	60–90 g/m ² (16–24 lb)	52–120 g/m ² (14–32 lb)

Yazdırma

Bilgisayardan yazdırma

Not: Etiketler, kart destesi ve zarflar için belgeyi yazdırmadan önce yazıcıda kağıt boyutunu ve türünü ayarlayın.

- 1 Yazdırmak istediğiniz belgeden Yazdır iletişim kutusunu açın.
- 2 Gerekliyse ayarları düzenleyin.
- 3 Belgeyi yazdırın.

Mobil aygıttan yazdırma

AirPrint kullanarak mobil aygıttan yazdırma



AirPrint yazılım özelliği, Apple aygıtınızdan doğrudan AirPrint onaylı bir yazıcıya yazdırma yapmanızı sağlayan bir mobil yazdırma çözümdür.



Notlar:

- Apple aygıtının ve yazıcının aynı ağa bağlı olduğundan emin olun. Ağda birden fazla kablosuz hub varsa her iki aygıtın da aynı alt ağa bağlı olduğundan emin olun.
 - Bu uygulama yalnızca bazı Apple aygıtları tarafından desteklenir.
- 1 Mobil aygıtınızda dosya yöneticinizden bir belge seçin veya uyumlu bir uygulama başlatın.
 - 2 Paylaşma simgesine ve ardından **Yazdır** seçeneğine dokununuz.
 - 3 Bir yazıcı seçin.
Gerekliyse ayarları düzenleyin.
 - 4 Belgeyi yazdırın.

Wi-Fi Direct® kullanarak mobil aygıttan yazdırma

Wi-Fi Direct® tüm Wi-Fi Direct özellikli yazıcılarla yazdırma işlemi gerçekleştirmenizi sağlayan bir yazdırma hizmetidir.

Not: Mobil aygıtınızın yazıcı kablosuz ağına bağlı olduğundan emin olun. Daha fazla bilgi için bkz. [139. sayfadaki "Yazıcıya mobil aygıt bağlama"](#).

- 1 Mobil aygıtınızdan uyumlu bir uygulama başlatın veya dosya yöneticinizden bir belge seçin.
- 2 Mobil aygıtınıza bağlı olarak aşağıdakilerden birini gerçekleştirin:
 -  > **Yazdır** ögesine dokununuz.
 -  > **Yazdır** ögesine dokununuz.
 -  > **Yazdır** ögesine dokununuz.
- 3 Bir yazıcı seçin ve ardından gerekirse ayarları uygulayın.
- 4 Belgeyi yazdırın.

Bir flash sürücüden yazdırma

- 1 Flash sürücüyü takın.



Notlar:

- Bir hata iletisi görüldüğünde flash sürücü takarsanız yazıcı flash sürücüyü görmeyecektir.
 - Flash sürücüyü yazıcı başka yazdırma işlerini işlerken taktığınız takdirde, ekranda **Meşgul** mesajı görüntülenir.
- 2 Ekrandan, yazdırmak istediğiniz belgeye dokununuz.
Gerekliyse diğer yazdırma ayarlarını yapılandırın.

3 Yazdırma işini gönderin.

Başka bir belgeyi yazdırmak için **USB Sürücüsü** ögesine dokunun.

Uyarı—Hasar Tehlikesi: Veri kaybını veya yazıcı arızası oluşmasını önlemek için bellek aygıtından yazdırırken, okurken ya da bellek aygıtından yazarken belirtilen alanda flash sürücüye veya yazıcıya dokunmayın.



Desteklenen flash sürücüler ve dosya türleri

Flash sürücüler

Notlar:

- Yazıcı, tam hız standardına sahip yüksek hızlı USB flash sürücülerini destekler.
- USB flash sürücüler FAT (Dosya Ayırma Tabloları) sistemini desteklemelidir.

Çoğu flash sürücü yazıcıyla birlikte kullanım için test edilmiş ve onaylanmıştır. Daha fazla bilgi için yazıcıyı satın aldığınız yere başvurun.

Dosya türleri

Belgeler

- PDF (sürüm 1.7 veya öncesi)
- XPS
- Microsoft dosya biçimleri (.doc, .docx, .xls, .xlsx, .ppt, .pptx)

Resimler

- .dcx
- .gif
- .JPEG veya .jpg
- .bmp

- .pcx
- .TIFF veya .tif
- .png

Gizli işlerin yapılandırılması

1 Ana ekrandan, **Ayarlar** > **Güvenlik** > **Gizli Yazdırma Ayarları** yoluna dokununuz.

2 Ayarları yapılandırın.

Ayar	Açıklama
Maks Geçersiz PIN	Geçersiz PIN girme sınırını ayarlayın. Not: Sınıra ulaşıldığında, ilgili kullanıcı adına ait yazdırma işleri silinir.
Gizli İş Bitimi	Yazıcı belleğinden veya sabit diskten otomatik olarak silinmeden önce bekletilen her bir iş için ayrı ayrı sona erme süresi ayarlayın. Not: Bekletilen bir iş Gizli, Tekrarlama, Yedek veya Doğrulama sınıflarından birine dahildir.
Tekrarlanan İş Bitimi	Tekrarlamak istediğiniz yazdırma işlerinin sona erme süresini ayarlar.
Doğrulan İş Bitimi	Kalan kopyaları yazdırmadan önce kalitesini incelemeniz için bir işin kopya yazdırmasının sona erme süresini ayarlar.
Yedek İş Bitimi	Daha sonra yazdırmak üzere yazıcıda saklamak istediğiniz işler için sona erme süresini ayarlar.
Tüm İşlerin Bekletilmesini İste	Yazıcıyı, tüm yazdırma işlerini bekletecek şekilde ayarlar.
Çift belgeleri sakla	Yazıcıyı tüm belgeleri aynı dosya adı ile saklayacak şekilde ayarlar.

Gizli ve diğer bekletilen işleri yazdırma

Windows kullanıcıları için

- 1 Bir belge açıkken **Dosya** > **Yazdır** öğesine tıklayın.
- 2 **Özellikler**, **Tercihler**, **Seçenekler** veya **Kurulum** öğesine tıklayın.
- 3 **Yazdır ve Beklet** öğesine tıklayın.
- 4 **Yazdır ve Beklet'i Kullan** öğesini seçin ve ardından bir kullanıcı adı atayın.
- 5 Yazdırma işi türünü (Gizli, Tekrar, Yedek veya Kontrol) seçin.
Yazdırma işi gizliyse dört rakamlı bir PIN girin.
- 6 **Tamam** veya **Yazdır** düğmesine tıklayın.
- 7 Yazıcı ana ekranından, yazdırma işini serbest bırakın.
 - Gizli yazdırma işleri için **Bekletilen işler** > kullanıcı adınızı seçin > **Gizli** > PIN kodunu girin > yazdırma işini seçin > ayarları yapılandırın > **Yazdır** öğesine dokununuz.
 - Diğer yazdırma işleri için **Bekletilen işler** > kullanıcı adınızı seçin > yazdırma işini seçin > ayarları yapılandırın > **Yazdır** öğesine dokununuz.

Macintosh kullanıcıları için

- 1 Bir belge açırken, **Dosya** > **Yazdır** menü öğelerini seçin.
- 2 Önizleme veya Ortam ve Kalite menüsünden **PIN ile Yazdırma** öğesini seçin.
- 3 **PIN ile yazdır** seçeneğini etkinleştirin ve dört basamaklı bir PIN girin.
- 4 **Yazdır** öğesine tıklayın.
- 5 Yazıcı ana ekranından, yazdırma işini serbest bırakın. **Bekletilen işler** > bilgisayar adınızı seçin > **Gizli** > PIN kodunu girin > yazdırma işini seçin > **Yazdır** öğesine dokunun.

yazı tipi örneği listesi yazdırma

- 1 Ana ekrandan **Ayarlar** > **Raporlar** > **Yazdırma** > **Yazı Tiplerini Yazdır** öğesine dokunun.
- 2 **PCL Yazı Tipleri** veya **PS Yazı Tipleri** öğesine dokunun.

Bir yazdırma işini iptal etme

Yazıcı kontrol panelinden



- 1 Ana ekrandan, **İş Kuyruğu** düğmesine dokunun.
Not: Bu ayara, ana ekranın üst bölümüne dokunarak da erişebilirsiniz.
- 2 İptal edeceğiniz işi seçin.

Bilgisayardan

- 1 İşletim sisteminize bağlı olarak aşağıdakilerden birini yapın:
 - Yazıcılar klasörünü açın ve yazıcınızı seçin.
 - Apple menüsündeki Sistem Tercihleri bölümünden yazıcınıza gidin.
- 2 İptal edeceğiniz işi seçin.

Kopyalama

Otomatik belge besleyicisi ve tarayıcı camını kullanarak

Otomatik belge besleyici (ADF)	Tarayıcı camı
 <ul style="list-style-type: none"> Birden çok sayfalı veya çift taraflı belgeler için ADF kullanın. Özgün belgeyi ön yüzü yukarı bakacak şekilde yükleyin. Çok sayfalı belgeleri yüklemeyi önce ön ucu hizalamayı unutmayın. ADF kılavuzlarını, yüklediğiniz kağıtların genişliğiyle eşleşecek şekilde ayarladığınızdan emin olun. 	 <ul style="list-style-type: none"> Tek sayfalık belgeler, kitap sayfaları, küçük kağıtlar (örneğin kartpostallar veya fotoğraflar), asetatlar, fotoğraf kağıdı veya ince kağıtlar (dergi kupürleri) için tarayıcı camını kullanın. Belgeyi yüzü aşağı bakacak şekilde okun bulunduğu köşeye yerleştirin.

Fotokopi çekme

- Özgün bir belgeyi ADF tepsisine veya tarayıcı camının üzerine yerleştirin.

Not: Görüntünün kırılmasını önlemek için özgün belgenin ve çıktının aynı kağıt boyutuna sahip olduğundan emin olun.

- Ana ekranda **Kopyala** ögesine dokununuz ve kopya sayısını belirtin.

Gerekliyse kopyalama ayarlarını düzenleyin.

- Belgeyi kopyalayın.

Not: Hızlı kopyalama işlemi gerçekleştirmek için kontrol panelinden  düğmesine basın.

Fotoğraf kopyalama

- Fotoğrafi tarayıcı camına yerleştirin.
- Kontrol panelinden şuraya gidin:
Kopyalama > Ayarlar > İçerik > İçerik Türü > Fotoğraf
- İçerik Kaynağı menüsünden, özgün fotoğrafla en iyi eşleşen ayarı seçin.
- Belgeyi kopyalayın.

Antetli kağıda kopyalama

- 1 Özgün belgeyi ADF tepsisine veya tarayıcı camının üzerine yerleştirin.
- 2 Ana ekranda **Kopyalama** > **Kopyalama Kaynağı** öğelerine dokununuz > özgün belgenin boyutunu seçin.
- 3 **Kopyalama Hedefi** öğesine dokununuz ve ardından antetli kağıdın bulunduğu kağıt kaynağını seçin.
Antetli kağıdı çok amaçlı besleyiciye yüklediyseniz şu konuma gidin:
Kopyalama Hedefi > **Çok Amaçlı Besleyici** > bir kağıt boyutu seçin > **Antetli Kağıt**
- 4 Belgeyi kopyalayın.

Kağıdın her iki tarafına kopyalama

- 1 Özgün belgeyi ADF tepsisine veya tarayıcı camının üzerine yerleştirin.
- 2 Ana ekrandan **Kopyalama** > **Ayarlar** > **Taraflar** öğelerine dokununuz.
- 3 Ayarları yapın.
- 4 Belgeyi kopyalayın.

Kopyaları küçültme veya büyütme

- 1 Özgün bir belgeyi ADF tepsisine veya tarayıcı camının üzerine yerleştirin.
- 2 Kontrol panelinden şuraya gidin:
Kopyalama > **Ayarlar** > **Ölçekle** > ölçekleme değerini belirtin
Not: Ölçekle ayarı yapıldıktan sonra özgün belgenin veya çıkışın boyutlarını değiştirmek ölçekleme değerini Otomatik olarak değiştirir.
- 3 Belgeyi kopyalayın.

Kopyaları harmanlama

- 1 Özgün bir belgeyi ADF tepsisine veya tarayıcı camının üzerine yerleştirin.
- 2 Kontrol panelinden şuraya gidin:
Kopyalama > **Ayarlar** > **Harmanlama** > **Açık [1,2,1,2,1,2]**
- 3 Belgeyi kopyalayın.

Kopyalar arasına ayırma sayfaları yerleştirme

- 1 Özgün bir belgeyi ADF tepsisine veya tarayıcı camının üzerine yerleştirin.
- 2 Kontrol panelinden şuraya gidin:
Kopyalama > **Ayarlar** > **Ayrma Sayfaları** > ayarları yapın
- 3 Belgeyi kopyalayın.

Bir kağıda birden fazla sayfa kopyalama



- 1 Özgün bir belgeyi ADF tepsisine veya tarayıcı camının üzerine yerleştirin.
- 2 Kontrol panelinden şuraya gidin:
Kopyalama > Ayarlar > Taraf Başına Sayfa > ayarları yapın
- 3 Belgeyi kopyalayın.

Kopyalama kısayolu oluşturma

- 1 Ana ekrandan, **Kopya** ögesine dokununuz.
- 2 Ayarları yapılandırın ve ardından  seçeneğine dokununuz.
- 3 Kısayol oluşturun.

E-posta

Otomatik belge besleyicisi ve tarayıcı camını kullanarak

Otomatik belge besleyici (ADF)	Tarayıcı camı
 <ul style="list-style-type: none"> Birden çok sayfalı veya çift taraflı belgeler için ADF kullanın. Özgün belgeyi ön yüzü yukarı bakacak şekilde yükleyin. Çok sayfalı belgeleri yüklemeyen önce ön ucu hizalamayı unutmayın. ADF kılavuzlarını, yüklediğiniz kağıtların genişliğiyle eşleşecek şekilde ayarladığınızdan emin olun. 	 <ul style="list-style-type: none"> Tek sayfalık belgeler, kitap sayfaları, küçük kağıtlar (örneğin kartpostallar veya fotoğraflar), asetatlar, fotoğraf kağıdı veya ince kağıtlar (dergi kupürleri) için tarayıcı camını kullanın. Belgeyi yüzü aşağı bakacak şekilde okun bulunduğu köşeye yerleştirin.

E-posta SMTP ayarlarını yapılandırma

Taranan bir belgeyi e-posta yoluyla göndermek için Basit Posta Aktarım Protokolü (SMTP) ayarlarını yapılandırın. Ayarlar, her e-posta hizmet sağlayıcısında değişiklik gösterir.

Başlamadan önce yazıcının bir ağa bağlı olduğundan ve ağın internete bağlı olduğundan emin olun.

Embedded Web Server'ı kullanma

1 Bir web tarayıcısı açın ve adres alanına yazıcının IP adresini yazın.

Notlar:

- Yazıcının IP adresini yazıcı ana ekranında görüntüleyin. IP adresleri, 123.123.123.123 gibi nokta işareti ile ayrılan dört rakam dizisinden oluşur.
- Bir proxy sunucu kullanıyorsanız web sayfasının doğru yüklenmesi için bir süreliğine sunucuyu devre dışı bırakın.

2 Ayarlar > E-posta ögesine tıklayın.

3 E-posta Kurulumu bölümünden ayarları yapılandırın.

Notlar:

- Parola hakkında daha fazla bilgi için şu listeye bakın: [e-posta hizmet sağlayıcıları](#).

- Listede olmayan e-posta hizmet sağlayıcıları için sağlayıcınızla görüşün ve ayarları sorun.

4 Kaydet seçeneğine tıklayın.

Yazıcıdaki Ayarlar menüsünü kullanma

1 Ana ekrandan **Ayarlar > E-posta > E-posta Kurulumu** ögesine dokununuz.

2 Ayarları yapılandırın.

Notlar:

- Parola hakkında daha fazla bilgi için şu listeye bakın: [e-posta hizmet sağlayıcıları](#).
- Listede olmayan e-posta hizmet sağlayıcıları için sağlayıcınızla görüşün ve ayarları sorun.

E-posta hizmet sağlayıcıları

- [AOL Mail](#)
- [Comcast Mail](#)
- [Gmail](#)
- [iCloud Mail](#)
- [Mail.com](#)
- [NetEase Mail \(mail.126.com\)](#)
- [NetEase Mail \(mail.163.com\)](#)
- [NetEase Mail \(mail.yeah.net\)](#)
- [Outlook Live veya Microsoft 365](#)
- [QQ Mail](#)
- [Sina Mail](#)
- [Sohu Mail](#)
- [Yahoo! Mail](#)
- [Zoho Mail](#)

Notlar:

- Sağlanan ayarları kullanırken hatalarla karşılaşırsanız e-posta hizmet sağlayıcınızla görüşün.
- Listede olmayan e-posta hizmet sağlayıcıları için sağlayıcınızla görüşün.

AOL Mail

Ayar	Değer
Birincil SMTP Ağ Geçidi	smtp.aol.com
Birincil SMTP Ağ Geçidi Bağlantı Noktası	587
SSL/TLS Kullan	Gerekli
Güvenilir Sertifika Gerekir	Devre dışı
Yanıt Adresi	E-posta adresiniz
SMTP Sunucusu Kimlik Doğrulama	Oturum Aç / Düz
Aygıt-Tarafından Gönderilen E-posta	Aygıt SMTP Kmlk Bilg. Kullan

Ayar	Değer
Aygıt Kullanıcı Kimliği	E-posta adresiniz
Aygıt Parolası	Uygulama parolası Not: Bir uygulama parolası oluşturmak için AOL Hesap Güvenliği sayfasına gidin, hesabınıza giriş yapıp ardından Uygulama parolası oluştur ögesine tıklayın.

Comcast Mail

Ayar	Değer
Birincil SMTP Ağ Geçidi	smtp.comcast.net
Birincil SMTP Ağ Geçidi Bağlantı Noktası	587
SSL/TLS Kullan	Gerekli
Güvenilir Sertifika Gerekir	Devre dışı
Yanıt Adresi	E-posta adresiniz
SMTP Sunucusu Kimlik Doğrulama	Oturum Aç / Düz
Aygıt-Tarafından Gönderilen E-posta	Aygıt SMTP Kmlk Bilg. Kullan
Aygıt Kullanıcı Kimliği	E-posta adresiniz
Aygıt Parolası	Hesap parolası

Gmail™

Not: Google hesabınızda iki adımlı doğrulamanın etkinleştirildiğinden emin olun. İki adımlı doğrulamayı etkinleştirmek için [Google Hesap Güvenliği](#) sayfasına gidin, hesabınıza giriş yapıp "Google'da oturum açma" bölümünden **2 Adımlı Doğrulama** ögesine tıklayın.

Ayar	Değer
Birincil SMTP Ağ Geçidi	smtp.gmail.com
Birincil SMTP Ağ Geçidi Bağlantı Noktası	587
SSL/TLS Kullan	Gerekli
Güvenilir Sertifika Gerekir	Devre dışı
Yanıt Adresi	E-posta adresiniz
SMTP Sunucusu Kimlik Doğrulama	Oturum Aç / Düz
Aygıt-Tarafından Gönderilen E-posta	Aygıt SMTP Kmlk Bilg. Kullan
Aygıt Kullanıcı Kimliği	E-posta adresiniz
Aygıt Parolası	Uygulama parolası Notlar: <ul style="list-style-type: none"> Bir uygulama parolası oluşturmak için Google Hesap Güvenliği sayfasına gidin, hesabınıza giriş yapıp "Google'da oturum açma" bölümünden Uygulama şifreleri ögesini tıklayın. "Uygulama şifreleri" yalnızca iki adımlı doğrulama etkinleştirildiğinde görüntülenir.

iCloud Mail

Not: Hesabınızda iki adımlı doğrulamanın etkinleştirildiğinden emin olun.

Ayar	Değer
Birincil SMTP Ağ Geçidi	smtp.mail.me.com
Birincil SMTP Ağ Geçidi Bağlantı Noktası	587
SSL/TLS Kullan	Gerekli
Güvenilir Sertifika Gerekir	Devre dışı
Yanıt Adresi	E-posta adresiniz
SMTP Sunucusu Kimlik Doğrulama	Oturum Aç / Düz
Aygıt-Tarafından Gönderilen E-posta	Aygıt SMTP Kmlk Bilg. Kullan
Aygıt Kullanıcı Kimliği	E-posta adresiniz
Aygıt Parolası	Uygulama parolası Not: Uygulama parolası oluşturmak için iCloud Hesap Yönetimi sayfasına gidin, hesabınıza giriş yapıp Güvenlik bölümünden Parola Oluştur ögesine tıklayın.

Mail.com

Ayar	Değer
Birincil SMTP Ağ Geçidi	smtp.mail.com
Birincil SMTP Ağ Geçidi Bağlantı Noktası	587
SSL/TLS Kullan	Gerekli
Güvenilir Sertifika Gerekir	Devre dışı
Yanıt Adresi	E-posta adresiniz
SMTP Sunucusu Kimlik Doğrulama	Oturum Aç / Düz
Aygıt-Tarafından Gönderilen E-posta	Aygıt SMTP Kmlk Bilg. Kullan
Aygıt Kullanıcı Kimliği	E-posta adresiniz
Aygıt Parolası	Hesap parolası

NetEase Mail (mail.126.com)

Not: Hesabınızda SMTP hizmetinin etkinleştirildiğinden emin olun. Hizmeti etkinleştirmek için NetEase Mail ana sayfasından, **Ayarlar** > **POP3/SMTP/IMAP** ögesine tıklayıp ardından **IMAP/SMTP hizmeti** veya **POP3/SMTP hizmeti** ögesini etkinleştirin.

Ayar	Değer
Birincil SMTP Ağ Geçidi	smtp.126.com
Birincil SMTP Ağ Geçidi Bağlantı Noktası	465
SSL/TLS Kullan	Gerekli
Güvenilir Sertifika Gerekir	Devre dışı
Yanıt Adresi	E-posta adresiniz

Ayar	Değer
SMTP Sunucusu Kimlik Doğrulama	Oturum Aç / Düz
Aygıt-Tarafından Gönderilen E-posta	Aygıt SMTP Kmlk Bilg. Kullan
Aygıt Kullanıcı Kimliği	E-posta adresiniz
Aygıt Parolası	Yetkilendirme parolası Not: Yetkilendirme parolası, IMAP/SMTP hizmeti veya POP3/SMTP hizmeti etkinleştirildiğinde sağlanır.

NetEase Mail (mail.163.com)

Not: Hesabınızda SMTP hizmetinin etkinleştirildiğinden emin olun. Hizmeti etkinleştirmek için NetEase Mail ana sayfasından, **Ayarlar > POP3/SMTP/IMAP** ögesine tıklayıp ardından **IMAP/SMTP hizmeti** veya **POP3/SMTP hizmeti** ögesini etkinleştirin.

Ayar	Değer
Birincil SMTP Ağ Geçidi	smtp.163.com
Birincil SMTP Ağ Geçidi Bağlantı Noktası	465
SSL/TLS Kullan	Gerekli
Güvenilir Sertifika Gerekir	Devre dışı
Yanıt Adresi	E-posta adresiniz
SMTP Sunucusu Kimlik Doğrulama	Oturum Aç / Düz
Aygıt-Tarafından Gönderilen E-posta	Aygıt SMTP Kmlk Bilg. Kullan
Aygıt Kullanıcı Kimliği	E-posta adresiniz
Aygıt Parolası	Yetkilendirme parolası Not: Yetkilendirme parolası, IMAP/SMTP hizmeti veya POP3/SMTP hizmeti etkinleştirildiğinde sağlanır.

NetEase Mail (mail.yeah.net)

Not: Hesabınızda SMTP hizmetinin etkinleştirildiğinden emin olun. Hizmeti etkinleştirmek için NetEase Mail ana sayfasından, **Ayarlar > POP3/SMTP/IMAP** ögesine tıklayıp ardından **IMAP/SMTP hizmeti** veya **POP3/SMTP hizmeti** ögesini etkinleştirin.

Ayar	Değer
Birincil SMTP Ağ Geçidi	smtp.yeah.net
Birincil SMTP Ağ Geçidi Bağlantı Noktası	465
SSL/TLS Kullan	Gerekli
Güvenilir Sertifika Gerekir	Devre dışı
Yanıt Adresi	E-posta adresiniz
SMTP Sunucusu Kimlik Doğrulama	Oturum Aç / Düz
Aygıt-Tarafından Gönderilen E-posta	Aygıt SMTP Kmlk Bilg. Kullan
Aygıt Kullanıcı Kimliği	E-posta adresiniz

Ayar	Değer
Aygıt Parolası	Yetkilendirme parolası Not: Yetkilendirme parolası, IMAP/SMTP hizmeti veya POP3/SMTP hizmeti etkinleştirildiğinde sağlanır.

Outlook Live veya Microsoft 365

Bu ayarlar outlook.com ile hotmail.com e-posta etki alanları ve Microsoft 365 hesapları için geçerlidir.

Ayar	Değer
Birincil SMTP Ağ Geçidi	smtp.office365.com
Birincil SMTP Ağ Geçidi Bağlantı Noktası	587
SSL/TLS Kullan	Gerekli
Güvenilir Sertifika Gerekir	Devre dışı
Yanıt Adresi	E-posta adresiniz
SMTP Sunucusu Kimlik Doğrulama	Oturum Aç / Düz
Aygıt-Tarafından Gönderilen E-posta	Aygıt SMTP Kmlk Bilg. Kullan
Aygıt Kullanıcı Kimliği	E-posta adresiniz
Aygıt Parolası	Hesap parolası veya uygulama parolası Notlar: <ul style="list-style-type: none"> İki adımlı doğrulamanın devre dışı bırakıldığı hesaplar için hesap parolanızı kullanın. İki adımlı doğrulamanın etkinleştirildiği outlook.com veya hotmail.com hesapları için bir uygulama parolası kullanın. Uygulama parolası oluşturmak için Outlook Live Hesap Yönetimi sayfasına gidin, ardından hesabınıza giriş yapın.

Not: Microsoft 365 kullanan işletmelere yönelik ek kurulum seçenekleri için [Microsoft 365 yardım sayfasına](#) gidin.

QQ Mail

Not: Hesabınızda SMTP hizmetinin etkinleştirildiğinden emin olun. Hizmeti etkinleştirmek için QQ Mail ana sayfasından **Ayarlar** > **Hesap** ögesine tıklayın. POP3/IMAP/SMTP/Exchange/CardDAV/CalDAV Hizmeti bölümünden, **POP3/SMTP hizmeti** veya **IMAP/SMTP hizmeti** ögesini etkinleştirin.

Ayar	Değer
Birincil SMTP Ağ Geçidi	smtp.qq.com
Birincil SMTP Ağ Geçidi Bağlantı Noktası	587
SSL/TLS Kullan	Gerekli
Güvenilir Sertifika Gerekir	Devre dışı
Yanıt Adresi	E-posta adresiniz
SMTP Sunucusu Kimlik Doğrulama	Oturum Aç / Düz

Ayar	Değer
Aygıt-Tarafından Gönderilen E-posta	Aygıt SMTP Kmlk Bilg. Kullan
Aygıt Kullanıcı Kimliği	E-posta adresiniz
Aygıt Parolası	Yetkilendirme kodu Not: Bir yetkilendirme kodu oluşturmak için QQ Mail ana sayfasından Ayarlar > Hesap ögesine tıklayın ve ardından POP3/IMAP/SMTP/Exchange/CardDAV/CalDAV Hizmeti bölümünden Yetkilendirme kodu oluştur ögesine tıklayın.

Sina Mail

Not: Hesabınızda POP3/SMTP hizmetinin etkinleştirildiğinden emin olun. Hizmeti etkinleştirmek için Sina Mail ana sayfasından **Ayarlar > Daha fazla ayar > Kullanıcı tarafı POP/IMAP/SMTP** ögesine tıklayın ve ardından **POP3/SMTP hizmeti** ögesini etkinleştirin.

Ayar	Değer
Birincil SMTP Ağ Geçidi	smtp.sina.com
Birincil SMTP Ağ Geçidi Bağlantı Noktası	587
SSL/TLS Kullan	Gerekli
Güvenilir Sertifika Gerekir	Devre dışı
Yanıt Adresi	E-posta adresiniz
SMTP Sunucusu Kimlik Doğrulama	Oturum Aç / Düz
Aygıt-Tarafından Gönderilen E-posta	Aygıt SMTP Kmlk Bilg. Kullan
Aygıt Kullanıcı Kimliği	E-posta adresiniz
Aygıt Parolası	Yetkilendirme kodu Not: Bir yetkilendirme kodu oluşturmak için e-posta ana sayfasından Ayarlar > Daha fazla ayar > Kullanıcı tarafı POP/IMAP/SMTP ögesine tıklayın ve ardından Yetkilendirme kodu durumu ögesini etkinleştirin.

Sohu Mail

Not: Hesabınızda SMTP hizmetinin etkinleştirildiğinden emin olun. Hizmeti etkinleştirmek için Sohu Mail ana sayfasından **Seçenekler > Ayarlar > POP3/SMTP/IMAP** ögesine tıklayın ve ardından **IMAP/SMTP hizmeti** veya **POP3/SMTP hizmeti** ögesini etkinleştirin.

Ayar	Değer
Birincil SMTP Ağ Geçidi	smtp.sohu.com
Birincil SMTP Ağ Geçidi Bağlantı Noktası	465
SSL/TLS Kullan	Gerekli
Güvenilir Sertifika Gerekir	Devre dışı
Yanıt Adresi	E-posta adresiniz
SMTP Sunucusu Kimlik Doğrulama	Oturum Aç / Düz
Aygıt-Tarafından Gönderilen E-posta	Aygıt SMTP Kmlk Bilg. Kullan

Ayar	Değer
Aygıt Kullanıcı Kimliği	E-posta adresiniz
Aygıt Parolası	Bağımsız parola Not: Bağımsız parola, IMAP/SMTP hizmeti veya POP3/SMTP hizmeti etkinleştirildiğinde sağlanır.

Yahoo! Mail

Ayar	Değer
Birincil SMTP Ağ Geçidi	smtp.mail.yahoo.com
Birincil SMTP Ağ Geçidi Bağlantı Noktası	587
SSL/TLS Kullan	Gerekli
Güvenilir Sertifika Gerekir	Devre dışı
Yanıt Adresi	E-posta adresiniz
SMTP Sunucusu Kimlik Doğrulama	Oturum Aç / Düz
Aygıt-Tarafından Gönderilen E-posta	Aygıt SMTP Kmlk Bilg. Kullan
Aygıt Kullanıcı Kimliği	E-posta adresiniz
Aygıt Parolası	Uygulama parolası Not: Bir uygulama parolası oluşturmak için Yahoo Hesap Güvenliği sayfasına gidin, hesabınıza giriş yapın ve ardından Uygulama parolası oluştur ögesine tıklayın.

Zoho Mail

Ayar	Değer
Birincil SMTP Ağ Geçidi	smtp.zoho.com
Birincil SMTP Ağ Geçidi Bağlantı Noktası	587
SSL/TLS Kullan	Gerekli
Güvenilir Sertifika Gerekir	Devre dışı
Yanıt Adresi	E-posta adresiniz
SMTP Sunucusu Kimlik Doğrulama	Oturum Aç / Düz
Aygıt-Tarafından Gönderilen E-posta	Aygıt SMTP Kmlk Bilg. Kullan
Aygıt Kullanıcı Kimliği	E-posta adresiniz
Aygıt Parolası	Hesap parolası veya uygulama parolası Notlar: <ul style="list-style-type: none"> İki adımlı doğrulamanın devre dışı bırakıldığı hesaplar için hesap parolanızı kullanın. İki adımlı doğrulamanın etkinleştirildiği hesaplar için bir uygulama parolası kullanın. Uygulama parolası oluşturmak için Zoho Mail Hesap Güvenliği sayfasına gidin, hesabınıza giriş yapın ve ardından Uygulamaya Özgü Parolalar bölümünden Yeni Parola Oluştur ögesine tıklayın.

E-posta gönderme

Başlamadan önce SMTP ayarlarının yapılandırıldığından emin olun. Daha fazla bilgi için bkz. [35. sayfadaki "E-posta SMTP ayarlarını yapılandırma"](#).

Kontrol panelini kullanma

- 1 Özgün belgeyi ADF tepsisine veya tarayıcı camının üzerine yerleştirin.
- 2 Ana ekranda, **E-posta** ögesine dokununuz ve ardından gerekli bilgileri girin.
- 3 Gerekliyse çıkış dosyası türü ayarlarını yapılandırın.
- 4 E-postayı gönderin.

Kısayol numarası kullanma

- 1 Özgün belgeyi ADF tepsisine veya tarayıcı camının üzerine yerleştirin.
- 2 Ana ekrandan **Kısayollar** > **E-posta** ögesine dokununuz.
- 3 Kısayol numarasını seçin.
- 4 E-postayı gönderin.

Bir e-posta kısayolu oluşturma

- 1 Ana ekrandan, **E-posta** ögesine dokununuz.
- 2 Ayarları yapılandırın ve ardından  seçeneğine dokununuz.
- 3 Kısayol oluşturun.

Faks

Yazıcıyı faks göndermek için ayarlama

Notlar:

- Aşağıdaki bağlantı yöntemleri yalnızca bazı ülke veya bölgelerde geçerlidir.
- İlk yazıcı kurulumu sırasında faks işlevinin ve daha sonra kurmayı planladığınız diğer tüm işlevlerin onay kutusundaki işareti kaldırın ve **Devam** ögesini seçin.
- Faks işlevi etkinleştirilmiş olduğu halde tam olarak kurulmazsa gösterge ışığı kırmızı renkte yanıp sönebilir.

Uyarı—Hasar Tehlikesi: Veri kaybını veya yazıcı arızası oluşmasını önlemek için kablolara veya etkin olarak faks gönderilmesi ya da alınması sırasında gösterilen alanda yazıcıya dokunmayın.



Analog faksı kullanarak faks işlevini ayarlama

Notlar:

- Bu özellik yalnızca bazı yazıcı modellerinde bulunur.
- Bazı bağlantı yöntemleri yalnızca bazı ülke veya bölgelerde geçerlidir.
- Faks işlevi etkinleştirilmiş olduğu halde tam olarak kurulmazsa gösterge ışığı kırmızı renkte yanıp sönebilir.
- TCP/IP ortamınız yoksa faksı kurmak için kontrol panelini kullanın.

Uyarı—Hasar Tehlikesi: Veri kaybını veya yazıcı arızası oluşmasını önlemek için kablolara veya etkin olarak faks gönderilmesi ya da alınması sırasında gösterilen alanda yazıcıya dokunmayın.



Yazıcıdaki Ayarlar menüsünü kullanma

- 1 Ana ekrandan **Ayarlar > Faks > Faks Kurulumu > Genel Faks Ayarları** ögesine dokununuz.
- 2 Ayarları yapılandırın.

Embedded Web Server'ı kullanma

- 1 Bir web tarayıcısı açın ve adres alanına yazıcının IP adresini yazın.

Notlar:

- Yazıcının IP adresini ana ekranda görüntüleyin. IP adresleri, 123.123.123.123 gibi nokta işareti ile ayrılan dört rakam dizisinden oluşur.
- Bir proxy sunucu kullanıyorsanız web sayfasının doğru yüklenmesi için bir süreliğine sunucuyu devre dışı bırakın.

- 2 **Ayarlar > Faks > Faks Kurulumu > Genel Faks Ayarları** ögesine tıklayın.
- 3 Ayarları yapılandırın.
- 4 Değişiklikleri uygulayın.

Standart telefon hattı kullanarak faks kurulumu yapma

Not: Bu talimatlar yalnızca analog faksı destekleyen yazıcılar için geçerlidir.

⚡ DİKKAT—ÇARPILMA TEHLİKESİ: Elektrik çarpması riskini önlemek için bu ürünü fırtınalı havalarda kurmayın veya güç kablosu, faks özelliği veya telefon gibi herhangi bir elektrik veya kablo bağlantısı yapmayın.

⚡ DİKKAT—ÇARPILMA TEHLİKESİ: Elektrik çarpması riskini önlemek için, faks özelliğini fırtınalı havalarda kullanmayın.

⚠ DİKKAT-YARALANMA TEHLİKESİ: Bu ürünü kamusal anahtarlamalı telefon şebekesine bağlarken yangın riskini azaltmak için yalnızca 26 AWG veya daha geniş bir telekomünikasyon (RJ-11) kablosu kullanın. Avustralya'daki kullanıcılar için kablo, Avustralya İletişim ve Medya Kurumu tarafından onaylanmalıdır.

Kurulum 1: Yazıcı ayrı bir faks hattına bağlı

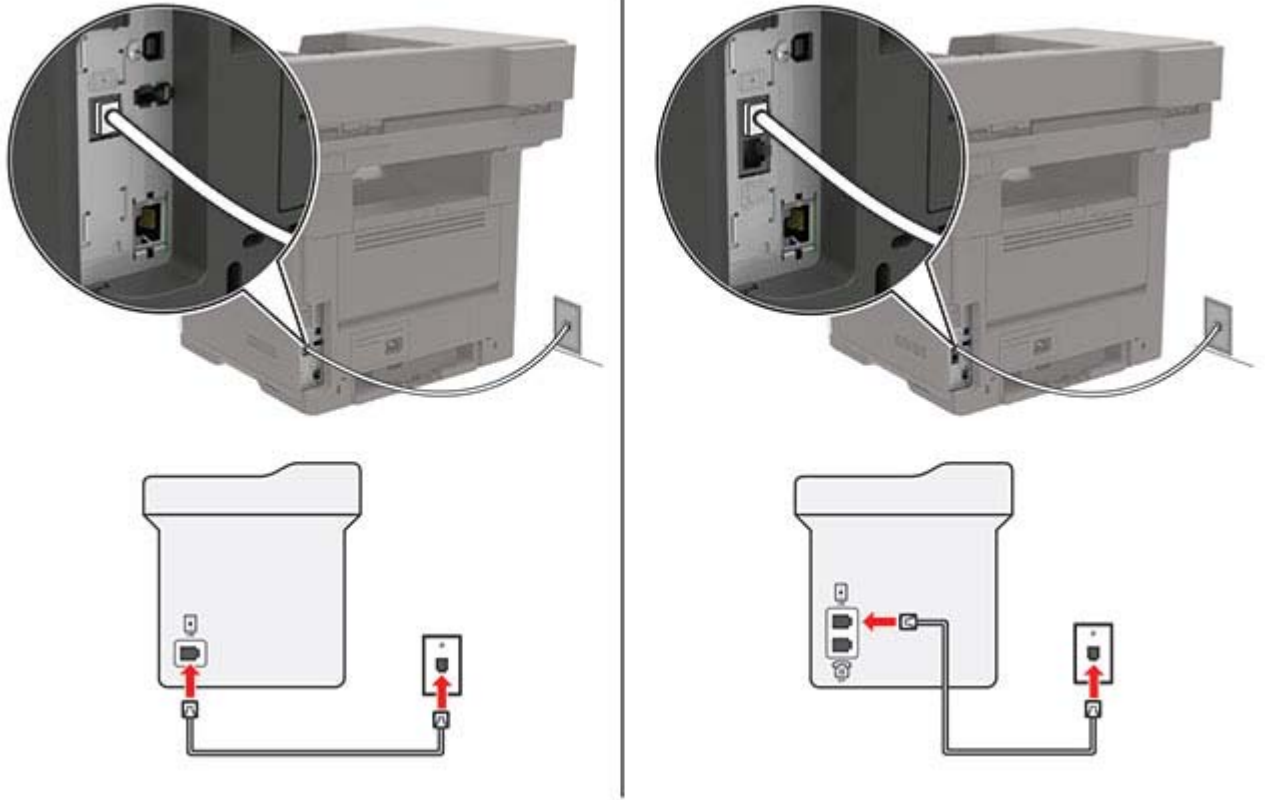

- 1 Telefon kablosunun bir ucunu yazıcının arka tarafındaki hat bağlantı noktasına takın.
- 2 Kablonun diğer ucunu etkin bir analog telefon duvar jakına takın.

Notlar:

- Yazıcıyı faksları otomatik olarak (Otomatik Yanıtlama ögesini **Açık** olarak ayarlayın) ya da manuel olarak (Otomatik Yanıtlama ögesini **Kapalı** olarak ayarlayın) alacak şekilde ayarlayabilirsiniz.
- Faksları otomatik olarak almak istiyorsanız yazıcıyı, belirli sayıda zil sesini bekledikten sonra çağrıları yanıtlayacak şekilde ayarlayın.

Kurulum 2: Yazıcı hattı bir telesekreterle paylaşıyor

Not: Farklı bir zil sesi hizmeti aboneliğiniz varsa yazıcı için doğru zil sesi düzenini ayarladığınızdan emin olun. Aksi takdirde, faksları otomatik olarak alacak şekilde ayarlasanız bile, yazıcı faksları alamaz.

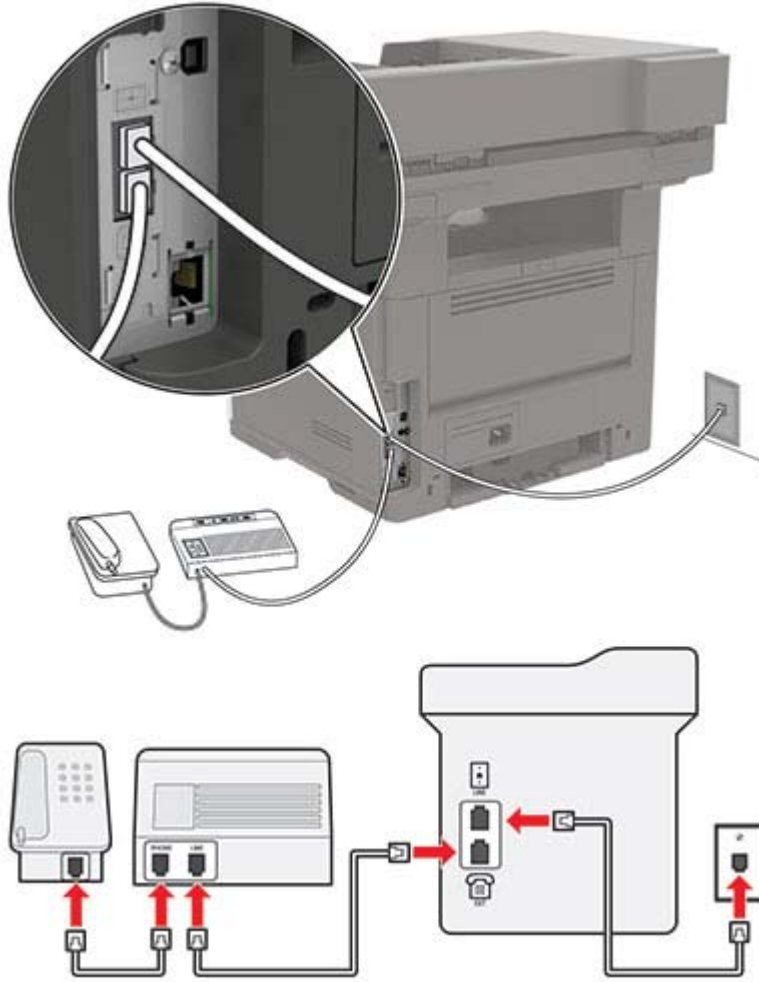
Aynı telefon prizine bağlı

Not: Bu talimatlar yalnızca EXT ve hat bağlantı noktalarına sahip yazıcılar için geçerlidir.

- Telefon kablosunun bir ucunu yazıcının arka tarafındaki hat bağlantı noktasına takın.
- Kablonun diğer ucunu etkin bir analog duvar jakına takın.
- Telesekreteri, yazıcının telefon bağlantı noktasına takın.

Farklı prizlere bağlı

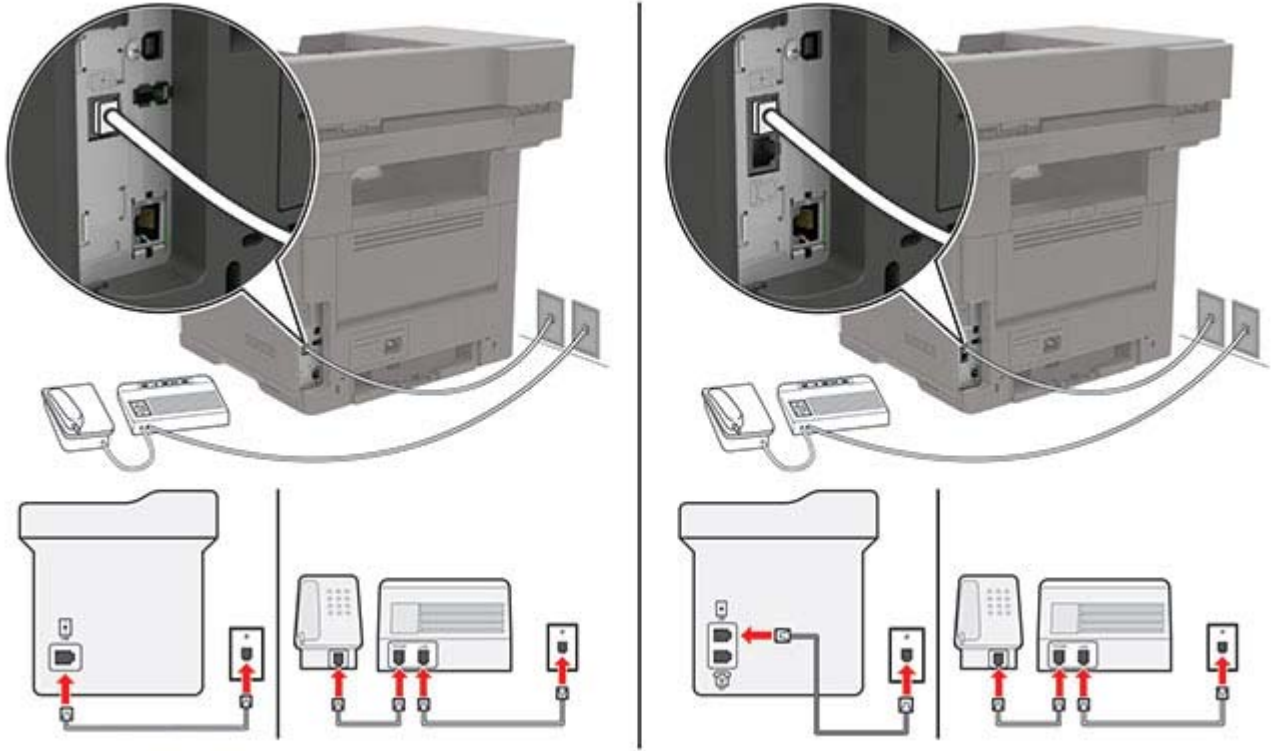

- 1 Telefon kablosunun bir ucunu yazıcının arka tarafındaki hat bağlantı noktasına takın.
- 2 Kablonun diğer ucunu etkin bir analog duvar jakına takın.

Notlar:

- Hattınızda sadece bir telefon numaranız varsa yazıcıyı, faksı otomatik olarak alacak şekilde ayarlayın.
- Yazıcıyı telesekreterden sonra zil iki kez çalınca çağrıları yanıtlayacak şekilde ayarlayın. Örneğin, telesekreter zil dört kez çaldıktan sonra çağrıları yanıtlıyorsa yazıcının Çalma Sayısı ayarını **6** olarak ayarlayın.

Farklı priz ve fiş girişleri olan bölge veya ülkelerde faks kurulumu

Not: Bu talimatlar yalnızca analog faksı destekleyen yazıcılar için geçerlidir.

- ⚡ DİKKAT—ÇARPILMA TEHLİKESİ:** Elektrik çarpması riskini önlemek için bu ürünü fırtınalı havalarda kurmayın veya güç kablosu, faks özelliği veya telefon gibi herhangi bir elektrik veya kablo bağlantısı yapmayın.
- ⚡ DİKKAT—ÇARPILMA TEHLİKESİ:** Elektrik çarpması riskini önlemek için, faks özelliğini fırtınalı havalarda kullanmayın.
- ⚠ DİKKAT—YARALANMA TEHLİKESİ:** Bu ürünü kamusal anahtarlamalı telefon şebekesine bağlarken yangın riskini azaltmak için yalnızca 26 AWG veya daha geniş bir telekomünikasyon (RJ-11) kablosu kullanın. Avustralya'daki kullanıcılar için kablo, Avustralya İletişim ve Medya Kurumu tarafından onaylanmalıdır.

Standart duvar prizi birçok ülkenin veya bölgenin benimsediği RJ-11'dir. Tesisinizde kullanılan priz veya ekipman bu tür bir bağlantıyla uyumlu değilse bir telefon bağdaştırıcısı kullanın. Bulduğunuz ülke veya bölgede kullanılan bağdaştırıcı yazıcınızla birlikte gelmeyebilir ve ayrı olarak satın almanız gerekebilir.

Yazıcının telefon bağlantı noktasına takılı bir bağdaştırıcı kapağı olabilir. Bir seri ya da kademeli telefon sistemine bağlıyorsanız bağdaştırıcı kapağını yazıcının telefon bağlantı noktasından çıkarmayın.

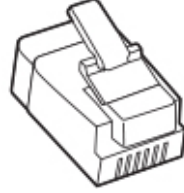

Yazıcıyı RJ-11 duvar prizi dışında bir prize bağlama

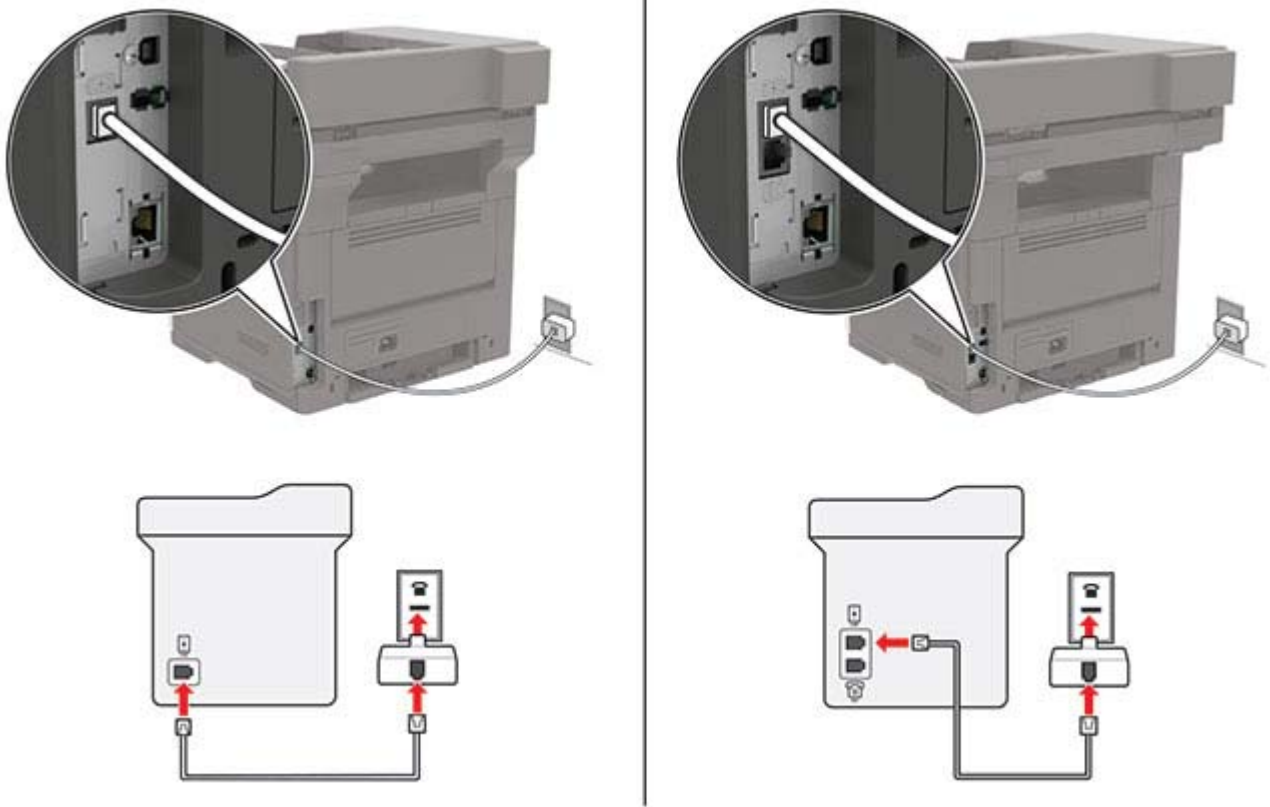

- 1 Telefon kablosunun bir ucunu yazıcının arka tarafındaki hat bağlantı noktasına takın.
- 2 Kablonun diğer ucunu RJ-11 bağdaştırıcısına ve bağdaştırıcıyı da prize takın.
- 3 Aynı prize RJ-11 konektörü olmayan bir diğer ağıtı bağlamak istiyorsanız bu ağıtı doğrudan telefon bağdaştırıcısına bağlayın.

Belirgin bir zil hizmetine bağlama

Belirgin bir zil hizmeti, bir telefon hattında birden fazla telefon numarasına sahip olmanıza olanak sağlar. Her telefon numarasına, farklı bir çalma düzeni atanır.

Not: Bu talimatlar yalnızca analog faksı destekleyen yazıcılar için geçerlidir.

- 1 Ana ekrandan **Ayarlar > Faks > Faks Kurulumu > Faks Alma Ayarları > Yönetici Kontrolleri > Yanıtlama** öğesine dokununuz.
- 2 Zil sesi düzeni seçiniz.

Faks tarihini ve saatini ayarlama

Not: Faksın yapılandırıldığından emin olun. Daha fazla bilgi için bkz. [44. sayfadaki "Yazıcıyı faks göndermek için ayarlama"](#).



- 1 Ana ekranda **Ayarlar > Aygıt > Tercihler > Tarih ve Saat > Yapılandır** öğesine dokununuz.
- 2 Ayarları yapılandırınız.

Yaz saatini yapılandırma

Not: Faksın yapılandırıldığından emin olun. Daha fazla bilgi için bkz. [44. sayfadaki "Yazıcıyı faks göndermek için ayarlama"](#).

- 1 Ana ekranda **Ayarlar > Aygıt > Tercihler > Tarih ve Saat > Yapılandır** öğesine dokununuz.
- 2 Saat Dilimi menüsünden **(UTC+kullanıcı) Özel** öğesini seçiniz.
- 3 Ayarları yapılandırınız.

Otomatik belge besleyicisi ve tarayıcı camını kullanarak

Otomatik belge besleyici (ADF)	Tarayıcı camı
 <ul style="list-style-type: none"> • Birden çok sayfalı veya çift taraflı belgeler için ADF kullanınız. • Özgün belgeyi ön yüzü yukarı bakacak şekilde yükleyiniz. Çok sayfalı belgeleri yüklemeye başlamadan önce ön ucu hizalamayı unutmayınız. • ADF kılavuzlarını, yüklediğiniz kağıtların genişliğiyle eşleşecek şekilde ayarladığınızdan emin olun. 	 <ul style="list-style-type: none"> • Tek sayfalık belgeler, kitap sayfaları, küçük kağıtlar (örneğin kartpostallar veya fotoğraflar), asetatlar, fotoğraf kağıdı veya ince kağıtlar (dergi kupürleri) için tarayıcı camını kullanınız. • Belgeyi yüzü aşağı bakacak şekilde okunulduğu köşeye yerleştiriniz.

Faks gönderme

Not: Faksın yapılandırıldığından emin olun. Daha fazla bilgi için bkz. [44. sayfadaki "Yazıcıyı faks göndermek için ayarlama"](#).

Kontrol panelini kullanma

- 1 Özgün belgeyi ADF tepsisine veya tarayıcı camının üzerine yerleştirin.
- 2 Ana ekranda **Faks** ögesine dokununuz, ardından istenen bilgileri girin.
Gerekliyse ayarları düzenleyin.
- 3 Faksı gönderin.

Bilgisayarı kullanarak

Başlamadan önce faks sürücüsünün yüklü olduğundan emin olun. Daha fazla bilgi için bkz. [220. sayfadaki "Faks sürücüsünü yükleme"](#).

Windows kullanıcıları için

- 1 Faksı göndermek istediğiniz belgeden Yazdır iletişim kutusunu açın.
- 2 Yazıcıyı seçin, ardından **Özellikler**, **Tercihler**, **Seçenekler** veya **Ayarlar** ögesine tıklayın.
- 3 **Faks > Faksı etkinleştir > Faks göndermeden önce her zaman ayarları görüntüle** ögesine tıklayın ve ardından alıcı numarasını girin.
Gerekirse diğer faks ayarlarını yapılandırın.
- 4 Faksı gönderin.

Macintosh kullanıcıları için

- 1 Bir belge açıkken, **Dosya > Yazdır** menü öğelerini seçin.
- 2 Adından sonra - **Faks** ifadesi eklenen yazıcıyı seçin.
- 3 Alıcı alanına alıcının numarasını girin.
Gerekirse diğer faks ayarlarını yapılandırın.
- 4 Faksı gönderin.

Faks programlama

Not: Faksın yapılandırıldığından emin olun. Daha fazla bilgi için bkz. [44. sayfadaki "Yazıcıyı faks göndermek için ayarlama"](#).

- 1 Özgün belgeyi ADF tepsisine veya tarayıcı camının üzerine yerleştirin.
- 2 Ana ekranda **Faks > Kime > faks numarasını girin > Bitti** ögesine dokununuz.
- 3 **Gönderme Zamanı** ögesine dokununuz, tarih ve saati yapılandırın ve ardından **Tamam** ögesine dokununuz.
- 4 Faksı gönderin.

Faks hedefi kısayolu oluřturma

Not: Faksın yapılandırıldıđından emin olun. Daha fazla bilgi için bkz. [44. sayfadaki "Yazıcıyı faks göndermek için ayarlama"](#).

- 1 Ana ekrandan, **Faks** > **Hedef** öđelerine dokununuz.
- 2 Alıcı numarasını giriniz ve ardından **Bitti** öđesine dokununuz.
- 3  düđmesine dokununuz.
- 4 Kısayol oluřturunuz.

Faks çözünürlüđünü deđiřtirme

Not: Faksın yapılandırıldıđından emin olun. Daha fazla bilgi için bkz. [44. sayfadaki "Yazıcıyı faks göndermek için ayarlama"](#).

- 1 Özgün belgeyi ADF tepsisine veya tarayıcı camının üzerine yerleřtiriniz.
- 2 Ana ekranda **Faks** öđesine dokununuz, ardından istenen bilgileri giriniz.
- 3 **Çözünürlük** öđesine dokununuz ve ardından ayarı yapınız.
- 4 Faksı gönderiniz.

Faks koyuluđunun ayarlanması

Not: Faksın yapılandırıldıđından emin olun. Daha fazla bilgi için bkz. [44. sayfadaki "Yazıcıyı faks göndermek için ayarlama"](#).

- 1 Özgün belgeyi ADF tepsisine veya tarayıcı camının üzerine yerleřtiriniz.
- 2 Ana ekranda **Faks** öđesine dokununuz, ardından istenen bilgileri giriniz.
- 3 **Koyuluk** öđesine dokununuz ve ardından ayarı yapınız.
- 4 Faksı gönderiniz.

Faks günlüđü yazdırma

Not: Faksın yapılandırıldıđından emin olun. Daha fazla bilgi için bkz. [44. sayfadaki "Yazıcıyı faks göndermek için ayarlama"](#).

- 1 Ana ekrandan **Ayarlar** > **Raporlar** > **Faks** öđesine dokununuz.
- 2 **Faks İş Günlüđü** veya **Faks Arama Günlüđü** öđesine dokununuz.

İstenmeyen faksları engelleme

Not: Faksın yapılandırıldığından emin olun. Daha fazla bilgi için bkz. [44. sayfadaki "Yazıcıyı faks göndermek için ayarlama"](#).

- 1 Ana ekrandan **Ayarlar > Faks > Faks Kurulumu > Faks Alma Ayarları > Yönetici Kontrolleri** ögesine dokunun.
- 2 Adsız Faksları Engelle seçeneğini **Açık** olarak ayarlayın.

Faks bekletme

Not: Faksın yapılandırıldığından emin olun. Daha fazla bilgi için bkz. [44. sayfadaki "Yazıcıyı faks göndermek için ayarlama"](#).

- 1 Ana ekrandan **Ayarlar > Faks > Faks Kurulumu > Faks Alma Ayarları > Faksları Bekletme** ögesine dokunun.
- 2 Bir mod seçin.

Faks iletme

Not: Faksın yapılandırıldığından emin olun. Daha fazla bilgi için bkz. [44. sayfadaki "Yazıcıyı faks göndermek için ayarlama"](#).



- 1 Hedef kısayolu oluşturun.
 - a Ana ekrandan **Kısayol Merkezi** ögesine dokunun.

Not: Simge ve ad değiştirilmiş olabilir. Daha fazla bilgi için yöneticinize başvurun.
 - b Bir yazıcı işlevi seçip **Kısayol Oluştur** seçeneğine dokunun.
 - c Ayarları yapılandırın ve ardından **Kaydet** ögesine dokunun.
 - d Benzersiz bir kısayol adı girin.
 - e **Tamam** seçeneğine dokunun.

Not: Kısayol numarasını not edin.
- 2 Ana ekrandan **Ayarlar > Faks > Faks Kurulumu > Faks Alma Ayarları > Yönetici Kontrolleri** ögesine dokunun.
- 3 **Faks İletme** ögesine dokunun, ardından **İlet** veya **Yazdır ve İlet** ögesine dokunun.
- 4 **İletme hedefi** ögesine dokunup bir hedef seçin.
- 5 Bir hedef türü seçtikten sonra hedefin kısayol numarasını girin.

Tarama

Otomatik belge besleyicisi ve tarayıcı camını kullanarak

Otomatik belge besleyici (ADF)	Tarayıcı camı
 <ul style="list-style-type: none"> Birden çok sayfalı veya çift taraflı belgeler için ADF kullanın. Özgün belgeyi ön yüzü yukarı bakacak şekilde yükleyin. Çok sayfalı belgeleri yüklemeyen önce ön ucu hizalamayı unutmayın. ADF kılavuzlarını, yüklediğiniz kağıtların genişliğiyle eşleşecek şekilde ayarladığınızdan emin olun. 	 <ul style="list-style-type: none"> Tek sayfalık belgeler, kitap sayfaları, küçük kağıtlar (örneğin kartpostallar veya fotoğraflar), asetatlar, fotoğraf kağıdı veya ince kağıtlar (dergi kupürleri) için tarayıcı camını kullanın. Belgeyi yüzü aşağı bakacak şekilde okun bulunduğu köşeye yerleştirin.

Bilgisayara tarama

Başlamadan önce, şunlardan emin olun:

- Yazıcı bellenimi güncellenir. Daha fazla bilgi için bkz. [222. sayfadaki "Bellenim güncelleme"](#).
- Bilgisayar ve yazıcı aynı ağa bağlı.

Windows kullanıcıları için

Not: Yazıcının bilgisayara eklendiğinden emin olun. Daha fazla bilgi için bkz. [220. sayfadaki "Bilgisayara yazıcı ekleme"](#).

- Özgün belgeyi otomatik belge besleyiciye veya tarayıcı camına yerleştirin.
- Bilgisayardan **Windows Faks ve Tarama**'yı açın.
- Kaynak menüsünden bir tarayıcı kaynağı seçin.
- Gerekirse tarama ayarlarını değiştirin.
- Belgeyi tarayın.

Macintosh kullanıcıları için

Not: Yazıcının bilgisayara eklendiğinden emin olun. Daha fazla bilgi için bkz. [220. sayfadaki "Bilgisayara yazıcı ekleme"](#).

- 1 Özgün belgeyi otomatik belge besleyiciye veya tarayıcı camına yerleştirin.
- 2 Bilgisayardan aşağıdakilerden birini yapın:
 - **Görüntü Yakalama**'yı açın.
 - **Yazıcılar ve Tarayıcılar**'ı açın ve ardından bir yazıcı seçin. **Tarama > Tarayıcıyı Aç** öğesine tıklayın.
- 3 Tarayıcı penceresinden aşağıdakilerden birini veya birkaçını yapın:
 - Taranan belgeyi nereye kaydetmek istediğinizi seçin.
 - Özgün belgenin boyutunu seçin.
 - ADF'den tarama yapmak için Tarama Menüsü'nden **Belge Besleyici** öğesini seçin veya **Belge Besleyici Kullan** seçeneğini etkinleştirin.
 - Gerekliyse tarama ayarlarını yapılandırın.
- 4 **Tara**'yı tıklayın.

Bir FTP sunucusuna tarama

- 1 Özgün belgeyi ADF'e veya tarayıcı camının üzerine yerleştirin.
- 2 Ana ekranda **FTP** öğesine dokunun, ardından istenen bilgileri girin.
- 3 Gerekirse diğer FTP ayarlarını yapılandırın.
- 4 FTP işini gönderin.

Ağ klasörüne tarama

- 1 Belgeyi ADF tepsisine veya tarayıcı camının üzerine yerleştirin.
- 2 Ana ekrandan **Tarama Merkezi** öğesine dokunun.

Not: Bu uygulama yalnızca bazı yazıcı modellerinde desteklenir.
- 3 Aşağıdakilerden birini yapın:
 - Bir hedef seçin.

Not: SFTP için bağlantı noktası numarasını **22** olarak ayarlayın.
 - Bir kısayol kullanın. ★ öğesine dokunun ve ardından listeden kısayolu seçin.
- 4 Belgeyi tarayın.

FTP kısayolu oluşturma

- 1 Ana ekrandan, **FTP** öğesine dokunun.
- 2 FTP sunucu adresini girin ve ardından ★ seçeneğine dokunun.
- 3 Kısayol oluşturun.

Flaş sürücüye tarama

Bu özellik yalnızca bazı yazıcı modellerinde bulunur.

- 1 Özgün belgeyi ADF tepsisine veya tarayıcı camının üzerine yerleştirin.
- 2 Flash sürücüyü takın.



- 3 **USB'ye tara** öğesine dokunun ve gerekirse ayarları değiştirin.

Notlar:

- Taranan belgeyi bir klasöre kaydetmek için **Tarama Hedefi** öğesine dokunun, bir klasör seçin ve ardından **Buraya Tara** öğesine dokunun.
- USB Sürücü ekranı açılmıyorsa kontrol panelinden **USB Sürücü** öğesine dokunun.

- 4 Belgeyi tarayın.

Uyarı—Hasar Tehlikesi: Veri kaybını veya yazıcı arızası oluşmasını önlemek için bellek aygıtından yazdırırken, okurken ya da bellek aygıtından yazarken belirtilen alanda flash sürücüye veya yazıcıya dokunmayın.



Yazıcı menülerini anlama

Menü haritası

Aygıt	<ul style="list-style-type: none"> Tercihler Eko Modu Uzak Operatör Paneli Bildirimler Güç Yönetimi Anonim Veri Toplama 	<ul style="list-style-type: none"> Erişilebilirlik Fabrika Varsayılanlarını Geri Yükleme Bakım Görünür Ana Ekran Simgeleri Bu Yazıcı Hakkında
Yazdır	<ul style="list-style-type: none"> Düzen Kurulum Kalite İş Hesaplama XPS 	<ul style="list-style-type: none"> PDF PostScript PCL HTML Görüntü
Kağıt	<ul style="list-style-type: none"> Tepsi Yapılandırması 	<ul style="list-style-type: none"> Ortam Yapılandırması
Kopyala	Varsayılan Kopyalama Ayarları	
Faks	Varsayılan Faks Ayarları	
E-posta	<ul style="list-style-type: none"> E-posta Kurulumu Varsayılan E-posta Ayarları 	<ul style="list-style-type: none"> Web Bağlantısı Kurulumu
FTP	Varsayılan FTP Ayarları	
USB Sürücüsü	<ul style="list-style-type: none"> Flash Sürücü Tarama 	<ul style="list-style-type: none"> Flash Sürücü Yazdırma
Ağlar/Portlar	<ul style="list-style-type: none"> Ağa Genel Bakış Kablosuz Wi-Fi Direct Ethernet TCP/IP SNMP IPSec 	<ul style="list-style-type: none"> 802.1x LPD Yapılandırması HTTP/FTP Ayarları ThinPrint USB Harici ağ erişimini sınırlandırma
Güvenlik	<ul style="list-style-type: none"> Oturum Açma Yöntemleri USB Aygıtlarını Zamanla Güvenlik Denetim Günlüğü Oturum Açma Sınırlamaları Gizli Yazdırma Ayarı 	<ul style="list-style-type: none"> Disk Şifreleme Geçici Veri Dosyalarını Sil Çözüm LDAP Ayarları Mobil Hizmetler Yönetimi Muhtelif
Raporlar	<ul style="list-style-type: none"> Menü Ayarları Sayfası Aygıt Yazdırma 	<ul style="list-style-type: none"> Kısayollar Faks Ağ

Yardım	<ul style="list-style-type: none"> • Tüm Kılavuzları Yazdır • Bağlantı Kılavuzu • Kopya Kılavuzu • E-posta Kılavuzu • Faks Kılavuzu • FTP Kılavuzu • Bilgi Kılavuzu 	<ul style="list-style-type: none"> • Ortam Kılavuzu • Mono Kalite Kılavuzu • Taşıma Kılavuzu • Yazdırma Kalitesi Kılavuzu • Tarama Kılavuzu • Sarf M. Kılavuzu
Sorun Giderme	Yazdırma Kalitesi Sınama Sayfaları	Tarayıcıyı Temizleme

Aygıt

Tercihler

Menü öğesi	Açıklama
Ekran Dili [Dillerin listesi]	Ekranında görüntülenen metnin dilini ayarlar.
Ülke/Bölge [Ülke veya bölge listesi]	Yazıcının çalışmak üzere yapılandırıldığı ülkeyi veya bölgeyi tanımlayın.
Başlangıç kurulumunu çalıştır Açık Kapalı*	Kurulum sihirbazını çalıştırır.
Klavye Klavye Türü [Dillerin listesi]	Bir klavye türü olarak bir dil seçer. Not: Tüm Klavye Türü değerleri görünmeyebilir veya görünmesi için özel bir donanım gerekebilir.
Görüntülenen bilgiler Ekran Metni 1 [IP Adresi*] Ekran Metni 2 [Tarih/Saat*] Özel Metin 1 Özel Metin 2	Ana ekranda görünecek bilgileri belirler.
Tarih ve Saat Yapılandır Tarih ve Saat Tarih ve Saati Manuel Ayarla Tarih Biçimi [GG-AA-YYYY*] Zaman Biçimi [12 saat A.M./P.M.*] Zaman Dilimi [Doğru Saati*]	Yazıcı tarihini ve saatini yapılandırır.
Tarih ve Saat Ağ Zaman Protokolü NTP'yi Etkinleştir [Açık*] NTP Sunucusu Kimlik Doğrulamayı Etkinleştir	Ağ Zaman Protokolü (NTP) için ayarları yapılandırır. Not: Kimlik Doğrulamayı Etkinleştir, MD5 anahtarı olarak ayarlandığında, Anahtar Kimliği ve Parola görüntülenir.
Not: Bir değer yanındaki yıldız (*), varsayılan fabrika ayarını belirtir.	

Menü öğesi	Açıklama
Kağıt Boyutları ABD* Metrik	Kağıt boyutları ölçüsüne ait birimi belirtir. Not: İlk kurulum sihirbazında seçilen ülke veya bölge, ilk kağıt boyutu ayarını belirler.
Ekran Parlaklığı %20-100 (100*)	Ekranın parlaklığını ayarlar.
Flash Sürücü Erişimi Etkin* Devre dışı	Flash sürücüye erişimi etkinleştirir.
Artalan Kaldırmaya İzin Ver Açık* Kapalı	Arka planın kaldırılmasına izin verilip verilmeyeceğini belirtir.
Özel İş taramalarına izin ver Açık* Kapalı	Birden fazla işi bir dosyaya tarar. Not: Bu menü ayarı yalnızca bir sabit disk takıldığında görüntülenir.
Tek Sayfalı Düz Yatak Tarama Açık Kapalı*	Tarayıcı camından bir kerede tek sayfa kopyalamayı ayarlar.
Sesli Geri Bildirim Geri Bildirim Düğmesi Açık* Kapalı	Düğmelere basma, panel etkileşimleri, kağıt yüklü uyarıları ve hata bildirimlerine yönelik sesli geri bildirimini etkinleştirir.
Sesli Geri Bildirim Ses Düzeyi 1-10 (5*)	Yazıcı hoparlörlerinin ses düzeyini ayarlar. Not: Ses düzeyi değişiklikleri, mevcut kullanıcı oturumu sona erdikten sonra uygulanır.
Ekran Zaman Aşımı 10-300 (60*)	Ekran ana ekranı göstermeden veya yazıcı bir kullanıcı hesabı oturumunu otomatik olarak kapatmadan önce geçmesi gereken boşta kalma süresini ayarlar.
Not: Bir değer yanındaki yıldız (*), varsayılan fabrika ayarını belirtir.	

Eko Modu

Menü öğesi	Açıklama
Yazdırma Kenarlar Tek Taraflı* Çift Taraflı	Baskıların kağıdın bir yüzüne mi yoksa iki yüzüne mi yazdırılacağını belirler.
Not: Bir değer yanındaki yıldız (*), varsayılan fabrika ayarını belirtir.	

Menü öğesi	Açıklama
Yazdırma Taraf başına Sayfa Kapalı* Taraf başına 2 sayfa Taraf başına 3 sayfa Taraf başına 4 sayfa Taraf başına 6 sayfa Taraf başına 9 sayfa Taraf başına 12 sayfa Taraf başına 16 sayfa	Kağıt yaprağının bir yüzüne birden çok sayfa görüntüsü yazdırır.
Yazdırma Toner Koyuluğu 1–10 (8*)	Metin görüntülerinin açıklığını veya koyuluğunu belirler.
Kopyalama Kenarlar 1 taraflıdan 1 taraflıya* 1 taraflıdan 2 taraflıya 2 taraflıdan 1 taraflıya 2 taraflıdan 2 taraflıya	Özgün belgeye göre tarama davranışını belirler.
Kopyalama Taraf başına Sayfa Kapalı* 2 Dikey sayfa 4 Dikey sayfa 2 Yatay sayfa 4 Yatay sayfa	Özgün belgeye göre tarama davranışını belirler.
Kopyalama Koyuluk 1–9 (5*)	Taranan metin görüntülerinin koyuluğunu belirler.
Not: Bir değer yanındaki yıldız (*), varsayılan fabrika ayarını belirtir.	

Uzak Operatör Paneli

Menü öğesi	Açıklama
Harici VNC Bağlantısı İzin Verme* İzin Ver	Kullanıcıların kontrol panelini uzaktan çalıştırması için harici Sanal Ağda Bilgi İşlem (VNC) istemcisi bağlayın.
Kimlik Doğrulama Türü Yok* Standart Kimlik Doğrulama	VNC istemci sunucusuna erişirken kullanılacak kimlik doğrulama türünü ayarlar.
VNC Parolası	VNC istemci sunucusuna bağlanmak için kullanılacak parolayı belirler. Not: Bu menü seçeneği yalnızca Kimlik Doğrulama Türü öğesi Standart Kimlik Doğrulama seçeneğine ayarlandığında görüntülenir.
Not: Bir değer yanındaki yıldız (*), varsayılan fabrika ayarını belirtir.	

Bildirimler

Menü öğesi	Açıklama
ADF Yüklendi Uyarısı Kapalı Açık*	ADF'ye kağıt yüklerken sesli uyarıyı etkinleştirir.
Alarm Denetimi Kapalı Tek* Sürekli	Yazıcı için kullanıcı müdahalesi gerektiğinde alarmin kaç kez çalacağını ayarlar.
Sarf malzemeleri Sarf Malzemeleriyle İlgili Tahminleri Göster Tahminleri göster* Tahminleri Gösterme	Sarf malzemelerinin tahmini durumunu gösterir.
Sarf malzemeleri Kartuş Alarmı Kapalı* Tek Sürekli	Toner kartuşu az olduğunda alarmin kaç kez çalacağını ayarlar.
Sarf malzemeleri Özel Sarf Malzemesi Bildirimleri	Yazıcıya kullanıcı müdahalesi gerektiğinde bildirim ayarlarını yapılandırır. Not: Bu menü öğesi yalnızca Embedded Web Server'da görünür.
E-posta Uyarıları Ayarları Birincil SMTP Ağ Geçidi Birincil SMTP Ağ Geçidi Bağlantı Noktası (25*) İkincil SMTP Ağ Geçidi İkincil SMTP Ağ Geçidi Bağlantı Noktası (25*) SMTP Zaman Aşımı (30 saniye*) Yanıt Adresi Her zaman SMTP varsayılan Yanıt Adresini kullan (Kapalı*) SSL/TLS Kullan (Devre dışı*) Güvenilir Sertifika Gerektir (Açık*) SMTP Sunucusu Kimlik Doğrulama (Kimlik doğrulama gerekmiyor*) Aygıt Tarafından Gönderilen E-posta (Yok*) Kullanıcı Tarafından Gönderilen E-posta (Yok*) Active Directory Aygıt Bilgilerini Kullan (Kapalı*) Aygıt Kullanıcı Kimliği Aygıt Parolası Kerberos 5 ALANI NTLM Etki Alanı "SMTP sunucusu kurulmadı" hatasını devre dışı bırak (Kapalı*)	Yazıcıya kullanıcı müdahalesi gerektiğinde bir kişi listesine uyarı e-postaları gönderecek şekilde yazıcıyı yapılandırır.
Not: Bir değer'in yanındaki yıldız (*), varsayılan fabrika ayarını belirtir.	

Menü öğesi	Açıklama
E-posta Uyarıları Ayarları E-posta Listelerini ve Uyarılarını Ayarla E-posta Listesi 1 E-posta Listesi 2 Konu Metni E-posta Etkinlikleri	E-posta adreslerini belirler ve e-posta uyarı etkinliklerini etkinleştirir. Not: Bu menü öğesi yalnızca Embedded Web Server'da görünür.
Hata Önleme Sıkışma Yardımı Kapalı Açık*	Sıkışma giderildikten sonra yazıcıyı, boş ya da kısmen yazdırılmış sayfaları otomatik olarak hizalayacak şekilde ayarlar.
Hata Önleme Oto Devam Etkin 5-255 (5*)	Yazıcının bazı katılım koşullarını sildikten sonra otomatik olarak bir yazdırma işini işlemeye veya yazdırmaya devam etmesine izin verir.
Hata Önleme Otomatik Yeniden Başlatma Otomatik Yeniden Başlatma Boştayken yeniden başlat Daima yeniden başlat* Asla yeniden başlatma	Yazıcıyı, bir hata oluştuğunda yeniden başlatılacak şekilde ayarlar.
Hata Önleme Otomatik Yeniden Başlatma Maks. Oto. Yeniden Başlatma 1-20 (2*)	Yazıcının gerçekleştirebileceği otomatik yeniden başlatma sayısını ayarlar.
Hata Önleme Otomatik Yeniden Başlatma Otomatik Yeniden Başlatma Penceresi 1-525600 (720*)	Yazıcının otomatik olarak yeniden başlatılmasından önce geçmesi gereken saniye sayısını ayarlar.
Hata Önleme Otomatik Yeniden Başlatma Otomatik Yeniden Başlatma Sayacı	Yeniden başlatma sayacının salt okunur bilgilerini gösterir.
Hata Önleme Otomatik Yeniden Başlatma Otomatik Yeniden Başlatma Sayacını Sıfırla İptal Devam	Otomatik Yeniden Başlatma Sayacı içerisindeki değerleri sıfırlar.
Hata Önleme Kısa Kağıt Hatasını Görüntüle Açık Otomatik temizle*	Yazıcıyı, kısa kağıt hatası oluştuğunda mesaj gösterecek şekilde ayarlar. Not: Kısa kağıt, yüklenen kağıdın boyutunu ifade eder.
Not: Bir değer yanındaki yıldız (*), varsayılan fabrika ayarını belirtir.	

Menü öğesi	Açıklama
Hata Önleme Sayfa Koruması Kapalı* Açık	Yazıcıyı, yazdırmadan önce tüm sayfayı belleğe işleyecek şekilde ayarlar.
Sıkışma İçeriği Giderme Sıkışma Giderme Kapalı Açık Otomatik*	Yazıcıyı, sıkışan sayfaları yeniden yazdıracak şekilde ayarlar.
Sıkışma İçeriği Giderme Tarayıcı Sıkışma Giderme İş seviyesi Sayfa düzeyi*	Kağıt sıkışması çözümlendikten sonra tarama işinin nasıl yeniden başlatılacağını belirler.
Not: Bir değer yanındaki yıldız (*), varsayılan fabrika ayarını belirtir.	

Güç Yönetimi

Menü öğesi	Açıklama
Uyku Modu Profili Uyku Modundan Yazdırma Yazdırmadan sonra beklemede kal Yazdırmadan sonra Uyku Moduna gir*	Yazıcıyı Hazır modunda kalacak veya yazdırma sonrasında Uyku moduna geri dönecek şekilde ayarlar.
Zaman aşımaları Uyku Modu 1-120 dakika (15*)	Yazıcının Uyku moduna geçmeden önceki boşta kalma süresini ayarlar.
Zaman aşımaları Hazırda Bekleme Süre Sonu Devre dışı 1 saat 2 saat 3 saat 6 saat 1 gün 2 gün 3 gün* 1 hafta 2 hafta 1 ay	Yazıcının kapanmasından önce geçen süreyi ayarlar.
Zaman aşımaları Bağlantıda Hazırda Bekleme Zaman Aşımı Hazırda Bekleme Hazırda Bekletme*	Aktif Ethernet mevcut olduğunda yazıcıyı kapatmak için Hazırda Bekleme Zaman Aşımı ayarını belirler.
Not: Bir değer yanındaki yıldız (*), varsayılan fabrika ayarını belirtir.	

Menü öğesi	Açıklama
Güç Modlarını Zamanla Programlar Yeni Program Ekle	Yazıcının Uyku veya Hazırda Bekleme moduna gireceği zamanı programlar.
Not: Bir değerin yanındaki yıldız (*), varsayılan fabrika ayarını belirtir.	

Anonim Veri Toplama

Menü öğesi	Açıklama
Anonim Veri Toplama Aygıt Kullanımı ve Performansı Bilgileri Yok*	Yazıcı kullanımı ve performansı bilgilerini üreticiye gönderin. Not: Anonim Veri Gönderme Saati yalnızca Anonim Veri Toplama'yı Aygıt Kullanımı ve Performansı olarak ayarladığınızda görüntülenir.
Anonim Veri Gönderme Saati Başlangıç Saati Bitiş Saati	
Not: Bir değerin yanındaki yıldız (*), varsayılan fabrika ayarını belirtir.	

Erişilebilirlik

Menü öğesi	Açıklama
Aynı Tuşa Basma Aralığı 0–5 (0*)	Yazıcının, takılı bir klavyede aynı tuşa tekrar basılmasını yok saydığı saniye aralığını ayarlar.
Tuş Tekrarı Bşngç Gecikmesi 0,25–5 (1*)	Bir tekrarlama tuşu tekrarlama başlamadan önce saniye olarak ilk gecikme süresini ayarlar. Not: Bu menü öğesi yalnızca yazıcıya klavye takıldığında görüntülenir.
Tuş Tekrar Hızı 0,5-30 (30*)	Bir tekrarlama tuşu için saniye başına basma sayısını ayarlar. Not: Bu menü öğesi yalnızca yazıcıya klavye takıldığında görüntülenir.
Ekran Zaman Aşımını Uzat Kapalı* Açık	Ekran Zaman Aşımı zamanlayıcısının süresi dolduğunda kullanıcının ana ekrana dönmek yerine aynı konumda kalmasını sağlar ve zamanlayıcıyı sıfırlar.
Kulaklık Ses Düzeyi 1–10 (5*)	Kulaklık ses düzeyini ayarlar. Not: Bu menü öğesi yalnızca yazıcıya kulaklık takıldığında görüntülenir.
Kulaklık Takılıyken Sesli Kılavuzu Etkinleştir Kapalı* Açık	Yazıcıya kulaklık takıldığında Sesli Kılavuzu etkinleştirir.
Parolaları/PIN'leri Oku Kapalı* Açık	Yazıcıyı parolaları veya kişisel kimlik numaralarını yüksek sesle okuyacak şekilde ayarlar. Not: Bu menü öğesi yalnızca yazıcıya kulaklık veya hoparlör takıldığında görüntülenir.
Not: Bir değerin yanındaki yıldız (*), varsayılan fabrika ayarını belirtir.	

Menü öğesi	Açıklama
Konuşma Hızı Çok Yavaş Yavaş Normal* Hızlı Daha Hızlı Çok Hızlı Seri Çok Seri En Hızlı	Sesli Kılavuz konuşma hızını ayarlar. Not: Bu Menü öğesi yalnızca yazıcıya kulaklık veya hoparlör takıldığında görüntülenir.
Not: Bir değerin yanındaki yıldız (*), varsayılan fabrika ayarını belirtir.	

Fabrika Varsayılanlarını Geri Yükleme

Menü öğesi	Açıklama
Ayarları Geri Yükle Tüm ayarları geri yükleyin Yazıcı ayarlarını geri yükleyin Ağ ayarlarını geri yükleyin Faks ayarlarını geri yükleyin Uygulama ayarlarını geri yükleyin	Yazıcıyı varsayılan fabrika ayarlarına geri yükler.

Bakım

Yapılandırma Menüsü

Menü öğesi	Açıklama
USB Yapılandırması USB PnP 1* 2	Bir kişisel bilgisayarla uyumluluğunu iyileştirmek için yazıcının USB sürücüsü modunu değiştirin.
USB Yapılandırması Yerel Konuma USB Tarama Açık* Kapalı	USB aygıtı sürücüsünün bir USB Simple aygıtı (tekli arayüz) veya bir USB Composite aygıtı (çoklu arayüz) olarak sıralama yapıp yapmayacağını ayarlar.
USB Yapılandırması USB Hızı Tam Otomatik*	USB bağlantı noktasını, tam hızla çalışacak ve yüksek hız yeteneklerini devreden çıkaracak şekilde ayarlar.
Tepsi Yapılandırması Tepsi Bağlama Otomatik* Kapalı	Yazıcıyı, aynı kağıt türü ve kağıt boyutu ayarlarına sahip tepsileri bağlayacak şekilde ayarlar.
Not: Bir değerin yanındaki yıldız (*), varsayılan fabrika ayarını belirtir.	

Menü öğesi	Açıklama
Tepsi Yapılandırması Tepsi İçliği Mesajını Göster Kapalı Sadece bilinmeyen boyutlar için* Her zaman	Tepsiyi taktıktan sonra kağıt boyutunu ve türünü seçmek için bir mesaj görüntüler.
Tepsi Yapılandırması A5 Yükleme Kısa Kenar* Uzun Kenar	A5 boyutunda kağıt yüklerken sayfa yönlendirmesini ayarlar.
Tepsi Yapılandırması Kağıt Komut İstemleri Otomatik* Çok Amaçlı Besleyici Elle Kağıt	Kağıt yüklenmesine dair bir istem görüldüğünde kullanıcının dolduracağı kağıt kaynağını ayarlar.
Tepsi Yapılandırması Zarf Komut İstemleri Otomatik* Çok Amaçlı Besleyici Elle Zarf	Zarf yüklenmesine dair bir istem görüldüğünde kullanıcının dolduracağı kağıt kaynağını ayarlar.
Tepsi Yapılandırması Komut Eylemi Kullanıcıya sor* Devam Geçerli olanı kullan	Yazıcıyı, kağıt veya zarf ile ilgili değişiklik komutlarını çözümleyecek şekilde ayarlar.
Raporlar Menü Ayarları Sayfası Olay Günlüğü Olay Günlüğü Özeti Durum Denetimi İstatistikleri	Yazıcının menü ayarları, durumu ve olay günlükleri hakkında raporlar yazdırır.
Sarf Malzemesi Kullanımı ve Sayaçlar Sarf Malzemesi Kullanım Geçmişini Temizle Siyah Kartuş Sayacını Sıfırla Bakım Sayacını Sıfırla	Sarf malzemesi sayfa sayacını sıfırlar veya yazdırılan toplam sayfayı görüntüler.
Yazıcı Öykünmeleri PPDS Öykünmesi Kapalı* Açık	Yazıcıyı, PPDS veri akışını tanıyacak ve kullanacak şekilde ayarlar.
Yazıcı Öykünmeleri PS Öykünmesi Kapalı Açık*	Yazıcıyı, PS veri akışını tanıyacak ve kullanacak şekilde ayarlar.

Not: Bir değer yanındaki yıldız (*), varsayılan fabrika ayarını belirtir.

Menü öğesi	Açıklama
Yazıcı Öykünmeleri Emülatör Güvenliği Sayfa Zaman Aşımı 0-60 (60*)	Öykünme sırasında sayfa zaman aşımını ayarlar.
Yazıcı Öykünmeleri Emülatör Güvenliği İşin Ardından Emülatörü Sıfırla Kapalı* Açık	Bir yazdırma işinden sonra emülatörü sıfırlar.
Yazıcı Öykünmeleri Emülatör Güvenliği Yazıcı Mesaj Erişimini Devre Dışı Bırak Açık* Kapalı	Öykünme sırasında yazıcının mesaj erişimini devre dışı bırakır.
Faks Yapılandırması Faks Düşük Güç Desteği Uykuyu Devre Dışı Bırak Uykuya İzin Ver Otomatik*	Yazıcı gerekli gördüğünde Uyku moduna geçmek için faksı ayarlar. Not: Bu Menü öğesi yalnızca bazı yazıcı modellerinde görüntülenir.
Yazdırma Yapılandırması Yazı Tipi Netleştirme 0-150 (24*)	Yazı tipi verilerini yazdırırken yüksek frekanslı ekranların kullanıldığı değerlerin altında bir metin punto boyutu ayarlar.
Yazdırma Yapılandırması Yazdırma Yoğunluğu Devre dışı* 1-5 Kopyalama Yoğunluğu Devre dışı* 1-5	Belgeleri yazdırırken veya kopyalarken toner yoğunluğunu ayarlar.
Aygıt İşlemleri Sessiz Modu Kapalı* Açık	Yazıcıyı, yazdırma işlemi sırasında çıkardığı gürültü miktarını azaltacak şekilde ayarlar. Not: Bu ayar etkinleştirilirse yazıcının genel performansı yavaşlar.
Aygıt İşlemleri Panel Menüleri Etkinleştir* Devreden çıkar	Yazıcıyı, kontrol paneli menülerini gösterecek şekilde ayarlar. Not: Bu Menü öğesi yalnızca Embedded Web Server'da görünür.
Aygıt İşlemleri Güvenli Mod Kapalı* Açık	Yazıcıyı, bilinen sorunlara rağmen mümkün olduğunca fazla işlevsellik sunmayı denediği özel modda çalışacak şekilde ayarlar. Örneğin Açık olarak ayarlandığında ve çift taraflı motor çalışmadığında yazıcı, çift taraflı yazdırma işlerinde bile belgelerin tek taraflı baskılarını yapar.

Not: Bir değer yanındaki yıldız (*), varsayılan fabrika ayarını belirtir.

Menü öğesi	Açıklama
Aygıt İşlemleri Minimum Kopya Belleği 20 MB* 30 MB 50 MB 80 MB 100 MB	Kopyalama işlerini depolamaya ayrılan belleği ayarlar. Not: Değerler yalnızca takılı DRAM miktarı değer miktarının en az iki katı büyüklüğündeyse görünür.
Aygıt İşlemleri Özel Durumu Temizle	Tüm özel mesajları siler.
Aygıt İşlemleri Tüm uzaktan yüklenmiş mesajları temizle	Tüm uzaktan yüklenmiş mesajları siler.
Aygıt İşlemleri Hata Ekranlarını Otomatik Göster Açık* Kapalı	Yazıcı, Ekran Zaman Aşımı ayarına eşit bir süre boyunca ana ekranda etkin olmadıysa ekranda mevcut hata mesajları görünür.
Aygıt İşlemleri Hızlı yoldan kopyalamada yönlendirmeye uy Açık Kapalı*	Yazıcıyı, hızlı kopyalama işleri gönderirken Kopyalama menüsü altındaki Yönlendirme ayarlarını kullanacak şekilde etkinleştirir.
Tarayıcı Yapılandırması Tarayıcı Elle Kayıt Hızlı Yazdırma Testi	Hızlı Test hedef sayfası yazdırır. Not: Hedef sayfadaki kenar boşluğunun, hedef çevresinde tamamen eşit olduğundan emin olun. Eşit değilse yazıcı kenar boşluklarını sıfırlayın.
Tarayıcı Yapılandırması Tarayıcı Elle Kayıt Ön ADF Kaydı Arka ADF Kaydı Düz Yatak Kaydı	ADF, tarayıcı camı veya denetleyici anakartı değiştirildikten sonra düz yatağı ve ADF'yi manuel olarak kaydeder.
Tarayıcı Yapılandırması Kenar Silme Düz Yatak Kenar Silme 0-6 (3*) ADF Kenar Silme 0-6 (3*)	Bir ADF veya düz yataklı tarama işinin çevresindeki yazdırılmayacak alanın boyutunu milimetre cinsinden ayarlar.
Tarayıcı Yapılandırması ADF Eğilmeyi Giderme ADF Eğilmeyi Mekanik Olarak Giderme Kapalı Açık Otomatik*	Yazıcıyı, ADF mekanik eğiklik düzeltilmesi yapacak şekilde ayarlar.

Not: Bir değer yanındaki yıldız (*), varsayılan fabrika ayarını belirtir.

Menü öğesi	Açıklama
Tarayıcı Yapılandırması Tarayıcı Devre Dışı Bırak Etkin* Devre dışı ADF Devre Dışı	Düzgün çalışmıyorsa tarayıcıyı devre dışı bırakır.
Tarayıcı Yapılandırması Tiff Bayt Düzeni CPU Bayt Düzeni* Küçük Bayt Düzeni Büyük Bayt Düzeni	TIFF formatlı tarama çıktısının bayt düzenini ayarlar.
Tarayıcı Yapılandırması Şerit Başına Tam Tiff Satırı Sayısı Açık* Kapalı	TIFF formatlı tarama çıktısının RowsPerStrip etiket değerini ayarlar.
Not: Bir değer yanındaki yıldız (*), varsayılan fabrika ayarını belirtir.	

Servis Dışı Silme

Menü öğesi	Açıklama
Bellek Son Silinme Tarihi Sabit Disk Son Silinme Tarihi	Yazıcı belleğinin veya sabit diskin son silinme tarihi bilgisini gösterir. Not: Sabit Disk Son Silinme Tarihi, yalnızca bir sabit disk takıldığında görüntülenir.
Kalıcı bellekteki tüm bilgileri sil Tüm yazıcı ve ağ ayarlarını silin Tüm uygulamaları ve uygulama ayarlarını silin Tüm kısayolları ve kısayol ayarlarını sil Sabit diskteki tüm bilgileri sil İndirmeleri sil (Tüm makroları, fontları, PFO'ları vb. sil) Arabelleğe alınmış işleri sil Bekletilen işleri sil	Kalıcı bellekteki ve sabit diskteki tüm bilgileri siler. Not: Sabit diskteki tüm bilgileri sil seçeneği yalnızca sabit disk takılı olduğunda görüntülenir.

Görünür Ana Ekran Simgeleri

Menü	Açıklama
Görünür Ana Ekran Simgeleri	Ana ekranda hangi simgelerin gösterileceğini belirler.
Kopyalama	
E-posta	
Faks	
Durum/Sarf Malzemeleri	
İş Sırası	
Dil Değiştir	
Kısayol Merkezi	
Adres Defteri	
Yer İmleri	
Bekletilen İşler	
USB	
FTP	
Tarama Profilleri	
Uygulama Profilleri	
Tarama Merkezi	

Bu Yazıcı Hakkında

Menü öğesi	Açıklama
Varlık Etiketi	Yazıcının seri numarasını gösterir.
Yazıcının Konumu	Yazıcı konumunu belirler. Maksimum uzunluk 63 karakterdir.
Kişi	Yazıcı adını kişiselleştirir. Maksimum uzunluk 63 karakterdir.
Yapılandırma Dosyasını USB'ye Aktar	Yapılandırma dosyasını bir flash sürücüye aktarır.
Sıkıştırılmış Günlükleri USB'ye Aktar	Sıkıştırılmış günlük dosyalarını bir flash sürücüye aktarır.

Yazdır

Düzen

Menü öğesi	Açıklama
Kenarlar Tek Taraflı* Çift Taraflı	Baskıların kağıdın bir yüzüne mi yoksa iki yüzüne mi yazdırılacağını belirler.
Çevirme Stili Uzun Kenar* Kısa Kenar	Çift taraflı yazdırma işlemi gerçekleştirirken kağıdın hangi tarafının ciltleneceğini belirler.
Not: Bir değer yanındaki yıldız (*), varsayılan fabrika ayarını belirtir.	

Menü öğesi	Açıklama
Boş Sayfalar Yazdırma Yazdırma*	Yazdırma işine dahil edilen boş sayfaları yazdırır.
Harmanla Kapalı (1,1,1,2,2,2) Açık (1,2,1,2,1,2)*	Özellikle işin birden fazla kopyası yazdırılırken bir yazdırma işinin sayfalarını sırayla yığılanmış şekilde tutar.
Ayırma Sayfaları Yok* Kopyalar Arasında İşlerin Arasına Sayfaların Arasına	Yazdırma sırasında boş ayırma sayfaları ekler.
Ayırma Sayfası Kaynağı Tepsi [x] (1*) Çok Amaçlı Besleyici	Ayırma sayfaları için kağıt kaynağını belirler.
Taraf başına Sayfa Kapalı* Taraf başına 2 sayfa Taraf başına 3 sayfa Taraf başına 4 sayfa Taraf başına 6 sayfa Taraf başına 9 sayfa Taraf başına 12 sayfa Taraf başına 16 sayfa	Kağıt yaprağının bir yüzüne birden çok sayfa görüntüsü yazdırır.
Taraf Başına Sayfa Sırası Yatay* Ters Yatay Dikey Ters Dikey	Taraf Başına Sayfa menüsü kullanılırken birden çok sayfalı görüntülerin konumunu belirler.
Taraf Başına Sayfa Yönü Otomatik* Yatay Dikey	Taraf Başına Sayfa menüsü kullanılırken birden çok sayfalı görüntülerin yönünü belirler.
Taraf Başına Sayfa Kenarlığı Yok* Katı	Taraf Başına Sayfa menüsü kullanılırken her sayfa görüntüsünün çevresine kenarlık yazdırır.
Kopyalar 1-9999 (1*)	Her yazdırma işi için kopya sayısını belirler.
Yazdırma Alanı Normal* Tüm Sayfa	Kağıt yaprağı üzerindeki yazdırılabilir alanı ayarlar.
Not: Bir değer yanındaki yıldız (*), varsayılan fabrika ayarını belirtir.	

Ayarlar

Menü öğesi	Açıklama
Yazıcı Dili PCL Öykünmesi* PS Öykünmesi	Yazıcı dilini ayarlar. Not: Bir yazıcı dilinin varsayılan olarak ayarlanması, bir yazılım programının başka bir yazıcı dili kullanılan yazdırma işleri göndermesini engellemez.
İş Bekletme Kapalı* Açık	Sarf malzemesi gerektiren yazdırma işlerini koruyarak sarf malzemesi gerektirmeyen işlerin yazdırılabilmesini sağlar. Not: Bu menü öğesi yalnızca bir sabit disk takıldığında kullanılabilir.
İş Bekletme Zaman Aşımı 0-255 (30*)	Yazıcının, mevcut olmayan kaynaklar gerektiren işleri beklemeye almadan ve yazdırma kuyruğundaki diğer işleri yazdırmaya devam etmeden önce kullanıcı müdahalesi için bekleyeceği süreyi saniye cinsinden ayarlar. Not: Bu menü öğesi yalnızca bir sabit disk takıldığında kullanılabilir.
Hedefi İndir RAM* Disk	Yazıcıya indirilmiş olan yazı tipleri ve makrolar gibi tüm kalıcı kaynakların nereye kaydedileceğini belirtir. Not: Bu menü öğesi yalnızca bir sabit disk takıldığında kullanılabilir.
Kaynakları Kaydet Kapalı* Açık	Yazıcının, mevcut bellekten daha fazlasını gerektiren bir iş aldığı anda yazı tipleri ve makrolar gibi indirilen kaynaklarla ne yapacağını belirler. Notlar: <ul style="list-style-type: none"> Kapalı olarak ayarlandığında yazıcı indirilen kaynakları yalnızca bellek gerekene kadar tutar. Etkin olmayan yazıcı diliyle ilişkili kaynaklar silinir. Açık olarak ayarlandığında yazıcı tüm dil geçişlerinde indirilmiş olan tüm kalıcı kaynakları korur. Gerekliğinde yazıcı, kalıcı kaynakları silmek yerine bellek dolu mesajlarını gösterir.
Hepsini Yazdır Sırası Alfabetik* Önce En Yeni Önce En Eski	Tümünü Yazdır seçildiğinde, bekletilen ve gizli işlerin hangi sırada yazdırılacağını belirlemek için kullanılır. Not: Bu menü öğesi yalnızca bir sabit disk takıldığında kullanılabilir.
Not: Bir değer yanındaki yıldız (*), varsayılan fabrika ayarını belirtir.	

Kalite

Menü öğesi	Açıklama
Yaz Çözünürlüğü 300 dpi 600 dpi* 1200 Image Q 2400 Image Q 1200 dpi	Yazdırılan çıktıdaki metin ve görüntüler için çözünürlüğü ayarlar. Not: Çözünürlük, inç başına nokta sayısı veya görüntü kalitesi olarak belirlenir.
Not: Bir değer yanındaki yıldız (*), varsayılan fabrika ayarını belirtir.	

Menü öğesi	Açıklama
Piksel Artırma Kapalı* Yazı Tipleri Yatay Dikey Her iki yön	Metin ve görüntüleri geliştirmek üzere netlik için daha fazla pikselin yığımlar halinde yazdırılmasını sağlar.
Toner Koyuluğu 1–10 (8*)	Metin görüntülerinin açıklığını veya koyuluğunu belirler.
Yarı tonlama Normal* Ayrıntı	Daha keskin kenarlı daha düz çizgilere sahip olması için yazdırılan çıktıyı iyileştirir.
Parlaklık -6 - 6 (0*)	Yazdırılan çıktının parlaklığını ayarlar.
Kontrast 0–5 (0*)	Yazdırılan çıktının kontrastını ayarlar.
Gri Düzeltme Otomatik* Kapalı	Resimlere uygulanan kontrast iyileştirmesini ayarlar.
Not: Bir değer yanındaki yıldız (*), varsayılan fabrika ayarını belirtir.	

İş Hesaplama

Menü öğesi	Açıklama
İş Hesaplama Kapalı* Açık	Yazıcıyı, aldığı yazdırma işlerinin günlüğünü oluşturacak şekilde ayarlar. Not: Bu Menü öğesi yalnızca bir flash bellek veya sabit disk takıldığında görüntülenir.
Hesaplama Günlüğü Frekansı Günlük Haftalık Aylık*	Yazıcının hangi sıklıkta günlük dosyası oluşturacağını belirler.
Frekans Sonunda Günlük Eylemi Yok* Geçerli Günlüğü E-posta ile Gönder Geçerli Günlüğü E-posta ile Gönder ve Sil Geçerli Günlüğü Gönder Geçerli Günlüğü Gönder ve Sil	Frekans eşiği sona erdiğinde yazıcının nasıl karşılık vereceğini belirler. Not: Hesaplama Günlüğü Frekansı öğesinde tanımlanan değer, bu eylemin ne zaman tetikleneceğini belirler.
Not: Bir değer yanındaki yıldız (*), varsayılan fabrika ayarını belirtir.	

Menü öğesi	Açıklama
Doluya Yakın Günlük Eylemi Yok* Geçerli Günlüğü E-posta ile Gönder Geçerli Günlüğü E-posta ile Gönder ve Sil En Eski Günlüğü E-posta ile Gönder ve Sil Geçerli Günlüğü Gönder Geçerli Günlüğü Gönder ve Sil En Eski Günlüğü Gönder ve Sil Geçerli Günlüğü Sil En Eski Günlüğü Sil Geçerli Hariç Tüm Günlükleri Sil Tüm Günlükleri Sil	Sabit disk dolmak üzereyken yazıcının nasıl karşılık vereceğini belirler.
Dolu Günlük Eylemi Yok* Geçerli Günlüğü E-posta ile Gönder ve Sil En Eski Günlüğü E-posta ile Gönder ve Sil Geçerli Günlüğü Gönder ve Sil En Eski Günlüğü Gönder ve Sil Geçerli Günlüğü Sil En Eski Günlüğü Sil Geçerli Hariç Tüm Günlükleri Sil Tüm Günlükleri Sil	Sabit disk kullanımı maksimum sınıra (100 MB) ulaştığında yazıcının nasıl karşılık vereceğini belirler.
Günlük Gönderme URL'si	Yazıcının iş hesaplama günlüklerini nereye göndereceğini belirler.
Günlükleri Göndermek için E-posta Adresi	Yazıcının iş hesaplama günlüklerini gönderdiği e-posta adresini belirtir.
Günlük Dosyası Öneki	Günlük dosyaları için öneki belirler. Not: TCP/IP menüsünde tanımlanan geçerli ana bilgisayar adı varsayılan günlük dosyası öneki olarak kullanılır.
Not: Bir değer yanındaki yıldız (*), varsayılan fabrika ayarını belirtir.	

XPS

Menü öğesi	Açıklama
Hata Sayfalarını Yazdır Kapalı* Açık	Hata bilgilerini içeren bir test sayfası yazdırır.
Minimum Çizgi Genişliği 1-30 (2*)	1200 dpi'de yazdırılan işler için minimum strok genişliğini ayarlar.
Not: Bir değer yanındaki yıldız (*), varsayılan fabrika ayarını belirtir.	

PDF

Menü öğesi	Açıklama
Sığdır Kapalı* Açık	Sayfa içeriğini seçili sayfa boyutuna sığacak şekilde ölçeklendirir.
Ek notlar Yazdırma Yazdırma*	PDF'deki notların yazdırılıp yazdırılmayacağını belirler.
PDF Hatasını Yazdır Kapalı Açık*	PDF hatasını yazdırma özelliğini etkinleştirir.
Not: Bir değer yanındaki yıldız (*), varsayılan fabrika ayarını belirtir.	

PostScript

Menü öğesi	Açıklama
Baskı PS Hatası Kapalı* Açık	PostScript® hatası tanımlayan bir sayfa yazdırır. Not: Bir hata oluştuğunda gerçekleştirilen iş durur, yazıcı bir hata mesajı yazdırır ve yazdırma işinin kalanı iptal edilir.
Minimum Çizgi Genişliği 1-30 (2*)	Minimum strok genişliğini ayarlar. Not: 1200 dpi'de yazdırılan işler değeri doğrudan kullanır.
PS Başlangıç Modunu Kilitle Kapalı Açık*	SysStart dosyasını devre dışı bırakır.
Yazı Tipi Önceliği Yerleşik* Flash/Disk	Yazı tipi arama sırasını belirler. Notlar: <ul style="list-style-type: none"> • Yerleşik, yazıcıyı istenen yazı tipi için flash bellek veya yazıcı sabit diskten önce kendi belleğinde arama yapacak şekilde ayarlar. • Flash/Disk, yazıcıyı istenen yazı tipi için yazıcı belleğinden önce flash bellek veya yazıcı sabit diskte arama yapacak şekilde ayarlar. • Bu menü öğesi yalnızca bir flash bellek veya sabit disk takıldığında görüntülenir.
Bekleme Zaman Aşımı Kapalı Açık* (40 saniye)	Yazıcıyı, bir yazdırma işini iptal etmeden önce daha fazla veri bekleyecek şekilde etkinleştirir.
Not: Bir değer yanındaki yıldız (*), varsayılan fabrika ayarını belirtir.	

PCL

Menü öğesi	Açıklama
Yazı Tipi Kaynağı Yerleşik* Disk İndir Flash Tümü	Varsayılan yazı tipi seçimini içeren kaynağı seçer. Notlar: <ul style="list-style-type: none"> Disk ve Flash öğeleri yalnızca arızalı olmayan, korumasız sabit disk veya flash bellek takıldığında görünür. İndir öğesi yalnızca indirilen fontlar yazıcı belleğinde mevcutsa görünür.
Yazı Tipi Adı [Mevcut yazı tiplerinin listesi] (Courier*)	Belirlenen yazı tipi kaynağından bir yazı tipi seçer.
Simge Takımı [Mevcut simge takımının listesi] (10U PC-8*)	Her yazı tipi adının simge takımını belirtir. Not: Bir simge takımı alfabetik ve sayısal karakterler, noktalama işaretleri ve özel simgelerden oluşan bir kümedir. Simge takımları farklı diller veya bilimsel metinler için matematik sembolleri gibi özel programları destekler.
Karakter Aralığı 0,08-100,00 (10,00*)	Sabit veya tek aralıklı yazı tipleri için karakter aralığını belirleyin. Not: Karakter Aralığı, yazının bir yatay inçindeki sabit aralıklı karakterlerin sayısıdır.
Yönlendirme Dikey* Yatay Dikey Ters Çevir Yatay Ters Çevir	Sayfadaki metin ve grafiklerin yönünü belirtir.
Sayfa Başına Satır 1-255 (60*)	PCL® veri akışı aracılığıyla yazdırılan her sayfa için metin çizgilerinin sayısını belirler. Notlar: <ul style="list-style-type: none"> Bu Menü öğesi, seçilen sayıda istenen satırın sayfanın varsayılan kenar boşlukları arasında yazdırılmasına neden olan dikey kaydırmayı etkinleştirir. 60 ABD'de varsayılan fabrika ayarıdır. 64 uluslararası varsayılan fabrika ayarıdır.
PCL5 Minimum Çizgi Genişliği 1-30 (2*)	İlk minimum strok genişliğini ayarlar.
PCLXL Minimum Çizgi Genişliği 1-30 (2*)	
A4 Genişliği 198 mm* 203 mm	A4 boyutunda kağıtta mantıksal sayfanın genişliğini ayarlar. Not: Mantıksal sayfa, fiziksel sayfada verilerin yazdırıldığı alandır.
Önce SB sonra SD Açık Kapalı*	Yazıcıyı, satır besleme kontrol komutundan sonra sürgü dönüşü gerçekleştirecek biçimde ayarlar. Not: Sürgü dönüşü, imlecin konumunu aynı satırdaki ilk konuma götürmesi için yazıcıya komut veren bir mekanizmadır.
Not: Bir değer yanındaki yıldız (*), varsayılan fabrika ayarını belirtir.	

Menü öğesi	Açıklama
Önce SD sonra SB Açık Kapalı*	Yazıcıyı, sürgü dönüşü kontrol komutundan sonra satır besleme gerçekleştirecek biçimde ayarlar.
Tepsi Yeninumara Tepsi Ata [x]	Yazıcıyı, belirli bir kağıt kaynağı talep etmek üzere farklı bir kaynak atamaları seti kullanan farklı bir yazdırma sürücüsü veya özel uygulamayla çalışması için yapılandırır.
Tepsi Yeninumara Ürt. Ayarlarını Göster	Her kağıt kaynağına atanan varsayılan fabrika değerini gösterir.
Tepsi Yeninumara Varsayılanları Geri Yükle	Tüm tepsi atamalarını varsayılan fabrika varsayılan değerlerine geri döndürür.
Yazdırma Zaman Aşımı Kapalı Açık* (90 saniye)	Yazıcı belirlenen bir süre zarfında boşta kaldıktan sonra bir yazdırma işini bitirmesi için yazıcıyı ayarlar.
Not: Bir değer yanındaki yıldız (*), varsayılan fabrika ayarını belirtir.	

HTML

Menü öğesi	Açıklama
Yazı Tipi Adı Times*	HTML belgeleri yazdırılırken kullanılacak yazı tipini ayarlar.
Yazı Tipi Boyutu 1-255 (12*)	HTML belgeleri yazdırılırken kullanılacak yazı tipi boyutunu ayarlar.
Ölçekle %1-400 (100*)	HTML belgelerini yazdırmak için ölçekler.
Yönlendirme Dikey* Yatay	HTML belgelerinin sayfa yönlendirmesini ayarlar.
Marj Boyutu 8-255 mm (19*)	HTML belgelerinin sayfa kenar boşluğunu ayarlar.
Artalanlar Yazdırma Yazdır*	HTML belgelerindeki artalan bilgilerini veya grafikleri yazdırır.
Not: Bir değer yanındaki yıldız (*), varsayılan fabrika ayarını belirtir.	

Görüntü

Menü öğesi	Açıklama
Otomatik Sığdır Açık Kapalı*	Bir görüntü için en uygun kağıt boyutunu ve yönlendirme ayarını seçer. Not: Açık olarak ayarlandığında bu menü öğesi, görüntünün ölçeklendirme ve yönlendirme ayarlarını geçersiz kılar.
Not: Bir değer yanındaki yıldız (*), varsayılan fabrika ayarını belirtir.	

Menü öğesi	Açıklama
Negatif Kapalı* Açık	İki-tonlu tek renkli resimlerin negatifini alır. Not: Bu Menü öğesi GIF veya JPEG görüntü formatlarına uygulanmaz.
Ölçekleme Sol Üstü Sabitle En İyi Sığdır* Ortayı Sabitle Yüks./Genişlik Sığdır Yüksekliği Sığdır Genişliği Sığdır	Görüntüyü yazdırılabilir alana sığacak şekilde ayarlar. Not: Otomatik Sığdır için Açık seçildiğinde Ölçekleme otomatik olarak En İyi Sığdır'a ayarlanır.
Yönlendirme Dikey* Yatay Dikey Ters Çevir Yatay Ters Çevir	Sayfadaki metin ve grafiklerin yönünü belirtir.
Not: Bir değer yanındaki yıldız (*), varsayılan fabrika ayarını belirtir.	

Kağıt

Tepsi Yapılandırması

Menü öğesi	Açıklama
Varsayılan Kaynak Tepsi [x] (1*) Çok Amaçlı Besleyici Elle Kağıt Elle Zarf	Tüm yazdırma işleri için kağıt kaynağını ayarlar.
Kağıt Boyutu/Türü Tepsi [x] Çok Amaçlı Besleyici Elle Kağıt Elle Zarf	Her kağıt kaynağına yüklenen kağıt boyutunu veya kağıt türünü belirler.
Not: Bir değer yanındaki yıldız (*), varsayılan fabrika ayarını belirtir.	

Menü öğesi	Açıklama
Boyut Değiştir Kapalı Statement/A5 Letter/A4 Listelenenlerin Tümü*	Yazıcıyı, istenen boyut herhangi bir kağıt kaynağına yüklenmemişse belirlenen bir kağıt boyutuna geçecek şekilde ayarlar. Notlar: <ul style="list-style-type: none"> • Kapalı seçeneği kullanıcıdan gerekli kağıt boyutunu yüklemesini ister. • Statement/A5 seçeneği, statement boyutunda kağıt yüklerken A5 boyutundaki belgeyi statement boyutunda, A5 boyutunda kağıt yüklerken statement boyutundaki belgeyi A5 kağıt boyutunda yazdırır. • Letter/A4 seçeneği, letter boyutunda kağıt yüklerken A4 boyutundaki belgeyi letter boyutunda, A4 boyutunda kağıt yüklerken letter boyutundaki belgeyi A4 kağıt boyutunda yazdırır. • Letter/A4 seçeneği Tümü Listelendi olarak değişir.
MP Yapılandır Kaset* Elle İlk	Çok amaçlı besleyicinin davranışını belirler. Notlar: <ul style="list-style-type: none"> • Kaset, çok amaçlı besleyiciyi otomatik kağıt kaynağı olarak yapılandırır. • Manuel, çok amaçlı besleyiciyi yalnızca manuel olarak beslenen yazdırma işleri için ayarlar. • İlk, çok amaçlı besleyiciyi birincil kağıt kaynağı olarak yapılandırır.
Not: Bir değer yanındaki yıldız (*), varsayılan fabrika ayarını belirtir.	

Ortam Yapılandırma menüsü

Universal Ayarları

Menü öğesi	Açıklama
Ölçüm Birimleri İnç Milimetre	Universal kağıt için ölçüm birimini belirler. Not: ABD'de inç varsayılan fabrika ayarıdır. Uluslararası varsayılan fabrika ayarı Milimetre'dir.
Dikey Genişliği 3,00-14,17 inç (8,50*) 76-360 mm (216*)	Universal kağıdın dikey genişliğini ayarlar.
Dikey Yüksekliği 3,00-14,17 inç (14*) 76-360 mm (356*)	Universal kağıdın dikey yüksekliğini ayarlar.
Besleme Yönü Kısa Kenar* Uzun Kenar	Yazıcıyı, kağıdı kısa kenar veya uzun kenar yönünden alacak şekilde ayarlar. Not: Uzun Kenar seçeneği yalnızca en uzun kenar desteklenen maksimum genişlikten kısa olduğunda görünür.
Not: Bir değer yanındaki yıldız (*), varsayılan fabrika ayarını belirtir.	

Özel Tarama Boyutları

Menü öğesi	Açıklama
Özel Tarama Boyutu [x] Tarama Boyutu Adı Genişlik 1-8,5 inç (8,5*) 25,4-215,9 mm (215,9*) Yükseklik 1-25 inç (14*) 25,4-635 mm (355,6*) Yönlendirme Dikey* Yatay Her yüze 2 tarama Kapalı* Açık	Bir tarama boyutu adı atar ve tarama ayarlarını yapılandırır.

Ortam Türleri

Menü öğesi	Açıklama
Düz Asetat Geri Dönüştürülmüş Etiketler Bond Zarf Antetli kağıt Önceden Basılı Renkli Kağıt Hafif Ağır Özel Tür [X]	Yüklenen kağıdın dokusu, ağırlığı ve yönünü belirtir.

Kopyala

Varsayılan Kopyalama Ayarları

Menü öğesi	Açıklama
İçerik Türü Metin Metin/Fotoğraf* Fotoğraf Resim	Özgün belgenin içeriğine göre çıktı sonucunu iyileştirir.
Not: Bir değer yanındaki yıldız (*), varsayılan fabrika ayarını belirtir.	

Menü öğesi	Açıklama
İçerik Kaynağı Siyah Beyaz Lazer* Renkli Lazer Mürekkep Püskürtmeli Fotoğraf/Film Magazin Gazete Basın Diğer	Özgün belgenin kaynağına göre çıktı sonucunu iyileştirir.
Kenarlar 1 taraflıdan 1 taraflıya* 1 taraflıdan 2 taraflıya 2 taraflıdan 1 taraflıya 2 taraflıdan 2 taraflıya	Özgün belgeye göre tarama davranışını belirler.
Ayırma Sayfaları Yok* Kopyalar Arasında İşlerin Arasına Sayfaların Arasına	Yazdırma sırasında boş ayırma sayfaları eklenip eklenmeyeceğini belirler.
Ayırma Sayfası Kaynağı Tepsi [x] (1*) Çok Amaçlı Besleyici	Ayırma sayfaları için kağıt kaynağını belirler.
Taraf başına Sayfa Kapalı* 2 Dikey sayfa 4 Dikey sayfa 2 Yatay sayfa 4 Yatay sayfa	Kağıt yaprağının bir yüzüne yazdırılacak sayfa görüntülerinin sayısını belirler.
Sayfa Kenarlıklarını Yazdır Kapalı* Açık	Tek sayfaya birden çok sayfa yazdırırken her görüntünün çevresine kenarlık yerleştirir.
Harmanla Kapalı [1,1,2,2,2] Açık [1,2,1,2,1,2]*	Sırayla birden çok kopya yazdırır.
"Kopyalama Kaynağı" Boyutu	Özgün belgenin kağıt boyutunu ayarlar. Not: ABD'de Letter varsayılan fabrika ayarıdır. A4 uluslararası varsayılan fabrika ayarıdır.
"Kopyalama Hedefi" Kaynağı Tepsi [x] (1*) Çok Amaçlı Besleyici Otomatik Boyut Eşleştirme	Kopyalama işi için kağıt kaynağını belirler.
Koyuluk 1 - 9 (5*)	Taranan görüntünün koyuluğunu ayarlar.
Not: Bir değer yanındaki yıldız (*), varsayılan fabrika ayarını belirtir.	

Menü öğesi	Açıklama
Kopya Sayısı 1-9999 (1*)	Kopya sayısını belirler.
Üstbilgi/Altbilgi Sol Başlık Orta Başlık Sağ Başlık Sol Alt Bilgi Orta Alt Bilgi Sağ Alt Bilgi	Taranan resimdeki üst bilgiyi veya alt bilgiyi belirler.
Kaplama Gizli Kopyalama Taslak Acil Özel Kapalı*	Her kopyada yazdırılacak kaplama metnini belirler.
Özel kaplama	Kaplama menüsündeki Özel seçeneği için metin girer.
Not: Bir değer yanındaki yıldız (*), varsayılan fabrika ayarını belirtir.	

Gelişmiş Görüntüleme

Menü öğesi	Açıklama
Renk Eksikliği Renk Eksikliği (Yok*) Varsayılan Kırmızı Eşiği (128*) Varsayılan Yeşil Eşiği (128*) Varsayılan Mavi Eşiği (128*)	Tarama sırasında hangi rengin eksik olacağını belirler ve bu renk için eksiltme ayarını yapılandırır.
Kontrast İçerik için en iyisi* 0-5	Taranan görüntü için kontrastı belirler.
Arka Planı Kaldırma Arka Plan Algılaması (İçerik bazlı*) Düzey (0*)	Özgün belgeden arka plan rengini veya görüntüdeki kumlanmayı kaldırır. Notlar: <ul style="list-style-type: none"> İçerik bazlı, özgün belgeden arka plan rengini kaldırır. Sabit, bir fotoğraftaki görüntü kumlanmasını giderir.
Otomatik Ortala Kapalı* Açık	İçeriği sayfanın ortasına hizalar.
Ayna Görüntü Kapalı* Açık	Özgün belgenin ayna görüntüsünü oluşturur.
Not: Bir değer yanındaki yıldız (*), varsayılan fabrika ayarını belirtir.	

Menü öğesi	Açıklama
Negatif Resim Kapalı* Açık	Özgün belgenin negatif görüntüsünü oluşturur.
Gölge Ayırıtısı -4 - 4 (0*)	Özgün belgedeki gölge ayırıtısını ayarlar.
Kenardan Kenara Tara Kapalı* Açık	Özgün belgeyi kenardan kenara tarar.
Netlik 1-5 (3*)	Taranan görüntünün netliğini ayarlar.
Not: Bir değer yanındaki yıldız (*), varsayılan fabrika ayarını belirtir.	

Yönetici Kontrolleri

Menü öğesi	Açıklama
Saydam Ayırıcıları Kapalı Açık*	Asetatlar arasında boş sayfa ekler.
Öncelikli Kopyalara İzin Ver Kapalı Açık*	Bir yazdırma işini kopya çıkarmak için duraklatır.
Özel İş Tarama Kapalı* Açık	Yazıcıyı, belirtilen ayarları kullanarak birinci özgün belge kümesini tarayacak ve ardından aynı ya da farklı ayarlarla bir sonraki kümeyi tarayacak şekilde ayarlar. Not: Bu Menü öğesi yalnızca bir sabit disk takıldığında kullanılabilir.
Kısayol Olarak Kaydet'e İzin Ver Kapalı Açık*	Kopyalama ayarlarını kısayol olarak kaydeder.
Örnek kopya	Kalan kopyaları yazdırmadan önce kaliteyi kontrol etmek için bir örnek kopya yazdırır.
Not: Bir değer yanındaki yıldız (*), varsayılan fabrika ayarını belirtir.	

Faks

Faks Modu

Menü öğesi	Açıklama
Faks Modu Faks Faks Sunucusu Devre dışı	Bir faks modu seçer. Not: Varsayılan fabrika ayarı, yazıcınızın modeline bağlı olarak farklılık gösterebilir.

Faks Kurulumu

Genel Faks Ayarları

Menü öğesi	Açıklama
Faks Adı	Faks makinenizi tanımlar.
Faks Numarası	Faks numaranızı tanımlar.
Faks Kimliği Faks Adı Faks Numarası*	Faks alıcılarına faks adınızı veya faks numaranızı bildirir.
Elle Faksı Etkinleştir. Açık Kapalı*	Yazıcıyı manuel faks için ayarlayın. Not: Gelen faks işini yanıtlamak ve faks numarası çevirmek için normal telefon hattı kullanın.
Bellek Kullanımı Tüm alınanlar Çoğunu al Eşit* En çok gönderilen Tüm gönderilenler	Faks gönderme için ayrılan dahili yazıcı belleği miktarını ayarlar. Not: Bu Menü öğesi, arabellek koşullarını ve başarısız faksları önler.
Faksları İptal Et İzin Ver* İzin Verme	Giden faksları iletilmeden önce iptal eder ya da gelen faksları yazdırılması bitmeden önce iptal eder.
Arayan Kimliği Kapalı Açık* Alternatif	Faksı gönderen kişinin telefon numarasını gösterir. Not: Bu Menü öğesi yalnızca birden çok arayan kimliği düzeni destekleniyorsa ve Faks Modu Analog olarak ayarlandığında görünür.
Faks Numarası Maskeleye Kapalı* Soldan Sağdan	Giden faks numarasını maskeleye formatını belirler.
Maskelenecek Basamaklar 0-58 (0*)	Giden bir faks numarasında maskelenecek basamakların sayısını belirtir.
Hatta Bağlı Algılamayı Etkinleştir Açık* Kapalı	Yazıcıya telefon hattı bağlı olup olmadığını tespit eder. Not: Tespit işlemi yazıcı açıldığında ve her aramadan önce gerçekleşir.
Kullanım Desteğinde Uzantıyı Etkinleştir Açık Kapalı*	Telefon hattının başka bir aygıt tarafından (ör. aynı hattaki başka bir telefon) kullanılıp kullanılmadığını tespit eder. Not: Bu Menü öğesi yazıcı açıldıktan sonra sürekli olarak izlenir.
Faks Uyumluluğunu Optimize Et	Yazıcının faks işlevini diğer faks makineleriyle optimum uyumluluk için yapılandırır.
Not: Bir değerin yanındaki yıldız (*), varsayılan fabrika ayarını belirtir.	

Menü öğesi	Açıklama
Faks Aktarımı Analog* etherFAX Yok HTTPS Faks	Faks aktarımı yöntemini ayarlayın.
Not: Bir değer yanındaki yıldız (*), varsayılan fabrika ayarını belirtir.	

Faks Gönderme Ayarları

Menü öğesi	Açıklama
Çözünürlük Standart* Hassas Süper İnce Ultra İnce	Taranan görüntünün çözünürlüğünü ayarlar. Not: Çözünürlüğün yüksek olması faksın iletim süresini artırır ve daha fazla bellek gerektirir.
Özgün Boyut [Kağıt boyutlarının listesi]	Özgün belgenin boyutunu belirtin. Not: Karma Boyutlar ABD'de varsayılan fabrika ayarıdır. A4 uluslararası varsayılan fabrika ayarıdır.
Yönlendirme Dikey* Yatay	Özgün belgenin yönlendirmesini belirtir.
Kenarlar Kapalı* Uzun Kenar Kısa Kenar	Çift taraflı belge tararken metin ve grafiklerin sayfa yönlendirmesini belirler.
İçerik Türü Metin* Metin/Fotoğraf Fotoğraf Resim	Özgün belgenin içeriğine göre çıktı sonucunu iyileştirir.
İçerik Kaynağı Siyah Beyaz Lazer* Renkli Lazer Mürekkep Püskürtmeli Fotoğraf/Film Magazin Gazete Basın Diğer	Özgün belgenin kaynağına göre çıktı sonucunu iyileştirir.
Koyuluk 1-9 (5*)	Taranan görüntünün koyuluğunu ayarlar.
Not: Bir değer yanındaki yıldız (*), varsayılan fabrika ayarını belirtir.	

Menü öğesi	Açıklama
PABX arkasında Kapalı* Açık	Yazıcının çevir sesini beklemeden faks numarasını çevirmesini sağlar. Not: Private Automated Branch Exchange (PABX), tek bir erişim numarasının dışarıdan arayanlara birkaç hat sunmasını sağlayan bir telefon ağıdır.
Çevirme Modu Ton* Darbeli	Gelen veya giden fakslar için çevirme modunu belirler.
Not: Bir değer yanındaki yıldız (*), varsayılan fabrika ayarını belirtir.	

Gelişmiş Görüntüleme

Menü öğesi	Açıklama
Renk Dengesi -4 - 4 (0*)	Her renk için kullanılan toner miktarını ayarlar.
Renk Eksikliği Yok* Kırmızı Yeşil Mavi Varsayılan Kırmızı Eşiği 0-255 (128*) Varsayılan Yeşil Eşiği 0-255 (128*) Varsayılan Mavi Eşiği 0-255 (128*)	Tarama sırasında hangi rengin eksik olacağını belirler ve bu renk için eksiltme ayarını yapılandırır.
Kontrast İçerik için En İyisi* 0 1 2 3 4 5	Çıktının kontrastını ayarlar.
Arka Planı Kaldırma Arka Plan Algılaması İçerik bazlı* Sabit Düzy -4 - 4 (0*)	Taranmış bir resimdeki görünür arka planın miktarını ayarlar. Notlar: <ul style="list-style-type: none"> Özgün belgeden arka plan rengini kaldırmak isterseniz Arka Plan Algılaması öğesini İçerik Bazlı olarak ayarlayın. Bir fotoğraftaki kumlanmayı gidermek isterseniz Arka Plan Algılaması öğesini Sabit olarak ayarlayın.
Ayna Resmi Kapalı* Açık	Özgün belgenin ayna görüntüsünü oluşturur.
Not: Bir değer yanındaki yıldız (*), varsayılan fabrika ayarını belirtir.	

Menü öğesi	Açıklama
Negatif Resim Kapalı* Açık	Özgün belgenin negatif görüntüsünü oluşturur.
Gölge Ayrıntısı -4 - 4 (0*)	Taranmış bir resimdeki görünür gölge ayrıntısının miktarını ayarlar.
Kenardan Kenara Tara Kapalı* Açık	Özgün belgenin kenardan kenara taranmasını sağlar.
Keskinlik 1-5 (3*)	Taranan görüntünün netliğini ayarlar.
Sıcaklık -4 - 4 (0*)	Çıktının daha soğuk mu yoksa daha sıcak mı olacağını belirler.
Not: Bir değer yanındaki yıldız (*), varsayılan fabrika ayarını belirtir.	

Yönetici Kontrolleri

Menü öğesi	Açıklama
Otomatik Yeniden Ara 0-9 (5*)	Alıcı faks makinelerinin etkinlik düzeylerine göre yeniden arama girişimlerinin sayısını ayarlar.
Yeniden Arama Sıklığı 1-200 dakika (3*)	Faksı başarıyla gönderme şansını artırmak için yeniden arama girişimleri arasındaki süreyi artırır.
ECM'yi Etkinleştir Kapalı Açık*	Faks işleri için Hata Düzeltme Modunu (ECM) etkinleştirir. Not: ECM, faks iletim işlemi sırasında telefon hattı paraziti ve zayıf sinyal gücünden kaynaklanan hataları algılar ve düzeltir.
Faks Taramaları Etkinleştir. Kapalı Açık*	Yazıcıda taranan dosyaları fakslar.
Faks için Sürücü Kapalı Açık*	Yazdırma sürücüsünün faks göndermesine izin verir.
Kısayol Olarak Kaydet'e İzin Ver Kapalı Açık*	Faks numaralarını yazıcıda kısayol olarak kaydeder.
Maks Hız 33.600* 14.400 9600 4800 2400	Maksimum faks gönderme hızını ayarlar.
Özel İş Tarama Kapalı* Açık	Özel işlerin taramasını varsayılan olarak açar. Not: Bu menü öğesi yalnızca bir sabit disk takıldığında kullanılabilir.
Not: Bir değer yanındaki yıldız (*), varsayılan fabrika ayarını belirtir.	

Menü öğesi	Açıklama
Tarama Önizleme Kapalı* Açık	Ekranda taramanın bir önizlemesini gösterir. Not: Bu menü öğesi yalnızca bir sabit disk takıldığında kullanılabilir.
Renkli Faks Taramaları Etkinleştir. Varsayılan olarak kapalı* Varsayılan olarak açık Hiçbir zaman kullanma Her zaman kullan	Faks için renkli taramaları etkinleştirir.
Renkli Faksları Tek Renk Faksa Otomatik Dönüştür Kapalı Açık*	Tüm giden renkli faksları siyah beyaza dönüştürür.
Faks Numarasını Onaylayın Kapalı* Açık	Kullanıcıdan faks numarasını onaylamasını ister.
Çevirme Öneki	Bir çevirme öneki ayarlar.
Çevirme Öneki Kuralları Önek Kuralı [x]	Bir çevirme öneki kuralı oluşturur.
Not: Bir değer yanındaki yıldız (*), varsayılan fabrika ayarını belirtir.	

Faks Alma Ayarları

Menü öğesi	Açıklama
Faks İşi Bekletiliyor Yok* Toner Toner ve Sarf Malzemeleri	Yazdırma kuyruğundan belirli kullanılmayan kaynakları talep eden faks işlerini kaldırır.
Çalma Sayısı 1-25 (3*)	Gelen faks için zil sayısını ayarlar.
Otomatik Küçültme Açık* Kapalı	Gelen faksı sayfaya sığacak şekilde ölçeklendirir.
Kağıt Kaynağı Tepsi [x] ÇA Besleyici Otomatik*	Gelen faksı yazdırmak için kullanılacak kağıt kaynağını ayarlar.
Kenarlar Açık Kapalı*	Kağıdın her iki tarafına yazdırın.
Not: Bir değer yanındaki yıldız (*), varsayılan fabrika ayarını belirtir.	

Menü öğesi	Açıklama
Ayırma Sayfaları Yok* İş Öncesi İş Sonrası	Yazdırma sırasında boş ayırma sayfaları eklenip eklenmeyeceğini belirler.
Ayırma Sayfası Kaynağı Tepsi [x] (1*) ÇA Besleyici	Ayırma sayfaları için kağıt kaynağını belirler.
Çıkış Kutusu Standart Kutu* Kutu [x]	Alınan faksler için çıkış kutusunu belirler.
Faks Alt Bilgisi Açık Kapalı*	Alınan bir fakstaki her sayfanın en alt kısmına iletim bilgilerini yazdırır.
Faks Altbilgisi Saat Damgası Al* Baskı	Saat damgasını alınan faksın her sayfasının alt kısmına yazdırır.
Faks Bekletme Bekletilen Faks Modu Kapalı* Her Zaman Açık Elle Prgmlnan	Alınan faksların yazdırılmasını izin verilinceye kadar bekletir.
Not: Bir değerin yanındaki yıldız (*), varsayılan fabrika ayarını belirtir.	

Yönetici Kontrolleri

Menü öğesi	Açıklama
Faks Alımını Etkinleştir Açık* Kapalı	Yazıcıyı faks alacak şekilde ayarlar.
Renkli Faks Alımını Etkinleştir Açık* Kapalı	Yazıcıyı renkli faksları alacak şekilde ayarlar.
Arayan Kimliğini Etkinleştir Açık* Kapalı	Gelen faksı gönderen numarayı gösterir.
Adsız Faksları Engelle Açık Kapalı*	İstasyon kimliği veya faks kimliği belirtilmemiş aygıtlardan gönderilen gelen faksları engeller.
Yasak Faks Listesi Yasak Faks Ekle	Engellemek istediğiniz telefon numaralarını belirler.
Not: Bir değerin yanındaki yıldız (*), varsayılan fabrika ayarını belirtir.	

Menü öğesi	Açıklama
Yanıt Açık Tüm Ziller* Yalnızca Tek Zil Yalnızca Çift Zil Yalnızca Üç Zil Yalnızca Tek veya Çift Zil Sesi Yalnızca Tek veya Üç Zil Sesi Yalnızca Çift veya Üç Zil	Gelen faks için farklı bir zil sesi ayarlar.
Otomatik Yanıtla Açık* Kapalı	Yazıcıyı, faksı otomatik olarak alacak şekilde ayarlar.
Elle Yanıtlama Kodu 0-9 (9*)	Faks almaya başlamak için telefondaki sayı tuşlarını kullanarak elle kod girmenizi sağlar. Notlar: <ul style="list-style-type: none"> Bu menü öğesi yalnızca yazıcı hattı bir telefonla paylaştığında görünür. Bu menü öğesi yalnızca yazıcı faksı elle alacak şekilde ayarlandığında görünür.
Faksı İletme Yazdır* Yazdır ve İlet İlet	Alınan faksın nasıl iletileceğini belirler.
İlet Hedef [x] Tür Kısayol Numarası	Alınan faksın nereye iletileceğini belirler.
Onay E-postası	Faks başarıyla iletildiğinde onay e-postası gönderir. Not: E-posta yalnızca FTP veya Ağ Paylaşımı hedeflerine iletimde gönderilir.
Maks Hız 33.600* 14.400 9600 4800 2400	Maksimum faks iletim hızını ayarlar.
Not: Bir değer yanındaki yıldız (*), varsayılan fabrika ayarını belirtir.	

Faks Kapak Sayfası

Menü öğesi	Açıklama
Faks Kapak Sayfası Varsayılan Olarak Kapalı* Varsayılan Olarak Açık Hiçbir Zaman Kullanma Her Zaman Kullan	Faks kapak sayfasının ayarlarını yapılandırır.
Kime alanını ekle Kapalı* Açık	
Kimden alanını ekle Kapalı* Açık	
Nereden	
Mesaj Alanını Ekle Kapalı* Açık	
Mesaj:	
Logoyu Ekle Kapalı* Açık	
Altbilgi [x] Ekle Kapalı* Açık	
Altbilgi [x]	
Not: Bir değer in yanındaki yıldız (*), varsayılan fabrika ayarını belirtir.	

Faks Günlüğü Ayarları

Menü öğesi	Açıklama
Aktarım Günlüğü Sıklığı Her zaman* Hiçbir zaman Yalnızca Hata İçin	Yazıcının hangi sıklıkta aktarım günlüğü oluşturacağını belirler.
Aktarım Günlüğü Eylemi Yazdır Kapalı Açık* E-posta Kapalı* Açık	Başarılı faks iletimi veya iletim hatası için günlük yazdırır veya günlüğün e-postasını gönderir.
Not: Bir değer in yanındaki yıldız (*), varsayılan fabrika ayarını belirtir.	

Menü öğesi	Açıklama
Alma Hatası Günlüğü Asla Yazdırma* Hata Olursa Yazdır	Faks alım hataları için günlük yazdırır.
Otomatik Yazdırma Günlüğü Açık* Kapalı	Tüm faks etkinliklerini yazdırır.
Kağıt Kaynağı Günlüğü Tepsi [x] (1*) Çok Amaçlı Besleyici	Günlükleri yazdırmak için kullanılan kağıt kaynağını belirler.
Günlük Görüntüle Uzak Faks Adı* Aranan Numara	Göndereni uzak faks adı veya faks numarasıyla tanımlar.
İş Günlüğü Etkinleştir. Açık* Kapalı	Tüm faks işlerinin özetini görüntüler.
Arama Günlüğü Etkinleştir. Açık* Kapalı	Faks çevirme geçmişinin özetini görüntüler.
Günlük Çıkış Selesi Standart Kutu* Kutu [x]	Yazdırılan günlükler için çıkış kutusunu belirler.
Not: Bir değer yanındaki yıldız (*), varsayılan fabrika ayarını belirtir.	

Hoparlör Ayarları

Menü öğesi	Açıklama
Hoparlör Modu Her Zaman Kapalı Her Zaman Açık Bağlanana Kadar Açık*	Faks hoparlör modunu ayarlar.
Hoparlör Sesi Düşük* Orta Yüksek	Faks hoparlörünün ses düzeyini ayarlar.
Zil Sesi Düzeyi Kapalı Açık*	Zil sesi düzeyini etkinleştirir.
Not: Bir değer yanındaki yıldız (*), varsayılan fabrika ayarını belirtir.	

Faks Sunucusu Kurulumu

Genel Faks Ayarları

Menü öğesi	Açıklama
Biçimlendirme	Faks alıcısını belirler. Not: Faks numarasını kullanmak istiyorsanız numaradan önce numara işaretini (#) yazın.
Yanıt Adresi	Faks göndermek için yanıt adresini belirler.
Konu	Faks konusunu ve mesajını belirler.
Mesaj	
Analog alımı etkinleştir Kapalı* Açık	Yazıcıyı, analog faksları alacak şekilde ayarlar.
Not: Bir değer yanındaki yıldız (*), varsayılan fabrika ayarını belirtir.	

Faks Sunucusu E-posta Ayarları

Menü öğesi	Açıklama
E-posta SMTP Sunucusu Kullan Kapalı Açık*	Faks sunucusu e-posta ayarlarını yapılandırırken e-posta SMTP sunucusunu kullanır.
Birincil SMTP Ağ Geçidi	E-posta gönderimi için kullanılan birincil Basit Posta Aktarım Protokolü (SMTP) sunucusunun IP adresini veya ana bilgisayar adını yazar.
Birincil SMTP Ağ Geçidi Bağlantı Noktası 1-65.535 (25*)	Birincil SMTP sunucusunun bağlantı noktası numarasını girer.
İkincil SMTP Ağ Geçidi	İkincil veya yedek SMTP sunucusunuzun sunucu IP adresini veya ana bilgisayar adını yazar.
İkincil SMTP Ağ Geçidi Bağlantı Noktası 1-65.535 (25*)	İkincil veya yedek SMTP sunucusunuzun sunucu bağlantı noktası numarasını girer.
SMTP Zaman Aşımı 5–30 (30*)	SMTP sunucusu yanıt vermiyorsa yazıcı zaman aşımına uğramadan önce geçmesi gereken süreyi ayarlar.
Yanıt Adresi	Faks göndermek için yanıt adresini belirler.
Her zaman SMTP varsayılan Yanıt Adresini kullan Kapalı* Açık	Faks göndermek için SMTP yanıt adresini belirler.
SSL/TLS Kullan Devre dışı* Görüşme Gerekli	Faksın şifreli bağlantı kullanarak gönderilip gönderilmeyeceğini belirler.
Not: Bir değer yanındaki yıldız (*), varsayılan fabrika ayarını belirtir.	

Menü öğesi	Açıklama
Güvenilir Sertifika Gerekir Kapalı Açık*	SMTP sunucusuna erişirken kullanılacak güvenilir sertifikayı belirler.
SMTP Sunucusu Kimlik Doğrulama Kimlik doğrulama gerekmiyor* Oturum Aç/Düz NTLM CRAM-MD5 Digest-MD5 Kerberos 5	SMTP sunucusu için kimlik doğrulama türünü ayarlar.
Aygıt-Tarafından Gönderilen E-posta Yok* Aygıt SMTP Kmlk Bilg. Kullan	Aygıt tarafından gönderilen e-posta için kimlik bilgileri gerekip gerekmeyeceğini belirler.
Kullanıcı-Tarafından Gönderilen E-Posta Yok* Aygıt SMTP Kmlk Bilg. Kullan Oturum Kullanıcı Kimliği ve Parolası kullan Oturum E-posta Adresi ve Parolası Kullan Kullanıcıya sor	Kullanıcı tarafından gönderilen e-posta için kimlik bilgileri gerekip gerekmeyeceğini belirler.
Active Directory Aygıt Bilgilerini Kullan Kapalı* Açık	Kullanıcı kimlik bilgileri ve grup hedeflerinin SMTP sunucusuna bağlanmasını sağlar.
Aygıt Kullanıcı Kimliği	SMTP sunucusuna bağlanırken kullanılacak kullanıcı kimliği ve parolayı belirler.
Aygıt Parolası	
Kerberos 5 ALANI	Kerberos 5 kimlik doğrulama protokolü için alanı belirler.
NTLM Etki Alanı	NTLM güvenlik protokolü için etki alanı adını belirler.
"SMTP sunucusu kurulmadı" hatasını devre dışı bırak Kapalı* Açık	"SMTP sunucusu kurulmadı" hata mesajını gizler.
Not: Bir değer yanındaki yıldız (*), varsayılan fabrika ayarını belirtir.	

Faks Sunucusu Tarama Ayarları

Menü öğesi	Açıklama
Görüntü Biçimi PDF (.pdf)* TIFF (.tif) XPS (.xps)	Taranan görüntü için dosya formatını belirler.
Not: Bir değer yanındaki yıldız (*), varsayılan fabrika ayarını belirtir.	

Menü öğesi	Açıklama
İçerik Türü Metin* Metin/Fotoğraf Fotoğraf Resim	Özgün belgenin içeriğine göre çıktı sonucunu iyileştirir.
İçerik Kaynağı Siyah Beyaz Lazer* Renkli Lazer Mürekkep Püskürtmeli Fotoğraf/Film Magazin Gazete Basın Diğer	Özgün belgenin kaynağına göre çıktı sonucunu iyileştirir.
Faks Çözünürlüğü Standart* Hassas Süper İnce Ultra İnce	Faks çözünürlüğünü ayarlar.
Kenarlar Kapalı* Kısa Kenar Uzun Kenar	Çift taraflı belge tararken metin ve grafiklerin sayfa yönlendirmesini belirler.
Koyuluk 1-9 (5*)	Çıktının koyuluğunu ayarlar.
Yönlendirme Dikey* Yatay	Sayfadaki metin ve grafiklerin yönünü belirtir.
Özgün Boyut [Kağıt boyutlarının listesi]	Özgün belgenin kağıt boyutunu ayarlar. Not: Karma Boyutlar ABD'de varsayılan fabrika ayarıdır. A4 uluslararası varsayılan fabrika ayarıdır.
Birden-Çok Syf TIFF Kullan Kapalı Açık*	Tek sayfalı ve birden çok sayfalı TIFF dosyaları arasında seçim yapılmasını sağlar.
Not: Bir değer yanındaki yıldız (*), varsayılan fabrika ayarını belirtir.	

E-posta

E-posta Ayarları

Menü öğesi	Açıklama
Birincil SMTP Ağ Geçidi	E-posta gönderimi için kullanılan birincil SMTP sunucusunun IP adresini veya ana bilgisayar adını yazar.
Birincil SMTP Ağ Geçidi Bağlantı Noktası 1-65.535 (25*)	Birincil SMTP sunucusunun bağlantı noktası numarasını girer.
İkincil SMTP Ağ Geçidi	İkincil veya yedek SMTP sunucunuzun sunucu IP adresini veya ana bilgisayar adını yazar.
İkincil SMTP Ağ Geçidi Bağlantı Noktası 1-65.535 (25*)	İkincil veya yedek SMTP sunucunuzun sunucu bağlantı noktası numarasını girer.
SMTP Zaman Aşımı 5-30 saniye (30*)	SMTP sunucusu yanıt vermiyorsa yazıcı zaman aşımına uğramadan önce geçmesi gereken süreyi ayarlar.
Yanıt Adresi	E-postaya yanıt adresini belirler.
Her zaman SMTP varsayılan Yanıt Adresini kullan Açık* Kapalı	SMTP sunucuda her zaman varsayılan yanıt adresini kullanır.
SSL/TLS Kullan Devre dışı* Görüşme Gerekli	E-postanın şifreli bağlantı kullanarak gönderilip gönderilmeyeceğini belirler.
Güvenilir Sertifika Gerekir Kapalı Açık*	SMTP sunucusuna erişirken güvenilir sertifika gerektirir.
SMTP Sunucusu Kimlik Doğrulama Kimlik doğrulama gerekmiyor* Oturum Aç/Düz NTLM CRAM-MD5 Digest-MD5 Kerberos 5	SMTP sunucusu için kimlik doğrulama türünü ayarlar.
Aygıt-Tarafından Gönderilen E-posta Yok* Aygıt SMTP Kmlk Bilg. Kullan	Aygıt tarafından gönderilen e-posta için kimlik bilgileri gerekip gerekmeyeceğini belirler.
Kullanıcı-Tarafından Gönderilen E-Posta Yok* Aygıt SMTP Kmlk Bilg. Kullan Oturum Kullanıcı Kimliği ve Parolası kullan Oturum E-posta Adresi ve Parolası Kullan Kullanıcıya sor	Kullanıcı tarafından gönderilen e-posta için kimlik bilgileri gerekip gerekmeyeceğini belirler.
Not: Bir değer yanındaki yıldız (*), varsayılan fabrika ayarını belirtir.	

Menü öğesi	Açıklama
Active Directory Aygıt Bilgilerini Kullan Kapalı* Açık	Kullanıcı kimlik bilgileri ve grup adlarının SMTP sunucusuna bağlanmasını sağlar.
Aygıt Kullanıcı Kimliği	SMTP sunucusuna bağlanırken kullanılacak kullanıcı kimliği ve parolayı belirler.
Aygıt Parolası	
Kerberos 5 ALANI	Kerberos 5 kimlik doğrulama protokolü için alanı belirler.
NTLM Etki Alanı	NTLM güvenlik protokolü için etki alanı adını belirler.
"SMTP sunucusu kurulmadı" hatasını devre dışı bırak Kapalı* Açık	"SMTP sunucusu kurulmadı" hata mesajını gizler.
Not: Bir değer yanındaki yıldız (*), varsayılan fabrika ayarını belirtir.	

Varsayılan E-posta Ayarları

Menü öğesi	Açıklama
Konu:	E-posta konusunu ve mesajını belirler.
Mesaj:	
Dosya Adı	Taranan belge için dosya adını belirler.
Biçim JPEG (.jpg) PDF (.pdf)* TIFF (.tif) XPS (.xps) TXT (.txt) RTF (.rtf) DOCX (.docx) CSV (.csv)	Taranan belgenin dosya formatını belirler. Not: Bu menü öğeleri yazıcınızın modeline göre değişiklik gösterebilir.
Genel OCR Ayarları Tanınan Diller Otomatik Döndür Benekleri Gider Oto Kontrast Geliştirme	Optik karakter tanıma (OCR) için ayarları yapılandırır. Not: Bu menü öğesi yalnızca bir OCR çözümü satın alıp yüklediyseniz görüntülenir.
PDF Ayarları PDF Sürümü (1.5*) Arşiv Sürümü (A-1a*) Yüksek Oranda Sıkıştırılmış (Kapalı*) Güvenli (Kapalı*) Arşiv (PDF/A) (Kapalı*)	Taranan belgenin PDF ayarlarını yapılandırır. Notlar: <ul style="list-style-type: none"> Arşiv Sürümü ve Arşiv (PDF/A) yalnızca PDF Sürümü 1.4'e ayarlıysa desteklenir. Yüksek Oranda Sıkıştırılmış seçeneği yalnızca bir sabit disk takıldığında görüntülenir.
Not: Bir değer yanındaki yıldız (*), varsayılan fabrika ayarını belirtir.	

Menü öğesi	Açıklama
İçerik Türü Metin Metin/Fotoğraf* Fotoğraf Resim	Özgün belgenin içerik türüne göre çıktı sonucunu iyileştirir.
İçerik Kaynağı Siyah Beyaz Lazer* Renkli Lazer Mürekkep Püskürtmeli Fotoğraf/Film Magazin Gazete Basın Diğer	Özgün belgenin içerik kaynağına göre çıktı sonucunu iyileştirir.
Renkli Siyah Beyaz Gri Renkli* Otomatik	Yazıcıyı, dosya içeriğini renkli veya siyah beyaz olarak alacak şekilde ayarlar.
Çözünürlük 75 dpi 150 dpi* 200 dpi 300 dpi 400 dpi 600 dpi	Taranan görüntünün çözünürlüğünü ayarlar.
Koyuluk 1-9 (5*)	Taranan görüntünün koyuluğunu ayarlar.
Yönlendirme Dikey* Yatay	Özgün belgenin yönlendirmesini belirtir.
Özgün Boyut Karma Boyutlar*	Özgün belgenin kağıt boyutunu ayarlar.
Kenarlar Kapalı* Kısa Kenar Uzun Kenar	Belgenin her iki tarafında tarama yaparken özgün belgenin yönünü belirler.
Not: Bir değerin yanındaki yıldız (*), varsayılan fabrika ayarını belirtir.	

Gelişmiş Görüntüleme

Menü öğesi	Açıklama
Renk Dengesi Camgöbeği (0*) Macenta (0*) Sarı (0*)	Camgöbeği, macenta ve sarı için renk yoğunluğunu ayarlar.
Renk Eksikliği Renk Eksikliği Yok* Kırmızı Yeşil Mavi Varsayılan Kırmızı Eşiği 0–255 (128*) Varsayılan Yeşil Eşiği 0–255 (128*) Varsayılan Mavi Eşiği 0–255 (128*)	Tarama sırasında hangi rengin eksik olacağını belirler ve bu renk için eksiltme ayarını yapılandırır.
Otomatik Renk Algıla Renk Hassasiyeti 1-9 (5*) Alan Hassasiyeti 1-9 (5*) E-posta Bit Derinliği 1 bit* 8 bit Minimum Tarama Çözünürlüğü 75 dpi 150 dpi 200 dpi 300 dpi*	Otomatik renk algılama ayarını yapılandırır.
JPEG Kalitesi İçerik için en iyisi* 5-95	Taranan görüntünün JPEG kalitesini ayarlar.
Kontrast İçerik için en iyisi* 0-5	Taranan görüntü için kontrastı belirler.
Arka Planı Kaldırma Arka Plan Algılaması İçerik bazlı* Sabit Düzey -4 ila 4 (0*)	Özgün belgeden arka plan rengini veya görüntüdeki kumlanmayı kaldırır. Notlar: <ul style="list-style-type: none"> İçerik bazlı, özgün belgeden arka plan rengini kaldırır. Sabit, bir fotoğraftaki görüntü kumlanmasını giderir.
Ayna Resmi Kapalı* Açık	Özgün belgenin ayna görüntüsünü oluşturur.
Not: Bir değer yanındaki yıldız (*), varsayılan fabrika ayarını belirtir.	

Menü öğesi	Açıklama
Negatif Resim Kapalı* Açık	Özgün belgenin negatif görüntüsünü oluşturur.
Gölge Ayırıtısı -4 - 4 (0*)	Taranan görüntünün gölge ayırıtısını ayarlar.
Kenardan Kenara Tara Kapalı* Açık	Özgün belgeyi kenardan kenara tarar.
Keskinlik 1-5 (3*)	Taranan görüntünün netliğini ayarlar.
Sıcaklık -4 - 4 (0*)	Özgün belgenin daha mavi veya daha kırmızı bir çıktısını oluşturur.
Boş Sayfalar Boş Sayfa Kaldırma (Kaldırma*) Boş Sayfa Hassasiyeti (5*)	Özgün belgedeki boş sayfalarla ilgili olarak tarama hassasiyetini ayarlar.
Not: Bir değer yanındaki yıldız (*), varsayılan fabrika ayarını belirtir.	

Yönetici Kontrolleri

Menü öğesi	Açıklama
Maks E-posta Boyutu 0-65535 (0*)	Her e-posta için izin verilen dosya boyutunu ayarlar.
Boyut Hatası Mesajı	E-posta izin verilen dosya boyutunu aştığında yazıcının gönderdiği hata mesajını belirler. Not: En fazla 1024 karakter girebilirsiniz.
Hedefleri Sınırla	E-posta gönderimini yalnızca belirtilen etki alanı adı listesiyle sınırlar. Not: Etki alanlarını ayırmak için virgül kullanın.
Bana Kopya Gönder Asla görünmez* Varsayılan Olarak Açık Varsayılan Olarak Kapalı Her Zaman Açık	Size e-postanın kopyasını gönderir.
Yalnızca otomatik e-postalara izin ver Kapalı* Açık	Yazıcıyı, e-postaları yalnızca kendinize gönderecek şekilde ayarlar.
Bilgi:/gizli: kullan Kapalı* Açık	E-postada bilgi ve gizli alanlarını etkinleştirir.
Birden-Çok Syf TIFF Kullan Kapalı Açık*	Birden fazla TIFF görüntüsünün tek bir TIFF dosyasında taranmasını sağlar.
Not: Bir değer yanındaki yıldız (*), varsayılan fabrika ayarını belirtir.	

Menü öğesi	Açıklama
TIFF Sıkıştırma JPEG LZW*	TIFF dosyaları için sıkıştırma türünü belirler.
Metin Varsayılanları 5-95 (75*)	Taranan içerikteki metin kalitesini ayarlar.
Metin/Fotoğraf Varsayılanları 5-95 (75*)	Taranmakta olan içerikteki metin ve fotoğraf kalitesini ayarlar.
Fotoğraf Varsayılanları 5-95 (50*)	Taranmakta olan içerikteki fotoğraf kalitesini ayarlar.
ADF Eğim Ayarı Kapalı* Açık	Yazıcıyı, ADF'den taranan belgelerdeki eğik görüntüleri düzeltecek şekilde ayarlar.
Aktarım Günlüğü Günlük yazdır* Günlüğü Yazdırma Yalnızca Hata Yazdır	E-posta taramaları için bir aktarım günlüğü yazdırır.
Kağıt Kaynağı Günlüğü Tepsi [x] (1*) Çok Amaçlı Besleyici	E-posta günlüklerinin yazdırılması için bir kağıt kaynağı belirler.
Özel İş Tarama Kapalı* Açık	Yazıcıyı, belirtilen ayarları kullanarak birinci özgün belge kümesini ve ardından aynı ya da farklı ayarlarla bir sonraki kümeyi tarayacak şekilde ayarlar. Not: Bu menü öğesi yalnızca bir sabit disk takıldığında kullanılabilir.
Tarama Önizleme Kapalı Açık*	Özgün belgenin bir tarama önizlemesini gösterir. Not: Bu menü öğesi yalnızca bir sabit disk takıldığında kullanılabilir.
Kısayol Olarak Kaydet'e İzin Ver Kapalı Açık*	E-posta adresini kısayol olarak kaydeder.
E-postayla Görüntü Gönderme Biçimi Ek* Web Bağlantısı	E-postaya eklenen görüntülerin nasıl gönderileceğini belirler.
Gönderdikten Sonra E-posta Bilgilerini Sıfırla Kapalı Açık*	E-postayı gönderdikten sonra Alıcı, Konu, İleti ve Dosya Adı alanlarını varsayılan değerlerine sıfırlar.
Not: Bir değer yanındaki yıldız (*), varsayılan fabrika ayarını belirtir.	

Web Bağlantısı Kurulumu

Menü öğesi	Açıklama
Sunucu	E-postaya eklenen görüntülerin bulunduğu sunucunun kimlik bilgilerini belirler.
Oturum Aç düğmesini tıklatın	
Parola	
Yol	
Dosya Adı	
Web Bağlantısı	

FTP

Varsayılan FTP Ayarları

Menü öğesi	Açıklama
Biçim JPEG (.jpg) PDF (.pdf)* TIFF (.tif) XPS (.xps) TXT (.txt) RTF (.rtf) DOCX (.docx) CSV (.csv)	Taranan görüntü için dosya formatını belirler. Not: Bu menü öğeleri yazıcınızın modeline göre değişiklik gösterebilir.
Genel OCR Ayarları Tanınan Diller Otomatik Döndür Benekleri Gider Oto Kontrast Geliştirme	Optik karakter tanıma (OCR) için ayarları yapılandırır. Not: Bu menü öğesi yalnızca bir OCR çözümü satın alıp yüklediyseniz görüntülenir.
PDF Ayarları PDF Sürümü (1.5*) Arşiv Sürümü (A-1a*) Yüksek Oranda Sıkıştırılmış (Kapalı*) Güvenli (Kapalı*) Arşiv (PDF/A) (Kapalı*)	Taranan görüntü için PDF ayarlarını yapılandırır. Notlar: <ul style="list-style-type: none"> Arşiv Sürümü ve Arşiv (PDF/A) yalnızca PDF Sürümü 1.4'e ayarlıysa desteklenir. Yüksek Oranda Sıkıştırılmış seçeneği yalnızca bir sabit disk takıldığında görüntülenir.
İçerik Türü Metin Metin/Fotoğraf* Fotoğraf Resim	Özgün belgenin içerik türüne göre çıktı sonucunu iyileştirir.
Not: Bir değer yanındaki yıldız (*), varsayılan fabrika ayarını belirtir.	

Menü öğesi	Açıklama
İçerik Kaynağı Siyah Beyaz Lazer* Renkli Lazer Mürekkep Püskürtmeli Fotoğraf/Film Magazin Gazete Basın Diğer	Özgün belgenin içerik kaynağına göre çıktı sonucunu iyileştirir.
Renkli Siyah Beyaz Gri Renkli* Otomatik	Yazıcıyı, dosya içeriğini renkli veya siyah beyaz olarak alacak şekilde ayarlar.
Çözünürlük 75 dpi 150 dpi* 200 dpi 300 dpi 400 dpi 600 dpi	Taranan görüntünün çözünürlüğünü ayarlar.
Koyuluk 1-9 (5*)	Taranan görüntünün koyuluğunu ayarlar.
Yönlendirme Dikey* Yatay	Özgün belgenin yönlendirmesini belirtir.
Özgün Boyut Karma Boyutlar*	Özgün belgenin kağıt boyutunu ayarlar.
Kenarlar Kapalı* Uzun Kenar Kısa Kenar	Belgenin her iki tarafında tarama yaparken yönü belirler.
Dosya Adı	Taranan görüntünün dosya adını belirler.
Not: Bir değer yanındaki yıldız (*), varsayılan fabrika ayarını belirtir.	

Gelişmiş Görüntüleme

Menü öğesi	Açıklama
Renk Dengesi Camgöbeği (0*) Macenta (0*) Sarı (0*)	Camgöbeği, macenta ve sarı için renk yoğunluğunu ayarlar.
Not: Bir değer yanındaki yıldız (*), varsayılan fabrika ayarını belirtir.	

Menü öğesi	Açıklama
Renk Eksikliği Renk Eksikliği Yok* Kırmızı* Yeşil* Mavi* Varsayılan Kırmızı Eşiği 0–255 (128*) Varsayılan Yeşil Eşiği 0–255 (128*) Varsayılan Mavi Eşiği 0–255 (128*)	Tarama sırasında hangi rengin eksik olacağını belirler ve bu renk için eksiltme ayarını yapılandırır.
Otomatik Renk Algıla Renk Hassasiyeti 1-9 (5*) Alan Hassasiyeti 1-9 (5*) FTP Bit Derinliği 1 bit* 8 bit Minimum Tarama Çözünürlüğü 75 dpi 150 dpi 200 dpi 300 dpi*	Otomatik renk algılama ayarını yapılandırır.
JPEG Kalitesi İçerik için en iyisi* 5-95	Taranan görüntünün JPEG kalitesini ayarlar.
Kontrast İçerik için en iyisi* 0 1 2 3 4 5	Taranan görüntü için kontrastı belirler.
Arka Planı Kaldırma Arka Plan Algılaması İçerik bazlı* Sabit Düzey -4 ila 4 (0*)	Özgün belgeden arka plan rengini veya görüntüdeki kumlanmayı kaldırır. Notlar: <ul style="list-style-type: none"> İçerik bazlı, özgün belgeden arka plan rengini kaldırır. Sabit, bir fotoğraftaki görüntü kumlanmasını giderir.
Ayna Resmi Kapalı* Açık	Özgün belgenin ayna görüntüsünü oluşturur.
Not: Bir değer yanındaki yıldız (*), varsayılan fabrika ayarını belirtir.	

Menü öğesi	Açıklama
Negatif Resim Kapalı* Açık	Özgün belgenin negatif görüntüsünü oluşturur.
Gölge Ayırıtısı -4 - 4 (0*)	Taranan görüntünün gölge ayırıtısını ayarlar.
Kenardan Kenara Tara Kapalı* Açık	Özgün belgenin kenardan kenara taranmasını sağlar.
Keskinlik 1-5 (3*)	Taranan görüntünün netliğini ayarlar.
Sıcaklık -4 - 4 (0*)	Özgün belgenin daha mavi veya daha kırmızı bir çıktısını oluşturur.
Boş Sayfalar Boş Sayfa Kaldırma Kaldırma* Kaldır Boş Sayfa Hassasiyeti 1-9 (5*)	Özgün belgedeki boş sayfalarla ilgili olarak tarama hassasiyetini ayarlar.
Not: Bir değer yanındaki yıldız (*), varsayılan fabrika ayarını belirtir.	

Yönetici Kontrolleri

Menü öğesi	Açıklama
Metin Varsayılanları 5-95 (75*)	Taranan görüntüdeki metin kalitesini ayarlar.
Metin/Fotoğraf Varsayılanları 5-95 (75*)	Taranan görüntüdeki metin veya fotoğraf kalitesini ayarlar.
Fotoğraf Varsayılanları 5-95 (50*)	Taranan görüntüdeki fotoğraf kalitesini ayarlar.
Birden-Çok Syf TIFF Kullan Açık* Kapalı	Birden fazla TIFF görüntüsünün tek bir TIFF dosyasında taranmasını sağlar.
TIFF Sıkıştırma LZW* JPEG	TIFF dosyaları için sıkıştırma türünü belirler.
Aktarım Günlüğü Günlük Yazdır* Günlüğü Yazdırma Yalnızca Hata Yazdır	FTP taramaları için bir aktarım günlüğü yazdırır.
Kağıt Kaynağı Günlüğü Tepsi [x] (1*) Çok Amaçlı Besleyici	FTP günlüklerini yazdırmak için kullanılacak kağıt kaynağını belirler.
Not: Bir değer yanındaki yıldız (*), varsayılan fabrika ayarını belirtir.	

Menü öğesi	Açıklama
Özel İş Tarama Kapalı* Açık	Özel işlerin taramasını varsayılan olarak açar. Not: Bu menü öğesi yalnızca bir sabit disk takıldığında kullanılabilir.
Tarama Önizleme Kapalı Açık*	Ekranda taramanın bir önizlemesini gösterir. Not: Bu menü öğesi yalnızca bir sabit disk takıldığında kullanılabilir.
Kısayol Olarak Kaydet'e İzin Ver Kapalı Açık*	FTP adresini kısayol olarak kaydeder.
ADF Eğim Ayarı Kapalı* Açık	Yazıcıyı, ADF'den taranan belgelerdeki eğik görüntüleri düzelterek şekilde ayarlar.
Not: Bir değer yanındaki yıldız (*), varsayılan fabrika ayarını belirtir.	

USB Sürücüsü

Flash Sürücü Tarama

Menü öğesi	Açıklama
Biçim JPEG (.jpg) PDF (.pdf)* TIFF (.tif) XPS (.xps) TXT (.txt) RTF (.rtf) DOCX (.docx) CSV (.csv)	Taranan görüntü için dosya formatını belirler. Not: Bu menü öğeleri yazıcınızın modeline göre değişiklik gösterebilir.
Genel OCR Ayarları Tanınan Diller Otomatik Döndür Benekleri Gider Oto Kontrast Geliştirme	Optik karakter tanıma (OCR) için ayarları yapılandırır. Not: Bu menü öğesi yalnızca bir OCR çözümü satın alıp yüklediyseniz görüntülenir.
PDF Ayarları PDF Sürümü (1.5*) Arşiv Sürümü (A-1a*) Yüksek Oranda Sıkıştırılmış (Kapalı*) Güvenli (Kapalı*) Arşiv (PDF/A) (Kapalı*)	Taranan görüntünün PDF ayarlarını yapılandırır. Notlar: <ul style="list-style-type: none"> Arşiv Sürümü ve Arşiv (PDF/A) yalnızca PDF Sürümü 1.4'e ayarlıysa desteklenir. Yüksek Oranda Sıkıştırılmış seçeneği yalnızca bir sabit disk takıldığında görüntülenir.
Not: Bir değer yanındaki yıldız (*), varsayılan fabrika ayarını belirtir.	

Menü öğesi	Açıklama
İçerik Türü Metin Metin/Fotoğraf* Fotoğraf Resim	Özgün belgenin içerik türüne göre çıktı sonucunu iyileştirir.
İçerik Kaynağı Siyah Beyaz Lazer* Renkli Lazer Mürekkep Püskürtmeli Fotoğraf/Film Magazin Gazete Basın Diğer	Özgün belgenin içerik kaynağına göre çıktı sonucunu iyileştirir.
Renkli Siyah Beyaz Gri Renkli* Otomatik	Yazıcıyı, dosya içeriğini renkli veya siyah beyaz olarak alacak şekilde ayarlar.
Çözünürlük 75 dpi 150 dpi* 200 dpi 300 dpi 400 dpi 600 dpi	Taranan görüntünün çözünürlüğünü ayarlar.
Koyuluk 1-9 (5*)	Taranan görüntünün koyuluğunu ayarlar.
Yönlendirme Dikey* Yatay	Özgün belgenin yönlendirmesini belirtir.
Özgün Boyut Karma Boyutlar*	Özgün belgenin kağıt boyutunu ayarlar.
Kenarlar Kapalı* Uzun kenar Kısa kenar	Belgenin her iki tarafında tarama yaparken özgün belgenin yönünü belirler.
Dosya Adı	Taranan görüntünün dosya adını belirler.
Not: Bir değer yanındaki yıldız (*), varsayılan fabrika ayarını belirtir.	

Gelişmiş Görüntüleme

Menü öğesi	Açıklama
Renk Dengesi Camgöbeği (0*) Macenta (0*) Sarı (0*)	Camgöbeği, macenta ve sarı için renk yoğunluğunu ayarlar.
Renk Eksikliği Renk Eksikliği Yok* Kırmızı Yeşil Mavi Varsayılan Kırmızı Eşiği 0–255 (128*) Varsayılan Yeşil Eşiği 0–255 (128*) Varsayılan Mavi Eşiği 0–255 (128*)	Tarama sırasında hangi rengin eksik olacağını belirler ve bu renk için eksiltme ayarını yapılandırır.
Otomatik Renk Algıla Renk Hassasiyeti 1-9 (5*) Alan Hassasiyeti 1-9 (5*) Tarama Bit Derinliği 1 bit* 8 bit Minimum Tarama Çözünürlüğü 75 dpi 150 dpi 200 dpi 300 dpi*	Otomatik renk algılama ayarını yapılandırır.
JPEG Kalitesi İçerik için en iyisi* 5-95	Taranan görüntünün JPEG kalitesini ayarlar.
Kontrast İçerik için en iyisi* 0-5	Taranan görüntü için kontrastı belirler.
Arka Planı Kaldırma Arka Plan Algılaması İçerik bazlı* Sabit Düzey (0*)	Özgün belgeden arka plan rengini veya görüntüdeki kumlanmayı kaldırır. Notlar: <ul style="list-style-type: none"> İçerik bazlı, özgün belgeden arka plan rengini kaldırır. Sabit, bir fotoğraftaki görüntü kumlanmasını giderir.
Ayna Resmi Kapalı* Açık	Özgün belgenin ayna görüntüsünü oluşturur.
Not: Bir değer yanındaki yıldız (*), varsayılan fabrika ayarını belirtir.	

Menü öğesi	Açıklama
Negatif Resim Kapalı* Açık	Özgün belgenin negatif görüntüsünü oluşturur.
Gölge Ayrıntısı -4 - 4 (0*)	Taranan görüntünün gölge ayrıntısını ayarlar.
Kenardan Kenara Tara Kapalı* Açık	Özgün belgeyi kenardan kenara tarar.
Keskinlik 1-5 (3*)	Taranan görüntünün netliğini ayarlar.
Sıcaklık -4 - 4 (0*)	Özgün belgenin daha mavi veya daha kırmızı bir çıktısını oluşturur.
Boş Sayfalar Boş Sayfa Kaldırma Kaldırma* Kaldır Boş Sayfa Hassasiyeti 1-9 (5*)	Özgün belgedeki boş sayfalarla ilgili olarak tarama hassasiyetini ayarlar.
Not: Bir değer yanındaki yıldız (*), varsayılan fabrika ayarını belirtir.	

Yönetici Kontrolleri

Menü öğesi	Açıklama
Metin Varsayılanları 5-95 (75*)	Taranan görüntüdeki metin kalitesini ayarlar.
Metin/Fotoğraf Varsayılanları 5-95 (75*)	Taranan görüntüdeki metin veya fotoğraf kalitesini ayarlar.
Fotoğraf Varsayılanları 5-95 (50*)	Taranan görüntüdeki fotoğraf kalitesini ayarlar.
Birden-Çok Syf TIFF Kullan Kapalı Açık*	Birden fazla TIFF görüntüsünün tek bir TIFF dosyasında taranmasını sağlar.
TIFF Sıkıştırma LZW* JPEG	TIFF dosyaları için sıkıştırma türünü belirler.
Özel İş Tarama Kapalı* Açık	Özel işlerin taramasını varsayılan olarak açar. Not: Bu menü öğesi yalnızca bir sabit disk takıldığında kullanılabilir.
Tarama Önizleme Kapalı Açık*	Ekranında taramanın bir önizlemesini gösterir. Not: Bu menü öğesi yalnızca bir sabit disk takıldığında kullanılabilir.
Not: Bir değer yanındaki yıldız (*), varsayılan fabrika ayarını belirtir.	

Menü öğesi	Açıklama
ADF Eğim Ayarı Kapalı* Açık	Yazıcıyı, ADF'den taranan belgelerdeki eğik görüntüleri düzelterek şekilde ayarlar.
Not: Bir değer yanındaki yıldız (*), varsayılan fabrika ayarını belirtir.	

Flash Sürücü Yazdırma

Menü öğesi	Açıklama
Kopya Sayısı 1-9999 (1*)	Kopya sayısını ayarlar.
Kağıt Kaynağı Tepsi [x] (1*) Çok Amaçlı Besleyici Elle Kağıt Elle Zarf	Yazdırma işi için kağıt kaynağını ayarlar.
Harmanla (1, 1, 1) (2, 2, 2) (1, 2, 3) (1, 2, 3)*	Özellikle işin birden fazla kopyası yazdırılırken bir yazdırma işinin sayfalarını sırayla yığılanmış şekilde tutar.
Kenarlar Tek Taraflı* Çift Taraflı	Baskıların kağıdın bir yüzüne mi yoksa iki yüzüne mi yazdırılacağını belirler.
Çevirme Stili Uzun Kenar* Kısa Kenar	Çift taraflı yazdırma işlemi gerçekleştirirken kağıdın hangi tarafının ciltleneceğini belirler.
Taraf başına Sayfa Kapalı* Taraf başına 2 sayfa Taraf başına 3 sayfa Taraf başına 4 sayfa Taraf başına 6 sayfa Taraf başına 9 sayfa Taraf başına 12 sayfa Taraf başına 16 sayfa	Kağıt yaprağının bir yüzüne birden çok sayfa görüntüsü yazdırır.
Taraf Başına Sayfa Sırası Yatay* Ters Yatay Ters Dikey Dikey	Taraf Başına Sayfa menüsü kullanılırken birden çok sayfalı görüntülerin konumunu belirler.
Taraf Başına Sayfa Yönü Otomatik* Yatay Dikey	Taraf Başına Sayfa menüsü kullanılırken birden çok sayfalı görüntülerin yönünü belirler.
Not: Bir değer yanındaki yıldız (*), varsayılan fabrika ayarını belirtir.	

Menü öğesi	Açıklama
Taraf Başına Sayfa Kenarlığı Yok* Katı	Taraf Başına Sayfa menüsü kullanılırken her sayfa görüntüsünün çevresine kenarlık yazdırır.
Ayırma Sayfaları Kapalı* Kopyalar Arasında İşlerin Arasına Sayfaların Arasına	Yazdırma sırasında boş ayırma sayfaları ekler.
Ayırma Sayfası Kaynağı Tepsi [x] (1*) Çok Amaçlı Besleyici	Ayırma sayfaları için kağıt kaynağını belirler.
Boş Sayfalar Yazdırma* Yazdırma	Bir yazdırma işinde boş sayfa yazdırır.
Not: Bir değer yanındaki yıldız (*), varsayılan fabrika ayarını belirtir.	

Ağlar/Portlar

Ağa Genel Bakış

Menü öğesi	Açıklama
Etkin Bağdaştırıcı Otomatik* Standart Ağ Kablosuz	Ağ bağlantısının türünü belirler. Not: Kablosuz seçeneği yalnızca kablosuz ağa bağlı yazıcılarda kullanılabilir.
Ağ Durumu	Yazıcı ağının bağlantı durumunu gösterir.
Yazıcıda Ağ Durumunu Göster Kapalı Açık*	Ağ durumunu ekranda gösterir.
Hız, Çift Taraflı	Halen etkin ağ kartının hızını gösterir.
IPv4	IPv4 adresini gösterir.
Tüm IPv6 Adresleri	Tüm IPv6 adreslerini gösterir.
Yazıcı Sunucusunu Sıfırla	Yazıcının tüm etkin ağ bağlantılarını sıfırlar. Not: Bu ayar tüm ağ yapılandırma ayarlarını kaldırır.
Ağ İş Zamanlaması Kapalı Açık* (90 saniye)	Yazıcının bir ağ yazdırma işini iptal etmesinden önceki süreyi ayarlar.
Banner Sayfası Kapalı* Açık	Banner sayfası yazdırır.
Not: Bir değer yanındaki yıldız (*), varsayılan fabrika ayarını belirtir.	

Menü öğesi	Açıklama
PC'ye Tarama Bağlantı Noktası Aralığı	Güvenlik duvarını engelleyen bir bağlantı noktasının arkasındaki yazıcılar için geçerli bağlantı noktası aralığını belirtir.
Ağ Bağlantılarını Etkinleştir Kapalı Açık*	Yazıcının bir ağa bağlanmasını sağlar.
LLDP'yi etkinleştir Kapalı* Açık	Yazıcıda Bağlantı Katmanı Bulma Protokolü'nü (LLDP) etkinleştirin.
Not: Bir değer yanındaki yıldız (*), varsayılan fabrika ayarını belirtir.	

Kablosuz

Not: Bu menü yalnızca Wi-Fi ağına bağlı yazıcılar veya bir kablosuz ağ bağdaştırıcısı bulunan yazıcılar için kullanılabilir.

Menü öğesi	Açıklama
Yazıcı Paneli Üzerinden Kurulum Ağ Seç Wi-Fi Ağı Ekleme Ağ Adı Ağ Modu Altyapı Kablosuz Güvenlik Modu Devre dışı* WEP WPA2/WPA - Kişisel WPA2 - Kişisel 802.1x - RADIUS	Kontrol panelini kullanarak Wi-Fi bağlantısını yapılandırır. Not: 802.1x - RADIUS yalnızca Embedded Web Server üzerinden yapılandırılabilir.
Wi-Fi Korunmalı Kurulum WPS Otomatik Algılama Kapalı Açık* Düğme Yöntemini Başlat PIN Yöntemini Başlatma	Wi-Fi ağı kurun ve ağ güvenliğini etkinleştirin. Notlar: <ul style="list-style-type: none"> WPS Otomatik Algılama yalnızca Kablosuz Güvenlik Modu WEP olarak ayarlandığında görünür. Düğme Yöntemini Başlat seçeneği, belirlenen bir sürede hem yazıcıdaki hem de erişim noktasındaki (kablosuz yönlendirici) düğmelere basıldığında yazıcının bir Wi-Fi ağına bağlanmasını sağlar. PIN Yöntemini Başlat seçeneği, yazıcıda erişim noktasının kablosuz ayarlarına bir PIN girildiğinde yazıcının bir Wi-Fi ağına bağlanmasını sağlar.
Ağ Modu BSS Türü Altyapı*	Ağ modunu belirtir.
Wi-Fi Direct'i Etkinleştir Açık Kapalı*	Doğrudan yazıcıya bağlamak üzere Wi-Fi Direct özellikli aygıtları etkinleştirin.

Menü öğesi	Açıklama
Uyumluluk 802.11b/g/n (2,4 GHz)* 802.11a/b/g/n/ac (2,4 GHz/5 GHz) 802.11a/n/ac (5 GHz)	Wi-Fi ağı standardını belirler. Not: 802.11a/b/g/n/ac (2,4 GHz/5 GHz) ve 802.11a/n/ac (5 GHz) yalnızca bir Wi-Fi seçeneği yüklüyse görüntülenir.
Kablosuz Güvenlik Modu Devre dışı* WEP WPA2/WPA-Kişisel WPA2-Kişisel 802.1x - RADIUS	Yazıcıyı Wi-Fi aygıtlarına bağlamak için güvenlik modunu ayarlar. Not: 802.1x - RADIUS yalnızca Embedded Web Server üzerinden yapılandırılabilir.
WEP Kimlik Doğrulama Modu Oto* Açık Paylaşılmış	Yazıcı için Kablosuz Şifreleme Protokolü (WEP) türünü ayarlar. Not: Bu menü öğesi yalnızca Kablosuz Güvenlik Modu WEP olarak ayarlandığında görünür.
WEP Anahtarı Ayarla	Güvenli Wi-Fi bağlantısı için bir WEP parolası belirler.
WPA2/WPA Kişisel AES	Wi-Fi Korunmalı Erişim (WPA) üzerinden Wi-Fi güvenliğini etkinleştirir. Not: Bu menü öğesi yalnızca Kablosuz Güvenlik Modu WPA2/WPA-Kişisel olarak ayarlandığında görünür.
Ön Paylaşım Anahtar Ayarla	Güvenli Wi-Fi bağlantısı için parolayı ayarlar.
WPA2-Kişisel AES	WPA2 üzerinden Wi-Fi güvenliğini etkinleştirir. Not: Bu menü öğesi yalnızca Kablosuz Güvenlik Modu WPA2-Kişisel olarak ayarlandığında görünür.
802.1x Şifreleme Modu WPA+ WPA2*	802.1x standardı üzerinden Wi-Fi güvenliğini etkinleştirir. Notlar: <ul style="list-style-type: none"> Bu menü öğesi yalnızca Kablosuz Güvenlik Modu 802.1x - RADIUS olarak ayarlandığında görünür. 802.1x - RADIUS yalnızca Embedded Web Server üzerinden yapılandırılabilir.
IPv4 DHCP'yi Etkinleştir Açık* Kapalı Statik IP Adresini Ayarla IP Adresi Ağ Maskesi Ağ Geçidi	Yazıcının IPv4 ayarlarını etkinleştirir ve yapılandırır.

Menü öğesi	Açıklama
IPv6 IPv6'yi Etkinleştir Açık* Kapalı DHCPv6'yi Etkinleştir Açık Kapalı* Durum Bilgisi İçermeyen Adres Otomatik Yapılandırması Açık* Kapalı DNS Sunucusu Adresi Elle Atanmış IPv6 Adresi Elle Atanmış IPv6 Router Adres Öneki Tüm IPv6 Adresleri Tüm IPv6 Yönlendirici Adresleri	Yazıcının IPv6 ayarlarını etkinleştirir ve yapılandırır.
Ağ Adresi UAA LAA	Ağ adreslerini görüntüler.
PCL SmartSwitch Kapalı Açık*	Bir yazdırma işi gerektirdiğinde, varsayılan yazıcı dilinin ne olduğuna bakmaksızın yazıcıyı otomatik olarak PCL öykünmesine geçirir. Not: PCL SmartSwitch kapalıysa yazıcı gelen verileri incelemeyiz ve Ayarlar menüsünde belirtilen varsayılan yazıcı dilini kullanır.
PS SmartSwitch Kapalı Açık*	Bir yazdırma işi gerektirdiğinde, varsayılan yazıcı dilinin ne olduğuna bakmaksızın yazıcıyı otomatik olarak PS öykünmesine geçirir. Not: PS SmartSwitch kapalıysa yazıcı gelen verileri incelemeyiz ve Ayarlar menüsünde belirtilen varsayılan yazıcı dilini kullanır.
İş Arabellekleme Açık Kapalı*	İşleri yazdırmadan önce geçici olarak yazıcının sabit diskinde saklar. Not: Bu menü öğesi yalnızca bir sabit disk takıldığında kullanılabilir.
Mac İkili PS Oto* Açık Kapalı	Yazıcıyı Macintosh ikili PostScript yazdırma işlerini işlemek için ayarlar. Notlar: <ul style="list-style-type: none"> • Açık, ham ikili PostScript yazdırma işlerini işler. • Kapalı, yazdırma işlerini standart iletişim kuralını kullanarak filtreler.

Wi-Fi Direct

Menü öğesi	Açıklama
Wi-Fi Direct'i Etkinleştir Açık Kapalı*	Yazıcıyı doğrudan Wi-Fi aygıtlarına bağlanacak şekilde ayarlar.
Wi-Fi Direct Adı	Wi-Fi Direct ağının adını belirler.
Not: Bir değer yanındaki yıldız (*), varsayılan fabrika ayarını belirtir.	

Menü öğesi	Açıklama
Wi-Fi Direct Parolası	Wi-Fi bağlantısındaki kullanıcıların kimliklerini doğrulamak ve bu kullanıcıları onaylamak için parolayı ayarlar.
Ayar Sayfasında Parolayı Göster Kapalı Açık*	Ağ Ayarları Sayfası'nda Wi-Fi Direct Parolası'nı görüntüler.
Tercih Edilen Kanal Numarası 1–11 Otomatik*	Tercih edilen Wi-Fi ağ kanalını ayarlar.
Grup Sahibi IP Adresi	Grup sahibinin IP adresini belirtir.
Push Düğmesi İsteklerini Otomatik Kabul Et Kapalı* Açık	Ağ bağlantısı isteklerini otomatik olarak kabul eder. Not: İstemcilerin otomatik olarak kabul edilmesi güvenli değildir.
Not: Bir değerin yanındaki yıldız (*), varsayılan fabrika ayarını belirtir.	

Ethernet

Menü öğesi	Açıklama
Network Speed (Ağ Hızı)	Etkin ağ bağdaştırıcısının hızını gösterir.
IPv4 DHCP'yi Etkinleştir Kapalı Açık*	Dinamik Ana Bilgisayar Yapılandırma Protokolü'nü (DHCP) etkinleştirir. Not: DHCP, bir sunucunun IP adresini ve yapılandırma bilgilerini istemcilere dinamik bir şekilde dağıtmasını sağlayan standart bir protokoldür.
IPv4 Statik IP Adresini Ayarla IP Adresi Ağ Maskesi Ağ Geçidi	Yazıcınızın statik IP adresini ayarlar.
IPv6 IPv6'yi Etkinleştir Kapalı Açık*	Yazıcıda IPv6 özelliğini etkinleştirin.
IPv6 DHCPv6'yi Etkinleştir Kapalı* Açık	Yazıcıda DHCPv6 özelliğini etkinleştirin.
IPv6 Durum Bilgisi İçermeyen Adres Otomatik Yapılandırması Kapalı Açık*	Ağ bağdaştırıcısını, bir yönlendirici tarafından sağlanan otomatik IPv6 adresi yapılandırmasını kabul edecek şekilde ayarlar.
IPv6 DNS Sunucusu Adresi	DNS sunucusu adresini belirler.
Not: Bir değerin yanındaki yıldız (*), varsayılan fabrika ayarını belirtir.	

Menü öğesi	Açıklama
IPv6 Elle Atanmış IPv6 Adresi	IPv6 adresini atar.
IPv6 Elle Atanmış IPv6 Router	IPv6 adresini atar.
IPv6 Adres Öneki 0-128 (64*)	Adres önekini belirler.
IPv6 Tüm IPv6 Adresleri	Tüm IPv6 adreslerini gösterir.
IPv6 Tüm IPv6 Yönlendirici Adresleri	Tüm IPv6 yönlendirici adreslerini gösterir.
Ağ Adresi UAA LAA	Yazıcının Ortam Erişim Denetimi (MAC) adreslerini gösterir: Yerel Yönetimli Adres (LAA) ve Evrensel Yönetimli Adres (UAA). Not: Yazıcı LAA'sını elle değiştirebilirsiniz.
PCL SmartSwitch Kapalı Açık*	Bir yazdırma işi gerektirdiğinde, varsayılan yazıcı dilinin ne olduğuna bakmaksızın yazıcıyı otomatik olarak PCL öykünmesine geçirir. Not: PCL SmartSwitch kapalıysa yazıcı gelen verileri incelemeyiz ve Ayarlar menüsünde belirtilen varsayılan yazıcı dilini kullanır.
PS SmartSwitch Kapalı Açık*	Bir yazdırma işi gerektirdiğinde, varsayılan yazıcı dilinin ne olduğuna bakmaksızın yazıcıyı otomatik olarak PS öykünmesine geçirir. Not: PS SmartSwitch kapalıysa yazıcı gelen verileri incelemeyiz ve Ayarlar menüsünde belirtilen varsayılan yazıcı dilini kullanır.
İş Arabellekleme Kapalı Açık*	İşleri yazdırmadan önce geçici olarak yazıcı sabit diskinde saklar. Not: Bu menü öğesi yalnızca bir sabit disk takıldığında kullanılabilir.
Mac İkili PS Otomatik* Açık Kapalı	Yazıcıyı Macintosh ikili PostScript yazdırma işlerini işlemek için ayarlar. Notlar: <ul style="list-style-type: none"> Açık, ham ikili PostScript yazdırma işlerini işler. Kapalı, yazdırma işlerini standart protokolü kullanarak filtreler.
Enerji Tasarruflu Ethernet Kapalı Açık*	Yazıcı Ethernet ağından veri almadığında güç tüketimini azaltır.
Not: Bir değer yanındaki yıldız (*), varsayılan fabrika ayarını belirtir.	

TCP/IP

Not: Bu menü yalnızca ağ yazıcılarında veya yazdırma sunucularına bağlı yazıcılarda görünür.

Menü öğesi	Açıklama
Ana Makine Adını Ayarla	Geçerli TCP/IP ana bilgisayar adını ayarlar.
Etki Alanı Adı	Etki alanı adını ayarlar.
Not: Bir değer yanındaki yıldız (*), varsayılan fabrika ayarını belirtir.	

Menü öğesi	Açıklama
DHCP/BOOTP'nin NTP sunucusunu güncellemesine izin ver Açık* Kapalı	DHCP ve BOOTP istemcilerinin yazıcının NTP ayarlarını güncellemesine izin verir.
Sıfır Yapılandırma Adı	Sıfır yapılandırılmalı ağ için bir hizmet adı belirler.
Auto IP'yi etkinleştir Açık* Kapalı	Otomatik olarak bir IP adresi atar.
DNS Sunucusu Adresi	Geçerli Etki Alanı Adı Sistemi (DNS) sunucu adresini belirler.
Yedek DNS Sunucu Adresi	Yedek DNS sunucu adreslerini belirler.
Yedek DNS Sunucu Adresi 2	
Yedek DNS Sunucu Adresi 3	
Etki Alanı Arama Sırası	Ağın farklı etki alanlarında bulunan yazıcıyı ve kaynaklarını bulmak için etki alanı adlarının listesini belirler.
DDNS'yi Etkinleştir Kapalı* Açık	Dinamik DNS ayarlarını günceller.
DDNS TTL 300-31.536.000 saniye (3600*)	Geçerli DDNS ayarlarını belirtir.
Varsayılan TTL 5-254 saniye (254*)	
DDNS Yenileme Süresi 300-31.536.000 saniye (604.800*)	
mDNS'i Etkinleştir Açık* Kapalı	Multicast DNS ayarlarını günceller.
WINS Sunucusu Adresi	Windows İnternet Ad Hizmeti (WINS) için bir sunucu adresi belirler.
BOOTP'yi Etkinleştir Kapalı* Açık	BOOTP'nin yazıcı IP adresi atamasını sağlar.
Sınırlı Sunucu Listesi	TCP bağlantıları için bir IP adresi belirler. Notlar: <ul style="list-style-type: none"> • IP adreslerini ayırmak için virgül kullanın. • En fazla 50 IP adresi ekleyebilirsiniz.
Sınırlı Sunucu Listesi Seçenekleri Tüm Bağlantı Noktalarını Engelle* Yalnızca Yazdırmayı Engelle Yalnızca Yazdırmayı ve HTTP'yi Engelle	Listedeki IP adreslerinin yazıcı işlevine nasıl erişebileceğini belirtir.
Not: Bir değer yanındaki yıldız (*), varsayılan fabrika ayarını belirtir.	

Menü öğesi	Açıklama
MTU 256-1500 (1500*)	TCP bağlantıları için bir maksimum iletim birimi (MTU) parametresi belirler.
Ham Baskı Bağlantı Noktası 1-65535 (9100*)	Ağa bağlı yazıcılar için bir ham bağlantı noktası numarası belirler.
Çıkış Trafiği Maksimum Hızı Devre dışı* Etkin 100-1.000.000 (100.000*)	Yazıcının maksimum iletim oranını etkinleştirir.
TLSv1.0'ı etkinleştir Açık* Kapalı	TLSv1.0 protokolünü etkinleştirir.
TLSv1.1'i etkinleştir Açık* Kapalı	TLSv1.1 protokolünü etkinleştirir.
SSL Şifreleme Listesi	SSL veya TLS bağlantılarında kullanılacak şifre algoritmalarını belirtir.
Not: Bir değer yanındaki yıldız (*), varsayılan fabrika ayarını belirtir.	

SNMP

Not: Bu menü yalnızca ağ yazıcılarında veya yazdırma sunucularına bağlı yazıcılarda görünür.

Menü öğesi	Açıklama
SNMP Sürüm 1 ve 2c Etkin Kapalı Açık* SNMP Setine İzin Ver Kapalı Açık* PPM MIB'yi Etkinleştir Kapalı Açık* SNMP Topluluğu	Yazdırma sürücüleri ve uygulamaları yüklemek için Simple Network Management Protocol (SNMP) sürüm 1 ve 2c'yi yapılandırır.
Not: Bir değer yanındaki yıldız (*), varsayılan fabrika ayarını belirtir.	

Menü öğesi	Açıklama
SNMP Sürüm 3 Etkin Kapalı Açık* Bağlam Adı Okunur/Yazılır Kimlik Bilgilerini Belirle Kullanıcı Adı Kimlik Doğrulama Parolası Gizlilik Parolası Salt Okunur Kimlik Bilgilerini Belirle Kullanıcı Adı Kimlik Doğrulama Parolası Gizlilik Parolası Kimlik Doğrulama Karması MD5 SHA1* Minimum Kimlik Doğrulama Düzeyi Kimlik Doğrulama Yok, Gizlilik Yok Kimlik Doğrulama, Gizlilik Yok Kimlik Doğrulama, Gizlilik* Gizlilik Algoritması DES AES-128*	Yazıcı güvenliğini yüklemek ve güncellemek için SNMP sürüm 3'ü yapılandırır.
Not: Bir değer yanındaki yıldız (*), varsayılan fabrika ayarını belirtir.	

IPSec

Not: Bu menü yalnızca ağ yazıcılarında veya yazdırma sunucularına bağlı yazıcılarda görünür.

Menü öğesi	Açıklama
IPSec'i Etkinleştir Kapalı* Açık	Internet Protocol Security'yi (IPSec) etkinleştirir.
Temel Yapılandırma Varsayılan* Uyumluluk Güvenli	IPSec temel yapılandırmasını ayarlar. Not: Bu menü öğesi yalnızca IPSec'i Etkinleştir Açık olarak ayarlandığında görünür.
DH (Diffie-Hellman) Grup Önerisi modp2048 (14)* modp3072 (15) modp4096 (16) modp6144 (17)	IPSec temel yapılandırmasını ayarlar. Not: Bu menü öğesi yalnızca Temel Yapılandırma Uyumluluk olarak ayarlandığında görünür.
Not: Bir değer yanındaki yıldız (*), varsayılan fabrika ayarını belirtir.	

Menü öğesi	Açıklama
Önerilen Şifreleme Yöntemi 3DES AES*	Şifreleme yöntemini ayarlar. Not: Bu menü öğesi yalnızca Temel Yapılandırma Uyumluluk olarak ayarlandığında görünür.
Önerilen Kimlik Doğrulama Yöntemi SHA1 SHA256* SHA512	Kimlik doğrulama yöntemini ayarlar. Not: Bu menü öğesi yalnızca Temel Yapılandırma Uyumluluk olarak ayarlandığında görünür.
IKE SA Ömrü (Saat) 1 2 4 8 24*	IKE SA süresinin ne zaman dolduğunu belirtir. Not: Bu menü öğesi yalnızca Temel Yapılandırma Güvenli olarak ayarlandığında görünür.
IPSec SA Ömrü (Saat) 1 2 4 8* 24	IPSec SA süresinin ne zaman dolduğunu belirtir. Not: Bu menü öğesi yalnızca Temel Yapılandırma Güvenli olarak ayarlandığında görünür.
IPSec Aygıt Sertifikası	Bir IPSec sertifikası belirler. Not: Bu menü öğesi yalnızca IPSec'i Etkinleştir Açık olarak ayarlandığında görünür.
Ön Paylaşımli Anahtarla Kimlik Doğrulama Bağlantıları Ana Bilgisayar [x]	Yazıcının kimlik doğrulamalı bağlantılarını yapılandırır. Not: Bu menü öğeleri yalnızca IPSec'i Etkinleştir Açık olarak ayarlandığında görünür.
Sertifika ile Kimlik Doğrulama Bağlantıları Ana Bilgisayar [x] Adresi[/subnet]	
Not: Bir değer yanındaki yıldız (*), varsayılan fabrika ayarını belirtir.	

802.1x

Not: Bu menü yalnızca ağ yazıcılarında veya yazdırma sunucularına bağlı yazıcılarda görünür.

Menü öğesi	Açıklama
Etkin Kapalı* Açık	Yazıcının erişime izin vermeden önce kimlik doğrulaması isteyen ağlara katılmasını sağlar.
Not: Bir değer yanındaki yıldız (*), varsayılan fabrika ayarını belirtir.	

LPD Yapılandırması

Not: Bu menü yalnızca ağ yazıcılarında veya yazdırma sunucularına bağlı yazıcılarda görünür.

Menü öğesi	Açıklama
LPD Zaman Aşımı 0–65535 saniye (90*)	Line Printer Daemon (LPD) sunucusunun askıda kalmış veya geçersiz yazdırma işlerini sonsuza kadar beklemesini önlemek için zaman aşımı değerini ayarlar.
LPD Kapak Sayfası Kapalı* Açık	Tüm LPD yazdırma işleri için kapak sayfası yazdırır. Not: Kapak sayfası, yazdırma işinin yazdırma işlerini ayıran ve yazdırma işini isteyen kullanıcıyı tanımlayan ilk sayfasıdır.
LPD Tanıtım Sayfası Kapalı* Açık	Tüm LPD yazdırma işleri için tanıtım sayfası yazdırır. Not: Tanıtım sayfası yazdırma işinin son sayfasıdır.
LPD Sürgü Dönüş Dönüşümü Kapalı* Açık	Sürgü dönüş dönüşümünü etkinleştirir. Not: Sürgü dönüşü, imlecin konumunu aynı satırdaki ilk konuma götürmesi için yazıcıya komut veren bir mekanizmadır.
Not: Bir değer yanındaki yıldız (*), varsayılan fabrika ayarını belirtir.	

HTTP/FTP Ayarları

Menü öğesi	Açıklama
HTTP Sunucusunu Etkinleştir Kapalı Açık*	Yazıcıyı izlemek ve yönetmek için Embedded Web Server'a erişir.
HTTPS'yi Etkinleştir Kapalı Açık*	Yazıcı sunucusuna ve yazıcı sunucusundan veri aktarımını şifrelemek için Hypertext Transfer Protocol Secure (HTTPS) öğesini etkinleştirin.
HTTPS Bağlantılarını Zorla Açık Kapalı*	Yazıcıyı HTTPS bağlantılarını kullanmaya zorlar.
FTP/TFTP Etkinleştir Kapalı Açık*	FTP/TFTP'yi kullanarak dosya gönderir.
Yerel Etki Alanları	HTTP ve FTP sunucuları için etki alanı adlarını belirler.
HTTP Proxy IP Adresi	HTTP ve FTP sunucu ayarlarını yapılandırır.
FTP Proxy IP Adresi	
HTTP Varsayılan IP Bağlantı Noktası	
HTTPS Aygıt Sertifikası	
FTP Varsayılan IP Bağlantı Noktası	
HTTP/FTP İstekleri İçin Zaman Aşımı 1-299 (30*)	Sunucu bağlantısı durmadan önce geçmesi gereken süreyi belirler.
HTTP/FTP İstekleri Deneme Sayısı 1-299 (3*)	HTTP/FTP sunucusuna bağlanma denemelerinin sayısını ayarlar.
Not: Bir değer yanındaki yıldız (*), varsayılan fabrika ayarını belirtir.	

ThinPrint

Menü öğesi	Açıklama
ThinPrint'i Etkinleştir Kapalı* Açık	ThinPrint'i kullanarak yazdırır.
Bağlantı Noktası Numarası 4000-4999 (4000*)	ThinPrint sunucusu için bağlantı noktası numarasını ayarlar.
Bant Genişliği (bit/sn) 100-1000000 (0*)	ThinPrint ortamında veri iletme hızını ayarlar.
Paket Boyutu (kbayt) 0-64000 (0*)	Veri iletimi için paket boyutunu ayarlar.
Not: Bir değer yanındaki yıldız (*), varsayılan fabrika ayarını belirtir.	

USB

Menü öğesi	Açıklama
PCL SmartSwitch Kapalı Açık*	USB bağlantı noktasından alınan bir yazdırma işi gerektirdiğinde, varsayılan yazıcı dili ne olursa olsun yazıcıyı PCL öykünmesine geçirir. Not: Bu ayar devre dışıysa yazıcı gelen verileri incelemeyebilir ve Ayarlar menüsünde belirtilen varsayılan yazıcı dilini kullanır.
PS SmartSwitch Kapalı Açık*	USB bağlantı noktasından alınan bir yazdırma işi gerektirdiğinde, varsayılan yazıcı dilinin ne olduğuna bakmaksızın yazıcıyı PostScript öykünmesine geçirir. Not: Bu ayar devre dışıysa yazıcı gelen verileri incelemeyebilir ve Ayarlar menüsünde belirtilen varsayılan yazıcı dilini kullanır.
İş Arabellekleme Kapalı* Açık	İşleri yazdırmadan önce geçici olarak sabit diskte saklar. Not: Bu menü öğesi yalnızca bir sabit disk takıldığında kullanılabilir.
Mac İkili PS Otomatik* Açık Kapalı	Yazıcıyı Macintosh ikili PostScript yazdırma işlerini işlemek için ayarlar. Notlar: <ul style="list-style-type: none"> Otomatik, Windows veya Macintosh işletim sistemlerini kullanan bilgisayarlardan gelen yazdırma işlerini işler. Kapalı, PostScript yazdırma işlerini standart protokolü kullanarak filtreler.
USB Bağlantı Noktasını Etkinleştir Kapalı Açık*	Ön USB sürücü bağlantı noktasını etkinleştirir.
Not: Bir değer yanındaki yıldız (*), varsayılan fabrika ayarını belirtir.	

Harici ağ erişimini sınırlandırma

Menü öğesi	Açıklama
Harici ağ erişimini sınırlandırma Kapalı* Açık	Ağ sitelerine erişimi sınırlandırır.
Harici ağ adresi	Erişimi sınırlandırılmış ağ adreslerini belirtir.
Bildirim için e-posta adresi	Günlüğe alınan olaylara dair bildirim gönderileceği e-posta adresini belirtir.
Ping sıklığı 1-300 (10*)	Ağ sorgusu aralığını saniye cinsinden belirtir.
Konu	Bildirim e-postasının konusunu ve mesajını belirtir.
Mesaj	
Not: Bir değer yanındaki yıldız (*), varsayılan fabrika ayarını belirtir.	

Güvenlik

Oturum Açma Yöntemleri

İzinleri Yönet

Menü öğesi	Açıklama
Fonksiyon Erişimi Uygulamalarda Adres Defterine Eriş Adres Defterini Değiştir Kısayol Yönetimi Profilleri Oluştur Yer İmlerini Yönet Flash Sürücü Yazdırma Flash Sürücü Tarama Kopyalama İşlevi Renk Eksikliği E-Posta İşlevi Faks Fonksiyonu FTP Fonksiyonu Bekletilen Faksları Yayınla Bekletilen İşlere Erişim Kullanıcı Profilleri Aygıttaki İşleri İptal Et Dil Değiştir İnternet Yazdırma Protokolü (IPP) Uzaktan Tarama Başlat Siyah Beyaz Yazdırma Ağ Klasörü - Tarama	Yazıcı işlevlerine erişimi kontrol eder.

Menü öğesi	Açıklama
Yönetici Menüleri Güvenlik Menüsü Ağ/Bağlantı Noktaları Menüsü Kağıt Menüsü Raporlar Menüsü İşlev Yapılandırma Menüleri Sarf Malz. Menüsü Seçenek Kartı Menüsü SE Menüsü Aygıt Menüsü	Yazıcı menü ayarlarına erişimi kontrol eder.
Aygıt Yönetimi Uzaktan Yönetim Bellenim Güncellemeleri Uygulama Yapılandırması Operatör Paneli Kilidi Tüm Ayarları İçe/Dışa Aktar Servis Dışı Silme Embedded Web Server Erişimi	Yazıcı yönetim seçeneklerine erişimi kontrol eder.
Uygulamalar Yeni Uygulamalar Tarama Merkezi Özel Tarama Merkezi 1 Özel Tarama Merkezi 2 Özel Tarama Merkezi 3 Özel Tarama Merkezi 4 Özel Tarama Merkezi 5 Özel Tarama Merkezi 6 Özel Tarama Merkezi 7 Özel Tarama Merkezi 8 Özel Tarama Merkezi 9 Özel Tarama Merkezi 10	Yazıcı uygulamalarına erişimi kontrol eder.

Yerel Hesaplar

Menü öğesi	Açıklama
Grupları/İzinleri Yönet Grup Ekle Erişim Denetimlerini Al Fonksiyon Erişimi Yönetici Menüleri Aygıt Yönetimi Uygımlr Tüm Kullanıcılar Erişim Denetimlerini Al Fonksiyon Erişimi Yönetici Menüleri Aygıt Yönetimi Uygımlr Yönetici	Yazıcı işlevleri, uygulamalar ve güvenlik ayarlarına grup veya kullanıcı erişimini kontrol eder.
Kullanıcı Ekle Kullanıcı Adı/Parola Kullanıcı Adı Parola PIN	Yazıcı işlevlerine erişimi yönetmek için yerel hesaplar oluşturur.
Kullanıcı Adı/Parolalı Hesaplar Kullanıcı Ekle	
Kullanıcı Adlı Hesaplar Kullanıcı Ekle	
Parolalı Hesaplar Kullanıcı Ekle	
PIN'li Hesaplar Kullanıcı Ekle	

USB Aygıtlarını Zamanla

Menü öğesi	Açıklama
Programlar Yeni Program Ekle	Ön USB bağlantı noktasına erişimi programlar.

Güvenlik Denetim Günlüğü

Menü öğesi	Açıklama
Denetimi Etkinleştir Kapalı* Açık	Olayları güvenli denetim günlüğü ve uzak sistem günlüğünde kaydeder.
Not: Bir değer yanındaki yıldız (*), varsayılan fabrika ayarını belirtir.	

Menü öğesi	Açıklama
Uzak SisGünlüğünü Etkinleştir Kapalı* Açık	Denetim günlüklerini uzak sunucuya gönderir.
Uz. Sis. Gnlğ. Sncs.	Uzak sistem günlüğü sunucusunu belirtin.
Uz. Sis. Gnlğ. Bağ Nkt. 1-65535 (514*)	Uzak sistem günlüğü bağlantı noktasını belirtir.
Uz. Sis. Gnlğ. Yntm. Normal UDP* Stunnel	Günlüklenen olayları uzak sunucuya iletmek için bir sistem günlüğü yöntemi belirler.
Uzak SisGünlüğü Tesisi 0 - Çekirdek Mesajları 1 - Kullanıcı Düzeyi Mesajlar 2 - Posta Sistemi 3 - Sistem Araçları 4 - Güvenlik/Kimlik Doğrulama Mesajları* 5 - Sistem Günlükleri Tarafından Dahili Olarak Oluşturulan Mesajlar 6 - Çizgi Yazıcı Alt Sistemi 7 - Ağ Haberleri Alt Sistemi 8 - UUCP Alt Sistemi 9 - Saat Araçları 10 - Güvenlik/Kimlik Doğrulama Mesajları 11 - FTP Araçları 12 - NTP Alt Sistemi 13 - Günlük Denetimi 14 - Günlük Uyarısı 15 - Saat Araçları 16 - Yerel Kullanım 0 (local0) 17 - Yerel Kullanım 1 (local1) 18 - Yerel Kullanım 2 (local2) 19 - Yerel Kullanım 3 (local3) 20 - Yerel Kullanım 4 (local4) 21 - Yerel Kullanım 5 (local5) 22 - Yerel Kullanım 6 (local6) 23 - Yerel Kullanım 7 (local7)	Yazıcının günlük olaylarını uzak sunucuya gönderirken kullandığı tesis kodunu belirler.
Günlüklenecek Olayların Ciddiyeti 0 - Acil Durum 1 - Uyarı 2 - Kritik 3 - Hata 4 - Uyarı* 5 - Duyuru 6 - Bilgi Amaçlı 7 - Hata Ayıklama	Günlüklenecek mesajlar ve olayların minimum öncelik düzeyini belirler.
Not: Bir değer yanındaki yıldız (*), varsayılan fabrika ayarını belirtir.	

Menü öğesi	Açıklama
Uzak Sistem Günlüğü Günlüğe Alınmayan Olaylar Kapalı* Açık	Ciddiyet düzeyi ne olursa olsun tüm olayları uzak sunucuya gönderir.
Yöneticinin E-posta Adresi	Yöneticiye günlüklenen olayların e-posta bildirimini gönderir.
E-posta Günlüğü Temizlendi Uyarısı Kapalı* Açık	Bir günlük girişi silindiğinde yöneticiye e-posta bildirimi gönderir.
E-posta Günlüğü Silindi Uyarısı Kapalı* Açık	Günlük dolup en eski girişlerin üzerine yazmaya başladığında yöneticiye e-posta bildirimi gönderir.
Tüm Davranışı Kaydet En Eski Girişlerin Üzerine Kaydır* Günlüğü E-postayla Gönderip Tüm Girişleri Sil	Günlük kendisine ayrılan belleği doldurduğunda günlük depolama sorunlarını çözer.
E-posta % Dolu Uyarısı Kapalı* Açık	Günlük kendisine ayrılan belleği doldurduğunda yöneticiye e-posta bildirimi gönderir.
% Tam Uyarı Düzeyi 1-99 (90*)	
E-posta Günlüğü Dışa Aktarıldı Uyarısı Kapalı* Açık	Bir günlük dışa aktarıldığında yöneticiye e-posta bildirimi gönderir.
E-posta Günlüğü Ayarları Değiştirildi Uyarısı Kapalı* Açık	Denetimi Etkinleştir ayarlandığında yöneticiye e-posta bildirimi gönderir.
Satır Sonlarını Kaydet LF (\n)* CR (\r) CRLF (\r\n)	Günlük dosyasının her satırı nasıl sonlandıracağını belirler.
Dışa Aktarmaları Dijital Olarak İmzala Kapalı* Açık	Dışa aktarılan her günlük dosyasına dijital imza ekler.
Günlüğü Temizle	Tüm denetim günlüklerini siler.
Günlüğü Gönder Syslog (RFC 5424) Syslog (RFC 3164) CSV	Güvenlik günlüğünü flash sürücüyeye aktarır.
Not: Bir değer yanındaki yıldız (*), varsayılan fabrika ayarını belirtir.	

Oturum Açma Sınırlamaları

Menü öğesi	Açıklama
Oturum açılmama sayısı 1–10 (3*)	Kullanıcının bağlantısının kaç başarısız oturum açma denemesinden sonra kilitleneceğini belirler.
Açılmama zaman çerçevesi 1–60 dakika (5*)	Kullanıcının bağlantısının kilitlenmemesi için başarısız oturum açma denemeleri arasında geçmesi gereken süreyi belirler.
Kilitlenme süresi 1–60 dakika (5*)	Bağlantının kilitli kaldığı süreyi belirler.
Web'den Oturum Açma Zaman Aşımı 1–120 dakika (10*)	Kullanıcı oturumu otomatik olarak kapatılmadan önceki uzaktan oturum açma gecikmesini belirler.
Not: Bir değer yanındaki yıldız (*), varsayılan fabrika ayarını belirtir.	

Gizli Yazdırma Ayarı

Menü öğesi	Açıklama
Maks Geçersiz PIN 2–10	Kaç defa geçersiz PIN girilebileceğini ayarlar. Notlar: <ul style="list-style-type: none"> Sıfır değeri bu ayarı kapatır. Bu sınıra ulaşıldığında, ilgili kullanıcı adı ve PIN'in yazdırma işleri silinir.
Gizli İş Bitimi Kapalı* 1 Saat 4 Saat 24 Saat 1 Hafta	Gizli yazdırma işlerinin sona erme süresini ayarlar. Notlar: <ul style="list-style-type: none"> Bu menü öğesi yazıcı belleği veya sabit diskinde gizli yazdırma işleri varken değiştirilirse bu yazdırma işlerinin sona erme süresi yeni varsayılan değere değiştirilmez. Yazıcı kapatılırsa, yazıcı belleğinde bekletilen tüm gizli işler silinir.
Tekrarlanan İş Bitimi Kapalı* 1 Saat 4 Saat 24 Saat 1 Hafta	Tekrarlamak istediğiniz yazdırma işinin sona erme süresini ayarlar.
Doğrulan İş Bitimi Kapalı* 1 Saat 4 Saat 24 Saat 1 Hafta	Yazıcının kalan kopyaları yazdırmadan önce kullanıcının kalitesini incelemesi için bir kopya yazdırmasının sona erme süresini ayarlar.
Not: Bir değer yanındaki yıldız (*), varsayılan fabrika ayarını belirtir.	

Menü öğesi	Açıklama
Yedek İş Bitimi Kapalı* 1 Saat 4 Saat 24 Saat 1 Hafta	Yazıcının daha sonra yazdırmak üzere yazdırma işlerini saklamasının sona erme süresini ayarlar.
Tüm İşlerin Bekletilmesini İste Kapalı* Açık	Yazıcıyı, tüm yazdırma işlerini bekletecek şekilde ayarlar.
Çift belgeleri sakla Kapalı* Açık	Yazıcıyı, aynı dosya adına sahip belgeleri yazdırırken önceki yazdırma işinin üzerine yazmayacak şekilde ayarlar.
Not: Bir değer yanındaki yıldız (*), varsayılan fabrika ayarını belirtir.	

Disk Şifreleme

Not: Bu menü yalnızca bir sabit disk takıldığında kullanılabilir.

Menü öğesi	Açıklama
Durum Etkin Devre dışı	Disk şifrelemeyi etkinleştirir.
Şifrelemeye başla	

Geçici Veri Dosyalarını Sil

Menü öğesi	Açıklama
Dahili belleğe kaydedildi Kapalı* Açık	Yazıcı belleğinde kayıtlı tüm dosyaları siler.
Not: Bir değer yanındaki yıldız (*), varsayılan fabrika ayarını belirtir.	

Çözüm LDAP Ayarları

Menü öğesi	Açıklama
LDAP Yönlendirmelerini İzle Kapalı* Açık	Oturum açan kullanıcı hesabı için etki alanında farklı sunucuları arar.
LDAP Sertifika Doğrulaması Evet Hayır*	LDAP sertifikalarının doğrulamasını etkinleştirir.

Mobil Hizmetler Yönetimi

Bunu kullanın	Bunun için
AirPrint Yazdır Tara Faks	AirPrint yazılım özelliğindeki işlevleri etkinleştirir.

Muhtelif

Menü öğesi	Açıklama
Korunan Özellikler Göster* Gizle	Kullanıcının sahip olduğu güvenlik izninden bağımsız olarak İşlev Erişim Denetimi'nin (FAC) koruduğu tüm özellikleri gösterir. Not: Gizle, yalnızca kullanıcının erişebileceği FAC korumalı özellikleri görüntüler.
Yazdırma İzni Kapalı* Açık	Yazdırmadan önce kullanıcının oturum açmasına izin verir.
Varsay. Yazdırma İzni Oturum Açma Kullanıcı Adı/Parola* Kullanıcı Adı	Yazdırma İzni için varsayılan oturum açmayı ayarlar.
Güvenlik Sıfırlama Anahtarı "Ziyaretçi" erişimini etkinleştir* Etkisiz	Yazıcıya kullanıcı erişimini belirler. Notlar: <ul style="list-style-type: none"> Anahtar, denetleyici anakartındaki kilit simgesinin arkasında bulunur. "Ziyaretçi" erişimini etkinleştir, herkesin yazıcının tüm özelliklerine erişmesini sağlar. Etkisiz, gerekli güvenlik bilgileri mevcut olmadığında yazıcıya erişimi imkansız hale getirebilir.
Minimum Parola Uzunluğu 0-32	Parola uzunluğunu belirler.
Not: Bir değer yanındaki yıldız (*), varsayılan fabrika ayarını belirtir.	

Raporlar

Menü Ayarları Sayfası

Menü öğesi	Açıklama
Menü Ayarları Sayfası	Yazıcı menülerini içeren bir rapor yazdırır.

Aygıt

Menü öğesi	Açıklama
Aygıt Bilgileri	Yazıcı hakkında bilgiler içeren bir rapor yazdırır.

Menü öğesi	Açıklama
Aygıt İstatistikleri	Yazıcı kullanımı ve sarf malzemelerinin durumu hakkında bir rapor yazdırır.
Profiller Listesi	Yazıcıda kayıtlı profillerin listesini yazdırır.
Değer Raporu	Yazıcının seri numarasını ve model adını içeren bir rapor yazdırır.

Yazdırma

Menü öğesi	Açıklama
Yazı Tiplerini Yazdır PCL Yazı Tipleri PS Yazı Tipleri	Her bir yazıcı dilinde mevcut olan yazı tipleri hakkındaki bilgileri ve örnekleri yazdırır.
Demo Baskısı Demo Sayfası	Yazıcı özelliklerini ve desteklenen çözümleri gösteren bir sayfa yazdırır.
Dizin Yazdır	Flash sürücü veya yazıcı sabit diskinde depolanan kaynakları yazdırır. Not: Bu menü öğesi yalnızca bir flash sürücü veya yazıcı sabit diski takıldığında görüntülenir.

Kısayollar

Menü öğesi	Açıklama
Tüm Kısayollar	Yazıcıda depolanan kısayolları listeleyen bir rapor yazdırır.
Faks Kısayolları	Not: Faks Kısayolları yalnızca bazı yazıcı modellerinde görünür.
Kısayolları Kopyala	
E-posta Kısayolları	
FTP Kısayolları	
Ağ Klasörü Kısayolları	

Faks

Not: Bu menü yalnızca bazı yazıcı modellerinde görüntülenir.

Menü öğesi	Açıklama
Faks İş Günlüğü	Tamamlanan son 200 faks işi hakkında bir rapor yazdırır. Not: Bu menü öğesi yalnızca İş Günlüğünü Etkinleştir Açık olarak ayarlandığında görünür.
Faks Çağrı Günlüğü	Denenen, alınan ve engellenen son 100 çağrı hakkında bir rapor yazdırır. Not: Bu menü öğesi yalnızca İş Günlüğünü Etkinleştir Açık olarak ayarlandığında görünür.

Ağ

Menü öğesi	Açıklama
Ağ Ayarları Sayfası	Yazıcının yapılandırılmış ağ ve kablosuz ayarlarını gösteren bir sayfa yazdırır. Not: Bu menü öğesi yalnızca yazdırma sunucularına bağlı yazıcılar veya ağ yazıcıları için gösterilir.
Wi-Fi Direct'e Bağlı İstemciler	Yazıcıya Wi-Fi Direct kullanarak bağlanan aygıtların listesini gösteren bir sayfa yazdırır. Not: Bu menü öğesi yalnızca Wi-Fi Direct'i Etkinleştir Açık olarak ayarlandığında görünür.

Yardım

Menü öğesi	Açıklama
Tüm Kılavuzları Yazdır	Tüm kılavuzları yazdırır
Bağlantı Kılavuzu	Yazıcıyı yerel olarak (USB) veya bir ağa bağlama ile ilgili bilgileri içerir
Kopyalama Kılavuzu	Kopya oluşturma ve ayarları yapılandırma hakkında bilgi sağlar
E-posta Kılavuzu	E-posta gönderme ve ayarları yapılandırma hakkında bilgi sağlar
Faks Kılavuzu	Faks gönderme ve ayarları yapılandırma hakkında bilgi sağlar
FTP Kılavuzu	Belge tarama ve ayarları yapılandırma hakkında bilgi sağlar
Bilgi Kılavuzu	Yazıcıyla ilgili daha fazla bilgi kaynağı sağlar
Ortam Kılavuzu	Kağıt ve özel ortamları yüklemekle ilgili bilgi sağlar
Mono Kalite Kılavuzu	Tek renkli yazdırma kalitesi ayarlarıyla ilgili bilgi sağlar
Taşıma Kılavuzu	Yazıcıyı taşıma, yerleştirme veya nakletmekle ilgili bilgi sağlar
Yazdırma Kalitesi Kılavuzu	Yazdırma kalitesi sorunlarını çözme ile ilgili bilgileri içerir
Sarf M. Kılavuzu	Sarf malzemeleri sipariş etme hakkında bilgi sağlar

Sorun Giderme

Menü öğesi	Açıklama
Yazdırma Kalitesi Sınama Sayfaları	Yazdırma kalitesi kusurlarını tanımlamak ve düzeltmek için örnek sayfalar yazdırır.
Tarayıcıyı Temizleme	Yazıcının nasıl temizleneceğine dair talimatları yazdırır.

Menü Ayarları Sayfasını Yazdırma

Ana ekrandan, **Ayarlar > Raporlar > Menü Ayarları Sayfası** yoluna dokununuz.

Yazıcıyı güvenceye alma

Güvenlik yuvasının konumlandırılması

Bu yazıcının bir güvenlik kilidi özelliği vardır. Yazıcıyı korumak için gösterilen konuma çoğu dizüstü bilgisayarla uyumlu bir güvenlik kilidi takın.



Yazıcı belleğini silme

Yazıcınızdaki geçici belleği veya arabelleğe alınmış verileri silmek için yazıcınızı kapatın.

Kalıcı belleği veya kişisel ayarları, aygıt ve ağ ayarlarını, güvenlik ayarlarını ve yerleşik çözümleri silmek için aşağıdakileri uygulayın:

- 1 Ana ekranda **Ayarlar > Aygıt > Bakım > Servis Dışı Silme** ögesine dokununuz.
- 2 **Kalıcı bellekteki tüm bilgileri sil** onay kutusunu seçin ve **Tamam** ögesine dokununuz.
- 3 **İlk kurulumu başlat** veya **Yazıcıyı çevrimdışı bırak** seçeneğini belirleyip **Tamam** ögesine dokununuz.

Yazıcı sabit disk belleğini silme

- 1 Ana ekranda **Ayarlar > Aygıt > Bakım > Servis Dışı Silme** ögesine dokununuz.
- 2 **Sabit diskteki tüm bilgileri silin** onay kutusunu işaretleyin ardından **SİL** ögesine dokununuz.
- 3 Verileri silmek için bir yöntem seçin.
- 4 İşlemi başlatın.

Not: Bu işlem, yazıcıyı diğer görevler için kullanılmaz hale getirerek birkaç dakika veya bir saatten fazla sürebilir.

Yazıcının sabit diskini şifreleme

Bu işlem sabit diskteki tüm içeriği siler. Şifrelemeye başlamadan önce gerekirse yazıcıdaki önemli bilgilerinizi yedekleyin.

- 1 Ana ekrandan, **Ayarlar > Güvenlik > Disk Şifreleme > Şifrelemeyi başlat** öğesine dokununuz.
- 2 Ekrandaki yönergeleri izleyin.

Notlar:

- Veri kaybını önlemek için şifreleme işlemi sırasında yazıcıyı kapatmayın.
- Bu işlem, yazıcıyı diğer görevler için kullanılmaz hale getirerek birkaç dakika veya bir saatten fazla sürebilir.
- Şifrelemeden sonra yazıcı otomatik olarak yeniden başlatılır.

Üretici varsayılan ayarlarını geri yükleme

- 1 Ana ekranda **Ayarlar > Aygıt > Fabrika Ayarlarına Geri Yükle** öğesine dokununuz.
- 2 Ayarları Sıfırla menüsünde, sıfırlamak istediğiniz ayarı seçin.
- 3 **GERİ YÜKLE** seçeneğine dokununuz.
- 4 Ekrandaki talimatları izleyin.

Geçicilik Bildirimi

Bellek türü	Açıklama
Geçici bellek	Yazıcı basit yazdırma ve kopyalama işleri sırasında kullanıcı verilerini geçici olarak arabelleğe almak için standart rastgele erişim belleğini (RAM) kullanır.
Kalıcı bellek	Yazıcı iki tür kalıcı bellek kullanabilir: EEPROM ve NAND (flash bellek). Her iki tür de işletim sistemi, yazıcı ayarları, ağ bilgileri, tarayıcı ve yer imi ayarları ile yerleşik çözümleri depolamak için kullanılır.
Sabit disk belleği	Bazı yazıcılarda sabit disk sürücüsü yüklü olabilir. Yazıcı sabit disk, yazıcıya özel işlevler için tasarlanmıştır. Sabit disk, yazıcının karmaşık yazdırma işleri, form verileri ve yazı tipi verilerinden arabelleğe alınan kullanıcı verilerini korumasına olanak sağlar.

Aşağıda belirtilen durumlarda yüklenmiş tüm yazıcı bellek içeriğini silin:

- Yazıcının hizmet dışı bırakılması.
- Yazıcı sabit diskini değiştirilmesi.
- Yazıcının farklı bir bölüme veya konuma taşınması.
- Yazıcıya kuruluşunuzun dışından bir kişinin servis vermesi.
- Yazıcının servis için tesisinizden başka bir yere taşınması.
- Yazıcının başka bir kuruluşa satılması.

Yazıcı sabit diskini elden çıkarılması

- **Manyetik Alanı Etkisizleştirme**—Depolanmış verileri silen bir manyetik alan ile sabit disk temizler
- **Ezme**—Bileşen parçalarını kırmak ve okunamaz hale getirmek için fiziksel olarak sabit disk sıkıştırır
- **Öğütme**—Fiziksel olarak sabit disk küçük metal parçalara ayırır

Not: Tüm verilerin tamamen silindiğinden emin olmak için verilerin depolandığı tüm sabit diskleri fiziksel olarak imha edin.

Yazıcının bakımını yapma

Uyarı—Hasar Tehlikesi: Optimum yazıcı performansı elde edememek veya parçaları ve sarf malzemesini değiştirmemek, yazıcınızın zarar görmesine neden olabilir.

Hoparlör ses düzeyini ayarlama

Varsayılan dahili hoparlör ses düzeyini ayarlama

Hoparlör ses düzeyi; oturma kapatıldıktan sonra, yazıcı Uyku veya Hazırda Bekleme modundan çıktığında ya da sıfırlanarak açılma sonrasında varsayılan değere sıfırlanır.

- 1 Kontrol panelinden şuraya gidin:
Ayarlar > Cihaz > Tercihler > Sesli Geri Bildirim

- 2 Ses düzeyini seçin.

Not: Sessiz Mod etkinleştirildiğinde sesli uyarılar kapatılır.

Faks hoparlörü ayarlarını yapılandırma

- 1 Ana ekrandan **Ayarlar > Faks > Faks Kurulumu > Hoparlör Ayarları** ögesine dokununuz.
- 2 Aşağıdakileri yapın:
 - Hoparlör Modu ögesini **Daima Açık** olarak ayarlayın.
 - Hoparlör Ses Düzeyi ögesini **Yüksek** olarak ayarlayın.
 - Zil Sesi Düzeyi ögesini etkinleştirin.

Ağ

Not: Kablosuz ağ bağdaştırıcısını takma hakkında bilgi için bağdaştırıcı ile birlikte gelen kurulum sayfasına bakın.

Yazıcıyı bir Wi-Fi ağına bağlama

Etkin Bağdaştırıcı özelliğinin Otomatik olarak ayarlandığından emin olun. Ana ekrandan **Ayarlar > Ağ/Bağlantı Noktaları > Ağa Genel Bakış > Etkin Bağdaştırıcı** ögesine dokununuz.

- 1 Ana ekrandan **Ayarlar > Ağ/Bağlantı Noktaları > Kablosuz > Yazıcı Paneli Üzerinden Kurulum > Ağ Seç** ögesine dokununuz.
- 2 Bir Wi-Fi ağı seçin ve ardından ağ parolasını girin.

Not: Wi-Fi ağı özellikli yazıcı modellerinde, ilk kurulum sırasında bir Wi-Fi ağı kurulumu istemi görüntülenir.

Yazıcıyı Wi-Fi Protected Setup (WPS) kullanarak kablosuz ağa bağlama

Başlamadan önce, şunlardan emin olun:

- Erişim noktası (kablosuz yönlendirici) WPS sertifikalı veya WPS onaylıdır. Daha fazla bilgi için erişim noktanızla birlikte gelen belgelere bakın.
- Bir kablosuz ağ adaptörü yazıcınıza bağlıdır. Daha fazla bilgi için adaptörle birlikte verilen yönergelere bakın.
- Etkin Bağdaştırıcı Otomatik olarak ayarlanır. Ana ekrandan **Ayarlar > Ağ/Bağlantı Noktaları > Ağ Genel Bakış > Etkin Bağdaştırıcı** ögesine dokununuz.

Push Düğmesi yöntemini kullanma

- 1 Ana ekrandan **Ayarlar > Ağ/Bağlantı Noktaları > Kablosuz > Wi-Fi Protected Setup > Düğme Yöntemini Başlat** ögesine dokununuz.
- 2 Ekrandaki talimatları izleyin.

Kişisel kimlik numarası (PIN) yöntemini kullanma

- 1 Ana ekrandan **Ayarlar > Ağ/Bağlantı Noktaları > Kablosuz > Wi-Fi Protected Setup > PIN Yöntemini Başlat** ögesine dokununuz.
- 2 Sekiz basamaklı WPS PIN'ini kopyalayın.
- 3 Bir web tarayıcısı açıp adres alanına erişim noktanızın IP adresini yazın.

Notlar:

- IP adresini öğrenmek için erişim noktanızla birlikte gelen belgelere bakın.
- Bir proxy sunucu kullanıyorsanız web sayfasının doğru yüklenmesi için bir süreliğine sunucuyu devre dışı bırakın.

- 4 WPS ayarlarına erişim sağlayın. Daha fazla bilgi için erişim noktanızla birlikte gelen belgelere bakın.
- 5 Sekiz basamaklı PIN değerini girin ve değişiklikleri kaydedin.

Wi-Fi Direct'i yapılandırma

Wi-Fi Direct® kablosuz cihazların bir erişim noktası (kablosuz yönlendirici) kullanmadan Wi-Fi Direct destekli yazıcılara doğrudan bağlanmasını sağlayan Wi-Fi tabanlı eşler arası bir teknolojidir.

- 1 Ana ekrandan **Ayarlar > Ağ/Bağlantı Noktaları > Wi-Fi Direct** ögesine dokununuz.
- 2 Ayarları yapılandırın.
 - **Wi-Fi Direct'i Etkinleştir:** Yazıcının kendi Wi-Fi Direct ağını yayınlamasını sağlar.
 - **Wi-Fi Direct Adı:** Wi-Fi Direct ağı için bir ad atar.
 - **Wi-Fi Direct Parolası:** Eşler arası bağlantı kullanılırken kablosuz güvenlik haberleşmesi sağlamak için parola atar.
 - **Kurulum Sayfasında Parolayı Göster:** Ağ Ayarları Sayfasında parolayı gösterir.
 - **Düğme İsteklerini Otomatik Olarak Kabul Et:** Yazıcının bağlantı isteklerini otomatik olarak kabul etmesini sağlar.

Not: Düğme isteklerinin otomatik olarak kabul edilmesi güvenli değildir.

Notlar:

- Wi-Fi Direct ağ parolası varsayılan olarak yazıcı ekranında görünmez. Parolayı görüntülemek için parolaya göz atma simgesini etkinleştirin. Ana ekranda **Ayarlar > Güvenlik > Çeşitli > Parolayı/PIN Gösterme Özelliğini Etkinleştir** öğelerine dokununuz.
- Wi-Fi Direct ağının parolasını yazıcı ekranında göstermeden öğrenmek için ana ekranda **Ayarlar > Raporlar > Ağ > Ağ Ayarları Sayfası** öğelerine dokununuz.

Yazıcıya mobil aygıt bağlama

Mobil aygıtınızı bağlamadan önce Wi-Fi Direct'in yapılandırıldığından emin olun. Daha fazla bilgi için bkz. [138. sayfadaki "Wi-Fi Direct'i yapılandırma"](#).

Wi-Fi Direct kullanarak bağlanma

Not: Bu talimatlar yalnızca Android mobil aygıtlar için geçerlidir.

- 1 Mobil aygıttan ayarlar menüsüne gidin.
- 2 **Wi-Fi** öğesini etkinleştirin ve ardından **Wi-Fi Direct** öğesine dokununuz.
- 3 Yazıcının Wi-Fi Direct adını seçin.
- 4 Yazıcı kontrol panelinde bağlantıyı onaylayın.

Wi-Fi kullanarak bağlanma

- 1 Mobil aygıttan ayarlar menüsüne gidin.
- 2 **Wi-Fi** öğesine dokununuz ve ardından yazıcının Wi-Fi Direct adını seçin.
Not: Wi-Fi Direct adından önce DIRECT-xy (x ve y iki rastgele karakterdir) dizesi eklenir.
- 3 Wi-Fi Direct parolasını girin.

Yazıcıya bilgisayar bağlama

Bilgisayarınızı bağlamadan önce Wi-Fi Direct'in yapılandırıldığından emin olun. Daha fazla bilgi için bkz. [138. sayfadaki "Wi-Fi Direct'i yapılandırma"](#).

Windows kullanıcıları için

- 1 **Yazıcılar ve tarayıcılar**'i açın, ardından **Yazıcı veya tarayıcı ekle** öğesine tıklayın.
- 2 **Wi-Fi Direct yazıcılarını göster** öğesine tıklayın, ardından yazıcının Wi-Fi Direct adını seçin.
- 3 Yazıcı ekranındaki sekiz haneli yazıcı PIN kodunu not alın.
- 4 PIN'i bilgisayara girin.

Not: Yazdırma sürücüsü yüklü değilse Windows uygun sürücüyü indirir.

Macintosh kullanıcıları için

1 Kablosuz bağlantı simgesine tıklayın, ardından yazıcının Wi-Fi Direct adını seçin.

Not: Wi-Fi Direct adından önce DIRECT-xy (x ve y iki rastgele karakterdir) dizesi eklenir.

2 Wi-Fi Direct parolasını yazın.

Not: Wi-Fi Direct ağı bağlantısını kestikten sonra bilgisayarınızı önceki ağına geri bağlayın.

Wi-Fi ağını devre dışı bırakma

1 Ana ekrandan **Ayarlar > Ağ/Bağlantı Noktaları > Ağa Genel Bakış > Etkin Bağdaştırıcı > Standart Ağ** öğesine dokununuz.

2 Ekrandaki talimatları izleyin.

Dahili çözüm bağlantı noktasını taktıktan sonra yazıcı bağlantı noktası ayarlarını değiştirme

Notlar:

- Yazıcının statik bir IP adresi varsa yapılandırmayı değiştirmeyin.
- Bilgisayarlar bir IP adresi yerine ağ adını kullanacak şekilde yapılandırılmışsa yapılandırmayı değiştirmeyin.
- Daha önce bir Ethernet bağlantısı için yapılandırılmış bir yazıcıya bir kablosuz dahili çözüm bağlantı noktası (ISP) ekliyorsanız yazıcının Ethernet ağı bağlantısını kesin.

Windows kullanıcıları için

1 Yazıcılar klasörünü açın.

2 Yeni ISP'li yazıcının kısayol menüsünden yazıcı özelliklerini açın.

3 Listedeki bağlantı noktasını yapılandırın.

4 IP adresini güncelleyin.

5 Değişiklikleri uygulayın.

Macintosh kullanıcıları için

1 Apple menüsünde Sistem Tercihleri'nden yazıcı listesine geçin ve + > IP'yi seçin.

2 Adres alanına IP adresini girin.

3 Değişiklikleri uygulayın.

Seri yazdırmayı kurma (yalnızca Windows)

1 Yazıcıdaki parametreleri ayarlayın.

a Kontrol panelinden, bağlantı noktası ayarları menüsüne gidin.

b Seri bağlantı noktası ayarlarını bulun ve gerekirse ayarları atayın.

c Değişiklikleri uygulayın.

- 2 Bilgisayarınızdan, yazıcılar klasörünü açın ve yazıcınızı seçin.
- 3 Yazıcı özelliklerini açın ve listeden COM bağlantı noktasını seçin.
- 4 Aygıt Yöneticisi'nde COM bağlantı noktası parametrelerini ayarlayın.

Notlar:

- Seri yazdırma, yazdırma hızını düşürür.
- Seri kablonun, yazıcınızın seri bağlantı noktasına bağlı olduğundan emin olun.

Yazıcı parçalarını temizleme

Yazıcıyı temizleme

 **DİKKAT—ÇARPILMA TEHLİKESİ:** Yazıcının dışını temizlerken elektrik çarpması riskine engel olmak için,güç kablosunu prizden çekin ve yazıcıya takılı tüm kabloları çıkarın.

Notlar:

- Bu görevi birkaç ayda bir uygulayın.
 - Yazıcı garantisi, yazıcıyı yanlış tutmaktan kaynaklanan hasarları kapsamaz.
- 1 Yazıcıyı kapatın ve güç kablosunun fişini elektrik prizinden çekin.
 - 2 Standart kutu ve çok amaçlı besleyicideki kağıdı çıkarın.
 - 3 Yumuşak bir fırça veya elektrikli süpürgeyle yazıcının çevresindeki toz, tüy ve kağıt parçalarını çıkarın.
 - 4 Yazıcının dışını nemli, yumuşak ve hav bırakmayan bir bezle silin.

Notlar:

- Evde kullanılan türden temizleme maddeleri ve deterjan kullanmayın; yazıcının yüzeyine zarar verebilir.
- Temizleme işlemi sonrasında yazıcının her tarafının kuru olduğundan emin olun.

- 5 Güç kablosunu prize takın ve ardından yazıcıyı açın.

 **DİKKAT—YARALANMA TEHLİKESİ:** Yangın veya elektrik çarpmasını önlemek için güç kablosunu ürünün yakınındaki ve kolay erişilebilir bir konumdaki uygun bir şekilde tanımlanan ve doğru bir şekilde topraklanan elektrik prizine bağlayın.

Tarayıcıyı temizleme

1 Tarayıcı kapağını açın.



2 Aşağıdaki alanları nemli, yumuşak ve hav bırakmayan bir bezle silin:

- ADF camı



- ADF camının pad'i



- Tarayıcı camı



- Tarayıcı camının pad'i

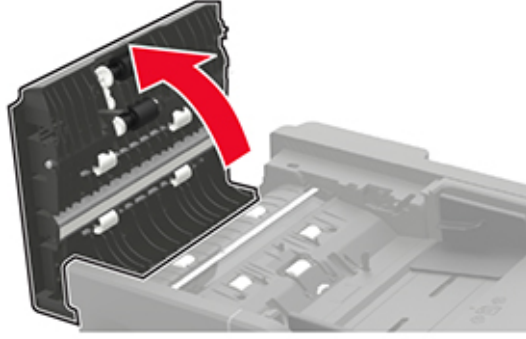

3 Tarayıcı kapağını kapatın.

4 ADF kapağını açın.**5** Aşağıdaki alanları nemli, yumuşak ve hav bırakmayan bir bezle silin:

- ADF kapağındaki ADF camı pedi



- ADF kapağındaki ADF camı

**6** ADF kapağını kapatın.

Parça ve sarf malzemeleri sipariş etme

Not: Yazıcı sarf malzemeleri ile ilgili tüm ömür tahminleri letter- veya A4-boyutunda düz kağıda yazdırıldığı varsayımına dayanmaktadır.

Parçaların ve sarf malzemelerinin durumunu kontrol etme

- 1 Ana ekrandan, **Durum/Sarf Malzemeleri** öğesine dokununuz.
- 2 Kontrol etmek istediğiniz parça veya sarf malzemesini seçin.

Not: Bu ayara, ana ekranın üst bölümüne dokunarak da erişebilirsiniz.

Toner kartuşu sipariş etme

Notlar:

- Tahmini kartuş verimi, ISO/IEC 19752 standardına dayanır.
- Uzun süre boyunca aşırı düşük yazdırma alanı kullanılması, gerçek verimi olumsuz etkileyebilir.

Toner kartuşu sipariş etmek için yazıcıyı satın aldığınız yere başvurun.

Görüntüleme ünitesi sipariş etme

Bir görüntüleme ünitesini sipariş etmek için, yazıcıyı satın aldığınız yere başvurun.

Sarf malzemesi bildirimlerini yapılandırma

- 1 Bir web tarayıcısı açın ve adres alanına yazıcının IP adresini yazın.

Notlar:

- Yazıcının IP adresini yazıcı ana ekranında görüntüleyin. IP adresleri, 123.123.123.123 gibi nokta işareti ile ayrılan dört rakam dizisinden oluşur.
- Bir proxy sunucu kullanıyorsanız web sayfasının doğru yüklenmesi için bir süreliğine sunucuyu devre dışı bırakın.

- 2 **Ayarlar > Aygıt > Bildirimler** öğesine tıklayın.
- 3 Sarf Malzemeleri menüsünden **Özel Sarf Malzemeleri Bildirimleri** öğesine tıklayın.
- 4 Her sarf malzemesi öğesi için bir bildirim seçin.
- 5 Değişiklikleri uygulayın.

Parça ve sarf malzemeleri deęiřtirme

Toner kartuřunu deęiřtirme

1 A kapaęını aın.



2 Kullanılmıř toner kartuřunu ıkarın.

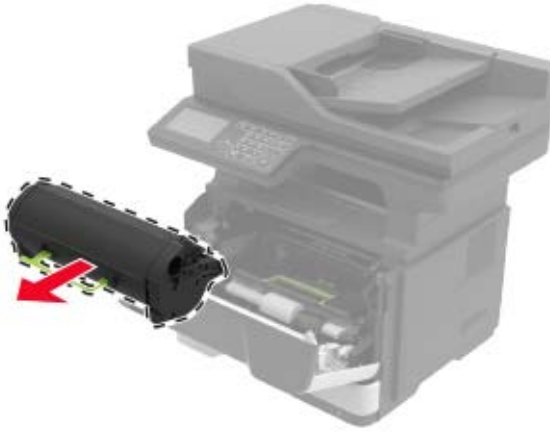

- 3** Yeni toner kartuşunu paketinden çıkarın ve sonra toneri eşit dağıtmak için üç kez sallayın.

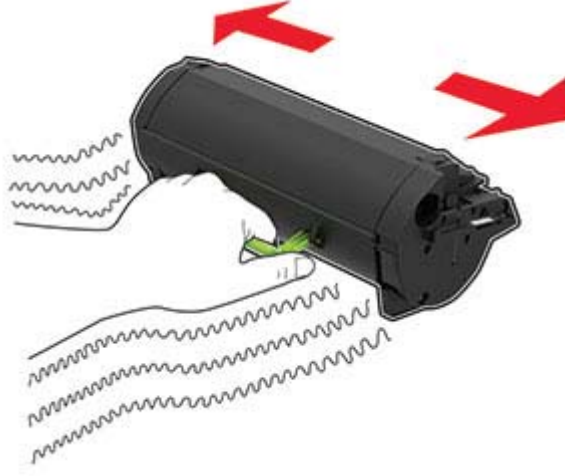

- 4** Yeni toner kartuşunu takın.

Not: Yazıcının içindeki okları kılavuz olarak kullanın.

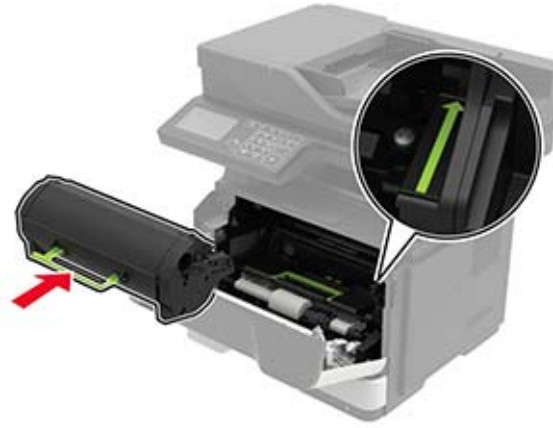

- 5** A kapağını kapatın.

Görüntüleme ünitesini deęiřtirme

1 A kapaęını açın.



2 Toner kartuşunu çıkarın.



3 Kullanılmıř görüntüleme ünitesini çıkarır.

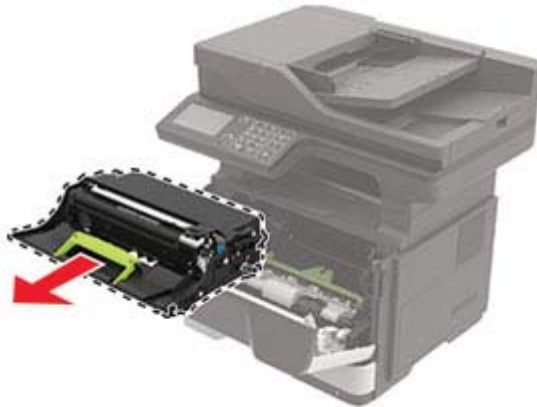

- 4 Yeni görüntüleme ünitesini paketinden çıkarın ve sonra toneri eşit dağıtmak için üç kez sallayın.



Uyarı—Hasar Tehlikesi: Görüntüleme ünitesini 10 dakikadan daha uzun süre doğrudan ışık altında bırakmayın. Uzun süreli ışığa maruz kalması, yazdırma kalitesi sorunlarına neden olabilir.

Uyarı—Hasar Tehlikesi: Fotoğraf iletkeni tamburuna dokunmayın. Dokunmanız gelecekteki yazdırma işlerinin kalitesini etkileyebilir.



- 5 Yeni görüntüleme ünitesini takın.

Not: Yazıcının içindeki okları kılavuz olarak kullanın.



- 6 Toner kartuşunu takın.

Not: Yazıcının içindeki okları kılavuz olarak kullanın.



7 A kapağını kapatın.

Alma tekerleklerini deęiřtirme

- 1 Yazıcıyı kapatın.
- 2 Güç kablosunu prizden çekin ve ardından yazıcıdan çıkarın.
- 3 Tepsiyi çıkarın.



4 Kullanılan alma tekerleklerini sırayla çıkarın.

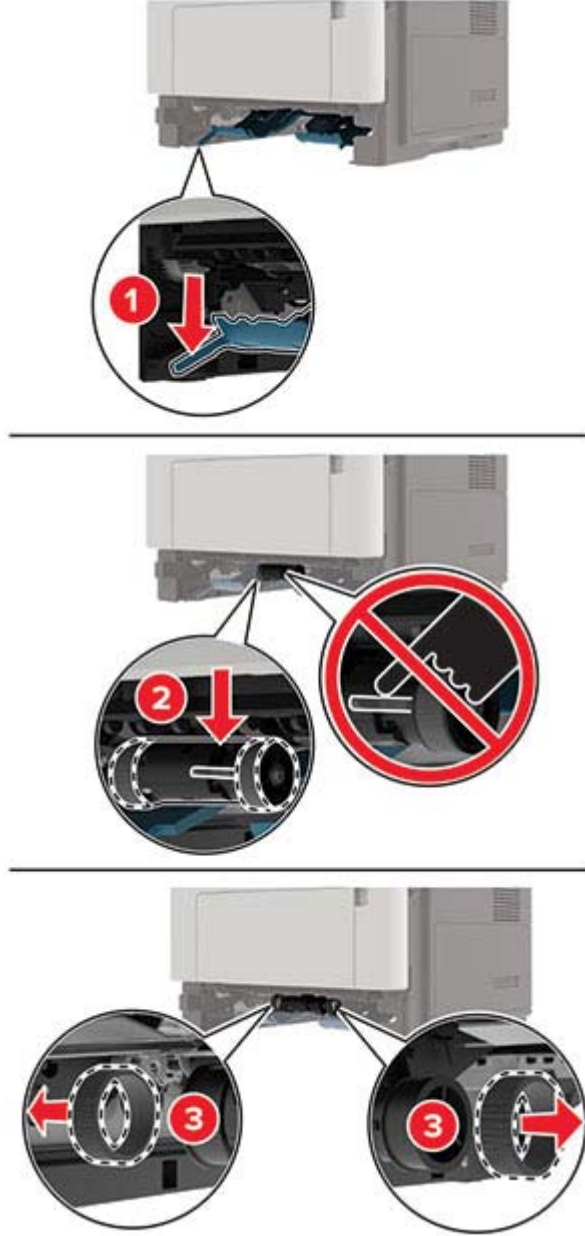

5 Yeni alma tekerleklerini ambalajından çıkarın.

- 6 Yeni alma tekerleklerini takın.

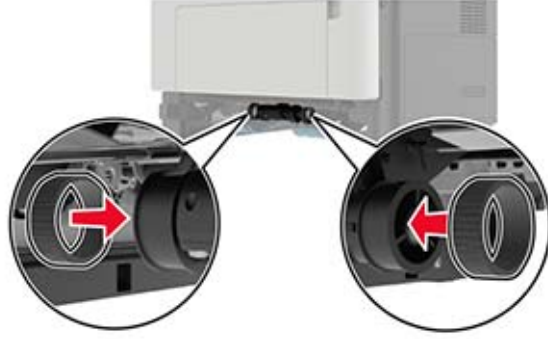

- 7 Tepsiyi takın.
8 Elektrik kablosunu yazıcıya ve ardından bir prize bağlayın.

⚠ DİKKAT-YARALANMA TEHLİKESİ: Yangın veya elektrik çarpmasını önlemek için güç kablosunu ürünün yakınındaki ve kolay erişilebilir bir konumdaki uygun bir şekilde tanımlanan ve doğru bir şekilde topraklanan elektrik prizine bağlayın.

- 9 Yazıcıyı açın.

Alma silindir grubunu değiştirme

- 1 Yazıcıyı kapatın.
2 Güç kablosunu prizden çekin ve ardından yazıcıdan çıkarın.
3 İsteğe bağlı tepsiyi çıkarın.

⚠ DİKKAT-YARALANMA TEHLİKESİ: Yazıcının ağırlığı 20 kg'dan (44 lb) fazlaysa yazıcıyı güvenli bir şekilde kaldırmak için iki veya daha fazla kişi gerekebilir.



4 Tepsi içliğini çıkarın ve ardından tepsi altlığını çevirin.

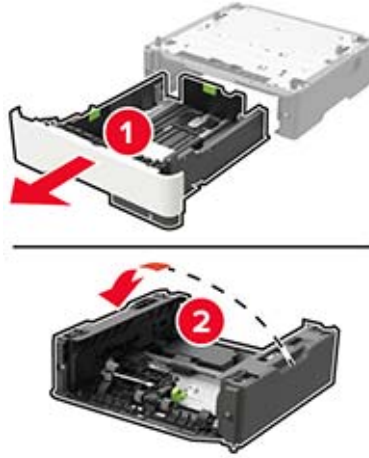

5 Kullanılmış alma silindiri grubunu çıkarın.

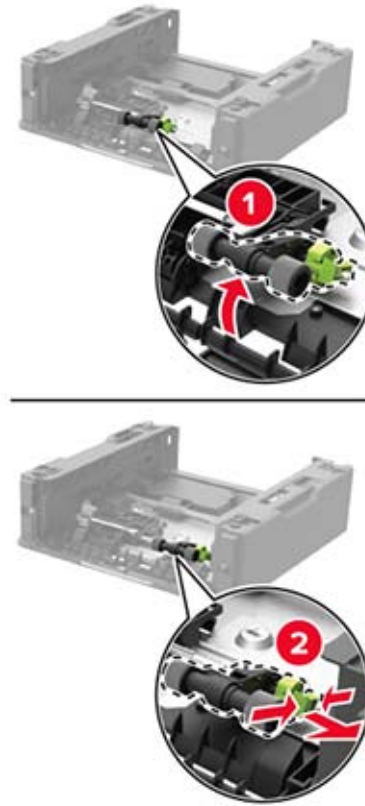

6 Yeni alma silindiri grubunu ambalajından çıkarın.

7 Yeni alma silindiri grubunu takın.



8 Tepsi altlığını çevirin ve ardından tepsi içliğini takın.

- 9 Yazıcıyı isteğe bağlı tepsi ile hizalayın ve ardından yazıcıyı yerine *oturana* kadar itin.



- 10 Güç kablosunu yazıcıya ve ardından bir prize bağlayın.



DİKKAT-YARALANMA TEHLİKESİ: Yangın veya elektrik çarpması riskini önlemek için güç kablosunu ürünün yakınındaki ve kolay erişilebilir bir konumdaki uygun şekilde tanımlanmış ve doğru şekilde topraklanmış bir elektrik prizine bağlayın.

- 11 Yazıcıyı açın.

Sarf malzemesi kullanım sayaçlarını sıfırlama

- 1 Ana ekrandan **Ayarlar > Cihaz > Bakım > Yapılandırma Menüsü > Sarf Malzemesi Kullanımı ve Sayaçlar** seçeneğine dokunun.
- 2 Sıfırlamak istediğiniz sayacı belirleyin.

Uyarı—Hasar Tehlikesi: Kullanım ve iade programı sözleşme koşulları kapsamında olmayan sarf malzemeleri ve parçalar sıfırlanabilir ve yeniden üretilebilir. Ancak üretici garantisi, orijinal olmayan sarf malzemelerinden veya parçalardan kaynaklanan zararları kapsamaz. Doğru şekilde yeniden üretilmemiş sarf malzemelerindeki ya da parçalardaki sayaçların sıfırlanması yazıcınıza zarar verebilir. Sarf malzemesi ya da parça sayacı sıfırlandıktan sonra yazıcınız sıfırlama ögesinin var olduğunu gösteren bir hata görüntüleyebilir.

Yazıcıyı taşıma

Yazıcıyı başka bir yere taşıma



DİKKAT-YARALANMA TEHLİKESİ: Yazıcının ağırlığı 20 kg'dan (44 lb) fazlaysa yazıcıyı güvenli bir şekilde kaldırmak için iki veya daha fazla kişi gerekebilir.



DİKKAT-YARALANMA TEHLİKESİ: Yangın veya elektrik çarpmasını önlemek için yalnızca bu ürünle birlikte verilen güç kablosunu veya üretici onaylı yedek güç kablolarını kullanın.

⚠ DİKKAT-YARALANMA TEHLİKESİ: Yazıcı taşınırken yaralanmaların veya yazıcının hasar görmesinin önüne geçmek için aşağıdaki kurallara uyun:

- Tüm kapakların ve tepsilerin kapalı olduğundan emin olun.
- Yazıcıyı kapatın ve güç kablosunun fişini elektrik prizinden çekin.
- Yazıcıdan tüm kordon ve kabloları çıkarın.
- Yazıcının ayrı, yerde duran isteğe bağlı tepsileri varsa veya yazıcıya çıkış seçenekleri takılıysa yazıcıyı taşımadan önce bunları çıkarın.
- Yazıcıda tekerlekli taban varsa dikkatli bir şekilde yeni konuma tekerlekleri kullanarak taşıyın. Eşiklerden ve kırılmış zemin üstünden geçerken dikkatli olun.
- Yazıcıda bir tekerlekli taban yoksa ancak isteğe bağlı tepsilerle veya çıkış seçenekleriyle yapılandırılmışsa çıkış seçeneklerini kaldırın ve yazıcıyı tepsilerden kaldırın. Yazıcıyı ve herhangi bir seçeneği aynı anda kaldırmaya çalışmayın.
- Yazıcıyı kaldırmak için mutlaka tutma yerlerini kullanın.
- Yazıcıyı taşımak için kullanılan tekerlekli aracın taşıyıcı yüzeyi, yazıcının tabanının tamamının oturabileceği genişlikte olmalıdır.
- Donanım seçeneklerini taşımak için kullanılan tekerlekli araçların taşıyıcı yüzeyi, seçeneklerin boyutlarına uygun büyüklükte olmalıdır.
- Yazıcıyı dik tutun.
- Ciddi sarsma hareketlerinden kaçının.
- Yazıcıyı yere bırakırken parmaklarınızın altında olmadığından emin olun.
- Yazıcının çevresinde yeterince boş alan olmasını sağlayın.

Not: Hatalı taşımadan kaynaklanan yazıcı hasarları yazıcı garantisinin kapsamında değildir.

Yazıcıyı uzak bir yere nakletme

Yazıcıyı uzak bir yere naklederken, orijinal paketini kullanın veya yazıcıyı satın aldığınız yerle görüşün.

Enerji ve kağıt tasarrufu

Güç tasarrufu modu ayarlarını yapılandırma

Uyku modu

- 1 Ana ekranda **Ayarlar > Aygıt > Güç Yönetimi > Zaman Aşırımları > Uyku Modu** ögesine dokununuz.
- 2 Yazıcının Uyku Modu durumuna girmeden önce boşta bekleyeceği süreyi belirleyin.

Hazırda Bekleme modu

- 1 Ana ekranda **Ayarlar > Aygıt > Güç Yönetimi > Zaman Aşırımları > Hazırda Bekleme Zaman Aşımı** ögesine dokununuz.
- 2 Yazıcının Hazırda Bekleme moduna girmeden önce boşta bekleyeceği süreyi girin.

Notlar:

- Hazırda Bekleme Zaman Aşımı ayarının çalışması için Bağlantıda Hazırda Bekleme Zaman Aşımı ayarını Hazırda Bekleme olarak belirleyin.
- Embedded Web Server, yazıcı Hazırda Bekleme modundayken devre dışıdır.

Yazıcı ekranının parlaklığını ayarlama

- 1 Ana ekranda **Ayarlar > Aygıt > Tercihler > Ekran Parlaklığı** ögesine dokununuz.
- 2 Ayarı uygulayınız.

Sarf malzemelerinden tasarruf etme

- Kağıdın her iki tarafına yazdırınız.
Not: Çift taraflı yazdırma, yazdırma sürücüsündeki varsayılan ayardır.
- Tek bir kağıt yaprağına birden çok sayfa yazdırınız.
- Yazdırmadan önce belgenin nasıl görüldüğünü incelemek için ön izleme özelliğini kullanınız.
- İçeriğinin ve biçiminin doğru olduğundan emin olmak belgelerinizin bir kopyasını yazdırınız.

Sıkışmaları giderme

Sıkışmaları önleme

Kağıdı düzgün bir şekilde yerleştirme

- Kağıdın tepsiye düz şekilde yerleştirildiğinden emin olun.

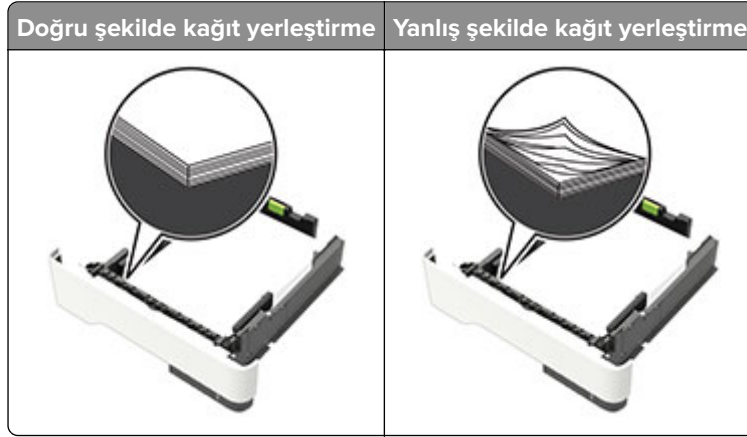

- Yazıcı yazdırırken tepsi yükleme veya çıkarma işlemi yapmayın.
- Çok fazla kağıt yüklemeyin. Yiğın yüksekliğinin maksimum kağıt doldurma göstergesinin aşağısında olduğundan emin olun.
- Kağıdı tepsiye kaydırarak yerleştirmeyin. Kağıdı şekilde gösterildiği gibi yükleyin.

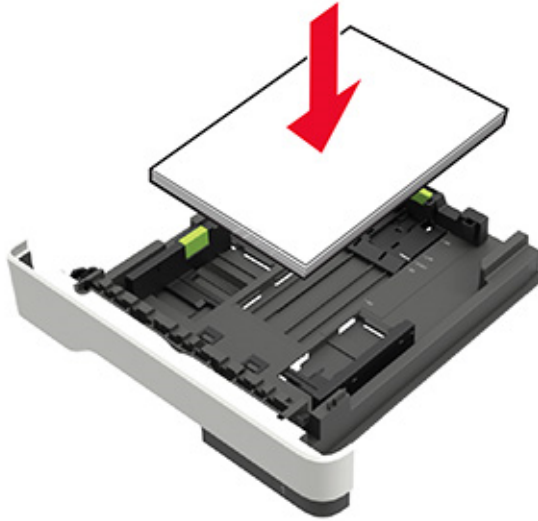

- Kağıt kılavuzlarının doğru şekilde konumlandığından ve kağıt ya da zarfları çok sıkmadığından emin olun.
- Kağıt yükledikten sonra tepsiyi sonuna kadar yazıcıya itin.

Önerilen kağıdı kullanın

- Yalnızca önerilen kağıt veya özel ortamları kullanın.
- Buruşmuş, kırışmış, nemli, kıvrılmış veya bükülmüş kağıt yüklemeyin.

- Kağıt kenarlarını yüklemeyen önce esnetin, havalandırın ve hizalayın.

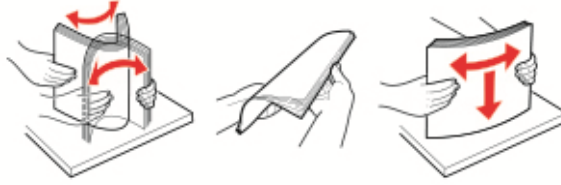

- Kesilmiş veya elle koparılmış kağıt kullanmayın.
- Aynı tepside farklı boyut, ağırlık veya türde kağıt kullanmayın.
- Bilgisayar veya yazıcı kontrol panelindeki kağıt boyutunun ve türünün doğru ayarlandığından emin olun.
- Kağıdı üreticinin önerilerine uygun şekilde saklayın.

Sıkışma konumlarını belirleme

Notlar:

- Sıkışma Yardımı ayarı Açık olarak belirlendiğinde sıkışma giderildikten sonra yazıcı, otomatik olarak standart seleye boş veya kısmen basılı sayfalar gönderir. Yazdığınız çıktıda boş sayfalar olup olmadığını kontrol edin.
- Sıkışma Giderme ayarı Açık veya Otomatik olarak ayarlandığında, yazıcı sıkışan sayfaları yeniden yazdırır.

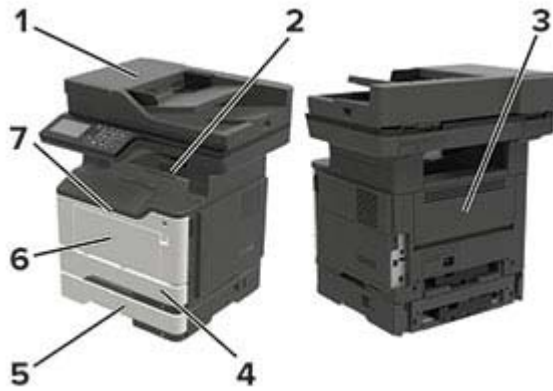

	Sıkışma yeri
1	Otomatik belge besleyici
2	Standart kutu
3	Arka kapak
4	Standart 250 sayfalık tepsi
5	İsteğe bağlı 250 veya 550 yapraklık tepsi
6	Çok amaçlı besleyici
7	Kapak A

A kapağında kağıt sıkışması

1 Tepsiyi çıkarın.



2 A kapağını açın.



3 Toner kartuşunu çıkarın.



4 Görüntüleme ünitesini çıkarın.



Uyarı—Hasar Tehlikesi: Görüntüleme ünitesini 10 dakikadan daha uzun süre doğrudan ışık altında bırakmayın. Uzun süreli ışığa maruz kalması, yazdırma kalitesi sorunlarına neden olabilir.

Uyarı—Hasar Tehlikesi: Fotoğraf iletkeni tamburuna dokunmayın. Dokunmanız gelecekteki yazdırma işlerinin kalitesini etkileyebilir.



5 Sıkışan kağıdı çıkarın.



DİKKAT—SICAK YÜZEY: Yazıcının içi sıcak olabilir. Sıcak bir yüzeyin neden olabileceği bir yaralanma riskini azaltmak için dokunmadan önce yüzeyin soğumasını bekleyin.

Not: Tüm kağıt parçalarının çıkarıldığından emin olun.

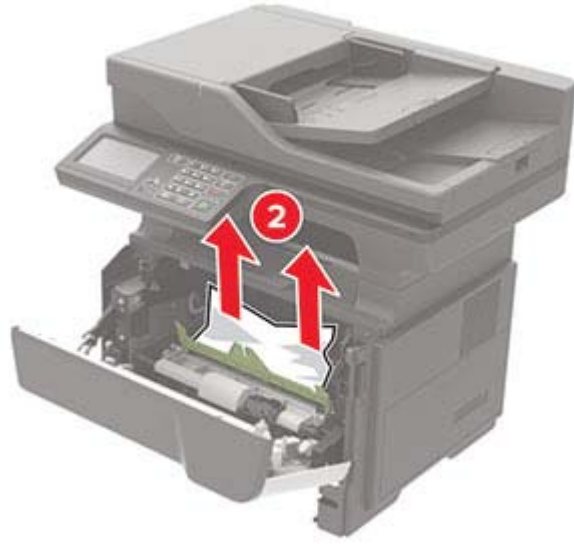

6 Görüntüleme ünitesini takın.

Not: Yazıcının içindeki okları kılavuz olarak kullanın.



7 Toner kartuşunu takın.

Not: Yazıcının içindeki okları kılavuz olarak kullanın.



8 A kapağını kapatın.

9 Tepsiyi takın.

Arka kapakta kağıt sıkışması

1 Arka kapağı açın.



DİKKAT—SICAK YÜZEY: Yazıcının içi sıcak olabilir. Sıcak bir yüzeyin neden olabileceği bir yaralanma riskini azaltmak için dokunmadan önce yüzeyin soğumasını bekleyin.



2 Sıkışan kağıdı çıkarın.

Not: Tüm kağıt parçalarının çıkarıldığından emin olun.



3 Arka kapağı kapatın.

Standart seledede kağıt sıkışması

Sıkışan kağıdı çıkarın.

Not: Tüm kağıt parçalarının çıkarıldığından emin olun.



Çift taraflı birimde kağıt sıkışması

1 Tepsiyi çıkarın.

Uyarı—Hasar Tehlikesi: Elektrostatik yük boşaltmanın neden olabileceği hasarları önlemek için yazıcının iç kısmına erişmeden veya temas etmeden önce yazıcının arkasında kabloların takıldığı kısımdaki metal plakaya dokununuz.



2 Sıkışan kağıdı çıkarın.

Not: Tüm kağıt parçalarının çıkarıldığından emin olun.



3 Tepsiyi takın.

Tepsilerde kağıt sıkışması

1 Tepsiyi çıkarın.

Uyarı—Hasar Tehlikesi: Elektrostatik yük boşaltmanın neden olabileceği hasarları önlemek için yazıcının iç kısmına erişmeden veya temas etmeden önce yazıcının arkasında kabloların takıldığı kısımdaki metal plakaya dokununuz.



2 Sıkışan kağıdı çıkarın.

Not: Tüm kağıt parçalarının çıkarıldığından emin olun.

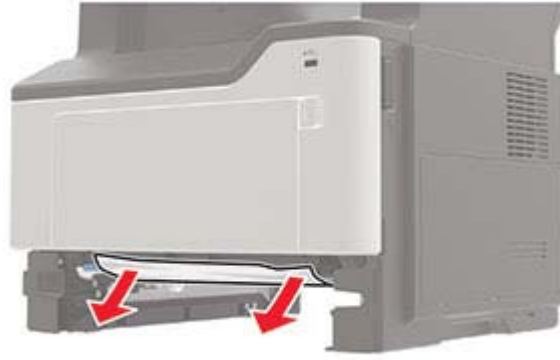

3 Tepsiyi takın.

Çok amaçlı besleyicide kağıt sıkışması

- 1 Çok amaçlı besleyicideki kağıtları çıkarın.
- 2 Sıkışan kağıdı çıkarın.

Not: Tüm kağıt parçalarının çıkarıldığından emin olun.



3 Kağıt kenarlarını yüklemeye önce esnetin, havalandırın ve hizalayın.



4 Yeniden kağıt yükleyin ve ardından kağıt kılavuzunu ayarlayın.



Otomatik belge besleyicisinde kağıt sıkışması

- 1 Tüm özgün belgeleri ADF tepsisinden çıkarın.
- 2 ADF kapağını açın.

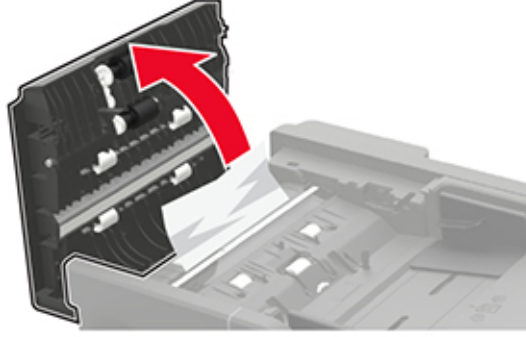

- 3 Sıkışan kağıdı çıkarın.

Not: Tüm kağıt parçalarının çıkarıldığından emin olun.

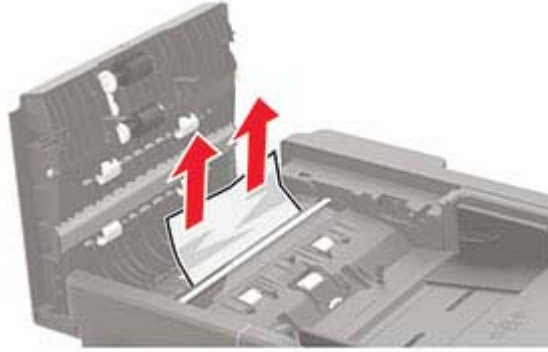

- 4 ADF kapağını kapatın.

Sorun Giderme

Yazdırma kalitesi sorunları

Yaşadığınız yazdırma kalitesi sorununa benzeyen görüntüyü bulun ve ardından sorun çözme adımlarını okumak için görüntünün altındaki bağlantıya tıklayın.



[172. sayfadaki "Boş veya beyaz sayfalar"](#)



[172. sayfadaki "Koyu baskı"](#)



[174. sayfadaki "İnce çizgiler doğru şekilde yazdırılmamış"](#)



[175. sayfadaki "Katlanmış veya buruşmuş kağıt"](#)



[176. sayfadaki "Gri artalan"](#)



[177. sayfadaki "Açık renk yatay şeritler"](#)



[177. sayfadaki "Hatalı kenar boşlukları"](#)



[178. sayfadaki "Açık yazdırma"](#)



[179. sayfadaki "Benekli baskı ve noktalar"](#)



[180. sayfadaki "Kağıt kıvrılması"](#)



[182. sayfadaki "Yamuk veya eğik baskılar"](#)



[182. sayfadaki "Tekrarlayan kusurlar"](#)



[183. sayfadaki "Tamamen siyah sayfalar"](#)



[183. sayfadaki "Kesik metin veya resim"](#)



[184. sayfadaki "Toner kolayca siliniyor"](#)



[184. sayfadaki "Koyu renk dikey şeritler"](#)



[185. sayfadaki "Dikey koyu hatlar veya çizgiler"](#)

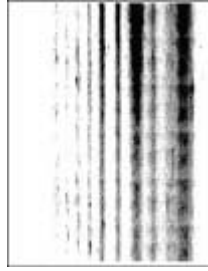

[186. sayfadaki "Eksik yazdırma ile koyu renk dikey çizgiler"](#)



[186. sayfadaki "Açık renk dikey şeritler"](#)



[186. sayfadaki "Dikey beyaz çizgiler"](#)

Yazdırma sorunları

Yazdırma kalitesi kötü

Boş veya beyaz sayfalar

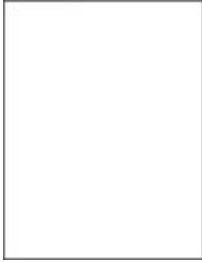

Bayinizle [iletişime geçin](#).

Koyu baskı



Not: Sorunu çözmeden önce Yazdırma Kalitesi Sınama Sayfalarını yazdırın. Kontrol panelinden **Ayarlar** > **Sorun Giderme** > **Yazdırma Kalitesi Sınama Sayfaları** yoluna gidin. Dokunmatik olmayan ekrana sahip yazıcı modellerinde ayarlarda gezinmek için  tuşuna basın.

İşlem	Evet	Hayır
<p>Adım 1</p> <p>a Yazıcıda orijinal ve desteklenen bir toner kartuşu kullanılıp kullanılmadığını kontrol edin.</p> <p>Not: Kartuş desteklenmiyorsa desteklenen bir kartuş takın.</p> <p>b Belgeyi yazdırın.</p> <p>Baskı koyu mu?</p>	2 adıma gidin.	Sorun çözüldü.
<p>Adım 2</p> <p>a Yazıcıyı kapatın, yaklaşık 10 saniye bekleyin ve ardından yazıcıyı açın.</p> <p>b Toner koyuluğunu azaltın. Kontrol panelinden şuraya gidin: Ayarlar > Yazdırma > Kalite</p> <p>c Belgeyi yazdırın.</p> <p>Baskı koyu mu?</p>	3 adıma gidin.	Sorun çözüldü.
<p>Adım 3</p> <p>a İşletim sisteminize bağlı olarak Yazdırma Tercihleri veya Yazdır iletişim kutusundan kağıt türünü belirleyin.</p> <p>Notlar:</p> <ul style="list-style-type: none"> • Ayarın, yüklenen kağıtla uyduğundan emin olun. • Bu ayarı yazıcı kontrol panelinden de değiştirebilirsiniz. Kontrol panelinden Ayarlar > Kağıt > Tepsi Yapılandırması > Kağıt Boyutu/Türü ögesine gidin. <p>b Belgeyi yazdırın.</p> <p>Baskı koyu mu?</p>	4 adıma gidin.	Sorun çözüldü.
<p>Adım 4</p> <p>Kağıdın dokulu veya sert yüzeyli olup olmadığını kontrol edin.</p> <p>Dokulu veya sert yüzeyli kağıda mı yazdırıyorsunuz?</p>	5 adıma gidin.	6. adıma gidin.
<p>Adım 5</p> <p>a Dokulu kağıdı düz kağıtla değiştirin.</p> <p>b Belgeyi yazdırın.</p> <p>Baskı koyu mu?</p>	6 adıma gidin.	Sorun çözüldü.
<p>Adım 6</p> <p>a Yeni bir paketten kağıt yükleyin.</p> <p>Not: Kağıt yüksek nem nedeniyle nemi emiyor. Kağıdı kullanmaya hazır olana kadar orijinal paketinde saklayın.</p> <p>b Belgeyi yazdırın.</p> <p>Baskı koyu mu?</p>	7 adıma gidin.	Sorun çözüldü.

İşlem	Evet	Hayır
<p>Adım 7</p> <p>a Görüntüleme ünitesini çıkarın ve geri takın.</p> <p>Uyarı—Hasar Tehlikesi: Görüntüleme ünitesini 10 dakikadan daha uzun süre doğrudan ışık altında bırakmayın. Uzun süreli ışığa maruz kalması, yazdırma kalitesi sorunlarına neden olabilir.</p> <p>Uyarı—Hasar Tehlikesi: Görüntüleme ünitesinin altındaki fotoğraf iletkeni tamburuna dokunmayın. Dokunmanız gelecekteki yazdırma işlerinin kalitesini etkileyebilir.</p> <p>b Belgeyi yazdırın.</p> <p>Baskı koyu mu?</p>	<p>Bayinizle iletişime geçin.</p>	<p>Sorun çözüldü.</p>

İnce çizgiler doğru şekilde yazdırılmamış



Not: Sorunu çözmeden önce Yazdırma Kalitesi Sınama Sayfalarını yazdırın. Kontrol panelinden **Ayarlar > Sorun Giderme > Yazdırma Kalitesi Sınama Sayfaları** yoluna gidin. Dokunmatik olmayan ekrana sahip yazıcı modellerinde ayarlarda gezinmek için **OK** tuşuna basın.

İşlem	Evet	Hayır
<p>Adım 1</p> <p>a Yazıcıda orijinal ve desteklenen bir toner kartuşu kullanılıp kullanılmadığını kontrol edin.</p> <p>Not: Kartuş desteklenmiyorsa desteklenen bir kartuş takın.</p> <p>b Belgeyi yazdırın.</p> <p>İnce çizgiler doğru şekilde yazdırılmamış mı?</p>	<p>2 adıma gidin.</p>	<p>Sorun çözüldü.</p>
<p>Adım 2</p> <p>a Yazdırma kalitesi ayarlarını düzenleyin.</p> <p>1 Kontrol panelinden şuraya gidin: Ayarlar > Yazdırma > Kalite > Piksel Güçlendirme > Yazı Tipleri</p> <p>2 Toner Koyuluğu öğesini 7 olarak ayarlayın. Kontrol panelinden şuraya gidin: Ayarlar > Yazdırma > Kalite</p> <p>b Belgeyi yazdırın.</p> <p>İnce çizgiler doğru şekilde yazdırılmamış mı?</p>	<p>Bayinizle iletişime geçin.</p>	<p>Sorun çözüldü.</p>

Katlanmış veya buruşmuş kağıt



Not: Sorunu çözmeden önce Yazdırma Kalitesi Sınama Sayfalarını yazdırın. Kontrol panelinden **Ayarlar > Sorun Giderme > Yazdırma Kalitesi Sınama Sayfaları** yoluna gidin. Dokunmatik olmayan ekrana sahip yazıcı modellerinde ayarlarda gezinmek için **OK** tuşuna basın.

İşlem	Evet	Hayır
<p>Adım 1</p> <p>a Yazıcıda orijinal ve desteklenen bir toner kartuşu kullanılıp kullanılmadığını kontrol edin.</p> <p>Not: Kartuş desteklenmiyorsa desteklenen bir kartuş takın.</p> <p>b Belgeyi yazdırın.</p> <p>Kağıt katlanmış veya buruşmuş mu?</p>	2 adıma gidin.	Sorun çözüldü.
<p>Adım 2</p> <p>a Yeni bir paketten kağıt yükleyin.</p> <p>Not: Kağıt yüksek nem nedeniyle nemi emiyor. Kağıdı kullanmaya hazır olana kadar orijinal paketinde saklayın.</p> <p>b Belgeyi yazdırın.</p> <p>Kağıt katlanmış veya buruşmuş mu?</p>	3 adıma gidin.	Sorun çözüldü.
<p>Adım 3</p> <p>a İşletim sisteminize bağlı olarak kağıt türünü Yazdırma Tercihleri veya Yazdır iletişim kutusundan belirleyin.</p> <p>Notlar:</p> <ul style="list-style-type: none"> Ayarın, yüklenen kağıtla uyduğundan emin olun. Bu ayarı yazıcı kontrol panelinden de değiştirebilirsiniz. <p>Ayarlar > Kağıt > Tepsi Yapılandırması > Kağıt Boyutu/Türü ögesine gidin.</p> <p>b Belgeyi yazdırın.</p> <p>Kağıt katlanmış veya buruşmuş mu?</p>	Bayinizle iletişime geçin .	Sorun çözüldü.

Gri artalan

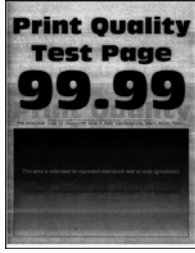

Not: Sorunu çözümeden önce Yazdırma Kalitesi Sınama Sayfalarını yazdırın. Kontrol panelinden **Ayarlar > Sorun Giderme > Yazdırma Kalitesi Sınama Sayfaları** yoluna gidin. Dokunmatik olmayan ekrana sahip yazıcı modellerinde ayarlarda gezinmek için **OK** tuşuna basın.

İşlem	Evet	Hayır
<p>Adım 1</p> <p>a Yazıcıyı kapatın, 10 saniye bekleyin ve ardından yazıcıyı açın.</p> <p>b Toner koyuluğunu azaltın. Kontrol panelinden şuraya gidin: Ayarlar > Yazdırma > Kalite > Toner Koyuluğu</p> <p>c Belgeyi yazdırın.</p> <p>Baskılarda gri arka plan mı beliriyor?</p>	2 adıma gidin.	Sorun çözüldü.
<p>Adım 2</p> <p>a Yazıcıda orijinal ve desteklenen bir toner kartuşu kullanılıp kullanılmadığını kontrol edin. Not: Toner kartuşu desteklenmiyorsa desteklenen bir toner kartuşu takın.</p> <p>b Belgeyi yazdırın.</p> <p>Baskılarda gri arka plan mı beliriyor?</p>	3 adıma gidin.	Sorun çözüldü.
<p>Adım 3</p> <p>a İşletim sisteminize bağlı olarak kağıt türünü Yazdırma Tercihleri veya Yazdır iletişim kutusundan belirleyin.</p> <p>Notlar:</p> <ul style="list-style-type: none"> Ayarın, yüklenen kağıtla uyduğundan emin olun. Bu ayarı yazıcı kontrol panelinden de değiştirebilirsiniz. Ayarlar > Kağıt > Tepsi Yapılandırması > Kağıt Boyutu/Türü öğesine gidin. <p>b Belgeyi yazdırın.</p> <p>Baskılarda gri arka plan mı beliriyor?</p>	Bayinizle iletişime geçin .	Sorun çözüldü.

Açık renk yatay şeritler



Not: Sorunu çözmeden önce Yazdırma Kalitesi Sınama Sayfalarını yazdırın. Kontrol panelinden **Ayarlar > Sorun Giderme > Yazdırma Kalitesi Sınama Sayfaları** yoluna gidin. Dokunmatik olmayan ekrana sahip yazıcı modellerinde ayarlarda gezinmek için **OK** tuşuna basın.

İşlem	Evet	Hayır
<p>a Yazıcıda orijinal ve desteklenen bir toner kartuşu kullanılıp kullanılmadığını kontrol edin.</p> <p>Not: Kartuş desteklenmiyorsa desteklenen bir kartuş takın.</p> <p>b Belgeyi yazdırın.</p> <p>Baskılarda hala açık renk yatay şeritler beliriyor mu?</p>	<p>Bayinizle iletişime geçin.</p>	<p>Sorun çözüldü.</p>

Hatalı kenar boşlukları



Not: Sorunu çözmeden önce Yazdırma Kalitesi Sınama Sayfalarını yazdırın. Kontrol panelinden **Ayarlar > Sorun Giderme > Yazdırma Kalitesi Sınama Sayfaları** yoluna gidin. Dokunmatik olmayan ekrana sahip yazıcı modellerinde ayarlarda gezinmek için **OK** tuşuna basın.

İşlem	Evet	Hayır
<p>Adım 1</p> <p>a Kağıt kılavuzlarını yüklediğiniz kağıtlar için doğru konuma getirin.</p> <p>b Belgeyi yazdırın.</p> <p>Marjlar doğru mu?</p>	<p>Sorun çözüldü.</p>	<p>2 adıma gidin.</p>

İşlem	Evet	Hayır
<p>Adım 2</p> <p>a İşletim sisteminize bağlı olarak, kağıt boyutunu Yazdırma Tercihleri veya Yazdır iletişim kutusundan belirleyin.</p> <p>Notlar:</p> <ul style="list-style-type: none"> • Ayarın, yüklenen kağıtla uyduğundan emin olun. • Bu ayarı yazıcı kontrol panelinden de değiştirebilirsiniz. Ayarlar > Kağıt > Tepsi Yapılandırması > Kağıt Boyutu/Türü ögesine gidin. <p>b Belgeyi yazdırın.</p> <p>Marjlar doğru mu?</p>	Sorun çözüldü.	Bayinizle iletişime geçin .

Açık yazdırma



Not: Sorunu çözmeden önce Yazdırma Kalitesi Sınama Sayfalarını yazdırın. Kontrol panelinden **Ayarlar > Sorun Giderme > Yazdırma Kalitesi Sınama Sayfaları** yoluna gidin. Dokunmatik olmayan ekrana sahip yazıcı modellerinde ayarlarda gezinmek için **OK** tuşuna basın.

İşlem	Evet	Hayır
<p>Adım 1</p> <p>a Yazıcıda orijinal ve desteklenen bir toner kartuşu kullanılıp kullanılmadığını kontrol edin.</p> <p>Not: Kartuş desteklenmiyorsa desteklenen bir kartuş takın.</p> <p>b Belgeyi yazdırın.</p> <p>Baskı açık mı?</p>	2 adıma gidin.	Sorun çözüldü.
<p>Adım 2</p> <p>a Yazıcıyı kapatın, yaklaşık 10 saniye bekleyin ve ardından yazıcıyı açın.</p> <p>b Toner koyuluğunu artırın. Kontrol panelinden şuraya gidin: Ayarlar > Yazdırma > Kalite > Toner Koyuluğu</p> <p>c Belgeyi yazdırın.</p> <p>Baskı açık mı?</p>	3 adıma gidin.	Sorun çözüldü.

İşlem	Evet	Hayır
<p>Adım 3</p> <p>a İşletim sisteminize bağlı olarak kağıt türünü Yazdırma Tercihleri veya Yazdır iletişim kutusundan belirleyin.</p> <p>Notlar:</p> <ul style="list-style-type: none"> • Ayarın, yüklenen kağıtla uyduğundan emin olun. • Bu ayarı yazıcı kontrol panelinden de değiştirebilirsiniz. Ayarlar > Kağıt > Tepsi Yapılandırması > Kağıt Boyutu/Türü ögesine gidin <p>b Belgeyi yazdırın.</p> <p>Baskı açık mı?</p>	4 adıma gidin.	Sorun çözüldü.
<p>Adım 4</p> <p>Yazdırma çözünürlüğünün 600 dpi olarak ayarlanıp ayarlanmadığını kontrol edin.</p> <p>a Kontrol panelinden şuraya gidin: Ayarlar > Yazdırma > Kalite > Yazdırma Çözünürlüğü</p> <p>b Belgeyi yazdırın.</p> <p>Baskı açık mı?</p>	5 adıma gidin.	Sorun çözüldü.
<p>Adım 5</p> <p>Toner kartuşunun durumunu kontrol edin ve gerekirse değiştirin.</p> <p>a Kontrol panelinden şuraya gidin: Durum/Sarf Malzemeleri > Sarf Malzemeleri</p> <p>b Belgeyi yazdırın.</p> <p>Baskı açık mı?</p>	Bayinizle iletişime geçin .	Sorun çözüldü.

Benekli baskı ve noktalar



Not: Sorunu çözmeden önce Yazdırma Kalitesi Sınama Sayfalarını yazdırın. Kontrol panelinden **Ayarlar > Sorun Giderme > Yazdırma Kalitesi Sınama Sayfaları** yoluna gidin. Dokunmatik olmayan ekrana sahip yazıcı modellerinde ayarlarda gezinmek için  tuşuna basın.

İşlem	Evet	Hayır
<p>Adım 1</p> <p>a Yazıcıda orijinal ve desteklenen bir toner kartuşu kullanılıp kullanılmadığını kontrol edin.</p> <p>Not: Kartuş desteklenmiyorsa desteklenen bir kartuş takın.</p> <p>b Belgeyi yazdırın.</p> <p>Baskı benekli mi?</p>	2 adıma gidin.	Sorun çözüldü.
<p>Adım 2</p> <p>Yazıcıda toner sızmasından kaynaklı kirlenme olup olmadığını kontrol edin.</p> <p>Yazıcıda toner sızıntısı yok mu?</p>	3 adıma gidin.	Bayinizle iletişime geçin .
<p>Adım 3</p> <p>a Görüntüleme ünitesinin durumunu kontrol edin.</p> <p>Kontrol panelinden şuraya gidin:</p> <p>Ayarlar > Raporlar > Aygıt > Aygıt İstatistikleri</p> <p>b Yazdırılan sayfaların Sarf Malzemesi Bilgileri bölümünden görüntüleme ünitesinin durumunu kontrol edin.</p> <p>Görüntüleme ünitesi tükenmek üzere mi?</p>	4 adıma gidin.	Bayinizle iletişime geçin .
<p>Adım 4</p> <p>a Görüntüleme ünitesini değiştirin.</p> <p>b Belgeyi yazdırın.</p> <p>Baskı benekli mi?</p>	Bayinizle iletişime geçin .	Sorun çözüldü.

Kağıt kıvrılması



İşlem	Evet	Hayır
<p>Adım 1</p> <p>a Yüklene kağıdın desteklenip desteklenmediğini kontrol edin.</p> <p>Not: Kağıt desteklenmiyorsa desteklenen bir kağıt yükleyin.</p> <p>b Belgeyi yazdırın.</p> <p>Kağıt kıvrılıyor mu?</p>	2 adıma gidin.	Sorun çözüldü.

İşlem	Evet	Hayır
<p>Adım 2</p> <p>a Yazıcıda orijinal ve desteklenen bir toner kartuşu kullanılıp kullanılmadığını kontrol edin.</p> <p>Not: Kartuş desteklenmiyorsa desteklenen bir kartuş takın.</p> <p>b Belgeyi yazdırın.</p> <p>Kağıt kıvrılıyor mu?</p>	3 adıma gidin.	Sorun çözüldü.
<p>Adım 3</p> <p>a Tepsideki kılavuzları yüklediğiniz kağıtlar için doğru konuma getirin.</p> <p>b Belgeyi yazdırın.</p> <p>Kağıt kıvrılıyor mu?</p>	4 adıma gidin.	Sorun çözüldü.
<p>Adım 4</p> <p>a İşletim sisteminize bağlı olarak Yazdırma Tercihleri veya Yazdır iletişim kutusundan kağıt boyutunu ve kağıt türünü belirtin.</p> <p>Notlar:</p> <ul style="list-style-type: none"> Ayarların yüklenen kağıtla uyduğundan emin olun. Bu ayarları yazıcı kontrol panelinden de değiştirebilirsiniz. <p>Ayarlar > Kağıt > Tepsi Yapılandırması > Kağıt Boyutu/Türü öğesine gidin. Dokunmatik olmayan ekrana sahip yazıcı modellerinde ayarlarda gezinmek için  tuşuna basın.</p> <p>b Belgeyi yazdırın.</p> <p>Kağıt kıvrılıyor mu?</p>	5 adıma gidin.	Sorun çözüldü.
<p>Adım 5</p> <p>a Kağıdı çıkarın, ters çevirin ve tekrar yükleyin.</p> <p>b Belgeyi yazdırın.</p> <p>Kağıt kıvrılıyor mu?</p>	6 adıma gidin.	Sorun çözüldü.
<p>Adım 6</p> <p>a Yeni bir paketten kağıt yükleyin.</p> <p>Not: Kağıt yüksek nem nedeniyle nemi emiyor. Kağıdı kullanmaya hazır olana kadar orijinal paketinde saklayın.</p> <p>b Belgeyi yazdırın.</p> <p>Kağıt kıvrılıyor mu?</p>	Bayinizle iletişime geçin .	Sorun çözüldü.

Yamuk veya eğik baskılar



Not: Sorunu çözmeden önce Yazdırma Kalitesi Sınama Sayfalarını yazdırın. Kontrol panelinden **Ayarlar** > **Sorun Giderme** > **Yazdırma Kalitesi Sınama Sayfaları** yoluna gidin. Dokunmatik olmayan ekrana sahip yazıcı modellerinde ayarlarda gezinmek için **OK** tuşuna basın.

İşlem	Evet	Hayır
<p>Adım 1</p> <p>a Tepsideki kağıt kılavuzlarını yüklediğiniz kağıtlar için doğru konuma getirin.</p> <p>b Belgeyi yazdırın.</p> <p>Baskı yamuk veya eğik mi?</p>	2 adıma gidin.	Sorun çözüldü.
<p>Adım 2</p> <p>a Yeni bir paketten kağıt yükleyin.</p> <p>Not: Kağıt yüksek nem nedeniyle nemi emiyor. Kağıdı kullanmaya hazır olana kadar orijinal paketinde saklayın.</p> <p>b Belgeyi yazdırın.</p> <p>Baskı yamuk veya eğik mi?</p>	3 adıma gidin.	Sorun çözüldü.
<p>Adım 3</p> <p>a Yüklenen kağıdın desteklenip desteklenmediğini kontrol edin.</p> <p>Not: Kağıt desteklenmiyorsa desteklenen bir kağıt yükleyin.</p> <p>b Belgeyi yazdırın.</p> <p>Baskı yamuk veya eğik mi?</p>	Bayinizle iletişime geçin .	Sorun çözüldü.

Tekrarlayan kusurlar

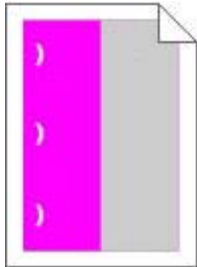

Bayinizle [iletişime geçin](#).

Tamamen siyah sayfalar



Not: Sorunu çözmeden önce Yazdırma Kalitesi Sinama Sayfalarını yazdırın. Kontrol panelinden **Ayarlar > Sorun Giderme > Yazdırma Kalitesi Sinama Sayfaları** yoluna gidin. Dokunmatik olmayan ekrana sahip yazıcı modellerinde ayarlarda gezinmek için **OK** tuşuna basın.

İşlem	Evet	Hayır
<p>a Yazıcıda orijinal ve desteklenen bir toner kartuşu kullanılıp kullanılmadığını kontrol edin.</p> <p>Not: Toner kartuşu desteklenmiyorsa desteklenen bir toner kartuşu takın.</p> <p>b Belgeyi yazdırın.</p> <p>Yazıcı tamamen siyah sayfalar yazdırıyor mu?</p>	<p>Bayinizle iletişime geçin.</p>	<p>Sorun çözüldü.</p>

Kesik metin veya resim



Not: Sorunu çözmeden önce Yazdırma Kalitesi Sinama Sayfalarını yazdırın. Kontrol panelinden **Ayarlar > Sorun Giderme > Yazdırma Kalitesi Sinama Sayfaları** yoluna gidin. Dokunmatik olmayan ekrana sahip yazıcı modellerinde ayarlarda gezinmek için **OK** tuşuna basın.

İşlem	Evet	Hayır
<p>a Yazıcıda orijinal ve desteklenen bir toner kartuşu kullanılıp kullanılmadığını kontrol edin.</p> <p>Not: Toner kartuşu desteklenmiyorsa desteklenen bir toner kartuşu takın.</p> <p>b Belgeyi yazdırın.</p> <p>Metinler veya görüntüler kesik mi?</p>	<p>Bayinizle iletişime geçin.</p>	<p>Sorun çözüldü.</p>

Toner kolayca siliniyor



Not: Sorunu çözmeden önce Yazdırma Kalitesi Sınama Sayfalarını yazdırın. Kontrol panelinden **Ayarlar > Sorun Giderme > Yazdırma Kalitesi Sınama Sayfaları** yoluna gidin. Dokunmatik olmayan ekrana sahip yazıcı modellerinde ayarlarda gezinmek için **OK** tuşuna basın.

İşlem	Evet	Hayır
<p>Adım 1</p> <p>a Yazıcıda orijinal ve desteklenen bir toner kartuşu kullanılıp kullanılmadığını kontrol edin.</p> <p>Not: Kartuş desteklenmiyorsa desteklenen bir kartuş takın.</p> <p>b Belgeyi yazdırın.</p> <p>Toner kolay siliniyor mu?</p>	2 adıma gidin.	Sorun çözüldü.
<p>Adım 2</p> <p>a İşletim sisteminize bağlı olarak kağıt türünü Yazdırma Tercihleri veya Yazdır iletişim kutusundan belirleyin.</p> <p>Notlar:</p> <ul style="list-style-type: none"> Ayarın, yüklenen kağıtla uyduğundan emin olun. Bu ayarı yazıcı kontrol panelinden de değiştirebilirsiniz. <p>Ayarlar > Kağıt > Tepsi Yapılandırması > Kağıt Boyutu/Türü ögesine gidin.</p> <p>b Belgeyi yazdırın.</p> <p>Toner kolay siliniyor mu?</p>	Bayinizle iletişime geçin .	Sorun çözüldü.

Koyu renk dikey şeritler



Not: Sorunu çözmeden önce Yazdırma Kalitesi Sınama Sayfalarını yazdırın. Kontrol panelinden **Ayarlar > Sorun Giderme > Yazdırma Kalitesi Sınama Sayfaları** yoluna gidin. Dokunmatik olmayan ekrana sahip yazıcı modellerinde ayarlarda gezinmek için **OK** tuşuna basın.

İşlem	Evet	Hayır
<p>a Yazıcıda orijinal ve desteklenen bir toner kartuşu kullanılıp kullanılmadığını kontrol edin.</p> <p>Not: Toner kartuşu desteklenmiyorsa desteklenen bir toner kartuşu takın.</p> <p>b Belgeyi yazdırın.</p> <p>Baskılarda koyu renk dikey şeritler beliriyor mu?</p>	Bayinizle iletişime geçin .	Sorun çözüldü.

Dikey koyu hatlar veya çizgiler



İşlem	Evet	Hayır
<p>Adım 1</p> <p>a Kontrol panelinden şuraya gidin: Ayarlar > Sorun Giderme > Tarayıcıyı temizleme</p> <p>b Belgeyi yazdırın.</p> <p>Baskılarda dikey koyu hatlar veya çizgiler beliriyor mu?</p>	2 adıma gidin.	Sorun çözüldü.
<p>Adım 2</p> <p>a Tarayıcıyı nemli, yumuşak ve hav bırakmayan bir bezle temizleyin. Daha fazla bilgi için bkz. 142. sayfadaki "Tarayıcıyı temizleme".</p> <p>b ADF'yi kullanarak belgeyi kopyalayın.</p> <p>Baskılarda dikey koyu hatlar veya çizgiler beliriyor mu?</p>	3 adıma gidin.	Sorun çözüldü.
<p>Adım 3</p> <p>a Yazıcıda orijinal ve desteklenen bir toner kartuşu kullanılıp kullanılmadığını kontrol edin.</p> <p>Not: Toner kartuşu desteklenmiyorsa desteklenen bir toner kartuşu takın.</p> <p>b Belgeyi yazdırın.</p> <p>Baskılarda dikey koyu hatlar veya çizgiler beliriyor mu?</p>	Bayinizle iletişime geçin .	Sorun çözüldü.

Eksik yazdırma ile koyu renk dikey çizgiler

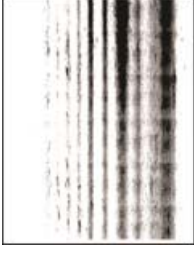

Bayinizle [iletişime geçin](#).

Açık renk dikey şeritler



Not: Sorunu çözmeden önce Yazdırma Kalitesi Sınama Sayfalarını yazdırın. Kontrol panelinden **Ayarlar > Sorun Giderme > Yazdırma Kalitesi Sınama Sayfaları** yoluna gidin. Dokunmatik olmayan ekrana sahip yazıcı modellerinde ayarlarda gezinmek için **OK** tuşuna basın.

İşlem	Evet	Hayır
<p>a Yazıcıda orijinal ve desteklenen bir toner kartuşu kullanılıp kullanılmadığını kontrol edin.</p> <p>Not: Kartuş desteklenmiyorsa desteklenen bir kartuş takın.</p> <p>b Belgeyi yazdırın.</p> <p>Baskılarda hala açık renk dikey şeritler beliriyor mu?</p>	<p>Bayinizle iletişime geçin.</p>	<p>Sorun çözüldü.</p>

Dikey beyaz çizgiler



Not: Sorunu çözmeden önce Yazdırma Kalitesi Sınama Sayfalarını yazdırın. Kontrol panelinden **Ayarlar > Sorun Giderme > Yazdırma Kalitesi Sınama Sayfaları** yoluna gidin. Dokunmatik olmayan ekrana sahip yazıcı modellerinde ayarlarda gezinmek için **OK** tuşuna basın.

İşlem	Evet	Hayır
<p>Adım 1</p> <p>a Yazıcıda orijinal ve desteklenen bir toner kartuşu kullanılıp kullanılmadığını kontrol edin.</p> <p>Not: Kartuş desteklenmiyorsa desteklenen bir kartuş takın.</p> <p>b Belgeyi yazdırın.</p> <p>Baskılarda dikey beyaz çizgiler mi beliriyor?</p>	2 adıma gidin.	Sorun çözüldü.
<p>Adım 2</p> <p>Yavaş yazdırma sorunlarını giderin. Daha fazla bilgi için bkz. 189. sayfadaki "Yavaş yazdırılıyor".</p> <p>Baskılarda dikey beyaz çizgiler mi beliriyor?</p>	Bayinizle iletişime geçin .	Sorun çözüldü.

Yazdırma işleri yazdırılmıyor

İşlem	Evet	Hayır
<p>Adım 1</p> <p>a Yazdırmaya çalıştığınız belgeden, Yazdır iletişim kutusunu açın ve ardından doğru yazıcıyı seçip seçmediğinizi kontrol edin.</p> <p>b Belgeyi yazdırın.</p> <p>Belge yazdırıldı mı?</p>	Sorun çözüldü.	2 adıma gidin.
<p>Adım 2</p> <p>a Yazıcının açık olduğundan emin olun.</p> <p>b Ekranda görünen hata mesajlarını çözün.</p> <p>c Belgeyi yazdırın.</p> <p>Belge yazdırıldı mı?</p>	Sorun çözüldü.	3 adıma gidin.
<p>Adım 3</p> <p>a Bağlantı noktalarının çalışıyor olduğundan ve kabloların bilgisayara ve yazıcıya sıkıca bağlandığından emin olun.</p> <p>Daha fazla bilgi için yazıcınızla birlikte gelen kurma belgelerine bakın.</p> <p>b Belgeyi yazdırın.</p> <p>Belge yazdırıldı mı?</p>	Sorun çözüldü.	4 adıma gidin.
<p>Adım 4</p> <p>a Yazıcıyı kapatın, yaklaşık 10 saniye bekleyin ve ardından yazıcıyı açın.</p> <p>b Belgeyi yazdırın.</p> <p>Belge yazdırıldı mı?</p>	Sorun çözüldü.	5 adıma gidin.

İşlem	Evet	Hayır
<p>Adım 5</p> <p>a Yazdırma sürücüsünü kaldırın ve yeniden yükleyin.</p> <p>b Belgeyi yazdırın.</p> <p>Belge yazdırıldı mı?</p>	Sorun çözüldü.	Bayinizle iletişime geçin .

Gizli ve diğer bekletilen belgeler yazdırılmıyor

İşlem	Evet	Hayır
<p>Adım 1</p> <p>a Kontrol panelinden, belgelerin Bekletilen İşler listesinde görüntülenip görüntülenmediğini kontrol edin.</p> <p>Not: Belgeler listelenmemiş ise Yazdır ve Beklet seçeneklerini kullanarak belgeleri yazdırın.</p> <p>b Belgeleri yazdırın.</p> <p>Belgeler yazdırıldı mı?</p>	Sorun çözüldü.	2 adıma gidin.
<p>Adım 2</p> <p>Yazdırma işinde biçimlendirme hatası veya geçersiz veriler olabilir. Yazdırma işini silin ve tekrar gönderin.</p> <p>Belgeler yazdırıldı mı?</p>	Sorun çözüldü.	3 adıma gidin.
<p>Adım 3</p> <p>İnternet'ten yazdırma işlemi yapıyorsanız yazıcı birden çok iş başlığını çift olarak okuyor olabilir.</p> <p>Windows kullanıcıları için</p> <p>a Yazdırma Tercihleri iletişim kutusunu açın.</p> <p>b Yazdır ve Beklet sekmesinden Yazdır ve Beklet'i Kullan ögesine tıklayın ve ardından Çift belgeleri sakla ögesine tıklayın.</p> <p>c Bir PIN girin ve değişiklikleri kaydedin.</p> <p>d Yazdırma işini gönderin.</p> <p>Macintosh kullanıcıları için</p> <p>a Her işi birbirinden farklı olacak şekilde adlandırın ve kaydedin.</p> <p>b İşleri ayrı ayrı gönderin.</p> <p>Belgeler yazdırıldı mı?</p>	Sorun çözüldü.	4 adıma gidin.
<p>Adım 4</p> <p>a Bekletilen işlerden bazılarını silerek yazıcı belleğinde yer açın.</p> <p>b Belgeleri yazdırın.</p> <p>Belgeler yazdırıldı mı?</p>	Sorun çözüldü.	Bayinizle iletişime geçin .

İş yanlış tepsideen veya yanlış kağıda yazdırılıyor

İşlem	Evet	Hayır
<p>Adım 1</p> <p>a Doğru kağıda yazdırıp yazdırmadığınızı kontrol edin.</p> <p>b Belgeyi yazdırın.</p> <p>Belge doğru kağıda yazdırıldı mı?</p>	2 adıma gidin.	Doğru kağıt boyutunu ve kağıt türünü yükleyin.
<p>Adım 2</p> <p>a İşletim sisteminize bağlı olarak Yazdırma Tercihleri veya Yazdır iletişim kutusundan kağıt boyutunu ve kağıt türünü belirtin.</p> <p>Not: Bu ayarları yazıcı kontrol panelinden de değiştirebilirsiniz. Ana ekrandan, Ayarlar > Kağıt > Tepsi Yapılandırma > Kağıt Boyutu/Türü yoluna dokununuz.</p> <p>b Ayarların yüklenen kağıtla uyduğundan emin olun.</p> <p>c Belgeyi yazdırın.</p> <p>Belge doğru kağıda yazdırıldı mı?</p>	Sorun çözüldü.	3 adıma gidin.
<p>Adım 3</p> <p>a Tepsilerin bağlantılı olup olmadıklarını kontrol edin. Daha fazla bilgi için bkz. 23. sayfadaki "Tepsileri bağlantılandırma".</p> <p>b Belgeyi yazdırın.</p> <p>Belge doğru tepsideen yazdırıldı mı?</p>	Sorun çözüldü.	Bayinizle iletişime geçin .

Yavaş yazdırılıyor

İşlem	Evet	Hayır
<p>Adım 1</p> <p>a Yazıcı kablosunu yazıcıya ve bilgisayara, yazıcı sunucusuna, seçeneğe veya başka bir ağ aygıtına sıkıca takın.</p> <p>b Belgeyi yazdırın.</p> <p>Yazıcı yavaş mı yazdırıyor?</p>	2 adıma gidin.	Sorun çözüldü.
<p>Adım 2</p> <p>a Yazıcının Sessiz Modu ayarında olmadığından emin olun. Ana ekranda Ayarlar > Aygıt > Bakım > Yapılandırma Menüsü > Aygıt İşlemleri > Sessiz Modu ögesine dokununuz.</p> <p>b Belgeyi yazdırın.</p> <p>Yazıcı yavaş mı yazdırıyor?</p>	3 adıma gidin.	Sorun çözüldü.

İşlem	Evet	Hayır
<p>Adım 3</p> <p>a İşletim sisteminize bağlı olarak Yazdırma Tercihleri veya Yazdır iletişim kutusundan kağıt türünü belirleyin.</p> <p>Notlar:</p> <ul style="list-style-type: none"> • Ayarın tepsiye yüklü kağıtla aynı olduğundan emin olun. • Bu ayarı yazıcı kontrol panelinden de değiştirebilirsiniz. Ana ekrandan Ayarlar > Kağıt > Tepsi Yapılandırması > Kağıt Boyutu/Türü ögesine dokununuz. <p>b Belgeyi yazdırın.</p> <p>Yazıcı yavaş mı yazdırıyor?</p>	4 adıma gidin.	Sorun çözüldü.
<p>Adım 4</p> <p>a Yazdırılacak sayfaların sayısını azaltın.</p> <p>b Belgeyi yazdırın.</p> <p>Yazıcı yavaş mı yazdırıyor?</p>	5 adıma gidin.	Sorun çözüldü.
<p>Adım 5</p> <p>a Ana ekranda Ayarlar > Yazdırma > Kalite > Yazdırma Çözünürlüğü ögesine dokununuz.</p> <p>b Çözünürlüğü 600 dpi olarak ayarlayın.</p> <p>c Belgeyi yazdırın.</p> <p>Yazıcınız hâlâ yavaş mı yazdırıyor?</p>	6 adıma gidin.	Sorun çözüldü.
<p>Adım 6</p> <p>a Yazıcının aşırı ısınmadığından emin olun.</p> <p>Notlar:</p> <ul style="list-style-type: none"> • Uzun süren bir yazdırma işinden sonra yazıcının soğumasına izin verin. • Yazıcı için önerilen ortam sıcaklığını gözlemleyin. Daha fazla bilgi için bkz. 9. sayfadaki "Yazıcı için bir yer seçme". <p>b Belgeyi yazdırın.</p> <p>Yazıcınız hâlâ yavaş mı yazdırıyor?</p>	Bayinizle iletişime geçin .	Sorun çözüldü.

Yazıcı yanıt vermiyor

İşlem	Evet	Hayır
<p>Adım 1 Güç kablosunun elektrik prizine doğru bir şekilde takılı olduğundan emin olun.</p> <p> DİKKAT–YARALANMA TEHLİKESİ: Yangın veya elektrik çarpmasını önlemek için güç kablosunu ürünün yakınındaki ve kolay erişilebilir bir konumdaki uygun bir şekilde tanımlanan ve doğru bir şekilde topraklanan elektrik prizine bağlayın.</p> <p>Yazıcı cevap veriyor mu?</p>	Sorun çözüldü.	2 adıma gidin.
<p>Adım 2 Elektrik prizinin herhangi bir anahtar veya şalter tarafından kesilmiş olup olmadığını kontrol edin.</p> <p>Elektrik prizi herhangi bir anahtar veya şalter tarafından kesilmiş mi?</p>	Anahtarı veya şalteri açın.	3 adıma gidin.
<p>Adım 3 Yazıcının açık olduğundan emin olun.</p> <p>Yazıcı açık mı?</p>	4 adıma gidin.	Yazıcıyı açın.
<p>Adım 4 Yazıcının Uyku veya Hazırda Bekleme modunda olup olmadığını kontrol edin.</p> <p>Yazıcı, Uyku veya Hazırda Bekleme modunda mı?</p>	Yazıcıyı uyandırmak için güç düğmesine basın.	5 adıma gidin.
<p>Adım 5 Yazıcı ile bilgisayarı birbirine bağlayan kabloların doğru bağlantı noktalarına takıldıklarından emin olun.</p> <p>Kablolar doğru bağlantı noktalarına mı takılmış?</p>	6 adıma gidin.	Kabloları doğru bağlantı noktalarına takın.
<p>Adım 6 Doğru yazıcı sürücüsünü yükleyin.</p> <p>Yazıcı cevap veriyor mu?</p>	Sorun çözüldü.	7 adıma gidin.
<p>Adım 7 Yazıcıyı kapatın, yaklaşık 10 saniye bekleyin ve ardından yazıcıyı açın.</p> <p>Yazıcı cevap veriyor mu?</p>	Sorun çözüldü.	Bayinizle iletişime geçin .

Toner koyuluğunu ayarlama

- 1 Ana ekrandan, **Ayarlar** > **Yazdırma** > **Kalite** yoluna dokununuz.
- 2 Toner koyuluğunu ayarlayın.
- 3 Değişiklikleri uygulayın.

Ağ bağlantısı sorunları

Embedded Web Server açılmıyor

İşlem	Evet	Hayır
<p>Adım 1 Yazıcının açık olduğundan emin olun.</p> <p>Yazıcı açık mı?</p>	2 adıma gidin.	Yazıcıyı açın.
<p>Adım 2 Yazıcının IP adresinin doğru olduğundan emin olun.</p> <p>Notlar:</p> <ul style="list-style-type: none"> Ana ekranında IP adresini görüntüleyin. IP adresi, 123.123.123.123 gibi nokta işareti ile ayrılan dört rakam dizisinden oluşur. <p>Yazıcının IP adresi doğru mu?</p>	3 adıma gidin.	Adres çubuğuna doğru yazıcının IP adresini girin.
<p>Adım 3 Desteklenen bir tarayıcı kullanıp kullanmadığınızı kontrol edin:</p> <ul style="list-style-type: none"> Internet Explorer sürüm 11 veya üstü Microsoft Edge Safari sürüm 6 veya sonraki sürümleri Google Chrome™ sürüm 32 veya sonraki sürümleri Mozilla Firefox sürüm 24 veya sonraki sürümleri <p>Tarayıcınız destekleniyor mu?</p>	4 adıma gidin.	Desteklenen bir tarayıcı yükleyin.
<p>Adım 4 Ağ bağlantısının çalıştığından emin olun.</p> <p>Ağ bağlantısı çalışıyor mu?</p>	5 adıma gidin.	Yöneticinize başvurun.
<p>Adım 5 Yazıcı ve yazdırma sunucusunun kablolarının güvenli bir şekilde bağlandığından emin olun. Daha fazla bilgi için, yazıcınızla birlikte gelen belgelere bakın.</p> <p>Kablo bağlantıları düzgün mü?</p>	6 adıma gidin.	Kablo bağlantılarını sabitleyin.
<p>Adım 6 Web proxy sunucularının devre dışı bırakılıp bırakılmadığını kontrol edin.</p> <p>Web proxy sunucuları devre dışı bırakılmış mı?</p>	7 adıma gidin.	Yöneticinize başvurun.
<p>Adım 7 Embedded Web Server'a erişin.</p> <p>Embedded Web Server açıldı mı?</p>	Sorun çözüldü.	Bayinizle iletişime geçin .

Flash sürücü okunamıyor

İşlem	Evet	Hayır
<p>Adım 1 Yazıcının başka bir işi işlemekle meşgul olup olmadığı kontrol edin.</p> <p>Yazıcı hazır mı?</p>	2 adıma gidin.	Yazıcının diğer işi işlemeyi tamamlamasını bekleyin.
<p>Adım 2 Flash sürücünün ön USB bağlantı noktasına takılı olduğundan emin olun.</p> <p>Not: Flash sürücü arka USB bağlantı noktasına takıldığında çalışmaz.</p> <p>Flash sürücü doğru bağlantı noktasına takılı mı?</p>	3 adıma gidin.	Flash sürücüyü doğru bağlantı noktasına takın.
<p>Adım 3 Flash sürücünün desteklendiğinden emin olun. Daha fazla bilgi için bkz. 29. sayfadaki "Desteklenen flash sürücüler ve dosya türleri".</p> <p>Flash sürücü destekleniyor mu?</p>	4 adıma gidin.	Desteklenen bir flash sürücü takın.
<p>Adım 4</p> <p>a USB bağlantı noktasının etkinleştirilip etkinleştirilmediğini kontrol edin. Daha fazla bilgi için bkz. 193. sayfadaki "USB bağlantı noktasını etkinleştirme".</p> <p>b Flash sürücüyü çıkarıp yeniden takın.</p> <p>Yazıcı, flash sürücüyü tanıdı mı?</p>	Sorun çözüldü.	Bayinizle iletişime geçin .

USB bağlantı noktasını etkinleştirme

Ana ekrandan, **Ayarlar** > **Ağ/Bağlantı Noktaları** > **USB** > **USB Bağlantı Noktasını Etkinleştir** yoluna dokunun.

Yazıcı bağlanabilirliğinin kontrol edilmesi

- 1 Ana ekrandan, **Ayarlar** > **Raporlar** > **Ağ** > **Ağ Kurulum Sayfası** yoluna dokunun.
- 2 Ağ ayarları sayfasının ilk bölümünü kontrol edin ve durumun bağlı olduğunu onaylayın.
Durumu bağlı değil ise LAN bağlantısı aktif olmayabilir veya ağ kablosu doğru çalışmıyor olabilir. Çözüm için yöneticinize başvurun.

Sarf malzemeleriyle ilgili sorunlar

Kartuşu değiştirin, yazıcı bölgesi uyuşmuyor

Doğru toner kartuşunu takın.

Yazıcı Üreticisi Dışında Üretici sarf malzemesi

Yazıcı tanınmayan bir sarf malzemesi veya parça algıladı.

Yazıcınız, yazıcının üreticisi tarafından yapılmış orijinal sarf malzemeleri ve parçalarıyla en iyi işlevi gösterecek şekilde tasarlanmıştır. Başka marka sarf malzemesi veya parça kullanılması, yazıcının ve görüntüleme bileşenlerinin performansını, güvenilirliğini veya ömrünü etkileyebilir.

Tüm ömür göstergeleri, yazıcı üreticisine ait sarf malzemeleri ve parçalarıyla çalışacak şekilde tasarlanmıştır; başka marka sarf malzemeleri ve parçalar kullanılması öngörülemez sonuçlara yol açabilir. Görüntüleme bileşeninin öngörülen ömründen fazla kullanılması, yazıcınıza veya ilişkili bileşenlerine zarar verebilir.

Uyarı—Hasar Tehlikesi: Başka marka sarf malzemelerinin veya parçaların kullanılması, garanti kapsamını etkileyebilir. Başka marka sarf malzemelerinin veya parçaların kullanılması nedeniyle oluşan hasarlar garanti kapsamında olmayabilir.

Bu risklerin tümünü veya bir bölümünü kabul edip yazıcınızda orijinal olmayan sarf malzemeleri ya da parçalar kullanmaya devam etmek için kontrol panelinden **X** ve **#** düğmelerine aynı anda basın ve 15 saniye basılı tutun.

Bu riskleri kabul etmek istemiyorsanız üçüncü marka sarf malzemesini ya da parçayı yazıcınızdan çıkarın ve yazıcı üreticisi tarafından üretilmiş orijinal sarf malzemesi ya da parça takın.

Tarayıcı bakımı gerekli, ADF Kitini kullanın

Yazıcı bakımı planlanmış. Müşteri destek merkezine veya servis temsilcinize başvurun ve mesajı bildirin.

Kağıt besleme sorunları

Yazdırma sırasında zarf yapışıyor

İşlem	Evet	Hayır
<p>Adım 1</p> <p>a Kuru ortamda muhafaza edilmiş bir zarf kullanın.</p> <p>Not: Nemli zarflar üzerine yazdırmak, kapakları yapışkan hale getirebilir.</p> <p>b Yazdırma işini gönderin.</p> <p>Yazdırırken zarf yapışkan oluyor mu?</p>	2 adıma gidin.	Sorun çözüldü.
<p>Adım 2</p> <p>a Kağıt türünün Zarf olarak ayarlandığından emin olun. Kontrol panelinden Ayarlar > Kağıt > Tepsi Yapılandırması > Kağıt Boyutu/Türü > bir kağıt kaynağı seçin öğesine dokununuz</p> <p>b Yazdırma işini gönderin.</p> <p>Yazdırırken zarf yapışkan oluyor mu?</p>	Bayinizle iletişime geçin .	Sorun çözüldü.

Harmanlanmış yazdırma çalışmıyor

İşlem	Evet	Hayır
<p>Adım 1</p> <p>a Kontrol panelinden Ayarlar > Yazdır > Düzen > Harmanlama > Açık [1,2,1,2,1,2] öğesine dokununuz.</p> <p>b Belgeyi yazdırın.</p> <p>Sayfalar doğru şekilde harmanlandı mı?</p>	Sorun çözüldü.	2 adıma gidin.
<p>Adım 2</p> <p>a Yazdırmak istediğiniz belgeden Yazdır iletişim kutusunu açın, ardından Harmanlama seçeneğini belirleyin.</p> <p>b Belgeyi yazdırın.</p> <p>Sayfalar doğru şekilde harmanlandı mı?</p>	Sorun çözüldü.	3 adıma gidin.
<p>Adım 3</p> <p>a Yazdırılacak sayfaların sayısını azaltın.</p> <p>b Belgeyi yazdırın.</p> <p>Sayfalar doğru şekilde harmanlandı mı?</p>	Sorun çözüldü.	Bayinizle iletişime geçin .

Tepsi bağlantılandırma çalışmıyor

İşlem	Evet	Hayır
<p>Adım 1</p> <p>a Tepsilerin aynı kağıt boyutuna ve kağıt türüne sahip olup olmadığını kontrol edin.</p> <p>b Kağıt kılavuzlarının doğru şekilde konumlandırılıp konumlandırılmadığını kontrol edin.</p> <p>c Belgeyi yazdırın.</p> <p>Tepsiler doğru bağlantılandı mı?</p>	Sorun çözüldü.	2 adıma gidin.
<p>Adım 2</p> <p>a Ana ekrandan, Ayarlar > Kağıt > Tepsi Yapılandırma > Kağıt Boyutu/Türü yoluna dokununuz.</p> <p>b İlgili tepside yüklü olan kağıt ile eşleşecek şekilde kağıt boyutu ve kağıt türünü ayarlayın.</p> <p>c Belgeyi yazdırın.</p> <p>Tepsiler doğru bağlantılandı mı?</p>	Sorun çözüldü.	3 adıma gidin.
<p>Adım 3</p> <p>a Tepsi Bağlantısı öğesinin Otomatik olarak ayarlandığından emin olun. Daha fazla bilgi için bkz. 23. sayfadaki "Tepsileri bağlantılandırma".</p> <p>b Belgeyi yazdırın.</p> <p>Tepsiler doğru bağlantılandı mı?</p>	Sorun çözüldü.	Bayinizle iletişime geçin .

Kağıt çok sık sıkışıyor

İşlem	Evet	Hayır
<p>Adım 1</p> <p>a Tepsiyi dışarı doğru çekin.</p> <p>b Kağıdın doğru şekilde yüklenip yüklenmediğini kontrol edin.</p> <p>Notlar:</p> <ul style="list-style-type: none"> • Kağıt kılavuzlarının doğru şekilde konumlandırıldığından emin olun. • Yiğın yüksekliğinin maksimum kağıt doldurma göstergesinin aşağısında olduğundan emin olun. • Önerilen kağıt boyutunu ve türünü kullanarak yazdırdığınızdan emin olun. <p>c Tepsiyi takın.</p> <p>d Belgeyi yazdırın.</p> <p>Kağıt sıkışmaları sık sık oluyor mu?</p>	2 adıma gidin.	Sorun çözüldü.
<p>Adım 2</p> <p>a Ana ekrandan, Ayarlar > Kağıt > Tepsi Yapılandırma > Kağıt Boyutu/Türü yoluna dokunun.</p> <p>b Doğru kağıt boyutunu ve türünü ayarlayın.</p> <p>c Belgeyi yazdırın.</p> <p>Kağıt sıkışmaları sık sık oluyor mu?</p>	3 adıma gidin.	Sorun çözüldü.
<p>Adım 3</p> <p>a Yeni bir paketten kağıt yükleyin.</p> <p>Not: Kağıt yüksek nem nedeniyle nemi emiyor. Kağıdı kullanmaya hazır olana kadar orijinal paketinde saklayın.</p> <p>b Belgeyi yazdırın.</p> <p>Kağıt sıkışmaları sık sık oluyor mu?</p>	Bayinizle iletişime geçin .	Sorun çözüldü.

Sıkışan sayfalar yeniden yazdırılmıyor

İşlem	Evet	Hayır
<p>a Ana ekrandan, Ayarlar > Aygıt > Bildirimler > Sıkışan İçeriği Giderme öğesine dokunun.</p> <p>b Sıkışma Giderme menüsünde Açık veya Otomatik öğesini seçin.</p> <p>c Belgeyi yazdırın.</p> <p>Sıkışan sayfalar yeniden yazdırıldı mı?</p>	Sorun çözüldü.	Bayinizle iletişime geçin .

Faks sorunları

Faks gönderilemiyor veya alınamıyor

İşlem	Evet	Hayır
<p>Adım 1 Ekranında görünen hata mesajlarını çözün.</p> <p>Faks gönderebiliyor veya alabiliyor musunuz?</p>	Sorun çözüldü.	2 adıma gidin.
<p>Adım 2 Aşağıdaki ekipman için kablo bağlantılarının düzgün yapıldığından emin olun:</p> <ul style="list-style-type: none"> • Telefon • El cihazı • Telesekreter <p>Faks gönderebiliyor veya alabiliyor musunuz?</p>	Sorun çözüldü.	3 adıma gidin.
<p>Adım 3 Çevir sesini dinleyin.</p> <ul style="list-style-type: none"> • Doğru şekilde çalışıp çalışmadığını kontrol etmek için faks numarasını arayın. • Sürekli Arama fonksiyonunu kullanıyorsanız çevir sesini duyup duymadığınızı kontrol etmek için ses seviyesini açın. <p>Çevir sesini duyabiliyor musunuz?</p>	5. adıma gidin.	4 adıma gidin.
<p>Adım 4 Telefon prizini kontrol edin.</p> <p>a Analog telefonu doğrudan prize bağlayın.</p> <p>b Çeviri sesini dinleyin.</p> <p>c Bir çevir sesi duymuyorsanız farklı bir telefon kablosu kullanın.</p> <p>d Çevir sesini hala duyamıyorsanız analog telefon kablosunu başka bir prize bağlayın.</p> <p>e Çevir sesini duyuyorsanız yazıcıyı o prize bağlayın.</p> <p>Faks gönderebiliyor veya alabiliyor musunuz?</p>	Sorun çözüldü.	5 adıma gidin.

İşlem	Evet	Hayır
<p>Adım 5</p> <p>Yazıcının bir analog telefon hizmetine veya doğru dijital konektöre bağlı olup olmadığını kontrol edin.</p> <ul style="list-style-type: none"> • Dijital Ağ için Entegre Servisler (ISDN) telefon hizmeti kullanıyorsanız bir ISDN terminal bağdaştırıcısının analog telefon bağlantı noktasına bağlanın. Daha fazla bilgi için ISDN sağlayıcınızla temasa geçin. • DSL kullanıyorsanız analog kullanımını destekleyen bir DSL filtresi ve yönlendirici bağlayın. Daha fazla bilgi için, DSL sağlayıcınıza başvurun. • Bir private branch exchange (PBX) telefon hizmeti kullanıyorsanız PBX üzerindeki bir analog bağlantı noktasına bağlandığınızdan emin olun. Hiçbiri yoksa, faks makinesi için analog bir telefon hattı kurmayı düşünün. <p>Faks gönderebiliyor veya alabiliyor musunuz?</p>	Sorun çözüldü.	6 adıma gidin.
<p>Adım 6</p> <p>Geçici bir süre diğer ekipmanlar ile bağlantıyı kesin ve diğer telefon hizmetlerini devre dışı bırakın.</p> <p>a Yazıcı ve telefon hattı arasındaki diğer ekipmanların (ör. telesekreter, bilgisayar, modem veya telefon hattı ayırıcılar gibi) bağlantısını kesin.</p> <p>b Arama bekletme ve sesli postayı devre dışı bırakın. Daha fazla bilgi için telefon şirketinize başvurun.</p> <p>Faks gönderebiliyor veya alabiliyor musunuz?</p>	Sorun çözüldü.	7 adıma gidin.
<p>Adım 7</p> <p>Özgün belgenin sayfalarını teker teker tarayın.</p> <p>a Faks numarasını çevirin.</p> <p>b Belgeyi tarayın.</p> <p>Faks gönderebiliyor veya alabiliyor musunuz?</p>	Sorun çözüldü.	Bayinizle iletişime geçin .

Faks alıyor ama gönderemiyor

İşlem	Evet	Hayır
<p>Adım 1</p> <p>Orijinal belgeyi ADF'e veya tarayıcı camının üzerine yerleştirin.</p> <p>Faks gönderebiliyor musunuz?</p>	Sorun çözüldü.	2 adıma gidin.
<p>Adım 2</p> <p>Kisayol numarasını düzgün bir şekilde kurun.</p> <ul style="list-style-type: none"> • Kisayol numarasının aramak istediğiniz telefon numarası için ayarlandığından emin olun. • Telefon numarasını elle çevirin. <p>Faks gönderebiliyor musunuz?</p>	Sorun çözüldü.	Bayinizle iletişime geçin .

Faks gönderiyor ama alamıyor

İşlem	Evet	Hayır
<p>Adım 1 Kağıt kaynağının boş olmadığından emin olun.</p> <p>Faks alabiliyor musunuz?</p>	Sorun çözüldü.	2 adıma gidin.
<p>Adım 2 Zil sayısı ayarını kontrol edin. Ana ekrandan Ayarlar > Faks > Faks Kurulumu > Faks Alma Ayarları > Çalma Sayısı öğesine dokununuz.</p> <p>Faks alabiliyor musunuz?</p>	Sorun çözüldü.	3 adıma gidin.
<p>Adım 3 Yazıcı boş sayfa yazdırıyorsa bkz. 172. sayfadaki "Boş veya beyaz sayfalar".</p> <p>Faks alabiliyor musunuz?</p>	Sorun çözüldü.	Bayinizle iletişime geçin .

Düşük faks yazdırma kalitesi

İşlem	Evet	Hayır
<p>Adım 1 Yazdırma kalitesini geliştirin. a Ana ekrandan, Ayarlar > Yazdırma > Kalite öğelerine dokununuz. b Ayarları yapın.</p> <p>Faksın yazdırma kalitesi yeterli mi?</p>	Sorun çözüldü.	2 adıma gidin.
<p>Adım 2 Gelen faks aktarım hızını azaltın. a Ana ekrandan Ayarlar > Faks > Faks Kurulumu > Faks Alma Ayarları > Yönetici Kontrolleri > Maksimum Hız öğesine dokununuz. b Daha düşük bir aktarım hızı seçin.</p> <p>Faksın yazdırma kalitesi yeterli mi?</p>	Sorun çözüldü.	3 adıma gidin.
<p>Adım 3 Toner kartuşunu değiştirin. Daha fazla bilgi için sarf malzemesiyle birlikte gelen yönerge sayfasına bakın.</p> <p>Faksın yazdırma kalitesi yeterli mi?</p>	Sorun çözüldü.	Bayinizle iletişime geçin .

Tarama sorunları

Bilgisayardan taranamıyor

İşlem	Evet	Hayır
<p>Adım 1</p> <p>a Yazıcıyı kapatın, yaklaşık 10 saniye bekleyin ve ardından tekrar açın.</p> <p>b Tarama işini yeniden gönderin.</p> <p>Tarama işini gönderebiliyor musunuz?</p>	Sorun çözüldü.	2 adıma gidin.
<p>Adım 2</p> <p>a Yazıcı ve yazdırma sunucusu arasındaki kablolarının güvenli bir şekilde bağlandığından emin olun.</p> <p>Daha fazla bilgi için yazıcınızla birlikte gelen kurma belgelerine bakın.</p> <p>b Tarama işini yeniden gönderin.</p> <p>Tarama işini gönderebiliyor musunuz?</p>	Sorun çözüldü.	Bayinizle iletişime geçin .

Belgeler ya da fotoğrafların kısmi kopyaları

İşlem	Evet	Hayır
<p>Adım 1</p> <p>a Belgenin ya da fotoğrafın ön yüzü aşağı gelecek biçimde tarayıcı camının sol üst köşesine yerleştirdiğinizden emin olun.</p> <p>b Belge veya fotoğrafı kopyalayın.</p> <p>Belge veya fotoğraf düzgün kopyalandı mı?</p>	Sorun çözüldü.	2 adıma gidin.
<p>Adım 2</p> <p>a Kağıt boyutu ayarını tepsiye yüklü kağıt ile eşleştirin.</p> <p>b Belge veya fotoğrafı kopyalayın.</p> <p>Belge veya fotoğraf düzgün kopyalandı mı?</p>	Sorun çözüldü.	Bayinizle iletişime geçin .

Düşük kopyalama kalitesi

İşlem	Evet	Hayır
<p>Adım 1</p> <p>a Tarayıcı camını ve ADF camını nemli, yumuşak, hav bırakmayan bir bezle temizleyin. Yazıcınızda ADF içinde ikinci bir ADF camı varsa o camı da temizleyin. Daha fazla bilgi için bkz. 142. sayfadaki "Tarayıcıyı temizleme".</p> <p>b Belgenin ya da fotoğrafın ön yüzü aşağı gelecek biçimde tarayıcı camının sol üst köşesine yerleştirdiğinizden emin olun.</p> <p>c Belge veya fotoğrafı kopyalayın.</p> <p>Kopyalama kalitesi yeterli mi?</p>	Sorun çözüldü.	2 adıma gidin.
<p>Adım 2</p> <p>a Özgün belge veya fotoğrafın kalitesini denetleyin.</p> <p>b Tarama kalitesi ayarlarını düzenleyin.</p> <p>c Belge veya fotoğrafı kopyalayın.</p> <p>Kopyalama kalitesi yeterli mi?</p>	Sorun çözüldü.	Bayinizle iletişime geçin .

ADF'den tarama yaparken çıktıda oluşan koyu renk dikey çizgiler

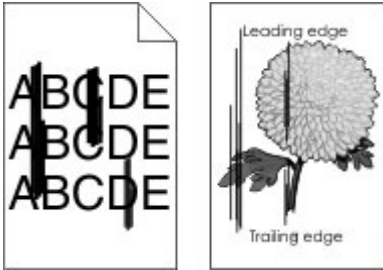

İşlem	Evet	Hayır
<p>Adım 1</p> <p>a Tarayıcı kapağını açın.</p> <p>b ADF camını ve ADF kapağının beyaz alt tarafını nemli, yumuşak ve hav bırakmayan bir bezle silin.</p> <p>c Tarayıcı kapağını kapatın.</p> <p>Taranan belgelerde hala dikey çizgiler var mı?</p>	2 adıma gidin.	Sorun çözüldü.
<p>Adım 2</p> <p>a C kapağını açın.</p> <p>b ADF camını ve ADF kapağının beyaz alt tarafını nemli, yumuşak ve hav bırakmayan bir bezle silin.</p> <p>c Kapağı kapatın.</p> <p>Taranan belgelerde hala dikey çizgiler var mı?</p>	Bayinizle iletişime geçin .	Sorun çözüldü.

Tarama işi başarısız oldu

İşlem	Evet	Hayır
<p>Adım 1 Kablo bağlantılarını denetleyin.</p> <p>a Ethernet veya USB kablosunun bilgisayara ve yazıcıya düzgün bir şekilde bağlandığından emin olun.</p> <p>b Tarama işini yeniden gönderin.</p> <p>Tarama işi başarılı oldu mu?</p>	Sorun çözüldü.	2 adıma gidin.
<p>Adım 2 Taramak istediğiniz dosyayı kontrol edin.</p> <p>a Hedef klasörde dosya adının halihazırda kullanılmadığından emin olun.</p> <p>b Taramak istediğiniz belge veya fotoğrafın başka bir uygulamada açık olmadığından emin olun.</p> <p>c Tarama işini yeniden gönderin.</p> <p>Tarama işi başarılı oldu mu?</p>	Sorun çözüldü.	3 adıma gidin.
<p>Adım 3 a Hedef yapılandırma ayarlarında Zaman damgası ekle veya Mevcut dosyanın üzerine yaz onay kutusunun seçili olduğundan emin olun.</p> <p>b Tarama işini yeniden gönderin.</p> <p>Tarama işi başarılı oldu mu?</p>	Sorun çözüldü.	

Tarayıcı kapanmıyor

İşlem	Evet	Hayır
<p>Tarayıcı biriminin açık kalmasına neden olan engelleri kaldırın.</p> <p>Tarayıcı ünitesi düzgün kapandı mı?</p>	Sorun çözüldü.	Bayinizle iletişime geçin .

Tarama işlemi çok uzun sürüyor veya bilgisayarın donmasına neden oluyor

İşlem	Evet	Hayır
<p>Tarama işlemi etkileyen tüm uygulamaları kapatın.</p> <p>Tarama işlemi çok uzun sürüyor ya da bilgisayarı donduruyor mu?</p>	Bayinizle iletişime geçin .	Sorun çözüldü.

Tarayıcı yanıt vermiyor

İşlem	Evet	Hayır
<p>Adım 1</p> <p>a Güç kablosunun yazıcıya ve prize doğru bir şekilde takılı olduğundan emin olun.</p> <p> DİKKAT-YARALANMA TEHLİKESİ: Yangın veya elektrik çarpmasını önlemek için güç kablosunu ürünün yakınındaki ve kolay erişilebilir bir konumdaki uygun bir şekilde tanımlanan ve doğru bir şekilde topraklanan elektrik prizine bağlayın.</p> <p>b Belgeyi kopyalayın veya tarayın.</p> <p>Tarayıcı yanıt veriyor mu?</p>	Sorun çözüldü.	2 adıma gidin.
<p>Adım 2</p> <p>a Yazıcının açık olduğundan emin olun.</p> <p>b Ekranda görünen hata mesajlarını çözün.</p> <p>c Belgeyi kopyalayın veya tarayın.</p> <p>Tarayıcı yanıt veriyor mu?</p>	Sorun çözüldü.	3 adıma gidin.
<p>Adım 3</p> <p>a Yazıcıyı kapatın, yaklaşık 10 saniye bekleyin ve ardından yazıcıyı yeniden açın.</p> <p>b Belgeyi kopyalayın veya tarayın.</p> <p>Tarayıcı yanıt veriyor mu?</p>	Sorun çözüldü.	Bayinizle iletişime geçin .

Tarayıcı kaydını ayarlama

- 1 Ana ekrandan **Ayarlar > Aygıt > Bakım > Yapılandırma Menüsü > Tarayıcı Yapılandırması > Tarayıcı Manuel Kaydı** öğesine dokununuz.
 - 2 Hızlı Yazdırma Testi menüsünde **Başlat** öğesine dokununuz.
 - 3 Hızlı Yazdırma Testi sayfasını tarayıcı camına yerleştirin ve ardından **Düz Yatak Kaydı** öğesine dokununuz.
 - 4 Hızlı Kopyalama Testi menüsünde **Başlat** öğesine dokununuz.
 - 5 Hızlı Kopyalama Testi sayfasını özgün belgeyle karşılaştırın.
- Not:** Test sayfasının kenar boşlukları, özgün belgeninkinden farklıysa Sol Kenar Boşluğu ve Üst Kenar Boşluğunu ayarlayın.
- 6 Hızlı Kopyalama Testi sayfası, özgün belgeyle neredeyse tamamen eşleşene kadar [adım 4](#) ve [adım 5](#) adımlarını tekrarlayın.

ADF kaydını ayarlama

- 1 Ana ekrandan **Ayarlar > Aygıt > Bakım > Yapılandırma Menüsü > Tarayıcı Yapılandırması > Tarayıcı Manuel Kaydı** öğesine dokununuz.
- 2 Hızlı Yazdırma Testi menüsünde **Başlat** öğesine dokununuz.

3 Hızlı Yazdırma Testi sayfasını ADF tepsisine yerleştirin.

4 **Ön ADF Kaydı** veya **Arka ADF Kaydı** öğesine dokununuz.

Notlar:

- Ön ADF Kaydını hizalamak için test sayfasını, sayfanın ön yüzü yukarı bakacak ve kısa kenarı önce girecek şekilde ADF'ye yerleştirin.
- Arka ADF Kaydını hizalamak için test sayfasını, sayfanın ön yüzü aşağı bakacak ve kısa kenarı önce girecek şekilde ADF'ye yerleştirin.

5 Hızlı Kopyalama Testi menüsünde **Başlat** öğesine dokununuz.

6 Hızlı Kopyalama Testi sayfasını özgün belgeyle karşılaştırınız.

Not: Test sayfasının kenar boşlukları, özgün belgeninkinden farklıysa Yatay Ayarlamayı yapınız ve Üst Kenar Boşluğunu ayarlayınız.

7 Hızlı Kopyalama Testi sayfası, özgün belgeyle neredeyse tamamen eşleşene kadar [adım 5](#) ve [adım 6](#) adımlarını tekrarlayınız.

Bayinizle iletişime geçme

Bayinizle iletişime geçmeden önce aşağıdaki bilgilere sahip olduğunuzdan emin olun:

- Yazıcı sorunu
- Hata mesajı
- Yazıcı model türü ve seri numarası

Yazıcınızı satın aldığınız yeri ziyaret edin.

Yükseltme ve geiş

Donanım

Mevcut dahili seenekler

- Flash bellek
- Yazı tipi kartları
- Bellek kartları
 - Formlar ve Barkod
 - IPDS
 - REÇETE
- Dahili çözümler bağlantı noktası
 - RS-232C Seri Arabirim Kartı
 - Paralel 1284-B Arabirim Kartı
 - MarkNet™ N8230 Fiber Ethernet
- MarkNet N8372 Kablosuz Yazıcı Sunucusu Arabirim Kartı
- Yazıcı sabit disk

Denetleyici anakartına erişim



DİKKAT—ÇARPILMA TEHLİKESİ: Elektrik çarpması riskini önlemek için yazıcıyı kurduktan bir süre sonra denetleyici anakartına erişiyorsanız veya isteğe bağlı donanım veya bellek aygıtları takıyorsanız devam etmeden önce yazıcının gücünü kapatın ve güç kablosunu prizden çekin. Yazıcıya bağlı başka aygıtlarınız varsa bu aygıtları kapatın ve yazıcıya giden tüm kablolarını çıkarın.

- 1 Yazıcıyı kapatın.
- 2 Güç kablosunu prizden çekin ve ardından yazıcıdan çıkarın.
- 3 Düz uçlu bir tornavida kullanarak denetleyici anakartı erişim kapağını açın.

Uyarı—Hasar Tehlikesi: Denetleyici anakartının elektronik bileşenleri statik elektrikten kolaylıkla zarar görür. Denetleyici anakartının elektronik bileşenlerine veya konektörlerine dokunmadan önce yazıcının üzerindeki bir metal yüzeye dokununuz.

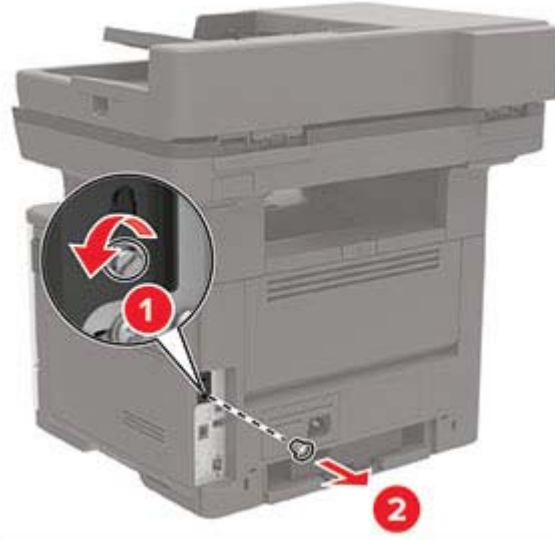

4 Eriřim kapađını kapatın.

5 G kablosunu yazıcıya ve ardından bir prize bađlayın.

⚠ DİKKAT-YARALANMA TEHLİKESİ: Yangın veya elektrik arpmasını nlemek iin g kablosunu rnn yakınındaki ve kolay eriřilebilir bir konumdaki uygun bir Őekilde tanımlanan ve dođru bir Őekilde topraklanan elektrik prizine bađlayın.

6 Yazıcıyı aın.

Bir bellek kartı takma

⚠ DİKKAT—ÇARPILMA TEHLİKESİ: Elektrik arpması riskini önlemek için, yazıcıyı kurduktan bir süre sonra kontrol kartına erişiyorsanız veya isteğe baėlı donanım veya bellek kartları takıyorsanız, devam etmeden önce yazıcının gücünü kapatın ve elektrik kablosunu prizden ekin. Yazıcıya baėlı başka aygıtlarınız varsa bu aygıtları kapatın ve yazıcıya giden tüm kablolarını ıkarın.

- 1 Yazıcıyı kapatın.
- 2 Güç kablosunu prizden ekin ve ardından yazıcıdan ıkarın.
- 3 Denetleyici anakartı erişim kapaėını açın.

Uyarı—Hasar Tehlikesi: Denetleyici anakartının elektronik bileşenleri statik elektrikten kolaylıkla zarar görür. Denetleyici anakartının elektronik bileşenlerine veya konektörlerine dokunmadan önce yazıcının üzerindeki bir metal yüzeye dokununuz.



4 Bellek kartını ambalajından ıkarın.

Uyarı—Hasar Tehlikesi: Kartın kenarındaki baęlantı noktalarına dokunmayın.

5 Hafıza kartını yerine *oturana* kadar itin.

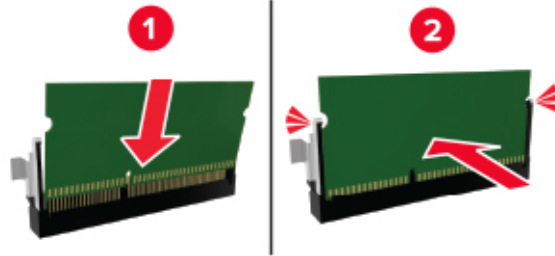

6 Denetleyici anakartın erişim kapaęını kapatın.

7 Elektrik kablosunu yazıcıya ve ardından bir prize baęlayın.

⚠ DİKKAT—YARALANMA TEHLİKESİ: Yangın veya elektrik arpmasını önlemek için güç kablosunu ürünün yakınındaki ve kolay erişilebilir bir konumdaki uygun bir şekilde tanımlanan ve doęru bir şekilde topraklanan elektrik prizine baęlayın.

8 Yazıcıyı açın.

İsteęe baęlı bir kart takma

⚠ DİKKAT—ARPILMA TEHLİKESİ: Elektrik arpması riskini önlemek için, yazıcıyı kurduktan bir süre sonra kontrol kartına erişiyorsanız veya isteęe baęlı donanım veya bellek kartları takıyorsanız, devam etmeden önce yazıcının gücünü kapatın ve elektrik kablosunu prizden ekin. Yazıcıya baęlı başka aygıtlarınız varsa bu aygıtları kapatın ve yazıcıya giden tüm kablolarını ıkarın.

1 Yazıcıyı kapatın.

2 Güç kablosunu prizden ekin ve ardından yazıcıdan ıkarın.

3 Denetleyici anakartı erişim kapaęını açın.

Uyarı—Hasar Tehlikesi: Denetleyici anakartının elektronik bileşenleri statik elektrikten kolaylıkla zarar görür. Elektronik bileşenlere veya konektörlere dokunmadan önce yazıcının üzerindeki bir metal yüzeye dokununuz.

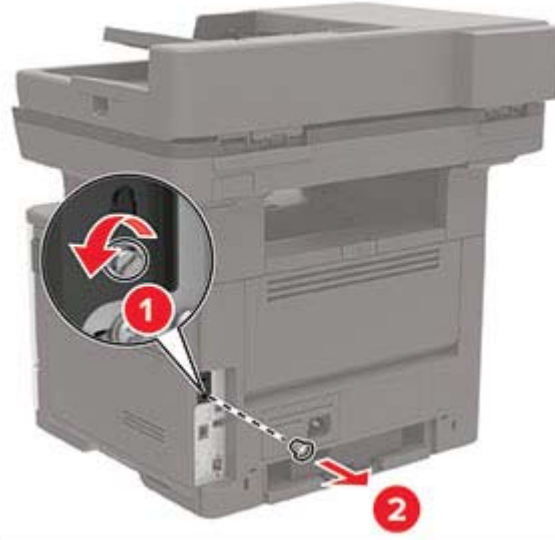

4 İsteęe baęlı kartı ambalajından ıkarın.

Uyarı—Hasar Tehlikesi: Kartın kenarındaki baęlantı noktalarına dokunmayın.

5 Kartı kuvvetlice yerine itin.

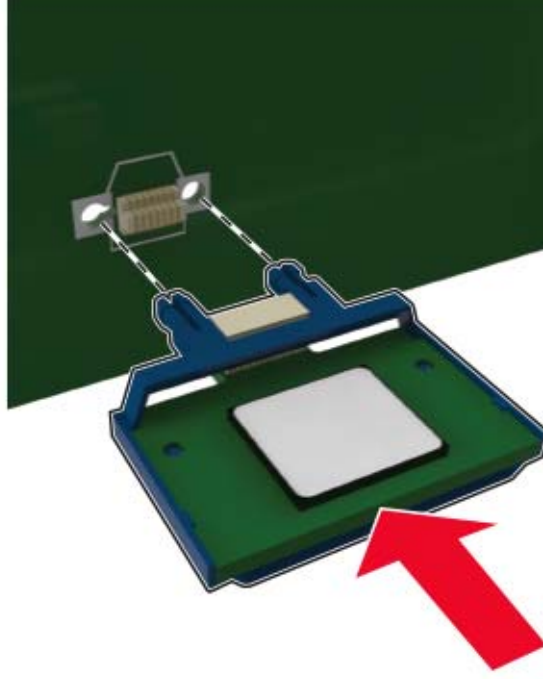

Not: Konektör tüm uzunluęu boyunca denetleyici anakartına dokunmalı ve dayanmalıdır.

Uyarı—Hasar Tehlikesi: Kartın düzgün takılmaması karta ve denetleyici anakartına zarar verebilir.

6 Erişim kapaęını kapatın.

7 Elektrik kablosunu yazıcıya ve ardından bir prize baęlayın.

⚠ DİKKAT—YARALANMA TEHLİKESİ: Yangın veya elektrik çarpmasını önlemek için güç kablosunu ürünün yakınındaki ve kolay erişilebilir bir konumdaki uygun bir şekilde tanımlanan ve doğru bir şekilde topraklanan elektrik prizine baęlayın.

8 Yazıcıyı açın.

Bir yazıcı sabit diski takma

⚠ DİKKAT—ÇARPILMA TEHLİKESİ: Elektrik çarpması riskini önlemek için, yazıcıyı kurduktan bir süre sonra kontrol kartına erişiyorsanız veya isteęe baęlı donanım veya bellek kartları takıyorsanız, devam etmeden önce yazıcının gücünü kapatın ve elektrik kablosunu prizden çekin. Yazıcıya baęlı başka aygıtlarınız varsa bu aygıtları kapatın ve yazıcıya giden tüm kablolarını çıkarın.

1 Yazıcıyı kapatın.

2 Güç kablosunu prizden çekin ve ardından yazıcıdan çıkarın.

3 Denetleyici anakartı erişim kapaęını açın.

Uyarı—Hasar Tehlikesi: Denetleyici anakartının elektronik bileşenleri statik elektrikten kolaylıkla zarar görür. Denetleyici anakartının elektronik bileşenlerine veya konektörlerine dokunmadan önce yazıcının üzerindeki bir metal yüzeye dokununuz.

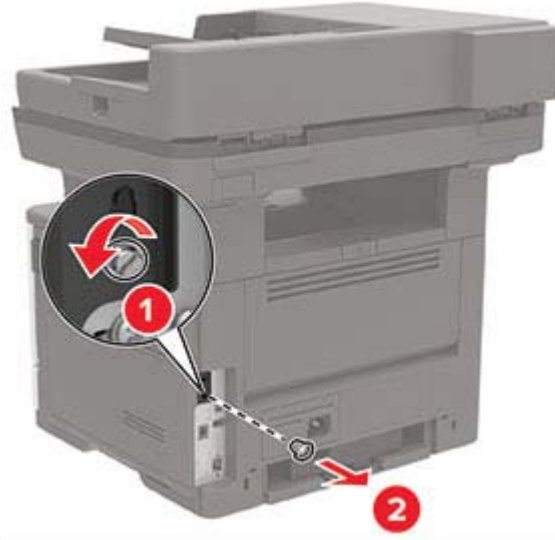

- 4 Sabit diski ambalajından ıkarın.
- 5 Sabit diski, denetleyiciyi anakarta takın.

Uyarı—Hasar Tehlikesi: Sabit diske dokunmayın veya ortasına bastırmayın.

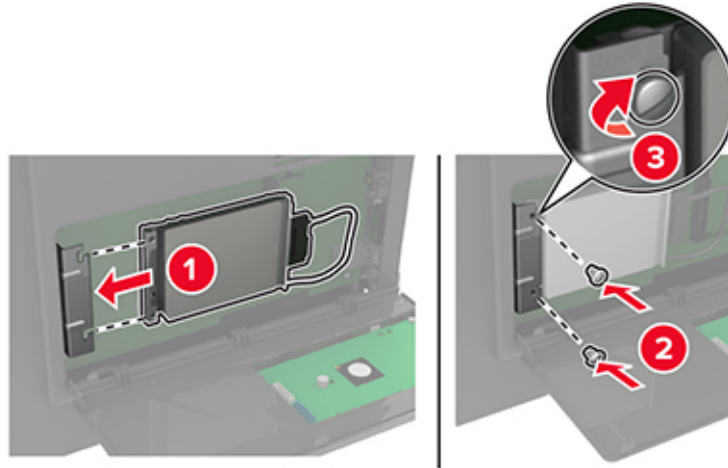

6 Sabit diskin arabirim kablosunu denetleyici anakartına takın.

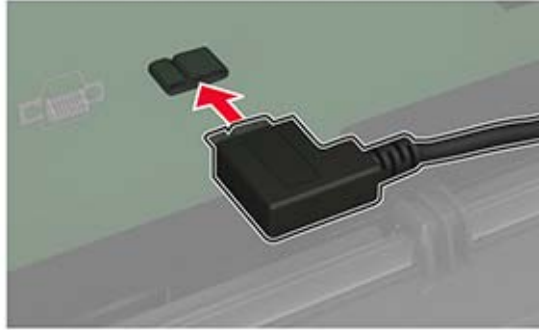

7 Erişim kapağını kapatın.

8 Elektrik kablosunu yazıcıya ve ardından bir prize bağlayın.

⚠ DİKKAT–YARALANMA TEHLİKESİ: Yangın veya elektrik çarpmasını önlemek için güç kablosunu ürünün yakınındaki ve kolay erişilebilir bir konumdaki uygun bir şekilde tanımlanan ve doğru bir şekilde topraklanan elektrik prizine bağlayın.

9 Yazıcıyı açın.

Dahili çözüm bağlantı noktası yükleme

⚠ DİKKAT–ÇARPILMA TEHLİKESİ: Elektrik çarpması riskini önlemek için yazıcıyı kurduktan bir süre sonra denetleyici anakartına erişiyorsanız veya isteğe bağlı donanım veya bellek aygıtları takıyorsanız devam etmeden önce yazıcının gücünü kapatın ve güç kablosunu prizden çekin. Yazıcıya bağlı başka aygıtlarınız varsa bu aygıtları kapatın ve yazıcıya giden tüm kablolarını çıkarın.

1 Yazıcıyı kapatın.

2 Güç kablosunu prizden çekin ve ardından yazıcıdan çıkarın.

3 Dahili çözüm bağlantı noktası (ISP) kitini ambalajından çıkarın.

Not: Önceden takılmış arabirim kablosunu, ISP'den çıkarın.

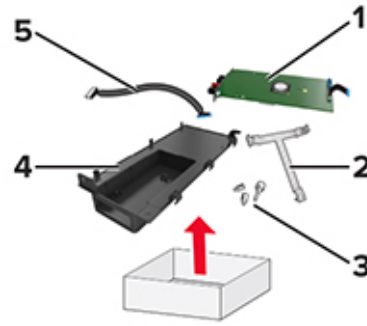

1	ISP
2	Montaj desteği
3	Vidalar
4	Yuva
5	Arabirim kablosu

4 ISP'yi yuvasına takın.

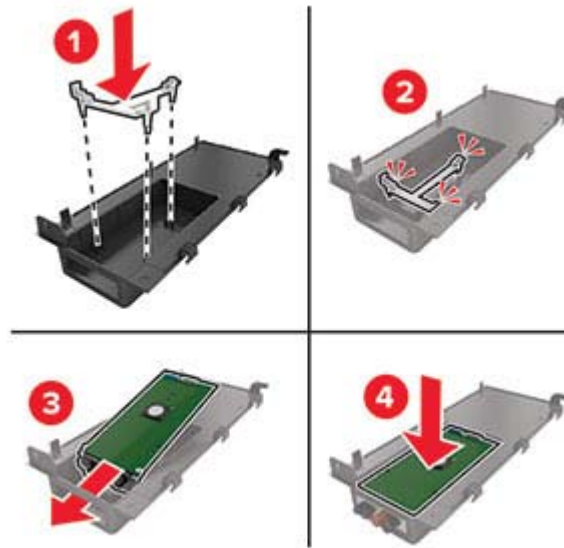

5 ISP'yi sabitleyin ve ISP uzatma kablosunu takın.

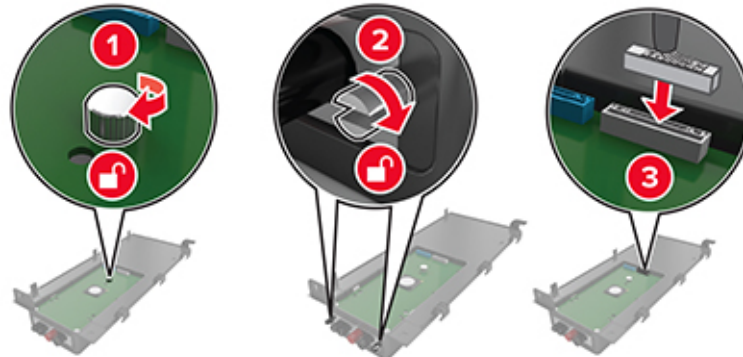

6 Denetleyici anakartı erişim kapağını açıp sökün.

Uyarı—Hasar Tehlikesi: Denetleyici anakartının elektronik bileşenleri statik elektrikten kolaylıkla zarar görür. Denetleyici anakartının elektronik bileşenlerine veya konektörlerine dokunmadan önce yazıcının üzerindeki bir metal yüzeye dokununuz.

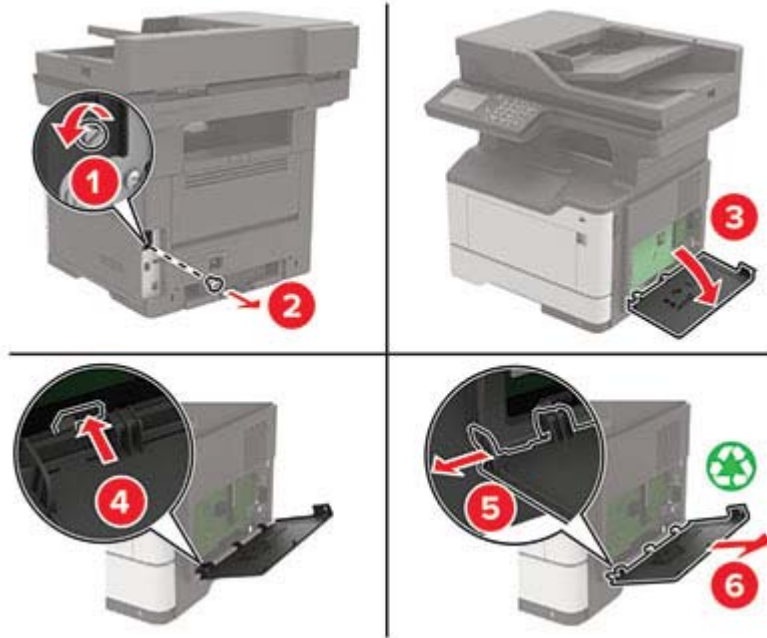
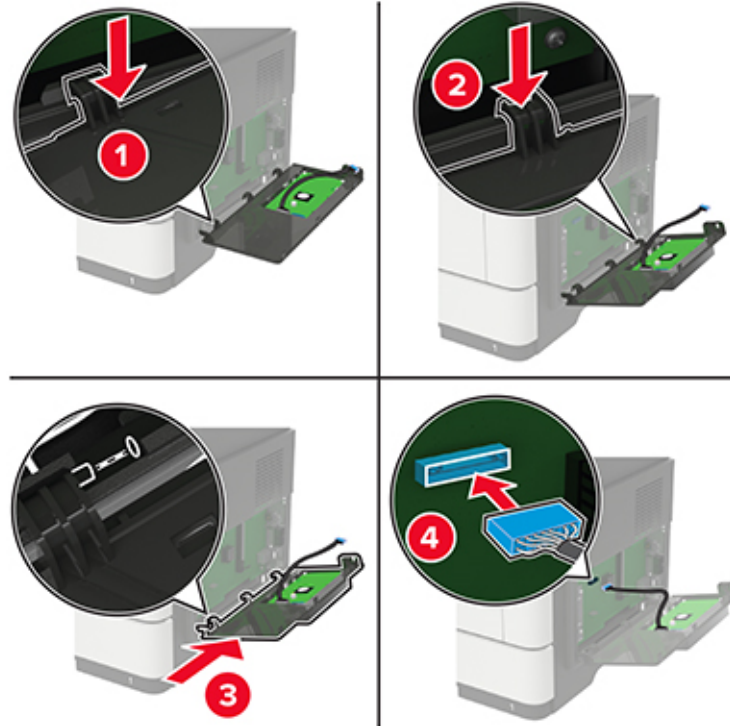
**7** ISP kitini yazıcıya bağlayınız.

Bir yazıcı sabit diski takılıysa ISP'yi takmadan önce sabit diski çıkarın.

- a** Sabit diskin arabirim kablosunu denetleyici anakartından ayırın.

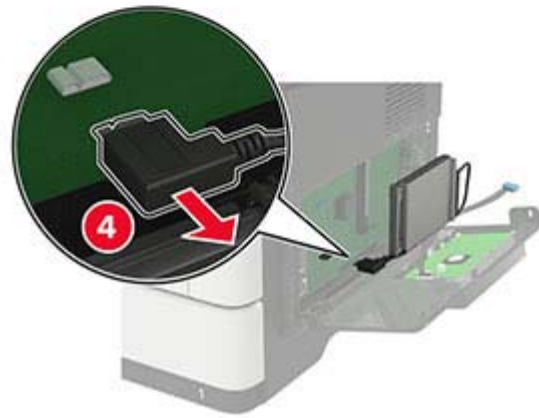
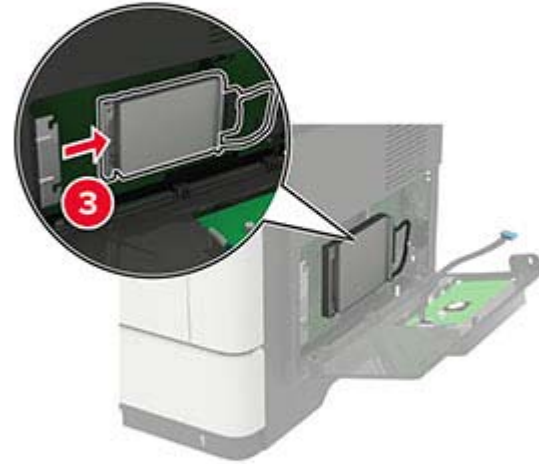
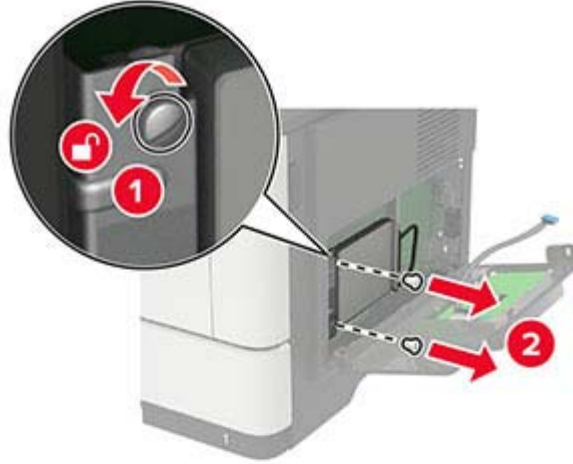

- b** ISP uzatma kablosunu, ISP konektörüne takın.

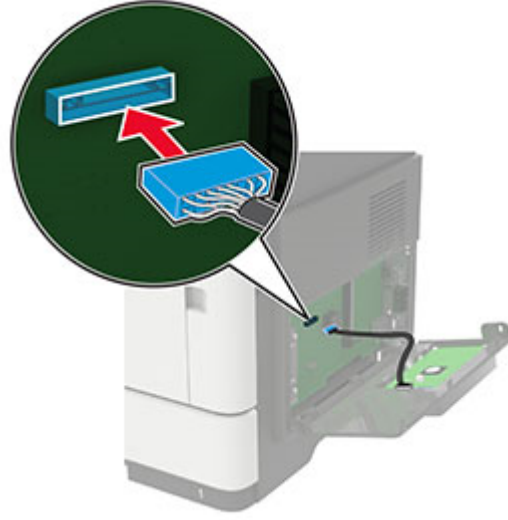

c Sabit diski takın.

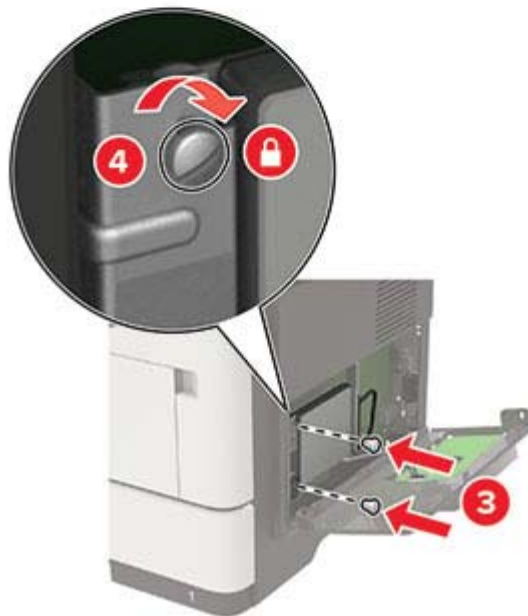
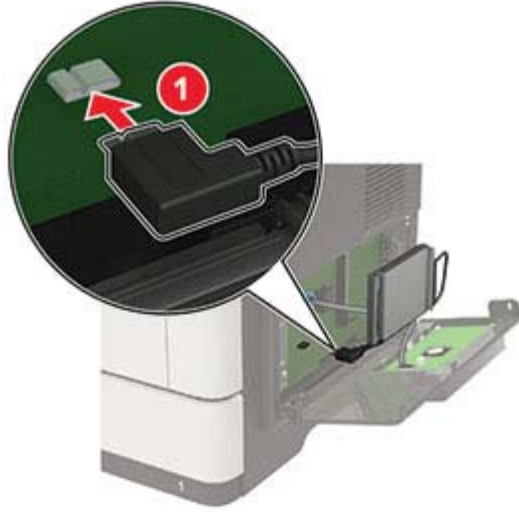

- 8 Erişim kapağını kapatın.
- 9 Güç kablosunu yazıcıya ve ardından bir prize bağlayın.

⚠ DİKKAT–YARALANMA TEHLİKESİ: Yangın veya elektrik çarpmasını önlemek için güç kablosunu ürünün yakınındaki ve kolay erişilebilir bir konumdaki uygun bir şekilde tanımlanan ve doğru bir şekilde topraklanan elektrik prizine bağlayın.

- 10 Yazıcıyı açın.

İsteğe bağlı tepsileri takma

⚡ DİKKAT–ÇARPILMA TEHLİKESİ: Elektrik çarpması riskini önlemek için yazıcıyı kurduktan bir süre sonra denetleyici anakartına erişiyorsanız veya isteğe bağlı donanım veya bellek aygıtları takıyorsanız devam etmeden önce yazıcının gücünü kapatın ve güç kablosunu prizden çekin. Yazıcıya bağlı başka aygıtlarınız varsa bu aygıtları kapatın ve yazıcıya giden tüm kablolarını çıkarın.

- 1 Yazıcıyı kapatın.
- 2 Güç kablosunu prizden çekin ve ardından yazıcıdan çıkarın.
- 3 İsteğe bağlı tepsiyi ambalajından çıkarın ve tüm ambalaj malzemelerini sökün.

Not: İsteğe bağlı tepsiler önceden takılmışsa yazıcıyı kaldırmadan önce bu tepsilerin kilidini açın. Yazıcıyı ve tepsileri aynı anda kaldırmaya çalışmayın.

- 4 Yazıcıyı isteğe bağlı tepsisi ile hizalayın ve ardından yazıcıyı yerine *oturana* kadar itin.

⚠ DİKKAT–YARALANMA TEHLİKESİ: Yazıcının ağırlığı 20 kg'dan (44 lb) fazlaysa yazıcıyı güvenli bir şekilde kaldırmak için iki veya daha fazla kişi gerekebilir.



- 5 Güç kablosunu yazıcıya ve ardından bir prize bağlayın.

⚠ DİKKAT–YARALANMA TEHLİKESİ: Yangın veya elektrik çarpması riskini önlemek için güç kablosunu ürünün yakınındaki ve kolay erişilebilir bir konumdaki uygun şekilde tanımlanmış ve doğru şekilde topraklanmış bir elektrik prizine bağlayın.

- 6 Yazıcıyı açın.

Tepsiyi, yazdırma iřleri için kullanılabilir olması amacıyla yazıcı sürücüsüne ekleyin. Daha fazla bilgi için bkz. [221. sayfadaki "Yazdırma sürücüsüne mevcut seçenekleri ekleme"](#).

Yazılım

Desteklenen işletim sistemleri

Yazılım CD'sini kullanarak, yazıcıyı aşağıdaki işletim sistemlerine kurabilirsiniz:

- Windows 10
- Windows 8.1
- Windows Server 2012 R2
- Windows Server 2012
- Windows 7 SP1
- Windows Server 2008 R2 SP1
- Windows Server 2008 SP2
- Windows Vista SP2
- Mac OS X sürüm 10.7 veya sonraki sürümleri
- Red Hat Enterprise Linux WS
- openSUSE Linux
- SUSE Linux Enterprise Server
- Debian GNU/Linux
- Ubuntu,
- Fedora
- IBM AIX
- Oracle Solaris SPARC
- Oracle Solaris x86

Notlar:

- Windows işletim sistemlerinde, yazdırma sürücülerini ve yardımcı programları 32 ve 64 bit sürümlerde desteklenir.
- Mac OS X 10.6 sürümü veya önceki sürümler ile uyumlu sürücüler ve yardımcı programlar ile desteklenen belirli Linux veya UNIX işletim sistemi sürümleri için web sitemizi ziyaret edin.
- Diğer tüm işletim sistemleriyle yazılım uyumluluęu hakkında daha fazla bilgi için müşteri desteęine başvurun.

Yazıcı yazılımını kurma

Notlar:

- Yazdırma sürücüsü, yazılım yükleyici paketine dahildir.

- macOS sürüm 10.7 veya üzeri bulunan Macintosh bilgisayarlarda AirPrint sertifikalı bir yazıcıda yazdırmak için sürücüyü yüklemenize gerek yoktur. Özel yazdırma özellikleri istiyorsanız yazıcı sürücüsünü indirin.
- 1 Yazılım yükleyici paketinin bir kopyasını edinin.
 - Yazıcınızla birlikte verilen yazılım CD'sinden.
 - Web sitemizden veya yazıcıyı satın aldığınız yerden.
 - 2 Yükleyiciyi çalıştırın ve sonra bilgisayar ekranındaki yönergeleri izleyin.

Faks sürücüsünü yükleme

- 1 Web sitemize veya yazıcıyı satın aldığınız yere gidin ve yükleyici paketini edinin.
- 2 Yükleyiciyi çalıştırın ve sonra bilgisayar ekranındaki yönergeleri izleyin.

Bilgisayara yazıcı ekleme

Başlamadan önce aşağıdakilerden birini yapın:

- Yazıcıyı ve bilgisayarı aynı ağa bağlayın. Yazıcıyı ağa bağlama konusunda daha fazla bilgi için bkz: [137. sayfadaki "Yazıcıyı bir Wi-Fi ağına bağlama"](#).
- Bilgisayarı yazıcıya bağlayın. Daha fazla bilgi için bkz. [139. sayfadaki "Yazıcıya bilgisayar bağlama"](#).
- Yazıcıyı USB kablosuyla bilgisayara bağlayın. Daha fazla bilgi için bkz. [11. sayfadaki "Kabloları takma"](#).

Not: USB kablosu ayrı olarak satılır.

Windows kullanıcıları için

- 1 Bilgisayardan yazdırma sürücüsünü yükleyin.

Not: Daha fazla bilgi için bkz. [219. sayfadaki "Yazıcı yazılımını kurma"](#).
 - 2 **Yazıcılar ve tarayıcılar**'ı açın, ardından **Yazıcı veya tarayıcı ekle** ögesine tıklayın.
 - 3 Yazıcı bağlantınıza bağlı olarak aşağıdakilerden birini yapın:
 - Listedeki bir yazıcı seçin ve ardından **Aygıt ekle** ögesine tıklayın.
 - **Wi-Fi Direct yazıcıları göster** ögesine tıklayın, bir yazıcı seçin ve ardından **Aygıt ekle** ögesine tıklayın.
 - **İstediğim yazıcı listede yok** seçeneğine tıklayın ve ardından Yazıcı Ekle penceresinden aşağıdakileri yapın:
 - a **TCP/IP adresi veya ana bilgisayar adı kullanarak yazıcı ekle**'yi seçin ve ardından **İleri**'ye tıklayın.
 - b "Ana bilgisayar adı veya IP adresi" alanına yazıcının IP adresini yazın ve ardından **İleri** ögesine tıklayın.
- Notlar:**
- Yazıcının IP adresini yazıcı ana ekranında görüntüleyin. IP adresleri, 123.123.123.123 gibi nokta işareti ile ayrılan dört rakam dizisinden oluşur.
 - Bir proxy sunucu kullanıyorsanız web sayfasının doğru yüklenmesi için bir süreliğine sunucuyu devre dışı bırakın.
- c Bir yazdırma sürücüsü seçin ve ardından **İleri** ögesine tıklayın.
 - d **Şu anda yüklü olan yazdırma sürücüsünü kullan (önerilir)** seçeneğini belirleyin ve **İleri** ögesine tıklayın.
 - e Yazıcı adını girin ve ardından **İleri** ögesine tıklayın.

- f Yazıcı paylaşım seçeneğini belirleyin ve **İleri** öğesine tıklayın.
- g **Son** öğesine tıklayın.

Macintosh kullanıcıları için

- 1 Bilgisayardan **Yazıcılar ve Tarayıcılar**'ı açın.
- 2 **+** öğesine tıklayın ve ardından bir yazıcı seçin.
- 3 Kullan menüsünden bir yazdırma sürücüsü seçin.

Notlar:

- Macintosh yazdırma sürücüsünü kullanmak için **AirPrint** veya **Secure AirPrint**'i seçin.
- Özel yazdırma özellikleri istiyorsanız üretici yazdırma sürücüsünü seçin. Sürücüyü yüklemek için bkz. [219. sayfadaki "Yazıcı yazılımını kurma"](#).

- 4 Yazıcıyı ekleyin.

Yazdırma sürücüsüne mevcut seçenekleri ekleme

Windows kullanıcıları için

- 1 Yazıcılar klasörünü açın.
- 2 Güncellemek istediğiniz yazıcıyı seçin ve aşağıdaki işlemlerden birini gerçekleştirin:
 - Windows 7 veya sonrası için **Yazıcı özellikleri** öğesini seçin.
 - Önceki sürümler için **Özellikler** öğesini seçin.
- 3 Yapılandırma sekmesine gidin ve ardından **Şimdi Güncelle - Yazıcıya Sor** öğesini seçin.
- 4 Değişiklikleri uygulayın.

Macintosh kullanıcıları için

- 1 Apple menüsündeki Sistem Tercihleri'nden yazıcınıza gidin ve ardından **Seçenekler ve Sarf Malzemeleri** öğesini seçin.
- 2 Donanım seçenekleri listesine gidin ve ardından yüklü olan seçenekleri ekleyin.
- 3 Değişiklikleri uygulayın.

Bellenim

Yapılandırma dosyasını içe veya dışa aktarma

Yazıcınızın yapılandırma ayarlarını metin dosyasına aktarıp, daha sonra ayarları diğer yazıcılara uygulamak için bu dosyayı dışa aktarabilirsiniz.

- 1 Bir web tarayıcısı açın ve adres alanına yazıcının IP adresini yazın.

Notlar:

- Yazıcının IP adresini yazıcı ana ekranında görüntüleyin. IP adresleri, 123.123.123.123 gibi nokta işareti ile ayrılan dört rakam dizisinden oluşur.
- Bir proxy sunucu kullanıyorsanız web sayfasının doğru yüklenmesi için bir süreliğine sunucuyu devre dışı bırakın.

2 Bir veya birden çok uygulama için bir yapılandırma dosyası dışarı veya içeri aktarın.

Bir uygulama için

- a** Embedded Web Server üzerinden, **Uygulamalar** > istediğiniz uygulama > **Yapılandır** yolunu tıklayın.
- b** **Dışa Aktar** veya **İçe Aktar** öğesini tıklayın.

Birden çok uygulama için

- a** Embedded Web Server üzerinden, **Dışa Aktarma Yapılandırması** veya **İçe Aktarma Yapılandırması** öğesini tıklayın.
- b** Ekranınızdaki yönergeleri uygulayın.

Bellenim güncelleme

Yazıcı performansını artırmak ve sorunları gidermek için yazıcı belenimini düzenli olarak güncelleyin.

Bellenimin güncellenmesi hakkında daha fazla bilgi almak için satış temsilcinizle iletişime geçin.

1 Bir web tarayıcısı açın ve adres alanına yazıcının IP adresini yazın.

Notlar:

- Yazıcının IP adresini yazıcı ana ekranında görüntüleyin. IP adresleri, 123.123.123.123 gibi nokta işareti ile ayrılan dört rakam dizisinden oluşur.
- Bir proxy sunucu kullanıyorsanız web sayfasının doğru yüklenmesi için bir süreliğine sunucuyu devre dışı bırakın.

2 **Ayarlar** > **Aygıt** > **Bellenimi Güncelle** öğesine tıklayın.

3 Aşağıdakilerden birini yapın:

- **Güncellemeleri kontrol et** > **Kabul ediyorum, güncellemeyi başlat** öğelerine tıklayın.
- Flash dosyasını yükleyin.
 - a** Flash dosyasına göz atın.
 - b** **Yükle** > **Başlat** öğelerine tıklayın.

Bildirimler

Ürün bilgileri

Ürün adı:

DİJİTAL ÇOK İŞLEVLİ SİSTEM
MX-B467F

Makine türü:

7017

Model:

6H9

Sürüm bildirimi

Kasım 2021

Aşağıdaki paragraf bu tür şartların yasalara aykırı olduğu ülkeler için geçersizdir. BU YAYIN, “OLDUĞU GİBİ”, TİCARİ YA DA BELİRLİ BİR AMACA UYGUNLUK GİBİ HERHANGİ BİR KONUDA DOLAYLI VEYA DOĞRUDAN GARANTİ VERMEKSİZİN SAĞLANMAKTADIR. Bazı ülkelerde, belirli konularda dolaylı ya da doğrudan garantilerin reddedilmesine izin verilmez; bu nedenle, bu bildirim sizin için geçerli olmayabilir.

Bu yayın, teknik yanlışlıklar ya da yazım hataları içerebilir. Bu yayında açıklanan bilgilerde düzenli olarak değişiklik yapılmaktadır; bu değişiklikler sonraki basımlara yansıtılacaktır. Hakkında bilgi verilen ürünler ya da programlar üzerinde herhangi bir zamanda geliştirme çalışmaları ya da değişiklikler yapılabilir.

Sarf malzemeleri

Bu ürünün kullanıcı tarafından değiştirilebilen standart sarf malzemeleri arasında toner kartuşları bulunur.

Toner kartuşları için yalnızca SHARP tarafından belirtilen ürünleri kullandığınızdan emin olun.

 <p>ORJİNAL SARF MALZEMELERİ</p>	<p>En iyi kopyalama sonuçları için yalnızca Sharp ürünlerinin kullanım ömrünü ve performansını en üst düzeye çıkarmak üzere tasarlanmış, üretilmiş ve test edilmiş Sharp Orijinal Sarf Malzemelerini kullandığınızdan emin olun. Toner paketinde Orijinal Sarf Malzemeleri etiketine bakın.</p>
---	---

Ses emisyon seviyeleri

Aşağıdaki ölçümler ISO 7779'a uygun olarak yapılmıştır ve ISO 9296 uyarınca bildirilmiştir.

Not: Bazı modlar ürününüzde bulunmuyor olabilir.

1 metredeki ortalama ses basıncı, dBA	
Yazdırılıyor	Tek taraflı: 56 Çift taraflı: 55
Tarama	51
Kopyalama	57
Hazır	14

Atık Elektrik ve Elektronik Cihazlar (WEEE) direktifi



WEEE logosu, Avrupa Birliği ülkelerinde uygulanan elektronik ürünleri geri dönüştürme programları ve prosedürlerini belirtir. Ürünlerin geri dönüştürülmesi gerektiğine inanıyoruz. Geri dönüşüm seçenekleri ile ilgili başka sorunuz varsa, yakınınızdaki satış ofisi ile bağlantı kurun.

Lityum iyon şarj edilebilir pil



Bu ürün, yalnızca eğitimli bir teknisyen tarafından çıkarılması gereken şarj edilebilir lityum iyon düğme pil içerebilir. Üzerinde çarpı işareti bulunan tekerlekli çöp kutusu, ürünün ayrılmamış atıklarla birlikte atılmaması gerektiği, geri kazanım ve geri dönüşüm için ayrı toplama tesislerine gönderilmesi gerektiği anlamına gelir. Pilin çıkarılması durumunda, pili evsel atıklarınızla birlikte atmayın. Bölgenizde, yerel topluluğunuz için pil geri dönüşüm bırakma konumu gibi pillere yönelik ayrı toplama sistemleri bulunabilir. Atık pillerin ayrı toplanması, yeniden kullanım ve geri dönüşüm dahil olmak üzere atıkların uygun şekilde işlenmesini sağlar ve insan sağlığı ve çevre üzerindeki olası olumsuz etkileri önler. Lütfen pilleri gerekliliklere uygun şekilde atın.

WEEE (Turkey)

Türkiye Cumhuriyeti: AEEE Yönetmeliğine Uygundur.

Statik elektriğe duyarlılık uyarısı



Bu simge statik elektriğe duyarlı parçaları belirtir. Önce simgeden uzak bir alanda bulunan metal bir yüzeye dokunmadan bu simgelerin yakınındaki alanlara dokunmayın.

Kağıt sıkışmalarını giderme veya sarf malzemelerini değiştirme gibi bakım işlerini gerçekleştirirken elektrostatik yük boşaltmanın neden olabileceği hasarları önlemek için simge mevcut olmasa bile yazıcının iç kısmına erişmeden veya temas etmeden önce yazıcının açıkta kalan metal gövdesinin herhangi bir yerine dokununuz.

ENERGY STAR

Üzerinde veya başlangıç ekranında ENERGY STAR® amblemi bulunan tüm ürünlerin, üretim tarihi itibarıyla Çevre Koruma Kurumu (EPA) ENERGY STAR gerekliliklerine uygun oldukları onaylanmıştır.



Sıcaklık bilgileri

Çalışma sıcaklığı ve bağıl nem	10 ila 32,2°C (50 ila 90°F) ve %15 ila %80 RH 15,6 ila 32,2°C (60 ila 90°F) ve %8 ila %80 RH Maksimum ıslak ampul sıcaklığı ² : 22,8°C (73°F) Yoğuşmasız ortam
Yazıcı / kartuş / görüntüleme ünitesini uzun vadeli saklama ¹	15,6 ila 32,2°C (60 ila 90°F) ve %8 ila %80 RH Maksimum ıslak ampul sıcaklığı ² : 22,8°C (73°F)
Yazıcı / kartuş / görüntüleme ünitesinin kısa vadeli nakliyesi	-40 ila 40°C (-40 ila 104°F)
<p>¹ Sarf malzemelerinin raf ömrü yaklaşık 2 yıldır. Bu, standart ofis ortamında, 22°C (72°F) sıcaklıkta ve %45 nem oranında saklama koşulları için geçerlidir.</p> <p>² Islak ampul sıcaklığı hava sıcaklığına ve bağıl nem aracılığıyla belirlenir.</p>	

Lazer uyarısı

Bu yazıcı, ABD'de DHHS 21 CFR Bölüm I, Alt paragraf J, Sınıf I (1) lazer ürünleri ve diğer yerlerde IEC 60825-1:2014'ün gerekliliklerine uygun bir Sınıf I lazer ürünü olarak onaylanmıştır.

Sınıf I lazer ürünleri tehlikeli olarak değerlendirilmez. Lazer sistemi ve yazıcı, normal kullanım, kullanıcı bakımı veya servis durumunda hiçbir insanın lazer radyasyonun maruz kalmayacağı şekilde tasarlanmıştır. Yazıcıda, aşağıdaki teknik özelliklere sahip bir lazer içeren, bakım yapılamayan bir yazıcı kafası grubu mevcuttur:

Sınıf: IIIb (3b) AlGaInP

Nominal çıkış gücü (miliwatt): 15

Dalga boyu (nanometre): 650-670

Enerji tüketimi

Ürünün güç tüketimi

Aşağıdaki tabloda ürünün güç tüketim özellikleri açıklanmaktadır.

Not: Bazı modlar ürününüzde bulunmuyor olabilir.

Mod	Açıklama	Güç Tüketimi (Watt)
Yazdırılıyor	Ürün, elektronik girişlerden basılı kopya çıktılarını oluşturuyor.	Tek taraflı: 620 Çift taraflı: 385
Kopyala	Ürün özgün basılı belgelerden basılı kopya çıktısı oluşturuyor.	630
Tara	Ürün basılı kopya belgelerini tarıyor.	20
Hazır	Ürün yazdırma işi bekliyor.	14,5
Uyku Modu	Ürün yüksek seviyede enerji tasarrufu modunda.	1,41
Bekleme	Ürün düşük seviyede enerji tasarrufu modunda.	0,1
Kapalı	Ürün elektrik prizine takılı ama güç düğmesi kapalı.	0,1

Önceki tablodaki güç tüketim seviyeleri zaman göre ortalama değerleri göstermektedir. Anlık güç tüketimi ortalama değerlerin oldukça üzerinde olabilir.

Uyku Modu

Bu ürün bir enerji tasarrufu modu olan *Uyku Modu* ile tasarlanmıştır. *Uyku Modu*, yazıcının uzun süre kullanılmadığı zamanlarda güç tüketimini azaltarak enerji tasarrufu sağlar. *Uyku Modu*, bu ürün *Uyku Modu Zaman Aşımı* adı verilen belirli sürede kullanılmadığında otomatik olarak devreye girer.

Bu ürünün *Uyku Modu Zaman Aşımı* fabrika ayarı (dakika olarak): 15

Yapılandırma menüleri kullanılarak *Uyku Modu Zaman Aşımı*, 1 dakika ile 120 dakika arasında değiştirilebilir. Yazdırma hızı, dakikada 30 sayfaya eşit veya daha azsa zaman aşımını yalnızca 60 dakikaya kadar ayarlayabilirsiniz. *Uyku Modu Zaman Aşımının* düşük bir değere ayarlanması enerji tüketimini azaltır ancak ürünün yanıt süresini uzatabilir. *Uyku Modu Zaman Aşımının* yüksek bir değere ayarlanması daha hızlı yanıt almanızı sağlar ama daha fazla enerji kullanılmasına neden olur.

Hazırda Bekleme Modu

Bu ürün çok az güçle çalışan mod olan *Hazırda Bekleme modu* ile tasarlanmıştır. Hazırda Bekleme Modunda çalışırken, diğer tüm sistemler ve aygıtlar güvenle kapatılır.

Hazırda Bekleme modu aşağıdaki yöntemlerden biriyle girilebilir:

- Hazırda Bekleme Süre Sonunu Kullanma
- Güç Modlarını Zamanlamayı Kullanma

Bu ürünün fabrika varsayılanı her ülke veya bölge için Hazırda Bekleme Süre Sonu ayarıdır 3 gün

Yazıcının Hazırda Bekleme moduna girmeden önce iş yazdırıldıktan sonra beklediği süre miktarı bir saat ile bir ay arasında değiştirilebilir.

EPEAT'ye kayıtlı görüntüleme ekipmanı ürünlerine ilişkin notlar:

- Hazırda Bekleme veya Kapalı modlarında bekleme güç düzeyi etkindir.
- Ürün otomatik olarak $\leq 1W$ bekleme güç düzeyine geçer. Ürün sevkiyatında otomatik bekleme işlevi (Hazırda Bekleme veya Kapalı) etkinleştirilir.

Kapalı modu

Bu üründe, ürünün tamamen kapalıyken harcadığı güçle kıyasla az miktarda güç tüketen kapalı modu varsa, güç kaynağı kablosunu elektrik prizinden çekin.

Toplam enerji kullanımı

Ürünün toplam enerji kullanımının hesaplanması bazen yararlı olabilir. Güç tüketimi değerlerinin Watt ölçü birimine göre sağlanmış olması nedeniyle, enerji kullanımını hesaplarken, güç tüketimi ürünün tüm modlarda geçirdiği süre ile çarpılmalıdır. Ürünün toplam enerji kullanımı, tüm modların enerji kullanımının toplamıdır.

Çevre bilgileri

Lütfen bu bölümü dikkatlice okuyun. Çevre üzerindeki etkinizi azaltmanıza ve aynı zamanda maliyetlerinizi düşürmenize yardımcı olur.

Kağıt tasarrufu

- 1 Otomatik çift taraflı yazdırma işlevi, kağıdı elle çevirmeden kağıdın her iki tarafına da otomatik olarak yazdırmayı sağlar. Makinede otomatik çift taraflı yazdırma işlevi varsa otomatik olarak çift taraflı yazdırmak için bilgisayarınızda yazdırma ayarlarınızı yapın. Lütfen bu makinenin otomatik çift taraflı yazdırma işlevini mümkün olduğunca kullanın.
- 2 Geri dönüştürülmüş kağıda ve EN12281:2002 standardı ile benzer kalite standartlarını karşılayan 64 g/m² ince kağıda baskı yaparak çevre üzerindeki etkiyi azaltabilirsiniz.

Enerji tasarrufu

ENERGY STAR® programı, çevre üzerindeki etkiyi en aza indirmeye yardımcı olan enerji tasarruflu modellerin geliştirilmesini ve satın alınmasını destekleme amaçlı bir gönüllülük projesidir. ENERGY STAR programının hem çevresel faydalar hem de enerji tüketimi miktarıyla ilgili sıkı gerekliliklerini karşılayan ürünler, ENERGY STAR programında kayıtlı olmaları halinde ENERGY STAR logosunu taşıyabilir.

Telekomünikasyon terminal ekipmanı için düzenleyici bildirimler

Bu bölüm, analog faks iletim kartı içeren ürünlere ilişkin düzenleyici bilgiler içerir:

Düzenleme Tipi/Model Numarası:

LEX-M14-002

Avrupa Topluluğu (AT) yönergelerine uygunluk

Bu ürün; elektromanyetik uyumluluk, belirli voltaj sınırları içerisinde kullanılması için tasarlanan elektrikli ekipmanların güvenliği ve elektrikli ve elektronik ekipmanlarda belirli tehlikeli maddelerin kullanım kısıtlamalarına ilişkin Üye Ülkelerin yasalarının birbirine benzer ve uyumlu olması konusundaki (AB) 2015/863 ile değiştirildiği üzere 2014/30/EU, 2014/35/EU ve 2011/65/EU numaralı AT Konseyi direktifleri koruma gereklilikleriyle uyum içerisinde dir.

Bu ürün, EN 55032 A Sınıfı sınırlarını ve EN 62368-1 sayılı güvenlik gereksinimlerini karşılar.

Radyo paraziti uyarısı

Uyarı

Bu ürün; A sınıfı EN55022 ve EN55032 emisyon gereksinimleri ve EN55024 muafiyet gereksinimleri ile uyumludur. Bu ürün, ev/kapalı ortamda kullanım amaçlı değildir.

Bu bir A sınıfı üründür. Bu ürün bir ev ortamındayken radyo parazitine neden olabilir. Bu durumda kullanıcının yeterli önlemleri alması gerekebilir.

Dizin

A

A kapağında kağıt sıkışması 161
 ADF kaydı
 ayarlama 203
 ADF kaydını ayarlama 203
 ADF kullanarak
 kopyalama 32
 ADF'den tarama yaparken çıktıda
 oluşan dikey koyu çizgiler 201
 ağ ayarları sayfası
 yazdırma 193
 Ağ Ayarları Sayfası
 yazdırma 14
 ağ ayarları sayfası yazdırma 193
 ağ klasörü
 tarama hedefi 55
 AirPrint
 kullanım 27
 alma silindir grubunu
 değiştirme 152
 alma silindiri grubu
 değiştirme 152
 alma tekerleği
 değiştirme 150
 alma tekerleklerini
 değiştirme 150
 ana ekran
 kullanım 15
 özelleştirme 16
 ana ekran simgeleri 15
 görüntüleme 16
 ana ekrandaki simgeler
 gösterme 16
 ana ekranı kullanma 15
 analog faks
 kurma 44
 antetli
 kopyalama 33
 arka kapakta kağıt sıkışması 165
 ayarlama
 tarayıcı kaydı 203
 ayarları yapılandırma
 faks hoparlörü 137

B

bağdaştırıcı kapağı 48
 baskıda noktalar 179
 baskılarda dikey çizgiler 185

baskılarda dikey koyu
 çizgiler 185
 bayi
 bağlanılıyor 204
 bayinizle iletişime geçme 204
 bekletilen belgeler
 yazdırılmıyor 188
 bekletilen işler
 sona erme süresini
 ayarlama 30
 yazdırma 30
 belgeler, yazdırma
 bilgisayardan 27
 belgelerin ya da fotoğrafların
 kısmi kopyaları 200
 bellek kartı
 takma 207
 bellenim güncelleme 222
 bellenim, güncelleme 222
 benekli baskı 179
 beyaz çizgiler 186
 bildirimler 223, 226, 227
 bilgisayar
 yazıcıya bağlama 139
 bilgisayar, tarama hedefi 54
 bilgisayara yazıcı ekleme 220
 bilgisayardan taranamıyor 200
 bilgisayardan yazdırma 27
 bir bellek kartı takma 207
 bir faks günlüğünü
 görüntüleme 52
 bir flash sürücünden yazdırma 28
 bir FTP sunucusuna tarama
 kontrol panelini kullanarak 55
 bir kablosuz ağa bağlanma
 Düğme yöntemini
 kullanarak 138
 PIN yöntemini kullanarak 138
 bir kağıda birden çok sayfa
 kopyalama 34
 bir kopya boyutunu büyütme 33
 bir kopya boyutunu küçültme 33
 bir slayt gösterisi yapma 16
 bir yazdırma işini iptal etme
 bilgisayardan 31
 yazıcı kontrol panelinden 31
 bir yazıcı sabit diski takma 210
 buruşmuş kağıt 175

Ç

çarpık yazdırılıyor 182
 çevre ayarları 157
 çift taraflı ünitelerde kağıt
 sıkışması 167
 çok amaçlı besleyici
 yükleme 22
 çok amaçlı besleyicide kağıt
 sıkışması 169
 çözünürlüğü değiştirme
 faks 52

D

dahili çözüm bağlantı noktası
 takma 212
 dahili çözüm bağlantı noktası
 yükleme 212
 dahili seçenekler
 bellek kartı 207
 bellenim kartları 205
 dahili çözüm bağlantı
 noktası 205
 flash bellek 205
 takma 208
 yazı tipi kartları 205
 yazıcı sabit diski 205, 210
 dahili seçenekler ekleme
 yazdırma sürücüsü 221
 dahili seçenekler, ekleme
 yazdırma sürücüsü 221
 denetleyici anakartı
 erişme 205
 denetleyici anakartına
 erişim 205
 desteklenen dosya türleri 29
 desteklenen flaş sürücüler 29
 desteklenen işletim
 sistemleri 219
 desteklenen kağıt ağırlıkları 26
 desteklenen kağıt boyutları 24
 desteklenen kağıt türleri 26
 donanım seçenekleri
 tepsiler 218
 donanım seçenekleri ekleme
 yazdırma sürücüsü 221
 donanım seçenekleri, ekleme
 yazdırma sürücüsü 221
 duvar kağıdını değiştirme 16

Düğme yöntemi 138
düşük faks yazdırma kalitesi 199
düşük kopyalama kalitesi 201

E

e-posta sunucusu
yapılandırılıyor 35
e-posta
gönderme 43
e-posta fonksiyonu
kurma 35
e-posta gönderme 43
otomatik belge besleyicisini
(ADF) kullanma 35
tarayıcı camını kullanarak 35
e-posta hizmet sağlayıcıları 35
e-posta kısayolu
oluşturma 43
e-posta sunucu ayarlarını
yapılandırma 35
ekran koruyucuyu yönetme 16
Ekran Özelleştirme
kullanım 16
Ekran Özelleştirme özelliğini
kullanma 16
ekranı kişiselleştirme 16
Embedded Web Server
açılmıyor 192
emisyon bildirimleri 223
Ethernet bağlantı noktası 11

F

faks
bekletme 53
gönderme 51
gönderme saati ve tarihini
planlama 51
iletme 53
faks alma/gönderme
otomatik belge besleyicisini
(ADF) kullanma 50
tarayıcı camını kullanarak 50
tarihi ve saati ayarlama 50
faks ayarlarını yapma
standart telefon hattı
bağlantısı 45
ülkeye veya bölgeye özgü 48
faks bağlantı noktası 11
faks bekletme 53
faks çözünürlüğü
değiştirme 52

faks gönderilemiyor 198
faks gönderilemiyor veya
alamıyor 197
faks gönderiyor ama
alamıyor 199
faks gönderme 51
faks günlüğü
görme 52
faks hedefi kısayolu
oluşturma 52
faks hoparlörü
ayarları yapılandırma 137
faks iletme 53
faks koyuluğu
ayarlama 52
faks koyuluğunu ayarlama 52
faks kurulumu
standart telefon hattı
bağlantısı 45
ülkeye veya bölgeye özgü 48
faks programlama 51
faks sorun giderme
alınan faksların yazdırma kalitesi
düşük 199
faks alınamıyor 199
faks gönderilemiyor 198
faks gönderilemiyor veya
alamıyor 197
faks sürücülerini kurma 220
faks sürücüsü
takma 220
farklı kağıt boyutları,
kopyalama 32
farklı kağıt boyutlarını
kopyalama 32
farklı zil hizmeti, faks
etkinleştirme 49
flash sürücü
buradan yazdırma 28
tarama hedefi 56
flash sürücü okunamıyor
sorun giderme, yazdırma 193
fotoğraflar
kopyalama 32
FTP adresi
kısayol oluşturma 55
FTP sunucusu, tarama
kontrol panelini kullanarak 55

G

geçici bellek 135
silme 134

geçicilik bildirimi 135
gizli belgeler yazdırılmıyor 188
gizli yazdırma işleri
yapılandırılıyor 30
yazdırma 30
görüntüleme ünitesi
değiştirme 148
sipariş etme 145
gösterge ışığı
yazıcı durumu 13
grup ekleme 18
gruplar
düzenleme 18
ekleme 18
silme 18
grupları düzenleme 18
grupları silme 18
güç düğmesi ışığı
yazıcı durumu 13
güç düğmesinin ve gösterge
ışığının durumunu yorumlama 13
güç tasarrufu modları
yapılandırılıyor 157
gün ışığından tasarruf saati
yapılandırılıyor 50
güvenlik bilgileri 7, 8
güvenlik yuvası
bulma 134
güvenlik yuvasını bulma 134

H

harmanlanmış yazdırma
çalışmıyor 195
Hazırda Bekleme modu
yapılandırılıyor 157
hoparlör
varsayılan ses düzeyi 137

I

ISP takıldıktan sonra yazıcı
bağlantı noktası ayarlarını
değiştirme 140
iki taraflı kopyalama 33
ince çizgiler doğru şekilde
yazdırılmıyor 174
isteğe bağlı bir kart takma 208
isteğe bağlı kart
takma 208
istenmeyen fakslar
engelleme 53

istenmeyen faksları
engelleme 53
iş yanlışı kağıda yazdırılıyor 189
iş yanlışı tepside yazdırılıyor 189
işletim sistemleri
desteklenen 219

K

kablolar
Ethernet 11
USB 11
kabloları takma 11
kablosuz ağ 137
Wi-Fi Protected Setup 138
yazıcıyı bağlama 137
Kablosuz menüsü 113
kağıt
Universal boyut ayarı 20
kağıt boyutları
desteklenen 24
kağıt boyutunu ayarlama 20
kağıt kıvrılması 180
kağıt sıkışmaları
önleme 159
kağıt sıkışmaları, giderme
standart kutuda 166
kağıt sıkışmalarını önleme 159
kağıt sıkışması, giderme
arka kapakta 165
çok amaçlı besleyicide 169
otomatik belge besleyicide 170
kağıt sıkışmasını bulma 160
kağıt sıkışmasını giderme
A kapağındaki 161
tepsilerde 168
kağıt tasarrufu 34
kağıt türünü ayarlama 20
kalıcı bellek 135
silme 134
Kart Kopyalama
kurma 16
katlanmış kağıt 175
kısayol ekleme
e-posta 43
faks alıcısı 52
FTP adresi 55
kopyalama 34
Kısayol Merkezi
kullanım 16
kısayol oluşturma
e-posta 43
faks alıcısı 52

FTP adresi 55
kopyalama 34
kısayol, oluşturma
e-posta 43
faks alıcısı 52
FTP adresi 55
kopyalama 34
kişi ekleme 17
kişi silme 18
kişiler
düzenleme 18
ekleme 17
silme 18
kişileri düzenleme 18
kişisel kimlik numarası
yöntemi 138
kontrol paneli
kullanım 13
kontrol panelini kullanarak 13
kopyalama
antetli kağıda 33
bir kağıda birden çok sayfa 34
fotoğraflar 32
kağıdın her iki yüzüne
yazdırma 33
kopyalar arasında ayırma
sayfaları 33
otomatik belge besleyicisini
(ADF) kullanma 32
tarayıcı camını kullanarak 32
kopyalama kaynağı
seçili tepsi 32
kopyalama sorun giderme
belgelerin ya da fotoğrafların
kısmi kopyaları 200
düşük kopyalama kalitesi 201
tarayıcı ünitesi kapanmıyor 202
tarayıcı yanıt vermiyor 203
kopyalama yapma 32
kopyalar arasına
ayırma sayfası yerleştirme 33
kopyaları harmanlama
kopyalama 33
kurma
analog faks 44
kurulum seçenekleri
yazıcı sabit diski 210

L

LINE port 11

M

menü
802.1x 121
Ağ 133
Ağa Genel Bakış 112
Anonim Veri Toplama 65
Aygıt 131
Bildirimler 62
Bu Yazıcı Hakkında 71
Çözüm LDAP Ayarları 130
Disk Şifreleme 130
Düzen 71
E-posta Kurulumu 97
Eko Modu 60
Erişilebilirlik 65
Ethernet 116
Fabrika Varsayılanlarını Geri
Yükleme 66
Faks 132
Faks Alma Ayarları 89
Faks Gönderme Ayarları 86
Faks Günlüğü Ayarları 92
Faks Kapak Sayfası 92
Faks Modu 84
Faks Sunucusu E-posta
Ayarları 94
Faks Sunucusu Tarama
Ayarları 95
Flash Sürücü Tarama 107
Flash Sürücü Yazdırma 111
Geçici Veri Dosyalarını Sil 130
Genel Faks Ayarları 85, 94
Gizli Yazdırma Ayarı 129
Görüntü 78
Görünür Ana Ekran Simgeleri 71
Güç Yönetimi 64
Güvenlik Denetim Günlüğü 126
Harici ağ erişimini
sınırlandırma 124
Hoparlör Ayarları 93
HTML 78
HTTP/FTP Ayarları 122
IPSec 120
İş Hesaplama 74
İzinleri Yönet 124
Kalite 73
Kısayollar 132
Kurulum 73
LPD Yapılandırması 121
Menü Ayarları Sayfası 131
Mobil Hizmetler Yönetimi 131

Muhtelif 131
 Ortam Türleri 81
 Oturum Açma Sınırlamaları 129
 Özel Tarama Boyutları 81
 PCL 77
 PDF 76
 PostScript 76
 Servis Dışı Silme 70
 SNMP 119
 Sorun Giderme 133
 TCP/IP 117
 Tepsi Yapılandırması 79
 Tercihler 59
 ThinPrint 123
 Universal Ayarları 80
 USB 123
 USB Aygıtlarını Zamanla 126
 Uzak Operatör Paneli 61
 Varsayılan E-posta Ayarları 98
 Varsayılan FTP Ayarları 103
 Varsayılan Kopyalama Ayarları 81
 Web Bağlantısı Kurulumu 103
 Wi-Fi Direct 115
 XPS 75
 Yapılandırma Menüsü 66
 Yazdırma 132
 Yerel Hesaplar 126
 Menü Ayarları Sayfası
 yazdırma 133
 menüler
 Kablosuz 113
 mobil aygıt
 buradan yazdırma 27, 28
 yazıcıya bağlama 139
 mobil aygıtı
 yazıcıya bağlama 139

O

otomatik belge besleyici (ADF)
 kullanım 32, 35, 50, 54
 otomatik belge besleyicisinde
 kağıt sıkışması 170
 otomatik belge besleyicisini
 (ADF) kullanma 32, 35, 50, 54

P

parça durumları
 kontrol ediliyor 145
 parçaların ve sarf malzemelerinin
 durumunu kontrol etme 145

parlaklığı ayarlama
 yazıcı ekranı 158

R

RJ-11 bağdaştırıcısı 48

S

sabit disk belleği
 silme 134
 sabit disk belleğini silme 134
 sarf malzemeleri
 tasarruf etme 158
 sarf malzemeleri durumu
 kontrol ediliyor 145
 sarf malzemeleri, sipariş etme
 görüntüleme ünitesi 145
 sarf malzemelerinden tasarruf
 etme 158
 sarf malzemelerini değiştirme
 görüntüleme ünitesi 148
 toner 146
 sarf malzemesi bildirimleri
 yapılandırılıyor 145
 sarf malzemesi bildirimlerini
 yapılandırma 145
 sarf malzemesi kullanım
 sayaçları
 sıfırlama 156
 sarf malzemesi kullanım
 sayaçlarını sıfırlama 156
 seçenekler
 dahili çözüm bağlantı
 noktası 212
 seri yazdırma
 kurma 140
 seri yazdırmayı ayarlama 140
 ses emisyon seviyeleri 223
 sıkışan sayfalar yeniden
 yazdırılmadı 196
 sıkışma konumlarını
 belirleme 160
 sıkışmalar
 önleme 159
 sıkışmalar, giderme
 çok amaçlı besleyicide 169
 otomatik belge besleyicide 170
 standart kutuda 166
 sıkışmayı giderme
 A kapağındaki 161
 çift taraflı ünite 167
 tepsilerde 168

sipariş etme
 görüntüleme ünitesi 145
 toner 145
 SMTP ayarları
 yapılandırılıyor 35
 sorun giderme
 Embedded Web Server
 açamıyor 192
 yazdırma kalitesi sorunları 171
 yazıcı yanıt vermiyor 191
 sorun giderme, faks
 alınan faksların yazdırma kalitesi
 düşük 199
 sorun giderme, kopyalama
 belgelerin ya da fotoğrafların
 kısmi kopyaları 200
 düşük kopyalama kalitesi 201
 tarayıcı yanıt vermiyor 203
 sorun giderme, tarama
 ADF'den tarama yaparken
 çıktıda oluşan dikey koyu
 çizgiler 201
 belgelerin ya da fotoğrafların
 kısmi kopyaları 200
 düşük kopyalama kalitesi 201
 tarama işi başarısız oldu 202
 tarayıcı ünitesi kapanmıyor 202
 tarayıcı yanıt vermiyor 203
 sorun giderme, yazdırma
 gizli ve diğer bekletilen belgeler
 yazdırılmıyor 188
 harmanlanmış yazdırma
 çalışmıyor 195
 hatalı kenar boşlukları 177
 iş yanlış kağıda yazdırılıyor 189
 iş yanlış tepside
 yazdırılıyor 189
 kağıt çok sık sıkışıyor 196
 sıkışan sayfalar yeniden
 yazdırılmadı 196
 yavaş yazdırılıyor 189
 yazdırma işleri yazdırılmıyor 187
 yazdırma sırasında zarf yapışkan
 oluyor 194
 sorun giderme, yazdırma kalitesi
 açık renk dikey şeritler 186
 açık renk yatay şeritler 177
 açık yazdırma 178
 baskılarda gri artalan 176
 benekli baskı ve noktalar 179
 beyaz sayfalar 172
 boş sayfalar 172

çarpık yazdırılıyor 182
 dikey beyaz çizgiler 186
 dikey koyu hatlar veya çizgiler 185
 eksik yazdırma ile koyu renk dikey çizgiler 186
 ince çizgiler doğru şekilde yazdırılmıyor 174
 kağıt kıvrılması 180
 katlanmış veya buruşmuş kağıt 175
 kesik metin veya resim 183
 koyu baskı 172
 koyu renk dikey şeritler 184
 tamamen siyah sayfalar 183
 tekrarlayan baskı hataları 182
 toner kolayca siliniyor 184
 yamuk baskı 182

Ş

şifreleme
 yazıcı sabit diski 135

T

tarama
 ağ klasörüne 55
 bilgisayara 54
 bir FTP sunucusuna 55
 flash sürücüyü 56
 otomatik belge besleyicisini (ADF) kullanma 54
 tarayıcı camını kullanarak 54
 tarama işi başarısız oldu 202
 tarama kalitesi sorunu 201
 Tarama Merkezi kurma 17
 tarama sorunlarını giderme
 ADF'den tarama yaparken çıktıda oluşan dikey koyu çizgiler 201
 belgelerin ya da fotoğrafların kısmi kopyaları 200
 bilgisayardan taranamıyor 200
 düşük kopyalama kalitesi 201
 tarama bilgisayarı donduruyor 202
 tarama çok uzun sürüyor 202
 tarayıcı yanıt vermiyor 203
 tarayıcı temizleme 142

Tarayıcı bakımı gerekli, ADF Kitini kullanın 194
 tarayıcı camı kullanım 32, 35, 50, 54
 tarayıcı camını kullanarak 32, 35, 50, 54
 kopyalama 32
 tarayıcı ünitesi kapanmıyor 202
 tarayıcıyı temizleme 142
 Tarayıcıyı Temizleme 133
 tarih ve saat faks ayarları 50
 tekrarlayan baskı hataları 182
 telesekretere kurma 45
 temizleme yazıcının dışı 141
 yazıcının içi 141
 tepsi bağlantılandırma çalışmıyor 195
 tepsi bağlantılarını kaldırma 23
 tepsiler bağlantılandırma 23
 bağlantısını kaldırma 23
 takma 218
 yükleme 20
 tepsilerde kağıt sıkışması 168
 tepsileri bağlantılandırma 23
 tepsileri yükleme 20
 toner değiştirme 146
 sipariş etme 145
 toner koyuluğu ayarlama 191
 toner koyuluğunu ayarlama 191
 Toneri değiştirin, yazıcı bölgesi uyuşmuyor 193

U

Universal kağıt boyutu ayar 20
 Universal kağıt boyutunu ayarlama 20
 USB bağlantı noktası 11 etkinleştirme 193
 USB bağlantı noktasını etkinleştirme 193
 Uyku modu yapılandırılıyor 157

Ü

üretici varsayılan ayarlarını geri yükleme 135

V

varsayılan fabrika ayarları geri yükleme 135
 varsayılan hoparlör ses düzeyi ayarlama 137
 varsayılan hoparlör ses düzeyini ayarlama 137

W

Wi-Fi ağı devre dışı bırakma 140
 Wi-Fi ağını devre dışı bırakma 140
 Wi-Fi Direct'i yapılandırma 138
 Wi-Fi Direct etkinleştirme 139
 mobil aygıttan yazdırma 28
 yapılandırılıyor 138
 Wi-Fi Direct'i etkinleştirme 139
 Wi-Fi Protected Setup kablosuz ağ 138

Y

yamuk baskı 182
 yapılandırma dosyasını dışa aktarma
 Embedded Web Server'i kullanma 221
 yapılandırma dosyasını içe aktarma
 Embedded Web Server'i kullanma 221
 Yardım menüsü 133
 yavaş yazdırılıyor 189
 yaz saatini yapılandırma 50
 yazdırma
 ağ ayarları sayfası 193
 Ağ Ayarları Sayfası 14
 bekletilen işler 30
 bilgisayardan 27
 flaş sürücünden 28
 gizli yazdırma işleri 30
 Menü Ayarları Sayfası 133
 mobil aygıttan 27, 28
 Wi-Fi Direct kullanarak 28
 yazı tipi örneği listesi 31

yazdırma işi
 bilgisayardan iptal etme 31
 yazıcı kontrol panelinden iptal etme 31
 yazdırma işleri yazdırılmadı 187
 yazdırma işlerini depolama 30
 yazdırma işlerini doğrulama 30
 yazdırma işlerini tekrarlama 30
 Yazdırma Kalitesi Sınama Sayfaları 133
 yazdırma kalitesi sorunları 171
 yazdırma kalitesi sorunlarını giderme
 açık renk dikey şeritler 186
 açık renk yatay şeritler 177
 açık yazdırma 178
 baskılarda gri artalan 176
 benekli baskı ve noktalar 179
 beyaz sayfalar 172
 boş sayfalar 172
 çarpık yazdırılıyor 182
 dikey beyaz çizgiler 186
 dikey koyu hatlar veya çizgiler 185
 eksik yazdırma ile koyu renk dikey çizgiler 186
 ince çizgiler doğru şekilde yazdırılmıyor 174
 kağıt kıvrılması 180
 katlanmış veya buruşmuş kağıt 175
 kesik metin veya resim 183
 koyu baskı 172
 koyu renk dikey şeritler 184
 tamamen siyah sayfalar 183
 tekrarlayan baskı hataları 182
 toner kolayca siliniyor 184
 yamuk baskı 182
 yazdırma kalitesi sorunları 171
 yazdırma sırasında zarf yapışkan oluyor 194
 yazdırma sorunlarını giderme
 flash sürücü okunmıyor 193
 gizli ve diğer bekletilen belgeler yazdırılmıyor 188
 harmanlanmış yazdırma çalışmıyor 195
 hatalı kenar boşlukları 177
 iş yanlış kağıda yazdırılıyor 189
 iş yanlış tepside yazdırılıyor 189
 kağıt çok sık sıkışıyor 196

sıkışan sayfalar yeniden yazdırılmadı 196
 tepsi bağlantılandırma çalışmıyor 195
 yavaş yazdırılıyor 189
 yazdırma işleri yazdırılmıyor 187
 yazdırma sırasında zarf yapışkan oluyor 194
 yazdırma sürücülerini kurma 219
 yazdırma sürücüsü donanım seçenekleri, ekleme 221
 takma 219
 yazı tipi örneği listesi yazdırma 31
 yazı tipi örneği listesi yazdırma 31
 yazıcı
 bir yer seçme 9
 minimum boşluklar 9
 nakliye 157
 yazıcı ayarları
 fabrika varsayılanlarını geri yükleme 135
 yazıcı bağlantı noktaları 11
 yazıcı bağlantı noktası ayarları değiştirme 140
 yazıcı belleği silme 134
 yazıcı belleğini silme 134, 135
 yazıcı belleğinin güvenliğini sağlama 135
 yazıcı çevresindeki nem 225
 yazıcı çevresindeki sıcaklık 225
 yazıcı ekranı parlaklığı ayarlama 158
 yazıcı ekranının parlaklığını ayarlama 158
 yazıcı için bir yer seçme 9
 yazıcı konfigürasyonları 10
 yazıcı menüleri 58
 yazıcı mesajları
 Tarayıcı bakımı gerekli, ADF Kitini kullanın 194
 Toneri değiştirin, yazıcı bölgesi uyuşmuyor 193
 Yazıcı Üreticisinden olmayan sarf malzemesi 194
 yazıcı sabit disk şifreleme 135
 yazıcı sabit disk belleği 135
 Yazıcı Üreticisinden olmayan sarf malzemesi 194

yazıcı yanıt vermiyor 191
 yazıcı yazılımı takma 219
 yazıcı yazılımını kurma 219
 yazıcıya bilgisayar bağlama 139
 yazıcıyı belirli bir zil hizmetine bağlama 49
 yazıcıyı bir zil sesi düzenine atama 49
 yazıcıyı kablosuz ağa bağlama 137
 yazıcıyı taşıma 9, 156
 yazıcıyı temizleme 141
 yazıcıyı uzak bir yere nakletme 157
 yükleme
 çok amaçlı besleyici 22

Z

zarf yükleme
 çok amaçlı besleyicide 22