

# LASERPRINTER MX-B467P

---

## Brugervejledning

**November 2021**

---

Maskintype:

4600

Model:

69H

# Indhold

<b>Sikkerhedsoplysninger.....</b>	<b>5</b>
Konventioner.....	5
Produkterklæringer.....	5
<b>Få oplysninger om printeren.....</b>	<b>8</b>
Valg af en placering til printeren.....	8
Printerkonfigurationer.....	9
Tilslutning af kabler.....	10
Brug af kontrolpanelet.....	11
Om status for tænd/sluk-knappen og indikatoren.....	11
<b>Ilægning af papir og specialmedier.....</b>	<b>12</b>
Angivelse af papirstørrelse og -type.....	12
Konfiguration af indstillinger til papirstørrelsen Universal.....	12
Ilægning i bakker.....	12
Ilægning af papir i flerformålsarkføderen.....	14
Sammenkædning af papirmagasiner.....	15
<b>Papirstøtte.....</b>	<b>16</b>
Understøttede papirstørrelser.....	16
Understøttede papirtyper.....	18
Understøttede papirvægte.....	18
<b>Udskrivning.....</b>	<b>19</b>
Udskrivning fra en computer.....	19
Udskrive fra en mobil enhed.....	19
Konfiguration af fortrolige job.....	20
Udskrive fortrolige og andre tilbageholdte job.....	21
Udskrivning af skrifttypeeksempler.....	22
Placering af skillesider mellem kopier.....	22
<b>Beskrivelse af printermenuer.....</b>	<b>23</b>
Menuoversigt.....	23
Enhed.....	23
Udskrivning.....	31

---

Papir.....	38
Netværk/porte.....	40
Sikkerhed.....	51
Rapporter.....	56
Hjælp.....	56
Fejlfinding.....	57
Udskrivning af siden med menuindstillinger.....	57
<b>Sikring af printeren.....</b>	<b>58</b>
Lokalisering af sikkerhedsåbningen.....	58
Sletning af printerhukommelse.....	58
Gendannelse af fabriksindstillinger.....	59
Erklæring om flygtighed.....	59
<b>Vedligeholdelse af printeren.....</b>	<b>60</b>
Netværkstilslutning.....	60
Rengøring af printeren.....	64
Bestilling af dele og forbrugsstoffer.....	64
Udskiftning af dele og forbrugsstoffer.....	65
Flytning af printeren.....	76
Spare energi og papir.....	77
<b>Fjerne papirstop.....</b>	<b>78</b>
Undgå papirstop.....	78
Identifikation af områder med papirstop.....	79
Papirstop i panel A.....	80
Papirstop i bagpanelet.....	83
Papirstop i standardbakken.....	84
Papirstop i dupleksenheden.....	84
Papirstop i papirmagasinerne.....	85
Papirstop i flerformålsarkføderen.....	86
<b>Fejlfinding.....</b>	<b>88</b>
Problemer med udskriftskvalitet.....	88
Udskrivningsproblemer.....	89
Konfiguration af SMTP-serveren.....	108
Problemer med netværksforbindelsen.....	109

---

Problemer med forbrugsstoffer.....	111
Problemer med papirindføring.....	112
Kontakt din forhandler.....	115
<b>Opgradering og migrering.....</b>	<b>116</b>
Hardware.....	116
Software.....	122
Firmware.....	124
<b>Beskeder.....</b>	<b>125</b>
<b>Indeks.....</b>	<b>132</b>

# Sikkerhedsoplysninger





## Konventioner

**Bemærk:** *Bemærkning* henviser til oplysninger, der kan hjælpe dig.

**Advarsel:** *Advarsel* henviser til noget, der kan skade produkthardwaren eller -softwaren.









**FORSIGTIG:** *Forsigtig* indikerer en potentiel farlig situation, hvor du kan komme til skade.

Forskellige typer meddelelser om at være forsigtig omfatter:

-  **FORSIGTIG - RISIKO FOR SKADE:** Indikerer en risiko for personskade.
-  **FORSIGTIG - ELEKTRISK STØD:** Indikerer en risiko for elektrisk stød.
-  **FORSIGTIG - VARM OVERFLADE:** Indikerer en risiko for forbrænding ved berøring.
-  **FORSIGTIG - VÆLTEFARE:** Indikerer en knusningsfare.
-  **FORSIGTIG - KLEMNINGSFARE:** Indikerer en risiko for at blive fanget mellem bevægelige dele.

## Produkterklæringer

-  **FORSIGTIG - RISIKO FOR SKADE:** Tilslut netledningen til en passende vurderet og passende jordet stikkontakt, der er lettilgængelig og i nærheden af produktet for at undgå risikoen for brand eller elektrisk stød.
-  **FORSIGTIG - RISIKO FOR SKADE:** For at undgå risiko for brand eller elektrisk stød, skal du kun bruge den netledning, der leveres sammen med dette produkt, eller en erstatningsnetledning, som er godkendt af producenten.
-  **FORSIGTIG - RISIKO FOR SKADE:** Anvend ikke dette produkt sammen med forlængerledninger, strømskinner med flere udgange, forlængere med flere udgange eller UPS-enheder. Den nominelle effektkapacitet af disse typer tilbehør kan let overbelastes af en laserprinter og kan medføre dårlig ydeevne af printeren, tingskade eller potentiel brandfare.
-  **FORSIGTIG - RISIKO FOR SKADE:** Brug ikke dette produkt med en integreret overspændingsbeskytter. Brug af overspændingsbeskyttelsesenheder kan medføre potentiel brandfare, tingskade eller dårlig ydeevne af printeren.
-  **FORSIGTIG - ELEKTRISK STØD:** Placer eller brug ikke dette produkt i nærheden af vand eller i våde omgivelser for at undgå risikoen for elektrisk stød.
-  **FORSIGTIG - ELEKTRISK STØD:** Undlad at installere dette produkt eller foretage tilslutninger af kabler eller af elektriske tilslutninger af nogen art, f.eks. af netledningen, faxfunktionen eller telefonen, når det lynrer for at undgå risikoen for elektrisk stød.

-  **FORSIGTIG - RISIKO FOR SKADE:** Du må ikke skære i netledningen, sno den, binde den sammen, mase den eller sætte tunge genstande på den. Der må ikke fjernes noget fra netledningen, og den må ikke udsættes for tryk. Netledningen må ikke sidde i klemme mellem genstande, f.eks. møbler og vægge. Hvis en af disse ting sker, er der risiko for fare eller elektriske stød. Kontroller jævnligt, om der er tegn på disse problemer med netledningen. Fjern netledningen fra stikkontakten, før du undersøger den.
-  **FORSIGTIG - ELEKTRISK STØD:** Kontroller, at alle eksterne tilslutninger, f.eks. Ethernet-tilslutninger og tilslutninger til telefonsystemer, er sat korrekt i de markerede plug-in-porte for at undgå risikoen for elektrisk stød.
-  **FORSIGTIG - ELEKTRISK STØD:** Hvis du skal have adgang til systemkortet eller installere hardware- eller hukommelsesenhedsoptioner, efter du har installeret printeren, skal du slukke printeren og tage netledningen ud af stikkontakten, før du fortsætter for at undgå risikoen for elektrisk stød. Hvis du har andre enheder tilsluttet printeren, skal du også slukke for dem og tage alle kabler til printeren ud.
-  **FORSIGTIG - ELEKTRISK STØD:** Tag netledningen ud af stikkontakten, og fjern alle kabler fra printeren, før du går videre, for at reducere risikoen for elektrisk stød, når du skal rengøre printerens ydre.
-  **FORSIGTIG - RISIKO FOR SKADE:** Hvis printeren vejer mere end 20kg (44lb), skal der to eller flere personer til at løfte den på forsvarlig vis.
-  **FORSIGTIG - RISIKO FOR SKADE:** Når du flytter printeren, skal du følge disse retningslinjer for at forebygge personskader eller skader på printeren:
- Undersøg, om alle paneler og bakker er lukket.
  - Sluk printeren, og tag derefter netledningen ud af stikkontakten.
  - Frakobl alle ledninger og kabler fra printeren.
  - Hvis printeren har særskilte, gulvbaserede ekstrabakker, eller outputoptioner er fastgjort til den, skal du frakoble dem, før printeren flyttes.
  - Hvis printeren har en base med hjul, så rul den forsigtigt til det nye sted. Vær forsigtig, når du passerer dørtrin og brud i gulvbelægningen.
  - Hvis printeren ikke har en base med hjul, men er konfigureret med valgfrie bakker eller outputoptioner, skal du fjerne outputoptionerne og løfte printeren af bakkerne. Forsøg ikke at løfte printeren og andre optioner på én gang.
  - Brug altid grebene på printeren til at løfte den.
  - Hvis der bruges en vogn til at transportere printeren, skal den kunne støtte hele printerens underside.
  - Hvis der bruges en vogn til at transportere hardware-optionerne, skal den kunne støtte optionernes dimensioner.
  - Sørg for, at printeren står oprejst.
  - Undgå voldsomme rystelser.
  - Undgå at holde fingrene under printeren, når du sætter den ned.
  - Sørg for, at der er tilstrækkelig luft omkring printeren.
-  **FORSIGTIG - VÆLTEFARE:** Installation af en eller flere optioner på din printer eller MFP kan påkræve en base med hjul, et møbel eller lignende for at undgå skader som følge af manglende stabilitet. Kontakt det sted, hvor du købte printeren, for at få yderligere oplysninger om understøttede konfigurationer.
-  **FORSIGTIG - VÆLTEFARE:** Isæt hver enkelt bakke separat for at reducere risikoen for, at udstyret bliver ustabil. Sørg for, at alle andre bakker er lukkede, indtil du skal bruge dem.
-  **FORSIGTIG - VARM OVERFLADE:** Printeren kan være varm indvendig. For at formindske risikoen for skader pga. en varm komponent skal overfladen køle ned, før du rører den.

 **FORSIGTIG - KLEMNINGSFARE:** For at undgå risikoen for en klemningsskade, skal du være forsigtig i områder markeret med denne mærkat. Klemningsskader kan opstå omkring bevægelige dele, f.eks. mekanismer, døre, bakker og dæksler.

 **FORSIGTIG - RISIKO FOR SKADE:** Dette produkt indeholder en laserenhed. Brug af kontroller eller justeringer eller udførelse af andre procedurer end dem, der er anført i *Brugervejledningen* kan medføre udsættelse for farlig stråling.

 **FORSIGTIG - RISIKO FOR SKADE:** Litiumbatteriet i dette produkt er ikke beregnet til at blive udskiftet. Der er fare for eksplosion, hvis et litiumbatteri udskiftes forkert. Forsøg ikke at genoplade, destruere eller skille et litiumbatteri ad. Brugte litiumbatterier skal bortskaffes i overensstemmelse med producentens instruktioner og lokale retningslinjer.

Dette produkt er udviklet, testet og godkendt til at opfylde strenge, globale sikkerhedsstandarder under brug af bestemte producenters komponenter. Nogle af delenes sikkerhedsfunktioner er ikke altid tydelige. Producenten er ikke ansvarlig for brugen af andre erstatningsdele.

Service og reparationer, som ikke er beskrevet i brugerdokumentationen, skal udføres af en servicemedarbejder.

**GEM DISSE INSTRUKTIONER.**

## Få oplysninger om printeren

### Valg af en placering til printeren

- Sørg for, at der er nok plads til at åbne bakker, låger og paneler, og til at installere hardwareoptioner.
- Sæt printeren i nærheden af en stikkontakt.

**⚠ FORSIGTIG - RISIKO FOR SKADE:** Tilslut netledningen til en passende vurderet og passende jordet stikkontakt, der er lettilgængelig og i nærheden af produktet for at undgå risikoen for brand eller elektrisk stød.

**⚡ FORSIGTIG - ELEKTRISK STØD:** Placer ikke eller brug ikke dette produkt i nærheden af vand eller i våde omgivelser for at undgå risikoen for elektrisk stød.

- Luftcirkulationen i rummet opfylder de seneste ASHRAE 62-standarder eller CEN Technical Committee 156-standarder.
- Overfladen er flad, solid og stabil.
- Hold printeren:
  - Ren, tør og støvfri
  - Væk fra løse hæfteklammer og papirclips
  - Væk fra direkte luftstrømme fra aircondition, radiatorer eller ventilatorer
  - Væk fra direkte sollys og ekstrem fugtighed
- Hold øje med de anbefalede temperaturer og undgå udsving.

Omgivelsestemperatur	10 til 32°C (50 til 90 °F)
Opbevaringstemperatur	1,1 til 35°C (34 til 95°F)

- Af hensyn til passende ventilation anbefales følgende plads omkring printeren:

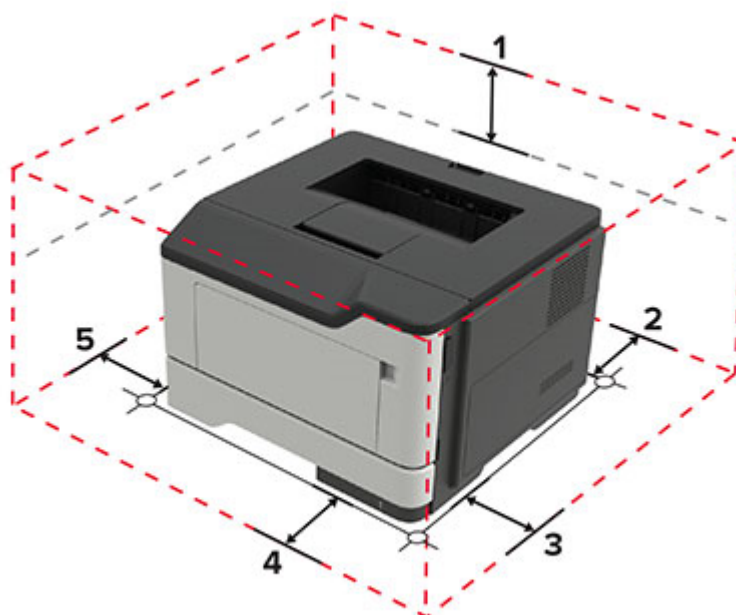



1	Top	305 mm (12")
2	Bagside	100 mm (3,94")
3	Højre side	110 mm (4,33")
4	Forside	305 mm (12")
		<b>Bemærk!</b> Den minimale nødvendige plads foran printeren er 75 mm (3")
5	Venstre side	65 mm (2,56")

## Printerkonfigurationer

**⚠ FORSIGTIG - VÆLTEFARE:** Installation af en eller flere optioner på din printer eller MFP kan påkræve en base med hjul, et møbel eller lignende for at undgå skader som følge af manglende stabilitet. Kontakt det sted, hvor du købte printeren, for at få yderligere oplysninger om understøttede konfigurationer.

**⚠ FORSIGTIG - VÆLTEFARE:** Isæt hver enkelt bakke separat for at reducere risikoen for, at udstyret bliver ustabil. Sørg for, at alle andre bakker er lukkede.

Du kan konfigurere din printer ved at tilføje valgfrie papirmagasiner til 250 eller 550 ark. Der er flere oplysninger i ["Installation af valgfrie papirmagasiner" på side 121](#).



1	Kontrolpanel
2	Standardbakke
3	Dæksel til systemkort
4	Standard papirmagasin til 250 ark
5	Valgfrit papirmagasin til 250 eller 550 ark
6	Flerformålsarkføder

## Tilslutning af kabler

**⚠ FORSIGTIG - ELEKTRISK STØD:** Undlad at installere dette produkt eller foretage tilslutninger af kabler eller af elektriske tilslutninger af nogen art, f.eks. af netledningen, faxfunktionen eller telefonen, når det lyner, for at undgå risikoen for elektrisk stød.

**⚠ FORSIGTIG - RISIKO FOR SKADE:** Tilslut netledningen til en passende vurderet og passende jordet stikkontakt, der er lettilgængelig og i nærheden af produktet for at undgå risikoen for brand eller elektrisk stød.

**⚠ FORSIGTIG - RISIKO FOR SKADE:** For at undgå risiko for brand eller elektrisk stød, skal du kun bruge den netledning, der leveres sammen med dette produkt, eller en erstatningsnetledning, som er godkendt af producenten.

**Advarsel - Potentiel skade:** For at undgå tab af data eller printerfejl, skal du undlade at berøre USB-kablet, nogen netværksadapter eller printeren i de viste områder under selve udskrivningsprocessen.

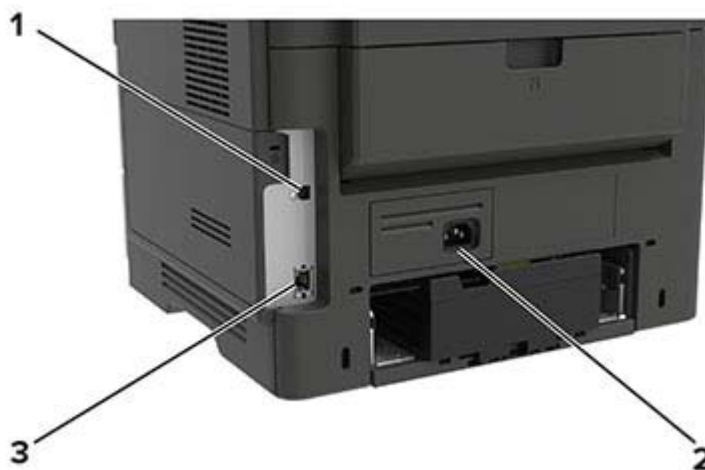

	Brug	For at
1	USB-printerport	Slut printeren til computeren.
2	Strømsik	Tilslut printeren til en stikkontakt.
3	Ethernet port	Slut printeren til et netværk.

## Brug af kontrolpanelet

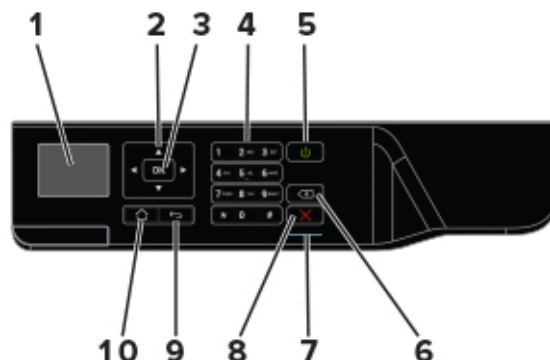

	Brug	For at
1	Vis	Vis funktioner, udskrivningsstatus og fejlmeddelelser.
2	pileknapper	Rul gennem menuer eller skift mellem skærbilleder og menupunkter.
3	Knappen Vælg	<ul style="list-style-type: none"> <li>• Vælge menuindstillinger.</li> <li>• Gem indstillingen.</li> </ul>
4	Numerisk tastatur	Indtaste tal eller symboler i et indtastningsfelt.
5	Tænd/sluk-knap	Tænde og slukke for printeren. <b>Bemærk!</b> Sluk for printeren ved at trykke på tænd/sluk-knappen og holde den nede i fem sekunder.
6	Tilbageknap	Flytte markøren tilbage og slette et tegn i et indtastningsfelt.
7	Indikatorlampe	Kontroller printerens status.
8	knappen Stop eller Annuller	Stop det aktuelle udskriftsjob.
9	Knappen Tilbage	Går tilbage til forrige skærbillede.
10	Knappen Hjem	Gå til startskærmen.

## Om status for tænd/sluk-knappen og indikatoren

Indikator	Printerstatus
Fra	Printeren er slukket eller i dvaletilstand.
Blå	Printeren er klar eller behandler data.
Rød	Printeren kræver handling fra brugeren.

Lys i tænd/sluk-knappen	Printerstatus
Fra	Printeren er slukket, klar eller behandler data.
Konstant gul	Printeren er i slumretilstand.
Blinker gult	Printeren er i dvaletilstand.

# Ilægning af papir og specialmedier

## Angivelse af papirstørrelse og -type

1 Fra kontrolpanelet skal du navigere til:

Indstillinger > **OK** > Papir > **OK** > Konfiguration af papirmagasin > **OK** > Papirstørrelse/type > **OK** > vælg en papirkilde

2 Angivelse af papirstørrelse og -type.

## Konfiguration af indstillinger til papirstørrelsen Universal

1 Fra kontrolpanelet skal du navigere til:

Indstillinger > **OK** > Papir > **OK** > Mediekonfiguration > **OK** > Universalopsætning > **OK**

2 Konfiguration af indstillinger.

## Ilægning i bakker

**⚠ FORSIGTIG - VÆLTEFARE:** Isæt hver enkelt papirmagasin separat for at reducere risikoen for, at udstyret bliver ustabil. Sørg for, at alle andre papirmagasiner er lukkede.

1 Fjern bakken.

**Bemærk!** For at undgå papirstop må du ikke fjerne bakkerne, mens printerens udskriver.



**2** Juster papirstyrene, så de passer til størrelsen på det papir, du lægger i.

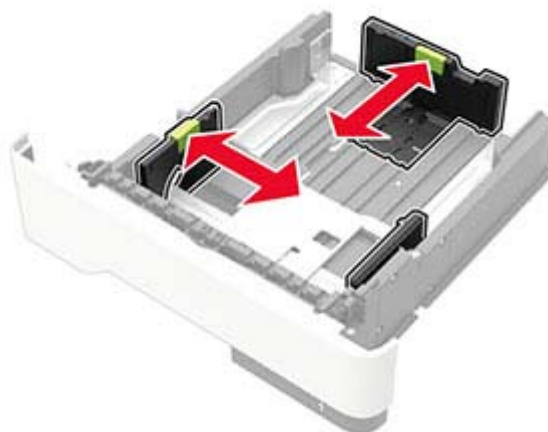

**3** Bøj, luft og juster papirkanterne inden ilægning.



**4** Ilæg papirstakken med udskriftssiden nedad, og sørg derefter for, at sidestyrene ligger ind mod papiret.



**Bemærkninger:**

- Ved enkltsidet udskrivning ilægges brevpapiret med forsiden nedad og med den øverste kant af arket mod forsiden af papirmagasinet.
- Ved tosidet udskrivning ilægges brevpapir med forsiden opad og med den nederste kant af arket mod forsiden af papirmagasinet.
- Skub ikke papiret ind i bakken.

- For at undgå papirstop skal du sørge for, at stakkens højde ikke når op til indikatoren for maksimal papirofyldning.

**5** Isæt bakken.

Om nødvendigt skal du angive papirstørrelse og papirtype fra kontrolpanelet, så det passer til det ilagte papir.

## Ilægning af papir i flerformålsarkføderen

**1** Åbn flerformålsarkføderen.

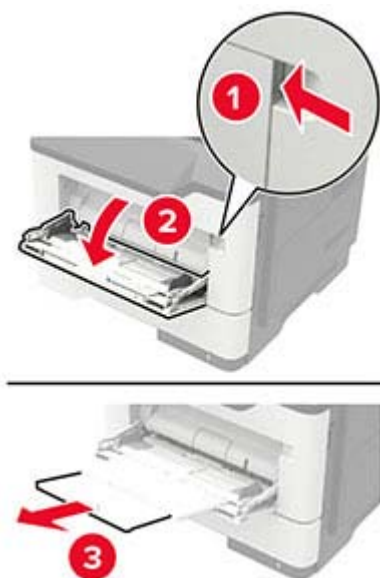

**2** Juster styret, så det passer til størrelsen på det papir, du lægger i.



**3** Bøj, luft og juster papirkanterne inden ilægning.



4 Læg papiret i med den side, der skal udskrives, opad.

**Bemærkninger:**

- Ved enkeltsidet udskrivning ilægges brevpapiret med forsiden opad og med den øverste kant af arket mod forsiden af papirmagasinet.
- Ved tosidet udskrivning ilægges brevpapiret med forsiden nedad og med den nederste kant af arket mod forsiden af papirmagasinet.
- Ilæg konvolutter med flapsiden nedad og til venstre.
- Ilæg europæiske konvolutter med flapsiden nedad og således, at den indføres i printerens først.

**Advarsel - Potentielt skade:** Brug aldrig konvolutter med frimærker, clips, snaplukning, ruder, indvendig belægning eller selvklæbende lim.

5 Indstil papirstørrelse og papirtype, så de svarer til det ilagte papir, på kontrolpanelet.

## Sammenkædning af papirmagasiner

1 Fra kontrolpanelet skal du navigere til:

Indstillinger >  > Papir >  > Bakkekonfiguration >  > Papirstørrelse/-type > 

2 Indstil den samme papirstørrelse og papirtype for de papirmagasiner, du sammenkæder.

3 Fra kontrolpanelet skal du navigere til:

Indstillinger >  > Enhed >  > Vedligeholdelse >  > Konfigurationsmenu >  > Konfiguration af papirmagasin > 

4 Indstil Kædning til papirmagasin til **Automatisk**.

Hvis du vil fjerne sammenkædningen af papirmagasiner, skal du sikre, at ingen bakker har samme indstillinger for papirstørrelse eller -type.

**Advarsel - Potentielt skade:** Temperaturen på fuseren varierer i forhold til den angivne papirtype. For at undgå problemer med udskrivning skal du matche papirtypeindstillinger i printerens med den papirtype, der er lagt i bakken.

# Papirstøtte

## Understøttede papirstørrelser

Papirstørrelse	Standard 250 ark papirmagasin	Valgfrit 250 eller 550 ark papirmagasin	Flerformålsarkføder	Tosidet udskrivning
<b>A4</b> 210 x 297 mm (8,3 x 11,7 ")	✓	✓	✓	✓
<b>A5</b> 210 x 148 mm (8,3 x 5,8 ")	✓	✓	✓	X
<b>A5 LEF</b> 148 x 210 mm (5,8 x 8,3 ")	✓	X	✓	X
<b>A6</b> 105 x 148 mm (4,1 x 5,8 ")	✓	X	✓	X
<b>JIS B5</b> 182 x 257 mm (7,2 x 10,1 ")	✓	✓	✓	X
<b>Oficio (Mexico)</b> 216 x 340 mm (8,5 x 13,4 ")	✓	✓	✓	✓
<b>Hagaki</b> 100 x 148 mm (3,9 x 5,8 ")	X	X	✓	X
<b>Visitkort</b> 50,8 x 88,9 mm (2 x 3,5 ")	X	X	X	X
<b>Statement</b> 140 x 216 mm (5,5 x 8,5 ")	✓	✓	✓	X
<b>Executive</b> 184 x 267 mm (7,3 x 10,5 ")	✓	✓	✓	X
<b>Letter</b> 216 x 279 mm (8,5 x 11 ")	✓	✓	✓	✓



Papirstørrelse	Standard 250 ark papirmagasin	Valgfrit 250 eller 550 ark papirmagasin	Flerformålsarkføder	Tosidet udskrivning
<b>Legal</b> 216 x 356 mm (8,5 x 14 ")	✓	✓	✓	✓
<b>Folio</b> 216 x 330 mm (8,5 x 13 ")	✓	✓	✓	✓
<b>Universal</b> 76.2 x 127 mm til 216 x 356 mm (3 x 5 " til 8,5 x 14 ")	X	X	✓	X
<b>Universal</b> 105 x 148 mm til 216 x 356 mm (4,13 x 5,83 " til 8,5 x 14 ")	✓	X	X	X
<b>Universal</b> 148 x 210 mm til 216 x 356 mm (5,83 x 8,27 " til 8,5 x 14 ")	X	✓	X	X
<b>7 3/4-konvolut (Monarch)</b> 98 x 191 mm (3,9 x 7,5 ")	X	X	✓	X
<b>9-konvolut</b> 98 x 225 mm (3,9 x 8,9 ")	X	X	✓	X
<b>10-konvolut</b> 105 x 241 mm (4,1 x 9,5 ")	X	X	✓	X
<b>DL-konvolut</b> 110 x 220 mm (4,3 x 8,7 ")	X	X	✓	X
<b>C5-konvolut</b> 162 x 229 mm (6,4 x 9 ")	X	X	✓	X
<b>B5-konvolut</b> 176 x 250 mm (6,9 x 9,8 ")	X	X	✓	X
<b>Anden konvolut</b> 76.2 x 127 mm til 216 x 356 mm (3 x 5 " til 8,5 x 14 ")	X	X	✓	X

## Understøttede papirtyper

Papirtype	Standard 250 ark papirmagasin	Valgfrit 250 eller 550 ark papirmagasin	Flerformålsarkføder	Tosidet udskrivning
Almindeligt papir	✓	✓	✓	✓
Karton	X	X	✓	X
Transparent	✓	X	✓	X
Genbrug	✓	✓	✓	✓
Papiretiketter <sup>1</sup>	✓	✓	✓	X
Tykt papir <sup>2</sup>	✓	✓	✓	✓
Brevpapir	✓	✓	✓	✓
Forudskrevet	✓	✓	✓	✓
Farvet papir	✓	✓	✓	✓
Let papir	✓	✓	✓	✓
Tungt papir <sup>2</sup>	✓	✓	✓	✓
Ru/bomuld	✓	✓	✓	✓
Konvolut	X	X	✓	X
Grove konvolutter	X	X	✓	X

<sup>1</sup> Printeren understøtter lejlighedsvis brug af enkelt-sidede etiketter, som er beregnet til brug sammen med laserprintere. Det anbefales at udskrive 20 eller færre sider med papiretiketter om måneden. Vinyl-, apoteker- og tosidede etiketter understøttes ikke.

<sup>2</sup> Tykt og tungt papir understøtter en papirvægt på op til 90 g/m<sup>2</sup> (24 lb) for tosidet udskrivning.

## Understøttede papirvægte

	Skuffe	Flerformålsarkføder	Tosidet udskrivning
Papirvægt	60–120 g/m <sup>2</sup> (16–32 lb)	60-216 g/m <sup>2</sup> (16-58 lb)	60-90 g/m <sup>2</sup> (16-24 lb)

# Udskrivning

## Udskrivning fra en computer

**Bemærk!** Til etiketter, karton og konvolutter skal du indstille papirstørrelsen og -typen i printeren, før du udskriver dokumentet.

- 1 Fra dokumentet, som du forsøger at udskrive, skal du åbne dialogboksen Udskriv.
- 2 Juster om nødvendigt indstillingerne.
- 3 Udskriv dokumentet.

## Udskrive fra en mobil enhed

### Udskrivning fra en mobil enhed vha. AirPrint



AirPrint-softwarefunktionen er en Mobile Printing-løsning, der giver dig mulighed for at udskrive direkte fra Apple-enheder til en AirPrint-certificeret printer.



#### Bemærkninger:

- Kontroller, at Apple-enheden og printeren er sluttet til det samme netværk. Hvis netværket har flere trådløse hubs, skal du sørge for, at begge enheder er tilsluttet det samme undernet.
  - Dette program understøttes kun på nogle Apple-modeller.
- 1 Vælg et dokument fra din filhåndtering, eller start et kompatibelt program på din mobilenhed.
  - 2 Tryk på ikonet del, og tryk derefter på **Udskriv**.
  - 3 Vælg en printer.  
Juster om nødvendigt indstillingerne.
  - 4 Udskriv dokumentet.

## Udskrivning fra en mobil enhed vha. Wi-Fi Direct®

Wi-Fi Direct® er en udskrivningstjeneste, der gør det muligt for dig at udskrive til enhver Wi-Fi Direct-kompatibel printer.

**Bemærk!** Sørg for, at den mobile enhed er sluttet til printerens trådløse netværk. Der er flere oplysninger i ["Tilslutning af en mobil enhed til printeren" på side 62](#).

- 1 Åbn en kompatibel app fra den mobile enhed, eller vælg et dokument fra filhåndteringen.
- 2 Gør et af følgende, afhængigt af den mobile enhed:
  - Tryk på  > **Udskriv**.
  - Tryk på  > **Udskriv**.
  - Tryk på  > **Udskriv**.
- 3 Vælg en printer, og juster derefter indstillingerne, hvis det er nødvendigt.
- 4 Udskriv dokumentet.

## Konfiguration af fortrolige job

- 1 Åbn en webbrowser, og angiv derefter printerens IP-adresse i adressefeltet.

### Bemærkninger:

- Vis printerens IP-adresse på startskærm-billede. IP-adressen vises som fire sæt tal, adskilt af punktummer, f.eks. 123.123.123.123.
- Hvis du bruger en proxyserver, skal du deaktivere den midlertidigt for at indlæse websiden korrekt.

- 2 Klik på **Indstillinger > Sikkerhed > Indstilling af fortrolig udskrift**.

- 3 Konfiguration af indstillinger.

Brug	Til
Maks. ugyldige PIN koder	Indstil det antal gange, en ugyldig PIN-kode kan indtastes. <b>Bemærk!</b> Når grænsen nås, slettes udskriftsjobbene for det pågældende brugernavn.
Fortroligt jobudløb	Angiv udløbstiden for fortrolige udskriftsjob. <b>Bemærk!</b> Fortroligt tilbageholdte job gemmes i printeren, indtil de frigives eller slettes manuelt.
Udløb for gentagne job	Angiv udløbstiden for gentagne udskriftsjob. <b>Bemærk!</b> Gentagne tilbageholdte job gemmes i printerhukommelsen, så de kan udskrives på et senere tidspunkt.
Udløb for job m. godkend	Angiv udløbstiden, hvor printeren udskriver en kopi, før de resterende kopier udskrives. <b>Bemærk!</b> Job med godkendelse udskrives i én kopi for at kontrollere, om de er tilfredsstillende, før du udskriver de resterende kopier.
Udløb for reserv. job	Angiv udløbstiden for, hvor lang tid printeren skal gemme udskriftsjob. <b>Bemærk!</b> Reserverede tilbageholdte job slettes automatisk efter udskrivning.
Kræv, at alle job skal tilbageholdes	Indstil printeren til at tilbageholde alle udskriftsjob.

Brug	Til
Bevar identiske dokumenter	Indstil printeren til at udskrive alle dokumenter med det samme filnavn.

## Udskrive fortrolige og andre tilbageholdte job

### Til Windows-brugere

- 1 Med et åbent dokument skal du klikke på **Fil > Udskriv**.
- 2 Klik på **Egenskaber, Foretrukne, Optioner** eller **Opsætning**.
- 3 Klik på **Udskriv og tilbagehold**.
- 4 Vælg **Brug udskriv og tilbagehold**, og tildel derefter et brugernavn.
- 5 Vælg udskriftsjobtypen (Fortrolig, Gentagne, Reserver eller Bekræft).  
Hvis udskriftsjobbet er fortroligt, skal du indtaste en firecifret PIN-kode.
- 6 Klik på **OK** eller **Udskriv**.
- 7 Frigiv udskriftsjobbet fra printerens kontrolpanel.

- For fortrolige udskriftsopgaver skal du navigere til:

**Tilbageholdte job** > **OK** > vælg dit brugernavn > **OK** > **Fortrolig** > **OK** > angiv PIN-koden > **OK** > vælg udskriftsjobbet > **OK** > konfigurer indstillingerne > **OK** > **Udskriv** > **OK**

- For andre udskriftsjob skal du navigere til:

**Tilbageholdte job** > **OK** > vælg dit brugernavn > **OK** > vælg udskriftsjobbet > **OK** > konfigurer indstillingerne > **OK** > **Udskriv** > **OK**

### Til Macintosh-brugere

- 1 Vælg **Arkiv > Udskriv**, når dokumentet er åbent.
- 2 Vælg **Udskriv med PIN-kode** i menuen **Vis** eller **Medier og kvalitet**.
- 3 Aktiver **Udskriv med PIN-kode**, og indtast derefter en firecifret PIN-kode.
- 4 Klik på **Udskriv**.
- 5 Frigiv udskriftsjobbet fra printerens kontrolpanel. Gå til:

**Tilbageholdte job** > **OK** > vælg dit computernavn > **OK** > **Fortrolig** > **OK** > angiv PIN-koden > **OK** > vælg udskriftsjobbet > **OK** > **Udskriv** > **OK**

## Udskrivning af skrifttypeeksempler

1 Fra kontrolpanelet skal du navigere til:

Indstillinger >  > Rapporter >  > Udskriv >  > Udskriv skrifttyper > 

2 Vælg et skrifttypeeksempel, og tryk derefter på .

## Placering af skillesider mellem kopier

1 Fra kontrolpanelet skal du navigere til:

Indstillinger >  > Udskriv >  > Layout >  > Skilleark >  > Mellem kopier > 

2 Udskriv dokumentet.

# Beskrivelse af printermenuer

## Menuoversigt

Enhed	<ul style="list-style-type: none"> <li>• <a href="#">Præferencer</a></li> <li>• <a href="#">Økotilstand</a></li> <li>• <a href="#">Fjernkontrolpanel</a></li> <li>• <a href="#">Meddelelser</a></li> <li>• <a href="#">Strømstyring</a></li> </ul>	<ul style="list-style-type: none"> <li>• <a href="#">Anonym dataindsamling</a></li> <li>• <a href="#">Gendan standardindstillinger</a></li> <li>• <a href="#">Vedligeholdelse</a></li> <li>• <a href="#">Synlige ikoner på startskærm</a></li> <li>• <a href="#">Om denne printer</a></li> </ul>
Udskrivning	<ul style="list-style-type: none"> <li>• <a href="#">Layout</a></li> <li>• <a href="#">Opsætning</a></li> <li>• <a href="#">Kvalitet</a></li> <li>• <a href="#">Jobregnskab</a></li> <li>• <a href="#">XPS</a></li> </ul>	<ul style="list-style-type: none"> <li>• <a href="#">PDF</a></li> <li>• <a href="#">PostScript</a></li> <li>• <a href="#">PCL</a></li> <li>• <a href="#">HTML</a></li> <li>• <a href="#">Billede</a></li> </ul>
Papir	<a href="#">Konfiguration af papirmagasin</a>	<a href="#">Mediekonfiguration</a>
Netværk/porte	<ul style="list-style-type: none"> <li>• <a href="#">Netværksoversigt</a></li> <li>• <a href="#">Trådløs</a></li> <li>• <a href="#">Ethernet</a></li> <li>• <a href="#">Wi-Fi Direct</a></li> <li>• <a href="#">TCP/IP</a></li> <li>• <a href="#">SNMP</a></li> </ul>	<ul style="list-style-type: none"> <li>• <a href="#">IPSec</a></li> <li>• <a href="#">802.1x</a></li> <li>• <a href="#">LPD-konfiguration</a></li> <li>• <a href="#">HTTP/FTP-indstillinger</a></li> <li>• <a href="#">USB</a></li> <li>• <a href="#">Begræns ekstern netværksadgang</a></li> </ul>
Sikkerhed	<ul style="list-style-type: none"> <li>• <a href="#">Sikkerhedsovervågningslog</a></li> <li>• <a href="#">Login-restriktioner</a></li> <li>• <a href="#">Opsætning af fortrolig udskrivning</a></li> </ul>	<ul style="list-style-type: none"> <li>• <a href="#">Løsninger for LDAP-indstillinger</a></li> <li>• <a href="#">Slet midlertidige datafiler</a></li> <li>• <a href="#">Diverse</a></li> </ul>
Rapporter	<ul style="list-style-type: none"> <li>• <a href="#">Side med menuindstillinger</a></li> <li>• <a href="#">Enhed</a></li> </ul>	<ul style="list-style-type: none"> <li>• <a href="#">Udskrivning</a></li> <li>• <a href="#">Netværk</a></li> </ul>
<a href="#">Hjælp</a>	<ul style="list-style-type: none"> <li>• Udskriv alle vejledninger</li> <li>• Tilslutningsvejledning</li> <li>• Informationsvejledning</li> <li>• Medievejledning</li> </ul>	<ul style="list-style-type: none"> <li>• Vejledning til mono-kvalitet</li> <li>• Vejl. flytn. af printeren</li> <li>• Vejledning til udskriftskvalitet</li> <li>• Vejledning til forbrugsstoffer</li> </ul>
<a href="#">Fejlfinding</a>	Udskriv kvalitetstestsider	

## Enhed

### Præferencer

Element i menuen	Beskrivelse
<b>Displaysprog</b>	Bestemmer, hvilket sprog teksten i displayet skal vises på.
<b>Bemærk!</b> En stjerne (*) ud for en værdi angiver standardindstillingen.	

Element i menuen	Beskrivelse
<b>Land/område</b>	Identificer landet eller regionen, som printeren er konfigureret til at fungere i.
<b>Kør installation</b> Nej* Ja	Kør opsætningsguiden.
<b>Viste oplysninger</b> Vis tekst 1 (IP-adresse*) Vis tekst 2 (Dato/klokkeslæt*) Tilpasset tekst 1 Tilpasset tekst 2	Angiv oplysningerne, der skal vises på startskærmen.
<b>Dato og klokkeslæt</b> Konfigurer Aktuel dato og klokkeslæt Indstil dato og klokkeslæt manuelt Datoformat (DD-MM-ÅÅÅÅ*) Klokkeslætsformat (12 timer A.M./P.M.*) Tidszone (Beijing (CST)*)	Konfigurer printerdatoen og klokkeslættet.
<b>Dato og klokkeslæt</b> Netværkstidsprotokol Aktivér NTP (Til*) NTP-server	Konfigurer indstillingerne for Network Time Protocol (NTP).
<b>Papirstørrelser</b> U.S. Metrisk	Angiv måleenheden til papirstørrelser. <b>Bemærk!</b> Det land eller område, der er valgt i den indledende opsætningsguide bestemmer indstillingen for den indledende papirstørrelse.
<b>Skærmtimeout</b> 5-300 sekunder (60*)	Indstil den inaktive periode, der skal gå, før displayet viser startskærmen, eller før printeren automatisk logger ud fra en brugerkonto.
<b>Bemærk!</b> En stjerne (*) ud for en værdi angiver standardindstillingen.	

## Økotilstand

Element i menuen	Beskrivelse
<b>Udskrive</b> Sider 1-sidet* 2-sidet	Angiv, om der skal udskrives på én side, eller på begge sider af papiret.
<b>Bemærk!</b> En stjerne (*) ud for en værdi angiver standardindstillingen.	



Element i menuen	Beskrivelse
<b>Udskrive</b> Sider pr. ark Fra* 2 sider pr. ark 3 sider pr. ark 4 sider pr. ark 6 sider pr. ark 9 sider pr. ark 12 sider pr. ark 16 sider pr. ark	Udskriv multisidebilleder på den ene side af et ark papir.
<b>Udskrive</b> Tonersværtning 1-10 (8*)	Fastsæt, hvor lyse eller mørke tekstbilleder skal være.
<b>Bemærk!</b> En stjerne (*) ud for en værdi angiver standardindstillingen.	

## Fjernkontrolpanel

Element i menuen	Beskrivelse
<b>Ekstern VNC-forbindelse</b> Tillad ikke* Tillad	Tilslut en ekstern Virtual Network Computing-klient (VNC) til det eksterne kontrolpanel.
<b>Godkendelsestype</b> Ingen* Standardgodkendelse	Indstil godkendelsestypen, når du får adgang til VNC-klientserveren.
<b>VNC-adgangskode</b>	Angiv den adgangskode, der skal bruges til at oprette forbindelse til VNC-klientserveren.  <b>Bemærk!</b> Dette menupunkt vises kun, hvis Godkendelsestype er indstillet til Standardgodkendelse.
<b>Bemærk!</b> En stjerne (*) ud for en værdi angiver standardindstillingen.	

## Meddelelser

Element i menuen	Beskrivelse
<b>Forbrugsstoffer</b> Vis beregninger over forbrugsstoffer Vis beregninger* Vis ikke beregninger	Vis oplysninger om den anslåede status for forbrugsstoffer.
<b>Forbrugsstoffer</b> Brugerdefinerede meddelelser om forbrugsstoffer	Konfigurer indstillinger for meddelelser, når printeren kræver handling fra brugeren.  <b>Bemærk!</b> Dette menupunkt er kun tilgængeligt i den indbyggede webserver.
<b>Bemærk!</b> En stjerne (*) ud for en værdi angiver standardindstillingen.	

Element i menuen	Beskrivelse
<b>Forebyggelse af fejl</b> Papirstophjælp Fra Til*	Indstil printeren til automatisk at kontrollere, om der er fastklemt papir.
<b>Forebyggelse af fejl</b> Fortsæt automatisk Deaktiveret 5-255 (5*)	Lad printeren fortsætte med automatisk at behandle eller udskrive et job, efter visse betingelser for handling er ryddet.
<b>Forebyggelse af fejl</b> Automatisk genstart Automatisk genstart Genstart altid* Genstart aldrig Genstart ved inaktivitet	Indstil printeren til at genstarte, hvis der opstår en fejl.
<b>Forebyggelse af fejl</b> Automatisk genstart Maks. autom. genstarter 1-20 (2*)	Indstil det antal automatiske genstarter, som printeren kan udføre.
<b>Forebyggelse af fejl</b> Automatisk genstart Automatisk genstart af vindue 1-525600 (720*)	Angiv antallet af sekunder, inden printeren udfører en automatisk genstart.
<b>Forebyggelse af fejl</b> Automatisk genstart Automatisk genstart af tæller	Vis skrivebeskyttet information om genstart af tæller.
<b>Forebyggelse af fejl</b> Vis fejl på Kort papir Automatisk fjernelse* Til	Indstil printeren, så du får vist en meddelelse, når der opstår en fejl på grund af kort papir. <b>Bemærk!</b> Kort papir refererer til størrelsen på det ilagte papir.
<b>Forebyggelse af fejl</b> Beskyt side Fra* Til	Indstil printeren til at behandle hele siden i hukommelsen, inden den udskrives.
<b>Gendan indh. v. papirstop</b> Genopret ved stop Auto* Fra Til	Indstil printeren til at genudskrive fastklemte sider.

**Bemærk!** En stjerne (\*) ud for en værdi angiver standardindstillingen.

## Strømstyring

Element i menuen	Beskrivelse
<b>Slumretilstandsprofil</b> Udskriv fra slumretilstand Forbliv vågen efter udskrivning Gå i slumretilstand efter udskrivning*	Indstil printeren til at forblive i tilstanden Klar eller gå tilbage til slumretilstand efter udskrivning.
<b>Timeout</b> Slumretilstand 1-60 minutter (15*)	Indstil den inaktive periode, der skal gå, før printeren begynder at køre i slumretilstand.
<b>Timeout</b> Dvaletimeout Deaktiveret 1 time 2 timer 3 timer 6 timer 1 dag 2 dage 3 dage* 1 uge 2 uger 1 måned	Indstil den tid, der skal gå, før printeren slukkes.
<b>Timeout</b> Dvaletimeout ved forbindelse Dvale Sæt ikke i dvale*	Sæt Dvaletimeout til at slukke for printeren, så længe der findes en aktiv Ethernet-forbindelse.

**Bemærk!** En stjerne (\*) ud for en værdi angiver standardindstillingen.

## Anonym dataindsamling

Punkt i menuen	Beskrivelse
<b>Anonym dataindsamling</b> Opl. om enhedsbrug og ydeevne Ingen*	Send oplysninger om printerbrug og ydeevne til producenten. <b>Bemærk!</b> Tidspunkt for afsendelse af anonyme data vises kun, når du indstiller Anonym dataindsamling til Enhedsbrug og ydeevne.
<b>Tidspunkt for afsendelse af anonyme data</b> Starttidspunkt Stoptidspunkt	

**Bemærk!** En stjerne (\*) ud for en værdi angiver standardindstillingen.

## Gendan standardindstillinger

Menupunkt	Beskrivelse
<b>Gendan indstil.</b> Gendan alle indstillinger Gendan printerindstillinger Gendan netværksindstillinger	Gendan printerens standardindstillinger.

## Vedligeholdelse

### Konfigurationsmenu

Element i menuen	Beskrivelse
<b>USB-Konfiguration</b> USB-PnP 1* 2	Skift USB-drivertilstand for printeren for at forbedre dens kompatibilitet med en pc.
<b>USB-Konfiguration</b> USB-hastighed Fuld Auto*	Indstil USB-porten til at køre med fuld hastighed, og deaktivér dens højhastighedsmuligheder.
<b>Konfiguration af papirmagasin</b> Kædning til papirmagasin Automatisk* Fra	Indstil printeren til at forbinde de bakker, der har de samme indstillinger for papirtype og -størrelse.
<b>Konfiguration af papirmagasin</b> Vis meddelelse om indsæt bakke Fra Kun i forbindelse med ukendte størrelser* Altid	Vis en meddelelse om at vælge papirstørrelse og -type efter indsætning af papirmagasinet.
<b>Konfiguration af papirmagasin</b> A5 ilægges Kort kant Lang kant*	Angiv sideretning, når papirstørrelsen A5 ilægges.
<b>Konfiguration af papirmagasin</b> Papirprompt Auto* MP-arkføder Manuelt papir	Indstil papirkilden, som brugeren fylder i, når der vises en meddelelse om ilægning af papir.
<b>Konfiguration af papirmagasin</b> Konvolutprompte Auto* MP-arkføder Manuel konvolut	Indstil papirkilden, som brugeren fylder i, når der vises en meddelelse om ilægning af konvolut.

**Bemærk!** En stjerne (\*) ud for en værdi angiver standardindstillingen.

Element i menuen	Beskrivelse
<b>Konfiguration af papirmagasin</b> Prompthandling Spørg bruger* Fortsæt Brug nuværende	Indstil printeren til at løse papir- eller konvolutrelaterede, når du bliver bedt om det.
<b>Rapporter</b> Side med menuindstillinger Log m. Begivenh. Oversigt over log m. begivenhed Statistik for sundhedstjek	Udskriv rapporter om printerens menuindstillinger, status og hændelseslogs.
<b>Brug af forbrugsstoffer og tællere</b> Ryd oversigt over forbrug af forbrugsstoffer Nulst. tæller t. sort patron Nulst. tæller t. sort billedenhed Nulstil vedligeholdelsestælleren	Nulstil sideforbrugstælleren, eller se det totale antal udskrevne sider.
<b>Printeremuleringer</b> PPDS-emulering Fra* Til	Indstil printeren til at genkende og bruge PPDS-datastrømmen.
<b>Printeremuleringer</b> PS-emulering Fra Til*	Indstil printeren til at genkende og bruge PS-datastrømmen.
<b>Printeremuleringer</b> Emulatorsikkerhed Timeout for side 0-60 (60*)	Indstil timeout for side ved emulering.
<b>Printeremuleringer</b> Emulatorsikkerhed Nulstil emulator efter job Fra* Til	Nulstil emuleringen efter et udskriftsjob.
<b>Printeremuleringer</b> Emulatorsikkerhed Deaktiver adgang til printermeddelelser Til* Fra	Deaktiver adgang til printerbeskeden under emulering.
<b>Printerkonfiguration</b> Font-skarphed 0-150 (24*)	Indstil en værdi for tekstens punktstørrelse, under hvilken højfrekvensskærmbillederne bruges ved udskrivning af skrifttypedata.
<b>Bemærk!</b> En stjerne (*) ud for en værdi angiver standardindstillingen.	

Element i menuen	Beskrivelse
<b>Printerkonfiguration</b> Udskriftstæthed Deaktiveret* 1-5	Juster tonertætheden ved udskrivning af dokumenter.
<b>Enhedsdrift</b> Lydløs tilstand Fra* Til	Indstil printeren til at reducere mængden af støj ved udskrivning. <b>Bemærk!</b> Aktivering af denne indstilling gør printerens samlede ydeevne langsommere.
<b>Enhedsdrift</b> Panelmenuer Aktivér* Deaktiver	Indstil printeren til at vise kontrolpanelets menuer. <b>Bemærk!</b> Dette menupunkt er kun tilgængeligt i den indbyggede webserver.
<b>Enhedsdrift</b> Sikker tilstand Fra* Til	Indstil printeren til at fungere i en særlig tilstand, hvor den fortsat forsøger at tilbyde så meget funktionalitet som muligt på trods af kendte problemer. Når printeren f.eks. er sat på Til, og dupleksmotoren ikke er i drift, foretager printeren enkeltsidet udskrivning af dokumenter, selv om jobbet angiver tosidet udskrivning. <b>Bemærk!</b> Denne indstilling kan ikke bruges, når papirmagasinet ikke er helt indsat, eller hvis papirmagasinsensoren er beskadiget.
<b>Enhedsdrift</b> Ryd brugerdefineret status	Slet alle brugermeddelelser.
<b>Enhedsdrift</b> Fjern alle eksternt installerede meddelelser	Slet meddelelser, der blev installeret eksternt.
<b>Bemærk!</b> En stjerne (*) ud for en værdi angiver standardindstillingen.	

## Ude af drift – slet

Menupunkt	Beskrivelse
<b>Slet printerhukom.</b> Printerhukommelse sidst rensat Rens alle oplysninger på ikke-flygtig hukommelse Slet alle printer- og netværksindstillinger	Fjern alle indstillinger og programmer, der er lagret i printeren.

## Synlige ikoner på startskærm

Menu	Beskrivelse
Skift sprog Bogmærker Tilbageholdte job	Angiv, hvilke ikoner der vises på startskærmen.

## Om denne printer

Menupunkt	Beskrivelse
<b>Aktivmærke</b>	Vis printerens serienummer.
<b>Printerens placering</b>	Identificer printerens placering. Den maksimale længde er 63 tegn.
<b>Kontakt</b>	Tilpas printernavnet. Den maksimale længde er 63 tegn.

## Udskrivning

### Layout

Element i menuen	Beskrivelse
<b>Sider</b> 1-sidet* 2-sidet	Angiv, om der skal udskrives på én side, eller på begge sider af papiret.
<b>Metode anvendt til at blade</b> Lang kant* Kort kant	Bestem, hvilken side af papiret der indbindes ved tosidet udskrivning. <b>Bemærk!</b> Afhængigt af den valgte indstilling forskyder printeren automatisk alle udskrevne oplysninger på siden for at indbinde jobbet korrekt.
<b>Tomme sider</b> Udskrive Udskriv ikke*	Udskriv tomme sider, der medtages i et udskriftsjob.
<b>Sætvis</b> Fra [1,1,1,2,2,2]* Til [1,2,1,2,1,2]	Denne indstilling holder siderne i et udskriftsjob stakket i rækkefølge, især når der udskrives flere kopier af jobbet.
<b>Skilleark</b> Ingen* Mellem kopier Mellem job Mellem sider	Indsæt tomme skilleark, når der udskrives.
<b>Skillesidekilde</b> Papirmagasin [x] (1*) Flerformålsarkføder	Angiv papirkilden til skillesiden.
<b>Sider pr. ark</b> Fra* 2 sider pr. ark 3 sider pr. ark 4 sider pr. ark 6 sider pr. ark 9 sider pr. ark 12 sider pr. ark 16 sider pr. ark	Udskriv multisidebilleder på den ene side af et ark papir.
<b>Bemærk!</b> En stjerne (*) ud for en værdi angiver standardindstillingen.	

Element i menuen	Beskrivelse
<b>Bestilling af sider pr. ark</b> Vandret* Omvendt, vandret Lodret Omvendt, lodret	Angiv placeringen af flere sidebilleder, når der bruges Sider pr. ark. <b>Bemærk!</b> Placeringen afhænger af antallet af sidebilleder og sidernes retning.
<b>Retning af Sider pr. ark</b> Auto* Liggende Stående	Angiv papirretningen for et flersidet dokument, når der bruges Sider pr. ark.
<b>Ramme for Sider pr. ark</b> Ingen* Konstant	Udskriv en ramme omkring hver side, når der bruges Sider pr. ark.
<b>Kopier</b> 1-9999 (1*)	Angiv antallet af kopier til hvert udskriftsjob.
<b>Udskriftsområde</b> Normal* Hele siden	Indstil området, der kan udskrives på et ark papir.
<b>Bemærk!</b> En stjerne (*) ud for en værdi angiver standardindstillingen.	

## Opsætning

Element i menuen	Beskrivelse
<b>Printersprog</b> PCL-emulering* PS-emulering	Angiv printersproget. <b>Bemærk!</b> Indstilling af et printersprog forhindrer ikke et softwareprogram i at sende udskriftsjob, der bruger andre sprog.
<b>Spar ressourcer</b> Fra* Til	Bestem, hvad printeren skal gøre med downloadede ressourcer, såsom skrifttyper og makroer, når den modtager et job, som kræver mere hukommelse, end der er tilgængeligt. <b>Bemærkninger:</b> <ul style="list-style-type: none"> <li>Når den er indstillet til Fra, bevarer printeren kun indlæste ressourcer, indtil der er behov for mere hukommelse. Ressourcer, der er knyttet til det inaktive printersprog, slettes.</li> <li>Når den er indstillet til Til, bevarer printeren alle de permanent downloadede ressourcer på tværs af alle sprogkontakter. Printeren viser om nødvendigt meddelelser om hukommelse fuld i stedet for at slette permanente ressourcer.</li> </ul>
<b>Rækkefølge for Udskriv alt</b> Alfabetisk* Nyeste først Ældste først	Angiv rækkefølgen, når du vælger at udskrive alle tilbageholdte og fortrolige job.
<b>Bemærk!</b> En stjerne (*) ud for en værdi angiver standardindstillingen.	



## Kvalitet

Element i menuen	Beskrivelse
<b>Udskriftsopløsning</b> 300 dpi 600 dpi* 1200 dpi 1200 billedkvalitet 2400 billedkvalitet	Angiv opløsningen for tekst og billeder på udskrifterne. <b>Bemærk!</b> Opløsning defineres som punkter pr. tomme (dpi) eller billedkvalitet.
<b>Pixelforbedring</b> Fra* Skrifttyper Vandret Lodret Begge retninger	Aktivér flere pixel til at udskrive i klynger for at opnå større klarhed og bedre kvalitet af tekst og billeder.
<b>Tonersværtning</b> 1 til 10 (8*)	Fastsæt, hvor lyse eller mørke tekstbilleder skal være.
<b>Halvtone</b> Normal* Detaljer	Forbedr udskriften for at få mere jævne linjer med skarpere kanter.
<b>Lysstyrke</b> -6 til 6 (0*)	Juster, hvor lys udskriften skal være.
<b>Kontrast</b> 0 til 5 (0*)	Juster kontrasten for udskriften.
<b>Grå korrektion</b> Auto* Normal	Juster den kontrastforbedring, der foretages på billeder.
<b>Bemærk!</b> En stjerne (*) ud for en værdi angiver standardindstillingen.	

## Jobregnskab

Element i menuen	Beskrivelse
<b>Jobregnskab</b> Fra* Til	Indstil printeren til at oprette en logfil for de udskriftsjob, den modtager. <b>Bemærk!</b> Denne funktion kan kun bruges, hvis der er installeret en flashhukommelse eller en printerharddisk.
<b>Frekvens for jobstatistiklog</b> Daily Weekly Månedligt*	Angiv, hvor ofte printeren opretter en logfil.
<b>Bemærk!</b> En stjerne (*) ud for en værdi angiver standardindstillingen.	

Element i menuen	Beskrivelse
<b>Loghandling i slutningen af frekvensen</b> Ingen* E-mail aktuel logfil E-mail og slet aktuel logfil Anbring aktuel logfil Anbring og slet aktuel logfil	Angiv, hvordan printeren reagerer, når frekvenstærsklen udløber. <b>Bemærk!</b> Den værdi, der defineres i Frekvens for jobstatistiklog, bestemmer, hvornår denne handling udløses.
<b>Logfør næsten fuld-niveau</b> Fra Til*	Angiv logfilens maksimale størrelse, før printeren udfører Logfør handling ved Næsten fuld.
<b>Logfør handling ved Næsten fuld</b> Ingen* E-mail aktuel logfil E-mail og slet aktuel logfil E-mail og slet ældste logfil Anbring aktuel logfil Anbring og slet aktuel logfil Anbring og slet ældste logfil Slet aktuel logfil Slet ældste logfil Slet alle undtagen den aktuelle Slet alle logfiler	Angiv, hvordan printeren reagerer, når harddisken er næsten fuld. <b>Bemærk!</b> Den værdi, der defineres i niveauet Logfør næsten fuld-niveau, bestemmer, hvornår denne handling udløses.
<b>Logfør handling ved Fuld</b> Ingen* E-mail og slet aktuel logfil E-mail og slet ældste logfil Anbring og slet aktuel logfil Anbring og slet ældste logfil Slet aktuel logfil Slet ældste logfil Slet alle undtagen den aktuelle Slet alle logfiler	Angiv, hvordan printeren reagerer, når diskforbruget når maksimumgrænsen (100 MB).
<b>URL til pub.log</b>	Angiv, hvor printeren anbringer logfiler for jobstatistik.
<b>E-mailadresser til afsendelse af logfiler</b>	Angiv den e-mailadresse, som printeren skal sende logfiler for jobstatistik til.
<b>Logfilpræfiks</b>	Angiv præfiks for logfilnavnet. <b>Bemærk!</b> Det aktuelle værtnavn, der er defineret i menuen TCP/IP, bruges som standardpræfiks for logfiler.
<b>Bemærk!</b> En stjerne (*) ud for en værdi angiver standardindstillingen.	

## XPS

Element i menuen	Beskrivelse
<b>Udskriv fejlsider</b> Fra* Til	Udskriv en testside, der indeholder oplysninger om fejl.
<b>Minimum linjebredde</b> 1-30 (2*)	Indstil minimumsbredde på anslag for et hvilket som helst job, der udskrives i 1200 dpi.
<b>Bemærk!</b> En stjerne (*) ud for en værdi angiver standardindstillingen.	

## PDF

Element i menuen	Beskrivelse
<b>Skalér til papir</b> Fra* Til	Skaler sideindhold, så det passer til den valgte papirstørrelse.
<b>Bemærkninger</b> Udskrive Udskriv ikke*	Angiv, om anmærkninger i PDF'en skal udskrives.
<b>Udskriv PDF-fejl</b> Fra Til*	Aktivér udskrivning af PDF-fejl.
<b>Bemærk!</b> En stjerne (*) ud for en værdi angiver standardindstillingen.	

## PostScript

Element i menuen	Beskrivelse
<b>Udskriv PS-fejl</b> Fra* Til	Udskriv en side, der beskriver PostScript®-fejlen. <b>Bemærk!</b> Når der opstår en fejl, stopper behandlingen af jobbet, printeren udskriver en fejlmeddelelse, og resten af jobbet ryddes.
<b>Minimum linjebredde</b> 1-30 (2*)	Angiv minimumstregbredden. <b>Bemærk!</b> Job, der udskrives i 1200 dpi, bruger værdien direkte.
<b>Lås PS-starttilstand</b> Fra Til*	Deaktiver SysStart-filen.
<b>Vent timeout</b> Fra Til* (40 sekunder)	Indstil printeren til at vente på yderligere data, før et udskriftsjob annulleres.
<b>Bemærk!</b> En stjerne (*) ud for en værdi angiver standardindstillingen.	

## PCL

Element i menuen	Beskrivelse
<b>Fontkilde</b> Indbygget* Alle	Vælg den kilde, som indeholder standardskrifttypevalget.
<b>Skrifttypenavn</b> [Liste over tilgængelige skrifttyper] Courier*	Vælg en skrifttype fra den angivne fontkilde.
<b>Symbolsæt</b> [Liste over tilgængelige symbolsæt] 10U PC-8*	Angiver symbolsættet for hvert skrifttypenavn. <b>Bemærk!</b> Et symbolsæt er et sæt alfabetiske og numeriske tegn, tegnsætningstegn og symboler. Symbolsæt understøtter de forskellige krav for sprog eller bestemte anvendelser, f.eks. matematiske symboler til videnskabelig tekst.
<b>Pitch</b> 0,08-100 (10*)	Angiv tegnbredde for skrifttyper med almindelig eller fast tegnbredde. <b>Bemærk!</b> Tegnbredde refererer til antallet af tegn med faste mellemrum pr. vandrette tomme.
<b>Papirretning</b> Stående* Liggende Omvendt stående Omvendt liggende	Angiv tekst- og grafikretning på siden.
<b>Linjer pr. side</b> 1-255	Angiv antallet af linjer med tekst for hver side, der udskrives via PCL®-datastrømmen. <b>Bemærkninger:</b> <ul style="list-style-type: none"> <li>• Dette menupunkt aktiverer vertikal afstand mellem typer, der får det valgte antal anmodede linjer til at blive udskrevet mellem standardmargenen på siden.</li> <li>• 60 er standardindstilling i USA. 64 er den internationale standardindstilling.</li> </ul>
<b>PCL5 Minimum linjebredde</b> 1-30 (2*)	Fastsæt indledende minimumsbredde på anslag for et hvilket som helst job, der udskrives i 1200 dpi.
<b>PCLXL Minimum linjebredde</b> 1-30 (2*)	
<b>A4-bredde</b> 198 mm* 203 mm	Indstil bredden af den logiske side på A4-papir. <b>Bemærk!</b> Logisk side er mellemrummet på den fysiske side, hvor data er udskrevet.
<b>Auto CR efter LF</b> Fra* Til	Indstil printeren til at udføre en vognretur efter en linjeskiftkommando. <b>Bemærk!</b> Vognretur er en mekanisme, der får printeren til at flytte markøren til den første position på den samme linje.
<b>Auto LF efter CR</b> Fra* Til	Indstil printeren til at udføre et linjeskift efter en vognreturkommando.
<b>Bemærk!</b> En stjerne (*) ud for en værdi angiver standardindstillingen.	

Element i menuen	Beskrivelse
<b>Nyt papirmagasnummer</b> Tildel MP-arkføder Tildel papirmagasin [x] Tildel manuelt papir Tildel manuel konvolut	Konfigurer printeren til at fungere med en anden printerdriver eller et brugerdefineret program, der bruger et andet sæt kildetildelinger til at bede om en given papirkilde.
<b>Nyt papirmagasnummer</b> Vis fabriksindstillinger	Vis standardværdien, der er knyttet til hver papirkilde.
<b>Nyt papirmagasnummer</b> Gendan standard	Gendan værdien til papirmagasnummeret til standardindstillingerne.
<b>Udskriftstimeout</b> Fra Til* (90 sekunder)	Indstil printeren til at afslutte et udskriftsjob, efter den har været inaktiv i en angivet tidsperiode.
<b>Bemærk!</b> En stjerne (*) ud for en værdi angiver standardindstillingen.	

## HTML

Element i menuen	Beskrivelse
<b>Skrifttypenavn</b> Timer*	Indstil skrifttype til brug, når du skal printe HTML-dokumenter.
<b>Fontstørrelse</b> 1-255 (12*)	Indstil den skrifttype, der skal bruges, når du printer HTML-dokumenter.
<b>Skaler</b> 1-400 % (100*)	Skala for HTML-dokumenter til udskrivning.
<b>Papirretning</b> Stående* Liggende	Angiv papirretningen for HTML-dokumenter.
<b>Margenstørrelse</b> 8-255 mm (19*)	Angiv sidemargen for HTML-dokumenter.
<b>Baggrunde</b> Udskriv ikke Udskriv*	Udskriv baggrundsoplysninger eller grafik i HTML-dokumenter.
<b>Bemærk!</b> En stjerne (*) ud for en værdi angiver standardindstillingen.	

## Billede

Menupunkt	Beskrivelse
<b>Autotilpas</b> Til Fra*	Vælg den bedste, tilgængelige papirstørrelse og papirretning til et billede. <b>Bemærk!</b> Når indstillingen er Til, tilsidesætter dette menupunkt den skalering og retning, der er angivet for billedet.
<b>Bemærk!</b> En stjerne (*) ud for en værdi angiver standardindstillingen.	

Menupunkt	Beskrivelse
<b>Inverter</b> Fra* Til	Inverter bi-tonale monokrombilleder. <b>Bemærk!</b> Dette menupunkt gælder ikke for GIF- eller JPEG-billedformater.
<b>Skalering</b> Forankres øverst til v. Bedste tilpasning* Forankres i centrum Tilpas i højden/bredden Tilpas i højden Tilpas i bredden	Juster billedet, så det passer til udskriftsområdet. <b>Bemærk!</b> Når Autotilpas er angivet til Aktiveret, indstilles Skalering automatisk til Tilpas.
<b>Papirretning</b> Stående* Liggende Omvendt stående Omvendt liggende	Angiv tekst- og grafikretning på siden.
<b>Bemærk!</b> En stjerne (*) ud for en værdi angiver standardindstillingen.	

## Papir

### Konfiguration af papirmagasin

Element i menuen	Beskrivelse
<b>Standardkilde</b> Papirmagasin [x] (1*) MP-arkføder Manuelt papir Manuel konvolut	Indstil papirkilden til alle udskriftsjob. <b>Bemærk!</b> MP-arkføder vises kun, når Konfigurerer MP er indstillet til Kassette.
<b>Papirstørrelse/type</b> Papirmagasin [x] MP-arkføder Manuelt papir Manuel konvolut	Angiv den papirstørrelse eller papirtype, der er lagt i hver papirkilde.
<b>Erstat med størrelse</b> Fra Statement/A5 Letter/A4 Alle viste*	Indstil printeren til at erstatte den angivne papirstørrelse, hvis den påkrævede størrelse ikke er lagt i en af papirkilderne. <b>Bemærkninger:</b> <ul style="list-style-type: none"> <li>• Slået fra beder brugeren om at ilægge den påkrævede papirstørrelse.</li> <li>• Statement/A5 udskriver et A5-dokument på Statement/A5 ved ilægning af Statement/A5 og Statement/A5-job på papirstørrelsen A5, når du ilægger A5.</li> <li>• Letter/A4 udskriver A4-dokument på Letter ved ilægning af Letter og Letter-job på papirstørrelsen A4, når du ilægger A4.</li> <li>• Alle viste erstatter Letter/A4.</li> </ul>
<b>Bemærk!</b> En stjerne (*) ud for en værdi angiver standardindstillingen.	

Element i menuen	Beskrivelse
<b>Konfigurer MP</b> Kasette* Manuel Først	Indstil printeren til, hvornår den skal indføre papir, der er lagt i flerformålsarkføderen. <b>Bemærkninger:</b> <ul style="list-style-type: none"> <li>Når printeren er indstillet til Kasette, behandler den flerformålsarkføderen som en bakke.</li> <li>Når den er indstillet til Manuel, anser printeren flerformålsarkføderen som en manuel arkføder.</li> <li>Når printeren er indstillet til Første, vælger den papir fra flerformålsarkføderen, indtil den er tom, uanset hvilken papirkilde eller størrelse der er angivet.</li> </ul>
<b>Bemærk!</b> En stjerne (*) ud for en værdi angiver standardindstillingen.	

## Mediekonfiguration

### Generel opsætning

Element i menuen	Beskrivelse
<b>Måleenheder</b> Tommer Millimeter	Angiv måleenheden til papirstørrelsen Universal. <b>Bemærk!</b> Tommer er standardindstilling i USA. Millimeter er den internationale standardindstilling.
<b>Bredde stående</b> 3-52 " (8,5*) 76-1321 mm (216*)	Indstil stående bredde til papirstørrelsen Universal.
<b>Højde stående</b> 3-52 " (14*) 76,2-1321 mm (356*)	Indstil stående højde til papirstørrelsen Universal.
<b>Indføringsretning</b> Kort kant* Lang kant	Indstil printeren til at tage papir fra den korte eller den lange kant. <b>Bemærk!</b> Lang kant vises kun, hvis den længste kant er kortere end den understøttede maksimale bredde.
<b>Bemærk!</b> En stjerne (*) ud for en værdi angiver standardindstillingen.	

## Medietyper

Element i menuen	Beskrivelse
Almindeligt papir Karton Transparent Genbrug Etiketter Bankpost Konvolut Grov konvolut Brevpapir Forudskrevet Farvet papir Lyst Tungt Ru/bomuld Specialtype [X]	Angiv strukturen, vægten og retningen af papiret.

## Netværk/porte

### Netværksoversigt

Menupunkt	Beskrivelse
<b>Aktiv adapter</b> Auto* Standardnetværk Trådløs	Angiv, hvordan et netværk er tilsluttet. <b>Bemærk!</b> Trådløs vises kun når der er installeret en trådløs netværksadapter.
<b>Netværksstatus</b>	Vis forbindelsesstatus for printernetværket.
<b>Vis Netværksstatus på printeren</b> Til* Fra	Vis netværksstatus på displayet.
<b>Hastighed, dupleks</b>	Se hastigheden på det netværksskort, der er aktivt på nuværende tidspunkt.
<b>IPv4</b>	Vis IPv4-adressen.
<b>Alle IPv6-adresser</b>	Vis alle IPv6-adresser.
<b>Nulstil printserver</b>	Nulstil alle aktive netværksforbindelser til printeren. <b>Bemærk!</b> Denne indstilling fjerner alle netværkskonfigurationsindstillinger.
<b>Timeout for netværksjob</b> Fra Til* (90 sekunder)	Indstil tiden før printeren annullerer et netværksudskriftsjob.
<b>Bannerside</b> Fra* Til	Udskriv en bannerside.
<b>Bemærk!</b> En stjerne (*) ud for en værdi angiver standardindstillingen.	



## Trådløs

Punkt i menuen	Beskrivelse
<b>Opsætning på printerpanelet</b> Vælg netværk Tilføj Wi-Fi-netværk <ul style="list-style-type: none"> <li>• Netværksnavn</li> <li>• Trådløs sikkerhedstilstand               <ul style="list-style-type: none"> <li>Deaktiveret*</li> <li>WEP</li> <li>WPA2/WPA - Personal</li> <li>WPA2 - Personal</li> </ul> </li> </ul>	Bestem, hvilket trådløst netværk printeren opretter forbindelse til. <b>Bemærk!</b> Dette menupunkt vises som <i>Opsætning af trådløs forbindelse</i> i Embedded Web Server.
<b>Kompatibilitet</b> 802.11b/g/n (2,4 GHz)	Angiv den trådløse standard for det trådløse netværk.
<b>Trådløs sikkerhedstilstand</b> Deaktiveret* WEP WPA2/WPA-Personal WPA2-Personal 802.1x - RADIUS	Angiv type sikkerhed for tilslutning af printeren til trådløse enheder.
<b>WEP Godkendelsestilstand</b> Auto* Åbn Delt	Angiv den type WEP (Wireless Encryption Protocol), der bruges af printeren. <b>Bemærk!</b> Dette menupunkt vises kun, hvis Trådløs sikkerhedstilstand er indstillet til WEP.
<b>Angiv WEP-nøgle</b>	Angiv en WEP-adgangskode til sikker trådløs forbindelse. <b>Bemærk!</b> Dette menupunkt vises kun, hvis Trådløs sikkerhedstilstand er indstillet til WEP.
<b>WPA2-Personal</b> AES*	Aktivér trådløs sikkerhed via WPA2. <b>Bemærk!</b> Dette menupunkt vises kun, hvis Trådløs sikkerhedstilstand er indstillet til WPA2-Personal.
<b>Angiv PSK</b>	Angiv adgangskoden for sikker trådløs forbindelse. <b>Bemærk!</b> Dette menupunkt vises kun, hvis Trådløs sikkerhedstilstand er indstillet til WPA2/WPA-Personal eller WPA2-Personal.
<b>WPA2/WPA-Personal</b> AES*	Aktivér trådløs sikkerhed via WPA2/WPA. <b>Bemærk!</b> Dette menupunkt vises kun, hvis Trådløs sikkerhedstilstand er indstillet til WPA2/WPA-Personal.
<b>802.1x Krypteringstilstand</b> WPA+ WPA2*	Aktivér trådløs sikkerhed via 802.1x standard. <b>Bemærk!</b> Dette menupunkt vises kun, hvis Trådløs sikkerhedstilstand er indstillet til 802.1x - Radius.
<b>IPv4</b> Aktiver DHCP Til* Fra	Aktiver DHCP (Dynamic Host Configuration Protocol). <b>Bemærk!</b> DHCP er en standardprotokol, der giver en server mulighed for at videregive IP-adresserings- og konfigurationsoplysninger til klienter.

Punkt i menuen	Beskrivelse
<b>IPv4</b> Indstil statisk IP-adresse IP-adresse Netmaske Gateway	Angiv printerens statiske IP-adresse.
<b>IPv6</b> Aktivér IPv6 Til* Fra	Aktiverer IPv6 i printeren.
<b>IPv6</b> Aktivér DHCPv6 Til Fra*	Aktiverer DHCPv6 i printeren.
<b>IPv6</b> Automatisk konfiguration af statsløs adresse Fra Til*	Indstil netværksadapteren, så den accepterer automatiske IPv6-adressekonfigurationsindgange som angives af en router.
<b>IPv6</b> DNS-adresse	Angiv DNS-servernes adresse.
<b>IPv6</b> Manuelt tildelt IPV6-adresse	Tildel IPv6-adressen. <b>Bemærk!</b> Dette menupunkt vises kun på nogle printermodeller.
<b>IPv6</b> Manuelt tildelt IPV6-router	Tildel IPv6-routeradressen. <b>Bemærk!</b> Dette menupunkt vises kun på nogle printermodeller.
<b>IPv6</b> Adressepræfiks 0–128 (64*)	Angiv adressepræfiks.
<b>IPv6</b> Alle IPv6-adresser	Vis alle IPv6-adresser.
<b>IPv6</b> Alle IPv6-routeradresser	Vis alle IPv6-routeradresser.
<b>Netværksadresse</b> UAA LAA	Se netværksadresserne.
<b>PCL SmartSwitch</b> Til* Fra	Konfigurer printeren, så den automatisk skifter til PCL-emulering, når et udskriftsjob kræver det, uanset standardsproget for printeren. <b>Bemærk!</b> Hvis PCL SmartSwitch er slukket, undersøger printeren ikke indgående data, og den bruger det standardprintersprog, der er angivet i menuen Opsætning.
<b>PS SmartSwitch</b> Til* Fra*	Konfigurer printeren, så den automatisk skifter til PS-emulering, når et udskriftsjob kræver det, uanset standardsproget for printeren. <b>Bemærk!</b> Hvis PS SmartSwitch er slukket, undersøger printeren ikke indgående data, og den bruger det standardprintersprog, der er angivet i menuen Opsætning.

Punkt i menuen	Beskrivelse
<b>Mac binær PS</b> Auto* Til Fra	Konfigurerer printeren, så den kan behandle binære PostScript-udskriftsjob fra Macintosh.  <b>Bemærkninger:</b> <ul style="list-style-type: none"> <li>• Indstillingen Til konfigurerer rå binære PostScript-udskriftsjob.</li> <li>• Indstillingen Fra filtrerer udskriftsjob ved brug af standardprotokol.</li> </ul>

## Wi-Fi Direct

Element i menuen	Beskrivelse
<b>Aktivér Wi-Fi Direct</b> Til Fra*	Indstil printeren til at oprette direkte forbindelse til Wi-Fi-enheder.
<b>Wi-Fi Direct-navn</b>	Angiv navnet på Wi-Fi Direct-netværket.
<b>Wi-Fi Direct-adgangskode</b>	Angiv adgangskoden til at godkende og validere brugere på en Wi-Fi-forbindelse.
<b>Vis adgangskode på opsætningssiden</b> Fra Til*	Vis Wi-Fi Direct-adgangskoden på siden Netværksopsætning.
<b>Foretrukket kanalnummer</b> 1–11 Auto*	Angiv den foretrukne kanal til Wi-Fi-netværket.
<b>Gruppeejers IP-adresse</b>	Angiv IP-adressen til gruppeejeren.
<b>Acceptér automatisk trykknapanmodninger</b> Fra* Til	Acceptér anmodninger om at oprette forbindelse til netværket automatisk.  <b>Bemærk!</b> Automatisk accept af klienter er ikke sikkert.
<b>Bemærk!</b> En stjerne (*) ud for en værdi angiver standardindstillingen.	

## Ethernet

Element i menuen	Beskrivelse
<b>Netværkshastighed</b>	Vis hastigheden for en aktiv netværksadapter.
<b>IPv4</b> Aktivér DHCP Til* Fra	Aktiver DHCP (Dynamic Host Configuration Protocol).  <b>Bemærk!</b> DHCP er en standardprotokol, der giver en server mulighed for på en dynamisk måde at videregive IP-adresserings- og konfigurationsoplysninger til klienter.
<b>IPv4</b> Indstil statisk IP-adresse IP-adresse Netmaske Gateway	Angiv printerens statiske IP-adresse.
<b>Bemærk!</b> En stjerne (*) ud for en værdi angiver standardindstillingen.	

Element i menuen	Beskrivelse
<b>IPv6</b> Aktivér IPv6 Til* Fra	Aktiverer IPv6 i printeren.
<b>IPv6</b> Aktivér DHCPv6 Fra* Til	Aktiverer DHCPv6 i printeren.
<b>IPv6</b> Automatisk konfiguration af statsløs adresse Til* Fra	Indstil netværksadapteren, så den accepterer automatiske IPv6-adressekonfigurationsindgange som angives af en router.
<b>IPv6</b> DNS-adresse	Angiv DNS-servernes adresse.
<b>IPv6</b> Adressepræfiks 0-128 (64*)	Angiv adressepræfiks.
<b>IPv6</b> Alle IPv6-adresser	Vis alle IPv6-adresser.
<b>IPv6</b> Alle IPv6-routeradresser	Vis alle IPv6-routeradresser.
<b>Netværksadresse</b> UAA LAA	Få vist printerens MAC-adresser (Media Access Control): Lokalt administreret adresse (LAA) og universelt administreret adresse (UAA). <b>Bemærk!</b> Du kan ændre printerens LAA manuelt.
<b>PCL SmartSwitch</b> Til* Fra	Konfigurer printeren, så den automatisk skifter til PCL-emulering, når et udskriftsjob kræver det, uanset standardsproget for printeren. <b>Bemærk!</b> Hvis PCL SmartSwitch er slukket, undersøger printeren ikke indgående data, og den bruger det standardprintersprog, der er angivet i menuen Opsætning.
<b>PS SmartSwitch</b> Til* Fra	Konfigurer printeren, så den automatisk skifter til PS-emulering, når et udskriftsjob kræver det, uanset standardsproget for printeren. <b>Bemærk!</b> Hvis PS SmartSwitch er slukket, undersøger printeren ikke indgående data, og den bruger det standardprintersprog, der er angivet i menuen Opsætning.
<b>Mac binær PS</b> Auto* Til Fra	Konfigurer printeren, så den kan behandle binære PostScript-udskriftsjob fra Macintosh. <b>Bemærkninger:</b> <ul style="list-style-type: none"> <li>• Indstillingen Til konfigurerer rå binære PostScript-udskriftsjob.</li> <li>• Indstillingen Fra filtrerer udskriftsjob ved brug af standardprotokol.</li> </ul>
<b>Bemærk!</b> En stjerne (*) ud for en værdi angiver standardindstillingen.	

Element i menuen	Beskrivelse
<b>Energieffektivt Ethernet</b> Auto* Til Fra	Reducer strømforbruget, når printeren ikke modtager data fra Ethernet-netværket.
<b>Bemærk!</b> En stjerne (*) ud for en værdi angiver standardindstillingen.	

## TCP/IP

**Bemærk!** Denne menu vises kun for netværksprintere eller printere, som er sluttet til printerservere.

Element i menuen	Beskrivelse
<b>Angiv værtsnavn</b>	Angiv det aktuelle TCP/IP-værtsnavn.
<b>Domænenavn</b>	Indstil domænenavn. <b>Bemærk!</b> Dette menupunkt er kun tilgængeligt i den indbyggede webserver.
<b>Tillad DHCP/BOOTP at opdatere NTP-server</b> Til* Fra	Tillad DHCP- og BOOTP-klienterne at opdatere printerens NTP-indstillinger.
<b>Konfigurationsfrit navn</b>	Angiv et navn på tjenesten for konfigurationsfrit netværk. <b>Bemærk!</b> Dette menupunkt er kun tilgængeligt i den indbyggede webserver.
<b>Aktiver Auto IP</b> Til* Fra	Tildel en IP-adresse automatisk.
<b>DNS-adresse</b>	Angiv den aktuelle DNS-serveradresse (Domain Name System).
<b>Backup DNS</b>	Angiv DNS-backupservernes adresser.
<b>Backup DNS 2</b>	
<b>Backup DNS 3</b>	
<b>Søgerækkefølge i domæne</b>	Angiv en liste over domænenavne for at finde printeren og dens ressourcer, der tilhører forskellige domæner på netværket. <b>Bemærk!</b> Dette menupunkt er kun tilgængeligt i den indbyggede webserver.
<b>Aktivér DDNS</b> Fra* Til	Opdater indstillingerne for dynamisk DNS.
<b>DDNS TTL</b>	Angiv de aktuelle DDNS-indstillinger.
<b>Standard TTL</b>	
<b>DDNS-opdateringstid</b>	
<b>Aktivér mDNS</b> Til* Fra	Opdater multicast DNS-indstillinger.
<b>WINS-adresse</b>	Angiv en serveradresse til WINS (Windows Internet Name Service).
<b>Bemærk!</b> En stjerne (*) ud for en værdi angiver standardindstillingen.	

Element i menuen	Beskrivelse
<b>Aktivér BOOTP</b> Fra* Til	Tillad BOOTP at tildele printeren en IP-adresse.
<b>Begrænset serverliste</b>	Angiv en IP-adresse for FTP-tilslutningerne. <b>Bemærkninger:</b> <ul style="list-style-type: none"> <li>• Dette menupunkt er kun tilgængeligt i den indbyggede webserver.</li> <li>• Brug komma til at adskille IP-adresserne.</li> <li>• Du kan tilføje op til 50 IP-adresser.</li> </ul>
<b>Begrænsede serverlistefunktioner</b> Bloker alle porte* Bloker kun Udskrivning Bloker kun Udskrivning og HTTP	Angiv, hvordan IP-adresserne på listen kan få adgang til printerens funktioner. <b>Bemærk!</b> Dette menupunkt er kun tilgængeligt i den indbyggede webserver.
<b>MTU</b>	Angiv en parameter for maksimal transmissionsenhed (MTU) for TCP-forbindelserne.
<b>Ubehandlet port til udskrivning</b> 1-65535 (9100*)	Angiv et ubehandlet portnummer til printere, der er sluttet til et netværk.
<b>Maksimal hastighed for udgående trafik</b> Deaktiveret* Aktiveret	Aktivér printerens maksimale overførselshastighed.
<b>Aktiver TLSv1.0</b> Til* Fra	Aktiver TLSv1.0-protokollen.
<b>Aktiver TLSv1.1</b> Til* Fra	Aktiver TLSv1.1-protokollen.
<b>SSL-cifferliste</b>	Angiv cifferalgoritmen til brug for SSL- eller TLS-forbindelser.
<b>Bemærk!</b> En stjerne (*) ud for en værdi angiver standardindstillingen.	

## SNMP

**Bemærk!** Denne menu vises i netværksprintere eller printere, der er tilsluttet printerservere.

Element i menuen	Beskrivelse
<b>SNMP-version 1 og 2c</b> Aktiveret Fra Til* Tillad SNMP-sæt Fra Til* Aktivér PPM MIB Fra Til* SNMP-community	Konfigurer SNMP (Simple Network Management Protocol) version 1 og 2c for at installere printerdrivere og programmer.
<b>SNMP version 3</b> Aktiveret Fra Til* Kontekstnavn Indstil læse/skrive-oplysninger Brugernavn Adgangskode til godkendelse Adgangskode til fortrolighed Indstil Kun læse-oplysninger Brugernavn Adgangskode til godkendelse Adgangskode til fortrolighed Godkendelsestypen MD5 SHA1* Laveste godkendelsesniveau Ingen godkendelse, ingen fortrolighed Godkendelse, ingen fortrolighed Godkendelse, fortrolighed* Privatlivs algoritme DES AES-128*	Konfigurer SNMP version 3 for at installere og opdatere printersikkerhed.
<b>Bemærk!</b> En stjerne (*) ud for en værdi angiver standardindstillingen.	

## IPSec

**Bemærk!** Denne menu vises i netværksprintere eller printere, der er tilsluttet printerservere.

Menupunkt	Beskrivelse
<b>Aktivér IPSec</b> Fra* Til	Aktivér IPsec (Internet Protocol Security).
<b>Bemærk!</b> En stjerne (*) ud for en værdi angiver standardindstillingen.	

Menupunkt	Beskrivelse
<b>Grundkonfiguration</b> Standard* Kompatibilitet Sikker	Indstil IPsec-grundkonfigurationen. <b>Bemærk!</b> Dette menupunkt vises kun, når Aktivér IPsec er indstillet til Til.
<b>DH-gruppeforslag (Diffie-Hellman)</b> modp2048 (14)* modp3072 (15) modp4096 (16) modp6144 (17)	Indstil IPsec-kryptering. <b>Bemærk!</b> Dette menupunkt vises kun, når Grundkonfiguration er indstillet til Kompatibilitet.
<b>Foreslået krypteringsmetode</b> 3DES AES*	Angiv de krypterings- og godkendelsesmetoder, der skal bruges for at oprette en sikker forbindelse til netværket. <b>Bemærk!</b> Disse menupunkter vises kun, når Grundkonfiguration er indstillet til Kompatibilitet.
<b>Foreslået godkendelsesmetode</b> SHA1 SHA256* SHA512	
<b>IKE SA-levetid (timer)</b> 1 2 4 8 24*	Angiv, hvor lang tid der skal gå, før der genereres en ny godkendelsesnøgle. <b>Bemærk!</b> Disse menupunkter vises kun, når Grundkonfiguration er indstillet til Sikker.
<b>IPsec SA-levetid (timer)</b> 1 2 4 8* 24	
<b>IPsec-enheds-certifikat</b>	Angiv et IPsec-certifikat. <b>Bemærk!</b> Dette menupunkt vises kun, når Aktivér IPsec er indstillet til Til.
<b>Forhåndsdelte nøglegodkendte forbindelser</b> Vært [x] Adresse Nøgle	Konfigurer de godkendte forbindelser på printeren. <b>Bemærk!</b> Disse menupunkter vises kun, når Aktivér IPsec er indstillet til Til.
<b>Certifikatgodkendte forbindelser</b> Værts [x] adresse[/undernet] Adresse[/undernet]	
<b>Bemærk!</b> En stjerne (*) ud for en værdi angiver standardindstillingen.	

## 802.1x

**Bemærk!** Denne menu vises i netværksprintere eller printere, der er tilsluttet printerservere.



Menupunkt	Beskrivelse
<b>Aktiv</b> Fra* Til	Lad printeren slutte sig til netværk, der kræver godkendelse, før der kan opnås adgang.
<b>Bemærk!</b> En stjerne (*) ud for en værdi angiver standardindstillingen.	

## LPD-konfiguration

**Bemærk!** Denne menu vises i netværksprintere eller printere, der er tilsluttet printerservere.

Menupunkt	Beskrivelse
<b>LPD Timeout</b> 0-65535 sekunder (90*)	Indstil timeoutværdien for at stoppe LPD-daemon-serveren (Line Printer Daemon), så den ikke venter på udskriftsjob, der hænger eller er ugyldige, på ubestemt tid.
<b>LPD-bannerside</b> Fra* Til	Udskriv en bannerside til alle LPD-udskriftsjob.  <b>Bemærk!</b> Et banner er den første side i et udskriftsjob og bruges som separator af udskriftsjob og til identifikation af den afsender, der anmodede om udskriftsjobbet.
<b>LPD trailerside</b> Fra* Til	Udskriv en trailerside for alle LPD-udskriftsjob.  <b>Bemærk!</b> En trailerside er den sidste side i et udskriftsjob.
<b>LPD-konvertering af vognretur</b> Fra* Til	Aktivér konvertering af vognretur  <b>Bemærk!</b> Vognretur er en mekanisme, der får printeren til at flytte markøren til den første position på den samme linje.
<b>Bemærk!</b> En stjerne (*) ud for en værdi angiver standardindstillingen.	

## HTTP/FTP-indstillinger

Element i menuen	Beskrivelse
<b>Aktivér HTTP-server</b> Fra Til*	Få adgang til Embedded Web Server for at overvåge og styre printeren.
<b>Aktivér HTTPS</b> Fra Til*	Konfigurer indstillingerne for HTTPS (Hypertext Transfer Protocol Secure).
<b>Gennemtving HTTPS-forbindelser</b> Til Fra*	Tving printeren til at bruge HTTPS-forbindelser.
<b>Aktivér FTP/TFTP</b> Fra Til*	Send filer via FTP.
<b>Bemærk!</b> En stjerne (*) ud for en værdi angiver standardindstillingen.	

Element i menuen	Beskrivelse
<b>Lokale domæner</b>	Angiv domænenavne til HTTP- og FTP-servere. <b>Bemærk!</b> Dette menupunkt er kun tilgængeligt i den indbyggede webserver.
<b>IP-adr. på HTTP-proxy</b>	Konfigurer indstillingerne til HTTP- og FTP-serveren. <b>Bemærk!</b> IP-adr. på HTTP-proxy og IP-adresse på FTP-proxy vises kun i Embedded Web Server.
<b>IP-adresse på FTP-proxy</b>	
<b>HTTP standard-IP-port</b> 1–65535 (80*)	
<b>HTTPS-enhedscertifikat</b>	
<b>FTP standard-IP-port</b> 1–65535 (21*)	
<b>Timeout for HTTP/FTP-anmodninger</b> 1-299 (30*)	Angiv, hvor lang tid der skal gå, inden serverforbindelsen stopper.
<b>Forsøg for HTTP/FTP-anmodninger</b> 1-299 (3*)	Indstil antal nye forsøg på at oprette forbindelse til HTTP-/FTP-serveren.
<b>Bemærk!</b> En stjerne (*) ud for en værdi angiver standardindstillingen.	

## USB

Element i menuen	Beskrivelse
<b>PCL SmartSwitch</b> Fra Til*	Indstil printeren, så den skifter til PCL-emulering, når et udskriftsjob, der modtages via en USB-port, kræver det, uanset standardprintersproget. <b>Bemærk!</b> Hvis PCL SmartSwitch er slukket, undersøger printeren ikke indgående data, og den bruger det standardprintersprog, der er angivet i menuen Opsætning.
<b>PS SmartSwitch</b> Fra Til*	Indstil printeren, så den skifter til PS-emulering, når et udskriftsjob, der modtages via en USB-port, kræver det, uanset standardprintersproget. <b>Bemærk!</b> Hvis PS SmartSwitch er slukket, undersøger printeren ikke indgående data, og den bruger det standardprintersprog, der er angivet i menuen Opsætning.
<b>Mac binær PS</b> Til Auto* Fra	Konfigurer printeren, så den kan behandle binære PostScript-udskriftsjob fra Macintosh. <b>Bemærkninger:</b> <ul style="list-style-type: none"> <li>• Når den er indstillet til Til, behandler printeren rå binære PostScript-udskriftsjob fra computere, der benytter Macintosh-operativsystemet.</li> <li>• Når den er indstillet til Auto, behandler printeren udskriftsjob fra computere ved hjælp af enten Windows- eller Macintosh-styresystemer</li> <li>• Når den er indstillet til Fra, filtrerer printeren PostScript-udskriftsjob ved hjælp af standardprotokollen.</li> </ul>
<b>Aktivér USB-port</b> Deaktiver Aktivér*	Aktivér standard-USB-porten.
<b>Bemærk!</b> En stjerne (*) ud for en værdi angiver standardindstillingen.	

## Begræns ekstern netværksadgang

Element i menuen	Beskrivelse
<b>Begræns ekstern netværksadgang</b> Fra* Til	Begræns adgang til websteder på netværket.
<b>Ekstern netværksadresse</b>	Angiv netværksadresser med begrænset adgang.
<b>E-mailadresse til meddelelser</b>	Angiv en e-mailadresse, hvortil der skal sendes en meddelelse med loggede hændelser.
<b>Ping-frekvens</b> 1-300 (10*)	Angiv netværkets forespørgselsinterval i sekunder.
<b>Emne</b>	Angiv emnet og meddelelsen for notifikations-e-mailen.
<b>Meddelelse</b>	
<b>Bemærk!</b> En stjerne (*) ud for en værdi angiver standardindstillingen.	

## Sikkerhed

### Sikkerhedsovervågningslog

Element i menuen	Beskrivelse
<b>Aktivér overvågning</b> Fra* Til	Notér hændelser i sikkerhedsovervågningsloggen og den eksterne syslog.
<b>Aktivér ekstern syslog</b> Fra* Til	Send overvågningslogfilerne til en ekstern server.
<b>Ekstern syslog-server</b>	Angiv den eksterne syslog-server.
<b>Ekstern syslog-port</b> 1-65535 (514*)	Angiv den eksterne syslog-port.
<b>Ekstern syslog-metode</b> Normal UDP* Stunnel	Angiv en syslog-metode til at overføre logførte hændelser til en ekstern server.
<b>Bemærk!</b> En stjerne (*) ud for en værdi angiver standardindstillingen.	

Element i menuen	Beskrivelse
<b>Ekstern syslog-funktion</b> 0 – Kernel-meddelelser 1 – Brugerniveaumeddelelser 2 – Postsystem 3 – System-daemons 4 – Sikkerheds-/godkendelsesmeddelelser* 5 – Meddelelser genereret internt af syslogs 6 – Subsystem til linjeprinter 7 – Subsystem til netværksnyheder 8 – UUCP-subsystem 9 – Ur-daemon 10 – Sikkerheds-/godkendelsesmeddelelser 11 – FTP-daemon 12 – NTP-undersystem 13 – Overvågningslogfiler 14 – Logadvarsel 15 – Ur-daemon 16 – Lokal brug 0 (lokal0) 17 – Lokal brug 1 (lokal1) 18 – Lokal brug 2 (lokal2) 19 – Lokal brug 3 (lokal3) 20 – Lokal brug 4 (lokal4) 21 – Lokal brug 5 (lokal5) 22 – Lokal brug 6 (lokal6) 23 – Lokal brug 7 (lokal8)	Angiv en enhedskode, som printeren bruger, når den sender logførte hændelser til en ekstern server.
<b>Grad af alvor for hændelser, der skal logges</b> 0 – Nødsituation 1 – Alarm 2 – Kritisk 3 – Fejl 4 – Advarsel* 5 – Besked 6 – Oplysning 7 – Fejlfinding	Angiv prioritetsniveauet for beskæring for logningsmeddelelser og hændelser.
<b>Ekstern syslog ikke-loggede hændelser</b> Fra* Til	Send alle hændelser, uanset sværhedsgrad, til den eksterne server.
<b>Admins e-mailadresse</b>	Send e-mailmeddelelse om logførte hændelser til administratoren.
<b>Bemærk!</b> En stjerne (*) ud for en værdi angiver standardindstillingen.	

Element i menuen	Beskrivelse
<b>Advarsel om rydning af e-maillog</b> Fra* Til	Send e-mailmeddelelse til administratoren, når en logindtastning er slettet.
<b>Advarsel om overskrivning af e-maillog</b> Fra* Til	Send e-mailmeddelelse til administratoren, når loggen er fuld og begynder at overskrive de ældste poster.
<b>Logfør hele adfærden</b> Overskriv ældste poster* Logfør e-mail, derefter slet alle poster	Løs problemer med logopbevaring, når logfilen fylder den tildelte hukommelse.
<b>Advarsel om e-mail % fuld</b> Fra* Til	Send e-mailmeddelelse til administratoren, når logfilen fylder den tildelte hukommelse.
<b>Advarselsniveau om % fuld</b> 1-99 (90*)	
<b>Advarsel om eksporteret e-maillog</b> Fra* Til	Send e-mailmeddelelse til administratoren, når en log er eksporteret.
<b>Advarsel om ændrede e-maillogindstillinger</b> Fra* Til	Send e-mailmeddelelse til administratoren, når Aktivér overvågning er indstillet.
<b>Loglinjeslutninger</b> LF (\n)* CR (\r) CRLF (\r\n)	Angiv, hvordan logfilen afslutter enden af hver linje.
<b>Signer eksporteret digitalt</b> Fra* Til	Føj en digital signatur til hver eksporteret logfil.
<b>Ryd log</b>	Slet alle overvågningslogfiler.
<b>Bemærk!</b> En stjerne (*) ud for en værdi angiver standardindstillingen.	

## Login-restriktioner

Element i menuen	Beskrivelse
<b>Login-fejl</b> 1-10 (3*)	Angiv antallet af fejlslagne forsøg på login, før brugere udsættes for logout.
<b>Tidsramme for fejl</b> 1-60 minutter (5*)	Angiv tidsrammen mellem fejlslagne loginforsøg, før brugeren bliver udsat for logout.
<b>Lockout-tid</b> 1-60 minutter (5*)	Angiv varighed for låsning.
<b>Bemærk!</b> En stjerne (*) ud for en værdi angiver standardindstillingen.	

Element i menuen	Beskrivelse
<b>Timeout for weblogin</b> 1-120 minutter (10*)	Angiv forsinkelsen for en fjernlogin, før brugeren automatisk logges af.
<b>Bemærk!</b> En stjerne (*) ud for en værdi angiver standardindstillingen.	

## Indstilling af fortrolig udskrift

Element i menuen	Beskrivelse
<b>Maks. ugyldige PIN koder</b> 2-10 (0*)	Indstil det antal gange, en ugyldig PIN-kode kan indtastes. <b>Bemærkninger:</b> <ul style="list-style-type: none"> <li>• En værdi på nul slår denne indstilling fra.</li> <li>• Når grænsen nås, slettes udskriftsjobbene for det pågældende brugernavn og den tilhørende PIN-kode.</li> </ul>
<b>Fortroligt jobudløb</b> Fra* 1 time 4 timer 24 timer 1 uge	Angiv udløbstiden for fortrolige udskriftsjob. <b>Bemærkninger:</b> <ul style="list-style-type: none"> <li>• Hvis dette menupunkt ændres, mens der er fortrolige udskriftsjob i printerens hukommelse, vil udløbstiden for disse udskriftsjob ikke ændres til den nye standardværdi.</li> <li>• Hvis printeren slukkes, slettes alle fortrolige udskriftsjob i printerhukommelsen.</li> </ul>
<b>Udløb for gentagne job</b> Fra* 1 time 4 timer 24 timer 1 uge	Indstil udløbstiden for et udskriftsjob, som du ønsker at gentage.
<b>Udløb for job m. godkend</b> Fra* 1 time 4 timer 24 timer 1 uge	Indstil udløbstiden, som printeren bruger til at udskrive en kopi til brugeren, så kopiens kvalitet kan undersøges, før de resterende kopier udskrives.
<b>Udløb for reserv. job</b> Fra* 1 time 4 timer 24 timer 1 uge	Angiv en tidsfrist for, hvor lang tid printeren skal gemme udskriftsjob til senere udskrivning.
<b>Kræv, at alle job skal tilbageholdes</b> Fra* Til	Indstil printeren til at tilbageholde alle udskriftsjob.
<b>Bemærk!</b> En stjerne (*) ud for en værdi angiver standardindstillingen.	

Element i menuen	Beskrivelse
<b>Bevar identiske dokumenter</b> Fra* Til	Gør det muligt at gemme dokumenter med det samme filnavn.
<b>Bemærk!</b> En stjerne (*) ud for en værdi angiver standardindstillingen.	

## Slet midlertidige datafiler

Element i menuen	Beskrivelse
<b>Lagres i intern hukommelse</b> Fra* Til	Slet alle filer, der er gemt i printerens hukommelse.
<b>Bemærk!</b> En stjerne (*) ud for en værdi angiver standardindstillingen.	

## Løsninger for LDAP-indstillinger

Element i menuen	Beskrivelse
<b>Følg LDAP-henvisninger</b> Fra* Til	Søg efter forskellige servere i domænet for den brugerkonto, der er logget på.
<b>LDAP-certifikatverificering</b> Ja Nej*	Aktiver bekræftelse af LDAP-certifikater.

## Diverse

Element i menuen	Beskrivelse
<b>Udskriv tilladelse</b> Fra* Til	Lad bruger udskrive.
<b>Sikkerhedsnulstillingsjumper</b> Aktivér "Gæsteadgang"* Ingen effekt	Angiv brugeradgang til printerens. <b>Bemærkninger:</b> <ul style="list-style-type: none"> <li>• Jumperen findes ved siden af et låseikon på systemkortet.</li> <li>• Aktivér "Gæsteadgang" giver alle adgang til alle aspekter af printerens.</li> <li>• Ingen effekt kan forårsage, at der ikke kan opnås adgang til printerens, når den ønskede sikkerhed er utilgængelig.</li> </ul>
<b>Mindste længde på adgangskode</b> 0-32	Angiv adgangskodens længde.
<b>Bemærk!</b> En stjerne (*) ud for en værdi angiver standardindstillingen.	

## Rapporter

### Side med menuindstillinger

Menupunkt	Beskrivelse
Side med menuindstillinger	Udskriv en rapport, der indeholder printermenuerne.

### Enhed

Menupunkt	Beskrivelse
Enhedsoplysninger	Udskriv en rapport med oplysninger om printeren.
Enhedsstatistik	Udskriv en rapport om printerbrug og status for forbrugsstoffer.
Profilliste	Udskriv en liste med profiler, der er gemt i printeren.
Aktivrapport	Udskriv en rapport, der indeholder printerens serienummer og modelnavn.

### Udskrive

Element i menuen	Beskrivelse
Udskriv fonte PCL-fonte PostScript-fonte	Udskriv eksempler og oplysninger om de skrifttyper, der er tilgængelige i hvert printersprog.

### Netværk

Menupunkt	Beskrivelse
Netværksinstallationsside	Udskriv en side, der viser de konfigurerede netværk og trådløse indstillinger på printeren. <b>Bemærk!</b> Dette menupunkt vises kun for netværksprintere eller printere, som er tilsluttet en printerserver.
Wi-Fi Direct-tilsluttede klienter	Udskriv en side, der viser en liste over enheder, som er sluttet til printeren via Wi-Fi Direct. <b>Bemærk!</b> Dette menupunkt vises kun, når Aktiver Wi-Fi Direct er indstillet til Til.

## Hjælp

Element i menuen	Beskrivelse
Udskriv alle vejledninger	Udskriver alle vejledninger
Tilslutningsvejledning	Indeholder oplysninger om, hvordan du tilslutter printeren som en lokal printer (USB) eller en netværksprinter
Informationsvejledning	Indeholder oplysninger om printeren
Medievejledning	Indeholder oplysninger om ilægning af papir og andre specialmedier



Element i menuen	Beskrivelse
Vejledning til mono-kvalitet	Indeholder oplysninger om indstillinger til løsning af mono-udskriftskvalitet
Vejl. flytn. af printeren	Indeholder oplysninger om at flytte, finde eller sende printeren
Vejledning til udskriftskvalitet	Indeholder oplysninger om, hvordan man løser problemer med udskriftskvaliteten
Vejledning til forbrugsstoffer	Indeholder oplysninger om bestilling af forbrugsstoffer

## Fejlfinding

Menupunkt	Beskrivelse
<b>Testsider med udskriftskvalitet</b>	Udskriv eksempelsider for at identificere og rette problemer med udskriftskvaliteten.

## Udskrivning af siden med menuindstillinger

1 Fra kontrolpanelet skal du navigere til:

Indstillinger >  > Rapporter > 

2 Vælg **Side med menuindstillinger**, og tryk derefter på .

# Sikring af printeren

## Lokalisering af sikkerhedsåbningen

Printeren er udstyret med en sikkerhedslås. Sæt en sikkerhedslås, der er kompatibel med de fleste bærbare computere, på den viste placering for at holde printeren på plads.



## Sletning af printerhukommelse

Sluk for printeren for at slette midlertidig hukommelse eller data i bufferen.

Gør følgende for at slette permanent hukommelse eller individuelle indstillinger, enheds- og netværksindstillinger, sikkerhedsindstillinger og indbyggede løsninger:

1 Fra kontrolpanelet skal du navigere til:

Indstillinger > **OK** > Enhed > **OK** > Vedligeholdelse > **OK** > Ude af drift – slet > **OK** > Rens alle oplysninger på ikke-flygtig hukommelse > **OK** > Ja > **OK**

2 Vælg enten **Start førstegangsopsætning** eller **Lad printer være offline**, og tryk derefter på **OK**.

## Gendannelse af fabriksindstillinger

1 Fra kontrolpanelet skal du navigere til:

Indstillinger > **OK** > Enhed > **OK** > Gendan standardindstillinger > **OK** > Gendan alle indstillinger > **OK**

2 Vælg **Ja**, og tryk derefter på **OK**.

## Erklæring om flygtighed

Din printer indeholder forskellige typer hukommelse, der kan lagre enheds- og netværksindstillinger samt brugerdata.

Hukommelsestype	Beskrivelse
Flygtig hukommelse	Din printer bruger standard-RAM (Random Access Memory) til midlertidigt at bufferlagre brugerdata under enkle udskriftsjob.
Ikke-flygtig hukommelse	Din printer bruger muligvis to slags ikke-flygtig hukommelse: EEPROM og NAND (flashhukommelse). Begge typer bruges til at gemme operativsystemet, enhedsindstillinger og netværksoplysninger.

Slet indholdet af en installeret printerhukommelse under følgende omstændigheder:

- Printeren tages ud af brug.
- Printeren skal flyttes til en anden afdeling eller placering.
- Printeren skal efterses af udefrakommende.
- Printeren skal flyttes fra arbejdspladsen i forbindelse med eftersyn.
- Printeren vil blive solgt til en anden virksomhed.

# Vedligeholdelse af printeren

**Advarsel - Potentiel skade:** Hvis du ikke opretholder den optimale ydeevne eller udskifter dele eller forbrugsstoffer, når der bedes om det, kan det forårsage skade på printeren.

## Netværkstilslutning

### Tilslutning af printeren til et Wi-Fi-netværk

Inden du begynder, skal du kontrollere at:

- Aktiv adapter er indstillet til Automatisk. Fra kontrolpanelet skal du navigere til **Indstillinger > Netværk/porte > Netværksoversigt > Aktiv adapter**.

På printermodeller uden berøringsfølsom skærm skal du trykke på  for at navigere gennem indstillingerne.

- Ethernet-kablet er ikke sluttet til printeren.

### Ved hjælp af guiden til trådløs opsætning i printeren

#### Bemærkninger:

- Disse instruktioner gælder kun for visse printermodeller.
- Før du bruger guiden, skal du kontrollere, at printerens firmware er opdateret. Se "[Opdatere firmware](#)" på side 124 for at få yderligere oplysninger.

- 1 På startskærmen skal du trykke på  > **Opsæt nu**.
- 2 Vælg et Wi-Fi-netværk, og indtast derefter adgangskoden til netværket.
- 3 Tryk på **Udført**.

### Ved hjælp af menuen Indstillinger i printeren

- 1 Fra kontrolpanelet skal du navigere til:  
**Indstillinger > Netværk/porte > Trådløs > Opsætning på printerpanel**

På printermodeller uden berøringsfølsom skærm skal du trykke på  for at navigere gennem indstillingerne.

- 2 Vælg et Wi-Fi-netværk, og indtast derefter adgangskoden til netværket.

**Bemærk!** På Wi-Fi-netværksparate printermodeller vises en prompt til opsætning af Wi-Fi-netværk under startkonfigurationen.

## Tilslutning af printeren til et trådløst netværk ved brug af Wi-Fi Protected Setup (WPS)

Inden du begynder, skal du kontrollere at:

- Adgangspunktet (trådløs router) er WPS-godkendt eller WPS-kompatibelt. Du kan finde flere oplysninger i den dokumentation, der fulgte med adgangspunktet.
- En trådløs netværksadapter er installeret i din printer. Se instruktionerne, der fulgte med adapteren for flere oplysninger.
- Sørg for, at Aktiv adapter er indstillet til Automatisk. Fra kontrolpanelet skal du navigere til:

Indstillinger >  > Netværk/porter >  > Netværksoversigt >  > Aktiv adapter >  > Automatisk > 

### Brug af trykknappemetoden

- 1 Fra kontrolpanelet skal du navigere til:

Indstillinger >  > Netværk/porter >  > Trådløs >  > Wi-Fi-beskyttet opsætning >  > Start-trykknapp-metode > 

- 2 Følg vejledningen i displayet.

### Brug metoden personligt identifikationsnummer (PIN)

- 1 Fra kontrolpanelet skal du navigere til:

Indstillinger >  > Netværk/porter >  > Trådløs >  > Wi-Fi-beskyttet opsætning >  > Start PIN-metode > 

- 2 Kopier den ottecifrede WPS PIN.
- 3 Åbn en webbrowser, og skriv derefter det trådløse adgangspunkts IP-adresse i adressefeltet.

#### Bemærkninger:

- Se dokumentationen, der fulgte med adgangspunktet, for at finde IP-adressen.
  - Hvis du bruger en proxyserver, skal du deaktivere den midlertidigt for at indlæse websiden korrekt.
- 4 Åbn WPS-indstillingerne. Du kan finde flere oplysninger i den dokumentation, der fulgte med adgangspunktet.
  - 5 Indtast den ottecifrede PIN, og gem ændringerne.

## Konfiguration af Wi-Fi Direct

Wi-Fi Direct er en Wi-Fi-baseret peer-to-peer-teknologi, der gør det muligt for trådløse enheder at oprette direkte forbindelse til en Wi-Fi Direct-aktiveret printer uden at bruge et adgangspunkt (trådløs router).

1 Fra kontrolpanelet skal du navigere til:

**Indstillinger > Netværk/porte > Wi-Fi Direct**

På printermodeller uden berøringfølsom skærm skal du trykke på  for at navigere gennem indstillingerne.

2 Konfiguration af indstillinger.

- **Aktiver Wi-Fi Direct** – Gør det muligt for printeren at udsende sit eget Wi-Fi Direct-netværk.
- **Wi-Fi Direct-navn** – Tildeler et navn til Wi-Fi Direct-netværket.
- **Wi-Fi Direct-adgangskode** – Tildeler adgangskoden til forhandling om den trådløse sikkerhed, når peer-to-peer-forbindelsen bruges.
- **Vis adgangskode på siden for opsætning** – Viser adgangskoden på Netværksopsætningsside.
- **Accepter automatisk trykknapanmodninger** – Lader printeren acceptere forbindelsesansøgninger automatisk.

**Bemærk!** Automatisk accept af trykknapanmodninger er ikke sikret.

### Bemærkninger:

- Som standard er adgangskoden til Wi-Fi Direct-netværket ikke synlig på printerens display. Hvis du vil have vist adgangskoden, skal du aktivere ikonet for visning af adgangskode. På kontrolpanelet skal du navigere til **Indstillinger > Sikkerhed > Diverse > Aktiver Vis adgangskode/PIN-kode**.
- Hvis du vil kende adgangskoden til Wi-Fi Direct-netværket uden at få den vist på printerens display, skal du navigere til **Indstillinger > Rapporter > Netværk > Netværksinstallationsside** på kontrolpanelet.

## Tilslutning af en mobil enhed til printeren

Før du tilslutter din mobile enhed, skal du kontrollere, at Wi-Fi Direct er konfigureret. Se [“Konfiguration af Wi-Fi Direct” på side 62](#) for at få yderligere oplysninger.

### Tilslutning vha. Wi-Fi Direct

- 1 Gå til indstillingsmenuen fra den mobile enhed.
- 2 Aktiver **Wi-Fi**, og tryk derefter på **Wi-Fi Direct**.
- 3 Vælg printerens Wi-Fi Direct-navn.
- 4 Kontroller forbindelsen på printerens kontrolpanel.

### Tilslutning vha. Wi-Fi

- 1 Gå til indstillingsmenuen fra den mobile enhed.
- 2 Klik på **Wi-Fi**, og vælg derefter printerens Wi-Fi Direct-navn.  
**Bemærk!** Strengen DIRECT-xy (hvor x og y er to tilfældige tegn) tilføjes før Wi-Fi Direct-navnet.
- 3 Indtast adgangskoden til Wi-Fi Direct.

## Tilslutning af en computer til printeren

Før du tilslutter din computer, skal du sørge for at gøre følgende:

- Aktiver Wi-Fi Direct i printeren. Fra kontrolpanelet skal du navigere til:  
**Indstillinger > Netværk/porte > Wi-Fi Direct > Aktiver Wi-Fi Direct > Til**
  - Bemærk Wi-Fi Direct-navnet. Fra kontrolpanelet skal du navigere til:  
**Indstillinger > Netværk/porte > Wi-Fi Direct > Wi-Fi Direct-navn**
  - Bemærk Wi-Fi Direct-adgangskoden. Fra kontrolpanelet skal du navigere til:  
**Indstillinger > Netværk/porte > Wi-Fi Direct > Wi-Fi Direct-adgangskode**
- Bemærk!** Du kan også konfigurere Wi-Fi Direct-navnet og -adgangskoden.

På printermodeller uden berøringsfølsom skærm skal du trykke på  for at navigere gennem indstillingerne.

### Til Windows-brugere

- 1 Åbn **Printere og scannere**, og klik derefter på **Tilføj en printer eller scanner**.
- 2 Klik på **Vis Wi-Fi Direct-printere**, og vælg derefter printerens Wi-Fi Direct-navn.
- 3 På printerens display skal du bemærke printerens ottecifrede PIN-kode.
- 4 Indtast PIN-koden på computeren.

**Bemærk!** Hvis printerdriveren ikke allerede er installeret, downloader Windows den relevante driver.

### Til Macintosh-brugere

- 1 Klik på trådløs-ikonet, og vælg derefter printerens Wi-Fi Direct-navn.  
**Bemærk!** Strengen DIRECT-xy (hvor x og y er to tilfældige tegn) tilføjes før Wi-Fi Direct-navnet.
- 2 Indtast adgangskoden til Wi-Fi Direct.

**Bemærk!** Skift computeren tilbage til det tidligere netværk, når du afbryder Wi-Fi Direct-forbindelsen.

## Deaktivering af Wi-Fi-netværk

- 1 Naviger til følgende via printerens kontrolpanel:

**Indstillinger >  > Netværk/Porte >  > Netværksoversigt >  > Aktiv adapter >  > Standard netværk > **

- 2 Følg vejledningen i displayet.

## Rengøring af printeren

 **FORSIGTIG - ELEKTRISK STØD:** Tag netledningen ud af stikkontakten, og fjern alle kabler fra printeren, før du går videre, for at reducere risikoen for elektrisk stød, når du skal rengøre printerens ydre.

### Bemærkninger:

- Udfør denne opgave med nogle måneders mellemrum.
- Garantien dækker ikke skader på printeren, der er forårsaget af, at printeren håndteres forkert.

- 1 Sluk printeren, og tag derefter netledningen ud af stikkontakten.
- 2 Fjern alt papir fra standardbakken og MP-arkføderen.
- 3 Fjern støv, fnug og papirstumper omkring printeren med en blød børste eller en støvsuger.
- 4 Aftør apparatets yderside med en fugtig, blød, fnugfri klud.

### Bemærkninger:

- Brug ikke husholdningsrengøringsmidler, da de kan beskadige printerens finish.
- Sørg for, at alle områder af printeren er tørre efter rengøringen.

- 5 Sæt netledningen i stikkontakten, og tænd derefter for printeren.

 **FORSIGTIG - RISIKO FOR SKADE:** Tilslut netledningen til en passende vurderet og passende jordet stikkontakt, der er lettilgængelig og i nærheden af produktet, for at undgå risikoen for brand eller elektrisk stød.

## Bestilling af dele og forbrugsstoffer

Kontakt det sted, hvor du købte printeren, for at bestille forbrugsstoffer.

**Bemærk!** Alle beregninger af forbrug af forbrugsstoffer til printeren forudsætter udskrift på almindeligt Letter eller A4 papir.

## Kontrol af status for dele og forbrugsstoffer

- 1 Fra kontrolpanelet skal du navigere til:

Indstillinger >  > Rapporter >  > Enhed >  > Enhedsstatistik > 

- 2 Fra afsnittet Oplysninger om forbrugsstoffer i de udskrevne sider skal du kontrollere status for dele og forbrugsstoffer.

## Bestilling af tonerkassette

### Bemærkninger:

- Den estimerede kassettekapacitet er baseret på standarden ISO/IEC 19752.
- Meget lav udskriftsdækning i længere perioder kan have en negativ effekt på den faktiske kapacitet.

Kontakt det sted, hvor du købte printeren, for at bestille tonerkassetter.



## Bestilling af en billedenhed

Hvis du vil bestille en billedenhed, kan du kontakte det sted, hvor du har købt printeren.

## Bestilling af et vedligeholdelseskit

Kontakt det sted, hvor du købte printeren, for at bestille et vedligeholdelseskit.

## Konfiguration af meddelelser om forbrugsstoffer

1 Åbn en webbrowser, og angiv derefter printerens IP-adresse i adressefeltet.

### Bemærkninger:

- Vis printerens IP-adresse på printerens startskærbillede. IP-adressen vises som fire sæt tal, adskilt af punktummer, f.eks. 123.123.123.123.
- Hvis du bruger en proxyserver, skal du deaktivere den midlertidigt for at indlæse websiden korrekt.

2 Klik på **Indstillinger** > **Enhed** > **Meddelelser**.

3 Fra menuen Forbrugsvarer, skal du klikke på **Meddelelser om brugerdefinerede forbrugsstoffer**.

4 Vælg en meddelelse for hvert forbrugsstof.

5 Anvend ændringerne.

## Udskiftning af dele og forbrugsstoffer

### Udskiftning af tonerkassetten

1 Åbn panel A.

**Advarsel - Potentiel skade:** For at undgå beskadigelse fra elektrostatisk afladning, skal du trykke på en hvilken som helst ikke-tildækket metalramme på printeren, før du forsøger at få adgang til eller røre ved dele i printeren.

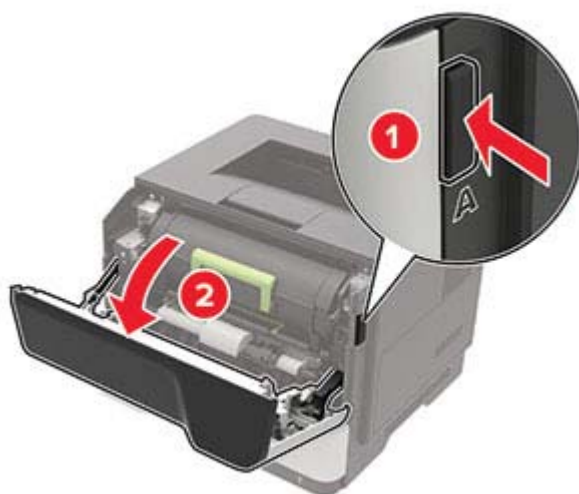

2 Fjern den brugte tonerkassette.

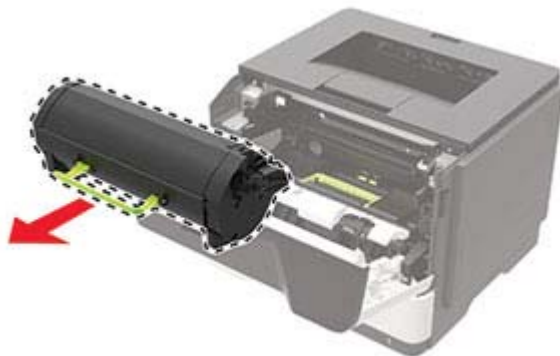

3 Pak den nye tonerkassette ud, og ryst den derefter tre gange for at fordele toneren i kassetten.

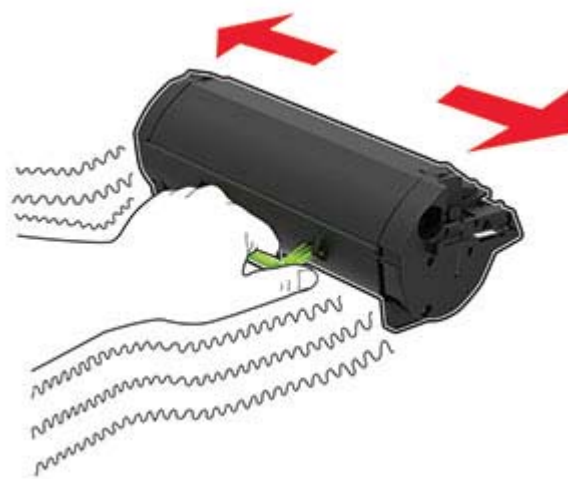

4 Indsæt den nye tonerkassette.

**Bemærk!** Brug pilene i printeren som vejledning.

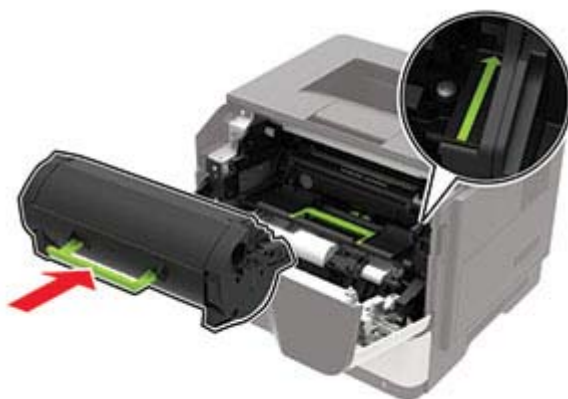

5 Luk panel A.

## Udskiftning af billedenheden

### 1 Åbn panel A.

**Advarsel - Potentiel skade:** For at undgå beskadigelse fra elektrostatisk afladning, skal du trykke på en hvilken som helst ikke-tildækket metalramme på printeren, før du forsøger at få adgang til eller røre ved dele i printeren.

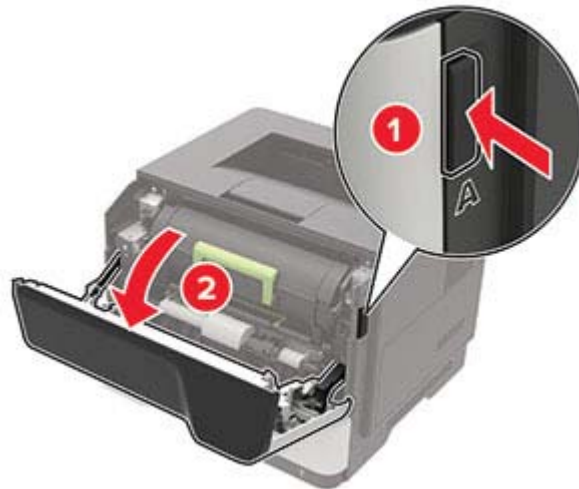

### 2 Fjern tonerkassetten.



### 3 Fjern den brugte billedenhed.



- 4 Pak den nye billedenhed ud, og ryst den tre gange for at omfordele toneren i kassetten.



**Advarsel - Potentiel skade:** Billedenheden må ikke udsættes for direkte lys i mere end 10 minutter. Hvis produktet udsættes for lys i længere tid, kan det skabe problemer med udskriftskvaliteten.

**Advarsel - Potentiel skade:** Undgå at berøre fotokonduktortromlen. Hvis du gør det, kan det påvirke kvaliteten på fremtidige udskriftsjob.



- 5 Indsæt den nye billedenhed.

**Bemærk!** Brug pilene i printeren som vejledning.

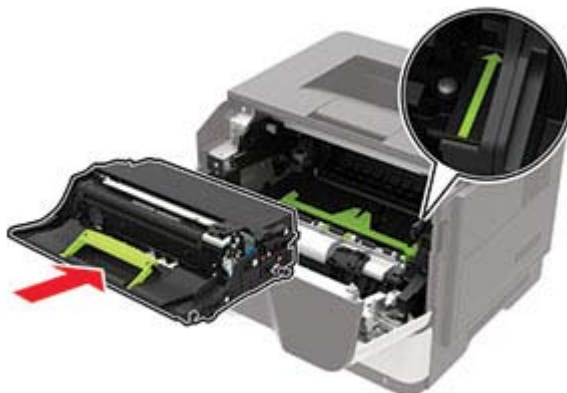

- 6 Isæt tonerkassetten.

**Bemærk!** Brug pilene i printeren som vejledning.

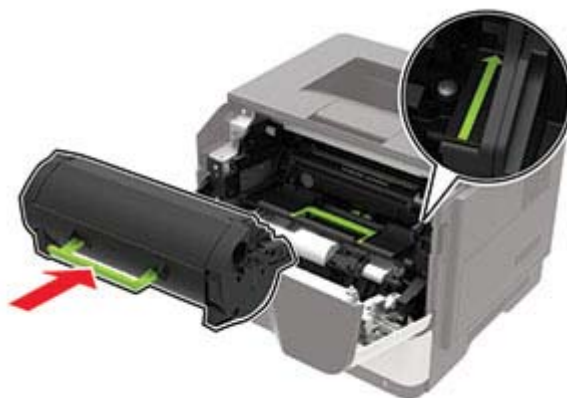

7 Luk panel A.

## Udskiftning af opsamlingsdækkene

- 1 Sluk for printeren.
- 2 Fjern netledningen fra stikkontakten og derefter fra printeren.
- 3 Fjern bakken.

**Advarsel - Potentiel skade:** For at undgå beskadigelse fra elektrostatisk afladning, skal du trykke på en hvilken som helst ikke-tildækket metalramme på printeren, før du forsøger at få adgang til eller røre ved dele i printeren.

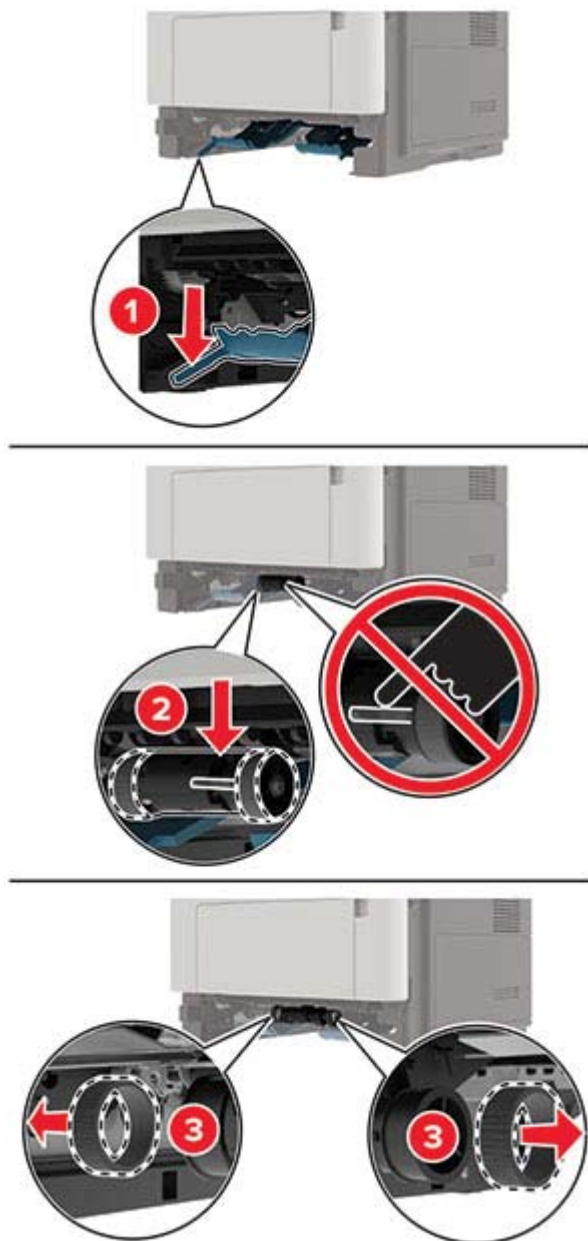

**4** Fjern de brugte opsamlingsdæk et for et.**5** Pak de nye opsamlingsdæk ud.

- 6 Indsæt de nye opsamlingsdæk.

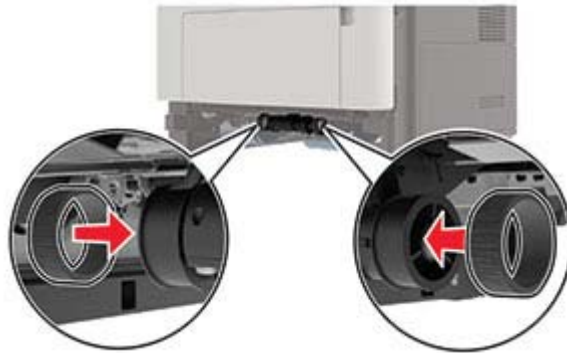

- 7 Isæt bakken.
- 8 Indsæt netledningen i printeren og derefter i en stikkontakt.

**⚠ FORSIGTIG - RISIKO FOR SKADE:** Tilslut netledningen til en passende vurderet og passende jordnet stikkontakt, der er lettilgængelig og i nærheden af produktet, for at undgå risikoen for brand eller elektrisk stød.

- 9 Tænd printeren.

## Udskiftning af opsamlingsrullen

- 1 Sluk for printeren.
- 2 Fjern netledningen fra stikkontakten og derefter fra printeren.
- 3 Fjern det valgfri papirmagasin.

**⚠ FORSIGTIG - RISIKO FOR SKADE:** Hvis printeren vejer mere end 20 kg (44 lb), skal der to eller flere personer til at løfte den på forsvarlig vis.

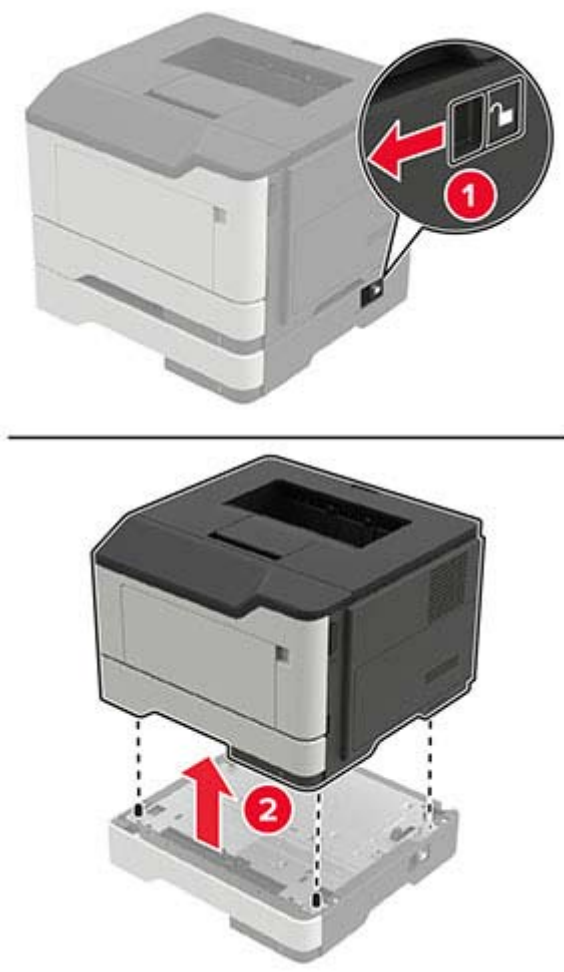

4 Fjern papirmagasinet, og vend derefter papirmagasinbasen om.

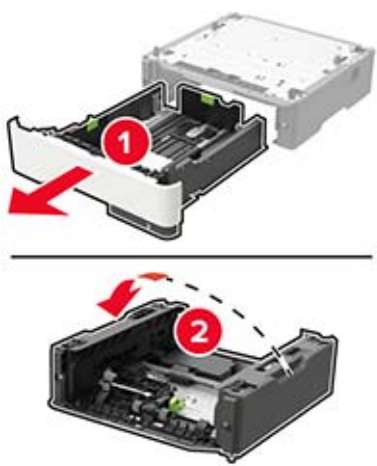



**5** Fjern den brugte opsamlingsrulleenhed.

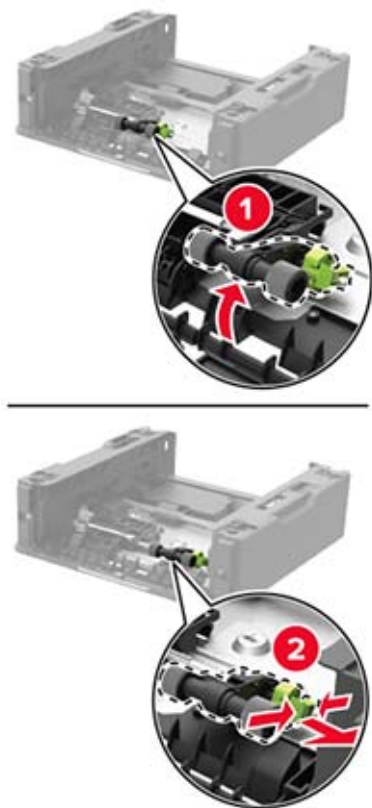

**6** Pak den nye opsamlingsrulleenhed ud.

**7** Indsæt den nye opsamlingsrulleenhed.

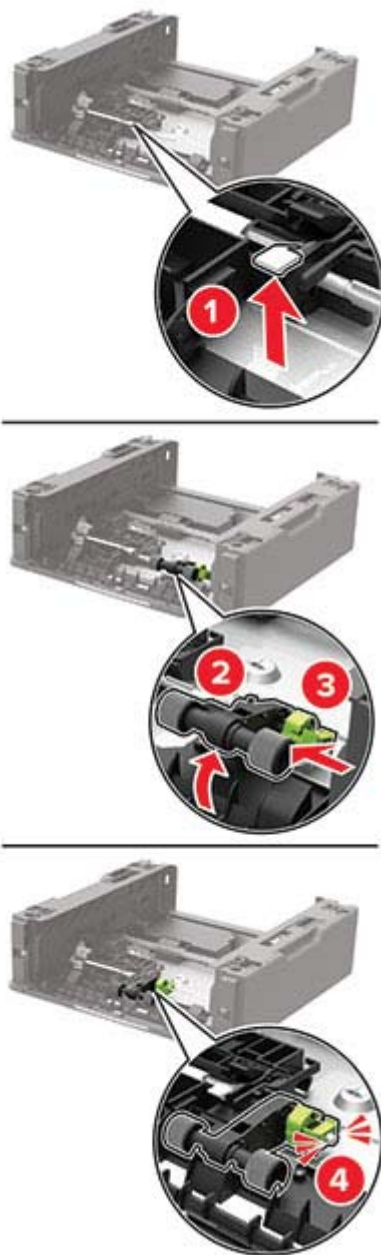

**8** Vend papirmagasinbasen om, og indsæt derefter papirmagasinet.

- 9 Juster printeren med det valgfri papirmagasin, og sænk derefter printeren, indtil den *klikker* på plads.

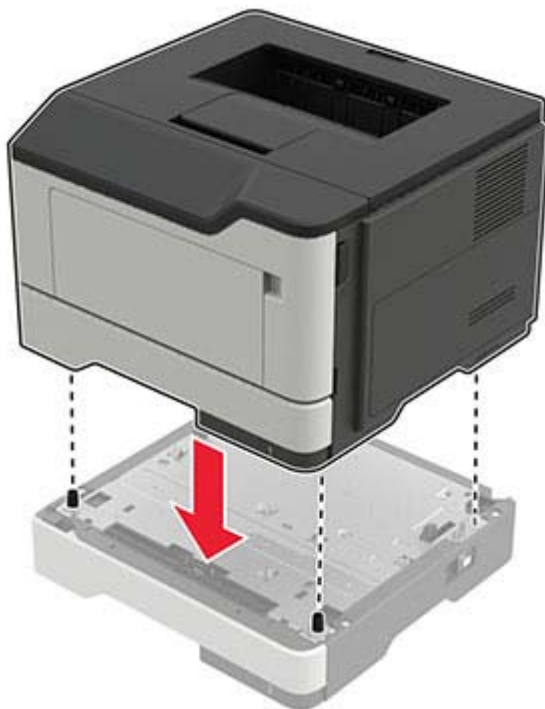

- 10 Sæt netledningen i printeren og derefter i en stikkontakt.

**⚠ FORSIGTIG - RISIKO FOR SKADE:** Tilslut netledningen til en passende normeret og korrekt jordet stikkontakt, der er lettilgængelig og i nærheden af produktet, for at undgå risiko for brand eller elektrisk stød.

- 11 Tænd printeren.

## Nulstilling af forbrugsstoffællere

- 1 Fra kontrolpanelet skal du navigere til:



Indstillinger > **OK** > Enhed > **OK** > Vedligeholdelse > **OK** > Konfigurationsmenu > **OK** > Brug af forbrugsstoffer og tællere > **OK**

- 2 Vælg den forbrugstæller, du vil nulstille.

**Advarsel - Potentiel skade:** Forbrugsvarer og dele uden brug-og-returprogrammets aftalevilkår kan være nulstillet og genproduceret. Producentens garanti dækker imidlertid ikke beskadigelse forårsaget af brugen af ikke-originale forbrugsstoffer eller dele. Nulstilling af tællere på forbrugstoffet eller delen uden ordentlig genfremstilling kan beskadige printeren. Efter nulstilling af tællere på forbrugstoffet eller delen kan din printer vise en fejl, der angiver forekomsten af nulstillingsemnet.

## Flytning af printeren

### Flytning af printeren til et andet sted

-  **FORSIGTIG - RISIKO FOR SKADE:** Hvis printeren vejer mere end 20 kg (44 lb), skal der to eller flere personer til at løfte den på forsvarlig vis.
-  **FORSIGTIG - RISIKO FOR SKADE:** For at undgå risiko for brand eller elektrisk stød skal du kun bruge den netledning, der leveres sammen med dette produkt, eller en erstatningsnetledning, som er godkendt af producenten.
-  **FORSIGTIG - RISIKO FOR SKADE:** Når du flytter printeren, skal du følge disse retningslinjer for at forebygge personskader eller skader på printeren:
- Undersøg, om alle paneler og papirmagasiner er lukket.
  - Sluk printeren, og tag derefter netledningen ud af stikkontakten.
  - Frakobl alle ledninger og kabler fra printeren.
  - Hvis printeren har særskilte, gulvbaserede valgfrie papirmagasiner, eller outputoptioner er fastgjort til den, skal du frakoble dem, før printeren flyttes.
  - Hvis printeren har en base med hjul, så rul den forsigtigt til det nye sted. Vær forsigtig, når du passerer dørtrin og brud i gulvbelægningen.
  - Hvis printeren ikke har en base med hjul, men er konfigureret med valgfrie papirmagasiner eller outputoptioner, skal du fjerne outputoptionerne og løfte printeren af papirmagasinerne. Forsøg ikke at løfte printeren og andre optioner på én gang.
  - Brug altid grebene på printeren til at løfte den.
  - Hvis der bruges en vogn til at transportere printeren, skal den kunne støtte hele printerens underside.
  - Hvis der bruges en vogn til at transportere hardware-optionerne, skal den kunne støtte optionernes dimensioner.
  - Sørg for, at printeren står oprejst.
  - Undgå voldsomme rystelser.
  - Undgå at holde fingrene under printeren, når du sætter den ned.
  - Sørg for, at der er tilstrækkelig plads omkring printeren.

**Bemærk!** Skader på printeren, der skyldes forkert håndtering, dækkes ikke af printerens garanti.

### Transport af printeren

Ved transport af printeren skal man bruge den originale emballage eller kontakte til forhandleren.

## Spare energi og papir

### Konfiguration af indstillinger for strømsparetilstand

#### Slumretilstand

1 Fra kontrolpanelet skal du navigere til:

Indstillinger >  > Enhed >  > Strømstyring >  > Timeouts >  > Slumretilstand >

2 Angiv den tid, printeren forbliver inaktiv, før den skifter til slumretilstand.

#### Dvaletilstand

1 Fra kontrolpanelet skal du navigere til:

Indstillinger >  > Enhed >  > Strømstyring >  > Timeouts >  > Dvaletimeout >

2 Indstil den tid, der går, før printeren går i dvaletilstand.

#### Bemærkninger:

- Sørg for at vække printeren fra dvaletilstand, før du sender et udskriftsjob.
- Hvis du vil vække printeren fra dvaletilstand, skal du trykke på afbryderknappen.
- Den integrerede webserver er deaktiveret, når printeren er i Dvaletilstand.

### Spare på forbrugsvarer

- Udskriv på begge sider af papiret.

**Bemærk!** Tosidet udskrivning er standardindstillingen i printerdriveren.

- Udskriv flere sider på et enkelt ark papir.
- Brug funktionen Vis udskrift for at se, hvordan dokumentet ser ud, inden du udskriver det.
- Udskriv én kopi af dokumentet for at kontrollere indholdet og formatet for eventuelle fejl.

# Fjerne papirstop

## Undgå papirstop

### Ilæg papiret korrekt

- Sørg for, at papiret ligger plant i bakken.

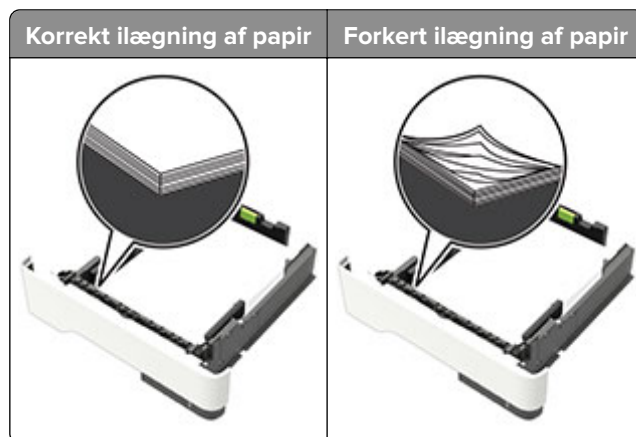

- Du må ikke lægge papir i en bakke, mens printeren udskriver.
- Du må ikke ilægge for meget papir. Sørg for, at stakkens højde ikke når op til indikatoren for maksimal papirofyldning.
- Skub ikke papiret ind i bakken. Ilæg papiret som vist på billedet.

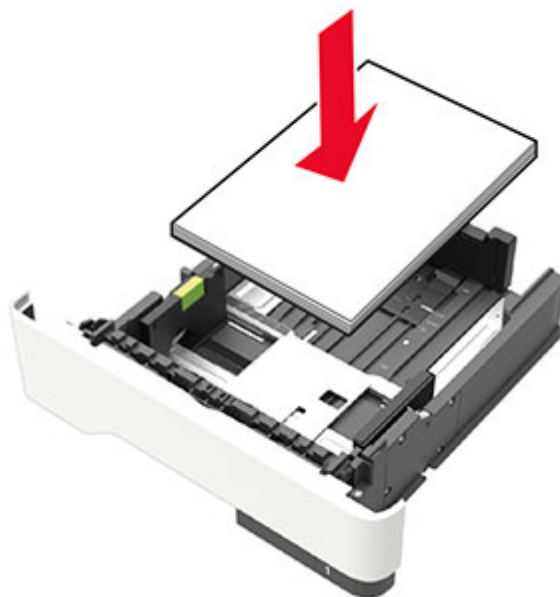

- Sørg for, at papirstyrene er placeret korrekt og ikke trykker hårdt mod papiret eller konvolutterne.
- Skub skuffen helt ind i printeren, når papiret er lagt i.

## Anvend det anbefalede papir

- Brug kun det anbefalede papir eller specialmedie.
- Ilæg ikke papir, der er rynket, krøllet eller bølgget.
- Bøj, luft og juster papirkanterne inden ilægning.



- Anvend ikke papir, der er klippet eller beskåret manuelt.
- Bland ikke papir af forskellige størrelser, vægt eller typer i den samme skuffe.
- Kontroller, om papirstørrelsen og -typen er angivet korrekt på computeren eller printerens kontrolpanel.
- Opbevar papiret i overensstemmelse med fabrikantens anbefalinger.

## Identifikation af områder med papirstop

### Bemærkninger:

- Når Papirstophjælp er indstillet til Til, flytter printeren automatisk tomme sider eller delvist udskrevne sider, når en fastklemmt side er fjernet. Undersøg, om udskriften har tomme sider.
- Hvis Genopret ved stop er indstillet til Til eller Auto, udskriver printeren de fastklemte sider igen.



	Områder med papirstop
1	Standardbakke
2	Bagpanel
3	Bakke [x]
4	Flerformålsarkføder
5	Panel A

## Papirstop i panel A

- 1 Fjern bakken.



- 2 Åbn panel A.

**Advarsel - Potentiel skade:** For at undgå beskadigelse fra elektrostatisk afladning, skal du trykke på en hvilken som helst ikke-tildækket metalramme på printeren, før du forsøger at få adgang til eller røre ved dele i printeren.

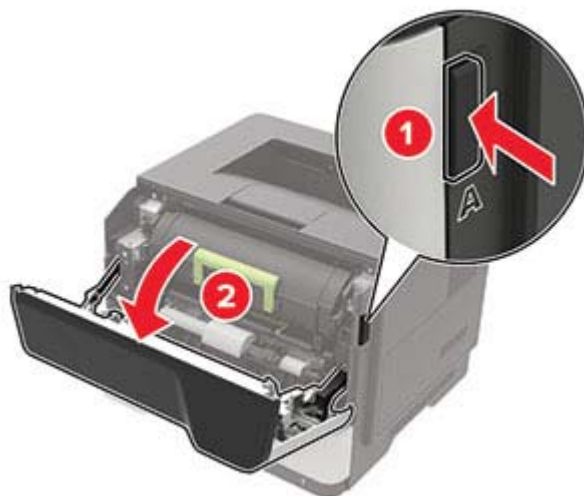



**3** Fjern tonerkassetten.**4** Fjern billedenheden.

**Advarsel - Potentiel skade:** Billedenheden må ikke udsættes for direkte lys i mere end 10 minutter. Hvis produktet udsættes for lys i længere tid, kan det skabe problemer med udskriftskvaliteten.

**Advarsel - Potentiel skade:** Undgå at berøre fotokonduktortromlen. Hvis du gør det, kan det påvirke kvaliteten på fremtidige udskriftsjob.

**5** Fjern det fastklemte papir.

 **FORSIGTIG - VARM OVERFLADE:** Printeren kan være varm indvendig. For at formindske risikoen for skader pga. en varm komponent skal overfladen køle ned, før du rører den.

**Bemærk!** Sørg for at fjerne alle papirdele.

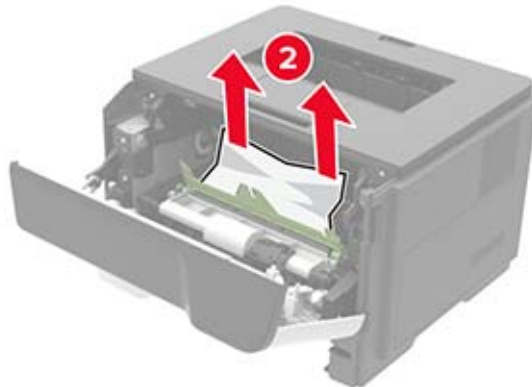
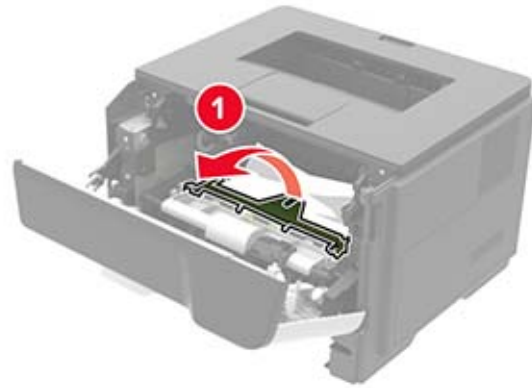

**6** Indsæt billedenheden.

**Bemærk!** Brug pilene i printeren som vejledning.

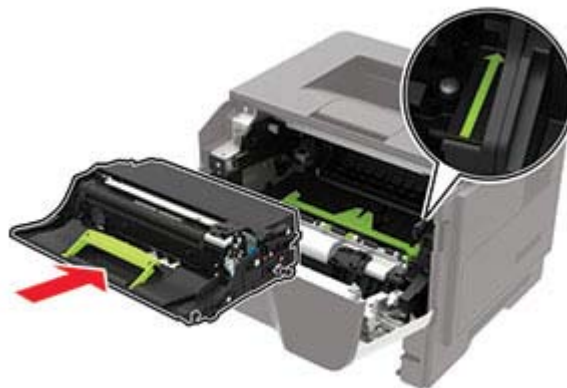

**7** Isæt tonerkassetten.

**Bemærk!** Brug pilene i printeren som vejledning.



- 8 Luk panelet.
- 9 Isæt bakken.

## Papirstop i bagpanelet

- 1 Åbn bagpanelet.

 **FORSIGTIG - VARM OVERFLADE:** Printeren kan være varm indvendig. For at formindske risikoen for skader pga. en varm komponent skal overfladen køle ned, før du rører den.

**Advarsel - Potentiel skade:** For at undgå beskadigelse fra elektrostatisk afladning, skal du trykke på en hvilken som helst ikke-tildækket metalramme på printeren, før du forsøger at få adgang til eller røre ved dele i printeren.



- 2 Fjern det fastklemte papir.

**Bemærk!** Sørg for at fjerne alle papirdele.



**3** Luk bagpanelet.

## Papirstop i standardbakken

Fjern det fastklemte papir.

**Bemærk!** Sørg for at fjerne alle papirdele.

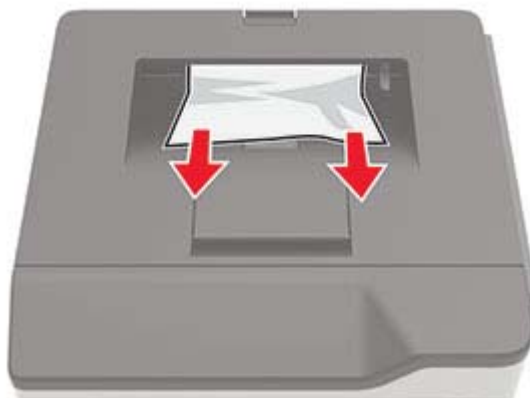

## Papirstop i dupleksenheden

**1** Fjern bakken.

**Advarsel - Potentiel skade:** For at undgå beskadigelse fra elektrostatisk afladning, skal du trykke på en hvilken som helst ikke-tildækket metalramme på printeren, før du forsøger at få adgang til eller røre ved dele i printeren.



2 Fjern det fastklemte papir.

**Bemærk!** Sørg for at fjerne alle papirdele.

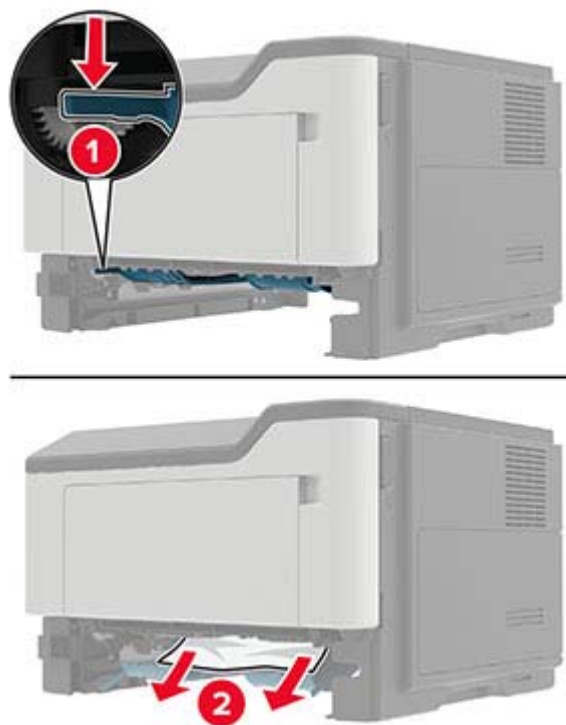

3 Isæt bakken.

## Papirstop i papirmagasinerne

1 Fjern bakken.

**Advarsel - Potentiel skade:** For at undgå beskadigelse fra elektrostatisk afladning, skal du trykke på en hvilken som helst ikke-tildækket metalramme på printeren, før du forsøger at få adgang til eller røre ved dele i printeren.



2 Fjern det fastklemte papir.

**Bemærk!** Sørg for at fjerne alle papirdele.



3 Isæt bakken.

## Papirstop i flerformålsarkføderen.

1 Fjern alt papir fra flerformålsarkføderen.

2 Fjern det fastklemte papir.

**Bemærk!** Sørg for at fjerne alle papirdele.



**3** Bøj, luft og juster papirkanterne inden ilægning.



**4** Ilæg papiret igen, og juster papirstyret.



# Fejlfinding

## Problemer med udskriftskvalitet

Find billedet, der minder om dit problem med udskriftskvaliteten, og klik derefter på linket nedenfor for at læse problemløsningstrinene.



[“Tomme eller hvide sider” på side 89](#)



[“Mørk udskrift” på side 89](#)



[“Fine linjer udskrives ikke korrekt” på side 91](#)



[“Foldet eller krøllet papir” på side 91](#)



[“Grå baggrund” på side 92](#)



[“Vandrette lyse striber” på side 93](#)



[“Forkerte margener” på side 94](#)



[“Lys udskrift” på side 95](#)



[“Meleret udskrift og pletter” på side 96](#)



[“Papiret krøller” på side 97](#)



[“Udskriv forvrænget eller skævt” på side 99](#)



[“Gentagne fejl på udskriftet” på side 99](#)



[“Helt sorte sider” på side 100](#)



[“Beskåret tekst eller billeder” på side 100](#)



[“Toner smitter nemt af” på side 101](#)



[“Lodrette mørke striber” på side 101](#)





[“Lodrette mørke streger eller striber” på side 102](#)

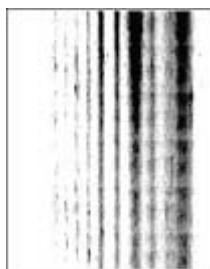

[“Lodrette mørke streger med manglende udskrift” på side 102](#)



[“Lodrette lyse striber” på side 103](#)



[“Lodrette hvide streger” på side 103](#)

## Udskrivningsproblemer

### udskriftskvaliteten er dårlig

#### Tomme eller hvide sider

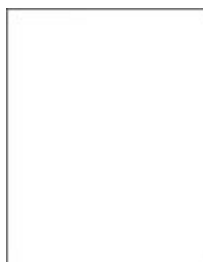

Kontakt din [forhandler](#).

#### Mørk udskrift



**Bemærk!** Før du løser problemet, skal du udskrive kvalitetstestsiderne. Gå til **Indstillinger > Fejlfinding > Udskriv kvalitetstestsider** fra kontrolpanelet. På printermodeller uden berøringfølsom skærm skal du trykke på  for at navigere gennem indstillingerne.

Handling	Ja	Nej
<p><b>Trin 1</b></p> <p><b>a</b> Kontroller, om der er sat en original og understøttet tonerkassette i printeren.</p> <p><b>Bemærk!</b> Hvis kassetten ikke understøttes, skal du installere en understøttet kassette.</p> <p><b>b</b> Udskriv dokumentet.</p> <p>Er udskriften mørk?</p>	Gå til trin 2.	Problemet er løst.
<p><b>Trin 2</b></p> <p><b>a</b> Sluk for printeren, og vent ca. 10 sekunder. Tænd derefter printeren igen.</p> <p><b>b</b> Reducer tonersvævningsgraden. Fra kontrolpanelet skal du navigere til:</p> <p><b>Indstillinger &gt; Udskriv &gt; Kvalitet &gt; Tonersvævningsgrad</b></p> <p><b>c</b> Udskriv dokumentet.</p> <p>Er udskriften mørk?</p>	Gå til trin 3.	Problemet er løst.
<p><b>Trin 3</b></p> <p><b>a</b> Afhængigt af dit operativsystem skal du angive papirtypen i Udskriftsindstillinger eller i dialogboksen Udskriv.</p> <p><b>Bemærkninger:</b></p> <ul style="list-style-type: none"> <li>• Sørg for, at indstillingen matcher det papir, der er lagt i.</li> <li>• Du kan også ændre indstillingen i kontrolpanelet på printeren. Naviger til <b>Indstillinger &gt; Papir &gt; Konfiguration af papirmagasin &gt; Papirstørrelse/-type</b>.</li> </ul> <p><b>b</b> Udskriv dokumentet.</p> <p>Er udskriften mørk?</p>	Gå til trin 4.	Problemet er løst.
<p><b>Trin 4</b></p> <p>Kontroller, om papiret har struktur eller ru overflade.</p> <p>Udskriver du på papir med struktur eller ru overflade?</p>	Gå til trin 5.	Gå til trin 6.
<p><b>Trin 5</b></p> <p><b>a</b> Udsift strukturpapiret med almindeligt papir.</p> <p><b>b</b> Udskriv dokumentet.</p> <p>Er udskriften mørk?</p>	Gå til trin 6.	Problemet er løst.
<p><b>Trin 6</b></p> <p><b>a</b> Ilæg papir fra en ny pakke.</p> <p><b>Bemærk!</b> Papiret bliver fugtigt pga. høj luftfugtighed. Opbevar papiret i den originale indpakning, indtil det skal bruges.</p> <p><b>b</b> Udskriv dokumentet.</p> <p>Er udskriften mørk?</p>	Kontakt din <a href="#">forhandler</a> .	Problemet er løst.

### Fine linjer udskrives ikke korrekt



**Bemærk!** Før du løser problemet, skal du udskrive kvalitetstestsiderne. Gå til **Indstillinger > Fejlfinding > Udskriv kvalitetstestsider** fra kontrolpanelet. På printermodeller uden berøringfølsom skærm skal du trykke på  for at navigere gennem indstillingerne.

Handling	Ja	Nej
<p><b>Trin 1</b></p> <p><b>a</b> Kontroller, om der er sat en original og understøttet tonerkassette i printeren.</p> <p><b>Bemærk!</b> Hvis kassetten ikke understøttes, skal du installere en understøttet kassette.</p> <p><b>b</b> Udskriv dokumentet.</p> <p>Udskrives fine linjer ikke korrekt?</p>	Gå til trin 2.	Problemet er løst.
<p><b>Trin 2</b></p> <p><b>a</b> Øg tonersværningsgrad.</p> <p>Fra kontrolpanelet skal du navigere til:</p> <p><b>Indstillinger &gt; Udskriv &gt; Kvalitet &gt; Tonersværningsgrad</b></p> <p><b>b</b> Udskriv dokumentet.</p> <p>Udskrives fine linjer ikke korrekt?</p>	Kontakt din <a href="#">forhandler</a> .	Problemet er løst.

### Foldet eller krøllet papir



**Bemærk!** Før du løser problemet, skal du udskrive kvalitetstestsiderne. Gå til **Indstillinger > Fejlfinding > Udskriv kvalitetstestsider** fra kontrolpanelet. På printermodeller uden berøringfølsom skærm skal du trykke på  for at navigere gennem indstillingerne.

Handling	Ja	Nej
<p><b>Trin 1</b></p> <p><b>a</b> Kontroller, om der er sat en original og understøttet tonerkassette i printeren.</p> <p><b>Bemærk!</b> Hvis kassetten ikke understøttes, skal du installere en understøttet kassette.</p> <p><b>b</b> Udskriv dokumentet.</p> <p>Er papiret foldet eller krøllet?</p>	Gå til trin 2.	Problemet er løst.
<p><b>Trin 2</b></p> <p><b>a</b> Ilæg papir fra en ny pakke.</p> <p><b>Bemærk!</b> Papiret bliver fugtigt pga. høj luftfugtighed. Opbevar papiret i den originale indpakning, indtil det skal bruges.</p> <p><b>b</b> Udskriv dokumentet.</p> <p>Er papiret foldet eller krøllet?</p>	Gå til trin 3.	Problemet er løst.
<p><b>Trin 3</b></p> <p><b>a</b> Afhængigt af dit operativsystem skal du angive papirtypen i Udskriftsindstillinger eller i dialogboksen Udskriv.</p> <p><b>Bemærkninger:</b></p> <ul style="list-style-type: none"> <li>• Sørg for, at indstillingen matcher det papir, der er lagt i.</li> <li>• Du kan også ændre indstillingen i kontrolpanelet på printeren. Naviger til <b>Indstillinger &gt; Papir &gt; Konfiguration af papirmagasin &gt; Papirstørrelse/-type</b>.</li> </ul> <p><b>b</b> Udskriv dokumentet.</p> <p>Er papiret foldet eller krøllet?</p>	Kontakt din <a href="#">forhandler</a> .	Problemet er løst.

## Grå baggrund

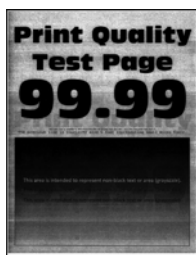

**Bemærk!** Før du løser problemet, skal du udskrive kvalitetstestsiderne. Gå til **Indstillinger > Fejlfinding > Udskriv kvalitetstestsider** fra kontrolpanelet. På printermodeller uden berøringfølsom skærm skal du trykke på  for at navigere gennem indstillingerne.

Handling	Ja	Nej
<p><b>Trin 1</b></p> <p><b>a</b> Sluk for printeren, og vent 10 sekunder. Tænd derefter printeren igen.</p> <p><b>b</b> Reducer tonersværningsgrad. Fra kontrolpanelet skal du navigere til: <b>Indstillinger &gt; Udskriv &gt; Kvalitet &gt; Tonersværningsgrad</b></p> <p><b>c</b> Udskriv dokumentet.</p> <p>Forekommer der en grå baggrund på udskrifterne?</p>	Gå til trin 2.	Problemet er løst.
<p><b>Trin 2</b></p> <p><b>a</b> Kontroller, om der er sat en original og understøttet tonerkassette i printeren. <b>Bemærk!</b> Hvis kassetten ikke understøttes, skal du installere en understøttet kassette.</p> <p><b>b</b> Udskriv dokumentet.</p> <p>Forekommer der en grå baggrund på udskrifterne?</p>	Gå til trin 3.	Problemet er løst.
<p><b>Trin 3</b></p> <p><b>a</b> Afhængigt af dit operativsystem skal du angive papirtypen i Udskriftsindstillinger eller i dialogboksen Udskriv. <b>Bemærkninger:</b></p> <ul style="list-style-type: none"> <li>• Sørg for, at indstillingen matcher det papir, der er lagt i.</li> <li>• Du kan også ændre indstillingen i kontrolpanelet på printeren. Naviger til <b>Indstillinger &gt; Papir &gt; Konfiguration af papirmagasin &gt; Papirstørrelse/-type</b>.</li> </ul> <p><b>b</b> Udskriv dokumentet.</p> <p>Forekommer der en grå baggrund på udskrifterne?</p>	Kontakt din <a href="#">forhandler</a> .	Problemet er løst.

## Vandrette lyse striber



**Bemærk!** Før du løser problemet, skal du udskrive kvalitetstestsiderne. Gå til **Indstillinger > Fejlfinding > Udskriv kvalitetstestsider** fra kontrolpanelet. På printermodeller uden berøringfølsom skærm skal du trykke på  for at navigere gennem indstillingerne.

Handling	Ja	Nej
<p><b>Trin 1</b></p> <p><b>a</b> Kontroller, om der er sat en original og understøttet tonerkassette i printeren.</p> <p><b>Bemærk!</b> Hvis kassetten ikke understøttes, skal du installere en understøttet kassette.</p> <p><b>b</b> Udskriv dokumentet.</p> <p>Fremkommer der vandrette lyse striber på udskrifterne?</p>	Gå til trin 2.	Problemet er løst.
<p><b>Trin 2</b></p> <p><b>a</b> Sluk for printeren, og vent ca. 10 sekunder. Tænd derefter printeren igen.</p> <p><b>b</b> Udskriv dokumentet.</p> <p>Fremkommer der vandrette lyse striber på udskrifterne?</p>	Kontakt din <a href="#">forhandler</a> .	Problemet er løst.

### Forkerte margener



**Bemærk!** Før du løser problemet, skal du udskrive kvalitetstestsiderne. Fra kontrolpanelet skal du gå til **Indstillinger > Fejlfinding > Udskriv kvalitetstestsider**. På printermodeller uden berøringfølsom skærm skal du trykke på **OK** for at navigere gennem indstillingerne.

Handling	Ja	Nej
<p><b>Trin 1</b></p> <p><b>a</b> Juster papirstyrene til den korrekte position for det papir, der er lagt i.</p> <p><b>b</b> Udskriv dokumentet.</p> <p>Er margenerne korrekte?</p>	Problemet er løst.	Gå til trin 2.

Handling	Ja	Nej
<p><b>Trin 2</b></p> <p><b>a</b> Afhængigt af dit operativsystem skal du angive papirstørrelsen enten under Udskriftsindstillinger eller i dialogboksen Udskriv.</p> <p><b>Bemærkninger:</b></p> <ul style="list-style-type: none"> <li>• Sørg for, at indstillingen matcher det papir, der er lagt i.</li> <li>• Du kan også ændre indstillingen via printerens kontrolpanel. Naviger til <b>Indstillinger &gt; Papir &gt; Konfiguration af papirmagasin &gt; Papirstørrelse/-type</b>.</li> </ul> <p><b>b</b> Udskriv dokumentet.</p> <p>Er margenerne korrekte?</p>	<p>Problemet er løst.</p>	<p>Kontakt din <a href="#">forhandler</a>.</p>

## Lys udskrift



**Bemærk!** Før du løser problemet, skal du udskrive kvalitetstestsiderne. Gå til **Indstillinger > Fejlfinding > Udskriv kvalitetstestsider** fra kontrolpanelet. På printermodeller uden berøringfølsom skærm skal du trykke på **OK** for at navigere gennem indstillingerne.

Handling	Ja	Nej
<p><b>Trin 1</b></p> <p><b>a</b> Kontroller, om der er sat en original og understøttet tonerkassette i printerens.</p> <p><b>Bemærk!</b> Hvis kassetten ikke understøttes, skal du installere en understøttet kassette.</p> <p><b>b</b> Udskriv dokumentet.</p> <p>Er udskriften lys?</p>	<p>Gå til trin 2.</p>	<p>Problemet er løst.</p>
<p><b>Trin 2</b></p> <p><b>a</b> Sluk for printeren, og vent ca. 10 sekunder. Tænd derefter printerens igen.</p> <p><b>b</b> Øg tonersvævningsgrad. Fra kontrolpanelet skal du navigere til: <b>Indstillinger &gt; Udskriv &gt; Kvalitet &gt; Tonersvævningsgrad</b></p> <p><b>c</b> Udskriv dokumentet.</p> <p>Er udskriften lys?</p>	<p>Gå til trin 3.</p>	<p>Problemet er løst.</p>

Handling	Ja	Nej
<p><b>Trin 3</b></p> <p><b>a</b> Afhængigt af dit operativsystem skal du angive papirtypen i Udskriftsindstillinger eller i dialogboksen Udskriv.</p> <p><b>Bemærkninger:</b></p> <ul style="list-style-type: none"> <li>• Sørg for, at indstillingen matcher det papir, der er lagt i.</li> <li>• Du kan også ændre indstillingen i kontrolpanelet på printeren. Naviger til <b>Indstillinger &gt; Papir &gt; Konfiguration af papirmagasin &gt; Papirstørrelse/-type</b></li> </ul> <p><b>b</b> Udskriv dokumentet.</p> <p>Er udskriften lys?</p>	Gå til trin 4.	Problemet er løst.
<p><b>Trin 4</b></p> <p>Kontrollér, at udskriftsopløsningen er indstillet til 600 dpi.</p> <p><b>a</b> Fra kontrolpanelet skal du navigere til: <b>Indstillinger &gt; Udskriv &gt; Kvalitet &gt; Udskriftsopløsning</b></p> <p><b>b</b> Udskriv dokumentet.</p> <p>Er udskriften lys?</p>	Gå til trin 5.	Problemet er løst.
<p><b>Trin 5</b></p> <p>Kontroller tonerkassetens status, og udskift den om nødvendigt.</p> <p><b>a</b> Fra kontrolpanelet skal du navigere til: <b>Status/forbrugsstoffer &gt; Forbrugsstoffer</b></p> <p><b>b</b> Udskriv dokumentet.</p> <p>Er udskriften lys?</p>	Kontakt din <a href="#">forhandler</a> .	Problemet er løst.

### Meleret udskrift og pletter



**Bemærk!** Før du løser problemet, skal du udskrive kvalitetstestsiderne. Gå til **Indstillinger > Fejlfinding > Udskriv kvalitetstestsider** fra kontrolpanelet. På printermodeller uden berøringfølsom skærm skal du trykke på  for at navigere gennem indstillingerne.



Handling	Ja	Nej
<p><b>Trin 1</b></p> <p><b>a</b> Kontroller, om der er sat en original og understøttet tonerkassette i printeren.</p> <p><b>Bemærk!</b> Hvis kassetten ikke understøttes, skal du installere en understøttet kassette.</p> <p><b>b</b> Udskriv dokumentet.</p> <p>Er udskriften plettet?</p>	Gå til trin 2.	Problemet er løst.
<p><b>Trin 2</b></p> <p>Kontrollér, om printeren forurener med lækket toner.</p> <p>Lækker printeren ikke toner?</p>	Gå til trin 3.	Kontakt din <a href="#">forhandler</a> .
<p><b>Trin 3</b></p> <p><b>a</b> Kontroller billedenhedens status.</p> <p>Fra kontrolpanelet skal du navigere til:</p> <p><b>Indstillinger &gt; Rapporter &gt; Enhed &gt; Enhedsstatistik</b></p> <p><b>b</b> Fra afsnittet Oplysninger om forbrugsstoffer i de udskrevne sider skal du kontrollere status for billedenheden.</p> <p>Er billedenheden snart opbrugt?</p>	Gå til trin 4.	Kontakt din <a href="#">forhandler</a> .
<p><b>Trin 4</b></p> <p><b>a</b> Udskift billedenheden.</p> <p><b>b</b> Udskriv dokumentet.</p> <p>Er udskriften plettet?</p>	Kontakt din <a href="#">forhandler</a> .	Problemet er løst.

## Papiret krøller



Handling	Ja	Nej
<p><b>Trin 1</b></p> <p><b>a</b> Kontroller, om det ilagte papir understøttes.</p> <p><b>Bemærk!</b> Hvis papiret ikke understøttes, skal du ilægge en understøttet papirtype.</p> <p><b>b</b> Udskriv dokumentet.</p> <p>Er papiret krøllet?</p>	Gå til trin 2.	Problemet er løst.

Handling	Ja	Nej
<p><b>Trin 2</b></p> <p><b>a</b> Kontroller, om der er sat en original og understøttet tonerkassette i printeren.</p> <p><b>Bemærk!</b> Hvis kassetten ikke understøttes, skal du installere en understøttet kassette.</p> <p><b>b</b> Udskriv dokumentet.</p> <p>Er papiret krøllet?</p>	Gå til trin 3.	Problemet er løst.
<p><b>Trin 3</b></p> <p><b>a</b> Juster styrene i bakken til den korrekte position for det papir, der er lagt i.</p> <p><b>b</b> Udskriv dokumentet.</p> <p>Er papiret krøllet?</p>	Gå til trin 4.	Problemet er løst.
<p><b>Trin 4</b></p> <p><b>a</b> Afhængigt af dit operativsystem skal du angive papirstørrelse og papirtype enten under Udskriftsindstillinger eller i dialogboksen Udskriv.</p> <p><b>Bemærkninger:</b></p> <ul style="list-style-type: none"> <li>• Sørg for, at indstillingerne passer til det ilagte papir.</li> <li>• Du kan også ændre indstillingerne i kontrolpanelet på printeren. Naviger til <b>Indstillinger &gt; Papir &gt; Konfiguration af papirmagasin &gt; Papirstørrelse/-type</b>. På printermodeller uden berøringfølsom skærm skal du trykke på  for at navigere gennem indstillingerne.</li> </ul> <p><b>b</b> Udskriv dokumentet.</p> <p>Er papiret krøllet?</p>	Gå til trin 5.	Problemet er løst.
<p><b>Trin 5</b></p> <p><b>a</b> Fjern papiret, vend det om, og ilæg papiret igen.</p> <p><b>b</b> Udskriv dokumentet.</p> <p>Er papiret krøllet?</p>	Gå til trin 6.	Problemet er løst.
<p><b>Trin 6</b></p> <p><b>a</b> Ilæg papir fra en ny pakke.</p> <p><b>Bemærk!</b> Papiret bliver fugtigt pga. høj luftfugtighed. Opbevar papiret i den originale indpakning, indtil det skal bruges.</p> <p><b>b</b> Udskriv dokumentet.</p> <p>Er papiret krøllet?</p>	Kontakt din <a href="#">forhandler</a> .	Problemet er løst.

## Udskriv forvrænget eller skævt



**Bemærk!** Før du løser problemet, skal du udskrive kvalitetstestsiderne. Gå til **Indstillinger > Fejlfinding > Udskriv kvalitetstestsider** fra kontrolpanelet. På printermodeller uden berøringsskærm skal du trykke på

**OK** for at navigere gennem indstillingerne.

Handling	Ja	Nej
<p><b>Trin 1</b></p> <ul style="list-style-type: none"> <li><b>a</b> Træk papirmagasinet ud.</li> <li><b>b</b> Fjern papiret og læg derefter papir fra en ny pakke i. <b>Bemærk!</b> Papiret bliver fugtigt pga. høj luftfugtighed. Opbevar papiret i den originale indpakning, indtil det skal bruges.</li> <li><b>c</b> Klem og skub papirstyrene til den korrekte position for den papirstørrelse, der skal lægges i.</li> <li><b>d</b> Isæt papirmagasinet.</li> <li><b>e</b> Udskriv dokumentet.</li> </ul> <p>Er udskriften forvrænget eller skæv?</p>	Gå til trin 2.	Problemet er løst.
<p><b>Trin 2</b></p> <ul style="list-style-type: none"> <li><b>a</b> Kontroller, om du udskriver på en understøttet papirtype.</li> <li><b>b</b> Udskriv dokumentet.</li> </ul> <p>Er udskriften forvrænget eller skæv?</p>	Kontakt din <a href="#">forhandler</a> .	Problemet er løst.

## Gentagne fejl på udskriftet



Kontakt din [forhandler](#).

## Helt sorte sider



**Bemærk!** Før du løser problemet, skal du udskrive kvalitetstestsiderne. Gå til **Indstillinger > Fejlfinding > Udskriv kvalitetstestsider** fra kontrolpanelet. På printermodeller uden berøringfølsom skærm skal du trykke på **OK** for at navigere gennem indstillingerne.

Handling	Ja	Nej
<p><b>a</b> Kontroller, om der er sat en original og understøttet tonerkassette i printeren.</p> <p><b>Bemærk!</b> Hvis kassetten ikke understøttes, skal du installere en understøttet kassette.</p> <p><b>b</b> Udskriv dokumentet.</p> <p>Udskriver printeren helt sorte sider?</p>	<p>Kontakt din <a href="#">forhandler</a>.</p>	<p>Problemet er løst.</p>

## Beskåret tekst eller billeder



**Bemærk!** Før du løser problemet, skal du udskrive kvalitetstestsiderne. Gå til **Indstillinger > Fejlfinding > Udskriv kvalitetstestsider** fra kontrolpanelet. På printermodeller uden berøringfølsom skærm skal du trykke på **OK** for at navigere gennem indstillingerne.

Handling	Ja	Nej
<p><b>a</b> Kontroller, om der er sat en original og understøttet tonerkassette i printeren.</p> <p><b>Bemærk!</b> Hvis kassetten ikke understøttes, skal du installere en understøttet kassette.</p> <p><b>b</b> Udskriv dokumentet.</p> <p>Er tekst eller billeder beskåret?</p>	<p>Kontakt din <a href="#">forhandler</a>.</p>	<p>Problemet er løst.</p>

## Toner smitter nemt af



**Bemærk!** Før du løser problemet, skal du udskrive kvalitetstestsiderne. Gå til **Indstillinger > Fejlfinding > Udskriv kvalitetstestsider** fra kontrolpanelet. På printermodeller uden berøringfølsom skærm skal du trykke på **OK** for at navigere gennem indstillingerne.

Handling	Ja	Nej
<p><b>Trin 1</b></p> <p><b>a</b> Kontroller, om der er sat en original og understøttet tonerkassette i printeren.</p> <p><b>Bemærk!</b> Hvis kassetten ikke understøttes, skal du installere en understøttet kassette.</p> <p><b>b</b> Udskriv dokumentet.</p> <p>Smutter toneren nemt af?</p>	Gå til trin 2.	Problemet er løst.
<p><b>Trin 2</b></p> <p><b>a</b> Afhængigt af dit operativsystem skal du angive papirtypen i Udskriftsindstillinger eller i dialogboksen Udskriv.</p> <p><b>Bemærkninger:</b></p> <ul style="list-style-type: none"> <li>• Sørg for, at indstillingen matcher det papir, der er lagt i.</li> <li>• Du kan også ændre indstillingen i kontrolpanelet på printeren. Naviger til <b>Indstillinger &gt; Papir &gt; Konfiguration af papirmagasin &gt; Papirstørrelse/-type</b>.</li> </ul> <p><b>b</b> Udskriv dokumentet.</p> <p>Smutter toneren nemt af?</p>	Kontakt din <a href="#">forhandler</a> .	Problemet er løst.

## Lodrette mørke striber



**Bemærk!** Før du løser problemet, skal du udskrive kvalitetstestsiderne. Gå til **Indstillinger > Fejlfinding > Udskriv kvalitetstestsider** fra kontrolpanelet. På printermodeller uden berøringfølsom skærm skal du trykke på **OK** for at navigere gennem indstillingerne.

Handling	Ja	Nej
<p><b>a</b> Kontroller, om der er sat en original og understøttet tonerkassette i printeren.</p> <p><b>Bemærk!</b> Hvis kassetten ikke understøttes, skal du installere en understøttet kassette.</p> <p><b>b</b> Udskriv dokumentet.</p> <p>Fremkommer der lodrette mørke striber på udskrifterne?</p>	Kontakt din <a href="#">forhandler</a> .	Problemet er løst.

### Lodrette mørke streger eller striber



**Bemærk!** Før du løser problemet, skal du udskrive kvalitetstestsiderne. Gå til **Indstillinger > Fejlfinding > Udskriv kvalitetstestsider** fra kontrolpanelet. På printermodeller uden berøringfølsom skærm skal du trykke på **OK** for at navigere gennem indstillingerne.

Handling	Ja	Nej
<p><b>a</b> Kontroller, om der er sat en original og understøttet tonerkassette i printeren.</p> <p><b>Bemærk!</b> Hvis kassetten ikke understøttes, skal du installere en understøttet kassette.</p> <p><b>b</b> Udskriv dokumentet.</p> <p>Fremkommer der lodrette mørke linjer eller streger på udskrifterne?</p>	Kontakt din <a href="#">forhandler</a> .	Problemet er løst.

### Lodrette mørke streger med manglende udskrift

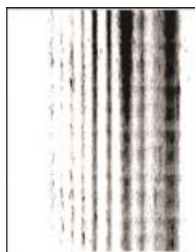

Kontakt din [forhandler](#).

## Lodrette lyse striber



**Bemærk!** Før du løser problemet, skal du udskrive kvalitetstestsiderne. Gå til **Indstillinger > Fejlfinding > Udskriv kvalitetstestsider** fra kontrolpanelet. På printermodeller uden berøringfølsom skærm skal du trykke på **OK** for at navigere gennem indstillingerne.

Handling	Ja	Nej
<p><b>a</b> Kontroller, om der er sat en original og understøttet tonerkassette i printeren.</p> <p><b>Bemærk!</b> Hvis kassetten ikke understøttes, skal du installere en understøttet kassette.</p> <p><b>b</b> Udskriv dokumentet.</p> <p>Fremkommer der lodrette lyse striber på udskrifterne?</p>	Kontakt din <a href="#">forhandler</a> .	Problemet er løst.

## Lodrette hvide streger



**Bemærk!** Før du løser problemet, skal du udskrive kvalitetstestsiderne. Gå til **Indstillinger > Fejlfinding > Udskriv kvalitetstestsider** fra kontrolpanelet. På printermodeller uden berøringfølsom skærm skal du trykke på **OK** for at navigere gennem indstillingerne.





Handling	Ja	Nej
<p><b>Trin 1</b></p> <p><b>a</b> Kontroller, om der er sat en original og understøttet tonerkassette i printeren.</p> <p><b>Bemærk!</b> Hvis kassetten ikke understøttes, skal du installere en understøttet kassette.</p> <p><b>b</b> Udskriv dokumentet.</p> <p>Forekommer der lodrette hvide streger på udskrifterne?</p>	Gå til trin 2.	Problemet er løst.

Handling	Ja	Nej
<p><b>Trin 2</b></p> <p>Løs problemer med langsom udskrivning. Der er flere oplysninger i "<a href="#">Langsom udskrivning</a>" på side 104.</p> <p>Forekommer der lodrette hvide streger på udskrifterne?</p>	Kontakt din <a href="#">forhandler</a> .	Problemet er løst.

## Langsom udskrivning

Handling	Ja	Nej
<p><b>Trin 1</b></p> <p>Sørg for, at printerkablet sidder godt fast i printeren og computeren, printserver, ekstraustyr eller anden netværksenhed.</p> <p>Udskriver printeren langsomt?</p>	Gå til trin 2.	Problemet er løst.
<p><b>Trin 2</b></p> <p><b>a</b> Sørg for, at printeren ikke er i Lydløs tilstand. Fra kontrolpanelet skal du navigere til:</p> <p><b>Indstillinger</b> &gt; <b>OK</b> &gt; <b>Enhed</b> &gt; <b>OK</b> &gt; <b>Vedligeholdelse</b> &gt; <b>OK</b> &gt; <b>Konfigurationsmenu</b> &gt; <b>OK</b> &gt; <b>Enhedsdrift</b> &gt; <b>OK</b> &gt; <b>Lydløs tilstand</b> &gt; <b>OK</b></p> <p><b>b</b> Udskriv dokumentet.</p> <p>Udskriver printeren langsomt?</p>	Gå til trin 3.	Problemet er løst.
<p><b>Trin 3</b></p> <p><b>a</b> Afhængigt af dit operativsystem skal du angive printopløsning i Udskriftsindstillinger eller i dialogboksen Udskriv. <b>Bemærk!</b> Du kan også ændre indstillingerne i kontrolpanelet på printeren. Gå til:</p> <p><b>Indstillinger</b> &gt; <b>OK</b> &gt; <b>Udskriv</b> &gt; <b>OK</b> &gt; <b>Kvalitet</b> &gt; <b>OK</b> &gt; <b>Udskriftsopløsning</b> &gt; <b>OK</b></p> <p><b>b</b> Indstil opløsningen til <b>600 dpi</b>.</p> <p><b>c</b> Udskriv dokumentet.</p> <p>Udskriver printeren langsomt?</p>	Gå til trin 4.	Problemet er løst.



Handling	Ja	Nej
<p><b>Trin 4</b></p> <p><b>a</b> Afhængigt af dit operativsystem skal du angive papirtypen i Udskriftsindstillinger eller i dialogboksen Udskriv.</p> <p><b>Bemærkninger:</b></p> <ul style="list-style-type: none"> <li>• Sørg for, at indstillingen matcher det papir, der er lagt i.</li> <li>• Kraftigere papir udskrives langsommere.</li> <li>• Papir smallere end Letter, A4 og Legal udskrives muligvis langsommere.</li> </ul> <p><b>b</b> Udskriv dokumentet.</p> <p>Udskriver printeren langsomt?</p>	<p>Gå til trin 5.</p>	<p>Problemet er løst.</p>
<p><b>Trin 5</b></p> <p><b>a</b> Sørg for, at printerindstillingerne for struktur og vægt svarer til det papir, der er ved at blive indlæst.</p> <p>Fra kontrolpanelet skal du navigere til:</p> <p><b>Indstillinger</b> &gt;  &gt; <b>Papir</b> &gt;  &gt; <b>Mediekonfiguration</b> &gt;  &gt;</p> <p><b>Medietyper</b> &gt; </p> <p><b>Bemærk!</b> Groft papir og kraftigt papir udskrives muligvis langsommere.</p> <p><b>b</b> Udskriv dokumentet.</p> <p>Udskriver printeren langsomt?</p>	<p>Gå til trin 6.</p>	<p>Problemet er løst.</p>
<p><b>Trin 6</b></p> <p>Ryd tilbageholdte job.</p> <p>Udskriver printeren langsomt?</p>	<p>Gå til trin 7.</p>	<p>Problemet er løst.</p>
<p><b>Trin 7</b></p> <p><b>a</b> Sørg for, at printeren ikke overopheder.</p> <p><b>Bemærkninger:</b></p> <ul style="list-style-type: none"> <li>• Lad printeren køle ned efter et langt udskriftsjob.</li> <li>• Vær opmærksom på den anbefalede omgivende temperatur for printeren. Der er flere oplysninger i <a href="#">"Valg af en placering til printeren" på side 8.</a></li> </ul> <p><b>b</b> Udskriv dokumentet.</p> <p>Udskriver printeren langsomt?</p>	<p>Kontakt din <a href="#">forhandler</a>.</p>	<p>Problemet er løst.</p>

## Udskriftsjob udskrives ikke

Handling	Ja	Nej
<p><b>Trin 1</b></p> <p><b>a</b> Åbn dialogboksen Udskriv fra det dokument, du prøver at udskrive, og kontroller, om du har valgt den rigtige printer.</p> <p><b>b</b> Udskriv dokumentet.</p> <p>Udskrives dokumentet?</p>	Problemet er løst.	Gå til trin 2.
<p><b>Trin 2</b></p> <p><b>a</b> Kontroller, om printeren er tændt.</p> <p><b>b</b> Afhjælp eventuelle fejlmeddelelser, der vises på displayet.</p> <p><b>c</b> Udskriv dokumentet.</p> <p>Udskrives dokumentet?</p>	Problemet er løst.	Gå til trin 3.
<p><b>Trin 3</b></p> <p><b>a</b> Undersøg, om portene fungerer, og om kablerne er sat helt ind i computeren og printeren.</p> <p>Du kan finde yderligere oplysninger i den opsætningsvejledning, der leveres sammen med printeren.</p> <p><b>b</b> Udskriv dokumentet.</p> <p>Udskrives dokumentet?</p>	Problemet er løst.	Gå til trin 4.
<p><b>Trin 4</b></p> <p><b>a</b> Sluk for printeren, og vent ca. 10 sekunder. Tænd derefter printeren igen.</p> <p><b>b</b> Udskriv dokumentet.</p> <p>Udskrives dokumentet?</p>	Problemet er løst.	Gå til trin 5.
<p><b>Trin 5</b></p> <p><b>a</b> Fjern printerdriveren, og indsæt den igen.</p> <p><b>b</b> Udskriv dokumentet.</p> <p>Udskrives dokumentet?</p>	Problemet er løst.	Kontakt din <a href="#">forhandler</a> .

## Printeren reagerer ikke

Handling	Ja	Nej
<p><b>Trin 1</b> Kontroller, om netledningen er sluttet til stikkontakten.</p> <p> <b>FORSIGTIG - RISIKO FOR SKADE:</b> Tilslut netledningen til en passende normeret og passende jordet stikkontakt, der er lettilgængelig og i nærheden af produktet, for at undgå risikoen for brand eller elektrisk stød.</p> <p>Reagerer printereren?</p>	Problemet er løst.	Gå til trin 2.
<p><b>Trin 2</b> Kontroller, om der er slukket for strømmen på stikkontakten eller en anden afbryder.</p> <p>Er der slukket for strømmen på stikkontakten eller en anden afbryder?</p>	Tænd stikkontakten, eller nulstil afbryderen.	Gå til trin 3.
<p><b>Trin 3</b> Kontroller, om printeren er tændt.</p> <p>Er printeren tændt?</p>	Gå til trin 4.	Tænd printeren.
<p><b>Trin 4</b> Kontroller, om printeren er i slumre- eller dvaletilstand.</p> <p>Er printeren i slumre- eller dvaletilstand?</p>	Tryk på tænd/sluk-knappen for at vække printereren.	Gå til trin 5.
<p><b>Trin 5</b> Kontroller, om kablerne mellem printeren og computeren er sat i de rigtige porte.</p> <p>Er kablerne sat i de rigtige porte?</p>	Gå til trin 6.	Indsæt kablerne i de korrekte porte.
<p><b>Trin 6</b> Installer den korrekte printerdriver.</p> <p>Reagerer printereren?</p>	Problemet er løst.	Gå til trin 7.
<p><b>Trin 7</b> Sluk for printeren, og vent ca. 10 sekunder. Tænd derefter printeren igen.</p> <p>Reagerer printereren?</p>	Problemet er løst.	Kontakt din <a href="#">forhandler</a> .





## justere tonersvætningsgrad

1 Fra kontrolpanelet skal du navigere til:

Indstillinger >  > Udskriv >  > Kvalitet >  > Tonersvætningsgrad > 

2 Juster indstillingen, og tryk derefter på .

## Job udskrives fra den forkerte skuffe eller på det forkerte papir

Handling	Ja	Nej
<p><b>Trin 1</b></p> <p><b>a</b> Kontroller, om du udskriver på det korrekte papir.</p> <p><b>b</b> Udskriv dokumentet.</p> <p>Udskrives dokumentet på det korrekte papir?</p>	<p>aaa</p> <p>Gå til trin 2.</p>	<p>Ilæg den korrekte papirstørrelse og papirtype.</p>
<p><b>Trin 2</b></p> <p><b>a</b> Afhængigt af dit operativsystem skal du angive papirstørrelse og papirtype enten under Udskriftsindstillinger eller i dialogboksen Udskriv.</p> <p><b>Bemærk!</b> Du kan også ændre indstillingerne i kontrolpanelet på printeren. Gå til:</p> <p><b>Indstillinger</b> &gt;  &gt; <b>Papir</b> &gt;  &gt; <b>Bakkekonfiguration</b> &gt;  &gt;</p> <p><b>Papirstørrelse/-type</b> &gt; </p> <p><b>b</b> Sørg for, at indstillingerne passer til det ilagte papir.</p> <p><b>c</b> Udskriv dokumentet.</p> <p>Udskrives dokumentet på det korrekte papir?</p>	<p>Problemet er løst.</p>	<p>Gå til trin 3.</p>
<p><b>Trin 3</b></p> <p><b>a</b> Kontroller om papirmagasinerne er sammenkædet.</p> <p>Der er flere oplysninger i <a href="#">"Sammenkædning af papirmagasiner" på side 15</a>.</p> <p><b>b</b> Udskriv dokumentet.</p> <p>Udskrives dokumentet fra den korrekte bakke?</p>	<p>Problemet er løst.</p>	<p>Kontakt din <a href="#">forhandler</a>.</p>

## Konfiguration af SMTP-serveren

**1** Åbn en webbrowser, og angiv derefter printerens IP-adresse i adressefeltet.

### Bemærkninger:

- Vis printerens IP-adresse på printerens startskærm-billede. IP-adressen vises som fire sæt tal, adskilt af punktummer, f.eks. 123.123.123.123.
- Hvis du bruger en proxyserver, skal du deaktivere den midlertidigt for at indlæse websiden korrekt.

**2** Klik på **Indstillinger** > **Enhed** > **Meddelelser** > **Opsætning af e-mailadvarsel**.

**3** Konfigurer indstillingerne i afsnittet E-mailopsætning.

**4** Klik på **Gem**.

## Problemer med netværksforbindelsen

### Kan ikke åbne Embedded Web Server

Handling	Ja	Nej
<p><b>Trin 1</b> Kontroller, om printeren er tændt.</p> <p>Er printeren tændt?</p>	Gå til trin 2.	Tænd printeren.
<p><b>Trin 2</b> Sørg for, at printerens IP-adresse er korrekt.</p> <p><b>Bemærkninger:</b></p> <ul style="list-style-type: none"> <li>• Se IP-adressen på startskærmen.</li> <li>• En IP-adresse vises som fire sæt tal, adskilt af punktummer, f.eks. 123.123.123.123.</li> </ul> <p>Er printerens IP-adresse korrekt?</p>	Gå til trin 3.	Skriv den korrekte IP-adresse til printeren i adressefeltet.
<p><b>Trin 3</b> Kontroller, om du bruger en understøttet browser.</p> <ul style="list-style-type: none"> <li>• Internet Explorer version 11 eller nyere</li> <li>• Microsoft Edge</li> <li>• Safari version 10 eller nyere</li> <li>• Google Chrome™ version 60 eller nyere</li> <li>• Mozilla Firefox version 54 eller nyere</li> </ul> <p>Er din browser understøttet?</p>	Gå til trin 4.	Installer en understøttet browser.
<p><b>Trin 4</b> Kontroller, om netværksforbindelsen fungerer.</p> <p>Fungerer netværksforbindelsen?</p>	Gå til trin 5.	Kontakt din administrator.
<p><b>Trin 5</b> Kontroller, om kabelforbindelserne til printeren og printerserveren er sikre. Du kan finde flere oplysninger i den dokumentation, der leveres sammen med printeren.</p> <p>Er alle kabelforbindelser sikre?</p>	Gå til trin 6.	Fastgør kabeltilslutningerne.
<p><b>Trin 6</b> Kontrollér, at webproxyserverne er deaktiverede.</p> <p>Er webproxyserverne deaktiverede?</p>	Gå til trin 7.	Kontakt din administrator.
<p><b>Trin 7</b> Få adgang til Embedded Web Server:</p> <p>Åbnede Embedded Web Server?</p>	Problemet er løst.	Kontakt din <a href="#">forhandler</a> .

## Kan ikke slutte printeren til Wi-Fi-netværket

Handling	Ja	Nej
<p><b>Trin 1</b> Sørg for, at Aktiv adapter er indstillet til Automatisk. Fra kontrolpanelet skal du navigere til:</p> <p><b>Indstillinger</b> &gt; <b>OK</b> &gt; <b>Netværk/porte</b> &gt; <b>OK</b> &gt; <b>Netværksoversigt</b> &gt; <b>OK</b> &gt; <b>Aktiv adapter</b> &gt; <b>OK</b> &gt; <b>Automatisk</b> &gt; <b>OK</b></p> <p>Kan printeren sluttes til Wi-Fi-netværket?</p>	Problemet er løst.	Gå til trin 2.
<p><b>Trin 2</b> Kontroller, om det rigtige Wi-Fi-netværk er valgt. <b>Bemærk!</b> Nogle routere deler muligvis standard-SSID'et.</p> <p>Opretter du forbindelse til det rigtige Wi-Fi-netværk?</p>	Gå til trin 4.	Gå til trin 3.
<p><b>Trin 3</b> Opret forbindelse til det rigtige Wi-Fi-netværk. Der er flere oplysninger i <a href="#">"Tilslutning af printeren til et Wi-Fi-netværk" på side 60</a>.</p> <p>Kan printeren sluttes til Wi-Fi-netværket?</p>	Problemet er løst.	Gå til trin 4.
<p><b>Trin 4</b> Kontroller den trådløse sikkerhedstilstand. Fra kontrolpanelet skal du navigere til:</p> <p><b>Indstillinger</b> &gt; <b>OK</b> &gt; <b>Netværk/Porte</b> &gt; <b>OK</b> &gt; <b>Trådløs</b> &gt; <b>OK</b> &gt; <b>Trådløs sikkerhedstilstand</b> &gt; <b>OK</b></p> <p>Er den korrekte trådløse sikkerhedstilstand valgt?</p>	Gå til trin 6.	Gå til trin 5.
<p><b>Trin 5</b> Vælg den korrekte trådløse sikkerhedstilstand.</p> <p>Kan printeren sluttes til Wi-Fi-netværket?</p>	Problemet er løst.	Gå til trin 6.
<p><b>Trin 6</b> Kontroller, at du har angivet den korrekte adgangskode til netværket. <b>Bemærk!</b> Vær opmærksom på mellemrum, tal og store og små bogstaver i adgangskoden.</p> <p>Kan printeren sluttes til Wi-Fi-netværket?</p>	Problemet er løst.	Kontakt din <a href="#">forhandler</a> .

## Kontrol af printerens tilslutning

1 Fra kontrolpanelet skal du navigere til:

Indstillinger >  > Rapporter >  > Netværk >  > Netværksopsætningside > 

2 Kontroller det første afsnit på siden, og bekræft, at status er Tilsluttet.

Hvis status er Ikke tilsluttet, er LAN-droppet måske ikke aktivt, eller netværketskablet er frakoblet eller fungerer måske ikke korrekt. Kontakt systemadministratoren for at få hjælp.

## Problemer med forbrugsstoffer

### Udskift kassette, matcher ikke printerområde

Installer den korrekte tonerkassette.

### Forbrugsstoffer, der ikke kommer fra printerproducenten

Printeren har registreret ukendte forbrugsstoffer eller enheder i printerens.

Printeren er udviklet til at fungere bedst med forbrugsstoffer og enheder, som er fremstillet af printerproducenten. Brug af forbrugsstoffer eller enheder fra en tredjepart påvirker muligvis printerens og de tilhørende billedkomponenters ydeevne, pålidelighed eller levetid.

Alle indikatorer for levetid er udviklet til at fungere sammen med forbrugsstoffer og -dele fra printerproducenten, og det kan give uforudsigelige resultater, hvis der bruges forbrugsstoffer eller enheder fra tredjepart. Brug af billedkomponenter ud over den tilsigtede levetid kan beskadige printerens eller de tilknyttede komponenter.





**Advarsel - Potentiel skade:** Brug af forbrugsstoffer eller enheder fra tredjepart kan påvirke garantidækningen. Skader, som skyldes, at der er brugt forbrugsstoffer eller enheder fra tredjepart, er muligvis ikke dækket af garantien.

Tryk samtidigt på **X** og  på kontrolpanelet, og hold dem nede i 15 sekunder for at acceptere alle disse risici og fortsætte med at bruge ikke-originale forbrugsstoffer eller enheder i printerens.





Hvis du ikke ønsker at acceptere disse risici, skal du fjerne forbrugsstoffet eller enheden fra tredjepart og installere ægte forbrugsstoffer eller -enheder fra printerproducenten i printerens.

## Problemer med papirindføring

### Konvolut klæber sammen under udskrivning

Handling	Ja	Nej
<p><b>Trin 1</b></p> <p><b>a</b> Brug en konvolut, der har været opbevaret tørt.</p> <p><b>Bemærk!</b> Udskrivning på konvolutter med højt fugtindhold kan få flappen til at klæbe sammen.</p> <p><b>b</b> Send udskriftsjobbet.</p> <p>Klæbede konvolutten sammen under udskrivning?</p>	Gå til trin 2.	Problemet er løst.
<p><b>Trin 2</b></p> <p><b>a</b> Sørg for, at papirtypen er indstillet til Konvolut. Fra kontrolpanelet skal du navigere til:</p> <p><b>Indstillinger</b> &gt;  &gt; <b>Papir</b> &gt;  &gt; <b>Bakkekonfiguration</b> &gt;  &gt;</p> <p><b>Papirstørrelse/-type</b> &gt; </p> <p><b>b</b> Send udskriftsjobbet.</p> <p>Klæbede konvolutten sammen under udskrivning?</p>	Kontakt din <a href="#">forhandler</a> .	Problemet er løst.

### Sætvis udskrivning fungerer ikke

Handling	Ja	Nej
<p><b>Trin 1</b></p> <p><b>a</b> Fra kontrolpanelet skal du navigere til:</p> <p><b>Indstillinger</b> &gt;  &gt; <b>Udskriv</b> &gt;  &gt; <b>Layout</b> &gt;  &gt; <b>Sorter</b> &gt; </p> <p><b>b</b> Indstil Sætvis til <b>Til [1,2,1,2,1,2]</b>, og tryk derefter på .</p> <p><b>c</b> Udskriv dokumentet.</p> <p>Er dokumentet udskrevet korrekt i sæt?</p>	Problemet er løst.	Gå til trin 2.
<p><b>Trin 2</b></p> <p><b>a</b> Fra dokumentet, som du forsøger at udskrive, skal du åbne dialogboksen Udskriv, og derefter vælge <b>Sorter</b>.</p> <p><b>b</b> Udskriv dokumentet.</p> <p>Er dokumentet udskrevet korrekt i sæt?</p>	Problemet er løst.	Gå til trin 3.



Handling	Ja	Nej
<p><b>Trin 3</b></p> <p><b>a</b> Reducer antallet af sider, der skal udskrives.</p> <p><b>b</b> Udskriv dokumentet.</p> <p>Er siderne samlet korrekt?</p>	<p>Problemet er løst.</p>	<p>Kontakt din <a href="#">forhandler</a>.</p>





## Papirmagasinsammenkædning virker ikke

Handling	Ja	Nej
<p><b>Trin 1</b></p> <p><b>a</b> Kontroller, om papirmagasinerne indeholder samme papirstørrelse og papirtype.</p> <p><b>b</b> Undersøg, om papirstyrene er placeret korrekt.</p> <p><b>c</b> Udskriv dokumentet.</p> <p>Sammenkædes papirmagasinerne korrekt?</p>	<p>Problemet er løst.</p>	<p>Gå til trin 2.</p>
<p><b>Trin 2</b></p> <p><b>a</b> Fra kontrolpanelet skal du navigere til:</p> <p><b>Indstillinger</b> &gt; <b>OK</b> &gt; <b>Papir</b> &gt; <b>OK</b> &gt; <b>Bakkekonfiguration</b> &gt; <b>OK</b> &gt; <b>Papirstørrelse/-type</b> &gt; <b>OK</b></p> <p><b>b</b> Indstil papirstørrelse og papirtype, så de passer til det papir, der er lagt i de sammenkædede papirmagasiner.</p> <p><b>c</b> Udskriv dokumentet.</p> <p>Sammenkædes papirmagasinerne korrekt?</p>	<p>Problemet er løst.</p>	<p>Gå til trin 3.</p>
<p><b>Trin 3</b></p> <p><b>a</b> Sørg for, at Kædning til papirmagasin er indstillet til Automatisk. Der er flere oplysninger i <a href="#">"Sammenkædning af papirmagasiner" på side 15</a>.</p> <p><b>b</b> Udskriv dokumentet.</p> <p>Sammenkædes papirmagasinerne korrekt?</p>	<p>Problemet er løst.</p>	<p>Kontakt din <a href="#">forhandler</a>.</p>

## Der opstår ofte papirstop

Handling	Ja	Nej
<p><b>Trin 1</b></p> <p><b>a</b> Fjern bakken.</p> <p><b>b</b> Undersøg, om papir er korrekt ilagt.</p> <p><b>Bemærkninger:</b></p> <ul style="list-style-type: none"> <li>• Kontroller, om papirstyrene er placeret korrekt.</li> <li>• Sørg for, at stakkens højde ikke når op til indikatoren for maksimal papiropfyldning.</li> <li>• Sørg for at udskrive på den anbefalede papirstørrelse og -type.</li> </ul> <p><b>c</b> Isæt bakken.</p> <p><b>d</b> Udskriv dokumentet.</p> <p>Optræder papirstop jævnligt?</p>	Gå til trin 2.	Problemet er løst.
<p><b>Trin 2</b></p> <p><b>a</b> Fra kontrolpanelet skal du navigere til:</p> <p><b>Indstillinger</b> &gt; <b>OK</b> &gt; <b>Papir</b> &gt; <b>OK</b> &gt; <b>Bakkekonfiguration</b> &gt; <b>OK</b> &gt; <b>Papirstørrelse/-type</b> &gt; <b>OK</b></p> <p><b>b</b> Angivelse af korrekt papirstørrelse og -type.</p> <p><b>c</b> Udskriv dokumentet.</p> <p>Optræder papirstop jævnligt?</p>	Gå til trin 3.	Problemet er løst.
<p><b>Trin 3</b></p> <p><b>a</b> Ilæg papir fra en ny pakke.</p> <p><b>Bemærk!</b> Papiret bliver fugtigt pga. høj luftfugtighed. Opbevar papiret i den originale indpakning, indtil det skal bruges.</p> <p><b>b</b> Udskriv dokumentet.</p> <p>Optræder papirstop jævnligt?</p>	Kontakt din <a href="#">forhandler</a> .	Problemet er løst.

## Fastklemte sider udskrives ikke igen

Handling	Ja	Nej
<p><b>1</b> Fra kontrolpanelet skal du navigere til:</p> <p><b>Indstillinger</b> &gt;  &gt; <b>Enhed</b> &gt;  &gt;</p> <p><b>Meddelelser</b> &gt;  &gt; <b>Gendan indh.</b></p> <p><b>v. papirstop</b> &gt; </p> <p><b>2</b> I menuen Genopret ved stop skal du vælge <b>Til</b> eller <b>Auto</b> og derefter trykke på .</p> <p>Udskrives de fastklemte sider igen?</p>	<p>Problemet er løst.</p>	<p>Kontakt din <a href="#">forhandler</a>.</p>

## Kontakt din forhandler

Før du henvender dig til din forhandler, skal du sørge for at have følgende oplysninger:

- Printerproblem
- Fejlmeddelelse
- Printermodel og serienummer

Kontakt det sted, hvor du købte printeren.

# Opgradering og migrering

## Hardware

### Tilgængelige interne optioner

- Flashhukommelse
- Skriftypekort
- Firmwarekort
  - Former og stregkoder
  - IPDS
  - PRESCRIBE
- Internal Solutions Port
  - Thin Parallel

### Adgang til systemkortet

 **FORSIGTIG - ELEKTRISK STØD:** Hvis du skal have adgang til systemkortet eller installere hardware- eller hukommelsesenhedsoptioner, efter du har installeret printeren, skal du slukke printeren og tage netledningen ud af stikkontakten, før du fortsætter for at undgå risikoen for elektrisk stød. Hvis du har andre enheder tilsluttet printeren, skal du også slukke for dem og tage alle kabler til printeren ud.

- 1 Sluk for printeren.
- 2 Fjern netledningen fra stikkontakten og derefter fra printeren.
- 3 Åbn adgangspanelet til systemkortet ved hjælp af en skruetrækker med fladt hoved.

**Advarsel - Potentiel skade:** Systemkortets elektroniske komponenter beskadiges let af statisk elektricitet. Rør ved en metaloverflade på printeren, før du rører ved systemkortets elektroniske komponenter eller stik.

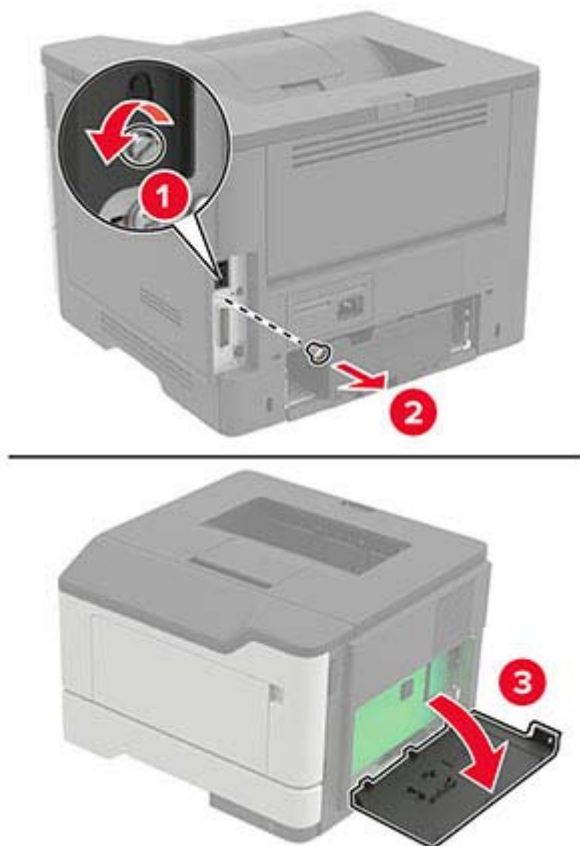

- 4 Luk dækslet.
- 5 Indsæt netledningen i printeren og derefter i en stikkontakt.

**⚠ FORSIGTIG - RISIKO FOR SKADE:** Tilslut netledningen til en passende vurderet og passende jordet stikkontakt, der er lettilgængelig og i nærheden af produktet, for at undgå risikoen for brand eller elektrisk stød.

- 6 Tænd printeren.

## Installation af et hukommelseskort

**⚠ FORSIGTIG - ELEKTRISK STØD:** Hvis du skal have adgang til systemkortet eller installere hardware- eller hukommelsesenhedsoptioner, efter du har installeret printeren, skal du slukke printeren og tage netledningen ud af stikkontakten, før du fortsætter for at undgå risikoen for elektrisk stød. Hvis du har andre enheder tilsluttet printeren, skal du også slukke for dem og tage alle kabler til printeren ud.

- 1 Sluk for printeren.
- 2 Fjern netledningen fra stikkontakten og derefter fra printeren.
- 3 Åbn adgangspanelet til systemkortet.

**Advarsel - Potentiel skade:** Systemkortets elektroniske komponenter beskadiges let af statisk elektricitet. Rør ved en metaloverflade på printeren, før du rører ved systemkortets elektroniske komponenter eller stik.

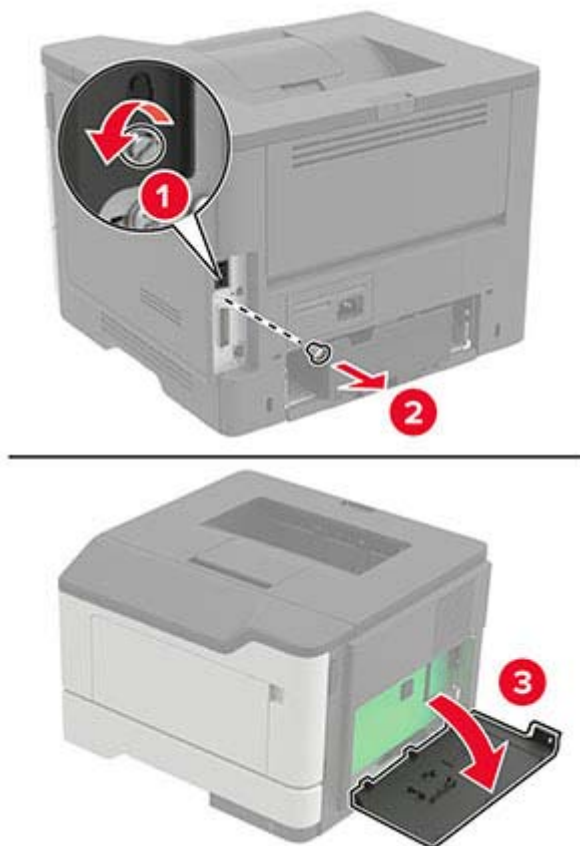

4 Pak hukommelseskortet ud.

**Advarsel - Potentiel skade:** Rør ikke ved tilslutningspunkterne langs kortets kant.

- 5 Skub hukommelseskortet ind, indtil det *klikker* på plads.

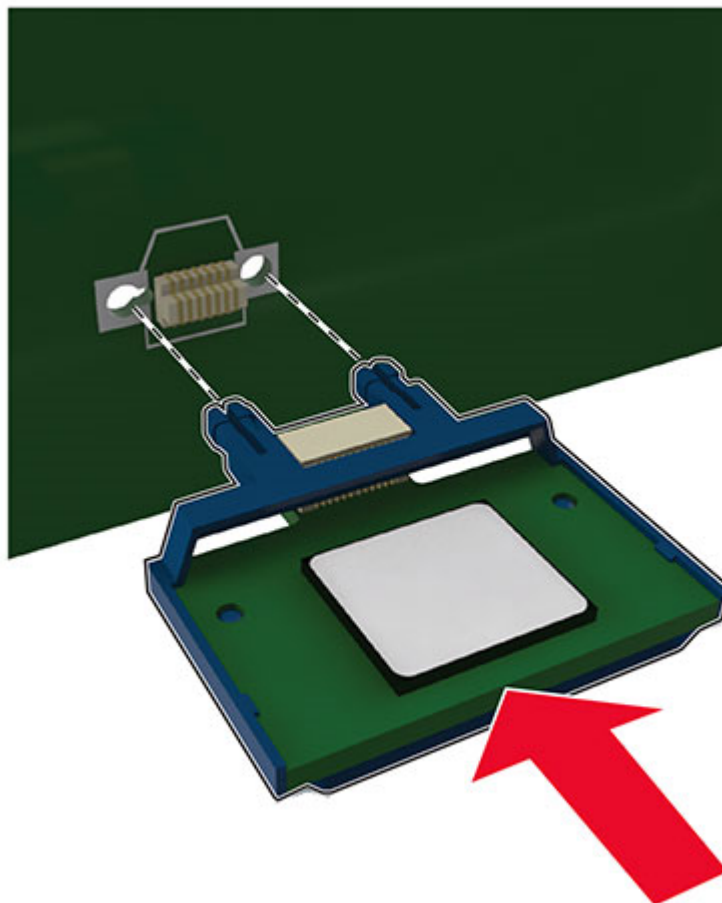

- 6 Luk dækslet til systemkortet.
- 7 Indsæt netledningen i printeren og derefter i en stikkontakt.

**⚠ FORSIGTIG - RISIKO FOR SKADE:** Tilslut netledningen til en passende vurderet og passende jordet stikkontakt, der er lettilgængelig og i nærheden af produktet, for at undgå risikoen for brand eller elektrisk stød.

- 8 Tænd printeren.

## Installere et optionskort

**⚠ FORSIGTIG - ELEKTRISK STØD:** Hvis du skal have adgang til systemkortet eller installere hardware- eller hukommelsesenhedsoptioner, efter du har installeret printeren, skal du slukke printeren og tage netledningen ud af stikkontakten, før du fortsætter for at undgå risikoen for elektrisk stød. Hvis du har andre enheder tilsluttet printeren, skal du også slukke for dem og tage alle kabler til printeren ud.

- 1 Sluk for printeren.
- 2 Fjern netledningen fra stikkontakten og derefter fra printeren.
- 3 Åbn adgangspanelet til systemkortet.

**Advarsel - Potentiel skade:** Systemkortets elektroniske komponenter beskadiges let af statisk elektricitet. Rør ved en metaloverflade på printeren, før du rører ved elektroniske komponenter eller stik.

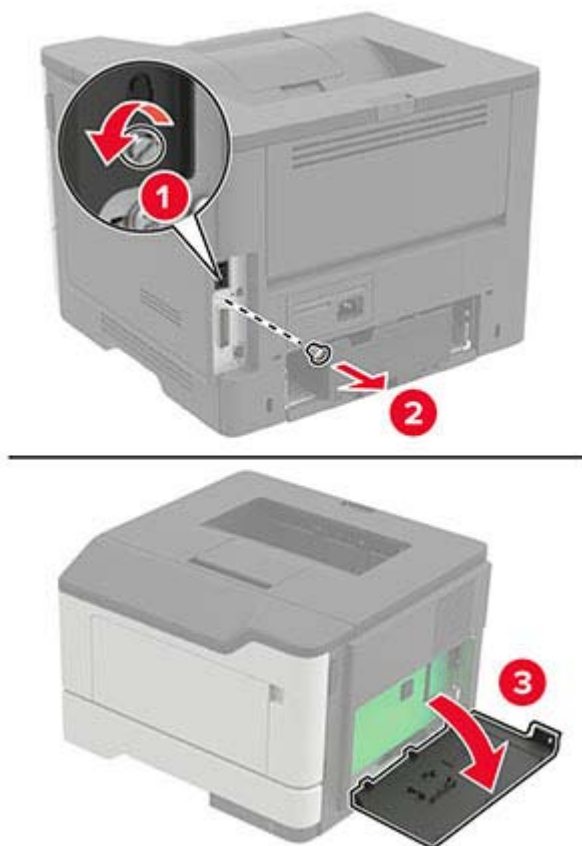

4 Pak optionskortet ud.

**Advarsel - Potentiel skade:** Rør ikke ved tilslutningspunkterne langs kortets kant.

5 Tryk kortet godt fast.

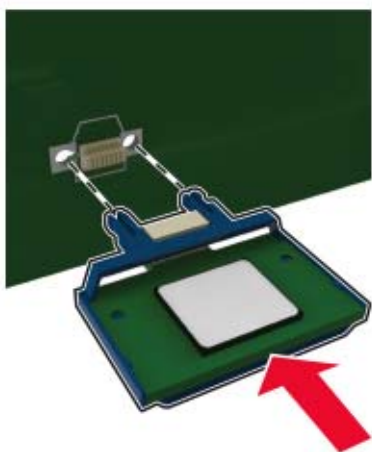

**Bemærk!** Hele kortets stik skal berøre og flugte helt med systemkortet.

**Advarsel - Potentiel skade:** Forkert installation af kortet kan forårsage skade på kortet og systemkortet.



6 Luk dækslet.

7 Indsæt netledningen i printeren og derefter i en stikkontakt.

**⚠ FORSIGTIG - RISIKO FOR SKADE:** Tilslut netledningen til en passende vurderet og passende jordet stikkontakt, der er lettilgængelig og i nærheden af produktet, for at undgå risikoen for brand eller elektrisk stød.

8 Tænd printeren.

## Installation af valgfrie papirmagasiner

**⚠ FORSIGTIG - ELEKTRISK STØD:** Hvis du skal have adgang til systemkortet eller installere hardware- eller hukommelsesenhedsoptioner, efter du har installeret printeren, skal du slukke for printeren og tage netledningen ud af stikkontakten, før du fortsætter, for at undgå risikoen for elektrisk stød. Hvis du har andre enheder tilsluttet printeren, skal du også slukke for dem og tage alle kabler til printeren ud.

1 Sluk for printeren.

2 Fjern netledningen fra stikkontakten og derefter fra printeren.

3 Udpak det valgfri papirmagasin, og fjern al emballage.

4 Juster printeren med det valgfri papirmagasin, og sænk derefter printeren på plads.

**⚠ FORSIGTIG - RISIKO FOR SKADE:** Hvis printeren vejer mere end 20 kg (44 lb), skal der to eller flere personer til at løfte den på forsvarlig vis.

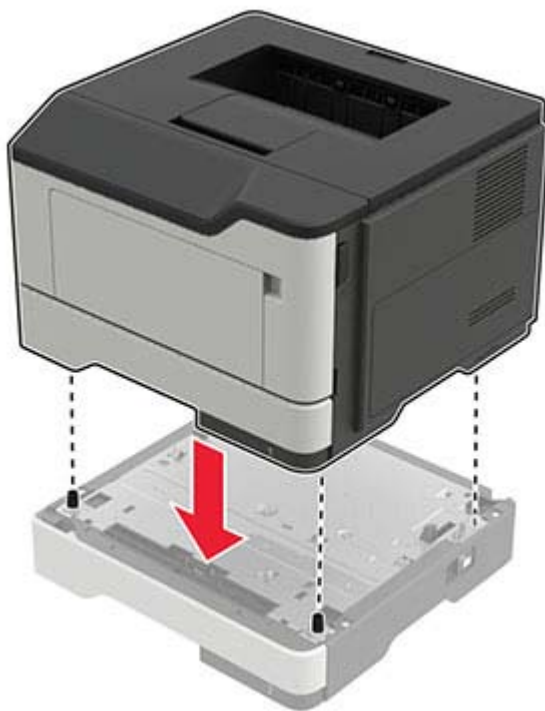

5 Sæt netledningen i printeren og derefter i en stikkontakt.



**FORSIGTIG - RISIKO FOR SKADE:** Tilslut netledningen til en passende normeret og passende jordet stikkontakt, der er lettilgængelig og i nærheden af produktet, for at undgå risikoen for brand eller elektrisk stød.

6 Tænd printeren.

Føj papirmagasinet til printerdriveren for at gøre det tilgængeligt for udskriftsjob. Der er flere oplysninger i ["Tilføjelse af tilgængelige optioner i printerdriveren" på side 123](#).

## Software

### Installation af printersoftware

- 1 Få en kopi af softwareinstallationspakken.
  - Fra vores websted.
  - Fra stedet, hvor du købte printeren.
- 2 Kør installationsprogrammet, og følg derefter instruktionerne.
- 3 For Macintosh-brugere skal du tilføje printeren.

**Bemærk!** På Macintosh-computere med macOS version 10.7 eller nyere er det ikke nødvendigt at installere driveren for at udskrive på en AirPrint-certificeret printer.

### Tilføjelse af printere til en computer

Før du begynder, skal du gøre et af følgende:

- Slut printeren og computeren til det samme netværk. Du kan finde yderligere oplysninger om tilslutning af printeren til et netværk under ["Tilslutning af printeren til et Wi-Fi-netværk" på side 60](#).
- Tilslut computeren til printeren. Der er flere oplysninger i ["Tilslutning af en computer til printeren" på side 63](#).
- Slut printeren til computeren ved hjælp af et USB-kabel. Der er flere oplysninger i ["Tilslutning af kabler" på side 10](#).

**Bemærk!** USB-kablet sælges separat.

### Til Windows-brugere

- 1 Installer printerdriveren fra en computer.

**Bemærk!** Der er flere oplysninger i ["Installation af printersoftware" på side 122](#).
- 2 Åbn **Printere og scannere**, og klik derefter på **Tilføj en printer eller scanner**.
- 3 Gør et af følgende, afhængigt af printerforbindelsen:
  - Vælg printeren på listen, og klik derefter på **Tilføj enhed**.
  - Klik på **Vis Wi-Fi Direct-printere**, vælg en printer, og klik derefter på **Tilføj enhed**.

- Klik på **Den printer, jeg søger efter, findes ikke på listen**, og gør derefter følgende i vinduet Tilføj printer:
  - a** Vælg **Add a printer using a TCP/IP address or hostname** (Tilføj en printer ved hjælp af en TCP/IP-adresse eller et værtsnavn), og klik derefter på **Next** (Næste).
  - b** I feltet "Hostname or IP address" (Værtsnavn eller IP-adresse) skal du indtaste printerens IP-adresse og derefter klikke på **Next** (Næste).

**Bemærkninger:**

- Vis printerens IP-adresse på printerens startskærmbillede. IP-adressen vises som fire sæt tal, adskilt af punktummer, f.eks. 123.123.123.123.
  - Hvis du bruger en proxyserver, skal du deaktivere den midlertidigt for at indlæse websiden korrekt.
- c** Vælg en printerdriver, og klik derefter på **Næste**.
  - d** Vælg **Brug den printerdriver, der aktuelt er installeret (anbefales)**, og klik derefter på **Næste**.
  - e** Indtast et printernavn, og klik derefter på **Næste**.
  - f** Vælg en indstilling for printerdeling, og klik derefter på **Næste**.
  - g** Klik på **Afslut**.

**Til Macintosh-brugere**

- 1 Åbn **Printere og scannere** fra en computer.
- 2 Tryk på **+**, og vælg derefter en printer.
- 3 Vælg en printerdriver i menuen Brug.

**Bemærkninger:**

- Hvis du vil bruge Macintosh-printerdriveren, skal du enten vælge **AirPrint** eller **Secure AirPrint**.
- Hvis du vil have brugerdefinerede udskrivningsfunktioner, skal du vælge producentens printerdriver. Se "[Installation af printersoftware](#)" på side 122 for at installere driveren.

- 4 Tilføj printerens.

**Tilføjelse af tilgængelige optioner i printerdriveren****Til Windows-brugere**

- 1 Åben mappen Printere.
- 2 Vælg den printer, du ønsker at opdatere, og gør derefter et af følgende:
  - I Windows 7 eller senere skal du vælge **Printeregenskaber**.
  - I tidligere versioner skal du vælge **Egenskaber**.
- 3 Naviger til fanen Konfiguration, og vælg derefter **Opdater nu - Spørg printer**.
- 4 Anvend ændringerne.

**Til Macintosh-brugere**

- 1 Fra Systemindstillinger i Apple-menuen skal du navigere til din printer, og vælg derefter **Indstillinger & forbrugsstoffer**.
- 2 Naviger til listen over hardwareoptioner, og tilføj derefter eventuelle installerede optioner.

3 Anvend ændringerne.

## Firmware

### Eksportere eller importere en konfigurationsfil

Du kan eksportere konfigurationsindstillingerne for din printer til en tekstfil, og derefter importere filen for at anvende indstillingerne til andre printere.

1 Åbn en webbrowser, og angiv derefter printerens IP-adresse i adressefeltet.

**Bemærkninger:**

- Vis printerens IP-adresse på printerens startskærbillede. IP-adressen vises som fire sæt tal, adskilt af punktummer, f.eks. 123.123.123.123.
- Hvis du bruger en proxyserver, skal du deaktivere den midlertidigt for at indlæse websiden korrekt.

2 Fra Embedded Web Server skal du klikke på **Eksporter konfiguration** eller **Importer Configuration**.

3 Følg vejledningen på skærmen.

4 Hvis printerens understøtter programmer, skal du gøre følgende:

- a Klik på **Apps** > vælg programmet > **Konfigurer**.
- b Klik på **Eksporter** og **Importer**.

### Opdatere firmware

Du kan forbedre printerens ydeevne og løse problemer ved regelmæssigt at opdatere printerens firmware.

Du kan få flere oplysninger om opdatering af firmwaren ved at kontakte din salgsrepræsentant.

1 Åbn en webbrowser, og angiv derefter printerens IP-adresse i adressefeltet.

**Bemærkninger:**

- Vis printerens IP-adresse på printerens startskærbillede. IP-adressen vises som fire sæt tal, adskilt af punktummer, f.eks. 123,123.123,123.
- Hvis du bruger en proxy, skal du deaktivere den midlertidigt for at indlæse websiden korrekt.

2 Klik på **Indstillinger** > **Enhed** > **Opdater firmware**.

3 Foretag en af følgende handlinger:

- Klik på **Søg efter opdateringer** > **Jeg accepterer, start opdatering**.
- Upload flash-filen.
  - a Gennemse flash-filen.
  - b Klik på **Upload** > **Start**.

# Beskeder

## Produktinformation

Produktnavn:

LASERPRINTER  
MX-B467P

Maskintype:

4600

Model:

69H

## Beskeder om version

November 2021

**Følgende afsnit gælder ikke for lande, hvor sådanne regler ikke er i overensstemmelse med den lokale lovgivning:** DENNE UDGIVELSE LEVERES "SOM DEN ER" UDEN NOGEN FORM FOR GARANTI, UDTRYKKELIGT ELLER UNDERFORSTÅET, HERUNDER, MEN IKKE BEGRÆNSET TIL, STILTIENDE ANSVAR FOR SALGBARHED ELLER EGNETHED TIL SPECIELLE FORMÅL. Nogle stater tillader ikke ansvarsfraskrivelse for udtrykkeligt eller stiltiende ansvar ved bestemte transaktioner, og derfor er denne erklæring måske ikke gældende for dig.

Dette dokument kan indeholde tekniske unøjagtigheder eller typografiske fejl. Der foretages regelmæssige ændringer af oplysningerne heri. Ændringerne inkluderes i senere udgaver. Forbedringer eller ændringer af de beskrevne produkter eller programmer kan foretages på et hvilket som helst tidspunkt.

## Forbrugsstoffer

Almindelige forbrugsstoffer til dette produkt, der kan udskiftes af brugeren, omfatter tonerkassetter.

Sørg for kun at bruge SHARP-specificerede produkter til tonerkassetterne.

 <p>ORIGINALE FORBRUGSSTOFFER</p>	<p>For at få de bedste kopieringsresultater skal du sørge for kun at bruge originale Sharp-forbrugsstoffer, som er designet, fremstillet og testet for at maksimere Sharp-produkternes levetid og ydeevne. Se efter etiketten for originale forbrugsstoffer på tonerpakken.</p>
--	---

## Støjemissionsniveauer

Følgende målinger blev foretaget i henhold til ISO 7779 og rapporteret i overensstemmelse med ISO 9296.

**Bemærk!** Nogle af tilstandene gælder muligvis ikke for dit produkt.

1 meters gennemsnitligt lydtryk, dBA	
Udskriver	Ensidet: 56 Tosidet: 55
Klar	14

## Direktiv om affald af elektrisk og elektronisk udstyr (WEEE)



WEEE-logoet står for specielle genbrugsprogrammer og procedurer for elektroniske produkter i lande i Den Europæiske Union. Vi opfordrer til, at vores produkter genbruges. Hvis du har flere spørgsmål om genbrugsmuligheder, skal du kontakte dit lokale salgskontor.

## Genopladeligt litium-ion-batteri



Dette produkt kan indeholde et genopladeligt litium-ion-knapcellebatteri, som kun bør fjernes af en uddannet tekniker. Den overkrydsede affaldsspand på hjul betyder, at produktet ikke må bortskaffes som usorteret affald, men skal sendes til separate indsamlingssteder med henblik på genindvinding og genanvendelse. Hvis batteriet fjernes, må det ikke bortskaffes sammen med husholdningsaffaldet. Der kan være separate indsamlingssystemer for batterier i dit lokalområde, f.eks. et afleveringssted til genbrug af batterier. Separat indsamling af brugte batterier sikrer passende behandling af affald, herunder genbrug og genanvendelse, og forhindrer eventuelle negative indvirkninger på menneskers sundhed og miljøet. Bortskaf batterierne på ansvarlig vis.

## Oplysninger til brugerne om bortskaffelse (private brugere)

### Oplysninger om bortskaffelse af dette udstyr og dets batterier

DETTE UDSTYR MÅ IKKE BORTSKAFFES SAMMEN MED HUSHOLDNINGSAFFALD ELLER SÅDAN AT DET KAN BLIVE BRÆNDT!

Brugt elektrisk og elektronisk udstyr og batterier skal altid indleveres og behandles SEPARAT i overensstemmelse med lokale love og bestemmelser.

Separat indlevering fremmer en miljøvenlig bearbejdning og genanvendelse af materialer, og det minimerer mængden af affald til bortskaffelse. FORKERT BORTSKAFFELSE kan være skadelig for menneskers helbred og for miljøet på grund af visse stoffer! Bring BRUGT UDSTYR til en lokal, ofte kommunal, genbrugsstation hvor det er muligt. Dette udstyr indeholder et BATTERI som ikke kan fjernes af brugeren. Kontakt forhandleren vedrørende udskiftning af batteriet.

Hvis du er i tvivl om den korrekte metode til bortskaffelse, skal du kontakte de lokale myndigheder eller forhandleren og spørge dem hvordan du skal gøre.

KUN FOR BRUGERE I EU OG VISSE ANDRE LANDE, F.EKS. NORGE OG SCHWEIZ: Separat affaldshåndtering er et lovmæssigt krav.



Brugere fra PRIVATE HUSHOLDNINGER skal anvende eksisterende returneringsfaciliteter for brugt udstyr. Indleveringen er gratis.

Symbolet herover er placeret på elektrisk og elektronisk udstyr (eller på emballagen) for at minde brugeren om dette. Hvis udstyret har været anvendt til FORRETNINGSMÆSSIGE FORMÅL, skal du kontakte din SHARP-forhandler, som vil informere dig om tilbagetagelse. Du skal muligvis betale for omkostningerne ved tilbagetagelsen. Små apparater (og små mængder) kan eventuelt indleveres på den lokale genbrugsstation. Gælder for Spanien: Kontakt det etablerede indsamlingssystem eller den lokale myndighed vedrørende indlevering af dine brugte produkter.

### **Bortskaffelse af patroner og behandling**

Angående din brug af Sharp tonerpatroner og andre forbrugsstoffer fra Sharps kopimaskiner/multifunktionelle maskiner bedes man være opmærksom på, at disse affaldsprodukter skal behandles korrekt i overensstemmelse med de gældende bestemmelser i dit område. Vi anbefaler, at du tager kontakt til kompetente serviceudbydere (fx firmaer for genbrug af affald) angående dette, og beder de lokale myndigheder om støtte, hvis det er nødvendigt. For oplysninger om eksisterende Sharp indsamlings- og genbrugsprogrammer, som findes i nogle lande, bedes du se på vores website [www.sharp.eu](http://www.sharp.eu).

### **Blue Angel**

For Sharp-multifunktionskopimaskiner/printere, der er certificeret med det tyske miljømærke Blue Angel, kan du finde detaljerede oplysninger på vores respektive nationale salgsselskabs websteder:

<http://www.sharp.eu>

## Meddelelse om statisk følsomhed



Dette symbol angiver komponenter, der er følsomme over for statisk elektricitet. Undgå at berøre områder nær disse symboler uden først at røre en metaloverflade på et sted væk fra symbol.

For at undgå beskadigelse fra elektrostatisk afladning, når du udfører vedligeholdelsesopgaver som f.eks. afhjælper papirstop eller udskifter forbrugsvarer, skal du trykke på en hvilken som helst ikke-tildækket metalramme på printeren, før du forsøger at få adgang til eller røre ved dele i printeren, selv om symbolet ikke er til stede.

## ENERGY STAR

Alle produkter, der bærer ENERGY STAR®-emblemet på produktet eller viser det på startskærmen, er certificeret som værende i overensstemmelse med EPA's (Environmental Protection Agency) ENERGY STAR-krav fra fremstillingsdatoen.



## Temperaturoplysninger

Driftstemperatur og relativ luftfugtighed	10 til 32,2 °C (50 til 90 °F) og 15 til 80 % relativ luftfugtighed 15,6 til 32,2 °C (60 til 90 °F) og 8 til 80 % relativ luftfugtighed Maks. vådtemperatur <sup>2</sup> : 22,8 °C (73 °F) Ikke-kondenserende miljø
Langtidsopbevaring af printer/kassette/billedenhed <sup>1</sup>	15,6 til 32,2 °C (60 til 90 °F) og 8 til 80 % relativ luftfugtighed Maks. vådtemperatur <sup>2</sup> : 22,8 °C (73 °F)
Kortvarig forsendelse af printer/kassette/billedenhed	-40 til 40° C (-40 til 104° F)
<sup>1</sup> Forbrugsvarers holdbarhed er ca. 2 år. Dette er baseret på lagring i et standardkontormiljø ved 22° C og en luftfugtighed på 45 %. <sup>2</sup> Vådtemperatur bestemmes af lufttemperaturen og den relative luftfugtighed.	



## Lasererklæring

Printeren er certificeret i USA i henhold til kravene i DHHS 21 CFR kapitel I, underafsnit J for klasse I (1) laserprodukter og er andre steder certificeret som et klasse I-laserprodukt i henhold til kravene i IEC 60825-1: 2014.

Klasse I-laserprodukter anses ikke som farlige. Lasersystemet og printeren er designet på en sådan måde, at der ikke er en direkte laserstråling, der overskrider Klasse I-niveauet under normal brug, brugers vedligeholdelse eller de foreskrevne servicebetingelser. Printerens har en printerhovedenhed, som ikke skal serviceres, og som indeholder en laser med følgende specifikationer:

Klasse: IIIb (3b) AlGalnP

Nominal udgangseffekt (milliwatt): 15

Bølgelængde (nanometer): 650-670

## Strømforbrug

### Produktets strømforbrug

Følgende tabel dokumenterer de forhold vedrørende energiforbrug, der gør sig gældende for produktet.

**Bemærk!** Nogle af tilstandene gælder muligvis ikke for dit produkt.

Tilstand	Beskrivelse	Strømforbrug (watt)
Udskriver	Produktet genererer udskrifter fra elektroniske input.	Ensidet: 620 Tosidet: 370
Kopier	Produktet genererer udskrifter fra trykte originaldokumenter.	Ikke tilgængelig
Scan	Produktet scanner trykte dokumenter.	Ikke tilgængelig
Klar	Produktet venter på et udskriftsjob.	8
Slumringstilstand	Produktet er i energibesparende tilstand på højt niveau.	1,31
Dvale	Produktet er i energibesparende tilstand på lavt niveau.	0,1
Fra	Produktet er tilsluttet en stikkontakt, men afbryderknappen er slukket.	0,1

De niveauer for strømforbrug, der er angivet i ovenstående tabel, repræsenterer gennemsnitsmålinger over tid. Et momentant strømforbrug kan være væsentligt højere end gennemsnitsværdien.

### Slumretilstand

Dette produkt er designet med en energibesparende funktion, der kaldes *Slumretilstand*. Slumretilstanden sparer energi ved at sænke strømforbruget i perioder med inaktivitet. Slumretilstanden aktiveres automatisk, når produktet ikke har været i brug i et nærmere angivet tidsrum, der kaldes *Slumretilstands-timeout*.

Fabriksindstilling for slumretilstands-timeout for dette produkt (i minutter):	15
--	----

Du kan angive slumretilstands-timeout til mellem 1 minut og 120 minutter på konfigurationsmenuerne. Hvis udskrivningshastigheden er mindre end eller lig med 30 sider pr. minut, kan du højst indstille timeout til 60 minutter. Hvis slumretilstands-timeout indstilles til en lav værdi, reduceres energiforbruget, men produktets

svartid kan øges. Indstilling af slumretilstands-timeout på en høj værdi giver en hurtig svartid, men bruger mere energi.

## Dvaletilstand

Dette produkt er designet med en driftstilstand, der bruger meget lidt strøm, som kaldes *Dvaletilstand*. I dvaletilstand lukkes alle de andre systemer sikkert ned.

Printeren kan gå i Dvaletilstand på en af følgende måder:

- Anvendelse af Dvale-timeout
- Brug af Planlæg strømtilstande

Fabriksstandarden Dvaletimeout for dette produkt i alle lande eller områder	3 dage
---	--------

Den tid, printereren venter efter et job er udskrevet, inden printereren går i Dvaletilstand, kan indstilles mellem en time og en måned.

## Bemærkninger om EPEAT-registrerede produkter til billedudstyr:

- Standbystrømniveau forekommer i dvaletilstand eller slukket tilstand.
- Produktet skal automatisk lukkes ned til et standbystrømniveau på  $\leq 1$  W. Den automatiske standbyfunktion (Dvale eller Fra) skal være aktiveret ved produktforsendelse.

## Slukket tilstand

Hvis dette produkt har en slukket tilstand, hvor der stadig bruges en lille mængde strøm, skal du tage netledningen ud af stikkontakten for at sørge for, at produktets strømforbrug ophører helt.

## Samlet energiforbrug

Det er nogle gange praktisk at beregne produktets samlede energiforbrug. Eftersom strømforbrug angives i watt, skal strømforbruget ganges med den tid, som produktet bruger i hver tilstand, med henblik på at beregne energiforbruget. Produktets samlede energiforbrug udgøres af summen af de enkelte tilstandes energiforbrug.

## Miljøoplysninger

**Læs denne del omhyggeligt igennem. Den vil hjælpe dig med at reducere din påvirkning af miljøet og samtidig reducere dine omkostninger.**

### Papirbesparelse

- 1 Den automatiske funktion til dupleksudskrivning er til udskrivning på begge sider af papiret automatisk, uden at papiret skal vendes manuelt. Hvis maskinen er udstyret med den automatiske funktion til dupleksudskrivning, skal du konfigurere udskriftstindstillingerne på din computer til automatisk at udskrive dobbeltsidet. Brug den automatiske funktion til dupleksudskrivning i denne maskine, hvor det er muligt.
- 2 Ved at udskrive på genbrugspapir og tyndt papir på 64 g/m<sup>2</sup>, der overholder standarden EN12281:2002 og lignende kvalitetsstandarder, kan du reducere påvirkningen af miljøet.

## **Spare energi**

ENERGY STAR®-programmet er en frivillig ordning til at fremme udviklingen og køb af energieffektive modeller, som hjælper med at minimere miljøpåvirkningen. Produkter, som overholder de strenge krav i ENERGY STAR-programmet for både miljømæssige fordele og energiforbrug, kan bære ENERGY STAR-logoet, hvis de er registreret i et ENERGY STAR-program.

## **Overensstemmelse med De Europæiske Fællesskabers (EF) direktiver**

Dette produkt overholder beskyttelseskravene i EU-rådets direktiver 2014/30/EU, 2014/35/EU, 2009/125/EF og 2011/65/EU som ændret af (EU) 2015/863 om tilnærmelse og harmonisering af lovene i medlemslandene vedrørende elektromagnetisk kompatibilitet, sikkerhed for elektrisk udstyr, der er beregnet til brug inden for visse spændingsområder, øko-design af energiforbrugende produkter og om begrænset brug af visse farlige stoffer i elektrisk og elektronisk udstyr.

Dette produkt ligger inden for Klasse B-grænserne i EN 55032 og opfylder sikkerhedskravene i EN 62368-1.

# Indeks

## A

adgang til systemkortet 116  
AirPrint  
  brug af 19  
aktivere Wi-Fi Direct 62

## B

beskeder 125, 129, 130  
beskeder om emission 125  
bestille  
  billedenhed 65  
  tonerkassette 64  
bestille forbrugsstoffer  
  vedligeholdelsessæt 65  
billedenhed  
  bestille 65  
  udskifte 67  
brug af forbrugstoftællere  
  nulstille 75

## C

computer  
  tilslutning til printeren 63

## D

deaktivering af Wi-Fi-netværk 63  
dele og forbrugsstoffer  
  status, kontrollere 64  
der opstår ofte papirstop 114  
dokumenter, udskrivning af  
  fra en computer 19  
Dvaletilstand  
  indstille 77

## E

e-mailserver  
  konfigurere 108  
Eksport af en konfigurationsfil  
  via Embedded Web Server 124  
Embedded Web Server kan ikke  
  åbne 109  
erklæring om flygtighed 59  
Ethernet port 10

## F

fastklemte sider udskrives ikke  
  igen 115  
fejlfinding  
  Embedded Web Server kan ikke  
  åbne 109  
  kan ikke slutte printeren til Wi-  
  Fi 110  
  printeren reagerer ikke 107  
  problemer med  
   udskriftskvaliteten 88  
fejlfinding af udskriftskvalitet  
  beskåret tekst eller billeder 100  
  fine linjer udskrives ikke  
  korrekt 91  
  foldet eller krøllet papir 91  
  forvrænget udskrift 99  
  gentagne fejl 99  
  grå baggrund på  
   udskrifterne 92  
  hvide sider 89  
  lodrette hvide streger 103  
  lodrette lyse striber 103  
  lodrette mørke streger eller  
  striber 102  
  lodrette mørke streger med  
   manglende udskrift 102  
  lodrette mørke striber 101  
  lys udskrift 95  
  meleret udskrift og pletter 96  
  mørk udskrift 89  
  papiret krøller 97  
  problemer med  
   udskriftskvaliteten 88  
  sider, der kun indeholder  
   sort 100  
  skæve udskrifter 99  
  tomme sider 89  
  toner smitter nemt af 101  
  vandrette lyse striber 93  
fejlfinding, udskrive  
  der opstår ofte papirstop 114  
  fastklemte sider udskrives ikke  
  igen 115  
  forkerte margener 94  
  konvolut klæber sammen under  
   udskrivning 112  
  langsom udskrivning 104  
  sætvis udskrivning fungerer  
  ikke 112  
  udskriftsjob udskrives ikke 106  
finde papirstop 79  
fine linjer udskrives ikke  
  korrekt 91  
firmware, opdatering 124  
fjern  
  papirmagasinsammenkædning  
  15  
  fjerne papirstop  
   i det bagerste  
   adgangspanel 83  
  i dupleksenheden 84  
  i panel A 80  
  i papirmagasiner 85  
Fjernelse af papirstop  
  i det bagerste  
  adgangspanel 83  
  i dupleksenheden 84

Flerformålsarkføder  
  indlæse 14  
flygtig hukommelse 59  
  slette 58  
flygtighed  
  erklæring om 59  
flytte printeren 8, 76  
foldet papir 91  
Forbrugsstof, der ikke er fra  
printerproducenten 111  
forbrugsstoffer  
  spare på 77  
forbrugsstoffer, bestille  
  tonerkassette 64  
forhandler  
  kontakte 115  
fortrolige udskriftsjob  
  konfigurere 20  
forvrænget udskrift 99

**H**

hardwareindstillinger  
  papirmagasiner 121  
hardwareindstillinger, tilføje  
  printerdriver 123  
hukommelse  
  typer, der er installeret på  
  printeren 59  
hukommelseskort  
  installere 117  
hvide linjer 103

**I**

identifikation af områder med  
papirstop 79  
ikke-flygtig hukommelse 59  
  slette 58  
ilægge konvolutter  
  i flerformålsarkføderen 14  
ilægning i papirmagasiner 12  
Import af en konfigurationsfil  
  via Embedded Web Server 124  
indikator  
  forståelse af status 11  
indlæse  
  Flerformålsarkføder 14  
indstille papirstørrelse 12  
indstilling af papirtype 12  
installation af et  
  hukommelseskort 117  
installation af papirmagasiner 121

installere et optionskort 119  
installere printersoftwaren 122  
interne indstillinger, tilføje  
  printerdriver 123  
interne optioner  
  firmwarekort 116  
  flashhukommelse 116  
  hukommelseskort 117  
  installere 119  
  internal solutions port 116  
  skrifttypekort 116

**J**

job udskrives fra det forkerte  
papirmagasin 108  
job udskrives på det forkerte  
papir 108  
justere tonersvævningsgrad 107

**K**

kan ikke slutte printeren til Wi-  
Fi 110  
Konfiguration af Wi-Fi Direct 62  
konfigurere e-mail 108  
konfigurere  
  forsyningsadvarsler 65  
  konfigurere indstillingerne  
  Universal-papir 12  
konfigurere SMTP-serveren 108  
kontakte din forhandler 115  
kontrol af status  
  dele og forbrugsstoffer 64  
kontrolpanel  
  brug af 11  
  indikator 11  
  knapper 11  
konvolut klæber sammen under  
udskrivning 112  
krøllet papir 91

**L**

langsom udskrivning 104  
liste over skrifttypeeksempler  
  udskrive 22  
lodrette mørke streger på  
udskriften 102  
lodrette streger på  
udskriften 102  
lokalisere af sikkerhedslåsen 58  
luftfugtighed omkring  
printeren 128

lys i afbryderknappen  
  forståelse af status 11

## M

meddelelser om forbrugsstoffer  
  konfigurere 65  
meleret udskrift 96  
menu  
  802.1x 48  
  Anonym dataindsamling 27  
  Begræns ekstern  
  netværksadgang 51  
  Billede 37  
  Diverse 55  
  Enhed 56  
  Ethernet 43  
  Fejlfinding 57  
  Fjernkontrolpanel 25  
  Gendan  
  standardindstillinger 28  
  Generel opsætning 39  
  Hjælp 56  
  HTML 37  
  HTTP/FTP-indstillinger 49  
  IPSec 47  
  Jobregnskab 33  
  Konfiguration af  
  papirmagasin 38  
  Konfigurationsmenu 28  
  Kvalitet 33  
  Layout 31  
  Login-restriktioner 53  
  LPD-konfiguration 49  
  Løsninger for LDAP-  
  indstillinger 55  
  Meddelelser 25  
  Medietyper 40  
  Netværk 56  
  Netværksoversigt 40  
  Om denne printer 31  
  Opsætning 32  
  Opsætning af fortrolig  
  udskrivning 54  
  PCL 36  
  PDF 35  
  PostScript 35  
  Præferencer 23  
  Side med menuindstillinger 56  
  Sikkerhedsovervågningslog 51  
  Slet midlertidige datafiler 55  
  SNMP 46  
  Strømstyring 27

- Synlige ikoner på startskærm 30
- TCP/IP 45
- Trådløs 41
- Ude af drift – slet 30
- Udskrivning 56
- USB 50
- Wi-Fi Direct 43
- XPS 35
- Økotilstand 24
- metoden Personligt identifikationsnummer 61
- miljøindstillinger 77
- mobil enhed
  - tilslutning til printer 62
  - udskrive fra 19, 20

## N

- nulstilling af forbrugsstof-tællere 75

## O

- opdatering af firmware 124
- oprette forbindelse til trådløst netværk
  - ved hjælp af PIN-metoden 61
  - ved hjælp af trykknappemetoden 61
- opsamlingsdæk
  - udskifte 69
- opsamlingsrulleenhed
  - udskifte 71
- optionskort
  - installere 119

## P

- papiret krøller 97
- papirmagasiner
  - fjerne sammenkædning 15
  - indlæse 12
  - installere 121
  - sammenkædning 15
- papirmagasinsammenkædning virker ikke 113
- papirstop
  - forebygge 78
- papirstop i det bagerste adgangspanel 83
- papirstop i dupleksenheden 84
- papirstop i flerformålsarkføderen 86

- papirstop i panel A 80
- papirstop i papirmagasiner 85
- papirstop, afhjælpe
  - i flerformålsarkføderen 86
  - i standardbakken 84
- papirstørrelser
  - understøttede 16
- papirtyper
  - understøttede 18
- placering af skillesider 22
- prikker på udskrift 96
- printer
  - minimumsafstande 8
  - transport 76
  - vælge en placering 8
- printerdriver
  - hardwareindstillinger, tilføj 123
- printereren reagerer ikke 107
- printerhukommelse
  - slette 58
- printerindstillinger
  - gendannelse af fabriksindstillinger 59
- printerkonfigurationer 9
- printermeddelelser
  - Forbrugsstof, der ikke er fra printerproducenten 111
  - Udskift patron, matcher ikke printerområde 111
- printermenuer 23
- printerporte 10
- printersoftware
  - installere 122
- printerstatus 11
- printertilslutning
  - kontrollere 111
- problemer med udskriftskvaliteten 88

## R

- rengøre
  - printerens indvendige dele 64
  - printerens yderside 64
- rengøring af printereren 64

## S

- sammenkæde papirmagasiner 15
- Side med menuindstillinger
  - udskrive 57
- sikkerhedsoplysninger 6, 7

- sikkerhedsåbning
  - finder 58
- skillesider
  - placere 22
- skæve udskrifter 99
- sletning af printerhukommelse 58
- Slumringstilstand
  - indstille 77
- SMTP-server
  - konfigurere 108
- spare på forbrugsstoffer 77
- standardindstillinger
  - gendanne 59
- strømsparetilstand
  - indstille 77
- strømsluk 10
- støjniveauer 125
- systemkort
  - tilgå 116
- sætvis udskrivning fungerer ikke 112

## T

- temperatur omkring printereren 128
- tilføjelse af hardwareindstillinger
  - printerdriver 123
- tilføjelse af interne indstillinger
  - printerdriver 123
- tilføjelse af printere til en computer 122
- tilslutning af en computer til printereren 63
- tilslutning af en mobilenhed til printer 62
- tilslutning af printereren til trådløst netværk 60
- tilslutte kabler 10
- tonerkassette
  - bestille 64
  - udskifte 65
- tonersvævningsgrad
  - justere 107
- transport af printereren 76
- Trykknappemethode 61
- trådløs netværkstilslutning 60
- trådløst netværk
  - tilslutte printereren til 60
  - Wi-Fi-beskyttet opsætning 61

**U**

Udskift patron, matcher ikke printerområde 111  
udskifte  
opsamlingsrulleenheden 71  
udskiftning af dele  
opsamlingsdæk 69  
udskiftning af forbrugsstoffer  
billedenhed 67  
tonerkassette 65  
udskriftsjob ikke udskrevet 106  
Udskriv kvalitetstestsider 57  
udskrive  
bruge Wi-Fi Direct 20  
fortrolige udskriftsjob 21  
fra en computer 19  
fra en mobil enhed 19, 20  
gentagelse af udskriftsjob 21  
godkendelse af udskriftsjob 21  
liste over  
skrifttypeeksempler 22  
Netværksopsætningsside 111  
reservation af udskriftsjob 21  
Side med menuindstillinger 57  
tilbageholdte job 21  
udskrive fejlfinding  
der opstår ofte papirstop 114  
fastklemte sider udskrives ikke igen 115  
forkerte margener 94  
job udskrives fra det forkerte papirmagasin 108  
job udskrives på det forkerte papir 108  
konvolut klæber sammen under udskrivning 112  
langsom udskrivning 104  
papirmagasinsammenkædning virker ikke 113  
sætvis udskrivning fungerer ikke 112  
udskriftsjob udskrives ikke 106  
udskrivning fra en computer 19  
understøttede papirstørrelser 16  
understøttede papirtyper 18  
understøttede papirvægte 18  
undgå papirstop 78  
Universal-papir  
konfigurere indstillingerne 12  
USB-printerport 10

**V**

vedligeholdelsessæt  
bestille 65  
vælge en placering til printerens 8

**W**

Wi-Fi Direct  
aktivere 62  
konfigurere 62  
udskrive fra en mobil enhed 20  
Wi-Fi-netværk  
deaktivering 63  
Wi-Fi-beskyttet opsætning  
trådløst netværk 61