

DIGITALT MULTIFUNKTIONSSYSTEM MX-B557F/MX-B707F

Användarhandbok

Oktober 2021

Machine type:

7465

Modeller:

4H6, 8H6

Innehåll

Säkerhetsinformation.....	7
Skrivsätt.....	7
Information om produkten.....	7
Lär dig mer om skrivaren.....	10
Välja en plats för skrivaren.....	10
Skrivarkonfigurationer.....	11
Ansluta kablar.....	14
Använda kontrollpanelen.....	15
Så här används statusarna på strömknappen och indikatorlampan.....	16
Konfigurera och använda programmen på huvudmenyn.....	17
Använda startskärmen.....	17
Anpassa startskärmen.....	18
Konfigurera Kortkopia.....	18
Skapa en genväg.....	18
Använda Anpassning av visning.....	19
Installera Scan Center.....	19
Hantera bokmärken.....	20
Hantera kontakter.....	21
Fylla på papper och specialmaterial.....	23
Ställa in storlek och typ av specialmedia.....	23
Konfigurera universella pappersinställningar.....	23
Fylla på 550-arksmagasinet.....	23
Fylla på 2 100-arksmagasinet.....	26
Fylla på universalarkmataren.....	31
Länka magasin.....	32
Pappersstöd.....	33
Pappersstorlekar som kan användas.....	33
Papperstyper som kan användas.....	35
Pappersvikter som kan användas.....	37

Skriva ut.....	39
Skriva ut från en dator.....	39
Skriva ut från en mobil enhet.....	39
Skriva ut från flashenhet.....	40
Flashenheter och filtyper som stöds.....	41
Konfigurera konfidentiella jobb.....	42
Skriva ut konfidentiella jobb och andra stoppade jobb.....	42
Skriva ut en teckensnittlista.....	43
Skriva ut en kataloglista.....	43
Avbryta utskriftsjobb.....	43
Kopiera.....	44
Använda den automatiska dokumentmataren och skannerglaset.....	44
Göra kopior.....	44
Kopiera foton.....	44
Kopiera till brevpapper.....	45
Kopiera på papperets båda sidor.....	45
Förminska eller förstora kopior.....	45
Sortera kopior.....	45
Placera skiljeark mellan kopior.....	45
Kopiera flera sidor på ett ark.....	46
Skapa en genväg för kopiering.....	46
E-post.....	47
Använda den automatiska dokumentmataren och skannerglaset.....	47
Konfigurera SMTP-inställningarna för e-post.....	47
Skicka ett e-postmeddelande.....	54
Skapa en e-postgenväg.....	55
Faxa.....	56
Använda den automatiska dokumentmataren och skannerglaset.....	56
Ställa in skrivaren för att faxa.....	56
Skicka ett fax.....	63
Schemalägga ett fax.....	64
Skapa en faxdestinationsgenväg.....	64
Ändra faxupplösning.....	64

Justera svärtan för faxmeddelanden.....	65
Skriv ut en faxlogg.....	65
Blockera skräpfax.....	65
Stoppa fax.....	65
Vidarebefordra ett fax.....	65
Skanna.....	67
Använda den automatiska dokumentmataren och skannerglaset.....	67
Skanna till en dator.....	67
Skanna till en FTP-server.....	68
Skanna till en nätverksmapp.....	68
Skapa en FTP-genväg.....	68
Skanna till en flashenhet.....	69
Förstå skrivarmenyerna.....	71
Menyöversikt.....	71
Enhet.....	72
Skriv ut.....	85
Papper.....	93
Kopiera.....	96
Faxa.....	100
E-post.....	112
FTP.....	118
USB-enhet.....	122
Nätverk/portar.....	128
Security (säkerhet).....	139
Rapporter.....	146
Hjälp.....	147
Felsökning.....	148
Skriva ut en sida med menyinställningar.....	148
Säkra skrivaren.....	149
Lokalisera säkerhetsplats.....	149
Radera skrivarminnet.....	149
Rensa skrivarens hårddisk.....	149
Kryptera skrivarens hårddisk.....	150
Återställa fabriksinställningar.....	150

Flyktighetsredogörelse.....	150
Underhålla skrivaren.....	152
Konfigurera meddelanden om förbrukningsmaterial.....	152
Ställa in e-postaviseringar.....	152
Visa rapporter.....	152
Justera högtalarvolymen.....	153
Nätverk.....	153
Konfigurera seriell utskrift (endast Windows).....	157
Rengöra skrivarens delar.....	157
Beställa delar och förbrukningsartiklar.....	173
Byta ut delar och förbrukningsartiklar.....	173
Flytta skrivaren.....	200
Spara energi och papper.....	201
Åtgärda pappersstopp.....	202
Undvika pappersstopp.....	202
Hitta var papper har fastnat.....	203
Pappersstopp i magasin.....	205
Pappersstopp i lucka A.....	205
Pappersstopp i lucka C.....	208
Pappersstopp i standardfacket.....	209
Pappersstopp i universalarkmataren.....	210
Pappersstopp i den automatiska dokumentmataren.....	211
Pappersstopp i utmatningsenheten med 4 fack.....	213
Pappersstopp i offsetfacket eller häftningsenheten.....	214
Pappersstopp i häft- och håslagningsenheten.....	216
Häftningsstopp i häftenheten.....	217
Häftningsstopp i häft- och håslagningsenheten.....	220
Felsökning.....	223
Problem med utskriftskvalitet.....	223
Utskriftsproblem.....	224
Skrivaren svarar inte.....	243
Det går inte att läsa flashenheten.....	244
Aktivera USB-porten.....	244
Problem med nätverksanslutningen.....	245

Problem med maskinvarutillval.....	246
Problem med förbrukningsmaterial.....	246
Pappersmatningsproblem.....	247
Faxproblem.....	251
Skanningsproblem.....	254
Kontakta din återförsäljare.....	257
Uppgradera och migrera.....	258
Maskinvara.....	258
Programvara.....	280
Fast programvara.....	282
Meddelanden.....	284
Index.....	291

Säkerhetsinformation



Skrivsätt

Obs! *Obs!* anger information som kan vara till hjälp.







Varning! *Varning!* anger att något kan skada produktens maskin- eller programvara.









VAR FÖRSIKTIG! *Var försiktig!* anger en möjlig riskfylld situation som kan leda till personskada.





Olika typer av varningsmeddelanden:

-  **VAR FÖRSIKTIG – RISK FÖR SKADA:** anger risk för personskada
-  **VAR FÖRSIKTIG – RISK FÖR ELEKTRISK STÖT:** anger risk för elektrisk stöt
-  **VAR FÖRSIKTIG – VARM YTA:** anger risk för brännskada vid beröring
-  **VAR FÖRSIKTIG – VÄLTRISK:** anger klämrisk
-  **VAR FÖRSIKTIG – KLÄMRISK:** anger risk för att fastna mellan rörliga delar

Information om produkten

-  **VAR FÖRSIKTIG – RISK FÖR SKADA:** För att undvika risk för eldsvåda eller elstöt ansluter du nätsladden direkt till lämpligt och jordat vägguttag som är i närheten av produkten och är lättillgängligt.
-  **VAR FÖRSIKTIG – RISK FÖR SKADA:** För att undvika brandrisk eller att få en elektrisk stöt använd endast den nätsladd som levererades med produkten eller en utbytesnätsladd som godkänts av tillverkaren.
-  **VAR FÖRSIKTIG – RISK FÖR SKADA:** Använd inte produkten med förlängningssladdar, grenuttag, förlängare med grenuttag eller enheter för avbrottsfri strömförsörjning. Strömkapaciteten i den här typen av tillbehör kan enkelt överbelastas av en laserskrivare, vilket kan leda till brandrisk, materiella skador och sämre skrivarprestanda.
-  **VAR FÖRSIKTIG – RISK FÖR SKADA:** Använd inte den här produkten med ett inbyggt överspänningsskydd. Användningen av överspänningsskydd kan leda till brandrisk, materiella skador och sämre skrivarprestanda.
-  **VAR FÖRSIKTIG – RISK FÖR SKADA:** För att minska brandrisken använder du endast en 26 AWG-kabel eller större telekommunikationskabel (RJ-11) vid anslutning av den här produkten till det allmänna telenätet. För användare i Australien måste sladden vara godkänd av Australian Communications and Media Authority.
-  **VAR FÖRSIKTIG – RISK FÖR ELEKTRISK STÖT:** För att undvika att få en elektrisk stöt bör du inte placera eller använda den här produkten i närheten av vatten eller våtutrymmen.
-  **VAR FÖRSIKTIG – RISK FÖR ELEKTRISK STÖT:** För att undvika att få en elektrisk stöt bör du inte konfigurera produkten eller göra andra elektriska anslutningar med t.ex. nätsladden, faxfunktionen eller telefonen under åskväder.

-  **VAR FÖRSIKTIG – RISK FÖR SKADA:** Klipp, vrid, knyt eller kläm inte strömsladden. Placera inte heller tunga föremål på den. Se till så att strömsladden inte skavs eller belastas. Kläm inte fast strömsladden mellan föremål, t.ex. möbler och väggar. Om något av ovanstående sker finns det risk för brand eller elstötar. Inspektera strömsladden regelbundet för tecken på sådana problem. Koppla bort strömsladden från eluttaget innan du inspekterar den.
-  **VAR FÖRSIKTIG– RISK FÖR ELEKTRISK STÖT:** För att undvika att få en elektrisk stöt bör du se till att alla externa anslutningar (som Ethernet- och telefonanslutningar) är ordentligt installerade i de markerade inkopplingsportarna.
-  **VAR FÖRSIKTIG– RISK FÖR ELEKTRISK STÖT:** För att undvika att få en elektrisk stöt när du vill komma åt systemkortet eller installera ytterligare maskinvara eller minnesenheter efter att du har installerat skrivaren ska du först stänga av skrivaren och dra ut nätsladden från eluttaget innan du fortsätter. Om några andra enheter är anslutna till skrivaren bör du stänga av dem också och dra ut eventuella kablar till skrivaren.
-  **VAR FÖRSIKTIG– RISK FÖR ELEKTRISK STÖT:** För att undvika att få en elektrisk stöt bör du inte använda faxen under åskväder.
-  **VAR FÖRSIKTIG– RISK FÖR ELEKTRISK STÖT:** För att undvika att få en elektrisk stöt när du rengör skrivarens utsida ska du dra ut nätsladden ur eluttaget och koppla bort alla sladdar från skrivaren innan du fortsätter.
-  **VAR FÖRSIKTIG – RISK FÖR SKADA:** Om skrivaren väger mer än 20 kg (44 lbs) behövs det minst två personer för att lyfta den på ett säkert sätt.
-  **VAR FÖRSIKTIG – RISK FÖR SKADA:** När skrivaren ska flyttas följer du dessa riktlinjer för att undvika personskada eller att skrivaren skadas:
- Se till att alla luckor och magasin är stängda.
 - Stäng av skrivaren och dra ut nätsladden ur eluttaget.
 - Koppla bort alla sladdar och kablar från skrivaren.
 - Om skrivaren har separata golvstående tillvalsmagasin eller utmatningstillval anslutna måste dessa kopplas från innan skrivaren flyttas.
 - Om skrivaren har en hjulbas kan den rullas till den nya platsen. Var försiktig när du går över hinder och avbrott i golvet.
 - Om skrivaren inte har någon hjulbas, men har tillvalsmagasin eller utmatningstillval, tar du bort utmatningstillvalen och lyfter sedan av skrivaren från tillvalsmagasinen. Försök inte lyfta skrivaren och tillval samtidigt.
 - Använd handtagen när du lyfter skrivaren.
 - Om ni transporterar skrivaren på en kärra måste den vara så stor att hela skrivarens bottenplatta får plats på den.
 - Om ni transporterar maskintillval på kärra måste den vara så stor att respektive tillval får plats på den.
 - Skrivaren måste alltid vara upprätt.
 - Undvik kraftigt vibrerande rörelser.
 - Se till att du inte har fingrarna under skrivaren när du ställer ner den.
 - Se till att det finns tillräckligt med utrymme runt skrivaren.
-  **VAR FÖRSIKTIG – VÄLTRISK:** Vid installation av en eller fler tillval på skrivaren eller flerfunktionsenheten kanske en hjulbas, möbel eller annan funktion krävs för att förhindra instabilitet som kan riskera personskada. Kontakta skrivarens inköpsställe om du vill ha mer information om de konfigurationer som stöds.

-  **VAR FÖRSIKTIG – VÄLTRISK:** Fyll på varje fack separat för att minska risken för utrustningsinstabilitet. Låt alla andra fack vara stängda tills de behövs.
-  **VAR FÖRSIKTIG – VARM YTA:** Insidan av skrivaren kan vara varm. Förebygg risken för brännskador genom att vänta tills ytan har svalnat.
-  **VAR FÖRSIKTIG – KLÄMRISK:** För att undvika risken för klämskador ska du vara försiktig i områden märkta med den här etiketten. Klämskador kan ske vid rörliga delar, t.ex. kugghjul, luckor och fack.
-  **VAR FÖRSIKTIG – RISK FÖR SKADA:** Produkten använder laser. Användning av kontroller, justeringar eller utförande av andra procedurer än de som angivits här i *användarhandboken* kan resultera i farlig strålning.
-  **VAR FÖRSIKTIG – RISK FÖR SKADA:** Litiumbatteriet i produkten är inte utbytbart. Om ett litiumbatteri byts ut på fel sätt finns det risk att det exploderar. Ladda inte upp, ta isär eller bränn ett litiumbatteri. Gör dig av med använda litiumbatterier enligt tillverkarens instruktioner och lokala föreskrifter.

Produkten är utformad, testad och godkänd för att uppfylla internationella säkerhetsstandarder vid användning av specifika delar från tillverkaren. Vissa delars säkerhetsfunktioner kanske inte alltid är självklara. Tillverkaren ansvarar inte för användning av andra ersättningsdelar.

Se till att en servicerepresentant utför service och reparationer som inte beskrivs i användarhandboken.

SPARA DESSA ANVISNINGAR.

Lär dig mer om skrivaren

Välja en plats för skrivaren

Lämna tillräckligt med utrymme så att det går att öppna fack, höljen och luckor när du väljer en plats för skrivaren och för att installera maskinvarutillval.

- Installera skrivaren nära ett eluttag.

 **VAR FÖRSIKTIG – RISK FÖR SKADA:** För att undvika risk för eldsvåda eller elstöt ansluter du nätsladden direkt till lämpligt och jordat vägguttag som är i närheten av produkten och är lättillgängligt.

 **VAR FÖRSIKTIG– RISK FÖR ELEKTRISK STÖT:** För att undvika att få en elektrisk stöt bör du inte placera eller använda den här produkten i närheten av vatten eller våtutrymmen.

- Säkerställ att luftflödet i rummet uppfyller den senast reviderade ASHRAE 62-standarden eller CEN Technical Committee 156-standarden.
- Att skrivaren står på en plan, stadig yta.
- Att skrivaren hålls:
 - ren, torr och dammfri.
 - borta från lösa häftklamrar och gem.
 - borta från direkt luftflöde från luftkonditioneringsapparater, värmeelement eller ventilation.
 - borta från direkt solljus och extrem luftfuktighet.
- Observera de rekommenderade temperaturerna och undvik temperaturförändringar:

Omgivningstemperatur	10 till 32,2 °C
Lagringstemperatur	-40 till 43,3 °C

- Du bör ha följande rekommenderade utrymme runt skrivaren för god ventilation:



1	Överst	152 mm (6 tum)
2	Höger sida	152 mm (6 tum)
3	Främre	406 mm (16 tum) Obs! Minsta utrymme som behövs framför skrivaren är 75 mm (3 tum)
4	Vänster sida	152 mm (6 tum)
5	Bakre	152 mm (6 tum)

Skrivarkonfigurationer

VAR FÖRSIKTIG – VÄLTRISK: Vid installation av ett eller fler tillval på skrivaren eller flerfunktionsenheten kanske en hjulbas, möbel eller annan funktion krävs för att förhindra instabilitet som kan riskera personskada. Kontakta skrivarens inköpsställe om du vill ha mer information om de konfigurationer som stöds.

VAR FÖRSIKTIG – VÄLTRISK: Fyll på varje magasin separat för att minska risken för utrustningsinstabilitet. Låt alla andra magasin vara stängda tills de behövs.

Du kan konfigurera skrivaren genom att lägga till ett 550- eller 2 100-arksmagasin (tillval).

Basmodell



1	Magasin för automatisk dokumentmatare
2	Den automatiska dokumentmatarens fack
3	Standardfack
4	Universalarkmatare
5	Standardmagasin för 550 ark
6	Kontrollpanel
7	Automatisk dokumentmatare

Konfigurerad modell



	Maskinvarutillval	Alternativt maskinvarutillval
1	Utmatningsenhet med 4 fack	<ul style="list-style-type: none"> • Offsetfack • Häftningsenhet • Häft- och håslagningsenhet
2	magasin för 2 100 ark	550-arksmagasin
3	Hjulbas	Hjulbas
4	550-arksmagasin	magasin för 2 100 ark
5	Häftningsenhet	<ul style="list-style-type: none"> • Utmatningsenhet med 4 fack • Häft- och håslagningsenhet • Offsetfack

När du använder tillvalsmagasin:

- Använd alltid en hjulbas om skrivaren är konfigurerad med magasinet för 2 100 ark.
- Om ett 2 100-arksmagasin är installerat kan du inte använda ett tillvalsmagasin för 550 ark.
- Högst två tillvalsmagasin för 550 ark kan konfigureras med skrivaren.
- Skrivaren har funktioner för endast en efterbehandlare i taget.

Obs! Vissa alternativ är kanske inte tillgängliga. Om du vill få mer information kan du kontakta skrivarens inköpsställe.

Ansluta kablar

- ⚠ VAR FÖRSIKTIG – RISK FÖR ELEKTRISK STÖT:** För att undvika att få en elektrisk stöt bör du inte konfigurera produkten eller göra andra elektriska anslutningar med t.ex. nätsladden, faxfunktionen eller telefonen under åskväder.
- ⚠ VAR FÖRSIKTIG – RISK FÖR SKADA:** För att undvika brandrisk eller att få en elektrisk stöt ansluter du nätsladden direkt till lämpligt och jordat vägguttag som är i närheten av produkten och är lättillgängligt.
- ⚠ VAR FÖRSIKTIG – RISK FÖR SKADA:** För att undvika brandrisk eller att få en elektrisk stöt ska endast den nätsladd som levererades med produkten eller en reservnätsladd som godkänts av tillverkaren användas.
- ⚠ VAR FÖRSIKTIG – RISK FÖR SKADA:** För att minska brandrisken använder du endast en 26 AWG-kabel eller större telekommunikationskabel (RJ-11) vid anslutning av den här produkten till det allmänna telenätet. För användare i Australien: Sladden måste vara godkänd av Australian Communications and Media Authority.

Varning – risk för skador: Vidrör inte USB-kabeln, någon trådlös nätverksadapter eller skrivaren på de ställen som visas, under tiden som utskrift pågår. Om du gör det kan du förlora data, alternativt så kan det medföra att skrivaren inte fungerar på rätt sätt.



	Skrivarport	Funktion
1	Nät-kabelkontakt	Ansluta skrivaren till ett korrekt jordat vägguttag.
2	USB-skrivarport	Ansluta skrivaren till en dator.
3	Ethernet-port	Anslut skrivaren till ett nätverk.
4	USB-port	Ansluta ett tangentbord eller annat kompatibelt alternativ.
5	EXT-port Obs! Finns endast för vissa skrivarmodeller.	Ansluta fler enheter (telefon eller telefonsvarare) till skrivaren och telefonlinjen. Använd den här porten om du inte har en särskild faxlinje för skrivaren och om den här anslutningsmetoden kan användas i ditt land eller region.
6	LINE-port Obs! Finns endast för vissa skrivarmodeller.	Ansluta skrivaren till en fungerande telefonlinje via ett vanligt telefonjack (RJ-11), ett DSL-filter, en VoIP-adapter eller en annan adapter som gör att du kan använda telefonlinjen för att skicka och ta emot fax.

Använda kontrollpanelen

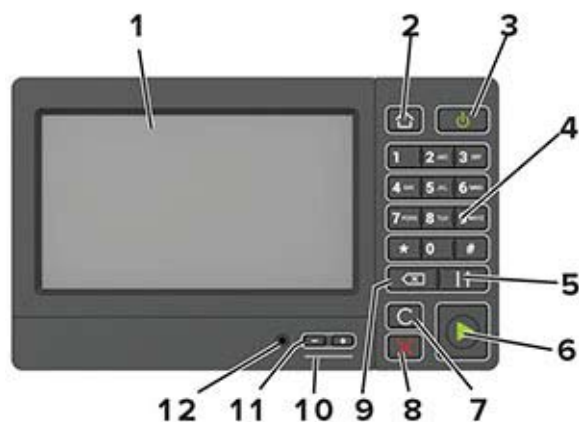

	Använd	För att
1	Visa	<ul style="list-style-type: none"> • Visa skrivarmeddelanden och status för förbrukningsmaterial. • Installera och använda skrivaren.
2	Knappen Hem	Gå till startskärmen.
3	Strömbrytare	<ul style="list-style-type: none"> • Sätta på eller stänga av skrivaren. • Obs! Om du vill stänga av skrivaren trycker du på och håller in strömbrytaren i fem sekunder. • Sätt skrivaren i viloläge eller standbyläge. • Aktivera skrivaren från viloläge eller standbyläge.
4	Tangentbord	Ange siffror eller symboler i ett inmatningsfält.
5	Pausknapp	Lägg in en paus i ett faxnummer.
6	Startknapp	Starta ett jobb, beroende på vilket läge som valts.
7	Knappen Ta bort alla/återställ	Återställ standardinställningarna för en viss funktion, t.ex. kopiering, faxning eller skanning.
8	Stopp- eller avstängningsknapp	Stoppa det aktuella jobbet.
9	Backstegsknapp	Flytta markören bakåt och ta bort ett tecken i ett inmatningsfält.
10	Indikatorlampa	Kontrollera skrivarens status.
11	Volymknappar	Justera volym för headset eller högtalare.
12	Headset- eller högtalarport	Anslut ett headset eller högtalare. Obs! Den här funktionen är endast tillgänglig på vissa skrivarenheter.

Så här används statusarna på strömknappen och indikatorlampan

Indikatorlampa	Skrivarstatus
Av	Skrivaren är avstängd eller i standbyläge.
Blå	Skrivaren är redo eller bearbetar data.
Röd	Skrivaren kräver åtgärd av användare.

Lampan på strömknappen	Skrivarstatus
Av	Skrivaren är avstängd, redo eller bearbetar data.
Fast gult	Skrivaren är i viloläge.
Blinkande gult	Skrivaren är i standbyläge.

Konfigurera och använda programmen på huvudmenyn

Använda startskärmen

Obs! Huvudmenyn kan variera beroende på huvudmenyns anpassade inställningar, administrativa inställningar och aktiva inbäddade lösningar.



Tryck på	För att	
1	Kopiera	Göra kopior.
2	E-post	Skicka e-postmeddelanden.
3	Inställningar	Komma åt skrivarmenyerna.
4	Faxa	Skicka fax.
5	Adressbok	Hantera en kontaktlista som andra program på skrivaren kommer åt.
6	Status/förbrukningsartiklar	<ul style="list-style-type: none"> • Visa en skrivarvarning eller ett felmeddelande när skrivaren kräver att användaren ingriper för att fortsätta bearbetningen. • Visa mer information om skrivarvarningen eller meddelandet och hur du tar bort det. <p>Obs! Du kan också komma åt den här inställningen genom att trycka på den översta delen av startskärmen.</p>
7	USB-enhet	<ul style="list-style-type: none"> • Skriv ut fotografier och dokument från en flashenhet. • Skanna fotografier och dokument till en flashenhet
8	Jobbkö	<p>Visa alla pågående utskriftsjobb.</p> <p>Obs! Du kan också komma åt den här inställningen genom att trycka på den översta delen av startskärmen.</p>
9	Stoppade jobb	Visa utskriftsjobb som finns lagrade i skrivarminnet.
10	Shortcut Center	Organisera alla genvägar.
11	Appprofiler	Öppna programprofiler.

Tryck på	För att	
12	Skanningsprofiler	Skanna och spara dokument direkt till datorn.
13	FTP	Skanna och spara dokument direkt till en FTP-server.
14	Bokmärken	Organisera alla bokmärken.
15	Ändra språk	Ändra språket på displayen.

Anpassa startskärmen

- 1 På kontrollpanelen trycker du på **Inställningar > Enhet > Synliga ikoner på startskärmen**.
- 2 Välj vilka ikoner som ska visas på huvudmenyn.
- 3 Verkställ ändringarna.

Konfigurera Kortkopia

- 1 Öppna en webbläsare och ange skrivarens IP-adress i adressfältet.

Anmärkningar:

- Visa skrivarens IP-adress på skrivarens startskärm. IP-adressen visas som fyra nummergrupper som är åtskilda med punkter, till exempel 123.123.123.123.
- Om du använder en proxyserver inaktiverar du den tillfälligt för att kunna öppna webbsidan på rätt sätt.

- 2 Klicka på **Program > Kortkopia > Konfigurera**.

Anmärkningar:

- Kontrollera att visningsikonen är aktiverad.
- Kontrollera att e-post- och nätverksdelningsinställningarna är konfigurerade.
- När du skannar ett kort ska du se till att skanningsupplösningen inte överstiger 200 dpi för färg och 400 dpi för svartvitt.
- När du skannar flera kort ska du se till att skanningsupplösningen inte överstiger 150 dpi för färg och 300 dpi för svartvitt.

- 3 Verkställ ändringarna.

Obs! Du behöver en skrivarhårddisk om du vill skanna flera kort.

Skapa en genväg

- 1 På startskärmen trycker du på **Shortcut Center**.

Obs! Ikonen och namnet kan ha ändrats. Kontakta din systemadministratör för mer information.

- 2 Välj en skrivarfunktion och tryck sedan på **Skapa genväg**.

Obs! Funktionen för säker e-post stöds inte.

- 3 Konfigurera inställningarna och tryck sedan på **Spara**.

4 Skriv ett unikt genvägsnamn.

Obs! För att undvika att namnet inte får plats på startskärmen, skriv endast upp till 25 tecken.

5 Tryck på **OK**.

Programmet skapar automatiskt ett unikt genvägsnummer. Starta genvägen genom att trycka på **#**, och sedan på genvägsnumret.

Använda Anpassning av visning

Innan du använder programmet ser du till att göra följande:

- Från den inbyggda webbservern klickar du på **Program > Anpassning av visning > Konfigurera**.
- Aktivera och konfigurera skärmläcker-, bildspels- och bakgrundsbildsinställningarna.

Hantera skärmläcker- och bildspelsbilder

1 Från avsnittet Skärmläcker- och bildspelsbilder lägger du till, redigerar eller tar bort en bild.

Anmärkningar:

- Du kan lägga till upp till tio bilder.
- När de är aktiverade visas statusikonerna på skärmläckaren endast vid fel, varningar eller molnbaserade aviseringar.

2 Verkställ ändringarna.

Byta bakgrundsbilden

1 Tryck på **Byt bakgrundsbild** på startskärmen.

2 Välj en bild.

3 Verkställ ändringarna.

Visa ett bildspel från en flashenhet

1 Sätt i en flashenhet i USB-porten.

2 På startskärmen trycker du på **Bildspel**.

Bilderna visas i alfabetisk ordning.

Obs! Du kan ta ut flashenheten efter att bildspelet startat, men bilderna lagras inte i skrivaren. Om bildspel stoppas måste du sätta in flashenheten igen om du vill visa bilderna.

Installera Scan Center

1 På startskärmen trycker du på **Scan Center**.

2 Välj och skapa en destination och konfigurera sedan inställningarna.

Anmärkningar:

- När du skapar en nätverksdestination ska du validera och justera inställningarna tills inga fel uppstår.

- Endast destinationer som har skapats från den inbyggda webbservern sparas. Mer information finns i dokumentationen som levererades med lösningen.

3 Verkställ ändringarna.

Hantera bokmärken

Skapa bokmärken

Använd bokmärken för att skriva ut dokument som ofta visas som är lagrade på servrar eller webben.

1 Öppna en webbläsare och ange skrivarens IP-adress i adressfältet.

Anmärkningar:

- Visa skrivarens IP-adress på skrivarens startskärm. IP-adressen visas som fyra nummergrupper som är åtskilda med punkter, till exempel 123.123.123.123.
- Om du använder en proxyserver inaktiverar du den tillfälligt för att kunna öppna webbsidan på rätt sätt.

2 Klicka på **Bokmärken > Lägg till bokmärke** och ange sedan ett namn för bokmärket.

3 Välj en protokolltyp för adressen och gör sedan något av följande:

- För HTTP eller HTTPS skriver du in den URL som du vill ange som bokmärke.
- För HTTPS, se till att använda värddamn i stället för IP-adressen. Skriv till exempel **myWebsite.com/sample.pdf** i stället för att skriva **123.123.123.123/sample.pdf**. Se även till att värddamnet överensstämmer med värdet för Allmänt namn (CN) i servercertifikatet. Se hjälpinformationen för din webbläsare för mer information om hur du får CN-värdet i servercertifikatet.
- För FTP anger du FTP-adressen. Till exempel **myServer/myDirectory**. Ange FTP-porten. Port 21 är standardporten för att skicka kommandon.
- För SMB anger du adressen till nätverksmappen. Till exempel **myServer/myShare/myFile.pdf**. Skriv in nätverkets domännamn.
- Vid behov väljer du autentiseringstyp för FTP och SMB.

Ange en PIN-kod för att begränsa åtkomsten till bokmärket.

Obs! Programmet stöder följande filtyper: PDF, JPEG, TIFF och HTML-baserat webbsidor. Andra filtyper, som DOCX och XLXS, stöds i vissa skrivarmodeller.

4 Klicka på **Spara**.

Skapa mappar

1 Öppna en webbläsare och ange skrivarens IP-adress i adressfältet.

Anmärkningar:

- Visa skrivarens IP-adress på skrivarens startskärm. IP-adressen visas som fyra nummergrupper som är åtskilda med punkter, till exempel 123.123.123.123.

- Om du använder en proxyserver inaktiverar du den tillfälligt för att kunna öppna webbsidan på rätt sätt.

2 Klicka på **Bokmärken > Lägg till mapp** och ange sedan ett namn för mappen.

Obs! Ange en PIN-kod för att begränsa åtkomsten till mappen.

3 Klicka på **Spara**.

Obs! Du kan skapa mappar eller bokmärken inuti en mapp. Se [“Skapa bokmärken” på sidan 20](#) för information om hur du skapar ett bokmärke.

Hantera kontakter

Lägga till kontakter

1 Öppna en webbläsare och ange skrivarens IP-adress i adressfältet.

Anmärkningar:

- Visa skrivarens IP-adress på skrivarens huvudmeny. IP-adressen visas som fyra nummergrupper som är åtskiljda med punkter, till exempel 123.123.123.123.
- Om du använder en proxyserver inaktiverar du den tillfälligt för att kunna öppna webbsidan på rätt sätt.

2 Klicka på **Adressbok**.

3 Från avsnittet Kontakter kan du lägga till en kontakt.

Obs! Du kan lägga till kontakten i en eller flera grupper.

4 Om det behövs kan du ange en inloggningsmetod för att tillåta programåtkomst.

5 Verkställ ändringarna.

Lägga till grupper

1 Öppna en webbläsare och ange skrivarens IP-adress i adressfältet.

Anmärkningar:

- Visa skrivarens IP-adress på skrivarens huvudmeny. IP-adressen visas som fyra nummergrupper som är åtskiljda med punkter, till exempel 123.123.123.123.
- Om du använder en proxyserver inaktiverar du den tillfälligt för att kunna öppna webbsidan på rätt sätt.

2 Klicka på **Address Book (Adressboken)**.

3 Från avsnittet Kontaktgrupper kan du lägga till ett gruppnamn.

Obs! Du kan lägga till en eller flera kontakter i gruppen.

4 Verkställ ändringarna.

Redigera kontakter eller grupper

1 Öppna en webbläsare och ange skrivarens IP-adress i adressfältet.

Anmärkningar:

- Visa skrivarens IP-adress på skrivarens huvudmeny. IP-adressen visas som fyra nummergrupper som är åtskiljda med punkter, till exempel 123.123.123.123.
- Om du använder en proxyserver inaktiverar du den tillfälligt för att kunna öppna webbsidan på rätt sätt.

2 Klicka på **Address Book (Adressboken)**.

3 Gör något av följande:

- Från avsnittet Kontakter klickar du på ett kontaktnamn och redigerar sedan informationen.
- Från avsnittet Kontaktgrupper klickar du på ett gruppnamn och redigerar sedan informationen.

4 Verkställ ändringarna.

Ta bort kontakter eller grupper

1 Öppna en webbläsare och ange skrivarens IP-adress i adressfältet.

Anmärkningar:

- Visa skrivarens IP-adress på skrivarens huvudmeny. IP-adressen visas som fyra nummergrupper som är åtskiljda med punkter, till exempel 123.123.123.123.
- Om du använder en proxyserver inaktiverar du den tillfälligt för att kunna öppna webbsidan på rätt sätt.

2 Klicka på **Address Book (Adressboken)**.

3 Gör något av följande:

- Från avsnittet Kontakter väljer du den kontakt som du vill ta bort.
- Från avsnittet Kontaktgrupper väljer du det gruppnamn som du vill ta bort.

Fylla på papper och specialmaterial

Ställa in storlek och typ av specialmedia

Facken känner automatiskt av storleken på vanligt papper. Vid användning av specialmedia, som etiketter, tjockt papper eller kuvert, gör du så här:

- 1 Från huvudmenyn går du till:
Inställningar > Papper > Fackkonfiguration > Pappersstorlek/typ > välj en papperskälla
- 2 Ställ in storlek och typ av specialmedia.

Konfigurera universella pappersinställningar

- 1 På huvudmenyn trycker du på **Inställningar > Papper > Mediakonfiguration > Universell inställning**.
- 2 Konfigurera inställningarna.

Fylla på 550-arksmagasinet

⚠ VAR FÖRSIKTIG – RISK FÖR SKADA: Fyll på varje magasin separat för att minska risken för utrustningsinstabilitet. Låt alla andra magasin vara stängda tills de behövs.

- 1 Ta ut magasinet.

Obs! För att undvika pappersstopp ska du inte ta bort magasinet när utskrift pågår.



- 2 Justera pappersstöden efter storleken på det papper du fyller på.

Obs! Använd indikatorerna på magasinet botten när du positionerar stöden.

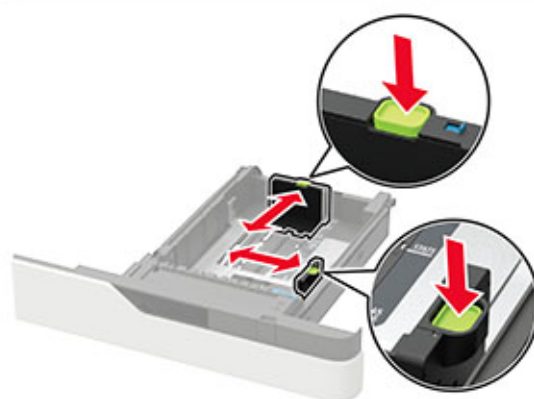
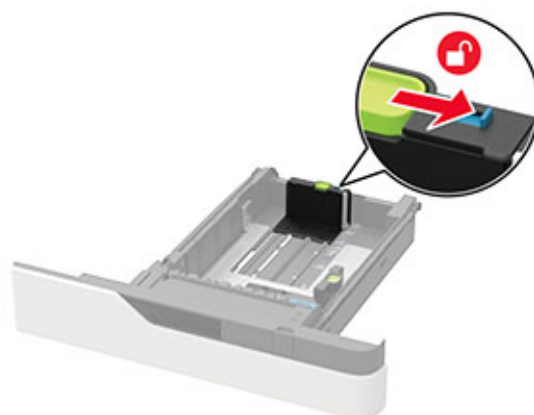

3 Böj, lufta och justera papperskanterna innan du lägger i bunten.



4 Fyll på pappersbunten med utskriftssidan nedåt, och kontrollera att stöden sitter tätt mot papperet.



- Skjut inte in papper i magasinet.
- Du kan undvika pappersstopp genom att se till att buntens höjd är under märket som anger maxgränsen för papperspåfyllning.



- Hur brevpapper fylls på beror på om en häftningsenhet (tillval) är installerad.

Utan häftningsenhet (tillval)	Med häftningsenhet (tillval)
<p>Enkelsidig utskrift</p>	<p>Enkelsidig utskrift</p>
<p>Dubbelsidig utskrift</p>	<p>Dubbelsidig utskrift</p>

- När du fyller på hålslaget papper ska du se till att hålen på papperets långsida är inriktade mot magasinet högra sida.

Enkelsidig utskrift	Dubbelsidig utskrift

- Fyll på kuvert med fliken uppåt mot den vänstra sidan av magasinet.

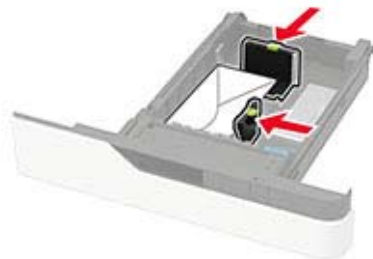

Varning – risk för skador: Använd inte frankerade kuvert eller kuvert med förslutningsdetaljer av metall, fönster, bestrukna ytor eller självhäftande klaff.

- 5 Sätt tillbaka magasinet.
- 6 På kontrollpanelen ställer du in pappersstorlek och -typ så att de överensstämmer med papperet som fyllts på.

Fylla på 2 100-arksmagasinet

VAR FÖRSIKTIG – VÄLTRISK: Fyll på varje magasin separat för att minska risken för utrustningsinstabilitet. Låt alla andra magasin vara stängda tills de behövs.

- 1 Dra ut magasinet.
- 2 Justera stöden.

Fylla på papper med A5-format

- a Dra upp och justera breddstödet till rätt läge för A5.



- b** Skjut längdstödet mot mitten av magasinet till A5-läget tills det *klickar* på plats.

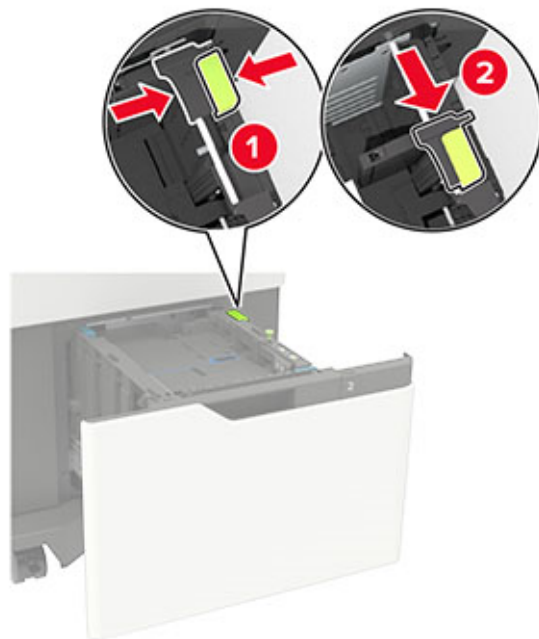

- c** Avlägsna A5-längdstödet från sin hållare.

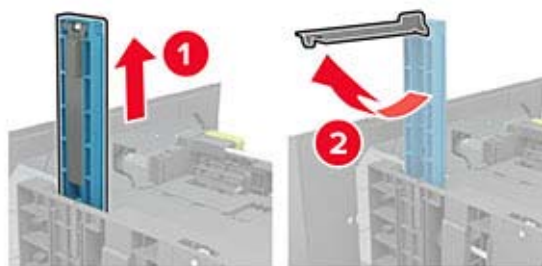

- d** Sätt in stödet i den avsedda platsen och tryck sedan tills det *klickar* på plats.

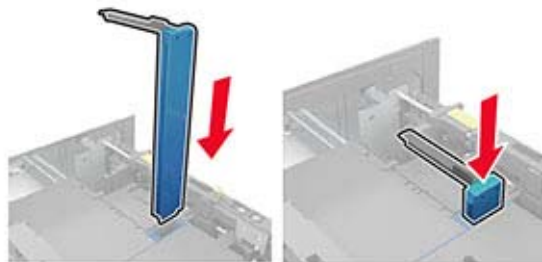

Fylla på papper med storlekarna A4, Letter, Legal, Oficio och Folio

- a** Dra upp och skjut breddstödet till rätt läge för den pappersstorlek som du fyller på.



- b** Om A5-längdstödet fortfarande är anslutet ska du ta bort det. Om A5-längdstödet inte är anslutet kan du fortsätta till [steg d på sidan 29](#).

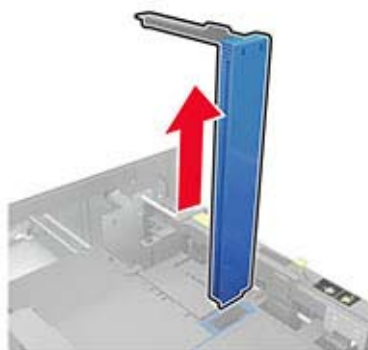

- c** Placera A5-längdstödet i sin hållare.

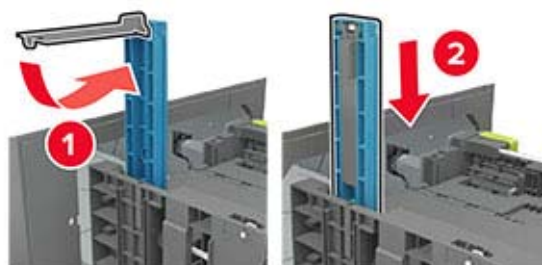

- d** Pressa ned och skjut sedan längdstödet till rätt läge för den pappersstorlek du fyller på.



- 3** Böj, lufta och justera papperskanterna innan du lägger i bunten.



- 4** Fyll på pappersbunten med utskriftssidan nedåt.

- Hur brevpapper fylls på beror på om en häftenhet (tillval) är installerad.





- När du fyller på hålslaget papper ska du se till att hålen på papperets långsida är inriktade mot magasinet högra sida.

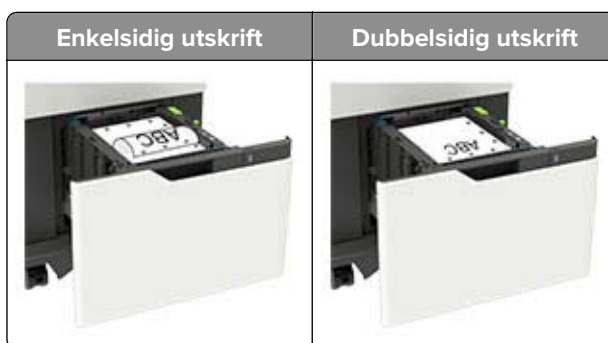

5 Sätt tillbaka magasinet.

Obs! Tryck pappersbunten nedåt när du sätter in magasinet.

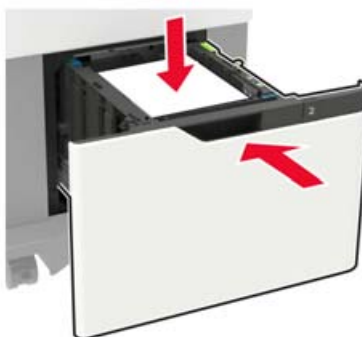

6 På kontrollpanelen ställer du in pappersstorlek och -typ så att de överensstämmer med papperet som fyllts på.

Fylla på universalarkmataren

1 Öppna universalarkmataren.



2 Justera pappersstödet efter storleken på det papper du fyller på.





3 Böj, lufta och justera papperskanterna innan du lägger i bunten.



4 Fyll på papper med utskriftssidan uppåt.

- Hur brevpapper fylls på beror på om en häftenhet (tillval) är installerad.

Utan häftenhet (tillval)	Med häftenhet (tillval)
	
Enkelsidig utskrift	Enkelsidig utskrift

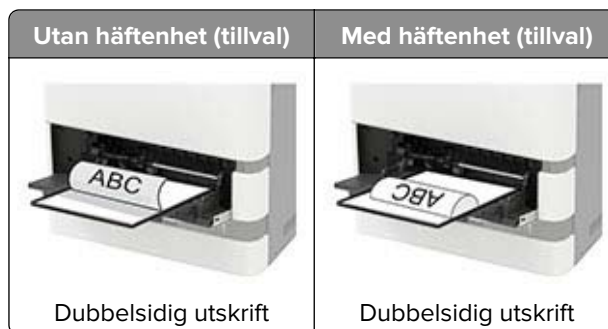

- När du fyller på hålslaget papper ska du se till att hålen på papperets långsida är inriktade mot pappersstödetets högra sida.

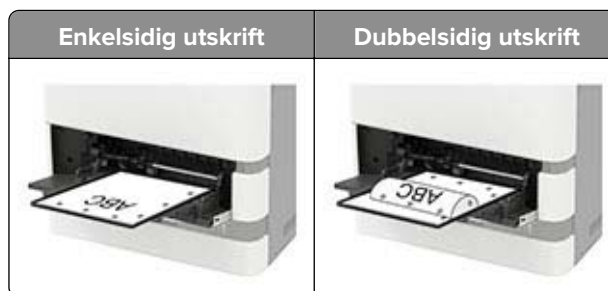

- Lägg i kuvert med fliken nedåt mot den vänstra sidan av pappersstödet.

Varning – risk för skador: Använd inte frankerade kuvert eller kuvert med förslutningsdetaljer av metall, fönster, bestrukna ytor eller självhäftande klaff.

- På kontrollpanelen ställer du in pappersstorlek och -typ så att de överensstämmer med papperet som fyllts på.

Länka magasin

- På startskärmen trycker du på **Inställningar > Papper > Magasinkonfiguration** > välj en papperskälla.
- Ange samma pappersstorlek och -typ för de magasin du länkar.
- På startskärmen trycker du på **Inställningar > Enhet > Underhåll > Konfigurationsmeny > Magasinkonfiguration > Länkade magasin**.
- Tryck på **Automatisk**.

När du tar bort länkar till magasin ska du se till att inga magasin har samma inställningar för pappersstorlek och -typ.

Varning – risk för skador: Fixeringsenhetens temperatur varierar beroende på den angivna papperstypen. För att undvika utskriftsproblem ska skrivarens papperstypinställningar matcha det papper som fylls på i magasinet.

Pappersstöd

Pappersstorlekar som kan användas

Pappersstorlekar som går att använda i skrivaren

Pappersstorlek	Standard- eller tillvalsmagasin för 550 ark	Tillvalsmagasin för 2 100 ark	Universalarkmatare	Dubbelsidig utskrift
A4 210 x 297 mm (8,3 x 11,7 tum)	✓	✓	✓	✓
A5 LEF¹ 210 x 148 mm (8,3 x 5,8 tum)	✓	✓	✓	✓
A5 SEF 148 x 210 mm (5,8 x 8,3 tum)	✓	X	✓	X
A6 105 x 148 mm (4,1 x 5,8 tum)	✓	X	✓	✓
JIS B5 182 x 257 mm (7,2 x 10,1 tum)	✓	X	✓	✓
Oficio (Mexiko) 216 x 340 mm (8,5 x 13,4 tum)	✓	✓	✓	✓
Statement 140 x 216 mm (5,5 x 8,5 tum)	✓	X	✓	✓
Executive 184 x 267 mm (7,3 x 10,5 tum)	✓	X	✓	✓
US Letter 216 x 279 mm (8,5 x 11 tum)	✓	✓	✓	✓
US Legal 216 x 356 mm (8,5 x 14 tum)	✓	✓	✓	✓
Folio 216 x 330 mm (8,5 x 13 tum)	✓	✓	✓	✓
Universal 105 x 148 mm (4,1 x 5,8 tum) till 216 x 356 mm (8,5 x 14 tum)	✓	X	✓	✓
7 3/4-kuvert (Monarch) 98 x 191 mm (3,9 x 7,5 tum)	✓	X	✓	X
9-kuvert 98 x 225 mm (3,9 x 8,9 tum)	✓	X	✓	X

¹ A5-långsidematning (Long Edge Feed, LEF) rekommenderas framför A5-kortsidematning (Short Edge Feed, SEF).

² Kuvert bredare än 101,6 mm kan skrynklas. Papperstypen måste acceptanstestas.

Pappersstorlek	Standard- eller tillvalsmagasin för 550 ark	Tillvalsmagasin för 2 100 ark	Universalarkmatare	Dubbelsidig utskrift
10-kuvert² 105 x 241 mm (4,1 x 9,5 tum)	✓	X	✓	X
DL-kuvert² 110 x 220 mm (4,3 x 8,7 tum)	✓	X	✓	X
C5-kuvert² 162 x 229 mm (6,4 x 9 tum)	✓	X	✓	X
B5-kuvert² 176 x 250 mm (6,9 x 9,8 tum)	✓	X	✓	X
Övriga kuvert² 98,4 x 162 mm (3,9 x 6,4 tum) till 176 x 250 mm (6,9 x 9,8 tum)	✓	X	✓	X

¹ A5-långsidematning (Long Edge Feed, LEF) rekommenderas framför A5-kortsidematning (Short Edge Feed, SEF).

² Kuvert bredare än 101,6 mm kan skrynklas. Papperstypen måste acceptanstestas.

Pappersstorlekar som går att använda med utmatningstillvalen eller häftenheter

Pappersstorlek	Offsetfack	Utmatningsenhet med 4 fack	Häftningsenhet		Häft- och hålslagning		
			Buntning	Häftning	Buntning	Häftning	Hole punch (Hålslagning)
A4 210 x 297 mm (8,3 x 11,7 tum)	✓	✓	✓	✓	✓	✓	✓
A5 LEF 210 x 148 mm (8,3 x 5,8 tum)	✓	✓	✓	✓	✓	✓	X
A5 SEF 148 x 210 mm (5,8 x 8,3 tum)	✓	✓	✓	X	✓	X	X
A6 105 x 148 mm (4,1 x 5,8 tum)	✓	✓	X	X	X	X	X
JIS B5 182 x 257 mm (7,2 x 10,1 tum)	✓	✓	✓	X	✓	X	X
Oficio (Mexiko) 216 x 340 mm (8,5 x 13,4 tum)	✓	✓	✓	✓	✓	✓	✓
Statement 140 x 216 mm (5,5 x 8,5 tum)	✓	✓	✓	X	✓	X	X
Executive 184 x 267 mm (7,3 x 10,5 tum)	✓	✓	✓	X	✓	X	X
US Letter 216 x 279 mm (8,5 x 11 tum)	✓	✓	✓	✓	✓	✓	✓

Pappersstorlek	Offsetfack	Utmatningsenhet med 4 fack	Häftningsenhet		Häft- och hålslagingsenhet		
			Buntning	Häftning	Buntning	Häftning	Hole punch (Hålslagning)
US Legal 216 x 356 mm (8,5 x 14 tum)	✓	✓	✓	✓	✓	✓	X
Folio 216 x 330 mm (8,5 x 13 tum)	✓	✓	✓	✓	✓	✓	✓
Universal 105 x 148 mm (4,1 x 5,8 tum) till 216 x 356 mm (8,5 x 14 tum)	✓	✓	X	X	X	X	X
7 3/4-kuvert (Monarch) 98 x 191 mm (3,9 x 7,5 tum)	✓	X	X	X	X	X	X
9-kuvert 98 x 225 mm (3,9 x 8,9 tum)	✓	X	X	X	X	X	X
10-kuvert 105 x 241 mm (4,1 x 9,5 tum)	✓	X	X	X	X	X	X
DL-kuvert 110 x 220 mm (4,3 x 8,7 tum)	✓	X	X	X	X	X	X
C5-kuvert 162 x 229 mm (6,4 x 9 tum)	✓	X	X	X	X	X	X
B5-kuvert 176 x 250 mm (6,9 x 9,8 tum)	✓	X	X	X	X	X	X
Övriga kuvert 98,4 x 162 mm (3,9 x 6,4 tum) till 176 x 250 mm (6,9 x 9,8 tum)	✓	X	X	X	X	X	X

Papperstyper som kan användas

Papperstyper som går att använda i skrivaren

Papperstyp	Standard- eller tillvalsmagasin för 550 ark	Tillvalsmagasin för 2 100 ark	Universalarkmatare	Dubbelsidig utskrift
Vanligt papper	✓	✓	✓	✓
Styvt papper	✓	X	✓	✓
OH-film¹	✓	X	✓	X
Etiketter	✓	X	✓	X

¹ För att förhindra att OH-film fastnar i varandra kan du endast skriva ut upp till 20 sidor. Skriv ut efterföljande sidor efter tre minuter.

Papperstyp	Standard- eller tillvalsmagasin för 550 ark	Tillvalsmagasin för 2 100 ark	Universalarkmatare	Dubbelsidig utskrift
Finpapper	✓	✓	✓	✓
Kuvert-	✓	X	✓	X
Grovt kuvert	✓	X	✓	X
Brevpapper	✓	✓	✓	✓
Förtryckta	✓	✓	✓	✓
Färgat papper	✓	X	✓	✓
Lätt	✓	X	✓	✓
Tungt	✓	X	✓	✓
Grovt/bomull	✓	X	✓	✓
Anpassad typ [x]	✓	X	✓	✓

¹ För att förhindra att OH-film fastnar i varandra kan du endast skriva ut upp till 20 sidor. Skriv ut efterföljande sidor efter tre minuter.

Papperstyper som går att använda med utmatningstillvalen eller häftningsenheter

Papperstyp	Offsetfack	Utmatningsenhet med 4 fack	Häftningsenhet		Häft- och håslagningsenhet		
			Buntning	Häftning	Buntning	Häftning	Håslagning
Vanligt papper	✓	✓	✓	✓	✓	✓	✓
Styvt papper	✓	X	X	X	X	X	X
OH-filmer	✓	X	✓	X	✓	X	X
Etiketter	✓	X	X	X	X	X	X
Finpapper	✓	✓	✓	✓	✓	✓	✓
Kuvert-	✓	X	X	X	X	X	X
Grovt kuvert	✓	X	X	X	X	X	X
Brevpapper	✓	✓	✓	✓	✓	✓	✓
Förtryckta	✓	✓	✓	✓	✓	✓	✓
Färgat papper	✓	X	X	X	X	X	X
Lätt	✓	X	X	X	X	X	X

Papperstyp	Offsetfack	Utmatningsenhet med 4 fack	Häftningsenhet		Häft- och håslagningsenhet		
			Buntning	Häftning	Buntning	Häftning	Håslagning
Tungt	✓	X	X	X	X	X	X
Grovt/bomull	✓	X	X	X	X	X	X
Anpassad typ [x]	✓	X	X	X	X	X	X

Pappersvikter som kan användas

Pappersvikter som går att använda i skrivaren

Papperstyp och -vikt	Standard- eller tillvalsmagasin för 550 ark	Tillvalsmagasin för 2 100 ark	Universalarkmatare	Dubbelsidig utskrift
Vanligt papper eller bond¹ 60–176 g/m ² långfibrigt (16–47 lb bond)	✓	✓	✓	✓
Styvt papper 203 g/m ² långfibrigt (125 lb bond)	✓	X	✓	✓
Styvt papper 199 g/m ² långfibrigt (110 lb bond)	✓	X	✓	✓
Styvt papper 176 g/m ² långfibrigt (65 lb bond)	✓	X	✓	✓
OH-film 138–146 g/m ² långfibrigt (37–39 lb bond)	✓	X	✓	X
Pappersetiketter 180 g/m ² (48 lb bond)	✓	X	✓	✓
Integrerade formulär² 140–175 g/m ² (37–47 lb bond)	✓	X	✓	✓
Integrerade formulär 75–135 g/m ² (20–36 lb bond)	✓	X	✓	✓
Kuvert³ 60–105 g/m ² (16–28 lb bond)	✓	X	✓	✓

¹ Kortfibrigt är att föredra för papper över 176 g/m².

² Det tryckkänsliga området måste matas in i skrivaren först.

³ Kuvert på 105 g/m² får högst innehålla 25 % bomull.

Pappersvikter som går att använda med utmatningstillvalen eller häftenheter

Papperstyp och -vikt	Offsetfack	Utmatningsenhet med 4 fack	Häftningsenhet		Häft- och håslagningsenhet		
			Buntning	Häftning	Buntning	Häftning	Hole punch (Håslagning)
Vanligt papper eller bond 60–176 g/m ² långfibrigt (16–47 lb bond)	✓	X	✓	X	✓	X	X
Vanligt papper eller bond 60–90 g/m ² långfibrigt (16–24 lb bond)	✓	✓	✓	✓	✓	✓	✓
Styvt papper 203 g/m ² långfibrigt (125 lb bond)	✓	X	✓	X	✓	X	X
Styvt papper 199 g/m ² långfibrigt (110 lb bond)	✓	X	✓	X	✓	X	X
Styvt papper 176 g/m ² långfibrigt (65 lb bond)	✓	X	X	X	X	X	X
Styvt papper 163 g/m ² långfibrigt (90 lb bond)	✓	X	✓	X	✓	X	X
OH-film 138–146 g/m ² långfibrigt (37–39 lb bond)	✓	X	✓	X	✓	X	X
Pappersetiketter 180 g/m ² (48 lb bond)	✓	X	X	X	X	X	X
Integrerade formulär 140–175 g/m ² (37–47 lb bond)	✓	X	X	X	X	X	X
Integrerade formulär 75–135 g/m ² (20–36 lb bond)	✓	X	X	X	X	X	X
Kuvert 60–105 g/m ² (16–28 lb bond)	✓	X	X	X	X	X	X

Skriva ut

Skriva ut från en dator

Obs! För etiketter, styvt papper och kuvert ställer du in pappersstorlek och papperstyp i skrivaren innan du skriver ut dokumentet.

- 1 Öppna dialogrutan Skriv ut i det dokument som du försöker skriva ut.
- 2 Justera inställningarna om det behövs.
- 3 Skriv ut dokumentet.

Skriva ut från en mobil enhet

Skriva ut från en mobil enhet med AirPrint



Programvarufunktionen AirPrint är en mobil utskriftslösning som gör att du kan skriva ut direkt från Apple-enheter till en AirPrint-certifierad skrivare.



Anmärkningar:

- Se till att Apple-enheten och skrivaren är anslutna till samma nätverk. Om nätverket har flera trådlösa hubbar kontrollerar du att båda enheterna är anslutna till samma subnät.
 - Programmet stöds endast på vissa Apple-enheter.
- 1 Från din mobila enhet väljer du ett dokument från filhanteraren eller startar en kompatibel app.
 - 2 Tryck på delningsikonen och tryck sedan på **Skriv ut**.
 - 3 Välj en skrivare.
Justera inställningarna om det behövs.
 - 4 Skriv ut dokumentet.

Skriva ut från en mobil enhet med Wi-Fi Direct®

Wi-Fi Direct® är en utskriftstjänst som gör att du kan skriva ut till Wi-Fi Direct-förberedda skrivare.

Obs! Se till att den mobila enheten är ansluten till skrivarens trådlösa nätverk. Mer information finns i ["Ansluta en mobil enhet till skrivaren" på sidan 155](#).

- 1 Starta en kompatibel applikation från din mobila enhet eller välj ett dokument från filhanteraren.
- 2 Gör något av följande beroende på din mobila enhet:
 - Tryck på  > **Skriv ut**.
 - Tryck på  > **Skriv ut**.

- Tryck på **...** > **Skriv ut**.

3 Välj en skrivare, och justera inställningarna vid behov.

4 Skriv ut dokumentet.

Skriva ut från flashenhet

1 Sätt i flashenheten.



Anmärkningar:

- Om du sätter i flashenheten när ett felmeddelande visas ignorerar skrivaren flashenheten.
- Om du sätter i flashenheten när skrivaren är upptagen med andra utskriftsjobb visas meddelandet **Upptagen** på skärmen.

2 På skärmen trycker du på dokumentet du vill skriva ut.

Konfigurera de övriga utskriftsinställningarna om det behövs.

3 Skicka utskriftsjobbet.

För att skriva ut ett annat dokument, tryck på **USB-enhet**.

Varning – risk för skador: Vidrör inte flashenheten eller skrivaren i de områden som visas när utskrift, läsning eller skrivning från flashenheten pågår. Om du gör det kan du förlora data, alternativt så kan det medföra att skrivaren inte fungerar på rätt sätt.



Flashenheter och filtyper som stöds

Flashenheter

Anmärkningar:

- Skrivaren stöder USB-flashenheter med hög hastighet som stödjer standarden för hög hastighet.
- USB-flashenheterna måste ha stöd för FAT-filsystemet (File Allocation Tables).

Många flashenheter har testats och godkänts för användning med skrivaren. Om du vill få mer information kan du kontakta skrivarens inköpsställe.

Filtyper

Dokument:

- .doc eller .docx
- .xls eller .xlsx
- .ppt eller .pptx
- .pdf
- .xps

Bilder:

- .dcx
- .gif
- .jpeg eller .jpg
- .bmp
- .pcx
- .tiff eller .tif
- .png

Konfigurera konfidentiella jobb

1 På huvudmenyn trycker du på **Inställningar > Säkerhet > Konfidentiell skrivarinställning**.

2 Konfigurera inställningarna.

Inställning	Beskrivning
Max ogiltig PIN	Ange gränsen för antal ogiltiga PIN-koder. Obs! När gränsen är nådd raderas utskriftsjobben för användarnamnet.
Giltighetstid för konfidentiellt jobb	Ange tid innan stoppade jobb tas bort från skrivarminnet eller hårddisken automatiskt. Obs! Stoppade jobb har statusen Konfidentiellt, Upprepa, Reservera eller Bekräfta.
Upprepa utgångsdatum	Ange giltighetstid för utskriftsjobb du vill upprepa.
Utgångstid för Bekräfta jobb	Ange giltighetstiden för utskrift av en kopia ett jobb så att du kan kontrollera kvaliteten på den innan du skriver ut resten av kopiorna.
Reservera utgångsdatum	Ange hur länge jobb ska lagras på skrivaren för utskrift vid ett senare tillfälle.
Kräv att alla jobb stoppas	Ange att alla utskriftsjobb ska stoppas på skrivaren.
Behåll dubbla dokument	Konfigurera skrivaren så att alla dokument med samma filnamn sparas.

Skriva ut konfidentiella jobb och andra stoppade jobb

För Windows-användare

1 Med dokumentet öppet går du till **Arkiv > Skriv ut**.

2 Välj en skrivare och klicka sedan på **Egenskaper, Inställningar, Alternativ** eller **Installation**.

3 Klicka på **Skriv ut och lagra**.

4 Välj **Använd skriv ut och lagra** och tilldela sedan ett användarnamn.

5 Välj typen av utskriftsjobb (Konfidentiellt, Reservera, Upprepa eller Bekräfta).

Om du väljer **Konfidentiell** behöver du skydda utskriftsjobbet med en PIN-kod.

6 Klicka på **OK** eller **Skriv ut**.

7 Släpp utskriftsjobbet på skrivarens huvudmeny.

- För konfidentiella utskriftsjobb trycker du på **Stoppade jobb > välj ditt användarnamn > Konfidentiellt > ange PIN-koden > välj utskriftsjobbet > konfigurera inställningarna > Skriv ut**.
- För andra utskriftsjobb trycker du på **Stoppade jobb > välj ditt användarnamn > välj utskriftsjobbet > konfigurera inställningarna > Skriv ut**.

För Macintosh-användare

Använda AirPrint

1 Med ett dokument öppet väljer du **File (Arkiv) > Print (Skriv ut)**.

2 Välj en skrivare. Välj sedan **Skriva ut med PIN-kod** i listrutan efter menyn Riktning.

3 Aktivera **Skriva ut med PIN-kod** och ange sedan en fyrsiffrig PIN-kod.

4 Klicka på **Skriv ut**.

5 Släpp utskriftsjobbet på skrivarens huvudmeny. Tryck på **Stoppade jobb** > välj ditt datornamn > **Konfidentiellt** > ange PIN-koden > välj utskriftsjobbet > **Skriv ut**.

Använda skrivardrivrutinen

1 Med ett dokument öppet väljer du **File** (Arkiv) > **Print** (Skriv ut).

2 Välj en skrivare. Välj sedan **Skriv ut och pausa** i listrutan efter menyn Riktning.

3 Välj **Konfidentiell utskrift** och ange en fyrsiffrig PIN-kod.

4 Klicka på **Skriv ut**.

5 Släpp utskriftsjobbet på skrivarens huvudmeny. Tryck på **Stoppade jobb** > välj datornamnet > **Konfidentiell** > välj utskriftsjobbet > ange PIN-koden > **Skriv ut**.

Skriva ut en teckensnittslista

1 På huvudmenyn trycker du på **Inställningar** > **Rapporter** > **Skriv ut** > **Skriv ut teckensnitt**.

2 Tryck på **PCL-teckensnitt** eller **PS-teckensnitt**.

Skriva ut en kataloglista

På huvudmenyn trycker du på **Inställningar** > **Rapporter** > **Skriv ut** > **Skriv ut katalog**.

Avbryta utskriftsjobb

Från skrivarens kontrollpanel

1 Tryck på **Jobbkö** på huvudmenyn.

Obs! Du kan också komma åt den här inställningen genom att trycka på den översta delen av startskärmen.

2 Markera jobbet du vill avbryta.

Från datorn

1 Beroende på vilket operativsystem du har gör du något av följande:

- Öppna mappen **Skrivare** och välj skrivare.
- Från **Systeminställningar** i Apple-menyn går du till skrivaren.

2 Markera jobbet du vill avbryta.

Kopiera

Använda den automatiska dokumentmataren och skannerglaset

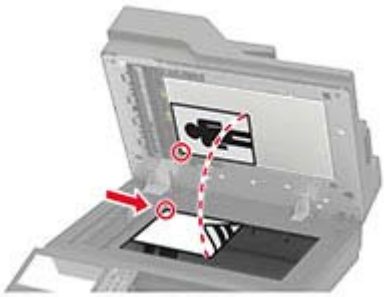
Den automatiska dokumentmataren	Skannerglas
 <ul style="list-style-type: none"> • Använd den automatiska dokumentmataren för fler- eller dubbelsidiga dokument. • Lägg i ett originaldokument med framsidan uppåt. För flersidiga dokument ska framkanten justeras innan påfyllning. • Se till att justera den automatiska dokumentmataren efter bredden på det papper du fyller på. 	 <ul style="list-style-type: none"> • Använd skannerglaset för att skanna dokument med bara en sida, små objekt (som t.ex. vykort och foton), OH-film, fotopapper och tunna material (t.ex. tidningsurklipp). • Lägg dokumentet med utskriftssidan nedåt i det hörn där det finns en pil.

Göra kopior

- 1 Placera ett originaldokument i den automatiska dokumentmatarens fack eller på skannerglaset.

Obs! För att undvika att bilden beskärs bör du se till att originaldokumentet och kopian har samma pappersstorlek.

- 2 På startskärmen trycker du på **Kopiera** och anger antalet kopior.
Justera kopieringsinställningarna om det behövs.

- 3 Kopiera dokumentet.

Obs! Om du vill göra en snabbkopia trycker du på  på kontrollpanelen.

Kopiera foton

- 1 Placera ett foto på skannerglaset.
- 2 På startskärmen trycker du på **Kopiera > Innehåll > Innehållstyp > Foto**.
- 3 Tryck på **Innehållskälla** och välj den inställning som bäst överensstämmer med det ursprungliga fotot.
- 4 Kopiera fotot.

Kopiera till brevpapper

- 1 Placera ett originaldokument i den automatiska dokumentmatarens magasin eller på skannerglaset.
- 2 På startskärmen trycker du på **Kopiera > Kopiera från** > och anger storleken på originaldokumentet.
- 3 Tryck på **Kopiera till** och välj sedan den papperskälla som innehåller brevpapperet.
Om du fyllde på brevpapper i universalarkmataren går du till:
Kopiera till > Universalarkmatare > välj en pappersstorlek > Brevpapper
- 4 Kopiera dokumentet.

Kopiera på papperets båda sidor

- 1 Placera ett originaldokument i den automatiska dokumentmatarens magasin eller på skannerglaset.
- 2 På startskärmen trycker du på **Kopiera > Sidor**.
- 3 Justera inställningarna.
- 4 Kopiera dokumentet.

Förminska eller förstora kopior

- 1 Placera ett originaldokument i den automatiska dokumentmatarens fack eller på skannerglaset.
- 2 Från huvudmenyn går du till:
Kopiera > Skala > ange ett skalningsvärde
Obs! Ändring av storleken på originaldokumentet eller utskriften efter inställning av skala återställer skalningsvärdet till Auto.
- 3 Kopiera dokumentet.

Sortera kopior

- 1 Placera ett originaldokument i den automatiska dokumentmatarens magasin eller på skannerglaset.
- 2 På startskärmen trycker du på **Kopiera > Sortera > På [1, 2, 1, 2, 1, 2]**.
- 3 Kopiera dokumentet.

Placera skiljeark mellan kopior

- 1 Placera ett originaldokument i den automatiska dokumentmatarens fack eller på skannerglaset.
- 2 På startskärmen trycker du på **Kopiera > Skiljeblad**.
- 3 Justera inställningarna.
- 4 Skicka kopieringsjobbet.

Kopiera flera sidor på ett ark

- 1 Placera ett originaldokument i den automatiska dokumentmatarens fack eller på skannerglaset.
- 2 På startskärmen trycker du på **Kopiera** > **Sidor per sida**.
- 3 Justera inställningarna.
- 4 Kopiera dokumentet.

Skapa en genväg för kopiering

- 1 På startskärmen trycker du på **Kopiera**.
- 2 Konfigurera inställningarna och tryck sedan på .
- 3 Skapa en genväg.

E-post

Använda den automatiska dokumentmataren och skannerglaset

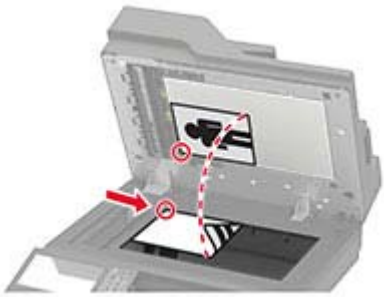
Den automatiska dokumentmataren	Skannerglas
 <ul style="list-style-type: none">• Använd den automatiska dokumentmataren för fler- eller dubbelsidiga dokument.• Lägg i ett originaldokument med framsidan uppåt. För flersidiga dokument ska framkanten justeras innan påfyllning.• Se till att justera den automatiska dokumentmataren efter bredden på det papper du fyller på.	 <ul style="list-style-type: none">• Använd skannerglaset för att skanna dokument med bara en sida, små objekt (som t.ex. vykort och foton), OH-film, fotopapper och tunna material (t.ex. tidningsurklipp).• Lägg dokumentet med utskriftssidan nedåt i det hörn där det finns en pil.

Konfigurera SMTP-inställningarna för e-post

Konfigurera SMTP-inställningarna (Simple Mail Transfer Protocol) om du vill skicka ett skannat dokument via e-post. Alla e-postleverantörer har olika inställningar.

Se till att skrivaren är ansluten till ett nätverk och att nätverket är anslutet till internet innan du börjar.

Använda Embedded Web Server

- 1 Öppna en webbläsare och ange skrivarens IP-adress i adressfältet.

Anmärkningar:

- Visa skrivarens IP-adress på skrivarens startskärm. IP-adressen visas som fyra nummergrupper som är åtskiljda med punkter, till exempel 123.123.123.123.
- Om du använder en proxyserver inaktiverar du den tillfälligt för att kunna öppna webbsidan på rätt sätt.

- 2 Klicka på **Inställningar > E-post**.

- 3 Konfigurera inställningarna i avsnittet E-postinställningar.

Anmärkningar:

- Mer information om lösenordet finns i listan över [e-postleverantörer](#).
- Om e-postleverantören inte finns med i listan kontaktar du leverantören och ber om inställningarna.

- 4 Klicka på **Spara**.

Använda menyn Inställningar i skrivaren

1 På startskärmen trycker du på **Inställningar > E-post > E-postinställningar**.

2 Konfigurera inställningarna.

Anmärkningar:

- Mer information om lösenordet finns i listan över [e-postleverantörer](#).
- Om e-postleverantören inte finns med i listan kontaktar du leverantören och ber om inställningarna.

E-postleverantörer

- [AOL Mail](#)
- [Comcast Mail](#)
- [Gmail](#)
- [iCloud Mail](#)
- [Mail.com](#)
- [NetEase Mail \(mail.126.com\)](#)
- [NetEase Mail \(mail.163.com\)](#)
- [NetEase Mail \(mail.yeah.net\)](#)
- [Outlook Live eller Microsoft 365](#)
- [QQ Mail](#)
- [Sina Mail](#)
- [Sohu Mail](#)
- [Yahoo! Mail](#)
- [Zoho Mail](#)

Anmärkningar:

- Kontakta e-postleverantören om du stöter på problem med inställningarna.
- Kontakta din e-postleverantör om den inte finns med i listan.

AOL Mail

Inställning	Värde
Primär SMTP-gateway	smtp.aol.com
Primär SMTP-gatewayport	587
Använd SSL/TLS	Obligatorisk
Kräv betrott certifikat	Avaktiverad
Svarsadress	Din e-postadress
SMTP-serverautentisering	Inlog./Enkel
Enhetsinitierad e-post	Använd enhetens SMTP-uppgifter
Enhets användar-ID	Din e-postadress

Inställning	Värde
Enhetens lösenord	Applösenord Obs! Om du vill skapa ett applösenord öppnar du sidan AOL-kontosäkerhet , loggar in på ditt konto och klickar på Skapa applösenord .

Comcast Mail

Inställning	Värde
Primär SMTP-gateway	smtp.comcast.net
Primär SMTP-gatewayport	587
Använd SSL/TLS	Obligatorisk
Kräv betrott certifikat	Avaktiverad
Svarsadress	Din e-postadress
SMTP-serverautentisering	Inlog./Enkel
Enhetsinitierad e-post	Använd enhetens SMTP-uppgifter
Enhetens användar-ID	Din e-postadress
Enhetens lösenord	Kontrolösenord

Gmail™

Obs! Kontrollera att tvåstegsverifiering är aktiverat för ditt Google-konto. Om du vill aktivera tvåstegsverifiering går du till sidan [Säkerhet för Google-kontot](#), loggar in på ditt konto och öppnar sedan avsnittet Logga in på Google. Klicka på **Tvåstegsverifiering**.

Inställning	Värde
Primär SMTP-gateway	smtp.gmail.com
Primär SMTP-gatewayport	587
Använd SSL/TLS	Obligatorisk
Kräv betrott certifikat	Avaktiverad
Svarsadress	Din e-postadress
SMTP-serverautentisering	Inlog./Enkel
Enhetsinitierad e-post	Använd enhetens SMTP-uppgifter
Enhetens användar-ID	Din e-postadress
Enhetens lösenord	Applösenord Anmärkningar: <ul style="list-style-type: none"> • Om du vill skapa ett applösenord öppnar du sidan Säkerhet för Google-kontot, loggar in på ditt konto och öppnar sedan avsnittet Logga in på Google. Klicka sedan på Applösenord. • Applösenord visas endast om tvåstegsverifiering är aktiverat.

iCloud Mail

Obs! Kontrollera att tvåstegsverifiering är aktiverat för ditt konto.

Inställning	Värde
Primär SMTP-gateway	smtp.mail.me.com
Primär SMTP-gatewayport	587
Använd SSL/TLS	Obligatorisk
Kräv betrott certifikat	Avaktiverad
Svarsadress	Din e-postadress
SMTP-serverautentisering	Inlog./Enkel
Enhetsinitierad e-post	Använd enhetens SMTP-uppgifter
Enhets användar-ID	Din e-postadress
Enhets lösenord	Applösenord Obs! Om du vill skapa ett applösenord öppnar du sidan för iCloud-kontohantering , loggar in på ditt konto och klickar på avsnittet Säkerhet. Klicka sedan på Skapa lösenord .

Mail.com

Inställning	Värde
Primär SMTP-gateway	smtp.mail.com
Primär SMTP-gatewayport	587
Använd SSL/TLS	Obligatorisk
Kräv betrott certifikat	Avaktiverad
Svarsadress	Din e-postadress
SMTP-serverautentisering	Inlog./Enkel
Enhetsinitierad e-post	Använd enhetens SMTP-uppgifter
Enhets användar-ID	Din e-postadress
Enhets lösenord	Kontolösenord

NetEase Mail (mail.126.com)

Obs! Kontrollera att SMTP-tjänsten är aktiverad för ditt konto. Om du vill aktivera tjänsten öppnar du startsidan för NetEase Mail och klickar på **Inställningar > POP3/SMTP/IMAP** och aktiverar **IMAP/SMTP-tjänsten** eller **POP3/SMTP-tjänsten**.

Inställning	Värde
Primär SMTP-gateway	smtp.126.com
Primär SMTP-gatewayport	465
Använd SSL/TLS	Obligatorisk
Kräv betrott certifikat	Avaktiverad
Svarsadress	Din e-postadress

Inställning	Värde
SMTP-serverautentisering	Inlog./Enkel
Enhetsinitierad e-post	Använd enhetens SMTP-uppgifter
Enhets användar-ID	Din e-postadress
Enhets lösenord	Lösenord för auktorisering Obs! Lösenordet för auktorisering tillhandahålls när IMAP/SMTP-tjänsten eller POP3/SMTP-tjänsten är aktiverad.

NetEase Mail (mail.163.com)

Obs! Kontrollera att SMTP-tjänsten är aktiverad för ditt konto. Om du vill aktivera tjänsten öppnar du startsidan för NetEase Mail och klickar på **Inställningar > POP3/SMTP/IMAP** och aktiverar **IMAP/SMTP-tjänsten** eller **POP3/SMTP-tjänsten**.

Inställning	Värde
Primär SMTP-gateway	smtp.163.com
Primär SMTP-gatewayport	465
Använd SSL/TLS	Obligatorisk
Kräv betrott certifikat	Avaktiverad
Svarsadress	Din e-postadress
SMTP-serverautentisering	Inlog./Enkel
Enhetsinitierad e-post	Använd enhetens SMTP-uppgifter
Enhets användar-ID	Din e-postadress
Enhets lösenord	Lösenord för auktorisering Obs! Lösenordet för auktorisering tillhandahålls när IMAP/SMTP-tjänsten eller POP3/SMTP-tjänsten är aktiverad.

NetEase Mail (mail.yeah.net)

Obs! Kontrollera att SMTP-tjänsten är aktiverad för ditt konto. Om du vill aktivera tjänsten öppnar du startsidan för NetEase Mail och klickar på **Inställningar > POP3/SMTP/IMAP** och aktiverar **IMAP/SMTP-tjänsten** eller **POP3/SMTP-tjänsten**.

Inställning	Värde
Primär SMTP-gateway	smtp.yeah.net
Primär SMTP-gatewayport	465
Använd SSL/TLS	Obligatorisk
Kräv betrott certifikat	Avaktiverad
Svarsadress	Din e-postadress
SMTP-serverautentisering	Inlog./Enkel
Enhetsinitierad e-post	Använd enhetens SMTP-uppgifter
Enhets användar-ID	Din e-postadress

Inställning	Värde
Enhetens lösenord	Lösenord för auktorisering Obs! Lösenordet för auktorisering tillhandahålls när IMAP/SMTP-tjänsten eller POP3/SMTP-tjänsten är aktiverad.

Outlook Live eller Microsoft 365

De här inställningarna gäller för e-postdomänerna outlook.com och hotmail.com, samt för Microsoft 365-konton.

Inställning	Värde
Primär SMTP-gateway	smtp.office365.com
Primär SMTP-gatewayport	587
Använd SSL/TLS	Obligatorisk
Kräv betrott certifikat	Avaktiverad
Svarsadress	Din e-postadress
SMTP-serverautentisering	Inlog./Enkel
Enhetsinitierad e-post	Använd enhetens SMTP-uppgifter
Enhetens användar-ID	Din e-postadress
Enhetens lösenord	Konto- eller applösenord Anmärkningar: <ul style="list-style-type: none"> • Använd kontolösenordet om tvåstegsverifiering inte är aktiverat för kontot. • Använd ett applösenord för konton på outlook.com och hotmail.com om tvåstegsverifiering är aktiverat för det aktuella kontot. Om du vill skapa ett applösenord öppnar du sidan Outlook Live-kontohantering och loggar in på ditt konto.

Obs! Om du vill ha ytterligare konfigurationsalternativ för företag som använder Microsoft 365 går du till [hjälp sidan för Microsoft 365](#).

QQ Mail

Obs! Kontrollera att SMTP-tjänsten är aktiverad för ditt konto. Om du vill aktivera tjänsten går du till startsidan för QQ Mail och klickar på **Inställningar > Konto**. I avsnittet POP3/IMAP/SMTP/Exchange/CardDAV/CalDAV-tjänst aktiverar du antingen **POP3/SMTP-tjänst** eller **IMAP/SMTP-tjänst**.

Inställning	Värde
Primär SMTP-gateway	smtp.qq.com
Primär SMTP-gatewayport	587
Använd SSL/TLS	Obligatorisk
Kräv betrott certifikat	Avaktiverad
Svarsadress	Din e-postadress
SMTP-serverautentisering	Inlog./Enkel
Enhetsinitierad e-post	Använd enhetens SMTP-uppgifter
Enhetens användar-ID	Din e-postadress

Inställning	Värde
Enhetens lösenord	Auktoriseringskod Obs! Om du vill generera en auktoriseringskod går du till startsidan för QQ Mail och klickar på Inställningar > Konto . Klicka sedan på Generera auktoriseringskod i avsnittet POP3/IMAP/SMTP/Exchange/CardDAV/CalDAV-tjänst.

Sina Mail

Obs! Se till att POP3/SMTP-tjänsten är aktiverad för ditt konto. Om du vill aktivera tjänsten går du till startsidan för Sina Mail och klickar på **Inställningar** > **Fler inställningar** > **POP/IMAP/SMTP för användare** och aktiverar **POP3/SMTP-tjänst**.

Inställning	Värde
Primär SMTP-gateway	smtp.sina.com
Primär SMTP-gatewayport	587
Använd SSL/TLS	Obligatorisk
Kräv betrott certifikat	Avaktiverad
Svarsadress	Din e-postadress
SMTP-serverautentisering	Inlog./Enkel
Enhetsinitierad e-post	Använd enhetens SMTP-uppgifter
Enhetens användar-ID	Din e-postadress
Enhetens lösenord	Auktoriseringskod Obs! Om du vill skapa en auktoriseringskod går du till startsidan för e-post och klickar på Inställningar > Fler inställningar > POP/IMAP/SMTP för användare och aktiverar Auktoriseringskodstatus .

Sohu Mail

Obs! Kontrollera att SMTP-tjänsten är aktiverad för ditt konto. Om du vill aktivera tjänsten öppnar du startsidan för Sohu Mail och klickar på **Alternativ** > **Inställningar** > **POP3/SMTP/IMAP** och aktiverar **IMAP/SMTP-tjänsten** eller **POP3/SMTP-tjänsten**.

Inställning	Värde
Primär SMTP-gateway	smtp.sohu.com
Primär SMTP-gatewayport	465
Använd SSL/TLS	Obligatorisk
Kräv betrott certifikat	Avaktiverad
Svarsadress	Din e-postadress
SMTP-serverautentisering	Inlog./Enkel
Enhetsinitierad e-post	Använd enhetens SMTP-uppgifter
Enhetens användar-ID	Din e-postadress
Enhetens lösenord	Oberoende lösenord Obs! Det oberoende lösenordet tillhandahålls när IMAP/SMTP-tjänsten eller POP3/SMTP-tjänsten är aktiverad.

Yahoo! Mail

Inställning	Värde
Primär SMTP-gateway	smtp.mail.yahoo.com
Primär SMTP-gatewayport	587
Använd SSL/TLS	Obligatorisk
Kräv betrott certifikat	Avaktiverad
Svarsadress	Din e-postadress
SMTP-serverautentisering	Inlog./Enkel
Enhetsinitierad e-post	Använd enhetens SMTP-uppgifter
Enhets användar-ID	Din e-postadress
Enhets lösenord	Applösenord Obs! Om du vill skapa ett applösenord öppnar du sidan Yahoo-kontosäkerhet , loggar in på ditt konto och klickar på Skapa applösenord .

Zoho Mail

Inställning	Värde
Primär SMTP-gateway	smtp.zoho.com
Primär SMTP-gatewayport	587
Använd SSL/TLS	Obligatorisk
Kräv betrott certifikat	Avaktiverad
Svarsadress	Din e-postadress
SMTP-serverautentisering	Inlog./Enkel
Enhetsinitierad e-post	Använd enhetens SMTP-uppgifter
Enhets användar-ID	Din e-postadress
Enhets lösenord	Konto- eller applösenord Anmärkningar: <ul style="list-style-type: none"> • Använd kontolösenordet om tvåstegsverifiering inte är aktiverat för kontot. • Använd ett applösenord om tvåstegsverifiering är aktiverat för kontot. Om du vill skapa ett applösenord öppnar du sidan för Zoho Mail-kontohantering, loggar in på ditt konto och klickar på avsnittet Appspecifika lösenord. Klicka sedan på Skapa nytt lösenord.

Skicka ett e-postmeddelande

Kontrollera att SMTP-inställningarna är konfigurerade innan du börjar. Mer information finns i ["Konfigurera SMTP-inställningarna för e-post" på sidan 47](#).

Använda kontrollpanelen

- 1 Placera ett originaldokument i den automatiska dokumentmatarens magasin eller på skannerglaset.
- 2 På startskärmen trycker du på **E-post** och anger den information som behövs.

- 3 Om det behövs konfigurerar du inställningarna för utdatafiltypen.
- 4 Skicka e-postmeddelandet.

Använda ett genvägsnummer

- 1 Placera ett originaldokument i den automatiska dokumentmatarens magasin eller på skannerglaset.
- 2 På startskärmen trycker du på **Shortcut Center** > **E-post**.
- 3 Välj genvägsnumret.
- 4 Skicka e-postmeddelandet.

Skapa en e-postgenväg

- 1 Tryck på **E-post** på startskärmen.
- 2 Konfigurera inställningarna och tryck sedan på .
- 3 Skapa en genväg.

Faxa

Använda den automatiska dokumentmataren och skannerglaset

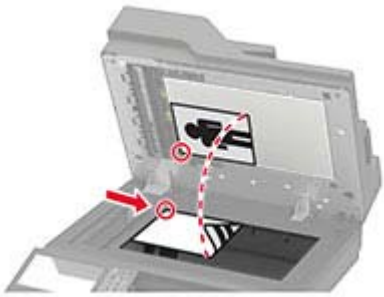
Den automatiska dokumentmataren	Skannerglas
 <ul style="list-style-type: none">• Använd den automatiska dokumentmataren för fler- eller dubbelsidiga dokument.• Lägg i ett originaldokument med framsidan uppåt. För flersidiga dokument ska framkanten justeras innan påfyllning.• Se till att justera den automatiska dokumentmataren efter bredden på det papper du fyller på.	 <ul style="list-style-type: none">• Använd skannerglaset för att skanna dokument med bara en sida, små objekt (som t.ex. vykort och foton), OH-film, fotopapper och tunna material (t.ex. tidningsurklipp).• Lägg dokumentet med utskriftssidan nedåt i det hörn där det finns en pil.

Ställa in skrivaren för att faxa

Anmärkningar:

- Följande anslutningsmetoder kanske bara är tillämpliga i vissa länder eller regioner.
- Under den första skrivarinställningen väljer du bort kryssrutan för Fax och andra funktioner som du planerar att installera senare och väljer sedan **Fortsätt**.
- Om faxfunktionen är aktiverad men inte fullständigt konfigurerad kan indikatorlampan blinka med rött sken.

Varning – risk för skador: Vidrör inte kablar eller de visade delarna av skrivaren under sändning eller mottagning av fax, så undviker du dataförlust, eller att skrivaren inte fungerar på rätt sätt.



Ställa in faxfunktionen med analog fax

Anmärkningar:

- Den här funktionen är endast tillgänglig på vissa skrivarmodeller.
- Vissa anslutningsmetoder kanske bara är tillämpliga i vissa länder eller regioner.
- Om faxfunktionen är aktiverad men inte fullständigt konfigurerad kan indikatorlampan blinka med rött sken.
- Om du inte har en TCP/IP-miljö måste du använda kontrollpanelen för att konfigurera faxfunktionen.

Varning – risk för skador: Vidrör inte kablar eller de visade delarna av skrivaren under sändning eller mottagning av fax, så undviker du dataförlust, eller att skrivaren inte fungerar på rätt sätt.



Använda menyn Inställningar i skrivaren

- 1 Öppna startskärmen och tryck på **Inställningar > Fax > Faxinställning > Allmänna faxinställningar**.
- 2 Konfigurera inställningarna.

Använda Embedded Web Server

- 1 Öppna en webbläsare och ange skrivarens IP-adress i adressfältet.

Anmärkningar:

- Leta efter skrivarens IP-adress på startskärmen. IP-adressen visas som fyra nummergrupper som är åtskilda med punkter, till exempel 123.123.123.123.
- Om du använder en proxyserver inaktiverar du den tillfälligt för att kunna öppna webbsidan på rätt sätt.

2 Klicka på **Inställningar > Fax > Faxinställning > Allmänna faxinställningar**.

3 Konfigurera inställningarna.

4 Verkställ ändringarna.

Ställa in faxfunktionen med faxservern

Anmärkningar:

- Med den här funktionen kan du skicka faxmeddelanden till en faxleverantör som kan ta emot e-post.
- Den här funktionen stöder endast utgående faxmeddelanden. Om du vill kunna ta emot fax måste du se till att du har en enhetsbaserad fax, t.ex. analog fax, etherFAX eller FoIP (Fax over IP), konfigurerat i skrivaren.

1 Öppna en webbläsare och ange skrivarens IP-adress i adressfältet.

Anmärkningar:

- Leta efter skrivarens IP-adress på startskärmen. IP-adressen visas som fyra nummergrupper som är åtskilda med punkter, till exempel 123.123.123.123.
- Om du använder en proxyserver inaktiverar du den tillfälligt för att kunna öppna webbsidan på rätt sätt.

2 Klicka på **Inställningar > Faxe**.

3 På menyn Faxläge väljer du **Faxserver** och klickar på **Spara**.

4 Klicka på **Faxserverinställning**.

5 I fältet Till-format skriver du **[#]@myfax.com**. [#] är faxnumret och **myfax.com** är faxleverantörens domän.

Anmärkningar:

- Om det behövs konfigurerar du fälten Svarsadress, Ämne och Meddelande .
- Om du vill att skrivaren ska kunna ta emot faxmeddelanden aktiverar du mottagningsinställningen för den enhetsbaserade faxen. Se till att du har konfigurerat en enhetsbaserad fax.

6 Klicka på **Spara**.

7 Klicka på **E-postinställningar för faxserver** och gör sedan något av följande:

- Aktivera **Använd e-post-SMTP-server**.

Obs! Om SMTP-inställningarna för e-post inte har konfigurerats läser du ["Konfigurera SMTP-inställningarna för e-post" på sidan 47](#).

- Konfigurera SMTP-inställningar. Kontakta e-postleverantören om du vill ha mer information.

8 Verkställ ändringarna.

Ställa in fax på en standardtelefonlinje

Obs! De här anvisningarna gäller endast för skrivare som har stöd för analog fax.

⚠ VAR FÖRSIKTIG – RISK FÖR ELEKTRISK STÖT: För att undvika att få en elektrisk stöt bör du inte konfigurera produkten eller göra andra elektriska anslutningar med t.ex. nätsladden, faxfunktionen eller telefonen under åskväder.

⚠ VAR FÖRSIKTIG – RISK FÖR ELEKTRISK STÖT: För att undvika att få en elektrisk stöt bör du inte använda faxen under åskväder.

⚠ VAR FÖRSIKTIG – RISK FÖR SKADA: För att minska brandrisken använder du endast en 26 AWG-kabel eller större telekommunikationskabel (RJ-11) vid anslutning av den här produkten till det allmänna telenätet. För användare i Australien: Sladden måste vara godkänd av Australian Communications and Media Authority.

Lösning 1: Skrivaren är ansluten till en reserverad faxlinje

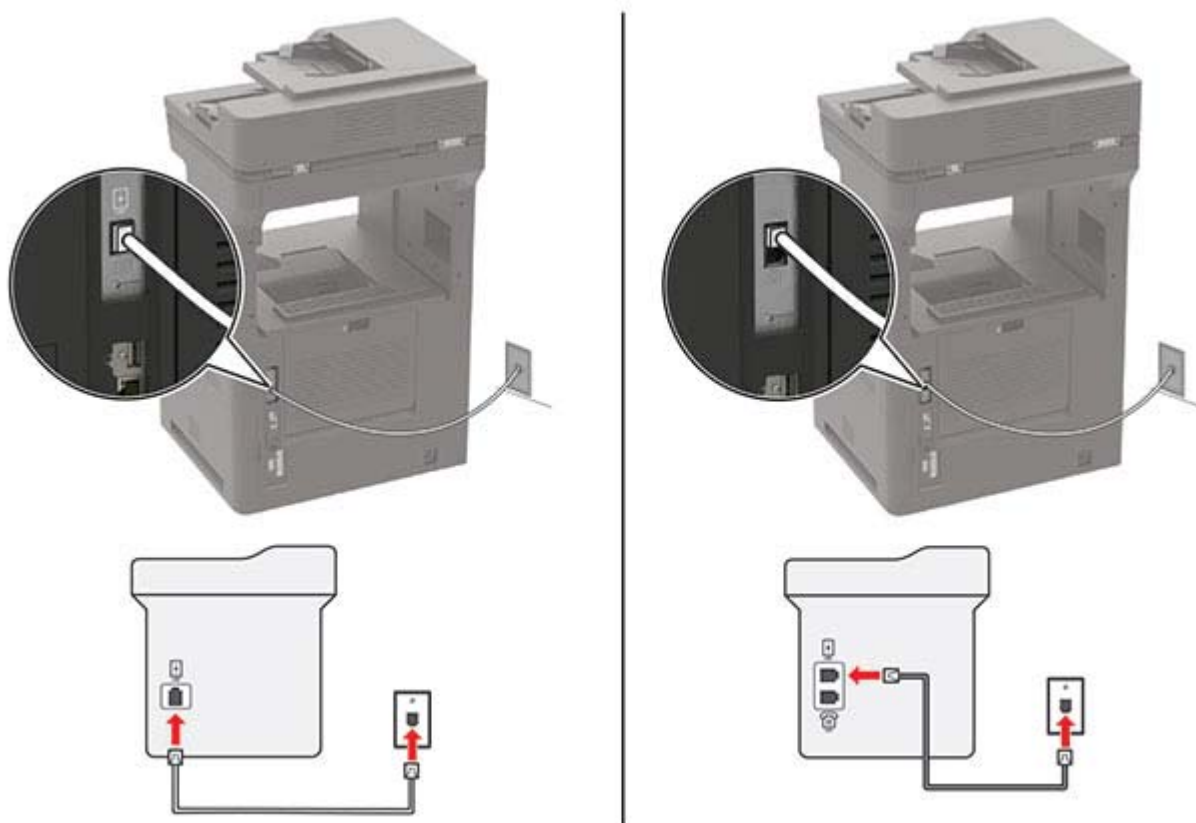

- 1 Anslut ena änden av telefonsladden till linjeporten på skrivaren.
- 2 Anslut den andra änden av telefonsladden till ett analogt telefonjack.

Anmärkningar:

- Du kan ställa in skrivaren så att den tar emot fax automatiskt (ställ in Autosvar på **På**) eller manuellt (ställ in Autosvar på **Av**).
- Om du vill ta emot fax automatiskt ställer du in skrivaren så att den svarar efter ett angett antal ringsignaler.

Lösning 2: Skrivaren delar linjen med en telefonsvarare

Obs! Om du använder en tjänst för särskild ringsignal ställer du in rätt ringmönster för skrivaren. I annat fall tar inte skrivaren emot fax även om du ställt in den på att ta emot fax automatiskt.

Ansluten till samma telefonjack

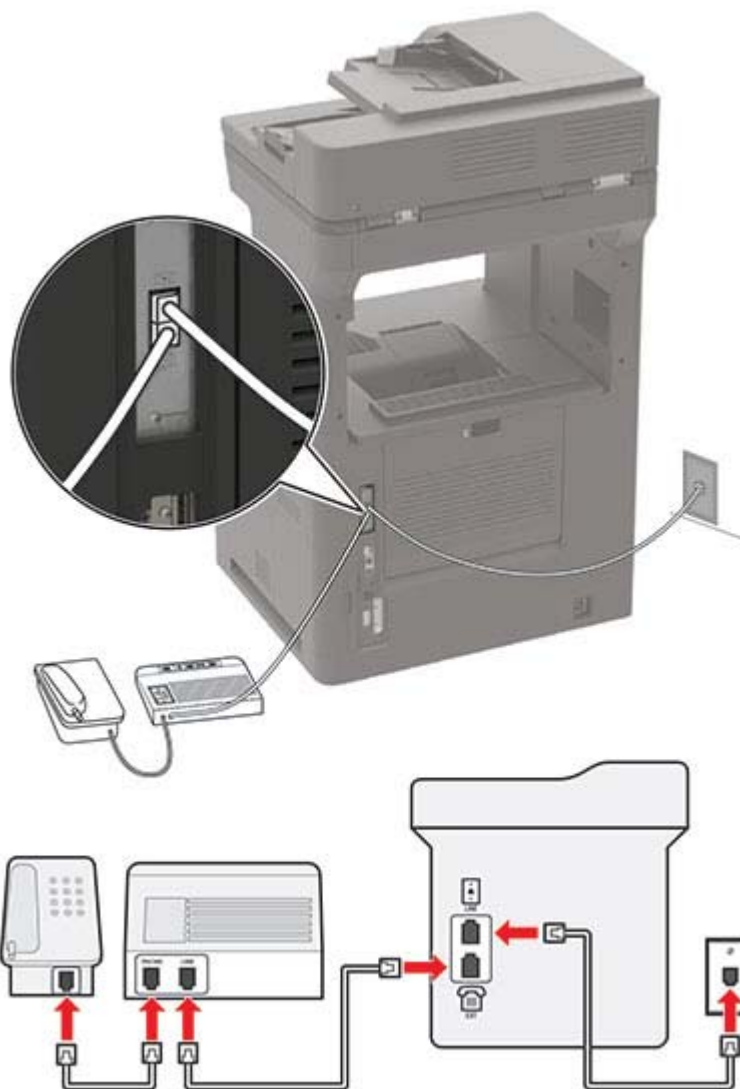

Obs! De här anvisningarna gäller endast för skrivare med EXT- och linjeportar.

- Anslut ena änden av telefonsladden till linjeporten på skrivaren.
- Anslut den andra änden av kabeln till ett analogt telefonjack.
- Anslut telefonsvararen till skrivarens telefonport.

Ansluten till ett annat jack

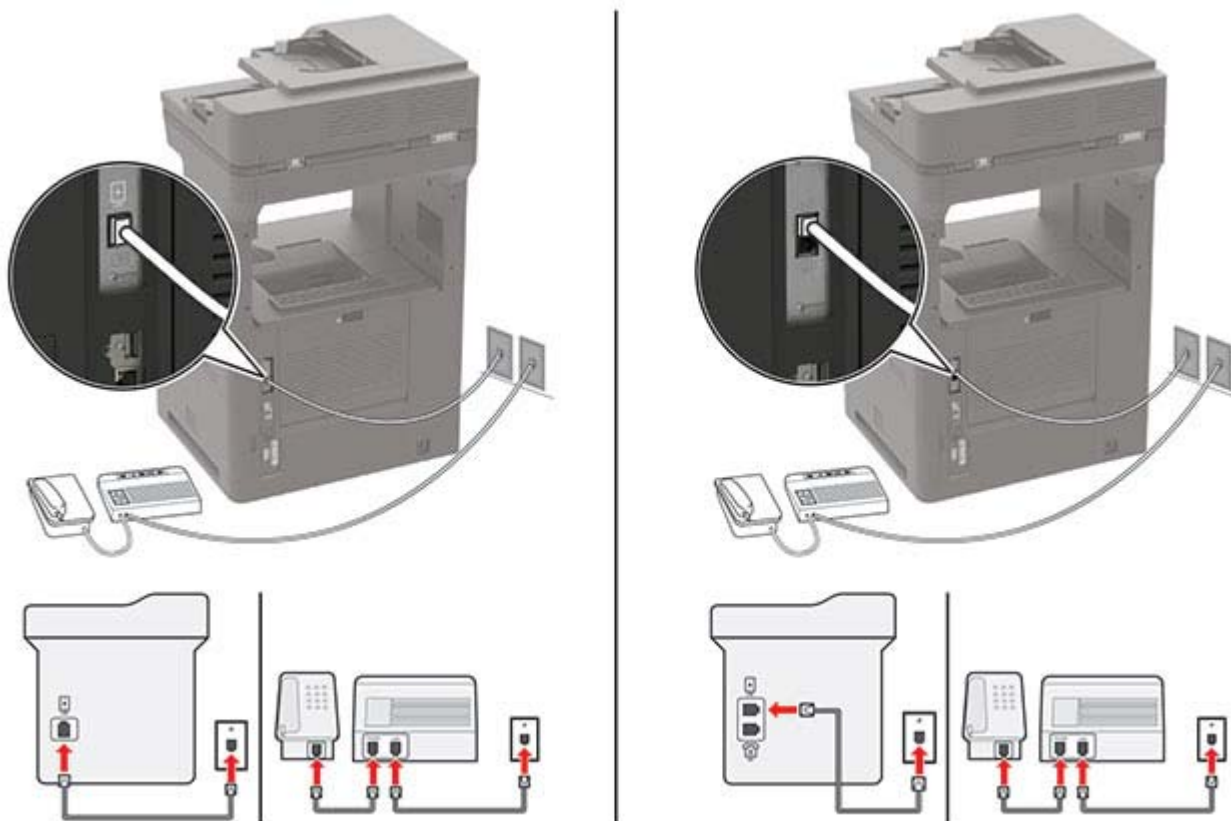

1 Anslut ena änden av telefonsladden till linjeporten på skrivaren.

2 Anslut den andra änden av kabeln till ett analogt telefonjack.

Anmärkningar:

- Om du endast har ett telefonnummer på linjen ställer du in skrivaren så att den tar emot fax automatiskt.
- Ställ in skrivaren så att den svarar på samtal två ringsignaler efter telefonsvararen. Du kan till exempel ställa in telefonsvararen så att den svarar efter fyra signaler och sedan ställa in skivarinställningen Signaler till svar så att den svarar efter **sex** signaler.

Ställa in fax i länder och regioner med olika telefonjack och telefonkontakter

Obs! De här anvisningarna gäller endast för skrivare som har stöd för analog fax.

⚠ VAR FÖRSIKTIG– RISK FÖR ELEKTRISK STÖT: För att undvika att få en elektrisk stöt bör du inte konfigurera produkten eller göra andra elektriska anslutningar med t.ex. nätsladden, faxfunktionen eller telefonen under åskväder.

⚠ VAR FÖRSIKTIG– RISK FÖR ELEKTRISK STÖT: För att undvika att få en elektrisk stöt bör du inte använda faxen under åskväder.

⚠ VAR FÖRSIKTIG – RISK FÖR SKADA: För att minska brandrisken använder du endast en 26 AWG-kabel eller större telekommunikationskabel (RJ-11) vid anslutning av den här produkten till det allmänna telenätet. För användare i Australien: Sladden måste vara godkänd av Australian Communications and Media Authority.

Standardtelefonjacket som används i de flesta länder eller regioner är RJ-11. Om vägguttaget eller utrustningen i huset inte är kompatibelt med den här typen av anslutning behöver du använda en telefonadapter. Det kan hända att skrivaren inte levereras med en adapter för ditt land eller din region och då behöver du köpa en separat.

Det kan sitta en adapterkontakt i skrivarens telefonport. Ta inte bort adapterkontakten från skrivarens telefonport om du ansluter till ett seriellt eller kaskadtelefonsystem.

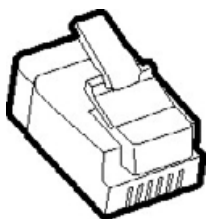

Ansluta skrivaren till ett jack som inte är RJ-11

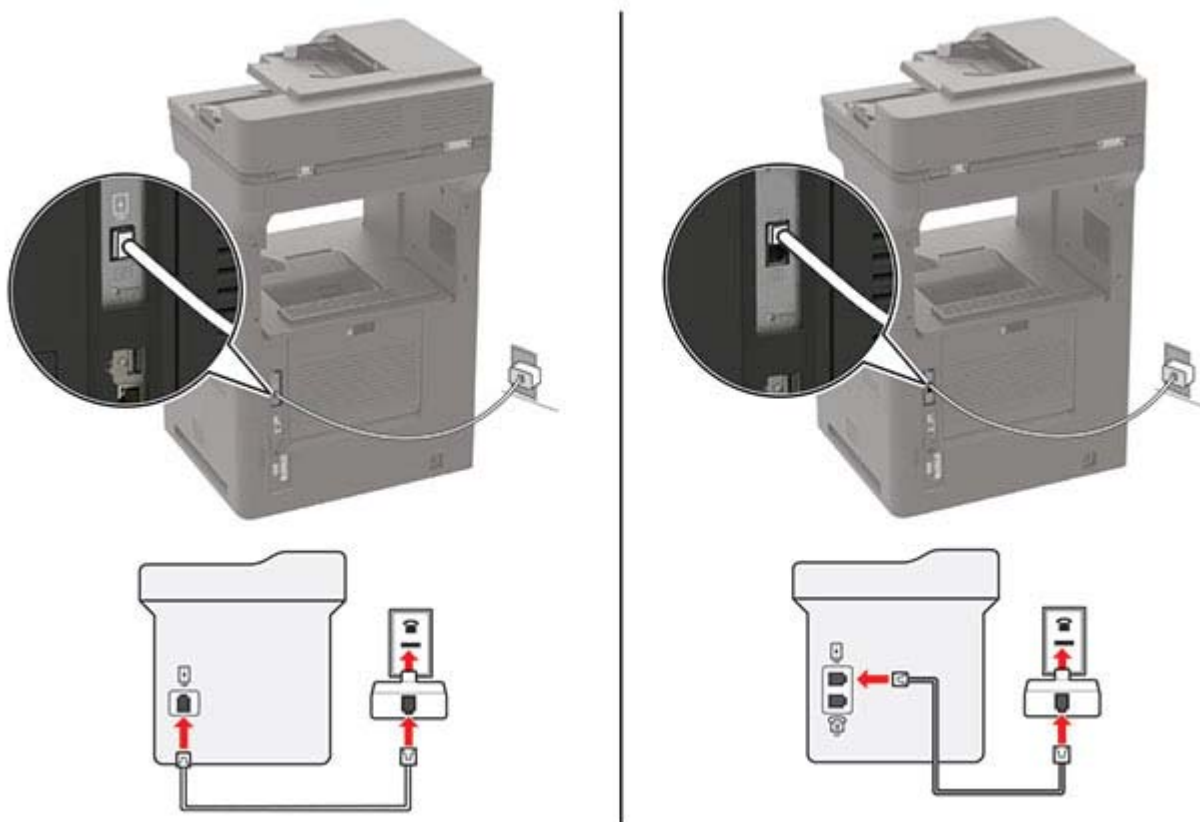

- 1 Anslut ena änden av telefonsladden till linjeporten på skrivaren.
- 2 Anslut den andra änden av telefonsladden till RJ-11-adaptorn och anslut sedan adaptorn till vägguttaget.
- 3 Om du vill ansluta en till enhet med en icke-RJ-11-anslutning till samma telefonjack, ansluter du den direkt till telefonadaptorn.

Ansluta till differentierad ringsignalstjänst

Med en differentierad ringsignalstjänst kan du använda flera telefonnummer på samma telefonledning. Varje telefonnummer tilldelas en särskild ringsignal.

Obs! De här anvisningarna gäller endast för skrivare som har stöd för analog fax.

- 1 På startskärmen trycker du på **Inställningar > Fax > Faxinställning > Inställningar för att ta emot fax > Adminkontroll > Svar på**.
- 2 Välj ett ringmönster.

Ställa in datum och tid för fax

Obs! Se till att faxen har konfigurerats. Mer information finns i ["Ställa in skrivaren för att faxa" på sidan 56](#).

- 1 På startskärmen trycker du på **Inställningar > Enhet > Inställningar > Datum och tid > Konfigurera**.
- 2 Konfigurera inställningarna.

Konfigurera sommartid

Obs! Se till att faxen har konfigurerats. Mer information finns i ["Ställa in skrivaren för att faxa" på sidan 56](#).

- 1 På startskärmen trycker du på **Inställningar > Enhet > Inställningar > Datum och tid > Konfigurera**.
- 2 På menyn Tidszon väljer du **(UTC+använd.) anpassat**.
- 3 Konfigurera inställningarna.

Skicka ett fax

Obs! Se till att faxen har konfigurerats. Mer information finns i ["Ställa in skrivaren för att faxa" på sidan 56](#).

Använda kontrollpanelen

- 1 Placera ett originaldokument i den automatiska dokumentmatarens magasin eller på skannerglaset.
- 2 På startskärmen trycker du på **Fax** och anger sedan den information som behövs.
Justera inställningarna om det behövs.
- 3 Skicka faxet.

Med hjälp av datorn

Se efter att faxdrivrutinen har installerats innan du börjar. Mer information finns i ["Installera faxdrivrutinen" på sidan 281](#).

För Windows-användare

- 1 Öppna dialogrutan Skriv ut i det dokument som du försöker faxa.
- 2 Välj skrivare och klicka sedan på **Egenskaper, Inställningar, Alternativ** eller **Installation**.

- 3 Klicka på **Fax > Aktivera fax > Visa alltid inställningar innan faxning** och ange mottagarens nummer.
Konfigurera andra faxinställningar om det behövs.
- 4 Skicka faxet.

För Macintosh-användare

- 1 Med ett dokument öppet väljer du **File (Arkiv) > Print (Skriv ut)**.
- 2 Välj skrivaren som har - **Fax** tillagt efter namnet.
- 3 Ange mottagarens nummer i Till-fältet.
Konfigurera andra faxinställningar om det behövs.
- 4 Skicka faxet.

Schemalägga ett fax

Obs! Se till att faxen har konfigurerats. Mer information finns i ["Ställa in skrivaren för att faxa" på sidan 56](#).

- 1 Placera ett originaldokument i den automatiska dokumentmatarens magasin eller på skannerglaset.
- 2 På startskärmen trycker du på **Fax > Till > ange faxnummer > Klar**.
- 3 Tryck på **Sändningstid**, konfigurera datum och tid och tryck sedan på **OK**.
- 4 Skicka faxet.

Skapa en faxdestinationsgenväg

Obs! Se till att faxen har konfigurerats. Mer information finns i ["Ställa in skrivaren för att faxa" på sidan 56](#).

- 1 På startskärmen trycker du på **Faxa > till**.
- 2 Ange mottagarens nummer och tryck sedan på **Klar**.
- 3 Tryck på .
- 4 Skapa en genväg.

Ändra faxupplösning

Obs! Se till att faxen har konfigurerats. Mer information finns i ["Ställa in skrivaren för att faxa" på sidan 56](#).

- 1 Placera ett originaldokument i den automatiska dokumentmatarens magasin eller på skannerglaset.
- 2 På startskärmen trycker du på **Fax** och anger sedan den information som behövs.
- 3 Tryck på **Upplösning** och justera sedan inställningen.
- 4 Skicka faxet.

Justera svärtan för faxmeddelanden

Obs! Se till att faxen har konfigurerats. Mer information finns i ["Ställa in skrivaren för att faxa" på sidan 56](#).

- 1 Placera ett originaldokument i den automatiska dokumentmatarens magasin eller på skannerglaset.
- 2 På startskärmen trycker du på **Fax** och anger sedan den information som behövs.
- 3 Tryck på **Svärta** och justera sedan inställningen.
- 4 Skicka faxet.

Skriv ut en faxlogg

Obs! Se till att faxen har konfigurerats. Mer information finns i ["Ställa in skrivaren för att faxa" på sidan 56](#).

- 1 På startskärmen trycker du på **Inställningar > Rapporter > Fax**.
- 2 Tryck på **Logg för faxjobb** eller **Logg för faxesamtal**.

Blockera skräpfax

Obs! Se till att faxen har konfigurerats. Mer information finns i ["Ställa in skrivaren för att faxa" på sidan 56](#).

- 1 På startskärmen trycker du på **Inställningar > Fax > Faxinställning > Inställningar för att ta emot fax > Adminkontroll**.
- 2 Konfigurera Blockera fax utan avsändare till **På**.

Stoppa fax

Obs! Se till att faxen har konfigurerats. Mer information finns i ["Ställa in skrivaren för att faxa" på sidan 56](#).

- 1 På startskärmen trycker du på **Inställningar > Fax > Faxinställning > Inställningar för att ta emot fax > Stoppa fax**.
- 2 Välj ett läge.

Vidarebefordra ett fax

Obs! Se till att faxen har konfigurerats. Mer information finns i ["Ställa in skrivaren för att faxa" på sidan 56](#).

- 1 Använda en destinationsgenväg.
 - a På startskärmen trycker du på **Shortcut Center**.

Obs! Ikonen och namnet kan ha ändrats. Kontakta din systemadministratör för mer information.
 - b Välj en skrivarfunktion och tryck sedan på **Skapa genväg**.
 - c Konfigurera inställningarna och tryck sedan på **Spara**.

d Skriv ett unikt genvägsnamn.

e Tryck på **OK**.

Obs! Anteckna genvägsnumret.

2 På startskärmen trycker du på **Inställningar > Fax > Faxinställning > Inställningar för att ta emot fax > Adminkontroll**.

3 Tryck på **Vidarebefordra fax** och sedan på **Vidarebefordra** eller **Skriv ut och vidarebefordra**.

4 Tryck på **Vidarebefordra till** och välj en destination.

5 Välj en destinationstyp och ange genvägsnumret för destinationen.

Skanna

Använda den automatiska dokumentmataren och skannerglaset

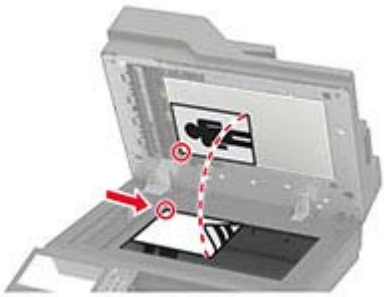
Den automatiska dokumentmataren	Skannerglas
 <ul style="list-style-type: none">• Använd den automatiska dokumentmataren för fler- eller dubbelsidiga dokument.• Lägg i ett originaldokument med framsidan uppåt. För flersidiga dokument ska framkanten justeras innan påfyllning.• Se till att justera den automatiska dokumentmataren efter bredden på det papper du fyller på.	 <ul style="list-style-type: none">• Använd skannerglaset för att skanna dokument med bara en sida, små objekt (som t.ex. vykort och foton), OH-film, fotopapper och tunna material (t.ex. tidningsurklipp).• Lägg dokumentet med utskriftssidan nedåt i det hörn där det finns en pil.

Skanna till en dator

Innan du börjar kontrollerar du följande:

- Skrivarens fasta programvara är uppdaterad. Mer information finns i ["Uppdatera fast programvara" på sidan 283](#).
- Datorn och skrivaren är anslutna till samma nätverk.

För Windows-användare

Obs! Se till att skrivaren är tillagd till datorn. Mer information finns i ["Lägga till skrivare till en dator" på sidan 281](#).

- 1 Placera ett originaldokument i den automatiska dokumentmataren eller på skannerglaset.
- 2 På datorn öppnar du **Windows Faxe och Skanna**.
- 3 Välj en skrivarkälla från källmenyn.
- 4 Ändra skanningsinställningarna om det behövs.
- 5 Skanna dokumentet.

För Macintosh-användare

Obs! Se till att skrivaren är tillagd till datorn. Mer information finns i [“Lägga till skrivare till en dator” på sidan 281](#).

- 1 Placera ett originaldokument i den automatiska dokumentmataren eller på skannerglaset.
- 2 Gör något av följande på datorn:
 - Öppna **Image Capture**.
 - Öppna **Skrivare och skannrar** och välj sedan en skrivare. Klicka på **Skanna** > **Öppna skanner**.
- 3 Gör något av följande i fönstret Skanner:
 - Välja var du vill spara det skannade dokumentet.
 - Välja storlek på originaldokumentet.
 - Om du vill skanna från den automatiska dokumentmataren väljer du **Dokumentmatare** på menyn Skanna eller aktiverar **Använd dokumentmatare**.
 - Konfigurera övriga skanningsinställningar om det behövs.
- 4 Klicka på **Skanna**.

Skanna till en FTP-server

- 1 Lägg originaldokumentet i den automatiska dokumentmataren eller på skannerglaset.
- 2 På startskärmen trycker du på **FTP** och anger sedan den information som behövs.
- 3 Konfigurera andra FTP-inställningar om det behövs.
- 4 Skicka FTP-jobbet.

Skanna till en nätverksmapp

- 1 Placera dokumentet i den automatiska dokumentmataren (ADF) eller på skannerglaset.
- 2 På startskärmen trycker du på **Scan Center**.

Obs! Ikonen och namnet kan ha ändrats. Kontakta din systemadministratör för mer information.
- 3 Gör något av följande:
 - Välj en destination.

Obs! Ange portnummer **22** för SFTP.
 - Använd en genväg genom att trycka på  och sedan välja genvägen i listan.
- 4 Skanna dokumentet.

Skapa en FTP-genväg

- 1 På startskärmen trycker du på **FTP**.
- 2 Ange FTP-adressen och tryck sedan på .

- 3 Skapa en genväg.

Skanna till en flashenhet

- 1 Placera ett originaldokument i den automatiska dokumentmatarens magasin eller på skannerglaset.
- 2 Sätt i flashenheten.



- 3 Tryck på **Skanna till USB** och justera inställningarna vid behov.

Anmärkningar:

- Om du vill spara det skannade dokumentet i en mapp trycker du på **Skanna till**, väljer en mapp och sedan trycker du på **Skanna här**.
- Om USB-enhetsskärmen inte visas trycker du på **USB-enhet** på kontrollpanelen.

- 4 Skanna dokumentet.

Varning – risk för skador: Vidrör inte flashenheten eller skrivaren i de områden som visas när utskrift, läsning eller skrivning från flashenheten pågår. Om du gör det kan du förlora data, alternativt så kan det medföra att skrivaren inte fungerar på rätt sätt.



Förstå skrivarmenyerna

Menyöversikt

Enhet	<ul style="list-style-type: none"> • Egenskaper • Ekoläge • Fjärrstyrd funktionspanel • Meddelanden • Energihantering • Anonym datainsamling 	<ul style="list-style-type: none"> • Tillgänglighet • Återställa fabriksinställningar • Underhåll • Synliga ikoner på startskärmen • Om den här skrivaren
Skriv ut	<ul style="list-style-type: none"> • Layout • Slutbehandling • Installation • Kvalitet • Utskriftsinformation • XPS 	<ul style="list-style-type: none"> • PDF • PostScript • PCL • HTML • Bild
Papper	<ul style="list-style-type: none"> • Magasinkonfiguration • Mediekonfiguration 	<ul style="list-style-type: none"> • Fackkonfiguration
Kopiera	Standardinställningar för kopiering	
Faxa	Standardinställningar för fax	
E-post	<ul style="list-style-type: none"> • E-postinställningar • Standardinställningar för e-post 	<ul style="list-style-type: none"> • Webblänksinställning
FTP	FTP-standardinställningar	
USB-enhet	<ul style="list-style-type: none"> • Skanna till flash-enhet 	<ul style="list-style-type: none"> • Skriv ut från flash-enhet
Nätverk/portar	<ul style="list-style-type: none"> • Nätverksöversikt • Trådlöst • Wi-Fi Direct • Ethernet • TCP/IP • SNMP • IPSec 	<ul style="list-style-type: none"> • 802.1x • LPD-konfiguration • HTTP-/FTP-inställningar • ThinPrint • USB • Begränsa extern nätverksåtkomst
Säkerhet	<ul style="list-style-type: none"> • Inloggningsmetoder • Schemalägg USB-enheter • Säkerhetsgranskningslogg • Inloggningsbegränsningar • Konfidentiell skrivarinställning 	<ul style="list-style-type: none"> • Diskkryptering • Radera tillfälliga datafiler • Lösningar för LDAP-inställningar • Diverse
Rapporter	<ul style="list-style-type: none"> • Menyinställningssida • Enhet • Skriv ut 	<ul style="list-style-type: none"> • Genvägar • Faxa • Nätverk

Hjälp	<ul style="list-style-type: none"> • Skriv ut alla handböcker • Guide för mono-kvalitet • Anslutningsguide • Kopieringsguide • E-postguide • Faxguide 	<ul style="list-style-type: none"> • FTP-guide • Informationsguide • Utskriftsmaterialguide • Flyttguide • Guide för utskriftskvalitet • Guide för förbrukningsmaterial
Felsökning	Testsidor för utskriftskvalitet	Rengöra skannern

Enhet

Egenskaper

Menyalternativ	Beskrivning
Skärmspråk	Ange vilket språk som ska visas på skärmen.
Land/region	Identifiera landet eller området där skrivaren är konfigurerad för att fungera.
Kör första installation Av* På	Kör installationsguiden.
Tangentbord Tangentbordstyp	Välj ett språk som tangentbordstyp. Obs! Alla värden för Tangentbordstyper kanske inte visas eller så kan särskild programvara behöva installeras för att de ska visas.
Visad information Visad text 1 (IP-adress*) Visad text 2 (datum/tid*) Anpassad text 1 Anpassad text 2	Ange vilken information som ska visas på startskärmen.
Datum och tid Konfigurera Dagens datum och tid Ställa in datum och tid manuellt Datumformat (MM-DD-ÅÅÅÅ*) Tidsformat (12 timmar FM/EM*) Tidszon (UTC-5:00*) Network Time Protocol Aktivera NTP (på*) NTP-server Aktivera autentisering	Konfigurera skrivarens datum och tid samt Network Time Protocol.
Pappersstorlekar USA* Meter	Ange måttenhet för pappersstorlekar. Obs! Grundinställningen för pappersstorlek beror på valet av land eller region i installationsguiden.
Ljusstyrka för skärm 20–100 % (100*)	Justera ljusstyrkan på skärmen.
Obs! En asterisk (*) bredvid ett värde anger fabriksstandardinställningen.	

Menyalternativ	Beskrivning
Flashenhetsåtkomst Aktiverad* Inaktiverad	Aktivera åtkomst till flashenheten.
Tillåt bakgrunds borttagning Av På*	Ange om bakgrunds borttagning ska tillåtas.
Tillåt anpassade skanningsjobb Av På*	Ange om inställningen Anpassa skanningsjobb ska visas när du kopierar, skannar och faxar. Obs! Det här menyalternativet visas bara om en hårddisk är installerad.
Flatbäddsskanning av en sida Av* På	Ställ in skrivaren på att skanna alla typer av jobb med skannerglasets på en enda sida. Obs! Skrivaren återgår till startskärmen när du har utfört en enkel flatbäddsskanning i stället för att visa uppmaningar.
Utmatningsljus Av På*	Aktivera den integrerade utmatningslampan eller indikatorlampan för ett extra utmatningsfack.
Ljudfeedback Knappen Feedback (på*) Volym (5*)	<ul style="list-style-type: none"> • Aktivera ljudfeedback för tangenttryckningar, panelinteraktioner, meddelanden om påfyllt papper och felmeddelanden. • Justera feedbackvolymen.
Skärmtidsgräns 5–300 sekunder (60*)	Ange inaktivitetstiden innan skärmen visar startskärmen, eller innan skrivaren automatiskt loggar ut ett användarkonto.
Obs! En asterisk (*) bredvid ett värde anger fabriksstandardinställningen.	

Ekoläge

Menyalternativ	Beskrivning
Skriv ut Sidor Enkelsidigt* 2-sidig	Ange om skrivaren ska skriva ut på en sida eller på båda sidorna av papperet.
Skriv ut Sidor per ark Av* Två sidor per sida Tre sidor per sida Fyra sidor per sida Sex sidor per sida Nio sidor per sida Tolv sidor per sida Sexton sidor per sida	Skriv ut flera sidbilder på samma sida av ett pappersark.
Obs! En asterisk (*) bredvid ett värde anger fabriksstandardinställningen.	

Menyalternativ	Beskrivning
Skriv ut Tonersvärta 1–10 (8*)	Ange hur ljusa eller mörka textbilder ska vara.
Kopiera Sidor Enkelsidigt till enkelsidigt* 1-sidigt till 2-sidigt 2-sidigt till 1-sidigt Dubbelsidigt till dubbelsidigt	Ange hur skanning ska utföras baserat på originaldokumentet.
Kopiera Sidor per ark Av* Två stående sidor Fyra stående sidor Två liggande sidor Fyra liggande sidor	Ange hur skanning ska utföras baserat på originaldokumentet.
Kopiera Mörkhet 1–9 (5*)	Fastställ svärtan för de skannade textbilderna.
Obs! En asterisk (*) bredvid ett värde anger fabriksstandardinställningen.	

Fjärrstyrd funktionspanel

Menyalternativ	Beskrivning
Extern VNC-anslutning Tillåt inte* Tillåt	Anslut en extern VNC-klient (Virtual Network Computing) till fjärrkontrollpanelen.
Autentiseringstyp Inga* Standardautentisering	Ställ in autentiseringstyp för åtkomst till VNC-klientservern.
VNC, lösenord	Ange lösenordet för att ansluta till VNC-klientservern. Obs! Det här menyalternativet visas endast om Autentiseringstyp är angett till Standardautentisering.
Obs! En asterisk (*) bredvid ett värde anger fabriksstandardinställningen.	

Meddelanden

Menyalternativ	Beskrivning
Fellampa Av På*	Ange att indikatorlampan tänds när ett skrivarfel inträffar.
Obs! En asterisk (*) bredvid ett värde anger fabriksstandardinställningen.	

Menyalternativ	Beskrivning
Signal: automatisk dokumentmatare påfylld Av På*	Aktivera en ljudsignal när du fyller på papper i den automatiska dokumentmataren.
Larmkontroll Av En gång* Fortlöpande	Ange antalet gånger som larmet ska avges när åtgärd från användaren krävs.
Förbrukningsmaterial Visa uppskattningar för förbrukningsmaterial Visa uppskattningar* Visa inte uppskattningar	Visa uppskattad status för förbrukningsmaterial.
Förbrukningsmaterial Kassettlarm (Av*) Häftningslarm (Av*) Hålslagningslarm (Av*)	Ange hur många gånger larmet ska ljuda när tonerkassetten börjar ta slut, häftkassetten är tom eller när hålslagruttaget är fullt eller saknas. Obs! Häftningslarm och Hålslagningslarm visas endast när du har monterat utmatningsalternativ.
Inställningar för e-postaviseringar E-postinställningar Primär SMTP-gateway Primär SMTP-gatewayport (25*) Sekundär SMTP-gateway Sekundär SMTP-gatewayport (25*) SMTP-tidsgräns (30 sekunder*) Svarsadress Använd alltid SMTP-standardsvarsadress (av*) Använd SSL/TLS (inaktiverad*) Kräv betrott certifikat (på*) SMTP-serverautentisering (ingen autentisering krävs*) Enhetsinitierad e-post (ingen*) Användarinitierad e-post (ingen*) Använd inloggningsuppgifter för Active Directory-enhet (av*) Enhetens användar-ID Enhetens lösenord Kerberos 5 REALM NTLM-domän Avaktivera felet "SMTP-servern är inte konfigurerad" (Av*)	Konfigurera e-postinställningarna på skrivaren.
Inställningar för e-postaviseringar Ställ in e-postlistor och aviseringar E-postlista 1 E-postlista 2 E-posthändelser	Ange e-postadresserna och aktivera aviseringar för e-posthändelser. Obs! Det här menyalternativet visas endast i Embedded Web Server.
Obs! En asterisk (*) bredvid ett värde anger fabriksstandardinställningen.	

Menyalternativ	Beskrivning
Felundvikande Flermatningssensor för automatisk dokumentmatare Av På*	Gör att skannern känner av när den automatiska dokumentmataren plockar fler än ett ark åt gången.
Felundvikande Stopphjälp Av På*	Konfigurera att skrivaren matar ut tomma eller delvis utskrivna sidor automatiskt efter att en sida som fastnat har åtgärdats.
Felundvikande Auto fortsättning Av På*(5 sekunder)	Låt skrivaren fortsätta att bearbeta eller skriva ut ett jobb automatiskt efter att den har rensat vissa skrivarvillkor som kräver åtgärd från användaren.
Felundvikande Starta om automatiskt Starta om automatiskt Starta om när inaktiv Starta alltid om* Starta aldrig om	Ställa in skrivaren för att starta om när ett fel uppstår.
Felundvikande Starta om automatiskt Max antal automatiska omstarter 1–20 (2*)	Ställ in antalet automatiska omstarter som skrivaren kan utföra.
Felundvikande Starta om automatiskt Fönster för automatisk omstart 1–525 600 (720*)	Ange tidsgränsen innan skrivaren startas om automatiskt.
Felundvikande Starta om automatiskt Räknare för automatisk omstart	Visa skrivskyddad information om omstartsräknaren.
Felundvikande Starta om automatiskt Återställ räknaren för automatisk omstart Avbryt Fortsätt	Återställ räknaren för automatisk omstart.
Felundvikande Visa fel för kort pappersfel På Automatisk återgång*	Ställ in skrivaren för att visa ett meddelande när ett fel på grund av kort papper inträffar. Obs! Kort papper är det påfyllda papperet.
Felundvikande Skydda sida Av* På	Ställ in skrivaren på att bearbeta hela sidan i minnet innan den skrivs ut.
Obs! En asterisk (*) bredvid ett värde anger fabriksstandardinställningen.	

Menyalternativ	Beskrivning
Åtgärdande av papper som har fastnat Åtgärda stopp Av På Auto*	Ställ in skrivaren för att skriva ut de sidor som har fastnat.
Åtgärdande av papper som har fastnat Återställning av stopp i skanner Jobbnivå Sidnivå*	Ange hur du vill starta om ett skanningsjobb när du har åtgärdat papperstrassel.
Obs! En asterisk (*) bredvid ett värde anger fabriksstandardinställningen.	

Energihantering

Menyalternativ	Beskrivning
Väntelägesprofil Skriv ut från vänteläge Fortsätt vara aktiv efter utskrift Gå in i vänteläge efter utskrift*	Ställ in skrivaren att vara i läget Klar eller återgå till vänteläget efter utskrift.
Tidsgränser Vänteläge 1–120 minuter (15*)	Ange hur länge skrivaren får vara inaktiv innan den försätts i vänteläge.
Tidsgränser Tidsgräns för viloläge Inaktiverad 1 timme 2 timmar 3 timmar 6 timmar 1 dag 2 dagar 3 dagar* 1 vecka 2 veckor 1 månad	Ställ in tiden innan skrivaren stängs av.
Tidsgränser Tidsgräns för viloläge vid anslutning Viloläge Ej viloläge*	Ställ in Tidsgräns för viloläge för att stänga av skrivaren när det finns en aktiv Ethernet-anslutning.
Ställa in energilägen Scheman Lägg till nytt schema	Schemalägg när skrivaren ska försättas i vänte- eller standbyläge.
Obs! En asterisk (*) bredvid ett värde anger fabriksstandardinställningen.	

Anonym datainsamling

Menyalternativ	Beskrivning
Anonym datainsamling Information om enhetsanvändning och prestanda Inga*	Skicka information om skrivaranvändning och prestanda till tillverkaren. Obs! Tid för sändning av anonyma data visas bara när du ställer in Anonym datainsamling på Enhetsanvändning och -prestanda.
Tid för sändning av anonyma data Starttid Stopptid	
Obs! En asterisk (*) bredvid ett värde anger fabriksstandardinställningen.	

Tillgänglighet

Menyalternativ	Beskrivning
Intervall för dubbel knapptryckning 0–5 (0*)	Anger tidsintervallet under vilket skrivaren ignorerar dubbla knapptryckningar på ett anslutet tangentbord i sekunder.
Ursprunglig fördröjning för upprepning av tangenter 0,25–5 (1*)	Ange ursprunglig fördröjning för upprepning av tangenter i sekunder. Obs! Det här menyalternativet visas bara om ett tangentbord är anslutet till skrivaren.
Tangentupprepningsfrekvens 0,5–30 (30*)	Ange antal knapptryckningar per sekund vid tangentupprepning. Obs! Det här menyalternativet visas bara om ett tangentbord är anslutet till skrivaren.
Förläng skärmtidsgräns Av* På	Låter användaren vara kvar på samma plats och återställer timern för Skärmtidsgräns när den löper ut istället för att återvända till startskärmen.
Hörlursvolym 1–10 (5*)	Justera hörlursvolymen. Obs! Det här menyalternativet visas bara om hörlurar är anslutna till skrivaren.
Aktivera röststyrning när hörlurar är anslutna Av* På	Aktivera röststyrning när hörlurar är anslutna till skrivaren.
Talade lösenord/pin-koder Av* På	Konfigurera att skrivaren läser ut lösenord och pin-koder högt. Obs! Det här menyalternativet visas bara om hörlurar eller högtalare är anslutna till skrivaren.
Obs! En asterisk (*) bredvid ett värde anger fabriksstandardinställningen.	

Menyalternativ	Beskrivning
Talshastighet Mycket långsamt Sakta Normal* Snabbt Snabbare Mycket snabbt Hög hastighet Mycket hög hastighet Snabbast	Justera talshastigheten för röststyrning. Obs! Det här menyalternativet visas bara om hörlurar eller högtalare är anslutna till skrivaren.
Obs! En asterisk (*) bredvid ett värde anger fabriksstandardinställningen.	

Återställa fabriksinställningar

Menyalternativ	Beskrivning
Återställa inställningar Återställ alla inställningar Återställ skrivarinställningar Återställ nätverksinställningar Återställ faxinställningar Återställ programinställningar	Återställ standardinställningarna för skrivaren.

Underhåll

Konfigurationsmeny

Menyalternativ	Beskrivning
USB-konfiguration USB PnP 1* 2	Ändra skrivarens USB-drivrutinsläge för att förbättra dess kompatibilitet med en persondator.
USB-konfiguration USB-skanning till lokal Av På*	Ange om USB-enhetens drivrutiner räknas som en USB Simple-enhet (ett gränssnitt) eller en USB Composite-enhet (flera gränssnitt).
USB-konfiguration USB-hastighet Full Auto*	Ställ in USB-porten på att köra i full hastighet och inaktivera dess höghastighetsfunktioner.
Obs! En asterisk (*) bredvid ett värde anger fabriksstandardinställningen.	

Menyalternativ	Beskrivning
Magasinkonfiguration Storleksavkänning Avkänning för magasin [x] Av På*	Ställ in magasinet så att det automatiskt känner av den pappersstorlek som fyllts på.
Magasinkonfiguration Facklänkning Automatisk* Av	Ställ in skrivaren så att den länkar magasin som har samma inställningar för papperstyp och pappersstorlek.
Magasinkonfiguration Visa meddelande om magasininsatsen Av Endast för okända storlekar* Alltid	Visa ett meddelande om val av pappersstorlek och papperstyp när magasinet har satts in.
Magasinkonfiguration Påfyllning av A5 Kortsida Längsida*	Bestäm standardorientering för påfyllning av papper i A5-format i alla papperskällor.
Magasinkonfiguration Pappersinfo Auto* Flerfunktionsmatare Manuellt papper	Ange den papperskälla som användaren ska fylla på när ett meddelande visas om att fylla på papper.
Magasinkonfiguration Kuvertinfo Auto* Flerfunktionsmatare Manuellt kuvert	Ange den papperskälla som användaren ska fylla på när ett meddelande visas om att fylla på kuvert.
Magasinkonfiguration Åtgärd för uppmaningar Uppmana användare* Fortsätt Använd aktuellt	Ställ in skrivaren så att den kan lösa meddelanden om att byta papper eller kuvert.
Rapporter Menyinställningssida Händeslogg Sammanfattning av händeslogg HealthCheck-statistik	Skriv ut rapporter om skrivarens menyinställningar, status och händesloggar.
Användning av förbrukningsmaterial och räknare Rensa historik för materialanvändning	Återställ förbrukningsräknaren för papper eller visa det totala antalet utskrivna sidor.
Obs! En asterisk (*) bredvid ett värde anger fabriksstandardinställningen.	

Menyalternativ	Beskrivning
Skrivaremuleringar PPDS-emulering Av* På	Ställ in skrivaren på att känna igen och använda PPDS-dataströmmen.
Skrivaremuleringar PS-emulering Av På*	Ställ in skrivaren på att känna igen och använda PS-dataströmmen.
Skrivaremuleringar Emulatorsäkerhet Tidsgräns för sida 0–60 (60*)	Ställ in tidsgräns för sida under emulering.
Skrivaremuleringar Emulatorsäkerhet Återställ emulator efter jobb Av* På	Återställ emulatorn efter ett utskriftsjobb.
Skrivaremuleringar Emulatorsäkerhet Inaktivera åtkomst till skrivarmeddelande Av På*	Inaktivera åtkomst till skrivarmeddelande under emulering.
Faxkonfiguration Stöd för strömsparläge, fax Avaktivera vänteläge Tillåt vänteläge Auto*	Aktivera viloläge för faxen närhelst skrivaren fastställer att detta ska ske. Obs! Det här menyalternativet visas endast på vissa skrivarmodeller.
Faxkonfiguration Faxlagringsplats NAND Disk*	Konfigurera lagringsplats för alla fax. Anmärkningar: <ul style="list-style-type: none"> • Det här menyalternativet visas bara om en hårddisk är installerad. • Det här menyalternativet visas endast på vissa skrivarmodeller.
Utskriftskonfiguration Teckensnittsskärpna 0–150 (24*)	Ange ett värde för textens punktstorlek under vilket högfrequensskärmarna används när teckensnittsdata skrivs ut. Exempel: Om värdet är 24 använder alla teckensnitt med storleken 24 punkter eller färre högfrequensskärmarna.
Utskriftskonfiguration Utskriftstäthet 1–5 (3*) Kopieringstäthet 1–5 (3*)	Justera tonertätheten när du skriver ut eller kopierar dokument.
Obs! En asterisk (*) bredvid ett värde anger fabriksstandardinställningen.	

Menyalternativ	Beskrivning
Utskriftskonfiguration A4-fix.enhet Komprimera* Klämma	Ange fixeringsenhetens beteende vid utskrift på papper i Letterstorlek.
Enhetsåtgärder Tyst läge Av* På	Sätt skrivaren i Tyst läge. Obs! Skrivarens övergripande prestanda försämras när den här inställningen aktiveras.
Enhetsåtgärder Säkert läge Av* På	Ställ in skrivaren på ett specialläge där den försöker fortsätta att tillhandahålla så mycket funktionalitet som möjligt, trots kända problem. Exempel: Om den angivna inställningen är På och motorn för dubbelsidig utskrift inte fungerar utför skrivaren enkelsidig utskrift av dokumenten även om jobbet är dubbelsidig utskrift.
Enhetsåtgärder Minsta kopieringsminne 20 MB* 30 MB 50 MB 80 MB 100 MB	Konfigurera minsta minnesfördelning för lagring av kopieringsjobb.
Enhetsåtgärder Rensa anpassad status	Radera användardefinierade strängar för anpassade meddelanden av typ Standard eller Alternativ.
Enhetsåtgärder Rensa alla fjärrinstallerade meddelanden	Radera meddelanden som fjärrinstallerats.
Enhetsåtgärder Visa auto. felmeddelanderutor Av På*	Visa befintliga felmeddelanden på skärmen när skrivaren förblir inaktiv på startskärmen under en tidsperiod som motsvarar inställningen Skärmtidsgräns.
Enhetsåtgärder Använd sidriktningsinställning för snabba kopieringsjobb Av* På	Konfigurera att skrivaren kan använda inställningen Sidriktning på menyn Kopiera när du skickar snabba kopieringsjobb.
Skannerkonfiguration Manuell skannerregistrering Snabbtest för utskrift	Skriv ut en målsida för snabbtest. Obs! Se till att marginalens utrymme på målsidan är samma runt hela målet. Om utrymmet inte är samma måste skrivarens marginaler återställas.
Obs! En asterisk (*) bredvid ett värde anger fabriksstandardinställningen.	

Menyalternativ	Beskrivning
Skannerkonfiguration Manuell skannerregistrering Registrering av främre automatisk dokumentmatare Registrering av bakre automatisk dokumentmatare Flatbäddsregistrering	Registrera flatbädden och den automatiska dokumentmataren manuellt när du har bytt den automatiska dokumentmataren, skannerglaset eller systemkortet.
Skannerkonfiguration Återställ serviceräknare Återställer serviceräknaren för den automatiska dokumentmataren	Återställ räknaren efter att du har bytt ut underhållssatsen för den automatiska dokumentmataren.
Skannerkonfiguration Ta bort kanter Flatbädd, radera kanter (3*) Automatisk dokumentmatare, radera kanter (3*)	Ange storleken, i mm, för det oskrivbara området runt ett skanningsjobb från en automatisk dokumentmatare eller flatbädd.
Skannerkonfiguration Ta bort skevning i den automatiska dokumentmataren Ta elektroniskt bort skevning i den automatiska dokumentmataren (på*)	Korrigera sneda dokument som har skannats från den automatiska dokumentmataren.
Skannerkonfiguration Inakt. skanner Aktiverad* Avaktiverad Automatisk dokumentmatare avaktiverad	Avaktivera skannern när den inte fungerar korrekt.
Skannerkonfiguration Tiff-byteordning CPU-Endian* Little-Endian Big-Endian	Ange byteordningen för ett skanningsjobb i TIFF-format.
Skannerkonfiguration Exakt antal Tiff-rader per remsa På* Av	Ställ in värdet för taggen RowsPerStrip för ett skanningsjobb i TIFF-format.
Obs! En asterisk (*) bredvid ett värde anger fabriksstandardinställningen.	

Radering ur funktion

Menyalternativ	Beskrivning
Radering ur funktion Minne senast rensat Hårddisk senast rensad	Visa information om när skrivarens minne eller hårdisk senast rensades. Obs! Hårdisk senast rensad visas bara om en hårdisk är installerad.

Menyalternativ	Beskrivning
Radering ur funktion Rensa all information i det beständiga minnet Ta bort alla skrivar- och nätverksinställningar Radera alla appar och appinställningar Radera alla genvägar och kortkommandon Rensa all information på hårddisken Radera hämtningar (radera alla makron, teckensnitt, PPO:er osv.) Radera buffrade jobb Radera stoppade jobb	Rensa all information på beständigt minne och information på hårddisken. Obs! Rensa all information på hårddisken visas bara om en hårddisk är installerad.

Synliga ikoner på startskärmen

Meny	Beskrivning
Synliga ikoner på startskärmen Kopiera E-post Faxe Status/förbrukningsartiklar Jobbkö Ändra språk Shortcut Center Adressbok Bokmärken Stoppade jobb USB FTP Skanningsprofiler Appfiler Display Customization Scan Center Card Copy	Ange vilka ikoner som ska visas på startskärmen.

Om den här skrivaren

Menyalternativ	Beskrivning
Inventarienummer	Visa skrivarens serienummer.
Skrivarens plats	Identifiera skrivarens plats. Maxlängden är 63 tecken.
Kontakta	Anpassa skrivarens namn. Maxlängden är 63 tecken.
Exportera konfigurationsfil till USB	Exportera konfigurationsfilen till en flashenhet.
Exportera komprimerade loggar till USB	Exportera de komprimerade loggfilerna till en flashenhet.

Skriv ut

Layout

Menyalternativ	Beskrivning
Sidor Enkelsidigt* 2-sidig	Ange om skrivaren ska skriva ut på ena eller på båda sidorna av papperet.
Vändningsformat Långsida* Kortsida	Avgör vilken papperssida som binds vid dubbelsidig utskrift.
Tomma sidor Skriv ut Skriv inte ut*	Skriv ut tomma sidor som ingår i ett utskriftsjobb.
Sortera Av (1,1,1,2,2,2) På (1,2,1,2,1,2)*	Se till att sidorna i ett utskriftsjobb matas ut i rätt ordning vid utskrift av flera kopior av jobbet.
Skiljeblad Inga* Mellan kopior Mellan jobb Mellan sidor	Infoga tomma skiljeblad vid utskrift.
Skiljebladskälla Magasin [x] (1*) Universalarkmatare	Ange papperskällan för skiljebladet.
Sidor per ark Av* Två sidor per sida Tre sidor per sida Fyra sidor per sida Sex sidor per sida Nio sidor per sida Tolv sidor per sida Sexton sidor per sida	Skriv ut flera sidbilder på samma sida av ett pappersark.
Ordning för Sidor per sida Horisontellt* Omvänt horisontellt Vertikal Omvänt vertikalt	Ange placeringen av flera bilder på en sida när du använder menyn Sidor per sida.
Riktning för Sidor per sida Auto* Liggande Stående	Ange riktningen för flera bilder på en sida när du använder menyn Sidor per sida.
Obs! En asterisk (*) bredvid ett värde anger fabriksstandardinställningen.	

Menyalternativ	Beskrivning
Ram för Sidor per sida Inga* Fast	Skriv ut en ram runt varje sidbild när du använder menyn Sidor per sida.
Kopior 1–9999 (1*)	Ange antal kopior för varje utskriftsjobb.
Utskriftsområde Normal* Anpassa till sida Helsida	Ställ in det utskrivbara området för ett pappersark.
Obs! En asterisk (*) bredvid ett värde anger fabriksstandardinställningen.	

Slutbehandling

Menyalternativ	Beskrivning
Häftningsjobb Av* 1 häftklammer, övre vänstra hörnet 2 häftklamrar, vänster 1 häftklammer, övre högra hörnet 2 häftklamrar, upptill 1 häftklammer, nedre vänstra hörnet 2 häftklamrar, nedtill 1 häftklammer, nedre högra hörnet 2 häftklamrar, till höger	Ange häftningsposition för alla utskriftsjobb. Obs! Det här menyalternativet visas endast när en efterbehandlare är installerad.
Häftenh.test Start	Avgör om häftningsenheten fungerar korrekt. Obs! Det här menyalternativet visas endast när en efterbehandlare är installerad.
Håslagning Av* På	Utför håslagning längs kanten på utskriften. Obs! Det här menyalternativet visas endast när en häftning- och håslagningsenhet med flera positioner är installerad.
Håslagningsläge 2 hål 3 hål 4 hål	Ställ in håslagningsläge för utskriften. Anmärkningar: <ul style="list-style-type: none"> • 3 hål är fabriksinställt som standard i USA. 4 hål är den internationella fabriksinställningen. • Det här menyalternativet visas endast när en häftning- och håslagningsenhet med flera positioner är installerad.
Obs! En asterisk (*) bredvid ett värde anger fabriksstandardinställningen.	

Menyalternativ	Beskrivning
Offset-sidor Inga* Mellan kopior Mellan jobb	Förskjut varje utskriftsjobb eller varje kopia av ett utskriftsjobb. Anmärkningar: <ul style="list-style-type: none"> • Med inställningen Mellan kopior förskjuts varje kopia av ett utskriftsjobb om inställningen för Sortera är På [1,2,1,2,1,2]. Om inställningen för Sortera är Av [1,1,2,2,2] förskjuts varje uppsättning utskrivna sidor, till exempel alla sidor 1 och alla sidor 2. • Med inställningen Mellan jobb används samma förskjutningsläge för hela utskriftsjobbet, oberoende av hur många kopior som skrivs ut. • Det här menyalternativet visas endast när en häftning- och hålslagning-enhet med flera positioner är installerad.
Obs! En asterisk (*) bredvid ett värde anger fabriksstandardinställningen.	

Installation

Menyalternativ	Beskrivning
Skrivarspråk PCL-emulering* PS-emulering	Ställa in skrivarens språk. Obs! Att ett visst skrivarspråk är inställt som standard hindrar inte att ett program skickar utskriftsjobb som använder ett annat skrivarspråk.
Jobb väntar Av* På	Spara utskriftsjobb som är i behov av förbrukningsmaterial, så att jobb som inte kräver dessa förbrukningsmaterial kan skrivas ut. Obs! Det här menyalternativet visas bara om en hårddisk är installerad.
Tidsgräns för stoppat jobb 0–255 (30*)	Ange hur lång tid i sekunder som skrivaren väntar på information från användaren innan den stoppar jobb som kräver resurser som inte är tillgängliga och fortsätter att skriva ut andra jobb i skrivarkön. Obs! Det här menyalternativet visas bara om en hårddisk är installerad.
Ladda ned till RAM-minne* Disk	Ange var du vill spara alla permanenta resurser, som teckensnitt och makron, som har hämtats till skrivaren. Obs! Det här menyalternativet visas bara om en hårddisk är installerad.
Spara resurser Av* På	Avgör vad skrivaren ska göra med hämtade resurser, som teckensnitt och makron, när skrivaren tar emot ett jobb som kräver mer minne än vad som finns tillgängligt. Anmärkningar: <ul style="list-style-type: none"> • När funktionen är Av behåller skrivaren bara de hämtade resurserna tills minnet behövs. Resurser som är associerade med det inaktiva skrivarspråket tas bort. • När funktionen är På sparar skrivaren alla permanent hämtade resurser för alla språkändringar. Vid behov visar skrivaren meddelanden om att minnet är fullt istället för ta bort permanenta resurser.
Ordning för Skriv ut alla Alfabetisk* Nyst först Äldst först	Ange i vilken ordning som sparade och konfidentiella jobb skrivs ut om Skriv ut alla väljs. Obs! Det här menyalternativet visas bara om en hårddisk är installerad.
Obs! En asterisk (*) bredvid ett värde anger fabriksstandardinställningen.	

Kvalitet

Menyalternativ	Beskrivning
Utskr-upplösning 300 dpi 600 dpi* 1 200 dpi 1200 bildkvalitet 2 400 bildkvalitet	Ange upplösningen för text och bilder på utskriften. Obs! Upplösningen bestäms i punkter per tum eller bildkvalitet.
Pixelökning Av* Teckensnitt Horisontellt Vertikalt Båda riktningarna	Aktivera fler pixlar för att skriva ut i kluster, vilket ger tydlighet och förbättrar text och bilder.
Tonersvärta 1 till 10 (8*)	Ange hur ljusa eller mörka textbilder ska vara.
Raster Normal* Detaljer	Förbättra utskriften med jämnare linjer och skarpere konturer.
Ljusstyrka -6 till 6 (0*)	Justera ljusstyrkan i utskriften.
Kontrast 0 till 5 (0*)	Justera kontrasten i utskriften.
Gråkorrigering Auto* Normal	Justera kontrastförbättringen som används för bilder.
Obs! En asterisk (*) bredvid ett värde anger fabriksstandardinställningen.	

Utskriftsinformation

Menyalternativ	Beskrivning
Utskriftsinformation Av* På	Ange att skrivaren ska skapa en logg över de utskriftsjobb den tar emot. Obs! Det här menyalternativet visas bara om ett flashminne eller en hårddisk har installerats.
Informationsloggsintervall Varje dag Varje vecka Varje månad*	Ange hur ofta skrivaren ska skapa en loggfil.
Obs! En asterisk (*) bredvid ett värde anger fabriksstandardinställningen.	

Menyalternativ	Beskrivning
<p>Loggåtgärd i slutet på intervall</p> <p>Inga*</p> <p>Skicka aktuell logg med e-post</p> <p>E-posta och ta bort aktuell logg</p> <p>Publicera aktuell logg</p> <p>Lägg upp och ta bort aktuell logg</p>	<p>Ange hur skrivaren ska reagera när frekvenströskelvärdet upphör att gälla.</p> <p>Obs! Värdet som anges i Intervall för utskriftsinformationslogg avgör när denna åtgärd ska utföras.</p>
<p>Nästan full-nivå för logg</p> <p>Av</p> <p>På (5)*</p>	<p>Ange hur stor loggfilen får vara innan skrivaren utför åtgärden Loggåtgärd vid Nästan full.</p> <p>Obs! Det här menyalternativet visas bara om ett flashminne eller en hårddisk har installerats.</p>
<p>Nästan full-nivå för logg</p> <p>Inga*</p> <p>Skicka aktuell logg med e-post</p> <p>E-posta och ta bort aktuell logg</p> <p>E-posta och ta bort den äldsta loggen</p> <p>Publicera aktuell logg</p> <p>Lägg upp och ta bort aktuell logg</p> <p>Lägg upp och ta bort äldsta loggen</p> <p>Ta bort aktuell logg</p> <p>Ta bort äldsta loggen</p> <p>Ta bort alla utom aktuell</p> <p>Ta bort alla loggar</p>	<p>Ange hur skrivaren ska reagera när hårddisken nästan är full.</p> <p>Obs! Värdet som anges i Nästan full-nivå för logg avgör när den här åtgärden ska utföras.</p>
<p>Loggåtgärd vid Full</p> <p>Inga*</p> <p>E-posta och ta bort aktuell logg</p> <p>E-posta och ta bort den äldsta loggen</p> <p>Lägg upp och ta bort aktuell logg</p> <p>Lägg upp och ta bort äldsta loggen</p> <p>Ta bort aktuell logg</p> <p>Ta bort äldsta loggen</p> <p>Ta bort alla utom aktuell</p> <p>Ta bort alla loggar</p>	<p>Ange hur skrivaren ska reagera när det använda utrymmet på hårddisken når gränsen (100 MB).</p>
<p>URL till postlogg</p>	<p>Ange var jobbinformationsloggarna ska skapas.</p>
<p>E-postadress för att skicka loggar</p>	<p>Ange den e-postadress som skrivaren ska skicka utskriftsinformationsloggar till.</p>
<p>Loggfilsprefix</p>	<p>Ange prefix för loggfilerna.</p> <p>Obs! Det aktuella värdnamnet som är angett på menyn TCP/IP används som standardloggfilsprefix.</p>
<p>Obs! En asterisk (*) bredvid ett värde anger fabriksstandardinställningen.</p>	

XPS

Menyalternativ	Beskrivning
Skriv ut felsidor Av* På	Skriv ut en testsida med information om fel.
Minsta linjebredd 1–30 (2*)	Ställ in minsta linjebredd för alla utskriftsjobb som skrivs ut i 1 200 dpi.
Obs! En asterisk (*) bredvid ett värde anger fabriksstandardinställningen.	

PDF

Menyalternativ	Beskrivning
Anpassa Av* På	Skala sidinnehållet för att passa den valda pappersstorleken.
Anteckningar Skriv ut Skriv inte ut*	Ange om anteckningar ska skrivas ut i PDF-filen.
Skriv ut PDF-fel Av På*	Aktivera utskrift av PDF-fel.
Obs! En asterisk (*) bredvid ett värde anger fabriksstandardinställningen.	

PostScript

Menyalternativ	Beskrivning
Skriv ut PS-fel Av* På	Skriv ut en sida som beskriver PostScript® -felet. Obs! När ett fel inträffar upphör bearbetningen av jobbet, skrivaren skriver ut ett felmeddelande och resten av utskriftsjobbet rensas.
Minsta linjebredd 1–30 (2*)	Ange minsta linjebredd. Anmärkningar: <ul style="list-style-type: none"> • Jobb som skrivs ut i 1 200 dpi använder värdet direkt. • Jobb som skrivs ut i 4 800 CQ använder hälften av värdet.
PS-uppstartsläge Av På*	Avaktivera filen SysStart.
Bildutjämning Av* På	Förbättra kontrasten och skärpan i bilder med låg upplösning. Obs! Den här inställningen påverkar inte utskriftsjobb med bilder med en upplösning på 300 dpi eller högre.
Obs! En asterisk (*) bredvid ett värde anger fabriksstandardinställningen.	

Menyalternativ	Beskrivning
Teckensnittsprioritet Inbyggd* Flash/disk	Ställ in sökordningen för teckensnitt. Anmärkningar: <ul style="list-style-type: none"> • Inställningen Inbyggd innebär att skrivaren söker igenom skrivarminnet efter det efterfrågade teckensnittet innan den söker i flashminnet eller på skrivarhårddisken. • Inställningen Flash/Disk innebär att skrivaren söker igenom flashminnet eller skrivarhårddisken efter det efterfrågade teckensnittet innan den söker i skrivarminnet. • Det här menyalternativet visas bara om ett flashminne eller en hårddisk har installerats.
Väntetidsgräns Av På* (40 sekunder)	Ange att skrivaren ska invänta mer data innan ett utskriftsjobb avbryts.
Obs! En asterisk (*) bredvid ett värde anger fabriksstandardinställningen.	

PCL

Menyalternativ	Beskrivning
Teckensnittskälla Inbyggd* Disk Flashenhet Alla	Välj den källa som innehåller standardteckensnittsalternativet. Anmärkningar: <ul style="list-style-type: none"> • Flashenhet och Disk visas bara om ett flashminne eller en skrivarhårddisk har installerats. • För att Flashenhet och Disk ska visas får de inte vara inte läs- eller skrivskyddade.
Teckensnittsnamn Courier*	Välj ett teckensnitt i en angiven teckensnittskälla.
Symboluppsättning 10U PC-8*	Ange symboluppsättningen för varje teckensnittsnamn. Obs! En symboluppsättning är en uppsättning alfabetiska och numeriska tecken, skiljetecken och specialtecken. I symboluppsättningar finns tecken som är speciella för vissa språk eller program, t.ex. matematiska symboler för vetenskapliga texter.
Breddsteg 0,08–100 (10*)	Ange breddsteg för fasta teckensnitt eller teckensnitt med fast teckenbredd. Obs! Med Breddsteg avses antal fasta tecken som upptar en tum i sidled.
Riktning Stående* Liggande Omvänt stående* Omvänt liggande	Ange riktningen för texten och bilderna på sidan.
Rader per sida 1–255	Ange antalet textrader för varje sida som skrivs ut genom PCL®-dataströmmen. Anmärkningar: <ul style="list-style-type: none"> • Det här menyalternativet aktiverar vertikalt radavstånd som gör att det valda antalet rader skrivs ut mellan standardmarginalerna på sidan. • 60 är fabriksinställt som standard i USA. 64 är fabriksinställt som standard internationellt.
Obs! En asterisk (*) bredvid ett värde anger fabriksstandardinställningen.	

Menyalternativ	Beskrivning
Minsta linjebredd för PCL5 1–30 (2*)	Ställ in den första minsta linjebredden för alla utskriftsjobb som skrivs ut i 1 200 dpi.
Minsta linjebredd för PCLXL 1–30 (2*)	
A4-bredd 198 mm* 203 mm	Ange bredd för den logiska sidan på A4-papper. Obs! Den logiska sidan är mellanrummet på den fysiska sida där data skrivs ut.
Auto CR efter LF Av* På	Ställ in skrivaren så den gör en automatisk vagnretur efter styrkommandot för radmatning. Obs! Vagnretur är en mekanism som ger kommando till skrivaren att flytta positionen för markören till den första positionen på samma linje.
Auto LF efter CR Av* På	Ställ in skrivaren så att den gör en automatisk radmatning efter styrkommandot för vagnretur.
Omnnumr. magasin Tilldela univ.arkmatare Tilldela magasin [x] Tilldela man. papper Tilldela manuellt kuvert Visa fabriksinställningar Återställ standardinställningarna	<ul style="list-style-type: none"> • Konfigurera så att skrivaren arbetar med en annan skrivardrivrutin eller ett anpassat program som använder en annan uppsättning källtilldelningar för att begära en given papperskälla. • Visa det fabriksinställda värdet som tilldelats för varje papperskälla. • Återställ magasinets omnumreringsvärden till fabriksinställningar.
Utskriftstidsgr. Av På* (90 sekunder)	Ställ in att skrivaren ska avsluta ett utskriftsjobb när den har varit inaktiv under en viss tid.
Obs! En asterisk (*) bredvid ett värde anger fabriksstandardinställningen.	

HTML

Menyalternativ	Beskrivning
Teckensnittsnamn Times*	Ställ in vilket teckensnitt som ska användas för utskrift av HTML-dokument.
Teckenstorlek 1–255 (12*)	Ställ in vilken teckenstorlek som ska användas för utskrift av HTML-dokument.
Skala 1–400 % (100*)	Skala HTML-dokument för utskrift.
Riktning Stående* Liggande	Ange sidriktning för HTML-dokument.
Marginalstorlek 8–255 mm (19*)	Ange sidmarginal för HTML-dokument.
Obs! En asterisk (*) bredvid ett värde anger fabriksstandardinställningen.	

Menyalternativ	Beskrivning
Bakgrunder Skriv inte ut Skriv ut*	Skriv ut bakgrundsinformation eller grafik i HTML-dokument.
Obs! En asterisk (*) bredvid ett värde anger fabriksstandardinställningen.	

Bild

Menyalternativ	Beskrivning
Autoanpassa På Av*	Välj den bästa tillgängliga pappersstorleken och riktningsinställningen för en bild. Obs! När inställningen är På ersätter det här menyalternativet inställningarna för skalning och riktning för bilden.
Invertera Av* På	Invertera monokroma tvåtonsbilder. Obs! Inställningen gäller inte för bildformatet GIF och JPEG.
Skalning Ankare överst vänster Bästa passning* Ankare i mitten Anpassa höjd/bredd Anpassa höjd Anpassa bredd	Justera bilden så att den får plats i utskriftsområdet. Obs! När Autoanpassa är inställt på På, ställs Skalning automatiskt in på Bästa passning.
Riktning Stående* Liggande Omvänt stående Omvänt liggande	Ange riktningen för texten och bilderna på sidan.
Obs! En asterisk (*) bredvid ett värde anger fabriksstandardinställningen.	

Papper

Magasinkonfiguration

Menyalternativ	Beskrivning
Standardkälla Magasin [x] (1*) Flerfunktionsmatare Manuellt papper Manuellt kuvert	Ange en papperskälla för alla utskriftsjobb.
Obs! En asterisk (*) bredvid ett värde anger fabriksstandardinställningen.	

Menyalternativ	Beskrivning
Pappersstorlek/-typ Magasin [x] Flerfunktionsmatare Manuellt papper Manuellt kuvert	Ange den pappersstorlek och papperstyp som fyllts på i varje papperskälla.
Ersättningsstorlek Av Statement/A5 Letter/A4 Alla i listan*	Ställ in skrivaren så att den ersätter angiven pappersstorlek om den angivna storleken inte har fyllts på i den valda papperskällan. Anmärkningar: <ul style="list-style-type: none"> • Med inställningen Av uppmanas användaren att fylla på rätt pappersstorlek. • Inställningen Statement/A5 skriver ut A5-format på papper i Statement-storlek när du har fyllt på Statement och Statement-format på papper i A5-storlek när du har fyllt på A5. Statement/A5 visas endast i Embedded Web Server. • Inställningen Letter/A4 skriver ut A4-format på papper i US letter-storlek när du fyller på US Letter och US Letter-format på papper i A4-storlek när du fyller på A4. • Inställningen Alla i listan ersätter Letter/A4.
Konf. univ.matare Kassett* Manuellt Första	Avgör hur flerfunktionsmataren betar sig. Anmärkningar: <ul style="list-style-type: none"> • Inställningen Kassett ställer in flerfunktionsmataren som den automatiska papperskällan. • Med alternativet Manuellt används flerfunktionsmataren endast till manuella utskriftsjobb. • Inställningen Först ställer in flerfunktionsmataren som den primära papperskällan.
Obs! En asterisk (*) bredvid ett värde anger fabriksstandardinställningen.	

Mediakonfiguration

Universell inställning

Menyalternativ	Beskrivning
Måttenheter Tum Millimeter	Ange måttenhet för den universella pappersstorleken. Obs! Tum för USA. fabriksinställt som standard i USA. Millimeter är fabriksinställt som standard internationellt.
Stående bredd 3–52 tum (8,5*) 76–1 321 mm (216*)	Ange bredd för stående för den universella pappersstorleken.
Stående höjd 3–52 tum (14*) 76,2–1321 mm (356*)	Ange höjd för stående riktning för den universella pappersstorleken.
Matningsriktning Kortsida* Långsida	Ställ in skrivaren så att den väljer papper från kort- eller långsidan. Obs! Långsida visas endast när den längsta sidan är kortare än den högsta tillåtna bredd som kan hanteras.
Obs! En asterisk (*) bredvid ett värde anger fabriksstandardinställningen.	

Anpassade skanningsstorlekar

Menyalternativ	Beskrivning
Anpassad skanningsstorlek [x] Namn på skannstorlek Bredd 1–8,5 tum (8,5*) 25,4–215,9 mm (215,9*) Höjd 1–25 tum (14*) 25,4–635 mm (355,6*) Riktning Stående* Liggande 2 skanningar per sida Av* På	Ange ett namn på skanningsstorleken och konfigurera skanningsinställningarna.

Medietyper

Menyalternativ	Beskrivning
Plain Styvt papper OH-film Returpapper Etiketter Vinyletiketter Finpapper Kuvert- Grovt kuvert Brevpapper Förtryckt Färgat papper Lätt Tungt Grovt/bomull Anpassad typ [X]	Ange struktur, vikt och riktning för papperet.

Fackkonfiguration

Menyalternativ	Beskrivning
Utmatningsfack Standardfack* Fack [x]	Ange utmatningsfacket.
Obs! En asterisk (*) bredvid ett värde anger fabriksstandardinställningen.	

Menyalternativ	Beskrivning
Konfigurera fack Utmatningsenhet* Länk Länka valfri Typtilldelning	Konfigurera användningsläget för utmatningsfacken. Anmärkningar: <ul style="list-style-type: none"> • Inställningen Utmatningsenhet innebär att standardfack och valfria fack kan väljas separat. • Inställningen Länk innebär att två eller flera utmatningsfack kan länkas ihop som de var ett enda stort fack. • Med inställningen Länka valfri behandlas alla tillgängliga fack som ett enda stort utmatningsfack. • Med inställningen Typtilldelning tilldelas varje papperstyp till ett fack eller till en uppsättning med länkade fack.
Anpassade facknamn Standardfack Fack [x]	Tilldela ett namn till utmatningsfacket.
Obs! En asterisk (*) bredvid ett värde anger fabriksstandardinställningen.	

Kopiera

Standardinställningar för kopiering

Menyalternativ	Beskrivning
Innehållstyp Text Text/foto* Foto Grafik	Förbättra utskriftsresultatet baserat på innehållet i originaldokumentet.
Innehållskälla Svartvit laser* Färglaser Bläckstrålepapper Foto/film Tidskrift Tidning Press Annat	Förbättra utskriftsresultatet baserat på källan för originaldokumentet.
Sidor Enkelsidigt till enkelsidigt* 1-sidigt till 2-sidigt 2-sidigt till 1-sidigt Dubbelsidigt till dubbelsidigt	Ange hur skanning ska utföras baserat på originaldokumentet.
Obs! En asterisk (*) bredvid ett värde anger fabriksstandardinställningen.	

Menyalternativ	Beskrivning
Skiljeblad Inga* Mellan kopior Mellan jobb Mellan sidor	Ange om tomma skiljeblad ska infogas vid utskrift.
Skiljebladskälla Magasin [x] (1*) Flerfunktionsmatare	Ange papperskällan för skiljebladet.
Sidor per sida Av* Två stående sidor Fyra stående sidor Två liggande sidor Fyra liggande sidor	Ange hur många sidbilder som ska skrivas ut på en sida av papperet.
Skriv ut sidkanter Av* På	Placera ram runt varje bild när du skriver ut flera sidor på en sida.
Sortera Av [1,1,1,2,2,2] På [1,2,1,2,1,2]*	Skriv ut flera kopior i ordningsföljd.
Offset-sidor Inga* Mellan kopior Mellan jobb	Förskjut varje utskriftsjobb eller varje kopia av ett utskriftsjobb. Anmärkingar: <ul style="list-style-type: none"> • Med inställningen Mellan kopior förskjuts varje kopia av ett utskriftsjobb om inställningen för Sortera är På [1,2,1,2,1,2]. Om inställningen för Sortera är Av [1,1,1,2,2,2] förskjuts varje uppsättning utskrivna sidor, till exempel alla sidor 1 och alla sidor 2. • Med inställningen Mellan jobb används samma förskjutningsläge för hela utskriftsjobbet, oberoende av hur många kopior som skrivs ut. • Det här menyalternativet visas endast när en häftningsenhet är installerad.
Häftning Av* 1 häftklammer, övre vänstra hörnet 2 häftklamrar, vänster 1 häftklammer, övre högra hörnet 2 häftklamrar, upptill 1 häftklammer, nedre vänstra hörnet 2 häftklamrar, nedtill 1 häftklammer, nedre högra hörnet 2 häftklamrar, till höger	Ange häftningsposition för alla utskriftsjobb. Obs! Det här menyalternativet visas endast när en häftningsenhet är installerad.
Hålslag Av* 2 hål 3 hål	Ange ett hålsagningsläge för alla utskriftsjobb. Obs! Det här menyalternativet visas endast när en häftningsenhet är installerad.
Obs! En asterisk (*) bredvid ett värde anger fabriksstandardinställningen.	

Menyalternativ	Beskrivning
Storlek för "Kopiera från"	Ställ in originaldokumentets pappersstorlek. Obs! Letter är fabriksinställt som standard i USA. A4 är fabriksinställt som standard internationellt.
Källa för "Kopiera till" Magasin [x] (1*) Flerfunktionsmatare Automatisk storleksmatchning	Ange papperskälla för kopieringsjobbet.
Svärta 1 till 9 (5*)	Justera den skannade bildens svärta.
Antal kopior 1–9999 (1*)	Ange antal kopior.
Rubrik/Sidfot Vänster rubrik Mittenrubrik Höger rubrik Vänster sidfot Mittensidfot Höger sidfot	Ange sidhuvud- eller sidfotsinformation på den skannade bilden.
Mall Konfidentiellt Kopiera Utkast Brådskande Anpassad Av*	Ange den vattenmärkestext som ska skrivas ut på varje kopia.
Anpassat vattenmärke	Skriv in texten för alternativet Anpassat på menyn Vattenmärke.
Obs! En asterisk (*) bredvid ett värde anger fabriksstandardinställningen.	

Avancerade bildfunktioner

Menyalternativ	Beskrivning
Färgbortfall Färgbortfall (ingen*) Standardtröskel för röd (128*) Standardtröskel för grön (128*) Standardtröskel för blå (128*)	Ange vilken färg som ska utelämnas under skanning och justera bortfall-sinställningen för den färgen.
Kontrast Bäst för innehåll* 0–5	Ange kontrasten för den skannade bilden.
Obs! En asterisk (*) bredvid ett värde anger fabriksstandardinställningen.	

Menyalternativ	Beskrivning
Bakgrunds borttagning Bakgrundsavkänning (innehållsbaserad*) Nivå (0*)	Ta bort bakgrundsfärgen eller bildbrus från originaldokumentet. Anmärkningar: <ul style="list-style-type: none"> Innehållsbaserad tar bort bakgrundsfärgen från originaldokumentet. Fast tar bort bildbrus från ett foto.
Autocentrering Av* På	Centrera innehållet på sidan.
Spegelvänd bild Av* På	Skapa en spegelvänd bild av originaldokumentet.
Negativ bild Av* På	Skapa en negativ bild av originaldokumentet.
Skuggdetalj -4 till 4 (0*)	Justera skuggdetaljerna i originaldokumentet.
Skanna kant till kant Av* På	Skanna originaldokumentet från kant till kant.
Skärpa 1–5 (3*)	Justera skärpan för den skannade bilden.
Obs! En asterisk (*) bredvid ett värde anger fabriksstandardinställningen.	

Administratörskontroller

Menyalternativ	Beskrivning
Skiljeblad OH-film Av På*	Infoga en tom sida mellan varje ark med OH-film.
Tillåt prioritetskopior Av På*	avbryta ett utskriftsjobb för att göra kopior.
Skanna anpassat jobb Av* På	Ställ in skrivaren på att skanna den första uppsättningen originaldokument med de angivna inställningarna och sedan skanna nästa uppsättning med samma eller andra inställningar. Obs! Det här menyalternativet visas bara om en hårddisk är installerad.
Tillåt spara som genväg Av På*	Spara kopieringsinställningar som en genväg.
Justera snedhet i automatisk dokumentmatare Av* På	Ställ in skrivaren på att utföra skevhetsjusteringar av bilder från dokument som skannas från den automatiska dokumentmataren.
Obs! En asterisk (*) bredvid ett värde anger fabriksstandardinställningen.	

Menyalternativ	Beskrivning
Provkopia Av* På	Skriv ut en provkopia för att kontrollera kvaliteten innan du skriver ut de återstående kopiorna. Obs! Det här menyalternativet visas bara om en hårddisk är installerad.
Obs! En asterisk (*) bredvid ett värde anger fabriksstandardinställningen.	

Faxa

Standardinställningar för fax

Faxläge

Menyalternativ	Beskrivning
Faxläge Fax Faxserver Avaktiverad	Välj ett faxläge. Obs! Fabriksstandardinställning kan variera beroende på skrivarmodellen.

Faxinställning

Allmänna faxinställningar

Menyalternativ	Beskrivning
Faxnamn	Identifiera din fax.
Faxnummer	Identifiera ditt faxnummer.
Fax-ID Faxnamn Faxnummer*	Meddela ditt faxnamn eller faxnummer för faxmottagare.
Minnesanvändning Alla mottagna De flesta mottagna Lika med* Mest skickade Alla skickade	Ställ in mängd internt skrivarminne som kan användas för att faxa. Obs! Det här menyalternativet förhindrar problem med minnesbuffert och misslyckade faxesändningar.
Avbryt fax Tillåt* Tillåt inte	Avbryt utgående fax innan de överförs eller avbryt inkommande fax innan de har skrivits ut.
Dolt faxnummer Av* Från vänster Från höger	Ange formatet för dolt faxnummer i ett utgående faxnummer.
Obs! En asterisk (*) bredvid ett värde anger fabriksstandardinställningen.	

Menyalternativ	Beskrivning
Siffror att dölja 0–58 (0*)	Ange antalet siffror som ska döljas i ett utgående faxnummer.
Aktivera avkänning av ansluten linje På* Av	Avgör om en telefonlinje är ansluten till skrivaren. Obs! Avkänning sker när skrivaren sätts på och före varje samtal.
Optimera faxkompatibilitet	Konfigurera skrivarens faxfunktioner för optimal kompatibilitet med andra faxar.
Faxtransport T.38 Analog G.711 etherFAX	Ange faxtransportmetod. Anmärkningar: <ul style="list-style-type: none"> • Det här menyalternativet visas endast om ett licenspaket för etherFAX eller FAX over IP (FoIP) har installerats i skrivaren. • Fabriksstandardinställningarna kan variera beroende på skrivarmodellen.
Obs! En asterisk (*) bredvid ett värde anger fabriksstandardinställningen.	

HTTPS-faxinställningar

Obs! Den här meny visas endast om Faxtransport är inställd på etherFAX.

Menyalternativ	Beskrivning
HTTPS-tjänste-URL	Ange URL för etherFAX-tjänsten.
HTTPS-proxy	Ange en proxyserver-URL.
HTTPS-proxyanvändare	Ange användarnamn och lösenord för proxyservern.
HTTPS-proxylösenord	
Kryptering för skickade fax Avaktiverad Aktiverad* Obligatorisk	Aktivera kryptering för utgående faxmeddelanden.
Kryptering för mottagna fax Avaktiverad Aktiverad* Obligatorisk	Aktivera kryptering för inkommande faxmeddelanden.
HTTPS-faxstatus	Visa kommunikationsstatus för etherFAX.
Obs! En asterisk (*) bredvid ett värde anger fabriksstandardinställningen.	

Inställningar för att skicka fax

Menyalternativ	Beskrivning
Upplösning Standard* Fin Superfin Ultrafin	Ställ in upplösning för den skannade bilden. Obs! En högre upplösning gör att det tar längre tid att skicka faxet och det krävs mer minne.
Obs! En asterisk (*) bredvid ett värde anger fabriksstandardinställningen.	

Menyalternativ	Beskrivning
Originalstorlek [Lista över pappersstorlekar] (blandade storlekar*)	Ange originaldokumentets storlek.
Riktning Stående* Liggande	Ange originaldokumentets riktning. Obs! Det här menyalternativet visas endast på vissa skrivarmodeller.
Sidor Av* Kortsida Långsida	Ange originaldokumentets riktning vid skanning på båda sidor av dokumentet. Obs! Det här menyalternativet visas endast på vissa skrivarmodeller.
Innehållstyp Text* Text/foto Foto Grafik	Förbättra utskriftsresultatet baserat på innehållet i originaldokumentet.
Innehållskälla Svartvit laser* Färglaser Bläckstrålepapper Foto/film Tidskrift Tidning Press Annat	Förbättra utskriftsresultatet baserat på källan för originaldokumentet.
Svärta 1–9 (5*)	Justera den skannade bildens svärta.
Bakom PABX På Av*	Ställ in skrivaren så att den ringer faxnumret utan att vänta på kopplingstenen. Obs! Ett PABX-telenätverk (Private Automated Branch Exchange) är ett telenätverk som gör det möjligt att använda flera linjer från ett enda åtkomstnummer för personer som ringer upp det utifrån.
Uppringningsläge Ton* Puls	Ange uppringningsläge för inkommande eller utgående fax.
Obs! En asterisk (*) bredvid ett värde anger fabriksstandardinställningen.	

Avancerade bildfunktioner

Menyalternativ	Beskrivning
Färgbalans Cyan - Röd -4 till +4 (0*) Magenta - Grön -4 till +4 (0*) Gul - Blå -4 till +4 (0*)	Justera färgintensiteten under skanning.
Färgbortfall Färgbortfall (ingen*) Standardtröskel för röd (128*) Standardtröskel för grön (128*) Standardtröskel för blå (128*)	Ange vilken färg som ska utelämnas under skanning och justera bortfallsinställningen för den färgen.
Kontrast Bäst för innehåll* 0 1 2 3 4 5	Ställ in kontrasten på utskriften.
Bakgrunds borttagning Nivå -4 till 4 (0*)	Justera hur mycket av bakgrunden som syns på en skannad bild.
Spegelvänd bild Av* På	Skapa en spegelvänd bild av originaldokumentet.
Negativ bild Av* På	Skapa en negativ bild av originaldokumentet.
Skuggdetalj -4 till 4 (0*)	Justera hur mycket skuggdetalj som syns på en skannad bild.
Skanna kant till kant På Av*	Tillåt kant-till-kant-skanning av originaldokumentet.
Skärpa 1–5 (3*)	Justera skärpan för den skannade bilden.
Temperatur -4 till 4 (0*)	Ange om du vill ha en kallare eller varmare utskrift.
Obs! En asterisk (*) bredvid ett värde anger fabriksstandardinställningen.	

Administratörskontroller

Menyalternativ	Beskrivning
Aktivera färgfaxskanningar Av som standard* På som standard Använd aldrig Använd alltid	Aktivera färgskanning för fax.
Automatisk återuppringning 0–9 (5*)	Justera antal återuppringningsförsök baserat på aktivitetsnivån för mottagarfaxarna.
Uppringningsintervall 1–200 minuter (3*)	Öka tiden mellan återuppringningsförsöken för att öka chansen för att faxet ska skickas.
Aktivera ECM På* Av	Aktivera ECM (Error Correction Mode) för faxjobb. Obs! ECM känner av och korrigerar fel i faxöverföringsprocessen som orsakas av brus på telefonlinjen eller dålig signalstyrka.
Aktivera faxskanningar På* Av	Faxa dokument som har skannats i skrivaren.
Drivrutin till fax På* Av	Skicka fax med hjälp av skrivardrivrutinen.
Tillåt spara som genväg På* Av	Spara faxnummer som genvägar på skrivaren.
Maxhastighet 33 600* 14 400 9 600 4 800 2 400	Ställ in maximal hastighet för sändning av fax.
Skanna anpassat jobb Av* På	Aktivera skanning av anpassade jobb som standard. Obs! Det här menyalternativet visas bara om en hårddisk är installerad.
Skanningsförhandsgranskning Av* På	Visa en förhandsgranskning av skanningen på displayen. Obs! Det här menyalternativet visas bara om en hårddisk är installerad.
Justera snedhet i automatisk dokumentmatare Av* På	Korrigera lätt skevhet på den skannade bilden.
Konvertera automatiskt färgfax till enfärgade fax På* Av	Konvertera alla utgående färgfax till svartvitt.
Obs! En asterisk (*) bredvid ett värde anger fabriksstandardinställningen.	

Menyalternativ	Beskrivning
Bekräfta faxnummer Av* På	Be användaren att bekräfta faxnumret.
Uppringningsprefix	Ställ in ett uppringningsprefix.
Regler för uppringningsprefix	Upprätta en prefixregel.
Obs! En asterisk (*) bredvid ett värde anger fabriksstandardinställningen.	

Inställningar för att ta emot fax

Menyalternativ	Beskrivning
Faxjobb väntar Inga* Toner Toner och material	Ta bort faxjobb som kräver specifika otillgängliga resurser från utskriftskön.
Signaler till svar 1–25 (3*)	Ange antal ringsignaler för inkommande fax.
Automatisk reducering På* Av	Anpassa inkommande fax till sidan.
Papperskälla Magasin [X] Auto*	Ange papperskälla för utskrift av inkommande fax.
Sidor På Av*	Skriv ut på båda sidorna av papperet.
Skiljeblad Inga* Före jobb Eft. jobb	Ange om tomma skiljeblad ska infogas vid utskrift.
Skiljebladskälla Magasin [X] (1*)	Ange papperskällan för skiljebladet.
Utmatningsmagasin Standardmagasin	Ange utmatningsfack för mottagna fax.
Faxsidfot På Av*	Skriv ut överföringsinformation längst ner på alla mottagna faxsidor.
Tidsstämpel för faxsidfot Ta emot* Skriv ut	Skriv ut tidsstämpelein längst ner på alla mottagna faxsidor.
Obs! En asterisk (*) bredvid ett värde anger fabriksstandardinställningen.	

Menyalternativ	Beskrivning
Häftning Av* 1 häftklammer 2 häftklamrar	Häfta det utskrivna faxdokumentet. Obs! Det här menyalternativet visas endast när en efterbehandlare är installerad.
Stoppa fax Läge för lagrade fax Av* Alltid på Manuellt Schemalagda	Stoppa fax från att skrivas ut tills de har frisläppts.
Obs! En asterisk (*) bredvid ett värde anger fabriksstandardinställningen.	

Administratörskontroller

Menyalternativ	Beskrivning
Aktivera faxmottagning På* Av	Ställ in skrivaren på att ta emot fax.
Aktivera färgfaxmottagning På* Av	Ställ in skrivaren på att ta emot färgfax.
Aktivera nummerpresentation På Av*	Visa det nummer som skickar det inkommande faxet.
Blockera fax utan avsändare På Av*	Blockera inkommande fax som skickas från enheter utan angivet stations- eller fax-ID.
Skräpfaxlista Lägg till skräpfax	Ange de telefonnummer du vill blockera.
Svar på Alla ringsignaler* Endast enkelringning Endast dubbelringning Endast trippelringning Endast enkla eller dubbla ringsignaler Endast enkla eller tredubbla ringsignaler Endast dubbel- eller trippelringning	Välj en särskilt ringsignalsmönster för inkommande fax.
Autosvar På* Av	Ange att skrivaren ska ta emot fax automatiskt.
Obs! En asterisk (*) bredvid ett värde anger fabriksstandardinställningen.	

Menyalternativ	Beskrivning
Vidarebefordrar fax Skriv ut* Skriv ut och vidarebefordra Vidarebefordra	Ange om du vill vidarebefordra mottagna fax.
Vidarebef. till Destination 1 Destination 2	Ange vart du vill vidarebefordra mottagna fax. Obs! Det här menyalternativet visas endast när Vidarebef. fax är inställt på Skriv ut och vidarebefordra eller Vidarebefordra.
Maxhastighet 33 600* 14 400 9 600 4 800 2 400	Ange högsta hastighet för sändning av fax.
Obs! En asterisk (*) bredvid ett värde anger fabriksstandardinställningen.	

Försättsblad till fax

Menyalternativ	Beskrivning
Försättsblad till fax Av som standard* På som standard Använd aldrig Använd alltid	Konfigurera inställningarna för faxförsättsblad.
Ta med fältet Till Av* På	
Ta med fältet Från Av* På	
Från	
Ta med meddelandefält Av* På	
Meddelande:	
Ta med logotyp Av* På	
Inkludera sidfot [x] Av* På	
Sidfot [x]	
Obs! En asterisk (*) bredvid ett värde anger fabriksstandardinställningen.	

Inställningar för faxlogg

Menyalternativ	Beskrivning
Överföringslogsintervall Alltid* Aldrig Endast för fel	Ange hur ofta skrivaren ska skapa en överföringslogg.
Överföringslogsåtgärd Skriv ut Av På* E-post Av* På	Skriv ut eller skicka e-post med en logg för slutförda faxöverföringar och överföringsfel.
Logga mottagningsfel Skriv aldrig ut* Skriv ut vid fel	Skriv ut en logg för faxmottagningsfel.
Skriv ut loggar automatiskt På* Av	Skriv ut alla faxaktiviteter.
Logga papperskälla Magasin [x] (1*)	Ange papperskälla för utskrift av loggar.
Visa loggar Namn på fjärransluten fax* Uppringt nummer	Identifiera avsändaren med namnet på eller numret till den fjärranslutna faxen.
Aktivera logg för faxjobb På* Av	Visa en översikt över alla faxjobb.
Aktivera logg för faxsamtal På* Av	Visa en översikt över faxuppringningshistorik.
Loggutmatningsfack Standardfack* Fack [x]	Ange utmatningsfack för utskrivna loggar.
Obs! En asterisk (*) bredvid ett värde anger fabriksstandardinställningen.	

Högtalarinställningar

Menyalternativ	Beskrivning
Högtalare Alltid av* Alltid på På tills ansluten	Ange faxhögtalarläge.
Obs! En asterisk (*) bredvid ett värde anger fabriksstandardinställningen.	

Menyalternativ	Beskrivning
Högtalarvolym Låg* Hög	Justera faxhögtalarvolymen.
Ringvolym Av* På	Aktivera ringsignalvolymen.
Obs! En asterisk (*) bredvid ett värde anger fabriksstandardinställningen.	

Faxserverinställning

Allmänna faxinställningar

Menyalternativ	Beskrivning
Till format	Ange en faxmottagare. Obs! Om du vill använda ett faxnummer skriver du nummertecknet (#) innan du skriver faxnumret.
Svarsadress	Ange en svarsadress för att skicka fax.
Ämne	Ange ärende och meddelande för faxet.
Meddelande	
Aktivera analog mottagning Av* På	Ställ in skrivaren på att ta emot analoga fax.
Obs! En asterisk (*) bredvid ett värde anger fabriksstandardinställningen.	

E-postinställningar för faxserver

Menyalternativ	Beskrivning
Använd e-post-SMTP-server På* Av	Använd SMTP-inställningarna (Simple Mail Transfer Protocol) för e-post vid mottagning och sändning av fax. Obs! När inställningen är På visas inte alla andra inställningar på menyn E-postinställningar för faxserver.
Primär SMTP-gateway	Ange IP-adressen eller värdnamnet för den primära SMTP-servern.
Primär SMTP-gatewayport 1-65535 (25*)	Ange portnumret för den primära SMTP-servern.
Sekundär SMTP-gateway	Ange serverns IP-adress eller värdnamnet för den sekundära SMTP-servern (SMTP-reservservern).
Sekundär SMTP-gatewayport 1-65535 (25*)	Ange serverportnumret för den sekundära SMTP-servern (SMTP-reservservern).
SMTP-tidsgräns 5-30 (30*)	Ställ hur länge skrivaren ska vänta om SMTP-servern inte svarar.
Svarsadress	Ange en svarsadress för att skicka fax.
Obs! En asterisk (*) bredvid ett värde anger fabriksstandardinställningen.	

Menyalternativ	Beskrivning
Använd SSL/TLS Inaktiverad* Förhandla Obligatorisk	Ange om du vill skicka fax via en krypterad länk.
Kräv betrott certifikat Av På*	Ange ett betrott certifikat när du får åtkomst till SMTP-servern.
SMTP-serverautentisering Ingen autentisering krävs* Inlog./Enkel NTLM CRAM-MD5 Digest-MD5 Kerberos 5	Ställ in autentiseringstyp för SMTP-servern.
Enhetsinitierad e-post Inga* Använd enhetens SMTP-uppgifter	Ange om inloggningsuppgifter krävs för enhetsinitierad e-post.
Användarinitierad e-post Inga* Använd enhetens SMTP-uppgifter Använd sessionsanvändar-ID och lösenord Använd sessions-e-postadress och lösenord Begär användare	Ange om inloggningsuppgifter krävs för användarinitierad e-post.
Använd inloggningsuppgifter för Active Directory-enhet Av* På	Aktivera användarinloggningsuppgifter och gruppmedlemskap för att ansluta till SMTP-servern.
Enhetens användar-ID	Ange användar-ID och lösenord för att ansluta till SMTP-servern.
Enhetens lösenord	
Kerberos 5 REALM	Ange sfär för autentiseringsprotokollet Kerberos 5.
NTLM-domän	Ange domännamn för säkerhetsprotokollet NTLM.
Avaktivera felet "SMTP-servern är inte konfigurerad" Av* På	Dölj felmeddelandet "SMTP-servern är inte konfigurerad".
Obs! En asterisk (*) bredvid ett värde anger fabriksstandardinställningen.	

Faxserverskanningsinställningar

Menyalternativ	Beskrivning
Bildformat TIFF (.tif) PDF (.pdf)* XPS (.xps)	Ange filformat för den skannade bilden.
Innehållstyp Text* Text/foto Foto Grafik	Förbättra utskriftsresultatet baserat på innehållet i originaldokumentet.
Innehållskälla Svartvit laser* Färglaser Bläckstrålepapper Foto/film Tidskrift Tidning Press Annat	Förbättra utskriftsresultatet baserat på källan för originaldokumentet.
Faxupplösning Standard* Fin Superfin Ultrafin	Ställ in faxupplösningen.
Sidor Av* Kortsida Långsida	Ange originaldokumentets riktning vid skanning på båda sidor av dokumentet.
Svärta 1–9 (5*)	Ställ in svärtan i utskriften.
Riktning Stående* Liggande	Ange riktningen för texten och bilderna på sidan.
Originalstorlek [Lista över pappersstorlekar]	Ställ in originaldokumentets pappersstorlek. Anmärkningar: <ul style="list-style-type: none"> • Blandade storlekar är fabriksinställt som standard i USA. A4 är fabriksinställt som standard internationellt. • Den här inställningen kan variera beroende på skrivarmodellen.
Använd flersidig TIFF-fil Av På*	Välj mellan ensidiga och flersidiga TIFF-filer.
Obs! En asterisk (*) bredvid ett värde anger fabriksstandardinställningen.	

E-post

E-postinställningar

Menyalternativ	Beskrivning
Primär SMTP-gateway	Ange IP-adressen eller värdnamnet för den primära SMTP-servern som används för att skicka e-post.
Primär SMTP-gatewayport 1–65535 (25*)	Ange portnumret för den primära SMTP-servern.
Sekundär SMTP-gateway	Ange serverns IP-adress eller värdnamnet för den sekundära SMTP-servern (SMTP-reservservern).
Sekundär SMTP-gatewayport 1–65535 (25*)	Ange serverportnumret för den sekundära SMTP-servern (SMTP-reservservern).
SMTP-tidsgräns 5–30 sekunder (30*)	Ställ hur länge skrivaren ska vänta om SMTP-servern inte svarar.
Svarsadress	Ange en svarsadress för e-postmeddelanden.
Använd alltid SMTP-standardvarsadress På Av*	Använd alltid standardvarsadressen i SMTP-servern.
Använd SSL/TLS Inaktiverad* Förhandla Obligatorisk	Ange om du vill skicka e-post via en krypterad länk.
Kräv betrott certifikat Av På*	Kräv ett betrott certifikat när du öppnar SMTP-servern.
SMTP-serverautentisering Ingen autentisering krävs* Inlog./Enkel NTLM CRAM-MD5 Digest-MD5 Kerberos 5	Ställ in autentiseringstyp för SMTP-servern.
Enhetsinitierad e-post Inga* Använd enhetens SMTP-uppgifter	Ange om inloggningsuppgifter krävs för enhetsinitierad e-post.
Användarinitierad e-post Inga* Använd enhetens SMTP-uppgifter Använd sessionsanvändar-ID och lösenord Använd sessions-e-postadress och lösenord Begär användare	Ange om inloggningsuppgifter krävs för användarinitierad e-post.
Obs! En asterisk (*) bredvid ett värde anger fabriksstandardinställningen.	

Menyalternativ	Beskrivning
Använd inloggningsuppgifter för Active Directory-enhet Av* På	Ange om inloggningsuppgifter krävs för användarinitierad e-post.
Enhetens användar-ID	Ange användar-ID och lösenord för att ansluta till SMTP-servern.
Enhetens lösenord	
Kerberos 5 REALM	Ange sfär för autentiseringsprotokollet Kerberos 5.
NTLM-domän	Ange domännamn för säkerhetsprotokollet NTLM.
Avaktivera felet "SMTP-servern är inte konfigurerad" Av* På	Dölj felmeddelandet "SMTP-servern är inte konfigurerad".
Obs! En asterisk (*) bredvid ett värde anger fabriksstandardinställningen.	

Standardinställningar för e-post

Menyalternativ	Beskrivning
Ämne:	Ange ärende och meddelande för e-postmeddelandet.
Meddelande:	
Filnamn	Ange filnamn för det skannade dokumentet.
Format JPEG (.jpg) PDF (.pdf)* TIFF (.tif) XPS (.xps) TXT (.txt) RTF (.rtf) DOCX (.docx) CSV (.csv)	Ange filformat för det skannade dokumentet. Obs! Menyalternativen kan variera beroende på skrivarmodell.
Globala OCR-inställningar Språk som känns igen Roterar automatiskt Ta bort fläckar Automatisk kontrastökning	Konfigurera inställningarna för optisk teckenigenkänning (optical character recognition, OCR). Obs! Det här menyalternativet visas endast om du har köpt och installerat en OCR-lösning.
PDF-inställningar PDF-version (1,5*) Arkivversion (A-1a*) Högkomprimerad (av*) Säker (av*) Arkiv (PDF/A) (av*)	Konfigurera PDF-inställningarna för det skannade dokumentet. Anmärkningar: <ul style="list-style-type: none"> • Arkivversion och Arkiv (PDF/A) stöds endast när PDF-version är konfigurerad till 1.4. • Högkomprimerad visas endast om en hårddisk har installerats.
Obs! En asterisk (*) bredvid ett värde anger fabriksstandardinställningen.	

Menyalternativ	Beskrivning
Innehållstyp Text Text/foto* Foto Grafik	Förbättra utskriftsresultatet baserat på innehållstypen i originaldokumentet.
Innehållskälla Svartvit laser* Färglaser Bläckstrålepapper Foto/film Tidskrift Tidning Press Annat	Förbättra utskriftsresultatet baserat på innehållskällan i originaldokumentet.
Färg Svartvit Grå Färg* Auto	Ställ in skrivaren på att hämta filinnehåll i färg eller svartvitt.
Upplösning 75 dpi 150 dpi* 200 dpi 300 dpi 400 dpi 600 dpi	Ställ in upplösning för den skannade bilden.
Svärta 1–9 (5*)	Justera den skannade bildens svärta.
Riktning Stående* Liggande	Ange originaldokumentets riktning.
Originalstorlek Blandade storlekar*	Ställ in originaldokumentets pappersstorlek.
Sidor Av* Kortsida Långsida	Ange originaldokumentets riktning vid skanning på båda sidor av dokumentet.
Obs! En asterisk (*) bredvid ett värde anger fabriksstandardinställningen.	

Avancerade bildfunktioner

Menyalternativ	Beskrivning
Färgbalans Cyan (0*) Magenta (0*) Gul (0*)	Justera färgintensiteten för cyan, magenta och gul.
Färgbortfall Färgbortfall Inga* Röd Grön Blå Standardtröskel, röd 0–255 (128*) Standardtröskel, grön 0–255 (128*) Standardtröskel, blå 0–255 (128*)	Ange vilken färg som ska utelämnas under skanning och justera bortfallsinställningen för den färgen.
Automatisk färgigenkänning Färgkänslighet 1–9 (5*) Områdeskänslighet 1–9 (5*) Bitdjup för e-post 1 bit* 8 bitar Lägsta skanningsupplösning 75 dpi 150 dpi 200 dpi 300 dpi*	Konfigurera inställningen för automatisk färgigenkänning.
JPEG-kvalitet Bäst för innehåll* 5–95	Ställ in JPEG-kvalitet för den skannade bilden.
Kontrast Bäst för innehåll* 0–5	Ange kontrasten för den skannade bilden.
Bakgrunds borttagning Bakgrundsavkänning Innehållsbaserad* Fast Nivå -4 till 4 (0*)	Ta bort bakgrundsfärgen eller bildbrus från originaldokumentet. Anmärkningar: <ul style="list-style-type: none"> • Innehållsbaserad tar bort bakgrundsfärgen från originaldokumentet. • Fast tar bort bildbrus från ett foto.
Spegelvänd bild Av* På	Skapa en spegelvänd bild av originaldokumentet.
Obs! En asterisk (*) bredvid ett värde anger fabriksstandardinställningen.	

Menyalternativ	Beskrivning
Negativ bild Av* På	Skapa en negativ bild av originaldokumentet.
Skuggdetalj -4 till 4 (0*)	Justera skuggdetaljerna på den skannade bilden.
Skanna kant till kant Av* På	Skanna originaldokumentet från kant till kant.
Skärpa 1–5 (3*)	Justera skärpan i den skannade bilden.
Temperatur -4 till 4 (0*)	Skapa en blåare eller rödare utskrift av originaldokumentet.
Tomma sidor Borttagning av tomma sidor (Ta inte bort*) Känslighet för tomma sidor (5*)	Ställ in känsligheten för skanningar i förhållande till tomma sidor i originaldokumentet.
Obs! En asterisk (*) bredvid ett värde anger fabriksstandardinställningen.	

Administratörskontroller

Menyalternativ	Beskrivning
Största storlek för e-postmeddelanden 0–65 535 (0*)	Ställ in tillåten storlek för varje e-postmeddelande.
Felmeddelande, storlek	Ange ett felmeddelande som skrivaren skickar när ett e-postmeddelande överstiger den tillåtna filstorleken. Obs! Du kan skriva upp till 1 024 tecken.
Begränsa destinationer	Begränsa möjligheten att skicka e-postmeddelanden till endast den angivna listan över domännamn. Obs! Använd kommatecken till att avgränsa domännamn.
Skicka en kopia till mig Visas aldrig* På som standard Av som standard Alltid på	Skicka en kopia av e-postmeddelandet till dig själv.
Tillåt endast e-post för inloggad användare Av* På	Ange att skrivaren endast skickar e-postmeddelanden till dig själv.
Använd cc:/bcc: Av* På	Aktivera kopia och hemlig kopia i e-post.
Använd flersidig TIFF-fil Av På*	Aktivera skanning av flera TIFF-bilder i en TIFF-fil.
Obs! En asterisk (*) bredvid ett värde anger fabriksstandardinställningen.	

Menyalternativ	Beskrivning
TIFF-komprimering JPEG LZW*	Ange komprimeringstyp för TIFF-filer.
Textstandard 5–95 (75*)	Ange textkvalitet för det innehåll som ska skannas.
Text/foto standard 5–95 (75*)	Ange text- och fotokvalitet för det innehåll som ska skannas.
Fotostandard 5–95 (50*)	Ange fotokvalitet för det innehåll som ska skannas.
Justera snedhet i automatisk dokumentmatare Av* På	Ställ in skrivaren på att utföra skevhetsjusteringar av bilder från dokument som skannas från den automatiska dokumentmataren.
Överföringslogg Skriv ut logg* Skriv inte ut logg Skriv endast ut vid fel	Skriv ut en överföringslogg för e-postskanningar.
Logga papperskälla Magasin [x] (1*) Flerfunktionsmatare	Ange papperskällan för utskrift av e-postloggar.
Skanna anpassat jobb Av* På	Ställ in skrivaren på att skanna den första uppsättningen originaldokument med de angivna inställningarna och sedan skanna nästa uppsättning med samma eller andra inställningar. Obs! Det här menyalternativet visas bara om en hårddisk är installerad.
Skanningsförhandsgranskning Av På*	Visa en skanningsförhandsgranskning av originaldokumentet. Obs! Det här menyalternativet visas bara om en hårddisk är installerad.
Tillåt spara som genväg Av På*	Spara en e-postadress som en genväg.
Bilder i e-postmeddelanden skickas som Bilaga* Webblänk	Ange hur du vill skicka de bilder som ingår i e-postmeddelandet.
Återställ e-postinformationen efter sändning Av På*	Återställ fälten Till, Ämne, Meddelande och Filnamn till standardvärdena när du har skickat ett e-postmeddelande.
Obs! En asterisk (*) bredvid ett värde anger fabriksstandardinställningen.	

Webblänksinställning

Menyalternativ	Beskrivning
Server	Ange inloggningsuppgifterna för servern som är värd för bilderna som ingår i e-postmeddelandet.
Logga in	
Lösenord	
Sökväg	
Filnamn	
Webblänk	

FTP

FTP-standardinställningar

Menyalternativ	Beskrivning
Format JPEG (.jpg) PDF (.pdf)* TIFF (.tif) XPS (.xps) TXT (.txt) RTF (.rtf) DOCX (.docx) CSV (.csv)	Ange filformat för den skannade bilden. Obs! Menyalternativen kan variera beroende på skrivarmodell.
Globala OCR-inställningar Språk som känns igen Roterar automatiskt Ta bort fläckar Automatisk kontrastökning	Konfigurera inställningarna för optisk teckenigenkänning (optical character recognition, OCR). Obs! Det här menyalternativet visas endast om du har köpt och installerat en OCR-lösning.
PDF-inställningar PDF-version (1,5*) Arkivversion (A-1a*) Högkomprimerad (av*) Säker (av*) Arkiv (PDF/A) (av*)	Konfigurera PDF-inställningarna för den skannade bilden. Anmärkningar: <ul style="list-style-type: none"> • Arkivversion och Arkiv (PDF/A) stöds endast när PDF-version är konfigurerad till 1.4. • Högkomprimerad visas endast om en hårddisk har installerats.
Innehållstyp Text Text/foto* Foto Grafik	Förbättra utskriftsresultatet baserat på innehållstypen i originaldokumentet.
Obs! En asterisk (*) bredvid ett värde anger fabriksstandardinställningen.	

Menyalternativ	Beskrivning
Innehållskälla Svartvit laser* Färglaser Bläckstrålepapper Foto/film Tidskrift Tidning Press Annat	Förbättra utskriftsresultatet baserat på innehållskällan i originaldokumentet.
Färg Svartvit Grå Färg* Auto	Ställ in skrivaren på att hämta filinnehåll i färg eller svartvitt.
Upplösning 75 dpi 150 dpi* 200 dpi 300 dpi 400 dpi 600 dpi	Ställ in upplösning för den skannade bilden.
Svärta 1–9 (5*)	Justera den skannade bildens svärta.
Riktning Stående* Liggande	Ange originaldokumentets riktning.
Originalstorlek Blandade storlekar*	Ställ in originaldokumentets pappersstorlek.
Sidor Av* Långsida Kortsida	Ange riktningen vid skanning på båda sidor av dokumentet.
Filnamn	Ange filnamn för den skannade bilden.
Obs! En asterisk (*) bredvid ett värde anger fabriksstandardinställningen.	

Avancerade bildfunktioner

Menyalternativ	Beskrivning
Färgbalans Cyan (0*) Magenta (0*) Gul (0*)	Justera färgintensiteten för cyan, magenta och gul.
Obs! En asterisk (*) bredvid ett värde anger fabriksstandardinställningen.	

Menyalternativ	Beskrivning
Färgbortfall Färgbortfall Inga* Röd* Grön* Blå* Standardtröskel, röd 0–255 (128*) Standardtröskel, grön 0–255 (128*) Standardtröskel, blå 0–255 (128*)	Ange vilken färg som ska utelämnas under skanning och justera bortfallsinställningen för den färgen.
Automatisk färgigenkänning Färgkänslighet 1–9 (5*) Områdeskänslighet 1–9 (5*) FTP, bitdjup 1 bit* 8 bitar Lägsta skanningsupplösning 75 dpi 150 dpi 200 dpi 300 dpi*	Konfigurera inställningen för automatisk färgigenkänning.
JPEG-kvalitet Bäst för innehåll* 5–95	Ställ in JPEG-kvalitet för den skannade bilden.
Kontrast Bäst för innehåll* 0 1 2 3 4 5	Ange kontrasten för den skannade bilden.
Bakgrundsavtagning Bakgrundsavkänning Innehållsbaserad* Fast Nivå -4 till 4 (0*)	Ta bort bakgrundsfärgen eller bildbrus från originaldokumentet. Anmärkningar: <ul style="list-style-type: none"> • Innehållsbaserad tar bort bakgrundsfärgen från originaldokumentet. • Fast tar bort bildbrus från ett foto.
Spegelvänd bild Av* På	Skapa en spegelvänd bild av originaldokumentet.
Obs! En asterisk (*) bredvid ett värde anger fabriksstandardinställningen.	

Menyalternativ	Beskrivning
Negativ bild Av* På	Skapa en negativ bild av originaldokumentet.
Skuggdetalj -4 till 4 (0*)	Justera skuggdetaljerna på den skannade bilden.
Skanna kant till kant Av* På	Tillåt kant-till-kant-skanning av originaldokumentet.
Skärpa 1–5 (3*)	Justera skärpan i den skannade bilden.
Temperatur -4 till 4 (0*)	Skapa en blåare eller rödare utskrift av originaldokumentet.
Tomma sidor Borttagning av tomma sidor Ta inte bort* Ta bort Känslighet för tomma sidor 1–9 (5*)	Ställ in känsligheten för skanningar i förhållande till tomma sidor i originaldokumentet.
Obs! En asterisk (*) bredvid ett värde anger fabriksstandardinställningen.	

Administratörskontroller

Menyalternativ	Beskrivning
Textstandard 5–95 (75*)	Ställ in kvaliteten på text för den skannade bilden.
Text/foto standard 5–95 (75*)	Ställ in kvaliteten på text och foto för den skannade bilden.
Fotostandard 5–95 (50*)	Ställ in kvaliteten på foto för den skannade bilden.
Använd flersidig TIFF-fil På* Av	Aktivera skanning av flera TIFF-bilder i en TIFF-fil.
TIFF-komprimering LZW* JPEG	Ange komprimeringstyp för TIFF-filer.
Överföringslogg Skriv ut logg* Skriv inte ut logg Skriv endast ut vid fel	Skriv ut en överföringslogg för FTP-skanningar.
Logga papperskälla Magasin [x] (1*) Flerfunktionsmatare	Ange papperskälla för utskrift av FTP-loggar.
Obs! En asterisk (*) bredvid ett värde anger fabriksstandardinställningen.	

Menyalternativ	Beskrivning
Loggutmatningsfack Standardfack* Fack [x]	Ange utmatningsfack för utskrivna FTP-loggar.
Skanna anpassat jobb Av* På	Aktivera skanning av anpassade jobb som standard. Obs! Det här menyalternativet visas bara om en hårddisk är installerad.
Skanningsförhandsgranskning Av På*	Visa en förhandsgranskning av skanningen på displayen. Obs! Det här menyalternativet visas bara om en hårddisk är installerad.
Tillåt spara som genväg Av På*	Spara en FTP-adress som en genväg.
Justera snedhet i automatisk dokumentmatare Av* På	Ställ in skrivaren på att utföra skevhetsjusteringar av bilder från dokument som skannas från den automatiska dokumentmataren.
Obs! En asterisk (*) bredvid ett värde anger fabriksstandardinställningen.	

USB-enhet

Skanna till flash-enhet

Menyalternativ	Beskrivning
Format JPEG (.jpg) PDF (.pdf)* TIFF (.tif) XPS (.xps) TXT (.txt) RTF (.rtf) DOCX (.docx) CSV (.csv)	Ange filformat för den skannade bilden. Obs! Menyalternativen kan variera beroende på skrivarmodell.
Globala OCR-inställningar Språk som känns igen Roterat automatiskt Ta bort fläckar Automatisk kontrastökning	Konfigurera inställningarna för optisk teckenigenkänning (optical character recognition, OCR). Obs! Det här menyalternativet visas endast om du har köpt och installerat en OCR-lösning.
PDF-inställningar PDF-version (1,5*) Arkivversion (A-1a*) Högkomprimerad (av*) Säker (av*) Arkiv (PDF/A) (av*)	Konfigurera PDF-inställningarna för den skannade bilden. Anmärkningar: <ul style="list-style-type: none"> • Arkivversion och Arkiv (PDF/A) stöds endast när PDF-version är konfigurerad till 1.4. • Högkomprimerad visas endast om en hårddisk har installerats.
Obs! En asterisk (*) bredvid ett värde anger fabriksstandardinställningen.	

Menyalternativ	Beskrivning
Innehållstyp Text Text/foto* Foto Grafik	Förbättra utskriftsresultatet baserat på innehållstypen i originaldokumentet.
Innehållskälla Svartvit laser* Färglaser Bläckstrålepapper Foto/film Tidskrift Tidning Press Annat	Förbättra utskriftsresultatet baserat på innehållskällan i originaldokumentet.
Färg Svartvit Grå Färg* Auto	Ställ in skrivaren på att hämta filinnehåll i färg eller svartvitt.
Upplösning 75 dpi 150 dpi* 200 dpi 300 dpi 400 dpi 600 dpi	Ställ in upplösning för den skannade bilden.
Svärta 1–9 (5*)	Justera den skannade bildens svärta.
Riktning Stående* Liggande	Ange originaldokumentets riktning.
Originalstorlek Blandade storlekar*	Ställ in originaldokumentets pappersstorlek.
Sidor Av* Långsida Kortsida	Ange originaldokumentets riktning vid skanning på båda sidor av dokumentet.
Filnamn	Ange filnamn för den skannade bilden.
Obs! En asterisk (*) bredvid ett värde anger fabriksstandardinställningen.	

Avancerade bildfunktioner

Menyalternativ	Beskrivning
Färgbalans Cyan (0*) Magenta (0*) Gul (0*)	Justera färgintensiteten för cyan, magenta och gul.
Färgbortfall Färgbortfall Inga* Röd Grön Blå Standardtröskel, röd 0–255 (128*) Standardtröskel, grön 0–255 (128*) Standardtröskel, blå 0–255 (128*)	Ange vilken färg som ska utelämnas under skanning och justera bortfallsinställningen för den färgen.
Automatisk färgigenkänning Färgkänslighet 1–9 (5*) Områdeskänslighet 1–9 (5*) Skanningens bitdjup 1 bit* 8 bitar Lägsta skanningsupplösning 75 dpi 150 dpi 200 dpi 300 dpi*	Konfigurera inställningen för automatisk färgigenkänning.
JPEG-kvalitet Bäst för innehåll* 5–95	Ställ in JPEG-kvalitet för den skannade bilden.
Kontrast Bäst för innehåll* 0–5	Ange kontrasten för den skannade bilden.
Bakgrundsavtagning Bakgrundsavkänning Innehållsbaserad* Fast Nivå (0*)	Ta bort bakgrundsfärgen eller bildbrus från originaldokumentet. Anmärkningar: <ul style="list-style-type: none"> • Innehållsbaserad tar bort bakgrundsfärgen från originaldokumentet. • Fast tar bort bildbrus från ett foto.
Spegelvänd bild Av* På	Skapa en spegelvänd bild av originaldokumentet.
Obs! En asterisk (*) bredvid ett värde anger fabriksstandardinställningen.	

Menyalternativ	Beskrivning
Negativ bild Av* På	Skapa en negativ bild av originaldokumentet.
Skuggdetalj -4 till 4 (0*)	Justera skuggdetaljerna på den skannade bilden.
Skanna kant till kant Av* På	Skanna originaldokumentet från kant till kant.
Skärpa 1–5 (3*)	Justera skärpan i den skannade bilden.
Temperatur -4 till 4 (0*)	Skapa en blåare eller rödare utskrift av originaldokumentet.
Tomma sidor Borttagning av tomma sidor Ta inte bort* Ta bort Känslighet för tomma sidor 1–9 (5*)	Ställ in känsligheten för skanningar i förhållande till tomma sidor i originaldokumentet.
Obs! En asterisk (*) bredvid ett värde anger fabriksstandardinställningen.	

Administratörskontroller

Menyalternativ	Beskrivning
Textstandard 5–95 (75*)	Ställ in kvaliteten på text för den skannade bilden.
Text/foto standard 5–95 (75*)	Ställ in kvaliteten på text och foto för den skannade bilden.
Fotostandard 5–95 (50*)	Ställ in kvaliteten på ett foto för den skannade bilden.
Använd flersidig TIFF-fil Av På*	Aktivera skanning av flera TIFF-bilder i en TIFF-fil.
TIFF-komprimering LZW* JPEG	Ange komprimeringstyp för TIFF-filer.
Skanna anpassat jobb Av* På	Aktivera skanning av anpassade jobb som standard. Obs! Det här menyalternativet visas bara om en hårddisk är installerad.
Skanningsförhandsgranskning Av På*	Visa en förhandsgranskning av skanningen på displayen. Obs! Det här menyalternativet visas bara om en hårddisk är installerad.
Obs! En asterisk (*) bredvid ett värde anger fabriksstandardinställningen.	

Menyalternativ	Beskrivning
Justera snedhet i automatisk dokumentmatare Av* På	Ställ in skrivaren på att utföra skevhetsjusteringar av bilder från dokument som skannas från den automatiska dokumentmataren.
Obs! En asterisk (*) bredvid ett värde anger fabriksstandardinställningen.	

Skriv ut från flash-enhet

Menyalternativ	Beskrivning
Antal kopior 1–9999 (1*)	Ange antal kopior.
Papperskälla Magasin [x] (1*) Universalarkmatare Manuellt papper Manuellt kuvert	Konfigurera papperskälla för utskriftsjobbet.
Sortera (1,1) (2,2,2) (1,2,3) (1,2,3)*	Se till att sidorna i ett utskriftsjobb matas ut i rätt ordning vid utskrift av flera kopior av jobbet.
Sidor Enkelsidigt* Dubbelsidigt	Ange om skrivaren ska skriva ut på ena eller på båda sidorna av papperet.
Häftning Av* 1 häftklammer, övre vänstra hörnet 2 häftklamrar, vänster 1 häftklammer, övre högra hörnet 2 häftklamrar, upptill 1 häftklammer, nedre vänstra hörnet 2 häftklamrar, nedtill 1 häftklammer, nedre högra hörnet 2 häftklamrar, till höger	Ange häftningsposition för alla utskriftsjobb. Obs! Det här menyalternativet visas endast när en häftningsenhet är installerad.
Håslagning Av* 2 hål 3 hål	Ange ett håslagningsläge för alla utskriftsjobb. Obs! Det här menyalternativet visas endast när en häftningsenhet är installerad.
Obs! En asterisk (*) bredvid ett värde anger fabriksstandardinställningen.	

Menyalternativ	Beskrivning
Offset-sidor Inga* Mellan kopior Mellan jobb	Förskjut varje utskriftsjobb eller varje kopia av ett utskriftsjobb. Anmärkningar: <ul style="list-style-type: none"> • Med inställningen Mellan kopior förskjuts varje kopia av ett utskriftsjobb om inställningen för Sortera är På [1,2,1,2,1,2]. Om inställningen för Sortera är Av [1,1,2,2,2] förskjuts varje uppsättning utskrivna sidor, till exempel alla sidor 1 och alla sidor 2. • Med inställningen Mellan jobb används samma förskjutningsläge för hela utskriftsjobbet, oberoende av hur många kopior som skrivs ut. • Det här menyalternativet visas endast när en häftningsenhet är installerad.
Vändningsformat Långsida* Kortsida	Avgör vilken papperssida som binds vid dubbelsidig utskrift.
Sidor per sida Av* Två sidor per sida Tre sidor per sida Fyra sidor per sida Sex sidor per sida Nio sidor per sida Tolv sidor per sida Sexton sidor per sida	Skriv ut flera sidbilder på samma sida av ett pappersark.
Ordning för Sidor per sida Horisontellt* Omvänt horisontellt Omvänt vertikalt Vertikal	Ange placeringen av flera bilder på en sida när du använder menyn Sidor per sida.
Riktning för Sidor per sida Auto* Liggande Stående	Ange riktningen för flera bilder på en sida när du använder menyn Sidor per sida.
Ram för Sidor per sida Inga* Fast	Skriv ut en ram runt varje sidbild när du använder menyn Sidor per sida.
Skiljeblad Av* Mellan kopior Mellan jobb Mellan sidor	Infoga tomma skiljeblad vid utskrift.
Skiljebladskälla Magasin [x] (1*) Universalarkmatare	Ange papperskällan för skiljebladet.
Obs! En asterisk (*) bredvid ett värde anger fabriksstandardinställningen.	

Menyalternativ	Beskrivning
Tomma sidor Skriv inte ut* Skriv ut	Skriv ut tomma sidor i ett utskriftsjobb.
Obs! En asterisk (*) bredvid ett värde anger fabriksstandardinställningen.	

Nätverk/portar

Nätverksöversikt

Menyalternativ	Beskrivning
Aktiv adapter Auto* Standardnätverk Trådlöst	Ange typen av nätverksanslutning. Obs! Trådlöst är endast tillgängligt på skrivare som är anslutna till ett trådlöst nätverk.
Nätverksstatus	Visa skrivarnätverkets anslutningsstatus.
Visa nätverksstatus på skrivaren Av På*	Visa nätverksstatusen på skärmen.
Hastighet för dubbelsidiga utskrifter	Visa hastigheten för nätverkskortet som är aktivt för närvarande.
IPv4	Visa IPv4-adresserna.
Alla IPv6-adresser	Visa alla IPv6-adresser.
Starta om skrivarservern	Återställ alla aktiva nätverksanslutningar till skrivaren. Obs! Med den här inställningen tar du bort alla konfigurationsinställningar för nätverket.
Tidsgräns för nätverksjobb Av På* (90 sekunder)	Ställ in hur länge skrivaren ska vänta innan den avbryter ett utskriftsjobb via nätverket.
Försättsblad Av* På	Skriv ut ett försättsblad.
Portintervall för skanning till dator	Ange ett giltigt portintervall för skrivare bakom en portblockerande brandvägg.
Aktivera nätverksanslutningar Av På*	Aktivera att skrivaren ska ansluta till ett nätverk.
Aktivera LLDP Av* På	Aktivera LLDP (Link Layer Discovery Protocol) i skrivaren.
Obs! En asterisk (*) bredvid ett värde anger fabriksstandardinställningen.	

Trådlöst

Obs! Menyn är endast tillgänglig på skrivare som är anslutna till ett Wi-Fi-nätverk eller skrivare som har en trådlös nätverksadapter.

Menyalternativ	Beskrivning
Konfigurera på skrivarpanelen Välj nätverk Lägg till Wi-Fi-nätverk Nätverksnamn Nätverksläge Infrastruktur Trådlöst säkerhetsläge Inaktiverad* WEP WPA2/WPA – Personal WPA2 – Personal 802.1x - RADIUS	Konfigurera Wi-Fi-anslutningen med hjälp av kontrollpanelen. Obs! 802.1x – RADIUS kan endast konfigureras från Embedded Web Server.
Wi-Fi Protected Setup WPS autosökning Av På* Tryckknappsstartmetod PIN-startmetod	Skapa ett Wi-Fi-nätverk och aktivera nätverkssäkerhet. Anmärkningar: <ul style="list-style-type: none"> • WPS autosökning visas endast när Trådlöst säkerhetsläge är angett till WEP. • Med Tryckknappsstartmetod ansluts skrivaren till ett Wi-Fi-nätverk när knapparna på både skrivaren och åtkomstpunkten (trådlös router) trycks in inom en given tidsperiod. • Med PIN-startmetod ansluts skrivaren till ett Wi-Fi-nätverk när en PIN-kod på skrivaren anges i de trådlösa inställningarna för åtkomstpunkten.
Nätverksläge BSS-typ Infrastruktur*	Ange nätverksläget.
Kompatibilitet 802.11b/g/n (2,4 GHz)* 802.11a/b/g/n/ac (2,4 GHz/5 GHz) 802.11a/n/ac (5 GHz)	Ange standarden för Wi-Fi-nätverket. Obs! 802.11a/b/g/n/ac (2,4 GHz/5 GHz) och 802.11a/n/ac (5 GHz) visas endast när ett Wi-Fi-alternativ är installerat.
Trådlöst säkerhetsläge Inaktiverad* WEP WPA2/WPA-Personal WPA2-Personal 802.1x - RADIUS	Ställ in säkerhetsläget för att ansluta skrivaren till Wi-Fi-enheter. Obs! 802.1x – RADIUS kan endast konfigureras från Embedded Web Server.
WEP autentiseringsläge Auto* Öppna Delad	Ange typen av Wireless Encryption Protocol (WEP) för skrivaren. Obs! Det här menyalternativet visas endast när Trådlöst säkerhetsläge är inställt på WEP.
Ange WEP-nyckeln	Ange ett WEP-lösenord för säker Wi-Fi-anslutning.

Menyalternativ	Beskrivning
WPA2/WPA-Personal AES	Aktivera Wi-Fi-säkerhet genom Wi-Fi Protected Access (WPA). Obs! Det här menyalternativet visas endast när Trådlöst säkerhetsläge är inställt på WPA2/WPA-Personal.
Ange fördelad nyckel	Ange lösenordet för säker Wi-Fi-anslutning.
WPA2-Personal AES	Aktivera Wi-Fi-säkerhet genom WPA2. Obs! Det här menyalternativet visas endast när Trådlöst säkerhetsläge är inställt på WPA2-Personal.
802.1x krypteringsläge WPA+ WPA2*	Aktivera Wi-Fi-säkerhet genom 802.1x standard. Anmärkningar: <ul style="list-style-type: none"> • Det här menyalternativet visas endast när Trådlöst säkerhetsläge är inställt på 802.1x – RADIUS. • 802.1x – RADIUS kan endast konfigureras från Embedded Web Server.
IPv4 Aktivera DHCP På* Av Ange statisk IP-adress IP-adress Nätmask Gateway	Aktiverar och konfigurerar IPv4-inställningar på skrivaren.
IPv6 Aktivera IPv6 På* Av Aktivera DHCPv6 På Av* Stateless Address Autoconfiguration På* Av DNS-serveradress Manuellt tilldelad IPv6-adress Manuellt tilldelad IPv6-router Adressprefix Alla IPv6-adresser Alla IPv6-routeradresser	Aktiverar och konfigurerar IPv6-inställningar på skrivaren.
Nätverksadress UAA LAA	Se nätverksadresserna.
PCL SmartSwitch Av På*	Ange att skrivaren ska växla automatiskt till PCL-emulering när det krävs för ett utskriftsjobb, oberoende av skrivarens standardspråk. Obs! Om PCL SmartSwitch är inaktiverat undersöks inte inkommande data och det standardskrivarspråk som är angett på menyn Inställningar används.

Menyalternativ	Beskrivning
PS SmartSwitch Av På*	Ange att skrivaren ska växla automatiskt till PS-emulering när det krävs för ett utskriftsjobb, oberoende av skrivarens standardspråk. Obs! Om PS SmartSwitch är inaktiverat undersöks inte inkommande data och det standardskrivarspråk som är angett på menyn Inställningar används.
Jobb-buffring På Av*	Spara utskriftsjobb tillfälligt på skrivarens hårddisk innan de skrivs ut. Obs! Det här menyalternativet visas bara om en hårddisk är installerad.
Mac Binary PS Auto* På Av	Ställa in skrivaren för att bearbeta binära PostScript-jobb från Macintosh. Anmärkningar: <ul style="list-style-type: none"> • Med inställningen På bearbetas PostScript-jobb i binärt råformat. • Med inställningen Av filtreras utskriftsjobben med standardprotokollet.

Wi-Fi Direct

Menyalternativ	Beskrivning
Aktivera Wi-Fi Direct På Av*	Ställ in skrivaren på att ansluta direkt till Wi-Fi-enheter.
Wi-Fi Direct-namn	Ange namnet för Wi-Fi Direct-nätverket.
Wi-Fi Direct-lösenord	Konfigurera lösenord för autentisering och validering av Wi-Fi-användare.
Visa lösenord på inställningssidan Av På*	Visa Wi-Fi Direct-lösenordet på nätverksinställningssidan.
Önskat kanalnummer 1–11 Auto*	Ange önskad kanal för Wi-Fi-nätverket.
Gruppägarens IP-adress	Ange gruppägarens IP-adress.
Godkänn automatiskt tryckknappsbegäran Av* På	Godkänn automatiskt begäran om anslutning till nätverket. Obs! Det är inte säkert att automatiskt godkänna klienter.
Obs! En asterisk (*) bredvid ett värde anger fabriksstandardinställningen.	

Ethernet

Menyalternativ	Beskrivning
Nätverkshastighet	Visa hastigheten för den aktiva nätverksadaptorn.
IPv4 Aktivera DHCP (på*) Ange statisk IP-adress	Konfigurera IPv4-inställningarna.
Obs! En asterisk (*) bredvid ett värde anger fabriksstandardinställningen.	

Menyalternativ	Beskrivning
IPv6 Aktivera IPv6 (på*) Aktivera DHCPv6 (av*) Stateless Address Autoconfiguration (på*) DNS-serveradress Manuellt tilldelad IPv6-adress Manuellt tilldelad IPv6-router Adressprefix (64*) Alla IPv6-adresser Alla IPv6-routeradresser	Konfigurera IPv6-inställningarna.
Nätverksadress UAA LAA	Ange nätverksadressen.
PCL SmartSwitch Av På*	Ange att skrivaren ska växla automatiskt till PCL-emulering när det krävs för ett utskriftsjobb, oberoende av skrivarens standardspråk. Obs! Om den här inställningen är avaktiverad undersöker inte skrivaren inkommande data och använder standardskrivarspråket som angetts på menyn Inställningar.
PS SmartSwitch Av På*	Ange att skrivaren ska växla automatiskt till PostScript-emulering när det krävs för ett utskriftsjobb, oberoende av skrivarens standardspråk. Obs! Om den här inställningen är avaktiverad undersöker inte skrivaren inkommande data och använder standardskrivarspråket som angetts på menyn Inställningar.
Jobb-buffring Av* På	Lagra jobb tillfälligt på hårddisken innan de skrivs ut. Obs! Det här menyalternativet visas bara om en hårddisk är installerad.
Mac Binary PS Auto* På Av	Ställa in skrivaren för att bearbeta binära PostScript-jobb från Macintosh. Anmärkning: <ul style="list-style-type: none"> • Auto bearbetar utskriftsjobb från både Windows och Macintosh. • Av filtrerar PostScript-utskriftsjobben med standardprotokollet.
Energibesparande Ethernet På Av Auto*	Minska strömförbrukning när skrivaren inte tar emot data från Ethernet-nätverket.
Obs! En asterisk (*) bredvid ett värde anger fabriksstandardinställningen.	

TCP/IP

Obs! Den här menyn visas endast för nätverksskrivare och för skrivare som är anslutna till skrivarservrar.

Menyalternativ	Beskrivning
Ange värddamn	Ange det aktuella TCP/IP-värddamnet.
Obs! En asterisk (*) bredvid ett värde anger fabriksstandardinställningen.	

Menyalternativ	Beskrivning
Domännamn	Ange domännamnet.
Tillåt DHCP/BOOTP att uppdatera NTP-servern På* Av	Tillåt att NTP-inställningarna för skrivaren får uppdateras från DHCP- och BOOTP-klienter.
Namn på nollkonfiguration	Ange ett tjänstenamn för nollkonfigurationsnätverket.
Aktivera Automatisk IP Av* På	Tilldela en IP-adress automatiskt.
DNS-serveradress	Ange serveradress för den aktuella DNS-servern (Domain Name System).
Adress till säkerhetskopierings-DNS	Ange adresser för DNS-reservservrar.
Adress till säkerhetskopierings-DNS 2	
Adress till säkerhetskopierings-DNS 3	
Domänsökordning	Ange en lista med domännamn för att söka efter skrivaren och skrivarresurser i andra domäner i nätverket.
Aktivera DDNS Av* På	Uppdatera de dynamiska DNS-inställningarna.
DDNS TTL	Ange de aktuella DDNS-inställningarna.
Standard-TTL	
Uppdateringstid för DDNS	
Aktivera mDNS Av På*	Uppdatera DNS-inställningarna för fleranvändarkommunikation.
WINS-serveradress	Ange adressen till en WINS-server (Windows Internet Name Service).
Aktivera BOOTP Av* På	Tillåt att en IP-adress får tilldelas till skrivaren från BOOTP.
Serverrestriktionslista	Ange IP-adresserna som får kommunicera med skrivaren via TCP/IP. Anmärkningar: <ul style="list-style-type: none"> • Använd kommatecken till att avgränsa IP-adresser. • Du kan läggas till upp 50 IP-adresser.
Alternativ för serverrestriktionslistan Blockera alla portar* Blockera endast utskrift Blockera endast utskrift och HTTP	Ange åtkomstalternativet för IP-adresser som inte finns i listan.
MTU 256–1500 Ethernet (1500*)	Ange en parameter för högsta överföringshastighet för TCP-anlutningar.
Obs! En asterisk (*) bredvid ett värde anger fabriksstandardinställningen.	

Menyalternativ	Beskrivning
Raw Print Port 1–65535 (9100*)	Ange ett råportnummer för skrivare som är anslutna i ett nätverk.
Maximal hastighet för utgående trafik Av* På	Ställ in den högsta överföringshastigheten för skrivaren. Obs! När detta är aktiverat är alternativet för den här inställningen 100–1 000 000 kilobit/sekund.
Aktivera TLSv1.0 Av På*	Aktivera TLSv1.0-protokoll.
Aktivera TLSv1.1 Av På*	Aktivera TLSv1.1-protokoll.
SSL-chifferlista	Ange de chifferalgoritmer som ska användas för SSL- eller TLS-anslutningarna.
Obs! En asterisk (*) bredvid ett värde anger fabriksstandardinställningen.	

SNMP

Obs! Den här menyn visas endast för nätverksskrivare och för skrivare som är anslutna till skrivarservrar.

Menyalternativ	Beskrivning
SNMP-version 1 och 2c Aktiverad Av På* Tillåt SNMP-inmatning Av På* Aktivera PPM MIB Av På* SNMP-gemenskapsnamn	Konfigurera SNMP (Simple Network Management Protocol) version 1 och 2c för att installera drivrutiner och program.
Obs! En asterisk (*) bredvid ett värde anger fabriksstandardinställningen.	

Menyalternativ	Beskrivning
SNMP version 3 Aktiverad Av På* Kontextnamn Ange inloggningsuppgifter för att läsa/skriva Användarnamn Autentiseringslösenord Sekretesslösenord Ange inloggningsuppgifter för att läsa Användarnamn Autentiseringslösenord Sekretesslösenord Autentiseringshashning MD5 SHA1* Lägsta autentiseringsnivå Ingen autentisering, ingen sekretess Autentisering, ingen sekretess Autentisering, sekretess* Personuppgiftsalgoritm DES AES-128*	Konfigurera SNMP version 3 för att installera och uppdatera skrivarsäkerhet.
Obs! En asterisk (*) bredvid ett värde anger fabriksstandardinställningen.	

IPSec

Obs! Den här meny visas endast för nätverksskrivare och för skrivare som är anslutna till skrivarservrar.

Menyalternativ	Beskrivning
Aktivera IPSec Av På*	Aktivera IPSec (Internet Protocol Security).
Baskonfiguration Standard* Kompatibilitet Säker	Ange baskonfiguration för IPSec.
DH-gruppförslag (Diffie-Hellman) modp2048 (14)* modp3072 (15) modp4096 (16) modp6144 (17)	Ange baskonfiguration för IPSec. Obs! Det här menyalternativet visas endast när Baskonfiguration är angett till Kompatibilitet.
Obs! En asterisk (*) bredvid ett värde anger fabriksstandardinställningen.	

Menyalternativ	Beskrivning
Föreslagen krypteringsmetod 3DES AES*	Ange krypteringsmetoden. Obs! Det här menyalternativet visas endast när Baskonfiguration är angett till Kompatibilitet.
Föreslagen autentiseringsmetod SHA1 SHA256* SHA512	Ange autentiseringsmetoden. Obs! Det här menyalternativet visas endast när Baskonfiguration är angett till Kompatibilitet.
SA-livslängd för IKE (timmar) 1 2 4 8 24*	Ange när SA för IKE upphör att gälla. Obs! Det här menyalternativet visas endast när Baskonfiguration är angett till Säker.
SA-livslängd för IPSec (timmar) 1 2 4 8* 24	Ange när SA för IPSec upphör att gälla. Obs! Det här menyalternativet visas endast när Baskonfiguration är angett till Säker.
IPSec-enhetscertifikat	Ange ett IPSec-certifikat.
Autentiserade anslutningar med hjälp av fördelad nyckel Värd [x]	Konfigurera autentiserade anslutningar för skrivaren.
Certifikatautentiserade anslutningar Värd [x] adress[/subnät]	
Obs! En asterisk (*) bredvid ett värde anger fabriksstandardinställningen.	

802.1x

Obs! Den här menyn visas endast för nätverksskrivare och för skrivare som är anslutna till skrivarservrar.

Menyalternativ	Beskrivning
Aktiv Av* På	Låt skrivaren ansluta till nätverk som kräver autentisering innan åtkomst medges.
Obs! En asterisk (*) bredvid ett värde anger fabriksstandardinställningen.	

LPD-konfiguration

Obs! Den här menyn visas endast för nätverksskrivare och för skrivare som är anslutna till skrivarservrar.

Menyalternativ	Beskrivning
LPD-tidsgräns 0–65 535 sekunder (90*)	Ange ett tidsgränsvärde för att förhindra att LDP-servern (Line Printer Daemon) väntar oändligt länge på utskriftsjobb som inte svarar och ogiltiga utskriftsjobb.
LPD-försättsblad Av* På	Skriv ut ett försättsblad för alla LPD-utskriftsjobb. Obs! Ett försättsblad är den första sidan i ett utskriftsjobb som används som avgränsare för utskriftsjobb och till att identifiera den som har skapats utskriftsjobbsbegäran.
LPD-slutsida Av* På	Skriv ut ett en slutsida för alla LPD-utskriftsjobb. Obs! En slutsida är den sista sidan i ett utskriftsjobb.
LPD-vagnreturkonvertering Av* På	Aktivera vagnreturkonvertering. Obs! Vagnretur är en mekanism som ger kommando till skrivaren att flytta positionen för markören till den första positionen på samma linje.
Obs! En asterisk (*) bredvid ett värde anger fabriksstandardinställningen.	

HTTP-/FTP-inställningar

Menyalternativ	Beskrivning
Aktivera HTTP-server Av På*	Öppna Embedded Web Server för att övervaka och hantera skrivaren.
Aktivera HTTPS Av På*	Aktivera HTTPS (Hypertext Transfer Protocol Secure) för att kryptera dataöverföring till och från skrivarservern.
Forcera HTTPS-anslutningar På Av*	Tvinga skrivaren att använda HTTPS-anslutningar.
Aktivera FTP/TFTP Av På*	Skicka filer med FTP/TFTP.
Lokala domäner	Ange domännamn för HTTP- och FTP-servrarna.
IP-adress för HTTP-proxy	Konfigurera inställningar för HTTP- och FTP-servrarna.
IP-adress för FTP-proxy	
HTTP, IP-standardport	
HTTPS-enhetscertifikat	
FTP, IP-standardport	
Tidsgräns för HTTP-/FTP-begäran 1–299 (30*)	Ange tidslängden innan serveranslutningen avbryts.
Återförsök för HTTP-/FTP-begäran 1–299 (3*)	Ange antal återförsök för att ansluta till HTTP-/FTP-servern.
Obs! En asterisk (*) bredvid ett värde anger fabriksstandardinställningen.	

ThinPrint

Menyalternativ	Beskrivning
Aktivera ThinPrint Av* På	Skriv ut med ThinPrint.
Portnummer 4000–4999 (4000*)	Ange portnummer för ThinPrint-servern.
Bandbredd (bitar/sek) 100–1 000 000 (0*)	Ange hastighet för att överföra data i en ThinPrint-miljö.
Paketstorlek (kB) 0–64 000 (0*)	Ange paketstorlek för dataöverföringar.
Obs! En asterisk (*) bredvid ett värde anger fabriksstandardinställningen.	

USB

Menyalternativ	Beskrivning
PCL SmartSwitch Av På*	Ange att skrivaren ska växla till PCL-emulering när en utskrift som tas emot via en USB-port kräver det, oberoende av skrivarens standardspråk. Obs! Om den här inställningen är avaktiverad undersöker inte skrivaren inkommande data och använder standardskrivarspråket som angetts på menyn Inställningar.
PS SmartSwitch Av På*	Ange att skrivaren ska växla till PostScript-emulering när en utskrift som tas emot via en USB-port kräver det, oberoende av skrivarens standardspråk. Obs! Om den här inställningen är avaktiverad undersöker inte skrivaren inkommande data och använder standardskrivarspråket som angetts på menyn Inställningar.
Jobb-buffring Av* På	Lagra jobb tillfälligt på hårddisken innan de skrivs ut. Obs! Det här menyalternativet visas bara om en hårddisk är installerad.
Mac Binary PS Auto* På Av	Ställa in skrivaren för att bearbeta binära PostScript-jobb från Macintosh. Anmärkningar: <ul style="list-style-type: none"> • Auto bearbetar utskriftsjobb från både Windows och Macintosh. • Av filtrerar PostScript-utskriftsjobben med standardprotokollet.
Aktivera USB-port Av På*	Aktivera den främre USB-enhetsporten.
Obs! En asterisk (*) bredvid ett värde anger fabriksstandardinställningen.	

Begränsa extern nätverksåtkomst

Menyalternativ	Beskrivning
Begränsa extern nätverksåtkomst Av* På	Begränsa åtkomsten till nätverksplatser.
Adress till externt nätverk	Ange nätverksadresserna med begränsad åtkomst.
E-postadress för aviseringar	Ange en e-postadress för att skicka ett meddelande om loggade händelser.
Ping-frekvens 1–300 (10*)	Ange intervallet för nätverksbegäran i sekunder.
Ämne	Ange ämne och meddelande för e-postaviseringen.
Meddelande	
Obs! En asterisk (*) bredvid ett värde anger fabriksstandardinställningen.	

Security (säkerhet)

Inloggningsmetoder

Hantera behörigheter

Menyalternativ	Beskrivning
Funktionsbehörighet Åtkomst till adressboken i program Ändra adressbok Hantera genvägar Skapa profiler Hantera bokmärken Skriv ut från flash-enhet Skanna till flash-enhet Kopieringsfunktion Färgbortfall E-postfunktion Faxfunktion FTP-funktion Släpp lagrade fax Behörighet till lagrade jobb Användarprofiler Avbryt jobb vid enheten Ändra språk Internet Printing Protocol (IPP) Initiera skanningar via en fjärranslutning Svartvit utskrift Nätverksmapp – skanning	Kontrollera åtkomst till skrivarfunktioner.

Menyalternativ	Beskrivning
Administrativa menyer Menyn Säkerhet Menyn Nätverk/portar Pappersmeny Menyn Rapporter Menyerna för funktionskonfiguration Tillbehörsmeny Tillvalskortmeny SE Meny Enhetsmenyn	Kontrollera åtkomst till skrivarmenyinställningarna.
Enhetshantering Fjärrhantering Uppdateringar av fast programvara Appkonfiguration Manöverpanelens lås Importera/exportera alla inställningar Radering ur funktion Embedded Web Server-åtkomst	Kontrollera åtkomst till skrivarhanteringsalternativen.
Appar Nya program Bildspel Ändra bakgrundsbild Skärmläck. Card Copy Scan Center Scan Center, anpassad 1 Scan Center, anpassad 2 Scan Center, anpassad 3 Scan Center, anpassad 4 Scan Center, anpassad 5 Scan Center, anpassad 6 Scan Center, anpassad 7 Scan Center, anpassad 8 Scan Center, anpassad 9 Scan Center, anpassad 10 Forms and Favorites	Kontrollera åtkomst till skrivarprogram.

Lokala konton

Menyalternativ	Beskrivning
Hantera grupper/behörigheter	Visa en lista med alla sparade grupper i skrivaren.
Lägg till användare Användarnamn/lösenord Användarnamn Lösenord PIN	Skapa lokala konton och ange deras åtkomst till skrivarfunktionerna, administrativa menyer, skrivarhanteringsalternativ och program.

Standardinloggningsmetoder

Obs! Den här meny visas endast när du konfigurerar inställningarna i meny Lokala konton.

Menyalternativ	Beskrivning
Kontrollpanelen Användarnamn/lösenord Användarnamn Lösenord PIN	Ange standardinloggningsmetod för åtkomst till kontrollpanelen.
Webbläsare Användarnamn/lösenord Användarnamn Lösenord PIN	Ange standardinloggningsmetod för åtkomst till webbläsaren.

Schemalägg USB-enheter

Menyalternativ	Beskrivning
Scheman Lägg till nytt schema	Schemalägg åtkomst till den främre USB-porten.

Säkerhetsgranskningslogg

Menyalternativ	Beskrivning
Aktivera granskning Av* På	Registrera händelser i säkerhetsgranskningsloggen och i fjärrsystemloggen.
Aktivera fjärr-syslog Av* På	Skicka granskningsloggar till en fjärrserver.
Fjärrsystemloggserver	Ange fjärrsystemloggservern.
Fjärrsystemloggport 1–65535 (514*)	Ange fjärrsystemloggporten.
Fjärrsystemloggmetod Normal UDP* Stunnel	Ange en systemloggsmetod för att överföra loggade händelser till fjärrserver.
Obs! En asterisk (*) bredvid ett värde anger fabriksstandardinställningen.	

Menyalternativ	Beskrivning
Fjärrsystemloggfunktionen 0 - kärnmeddelanden 1 - användarnivåmeddelanden 2 - postsystem 3 - systemdemoner 4 - säkerhets-/behörighetsmeddelanden* 5 - interna systemloggsmeddelanden 6 - linjeskrivarundersystem 7 - nätverksnyhetsundersystem 8 - UUCP-undersystem 9 - klockdemon 10 - säkerhets-/behörighetsmeddelanden 11 - FTP-demon 12 - NTP-undersystem 13 - loggranskning 14 - loggvarning 15 - klockdemon 16 - lokal användare 0 (lokal 0) 17 - lokal användare 1 (lokal 1) 18 - lokal användare 2 (lokal 2) 19 - lokal användare 3 (lokal 3) 20 - lokal användare 4 (lokal 4) 21 - lokal användare 5 (lokal 5) 22 - lokal användare 6 (lokal 6) 23 - lokal användare 7 (lokal 7)	Ange en anläggningskod som används när logghändelser skickas till fjärrservern.
Allvarlighetsgrad för händelser som ska loggas 0 - nödfall 1 - avisering 2 - kritiskt 3 - fel 4 - varning* 5 - meddelande 6 - informativt 7 - felsökning	Ange tröskelvärde för prioritetsnivå för loggning av meddelanden och händelser.
Fjärrsystemlogg även för ej loggade händelser Av* På	Skicka alla händelser, oberoende av allvarlighetsgraden, till fjärrservern.
E-postadress till administratören	Skicka e-postavisering för loggade händelser till administratören.
Skicka e-postavisering om rensad logg Av* På	Skicka e-postavisering till administratören när en loggpost tas bort.
Skicka e-postavisering om avslutad logg Av* På	Skicka e-postavisering till administratören när loggen är full och de äldsta posterna börjar skrivas över.
Obs! En asterisk (*) bredvid ett värde anger fabriksstandardinställningen.	

Menyalternativ	Beskrivning
Logga fullständigt beteende Avsluta äldsta poster* Skicka loggen med e-post och ta sedan bort alla poster	Lös loggningslagringsproblem när det tilldelade minnet för loggen är fullt.
Varning: % nivå full Av* På	Skicka e-postavisering till administratören när det tilldelade minnet för loggen är fullt.
Aviseringsnivå för procentandel full 1–99 (90*)	
Skicka e-postavisering vid loggexport Av* På	Skicka e-postavisering till administratören när en logg exporteras.
Skicka e-postavisering när logginställningarna ändras Av* På	Skicka e-postavisering till administratören när Aktivera granskning anges.
Logglinjeslut LF (\n)* CR (\r) CRLF (\r\n)	Ange hur rader i loggfilen ska avslutas.
Signera exporterat digitalt Av* På	Lägg till en digital signatur i slutet av varje exporterad loggfil.
Rensa loggar	Ta bort alla granskningsloggar.
Exportera logg Syslog (RFC 5424) Syslog (RFC 3164) CSV	Exportera en säkerhetslogg till en flashenhet.
Obs! En asterisk (*) bredvid ett värde anger fabriksstandardinställningen.	

Inloggning.begräns.

Menyalternativ	Beskrivning
Inloggningsfel 1–10 (3*)	Ange antal misslyckade inloggningsförsök innan användaren låses ute.
Tidsram för fel 1–60 minuter (5*)	Ange tidsram mellan misslyckade inloggningsförsök innan användaren låses ute.
Låstid 1–60 minuter (5*)	Ange låstid.
Tidsgräns för webbinloggning 1–120 minuter (10*)	Ange fördröjning för fjärrinloggning innan användaren loggas ut automatiskt.
Obs! En asterisk (*) bredvid ett värde anger fabriksstandardinställningen.	

Konfidentiell skrivarinställning

Menyalternativ	Beskrivning
Max ogiltig PIN 2–10	Ange hur många gånger en ogiltig PIN-kod kan anges. Anmärkningar: <ul style="list-style-type: none"> • Om du anger värdet 0 avaktiveras den här inställningen. • När gränsen är nådd raderas utskriftsjobben för användarnamnet och PIN-koden.
Giltighetstid för konfidentiellt jobb Av* 1 timme 4 timmar 24 timmar 1 vecka	Ställ in giltighetstiden för alla konfidentiella utskriftsjobb. Anmärkningar: <ul style="list-style-type: none"> • Om det här menyalternativet ändras och det finns konfidentiella utskriftsjobb i RAM-minnet eller på hårddisken i skrivaren ändras inte giltighetstid för utskriftsjobb till det nya standardvärdet. • Om skrivaren stängs av tas alla konfidentiella jobb i skrivarens minne bort.
Upprepa utgångsdatum Av* 1 timme 4 timmar 24 timmar 1 vecka	Ställ in giltighetstid för ett utskriftsjobb som du vill upprepa.
Bekräfta utgångsdatum Av* 1 timme 4 timmar 24 timmar 1 vecka	Ställ in giltighetstid för utskrift av en kopia som användaren kan använda till att granska kvaliteten innan resten skrivs ut.
Reservera utgångsdatum Av* 1 timme 4 timmar 24 timmar 1 vecka	Ange giltighetstid för lagring av utskriftsjobb för utskrift vid senare tillfälle.
Kräv att alla jobb pausas Av* På	Ange att alla utskriftsjobb ska stoppas på skrivaren.
Behåll dubbla dokument Av* På	Konfigurera att skrivaren skriver ut andra dokument med samma filnamn utan att skriva något av utskriftsjobben.

Obs! En asterisk (*) bredvid ett värde anger fabriksstandardinställningen.

Diskkryptering

Obs! Den här menyn visas bara om en hårddisk har installerats.

Menyalternativ	Beskrivning
Status Aktiverad Inaktiverad	Aktivera diskryptering.
Starta kryptering	

Radera tillfälliga datafiler

Menyalternativ	Beskrivning
Lagrade i inbyggt minne Av* På	Ta bort alla filer som har sparats i minnet i skrivaren.
Lagrade på hårddisken Radering en gång* Radering tre gånger Radering sju gånger	Ta bort alla filer som är lagrade på hårddisken i skrivaren. Obs! Det här menyalternativet visas bara om en hårddisk har installerats på skrivaren.
Obs! En asterisk (*) bredvid ett värde anger fabriksstandardinställningen.	

Lösningar för LDAP-inställningar

Menyalternativ	Beskrivning
Följ LDAP-hänvisning Av* På	Söka i alla servrar i domänen efter det inloggade användarkontot.
LDAP-certifikatverifiering Ja Nej*	Aktivera verifiering av LDAP-certifikat.

Diverse

Menyalternativ	Beskrivning
Skyddade funktioner Visa* Dölj	Visa alla funktioner som Funktionsåtkomstkontroll (Function Access Control, FAC) skyddar oavsett vilka säkerhetsbehörigheter användaren har. Obs! Dölj visar endast FAC-skyddade funktioner som användaren har åtkomst till.
Utskriftsbehörighet Av* På	Låt användaren logga in innan utskrift.
Standardinloggning för utskriftsbehörighet Användarnamn/lösenord* Användarnamn	Konfigurera standardinloggning för Utskriftsbehörighet.
Obs! En asterisk (*) bredvid ett värde anger fabriksstandardinställningen.	

Menyalternativ	Beskrivning
Bygel för säkerhetsåterställning Aktivera gäståtkomst* Ingen effekt	Ange användaråtkomst till skrivaren. Anmärkningar: <ul style="list-style-type: none"> • Bygeln finns bredvid en låsikon på styrenhetskortet. • Aktivera gäståtkomst ger alla åtkomst till alla delar av skrivaren. • Ingen effekt kan göra att det inte går att komma åt skrivaren när säkerhetsinformationen som behövs inte är tillgänglig.
Minsta längd på lösenord 0–32	Ange lösenordslängden.
Aktivera Visa lösenord/PIN-kod	Visa lösenordet eller det personliga ID-numret.
Obs! En asterisk (*) bredvid ett värde anger fabriksstandardinställningen.	

Rapporter

Sida med menyinställningar

Menyalternativ	Beskrivning
Sida med menyinställningar	Skriv ut en rapport som innehåller skrivarmenyerna.

Enhet

Menyalternativ	Beskrivning
Enhetsinformation	Skriv ut en rapport med information om skrivaren.
Enhetsstatistik	Skriv ut en rapport över skrivaranvändning och status för förbrukningsmaterial.
Profillista	Skriv ut en lista med de profiler som är lagrade på skrivaren.
Inventarierapport	Skriv ut en rapport som innehåller serienummer och modellnamn för skrivaren.

Skriv ut

Menyalternativ	Beskrivning
Skriva ut teckensnitt PCL-teckensnitt PS-teckensnitt	Utskriftsprover ock information om de teckensnitt som finns tillgängliga för varje skrivarspråk.
Testutskrift Testsida	Skriv ut en sida som visar skrivarfunktioner och lösningar som stöds.
Skriv ut katalog	Skriv ut de resurser som finns lagrade på flashenheten eller skrivarhårddisken. Obs! Det här menyalternativet visas bara om en flashenhet eller skrivarhårddisk har installerats.

Genvägar

Menyalternativ	Beskrivning
Alla genvägar	Skriv ut en rapport över vilka genvägar som är lagrade på skrivaren.
Faxgenvägar	
Kopieringsgenvägar	
E-post genvägar	
FTP-genvägar	
Genvägar till nätverksskanning	

Fax

Obs! Den här menyn visas bara om Fax har konfigurerats och Aktivera jobblogg är inställd till På.

Menyalternativ	Beskrivning
Logg för faxjobb	Skriv ut en rapport över de 200 senaste avslutade faxjobben.
Logg för faxsamtal	Skriv ut en rapport över de senaste 100 samtalsförsöken, mottagna samtalen och blockerade samtalen.

Nätverk

Menyalternativ	Beskrivning
Sida för nätverksinställningar	Skriv ut en sida som visar det konfigurerade nätverket och inställningarna för trådlöst för skrivaren. Obs! Menyalternativet visas endast för nätverksskrivare eller skrivare som är anslutna till skrivarservrar.
Wi-Fi Direct-anslutna klienter	Skriv ut en sida som visar listan med enheter som är anslutna till skrivaren med Wi-Fi Direct. Obs! Det här menyalternativet visas endast när Aktivera Wi-Fi Direct är inställt på På.

Hjälp

Menyalternativ	Beskrivning
Skriv ut alla handböcker	Skriva ut alla guider
Anslutningsguide	Tillhandahåller information om hur du ansluter skrivaren lokalt (USB) eller till ett nätverk
Kopieringsguide	Tillhandahåller information om hur du gör kopior och konfigurerar inställningarna
E-postguide	Tillhandahåller information om hur du skickar e-post och konfigurerar inställningarna
Faxguide	Tillhandahåller information om hur du skickar fax och konfigurerar inställningarna
FTP-guide	Tillhandahåller information om hur du skannar dokument och konfigurerar inställningarna
Informationsguide	Informationskällor om skrivaren
Utskriftsmaterialguide	Tillhandahåller information om hur du fyller på papper och specialmaterial
Guide för mono-kvalitet	Information om inställningar för utskrifter av mono-kvalitet

Menyalternativ	Beskrivning
Flyttguide	Tillhandahåller information om att flytta, lokalisera och skicka skrivaren
Guide för utskriftskvalitet	Tillhandahåller information om hur du löser problem med utskriftskvalitet
Guide för förbrukningsmaterial	Tillhandahåller information om hur du beställer förbrukningsmaterial

Felsökning

Menyalternativ	Beskrivning
Testsidor för utskriftskvalitet	Skriv ut exempelsidor för att identifiera och korrigera defekter i utskriftskvalitet.
Rengöra skannern	Skriv ut anvisningar för hur du rengör skannern.

Skriva ut en sida med menyinställningar

På huvudmenyn trycker du på **Inställningar > Rapporter > sidan med menyinställningar**.

Säkra skrivaren

Lokalisera säkerhetsplats

Skrivaren är utrustad med ett säkerhetslås. Installera ett säkerhetslås som är kompatibelt med de flesta bärbara datorer på den plats som visas för att låsa skrivaren på plats.



Radera skrivarminnet

För att radera flyktigt minne eller buffrade data i skrivaren stänger du av den.

För att radera beständigt minne eller enskilda inställningar, enhets- och nätverksinställningar, säkerhetsinställningar och inbäddade lösningar gör du följande:

- 1 På startskärmen trycker du på **Inställningar > Enhet > Underhåll > Radering ur funktion**.
- 2 Markera kryssrutan **Rensa all information om icke-flyktigt minne** och tryck sedan på **RADERA**.
- 3 Välj **Kör första installationsguiden** eller **Låt skrivaren vara offline** och tryck sedan på **Nästa**.
- 4 Utför åtgärden.

Rensa skrivarens hårddisk

- 1 På startskärmen trycker du på **Inställningar > Enhet > Underhåll > Radering ur funktion**.
- 2 Markera kryssrutan **Rensa all information på hårddisken** och tryck sedan på **RADERA**.
- 3 Välj en metod för att radera data.
- 4 Utför åtgärden.

Obs! Den här processen kan ta allt från några minuter till över en timme och det går inte att använda skrivaren till andra uppgifter under tiden.

Kryptera skrivarens hårddisk

Den här processen raderar allt innehåll på hårddisken. Om det behövs säkerhetskopierar du viktig information från skrivaren innan du startar krypteringen.

- 1 På huvudmenyn trycker du på **Inställningar > Säkerhet > Diskkryptering > Starta kryptering**.
- 2 Följ instruktionerna på skärmen.

Anmärkningar:

- Stäng inte av skrivaren under krypteringen. Data kan försvinna om du stänger av skrivaren.
- Den här processen kan ta allt från några minuter till över en timme och det går inte att använda skrivaren till andra uppgifter under tiden.
- Efter kryptering startar skrivaren automatiskt om.

Återställa fabriksinställningar

- 1 På startskärmen trycker du på **Inställningar > Enhet > Återställ fabriksinställningar**.
- 2 På **Återställ inställningar** > trycker du på de inställningar du vill återställa > **ÅTERSTÄLL**.
- 3 Utför åtgärden.

Flyktighetsredogörelse

Minnestyp	Beskrivning
Flyktigt minne	Skrivaren använder vanligt RAM-minne (Random Access Memory) för att tillfälligt spara användarinformation för enkla utskrifts- och kopieringsjobb.
Icke-flyktigt minne	Skrivaren kan använda två olika typer av icke-flyktigt minne: EEPROM och NAND (flashminne). Båda typerna används för lagring av operativsystemet, skrivar- och nätverksinformationen, skanner- och bokmärkesinställningarna samt de inbyggda lösningarna.
Hårddiskutrymme	Vissa skrivare kan ha en inbyggd hårddisk. Skrivarens hårddisk är utformad för skrivarspecifika funktioner. Hårddisken gör att skrivaren kan lagra buffrad användarinformation för avancerade utskriftsjobb samt formulär- och teckensnittsinformation.

Ta bort innehållet från någon av minnesenheterna som är installerade på skrivaren i följande situationer:

- Skrivaren kasseras.
- Skrivarens hårddisk byts ut.
- Skrivaren flyttas till en annan avdelning eller plats.
- Skrivaren får service av någon som inte tillhör företaget.
- Skrivaren skickas iväg för service.
- Skrivaren säljs till ett annat företag.

Kassera skrivarens hårddisk

- **Avmagnetisera** – Utsätta hårddisken för ett magnetfält som raderar lagrad information
- **Krossa hårddisken** – Fysiskt trycka ihop hårddisken för att förstöra komponenter och göra dem oläsliga
- **Mala ner** – Fysiskt strimla hårddisken till små metallbitar

Obs! För att vara säker på att all information är fullständigt raderad ska du fysiskt förstöra alla hårddiskar med information.

Underhålla skrivaren

Varning – risk för skador: Om du inte upprätthåller en så optimal skrivarprestanda som möjligt eller byter ut delar och förbrukningsmaterial kan skrivaren skadas.

Konfigurera meddelanden om förbrukningsmaterial

1 Öppna en webbläsare och ange skrivarens IP-adress i adressfältet.

Anmärkningar:

- Visa skrivarens IP-adress på skrivarens startskärm. IP-adressen visas som fyra nummergrupper som är åtskiljda med punkter, till exempel 123.123.123.123.
- Om du använder en proxyserver inaktiverar du den tillfälligt för att kunna öppna webbsidan på rätt sätt.

2 Klicka på **Inställningar > Enhet > Meddelanden**.

3 Från menyn Förbrukningsmaterial klickar du på **Anpassade meddelanden om förbrukningsmaterial**.

4 Välj ett meddelande för varje förbrukningsmaterial.

5 Verkställ ändringarna.

Ställa in e-postaviseringar

Konfigurera skrivaren så att e-postaviseringar skickas när förbrukningsmaterialet börjar ta slut, när du behöver byta eller lägga i mer papper eller när papperstrassel har inträffat.

1 Öppna en webbläsare och ange skrivarens IP-adress i adressfältet.

Anmärkningar:

- Visa skrivarens IP-adress på skrivarens startskärm. IP-adressen visas som fyra nummergrupper som är åtskilda med punkter, till exempel 123.123.123.123.
- Om du använder en proxyserver inaktiverar du den tillfälligt för att kunna öppna webbsidan på rätt sätt.

2 Klicka på **Inställningar > Enhet > Meddelanden > Inställning av e-postavisering** och konfigurera sedan inställningarna.

Obs! Om du vill ha mer information om SMTP-inställningarna kontaktar du e-postleverantören.

3 Klicka på **Ställ in e-postlistor och aviseringar** och konfigurera sedan inställningarna.

4 Verkställ ändringarna.

Visa rapporter

1 På startskärmen trycker du på **Inställningar > Rapporter**.

2 Välj rapporten du vill visa.

Justera högtalarvolymen

Justera standardvolymen för de interna högtalarna

- 1 På kontrollpanelen går du till:
Inställningar > Enhet > Inställningar > Ljudfeedback

- 2 Justera volymen.

Anmärkningar:

- Om Tyst läge är aktiverat så spelas inga ljudsignaler upp. Den här inställningen försämrar även skrivarens prestanda.
- Volymen återställs till standardvärdet vid utloggning från sessionen eller när skrivaren aktiveras från vänteläge eller viloläge.

Justera standardvolym för hörlurar

- 1 På kontrollpanelen går du till:
Inställningar > Enhet > Tillgänglighet

- 2 Justera hörlursvolymen.

Obs! Volymen återställs till standardvärdet vid utloggning från sessionen eller när skrivaren aktiveras från vänteläge eller viloläge.

Konfigurera faxhögtalarinställningarna

- 1 Öppna startskärmen och tryck på **Inställningar > Fax > Faxinställning > Högtalarinställningar**.
- 2 Gör följande:
 - Ställ in Högtalarläge som **Alltid på**.
 - Ställ in Högtalarvolym som **Hög**.
 - Aktivera Ringsignalvolym.

Nätverk

Anslut skrivaren till ett Wi-Fi-nätverk

Kontrollera att Aktiv adapter är konfigurerat till Auto. På startskärmen trycker du på **Inställningar > Nätverk/portar > Nätverksöversikt > Aktiv adapter**.

- 1 På startskärmen trycker du på **Inställningar > Nätverk/portar > Trådlöst > Konfiguration på skrivarpanelen > Välj nätverk**.
- 2 Välj ett Wi-Fi-nätverk och ange nätverkslösenordet.

Obs! Om skrivarmodellen är Wi-Fi-nätverksredo visas en uppmaning om Wi-Fi-nätverkskonfiguration under den första installationen.

Ansluta skrivaren till ett trådlöst nätverk med hjälp av WPS (Wi-Fi Protected Setup)

Innan du börjar ser du till att:

- Åtkomstpunkten (trådlös router) är WPS-certifierad eller WPS-kompatibel. Mer information finns i dokumentationen som levererades tillsammans med åtkomstpunkten.
- En trådlös nätverksadapter är installerad på skrivaren. Mer information finns i det instruktionsblad som medföljde adaptern.
- Aktiv adapter är inställd på Auto. På startskärmen trycker du på **Inställningar > Nätverk/portar > Nätverksöversikt > Aktiv adapter**.

Använda tryckknappmetoden

- 1 På Startskärmen trycker du på **Inställningar > Nätverk/portar > Trådlöst > Wi-Fi Protected Setup > Tryckknappsstartmetod**.
- 2 Följ instruktionerna på skärmen.

Använda PIN-metoden

- 1 På startskärmen trycker du på **Inställningar > Nätverk/portar > Trådlöst > Wi-Fi Protected Setup > PIN-startmetod**.
- 2 Kopiera den åttasiffriga PIN-koden för WPS.
- 3 Öppna webbläsaren och skriv sedan IP-adressen till åtkomstpunkten i adressfältet.

Anmärkningar:

- Information om IP-adressen finns i dokumentationen som levererades tillsammans med åtkomstpunkten.
 - Om du använder en proxyserver inaktiverar du den tillfälligt för att kunna öppna webbsidan på rätt sätt.
- 4 Så här kommer du åt WPS-inställningarna. Mer information finns i dokumentationen som levererades tillsammans med åtkomstpunkten.
 - 5 Ange den åttasiffriga PIN-koden och spara sedan ändringarna.

Konfigurera Wi-Fi Direct

Wi-Fi Direct[®] är en Wi-Fi-baserad peer-to-peer-teknik som gör det möjligt för trådlösa enheter att ansluta direkt till en skrivare med Wi-Fi Direct aktiverat utan att använda en åtkomstpunkt (trådlös router).

- 1 På startskärmen trycker du på **Inställningar > Nätverk/portar > Wi-Fi Direct**.
- 2 Konfigurera inställningarna.
 - **Aktivera Wi-Fi Direct** – Gör det möjligt för skrivaren att sända sitt eget Wi-Fi Direct-nätverk.
 - **Wi-Fi Direct-namn** – Ger Wi-Fi Direct-nätverket ett namn.
 - **Wi-Fi Direct-lösenord** – Tilldelar ett lösenord för att upprätta trådlös säkerhet när peer-to-peer-anslutningen används.

- **Visa lösenord på inställningssidan** – Visar lösenordet på sidan för nätverksinställningar.
- **Godkänn tryckknappsbegäran automatiskt** – Gör så att skrivaren godkänner anslutningsförfrågningar automatiskt.

Obs! Det är inte säkert att godkänna tryckknappsbegäran automatiskt.

Obs! Skriv ut sidan för nätverksinställningar om du vill veta lösenordet till Wi-Fi Direct-nätverket. På startskärmen trycker du på **Inställningar > Rapporter > Nätverk > Sida med nätverksinställningar**.

Ansluta en mobil enhet till skrivaren

Innan du ansluter din mobila enhet kontrollerar du att Wi-Fi Direct är konfigurerat. Mer information finns i ["Konfigurera Wi-Fi Direct" på sidan 154](#).

Ansluta genom Wi-Fi Direct

Obs! De här instruktionerna gäller endast för mobila Android-enheter.

- 1 Från den mobila enheten går du till inställningsmenyn.
- 2 Aktivera **Wi-Fi** och tryck sedan på **Wi-Fi Direct**.
- 3 Välj skrivarens Wi-Fi Direct-namn.
- 4 Bekräfta anslutningen på skrivarens kontrollpanel.

Ansluta genom Wi-Fi

- 1 Från den mobila enheten går du till inställningsmenyn.
- 2 Tryck på **Wi-Fi** och välj sedan skrivarens Wi-Fi Direct-namn.

Obs! Strängen DIRECT-xy (där x och y är två slumpmässiga tecken) läggs till före Wi-Fi Direct-namnet.

- 3 Ange Wi-Fi Direct-lösenordet.

Ansluta en dator till skrivaren

Gör följande innan du ansluter datorn:

- Aktivera Wi-Fi Direct på skrivaren. På startskärmen trycker du på **Inställningar > Nätverk/portar > Wi-Fi Direct > Aktivera Wi-Fi Direct > På**.
- Skriv ner Wi-Fi Direct-namnet. På startskärmen trycker du på **Inställningar > Nätverk/portar > Wi-Fi Direct > Wi-Fi Direct-namn**.
- Skriv ner Wi-Fi Direct-lösenordet. På startskärmen trycker du på **Inställningar > Nätverk/portar > Wi-Fi Direct > Wi-Fi Direct-lösenord**.

Obs! Det går också att konfigurera Wi-Fi Direct-namnet och -lösenordet.

För Windows-användare

- 1 Öppna **Skrivare och skannrar** och klicka på **Lägg till en skrivare eller skanner**.
- 2 Klicka på **Visa Wi-Fi Direct-skrivare** och välj skrivarens Wi-Fi Direct-namn.
- 3 Anteckna skrivarens åttasiffriga PIN-kod som visas på skrivarskärmen.
- 4 Ange PIN-koden på datorn.

Obs! Om skrivardrivrutinen inte redan är installerad hämtar Windows rätt drivrutin.

För Macintosh-användare

1 Klicka på ikonen för trådlöst och välj skrivarens Wi-Fi Direct-namn.

Obs! Strängen DIRECT-xy (där x och y är två slumpmässiga tecken) läggs till före Wi-Fi Direct-namnet.

2 Skriv Wi-Fi Direct-lösenordet.

Obs! Växla tillbaka till det tidigare nätverket på datorn när du har kopplat bort Wi-Fi Direct-anslutningen.

Inaktivera Wi-Fi-nätverket

1 På startskärmen trycker du på **Inställningar > Nätverk/portar > Nätverksöversikt > Aktiv adapter > Standardnätverk**.

2 Följ instruktionerna på skärmen.

Ändra skrivarens portinställningar efter installation av en intern ISP (Internal Solutions Port)

Anmärkningar:

- Om skrivaren har en statisk IP-adress ska du inte ändra konfigurationen.
- Om datorerna är konfigurerade för att använda nätverksnamnet istället för en IP-adress ska du inte ändra konfigurationen.
- Om du lägger till en trådlös ISP (Internal Solutions Port) för en skrivare som tidigare var konfigurerad för Ethernet-anslutning kopplar du ifrån skrivaren från Ethernet-nätverket.

För Windows-användare

1 Öppna mappen Skrivare.

2 Öppna skrivaregenskaperna på snabbmenyn till skrivaren med ny ISP.

3 Konfigurera porten i listan.

4 Uppdatera IP-adressen.

5 Verkställ ändringarna.

För Macintosh-användare

1 I Systeminställningar i Apple-menyn går du till listan med skrivare och väljer + > **IP**.

2 Ange IP-adressen i adressfältet.

3 Verkställ ändringarna.

Konfigurera seriell utskrift (endast Windows)

- 1 Ställ in parametrarna i skrivaren.
 - a Navigera till menyn för portinställningar från skrivarens kontrollpanel.
 - b Leta reda på menyn för den seriella portens inställningar och justera sedan inställningarna vid behov.
 - c Verkställ ändringarna.
- 2 Från datorn, gå till mappen Skrivare och välj din skrivare.
- 3 Öppna skrivaregenskaper, och välj sedan COM-porten från listan.
- 4 Ställ in parametrarna för COM-porten i Enhetshanteraren.

Anmärkningar:

- Seriell utskrift minskar utskriftshastigheten.
- Se till att den seriella kabeln är ansluten till den seriella porten på skrivaren.

Rengöra skrivarens delar

Rengöra skrivaren

 **VAR FÖRSIKTIG – RISK FÖR ELEKTRISK STÖT:** För att undvika att få en elektrisk stöt när du rengör skrivarens utsida ska du dra ut nätsladden ur eluttaget och koppla bort alla sladdar från skrivaren innan du fortsätter.

Anmärkningar:

- Upprepa ungefär varannan månad.
- Skador på skrivaren som orsakats av att skrivaren har hanterats på felaktigt sätt täcks inte av skrivarens garanti.

- 1 Stäng av skrivaren och dra ut nätsladden ur eluttaget.
- 2 Ta bort allt papper från standardfacket och flerfunktionsmataren.
- 3 Ta bort eventuellt damm, ludd och pappersbitar runt skrivaren med en mjuk borste eller en dammsugare.
- 4 Torka av skrivarens utsida med en fuktig, ren och luddfri trasa.

Anmärkningar:

- Använd inte vanliga rengöringsmedel, eftersom de kan skada skrivarens yta.
- Se till att skrivaren är helt torr överallt.

- 5 Anslut nätsladden till vägguttaget och slå sedan på skrivaren.

 **VAR FÖRSIKTIG – RISK FÖR SKADA:** För att undvika brandrisk eller att få en elektrisk stöt ansluter du nätsladden direkt till lämpligt och jordat vägguttag som är i närheten av produkten och är lättillgängligt.

Rengöra pekskärmen

⚠ VAR FÖRSIKTIG – RISK FÖR ELEKTRISK STÖT: För att undvika att få en elektrisk stöt när du rengör skrivarens utsida ska du dra ut nätsladden ur eluttaget och koppla bort alla sladdar från skrivaren innan du fortsätter.

- 1 Stäng av skrivaren och dra ut nätsladden ur eluttaget.
- 2 Använd en fuktad, mjuk, luddfri trasa till att torka av pekskärmen.

Anmärkningar:

- Använd inte vanliga rengöringsmedel, eftersom de kan skada pekskärmen.
- Se till att pekskärmen är torr efter rengöring.

- 3 Anslut nätsladden till vägguttaget och slå sedan på skrivaren.

⚠ VAR FÖRSIKTIG – RISK FÖR SKADA: För att undvika brandrisk eller att få en elektrisk stöt ansluter du nätsladden till ett lämpligt och jordat vägguttag som är i närheten av produkten och är lättillgängligt.

Rengöra skannern

- 1 Öppna skannerluckan.



- 2 Använd en fuktad, mjuk, luddfri trasa till att torka av följande områden:
 - Dokumentmatarglas



- Den automatiska dokumentmatarens glasplatta

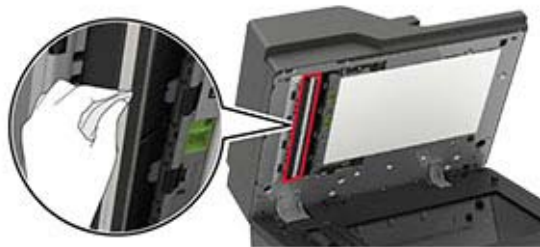

- Skannerglas



- Skannerglasets platta

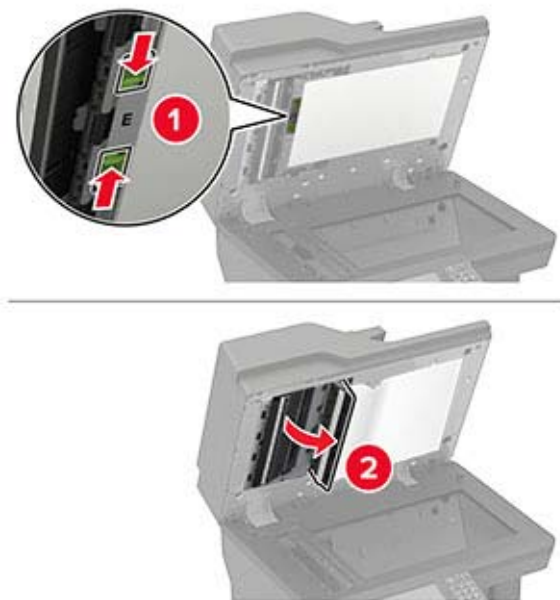

3 Öppna lucka E.**4** Använd en fuktad, mjuk, luddfri trasa till att torka av följande områden:

- Glasplatta till den automatiska dokumentmataren i lucka E

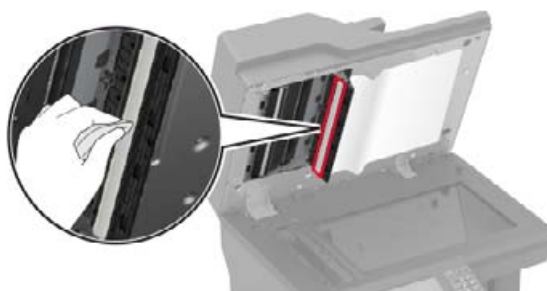

- Glas till den automatiska dokumentmataren i lucka E

**5** Stäng lucka E och sedan skannerlocket.

Rengöra inmatningshjulen

- 1 Stäng av skrivaren.
- 2 Ta ut magasinet.

Varning – risk för skador: Berör en synlig metallram på skrivaren innan du berör eller kommer åt skrivarens invändiga ytor för att förhindra skador som kan uppstå genom elektrostatisk urladdning.



- 3 Ta bort inmatningsrullen.



- 4 Använd en fuktad, mjuk, luddfri trasa till att torka av inmatningshjulen.

Obs! Applicera isopropylalkohol på trasan.



5 Sätt i ut inmatningsrullen.

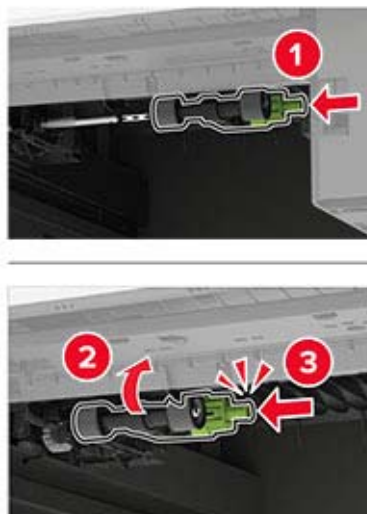

6 Sätt tillbaka magasinet.

Rengöra inmatningsrullen i universalarkmataren

1 Stäng av skrivaren.

2 Öppna universalarkmataren.

Varning – risk för skador: Berör en synlig metallram på skrivaren innan du berör eller kommer åt skrivarens invändiga ytor för att förhindra skador som kan uppstå genom elektrostatisk urladdning.



3 Ta bort inmatningsrullen.



4 Applicera isopropylalkohol på en mjuk luddfri trasa och torka av inmatningsrullen.

5 Sätt i ut inmatningsrullen.

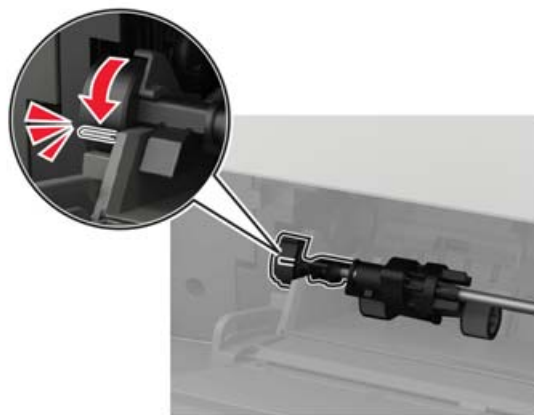
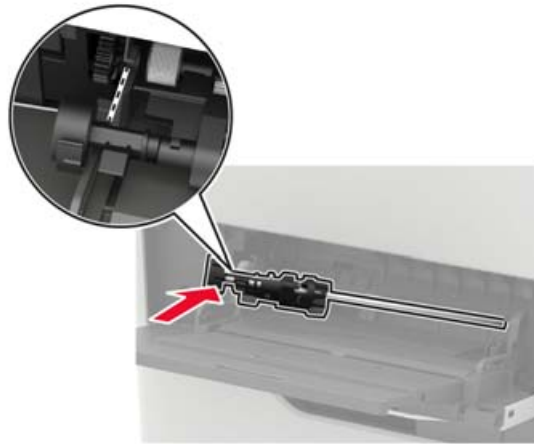

6 Stäng universalarkmataren.

7 Slå på skrivaren.

Rengöra inmatningsrullen för den automatiska dokumentmataren

- 1 Stäng av skrivaren.
- 2 Öppna lucka D.



- 3 Öppna luckan till inmatningsrullen.



- 4 Ta bort inmatningsrullen.

Varning – risk för skador: Vissa delar av skrivaren kan lätt skadas av statisk elektricitet. Innan du rör vid några delar eller komponenter i ett område som är markerat med symbolen för statisk känslighet ska du röra vid någon metallyta i ett område på avstånd från symbolen.

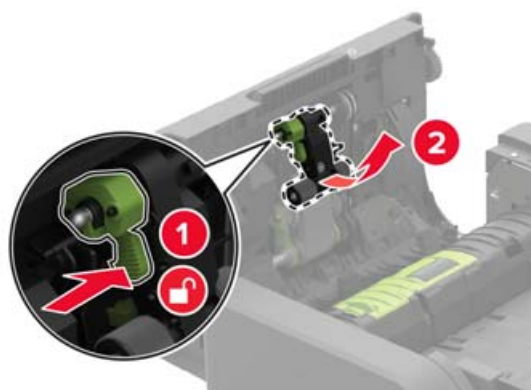

- 5 Applicera isopropylalkohol på en mjuk luddfri trasa och torka av inmatningsrullen för den automatiska dokumentmataren.
- 6 Sätt in inmatningsrullen för den automatiska dokumentmataren tills den *klickar* fast på plats.

Varning – risk för skador: Vissa delar av skrivaren kan lätt skadas av statisk elektricitet. Innan du rör vid några delar eller komponenter i ett område som är markerat med symbolen för statisk känslighet ska du röra vid någon metallyta i ett område på avstånd från symbolen.



7 Sätt in inmatningsrullens lucka tills den *klickar* på plats.

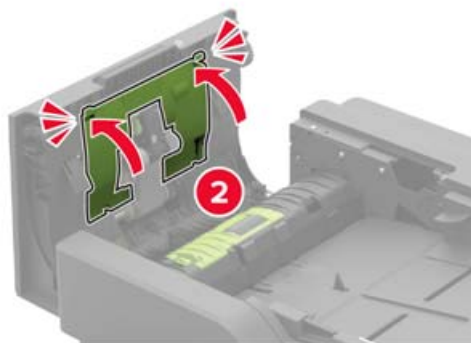
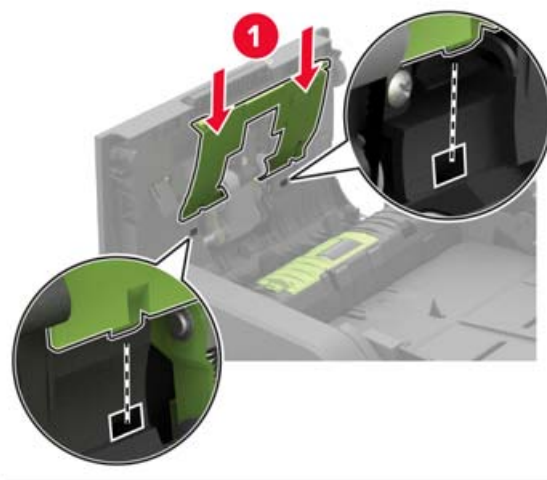

8 Stäng lucka D.

9 Slå på skrivaren.

Rengöra matningsrullen för den automatiska dokumentmataren

- 1 Stäng av skrivaren.
- 2 Öppna lucka D.

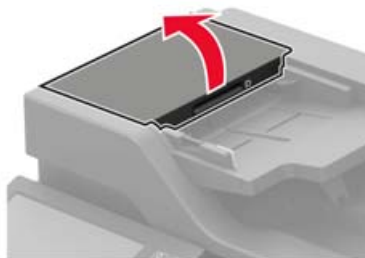

- 3 Öppna luckan till inmatningsrullen.



- 4 Ta ut matningsrullen.

Varning – risk för skador: Vissa delar av skrivaren kan lätt skadas av statisk elektricitet. Innan du rör vid några delar eller komponenter i ett område som är markerat med symbolen för statisk känslighet ska du röra vid någon metallyta i ett område på avstånd från symbolen.

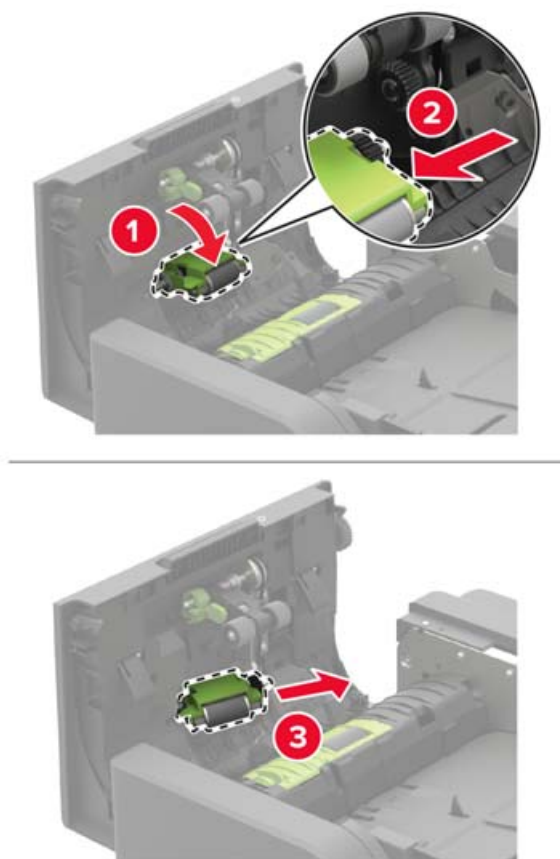

- 5 Applicera isopropylalkohol på en mjuk luddfri trasa och torka av matningsrullen för den automatiska dokumentmataren.

- 6** Sätt in matningsrullen för den automatiska dokumentmataren tills den klickar fast på plats.

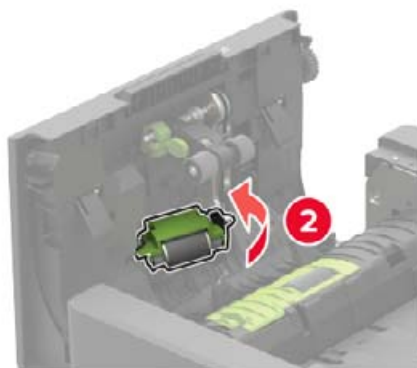
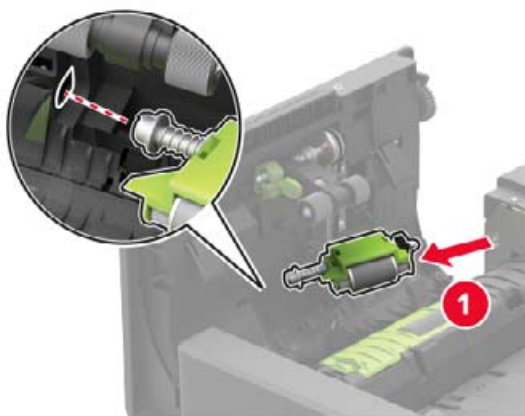

7 Sätt in inmatningsrullens lucka tills den *klickar* på plats.

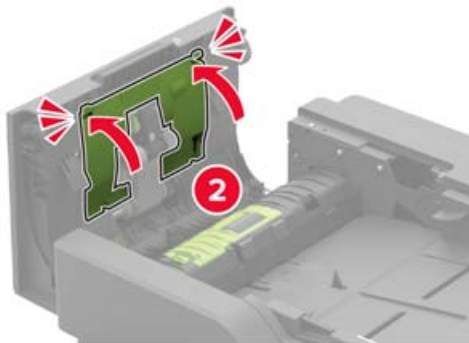
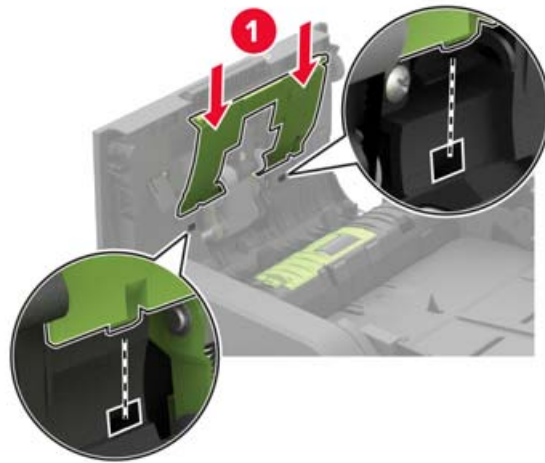

8 Stäng lucka D.

9 Slå på skrivaren.

Tömma håslagslådan

1 Öppna lucka J.



2 Ta ut och töm håslagslådan.

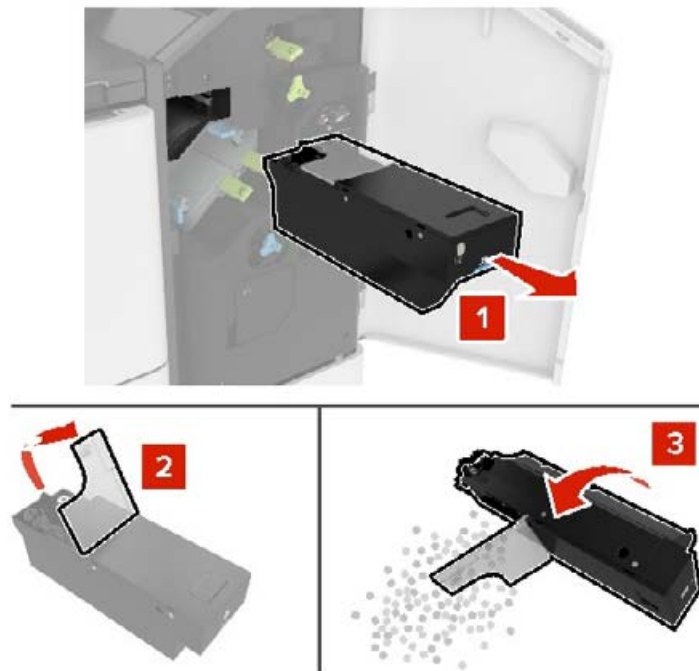

3 Sätt i håslagsbehållaren.

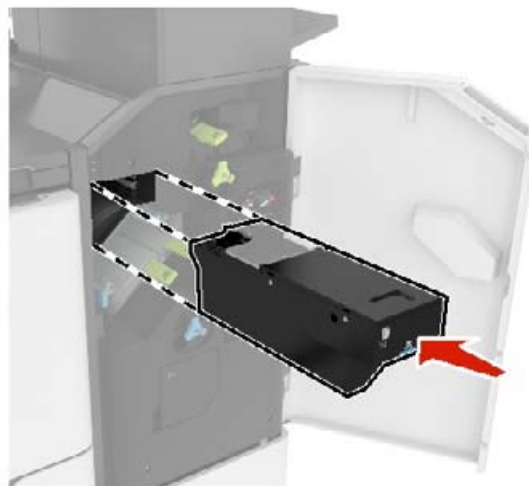

4 Stäng lucka J.

Beställa delar och förbrukningsartiklar

Du kan beställa delar och förbrukningsmaterial genom att kontakta stället där du köpt skrivaren.

Obs! Alla livslängdsuppskattningar för förbrukningsenheterna förutsätter utskrift på vanligt papper i storlek US Letter eller A4.

Kontrollera status för skrivarens delar och förbrukningsmaterial

- 1 Tryck på **Status/Förbrukningsmaterial** på huvudmenyn.
- 2 Välj delarna eller förbrukningsartiklarna som du vill kontrollera.

Obs! Du kan också komma åt den här inställningen genom att trycka på den översta delen av startskärmen.

Beställa en tonerkassett

Anmärkningar:

- Den beräknade kapaciteten för en kassett baseras på standarden ISO/IEC 19752.
- Extremt låg täckning under långa perioder kan påverka den faktiska kapaciteten negativt.

Kontakta stället där du köpte skrivaren för att få reda på hur du beställer en tonerkassett.

Beställa en bildhanteringsenhet

Om du vill beställa en bildhanteringsenhet kontaktar du inköpsstället där du köpte skrivaren.

Beställa en underhållssats

Kontakta inköpsstället för information om hur du beställer en underhållssats.

Byta ut delar och förbrukningsartiklar

Byta ut tonerkassetten

- 1 Öppna lucka A.

Varning – risk för skador: Berör en synlig metallram på skrivaren innan du berör eller kommer åt skrivarens invändiga ytor för att förhindra skador som kan uppstå genom elektrostatisk urladdning.



2 Ta bort den förbrukade tonerkassetten.

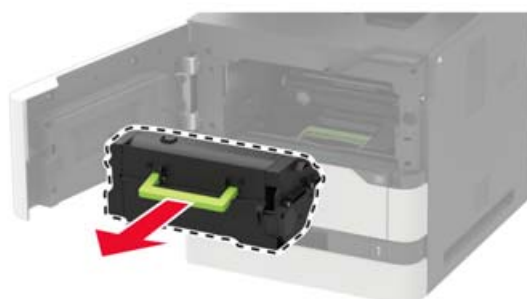

3 Packa upp den nya tonerkassetten och skaka den så att tonern omfördelas.

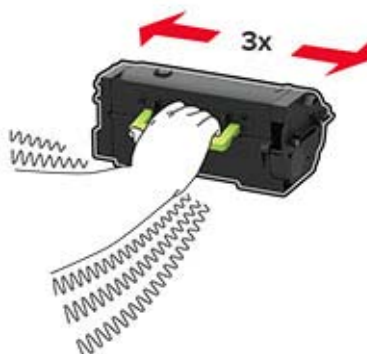

4 Sätt i den nya tonerkassetten.

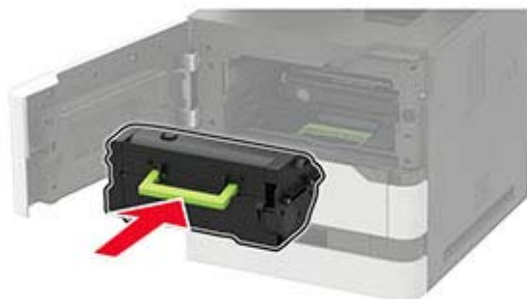

5 Stäng luckan.

Byta ut bildhanteringsenheten

1 Öppna lucka A.

Varning – risk för skador: Berör en synlig metallram på skrivaren innan du berör eller kommer åt skrivarens invändiga ytor för att förhindra skador som kan uppstå genom elektrostatisk urladdning.



2 Ta bort tonerkassetten.



3 Ta bort den förbrukade bildhanteringsenheten.



4 Packa upp den nya bildhanteringsenheten och skaka den så att tonern omfördelas.

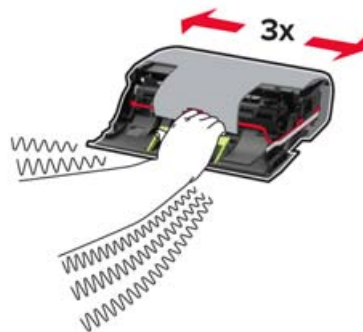

Varning – risk för skador: Utsätt inte bildhanteringsenheten för direkt ljus under mer än tio minuter. Lång exponering för ljus kan leda till problem med utskriftskvaliteten.

Varning – risk för skador: Vidrör inte fotoledarcylindern. Det kan påverka kvaliteten på kommande utskriftsjobb.



5 Ta bort förpackningsmaterialet.

6 Sätt i den nya bildhanteringsenheten.



7 Sätt i tonerkassetten.



8 Stäng luckan.

Byta ut fixeringsenheten

1 Öppna lucka C.

 **VAR FÖRSIKTIG – VARM YTA:** Insidan av skrivaren kan vara varm. Förebygg risken för brännskador genom att vänta tills ytan har svalnat.

Varning – risk för skador: Berör en synlig metallram på skrivaren innan du berör eller kommer åt skrivarens invändiga ytor för att förhindra skador som kan uppstå genom elektrostatisk urladdning.



2 Lås upp fixeringsenheten.

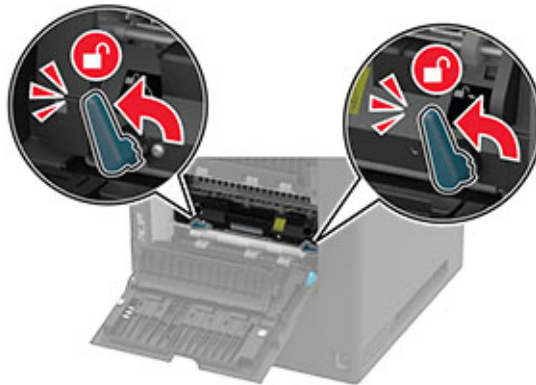

3 Ta bort den använda fixeringsenheten.

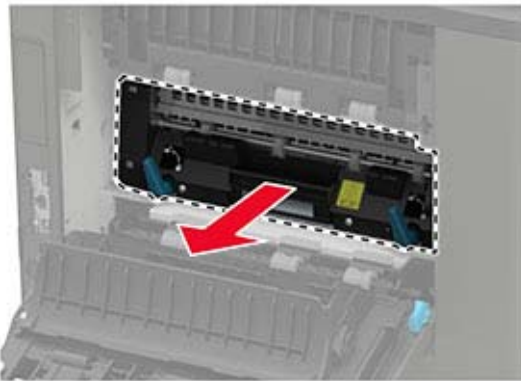

4 Packa upp den nya fixeringsenheten.

5 Sätt in den nya fixeringsenheten tills den *klickar* fast.

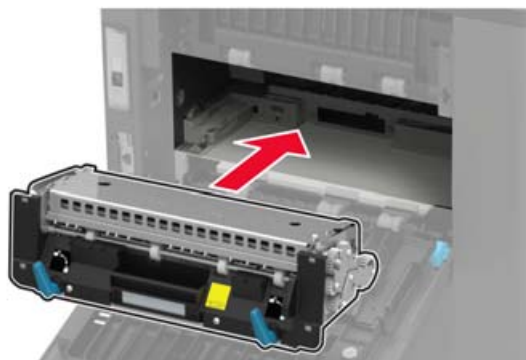

6 Lås fixeringsenheten.

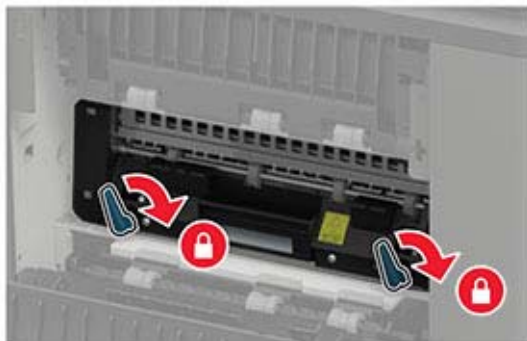

7 Stäng luckan.

Byta ut överföringsrullen

1 Öppna lucka A.

Varning – risk för skador: Berör en synlig metallram på skrivaren innan du berör eller kommer åt skrivarens invändiga ytor för att förhindra skador som kan uppstå genom elektrostatisk urladdning.



2 Ta bort tonerkassetten.



3 Ta bort bildhanteringsenheten.



4 Ta bort den använda överföringsrullen.

 **VAR FÖRSIKTIG – VARM YTA:** Insidan av skrivaren kan vara varm. Förebygg risken för brännskador genom att vänta tills ytan har svalnat.

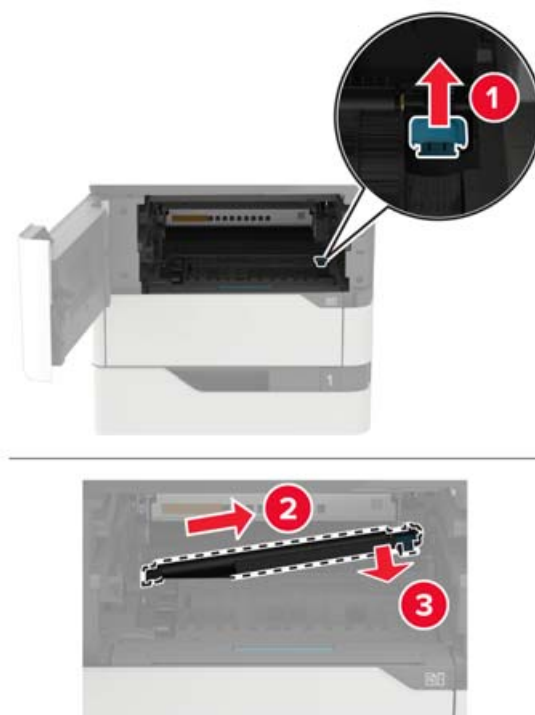

5 Packa upp den nya överföringsrullen.

6 Sätt in den nya överföringsrullen tills den *klickar* på plats.

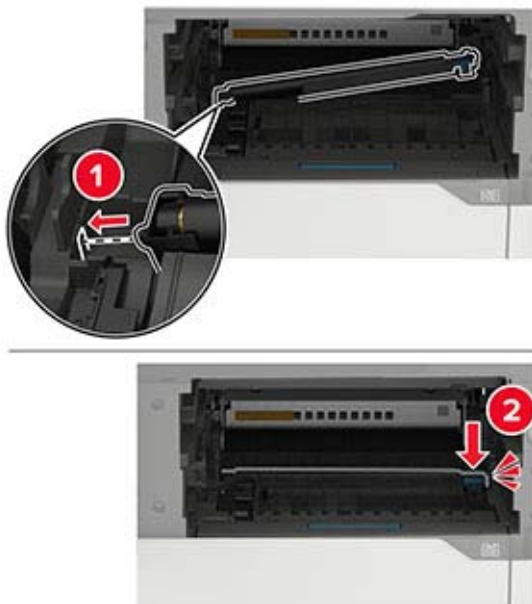

7 Sätt i bildhanteringsenheten.



8 Sätt i tonerkassetten.



9 Stäng luckan.

Byta ut inmatningsrullen

1 Ta ut magasinet.

Varning – risk för skador: Berör en synlig metallram på skrivaren innan du berör eller kommer åt skrivarens invändiga ytor för att förhindra skador som kan uppstå genom elektrostatisk urladdning.



2 Ta bort den använda inmatningsrullen.

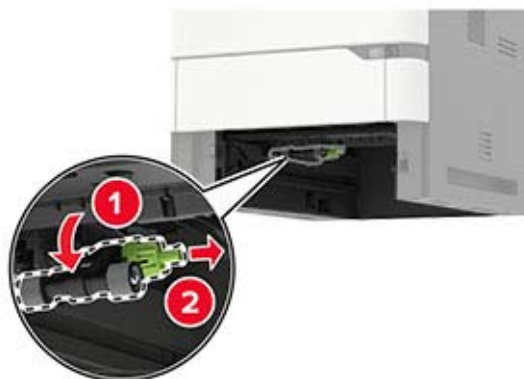

3 Packa upp den nya inmatningsrullen.

4 Installera den nya inmatningsrullen.

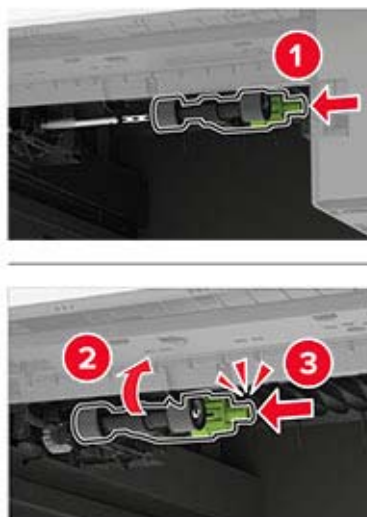

5 Sätt tillbaka magasinet.

Byta ut inmatningsrullen i universalarkmataren

1 Öppna universalarkmataren.

Varning – risk för skador: Berör en synlig metallram på skrivaren innan du berör eller kommer åt skrivarens invändiga ytor för att förhindra skador som kan uppstå genom elektrostatisk urladdning.



2 Ta bort den använda inmatningsrullen.



3 Packa upp den nya inmatningsrullen.

4 Installera den nya inmatningsrullen.

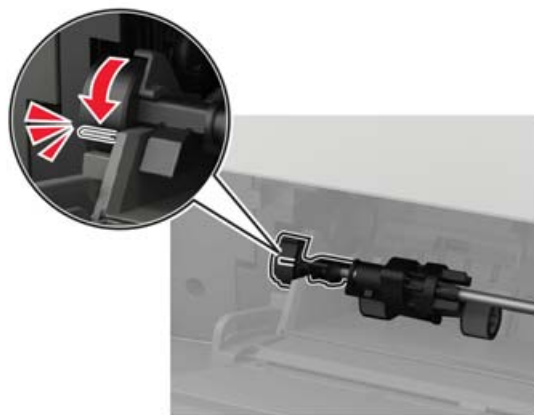
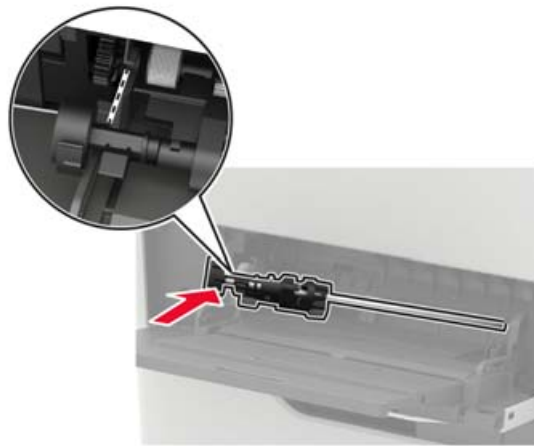

5 Stäng universalarkmataren.

Byta ut inmatningsrulle till den automatiska dokumentmataren

- 1 Slå av skrivaren.
- 2 Öppna lucka D.

Varning – risk för skador: Berör en synlig metallram på skrivaren innan du berör eller kommer åt skrivarens invändiga ytor för att förhindra skador som kan uppstå genom elektrostatisk urladdning.



3 Öppna luckan till inmatningsrullen.



4 Ta bort den använda inmatningsrullen från den automatiska dokumentmataren.

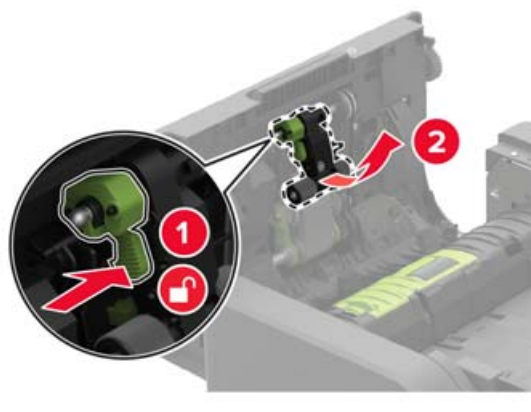

5 Packa upp den nya inmatningsrullen.

Varning – risk för skador: För att förhindra skador och dålig skrivarprestanda ska den här delen hanteras med rena händer.

6 Sätt in den nya inmatningsrullen tills den *klickar* på plats.



7 Sätt in inmatningsrullens lucka tills den *klickar* på plats.

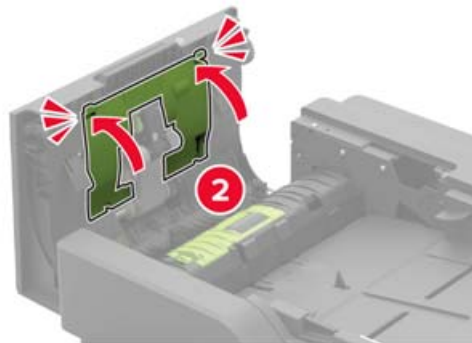
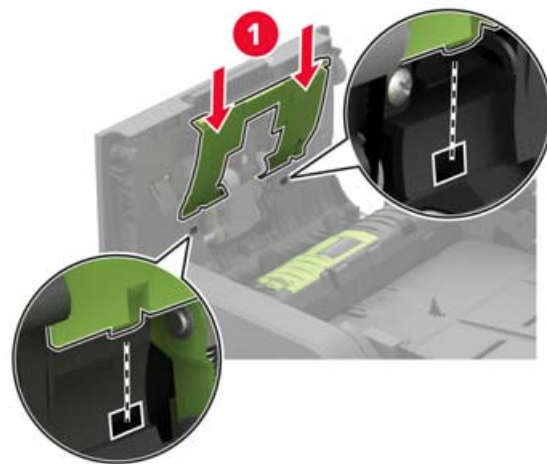

8 Stäng luckan.

9 Slå på skrivaren.

Byta ut matningsrulle till den automatiska dokumentmataren

1 Slå av skrivaren.

2 Öppna lucka D.

Varning – risk för skador: Berör en synlig metallram på skrivaren innan du berör eller kommer åt skrivarens invändiga ytor för att förhindra skador som kan uppstå genom elektrostatisk urladdning.



3 Öppna luckan till inmatningsrullen.



4 Ta ut den använda matningsrullen.

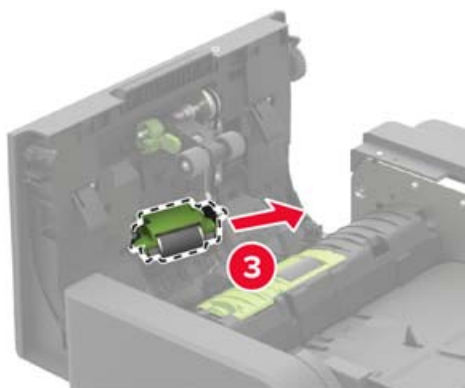
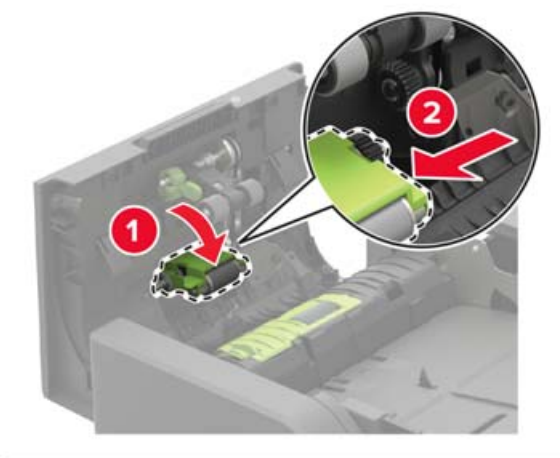

5 Packa upp den nya matningsrullen.

Varning – risk för skador: För att förhindra skador och dålig skrivarprestanda ska den här delen hanteras med rena händer.

6 Sätt in den nya matningsrullen tills den *klickar* på plats.

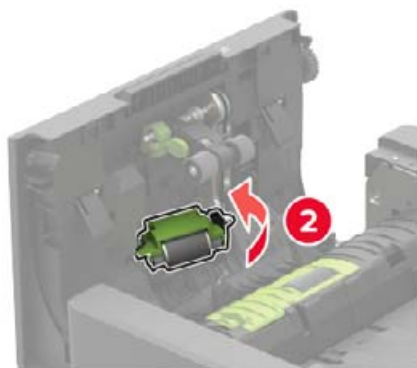
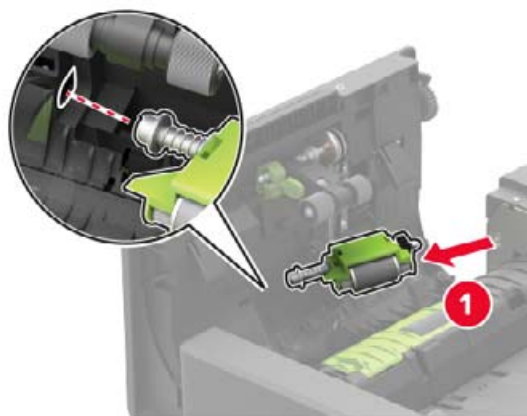

7 Sätt in inmatningsrullens lucka tills den *klickar* på plats.

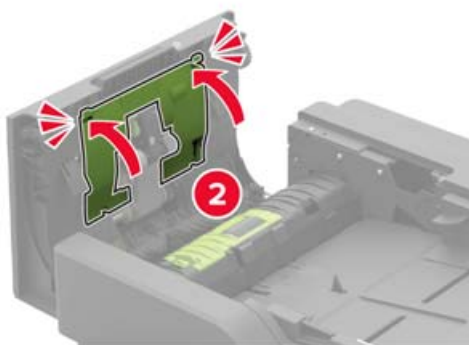
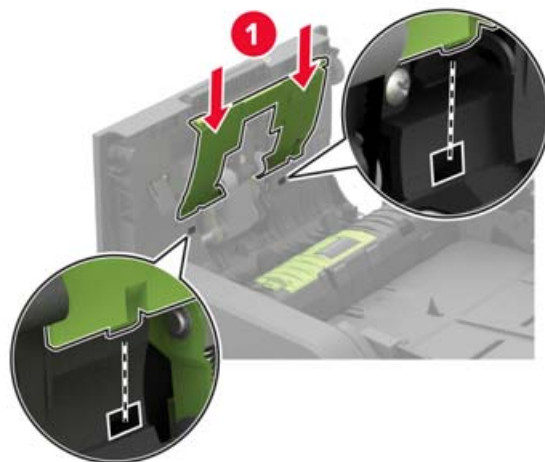

8 Stäng luckan.

9 Slå på skrivaren.

Byta ut separeringsrulle till den automatiska dokumentmataren

1 Slå av skrivaren.

2 Öppna lucka D.

Varning – risk för skador: Berör en synlig metallram på skrivaren innan du berör eller kommer åt skrivarens invändiga ytor för att förhindra skador som kan uppstå genom elektrostatisk urladdning.

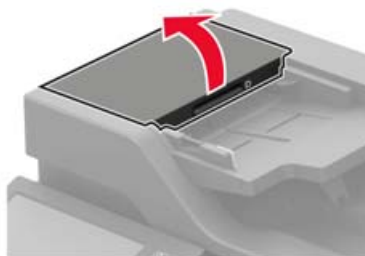

- 3 Öppna luckan till separeringsrullen till den automatiska dokumentmataren.

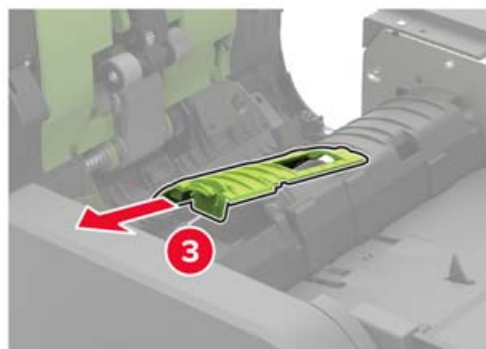
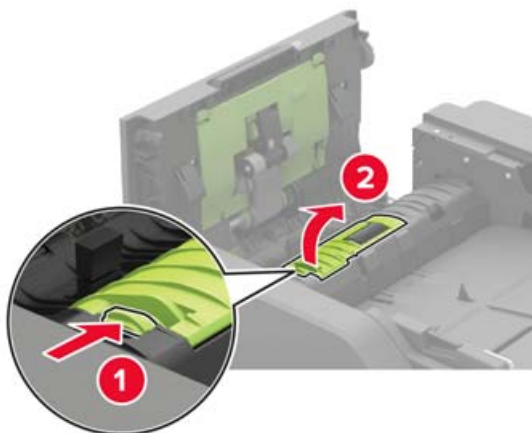

- 4 Ta bort den använda separeringsrullen från den automatiska dokumentmataren.

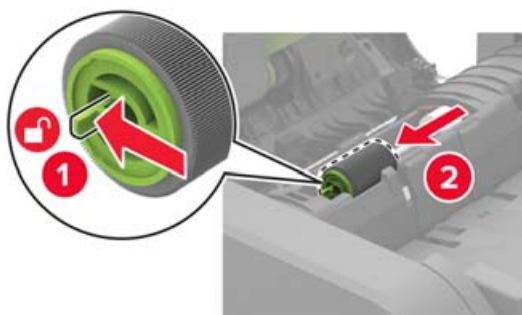

- 5 Packa upp den nya separeringsrullen till den automatiska dokumentmataren.

Varning – risk för skador: För att förhindra skador och dålig skrivareprestanda ska den här delen hanteras med rena händer.

- 6** Sätt in den nya separeringsrullen till den automatiska dokumentmataren tills den *klickar* på plats.

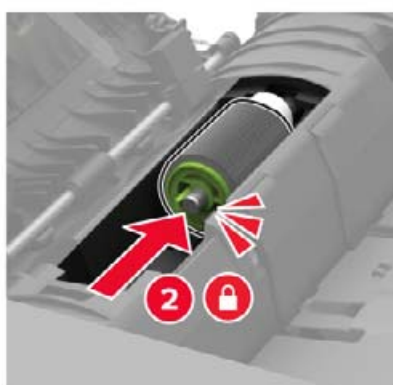
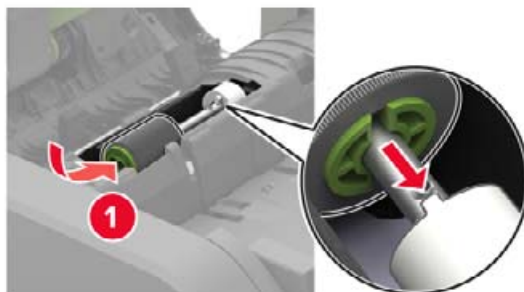

- 7** Sätt i luckan för separeringsrullen till den automatiska dokumentmataren tills den *klickar* på plats.

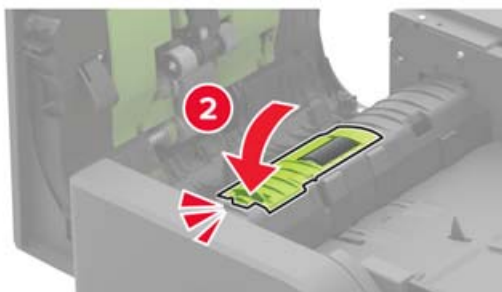
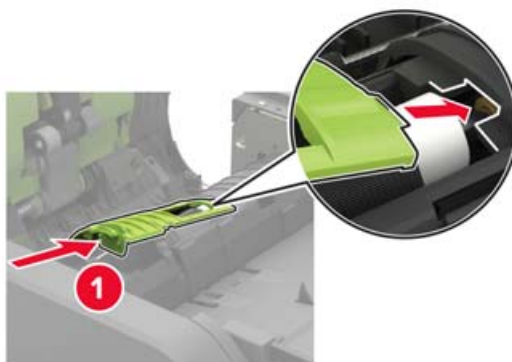

- 8 Stäng luckan.
- 9 Slå på skrivaren.

Byta ut den automatiska dokumentmatarens vridmomentsbegränsare

- 1 Slå av skrivaren.
- 2 Öppna lucka D.

Varning – risk för skador: Berör en synlig metallram på skrivaren innan du berör eller kommer åt skrivarens invändiga ytor för att förhindra skador som kan uppstå genom elektrostatisk urladdning.

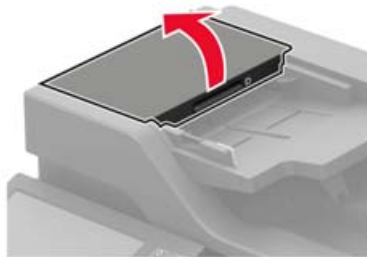

- 3 Öppna luckan till separeringsrullen till den automatiska dokumentmataren.

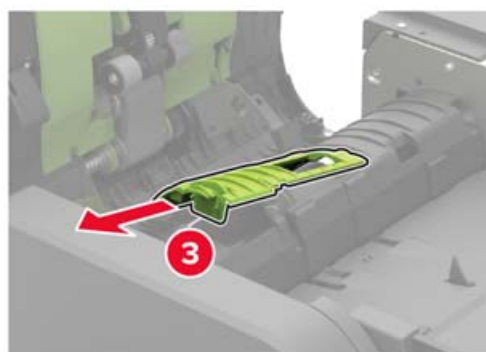
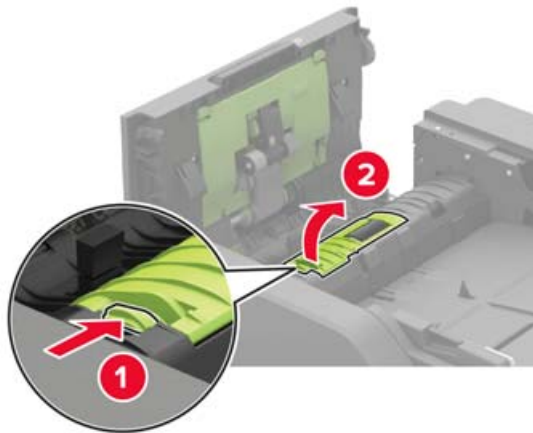

- 4 Ta bort den automatiska dokumentmatarens separeringsrulle.

Varning – risk för skador: För att förhindra skador och dålig skrivarprestanda ska den här delen hanteras med rena händer.

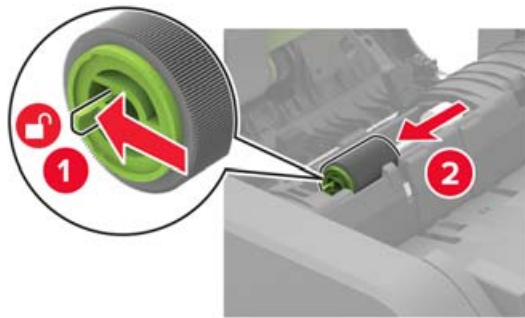

5 Ta bort den använda vridmomentsbegränsaren från den automatiska dokumentmataren.

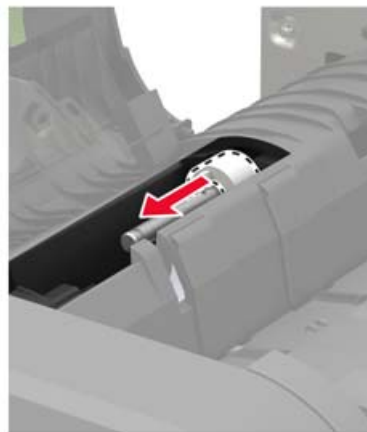

6 Packa upp den nya vridmomentsbegränsaren till den automatiska dokumentmataren.

Varning – risk för skador: För att förhindra skador och dålig skrivarprestanda ska den här delen hanteras med rena händer.

7 Sätt i den nya vridmomentsbegränsaren i den automatiska dokumentmataren.

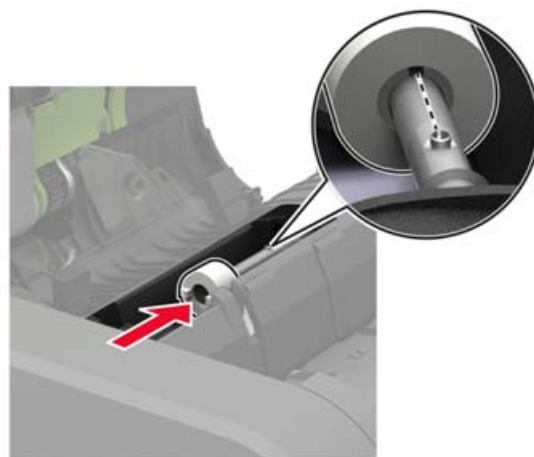

8 Sätt in separeringsrullen till den automatiska dokumentmataren tills den *klickar* på plats.

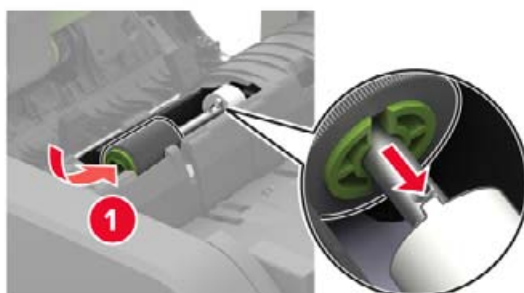

9 Sätt i luckan för separeringsrullen till den automatiska dokumentmataren tills den *klickar* på plats.

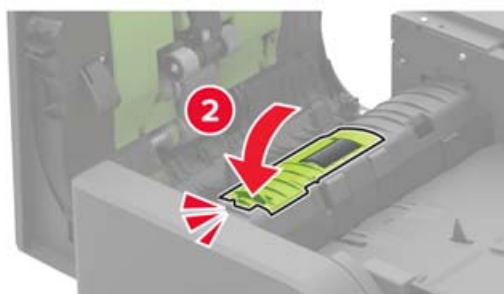
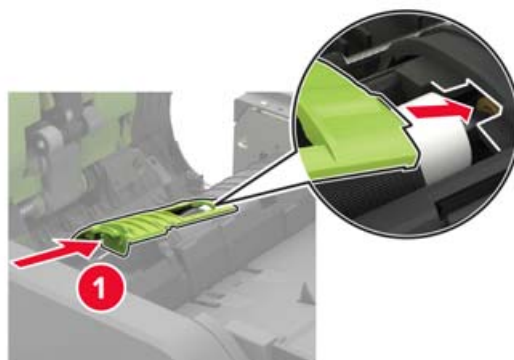

10 Stäng luckan.

11 Slå på skrivaren.

Byta ut häftkassetten i häftenheten

1 Öppna lucka F.



2 Ta bort häftkassetthållaren.

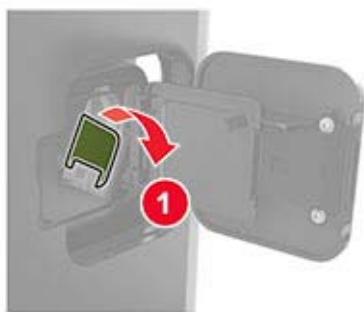

3 Ta bort den tomma häftkassetten.

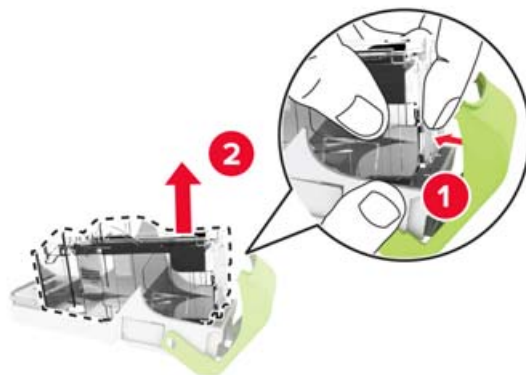

4 Sätt i den nya häftkassetten.



5 Sätt i häftkassetthållaren.

6 Stäng luckan.

Byta ut häftkassetten i häft- och håslagningsenheten

1 Öppna antingen lucka F eller lucka G, beroende på vilken häftkasset som ska bytas.



2 Ta bort häftkassetthållaren.



- 3 Ta bort den tomma häftkassetten.

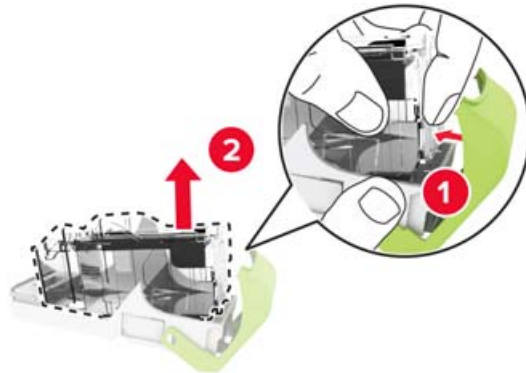

- 4 Sätt i den nya häftkassetten.



- 5 Sätt i häftkassetthållaren.

- 6 Stäng luckan.

Återställa serviceräknaren

- 1 På startskärmen trycker du på **Inställningar > Enhet > Underhåll > Konfigurationsmenyn > Användning av förbrukningsmaterial och räknare**.
- 2 Välj **Fixeringsenhet, återställ** eller **ITM, återställ**.

Återställa användningsräknare för förbrukningsmaterial

- 1 På startskärmen trycker du på **Inställningar > Enhet > Underhåll > Konfigurationsmenyn > Användning av förbrukningsmaterial och räknare**.
- 2 Välj räknaren som du vill återställa.

Varning – risk för skador: Förbrukningsmaterial och delar utan villkor för använd-och-returnera-program kan återställas och återtillverkas. Däremot omfattar inte tillverkarens garanti skador som orsakats av förbrukningsartiklar eller delar från andra tillverkare. Återställning av räknaren på förbrukningsmaterialet eller delen utan ordentlig återtillverkning kan orsaka skador på skrivaren. Efter att räknaren för förbrukningsmaterialet eller delen har återställts kan ett felmeddelande om närvaron av ett återställt objekt visas.

Flytta skrivaren

Flytta skrivaren till en annan plats

 **VAR FÖRSIKTIG – RISK FÖR SKADA:** Om skrivaren väger mer än 20 kg (44 lbs) behövs det minst två personer för att lyfta den på ett säkert sätt.

 **VAR FÖRSIKTIG – RISK FÖR SKADA:** För att undvika brandrisk eller att få en elektrisk stöt använd endast den nätsladd som levererades med produkten eller en reservnätsladd som godkänts av tillverkaren.

 **VAR FÖRSIKTIG – RISK FÖR SKADA:** När skrivaren ska flyttas följer du dessa riktlinjer för att undvika personskada eller att skrivaren skadas:

- Se till att alla luckor och magasin är stängda.
- Stäng av skrivaren och dra ut nätsladden ur eluttaget.
- Koppla bort alla sladdar och kablar från skrivaren.
- Om skrivaren har separata golvstående tillvalsmagasin eller utmatningstillval anslutna måste dessa kopplas från innan skrivaren flyttas.
- Om skrivaren har en hjulbas kan den rullas till den nya platsen. Var försiktig när du går över hinder och springor i golvet.
- Om skrivaren inte har någon hjulbas, men har tillvalsmagasin eller utmatningstillval, tar du bort utmatningstillvalen och lyfter sedan av skrivaren från tillvalsmagasinen. Försök inte lyfta skrivaren och tillval samtidigt.
- Använd handtagen när du lyfter skrivaren.
- Om ni transporterar skrivaren på en vagn måste den vara så stor att hela skrivarens bottenplatta får plats på den.
- Om ni transporterar maskintillval på vagn måste den vara så stor att respektive tillval får plats på den.
- Skrivaren måste alltid vara upprätt.
- Undvik kraftigt vibrerande rörelser.
- Se till att du inte har fingrarna under skrivaren när du ställer ner den.
- Se till att det finns tillräckligt med utrymme runt skrivaren.

Obs! Skador på skrivaren som uppkommit i samband med felaktig flyttning täcks inte av skrivarens garanti.

Skicka skrivaren

Om du ska skicka skrivaren bör du använda originalförpackningen eller kontakta inköpsstället.

Spara energi och papper

Konfigurera inställningarna för energisparläget

Vänteläge

- 1 På startskärmen trycker du på **Inställningar > Enhet > Energihantering > Tidsgränser > Vänteläge**.
- 2 Ange hur länge skrivaren får vara inaktiv innan den försätts i Vänteläge.

Viloläge

- 1 På startskärmen trycker du på **Inställningar > Enhet > Energihantering > Tidsgränser > Tidsgräns för viloläge**.
- 2 Ange hur länge skrivaren får vara inaktiv innan den försätts i viloläge.

Anmärkningar:

- Konfigurera Tidsgräns för viloläge vid anslutning till Standby för att Tidsgräns för viloläge ska fungera.
- Embedded Web Server inaktiveras när skrivaren är i Viloläge.

Justera ljusstyrkan på skrivarens skärm

- 1 Öppna startskärmen och välj **Inställningar > Enhet > Inställningar > Skärmens ljusstyrka**.
- 2 Justera inställningen.

Spara förbrukningsmaterial

- Skriv ut på båda sidorna av papperet.
Obs! Dubbelsidig utskrift är standardinställningen i skrivardrivrutinen.
- Skriv ut flera sidor på ett enda pappersark.
- Använd förhandsgranskningsfunktionen till att se hur dokumentet ser ut innan du skriver ut det.
- Skriv ut ett exemplar av dokumentet om du vill kontrollera att dess innehåll och format är korrekt.

Åtgärda pappersstopp

Undvika pappersstopp

Fylla på papper på rätt sätt

- Se till att pappret ligger plant i facket.

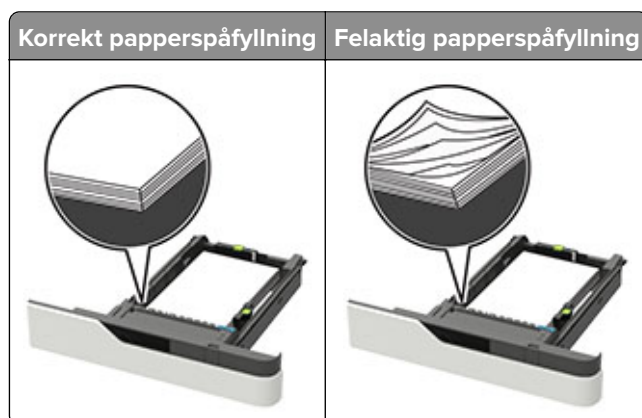

- Fyll inte på eller ta bort ett fack när skrivaren skriver ut.
- Lägg inte i för mycket papper. Se till att buntens höjd är under märket som anger maxgränsen för papperspåfyllning.
- Skjut inte in papper i facket. Fyll på papper enligt bilden.

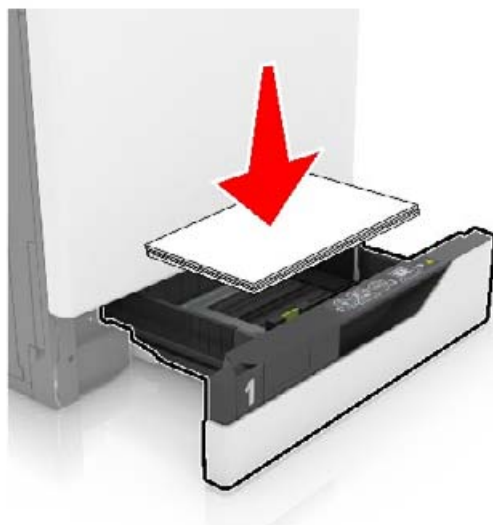

- Se till att pappersstöden är rätt placerade och att de inte trycker hårt mot papperet eller kuverten.
- Skjut in facket ordentligt i skrivaren efter att du har fyllt på papper.

Använd rekommenderat papper

- Använd rekommenderat papper och specialmaterial.
- Lägg inte i papper som är skrynkliga, vikta, fuktiga eller böjda.

- Böj, lufta och justera papperskanterna innan du lägger i bunten.



- Använd inte papper som har beskurits eller klippts för hand.
- Blanda inte olika papper av olika storlek, vikt eller typ i samma fack.
- Kontrollera att inställningen för pappersstorlek och papperstyp har ställts in korrekt på datorn eller på skrivarens kontrollpanel.
- Förvara pappret enligt tillverkarens rekommendationer.

Hitta var papper har fastnat

Anmärkningar:

- Om Stopp Hjälpsystem är aktiverat skickar skrivaren automatiskt tomma sidor eller sidor med ofullständiga utskrifter när en sida som fastnat avlägsnats. Sök i utskriften efter tomma sidor.
- Om Åtgärda pappersstopp är inställt på På eller Auto skriver skrivaren ut de sidor som fastnat en gång till.

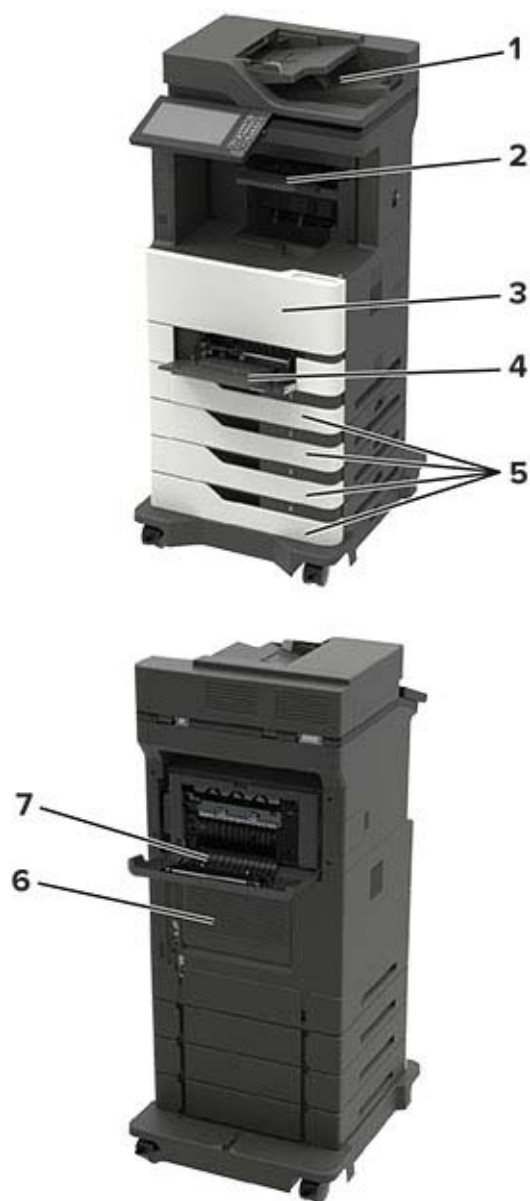

Pappersstopp	
1	Automatisk dokumentmatare
2	Standardfack, eller fack för enheter eller utmatningstillval
3	Lucka A
4	Universalarkmatare
5	Magasin
6	Lucka C
7	Baklucka för enheter eller utmatningstillval <ul style="list-style-type: none"> • Lucka H • Lucka N • Lucka P

Pappersstopp i magasin

- 1 Ta ut magasinet.



- 2 Ta bort papperet som har fastnat.

Obs! Kontrollera att alla pappersrester är borttagna.



- 3 Sätt tillbaka magasinet.

Pappersstopp i lucka A

- 1 Öppna lucka A.

Varning – risk för skador: Berör en synlig metallram på skrivaren innan du berör eller kommer åt skrivarens invändiga ytor för att förhindra skador som kan uppstå genom elektrostatisk urladdning.



2 Ta bort tonerkassetten.

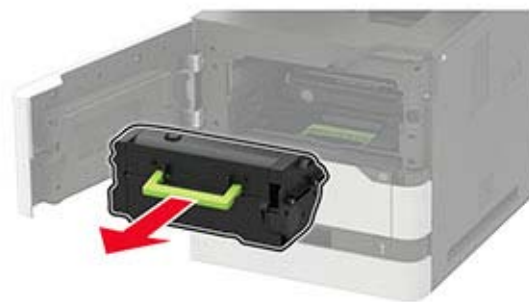

3 Ta bort bildhanteringsenheten.



Varning – risk för skador: Utsätt inte bildhanteringsenheten för direkt ljus under mer än tio minuter. Lång exponering för ljus kan leda till problem med utskriftskvaliteten.

Varning – risk för skador: Vidrör inte fotoledarcylindern. Det kan påverka kvaliteten på kommande utskriftsjobb.



4 Dra ut enheten för dubbelsidig utskrift.



5 Ta bort papperet som har fastnat.

Obs! Kontrollera att alla pappersrester är borttagna.

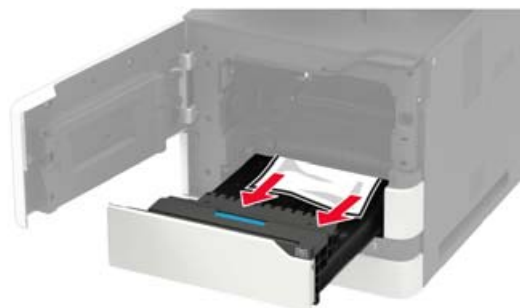

6 Sätt i enheten för dubbelsidig utskrift.

7 Sätt i bildhanteringsenheten.



8 Sätt i tonerkassetten.



9 Stäng luckan.

Pappersstopp i lucka C

1 Öppna lucka C.

 **VAR FÖRSIKTIG – VARM YTA:** Insidan av skrivaren kan vara varm. Förebygg risken för brännskador genom att vänta tills ytan har svalnat.

Varning – risk för skador: För att förhindra att skador uppstår på grund av elektrostatisk urladdning ska du beröra en exponerad metallram på skrivaren innan du rör skrivarens invändiga delar.



2 Ta bort eventuellt papper som fastnat från följande ytor:

Obs! Kontrollera att alla pappersrester är borttagna.

- Fixeringsenhetsområde



- Under fixeringsenhetsområdet



- Området för dubbelsidig utskrift



3 Stäng luckan.

Pappersstopp i standardfacket

Ta bort papperet som har fastnat.

Obs! Kontrollera att alla pappersrester är borttagna.

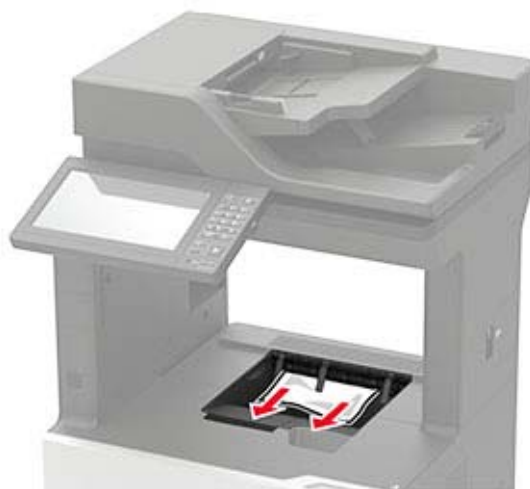

Pappersstopp i universalarkmataren

1 Ta bort papper från universalarkmataren.



2 Ta bort papperet som har fastnat.

Obs! Kontrollera att alla pappersrester är borttagna.

3 Böj, lufta och justera papperskanterna innan du lägger i bunten.



- 4 Lägga i papper igen.



Pappersstopp i den automatiska dokumentmataren

- 1 Ta bort alla original från den automatiska dokumentmatarens magasin.
- 2 Öppna lucka D.

Varning – risk för skador: Berör en synlig metallram på skrivaren innan du berör eller kommer åt skrivarens invändiga ytor för att förhindra skador som kan uppstå genom elektrostatisk urladdning.



- 3 Ta bort papperet som har fastnat.

Obs! Kontrollera att alla pappersrester är borttagna.



- 4 Stäng lucka D.

5 Öppna skannerluckan.



6 Öppna lucka E.



7 Ta bort papperet som har fastnat.

Obs! Kontrollera att alla pappersrester är borttagna.



8 Stäng lucka E och sedan skannerlocket.

Pappersstopp i utmatningsenheten med 4 fack

Pappersstopp i lucka N

- 1 Öppna lucka N.



- 2 Ta bort papperet som har fastnat.

Obs! Kontrollera att alla pappersrester är borttagna.



- 3 Stäng luckan.

Pappersstopp i utmatningsenhetens fack

Ta bort papperet som har fastnat.

Obs! Kontrollera att alla pappersrester är borttagna.

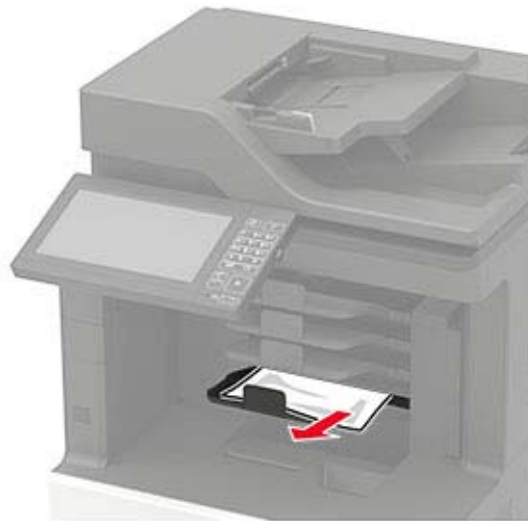

Pappersstopp i offsetfacket eller häftningsenheten

Pappersstopp i lucka H

1 Öppna lucka H.

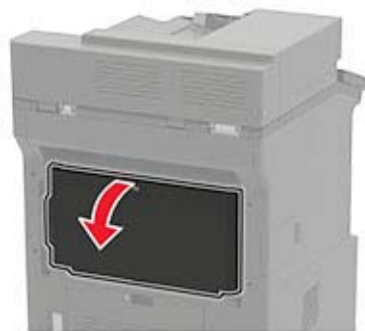

2 Ta bort papperet som har fastnat.

Obs! Kontrollera att alla pappersrester är borttagna.

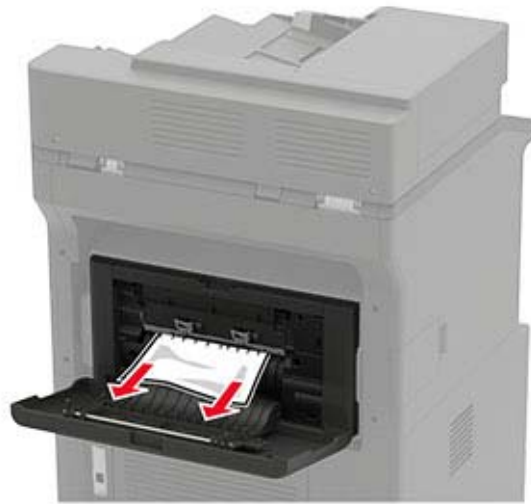

3 Stäng luckan.

Pappersstopp i offsetfacket eller häftningsenhetens fack

Ta bort papperet som har fastnat.

Obs! Kontrollera att alla pappersrester är borttagna.



Pappersstopp i häft- och håslagningsenheten

Pappersstopp i lucka P

- 1 Öppna lucka P.

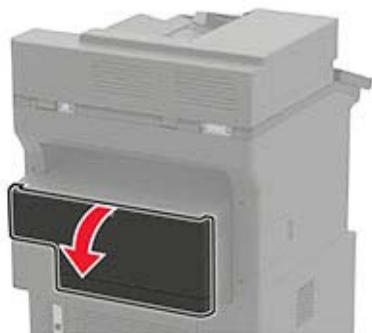

- 2 Ta bort papperet som har fastnat.

Obs! Kontrollera att alla pappersrester är borttagna.



- 3 Stäng luckan.

Pappersstopp i häft- och håslagningsenhetens fack

Ta bort papperet som har fastnat.

Obs! Kontrollera att alla pappersrester är borttagna.



Häftningsstopp i häftenheten

1 Öppna lucka F.



2 Ta bort häftkassetthållaren.

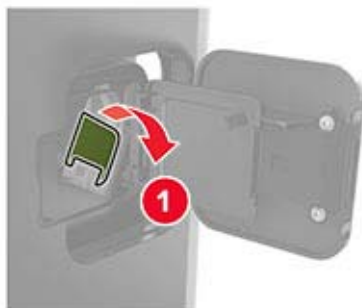

3 Ta bort lösa häftklamrar.

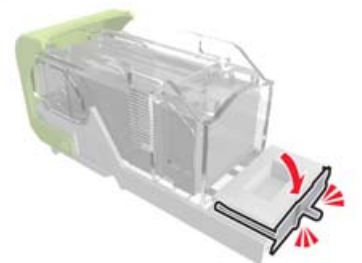
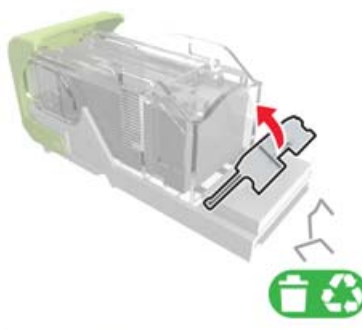

4 Tryck häftklamrarna mot metallfästet.



Obs! Om häftklamrarna finns längst bak i kassetten kan du skaka kassetten nedåt för att få häftklamrarna nära metallfästet.

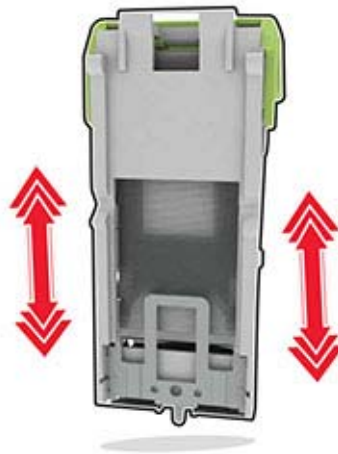

5 Sätta i häftkassetthållaren så att den *klickar* fast.

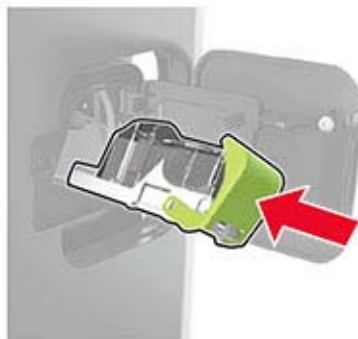

6 Stäng luckan.

Häftningsstopp i häft- och håslagningsenheten

1 Öppna antingen lucka F eller lucka G, beroende på var häftningsstoppet är placerat.



2 Ta bort häftkassetthållaren.



3 Ta bort lösa häftklamrar.

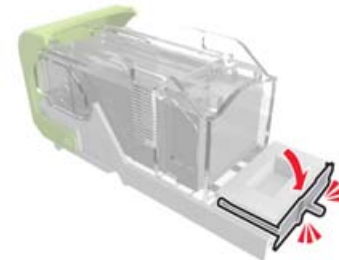
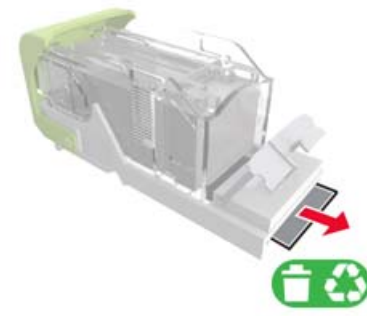

4 Tryck häftklamrarna mot metallfästet.



Obs! Om häftklamrarna finns längst bak i kassetten kan du skaka kassetten nedåt för att få häftklamrarna nära metallfästet.

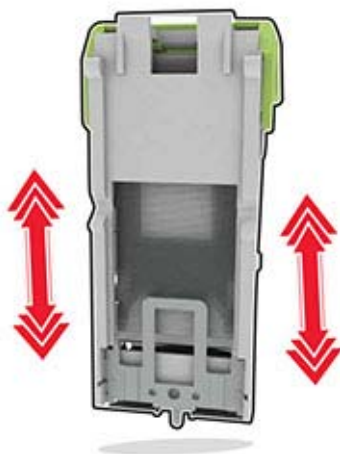

5 Sätta i häftkassetthållaren så att den *klickar* fast.

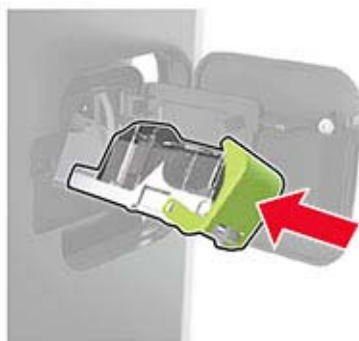

6 Stäng luckan.

Felsökning

Problem med utskriftskvaliteten

Leta rätt på den bild som ser ut som dina utskrifter (samma brister i utskriftskvaliteten) och klicka på länken nedan för att läsa hur du åtgärdar problemet.



["Tomma eller vita sidor" på sidan 224](#)



["Mörk utskrift" på sidan 224](#)



["Tunna linjer skrivs inte ut korrekt" på sidan 226](#)



["Vikt eller skrynkligt papper" på sidan 226](#)



["Grå bakgrund" på sidan 227](#)



["Horisontella ljusa band" på sidan 234](#)



["Fel marginaler" på sidan 228](#)



["Ljus utskrift" på sidan 229](#)



["Fläckiga utskrifter och punkter" på sidan 230](#)



["Pappersböjning" på sidan 248](#)



["Skev eller sned utskrift" på sidan 231](#)



["Återkommande defekter" på sidan 239](#)



["Helsvarta sidor" på sidan 232](#)



["Text eller bild som skärs av" på sidan 233](#)



["tonern suddas lätt bort" på sidan 233](#)



["Vertikala mörka band" på sidan 236](#)



["Vertikala mörka streck eller ränder" på sidan 238](#)

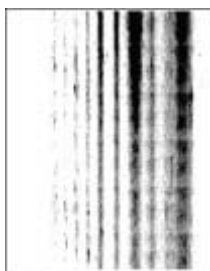

["Vertikala mörka band och bilder saknas på utskrifterna" på sidan 239](#)



["Vertikala ljusa band" på sidan 235](#)



["Vertikala vita streck" på sidan 235](#)

Utskriftsproblem

Utskriftskvaliteten är dålig

Tomma eller vita sidor



Kontakta din [återförsäljare](#).

Mörk utskrift



Obs! Innan du löser problemet kan du skriva ut testsidor för utskriftskvalitet. På kontrollpanelen väljer du **Inställningar > Felsökning > Testsidor för utskriftskvalitet**. På skrivarmodeller utan pekskärm kan du trycka på  för att navigera genom inställningarna.

Åtgärd	Ja	Nej
<p>Steg</p> <p>a Kontrollera om skrivaren använder en äkta tonerkasset som stöds. Obs! Om kassetten inte stöds installerar du en som stöds.</p> <p>b Skriv ut dokumentet.</p> <p>Är utskriften mörk?</p>	Gå till steg 2.	Problemet är löst.
<p>Steg</p> <p>a Stäng av skrivaren, vänta i ungefär 10 sekunder och sätt sedan på skrivaren.</p> <p>b Minska tonersvärta. På kontrollpanelen går du till: Inställningar > Utskrifts > kvalitet > Tonersvärta</p> <p>c Skriv ut dokumentet.</p> <p>Är utskriften mörk?</p>	Gå till steg 3.	Problemet är löst.
<p>Steg</p> <p>a Ange papperstypen i Utskriftsinställningar eller dialogrutan Skriv ut, beroende på vilket operativsystem du har.</p> <p>Anmärkningar:</p> <ul style="list-style-type: none"> • Kontrollera att inställningen överensstämmer med papperet som är påfyllt. • Du kan även ändra inställningen på skrivarens kontrollpanel. Gå till Inställningar > Papper > Magasinkonfiguration > Pappersstorlek/-typ. <p>b Skriv ut dokumentet.</p> <p>Är utskriften mörk?</p>	Gå till steg 4.	Problemet är löst.
<p>Steg</p> <p>Kontrollera att papperet inte är strukturerat eller har grov yta.</p> <p>Skriver du ut på papper som är strukturerat eller har grov yta?</p>	Gå till steg 5.	Gå till steg 6.
<p>Steg</p> <p>a Byt ut strukturerat papper mot vanligt papper.</p> <p>b Skriv ut dokumentet.</p> <p>Är utskriften mörk?</p>	Gå till steg 6.	Problemet är löst.
<p>Steg</p> <p>a Fyll på med papper från ett nytt paket. Obs! Papperet absorberar fukt på grund av hög luftfuktighet. Låt papperet ligga kvar i sin originalförpackning tills du behöver använda det.</p> <p>b Skriv ut dokumentet.</p> <p>Är utskriften mörk?</p>	Kontakta din återför-säljare .	Problemet är löst.

Tunna linjer skrivs inte ut korrekt



Obs! Innan du löser problemet kan du skriva ut testsidor för utskriftskvalitet. På kontrollpanelen väljer du **Inställningar > Felsökning > Testsidor för utskriftskvalitet**. På skrivarmodeller utan pekskärm kan du trycka på **OK** för att navigera genom inställningarna.

Åtgärd	Ja	Nej
<p>Steg</p> <p>a Kontrollera om skrivaren använder en äkta tonerkassett som stöds. Obs! Om kassetten inte stöds installerar du en som stöds.</p> <p>b Skriv ut dokumentet.</p> <p>Skrivs inte tunna linjer ut korrekt?</p>	Gå till steg 2.	Problemet är löst.
<p>Steg</p> <p>a Justera inställningarna för utskriftskvalitet.</p> <p>1 På kontrollpanelen går du till: Inställningar > Utskrift > Kvalitet > Pixelökning > Teckensnitt</p> <p>2 Justera tonersvärtan till 7. På kontrollpanelen går du till: Inställningar > Utskrifts > kvalitet > Tonersvärta</p> <p>b Skriv ut dokumentet.</p> <p>Skrivs inte tunna linjer ut korrekt?</p>	Kontakta din återför-säljare .	Problemet är löst.

Vikt eller skrynkligt papper



Obs! Innan du löser problemet kan du skriva ut testsidor för utskriftskvalitet. På kontrollpanelen väljer du **Inställningar > Felsökning > Testsidor för utskriftskvalitet**. På skrivarmodeller utan pekskärm kan du trycka på **OK** för att navigera genom inställningarna.

Åtgärd	Ja	Nej
<p>Steg</p> <p>a Kontrollera om skrivaren använder en äkta tonerkasset som stöds. Obs! Om kassetten inte stöds installerar du en som stöds.</p> <p>b Skriv ut dokumentet.</p> <p>Är papperet vikt eller skrynkligt?</p>	Gå till steg 2.	Problemet är löst.
<p>Steg</p> <p>a Fyll på med papper från ett nytt paket. Obs! Papperet absorberar fukt på grund av hög luftfuktighet. Låt papperet ligga kvar i sin originalförpackning tills du behöver använda det.</p> <p>b Skriv ut dokumentet.</p> <p>Är papperet vikt eller skrynkligt?</p>	Gå till steg 3.	Problemet är löst.
<p>Steg</p> <p>a Ange papperstypen i Utskriftsinställningar eller dialogrutan Skriv ut, beroende på vilket operativsystem du har.</p> <p>Anmärkningar:</p> <ul style="list-style-type: none"> • Kontrollera att inställningen överensstämmer med papperet som är påfyllt. • Du kan även ändra inställningen på skrivarens kontrollpanel. Gå till Inställningar > Papper > Magasinkonfiguration > Pappersstorlek/-typ. <p>b Skriv ut dokumentet.</p> <p>Är papperet vikt eller skrynkligt?</p>	Kontakta din återförsäljare .	Problemet är löst.

Grå bakgrund

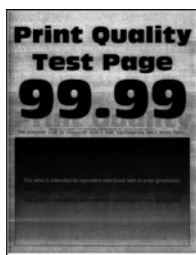

Obs! Innan du löser problemet kan du skriva ut testsidor för utskriftskvalitet. På kontrollpanelen väljer du **Inställningar > Felsökning > Testsidor för utskriftskvalitet**. På skrivarmodeller utan pekskärm kan du trycka på  för att navigera genom inställningarna.

Åtgärd	Ja	Nej
<p>Steg</p> <p>a Stäng av skrivaren, vänta i 10 sekunder och sätt sedan på skrivaren.</p> <p>b Minska tonersvärta. På kontrollpanelen går du till: Inställningar > Utskrifts > kvalitet > Tonersvärta</p> <p>c Skriv ut dokumentet.</p> <p>Uppstår det en grå bakgrund på utskrifterna?</p>	Gå till steg 2.	Problemet är löst.
<p>Steg</p> <p>a Kontrollera om skrivaren använder en äkta tonerkasset som stöds. Obs! Om tonerkassetten inte stöds installerar du en som stöds.</p> <p>b Skriv ut dokumentet.</p> <p>Uppstår det en grå bakgrund på utskrifterna?</p>	Gå till steg 3.	Problemet är löst.
<p>Steg</p> <p>a Ange papperstypen i Utskriftsinställningar eller dialogrutan Skriv ut, beroende på vilket operativsystem du har.</p> <p>Anmärkningar:</p> <ul style="list-style-type: none"> • Kontrollera att inställningen överensstämmer med papperet som är påfyllt. • Du kan även ändra inställningen på skrivarens kontrollpanel. Gå till Inställningar > Papper > Magasinkonfiguration > Pappersstorlek/-typ. <p>b Skriv ut dokumentet.</p> <p>Uppstår det en grå bakgrund på utskrifterna?</p>	Kontakta din återförsäljare .	Problemet är löst.

Fel marginaler



Obs! Innan du löser problemet kan du skriva ut testsidor för utskriftskvalitet. På kontrollpanelen väljer du **Inställningar > Felsökning > Testsidor för utskriftskvalitet**. På skrivarmodeller som inte har en pekskärm kan du trycka på **OK** för att navigera genom inställningarna.

Åtgärd	Ja	Nej
<p>Steg</p> <p>a Justera pappersstöden till korrekt läge för det papper som har fyllts på.</p> <p>b Skriv ut dokumentet.</p> <p>Är marginalerna korrekta?</p>	Problemet är löst.	Gå till steg 2.
<p>Steg</p> <p>a Du anger pappersstorleken från Utskriftsinställningar eller dialogrutan Skriv ut, beroende på vilket operativsystem du har.</p> <p>Anmärkningar:</p> <ul style="list-style-type: none"> • Kontrollera att inställningen överensstämmer med papperet som är påfyllt. • Du kan även ändra inställningen på skrivarens kontrollpanel. Gå till Inställningar > Papper > Magasinkonfiguration > Pappersstorlek/-typ. <p>b Skriv ut dokumentet.</p> <p>Är marginalerna korrekta?</p>	Problemet är löst.	Kontakta din återförsäljare .

Ljus utskrift



Obs! Innan du löser problemet kan du skriva ut testsidor för utskriftskvalitet. På kontrollpanelen väljer du **Inställningar > Felsökning > Testsidor för utskriftskvalitet**. På skrivarmodeller utan pekskärm kan du trycka på **OK** för att navigera genom inställningarna.

Åtgärd	Ja	Nej
<p>Steg</p> <p>a Kontrollera om skrivaren använder en äkta tonerkasset som stöds.</p> <p>Obs! Om kassetten inte stöds installerar du en som stöds.</p> <p>b Skriv ut dokumentet.</p> <p>Är utskriften ljus?</p>	Gå till steg 2.	Problemet är löst.

Åtgärd	Ja	Nej
<p>Steg</p> <p>a Stäng av skrivaren, vänta i ungefär 10 sekunder och sätt sedan på skrivaren.</p> <p>b Öka tonersvärta. På kontrollpanelen går du till: Inställningar > Utskrifts > kvalitet > Tonersvärta</p> <p>c Skriv ut dokumentet.</p> <p>Är utskriften ljus?</p>	Gå till steg 3.	Problemet är löst.
<p>Steg</p> <p>a Ange papperstypen i Utskriftsinställningar eller dialogrutan Skriv ut, beroende på vilket operativsystem du har.</p> <p>Anmärkningar:</p> <ul style="list-style-type: none"> • Kontrollera att inställningen överensstämmer med papperet som är påfyllt. • Du kan även ändra inställningen på skrivarens kontrollpanel. Gå till Inställningar > Papper > Magasinkonfiguration > Pappersstorlek/-typ <p>b Skriv ut dokumentet.</p> <p>Är utskriften ljus?</p>	Gå till steg 4.	Problemet är löst.
<p>Steg</p> <p>Kontrollera om utskriftsupplösningen är konfigurerad till 600 dpi.</p> <p>a På kontrollpanelen går du till: Inställningar > Utskrift > Kvalitet > Utskriftsupplösning</p> <p>b Skriv ut dokumentet.</p> <p>Är utskriften ljus?</p>	Gå till steg 5.	Problemet är löst.
<p>Steg</p> <p>Kontrollera tonerkassetts status och byt ut den vid behov.</p> <p>a På kontrollpanelen går du till: Status/förbrukningsmaterial > Förbrukningsmaterial</p> <p>b Skriv ut dokumentet.</p> <p>Är utskriften ljus?</p>	Kontakta din återför-säljare .	Problemet är löst.

Fläckiga utskrifter och punkter



Obs! Innan du löser problemet kan du skriva ut testsidor för utskriftskvalitet. På kontrollpanelen väljer du **Inställningar > Felsökning > Testsidor för utskriftskvalitet**. På skrivarmodeller utan pekskärm kan du trycka på  för att navigera genom inställningarna.

Åtgärd	Ja	Nej
<p>Steg</p> <p>a Kontrollera om skrivaren använder en äkta tonerkasset som stöds. Obs! Om kassetten inte stöds installerar du en som stöds.</p> <p>b Skriv ut dokumentet.</p> <p>Är utskriften fläckig?</p>	Gå till steg 2.	Problemet är löst.
<p>Steg</p> <p>Kontrollera om skrivaren smutsats ned av tonerläckage.</p> <p>Är skrivaren fri från tonerläckage?</p>	Gå till steg 3.	Kontakta din återför-säljare .
<p>Steg</p> <p>Kontrollera bildhanteringsenhetens status. På kontrollpanelen går du till: Status/förbrukningsmaterial > Förbrukningsmaterial</p> <p>Är bildhanteringsenheten nästan slut?</p>	Kontakta din återför-säljare .	Kontakta din återför-säljare .

Skev eller sned utskrift



Obs! Innan du löser problemet kan du skriva ut testsidor för utskriftskvalitet. På kontrollpanelen väljer du **Inställningar > Felsökning > Testsidor för utskriftskvalitet**. På skrivarmodeller utan pekskärm kan du trycka på  för att navigera genom inställningarna.

Åtgärd	Ja	Nej
<p>Steg</p> <p>a Dra ut magasinet.</p> <p>b Ta bort papperet och fyll sedan på med papper från ett nytt paket.</p> <p>Obs! Papperet absorberar fukt på grund av hög luftfuktighet. Låt papperet ligga kvar i sin originalförpackning tills du behöver använda det.</p> <p>c Pressa samman och skjut pappersstöden till rätt läge för den pappersstorlek som du laddar.</p> <p>d Sätt tillbaka facket.</p> <p>e Skriv ut dokumentet.</p> <p>Är utskriften skev eller sned?</p>	Gå till steg 2.	Problemet är löst.
<p>Steg</p> <p>a Kontrollera att du skriver ut på papper som stöds.</p> <p>b Skriv ut dokumentet.</p> <p>Är utskriften skev eller sned?</p>	Kontakta din återför-säljare .	Problemet är löst.

Helsvarta sidor



Obs! Innan du löser problemet kan du skriva ut testsidor för utskriftskvalitet. På kontrollpanelen väljer du **Inställningar > Felsökning > Testsidor för utskriftskvalitet**. På skrivarmodeller utan pekskärm kan du trycka på **OK** för att navigera genom inställningarna.

Åtgärd	Ja	Nej
<p>a Kontrollera om skrivaren använder en äkta tonerkassetten som stöds.</p> <p>Obs! Om tonerkassetten inte stöds installerar du en som stöds.</p> <p>b Skriv ut dokumentet.</p> <p>Skriver skrivaren ut helsvarta sidor?</p>	Kontakta din återför-säljare .	Problemet är löst.

Text eller bild som skärs av



Obs! Innan du löser problemet kan du skriva ut testsidor för utskriftskvalitet. På kontrollpanelen väljer du **Inställningar > Felsökning > Testsidor för utskriftskvalitet**. På skrivarmodeller utan pekskärm kan du trycka på **OK** för att navigera genom inställningarna.

Åtgärd	Ja	Nej
<p>a Kontrollera om skrivaren använder en äkta tonerkasset som stöds. Obs! Om tonerkassetten inte stöds installerar du en som stöds.</p> <p>b Skriv ut dokumentet.</p> <p>Har text eller bilder beskurits?</p>	Kontakta din återför-säljare .	Problemet är löst.

tonern suddas lätt bort



Obs! Innan du löser problemet kan du skriva ut testsidor för utskriftskvalitet. På kontrollpanelen väljer du **Inställningar > Felsökning > Testsidor för utskriftskvalitet**. På skrivarmodeller utan pekskärm kan du trycka på **OK** för att navigera genom inställningarna.

Åtgärd	Ja	Nej
<p>Steg</p> <p>a Kontrollera om skrivaren använder en äkta tonerkasset som stöds. Obs! Om kassetten inte stöds installerar du en som stöds.</p> <p>b Skriv ut dokumentet.</p> <p>Går tonern att gnida bort?</p>	Gå till steg 2.	Problemet är löst.

Åtgärd	Ja	Nej
<p>Steg</p> <p>a Ange papperstypen i Utskriftsinställningar eller dialogrutan Skriv ut, beroende på vilket operativsystem du har.</p> <p>Anmärkningar:</p> <ul style="list-style-type: none"> • Kontrollera att inställningen överensstämmer med papperet som är påfyllt. • Du kan även ändra inställningen på skrivarens kontrollpanel. Gå till Inställningar > Papper > Magasinkonfiguration > Pappersstorlek/-typ. <p>b Skriv ut dokumentet.</p> <p>Går tonern att gnida bort?</p>	<p>Kontakta din återför-säljare.</p>	<p>Problemet är löst.</p>

Horisontella ljusa band



Obs! Innan du löser problemet kan du skriva ut testsidor för utskriftskvalitet. På kontrollpanelen väljer du **Inställningar > Felsökning > Testsidor för utskriftskvalitet**. På skrivarmodeller utan pekskärm kan du trycka på **OK** för att navigera genom inställningarna.

Åtgärd	Ja	Nej
<p>Steg</p> <p>a Kontrollera om skrivaren använder en äkta tonerkassett som stöds. Obs! Om kassetten inte stöds installerar du en som stöds.</p> <p>b Skriv ut dokumentet.</p> <p>Uppstår horisontella ljusa band fortfarande på utskrifter?</p>	<p>Gå till steg 2.</p>	<p>Problemet är löst.</p>
<p>Steg</p> <p>a Stäng av skrivaren, vänta i ungefär 10 sekunder och sätt sedan på skrivaren.</p> <p>b Skriv ut dokumentet.</p> <p>Uppstår horisontella ljusa band fortfarande på utskrifter?</p>	<p>Kontakta din återför-säljare.</p>	<p>Problemet är löst.</p>

Vertikala ljusa band



Obs! Innan du löser problemet kan du skriva ut testsidor för utskriftskvalitet. På kontrollpanelen väljer du **Inställningar > Felsökning > Testsidor för utskriftskvalitet**. På skrivarmodeller utan pekskärm kan du trycka på  för att navigera genom inställningarna.

Åtgärd	Ja	Nej
<p>a Kontrollera om skrivaren använder en äkta tonerkassett som stöds. Obs! Om kassetten inte stöds installerar du en som stöds.</p> <p>b Skriv ut dokumentet.</p> <p>Uppstår vertikala ljusa band fortfarande på utskrifter?</p>	Kontakta din återför-säljare .	Problemet är löst.

Vertikala vita streck



Obs! Innan du löser problemet kan du skriva ut testsidor för utskriftskvalitet. På kontrollpanelen väljer du **Inställningar > Felsökning > Testsidor för utskriftskvalitet**. På skrivarmodeller utan pekskärm kan du trycka på  för att navigera genom inställningarna.

Åtgärd	Ja	Nej
<p>Steg</p> <p>a Kontrollera om skrivaren använder en äkta tonerkassett som stöds. Obs! Om kassetten inte stöds installerar du en som stöds.</p> <p>b Skriv ut dokumentet.</p> <p>Uppstår det vertikala vita streck på utskrifterna?</p>	Gå till steg 2.	Problemet är löst.
<p>Steg</p> <p>Åtgärda problem rörande långsam utskrift. Mer information finns i "Långsam utskrift" på sidan 240.</p> <p>Uppstår det vertikala vita streck på utskrifterna?</p>	Kontakta din återför-säljare .	Problemet är löst.

Vertikala mörka band



Obs! Innan du löser problemet kan du skriva ut testsidor för utskriftskvalitet. På kontrollpanelen väljer du **Inställningar > Felsökning > Testsidor för utskriftskvalitet**. På skrivarmodeller utan pekskärm kan du trycka på **OK** för att navigera genom inställningarna.

Åtgärd	Ja	Nej
<p>a Kontrollera om skrivaren använder en äkta tonerkassett som stöds. Obs! Om tonerkassetten inte stöds installerar du en som stöds.</p> <p>b Skriv ut dokumentet.</p> <p>Upstår vertikala mörka band på utskrifter?</p>	Kontakta din återför-säljare .	Problemet är löst.

Vertikala mörka streck

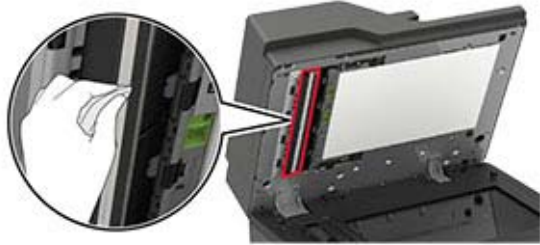

Obs! Innan du löser problemet kan du skriva ut testsidor för utskriftskvalitet. På kontrollpanelen väljer du **Inställningar > Felsökning > Testsidor för utskriftskvalitet**.

Åtgärd	Ja	Nej
<p>Steg</p> <p>Gör en dubbelsidig kopia av ett tomt papper med hjälp av den automatiska dokumentmataren.</p> <p>Uppstår vertikala mörka streck eller ränder på utskrifter?</p>	Gå till steg 2.	Gå till steg 3.
<p>Steg</p> <p>Använd en fuktad, mjuk, luddfri trasa till att torka av följande områden:</p> <ul style="list-style-type: none"> • Dokumentmatarglas  <ul style="list-style-type: none"> • Den automatiska dokumentmatarens glasplatta  <p>Uppstår vertikala mörka streck eller ränder på utskrifter?</p>	Gå till steg 3.	Problemet är löst.
<p>Steg</p> <p>a Ange papperstypen i Utskriftsinställningar eller dialogrutan Skriv ut, beroende på vilket operativsystem du har.</p> <p>Anmärkningar:</p> <ul style="list-style-type: none"> • Kontrollera att inställningen överensstämmer med papperet som är påfyllt. • Du kan även ändra inställningen på skrivarens kontrollpanel. Gå till Inställningar > Papper > Magasinkonfiguration > Pappersstorlek/-typ. <p>b Skriv ut dokumentet.</p> <p>Uppstår vertikala mörka streck eller ränder på utskrifter?</p>	Gå till steg 4.	Problemet är löst.

Åtgärd	Ja	Nej
<p>Steg</p> <p>a Fyll på med papper från ett nytt paket.</p> <p>Obs! Papperet absorberar fukt på grund av hög luftfuktighet. Låt papperet ligga kvar i sin originalförpackning tills du behöver använda det.</p> <p>b Skriv ut dokumentet.</p> <p>Uppstår vertikala mörka streck eller ränder på utskrifter?</p>	Kontakta din återför-säljare .	Problemet är löst.

Vertikala mörka streck eller ränder



Obs! Innan du löser problemet kan du skriva ut testsidor för utskriftskvalitet. På kontrollpanelen väljer du **Inställningar > Felsökning > Testsidor för utskriftskvalitet**. På skrivarmodeller utan pekskärm kan du trycka på **OK** för att navigera genom inställningarna.

Åtgärd	Ja	Nej
<p>Steg</p> <p>a Kontrollera om skrivaren använder en äkta tonerkasset som stöds.</p> <p>Obs! Om tonerkassetten inte stöds installerar du en som stöds.</p> <p>b Skriv ut dokumentet.</p> <p>Uppstår vertikala mörka streck eller ränder på utskrifter?</p>	Gå till steg 2.	Problemet är löst.
<p>Steg</p> <p>a Ta ut bildhanteringsenheten och sätt sedan tillbaka den igen.</p> <p>Varning – risk för skador: Utsätt inte bildhanteringsenheten för direkt ljus under mer än tio minuter. Lång exponering för ljus kan leda till problem med utskriftskvaliteten.</p> <p>Varning – risk för skador: Rör inte vid fotoledartrumman under bildhanteringsenheten. Det kan påverka kvaliteten på kommande utskriftsjobb.</p> <p>b Skriv ut dokumentet.</p> <p>Uppstår vertikala mörka streck eller ränder på utskrifter?</p>	Gå till steg 3.	Problemet är löst.
<p>Steg</p> <p>a Byt ut bildhanteringsenheten.</p> <p>b Skriv ut dokumentet.</p> <p>Uppstår vertikala mörka streck eller ränder på utskrifter?</p>	Kontakta din återför-säljare .	Problemet är löst.

Vertikala mörka band och bilder saknas på utskrifterna

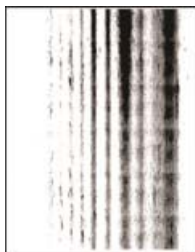

Kontakta din [återförsäljare](#).

Återkommande defekter



Kontakta din [återförsäljare](#).

Utskriftsjobb skrivs inte ut

Åtgärd	Ja	Nej
<p>Steg</p> <p>a I det dokument du försöker skriva ut öppnar du dialogrutan Utskrift och kontrollerar att du har valt rätt skrivare.</p> <p>b Skriv ut dokumentet.</p> <p>Har dokumentet skrivits ut?</p>	Problemet är löst.	Gå till steg 2.
<p>Steg</p> <p>a Kontrollera att skrivaren är på.</p> <p>b Åtgärda eventuella felmeddelanden som visas på skärmen.</p> <p>c Skriv ut dokumentet.</p> <p>Har dokumentet skrivits ut?</p>	Problemet är löst.	Gå till steg 3.
<p>Steg</p> <p>a Kontrollera att portarna fungerar och att kablarna är ordentligt anslutna till datorn och skrivaren.</p> <p>Mer information finns i installationsdokumentationen som kom med skrivaren.</p> <p>b Skriv ut dokumentet.</p> <p>Har dokumentet skrivits ut?</p>	Problemet är löst.	Gå till steg 4.

Åtgärd	Ja	Nej
<p>Steg</p> <p>a Stäng av skrivaren, vänta i ungefär 10 sekunder och sätt sedan på skrivaren.</p> <p>b Skriv ut dokumentet.</p> <p>Har dokumentet skrivits ut?</p>	Problemet är löst.	Gå till steg 5.
<p>Steg</p> <p>a Ta bort och installera om skrivarens drivrutiner.</p> <p>b Skriv ut dokumentet.</p> <p>Har dokumentet skrivits ut?</p>	Problemet är löst.	Kontakta din återför-säljare .

Långsam utskrift

Åtgärd	Ja	Nej
<p>Steg</p> <p>Kontrollera att skrivarkabeln är ordentligt ansluten till skrivaren och till datorn, skrivarservern, tillvalet eller annan nätverksenhet.</p> <p>Är skrivaren långsam?</p>	Gå till steg 2.	Problemet är löst.
<p>Steg</p> <p>a Se till att skrivaren inte är i Tyst läge. På startskärmen trycker du på Inställningar > Enhet > Underhåll > Konfigurationsmeny > Enhetsåtgärder > Tyst läge.</p> <p>b Skriv ut dokumentet.</p> <p>Är skrivaren långsam?</p>	Gå till steg 3.	Problemet är löst.
<p>Steg</p> <p>a Ange utskriftsupplösningen i Utskriftsinställningar eller dialogrutan. Skriv ut, beroende på vilket operativsystem du har.</p> <p>b Konfigurera upplösningen till 600 dpi.</p> <p>c Skriv ut dokumentet.</p> <p>Är skrivaren långsam?</p>	Gå till steg 4.	Problemet är löst.
<p>Steg</p> <p>a På startskärmen trycker du på Inställningar > Utskrift > Kvalitet > Utskriftsupplösning.</p> <p>b Konfigurera upplösningen till 600 dpi.</p> <p>c Skriv ut dokumentet.</p> <p>Är skrivaren långsam?</p>	Gå till steg 5.	Problemet är löst.

Åtgärd	Ja	Nej
<p>Steg</p> <p>a Ange papperstypen i Utskriftsinställningar eller dialogrutan Skriv ut, beroende på vilket operativsystem du har.</p> <p>Anmärkningar:</p> <ul style="list-style-type: none"> • Kontrollera att inställningen överensstämmer med papperet som är påfyllt. • Du kan även ändra inställningen på skrivarens kontrollpanel. Gå till Inställningar > Papper > Magasinkonfiguration > Pappersstorlek/-typ. • Tyngre papper skrivs ut långsammare. • Papper som är smalare än brevpapper, A4 och Legal kan skrivas ut långsammare. <p>b Skriv ut dokumentet.</p> <p>Är skrivaren långsam?</p>	Gå till steg 6.	Problemet är löst.
<p>Steg</p> <p>a Se till att skrivarinställningarna för Materialstruktur och Materialvikt stämmer överens med det papper som fylls på. På startskärmen trycker du på Inställningar > Papper > Mediekonfiguration > Medietyper.</p> <p>Obs! Grova pappersstrukturer och tunga pappersvikter kan skrivas ut långsammare.</p> <p>b Skriv ut dokumentet.</p> <p>Är skrivaren långsam?</p>	Gå till steg 7.	Problemet är löst.
<p>Steg</p> <p>Ta bort stoppade jobb.</p> <p>Är skrivaren långsam?</p>	Gå till steg 8.	Problemet är löst.
<p>Steg</p> <p>a Se till att skrivaren inte är överhettad.</p> <p>Anmärkningar:</p> <ul style="list-style-type: none"> • Låt skrivaren svalna efter ett långt utskriftsjobb. • Observera rekommenderad omgivningstemperaturer för skrivaren. Mer information finns i "Välja en plats för skrivaren" på sidan 10. <p>b Skriv ut dokumentet.</p> <p>Är skrivaren långsam?</p>	Kontakta din återför-säljare .	Problemet är löst.

Justera tonersvärtan

- 1 På huvudmenyn trycker du på **Inställningar > Skriv ut > Kvalitet**.
- 2 Justera tonersvärtan.
- 3 Verkställ ändringarna.

Jobben skrivs ut från fel magasin eller på fel material

Åtgärd	Ja	Nej
<p>Steg</p> <p>a Kontrollera att du skriver ut på rätt typ av papper.</p> <p>b Skriv ut dokumentet.</p> <p>Har dokumentet skrivits ut på rätt typ av papper?</p>	Gå till steg 2.	Fyll på med rätt pappersstorlek och papperstyp.
<p>Steg</p> <p>a Ange pappersstorlek och papperstyp i Utskriftsinställningar eller dialogrutan Skriv ut, beroende på vilket operativsystem du har.</p> <p>Obs! Du kan även ändra dessa inställningar på skrivarens kontrollpanel. På huvudmenyn trycker du på Inställningar > Papper > Magasinkonfiguration > Pappersstorlek/-typ.</p> <p>b Kontrollera att inställningarna överensstämmer med papperet som är påfyllt.</p> <p>c Skriv ut dokumentet.</p> <p>Har dokumentet skrivits ut på rätt typ av papper?</p>	Problemet är löst.	Gå till steg 3.
<p>Steg</p> <p>a Kontrollera att magasinerna är länkade.</p> <p>Mer information finns i "Länka magasin" på sidan 32.</p> <p>b Skriv ut dokumentet.</p> <p>Skrivs dokumentet ut från rätt magasin?</p>	Problemet är löst.	Kontakta din återförsäljare .

Konfidentiella och övriga stoppade dokument skrivs inte ut

Åtgärd	Ja	Nej
<p>Steg</p> <p>a Gå till kontrollpanelen. Se efter om dokumenten visas i listan över Stoppade jobb.</p> <p>Obs! Om dokumenten inte visas där: skriv ut dem med hjälp av Skriv ut och lagra.</p> <p>b Skriv ut dokumenten.</p> <p>Skrivs dokumenten ut?</p>	Problemet är löst.	Gå till steg 2.
<p>Steg</p> <p>Utskriftsjobbet kan innehålla ett formateringsfel eller felaktig data.</p> <ul style="list-style-type: none"> • Ta bort utskriftsjobbet och skicka det sedan igen. • PDF-filer: Skapa en ny fil. Skriv ut dokumenten. <p>Skrivs dokumenten ut?</p>	Problemet är löst.	Gå till steg 3.

Åtgärd	Ja	Nej
<p>Steg Om du skriver ut från internet kan skrivaren läsa jobbtitlarna som dubletter.</p> <p>a Öppna dialogrutan Utskriftsegenskaper. b På fliken Skriv ut och lagra klickar du på Använd skriv ut och lagra och sedan på Behåll dubbla dokument. c I avsnittet Konfidentiell utskrift anger du en PIN-kod. d Skriv ut dokumenten.</p> <p>Skrivs dokumenten ut?</p>	Problemet är löst.	Gå till steg 4.
<p>Steg a Ta bort några stoppade jobb för att frigöra skrivarminne. b Skriv ut dokumenten.</p> <p>Skrivs dokumenten ut?</p>	Problemet är löst.	Kontakta din återför-säljare .

Skrivaren svarar inte

Åtgärd	Ja	Nej
<p>Steg Kontrollera att nätsladden är ansluten till vägguttaget.</p> <p> VAR FÖRSIKTIG – RISK FÖR SKADA: För att undvika brandrisk eller att få en elektrisk stöt ansluter du nätsladden direkt till lämpligt och jordat vägguttag som är i närheten av produkten och är lättillgängligt.</p> <p>Svarar skrivaren?</p>	Problemet är löst.	Gå till steg 2.
<p>Steg Kontrollera om vägguttaget är frånslaget med en ström- eller säkerhetsbrytare.</p> <p>Är vägguttaget frånslaget med en strömbrytare eller säkerhetsbrytare?</p>	Slå på strömbrytaren eller återställ säkerhetsbrytaren.	Gå till steg 3.
<p>Steg Kontrollera att skrivaren är på.</p> <p>Är skrivaren på?</p>	Gå till steg 4.	Slå på skrivaren.
<p>Steg Kontrollera om skrivaren är i vänteläge eller viloläge.</p> <p>Är skrivaren i vänteläge eller viloläge?</p>	Tryck på strömbrytaren för att aktivera skrivaren.	Gå till steg 5.

Åtgärd	Ja	Nej
<p>Steg Kontrollera om kablarna mellan skrivaren och datorn har anslutits till rätt portar.</p> <p>Är kablarna anslutna till rätt portar?</p>	Gå till steg 6.	Anslut kablarna till rätt portar.
<p>Steg Installera rätt skrivardrivrutin.</p> <p>Svarar skrivaren?</p>	Problemet är löst.	Gå till steg 7.
<p>Steg Stäng av skrivaren, vänta i ungefär 10 sekunder och sätt sedan på skrivaren.</p> <p>Svarar skrivaren?</p>	Problemet är löst.	Kontakta din återförsäljare .

Det går inte att läsa flashenheten

Åtgärd	Ja	Nej
<p>Steg Kontrollera att skrivaren inte är upptagen med ett annat jobb.</p> <p>Är skrivaren redo?</p>	Gå till steg 2.	Vänta tills skrivaren har slutfört det andra jobbet.
<p>Steg Kontrollera om flashenheten har satts in i det främre USB-porten.</p> <p>Obs! Flashenheten fungerar inte om den sitter i den bakre USB-porten.</p> <p>Sitter flashenheten i rätt port?</p>	Gå till steg 3.	Sätt i flashenheten i rätt port.
<p>Steg Kontrollera om flashenheten stöds. Mer information finns i "Flashenheter och filtyper som stöds" på sidan 41.</p> <p>Stöds flashenheten?</p>	Gå till steg 4.	Sätt i en flashenhet som stöds.
<p>Steg</p> <p>a Kontrollera att USB-porten är aktiverad. Mer information finns i "Aktivera USB-porten" på sidan 244.</p> <p>b Ta bort flashenheten och sätt i den igen.</p> <p>Känns flashenheten igen på skrivaren?</p>	Problemet är löst.	Kontakta din återförsäljare .

Aktivera USB-porten

På huvudmenyn trycker du på **Inställningar > Nätverk/portar > USB > Aktivera USB-port**.

Problem med nätverksanslutningen

kan inte öppna Embedded Web Server

Åtgärd	Ja	Nej
<p>Steg Kontrollera att skrivaren är på.</p> <p>Är skrivaren på?</p>	Gå till steg 2.	Slå på skrivaren.
<p>Steg Kontrollera att skrivarens IP-adress är korrekt.</p> <p>Anmärkningar:</p> <ul style="list-style-type: none"> • Visa IP-adressen på startskärmen. • En IP-adress visas som fyra uppsättningar siffror som skiljs åt med punkter, t.ex. 123.123.123.123. <p>Är skrivarens IP-adress korrekt?</p>	Gå till steg 3.	Ange rätt IP-adress för skrivaren i adress-fältet.
<p>Steg Säkerställ att du använder en kompatibel webbläsare:</p> <ul style="list-style-type: none"> • Internet Explorer version 11 eller senare • Microsoft Edge • Safari version 10 eller senare • Google Chrome™ version 60 eller senare • Mozilla Firefox version 54 eller senare <p>Har du en kompatibel webbläsare?</p>	Gå till steg 4.	Installera en kompatibel webbläsare.
<p>Steg Kontrollera att nätverksanslutningen är aktiv.</p> <p>Fungerar nätverksanslutningen?</p>	Gå till steg 5.	Kontakta administratören.
<p>Steg Kontrollera att kabelanslutningarna till skrivaren och skrivarservern sitter ordentligt. Mer information finns i dokumentationen som levereras med skrivaren.</p> <p>Är alla kablar ordentligt anslutna?</p>	Gå till steg 6.	Säkra kabelanslutningarna.
<p>Steg Kontrollera att webbproxyservrarna är avaktiverade.</p> <p>Är webbproxyservrarna avaktiverade?</p>	Gå till steg 7.	Kontakta administratören.
<p>Steg Öppna Embedded Web Server.</p> <p>Öppnades Embedded Web Server?</p>	Problemet är löst.	Kontakta din återförsäljare .

Kontrollera skrivarens anslutning

- 1 På huvudmenyn trycker du på **Inställningar > Rapporter > Nätverk > Sida med nätverksinställningar**.
- 2 På den första delen av nätverksinstallationssidan kontrollerar du att statusen är Ansluten.
Om statusen är Ej ansluten kan det hända att den lokala anslutningen är inaktiv eller att nätverkskabeln är trasig. Kontakta systemadministratören för att få hjälp.

Problem med maskinvarutillval

Defekt flashtillval har upptäckts

Kontakta din [återförsäljare](#).

Inte tillräckligt med ledigt utrymme i flashminnet för resurser

Kontakta din [återförsäljare](#).

Oformaterat flashminne har upptäckts

Prova något/några av följande alternativ:

- På kontrollpanelen väljer du **Fortsätt** om du vill stoppa defragmenteringen och fortsätta skriva ut.
- Formatera flashminnet.

Obs! Om felmeddelandet kvarstår kan flashminnet vara defekt och behöva bytas ut. För att byta ut flashminnet kontaktar du din [återförsäljare](#).

Problem med förbrukningsmaterial

Byt kassetten, fel skrivarområde

Sätt i rätt tonerkassett.

Förbrukningsmaterial som inte är förbrukningsmaterial från en skrivartillverkare

Skrivaren har upptäckt okänt material eller okänd reservdel installerad i skrivaren.

Skrivaren fungerar bäst med äkta förbrukningsmaterial och delar från skrivartillverkaren. Användning av tredje parts förbrukningsmaterial eller delar kan påverka prestanda, driftsäkerhet, eller livslängd för skrivaren och dess bildhanteringskomponenter.

Alla livslängdsindikatorer är utformade för att fungera med förbrukningsartiklar och reservdelar från skrivartillverkaren och kan ge oförutsedda resultat om förbrukningsartiklar eller reservdelar från tredje part används. Om bildhanteringskomponenter används längre än den avsedda livslängden kan det skada skrivaren eller tillhörande komponenter.

Varning – risk för skador: Användning av tredje parts förbrukningsmaterial eller delar kan påverka garantiskyddet. Skador som orsakas genom användning av tredje parts förbrukningsmaterial eller delar kanske inte omfattas av garantin.

Om du vill godkänna alla eventuella risker och fortsätta använda förbrukningsmaterial eller delar från andra tillverkare i skrivaren trycker du på och håller ned **X** tillsammans med **#** på kontrollpanelen i femton sekunder.

Om du accepterar de här riskerna tar du bort förbrukningsmaterial och delar från tredje part från skrivaren och sätter i äkta förbrukningsmaterial eller delar från skrivartillverkaren.

Pappersmatningsproblem

Kuverten klistras igen vid utskrift

Åtgärd	Ja	Nej
<p>Steg</p> <p>a Använd ett kuvert som förvarats i torr miljö. Obs! Om du skriver ut på kuvert med hög fukthalt kan de klistras igen.</p> <p>b Skicka utskriftsjobbet.</p> <p>Klistras kuverten igen när du skriver ut?</p>	Gå till steg 2.	Problemet är löst.
<p>Steg</p> <p>a Kontrollera att papperstypen är inställd på Kuvert. På kontrollpanelen trycker du på Inställningar > Papper > Magasinkonfiguration > Pappersstorlek/-typ > välj en papperskälla</p> <p>b Skicka utskriftsjobbet.</p> <p>Klistras kuverten igen när du skriver ut?</p>	Kontakta din återförsäljare .	Problemet är löst.

Sortering av utskrift fungerar inte

Åtgärd	Ja	Nej
<p>Steg</p> <p>a På kontrollpanelen trycker du på Inställningar > Skriv ut > Layout > Sortera > På [1,2,1,2,1,2].</p> <p>b Skriv ut dokumentet.</p> <p>Sorteras siffrorna korrekt?</p>	Problemet är löst.	Gå till steg 2.
<p>Steg</p> <p>a Öppna dialogrutan Skriv ut i det dokument som du försöker skriva ut och välj sedan Sortera.</p> <p>b Skriv ut dokumentet.</p> <p>Sorteras siffrorna korrekt?</p>	Problemet är löst.	Gå till steg 3.

Åtgärd	Ja	Nej
<p>Steg</p> <p>a Minska antalet sidor som ska skrivas ut. b Skriv ut dokumentet.</p> <p>Sorteras siffrorna korrekt?</p>	Problemet är löst.	Kontakta din återför-säljare .

Pappersböjning



Åtgärd	Ja	Nej
<p>Steg</p> <p>a Justera pappersstöden i magasinet till korrekt läge för det papper som har fyllts på. b Skriv ut dokumentet.</p> <p>Är papperet böjt?</p>	Gå till steg 2.	Problemet är löst.
<p>Steg</p> <p>a Ange papperstypen i Utskriftsinställningar eller dialogrutan Skriv ut, beroende på vilket operativsystem du har.</p> <p>Anmärkningar:</p> <ul style="list-style-type: none"> Kontrollera att inställningen överensstämmer med papperet som är påfyllt. Du kan även ändra inställningen på skrivarens kontrollpanel. På huvudmenyn trycker du på Inställningar > Papper > Magasinkonfiguration > Pappersstorlek/-typ. <p>b Skriv ut dokumentet.</p> <p>Är papperet böjt?</p>	Gå till steg 3.	Problemet är löst.
<p>Steg</p> <p>Skriva ut på andra sidan av papperet.</p> <p>a Ta ut papperet, vänd på det och lägg sedan i det igen. b Skriv ut dokumentet.</p> <p>Är papperet böjt?</p>	Gå till steg 4.	Problemet är löst.

Åtgärd	Ja	Nej
<p>Steg</p> <p>a Fyll på med papper från ett nytt paket.</p> <p>Obs! Papperet absorberar fukt på grund av hög luftfuktighet. Låt papperet ligga kvar i sin originalförpackning tills du behöver använda det.</p> <p>b Skriv ut dokumentet.</p> <p>Är papperet böjt?</p>	Kontakta din återför-säljare .	Problemet är löst.

Det går inte att länka magasin

Åtgärd	Ja	Nej
<p>Steg</p> <p>a Kontrollera om magasinerna innehåller samma pappersstorlek och -typ.</p> <p>b Kontrollera att pappersstöden befinner sig där de ska.</p> <p>c Skriv ut dokumentet.</p> <p>Länkas magasinerna korrekt?</p>	Problemet är löst.	Gå till steg 2.
<p>Steg</p> <p>a På huvudmenyn trycker du på Inställningar > Papper > Magasin-konfiguration > Pappersstorlek/-typ.</p> <p>b Ställ in pappersstorlek och -typ till det påfyllda papperet i de länkade magasinerna.</p> <p>c Skriv ut dokumentet.</p> <p>Länkas magasinerna korrekt?</p>	Problemet är löst.	Gå till steg 3.
<p>Steg</p> <p>a Kontrollera att Länkade magasin är konfigurerat till Automatisk. Mer information finns i "Länka magasin" på sidan 32.</p> <p>b Skriv ut dokumentet.</p> <p>Länkas magasinerna korrekt?</p>	Problemet är löst.	Kontakta din återför-säljare .

Papper fastnar ofta

Åtgärd	Ja	Nej
<p>Steg</p> <p>a Ta ut magasinet.</p> <p>b Se till att du har lagt i papperet på rätt sätt.</p> <p>Anmärkningar:</p> <ul style="list-style-type: none"> • Se till att pappersstöden är rätt placerade. • Se till att buntens höjd är under märket som anger maxgränsen för papperspåfyllning. • Använd rekommenderad pappersstorlek och -typ. <p>c Sätt tillbaka magasinet.</p> <p>d Skriv ut dokumentet.</p> <p>Uppstår papperstrassel ofta?</p>	Gå till steg 2.	Problemet är löst.
<p>Steg</p> <p>a På huvudmenyn trycker du på Inställningar > Papper > Magasin-konfiguration > Pappersstorlek/-typ.</p> <p>b Ställ in rätt pappersstorlek och papperstyp.</p> <p>c Skriv ut dokumentet.</p> <p>Uppstår papperstrassel ofta?</p>	Gå till steg 3.	Problemet är löst.
<p>Steg</p> <p>a Fyll på med papper från ett nytt paket.</p> <p>Obs! Papperet absorberar fukt på grund av hög luftfuktighet. Låt papperet ligga kvar i sin originalförpackning tills du behöver använda det.</p> <p>b Skriv ut dokumentet.</p> <p>Uppstår papperstrassel ofta?</p>	Kontakta din återför-säljare .	Problemet är löst.

Sidor som fastnat skrivs inte ut igen

Åtgärd	Ja	Nej
<p>a Öppna startskärmen och välj Inställningar > Enhet > Meddelanden > Åtgärda pappersstopp.</p> <p>b På menyn Åtgärda stopp väljer du På eller Auto.</p> <p>c Skriv ut dokumentet.</p> <p>Skrivs de sidor som fastnat ut igen?</p>	Problemet är löst.	Kontakta din återför-säljare .

Faxproblem

Det går inte att skicka eller ta emot fax

Åtgärd	Ja	Nej
<p>Steg Åtgärda eventuella felmeddelanden som visas på skärmen.</p> <p>Kan du skicka eller ta emot fax?</p>	Problemet är löst.	Gå till steg 2.
<p>Steg Kontrollera att kablarna till följande utrustning är ordentligt fastsatta:</p> <ul style="list-style-type: none"> • Telefon • Handenhet • Telefonsvarare <p>Kan du skicka eller ta emot fax?</p>	Problemet är löst.	Gå till steg 3.
<p>Steg Lyssna efter kopplingston.</p> <ul style="list-style-type: none"> • Ring faxnumret för att kontrollera om det fungerar. • Om du använder funktionen Ringa upp med luren på, höjer du volymen och verifierar att kopplingstonen hörs. <p>Hör du en kopplingston?</p>	Gå till steg 5.	Gå till steg 4.
<p>Steg Kontrollera telefonjacket.</p> <ol style="list-style-type: none"> a Anslut den analoga telefonen direkt till telefonjacket. b Lyssna efter kopplingston. c Om du inte hör en kopplingston använder du en annan telefonkabel. d Om du fortfarande inte hör en kopplingston ansluter du den analoga telefonen till ett annat telefonjack. e Om du hör en kopplingston ansluter du skrivaren till samma väggkontakt. <p>Kan du skicka eller ta emot fax?</p>	Problemet är löst.	Gå till steg 5.

Åtgärd	Ja	Nej
<p>Steg</p> <p>Kontrollera om skrivaren är ansluten till en analog telefontjänst eller till rätt digital anslutning.</p> <ul style="list-style-type: none"> • Om du använder en ISDN-telefontjänst (Integrated Services for Digital Network) ansluter du till en analog telefonport på en ISDN-terminaladapter. Kontakta ISDN-leverantören om du vill ha mer information. • Om du använder DSL ansluter du ett DSL-filter eller en DSL-router som har stöd för analog användning. Kontakta din DSL-leverantör om du vill ha mer information. • Om du använder en PBX-telefontjänst (för privatabonntväxel) så ska du kontrollera att du ansluter till en analog anslutning på PBX:en. Om inget av dessa alternativ finns bör du överväga att installera en analog telefonlinje för faxmaskinen. <p>Kan du skicka eller ta emot fax?</p>	Problemet är löst.	Gå till steg 6.
<p>Steg</p> <p>Koppla tillfälligt från annan utrustning och avaktivera andra telefontjänster.</p> <p>a Koppla från annan utrustning (t.ex. telefonsvarare, datorer, modem och telefonlinjedelare) mellan skrivaren och telefonlinjen.</p> <p>b Avaktivera Samtal väntar och röstmeddelanden. Kontakta telefonbolaget om du vill ha mer information.</p> <p>Kan du skicka eller ta emot fax?</p>	Problemet är löst.	Gå till steg 7.
<p>Steg</p> <p>Skanna originaldokumentet en sida i taget.</p> <p>a Ring faxnumret.</p> <p>b Skanna dokumentet.</p> <p>Kan du skicka eller ta emot fax?</p>	Problemet är löst.	Kontakta din återförsäljare .

Det går att ta emot men inte skicka fax

Åtgärd	Ja	Nej
<p>Steg</p> <p>Lägg originaldokumentet på rätt sätt i den automatiska dokumentmataren eller på skannerglasat.</p> <p>Kan du skicka fax?</p>	Problemet är löst.	Gå till steg 2.
<p>Steg</p> <p>Ställ in genvägsnumret på rätt sätt.</p> <ul style="list-style-type: none"> • Kontrollera att genvägsnumret är inställt in för det nummer du vill ringa upp. • Slå telefonnumret manuellt. <p>Kan du skicka fax?</p>	Problemet är löst.	Kontakta din återförsäljare .

Det går att skicka men inte att ta emot fax

Åtgärd	Ja	Nej
<p>Steg Se till att papperskällan inte är tom.</p> <p>Kan du ta emot fax?</p>	Problemet är löst.	Gå till steg 2.
<p>Steg Kontrollera inställningarna för antal signaler före svar. På startskärmen trycker du på Inställningar > Fax > Faxinställning > Inställningar för att ta emot fax > Signaler till svar.</p> <p>Kan du ta emot fax?</p>	Problemet är löst.	Gå till steg 3.
<p>Steg Se "Tomma eller vita sidor" på sidan 224 om skrivaren skriver ut tomma sidor.</p> <p>Kan du ta emot fax?</p>	Problemet är löst.	Kontakta din återför-säljare .

Dålig faxutskriftskvalitet

Åtgärd	Ja	Nej
<p>Steg Se till att det inte finns några defekter i utskriftskvaliteten.</p> <p>a På kontrollpanelen trycker du på Inställningar > Felsökning > Testsidor för utskriftskvalitet.</p> <p>b Korrigera eventuella defekter i utskriftskvaliteten. Mer information finns i "Utskriftskvaliteten är dålig" på sidan 224.</p> <p>Är faxets utskriftskvalitet tillräckligt bra?</p>	Problemet är löst.	Gå till steg 2.
<p>Steg Minska överföringshastigheten för inkommande fax.</p> <p>a På kontrollpanelen trycker du på Inställningar > Fax > Faxinställning > Inställningar för att ta emot fax > Adminkontroll.</p> <p>b Välj en lägre överföringshastighet på menyn Maxhastighet.</p> <p>Är faxets utskriftskvalitet tillräckligt bra?</p>	Problemet är löst.	Kontakta din återför-säljare .

Skanningsproblem

Det går inte att skanna från datorn

Åtgärd	Ja	Nej
<p>Steg</p> <p>a Stäng av skrivaren, vänta i ca 10 sekunder och slå på den igen.</p> <p>b Skicka skanningsjobbet igen.</p> <p>Kan du skicka skanningsjobbet?</p>	Problemet är löst.	Gå till steg 2.
<p>Steg</p> <p>a Se till att kablarna mellan skrivaren och skrivarservern är ordentligt anslutna.</p> <p>Mer information finns i installationsdokumentationen som kom med skrivaren.</p> <p>b Skicka skanningsjobbet igen.</p> <p>Kan du skicka skanningsjobbet?</p>	Problemet är löst.	Kontakta din återför-säljare .

Ofullständiga kopior av dokument eller foton

Åtgärd	Ja	Nej
<p>Steg</p> <p>a Se till att dokumentet eller fotot läggs med framsidan nedåt på skannerglasets övre vänstra hörn.</p> <p>b Kopiera dokumentet eller fotot.</p> <p>Kopierades dokumentet eller fotot ordentligt?</p>	Problemet är löst.	Gå till steg 2.
<p>Steg</p> <p>a Matcha pappersstorleksinställningen med det papper som har fyllts på i magasinet.</p> <p>b Kopiera dokumentet eller fotot.</p> <p>Kopierades dokumentet eller fotot ordentligt?</p>	Problemet är löst.	Kontakta din återför-säljare .

Dålig kopieringskvalitet

Åtgärd	Ja	Nej
<p>Steg</p> <p>a Rengör skannerglasets och dokumentmatarglasets med en fuktad, mjuk, luddfri trasa. Om skrivaren har en andra glasplatta i den automatiska dokumentmataren rengör du även den glasplattan. Mer information finns i "Rengöra skannern" på sidan 158.</p> <p>b Se till att dokumentet eller fotot läggs med framsidan nedåt på skannerglasets övre vänstra hörn.</p> <p>c Kopiera dokumentet eller fotot.</p> <p>Är kopian kvaliteten tillräckligt bra?</p>	Problemet är löst.	Gå till steg 2.
<p>Steg</p> <p>a Kontrollera kvaliteten på originaldokumentet eller -fotot.</p> <p>b Justera inställningarna för skanningskvaliteten.</p> <p>c Kopiera dokumentet eller fotot.</p> <p>Är kopian kvaliteten tillräckligt bra?</p>	Problemet är löst.	Kontakta din återförsäljare .

Skanningen misslyckades

Åtgärd	Ja	Nej
<p>Steg</p> <p>Kontrollera kabelanslutningarna.</p> <p>a Kontrollera att Ethernet- eller USB-kabeln är ordentligt isatt i datorn och skrivaren.</p> <p>b Skicka skanningsjobbet igen.</p> <p>Slutfördes skanningsjobbet?</p>	Problemet är löst.	Gå till steg 2.
<p>Steg</p> <p>Kontrollera den fil som du vill skanna.</p> <p>a Kontrollera att filnamnet inte redan används i destinationsmappen.</p> <p>b Se till att dokumentet eller fotot som du vill skanna inte är öppet i ett annat program.</p> <p>c Skicka skanningsjobbet igen.</p> <p>Slutfördes skanningsjobbet?</p>	Problemet är löst.	Gå till steg 3.
<p>Steg</p> <p>a Se till att antingen Lägg till tidsstämpel eller Skriv över befintlig fil har valts i konfigurationsinställningarna för destinationen.</p> <p>b Skicka skanningsjobbet igen.</p> <p>Slutfördes skanningsjobbet?</p>	Problemet är löst.	

Det går inte att stänga skannern

Åtgärd	Ja	Nej
Avlägsna hinder som gör att det inte går att stänga skannerenheten. Gick det att stänga skannerenheten helt?	Problemet är löst.	Kontakta din återför-säljare .

Skanning tar för lång tid eller gör att datorn låser sig

Åtgärd	Ja	Nej
Stäng alla program som stör skanningen. Tar skanningen fortfarande för lång tid eller gör den så att datorn hänger sig?	Kontakta din återför-säljare .	Problemet är löst.

Skannern svarar inte

Åtgärd	Ja	Nej
<p>Steg</p> <p>a Kontrollera om nätsladden är ordentligt ansluten till skrivaren och eluttaget.</p> <p> VAR FÖRSIKTIG – RISK FÖR SKADA: För att undvika brandrisk eller att få en elektrisk stöt ansluter du nätsladden direkt till lämpligt och jordat vägguttag som är i närheten av produkten och är lättillgängligt.</p> <p>b Kopiera eller skanna dokumentet.</p> <p>Svarar skannern?</p>	Problemet är löst.	Gå till steg 2.
<p>Steg</p> <p>a Kontrollera att skrivaren är på.</p> <p>b Åtgärda eventuella felmeddelanden som visas på skärmen.</p> <p>c Kopiera eller skanna dokumentet.</p> <p>Svarar skannern?</p>	Problemet är löst.	Gå till steg 3.
<p>Steg</p> <p>a Stäng av skrivaren, vänta i ungefär 10 sekunder och slå sedan på skrivaren igen.</p> <p>b Kopiera eller skanna dokumentet.</p> <p>Svarar skannern?</p>	Problemet är löst.	Kontakta din återför-säljare .

Justera skannerregistrering

- 1 På startskärmen trycker du på **Inställningar > Enhet > Underhåll > Konfigurationsmenyn > Skannerkonfiguration > Manuell skannerregistrering**.
- 2 På menyn Snabbtest för utskrift trycker du på **Start**.

- 3** Placera testsidan från Snabbtest för utskrift på skannerglaset och tryck sedan på **Flatbäddsregistrering**.
- 4** På menyn Snabbtest för kopiering trycker du på **Start**.
- 5** Jämför kopian från snabbtestet med originaldokumentet.
Obs! Om marginalerna på testsidan skiljer sig från originaldokumentet ska du justera inställningarna för vänster marginal och övre marginal.
- 6** Upprepa [steg 4](#) och [steg 5](#) tills marginalerna på kopian från snabbtestet matchar originaldokumentet.

Justera registrering av den automatiska dokumentmataren

- 1** På startskärmen trycker du på **Inställningar > Enhet > Underhåll > Konfigurationsmenyn > Skannerkonfiguration > Manuell skannerregistrering**.
- 2** På menyn Snabbtest för utskrift trycker du på **Start**.
- 3** Placera sidan från Snabbtest för utskrift i den automatiska dokumentmatarens magasin.
- 4** Tryck på **Registrering av främre automatisk dokumentmatare** eller **Registrering av bakre automatisk dokumentmatare**.

Anmärkningar:

- Om du vill justera registreringen av den främre delen av den automatiska dokumentmataren: Placera testsidan med utskriften uppåt och kortsidan först in i den automatiska dokumentmataren.
 - Om du vill justera registreringen av den bakre delen av den automatiska dokumentmataren: Placera testsidan med utskriften nedåt och kortsidan först in i den automatiska dokumentmataren.
- 5** På menyn Snabbtest för kopiering trycker du på **Start**.
 - 6** Jämför kopian från snabbtestet med originaldokumentet.
Obs! Om marginalerna på testsidan skiljer sig från originaldokumentet ska du justera inställningarna för horisontell justering och övre marginal.
 - 7** Upprepa [steg 5](#) och [steg 6](#) tills marginalerna på kopian från snabbtestet matchar originaldokumentet.

Kontakta din återförsäljare

Se till att ha följande information innan du kontaktar återförsäljaren:

- Skrivarproblem
- Felmeddelande
- Skrivarens modell och serienummer

Besök inköpsstället.

Uppgradera och migrera

Maskinvara

Tillgängliga interna tillval

- Minneskort
 - DDR3 DIMM
 - Flashminne
- Tillvalskort
 - Teckensnittskort
 - Kort för fast programvara
 - Formulär och streckkod
 - PRESCRIBE
 - IPDS
- Skrivarhårddisk
- ISP (Internal Solutions Port)
 - 1284-B parallellgränssnittskort
 - Seriellt RS-232C-gränssnittskort
 - Fibergränssnittskort
 - N8370-gränssnittskort för trådlös skrivarserver för 802.11a/b/g/n/ac

Få åtkomst till systemkortet

 **VAR FÖRSIKTIG– RISK FÖR ELEKTRISK STÖT:** För att undvika att få en elektrisk stöt när du vill komma åt systemkortet eller installera ytterligare maskinvara eller minnesenheter efter att du har installerat skrivaren ska du först stänga av skrivaren och dra ut nätsladden från eluttaget innan du fortsätter. Om några andra enheter är anslutna till skrivaren bör du stänga av dem också och dra ut eventuella kablar till skrivaren.

- 1 Slå av skrivaren.
- 2 Koppla bort nätsladden från vägguttaget och sedan från skrivaren.
- 3 Öppna systemkortets åtkomstlucka med en spårskruvmejsel.

Varning – risk för skador: Systemkortets elektriska komponenter kan lätt skadas av statisk elektricitet. Rör vid någon av skrivarens metallkomponenter innan du rör vid någon av systemkortets komponenter eller kontakter.

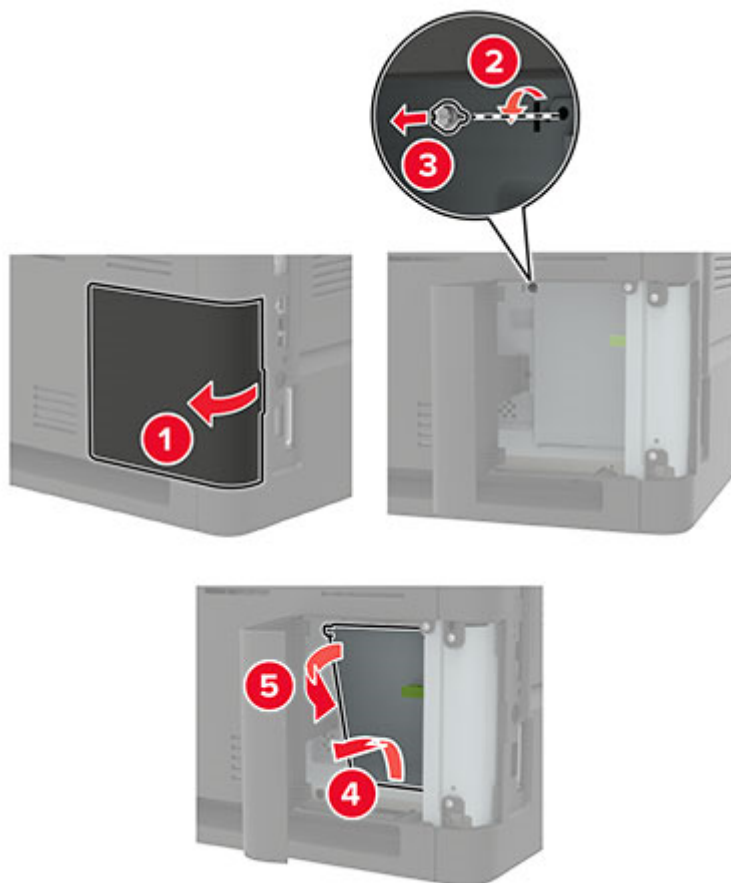

- 4 Installera något av de interna tillval som kan användas. Mer information finns i dokumentationen som levererades med tillvalsutrustningen.

5 Stäng åtkomstluckan.

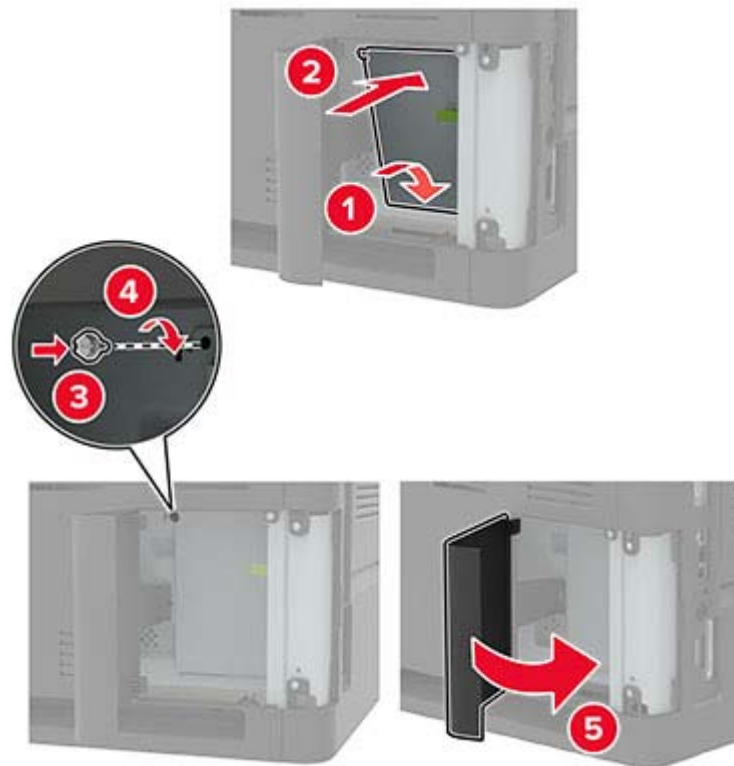

6 Anslut strömsladden till skrivaren och sedan till eluttaget.

⚠ VAR FÖRSIKTIG – RISK FÖR SKADA: För att undvika brandrisk eller att få en elektrisk stöt ansluter du nätsladden till ett lämpligt och jordat vägguttag som är i närheten av produkten och är lättillgängligt.

7 Slå på skrivaren.

Installera ett minneskort

Obs! De här anvisningarna gäller endast för DIMM-minneskort av DDR3-typ.

⚠ VAR FÖRSIKTIG – RISK FÖR ELEKTRISK STÖT: För att undvika att få en elektrisk stöt när du vill komma åt systemkortet eller installera ytterligare maskinvara eller minnesenheter efter att du har installerat skrivaren ska du först stänga av skrivaren och dra ut nätsladden från eluttaget innan du fortsätter. Om några andra enheter är anslutna till skrivaren bör du stänga av dem också och dra ut eventuella kablar till skrivaren.

- 1 Stäng av skrivaren.
- 2 Koppla bort nätsladden från vägguttaget och sedan från skrivaren.
- 3 Öppna systemkortets åtkomstlucka med en spårskruvmejsel.

Varning – risk för skador: Systemkortets elektriska komponenter kan lätt skadas av statisk elektricitet. Rör vid någon av skrivarens metallkomponenter innan du rör vid någon av systemkortets komponenter eller kontakter.

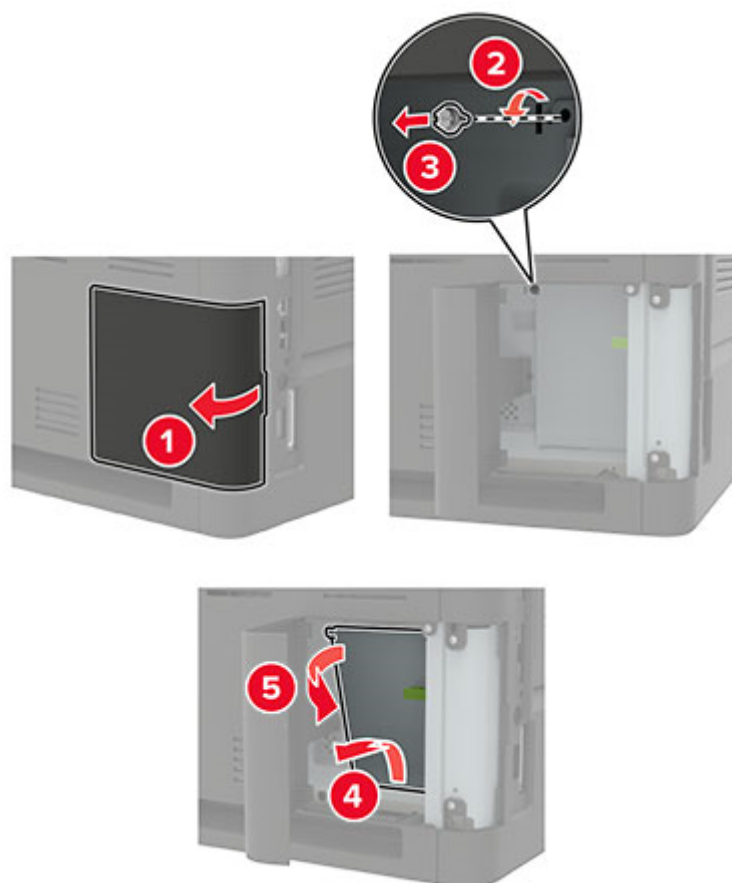

4 Packa upp minneskortet.

Varning – risk för skador: Rör inte vid anslutningspunkterna längs kortets kant.

5 Sätt in minneskortet tills det *klickar* fast.

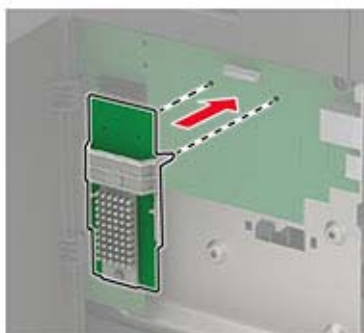

6 Stäng åtkomstluckan.

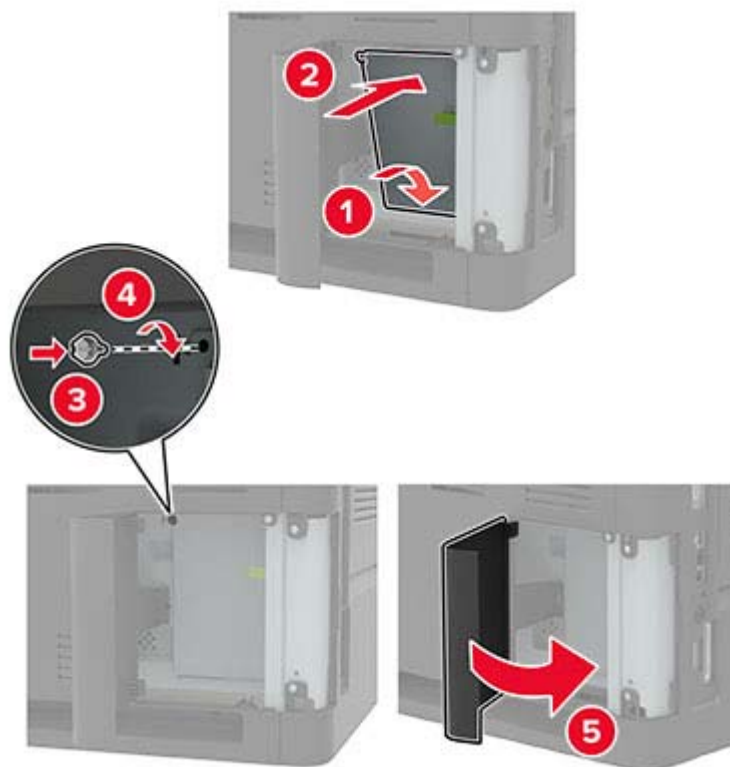

7 Anslut nätsladden till skrivaren och sedan till eluttaget.

⚠ VAR FÖRSIKTIG – RISK FÖR SKADA: För att undvika brandrisk eller att få en elektrisk stöt ansluter du nätsladden till ett lämpligt och jordat vägguttag som är i närheten av produkten och är lättillgängligt.

8 Slå på skrivaren.

Installera ett tillvalskort

Obs! Ett tillvalskort är ett teckensnittskort, ett kort med fast programvara eller ett flashminneskort.

⚠ VAR FÖRSIKTIG – RISK FÖR ELEKTRISK STÖT: För att undvika att få en elektrisk stöt när du vill komma åt systemkortet eller installera ytterligare maskinvara eller minnesenheter efter att du har installerat skrivaren ska du först stänga av skrivaren och dra ut nätsladden från eluttaget innan du fortsätter. Om några andra enheter är anslutna till skrivaren bör du stänga av dem också och dra ut eventuella kablar till skrivaren.

- 1 Stäng av skrivaren.
- 2 Koppla bort nätsladden från vägguttaget och sedan från skrivaren.
- 3 Öppna systemkortets åtkomstlucka med en spårskruvmejsel.

Varning – risk för skador: Systemkortets elektriska komponenter kan lätt skadas av statisk elektricitet. Rör vid någon av skrivarens metallkomponenter innan du rör vid någon av komponenterna eller kontaktarna.

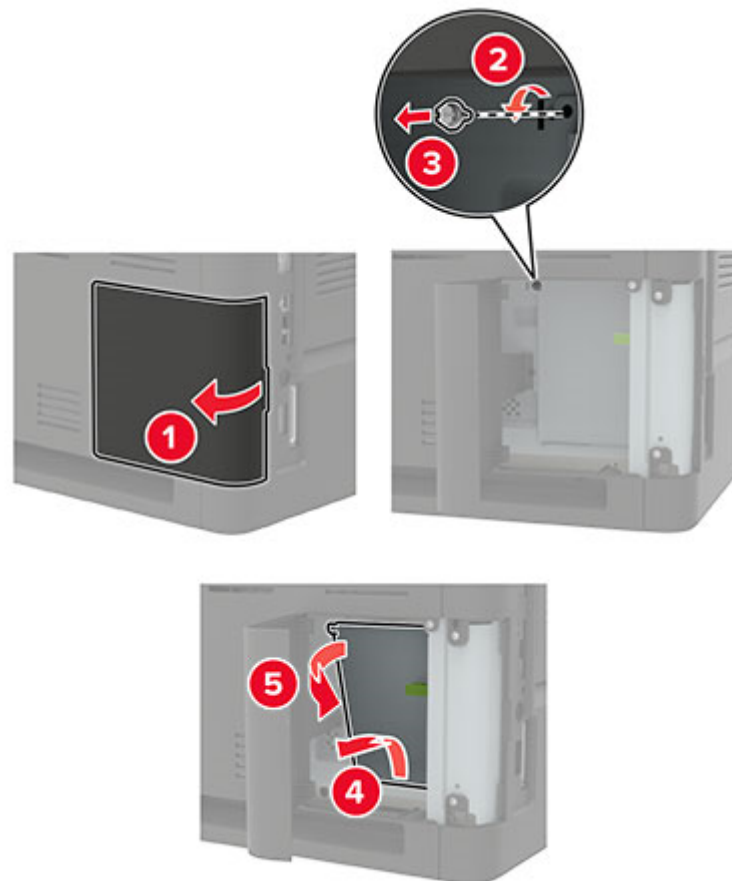

4 Packa upp tillvalskortet.

Varning – risk för skador: Rör inte vid anslutningspunkterna längs kortets kant.

5 Skjut kortet ordentligt på plats.

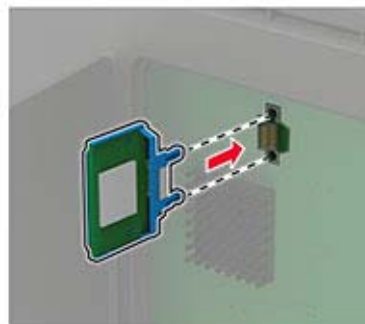

Obs! Kontakten på kortet måste i hela sin längd ligga an mot systemkortet.

Varning – risk för skador: Felaktig installationen av kortet kan orsaka skador på kortet och systemkortet.

6 Stäng åtkomstluckan.

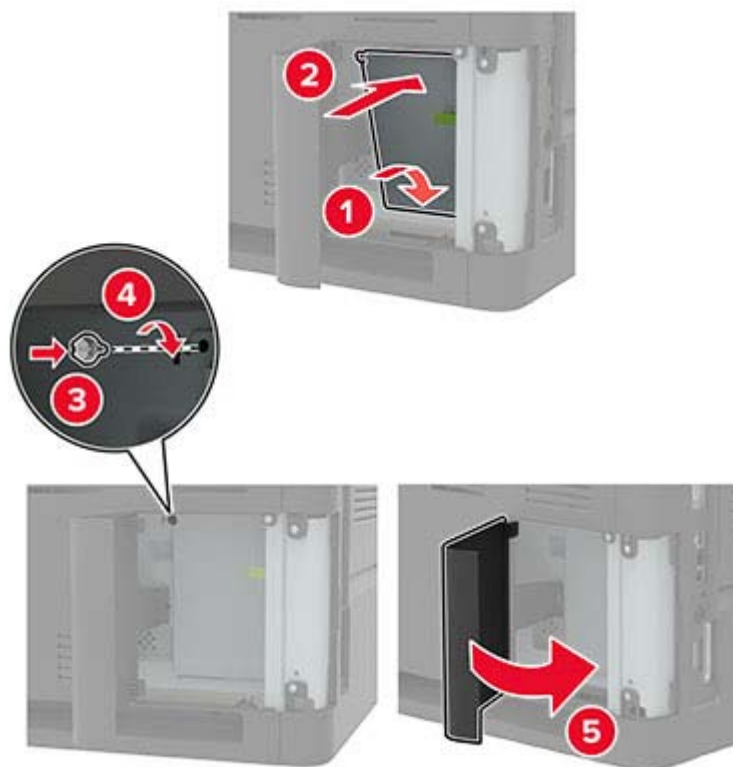

7 Anslut nätsladden till skrivaren och sedan till eluttaget.

⚠ VAR FÖRSIKTIG – RISK FÖR SKADA: För att undvika brandrisk eller att få en elektrisk stöt ansluter du nätsladden till ett lämpligt och jordat vägguttag som är i närheten av produkten och är lättillgängligt.

8 Slå på skrivaren.

Installera en hårddisk på skrivaren

⚠ VAR FÖRSIKTIG – RISK FÖR ELEKTRISK STÖT: För att undvika att få en elektrisk stöt när du vill komma åt systemkortet eller installera ytterligare maskinvara eller minnesenheter efter att du har installerat skrivaren ska du först stänga av skrivaren och dra ut nätsladden från eluttaget innan du fortsätter. Om några andra enheter är anslutna till skrivaren bör du stänga av dem också och dra ut eventuella kablar till skrivaren.

- 1 Slå av skrivaren.
- 2 Koppla bort nätsladden från vägguttaget och sedan från skrivaren.
- 3 Öppna systemkortets åtkomstlucka med en spårskruvmejsel.

Varning – risk för skador: Systemkortets elektriska komponenter kan lätt skadas av statisk elektricitet. Rör vid någon av skrivarens metallkomponenter innan du rör vid någon av systemkortets komponenter eller kontakter.

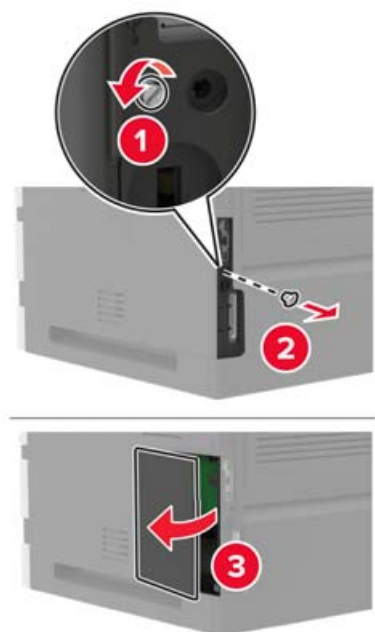

4 Packa upp hårddisken.

5 Sätt fast hårddisken, och anslut sedan hårddiskens gränssnittskabel till systemkortet.

Varning – risk för skador: Vidrör eller tryck inte i mitten av hårddisken.

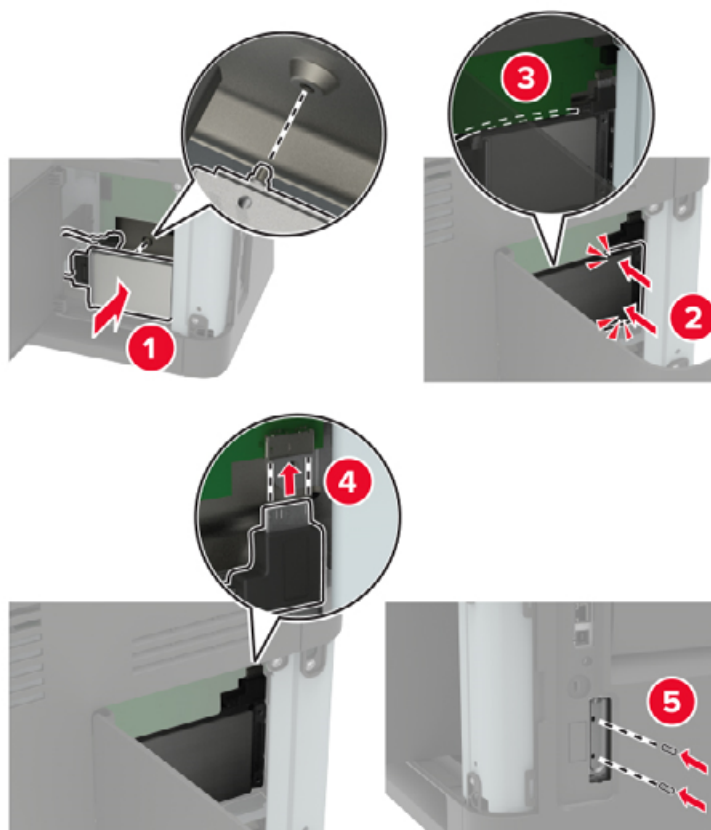

- 6 Stäng åtkomstluckan.
- 7 Anslut strömsladden till skrivaren och sedan till eluttaget.

⚠ VAR FÖRSIKTIG – RISK FÖR SKADA: För att undvika brandrisk eller att få en elektrisk stöt ansluter du nätsladden till ett lämpligt och jordat vägguttag som är i närheten av produkten och är lättillgängligt.

- 8 Slå på skrivaren.

Installera en ISP (Internal Solutions Port)

⚠ VAR FÖRSIKTIG – RISK FÖR ELEKTRISK STÖT: För att undvika att få en elektrisk stöt när du vill komma åt systemkortet eller installera ytterligare maskinvara eller minnesenheter efter att du har installerat skrivaren ska du först stänga av skrivaren och dra ut nätsladden från eluttaget innan du fortsätter. Om några andra enheter är anslutna till skrivaren bör du stänga av dem också och dra ut eventuella kablar till skrivaren.

- 1 Stäng av skrivaren och dra ut nätsladden ur eluttaget.
- 2 Öppna systemkortets åtkomstlucka med en spårskruvmejsel.

Varning – risk för skador: Systemkortets elektriska komponenter kan lätt skadas av statisk elektricitet. Rör vid någon av skrivarens metallkomponenter innan du rör vid någon av systemkortets komponenter eller kontakter.

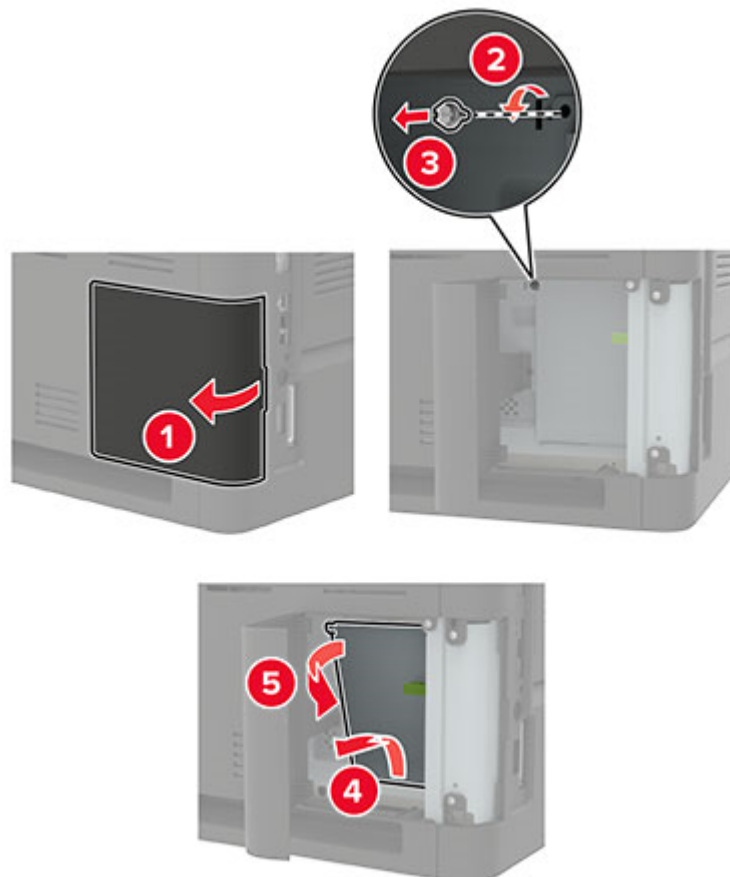

3 Packa upp ISP-satsen.

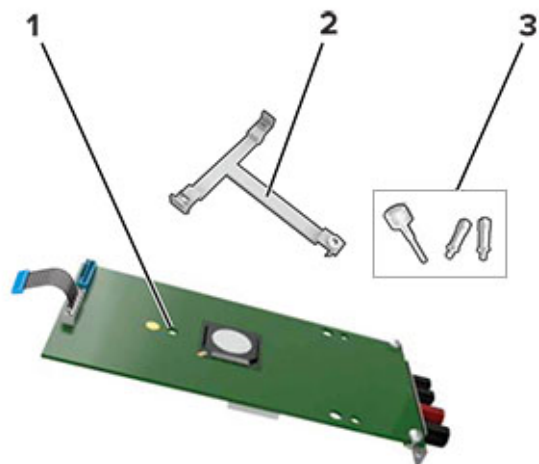

1	ISP
2	Monteringsfäste
3	Vingskruvar

4 Ta bort skrivarhårdddisken om det behövs.

5 Sätt in fästet i kortet tills det *klickar* fast.

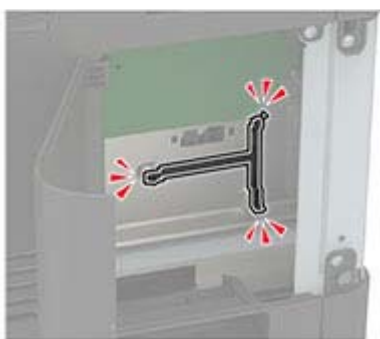
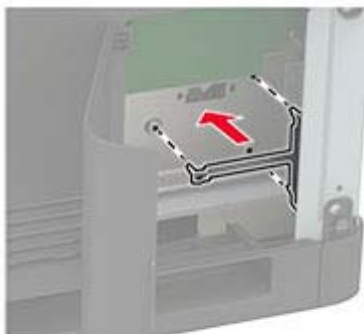

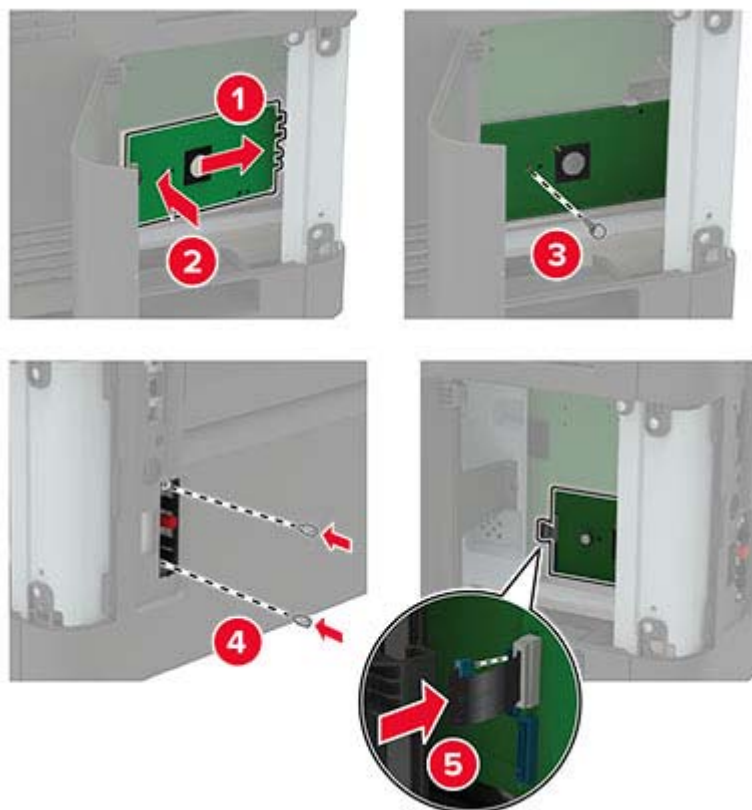
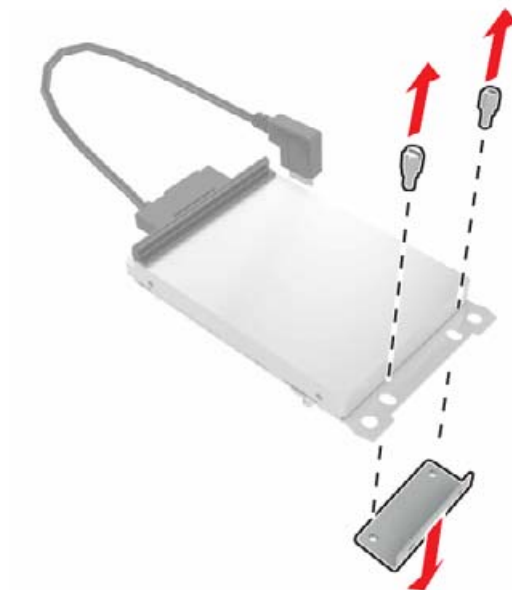
6 Sätt fast ISP-enheten på fästet.**7** Installera hårddisken på ISP-enheten om det behövs.**a** Ta ut hårddiskkonsolen.**b** Anslut hårddisken till ISP-enheten.

Varning – risk för skador: Vidrör eller tryck inte i mitten av hårddisken.

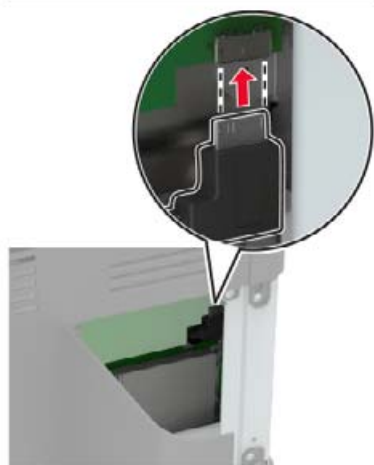
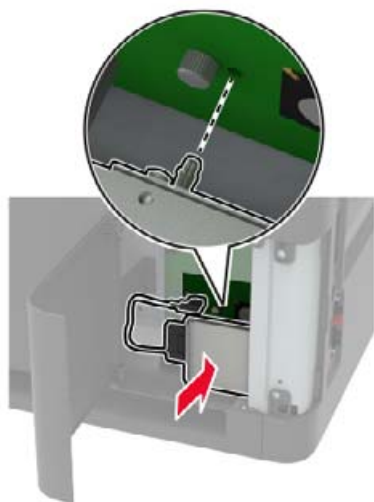

8 Stäng åtkomstluckan.

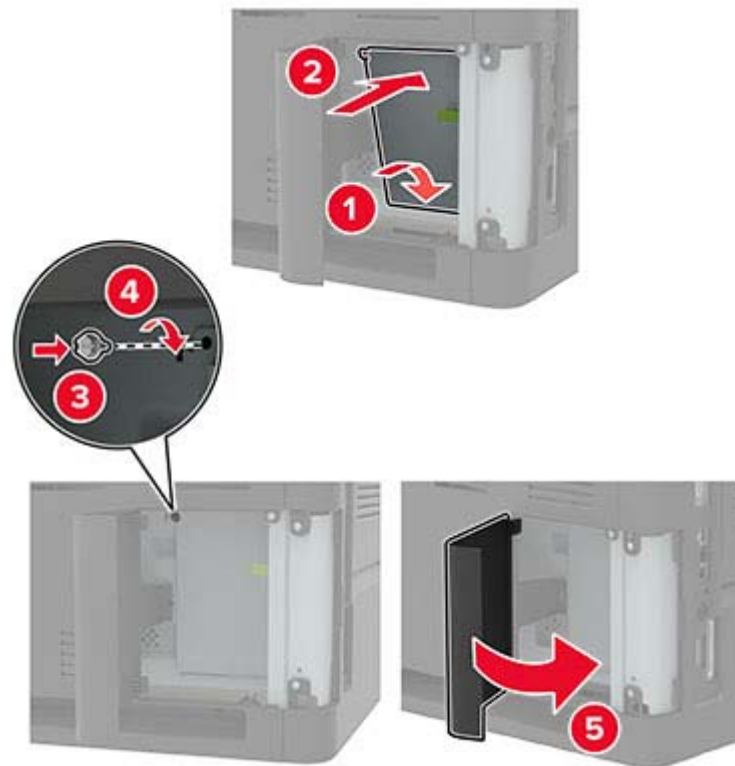

9 Anslut nätsladden till vägguttaget och slå sedan på skrivaren.

⚠ VAR FÖRSIKTIG – RISK FÖR SKADA: För att undvika brandrisk eller att få en elektrisk stöt ansluter du nätsladden direkt till lämpligt och jordat vägguttag som är i närheten av produkten och är lättillgängligt.

Installera magasin för 550 ark

⚠ VAR FÖRSIKTIG – RISK FÖR ELEKTRISK STÖT: För att undvika att få en elektrisk stöt när du vill komma åt systemkortet eller installera ytterligare maskinvara eller minnesenheter efter att du har installerat skrivaren ska du först stänga av skrivaren och dra ut nätsladden från eluttaget innan du fortsätter. Om några andra enheter är anslutna till skrivaren bör du stänga av dem också och dra ut eventuella kablar till skrivaren.

⚠ VAR FÖRSIKTIG – VÄLTRISK: Vid installation av ett eller fler tillval på skrivaren eller flerfunktionsenheten kanske en hjulbas, möbel eller annan funktion krävs för att förhindra instabilitet som kan riskera personskada. Kontakta skrivarens inköpsställe om du vill ha mer information om de konfigurationer som stöds.

- 1 Stäng av skrivaren.
- 2 Koppla bort nätsladden från vägguttaget och sedan från skrivaren.
- 3 Packa upp tillvalsmagasinet och ta bort allt emballage.

Obs! Om tillvalsmagasin redan är installerade låser du upp dem från skrivaren innan du lyfter den. Försök inte lyfta skrivaren och magasinerna samtidigt.

4 Rikta in skrivaren mot tillvalsmagasinet och sänk ner skrivaren tills den *klickar* fast.

VAR FÖRSIKTIG – RISK FÖR SKADA: Om skrivaren väger mer än 20 kg (44 lbs) behövs det minst två personer för att lyfta den på ett säkert sätt.



5 Anslut nätsladden till skrivaren och sedan till eluttaget.

VAR FÖRSIKTIG – RISK FÖR SKADA: För att undvika brandrisk eller att få en elektrisk stöt ansluter du nätsladden direkt till lämpligt och jordat vägguttag som är i närheten av produkten och är lättillgängligt.

6 Slå på skrivaren.

Lägg till magasinet i skrivardrivrutinen så att det blir tillgängligt för utskriftsjobb. Mer information finns i ["Lägga till tillgängliga tillval i skrivardrivrutinen"](#) på sidan 282.

installera magasin för 2 100 ark

VAR FÖRSIKTIG – RISK FÖR ELEKTRISK STÖT: För att undvika att få en elektrisk stöt när du vill komma åt systemkortet eller installera ytterligare maskinvara eller minnesenheter efter att du har installerat skrivaren ska du först stänga av skrivaren och dra ut nätsladden från eluttaget innan du fortsätter. Om några andra enheter är anslutna till skrivaren bör du stänga av dem också och dra ut eventuella kablar till skrivaren.

VAR FÖRSIKTIG – VÄLTRISK: Vid installation av ett eller fler tillval på skrivaren eller flerfunktionsenheten kanske en hjulbas, möbel eller annan funktion krävs för att förhindra instabilitet som kan riskera personskada. Kontakta skrivarens inköpsställe om du vill ha mer information om de konfigurationer som stöds.

1 Stäng av skrivaren.

2 Koppla bort nätsladden från vägguttaget och sedan från skrivaren.

3 Packa upp magasinet och ta sedan bort allt förpackningsmaterial.

Obs! Om tillvalsmagasin redan är installerade låser du upp dem från skrivaren innan du lyfter den. Försök inte lyfta skrivaren och magasinerna samtidigt.

4 Installera magasinet på hjulbasen.

Obs! Se till att hjulbasen hjul är låsta.

VAR FÖRSIKTIG – RISK FÖR SKADA: Om magasinet väger mer än 20 kg (44 lbs) behövs det minst två personer för att lyfta det på ett säkert sätt.



5 Rikta skrivaren mot magasinet och sänk ned den tills den *klickar* fast.

 **VAR FÖRSIKTIG – RISK FÖR SKADA:** Om skrivaren väger mer än 20 kg (44 lbs) behövs det minst två personer för att lyfta den på ett säkert sätt.

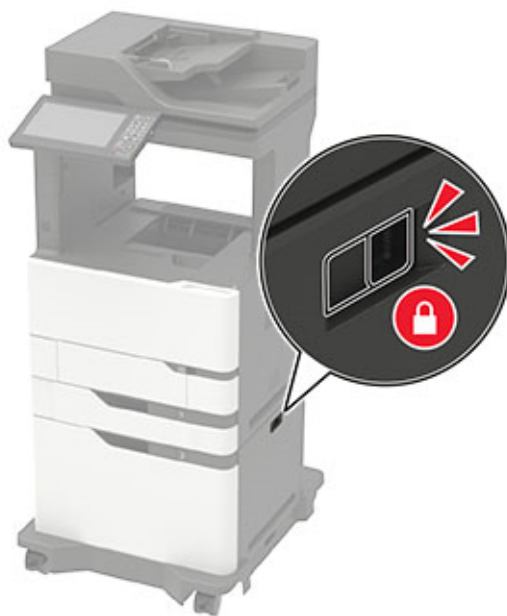

6 Anslut nätsladden till skrivaren och sedan till eluttaget.

⚠ VAR FÖRSIKTIG – RISK FÖR SKADA: För att undvika brandrisk eller att få en elektrisk stöt ansluter du nätsladden direkt till lämpligt och jordat vägguttag som är i närheten av produkten och är lättillgängligt.

7 Slå på skrivaren.

Lägg till magasinet i skrivardrivrutinen så att det blir tillgängligt för utskriftsjobb. Mer information finns i [“Lägga till tillgängliga tillval i skrivardrivrutinen” på sidan 282.](#)

Installera utmatningsenheten med 4 fack

VAR FÖRSIKTIG – VÄLTRISK: Vid installation av ett eller fler tillval på skrivaren eller flerfunktionsenheten kanske en hjulbas, möbel eller annan funktion krävs för att förhindra instabilitet som kan riskera personskada. Kontakta skrivarens inköpsställe om du vill ha mer information om de konfigurationer som stöds.

- 1 Stäng av skrivaren.
- 2 Koppla bort nätsladden från vägguttaget och sedan från skrivaren.
- 3 Packa upp utmatningsenheten.
- 4 Ta bort skrivarens dokumentlock.

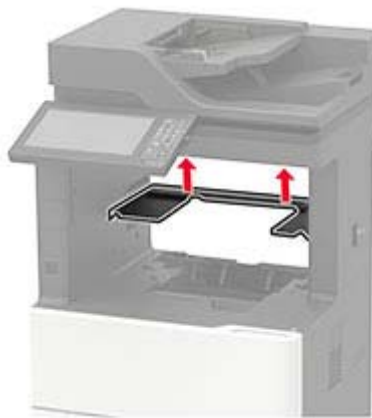

- 5 Installera utmatningsenheten på skrivaren och tryck ned den för att kontrollera att den är ordentligt ansluten till skrivaren.

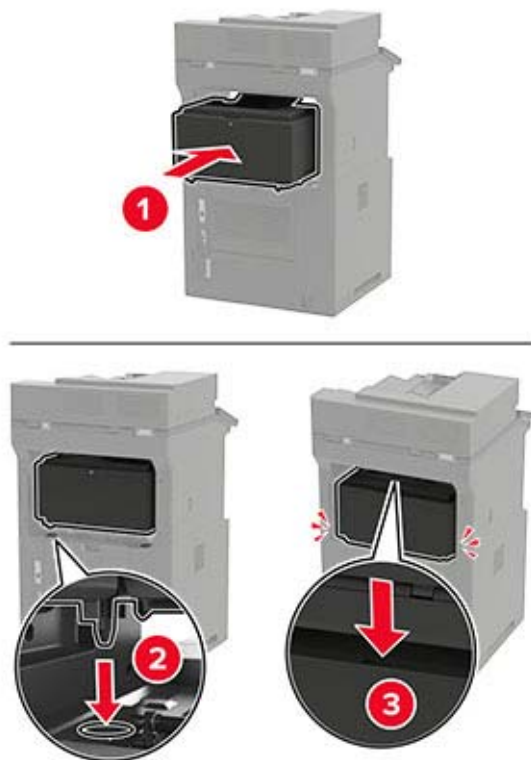

- 6 Anslut nätsladden till skrivaren och sedan till eluttaget.

⚠ VAR FÖRSIKTIG – RISK FÖR SKADA: För att undvika brandrisk eller att få en elektrisk stöt ansluter du nätsladden direkt till lämpligt och jordat vägguttag som är i närheten av produkten och är lättillgängligt.

- 7 Slå på skrivaren.

Lägg till utmatningsenheten i skrivardrivrutinen så att den blir tillgänglig för utskriftsjobb. Mer information finns i ["Lägga till tillgängliga tillval i skrivardrivrutinen"](#) på sidan 282.

Installera offsetfacket

⚠ VAR FÖRSIKTIG – VÄLTRISK: Vid installation av ett eller fler tillval på skrivaren eller flerfunktionsenheten kanske en hjulbas, möbel eller annan funktion krävs för att förhindra instabilitet som kan riskera personskada. Kontakta skrivarens inköpsställe om du vill ha mer information om de konfigurationer som stöds.

- 1 Stäng av skrivaren.
- 2 Koppla bort nätsladden från vägguttaget och sedan från skrivaren.
- 3 Packa upp offsetfacket.

- 4 Ta bort skrivarens dokumentlock.

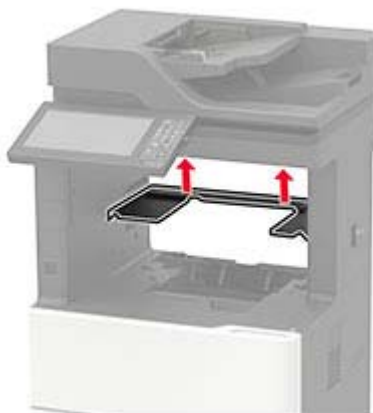

- 5 Installera offsetfacket på skrivaren och tryck ned den för att kontrollera att den är ordentligt ansluten till skrivaren.

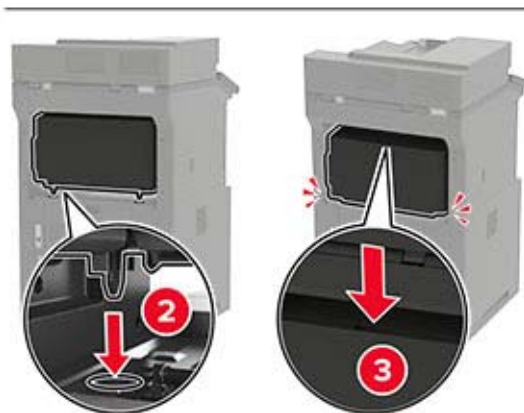

- 6 Anslut nätsladden till skrivaren och sedan till eluttaget.

⚠ VAR FÖRSIKTIG – RISK FÖR SKADA: För att undvika brandrisk eller att få en elektrisk stöt ansluter du nätsladden direkt till lämpligt och jordat vägguttag som är i närheten av produkten och är lättillgängligt.

- 7 Slå på skrivaren.

Lägg till offsetfacket i skrivardrivrutinen så att den blir tillgänglig för utskriftsjobb. Mer information finns i ["Lägga till tillgängliga tillval i skrivardrivrutinen" på sidan 282.](#)

Installera häftningsenheten

VAR FÖRSIKTIG – VÄLTRISK: Vid installation av ett eller fler tillval på skrivaren eller flerfunktionsenheten kanske en hjulbas, möbel eller annan funktion krävs för att förhindra instabilitet som kan riskera personskada. Kontakta skrivarens inköpsställe om du vill ha mer information om de konfigurationer som stöds.

- 1 Stäng av skrivaren.
- 2 Koppla bort nätsladden från vägguttaget och sedan från skrivaren.
- 3 Packa upp häftningsenheten.
- 4 Ta bort skrivarens dokumentlock.

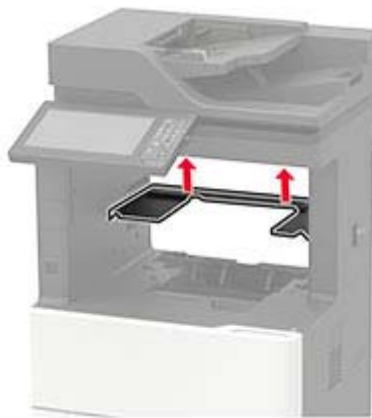

- 5 Installera häftningsenheten på skrivaren och tryck ned den för att kontrollera att den är ordentligt ansluten till skrivaren.

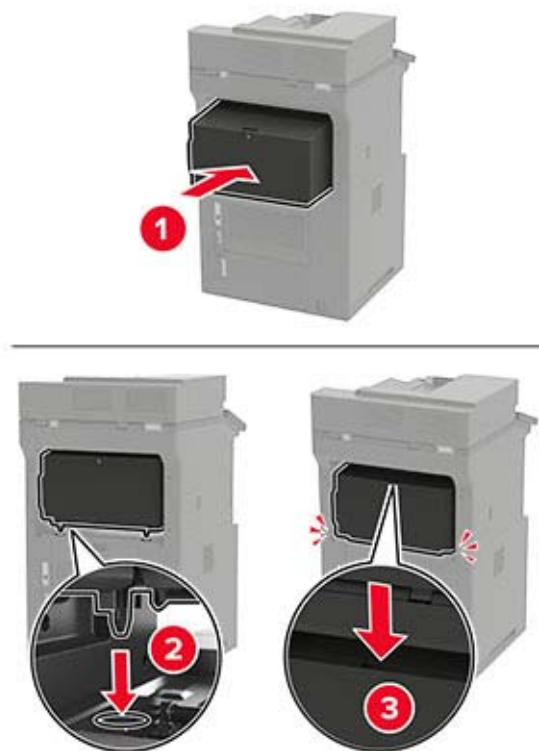

- 6 Anslut nätsladden till skrivaren och sedan till eluttaget.

⚠ VAR FÖRSIKTIG – RISK FÖR SKADA: För att undvika brandrisk eller att få en elektrisk stöt ansluter du nätsladden direkt till lämpligt och jordat vägguttag som är i närheten av produkten och är lättillgängligt.

- 7 Slå på skrivaren.

Lägg till häftningsenheten i skrivardrivrutinen så att den blir tillgänglig för utskriftsjobb. Mer information finns i [“Lägga till tillgängliga tillval i skrivardrivrutinen”](#) på sidan 282.

Installera häft- och håslagningsenheten

⚠ VAR FÖRSIKTIG – VÄLTRISK: Vid installation av ett eller fler tillval på skrivaren eller flerfunktionsenheten kanske en hjulbas, möbel eller annan funktion krävs för att förhindra instabilitet som kan riskera personskada. Kontakta skrivarens inköpsställe om du vill ha mer information om de konfigurationer som stöds.

- 1 Stäng av skrivaren.
- 2 Koppla bort nätsladden från vägguttaget och sedan från skrivaren.
- 3 Packa upp häft- och håslagningsenheten.

- 4 Ta bort skrivarens dokumentlock.

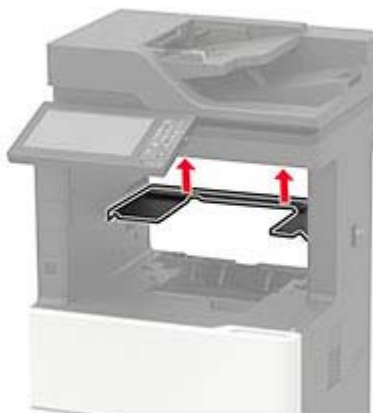

- 5 Installera efterbehandlaren på skrivaren och tryck ned den för att kontrollera att den är ordentligt ansluten till skrivaren.

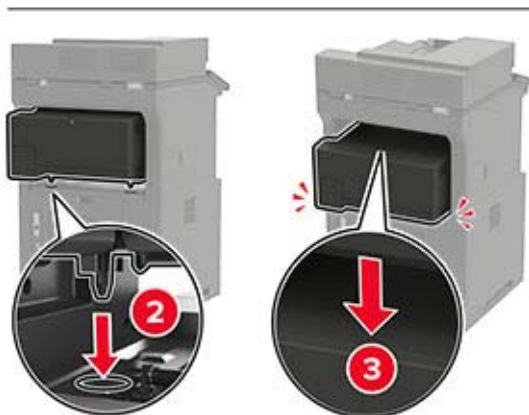

- 6 Anslut nätsladden till skrivaren och sedan till eluttaget.

⚠ VAR FÖRSIKTIG – RISK FÖR SKADA: För att undvika brandrisk eller att få en elektrisk stöt ansluter du nätsladden direkt till lämpligt och jordat vägguttag som är i närheten av produkten och är lättillgängligt.

- 7 Slå på skrivaren.

Lägg till häftenheten i skrivardrivrutinen så att den blir tillgänglig för utskriftsjobb. Mer information finns i [“Lägga till tillgängliga tillval i skrivardrivrutinen” på sidan 282.](#)

Programvara

Operativsystem som kan användas

Med cd-skivan med programvara kan du installera skrivarprogrammet på följande operativsystem:

- Windows 10
- Windows 8.1
- Windows Server 2012 R2
- Windows Server 2012
- Windows 7 SP1
- Windows Server 2008 R2 SP1
- Windows Server 2008 SP2
- Windows Vista SP2
- Mac OS X version 10.7 eller senare
- Red Hat Enterprise Linux WS
- openSUSE Linux
- SUSE Linux Enterprise Server
- Debian GNU/Linux
- Ubuntu
- Fedora
- IBM AIX
- Oracle Solaris SPARC
- Oracle Solaris x86

Anmärkningar:

- För Windows-operativsystem stöds skrivardrivrutinerna och verktygen i både 32- och 64-bitarsversioner.
- Information om drivrutiner och verktyg som är kompatibla med Mac OS X version 10.6 eller tidigare och specifika operativsystemversioner av Linux eller UNIX som stöds finns på vår hemsida.
- Om du vill ha mer information om programmets kompatibilitet med andra operativsystem kan du kontakta kundsupport.

Installera skrivarprogramvaran

Anmärkningar:

- Skrivardrivrutinen ingår i programvaruinstallationspaketet.
- För Macintosh-datorer med MacOS version 10.7 eller senare behöver du inte installera drivrutinen för att skriva ut på en AirPrint-certifierad skrivare. Om du vill använda anpassade utskriftsfunktioner hämtar du skrivardrivrutinen.

1 Hämta en kopia av programvaruinstallationspaketet.

- Från cd-skivan med programvara som medföljde skrivaren.
- Från vår webbplats eller från det ställe där du köpte skrivaren.

2 Kör installationen och följ anvisningarna på datorskärmen.

Installera faxdrivrutinen

1 Gå till vår webbplats eller den plats där du köpte skrivaren och hämta installationsprogramspaketet.

2 Kör installationen och följ anvisningarna på datorskärmen.

Lägga till skrivare till en dator

Gör så här innan du börjar:

- Anslut skrivaren och datorn till samma nätverk. Mer information om hur du ansluter skrivare till nätverk finns i [“Anslut skrivaren till ett Wi-Fi-nätverk” på sidan 153](#).
- Ansluta datorn till skrivaren. Mer information finns i [“Ansluta en dator till skrivaren” på sidan 155](#).
- Anslut skrivaren till datorn med hjälp av en USB-kabel. Mer information finns i [“Ansluta kablar” på sidan 14](#).

Obs! USB-kablar säljs separat.

För Windows-användare

1 Installera skrivardrivrutinen på datorn.

Obs! Mer information finns i [“Installera skrivarprogramvaran” på sidan 280](#).

2 Öppna **Skrivare och skannrar** och klicka på **Lägg till en skrivare eller skanner**.

3 Beroende på skrivarmodell gör du något av följande:

- Välj skrivaren i listan och klicka sedan på **Lägg till enhet**.
- Klicka på **Visa Wi-Fi Direct-skrivare**, välj en skrivare och klicka sedan på **Lägg till enhet**.
- Klicka på **Skrivaren jag vill använda finns inte med i listan**. Fönstret **Lägg till skrivare** visas. Gör följande:
 - a** Markera **Lägg till en skrivare med TCP/IP-adress eller värddamn** och klicka på **Nästa**.
 - b** I fältet **Värddamn eller IP-adress** anger du IP-adressen till skrivaren och sedan klickar du på **Nästa**.

Anmärkningar:

- Visa skrivarens IP-adress på skrivarens startskärm. IP-adressen visas som fyra nummergrupper som är åtskilda med punkter, till exempel 123.123.123.123.
- Om du använder en proxyserver inaktiverar du den tillfälligt för att kunna öppna webbsidan på rätt sätt.

c Välj en skrivardrivrutin och klicka sedan på **Nästa**.

d Välj **Använd den installerade skrivardrivrutinen (rekommenderas)** och klicka sedan på **Nästa**.

e Ange ett skrivarnamn och klicka sedan på **Nästa**.

f Välj ett skrivardelningsalternativ och klicka sedan på **Nästa**.

g Klicka på **Slutför**.

För Macintosh-användare

1 Öppna **Skrivare och skannrar** på datorn.

2 Klicka på **+** och välj sedan en skrivare.

3 Välj en skrivardrivrutin på menyn **Använd**.

Anmärkningar:

- Om du vill använda macOS-skrivardrivrutinen väljer du **AirPrint** eller **Säkert AirPrint**.
- Om du vill använda anpassade utskriftsfunktioner väljer du tillverkarskrivardrivrutinen. Om du vill ha information om hur du installerar skrivardrivrutinen läser du i ["Installera skrivarprogramvaran" på sidan 280](#).

4 Lägg till skrivaren.

Lägga till tillgängliga tillval i skrivardrivrutinen

För Windows-användare

- 1 Öppna mappen Skrivare.
- 2 Välj den skrivare du vill uppdatera och gör sedan något av följande:
 - För Windows 7 eller senare väljer du **Egenskaper för skrivare**.
 - För tidigare versioner väljer du **Egenskaper**.
- 3 Gå till fliken Konfiguration och välj **Uppdatera nu - Fråga skrivaren**.
- 4 Verkställ ändringarna.

För Macintosh-användare

- 1 Från Systeminställningar i Apple-menyn går du till skrivaren och välj sedan **Tillval och förbrukningsmaterial**.
- 2 Bläddra i listan över maskinvarutillval och lägg till installerade alternativ.
- 3 Verkställ ändringarna.

Fast programvara

Exportera eller importera en konfigurationsfil

Du kan exportera skrivarens konfigureringsinställningar till en textfil och sedan importera filen och använda inställningarna på andra skrivare.

- 1 Öppna en webbläsare och ange skrivarens IP-adress i adressfältet.

Anmärkningar:

- Visa skrivarens IP-adress på skrivarens startskärm. IP-adressen visas som fyra nummergrupper som är åtskilda med punkter, till exempel 123.123.123.123.
- Om du använder en proxyserver inaktiverar du den tillfälligt för att kunna öppna webbsidan på rätt sätt.

- 2 Från den inbäddade webbservern klickar du på **Exportera konfiguration** eller **Importera konfiguration**.
- 3 Följ anvisningarna på skärmen.

4 Om skrivaren stöder program gör du följande:

- a** Klicka på **Appar** > välj programmet > **Konfigurera**.
- b** Klicka på **Exportera** eller **Importera**.

Uppdatera fast programvara

Uppdatera skrivarens fasta programvara regelbundet för att förbättra skrivarens prestanda och åtgärda problem.

Kontakta din återförsäljare för mer information om hur du uppdaterar den fasta programvaran.

1 Öppna en webbläsare och ange skrivarens IP-adress i adressfältet.

Anmärkningar:

- Visa skrivarens IP-adress på skrivarens startskärm. IP-adressen visas som fyra nummergrupper som är åtskiljda med punkter, till exempel 123.123.123.123.
- Om du använder en proxyserver inaktiverar du den tillfälligt för att kunna öppna webbsidan på rätt sätt.

2 Klicka på **Inställningar** > **Enhet** > **Uppdatera fast programvara**.

3 Gör något av följande:

- Klicka på **Sök efter uppdateringar** > **Jag godkänner, påbörja uppdatering**.
- Överför flashfilen.
 - a** Bläddra till flashfilen.
 - b** Klicka på **Överför** > **Starta**.

Meddelanden

Produktinformation

Produktnamn:

DIGITALT MULTIFUNKTIONSSYSTEM
MX-B557F/MX-B707F

Produkttyp:

7465

Modeller:

4H6, 8H6

Om utgåvan

Oktober 2021

Följande stycke gäller inte i de länder där sådana föreskrifter står i strid med gällande lag. DENNA SKRIFT TILLHANDAHÅLLS "I BEFINTLIGT SKICK" UTAN NÅGRA SOM HELST GARANTIÅTAGANDEN, VARE SIG UTTRYCKLIGA ELLER UNDERFÖRSTÅDDA, INKLUSIVE, MEN INTE BEGRÄNSAT TILL, UNDERFÖRSTÅDDA GARANTIER GÄLLANDE SÄLJBARHET ELLER LÄMPLIGHET FÖR ETT VISST SYFTE. Vissa stater tillåter inte friskrivningar från explicita eller implicita garantier vid vissa transaktioner, och därför är det möjligt att uttalandet ovan inte gäller just dig.

Denna skrift kan innehålla tekniska felaktigheter eller tryckfel. Innehållet är föremål för periodiska ändringar, sådana förändringar införlivas i senare utgåvor. Förbättringar eller förändringar av de produkter eller programvaror som beskrivs kan när som helst ske.

Förbrukningsmaterial

Standardförbrukningsmaterial till den här produkten som kan bytas ut av användaren innefattar tonerkassetter.

Se till att du endast använder SHARP-specificerade produkter för tonerkassetterna.

 <p>ÄKTA FÖRBRUKNINGSMATERIAL</p>	<p>För bästa kopieringsresultat ska du se till att endast använda äkta Sharp-förbrukningsmaterial som är utformade, konstruerade och testade för att maximera livslängden och prestandan hos Sharp-produkter. Leta efter etiketten för äkta förbrukningsmaterial på tonerpaketet.</p>
--	---

Bullerniåver

Följande mätningar har utförts i enlighet med ISO 7779 och rapporterats i enlighet med ISO 9296.

Obs! Alla lägen kanske inte är tillämpliga för din produkt.

Medelljudtryck 1 meter, dBA	
Skriver ut	Enkelsidigt: 54 (7465-4H6); 56 (7465-8H6) Dubbsidigt: 53 (7465-4H6); 55 (7465-8H6)
Skanna	57
Kopiera	58 (7465-4H6); 59 (7465-8H6)
Klar	14

WEEE-direktivet (Waste from Electrical and Electronic Equipment)



WEEE-logotypen betecknar specifika återvinningsprogram och -procedurer för elektroniska produkter i EU-länderna. Vi uppmuntrar återvinning av våra produkter. Om du har ytterligare frågor om återvinningsalternativ kontaktar du ett lokalt säljkontor.

Laddningsbart litiumjonbatteri



Den här produkten kan innehålla ett laddningsbart litiumjonknappcells batteri som endast bör tas bort av en utbildad tekniker. En överkryssad soptunna betyder att produkten inte ska kasseras som osorterat avfall utan måste skickas till separata insamlingsanläggningar för återvinning och återanvändning. Om batteriet tas bort ska du inte kassera det i hushållsavfall. Det kan finnas separata insamlingsssystem för batterier i din kommun, till exempel en samlingsplats för batteriåtervinning. Genom särskild insamling av förbrukade batterier säkerställs lämplig hantering av avfall, inklusive återanvändning och återvinning, samtidigt som eventuella negativa effekter på hälsa och miljö undviks. Kassera batterierna på ett ansvarsfullt sätt.

Information om avfallshantering

Information om avfallshantering av denna utrustning och dess batterier

OM DU AVSER ATT AVFALLSHANTERA DENNA UTRUSTNING, ANVÄND INTE ORDINARIE SOPTUNNA!
KASTA INTE UTRUSTNINGEN I ÖPPEN ELD!

Elektrisk och elektronisk utrustning samt batterier måste samlas in och behandlas SEPARAT i enlighet med gällande lagstiftning.

Separat insamling leder till miljövänlig behandling, återvinning av material och minimerar det slutliga avfallet. FELAKTIG AVFALLSHANTERING kan vara skadligt för människan och miljön på grund av vissa ämnen! Ta ANVÄND UTRUSTNING till en lokal, oftast kommunal, samlingsanläggning, om en sådan är tillgänglig. Denna utrustning innehåller ett BATTERI som inte kan tas bort av användaren. För batteribyte, kontakta din återförsäljare.

Är du osäker om avfallshantering kontaktar du din återförsäljare eller kommunens miljökontor för information om korrekt avfallshantering.

ENDAST FÖR ANVÄNDARE I EURPEISKA UNIONEN, OCH VISSA ANDRA LÄNDER, TILL EXEMPEL NORGE OCH SCHWEIZ: Du är enligt lag skyldig att delta i separat insamling.



PRIVATA HUSHÅLL är skyldiga att lämna använd utrustning till befintliga återlämningsstationer. Återlämning är kostnadsfritt.

Symbolen ovan finns på elektrisk och elektronisk utrustning och (eller dess förpackning) för att påminna användarna om detta. Om utrustningen har använts i AFFÄRSSYFTE kontaktar du din SHARP-återförsäljare som kan informera dig om korrekt returhantering. Du kan komma att debiteras för de kostnader som uppstår kring din returhantering. Mindre utrustning (och små mängder) kan återlämnas till din lokala samlingsanläggning. För Spanien: Kontakta det etablerade samlingsystemet eller de lokala myndigheterna angående returhantering av dina använda produkter.

Avfallshantering och behandling av kassetter

Observera att använda tonerkassetter och andra förbrukningsartiklar från Sharp för kopiatorer/flerfunktionsmaskiner från Sharp ska behandlas i enlighet med de lokala föreskrifterna i ditt område. Vi rekommenderar att du kontaktar kompetenta tjänsteleverantörer (t.ex. företag för avfallsåtervinning) angående detta eller ber de lokala myndigheterna om hjälp. Gå till www.sharp.eu om du vill ha mer information om Sharps samlings- och återvinningsprogram som finns i flera länder.

Blue Angel

För Sharps multifunktionssystem/skrivare som är certifierade med den tyska miljömärkningen Blue Angel finns detaljerad information på webbplatserna hos våra respektive nationella försäljningsföretag:

<http://www.sharp.eu>

Meddelande om statisk elektricitet



Den här symbolen identifierar delar som är känsliga för statiska laddningar. Rör aldrig områden kring denna symbol utan att först beröra en metallyta vid någon yta i ett område på avstånd från symbolen.

Berör en synlig metallram på skrivaren innan du berör eller kommer åt skrivarens invändiga ytor för att förhindra skador som kan uppstå genom elektrostatisk urladdning när du utför underhåll, som att rensa papperstopp eller byta ut förbrukningsmaterial.

ENERGY STAR

Alla produkter som bär ENERGY STAR-® emblemet på produkten eller huvudmenyn är certifierade för och överensstämmer med kraven i EPA ENERGY STAR från och med tillverkningsdatum.



Temperaturinformation

Driftstemperatur och relativ luftfuktighet	10 till 32,2 °C och 15 till 80 % relativ luftfuktighet 15,6 till 32,2 °C och 8 till 80 % relativ luftfuktighet Maximal våttemperatur ² : 22,8 °C Icke-kondenserande miljö
Långvarig förvaring av skrivare/kassett/bildhanteringsenhet ¹	15,6 till 32,2 °C och 8 till 80 % relativ luftfuktighet Maximal våttemperatur ² : 22,8 °C
Kortvarig transport av skrivare/kassett/bildhanteringsenhet	-40 till 40 °C
¹ Förbrukningsmaterialet har en hållbarhetstid på ca 2 år. Detta baseras på förvaring i en vanlig kontorsmiljö vid 22 °C och 45 % luftfuktighet. ² Våttemperaturen avgörs av lufttemperaturen och den relativa luftfuktigheten.	

Meddelande om laser

Skrivaren är certifierad i USA i enlighet med kraven i DHHS 21 CFR kapitel I, underkapitel J för klass I (1)-laserprodukter, och på andra platser certifierad som en klass I-laserprodukt i enlighet med kraven i IEC 60825-1: 2014.

Laserprodukter av klass I anses inte vara skadliga. Lasersystemet och skrivaren är utformade så att människor aldrig utsätts för laserstrålning över klass I-nivå under normala förhållanden vid användning, underhåll eller service. Skrivaren har en icke-servicebar skrivarhuvudenhet som innehåller en laser med följande specifikationer:

Klass: IIIb (3b) AlGaAs

Nominell uteffekt (milliwatt): 25

Våglängd (nanometer): 755–800

Strömförbrukning

Produktens strömförbrukning

I följande tabell dokumenteras produktens olika lägen för strömförbrukning.

Obs! Alla lägen kanske inte är tillämpliga för din produkt.

Läge	Beskrivning	Strömförbrukning (Watt)
Skriver ut	Produkten skapar en papperskopia av elektroniska indata.	Enkelsidigt: 690 (7465-4H6); 850 (7465-8H6) Dubbelsidigt: 490 (7465-4H6), 640 (7465-8H6)
Kopiera	Produkten skapar en papperskopia av originalpapperskopior.	750 (7465-4H6); 900 (7465-8H6)
Skanna	Produkten skannar pappersdokument.	84 (7465-4H6); 86 (7465-8H6)
Klar	Produkten väntar på ett utskriftsjobb.	Högre energiförbrukning: 51,5 (7465-4H6); 48 (7465-8H6) Lägre energiförbrukning: 32,1 (7465-4H6); 34,5 (7465-8H6)
Viloläge	Produkten är i energisparläge (hög nivå).	1,8 (7465-4H6); 2,9 (7465-8H6)
Dvala	Produkten är i energisparläge (låg nivå).	0,2
Av	Produkten är ansluten till ett eluttag, men strömbrytaren är avstängd.	0,2

Strömförbrukningsnivåerna som listades i föregående tabell representerar genomsnittsmätningar. Momentaneffekten kan vara betydligt högre än genomsnittet.

Vänteläge

Den här produkten är utrustad med ett energisparläge som kallas *Vänteläge*. Vänteläget sparar ström genom att minska strömförbrukningen under längre inaktiva perioder. Vänteläget aktiveras automatiskt när produkten inte har använts under en viss tidsperiod, vilket kallas *Väntelägestimeout*.

Fabriksstandard för väntelägestimeouten för den här produkten (i minuter):	15
--	----

Med hjälp av konfigurationsmenyerna kan du ändra väntelägestimeouten mellan 1 och 120 minuter. Om utskriftshastigheten är mindre eller lika med 30 sidor per minut kan tidsgränsen endast ställas in till upp till 60 minuter. Om du ställer in väntelägestimeouten på ett lågt värde minskar strömförbrukningen, men produktens svarstid kan då öka. Om du ställer in väntelägestimeouten på ett högt värde bibehålls en snabb svarstid, men mer ström förbrukas.

Standbyläge

Den här produkten är utrustad med ett driftläge som drar mycket lite ström och som kallas *Standbyläge*. När skrivaren är i standbyläge stängs alla andra system och enheter av på ett säkert sätt.

Skrivaren kan gå in i standbyläget med följande metoder:

- Använda standbylägestimeouten
- Använda schemalagda energilägen

Standardtimeout för standbyläget för den här produkten i alla länder och regioner	3 dagar
---	---------

Hur lång tid skrivaren ska vänta efter att ett jobb har skrivits ut innan den går in i standbyläget kan ändras mellan en timme och en månad.

Information om EPEAT-registrerad bildhanteringsutrustning:

- Strömnivån för Standby-läget anges i Viloläge eller avstängt läge.
- Produkten ska automatiskt sänka strömnivån till Standby-läget på ≤ 1 W. Den automatiska standbyfunktionen (Viloläge eller Av) ska aktiveras vid produktleverans.

Avstängt läge

Om den här produkten har ett avstängt läge som ändå drar en mindre mängd ström måste du koppla bort nätsladden från eluttaget för att stoppa strömförbrukningen helt.

Total energiförbrukning

Ibland kan det vara användbart att kunna uppskatta produktens totala energiförbrukning. Eftersom uppgifter om energiförbrukningen står i Watt ska energiförbrukningen multipliceras med den tid produkten befinner sig i varje enskilt läge om du vill beräkna den totala förbrukningen. Produktens totala energiförbrukning är summan av förbrukningen i varje läge.

Miljöinformation

Läs den här delen noggrant. Det hjälper dig att minska din miljöpåverkan samt minska dina kostnader.

Spara papper

- 1 Den automatiska funktionen för dubbelsidig utskrift är till för automatisk utskrift av båda sidorna av papperet utan att papperet behöver vändas manuellt. Om enheten är utrustad med funktionen för automatisk dubbelsidig utskrift ställer du in utskriftsinställningarna på datorn för att automatiskt skriva ut dubbelsidigt. Använd om möjligt den här enhetens funktion för automatisk dubbelsidig utskrift.

- 2** Genom att skriva ut på returpapper och tunt papper på 64 g/m² som uppfyller standarden EN12281:2002 och liknande kvalitetsstandarder kan du minska miljöpåverkan.

Spara energi

ENERGY STAR[®]-programmet är ett frivilligt program som främjar utveckling och inköp av energieffektiva modeller, vilket bidrar till att minimera miljöpåverkan. Produkter som uppfyller de stränga kraven i ENERGY STAR-programmet för både miljöfördelar och energiförbrukning kan bära ENERGY STAR-logotypen om de har registrerats genom ett ENERGY STAR-program.

Meddelanden om riktlinjer för terminalutrustning för telekommunikation

Detta avsnitt innehåller information om gällande bestämmelser för produkter som innehåller det analoga faxkortet:

Regeltyp/-modellnummer:

LEX-M14-002

EU-regler

Denna produkt överensstämmer med skyddskraven i EG:s direktiv 2014/30/EU, 2014/35/EU och 2011/65/EU, som ändrats i enlighet med (EU) 2015/863, om anpassning och harmonisering av medlemsstaternas lagstiftning som rör elektromagnetisk kompatibilitet, säkerhet hos elektrisk utrustning som konstruerats för användning inom vissa spänningsgränser och begränsningar för användning av vissa farliga ämnen i elektrisk och elektronisk utrustning.

Produkten uppfyller begränsningarna för klass A i EN 55032 och säkerhetskraven i EN 62368-1.

Om radiostörningar

Varning

Den här produkten följer bestämmelser om radiostörningar enligt EN 55032 klass A och bestämmelser om immunitet mot elektromagnetiska störningar enligt EN 55035. Produkten är inte avsedd för användning i bostads-/hemmiljöer.

Detta är en klass A-produkt. I en hemmiljö kan den här produkten orsaka radiostörningar. Användaren kan i vissa fall behöva vidta lämpliga åtgärder.

Index

Symboler

+det går inte att länka
magasinen 249

A

adapterkontakt 61
AirPrint
 använda 39
aktivera USB-porten 244
aktivera Wi-Fi Direct 155
analog fax
 konfigurera 57
anpassa skärmen 19
ansluta en dator till skrivaren 155
ansluta mobil enhet
 till skrivare 155
ansluta skrivaren
 till ett trådlöst nätverk 153
ansluta skrivaren till tjänsten för tydlig ringsignal 63
ansluta till ett trådlöst nätverk
 använda PIN-metoden 154
 använda tryckknappsmetoden 154
använda Anpassning av visning 19
använda den automatiska dokumentmataren 44, 47, 56, 67
 kopiera 44
använda kontrollpanelen 15
använda skannerglaset 44, 47, 56, 67
 kopiera 44
använda startskärmen 17
användningsräknare för förbrukningsmaterial
 återställa 199
avbryta utskriftsjobb
 från datorn 43
 från skrivarens kontrollpanel 43

B

bekräfta utskriftsjobb 42
beställa
 underhållssats 173
beställa förbrukningsmaterial
 bildhanteringsenhet 173

 tonerkassett 173
beständigt minne
 rensa 149
bildhanteringsenhet
 beställa 173
 byta ut 175
blockera skräpfax 65
bokmärken
 skapa 20
 skapa mappar för 20
brevpapper
 fylla på 31
 fylla på, magasin för 2100 ark 26
 kopiera till 45
bullernivå 284
Byt kassetten, fel skrivarområde 246
byta ut
 byta ut inmatningsrullen i universalarkmataren 183
byta ut delar
 fixeringsenhet 177
 inmatningsrulle 181
 inmatningsrulle till den automatiska dokumentmataren 184
 separeringsrulle till den automatiska separeringsrullen 190
 vridmomentsbegränsare till den automatiska dokumentmataren 193
 överföringsrulle 179
byta ut förbrukningsmaterial
 bildhanteringsenhet 175
 häftkassett 196, 198
 tonerkassett 173
byta ut inmatningsrullen i universalarkmataren
 byta ut 183
 rengöra 162
byta ut matningsrulle till den automatiska dokumentmataren 187
byta ut separeringsrulle till den automatiska dokumentmataren 190

D

dator
 ansluta till skrivaren 155
dator, skanna till 67
datum och tid
 faxinställningar 63
Defekt flashtillval har upptäckts 246
den automatiska dokumentmataren
 använda 44, 47, 56, 67
det går att skicka men inte att ta emot fax 253
det går inte att läsa flashenheten
 felsökning, skriva ut 244
det går inte att skanna från datorn 254
det går inte att skicka eller ta emot fax 251
det går inte att skicka fax 252
det går inte att stänga skannerenheten 256
Display Customization
 använda 19
dokument, skriva ut
 från en dator 39
dubbelsidig kopiering 45
dålig faxutskriftskvalitet 253
dålig kopieringskvalitet 255

E

e-post
 skicka 54
e-postaviseringar
 konfigurera 152
e-postfunktion
 konfigurera 47
e-postgenväg
 skapa 55
e-postleverantörer 47
e-postserver
 konfigurera 47
energispärlägen
 konfigurera 201
Ethernet-kabel 14
Ethernet-port 14

exportera en konfigurationsfil
 använda Embedded Web
 Server 282
EXT-port 14

F

fabriksinställningar
 återställa 150
fack
 fylla på 23
 länka 32
 ta bort länk 32
fax
 schemalägga sändningstid och -
 datum 64
 skicka 63
 stoppa 65
 vidarebefordra 65
faxes
 använda den automatiska
 dokumentmataren 56
 använda skannerglaset 56
 ställa in datum och tid 63
faxdestinationsgenväg
 skapa 64
faxdrivrutin
 installera 281
faxfelsökning
 det går inte att skicka eller ta
 emot fax 251
 det går inte att skicka fax 252
 det går inte att ta emot fax 253
 låg utskriftskvalitet 253
faxhögtalare
 konfigurera inställningarna 153
faxinstallation
 anslutning till
 standardtelefonlinje 59
 lands- eller regionsspecifik 61
faxlogg
 granskar 65
faxserver, använda
 ställa in faxfunktionen 58
faxsvärta
 justera 65
faxupplösning
 ändrar 64
felsökning
 kan inte öppna den inbyggda
 webbservern 245
 problem med
 utskriftskvalitet 223

 skrivaren svarar inte 243
felsökning av kopia
 det går inte att stänga
 skannerenheten 256
 dålig kopieringskvalitet 255
 ofullständiga kopior av
 dokument eller foton 254
 skannern svarar inte 256
felsökning vid skanning
 det går inte att skanna från
 datorn 254
 dålig kopieringskvalitet 255
 ofullständiga kopior av
 dokument eller foton 254
 skannern svarar inte 256
 skanning gör att datorn låser
 sig 256
 skanningen tar för lång tid 256
felsökning, kopia
 dålig kopieringskvalitet 255
 ofullständiga kopior av
 dokument eller foton 254
 skannern svarar inte 256
felsökning, skanna
 det går inte att stänga
 skannerenheten 256
 dålig kopieringskvalitet 255
 ofullständiga kopior av
 dokument eller foton 254
 skannern svarar inte 256
 skanning misslyckades 255
felsökning, skriva ut
 fel marginaler 228
 jobbet skrivs ut från fel
 magasin 242
 jobbet skrivs ut på fel
 papper 242
 konfidentiella och övriga
 stoppade dokument skrivs inte
 ut 242
 kuverten klistras igen vid
 utskrift 247
 långsam utskrift 240
 papper fastnar ofta 250
 sidor som fastnat skrivs inte ut
 igen 250
 sortering av utskrift fungerar
 inte 247
 utskriftsjobb skrivs inte ut 239
felsökning, utskriftskvalitet
 fläckiga utskrifter och
 punkter 230

 grå bakgrund på utskrifter 227
 helsvarta sidor 232
 horisontella ljusa band 234
 ljus utskrift 229
 mörk utskrift 224
 pappersböjning 248
 skev utskrift 231
 sned utskrift 231
 text eller bild som skärs av 233
 tomma sidor 224
 tonern suddas lätt bort 233
 tunna linjer skrivs inte ut
 korrekt 226
 vertikala ljusa band 235
 vertikala mörka band 236
 vertikala mörka band och bilder
 saknas på utskrifterna 239
 vertikala mörka streck 236
 vertikala mörka streck eller
 ränder 238
 vertikala vita streck 235
 vikt eller skrynkligt papper 226
 vita sidor 224
 återkommande defekter 239
filtyper som stöds 41
fixeringsenhet
 byta ut 177
flashenhet
 skanna till 69
 skriva ut från 40
flashenheter som stöds 41
flyktighetsredogörelse 150
flyktigt minne 150
 rensa 149
flytta skrivaren 10, 200
fotografier, kopiera 44
FTP-adress
 skapa genväg 68
FTP-server, skanna till
 använda kontrollpanelen 68
fylla på
 magasin för 2100 ark 26
 papper med brevhuvud i
 magasin för 2100 ark 26
fylla på i magasin 23
fylla på universalarkmataren 31
få åtkomst till systemkortet 258
förbrukningsmaterial
 spara 201
Förbrukningsmaterial som är inte
är förbrukningsmaterial från en
skrivartillverkare 246

förminska kopior 45
förstora kopior 45

G

genväg
 E-post 18
 Faxa 18
 FTP 18
 Kopiera 18
genväg, skapa
 e-post 55
 faxdestination 64
 FTP-adress 68
genväg, skapa en
 kopiera 46
genvägar
 skapa 18
grupper
 lägga till 21
 redigera 22
 ta bort 22
göra kopior 44

H

hantera skärmläckare 19
hitta var papper har fastnat 203
huvudmeny
 anpassa 18
hålslaget papper
 fylla på 31
håslagslåda
 tömma 171
hårddiskutrymme
 rensa 149
häft- och hålslagingsenhet
 installera 278
häftkassett
 byta ut 196, 198
häftningsenhet
 installera 277

I

icke-flyktigt minne 150
ikoner på huvudmenyn
 visa 18
importera en konfigurationsfil
 använda Embedded Web
 Server 282
inaktivera Wi-Fi-nätverket 156
inbyggd programvara,
 uppdatera 283

indikatorlampa
 förstå statusen 16
inmatningshjul
 rengöra 161
inmatningsrulle
 byta ut 181
inmatningsrulle till den
 automatiska dokumentmataren
 byta ut 184
 rengöra 165
installationsalternativ
 skrivarens hårddisk 264
installera ett minneskort 260
installera faxdrivrutinen 281
installera häft- och
 hålslagingsenheten 278
installera häftningsenheten 277
installera ISP (Internal Solutions
 Port) 266
installera magasin 270
Installera magasin för 2100
 ark 271
installera offsetfacket 275
installera skrivardrivrutinen 280
installera
 skrivarprogrammet 280
installera tillvalskort 262
installera utmatningsenheten
 med 4 fack 274
inställning för universell
 pappersstorlek 23
Inte tillräckligt med ledigt
 utrymme i flashminnet för
 resurser 246
interna tillval
 fastprogramkort 258
 flashminne 258
 ISP (Internal Solutions Port) 258
 skrivarens hårddisk 258, 264
 teckensnittskort 258
interna tillval, lägga till
 skrivardrivrutin 282
ISP (Internal Solutions Port)
 installera 266

J

jobbet skrivs ut från fel
 magasin 242
jobbet skrivs ut på fel
 papper 242
justera
 skannerregistrering 256

justera ljusstyrkan
 skrivarens skärm 201
justera ljusstyrkan på skrivarens
 skärm 201
justera registrering av den
 automatiska
 dokumentmataren 257
justera standardvolym
 högtalare 153
 hörlurar 153
justera svärta för
 faxmeddelanden 65
justera tonersvärta 241

K

kan inte öppna den inbyggda
 webbservern 245
kataloglista
 skriva ut 43
konfidentiella utskriftsjobb
 konfigurera 42
 skriva ut 42
konfigurera
 analog fax 57
konfigurera inställningarna
 faxhögtalare 153
konfigurera inställningarna för e-
 postserver 47
konfigurera seriell utskrift 157
konfigurera sommartid 63
konfigurera Wi-Fi Direct 154
konfigurerar
 leveransmeddelanden 152
kontakta din återförsäljare 257
kontakter
 lägga till 21
 redigera 22
 ta bort 22
kontrollera status för delarna och
 förbrukningsmaterial 173
kontrollpanel
 använda 15
kopiera
 använda den automatiska
 dokumentmataren 44
 använda skannerglaset 44
 fotografier 44
 på brevpapper 45
 på papperets båda sidor 45
kopiera flera sidor
 på ett ark 46

kopiera från
 valt magasin 44
kopiera olika pappersformat 44
koppla kablar 14
Kortkopia
 konfigurera 18
kryptering
 skrivarens hårddisk 150
kuvert
 fylla på 31
kuverten klistras igen vid
utskrift 247

L

lagrar fax 65
lampan på strömknappen
 förstå statusen 16
LINE-port 14
lista med teckensnittsprov
 skriva ut 43
lokalisera områden med
kvadd 203
lokalisera säkerhetsplats 149
luftfuktigheten runt
skrivaren 287
långsam utskrift 240
lägga till en genväg
 kopiera 46
lägga till genväg
 e-post 55
 faxdestination 64
 FTP-adress 68
lägga till grupper 21
lägga till interna tillval
 skrivardrivrutin 282
lägga till kontakter 21
lägga till maskinvarualternativ
 skrivardrivrutin 282
lägga till skrivare till en dator 281
länkade magasin 32

M

magasin för 2100 ark
 fylla på 26
 installera 271
maskinvarutillval
 installera 271, 274, 275, 277,
 278
 magasin 270
 minneskort 260

maskinvarutillval, lägga till
 skrivardrivrutin 282
matningsrulle till den automatiska
dokumentmataren
 byta ut 187
 rengöra 168
meddelande om tillbehör
 konfigurera 152
meddelanden 284, 288, 289
meny
 802.1x 136
 Anonym datainsamling 78
 Anpassade
 skanningsstorlekar 95
 Begränsa extern
 nätverksåtkomst 139
 Bild 93
 Diskkryptering 144
 Diverse 145
 E-postinställningar 112
 Egenskaper 72
 Ekoläge 73
 Energihantering 77
 Enhet 146
 Ethernet 131
 Fackkonfiguration 95
 Faxa 147
 Faxinstallation 100
 Faxläge 100
 Faxserverinställning 109
 Felsökning 148
 Fjärrstyrd funktionspanel 74
 FTP-standardinställningar 118
 Genvägar 147
 Hantera behörigheter 139
 HTML 92
 HTTP-/FTP-inställningar 137
 Inloggningsbegränsningar 143
 Installation 87
 IPSec 135
 Konfidentiell
 skrivarinställning 144
 Konfigurationsmeny 79
 Kvalitet 88
 Layout 85
 Lokala konton 140
 LPD-konfiguration 136
 Lösningar för LDAP-
 inställningar 145
 Magasinkonfiguration 93
 Meddelanden 74
 Medietyper 95

Nätverk 147
Nätverksöversikt 128
Om den här skrivaren 84
PCL 91
PDF 90
PostScript 90
Radera tillfälliga datafiler 145
Radering ur funktion 83
Schemalägg USB-enheter 141
Sida med menyinställningar 146
Skanna till flash-enhet 122
Skriv ut 146
Skriv ut från flash-enhet 126
Slutbehandling 86
SNMP 134
Standardinloggningsmetoder
 141
Standardinställningar för e-
 post 113
Standardinställningar för
 kopiering 96
Synliga ikoner på
 startskärmen 84
Säkerhetsgranskningslogg 141
TCP/IP 132
ThinPrint 138
Tillgänglighet 78
Trådlöst 129
Universal Setup (Universell
 inställning) 94
USB 138
Utskriftsinfo 88
Webblänksinställning 118
Wi-Fi Direct 131
XPS 90
Återställa
 fabriksinställningar 79
Menyn Hjälp 147
miljöinställningar 201
minneskort
 installera 260
mobil enhet
 ansluta till skrivare 155
 skriva ut från 39

N

nätkabelkontakt 14

O

offsetfack
 installera 275

Oformaterat flashminne har upptäckts 246
ofullständiga kopior av dokument eller foton 254
olika pappersformat, kopiera 44
operativsystem
som stöds 280
operativsystem som stöds 280

P

papper
Inställning för universell storlek 23
pappersstopp
i fixeringsenheten 208
i området för dubbelsidig utskrift 208
plats 203
undvika 202
pappersstopp i den automatiska dokumentmataren 211
pappersstopp i flerfunktionsmataren 210
pappersstopp i häftningsenhetens fack 214
pappersstopp i lucka A 205
pappersstopp i lucka C 208
pappersstopp i lucka H 214
pappersstopp i lucka N 213
pappersstopp i magasin 205
pappersstopp i offsetfacket 214
pappersstopp i utmatningsenheten med 4 fack 213
pappersstopp, rensa
i standardfacket 209
pappersstopp, ta bort automatisk dok.matare 211
pappersstopp, åtgärda
i standardfacket 209
pappersstorlek
inställning 23
pappersstorlekar som går att använda 33
pappersstorleken Universal
inställning 23
papperstyp
inställning 23
papperstyper
som stöds 35
papperstyper som stöds 35
pappersvikter som stöds 37

pekskärm
rengöra 158
PIN-metod 154
placera skiljeark mellan kopior
kopiera 45
problem med utskriftskvalitet 223

R

radera skrivarminnet 150
rapporter
skrivaranvändning 152
skrivarstatus 152
redigera grupper 22
redigera kontakter 22
registrering av den automatiska dokumentmataren
justera 257
rengöra
inmatningshjul 161
skrivarens exteriör 157
skrivarens insida 157
rengöra inmatningsrullen för den automatiska dokumentmataren 165
rengöra inmatningsrullen i universalarkmataren 162
rengöra matningsrullen för den automatiska dokumentmataren 168
rengöra pekskärmen 158
rengöra skannern 158
Rengöra skannern 148
rengöra skrivaren 157
rensa
skrivarminne 149
rensa hårddisken 149
RJ-11-adapter 61

S

schemalägga ett fax 64
separeringsrulle till den automatiska separeringsrullen
byta ut 190
seriell utskrift
konfigurera 157
serviceräknare
återställa 199
sida för nätverksinställningar
skriva ut 246

Sida med menyinställningar
skriva ut 148
sidor som fastnat skrivs inte ut igen 250
skanna
använda den automatiska dokumentmataren 67
använda skannerglaset 67
till en dator 67
till en FTP-server 68
till flashenhet 69
skanna till en FTP-server
använda kontrollpanelen 68
skanna till en nätverksmapp 68
skanner
rengöra 158
skannerglas
använda 44, 47, 56, 67
skanning misslyckades 255
Skanningscenter
konfigurera 19
skapa bokmärken 20
skapa en genväg
kopiera 46
skapa genväg
e-post 55
faxdestination 64
FTP-adress 68
skapa genvägar 18
skapa mappar
för bokmärken 20
skev utskrift 231
skicka e-post 54
använda den automatiska dokumentmataren 47
använda skannerglaset 47
skicka fax 63
skicka skrivaren 200
skriva ut
från en dator 39
från en flashenhet 40
från en mobil enhet 39
kataloglista 43
konfidentiella utskriftsjobb 42
lista med teckensnittspröv 43
med Wi-Fi Direct 39
sida för
nätverksinställningar 246
Sida med menyinställningar 148
stoppade jobb 42
skriva ut en kataloglista 43

- skriva ut en nätverksinstallationssida 246
 - skriva ut en teckensnittslista 43
 - skriva ut från en dator 39
 - skriva ut från en flashenhet 40
 - skriva ut, felsökning
 - +det går inte att länka magasinen 249
 - det går inte att läsa flashenheten 244
 - fel marginaler 228
 - jobbet skrivs ut från fel magasin 242
 - jobbet skrivs ut på fel papper 242
 - konfidentiella och övriga stoppade dokument skrivs inte ut 242
 - kuverten klistras igen vid utskrift 247
 - långsam utskrift 240
 - papper fastnar ofta 250
 - sidor som fastnat skrivs inte ut igen 250
 - sortering av utskrift fungerar inte 247
 - utskriftsjobb skrivs inte ut 239
 - skrivardrivrutin
 - installera 280
 - maskinvarutillval, lägga till 282
 - skrivare
 - flytta 10
 - friyta minimum 10
 - skicka 200
 - välja en plats 10
 - skrivaren svarar inte 243
 - skrivarens hårddisk
 - installera 264
 - kryptering 150
 - skrivarens hårddiskminne 150
 - skrivarens skärm
 - justera ljusstyrkan 201
 - skrivarinställningar
 - återställa
 - fabriksinställningar 150
 - skrivarkonfigurationer 11
 - skrivarmeddelanden
 - Byt kassetten, fel skrivarområde 246
 - Defekt flashtillval har upptäckts 246
 - Förbrukningsmaterial som är inte är förbrukningsmaterial från en skrivartillverkare 246
 - Inte tillräckligt med ledigt utrymme i flashminnet för resurser 246
 - Oformaterat flashminne har upptäckts 246
 - skrivarmenyer 71
 - skrivarminne
 - rensa 149
 - skrivarportar 14
 - skrivarportsinställningar
 - ändrar 156
 - skrivarprogramvara
 - installera 280
 - skrivarstatus 16
 - skrynkligt papper 226
 - skräpfax
 - blockera 65
 - SMB
 - skanna 68
 - SMTP-inställningar
 - konfigurera 47
 - sned utskrift 231
 - sommartid
 - konfigurera 63
 - sortera flera kopior 45
 - sortera kopior 45
 - sortering av utskrift fungerar inte 247
 - spara förbrukningsmaterial 201
 - spara papper 46
 - spara toner 46
 - spara utskriftsjobb 42
 - standardvolym för högtalare
 - justera 153
 - standardvolym för hörlurar
 - justera 153
 - Standbyläge
 - konfigurera 201
 - startskärmsikoner
 - använda 17
 - visa 18
 - status för delar
 - kontrollera 173
 - status för förbrukningsmaterial
 - kontrollera 173
 - stoppade jobb
 - skriva ut 42
 - ställa in tid 42
 - strålningsinformation 284
 - ställa in e-postaviseringsar 152
 - ställa in fax
 - anslutning till standardtelefonlinje 59
 - lands- eller regionsspecifik 61
 - ställa in faxfunktionen med faxservern 58
 - ställa in pappersstorleken 23
 - ställa in papperstypen 23
 - systemkort
 - öppna 258
 - säkerhetsinformation 8, 9
 - säkerhetsplats
 - lokalisera 149
 - säkra skrivarminnet 150
- ## T
- ta bort grupper 22
 - ta bort häftningsstopp 217, 220
 - ta bort kontakter 22
 - Ta bort länkar till magasin 32
 - ta bort pappersstopp
 - i enheten för dubbelsidig utskrift 208
 - i fixeringsenheten 208
 - i flerfunktionsmataren 210
 - i häft- och hålslagingsenheten 216
 - i häft- och hålslagingsenhetens fack 216
 - i häftningsenhetens fack 214
 - i lucka A 205
 - i lucka H 214
 - i lucka N 213
 - i magasin 205
 - i offsetfacket 214
 - i utmatningsenhetens fack 213
 - telefonsvarare
 - konfigurera 59
 - temperatur runt skrivaren 287
 - Testsidor för utskriftskvalitet 148
 - tilldela ett ringmönster till skrivaren 63
 - tillvalskort
 - installera 262
 - tjänst för tydlig ringsignal, fax
 - aktivera 63
 - tonerkassett
 - beställa 173
 - byta ut 173
 - tonersvärta
 - justera 241

Tryckknappsmetod 154
trådlös nätverkshandling 153
trådlöst nätverk
 ansluta skrivaren till 153
 Wi-Fi Protected Setup 154
tömning håslagslådan 171

U

underhållssats
 beställa 173
undvika pappersstopp 202
universalarkmatare
 fylla på 31
uppdatera fast programvara 283
upprepa utskriftsjobb 42
USB-kabel 14
USB-port 14
 aktivera 244
Utmatningsenhet med 4 fack
 installera 274
utskriftsjobb
 avbryta från datorn 43
 avbryta från skrivarens
 kontrollpanel 43
utskriftsjobb ej utskrivet 239
utskriftskvalitet
 rengöra skannern 158
utskriftskvalitet, felsökning
 fläckiga utskrifter och
 punkter 230
 grå bakgrund på utskrifter 227
 helsvarta sidor 232
 horisontella ljusa band 234
 ljus utskrift 229
 mörk utskrift 224
 pappersböjning 248
 problem med
 utskriftskvalitet 223
 skev utskrift 231
 sned utskrift 231
 text eller bild som skärs av 233
 tomma sidor 224
 tonern suddas lätt bort 233
 tunna linjer skrivs inte ut
 korrekt 226
 vertikala ljusa band 235
 vertikala mörka band 236
 vertikala mörka band och bilder
 saknas på utskrifterna 239
 vertikala mörka streck 236
 vertikala mörka streck eller
 ränder 238

vertikala vita streck 235
vikt eller skrynkligt papper 226
vita sidor 224
återkommande defekter 239

V

vertikala mörka streck 236
vertikala mörka streck på
utskrifter 238
vertikala ränder på utskrifter 238
vidarebefordra fax 65
vikt papper 226
Viloläge
 konfigurera 201
visa en faxlogg 65
visa ett bildspel 19
visa rapporter 152
vita streck 235
vridmomentsbegränsare till den
automatiska dokumentmataren
 byta ut 193
välja en plats för skrivaren 10

W

Wi-Fi Protected Setup
 trådlöst nätverk 154
Wi-Fi Direct
 aktivera 155
 konfigurera 154
 skriva ut från en mobil enhet 39
Wi-Fi-nätverk
 inaktivera 156

Å

återförsäljare
 kontakta 257
återställa användningsräknare för
förbrukningsmaterial 199
återställa serviceräknaren 199
återställa sidräknaren på
fixeringsenheten 199
återställer sidräknaren på
överföringsenhet 199
åtgärda häftningsstopp
 i häft- och
 håslagningsenheten 220
åtgärda pappersstopp
 automatisk dok.matare 211
 i enheten för dubbelsidig
 utskrift 208
 i fixeringsenheten 208

i flerfunktionsmataren 210
i häft- och
 håslagningsenheten 216
i häft- och håslagningsenhetens
 fack 216
i häftningsenheten 217
i häftningsenhetens fack 214
i lucka A 205
i lucka H 214
i lucka N 213
i magasin 205
i offsetfacket 214
i utmatningsenhetens fack 213

Ä

ändra bakgrundsbild 19
ändra skivarportsinställningar
efter att du har installerat ISP 156
ändra upplösning
 fax 64

Ö

överföringsrulle
 byta ut 179