

Referință rapidă

Imprimarea

Imprimarea de pe un computer

Notă: Pentru etichete, hârtie cartonată și plicuri, setați dimensiunea hârtiei și selectați imprimanta înainte de imprimarea documentului.

- 1 Din documentul pe care încercați să-l imprimați, deschideți dialogul **Imprimare**.
- 2 Dacă este necesar, reglați setările.
- 3 Imprimați documentul.

Imprimarea de pe un dispozitiv mobil

Imprimarea de pe un dispozitiv mobil utilizând AirPrint



Caracteristica software AirPrint este o soluție de Mobile Printing care vă permite să imprimați direct de pe dispozitivele Apple la o imprimantă certificată AirPrint.

Note:

- Asigurați-vă că dispozitivul Apple și imprimanta sunt conectate la aceeași rețea. Dacă rețeaua are mai multe huburi wireless, asigurați-vă că ambele dispozitive sunt conectate la aceeași subrețea.
 - Această aplicație este acceptată numai pe anumite dispozitive Apple.
- 1 De pe dispozitivul mobil, selectați un document din managerul de fișiere sau lansați o aplicație compatibilă.
 - 2 Atingeți pictograma de partajare, apoi atingeți **Imprimare**.
 - 3 Selectați o imprimantă.

Dacă este necesar, reglați setările.

- 4 Imprimați documentul.

Imprimarea de pe un dispozitiv mobil utilizând Wi-Fi Direct®

Wi-Fi Direct® este un serviciu care vă permite să imprimați la orice imprimantă compatibilă cu Wi-Fi Direct.

Notă: Asigurați-vă că dispozitivul mobil este conectat la rețeaua fără fir a imprimantei. Pentru informații suplimentare, consultați ["Conectarea unui dispozitiv mobil la imprimantă" la pagina 8](#).

- 1 De pe dispozitivul mobil, lansați o aplicație compatibilă sau selectați un document din managerul de fișiere.
- 2 În funcție de dispozitivul mobil, efectuați una dintre următoarele operații:
 - Atingeți > **Imprimare**.
 - Atingeți > **Imprimare**.
 - Atingeți > **Imprimare**.
- 3 Selectați o imprimantă și apoi reglați setările, dacă este necesar.
- 4 Imprimați documentul.

Imprimarea lucrărilor confidențiale și a altor lucrări în așteptare

Pentru utilizatorii de Windows

- 1 Având documentul deschis, faceți clic pe **Fișier > Imprimare**.
- 2 Selectați o imprimantă și apoi faceți clic pe **Proprietăți, Preferințe, Opțiuni sau Configurare**.
- 3 Faceți clic pe **Imprimare și păstrare**.
- 4 Selectați **Utilizare Imprimare și păstrare**, apoi atribuiți un nume de utilizator.
- 5 Selectați tipul de lucrare de imprimare (confidențială, repetată, rezervată sau de verificare).
Dacă selectați **Confidențial**, securizați lucrarea de imprimare cu un număr de identificare personală (PIN).
- 6 Faceți clic pe **OK** sau pe **Imprimare**.

- 7 De la panoul de control al imprimantei, autorizați lucrarea de imprimare.

- Pentru lucrări de imprimare confidențiale, navigați la: **Lucrări în așteptare > selectați numele de utilizator > Confidențial > introduceți codul PIN > selectați lucrarea de imprimare > configurați setările > Imprimare**
- Pentru alte lucrări de imprimare, navigați la: **Lucrări în așteptare > selectați numele de utilizator > selectați lucrarea de imprimare > configurați setările > Imprimare**

Notă: Pentru modelele de imprimantă care nu dispun de

ecran tactil, apăsați pentru a naviga printre setări.

Pentru utilizatorii de Macintosh

Utilizarea AirPrint

- 1 Având documentul deschis, selectați **Fișier > Imprimare**.
- 2 Selectați o imprimantă, apoi, din meniul vertical care urmează meniului **Orientare**, alegeți **Imprimare cu PIN**.
- 3 Activați **Imprimarea cu PIN** și apoi introduceți un cod PIN din patru cifre.
- 4 Faceți clic pe **Imprimare**.
- 5 De la panoul de control al imprimantei, autorizați lucrarea de imprimare. Navigați la:

Lucrări în așteptare > selectați numele computerului > Confidențial > introduceți codul PIN > selectați lucrarea de imprimare > Imprimare

Pentru modelele de imprimantă care nu dispun de ecran tactil,

apăsați pentru a naviga printre setări.

Utilizarea driverului de imprimare

- 1 Având documentul deschis, selectați **Fișier > Imprimare**.
- 2 Selectați o imprimantă, apoi, din meniul vertical care urmează meniului **Orientare**, alegeți **Imprimare și păstrare**.
- 3 Alegeți **Imprimare confidențială**, apoi introduceți un cod PIN din patru cifre.
- 4 Faceți clic pe **Imprimare**.
- 5 De la panoul de control al imprimantei, autorizați lucrarea de imprimare. Navigați la:
Lucrări în așteptare > selectați numele computerului > Confidențial > selectați lucrarea de imprimare > introduceți codul PIN > Imprimare

Pentru modelele de imprimantă care nu dispun de ecran tactil, apăsați  pentru a naviga printre setări.

Anularea unei lucrări de imprimare

De la panoul de control al imprimantei

Pentru modelele de imprimantă cu ecran tactil, faceți următoarele:

- 1 Din ecranul de pornire, atingeți **Revocați o lucrare**.
- 2 Selectați lucrarea de anulat.

Pentru modelele de imprimantă fără ecran tactil, apăsați .

De la computer

- 1 În funcție de sistemul de operare, efectuați una dintre următoarele operații:
 - Deschideți folderul cu imprimante, după care selectați imprimanta dorită.
 - Din Preferințe sistem din meniul Apple, navigați la imprimanta dvs.
- 2 Selectați lucrarea de anulat.

Întreținerea imprimantei

Atașarea cablurilor

-  **ATENȚIE - PERICOL DE ELECTROCUTARE:** Pentru a evita riscul de electrocutare, nu configurați acest produs și nu realizați nicio o conexiune electrică sau cablare, de exemplu la cablul de alimentare, funcția de fax sau telefon, în timpul unei furtuni cu descărcări electrice.
-  **ATENȚIE - PERICOL DE ACCIDENTARE:** Pentru a evita riscul de incendiu sau electrocutare, conectați cablul de alimentare la o priză electrică cu tensiune nominală corespunzătoare sau împământată, care se află în apropierea produsului și este ușor accesibilă.
-  **ATENȚIE - PERICOL DE ACCIDENTARE:** Pentru a evita riscul de incendiu sau electrocutare, utilizați doar cablul de alimentare oferit împreună cu acest produs sau un cablu de schimb autorizat de producător.

Avertisment - Pericol de deteriorare: Pentru a evita pierderea de date sau o defecțiune la imprimantă, nu atingeți cablul USB, orice adaptor de rețea fără fir sau imprimanta în zonele indicate în timpul imprimării.



| | Utilizați | Pentru |
|---|-----------------------------------|--|
| 1 | Priza pentru cablul de alimentare | Conectați imprimanta la o priză electrică. |
| 2 | Portul USB al imprimantei | Conectați imprimanta la un computer. |
| 3 | Portul Ethernet | Conectați imprimanta la o rețea. |
| 4 | Portul USB | Atașați o tastatură sau orice opțiune compatibilă. Notă: Acest port este disponibil numai la anumite modele de imprimantă. |

Înlocuirea cartușului de toner

- 1 Deschideți ușa A.

Avertisment - Pericol de deteriorare: Pentru a preveni deteriorarea de la descărcarea electrostatică, atingeți orice cadru metalic expus al imprimantei înainte de a accesa sau atinge zonele interioare ale imprimantei.



- 2 Scoateți cartușul de toner uzat.



- 3 Despachetați cartușul de toner nou și scuturați-l pentru a redistribui tonerul.

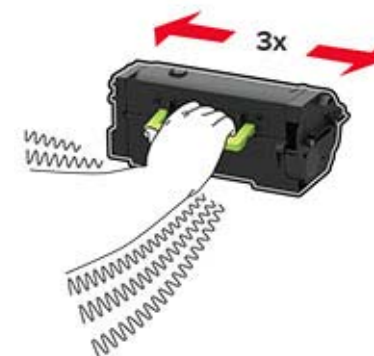

4 Introduceți noul cartuș de toner.



5 Închideți ușa.

Încărcarea tăvii de 250 de coli sau de 550 de coli

⚠ ATENȚIE - PERICOL DE ACCIDENTARE: Pentru a reduce riscul de instabilitate a echipamentului, încărcați separat fiecare tavă. Păstrați închise toate celelalte tăvi, până când este necesar să le deschideți.

1 Scoateți tava.

Notă: Pentru a evita blocajele de hârtie, nu scoateți tăvile în timp ce imprimanta este ocupată.



2 Reglați ghidajele pentru a se potrivi cu dimensiunea hârtiei pe care o încărcați.

Notă: Utilizați indicatorii din partea de jos a tăvii pentru a poziționa ghidajele.

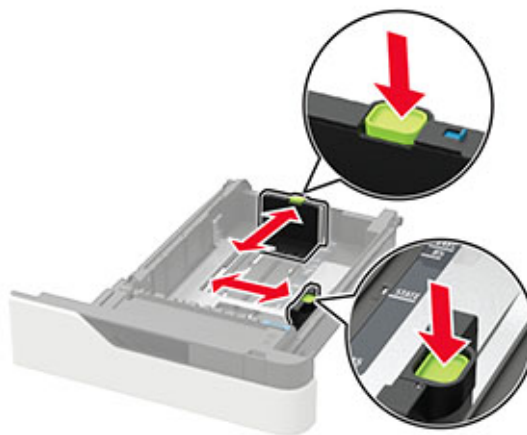
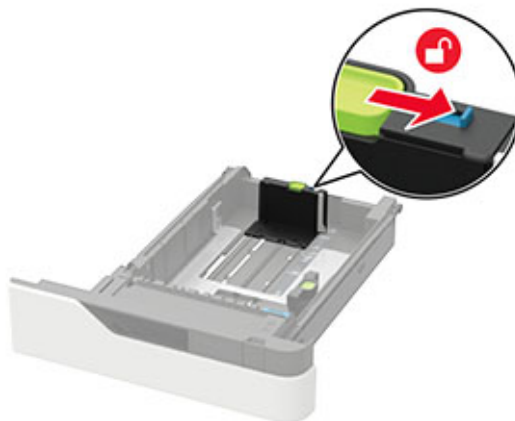

3 Flexați, răsfirați și aliniați marginile hârtiei înainte de a o încărca.





4 Încărcați teancul de hârtie cu fața imprimabilă îndreptată în jos și apoi asigurați-vă că ghidajele laterale se potrivesc perfect cu hârtia.



- Nu glisați hârtia în tavă.
- Pentru a evita blocarea hârtiei, asigurați-vă că nivelul teancului este inferior indicatorului de umplere maximă cu hârtie.



- Încărcați corect hârtia cu antet, în funcție de instalarea unui finisor cu capse opțional.

| Fără un finisor cu capse opțional | Cu un finisor cu capse opțional |
|---|---|
|  |  |
| Imprimarea pe o față | Imprimarea pe o față |

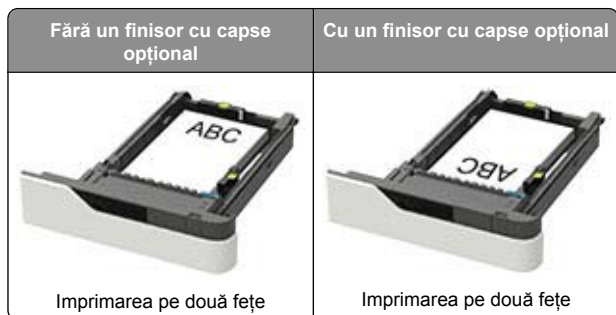

- Atunci când încărcați hârtie preperforată, asigurați-vă că orificiile de pe marginea lungă a hârtiei sunt în partea dreaptă a tăvii.

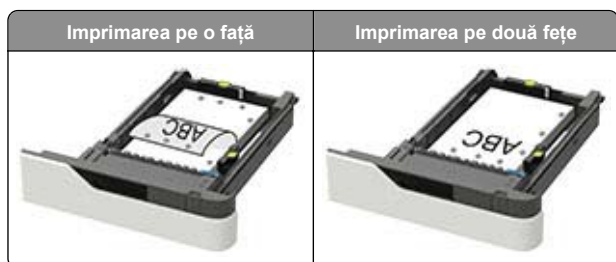

- Încărcați plicuri cu clapa orientată în sus și în partea stângă a tăvii.



Avertisment - Pericol de deteriorare: Nu utilizați plicuri cu timbre, cleme, clapete, ferestre, învelitori sau adezivi autocolanți.

- 5 Introduceți tava.
- 6 De la panoul de control, setați dimensiunea și tipul de hârtie pentru a corespunde cu hârtia încărcată.

Încărcarea tăvii de 2100 de coli

ATENȚIE - PERICOL DE RĂSTURNARE: Pentru a reduce riscul de instabilitate a echipamentului, încărcați separat fiecare tavă. Păstrați închise toate celelalte tăvi, până când este necesar să le deschideți.

- 1 Trageți tava afară.
- 2 Ajustați ghidajele.

Încărcarea hârtiei de dimensiune A5

- a Trageți în sus și mutați ghidajul pentru lățime în poziția corectă pentru dimensiunea A5.



- b Strângeți și mutați ghidajul pentru lungime spre poziția pentru dimensiunea A5, până când se fixează în poziție cu un clic.

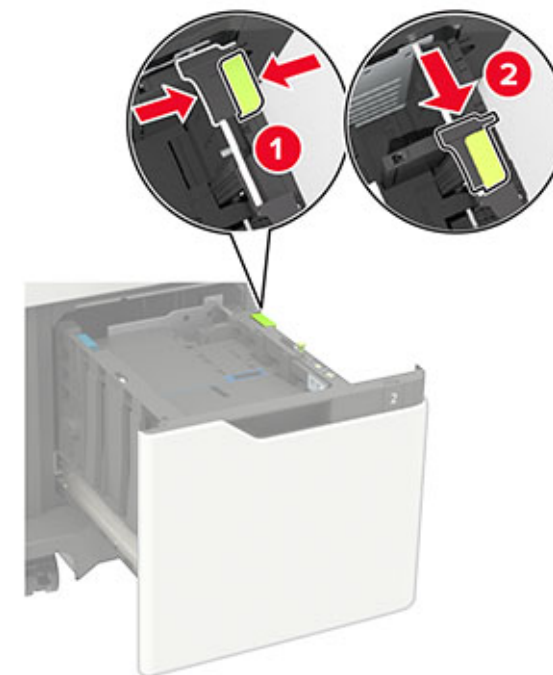

- c Scoateți din suportul său ghidajul de lungime pentru dimensiunea A5.



- d** Introduceți ghidajul în slotul său desemnat, apoi apăsați-l până se fixează în poziție cu un *clic*.

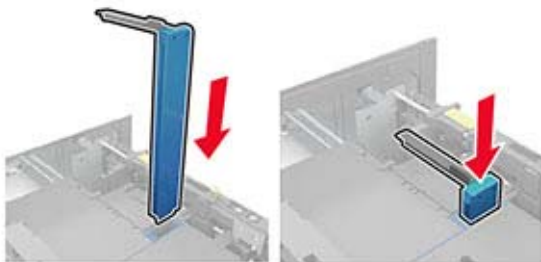

Încărcarea hârtiei de dimensiune A4, Letter, Legal, Oficio și Folio

- a** Ridicați și mutați ghidajul de lățime în poziția corectă pentru dimensiunea de hârtie încărcată.



- b** Dacă ghidajul de lungime pentru dimensiunea A5 este încă atașat, scoateți-l. Dacă ghidajul nu este atașat, treceți la [pas d la pagina 5](#).

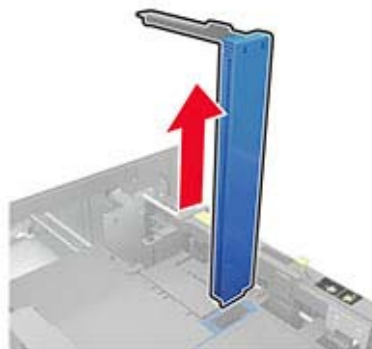

- c** Puneți ghidajul de lungime pentru dimensiunea A5 în suportul său.

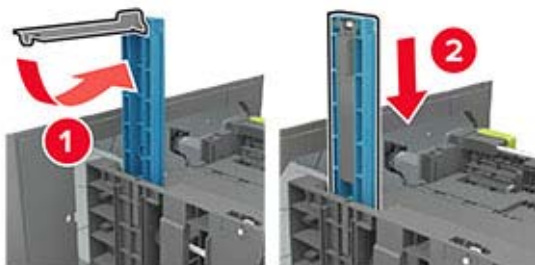





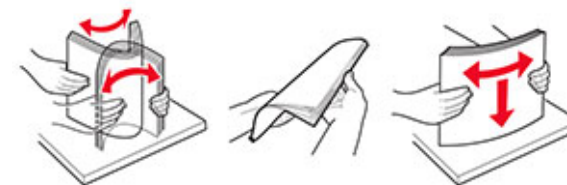

- d** Strângeți și apoi glisați ghidajul de lungime în poziția corectă pentru dimensiunea hârtiei încărcate.



- 3** Flexați, răsfițați și aliniați marginile hârtiei înainte de a o încărca.



- 4** Încărcați teancul de hârtie cu fața imprimabilă îndreptată în jos.
- Încărcați corect hârtia cu antet, în funcție de instalarea unui finisor cu capse opțional.

| Fără un finisor cu capse opțional | Cu un finisor cu capse opțional |
|--|---|
|  |  |
| Imprimarea pe o față | Imprimarea pe o față |
|  |  |
| Imprimarea pe două fețe | Imprimarea pe două fețe |
| <ul style="list-style-type: none"> Atunci când încărcați hârtie preperforată, asigurați-vă că orificiile de pe marginea lungă a hârtiei sunt în partea dreaptă a tăvii. | |
| Imprimarea pe o față | Imprimarea pe două fețe |
|  |  |

5 Introduceți tava.

Notă: Apăsați teancul de hârtie în timp ce introduceți tava.



6 De la panoul de control, setați dimensiunea și tipul de hârtie pentru a corespunde cu hârtia încărcată.

Încărcarea alimentatorului multifuncțional

1 Deschideți alimentatorul multifuncțional.



2 Reglați ghidajul pentru a se potrivi cu dimensiunea hârtiei pe care o încărcați.





3 Flexați, răsfirați și aliniați marginile hârtiei înainte de a o încărca.



4 Încărcați hârtia cu fața imprimabilă îndreptată în sus.

- Încărcați corect hârtia cu antet, în funcție de instalarea unui finisor cu capse opțional.

| Fără un finisor cu capse opțional | Cu un finisor cu capse opțional |
|--|--|
|  |  |
| Imprimarea pe o față | Imprimarea pe o față |

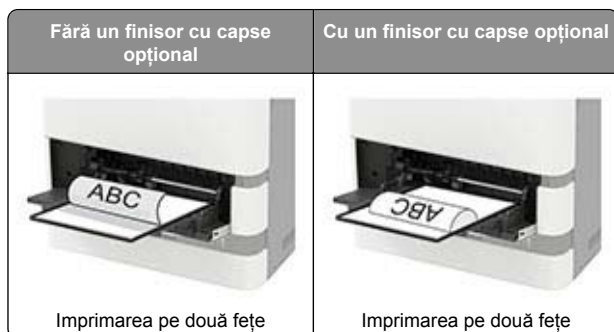

- Atunci când încărcați hârtie preperforată, asigurați-vă că orificiile de pe marginea lungă a hârtiei sunt în partea dreaptă a ghidajului pentru hârtie.



- Încărcați plicuri cu clapa orientată în jos și în partea stângă a ghidajului pentru hârtie.

Avertisment - Pericol de deteriorare: Nu utilizați plicuri cu timbre, cleme, clapete, ferestre, învelitori sau adezivi autocolanți.

- 5 De la panoul de control, setați dimensiunea și tipul de hârtie pentru a corespunde cu hârtia încărcată.

Setarea dimensiunii și a tipului suporturilor speciale

Tăvile detectează automat dimensiunea hârtiei simple. Pentru suporturile speciale, cum ar fi etichetele, cartonul sau plicurile, efectuați următoarele:

- 1 Din ecranul de început, navigați la:
Setări > Hârtie > Configurarea tăvii > Dimensiune/Tip hârtie > selectați o sursă de hârtie
- 2 Setați dimensiunea și tipul suporturilor speciale.

Instalarea software-ului pentru imprimantă

Note:

- Driverul de imprimare este inclus în pachetul de instalare a software-ului.
- Pentru computere Macintosh cu versiunea MacOS 10.7 sau ulterioară, nu trebuie să instalați driverul pentru a imprima pe o imprimantă certificată AirPrint. Dacă doriți funcții de imprimare personalizate, descărcați driverul de imprimare.

- 1 Obțineți o copie a pachetului de instalare a software-ului.
 - De pe CD-ul cu software livrat împreună cu imprimanta dvs.
 - De pe site-ul nostru web sau de la magazinul din care ați achiziționat imprimanta.
- 2 Executați programul de instalare a software-ului, apoi urmați instrucțiunile de pe ecranul computerului.

Actualizarea firmware-ului

Pentru a îmbunătăți performanța imprimantei și a rezolva problemele, actualizați periodic firmware-ul imprimantei.

Pentru mai multe informații privind actualizarea firmware-ului, contactați reprezentantul dvs. de vânzări.

- 1 Deschideți un browser web, apoi tastați adresa IP a imprimantei în câmpul de adrese.

Note:

- Vizualizați adresa IP a imprimantei pe ecranul de pornire al acesteia. Adresa IP apare ca patru seturi de numere separate prin puncte, cum ar fi 123.123.123.123.
- Dacă utilizați un server proxy, dezactivați-l temporar pentru a încărca corect pagina web.

- 2 Faceți clic pe **Setări > Dispozitiv > Actualizare firmware**.
- 3 Efectuați oricare dintre următoarele operații:
 - Faceți clic pe **Căutare actualizări > Sunt de acord, începere actualizare**.
 - Încărcați fișierul flash.
 - a Navigați la fișierul flash.
 - b Faceți clic pe **Încărcare > Pornire**.

Adăugarea de imprimante la un computer

Înainte de a începe, efectuați una dintre următoarele:

- Conectați imprimanta și computerul la aceeași rețea. Pentru informații suplimentare despre conectarea imprimantei la o rețea, consultați ["Conectarea imprimantei la o rețea Wi-Fi" la pagina 8](#).
- Conectați computerul la imprimantă. Pentru informații suplimentare, consultați ["Conectarea unui computer la imprimantă" la pagina 8](#).
- Conectați imprimanta la computer utilizând un cablu USB. Pentru informații suplimentare, consultați ["Ațșarea cablurilor" la pagina 2](#).

Notă: Cablul USB se comercializează separat.

Pentru utilizatorii de Windows

- 1 De pe un computer, instalați driverul de imprimare.

Notă: Pentru informații suplimentare, consultați ["Instalarea software-ului pentru imprimantă" la pagina 7](#).

- 2 Deschideți **Imprimante și scanere**, apoi faceți clic pe **Adăugare imprimantă sau scanner**.
 - 3 În funcție de conexiunea imprimantei, efectuați una dintre următoarele:
 - Selectați imprimanta din listă, apoi faceți clic pe **Adăugare dispozitiv**.
 - Faceți clic pe **Afișare imprimante Wi-Fi Direct**, selectați o imprimantă, apoi faceți clic pe **Adăugare dispozitiv**.
 - Faceți clic pe **Imprimanta pe care o doresc nu se află în listă** și apoi, din fereastra Adăugare imprimantă, faceți următoarele:
 - a Selectați **Adăugați o imprimantă utilizând o adresă TCP/IP sau un nume de gazdă**, apoi faceți clic pe **Următorul**.
 - b În câmpul „Nume de gazdă sau adresă IP”, introduceți adresa IP a imprimantei, apoi faceți clic pe **Următorul**.
- Note:**
- Vizualizați adresa IP a imprimantei pe ecranul de pornire al acesteia. Adresa IP apare ca patru seturi de numere separate prin puncte, cum ar fi 123.123.123.123.
 - Dacă utilizați un server proxy, dezactivați-l temporar pentru a încărca corect pagina web.

- c Selectați un driver de imprimare și apoi faceți clic pe **Următorul**.
- d Selectați **Utilizați driverul de imprimare instalat curent (recomandat)**, apoi faceți clic pe **Următorul**.
- e Introduceți un nume de imprimantă și apoi faceți clic pe **Următorul**.
- f Selectați o opțiune de partajare a imprimantei, apoi faceți clic pe **Următorul**.
- g Faceți clic pe **Terminare**.

Pentru utilizatorii de Macintosh

- 1 De pe computer, deschideți **Imprimante și scanere**.
- 2 Faceți clic pe **+**, apoi selectați o imprimantă.
- 3 Din meniul Utilizare, selectați un driver de imprimare.

Note:

- Pentru a utiliza driverul de imprimare Macintosh, selectați fie **AirPrint**, fie **Secure AirPrint**.
- Dacă doriți funcții de imprimare personalizate, selectați driverul de imprimare al producătorului. Pentru a instala driverul, consultați ["Instalarea software-ului pentru imprimantă" la pagina 7](#).

- 4 Adăugați imprimanta.

Configurarea Wi-Fi Direct

Wi-Fi Direct® Este o tehnologie peer-to-peer bazată pe Wi-Fi, care permite dispozitivelor wireless să se conecteze direct la o imprimantă cu Wi-Fi Direct activat fără a utiliza un punct de acces (router fără fir).

- 1 De la panoul de control, navigați până la:

Setări > Rețea/Porturi > Wi-Fi Direct

Pentru modelele de imprimantă care nu dispun de ecran tactil,

apăsăți  pentru a naviga printre setări.

- 2 Configurați setările.

- **Activare Wi-Fi Direct** – Permite imprimantei să transmită propria rețea Wi-Fi Direct.
- **Nume Wi-Fi Direct** – Atribue un nume rețelei Wi-Fi Direct.
- **Parolă Wi-Fi Direct** – Atribue parola pentru negocierea securității fără fir atunci când utilizați conexiunea peer-to-peer.
- **Afișare parolă pe pagina de configurare** – Afișează parola pe Pagina configurare rețea.

- **Acceptare automată solicitări buton** – Permite imprimantei să accepte automat solicitările de conectare.

Notă: Acceptarea automată a solicitărilor prin apăsare de buton nu este securizată.

Notă: Pentru a afla parola rețelei Wi-Fi Direct, de la panoul de control, navigați la **Setări > Rapoarte > Rețea > Pagina configurare rețea**.

Conectarea unui dispozitiv mobil la imprimantă

Înainte de a conecta dispozitivul mobil, asigurați-vă că Wi-Fi Direct a fost configurat. Pentru informații suplimentare, consultați ["Configurarea Wi-Fi Direct" la pagina 8](#).

Conectarea utilizând Wi-Fi Direct

Notă: Aceste instrucțiuni se aplică numai dispozitivelor mobile Android.

- 1 De pe dispozitivul mobil, accesați meniul de setări.
- 2 Activați **Wi-Fi**, apoi atingeți **Wi-Fi Direct**.
- 3 Selectați numele Wi-Fi Direct al imprimantei.
- 4 Confirmați conexiunea pe panoul de control al imprimantei.

Conectarea utilizând Wi-Fi

- 1 De pe dispozitivul mobil, accesați meniul de setări.
- 2 Atingeți **Wi-Fi**, apoi selectați numele Wi-Fi Direct al imprimantei.

Notă: Înaintea numelui Wi-Fi Direct este adăugat șirul DIRECT-xy (unde x și y sunt două caractere aleatorii).

- 3 Introduceți parola Wi-Fi Direct.

Conectarea imprimantei la o rețea Wi-Fi

Asigurați-vă că opțiunea Adaptor activ este setată la Automat. De la panoul de control, navigați până la:

Setări > Rețea/Porturi > Prezentare generală rețea > Adaptor activ

Pentru modelele de imprimantă care nu dispun de ecran tactil,

apăsăți  pentru a naviga printre setări.

- 1 De la panoul de control, navigați până la:

Setări > Rețea/Porturi > Fără fir > Configurare de la panoul imprimantei

Pentru modelele de imprimantă care nu dispun de ecran tactil,

apăsăți  pentru a naviga printre setări.

- 2 Selectați o rețea Wi-Fi, apoi introduceți parola de rețea.

Notă: Pentru modelele de imprimante compatibile cu rețele Wi-Fi, în timpul configurării inițiale este afișată o solicitare pentru configurarea rețelei Wi-Fi.

Conectarea unui computer la imprimantă

Înainte de a vă conecta computerul, efectuați următoarele:

- Activare Wi-Fi Direct pe imprimantă. De la panoul de control, navigați până la:

Setări > Rețea/Porturi > Wi-Fi Direct > Activare Wi-Fi Direct > Activat

- Notați-vă numele Wi-Fi Direct. De la panoul de control, navigați până la:

Setări > Rețea/Porturi > Wi-Fi Direct > Nume Wi-Fi Direct

- Notați-vă parola Wi-Fi Direct. De la panoul de control, navigați până la:

Setări > Rețea/Porturi > Wi-Fi Direct > Parolă Wi-Fi Direct

Notă: De asemenea, puteți configura numele și parola Wi-Fi Direct.

Pentru modelele de imprimantă care nu dispun de ecran tactil,

apăsăți  pentru a naviga printre setări.

Pentru utilizatorii de Windows

- 1 Deschideți **Imprimante și scanere**, apoi faceți clic pe **Adăugare imprimantă sau scanner**.
- 2 Faceți clic pe **Afișare imprimante Wi-Fi Direct**, apoi selectați numele Wi-Fi Direct al imprimantei.
- 3 De pe afișajul imprimantei, notați-vă codul PIN din opt cifre al imprimantei.
- 4 Introduceți codul PIN pe computer.

Notă: Dacă driverul imprimantei nu este deja instalat, Windows descarcă driverul corespunzător.

Pentru utilizatorii de Macintosh

- 1 Faceți clic pe pictograma wireless, apoi selectați numele Wi-Fi Direct al imprimantei.

Notă: Înaintea numelui Wi-Fi Direct este adăugat șirul DIRECT-xy (unde x și y sunt două caractere aleatorii).

- 2 Introduceți parola Wi-Fi Direct.

Notă: Comutați computerul înapoi la rețeaua sa anterioară după deconectarea de la conexiunea Wi-Fi Direct.

Îndepărtarea blocajelor

Evitarea blocajelor

Încărcați hârtie în mod corespunzător.

- Asigurați-vă că hârtia stă dreaptă în tavă.

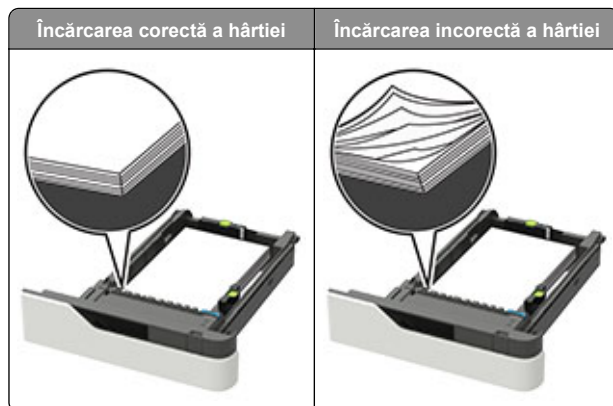

- Nu îndepărtați nicio tavă în timp ce echipamentul imprimă.
- Nu încărcați nicio tavă în timp ce echipamentul imprimă. Încărcați-o înainte de a imprima sau așteptați să vi se solicite încărcarea acesteia.
- Nu încărcați prea multă hârtie. Asigurați-vă că nivelul teancului este inferior indicatorului de umplere maximă.

- Nu glisați hârtia în tavă. Încărcați hârtia conform ilustrației.

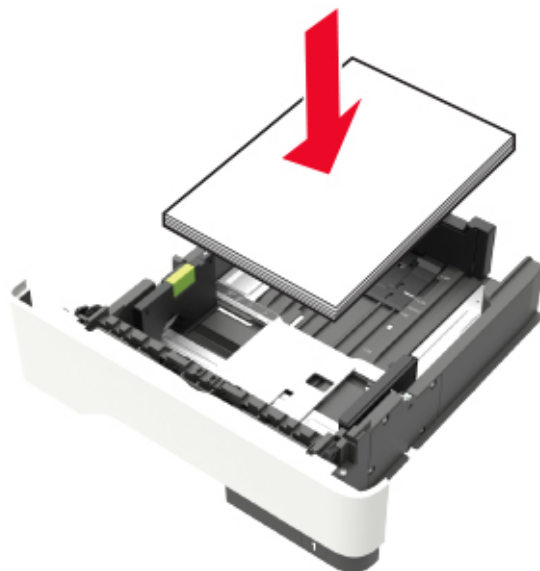

- Asigurați-vă că ghidajele din tava pentru hârtie sau din alimentatorul multifuncțional sunt corect poziționate și că nu apasă tare pe hârtie sau pe plicuri.
- După încărcarea hârtiei, împingeți ferm tava în imprimantă.
- Dacă încărcați hârtie pre-perforată pentru utilizare împreună cu finisorul cu capse, asigurați-vă că orificiile situate pe muchia lungă a hârtiei sunt pe partea dreaptă a tăvii. Pentru informații suplimentare, vezi secțiunea "Încărcarea hârtiei și suporturi speciale" din *Ghidul utilizatorului*.

Permiteți hârtiei să intre în mod corespunzător în recipientele opționale de corespondență

- Asigurați-vă că reglați extensorul recipientului astfel încât indicatorii de dimensiune a hârtiei să se potrivească cu dimensiunea hârtiei utilizate.

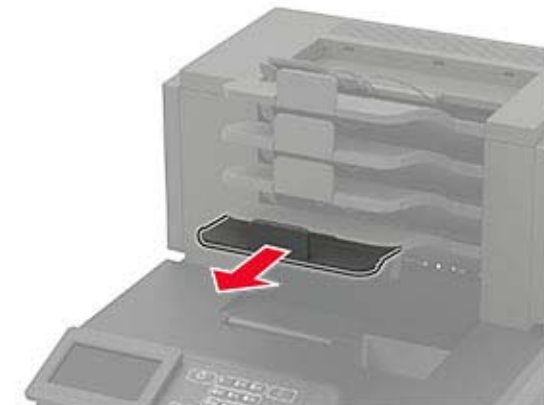

Note:

- Dacă extensorul recipientului este mai scurt decât dimensiunea hârtiei pe care tipăriți, hârtia va provoca blocaje în recipientul de corespondență. De pildă, dacă tipăriți pe o hârtie cu dimensiunea Legal iar extensorul recipientului este setat pentru dimensiunea Scrisoare, va avea loc un blocaj.
- Dacă extensorul recipientului este mai mare decât dimensiunea hârtiei pe care tipăriți, atunci marginile devin inegale iar hârtia nu va fi stivuită corespunzător. De pildă, dacă tipăriți pe o hârtie cu dimensiunea Scrisoare iar extensorul recipientului este setat pentru dimensiunea Legal, atunci hârtia nu va fi stivuită corespunzător.

- Dacă hârtia trebuie returnată în recipientul de corespondență, introduceți hârtia sub brațul recipientului, apoi împingeți hârtia până în capăt.

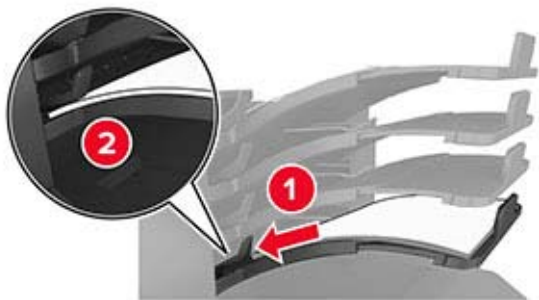

Notă: Dacă hârtia nu se află sub brațul recipientului, va avea loc un blocaj, din cauza supraîncărcării recipientului.

Utilizați hârtia recomandată

- Utilizați numai hârtie recomandată sau suporturi media de specialitate.
- Nu încărcăți hârtie creponată, încrețită, umedă, îndoită sau curbată.
- Flexați, ventilați și îndreptați hârtia sau suportul special înainte de a le încărca.



- Nu utilizați hârtie care a fost tăiată sau decupată manual.
- Nu amestecați coli de dimensiuni, greutate sau tipuri diferite în aceeași tavă.
- Asigurați-vă că ați setat corect dimensiunea și tipul hârtiei de la computer sau de la panoul de control al imprimantei.
- Depozitați hârtia conform recomandărilor producătorului.

Identificarea locațiilor blocajelor

Note:

- Dacă opțiunea Asistență blocaje este setată la Activat, imprimanta scoate pagini goale sau pagini imprimate parțial după îndepărtarea unei pagini blocate. Verificați materialele tipărite pentru identificarea paginilor albe.
- Atunci când opțiunea Recuperare pagini blocate este setată în poziția Pornit sau Automat, imprimanta va retipări paginile blocate.

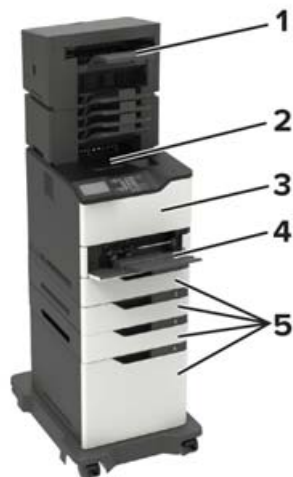

| Locații blocaje | |
|-----------------|--|
| 1 | Finisorul sau sertarul de ieșire opțional |
| 2 | Recipient standard |
| 3 | Ușa A |
| 4 | Alimentator multifuncțional |
| 5 | Tăvi |
| 6 | Finisorul sau ușa spate a accesoriului de ieșire <ul style="list-style-type: none"> • Ușa H • Ușa K • Ușa L • Ușa N • Ușa P |
| 7 | Ușa C |
| 8 | Ușa capsatorului <ul style="list-style-type: none"> • Ușa F • Ușa G |

Blocaj hârtie în tăvi

- 1 Scoateți tava.



- 2 Scoateți hârtia blocată.

Notă: Asigurați-vă că toate fragmentele de hârtie sunt îndepărtate.



3 Introduceți tava.

Blocaj hârtie în ușa A

1 Deschideți ușa A.

Avertisment - Pericol de deteriorare: Pentru a preveni deteriorarea de la descărcarea electrostatică, atingeți orice cadru metalic expus al imprimantei înainte de a accesa sau atinge zonele interioare ale imprimantei.



2 Scoateți cartușul de toner.



3 Scoateți unitatea imagistică.



Avertisment - Pericol de deteriorare: Nu expuneți unitatea imagistică la lumină directă mai mult de 10 minute. Expunerea prelungită la lumină poate cauza probleme de calitate a imprimării.

Avertisment - Pericol de deteriorare: Nu atingeți tamburul fotoconductorului. Dacă îl atingeți, calitatea viitoarelor lucrări de imprimare poate fi afectată.



4 Trageți afară unitatea duplex.



5 Scoateți hârtia blocată.

Notă: Asigurați-vă că toate fragmentele de hârtie sunt îndepărtate.



6 Introduceți unitatea duplex.

7 Introduceți unitatea imagistică.



8 Introduceți cartușul de toner.



9 Închideți ușa.

Blocaj hârtie în ușa C

1 Deschideți ușa C.

 **ATENȚIE - SUPRAFAȚĂ FIERBINTE:** Interiorul imprimantei poate să fie fierbinte. Pentru a reduce riscul de vătămare datorat componentei fierbinți, lăsați suprafața să se răcească înainte de a o atinge.

Avertisment - Pericol de deteriorare: Pentru a preveni deteriorarea de la descărcarea electrostatică, atingeți orice cadru metalic expuse al imprimantei înainte de a accesa sau atinge zone din interiorul imprimantei.



2 Îndepărtați hârtia blocată din toate zonele de mai jos:

Notă: Asigurați-vă că toate fragmentele de hârtie sunt îndepărtate.

- Zona unității de fuziune



- Sub zona unității de fuziune



- Zonă duplex



- 3 Închideți ușa.

Blocaj de hârtie în recipientul standard

Scoateți hârtia blocată.

Notă: Asigurați-vă că toate fragmentele de hârtie sunt îndepărtate.



Blocaj de hârtie în alimentatorul multifuncțional

- 1 Îndepărtați colile din alimentatorul multifuncțional.



- 2 Scoateți hârtia blocată.

Notă: Asigurați-vă că toate fragmentele de hârtie sunt îndepărtate.

- 3 Flexați, răsfirați și aliniați marginile hârtiei înainte de a o încărca.



- 4 Reîncărcați hârtia.



Blocaj de hârtie în extensorul de ieșire

- 1 Deschideți ușa K.

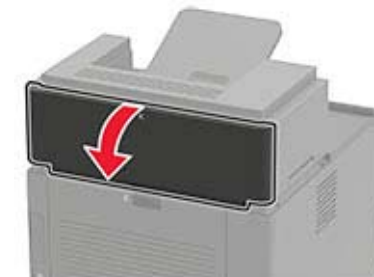

- 2 Scoateți hârtia blocată.

Notă: Asigurați-vă că toate fragmentele de hârtie sunt îndepărtate.



3 Închideți ușa.

Blocaj de hârtie în extensorul pentru ieșire de mare capacitate

1 Deschideți ușa L.

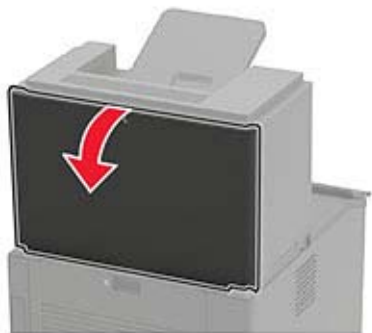

2 Scoateți hârtia blocată.

Notă: Asigurați-vă că toate fragmentele de hârtie sunt îndepărtate.



3 Închideți ușa.

Blocaj de hârtie în blocul încasetat de 4 recipiente

Blocaj hârtie la ușa N

1 Deschideți ușa N.

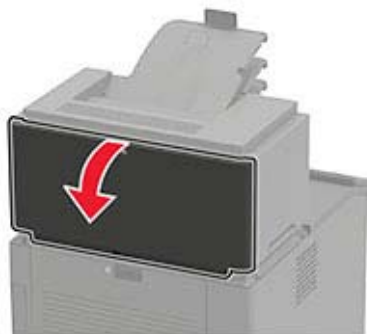

2 Scoateți hârtia blocată.

Notă: Asigurați-vă că toate fragmentele de hârtie sunt îndepărtate.



3 Închideți ușa.

Blocaj de hârtie în recipientul blocului încasetat

Scoateți hârtia blocată.

Notă: Asigurați-vă că toate fragmentele de hârtie sunt îndepărtate.

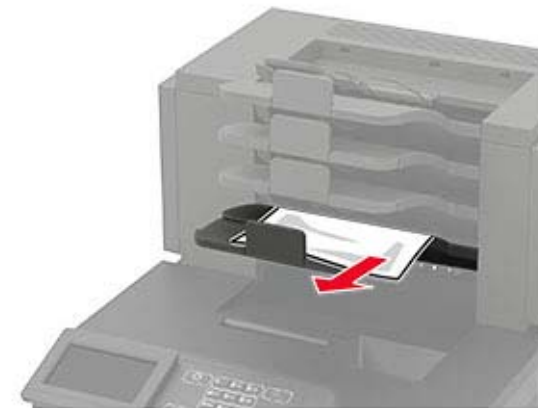

Blocaj de hârtie la finisorul cu capse

Blocaj hârtie în ușa H

1 Deschideți ușa H.

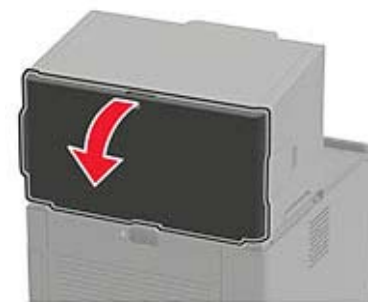

2 Scoateți hârtia blocată.

Notă: Asigurați-vă că toate fragmentele de hârtie sunt îndepărtate.



3 Închideți ușa.

Blocaj de hârtie în recipientul finisorului

Scoateți hârtia blocată.

Notă: Asigurați-vă că toate fragmentele de hârtie sunt îndepărtate.



Blocaj de hârtie în finisorul cu capsare și perforare

Blocaj de hârtie la ușa P

1 Deschideți ușa P.

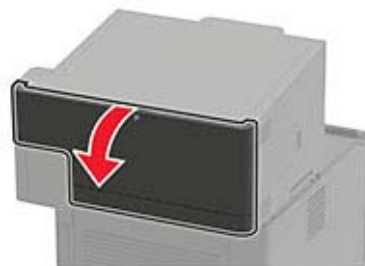

2 Scoateți hârtia blocată.

Notă: Asigurați-vă că toate fragmentele de hârtie sunt îndepărtate.



3 Închideți ușa.

Blocaj de hârtie în recipientul finisorului cu capsare și perforare

Scoateți hârtia blocată.

Notă: Asigurați-vă că toate fragmentele de hârtie sunt îndepărtate.



Blocaj capse în finisorul cu capse

1 Deschideți ușa F.



2 Scoateți suportul cartușului de capse.

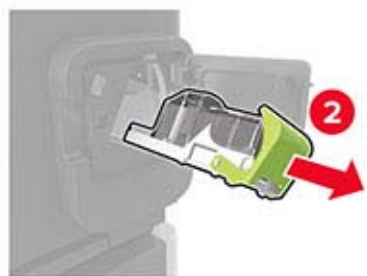
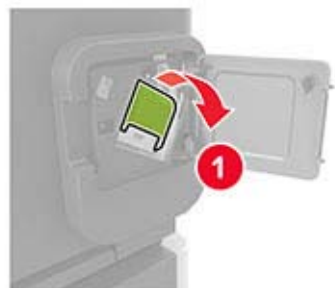

3 Scoateți capsele desprinse.

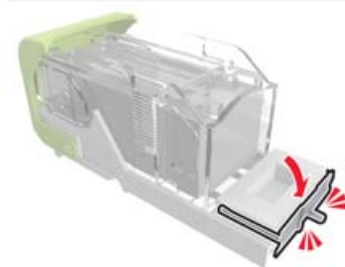

4 Apăsați capsele pe brida metalică.



Notă: Când capsele sunt la capătul din spate al cartușului, scuturați-l în jos pentru a aduce capsele lângă brida metalică.



5 Introduceți cartușul de toner până se fixează cu un *clic*.

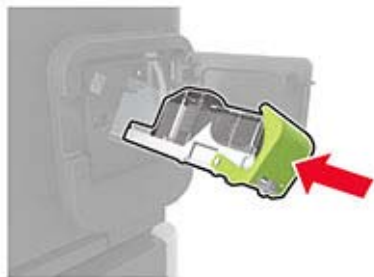

6 Închideți ușa.

Blocaj capse în finisorul cu capsare și perforare

1 În funcție de locația blocajului de capse, deschideți fie ușa F, fie ușa G.



2 Scoateți suportul cartușului de capse.

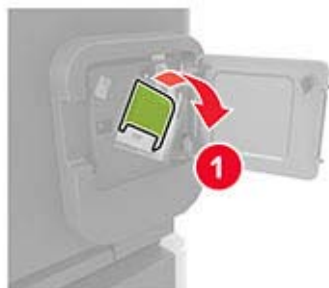

3 Scoateți capsele desprinse.

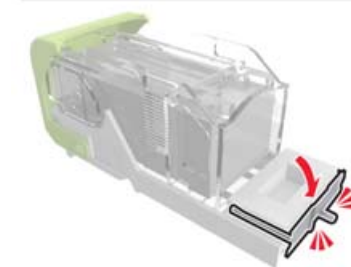
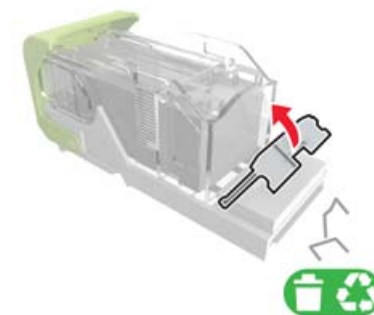

4 Apăsați capsele pe brida metalică.



Notă: Când capsele sunt la capătul din spate al cartușului, scuturați-l în jos pentru a aduce capsele lângă brida metalică.

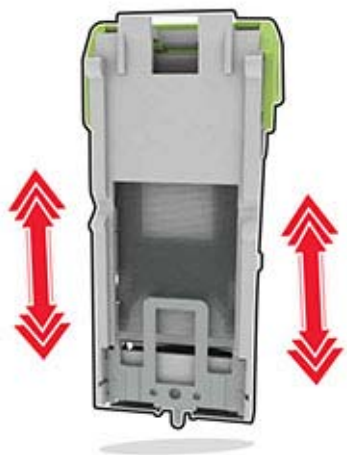

5 Introduceți cartușul de toner până se fixează cu un clic.



6 Închideți ușa.