

# **LASERPRINTER**

# **MX-B557P/MX-B707P**

---

## **Brugervejledning**

**Oktober 2021**

---

Maskintype:

4064

Modeller:

29H, 69H

# Indhold

<b>Sikkerhedsoplysninger.....</b>	<b>6</b>
Konventioner.....	6
Produkterklæringer.....	6
<b>Få oplysninger om printeren.....</b>	<b>9</b>
Valg af en placering til printeren.....	9
Printerkonfigurationer.....	10
Tilslutning af kabler.....	12
<b>Brug af kontrolpanelet.....</b>	<b>13</b>
<b>Panel med 2,4" LCD.....</b>	<b>13</b>
<b>Panel med berøringskærm.....</b>	<b>14</b>
Om status for tænd/sluk-knappen og indikatoren.....	14
<b>Opsætning og brug af startskærmsprogrammer.....</b>	<b>15</b>
Brug af startskærmen.....	15
Tilpasning af startskærmen.....	16
Brug af Display Customization.....	16
Konfiguration af økoindstillinger.....	16
Håndtering af bogmærker.....	17
Håndtering af kontakter.....	18
<b>Ilægning af papir og specialmedier.....</b>	<b>20</b>
Indstilling af størrelse og type af specialmediet.....	20
Konfiguration af indstillinger til papirstørrelsen Universal.....	20
Ilægning af papir i papirmagasinet til 250 ark eller 550 ark.....	20
Ilægning af papir i papirmagasinet til 2100 ark.....	23
Ilægning af papir i flerformålsarkføderen.....	28
Sammenkædning af papirmagasiner.....	29
<b>Papirstøtte.....</b>	<b>30</b>
Understøttede papirstørrelser.....	30
Understøttede papirtyper.....	33
Understøttede papirvægte.....	35

---

<b>Udskrivning.....</b>	<b>38</b>
Udskrivning fra en computer.....	38
Udskrive fra en mobil enhed.....	38
Udskrivning fra et flashdrev.....	39
Understøttede flashdrev og filtyper.....	40
Konfiguration af fortrolige job.....	41
Udskrive fortrolige og andre tilbageholdte job.....	41
Udskrivning af skrifttypeeksempler.....	42
Udskrive en biblioteksliste.....	43
Placering af skillesider mellem kopier.....	43
Annullering af et udskriftsjob.....	43
<b>Beskrivelse af printermenuer.....</b>	<b>44</b>
Menuoversigt.....	44
Enhed.....	45
Udskrivning.....	56
Papir.....	65
USB-drev.....	66
Netværk/porte.....	68
Sikkerhed.....	80
Rapporter.....	87
Hjælp.....	88
Fejlfinding.....	88
Udskrivning af siden med menuindstillinger.....	88
<b>Sikring af printeren.....</b>	<b>90</b>
Lokalisering af sikkerhedsåbningen.....	90
Sletning af printerhukommelse.....	90
Slette printerharddiskens hukommelse.....	90
Formatering af printerens harddisk.....	91
Gendannelse af fabriksindstillinger.....	91
Erklæring om flygtighed.....	91
<b>Vedligeholdelse af printeren.....</b>	<b>93</b>
Konfiguration af meddelelser om forbrugsstoffer.....	93
Indstilling af e-mail-advarsler.....	93

Visning af rapporter.....	94
Justering af lydstyrke for højttaler.....	94
Netværkstilslutning.....	95
Rengøring af printerens dele.....	99
Bestilling af dele og forbrugsstoffer.....	104
Udskiftning af dele og forbrugsstoffer.....	104
Flytning af printeren.....	125
Spare energi og papir.....	126
<b>Fjerne papirstop.....</b>	<b>127</b>
Undgå papirstop.....	127
Identifikation af områder med papirstop.....	129
Papirstop i papirmagasinerne.....	131
Papirstop i panel A.....	131
Papirstop i panel C.....	134
Papirstop i standardbakken.....	135
Papirstop i flerformålsarkføderen.....	136
Papirstop i outputudvidelsesbakken.....	137
Papirstop i outputekspanderen med høj kapacitet.....	137
Papirstop i mailindbakken med 4 mapper.....	138
Papirstop i hæfteefterbehandleren.....	139
Papirstop i efterbehandleren til hæftning og hulning.....	140
Hæftestop i hæfteefterbehandleren.....	141
Hæftestop i efterbehandleren til hæftning og hulning.....	144
<b>Fejlfinding.....</b>	<b>147</b>
Udskrivningsproblemer.....	147
Printeren reagerer ikke.....	167
Det var ikke muligt at læse flashdrevet.....	168
Aktivering af USB-porten.....	168
Problemer med netværksforbindelsen.....	169
Problemer med hardwareoptioner.....	170
Problemer med forbrugsstoffer.....	170
Problemer med papirindføring.....	171
Kontakt din forhandler.....	175

---

<b>Opgradering og migrering.....</b>	<b>176</b>
Hardware.....	176
Software.....	200
Firmware.....	202
<b>Beskeder.....</b>	<b>204</b>
<b>Indeks.....</b>	<b>211</b>

# Sikkerhedsoplysninger





## Konventioner

**Bemærk:** *Bemærkning* henviser til oplysninger, der kan hjælpe dig.

**Advarsel:** *Advarsel* henviser til noget, der kan skade produkthardwaren eller -softwaren.









**FORSIGTIG:** *Forsigtig* indikerer en potentiel farlig situation, hvor du kan komme til skade.

Forskellige typer meddelelser om at være forsigtig omfatter:

-  **FORSIGTIG - RISIKO FOR SKADE:** Indikerer en risiko for personskade.
-  **FORSIGTIG - ELEKTRISK STØD:** Indikerer en risiko for elektrisk stød.
-  **FORSIGTIG - VARM OVERFLADE:** Indikerer en risiko for forbrænding ved berøring.
-  **FORSIGTIG - VÆLTEFARE:** Indikerer en knusningsfare.
-  **FORSIGTIG - KLEMNINGSFARE:** Indikerer en risiko for at blive fanget mellem bevægelige dele.

## Produkterklæringer

-  **FORSIGTIG - RISIKO FOR SKADE:** Tilslut netledningen til en passende vurderet og passende jordet stikkontakt, der er lettilgængelig og i nærheden af produktet for at undgå risikoen for brand eller elektrisk stød.
-  **FORSIGTIG - RISIKO FOR SKADE:** For at undgå risiko for brand eller elektrisk stød, skal du kun bruge den netledning, der leveres sammen med dette produkt, eller en erstatningsnetledning, som er godkendt af producenten.
-  **FORSIGTIG - RISIKO FOR SKADE:** Anvend ikke dette produkt sammen med forlængerledninger, strømskinner med flere udgange, forlængere med flere udgange eller UPS-enheder. Den nominelle effektkapacitet af disse typer tilbehør kan let overbelastes af en laserprinter og kan medføre dårlig ydeevne af printeren, tingskade eller potentiel brandfare.
-  **FORSIGTIG - RISIKO FOR SKADE:** Brug ikke dette produkt med en integreret overspændingsbeskytter. Brug af overspændingsbeskyttelsesenheder kan medføre potentiel brandfare, tingskade eller dårlig ydeevne af printeren.
-  **FORSIGTIG - ELEKTRISK STØD:** Placer eller brug ikke dette produkt i nærheden af vand eller i våde omgivelser for at undgå risikoen for elektrisk stød.
-  **FORSIGTIG - ELEKTRISK STØD:** Undlad at installere dette produkt eller foretage tilslutninger af kabler eller af elektriske tilslutninger af nogen art, f.eks. af netledningen, faxfunktionen eller telefonen, når det lynrer for at undgå risikoen for elektrisk stød.

-  **FORSIGTIG - RISIKO FOR SKADE:** Du må ikke skære i netledningen, sno den, binde den sammen, mase den eller sætte tunge genstande på den. Der må ikke fjernes noget fra netledningen, og den må ikke udsættes for tryk. Netledningen må ikke sidde i klemme mellem genstande, f.eks. møbler og vægge. Hvis en af disse ting sker, er der risiko for fare eller elektriske stød. Kontroller jævnligt, om der er tegn på disse problemer med netledningen. Fjern netledningen fra stikkontakten, før du undersøger den.
-  **FORSIGTIG - ELEKTRISK STØD:** Kontroller, at alle eksterne tilslutninger, f.eks. Ethernet-tilslutninger og tilslutninger til telefonsystemer, er sat korrekt i de markerede plug-in-porte for at undgå risikoen for elektrisk stød.
-  **FORSIGTIG - ELEKTRISK STØD:** Hvis du skal have adgang til systemkortet eller installere hardware- eller hukommelsesenhedsoptioner, efter du har installeret printeren, skal du slukke printeren og tage netledningen ud af stikkontakten, før du fortsætter for at undgå risikoen for elektrisk stød. Hvis du har andre enheder tilsluttet printeren, skal du også slukke for dem og tage alle kabler til printeren ud.
-  **FORSIGTIG - ELEKTRISK STØD:** Tag netledningen ud af stikkontakten, og fjern alle kabler fra printeren, før du går videre, for at reducere risikoen for elektrisk stød, når du skal rengøre printerens ydre.
-  **FORSIGTIG - RISIKO FOR SKADE:** Hvis printeren vejer mere end 20kg (44lb), skal der to eller flere personer til at løfte den på forsvarlig vis.
-  **FORSIGTIG - RISIKO FOR SKADE:** Når du flytter printeren, skal du følge disse retningslinjer for at forebygge personskader eller skader på printeren:
- Undersøg, om alle paneler og bakker er lukket.
  - Sluk printeren, og tag derefter netledningen ud af stikkontakten.
  - Frakobl alle ledninger og kabler fra printeren.
  - Hvis printeren har særskilte, gulvbaserede ekstrabakker, eller outputoptioner er fastgjort til den, skal du frakoble dem, før printeren flyttes.
  - Hvis printeren har en base med hjul, så rul den forsigtigt til det nye sted. Vær forsigtig, når du passerer dørtrin og brud i gulvbelægningen.
  - Hvis printeren ikke har en base med hjul, men er konfigureret med valgfrie bakker eller outputoptioner, skal du fjerne outputoptionerne og løfte printeren af bakkerne. Forsøg ikke at løfte printeren og andre optioner på én gang.
  - Brug altid grebene på printeren til at løfte den.
  - Hvis der bruges en vogn til at transportere printeren, skal den kunne støtte hele printerens underside.
  - Hvis der bruges en vogn til at transportere hardware-optionerne, skal den kunne støtte optionernes dimensioner.
  - Sørg for, at printeren står oprejst.
  - Undgå voldsomme rystelser.
  - Undgå at holde fingrene under printeren, når du sætter den ned.
  - Sørg for, at der er tilstrækkelig luft omkring printeren.
-  **FORSIGTIG - VÆLTEFARE:** Installation af en eller flere optioner på din printer eller MFP kan påkræve en base med hjul, et møbel eller lignende for at undgå skader som følge af manglende stabilitet. Kontakt det sted, hvor du købte printeren, for at få yderligere oplysninger om understøttede konfigurationer.
-  **FORSIGTIG - VÆLTEFARE:** Isæt hver enkelt bakke separat for at reducere risikoen for, at udstyret bliver ustabil. Sørg for, at alle andre bakker er lukkede, indtil du skal bruge dem.
-  **FORSIGTIG - VARM OVERFLADE:** Printeren kan være varm indvendig. For at formindske risikoen for skader pga. en varm komponent skal overfladen køle ned, før du rører den.

 **FORSIGTIG - KLEMNINGSFARE:** For at undgå risikoen for en klemningsskade, skal du være forsigtig i områder markeret med denne mærkat. Klemningsskader kan opstå omkring bevægelige dele, f.eks. mekanismer, døre, bakker og dæksler.

 **FORSIGTIG - RISIKO FOR SKADE:** Dette produkt indeholder en laserenhed. Brug af kontroller eller justeringer eller udførelse af andre procedurer end dem, der er anført i *Brugervejledningen* kan medføre udsættelse for farlig stråling.

 **FORSIGTIG - RISIKO FOR SKADE:** Litiumbatteriet i dette produkt er ikke beregnet til at blive udskiftet. Der er fare for eksplosion, hvis et litiumbatteri udskiftes forkert. Forsøg ikke at genoplade, destruere eller skille et litiumbatteri ad. Brugte litiumbatterier skal bortskaffes i overensstemmelse med producentens instruktioner og lokale retningslinjer.

Dette produkt er udviklet, testet og godkendt til at opfylde strenge, globale sikkerhedsstandarder under brug af bestemte producenters komponenter. Nogle af delenes sikkerhedsfunktioner er ikke altid tydelige. Producenten er ikke ansvarlig for brugen af andre erstatningsdele.

Service og reparationer, som ikke er beskrevet i brugerdokumentationen, skal udføres af en servicemedarbejder.

**GEM DISSE INSTRUKTIONER.**



# Få oplysninger om printeren

## Valg af en placering til printeren

Når du vælger en placering til printeren, skal du sørge for, at der er tilstrækkelig plads til, at bakker, dæksler og paneler kan åbnes.

- Sæt printeren i nærheden af en stikkontakt.

**⚠ FORSIGTIG - RISIKO FOR SKADE:** Tilslut netledningen til en passende vurderet og passende jordet stikkontakt, der er lettilgængelig og i nærheden af produktet, for at undgå risikoen for brand eller elektrisk stød.

**⚠ FORSIGTIG - ELEKTRISK STØD:** Placer ikke eller brug ikke dette produkt i nærheden af vand eller i våde omgivelser for at undgå risikoen for elektrisk stød.

- Luftcirkulationen i rummet opfylder de seneste ASHRAE 62-standarder eller CEN Technical Committee 156-standarden.
- Overfladen er flad, solid og stabil.
- Hold printeren:
  - Ren, tør og støvfri.
  - Væk fra løse hæfteklammer og papirclips.
  - Væk fra direkte luftstrøm fra klima anlæg, varmeapparater og ventilatorer.
  - Væk fra direkte sollys og ekstrem fugtighed.
- Hold øje med de anbefalede temperaturer og undgå udsving:

Omgivelsestemperatur	10 til 32,2°C (50 til 90°F)
Opbevaringstemperatur	0 til 40°C (32 til 104°F)

- Af hensyn til passende ventilation anbefales følgende plads omkring printeren:



1	Top	152 mm (6")
2	Højre side	152 mm (6")
3	Forside	406 mm (16") <b>Bemærk!</b> Den mindste nødvendige plads foran printeren er 76 mm (3").

4	Venstre side	152 mm (6")
5	Bagside	152 mm (6")

## Printerkonfigurationer

**FORSIGTIG - VÆLTEFARE:** Installation af en eller flere optioner på din printer eller MFP kan påkræve en base med hjul, et møbel eller lignende for at undgå skader som følge af manglende stabilitet. Kontakt det sted, hvor du købte printeren, for at få yderligere oplysninger om understøttede konfigurationer.

**FORSIGTIG - VÆLTEFARE:** Isæt hver enkelt bakke separat for at reducere risikoen for, at udstyret bliver ustabil. Sørg for, at alle andre bakker er lukkede.

Du kan konfigurere din printer ved at tilføje valgfrie papirmagasiner til 250, 550 eller 2100 ark.

### Basismodel



1	Standardskuffe til 550 ark
2	Flerformålsarkføder
3	Kontrolpanel <b>Bemærk!</b> Udseendet kan variere afhængigt af din printermodel.
4	Standardbakke

## Fuldt konfigureret model



	Hardwareoption	Alternativ hardwareoption
1	Mailindbakke med 4 bakker	<ul style="list-style-type: none"> <li>• Outputudvidelsesbakke</li> <li>• Output med høj kapacitet</li> <li>• Hæfteefterbehandler</li> <li>• Efterbehandler til hæftning og hulning</li> </ul>
2	Valgfrit papirmagasin til 2100 ark	Ingen
3	Base med hjul	Ingen
4	Valgfrit papirmagasin til 550 ark	Valgfrit papirmagasin til 250 ark
5	Efterbehandler til hæftning og hulning	<ul style="list-style-type: none"> <li>• Outputudvidelsesbakke</li> <li>• Output med høj kapacitet</li> <li>• Mailindbakke med 4 bakker</li> <li>• Hæfteefterbehandler</li> </ul>

Efterbehandleren til hæftning og hulning må ikke kombineres med nogen andre outputoptioner.

I en konfiguration med to eller flere efterbehandleroptioner:

- Hæfteefterbehandleren skal altid placeres øverst.
- Outputudvidelsesbakken med høj kapacitet skal altid placeres nederst.
- Outputudvidelsesbakken er den eneste valgmulighed, der kan placeres oven på outputudvidelsesbakken med høj kapacitet.
- Outputudvidelsesbakken og postkassen kan installeres i vilkårlig rækkefølge.

Ved brug af valgfrie papirmagasiner:

- Brug altid en base med hjul, når printeren er konfigureret med en skuffe til 2100 ark.
- Papirmagasinet til 2100 ark skal altid være nederst i en konfiguration.
- Printeren kan højst konfigureres med fire valgfrie papirmagasiner.
- De valgfrie papirmagasiner til henholdsvis 250 og 550 ark kan installeres i vilkårlig rækkefølge.

Visse optioner er muligvis ikke tilgængelige. Kontakt det sted, hvor du købte printeren, for at få yderligere oplysninger.

## Tilslutning af kabler

**⚠ FORSIGTIG - ELEKTRISK STØD:** Undlad at installere dette produkt eller foretage tilslutninger af kabler eller af elektriske tilslutninger af nogen art, f.eks. af netledningen, faxfunktionen eller telefonen, når det lyner, for at undgå risikoen for elektrisk stød.

**⚠ FORSIGTIG - RISIKO FOR SKADE:** Tilslut netledningen til en passende normeret og passende jordet stikkontakt, der er lettilgængelig og i nærheden af produktet, for at undgå risikoen for brand eller elektrisk stød.

**⚠ FORSIGTIG - RISIKO FOR SKADE:** For at undgå risiko for brand eller elektrisk stød må du kun bruge den netledning, der leveres sammen med dette produkt, eller en erstatningsnetledning, som er godkendt af producenten.

**Advarsel - Potentielt skade:** For at undgå tab af data eller printerfejl skal du undlade at berøre USB-kablet, nogen trådløs netværksadapter eller printeren i de viste områder under selve udskrivningsprocessen.



	Brug	For at
1	Strømskik	Tilslut printeren til en stikkontakt.
2	USB-printerport	Slut printeren til computeren.
3	Ethernet port	Slut printeren til et netværk.
4	USB-port	Tilslut et tastatur eller en anden kompatibel option. <b>Bemærk!</b> Denne port er kun tilgængelig på visse printermodeller.

# Brug af kontrolpanelet

## Panel med 2,4" LCD

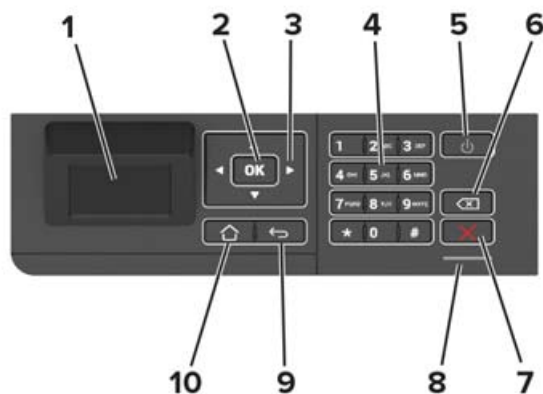

	Brug	For at
1	Vis	<ul style="list-style-type: none"> <li>Få printermeddelelser og status for forbrugsmaterialer.</li> <li>Opsætning og betjening af printeren.</li> </ul>
2	Knappen Vælg	<ul style="list-style-type: none"> <li>Vælg en menuoption.</li> <li>Gem ændringerne i en indstilling.</li> </ul>
3	pileknapper	<ul style="list-style-type: none"> <li>Rul gennem menuer eller skift mellem skærbilleder og menuoptioner.</li> <li>Justér den numeriske værdi af en indstilling.</li> </ul>
4	Numerisk tastatur	Indtaste tal eller symboler i et indtastningsfelt.
5	Tænd/sluk-knap	Tænde og slukke for printeren. <b>Bemærk!</b> Sluk for printeren ved at trykke på tænd/sluk-knappen og holde den nede i fem sekunder.
6	Tilbageknap	Flytte markøren tilbage og slette et tegn i et indtastningsfelt.
7	knappen Stop eller Annuller	Stop det aktuelle udskriftsjob.
8	Indikatorlampe	Kontrollerer printerens status.
9	Knappen Tilbage	Går tilbage til forrige skærbillede.
10	Knappen Hjem	Gå til startskærmen.

## Panel med berøringskærm

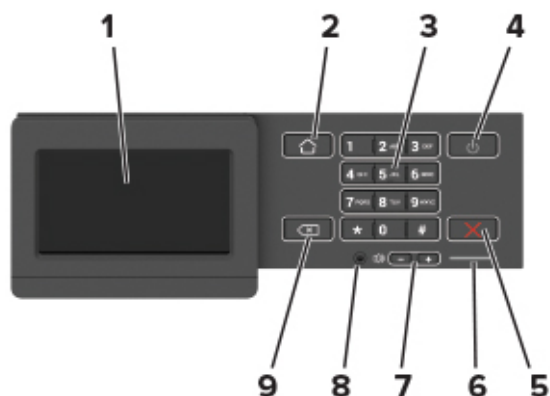

	Brug	For at
1	Vis	<ul style="list-style-type: none"> <li>Få printermeddelelser og status for forbrugsmaterialer.</li> <li>Opsætning og betjening af printeren.</li> </ul>
2	Knappen Hjem	Gå til startskærmen.
3	Numerisk tastatur	Indtaste tal eller symboler i et indtastningsfelt.
4	Tænd/sluk-knap	Tænde og slukke for printeren. <b>Bemærk!</b> Sluk for printeren ved at trykke på tænd/sluk-knappen og holde den nede i fem sekunder.
5	knappen Stop eller Annuller	Stop det aktuelle udskriftsjob.
6	Indikator	Kontroller printerens status.
7	Lydstyrkeknapper	Juster lydstyrke for højttaler.
8	Headset- eller højttalerport	Tilslut et headset eller højttaler. <b>Bemærk!</b> Denne funktion er kun tilgængelig på visse printerenheder.
9	Knappen Tilbage	Går tilbage til forrige skærbillede.

## Om status for tænd/sluk-knappen og indikatoren

Indikator	Printerstatus
Fra	Printeren er slukket eller i dvaletilstand.
Blå	Printeren er klar eller behandler data.
Rød	Printeren kræver handling fra brugeren.

Lys i tænd/sluk-knappen	Printerstatus
Fra	Printeren er slukket, klar eller behandler data.
Konstant gul	Printeren er i slumretilstand.
Blinker gult	Printeren er i dvaletilstand.

# Opsætning og brug af startskærmsprogrammer

**Bemærk!** Disse programmer understøttes kun på udvalgte printermodeller.

## Brug af startskærmen

**Bemærk!** Startskærmens udseende afhænger af de brugerdefinerede startskærmsindstillinger, administrative opsætning samt aktive integrerede løsninger.



Tryk på	Til
1	Status/forbrugsvarer <ul style="list-style-type: none"> <li>• Vis en advarsel eller fejlmeddelelse, hver gang printeren kræver en handling fra brugerens side for at kunne fortsætte behandlingen.</li> <li>• Se flere oplysninger om printeradvarslen eller meddelelsen, og om, hvordan de fjernes igen.</li> </ul> <b>Bemærk!</b> Du kan også få adgang til denne indstilling ved at trykke på den øverste del af startskærmen.
2	Jobkø <p>Vis alle aktuelle udskriftsjob.</p> <b>Bemærk!</b> Du kan også få adgang til denne indstilling ved at trykke på den øverste del af startskærmen.
3	Skift sprog Skift sproget på displayet.
4	Indstillinger Adgang til printermenuer.
5	Tilbageholdte job Vis de udskriftsjob, der tilbageholdes i printerens hukommelse.
6	USB-drev Udskriv fotos og dokumenter fra et flashdrev.
7	Adressebog Administrer en kontaktlister, som andre programmer på printeren kan få adgang til.

## Tilpasning af startskærmen

- 1 Tryk på **Indstillinger > Enhed > Synlige ikoner på startskærm** fra kontrolpanelet.
- 2 Vælg den ikoner, du vil have vist på startskærmen.
- 3 Anvend ændringerne.

## Brug af Display Customization

Før du bruger programmet, skal du sørge for at gøre følgende:

- Fra Embedded Web Server skal du klikke på **Apps > Display Customization > Konfigurer**.
- Aktiver og konfigurer pauseskærmen, diasshowet og indstillinger for startskærm.

### Administration af billeder til pauseskærm og diasshow

- 1 Fra afsnittet Billeder til pauseskærm og diasshow kan du tilføje, redigere eller slette et billede.

#### Bemærkninger:

- Du kan tilføje op til ti billeder.
- Når aktiveret, vises statusikoner kun på pauseskærmen, når der er fejl, advarsler eller cloud-baserede meddelelser.

- 2 Anvend ændringerne.

### Ændring af baggrundsbillede

- 1 Fra startskærmen skal du trykke på **Skift baggrund**.
- 2 Vælg det billede, der skal bruges.
- 3 Anvend ændringerne.

### Visning af et diasshow fra et flashdrev

- 1 Sæt et flashdrev i USB-porten.
- 2 Tryk på **Diasshow** på startskærmen.

Billeder vises i alfabetisk rækkefølge.

**Bemærk!** Du kan fjerne flashdrevet, efter diasshowet starter, men billederne bliver ikke gemt i printeren. Hvis diasshowet stopper, skal du indsætte flashdrevet igen for at se billederne.

## Konfiguration af økoindstillinger

- 1 Fra startskærmen skal du trykke på **Økoindstillinger**.
- 2 Konfigurer Økotilstand eller Planlæg strømtilstande.
- 3 Anvend ændringerne.



# Håndtering af bogmærker

## Oprette bogmærker

Brug bogmærker til at udskrive hyppigt benyttede dokumenter, der er gemt på servere eller på internettet.

**1** Åbn en webbrowser, og angiv derefter printerens IP-adresse i adressefeltet.

### Bemærkninger:

- Vis printerens IP-adresse på printerens startskærmbillede. IP-adressen vises som fire sæt tal, adskilt af punktummer, f.eks. 123.123.123.123.
- Hvis du bruger en proxyserver, skal du deaktivere den midlertidigt for at indlæse websiden korrekt.

**2** Klik på **Bogmærker > Tilføj bogmærke**, og angiv derefter et bogmærkenavn.

**3** Vælg en adresseprotokol-type, og gør derefter ét af følgende:

- Til HTTP og HTTPS, skal du angive den URL, du vil bogmærke.
- Til HTTPS, skal du sørge for at bruge værtsnavnet i stedet for IP-adressen. Skriv for eksempel **myWebsite.com/sample.pdf** i stedet for at indtaste **123.123.123.123/sample.pdf**. Sørg for, at værtsnavnet samtidig stemmer overens med værdien for Common Name (CN) i servercertifikatet. Du kan få flere oplysninger om, hvordan du henter CN-værdien i servercertifikatet ved at gå til din webbrowsers hjælpeoplysninger.
- Til FTP, skal du angive FTP-adressen. For eksempel **myServer/myDirectory**. Angiv FTP-porten. Port 21 er standardporten til afsendelse af kommandoer.
- Til SMB skal du angive netværksmappens adresse. For eksempel **myServer/myShare/myFile.pdf**. Skriv navnet på netværksdomænet.
- Hvis det er nødvendigt, kan du vælge godkendelsestype til FTP og SMB.

Indtast en PIN-kode for at begrænse adgangen til bogmærket.

**Bemærk!** Programmet understøtter følgende filtyper: PDF, JPEG, TIFF og HTML-baserede websider. Andre filtyper som for eksempel DOCX og XLXS understøttes i nogle printermodeller.

**4** Klik på **Gem**.

## Opretter mapper

**1** Åbn en webbrowser, og angiv derefter printerens IP-adresse i adressefeltet.

### Bemærkninger:

- Vis printerens IP-adresse på printerens startskærmbillede. IP-adressen vises som fire sæt tal, adskilt af punktummer, f.eks. 123.123.123.123.
- Hvis du bruger en proxyserver, skal du deaktivere den midlertidigt for at indlæse websiden korrekt.

**2** Klik på **Bogmærker > Tilføj mappe**, og indtast derefter et mappenavn.

**Bemærk!** Indtast en PIN-kode for at begrænse adgangen til mappen.

**3** Klik på **Gem**.

**Bemærk!** Du kan oprette mapper eller bogmærker i en mappe. For at oprette et bogmærke, skal du se ["Oprette bogmærker" på side 17](#).

# Håndtering af kontakter

## Tilføjelse af kontaktpersoner

1 Åbn en webbrowser, og angiv derefter printerens IP-adresse i adressefeltet.

**Bemærkninger:**

- Vis printerens IP-adresse på printerens startskærbillede. IP-adressen vises som fire sæt tal, adskilt af punktummer, f.eks. 123.123.123.123.
- Hvis du bruger en proxyserver, skal du deaktivere den midlertidigt for at indlæse websiden korrekt.

2 Klik på **Adressebog**.

3 I afsnittet Kontakter skal du tilføje en kontaktperson.

**Bemærk!** Du kan føje en kontaktperson til en eller flere grupper.

4 Hvis det er nødvendigt, kan du angive en loginmetode for at tillade adgang til programmet.

5 Foretag ændringerne.

## Tilføjelse af grupper

1 Åbn en webbrowser, og angiv derefter printerens IP-adresse i adressefeltet.

**Bemærkninger:**

- Vis printerens IP-adresse på printerens startskærbillede. IP-adressen vises som fire sæt tal, adskilt af punktummer, f.eks. 123.123.123.123.
- Hvis du bruger en proxyserver, skal du deaktivere den midlertidigt for at indlæse websiden korrekt.

2 Klik på **Adressebog**.

3 I afsnittet Kontaktgrupper tilføjes et gruppenavn.

**Bemærk!** Du kan tildele én eller flere kontaktpersoner til gruppen.

4 Foretag ændringerne.

## Sletning af kontakter eller grupper

1 Åbn en webbrowser, og angiv derefter printerens IP-adresse i adressefeltet.

**Bemærkninger:**

- Vis printerens IP-adresse på printerens startskærbillede. IP-adressen vises som fire sæt tal, adskilt af punktummer, f.eks. 123.123.123.123.
- Hvis du bruger en proxyserver, skal du deaktivere den midlertidigt for at indlæse websiden korrekt.

2 Klik på **Adressebog**.

**3** Gør et af følgende:

- I afsnittet Kontakter skal du klikke på en kontaktpersons navn og derefter redigere oplysningerne.
- I afsnittet Kontaktgrupper skal du klikke på en gruppes navn og derefter redigere oplysningerne.

**4** Foretag ændringerne.

## Sletning af kontakter eller grupper

**1** Åbn en webbrowser, og angiv derefter printerens IP-adresse i adressefeltet.**Bemærkninger:**

- Vis printerens IP-adresse på printerens startskærmbillede. IP-adressen vises som fire sæt tal, adskilt af punktummer, f.eks. 123.123.123.123.
- Hvis du bruger en proxyserver, skal du deaktivere den midlertidigt for at indlæse websiden korrekt.

**2** Klik på **Adressebog**.**3** Gør et af følgende:

- Fra afsnittet Kontakter skal du vælge en kontaktperson, du vil slette.
- Fra afsnittet Grupper skal du vælge et gruppenavn, du vil slette.

# Ilægning af papir og specialmedier

## Indstilling af størrelse og type af specialmediet

Bakkerne registrerer automatisk størrelsen på almindeligt papir. Gør følgende for specialmedier som mærkater, kort eller kuverter:

- 1 På startskærmen skal du navigere til:  
**Indstillinger > Papir > Bakkekonfiguration > Papirstørrelse/-type** > vælg en papirkilde
- 2 Konfigurer størrelsen og typen af specialmediet.

## Konfiguration af indstillinger til papirstørrelsen Universal

- 1 Fra kontrolpanelet skal du navigere til:  
**Indstillinger for > Papir > Mediekonfiguration > Universalopsætning**

På printermodeller uden berøringskærm, tryk på **OK** for at navigere gennem indstillingerne.

- 2 Konfiguration af indstillinger.

## Ilægning af papir i papirmagasinet til 250 ark eller 550 ark

**⚠ FORSIGTIG - RISIKO FOR SKADE:** Isæt hver enkelt papirmagasin separat for at reducere risikoen for, at udstyret bliver ustabil. Sørg for, at alle andre papirmagasiner er lukkede.

- 1 Fjern papirmagasinet.

**Bemærk!** For at undgå papirstop må du ikke fjerne papirmagasinerne, mens printeren udskriver.



- 2 Juster styrene, så de passer til størrelsen på det papir, du lægger i.

**Bemærk!** Brug indikatorerne i bunden af papirmagasinet til at placere styrene.

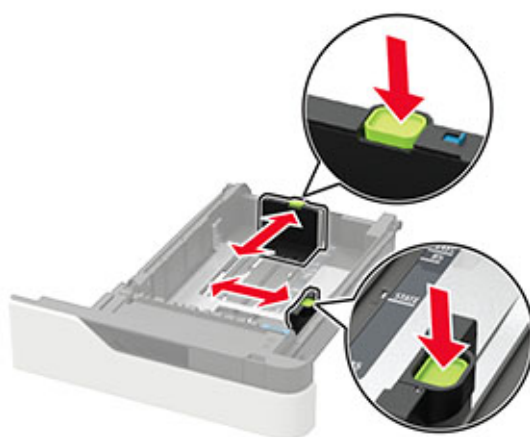
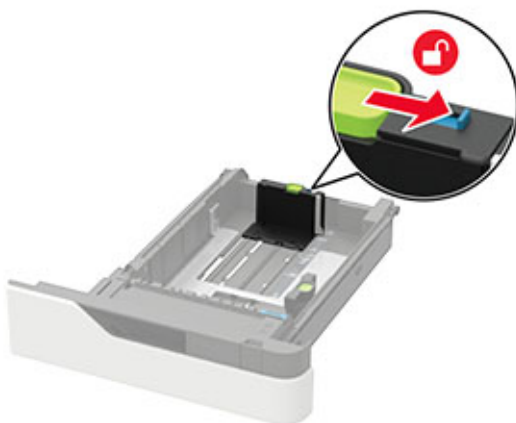

**3** Bøj, luft og juster papirkanterne inden ilægning.



**4** Ilæg papirstakken med udskriftssiden nedad, og sørg derefter for, at sidestyrene ligger ind mod papiret.



- Skub ikke papiret ind i papirmagasinet.
- For at undgå papirstop skal du sørge for, at stakkens højde ikke når op til indikatoren for maksimal papiropfyldning.



- Brevpapir skal ilægges på forskellig måde, alt efter om der er installeret en valgfri hæfteefterbehandler eller ej.

Uden en valgfri hæfteefterbehandler	Med en valgfri hæfteefterbehandler
<p>Enkeltsidet udskrivning</p>	<p>Enkeltsidet udskrivning</p>
<p>Tosidet udskrivning</p>	<p>Tosidet udskrivning</p>

- Sørg for, at hullerne på den lange kant er mod papirmagasinet højre side ved ilægning af hullet papir.

Enkeltsidet udskrivning	Tosidet udskrivning

- Læg konvolutter med flapsiden opad og mod papirmagasinetts venstre side.



**Advarsel - Potentiel skade:** Brug aldrig konvolutter med frimærker, clips, snaplukning, ruder, indvendig belægning eller selvklæbende lim.

- 5 Isæt papirmagasinet.
- 6 Indstil papirstørrelse og papirtype, så de svarer til det ilagte papir, på kontrolpanelet.

## Ilægning af papir i papirmagasinet til 2100 ark

**⚠ FORSIGTIG - VÆLTEFARE:** Isæt hver enkelt bakke separat for at reducere risikoen for, at udstyret bliver ustabilt. Sørg for, at alle andre bakker er lukkede.

- 1 Træk papirmagasinet ud.
- 2 Juster styrene.

### Ilægning af papir i A5-størrelse

- a Træk bredestyret op, og flyt det til positionen for A5.



**b** Klem og skub længdestyret til positionen for A5, indtil det *klikker* på plads.

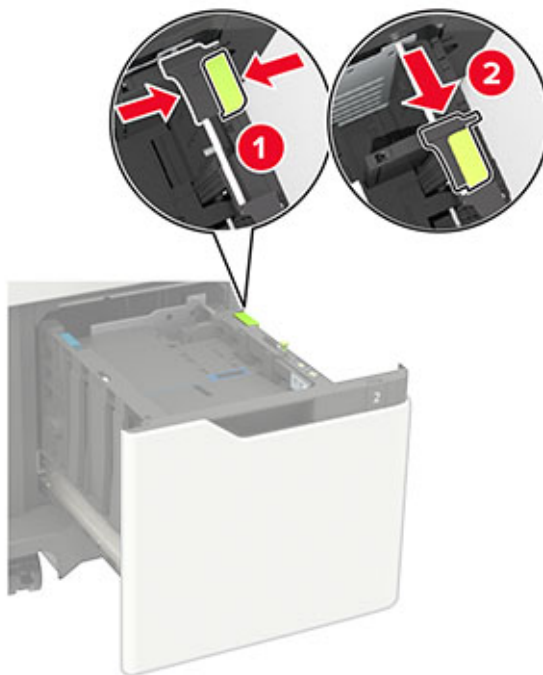

**c** Fjern A5-længdestyret fra dets holder.



**d** Isæt styret på den plads, det er beregnet til, og tryk derefter på det, indtil det *klikker* på plads.

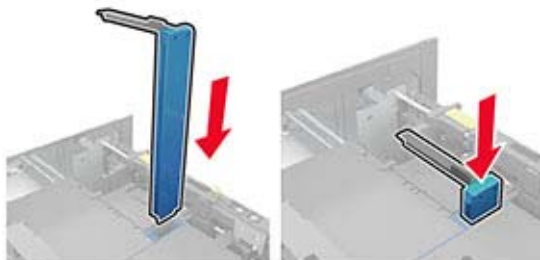



### Ilægning af papir i A4-, letter-, legal-, Oficio- og folio-størrelse

- a Træk bredestyret op, og skub det til den rigtige stilling for den papirstørrelse, der skal lægges i.

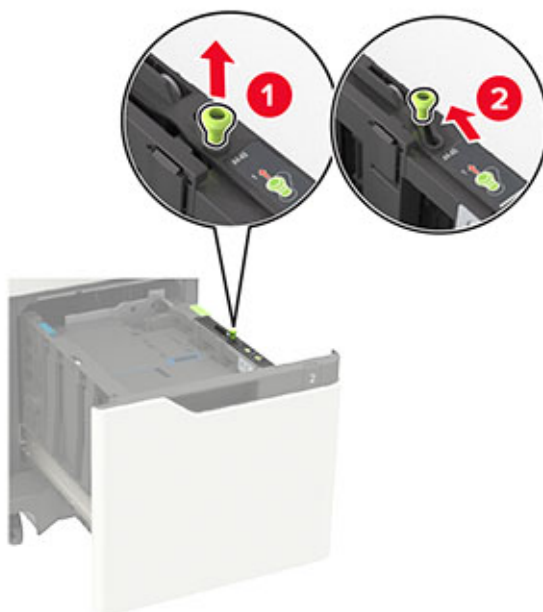

- b Fjern A5-længdestyret, hvis det stadig er monteret. Hvis styret ikke sidder på, så gå videre til [Trin d på side 26](#).

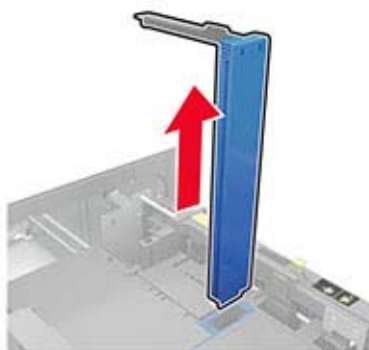

- c Placer A5-længdestyret i dets holder.

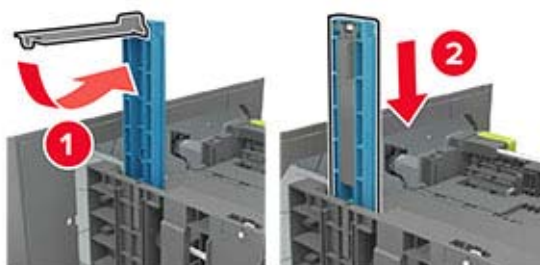

- d Klem på længdestyret, og træk det til den korrekte position for den papirstørrelse, der lægges i.



- 3 Bøj, luft og juster papirkanterne inden ilægning.



- 4 Læg papirstakken med den side, der skal udskrives, nedad.

- Brevpapir skal ilægges på forskellig måde, alt efter om der er installeret en valgfri hæfteefterbehandler eller ej.





- Sørg for, at hullerne på den lange kant er mod papirmagasinet's højre side ved ilægning af hullet papir.



5 Isæt bakken.

**Bemærk!** Tryk papirstakken ned, mens du sætter papirmagasinet ind.

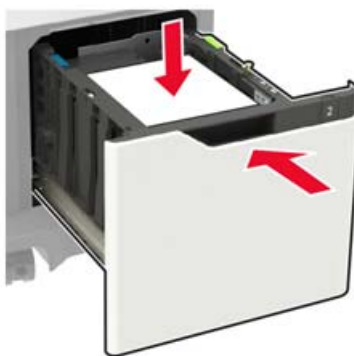

6 Indstil papirstørrelse og papirtype, så de svarer til det ilagte papir, på kontrolpanelet.

## Ilægning af papir i flerformålsarkføderen

1 Åbn flerformålsarkføderen.



2 Juster styret, så det passer til størrelsen på det papir, du lægger i.



3 Bøj, luft og juster papirkanterne inden ilægning.



4 Læg papiret i med den side, der skal udskrives, opad.

- Brevpapir skal ilægges på forskellig måde, alt efter om der er installeret en valgfri hæfteefterbehandler eller ej.

Uden en valgfri hæfteefterbehandler	Med en valgfri hæfteefterbehandler
 <p data-bbox="509 1791 771 1818">Enkelt-sided udskrivning</p>	 <p data-bbox="943 1791 1205 1818">Enkelt-sided udskrivning</p>



- Sørg for, at hullerne på den lange kant er mod papirstyrets højre side ved ilægning af hullet papir.



- Læg konvolutter med flapsiden nedad og mod papirstyrets venstre side.

**Advarsel - Potentiel skade:** Brug aldrig konvolutter med frimærker, clips, snaplukning, ruder, indvendig belægning eller selvklæbende lim.

- 5 Indstil papirstørrelse og papirtype, så de svarer til det ilagte papir, på kontrolpanelet.

## Sammenkædning af papirmagasiner

- 1 Fra kontrolpanelet skal du navigere til:

**Indstillinger > Papir > Bakkekonfiguration**

På printermodeller uden berøringfølsom skærm skal du trykke på  for at navigere gennem indstillingerne.

- 2 Vælg en papirkilde.
- 3 Indstil den samme papirstørrelse og papirtype for de papirmagasiner, du sammenkæder.
- 4 Fra kontrolpanelet skal du navigere til:  
**Indstillinger > Enhed > Vedligeholdelse > Konfigurationsmenu > Bakkekonfiguration**
- 5 Indstil Kædning til papirmagasin til **Automatisk**.

**Bemærk!** Hvis du vil fjerne sammenkædningen af papirmagasiner, skal du sikre, at ingen bakker har samme indstillinger for papirstørrelse eller -type.

**Advarsel - Potentiel skade:** Temperaturen på fuseren varierer i forhold til den angivne papirtype. For at undgå problemer med udskrivning skal du matche papirtypeindstillinger i printeren med den papirtype, der er lagt i bakken.

# Papirstøtte

## Understøttede papirstørrelser

### Papirstørrelser, der understøttes af printeren

Papirstørrelse	Standard papirmagasin til 550 ark, valgfrit papirmagasin til 250 eller 550 ark	Valgfrit papirmagasin til 2100 ark	Flerformålsarkføder	Tosidet udskrivning
<b>A4</b> 210 x 297 mm (8,3 x 11,7 ")	✓	✓	✓	✓
<b>A5 LEF<sup>1</sup></b> 210 x 148 mm (8,3 x 5,8 ")	✓	✓	✓	✓
<b>A5 SEF<sup>1</sup></b> 148 x 210 mm (5,8 x 8,3 ")	✓	X	✓	X
<b>A6</b> 105 x 148 mm (4,1 x 5,8 ")	✓	X	✓	✓
<b>JIS B5</b> 182 x 257 mm (7,2 x 10,1 ")	✓	X	✓	✓
<b>Oficio (Mexico)</b> 216 x 340 mm (8,5 x 13,4 ")	✓	✓	✓	✓
<b>Statement</b> 140 x 216 mm (5,5 x 8,5 ")	✓	X	✓	✓
<b>Executive</b> 184 x 267 mm (7,3 x 10,5 ")	✓	X	✓	✓
<b>Letter</b> 216 x 279 mm (8,5 x 11 ")	✓	✓	✓	✓
<b>Legal</b> 216 x 356 mm (8,5 x 14 ")	✓	✓	✓	✓
<b>Folio</b> 216 x 330 mm (8,5 x 13 ")	✓	✓	✓	✓
<b>Universal</b> 105 x 148 mm (4,1 x 5,8 ") til 216 x 356 mm (8,5 x 14 ")	✓	X	✓	✓
<b>7 3/4-konvolut (Monarch)</b> 98 x 191 mm (3,9 x 7,5 ")	✓	X	✓	X

<sup>1</sup> A5-indføring af lang kant (LEF) anbefales frem for A5-indføring af kort kant (SEF).

<sup>2</sup> Konvolutter, der er bredere end 101,6 mm, (4,5 ") kan krølle. Denne papirtype skal undersøges for accept.

Papirstørrelse	Standard papirmagasin til 550 ark, valgfrit papirmagasin til 250 eller 550 ark	Valgfrit papirmagasin til 2100 ark	Flerformålsarkføder	Tosidet udskrivning
<b>9 Konvolut</b> 98 x 225 mm (3,9 x 8,9 ")	✓	X	✓	X
<b>10 Konvolut<sup>2</sup></b> 105 x 241 mm (4,1 x 9,5 ")	✓	X	✓	X
<b>DL Konvolut<sup>2</sup></b> 110 x 220 mm (4,3 x 8,7 ")	✓	X	✓	X
<b>C5 Konvolut<sup>2</sup></b> 162 x 229 mm (6,4 x 9 ")	✓	X	✓	X
<b>B5 Konvolut<sup>2</sup></b> 176 x 250 mm (6,9 x 9,8 ")	✓	X	✓	X
<b>Anden Konvolut<sup>2</sup></b> 98,4 x 162 mm (3,9 x 6,4 ") til 176 x 250 mm (6,9 x 9,8 ")	✓	X	✓	X

<sup>1</sup> A5-indføring af lang kant (LEF) anbefales frem for A5-indføring af kort kant (SEF).

<sup>2</sup> Konvolutter, der er bredere end 101,6 mm, (4,5 ") kan krølle. Denne papirtype skal undersøges for accept.

## Papirstørrelser, der understøttes af outputoptioner eller efterbehandlere

Papirstørrelse	Outputudvidelsesbakke og outputekspaner med høj kapacitet	Mailindbakke med 4 bakker	Hæfteefterbehandler		Efterbehandler til hæftning og hulning		
			Stak	Hæftning	Stak	Hæftning	Hulning
<b>A4</b> 210 x 297 mm (8,3 x 11,7 ")	✓	✓	✓	✓	✓	✓	✓
<b>A5 LEF</b> 210 x 148 mm (8,3 x 5,8 ")	✓	✓	✓	✓	✓	✓	X
<b>A5 SEF</b> 148 x 210 mm (5,8 x 8,3 ")	✓	✓	✓	X	✓	X	X
<b>A6</b> 105 x 148 mm (4,1 x 5,8 ")	✓	✓	X	X	X	X	X
<b>JIS B5</b> 182 x 257 mm (7,2 x 10,1 ")	✓	✓	✓	X	✓	X	X

Papirstørrelse	Outputudvidel sesbakke og outputekspan der med høj kapacitet	Mailindbakke med 4 bakker	Hæfteefterbehandler		Efterbehandler til hæftning og hulning		
			Stak	Hæftning	Stak	Hæftning	Hulning
<b>Oficio (Mexico)</b> 216 x 340 mm (8,5 x 13,4 ")	✓	✓	✓	✓	✓	✓	✓
<b>Statement</b> 140 x 216 mm (5,5 x 8,5 ")	✓	✓	✓	X	✓	X	X
<b>Executive</b> 184 x 267 mm (7,3 x 10,5 ")	✓	✓	✓	X	✓	X	X
<b>Letter</b> 216 x 279 mm (8,5 x 11 ")	✓	✓	✓	✓	✓	✓	✓
<b>Legal</b> 216 x 356 mm (8,5 x 14 ")	✓	✓	✓	✓	✓	✓	X
<b>Folio</b> 216 x 330 mm (8,5 x 13 ")	✓	✓	✓	✓	✓	✓	✓
<b>Universal</b> 105 x 148 mm (4,1 x 5,8 ") til 216 x 356 mm (8,5 x 14 ")	✓	✓	X	X	X	X	X
<b>7 3/4-konvolut (Monarch)</b> 98 x 191 mm (3,9 x 7,5 ")	✓	X	X	X	X	X	X
<b>9 -konvolut</b> 98 x 225 mm (3,9 x 8,9 ")	✓	X	X	X	X	X	X
<b>10 -konvolut</b> 105 x 241 mm (4,1 x 9,5 ")	✓	X	X	X	X	X	X
<b>DL -konvolut</b> 110 x 220 mm (4,3 x 8,7 ")	✓	X	X	X	X	X	X
<b>C5 -konvolut</b> 162 x 229 mm (6,4 x 9 ")	✓	X	X	X	X	X	X



Papirstørrelse	Outputudvidelsesbakke og outputekspaner med høj kapacitet	Mailindbakke med 4 bakker	Hæfteefterbehandler		Efterbehandler til hæftning og hulning		
			Stak	Hæftning	Stak	Hæftning	Hulning
<b>B5 -konvolut</b> 176 x 250 mm (6,9 x 9,8 ")	✓	X	X	X	X	X	X
<b>Andre konvolutter</b> 98,4 x 162 mm (3,9 x 6,4 ") til 176 x 250 mm (6,9 x 9,8 ")	✓	X	X	X	X	X	X

## Understøttede papirtyper

### Papirtyper, der understøttes af printeren

Papirtype	Standard papirmagasin til 550 ark, valgfrit papirmagasin til 250 eller 550 ark	Valgfrit papirmagasin til 2100 ark	Flerformålsarkføder	Tosidet udskrivning
Almindeligt papir	✓	✓	✓	✓
Karton	✓	X	✓	✓
Transparenter <sup>1</sup>	✓	X	✓	X
Etiketter	✓	X	✓	X
Vinyletiketter	✓	X	✓	X
Bankpost	✓	✓	✓	✓
Konvolut	✓	X	✓	X
Grov konvolut	✓	X	✓	X
Brevpapir	✓	✓	✓	✓
Forudskrevet	✓	✓	✓	✓
Farvet papir	✓	X	✓	✓
Lyst	✓	X	✓	✓
Tungt	✓	X	✓	✓

<sup>1</sup> For at forhindre transparenter i at hænge sammen, skal du kun udskrive op til 20 sider. Udskriv de efterfølgende sider efter tre minutter.

Papirtype	Standard papirmagasin til 550 ark, valgfrit papirmagasin til 250 eller 550 ark	Valgfrit papirmagasin til 2100 ark	Flerformålsarkføder	Tosidet udskrivning
Ru/bomuld	✓	X	✓	✓
Brugerdefineret type [x]	✓	X	✓	✓

<sup>1</sup> For at forhindre transparenter i at hænge sammen, skal du kun udskrive op til 20 sider. Udskriv de efterfølgende sider efter tre minutter.

## Papirtyper, der understøttes af outputoptioner eller efterbehandlere

Papirtype	Outputudvidel sesbakke og outputekspan der med høj kapacitet	Mailindbakke med 4 bakker	Hæfteefterbehandler		Efterbehandler til hæftning og hulning		
			Stak	Hæftning	Stak	Hæftning	Hulning
Almindeligt papir	✓	✓	✓	✓	✓	✓	✓
Karton	✓	X	X	X	X	X	X
Transparenter	✓	X	✓	X	✓	X	X
Etiketter	✓	X	X	X	X	X	X
Vinyletiketter	✓	X	X	X	X	X	X
Bankpost	✓	✓	✓	✓	✓	✓	✓
Konvolut	✓	X	X	X	X	X	X
Grov konvolut	✓	X	X	X	X	X	X
Brevpapir	✓	✓	✓	✓	✓	✓	✓
Forudskrevet	✓	✓	✓	✓	✓	✓	✓
Farvet papir	✓	X	X	X	X	X	X
Lyst	✓	X	X	X	X	X	X
Tungt	✓	X	X	X	X	X	X
Ru/bomuld	✓	X	X	X	X	X	X
Brugerdefineret type [x]	✓	X	X	X	X	X	X

## Understøttede papirvægte

### Papirvægte, der understøttes af printeren

Papirtype og -vægt	Standard papirmagasin til 550 ark, valgfrit papirmagasin til 250 eller 550 ark	Valgfrit papirmagasin til 2100 ark	Flerformålsarkføder	Tosidet udskrivning
<b>Almindeligt papir eller tykt papir<sup>1</sup></b> 60-176 g/m <sup>2</sup> langfibret papir (16-47 lb tykt)	✓	✓	✓	✓
<b>Karton</b> 203 g/m <sup>2</sup> langfibret papir (125 lb tykt)	✓	X	✓	✓
<b>Karton</b> 199 g/m <sup>2</sup> langfibret papir (110 lb tykt)	✓	X	✓	✓
<b>Karton</b> 176 g/m <sup>2</sup> langfibret papir (110 lb tykt)	✓	X	✓	✓
<b>Transparent</b> 138-146 g/m <sup>2</sup> langfibret papir (37-39 lb tykt)	✓	X	✓	X
<b>Papiretiketter</b> 180 g/m <sup>2</sup> (48 lb tykt)	✓	X	✓	✓
<b>Integrerede formularer<sup>2</sup></b> 140-175 g/m <sup>2</sup> (37-47 lb tykt)	✓	X	✓	✓
<b>Integrerede formularer</b> 75-135 g/m <sup>2</sup> (20-36 lb tykt)	✓	X	✓	✓
<b>Konvolutter<sup>3</sup></b> 60-105 g/m <sup>2</sup> (16-28 lb tykt)	✓	X	✓	✓

<sup>1</sup> For papir over 176 g/m<sup>2</sup> (47 lb) foretrækkes kortfibret papir.

<sup>2</sup> Det trykfølsomme område skal føres ind i printeren først.

<sup>3</sup> 28 lb tykke konvolutter må højst indeholde 25 procent bomuld.

## Papirvægte, der understøttes af outputoptioner eller efterbehandlere

Papirtype og -vægt	Outputudvidel sesbakke og outputekspander med høj kapacitet	Mailindb akke med 4 bakker	Hæfteefterbehandler		Efterbehandler til hæftning og hulning		
			Stak	Hæftning	Stak	Hæftning	Hulning
<b>Almindeligt papir eller tykt papir</b> 60-176 g/m <sup>2</sup> langfibret papir (16-47 lb tykt)	✓	X	✓	X	✓	X	X
<b>Almindeligt papir eller tykt papir</b> 60-90 g/m <sup>2</sup> langfibret papir (16-24 lb tykt)	✓	✓	✓	✓	✓	✓	✓
<b>Karton</b> 203 g/m <sup>2</sup> langfibret papir (125 lb tykt)	✓	X	✓	X	✓	X	X
<b>Karton</b> 199 g/m <sup>2</sup> langfibret papir (110 lb tykt)	✓	X	✓	X	✓	X	X
<b>Karton</b> 176 g/m <sup>2</sup> langfibret papir (110 lb tykt)	✓	X	X	X	X	X	X
<b>Karton</b> 163 g/m <sup>2</sup> langfibret papir (90 lb tykt)	✓	X	✓	X	✓	X	X
<b>Transparent</b> 138-146 g/m <sup>2</sup> langfibret papir (37-39 lb tykt)	✓	X	✓	X	✓	X	X
<b>Papiretiketter</b> 180 g/m <sup>2</sup> (48 lb tykt)	✓	X	X	X	X	X	X
<b>Integrerede formularer</b> 140-175 g/m <sup>2</sup> (37-47 lb tykt)	✓	X	X	X	X	X	X
<b>Integrerede formularer</b> 75-135 g/m <sup>2</sup> (20-36 lb tykt)	✓	X	X	X	X	X	X

Papirtype og -vægt	Outputudvidel sesbakke og outputekspander med høj kapacitet	Mailindbakke med 4 bakker	Hæfteefterbehandler		Efterbehandler til hæftning og hulning		
			Stak	Hæftning	Stak	Hæftning	Hulning
<b>Konvolutter</b> 60-105 g/m <sup>2</sup> (16-28 lb tykt)	✓	X	X	X	X	X	X

# Udskrivning

## Udskrivning fra en computer

**Bemærk!** Til etiketter, karton og konvolutter skal du indstille papirstørrelsen og -typen i printeren, før du udskriver dokumentet.

- 1 Fra dokumentet, som du forsøger at udskrive, skal du åbne dialogboksen Udskriv.
- 2 Juster om nødvendigt indstillingerne.
- 3 Udskriv dokumentet.

## Udskrive fra en mobil enhed

### Udskrivning fra en mobil enhed vha. AirPrint



AirPrint-softwarefunktionen er en Mobile Printing-løsning, der giver dig mulighed for at udskrive direkte fra Apple-enheder til en AirPrint-certificeret printer.



#### Bemærkninger:

- Kontroller, at Apple-enheden og printeren er sluttet til det samme netværk. Hvis netværket har flere trådløse hubs, skal du sørge for, at begge enheder er tilsluttet det samme undernet.
  - Dette program understøttes kun på nogle Apple-modeller.
- 1 Vælg et dokument fra din filhåndtering, eller start et kompatibelt program på din mobilenhed.
  - 2 Tryk på ikonet del, og tryk derefter på **Udskriv**.
  - 3 Vælg en printer.  
Juster om nødvendigt indstillingerne.
  - 4 Udskriv dokumentet.

## Udskrivning fra en mobil enhed vha. Wi-Fi Direct®

Wi-Fi Direct® er en udskrivningstjeneste, der gør det muligt for dig at udskrive til enhver Wi-Fi Direct-kompatibel printer.

**Bemærk!** Sørg for, at den mobile enhed er sluttet til printerens trådløse netværk. Der er flere oplysninger i "[Tilslutning af en mobil enhed til printeren](#)" på side 97.

- 1 Åbn en kompatibel app fra den mobile enhed, eller vælg et dokument fra filhåndteringen.
- 2 Gør et af følgende, afhængigt af den mobile enhed:
  - Tryk på  > **Udskriv**.
  - Tryk på  > **Udskriv**.
  - Tryk på **...** > **Udskriv**.
- 3 Vælg en printer, og juster derefter indstillingerne, hvis det er nødvendigt.
- 4 Udskriv dokumentet.

## Udskrivning fra et flashdrev

- 1 Indsæt flashdrevet.



### Bemærkninger:

- Hvis du indsætter flashdrevet, når der vises en fejlmeddelelse, vil printeren ignorere flashdrevet.
  - Hvis du indsætter flashdrevet, mens printeren behandler andre job, vises meddelelsen **I brug** på displayet.
- 2 Vælg det dokument, du vil udskrive.  
Indstil om nødvendigt udskriftsindstillingerne.
  - 3 Udskriv dokumentet.  
Vælg **USB-drev** for at udskrive et andet dokument.

**Advarsel - Potentiel skade:** For at undgå tab af data eller printerfejl må du ikke berøre flashdrevet eller printeren i viste område, mens der aktivt udskrives, læses eller skrives fra hukommelsesenheden.



## Understøttede flashdrev og filtyper

### Flashdrev

#### Bemærkninger:

- Printeren understøtter højhastigheds-USB-flashdrev af full-speed-standard.
- USB-flashdrev skal understøtte FAT-filsystemet (File Allocation Tables).

Der er blevet afprøvet og godkendt mange flashdrev til brug sammen med denne printer. Kontakt det sted, hvor du købte printeren, for at få yderligere oplysninger.

### Filtyper

Dokumenter:

- .doc eller .docx
- .xls eller .xlsx
- .ppt eller .pptx
- .pdf
- .xps

Billeder:

- .dcx
- .gif
- .jpeg eller .jpg
- .bmp
- .pcx
- .tiff eller .tif
- .png



## Konfiguration af fortrolige job

1 Fra kontrolpanelet skal du navigere til:

**Indstillinger > Sikkerhed > Opsætning af fortrolig udskrivning**

På printermodeller uden berøringfølsom skærm skal du trykke på  for at navigere gennem indstillingerne.

2 Konfiguration af indstillinger.

Brug	Til
Maks. ugyldige PIN koder	Indstil det antal gange, en ugyldig PIN-kode kan indtastes. <b>Bemærk!</b> Når grænsen nås, slettes udskriftsjobbene for det pågældende brugernavn.
Fortroligt jobudløb	Angiv udløbstiden for fortrolige udskriftsjob. <b>Bemærk!</b> Fortroligt tilbageholdte job gemmes i printeren, indtil de frigives eller slettes manuelt.
Udløb for gentagne job	Angiv udløbstiden for gentagne udskriftsjob. <b>Bemærk!</b> Gentagne tilbageholdte job gemmes i printerhukommelsen, så de kan udskrives på et senere tidspunkt.
Udløb for job m. godkend	Angiv udløbstiden, hvor printeren udskriver en kopi, før de resterende kopier udskrives. <b>Bemærk!</b> Job med godkendelse udskrives i én kopi for at kontrollere, om de er tilfredsstillende, før du udskriver de resterende kopier.
Udløb for reserv. job	Angiv udløbstiden for, hvor lang tid printeren skal gemme udskriftsjob. <b>Bemærk!</b> Reserverede tilbageholdte job slettes automatisk efter udskrivning.
Kræv, at alle job skal tilbageholdes	Indstil printeren til at tilbageholde alle udskriftsjob.
Bevar identiske dokumenter	Indstil printeren til at udskrive alle dokumenter med det samme filnavn.

## Udskrive fortrolige og andre tilbageholdte job

### Til Windows-brugere

- 1 Med et åbent dokument skal du klikke på **Fil > Udskriv**.
- 2 Vælg en printer, og klik derefter på **Egenskaber, Præferencer, Indstillinger** eller **Opsætning**.
- 3 Klik på **Udskriv og tilbagehold**.
- 4 Vælg **Brug udskriv og tilbagehold**, og tildel derefter et brugernavn.
- 5 Vælg udskriftsjobtypen (Fortrolig, Gentagne, Reserver eller Bekræft).  
Hvis du vælger **Fortroligt**, skal du sikre udskriftsjobbet med en PIN-kode (Personal Identification Number).
- 6 Klik på **OK** eller **Udskriv**.

## 7 Frigiv udskriftsjobbet fra printerens kontrolpanel.

- For fortrolige udskriftsopgaver skal du navigere til:

**Tilbageholdte job** > vælg dit brugernavn > **Fortrolig** > angiv PIN-koden > vælg udskriftsjobbet > konfigurer indstillingerne > **Udskriv**

- For andre udskriftsjob skal du navigere til:

**Tilbageholdte job** > vælg dit brugernavn > vælg udskriftsjobbet > konfigurer indstillingerne > **Udskriv**

**Bemærk!** På printermodeller uden berøringsfølsom skærm skal du trykke på  for at navigere gennem indstillingerne.

## Til Macintosh-brugere

### Brug af AirPrint

- 1 Vælg **Arkiv** > **Udskriv**, når dokumentet er åbent.
- 2 Vælg en printer, og vælg derefter **PIN-udskrivning** i rullemenuen efter menuen Papirretning.
- 3 Aktiver **Udskriv med PIN-kode**, og indtast derefter en firecifret PIN-kode.
- 4 Klik på **Udskriv**.
- 5 Frigiv udskriftsjobbet fra printerens kontrolpanel. Gå til:  
**Tilbageholdte job** > vælg computernavnet > **Fortrolig** > angiv PIN-koden > vælg udskriftsjobbet > **Udskriv**

På printermodeller uden berøringsfølsom skærm skal du trykke på  for at navigere gennem indstillingerne.

### Brug af printerdriveren

- 1 Vælg **Arkiv** > **Udskriv**, når dokumentet er åbent.
- 2 Vælg en printer, og vælg derefter **Udskrivning og tilbageholdelse** i rullemenuen efter Papirretning-menuen.
- 3 Vælg **Fortrolig udskrivning**, og indtast derefter en firecifret PIN-kode.
- 4 Klik på **Udskriv**.
- 5 Frigiv udskriftsjobbet fra printerens kontrolpanel. Gå til:  
**Tilbageholdte job** > vælg computernavnet > **Fortrolig** > vælg udskriftsjobbet > indtast PIN-koden > **Udskriv**

På printermodeller uden berøringsfølsom skærm skal du trykke på  for at navigere gennem indstillingerne.

## Udskrivning af skrifttypeeksempler

- 1 Fra kontrolpanelet skal du navigere til:  
**Indstillinger for** > **Rapporter** > **Udskriv** > **Udskriv skrifttyper**

På printermodeller uden berøringsfølsom skærm, tryk på  for at navigere gennem indstillingerne.

- 2 Vælg et skrifttypeeksempel.

## Udskrive en biblioteksliste

Fra kontrolpanelet skal du navigere til:

**Indstillinger > Rapporter > Udskriv > Udskriftsbibliotek**

På printermodeller uden berøringsskærm, tryk på  for at navigere gennem indstillingerne.

## Placering af skillesider mellem kopier

1 På startskærmen skal du navigere til:

**Indstillinger > Udskriv > Layout > Skilleark > Mellem kopier**

På printermodeller uden berøringfølsom skærm skal du trykke på  for at navigere gennem indstillingerne.

2 Udskriv dokumentet.

## Annullering af et udskriftsjob

### Fra printerens kontrolpanel

For printermodeller med berøringsskærm skal du gøre følgende:

1 Tryk på **Annuller et job** på startskærmen.

2 Vælg et job, du vil annullere.

For printermodeller uden berøringsskærm skal du trykke på .

### Fra computeren

1 Gør et af følgende afhængigt af dit operativsystem:

- Åbn mappen Printere, og vælg derefter din printer.
- Fra Systemindstillinger i Apple-menuen skal du navigere til din printer.

2 Vælg det job, du vil annullere.

# Beskrivelse af printermenuer

## Menuoversigt

Enhed	<ul style="list-style-type: none"> <li>• <a href="#">Præferencer</a></li> <li>• <a href="#">Økotilstand</a></li> <li>• <a href="#">Fjernkontrolpanel</a></li> <li>• <a href="#">Meddelelser</a></li> <li>• <a href="#">Strømstyring</a></li> <li>• <a href="#">Anonym dataindsamling</a></li> </ul>	<ul style="list-style-type: none"> <li>• <a href="#">Tilgængelighed</a></li> <li>• <a href="#">Gendan standardindstillinger</a></li> <li>• <a href="#">Vedligeholdelse</a></li> <li>• <a href="#">Synlige ikoner på startskærm</a></li> <li>• <a href="#">Om denne printer</a></li> </ul>
Udskrivning	<ul style="list-style-type: none"> <li>• <a href="#">Layout</a></li> <li>• <a href="#">Opsætning</a></li> <li>• <a href="#">Kvalitet</a></li> <li>• <a href="#">Jobregnskab</a></li> <li>• <a href="#">XPS</a></li> </ul>	<ul style="list-style-type: none"> <li>• <a href="#">PDF</a></li> <li>• <a href="#">PostScript</a></li> <li>• <a href="#">PCL</a></li> <li>• <a href="#">HTML</a></li> <li>• <a href="#">Billede</a></li> </ul>
Papir	<ul style="list-style-type: none"> <li>• <a href="#">Konfiguration af papirmagasin</a></li> </ul>	<ul style="list-style-type: none"> <li>• <a href="#">Mediekonfiguration</a></li> </ul>
USB-drev	<a href="#">Udskrivning fra flashdrev</a>	
Netværk/porte	<ul style="list-style-type: none"> <li>• <a href="#">Netværksoversigt</a></li> <li>• <a href="#">Trådløs</a></li> <li>• <a href="#">Wi-Fi Direct</a></li> <li>• <a href="#">Ethernet</a></li> <li>• <a href="#">TCP/IP</a></li> <li>• <a href="#">SNMP</a></li> <li>• <a href="#">IPSec</a></li> </ul>	<ul style="list-style-type: none"> <li>• <a href="#">802.1x</a></li> <li>• <a href="#">LPD-konfiguration</a></li> <li>• <a href="#">HTTP/FTP-indstillinger</a></li> <li>• <a href="#">ThinPrint</a></li> <li>• <a href="#">USB</a></li> <li>• <a href="#">Begræns ekstern netværksadgang</a></li> </ul>
Sikkerhed	<ul style="list-style-type: none"> <li>• <a href="#">Loginmetoder*</a></li> <li>• <a href="#">Certifikathåndtering*</a></li> <li>• <a href="#">Tidsstyrede USB-enheder</a></li> <li>• <a href="#">Sikkerhedsovervågningslog</a></li> <li>• <a href="#">Login-restriktioner</a></li> </ul>	<ul style="list-style-type: none"> <li>• <a href="#">Opsætning af fortrolig udskrivning</a></li> <li>• <a href="#">Diskkryptering</a></li> <li>• <a href="#">Slet midlertidige datafiler</a></li> <li>• <a href="#">Løsninger for LDAP-indstillinger</a></li> <li>• <a href="#">Diverse</a></li> </ul>
Rapporter	<ul style="list-style-type: none"> <li>• <a href="#">Side med menuindstillinger</a></li> <li>• <a href="#">Enhed</a></li> </ul>	<ul style="list-style-type: none"> <li>• <a href="#">Udskrivning</a></li> <li>• <a href="#">Netværk</a></li> </ul>
<a href="#">Fejlfinding</a>	Udskriv kvalitetstestsider	
* I nogle printermodeller kan denne menu kun konfigureres fra Embedded Web Server.		

# Enhed

## Præferencer

Element i menuen	Beskrivelse
<b>Displaysprog</b> [Liste over sprog]	Bestemmer, hvilket sprog teksten i displayet skal vises på.
<b>Land/område</b> [Liste over lande eller regioner]	Identificer landet eller regionen, som printeren er konfigureret til at fungere i.
<b>Kør installation</b> Fra* Til	Kør opsætningsguiden.
<b>Tastatur</b> Tastaturtype [Liste over sprog]	Vælg et sprog som en tastaturtype. <b>Bemærkninger:</b> <ul style="list-style-type: none"> <li>• Alle værdierne for Tastaturtype vises muligvis ikke eller kræver muligvis specialhardware for at blive vist.</li> <li>• Dette menupunkt vises kun på nogle printermodeller.</li> </ul>
<b>Viste oplysninger</b> Vis tekst 1 [IP-adresse*] Vis tekst 2 [Dato/klokkeslæt*] Tilpasset tekst 1 Tilpasset tekst 2	Angiv oplysningerne, der skal vises på startskærmen.
<b>Dato og klokkeslæt</b> Konfigurer Aktuel dato og klokkeslæt Indstil dato og klokkeslæt manuelt Datoformat [MM-DD-ÅÅÅÅ*] Klokkeslætsformat [12 timer A.M./P.M.*] Tidszone [Eastern Time*]	Konfigurer printerdatoen og klokkeslættet.
<b>Dato og klokkeslæt</b> Netværkstidsprotokol Aktivér NTP [Til*] NTP-server Aktivér Godkendelse	Konfigurer indstillingerne for Network Time Protocol (NTP). <b>Bemærkninger:</b> <ul style="list-style-type: none"> <li>• Aktivér Godkendelse vises kun på nogle printermodeller.</li> <li>• Når Aktivér Godkendelse er indstillet til MD5-tast, vises kun Nøgle-id og Adgangskode.</li> </ul>
<b>Papirstørrelser</b> USA* Metrisk	Angiv måleenheden til papirstørrelser. <b>Bemærk!</b> Det land eller område, der er valgt i den indledende opsætningsguide bestemmer indstillingen for den indledende papirstørrelse.
<b>Skærmens lysstyrke</b> 20–100 % (100*)	Juster displayets lysstyrke. <b>Bemærk!</b> Dette menupunkt vises kun på nogle printermodeller.
<b>Bemærk!</b> En stjerne (*) ud for en værdi angiver standardindstillingen.	

Element i menuen	Beskrivelse
<b>Adgang til flashdrev</b> Aktiveret* Deaktiveret	Aktivér adgang til flashdrev.
<b>Lydfeedback</b> Knapfeedback Til* Fra	Aktivér lydfeedback for tryk på knapper, panelinteraktioner, prompts om ilagt papir og fejlmeddelelser. <b>Bemærk!</b> Dette menupunkt vises kun på nogle printermodeller.
<b>Lydfeedback</b> Lydstyrke 1-10 (5*)	Juster lydstyrken for printerhøjtalerne. <b>Bemærkninger:</b> <ul style="list-style-type: none"> <li>• Ændringer i lydstyrken anvendes, når den aktuelle brugersession afsluttes.</li> <li>• Dette menupunkt vises kun på nogle printermodeller.</li> </ul>
<b>Skærmtimeout</b> 5-300 (60*)	Indstil den inaktive periode i sekunder, der skal gå, før displayet viser startskærmen, eller før printeren automatisk logger ud fra en brugerkonto.
<b>Bemærk!</b> En stjerne (*) ud for en værdi angiver standardindstillingen.	

## Økotilstand

Element i menuen	Beskrivelse
<b>Udskrivning</b> Sider 1-sidet* 2-sidet	Angiv, om der skal udskrives på én side, eller på begge sider af papiret.
<b>Udskrivning</b> Sider pr. ark Fra* 2 sider pr. ark 3 sider pr. ark 4 sider pr. ark 6 sider pr. ark 9 sider pr. ark 12 sider pr. ark 16 sider pr. ark	Udskriv multisidebilleder på den ene side af et ark papir.
<b>Udskrivning</b> Tonersværtning 1-10 (8*)	Fastsæt, hvor lyse eller mørke tekstbilleder skal være.
<b>Bemærk!</b> En stjerne (*) ud for en værdi angiver standardindstillingen.	

## Fjernkontrolpanel

Element i menuen	Beskrivelse
<b>Ekstern VNC-forbindelse</b> Tillad ikke* Tillad	Tilslut en ekstern Virtual Network Computing-klient (VNC) til det eksterne kontrolpanel.
<b>Godkendelsestype</b> Ingen* Standardgodkendelse	Indstil godkendelsestypen, når du får adgang til VNC-klientserveren.
<b>VNC-adgangskode</b>	Angiv den adgangskode, der skal bruges til at oprette forbindelse til VNC-klientserveren.  <b>Bemærk!</b> Dette menupunkt vises kun, hvis Godkendelsestype er indstillet til Standardgodkendelse.
<b>Bemærk!</b> En stjerne (*) ud for en værdi angiver standardindstillingen.	

## Meddelelser

Punkt i menuen	Beskrivelse
<b>Alarmkontrol</b> Fra Enkelt* Kontinuerligt	Indstil antallet af gange, alarmen lyder, når printeren kræver handling fra brugeren.
<b>Forbrugsstoffer</b> Vis beregninger over forbrug Vis beregninger* Vis ikke beregninger	Vis den forventede status for forbrugsstoffer.
<b>Forbrugsstoffer</b> Patronalarm Fra* Enkelt Kontinuerligt	Indstil antallet af gange, alarmen lyder, når tonerkassetten er ved at være tom.
<b>Opsætning af e-mailadvarsel</b> E-mailopsætning Primær SMTP-gateway	Skriv IP-adressen eller værtsnavnet på den primære SMTP-server til afsendelse af e-mail.  <b>Bemærk!</b> Dette menupunkt vises kun på nogle printermodeller.
<b>Opsætning af e-mailadvarsel</b> E-mailopsætning Primær SMTP gatewayport 1–65535 (25*)	Indtast portnummeret på den primære SMTP-server.  <b>Bemærk!</b> Dette menupunkt vises kun på nogle printermodeller.
<b>Opsætning af e-mailadvarsel</b> E-mailopsætning Secondary SMTP Gateway (Sekundær SMTP gateway)	Indtast IP-adressen eller værtsnavnet på den sekundære server eller backup-SMTP-serveren.  <b>Bemærk!</b> Dette menupunkt vises kun på nogle printermodeller.
<b>Bemærk!</b> En stjerne (*) ud for en værdi angiver standardindstillingen.	

Punkt i menuen	Beskrivelse
<b>Opsætning af e-mailadvarsel</b> E-mailopsætning Sekundær SMTP gatewayport 1-65535 (25*)	Indtast serverens portnummer på den sekundære server eller backup-SMTP-serveren. <b>Bemærk!</b> Dette menupunkt vises kun på nogle printermodeller.
<b>Opsætning af e-mailadvarsel</b> E-mailopsætning SMTP Timeout 5-30 sekunder (30*)	Angiv hvor lang tid, der skal gå, inden printeren får timeout, hvis SMTP-serveren ikke svarer. <b>Bemærk!</b> Dette menupunkt vises kun på nogle printermodeller.
<b>Opsætning af e-mailadvarsel</b> E-mailopsætning Reply Address (Svaradresse)	Angiv en svaradresse i e-mailen. <b>Bemærk!</b> Dette menupunkt vises kun på nogle printermodeller.
<b>Opsætning af e-mailadvarsel</b> E-mailopsætning Brug altid SMTP-standardsvaradresse Fra* Til	Brug SMTP-standardsvaradressen. <b>Bemærk!</b> Dette menupunkt vises kun på nogle printermodeller.
<b>Opsætning af e-mailadvarsel</b> E-mailopsætning Use SSL/TLS Deaktiveret* Forhandle Påkrævet	Send en e-mail ved hjælp af et krypteret link. <b>Bemærk!</b> Dette menupunkt vises kun på nogle printermodeller.
<b>Opsætning af e-mailadvarsel</b> E-mailopsætning Kræver Betroet certifikat Til* Fra	Kræver et betroet certifikat for at få adgang til SMTP-serveren. <b>Bemærk!</b> Dette menupunkt vises kun på nogle printermodeller.
<b>Opsætning af e-mailadvarsel</b> E-mailopsætning SMTP servergodkendelse Ingen godkendelse påkrævet* Logon/almindelig NTLM CRAM-MD5 Digest-MD5 Kerberos 5	Indstil godkendelsestypen for SMTP-serveren. <b>Bemærk!</b> Dette menupunkt vises kun på nogle printermodeller.
<b>Opsætning af e-mailadvarsel</b> E-mailopsætning Enhedsinitieret E-mail Ingen* Brug enhed SMTP kreditering	Angiv, om legitimationsoplysninger er påkrævet for enhedsinitierede e-mails. <b>Bemærk!</b> Dette menupunkt vises kun på nogle printermodeller.
<b>Bemærk!</b> En stjerne (*) ud for en værdi angiver standardindstillingen.	



Punkt i menuen	Beskrivelse
<b>Opsætning af e-mailadvarsel</b> E-mailopsætning Brugerinitieret e-mail Ingen Brug enhed SMTP kreditering Brug sessionens bruger-id og adgangskode Brug e-mailadresse og adgangskode fra session* Spørg bruger	Angiv, om legitimationsoplysninger er påkrævet til brugerinitierede e-mails. <b>Bemærk!</b> Dette menupunkt vises kun på nogle printermodeller.
<b>Opsætning af e-mailadvarsel</b> E-mailopsætning Brug legit.opl. for Aktiv mappe-enheden Fra* Til	Aktivér brugeroplysninger og gruppebetegnelser for at oprette forbindelse til SMTP-serveren. <b>Bemærk!</b> Dette menupunkt vises kun på nogle printermodeller.
<b>Opsætning af e-mailadvarsel</b> E-mailopsætning Bruger-id til enheden	Angiv bruger-id'et for at oprette forbindelse til SMTP-serveren. <b>Bemærk!</b> Dette menupunkt vises kun på nogle printermodeller.
<b>Opsætning af e-mailadvarsel</b> E-mailopsætning Enhedsadgangskode	Angiv den adgangskode, der skal bruges til at oprette forbindelse til SMTP-serveren. <b>Bemærk!</b> Dette menupunkt vises kun på nogle printermodeller.
<b>Opsætning af e-mailadvarsel</b> E-mailopsætning Kerberos 5-OMRÅDE	Angiv ressourcen for Kerberos 5-godkendelsesprotokollen. <b>Bemærk!</b> Dette menupunkt vises kun på nogle printermodeller.
<b>Opsætning af e-mailadvarsel</b> E-mailopsætning NTLM-Domæne	Angiv domænenavnet for NTLM-sikkerhedsprotokol. <b>Bemærk!</b> Dette menupunkt vises kun på nogle printermodeller.
<b>Opsætning af e-mailadvarsel</b> E-mailopsætning Deaktiver fejlen "SMTP-server ikke konfigureret" Fra* Nej	Deaktiver en SMTP-opsætningsfejlmeddelelse, så den vises på displayet. <b>Bemærk!</b> Dette menupunkt vises kun på nogle printermodeller.
<b>Forebyggelse af fejl</b> Papirstophjælp Fra Til*	Indstil printeren til at fjerne tomme sider eller sider med delvise udskrifter, når fastklemte sider er blevet fjernet.
<b>Forebyggelse af fejl</b> Fortsæt automatisk Fra Til* (5 sekunder)	Lad printeren fortsætte med automatisk at behandle eller udskrive et job, efter visse printerbetingelser, der kræver brugerhandling, er ryddet.
<b>Bemærk!</b> En stjerne (*) ud for en værdi angiver standardindstillingen.	

Punkt i menuen	Beskrivelse
<b>Forebyggelse af fejl</b> Automatisk genstart Automatisk genstart Genstart ved inaktivitet Genstart altid* Genstart aldrig	Indstil printeren til at genstarte, hvis der opstår en fejl.
<b>Forebyggelse af fejl</b> Automatisk genstart Maks. autom. genstarter 1-20 (2*)	Indstil det antal automatiske genstarter, som printeren kan udføre.
<b>Forebyggelse af fejl</b> Automatisk genstart Automatisk genstart af vindue 1-525600 (720*)	Angiv antallet af sekunder, inden printeren udfører en automatisk genstart.
<b>Forebyggelse af fejl</b> Automatisk genstart Automatisk genstart af tæller	Vis skrivebeskyttet information om genstart af tæller.
<b>Forebyggelse af fejl</b> Automatisk genstart Nulstil automatisk genstart af tæller Annuller Fortsæt	Nulstil automatisk genstart af tæller.
<b>Forebyggelse af fejl</b> Vis fejl på Kort papir Til Automatisk fjernelse*	Indstil printeren, så du får vist en meddelelse, når der opstår en fejl på grund af kort papir. <b>Bemærk!</b> Kort papir refererer til størrelsen på det ilagte papir.
<b>Forebyggelse af fejl</b> Beskyt side Fra* Til	Indstil printeren til at behandle hele siden i hukommelsen, inden den udskrives.
<b>Gendan indh. v. papirstop</b> Genopret ved stop Fra Til Auto*	Indstil printeren til at genudskrive fastklemte sider.
<b>Bemærk!</b> En stjerne (*) ud for en værdi angiver standardindstillingen.	

## Strømstyring

Menupunkt	Beskrivelse
<b>Slumretilstandsprofil</b> Udskriv fra slumretilstand Forbliv vågen efter udskrivning Gå i slumretilstand efter udskrivning*	Indstil printeren til at forblive i tilstanden Klar eller gå tilbage til slumretilstand efter udskrivning.
<b>Timeout</b> Slumringstilstand 1-120 minutter (15*)	Indstil den inaktive periode, der skal gå, før printeren begynder at køre i slumretilstand.
<b>Timeout</b> Dvaletimeout Deaktiveret 1 time 2 timer 3 timer 6 timer 1 dag 2 dage 3 dage* 1 uge 2 uger 1 måned	Indstil den tid, der skal gå, før printeren slukkes.
<b>Timeout</b> Dvaletimeout ved forbindelse Dvale Sæt ikke i dvale*	Sæt Dvaletimeout til at slukke for printeren, så længe der findes en aktiv Ethernet-forbindelse.
<b>Planlæg strømtilstande</b> Tidsplaner Tilføj ny tidsplan	Indstil printeren til at gå i slumre- eller dvaletilstand. <b>Bemærk!</b> Dette menupunkt vises kun på nogle printermodeller.
<b>Bemærk!</b> En stjerne (*) ud for en værdi angiver standardindstillingen.	

## Anonym dataindsamling

Punkt i menuen	Beskrivelse
<b>Anonym dataindsamling</b> Opl. om enhedsbrug og ydeevne Ingen*	Send oplysninger om printerbrug og ydeevne til producenten. <b>Bemærk!</b> Tidspunkt for afsendelse af anonyme data vises kun, når du indstiller Anonym dataindsamling til Enhedsbrug og ydeevne.
<b>Tidspunkt for afsendelse af anonyme data</b> Starttidspunkt Stoptidspunkt	
<b>Bemærk!</b> En stjerne (*) ud for en værdi angiver standardindstillingen.	

## Tilgængelighed

**Bemærk!** Denne menu vises kun på nogle printermodeller.

Menupunkt	Beskrivelse
<b>Tidsperiode for ens tastetryk</b> 0-5 (0*)	Angiv det interval, i sekunder, som printeren ignorerer ens tastetryk på et tilsluttet tastatur.
<b>Indledende forsinkelse ved tastegentagelse</b> 0,25-5 (1*)	Angiv den første forsinkelsesvarighed, i sekunder, før et gentaget tastetryk begynder gentagelsen. <b>Bemærk!</b> Dette menupunkt vises kun, når der sluttes et tastatur til printeren.
<b>Hastighed på tastegentagelse</b> 0,5-30 (30*)	Angiv antal tryk pr. sekund for et gentaget tastetryk. <b>Bemærk!</b> Dette menupunkt vises kun, når der sluttes et tastatur til printeren.
<b>Forlæng skærmtimeout</b> Fra* Til	Lad brugeren blive på samme sted, og nulstil timeren for Skærmtimeout, når den udløber, i stedet for vende tilbage til startskærmen.
<b>Headphone-lydst.</b> 1-10 (5*)	Juster hovedtelefonens lydstyrke. <b>Bemærk!</b> Dette menupunkt vises kun, når der sluttes en hovedtelefon til printeren.
<b>Aktiver stemmevejledning, når hovedtelefonen er tilsluttet</b> Fra* Til	Aktiver stemmevejledning, når hovedtelefonen er sluttet til printeren.
<b>Indtal adgangs-/PIN-koder</b> Fra* Til	Indstil printeren til at læse adgangskoder eller personlige identifikationsnumre højt. <b>Bemærk!</b> Dette menupunkt vises kun, når der sluttes en hovedtelefon eller en højttaler til printeren.
<b>Talehastighed</b> Meget langsom Langsom Normal* Hurtig Hurtigere Meget hurtig Hastig Meget hastig Hurtigst	Angiv stemmevejledningens talehastighed. <b>Bemærk!</b> Dette menupunkt vises kun, når der sluttes en hovedtelefon eller en højttaler til printeren.
<b>Bemærk!</b> En stjerne (*) ud for en værdi angiver standardindstillingen.	

## Gendan standardindstillinger

Menupunkt	Beskrivelse
<b>Gendan indstil.</b> Gendan alle indstillinger Gendan printerindstillinger Gendan netværksindstillinger Gendan appindstillinger	Gendan printerens standardindstillinger. <b>Bemærk!</b> Gendan appindstillinger vises kun på nogle printermodeller.

## Vedligeholdelse

### Konfigurationsmenu

Element i menuen	Beskrivelse
<b>USB-konfiguration</b> USB-PnP 1* 2	Skift USB-drivertilstand for printeren for at forbedre dens kompatibilitet med en pc.
<b>USB-konfiguration</b> USB-hastighed Fuld Auto*	Indstil USB-porten til at køre med fuld hastighed, og deaktiver dens højhastighedsmuligheder.
<b>Konfiguration af papirmagasin</b> Kædning til papirmagasin Automatisk* Fra	Indstil printeren til at forbinde de papirmagasiner, der har de samme indstillinger for papirtype og -størrelse.
<b>Konfiguration af papirmagasin</b> Vis meddelelse om papirmagasin Fra Kun i forbindelse med ukendte størrelser* Altid	Vis en meddelelse om at vælge papirstørrelse og -type efter indsætning af papirmagasinet.
<b>Konfiguration af papirmagasin</b> A5 ilægges Kort kant Lang kant*	Angiv en standardretning for ilægning af papir i A5-størrelse i alle papirkilder.
<b>Konfiguration af papirmagasin</b> Papirprompt Auto* Flerformålsarkføder Manuelt papir	Indstil papirkilden, som brugeren fylder i, når der vises en meddelelse om ilægning af papir.
<b>Bemærk!</b> En stjerne (*) ud for en værdi angiver standardindstillingen.	

Element i menuen	Beskrivelse
<b>Konfiguration af papirmagasin</b> Konvolutprompte Auto* Flerformålsarkføder Manuel konvolut	Indstil papirkilden, som brugeren fylder i, når der vises en meddelelse om ilægning af konvolut.
<b>Konfiguration af papirmagasin</b> Prompthandling Spørg bruger* Fortsæt Brug nuværende	Indstil printeren til at løse papir- eller konvolutrelaterede, når du bliver bedt om det.
<b>Rapporter</b> Side med menuindstillinger Log m. Begivenh. Oversigt over log m. begivenhed Statistik for sundhedstjek	Udskriv rapporter om printerens menuindstillinger, status og hændelseslogs.
<b>Brug af forbrugsstoffer og tællere</b> Ryd oversigt over forbrug af forbrugsstoffer Nulst. tæller t. sort patron Nulst. tæller t. sort billedenhed Nulstil vedligeholdelsestælleren	Nulstil sideforbrugstælleren, eller se det totale antal udskrevne sider.
<b>Printeremuleringer</b> PPDS-emulering Fra* Til	Indstil printeren til at genkende og bruge PPDS-datastrømmen.
<b>Printeremuleringer</b> PS-emulering Fra Til*	Indstil printeren til at genkende og bruge PS-datastrømmen.
<b>Printeremuleringer</b> Emulatorsikkerhed Timeout for side 0–60 (60*)	Indstil timeout for side ved emulering.
<b>Printeremuleringer</b> Emulatorsikkerhed Nulstil emulator efter job Fra* Til	Nulstil emuleringen efter et udskriftsjob.
<b>Printeremuleringer</b> Emulatorsikkerhed Deaktiver adgang til printermeddelelser Fra Til*	Deaktiver adgang til printerbesked under emulering.

**Bemærk!** En stjerne (\*) ud for en værdi angiver standardindstillingen.

Element i menuen	Beskrivelse
<b>Udskrivningskonfiguration</b> Font-skarphed 0–150 (24*)	Indstil en værdi for tekstens punktstørrelse, under hvilken højfrekvensskærm-billederne bruges ved udskrivning af skrifttypedata. Hvis værdien f.eks. er 24, vil alle skrifttyper med punktstørrelsen 24 eller mindre bruge højfrekvensskærm-billederne.
<b>Udskrivningskonfiguration</b> Udskriftstæthed 1-5 (3*)	Juster tonertætheden ved udskrivning af dokumenter.
<b>Enhedsdrift</b> Lydløs tilstand Fra* Til	Indstil printeren til at køre i Lydløs tilstand. <b>Bemærk!</b> Aktivering af denne indstilling gør printerens samlede ydeevne langsommere.
<b>Enhedsdrift</b> Panelmenuer Fra Til*	Aktiver adgang til kontrolpanelets menuer.
<b>Enhedsdrift</b> Sikker tilstand Fra* Til	Indstil printeren til at fungere i en særlig tilstand, hvor den fortsat forsøger at tilbyde så meget funktionalitet som muligt på trods af kendte problemer. Når printeren f.eks. er sat på Til, og dupleksmotoren ikke er i drift, foretager printeren enkeltsidet udskrivning af dokumenter, selv om jobbet angiver tosidet udskrivning.
<b>Enhedsdrift</b> Ryd brugerdefineret status	Slet brugerdefinerede strenge for standard eller alternative brugerdefinerede meddelelser.
<b>Enhedsdrift</b> Fjern alle eksternt installerede meddelelser	Slet meddelelser, der blev installeret eksternt.
<b>Enhedsdrift</b> Vis automatisk fejlskærme Fra Til*	Vis eksisterende fejlmeddelelser på displayet, når printeren forbliver inaktiv på startskærm-billedet i et tidsrum svarende til indstillingen Skærmtimeout.
<b>Bemærk!</b> En stjerne (*) ud for en værdi angiver standardindstillingen.	

## Ude af drift – slet

Element i menuen	Beskrivelse
<b>Ude af drift – slet</b> Hukommelse sidst rensat Harddisk sidst rensat	Vis oplysninger om, hvornår printerens hukommelse eller harddisk sidst blev rensat. <b>Bemærk!</b> Harddisk sidst rensat vises kun, hvis der er installeret en valgfri harddisk.

Element i menuen	Beskrivelse
<b>Ude af drift – slet</b> Rens alle oplysninger på ikke-flygtig hukommelse Slet alle printer- og netværksindstillinger Slet alle apps og appindstillinger Rens alle oplysninger på harddisken	Fjern alle indstillinger og programmer, der er lagret på printerens hukommelse eller harddisk. <b>Bemærkninger:</b> <ul style="list-style-type: none"> <li>• Rens alle oplysninger på harddisken vises kun, hvis der er installeret en valgfri harddisk.</li> <li>• Slet alle apps og appindstillinger vises kun på visse printermodeller.</li> </ul>

## Synlige ikoner på startskærm

Menu	Beskrivelse
Status/forbrugsvarer Jobkø Skift sprog Adressebog Bogmærker Tilbageholdte job USB App-profiler Display Customization Øko-indstillinger	Angiv, hvilke ikoner der vises på startskærmen.

## Om denne printer

Punkt i menuen	Beskrivelse
<b>Aktivmærke</b>	Beskriv printerens. Den maksimale længde er 32 tegn.
<b>Printerplacering</b>	Identificer printerens placering. Den maksimale længde er 63 tegn.
<b>Kontakt</b>	Tilpas printernavnet. Den maksimale længde er 63 tegn.
<b>Eksporter konfigurationsfil til USB</b>	Eksporter konfigurationsfiler til et flashdrev.
<b>Eksporter komprimeret logfil til USB</b>	Eksporter komprimerede logfiler til et flashdrev.

## Udskrivning

### Layout

Punkt i menuen	Beskrivelse
<b>Sider</b> 1-sidet* 2-sidet	Angiv, om der skal udskrives på én side, eller på begge sider af papiret.
<b>Bemærk!</b> En stjerne (*) ud for en værdi angiver standardindstillingen.	



Punkt i menuen	Beskrivelse
<b>Metode anvendt til at blade</b> Lang kant* Kort kant	Bestem, hvilken side af papiret (lang kant eller kort kant) der indbindes ved tosidet udskrivning. <b>Bemærk!</b> Afhængigt af den valgte indstilling forskyder printeren automatisk alle udskrevne oplysninger på siden for at indbinde jobbet korrekt.
<b>Tomme sider</b> Udskrive Udskriv ikke*	Udskriv tomme sider, der medtages i et udskriftsjob.
<b>Sætvis</b> Fra [1,1,1,2,2,2]* Til [1,2,1,2,1,2]	Denne indstilling holder siderne i et udskriftsjob stakket i rækkefølge, især når der udskrives flere kopier af jobbet.
<b>Skilleark</b> Ingen* Mellem kopier Mellem job Mellem sider	Indsæt tomme skilleark, når der udskrives.
<b>Skillesidekilde</b> Papirmagasin [x] (1*) Flerformålsarkføder	Angiv papirkilden til skillesiden. <b>Bemærk!</b> Flerformålsarkføder vises kun, hvis den valgfri dobbeltbakke til 650 ark er installeret.
<b>Sider pr. ark</b> Fra* 2 sider pr. ark 3 sider pr. ark 4 sider pr. ark 6 sider pr. ark 9 sider pr. ark 12 sider pr. ark 16 sider pr. ark	Udskriv multisidebilleder på den ene side af et ark papir.
<b>Bestilling af sider pr. ark</b> Vandret* Omvendt, vandret Lodret Omvendt, lodret	Angiv placeringen af flere sidebilleder, når der bruges Sider pr. ark. <b>Bemærk!</b> Placeringen afhænger af antallet af sidebilleder og sidernes retning.
<b>Retning af Sider pr. ark</b> Auto* Liggende Stående	Angiv papirretningen for et flersidet dokument, når der bruges Sider pr. ark.
<b>Ramme for Sider pr. ark</b> Ingen* Konstant	Udskriv en ramme omkring hver side, når der bruges Sider pr. ark.
<b>Kopier</b> 1-9999 (1*)	Angiv antallet af kopier til hvert udskriftsjob.
<b>Bemærk!</b> En stjerne (*) ud for en værdi angiver standardindstillingen.	

Punkt i menuen	Beskrivelse
<b>Udskriftsområde</b> Normal* Tilpas til side Hele siden	Indstil området, der kan udskrives på et ark papir.
<b>Bemærk!</b> En stjerne (*) ud for en værdi angiver standardindstillingen.	

## Opsætning

Element i menuen	Beskrivelse
<b>Printersprog</b> PCL-emulering* PS-emulering	Angiv printersproget. <b>Bemærk!</b> Indstilling af et printersprog forhindrer ikke et softwareprogram i at sende udskriftsjob, der bruger andre sprog.
<b>Job der venter</b> Fra* Til	Bevar udskriftsjob, der kræver forbrugsstoffer, så job, der ikke kræver disse forbrugsstoffer, kan udskrives. <b>Bemærk!</b> Dette menupunkt vises kun, hvis der er installeret en harddisk.
<b>Timeout for tilbageholdelse af job</b> 0–255 (30*)	Indstil det tidsrum i sekunder, printeren afventer brugerindgreb, før den tilbageholder job, der kræver utilgængelige ressourcer, og fortsætter med at udskrive andre job i udskriftskøen. <b>Bemærk!</b> Dette menupunkt vises kun, hvis der er installeret en harddisk.
<b>Indlæs til</b> RAM* Disk	Angiv, hvor du vil gemme alle permanente ressourcer, f.eks. skrifttyper og makroer, der er blevet downloadet til printeren. <b>Bemærk!</b> Dette menupunkt vises kun, hvis der er installeret en harddisk.
<b>Spar ressourcer</b> Fra* Til	Bestem, hvad printeren skal gøre med downloadede ressourcer, såsom skrifttyper og makroer, når den modtager et job, som kræver mere hukommelse, end der er tilgængeligt. <b>Bemærkninger:</b> <ul style="list-style-type: none"> <li>Når den er indstillet til Fra, bevarer printeren kun indlæste ressourcer, indtil der er behov for mere hukommelse. Ressourcer, der er knyttet til det inaktive printersprog, slettes.</li> <li>Når den er indstillet til Til, bevarer printeren alle de permanent downloadede ressourcer på tværs af alle sprogkontakter. Printeren viser om nødvendigt meddelelser om hukommelse fuld i stedet for at slette permanente ressourcer.</li> </ul>
<b>Rækkefølge for Udskriv alt</b> Alfabetisk* Nyeste først Ældste først	Angiv rækkefølgen for udskrivning af tilbageholdte og fortrolige job, når Udskriv alt er valgt. <b>Bemærk!</b> Dette menupunkt vises kun, hvis der er installeret en harddisk.
<b>Bemærk!</b> En stjerne (*) ud for en værdi angiver standardindstillingen.	

## Kvalitet

Element i menuen	Beskrivelse
<b>Udskriftsopløsning</b> 300 dpi 600 dpi* 1200 billedkvalitet 2400 billedkvalitet 1200 dpi	Angiv opløsningen for tekst og billeder på udskrifterne. <b>Bemærk!</b> Opløsning defineres som punkter pr. tomme (dpi) eller billedkvalitet.
<b>Pixelforbedring</b> Fra* Skrifttyper Vandret Lodret Begge retninger	Aktivér flere pixel til at udskrive i klynger for at opnå større klarhed og bedre kvalitet af tekst og billeder.
<b>Tonersværtning</b> 1-10 (8*)	Fastsæt, hvor lyse eller mørke tekstbilleder skal være.
<b>Halvtone</b> Normal* Detaljer	Forbedr udskriften for at få mere jævne linjer med skarpere kanter.
<b>Lysstyrke</b> -6 til 6 (0*)	Juster, hvor lys udskriften skal være.
<b>Kontrast</b> 0-5 (0*)	Juster kontrasten for udskriften.
<b>Grå korrektion</b> Auto* Fra	Juster den kontrastforbedring, der foretages på billeder.
<b>Bemærk!</b> En stjerne (*) ud for en værdi angiver standardindstillingen.	

## Jobregnskab

Punkt i menuen	Beskrivelse
<b>Jobregnskab</b> Fra* Til	Indstil printeren til at oprette en logfil for de udskriftsjob, den modtager. <b>Bemærk!</b> Dette menupunkt vises kun, hvis der er installeret en flashhukommelse eller en harddisk.
<b>Frekvens for jobstatistiklog</b> Dagligt Ugentligt Månedligt*	Angiv, hvor ofte printeren opretter en logfil.
<b>Bemærk!</b> En stjerne (*) ud for en værdi angiver standardindstillingen.	

Punkt i menuen	Beskrivelse
<b>Loghandling i slutningen af frekvensen</b> Ingen* E-mail aktuel logfil E-mail og slet aktuel logfil Anbring aktuel logfil Anbring og slet aktuel logfil	Angiv, hvordan printeren reagerer, når frekvenstærsklen udløber. <b>Bemærk!</b> Den værdi, der defineres i Frekvens for jobstatistiklog, bestemmer, hvornår denne handling udløses.
<b>Logfør næsten fuld-niveau</b> Fra Til (5)*	Angiv logfilens maksimale størrelse, før printeren udfører Logfør handling ved Næsten fuld. <b>Bemærk!</b> Dette menupunkt vises kun, hvis der er installeret en flashhukommelse eller en harddisk.
<b>Logfør handling ved Næsten fuld</b> Ingen* E-mail aktuel logfil E-mail og slet aktuel logfil E-mail og slet ældste logfil Anbring aktuel logfil Anbring og slet aktuel logfil Anbring og slet ældste logfil Slet aktuel logfil Slet ældste logfil Slet alle undtagen den aktuelle Slet alle logfiler	Angiv, hvordan printeren reagerer, når harddisken er næsten fuld. <b>Bemærk!</b> Den værdi, der defineres i niveauet Logfør næsten fuld-niveau, bestemmer, hvornår denne handling udløses.
<b>Logfør handling ved Fuld</b> Ingen* E-mail og slet aktuel logfil E-mail og slet ældste logfil Anbring og slet aktuel logfil Anbring og slet ældste logfil Slet aktuel logfil Slet ældste logfil Slet alle undtagen den aktuelle Slet alle logfiler	Angiv, hvordan printeren reagerer, når harddiskforbruget når maksimumgrænsen (100 MB).
<b>URL til pub.log</b>	Angiv, hvor printeren anbringer logfiler for jobstatistik.
<b>E-mailadresser til afsendelse af logfiler</b>	Angiv den e-mailadresse, som printeren skal sende logfiler for jobstatistik til.
<b>Logfilpræfiks</b>	Angiv præfiks for logfilerne. <b>Bemærk!</b> Det aktuelle værtsnavn, der er defineret i menuen TCP/IP, bruges som standardpræfiks for logfiler.
<b>Bemærk!</b> En stjerne (*) ud for en værdi angiver standardindstillingen.	

## XPS

Element i menuen	Beskrivelse
<b>Udskriv fejlsider</b> Fra* Til	Udskriv de fejlsider, som printeren er stødt på under behandling af en XPS-fil.
<b>Minimum linjebredde</b> 1-30 (2*)	Angiv minimumstregbredden. <b>Bemærkninger:</b> <ul style="list-style-type: none"> <li>• Job, der udskrives i 1200 dpi, bruger værdien direkte.</li> <li>• Job, der udskrives i 4800 CQ, bruger halvdelen af værdien.</li> </ul>
<b>Bemærk!</b> En stjerne (*) ud for en værdi angiver standardindstillingen.	

## PDF

Element i menuen	Beskrivelse
<b>Skalér til papir</b> Fra* Til	Skaler sideindhold, så det passer til den valgte papirstørrelse.
<b>Bemærkninger</b> Udskrive Udskriv ikke*	Angiv, om anmærkninger i PDF'en skal udskrives.
<b>Udskriv PDF-fejl</b> Fra Til*	Aktivér udskrivning af PDF-fejl.
<b>Bemærk!</b> En stjerne (*) ud for en værdi angiver standardindstillingen.	

## PostScript

Element i menuen	Beskrivelse
<b>Udskriv PS-fejl</b> Fra* Til	Udskriv en side, der beskriver PostScript®-fejlen. <b>Bemærk!</b> Når der opstår en fejl, stopper behandlingen af jobbet, printeren udskriver en fejlmeddelelse, og resten af jobbet ryddes.
<b>Minimum linjebredde</b> 1-30 (2*)	Angiv minimumstregbredden. <b>Bemærk!</b> Job, der udskrives i 1200 dpi, bruger værdien direkte.
<b>Lås PS-starttilstand</b> Fra Til*	Deaktiver SysStart-filen.
<b>Bemærk!</b> En stjerne (*) ud for en værdi angiver standardindstillingen.	

Element i menuen	Beskrivelse
<b>Skrifttypeprior.</b> Indbygget* Flash/disk	Angiv skrifttypesøgerækkefølgen. <b>Bemærkninger:</b> <ul style="list-style-type: none"> <li>• Indbygget indstiller printeren til at søge efter den ønskede skrifttype i hukommelsen, før den søger i flashhukommelsen eller på printerens harddisk.</li> <li>• Flash/disk indstiller printeren til at søge i flashhukommelsen eller på harddisken efter den anmodede skrifttype, før den søger i printerens hukommelse.</li> <li>• Dette menupunkt vises kun, hvis der er installeret en flashhukommelse eller en harddisk.</li> </ul>
<b>Vent timeout</b> Fra Til* (40 sekunder)	Indstil printeren til at vente på yderligere data, før et udskriftsjob annulleres.
<b>Bemærk!</b> En stjerne (*) ud for en værdi angiver standardindstillingen.	

## PCL

Element i menuen	Beskrivelse
<b>Fontkilde</b> Indbygget* Disk Hent Blitz Alle	Vælg den kilde, som indeholder standardskrifttypevalget. <b>Bemærkninger:</b> <ul style="list-style-type: none"> <li>• Disk og Flash vises kun, hvis der er installeret en ikke-defekt, ikke-beskyttet harddisk eller flash-hukommelse.</li> <li>• Download vises kun, hvis indlæste skrifttyper findes i printerens hukommelse.</li> </ul>
<b>Skrifttypenavn</b> [Liste over tilgængelige skrifttyper] (Courier*)	Vælg en skrifttype fra den angivne fontkilde.
<b>Symbolsæt</b> [Liste med tilgængelige symbolsæt] (10U PC-8*)	Angiver symbolsættet for hvert skrifttypenavn. <b>Bemærk!</b> Et symbolsæt er et sæt alfabetiske og numeriske tegn, tegnsætningstegn og symboler. Symbolsæt understøtter de forskellige krav for sprog eller bestemte anvendelser, f.eks. matematiske symboler til videnskabelig tekst.
<b>Pitch</b> 0,08-100,00 (10,00*)	Angiv tegnbredde for skrifttyper med almindelig eller fast tegnbredde. <b>Bemærk!</b> Tegnbredde refererer til antallet af tegn med faste mellemrum pr. vandrette tomme.
<b>Papirretning</b> Stående* Liggende Omvendt stående Omvendt liggende	Angiv tekst- og grafikretning på siden.
<b>Bemærk!</b> En stjerne (*) ud for en værdi angiver standardindstillingen.	

Element i menuen	Beskrivelse
<b>Linjer pr. side</b> 1-255 (60*)	Angiv antallet af linjer med tekst for hver side, der udskrives via PCL®-datastrømmen. <b>Bemærkninger:</b> <ul style="list-style-type: none"> <li>• Dette menupunkt aktiverer vertikal afstand mellem typer, der får det valgte antal anmodede linjer til at blive udskrevet mellem standardmargenen på siden.</li> <li>• 60 er standardindstilling i USA. 64 er den internationale standardindstilling.</li> </ul>
<b>PCL5 Minimum linjebredde</b> 1-30 (2*)	Angiv den indledende minimumsbredde på anslag.
<b>PCLXL Minimum linjebredde</b> 1-30 (2*)	
<b>A4-bredde</b> 198 mm* 203 mm	Indstil bredden af den logiske side på A4-papir. <b>Bemærk!</b> Logisk side er mellemrummet på den fysiske side, hvor data er udskrevet.
<b>Auto CR efter LF</b> Til Fra*	Indstil printeren til at udføre en vognretur efter en linjeskiftkommando. <b>Bemærk!</b> Vognretur er en mekanisme, der får printeren til at flytte markøren til den første position på den samme linje.
<b>Auto LF efter CR</b> Til Fra*	Indstil printeren til at udføre et linjeskift efter en vognreturkommando.
<b>Nyt papirmagasinnummer</b> Tildel papirmagasin [x]	Konfigurer printeren til at fungere med en anden printerdriver eller et brugerdefineret program, der bruger et andet sæt kildetildelinger til at bede om en given papirkilde.
<b>Nyt papirmagasinnummer</b> Vis fabriksindstillinger	Vis standardværdien, der er knyttet til hver papirkilde.
<b>Nyt papirmagasinnummer</b> Gendan standard	Returner alle tilknyttede bakker til standardindstillinger.
<b>Udskriftstimeout</b> Fra Til* (90 sekunder)	Indstil printeren til at afslutte et udskriftsjob, efter den har været inaktiv i en angivet tidsperiode.
<b>Bemærk!</b> En stjerne (*) ud for en værdi angiver standardindstillingen.	

## HTML

Element i menuen	Beskrivelse
<b>Skrifttypenavn</b> Timer*	Indstil skrifttype til brug, når du skal printe HTML-dokumenter.
<b>Fontstørrelse</b> 1-255 (12*)	Indstil den skrifttype, der skal bruges, når du printer HTML-dokumenter.
<b>Bemærk!</b> En stjerne (*) ud for en værdi angiver standardindstillingen.	

Element i menuen	Beskrivelse
<b>Skaler</b> 1-400 % (100*)	Skala for HTML-dokumenter til udskrivning.
<b>Papirretning</b> Stående* Liggende	Angiv papirretningen for HTML-dokumenter.
<b>Margenstørrelse</b> 8-255 mm (19*)	Angiv sidemargen for HTML-dokumenter.
<b>Baggrunde</b> Udskriv ikke Udskriv*	Udskriv baggrundsoplysninger eller grafik i HTML-dokumenter.
<b>Bemærk!</b> En stjerne (*) ud for en værdi angiver standardindstillingen.	

## Billede

Menupunkt	Beskrivelse
<b>Autotilpas</b> Til Fra*	Vælg den bedste, tilgængelige papirstørrelse og papirretning til et billede. <b>Bemærk!</b> Når indstillingen er Til, tilsidesætter dette menupunkt den skalering og retning, der er angivet for billedet.
<b>Inverter</b> Fra* Til	Inverterer bi-tonale monokrombilleder. <b>Bemærk!</b> Dette menupunkt gælder ikke for GIF- eller JPEG-billedformater.
<b>Skalering</b> Forankres øverst til v. Bedste tilpasning* Forankres i centrum Tilpas i højden/bredden Tilpas i højden Tilpas i bredden	Juster billedet, så det passer til udskriftsområdet. <b>Bemærk!</b> Når Autotilpas er angivet til Aktiveret, indstilles Skalering automatisk til Tilpas.
<b>Papirretning</b> Stående* Liggende Omvendt stående Omvendt liggende	Angiv tekst- og grafikretning på siden.
<b>Bemærk!</b> En stjerne (*) ud for en værdi angiver standardindstillingen.	



# Papir

## Konfiguration af papirmagasin

Punkt i menuen	Beskrivelse
<b>Standardkilde</b> Papirmagasin [x] (*) Flerformålsføder Manuelt papir Manuel konvolut	Indstil papirkilden til alle udskriftsjob.
<b>Papirstørrelse/type</b> Papirmagasin [x] Flerformålsføder Manuelt papir Manuel konvolut	Angiv den papirstørrelse eller papirtype, der er lagt i hver papirkilde.
<b>Erstat med størrelse</b> Fra Statement/A5 Letter/A4 Alle viste*	Indstil printeren til at erstatte den angivne papirstørrelse, hvis den påkrævede størrelse ikke er lagt i en af papirkilderne.  <b>Bemærkninger:</b> <ul style="list-style-type: none"> <li>• Slået fra beder brugeren om at ilægge den påkrævede papirstørrelse.</li> <li>• Statement/A5 udskriver A5-dokument på Statement/A5 ved ilægning af Statement/A5 og Statement/A5-job på papirstørrelsen A5, når du ilægger A5. Statement/A5 vises kun i Embedded Web Server.</li> <li>• Letter/A4 udskriver A4-dokument på Letter/A4 ved ilægning af Letter/A4 og Letter/A4-job på papirstørrelsen A4, når du ilægger Letter/A4.</li> <li>• Alle viste erstatter Letter/A4.</li> </ul>
<b>Konfigurer MP</b> Kasette* Manuel Først	Fastsætter adfærden for MP-arkføderen.  <b>Bemærkninger:</b> <ul style="list-style-type: none"> <li>• Indstillingen Kasette konfigurerer flerformålsarkføderen som den automatiske papirkilde.</li> <li>• Manuel angiver, at flerformålsarkføderen kun bruges til manuelt fremførte udskriftsjob.</li> <li>• Først konfigurerer flerformålsarkføderen som den primære papirkilde.</li> </ul>
<b>Bemærk!</b> En stjerne (*) ud for en værdi angiver standardindstillingen.	

## Mediekonfiguration

### Generel opsætning

Menupunkt	Beskrivelse
<b>Måleenheder</b> Tommer Millimeter	Angiv måleenheden til papirstørrelsen Universal.  <b>Bemærk!</b> Tommer er standardindstilling i USA. Millimeter er den internationale standardindstilling.
<b>Bemærk!</b> En stjerne (*) ud for en værdi angiver standardindstillingen.	

Menupunkt	Beskrivelse
<b>Bredde stående</b> 3,00-14,17 " (8,50*) 76-360 mm (216*)	Indstil stående bredde til papirstørrelsen Universal.
<b>Højde stående</b> 3,00-14,17 " (14*) 76-360 mm (356*)	Indstil stående højde til papirstørrelsen Universal.
<b>Indføringsretning</b> Kort kant* Lang kant	Indstil printeren til at tage papir fra den korte eller den lange kant. <b>Bemærk!</b> Lang kant vises kun, hvis den længste kant er kortere end den understøttede maksimale bredde.
<b>Bemærk!</b> En stjerne (*) ud for en værdi angiver standardindstillingen.	

## Medietyper

Element i menuen	Beskrivelse
Almindeligt papir Karton Transparent Genbrug Etiketter Vinyletiketter Bankpost Konvolut Grov konvolut Brevpapir Forudskrevet Farvet papir Lyst Tungt Ru/bomuld Specialtype [X]	Angiv strukturen, vægten og retningen af papiret.

## USB-drev

### Udskrivning fra flashdrev

Element i menuen	Beskrivelse
<b>Antal kopier</b> 1-9999 (1*)	Indstil antal kopier.
<b>Bemærk!</b> En stjerne (*) ud for en værdi angiver standardindstillingen.	

Element i menuen	Beskrivelse
<b>Papirkilde</b> Papirmagasin [x] (1*) Flerformålsarkføder Manuelt papir Manuel konvolut	Indstil papirkilden til udskriftsjobbet.
<b>Sætvis</b> (1,1,1) (2,2,2) (1,2,3) (1,2,3)*	Denne indstilling holder siderne i et udskriftsjob stakket i rækkefølge, især når der udskrives flere kopier af jobbet.
<b>Sider</b> 1-sidet* 2-sidet	Angiv, om der skal udskrives på én side eller på begge sider af papiret.
<b>Metode anvendt til at blade</b> Lang kant* Kort kant	Bestem, hvilken side af papiret der indbindes ved tosidet udskrivning.
<b>Sider pr. ark</b> Fra* 2 sider pr. ark 3 sider pr. ark 4 sider pr. ark 6 sider pr. ark 9 sider pr. ark 12 sider pr. ark 16 sider pr. ark	Udskriv multisidebilleder på den ene side af et ark papir.
<b>Bestilling af sider pr. ark</b> Vandret* Omvendt, vandret Omvendt, lodret Lodret	Angiv placeringen af flere sidebilleder, når menuen Sider pr. ark bruges.
<b>Retning af Sider pr. ark</b> Auto* Liggende Stående	Angiv retningen for flere sidebilleder, når menuen Sider pr. ark bruges.
<b>Ramme for Sider pr. ark</b> Ingen* Konstant	Udskriv en ramme omkring hver side, når menuen Sider pr. ark bruges.
<b>Skilleark</b> Fra* Mellem kopier Mellem job Mellem sider	Indsæt tomme skilleark, når der udskrives.
<b>Skillesidekilde</b> Papirmagasin [x] (1*) Flerformålsarkføder	Angiv papirkilden til skillesiden.
<b>Bemærk!</b> En stjerne (*) ud for en værdi angiver standardindstillingen.	

Element i menuen	Beskrivelse
<b>Tomme sider</b> Udskriv ikke* Udskrive	Udskriv tomme sider i et udskriftsjob.
<b>Bemærk!</b> En stjerne (*) ud for en værdi angiver standardindstillingen.	

## Netværk/porte

### Netværksoversigt

Punkt i menuen	Beskrivelse
<b>Aktiv adapter</b> Auto* Standardnetværk Trådløs	Angiv, hvordan et netværk er tilsluttet.
<b>Netværksstatus</b>	Få vist printerens netværksstatus og forbindelsesindstillinger.
<b>Vis Netværksstatus på printeren</b> Fra Til*	Vis netværksstatus på displayet.
<b>Hastighed, duplex</b>	Se hastigheden på det netværkskort, der er aktivt på nuværende tidspunkt.
<b>IPv4</b>	Vis IPv4-adressen.
<b>Alle IPv6-adresser</b>	Vis alle IPv6-adresser.
<b>Nulstil printserver</b> Start	Nulstil alle aktive netværksforbindelser til printeren. <b>Bemærk!</b> Denne indstilling fjerner alle netværkskonfigurationsindstillinger.
<b>Timeout for netværksjob</b> Deaktiveret Aktiveret*	Indstil tiden før printeren annullerer et netværksudskriftsjob. <b>Bemærk!</b> Timeout for netværksjob vises kun på visse printermodeller.
<b>Tid for Timeout for netværksjob</b> 10-255 sekunder (90*)	
<b>Bannerside</b> Fra* Til	Udskriv en bannerside.
<b>Aktiver netværksforbindelser</b> Aktivér* Deaktiver	Aktiver eller deaktiver alle netværksforbindelser.
<b>Aktiver LLDP</b> Til Fra*	Aktiver LLDP (Link Layer Discovery Protocol) i printeren.
<b>Bemærk!</b> En stjerne (*) ud for en værdi angiver standardindstillingen.	

## Trådløs

**Bemærk!** Denne menu er kun tilgængelig på printere, der er koblet til et Wi-Fi-netværk, og på printere med en trådløs netværksadapter.

Punkt i menuen	Beskrivelse
<b>Konfigurer på printerpanelet</b> Vælg netværk Tilføj Wi-Fi-netværk Netværksnavn Netværkstilstand Infrastruktur Trådløs sikkerhedstilstand Deaktiveret* WEP WPA2/WPA - Personal WPA2 - Personal 802.1x - RADIUS	Konfigurer Wi-Fi-forbindelsen ved hjælp af kontrolpanelet. <b>Bemærk!</b> 802.1x - RADIUS kan kun konfigureres fra Embedded Web Server.
<b>Wi-Fi Protected Setup</b> Autom. reg. af WPS Fra Til* Start-tryknapp-metode Start PIN-metode	Opret et Wi-Fi-netværk, og aktiver netværkssikkerhed. <b>Bemærkninger:</b> <ul style="list-style-type: none"> <li>• Autom. reg. af WPS vises kun, når Trådløs sikkerhedstilstand er indstillet til WEP.</li> <li>• Start-tryknapp-metoden slutter printeren til et Wi-Fi-netværk, når der trykkes på knapper på både printeren og adgangspunktet (trådløs router) inden for et givet tidsrum.</li> <li>• Start PIN-metoden slutter printeren til et Wi-Fi-netværk, når en PIN-kode på printeren indtastes i adgangspunktets trådløse indstillinger.</li> </ul>
<b>Netværkstilstand</b> BSS-type Infrastruktur*	Angiv netværkstilstanden.
<b>Kompatibilitet</b> 802.11b/g/n (2,4GHz)* 802.11a/b/g/n/ac (2,4 GHz/5 GHz) 802.11a/n/ac (5 GHz)	Angiv standarden for Wi-Fi-netværket. <b>Bemærk!</b> 802.11A/b/g/n/ac (2,4 GHz/5 GHz) og 802.11 a/n/ac (5 GHz) vises kun, når en Wi-Fi-option er installeret.
<b>Trådløs sikkerhedstilstand</b> Deaktiveret* WEP WPA2/WPA-Personal WPA2-Personal 802.1x - RADIUS	Indstil sikkerhedstilstand for tilslutning af printeren til Wi-Fi-enheder. <b>Bemærk!</b> 802.1x - RADIUS kan kun konfigureres fra Embedded Web Server.
<b>WEP Godkendelsestilstand</b> Auto* Åbn Delt	Angiv typen af Wireless Encryption Protocol (WEP) for printeren. <b>Bemærk!</b> Dette menupunkt vises kun, når Trådløs sikkerhedstilstand er indstillet til WEP.
<b>Angiv WEP-nøgle</b>	Angiv en WEP-adgangskode til sikker Wi-Fi-forbindelse.

Punkt i menuen	Beskrivelse
<b>WPA2/WPA Personal</b> AES	Aktiver Wi-Fi-sikkerhed via Wi-Fi Protected Access (WPA). <b>Bemærk!</b> Dette menupunkt vises kun, når Trådløs sikkerhedstilstand er indstillet til WPA2/WPA-Personal.
<b>Angiv forhåndsdelte nøgle</b>	Angiv adgangskoden for sikker Wi-Fi-forbindelse.
<b>WPA2-Personal</b> AES	Aktivér Wi-Fi-sikkerhed via WPA2. <b>Bemærk!</b> Dette menupunkt vises kun, når Trådløs sikkerhedstilstand er indstillet til WPA2-Personal.
<b>802.1x Krypteringstilstand</b> WPA+ WPA2*	Aktivér Wi-Fi-sikkerhed via 802.1x standard. <b>Bemærkninger:</b> <ul style="list-style-type: none"> <li>• Dette menupunkt vises kun, når Trådløs sikkerhedstilstand er indstillet til 802.1x - RADIUS.</li> <li>• 802.1x - RADIUS kan kun konfigureres fra Embedded Web Server.</li> </ul>
<b>IPv4</b> Aktivér DHCP Til* Fra Indstil statisk IP-adresse IP-adresse Netmaske Gateway	Aktiver og konfigurer IPv4-indstillinger i printeren.
<b>IPv6</b> Aktivér IPv6 Til* Fra Aktivér DHCPv6 Til Fra* Automatisk konfiguration af statsløs adresse Til* Fra DNS-serveradresse Manuelt tildelt IPv6-adresse Manuelt tildelt IPv6-router Adressepræfiks Alle IPv6-adresser Alle IPv6-routeradresser	Aktiver og konfigurer IPv6-indstillinger i printeren.
<b>Netværksadresse</b> UAA LAA	Se netværksadresserne.
<b>PCL SmartSwitch</b> Fra Til*	Konfigurer printeren, så den automatisk skifter til PCL-emulering, når et udskriftsjob kræver det, uanset standardsproget for printeren. <b>Bemærk!</b> Hvis PCL SmartSwitch er slukket, undersøger printeren ikke indgående data, og den bruger det standardprintersprog, der er angivet i menuen Opsætning.

Punkt i menuen	Beskrivelse
<b>PS SmartSwitch</b> Fra Til*	Konfigurer printeren, så den automatisk skifter til PS-emulering, når et udskriftsjob kræver det, uanset standardsproget for printeren.  <b>Bemærk!</b> Hvis PS SmartSwitch er slukket, undersøger printeren ikke indgående data, og den bruger det standardprintersprog, der er angivet i menuen Opsætning.
<b>Jobbuffering</b> Til Fra*	Lagrer midlertidigt udskriftsjob på printerens harddisk, før de udskrives.  <b>Bemærk!</b> Dette menupunkt vises kun, hvis der er installeret en harddisk.
<b>Mac binær PS</b> Auto* Til Fra	Konfigurer printeren, så den kan behandle binære PostScript-udskriftsjob fra Macintosh.  <b>Bemærkninger:</b> <ul style="list-style-type: none"> <li>• Indstillingen Til konfigurerer rå binære PostScript-udskriftsjob.</li> <li>• Indstillingen Fra filtrerer udskriftsjob ved brug af standardprotokol.</li> </ul>

## Wi-Fi Direct

Element i menuen	Beskrivelse
<b>Aktivér Wi-Fi Direct</b> Til Fra*	Indstil printeren til at oprette direkte forbindelse til Wi-Fi-enheder.
<b>Wi-Fi Direct-navn</b>	Angiv navnet på Wi-Fi Direct-netværket.
<b>Wi-Fi Direct-adgangskode</b>	Angiv adgangskoden til at godkende og validere brugere på en Wi-Fi-forbindelse.
<b>Vis adgangskode på opsætningssiden</b> Fra Til*	Vis Wi-Fi Direct-adgangskoden på siden Netværksopsætning.
<b>Foretrukket kanalnummer</b> 1–11 Auto*	Angiv den foretrukne kanal til Wi-Fi-netværket.
<b>Gruppejers IP-adresse</b>	Angiv IP-adressen til gruppeejeren.
<b>Acceptér automatisk tryknapanmodninger</b> Fra* Til	Acceptér anmodninger om at oprette forbindelse til netværket automatisk.  <b>Bemærk!</b> Automatisk accept af klienter er ikke sikkert.
<b>Bemærk!</b> En stjerne (*) ud for en værdi angiver standardindstillingen.	

## Ethernet

Element i menuen	Beskrivelse
<b>Netværkshastighed</b>	Vis hastigheden for den aktive netværksadapter.
<b>Bemærk!</b> En stjerne (*) ud for en værdi angiver standardindstillingen.	

Element i menuen	Beskrivelse
<b>IPv4</b> Aktiver DHCP (Til*) Indstil statisk IP-adresse	Konfigurer IPv4-indstillingerne.
<b>IPv6</b> Aktiver IPv6 (Til*) Aktiver DHCPv6 (Fra*) Automatisk konfiguration af statsløs adresse (Til*) DNS-serveradresse Manuelt tildelt IPv6-adresse Manuelt tildelt IPv6-router Adressepræfiks (64*) Alle IPv6-adresser Alle IPv6-routeradresser	Konfigurer IPv6-indstillingerne.
<b>Netværksadresse</b> UAA LAA	Angiv netværksadressen.
<b>PCL SmartSwitch</b> Fra Til*	Konfigurer printeren, så den automatisk skifter til PCL-emulering, når et udskriftsjob kræver det, uanset standardsproget for printeren. <b>Bemærk!</b> Når denne indstilling er deaktiveret, undersøger printeren ikke indgående data, og den bruger det standardprintersprog, der er angivet i menuen Opsætning.
<b>PS SmartSwitch</b> Fra Til*	Konfigurer printeren, så den automatisk skifter til PostScript-emulering, når et udskriftsjob kræver det, uanset standardprintersproget. <b>Bemærk!</b> Når denne indstilling er deaktiveret, undersøger printeren ikke indgående data, og den bruger det standardprintersprog, der er angivet i menuen Opsætning.
<b>Jobbuffering</b> Fra* Til	Gem job på harddisken midlertidigt, før de udskrives. <b>Bemærk!</b> Dette menupunkt vises kun, hvis der er installeret en harddisk.
<b>Mac binær PS</b> Auto* Til Fra	Konfigurer printeren, så den kan behandle binære PostScript-udskriftsjob fra Macintosh. <b>Bemærkninger:</b> <ul style="list-style-type: none"> <li>• Auto behandler udskriftsjob fra computere ved hjælp af enten Windows- eller Macintosh-styresystemer.</li> <li>• Indstillingen Fra filtrerer PostScript-udskriftsjob ved brug af standardprotokol.</li> </ul>
<b>Energieffektivt Ethernet</b> Til Fra Auto*	Reducer strømforbruget, når printeren ikke modtager data fra Ethernet-netværket.
<b>Bemærk!</b> En stjerne (*) ud for en værdi angiver standardindstillingen.	



## TCP/IP

**Bemærk!** Denne menu vises kun for netværksprintere eller printere, som er sluttet til printerservere.

Element i menuen	Beskrivelse
<b>Angiv værtsnavn</b>	Angiv det aktuelle TCP/IP-værtsnavn.
<b>Domænenavn</b>	Indstil domænenavn.
<b>Tillad DHCP/BOOTP at opdatere NTP-server</b> Til* Fra	Tillad DHCP- og BOOTP-klienterne at opdatere printerens NTP-indstillinger.
<b>Nulkonfigurationsfejl</b>	Angiv et navn på tjenesten for konfigurationsfrit netværk.
<b>Aktiver Auto IP</b> Til* Fra	Tildel en IP-adresse automatisk.
<b>DNS-serveradresse</b>	Angiv den aktuelle DNS-serveradresse (Domain Name System).
<b>Backup DNS-serveradresse</b>	Angiv DNS-backupservernes adresser.
<b>Backup DNS-serveradresse 2</b>	
<b>Backup DNS-serveradresse 3</b>	
<b>Søgerækkefølge i domæne</b>	Angiv en liste over domænenavne for at finde printerens og dens ressourcer, der tilhører forskellige domæner på netværket.
<b>Aktivér DDNS</b> Fra* Til	Opdater indstillingerne for dynamisk DNS.
<b>DDNS TTL</b> 300-31536000 sekunder (3600*)	Angiv de aktuelle DDNS-indstillinger.
<b>Standard TTL</b> 5-254 sekunder (254*)	
<b>DDNS-opdateringstid</b> 300-31536000 sekunder (604800*)	
<b>Aktivér mDNS</b> Til* Fra	Opdater multicast DNS-indstillinger.
<b>WINS serveradresse</b>	Angiv en serveradresse til WINS (Windows Internet Name Service).
<b>Aktivér BOOTP</b> Fra* Til	Tillad BOOTP at tildele printerens en IP-adresse.
<b>Bemærk!</b> En stjerne (*) ud for en værdi angiver standardindstillingen.	

Element i menuen	Beskrivelse
<b>Begrænset serverliste</b>	Angiv en IP-adresse for FTP-tilslutningerne. <b>Bemærkninger:</b> <ul style="list-style-type: none"> <li>• Brug komma til at adskille IP-adresserne.</li> <li>• Du kan tilføje op til 50 IP-adresser.</li> </ul>
<b>Begrænsede serverlistefunktioner</b> Bloker alle porte* Bloker kun Udskrivning Bloker kun Udskrivning og HTTP	Angiv, hvordan IP-adresserne på listen kan få adgang til printerens funktioner.
<b>MTU</b> 256-1500 (1500*)	Angiv en parameter for maksimal transmissionsenhed (MTU) for TCP-forbindelserne.
<b>Ubehandlet port til udskrivning</b> 1-65535 (9100*)	Angiv et ubehandlet portnummer til printere, der er sluttet til et netværk.
<b>Maksimal hastighed for udgående trafik</b> Deaktiveret* Aktiveret 100-1000000 (100000*)	Aktivér printerens maksimale overførselshastighed.
<b>Aktiver TLSv1.0</b> Til* Fra	Aktiver TLSv1.0-protokollen.
<b>Aktiver TLSv1.1</b> Til* Fra	Aktiver TLSv1.1-protokollen.
<b>SSL-cifferliste</b>	Angiv cifferalgoritmen til brug for SSL- eller TLS-forbindelser.
<b>Bemærk!</b> En stjerne (*) ud for en værdi angiver standardindstillingen.	

## SNMP

**Bemærk!** Denne menu vises i netværksprintere eller printere, der er tilsluttet printerservere.

Punkt i menuen	Beskrivelse
<b>SNMP-version 1 og 2c</b> Aktiveret Fra Til* Tillad SNMP-sæt Fra Til* Aktivér PPM MIB Fra Til* SNMP-community	Konfigurer SNMP (Simple Network Management Protocol) version 1 og 2c for at installere printerdrivere og programmer.
<b>SNMP version 3</b> Aktiveret Fra Til* Kontekstnavn Indstil læse/skrive-oplysninger Brugernavn Adgangskode til godkendelse Adgangskode til fortrolighed Indstil Kun læse-oplysninger Brugernavn Adgangskode til godkendelse Adgangskode til fortrolighed Godkendelsestypen MD5 SHA1* Laveste godkendelsesniveau Ingen godkendelse, ingen fortrolighed Godkendelse, ingen fortrolighed Godkendelse, fortrolighed* Privatlivs algoritme DES AES-128*	Konfigurer SNMP version 3 for at installere og opdatere printersikkerhed.
<b>Bemærk!</b> En stjerne (*) ud for en værdi angiver standardindstillingen.	

## IPSec

**Bemærk!** Denne menu vises i netværksprintere eller printere, der er tilsluttet printerservere.

Element i menuen	Beskrivelse
<b>Aktivér IPSec</b> Fra* Til	Aktivér IPsec (Internet Protocol Security).
<b>Bemærk!</b> En stjerne (*) ud for en værdi angiver standardindstillingen.	

Element i menuen	Beskrivelse
<b>Grundkonfiguration</b> Standard* Kompatibilitet Sikker	Indstil IPsec-grundkonfigurationen. <b>Bemærk!</b> Dette menupunkt vises kun, når Aktivér IPsec er indstillet til Til.
<b>DH-gruppeforslag (Diffie-Hellman)</b> modp2048 (14)* modp3072 (15) modp4096 (16) modp6144 (17)	Indstil IPsec-grundkonfigurationen. <b>Bemærk!</b> Dette menupunkt vises kun, når Grundkonfiguration er indstillet til Kompatibilitet.
<b>Foreslået krypteringsmetode</b> 3DES AES*	Indstil krypteringsmetoden. <b>Bemærk!</b> Dette menupunkt vises kun, når Grundkonfiguration er indstillet til Kompatibilitet.
<b>Foreslået godkendelsesmetode</b> SHA1 SHA256* SHA512	Indstil godkendelsesmetoden. <b>Bemærk!</b> Dette menupunkt vises kun, når Grundkonfiguration er indstillet til Kompatibilitet.
<b>IKE SA-levetid (timer)</b> 1 2 4 8 24*	Angiv IKE SA-udløbsperioden. <b>Bemærk!</b> Dette menupunkt vises kun, når Grundkonfiguration er indstillet til Sikker.
<b>IPsec SA-levetid (timer)</b> 1 2 4 8* 24	Angiv IPsec SA-udløbsperioden. <b>Bemærk!</b> Dette menupunkt vises kun, når Grundkonfiguration er indstillet til Sikker.
<b>IPsec-enhedscertifikat</b>	Angiv et IPsec-certifikat. <b>Bemærk!</b> Dette menupunkt vises kun, når Aktivér IPsec er indstillet til Til.
<b>Forhåndsdelte nøglegodkendte forbindelser</b> Vært [x]	Konfigurer de godkendte forbindelser på printeren. <b>Bemærk!</b> Disse menupunkter vises kun, når Aktivér IPsec er indstillet til Til.
<b>Certifikatgodkendte forbindelser</b> Værts [x] adresse[/undernet]	
<b>Bemærk!</b> En stjerne (*) ud for en værdi angiver standardindstillingen.	

## 802.1x

**Bemærk!** Denne menu vises i netværksprintere eller printere, der er tilsluttet printerservere.

Menupunkt	Beskrivelse
<b>Aktiv</b> Fra* Til	Lad printeren slutte sig til netværk, der kræver godkendelse, før der kan opnås adgang.
<b>Bemærk!</b> En stjerne (*) ud for en værdi angiver standardindstillingen.	

## LPD-konfiguration

**Bemærk!** Denne menu vises i netværksprintere eller printere, der er tilsluttet printerservere.

Menupunkt	Beskrivelse
<b>LPD Timeout</b> 0-65535 sekunder (90*)	Indstil timeoutværdien for at stoppe LPD-daemon-serveren (Line Printer Daemon), så den ikke venter på udskriftsjob, der hænger eller er ugyldige, på ubestemt tid.
<b>LPD-bannerside</b> Fra* Til	Udskriv en bannerside til alle LPD-udskriftsjob. <b>Bemærk!</b> Et banner er den første side i et udskriftsjob og bruges som separator af udskriftsjob og til identifikation af den afsender, der anmodede om udskriftsjobbet.
<b>LPD trailerside</b> Fra* Til	Udskriv en trailerside for alle LPD-udskriftsjob. <b>Bemærk!</b> En trailerside er den sidste side i et udskriftsjob.
<b>LPD-konvertering af vognretur</b> Fra* Til	Aktivér konvertering af vognretur <b>Bemærk!</b> Vognretur er en mekanisme, der får printeren til at flytte markøren til den første position på den samme linje.
<b>Bemærk!</b> En stjerne (*) ud for en værdi angiver standardindstillingen.	

## HTTP/FTP-indstillinger

Element i menuen	Beskrivelse
<b>Aktivér HTTP-server</b> Fra Til*	Få adgang til Embedded Web Server for at overvåge og styre printeren.
<b>Aktivér HTTPS</b> Fra Til*	Aktivér HTTPS (Hypertext Transfer Protocol Secure) for at kryptere dataoverførelse til og fra printserveren.
<b>Gennemtving HTTPS-forbindelser</b> Til Fra*	Tving printeren til at bruge HTTPS-forbindelser.
<b>Aktivér FTP/TFTP</b> Fra Til*	Send filer via FTP/TFTP.
<b>Lokale domæner</b>	Angiv domænenavne til HTTP- og FTP-servere.
<b>Bemærk!</b> En stjerne (*) ud for en værdi angiver standardindstillingen.	

Element i menuen	Beskrivelse
<b>IP-adr. på HTTP-proxy</b>	Konfigurer indstillingerne til HTTP- og FTP-serveren.
<b>IP-adresse på FTP-proxy</b>	
<b>HTTP standard-IP-port</b>	
<b>HTTPS-enhedscertifikat</b>	
<b>FTP standard-IP-port</b>	
<b>Timeout for HTTP/FTP-anmodninger</b> 1-299 (30*)	Angiv, hvor lang tid der skal gå, inden serverforbindelsen stopper.
<b>Forsøg for HTTP/FTP-anmodninger</b> 1-299 (3*)	Indstil antal nye forsøg på at oprette forbindelse til HTTP-/FTP-serveren.
<b>Bemærk!</b> En stjerne (*) ud for en værdi angiver standardindstillingen.	

## ThinPrint

Element i menuen	Beskrivelse
<b>Aktivér ThinPrint</b> Fra* Til	Udskriv ved brug af ThinPrint.
<b>Portnummer</b> 4000-4999 (4000*)	Angiv portnummeret for ThinPrint-serveren.
<b>Båndbredde (bits/sek.)</b> 100-1000000 (0*)	Indstil hastigheden for at overføre data i et ThinPrint-miljø.
<b>Pakkestørrelse (kbytes)</b> 0-64000 (0*)	Indstil pakkestørrelsen for dataoverførsel.
<b>Bemærk!</b> En stjerne (*) ud for en værdi angiver standardindstillingen.	

## USB

Element i menuen	Beskrivelse
<b>PCL SmartSwitch</b> Fra Til*	Indstil printeren, så den skifter til PCL-emulering, når et udskriftsjob, der modtages via en USB-port, kræver det, uanset standardprintersproget. <b>Bemærk!</b> Når denne indstilling er deaktiveret, undersøger printerens ikke indgående data, og den bruger det standardprintersprog, der er angivet i menuen Opsætning.
<b>PS SmartSwitch</b> Fra Til*	Indstil printeren, så den skifter til PostScript-emulering, når et udskriftsjob, der modtages via en USB-port, kræver det, uanset standardprintersproget. <b>Bemærk!</b> Når denne indstilling er deaktiveret, undersøger printerens ikke indgående data, og den bruger det standardprintersprog, der er angivet i menuen Opsætning.
<b>Jobbuffering</b> Fra* Til	Gem job på harddisken midlertidigt, før de udskrives. <b>Bemærk!</b> Dette menupunkt vises kun, hvis der er installeret en harddisk.
<b>Bemærk!</b> En stjerne (*) ud for en værdi angiver standardindstillingen.	

Element i menuen	Beskrivelse
<b>Mac binær PS</b> Auto* Til Fra	Konfigurer printeren, så den kan behandle binære PostScript-udskriftsjob fra Macintosh. <b>Bemærkninger:</b> <ul style="list-style-type: none"> <li>• Auto behandler udskriftsjob fra computere ved hjælp af enten Windows- eller Macintosh-styresystemer.</li> <li>• Indstillingen Fra filtrerer PostScript-udskriftsjob ved brug af standardprotokol.</li> </ul>
<b>Aktivér USB-port</b> Fra Til*	Aktivér drevet i USB-porten på forsiden.
<b>Bemærk!</b> En stjerne (*) ud for en værdi angiver standardindstillingen.	

## Begræns ekstern netværksadgang

Element i menuen	Beskrivelse
<b>Begræns ekstern netværksadgang</b> Fra* Til	Begræns adgang til websteder på netværket.
<b>Ekstern netværksadresse</b>	Angiv netværksadresser med begrænset adgang.
<b>E-mailadresse til meddelelser</b>	Angiv en e-mailadresse, hvortil der skal sendes en meddelelse med loggede hændelser.
<b>Ping-frekvens</b> 1-300 (10*)	Angiv netværkets forespørgselsinterval i sekunder.
<b>Emne</b>	Angiv emnet og meddelelsen for notifikations-e-mailen.
<b>Meddelelse</b>	
<b>Bemærk!</b> En stjerne (*) ud for en værdi angiver standardindstillingen.	

# Sikkerhed

## Loginmetoder

Disse menupunkter vises kun på nogle printermodeller.

### Administrer tilladelser

Element i menuen	Beskrivelse
<b>Funktionsadgang</b> Rediger adressebog Håndter genveje Opret profiler Håndter bogmærker Udskrivning fra flashdrev Adgang til tilbageholdte job Brug profiler Annuller job ved enheden Skift sprog Internet Printing Protocol (IPP) Sort-hvid udskrivning Netværksmappe – Scanning	Kontroller adgangen til printerfunktionerne.
<b>Administrative menuer</b> Menuen Sikkerhed Menuen Netværk/porte Menuen Papir Menuen Rapporter Menuer til funktionskonfiguration Menuen Forbrugsstoffer Udvidelseskortmenu Menuen SE Enhedsmenu	Kontroller adgangen til printerens menuindstillinger.
<b>Enhedshåndtering</b> Ekstern håndtering Firmwareopdateringer Konfiguration af applikationer Adgang til embedded Web Server Importer/eksporter alle indstillinger Ude af drift – slet	Kontroladgang til printerens administrationsindstillinger.
<b>Apps</b> Nye apps Diasshow Skift baggrund Pauseskærm Økoindstillinger	Kontrollér adgang til printerprogrammer.



## Lokale konti

Element i menuen	Beskrivelse
<b>Håndter grupper/tilladelser</b> Tilføj gruppe Importér adgangskontrol Funktionsadgang Administrative menuer Enhedshåndtering Alle brugere Importér adgangskontrol Funktionsadgang Administrative menuer Enhedshåndtering Admin	Kontrolgruppe eller brugeradgang til printerfunktioner, programmer og sikkerhedsindstillinger.
<b>Tilføj bruger</b> Brugernavn/adgangskode Brugernavn Adgangskode PIN-kode	Opret lokale konti for at administrere adgang til printerfunktioner.
<b>Konti for brugernavn/adgangskode</b> Tilføj bruger	
<b>Konti for brugernavn</b> Tilføj bruger	
<b>Konti for adgangskode</b> Tilføj bruger	
<b>PIN-konti</b> Tilføj bruger	

## Standard login-metoder

**Bemærk!** Denne menu vises kun, når du konfigurerer indstillingerne i menuen Lokale konti.

Menupunkt	Beskrivelse
<b>Kontrolpanel</b> Brugernavn/adgangskode Brugernavn Adgangskode PIN-kode	Angiv standard login-metode for at få adgang til kontrolpanelet.
<b>Browser</b> Brugernavn/adgangskode Brugernavn Adgangskode PIN-kode	Angiv standard login-metode for at få adgang til browseren.

## Certifikathåndtering

Element i menuen	Element i menuen
<b>Konfigurer certifikatstandarder</b> Almindeligt navn Organisationsnavn Enhedsnavn Land/område Områdenavn Bynavn Alternativt emnenavn	Indstil standardværdierne for genererede certifikater.
Enheds-certifikater	Generer, slet eller få vist enheds-certifikater.
Administrer CA-certifikater	Indlæs, slet eller få vist CA-certifikater (Certificate Authority).

## Tidsstyrede USB-enheder

Element i menuen	Beskrivelse
<b>Tidsplaner</b> Tilføj ny tidsplan	Planlæg adgang til den forreste USB-port.

## Sikkerhedsovervågningslog

Element i menuen	Beskrivelse
<b>Aktivér overvågning</b> Fra* Til	Notér hændelser i sikkerhedsovervågningsloggen og den eksterne syslog.
<b>Aktivér ekstern syslog</b> Fra* Til	Send overvågningslogfilerne til en ekstern server.
<b>Ekstern syslog-server</b>	Angiv den eksterne syslog-server.
<b>Ekstern syslog-port</b> 1-65535 (514*)	Angiv den eksterne syslog-port.
<b>Ekstern syslog-metode</b> Normal UDP* Stunnel	Angiv en syslog-metode til at overføre logførte hændelser til en ekstern server.
<b>Bemærk!</b> En stjerne (*) ud for en værdi angiver standardindstillingen.	

Element i menuen	Beskrivelse
<b>Ekstern syslog-funktion</b> 0 – Kernel-meddelelser 1 – Brugerniveaumeddelelser 2 – Postsystem 3 – System-daemons 4 – Sikkerheds-/godkendelsesmeddelelser* 5 – Meddelelser genereret internt af syslogs 6 – Subsystem til linjeprinter 7 – Subsystem til netværksnyheder 8 – UUCP-subsystem 9 – Ur-daemon 10 – Sikkerheds-/godkendelsesmeddelelser 11 – FTP-daemon 12 – NTP-undersystem 13 – Overvågningslogfiler 14 – Logadvarsel 15 – Ur-daemon 16 – Lokal brug 0 (lokal0) 17 – Lokal brug 1 (lokal1) 18 – Lokal brug 2 (lokal2) 19 – Lokal brug 3 (lokal3) 20 – Lokal brug 4 (lokal4) 21 – Lokal brug 5 (lokal5) 22 – Lokal brug 6 (lokal6) 23 – Lokal brug 7 (lokal8)	Angiv en enhedskode, som printeren bruger, når den sender logførte hændelser til en ekstern server.
<b>Grad af alvor for hændelser, der skal logges</b> 0 – Nødsituation 1 – Alarm 2 – Kritisk 3 – Fejl 4 – Advarsel* 5 – Besked 6 – Oplysning 7 – Fejlfinding	Angiv prioritetsniveauet for beskæring for logningsmeddelelser og hændelser.
<b>Ekstern syslog ikke-loggede hændelser</b> Fra* Til	Send alle hændelser, uanset sværhedsgrad, til den eksterne server.
<b>Admins e-mailadresse</b>	Send e-mailmeddelelse om logførte hændelser til administratoren.
<b>Bemærk!</b> En stjerne (*) ud for en værdi angiver standardindstillingen.	

Element i menuen	Beskrivelse
<b>Advarsel om rydning af e-maillog</b> Fra* Til	Send e-mailmeddelelse til administratoren, når en logindtastning er slettet.
<b>Advarsel om overskrivning af e-maillog</b> Fra* Til	Send e-mailmeddelelse til administratoren, når loggen er fuld og begynder at overskrive de ældste poster.
<b>Logfør hele adfærden</b> Overskriv ældste poster* Logfør e-mail, derefter slet alle poster	Løs problemer med logopbevaring, når logfilen fylder den tildelte hukommelse.
<b>Advarsel om e-mail % fuld</b> Fra* Til	Send e-mailmeddelelse til administratoren, når logfilen fylder den tildelte hukommelse.
<b>Advarselsniveau om % fuld</b> 1-99 (90*)	
<b>Advarsel om eksporteret e-maillog</b> Fra* Til	Send e-mailmeddelelse til administratoren, når en log er eksporteret.
<b>Advarsel om ændrede e-maillogindstillinger</b> Fra* Til	Send e-mailmeddelelse til administratoren, når Aktivér overvågning er indstillet.
<b>Loglinjeslutninger</b> LF (\n)* CR (\r) CRLF (\r\n)	Angiv, hvordan logfilen afslutter enden af hver linje.
<b>Signer eksporteret digitalt</b> Fra* Til	Føj en digital signatur til hver eksporteret logfil.
<b>Ryd log</b>	Slet alle overvågningslogfiler.
<b>Eksporter log</b> Syslog (RFC 5424) Syslog (RFC 3164) CSV	Eksporter en konfigurationslog til et flashdrev.
<b>Bemærk!</b> En stjerne (*) ud for en værdi angiver standardindstillingen.	

## Login-restriktioner

Element i menuen	Beskrivelse
<b>Login-fejl</b> 1-10 (3*)	Angiv antallet af fejlslagne forsøg på login, før brugere udsættes for logout.
<b>Bemærk!</b> En stjerne (*) ud for en værdi angiver standardindstillingen.	

Element i menuen	Beskrivelse
<b>Tidsramme for fejl</b> 1-60 minutter (5*)	Angiv tidsrammen mellem fejlslagne loginforsøg, før brugeren bliver udsat for logout.
<b>Lockout-tid</b> 1-60 minutter (5*)	Angiv varighed for låsning.
<b>Timeout for weblogin</b> 1-120 minutter (10*)	Angiv forsinkelsen for en fjernlogon, før brugeren automatisk logges af.
<b>Bemærk!</b> En stjerne (*) ud for en værdi angiver standardindstillingen.	

## Indstilling af fortrolig udskrift

Element i menuen	Beskrivelse
<b>Maks. ugyldige PIN koder</b> 2-10	Indstil det antal gange, en ugyldig PIN-kode kan indtastes. <b>Bemærkninger:</b> <ul style="list-style-type: none"> <li>• En værdi på nul slår denne indstilling fra.</li> <li>• Når grænsen nås, slettes udskriftsjobbene for det pågældende brugernavn og den tilhørende PIN-kode.</li> </ul>
<b>Fortroligt jobudløb</b> Fra* 1 time 4 timer 24 timer 1 uge	Angiv udløbstiden for fortrolige udskriftsjob. <b>Bemærkninger:</b> <ul style="list-style-type: none"> <li>• Hvis dette menupunkt ændres, mens der er fortrolige udskriftsjob i printerens hukommelse eller harddisk, vil udløbstiden for disse udskriftsjob ikke ændres til den nye standardværdi.</li> <li>• Hvis printeren slukkes, slettes alle fortrolige udskriftsjob i printerhukommelsen.</li> </ul>
<b>Udløb for gentagne job</b> Fra* 1 time 4 timer 24 timer 1 uge	Indstil udløbstiden for et udskriftsjob, som du ønsker at gentage.
<b>Udløb for job m. godkend</b> Fra* 1 time 4 timer 24 timer 1 uge	Indstil udløbstiden, som printeren bruger til at udskrive en kopi til brugeren, så kopiens kvalitet kan undersøges, før de resterende kopier udskrives.
<b>Udløb for reserv. job</b> Fra* 1 time 4 timer 24 timer 1 uge	Angiv en tidsfrist for, hvor lang tid printeren skal gemme udskriftsjob til senere udskrivning.
<b>Bemærk!</b> En stjerne (*) ud for en værdi angiver standardindstillingen.	

Element i menuen	Beskrivelse
<b>Kræv, at alle job skal tilbageholdes</b> Fra* Til	Indstil printeren til at tilbageholde alle udskriftsjob.
<b>Bevar identiske dokumenter</b> Fra* Til	Indstil printeren til at udskrive andre dokumenter med det samme filnavn uden at overskrive andre udskriftsjob.
<b>Bemærk!</b> En stjerne (*) ud for en værdi angiver standardindstillingen.	

## Diskkryptering

**Bemærk!** Denne menu vises kun, hvis der er installeret en harddisk.

Element i menuen	Beskrivelse
<b>Status</b> Aktiveret Deaktiveret	Aktiver diskkryptering.
<b>Start kryptering</b>	

## Slet midlertidige datafiler

Element i menuen	Beskrivelse
<b>Lagres i intern hukommelse</b> Fra* Til	Slet alle filer, der er gemt i printerens hukommelse.
<b>Bemærk!</b> En stjerne (*) ud for en værdi angiver standardindstillingen.	

## Løsninger for LDAP-indstillinger

Element i menuen	Beskrivelse
<b>Følg LDAP-henvisninger</b> Fra* Til	Søg efter forskellige servere i domænet for den brugerkonto, der er logget på.
<b>LDAP-certifikatverificering</b> Ja Nej*	Aktiver bekræftelse af LDAP-certifikater.

## Diverse

Punkt i menuen	Beskrivelse
<b>Udskriv tilladelse</b> Fra* Til	Lad bruger udskrive.
<b>Standardlogin til udskrivningstilladelse</b>	Viser den standardtilladelse, der bruges til at udskrive for brugeren. <b>Bemærk!</b> Denne indstilling vises kun, når en eller flere Login-metoder er oprettet.
<b>Sikkerhedsnulstillingsjumper</b> Aktivér "Gæsteadgang"* Ingen effekt	Angiv brugeradgang til printeren. <b>Bemærkninger:</b> <ul style="list-style-type: none"> <li>• Jumperen findes ved siden af et låseikon på systemkortet.</li> <li>• Aktivér "Gæsteadgang" giver alle adgang til alle aspekter af printeren.</li> <li>• Ingen effekt kan forårsage, at der ikke kan opnås adgang til printeren, når den ønskede sikkerhed er utilgængelig.</li> </ul>
<b>Mindste længde på adgangskode</b> 0-32	Angiv adgangskodens længde.
<b>Aktiver Vis adgangskode/PIN-kode</b>	Vis adgangskoden eller det personlige identifikationsnummer.
<b>Bemærk!</b> En stjerne (*) ud for en værdi angiver standardindstillingen.	

## Rapporter

### Side med menuindstillinger

Menupunkt	Beskrivelse
<b>Side med menuindstillinger</b>	Udskriv en rapport, der indeholder printermenuerne.

## Enhed

Element i menuen	Beskrivelse
<b>Enhedsoplysninger</b>	Udskriv en rapport med oplysninger om printeren.
<b>Enhedsstatistik</b>	Udskriv en rapport om printerbrug og status for forbrugsstoffer.
<b>Profiliste</b>	Udskriv en liste med profiler, der er gemt i printeren.
<b>Aktivrapport</b>	Udskriv en rapport, der indeholder printerens serienummer og modelnavn.

## Udskrive

Element i menuen	Beskrivelse
<b>Udskriv fonte</b> PCL-fonte PS-skrifttyper	Udskriv eksempler og oplysninger om de skrifttyper, der er tilgængelige i hvert printersprog.

Element i menuen	Beskrivelse
<b>Udskriv demo</b> Demoside	Udskriv en side, der viser printerens funktioner og understøttede opløsninger.
<b>Udskriv bibliotek</b>	Udskriv de ressourcer, der er gemt på flashdrevet eller på printerens harddisk. <b>Bemærk!</b> Dette menupunkt vises kun, hvis der er installeret et flashdrev eller en printerharddisk.

## Netværk

Menupunkt	Beskrivelse
<b>Netværksinstallationsside</b>	Udskriv en side, der viser de konfigurerede netværk og trådløse indstillinger på printeren. <b>Bemærk!</b> Dette menupunkt vises kun for netværksprintere eller printere, som er tilsluttet en printerserver.
<b>Wi-Fi Direct-tilsluttede klienter</b>	Udskriv en side, der viser en liste over enheder, som er sluttet til printeren via Wi-Fi Direct. <b>Bemærk!</b> Dette menupunkt vises kun, når Aktiver Wi-Fi Direct er indstillet til Til.

## Hjælp

Element i menuen	Beskrivelse
Udskriv alle vejledninger	Udskriver alle vejledninger
Tilslutningsvejledning	Indeholder oplysninger om, hvordan du tilslutter printeren som en lokal printer (USB) eller en netværksprinter
Informationsvejledning	Indeholder oplysninger om printeren
Medievejledning	Indeholder oplysninger om ilægning af papir og andre specialmedier
Vejledning til mono-kvalitet	Indeholder oplysninger om indstillinger til løsning af mono-udskriftskvalitet
Vejl. flytn. af printeren	Indeholder oplysninger om at flytte, finde eller sende printeren
Vejledning til udskriftskvalitet	Indeholder oplysninger om, hvordan man løser problemer med udskriftskvaliteten
Vejledning til forbrugsstoffer	Indeholder oplysninger om bestilling af forbrugsstoffer

## Fejlfinding

Menupunkt	Beskrivelse
<b>Testsider med udskriftskvalitet</b>	Udskriv eksempelsider for at identificere og rette problemer med udskriftskvaliteten.

## Udskrivning af siden med menuindstillinger

Fra kontrolpanelet skal du navigere til:

**Indstillinger for > Rapporter > Side med menuindstillinger**



På printermodeller uden berøringfølsom skærm skal du trykke på  for at navigere gennem indstillingerne.

# Sikring af printeren

**Bemærk!** Harddisken understøttes kun på nogle printermodeller.

## Lokalisering af sikkerhedsåbningen

Printeren er udstyret med en sikkerhedslås. Sæt en sikkerhedslås, der er kompatibel med de fleste bærbare computere, på den viste placering for at holde printeren på plads.



## Sletning af printerhukommelse

Sluk for printeren for at slette midlertidig hukommelse eller data i bufferen.

Gør følgende for at slette permanent hukommelse eller individuelle indstillinger, enheds- og netværksindstillinger, sikkerhedsindstillinger og indbyggede løsninger:

**1** Fra kontrolpanelet skal du navigere til:

**Indstillinger for > Enhed > Vedligeholdelse > Ude af drift – Slet > Rens alle oplysninger på ikke-flygtig hukommelse**

På printermodeller uden berøringsfølsom skærm skal du trykke på **OK** for at navigere gennem indstillingerne.

**2** Vælg enten **Start førstegangsopsætning** eller **Lad printer være offline**.

## Slette printerharddiskens hukommelse

**1** Fra kontrolpanelet skal du navigere til:

**Indstillinger > Enhed > Vedligeholdelse > Ude af drift - Slet > Rens alle oplysninger på harddisken**

På printermodeller uden berøringskærm, tryk på **OK** for at navigere gennem indstillingerne.

**2** Afhængigt af din printermodel, skal du vælge **SLET** eller **Fortsæt**.

**3** Følg vejledningen i displayet.

**Bemærk!** Denne proces kan tage fra nogle minutter til mere end en time, og i den periode kan printeren ikke bruges til andre opgaver.

## Formatering af printerens harddisk

Denne proces sletter alt indhold på harddisken. Du kan evt. lave en sikkerhedskopi af vigtige data fra printeren, før du starter med at bruge kryptering.

1 Fra kontrolpanelet skal du navigere til:

**Indstillinger > Sikkerhed > Diskkryptering > Start kryptering**

På printermodeller uden berøringsskærm, tryk på  for at navigere gennem indstillingerne.

2 Følg vejledningen i displayet.

### Bemærkninger:

- For at undgå tab af data, må du ikke slukke printeren under krypteringsprocessen.
- Denne proces kan tage fra nogle minutter til mere end en time, og i den periode kan printeren ikke bruges til andre opgaver.
- Efter kryptering genstarter printeren automatisk.

## Gendannelse af fabriksindstillinger

1 Fra kontrolpanelet skal du navigere til:

**Indstillinger for > Enhed > Gendan fabriksindstillinger**

På printermodeller uden berøringsskærm skal du trykke på  for at navigere gennem indstillingerne.

2 Vælg **Gendan alle indstillinger**.

## Erklæring om flygtighed

Hukommelsestyper	Beskrivelse
Flygtig hukommelse	Din printer bruger standard-RAM (Random Access Memory) til midlertidigt at bufferlagre brugerdata under enkle udskrifts- og kopijob.
Ikke-flygtig hukommelse	Printeren bruger muligvis to slags ikke-flygtig hukommelse: EEPROM og NAND (flashhukommelse). Begge typer bruges til at gemme operativsystemet, printerindstillinger, netværksoplysninger, scanner- og bogmærkeindstillinger og integrerede løsninger.
Harddiskhukommelse	I visse printere kan der være installeret et harddiskdrev. Printerharddisken er beregnet til printerspecifik funktionalitet. Harddisken giver printeren mulighed for at bevare brugerdata fra komplekse udskriftsjob, formulardata og skrifttyperdata.

Slet indholdet af en installeret printerhukommelse under følgende omstændigheder:

- Printeren er taget ud af brug.
- Printerens harddisk er udskiftet.
- Printeren er flyttet til en anden afdeling eller placering.
- Printeren efterses af udefrakommende.
- Printeren er fjernet fra arbejdspladsen i forbindelse med eftersyn.
- Printeren er solgt til en anden virksomhed.

### **Bortskaffelse af en printerharddisk**

- **Afmagnetisering** – Rydder harddisken med et magnetfelt, der sletter alle gemte data
- **Knusning** – Sammenpresser fysisk harddisken, så komponenterne ødelægges og ikke kan læses
- **Makulering** – Optrævler fysisk harddisken til små metalstykker

**Bemærk!** For at garantere, at alle data er helt slettet, skal du fysisk destruere hver enkelt harddisk, der hvor dataene lagres.

# Vedligeholdelse af printeren

**Advarsel - Potentiel skade:** Hvis du ikke opretholder den optimale ydeevne eller udskifter dele eller forbrugsstoffer, når der bedes om det, kan det forårsage skade på printeren.

## Konfiguration af meddelelser om forbrugsstoffer

1 Åbn en webbrowser, og angiv derefter printerens IP-adresse i adressefeltet.

**Bemærkninger:**

- Vis printerens IP-adresse på printerens startskærbillede. IP-adressen vises som fire sæt tal, adskilt af punktummer, f.eks. 123.123.123.123.
- Hvis du bruger en proxyserver, skal du deaktivere den midlertidigt for at indlæse websiden korrekt.

2 Klik på **Indstillinger > Enhed > Meddelelser**.

3 Fra menuen Forbrugsvarer, skal du klikke på **Meddelelser om brugerdefinerede forbrugsstoffer**.

4 Vælg en meddelelse for hvert forbrugsstof.

5 Anvend ændringerne.

## Indstilling af e-mail-advarsler

Konfigurer printeren til at sende e-mail-advarsler, når forbrugstofferne er ved at være opbrugt, når det er nødvendigt at skifte eller tilføje papir, eller når der er papirstop.

1 Åbn en webbrowser, og angiv derefter printerens IP-adresse i adressefeltet.

**Bemærkninger:**

- Vis printerens IP-adresse på printerens startskærbillede. IP-adressen vises som fire sæt tal, adskilt af punktummer, f.eks. 123.123.123.123.
- Hvis du bruger en proxyserver, skal du deaktivere den midlertidigt for at indlæse websiden korrekt.

2 Klik på **Indstillinger > Enhed > Meddelelser > Opsætning af e-mailadvarsel**, og konfigurer derefter indstillingerne.

**Bemærk!** Kontakt din e-mailudbyder, hvis du ønsker yderligere oplysninger om SMTP-indstillinger.

3 Klik på **Opsætning af e-mailister og -advarsler**, og konfigurer derefter indstillingerne.

4 Anvend ændringerne.

## Visning af rapporter

1 Fra kontrolpanelet skal du navigere til:

**Indstillinger > Rapporter**

På printermodeller uden berøringsfølsom skærm skal du trykke på  for at navigere gennem indstillingerne.

2 Vælg den rapport, du ønsker at få vist.

## Justering af lydstyrke for højttaler

### Justering af standardlydstyrken i den indbyggede højttaler

1 Fra kontrolpanelet skal du navigere til:

**Indstillinger > Enhed > Præferencer > Lydfeedback**

2 Juster lydstyrken.

#### Bemærkninger:

- Hvis Lydløs tilstand er aktiveret, er hørbare meddelelsesalarmer slået fra. Denne indstilling forringer også printerens ydeevne.
- Lydstyrken nulstilles til standardværdien efter sessionen er logget ud eller når printeren vågner op fra slumre- eller dvaletilstand.

### Justering af hovedtelefonens standardlydstyrke

1 Fra kontrolpanelet skal du navigere til:

**Indstillinger > Enhed > Tilgængelighed**

2 Juster hovedtelefonens lydstyrke.

**Bemærk!** Lydstyrken nulstilles til standardværdien efter sessionen er logget ud eller når printeren vågner op fra slumre- eller dvaletilstand.

# Netværkstilslutning

## Tilslutning af printeren til et Wi-Fi-netværk

Sørg for, at Aktiv adapter er indstillet til Automatisk. Fra kontrolpanelet skal du navigere til:

**Indstillinger > Netværk/porte > Netværksoversigt > Aktiv Adapter**

På printermodeller uden berøringsfølsom skærm skal du trykke på  for at navigere gennem indstillingerne.

**1** Fra kontrolpanelet skal du navigere til:

**Indstillinger > Netværk/porte > Trådløs > Opsætning på printerpanel**

På printermodeller uden berøringsfølsom skærm skal du trykke på  for at navigere gennem indstillingerne.

**2** Vælg et Wi-Fi-netværk, og indtast derefter adgangskoden til netværket.

**Bemærk!** Til Wi-Fi-netværksparate printermodeller vises en prompt til opsætning af Wi-Fi-netværket under installation.

## Tilslutning af printeren til et trådløst netværk ved brug af Wi-Fi Protected Setup (WPS)

Inden du begynder, skal du kontrollere at:

- Adgangspunktet (trådløs router) er WPS-godkendt eller WPS-kompatibelt. Du kan finde flere oplysninger i den dokumentation, der fulgte med adgangspunktet.
- En trådløs netværksadapter er installeret i din printer. Se instruktionerne, der fulgte med adapteren for flere oplysninger.
- Aktiv adapter er indstillet til Automatisk. Fra kontrolpanelet skal du navigere til:

**Indstillinger > Netværk/porte > Netværksoversigt > Aktiv Adapter**

På printermodeller uden berøringsfølsom skærm skal du trykke på  for at navigere gennem indstillingerne.

### Brug af trykknappmetoden

**1** Fra kontrolpanelet skal du navigere til:

**Indstillinger > Netværk/Porte > Trådløs > Wi-Fi Protected Setup > Start trykknappsmetode**

På printermodeller uden berøringsfølsom skærm skal du trykke på  for at navigere gennem indstillingerne.

**2** Følg vejledningen i displayet.

## Brug metoden personligt identifikationsnummer (PIN)

1 Fra kontrolpanelet skal du navigere til:

**Indstillinger > Netværk/Porte > Trådløs > Wi-Fi Protected Setup > Start PIN-metode**

På printermodeller uden berøringfølsom skærm skal du trykke på  for at navigere gennem indstillingerne.

2 Kopier den ottecifrede WPS PIN.

3 Åbn en webbrowser, og skriv derefter det trådløse adgangspunkts IP-adresse i adressefeltet.

### Bemærkninger:

- Se dokumentationen, der fulgte med adgangspunktet, for at finde IP-adressen.
- Hvis du bruger en proxyserver, skal du deaktivere den midlertidigt for at indlæse websiden korrekt.

4 Åbn WPS-indstillingerne. Du kan finde flere oplysninger i den dokumentation, der fulgte med adgangspunktet.

5 Indtast den ottecifrede PIN, og gem ændringerne.

## Konfiguration af Wi-Fi Direct

Wi-Fi Direct er en Wi-Fi-baseret peer-to-peer-teknologi, der gør det muligt for trådløse enheder at oprette direkte forbindelse til en Wi-Fi Direct-aktiveret printer uden at bruge et adgangspunkt (trådløs router).

1 Fra kontrolpanelet skal du navigere til:

**Indstillinger > Netværk/porte > Wi-Fi Direct**

På printermodeller uden berøringfølsom skærm skal du trykke på  for at navigere gennem indstillingerne.

2 Konfiguration af indstillinger.

- **Aktiver Wi-Fi Direct** – Gør det muligt for printeren at udsende sit eget Wi-Fi Direct-netværk.
- **Wi-Fi Direct-navn** – Tildeler et navn til Wi-Fi Direct-netværket.
- **Wi-Fi Direct-adgangskode** – Tildeler adgangskoden til forhandling om den trådløse sikkerhed, når peer-to-peer-forbindelsen bruges.
- **Vis adgangskode på siden for opsætning** – Viser adgangskoden på Netværksopsætningsside.
- **Accepter automatisk trykknapanmodninger** – Lader printeren acceptere forbindelsesansøgninger automatisk.

**Bemærk!** Automatisk accept af trykknapanmodninger er ikke sikret.

**Bemærk!** Hvis du vil kende adgangskoden til Wi-Fi Direct-netværket, skal du navigere til **Indstillinger > Rapporter > Netværk > Netværksopsætningsside** på kontrolpanelet.



## Tilslutning af en mobil enhed til printeren

Før du tilslutter din mobile enhed, skal du kontrollere, at Wi-Fi Direct er konfigureret. Der er flere oplysninger i ["Konfiguration af Wi-Fi Direct" på side 96](#).

### Tilslutning vha. Wi-Fi Direct

**Bemærk!** Disse instruktioner gælder kun for mobile Android-enheder.

- 1 Gå til indstillingsmenuen fra den mobile enhed.
- 2 Aktiver **Wi-Fi**, og tryk derefter på **Wi-Fi Direct**.
- 3 Vælg printerens Wi-Fi Direct-navn.
- 4 Kontroller forbindelsen på printerens kontrolpanel.

### Tilslutning vha. Wi-Fi

- 1 Gå til indstillingsmenuen fra den mobile enhed.
- 2 Klik på **Wi-Fi**, og vælg derefter printerens Wi-Fi Direct-navn.

**Bemærk!** Strengen DIRECT-xy (hvor x og y er to tilfældige tegn) tilføjes før Wi-Fi Direct-navnet.

- 3 Indtast adgangskoden til Wi-Fi Direct.

## Tilslutning af en computer til printeren

Før du tilslutter din computer, skal du sørge for at gøre følgende:

- Aktiver Wi-Fi Direct i printeren. Fra kontrolpanelet skal du navigere til:  
**Indstillinger > Netværk/porter > Wi-Fi Direct > Aktiver Wi-Fi Direct > Til**
  - Bemærk Wi-Fi Direct-navnet. Fra kontrolpanelet skal du navigere til:  
**Indstillinger > Netværk/porter > Wi-Fi Direct > Wi-Fi Direct-navn**
  - Bemærk Wi-Fi Direct-adgangskoden. Fra kontrolpanelet skal du navigere til:  
**Indstillinger > Netværk/porter > Wi-Fi Direct > Wi-Fi Direct-adgangskode**
- Bemærk!** Du kan også konfigurere Wi-Fi Direct-navnet og -adgangskoden.

På printermodeller uden berøringfølsom skærm skal du trykke på  for at navigere gennem indstillingerne.

### Til Windows-brugere

- 1 Åbn **Printere og scannere**, og klik derefter på **Tilføj en printer eller scanner**.
- 2 Klik på **Vis Wi-Fi Direct-printere**, og vælg derefter printerens Wi-Fi Direct-navn.
- 3 På printerens display skal du bemærke printerens ottecifrede PIN-kode.
- 4 Indtast PIN-koden på computeren.

**Bemærk!** Hvis printerdriveren ikke allerede er installeret, downloader Windows den relevante driver.

### Til Macintosh-brugere

1 Klik på trådløs-ikonet, og vælg derefter printerens Wi-Fi Direct-navn.

**Bemærk!** Strengen DIRECT-xy (hvor x og y er to tilfældige tegn) tilføjes før Wi-Fi Direct-navnet.

2 Indtast adgangskoden til Wi-Fi Direct.

**Bemærk!** Skift computeren tilbage til det tidligere netværk, når du afbryder Wi-Fi Direct-forbindelsen.

### Deaktivering af Wi-Fi-netværk

1 Naviger til følgende via printerens kontrolpanel:

**Indstillinger > Netværk/Porte > Netværksoversigt > Aktiv Adapter > Standard netværk**

På printermodeller uden berøringfølsom skærm skal du trykke på  for at navigere gennem indstillingerne.

2 Følg vejledningen i displayet.

### Ændring af printerportindstillinger efter installation af en intern løsningsport

#### Bemærkninger:

- Hvis printeren har en statisk IP-adresse, skal du ikke ændre konfigurationen.
- Hvis computerne er konfigureret til at benytte netværksnavnet i stedet for en IP-adresse, skal du ikke ændre konfigurationen.
- Hvis du tilføjer en trådløs intern løsningsport (ISP) til en printer, som tidligere var konfigureret til en Ethernet-forbindelse, skal du koble printeren fra Ethernet-netværket.

### Til Windows-brugere

1 Åbn mappen Printere.

2 Åbn printeregenskaberne fra genvejsmenuen til printeren med den nye ISP.

3 Konfigurere porten fra listen.

4 Opdater IP-adressen.

5 Anvend ændringerne.

### Til Macintosh-brugere

1 Fra Systemindstillinger i Apple-menuen skal du navigere til listen over printere, og derefter vælge + > IP.

2 Skriv IP-adressen i adressefeltet.

3 Anvend ændringerne.

## Rengøring af printerens dele

### Rengøring af printeren

 **FORSIGTIG - ELEKTRISK STØD:** Tag netledningen ud af stikkontakten, og fjern alle kabler fra printerens, før du går videre, for at reducere risikoen for elektrisk stød, når du skal rengøre printerens ydre.

#### Bemærkninger:

- Udfør denne opgave med nogle måneders mellemrum.
- Garantien dækker ikke skader på printerens, der er forårsaget af, at printerens håndteres forkert.

- 1 Sluk printeren, og tag derefter netledningen ud af stikkontakten.
- 2 Fjern alt papir fra standardbakken og MP-arkføderen.
- 3 Fjern støv, fnug og papirstumper omkring printerens med en blød børste eller en støvsuger.
- 4 Aftør apparatets yderside med en fugtig, blød, fnugfri klud.

#### Bemærkninger:

- Brug ikke husholdningsrengøringsmidler, da de kan beskadige printerens finish.
- Sørg for, at alle områder af printerens er tørre efter rengøringen.

- 5 Sæt netledningen i stikkontakten, og tænd derefter for printerens.

 **FORSIGTIG - RISIKO FOR SKADE:** Tilslut netledningen til en passende vurderet og passende jordet stikkontakt, der er lettilgængelig og i nærheden af produktet, for at undgå risikoen for brand eller elektrisk stød.

### Rengøring af berørings-skærmen

 **FORSIGTIG - ELEKTRISK STØD:** Tag netledningen ud af stikkontakten, og fjern alle kabler fra printerens, før du går videre, for at reducere risikoen for elektrisk stød, når du skal rengøre printerens ydre.

- 1 Sluk printerens, og tag derefter netledningen ud af stikkontakten.
- 2 Tør berørings-skærmen med en fugtig, blød og fnugfri klud.

#### Bemærkninger:

- Brug ikke rengøringsmidler, da de kan beskadige den berøringsfølsomme skærm.
- Sørg for, at berørings-skærmen er tør efter rengøring.

- 3 Sæt netledningen i stikkontakten, og tænd derefter for printerens.

 **FORSIGTIG - RISIKO FOR SKADE:** Tilslut netledningen til en passende normeret og korrekt jordet stikkontakt, der er lettilgængelig og i nærheden af produktet, for at undgå risiko for brand eller elektrisk stød.

### Rengøring af opsamlingsdækkene

- 1 Sluk for printerens.
- 2 Fjern bakken.

**Advarsel - Potentiel skade:** For at undgå beskadigelse fra elektrostatisk afladning, skal du trykke på en hvilken som helst ikke-tildækket metalramme på printeren, før du forsøger at få adgang til eller røre ved dele i printeren.



**3** Fjern opsamlingsrullen.

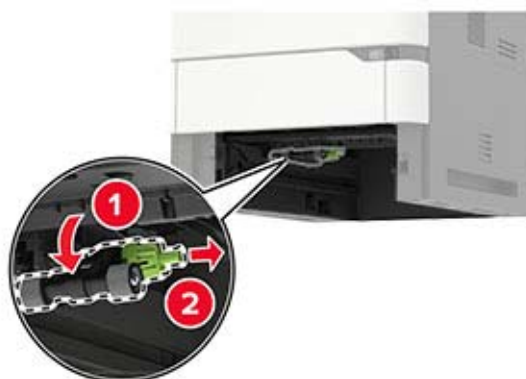

**4** Tør opsamlingsdækkene med en fugtig, blød og fnugfri klud.

**Bemærk!** Påfør isopropylalkohol på kluden.



5 Indsæt opsamlingsrullen.

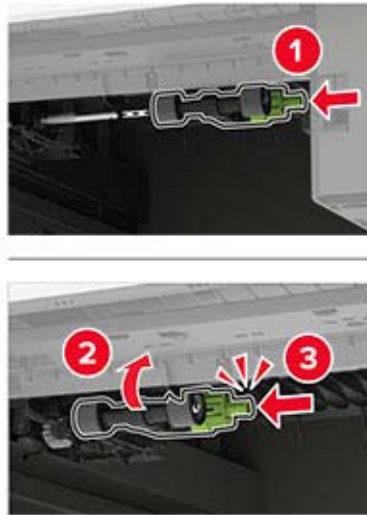

6 Isæt bakken.

## Rengøring af opsamlingsrullen i flerformålsarkføderen

1 Sluk for printeren.

2 Åbn flerformålsarkføderen.

**Advarsel - Potentiel skade:** For at undgå beskadigelse fra elektrostatisk afladning, skal du trykke på en hvilken som helst ikke-tildækket metalramme på printeren, før du forsøger at få adgang til eller røre ved dele i printeren.



**3** Fjern opsamlingsrullen.



**4** Påfør isopropylalkohol på en blød, fnugfri klud, og tør opsamlingsrullen af.

**5** Indsæt opsamlingsrullen.

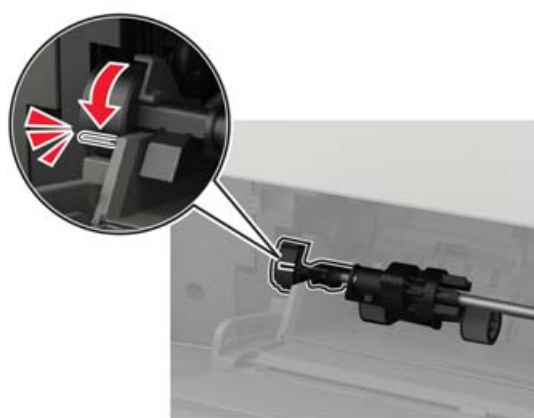
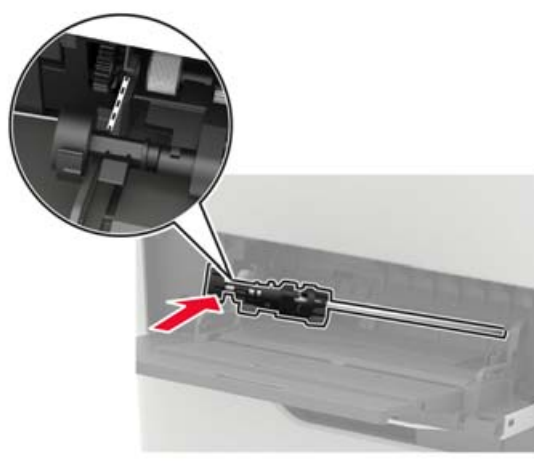

**6** Luk flerformålsarkføderen.

**7** Tænd printeren.

## Bestilling af dele og forbrugsstoffer

Kontakt det sted, hvor du købte printeren, for at bestille forbrugsstoffer.

**Bemærk!** Alle beregninger af forbrug af forbrugsstoffer til printeren forudsætter udskrift på almindeligt Letter eller A4 papir.

### Kontrol af status for dele og forbrugsstoffer

1 Fra kontrolpanelet skal du navigere til:

**Indstillinger > Rapporter > Enhed > Enhedsstatistik**

På printermodeller uden berøringfølsom skærm skal du trykke på  for at navigere gennem indstillingerne.

2 Fra afsnittet Oplysninger om forbrugsstoffer i de udskrevne sider, skal du kontrollere status for dele og forbrugsstoffer.

### Bestilling af tonerkassette

**Bemærkninger:**

- Den estimerede kassettekapacitet er baseret på standarden ISO/IEC 19752.
- Meget lav udskriftsdækning i længere perioder kan have en negativ effekt på den faktiske kapacitet.

Kontakt det sted, hvor du købte printeren, for at bestille tonerkassetter.

### Bestilling af en billedenhed

Hvis du vil bestille en billedenhed, kan du kontakte det sted, hvor du har købt printeren.

### Bestilling af et vedligeholdelseskit

Kontakt det sted, hvor du købte printeren, for at bestille et vedligeholdelseskit.

## Udskiftning af dele og forbrugsstoffer

### Udskiftning af tonerkassetten

1 Åbn panel A.

**Advarsel - Potentielt skade:** For at undgå beskadigelse fra elektrostatisk afladning, skal du trykke på en hvilken som helst ikke-tildækket metalramme på printeren, før du forsøger at få adgang til eller røre ved dele i printeren.





**2** Fjern den brugte tonerkassette.



**3** Pak den nye tonerkassette ud, og ryst den derefter for at fordele toneren i kassetten.

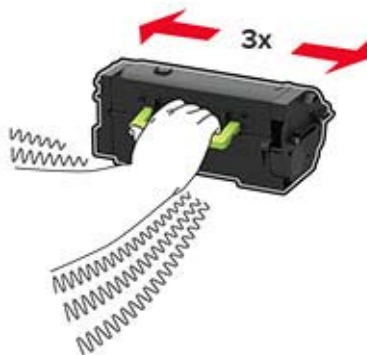

- 4 Indsæt den nye tonerkassette.



- 5 Luk panelet.

## Udskiftning af billedenheden

- 1 Åbn panel A.

**Advarsel - Potentiel skade:** For at undgå beskadigelse fra elektrostatisk afladning, skal du trykke på en hvilken som helst ikke-tildækket metalramme på printeren, før du forsøger at få adgang til eller røre ved dele i printeren.



- 2 Fjern tonerkassetten.



3 Fjern den brugte billedenhed.



4 Pak den nye billedenhed ud, og ryst den kraftigt for at omfordele toneren i kassetten.

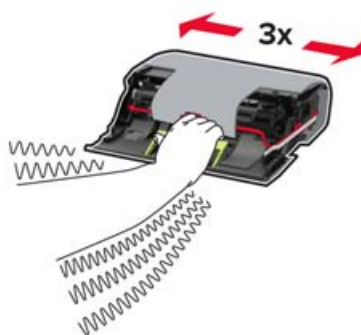

**Advarsel - Potentiel skade:** Billedenheden må ikke udsættes for direkte lys i mere end 10 minutter. Hvis produktet udsættes for lys i længere tid, kan det skabe problemer med udskriftskvaliteten.

**Advarsel - Potentiel skade:** Undgå at berøre fotokonduktortromlen. Hvis du gør det, kan det påvirke kvaliteten på fremtidige udskriftsjob.



5 Fjern emballagematerialet.

6 Indsæt den nye billedenhed.

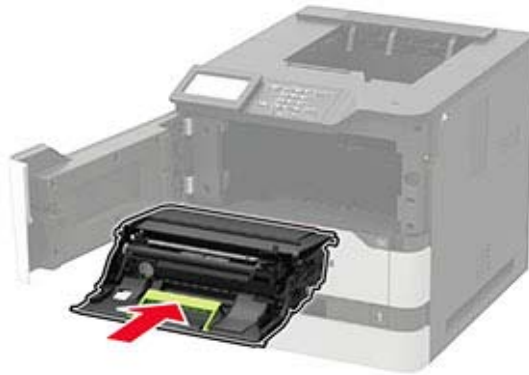

7 Isæt tonerkassetten.



8 Luk panelet.

## Udskiftning af fuseren

**Bemærk!** Du kan finde flere oplysninger om printere med varmerulle i fuser under [“Udskiftning af varmerulle i fuser” på side 111](#).

1 Åbn panel C.

 **FORSIGTIG - VARM OVERFLADE:** Printeren kan være varm indvendig. For at formindske risikoen for skader pga. en varm komponent skal overfladen køle ned, før du rører den.

**Advarsel - Potentiel skade:** For at undgå beskadigelse fra elektrostatisk afladning, skal du trykke på en hvilken som helst ikke-tildækket metalramme på printeren, før du forsøger at få adgang til eller røre ved dele i printeren.



**2** Lås fuseren op.

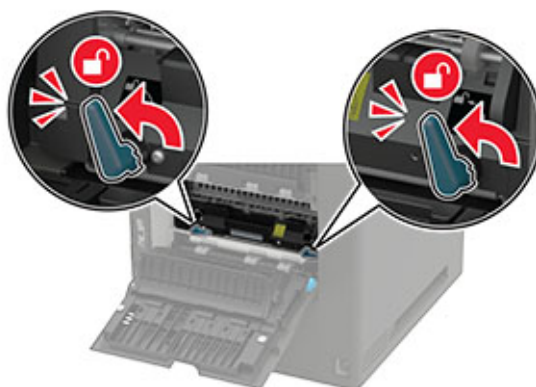

**3** Fjern den brugte fuser.

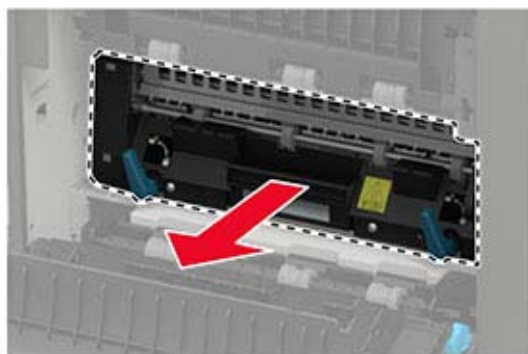

**4** Pak den nye fuser ud.

**5** Skub den nye fuser ind, indtil den *klikker* på plads.

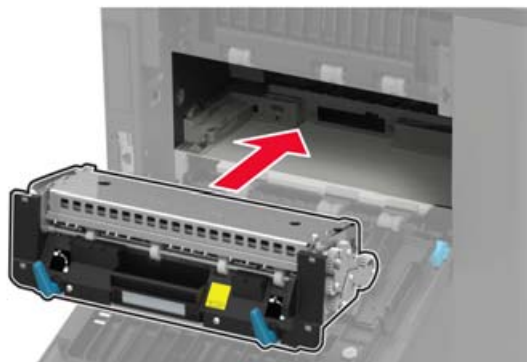

**6** Lås fuseren.

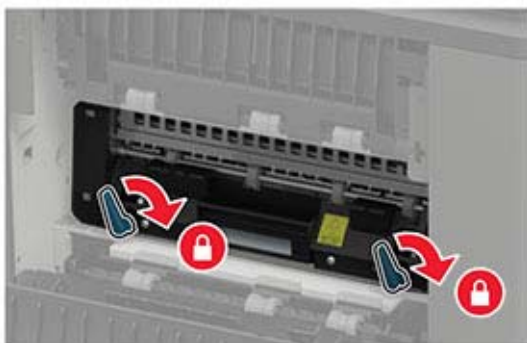

**7** Luk panelet.

## Udskiftning af varmerulle i fuser

**Bemærk!** Varmerullen i fuseren er kun tilgængelig på nogle printermodeller.

- 1 Sluk for printeren.
- 2 Fjern standardbakkedækslet.



- 3 Åbn panel C.



**FORSIGTIG - VARM OVERFLADE:** Printeren kan være varm indvendig. For at formindske risikoen for skader pga. en varm komponent skal overfladen køle ned, før du rører den.

**Advarsel - Potentiel skade:** For at undgå beskadigelse fra elektrostatisk afladning, skal du trykke på en hvilken som helst ikke-tildækket metalramme på printeren, før du forsøger at få adgang til eller røre ved dele i printeren.



**4** Lås varmerullen i fuseren op.

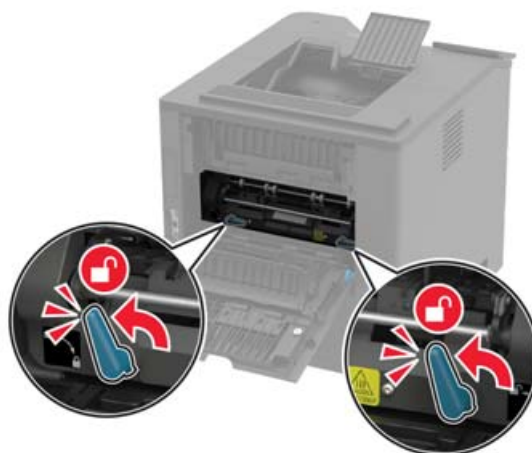

**5** Fjern den brugte varmerulle i fuseren.



**6** Pak den nye varmerulle i fuseren ud.



**7** Skub den nye varmerulle i fuseren ind, indtil den *klikker* på plads.



**8** Lås varmerullen i fuseren.

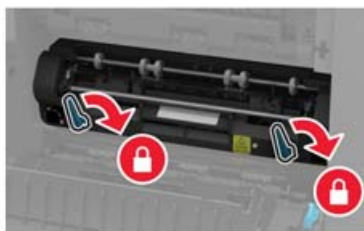

**9** Luk panelet.

**10** Sæt standardbakkedækslet på.

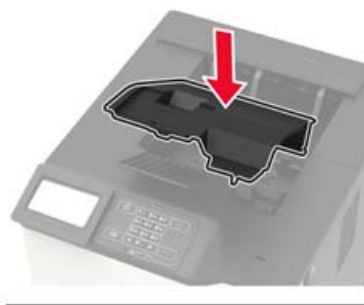

**11** Tænd printeren.

## Udskiftning af børste i varmerulle i fuser

**Bemærk!** Børsten i varmerullen i fuseren findes kun i udvalgte printermodeller.

**1** Sluk for printeren.

**2** Fjern standardbakkedækslet.

 **FORSIGTIG - VARM OVERFLADE:** Printeren kan være varm indvendig. For at formindske risikoen for skader pga. en varm komponent skal overfladen køle ned, før du rører den.

**Advarsel - Potentiel skade:** For at undgå beskadigelse fra elektrostatisk afladning, skal du trykke på en hvilken som helst ikke-tildækket metalramme på printeren, før du forsøger at få adgang til eller røre ved dele i printeren.



**3** Fjern den brugte børste i varmerullen i fuseren.

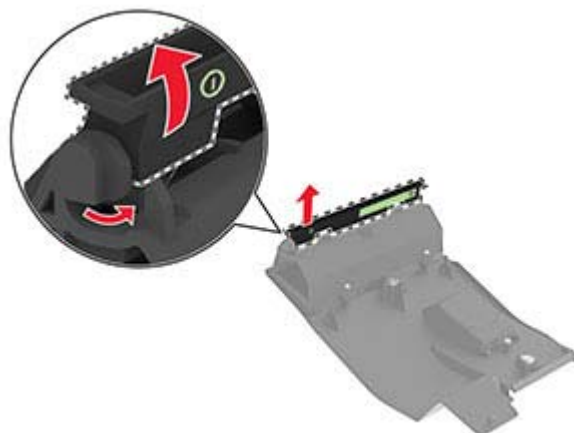

4 Indsæt den nye børste i varmerullen i fuseren.

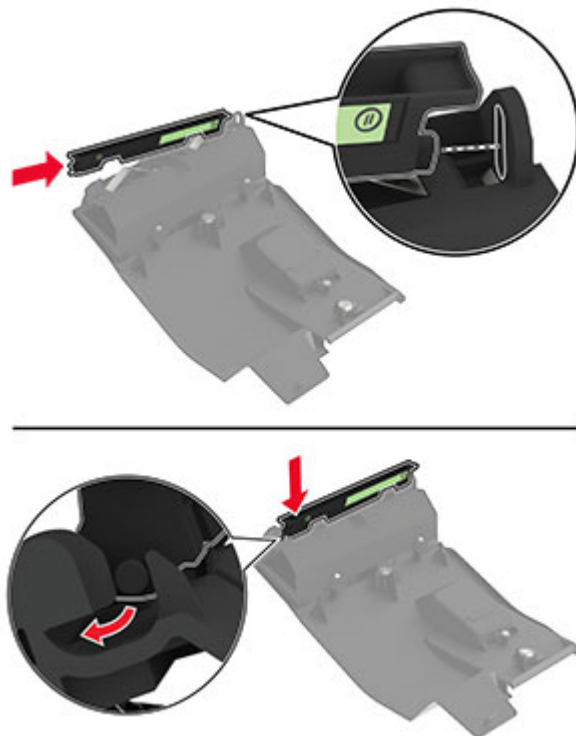

5 Sæt standardbakkedækslet på.

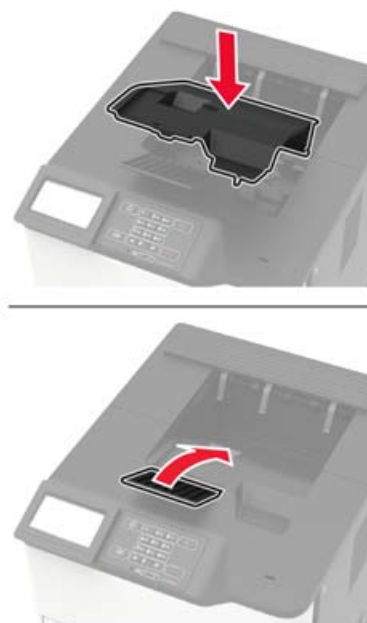

6 Tænd printeren.

## Udskiftning af overføringsrulle

1 Åbn panel A.

**Advarsel - Potentiel skade:** For at undgå beskadigelse fra elektrostatisk afladning, skal du trykke på en hvilken som helst ikke-tildækket metalramme på printeren, før du forsøger at få adgang til eller røre ved dele i printeren.



**2** Fjern tonerkassetten.



**3** Fjern billedenheden.

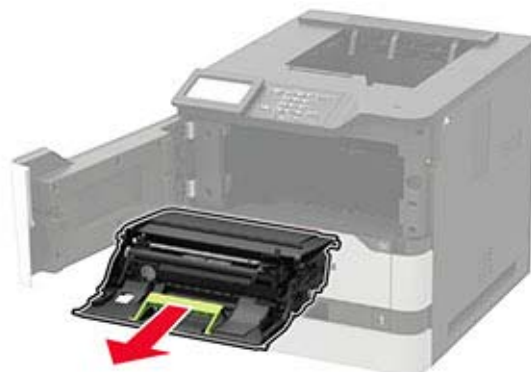

**4** Fjern den brugte overføringsrulle.



**FORSIGTIG - VARM OVERFLADE:** Printeren kan være varm indvendig. For at formindske risikoen for skader pga. en varm komponent skal overfladen køle ned, før du rører den.

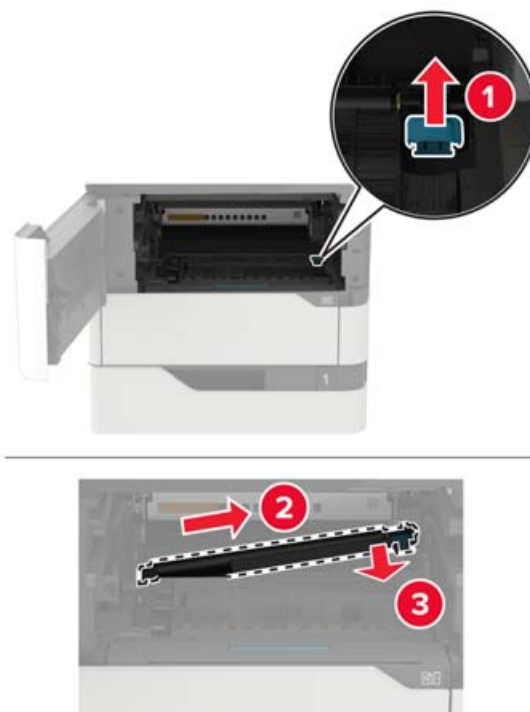

**5** Pak den nye overføringsrulle ud.

**6** Indsæt den nye overføringsrulle, indtil den *klikker* på plads.

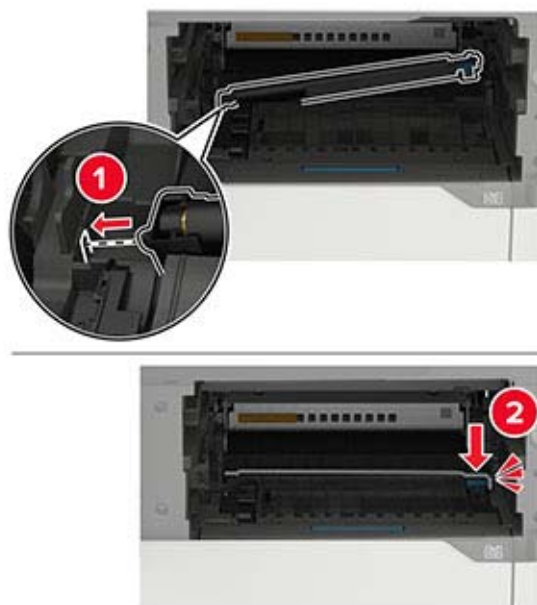

7 Indsæt billedenheden.

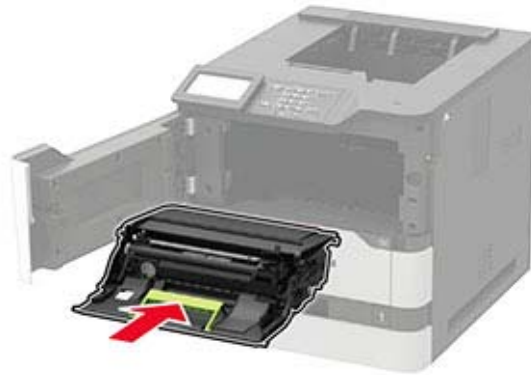

8 Isæt tonerkassetten.



9 Luk panelet.

## Udskiftning af opsamlingsrullen

1 Fjern bakken.

**Advarsel - Potentiel skade:** For at undgå beskadigelse fra elektrostatisk afladning, skal du trykke på en hvilken som helst ikke-tildækket metalramme på printeren, før du forsøger at få adgang til eller røre ved dele i printeren.



- 2 Fjern den brugte opsamlingsrulle.

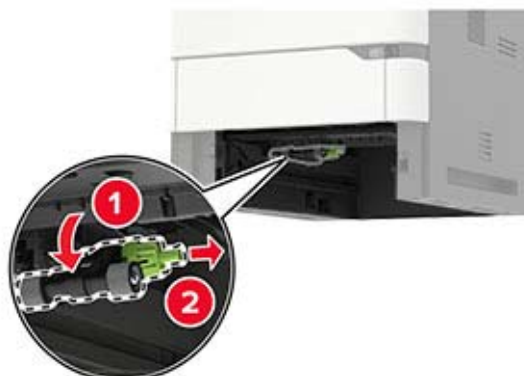

- 3 Pak den nye opsamlingsrulle ud.
- 4 Installer den nye opsamlingsrulle.

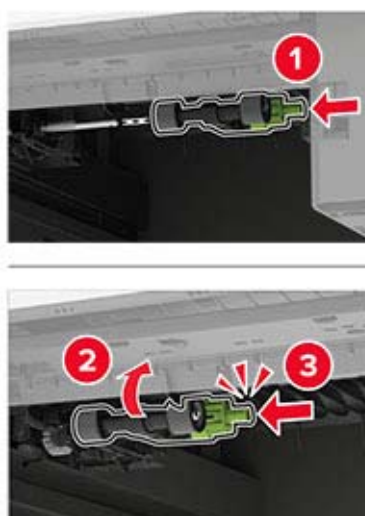

- 5 Isæt bakken.

## Udskiftning af opsamlingsrullen i MP-arkføderen

- 1 Åbn flerformålsarkføderen.

**Advarsel - Potentiel skade:** For at undgå beskadigelse fra elektrostatisk afladning, skal du trykke på en hvilken som helst ikke-tildækket metalramme på printeren, før du forsøger at få adgang til eller røre ved dele i printeren.



**2** Fjern den brugte opsamlingsrulle.



**3** Pak den nye opsamlingsrulle ud.

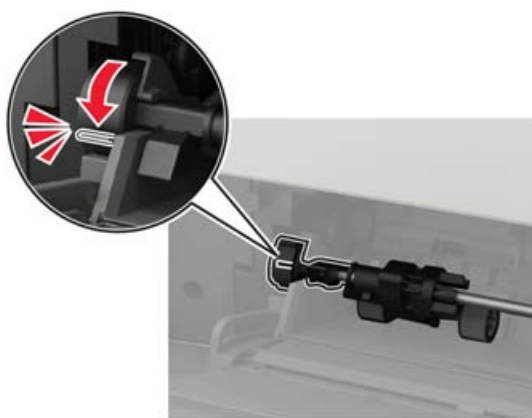

**4** Installer den nye opsamlingsrulle.**5** Luk flerformålsarkføderen.

## Udskiftning af hæftekassetten i hæfteefterbehandleren

1 Åbn panel F.



2 Fjern hæftekassetteholderen.

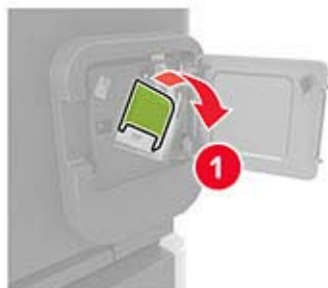

3 Fjern den tomme hæftekassette.

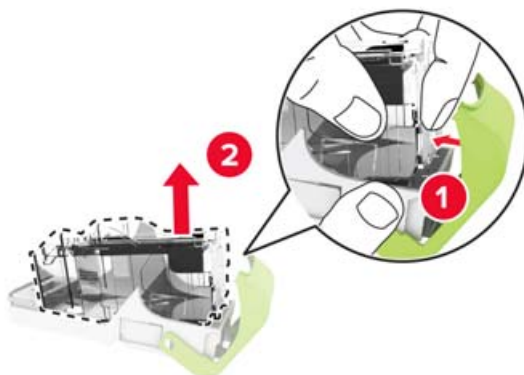

4 Indsæt den nye hæftekassette.



5 Indsæt hæftekassetteholderen.

6 Luk panelet.

## Udskiftning af hæftekassetten i efterbehandleren til hæftning og hulning

1 Åbn panel F eller panel G afhængigt af hvilken hæftekassette, du skal udskifte.

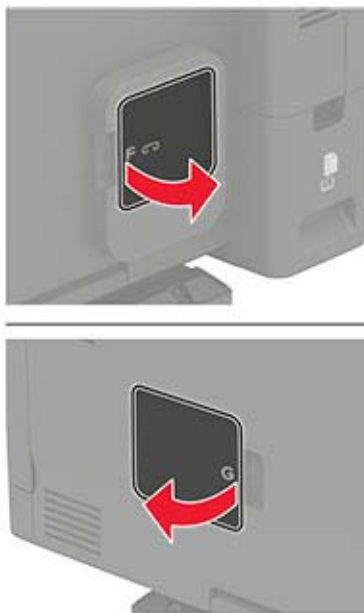

**2** Fjern hæftekassetteholderen.

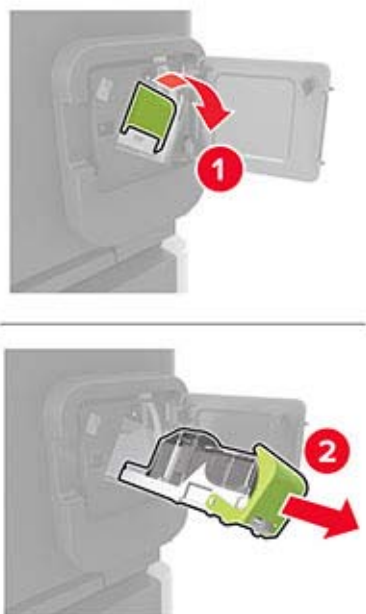

**3** Fjern den tomme hæftekassette.

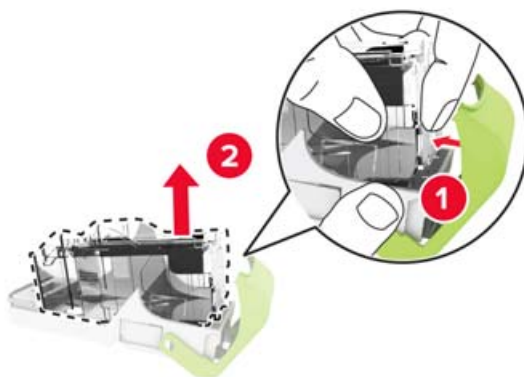

**4** Indsæt den nye hæftekassette.





**5** Indsæt hæftekassetteholderen.

**6** Luk panelet.

## Flytning af printeren

### Flytning af printeren til et andet sted

-  **FORSIGTIG - RISIKO FOR SKADE:** Hvis printeren vejer mere end 20 kg (44 lb), skal der to eller flere personer til at løfte den på forsvarlig vis.
-  **FORSIGTIG - RISIKO FOR SKADE:** For at undgå risiko for brand eller elektrisk stød skal du kun bruge den netledning, der leveres sammen med dette produkt, eller en erstatningsnetledning, som er godkendt af producenten.
-  **FORSIGTIG - RISIKO FOR SKADE:** Når du flytter printeren, skal du følge disse retningslinjer for at forebygge personskader eller skader på printeren:
- Undersøg, om alle paneler og papirmagasiner er lukket.
  - Sluk printeren, og tag derefter netledningen ud af stikkontakten.
  - Frakobl alle ledninger og kabler fra printeren.
  - Hvis printeren har særskilte, gulvbaserede valgfrie papirmagasiner, eller outputoptioner er fastgjort til den, skal du frakoble dem, før printeren flyttes.
  - Hvis printeren har en base med hjul, så rul den forsigtigt til det nye sted. Vær forsigtig, når du passerer dørtrin og brud i gulvbelægningen.
  - Hvis printeren ikke har en base med hjul, men er konfigureret med valgfrie papirmagasiner eller outputoptioner, skal du fjerne outputoptionerne og løfte printeren af papirmagasinerne. Forsøg ikke at løfte printeren og andre optioner på én gang.
  - Brug altid grebene på printeren til at løfte den.
  - Hvis der bruges en vogn til at transportere printeren, skal den kunne støtte hele printerens underside.
  - Hvis der bruges en vogn til at transportere hardware-optionerne, skal den kunne støtte optionernes dimensioner.
  - Sørg for, at printeren står oprejst.
  - Undgå voldsomme rystelser.
  - Undgå at holde fingrene under printeren, når du sætter den ned.
  - Sørg for, at der er tilstrækkelig plads omkring printeren.

**Bemærk!** Skader på printeren, der skyldes forkert håndtering, dækkes ikke af printerens garanti.

### Transport af printeren

Ved transport af printeren skal man bruge den originale emballage eller kontakte til forhandleren.

## Spare energi og papir

### Konfiguration af indstillinger for strømsparetilstand

#### Slumretilstand

1 Fra kontrolpanelet skal du navigere til:

**Indstillinger for > Enhed > Strømstyring > Timeouts > Slumretilstand**

På printermodeller uden berøringsfølsom skærm skal du trykke på  for at navigere gennem indstillingerne.

2 Angiv den tid, printeren forbliver inaktiv, før den skifter til slumretilstand.

#### Dvaletilstand

1 Fra kontrolpanelet skal du navigere til:

**Indstillinger for > Enhed > Strømstyring > Timeouts > Dvaletimeout**

På printermodeller uden berøringsfølsom skærm skal du trykke på  for at navigere gennem indstillingerne.

2 Indstil den tid, der går, før printeren går i dvaletilstand.

#### Bemærkninger:

- Sørg for at vække printeren fra dvaletilstand, før du sender et udskriftsjob.
- Hvis du vil vække printeren fra dvaletilstand, skal du trykke på afbryderknappen.
- Den integrerede webserver er deaktiveret, når printeren er i Dvaletilstand.

### Justere lysstyrke for displayet

**Bemærk!** Denne funktion er kun tilgængelig på visse printermodeller.

1 Fra kontrolpanelet skal du navigere til:

**Indstillinger > Enhed > Præferencer**

På printermodeller uden berørings-skærm, tryk på  for at navigere gennem indstillingerne.

2 I skærmens lysstyrkemenu skal du justere indstillingen.

### Spare på forbrugsvarer

- Udskriv på begge sider af papiret.

**Bemærk!** Tosidet udskrivning er standardindstillingen i printerdriveren.

- Udskriv flere sider på et enkelt ark papir.
- Brug funktionen Vis udskrift for at se, hvordan dokumentet ser ud, inden du udskriver det.
- Udskriv én kopi af dokumentet for at kontrollere indholdet og formatet for eventuelle fejl.

# Fjerne papirstop

## Undgå papirstop

### Ilæg papiret korrekt

- Kontroller, at papiret ligger plant i skuffen.

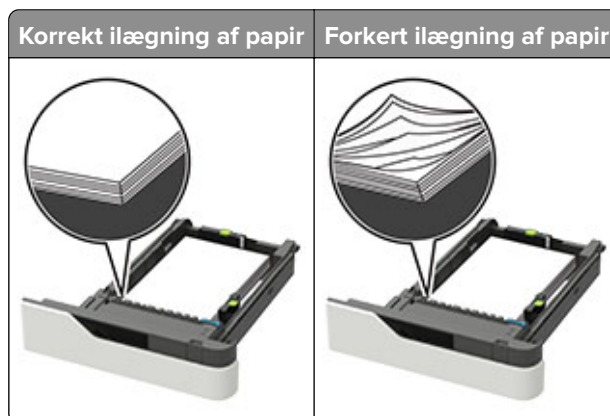

- Du må ikke fjerne en skuffe, mens printeren udskriver.
- Du må ikke lægge papir i en skuffe, mens printeren udskriver. Læg papir i bakken før udskrivning, eller vent på, at du bliver bedt om det.
- Du må ikke ilægge for meget papir. Sørg for, at stakken ikke når op til indikatoren for maksimal papirofyldning.
- Skub ikke papiret ind i skuffen. Ilæg papiret som vist på billedet.

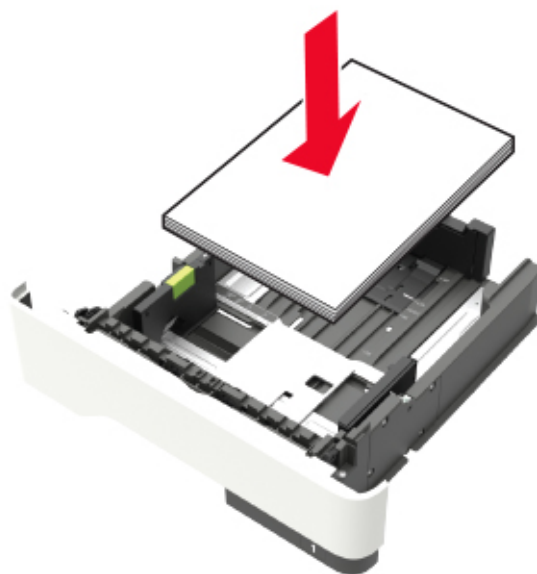

- Kontroller, at styrene i papirskuffen eller MP-føderen er korrekt placeret og ikke trykker hårdt mod papiret eller konvolutterne.

- Skub skuffen helt ind i printeren, når papiret er lagt i.
- Hvis du ilægger papir med huller til brug sammen med hæftefinisheren, skal du sørge for, at hullerne på papirets lange kant vender mod skuffens højre side. Se afsnittet "Ilægning af papir og specialmedier" i *Brugervejledningen* for at få flere oplysninger.

### Papiret skal indføres korrekt i postkassebakkerne (option)

- Sørg for at justere bakkeforlængeren, så indikatorerne for papirstørrelse passer til størrelsen på det anvendte papir.

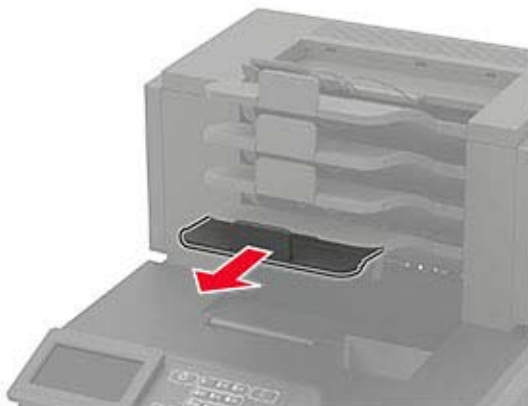

#### Bemærkninger:

- Hvis bakkeforlængeren er kortere end den papirstørrelse, du udskriver på, vil der opstå papirstop i postkassebakken. Hvis du f.eks. udskriver på papir i Legal-størrelse, og bakkeforlængeren er indstillet til Letter-størrelse, opstår der papirstop.
- Hvis bakkeforlængeren er længere end den papirstørrelse, du udskriver på, bliver kanterne ujævne, og papiret stables ikke rigtigt. Hvis du f.eks. udskriver på papir i Letter-størrelse, og bakkeforlængeren er indstillet til Legal-størrelse, stables papiret ikke rigtigt.
- Hvis du har brug for at lægge papir tilbage i postkassebakken, skal du lægge papiret under bakkearmen og skubbe papiret helt tilbage.

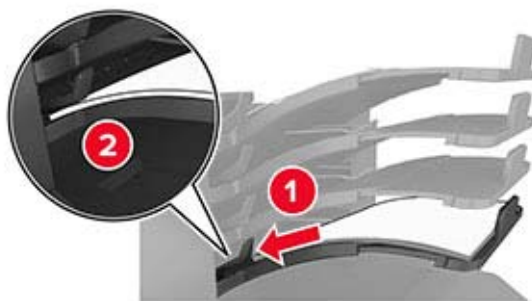

**Bemærk!** Hvis papiret ikke anbringes under bakkearmen, opstår der papirstop på grund af en overfyldt bakke.

### Anvend det anbefalede papir

- Brug kun det anbefalede papir eller specialmedie.
- Læg ikke rynket, krøllet eller fugtigt papir i bakkerne.



- Bøj, luft og ret papir og specialmedier ud, før du lægger dem i skufferne.



- Anvend ikke papir, der er klippet eller beskåret manuelt.
- Bland ikke papir af forskellige størrelser, vægt eller typer i den samme skuffe.
- Kontroller, at papirstørrelsen og -typen er angivet korrekt på computeren eller printerens kontrolpanel.
- Opbevar papiret i overensstemmelse med fabrikantens anbefalinger.

## Identifikation af områder med papirstop

### Bemærkninger:

- Når Papirstophjælp er indstillet til Til, flytter printeren automatisk tomme sider eller sider med delvise udskrifter, når fastklemte sider er blevet fjernet. Undersøg, om udskriften har tomme sider.
- Hvis Genopret ved stop er indstillet til Til eller Auto, udskriver printeren de fastklemte sider igen.

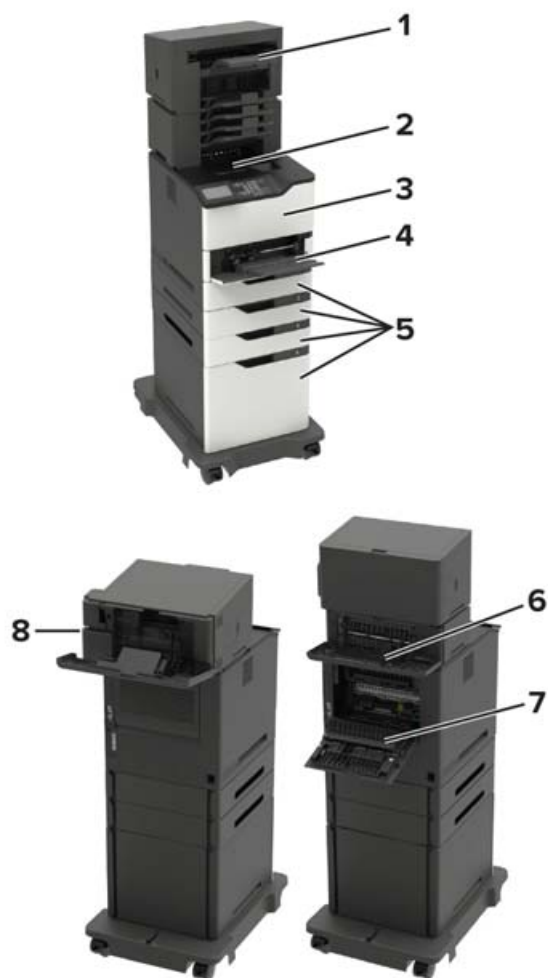

Områder med papirstop	
<b>1</b>	Efterbehandler eller mappe til outputoption
<b>2</b>	Standardbakke
<b>3</b>	Panel A
<b>4</b>	Flerformålsarkføder
<b>5</b>	Papirmagasiner
<b>6</b>	Efterbehandler eller bagpanel på outputoption <ul style="list-style-type: none"> <li>• Panel H</li> <li>• Panel K</li> <li>• Panel L</li> <li>• Panel N</li> <li>• Panel P</li> </ul>
<b>7</b>	Panel C
<b>8</b>	Panel til hæfteenhed <ul style="list-style-type: none"> <li>• Panel F</li> <li>• Panel G</li> </ul>

## Papirstop i papirmagasinerne

- 1 Fjern papirmagasinet.



- 2 Fjern det fastklemte papir.

**Bemærk!** Sørg for at fjerne alle papirdele.



- 3 Isæt papirmagasinet.

## Papirstop i panel A

- 1 Åbn panel A.

**Advarsel - Potentiel skade:** For at undgå beskadigelse fra elektrostatisk afladning, skal du trykke på en hvilken som helst ikke-tildækket metalramme på printeren, før du forsøger at få adgang til eller røre ved dele i printeren.



**2** Fjern tonerkassetten.**3** Fjern billedenheden.

**Advarsel - Potentiel skade:** Billedenheden må ikke udsættes for direkte lys i mere end 10 minutter. Hvis produktet udsættes for lys i længere tid, kan det skabe problemer med udskriftskvaliteten.

**Advarsel - Potentiel skade:** Undgå at berøre fotokonduktortromlen. Hvis du gør det, kan det påvirke kvaliteten på fremtidige udskriftsjob.



4 Træk dupleksenheden ud.



5 Fjern det fastklemte papir.

**Bemærk!** Sørg for at fjerne alle papirdele.



6 Indsæt dupleksenheden.

7 Indsæt billedenheden.



8 Isæt tonerkassetten.



9 Luk panelet.

## Papirstop i panel C

1 Åbn panel C.

 **FORSIGTIG - VARM OVERFLADE:** Printeren kan være varm indvendig. For at formindske risikoen for skader pga. en varm komponent skal overfladen køle ned, før du rører den.

**Advarsel - Potentiel skade:** For at undgå beskadigelse fra elektrostatisk afladning, skal du trykke på en hvilken som helst ikke-tildækket metalramme på printeren, før du forsøger at få adgang til eller røre ved dele i printeren.



2 Fjern fastklemt papir fra et af følgende områder:

**Bemærk!** Sørg for at fjerne alle papirdele.

- Fuserområde



- Under fuserområdet



- Dupleksområde



**3** Luk panelet.

## Papirstop i standardbakken

Fjern det fastklemte papir.

**Bemærk!** Sørg for at fjerne alle papirdele.



## Papirstop i flerformålsarkføderen.

- 1 Fjern alt papir fra flerformålsarkføderen.



- 2 Fjern det fastklemte papir.

**Bemærk!** Sørg for at fjerne alle papirdele.

- 3 Bøj, luft og juster papirkanterne inden ilægning.



- 4 Ilæg papiret igen.





## Papirstop i outputudvidelsesbakken

- 1 Åbn dæksel K.

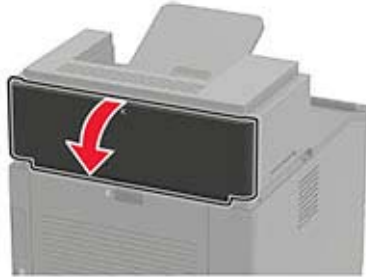

- 2 Fjern det fastklemte papir.

**Bemærk!** Sørg for at fjerne alle papirdele.



- 3 Luk panelet.

## Papirstop i outputekspanderen med høj kapacitet

- 1 Åbn panel L.

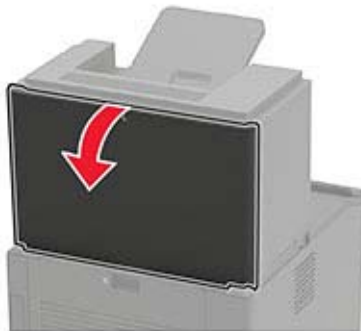

- 2 Fjern det fastklemte papir.

**Bemærk!** Sørg for at fjerne alle papirdele.



3 Luk panelet.

## Papirstop i mailindbakken med 4 mapper

### Papirstop i panel N

1 Åbn panel N.

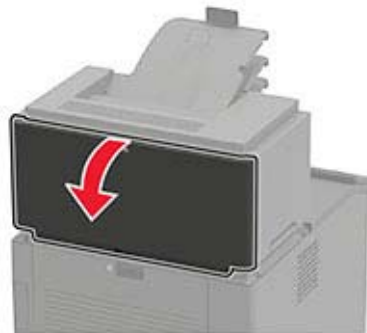

2 Fjern det fastklemte papir.

**Bemærk!** Sørg for at fjerne alle papirdele.



**3** Luk panelet.

### Papirstop i mappen til mailindbakken

Fjern det fastklemte papir.

**Bemærk!** Sørg for at fjerne alle papirdele.

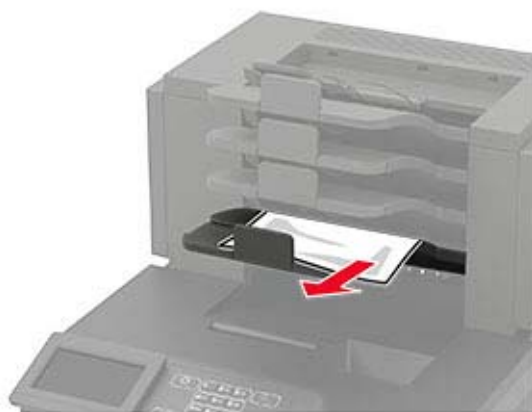

## Papirstop i hæfteefterbehandleren

### Papirstop i panel H

**1** Åbn panel H.

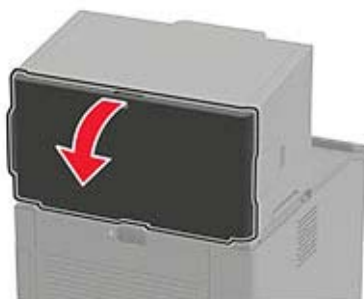

**2** Fjern det fastklemte papir.

**Bemærk!** Sørg for at fjerne alle papirdele.



**3** Luk panelet.

### Papirstop i mappe til hæfteefterbehandler

Fjern det fastklemte papir.

**Bemærk!** Sørg for at fjerne alle papirdele.



## Papirstop i efterbehandleren til hæftning og hulning

### Papirstop i panel P

**1** Åbn panel P.

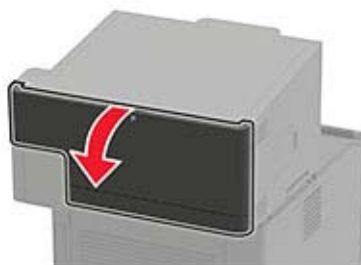

**2** Fjern det fastklemte papir.

**Bemærk!** Sørg for at fjerne alle papirdele.



**3** Luk panelet.

### Papirstop i efterbehandleren til hæftning og hulning

Fjern det fastklemte papir.

**Bemærk!** Sørg for at fjerne alle papirdele.



### Hæftestop i hæfteefterbehandleren

**1** Åbn panel F.



**2** Fjern hæftekassetteholderen.

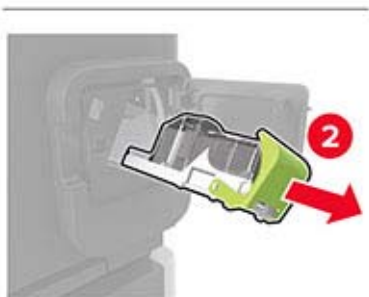
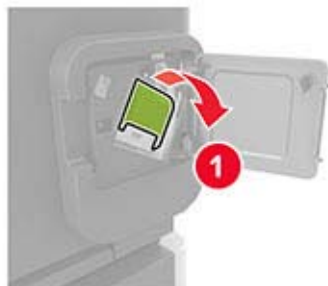

**3** Fjern de løse hæfteklammer.

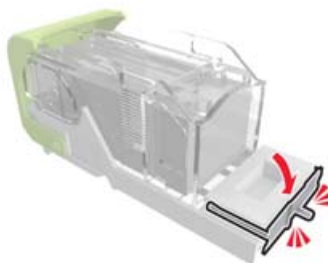

4 Pres hæfteklammerne ind imod metalbeslaget.



**Bemærk!** Hvis hæfteklammerne er bagest i kassetten, skal du ryste kassetten nedad for at skubbe hæfteklammerne ind mod metalbeslaget.

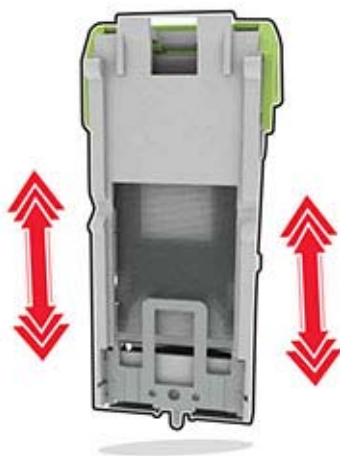

5 Indsæt hæftekassetteholderen, indtil den *klikker* på plads.



6 Luk panelet.

## Hæftestop i efterbehandleren til hæftning og hulning

- 1 Åbn enten panel F eller panel G afhængigt af, hvor der er hæftestop.

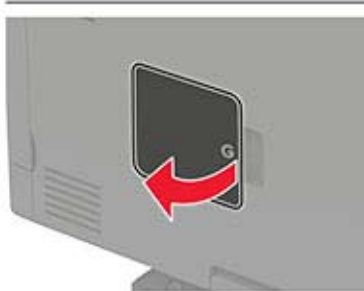

- 2 Fjern hæftkassetteholderen.

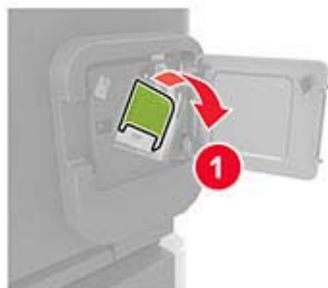

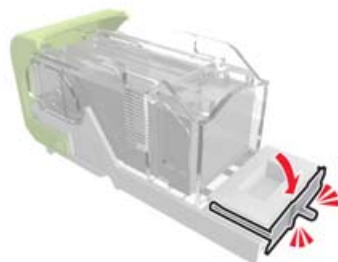
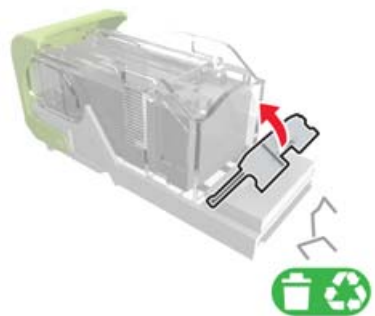

**3** Fjern de løse hæfteklammer.**4** Pres hæfteklammerne ind imod metalbeslaget.

**Bemærk!** Hvis hæfteklammerne er bagest i kassetten, skal du ryste kassetten nedad for at skubbe hæfteklammerne ind mod metalbeslaget.

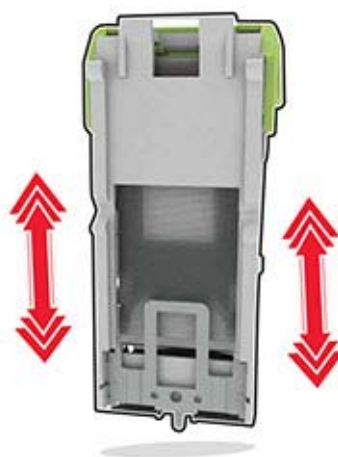

**5** Indsæt hæftekassetteholderen, indtil den *klikker* på plads.

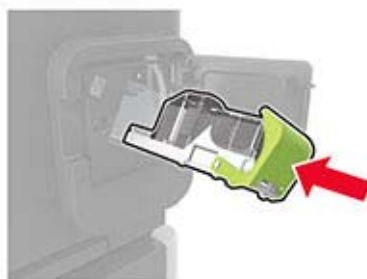

**6** Luk panelet.

# Fejlfinding

## Udskrivningsproblemer

### Problemer med udskriftskvalitet

Find billedet, der minder om dit problem med udskriftskvaliteten, og klik derefter på linket nedenfor for at læse problemløsningstrinene.



["Tomme eller hvide sider" på side 148](#)



["Mørk udskrift" på side 148](#)



["Fine linjer udskrives ikke korrekt" på side 150](#)



["Foldet eller krøllet papir" på side 151](#)



["Grå baggrund" på side 152](#)



["Vandrette lyse striber" på side 158](#)



["Forkerte margener" på side 153](#)



["Lys udskrift" på side 153](#)



["Meleret udskrift og pletter" på side 155](#)



["Papiret krøller" på side 172](#)



["Udskriv forvrænget eller skævt" på side 155](#)



["Gentagne fejl på udskriftet" på side 162](#)



“Helt sorte sider” på side 156



“Beskåret tekst eller billeder” på side 157



“Toner smitter nemt af” på side 157



“Lodrette mørke striber” på side 160



“Lodrette mørke streger eller striber” på side 160



“Lodrette mørke streger med manglende udskrift” på side 161



“Lodrette lyse striber” på side 159



“Lodrette hvide streger” på side 159

## udskriftskvaliteten er dårlig

### Tomme eller hvide sider



Kontakt din [forhandler](#).

### Mørk udskrift



**Bemærk!** Før du løser problemet, skal du udskrive kvalitetstestsiderne. Gå til **Indstillinger > Fejlfinding > Udskriv kvalitetstestsider** fra kontrolpanelet. På printermodeller uden berøringfølsom skærm skal du trykke på  for at navigere gennem indstillingerne.

Handling	Ja	Nej
<p><b>Trin 1</b></p> <p><b>a</b> Kontroller, om der er sat en original og understøttet tonerkassette i printeren.</p> <p><b>Bemærk!</b> Hvis kassetten ikke understøttes, skal du installere en understøttet kassette.</p> <p><b>b</b> Udskriv dokumentet.</p> <p>Er udskriften mørk?</p>	Gå til trin 2.	Problemet er løst.
<p><b>Trin 2</b></p> <p><b>a</b> Sluk for printeren, og vent ca. 10 sekunder. Tænd derefter printeren igen.</p> <p><b>b</b> Reducer tonersvævningsgraden. Fra kontrolpanelet skal du navigere til:</p> <p><b>Indstillinger &gt; Udskriv &gt; Kvalitet &gt; Tonersvævningsgrad</b></p> <p><b>c</b> Udskriv dokumentet.</p> <p>Er udskriften mørk?</p>	Gå til trin 3.	Problemet er løst.
<p><b>Trin 3</b></p> <p><b>a</b> Afhængigt af dit operativsystem skal du angive papirtypen i Udskriftsindstillinger eller i dialogboksen Udskriv.</p> <p><b>Bemærkninger:</b></p> <ul style="list-style-type: none"> <li>• Sørg for, at indstillingen matcher det papir, der er lagt i.</li> <li>• Du kan også ændre indstillingen i kontrolpanelet på printeren. Naviger til <b>Indstillinger &gt; Papir &gt; Konfiguration af papirmagasin &gt; Papirstørrelse/-type</b>.</li> </ul> <p><b>b</b> Udskriv dokumentet.</p> <p>Er udskriften mørk?</p>	Gå til trin 4.	Problemet er løst.
<p><b>Trin 4</b></p> <p>Kontroller, om papiret har struktur eller ru overflade.</p> <p>Udskriver du på papir med struktur eller ru overflade?</p>	Gå til trin 5.	Gå til trin 6.
<p><b>Trin 5</b></p> <p><b>a</b> Udskift strukturpapiret med almindeligt papir.</p> <p><b>b</b> Udskriv dokumentet.</p> <p>Er udskriften mørk?</p>	Gå til trin 6.	Problemet er løst.

Handling	Ja	Nej
<p><b>Trin 6</b></p> <p><b>a</b> Ilæg papir fra en ny pakke.</p> <p><b>Bemærk!</b> Papiret bliver fugtigt pga. høj luftfugtighed. Opbevar papiret i den originale indpakning, indtil det skal bruges.</p> <p><b>b</b> Udskriv dokumentet.</p> <p>Er udskriften mørk?</p>	Kontakt din <a href="#">forhandler</a> .	Problemet er løst.

### Fine linjer udskrives ikke korrekt



**Bemærk!** Før du løser problemet, skal du udskrive kvalitetstestsiderne. Gå til **Indstillinger > Fejlfinding > Udskriv kvalitetstestsider** fra kontrolpanelet. På printermodeller uden berøringfølsom skærm skal du trykke på **OK** for at navigere gennem indstillingerne.

Handling	Ja	Nej
<p><b>Trin 1</b></p> <p><b>a</b> Kontroller, om der er sat en original og understøttet tonerkassette i printeren.</p> <p><b>Bemærk!</b> Hvis kassetten ikke understøttes, skal du installere en understøttet kassette.</p> <p><b>b</b> Udskriv dokumentet.</p> <p>Udskrives fine linjer ikke korrekt?</p>	Gå til trin 2.	Problemet er løst.
<p><b>Trin 2</b></p> <p><b>a</b> Tilpas indstillingerne for udskrivningskvalitet.</p> <p><b>1</b> Fra kontrolpanelet skal du navigere til: <b>Indstillinger &gt; Udskrift &gt; Kvalitet &gt; Fremhævning af pixler &gt; Skrifttyper</b></p> <p><b>2</b> Juster Tonersværtning til 7. Fra kontrolpanelet skal du navigere til: <b>Indstillinger &gt; Udskriv &gt; Kvalitet &gt; Tonersværtningsgrad</b></p> <p><b>b</b> Udskriv dokumentet.</p> <p>Udskrives fine linjer ikke korrekt?</p>	Kontakt din <a href="#">forhandler</a> .	Problemet er løst.

## Foldet eller krøllet papir



**Bemærk!** Før du løser problemet, skal du udskrive kvalitetstestsiderne. Gå til **Indstillinger > Fejlfinding > Udskriv kvalitetstestsider** fra kontrolpanelet. På printermodeller uden berøringfølsom skærm skal du trykke på  for at navigere gennem indstillingerne.

Handling	Ja	Nej
<p><b>Trin 1</b></p> <p><b>a</b> Kontroller, om der er sat en original og understøttet tonerkassette i printeren.</p> <p><b>Bemærk!</b> Hvis kassetten ikke understøttes, skal du installere en understøttet kassette.</p> <p><b>b</b> Udskriv dokumentet.</p> <p>Er papiret foldet eller krøllet?</p>	Gå til trin 2.	Problemet er løst.
<p><b>Trin 2</b></p> <p><b>a</b> Ilæg papir fra en ny pakke.</p> <p><b>Bemærk!</b> Papiret bliver fugtigt pga. høj luftfugtighed. Opbevar papiret i den originale indpakning, indtil det skal bruges.</p> <p><b>b</b> Udskriv dokumentet.</p> <p>Er papiret foldet eller krøllet?</p>	Gå til trin 3.	Problemet er løst.
<p><b>Trin 3</b></p> <p><b>a</b> Afhængigt af dit operativsystem skal du angive papirtypen i Udskriftsindstillinger eller i dialogboksen Udskriv.</p> <p><b>Bemærkninger:</b></p> <ul style="list-style-type: none"> <li>• Sørg for, at indstillingen matcher det papir, der er lagt i.</li> <li>• Du kan også ændre indstillingen i kontrolpanelet på printeren. Naviger til <b>Indstillinger &gt; Papir &gt; Konfiguration af papirmagasin &gt; Papirstørrelse/-type</b>.</li> </ul> <p><b>b</b> Udskriv dokumentet.</p> <p>Er papiret foldet eller krøllet?</p>	Kontakt din <a href="#">forhandler</a> .	Problemet er løst.

## Grå baggrund

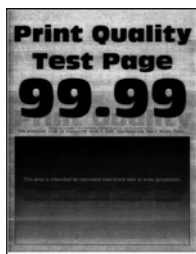

**Bemærk!** Før du løser problemet, skal du udskrive kvalitetstestsiderne. Gå til **Indstillinger > Fejlfinding > Udskriv kvalitetstestsider** fra kontrolpanelet. På printermodeller uden berøringfølsom skærm skal du trykke på  for at navigere gennem indstillingerne.

Handling	Ja	Nej
<p><b>Trin 1</b></p> <p><b>a</b> Sluk for printeren, og vent 10 sekunder. Tænd derefter printeren igen.</p> <p><b>b</b> Reducer tonersværningsgrad. Fra kontrolpanelet skal du navigere til: <b>Indstillinger &gt; Udskriv &gt; Kvalitet &gt; Tonersværningsgrad</b></p> <p><b>c</b> Udskriv dokumentet.</p> <p>Forekommer der en grå baggrund på udskrifterne?</p>	Gå til trin 2.	Problemet er løst.
<p><b>Trin 2</b></p> <p><b>a</b> Kontroller, om der er sat en original og understøttet tonerkassette i printeren. <b>Bemærk!</b> Hvis kassetten ikke understøttes, skal du installere en understøttet kassette.</p> <p><b>b</b> Udskriv dokumentet.</p> <p>Forekommer der en grå baggrund på udskrifterne?</p>	Gå til trin 3.	Problemet er løst.
<p><b>Trin 3</b></p> <p><b>a</b> Afhængigt af dit operativsystem skal du angive papirtypen i Udskriftsindstillinger eller i dialogboksen Udskriv. <b>Bemærkninger:</b></p> <ul style="list-style-type: none"> <li>• Sørg for, at indstillingen matcher det papir, der er lagt i.</li> <li>• Du kan også ændre indstillingen i kontrolpanelet på printeren. Naviger til <b>Indstillinger &gt; Papir &gt; Konfiguration af papirmagasin &gt; Papirstørrelse/-type</b>.</li> </ul> <p><b>b</b> Udskriv dokumentet.</p> <p>Forekommer der en grå baggrund på udskrifterne?</p>	Kontakt din <a href="#">forhandler</a> .	Problemet er løst.



## Forkerte margener



**Bemærk!** Før du løser problemet, skal du udskrive kvalitetstestsiderne. Fra kontrolpanelet skal du gå til **Indstillinger > Fejlfinding > Udskriv kvalitetstestsider**. På printermodeller uden berøringfølsom skærm skal du trykke på **OK** for at navigere gennem indstillingerne.

Handling	Ja	Nej
<p><b>Trin 1</b></p> <p><b>a</b> Juster papirstyrene til den korrekte position for det papir, der er lagt i.</p> <p><b>b</b> Udskriv dokumentet.</p> <p>Er margenerne korrekte?</p>	Problemet er løst.	Gå til trin 2.
<p><b>Trin 2</b></p> <p><b>a</b> Afhængigt af dit operativsystem skal du angive papirstørrelsen enten under Udskriftsindstillinger eller i dialogboksen Udskriv.</p> <p><b>Bemærkninger:</b></p> <ul style="list-style-type: none"> <li>• Sørg for, at indstillingen matcher det papir, der er lagt i.</li> <li>• Du kan også ændre indstillingen via printerens kontrolpanel. Naviger til <b>Indstillinger &gt; Papir &gt; Konfiguration af papirmagasin &gt; Papirstørrelse/-type</b>.</li> </ul> <p><b>b</b> Udskriv dokumentet.</p> <p>Er margenerne korrekte?</p>	Problemet er løst.	Kontakt din <a href="#">forhandler</a> .

## Lys udskrift



**Bemærk!** Før du løser problemet, skal du udskrive kvalitetstestsiderne. Gå til **Indstillinger > Fejlfinding > Udskriv kvalitetstestsider** fra kontrolpanelet. På printermodeller uden berøringfølsom skærm skal du trykke på **OK** for at navigere gennem indstillingerne.

Handling	Ja	Nej
<p><b>Trin 1</b></p> <p><b>a</b> Kontroller, om der er sat en original og understøttet tonerkassette i printeren.</p> <p><b>Bemærk!</b> Hvis kassetten ikke understøttes, skal du installere en understøttet kassette.</p> <p><b>b</b> Udskriv dokumentet.</p> <p>Er udskriften lys?</p>	Gå til trin 2.	Problemet er løst.
<p><b>Trin 2</b></p> <p><b>a</b> Sluk for printeren, og vent ca. 10 sekunder. Tænd derefter printeren igen.</p> <p><b>b</b> Øg tonersværningsgrad. Fra kontrolpanelet skal du navigere til: <b>Indstillinger &gt; Udskriv &gt; Kvalitet &gt; Tonersværningsgrad</b></p> <p><b>c</b> Udskriv dokumentet.</p> <p>Er udskriften lys?</p>	Gå til trin 3.	Problemet er løst.
<p><b>Trin 3</b></p> <p><b>a</b> Afhængigt af dit operativsystem skal du angive papirtypen i Udskriftsindstillinger eller i dialogboksen Udskriv.</p> <p><b>Bemærkninger:</b></p> <ul style="list-style-type: none"> <li>• Sørg for, at indstillingen matcher det papir, der er lagt i.</li> <li>• Du kan også ændre indstillingen i kontrolpanelet på printeren. Naviger til <b>Indstillinger &gt; Papir &gt; Konfiguration af papirmagasin &gt; Papirstørrelse/-type</b></li> </ul> <p><b>b</b> Udskriv dokumentet.</p> <p>Er udskriften lys?</p>	Gå til trin 4.	Problemet er løst.
<p><b>Trin 4</b></p> <p>Kontrollér, at udskriftsopløsningen er indstillet til 600 dpi.</p> <p><b>a</b> Fra kontrolpanelet skal du navigere til: <b>Indstillinger &gt; Udskriv &gt; Kvalitet &gt; Udskriftsopløsning</b></p> <p><b>b</b> Udskriv dokumentet.</p> <p>Er udskriften lys?</p>	Gå til trin 5.	Problemet er løst.
<p><b>Trin 5</b></p> <p>Kontroller tonerkassetten status, og udskift den om nødvendigt.</p> <p><b>a</b> Fra kontrolpanelet skal du navigere til: <b>Status/forbrugsstoffer &gt; Forbrugsstoffer</b></p> <p><b>b</b> Udskriv dokumentet.</p> <p>Er udskriften lys?</p>	Kontakt din <a href="#">forhandler</a> .	Problemet er løst.

## Meleret udskrift og pletter



**Bemærk!** Før du løser problemet, skal du udskrive kvalitetstestsiderne. Gå til **Indstillinger > Fejlfinding > Udskriv kvalitetstestsider** fra kontrolpanelet. På printermodeller uden berøringfølsom skærm skal du trykke på **OK** for at navigere gennem indstillingerne.

Handling	Ja	Nej
<p><b>Trin 1</b></p> <p><b>a</b> Kontroller, om der er sat en original og understøttet tonerkassette i printeren.</p> <p><b>Bemærk!</b> Hvis kassetten ikke understøttes, skal du installere en understøttet kassette.</p> <p><b>b</b> Udskriv dokumentet.</p> <p>Er udskriften plettet?</p>	Gå til trin 2.	Problemet er løst.
<p><b>Trin 2</b></p> <p>Kontrollér, om printeren forurener med lækket toner.</p> <p>Lækker printeren ikke toner?</p>	Gå til trin 3.	Kontakt din <a href="#">forhandler</a> .
<p><b>Trin 3</b></p> <p>Kontroller billedenhedens status. Fra kontrolpanelet skal du navigere til:</p> <p><b>Status/forbrugsstoffer &gt; Forbrugsstoffer</b></p> <p>Er billedenheden snart opbrugt?</p>	Kontakt din <a href="#">forhandler</a> .	Kontakt din <a href="#">forhandler</a> .

## Udskriv forvrænget eller skævt



**Bemærk!** Før du løser problemet, skal du udskrive kvalitetstestsiderne. Gå til **Indstillinger > Fejlfinding > Udskriv kvalitetstestsider** fra kontrolpanelet. På printermodeller uden berøringsskærm skal du trykke på **OK** for at navigere gennem indstillingerne.

Handling	Ja	Nej
<p><b>Trin 1</b></p> <p><b>a</b> Træk papirmagasinet ud.</p> <p><b>b</b> Fjern papiret og læg derefter papir fra en ny pakke i.  <b>Bemærk!</b> Papiret bliver fugtigt pga. høj luftfugtighed. Opbevar papiret i den originale indpakning, indtil det skal bruges.</p> <p><b>c</b> Klem og skub papirstyrene til den korrekte position for den papirstørrelse, der skal lægges i.</p> <p><b>d</b> Isæt papirmagasinet.</p> <p><b>e</b> Udskriv dokumentet.</p> <p>Er udskriften forvrænget eller skæv?</p>	Gå til trin 2.	Problemet er løst.
<p><b>Trin 2</b></p> <p><b>a</b> Kontroller, om du udskriver på en understøttet papirtype.</p> <p><b>b</b> Udskriv dokumentet.</p> <p>Er udskriften forvrænget eller skæv?</p>	Kontakt din <a href="#">forhandler</a> .	Problemet er løst.

## Helt sorte sider



**Bemærk!** Før du løser problemet, skal du udskrive kvalitetstestsiderne. Gå til **Indstillinger > Fejlfinding > Udskriv kvalitetstestsider** fra kontrolpanelet. På printermodeller uden berøringfølsom skærm skal du trykke på **OK** for at navigere gennem indstillingerne.

Handling	Ja	Nej
<p><b>a</b> Kontroller, om der er sat en original og understøttet tonerkassette i printeren.  <b>Bemærk!</b> Hvis kassetten ikke understøttes, skal du installere en understøttet kassette.</p> <p><b>b</b> Udskriv dokumentet.</p> <p>Udskriver printeren helt sorte sider?</p>	Kontakt din <a href="#">forhandler</a> .	Problemet er løst.

### Beskåret tekst eller billeder



**Bemærk!** Før du løser problemet, skal du udskrive kvalitetstestsiderne. Gå til **Indstillinger > Fejlfinding > Udskriv kvalitetstestsider** fra kontrolpanelet. På printermodeller uden berøringfølsom skærm skal du trykke på **OK** for at navigere gennem indstillingerne.

Handling	Ja	Nej
<p><b>a</b> Kontroller, om der er sat en original og understøttet tonerkassette i printeren.</p> <p><b>Bemærk!</b> Hvis kassetten ikke understøttes, skal du installere en understøttet kassette.</p> <p><b>b</b> Udskriv dokumentet.</p> <p>Er tekst eller billeder beskåret?</p>	<p>Kontakt din <a href="#">forhandler</a>.</p>	<p>Problemet er løst.</p>

### Toner smitter nemt af



**Bemærk!** Før du løser problemet, skal du udskrive kvalitetstestsiderne. Gå til **Indstillinger > Fejlfinding > Udskriv kvalitetstestsider** fra kontrolpanelet. På printermodeller uden berøringfølsom skærm skal du trykke på **OK** for at navigere gennem indstillingerne.

Handling	Ja	Nej
<p><b>Trin 1</b></p> <p><b>a</b> Kontroller, om der er sat en original og understøttet tonerkassette i printeren.</p> <p><b>Bemærk!</b> Hvis kassetten ikke understøttes, skal du installere en understøttet kassette.</p> <p><b>b</b> Udskriv dokumentet.</p> <p>Smutter toneren nemt af?</p>	<p>Gå til trin 2.</p>	<p>Problemet er løst.</p>

Handling	Ja	Nej
<p><b>Trin 2</b></p> <p><b>a</b> Afhængigt af dit operativsystem skal du angive papirtypen i Udskriftsindstillinger eller i dialogboksen Udskriv.</p> <p><b>Bemærkninger:</b></p> <ul style="list-style-type: none"> <li>• Sørg for, at indstillingen matcher det papir, der er lagt i.</li> <li>• Du kan også ændre indstillingen i kontrolpanelet på printeren. Naviger til <b>Indstillinger &gt; Papir &gt; Konfiguration af papirmagasin &gt; Papirstørrelse/-type</b>.</li> </ul> <p><b>b</b> Udskriv dokumentet.</p> <p>Smutter toneren nemt af?</p>	Kontakt din <a href="#">forhandler</a> .	Problemet er løst.

## Vandrette lyse striber



**Bemærk!** Før du løser problemet, skal du udskrive kvalitetstestsiderne. Gå til **Indstillinger > Fejlfinding > Udskriv kvalitetstestsider** fra kontrolpanelet. På printermodeller uden berøringfølsom skærm skal du trykke på  for at navigere gennem indstillingerne.

Handling	Ja	Nej
<p><b>Trin 1</b></p> <p><b>a</b> Kontroller, om der er sat en original og understøttet tonerkassette i printeren.</p> <p><b>Bemærk!</b> Hvis kassetten ikke understøttes, skal du installere en understøttet kassette.</p> <p><b>b</b> Udskriv dokumentet.</p> <p>Fremkommer der vandrette lyse striber på udskrifterne?</p>	Gå til trin 2.	Problemet er løst.
<p><b>Trin 2</b></p> <p><b>a</b> Sluk for printeren, og vent ca. 10 sekunder. Tænd derefter printeren igen.</p> <p><b>b</b> Udskriv dokumentet.</p> <p>Fremkommer der vandrette lyse striber på udskrifterne?</p>	Kontakt din <a href="#">forhandler</a> .	Problemet er løst.

### Lodrette lyse striber



**Bemærk!** Før du løser problemet, skal du udskrive kvalitetstestsiderne. Gå til **Indstillinger > Fejlfinding > Udskriv kvalitetstestsider** fra kontrolpanelet. På printermodeller uden berøringfølsom skærm skal du trykke på **OK** for at navigere gennem indstillingerne.

Handling	Ja	Nej
<p><b>a</b> Kontroller, om der er sat en original og understøttet tonerkassette i printeren.</p> <p><b>Bemærk!</b> Hvis kassetten ikke understøttes, skal du installere en understøttet kassette.</p> <p><b>b</b> Udskriv dokumentet.</p> <p>Fremkommer der lodrette lyse striber på udskrifterne?</p>	<p>Kontakt din <a href="#">forhandler</a>.</p>	<p>Problemet er løst.</p>

### Lodrette hvide streger



**Bemærk!** Før du løser problemet, skal du udskrive kvalitetstestsiderne. Gå til **Indstillinger > Fejlfinding > Udskriv kvalitetstestsider** fra kontrolpanelet. På printermodeller uden berøringfølsom skærm skal du trykke på **OK** for at navigere gennem indstillingerne.

Handling	Ja	Nej
<p><b>Trin 1</b></p> <p><b>a</b> Kontroller, om der er sat en original og understøttet tonerkassette i printeren.</p> <p><b>Bemærk!</b> Hvis kassetten ikke understøttes, skal du installere en understøttet kassette.</p> <p><b>b</b> Udskriv dokumentet.</p> <p>Forekommer der lodrette hvide streger på udskrifterne?</p>	<p>Gå til trin 2.</p>	<p>Problemet er løst.</p>

Handling	Ja	Nej
<p><b>Trin 2</b></p> <p>Løs problemer med langsom udskrivning. Der er flere oplysninger i "<a href="#">Langsom udskrivning</a>" på side 163.</p> <p>Forekommer der lodrette hvide streger på udskrifterne?</p>	Kontakt din <a href="#">forhandler</a> .	Problemet er løst.

## Lodrette mørke striber



**Bemærk!** Før du løser problemet, skal du udskrive kvalitetstestsiderne. Gå til **Indstillinger > Fejlfinding > Udskriv kvalitetstestsider** fra kontrolpanelet. På printermodeller uden berøringsskærm skal du trykke på **OK** for at navigere gennem indstillingerne.

Handling	Ja	Nej
<p><b>a</b> Kontroller, om der er sat en original og understøttet tonerkassette i printeren.</p> <p><b>Bemærk!</b> Hvis kassetten ikke understøttes, skal du installere en understøttet kassette.</p> <p><b>b</b> Udskriv dokumentet.</p> <p>Fremkommer der lodrette mørke striber på udskrifterne?</p>	Kontakt din <a href="#">forhandler</a> .	Problemet er løst.

## Lodrette mørke streger eller striber



**Bemærk!** Før du løser problemet, skal du udskrive kvalitetstestsiderne. Gå til **Indstillinger > Fejlfinding > Udskriv kvalitetstestsider** fra kontrolpanelet. På printermodeller uden berøringsskærm skal du trykke på **OK** for at navigere gennem indstillingerne.



Handling	Ja	Nej
<p><b>Trin 1</b></p> <p><b>a</b> Kontroller, om der er sat en original og understøttet tonerkassette i printeren.</p> <p><b>Bemærk!</b> Hvis tonerkassetten ikke understøttes, skal du installere en understøttet kassette.</p> <p><b>b</b> Udskriv dokumentet.</p> <p>Fremkommer der lodrette mørke linjer eller streger på udskrifterne?</p>	Gå til trin 2.	Problemet er løst.
<p><b>Trin 2</b></p> <p><b>a</b> Fjern billedenheden, og indsæt den igen.</p> <p><b>Advarsel - Potentiel skade:</b> Billedenheden må ikke udsættes for direkte lys i mere end 10 minutter. Hvis produktet udsættes for lys i længere tid, kan det skabe problemer med udskriftskvaliteten.</p> <p><b>Advarsel - Potentiel skade:</b> Undgå at berøre fotokonduktortromlen under billedenheden. Hvis du gør det, kan det påvirke kvaliteten på fremtidige udskriftsjob.</p> <p><b>b</b> Udskriv dokumentet.</p> <p>Fremkommer der lodrette mørke linjer eller streger på udskrifterne?</p>	Gå til trin 3.	Problemet er løst.
<p><b>Trin 3</b></p> <p><b>a</b> Udskift billedenheden.</p> <p><b>b</b> Udskriv dokumentet.</p> <p>Fremkommer der lodrette mørke linjer eller streger på udskrifterne?</p>	Kontakt din <a href="#">forhandler</a> .	Problemet er løst.

### Lodrette mørke streger med manglende udskrift

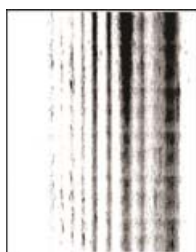

Kontakt din [forhandler](#).

## Gentagne fejl på udskriftet







Kontakt din [forhandler](#).

## Udskriftsjob udskrives ikke

Handling	Ja	Nej
<p><b>Trin 1</b></p> <p><b>a</b> Åbn dialogboksen Udskriv fra det dokument, du prøver at udskrive, og kontroller, om du har valgt den rigtige printer.</p> <p><b>b</b> Udskriv dokumentet.</p> <p>Udskrives dokumentet?</p>	Problemet er løst.	Gå til trin 2.
<p><b>Trin 2</b></p> <p><b>a</b> Kontroller, om printeren er tændt.</p> <p><b>b</b> Afhjælp eventuelle fejlmeddelelser, der vises på displayet.</p> <p><b>c</b> Udskriv dokumentet.</p> <p>Udskrives dokumentet?</p>	Problemet er løst.	Gå til trin 3.
<p><b>Trin 3</b></p> <p><b>a</b> Undersøg, om portene fungerer, og om kablerne er sat helt ind i computeren og printeren.</p> <p>Du kan finde yderligere oplysninger i den opsætningsvejledning, der leveres sammen med printeren.</p> <p><b>b</b> Udskriv dokumentet.</p> <p>Udskrives dokumentet?</p>	Problemet er løst.	Gå til trin 4.
<p><b>Trin 4</b></p> <p><b>a</b> Sluk for printeren, og vent ca. 10 sekunder. Tænd derefter printeren igen.</p> <p><b>b</b> Udskriv dokumentet.</p> <p>Udskrives dokumentet?</p>	Problemet er løst.	Gå til trin 5.
<p><b>Trin 5</b></p> <p><b>a</b> Fjern printerdriveren, og indsæt den igen.</p> <p><b>b</b> Udskriv dokumentet.</p> <p>Udskrives dokumentet?</p>	Problemet er løst.	Kontakt din <a href="#">forhandler</a> .

## Langsom udskrivning

Handling	Ja	Nej
<p><b>Trin 1</b> Sørg for, at printerkablet sidder godt fast i printeren og computeren, printserver, ekstraudstyr eller anden netværksenhed.</p> <p>Udskriver printeren langsomt?</p>	Gå til trin 2.	Problemet er løst.
<p><b>Trin 2</b> <b>a</b> Sørg for, at printeren ikke er i Lydløs tilstand. Fra kontrolpanelet skal du navigere til: <b>Indstillinger for &gt; Enhed &gt; Vedligeholdelse &gt; Konfigurationsmenu &gt; Enhedsdrift &gt; Lydløs tilstand</b> På printermodeller uden berøringsfølsom skærm skal du trykke på  for at navigere gennem indstillingerne. <b>b</b> Udskriv dokumentet.</p> <p>Udskriver printeren langsomt?</p>	Gå til trin 3.	Problemet er løst.
<p><b>Trin 3</b> <b>a</b> Afhængigt af dit operativsystem skal du angive printopløsning i Udskriftsindstillinger eller i dialogboksen Udskriv. <b>b</b> Indstil opløsningen til 600 dpi. <b>c</b> Udskriv dokumentet.</p> <p>Udskriver printeren langsomt?</p>	Gå til trin 4.	Problemet er løst.
<p><b>Trin 4</b> <b>a</b> Fra kontrolpanelet skal du navigere til: <b>Indstillinger &gt; Udskriv &gt; Kvalitet &gt; Udskriftsopløsning</b> På printermodeller uden berøringsfølsom skærm skal du trykke på  for at navigere gennem indstillingerne. <b>b</b> Indstil opløsningen til 600 dpi. <b>c</b> Udskriv dokumentet.</p> <p>Udskriver printeren langsomt?</p>	Gå til trin 5.	Problemet er løst.

Handling	Ja	Nej
<p><b>Trin 5</b></p> <p><b>a</b> Afhængigt af dit operativsystem skal du angive papirtypen i Udskriftsindstillinger eller i dialogboksen Udskriv.</p> <p><b>Bemærkninger:</b></p> <ul style="list-style-type: none"> <li>• Sørg for, at indstillingen matcher det papir, der er lagt i.</li> <li>• Du kan også ændre indstillingen i kontrolpanelet på printeren. Naviger til <b>Indstillinger &gt; Papir &gt; Konfiguration af papirmagasin &gt; Papirstørrelse/-type</b>. På printermodeller uden berøringfølsom skærm skal du trykke på  for at navigere gennem indstillingerne.</li> <li>• Kraftigere papir udskrives langsommere.</li> <li>• Papir mindre end Letter, A4 og Legal udskrives muligvis langsommere.</li> </ul> <p><b>b</b> Udskriv dokumentet.</p> <p>Udskriver printeren langsomt?</p>	<p>Gå til trin 6.</p>	<p>Problemet er løst.</p>
<p><b>Trin 6</b></p> <p><b>a</b> Sørg for, at printerindstillingerne for mediestruktur og medievægt svarer til det papir, der er ved at blive indlæst.</p> <p>Fra kontrolpanelet skal du navigere til:</p> <p><b>Indstillinger &gt; Papir &gt; Mediekonfiguration &gt; Medietyper</b></p> <p>På printermodeller uden berøringfølsom skærm skal du trykke på  for at navigere gennem indstillingerne.</p> <p><b>Bemærk!</b> Grov papirstruktur og kraftig papirvægt kan udskrive langsommere.</p> <p><b>b</b> Udskriv dokumentet.</p> <p>Udskriver printeren langsomt?</p>	<p>Gå til trin 7.</p>	<p>Problemet er løst.</p>
<p><b>Trin 7</b></p> <p>Ryd tilbageholdte job.</p> <p>Udskriver printeren langsomt?</p>	<p>Gå til trin 8.</p>	<p>Problemet er løst.</p>
<p><b>Trin 8</b></p> <p><b>a</b> Sørg for, at printeren ikke overopheder.</p> <p><b>Bemærkninger:</b></p> <ul style="list-style-type: none"> <li>• Lad printeren køle ned efter et langt udskriftsjob.</li> <li>• Vær opmærksom på den anbefalede omgivende temperatur for printeren. Der er flere oplysninger i <a href="#">"Valg af en placering til printeren"</a> på side 9.</li> </ul> <p><b>b</b> Udskriv dokumentet.</p> <p>Udskriver printeren langsomt?</p>	<p>Kontakt din <a href="#">forhandler</a>.</p>	<p>Problemet er løst.</p>

## justere tonersvætningsgrad

1 Fra kontrolpanelet skal du navigere til:

**Indstillinger > Udskriv > Kvalitet > Tonersvætningsgrad**

På printermodeller uden berøringsskærm, tryk på  for at navigere gennem indstillingerne.

2 Justere indstillingen.

3 Anvend ændringerne.

## Job udskrives fra den forkerte skuffe eller på det forkerte papir

Handling	Ja	Nej
<p><b>Trin 1</b></p> <p><b>a</b> Kontroller, om du udskriver på det korrekte papir.</p> <p><b>b</b> Udskriv dokumentet.</p> <p>Udskrives dokumentet på det korrekte papir?</p>	Gå til trin 2.	Ilæg den korrekte papirstørrelse og papirtype.
<p><b>Trin 2</b></p> <p><b>a</b> Afhængigt af dit operativsystem skal du angive papirstørrelse og papirtype enten under Udskriftsindstillinger eller i dialogboksen Udskriv.</p> <p><b>Bemærk!</b> Du kan også ændre indstillingerne i kontrolpanelet på printeren. Gå til:</p> <p><b>Indstillinger &gt; Papir &gt; Konfiguration af papirmagasin &gt; Papirstørrelse/-type</b></p> <p>På printermodeller uden berøringfølsom skærm skal du trykke på  for at navigere gennem indstillingerne.</p> <p><b>b</b> Sørg for, at indstillingerne passer til det ilagte papir.</p> <p><b>c</b> Udskriv dokumentet.</p> <p>Udskrives dokumentet på det korrekte papir?</p>	Problemet er løst.	Gå til trin 3.
<p><b>Trin 3</b></p> <p><b>a</b> Kontroller om papirmagasinerne er sammenkædet.</p> <p>Der er flere oplysninger i "<a href="#">Sammenkædning af papirmagasiner</a>" på <a href="#">side 29</a>.</p> <p><b>b</b> Udskriv dokumentet.</p> <p>Udskrives dokumentet fra den korrekte bakke?</p>	Problemet er løst.	Kontakt din <a href="#">forhandler</a> .

## Fortrolige og andre tilbageholdte dokumenter udskrives ikke

Handling	Ja	Nej
<p><b>Trin 1</b></p> <p><b>a</b> Fra kontrolpanelet skal du kontrollere, om dokumenterne vises på listen Tilbageholdte job.</p> <p><b>Bemærk!</b> Hvis dokumenterne ikke er på listen, kan du udskrive dokumenterne ved hjælp af indstillingerne Udskriv og Tilbagehold.</p> <p><b>b</b> Udskriv dokumenterne.</p> <p>Udskrives dokumenterne?</p>	Problemet er løst.	Gå til trin 2.
<p><b>Trin 2</b></p> <p>Udskriftjobbet kan indeholde en formatfejl eller ugyldige data.</p> <ul style="list-style-type: none"> <li>• Slet udskriftjobbet, og send det igen.</li> <li>• For PDF-filer skal du generere en ny fil, og derefter udskrive dokumenterne.</li> </ul> <p>Udskrives dokumenterne?</p>	Problemet er løst.	Gå til trin 3.
<p><b>Trin 3</b></p> <p>Hvis du udskriver fra internettet, kan printeren være ved at læse flere jobtitler som dubletter.</p> <p><b>a</b> Åbn dialogboksen Udskriftsindstillinger.</p> <p><b>b</b> Fra fanen Udskrivning og tilbageholdelse skal du klikke på <b>Brug Udskriv og tilbagehold</b> og derefter klikke på <b>Bevar identiske dokumenter</b>.</p> <p><b>c</b> Fra Fortrolig udskrivning skal du angive en PIN-kode.</p> <p><b>d</b> Udskriv dokumenterne.</p> <p>Udskrives dokumenterne?</p>	Problemet er løst.	Gå til trin 4.
<p><b>Trin 4</b></p> <p><b>a</b> Slet nogle andre tilbageholdte job for at frigøre mere hukommelse i printeren.</p> <p><b>b</b> Udskriv dokumenterne.</p> <p>Udskrives dokumenterne?</p>	Problemet er løst.	Kontakt din <a href="#">forhandler</a> .

## Printeren reagerer ikke

Handling	Ja	Nej
<p><b>Trin 1</b> Kontroller, om netledningen er sluttet til stikkontakten.</p> <p> <b>FORSIGTIG - RISIKO FOR SKADE:</b> Tilslut netledningen til en passende normeret og passende jordet stikkontakt, der er lettilgængelig og i nærheden af produktet, for at undgå risikoen for brand eller elektrisk stød.</p> <p>Reagerer printerens?</p>	Problemet er løst.	Gå til trin 2.
<p><b>Trin 2</b> Kontroller, om der er slukket for strømmen på stikkontakten eller en anden afbryder.</p> <p>Er der slukket for strømmen på stikkontakten eller en anden afbryder?</p>	Tænd stikkontakten, eller nulstil afbryderen.	Gå til trin 3.
<p><b>Trin 3</b> Kontroller, om printerens er tændt.</p> <p>Er printerens tændt?</p>	Gå til trin 4.	Tænd printerens.
<p><b>Trin 4</b> Kontroller, om printerens er i slumre- eller dvaletilstand.</p> <p>Er printerens i slumre- eller dvaletilstand?</p>	Tryk på tænd/sluk-knappen for at vække printerens.	Gå til trin 5.
<p><b>Trin 5</b> Kontroller, om kablerne mellem printerens og computeren er sat i de rigtige porte.</p> <p>Er kablerne sat i de rigtige porte?</p>	Gå til trin 6.	Indsæt kablerne i de korrekte porte.
<p><b>Trin 6</b> Installer den korrekte printerdriver.</p> <p>Reagerer printerens?</p>	Problemet er løst.	Gå til trin 7.
<p><b>Trin 7</b> Sluk for printerens, og vent ca. 10 sekunder. Tænd derefter printerens igen.</p> <p>Reagerer printerens?</p>	Problemet er løst.	Kontakt din <a href="#">forhandler</a> .

## Det var ikke muligt at læse flashdrevet

Handling	Ja	Nej
<p><b>Trin 1</b> Kontroller, at printeren ikke er i færd med at behandle et andet job.</p> <p>Er printeren klar?</p>	Gå til trin 2.	Vent, indtil printeren er færdig med at behandle det andet job.
<p><b>Trin 2</b> Kontroller, om flashdrevet er sat i USB-porten på forsiden.</p> <p><b>Bemærk!</b> Flashdrevet fungerer ikke, når det indsættes i USB-porten på bagsiden.</p> <p>Er flashdrevet sat i den rigtige port?</p>	Gå til trin 3.	Indsæt flashdrevet i den rigtige port.
<p><b>Trin 3</b> Kontroller, om flashdrevet understøttes. Der er flere oplysninger i "<a href="#">Understøttede flashdrev og filtyper</a>" på side 40.</p> <p>Understøttes flashdrevet?</p>	Gå til trin 4.	Indsæt et understøttet flashdrev.
<p><b>Trin 4</b></p> <p><b>a</b> Kontroller, om USB-porten er aktiveret. Der er flere oplysninger i "<a href="#">Aktivering af USB-porten</a>" på side 168.</p> <p><b>b</b> Fjern flashdrevet, og indsæt det derefter igen.</p> <p>Genkender printeren flashdrevet?</p>	Problemet er løst.	Kontakt din <a href="#">forhandler</a> .

## Aktivering af USB-porten

Fra kontrolpanelet skal du navigere til:

**Indstillinger for > Netværk/porte > USB > Aktivér USB-port**

På printermodeller uden berøringskærm, tryk på  for at navigere gennem indstillingerne.



## Problemer med netværksforbindelsen

### Kan ikke åbne Embedded Web Server

Handling	Ja	Nej
<p><b>Trin 1</b> Kontroller, om printeren er tændt.</p> <p>Er printeren tændt?</p>	Gå til trin 2.	Tænd printeren.
<p><b>Trin 2</b> Sørg for, at printerens IP-adresse er korrekt.</p> <p><b>Bemærkninger:</b></p> <ul style="list-style-type: none"> <li>• Se IP-adressen på startskærmen.</li> <li>• En IP-adresse vises som fire sæt tal, adskilt af punktummer, f.eks. 123.123.123.123.</li> </ul> <p>Er printerens IP-adresse korrekt?</p>	Gå til trin 3.	Skriv den korrekte IP-adresse til printeren i adressefeltet.
<p><b>Trin 3</b> Kontroller, om du bruger en understøttet browser.</p> <ul style="list-style-type: none"> <li>• Internet Explorer version 11 eller nyere</li> <li>• Microsoft Edge</li> <li>• Safari version 10 eller nyere</li> <li>• Google Chrome™ version 60 eller nyere</li> <li>• Mozilla Firefox version 54 eller nyere</li> </ul> <p>Er din browser understøttet?</p>	Gå til trin 4.	Installer en understøttet browser.
<p><b>Trin 4</b> Kontroller, om netværksforbindelsen fungerer.</p> <p>Fungerer netværksforbindelsen?</p>	Gå til trin 5.	Kontakt din administrator.
<p><b>Trin 5</b> Kontroller, om kabelforbindelserne til printeren og printerserveren er sikre. Du kan finde flere oplysninger i den dokumentation, der leveres sammen med printeren.</p> <p>Er alle kabelforbindelser sikre?</p>	Gå til trin 6.	Fastgør kabeltilslutningerne.
<p><b>Trin 6</b> Kontrollér, at webproxyserverne er deaktiverede.</p> <p>Er webproxyserverne deaktiverede?</p>	Gå til trin 7.	Kontakt din administrator.
<p><b>Trin 7</b> Få adgang til Embedded Web Server:</p> <p>Åbnede Embedded Web Server?</p>	Problemet er løst.	Kontakt din <a href="#">forhandler</a> .

## Kontrol af printerens tilslutning

1 Udskriv netværksopsætnings siden.

Fra kontrolpanelet skal du navigere til:

**Indstillinger for > Rapporter > Netværk > Netværksopsætnings side**

På printermodeller uden berøringskærm, tryk på  for at navigere gennem indstillingerne.

2 Kontroller det første afsnit på siden, og bekræft, at status er Tilsluttet.

Hvis status er Ikke tilsluttet, er LAN-droppet måske ikke aktivt, eller netværkskablet er frakoblet eller fungerer måske ikke korrekt. Kontakt systemadministratoren for at få hjælp.

## Problemer med hardwareoptioner

### Defekt flash fundet

Kontakt din [forhandler](#).

### Ikke plads nok i flashhukommelsen til ressourcer

Kontakt din [forhandler](#).

### Ikke-formateret flash fundet

Prøv et eller flere af følgende forslag:

- Fra kontrolpanelet skal du trykke på **Fortsæt** for at stoppe defragmenteringen og fortsætte udskrivningen.
- Formater flashhukommelsen.

**Bemærk!** Hvis fejlmeddelelsen fortsat vises, er flashhukommelsen muligvis defekt og skal udskiftes. For at udskifte flashhukommelsen skal du kontakte din [forhandler](#).

## Problemer med forbrugsstoffer

### Udskift kassette, matcher ikke printerområde

Installer den korrekte tonerkassette.

### Forbrugsstoffer, der ikke kommer fra printerproducenten

Printeren har registreret ukendte forbrugsstoffer eller enheder i printerens.

Printeren er udviklet til at fungere bedst med forbrugsstoffer og enheder, som er fremstillet af printerproducenten. Brug af forbrugsstoffer eller enheder fra en tredjepart påvirker muligvis printerens og de tilhørende billedkomponenters ydeevne, pålidelighed eller levetid.

Alle indikatorer for levetid er udviklet til at fungere sammen med forbrugsstoffer og -dele fra printerproducenten, og det kan give uforudsigelige resultater, hvis der bruges forbrugsstoffer eller enheder fra tredjepart. Brug af billedkomponenter ud over den tilsigtede levetid kan beskadige printeren eller de tilknyttede komponenter.

**Advarsel - Potentiel skade:** Brug af forbrugsstoffer eller enheder fra tredjepart kan påvirke garantidækningen. Skader, som skyldes, at der er brugt forbrugsstoffer eller enheder fra tredjepart, er muligvis ikke dækket af garantien.

Afhængigt af din printermodel, skal du trykke samtidigt på **X** og **#**, eller **X** og  på kontrolpanelet, og holde dem nede i 15 sekunder for at acceptere alle disse risici og fortsætte med at bruge ikke-originale forbrugsstoffer eller enheder i printeren.

Hvis du ikke ønsker at acceptere disse risici, skal du fjerne forbrugsstoffet eller enheden fra tredjepart og installere ægte forbrugsstoffer eller -enheder fra printerproducenten i printeren.

## Problemer med papirindføring

### Konvolut klæber sammen under udskrivning

Handling	Ja	Nej
<p><b>Trin 1</b></p> <p><b>a</b> Brug en konvolut, der har været opbevaret tørt.</p> <p><b>Bemærk!</b> Udskrivning på konvolutter med højt fugtindhold kan få flappen til at klæbe sammen.</p> <p><b>b</b> Send udskriftsjobbet.</p> <p>Klæbede konvolutten sammen under udskrivning?</p>	Gå til trin 2.	Problemet er løst.
<p><b>Trin 2</b></p> <p><b>a</b> Sørg for, at papirtypen er indstillet til Konvolut.</p> <p>Fra kontrolpanelet skal du navigere til:</p> <p><b>Indstillinger &gt; Papir &gt; Konfiguration af papirmagasin &gt; Papirstørrelse/-type</b></p> <p>På printermodeller uden berøringfølsom skærm skal du trykke på  for at navigere gennem indstillingerne.</p> <p><b>b</b> Send udskriftsjobbet.</p> <p>Klæbede konvolutten sammen under udskrivning?</p>	Kontakt din <a href="#">forhandler</a> .	Problemet er løst.

## Sætvis udskrivning fungerer ikke

Handling	Ja	Nej
<p><b>Trin 1</b></p> <p><b>a</b> Fra kontrolpanelet skal du navigere til:  <b>Indstillinger &gt; Udskriv &gt; Layout &gt; Sorter &gt; på [1,2,1,2,1,2]</b>            På printermodeller uden berøringfølsom skærm skal du trykke på  for at navigere gennem indstillingerne.</p> <p><b>b</b> Udskriv dokumentet.</p> <p>Er dokumentet udskrevet korrekt i sæt?</p>	Problemet er løst.	Gå til trin 2.
<p><b>Trin 2</b></p> <p><b>a</b> Fra dokumentet, som du forsøger at udskrive, skal du åbne dialogboksen Udskriv og derefter vælge <b>Sætvis</b>.</p> <p><b>b</b> Udskriv dokumentet.</p> <p>Er dokumentet udskrevet korrekt i sæt?</p>	Problemet er løst.	Gå til trin 3.
<p><b>Trin 3</b></p> <p><b>a</b> Reducer antallet af sider, der skal udskrives.</p> <p><b>b</b> Udskriv dokumentet.</p> <p>Er siderne samlet korrekt?</p>	Problemet er løst.	Kontakt din <a href="#">forhandler</a> .

## Papiret krøller



Handling	Ja	Nej
<p><b>Trin 1</b></p> <p><b>a</b> Juster styrene i bakken til den korrekte position for det papir, der er lagt i.</p> <p><b>b</b> Udskriv dokumentet.</p> <p>Er papiret krøllet?</p>	Gå til trin 2.	Problemet er løst.

Handling	Ja	Nej
<p><b>Trin 2</b></p> <p><b>a</b> Afhængigt af dit operativsystem skal du angive papirtypen i Udskriftsindstillinger eller i dialogboksen Udskriv.</p> <p><b>Bemærkninger:</b></p> <ul style="list-style-type: none"> <li>• Sørg for, at indstillingen matcher det papir, der er lagt i.</li> <li>• Du kan også ændre indstillingen i kontrolpanelet på printeren. Naviger til <b>Indstillinger &gt; Papir &gt; Konfiguration af papirmagasin &gt; Papirstørrelse/-type</b>. På printermodeller uden berøringfølsom skærm skal du trykke på  for at navigere gennem indstillingerne.</li> </ul> <p><b>b</b> Udskriv dokumentet.</p> <p>Er papiret krøllet?</p>	Gå til trin 3.	Problemet er løst.
<p><b>Trin 3</b></p> <p>Udskriv på den anden side af papiret.</p> <p><b>a</b> Fjern papiret, vend det om, og ilæg papiret igen.</p> <p><b>b</b> Udskriv dokumentet.</p> <p>Er papiret krøllet?</p>	Gå til trin 4.	Problemet er løst.
<p><b>Trin 4</b></p> <p><b>a</b> Ilæg papir fra en ny pakke.</p> <p><b>Bemærk!</b> Papiret bliver fugtigt pga. høj luftfugtighed. Opbevar papiret i den originale indpakning, indtil det skal bruges.</p> <p><b>b</b> Udskriv dokumentet.</p> <p>Er papiret krøllet?</p>	Kontakt din <a href="#">forhandler</a> .	Problemet er løst.

## Papirmagasinsammenkædning virker ikke

Handling	Ja	Nej
<p><b>Trin 1</b></p> <p><b>a</b> Kontroller, om papirmagasinerne indeholder samme papirstørrelse og papirtype.</p> <p><b>b</b> Undersøg, om papirstyrene er placeret korrekt.</p> <p><b>c</b> Udskriv dokumentet.</p> <p>Sammenkædes papirmagasinerne korrekt?</p>	Problemet er løst.	Gå til trin 2.

Handling	Ja	Nej
<p><b>Trin 2</b></p> <p><b>a</b> Fra kontrolpanelet skal du navigere til:  <b>Indstillinger &gt; Papir &gt; Konfiguration af papirmagasin &gt; Papirstørrelse/-type</b></p> <p>På printermodeller uden berøringfølsom skærm skal du trykke på  for at navigere gennem indstillingerne.</p> <p><b>b</b> Indstil papirstørrelse og papirtype, så de passer til det papir, der er lagt i de sammenkædede papirmagasiner.</p> <p><b>c</b> Udskriv dokumentet.</p> <p>Sammenkædes papirmagasinerne korrekt?</p>	Problemet er løst.	Gå til trin 3.
<p><b>Trin 3</b></p> <p><b>a</b> Sørg for, at Kædning til papirmagasin er indstillet til Automatisk. Der er flere oplysninger i <a href="#">"Sammenkædning af papirmagasiner" på side 29.</a></p> <p><b>b</b> Udskriv dokumentet.</p> <p>Sammenkædes papirmagasinerne korrekt?</p>	Problemet er løst.	Kontakt din <a href="#">forhandler</a> .

## Der opstår ofte papirstop

Handling	Ja	Nej
<p><b>Trin 1</b></p> <p><b>a</b> Fjern bakken.</p> <p><b>b</b> Undersøg, om papir er korrekt ilagt.</p> <p><b>Bemærkninger:</b></p> <ul style="list-style-type: none"> <li>• Kontroller, om papirstyrene er placeret korrekt.</li> <li>• Sørg for, at stakkens højde ikke når op til indikatoren for maksimal papirofyldning.</li> <li>• Sørg for at udskrive på den anbefalede papirstørrelse og -type.</li> </ul> <p><b>c</b> Isæt bakken.</p> <p><b>d</b> Udskriv dokumentet.</p> <p>Optræder papirstop jævnligt?</p>	Gå til trin 2.	Problemet er løst.

Handling	Ja	Nej
<p><b>Trin 2</b></p> <p><b>a</b> Fra kontrolpanelet skal du navigere til:  <b>Indstillinger &gt; Papir &gt; Konfiguration af papirmagasin &gt; Papirstørrelse/-type</b></p> <p>På printermodeller uden berøringfølsom skærm skal du trykke på  for at navigere gennem indstillingerne.</p> <p><b>b</b> Angivelse af korrekt papirstørrelse og -type.</p> <p><b>c</b> Udskriv dokumentet.</p> <p>Optræder papirstop jævnligt?</p>	Gå til trin 3.	Problemet er løst.
<p><b>Trin 3</b></p> <p><b>a</b> Ilæg papir fra en ny pakke.</p> <p><b>Bemærk!</b> Papiret bliver fugtigt pga. høj luftfugtighed. Opbevar papiret i den originale indpakning, indtil det skal bruges.</p> <p><b>b</b> Udskriv dokumentet.</p> <p>Optræder papirstop jævnligt?</p>	Kontakt din <a href="#">forhandler</a> .	Problemet er løst.

## Fastklemte sider udskrives ikke igen

Handling	Ja	Nej
<p><b>a</b> Fra kontrolpanelet skal du navigere til:  <b>Indstillinger for &gt; Enhed &gt; Meddelelser &gt; Gendan indh. v. papirstop</b></p> <p>På printermodeller uden berøringfølsom skærm skal du trykke på  for at navigere gennem indstillingerne.</p> <p><b>b</b> I menuen Genopret ved stop skal du vælge <b>Til</b> eller <b>Automatisk</b> og derefter foretage ændringerne.</p> <p><b>c</b> Udskriv dokumentet.</p> <p>Udskrives de fastklemte sider igen?</p>	Problemet er løst.	Kontakt din <a href="#">forhandler</a> .

## Kontakt din forhandler

Før du henvender dig til din forhandler, skal du sørge for at have følgende oplysninger:

- Printerproblem
- Fejlmeddelelse
- Printermodel og serienummer

Kontakt det sted, hvor du købte printeren.

# Opgradering og migrering

## Hardware

### Tilgængelige interne optioner

- Hukommelseskort
  - DDR3 DIMM
  - Flashhukommelse
- Valgfrit kort
  - Skrifttypekort
  - Firmwarekort
    - Former og stregkoder
    - PRESCRIBE
    - IPDS
- Printerens harddisk
- Internal Solutions Port
  - Parallelt 1284-B-netværkskort
  - RS-232C serielt netværkskort
  - Fiberinterfacekort
  - N8370 802.11a/b/g/n/ac trådløst printserverinterfacekort

### Adgang til systemkortet

 **FORSIGTIG - ELEKTRISK STØD:** Hvis du skal have adgang til systemkortet eller installere hardware- eller hukommelsesenhedsoptioner, efter du har installeret printeren, skal du slukke printeren og tage netledningen ud af stikkontakten, før du fortsætter for at undgå risikoen for elektrisk stød. Hvis du har andre enheder tilsluttet printeren, skal du også slukke for dem og tage alle kabler til printeren ud.

- 1 Sluk for printeren.
- 2 Fjern netledningen fra stikkontakten og derefter fra printeren.
- 3 Åbn adgangspanelet til systemkortet ved hjælp af en skruetrækker med fladt hoved.

**Advarsel - Potentiel skade:** Systemkortets elektroniske komponenter beskadiges let af statisk elektricitet. Rør ved en metaloverflade på printeren, før du rører ved systemkortets elektroniske komponenter eller stik.



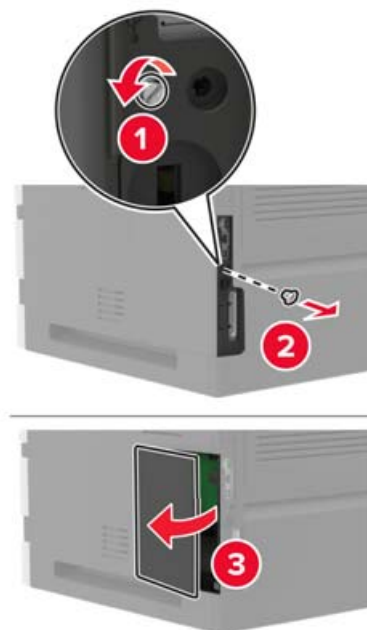

- 4 Installer eventuelt understøttede, interne funktioner. Du kan finde flere oplysninger i den dokumentation, der leveres sammen med ekstraudstyret.
- 5 Luk dækslet.
- 6 Indsæt netledningen i printeren og derefter i en stikkontakt.  
**⚠ FORSIGTIG - RISIKO FOR SKADE:** Tilslut netledningen til en passende vurderet og passende jordet stikkontakt, der er lettilgængelig og i nærheden af produktet, for at undgå risikoen for brand eller elektrisk stød.
- 7 Tænd printeren.

## Installation af et hukommelseskort

**Bemærk!** Denne vejledning gælder kun for DDR3 DIMM-hukommelseskortet.

**⚠ FORSIGTIG - ELEKTRISK STØD:** Hvis du skal have adgang til systemkortet eller installere hardware- eller hukommelsesenhedsoptioner, efter du har installeret printeren, skal du slukke for printeren og tage netledningen ud af stikkontakten, før du fortsætter, for at undgå risikoen for elektrisk stød. Hvis du har andre enheder tilsluttet printeren, skal du også slukke for dem og tage alle kabler til printeren ud.

- 1 Sluk for printeren.
- 2 Fjern netledningen fra stikkontakten og derefter fra printeren.
- 3 Åbn dækslet til systemkortet ved hjælp af en skruetrækker med fladt hoved.

**Advarsel - Potentielt skade:** Systemkortets elektroniske komponenter beskadiges let af statisk elektricitet. Rør ved en metaloverflade på printeren, før du rører ved systemkortets elektroniske komponenter eller stik.

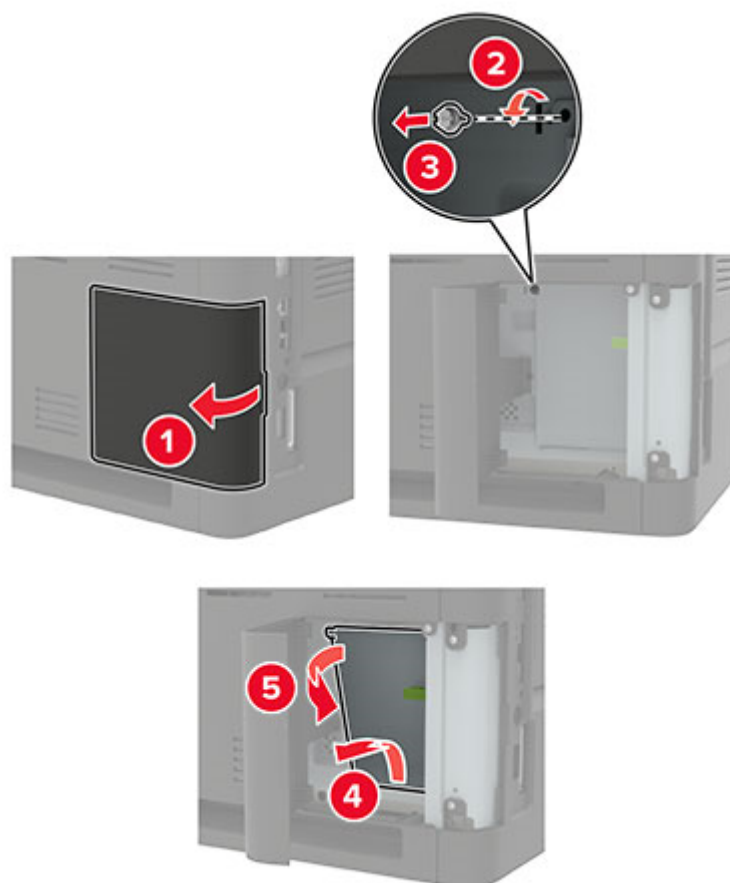

**4** Pak hukommelseskortet ud.

**Advarsel - Potentiel skade:** Rør ikke ved tilslutningspunkterne langs kortets kant.

**5** Skub hukommelseskortet ind, indtil det *klikker* på plads.

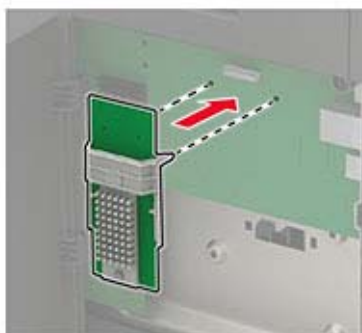

## 6 Luk dækslet.

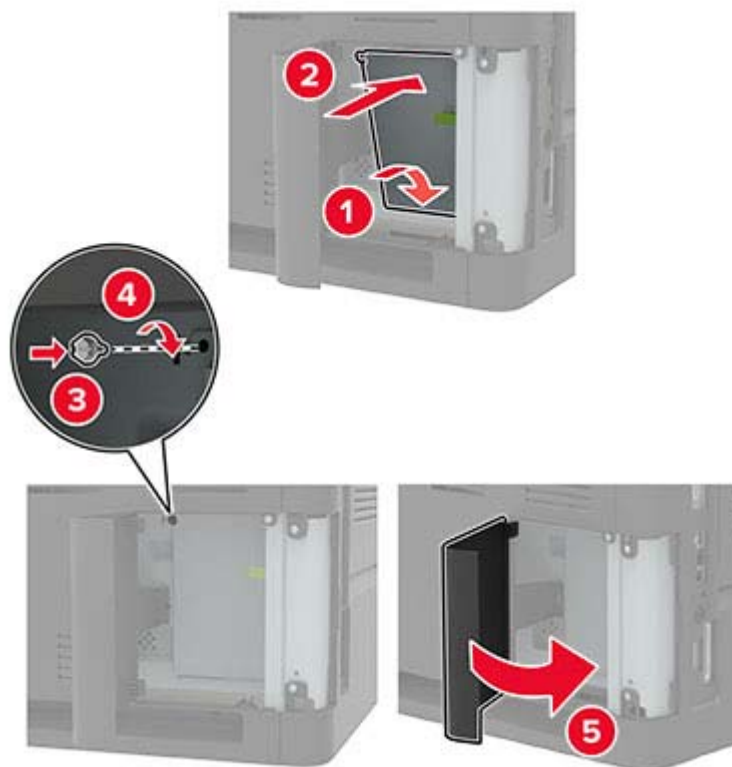

## 7 Sæt netledningen i printeren og derefter i en stikkontakt.

**⚠ FORSIGTIG - RISIKO FOR SKADE:** Tilslut netledningen til en passende normeret og korrekt jordet stikkontakt, der er lettilgængelig og i nærheden af produktet, for at undgå risiko for brand eller elektrisk stød.

## 8 Tænd printeren.

## Installere et optionskort

**Bemærk!** Et optionskort er enten et skrifttypekort, et firmwarekort eller en flashhukommelse.

**⚠ FORSIGTIG - ELEKTRISK STØD:** Hvis du skal have adgang til systemkortet eller installere hardware- eller hukommelsesenhedsoptioner, efter du har installeret printeren, skal du slukke for printeren og tage netledningen ud af stikkontakten, før du fortsætter, for at undgå risikoen for elektrisk stød. Hvis du har andre enheder tilsluttet printeren, skal du også slukke for dem og tage alle kabler til printeren ud.

- 1 Sluk for printeren.
- 2 Fjern netledningen fra stikkontakten og derefter fra printeren.
- 3 Åbn dækslet til systemkortet ved hjælp af en skruetrækker med fladt hoved.

**Advarsel - Potentiel skade:** Systemkortets elektroniske komponenter beskadiges let af statisk elektricitet. Rør ved en metaloverflade på printeren, før du rører ved elektroniske komponenter eller stik.

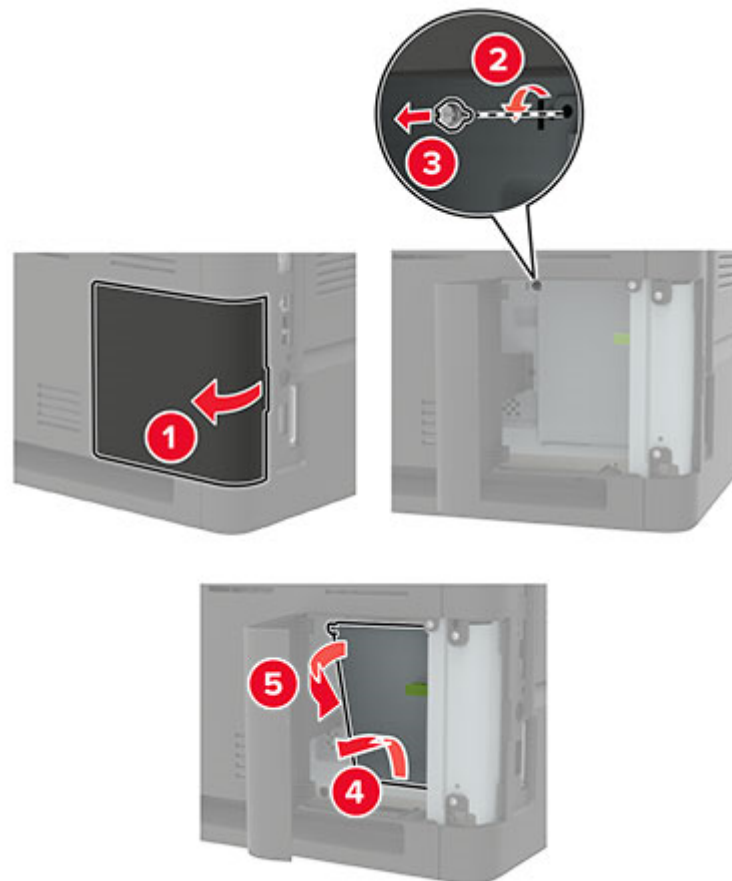

4 Pak optionskortet ud.

**Advarsel - Potentiel skade:** Rør ikke ved tilslutningspunkterne langs kortets kant.

5 Tryk kortet godt fast.

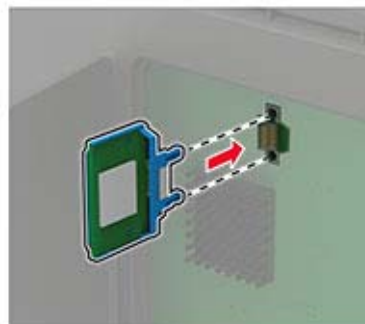

**Bemærk!** Hele kortets stik skal berøre og flugte helt med systemkortet.

**Advarsel - Potentiel skade:** Forkert installation af kortet kan forårsage skade på kortet og systemkortet.

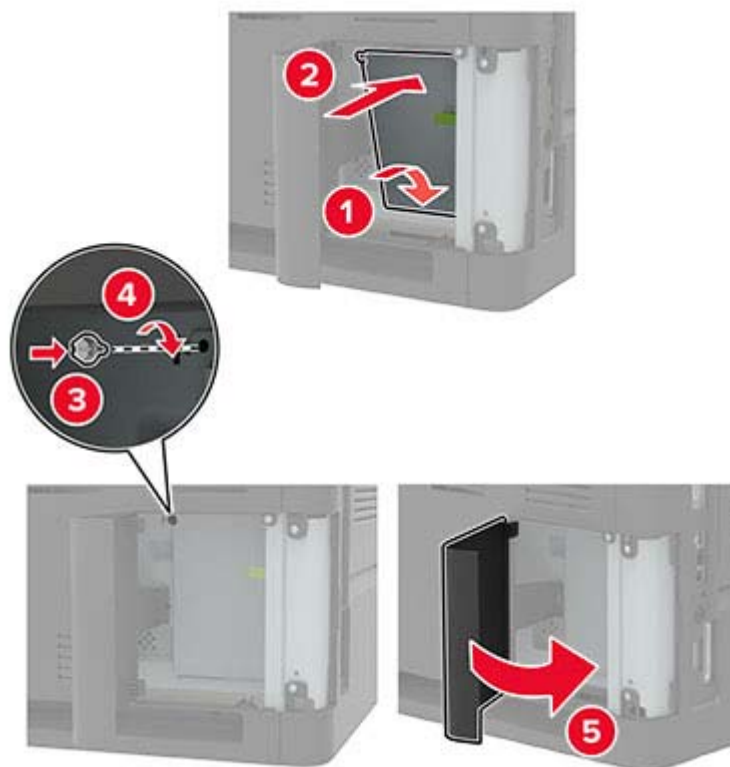
**6** Luk dækslet.**7** Sæt netledningen i printeren og derefter i en stikkontakt.

**⚠ FORSIGTIG - RISIKO FOR SKADE:** Tilslut netledningen til en passende normeret og korrekt jordet stikkontakt, der er lettilgængelig og i nærheden af produktet, for at undgå risiko for brand eller elektrisk stød.

**8** Tænd printeren.

## Installation af en printerharddisk

**⚠ FORSIGTIG - ELEKTRISK STØD:** Hvis du skal have adgang til systemkortet eller installere hardware- eller hukommelsesenhedsoptioner, efter du har installeret printeren, skal du slukke printeren og tage netledningen ud af stikkontakten, før du fortsætter for at undgå risikoen for elektrisk stød. Hvis du har andre enheder tilsluttet printeren, skal du også slukke for dem og tage alle kabler til printeren ud.

**1** Sluk for printeren.

**2** Fjern netledningen fra stikkontakten og derefter fra printeren.

**3** Åbn dækslet til systemkortet ved hjælp af en skruetrækker med fladt hoved.

**Advarsel - Potentielt skade:** Systemkortets elektroniske komponenter beskadiges let af statisk elektricitet. Rør ved en metaloverflade på printeren, før du rører ved systemkortets elektroniske komponenter eller stik.

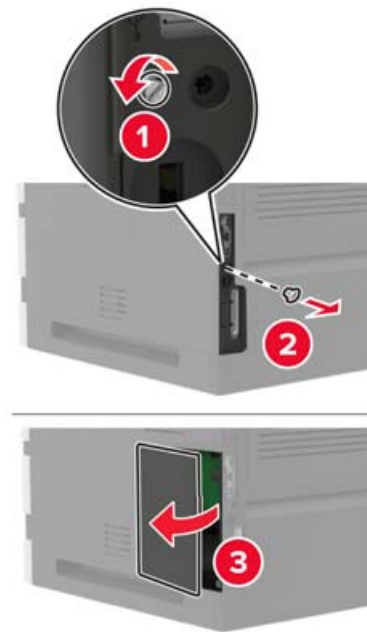

4 Pak printerens harddisk ud.

5 Tilslut harddisken, og tilslut derefter harddiskens interfacekabel til systemkortet.

**Advarsel - Potentiel skade:** Undlad at røre ved eller trykke på midten af harddisken.

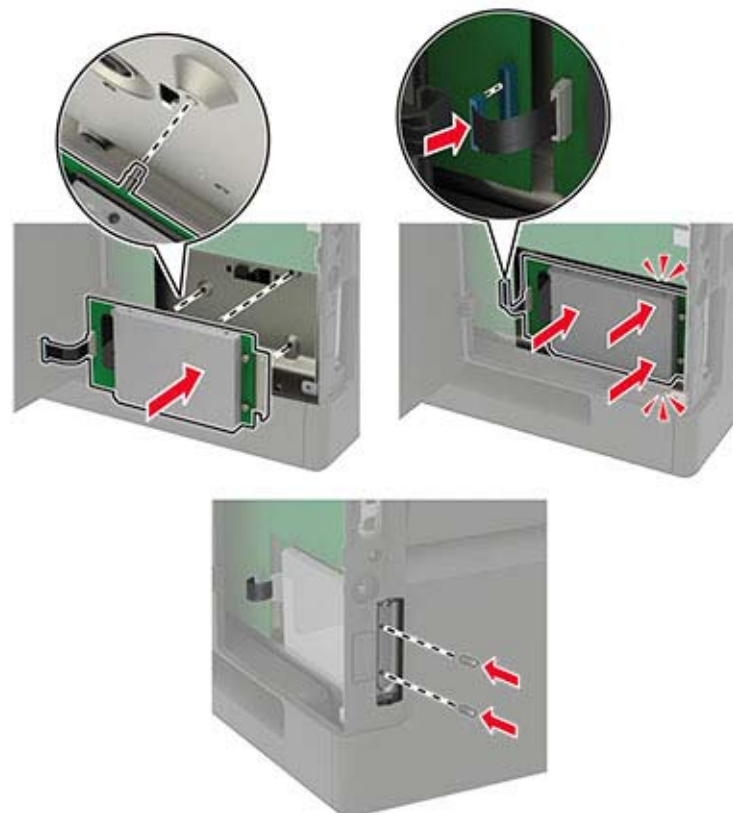

6 Luk dækslet.

7 Indsæt netledningen i printeren og derefter i en stikkontakt.

**⚠ FORSIGTIG - RISIKO FOR SKADE:** Tilslut netledningen til en passende vurderet og passende jordet stikkontakt, der er lettilgængelig og i nærheden af produktet, for at undgå risikoen for brand eller elektrisk stød.

8 Tænd printeren.

## Installation af en Internal Solutions Port

**⚠ FORSIGTIG - ELEKTRISK STØD:** Hvis du skal have adgang til systemkortet eller installere hardware- eller hukommelsesenhedsoptioner, efter du har installeret printeren, skal du slukke printeren og tage netledningen ud af stikkontakten, før du fortsætter for at undgå risikoen for elektrisk stød. Hvis du har andre enheder tilsluttet printeren, skal du også slukke for dem og tage alle kabler til printeren ud.

1 Sluk printeren, og tag derefter netledningen ud af stikkontakten.

2 Åbn dækslet til systemkortet ved hjælp af en skruetrækker med fladt hoved.

**Advarsel - Potentiel skade:** Systemkortets elektroniske komponenter beskadiges let af statisk elektricitet. Rør ved en metaloverflade på printeren, før du rører ved systemkortets elektroniske komponenter eller stik.

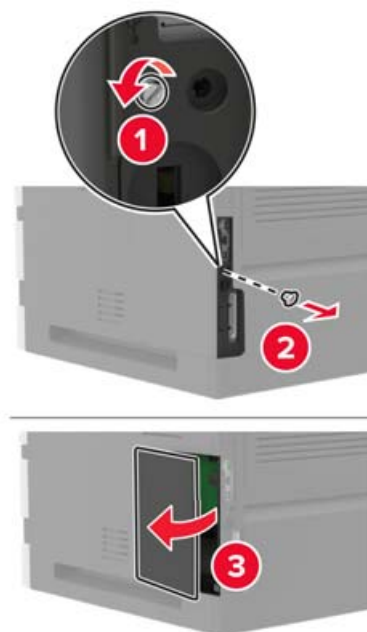

**3** Pak Internal Solutions Port-sættet ud.

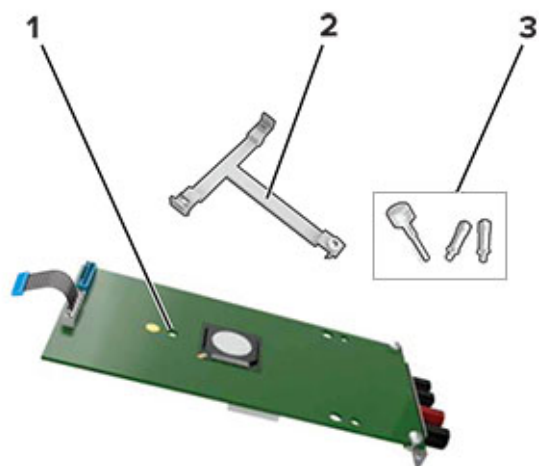

1	ISP
2	Monteringsbeslag
3	Vingeskruer

**4** Fjern om nødvendigt printerens harddisk.

**5** Skub beslaget ind i kortet, indtil det *klikker* på plads.

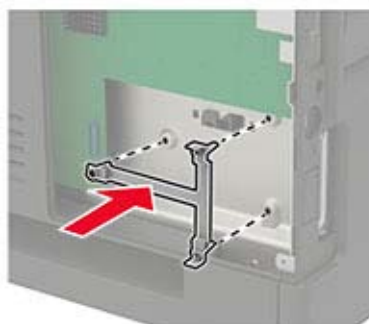

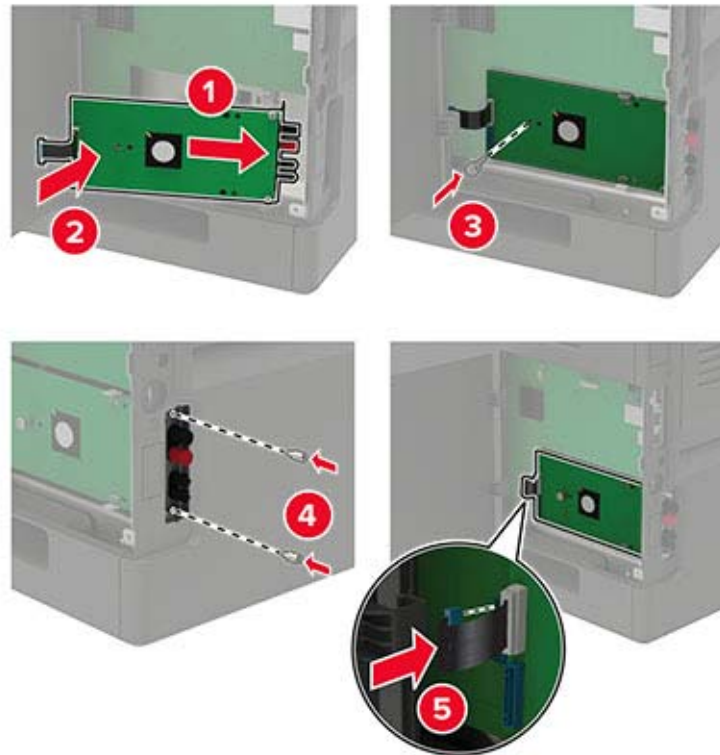
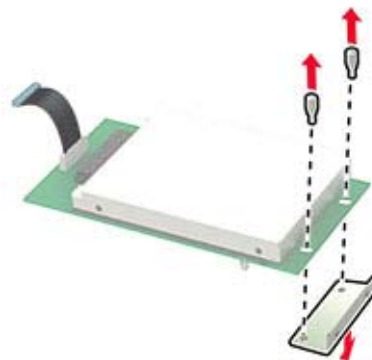

**6** Fastgør ISP'en på beslaget.**7** Fastgør om nødvendigt harddisken til ISP'en.**a** Fjern harddiskbeslaget.**b** Tilslut harddisken til ISP'en.

**Advarsel - Potentiel skade:** Undlad at røre ved eller trykke på midten af harddisken.

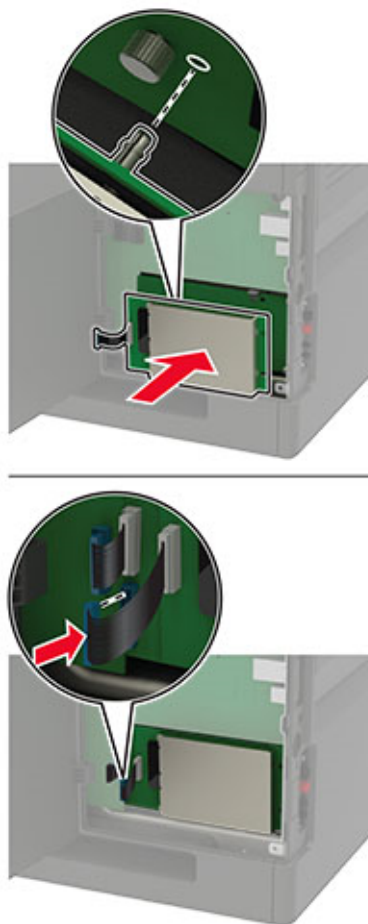

8 Luk dækslet.

9 Sæt netledningen i stikkontakten, og tænd derefter for printeren.

**⚠ FORSIGTIG - RISIKO FOR SKADE:** Tilslut netledningen til en passende vurderet og passende jordet stikkontakt, der er lettilgængelig og i nærheden af produktet for at undgå risikoen for brand eller elektrisk stød.

## Ilægning af papir i papirmagasinet til 250 ark eller 550 ark

**⚠ FORSIGTIG - ELEKTRISK STØD:** Hvis du skal have adgang til systemkortet eller installere hardware- eller hukommelsesenhedsoptioner, efter du har installeret printeren, skal du slukke for printeren og tage netledningen ud af stikkontakten, før du fortsætter, for at undgå risikoen for elektrisk stød. Hvis du har andre enheder tilsluttet printeren, skal du også slukke for dem og tage alle kabler til printeren ud.

**⚠ FORSIGTIG - VÆLTEFARE:** Installation af en eller flere optioner på din printer eller MFP kan påkræve en base med hjul, et møbel eller lignende for at undgå skader som følge af manglende stabilitet. Kontakt det sted, hvor du købte printeren, for at få yderligere oplysninger om understøttede konfigurationer.

1 Sluk for printeren.

2 Fjern netledningen fra stikkontakten og derefter fra printeren.

3 Udpak det valgfri papirmagasin, og fjern al emballage.

**Bemærk!** Hvis de valgfrie papirmagasiner allerede er installeret, skal du frigøre dem fra printeren, før du løfter printeren. Forsøg ikke at løfte printeren og papirmagasinerne på én gang.

4 Juster printeren med det valgfri papirmagasin, og sænk derefter printeren, indtil den *klikker* på plads.

 **FORSIGTIG - RISIKO FOR SKADE:** Hvis printeren vejer mere end 20 kg (44 lb), skal der to eller flere personer til at løfte den på forsvarlig vis.



5 Sæt netledningen i printeren og derefter i en stikkontakt.

 **FORSIGTIG - RISIKO FOR SKADE:** Tilslut netledningen til en passende normeret og passende jordet stikkontakt, der er lettilgængelig og i nærheden af produktet, for at undgå risikoen for brand eller elektrisk stød.

6 Tænd printeren.

Føj papirmagasinet til printerdriveren for at gøre det tilgængeligt for udskriftsjob. Der er flere oplysninger i ["Tilføjelse af tilgængelige optioner i printerdriveren" på side 202](#).

## Installere papirmagasin til 2100 ark

 **FORSIGTIG - ELEKTRISK STØD:** Hvis du skal have adgang til systemkortet eller installere hardware- eller hukommelsesenhedsoptioner, efter du har installeret printeren, skal du slukke for printeren og tage netledningen ud af stikkontakten, før du fortsætter, for at undgå risikoen for elektrisk stød. Hvis du har andre enheder tilsluttet printeren, skal du også slukke for dem og tage alle kabler til printeren ud.

 **FORSIGTIG - VÆLTEFARE:** Installation af en eller flere optioner på din printer eller MFP kan påkræve en base med hjul, et møbel eller lignende for at undgå skader som følge af manglende stabilitet. Kontakt det sted, hvor du købte printeren, for at få yderligere oplysninger om understøttede konfigurationer.

1 Sluk for printeren.

2 Fjern netledningen fra stikkontakten og derefter fra printeren.

3 Pak papirmagasinet ud, og fjern al emballagen.

**Bemærk!** Hvis de valgfrie papirmagasiner allerede er installeret, skal du frigøre dem fra printeren, før du løfter printeren. Forsøg ikke at løfte printeren og papirmagasinerne på én gang.

4 Installer papirmagasinet på basen med hjul.

**Bemærk!** Sørg for, at hjulene på basen med hjul er låst.

**⚠ FORSIGTIG - RISIKO FOR SKADE:** Hvis papirmagasinet vejer mere end 20 kg (44 lb), skal der to eller flere personer til at løfte det på forsvarlig vis.



**5** Ret printeren ind efter papirmagasinet, og sænk derefter printeren, indtil den *klikker* på plads.

**⚠ FORSIGTIG - RISIKO FOR SKADE:** Hvis printeren vejer mere end 20 kg (44 lb), skal der to eller flere personer til at løfte den på forsvarlig vis.



**6** Sæt netledningen i printeren og derefter i en stikkontakt.

**⚠ FORSIGTIG - RISIKO FOR SKADE:** Tilslut netledningen til en passende normeret og passende jordet stikkontakt, der er lettilgængelig og i nærheden af produktet, for at undgå risikoen for brand eller elektrisk stød.

**7** Tænd printeren.

Føj papirmagasinet til printerdriveren for at gøre det tilgængeligt for udskriftsjob. Der er flere oplysninger i ["Tilføjelse af tilgængelige optioner i printerdriveren"](#) på side 202.

## Installation af mailindbakke med 4 mapper

**⚠ FORSIGTIG - VÆLTEFARE:** Installation af en eller flere optioner på din printer eller MFP kan påkræve en base med hjul, et møbel eller lignende for at undgå skader som følge af manglende stabilitet. Kontakt det sted, hvor du købte printerens, for at få yderligere oplysninger om understøttede konfigurationer.

- 1 Sluk for printerens.
- 2 Fjern netledningen fra stikkontakten og derefter fra printerens.
- 3 Pak mailindbakken ud.
- 4 Fjern printerens topdæksel.



- 5 Installer mailindbakken i printeren, og skub den derefter ned for at sikre, at den er fastgjort forsvarligt til printeren.

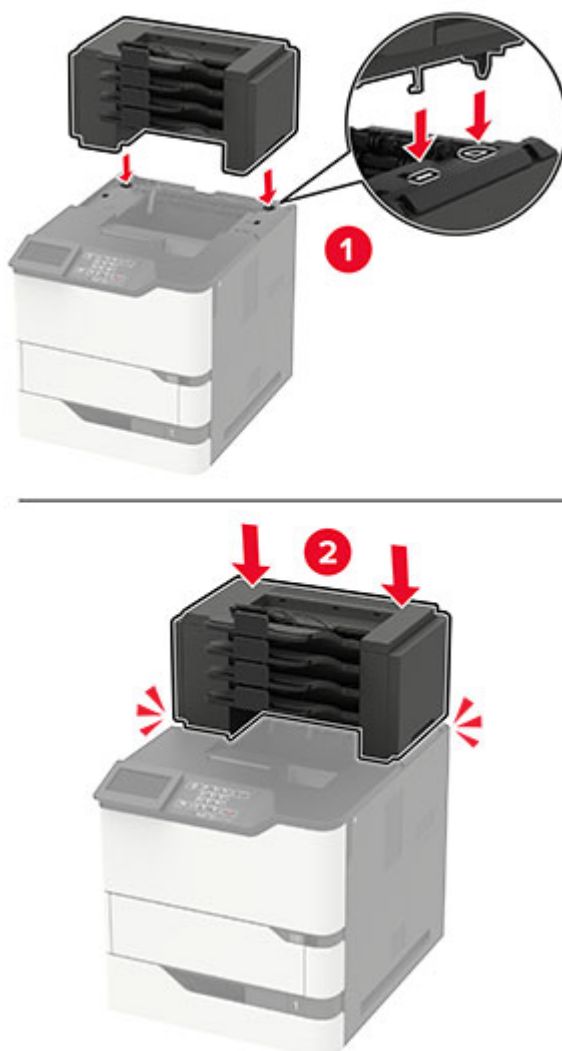

- 6 Sæt netledningen i printeren og derefter i en stikkontakt.

**⚠️ FORSIGTIG - RISIKO FOR SKADE:** Tilslut netledningen til en passende normeret og passende jordet stikkontakt, der er lettilgængelig og i nærheden af produktet, for at undgå risikoen for brand eller elektrisk stød.

- 7 Tænd printeren.

Føj mailindbakken til printerdriveren for at gøre den tilgængelig for udskriftsjob. Der er flere oplysninger i ["Tilføjelse af tilgængelige optioner i printerdriveren"](#) på side 202.

## Installation af outputudvidelsesbakke eller outputekspander med høj kapacitet

**⚠ FORSIGTIG - VÆLTEFARE:** Installation af en eller flere optioner på din printer eller MFP kan påkræve en base med hjul, et møbel eller lignende for at undgå skader som følge af manglende stabilitet. Kontakt det sted, hvor du købte printeren, for at få yderligere oplysninger om understøttede konfigurationer.

- 1 Sluk for printeren.
- 2 Fjern netledningen fra stikkontakten og derefter fra printeren.
- 3 Pak outputudvidelsesbakken eller outputekspanderen med høj kapacitet ud.
- 4 Fastgør papirstyret til outputudvidelsesbakken eller til outputekspander med høj kapacitet.

**Bemærk!** Når du installerer flere optioner, skal du kun fastgøre papirstyret til optionen, der er direkte forbundet til printeren.

- a Læg outputudvidelsesbakken på siden.

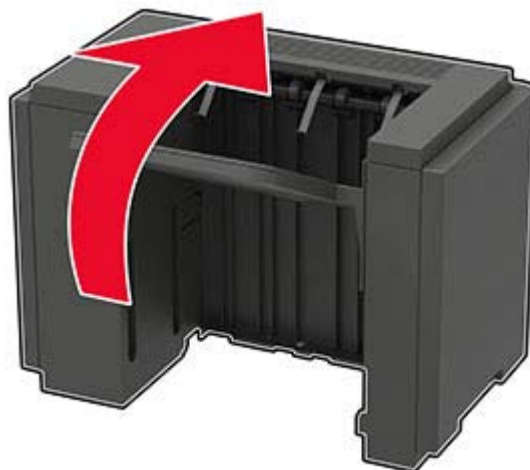



- b** Indsæt papirstyrets tapper i outputudvidelsesbakken.

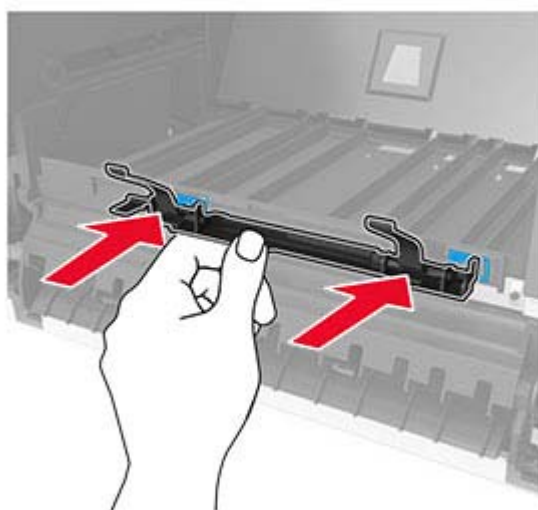
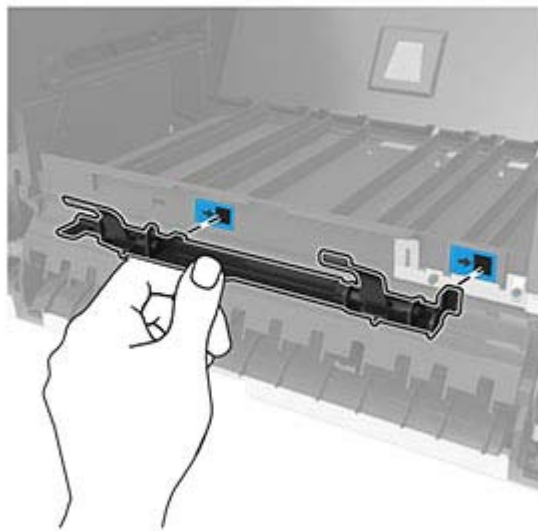

- c Skub papirstyret mod højre, indtil det *klikker* på plads.

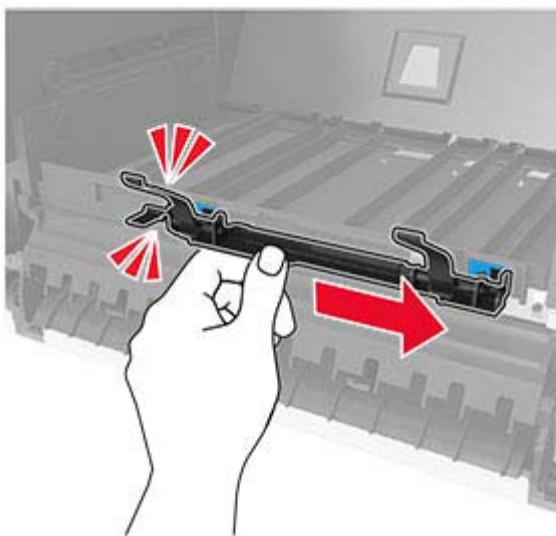

- 5 Fjern printerens topdæksel.



- 6 Installer outputudvidelsesbakken i printeren, og skub den derefter ned for at sikre, at den er fastgjort forsvarligt til printeren.

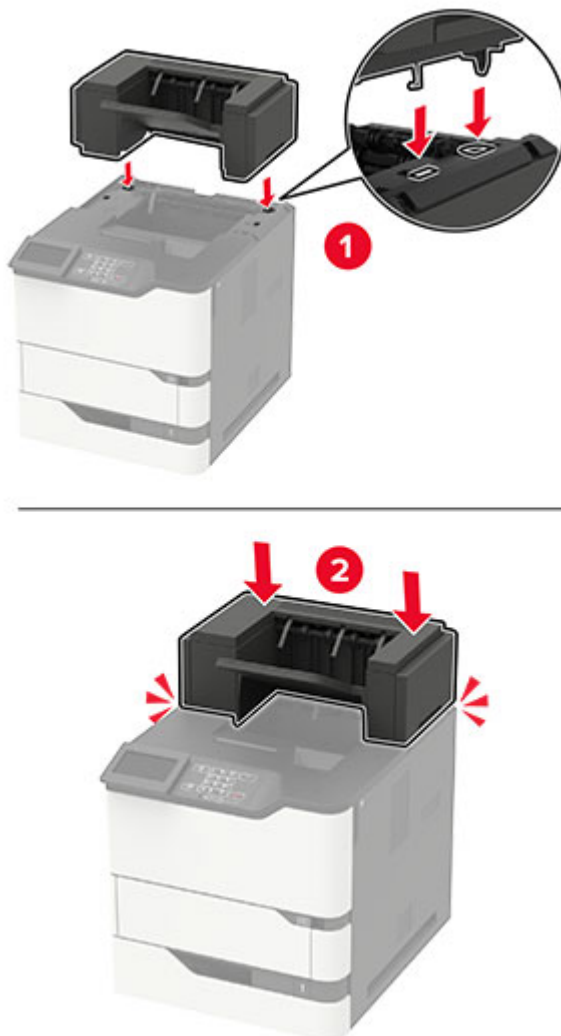

I en konfiguration med to eller flere hardwareindstillinger:

- Outputudvidelsesbakken er den eneste valgmulighed, der kan placeres oven på outputekspander med høj kapacitet.
- Outputekspander med høj kapacitet skal altid placeres nederst i en konfiguration.

- 7 Sæt netledningen i printeren og derefter i en stikkontakt.

**⚠ FORSIGTIG - RISIKO FOR SKADE:** Tilslut netledningen til en passende normeret og passende jordet stikkontakt, der er lettilgængelig og i nærheden af produktet, for at undgå risikoen for brand eller elektrisk stød.

- 8 Tænd printeren.

Føj outputudvidelsesbakken til printerdriveren for at gøre den tilgængelig for udskriftsjob. Der er flere oplysninger i ["Tilføjelse af tilgængelige optioner i printerdriveren" på side 202](#).

## Installere hæfteefterbehandleren

**⚠ FORSIGTIG - VÆLTEFARE:** Installation af en eller flere optioner på din printer eller MFP kan påkræve en base med hjul, et møbel eller lignende for at undgå skader som følge af manglende stabilitet. Kontakt det sted, hvor du købte printerens, for at få yderligere oplysninger om understøttede konfigurationer.

- 1 Sluk for printerens.
- 2 Fjern netledningen fra stikkontakten og derefter fra printerens.
- 3 Udpak hæfteefterbehandleren.
- 4 Fjern printerens topdæksel.



- 5 Installer hæfteefterbehandleren i printeren, og skub den derefter ned for at sikre, at den er fastgjort forsvarligt til printeren.

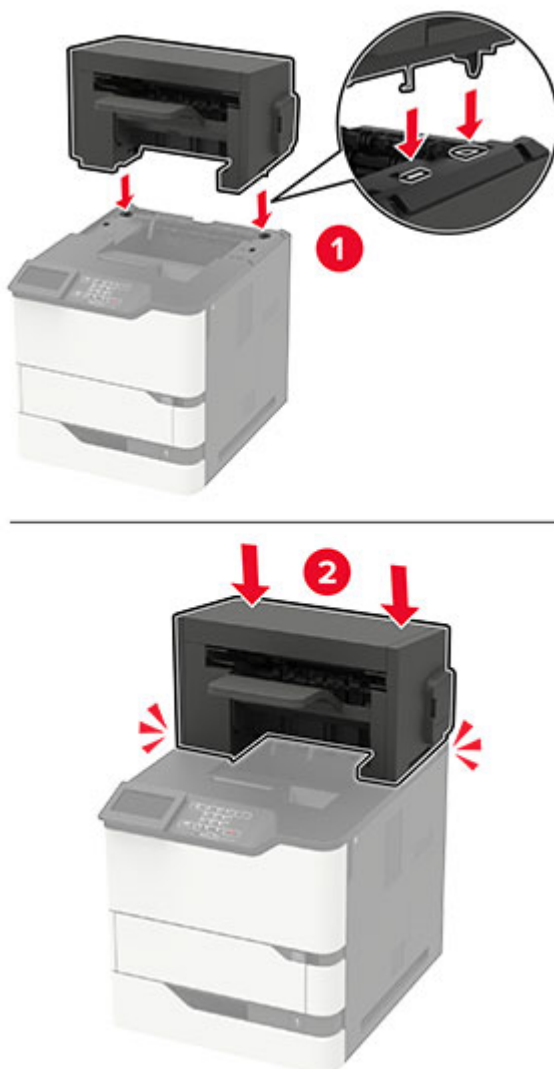

- 6 Sæt netledningen i printeren og derefter i en stikkontakt.

**⚠️ FORSIGTIG - RISIKO FOR SKADE:** Tilslut netledningen til en passende normeret og passende jordnet stikkontakt, der er lettilgængelig og i nærheden af produktet, for at undgå risikoen for brand eller elektrisk stød.

- 7 Tænd printeren.

Føj hæfteefterbehandleren til printerdriveren for at gøre den tilgængelig for udskriftsjob. Der er flere oplysninger i ["Tilføjelse af tilgængelige optioner i printerdriveren"](#) på side 202.

## Installation af efterbehandler til hæftning og hulning

**⚠ FORSIGTIG - VÆLTEFARE:** Installation af en eller flere optioner på din printer eller MFP kan påkræve en base med hjul, et møbel eller lignende for at undgå skader som følge af manglende stabilitet. Kontakt det sted, hvor du købte printeren, for at få yderligere oplysninger om understøttede konfigurationer.

- 1 Sluk for printeren.
- 2 Fjern netledningen fra stikkontakten og derefter fra printeren.
- 3 Pak efterbehandleren til hæftning og hulning ud.
- 4 Fjern printerens topdæksel.



- 5 Installer efterbehandleren i printeren, og skub den derefter ned for at sikre, at den er fastgjort forsvarligt til printeren.



- 6 Sæt netledningen i printeren og derefter i en stikkontakt.

**⚠️ FORSIGTIG - RISIKO FOR SKADE:** Tilslut netledningen til en passende normeret og passende jordet stikkontakt, der er lettilgængelig og i nærheden af produktet, for at undgå risikoen for brand eller elektrisk stød.

- 7 Tænd printeren.

Føj efterbehandleren til printerdriveren for at gøre den tilgængelig for udskriftsjob. Der er flere oplysninger i ["Tilføjelse af tilgængelige optioner i printerdriveren"](#) på side 202.

# Software

## Understøttede operativsystemer

Ved hjælp af software-cd'en kan du installere printersoftwarens på følgende operativsystemer:

- Windows 10
- Windows 8,1
- Windows Server 2012 R2
- Windows Server 2012
- Windows 7 SP1
- Windows Server 2008 R2 SP1
- Windows Server 2008 SP2
- Windows Vista SP2
- Mac OS X version 10.7 eller nyere
- Red Hat Enterprise Linux WS
- openSUSE Linux
- SUSE Linux Enterprise Server
- Debian GNU/Linux
- Ubuntu
- Fedora
- IBM AIX
- Oracle Solaris SPARC
- Oracle Solaris x86

### Bemærkninger:

- Printerdrivere og hjælpeprogrammer til Windows-operativsystemer understøttes af både 32- og 64-bit versioner.
- For drivere og hjælpeprogrammer, der er kompatible med Mac OS X version 10.6 eller tidligere og for specifikke understøttede Linux- eller UNIX-operativsystemversioner, skal du besøge vores websted.
- Kontakt kundesupport, hvis du har brug for yderligere oplysninger om softwarekompatibilitet med alle andre operativsystemer.

## Installation af printersoftwarens

### Bemærkninger:

- Printerdriveren er inkluderet i softwareinstallationspakken.
- På Macintosh-computere med macOS-version 10.7 eller nyere er det ikke nødvendigt at installere driveren for at udskrive på en AirPrint-certificeret printer. Hvis du vil have brugerdefinerede udskrivningsfunktioner, skal du downloade printerdriveren.

#### 1 Få en kopi af softwareinstallationspakken.

- Fra cd'en Software, der fulgte med din printer.
- Fra vores websted eller det sted, hvor du købte printeren.



**2** Kør installationsprogrammet, og følg derefter instruktionerne på computerskærmen.

## Tilføjelse af printere til en computer

Før du begynder, skal du gøre et af følgende:

- Slut printeren og computeren til det samme netværk. Du kan finde yderligere oplysninger om tilslutning af printeren til et netværk under [“Tilslutning af printeren til et Wi-Fi-netværk” på side 95](#).
- Tilslut computeren til printeren. Der er flere oplysninger i [“Tilslutning af en computer til printeren” på side 97](#).
- Slut printeren til computeren ved hjælp af et USB-kabel. Der er flere oplysninger i [“Tilslutning af kabler” på side 12](#).

**Bemærk!** USB-kablet sælges separat.

### Til Windows-brugere

**1** Installer printerdriveren fra en computer.

**Bemærk!** Der er flere oplysninger i [“Installation af printersoftware” på side 200](#).

**2** Åbn **Printere og scannere**, og klik derefter på **Tilføj en printer eller scanner**.

**3** Gør et af følgende, afhængigt af printerforbindelsen:

- Vælg printeren på listen, og klik derefter på **Tilføj enhed**.
- Klik på **Vis Wi-Fi Direct-printere**, vælg en printer, og klik derefter på **Tilføj enhed**.
- Klik på **Den printer, jeg søger efter, findes ikke på listen**, og gør derefter følgende i vinduet Tilføj printer:
  - a** Vælg **Add a printer using a TCP/IP address or hostname** (Tilføj en printer ved hjælp af en TCP/IP-adresse eller et værtsnavn), og klik derefter på **Next** (Næste).
  - b** I feltet "Hostname or IP address" (Værtsnavn eller IP-adresse) skal du indtaste printerens IP-adresse og derefter klikke på **Next** (Næste).

#### Bemærkninger:

- Vis printerens IP-adresse på printerens startskærmbillede. IP-adressen vises som fire sæt tal, adskilt af punktummer, f.eks. 123.123.123.123.
- Hvis du bruger en proxyserver, skal du deaktivere den midlertidigt for at indlæse websiden korrekt.

**c** Vælg en printerdriver, og klik derefter på **Næste**.

**d** Vælg **Brug den printerdriver, der aktuelt er installeret (anbefales)**, og klik derefter på **Næste**.

**e** Indtast et printernavn, og klik derefter på **Næste**.

**f** Vælg en indstilling for printerdeling, og klik derefter på **Næste**.

**g** Klik på **Afslut**.

### Til Macintosh-brugere

**1** Åbn **Printere og scannere** fra en computer.

**2** Tryk på **+**, og vælg derefter en printer.

**3** Vælg en printerdriver i menuen Brug.

#### Bemærkninger:

- Hvis du vil bruge Macintosh-printerdriveren, skal du enten vælge **AirPrint** eller **Secure AirPrint**.

- Hvis du vil have brugerdefinerede udskrivningsfunktioner, skal du vælge producentens printerdriver. Se ["Installation af printersoftwaren" på side 200](#) for at installere driveren.

4 Tilføj printeren.

## Tilføjelse af tilgængelige optioner i printerdriveren

### Til Windows-brugere

- 1 Åben mappen Printere.
- 2 Vælg den printer, du ønsker at opdatere, og gør derefter et af følgende:
  - I Windows 7 eller senere skal du vælge **Printeregenskaber**.
  - I tidligere versioner skal du vælge **Egenskaber**.
- 3 Naviger til fanen Konfiguration, og vælg derefter **Opdater nu - Spørg printer**.
- 4 Anvend ændringerne.

### Til Macintosh-brugere

- 1 Fra Systemindstillinger i Apple-menuen skal du navigere til din printer, og vælg derefter **Indstillinger & forbrugsstoffer**.
- 2 Naviger til listen over hardwareoptioner, og tilføj derefter eventuelle installerede optioner.
- 3 Anvend ændringerne.

## Firmware

### Eksportere eller importere en konfigurationsfil

Du kan eksportere konfigurationsindstillingerne for din printer til en tekstfil, og derefter importere filen for at anvende indstillingerne til andre printere.

- 1 Åbn en webbrowser, og angiv derefter printerens IP-adresse i adressefeltet.

#### Bemærkninger:

- Vis printerens IP-adresse på printerens startskærbillede. IP-adressen vises som fire sæt tal, adskilt af punktummer, f.eks. 123.123.123.123.
- Hvis du bruger en proxyserver, skal du deaktivere den midlertidigt for at indlæse websiden korrekt.

- 2 Fra Embedded Web Server skal du klikke på **Eksporter konfiguration** eller **Importer Configuration**.
- 3 Følg vejledningen på skærmen.
- 4 Hvis printeren understøtter programmer, skal du gøre følgende:
  - a Klik på **Apps** > vælg programmet > **Konfigurer**.
  - b Klik på **Eksporter** og **Importer**.

## Opdatere firmware

Du kan forbedre printerens ydeevne og løse problemer ved regelmæssigt at opdatere printerens firmware.

Du kan få flere oplysninger om opdatering af firmwaren ved at kontakte din salgsrepræsentant.

**1** Åbn en webbrowser, og angiv derefter printerens IP-adresse i adressefeltet.

### Bemærkninger:

- Vis printerens IP-adresse på printerens startskærbillede. IP-adressen vises som fire sæt tal, adskilt af punktummer, f.eks. 123,123.123,123.
- Hvis du bruger en proxy, skal du deaktivere den midlertidigt for at indlæse websiden korrekt.

**2** Klik på **Indstillinger > Enhed > Opdater firmware**.

**3** Foretag en af følgende handlinger:

- Klik på **Søg efter opdateringer > Jeg accepterer, start opdatering**.
- Upload flash-filen.
  - a Gennemse flash-filen.
  - b Klik på **Upload > Start**.

# Beskeder

## Produktinformation

Produktnavn:

LASERPRINTER  
MX-B557P/MX-B707P

Maskintype:

4064

Modeller:

29H, 69H

## Beskeder om version

Oktober 2021

**Følgende afsnit gælder ikke for lande, hvor sådanne regler ikke er i overensstemmelse med den lokale lovgivning:** DENNE UDGIVELSE LEVERES "SOM DEN ER" UDEN NOGEN FORM FOR GARANTI, UDTRYKKELIGT ELLER UNDERFORSTÅET, HERUNDER, MEN IKKE BEGRÆNSET TIL, STILTIENDE ANSVAR FOR SALGBARHED ELLER EGNETHED TIL SPECIELLE FORMÅL. Nogle stater tillader ikke ansvarsfraskrivelse for udtrykkeligt eller stiltiende ansvar ved bestemte transaktioner, og derfor er denne erklæring måske ikke gældende for dig.

Dette dokument kan indeholde tekniske unøjagtigheder eller typografiske fejl. Der foretages regelmæssige ændringer af oplysningerne heri. Ændringerne inkluderes i senere udgaver. Forbedringer eller ændringer af de beskrevne produkter eller programmer kan foretages på et hvilket som helst tidspunkt.

## Forbrugsstoffer

Almindelige forbrugsstoffer til dette produkt, der kan udskiftes af brugeren, omfatter tonerkassetter.

Sørg for kun at bruge SHARP-specificerede produkter til tonerkassetterne.

 <p>ORIGINALE FORBRUGSSTOFFER</p>	<p>For at få de bedste kopieringsresultater skal du sørge for kun at bruge originale Sharp-forbrugsstoffer, som er designet, fremstillet og testet for at maksimere Sharp-produkternes levetid og ydeevne. Se efter etiketten for originale forbrugsstoffer på tonerpakken.</p>
--	---

## Støjemissionsniveauer

Følgende målinger blev foretaget i henhold til ISO 7779 og rapporteret i overensstemmelse med ISO 9296.

**Bemærk!** Nogle af tilstandene gælder muligvis ikke for dit produkt.

1 meters gennemsnitligt lydtryk, dBA	
Udskriver	Ensidet: 57 (4064-29H), 58 (4064-69H) Tosidet: 56 (4064-29H), 58 (4064-69H)
Klar	14

## Direktiv om affald af elektrisk og elektronisk udstyr (WEEE)



WEEE-logoet står for specielle genbrugsprogrammer og procedurer for elektroniske produkter i lande i Den Europæiske Union. Vi opfordrer til, at vores produkter genbruges. Hvis du har flere spørgsmål om genbrugsmuligheder, skal du kontakte dit lokale salgskontor.

## Genopladeligt litium-ion-batteri



Dette produkt kan indeholde et genopladeligt litium-ion-knapcellebatteri, som kun bør fjernes af en uddannet tekniker. Den overkrydsede affaldsspand på hjul betyder, at produktet ikke må bortskaffes som usorteret affald, men skal sendes til separate indsamlingssteder med henblik på genindvinding og genanvendelse. Hvis batteriet fjernes, må det ikke bortskaffes sammen med husholdningsaffaldet. Der kan være separate indsamlingssystemer for batterier i dit lokalområde, f.eks. et afleveringssted til genbrug af batterier. Separat indsamling af brugte batterier sikrer passende behandling af affald, herunder genbrug og genanvendelse, og forhindrer eventuelle negative indvirkninger på menneskers sundhed og miljøet. Bortskaf batterierne på ansvarlig vis.

## Oplysninger til brugerne om bortskaffelse (private brugere)

### Oplysninger om bortskaffelse af dette udstyr og dets batterier

DETTE UDSTYR MÅ IKKE BORTSKAFFES SAMMEN MED HUSHOLDNINGSAFFALD ELLER SÅDAN AT DET KAN BLIVE BRÆNDT!

Brugt elektrisk og elektronisk udstyr og batterier skal altid indleveres og behandles SEPARAT i overensstemmelse med lokale love og bestemmelser.

Separat indlevering fremmer en miljøvenlig bearbejdning og genanvendelse af materialer, og det minimerer mængden af affald til bortskaffelse. FORKERT BORTSKAFFELSE kan være skadelig for menneskers helbred og for miljøet på grund af visse stoffer! Bring BRUGT UDSTYR til en lokal, ofte kommunal, genbrugsstation hvor det er muligt. Dette udstyr indeholder et BATTERI som ikke kan fjernes af brugeren. Kontakt forhandleren vedrørende udskiftning af batteriet.

Hvis du er i tvivl om den korrekte metode til bortskaffelse, skal du kontakte de lokale myndigheder eller forhandleren og spørge dem hvordan du skal gøre.

KUN FOR BRUGERE I EU OG VISSE ANDRE LANDE, F.EKS. NORGE OG SCHWEIZ: Separat affaldshåndtering er et lovmæssigt krav.



Brugere fra PRIVATE HUSHOLDNINGER skal anvende eksisterende returneringsfaciliteter for brugt udstyr. Indleveringen er gratis.

Symbolet herover er placeret på elektrisk og elektronisk udstyr (eller på emballagen) for at minde brugeren om dette. Hvis udstyret har været anvendt til FORRETNINGSMÆSSIGE FORMÅL, skal du kontakte din SHARP-forhandler, som vil informere dig om tilbagetagelse. Du skal muligvis betale for omkostningerne ved tilbagetagelsen. Små apparater (og små mængder) kan eventuelt indleveres på den lokale genbrugsstation. Gælder for Spanien: Kontakt det etablerede indsamlingssystem eller den lokale myndighed vedrørende indlevering af dine brugte produkter.

### **Bortskaffelse af patroner og behandling**

Angående din brug af Sharp tonerpatroner og andre forbrugsstoffer fra Sharps kopimaskiner/multifunktionelle maskiner bedes man være opmærksom på, at disse affaldsprodukter skal behandles korrekt i overensstemmelse med de gældende bestemmelser i dit område. Vi anbefaler, at du tager kontakt til kompetente serviceudbydere (fx firmaer for genbrug af affald) angående dette, og beder de lokale myndigheder om støtte, hvis det er nødvendigt. For oplysninger om eksisterende Sharp indsamlings- og genbrugsprogrammer, som findes i nogle lande, bedes du se på vores website [www.sharp.eu](http://www.sharp.eu).

### **Blue Angel**

For Sharp-multifunktionskopimaskiner/printere, der er certificeret med det tyske miljømærke Blue Angel, kan du finde detaljerede oplysninger på vores respektive nationale salgsselskabs websteder:

<http://www.sharp.eu>

## Meddelelse om statisk følsomhed



Dette symbol angiver komponenter, der er følsomme over for statisk elektricitet. Undgå at berøre områder nær disse symboler uden først at røre en metaloverflade på et sted væk fra symbol.

For at undgå beskadigelse fra elektrostatisk afladning, når du udfører vedligeholdelsesopgaver som f.eks. afhjælper papirstop eller udskifter forbrugsvarer, skal du trykke på en hvilken som helst ikke-tildækket metalramme på printeren, før du forsøger at få adgang til eller røre ved dele i printeren, selv om symbolet ikke er til stede.

## ENERGY STAR

Alle produkter, der bærer ENERGY STAR®-emblemet på produktet eller viser det på startskærmen, er certificeret som værende i overensstemmelse med EPA's (Environmental Protection Agency) ENERGY STAR-krav fra fremstillingsdatoen.



## Temperaturoplysninger

Driftstemperatur og relativ luftfugtighed	10 til 32,2 °C (50 til 90 °F) og 15 til 80 % relativ luftfugtighed 15,6 til 32,2 °C (60 til 90 °F) og 8 til 80 % relativ luftfugtighed Maks. vådtemperatur <sup>2</sup> : 22,8 °C (73 °F) Ikke-kondenserende miljø
Langtidsopbevaring af printer/kassette/billedenhed <sup>1</sup>	15,6 til 32,2 °C (60 til 90 °F) og 8 til 80 % relativ luftfugtighed Maks. vådtemperatur <sup>2</sup> : 22,8 °C (73 °F)
Kortvarig forsendelse af printer/kassette/billedenhed	-40 til 40° C (-40 til 104° F)
<sup>1</sup> Forbrugsvarers holdbarhed er ca. 2 år. Dette er baseret på lagring i et standardkontormiljø ved 22° C og en luftfugtighed på 45 %. <sup>2</sup> Vådtemperatur bestemmes af lufttemperaturen og den relative luftfugtighed.	

## Lasererklæring

Printeren er certificeret i USA i henhold til kravene i DHHS 21 CFR kapitel I, underafsnit J for klasse I (1) laserprodukter og er andre steder certificeret som et klasse I-laserprodukt i henhold til kravene i IEC 60825-1: 2014.

Klasse I-laserprodukter anses ikke som farlige. Lasersystemet og printeren er designet på en sådan måde, at der ikke er en direkte laserstråling, der overskrider Klasse I-niveauet under normal brug, brugers vedligeholdelse eller de foreskrevne servicebetingelser. Printerens har en printerhovedenhed, som ikke skal serviceres, og som indeholder en laser med følgende specifikationer:

Klasse: IIIb (3b) AlGaAs

Nominal udgangseffekt (milliwatt): 25

Bølgelængde (nanometer): 755-800

## Strømforbrug

### Produktets strømforbrug

Følgende tabel dokumenterer de forhold vedrørende energiforbrug, der gør sig gældende for produktet.

**Bemærk!** Nogle af tilstandene gælder muligvis ikke for dit produkt.

Tilstand	Beskrivelse	Strømforbrug (watt)
Udskriver	Produktet genererer udskrifter fra elektroniske input.	Ensidet: 670 (4064-29H), 830 (4064-69H) Tosidet: 485 (4064-29H), 640 (4064-69H)
Kopier	Produktet genererer udskrifter fra trykte originaldokumenter.	Ikke tilgængelig
Scan	Produktet scanner trykte dokumenter.	Ikke tilgængelig
Klar	Produktet venter på et udskriftsjob.	Større strømforbrug: 39 (4064-29H), 38,5 (4064-69H) Lavere strømforbrug: 21,5 (4064-29H); 21 (4064-69H)
Slumringstilstand	Produktet er i energibesparende tilstand på højt niveau.	1,4
Dvale	Produktet er i energibesparende tilstand på lavt niveau.	0,2
Fra	Produktet er tilsluttet en stikkontakt, men afbryderknappen er slukket.	0,2

De niveauer for strømforbrug, der er angivet i ovenstående tabel, repræsenterer gennemsnitsmålinger over tid. Et momentant strømforbrug kan være væsentligt højere end gennemsnitsværdien.

### Slumretilstand

Dette produkt er designet med en energibesparende funktion, der kaldes *Slumretilstand*. Slumretilstanden sparer energi ved at sænke strømforbruget i perioder med inaktivitet. Slumretilstanden aktiveres automatisk, når produktet ikke har været i brug i et nærmere angivet tidsrum, der kaldes *Slumretilstands-timeout*.



Fabriksindstilling for slumretilstands-timeout for dette produkt (i minutter):	15
--	----

Du kan angive slumretilstands-timeout til mellem 1 minut og 120 minutter på konfigurationsmenuerne. Hvis udskrivningshastigheden er mindre end eller lig med 30 sider pr. minut, kan du højst indstille timeout til 60 minutter. Hvis slumretilstands-timeout indstilles til en lav værdi, reduceres energiforbruget, men produktets svartid kan øges. Indstilling af slumretilstands-timeout på en høj værdi giver en hurtig svartid, men bruger mere energi.

## Dvaletilstand

Dette produkt er designet med en driftstilstand, der bruger meget lidt strøm, som kaldes *Dvaletilstand*. I dvaletilstand lukkes alle de andre systemer sikkert ned.

Printeren kan gå i Dvaletilstand på en af følgende måder:

- Anvendelse af Dvale-timeout
- Brug af Planlæg strømtilstande

Fabriksstandard Dvaletimeout for dette produkt i alle lande eller områder	3 dage
---	--------

Den tid, printerens venter efter et job er udskrevet, inden printerens går i Dvaletilstand, kan indstilles mellem en time og en måned.

## Bemærkninger om EPEAT-registrerede produkter til billedudstyr:

- Standbystrømniveau forekommer i dvaletilstand eller slukket tilstand.
- Produktet skal automatisk lukkes ned til et standbystrømniveau på  $\leq 1$  W. Den automatiske standbyfunktion (Dvale eller Fra) skal være aktiveret ved produktforsendelse.

## Slukket tilstand

Hvis dette produkt har en slukket tilstand, hvor der stadig bruges en lille mængde strøm, skal du tage netledningen ud af stikkontakten for at sørge for, at produktets strømforbrug ophører helt.

## Samlet energiforbrug

Det er nogle gange praktisk at beregne produktets samlede energiforbrug. Eftersom strømforbrug angives i watt, skal strømforbruget ganges med den tid, som produktet bruger i hver tilstand, med henblik på at beregne energiforbruget. Produktets samlede energiforbrug udgøres af summen af de enkelte tilstandes energiforbrug.

## Miljøoplysninger

**Læs denne del omhyggeligt igennem. Den vil hjælpe dig med at reducere din påvirkning af miljøet og samtidig reducere dine omkostninger.**

## Papirbesparelse

- 1 Den automatiske funktion til dupleksudskrivning er til udskrivning på begge sider af papiret automatisk, uden at papiret skal vendes manuelt. Hvis maskinen er udstyret med den automatiske funktion til dupleksudskrivning, skal du konfigurere udskriftstindstillingerne på din computer til automatisk at udskrive dobbeltsidet. Brug den automatiske funktion til dupleksudskrivning i denne maskine, hvor det er muligt.

- 2** Ved at udskrive på genbrugspapir og tyndt papir på 64 g/m<sup>2</sup>, der overholder standarden EN12281:2002 og lignende kvalitetsstandarder, kan du reducere påvirkningen af miljøet.

### **Spare energi**

ENERGY STAR®-programmet er en frivillig ordning til at fremme udviklingen og køb af energieffektive modeller, som hjælper med at minimere miljøpåvirkningen. Produkter, som overholder de strenge krav i ENERGY STAR-programmet for både miljømæssige fordele og energiforbrug, kan bære ENERGY STAR-logoet, hvis de er registreret i et ENERGY STAR-program.

### **Overensstemmelse med Det Europæiske Fællesskabs (EF) direktiver**

Dette produkt overholder beskyttelseskravene i EU-rådets direktiver 2014/30/EU, 2014/35/EU samt 2011/65/EU, sådan som de er ændret af (EU) 2015/863, vedrørende tilnærmelse og harmonisering af lovene i medlemslandene vedrørende elektromagnetisk kompatibilitet, sikkerhed for elektrisk udstyr, der er beregnet til brug inden for visse spændingsområder, og om begrænset brug af visse farlige stoffer i elektrisk og elektronisk udstyr.

Dette produkt ligger inden for Klasse A-grænserne i EN 55032 og opfylder sikkerhedskravene i EN 62368-1.

### **Bekendtgørelse om radiointerferens**

#### **Advarsel**

Dette er et produkt, der overholder emissionskravene i henhold til EN 55032 Klasse A-grænser og immunitetskravene i henhold til EN 55035. Dette produkt er ikke beregnet til at blive brugt i boligmiljøer/private miljøer.

Dette er et Klasse A-produkt. I et privat miljø kan produktet forårsage radiointerferens, hvilket brugeren kan være nødsaget til at tage forholdsregler over for.

# Indeks

## A

adgang til systemkortet 176  
 AirPrint  
   brug af 38  
 aktivere USB-porten 168  
 aktivere Wi-Fi Direct 97  
 annullere udskriftsjob  
   fra printerens kontrolpanel 43  
   på computeren 43

## B

berøringsskærm  
   rengøre 99  
 beskeder 204, 208, 209  
 beskeder om emission 204  
 bestille  
   vedligeholdelsessæt 104  
 bestille forbrugsstoffer  
   billedenhed 104  
   tonerkassette 104  
 billedenhed  
   bestille 104  
   udskifte 106  
 bogmærker  
   opret mapper for 17  
   oprette 17  
 brevhoved  
   indføring, papirmagasin til 2100  
   ark 23  
   indlæse 28  
 brug af Display Customization 16  
 brug af startskærmen 15  
 bruge kontrolpanelet  
   berøringsskærm 14  
   panel med 2,4" LCD 13  
 børste i varmerulle i fuser  
   udskifte 113

## C

computer  
   tilslutning til printerens 97

## D

deaktivere Wi-Fi-netværket 98  
 Defekt flash fundet 170  
 Display Customization  
   brug af 16

displayets lysstyrke  
   justere 126  
 dokumenter, udskrivning af  
   fra en computer 38  
 Dvaletilstand  
   indstille 126

## E

e-mail-advarsler  
   konfigurere 93  
 efterbehandler til hæftning og  
 hulning  
   installere 198  
 Eksport af en konfigurationsfil  
   via Embedded Web Server 202  
 Embedded Web Server kan ikke  
 åbne 169  
 erklæring om flygtighed 91  
 Ethernet port 12

## F

fejlfinding  
   Embedded Web Server kan ikke  
   åbne 169  
   printerens reagerer ikke 167  
   problemer med  
   udskriftskvaliteten 147  
 fejlfinding af udskriftskvalitet  
 beskåret tekst eller billeder 157  
 fine linjer udskrives ikke  
   korrekt 150  
 foldet eller krøllet papir 151  
 forvrænget udskrift 155  
 gentagne fejl 162  
 grå baggrund på  
   udskrifterne 152  
 hvide sider 148  
 lodrette hvide streger 159  
 lodrette lyse striber 159  
 lodrette mørke streger eller  
 striber 160  
 lodrette mørke streger med  
 manglende udskrift 161  
 lodrette mørke striber 160  
 lys udskrift 153  
 meleret udskrift og pletter 155  
 mørk udskrift 148  
 papiret krøller 172  
 problemer med  
   udskriftskvaliteten 147  
 sider, der kun indeholder  
   sort 156  
   skæve udskrifter 155  
   tomme sider 148  
   toner smitter nemt af 157  
   vandrette lyse striber 158  
 fejlfinding, udskriftskvalitet  
 beskåret tekst eller billeder 157  
 fine linjer udskrives ikke  
   korrekt 150  
 foldet eller krøllet papir 151  
 forvrænget udskrift 155  
 gentagne fejl 162  
 grå baggrund på  
   udskrifterne 152  
 hvide sider 148  
 lodrette hvide streger 159  
 lodrette lyse striber 159  
 lodrette mørke streger eller  
 striber 160  
 lodrette mørke streger med  
 manglende udskrift 161  
 lodrette mørke striber 160  
 lys udskrift 153  
 meleret udskrift og pletter 155  
 mørk udskrift 148  
 papiret krøller 172

konvolut klæber sammen under udskrivning 171  
langsom udskrivning 163  
sætvis udskrivning fungerer ikke 172  
udskriftsjob udskrives ikke 162  
firmware, opdatering 203  
fjern hæftestop  
  i efterbehandleren til hæftning og hulning 144  
fjern  
papirmagasinsammenkædning 29  
fjerne papirstop  
  i dupleksenheden 134  
  i efterbehandleren til hæftning og hulning 140  
  i flerformålsarkføderen 136  
  i fuseren 134  
  i hæfteefterbehandleren 141  
  i mappe til hæfteefterbehandleren 139  
  i mappen til mailindbakken 138  
  i outputekspander med høj kapacitet 137  
  i outputudvidelsesbakke 137  
  i outputudvidelsesbakken 137  
  i panel A 131  
  i panel H 139  
  i panel N 138  
  i papirmagasiner 131  
fjernelse af hæftestop 141, 144  
flashdrev  
  udskrive fra 39  
Flerformålsarkføder  
  indlæse 28  
flygtig hukommelse 91  
  slette 90  
flytte printeren 9, 125  
foldet papir 151  
Forbrugsstof, der ikke er fra printerproducenten 170  
forbrugsstoffer  
  spare på 126  
forhandler  
  kontakte 175  
fortrolige udskriftsjob 41  
forvrænget udskrift 155  
fuser  
  udskifte 108

## G

gendannelse af standardindstillinger 91  
gentagelse af udskriftsjob 41  
godkendelse af udskriftsjob 41  
grupper  
  redigere 18  
  slette 19  
  tilføje 18

## H

hardwareindstillinger  
  hukommelseskort 177  
  installere 183, 187, 190, 192, 196, 198  
  papirmagasiner 186  
hardwareindstillinger, tilføje  
  printerdriver 202  
hukommelseskort  
  installere 177  
hvide linjer 159  
hæfteefterbehandler  
  installere 196  
hæftekassette  
  udskifte 122, 123  
håndtering af pauseskærm 16

## I

identifikation af områder med papirstop 129  
Ikke plads nok i flashhukommelsen til ressourcer 170  
ikke-flygtig hukommelse 91  
  slette 90  
Ikke-formateret Flash fundet 170  
ikoner på startskærmbilledet  
  vise 16  
ikoner på startskærmen  
  fremvise 16  
ilægge papir i flerformålsarkføderen 28  
ilægning i papirmagasiner 20  
Import af en konfigurationsfil via Embedded Web Server 202  
indikator  
  forståelse af status 14  
indlæse  
  brevpapir i papirmagasin til 2100 ark 23  
Papirmagasin til 2100 ark 23

indstille papirstørrelse 20  
indstilling af papirtype 20  
indstillinger for printerport  
  ændre 98  
installation af efterbehandler til hæftning og hulning 198  
installation af et hukommelseskort 177  
Installation af mailindbakke med 4 mapper 190  
installation af optionskort 179  
installation af outputekspander med høj kapacitet 192  
installation af outputudvidelsesbakke 192  
installation af papirmagasiner 186  
installation af papirmagasinet til 2100 ark 187  
installation af printerdriver 200  
Installere hæfteefterbehandleren 196  
installere optioner  
  printerens harddisk 181  
installere printersoftwaren 200  
internal solutions port  
  installere 183  
interne indstillinger, tilføje  
  printerdriver 202  
interne optioner  
  firmwarekort 176  
  flashhukommelse 176  
  internal solutions port 176  
  printerens harddisk 176  
  skrifttypekort 176

## J

justere tonersvætningsgrad 165  
justering af lysstyrken  
  skærm 126  
justering af standardlydstyrke  
  hovedtelefon 94  
  højtaler 94

## K

kan ikke læse flashdrevet  
  fejlfinding, udskrive 168  
Konfiguration af Wi-Fi Direct 96  
konfigurere  
  forsyningsadvarsler 93

konfigurere papirstørrelsen  
 Universal 20  
 konfigurere økoindstillinger 16  
 konfigurere  
 økotilstandsindstilling 16  
 kontakte din forhandler 175  
 kontakter  
   redigere 18  
   slette 19  
   tilføje 18  
 kontrol af printerens  
 tilslutning 170  
 kontrol af status for dele og  
 forbrugsstoffer 104  
 konvolutter  
   indlæse 28  
 kryptere printerens harddisk 91  
 krøllet papir 151

## L

lagring af udskriftsjob 41  
 langsom udskrivning 163  
 liste over skrifttypeeksempler  
   udskrive 42  
 lodrette mørke streger på  
 udskriverne 160  
 lodrette streger på  
 udskriverne 160  
 lokalisere af sikkerhedslåsen 90  
 lokalisering af områder med  
 papirstop 129  
 luftfugtighed omkring  
 printerens 207  
 lys i afbryderknappen  
   forståelse af status 14

## M

Mailindbakke med 4 mapper  
   installere 190  
 mappeliste  
   udskrive 43  
 meddelelser om forbrugsstoffer  
   konfigurere 93  
 menu  
   802.1x 76  
   Administrer tilladelser 80  
   Anonym dataindsamling 51  
   Begræns eksternt  
   netværksadgang 79  
   Billede 64  
   Certifikathåndtering 82

Diskkryptering 86  
 Diverse 87  
 Enhed 87  
 Ethernet 71  
 Fejlfinding 88  
 Fjernkontrolpanel 47  
 Gendan  
   standardindstillinger 53  
 Generel opsætning 65  
 Hjælp 88  
 HTML 63  
 HTTP/FTP-indstillinger 77  
 IPSec 75  
 Jobregnskab 59  
 Konfiguration af  
   papirmagasin 65  
 Konfigurationsmenu 53  
 Kvalitet 59  
 Layout 56  
 Login-restriktioner 84  
 Lokale konti 81  
 LPD-konfiguration 77  
 Løsninger for LDAP-  
   indstillinger 86  
 Meddelelser 47  
 Medietyper 66  
 Netværk 88  
 Netværksoversigt 68  
 Om denne printer 56  
 Opsætning 58  
 Opsætning af fortrolig  
   udskrivning 85  
 PCL 62  
 PDF 61  
 PostScript 61  
 Præferencer 45  
 Side med menuindstillinger 87  
 Sikkerhedsovervågningslog 82  
 Slet midlertidige datafiler 86  
 SNMP 74  
 Standard login-metoder 81  
 Strømstyring 51  
 Synlige ikoner på  
   startskærm 56  
 TCP/IP 73  
 ThinPrint 78  
 Tidsstyrede USB-enheder 82  
 Tilgængelighed 52  
 Trådløs 69  
 Ude af drift – slet 55  
 Udskrivning 87  
 Udskrivning fra flashdrev 66

USB 78  
 Wi-Fi Direct 71  
 XPS 61  
 Økotilstand 46  
 metoden Personligt  
 identifikationsnummer 95  
 miljøindstillinger 126  
 mobil enhed  
   tilslutning til printer 97  
   udskrive fra 38, 39

## O

opdatering af firmware 203  
 operativsystemer  
   understøttede 200  
 opret mapper  
   for bogmærker 17  
 oprette bogmærker 17  
 oprette forbindelse til trådløst  
 netværk  
   ved hjælp af PIN-metoden 95  
   ved hjælp af  
   trykknappemetoden 95  
 opsamlingsdæk  
   rengøre 99  
 opsamlingsrulle  
   udskifte 118  
 opsamlingsrulle i  
 flerformålsarkføderen  
   rengøre 101  
   udskifte 119  
 opsætning af e-mail-advarsler 93  
 optionskort  
   installere 179  
 outputekspander med høj  
 kapacitet  
   installere 192  
 outputudvidelsesbakke  
   installere 192  
 overføringsrulle  
   udskifte 115

## P

papir med huller  
   indlæse 28  
 Papirmagasin til 2100 ark  
   indlæse 23  
   installere 187  
 papirmagasiner  
   fjerne sammenkædning 29  
   indlæse 20

sammenkædning 29  
 papirmagasinsammenkædning  
 virker ikke 173  
 papirstop  
 forebygge 127  
 i dupleksområdet 134  
 i fuseren 134  
 placering 129  
 papirstop i  
 flerformålsarkføderen 136  
 papirstop i mailindbakken med 4  
 mapper 138  
 papirstop i mappe til  
 hæfteefterbehandleren 139  
 papirstop i outputekspanderen  
 med høj kapacitet 137  
 papirstop i  
 outputudvidelsesbakken 137  
 papirstop i panel A 131  
 papirstop i panel C 134  
 papirstop i panel H 139  
 papirstop i panel N 138  
 papirstop i papirmagasiner 131  
 papirstop, afhjælpe  
 i standardbakken 135  
 papirstørrelse  
 indstille 20  
 papirtype  
 indstille 20  
 placering af skillesider 43  
 planlægge strømtilstande 16  
 printer  
 flytte 9  
 minimumsafstande 9  
 transport 125  
 vælge en placering 9  
 printerdriver  
 hardwareindstillinger,  
 tilføje 202  
 installere 200  
 printeren reagerer ikke 167  
 printerens harddisk  
 installere 181  
 kryptering 91  
 printerharddiskens  
 hukommelse 91  
 slette 90  
 printerhukommelse  
 slette 90  
 printerindstillinger  
 gendannelse af  
 standardindstillinger 91

printerkonfigurationer 10  
 printermeddelelser  
 Defekt flash fundet 170  
 Forbrugsstof, der ikke er fra  
 printerproducenten 170  
 Ikke plads nok i  
 flashhukommelsen til  
 ressourcer 170  
 Ikke-formateret Flash  
 fundet 170  
 Udskift patron, matcher ikke  
 printerområde 170  
 printermenuer 44  
 printerporte 12  
 printerrapporter  
 vise 94  
 printersoftware  
 installere 200  
 printerstatus 14  
 printertilslutning  
 kontrollere 170  
 problemer med  
 udskriftskvaliteten 147

**R**

redigering af grupper 18  
 redigering af kontakter 18  
 rengøre  
 opsamlingsdæk 99  
 printerens indvendige dele 99  
 printerens yderside 99  
 rengøring af  
 berøringsskærmen 99  
 rengøring af opsamlingsrulle i  
 flerformålsarkføderen 101  
 rengøring af printeren 99

**S**

sammenkæde  
 papirmagasiner 29  
 Side med menuindstillinger  
 udskrive 88  
 sikkerhedsoplysninger 7, 8  
 sikkerhedsåbning  
 finder 90  
 sikring af printerhukommelse 91  
 skillesider  
 placere 43  
 skæve udskrifter 155  
 sletning af grupper 19

sletning af hukommelse  
 fra printerens harddisk 90  
 sletning af kontakter 19  
 sletning af  
 printerhukommelse 90, 91  
 sletter printerharddiskens  
 hukommelse 90  
 Slumringstilstand  
 indstille 126  
 spare på forbrugsstoffer 126  
 standardindstillinger  
 gendanne 91  
 standardlydstyrke i hovedtelefon  
 justere 94  
 standardlydstyrke i højttaler  
 justere 94  
 startskærbillede  
 brug af 15  
 tilpasse 16  
 status for dele  
 kontrollere 104  
 status/forbrugsstoffer  
 kontrollere 104  
 strømsparetilstand  
 indstille 126  
 strømstik 12  
 støjniveauer 204  
 systemkort  
 tilgå 176  
 sætvis udskrivning fungerer  
 ikke 172

**T**

temperatur omkring  
 printeren 207  
 tilbageholdte job 41  
 tilføjelse af grupper 18  
 tilføjelse af hardwareindstillinger  
 printerdriver 202  
 tilføjelse af interne indstillinger  
 printerdriver 202  
 tilføjelse af kontakter 18  
 tilføjelse af printere til en  
 computer 201  
 tilpasning af skærmen 16  
 tilslutning af en computer til  
 printeren 97  
 tilslutning af en mobilenhed  
 til printer 97  
 tilslutning af printeren  
 til trådløst netværk 95  
 tilslutte kabler 12

tonerkassette  
  bestille 104  
  udskifte 104  
tonersværningsgrad  
  justere 165  
transport af printeren 125  
Trykknappemethode 95  
trådløs netværkstilslutning 95  
trådløst netværk  
  tilslutte printeren til 95  
  Wi-Fi-beskyttet opsætning 95

## U

Udskift patron, matcher ikke  
printerområde 170  
udskifte  
  opsamlingsrulle i  
  flerformålsarkføderen 119  
udskiftning af dele  
  børste i varmerulle i fuser 113  
  fuser 108  
  opsamlingsrulle 118  
  overføringsrulle 115  
  varmerulle i fuser 111  
udskiftning af forbrugsstoffer  
  billedenhed 106  
  hæftekassette 122, 123  
  tonerkassette 104  
udskriftsjob  
  annullere fra computeren 43  
  annullere fra printerens  
  kontrolpanel 43  
udskriftsjob ikke udskrevet 162  
Udskriv kvalitetstestsider 88  
udskrive  
  bruge Wi-Fi Direct 39  
  fortrolige udskriftsjob 41  
  fra en computer 38  
  fra en mobil enhed 38, 39  
  fra et flashdrev 39  
  gentagelse af udskriftsjob 41  
  godkendelse af udskriftsjob 41  
  liste over  
  skrifttypeeksempler 42  
  mappeliste 43  
  reservation af udskriftsjob 41  
  Side med menuindstillinger 88  
  tilbageholdte job 41  
udskrive fejlfinding  
  der opstår ofte papirstop 174  
  fastklemte sider udskrives ikke  
  igen 175

forkerte margener 153  
fortrolige og andre  
  tilbageholdte job udskrives  
  ikke 166  
job udskrives fra det forkerte  
  papirmagasin 165  
job udskrives på det forkerte  
  papir 165  
kan ikke læse flashdrevet 168  
konvolut klæber sammen under  
  udskrivning 171  
langsom udskrivning 163  
papirmagasinsammenkædning  
  virker ikke 173  
sætvis udskrivning fungerer  
  ikke 172  
udskriftsjob udskrives ikke 162  
udskrivning fra en computer 38  
udskrivning fra et flashdrev 39  
understøttede filtyper 40  
understøttede flashdrev 40  
understøttede  
  operativsystemer 200  
understøttede papirstørrelser 30  
understøttede papirtyper 33  
understøttede papirvægte 35  
undgå papirstop 127  
Universal-papir  
  konfigurere 20  
USB-port 12  
  aktivere 168

## V

varmerulle i fuser  
  udskifte 111  
vedligeholdelsessæt  
  bestille 104  
visning af et diasshow 16  
visning af rapporter 94  
vælge en placering til  
  printeren 9

## W

Wi-Fi Direct  
  aktivere 97  
  konfigurere 96  
  udskrive fra en mobil enhed 39  
Wi-Fi-netværk  
  deaktivering 98  
Wi-Fi-beskyttet opsætning  
  trådløst netværk 95

## Æ

ændring af printerens  
  portindstillinger efter installation  
  af ISP 98  
ændring af startskærmen 16

## Ø

Økoindstillinger  
  konfigurere 16  
Økotilstand  
  indstille 126