

# **IMPRIMANTE LASER**

# **MX-B557P/MX-B707P**

---

## **Guide de l'utilisateur**

**Octobre 2021**

---

Type de machine :

4064

Modèles :

29H, 69H

# Contenus

- Consignes de sécurité..... 6**
  - Conventions..... 6
  - Déclaration du produit..... 6
- A propos de l'imprimante..... 9**
  - Sélection d'un emplacement pour l'imprimante..... 9
  - Configurations de l'imprimante..... 10
  - Connexion des câbles..... 12
- A partir du panneau de commandes..... 13**
  - Panneau de commande avec écran LCD 2,4 pouces..... 13
  - Panneau de commande avec écran tactile..... 14
  - Comprendre l'état de la touche Marche/arrêt et du voyant..... 14
- Configuration et utilisation des applications présentes sur l'écran d'accueil..... 15**
  - Utilisation de l'écran d'accueil..... 15
  - Personnalisation de l'écran d'accueil..... 16
  - Utilisation de la personnalisation de l'affichage..... 16
  - Configuration des paramètres Eco..... 16
  - Gestion des signets..... 17
  - Gestion des contacts..... 18
- Chargement du papier et des supports spéciaux..... 20**
  - Définition du format et du type des supports spéciaux..... 20
  - Configuration des paramètres de papier Universel..... 20
  - Chargement du bac 250 feuilles ou 550 feuilles..... 20
  - Chargement du bac 2 100 feuilles..... 23
  - Alimentation du chargeur multifonction..... 28
  - Tiroirs chaînés..... 29
- Support papier..... 30**
  - Formats de papier pris en charge..... 30
  - Types de support pris en charge..... 33
  - Grammages de papiers pris en charge..... 34

<b>Impression.....</b>	<b>37</b>
Impression depuis un ordinateur.....	37
Impression à partir d'un périphérique mobile.....	37
Impression à partir d'un lecteur flash.....	38
Lecteurs flash et types de fichiers pris en charge.....	39
Configuration des travaux confidentiels.....	40
Impression de travaux confidentiels et suspendus.....	40
Impression de la liste des échantillons de polices.....	41
Impression d'une liste des répertoires.....	42
Insertion d'intercalaires entre les copies.....	42
Annulation d'une tâche d'impression.....	42
<b>Présentation des menus de l'imprimante.....</b>	<b>43</b>
Affichage des menus.....	43
Périphérique.....	44
Impression.....	56
Papier.....	64
Lecteur USB.....	66
Réseau/Ports.....	68
Sécurité.....	80
Rapports.....	87
Aide.....	88
Dépannage.....	88
Impression de la page des paramètres de menu.....	88
<b>Sécurisation de l'imprimante.....</b>	<b>89</b>
Emplacement du logement de sécurité.....	89
Effacement de la mémoire de l'imprimante.....	89
Effacement de la mémoire du disque dur de l'imprimante.....	89
Chiffrement du disque dur de l'imprimante.....	90
Restauration des paramètres usine.....	90
Déclaration relative à la volatilité.....	90
<b>Entretien de l'imprimante.....</b>	<b>92</b>
Configuration des notifications de fournitures.....	92
Configuration des alertes par courrier électronique.....	92

Affichage de rapports.....93

Réglage du volume du haut-parleur.....93

Utilisation en réseau.....94

Nettoyage des pièces de l'imprimante.....98

Commande de pièces et de consommables.....103

Remplacement des pièces et consommables.....103

Déplacement de l'imprimante.....125

Economie d'énergie et de papier.....126

**Elimination des bourrages..... 127**

Réduction des risques de bourrage.....127

Identification des zones de bourrage.....129

Bourrage papier dans les bacs.....131

Bourrage papier derrière la porte A.....131

Bourrage papier derrière la porte C.....134

Bourrage papier dans le réceptacle standard.....135

Bourrage papier dans le chargeur multifonction.....136

Bourrage papier dans le réceptacle supplémentaire.....137

Bourrage papier dans le réceptacle d'extension grande capacité.....137

Bourrage papier dans la boîte à lettres 4 réceptacles.....138

Bourrage papier au niveau de l'unité de finition d'agrafage.....139

Bourrage papier dans le module d'agrafage et perforation.....140

Bourrage d'agrafes dans l'unité de finition d'agrafage.....141

Bourrage d'agrafes dans le module d'agrafage et perforation.....144

**Dépannage..... 147**

Problèmes d'impression.....147

L'imprimante ne répond pas.....167

Impossible de lire le lecteur flash.....168

Activation du port USB.....168

Problèmes de connexion réseau.....169

Problèmes liés aux options matérielles.....170

Problèmes liés aux consommables.....170

Problèmes de chargement du papier.....171

Contactez votre revendeur.....175

<b>Mise à niveau et migration.....</b>	<b>176</b>
Matériel.....	176
Logiciel.....	200
Microcode.....	202
<b>Avis.....</b>	<b>204</b>
<b>Index.....</b>	<b>212</b>

# Consignes de sécurité

## Conventions

**Remarque** : Une *Remarque* fournit des informations pouvant vous être utiles.

**Avertissement** : Un *Avertissement* signale un danger susceptible d'endommager le logiciel ou le matériel.

**ATTENTION** : La mention *Attention* vous signale un risque de blessure corporelle.

Il existe différentes mises en garde :



**ATTENTION—RISQUE DE BLESSURE** : Signale un risque de blessure.



**ATTENTION—RISQUE D'ELECTROCUTION** : Signale un risque d'électrocution.



**ATTENTION—SURFACE CHAUDE** : Signale un risque de brûlure de contact.



**ATTENTION—RISQUE DE BASCULEMENT** : Signale un risque d'écrasement.



**ATTENTION : RISQUE DE PINCEMENT** : Signale un risque de pincement entre des pièces mobiles.

## Déclaration du produit



**ATTENTION—RISQUE DE BLESSURE** : Pour éviter tout risque d'électrocution ou d'incendie, branchez le câble d'alimentation directement à une prise électrique répondant aux exigences requises et correctement mise à la terre, proche du produit et facile d'accès.



**ATTENTION—RISQUE DE BLESSURE** : Pour éviter tout risque d'incendie ou d'électrocution, utilisez uniquement le câble d'alimentation fourni avec ce produit ou un câble de remplacement autorisé par le fabricant.



**ATTENTION—RISQUE DE BLESSURE** : Ce produit ne doit pas être utilisé avec des rallonges, des barres multiprises, des rallonges multiprises ou des périphériques UPS. La capacité de ces types d'accessoires peut être facilement dépassée par une imprimante laser, d'où un risque de dégâts matériels, d'incendie ou de performances d'impression amoindries.



**ATTENTION—RISQUE DE BLESSURE** : N'utilisez pas ce produit avec un parasurtenseur en ligne. L'utilisation de parasurtenseurs comporte un risque d'incendie et de dégâts matériels, et peut réduire les performances de l'imprimante.





**ATTENTION—RISQUE D'ELECTROCUTION** : Pour éviter tout risque d'électrocution, n'installez pas la machine à proximité d'un point d'eau ou dans un environnement humide.





**ATTENTION—RISQUE D'ELECTROCUTION** : Pour éviter tout risque d'électrocution, n'installez pas ce produit, et n'effectuez aucun branchement électrique (raccordement du câble d'alimentation, installation de la fonction de télécopie) ou téléphonique en cas d'orage violent.

 **ATTENTION—RISQUE DE BLESSURE** : abstenez-vous de couper, de tordre, de plier, d'écraser le câble d'alimentation ou de poser des objets lourds dessus. Ne le soumettez pas à une usure ou une utilisation abusive. Ne pincez pas le cordon d'alimentation entre des objets, par exemple des meubles, et un mur. Un risque d'incendie ou de choc électrique pourrait s'ensuivre. Vérifiez régulièrement que le câble d'alimentation ne présente pas ces problèmes. Avant de l'inspecter, débranchez-le de la prise électrique.

 **ATTENTION—RISQUE D'ELECTROCUTION** : Pour éviter tout risque d'électrocution, vérifiez que toutes les connexions externes (telles que les connexions Ethernet et téléphonique) sont correctement installées dans les ports appropriés.

 **ATTENTION—RISQUE D'ELECTROCUTION** : Pour éviter tout risque d'électrocution lorsque vous devez accéder à la carte contrôleur, ou installer du matériel en option ou des cartes mémoire alors que l'imprimante est déjà en service, mettez celle-ci hors tension et débranchez son câble d'alimentation de la prise électrique avant de poursuivre. Si d'autres périphériques sont connectés à l'imprimante, mettez-les également hors tension et débranchez tous les câbles reliés à l'imprimante.

 **ATTENTION—RISQUE D'ELECTROCUTION** : pour éviter tout risque d'électrocution lors du nettoyage de l'extérieur de l'imprimante, débranchez le cordon d'alimentation électrique de la prise et déconnectez tous les câbles de l'imprimante avant de continuer.

 **ATTENTION—RISQUE DE BLESSURE** : Si votre imprimante pèse plus de 20 kg (44 lb), l'intervention d'au moins deux personnes est nécessaire pour la soulever sans risque.

 **ATTENTION—RISQUE DE BLESSURE** : Avant de déplacer l'imprimante, suivez les instructions ci-dessous pour éviter de vous blesser ou d'endommager l'imprimante :

- Vérifiez que tous les tiroirs et portes sont correctement fermés.
- Mettez l'imprimante hors tension, puis débranchez le cordon d'alimentation de la prise électrique.
- Débranchez tous les cordons et câbles de l'imprimante.
- Si l'imprimante dispose de bacs en option séparés au sol ou d'options de sortie fixées, retirez-les avant de déplacer l'imprimante.
- Si l'imprimante est équipée d'un socle à roulettes, roulez-la avec précaution vers le nouvel emplacement. Manipulez l'ensemble avec précaution lors du passage sur des seuils et des différences de niveau du sol.
- Si l'imprimante ne dispose pas d'un socle à roulettes, mais est dotée de bacs en option ou d'options de sortie, retirez les options de sortie et soulevez l'imprimante pour la séparer des bacs. N'essayez pas de soulever l'imprimante et les options en même temps.
- Utilisez toujours les poignées de l'imprimante pour la soulever.
- Si vous utilisez un chariot pour déplacer l'imprimante, veillez à ce que sa surface puisse accueillir toute la base de l'imprimante.
- Si vous utilisez un chariot pour déplacer les options matérielles, veillez à ce que sa surface puisse accueillir les dimensions de ces options.
- Maintenez l'imprimante en position verticale.
- Evitez tout mouvement brusque.
- Prenez garde de ne pas laisser vos doigts sous l'imprimante lorsque vous la posez.
- Assurez-vous qu'il y a suffisamment d'espace autour de l'imprimante.

 **ATTENTION—RISQUE DE BASCULEMENT** : Pour installer une ou plusieurs options sur votre imprimante ou votre MFP, vous aurez peut-être besoin d'un support à roulettes, d'un meuble ou d'un autre système prévu pour stabiliser la machine et éviter les blessures. Pour plus d'informations sur les configurations possibles, contactez le revendeur de l'imprimante.

 **ATTENTION—RISQUE DE BASCULEMENT** : Pour réduire le risque d'instabilité de l'appareil, chargez chaque bac séparément. Laissez tous les bacs fermés jusqu'à ce que vous ayez besoin de les ouvrir.

 **ATTENTION—SURFACE CHAUDE** : L'intérieur de l'imprimante risque d'être brûlant. Pour réduire le risque de brûlure, laissez la surface ou le composant refroidir avant d'y toucher.

 **ATTENTION : RISQUE DE PINCEMENT** : Pour éviter tout risque de blessure par pincement, agissez avec précaution au niveau des zones signalées par cette étiquette. Les blessures par pincement peuvent se produire autour des pièces mobiles telles que les engrenages, portes, tiroirs et capots.

 **ATTENTION—RISQUE DE BLESSURE** : Ce produit utilise un laser. L'utilisation de commandes ou de réglages, ou la mise en place de procédures autres que celles spécifiées dans le *Guide de l'utilisateur* peuvent entraîner des risques d'exposition aux rayonnements laser.

 **ATTENTION—RISQUE DE BLESSURE** : La batterie lithium de ce produit n'est pas destinée à être remplacée. Il existe un risque d'explosion si une batterie lithium est placée de façon incorrecte. Ne rechargez pas, ne démontez pas et n'incinerez pas une batterie lithium. Mettez les batteries lithium usagées au rebut selon les instructions du fabricant et les réglementations locales.

Ce produit a été conçu, testé et approuvé afin de satisfaire à des normes de sécurité générale strictes et d'utiliser des composants spécifiques du fabricant. Les caractéristiques de sécurité de certains éléments ne sont pas toujours connues. Le fabricant n'est pas responsable de l'utilisation de pièces de rechange d'autres fabricants.

Pour toute intervention ou réparation autre que celles décrites dans la documentation de l'utilisateur, adressez-vous à un représentant du service approprié.

**CONSERVEZ PRECIEUSEMENT CES CONSIGNES.**



# A propos de l'imprimante

## Sélection d'un emplacement pour l'imprimante

Lorsque vous sélectionnez un emplacement pour l'imprimante, faites en sorte de laisser suffisamment d'espace pour ouvrir les tiroirs, les capots et les portes et installer les options matérielles.

- Installez l'imprimante à proximité d'une prise électrique.

**⚠ ATTENTION—RISQUE DE BLESSURE :** Pour éviter tout risque d'électrocution ou d'incendie, branchez le câble d'alimentation directement à une prise électrique répondant aux exigences requises et correctement mise à la terre, proche du produit et facile d'accès.

**⚠ ATTENTION—RISQUE D'ELECTROCUTION :** Pour éviter tout risque d'électrocution, n'installez pas la machine à proximité d'un point d'eau ou dans un environnement humide.

- Assurez-vous que la pièce est aérée conformément à la dernière révision de la norme ASHRAE 62 ou de la norme 156 du Comité technique CEN.
- Posez-la sur une surface plane, stable et propre.
- Veuillez suivre les instructions suivantes :
  - Nettoyer, sécher et enlever la poussière ;
  - Tenir à l'écart des agrafes et des trombones.
  - Ne pas exposer directement aux courants d'air provenant des appareils de climatisation, des chauffages ou des ventilateurs.
  - Ne pas exposer directement aux rayons du soleil, à un taux d'humidité élevé ou à des variations de températures ;
- Respecter la température et l'humidité relative recommandées dans n'importe quelles conditions.

Température ambiante	10 à 32,2 °C (50 à 90 °F)
Température de stockage	0 à 40 °C (32 à 104 °F)

- Pour que l'imprimante soit correctement ventilée, l'espace disponible recommandé autour d'elle est le suivant :



1	Haut	152 mm (6 po)
2	Volet de droite	152 mm (6 po)
3	Avant	406 mm (16 po) <b>Remarque :</b> L'espace minimum nécessaire à l'avant de l'imprimante est de 76 mm (3 po).
4	Volet de gauche	152 mm (6 po)
5	Arrière	152 mm (6 po)

## Configurations de l'imprimante

**ATTENTION—RISQUE DE BASCULEMENT :** pour installer une ou plusieurs options sur votre imprimante ou votre MFP, vous aurez peut-être besoin d'un support à roulettes, d'un meuble ou d'un autre système prévu pour stabiliser la machine et éviter les blessures. Pour plus d'informations sur les configurations possibles, contactez le revendeur de l'imprimante.

**ATTENTION—RISQUE DE BASCULEMENT :** pour réduire le risque d'instabilité de l'appareil, chargez chaque tiroir séparément. Laissez tous les tiroirs fermés jusqu'à ce que vous ayez besoin de les ouvrir.

Vous pouvez configurer votre imprimante en ajoutant des tiroirs 250, 550 ou 2 100 feuilles en option.

### Modèle de base



1	Tiroir 550 feuilles standard
2	Chargeur multifonction
3	Panneau de commandes <b>Remarque :</b> L'apparence peut varier en fonction du modèle de l'imprimante.
4	Réceptacle standard

## Modèle entièrement configuré



	Option matérielle	Autre option matérielle
1	Boîte à lettres 4 réceptacles	<ul style="list-style-type: none"> <li>• Réceptacle supplémentaire</li> <li>• Réceptacle d'extension grande capacité</li> <li>• Unité de finition d'agrafage</li> <li>• Module d'agrafage et perforation</li> </ul>
2	Tiroir 2 100 feuilles en option	Aucune
3	Socle à roulettes	Aucune
4	Tiroir 550 feuilles en option	Tiroir 250 feuilles en option
5	Module d'agrafage et perforation	<ul style="list-style-type: none"> <li>• Réceptacle supplémentaire</li> <li>• Réceptacle d'extension grande capacité</li> <li>• Boîte à lettres 4 réceptacles</li> <li>• Unité de finition d'agrafage</li> </ul>

Le module d'agrafage et perforation ne doit être combiné avec aucune autre option.

Dans une configuration avec deux unités de finition en option ou plus :

- L'unité de finition d'agrafage doit toujours se trouver dans la partie supérieure.
- Le réceptacle d'extension grande capacité doit toujours se trouver dans la partie inférieure.
- Le réceptacle supplémentaire est la seule option pouvant être placée au-dessus du réceptacle d'extension grande capacité.
- L'ordre d'installation du réceptacle d'extension et de la boîte à lettres n'a pas d'importance.

Lors de l'utilisation de tiroirs en option :

- Utilisez toujours un socle à roulettes lorsque l'imprimante est configurée avec un tiroir 2 100 feuilles.
- Le tiroir 2 100 feuilles doit toujours se trouver dans la partie inférieure de la configuration.
- Quatre tiroirs en option maximum peuvent être configurés avec l'imprimante.
- L'ordre d'installation des tiroirs 250 et 550 feuilles en option n'a pas d'importance.

certaines options peuvent ne pas être disponibles. Pour plus d'informations, contactez le revendeur de l'imprimante.

## Connexion des câbles

**⚠ ATTENTION—RISQUE D'ELECTROCUTION :** Pour éviter tout risque d'électrocution, n'installez pas ce produit et ne procédez à aucun branchement (câble d'alimentation, télécopie, téléphone, etc.) en cas d'orage.

**⚠ ATTENTION—RISQUE DE BLESSURE :** Pour éviter tout risque d'électrocution ou d'incendie, branchez le câble d'alimentation directement sur une prise électrique répondant aux exigences requises et correctement mise à la terre, proche du produit et facile d'accès.

**⚠ ATTENTION—RISQUE DE BLESSURE :** Pour éviter tout risque d'incendie ou d'électrocution, utilisez uniquement le câble d'alimentation fourni avec ce produit ou un câble de remplacement autorisé par le fabricant.

**Avertissement—Danger potentiel :** Pour éviter toute perte de données ou tout dysfonctionnement de l'imprimante lors de l'impression, ne touchez pas au câble USB, à l'adaptateur réseau sans fil ou aux zones de l'imprimante indiquées.



	Utilisez	Pour
1	Prise du câble d'alimentation	Connecter l'imprimante à une prise électrique.
2	Port USB de l'imprimante	Raccorder l'imprimante à l'ordinateur.
3	Port Ethernet	Connecter l'imprimante à un réseau.
4	Port USB	Connecter un clavier ou toute option compatible. <b>Remarque :</b> Ce port est disponible uniquement sur certains modèles d'imprimante.

# A partir du panneau de commandes

## Panneau de commande avec écran LCD 2,4 pouces

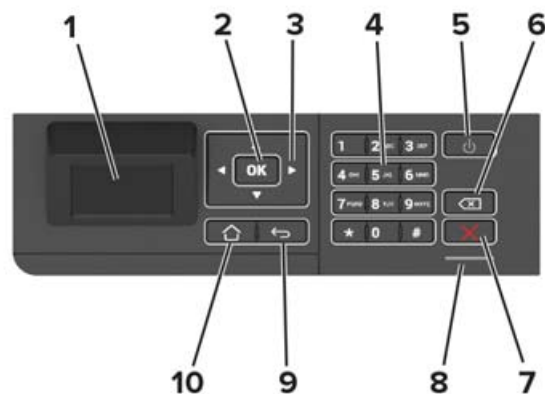

	Utilisez	Pour
1	Affichage	<ul style="list-style-type: none"> <li>Afficher les messages de l'imprimante et l'état des fournitures.</li> <li>Configurer et utiliser l'imprimante.</li> </ul>
2	Bouton Sélectionner	<ul style="list-style-type: none"> <li>Sélectionner une option de menu.</li> <li>Enregistrer les modifications dans un paramètre.</li> </ul>
3	Flèches	<ul style="list-style-type: none"> <li>Faire défiler les menus ou naviguer entre les écrans et les options de menu.</li> <li>Réglez la valeur numérique d'un paramètre.</li> </ul>
4	Pavé numérique	Saisir des chiffres ou des symboles dans un champ de saisie.
5	Marche/arrêt	Allumer ou éteindre l'imprimante. <b>Remarque :</b> Pour mettre l'imprimante hors tension, appuyez sur la touche Marche/arrêt et maintenez-la enfoncée pendant cinq secondes.
6	Bouton Retour	Déplacer le curseur vers l'arrière et supprimer un caractère dans un champ de saisie.
7	Bouton Arrêt/Annulation	Arrêter le travail d'impression en cours.
8	Voyant	Vérifiez l'état de l'imprimante.
9	Bouton Retour	Revenir à l'écran précédent.
10	Bouton Accueil	Accéder à l'écran d'accueil.

## Panneau de commande avec écran tactile

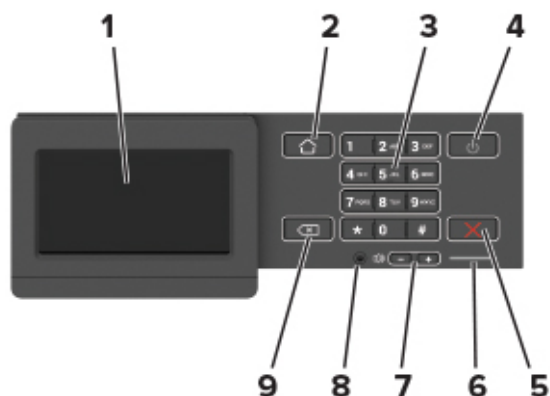

	Utilisez	Pour
1	Affichage	<ul style="list-style-type: none"> <li>Afficher les messages de l'imprimante et l'état des fournitures.</li> <li>Configurer et utiliser l'imprimante.</li> </ul>
2	Bouton Accueil	Accéder à l'écran d'accueil.
3	Pavé numérique	Saisir des chiffres ou des symboles dans un champ de saisie.
4	Marche/arrêt	Allumer ou éteindre l'imprimante. <b>Remarque :</b> Pour mettre l'imprimante hors tension, appuyez sur la touche Marche/arrêt et maintenez-la enfoncée pendant cinq secondes.
5	Bouton Arrêt/Annulation	Arrêter le travail d'impression en cours.
6	Voyant	Vérifiez l'état de l'imprimante.
7	Boutons de volume	Régler le volume du haut-parleur.
8	Port du casque ou des haut-parleurs	Raccorder un casque ou des haut-parleurs. <b>Remarque :</b> Cette fonctionnalité est disponible uniquement sur certains modèles d'imprimante.
9	Bouton Retour	Revenir à l'écran précédent.

## Comprendre l'état de la touche Marche/arrêt et du voyant

Voyant	Etat de l'imprimante
Désactivé	L'imprimante est hors tension ou en mode Hibernation.
Bleu	L'imprimante est prête ou traite des données.
Rouge	L'imprimante nécessite une intervention de l'utilisateur.

Voyant de la touche Marche/arrêt	Etat de l'imprimante
Désactivé	L'imprimante est hors tension, prête ou traite des données.
Ambre uni	L'imprimante est en mode Veille.
Ambre clignotant	L'imprimante est en mode Hibernation.

# Configuration et utilisation des applications présentes sur l'écran d'accueil

**Remarque :** Ces applications sont prises en charge uniquement sur certains modèles d'imprimante.

## Utilisation de l'écran d'accueil

**Remarque :** Votre écran d'accueil peut varier selon vos paramètres de personnalisation de l'écran d'accueil, de votre configuration administrative et des solutions intégrées actives.

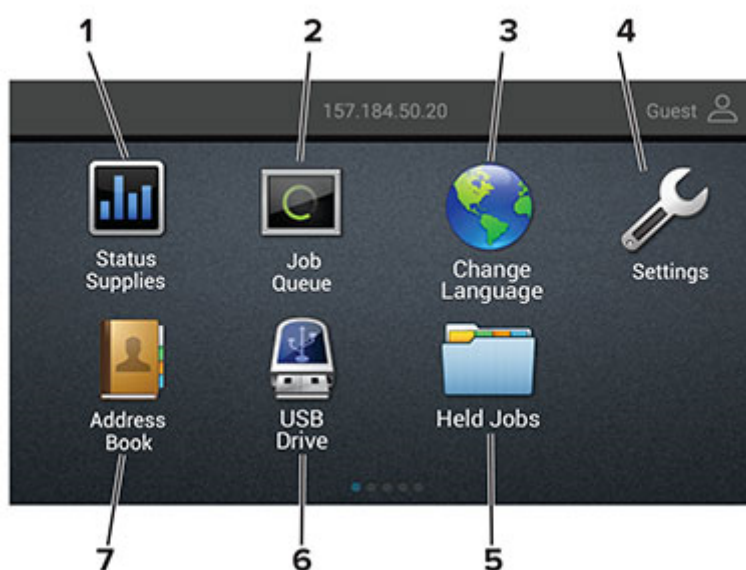

Appuyez sur		A
1	Etat/Fournitures	<ul style="list-style-type: none"> <li>Afficher un message d'avertissement ou d'erreur de l'imprimante dès qu'une intervention est requise pour que le processus en cours se poursuive.</li> <li>Afficher des informations supplémentaires sur l'avertissement ou le message de l'imprimante ainsi que sur la manière de le supprimer.</li> </ul> <p><b>Remarque :</b> vous pouvez également accéder à ce paramètre en appuyant sur le haut de l'écran d'accueil.</p>
2	File d'attente des travaux	<p>Afficher tous les travaux d'impression en cours.</p> <p><b>Remarque :</b> vous pouvez également accéder à ce paramètre en appuyant sur le haut de l'écran d'accueil.</p>
3	Changer de langue	Changer la langue d'affichage.
4	Paramètres	Accéder aux menus de l'imprimante.
5	Travaux suspendus	Afficher les travaux d'impression mis en attente dans la mémoire de l'imprimante.
6	Lecteur USB	Imprimer des photos et documents depuis un lecteur flash.
7	Carnet d'adresses	Gérer une liste de contacts accessible par d'autres applications de l'imprimante.

## Personnalisation de l'écran d'accueil

- 1 Dans le panneau de commandes, appuyez sur **Paramètres** > **Périphérique** > **Icônes visibles de l'écran d'accueil**.
- 2 Sélectionnez les icônes qui doivent apparaître sur l'écran d'accueil.
- 3 Appliquez les modifications.

## Utilisation de la personnalisation de l'affichage

Avant d'utiliser l'application, assurez-vous d'avoir effectué les actions suivantes :

- Depuis Embedded Web Server, cliquez sur **Applications** > **Personnalisation de l'affichage** > **Configurer**.
- Activez et configurez les paramètres d'écran de veille, de diaporama et de papier peint.

### Gestion de l'économiseur d'écran et des images de diaporama

- 1 Dans la section Economiseur d'écran et images de diaporama, ajoutez, modifiez ou supprimez une image.

#### Remarques :

- Vous pouvez ajouter jusqu'à 10 images.
- Une fois activées, les icônes d'état apparaissent sur l'économiseur d'écran uniquement lorsqu'il existe des erreurs, des avertissements ou des notifications basées sur le cloud.

- 2 Appliquez les modifications.

### Changement de l'image du papier peint

- 1 Sur l'écran d'accueil, appuyez sur **Modifier le papier peint**.
- 2 Sélectionnez une image à utiliser.
- 3 Appliquez les modifications.

### Exécution d'un diaporama à partir d'un lecteur flash

- 1 Insérez un lecteur flash dans le port USB.
- 2 Sur l'écran d'accueil, appuyez sur **Diaporama**.

Les images s'affichent par ordre alphabétique.

**Remarque :** Vous pouvez retirer le lecteur flash une fois que le diaporama est lancé, mais les images ne sont pas stockées dans l'imprimante. Si le diaporama s'interrompt, insérez de nouveau le lecteur flash pour afficher les images.

## Configuration des paramètres Eco

- 1 Sur l'écran d'accueil, appuyez sur **Paramètres Eco**.
- 2 Configurez Mode Eco ou Progr. modes alim.
- 3 Appliquez les modifications.



## Gestion des signets

### Création de signets

Utilisez les signets pour imprimer des documents fréquemment utilisés et stockés sur des serveurs ou sur le Web.

- 1 Ouvrez un navigateur Web, puis saisissez l'adresse IP de l'imprimante dans le champ d'adresse.

**Remarques :**

- L'adresse IP de l'imprimante est affichée sur l'écran d'accueil. L'adresse IP apparaît sous la forme de quatre séries de chiffres séparées par des points, par exemple 123.123.123.123.
- Si vous utilisez un serveur proxy, désactivez-le temporairement pour charger correctement la page Web.

- 2 Cliquez sur **Signets > Ajouter signet**, puis entrez un nom de signet.

- 3 Sélectionnez un type de protocole pour l'adresse, puis effectuez l'une des opérations suivantes :

- Pour HTTP et HTTPS, saisissez l'URL que vous souhaitez placer dans les signets.
- Pour HTTPS, veillez à utiliser le nom d'hôte au lieu de l'adresse IP. Par exemple, saisissez **monSiteWeb.com/exemple.pdf** au lieu de **123.123.123.123/exemple.pdf**. Vérifiez que le nom d'hôte correspond également à la valeur du nom commun (CN) du certificat serveur. Pour plus d'informations sur l'obtention de la valeur du nom commun du certificat serveur, consultez l'aide relative à votre navigateur Web.
- Pour un FTP, saisissez l'adresse FTP. Par exemple, **monServeur/monRépertoire**. Saisissez le port FTP. Le port 21 est le port par défaut pour l'envoi de commandes.
- Pour le protocole SMB, saisissez l'adresse du dossier réseau. Par exemple, **monServeur/monPartage/monFichier.pdf**. Saisissez le nom de domaine réseau.
- Si nécessaire, sélectionnez le type d'authentification pour le protocole FTP et SMB.

Pour limiter l'accès au signet, saisissez un code PIN.

**Remarque :** L'application prend en charge les types de fichiers suivants : PDF, JPEG, TIFF et les pages Web HTML. D'autres types de fichiers tels que DOCX et XLXS sont pris en charge sur certains modèles d'imprimante.

- 4 Cliquez sur **Enregistrer**.

### Création de dossiers

- 1 Ouvrez un navigateur Web, puis saisissez l'adresse IP de l'imprimante dans le champ d'adresse.

**Remarques :**

- L'adresse IP de l'imprimante est affichée sur l'écran d'accueil. L'adresse IP apparaît sous la forme de quatre séries de chiffres séparées par des points, par exemple 123.123.123.123.
- Si vous utilisez un serveur proxy, désactivez-le temporairement pour charger correctement la page Web.

- 2 Cliquez sur **Signets > Ajouter dossier**, puis saisissez le nom d'un dossier.

**Remarque :** Pour limiter l'accès au dossier, entrez un code PIN.

**3** Cliquez sur **Enregistrer**.

**Remarque :** Vous pouvez créer des dossiers ou des signets à l'intérieur d'un dossier. Pour créer un signet, voir la section « [Création de signets](#) » à la page 17.

## Gestion des contacts

### Ajout de contacts

**1** Ouvrez un navigateur Web, puis saisissez l'adresse IP de l'imprimante dans le champ d'adresse.

**Remarques :**

- L'adresse IP de l'imprimante est affichée sur l'écran d'accueil. L'adresse IP apparaît sous la forme de quatre séries de chiffres séparées par des points, par exemple 123.123.123.123.
- Si vous utilisez un serveur proxy, désactivez-le temporairement pour charger correctement la page Web.

**2** Cliquez sur **Carnet d'adresses**.

**3** Dans la section Contacts, ajoutez un contact.

**Remarque :** Vous pouvez assigner le contact à un ou plusieurs groupes.

**4** Si nécessaire, spécifiez une méthode de connexion pour permettre l'accès de l'application.

**5** Appliquez les modifications.

### Ajout de groupes

**1** Ouvrez un navigateur Web, puis saisissez l'adresse IP de l'imprimante dans le champ d'adresse.

**Remarques :**

- L'adresse IP de l'imprimante est affichée sur l'écran d'accueil. L'adresse IP apparaît sous la forme de quatre séries de chiffres séparées par des points, par exemple 123.123.123.123.
- Si vous utilisez un serveur proxy, désactivez-le temporairement pour charger correctement la page Web.

**2** Cliquez sur **Carnet d'adresses**.

**3** Dans la section Groupes de contacts, ajoutez un nom de groupe.

**Remarque :** Vous pouvez assigner un ou plusieurs contacts au groupe.

**4** Appliquez les modifications.

### Modification des contacts ou des groupes

**1** Ouvrez un navigateur Web, puis saisissez l'adresse IP de l'imprimante dans le champ d'adresse.

**Remarques :**

- L'adresse IP de l'imprimante est affichée sur l'écran d'accueil. L'adresse IP apparaît sous la forme de quatre séries de chiffres séparées par des points, par exemple 123.123.123.123.

- Si vous utilisez un serveur proxy, désactivez-le temporairement pour charger correctement la page Web.

**2** Cliquez sur **Carnet d'adresses**.

**3** Effectuez l'une des opérations suivantes :

- Dans la section Contacts, cliquez sur un nom d'un contact, puis modifiez les informations.
- Dans la section Groupes de contacts, cliquez sur un nom d'un groupe, puis modifiez les informations.

**4** Appliquez les modifications.

## Suppression des contacts ou des groupes

**1** Ouvrez un navigateur Web, puis saisissez l'adresse IP de l'imprimante dans le champ d'adresse.

### Remarques :

- L'adresse IP de l'imprimante est affichée sur l'écran d'accueil. L'adresse IP apparaît sous la forme de quatre séries de chiffres séparées par des points, par exemple 123.123.123.123.
- Si vous utilisez un serveur proxy, désactivez-le temporairement pour charger correctement la page Web.

**2** Cliquez sur **Carnet d'adresses**.

**3** Effectuez l'une des opérations suivantes :

- Dans la section Contacts, sélectionnez un contact que vous souhaitez supprimer.
- Dans la section Groupes de contacts, sélectionnez un nom de groupe que vous souhaitez supprimer.

# Chargement du papier et des supports spéciaux

## Définition du format et du type des supports spéciaux

Les tiroirs détectent automatiquement le format du papier ordinaire. Pour les supports spéciaux tels que des étiquettes, du papier cartonné ou des enveloppes, procédez comme suit :

- 1 Sur l'écran d'accueil, accédez à :  
**Paramètres > Papier > Configuration du tiroir > Format/Type papier** > sélectionnez une source de papier
- 2 Configurez le format et le type des supports spéciaux.

## Configuration des paramètres de papier Universel

- 1 A partir du panneau de commandes, accédez à :  
**Paramètres > Papier > Configuration du support > Configuration générale**  
Pour les modèles d'imprimante sans écran tactile, appuyez sur  pour parcourir les paramètres.
- 2 Configurez les paramètres.

## Chargement du bac 250 feuilles ou 550 feuilles

 **ATTENTION—RISQUE DE BLESSURE** : Pour réduire le risque d'instabilité de l'appareil, chargez chaque bac séparément. Laissez tous les bacs fermés jusqu'à ce que vous ayez besoin de les ouvrir.

- 1 Retirez le bac.

**Remarque** : Pour éviter les brouillages papier, ne retirez pas les bacs lorsque l'imprimante est occupée.



- 2 Ajustez les guides pour qu'ils correspondent à la taille du papier chargé.

**Remarque** : Utilisez les repères situés en bas du bac pour ajuster les guides.

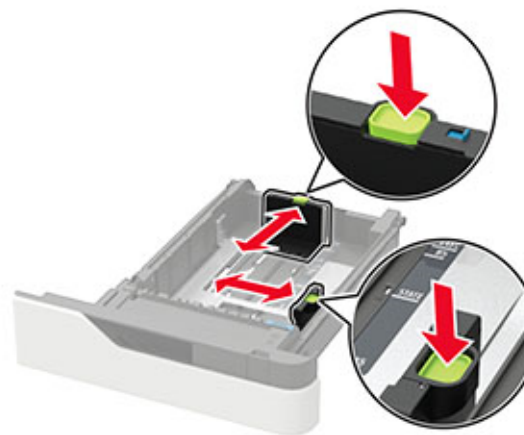
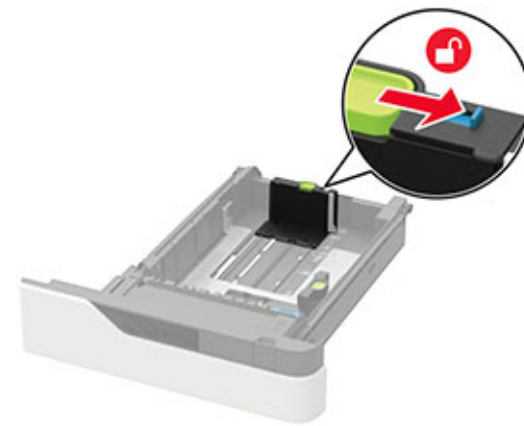

**3** Déramez, ventilez et alignez les bords du papier avant de le charger.



**4** Chargez la pile de papier, face à imprimer vers le bas, puis assurez-vous que les guides latéraux sont bien ajustés contre le papier.



- Ne faites pas glisser le papier dans le bac.
- Pour éviter les bouchages papier, assurez-vous que la hauteur de la pile ne dépasse pas les indicateurs de remplissage maximum.



- Chargez le papier à en-tête selon qu'une unité de finition d'agrafage est installée ou non.

Sans unité de finition d'agrafage en option	Avec unité de finition d'agrafage en option
<p>Impression recto</p>	<p>Impression recto</p>
<p>Impression recto verso</p>	<p>Impression recto verso</p>

- Lorsque vous chargez du papier préperforé, assurez-vous que les trous sur le bord long du papier se trouvent contre le côté droit du bac.



- Chargez les enveloppes contre le côté gauche du bac en positionnant le rabat vers le haut.



**Avertissement—Danger potentiel :** n'utilisez pas d'enveloppes avec timbre, agrafe, fermoir, fenêtre, revêtement intérieur couché ou bande autocollante.

- 5 Insérez le bac.
- 6 Depuis le panneau de commandes, réglez le format et le type de papier de manière à ce qu'ils correspondent à ceux du papier chargé.

## Chargement du bac 2 100 feuilles

**ATTENTION—RISQUE DE BASCULEMENT :** Pour réduire le risque d'instabilité de l'appareil, chargez chaque tiroir séparément. Laissez tous les tiroirs fermés jusqu'à ce que vous ayez besoin de les ouvrir.

- 1 Tirez sur le bac pour le dégager.
- 2 Ajustez les guides.

### Chargement du papier au format A5

- a Tirez et faites glisser le guide de largeur sur la position qui correspond au format A5.



- b** Pincez le guide de longueur, puis faites-le glisser sur la position du format A5 jusqu'à ce qu'il s'enclenche.

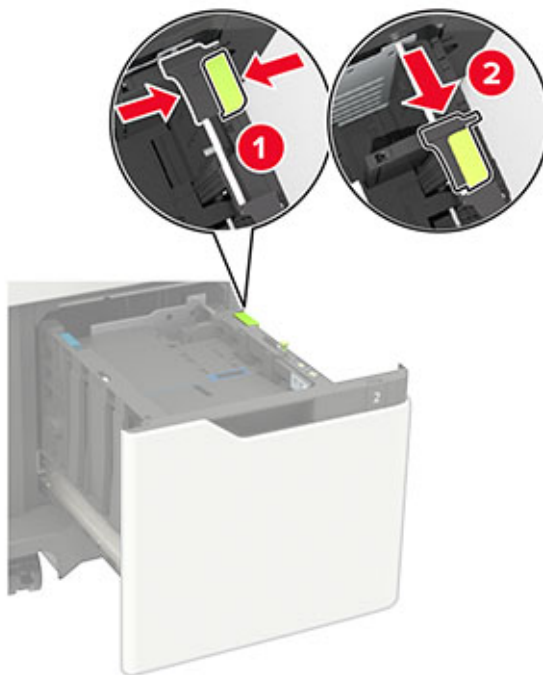

- c** Retirez le guide de longueur A5 de son support.

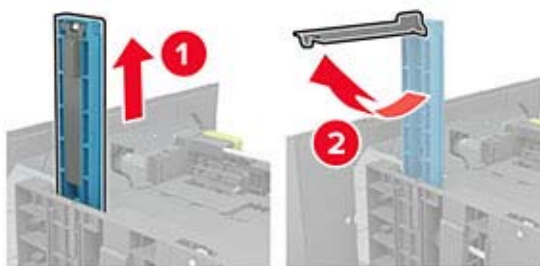

- d** Insérez le guide dans l'emplacement prévu à cet effet, puis appuyez jusqu'à ce qu'il s'enclenche.

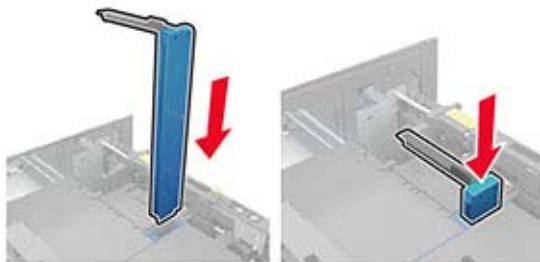



**Chargement du papier au format A4, Lettre, Légal, Oficio et Folio**

- a Tirez le guide vers le haut puis faites-le glisser de façon à l'ajuster au format du papier chargé.



- b Si le guide de longueur A5 est toujours fixé, retirez-le. Sinon, passez à [étape d à la page 26](#).

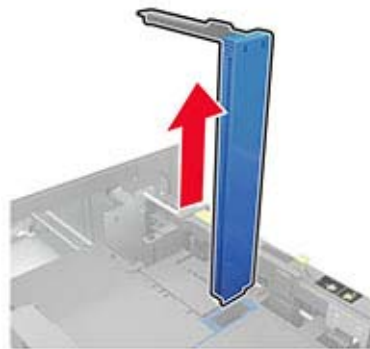

- c Installez le guide de longueur A5 dans son support.

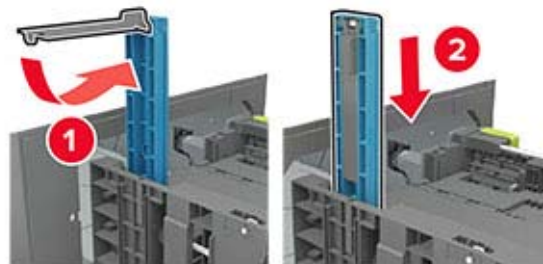

- d** Pincez et faites glisser le guide de longueur de façon à l'ajuster au format du papier chargé.



- 3** Déramez, ventilez et alignez les bords du papier avant de le charger.



- 4** Chargez la pile de papier avec la face imprimable vers le bas.

- Chargez le papier à en-tête selon qu'une unité de finition d'agrafage est installée ou non.

Sans unité de finition d'agrafage en option	Avec unité de finition d'agrafage en option
<p>Impression sur une seule face</p>	<p>Impression sur une seule face</p>



- Lorsque vous chargez du papier préperforé, assurez-vous que les perforations sur le bord long du papier se trouvent contre le côté droit du bac d'alimentation.



**5** Insérez le bac.

**Remarque :** Appuyez sur la pile de papier pendant que vous insérez le bac.

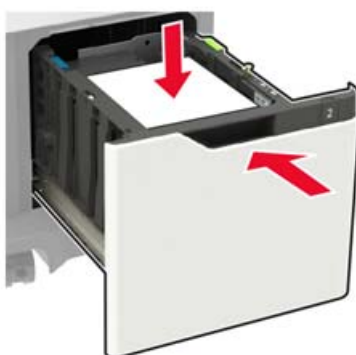

**6** A partir du panneau de commandes, réglez le format et le type de papier de manière à ce qu'ils correspondent à ceux du papier chargé.

## Alimentation du chargeur multifonction

1 Ouvrez le chargeur multifonction.



2 Ajustez le guide pour qu'ils correspondent à la taille du papier chargé.





3 Déramez, ventilez et alignez les bords du papier avant de le charger.



4 Chargez le papier avec la face imprimable tournée vers le haut.

- Chargez le papier à en-tête selon qu'une unité de finition d'agrafage est installée ou non.

Sans unité de finition d'agrafage en option	Avec unité de finition d'agrafage en option
 <p>Impression recto</p>	 <p>Impression recto</p>



- Lorsque vous chargez du papier préperforé, assurez-vous que les trous sur le bord long du papier se trouvent contre le bord droit du guide papier.

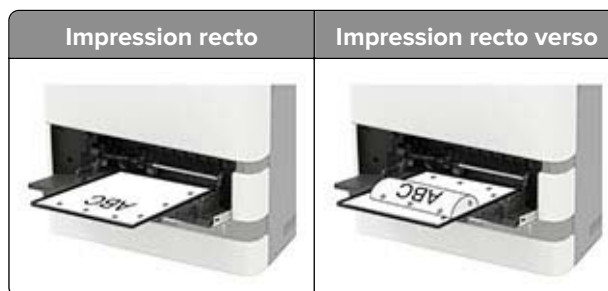

- Chargez les enveloppes contre le côté gauche du guide-papier en positionnant le rabat vers le bas.

**Avertissement—Danger potentiel :** n'utilisez pas d'enveloppes avec timbre, agrafe, fermoir, fenêtre, revêtement intérieur couché ou bande autocollante.

- 5 Depuis le panneau de commandes, réglez le format et le type de papier de manière à ce qu'ils correspondent à ceux du papier chargé.

## Tiroirs chaînés

- 1 A partir du panneau de commandes, accédez à :

**Paramètres > Papier > Configuration du tiroir**

Sur les modèles d'imprimante sans écran tactile, appuyez sur  pour parcourir les paramètres.

- 2 Sélectionnez une source de papier.
- 3 Définissez les mêmes formats et types de papier pour les tiroirs que vous chaînez.
- 4 A partir du panneau de commandes, accédez à :  
**Paramètres > Périphérique > Maintenance > Menu Config > Configuration du tiroir.**

- 5 Définissez Chaînage des tiroirs sur **Automatique**.

**Remarque :** Pour annuler le chaînage de tiroirs, assurez-vous qu'aucun tiroir n'a les mêmes paramètres de format ou de type de papier.

**Avertissement—Danger potentiel :** La température de l'unité de fusion varie en fonction du type de papier spécifié. Pour éviter les problèmes d'impression, faites correspondre le paramètre du type de papier dans l'imprimante avec le papier chargé dans le tiroir.

# Support papier

## Formats de papier pris en charge

### Formats de papier pris en charge par l'imprimante

Format de papier	Tiroir 550 feuilles standard, tiroir 250 ou 550 feuilles en option	Bac 2 100 feuilles en option	Chargeur multi-fonction	Impression recto-verso
<b>A4</b> 210 x 297 mm (8,3 x 11,7 pouces)	✓	✓	✓	✓
<b>A5 LEF<sup>1</sup></b> 210 x 148 mm (8,3 x 5,8 pouces)	✓	✓	✓	✓
<b>A5 SEF<sup>1</sup></b> 148 x 210 mm (5,8 x 8,3 pouces)	✓	X	✓	X
<b>A6</b> 105 x 148 mm (4,1 x 5,8 pouces)	✓	X	✓	✓
<b>JIS B5</b> 182 x 257 mm (7,2 x 10,1 pouces)	✓	X	✓	✓
<b>Oficio (Mexique)</b> 216 x 340 mm (8,5 x 13,4 pouces)	✓	✓	✓	✓
<b>Statement</b> 140 x 216 mm (5,5 x 8,5 pouces)	✓	X	✓	✓
<b>Executive</b> 184 x 267 mm (7,3 x 10,5 pouces)	✓	X	✓	✓
<b>Lettre</b> 216 x 279 mm (8,5 x 11 pouces)	✓	✓	✓	✓
<b>Légal</b> 216 x 356 mm (8,5 x 14 pouces)	✓	✓	✓	✓
<b>Folio</b> 216 x 330 mm (8,5 x 13 pouces)	✓	✓	✓	✓
<b>Universal</b> 105 x 148 mm (4,1 x 5,8 pouces) à 216 x 356 mm (8,5 x 14 pouces)	✓	X	✓	✓
<b>Enveloppe 7 3/4 (Monarch)</b> 98 x 191 mm (3,9 x 7,5 pouces)	✓	X	✓	X

<sup>1</sup> L'alimentation A5 par le bord long (LEF) est préférable à l'alimentation A5 par le bord court (SEF).

<sup>2</sup> Les enveloppes dont la largeur est supérieure à 101,6 mm (4,5 pouces) risquent de se froisser. L'acceptabilité de ce papier doit être testée.

Format de papier	Tiroir 550 feuilles standard, tiroir 250 ou 550 feuilles en option	Bac 2 100 feuilles en option	Chargeur multi-fonction	Impression recto verso
<b>Enveloppe 9</b> 98 x 225 mm (3,9 x 8,9 pouces)	✓	X	✓	X
<b>Enveloppe 10<sup>2</sup></b> 105 x 241 mm (4,1 x 9,5 pouces)	✓	X	✓	X
<b>Enveloppe DL<sup>2</sup></b> 110 x 220 mm (4,3 x 8,7 pouces)	✓	X	✓	X
<b>Enveloppe C5<sup>2</sup></b> 162 x 229 mm (6,4 x 9 pouces)	✓	X	✓	X
<b>Enveloppe B5<sup>2</sup></b> 176 x 250 mm (6,9 x 9,8 pouces)	✓	X	✓	X
<b>Autre enveloppe<sup>2</sup></b> 98,4 x 162 mm (3,9 x 6,4 pouces) à 176 x 250 mm (6,9 x 9,8 pouces)	✓	X	✓	X

<sup>1</sup> L'alimentation A5 par le bord long (LEF) est préférable à l'alimentation A5 par le bord court (SEF).

<sup>2</sup> Les enveloppes dont la largeur est supérieure à 101,6 mm (4,5 pouces) risquent de se froisser. L'acceptabilité de ce papier doit être testée.

## Formats de papier pris en charge par les options de sortie ou les unités de finition

Format de papier	Réceptacle supplémentaire ou réceptacle d'extension grande capacité	boîtes à lettres 4 réceptacles	Unité de finition d'agrafage		Module d'agrafage et perforation		
			Pile	Agrafe	Pile	Agrafe	Perforatrice
<b>A4</b> 210 x 297 mm (8,3 x 11,7 pouces)	✓	✓	✓	✓	✓	✓	✓
<b>A5 LEF</b> 210 x 148 mm (8,3 x 5,8 pouces)	✓	✓	✓	✓	✓	✓	X
<b>A5 SEF</b> 148 x 210 mm (5,8 x 8,3 pouces)	✓	✓	✓	X	✓	X	X
<b>A6</b> 105 x 148 mm (4,1 x 5,8 pouces)	✓	✓	X	X	X	X	X
<b>JIS B5</b> 182 x 257 mm (7,2 x 10,1 pouces)	✓	✓	✓	X	✓	X	X
<b>Oficio (Mexique)</b> 216 x 340 mm (8,5 x 13,4 pouces)	✓	✓	✓	✓	✓	✓	✓

Format de papier	Réceptacle supplémentaire ou réceptacle d'extension grande capacité	boîtes à lettres 4 réceptacles	Unité de finition d'agrafage		Module d'agrafage et perforation		
			Pile	Agrafe	Pile	Agrafe	Perforatrice
<b>Statement</b> 140 x 216 mm (5,5 x 8,5 pouces)	✓	✓	✓	X	✓	X	X
<b>Executive</b> 184 x 267 mm (7,3 x 10,5 pouces)	✓	✓	✓	X	✓	X	X
<b>Lettre</b> 216 x 279 mm (8,5 x 11 pouces)	✓	✓	✓	✓	✓	✓	✓
<b>Légal</b> 216 x 356 mm (8,5 x 14 pouces)	✓	✓	✓	✓	✓	✓	X
<b>Folio</b> 216 x 330 mm (8,5 x 13 pouces)	✓	✓	✓	✓	✓	✓	✓
<b>Universal</b> 105 x 148 mm (4,1 x 5,8 pouces) à 216 x 356 mm (8,5 x 14 pouces)	✓	✓	X	X	X	X	X
<b>Enveloppe 7 ¾ (Monarch)</b> 98 x 191 mm (3,9 x 7,5 pouces)	✓	X	X	X	X	X	X
<b>Enveloppe 9</b> 98 x 225 mm (3,9 x 8,9 pouces)	✓	X	X	X	X	X	X
<b>Enveloppe 10</b> 105 x 241 mm (4,1 x 9,5 pouces)	✓	X	X	X	X	X	X
<b>Enveloppe DL</b> 110 x 220 mm (4,3 x 8,7 pouces)	✓	X	X	X	X	X	X
<b>Enveloppe C5</b> 162 x 229 mm (6,4 x 9 pouces)	✓	X	X	X	X	X	X
<b>Enveloppe B5</b> 176 x 250 mm (6,9 x 9,8 pouces)	✓	X	X	X	X	X	X
<b>Autres enveloppes</b> 98,4 x 162 mm (3,9 x 6,4 pouces) à 176 x 250 mm (6,9 x 9,8 pouces)	✓	X	X	X	X	X	X



## Types de support pris en charge

### Types de papier pris en charge par l'imprimante

Type de support	Tiroir 550 feuilles standard, tiroir 250 ou 550 feuilles en option	Bac 2 100 feuilles en option	Chargeur multi-fonction	Impression recto verso
Papier normal	✓	✓	✓	✓
Bristol	✓	X	✓	✓
Transparent <sup>1</sup>	✓	X	✓	X
Étiquettes	✓	X	✓	X
Étiquettes en vinyle	✓	X	✓	X
Papier de qualité	✓	✓	✓	✓
Enveloppe	✓	X	✓	X
Enveloppe grenée	✓	X	✓	X
Papier à en-tête	✓	✓	✓	✓
Préimprimé	✓	✓	✓	✓
Papier de couleur	✓	X	✓	✓
Léger	✓	X	✓	✓
Lourd	✓	X	✓	✓
Chiffon/grené	✓	X	✓	✓
Type perso [x]	✓	X	✓	✓

<sup>1</sup> Afin d'éviter que les transparents ne collent les uns aux autres, imprimez jusqu'à 20 pages uniquement. Imprimez les pages suivantes après trois minutes.

### Types de papier pris en charge par les options de sortie ou les unités de finition

Type de support	Réceptacle supplémentaire ou réceptacle d'extension grande capacité	boîtes à lettres 4 réceptacles	Unité de finition d'agrafage		Module d'agrafage et perforation		
			Pile	Agrafe	Pile	Agrafe	Perforatrice
Papier normal	✓	✓	✓	✓	✓	✓	✓
Bristol	✓	X	X	X	X	X	X

Type de support	Réceptacle supplémentaire ou réceptacle d'extension grande capacité	boîtes à lettres 4 réceptacles	Unité de finition d'agrafage		Module d'agrafage et perforation		
			Pile	Agrafe	Pile	Agrafe	Perforatrice
Transparents	✓	X	✓	X	✓	X	X
Étiquettes	✓	X	X	X	X	X	X
Étiquettes en vinyle	✓	X	X	X	X	X	X
Papier de qualité	✓	✓	✓	✓	✓	✓	✓
Enveloppe	✓	X	X	X	X	X	X
Enveloppe grenée	✓	X	X	X	X	X	X
Papier à en-tête	✓	✓	✓	✓	✓	✓	✓
Préimprimé	✓	✓	✓	✓	✓	✓	✓
Papier de couleur	✓	X	X	X	X	X	X
Léger	✓	X	X	X	X	X	X
Lourd	✓	X	X	X	X	X	X
Chiffon/grené	✓	X	X	X	X	X	X
Type perso [x]	✓	X	X	X	X	X	X

## Grammages de papiers pris en charge

### Grammages de papier pris en charge par l'imprimante

Type de papier et grammage	Tiroir 550 feuilles standard, tiroir 250 ou 550 feuilles en option	Bac 2 100 feuilles en option	Chargeur multi-fonction	Impression recto verso
<b>Papier ordinaire ou de qualité</b> <sup>1</sup> 60 à 176 g/m <sup>2</sup> sens machine sur longueur (qualité 16 à 47 lb)	✓	✓	✓	✓
<b>Bristol</b> 203 g/m <sup>2</sup> sens machine sur longueur (qualité 125 lb)	✓	X	✓	✓

<sup>1</sup> Il est préférable d'utiliser du papier sens machine sur largeur pour des grammages supérieurs à 176 g/m<sup>2</sup> (47 lb).

<sup>2</sup> Les zones sensibles à la pression doivent pénétrer en premier dans l'imprimante.

<sup>3</sup> Les enveloppes de 105 g (28 lb) sont limitées à un contenu de 25 % de coton.

Type de papier et grammage	Tiroir 550 feuilles standard, tiroir 250 ou 550 feuilles en option	Bac 2 100 feuilles en option	Chargeur multi-fonction	Impression recto verso
<b>Bristol</b> 199 g/m <sup>2</sup> sens machine sur longueur (qualité 110 lb)	✓	X	✓	✓
<b>Bristol</b> 176 g/m <sup>2</sup> sens machine sur longueur (qualité 65 lb)	✓	X	✓	✓
<b>Transparent</b> 138 à 146 g/m <sup>2</sup> sens machine sur longueur (qualité 37 à 39 lb)	✓	X	✓	X
<b>Etiquettes en papier</b> 180 g/m <sup>2</sup> (qualité 48 lb)	✓	X	✓	✓
<b>Formulaires intégrés<sup>2</sup></b> 140 à 175 g/m <sup>2</sup> (qualité 37 à 47 lb)	✓	X	✓	✓
<b>Formulaires intégrés</b> 75 à 135 g/m <sup>2</sup> (qualité 20 à 36 lb)	✓	X	✓	✓
<b>Enveloppes<sup>3</sup></b> 60 à 105 g/m <sup>2</sup> (qualité 16 à 28 lb)	✓	X	✓	✓

<sup>1</sup> Il est préférable d'utiliser du papier sens machine sur largeur pour des grammages supérieurs à 176 g/m<sup>2</sup> (47 lb).

<sup>2</sup> Les zones sensibles à la pression doivent pénétrer en premier dans l'imprimante.

<sup>3</sup> Les enveloppes de 105 g (28 lb) sont limitées à un contenu de 25 % de coton.

## Grammages de papier pris en charge par les options de sortie ou les unités de finition

Type de papier et grammage	Réceptacle supplémentaire ou réceptacle d'extension grande capacité	boîtes à lettres 4 réceptacles	Unité de finition d'agrafage		Module d'agrafage et perforation		
			Pile	Agrafe	Pile	Agrafe	Perforatrice
<b>Papier ordinaire ou de qualité</b> 60 à 176 g/m <sup>2</sup> sens machine sur longueur (qualité 16 à 47 lb)	✓	X	✓	X	✓	X	X
<b>Papier ordinaire ou de qualité</b> 60 à 90 g/m <sup>2</sup> sens machine sur longueur (qualité 16 à 24 lb)	✓	✓	✓	✓	✓	✓	✓
<b>Bristol</b> 203 g/m <sup>2</sup> sens machine sur longueur (qualité 125 lb)	✓	X	✓	X	✓	X	X

Type de papier et grammage	Réceptacle supplémentaire ou réceptacle d'extension grande capacité	boîtes à lettres 4 réceptacles	Unité de finition d'agrafage		Module d'agrafage et perforation		
			Pile	Agrafe	Pile	Agrafe	Perforatrice
<b>Bristol</b> 199 g/m <sup>2</sup> sens machine sur longueur (qualité 110 lb)	✓	X	✓	X	✓	X	X
<b>Bristol</b> 176 g/m <sup>2</sup> sens machine sur longueur (qualité 65 lb)	✓	X	X	X	X	X	X
<b>Bristol</b> 163 g/m <sup>2</sup> sens machine sur longueur (qualité 90 lb)	✓	X	✓	X	✓	X	X
<b>Transparent</b> 138 à 146 g/m <sup>2</sup> sens machine sur longueur (qualité 37 à 39 lb)	✓	X	✓	X	✓	X	X
<b>Etiquettes en papier</b> 180 g/m <sup>2</sup> (qualité 48 lb)	✓	X	X	X	X	X	X
<b>Formulaires intégrés</b> 140 à 175 g/m <sup>2</sup> (qualité 37 à 47 lb)	✓	X	X	X	X	X	X
<b>Formulaires intégrés</b> 75 à 135 g/m <sup>2</sup> (qualité 20 à 36 lb)	✓	X	X	X	X	X	X
<b>Enveloppes</b> 60 à 105 g/m <sup>2</sup> (qualité 16 à 28 lb)	✓	X	X	X	X	X	X

# Impression

## Impression depuis un ordinateur

**Remarque :** Pour les étiquettes, les bostols et les enveloppes, définissez le format et le type de papier dans l'imprimante avant d'imprimer le document.

- 1 Ouvrez la boîte de dialogue Imprimer dans le document que vous souhaitez imprimer.
- 2 Si nécessaire, réglez les paramètres.
- 3 Imprimez le document.

## Impression à partir d'un périphérique mobile

### Impression à partir d'un périphérique mobile à l'aide d'AirPrint



La fonction logicielle AirPrint est une solution d'impression mobile qui vous permet d'imprimer directement à partir de périphériques Apple sur une imprimante certifiée AirPrint.



#### Remarques :

- Assurez-vous que le périphérique Apple et l'imprimante sont connectés au même réseau. Si le réseau compte plusieurs concentrateurs sans fil, assurez-vous que les deux périphériques sont connectés au même sous-réseau.
  - Cette application est uniquement prise en charge sur certains périphériques Apple.
- 1 Sur votre périphérique mobile, sélectionnez un document depuis votre gestionnaire de fichiers ou lancez une application compatible.
  - 2 Appuyez sur l'icône de partage, puis appuyez sur **Imprimer**.
  - 3 Sélectionnez une imprimante.  
Si nécessaire, réglez les paramètres.
  - 4 Imprimez le document.

## Impression à partir d'un périphérique mobile à l'aide de Wi-Fi Direct®

Wi-Fi Direct® est un service d'impression qui vous permet d'imprimer sur toute imprimante compatible Wi-Fi Direct.

**Remarque :** Vérifiez que le périphérique mobile est connecté au réseau sans fil de l'imprimante. Pour plus d'informations, reportez-vous à la section « [Connexion d'un périphérique mobile à l'imprimante](#) » à la [page 95](#).

- 1 Sur votre périphérique mobile, lancez une application compatible ou sélectionnez un document dans votre gestionnaire de fichiers.
- 2 En fonction de votre périphérique mobile, effectuez l'une des actions suivantes :
  - Appuyez sur  > **Imprimer**.
  - Appuyez sur  > **Imprimer**.
  - Appuyez sur  > **Imprimer**.
- 3 Sélectionnez une imprimante, puis réglez les paramètres si nécessaire.
- 4 Imprimez le document.

## Impression à partir d'un lecteur flash

- 1 Insérez le lecteur flash.



### Remarques :

- Si vous insérez le lecteur flash alors qu'un message d'erreur s'affiche, l'imprimante ignore le lecteur flash.
  - Si vous insérez le lecteur flash pendant que l'imprimante traite d'autres travaux d'impression, le message **Occupé** s'affiche à l'écran.
- 2 Sélectionnez le document à imprimer.  
Si nécessaire, configurez d'autres paramètres d'impression.
  - 3 Imprimez le document.  
Pour imprimer un autre document, sélectionnez **Lecteur USB**.

**Avertissement—Danger potentiel :** Pour éviter les pertes de données ou le dysfonctionnement de l'imprimante, ne touchez pas à la zone de l'imprimante ou du lecteur flash indiquée lorsque des opérations d'impression, de lecture ou d'écriture sont en cours à partir du périphérique de stockage.



## Lecteurs flash et types de fichiers pris en charge

### Lecteurs flash

#### Remarques :

- L'imprimante prend en charge les lecteurs flash USB à haute vitesse avec norme pleine vitesse.
- Les lecteurs flash USB doivent prendre en charge le système de fichiers FAT (File Allocation Tables).

De nombreux lecteurs flash sont testés et approuvés en vue d'une utilisation avec l'imprimante. Pour plus d'informations, contactez le revendeur de l'imprimante.

### Types de fichiers

Documents :

- .doc ou .docx
- .xls ou .xlsx
- .ppt ou .pptx
- .pdf
- .xps

Images :

- .dcx
- .gif
- .jpeg ou .jpg
- .bmp
- .pcx
- .tiff ou .tif
- .png

## Configuration des travaux confidentiels

1 A partir du panneau de commandes, accédez à :

**Paramètres > Sécurité > Configuration des impressions confidentielles**

Sur les modèles d'imprimante sans écran tactile, appuyez sur  pour parcourir les paramètres.

2 Configurez les paramètres.

Utilisez	A
Nbre max. de codes PIN erronés	Configurer le nombre de codes PIN non valides qu'il est possible de saisir. <b>Remarque :</b> lorsque le nombre limite est atteint, les travaux d'impression correspondant au nom d'utilisateur sont supprimés.
Expiration des travaux confidentiels	Définir un délai d'expiration pour les travaux d'impression confidentiels. <b>Remarque :</b> Les travaux confidentiels suspendus sont stockés dans l'imprimante jusqu'à ce qu'ils soient libérés ou supprimés manuellement.
Répéter. expir. travail	Définissez un délai d'expiration pour un travail d'impression répété. <b>Remarque :</b> Les travaux suspendus répétés sont stockés dans la mémoire de l'imprimante pour réimpression.
Vérifier expir. travail	Définissez le délai d'expiration de l'impression d'une copie par l'imprimante avant d'imprimer les copies restantes. <b>Remarque :</b> les travaux vérifiés permettent de s'assurer que la première copie est satisfaisante avant d'imprimer les autres.
Différer expir. travail	Définissez le délai d'expiration du stockage par l'imprimante des travaux d'impression. <b>Remarque :</b> Les travaux suspendus réservés sont automatiquement supprimés après l'impression.
Conserver tous les travaux suspendus	Configurer l'imprimante pour suspendre tous les travaux d'impression.
Conserver les documents en double	Configurer l'imprimante de sorte à imprimer tous les documents portant le même nom de fichier.

## Impression de travaux confidentiels et suspendus

### Pour les utilisateurs de Windows

- 1 Lorsqu'un document est ouvert, cliquez sur **Fichier > Imprimer**.
- 2 Sélectionnez une imprimante, puis cliquez sur **Propriétés, Préférences, Options** ou **Configuration**.
- 3 Cliquez sur **Imprimer et suspendre**.
- 4 Sélectionnez **Utiliser l'option Imprimer et suspendre**, puis attribuez un nom d'utilisateur.
- 5 Sélectionnez le type de travail d'impression (Confidentiel, Différer l'impression, Répéter l'impression ou Vérifier l'impression).  
Si vous sélectionnez **Confidentiel**, sécurisez la tâche d'impression avec un numéro d'identification personnel (PIN).
- 6 Cliquez sur **OK** ou **Imprimer**.



7 A partir du panneau de commandes, lancez le travail d'impression.

- Pour les travaux d'impression confidentiels, accédez à :  
**Travaux suspendus** > sélectionnez votre nom d'utilisateur > **Travaux confidentiels** > entrez le code PIN > sélectionnez le travail d'impression > configurez les paramètres > **Imprimer**
- Pour les autres travaux d'impression, accédez à :  
**Travaux suspendus** > sélectionnez votre nom d'utilisateur > sélectionnez le travail d'impression > configurez les paramètres > **Imprimer**

**Remarque :** Sur les modèles d'imprimante sans écran tactile, appuyez sur  pour parcourir les paramètres.

## Pour les utilisateurs Macintosh

### Utilisation d'AirPrint

- 1 Lorsqu'un document est ouvert, choisissez **Fichier** > **Imprimer**.
- 2 Sélectionnez une imprimante, puis dans le menu déroulant suivant le menu Orientation, choisissez **Impression PIN**.
- 3 Activez **Imprimer avec code PIN**, puis entrez un code PIN à quatre chiffres.
- 4 Cliquez sur **Imprimer**.
- 5 A partir du panneau de commandes, lancez le travail d'impression. Accédez à :  
**Travaux suspendus** > sélectionnez le nom de votre ordinateur > **Confidentiel** > saisissez le code PIN > sélectionnez la tâche d'impression > **Imprimer**

Sur les modèles d'imprimante sans écran tactile, appuyez sur  pour parcourir les paramètres.

### Utilisation du pilote d'impression

- 1 Lorsqu'un document est ouvert, choisissez **Fichier** > **Imprimer**.
- 2 Sélectionnez une imprimante, puis dans le menu déroulant suivant le menu Orientation, choisissez **Imprimer et suspendre**.
- 3 Choisissez l'option **Impression confidentielle**, puis entrez un code PIN à quatre chiffres.
- 4 Cliquez sur **Imprimer**.
- 5 A partir du panneau de commandes, lancez le travail d'impression. Accédez à :  
**Travaux suspendus** > sélectionnez le nom de votre ordinateur > **Confidentiel** > sélectionnez la tâche d'impression > saisissez le code PIN > **Imprimer**

Sur les modèles d'imprimante sans écran tactile, appuyez sur  pour parcourir les paramètres.

## Impression de la liste des échantillons de polices

- 1 A partir du panneau de commandes, accédez à :  
**Paramètres** > **Rapports** > **Impression** > **Impression polices**

Pour les modèles d'imprimante sans écran tactile, appuyez sur  pour parcourir les paramètres.

- 2 Sélectionnez un échantillon de police.

## Impression d'une liste des répertoires

A partir du panneau de commandes, accédez à :

**Paramètres > Rapports > Imprimer > Imprimer répertoire**

Pour les modèles d'imprimante sans écran tactile, appuyez sur  pour parcourir les paramètres.

## Insertion d'intercalaires entre les copies

**1** Sur l'écran d'accueil, accédez à :

**Paramètres > Impression > Mise en page > Séparateurs > Entre les copies**

Sur les modèles d'imprimante sans écran tactile, appuyez sur  pour parcourir les paramètres.

**2** Imprimez le document.

## Annulation d'une tâche d'impression

### A partir du panneau de commandes de l'imprimante

Pour les modèles d'imprimante à écran tactile, procédez comme suit :

**1** Sur l'écran d'accueil, appuyez sur **Annuler un travail**.

**2** Sélectionnez le travail à annuler.

Pour les modèles d'imprimante sans écran tactile, appuyez sur .

### A partir de l'ordinateur

**1** Selon le système d'exploitation, effectuez l'une des opérations suivantes :

- Ouvrez le dossier Imprimantes, puis sélectionnez votre imprimante.
- Dans Préférences système du menu Pomme, naviguez jusqu'à votre imprimante.

**2** Sélectionnez le travail à annuler.

# Présentation des menus de l'imprimante

## Affichage des menus

Périphérique	<ul style="list-style-type: none"> <li>• <a href="#">Préférences</a></li> <li>• <a href="#">Mode Eco</a></li> <li>• <a href="#">Panneau de commandes à distance</a></li> <li>• <a href="#">Notifications</a></li> <li>• <a href="#">Gestion de l'alimentation</a></li> <li>• <a href="#">Collecte données anonymes</a></li> </ul>	<ul style="list-style-type: none"> <li>• <a href="#">Accessibilité</a></li> <li>• <a href="#">Restaurer les paramètres usine</a></li> <li>• <a href="#">Maintenance</a></li> <li>• <a href="#">Icônes écran accueil visibles</a></li> <li>• <a href="#">A propos de cette imprimante</a></li> </ul>
Impression	<ul style="list-style-type: none"> <li>• <a href="#">Mise en page</a></li> <li>• <a href="#">Configuration</a></li> <li>• <a href="#">Qualité</a></li> <li>• <a href="#">Compta des travaux</a></li> <li>• <a href="#">XPS</a></li> </ul>	<ul style="list-style-type: none"> <li>• <a href="#">PDF</a></li> <li>• <a href="#">PostScript</a></li> <li>• <a href="#">PCL</a></li> <li>• <a href="#">HTML</a></li> <li>• <a href="#">Image</a></li> </ul>
Papier	<ul style="list-style-type: none"> <li>• <a href="#">Configuration du tiroir</a></li> </ul>	<ul style="list-style-type: none"> <li>• <a href="#">Configuration du support</a></li> </ul>
Lecteur USB	<a href="#">Impression lecteur Flash</a>	
Réseau/Ports	<ul style="list-style-type: none"> <li>• <a href="#">Informations réseau</a></li> <li>• <a href="#">Sans fil</a></li> <li>• <a href="#">Wi-Fi Direct</a></li> <li>• <a href="#">Ethernet</a></li> <li>• <a href="#">TCP/IP</a></li> <li>• <a href="#">SNMP</a></li> <li>• <a href="#">IPSec</a></li> </ul>	<ul style="list-style-type: none"> <li>• <a href="#">802.1x</a></li> <li>• <a href="#">Configuration LPD</a></li> <li>• <a href="#">Paramètres HTTP/FTP</a></li> <li>• <a href="#">ThinPrint</a></li> <li>• <a href="#">USB</a></li> <li>• <a href="#">Restreindre l'accès au réseau externe</a></li> </ul>
Sécurité	<ul style="list-style-type: none"> <li>• <a href="#">Méthodes de connexion*</a></li> <li>• <a href="#">Gestion de certificats*</a></li> <li>• <a href="#">Planifier périphériques USB</a></li> <li>• <a href="#">Journal d'audit de sécurité</a></li> <li>• <a href="#">Restrictions de connexion</a></li> </ul>	<ul style="list-style-type: none"> <li>• <a href="#">Configuration des impressions confidentielles</a></li> <li>• <a href="#">Chiffrement du disque</a></li> <li>• <a href="#">Effacer fichiers données temporaires</a></li> <li>• <a href="#">Paramètres LDAP des solutions</a></li> <li>• <a href="#">Divers</a></li> </ul>
Rapports	<ul style="list-style-type: none"> <li>• <a href="#">Page des paramètres de menus</a></li> <li>• <a href="#">Périphérique</a></li> </ul>	<ul style="list-style-type: none"> <li>• <a href="#">Impression</a></li> <li>• <a href="#">Réseau</a></li> </ul>
<a href="#">Dépannage</a>	Pages de test de qualité d'impression	
* Sur certains modèles d'imprimante, ce menu peut être configuré uniquement depuis Embedded Web Server.		

# Périphérique

## Préférences

Option de menu	Description
<b>Langue d'affichage</b> [Liste des langues]	Définir la langue du texte qui s'affiche à l'écran.
<b>Pays/région</b> [Liste des pays ou régions]	Identifiez le pays ou la région dans lequel l'imprimante est configurée pour fonctionner.
<b>Exécuter la configuration initiale</b> Désactivé* Activé	Exécuter l'assistant de configuration.
<b>Clavier</b> Type de clavier [Liste des langues]	Sélectionner une langue en tant que type de clavier.  <b>Remarques :</b> <ul style="list-style-type: none"> <li>• Toutes les valeurs Type de clavier peuvent ne pas apparaître, certaines d'entre elles pouvant nécessiter l'installation d'un matériel spécifique pour s'afficher.</li> <li>• Cette option de menu apparaît uniquement sur certains modèles d'imprimante.</li> </ul>
<b>Informations affichées</b> Texte affiché 1 [Adresse IP*] Texte affiché 2 [Date/Heure*] Texte personnalisé 1 Texte personnalisé 2	Spécifier les informations qui s'affichent sur l'écran d'accueil.
<b>Date et heure</b> Configurer Date et heure actuelles Définir date/heure manuellement Format de date [MM-JJ-AAAA*] Format d'heure [12 heures A.M./P.M.*] Fuseau horaire [heure de l'Est*]	Configurer la date et l'heure de l'imprimante.
<b>Date et heure</b> Protocole horloge réseau Activer NTP [Activé*] Serveur NTP Activer l'authentification	Configurez les paramètres du protocole Network Time Protocol (NTP).  <b>Remarques :</b> <ul style="list-style-type: none"> <li>• Activer l'authentification apparaît uniquement sur certains modèles d'imprimante.</li> <li>• Lorsque l'option Activer l'authentification est définie sur Clé MD5, ID de clé et Mot de passe s'affichent.</li> </ul>
<b>Formats de papier</b> U.S.* Unités métriques	Préciser l'unité de mesure des formats de papier.  <b>Remarque :</b> Le pays ou la région que vous avez sélectionné(e) dans l'assistant de configuration initial détermine le paramètre de format du papier initial.
<b>Remarque :</b> Si un astérisque (*) apparaît à côté d'une valeur, cela indique qu'il s'agit du paramètre usine par défaut.	

Option de menu	Description
<b>Luminosité de l'écran</b> 20-100 % (100*)	Régler la luminosité de l'écran. <b>Remarque :</b> Cette option de menu apparaît uniquement sur certains modèles d'imprimante.
<b>Accès par lecteur Flash</b> Activé* Désactivé	Activer l'accès au lecteur flash.
<b>Réaction audio</b> Réaction des boutons Activé* Désactivé	Activez les signaux sonores pour les activations des boutons, les interactions avec le panneau de commandes, les invites de papier chargé et les notifications d'erreur. <b>Remarque :</b> Cette option de menu apparaît uniquement sur certains modèles d'imprimante.
<b>Réaction audio</b> Volume 1-10 (5*)	Réglez le volume du haut-parleur de l'imprimante. <b>Remarques :</b> <ul style="list-style-type: none"> <li>• Les modifications apportées au volume sont appliquées après la fin de la session utilisateur en cours.</li> <li>• Cette option de menu apparaît uniquement sur certains modèles d'imprimante.</li> </ul>
<b>Délai d'affichage</b> 5-300 (60*)	Définir la durée d'inactivité en secondes avant l'affichage de l'écran d'accueil ou avant que l'imprimante déconnecte automatiquement un compte utilisateur.
<b>Remarque :</b> Si un astérisque (*) apparaît à côté d'une valeur, cela indique qu'il s'agit du paramètre usine par défaut.	

## Mode Eco

Option de menu	Description
<b>Impression</b> Faces Recto* Recto verso	Spécifier si l'impression s'effectue sur une face ou sur les deux faces du papier.
<b>Impression</b> Pages par face Désactivé* 2 pages par face 3 pages par face 4 pages par face 6 pages par face 9 pages par face 12 pages par face 16 pages par face	Imprimer des images de plusieurs pages sur une seule face d'une feuille.
<b>Impression</b> Intensité toner 1-10 (8*)	Déterminer le degré de luminosité des images texte.
<b>Remarque :</b> Si un astérisque (*) apparaît à côté d'une valeur, cela indique qu'il s'agit du paramètre usine par défaut.	

## Panneau de commandes distant

Option de menu	Description
<b>Connexion VNC externe</b> Ne pas autoriser* Autoriser	Connecter un client VNC (Virtual Network Computing) externe au panneau de commandes à distance.
<b>Type d'authentification</b> Aucun* Authentification standard	Définir le type d'authentification permettant d'accéder au serveur client VNC.
<b>Mot de passe VNC</b>	Spécifier le mot de passe pour se connecter au serveur client VNC. <b>Remarque :</b> Cette option de menu s'affiche uniquement si l'option type d'authentification est définie sur Authentification standard.
<b>Remarque :</b> Si un astérisque (*) apparaît à côté d'une valeur, cela indique qu'il s'agit du paramètre usine par défaut.	

## Notifications

Option de menu	Description
<b>Contrôle de l'alarme</b> Désactivé Unique* Continu	Définir le nombre de déclenchements de l'alarme lorsque l'imprimante requiert l'intervention de l'utilisateur.
<b>Consommables</b> Afficher estimations consommables Afficher estimations* Ne pas afficher estimations	Afficher l'estimation de l'état des consommables.
<b>Consommables</b> Alarme cartouche Désactivé* Unique Continu	Définir le nombre de fois que l'alarme se déclenche lorsque le niveau de la cartouche de toner est bas.
<b>Configuration des alertes par courrier électronique</b> Configuration de la messagerie Passerelle SMTP principale	Saisir l'adresse IP ou le nom d'hôte du serveur SMTP principal utilisé pour l'envoi de courrier électronique. <b>Remarque :</b> Cette option de menu apparaît uniquement sur certains modèles d'imprimante.
<b>Configuration des alertes par courrier électronique</b> Configuration de la messagerie Port de passerelle SMTP principale 1-65535 (25*)	Saisir le numéro de port du serveur SMTP principal. <b>Remarque :</b> Cette option de menu apparaît uniquement sur certains modèles d'imprimante.
<b>Configuration des alertes par courrier électronique</b> Configuration de la messagerie Passerelle SMTP secondaire	Saisir l'adresse IP ou le nom d'hôte de votre serveur SMTP secondaire ou de sauvegarde. <b>Remarque :</b> Cette option de menu apparaît uniquement sur certains modèles d'imprimante.
<b>Remarque :</b> Si un astérisque (*) apparaît à côté d'une valeur, cela indique qu'il s'agit du paramètre usine par défaut.	

Option de menu	Description
<b>Configuration des alertes par courrier électronique</b> Configuration de la messagerie Port de passerelle SMTP secondaire 1-65535 (25*)	Saisir le numéro de port de votre serveur SMTP secondaire ou de sauvegarde. <b>Remarque :</b> Cette option de menu apparaît uniquement sur certains modèles d'imprimante.
<b>Configuration des alertes par courrier électronique</b> Configuration de la messagerie Délai SMTP 5 à 30 secondes (30*)	Définir le délai d'expiration de l'imprimante si le serveur SMTP ne répond pas. <b>Remarque :</b> Cette option de menu apparaît uniquement sur certains modèles d'imprimante.
<b>Configuration des alertes par courrier électronique</b> Configuration de la messagerie Adresse de réponse	Spécifier une adresse de réponse dans le courrier électronique. <b>Remarque :</b> Cette option de menu apparaît uniquement sur certains modèles d'imprimante.
<b>Configuration des alertes par courrier électronique</b> Configuration de la messagerie Toujours utiliser l'adresse de réponse SMTP par défaut Désactivé* Activé	Utiliser l'adresse de réponse SMTP par défaut. <b>Remarque :</b> Cette option de menu apparaît uniquement sur certains modèles d'imprimante.
<b>Configuration des alertes par courrier électronique</b> Configuration de la messagerie Utiliser SSL/TLS Désactivé* Négocier Obligatoire	Envoyer un e-mail à l'aide d'un lien crypté. <b>Remarque :</b> Cette option de menu apparaît uniquement sur certains modèles d'imprimante.
<b>Configuration des alertes par courrier électronique</b> Configuration de la messagerie Exiger un certificat approuvé Activé* Désactivé	Exiger un certificat approuvé lorsque vous accédez au serveur SMTP. <b>Remarque :</b> Cette option de menu apparaît uniquement sur certains modèles d'imprimante.
<b>Configuration des alertes par courrier électronique</b> Configuration de la messagerie Authentification via serveur SMTP Aucune authentification n'est requise* Connexion/Normale NTLM CRAM-MD5 Digest-MD5 Kerberos 5	Définir le type d'authentification pour le serveur SMTP. <b>Remarque :</b> Cette option de menu apparaît uniquement sur certains modèles d'imprimante.
<b>Configuration des alertes par courrier électronique</b> Configuration de la messagerie E-mail envoyé par périphérique Aucun* Utiliser informations d'authentification du périphérique SMTP	Définir si les informations d'identification sont requises pour les e-mails envoyés par le périphérique. <b>Remarque :</b> Cette option de menu apparaît uniquement sur certains modèles d'imprimante.
<b>Remarque :</b> Si un astérisque (*) apparaît à côté d'une valeur, cela indique qu'il s'agit du paramètre usine par défaut.	

Option de menu	Description
<b>Configuration des alertes par courrier électronique</b> Configuration de la messagerie E-mail de l'utilisateur Aucune Utiliser informations d'authentification du périphérique SMTP Utiliser le mot de passe et l'ID utilisateur de la session Utiliser le mot de passe et l'adresse électronique de la session* Envoyer message à l'utilisateur	Définir si les informations d'identification sont requises pour les e-mails envoyés par l'utilisateur. <b>Remarque :</b> Cette option de menu apparaît uniquement sur certains modèles d'imprimante.
<b>Configuration des alertes par courrier électronique</b> Configuration de la messagerie Util. infos d'authentif. d'Active Directory Désactivé* Activé	Activer l'authentification utilisateur et les désignations de groupe pour se connecter au serveur SMTP. <b>Remarque :</b> Cette option de menu apparaît uniquement sur certains modèles d'imprimante.
<b>Configuration des alertes par courrier électronique</b> Configuration de la messagerie ID utilisateur du périphérique	Spécifier l'ID utilisateur pour se connecter au serveur SMTP. <b>Remarque :</b> Cette option de menu apparaît uniquement sur certains modèles d'imprimante.
<b>Configuration des alertes par courrier électronique</b> Configuration de la messagerie Mot de passe de périphérique	Spécifier le mot de passe pour se connecter au serveur SMTP. <b>Remarque :</b> Cette option de menu apparaît uniquement sur certains modèles d'imprimante.
<b>Configuration des alertes par courrier électronique</b> Configuration de la messagerie Kerberos 5 REALM	Spécifier le domaine pour le protocole d'authentification Kerberos 5. <b>Remarque :</b> Cette option de menu apparaît uniquement sur certains modèles d'imprimante.
<b>Configuration des alertes par courrier électronique</b> Configuration de la messagerie Domaine NTLM	Spécifier le nom de domaine pour le protocole de sécurité NTLM. <b>Remarque :</b> Cette option de menu apparaît uniquement sur certains modèles d'imprimante.
<b>Configuration des alertes par courrier électronique</b> Configuration de la messagerie Désactiver l'erreur « Serveur SMTP non configuré » Désactivé* Non	Désactiver l'affichage à l'écran d'un message d'erreur de configuration SMTP. <b>Remarque :</b> Cette option de menu apparaît uniquement sur certains modèles d'imprimante.
<b>Prévention des erreurs</b> Assistance bourrage papier Désactivé Activé*	Configurer l'imprimante pour éjecter automatiquement les pages vierges ou les pages partiellement imprimées dès qu'une page coincée est dégagée.
<b>Prévention des erreurs</b> Auto continu Désactivé Activé* (5 secondes)	Laisser l'imprimante poursuivre automatiquement le traitement ou l'impression d'un travail après avoir effacé certaines conditions d'imprimante nécessitant l'intervention de l'utilisateur.
<b>Remarque :</b> Si un astérisque (*) apparaît à côté d'une valeur, cela indique qu'il s'agit du paramètre usine par défaut.	



Option de menu	Description
<b>Prévention des erreurs</b> Redémarrage automatique Redémarrage automatique Redémarrer si inactif Toujours redémarrer* Ne jamais redémarrer	Configurer l'imprimante pour redémarrer en cas d'erreur.
<b>Prévention des erreurs</b> Redémarrage automatique Redémarrages automatiques max. 1-20 (2*)	Définir le nombre de redémarrages automatiques maximum de l'imprimante.
<b>Prévention des erreurs</b> Redémarrage automatique Fenêtre de redémarrage automatique 1-525600 (720*)	Définir le nombre de secondes avant que l'imprimante effectue un redémarrage automatique.
<b>Prévention des erreurs</b> Redémarrage automatique Compteur de redémarrages automatiques	Afficher les informations en lecture seule du compteur de redémarrages.
<b>Prévention des erreurs</b> Redémarrage automatique Réinit. compteur redém. auto Annuler Continuer	Réinitialiser le compteur de redémarrages automatiques.
<b>Prévention des erreurs</b> Afficher l'erreur papier trop court Activé Effacer auto*	Configurer l'imprimante pour afficher un message d'erreur en cas de papier trop court. <b>Remarque :</b> La notion Papier trop court fait référence au format du papier chargé.
<b>Prévention des erreurs</b> Protection page Désactivé* Activé	Configurer l'imprimante pour traiter la page entière dans la mémoire avant de l'imprimer.
<b>Récupération contenu bourrage</b> Correction bourrage Désactivé Activé Auto*	Configurer l'imprimante pour réimprimer les pages bloquées suite à un bourrage.
<b>Remarque :</b> Si un astérisque (*) apparaît à côté d'une valeur, cela indique qu'il s'agit du paramètre usine par défaut.	

## Gestion de l'alimentation

Option de menu	Description
<b>Profil Mode Veille</b> Imprimer en mode Veille Rester actif après l'impression Activer le mode Veille après l'impression*	Configurer l'imprimante de sorte qu'elle reste en mode Prêt ou qu'elle revienne au mode Veille après l'impression.
<b>Délais</b> Mode Veille 1-120 minutes (15*)	Définir le délai d'inactivité avant que l'imprimante se mette en mode Veille.
<b>Délais</b> Délai d'hibernation Désactivé 1 heure 2 heures 3 heures 6 heures 1 jour 2 jours 3 jours* 1 semaine 2 semaines 1 mois	Définir le délai avant que l'imprimante ne se mette hors tension.
<b>Délais</b> Délai d'hibernation lors d'une connexion Hibernation Ne pas activer l'hibernation*	Définir Délai d'hibernation de sorte que l'imprimante se mette hors tension quand il existe une connexion Ethernet active.
<b>Progr. modes alim.</b> Planifications Ajouter nouvel horaire	Programmez le moment auquel l'imprimante doit entrer en mode Veille ou Hibernation.  <b>Remarque :</b> Cette option de menu apparaît uniquement sur certains modèles d'imprimante.
<b>Remarque :</b> Si un astérisque (*) apparaît à côté d'une valeur, cela indique qu'il s'agit du paramètre usine par défaut.	

## Collecte données anonymes

Option de menu	Description
<b>Collecte données anonymes</b> Infos perform. et utilisation Aucun*	Envoyer au fabricant des informations sur les performances et l'utilisation de l'imprimante.  <b>Remarque :</b> L'option Heure d'envoi des données anonymes apparaît uniquement lorsque vous définissez Collecte données anonymes sur Performances et utilisation du périphérique.
<b>Heure d'envoi des données anonymes</b> Heure de début Heure de fin	
<b>Remarque :</b> Si un astérisque (*) apparaît à côté d'une valeur, cela indique qu'il s'agit du paramètre usine par défaut.	

## Accessibilité

**Remarque :** Ce menu apparaît uniquement sur certains modèles d'imprimante.

Option de menu	Description
<b>Intervalle de double frappe</b> 0-5 (0*)	Définir l'intervalle en secondes pendant lequel l'imprimante ignore les doubles frappes sur un clavier connecté.
<b>délai avant répétition</b> 0,25-5 (1*)	Définir la durée initiale du délai en secondes avant la répétition d'une touche répétée. <b>Remarque :</b> Cette option de menu apparaît uniquement lorsqu'un clavier est connecté à l'imprimante.
<b>Fréquence de répétition</b> 0,5-30 (30*)	Définir le nombre de pressions par seconde pour une touche répétée. <b>Remarque :</b> Cette option de menu apparaît uniquement lorsqu'un clavier est connecté à l'imprimante.
<b>prolonger délai d'affichage</b> Désactivé* Activé	Permet à l'utilisateur de rester au même endroit et de réinitialiser le délai d'affichage lorsqu'il expire au lieu de revenir à l'écran d'accueil.
<b>Volume casque</b> 1-10 (5*)	Régler le volume du casque. <b>Remarque :</b> Cette option de menu apparaît uniquement lorsqu'un casque est connecté à l'imprimante.
<b>Activer l'assistance vocale lorsque le casque est connecté</b> Désactivé* Activé	Activer l'assistance vocale lorsque le casque est connecté à l'imprimante.
<b>Enoncer les mots de passe/codes PIN</b> Désactivé* Activé	Configurer l'imprimante afin qu'elle lise à voix haute les mots de passe ou les numéros d'identification personnels. <b>Remarque :</b> Cette option de menu s'affiche uniquement lorsqu'un casque ou des haut-parleurs sont connectés à l'imprimante.
<b>Débit de parole</b> Très lent Lent Normale* Rapide Plus rapide Assez rapide Rapide Très rapide Le plus rapide	Définir le débit de parole de l'assistance vocale. <b>Remarque :</b> Cette option de menu s'affiche uniquement lorsqu'un casque ou des haut-parleurs sont connectés à l'imprimante.
<b>Remarque :</b> Si un astérisque (*) apparaît à côté d'une valeur, cela indique qu'il s'agit du paramètre usine par défaut.	

## Restaurer les paramètres usine

Option de menu	Description
<b>Restaur. param.</b> Restaurer tous les paramètres Restaur. param. imprim. Restaurer param. réseau Restaurer les paramètres d'application	Restaurer les paramètres d'usine par défaut de l'imprimante. <b>Remarque :</b> Restaurer les paramètres d'application apparaît uniquement sur certains modèles d'imprimante.

## Maintenance

### Menu Configuration

Option de menu	Description
<b>Configuration USB</b> PnP USB 1* 2	Modifier le mode de pilote USB de l'imprimante pour améliorer sa compatibilité avec un ordinateur personnel.
<b>Configuration USB</b> Vitesse USB Pleine Auto*	Configurer le port USB pour un fonctionnement à pleine vitesse et désactiver ses fonctionnalités haute vitesse.
<b>Configuration du tiroir</b> Chaînage des tiroirs Automatique* Désactivé	Configurer l'imprimante pour chaîner les tiroirs qui ont le même type et le même format de papier.
<b>Configuration du tiroir</b> Afficher message insertion tiroir Désactivé Uniquement pour les formats inconnus* Toujours	Afficher un message invitant à sélectionner le format et le type de papier après l'insertion du tiroir.
<b>Configuration du tiroir</b> Chargement de papier A5 Bord court Bord long*	Déterminer l'orientation de chargement par défaut pour le papier de format A5 dans toutes les sources d'alimentation papier.
<b>Configuration du tiroir</b> Invites papier Auto* Chargeur multifonction Papier manuel	Définir la source de papier à utiliser lorsque vous êtes invité à charger du papier.
<b>Remarque :</b> Si un astérisque (*) apparaît à côté d'une valeur, cela indique qu'il s'agit du paramètre usine par défaut.	

Option de menu	Description
<b>Configuration du tiroir</b> Invites enveloppes Auto* Chargeur multifonction Enveloppe manuel	Définir la source de papier à utiliser lorsque vous êtes invité à charger une enveloppe.
<b>Configuration du tiroir</b> Action pour messages Envoyer message à l'utilisateur* Continuer Utiliser actuel	Configurer l'imprimante pour répondre aux invites de changement liées au papier ou aux enveloppes.
<b>Rapports</b> Page des paramètres de menu Journal des événements Résumé Journal Événements Statistiques de diagnostic	Imprimer les rapports relatifs aux paramètres du menu, à l'état et aux journaux d'événements de l'imprimante.
<b>Util. consomm. et compteurs</b> Effacer historique utilisation consommables Réinit. compteur cart. noire Réinit. compteur un. trait. im. noire Réinitialiser le compteur de maintenance	Réinitialiser le compteur de pages consommées ou afficher le nombre total de pages imprimées.
<b>Emulations de l'impr.</b> Emulation PPDS Désactivé* Activé	Configurer l'imprimante pour reconnaître et utiliser le flux de données PPDS.
<b>Emulations de l'impr.</b> Emulation PS Désactivé Activé*	Configurer l'imprimante pour reconnaître et utiliser le flux de données PS.
<b>Emulations de l'impr.</b> Sécurité de l'émulateur Délai d'attente de page 0-60 (60*)	Configurer le délai d'attente de page au cours de l'émulation.
<b>Emulations de l'impr.</b> Sécurité de l'émulateur Réinitialiser l'émulateur après le travail Désactivé* Activé	Réinitialiser l'émulateur après un travail d'impression.
<b>Emulations de l'impr.</b> Sécurité de l'émulateur Désactiver l'accès aux messages de l'imprimante Désactivé Activé*	Désactiver l'accès aux messages de l'imprimante au cours de l'émulation.
<b>Remarque :</b> Si un astérisque (*) apparaît à côté d'une valeur, cela indique qu'il s'agit du paramètre usine par défaut.	

Option de menu	Description
<b>Configuration de l'impression</b> Amél. netteté polices 0-150 (24*)	Définir la valeur de taille du texte, en points, en dessous de laquelle les écrans à haute fréquence sont utilisés lors de l'impression des données de police.  Par exemple, si la valeur est de 24, toutes les polices de taille inférieure ou égale à 24 points utilisent les écrans à haute fréquence.
<b>Configuration de l'impression</b> Densité d'impression 1-5 (3*)	Régler la densité du toner lors de l'impression de documents.
<b>Opérations périphérique</b> Mode Silencieux Désactivé* Activé	Configurer l'imprimante pour fonctionner en Mode Silencieux.  <b>Remarque :</b> L'activation de ce paramètre réduit les performances globales de l'imprimante.
<b>Opérations périphérique</b> Menu Panneau Commande Désactivé Activé*	Activer l'accès aux menus du panneau de commandes.
<b>Opérations périphérique</b> Mode Sans échec Désactivé* Activé	Configurer l'imprimante pour fonctionner dans un mode spécial, dans lequel elle tente de continuer à offrir autant de fonctionnalités que possible, malgré les problèmes connus.  Par exemple, lorsque cette option est définie sur Activé et que le moteur recto verso ne fonctionne pas, l'imprimante effectue une impression recto des documents même si le travail est une impression recto verso.
<b>Opérations périphérique</b> Effacer état personnalisé	Effacer les chaînes définies par l'utilisateur pour les messages personnalisés Par défaut ou Autre.
<b>Opérations périphérique</b> Effacer tous les messages installés à distance	Effacer les messages qui ont été installés à distance.
<b>Opérations périphérique</b> Afficher automatique les écrans d'erreur Désactivé Activé*	Afficher les messages d'erreur existants sur l'écran lorsque l'imprimante reste inactive sur l'écran d'accueil pendant une durée égale à la valeur du paramètre Délai d'affichage.
<b>Remarque :</b> Si un astérisque (*) apparaît à côté d'une valeur, cela indique qu'il s'agit du paramètre usine par défaut.	

## Effacement hors service

Option de menu	Description
<b>Effacement hors service</b> Dernier effacer mémoire imprimante Dernier eff. disque dur	Affichez les informations datant du dernier effacement du disque dur ou de la mémoire de l'imprimante.  <b>Remarque :</b> L'option Dernier eff. disque dur s'affiche uniquement lorsque l'imprimante est équipée d'un disque dur.

Option de menu	Description
<b>Effacement hors service</b> Effacer toutes les informations en mémoire non volatile Effacer tous les paramètres imprimante et réseau Effacer toutes les applications et tous les paramètres d'application Effacer toutes les info. du disque dur	Effacez tous les paramètres et toutes les applications qui sont stockés dans le disque dur ou la mémoire de l'imprimante.  <b>Remarques :</b> <ul style="list-style-type: none"> <li>• L'option Effacer toutes les info. du disque dur s'affiche uniquement lorsque l'imprimante est équipée d'un disque dur.</li> <li>• L'option Effacer toutes les applications et tous les paramètres d'application est disponible uniquement sur certains modèles d'imprimante.</li> </ul>

## Icônes écran accueil visibles

Menu	Description
Etat/Consommables File d'impression Changer de langue Carnet d'adresses Signets Travaux suspendus USB Applications/Profils Personnalisation de l'affichage Paramètres Eco	Déterminer l'icône qui s'affiche sur l'écran d'accueil.

## A propos de cette imprimante

Option de menu	Description
<b>Identification de propriété</b>	Décrire l'imprimante. La longueur maximale est de 32 caractères.
<b>Emplacement de l'imprimante</b>	Identifier l'emplacement de l'imprimante. La longueur maximale est de 63 caractères.
<b>Contact</b>	Personnaliser le nom de l'imprimante. La longueur maximale est de 63 caractères.
<b>Exporter un fichier de configuration vers un périphérique USB</b>	Exporter les fichiers de configuration vers un lecteur flash.
<b>Exporter les fichiers journaux compressés vers USB</b>	Exporter les fichiers journaux compressés vers un lecteur flash.

# Impression

## Mise en page

Option de menu	Description
<b>Faces</b> Recto* Recto verso	Spécifier si l'impression s'effectue sur une face ou sur les deux faces du papier.
<b>Orientation</b> Bord long* Bord court	Déterminer le côté du papier (bord long ou bord court) relié lors d'une impression recto verso.  <b>Remarque :</b> Selon l'option sélectionnée, l'imprimante décale automatiquement toutes les informations imprimées sur la page pour que le travail soit correctement relié.
<b>Pages vierges</b> Imprimer Ne pas imprimer*	Imprimer les pages vierges incluses dans un travail d'impression.
<b>Assembler</b> Désactivé [1,1,1,2,2,2]* En fonction [1,2,1,2,1,2]	Imprimer les pages d'un travail d'impression en respectant l'ordre défini, plus particulièrement lors de l'impression de plusieurs exemplaires.
<b>Séparateurs</b> Aucune* Entre copies Entre travaux Entre pages	Insérer des séparateurs vierges lors de l'impression.
<b>Source séparateur</b> Bac [x] (1*) Chargeur multifonction	Indiquer la source d'alimentation des séparateurs.  <b>Remarque :</b> Chargeur multifonction s'affiche uniquement lorsque le double tiroir 650 feuilles en option est installé.
<b>Pages par face</b> Hors fonction* 2 pages par face 3 pages par face 4 pages par face 6 pages par face 9 pages par face 12 pages par face 16 pages par face	Imprimer des images de plusieurs pages sur une seule face d'une feuille.
<b>Ordre des pages sur chaque face</b> Horizontal* Horizontal inversé Vertical Vertical inversé	Déterminer la position des images sur plusieurs pages lorsque Pages par face est utilisé.  <b>Remarque :</b> Le positionnement dépend du nombre d'images de la page et de leur orientation.
<b>Remarque :</b> Si un astérisque (*) apparaît à côté d'une valeur, cela indique qu'il s'agit du paramètre usine par défaut.	



Option de menu	Description
<b>Orientation des pages sur chaque face</b> Auto* Paysage Portrait	Déterminer l'orientation d'un document multipage lorsque Pages par face est utilisé.
<b>Bordure des pages par face</b> Aucune* Fixe	Imprimer une bordure autour de chaque image lorsque Pages par face est utilisé.
<b>Copies</b> 1-9999 (1*)	Indiquer le nombre de copies pour chaque impression.
<b>Zone d'impression</b> Normal* Adapter à la page Page entière	Définir la zone imprimable d'une feuille de papier.
<b>Remarque :</b> Si un astérisque (*) apparaît à côté d'une valeur, cela indique qu'il s'agit du paramètre usine par défaut.	

## Configuration

Option de menu	Description
<b>Langage d'imprimante</b> Emulation PCL* Emulation PS	Définir le langage d'imprimante.  <b>Remarque :</b> Si un langage d'imprimante par défaut est sélectionné, le logiciel peut continuer à envoyer des travaux d'impression utilisant un autre langage.
<b>Travail en attente</b> Désactivé* Activé	Mémoriser les travaux d'impression en attente de consommables afin que les travaux n'ayant pas besoin de ces consommables puissent être imprimés.  <b>Remarque :</b> Cette option de menu s'affiche uniquement si l'imprimante est équipée d'un disque dur.
<b>Délai de mise en attente de la tâche</b> 0-255 (30*)	Définir la durée en secondes pendant laquelle l'imprimante attend l'intervention de l'utilisateur avant de mettre en attente des travaux nécessitant des ressources non disponibles et de poursuivre l'impression d'autres travaux de la file d'attente.  <b>Remarque :</b> Cette option de menu s'affiche uniquement si l'imprimante est équipée d'un disque dur.
<b>Télécharger la cible</b> RAM* Disque	Spécifier où enregistrer toutes les ressources permanentes, telles que les polices et les macros, qui ont été téléchargées sur l'imprimante.  <b>Remarque :</b> Cette option de menu s'affiche uniquement si l'imprimante est équipée d'un disque dur.
<b>Remarque :</b> Si un astérisque (*) apparaît à côté d'une valeur, cela indique qu'il s'agit du paramètre usine par défaut.	

Option de menu	Description
<b>Economiser les ressources</b> Désactivé* Activé	Déterminer comment l'imprimante doit traiter les ressources téléchargées, telles que les polices et les macros, lorsqu'elle reçoit un travail nécessitant une quantité de mémoire supérieure à celle disponible.  <b>Remarques :</b> <ul style="list-style-type: none"> <li>• Lorsque cette option est définie sur Désactivé, l'imprimante conserve les ressources téléchargées uniquement tant que la mémoire n'est pas requise pour d'autres travaux. Les ressources associées à la langue inactive de l'imprimante sont supprimées.</li> <li>• Lorsque cette option est définie sur Activé, l'imprimante conserve toutes les ressources téléchargées permanentes dans toutes les langues. Lorsque cela est nécessaire, l'imprimante affiche des messages de mémoire saturée au lieu de supprimer des ressources permanentes.</li> </ul>
<b>Imprimer tout - Ordre</b> Ordre alphabétique* Plus récent d'abord Plus ancien d'abord	Définir l'ordre dans lequel les travaux suspendus et les travaux confidentiels sont imprimés quand Imprimer tout - Ordre est sélectionné.  <b>Remarque :</b> Cette option de menu s'affiche uniquement si l'imprimante est équipée d'un disque dur.
<b>Remarque :</b> Si un astérisque (*) apparaît à côté d'une valeur, cela indique qu'il s'agit du paramètre usine par défaut.	

## Qualité

Option de menu	Description
<b>Résolution impression</b> 300 ppp 600 ppp* Qualité d'image 1200 Qualité d'image 2400 1200 ppp	Définir la résolution des images et du texte sur la sortie imprimée.  <b>Remarque :</b> La résolution est déterminée en points par pouce ou en qualité de l'image.
<b>Amplificateur de pixels</b> Désactivé* Polices Horizontalement Verticalement Les deux sens	Augmenter le nombre de pixels à imprimer par grappes dans un souci de clarté, afin d'améliorer le texte et les images.
<b>Intensité toner</b> 1-10 (8*)	Déterminer le degré de luminosité des images texte.
<b>Demi-tons</b> Normale* Détails	Améliore la qualité de l'impression pour des lignes plus lisses et des bords plus nets.
<b>Luminosité</b> -6 à 6 (0*)	Régler la luminosité du travail d'impression.
<b>Contraste</b> 0-5 (0*)	Régler le contraste du travail d'impression.
<b>Remarque :</b> Si un astérisque (*) apparaît à côté d'une valeur, cela indique qu'il s'agit du paramètre usine par défaut.	

Option de menu	Description
<b>Correction des gris</b> Auto* Désactivé	Améliore le contraste appliqué aux images.
<b>Remarque :</b> Si un astérisque (*) apparaît à côté d'une valeur, cela indique qu'il s'agit du paramètre usine par défaut.	

## Compta des travaux

Option de menu	Description
<b>Compta des travaux</b> Désactivé* Activé	Déterminer si l'imprimante crée un journal des travaux d'impression reçus.  <b>Remarque :</b> Cette option de menu s'affiche uniquement lorsqu'une mémoire flash ou un disque dur est installé.
<b>Fréquence du journal de comptabilité des travaux</b> Chaque jour Chaque semaine Chaque mois*	Spécifier la fréquence à laquelle l'imprimante crée un fichier journal.
<b>Consigner l'action en fin de période</b> Aucun* Envoyer le journal actuel par e-mail Envoyer par e-mail et suppr. journal actuel Publier le journal actuel Publier et supprimer le journal actuel	Indiquer comment l'imprimante réagit à l'expiration du seuil de fréquence.  <b>Remarque :</b> La valeur définie dans l'option Fréquence du journal de comptabilité des travaux détermine le déclenchement de cette action.
<b>Consigner niveau quasi plein</b> Désactivé Activé (5)*	Indiquer la taille maximale du fichier journal avant que l'imprimante exécute l'option Consigner action à niveau quasi plein.  <b>Remarque :</b> Cette option de menu s'affiche uniquement lorsqu'une mémoire flash ou un disque dur est installé.
<b>Consigner une action à niveau quasi plein</b> Aucun* Envoyer le journal actuel par e-mail Envoyer par e-mail et suppr. journal actuel Envoyer par e-mail et suppr. plus ancien journal Publier le journal actuel Publier et supprimer le journal actuel Publier et supprimer le plus ancien journal Supprimer le journal actuel Supprimer le plus ancien journal Supprimer tout sauf le journal actuel Supprimer tous les journaux	Déterminer comment l'imprimante réagit lorsque son disque dur est presque plein.  <b>Remarque :</b> La valeur définie dans l'option Consigner niveau quasi plein détermine le déclenchement de cette action.
<b>Remarque :</b> Si un astérisque (*) apparaît à côté d'une valeur, cela indique qu'il s'agit du paramètre usine par défaut.	

Option de menu	Description
<b>Consigner une action à niveau plein</b> Aucun* Envoyer par e-mail et suppr. journal actuel Envoyer par e-mail et suppr. plus ancien journal Publier et supprimer le journal actuel Publier et supprimer le plus ancien journal Supprimer le journal actuel Supprimer le plus ancien journal Supprimer tout sauf le journal actuel Supprimer tous les journaux	Déterminer comment l'imprimante réagit lorsque l'utilisation du disque dur atteint la limite maximale (100 Mo).
<b>URL pr poster jnal</b>	Déterminer où l'imprimante envoie les journaux de compta travaux.
<b>E-mail pr env. jnal</b>	Indiquer l'adresse email où l'imprimante envoie les journaux de compta travaux.
<b>Préfixe du fichier journal</b>	Indiquer le préfixe à utiliser pour les fichiers journaux.  <b>Remarque :</b> le nom d'hôte actuel défini dans le menu TCP/IP est utilisé comme préfixe de fichier journal par défaut.
<b>Remarque :</b> Si un astérisque (*) apparaît à côté d'une valeur, cela indique qu'il s'agit du paramètre usine par défaut.	

## XPS

Option de menu	Description
<b>Imprimer les pages d'erreur</b> Désactivé* Activé	Imprimer les pages des erreurs rencontrées par l'imprimante lors du traitement d'un fichier XPS.
<b>Epaisseur de ligne minimale</b> 1-30 (2*)	Définir la largeur de trait minimale.  <b>Remarques :</b> <ul style="list-style-type: none"> <li>• Les travaux imprimés en 1 200 ppp utilisent directement la valeur.</li> <li>• Les travaux imprimés en 4 800 CQ utilisent la moitié de la valeur.</li> </ul>
<b>Remarque :</b> Si un astérisque (*) apparaît à côté d'une valeur, cela indique qu'il s'agit du paramètre usine par défaut.	

## PDF

Option de menu	Description
<b>Ajuster la page</b> Désactivé* Activé	Ajuster le contenu de la page au format du papier sélectionné.
<b>Commentaires</b> Imprimer Ne pas imprimer*	Indiquer s'il faut ou non imprimer les commentaires du fichier PDF.
<b>Remarque :</b> Si un astérisque (*) apparaît à côté d'une valeur, cela indique qu'il s'agit du paramètre usine par défaut.	

Option de menu	Description
<b>Imprimer erreur PDF</b> Désactivé Activé*	Activer l'impression de l'erreur PDF.
<b>Remarque :</b> Si un astérisque (*) apparaît à côté d'une valeur, cela indique qu'il s'agit du paramètre usine par défaut.	

## PostScript

Option de menu	Description
<b>Imprimer erreur PS</b> Désactivé* Activé	Imprimer une page décrivant l'erreur PostScript®. <b>Remarque :</b> Lorsqu'une erreur survient, le traitement du travail s'arrête, l'imprimante imprime un message d'erreur et le reste du travail d'impression est éliminé.
<b>Epaisseur de ligne minimale</b> 1-30 (2*)	Définir la largeur de trait minimale. <b>Remarque :</b> Les travaux imprimés en 1 200 ppp utilisent directement la valeur.
<b>Verrouiller le mode de démarrage PostScript</b> Désactivé Activé*	Désactiver le fichier SysStart.
<b>Priorité des polices</b> Résidant* Flash/Disque	Etablir l'ordre de recherche des polices. <b>Remarques :</b> <ul style="list-style-type: none"> <li>• La fonction Résidant configure l'imprimante pour rechercher la police demandée dans sa mémoire, puis dans la mémoire flash ou sur son disque dur.</li> <li>• La fonction Flash/Disque configure l'imprimante pour rechercher la police demandée dans la mémoire flash ou sur son disque dur, puis dans sa mémoire.</li> <li>• Cette option de menu s'affiche uniquement lorsqu'une mémoire flash ou un disque dur est installé.</li> </ul>
<b>Délai d'attente</b> Désactivé Activé* (40 secondes)	Permettre à l'imprimante de recevoir davantage de données avant l'annulation d'un travail d'impression.
<b>Remarque :</b> Si un astérisque (*) apparaît à côté d'une valeur, cela indique qu'il s'agit du paramètre usine par défaut.	

## PCL

Option de menu	Description
<b>Origine police</b> Résidant* Disque Télécharger Flash Tous	Sélectionnez la source qui contient la sélection de police par défaut. <b>Remarques :</b> <ul style="list-style-type: none"> <li>• Disque et Flash apparaissent uniquement lorsqu'un disque dur ou une mémoire flash non défectueux(se) et non protégé(e) est installé(e).</li> <li>• Télécharger apparaît uniquement s'il existe des polices téléchargées dans la mémoire de l'imprimante.</li> </ul>
<b>Remarque :</b> Si un astérisque (*) apparaît à côté d'une valeur, cela indique qu'il s'agit du paramètre usine par défaut.	

Option de menu	Description
<b>Nom police</b> [Liste des polices disponibles] (Courier*)	Sélectionner une police dans la source de police spécifiée.
<b>Jeu symboles</b> [Liste des jeux de symboles disponibles] (10U PC-8*)	Déterminer le jeu de symboles pour chaque nom de police. <b>Remarque :</b> Un jeu de symboles est un ensemble de caractères alphanumériques, de signes de ponctuation et de symboles spéciaux. Les jeux de symboles prennent en charge les exigences propres à différentes langues ou programmes spécifiques, telles que les symboles mathématiques utilisés pour la notation scientifique.
<b>Pas</b> 0,08-100,00 (10,00*)	Spécifier l'espacement des polices fixes ou à espacement constant. <b>Remarque :</b> Pas correspond au nombre de caractères à espacement fixe sur un pouce horizontal de texte.
<b>Orientation</b> Portrait* Paysage Portrait inversé Paysage inversé	Déterminer l'orientation du texte et des graphiques sur la page.
<b>Lignes par page</b> 1-255 (60*)	Spécifier le nombre de lignes de texte pour chaque page imprimée par le biais du flux de données PCL®. <b>Remarques :</b> <ul style="list-style-type: none"> <li>• Cette option de menu active l'échappement vertical entraînant l'impression du nombre sélectionné de lignes demandées entre les marges par défaut de la page.</li> <li>• 60 désigne le paramètre usine appliqué par défaut aux Etats-Unis. 64 correspond au paramètre usine utilisé à l'international.</li> </ul>
<b>Epaisseur de ligne minimale PCL5</b> 1-30 (2*)	Définir la largeur de trait minimale initiale.
<b>Epaisseur de ligne minimale PCLXL</b> 1-30 (2*)	
<b>Largeur A4</b> 198 mm* 203 mm	Définir la largeur de page logique sur le format de papier A4. <b>Remarque :</b> On appelle « page logique » l'espace de la page physique sur lequel les données sont imprimées.
<b>CR Auto après LF</b> Activé Désactivé*	Régler l'imprimante pour insérer un retour chariot après avoir reçu une commande de saut de ligne. <b>Remarque :</b> La fonction Retour chariot est un mécanisme permettant de commander l'imprimante pour déplacer la position du curseur sur la première position sur la même ligne.
<b>LF Auto après CR</b> Activé Désactivé*	Régler l'imprimante pour insérer un saut de ligne après avoir reçu une commande de retour chariot.
<b>Renommer les tiroirs</b> Affecter tiroir [x]	Configurez l'imprimante pour qu'elle fonctionne avec un autre pilote d'impression ou une application personnalisée qui utilise une numérotation différente pour demander une source de papier donnée.
<b>Remarque :</b> Si un astérisque (*) apparaît à côté d'une valeur, cela indique qu'il s'agit du paramètre usine par défaut.	

Option de menu	Description
<b>Renumeroter les tiroirs</b> Afficher les paramètres usine	Afficher la valeur par défaut (paramètre usine) attribuée à chaque alimentation papier.
<b>Renumeroter les tiroirs</b> Restaurer les valeurs par défaut	Réinitialiser toutes les affectations de tiroirs à leurs valeurs par défaut.
<b>Délai d'impression</b> Désactivé Activé* (90 secondes)	Configurer l'imprimante afin qu'elle termine un travail d'impression après avoir été inactive pendant le délai spécifié.
<b>Remarque :</b> Si un astérisque (*) apparaît à côté d'une valeur, cela indique qu'il s'agit du paramètre usine par défaut.	

## HTML

Option de menu	Description
<b>Nom police</b> Heures*	Définir la police à utiliser lors de l'impression de documents HTML.
<b>Taille de la police</b> 1-255 (12*)	Définir la taille de la police à utiliser lors de l'impression des documents HTML.
<b>Mettre à l'échelle</b> 1-400 % (100*)	Mettre à l'échelle les documents HTML pour l'impression.
<b>Orientation</b> Portrait* Paysage	Définir l'orientation de la page pour les documents HTML.
<b>Taille de la marge</b> 8-255 mm (19*)	Définir la marge de la page pour les documents HTML.
<b>Arrière-plans</b> Ne pas imprimer Imprimer*	Imprimer des informations d'arrière-plan ou des graphiques dans les documents HTML.
<b>Remarque :</b> Si un astérisque (*) apparaît à côté d'une valeur, cela indique qu'il s'agit du paramètre usine par défaut.	

## Image

Option de menu	Description
<b>Ajustement auto</b> Activé Hors fonction*	Sélectionner le format de papier et l'orientation les mieux adaptés à l'image. <b>Remarque :</b> Lorsque cette option est définie sur Activé, elle ignore les paramètres de mise à l'échelle et d'orientation définis pour l'image.
<b>Inverser</b> Hors fonction* Activé	Inverser les images monochromes à deux tons. <b>Remarque :</b> cette option de menu ne s'applique pas aux formats d'image GIF ou JPEG.
<b>Remarque :</b> Si un astérisque (*) apparaît à côté d'une valeur, cela indique qu'il s'agit du paramètre usine par défaut.	

Option de menu	Description
<b>Echelle</b> Ancrage supérieur gauche Meilleure corresp.* Ancrage au centre Ajuster en hauteur/largeur Ajuster en hauteur Ajuster en largeur	Régler l'image pour l'adapter à la zone imprimable. <b>Remarque :</b> Lorsque le paramètre Ajustement auto est défini sur Activé, l'option Echelle est automatiquement définie sur Meilleure corresp.
<b>Orientation</b> Portrait* Paysage Portrait inversé Paysage inversé	Déterminer l'orientation du texte et des graphiques sur la page.
<b>Remarque :</b> Si un astérisque (*) apparaît à côté d'une valeur, cela indique qu'il s'agit du paramètre usine par défaut.	

## Papier

### Configuration du tiroir

Option de menu	Description
<b>Source par défaut</b> Tiroir [x] (1*) Chargeur multifonction Papier manuel Enveloppe manuel	Choisir l'alimentation papier pour tous les travaux d'impression.
<b>Format/Type papier</b> Tiroir [x] Chargeur multifonction Papier manuel Enveloppe manuel	Spécifier le format ou le type de papier chargé dans chaque source d'alimentation papier.
<b>Changer format</b> Désactivé A5/Statement A4/Lettre US Liste complète*	Configurer l'imprimante pour changer un format de papier spécifié si le format demandé n'est chargé dans aucune source d'alimentation papier. <b>Remarques :</b> <ul style="list-style-type: none"> <li>• Avec l'option Désactivé, l'imprimante invite l'utilisateur à charger le format de papier demandé.</li> <li>• A5/Statement permet d'imprimer un document A5 au format Statement lorsque vous chargez un format Statement et des travaux au format Statement sur du papier A5 lorsque vous chargez du papier A5. A5/Statement apparaît uniquement dans Embedded Web Server.</li> <li>• A4/Lettre US permet d'imprimer un document A4 au format Lettre US lorsque vous chargez un format Lettre US et des travaux au format Lettre US sur du papier A4 lorsque vous chargez du papier A4.</li> <li>• Liste complète remplace A4/Lettre US.</li> </ul>
<b>Remarque :</b> Si un astérisque (*) apparaît à côté d'une valeur, cela indique qu'il s'agit du paramètre usine par défaut.	



Option de menu	Description
<b>Configurer MF</b> Casette* Manuel Premier	Déterminer le comportement du chargeur multifonction.  <b>Remarques :</b> <ul style="list-style-type: none"> <li>• Casette permet de configurer le chargeur multifonction comme source d'alimentation automatique.</li> <li>• Manuel permet de configurer le chargeur multifonction uniquement pour les travaux d'impression manuelle.</li> <li>• Premier permet de configurer le chargeur multifonction comme principale source d'alimentation.</li> </ul>
<b>Remarque :</b> Si un astérisque (*) apparaît à côté d'une valeur, cela indique qu'il s'agit du paramètre usine par défaut.	

## Configuration du support

### Configuration générale

Option de menu	Description
<b>unités de mesure</b> Pouces Millimètres	Préciser l'unité de mesure du papier universel.  <b>Remarque :</b> Pouces est le paramètre d'usine par défaut appliqué aux Etats-Unis. Millimètres est le paramètre d'usine par défaut international.
<b>Largeur portrait</b> 3,00-14,17 po (8,50*) 76-360 mm (216*)	Définir la largeur portrait du papier universel.
<b>Hauteur portrait</b> 3,00-14,17 po (14*) 76-360 mm (356*)	Définir la hauteur portrait du papier universel.
<b>Sens d'alimentation</b> Bord court* Bord long	Configurer l'imprimante pour saisir le papier par le bord court ou par le bord long.  <b>Remarque :</b> Bord long s'affiche uniquement lorsque le bord le plus long est plus court que la largeur maximale prise en charge.
<b>Remarque :</b> Si un astérisque (*) apparaît à côté d'une valeur, cela indique qu'il s'agit du paramètre usine par défaut.	

## Types de supports

Option de menu	Description
Ordinaire	Indiquer la texture, le grammage et l'orientation du papier.
Bristol	
Transparent	
Papier recyclé	
Etiquettes	
Etiquettes en vinyle	
Papier de qualité	
Enveloppe	
Enveloppe grenée	
Papier à en-tête	
Préimprimé	
Papier de couleur	
Fin	
Epais	
Grené/Chiffon	
Type perso [X]	

## Lecteur USB

### Impression lecteur Flash

Option de menu	Description
<b>Nombre de copies</b> 1-9999 (1*)	Définir le nombre de copies.
<b>Alimentation papier</b> Tiroir [x] (1*) Chargeur multifonction Papier manuel Enveloppe manuel	Définir la source d'alimentation du travail d'impression.
<b>Assembler</b> (1,1) (2,2,2) (1,2,3) (1,2,3)*	Imprimer les pages d'un travail d'impression en respectant l'ordre défini, plus particulièrement lors de l'impression de plusieurs exemplaires.
<b>Faces</b> Recto* Recto verso	Spécifier si l'impression s'effectue sur une face ou sur les deux faces du papier.
<b>Orientation</b> Bord long* Bord court	Déterminer la face du papier reliée lors d'une impression recto verso.
<b>Remarque :</b> Si un astérisque (*) apparaît à côté d'une valeur, cela indique qu'il s'agit du paramètre usine par défaut.	

Option de menu	Description
<b>Pages par face</b> Désactivé* 2 pages par face 3 pages par face 4 pages par face 6 pages par face 9 pages par face 12 pages par face 16 pages par face	Imprimer des images de plusieurs pages sur une seule face d'une feuille.
<b>Ordre des pages sur chaque face</b> Horizontal* Horizontal inversé Vertical inversé Vertical	Déterminer la position des images de plusieurs pages lorsque l'option Pages par face est utilisée.
<b>Orientation des pages sur chaque face</b> Auto* Paysage Portrait	Déterminer la position des images de plusieurs pages lorsque l'option Pages par face est utilisée.
<b>Bordure des pages par face</b> Aucun* Fixe	Imprimer une bordure autour de chaque image de page lorsque l'option Pages par face est utilisée.
<b>Séparateurs</b> Désactivé* Entre les copies Entre les travaux Entre les pages	Insérer des séparateurs vierges lors de l'impression.
<b>Source séparateur</b> Tiroir [x] (1*) Chargeur multifonction	Indiquer la source d'alimentation des séparateurs.
<b>Pages vierges</b> Ne pas imprimer* Imprimer	Imprimer des pages blanches dans un travail d'impression.
<b>Remarque :</b> Si un astérisque (*) apparaît à côté d'une valeur, cela indique qu'il s'agit du paramètre usine par défaut.	

## Réseau/Ports

### Informations réseau

Option de menu	Description
<b>Réseau actif</b> Auto* Réseau standard Sans fil	Indiquer comment un réseau est connecté.
<b>Etat du réseau</b>	Afficher l'état du réseau de l'imprimante et les paramètres de connectivité.
<b>Afficher l'état réseau sur imprimante</b> Désactivé Activé*	Afficher l'état du réseau sur l'écran.
<b>Vitesse, recto verso</b>	Afficher la vitesse de la carte réseau actuellement active.
<b>IPv4</b>	Afficher l'adresse IPv4.
<b>Toutes les adresses IPv6</b>	Afficher toutes les adresses IPv6.
<b>Réinitialiser le serveur d'impression</b> Démarrer	Réinitialiser toutes les connexions actives du réseau à l'imprimante. <b>Remarque :</b> Ce paramètre supprime tous les paramètres de configuration réseau.
<b>Délai exécution réseau</b> Désactivé Activé*	Définir le délai avant que l'imprimante annule un travail d'impression réseau. <b>Remarque :</b> Heure Délai exécution réseau apparaît uniquement sur certains modèles d'imprimante.
<b>Heure Délai exécution réseau</b> 10-255 secondes (90*)	
<b>Page d'en-tête</b> Désactivé* Activé	Imprimer une page d'en-tête.
<b>Activer les connexions réseau</b> Activer* Désactiver	Activer ou désactiver toutes les connexions réseau.
<b>Activer LLDP</b> Activé Désactivé*	Activer le protocole LLDP (Link Layer Discovery Protocol) sur l'imprimante.
<b>Remarque :</b> Si un astérisque (*) apparaît à côté d'une valeur, cela indique qu'il s'agit du paramètre usine par défaut.	

### Sans fil

**Remarque :** Ce menu est disponible uniquement sur les imprimantes connectées à un réseau Wi-Fi ou sur les imprimantes équipées d'un adaptateur réseau sans fil.

Option de menu	Description
<b>Configuration à partir du panneau de commandes de l'imprimante</b> Choisir un réseau Ajouter un réseau Wi-Fi Nom de réseau Mode Réseau Infrastructure Mode sécurité sans fil Désactivé* WEP WPA2/WPA - Personnel WPA2 - Personnel 802.1x - RADIUS	Configurer la connexion Wi-Fi à l'aide du panneau de commandes. <b>Remarque :</b> 802.1x - RADIUS peut être configuré uniquement à partir d'Embedded Web Server.
<b>Wi-Fi Protected Setup</b> Détection automatique WPS Désactivé Activé* Méthode de démarrage par bouton de commande Méthode de démarrage par code PIN	Configurer un réseau Wi-Fi et activez la sécurité du réseau. <b>Remarques :</b> <ul style="list-style-type: none"> <li>• L'option de Détection automatique WPS s'affiche uniquement lorsque Mode sécurité sans fil est défini sur WEP.</li> <li>• La Méthode de démarrage par bouton de commande permet de connecter l'imprimante à un réseau Wi-Fi en appuyant simultanément sur des boutons de l'imprimante et du point d'accès (routeur sans fil) pendant un certain temps.</li> <li>• La Méthode de démarrage PIN permet de connecter l'imprimante à un réseau Wi-Fi en utilisant un code PIN sur l'imprimante et en le saisissant dans les paramètres sans fil du point d'accès.</li> </ul>
<b>Mode Réseau</b> Type BSS Infrastructure*	Définir le mode réseau.
<b>Compatibilité</b> 802.11b/g/n (2,4 GHz)* 802.11a/b/g/n/ac (2,4 GHz/5 GHz) 802.11a/n/ac (5 GHz)	Définir la norme pour le réseau Wi-Fi. <b>Remarque :</b> 802.11a/b/g/n/ac (2,4 GHz/5 GHz) et 802.11a/n/ac (5 GHz) s'affichent uniquement lorsque l'option Wi-Fi est installée.
<b>Mode sécurité sans fil</b> Désactivé* WEP WPA2/WPA-Personnel WPA2 - Personnel 802.1x - RADIUS	Définir le mode de sécurité pour la connexion de l'imprimante aux périphériques Wi-Fi. <b>Remarque :</b> 802.1x - RADIUS peut être configuré uniquement à partir d'Embedded Web Server.
<b>Mode d'authentification WEP</b> Auto* Ouverte Partagée	Définir le type de protocole de chiffrement sans fil (WEP) pour l'imprimante. <b>Remarque :</b> Cette option de menu s'affiche uniquement lorsque le Mode sécurité sans fil est défini sur WEP.
<b>Configurer une clé WEP</b>	Spécifier un mot de passe WEP pour la connexion Wi-Fi sécurisée.
<b>WPA2/WPA Personnel</b> AES	Activer la sécurité Wi-Fi via WPA (Wi-Fi Protected Access). <b>Remarque :</b> Cette option de menu s'affiche uniquement lorsque le Mode sécurité sans fil est défini sur WPA2/WPA-Personnel.

Option de menu	Description
<b>Configurer une clé prépartagée</b>	Définir le mot de passe pour la connexion Wi-Fi sécurisée.
<b>WPA2 - Personnel</b> AES	Activer la sécurité Wi-Fi via WPA2. <b>Remarque :</b> Cette option de menu s'affiche uniquement lorsque le Mode sécurité sans fil est défini sur WPA2-Personnel.
<b>Mode de chiffrement 802.1x</b> WPA+ WPA2*	Activer la sécurité Wi-Fi via la norme 802.1x. <b>Remarques :</b> <ul style="list-style-type: none"> <li>• Cette option de menu s'affiche uniquement lorsque le Mode sécurité sans fil est défini sur 802.1x - RADIUS.</li> <li>• 802.1x - RADIUS peut être configuré uniquement à partir d'Embedded Web Server.</li> </ul>
<b>IPv4</b> Activer DHCP Activé* Désactivé Configurer l'adresse IP statique Adresse IP Masque de réseau Passerelle	Activez et configurez les paramètres IPv4 de l'imprimante.
<b>IPv6</b> Activer IPv6 Activé* Désactivé Activer DHCPv6 Activé Désactivé* Configuration automatique d'adresse sans état Activé* Désactivé Adresse du serveur protocole DNS Adresse IPv6 affectée manuellement Routeur IPv6 affecté manuellement Préfixe d'adresse Toutes les adresses IPv6 Toutes les adresses du routeur IPv6	Activez et configurez les paramètres IPv6 de l'imprimante.
<b>Adresse réseau</b> UAA AAL	Afficher les adresses réseau.
<b>PCL SmartSwitch</b> Désactivé Activé*	Configurer l'imprimante afin qu'elle passe automatiquement en mode d'émulation PCL lorsqu'un travail d'impression le requiert, quelle que soit la langue par défaut de l'imprimante. <b>Remarque :</b> Si PCL SmartSwitch est désactivé, l'imprimante n'analyse pas les données entrantes et utilise la langue par défaut de l'imprimante spécifiée dans le menu Configuration.

Option de menu	Description
<b>PS SmartSwitch</b> Désactivé Activé*	Configurer l'imprimante afin qu'elle passe automatiquement en mode d'émulation PS lorsqu'un travail d'impression le requiert, quelle que soit la langue par défaut de l'imprimante.  <b>Remarque :</b> Si PS SmartSwitch est désactivé, l'imprimante n'analyse pas les données entrantes et utilise la langue par défaut de l'imprimante spécifiée dans le menu Configuration.
<b>Tampon d'impression</b> Activé Désactivé*	Stockez temporairement les travaux d'impression dans le disque dur de l'imprimante avant de procéder à l'impression.  <b>Remarque :</b> Cette option de menu s'affiche uniquement si l'imprimante est équipée d'un disque dur.
<b>PS binaire Mac</b> Auto* Activé Désactivé	Configurer l'imprimante afin qu'elle traite les travaux d'impression PostScript binaire Macintosh.  <b>Remarques :</b> <ul style="list-style-type: none"> <li>• Si l'option est définie sur Activé, l'imprimante traite les travaux d'impression PostScript binaire bruts.</li> <li>• Si l'option est définie sur Désactivé, les travaux d'impression sont filtrés via le protocole standard.</li> </ul>

## Wi-Fi Direct

Option de menu	Description
<b>Activer Wi-Fi Direct</b> Activé Désactivé*	Configurer l'imprimante pour une connexion directe aux périphériques Wi-Fi.
<b>Nom Wi-Fi Direct</b>	Définir le nom du réseau Wi-Fi Direct.
<b>Mot de passe Wi-Fi Direct</b>	Définir le mot de passe pour authentifier et autoriser les utilisateurs sur une connexion Wi-Fi.
<b>Afficher le mot de passe sur la page de configuration</b> Désactivé Activé*	Afficher le Mot de passe Wi-Fi Direct sur la Page de configuration du réseau.
<b>Numéro de canal préféré</b> 1-11 Auto*	Définir le canal préféré du réseau Wi-Fi.
<b>Adresse IP du propriétaire du groupe</b>	Spécifier l'adresse IP du propriétaire du groupe.
<b>Accepter auto. demandes bout. comm.</b> Désactivé* Activé	Accepter automatiquement les demandes de connexion au réseau.  <b>Remarque :</b> L'autorisation automatique des clients n'est pas sécurisée.
<b>Remarque :</b> Si un astérisque (*) apparaît à côté d'une valeur, cela indique qu'il s'agit du paramètre usine par défaut.	

## Ethernet

Option de menu	Description
<b>Vitesse du réseau</b>	Afficher la vitesse de l'adaptateur réseau actif.
<b>IPv4</b> Activer DHCP (Activé*) Configurer l'adresse IP statique	Configurer les paramètres IPv4.
<b>IPv6</b> Activer IPv6 (Activé*) Activer DHCPv6 (Désactivé*) Configuration automatique d'adresse sans état (Activé*) Adresse du serveur protocole DNS Adresse IPv6 affectée manuellement Routeur IPv6 affecté manuellement Préfixe d'adresse (64*) Toutes les adresses IPv6 Toutes les adresses du routeur IPv6	Configurer les paramètres IPv6.
<b>Adresse réseau</b> UAA AAL	Définir l'adresse réseau.
<b>PCL SmartSwitch</b> Désactivé Activé*	Configurer l'imprimante afin qu'elle passe automatiquement en mode d'émulation PCL lorsqu'un travail d'impression le requiert, quelle que soit la langue par défaut de l'imprimante. <b>Remarque :</b> Si ce paramètre est désactivé, l'imprimante n'analyse pas les données entrantes et utilise le langage d'impression par défaut spécifié dans le menu Configuration.
<b>PS SmartSwitch</b> Désactivé Activé*	Configurer l'imprimante afin qu'elle passe automatiquement en mode d'émulation PostScript lorsqu'un travail d'impression le requiert, quelle que soit la langue par défaut de l'imprimante. <b>Remarque :</b> Si ce paramètre est désactivé, l'imprimante n'analyse pas les données entrantes et utilise le langage d'impression par défaut spécifié dans le menu Configuration.
<b>Tampon d'impression</b> Désactivé* Activé	Stocker temporairement les travaux sur le disque dur avant de les imprimer. <b>Remarque :</b> Cette option de menu s'affiche uniquement si l'imprimante est équipée d'un disque dur.
<b>PS binaire Mac</b> Auto* Activé Désactivé	Configurez l'imprimante afin qu'elle traite les travaux d'impression PostScript binaire Macintosh. <b>Remarques :</b> <ul style="list-style-type: none"> <li>• Auto traite des travaux d'impression depuis des ordinateurs Macintosh ou Windows.</li> <li>• Si le paramètre est défini sur Désactivé, les travaux d'impression PostScript sont filtrés via le protocole standard.</li> </ul>
<b>Remarque :</b> Si un astérisque (*) apparaît à côté d'une valeur, cela indique qu'il s'agit du paramètre usine par défaut.	



Option de menu	Description
<b>Energy Efficient Ethernet</b> Activé Désactivé Auto*	Réduire la consommation d'énergie lorsque l'imprimante ne reçoit pas de données du réseau Ethernet.
<b>Remarque :</b> Si un astérisque (*) apparaît à côté d'une valeur, cela indique qu'il s'agit du paramètre usine par défaut.	

## TCP/IP

**Remarque :** Ce menu est disponible uniquement sur les imprimantes réseau et les imprimantes connectées à des serveurs d'impression.

Option de menu	Description
<b>Définir le nom d'hôte</b>	Définir le nom d'hôte TCP/IP actuel.
<b>Nom de domaine</b>	Configurer le nom de domaine.
<b>Autoriser le protocole DHCP/BOOTP à mettre à jour le serveur NTP</b> Activé* Désactivé	Permettre aux clients DHCP et BOOTP de mettre à jour les paramètres NTP de l'imprimante.
<b>Nom de configuration zéro</b>	Spécifier un nom de service pour le réseau de configuration zéro.
<b>Activer IP auto</b> Activé* Désactivé	Attribuer une adresse IP automatiquement.
<b>Adresse du serveur protocole DNS</b>	Spécifier l'adresse actuelle du serveur DNS (Domain Name System).
<b>Adresse de sauvegarde du serveur DNS</b>	Spécifier les adresses de sauvegarde du serveur DNS.
<b>Adresse de sauvegarde du serveur DNS 2</b>	
<b>Adresse de sauvegarde du serveur DNS 3</b>	
<b>Ordre de recherche de domaine</b>	Spécifier une liste de noms de domaine pour localiser l'imprimante et ses ressources qui résident dans différents domaines sur le réseau.
<b>Activer DDNS</b> Désactivé* Activé	Mettre à jour les paramètres DNS dynamiques.
<b>Durée de vie DNS dynamique</b> 300-31536000 secondes (3600*)	Spécifier les paramètres DDNS actuels.
<b>TTL par défaut</b> 5-254 secondes (254*)	
<b>Durée d'actualisation DDNS</b> 300-31536000 secondes (604800*)	
<b>Remarque :</b> Si un astérisque (*) apparaît à côté d'une valeur, cela indique qu'il s'agit du paramètre usine par défaut.	

Option de menu	Description
<b>Activer mDNS</b> Activé* Désactivé	Mettre à jour les paramètres DNS multicast.
<b>Adresse du serveur protocole WINS</b>	Indiquer une adresse de serveur pour Windows Internet Name Service (WINS).
<b>Activer BOOTP</b> Désactivé* Activé	Autoriser le BOOTP à attribuer une adresse IP d'imprimante.
<b>Liste de serveur restreinte</b>	Indiquer une adresse IP pour les connexions TCP.  <b>Remarques :</b> <ul style="list-style-type: none"> <li>• Séparez chaque adresse IP par une virgule.</li> <li>• Vous pouvez ajouter jusqu'à 50 adresses IP.</li> </ul>
<b>Options de liste serveurs limités</b> Bloquer tous les ports* Bloquer l'impression seulement Bloquer l'impression et HTTP seulement	Indiquer comment les adresses IP de la liste peuvent accéder à l'imprimante.
<b>MTU</b> 256-1500 (1500*)	Spécifier un paramètre d'unité de transmission maximale (MTU) pour les connexions TCP.
<b>Port d'impression brute</b> 1-65535 (9100*)	Indiquer un numéro de port brut pour les imprimantes connectées à un réseau.
<b>Vitesse maximale de trafic sortant</b> Désactivé* Activé 100-1000000 (100000*)	Activer le taux de transfert maximum de l'imprimante.
<b>Activer TLSv1.0</b> Activé* Désactivé	Activer le protocole TLSv1.0.
<b>Activer TLSv1.1</b> Activé* Désactivé	Activer le protocole TLSv1.1.
<b>Liste de chiffrement SSL</b>	Spécifiez les algorithmes de chiffrement à utiliser pour les connexions SSL ou TLS.
<b>Remarque :</b> Si un astérisque (*) apparaît à côté d'une valeur, cela indique qu'il s'agit du paramètre usine par défaut.	

## SNMP

**Remarque :** Ce menu s'affiche uniquement sur les imprimantes réseau ou les imprimantes connectées à des serveurs d'impression.

Option de menu	Description
<b>Versions SNMP 1 et 2c</b> Activé Désactivé Activé* Autoriser jeu SNMP Désactivé Activé* Activer la base MIB du moniteur du port d'imprimante Désactivé Activé* Communauté SNMP	Configurer les versions SNMP (Simple Network Management Protocol) 1 et 2c pour installer les pilotes d'imprimante et les applications.
<b>SNMP Version 3</b> Activé Désactivé Activé* Nom du contexte Configuration informations d'authentification, en lecture/écriture Nom d'utilisateur Mot de passe d'authentification Mot de passe de confidentialité Configuration informations d'authentification, en lecture seule Nom d'utilisateur Mot de passe d'authentification Mot de passe de confidentialité Hachage d'authentification MD5 SHA1* Niveau d'authentification minimum Aucune authentification, aucune confidentialité Authentification, aucune confidentialité Authentification, confidentialité* Algorithme de confidentialité DES AES-128*	Configurer le protocole SNMP version 3 pour installer et mettre à jour les fonctions de sécurité de l'imprimante.
<b>Remarque :</b> Si un astérisque (*) apparaît à côté d'une valeur, cela indique qu'il s'agit du paramètre usine par défaut.	

## IPSec

**Remarque :** Ce menu s'affiche uniquement sur les imprimantes réseau ou les imprimantes connectées à des serveurs d'impression.

Option de menu	Description
<b>Activer IPSec</b> Désactivé* Activé	Activer le protocole IPSec (Internet Protocol Security).
<b>Configuration de base</b> Par défaut* Compatibilité Sécurisé	Définir la configuration de base IPSec. <b>Remarque :</b> Cette option de menu s'affiche uniquement lorsque l'option Activer IPSec est définie sur Activé.
<b>Proposition de groupe DH (Diffie-Hellman)</b> modp2048 (14)* modp3072 (15) modp4096 (16) modp6144 (17)	Définir la configuration de base IPSec. <b>Remarque :</b> Cette option de menu apparaît uniquement lorsque l'option Configuration de base est définie sur Compatibilité.
<b>Méthode de chiffrement proposée</b> Triple DES AES*	Définissez la méthode de chiffrement. <b>Remarque :</b> Cette option de menu apparaît uniquement lorsque l'option Configuration de base est définie sur Compatibilité.
<b>Méthode d'authentification proposée</b> SHA1 SHA256* SHA512	Définissez la méthode d'authentification. <b>Remarque :</b> Cette option de menu apparaît uniquement lorsque l'option Configuration de base est définie sur Compatibilité.
<b>Durée de vie SA IKE (heures)</b> 1 2 4 8 24*	Spécifier le délai d'expiration de la période SA IKE. <b>Remarque :</b> Cette option de menu apparaît uniquement lorsque l'option Configuration de base est définie sur Sécurisé.
<b>Durée de vie SA IPSec (heures)</b> 1 2 4 8* 24	Spécifiez le délai d'expiration de la période SA IPSec. <b>Remarque :</b> Cette option de menu apparaît uniquement lorsque l'option Configuration de base est définie sur Sécurisé.
<b>Certificat de périphérique IPSec</b>	Spécifier un certificat IPSec. <b>Remarque :</b> Cette option de menu s'affiche uniquement lorsque l'option Activer IPSec est définie sur Activé.
<b>Connexions authentifiées par clé pré-partagée</b> Hôte [x]	Configurer les connexions authentifiées de l'imprimante. <b>Remarque :</b> Ces options de menu s'affichent uniquement lorsque l'option Activer IPSec est définie sur Activé.
<b>Connexions authentifiées par certificat</b> Adresse/[sous-réseau] hôte [x]	
<b>Remarque :</b> Si un astérisque (*) apparaît à côté d'une valeur, cela indique qu'il s'agit du paramètre usine par défaut.	

## 802.1x

**Remarque :** Ce menu s'affiche uniquement sur les imprimantes réseau ou les imprimantes connectées à des serveurs d'impression.

Option de menu	Description
<b>Actif</b> Hors fonction* Activé	Permettre à l'imprimante de se connecter aux réseaux qui demandent une authentification avant d'autoriser l'accès.
<b>Remarque :</b> Si un astérisque (*) apparaît à côté d'une valeur, cela indique qu'il s'agit du paramètre usine par défaut.	

## Configuration LPD

**Remarque :** Ce menu s'affiche uniquement sur les imprimantes réseau ou les imprimantes connectées à des serveurs d'impression.

Option de menu	Description
<b>Délai LPD</b> 0-65535 secondes (90*)	Définir la valeur du délai d'attente maximal du serveur Line Printer Daemon (LPD) pour les travaux d'impression suspendus ou non valides.
<b>Page d'en-tête LPD</b> Hors fonction* Activé	Imprimer une page d'en-tête pour tous les travaux d'impression LPD. <b>Remarque :</b> Une page d'en-tête désigne la première page d'un travail d'impression. Elle est utilisée comme séparateur des travaux d'impression et permet d'identifier l'expéditeur de la demande du travail d'impression.
<b>Page finale LPD</b> Hors fonction* Activé	Imprimer une page finale pour tous les travaux d'impression LPD. <b>Remarque :</b> Une page finale désigne la dernière page d'un travail d'impression.
<b>Conversion de retour chariot LPD</b> Hors fonction* Activé	Activer la conversion de retour chariot. <b>Remarque :</b> La fonction Retour chariot est un mécanisme permettant de commander l'imprimante pour déplacer la position du curseur sur la première position sur la même ligne.
<b>Remarque :</b> Si un astérisque (*) apparaît à côté d'une valeur, cela indique qu'il s'agit du paramètre usine par défaut.	

## Paramètres HTTP/FTP

Option de menu	Description
<b>Activer serveur HTTP</b> Désactivé Activé*	Accéder à Embedded Web Server pour le contrôle et la gestion de l'imprimante.
<b>Activer HTTPS</b> Désactivé Activé*	Activer le protocole HTTPS (HyperText Transfer Protocol Secure) pour chiffrer les données de transfert vers et depuis le serveur d'impression.
<b>Forcer les connexions HTTPS</b> Activé Désactivé*	Forcer l'imprimante à utiliser les connexions HTTPS.
<b>Remarque :</b> Si un astérisque (*) apparaît à côté d'une valeur, cela indique qu'il s'agit du paramètre usine par défaut.	

Option de menu	Description
<b>Activer FTP/TFTP</b> Désactivé Activé*	Envoyer des fichiers via FTP/TFTP.
<b>Domaines locaux</b>	Spécifier des noms de domaine pour les serveurs HTTP et FTP.
<b>Adresse IP du proxy HTTP</b>	Configurer les paramètres du serveur HTTP et FTP.
<b>Adresse IP du proxy FTP</b>	
<b>Port IP par défaut HTTP</b>	
<b>Certificat de périphérique HTTPS</b>	
<b>Port IP par défaut FTP</b>	
<b>Délai des requêtes HTTP/FTP</b> 1-299 (30*)	
<b>Nbre d'essais des requêtes HTTP/FTP</b> 1-299 (3*)	Définir le nombre de tentatives de connexion au serveur HTTP/FTP.
<b>Remarque :</b> Si un astérisque (*) apparaît à côté d'une valeur, cela indique qu'il s'agit du paramètre usine par défaut.	

## ThinPrint

Option de menu	Description
<b>Activer ThinPrint</b> Désactivé* Activé	Imprimer à l'aide de ThinPrint.
<b>Numéro du port</b> 4000-4999 (4000*)	Définir le numéro de port pour le serveur ThinPrint.
<b>Bande passante (bits/s)</b> 100-1000000 (0*)	Définir la vitesse de transmission des données dans un environnement ThinPrint.
<b>Taille des paquets (Ko)</b> 0-64000 (0*)	Définir la taille des paquets pour la transmission de données.
<b>Remarque :</b> Si un astérisque (*) apparaît à côté d'une valeur, cela indique qu'il s'agit du paramètre usine par défaut.	

## USB

Option de menu	Description
<b>PCL SmartSwitch</b> Désactivé Activé*	Configurer l'imprimante afin qu'elle passe en mode d'émulation PCL lorsqu'un travail d'impression provenant du port USB le requiert, quel que soit le langage par défaut de l'imprimante. <b>Remarque :</b> Si ce paramètre est désactivé, l'imprimante n'analyse pas les données entrantes et utilise le langage d'impression par défaut spécifié dans le menu Configuration.
<b>Remarque :</b> Si un astérisque (*) apparaît à côté d'une valeur, cela indique qu'il s'agit du paramètre usine par défaut.	

Option de menu	Description
<b>PS SmartSwitch</b> Désactivé Activé*	Configurer l'imprimante afin qu'elle passe en mode d'émulation PostScript lorsqu'un travail d'impression provenant du port USB le requiert, quel que soit le langage par défaut de l'imprimante. <b>Remarque :</b> Si ce paramètre est désactivé, l'imprimante n'analyse pas les données entrantes et utilise le langage d'impression par défaut spécifié dans le menu Configuration.
<b>Tampon d'impression</b> Désactivé* Activé	Stocker temporairement les travaux sur le disque dur avant de les imprimer. <b>Remarque :</b> Cette option de menu s'affiche uniquement si l'imprimante est équipée d'un disque dur.
<b>PS binaire Mac</b> Auto* Activé Désactivé	Configurez l'imprimante afin qu'elle traite les travaux d'impression PostScript binaire Macintosh. <b>Remarques :</b> <ul style="list-style-type: none"> <li>• Auto traite des travaux d'impression depuis des ordinateurs Macintosh ou Windows.</li> <li>• Si le paramètre est défini sur Désactivé, les travaux d'impression PostScript sont filtrés via le protocole standard.</li> </ul>
<b>Activer port USB</b> Désactivé Activé*	Activer le port USB en façade du lecteur.
<b>Remarque :</b> Si un astérisque (*) apparaît à côté d'une valeur, cela indique qu'il s'agit du paramètre usine par défaut.	

## Restreindre l'accès au réseau externe

Option de menu	Description
<b>Restreindre l'accès au réseau externe</b> Désactiver* Activé	Restreindre l'accès à des sites du réseau.
<b>Adresse réseau externe</b>	Spécifier les adresses réseau avec accès limité.
<b>Adresse e-mail de notification</b>	Spécifier une adresse e-mail à laquelle sera envoyée une notification des événements consignés.
<b>Fréquence de ping</b> 1-300 (10*)	Spécifier l'intervalle d'interrogation du réseau, en secondes.
<b>Objet</b>	Indiquez l'objet et le message de l'e-mail de notification.
<b>Message</b>	
<b>Remarque :</b> Si un astérisque (*) apparaît à côté d'une valeur, cela indique qu'il s'agit du paramètre usine par défaut.	

# Sécurité

## Méthodes de connexion

Ces options de menu apparaissent uniquement dans certains modèles d'imprimante.

### Gestion des autorisations

Option de menu	Description
<b>Accès aux fonctions</b> Modifier le carnet d'adresses Gérer les raccourcis Créer des profils Gérer les signets Impression lecteur Flash Accès aux travaux suspendus Utiliser les profils Annuler travaux sur périphérique Changer de langue Protocole IPP (Internet Printing Protocol) Impression N/B Dossier réseau - Numérisation	Contrôler l'accès aux fonctions de l'imprimante.
<b>Menus administrateur</b> Menu Sécurité Menu Réseau/Ports Menu Papier Menu Rapports Menus de configuration des fonctions Menu Consommables Menu Carte option Menu SE Menu du périphérique	Contrôler l'accès aux paramètres de menu de l'imprimante.
<b>Gestion des périphériques</b> Gestion à distance Mises à jour du microcode Configuration des applications Accès à Embedded Web Server Importer / Exporter tous les paramètres Effacement hors service	Contrôler l'accès aux options de gestion de l'imprimante.
<b>Applications</b> Nouvelles applications Diaporama Modifier le papier peint Ecran de veille Paramètres Eco	Contrôler l'accès aux applications de l'imprimante.



## Comptes locaux

Option de menu	Description
<b>Gérer les groupes/les autorisations</b> Ajouter un groupe Importer contrôles d'accès Accès aux fonctions Menus administrateur Gestion des périph Tous les utilisateurs Importer contrôles d'accès Accès aux fonctions Menus administrateur Gestion des périph Administrateur	Contrôler l'accès d'un utilisateur ou groupe aux fonctions de l'imprimante, ainsi qu'à ses applications et paramètres de sécurité.
<b>Ajouter un utilisateur</b> Nom d'utilisateur/Mot de passe Nom d'utilisateur Mot de passe code PIN	Créer des comptes locaux pour gérer l'accès aux fonctions de l'imprimante.
<b>Comptes nom d'util./mot de passe</b> Ajouter un utilisateur	
<b>Comptes nom d'utilisateur</b> Ajouter un utilisateur	
<b>Comptes mot de passe</b> Ajouter un utilisateur	
<b>Comptes PIN</b> Ajouter un utilisateur	

## Méthodes de connexion par défaut

**Remarque :** Ce menu apparaît uniquement lorsque vous configurez les paramètres du menu Comptes locaux.

Option de menu	Description
<b>Panneau de commandes</b> Nom d'utilisateur/Mot de passe Nom d'utilisateur Mot de passe code PIN	Spécifier la méthode de connexion par défaut pour accéder au panneau de commandes.
<b>Navigateur</b> Nom d'utilisateur/Mot de passe Nom d'utilisateur Mot de passe code PIN	Spécifier la méthode de connexion par défaut pour accéder au navigateur.

## Gestion de certificats

Option de menu	Option de menu
<b>Configurer valeurs par défaut de certificat</b> Nom commun Nom de l'entreprise Nom du service Pays/région Région Ville Autre nom sujet	Définir les valeurs par défaut des certificats générés.
Certificats de périphérique	Générer, supprimer ou afficher les certificats de périphérique.
Gestion des certificats d'autorité de certification	Charger, supprimer ou afficher les certificats d'autorité de certification (CA).

## Planifier périphériques USB

Option de menu	Description
<b>Planifications</b> Ajouter nouvel horaire	Planifier l'accès au port USB frontal.

## Journal d'audit de sécurité

Option de menu	Description
<b>Activer l'audit</b> Désactivé* Activé	Enregistrer les événements dans le journal d'audit sécurisé et le syslog distant.
<b>Activer syslog distant</b> Désactivé* Activé	Envoyer les journaux d'audit sur un serveur distant.
<b>Serveur Syslog distant</b>	Spécifier le serveur syslog distant.
<b>Port Syslog distant</b> 1-65535 (514*)	Spécifier le port syslog distant.
<b>Méthode de communication avec le serveur Syslog distant</b> UDP normal* Stunnel	Spécifier une méthode de transmission syslog des événements consignés à un serveur distant.
<b>Remarque :</b> Si un astérisque (*) apparaît à côté d'une valeur, cela indique qu'il s'agit du paramètre usine par défaut.	

Option de menu	Description
<p><b>Option de syslog distant</b></p> <ul style="list-style-type: none"> <li>0 - Messages du noyau</li> <li>1 - Messages niveau utilisateur</li> <li>2 - Système de messagerie</li> <li>3 - Démons système</li> <li>4 - Messages de sécurité/d'autorisation*</li> <li>5 - Messages générés en interne par Syslogs</li> <li>6 - Sous-système imprimante ligne</li> <li>7 - Sous-système d'informations réseau</li> <li>8 - Sous-système UUCP</li> <li>9 - Démon horloge</li> <li>10 - Messages de sécurité/d'autorisation</li> <li>11 - Démon FTP</li> <li>12 - Sous-système NTP</li> <li>13 - Audit journal</li> <li>14 - Alerte journal</li> <li>15 - Démon horloge</li> <li>16 - Util. loc. 0 (local0)</li> <li>17 - Util. loc. 1 (local1)</li> <li>18 - Util. loc. 2 (local2)</li> <li>19 - Util. loc. 3 (local3)</li> <li>20 - Util. loc. 4 (local4)</li> <li>21 - Util. loc. 5 (local5)</li> <li>22 - Util. loc. 6 (local6)</li> <li>23 - Util. loc. 7 (local7)</li> </ul>	<p>Indiquer un code que l'imprimante doit utiliser pour envoyer les événements du journal à un serveur distant.</p>
<p><b>Gravité des événements à consigner</b></p> <ul style="list-style-type: none"> <li>0 - Urgence</li> <li>1 - Alerte</li> <li>2 - Critique</li> <li>3 - Erreur</li> <li>4 - Avertissement*</li> <li>5 - Notification</li> <li>6 - Information</li> <li>7 - Débogage</li> </ul>	<p>Spécifier le niveau de priorité limite des messages et des événements.</p>
<p><b>Événements Syslog distant non consignés</b></p> <ul style="list-style-type: none"> <li>Désactivé*</li> <li>Activé</li> </ul>	<p>Envoyer tous les événements sur le serveur distant, quel que soit leur niveau de gravité.</p>
<p><b>Adresse e-mail de l'administrateur</b></p>	<p>Envoyer une notification par e-mail des événements consignés à l'administrateur.</p>
<p><b>Alerte e-mail car journal effacé</b></p> <ul style="list-style-type: none"> <li>Désactivé*</li> <li>Activé</li> </ul>	<p>Envoyer une notification par e-mail à l'administrateur lorsqu'une entrée de journal est supprimée.</p>
<p><b>Alerte e-mail car journal en boucle</b></p> <ul style="list-style-type: none"> <li>Désactivé*</li> <li>Activé</li> </ul>	<p>Envoyer une notification par e-mail à l'administrateur lorsque le journal est plein et qu'il commence à écraser les entrées les plus anciennes.</p>
<p><b>Remarque :</b> Si un astérisque (*) apparaît à côté d'une valeur, cela indique qu'il s'agit du paramètre usine par défaut.</p>	

Option de menu	Description
<b>Comportement journal plein</b> Ecraser les entrées les plus anciennes* Env. journal et suppr. ttes entrées	Résoudre les problèmes de stockage du journal lorsque le journal remplit sa mémoire allouée.
<b>Alerte e-mail car % plein</b> Désactivé* Activé	Envoyer une notification par e-mail à l'administrateur lorsque le journal remplit sa mémoire allouée.
<b>Niveau d'alerte car % plein</b> 1 à 99 (90*)	
<b>Alerte e-mail car journal exporté</b> Désactivé* Activé	Envoyer une notification par e-mail à l'administrateur lorsqu'un journal est exporté.
<b>Alerte e-mail car modification des paramètres du journal</b> Désactivé* Activé	Envoyer une notification par e-mail à l'administrateur lorsque l'option Activer l'audit est activée.
<b>Fins de lignes du journal</b> LF (\n)* CR (\r) CRLF (\r\n)	Spécifier la manière dont le fichier journal termine chaque ligne.
<b>Exportations signées numériquement</b> Désactivé* Activé	Ajouter une signature numérique à chaque fichier journal exporté.
<b>Eff. journal</b>	Supprimer tous les journaux d'audit.
<b>Exporter le journal</b> Syslog (RFC 5424) Syslog (RFC 3164) CSV	Exporter le journal de sécurité vers un lecteur flash.
<b>Remarque :</b> Si un astérisque (*) apparaît à côté d'une valeur, cela indique qu'il s'agit du paramètre usine par défaut.	

## Restrictions de connexion

Option de menu	Description
<b>Echecs de connexion</b> 1–10 (3*)	Indiquer le nombre d'échecs de tentatives de connexion avant le verrouillage des utilisateurs.
<b>Délai avant échec</b> 1 à 60 minutes (5*)	Indiquer le délai entre les tentatives de connexion avant le verrouillage des utilisateurs.
<b>Durée de verrouillage</b> 1 à 60 minutes (5*)	Spécifier la durée du verrouillage.
<b>Délai de connexion Web</b> 1 à 120 minutes (10*)	Spécifier le délai précédant la déconnexion automatique d'un utilisateur lors d'une connexion à distance.
<b>Remarque :</b> Si un astérisque (*) apparaît à côté d'une valeur, cela indique qu'il s'agit du paramètre usine par défaut.	

## Config. impression confidentielle

Option de menu	Description
<b>Nbre max. de codes PIN erronés</b> 2-10	Configurer le nombre de codes PIN non valides qu'il est possible de saisir.  <b>Remarques :</b> <ul style="list-style-type: none"> <li>• Si la valeur est égale à zéro, ce paramètre se désactive.</li> <li>• Lorsque le nombre limite est atteint, les travaux d'impression correspondant au nom d'utilisateur et au code PIN sont supprimés.</li> </ul>
<b>Expiration des travaux confidentiels</b> Désactiver* 1 heure 4 heures 24 heures 1 semaine	Définir un délai d'expiration pour les travaux d'impression confidentiels.  <b>Remarques :</b> <ul style="list-style-type: none"> <li>• Si cette option de menu est modifiée alors que des travaux d'impression sont stockés dans la mémoire de l'imprimante ou sur son disque dur, le paramètre précédent est conservé pour ces travaux d'impression.</li> <li>• Si l'imprimante est mise hors tension, tous les travaux confidentiels stockés dans la mémoire de l'imprimante sont supprimés.</li> </ul>
<b>Répéter. expir. travail</b> Désactiver* 1 heure 4 heures 24 heures 1 semaine	Définir le délai d'expiration d'un travail d'impression que vous souhaitez répéter.
<b>Vérifier expir. travail</b> Désactiver* 1 heure 4 heures 24 heures 1 semaine	Définir le délai d'expiration de l'impression d'une copie par l'imprimante pour que l'utilisateur examine sa qualité, avant d'imprimer les copies restantes.
<b>Différer expir. travail</b> Désactiver* 1 heure 4 heures 24 heures 1 semaine	Définir le délai d'expiration du stockage par l'imprimante des travaux d'impression pour les imprimer ultérieurement.
<b>Conserver tous les travaux suspendus</b> Désactiver* Activé	Configurer l'imprimante pour suspendre tous les travaux d'impression.
<b>Conserver les documents en double</b> Désactiver* Activé	Configurer l'imprimante pour imprimer d'autres documents ayant le même nom de fichier sans supprimer des travaux d'impression.
<b>Remarque :</b> Si un astérisque (*) apparaît à côté d'une valeur, cela indique qu'il s'agit du paramètre usine par défaut.	

## Chiffrement du disque

**Remarque :** Ce menu s'affiche uniquement lorsque le scanner est équipé d'un disque dur.

Option de menu	Description
<b>Etat</b> Activé Désactivé	Activer le chiffrement du disque.
<b>Démarrer le chiffrement</b>	

## Effacer fichiers données temporaires

Option de menu	Description
<b>Stocké dans la mémoire interne</b> Désactiver* Activé	Supprimer tous les fichiers stockés dans la mémoire de l'imprimante.

**Remarque :** Si un astérisque (\*) apparaît à côté d'une valeur, cela indique qu'il s'agit du paramètre usine par défaut.

## Paramètres LDAP des solutions

Option de menu	Description
<b>Suivre les renvois LDAP</b> Désactivé* Activé	Rechercher les différents serveurs dans le domaine du compte utilisateur connecté.
<b>Vérification du certificat du serveur LDAP</b> Oui Non*	Activer la vérification de certificats LDAP.

## Divers

Option de menu	Description
<b>Autorisation d'impression</b> Désactivé* Activé	Autoriser l'utilisateur à imprimer.
<b>Connexion Autorisation d'impression par défaut</b>	Affiche l'autorisation par défaut utilisée par l'utilisateur pour l'impression. <b>Remarque :</b> Ce paramètre s'affiche uniquement lorsqu'une ou plusieurs Méthodes de connexion sont créées.
<b>Cavalier de sécurité pour la réinitialisation</b> Autoriser accès « Invité »* Aucun effet	Spécifier l'accès de l'utilisateur à l'imprimante. <b>Remarques :</b> <ul style="list-style-type: none"> <li>Le cavalier est placé à côté d'une icône représentant un verrou sur la carte logique.</li> <li>Autoriser accès « Invité » permet à tout le monde d'accéder à tous les aspects de l'imprimante.</li> <li>Aucun effet peut empêcher l'accès à l'imprimante lorsque les informations de sécurité requises sont indisponibles.</li> </ul>

**Remarque :** Si un astérisque (\*) apparaît à côté d'une valeur, cela indique qu'il s'agit du paramètre usine par défaut.

Option de menu	Description
<b>Longueur minimale du mot de passe</b> 0-32	Spécifier la longueur du mot de passe.
<b>Activer l'affichage du mot de passe/code PIN</b>	Afficher le mot de passe ou le numéro d'identification personnel.
<b>Remarque :</b> Si un astérisque (*) apparaît à côté d'une valeur, cela indique qu'il s'agit du paramètre usine par défaut.	

## Rapports

### Page des paramètres de menu

Option de menu	Description
<b>Page des paramètres de menu</b>	Imprimer un rapport contenant les menus de l'imprimante.

### Périphérique

Option de menu	Description
<b>Informations sur le périphérique</b>	Imprimer un rapport contenant des informations sur l'imprimante.
<b>Statistiques du périphérique</b>	Imprimer un rapport sur l'utilisation de l'imprimante et sur l'état des fournitures.
<b>Liste des profils</b>	Imprimer la liste des profils stockés dans l'imprimante.
<b>Rapport d'inventaire</b>	Imprimer un rapport contenant le numéro de série et le nom de modèle de l'imprimante.

### Imprimer

Option de menu	Description
<b>Imprimer polices</b> Polices PCL Polices PS	Exemples d'impression et informations sur les polices disponibles dans toutes les langues de l'imprimante.
<b>Imprimer démo</b> Page de démonstration	Imprimer une page qui indique les fonctionnalités de l'imprimante et les solutions prises en charge.
<b>Imprimer répertoire</b>	Imprimer les ressources stockées sur le lecteur flash ou le disque dur de l'imprimante. <b>Remarque :</b> Cette option s'affiche uniquement lorsqu'un lecteur flash ou un disque dur d'imprimante est installé.

### Réseau

Option de menu	Description
<b>Page de configuration du réseau</b>	Imprimer une page qui affiche les paramètres sans fil et réseau configurés sur l'imprimante. <b>Remarque :</b> Cette option est disponible uniquement sur les imprimantes réseau et les imprimantes connectées à des serveurs d'impression.

Option de menu	Description
<b>Clients connectés Wi-Fi Direct</b>	Imprimer une page qui affiche la liste des périphériques qui sont connectés à l'imprimante via Wi-Fi Direct. <b>Remarque :</b> Cette option de menu s'affiche uniquement lorsque l'option Activer Wi-Fi Direct est définie sur Activé.

## Aide

Option de menu	Description
Imprimer tous les guides	Imprimer toutes les pages du guide
Guide raccordement	Fournit des informations sur les méthodes de connexion de l'imprimante : connexion locale (USB) ou à un réseau.
Guide d'information	Fournit des informations sur l'imprimante
Guide des supports	Fournit des informations sur le chargement des papiers et supports spéciaux
Guide de qualité monochrome	Fournit des informations sur la résolution des paramètres de qualité d'impression monochrome.
Guide de transport	Fournit des informations sur le déplacement, l'emplacement et le transport de l'imprimante.
Guide de qualité d'impression	Fournit des informations sur la résolution des problèmes de qualité d'impression.
Guide des fournitures	Affiche des informations sur la commande de fournitures.

## Dépannage

Option de menu	Description
<b>Pages de test de qualité d'impression</b>	Imprimer des pages d'échantillon pour identifier et corriger les problèmes de qualité d'impression.

## Impression de la page des paramètres de menu

A partir du panneau de commandes, accédez à :

**Paramètres > Rapports > Page des paramètres de menu**

Pour les modèles d'imprimante sans écran tactile, appuyez sur  pour parcourir les paramètres.



## Sécurisation de l'imprimante

**Remarque :** Ce disque dur n'est pris en charge que sur certains modèles d'imprimante.

### Emplacement du logement de sécurité

L'imprimante est équipée d'une fonction de verrouillage. Installez le verrou compatible avec la majorité des ordinateurs portables à l'emplacement indiqué afin de verrouiller l'imprimante en position.



### Effacement de la mémoire de l'imprimante

Pour effacer la mémoire volatile ou les données mises en mémoire tampon, mettez l'imprimante hors tension.

Pour effacer la mémoire non volatile ou des paramètres individuels, des paramètres de périphériques et de réseaux, des paramètres de sécurité ainsi que des solutions intégrées, procédez comme suit :

**1** A partir du panneau de commandes, accédez à :

**Paramètres > Périphérique > Maintenance > Effacement hors service > Effacer toutes les informations en mémoire non volatile**

Pour les modèles d'imprimante sans écran tactile, appuyez sur  pour parcourir les paramètres.

**2** Sélectionnez **Lancer la configuration initiale** ou **Laisser l'imprimante hors ligne**.

### Effacement de la mémoire du disque dur de l'imprimante

**1** Depuis le panneau de commandes, accédez à :

**Paramètres > Périphérique > Maintenance > Effacement hors service > Effacer toutes les informations du disque dur**

Pour les modèles d'imprimante sans écran tactile, appuyez sur  pour parcourir les paramètres.

**2** En fonction du modèle de votre imprimante, sélectionnez **EFFACER** ou **Continuer**.

**3** Suivez les instructions qui s'affichent à l'écran.

**Remarque :** Ce processus peut prendre de quelques minutes à plus d'une heure. Durant cette opération, l'imprimante n'est pas disponible pour d'autres tâches.

## Chiffrement du disque dur de l'imprimante

Ce processus efface la totalité du contenu du disque dur. Si nécessaire, sauvegardez les données importantes de l'imprimante avant de commencer le chiffrement.

1 Depuis le panneau de commandes, accédez à :

**Paramètres > Sécurité > Chiffrement du disque dur > Démarrer le chiffrement**

Pour les modèles d'imprimante sans écran tactile, appuyez sur  pour parcourir les paramètres.

2 Suivez les instructions qui s'affichent à l'écran.

### Remarques :

- Pour éviter toute perte de données, ne mettez pas l'imprimante hors tension pendant le processus de chiffrement.
- Ce processus peut prendre de quelques minutes à plus d'une heure. Durant cette opération, l'imprimante n'est pas disponible pour d'autres tâches.
- Après le chiffrement, l'imprimante redémarre automatiquement.

## Restauration des paramètres usine

1 A partir du panneau de commandes, accédez à :

**Paramètres > Périphérique > Restaurer les paramètres usine**

Pour les modèles d'imprimante sans écran tactile, appuyez sur  pour parcourir les paramètres.

2 Sélectionnez **Restaurer tous les paramètres**.

## Déclaration relative à la volatilité

Type de mémoire	Description
Mémoire volatile	L'imprimante utilise une mémoire vive standard (RAM) pour mettre temporairement en mémoire tampon les données d'utilisateur durant les travaux d'impression et de copie simples.
Mémoire non volatile	L'imprimante peut utiliser deux types de mémoire non volatile : EEPROM et NAND (mémoire flash). Ces deux types sont utilisés pour stocker le système d'exploitation, les paramètres de l'imprimante, les informations du réseau, les paramètres du scanner et des signets et les solutions intégrées.
Mémoire disque dur	Un disque dur est installé sur certaines imprimantes. Le disque dur de l'imprimante est conçu pour les fonctionnalités spécifiques de l'imprimante. Le disque dur de l'imprimante permet de conserver les données d'utilisateur mises en mémoire tampon à partir de travaux d'impression complexes, ainsi que les données des formulaires et des polices.

Dans les circonstances suivantes effacez le contenu de toute mémoire installée dans l'imprimante :

- L'imprimante est mise hors service.
- Le disque dur de l'imprimante est remplacé.

- L'imprimante est déplacée dans un autre service ou site.
- L'entretien de l'imprimante est effectué par une personne externe à votre organisation.
- L'imprimante est envoyée en réparation.
- L'imprimante est vendue à une autre organisation.

### **Mise au rebut du disque dur de l'imprimante**

- **Démagnétisation** : utilise un champ magnétique pour effacer les données stockées sur le disque dur
- **Compactage** : compresse physiquement le disque dur pour casser les composants et les rendre illisibles
- **Broyage** : broie physiquement le disque dur pour le transformer en petits morceaux métalliques

**Remarque** : Pour garantir l'effacement complet de toutes les données, détruisez physiquement chaque disque dur sur lequel sont stockées des données.

# Entretien de l'imprimante

**Avertissement—Danger potentiel :** Le fait de ne pas remplacer les pièces et les consommables, le cas échéant, pourrait endommager votre imprimante. En revanche, leur remplacement permet d'améliorer la performance du périphérique.

## Configuration des notifications de fournitures

1 Ouvrez un navigateur Web, puis saisissez l'adresse IP de l'imprimante dans le champ d'adresse.

**Remarques :**

- L'adresse IP de l'imprimante est affichée sur l'écran d'accueil. L'adresse IP apparaît sous la forme de quatre séries de chiffres séparées par des points, par exemple 123.123.123.123.
- Si vous utilisez un serveur proxy, désactivez-le temporairement pour charger correctement la page Web.

2 Cliquez sur **Paramètres > Périphérique > Notifications**.

3 A partir du menu Fournitures, cliquez sur **Notifications conso. perso.**

4 Sélectionnez une notification pour chaque fourniture.

5 Appliquez les modifications.

## Configuration des alertes par courrier électronique

Configurez l'imprimante pour envoyer des alertes par courrier électronique lorsque le niveau des consommables est faible ou lorsqu'il faut changer, ajouter ou dégager du papier.

1 Ouvrez un navigateur Web, puis saisissez l'adresse IP de l'imprimante dans le champ d'adresse.

**Remarques :**

- L'adresse IP de l'imprimante est affichée sur l'écran d'accueil. L'adresse IP apparaît sous la forme de quatre séries de chiffres séparées par des points, par exemple 123.123.123.123.
- Si vous utilisez un serveur proxy, désactivez-le temporairement pour charger correctement la page Web.

2 Cliquez sur **Paramètres > Périphérique > Notifications > Configuration des alertes par courrier électronique**, puis configurez les paramètres.

**Remarque :** Pour plus d'informations sur les paramètres SMTP, contactez votre fournisseur de messagerie.

3 Cliquez sur **Configuration des listes et alertes par courrier électronique**, puis configurez les paramètres.

4 Appliquez les modifications.

## Affichage de rapports

1 A partir du panneau de commandes, accédez à :

**Paramètres > Rapports**

Sur les modèles d'imprimante sans écran tactile, appuyez sur  pour parcourir les paramètres.

2 Sélectionnez le rapport à afficher.

## Réglage du volume du haut-parleur

### Réglage du volume par défaut du haut-parleur interne

1 A partir du panneau de commandes, accédez à :

**Paramètres > Périphérique > Préférences > Confirmation sonore**

2 Réglez le volume.

#### Remarques :

- Si le mode silencieux est activé, les alertes sonores sont désactivées. Ce paramètre ralentit également l'imprimante.
- Le volume est réinitialisé à sa valeur par défaut après la fermeture de la session, ou lorsque l'imprimante sort du mode veille ou veille prolongée.

### Réglage du volume par défaut du casque

1 A partir du panneau de commandes, accédez à :

**Paramètres > Périphérique > Accessibilité**

2 Régler le volume du casque.

**Remarque :** Le volume est réinitialisé à sa valeur par défaut après la fermeture de la session, ou lorsque l'imprimante sort du mode veille ou veille prolongée.

## Utilisation en réseau

### Connexion de l'imprimante à un réseau Wi-Fi

Assurez-vous que l'option Réseau actif est définie sur Auto. A partir du panneau de commandes, accédez à :

**Paramètres > Réseau/Ports > Informations réseau > Réseau actif**

Sur les modèles d'imprimante sans écran tactile, appuyez sur  pour parcourir les paramètres.

**1** A partir du panneau de commandes, accédez à :

**Paramètres > Réseau/Ports > Sans fil > Configuration à partir du panneau de commandes de l'imprimante**

Sur les modèles d'imprimante sans écran tactile, appuyez sur  pour parcourir les paramètres.

**2** Sélectionnez un réseau Wi-Fi, puis saisissez le mot de passe réseau.

**Remarque :** Sur les modèles d'imprimante compatibles Wi-Fi, une invite de configuration du réseau Wi-Fi s'affiche lors de la configuration initiale.

### Connexion de l'imprimante à un réseau sans fil à l'aide de Wi-Fi Protected Setup (WPS)

Avant de commencer, vérifiez les points suivants :

- Le point d'accès (routeur sans fil) est certifié WPS ou compatible WPS. Pour plus d'informations, reportez-vous à la documentation fournie avec votre point d'accès.
- Votre imprimante est dotée d'un adaptateur réseau sans fil. Pour plus d'informations, reportez-vous aux instructions fournies avec l'adaptateur.
- Le Réseau actif est défini sur Auto. A partir du panneau de commandes, accédez à :

**Paramètres > Réseau/Ports > Informations réseau > Réseau actif**

Sur les modèles d'imprimante sans écran tactile, appuyez sur  pour parcourir les paramètres.

#### Utilisation de la méthode Bouton de commande

**1** A partir du panneau de commandes, accédez à :

**Paramètres > Réseau/Ports > Sans fil > Wi-Fi Protected Setup > Démarrer méth. Bouton de commande**

Sur les modèles d'imprimante sans écran tactile, appuyez sur  pour parcourir les paramètres.

**2** Suivez les instructions qui s'affichent à l'écran.

#### Utilisation de la méthode PIN (numéro d'identification personnel)

**1** A partir du panneau de commandes, accédez à :

**Paramètres > Réseau/Ports > Sans fil > Wi-Fi Protected Setup > Démarrer la méthode PIN**

Sur les modèles d'imprimante sans écran tactile, appuyez sur  pour parcourir les paramètres.

**2** Copiez le code PIN WPS à huit chiffres.

**3** Ouvrez un navigateur Web, puis saisissez l'adresse IP de votre point d'accès dans le champ d'adresse.

**Remarques :**

- Pour connaître l'adresse IP, reportez-vous à la documentation fournie avec votre point d'accès.
- Si vous utilisez un serveur proxy, désactivez-le temporairement pour charger correctement la page Web.

**4** Accédez aux paramètres WPS. Pour plus d'informations, reportez-vous à la documentation fournie avec votre point d'accès.

**5** Saisissez le code PIN à huit chiffres, puis enregistrez les modifications.

## Configuration de Wi-Fi Direct

Wi-Fi Direct est une technologie peer-to-peer basée sur le Wi-Fi, qui permet aux périphériques sans fil de se connecter directement à une imprimante compatible Wi-Fi Direct sans utiliser de point d'accès (routeur sans fil).

**1** A partir du panneau de commandes, accédez à :

**Paramètres > Réseau/Ports > Wi-Fi Direct**

Sur les modèles d'imprimante sans écran tactile, appuyez sur  pour parcourir les paramètres.

**2** Configurez les paramètres.

- **Activer Wi-Fi Direct** : permet à l'imprimante de diffuser son propre réseau Wi-Fi Direct.
- **Nom Wi-Fi Direct** : attribue un nom au réseau Wi-Fi Direct.
- **Mot de passe Wi-Fi Direct** : attribue le mot de passe pour négocier la sécurité sans fil lors de l'utilisation de la connexion peer-to-peer.
- **Afficher le mot de passe sur la page de configuration** : affiche le mot de passe sur la Page de configuration du réseau.
- **Accepter auto. demandes bout. comm.** : permet à l'imprimante d'accepter automatiquement les demandes de connexion.

**Remarque** : L'acceptation automatique des demandes du bouton de commande n'est pas sécurisée.

**Remarque** : Pour connaître le mot de passe du réseau Wi-Fi Direct, à partir du panneau de commandes, accédez à **Paramètres > Rapports > Réseau > Page de configuration du réseau**.

## Connexion d'un périphérique mobile à l'imprimante

Avant de connecter votre périphérique mobile, assurez-vous que Wi-Fi Direct a été configuré. Pour plus d'informations, reportez-vous à la section [« Configuration de Wi-Fi Direct » à la page 95](#).

### Connexion à l'aide de Wi-Fi Direct

**Remarque** : Ces instructions s'appliquent uniquement aux périphériques mobiles Android.

**1** Sur le périphérique mobile, accédez au menu des paramètres.

**2** Activez le **Wi-Fi**, puis appuyez sur **Wi-Fi Direct**.

- 3 Sélectionnez le nom Wi-Fi Direct de l'imprimante.
- 4 Confirmez la connexion sur le panneau de commandes de l'imprimante.

### Connexion à l'aide de Wi-Fi

- 1 Sur le périphérique mobile, accédez au menu des paramètres.
- 2 Appuyez sur **Wi-Fi**, puis sélectionnez le nom Wi-Fi Direct de l'imprimante.

**Remarque :** La chaîne DIRECT-xy (où x et y sont deux caractères aléatoires) est ajoutée avant le nom Wi-Fi Direct.

- 3 Saisissez le mot de passe Wi-Fi Direct.

### Connexion d'un ordinateur à l'imprimante

Avant de connecter votre ordinateur, procédez comme suit :

- Activer Wi-Fi Direct dans l'imprimante. A partir du panneau de commandes, accédez à :  
**Paramètres > Réseau/Ports > Wi-Fi Direct > Activer Wi-Fi Direct > Activé**
- Notez le nom Wi-Fi Direct. A partir du panneau de commandes, accédez à :  
**Paramètres > Réseau/Ports > Wi-Fi Direct > Nom Wi-Fi Direct**
- Notez le mot de passe Wi-Fi Direct. A partir du panneau de commandes, accédez à :  
**Paramètres > Réseau/Ports > Wi-Fi Direct > Mot de passe Wi-Fi Direct**

**Remarque :** Vous pouvez également configurer le nom et le mot de passe Wi-Fi Direct.

Sur les modèles d'imprimante sans écran tactile, appuyez sur  pour parcourir les paramètres.

### Pour les utilisateurs de Windows

- 1 Ouvrez **Imprimantes et scanners**, puis cliquez sur **Ajouter une imprimante ou un scanner**.
- 2 Cliquez sur **Afficher les imprimantes Wi-Fi Direct**, puis sélectionnez le nom Wi-Fi Direct de l'imprimante.
- 3 Sur l'écran de l'imprimante, notez le code PIN à huit chiffres de l'imprimante.
- 4 Saisissez le code PIN sur l'ordinateur.

**Remarque :** Si le pilote d'impression n'est pas déjà installé, Windows télécharge le pilote approprié.

### Pour les utilisateurs Macintosh

- 1 Cliquez sur l'icône sans fil, puis sélectionnez le nom Wi-Fi Direct de l'imprimante.

**Remarque :** La chaîne DIRECT-xy (où x et y sont deux caractères aléatoires) est ajoutée avant le nom Wi-Fi Direct.

- 2 Saisissez le mot de passe Wi-Fi Direct.

**Remarque :** Rétablissez le réseau précédent de votre ordinateur après vous être déconnecté de la connexion Wi-Fi Direct.



## Désactivation du réseau Wi-Fi

1 A partir du panneau de commandes de l'imprimante, accédez à :

**Paramètres > Réseau/Ports > Informations réseau > Réseau actif > Réseau standard**

Sur les modèles d'imprimante sans écran tactile, appuyez sur  pour parcourir les paramètres.

2 Suivez les instructions qui s'affichent à l'écran.

## Modification des paramètres du port de l'imprimante après l'installation d'un port de solutions interne

### Remarques :

- Si l'imprimante dispose d'une adresse IP statique, ne modifiez pas la configuration.
- Si les ordinateurs sont configurés pour utiliser le nom de réseau au lieu d'une adresse IP, ne modifiez pas la configuration.
- Si vous ajoutez un port de solutions interne (ISP) sans fil à une imprimante déjà configurée pour une connexion Ethernet, déconnectez l'imprimante du réseau Ethernet.

### Pour les utilisateurs Windows

- 1 Ouvrez le dossier Imprimantes.
- 2 Dans le menu contextuel de l'imprimante avec le nouveau port ISP, accédez aux propriétés de l'imprimante.
- 3 Configurez le port dans la liste.
- 4 Mettez à jour l'adresse IP.
- 5 Appliquez les modifications.

### Pour les utilisateurs Macintosh

- 1 Dans le menu Pomme, sélectionnez Préférences système, accédez à la liste d'imprimantes, puis sélectionnez + > **IP**.
- 2 Saisissez l'adresse IP dans le champ d'adresse.
- 3 Appliquez les modifications.

# Nettoyage des pièces de l'imprimante

## Nettoyage de l'imprimante

 **ATTENTION—RISQUE D'ELECTROCUTION** : pour éviter tout risque d'électrocution lors du nettoyage de l'extérieur de l'imprimante, débranchez le cordon d'alimentation électrique de la prise et déconnectez tous les câbles de l'imprimante avant de continuer.

### Remarques :

- Exécutez cette tâche après quelques mois d'utilisation.
- les dégâts sur l'imprimante provoqués par une mauvaise manipulation ne sont pas couverts par sa garantie.

- 1** Mettez l'imprimante hors tension, puis débranchez le cordon d'alimentation de la prise électrique.
- 2** Retirez le papier du réceptacle standard et du chargeur multifonction.
- 3** Nettoyez l'imprimante à l'aide d'une brosse souple ou d'un aspirateur pour retirer la poussière, les peluches du ruban et les bouts de papier.
- 4** Essuyez l'extérieur de l'imprimante avec un chiffon doux et non pelucheux humide.

### Remarques :

- N'utilisez pas de nettoyeurs ni de détergents de ménage, car ils peuvent détériorer le fini de l'imprimante.
- Assurez-vous que toutes les zones de l'imprimante sont sèches après le nettoyage.

- 5** Branchez le câble d'alimentation à la prise électrique, puis mettez l'imprimante sous tension.

 **ATTENTION—RISQUE DE BLESSURE** : Pour éviter tout risque d'électrocution ou d'incendie, branchez le câble d'alimentation directement à une prise électrique répondant aux exigences requises et correctement mise à la terre, proche du produit et facile d'accès.

## Nettoyage de l'écran tactile

 **ATTENTION—RISQUE D'ELECTROCUTION** : Pour éviter tout risque d'électrocution lors du nettoyage de l'extérieur de l'imprimante, débranchez le cordon d'alimentation électrique de la prise et déconnectez tous les câbles de l'imprimante avant de continuer.

- 1** Mettez l'imprimante hors tension, puis débranchez le câble d'alimentation de la prise électrique.
- 2** A l'aide d'un chiffon doux, humide et non pelucheux, nettoyez l'écran tactile.

### Remarques :

- N'utilisez pas de nettoyeurs ménagers ni de détergents car ils peuvent endommager l'écran tactile.
- Assurez-vous que l'écran tactile est sec après l'avoir nettoyé.

- 3** Branchez le câble d'alimentation à la prise électrique, puis mettez l'imprimante sous tension.

 **ATTENTION—RISQUE DE BLESSURE** : Pour éviter tout risque d'incendie et de choc électrique, branchez le câble d'alimentation à une prise électrique répondant aux exigences requises, correctement mise à la terre, proche du produit et facile d'accès.

## Nettoyage des rouleaux d'entraînement

1 Mettez l'imprimante hors tension.

2 Retirez le tiroir.

**Avertissement—Danger potentiel :** Pour éviter les décharges électrostatiques, touchez les parties métalliques exposées du cadre de l'imprimante avant d'accéder ou de toucher aux parties intérieures de l'imprimante.



3 Retirez le rouleau de saisie.

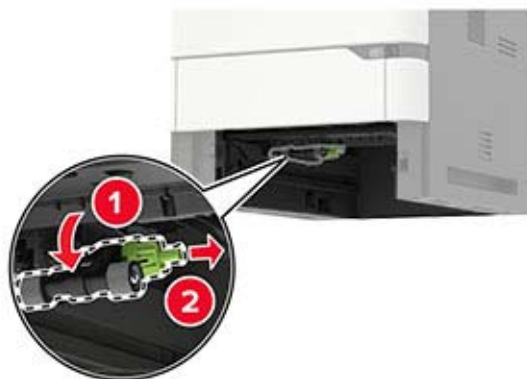

4 A l'aide d'un chiffon doux, humide et non pelucheux, nettoyez les rouleaux d'entraînement.

**Remarque :** Appliquez de l'alcool isopropylique sur le chiffon.



5 Insérez le rouleau de saisie.

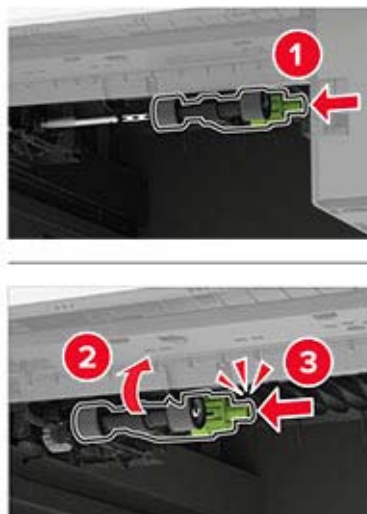

6 Insérez le tiroir.

## Nettoyage du rouleau de saisie du chargeur multifonction

1 Mettez l'imprimante hors tension.

2 Ouvrez le chargeur multifonction.

**Avertissement—Danger potentiel :** Pour éviter les décharges électrostatiques, touchez les parties métalliques exposées du cadre de l'imprimante avant d'accéder ou de toucher aux parties intérieures de l'imprimante.



**3** Retirez le rouleau de saisie.



**4** Appliquez de l'alcool isopropylique sur un chiffon doux non pelucheux, puis essuyez le rouleau de saisie.

**5** Insérez le rouleau de saisie.

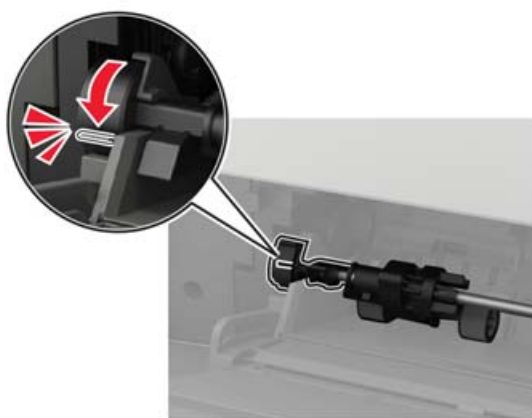

**6** Fermez le chargeur multifonction.

**7** Mettez l'imprimante sous tension.

## Commande de pièces et de consommables

Pour commander des pièces et des consommables, contactez le revendeur de votre imprimante.

**Remarque :** Toutes les estimations de durée de vie des consommables de l'imprimante supposent que vous utilisiez du papier ordinaire au format Lettre US ou A4.

### Vérification de l'état des pièces et fournitures

1 A partir du panneau de commandes, accédez à :

**Paramètres > Rapports > Périphérique > Statistiques du périphérique**

Pour les modèles d'imprimante sans écran tactile, appuyez sur  pour parcourir les paramètres.

2 A partir de la section Informations sur les fournitures des pages imprimées, vérifiez l'état des pièces et fournitures.

### Commande d'une cartouche de toner

**Remarques :**

- L'estimation de rendement des cartouches repose sur la norme ISO/IEC 19752.
- Une couverture d'impression très basse sur des périodes prolongées peut avoir des conséquences néfastes sur le rendement.

Pour commander une cartouche de toner, contactez le revendeur de votre imprimante.

### Commande d'une unité de traitement d'images

Pour commander une unité de traitement d'images, contactez le revendeur de votre imprimante.

### Commande d'un kit de maintenance

Pour commander un kit de maintenance, contactez le revendeur de votre imprimante.

## Remplacement des pièces et consommables

### Remplacement de la cartouche de toner

1 Ouvrez la porte A.

**Avertissement—Danger potentiel :** Pour éviter les décharges électrostatiques, touchez les parties métalliques exposées du cadre de l'imprimante avant d'accéder ou de toucher aux parties intérieures de l'imprimante.



**2** Retirez la cartouche de toner usagée.



**3** Déballez la nouvelle cartouche de toner, puis secouez-la pour bien répartir le toner.

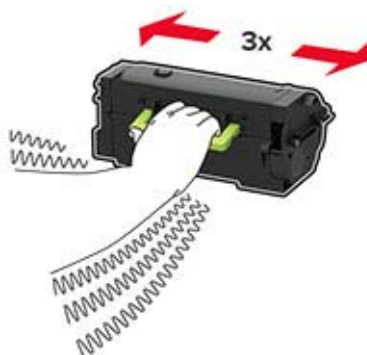



- 4 Insérez la nouvelle cartouche de toner.



- 5 Fermez la porte.

## Remplacement de l'unité de traitement d'images

- 1 Ouvrez la porte A.

**Avertissement—Danger potentiel :** Pour éviter les décharges électrostatiques, touchez les parties métalliques exposées du cadre de l'imprimante avant d'accéder ou de toucher aux parties intérieures de l'imprimante.



- 2 Retirez la cartouche de toner.



3 Retirez l'unité de traitement d'images usagée.



4 Déballez la nouvelle unité de traitement d'images, puis secouez-la pour répartir le toner.

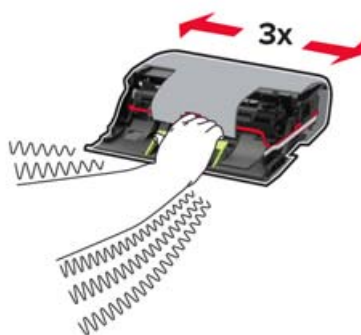

**Avertissement—Danger potentiel** : N'exposez pas l'unité de traitement d'images à la lumière directe pendant plus de 10 minutes. Une exposition prolongée à la lumière pourrait altérer la qualité d'impression.

**Avertissement—Danger potentiel** : Ne touchez pas le tambour du photoconducteur. Dans le cas contraire, vous risqueriez d'altérer la qualité des prochains travaux d'impression.



5 Retirez l'emballage.

6 Insérez la nouvelle unité de traitement d'images.

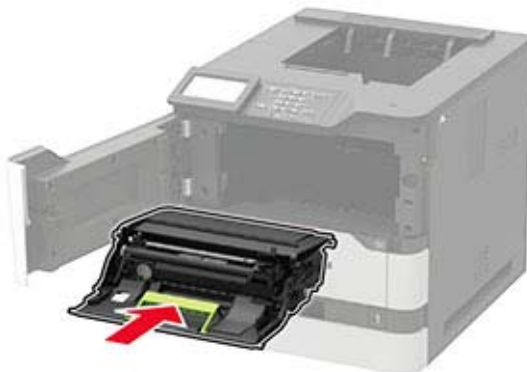

7 Insérez la cartouche de toner.



8 Fermez la porte.

## Remplacement de l'unité de fusion

**Remarque :** Pour les imprimantes dotées d'une unité de fusion à chaud, reportez-vous à la section « [Remplacement de l'unité de fusion à chaud](#) » à la page 110.

1 Ouvrez la porte C.

 **ATTENTION—SURFACE CHAUDE :** L'intérieur de l'imprimante risque d'être brûlant. Pour réduire le risque de brûlure, laissez la surface ou le composant refroidir avant d'y toucher.

**Avertissement—Danger potentiel :** Pour éviter les décharges électrostatiques, touchez les parties métalliques exposées du cadre de l'imprimante avant d'accéder ou de toucher aux parties intérieures de l'imprimante.



**2** Déverrouillez l'unité de fusion.

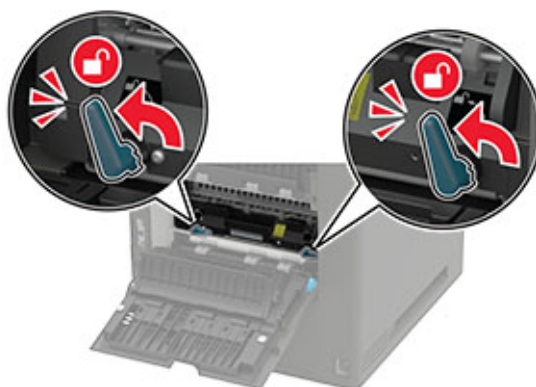

**3** Retirez l'unité de fusion usagée.

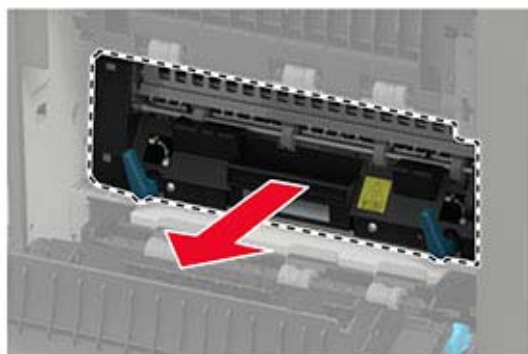

**4** Déballez la nouvelle unité de fusion.

**5** Insérez la nouvelle unité de fusion jusqu'à ce qu'elle s'enclenche.

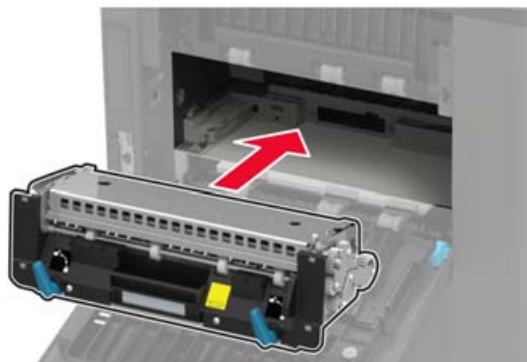

**6** Verrouillez l'unité de fusion.

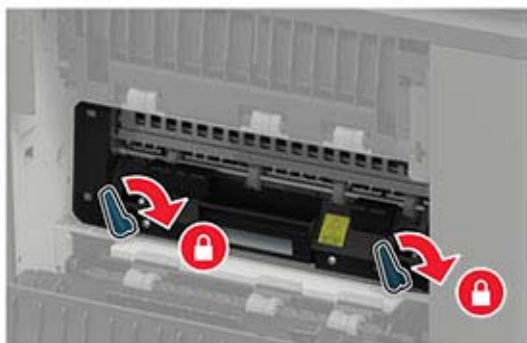

**7** Fermez la porte.

## Remplacement de l'unité de fusion à chaud

**Remarque :** L'unité de fusion à chaud est disponible uniquement sur certains modèles d'imprimantes.

- 1 Mettez l'imprimante hors tension.
- 2 Retirez le couvercle du réceptacle standard.



- 3 Ouvrez la porte C.



**ATTENTION—SURFACE CHAUDE :** L'intérieur de l'imprimante risque d'être brûlant. Pour réduire le risque de brûlure, laissez la surface ou le composant refroidir avant d'y toucher.

**Avertissement—Danger potentiel :** Pour éviter les décharges électrostatiques, touchez les parties métalliques exposées du cadre de l'imprimante avant d'accéder ou de toucher aux parties intérieures de l'imprimante.



**4** Déverrouillez l'unité de fusion à chaud.

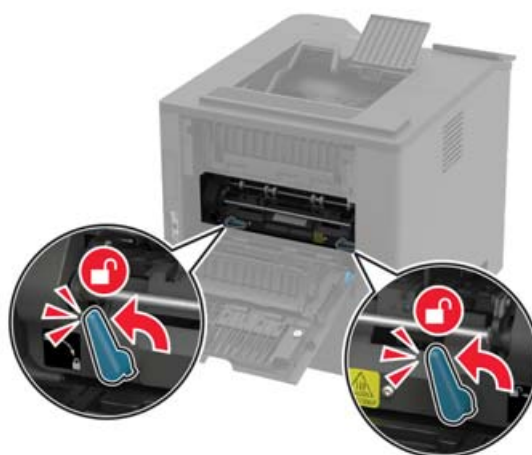

**5** Retirez l'unité de fusion à chaud utilisée.



**6** Déballez la nouvelle unité de fusion à chaud.

**7** Insérez la nouvelle unité de fusion à chaud jusqu'à ce qu'elle s'enclenche.



**8** Verrouillez l'unité de fusion à chaud.

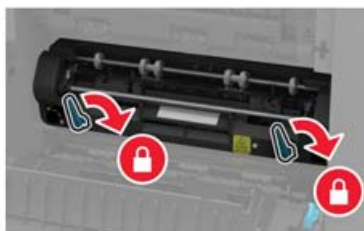

**9** Fermez la porte.

**10** Installez le couvercle du réceptacle standard.

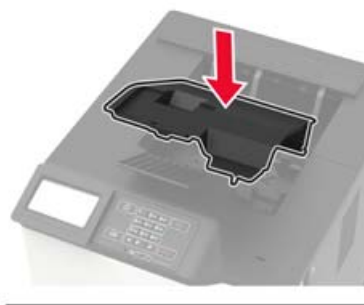

**11** Mettez l'imprimante sous tension.



## Remplacement de la raclette de l'unité de fusion à chaud

**Remarque :** La raclette de l'unité de fusion à chaud est disponible uniquement sur certains modèles d'imprimante.

- 1 Mettez l'imprimante hors tension.
- 2 Retirez le couvercle du réceptacle standard.

 **ATTENTION—SURFACE CHAUDE :** L'intérieur de l'imprimante risque d'être brûlant. Pour réduire le risque de brûlure, laissez la surface ou le composant refroidir avant d'y toucher.

**Avertissement—Danger potentiel :** Pour éviter les décharges électrostatiques, touchez les parties métalliques exposées du cadre de l'imprimante avant d'accéder ou de toucher aux parties intérieures de l'imprimante.



**3** Retirez la raclette usagée de l'unité de fusion à chaud.



**4** Insérez la nouvelle raclette de l'unité de fusion à chaud.

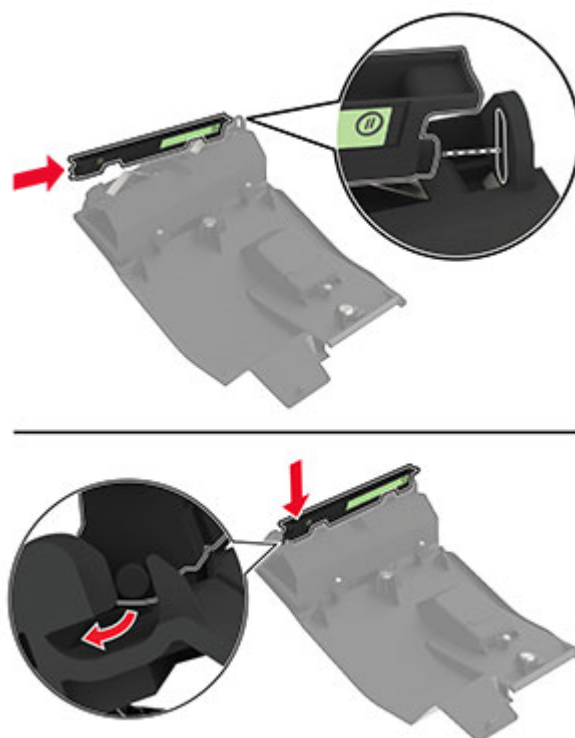

- 5 Installez le couvercle du réceptacle standard.

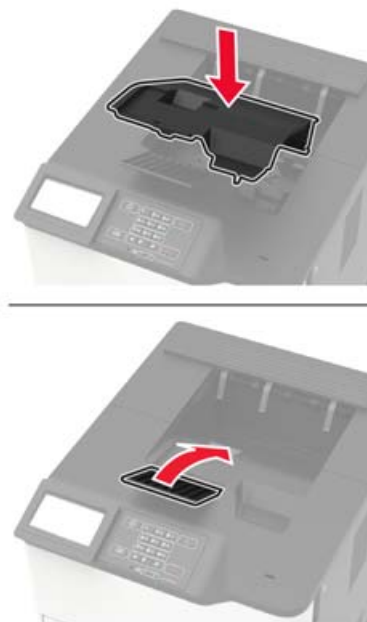

- 6 Mettez l'imprimante sous tension.

## Remplacement du rouleau de transfert

- 1 Ouvrez la porte A.

**Avertissement—Danger potentiel :** Pour éviter les décharges électrostatiques, touchez les parties métalliques exposées du cadre de l'imprimante avant d'accéder ou de toucher aux parties intérieures de l'imprimante.



2 Retirez la cartouche de toner.



3 Retirez l'unité de traitement d'images.

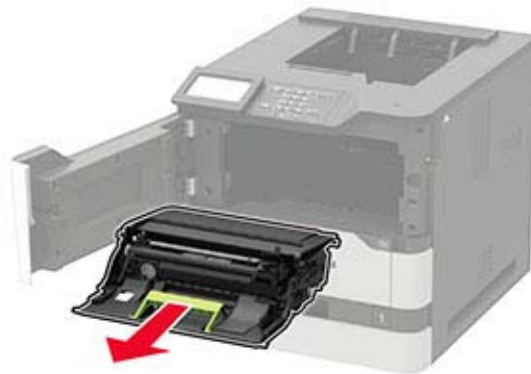

4 Retirez le rouleau de transfert usagé.



**ATTENTION—SURFACE CHAUDE** : L'intérieur de l'imprimante risque d'être brûlant. Pour réduire le risque de brûlure, laissez la surface ou le composant refroidir avant d'y toucher.

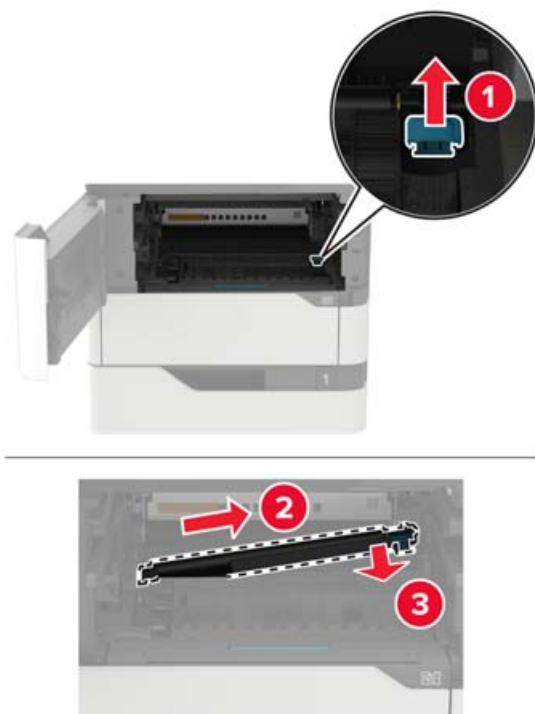

**5** Déballez le nouveau rouleau de transfert.

**6** Insérez le nouveau rouleau de transfert jusqu'à ce qu'il s'enclenche.

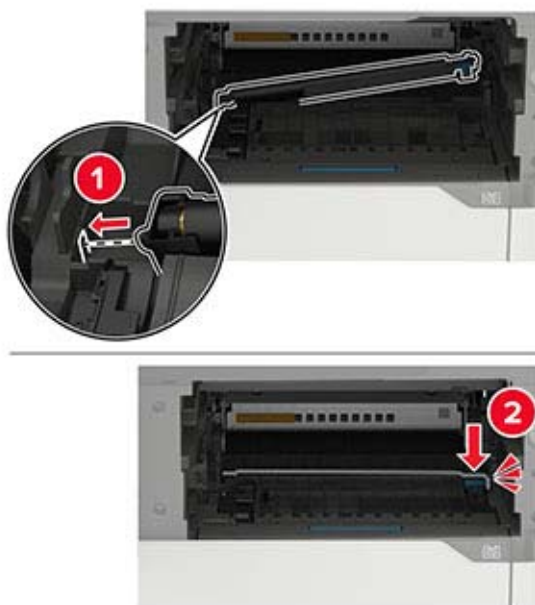

7 Insérez l'unité de traitement d'images.

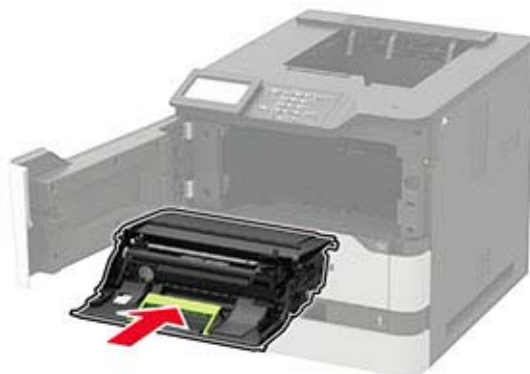

8 Insérez la cartouche de toner.

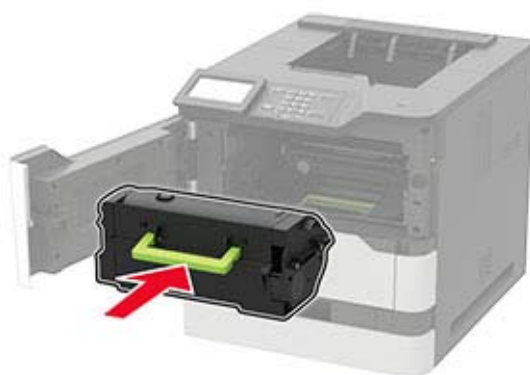

9 Fermez la porte.

## Remplacement du rouleau de saisie

1 Retirez le tiroir.

**Avertissement—Danger potentiel :** Pour éviter les décharges électrostatiques, touchez les parties métalliques exposées du cadre de l'imprimante avant d'accéder ou de toucher aux parties intérieures de l'imprimante.



- 2 Retirez le rouleau de saisie usagé.

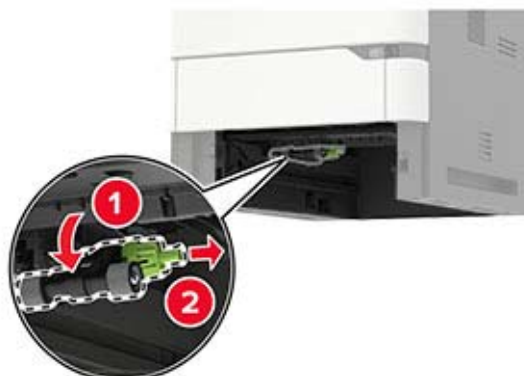

- 3 Déballez le nouveau rouleau de saisie.
- 4 Installez le nouveau rouleau de saisie.

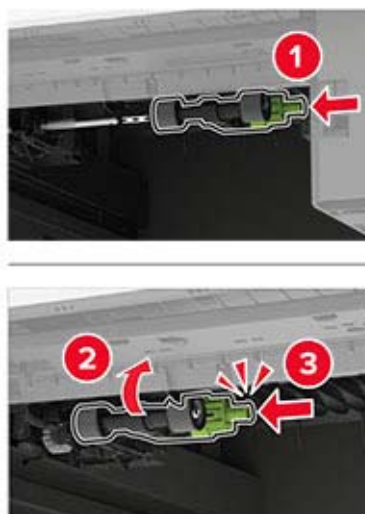

- 5 Insérez le bac.

## Remplacement du rouleau de saisie dans le chargeur multifonction

- 1 Ouvrez le chargeur multifonction.

**Avertissement—Danger potentiel :** Pour éviter les décharges électrostatiques, touchez les parties métalliques exposées du cadre de l'imprimante avant d'accéder ou de toucher aux parties intérieures de l'imprimante.



**2** Retirez le rouleau de saisie usagé.



**3** Déballez le nouveau rouleau de saisie.



**4** Installez le nouveau rouleau de saisie.

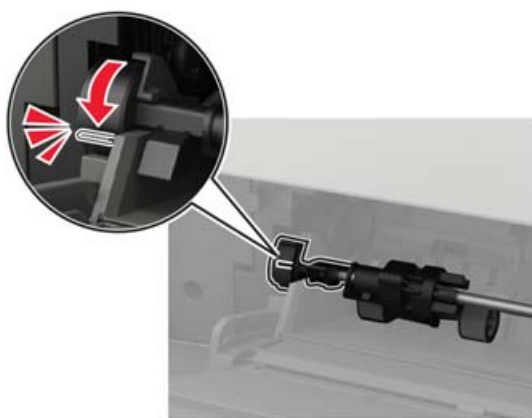

**5** Fermez le chargeur multifonction.

## Remplacement de la cartouche d'agrafes dans l'unité de finition d'agrafage

1 Ouvrez la porte F.



2 Retirez le support de la cartouche d'agrafes.

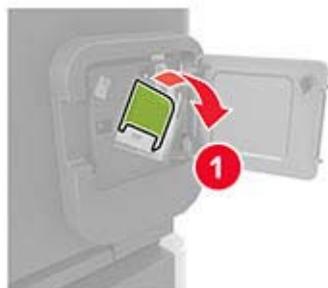

3 Retirez la cartouche d'agrafes vide.

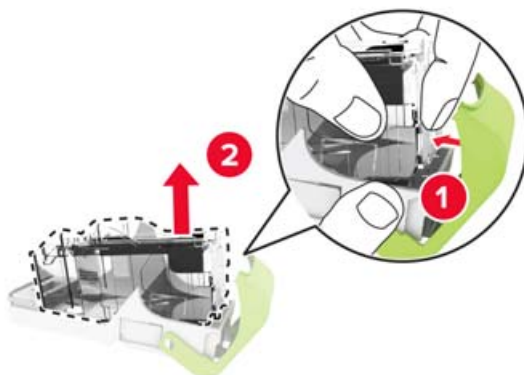

4 Insérez la nouvelle cartouche d'agrafes.



5 Réinstallez le support de la cartouche d'agrafes.

6 Fermez la porte.

## Remplacement de la cartouche d'agrafes dans le module d'agrafage et perforation

1 En fonction de la cartouche d'agrafes à remplacer, ouvrez la porte F ou la porte G.

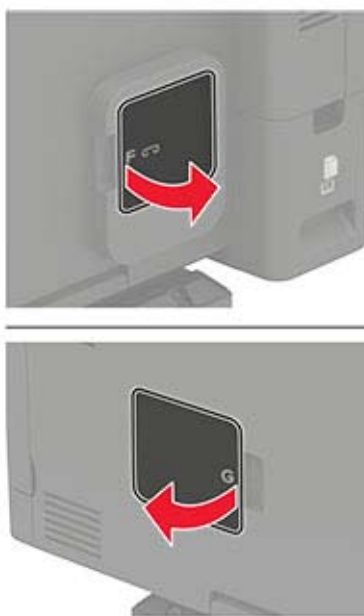

**2** Retirez le support de la cartouche d'agrafes.

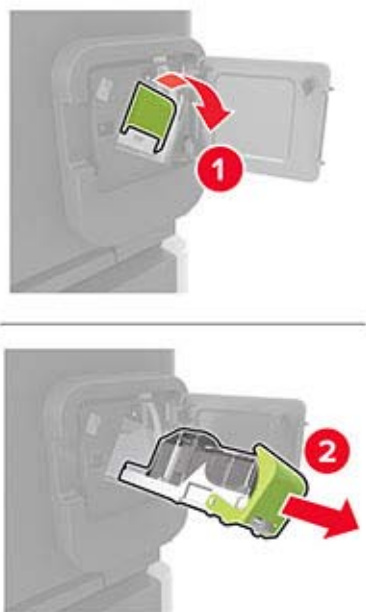

**3** Retirez la cartouche d'agrafes vide.

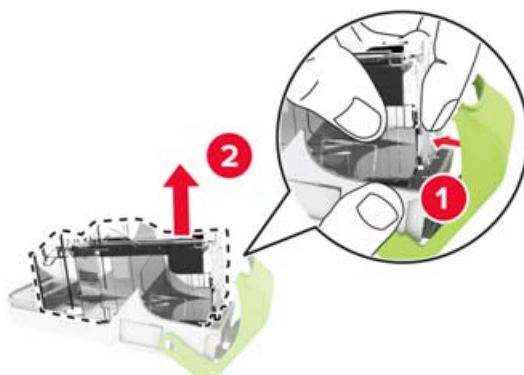

**4** Insérez la nouvelle cartouche d'agrafes.





**5** Réinstallez le support de la cartouche d'agrafes.

**6** Fermez la porte.

# Déplacement de l'imprimante

## Déplacement de l'imprimante

 **ATTENTION—RISQUE DE BLESSURE** : Si votre imprimante pèse plus de 20 kg (44 lb), l'intervention d'au moins deux personnes est nécessaire pour la soulever sans risque.

 **ATTENTION—RISQUE DE BLESSURE** : Pour éviter tout risque d'incendie ou d'électrocution, utilisez uniquement le câble d'alimentation fourni avec ce produit ou un câble de remplacement autorisé par le fabricant.

 **ATTENTION—RISQUE DE BLESSURE** : Avant de déplacer l'imprimante, suivez les instructions ci-dessous pour éviter de vous blesser ou d'endommager l'imprimante :

- Vérifiez que tous les tiroirs et portes sont correctement fermés.
- Mettez l'imprimante hors tension, puis débranchez le câble d'alimentation de la prise électrique.
- Débranchez tous les cordons et câbles de l'imprimante.
- Si l'imprimante dispose de bacs en option séparés au sol ou d'options de sortie fixées, retirez-les avant de déplacer l'imprimante.
- Si l'imprimante est équipée d'un socle à roulettes, roulez-la avec précaution vers le nouvel emplacement. Manipulez l'ensemble avec précaution lors du passage sur des seuils et des différences de niveau du sol.
- Si l'imprimante ne dispose pas d'un socle à roulettes, mais est dotée de bacs en option ou d'options de sortie, retirez les options de sortie et soulevez l'imprimante pour la séparer des bacs. N'essayez pas de soulever l'imprimante et les options en même temps.
- Utilisez toujours les poignées de l'imprimante pour la soulever.
- Si vous utilisez un chariot pour déplacer l'imprimante, veillez à ce que sa surface puisse accueillir toute la base de l'imprimante.
- Si vous utilisez un chariot pour déplacer les options matérielles, veillez à ce que sa surface puisse accueillir les dimensions de ces options.
- Maintenez l'imprimante en position verticale.
- Evitez tout mouvement brusque.
- Prenez garde de ne pas laisser vos doigts sous l'imprimante lorsque vous la posez.
- Assurez-vous qu'il y a suffisamment d'espace autour de l'imprimante.

**Remarque** : Les dégâts sur l'imprimante provoqués par un déplacement incorrect ne sont pas couverts par sa garantie.

## Transport de l'imprimante

Pour transporter l'imprimante, emballez-la dans son conditionnement d'origine ou contactez votre point de vente.

## Economie d'énergie et de papier

### Configuration des paramètres du mode économie d'énergie

#### mode Veille

1 A partir du panneau de commandes, accédez à :

**Paramètres > Périphérique > Gestion de l'alimentation > Délais > Mode Veille**

Sur les modèles d'imprimante sans écran tactile, appuyez sur  pour parcourir les paramètres.

2 Entrez le délai d'attente avant la mise en veille de l'imprimante.

#### mode Hibernation

1 A partir du panneau de commandes, accédez à :

**Paramètres > Périphérique > Gestion de l'alimentation > Délais > Délai d'hibernation**

Sur les modèles d'imprimante sans écran tactile, appuyez sur  pour parcourir les paramètres.

2 Sélectionnez le délai avant que l'imprimante n'entre en mode Hibernation.

#### Remarques :

- Assurez-vous de sortir l'imprimante du mode Hibernation avant d'envoyer un nouveau travail d'impression.
- Pour sortir l'imprimante du mode Hibernation, appuyez sur le bouton Marche/Arrêt.
- Embedded Web Server est désactivé lorsque l'imprimante est en mode Hibernation.

### Réglage de la luminosité de l'écran

**Remarque :** Ce paramètre n'est disponible que sur certains modèles d'imprimante.

1 A partir du panneau de commandes, accédez à :

**Paramètres > Périphérique > Préférences**

Pour les modèles d'imprimante sans écran tactile, appuyez sur  pour parcourir les paramètres.

2 Dans le menu Luminosité de l'écran, réglez le paramètre.

### Economie des fournitures

- Effectuez des impressions recto verso.

**Remarque :** L'impression recto verso est le paramètre par défaut dans le pilote d'impression.

- Imprimer plusieurs pages sur une seule feuille de papier.
- Utilisez la fonction de prévisualisation pour visualiser le document avant de l'imprimer.
- Imprimez une copie du document pour en vérifier le contenu et le format.

# Elimination des brouages

## Réduction des risques de brouage

### Chargez le papier correctement

- Assurez-vous que le papier est chargé bien à plat dans le bac.

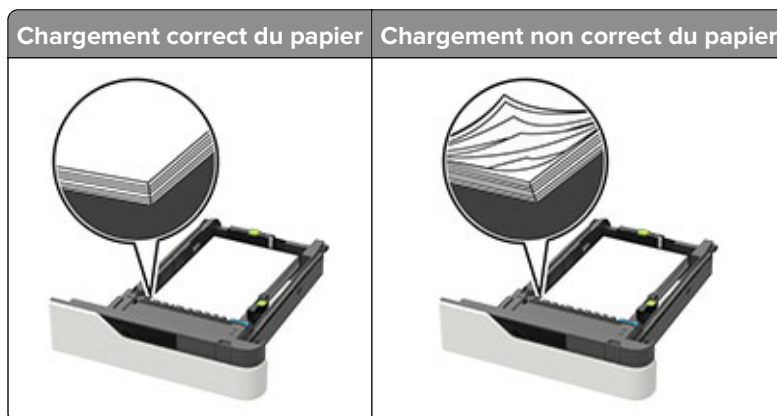

- Ne retirez pas un bac lorsqu'une impression est en cours.
- Ne chargez pas un bac lorsqu'une impression est en cours. Chargez-le avant l'impression ou attendez qu'un message s'affiche pour charger le papier.
- Ne chargez pas trop de support. Assurez-vous que la hauteur de la pile est en dessous du repère de chargement maximal.
- Ne faites pas glisser le papier dans le bac. Chargez le papier comme illustré.

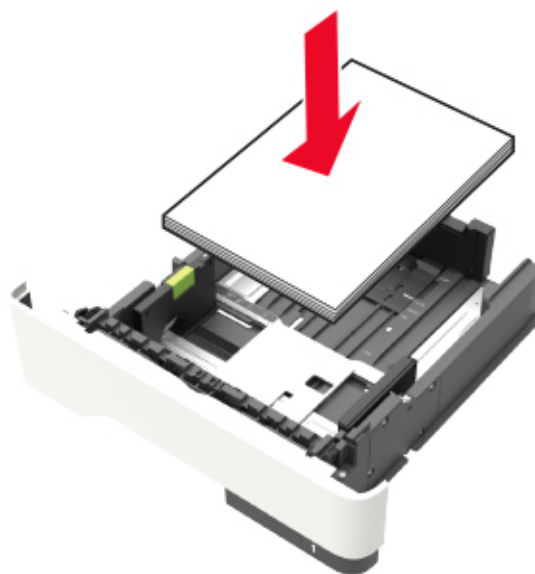

- Vérifiez que les guide-papier du bac ou du chargeur multifonction sont correctement positionnés et qu'ils ne sont pas trop serrés contre le papier ou les enveloppes.

- Poussez fermement le bac dans l'imprimante une fois le papier chargé.
- Si vous chargez du papier préperforé à utiliser avec l'unité de finition d'agrafage, assurez-vous que les perforations sur le bord long du papier se trouvent du côté droit du bac. Pour plus d'informations, reportez-vous à la rubrique « Chargement du papier et des supports spéciaux » du *Guide de l'utilisateur*.

### Introduction correcte du papier dans les réceptacles de type boîte aux lettres en option

- Assurez-vous de régler le prolongateur de sorte que les repères de format du papier correspondent au format du papier utilisé.

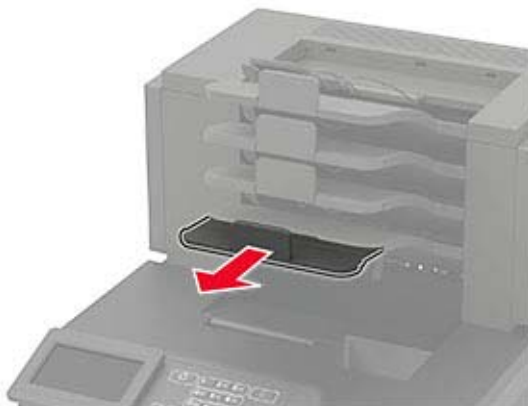

#### Remarques :

- Un brouillage papier peut se produire dans le réceptacle de type boîte aux lettres si le prolongateur est plus court que le format du papier utilisé pour l'impression. Par exemple, si vous imprimez sur du papier au format Légal et que le prolongateur est réglé sur le format Lettre, un brouillage se produit.
- Si le prolongateur est plus long que le format du papier utilisé pour l'impression, les bords sont inégaux et le papier n'est pas empilé correctement. Par exemple, si vous imprimez sur du papier au format Lettre et que le prolongateur est réglé sur le format Légal, le papier n'est pas empilé correctement.
- Si du papier doit être remis dans le réceptacle de type boîte aux lettres, insérez le papier sous le bras du réceptacle, puis poussez complètement le papier.

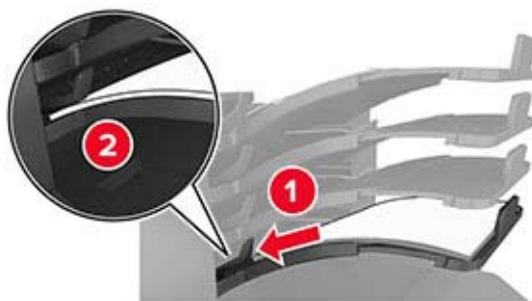

**Remarque :** Un brouillage se produit en raison d'une surcharge du réceptacle si le papier n'est pas placé sous le bras du réceptacle.



### Utilisez le papier recommandé.

- Utilisez uniquement les types de papier et de support spéciaux recommandés.
- Ne chargez pas de papier froissé, plié, humide, gondolé ou recourbé.
- Déramez, ventilez et égalisez le papier ou les supports spéciaux avant de les charger.



- N'utilisez pas de papier découpé ou rogné manuellement.
- Ne mélangez pas les formats, les grammages ou les types de papier dans un même bac.
- Assurez-vous que le format et le type de papier sont définis correctement dans l'ordinateur ou le panneau de commandes de l'imprimante.
- Stockez le papier en suivant les recommandations du fabricant.

## Identification des zones de bourrage

### Remarques :

- Lorsque Assistance bourrage papier est réglé sur Activé, l'imprimante éjecte automatiquement les pages vierges ou les pages partiellement imprimées dès qu'une page coincée a été dégagée. Vérifiez les pages vierges imprimées.
- Lorsque l'option Correction bourrage est définie sur Activé ou Auto, l'imprimante réimprime les pages coincées.

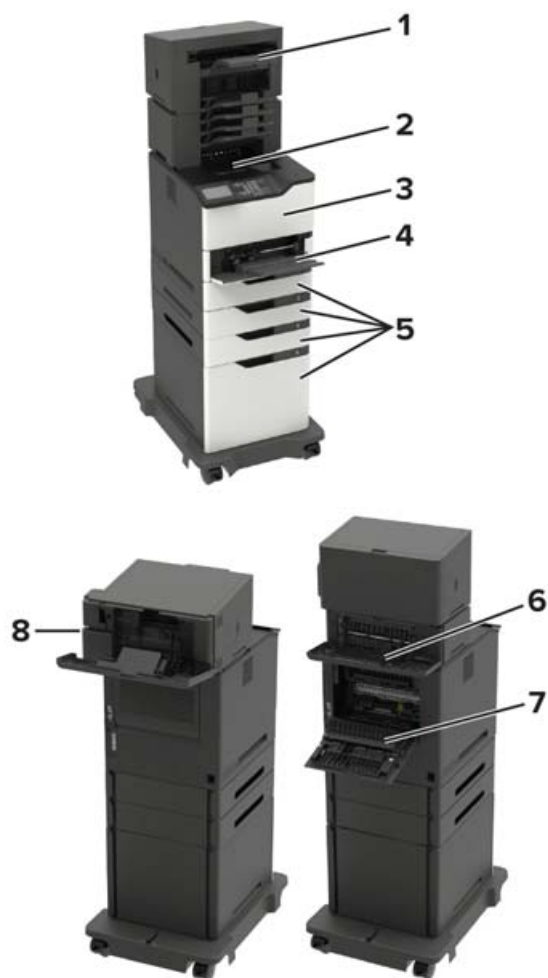

Zones de bouchage	
<b>1</b>	Réceptacle de l'unité de finition ou de sortie optionnel
<b>2</b>	Réceptacle standard
<b>3</b>	Porte A
<b>4</b>	Chargeur multifonction
<b>5</b>	Bacs
<b>6</b>	Porte arrière de l'unité de finition ou de l'option de sortie <ul style="list-style-type: none"> <li>• Porte H</li> <li>• Porte K</li> <li>• Porte L</li> <li>• Porte N</li> <li>• Porte P</li> </ul>
<b>7</b>	Porte C
<b>8</b>	Porte de l'agrafeuse <ul style="list-style-type: none"> <li>• Porte F</li> <li>• Porte G</li> </ul>

## Boufrage papier dans les bacs

- 1 Retirez le tiroir.



- 2 Retirez le papier coincé.

**Remarque :** Assurez-vous qu'il ne reste plus de morceaux de papier.



- 3 Insérez le bac.

## Boufrage papier derrière la porte A

- 1 Ouvrez la porte A.

**Avertissement—Danger potentiel :** Pour éviter les décharges électrostatiques, touchez les parties métalliques exposées du cadre de l'imprimante avant d'accéder ou de toucher aux parties intérieures de l'imprimante.



2 Retirez la cartouche de toner.



3 Retirez l'unité de traitement d'images.



**Avertissement—Danger potentiel** : N'exposez pas l'unité de traitement d'images à la lumière directe pendant plus de 10 minutes. Une exposition prolongée à la lumière pourrait altérer la qualité d'impression.

**Avertissement—Danger potentiel** : Ne touchez pas le tambour du photoconducteur. Dans le cas contraire, vous risqueriez d'altérer la qualité des prochains travaux d'impression.



4 Retirez l'unité d'impression recto verso.



5 Retirez le papier coincé.

**Remarque :** Assurez-vous qu'il ne reste plus de morceaux de papier.



6 Installez le dispositif recto verso.

7 Insérez l'unité de traitement d'images.

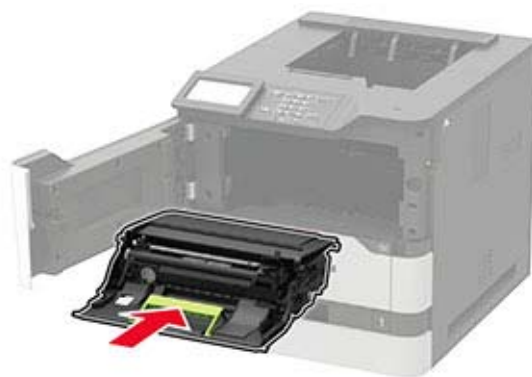

8 Insérez la cartouche de toner.



9 Fermez la porte.

## Bouffrage papier derrière la porte C

1 Ouvrez la porte C.

 **ATTENTION—SURFACE CHAUDE** : L'intérieur de l'imprimante risque d'être brûlant. Pour réduire le risque de brûlure, laissez la surface ou le composant refroidir avant d'y toucher.

**Avertissement—Danger potentiel** : Pour éviter les décharges électrostatiques, touchez les parties métalliques exposées du cadre de l'imprimante avant d'accéder ou de toucher aux parties intérieures de l'imprimante.



2 Retirez le papier coincé dans les emplacements suivants :

**Remarque** : Assurez-vous qu'il ne reste plus de morceaux de papier.

- Zone de l'unité de fusion



- Sous la zone de l'unité de fusion



- Zone recto verso



**3** Fermez la porte.

## Bourrage papier dans le réceptacle standard

Retirez le papier coincé.

**Remarque :** Assurez-vous qu'il ne reste plus de morceaux de papier.



## Bourrage papier dans le chargeur multifonction

- 1 Retirez le papier du chargeur multifonction.



- 2 Retirez le papier coincé.

**Remarque :** Assurez-vous qu'il ne reste plus de morceaux de papier.

- 3 Déramez, ventilez et alignez les bords du papier avant de le charger.



- 4 Rechargez du papier.





## Bouffrage papier dans le réceptacle supplémentaire

- 1 Ouvrez la porte K.

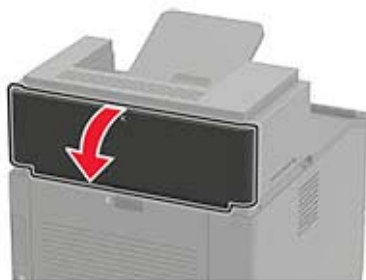

- 2 Retirez le papier coincé.

**Remarque :** Assurez-vous qu'il ne reste plus de morceaux de papier.



- 3 Fermez la porte.

## Bouffrage papier dans le réceptacle d'extension grande capacité

- 1 Ouvrez la porte L.

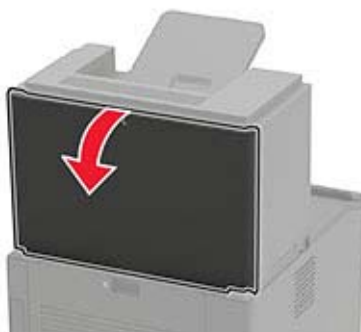

- 2 Retirez le papier coincé.

**Remarque :** Assurez-vous qu'il ne reste plus de morceaux de papier.



3 Fermez la porte.

## Bourrage papier dans la boîte à lettres 4 réceptacles

### Bourrage papier derrière la porte N

1 Ouvrez la porte N.

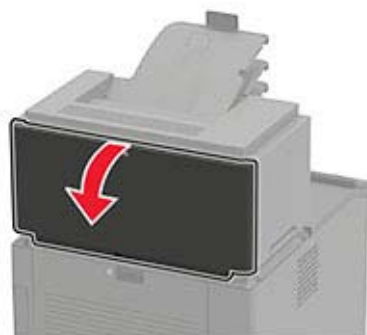

2 Retirez le papier coincé.

**Remarque :** Assurez-vous qu'il ne reste plus de morceaux de papier.



**3** Fermez la porte.

### **Boufrage papier dans le réceptacle de la boîte à lettres**

Retirez le papier coincé.

**Remarque :** Assurez-vous qu'il ne reste plus de morceaux de papier.

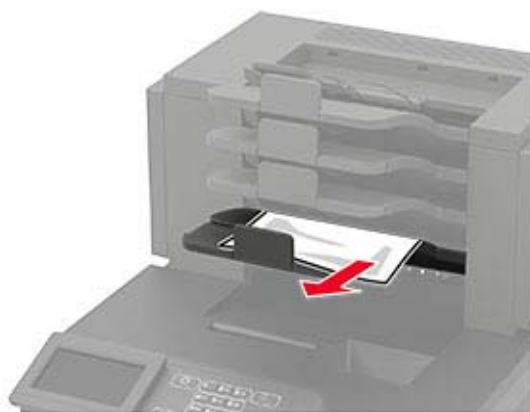

## **Boufrage papier au niveau de l'unité de finition d'agrafage**

### **Boufrage papier derrière la porte H**

**1** Ouvrez la porte H.

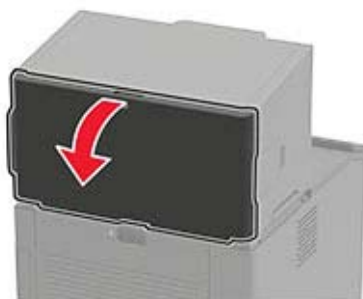

**2** Retirez le papier coincé.

**Remarque :** Assurez-vous qu'il ne reste plus de morceaux de papier.



**3** Fermez la porte.

### **Bourrage papier dans le réceptacle de l'unité de finition d'agrafage**

Retirez le papier coincé.

**Remarque :** Assurez-vous qu'il ne reste plus de morceaux de papier.



## **Bourrage papier dans le module d'agrafage et perforation**

### **Bourrage papier derrière la porte P**

**1** Ouvrez la porte P.

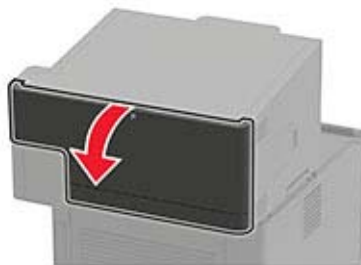

**2** Retirez le papier coincé.

**Remarque :** Assurez-vous qu'il ne reste plus de morceaux de papier.



**3** Fermez la porte.

### **Bouillage papier dans le réceptacle du module d'agrafage et perforation**

Retirez le papier coincé.

**Remarque :** Assurez-vous qu'il ne reste plus de morceaux de papier.



### **Bouillage d'agrafes dans l'unité de finition d'agrafage**

**1** Ouvrez la porte F.



**2** Retirez le support de la cartouche d'agrafes.

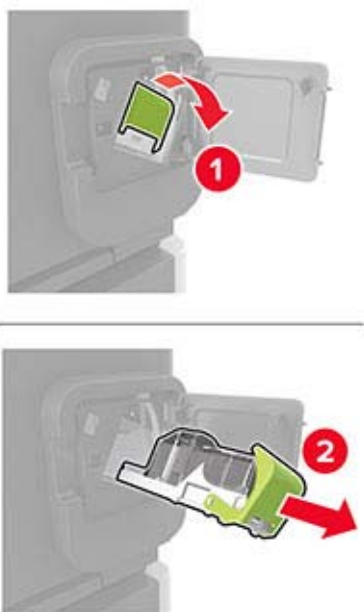

**3** Retirez les agrafes qui se sont détachées.



4 Poussez les agrafes contre la patte métallique.



**Remarque :** Si les agrafes se trouvent à l'arrière de la cartouche, secouez la cartouche vers le bas de sorte que les agrafes viennent se positionner contre la patte métallique.

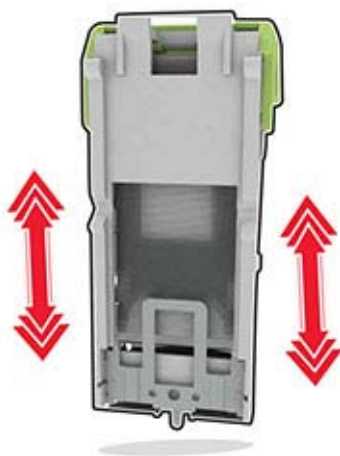

5 Insérez le support de la cartouche d'agrafes jusqu'à ce qu'il s'enclenche.



6 Fermez la porte.

## Bouffrage d'agrafes dans le module d'agrafage et perforation

- 1 En fonction de l'emplacement du bouffrage d'agrafes, ouvrez la porte F ou la porte G.

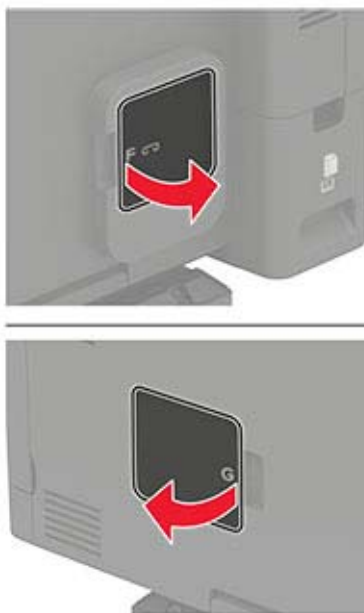

- 2 Retirez le support de la cartouche d'agrafes.

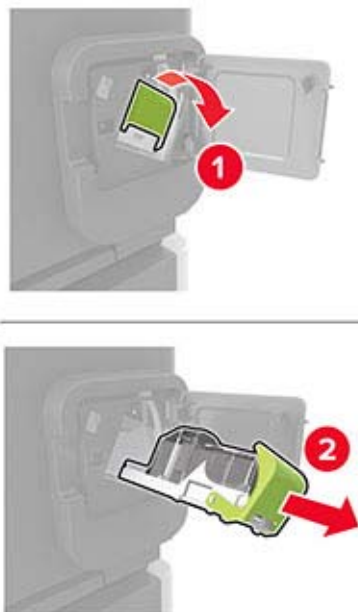



**3** Retirez les agrafes qui se sont détachées.

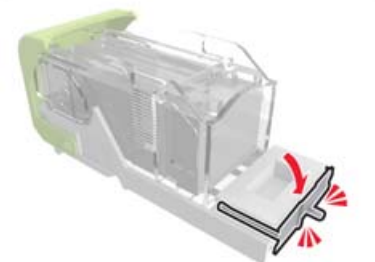

**4** Poussez les agrafes contre la patte métallique.



**Remarque :** Si les agrafes se trouvent à l'arrière de la cartouche, secouez la cartouche vers le bas de sorte que les agrafes viennent se positionner contre la patte métallique.

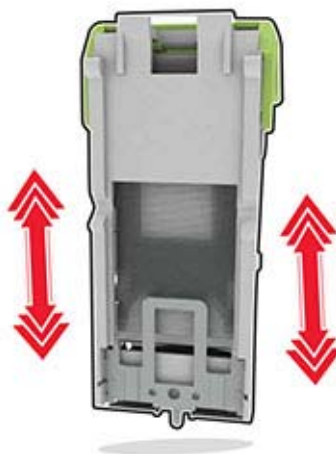

**5** Insérez le support de la cartouche d'agrafes jusqu'à ce qu'il *s'enclenche*.

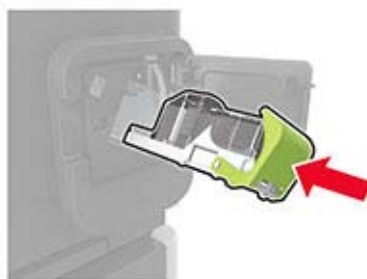

**6** Fermez la porte.

# Dépannage

## Problèmes d'impression

### Problèmes de qualité d'impression

Recherchez l'image qui ressemble au problème de qualité d'impression que vous rencontrez, puis cliquez sur le lien sous l'image pour lire les étapes de résolution du problème.



[« Pages vierges ou blanches » à la page 148](#)



[« Impression sombre » à la page 148](#)



[« Les traits fins ne sont pas imprimés correctement » à la page 150](#)



[« Papier froissé ou plié » à la page 151](#)



[« Fond gris » à la page 152](#)



[« Bandes pâles horizontales » à la page 158](#)



[« Les marges sont incorrectes » à la page 153](#)



[« Impression claire » à la page 153](#)



[« Impression tachetée et points » à la page 155](#)



[« Papier recourbé » à la page 172](#)



[« Impression inclinée ou déformée » à la page 155](#)



[« Défaillances répétées » à la page 162](#)



« Pages entièrement noires » à la page 156



« Texte ou images coupés » à la page 157



« Effacement du toner » à la page 157



« Bandes noires verticales » à la page 160



« Lignes ou traînées noires verticales » à la page 160

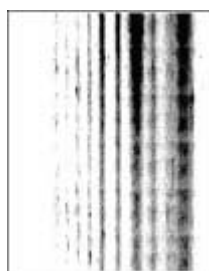

« Traînées noires verticales et images manquantes » à la page 161



« Bandes pâles verticales » à la page 159



« Lignes blanches verticales » à la page 159

## Qualité d'impression médiocre

### Pages vierges ou blanches

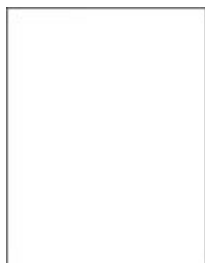

Contactez votre [distributeur](#).

### Impression sombre



**Remarque :** Avant de résoudre le problème, imprimez les pages de test de qualité d'impression. Sur le panneau de commandes, accédez à **Paramètres > Dépannage > Pages de test de qualité d'impression**. Sur les modèles d'imprimante sans écran tactile, appuyez sur  pour parcourir les paramètres.

Action	Oui	Non
<p><b>Etape 1</b></p> <p><b>a</b> Vérifiez que l'imprimante est équipée d'une cartouche de toner authentique et prise en charge.</p> <p><b>Remarque :</b> si la cartouche n'est pas prise en charge, installez-en une qui le soit.</p> <p><b>b</b> Imprimez le document.</p> <p>L'impression est-elle sombre ?</p>	Passez à l'étape 2.	Le problème est résolu.
<p><b>Etape 2</b></p> <p><b>a</b> Eteignez l'imprimante, puis attendez environ 10 secondes avant de la remettre sous tension.</p> <p><b>b</b> Réduisez l'intensité du toner. A partir du panneau de commandes, accédez à :</p> <p><b>Paramètres &gt; Imprimer &gt; Qualité &gt; Intensité du toner</b></p> <p><b>c</b> Imprimez le document.</p> <p>L'impression est-elle sombre ?</p>	Passez à l'étape 3.	Le problème est résolu.
<p><b>Etape 3</b></p> <p><b>a</b> En fonction de votre système d'exploitation, définissez le type de papier à partir de la boîte de dialogue Préférences d'impression ou Imprimer.</p> <p><b>Remarques :</b></p> <ul style="list-style-type: none"> <li>Assurez-vous que le paramètre correspond au papier chargé.</li> <li>Vous pouvez également modifier ce paramètre à partir du panneau de commandes de l'imprimante. Accédez à <b>Paramètres &gt; Papier &gt; Configuration du tiroir &gt; Format/Type papier</b>.</li> </ul> <p><b>b</b> Imprimez le document.</p> <p>L'impression est-elle sombre ?</p>	Passez à l'étape 4.	Le problème est résolu.
<p><b>Etape 4</b></p> <p>Vérifiez si le papier présente une surface texturée ou grenée.</p> <p>Imprimez-vous sur du papier texturé ou grené ?</p>	Passez à l'étape 5.	Passez à l'étape 6.
<p><b>Etape 5</b></p> <p><b>a</b> Remplacez le papier texturé par du papier ordinaire.</p> <p><b>b</b> Imprimez le document.</p> <p>L'impression est-elle sombre ?</p>	Passez à l'étape 6.	Le problème est résolu.

Action	Oui	Non
<p><b>Etape 6</b></p> <p><b>a</b> Chargez du papier provenant d'une nouvelle ramette.</p> <p><b>Remarque :</b> le papier absorbe l'humidité lorsqu'il y est exposé. Conservez le papier dans son emballage d'origine avant de l'utiliser.</p> <p><b>b</b> Imprimez le document.</p> <p>L'impression est-elle sombre ?</p>	Contactez votre <a href="#">distributeur</a> .	Le problème est résolu.

## Les traits fins ne sont pas imprimés correctement



**Remarque :** Avant de résoudre le problème, imprimez les pages de test de qualité d'impression. Sur le panneau de commandes, accédez à **Paramètres > Dépannage > Pages de test de qualité d'impression**. Sur les modèles d'imprimante sans écran tactile, appuyez sur  pour parcourir les paramètres.

Action	Oui	Non
<p><b>Etape 1</b></p> <p><b>a</b> Vérifiez que l'imprimante est équipée d'une cartouche de toner authentique et prise en charge.</p> <p><b>Remarque :</b> si la cartouche n'est pas prise en charge, installez-en une qui le soit.</p> <p><b>b</b> Imprimez le document.</p> <p>Les traits fins et caractères spéciaux ne sont pas imprimés correctement ?</p>	Passez à l'étape 2.	Le problème est résolu.
<p><b>Etape 2</b></p> <p><b>a</b> Réglez les paramètres de qualité d'impression.</p> <p><b>1</b> A partir du panneau de commandes, accédez à : <b>Paramètres &gt; Impression &gt; Qualité &gt; Augmentation pixels &gt; Polices</b></p> <p><b>2</b> Réglez l'Intensité toner sur 7. A partir du panneau de commandes, accédez à : <b>Paramètres &gt; Imprimer &gt; Qualité &gt; Intensité du toner</b></p> <p><b>b</b> Imprimez le document.</p> <p>Les traits fins et caractères spéciaux ne sont pas imprimés correctement ?</p>	Contactez votre <a href="#">distributeur</a> .	Le problème est résolu.

## Papier froissé ou plié



**Remarque :** Avant de résoudre le problème, imprimez les pages de test de qualité d'impression. Sur le panneau de commandes, accédez à **Paramètres > Dépannage > Pages de test de qualité d'impression**. Sur les modèles d'imprimante sans écran tactile, appuyez sur  pour parcourir les paramètres.

Action	Oui	Non
<p><b>Etape 1</b></p> <p><b>a</b> Vérifiez que l'imprimante est équipée d'une cartouche de toner authentique et prise en charge.</p> <p><b>Remarque :</b> si la cartouche n'est pas prise en charge, installez-en une qui le soit.</p> <p><b>b</b> Imprimez le document.</p> <p>Le papier est-il plié ou froissé ?</p>	<p>Passez à l'étape 2.</p>	<p>Le problème est résolu.</p>
<p><b>Etape 2</b></p> <p><b>a</b> Chargez du papier provenant d'une nouvelle ramette.</p> <p><b>Remarque :</b> le papier absorbe l'humidité lorsqu'il y est exposé. Conservez le papier dans son emballage d'origine avant de l'utiliser.</p> <p><b>b</b> Imprimez le document.</p> <p>Le papier est-il plié ou froissé ?</p>	<p>Passez à l'étape 3.</p>	<p>Le problème est résolu.</p>
<p><b>Etape 3</b></p> <p><b>a</b> En fonction de votre système d'exploitation, définissez le type de papier à partir de la boîte de dialogue Préférences d'impression ou Imprimer.</p> <p><b>Remarques :</b></p> <ul style="list-style-type: none"> <li>Assurez-vous que le paramètre correspond au papier chargé.</li> <li>Vous pouvez également modifier ce paramètre à partir du panneau de commandes de l'imprimante. Accédez à <b>Paramètres &gt; Papier &gt; Configuration du tiroir &gt; Format/Type papier</b>.</li> </ul> <p><b>b</b> Imprimez le document.</p> <p>Le papier est-il plié ou froissé ?</p>	<p>Contactez votre <a href="#">distributeur</a>.</p>	<p>Le problème est résolu.</p>

## Fond gris



**Remarque :** Avant de résoudre le problème, imprimez les pages de test de qualité d'impression. Sur le panneau de commandes, accédez à **Paramètres > Dépannage > Pages de test de qualité d'impression**. Sur les modèles d'imprimante sans écran tactile, appuyez sur  pour parcourir les paramètres.

Action	Oui	Non
<p><b>Etape 1</b></p> <p><b>a</b> Eteignez l'imprimante, puis attendez environ 10 secondes avant de la remettre sous tension.</p> <p><b>b</b> Réduisez l'intensité du toner. A partir du panneau de commandes, accédez à : <b>Paramètres &gt; Imprimer &gt; Qualité &gt; Intensité du toner</b></p> <p><b>c</b> Imprimez le document.</p> <p>Un fond gris apparaît-il sur les impressions ?</p>	Passez à l'étape 2.	Le problème est résolu.
<p><b>Etape 2</b></p> <p><b>a</b> Vérifiez que l'imprimante est équipée d'une cartouche de toner authentique et prise en charge. <b>Remarque :</b> Si la cartouche de toner n'est pas prise en charge, installez-en une qui le soit.</p> <p><b>b</b> Imprimez le document.</p> <p>Un fond gris apparaît-il sur les impressions ?</p>	Passez à l'étape 3.	Le problème est résolu.
<p><b>Etape 3</b></p> <p><b>a</b> En fonction de votre système d'exploitation, définissez le type de papier à partir de la boîte de dialogue Préférences d'impression ou Imprimer. <b>Remarques :</b></p> <ul style="list-style-type: none"> <li>Assurez-vous que le paramètre correspond au papier chargé.</li> <li>Vous pouvez également modifier ce paramètre à partir du panneau de commandes de l'imprimante. Accédez à <b>Paramètres &gt; Papier &gt; Configuration du tiroir &gt; Format/Type papier</b>.</li> </ul> <p><b>b</b> Imprimez le document.</p> <p>Un fond gris apparaît-il sur les impressions ?</p>	Contactez votre <a href="#">distributeur</a> .	Le problème est résolu.



## Les marges sont incorrectes



**Remarque :** Avant de résoudre le problème, imprimez les pages de test de qualité d'impression. Sur le panneau de commandes, accédez à **Paramètres > Dépannage > Pages de test de qualité d'impression**. Sur les modèles d'imprimante sans écran tactile, appuyez sur **OK** pour parcourir les paramètres.

Action	Oui	Non
<p><b>Etape 1</b></p> <p><b>a</b> Ajustez les guides au format du papier chargé dans le tiroir.</p> <p><b>b</b> Imprimez le document.</p> <p>Les marges sont-elles correctes ?</p>	Le problème est résolu.	Passez à l'étape 2.
<p><b>Etape 2</b></p> <p><b>a</b> En fonction de votre système d'exploitation, définissez le format de papier à partir de la boîte de dialogue Préférences d'impression ou Imprimer.</p> <p><b>Remarques :</b></p> <ul style="list-style-type: none"> <li>Assurez-vous que le paramètre correspond au papier chargé.</li> <li>Vous pouvez également modifier ce paramètre à partir du panneau de commandes de l'imprimante. Accédez à <b>Paramètres &gt; Papier &gt; Configuration du tiroir &gt; Format/Type papier</b>.</li> </ul> <p><b>b</b> Imprimez le document.</p> <p>Les marges sont-elles correctes ?</p>	Le problème est résolu.	Contactez votre <a href="#">distributeur</a> .

## Impression claire



**Remarque :** Avant de résoudre le problème, imprimez les pages de test de qualité d'impression. Sur le panneau de commandes, accédez à **Paramètres > Dépannage > Pages de test de qualité d'impression**. Sur les modèles d'imprimante sans écran tactile, appuyez sur **OK** pour parcourir les paramètres.

Action	Oui	Non
<p><b>Etape 1</b></p> <p><b>a</b> Vérifiez que l'imprimante est équipée d'une cartouche de toner authentique et prise en charge.</p> <p><b>Remarque :</b> si la cartouche n'est pas prise en charge, installez-en une qui le soit.</p> <p><b>b</b> Imprimez le document.</p> <p>L'impression est-elle claire ?</p>	Passez à l'étape 2.	Le problème est résolu.
<p><b>Etape 2</b></p> <p><b>a</b> Eteignez l'imprimante, puis attendez environ 10 secondes avant de la remettre sous tension.</p> <p><b>b</b> Augmentez l'intensité du toner. A partir du panneau de commandes, accédez à :</p> <p><b>Paramètres &gt; Imprimer &gt; Qualité &gt; Intensité du toner</b></p> <p><b>c</b> Imprimez le document.</p> <p>L'impression est-elle claire ?</p>	Passez à l'étape 3.	Le problème est résolu.
<p><b>Etape 3</b></p> <p><b>a</b> En fonction de votre système d'exploitation, définissez le type de papier à partir de la boîte de dialogue Préférences d'impression ou Imprimer.</p> <p><b>Remarques :</b></p> <ul style="list-style-type: none"> <li>• Assurez-vous que le paramètre correspond au papier chargé.</li> <li>• Vous pouvez également modifier ce paramètre à partir du panneau de commandes de l'imprimante. Accédez à <b>Paramètres &gt; Papier &gt; Configuration du tiroir &gt; Format/Type papier.</b></li> </ul> <p><b>b</b> Imprimez le document.</p> <p>L'impression est-elle claire ?</p>	Passez à l'étape 4.	Le problème est résolu.
<p><b>Etape 4</b></p> <p>Assurez-vous que la résolution d'impression est définie sur 600 ppp.</p> <p><b>a</b> A partir du panneau de commandes, accédez à :</p> <p><b>Paramètres &gt; Imprimer &gt; Qualité &gt; Résolution impression</b></p> <p><b>b</b> Imprimez le document.</p> <p>L'impression est-elle claire ?</p>	Passez à l'étape 5.	Le problème est résolu.
<p><b>Etape 5</b></p> <p>Vérifiez l'état de la cartouche de toner et remplacez-la si nécessaire.</p> <p><b>a</b> A partir du panneau de commandes, accédez à :</p> <p><b>Etat/Consomm. &gt; Fournitures</b></p> <p><b>b</b> Imprimez le document.</p> <p>L'impression est-elle claire ?</p>	Contactez votre <a href="#">distributeur</a> .	Le problème est résolu.

## Impression tachetée et points



**Remarque :** Avant de résoudre le problème, imprimez les pages de test de qualité d'impression. Sur le panneau de commandes, accédez à **Paramètres > Dépannage > Pages de test de qualité d'impression**. Sur les modèles d'imprimante sans écran tactile, appuyez sur  pour parcourir les paramètres.

Action	Oui	Non
<p><b>Etape 1</b></p> <p><b>a</b> Vérifiez que l'imprimante est équipée d'une cartouche de toner authentique et prise en charge.</p> <p><b>Remarque :</b> si la cartouche n'est pas prise en charge, installez-en une qui le soit.</p> <p><b>b</b> Imprimez le document.</p> <p>L'impression est-elle toujours tachetée ?</p>	Passez à l'étape 2.	Le problème est résolu.
<p><b>Etape 2</b></p> <p>Vérifiez que l'imprimante n'est entachée d'aucune fuite de toner.</p> <p>L'imprimante est-elle exempte de fuites de toner ?</p>	Passez à l'étape 3.	Contactez votre <a href="#">distributeur</a> .
<p><b>Etape 3</b></p> <p>Vérifiez l'état de l'unité de traitement d'images. A partir du panneau de commandes, accédez à :</p> <p><b>Etat/Consomm. &gt; Fournitures</b></p> <p>L'unité de traitement d'images arrive-t-elle en fin de vie ?</p>	Contactez votre <a href="#">distributeur</a> .	Contactez votre <a href="#">distributeur</a> .

## Impression inclinée ou déformée



**Remarque :** Avant de résoudre le problème, imprimez les pages de test de qualité d'impression. Sur le panneau de commandes, accédez à **Paramètres > Dépannage > Pages de test de qualité d'impression**. Sur les modèles d'imprimante sans écran tactile, appuyez sur  pour parcourir les paramètres.

Action	Oui	Non
<p><b>Etape 1</b></p> <p><b>a</b> Tirez sur le tiroir pour le dégager.</p> <p><b>b</b> Retirez le papier, puis chargez du papier provenant d'une nouvelle ramette.</p> <p><b>Remarque</b> : Le papier a été exposé à un taux d'humidité élevé. Conservez le papier dans son emballage d'origine jusqu'à ce que vous soyez prêt à l'utiliser.</p> <p><b>c</b> Pincez les guide-papier et faites-les glisser sur la position qui correspond au format du papier que vous chargez.</p> <p><b>d</b> Insérez le tiroir.</p> <p><b>e</b> Imprimez le document.</p> <p>L'impression est-elle inclinée ou déformée ?</p>	<p>Passez à l'étape 2.</p>	<p>Le problème est résolu.</p>
<p><b>Etape 2</b></p> <p><b>a</b> Assurez-vous d'imprimer sur un format de papier pris en charge.</p> <p><b>b</b> Imprimez le document.</p> <p>L'impression est-elle inclinée ou déformée ?</p>	<p>Contactez votre <a href="#">distributeur</a>.</p>	<p>Le problème est résolu.</p>

## Pages entièrement noires



**Remarque** : Avant de résoudre le problème, imprimez les pages de test de qualité d'impression. Sur le panneau de commandes, accédez à **Paramètres > Dépannage > Pages de test de qualité d'impression**. Sur les modèles d'imprimante sans écran tactile, appuyez sur  pour parcourir les paramètres.

Action	Oui	Non
<p><b>a</b> Vérifiez que l'imprimante est équipée d'une cartouche de toner authentique et prise en charge.</p> <p><b>Remarque</b> : Si la cartouche de toner n'est pas prise en charge, installez-en une qui le soit.</p> <p><b>b</b> Imprimez le document.</p> <p>L'imprimante imprime-t-elle des pages noires ?</p>	<p>Contactez votre <a href="#">distributeur</a>.</p>	<p>Le problème est résolu.</p>

## Texte ou images coupés



**Remarque :** Avant de résoudre le problème, imprimez les pages de test de qualité d'impression. Sur le panneau de commandes, accédez à **Paramètres > Dépannage > Pages de test de qualité d'impression**. Sur les modèles d'imprimante sans écran tactile, appuyez sur **OK** pour parcourir les paramètres.

Action	Oui	Non
<p><b>a</b> Vérifiez que l'imprimante est équipée d'une cartouche de toner authentique et prise en charge.</p> <p><b>Remarque :</b> Si la cartouche de toner n'est pas prise en charge, installez-en une qui le soit.</p> <p><b>b</b> Imprimez le document.</p> <p>Le texte ou les images sont-ils coupés ?</p>	<p>Contactez votre <a href="#">distributeur</a>.</p>	<p>Le problème est résolu.</p>

## Effacement du toner



**Remarque :** Avant de résoudre le problème, imprimez les pages de test de qualité d'impression. Sur le panneau de commandes, accédez à **Paramètres > Dépannage > Pages de test de qualité d'impression**. Sur les modèles d'imprimante sans écran tactile, appuyez sur **OK** pour parcourir les paramètres.

Action	Oui	Non
<p><b>Etape 1</b></p> <p><b>a</b> Vérifiez que l'imprimante est équipée d'une cartouche de toner authentique et prise en charge.</p> <p><b>Remarque :</b> si la cartouche n'est pas prise en charge, installez-en une qui le soit.</p> <p><b>b</b> Imprimez le document.</p> <p>Le toner s'efface-t-il toujours ?</p>	<p>Passez à l'étape 2.</p>	<p>Le problème est résolu.</p>

Action	Oui	Non
<p><b>Etape 2</b></p> <p><b>a</b> En fonction de votre système d'exploitation, définissez le type de papier à partir de la boîte de dialogue Préférences d'impression ou Imprimer.</p> <p><b>Remarques :</b></p> <ul style="list-style-type: none"> <li>• Assurez-vous que le paramètre correspond au papier chargé.</li> <li>• Vous pouvez également modifier ce paramètre à partir du panneau de commandes de l'imprimante. Accédez à <b>Paramètres &gt; Papier &gt; Configuration du tiroir &gt; Format/Type papier.</b></li> </ul> <p><b>b</b> Imprimez le document.</p> <p>Le toner s'efface-t-il toujours ?</p>	<p>Contactez votre <a href="#">distributeur</a>.</p>	<p>Le problème est résolu.</p>

## Bandes pâles horizontales



**Remarque :** Avant de résoudre le problème, imprimez les pages de test de qualité d'impression. Sur le panneau de commandes, accédez à **Paramètres > Dépannage > Pages de test de qualité d'impression**. Sur les modèles d'imprimante sans écran tactile, appuyez sur  pour parcourir les paramètres.

Action	Oui	Non
<p><b>Etape 1</b></p> <p><b>a</b> Vérifiez que l'imprimante est équipée d'une cartouche de toner authentique et prise en charge.</p> <p><b>Remarque :</b> si la cartouche n'est pas prise en charge, installez-en une qui le soit.</p> <p><b>b</b> Imprimez le document.</p> <p>Des bandes pâles horizontales apparaissent-elles sur les impressions ?</p>	<p>Passez à l'étape 2.</p>	<p>Le problème est résolu.</p>
<p><b>Etape 2</b></p> <p><b>a</b> Eteignez l'imprimante, puis attendez environ 10 secondes avant de la remettre sous tension.</p> <p><b>b</b> Imprimez le document.</p> <p>Des bandes pâles horizontales apparaissent-elles sur les impressions ?</p>	<p>Contactez votre <a href="#">distributeur</a>.</p>	<p>Le problème est résolu.</p>

## Bandes pâles verticales



**Remarque :** Avant de résoudre le problème, imprimez les pages de test de qualité d'impression. Sur le panneau de commandes, accédez à **Paramètres > Dépannage > Pages de test de qualité d'impression**. Sur les modèles d'imprimante sans écran tactile, appuyez sur **OK** pour parcourir les paramètres.

Action	Oui	Non
<p><b>a</b> Vérifiez que l'imprimante est équipée d'une cartouche de toner authentique et prise en charge.</p> <p><b>Remarque :</b> si la cartouche n'est pas prise en charge, installez-en une qui le soit.</p> <p><b>b</b> Imprimez le document.</p> <p>Des bandes pâles verticales apparaissent-elles sur les impressions ?</p>	Contactez votre <a href="#">distributeur</a> .	Le problème est résolu.

## Lignes blanches verticales



**Remarque :** Avant de résoudre le problème, imprimez les pages de test de qualité d'impression. Sur le panneau de commandes, accédez à **Paramètres > Dépannage > Pages de test de qualité d'impression**. Sur les modèles d'imprimante sans écran tactile, appuyez sur **OK** pour parcourir les paramètres.

Action	Oui	Non
<p><b>Etape 1</b></p> <p><b>a</b> Vérifiez que l'imprimante est équipée d'une cartouche de toner authentique et prise en charge.</p> <p><b>Remarque :</b> si la cartouche n'est pas prise en charge, installez-en une qui le soit.</p> <p><b>b</b> Imprimez le document.</p> <p>Des lignes blanches verticales apparaissent-elles sur les impressions ?</p>	Passez à l'étape 2.	Le problème est résolu.

Action	Oui	Non
<p><b>Etape 2</b></p> <p>Résolvez les problèmes d'impressions lentes. Pour plus d'informations, reportez-vous à la section « <a href="#">Impression lente</a> » à la page 163.</p> <p>Des lignes blanches verticales apparaissent-elles sur les impressions ?</p>	Contactez votre <a href="#">distributeur</a> .	Le problème est résolu.

## Bandes noires verticales



**Remarque :** Avant de résoudre le problème, imprimez les pages de test de qualité d'impression. Sur le panneau de commandes, accédez à **Paramètres > Dépannage > Pages de test de qualité d'impression**. Sur les modèles d'imprimante sans écran tactile, appuyez sur  pour parcourir les paramètres.

Action	Oui	Non
<p><b>a</b> Vérifiez que l'imprimante est équipée d'une cartouche de toner authentique et prise en charge.</p> <p><b>Remarque :</b> Si la cartouche de toner n'est pas prise en charge, installez-en une qui le soit.</p> <p><b>b</b> Imprimez le document.</p> <p>Des bandes verticales noires apparaissent-elles sur les impressions ?</p>	Contactez votre <a href="#">distributeur</a> .	Le problème est résolu.

## Lignes ou traînées noires verticales



**Remarque :** Avant de résoudre le problème, imprimez les pages de test de qualité d'impression. Sur le panneau de commandes, accédez à **Paramètres > Dépannage > Pages de test de qualité d'impression**. Sur les modèles d'imprimante sans écran tactile, appuyez sur  pour parcourir les paramètres.



Action	Oui	Non
<p><b>Etape 1</b></p> <p><b>a</b> Vérifiez que l'imprimante est équipée d'une cartouche de toner authentique et prise en charge.</p> <p><b>Remarque :</b> Si la cartouche de toner n'est pas prise en charge, installez-en une qui le soit.</p> <p><b>b</b> Imprimez le document.</p> <p>Des lignes ou traînées noires verticales apparaissent-elles sur les impressions ?</p>	Passez à l'étape 2.	Le problème est résolu.
<p><b>Etape 2</b></p> <p><b>a</b> Retirez l'unité de traitement d'images, puis insérez-la à nouveau.</p> <p><b>Avertissement—Danger potentiel :</b> N'exposez pas l'unité d'image à la lumière directe pendant plus de dix minutes. Une exposition prolongée à la lumière peut provoquer des problèmes de qualité d'impression.</p> <p><b>Avertissement—Danger potentiel :</b> ne touchez pas le tambour du photoconducteur situé sous l'unité de traitement d'images. Dans le cas contraire, vous risqueriez d'altérer la qualité des prochaines tâches.</p> <p><b>b</b> Imprimez le document.</p> <p>Des lignes ou traînées noires verticales apparaissent-elles sur les impressions ?</p>	Passez à l'étape 3.	Le problème est résolu.
<p><b>Etape 3</b></p> <p><b>a</b> Remplacez l'unité de traitement d'images.</p> <p><b>b</b> Imprimez le document.</p> <p>Des lignes ou traînées noires verticales apparaissent-elles sur les impressions ?</p>	Contactez votre <a href="#">distributeur</a> .	Le problème est résolu.

### Traînées noires verticales et images manquantes

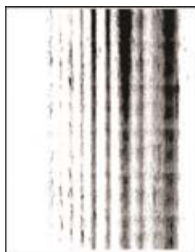

Contactez votre [distributeur](#).

## Défaillances répétées







Contactez votre [distributeur](#).

## Les travaux d'impression ne s'impriment pas

Action	Oui	Non
<p><b>Etape 1</b></p> <p><b>a</b> A partir du document que vous tentez d'imprimer, ouvrez la boîte de dialogue Imprimer et vérifiez que vous avez sélectionné l'imprimante appropriée.</p> <p><b>b</b> Imprimez le document.</p> <p>Le document s'imprime-t-il ?</p>	Le problème est résolu.	Passez à l'étape 2.
<p><b>Etape 2</b></p> <p><b>a</b> Vérifiez que l'imprimante est sous tension.</p> <p><b>b</b> Résolvez les éventuels messages s'affichant à l'écran.</p> <p><b>c</b> Imprimez le document.</p> <p>Le document s'imprime-t-il ?</p>	Le problème est résolu.	Passez à l'étape 3.
<p><b>Etape 3</b></p> <p><b>a</b> Assurez-vous que les ports sont opérationnels et que les câbles sont correctement branchés à l'ordinateur et à l'imprimante.</p> <p>Pour plus d'informations, consultez la documentation d'installation fournie avec l'imprimante.</p> <p><b>b</b> Imprimez le document.</p> <p>Le document s'imprime-t-il ?</p>	Le problème est résolu.	Passez à l'étape 4.
<p><b>Etape 4</b></p> <p><b>a</b> Eteignez l'imprimante, puis attendez environ 10 secondes avant de la remettre sous tension.</p> <p><b>b</b> Imprimez le document.</p> <p>Le document s'imprime-t-il ?</p>	Le problème est résolu.	Passez à l'étape 5.
<p><b>Etape 5</b></p> <p><b>a</b> Retirez les cartouches, puis réinstallez le pilote d'impression.</p> <p><b>b</b> Imprimez le document.</p> <p>Le document s'imprime-t-il ?</p>	Le problème est résolu.	Contactez votre <a href="#">distributeur</a> .

## Impression lente

Action	Oui	Non
<p><b>Etape 1</b></p> <p>Vérifiez si le câble de l'imprimante est correctement branché à l'imprimante et à l'ordinateur, au serveur d'impression, à une option ou à tout autre périphérique réseau.</p> <p>L'impression est-elle lente ?</p>	Passez à l'étape 2.	Le problème est résolu.
<p><b>Etape 2</b></p> <p><b>a</b> Assurez-vous que l'imprimante n'est pas en mode Silencieux. A partir du panneau de commandes, accédez à : <b>Paramètres &gt; Périphérique &gt; Maintenance &gt; Menu Configuration &gt; Opérations périphérique &gt; Mode silencieux</b></p> <p>Sur les modèles d'imprimante sans écran tactile, appuyez sur  pour parcourir les paramètres.</p> <p><b>b</b> Imprimez le document.</p> <p>L'impression est-elle lente ?</p>	Passez à l'étape 3.	Le problème est résolu.
<p><b>Etape 3</b></p> <p><b>a</b> En fonction de votre système d'exploitation, définissez la résolution d'impression à partir de la boîte de dialogue Préférences d'impression ou Imprimer.</p> <p><b>b</b> Définissez la résolution sur 600 ppp.</p> <p><b>c</b> Imprimez le document.</p> <p>L'impression est-elle lente ?</p>	Passez à l'étape 4.	Le problème est résolu.
<p><b>Etape 4</b></p> <p><b>a</b> A partir du panneau de commandes, accédez à : <b>Paramètres &gt; Imprimer &gt; Qualité &gt; Résolution impression</b></p> <p>Sur les modèles d'imprimante sans écran tactile, appuyez sur  pour parcourir les paramètres.</p> <p><b>b</b> Définissez la résolution sur 600 ppp.</p> <p><b>c</b> Imprimez le document.</p> <p>L'impression est-elle lente ?</p>	Passez à l'étape 5.	Le problème est résolu.

Action	Oui	Non
<p><b>Etape 5</b></p> <p><b>a</b> En fonction de votre système d'exploitation, définissez le type de papier à partir de la boîte de dialogue Préférences d'impression ou Imprimer.</p> <p><b>Remarques :</b></p> <ul style="list-style-type: none"> <li>• Assurez-vous que le paramètre correspond au papier chargé.</li> <li>• Vous pouvez également modifier ce paramètre à partir du panneau de commandes de l'imprimante. Accédez à <b>Paramètres &gt; Papier &gt; Configuration du tiroir &gt; Format/Type papier</b>. Sur les modèles d'imprimante sans écran tactile, appuyez sur  pour parcourir les paramètres.</li> <li>• L'impression sur papier plus lourd est plus lente.</li> <li>• L'impression sur du papier au format plus étroit que Lettre, A4 et Légal peut être plus lente.</li> </ul> <p><b>b</b> Imprimez le document.</p> <p>L'impression est-elle lente ?</p>	Passez à l'étape 6.	Le problème est résolu.
<p><b>Etape 6</b></p> <p><b>a</b> Assurez-vous que les paramètres Texture du support et Grammage du support de l'imprimante correspondent au papier chargé. A partir du panneau de commandes, accédez à : <b>Paramètres &gt; Papier &gt; Configuration du support &gt; Types de support</b></p> <p>Sur les modèles d'imprimante sans écran tactile, appuyez sur  pour parcourir les paramètres.</p> <p><b>Remarque :</b> L'impression sur papier lourd et à la texture rugueuse peut être plus lente.</p> <p><b>b</b> Imprimez le document.</p> <p>L'impression est-elle lente ?</p>	Passez à l'étape 7.	Le problème est résolu.
<p><b>Etape 7</b></p> <p>Supprimez les travaux suspendus.</p> <p>L'impression est-elle lente ?</p>	Passez à l'étape 8.	Le problème est résolu.

Action	Oui	Non
<p><b>Etape 8</b></p> <p><b>a</b> Assurez-vous que l'imprimante n'est pas en surchauffe.</p> <p><b>Remarques :</b></p> <ul style="list-style-type: none"> <li>Après un long travail d'impression, laissez refroidir l'imprimante.</li> <li>Respectez la température ambiante recommandée pour l'imprimante. Pour plus d'informations, reportez-vous à la section « <a href="#">Sélection d'un emplacement pour l'imprimante</a> » à la page 9.</li> </ul> <p><b>b</b> Imprimez le document.</p> <p>L'impression est-elle lente ?</p>	<p>Contactez votre <a href="#">distributeur</a>.</p>	<p>Le problème est résolu.</p>

## Réglage de l'intensité du toner

**1** A partir du panneau de commandes, accédez à :

**Paramètres > Imprimer > Qualité > Intensité du toner**

Pour les modèles d'imprimante sans écran tactile, appuyez sur  pour parcourir les paramètres.

**2** Réglez le paramètre.

**3** Appliquez les modifications.

## Le travail est imprimé depuis un tiroir inapproprié ou sur un papier inadéquat

Action	Oui	Non
<p><b>Etape 1</b></p> <p><b>a</b> Assurez-vous d'imprimer sur le papier approprié.</p> <p><b>b</b> Imprimez le document.</p> <p>Le document est-il imprimé sur le papier approprié ?</p>	<p>Passez à l'étape 2.</p>	<p>Chargez le papier de format et de type appropriés.</p>

Action	Oui	Non
<p><b>Etape 2</b></p> <p><b>a</b> En fonction de votre système d'exploitation, définissez le type et le format du papier à partir de la boîte de dialogue Préférences d'impression ou Imprimer.</p> <p><b>Remarque :</b> Vous pouvez également modifier les paramètres à partir du panneau de commandes de l'imprimante. Accédez à :  <b>Paramètres &gt; Papier &gt; Configuration du tiroir &gt; Format/Type papier</b></p> <p>Sur les modèles d'imprimante sans écran tactile, appuyez sur  pour parcourir les paramètres.</p> <p><b>b</b> Assurez-vous que les paramètres correspondent au papier chargé.</p> <p><b>c</b> Imprimez le document.</p> <p>Le document est-il imprimé sur le papier approprié ?</p>	Le problème est résolu.	Passez à l'étape 3.
<p><b>Etape 3</b></p> <p><b>a</b> Vérifiez si les tiroirs sont chaînés.  Pour plus d'informations, reportez-vous à la section « <a href="#">Tiroirs chaînés</a> » à la page 29.</p> <p><b>b</b> Imprimez le document.</p> <p>Le document est-il imprimé à partir du bon tiroir ?</p>	Le problème est résolu.	Contactez votre <a href="#">distributeur</a> .

## Les documents confidentiels et suspendus ne s'impriment pas

Action	Oui	Non
<p><b>Etape 1</b></p> <p><b>a</b> Sur le panneau de commande, vérifiez que les documents apparaissent dans la liste Travaux suspendus.</p> <p><b>Remarque :</b> si ces documents ne sont pas répertoriés, imprimez-les à l'aide des options Imprimer et Suspendre.</p> <p><b>b</b> Imprimez les documents.</p> <p>Les documents s'impriment-ils ?</p>	Le problème est résolu.	Passez à l'étape 2.
<p><b>Etape 2</b></p> <p>Le travail d'impression peut contenir des erreurs de formatage ou des données non valides.</p> <ul style="list-style-type: none"> <li>• Supprimez le travail d'impression, puis renvoyez-le.</li> <li>• Dans le cas des fichiers PDF, créez un nouveau fichier, puis imprimez-le.</li> </ul> <p>Les documents s'impriment-ils ?</p>	Le problème est résolu.	Passez à l'étape 3.

Action	Oui	Non
<p><b>Etape 3</b></p> <p>Si vous imprimez depuis Internet, l'imprimante considère peut-être les multiples titres de travaux comme des doublons.</p> <p><b>a</b> Ouvrez la boîte de dialogue Préférences d'impression.</p> <p><b>b</b> Dans l'onglet Imprimer et suspendre, cliquez sur <b>Utiliser l'option Imprimer et suspendre</b> et cliquez sur <b>Conserver les documents en double</b>.</p> <p><b>c</b> Dans la section Impression confidentielle, saisissez un code PIN.</p> <p><b>d</b> Imprimez les documents.</p> <p>Les documents s'impriment-ils ?</p>	Le problème est résolu.	Passez à l'étape 4.
<p><b>Etape 4</b></p> <p><b>a</b> Supprimez certains travaux suspendus pour libérer de l'espace sur la mémoire de l'imprimante.</p> <p><b>b</b> Imprimez les documents.</p> <p>Les documents s'impriment-ils ?</p>	Le problème est résolu.	Contactez votre <a href="#">distributeur</a> .

## L'imprimante ne répond pas

Action	Oui	Non
<p><b>Etape 1</b></p> <p>Vérifiez que le cordon d'alimentation est branché sur la prise électrique.</p> <p> <b>ATTENTION—RISQUE DE BLESSURE</b> : Pour éviter tout risque d'électrocution ou d'incendie, branchez le câble d'alimentation directement sur une prise électrique répondant aux exigences requises et correctement mise à la terre, proche du produit et facile d'accès.</p> <p>L'imprimante répond-elle ?</p>	Le problème est résolu.	Passez à l'étape 2.
<p><b>Etape 2</b></p> <p>Vérifiez que l'alimentation électrique n'est pas coupée par un interrupteur ou coupe-circuit.</p> <p>L'alimentation électrique est-elle coupée par un interrupteur ou coupe-circuit ?</p>	Allumez l'interrupteur ou réinitialisez le coupe-circuit.	Passez à l'étape 3.
<p><b>Etape 3</b></p> <p>Vérifiez que l'imprimante est sous tension.</p> <p>L'imprimante est-elle sous tension ?</p>	Passez à l'étape 4.	Mettez l'imprimante sous tension.
<p><b>Etape 4</b></p> <p>Vérifiez si l'imprimante est en mode Veille ou Hibernation.</p> <p>L'imprimante est-elle en mode Veille ou Hibernation ?</p>	Appuyez sur le bouton Marche/Arrêt pour sortir l'imprimante de ce mode.	Passez à l'étape 5.

Action	Oui	Non
<p><b>Etape 5</b> Vérifiez si les câbles reliant l'imprimante et l'ordinateur sont insérés dans les ports appropriés.</p> <p>Les câbles sont-ils insérés dans les ports appropriés ?</p>	Passez à l'étape 6.	Insérez les câbles dans les ports appropriés.
<p><b>Etape 6</b> Installez le pilote d'impression approprié.</p> <p>L'imprimante répond-elle ?</p>	Le problème est résolu.	Passez à l'étape 7.
<p><b>Etape 7</b> Eteignez l'imprimante, puis attendez environ 10 secondes avant de la remettre sous tension.</p> <p>L'imprimante répond-elle ?</p>	Le problème est résolu.	Contactez votre <a href="#">distributeur</a> .

## Impossible de lire le lecteur flash

Action	Oui	Non
<p><b>Etape 1</b> Vérifiez si l'imprimante n'est pas occupée à traiter un autre travail.</p> <p>L'imprimante est-elle prête ?</p>	Passez à l'étape 2.	Attendez que l'imprimante ait fini de traiter l'autre travail.
<p><b>Etape 2</b> Vérifiez si le lecteur flash est inséré dans le port USB avant.</p> <p><b>Remarque :</b> Le lecteur flash ne fonctionne pas dans le port USB arrière.</p> <p>Le lecteur flash est-il inséré dans le port approprié ?</p>	Passez à l'étape 3.	Insérez le lecteur flash dans le port approprié.
<p><b>Etape 3</b> Vérifiez si le lecteur flash est pris en charge. Pour plus d'informations, reportez-vous à la section « <a href="#">Lecteurs flash et types de fichiers pris en charge</a> » à la page 39.</p> <p>Le lecteur flash est-il pris en charge ?</p>	Passez à l'étape 4.	Insérez un lecteur flash pris en charge.
<p><b>Etape 4</b></p> <p><b>a</b> Vérifiez que le port USB est activé. Pour plus d'informations, reportez-vous à la section « <a href="#">Activation du port USB</a> » à la page 168.</p> <p><b>b</b> Retirez le lecteur flash, puis réinsérez-le.</p> <p>L'imprimante reconnaît-elle le lecteur flash ?</p>	Le problème est résolu.	Contactez votre <a href="#">distributeur</a> .

## Activation du port USB

A partir du panneau de commandes, accédez à :



**Paramètres > Réseau/Ports > USB > Activer le port USB**

Pour les modèles d'imprimante sans écran tactile, appuyez sur  pour parcourir les paramètres.

## Problèmes de connexion réseau

### Impossible d'ouvrir Embedded Web Server

Action	Oui	Non
<p><b>Etape 1</b> Vérifiez que l'imprimante est sous tension.</p> <p>L'imprimante est-elle sous tension ?</p>	Passez à l'étape 2.	Mettez l'imprimante sous tension.
<p><b>Etape 2</b> Vérifiez que l'adresse IP de l'imprimante est correcte.</p> <p><b>Remarques :</b></p> <ul style="list-style-type: none"> <li>Affichez l'adresse IP sur l'écran d'accueil.</li> <li>Une adresse IP apparaît sous la forme de quatre séries de chiffres séparées par des points, par exemple 123.123.123.123.</li> </ul> <p>L'adresse IP de l'imprimante est-elle correcte ?</p>	Passez à l'étape 3.	Saisissez l'adresse IP correcte de l'imprimante dans le champ d'adresse.
<p><b>Etape 3</b> Vérifiez que vous utilisez un navigateur pris en charge :</p> <ul style="list-style-type: none"> <li>Internet Explorer version 11 ou ultérieure</li> <li>Microsoft Edge</li> <li>Safari version 10 ou ultérieure</li> <li>Google Chrome™ version 60 ou ultérieure</li> <li>Mozilla Firefox version 38.x ou ultérieure</li> </ul> <p>Votre navigateur est-il pris en charge ?</p>	Passez à l'étape 4.	Installez un navigateur pris en charge.
<p><b>Etape 4</b> Vérifiez que votre connexion réseau est active.</p> <p>La connexion réseau est-elle active ?</p>	Passez à l'étape 5.	Contactez votre administrateur.
<p><b>Etape 5</b> Assurez-vous que les câbles sont correctement reliés à l'imprimante et au serveur d'impression. Pour plus d'informations, consultez la documentation fournie avec l'imprimante.</p> <p>Les câbles sont-ils correctement branchés ?</p>	Passez à l'étape 6.	Assurez-vous que les câbles sont correctement branchés.
<p><b>Etape 6</b> Vérifiez si les serveurs proxy Web sont désactivés.</p> <p>Les serveurs proxy Web sont-ils désactivés ?</p>	Passez à l'étape 7.	Contactez votre administrateur.

Action	Oui	Non
<p><b>Etape 7</b></p> <p>Accédez à Embedded Web Server.</p> <p>Embedded Web Server s'est-il ouvert ?</p>	Le problème est résolu.	Contactez votre <a href="#">distributeur</a> .

## Vérification de la connectivité de l'imprimante

- 1 Imprimez la page de configuration du réseau.

A partir du panneau de commandes, accédez à :

**Paramètres > Rapports > Réseau > Page de configuration du réseau**

Pour les modèles d'imprimante sans écran tactile, appuyez sur  pour parcourir les paramètres.

- 2 Vérifiez la première section de la page et assurez-vous que l'état est Connectée.

Si l'état est Non connectée, il se peut que la connexion de réseau local ne soit pas activée ou que le câble réseau soit débranché ou ne fonctionne pas correctement. Contactez votre administrateur pour obtenir une assistance.

## Problèmes liés aux options matérielles

### Mémoire flash défectueuse détectée

Contactez votre [distributeur](#).

### Espace insuffisant dans la mémoire flash pour les ressources

Contactez votre [distributeur](#).

### Mémoire flash non formatée détectée

Essayez l'une ou plusieurs des solutions suivantes :

- Sur le panneau de commandes, sélectionnez **Continuer** pour arrêter la défragmentation et poursuivre l'impression.
- Formatez la mémoire flash.

**Remarque :** Si le message d'erreur reste affiché, la mémoire flash est peut-être défectueuse et doit être remplacée. Pour remplacer la mémoire flash, contactez votre [distributeur](#).

## Problèmes liés aux consommables

### Remplacez la cartouche, zone d'impression inadaptée

Installez la cartouche de toner appropriée.

## Fournitures ne venant pas d'un fabricant d'imprimantes

Un consommable ou un composant non reconnu a été détecté dans l'imprimante.

Pour un fonctionnement optimal de votre imprimante, installez toujours des consommables et des composants authentiques. L'utilisation de fournitures ou de pièces tierces risque d'affecter les performances, la fiabilité ou la durée de vie de l'imprimante et de ses composants de traitement d'images.

Tous les indicateurs de longévité sont conçus pour fonctionner avec des fournitures et des composants du fabricant de l'imprimante et risquent de fournir des résultats inattendus en cas d'utilisation de fournitures ou de composants tiers. Les composants de traitement d'images utilisés au-delà de la durée de vie prévue risquent d'endommager votre imprimante ou ses composants.

**Avertissement—Danger potentiel :** L'utilisation de fournitures ou de composants tiers peut avoir des conséquences sur la couverture de la garantie. Les dommages causés par l'utilisation de fournitures ou de composants tiers risquent de ne pas être couverts par la garantie.

Pour accepter ces risques et continuer à utiliser des fournitures ou des composants non authentiques dans votre imprimante, appuyez simultanément sur les touches **X** et **#**, ou **X** et  du panneau de commandes pendant 15 secondes.

Si vous n'acceptez pas ces risques, retirez la fourniture ou le composant tiers de votre imprimante et installez une fourniture ou un composant authentique du fabricant de votre imprimante.

## Problèmes de chargement du papier

### Enveloppe collée pendant l'impression

Action	Oui	Non
<p><b>Etape 1</b></p> <p><b>a</b> Utilisez une enveloppe qui a été entreposée dans un environnement sec.</p> <p><b>Remarque :</b> l'impression sur des enveloppes à forte teneur en humidité peut affecter l'ouverture des volets.</p> <p><b>b</b> Envoyez le travail d'impression.</p> <p>L'enveloppe est-elle collée pendant l'impression ?</p>	<p>Passez à l'étape 2.</p>	<p>Le problème est résolu.</p>
<p><b>Etape 2</b></p> <p><b>a</b> Assurez-vous que le type de papier est défini sur Enveloppe. A partir du panneau de commandes, accédez à :</p> <p><b>Paramètres &gt; Papier &gt; Configuration du tiroir &gt; Format/Type papier</b></p> <p>Sur les modèles d'imprimante sans écran tactile, appuyez sur  pour parcourir les paramètres.</p> <p><b>b</b> Envoyez le travail d'impression.</p> <p>L'enveloppe est-elle collée pendant l'impression ?</p>	<p>Contactez votre <a href="#">distributeur</a>.</p>	<p>Le problème est résolu.</p>

## L'impression assemblée ne fonctionne pas

Action	Oui	Non
<p><b>Etape 1</b></p> <p><b>a</b> A partir du panneau de commandes, accédez à :  <b>Paramètre &gt; Imprimer &gt; Mise en page &gt; Assembler &gt; Activé [1,2,1,2,1,2]</b></p> <p>Sur les modèles d'imprimante sans écran tactile, appuyez sur  pour parcourir les paramètres.</p> <p><b>b</b> Imprimez le document.</p> <p>Le document s'est-il assemblé correctement ?</p>	Le problème est résolu.	Passez à l'étape 2.
<p><b>Etape 2</b></p> <p><b>a</b> Ouvrez la boîte de dialogue Imprimer à partir du document que vous souhaitez imprimer, puis sélectionnez <b>Assembler</b>.</p> <p><b>b</b> Imprimez le document.</p> <p>Le document s'est-il assemblé correctement ?</p>	Le problème est résolu.	Passez à l'étape 3.
<p><b>Etape 3</b></p> <p><b>a</b> Réduisez le nombre de pages à imprimer.</p> <p><b>b</b> Imprimez le document.</p> <p>Les pages sont-elles assemblées correctement ?</p>	Le problème est résolu.	Contactez votre <a href="#">distributeur</a> .

## Papier recourbé



Action	Oui	Non
<p><b>Etape 1</b></p> <p><b>a</b> Ajustez les guides au format du papier chargé dans le tiroir.</p> <p><b>b</b> Imprimez le document.</p> <p>Le papier est-il recourbé ?</p>	Passez à l'étape 2.	Le problème est résolu.

Action	Oui	Non
<p><b>Etape 2</b></p> <p><b>a</b> En fonction de votre système d'exploitation, définissez le type de papier à partir de la boîte de dialogue Préférences d'impression ou Imprimer.</p> <p><b>Remarques :</b></p> <ul style="list-style-type: none"> <li>• Assurez-vous que le paramètre correspond au papier chargé.</li> <li>• Vous pouvez également modifier ce paramètre à partir du panneau de commandes de l'imprimante. Accédez à <b>Paramètres &gt; Papier &gt; Configuration du tiroir &gt; Format/Type papier</b>. Sur les modèles d'imprimante sans écran tactile, appuyez sur  pour parcourir les paramètres.</li> </ul> <p><b>b</b> Imprimez le document.</p> <p>Le papier est-il recourbé ?</p>	Passez à l'étape 3.	Le problème est résolu.
<p><b>Etape 3</b></p> <p>Imprimez sur l'autre côté du papier.</p> <p><b>a</b> Retirez le papier, retournez-le, puis rechargez le papier.</p> <p><b>b</b> Imprimez le document.</p> <p>Le papier est-il recourbé ?</p>	Passez à l'étape 4.	Le problème est résolu.
<p><b>Etape 4</b></p> <p><b>a</b> Chargez du papier provenant d'une nouvelle ramette.</p> <p><b>Remarque :</b> Le papier absorbe l'humidité lorsqu'il y est exposé. Conservez le papier dans son emballage d'origine avant de l'utiliser.</p> <p><b>b</b> Imprimez le document.</p> <p>Le papier est-il recourbé ?</p>	Contactez votre <a href="#">distributeur</a> .	Le problème est résolu.

## La fonction de chaînage des tiroirs ne fonctionne pas

Action	Oui	Non
<p><b>Etape 1</b></p> <p><b>a</b> Vérifiez que le format et le type du papier chargé dans les tiroirs sont identiques.</p> <p><b>b</b> Vérifiez que les guides-papier sont correctement positionnés.</p> <p><b>c</b> Imprimez le document.</p> <p>Les tiroirs sont-ils correctement chaînés ?</p>	Le problème est résolu.	Passez à l'étape 2.

Action	Oui	Non
<p><b>Etape 2</b></p> <p><b>a</b> A partir du panneau de commandes, accédez à :  <b>Paramètres &gt; Papier &gt; Configuration du tiroir &gt; Format/Type papier</b></p> <p>Sur les modèles d'imprimante sans écran tactile, appuyez sur  pour parcourir les paramètres.</p> <p><b>b</b> Réglez le format et le type de papier de manière à ce qu'ils correspondent à ceux du papier chargé dans les tiroirs chaînés.</p> <p><b>c</b> Imprimez le document.</p> <p>Les tiroirs sont-ils correctement chaînés ?</p>	Le problème est résolu.	Passez à l'étape 3.
<p><b>Etape 3</b></p> <p><b>a</b> Assurez-vous que Chaînage des tiroirs est définie sur Automatique. Pour plus d'informations, reportez-vous à la section <a href="#">« Tiroirs chaînés » à la page 29</a>.</p> <p><b>b</b> Imprimez le document.</p> <p>Les tiroirs sont-ils correctement chaînés ?</p>	Le problème est résolu.	Contactez votre <a href="#">distributeur</a> .

## Bourrages papier fréquents

Action	Oui	Non
<p><b>Etape 1</b></p> <p><b>a</b> Retirez le tiroir.</p> <p><b>b</b> Vérifiez que le papier est correctement chargé.</p> <p><b>Remarques :</b></p> <ul style="list-style-type: none"> <li>• Assurez-vous que les guides-papier sont correctement positionnés.</li> <li>• Assurez-vous que la hauteur de la pile est en dessous du repère de chargement maximal.</li> <li>• Assurez-vous d'imprimer avec le format et le type de papier recommandés.</li> </ul> <p><b>c</b> Insérez le tiroir.</p> <p><b>d</b> Imprimez le document.</p> <p>Des bourrages papier surviennent-ils fréquemment ?</p>	Passez à l'étape 2.	Le problème est résolu.

Action	Oui	Non
<p><b>Etape 2</b></p> <p><b>a</b> A partir du panneau de commandes, accédez à :  <b>Paramètres &gt; Papier &gt; Configuration du tiroir &gt; Format/Type papier</b></p> <p>Sur les modèles d'imprimante sans écran tactile, appuyez sur  pour parcourir les paramètres.</p> <p><b>b</b> Définissez le type et le format de papier corrects.</p> <p><b>c</b> Imprimez le document.</p> <p>Des bourrages papier surviennent-ils fréquemment ?</p>	Passez à l'étape 3.	Le problème est résolu.
<p><b>Etape 3</b></p> <p><b>a</b> Chargez du papier provenant d'une nouvelle ramette.</p> <p><b>Remarque :</b> Le papier absorbe l'humidité lorsqu'il y est exposé. Conservez le papier dans son emballage d'origine avant de l'utiliser.</p> <p><b>b</b> Imprimez le document.</p> <p>Des bourrages papier surviennent-ils fréquemment ?</p>	Contactez votre <a href="#">distributeur</a> .	Le problème est résolu.

## Les pages bloquées ne sont pas réimprimées

Action	Oui	Non
<p><b>a</b> A partir du panneau de commandes, accédez à :  <b>Paramètres &gt; Périphérique &gt; Notifications &gt; Récupération contenu bourrage</b></p> <p>Sur les modèles d'imprimante sans écran tactile, appuyez sur  pour parcourir les paramètres.</p> <p><b>b</b> Dans le menu Correction bourrage, sélectionnez <b>Activé</b> ou <b>Auto</b>, puis appliquez les modifications.</p> <p><b>c</b> Imprimez le document.</p> <p>Les pages bloquées sont-elles réimprimées ?</p>	Le problème est résolu.	Contactez votre <a href="#">distributeur</a> .

## Contactez votre revendeur

Avant de contacter votre revendeur, assurez-vous de disposer des informations suivantes :

- Problème de l'imprimante
- Message d'erreur
- Type, modèle et numéro de série de l'imprimante

Rendez-vous dans le magasin qui vous a vendu l'imprimante.

# Mise à niveau et migration

## Matériel

### Options internes disponibles

- Cartes mémoire
  - DDR3 DIMM
  - Mémoire flash
- Cartes optionnelles
  - Cartes de police
  - Barrettes microcode
    - Formulaires et code à barres
    - PRESCRIRE
    - IPDS
- Disque dur de l'imprimante
- Port de solutions interne
  - Carte d'interface parallèle 1284-B
  - Carte d'interface série RS-232C
  - Carte d'interface à fibres
  - Carte d'interface du serveur d'impression sans fil N8370 802.11a/b/g/n/ac

### Accès à la carte logique



**ATTENTION—RISQUE D'ELECTROCUTION** : Pour éviter tout risque d'électrocution lorsque vous devez accéder à la carte logique, ou installer du matériel en option ou des périphériques de stockage alors que l'imprimante est déjà en service, mettez celle-ci hors tension et débranchez son câble d'alimentation de la prise électrique avant de poursuivre. Si d'autres périphériques sont connectés à l'imprimante, mettez-les également hors tension et débranchez tous les câbles reliés à l'imprimante.

- 1 Eteignez l'imprimante.
- 2 Débranchez le câble d'alimentation de la prise électrique, puis de l'imprimante.
- 3 Utilisez un tournevis à tête plate pour ouvrir le capot de la carte logique.

**Avertissement—Danger potentiel** : Les composants électroniques de la carte logique sont très vulnérables à l'électricité statique. Touchez une partie métallique de l'imprimante avant de manipuler les composants ou les connecteurs de la carte logique.



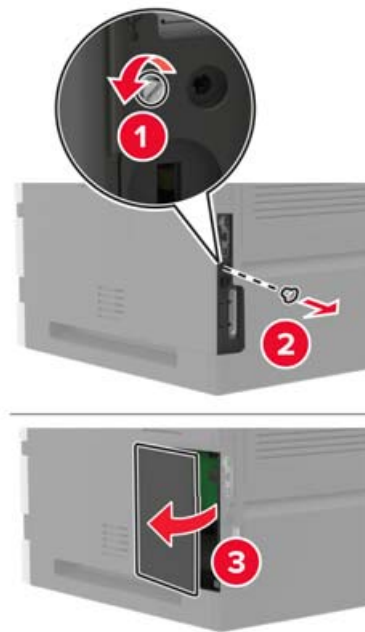

- 4 Installez les options internes prises en charge. Pour plus d'informations, consultez la documentation fournie avec l'option.
- 5 Fermez le capot.
- 6 Branchez le câble d'alimentation sur l'imprimante, puis sur une prise électrique.

**⚠ ATTENTION—RISQUE DE BLESSURE** : Pour éviter tout risque d'incendie et de choc électrique, branchez le câble d'alimentation à une prise électrique répondant aux exigences requises, correctement mise à la terre, proche du produit et facile d'accès.

- 7 Mettez l'imprimante sous tension.

## Installation d'une carte mémoire

**Remarque** : Ces instructions s'appliquent uniquement à la carte mémoire DDR3 DIMM.

**⚠ ATTENTION—RISQUE D'ELECTROCUTION** : Pour éviter tout risque d'électrocution lorsque vous devez accéder à la carte logique, ou installer du matériel en option ou des périphériques de stockage alors que l'imprimante est déjà en service, mettez celle-ci hors tension et débranchez son câble d'alimentation de la prise électrique avant de poursuivre. Si d'autres périphériques sont connectés à l'imprimante, mettez-les également hors tension et débranchez tous les câbles reliés à l'imprimante.

- 1 Mettez l'imprimante hors tension.
- 2 Débranchez le câble d'alimentation de la prise électrique, puis de l'imprimante.
- 3 Utilisez un tournevis à tête plate pour ouvrir le capot de la carte logique.

**Avertissement—Danger potentiel** : Les composants électroniques de la carte logique sont très vulnérables à l'électricité statique. Touchez une partie métallique de l'imprimante avant de manipuler les composants ou les connecteurs de la carte logique.

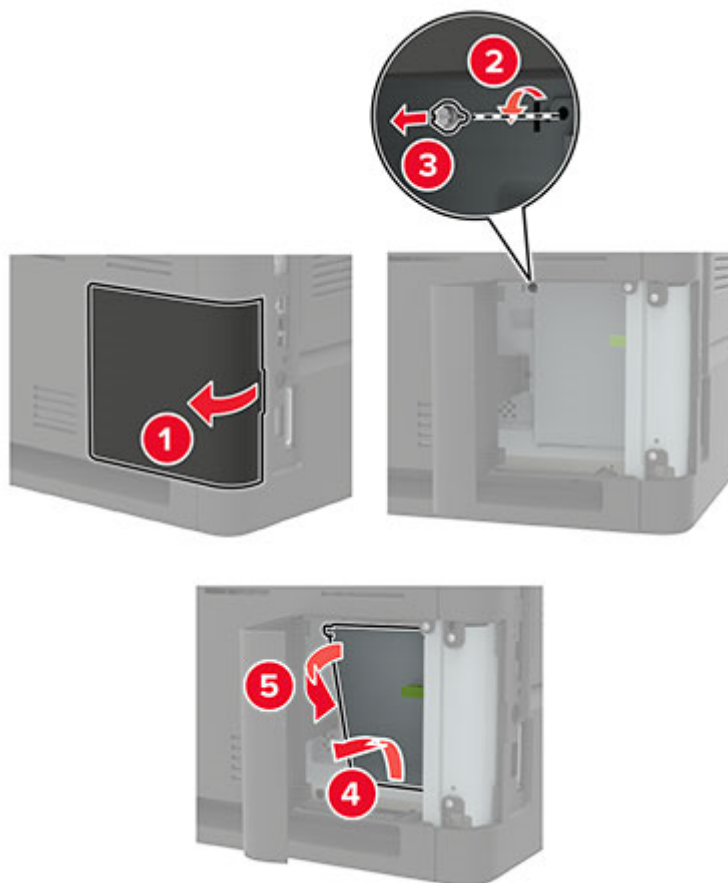

4 Déballez la carte mémoire.

**Avertissement—Danger potentiel** : Evitez de toucher les points de connexion le long des bords de la carte.

5 Insérez la carte mémoire jusqu'à ce qu'elle s'enclenche.

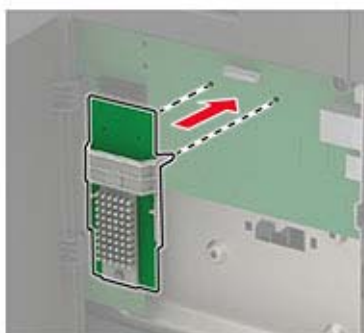

6 Fermez le capot.

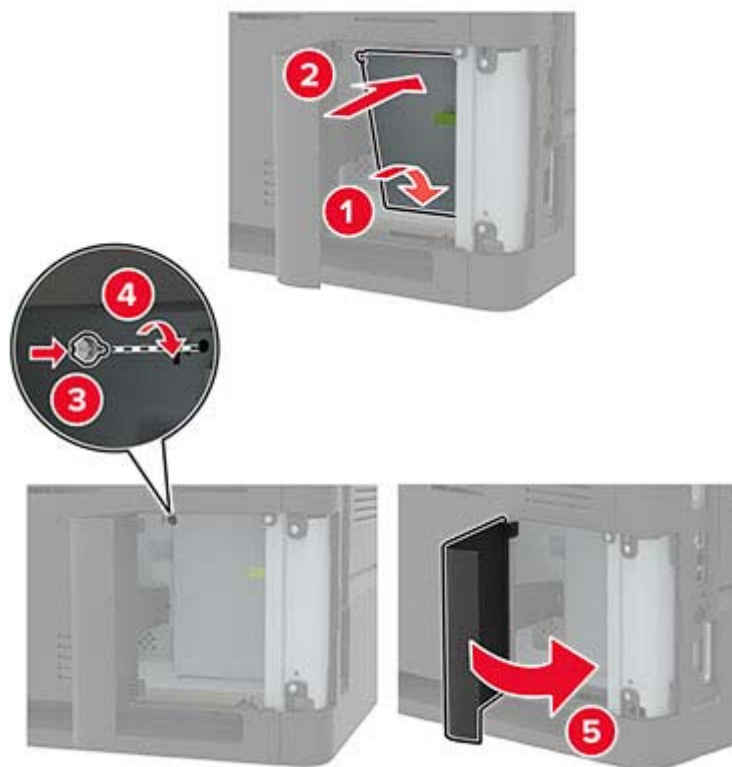

7 Branchez le cordon d'alimentation sur l'imprimante, puis sur une prise électrique.

**⚠ ATTENTION—RISQUE DE BLESSURE** : Pour éviter tout risque d'incendie et de choc électrique, branchez le câble d'alimentation à une prise électrique répondant aux exigences requises, correctement mise à la terre, proche du produit et facile d'accès.

8 Mettez l'imprimante sous tension.

## Installation d'une carte en option

**Remarque** : Une carte en option est une carte de polices, une carte de microcode ou une mémoire flash.

**⚠ ATTENTION—RISQUE D'ELECTROCUTION** : Pour éviter tout risque d'électrocution lorsque vous devez accéder à la carte logique, ou installer du matériel en option ou des périphériques de stockage alors que l'imprimante est déjà en service, mettez celle-ci hors tension et débranchez son câble d'alimentation de la prise électrique avant de poursuivre. Si d'autres périphériques sont connectés à l'imprimante, mettez-les également hors tension et débranchez tous les câbles reliés à l'imprimante.

1 Mettez l'imprimante hors tension.

2 Débranchez le câble d'alimentation de la prise électrique, puis de l'imprimante.

3 Utilisez un tournevis à tête plate pour ouvrir le capot de la carte logique.

**Avertissement—Danger potentiel** : Les composants électroniques de la carte logique sont très vulnérables à l'électricité statique. Touchez une partie métallique de l'imprimante avant de manipuler les composants et les connecteurs.

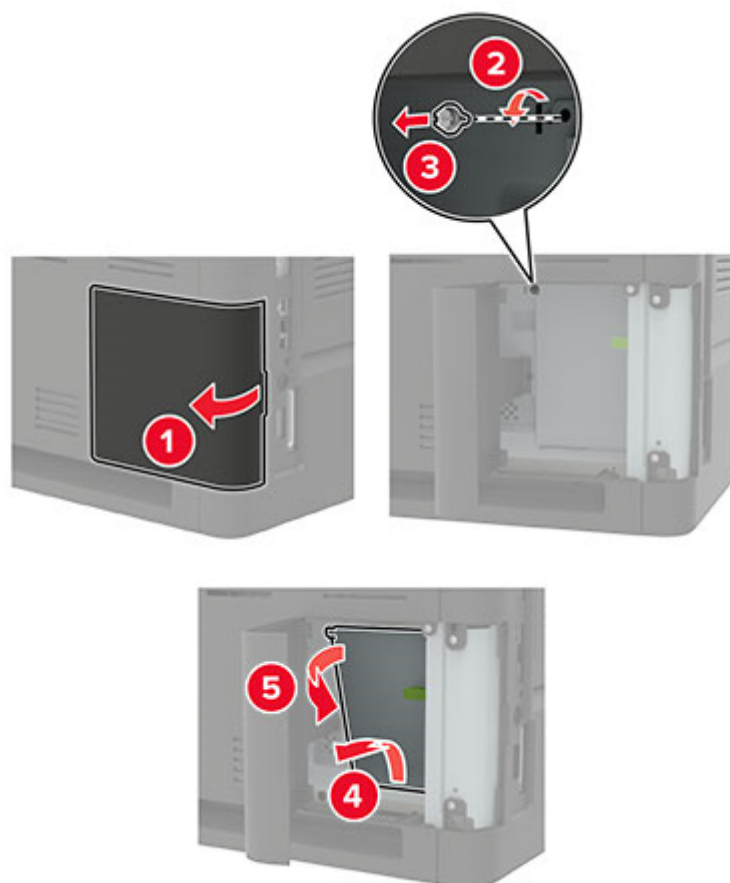

**4** Déballez la carte en option.

**Avertissement—Danger potentiel** : Evitez de toucher les points de connexion le long des bords de la carte.

**5** Mettez la carte en place en appuyant fermement.

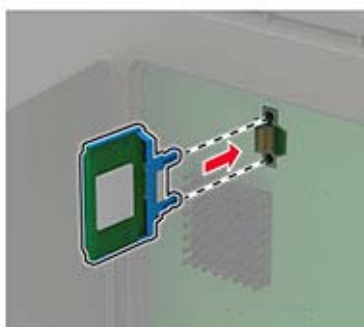

**Remarque** : Le connecteur de la carte doit être en contact et aligné avec la carte logique sur toute sa longueur.

**Avertissement—Danger potentiel** : Une installation incorrecte de la carte peut entraîner des dégâts pour la carte et la carte logique.

6 Fermez le capot.

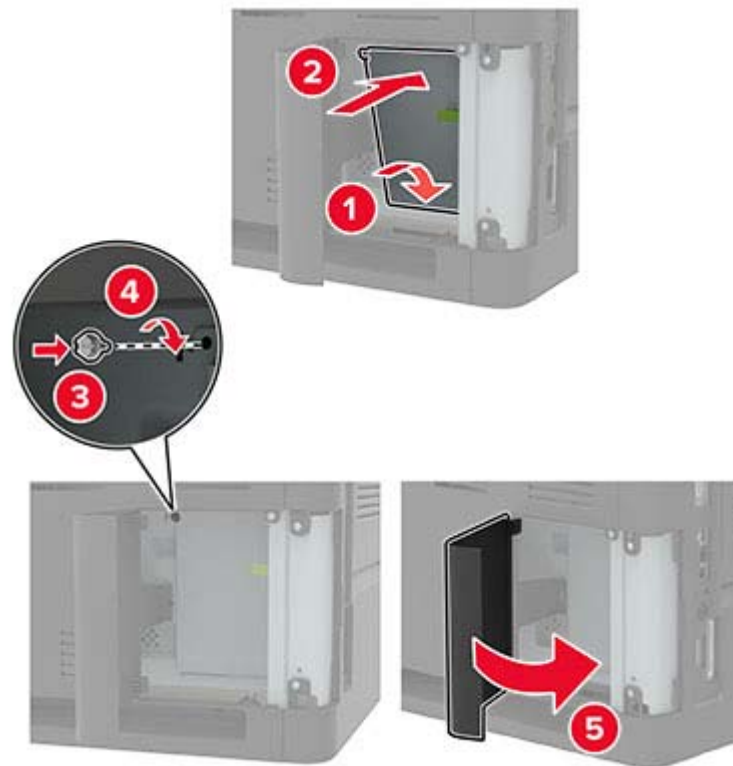

7 Branchez le cordon d'alimentation sur l'imprimante, puis sur une prise électrique.

**⚠ ATTENTION—RISQUE DE BLESSURE** : Pour éviter tout risque d'incendie et de choc électrique, branchez le câble d'alimentation à une prise électrique répondant aux exigences requises, correctement mise à la terre, proche du produit et facile d'accès.

8 Mettez l'imprimante sous tension.

## Installation d'un disque dur sur l'imprimante

**⚠ ATTENTION—RISQUE D'ELECTROCUTION** : Pour éviter tout risque d'électrocution lorsque vous devez accéder à la carte logique, ou installer du matériel en option ou des périphériques de stockage alors que l'imprimante est déjà en service, mettez celle-ci hors tension et débranchez son câble d'alimentation de la prise électrique avant de poursuivre. Si d'autres périphériques sont connectés à l'imprimante, mettez-les également hors tension et débranchez tous les câbles reliés à l'imprimante.

1 Eteignez l'imprimante.

2 Débranchez le câble d'alimentation de la prise électrique, puis de l'imprimante.

3 Utilisez un tournevis à tête plate pour ouvrir le capot de la carte logique.

**Avertissement—Danger potentiel** : Les composants électroniques de la carte logique sont très vulnérables à l'électricité statique. Touchez une partie métallique de l'imprimante avant de manipuler les composants ou les connecteurs de la carte logique.

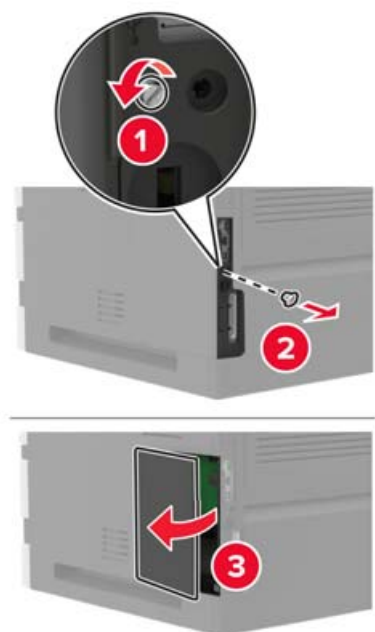

4 Sortez le disque dur de l'imprimante de son emballage.

5 Fixez le disque dur, puis connectez le câble d'interface du disque dur à la carte logique.

**Avertissement—Danger potentiel** : Ne touchez pas au centre du disque dur et n'y appuyez pas dessus.

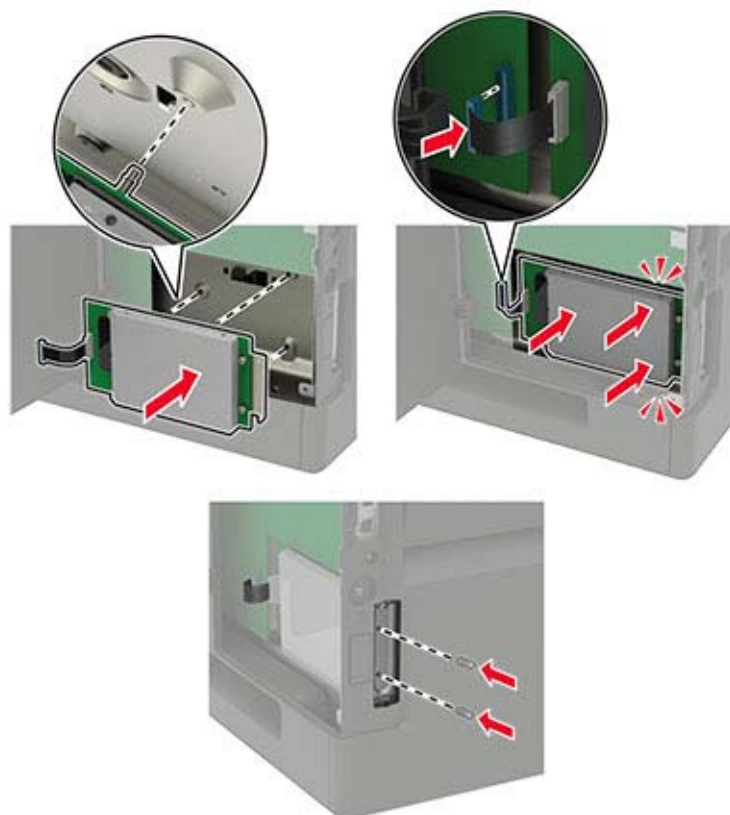

6 Fermez le capot.

7 Branchez le câble d'alimentation sur l'imprimante, puis sur une prise électrique.

**⚠ ATTENTION—RISQUE DE BLESSURE** : Pour éviter tout risque d'incendie et de choc électrique, branchez le câble d'alimentation à une prise électrique répondant aux exigences requises, correctement mise à la terre, proche du produit et facile d'accès.

8 Mettez l'imprimante sous tension.

## Installation d'un port de solutions interne

**⚠ ATTENTION—RISQUE D'ELECTROCUTION** : Pour éviter tout risque d'électrocution lorsque vous devez accéder à la carte logique, ou installer du matériel en option ou des périphériques de stockage alors que l'imprimante est déjà en service, mettez celle-ci hors tension et débranchez son câble d'alimentation de la prise électrique avant de poursuivre. Si d'autres périphériques sont connectés à l'imprimante, mettez-les également hors tension et débranchez tous les câbles reliés à l'imprimante.

1 Mettez l'imprimante hors tension, puis débranchez le câble d'alimentation de la prise électrique.

2 Utilisez un tournevis à tête plate pour ouvrir le capot de la carte logique.

**Avertissement—Danger potentiel** : Les composants électroniques de la carte logique sont très vulnérables à l'électricité statique. Touchez une partie métallique de l'imprimante avant de manipuler les composants ou les connecteurs de la carte logique.

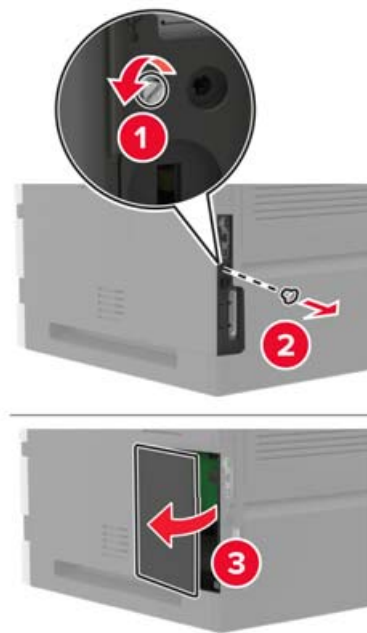

**3** Déballez le kit de port de solutions interne (ISP, internal solutions port).

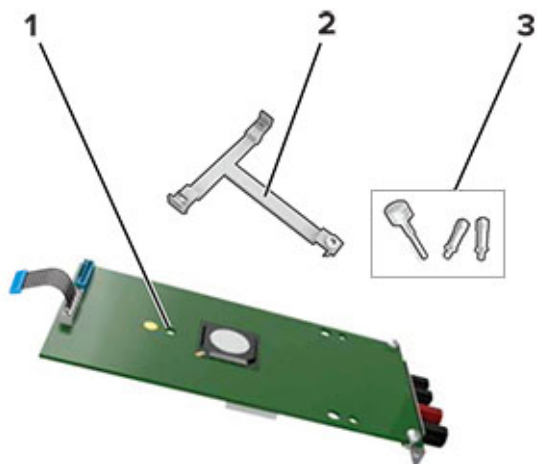

1	ISP
2	Support de montage
3	Vis à ailettes

**4** Si nécessaire, retirez le disque dur de l'imprimante.

**5** Insérez le support dans la carte jusqu'à ce qu'il s'enclenche.

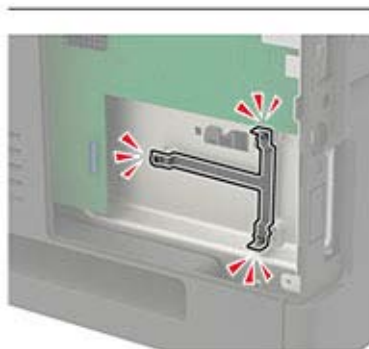
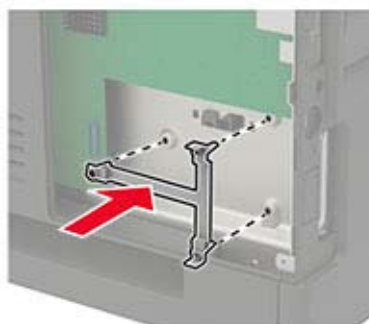

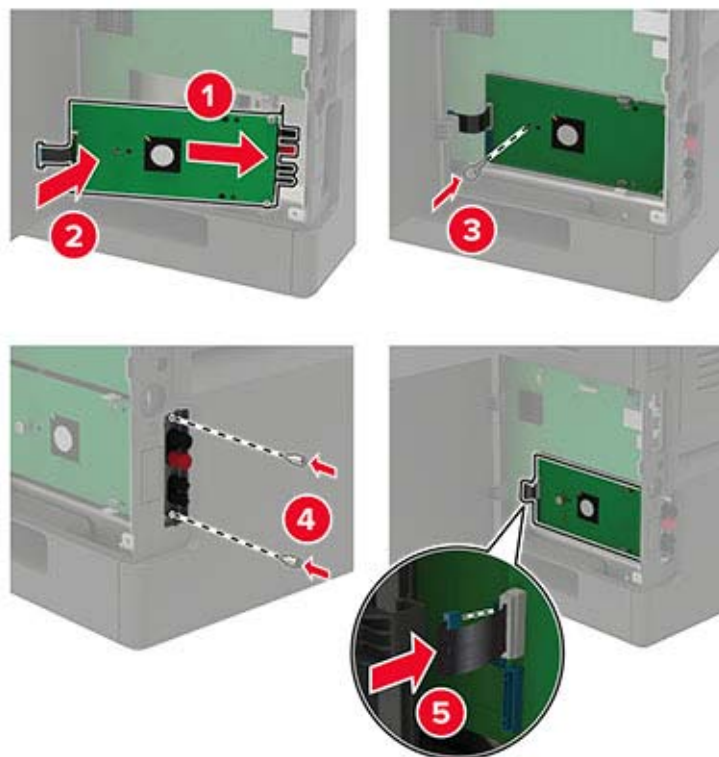
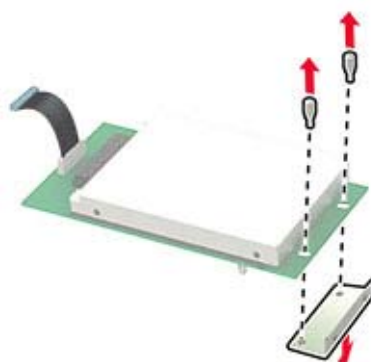

**6** Fixez le port ISP au support.**7** Si nécessaire, fixez le disque dur au port ISP.**a** Retirez le support du disque dur.**b** Connectez le disque dur au port ISP.

**Avertissement—Danger potentiel** : Ne touchez pas au centre du disque dur et n'y appuyez pas dessus.

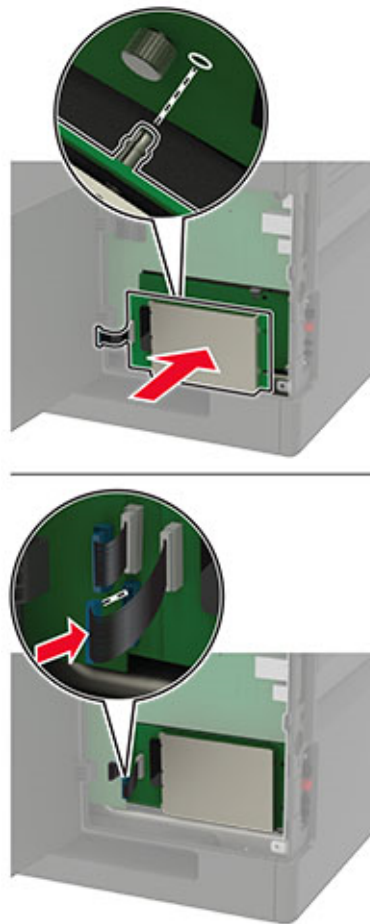

- 8 Fermez le capot.
- 9 Branchez le câble d'alimentation à la prise électrique, puis mettez l'imprimante sous tension.

**⚠ ATTENTION—RISQUE DE BLESSURE** : Pour éviter tout risque d'électrocution ou d'incendie, branchez le câble d'alimentation directement à une prise électrique répondant aux exigences requises et correctement mise à la terre, proche du produit et facile d'accès.

## Installation du tiroir 250 feuilles ou 550 feuilles

**⚠ ATTENTION—RISQUE D'ELECTROCUTION** : Pour éviter tout risque d'électrocution lorsque vous devez accéder à la carte logique, ou installer du matériel en option ou des périphériques de stockage alors que l'imprimante est déjà en service, mettez celle-ci hors tension et débranchez son câble d'alimentation de la prise électrique avant de poursuivre. Si d'autres périphériques sont connectés à l'imprimante, mettez-les également hors tension et débranchez tous les câbles reliés à l'imprimante.

**⚠ ATTENTION—RISQUE DE BASCULEMENT** : pour installer une ou plusieurs options sur votre imprimante ou votre MFP, vous aurez peut-être besoin d'un support à roulettes, d'un meuble ou d'un autre système prévu pour stabiliser la machine et éviter les blessures. Pour plus d'informations sur les configurations possibles, contactez le revendeur de l'imprimante.

- 1 Mettez l'imprimante hors tension.
- 2 Débranchez le câble d'alimentation de la prise électrique, puis de l'imprimante.

3 Déballez le tiroir en option, puis retirez tous les matériaux d'emballage.

**Remarque :** Si des tiroirs optionnels sont déjà installés, déverrouillez-les sur l'imprimante avant de la soulever. N'essayez pas de soulever l'imprimante et les tiroirs en même temps.

4 Alignez l'imprimante avec le tiroir en option, puis abaissez l'imprimante jusqu'à ce qu'elle s'enclenche.

**ATTENTION—RISQUE DE BLESSURE :** Si votre imprimante pèse plus de 20 kg (44 lb), l'intervention d'au moins deux personnes est nécessaire pour la soulever sans risque.



5 Branchez le cordon d'alimentation sur l'imprimante, puis sur une prise électrique.

**ATTENTION—RISQUE DE BLESSURE :** Pour éviter tout risque d'électrocution ou d'incendie, branchez le câble d'alimentation directement sur une prise électrique répondant aux exigences requises et correctement mise à la terre, proche du produit et facile d'accès.

6 Mettez l'imprimante sous tension.

Ajoutez le tiroir dans le pilote d'impression afin de le rendre disponible pour les travaux d'impression. Pour plus d'informations, reportez-vous à la section [« Ajout d'options disponibles dans le pilote d'impression » à la page 202](#).

## Installation du tiroir 2 100 feuilles

**ATTENTION—RISQUE D'ELECTROCUTION :** Pour éviter tout risque d'électrocution lorsque vous devez accéder à la carte logique, ou installer du matériel en option ou des périphériques de stockage alors que l'imprimante est déjà en service, mettez celle-ci hors tension et débranchez son câble d'alimentation de la prise électrique avant de poursuivre. Si d'autres périphériques sont connectés à l'imprimante, mettez-les également hors tension et débranchez tous les câbles reliés à l'imprimante.

**ATTENTION—RISQUE DE BASCULEMENT :** pour installer une ou plusieurs options sur votre imprimante ou votre MFP, vous aurez peut-être besoin d'un support à roulettes, d'un meuble ou d'un autre système prévu pour stabiliser la machine et éviter les blessures. Pour plus d'informations sur les configurations possibles, contactez le revendeur de l'imprimante.

1 Mettez l'imprimante hors tension.

2 Débranchez le câble d'alimentation de la prise électrique, puis de l'imprimante.

3 Déballez le tiroir et retirez tous les matériaux d'emballage.

**Remarque :** Si des tiroirs optionnels sont déjà installés, déverrouillez-les sur l'imprimante avant de la soulever. N'essayez pas de soulever l'imprimante et les tiroirs en même temps.

- 4 Installez le tiroir sur le socle à roulettes.

**Remarque :** Assurez-vous que les roues du socle à roulettes sont verrouillées.

**⚠ ATTENTION—RISQUE DE BLESSURE :** Si le tiroir pèse plus de 20 kg (44 lb), l'intervention d'au moins deux personnes est nécessaire pour le soulever sans risque.



- 5 Alignez l'imprimante avec le tiroir, puis abaissez l'imprimante jusqu'à ce qu'elle s'enclenche.

**⚠ ATTENTION—RISQUE DE BLESSURE :** Si votre imprimante pèse plus de 20 kg (44 lb), l'intervention d'au moins deux personnes est nécessaire pour la soulever sans risque.



**6** Branchez le cordon d'alimentation sur l'imprimante, puis sur une prise électrique.

**⚠ ATTENTION—RISQUE DE BLESSURE :** Pour éviter tout risque d'électrocution ou d'incendie, branchez le câble d'alimentation directement sur une prise électrique répondant aux exigences requises et correctement mise à la terre, proche du produit et facile d'accès.

**7** Mettez l'imprimante sous tension.

Ajoutez le tiroir dans le pilote d'impression afin de le rendre disponible pour les travaux d'impression. Pour plus d'informations, reportez-vous à la section « [Ajout d'options disponibles dans le pilote d'impression](#) » à la [page 202](#).

## Installation de la boîte à lettres 4 réceptacles

**⚠ ATTENTION—RISQUE DE BASCULEMENT :** pour installer une ou plusieurs options sur votre imprimante ou votre MFP, vous aurez peut-être besoin d'un support à roulettes, d'un meuble ou d'un autre système prévu pour stabiliser la machine et éviter les blessures. Pour plus d'informations sur les configurations possibles, contactez le revendeur de l'imprimante.

- 1 Mettez l'imprimante hors tension.
- 2 Débranchez le câble d'alimentation de la prise électrique, puis de l'imprimante.
- 3 Déballez la boîte à lettres.
- 4 Retirez le capot supérieur de l'imprimante.



- 5 Installez la boîte à lettres sur l'imprimante, puis poussez-la vers le bas pour vous assurer qu'elle est correctement fixée à l'imprimante.

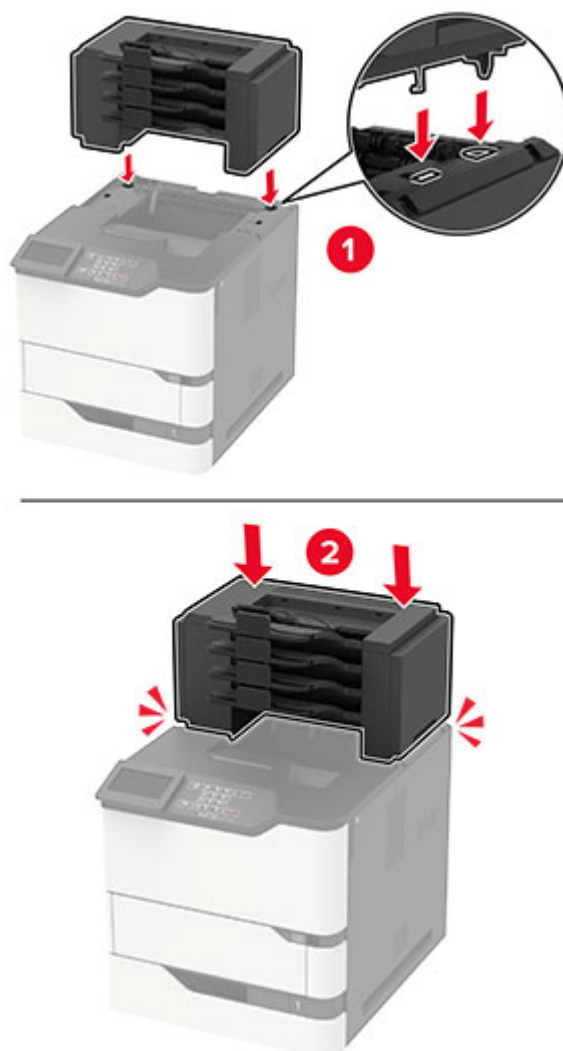

- 6 Branchez le cordon d'alimentation sur l'imprimante, puis sur une prise électrique.

**⚠ ATTENTION—RISQUE DE BLESSURE :** Pour éviter tout risque d'électrocution ou d'incendie, branchez le câble d'alimentation directement sur une prise électrique répondant aux exigences requises et correctement mise à la terre, proche du produit et facile d'accès.

- 7 Mettez l'imprimante sous tension.

Ajoutez la boîte à lettres dans le pilote d'impression afin de le rendre disponible pour les travaux d'impression. Pour plus d'informations, reportez-vous à la section « [Ajout d'options disponibles dans le pilote d'impression](#) » à la page 202.

## Installation du réceptacle supplémentaire ou du réceptacle d'extension grande capacité

**⚠ ATTENTION—RISQUE DE BASCULEMENT :** pour installer une ou plusieurs options sur votre imprimante ou votre MFP, vous aurez peut-être besoin d'un socle à roulettes, d'un meuble ou d'un autre système prévu pour stabiliser la machine et éviter les blessures. Pour plus d'informations sur les configurations possibles, contactez le revendeur de l'imprimante.

- 1 Eteignez l'imprimante.
- 2 Débranchez le câble d'alimentation de la prise électrique, puis de l'imprimante.
- 3 Déballez le réceptacle supplémentaire ou le réceptacle d'extension grande capacité.
- 4 Fixez la barre de guidage sur le réceptacle supplémentaire ou le réceptacle d'extension grande capacité.

**Remarque :** Lorsque vous installez plusieurs options, fixez la barre de guidage uniquement sur l'option directement connectée à l'imprimante.

- a Positionnez le réceptacle supplémentaire sur son côté.

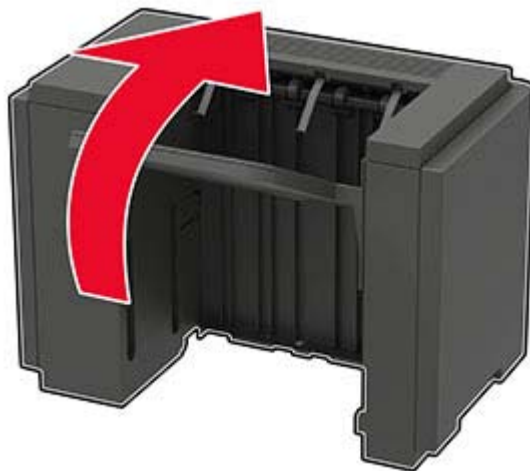



- b** Insérez les languettes de la barre de guidage dans le réceptacle supplémentaire.

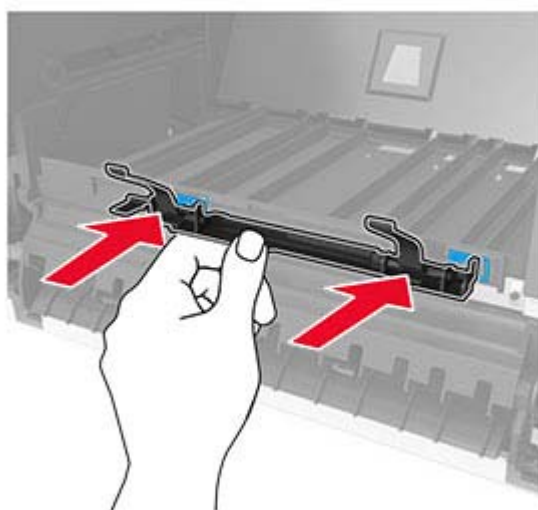
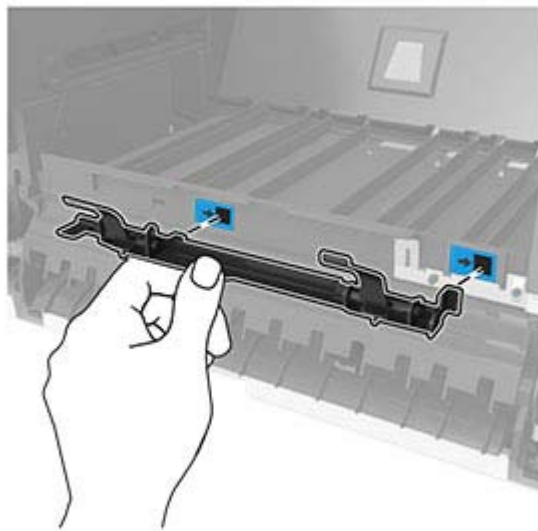

- c Faites glisser la barre de guidage sur la droite jusqu'à ce qu'elle s'enclenche.

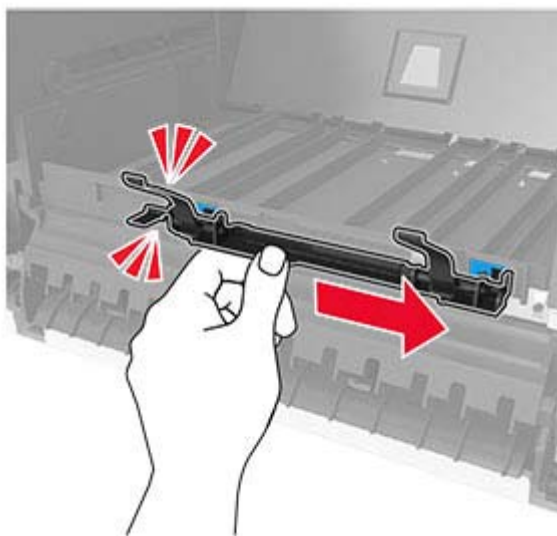

- 5 Retirez le volet supérieur de l'imprimante.



- 6 Installez le réceptacle supplémentaire sur l'imprimante, puis poussez-le vers le bas pour vous assurer qu'il est correctement fixé à l'imprimante.



Dans une configuration avec deux options matérielles ou plus :

- Le réceptacle supplémentaire est la seule option pouvant être placée au-dessus du réceptacle d'extension grande capacité.
- Le réceptacle d'extension grande capacité doit toujours se trouver dans la partie inférieure de la configuration.

- 7 Branchez le câble d'alimentation sur l'imprimante, puis sur une prise électrique.

**⚠ ATTENTION—RISQUE DE BLESSURE :** Pour éviter tout risque d'électrocution ou d'incendie, branchez le câble d'alimentation directement sur une prise électrique répondant aux exigences requises et correctement mise à la terre, proche du produit et facile d'accès.

- 8 Mettez l'imprimante sous tension.

Ajoutez le réceptacle supplémentaire dans le pilote d'impression afin de le rendre disponible pour les travaux d'impression. Pour plus d'informations, reportez-vous à la section « [Ajout d'options disponibles dans le pilote d'impression](#) » à la page 202.

## Installation de l'unité de finition d'agrafage

**⚠ ATTENTION—RISQUE DE BASCULEMENT :** pour installer une ou plusieurs options sur votre imprimante ou votre MFP, vous aurez peut-être besoin d'un support à roulettes, d'un meuble ou d'un autre système prévu pour stabiliser la machine et éviter les blessures. Pour plus d'informations sur les configurations possibles, contactez le revendeur de l'imprimante.

- 1 Mettez l'imprimante hors tension.
- 2 Débranchez le câble d'alimentation de la prise électrique, puis de l'imprimante.
- 3 Déballez l'unité de finition d'agrafage.
- 4 Retirez le capot supérieur de l'imprimante.



- 5 Installez l'unité de finition d'agrafage sur l'imprimante, puis poussez-la vers le bas pour vous assurer qu'elle est correctement fixée à l'imprimante.

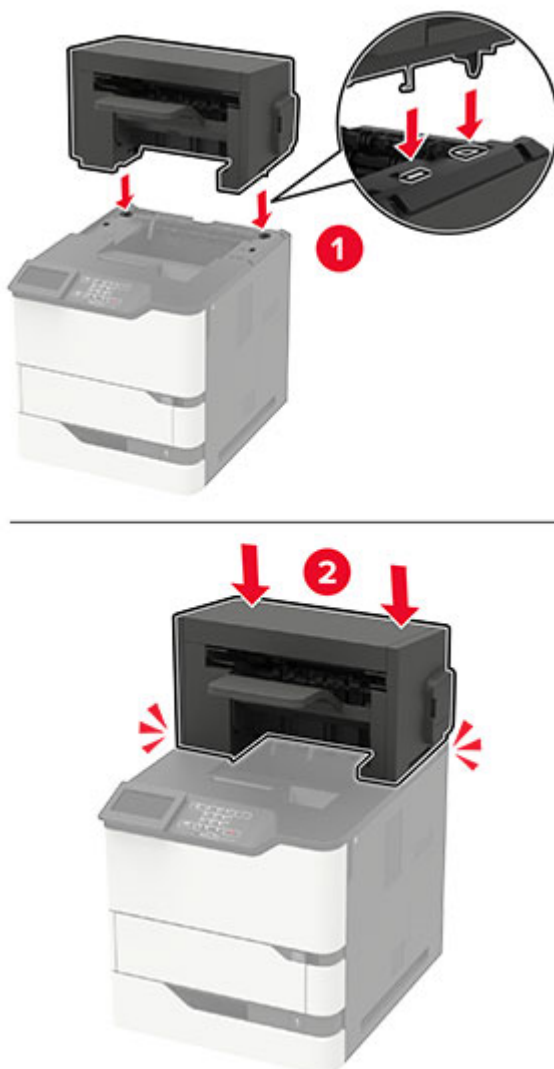

- 6 Branchez le cordon d'alimentation sur l'imprimante, puis sur une prise électrique.

**⚠ ATTENTION—RISQUE DE BLESSURE :** Pour éviter tout risque d'électrocution ou d'incendie, branchez le câble d'alimentation directement sur une prise électrique répondant aux exigences requises et correctement mise à la terre, proche du produit et facile d'accès.

- 7 Mettez l'imprimante sous tension.

Ajoutez l'unité de finition d'agrafage dans le pilote d'impression afin de le rendre disponible pour les travaux d'impression. Pour plus d'informations, reportez-vous à la section [« Ajout d'options disponibles dans le pilote d'impression »](#) à la page 202.

## Installation de l'unité de finition d'agrafage/perforation

**⚠ ATTENTION—RISQUE DE BASCULEMENT** : pour installer une ou plusieurs options sur votre imprimante ou votre MFP, vous aurez peut-être besoin d'un support à roulettes, d'un meuble ou d'un autre système prévu pour stabiliser la machine et éviter les blessures. Pour plus d'informations sur les configurations possibles, contactez le revendeur de l'imprimante.

- 1 Mettez l'imprimante hors tension.
- 2 Débranchez le câble d'alimentation de la prise électrique, puis de l'imprimante.
- 3 Sortez l'unité de finition d'agrafage/perforation de son emballage.
- 4 Retirez le capot supérieur de l'imprimante.



- 5 Installez l'unité de finition sur l'imprimante, puis poussez-la vers le bas pour vous assurer qu'elle est correctement fixée à l'imprimante.



- 6 Branchez le cordon d'alimentation sur l'imprimante, puis sur une prise électrique.

**⚠ ATTENTION—RISQUE DE BLESSURE :** Pour éviter tout risque d'électrocution ou d'incendie, branchez le câble d'alimentation directement sur une prise électrique répondant aux exigences requises et correctement mise à la terre, proche du produit et facile d'accès.

- 7 Mettez l'imprimante sous tension.

Ajoutez l'unité de finition dans le pilote d'impression afin de la rendre disponible pour les travaux d'impression. Pour plus d'informations, reportez-vous à la section [« Ajout d'options disponibles dans le pilote d'impression »](#) à la page 202.

# Logiciel

## Systemes d'exploitation pris en charge

Le CD Logiciel vous permet d'installer le logiciel d'imprimante sur les systèmes d'exploitation suivants :

- Windows 10
- Windows 8.1
- Windows Server 2012 R2
- Windows Server 2012
- Windows 7 SP1
- Windows Server 2008 R2 (SP1)
- Windows Server 2008 (SP2)
- Windows Vista (SP2)
- Mac OS X version 10.7 ou ultérieure
- Red Hat Enterprise Linux WS
- openSUSE Linux
- SUSE Linux Enterprise Server
- Debian GNU/Linux
- Ubuntu
- Fedora
- IBM AIX
- Oracle Solaris SPARC
- Oracle Solaris x86

### Remarques :

- Les pilotes et les utilitaires d'imprimante sont compatibles avec les versions 32 bits et 64 bits des systèmes d'exploitation Windows.
- Pour consulter les pilotes et les utilitaires d'imprimante compatibles avec Mac OS X version 10.6 ou antérieure et pour connaître les versions des systèmes d'exploitation Linux ou UNIX prises en charge, rendez-vous sur notre site Web.
- Pour plus d'informations sur la compatibilité des logiciels avec tous les autres systèmes d'exploitation, contactez l'assistance clientèle.

## Installation du logiciel de l'imprimante

### Remarques :

- Le pilote d'impression est inclus dans le programme d'installation du logiciel.



- Avec les ordinateurs Macintosh exécutant macOS version 10.7 ou ultérieure, vous n'avez pas besoin d'installer le pilote pour pouvoir imprimer sur une imprimante AirPrint certifiée. Si vous souhaitez des fonctions d'impression personnalisées, téléchargez le pilote d'impression.
- 1 Obtenez une copie du programme d'installation du logiciel.
    - Depuis le CD logiciel fourni avec l'imprimante.
    - Depuis notre site Web ou chez le revendeur de votre imprimante.
  - 2 Lancez le programme d'installation et suivez les instructions qui s'affichent sur l'écran de l'ordinateur.

## Ajout d'imprimantes sur un ordinateur

Avant de commencer, effectuez une des opérations suivantes :

- Connectez l'imprimante et l'ordinateur au même réseau. Pour plus d'informations sur la connexion de l'imprimante à un réseau, reportez-vous à la section [« Connexion de l'imprimante à un réseau Wi-Fi » à la page 94](#).
- Connectez l'ordinateur à l'imprimante. Pour plus d'informations, reportez-vous à la section [« Connexion d'un ordinateur à l'imprimante » à la page 96](#).
- Reliez l'imprimante à l'ordinateur à l'aide d'un câble USB. Pour plus d'informations, reportez-vous à la section [« Connexion des câbles » à la page 12](#).

**Remarque :** Le câble USB est vendu séparément.

### Pour les utilisateurs de Windows

- 1 Installez le pilote d'impression à partir d'un ordinateur.

**Remarque :** Pour plus d'informations, reportez-vous à la section [« Installation du logiciel de l'imprimante » à la page 200](#).

- 2 Ouvrez **Imprimantes et scanners**, puis cliquez sur **Ajouter une imprimante ou un scanner**.
- 3 Selon la connexion de votre imprimante, effectuez l'une des opérations suivantes :
  - Sélectionnez une imprimante dans la liste et cliquez sur **Ajouter un périphérique**.
  - Cliquez sur **Afficher les imprimantes Wi-Fi Direct**, sélectionnez une imprimante, puis cliquez sur **Ajouter un périphérique**.
  - Cliquez sur **L'imprimante que je veux n'est pas répertoriée**, puis, dans la fenêtre Ajouter une imprimante, procédez comme suit :
    - a Sélectionnez **Ajouter une imprimante à l'aide d'une adresse TCP/IP ou d'un nom d'hôte**, puis cliquez sur **Suivant**.
    - b Dans le champ « Nom d'hôte ou adresse IP », saisissez l'adresse IP de l'imprimante, puis cliquez sur **Suivant**.

**Remarques :**

- L'adresse IP de l'imprimante est affichée sur l'écran d'accueil. L'adresse IP apparaît sous la forme de quatre séries de chiffres séparées par des points, par exemple 123.123.123.123.
  - Si vous utilisez un serveur proxy, désactivez-le temporairement pour charger correctement la page Web.
- c Sélectionnez un pilote d'impression, puis cliquez sur **Suivant**.
  - d Sélectionnez **Utiliser le pilote d'impression actuellement installé (recommandé)**, puis cliquez sur **Suivant**.

- e Saisissez un nom pour l'imprimante, puis cliquez sur **Suivant**.
- f Sélectionnez une option de partage d'imprimantes, puis cliquez sur **Suivant**.
- g Cliquez sur **Terminer**.

### Pour les utilisateurs Macintosh

- 1 Sur un ordinateur, ouvrez **Imprimantes et scanners**.
- 2 Cliquez sur **+**, puis sélectionnez une imprimante.
- 3 Dans le menu Utilisation, sélectionnez un pilote d'impression.

#### Remarques :

- Pour utiliser le pilote d'impression Macintosh, sélectionnez **AirPrint** ou **AirPrint sécurisé**.
- Si vous souhaitez des fonctions d'impression personnalisées, sélectionnez le pilote d'impression du fabricant. Pour installer le pilote, reportez-vous à la section [« Installation du logiciel de l'imprimante » à la page 200](#).

- 4 Ajoutez l'imprimante.

## Ajout d'options disponibles dans le pilote d'impression

### Pour les utilisateurs Windows

- 1 Ouvrez le dossier Imprimantes.
- 2 Sélectionnez l'imprimante que vous souhaitez mettre à jour, puis effectuez l'une des opérations suivantes :
  - Sous Windows 7 ou version ultérieure, sélectionnez **Propriétés de l'imprimante**.
  - Pour les versions antérieures, sélectionnez **Propriétés**.
- 3 Accédez à l'onglet Configuration, puis cliquez sur **Mettre à jour - Interroger l'imprimante**.
- 4 Appliquez les modifications.

### Pour les utilisateurs Macintosh

- 1 Dans Préférences système du menu Pomme, naviguez jusqu'à votre imprimante, puis sélectionnez **Options et consommables**.
- 2 Accédez à la liste des options matérielles, puis ajoutez les options installées.
- 3 Appliquez les modifications.

## Microcode

### Exportation ou importation d'un fichier de configuration

Vous pouvez exporter les paramètres de configuration dans un fichier texte, que vous pouvez ensuite importer pour appliquer ces paramètres à d'autres imprimantes.

- 1 Ouvrez un navigateur Web, puis saisissez l'adresse IP de l'imprimante dans le champ d'adresse.

**Remarques :**

- L'adresse IP de l'imprimante est affichée sur l'écran d'accueil. L'adresse IP apparaît sous la forme de quatre séries de chiffres séparées par des points, par exemple 123.123.123.123.
- Si vous utilisez un serveur proxy, désactivez-le temporairement pour charger correctement la page Web.

**2** Dans Embedded Web Server, cliquez sur **Exporter la configuration** ou sur **Importer la configuration**.

**3** Suivez les instructions à l'écran.

**4** Si l'imprimante prend en charge des applications, effectuez les opérations suivantes :

- a** Cliquez sur **Applications** > sélectionnez l'application > **Configurer**.
- b** Cliquez sur **Exporter** ou sur **Importer**.

## Mise à jour du microcode

Pour améliorer les performances de l'imprimante et résoudre les problèmes, mettez régulièrement à jour le microcode de l'imprimante.

Pour plus d'informations sur la mise à jour du microcode, contactez votre représentant commercial.

**1** Ouvrez un navigateur Web, puis saisissez l'adresse IP de l'imprimante dans le champ d'adresse.

**Remarques :**

- L'adresse IP de l'imprimante est affichée sur l'écran d'accueil. L'adresse IP apparaît sous la forme de quatre séries de chiffres séparées par des points, par exemple 123.123.123.123.
- Si vous utilisez un serveur proxy, désactivez-le temporairement pour charger correctement la page Web.

**2** Cliquez sur **Paramètres** > **Périphérique** > **Mettre à jour le microcode**.

**3** Effectuez l'une des opérations suivantes :

- Cliquez sur **Rechercher les mises à jour** > **J'accepte, démarrer la mise à jour**.
- Téléchargez le fichier flash.
  - a** Recherchez le fichier flash.
  - b** Cliquez sur **Charger** > **Démarrer**.

# Avis

## Informations produit

Nom du produit :

IMPRIMANTE LASER  
MX-B557P/MX-B707P

Type de machine :

4064

Modèles :

29H, 69H

## Note d'édition

Octobre 2021

**Le paragraphe suivant ne s'applique pas aux pays dans lesquels lesdites clauses ne sont pas conformes à la législation en vigueur :** LA PRESENTE PUBLICATION EST FOURNIE "TELLE QUELLE", SANS GARANTIE D'AUCUNE SORTE, EXPLICITE OU IMPLICITE, Y COMPRIS, MAIS SANS SE LIMITER AUX GARANTIES IMPLICITES DE COMMERCIALISABILITE OU DE CONFORMITE A UN USAGE SPECIFIQUE. Certains Etats n'admettent pas la renonciation aux garanties explicites ou implicites pour certaines transactions ; c'est pourquoi il se peut que cette déclaration ne vous concerne pas.

Cette publication peut contenir des imprécisions techniques ou des erreurs typographiques. Des modifications sont périodiquement apportées aux informations contenues dans ce document ; ces modifications seront intégrées dans les éditions ultérieures. Des améliorations ou modifications des produits ou programmes décrits dans cette publication peuvent intervenir à tout moment.

## Fournitures

Les fournitures standard de ce produit pouvant être remplacées par l'utilisateur sont les cartouches de toner.

Veillez à utiliser uniquement des cartouches de toner spécifiées SHARP.

 <p>SHARP</p> <p>FOURNITURES AUTHENTIQUES</p>	<p>Pour obtenir les meilleures copies possibles, veillez à utiliser uniquement des fournitures authentiques Sharp, qui sont conçues, fabriquées et testées pour optimiser la durée de vie et les performances des produits Sharp. Repérez l'étiquette Fournitures authentiques sur l'emballage des cartouches de toner.</p>
--	---

## Niveaux d'émission sonore

Les mesures suivantes ont été effectuées conformément à la norme ISO 7779 et exprimées conformément à la norme ISO 9296.

**Remarque :** Il est possible que certains modes ne s'appliquent pas à votre produit.

Pression sonore à un mètre en moyenne, dBA	
Impression	Recto : 57 (4064-29H) ; 58 (4064-69H) Recto verso : 56 (4064-29H) ; 58 (4064-69H)
Prêt	14

## Directive WEEE (Déchets issus d'équipements électriques et électroniques)



Le logo WEEE indique des procédures et des programmes de recyclage spécifiques aux produits électroniques dans les pays de l'Union Européenne. Nous encourageons le recyclage de nos produits. Pour toute autre question sur les options de recyclage, contactez votre revendeur local.

## Batterie rechargeable au lithium-ion



Ce produit peut contenir une batterie rechargeable au lithium-ion, qui ne doit être retirée que par un technicien qualifié. Le symbole de la poubelle barrée signifie que le produit ne doit pas être mis au rebut parmi des déchets non triés ; il doit être envoyé dans des infrastructures de collecte des déchets pour récupération et recyclage. Si la batterie est retirée, ne la jetez pas parmi vos ordures ménagères. Votre communauté locale peut disposer de systèmes de collecte distincts pour les batteries, par exemple un site de dépôt pour le recyclage des batteries. La collecte séparée des batteries usagées permet d'assurer le traitement approprié des déchets, y compris leur réutilisation et recyclage, et d'éviter tout risque d'effets négatifs sur la santé humaine et sur l'environnement. Mettez vos batteries au rebut de manière responsable.

## Informations sur la mise au rebut à l'intention des utilisateurs privés (ménages)

### Informations sur la mise au rebut de cet équipement et de ses piles

SI VOUS VOULEZ METTRE AU REBUT CET ÉQUIPEMENT, N'UTILISEZ PAS LA POUBELLE ORDINAIRE ! NE LES BRÛLEZ PAS DANS UNE CHEMINÉE !

Les équipements électriques et électroniques usagés ainsi que les batteries devraient toujours être collectés et traités SÉPARÉMENT conformément à la loi en vigueur.

La collecte sélective permet un traitement respectueux de l'environnement et le recyclage des matériaux. Elle minimise également la quantité de déchets mise en traitement ultime. Une MISE AU REBUT INCORRECTE peut être nuisible pour la santé humaine et l'environnement en raison de certaines substances ! Déposez l'ÉQUIPEMENT USAGÉ dans une déchetterie, souvent gérée par la municipalité, si disponible. L'équipement contient une PILE qui ne peut pas être ôtée par l'utilisateur. Pour remplacer la batterie, contactez votre revendeur.

Si vous avez le moindre doute, contactez les autorités locales ou votre revendeur pour obtenir des informations sur les procédures correctes de mise au rebut.

POUR LES UTILISATEURS SE TROUVANT DANS L'UNION EUROPÉENNE ET DANS QUELQUES AUTRES PAYS COMME LA NORVÈGE ET LA SUISSE : votre participation à la collecte sélective est encadrée par la loi.



Les utilisateurs de PRODUITS MÉNAGERS doivent utiliser des points de collecte existants pour les équipements usagés. La collecte est gratuite.

Le symbole ci-dessus apparaît sur les équipements électriques et électroniques et sur les piles (ou leurs emballages) afin de rappeler aux utilisateurs qu'il faut les collecter séparément. Si l'équipement a été utilisé PROFESSIONNELLEMENT, contactez votre revendeur SHARP qui vous informera de la procédure existante. Vous pourrez être facturé pour les dépenses résultant de cette collecte. Les petits équipements ou les faibles quantités d'équipements peuvent être collectés par votre déchetterie. Pour l'Espagne : contactez le système de collecte établi ou votre collectivité locale pour la collecte de vos produits usagés.

### Recyclage des cartouches d'impression usagées

Les cartouches usagées, ainsi que les autres consommables intégrés aux imprimantes et systèmes multifonction Sharp, ont été conçus pour être recyclés et valorisés, conformément aux exigences locales. Nous vous invitons à contacter un organisme spécialisé dans le retraitement des déchets (ex. entreprise de recyclage). Pour toute question sur les programmes de collecte et de recyclage des déchets Sharp, consultez notre site internet [www.sharp.eu](http://www.sharp.eu).

## Certification Ange bleu

Pour les photocopieurs/imprimantes multifonction Sharp certifiés par le label environnemental allemand l'Ange bleu, veuillez trouver davantage d'informations sur les sites Web de nos sociétés de distribution nationales respectives : <http://www.sharp.eu>

## Avis relatif à l'électricité statique



Ce symbole identifie les pièces sensibles à l'électricité statique. Ne touchez pas les zones à proximité de ces symboles sans avoir d'abord touché une surface métallique à distance de ceux-ci.

Pour éviter les décharges électrostatiques lors de l'exécution de tâches de maintenance, comme la suppression des bourrages papier ou le remplacement des fournitures, touchez les parties métalliques exposées du cadre de l'imprimante avant d'accéder ou de toucher aux parties intérieures de l'imprimante, même si le symbole n'est pas présent.

## ENERGY STAR

Tout produit portant l'étiquette ENERGY STAR® (sur le produit ou sur un écran de démarrage) est certifié conforme aux exigences de la norme ENERGY STAR définie par l'EPA (Environmental Protection Agency) au moment de sa fabrication.



## Informations de température

Température de fonctionnement et humidité relative	10 à 32,2 °C (50 à 90 °F) et 15 à 80 % d'humidité relative 15,6 à 32,2 °C (60 à 90 °F) et 8 à 80 % d'humidité relative Température humide maximum <sup>2</sup> : 22,8 °C (73 °F) Environnement sans condensation
Stockage à long terme de l'imprimante/la cartouche/l'unité de traitement d'images <sup>1</sup>	15,6 à 32,2 °C (60 à 90 °F) et 8 à 80 % d'humidité relative Température humide maximum <sup>2</sup> : 22,8 °C (73 °F)

<sup>1</sup> La durée de vie des consommables est d'environ 2 ans. Cette durée se base sur un stockage dans un environnement de bureau standard à une température de 22 °C (72 °F) et un taux d'humidité de 45 %.

<sup>2</sup> La température humide maximale est déterminée par la température de l'air et l'humidité relative.

Expédition à court terme de l'imprimante/la cartouche/l'unité de traitement d'images	-40 à 40 °C (-40 à 104 °F)
<sup>1</sup> La durée de vie des consommables est d'environ 2 ans. Cette durée se base sur un stockage dans un environnement de bureau standard à une température de 22 °C (72 °F) et un taux d'humidité de 45 %. <sup>2</sup> La température humide maximale est déterminée par la température de l'air et l'humidité relative.	

## Avis relatif à l'utilisation du laser

Cette imprimante est certifiée conforme aux exigences de la réglementation des Etats-Unis relative aux produits laser de classe I (1) (DHHS 21 CFR, Chapitre I, Sous-chapitre J). Pour les autres pays, elle est certifiée conforme aux exigences des normes CEI 60825-1:2014 relatives aux produits laser de classe I.

Les produits laser de classe I ne sont pas considérés comme dangereux. Le système laser ainsi que l'imprimante ont été conçus de manière à ce que personne ne soit jamais exposé à des radiations laser dépassant le niveau de classe I dans le cadre d'un fonctionnement normal, de l'entretien par l'utilisateur ou de la maintenance. L'imprimante dispose d'un ensemble de têtes d'impression non réparable contenant un laser doté des caractéristiques suivantes :

Classe : IIIb (3b) AlGaAs

Puissance de sortie nominale (milliwatts) : 25

Longueur d'onde (nanomètres) : 755-800

## Consommation d'électricité

### Consommation électrique du produit

Le tableau ci-dessous donne des détails sur les caractéristiques de consommation électrique du produit.

**Remarque :** Il est possible que certains modes ne s'appliquent pas à votre produit.

Mode	Description	Consommation (Watts)
Impression	Le produit génère une impression sur papier à partir de documents électroniques.	Recto : 670 (4064-29H) ; 830 (4064-69H) Recto verso : 485 (4064-29H) ; 640 (4064-69H)
Copier	Le produit génère une impression sur papier à partir de documents d'origine sur papier.	N/A
Numériser	Le produit numérise des documents sur papier.	N/A
Prêt	Le produit est prêt à imprimer.	Plus énergivore : 39 (4064-29H) ; 38,5 (4064-69H) Plus économique : 21,5 (4064-29H) ; 21 (4064-69H)
Mode Veille	Le produit est en mode d'économie d'énergie élevé.	1,4
Hibernation	Le produit est en faible mode d'économie d'énergie.	0,2
Eteint	Le produit est branché à une prise électrique murale, mais il est éteint.	0,2



Les niveaux de consommation indiqués dans le tableau précédent représentent des mesures effectuées sur une durée d'utilisation moyenne. Une consommation électrique instantanée peut donner un résultat supérieur à la moyenne.

## Mode Veille

Ce produit est doté d'un mode d'économie d'énergie appelé *mode Veille*. Le mode Veille économise l'énergie en réduisant la consommation électrique pendant de longues périodes d'inactivité. Le mode Veille se déclenche automatiquement lorsque ce produit n'est pas utilisé pendant une certaine période appelée *délai de mise en veille*.

Délai de mise en veille par défaut pour ce produit (en minutes) :	15
---	----

Les menus de configuration de l'imprimante permettent de modifier le délai de mise en veille de 1 à 120 minutes. Si la vitesse d'impression est inférieure ou égale à 30 pages par minute, vous pouvez définir le délai jusqu'à 60 minutes uniquement. L'attribution d'une valeur faible au délai de mise en veille permet de réduire la consommation d'énergie, mais peut augmenter le temps de réponse du produit. Par contre, si la valeur est élevée, le temps de réponse du produit est rapide mais celui-ci utilise plus d'énergie.

## Mode Hibernation

Ce produit est doté d'un mode de fonctionnement à très faible consommation d'énergie appelé *Mode Hibernation*. Lorsque le mode Hibernation est activé, tous les autres systèmes et périphériques sont mis hors tension en toute sécurité.

Vous pouvez passer en mode Hibernation des façons suivantes :

- Utilisation de l'option Fin de l'hibernation
- Utilisation des modes de programmation de l'alimentation

La fin de l'hibernation est définie sur la valeur standard pour ce produit dans tous les pays et régions.	3 jours
---	---------

La durée entre le traitement d'un travail d'impression et le passage de l'imprimante en mode Hibernation peut être réglée entre une heure et un mois.

## Remarques sur les équipements d'imagerie homologués par l'EPEAT :

- Le niveau d'alimentation en veille se produit en mode Hibernation ou Hors fonction.
- Le produit s'éteint automatiquement à un niveau d'alimentation en veille inférieur ou égal à 1 W. La fonction de mise en veille automatique (Hibernation ou Hors fonction) doit être activée lors de l'expédition du produit.

## Mode de désactivation

Si ce produit est en mode de désactivation (consommation minimale de courant), vous pouvez complètement l'éteindre en débranchant le cordon d'alimentation de la prise de courant.

## Utilisation d'énergie totale

Il est parfois utile d'estimer la consommation totale d'énergie de votre imprimante. Etant donné que les mesures de consommation d'énergie électrique sont exprimées en Watts, la consommation d'électricité doit être multipliée par la durée que le produit passe dans chaque mode pour calculer l'utilisation d'énergie. L'utilisation d'énergie totale du produit est la somme de l'utilisation d'énergie de chaque mode.

## Informations relatives à l'environnement

**Veillez lire attentivement cette section. Les informations qu'elle contient vous aideront non seulement à réduire votre impact sur l'environnement mais également à réduire vos coûts.**

### Economie de papier

- 1 La fonction d'impression recto verso automatisée permet d'imprimer automatiquement sur les deux faces du papier sans avoir à retourner les feuilles manuellement. Si l'imprimante est équipée de la fonction d'impression recto verso automatisée, configurez les paramètres d'impression de votre ordinateur pour imprimer automatiquement en recto verso. Veillez à utiliser la fonction d'impression recto verso automatique de cette imprimante autant que possible.
- 2 En effectuant vos impressions sur du papier recyclé ou du papier fin de 64 g/m<sup>2</sup> conforme à la norme EN12281:2002 et autres normes de qualité similaires, vous pouvez réduire l'impact sur l'environnement.

### Economie d'énergie

Le programme ENERGY STAR® est basé sur la volonté de promouvoir le développement et l'achat de modèles consommant peu d'énergie, afin de contribuer à réduire l'impact environnemental. Les produits qui répondent aux rigoureuses exigences du programme ENERGY STAR en termes de bénéfices environnementaux et de consommation d'énergie présentent le logo ENERGY STAR s'ils sont enregistrés auprès d'un programme ENERGY STAR.

## Innovation, Science and Economic Development Canada compliance statement

This Class A digital apparatus meets all requirements of the Canadian Interference-Causing Equipment Standard ICES-003.

## Avis de conformité aux normes de l'Innovation, Sciences et Développement économique Canada

Cet appareil numérique de classe A est conforme aux exigences de la norme canadienne relative aux équipements pouvant causer des interférences NMB-003.

## Avis de conformité aux directives de la Communauté européenne (CE)

Ce produit est conforme aux exigences de sécurité des directives 2014/30/UE, 2014/35/UE et 2011/65/UE déléguée par (EU) 2015/863 du Conseil de la Communauté européenne relatives au rapprochement et à l'harmonisation des législations des Etats membres en matière de compatibilité électromagnétique, de sécurité des équipements électriques conçus pour une utilisation à puissance limitée et de restrictions de l'utilisation de certaines substances dangereuses dans les équipements électriques et électroniques.

Ce produit est conforme aux limites de classe A EN 55032 et aux exigences de sécurité EN 62368-1.

## Avis sur les interférences radio

### Avertissement

---

Cet appareil est conforme aux obligations relatives aux émissions de la norme EN 55032, Classe A, ainsi qu'à celles relatives à l'immunité de la norme EN 55035. Il n'est pas conçu pour être utilisé dans des environnements résidentiels/domestiques.

Ceci est un produit de classe A. Dans un environnement résidentiel, ce produit risque de provoquer des interférences radio, auquel cas l'utilisateur devra prendre les mesures adéquates.

# Index

## A

à partir du panneau de commandes  
  écran tactile 14  
  panneau de commandes avec  
    écran LCD 2,4 pouces 13  
accès à la carte logique 176  
activation de Wi-Fi Direct 95  
activation du port USB 168  
affichage de rapports 93  
AirPrint  
  utilisation 37  
ajout d'imprimantes sur un ordinateur 201  
ajout de contacts 18  
ajout de groupes 18  
ajout des options internes  
  pilote d'impression 202  
ajout des options matérielles  
  pilote d'impression 202  
alertes par courrier électronique  
  configuration 92  
alimentation du chargeur multifonction 28  
annulation d'un travail d'impression  
  à partir de l'ordinateur 42  
  à partir du panneau de commandes de l'imprimante 42  
annulation du chaînage des tiroirs 29  
avis 204, 208, 209  
avis relatifs aux émissions 204

## B

boîte à lettres 4 réceptacles  
  installation 190  
bouillage derrière la porte H 139  
bouillage papier  
  dans l'unité de fusion 134  
  dans la zone recto verso 134  
bouillage papier au niveau de la boîte à lettres 4 réceptacles 138  
bouillage papier dans le chargeur multifonction 136

bouillage papier dans le réceptacle d'extension grande capacité 137  
bouillage papier dans le réceptacle de l'unité de finition d'agrafage 139  
bouillage papier dans le réceptacle supplémentaire 137  
bouillage papier dans les tiroirs 131  
bouillage papier derrière la porte A 131  
bouillage papier derrière la porte C 134  
bouillage papier derrière la porte N 138  
bouillages  
  réduction des risques 127  
bouillages papier  
  emplacement 129  
  réduction des risques 127  
bouillages papier, élimination dans le réceptacle standard 135  
bouillages, élimination dans le réceptacle standard 135

## C

carte en option  
  installation 179  
carte logique  
  accès 176  
carte mémoire  
  installation 177  
cartouche d'agrafes  
  remplacement 122, 123  
cartouche de toner  
  commande 103  
  remplacement 103  
chargement  
  papier à en-tête dans le tiroir 2 100 feuilles 23  
  tiroir 2 100 feuilles 23  
chargement des tiroirs 20  
chargeur multifonction  
  chargement 28

chiffrement du disque dur de l'imprimante 90  
choix d'un emplacement pour l'imprimante 9  
commande  
  kit de maintenance 103  
commande de consommables  
  cartouche de toner 103  
  unité de traitement d'images 103  
configuration de Wi-Fi Direct 95  
configuration des alertes par e-mail 92  
configuration des notifications de consommables 92  
configuration des paramètres Eco 16  
configuration du papier Universel 20  
configuration du paramètre Mode Eco 16  
configurations des imprimantes 10  
connectivité de l'imprimante  
  vérification 170  
connexion à un réseau sans fil  
  utilisation de la méthode Bouton de commande 94  
  utilisation de la méthode PIN 94  
connexion d'un ordinateur à l'imprimante 96  
connexion de l'imprimante à un réseau sans fil 94  
connexion des câbles 12  
connexion du périphérique mobile  
  vers l'imprimante 95  
consignes de sécurité 7, 8  
Consommable ne venant pas d'un fabricant d'imprimantes 171  
consommables  
  économie 126  
contacter votre distributeur 175  
contacts  
  ajout 18  
  modification 18  
  suppression 19

création de dossiers  
pour les signets 17  
création de signets 17

## D

déclaration relative à la volatilité 90  
définition du format de papier 20  
définition du type de papier 20  
dépannage  
impossible d'ouvrir Embedded Web Server 169  
l'imprimante ne répond pas 167  
problèmes de qualité d'impression 147  
dépannage de la qualité d'impression  
bandes noires verticales 160  
bandes pâles horizontales 158  
bandes pâles verticales 159  
défaillances répétées 162  
effacement du toner 157  
images ou textes coupés 157  
impression claire 153  
impression déformée 155  
impression inclinée sur la page 155  
impression sombre 148  
le fond des impressions est gris 152  
les traits fins ne sont pas imprimés correctement 150  
lignes blanches verticales 159  
lignes ou traînées noires verticales 160  
pages blanches 148  
pages de couleur unie 156  
pages vierges 148  
papier froissé ou plié 151  
papier recourbé 172  
problèmes de qualité d'impression 147  
taches et points sur l'impression 155  
traînées noires verticales et images manquantes 161  
dépannage, impression  
bourrages papier fréquents 174  
enveloppe collée pendant l'impression 171  
impression depuis un tiroir inapproprié 165

impression lente 163  
impression sur du papier inapproprié 165  
l'impression assemblée ne fonctionne pas 172  
les documents confidentiels et suspendus ne s'impriment pas 166  
les pages bloquées ne sont pas réimprimées 175  
les travaux d'impression ne s'impriment pas 162  
marges incorrectes 153  
dépannage, qualité d'impression  
bandes noires verticales 160  
bandes pâles horizontales 158  
bandes pâles verticales 159  
défaillances répétées 162  
effacement du toner 157  
images ou textes coupés 157  
impression claire 153  
impression déformée 155  
impression inclinée sur la page 155  
impression sombre 148  
le fond des impressions est gris 152  
les traits fins ne sont pas imprimés correctement 150  
lignes blanches verticales 159  
lignes ou traînées noires verticales 160  
pages blanches 148  
pages de couleur unie 156  
pages vierges 148  
papier froissé ou plié 151  
papier recourbé 172  
taches et points sur l'impression 155  
traînées noires verticales et images manquantes 161  
déplacement de l'imprimante 9, 125  
désactivation du réseau Wi-Fi 97  
disque dur de l'imprimante  
chiffrement 90  
installation 181  
distributeur  
contacter 175  
documents, impression  
à partir d'un ordinateur 37

## E

économie des consommables 126  
écran d'accueil  
personnalisation 16  
utilisation 15  
écran tactile  
nettoyage 98  
effacement de la mémoire du disque dur de l'imprimante 89  
effacement de la mémoire de l'imprimante 89, 90  
effacement de la mémoire du disque dur de l'imprimante 89  
élimination des bourrages  
dans l'unité d'impression recto verso 134  
dans l'unité de finition d'agrafage 141  
dans l'unité de fusion 134  
dans le chargeur multifonction 136  
dans le module d'agrafage et perforation 140  
dans le réceptacle d'extension grande capacité 137  
dans le réceptacle de l'unité de finition d'agrafage 139  
dans le réceptacle de la boîte à lettres 138  
dans le réceptacle du module d'agrafage et perforation 140  
dans le réceptacle supplémentaire 137  
dans les tiroirs 131  
derrière la porte A 131  
derrière la porte H 139  
derrière la porte N 138  
élimination des bourrages d'agrafes  
dans le module d'agrafage et perforation 144  
emplacement du logement de sécurité 89  
enveloppes  
chargement 28  
Espace insuffisant dans la mémoire flash pour les ressources 170  
état de l'imprimante 14

état des consommables  
  vérification 103  
état des pièces  
  vérification 103  
exemples de polices  
  impression 41  
exportation d'un fichier de  
configuration  
  à partir d'Embedded Web  
  Server 202

## F

format du papier  
  configuration 20  
formats de papier pris en  
charge 30

## G

gestion de l'écran de veille 16  
grammages de papiers pris en  
charge 34  
groupes  
  ajout 18  
  modification 18  
  suppression 19

## H

humidité autour de  
l'imprimante 207

## I

icônes de l'écran d'accueil  
  affichage 16  
icônes sur l'écran d'accueil  
  affichage 16  
identification des zones de  
bourrage 129  
importation d'un fichier de  
configuration  
  à partir d'Embedded Web  
  Server 202  
impossible d'ouvrir Embedded  
Web Server 169  
impossible de lire le lecteur flash  
  dépannage, impression 168  
impression  
  à l'aide de Wi-Fi Direct 38  
  à partir d'un lecteur flash 38  
  à partir d'un ordinateur 37  
  à partir d'un périphérique  
  mobile 37, 38

différer les travaux  
  d'impression 40  
exemples de polices 41  
liste des répertoires 42  
Page des paramètres de  
menus 88  
répéter les travaux  
  d'impression 40  
travaux d'impression  
  confidentielle 40  
  travaux suspendus 40  
  vérification des travaux  
  d'impression 40  
impression à partir d'un lecteur  
flash 38  
impression à partir d'un  
ordinateur 37  
impression déformée 155  
impression inclinée sur la  
page 155  
impression lente 163  
impression, dépannage  
  bourrages papier fréquents 174  
  enveloppe collée pendant  
  l'impression 171  
impossible de lire le lecteur  
flash 168  
impression depuis un tiroir  
  inapproprié 165  
impression lente 163  
impression sur du papier  
  inapproprié 165  
l'impression assemblée ne  
  fonctionne pas 172  
la fonction de chaînage des  
  tiroirs ne fonctionne pas 173  
les documents confidentiels et  
  suspendus ne s'impriment  
  pas 166  
les pages bloquées ne sont pas  
  réimprimées 175  
les travaux d'impression ne  
  s'impriment pas 162  
marges incorrectes 153  
imprimante  
  choix d'un emplacement 9  
  déplacement 9  
  espace minimum 9  
  transport 125  
insertion de séparateurs 42  
installation d'options  
  disque dur de l'imprimante 181

installation d'une carte en  
option 179  
installation d'une carte  
mémoire 177  
installation de l'unité de finition  
d'agrafage 196  
installation de la boîte à lettres  
4 réceptacles 190  
installation de tiroirs 186  
installation du logiciel de  
l'imprimante 200  
installation du module d'agrafage  
et perforation 198  
installation du pilote  
d'impression 200  
installation du réceptacle  
d'extension grande capacité 192  
installation du réceptacle  
supplémentaire 192  
installation du tiroir  
2 100 feuilles 187  
intensité toner  
  réglage 165

## K

kit de maintenance  
  commande 103

## L

l'impression assemblée ne  
fonctionne pas 172  
l'imprimante ne répond pas 167  
la fonction de chaînage des  
tiroirs ne fonctionne pas 173  
lancement d'un diaporama 16  
lecteur flash  
  impression depuis 38  
lecteurs flash pris en charge 39  
lignes blanches 159  
lignes noires verticales sur les  
impressions 160  
liste des répertoires  
  impression 42  
localisation des zones de  
bourrage 129  
logement de sécurité  
  recherche 89  
logiciel de l'imprimante  
  installation 200  
luminosité de l'affichage  
  réglage 126

**M**

mémoire de l'imprimante  
 effacement 89

mémoire du disque dur de l'imprimante 90  
 effacement 89

Mémoire flash défectueuse détectée 170

Mémoire flash non formatée détectée 170

mémoire non volatile 90  
 effacement 89

mémoire volatile 90  
 effacement 89

menu  
 802.1x 77  
 A propos de cette imprimante 55  
 Accessibilité 51  
 Aide 88  
 Chiffrement du disque 85  
 Collecte données anonymes 50  
 Compta des travaux 59  
 Comptes locaux 81  
 Configuration 57  
 Configuration des impressions confidentielles 85  
 Configuration du tiroir 64  
 Configuration générale 65  
 Configuration LPD 77  
 Dépannage 88  
 Divers 86  
 Effacement hors service 54  
 Effacer fichiers données temporaires 86  
 Ethernet 72  
 Gestion de certificats 82  
 Gestion de l'alimentation électrique 50  
 Gestion des autorisations 80  
 HTML 63  
 Icônes écran accueil visibles 55  
 Image 63  
 Impression 87  
 Impression lecteur Flash 66  
 Informations réseau 68  
 IPSec 75  
 Journal d'audit de sécurité 82  
 Menu Configuration 52

Méthodes de connexion par défaut 81

Mise en page 56

Mode Eco 45

Notifications 46

Page des paramètres de menus 87

Panneau de commandes à distance 46

Paramètres HTTP/FTP 77

Paramètres LDAP des solutions 86

PCL 61

PDF 60

Périphérique 87

Planifier périphériques USB 82

PostScript 61

Préférences 44

Qualité 58

Réseau 87

Restaurer les paramètres usine 52

Restreindre l'accès au réseau externe 79

Restrictions de connexion 84

Sans fil 68

SNMP 74

TCP/IP 73

ThinPrint 78

Types de supports 66

USB 78

Wi-Fi Direct 71

XPS 60

menus de l'imprimante 43

messages de l'imprimante  
 Consommable ne venant pas d'un fabricant d'imprimantes 171

Espace insuffisant dans la mémoire flash pour les ressources 170

Mémoire flash défectueuse détectée 170

Mémoire flash non formatée détectée 170

Remplacez la cartouche, zone d'impression inadaptée 170

méthode Bouton de commande 94

méthode Numéro d'identification personnel 94

microcode, mise à jour 203

mise à jour du microcode 203

Mode Eco  
 configuration 126

mode Hibernation  
 configuration 126

mode Veille  
 configuration 126

modèles d'économie d'énergie  
 configuration 126

modification de contacts 18

modification de groupes 18

modification des paramètres du port de l'imprimante après l'installation de l'ISP 97

modification du papier peint 16

module d'agrafage et perforation  
 installation 198

**N**

nettoyage  
 intérieur de l'imprimante 98  
 partie externe de l'imprimante 98  
 rouleaux d'entraînement 99

nettoyage de l'écran tactile 98

nettoyage de l'imprimante 98

nettoyage du rouleau de saisie du chargeur multifonction 100

niveaux du volume sonore 204

notifications de consommables  
 configuration 92

**O**

options internes  
 barrette microcode 176  
 carte polices 176  
 disque dur de l'imprimante 176  
 mémoire flash 176  
 port de solutions interne 176

options internes, ajout pilote d'impression 202

options matérielles  
 carte mémoire 177  
 installation 183, 187, 190, 192, 196, 198  
 tiroirs 186

options matérielles, ajout pilote d'impression 202

ordinateur  
 connexion à l'imprimante 96

**P**

Page des paramètres de menus impression 88  
Pages de test de qualité d'impression 88  
papier à en-tête  
  chargement 28  
  chargement, tiroir 2 100 feuilles 23  
papier froissé 151  
papier plié 151  
papier préperforé  
  chargement 28  
papier Universel  
  configuration 20  
paramètres de l'imprimante  
  restauration des paramètres usine 90  
paramètres du port de l'imprimante  
  modification 97  
paramètres Eco  
  configuration 16  
paramètres environnementaux 126  
paramètres usine par défaut  
  restauration 90  
périphérique mobile  
  connexion à l'imprimante 95  
  impression depuis 37, 38  
personnalisation de l'affichage 16  
Personnalisation de l'affichage utilisation 16  
pilote d'impression  
  installation 200  
  options matérielles, ajout 202  
port de solutions interne  
  installation 183  
port Ethernet 12  
port USB 12  
  activation 168  
ports d'imprimante 12  
prévention des risques de bourrage papier 127  
prise du câble d'alimentation 12  
problèmes de qualité d'impression 147  
programmation des modes d'alimentation 16

**R**

raclette de l'unité de fusion à chaud  
  remplacement 113  
rapports de l'imprimante  
  affichage 93  
réceptacle d'extension grande capacité  
  installation 192  
réceptacle supplémentaire  
  installation 192  
réglage de l'intensité du toner 165  
réglage de la luminosité  
  affichage 126  
réglage du volume par défaut  
  casque 93  
  haut-parleur 93  
remplacement  
  rouleau de saisie du chargeur multifonction 119  
remplacement des consommables  
  cartouche d'agrafes 122, 123  
  cartouche de toner 103  
  unité de traitement d'images 105  
remplacement des pièces  
  raclette de l'unité de fusion à chaud 113  
  rouleau de saisie 118  
  rouleau de transfert 115  
  unité de fusion 107  
  unité de fusion à chaud 110  
Remplacez la cartouche, zone d'impression inadaptée 170  
répéter les travaux d'impression 40  
réseau sans fil 94  
  connexion de l'imprimante au 94  
  Wi-Fi Protected Setup 94  
réseau Wi-Fi  
  désactivation 97  
restauration des paramètres usine 90  
retrait de papier coincé  
  dans l'unité d'impression recto verso 134  
  dans l'unité de fusion 134

  dans le chargeur multifonction 136  
  dans le module d'agrafage et perforation 140  
  dans le réceptacle d'extension grande capacité 137  
  dans le réceptacle de l'unité de finition d'agrafage 139  
  dans le réceptacle de la boîte à lettres 138  
  dans le réceptacle du module d'agrafage et perforation 140  
  dans le réceptacle supplémentaire 137  
  dans les tiroirs 131  
  derrière la porte A 131  
  derrière la porte H 139  
  derrière la porte N 138  
retrait des agrafes coincées 141, 144  
rouleau de saisie  
  remplacement 118  
rouleau de saisie du chargeur multifonction  
  nettoyage 100  
  remplacement 119  
rouleau de transfert  
  remplacement 115  
rouleaux d'entraînement  
  nettoyage 99

**S**

sécurisation de la mémoire de l'imprimante 90  
séparateurs  
  insertion 42  
signets  
  création 17  
  création de dossiers pour 17  
stockage de travaux d'impression 40  
suppression de contacts 19  
suppression de groupes 19  
systèmes d'exploitation  
  prise en charge 200  
systèmes d'exploitation pris en charge 200

**T**

température ambiante de l'imprimante 207



- tiroir 2 100 feuilles
  - chargement 23
  - installation 187
- tiroirs
  - annulation du chaînage 29
  - chaînage 29
  - chargement 20
- tiroirs chaînés 29
- traînées noires verticales sur les impressions 160
- transport de l'imprimante 125
- travail d'impression
  - annulation à partir de l'ordinateur 42
  - annulation à partir du panneau de commandes de l'imprimante 42
- travaux d'impression confidentielle 40
- travaux d'impression non imprimés 162
- travaux suspendus 40
- type de papier
  - configuration 20
- types de fichier pris en charge 39
- types de papier pris en charge 33

## U

- unité de finition d'agrafage
  - installation 196
- unité de fusion
  - remplacement 107
- unité de fusion à chaud
  - remplacement 110
- unité de traitement d'images
  - commande 103
  - remplacement 105
- utilisation de l'écran d'accueil 15
- utilisation de la personnalisation de l'affichage 16

## V

- vérification de l'état des pièces et consommables 103
- vérification de la connectivité de l'imprimante 170
- vérification des travaux d'impression 40

- volume par défaut du casque
  - réglage 93
- volume par défaut du haut-parleur
  - réglage 93
- voyant
  - présentation de l'état 14
- voyant marche/arrêt
  - présentation de l'état 14

## W

- Wi-Fi Direct
  - activation 95
  - configuration 95
  - impression à partir d'un périphérique mobile 38
- Wi-Fi Protected Setup
  - réseau sans fil 94