

# LÉZERNYOMTATÓ

# MX-B557P/MX-B707P

---

## Használati útmutató

**2021. október**

---

Készülék típusa:

4064

Modellek:

29H, 69H

# Tartalom

<b>Biztonsági információk.....</b>	<b>6</b>
Konvenciók.....	6
Terméknyilatkozatok.....	6
<b>Információk a nyomtatóról.....</b>	<b>9</b>
A nyomtató helyének kiválasztása.....	9
Nyomtatóbeállítások.....	10
A kábelek csatlakoztatása.....	12
<b>A kezelőpanel használata.....</b>	<b>13</b>
<b>2,4 hüvelykes LCD-vel rendelkező panel.....</b>	<b>13</b>
Érintőképernyős kijelzővel.....	14
A bekapcsológomb és jelzőfény állapotának jelentései.....	14
<b>A kezdőképernyő-alkalmazások beállítása és használata.....</b>	<b>15</b>
A kezdőképernyő használata.....	15
A kezdőképernyő testreszabása.....	16
Megjelenés testreszabásának használata.....	16
Energiatakarékos beállítások konfigurálása.....	16
Könyvjelzők kezelése.....	17
Partnerek kezelése.....	18
<b>Papír és speciális hordozó betöltése.....</b>	<b>20</b>
Speciális hordozó méretének és típusának megadása.....	20
Az Univerzális papírbeállítások konfigurálása.....	20
A 250 vagy 550 lapos tálca betöltése.....	20
A 2100 lapos tálca betöltése.....	23
A többcélú adagoló betöltése.....	28
Tálcák összekapcsolása.....	29
<b>Papírtartó.....</b>	<b>30</b>
Támogatott papírméretetek.....	30
Támogatott papírtípusok.....	33
Támogatott papírsúlyok.....	34

<b>Nyomtatás.....</b>	<b>37</b>
Nyomtatás a számítógépről.....	37
Nyomtatás mobileszközről.....	37
Nyomtatás flash-meghajtóról.....	38
Támogatott flash-meghajtók és fájltypusok.....	39
Titkosított feladatok konfigurálása.....	40
Titkosított és más felfüggesztett feladatok nyomtatása.....	40
Betűtípusminták listájának nyomtatása.....	42
Könyvtárlista nyomtatása.....	42
Elválasztólapok másolatok közé helyezése.....	42
Nyomtatási feladat törlése.....	42
<b>A nyomtató menüinek ismertetése.....</b>	<b>43</b>
Menüterkép.....	43
Eszköz.....	44
Nyomtatás.....	55
Papír.....	64
USB-meghajtó.....	65
Hálózat/portok.....	67
Biztonság.....	79
Jelentések.....	86
Súgó.....	87
Hibaelhárítás.....	87
Menübeállítási oldal oldal nyomtatása.....	87
<b>A nyomtató biztonsága.....</b>	<b>88</b>
Biztonsági nyílás pozíciója.....	88
Nyomtatómemória törlése.....	88
A nyomtató merevlemez-memóriájának törlése.....	88
A nyomtató merevlemezének titkosítása.....	89
Gyári alapértelmezett értékek visszaállítása.....	89
Törölhetőségi nyilatkozat.....	89
<b>A nyomtató karbantartása.....</b>	<b>91</b>
Kellékanyagok értesítéseinek konfigurálása.....	91
E-mail riasztások beállítása.....	91

Jelentések megtekintése.....	92
A hangszóró hangerejének módosítása.....	92
Hálózatok.....	93
Nyomtatóalkatrészek tisztítása.....	97
Alkatrészek és kellékek rendelése.....	102
Alkatrészek és kellékanyagok cseréje.....	102
A nyomtató áthelyezése.....	123
Energia- és papírtakarékosság.....	124

## **Elakadások megszüntetése..... 125**

Papírelakadások elkerülése.....	125
Elakadás helyének azonosítása.....	127
Papírelakadás a tálcákban.....	129
Papírelakadás az A ajtónál.....	129
Papírelakadás a C ajtónál.....	132
Papírelakadás a normál tárolóban.....	133
Papírelakadás a többcélú adagolóban.....	134
Papírelakadás a kimenetbővítőben.....	135
Papírelakadás a nagy kapacitású kimenetbővítőben.....	135
Papírelakadás a 4 rekeszes elosztóban.....	136
Papírelakadás a kapcsoló kiadóegység tárolójában.....	137
Papírelakadás a kapcsoló, lyukasztó kiadóegységben.....	138
Kapocselakadás a kapcsoló kiadóegységben.....	139
Kapocselakadás a kapcsoló-lyukasztó kiadóegységben.....	142

## **Hibaelhárítás..... 145**

Nyomtatási problémák.....	145
A nyomtató nem válaszol.....	165
Nem lehet olvasni a flash-meghajtót.....	166
USB port engedélyezése.....	166
Hálózatikapcsolat-hibák.....	167
Hardverkiegészítőkkel kapcsolatos problémák.....	168
Kellékanyagokkal kapcsolatos problémák.....	168
Papíradagolási problémák.....	169
Kapcsolatfelvétel a márkakereskedőjével.....	173

---

<b>Fejlesztés és áthelyezés.....</b>	<b>174</b>
Hardver.....	174
Szoftver.....	198
Firmware.....	200
<b>Értesítések.....</b>	<b>202</b>
<b>Index.....</b>	<b>209</b>

# Biztonsági információk

## Konvenciók

**Megjegyzés:** A *megjegyzés* jelölés olyan információra utal, amely segítséget nyújthat.

**Figyelem:** A *Vigyázat!* jelölésű részek olyan dolgokra hívják fel a figyelmet, amelyek kárt okozhatnak a készülék hardverében vagy szoftverében.

**FIGYELEM:** A *figyelem* jelölés olyan veszélyes helyzetre hívja fel a figyelmet, amelyek sérülést okozhatnak Önnek.

A különböző figyelmeztetések között megtalálhatók a következők:

 **VIGYÁZAT – SÉRÜLÉSVESZÉLY:** Személyes sérülés veszélyére hívja fel a figyelmet.

 **VIGYÁZAT – ÁRAMÜTÉS VESZÉLYE:** Áramütés veszélyére hívja fel a figyelmet.

 **VIGYÁZAT – FORRÓ FELÜLET:** Égési sérülés veszélyére hívja fel a figyelmet érintés esetén.

 **VIGYÁZAT – LELÖKÉS VESZÉLYE:** Az összenyomás veszélyére hívja fel a figyelmet.

 **VIGYÁZAT – A RÁZÓEGYSÉG BIZTONSÁGI KOCKÁZATOT JELENT:** A mozgó alkatrészek közé való beszorulásra hívja fel a figyelmet.

## Terméknyilatkozatok

 **VIGYÁZAT – SÉRÜLÉSVESZÉLY:** A tűz és áramütés kockázatának elkerülése érdekében csatlakoztassa a tápkábelt közvetlenül egy megfelelő teljesítményt biztosító, gondosan földelt, a készülék közelében levő és könnyen hozzáférhető csatlakozóaljzathoz.

 **VIGYÁZAT – SÉRÜLÉSVESZÉLY:** A tűzveszély és az áramütés elkerülése érdekében csak a termékhez kapott vagy a gyártó által hitelesített tápkábelt használja.

 **VIGYÁZAT – SÉRÜLÉSVESZÉLY:** Ne használjon a készülék csatlakoztatásánál hosszabbító kábelt, elosztót, hosszabbító elosztót, illetve szünetmentes tápegységet. Az ilyen készülékek kapacitását könnyen túlterhelheti egy lézernyomtató, aminek következménye lehet a tűzveszély, az anyagi kár, illetve a nyomtató hibás működése.

 **VIGYÁZAT – SÉRÜLÉSVESZÉLY:** Ne használja a terméket túlfeszültségvédővel. A túlfeszültségvédő eszköz használatának következménye lehet a tűzveszély, az anyagi kár, illetve a nyomtató hibás működése.

 **VIGYÁZAT – ÁRAMÜTÉS VESZÉLYE:** Az áramütés kockázatának elkerülése érdekében ne helyezze a terméket víz közelébe vagy nedves helyekre.

 **VIGYÁZAT – ÁRAMÜTÉS VESZÉLYE:** Az áramütés kockázatának elkerülése érdekében zivataros időben ne végezze a készülék üzembe helyezését, illetve elektromos vagy kábelezési csatlakozásokat, például a fax, a tápkábel vagy a telefon csatlakoztatását.

 **VIGYÁZAT – SÉRÜLÉSVESZÉLY:** Ne vágja meg, ne csavarja meg és ne nyomja össze a tápkábelt, és ne helyezzen rá nehéz tárgyakat. Ne tegye ki a tápkábelt dörzsölődésnek és nyomásnak. Ne engedje, hogy a tápkábel becsípődjön tárgyak, például bútorok vagy falak közé. A fentiek bármelyikének előfordulása tüzet vagy áramütést okozhat. Rendszeresen ellenőrizze, hogy vannak-e a tápkábelen ilyen problémákra utaló jelek. A vizsgálat előtt távolítsa el a tápkábelt az elektromos aljzatból.

 **VIGYÁZAT – ÁRAMÜTÉS VESZÉLYE:** Az áramütés kockázatának elkerülése érdekében győződjön meg arról, hogy minden külső csatlakozást (például az Ethernet- és a telefonkapcsolatokat) megfelelően létesítettek a számukra kijelölt aljzatoknál.

 **VIGYÁZAT – ÁRAMÜTÉS VESZÉLYE:** Ha a vezérlőkártyával dolgozik, vagy kiegészítő hardvert vagy memóriát helyez a nyomtatóba a beállítást követően, akkor az áramütés kockázatának elkerülése érdekében kapcsolja ki a nyomtatót, és húzza ki a tápkábelt a konnektorból. Ha bármilyen más eszköz is csatlakozik a nyomtatóhoz, akkor azt is kapcsolja ki, és húzza ki a nyomtatóval összekötő kábelt.

 **VIGYÁZAT – ÁRAMÜTÉS VESZÉLYE:** A nyomtató külsejének tisztításakor az áramütés veszélyének elkerülése érdekében először húzza ki a tápkábelt a fali aljzatból, majd húzzon ki minden kábelt a nyomtatóból.





 **VIGYÁZAT – SÉRÜLÉSVESZÉLY:** Ha a nyomtató nehezebb mint 20 kg (44 font), a biztonságos megemeléséhez legalább két ember szükséges.

 **VIGYÁZAT – SÉRÜLÉSVESZÉLY:** A nyomtató mozgatásakor tartsa be az alábbi útmutatásokat a személyi sérülések és a nyomtató károsodásának elkerülése érdekében:

- Ellenőrizze, hogy az összes ajtó és tálca zárva legyen.
- Kapcsolja ki a nyomtatót, és húzza ki a tápkábelt a konnektorból.
- Húzzon ki a nyomtatóból minden vezetékét és kábelt.
- Ha a nyomtatóhoz padlón álló, külön megvásárolható tálcák vagy kimeneti egységek csatlakoznak, a nyomtató mozgatása előtt csatlakoztassa le azokat.
- Ha a nyomtatóhoz görgős talp tartozik, tolja át a készüléket óvatosan az új helyére. Legyen óvatos, amikor küszöbökön vagy padlórepedéseken halad keresztül!
- Ha a nyomtató nem rendelkezik görgős talppal, de külön megvásárolható tálcák vagy kimeneti egységek csatlakoznak hozzá, vegye le a kimeneti egységeket, majd emelje le a nyomtatót a tálcákról. Ne próbálja egyszerre megemelni a nyomtatót és a többi egységet.
- A nyomtatót mindig a rajta található fogantyúk használatával emelje fel.
- A nyomtató mozgatására használt kocsinak elegendő rakfelülettel kell rendelkeznie a nyomtató teljes alapterületéhez.
- A hardveres kiegészítők mozgatására használt kocsinak elegendő rakfelülettel kell rendelkeznie a kiegészítők teljes méretéhez.
- Tartsa a nyomtatót függőlegesen.
- Óvakodjon az rázkódással járó mozgástól.
- Ügyeljen rá, hogy az ujjá ne kerüljön a nyomtató alá, amikor lerakja.
- Ügyeljen rá, hogy elég szabad hely maradjon a nyomtató körül.

 **VIGYÁZAT – LELÖKÉS VESZÉLYE:** Amennyiben egy vagy több kiegészítő egységet helyez nyomtatójára vagy többfunkciós eszközére, akkor görgős talpra, bútorra vagy más tárgyra lehet szükség annak érdekében, hogy elkerülje az instabilitásból adódó esetleges sérüléseket. A támogatott konfigurációkra vonatkozó további információért fáradjon el oda, ahol a nyomtatót vásárolta.

 **VIGYÁZAT – LELÖKÉS VESZÉLYE:** A berendezés stabilitásvesztésének elkerülése érdekében minden egyes tálcába külön-külön töltsen be a papírt. A többi tálcát tartsa csukva, amíg szüksége nincs rájuk.

-  **VIGYÁZAT – FORRÓ FELÜLET:** Előfordulhat, hogy a nyomtató belseje forró. Az égési sérülések elkerülése érdekében várja meg, amíg a forró felületek kihűlnek.
-  **VIGYÁZAT – A RÁZÓEGYSÉG BIZTONSÁGI KOCKÁZATOT JELENT:** A becsípődés veszélyének elkerülése érdekében legyen óvatos az erre figyelmeztető címkével ellátott területeknél. A mozgó alkatrészek – pl. fogaskerekek, ajtók, tálcák és fedelek – becsípődést okozhatnak.
-  **VIGYÁZAT – SÉRÜLÉSVESZÉLY:** A termék lézert használ. A *Használati útmutatóban* leírtaktól különböző eljárások és beállítások veszélyes sugárzást eredményezhetnek.
-  **VIGYÁZAT – SÉRÜLÉSVESZÉLY:** A termékben található lítium akkumulátor nem cserélhető. Ha nem megfelelően cserélik ki a lítium akkumulátort, az azzal a veszéllyel jár, hogy felrobban az akkumulátor. A lítium akkumulátort ne töltsse újra, ne szedje szét és ne égesse el. A használt lítium akkumulátorokat a gyártó utasításai és a helyi előírások szerint dobja el.

A készülékben speciális gyártói alkatrészeket használtunk, hogy a készülék megfeleljen a szigorú, globális biztonsági előírásoknak. Előfordulhat, hogy egyes alkatrészek biztonsági jellemzői nem maguktól értetődőek. A gyártó nem vállal felelősséget a cserealkatrészekért.

A használati útmutatóban nem szereplő szervizelési és javítási teendőket bízva szakemberre.

**ŐRIZZE MEG EZEKET AZ UTASÍTÁSOKAT.**



# Információk a nyomtatóról

## A nyomtató helyének kiválasztása

A nyomtató helyének kiválasztásakor hagyjon elég helyet a tálcák, fedelek és ajtók kinyitásához, illetve a hardverkiegészítők felszereléséhez.

- Elektromos aljzat közelébe helyezze a nyomtatót.

**⚠ VIGYÁZAT – SÉRÜLÉSVESZÉLY:** A tűzveszély és az áramütés elkerülése érdekében a tápkábelt közvetlenül egy, a készülékhez közeli és könnyen hozzáférhető, megfelelő besorolású és megfelelően földelt csatlakozóaljzatba csatlakoztassa.

**⚠ VIGYÁZAT – ÁRAMÜTÉS VESZÉLYE:** Az áramütés kockázatának elkerülése érdekében ne helyezze a terméket víz közelébe vagy nedves helyekre.

- Győződjön meg róla, hogy a helyiségben a légmozgás megfelel az ASHRAE 62 szabvány vagy a CEN Technical Committee 156 szabvány legutolsó verziójának.
- A készüléket egy sima, szilárd és stabil felületre helyezze.
- A nyomtatót:
  - Tartsa tisztán, szárazon és pormentesen.
  - Tartsa távol tűzőkapcsoktól és gemkapcsoktól.
  - Tartsa távol a légkondicionálók, fűtőtestek vagy ventilátorok közvetlen légmozgásától.
  - Ne tegye ki közvetlen napfénynek vagy túlzott nedvességnek.
- Tartsa be az ajánlott hőmérsékleti értékeket, és kerülje az ingadozásokat:

Környezeti hőmérséklet	10–32,2 °C (50–90 °F)
Tárolási hőmérséklet	0–40 °C (32–104 °F)

- A megfelelő szellőzés érdekében tartsa be a következő javasolt távolságokat:



1	Felül	152 mm (6 hüvelyk)
2	Jobb oldalon	152 mm (6 hüvelyk)
3	Elöl	406 mm (16 hüvelyk) <b>Megj.:</b> A nyomtató előtt legalább 76 mm (3 hüvelyk) helyet kell hagyni.

4	Bal oldalon	152 mm (6 hüvelyk)
5	Hátul	152 mm (6 hüvelyk)

## Nyomtatóbeállítások

**VIGYÁZAT – LELÖKÉS VESZÉLYE:** Amennyiben egy vagy több kiegészítő egységet telepít nyomtatójára vagy többfunkciós eszközére, akkor görgős talpra, bútorra vagy más berendezésre lehet szükség annak érdekében, hogy elkerülje az instabilitásból adódó esetleges sérüléseket. A támogatott konfigurációkra vonatkozó további információért vegye fel a kapcsolatot az üzlettel, amelyben a nyomtatót vásárolta.

**VIGYÁZAT – LELÖKÉS VESZÉLYE:** A berendezés stabilitásvesztésének elkerülése érdekében minden egyes tálcába külön-külön töltsen be papírt. A többi tálcát tartsa csukva, amíg szüksége nincs rájuk.

Konfigurálhatja úgy a nyomtatót, hogy külön megvásárolható, 250, 550 vagy 2100 lapos tálcákat ad hozzá.

## Alapmodell



1	Normál 550 lapos tálca
2	Többcélú adagoló
3	Kezelőpanel <b>Megj.:</b> A megjelenés a nyomtató típusától függően változhatnak.
4	Normál rekesz

## Teljesen konfigurált modell



	Hardverkiegészítő	Alternatív hardverkiegészítő
1	4 rekeszes postafiók	<ul style="list-style-type: none"> <li>• Kimenetbővítő</li> <li>• Nagy kapacitású kimenet</li> <li>• Kapcsoló kiadó</li> <li>• Kapcsoló-lyukasztó kiadóegység</li> </ul>
2	Kiegészítő, 2100 lapos tálca	Nincs
3	Görgős talp	Nincs
4	550 lapos kiegészítő tálca	Kiegészítő 250 lapos tálca
5	Kapcsoló-lyukasztó kiadóegység	<ul style="list-style-type: none"> <li>• Kimenetbővítő</li> <li>• Nagy kapacitású kimenet</li> <li>• 4 rekeszes postafiók</li> <li>• Kapcsoló kiadó</li> </ul>

A kapcsoló, lyukasztó kiadóegységet nem szabad más kimeneti lehetőségekkel kombinálni.

Konfigurációban, két vagy több kiegészítő kiadóegységgel:

- Mindig a kapcsoló kiadóegységnek kell felül lennie.
- Mindig a nagy kapacitású kimeneti bővítőnek kell alul lennie.
- A kimenetbővítő az egyetlen kiegészítő, amely a nagy kapacitású kimenetbővítő tetejére helyezhető.
- A kimeneti bővítő és a szorter bármilyen sorrendben telepíthető.

Kiegészítő tálcák használata esetén:

- Mindig használjon görgős talpat, ha a nyomtató 2100 lapos tálcával van konfigurálva.
- A 2100 lapos tálcának mindig a konfiguráció alján kell lennie.

- A nyomtatóhoz legfeljebb négy kiegészítő tálca konfigurálható.
- A kiegészítő, 250 és 550 lapos tálcák bármilyen sorrendben telepíthetők.

Lehetséges, hogy egyes kiegészítők nem szerezhetők be. További információért vegye fel a kapcsolatot az üzlettel, ahol a nyomtatót vásárolta.

## A kábelek csatlakoztatása

**⚠ VIGYÁZAT – ÁRAMÜTÉS VESZÉLYE:** Az áramütés elkerülése érdekében zivataros időben ne helyezze üzembe a készüléket, illetve ne csatlakoztasson hozzá kábeleket, vagy elektromos berendezéseket, például a tápkábelt, a faxfunkciót vagy a telefont.

**⚠ VIGYÁZAT – SÉRÜLÉSVESZÉLY:** A tűzveszély és az áramütés elkerülése érdekében a tápkábelt közvetlenül egy, a készülékhez közeli, könnyen hozzáférhető, megfelelő besorolású és megfelelően földelt konnektorba csatlakoztassa.

**⚠ VIGYÁZAT – SÉRÜLÉSVESZÉLY:** A tűzveszély és az áramütés elkerülése érdekében csak a termékhez kapott vagy a gyártó által hitelesített tápkábelt használja.

**Figyelem – sérülésveszély:** Az adatvesztés és a nyomtató hibás működésének elkerülése érdekében nyomtatás közben ne érjen az USB-kábelhez, a vezeték nélküli hálózati adapterhez, valamint a nyomtató ábrán jelzett részeihez.



	Elem	Funkció
1	Tápkábel-csatlakozó	A nyomtató konnektorhoz csatlakoztatása.
2	USB-nyomtatóport	A nyomtató számítógéphez csatlakoztatása.
3	Ethernet-port	A nyomtató hálózathoz csatlakoztatása.
4	USB-port	Billentyűzetet vagy bármely más, kompatibilis kiegészítő csatlakoztatása. <b>Megj.:</b> Ez a port csak bizonyos nyomtatómodellek esetében áll rendelkezésre.

# A kezelőpanel használata

## 2,4 hüvelykes LCD-vel rendelkező panel

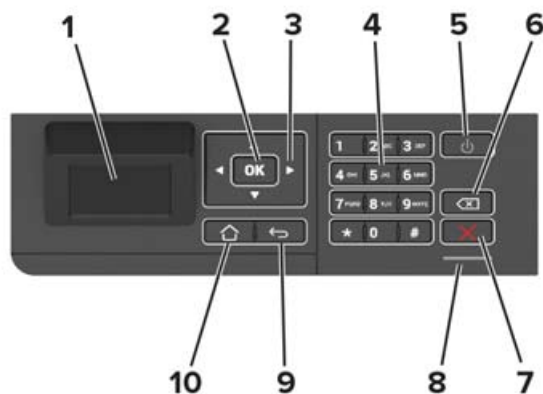

	Elem	Funkció
1	Megjelenítés	<ul style="list-style-type: none"> <li>A nyomtató üzeneteinek és a készletek állapotának megtekintése.</li> <li>A nyomtató beállítása és kezelése.</li> </ul>
2	Kiválasztás gomb	<ul style="list-style-type: none"> <li>Válasszon menüpontot.</li> <li>Mentse el a beállításban a változásokat.</li> </ul>
3	Nyílombok	<ul style="list-style-type: none"> <li>Lépegetés a menük, képernyők és menübeállítások között.</li> <li>Módosítsa a beállítás számértékét.</li> </ul>
4	Számbillentyűzet	Számok és szimbólumok megadása a beviteli mezőkben.
5	Be-/kikapcsolás gomb	A nyomtató be- és kikapcsolása. <b>Megj.:</b> A nyomtató kikapcsolásához tartsa nyomva öt másodpercig a bekapcsológombot.
6	Backspace gomb	Visszafelé lépteti a kurzort és törli az ott lévő karaktert a beviteli mezőben.
7	Leállítás vagy Mégse gomb	Aktuális nyomtatás leállítása.
8	Jelzőfény	A nyomtatóállapot ellenőrzése.
9	Vissza gomb	Visszatérés az előző képernyőhöz.
10	Kezdőlap gomb	Visszatérés a kezdőképernyőre.

## Érintőképernyős kijelzővel

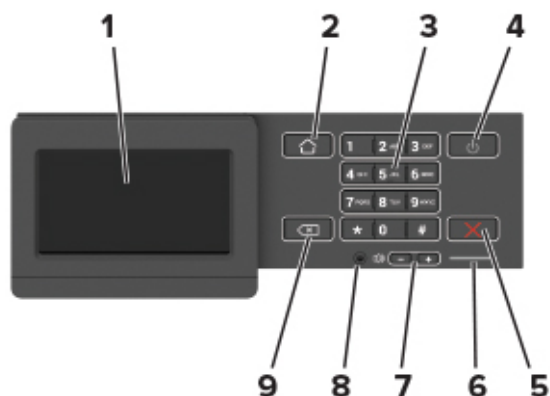

Elem	Rendeltetés
1 Kijelző	<ul style="list-style-type: none"> <li>A nyomtató üzeneteinek és a kiegészítők állapotának megtekintése.</li> <li>A nyomtató beállítása és kezelése.</li> </ul>
2 Kezdőlap gomb	Visszatérés a kezdőképernyőre.
3 Számbillentyűzet	Számok és szimbólumok megadása a beviteli mezőkben.
4 Tápkapcsoló	A nyomtató be- és kikapcsolása. <b>Megj.:</b> A nyomtató kikapcsolásához tartsa nyomva öt másodpercig a tápkapcsolót.
5 Leállítás vagy Mégse gomb	Aktuális nyomtatás leállítása.
6 Jelzőfény	A nyomtatóállapot ellenőrzése.
7 Hangerő-szabályzó gombok	A hangszóró hangerejének módosítása.
8 Fejhallgató vagy hangszóró port	Csatlakoztassa a fejhallgatót vagy a hangszórót. <b>Megj.:</b> Ez a funkció csak néhány nyomtatónál áll rendelkezésre.
9 Vissza gomb	Visszatérés az előző képernyőhöz.

## A bekapcsológomb és jelzőfény állapotának jelentései

Jelzőfény	A nyomtató állapota
Kikapcsolt	A nyomtató kikapcsolt vagy Hibernált üzemmódban van.
Kék	A nyomtató készenléti állapotban van vagy adatokat dolgoz fel.
Vörös	A nyomtató felhasználói beavatkozást igényel.

Tápkapcsoló fénye	A nyomtató állapota
Kikapcsolt	A nyomtató ki van kapcsolva, készenléti állapotban van, vagy adatokat dolgoz fel.
Folyamatos aranyárga fény	A nyomtató alvó üzemmódban van.
Villogó aranyárga	A nyomtató Hibernált üzemmódban van.

# A kezdőképernyő-alkalmazások beállítása és használata

**Megj.:** Ezek az alkalmazások csak bizonyos nyomtatómodellekkel használhatók.

## A kezdőképernyő használata

**Megj.:** A kezdőképernyő a kezdőképernyő testre szabási beállításaitól, a rendszergazdai beállítástól és az aktív beágyazott megoldásoktól függően változhat.

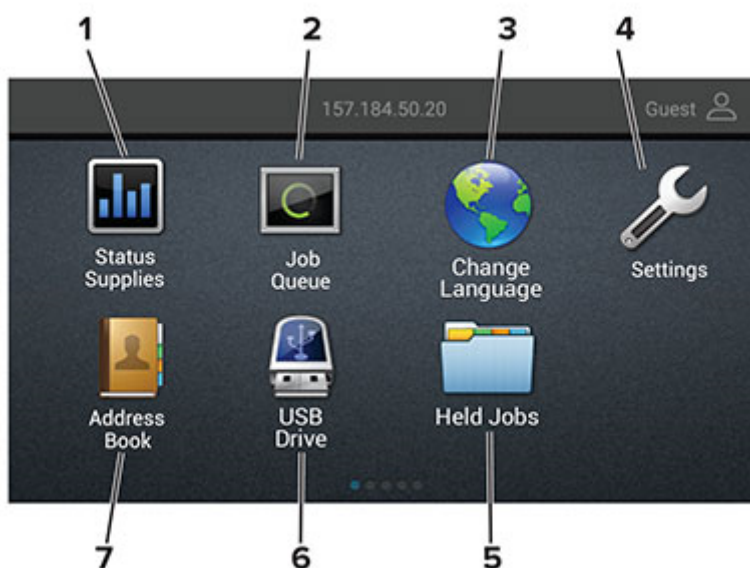

Gomb	Címzett
1	<p>Állapot/Kellékanyagok</p> <ul style="list-style-type: none"> <li>Figyelmeztető vagy hibaüzenet megjelenítése, amikor a nyomtatón a feldolgozás folytatásához beavatkozás szükséges.</li> <li>További információkat tekinthet meg a nyomtató figyelmeztetéséről vagy üzenetéről, illetve azok törléséről.</li> </ul> <p><b>Megj.:</b> A kezdőképernyő felső részének megérintése ehhez a beállításhoz is hozzáférést biztosít.</p>
2	<p>Feladatsor</p> <p>Az összes nyomtatási feladat megjelenítése.</p> <p><b>Megj.:</b> A kezdőképernyő felső részének megérintése ehhez a beállításhoz is hozzáférést biztosít.</p>
3	<p>Nyelv módosítása</p> <p>Nyelv módosítása a kijelzőn.</p>
4	<p>Beállítások</p> <p>A nyomtató menüinek elérése.</p>
5	<p>Felfüggesztett feladatok</p> <p>A nyomtatómemóriában lévő függő nyomtatási feladatok megjelenítése.</p>
6	<p>USB-meghajtó</p> <p>Fényképek és dokumentumok nyomtatása flash-meghajtóról.</p>
7	<p>Címjegyzék</p> <p>A nyomtató egyéb alkalmazásai számára hozzáférhető névjegyzék kezelése.</p>

## A kezdőképernyő testreszabása

- 1 A kezelőpanel érintse meg a **Beállítások > Eszköz > A kezdőképernyő látható ikonjai** elemet.
- 2 Válassza ki a kezdőképernyőn megjeleníteni kívánt ikonokat.
- 3 Alkalmazza a módosításokat.

## Megjelenés testreszabásának használata

Az alkalmazás futtatása előtt végezze el az alábbiakat:

- Kattintson a beágyazott webkiszolgálón az **Alkalmazások > Megjelenés testreszabása > Konfigurálás** opcióra.
- A képernyővédő, a diavetítés és a háttérkép beállításainak engedélyezése és konfigurálása.

### A képernyővédő és a diavetítés képeinek kezelése

- 1 A Képernyővédő és diavetítési képek részénél adjon hozzá, szerkesszen vagy töröljön egy képet.

#### Megjegyzések:

- Legfeljebb 10 képet adhat hozzá.
- Bekapcsolt állapotban az állapotikonok csak akkor jelennek meg a képernyővédőn, ha hibák, figyelmeztetések vagy felhőalapú értesítések vannak a rendszerben.

- 2 Alkalmazza a módosításokat.

### Háttérkép módosítása

- 1 Érintse meg a **Háttérkép módosítása** elemet a kezdőképernyőn.
- 2 Válassza ki a használni kívánt képet.
- 3 Alkalmazza a módosításokat.

### Diavetítés futtatása flash-meghajtóról

- 1 Helyezzen be egy flash-meghajtót az USB-portba.
- 2 Érintse meg a kezdőképernyőn a **Diavetítés** opciót.

A képek betűrendben jelennek meg.

**Megj.:** A diavetítés indítását követően eltávolíthatja a flash-meghajtót, de a nyomtató nem fogja tárolni a képeket. Ha a diavetítés leáll, a képek megtekintéséhez helyezze vissza a flash-meghajtót.

## Energiatakarékos beállítások konfigurálása

- 1 A kezdőképernyőn érintse meg az **Energiatakarékos beállítások** elemet.
- 2 Gazdaságos mód Ütemezett üzemmódok konfigurálása.
- 3 Alkalmazza a módosításokat.



# Könyvjelzők kezelése

## Könyvjelzők létrehozása

Használjon könyvjelzőket a kiszolgálókon vagy az interneten tárolt, gyakran felkeresett dokumentumok nyomtatásához.

**1** Nyisson meg egy webböngészőt, és írja be a nyomtató IP-címét a címmezőbe.

### Megjegyzések:

- Tekintse meg a nyomtató IP-címét a nyomtató kezdőképernyőjén. Az IP-cím számok négyelemű, pontokkal elválasztott halmaza, például 123.123.123.123.
- Ha proxykiszolgálót használ, átmenetileg tiltsa le azt a weboldal megfelelő betöltése érdekében.

**2** Kattintson a **Könyvjelzők > Könyvjelző hozzáadása** elemre, majd írjon be egy könyvjelzőnevet.

**3** Válasszon ki egy címprotokolltípust, majd tegye a következők egyikét:

- HTTP és HTTPS esetén írja be a könyvjelzőzni kívánt URL-címet.
- HTTPS esetében az állomásnevet használja az IP-cím helyett. Például gépelje be a **myWebsite.com/sample.pdf** szöveget a **123.123.123.123/sample.pdf** helyett. Győződjön meg arról, hogy az állomásnév megegyezik a kiszolgálótanúsítvány CN (Common Name) értékével. Ha további információra van szüksége azzal kapcsolatban, hogyan juthat hozzá a kiszolgálótanúsítványban található CN-értékhez, tekintse meg böngészőjének súgóját.
- FTP esetén írja be az FTP-címet. Például **myServer/myDirectory**. Írja be az FTP-portot. A 21. port az alapértelmezett port a parancsküldéshez.
- Az SMB mezőbe írja be a hálózati mappa címét. Például **myServer/myShare/myFile.pdf**. Írja be a hálózati tartomány nevét.
- Szükség esetén válassza ki a hitelesítés típusát az FTP-hez és az SMB-hez.

A könyvjelzőhöz való hozzáférés korlátozása érdekében adjon meg egy PIN-kódot.

**Megj.:** Az alkalmazás a következő fájltypusokat támogatja: PDF, JPEG, TIFF és HTML-alapú weboldalak. A DOCX-hez és az XLXS-hez hasonló egyéb fájltypusok támogatottak egyes nyomtatómodelleken.

**4** Kattintson a **Mentés** gombra.

## Mappák létrehozása

**1** Nyisson meg egy webböngészőt, és írja be a nyomtató IP-címét a címmezőbe.

### Megjegyzések:

- Tekintse meg a nyomtató IP-címét a nyomtató kezdőképernyőjén. Az IP-cím számok négyelemű, pontokkal elválasztott halmaza, például 123.123.123.123.
- Ha proxykiszolgálót használ, átmenetileg tiltsa le azt a weboldal megfelelő betöltése érdekében.

**2** Kattintson a **Könyvjelzők > Mappa hozzáadása** elemre, majd írjon be egy mappanevet.

**Megj.:** A mappához való hozzáférés korlátozása érdekében adjon meg egy PIN-kódot.

**3** Kattintson a **Mentés** gombra.

**Megj.:** Mappákat vagy könyvjelzőket hozhat létre egy mappán belül. A könyvjelző létrehozását lásd: ["Könyvjelzők létrehozása" itt: 17. oldal.](#)

## Partnerek kezelése

### Partnerek hozzáadása

1 Nyisson meg egy webböngészőt, és írja be a nyomtató IP-címét a címezőbe.

**Megjegyzések:**

- Tekintse meg a nyomtató IP-címét a nyomtató főképernyőjén. Az IP-cím számok négyelemű, pontokkal elválasztott halmaza, például 123.123.123.123.
- Ha proxykiszolgálót használ, átmenetileg tiltsa le azt a weboldal megfelelő betöltése érdekében.

2 Kattintson a **Címjegyzékre**.

3 A Partnerek szakaszban adjon hozzá egy partnert.

**Megj.:** A partnert hozzárendelheti egy vagy több csoporthoz.

4 Ha szükséges, adja meg a bejelentkezés módját, hogy lehetővé tegye az alkalmazások számára a hozzáférést.

5 Alkalmazza a módosításokat.

### Csoportok hozzáadása

1 Nyisson meg egy webböngészőt, és írja be a nyomtató IP-címét a címezőbe.

**Megjegyzések:**

- Tekintse meg a nyomtató IP-címét a nyomtató főképernyőjén. Az IP-cím számok négyelemű, pontokkal elválasztott halmaza, például 123.123.123.123.
- Ha proxykiszolgálót használ, átmenetileg tiltsa le azt a weboldal megfelelő betöltése érdekében.

2 Kattintson a **Címjegyzékre**.

3 A Partnercsoportok szakaszban adjon hozzá egy csoportnevet.

**Megj.:** Egy vagy több partnert rendelhet hozzá a csoporthoz.

4 Alkalmazza a módosításokat.

### Partnerek és csoportok szerkesztése

1 Nyisson meg egy webböngészőt, és írja be a nyomtató IP-címét a címezőbe.

**Megjegyzések:**

- Tekintse meg a nyomtató IP-címét a nyomtató főképernyőjén. Az IP-cím számok négyelemű, pontokkal elválasztott halmaza, például 123.123.123.123.
- Ha proxykiszolgálót használ, átmenetileg tiltsa le azt a weboldal megfelelő betöltése érdekében.

2 Kattintson a **Címjegyzékre**.

**3** Tegye az alábbiak valamelyikét:

- A Partnerek szakaszban kattintson egy partner nevére, majd szerkessze az adatait.
- A Partnercsoportok szakaszban kattintson egy csoport nevére, majd szerkessze az adatait.

**4** Alkalmazza a módosításokat.

## Partnerek és csoportok törlése

**1** Nyisson meg egy webböngészőt, és írja be a nyomtató IP-címét a címmezőbe.

### **Megjegyzések:**

- Tekintse meg a nyomtató IP-címét a nyomtató főképernyőjén. Az IP-cím számok négyelemű, pontokkal elválasztott halmaza, például 123.123.123.123.
- Ha proxykiszolgálót használ, átmenetileg tiltsa le azt a weboldal megfelelő betöltése érdekében.

**2** Kattintson a **Címjegyzékre**.

**3** Tegye az alábbiak valamelyikét:

- A Partnerek szakaszban válassza ki a törölni kívánt partnert.
- A Partnercsoportok szakaszban válassza ki a törölni kívánt csoport nevét.

## Papír és speciális hordozó betöltése

### Speciális hordozó méretének és típusának megadása

A tálcák automatikusan érzékelik a normál papír méretét. Speciális hordozó, például címke, kártya vagy boríték alkalmazása esetén tegye a következőket:

- 1 Lépjen a kezdőképernyőről a következő elemhez:  
**Beállítások > Papír > Tálcakonfiguráció > Papírméret/-típus** > válasszon ki egy papírforrást
- 2 Állítsa be a speciális hordozó méretét és típusát.

### Az Univerzális papírbeállítások konfigurálása

- 1 Lépjen a következő elemhez a kezelőpanelen:  
**Beállítás > Papír > Adathordozók konfigurációja > Univerzális beállítás**  
Nem érintőkijelzős nyomtatómodelleknél a **OK** gomb megnyomásával navigálhat a beállítások között.
- 2 Konfigurálja a beállításokat.

### A 250 vagy 550 lapos tálca betöltése

**⚠ VIGYÁZAT – SÉRÜLÉSVESZÉLY:** A berendezés stabilitásvesztésének elkerülése érdekében minden egyes tálcába külön-külön töltsen be a papírt. A többi tálcatartsatartsa csukva, amíg szüksége nincs rájuk.

- 1 Vegye ki a tálcat.  
**Megj.:** A papírelakadás elkerülése érdekében ne távolítsa el a tálcákat, amíg a nyomtató elfoglalt.



- 2 Igazítsa úgy a papírvezetőt, hogy az megegyezzen a betöltött papír méretével.  
**Megj.:** Használja a tálca alján lévő mutatókat a vezető beállításához.

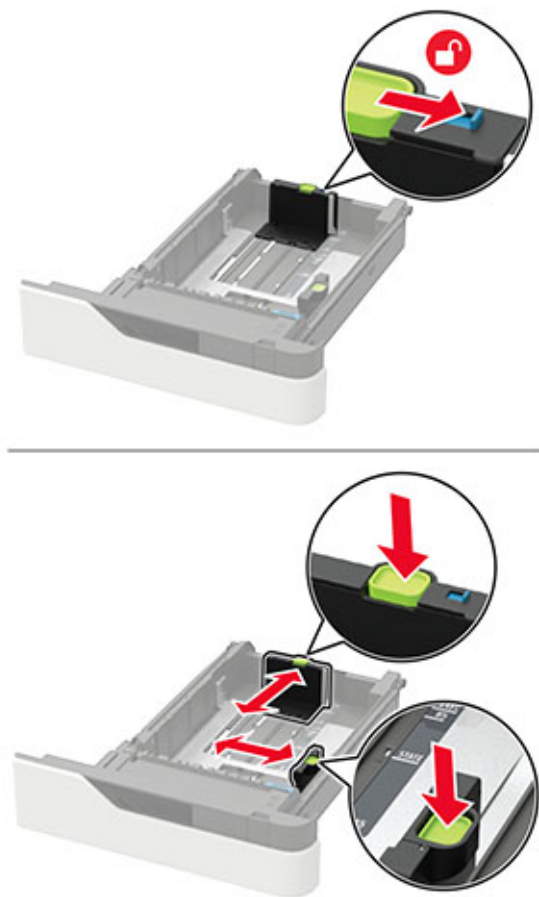

**3** Mielőtt behelyezné a papírt, hajlítsa meg, pörgesse át, és igazítsa össze a köteget.



**4** Töltse be a papírköteget a nyomtatandó oldalával lefelé, majd győződjön meg róla, hogy az oldalsó papírvezetők pontosan illeszkednek a papírhoz.





- Ne csúsztasson papírt a tálcába.
- A papírelakadás elkerülése érdekében ügyeljen arra, a köteg magassága ne haladja meg a maximális papírmennyiséget mutató jeleket.



- A fejléces papír betöltése attól függően eltérő, hogy fel van-e szerelve egy külön megvásárolható kapcsoló kiadóegység.

Választható kapcsoló kiadóegység nélkül	Választható kapcsoló kiadóegységgel
 <p>Egyoldalas nyomtatás</p>	 <p>Egyoldalas nyomtatás</p>
 <p>Kétoldalas nyomtatás</p>	 <p>Kétoldalas nyomtatás</p>

- Előre lyukasztott papír betöltésekor győződjön meg arról, hogy a papír hosszabb élén lévő lyukak a tálca jobb oldalánál vannak.

Egyoldalas nyomtatás	Kétoldalas nyomtatás
	

- A borítékokat a hajtókával felfelé töltsé be, a tálca bal széléhez igazítva.



**Figyelem – sérülésveszély:** Ne használjon bélyegekkel, kapcsokkal, tűzőkkel, ablakokkal, bevonatos betéttel vagy öntapadós ragasztóval ellátott borítékokat.

- 5 Helyezze vissza a tálcat.
- 6 A vezérlőpanelen állítsa be a papírméretet és a -típust úgy, hogy azok megegyezzenek a tálcába töltött papírral.

## A 2100 lapos tálca betöltése

**VIGYÁZAT – LELÖKÉS VESZÉLYE:** A berendezés stabilitásvesztésének elkerülése érdekében minden egyes tálcába külön-külön töltsé be a papírt. A többi tálcat tartsa csukva, amíg szüksége nincs rájuk.

- 1 Húzza ki a tálcat.
- 2 Állítsa be a vezetőket.

### A5 méretű papír betöltése

- a Húzza ki a papírszélesség-vezetőket, majd csúsztassa azokat az A5-nek megfelelő pozícióba.



- b** Nyomja össze a papírhosszúság-vezetőket, majd csúsztassa azokat az A5 pozícióba, amíg helyükre nem kattannak.

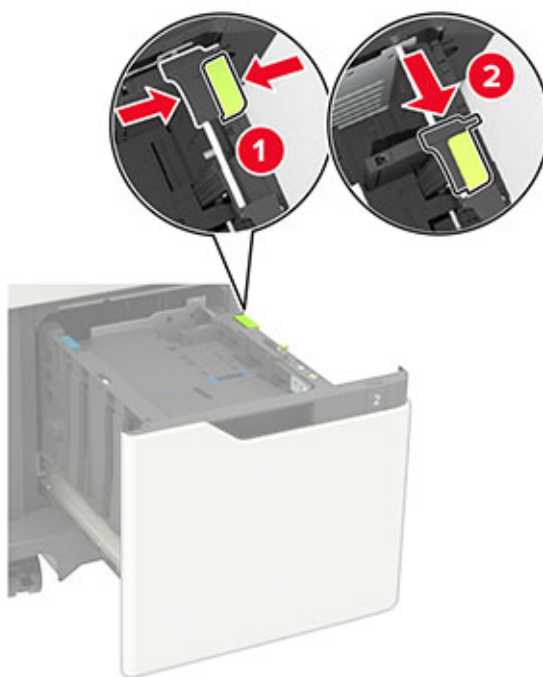

- c** Vegye ki az A5 hosszvezetőt a tartójából.

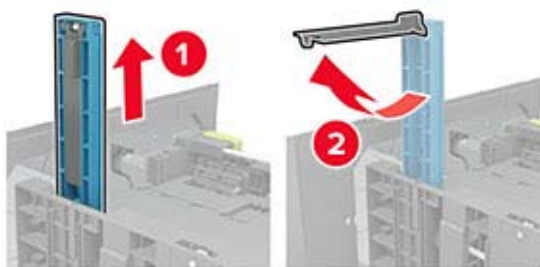

- d** Helyezze a vezetőt a kijelölt nyílásba, majd addig nyomja, amíg a helyére nem kattannak.

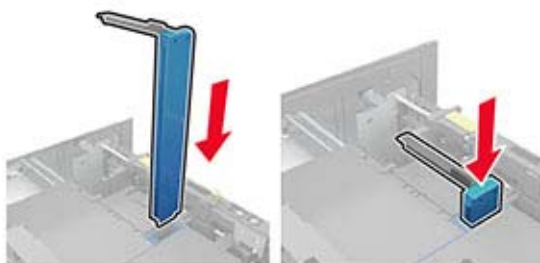



**A4, Letter, Legal, Oficio és Folio méretű papír betöltése**

- a Húzza ki a papírszélesség-vezetőt, majd csúsztassa a betöltendő papírméretnek megfelelő pozícióba.



- b Ha az A5 hosszvezető még csatlakoztatva van, vegye le. Ha nem csatlakozik a vezető, akkor folytassa a következő lépéssel: [26. oldal d. lépése](#).

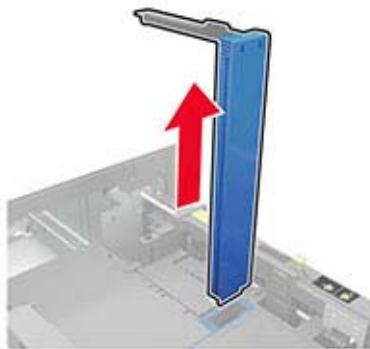

- c Helyezze az A5 hosszvezetőt a tartójába.

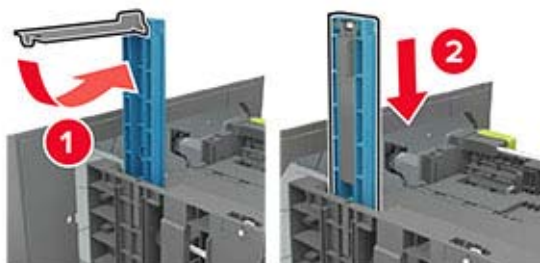

- d** Szorítsa össze a hosszvezetőt, majd csúsztassa a betöltendő papírméretnek megfelelő pozícióba.



- 3** Mielőtt behelyezné a papírt, hajlítsa meg, pörgesse át, és igazítsa össze a köteget.



- 4** A papírköteget a nyomtatandó oldalával lefelé töltsé be.

- A fejléces papír betöltése attól függően eltérő, hogy fel van-e szerelve egy külön megvásárolható kapcsoló kiadó.





- Előlyukasztott papír betöltésekor győződjön meg arról, hogy a papír hosszabb élén lévő lyukak a tálca jobb oldalánál vannak.



**5** Helyezze be a tálcat.

**Megj.:** A tálca behelyezése közben nyomja lefelé a papírköteget.

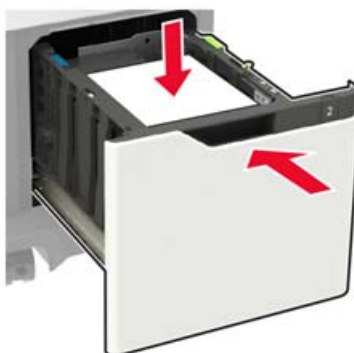

**6** A kezelőpanelen állítsa be a papírméretet és a -típust úgy, hogy azok megegyezzenek a tálcába töltött papírral.

## A többcélú adagoló betöltése

- 1 Nyissa ki a többcélú adagolót.



- 2 Igazítsa úgy a papírvezetőt, hogy az megegyezzen a betöltött papír méretével.



- 3 Mielőtt behelyezné a papírt, hajlítsa meg, pörgesse át, és igazítsa össze a köteget.



- 4 A papírt a nyomtatandó oldalával felfelé töltsé be.

- A fejléces papír betöltése attól függően eltérő, hogy fel van-e szerelve egy külön megvásárolható kapcsoló kiadóegység.

Választható kapcsoló kiadóegység nélkül	Választható kapcsoló kiadóegységgel
Egyoldalas nyomtatás	Egyoldalas nyomtatás



- Előre lyukasztott papír betöltésekor győződjön meg arról, hogy a papír hosszabb élén lévő lyukak a papírvezető jobb oldalánál vannak.

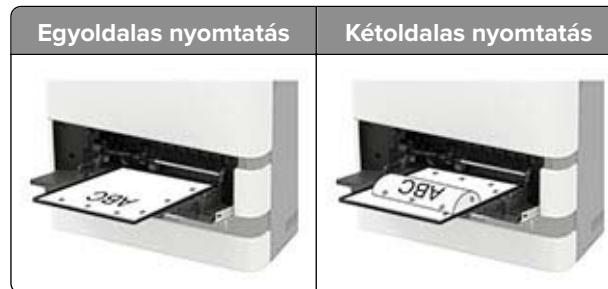

- A borítékokat a hajtókaival lefelé töltsé be, a papírvezető bal széléhez igazítva.

**Figyelem – sérülésveszély:** Ne használjon bélyegekkal, kapcsokkal, tűzőkkel, ablakokkal, bevonatos betétrel vagy öntapadós ragasztóval ellátott borítékokat.

- 5 A vezérlőpanelen állítsa be a papírméretet és a -típust úgy, hogy azok megegyezzenek a tálcába töltött papírral.

## Tálcák összekapcsolása

- 1 Lépjen a következő elemhez a kezelőpanelen:

**Beállítás > Papír > Tálcakonfiguráció**

Nem érintőképernyős nyomtatómodelleknél a **OK** megnyomásával navigálhat a beállítások között.

- 2 Jelölje ki a papírforrást.
- 3 Állítsa be ugyanazt a papírméretet és -típust az összekapcsolni kívánt tálcákhoz.
- 4 Lépjen a következő elemhez a kezelőpanelen:  
**Beállítások > Eszköz > Karbantartás > Konfigurációs menü > Tálca beállításai**

- 5 Állítsa a Tálca-összekapcsolás lehetőséget **Automatikus** beállításra.

**Megj.:** A tálcák szétválasztásánál ügyeljen arra, hogy egyik tálcának se legyenek ugyanazok a papírméret- és papírtípus-beállításai.

**Figyelem – sérülésveszély:** A beégető egység hőmérséklete a beállított papírtípustól függ. A nyomtatási problémák elkerülése érdekében egyeztesse össze a nyomtató papírtípus-beállításait a tálcába betöltött papírral.

# Papírtartó

## Támogatott papírméreték

### A nyomtató által támogatott papírméreték

Papírméret	Normál, 550 lapos tálca, kiegészítő, 250 vagy 550 lapos tálca	Kiegészítő, 2100 lapos tálca	Többcélú adagoló	Kétoldalas nyomtatás
<b>A4</b> 210 x 297 mm (8,3 x 11,7 hüvelyk)	✓	✓	✓	✓
<b>A5 LEF<sup>1</sup></b> 210 x 148 mm (8,3 x 5,8 hüvelyk)	✓	✓	✓	✓
<b>A5 SEF<sup>1</sup></b> 148 x 210 mm (5,8 x 8,3 hüvelyk)	✓	X	✓	X
<b>A6</b> 105 x 148 mm (4,1 x 5,8 hüvelyk)	✓	X	✓	✓
<b>JIS B5</b> 182 x 257 mm (7,2 x 10,1 hüvelyk)	✓	X	✓	✓
<b>Oficio (Mexico)</b> 216 x 340 mm (8,5 x 13,4 hüvelyk)	✓	✓	✓	✓
<b>Statement</b> 140 x 216 mm (5,5 x 8,5 hüvelyk)	✓	X	✓	✓
<b>Executive</b> 184 x 267 mm (7,3 x 10,5 hüvelyk)	✓	X	✓	✓
<b>Letter</b> 216 x 279 mm (8,5 x 11 hüvelyk)	✓	✓	✓	✓
<b>Legal</b> 216 x 356 mm (8,5 x 14 hüvelyk)	✓	✓	✓	✓
<b>Folio</b> 216 x 330 mm (8,5 x 13 hüvelyk)	✓	✓	✓	✓
<b>Universal</b> 105 x 148 mm (4,1 x 5,8 hüvelyk) és 216 x 356 mm (8,5 x 14 hüvelyk) között	✓	X	✓	✓
<b>7 3/4-es boríték (Monarch)</b> 98 x 191 mm (3,9 x 7,5 hüvelyk)	✓	X	✓	X

<sup>1</sup> Ajánlott egy A5-ös, hosszú oldali adagoló (LEF) beszerelése az A5-ös, rövid oldali adagoló (SEF) fölé.

<sup>2</sup> Az 101,6 mm-nél (4,5 hüvelyk) szélesebb borítékok összegyűrdhetnek. Ennek a papírtípusnak az elfogadhatóságát ellenőrizni kell.

Papírméret	Normál, 550 lapos tálca, kiegészítő, 250 vagy 550 lapos tálca	Kiegészítő, 2100 lapos tálca	Többcélú adagoló	Kétoldalas nyomtatás
<b>9 Boríték</b> 98 x 225 mm (3,9 x 8,9 hüvelyk)	✓	X	✓	X
<b>10 Boríték<sup>2</sup></b> 105 x 241 mm (4,1 x 9,5 hüvelyk)	✓	X	✓	X
<b>DL boríték<sup>2</sup></b> 110 x 220 mm (4,3 x 8,7 hüvelyk)	✓	X	✓	X
<b>C5 boríték<sup>2</sup></b> 162 x 229 mm (6,4 x 9 hüvelyk)	✓	X	✓	X
<b>B5 boríték<sup>2</sup></b> 176 x 250 mm (6,9 x 9,8 hüvelyk)	✓	X	✓	X
<b>Egyéb boríték<sup>2</sup></b> 98,4 x 162 mm (3,9 x 6,4 hüvelyk) és 176 x 250 mm (6,9 x 9,8 hüvelyk) között	✓	X	✓	X

<sup>1</sup> Ajánlott egy A5-ös, hosszú oldali adagoló (LEF) beszerelése az A5-ös, rövid oldali adagoló (SEF) fölé.

<sup>2</sup> Az 101,6 mm-nél (4,5 hüvelyk) szélesebb borítékok összegyűrődhetnek. Ennek a papírtípusnak az elfogadhatóságát ellenőrizni kell.

## A kimeneti beállítások vagy a kiadóegységek által támogatott papírméretek

Papírméret	Kimenetbővítő vagy nagy kapacitású kimenetbővítő	4 rekeszes postafiók	Kapcsoló kiadó		Kapcsoló-lyukasztó kiadóegység		
			Köteg	Tűzés	Köteg	Tűzés	Lyukasztás
<b>A4</b> 210 x 297 mm (8,3 x 11,7 hüvelyk)	✓	✓	✓	✓	✓	✓	✓
<b>A5 LEF</b> 210 x 148 mm (8,3 x 5,8 hüvelyk)	✓	✓	✓	✓	✓	✓	X
<b>A5 SEF</b> 148 x 210 mm (5,8 x 8,3 hüvelyk)	✓	✓	✓	X	✓	X	X
<b>A6</b> 105 x 148 mm (4,1 x 5,8 hüvelyk)	✓	✓	X	X	X	X	X
<b>JIS B5</b> 182 x 257 mm (7,2 x 10,1 hüvelyk)	✓	✓	✓	X	✓	X	X
<b>Oficio (Mexico)</b> 216 x 340 mm (8,5 x 13,4 hüvelyk)	✓	✓	✓	✓	✓	✓	✓
<b>Statement</b> 140 x 216 mm (5,5 x 8,5 hüvelyk)	✓	✓	✓	X	✓	X	X

Papírméret	Kimenetbővítő vagy nagy kapacitású kimenetbővítő	4 rekeszes postafiók	Kapcsoló kiadó		Kapcsoló-lyukasztó kiadóegység		
			Köteg	Tűzés	Köteg	Tűzés	Lyukasztás
<b>Executive</b> 184 x 267 mm (7,3 x 10,5 hüvelyk)	✓	✓	✓	X	✓	X	X
<b>Letter</b> 216 x 279 mm (8,5 x 11 hüvelyk)	✓	✓	✓	✓	✓	✓	✓
<b>Legal</b> 216 x 356 mm (8,5 x 14 hüvelyk)	✓	✓	✓	✓	✓	✓	X
<b>Folio</b> 216 x 330 mm (8,5 x 13 hüvelyk)	✓	✓	✓	✓	✓	✓	✓
<b>Universal</b> 105 x 148 mm (4,1 x 5,8 hüvelyk) és 216 x 356 mm (8,5 x 14 hüvelyk) között	✓	✓	X	X	X	X	X
<b>7 3/4 boríték (Monarch)</b> 98 x 191 mm (3,9 x 7,5 hüvelyk)	✓	X	X	X	X	X	X
<b>9 Boríték</b> 98 x 225 mm (3,9 x 8,9 hüvelyk)	✓	X	X	X	X	X	X
<b>10 boríték</b> 105 x 241 mm (4,1 x 9,5 hüvelyk)	✓	X	X	X	X	X	X
<b>DL boríték</b> 110 x 220 mm (4,3 x 8,7 hüvelyk)	✓	X	X	X	X	X	X
<b>C5 boríték</b> 162 x 229 mm (6,4 x 9 hüvelyk)	✓	X	X	X	X	X	X
<b>B5 boríték</b> 176 x 250 mm (6,9 x 9,8 hüvelyk)	✓	X	X	X	X	X	X
<b>Egyéb borítékok</b> 98,4 x 162 mm (3,9 x 6,4 hüvelyk) és 176 x 250 mm (6,9 x 9,8 hüvelyk) között	✓	X	X	X	X	X	X



## Támogatott papírtípusok

### Nyomtató által támogatott papírtípusok

Papírtípus	Normál, 550 lapos tálca, kiegészítő, 250 vagy 550 lapos tálca	Kiegészítő, 2100 lapos tálca	Többcélú adagoló	Kétoldalas nyomtatás
Normál papír	✓	✓	✓	✓
Kártya	✓	X	✓	✓
Fólia <sup>1</sup>	✓	X	✓	X
Címkék	✓	X	✓	X
Vinil címkék	✓	X	✓	X
Bankpostapapír	✓	✓	✓	✓
Boríték	✓	X	✓	X
Durva boríték	✓	X	✓	X
Fejléces papír	✓	✓	✓	✓
Előnyomott	✓	✓	✓	✓
Színes papír	✓	X	✓	✓
Könnyű	✓	X	✓	✓
Nehéz	✓	X	✓	✓
Durva/vatta	✓	X	✓	✓
[x] egyéni típus	✓	X	✓	✓

<sup>1</sup> A fóliák egymáshoz tapadásának megakadályozása érdekében maximum 20 lapot nyomtasson. Az ezen felüli lapok nyomtatásával várjon három perccel.

### A kimeneti beállítások vagy kiadóegységek által támogatott papírtípusok

Papírtípus	Kimenetbővítő vagy nagy kapacitású kimenetbővítő	4 rekeszes postafiók	Kapcsoló kiadó		Kapcsoló-lyukasztó kiadóegység		
			Köteg	Tűzés	Köteg	Tűzés	Lyukasztás
Normál papír	✓	✓	✓	✓	✓	✓	✓
Kártya	✓	X	X	X	X	X	X
Írásvetítő-fóliák	✓	X	✓	X	✓	X	X
Címkék	✓	X	X	X	X	X	X

Papírtípus	Kimenetbővítő vagy nagy kapacitású kimenetbővítő	4 rekeszes postafiók	Kapcsoló kiadó		Kapcsoló-lyukasztó kiadóegység		
			Köteg	Tűzés	Köteg	Tűzés	Lyukasztás
Vinil címkék	✓	X	X	X	X	X	X
Bankpostapapír	✓	✓	✓	✓	✓	✓	✓
Boríték	✓	X	X	X	X	X	X
Durva boríték	✓	X	X	X	X	X	X
Fejléces papír	✓	✓	✓	✓	✓	✓	✓
Előnyomott	✓	✓	✓	✓	✓	✓	✓
Színes papír	✓	X	X	X	X	X	X
Könnyű	✓	X	X	X	X	X	X
Nehéz	✓	X	X	X	X	X	X
Durva/vatta	✓	X	X	X	X	X	X
[x] egyéni típus	✓	X	X	X	X	X	X

## Támogatott papírsúlyok

### A nyomtató által támogatott papírsúlyok

Papírtípus és -súly	Normál, 550 lapos tálca, kiegészítő, 250 vagy 550 lapos tálca	Kiegészítő, 2100 lapos tálca	Többcélú adagoló	Kétoldalas nyomtatás
<b>Normál papír vagy levél<sup>1</sup></b> 60-176 g/m <sup>2</sup> hosszanti szálirányú (16-47 fontos levél)	✓	✓	✓	✓
<b>Kártya</b> 203 g/m <sup>2</sup> hosszanti szálirányú (125 fontos levél)	✓	X	✓	✓
<b>Kártya</b> 199 g/m <sup>2</sup> hosszanti szálirányú (110 fontos levél)	✓	X	✓	✓
<b>Kártya</b> 176 g/m <sup>2</sup> hosszanti szálirányú (65 fontos levél)	✓	X	✓	✓

<sup>1</sup> 176 g/m<sup>2</sup> (47 font) fölött célszerűbb a keresztirányú.

<sup>2</sup> A nyomásérzékeny területnek kell először a nyomtatóba kerülnie.

<sup>3</sup> A 28 fontos levélborítékok 25%-os gyapottartalomra vannak korlátozva.

Papírtípus és -súly	Normál, 550 lapos tálca, kiegészítő, 250 vagy 550 lapos tálca	Kiegészítő, 2100 lapos tálca	Többcélú adagoló	Kétoldalas nyomtatás
<b>Átlátszóság</b> 138-146 g/m <sup>2</sup> hosszanti szálirányú (37-39 fontos levél)	✓	X	✓	X
<b>Papírcímkék</b> 180 g/m <sup>2</sup> (48 fontos levél)	✓	X	✓	✓
<b>Integrált nyomtatványok<sup>2</sup></b> 140–175 g/m <sup>2</sup> (37–47 fontos levél)	✓	X	✓	✓
<b>Integrált nyomtatványok</b> 75-135 g/m <sup>2</sup> (20-36 fontos levél)	✓	X	✓	✓
<b>Borítékok<sup>3</sup></b> 60-105 g/m <sup>2</sup> (16-28 fontos levél)	✓	X	✓	✓

<sup>1</sup> 176 g/m<sup>2</sup> (47 font) fölött célszerűbb a keresztirányú.  
<sup>2</sup> A nyomásérzékeny területnek kell először a nyomtatóba kerülnie.  
<sup>3</sup> A 28 fontos levélborítékok 25%-os gyapottartalomra vannak korlátozva.

## A kimeneti beállítások vagy kiadóegységek által támogatott papírsúlyok

Papírtípus és -súly	Kimenetbővítő vagy nagy kapacitású kimenetbővítő	4 rekeszes postafiók	Kapcsoló kiadó		Kapcsoló-lyukasztó kiadóegység		
			Köteg	Tűzés	Köteg	Tűzés	Lyukasztás
<b>Normál papír vagy levél</b> 60-176 g/m <sup>2</sup> hosszanti szálirányú (16-47 fontos levél)	✓	X	✓	X	✓	X	X
<b>Normál papír vagy levél</b> 60–90 g/m <sup>2</sup> hosszanti szálirányú (16–24 fontos levél)	✓	✓	✓	✓	✓	✓	✓
<b>Kártya</b> 203 g/m <sup>2</sup> hosszanti szálirányú (125 fontos levél)	✓	X	✓	X	✓	X	X
<b>Kártya</b> 199 g/m <sup>2</sup> hosszanti szálirányú (110 fontos levél)	✓	X	✓	X	✓	X	X
<b>Kártya</b> 176 g/m <sup>2</sup> hosszanti szálirányú (65 fontos levél)	✓	X	X	X	X	X	X
<b>Kártya</b> 163 g/m <sup>2</sup> hosszanti szálirányú (90 fontos levél)	✓	X	✓	X	✓	X	X

Papírtípus és -súly	Kimenetbővítő vagy nagy kapacitású kimenetbővítő	4 rekeszes postafiók	Kapcsoló kiadó		Kapcsoló-lyukasztó kiadóegység		
			Köteg	Tűzés	Köteg	Tűzés	Lyukasztás
<b>Átlátszóság</b> 138-146 g/m <sup>2</sup> hosszanti száli- rányú (37-39 fontos levél)	✓	X	✓	X	✓	X	X
<b>Papírcímkék</b> 180 g/m <sup>2</sup> (48 fontos levél)	✓	X	X	X	X	X	X
<b>Integrált nyomtatványok</b> 140–175 g/m <sup>2</sup> (37–47 fontos levél)	✓	X	X	X	X	X	X
<b>Integrált nyomtatványok</b> 75-135 g/m <sup>2</sup> (20-36 fontos levél)	✓	X	X	X	X	X	X
<b>Borítékok</b> 60-105 g/m <sup>2</sup> (16-28 fontos levél)	✓	X	X	X	X	X	X

# Nyomtatás

## Nyomtatás a számítógépről

**Megj.:** Címkek, kártyák és borítékok esetén a dokumentum kinyomtatása előtt állítsa be a nyomtatón a papír méretét és típusát.

- 1 Nyissa meg a Nyomtatás párbeszédablakot úgy, hogy közben meg van nyitva a nyomtatandó dokumentum.
- 2 Szükség esetén módosítson a beállításokon.
- 3 Nyomtassa ki a dokumentumot.

## Nyomtatás mobileszközről

### Nyomtatás mobileszközről az AirPrint szolgáltatás használatával



Az AirPrint szoftver egy mobilnyomtatási megoldás, amely lehetővé teszi az Apple eszközökről közvetlenül egy AirPrint-tanúsítvánnyal rendelkező nyomtatóval történő nyomtatást.



#### Megjegyzések:

- Győződjön meg róla, hogy az Apple eszköz és a nyomtató ugyanahhoz a hálózathoz csatlakozik. Ha a hálózat több vezeték nélküli hubbal rendelkezik, akkor győződjön meg róla, hogy mindkét eszköz ugyanahhoz az alhálózathoz csatlakozik.
  - Az alkalmazást csak néhány Apple készülék támogatja.
- 1 A mobilkészülekről válasszon ki egy dokumentumot a fájlkezelőben, vagy indítson el egy kompatibilis alkalmazást.
  - 2 Érintse meg a megosztás ikont, majd a **Nyomtatás** elemet.
  - 3 Itt kiválaszthatja a kívánt nyomtatót.  
Szükség esetén módosítson a beállításokon.
  - 4 Nyomtassa ki a dokumentumot.

## Nyomtatás mobilszeközről a Wi-Fi Direct® szolgáltatás használatával

Wi-Fi Direct® egy nyomtatási szolgáltatás, amely lehetővé teszi, hogy bármilyen Wi-Fi Direct szolgáltatást támogató nyomtatóval nyomtathasson.

**Megj.:** Bizonyosodjon meg arról, hogy a mobilszeköz csatlakozik a nyomtató vezeték nélküli hálózatához. További információkért lásd: [“Mobilszeköz csatlakoztatása a nyomtatóhoz” itt: 95. oldal.](#)

- 1 Indítson el egy kompatibilis alkalmazást a mobilszeközön, vagy válasszon ki egy dokumentumot a fájlkezelőben.
- 2 Tegye a következők egyikét a mobilszeköztől függően:
  - Koppintson a  > **Nyomtatás** gombra.
  - Koppintson a  > **Nyomtatás** gombra.
  - Koppintson a  > **Nyomtatás** gombra.
- 3 Válasszon ki egy nyomtatót, majd szükség esetén állítsa be a beállításokat.
- 4 Nyomtassa ki a dokumentumot.

## Nyomtatás flash-meghajtóról

- 1 Helyezze be a flash-meghajtót.



### Megjegyzések:

- Ha a flash-meghajtót olyankor helyezi be, amikor a kijelzőn hibaüzenet látható, a nyomtató figyelmen kívül hagyja a flash-meghajtót.
  - Ha a flash-meghajtót olyankor helyezi be, amikor a nyomtató más nyomtatási feladatokat dolgoz fel, a kijelzőn a **Busy** (Foglalt) üzenet jelenik meg.
- 2 Válassza ki a nyomtatni kívánt dokumentumot.  
Ha szükséges, módosítsa a többi nyomtatási beállítást.
  - 3 Nyomtassa ki a dokumentumot.  
Másik dokumentum nyomtatásához válassza ki az **USB Drive** (USB-meghajtó) elemet.

**Figyelem – sérülésveszély:** Az adatvesztés és a nyomtatóhibák elkerülése érdekében memóriaeszközzől való nyomtatás, olvasás vagy írás közben ne érjen hozzá a flash-meghajtóhoz vagy a nyomtatóhoz az ábrán jelzett részen.



## Támogatott flash-meghajtók és fájltypusok

### Flash meghajtók

#### Megjegyzések:

- A nyomtató támogatja a teljes sebességű szabvány alapján készült nagy sebességű USB flash-meghajtókat.
- Az USB flash-meghajtóknak támogatniuk kell a FAT (File Allocation Table) rendszert.

Számos flash-meghajtó bizonyult a tesztelés után alkalmasnak a nyomtatóval való használatra. További információért fáradjon el oda, ahol a nyomtatót vásárolta.

### Fájltypusok

Dokumentumok:

- .doc vagy .docx
- .xls vagy .xlsx
- .ppt vagy .pptx
- .pdf
- .xps

Képek:

- .dcx
- .gif
- .jpeg vagy .jpg
- .bmp
- .pcx

- .tiff vagy .tif
- .png

## Titkosított feladatok konfigurálása

1 Lépjen a következő elemhez a kezelőpanelen:

**Beállítások > Biztonság > Titkosított nyomtatás beállítása**

Nem érintőképernyős nyomtatómodelleknél a  megnyomásával navigálhat a beállítások között.

2 Konfigurálja a beállításokat.

Használat	Címzett
Érvénytelen PIN-kód maximális száma	Azt határozza meg, hogy hányszor adható meg rossz PIN-kód. <b>Megj.:</b> A korlát elérésekor a nyomtató törli az adott felhasználónévhez tartozó nyomtatási feladatokat.
Titkosított feladatok lejáratára	Lejáratási idő beállítása a titkosított nyomtatási feladatokhoz. <b>Megj.:</b> A felfüggesztett titkosított feladatokat addig tárolja a nyomtató, amíg fel nem oldja vagy törli őket manuálisan.
Feladatismétlés lejáratára	Lejáratási idő beállítása az ismételni kívánt nyomtatási feladatokhoz. <b>Megj.:</b> Az ismételni kívánt felfüggesztett feladatok a nyomtató memóriájában tárolódnak.
Feladatellenőrzés lejáratára	Azt a lejáratási időt határozza meg, amelynek eltelte után az ellenőrző nyomatot követően a nyomtató a maradékot kinyomtatja. <b>Megj.:</b> Az ellenőrzőfeladatok arra szolgálnak, hogy a fennmaradó példányok nyomtatása előtt a felhasználó egyetlen másolat kinyomtatásával ellenőrizhesse annak megfelelőségét.
Feladatmegőrzés lejáratára	Azt a lejáratási időt határozza meg, ameddig a nyomtató tárolhatja a nyomtatási feladatokat. <b>Megj.:</b> A felfüggesztett megőrzött feladatokat a kinyomtatásuk után automatikusan törli a rendszer.
Minden feladat várákozzon	Ezzel a funkcióval beállíthatja, hogy a nyomtató várákoztassa a nyomtatási feladatokat.
Másolat megőrzése a dokumentumokról	Beállítja, hogy a nyomtató az össze azonos fájlnevű dokumentumot kinyomtassa.

## Titkosított és más felfüggesztett feladatok nyomtatása

### Útmutatás Windows-felhasználók számára

- 1 Miközben a dokumentum meg van nyitva, kattintson a **Fájl > Nyomtatás** parancsra.
- 2 Válasszon ki egy nyomtatót, majd kattintson a **Tulajdonságok, Jellemzők, Beállítások** vagy **Beállítás** gombra.
- 3 Kattintson a **Nyomtatás és várákozás** lehetőségre.
- 4 Válassza a **Nyomtatás és várákoztatás használata** lehetőséget, majd rendeljen hozzá felhasználónevet.



**5** Válassza ki a nyomtatási feladat típusát (titkosított, ismétlés, tartalék vagy ellenőrzés).

Ha a **Titkosított** opciót választja, biztosítsa a nyomtatási feladatot egy személyes azonosítószámmal (PIN-kód).

**6** Kattintson az **OK** vagy a **Nyomtatás** gombra.

**7** A nyomtató kezelőpaneljéről indítsa el a nyomtatási feladatot.

- Titkosított nyomtatási feladat esetében lépjen a következő elemekre:

**Felfüggesztett feladatok** > válassza ki a felhasználónevét > **Titkosított** > adja meg a PIN-kódot > válassza ki a nyomtatási feladatot > konfigurálja a beállításokat > **Nyomtatás**

- Egyéb nyomtatási feladatok esetében lépjen a következő elemekre:

**Felfüggesztett feladatok** > válassza ki a felhasználónevét > válassza ki a nyomtatási feladatot > konfigurálja a beállításokat > **Nyomtatás**

**Megj.:** Nem érintőképernyős nyomtatómodelleknél a  megnyomásával navigálhat a beállítások között.

## Útmutatás Macintosh-felhasználók számára

### AirPrint használata

**1** Miközben a dokumentum meg van nyitva, válassza a **Fájl** > **Nyomtatás** menüpontot.

**2** Válasszon ki egy nyomtatót, majd a Tájéltás után megjelenő legördülő menüből válassza ki a **PIN nyomtatás** opciót.

**3** Engedélyezze a **Nyomtatás PIN-kóddal** opciót, majd adja meg a négy számjegyből álló PIN-kódot.

**4** Kattintson a **Nyomtatás** gombra.

**5** A nyomtató kezelőpaneljéről indítsa el a nyomtatási feladatot. Lépjen a következő elemhez:

**Felfüggesztett feladatok** > válassza ki a számítógépe nevét > **Titkosított** > adja meg a PIN-kódot > válassza ki a nyomtatási feladatot > **Nyomtatás**

Nem érintőképernyős nyomtatómodelleknél a  megnyomásával navigálhat a beállítások között.

### A nyomtató-illesztőprogram használata

**1** Miközben a dokumentum meg van nyitva, válassza a **Fájl** > **Nyomtatás** menüpontot.

**2** Válasszon ki egy nyomtatót, majd a Tájéltás után megjelenő legördülő menüből válassza ki a **Nyomtatás és várakozás** opciót.

**3** Válassza a **Titkosított nyomtatás** opciót, majd adja meg a négyjegyű PIN-kódot.

**4** Kattintson a **Nyomtatás** gombra.

**5** A nyomtató kezelőpaneljéről indítsa el a nyomtatási feladatot. Lépjen a következő elemhez:

**Felfüggesztett feladatok** > válassza ki a számítógépe nevét > **Titkosított** > válassza ki a nyomtatási feladatot > adja meg a PIN-kódot > **Nyomtatás**

Nem érintőképernyős nyomtatómodelleknél a  megnyomásával navigálhat a beállítások között.

## Betűtípusminták listájának nyomtatása

1 Lépjen a következő elemhez a kezelőpanelen:

**Beállítások > Jelentések > Nyomtatás > Betűtípusok nyomtatása**

Nem érintőkijelzős nyomtatómodelleknél a  gomb megnyomásával navigálhat a beállítások között.

2 Válasszon betűtípusmintát.

## Könyvtárlista nyomtatása

Lépjen a következő elemhez a kezelőpanelen:

**Beállítások > Jelentések > Nyomtatás > Könyvtár nyomtatása**

Nem érintőkijelzős nyomtatómodelleknél a  gomb megnyomásával navigálhat a beállítások között.

## Elválasztólapok másolatok közé helyezése

1 Lépjen a kezdőképernyőről a következő elemhez:

**Beállítások > Nyomtatás > Elrendezés > Elválasztólapok > Másolatok közé**

Nem érintőkijelzős nyomtatómodelleknél a  megnyomva navigálhat a beállítások között.

2 Nyomtassa ki a dokumentumot.

## Nyomtatási feladat törlése

### A nyomtató kezelőpaneljén

Érintőképernyős nyomtató esetén tegye az alábbiakat:

1 A kezdőképernyőn érintse meg a **Feladat törlése** elemet.

2 Válassza ki a törölni kívánt munkát.

Nem érintőképernyős nyomtató esetén nyomja meg ezt: .

### Számítógépről

1 Az operációs rendszer verziójától függően tegye az alábbiak valamelyikét:

- Nyissa meg a nyomtatók mappát, majd válassza ki a nyomtatót.
- Az Apple menü Rendszerbeállítások eleménél keresse meg a nyomtatóját.

2 Válassza ki a törölni kívánt munkát.

# A nyomtató menüinek ismertetése

## Menüterkép

<b>Eszköz</b>	<ul style="list-style-type: none"> <li>• <a href="#">Beállítások</a></li> <li>• <a href="#">Gazdaságos mód</a></li> <li>• <a href="#">Távoli kezelőpanel</a></li> <li>• <a href="#">Értesítések</a></li> <li>• <a href="#">Energiagazdálkodás</a></li> <li>• <a href="#">Névtelen adatgyűjtés</a></li> </ul>	<ul style="list-style-type: none"> <li>• <a href="#">Kisegítő lehetőségek</a></li> <li>• <a href="#">Gyári alapbeállítások visszaállítása</a></li> <li>• <a href="#">Karbantartás</a></li> <li>• <a href="#">A kezdőképernyő látható ikonjai</a></li> <li>• <a href="#">Nyomtató névjegye</a></li> </ul>
<b>Nyomtatás</b>	<ul style="list-style-type: none"> <li>• <a href="#">Elrendezés</a></li> <li>• <a href="#">Beállítás</a></li> <li>• <a href="#">Minőség</a></li> <li>• <a href="#">Feladat-nyilvántartás</a></li> <li>• <a href="#">XPS</a></li> </ul>	<ul style="list-style-type: none"> <li>• <a href="#">PDF</a></li> <li>• <a href="#">PostScript</a></li> <li>• <a href="#">PCL</a></li> <li>• <a href="#">HTML</a></li> <li>• <a href="#">Kép</a></li> </ul>
<b>Papír</b>	<ul style="list-style-type: none"> <li>• <a href="#">Tálcakonfiguráció</a></li> </ul>	<ul style="list-style-type: none"> <li>• <a href="#">Hordozókonfiguráció</a></li> </ul>
<b>USB-meghajtó</b>	<a href="#">Nyomtatás flash-meghajtóról</a>	
<b>Hálózat/portok</b>	<ul style="list-style-type: none"> <li>• <a href="#">Hálózati áttekintés</a></li> <li>• <a href="#">Vezeték nélküli</a></li> <li>• <a href="#">Wi-Fi Direct</a></li> <li>• <a href="#">Ethernet</a></li> <li>• <a href="#">TCP/IP</a></li> <li>• <a href="#">SNMP</a></li> <li>• <a href="#">IPSec</a></li> </ul>	<ul style="list-style-type: none"> <li>• <a href="#">802.1x</a></li> <li>• <a href="#">LPD-konfiguráció</a></li> <li>• <a href="#">HTTP-/FTP-beállítások</a></li> <li>• <a href="#">ThinPrint</a></li> <li>• <a href="#">USB</a></li> <li>• <a href="#">Külső hálózati hozzáférés korlátozása</a></li> </ul>
<b>Biztonság</b>	<ul style="list-style-type: none"> <li>• <a href="#">Bejelentkezési módok*</a></li> <li>• <a href="#">Tanúsítványkezelés*</a></li> <li>• <a href="#">USB-eszközök ütemezése</a></li> <li>• <a href="#">Biztonsági ellenőrzési napló</a></li> <li>• <a href="#">Bejelentkezési korlátozások</a></li> </ul>	<ul style="list-style-type: none"> <li>• <a href="#">Titkosított nyomtatás beállításai</a></li> <li>• <a href="#">Lemeztitkosítás</a></li> <li>• <a href="#">Ideiglenes adatfájlok törlése</a></li> <li>• <a href="#">Megoldások LDAP-beállításai</a></li> <li>• <a href="#">Egyéb</a></li> </ul>
<b>Jelentések</b>	<ul style="list-style-type: none"> <li>• <a href="#">Menübeállítások oldal</a></li> <li>• <a href="#">Eszköz</a></li> </ul>	<ul style="list-style-type: none"> <li>• <a href="#">Nyomtatás</a></li> <li>• <a href="#">Hálózat</a></li> </ul>
<b>Hibaelhárítás</b>	Tesztoldal nyomtatása	
* Bizonyos nyomtatómodelleknél ez a menü csak az Embedded Web Server kiszolgálóról állítható be.		

# Eszköz

## Beállítások

Menüelem	Leírás
<b>Kijelző nyelve</b> [Nyelvlista]	Beállíthatja a kijelzőn megjelenő szöveg nyelvét.
<b>Ország/terület</b> [Országok vagy területek listája]	Adja meg a nyomtató működéséhez beállított országot vagy területet.
<b>Kezdeti beállítások futtatása</b> Ki* Be	A beállítási varázsló futtatása.
<b>Billentyűzet</b> Billentyűzettípus [Nyelvlista]	Válasszon nyelvet a billentyűzettípushoz. <b>Megjegyzések:</b> <ul style="list-style-type: none"> <li>• Előfordulhat, hogy a Billentyűzettípus nem minden értéke jelenik meg, vagy ahhoz speciális hardverre lehet szükség.</li> <li>• Ez a menüelem csak bizonyos nyomtatómodelleknél látható.</li> </ul>
<b>Megjelenített adatok</b> 1. szöveg megjelenítése [IP-cím*] 2. szöveg megjelenítése[Dátum/Idő*] 1. egyéni szöveg 2. egyéni szöveg	A kezdőképernyőn megjelenítendő információk beállítása.
<b>Dátum és idő</b> Konfigurálás Aktuális dátum és idő Dátum és idő kézi beállítása Dátumformátum [ÉÉÉÉ-HH-NN*] Időformátum [12 órás de./du.*] Időzóna [keleti parti idő*]	Dátum és idő beállítása.
<b>Dátum és idő</b> Hálózati időprotokoll Hálózati időprotokoll engedélyezése [Be*] NTP-kiszolgáló Hitelesítés engedélyezése	Hálózati időprotokoll (NTP) beállításainak megadása. <b>Megjegyzések:</b> <ul style="list-style-type: none"> <li>• A Hitelesítés engedélyezése funkció csak bizonyos nyomtatómodelleken jelenik meg.</li> <li>• Ha a Hitelesítés engedélyezése beállítás az MD5 kulcs lehetőségre van állítva, megjelenik a Kulcsazonosító és a Jelszó lehetőség.</li> </ul>
<b>Papírméretek</b> U.S.* Metrikus	A papírméret mértékegységeinek meghatározása. <b>Megj.:</b> A papírméret kezdeti beállítását a kezdeti beállításvarázslóban kiválasztott ország és régió határozza meg.
<b>Kijelző fényereje</b> 20–100% (100*)	A kijelző fényerejének beállítása. <b>Megj.:</b> Ez a menüelem csak bizonyos nyomtatómodelleknél látható.
<b>Megj.:</b> Az érték melletti csillag (*) az alapértelmezett gyári beállításokat jelöli.	

Menüelem	Leírás
<b>Hozzáférés a flash-meghajtóhoz</b> Engedélyezve* Letiltva	Hozzáférés engedélyezése a flash meghajtóhoz.
<b>Hangos visszajelzés</b> Gombos visszajelzés Be* Ki	Gombnyomások, panelvezérlés, papírbetöltés-figyelmeztetések és hibaértesítések hangos visszajelzésének engedélyezése. <b>Megj.:</b> Ez a menüelem csak bizonyos nyomtatómodelleknél látható.
<b>Hangos visszajelzés</b> Hangerősség 1–10 (5*)	A nyomtatóhangszóró hangerejének beállítása. <b>Megjegyzések:</b> <ul style="list-style-type: none"> <li>• A hangerőt a jelenlegi felhasználói munkamenet befejezése után módosítja a rendszer.</li> <li>• Ez a menüelem csak bizonyos nyomtatómodelleknél látható.</li> </ul>
<b>Kijelző időtűllépése</b> 5–300 (60*)	Adja meg, hogy a kijelzőn hány másodperc tétlenség után jelenjen meg a kezdőképernyő, illetve a nyomtató mennyi idő után jelentkeztesse ki automatikusan a felhasználót.
<b>Megj.:</b> Az érték melletti csillag (*) az alapértelmezett gyári beállításokat jelöli.	

## Gazdaságos mód

Menüelem	Leírás
<b>Nyomtatás</b> Oldalak Egyoldal* Kétoldal	Megadhatja, hogy a nyomtatás egyoldalasan vagy kétoldalasan történjen-e.
<b>Nyomtatás</b> Oldal/lap Ki* 2 oldal/lap 3 oldal/lap 4 oldal/lap 6 oldal/lap 9 oldal/lap 12 oldal/lap 16 oldal/lap	Több egy oldalon lévő kép nyomtatása a papír egyik oldalára.
<b>Nyomtatás</b> Festék sötétsége 1-10 (8)*	A szövegbeli képek fényességének vagy sötétségének a beállítása.
<b>Megj.:</b> Az érték melletti csillag (*) az alapértelmezett gyári beállításokat jelöli.	

## Távoli kezelőpanel

Menüelem	Leírás
<b>Külső VNC csatlakozás</b> Nem engedélyez* Engedélyezés	Egy külső Virtual Network Computing (VNC) ügyfél csatlakoztatása a távoli kezelőpanelhez.
<b>Hitelesítés típusa</b> Nincs* Standard hitelesítés	A VNC-ügyfélszolgáltató elérésekor használandó hitelesítési típus beállítása.
<b>VNC Jelszó</b>	A VNC-ügyfélszolgáltatóhoz való csatlakozáskor használandó jelszó beállítása. <b>Megj.:</b> Ez a menüpont csak akkor jelenik meg, ha a Hitelesítés típusa beállítás értéke Standard hitelesítés.
<b>Megj.:</b> Az érték melletti csillag (*) az alapértelmezett gyári beállításokat jelöli.	

## Értesítések

Menüelem	Leírás
<b>Riasztásvezérlés</b> Ki Egyszeri* Folyamatos	Állítsa be, hányszor szólaljon meg a riasztó, amikor a nyomtató felhasználói beavatkozást igényel.
<b>Kellékek</b> Kellékanyagbecslés megjelenítése Becslések megjelenítése* Becslések elrejtése	A kellékanyagok becsült állapotának megjelenítése.
<b>Kellékek</b> Kazettariasztás Ki* Szimpla Folyamatos	Állítsa be hányszor szólaljon meg a riasztó a kifogyóban lévő tonerkazetta miatt.
<b>E-mail-riasztások beállítása</b> E-mail beállítása Elsődleges SMTP-átjáró	Adja meg az e-mail küldéshez használt elsődleges SMTP-kiszolgáló IP-címét vagy állomásnevét. <b>Megj.:</b> Ez a menüelem csak bizonyos nyomtatómodelleknél látható.
<b>E-mail-riasztások beállítása</b> E-mail beállítása Elsődleges SMTP-átjáró port 1–65535 (25*)	Adja meg az elsődleges SMTP-kiszolgáló portszámát. <b>Megj.:</b> Ez a menüelem csak bizonyos nyomtatómodelleknél látható.
<b>E-mail-riasztások beállítása</b> E-mail beállítása Másodlagos SMTP-átjáró	Adja meg a másodlagos vagy tartalék SMTP-kiszolgáló kiszolgálói IP-címét vagy állomásnevét. <b>Megj.:</b> Ez a menüelem csak bizonyos nyomtatómodelleknél látható.
<b>Megj.:</b> Az érték melletti csillag (*) az alapértelmezett gyári beállításokat jelöli.	

Menüelem	Leírás
<b>E-mail-riasztások beállítása</b> E-mail beállítása Másodlagos SMTP-átjáró port 1–65535 (25*)	Adja meg a másodlagos vagy tartalék SMTP-kiszolgáló kiszolgálói portszámát. <b>Megj.:</b> Ez a menüelem csak bizonyos nyomtatómodelleknél látható.
<b>E-mail-riasztások beállítása</b> E-mail beállítása SMTP időtúllépés 5–30 másodperc (30*)	Azt az időtartamot adja meg, amelynek elteltével a nyomtató megszakítja a kapcsolatot, ha az SMTP-kiszolgáló nem válaszol. <b>Megj.:</b> Ez a menüelem csak bizonyos nyomtatómodelleknél látható.
<b>E-mail-riasztások beállítása</b> E-mail beállítása Válaszcím	Válaszcím megadása az e-mailben. <b>Megj.:</b> Ez a menüelem csak bizonyos nyomtatómodelleknél látható.
<b>E-mail-riasztások beállítása</b> E-mail beállítása Alapértelmezett SMTP-válaszcím használata mindig Ki* Be	Alapértelmezett SMTP-válaszcím használata. <b>Megj.:</b> Ez a menüelem csak bizonyos nyomtatómodelleknél látható.
<b>E-mail-riasztások beállítása</b> E-mail beállítása SSL/TLS használata Letiltva* Egyeztetés Szükséges	E-mail küldése titkosított hivatkozás segítségével. <b>Megj.:</b> Ez a menüelem csak bizonyos nyomtatómodelleknél látható.
<b>E-mail-riasztások beállítása</b> E-mail beállítása Megbízható tanúsítvány kérése Be* Ki	Kérjen megbízható tanúsítványt az SMTP-kiszolgálóhoz való hozzáféréshez. <b>Megj.:</b> Ez a menüelem csak bizonyos nyomtatómodelleknél látható.
<b>E-mail-riasztások beállítása</b> E-mail beállítása SMTP-kiszolgáló hitelesítése Nem szükséges hitelesítés* Bejelentkezés/normál NTLM CRAM-MD5 Digest-MD5 Kerberos 5	Az SMTP-kiszolgáló hitelesítési típusának beállítása. <b>Megj.:</b> Ez a menüelem csak bizonyos nyomtatómodelleknél látható.
<b>E-mail-riasztások beállítása</b> E-mail beállítása Eszköz által kezdeményezett e-mail Nincs* Az eszköz SMTP-belépési adatainak használata	Meghatározza, hogy kérjen-e a rendszer hitelesítő adatokat az eszköz által kezdeményezett e-mailek esetében. <b>Megj.:</b> Ez a menüelem csak bizonyos nyomtatómodelleknél látható.
<b>Megj.:</b> Az érték melletti csillag (*) az alapértelmezett gyári beállításokat jelöli.	

Menüelem	Leírás
<b>E-mail-riasztások beállítása</b> E-mail beállítása Felhasználó által kezdeményezett e-mail Nincs Az eszköz SMTP-belépési adatainak használata Munkamenet felhasználói azonosítójának és jelszavának használata Munkafolyam e-mail-cím és jelszó haszn.* Azonosító adatok bekérése	Meghatározza, hogy kérjen-e a rendszer hitelesítő adatokat a felhasználók által kezdeményezett e-mailek esetében. <b>Megj.:</b> Ez a menüelem csak bizonyos nyomtatómodelleknél látható.
<b>E-mail-riasztások beállítása</b> E-mail beállítása Active Directory eszköz hitelesítő használata Ki* Be	Ezzel a funkcióval engedélyezheti a felhasználói hitelesítő adatok és a csoportmegjelölések használatát az SMTP-kiszolgálóhoz való csatlakozáshoz. <b>Megj.:</b> Ez a menüelem csak bizonyos nyomtatómodelleknél látható.
<b>E-mail-riasztások beállítása</b> E-mail beállítása Eszköz felhasználói azonosítója	Az SMTP-kiszolgálóhoz való csatlakozáshoz használandó felhasználói azonosítót határozza meg. <b>Megj.:</b> Ez a menüelem csak bizonyos nyomtatómodelleknél látható.
<b>E-mail-riasztások beállítása</b> E-mail beállítása Eszköz jelszava	Az SMTP-kiszolgálóhoz való csatlakozáskor használandó jelszó beállítása. <b>Megj.:</b> Ez a menüelem csak bizonyos nyomtatómodelleknél látható.
<b>E-mail-riasztások beállítása</b> E-mail beállítása Kerberos 5 TARTOMÁNY	A Kerberos 5 hitelesítési protokoll tartományának meghatározására szolgál. <b>Megj.:</b> Ez a menüelem csak bizonyos nyomtatómodelleknél látható.
<b>E-mail-riasztások beállítása</b> E-mail beállítása NTLM-tartomány	Az NTLM biztonsági protokoll tartománynevének meghatározására szolgál. <b>Megj.:</b> Ez a menüelem csak bizonyos nyomtatómodelleknél látható.
<b>E-mail-riasztások beállítása</b> E-mail beállítása „Az SMTP-kiszolgáló nincs beállítva.” hiba letiltása Ki* Nem	Ezzel letilthatja, hogy az SMTP-kiszolgáló beállítására vonatkozó hibaüzenet megjelenjen a kijelzőn. <b>Megj.:</b> Ez a menüelem csak bizonyos nyomtatómodelleknél látható.
<b>Hibamegelőzés</b> Elakadássegéd Ki Be*	Beállítja, hogy a nyomtató egy elakadt oldalt eltávolítását követően automatikusan továbbítsa az üres vagy részleges nyomatot tartalmazó oldalakat.
<b>Hibamegelőzés</b> Automatikus folytatás Ki Be* (5 másodperc)	Beállíthatja, hogy a nyomtató bizonyos felhasználói beavatkozást igénylő feltételek törlése után automatikusan folytassa a feldolgozást vagy a nyomtatást.
<b>Megj.:</b> Az érték melletti csillag (*) az alapértelmezett gyári beállításokat jelöli.	



Menüelem	Leírás
<b>Hibamegelőzés</b> Automatikus újraindítás Automatikus újraindítás Újraindítás, ha tétlen Újraindítás mindig* Újraindítás soha	A nyomtató újraindítása, ha valamilyen hiba történt.
<b>Hibamegelőzés</b> Automatikus újraindítás Automatikus újraindítások maximális száma 1–20 (2*)	Meghatározza a nyomtató által végrehajtható automatikus újraindítások számát.
<b>Hibamegelőzés</b> Automatikus újraindítás Automatikus újraindítási időtartam 1-525600 (720*)	Beállíthatja, hogy a nyomtató hány másodperc után induljon újra automatikusan.
<b>Hibamegelőzés</b> Automatikus újraindítás Automatikus újraindítások számlálója	Az újraindítás-számláló információinak csak olvasható formátumban való megjelenítése.
<b>Hibamegelőzés</b> Automatikus újraindítás Automatikus újraindítások számlálójának nullázása Mégse Folytatás	Az Automatikus újraindítások számlálója elem nullázása.
<b>Hibamegelőzés</b> Hibamegjelenítés rövid papír esetén Be Automatikus törlés*	A nyomtató beállítása a papír rövidege esetén küldött hibaüzenet megjelenítésére. <b>Megj.:</b> A rövid papír a betöltött papír méretére vonatkozik.
<b>Hibamegelőzés</b> Oldalvédelem Ki* Be	Ezzel a funkcióval azt állíthatja be, hogy a nyomtató a nyomtatási művelet elindítása előtt az egész oldalt beolvassa a memóriába.
<b>Elakadáselhárítás</b> Elakadás utáni helyreállítás Ki Be Auto*	Úgy állítja be a nyomtatót, hogy újból kinyomtassa az elakadt oldalakat.
<b>Megj.:</b> Az érték melletti csillag (*) az alapértelmezett gyári beállításokat jelöli.	

## Energiagazdálkodás

Menüelem	Leírás
<b>Alvó üzemmód profilja</b> Nyomtatás alvó üzemmódból Aktív állapot nyomtatás után Nyomtatás után belépés alvó üzemmódba*	Beállítja a nyomtatót, hogy nyomtatás után maradjon készenléti üzemmódban, vagy térjen vissza alvó üzemmódba.
<b>Időtúllépések</b> Alvó üzemmód 1-120 perc (15*)	Beállítja azt az időt, mielőtt a nyomtató Alvó üzemmódba lép.
<b>Időtúllépések</b> Hibernálási idő Letiltva 1 óra 2 óra 3 óra 6 óra 1 nap 2 nap 3 nap* 1 hét 2 hét 1 hónap	Beállítja azt az időt, mielőtt a nyomtató kikapcsol.
<b>Időtúllépések</b> Hibernálási idő kapcsolat esetén Hibernálás Ne hibernáljon*	Beállítja a Hibernálási időt, hogy kikapcsolja a nyomtatót, amíg van aktív Ethernet kapcsolat.
<b>Teljesítmény-üzemmódok ütemezése</b> Ütemezések Új ütemezés hozzáadása	A nyomtató Alvás vagy a Hibernálás üzemmódba történő lépésének ütemezése. <b>Megj.:</b> Ez a menüelem csak bizonyos nyomtatómodelleknél látható.
<b>Megj.:</b> Az érték melletti csillag (*) az alapértelmezett gyári beállításokat jelöli.	

## Névtelen adatgyűjtés

Menüelem	Leírás
<b>Névtelen adatgyűjtés</b> Eszk. haszn. és telj. adatok Nincs*	Nyomtatóhasználati és teljesítményinformációk küldése a gyártónak. <b>Megj.:</b> A Névtelen adatküldés időpontja csak akkor jelenik meg, ha a Névtelen adatgyűjtés az Eszk. haszn. és telj. adatok lehetőségre van állítva.
<b>Névtelen adatküldés időpontja</b> Kezdési idő Befejezési idő	
<b>Megj.:</b> Az érték melletti csillag (*) az alapértelmezett gyári beállításokat jelöli.	

## Elérhetőség

**Megj.:** Ez a menü csak bizonyos nyomtatótípusokon látható.

Menüelem	Leírás
<b>Duplabillentyű-leütési intervallum</b> 0-5 (0*)	Beállítja azt a másodpercenkénti időközt, amely során a nyomtató figyelmen kívül hagyja a dupla billentyűleütést a csatlakoztatott billentyűzet esetén.
<b>Gombismétlési kezdeti késleltetés</b> 0,25-5 (1*)	Beállítja a kezdeti késleltetés hosszát (másodpercben), mielőtt az ismétlődő gomb megismétlődne. <b>Megj.:</b> Ez a menüelem csak akkor jelenik meg, ha billentyűzetet csatlakoztatnak a nyomtatóhoz.
<b>Gombismétlési arány</b> 0,5–30 (30*)	Beállítja egy ismétlődő gomb másodpercenkénti megnyomásának számát. <b>Megj.:</b> Ez a menüelem csak akkor jelenik meg, ha billentyűzetet csatlakoztatnak a nyomtatóhoz.
<b>Kijelző időtúllépésének hosszabbítása</b> Off* (Ki) On (Be)	A felhasználó maradhat ugyanazon a helyen, és visszaállíthatja a Kijelző időtúllépésének időzítőjét annak lejártakor a kezdőképernyőre való visszalépés helyett.
<b>Fejhallgató-hangerő</b> 1-10 (5*)	A fejhallgató hangerejének módosítása. <b>Megj.:</b> Ez a menüelem csak akkor jelenik meg, ha fejhallgatót csatlakoztatnak a nyomtatóhoz.
<b>Hangutasítások engedélyezése, amikor a fejhallgató csatlakoztatva van</b> Off* (Ki) On (Be)	Hangutasítások engedélyezése, amikor a fejhallgató csatlakoztatva van a nyomtatóhoz.
<b>Jelszavak/PIN-kódok felolvasása</b> Off* (Ki) On (Be)	Nyomtató beállítása a jelszavak és személyes azonosító kódok felolvasásához. <b>Megj.:</b> Ez a menüelem csak akkor jelenik meg, ha fejhallgatót vagy hangszórót csatlakoztatnak a nyomtatóhoz.
<b>Beszédsebesség</b> Nagyon lassú Lassú Normál* Gyors Gyorsabb Nagyon gyors Sebes Nagyon sebes Leggyorsabb	A hangutasítások beszédsebességének beállítása. <b>Megj.:</b> Ez a menüelem csak akkor jelenik meg, ha fejhallgatót vagy hangszórót csatlakoztatnak a nyomtatóhoz.
<b>Megj.:</b> Az érték melletti csillag (*) az alapértelmezett gyári beállításokat jelöli.	

## Gyári alapértelmezett értékek visszaállítása

Menüelem	Leírás
<b>Beállítások visszaállítása</b> Összes beállítás visszaállítása Nyomtatóbeállítások visszaállítása Hálózati beállítások visszaállítása Alkalmazásbeállítások visszaállítása	A nyomtató gyári alapbeállításainak visszaállítása. <b>Megj.:</b> Az „Alkalmazásbeállítások visszaállítása” opció csak bizonyos nyomtatómodelleken áll rendelkezésre.

## Karbantartás

### Konfiguráció menü

Menüelem	Leírás
<b>USB-konfiguráció</b> USB PnP 1* 2	A nyomtató és a számítógép kompatibilitásának javításához változtassa meg a nyomtató USB-illesztőjének üzemmódját.
<b>USB-konfiguráció</b> USB-sebesség Full Auto*	Állítsa be az USB-port futtatását teljes sebességre, és kapcsolja ki a nagy sebességű üzemmódot.
<b>Tálcakonfiguráció</b> Tálca csatolása Automatikus* Ki	Meghatározza, hogy a nyomtató összekapcsolja-e az azonos papírtípusra és -méretre beállított tálcákat.
<b>Tálcakonfiguráció</b> Tálcabehelyezés üzenet megjelenítése Ki Csak az ismeretlen méretek esetében* Mindig	A tálca beillesztése után megjelenít egy üzenetet a papírméret és -típus kiválasztására.
<b>Tálcakonfiguráció</b> A5-ös méret betöltése Rövid oldal Hosszú oldal*	Az A5-ös méretű papír alapértelmezett betöltési tájolásának meghatározása minden papírforrásban.
<b>Tálcakonfiguráció</b> Papír megadása Auto* Többcélú adagoló Kézi papíradagolás	Amikor a rendszer papír behelyezését kéri, határozza meg a használni kívánt papírforrást.
<b>Megj.:</b> Az érték melletti csillag (*) az alapértelmezett gyári beállításokat jelöli.	

Menüelem	Leírás
<b>Tálcakonfiguráció</b> Boríték megadása Auto* Többcélú adagoló Manuális borítékadagolás	Amikor a rendszer boríték behelyezését kéri, határozza meg a használni kívánt papírforrást.
<b>Tálcakonfiguráció</b> Kérdésekhez tartozó műveletek Azonosító adatok bekérése* Folytatás Aktuális használata	Azt határozza meg, hogy a nyomtató automatikusan váltson-e papír vagy boríték nyomtatására.
<b>Jelentések</b> Menübeállítások oldal Eseménynapló Eseménynapló összegzése Állapotfelmérési statisztika	Jelentések nyomtatása a nyomtató menüinek beállításairól és állapotáról, illetve eseménynaplók nyomtatása.
<b>Kellékanyag-használat és számlálók</b> Kellékanyag-használat előzményeinek törlése Fekete festékkazetta számlálójának nullázása Fekete képkötő egység számlálójának nullázása Karbantartási számláló nullázása	Kellék oldalszámlálójának nullázása, vagy az összesen nyomtatott oldalak számának megtekintése.
<b>Nyomtatóemulációk</b> PPDS-emuláció Ki* Be	A nyomtató beállítása a PPDS-adatfolyam felismerésére és használatára.
<b>Nyomtatóemulációk</b> PS-emuláció Ki Be*	A nyomtató beállítása a PS-adatfolyam felismerésére és használatára.
<b>Nyomtatóemulációk</b> Emulátorbiztonság Oldal időtűllépés 0–60 (60*)	Az oldal időtűllépésének beállítása emuláció alatt.
<b>Nyomtatóemulációk</b> Emulátorbiztonság Emulátor visszaállítása a feladat után Ki* Be	Az emulátor visszaállítása nyomtatási feladat után.
<b>Nyomtatóemulációk</b> Emulátorbiztonság Nyomtatóüzenet hozzáférés letiltása Ki Be*	Hozzáférés letiltása a nyomtatóüzenethez emuláció alatt.
<b>Megj.:</b> Az érték melletti csillag (*) az alapértelmezett gyári beállításokat jelöli.	

Menüelem	Leírás
<b>Nyomtatás konfigurálása</b> Betűélesítés 0–150 (24*)	Állítsa be azt a betűtípusméretet, amely alatt a rendszer a nagy frissítési gyakoriságú képernyőket használja a betűtípusadatok nyomtatásához. Ha ez az érték például 24, akkor az összes 24-es vagy annál kisebb betűméret a nagy frissítési gyakoriságú képernyőt használja.
<b>Nyomtatás konfigurálása</b> Nyomtatási sűrűség 1-5 (3)*	Állítsa be a dokumentumok nyomtatásához szükséges festéksűrűséget.
<b>Eszközműveletek</b> Csendes üzemmód Ki* Be	A nyomtató beállítása Csendes üzemmód funkcióra. <b>Megj.:</b> Ennek a beállításnak az engedélyezése lelassítja a nyomtató általános teljesítményét.
<b>Eszközműveletek</b> Panelmenük Ki Be*	Hozzáférés engedélyezése a kezelőpanel menüihez.
<b>Eszközműveletek</b> Biztonságos mód Ki* Be	A nyomtató speciális üzemmódjának beállítása, amelyben az ismert problémák ellenére is számos funkciót képes nyújtani. Ha például a funkció be van kapcsolva, és a kétoldalas egység motorja nem működik, a nyomtató a kétoldalas nyomtatási feladat ellenére csak az egyik oldalra nyomtat.
<b>Eszközműveletek</b> Egyéni állapot törlése	Törölje az alapértelmezett vagy módosított egyéni üzenetek felhasználó által beállított karaktersorait.
<b>Eszközműveletek</b> A távolról telepített üzenetek törlése	Töröljön minden távolról telepített üzenetet.
<b>Eszközműveletek</b> Hibaképernyők automatikus megjelenítése Ki Be*	A fennálló hibaüzenetek megjelenítése a kijelzőn, ha a nyomtató kezdőképernyője a Képernyő időtűllépés beállításának megfelelő időtartamig inaktív marad.
<b>Megj.:</b> Az érték melletti csillag (*) az alapértelmezett gyári beállításokat jelöli.	

## Üzemen kívüli törlés

Menüelem	Leírás
<b>Üzemen kívüli törlés</b> Memória utolsó tisztítása Mervelemez utolsó tisztítása	Információ megjelenítése azzal kapcsolatban, hogy a nyomtató memóriáját vagy merevlemezét mikor tisztították meg utoljára. <b>Megj.:</b> A Mervelemez utolsó tisztítása lehetőség csak akkor jelenik meg, ha külön megvásárolható merevlemez van telepítve.

Menüelem	Leírás
<p><b>Üzemen kívüli törlés</b></p> <p>A nem felejtő memórián található összes adat törlése</p> <p>Az összes nyomtató- és hálózati beállítás törlése</p> <p>Az összes alkalmazás és alkalmazás-beállítás törlése</p> <p>Minden információ törlése a merevlemezről</p>	<p>A nyomtató memóriájában vagy merevlemezén tárolt összes beállítás és alkalmazás törlése.</p> <p><b>Megjegyzések:</b></p> <ul style="list-style-type: none"> <li>A Minden információ tisztítása a merevlemezről lehetőség csak akkor jelenik meg, ha külön megvásárolható merevlemez van telepítve.</li> <li>Az Összes alkalmazás és alkalmazásbeállítás törlése lehetőség csak bizonyos nyomtatómodelleknél áll rendelkezésre.</li> </ul>

## A kezdőképernyő látható ikonjai

Menü	Leírás
<p>Állapot/Kellékanyagok</p> <p>Feladatsor</p> <p>Nyelv módosítása</p> <p>Címjegyzék</p> <p>Könyvjelzők</p> <p>Felfüggesztett feladatok</p> <p>USB</p> <p>Alkalmazásprofilok</p> <p>Megjelenés testreszabása</p> <p>Gazdaságos beállítások</p>	<p>A kezdőképernyőn megjelenített ikonok beállítása.</p>

## Nyomtató névjegye

Menüelem	Leírás
<b>Leltári címke</b>	A nyomtató leírása. A maximális hossz 32 karakter.
<b>Nyomtató helye:</b>	A nyomtató helyének megadása. A maximális hossz 63 karakter.
<b>Vegye fel a kapcsolatot</b>	A nyomtató nevének személyre szabása. A maximális hossz 63 karakter.
<b>Konfigurációs fájl exportálása USB-re</b>	Konfigurációs fájlok exportálása flash meghajtóra
<b>Tömörített naplófájl exportálása USB-re</b>	Tömörített naplófájlok exportálása flash meghajtóra

# Nyomtatás

## Elrendezés

Menüelem	Leírás
<p><b>Oldalak</b></p> <p>Egyoldalás*</p> <p>Kétoldalás</p>	<p>Megadhatja, hogy a nyomtatás egyoldalasan vagy kétoldalasan történjen-e.</p>
<p><b>Megj.:</b> Az érték melletti csillag (*) az alapértelmezett gyári beállításokat jelöli.</p>	

Menüelem	Leírás
<b>Lapozási stílus</b> Hosszú oldal* Rövid oldal	Megállapítja, hogy a lap melyik oldala (hosszú vagy rövid) lesz kötve kétoldalas nyomtatáskor. <b>Megj.:</b> A kiválasztott opciótól függően a nyomtató automatikusan eltolja mindegyik nyomtatott oldal tartalmát a megfelelő kötéshez.
<b>Üres oldalak</b> Nyomtatás Nincs nyomtatás*	A nyomtatási feladathoz tartozó üres oldalak nyomtatása.
<b>Leválogatás</b> Ki [1,1,1,2,2,2]* Be [1,2,1,2,1,2]	Ha ugyanarról az eredetiről több másolatot is nyomtat, akkor a nyomtató az egyes példányokat összerendezi.
<b>Elválasztólapok</b> Nincs* Példányok között Feladatok között Oldalak között	Üres elválasztólapok beillesztése a nyomtatás során.
<b>Elválasztólap forrása</b> [x]. tálca (1*) Többcélú adagoló	Papírforrás beállítása elválasztólapokhoz. <b>Megj.:</b> A Többcélú adagoló csak akkor jelenik meg, ha fel van szerelve a külön megvásárolható 650 lapos kettős tálca.
<b>Oldal/lap</b> Ki* 2 oldal/lap 3 oldal/lap 4 oldal/lap 6 oldal/lap 9 oldal/lap 12 oldal/lap 16 oldal/lap	Több egy oldalon lévő kép nyomtatása a papír egyik oldalára.
<b>Oldal/lap rendelése</b> Vízszintes* Fordított vízszintes Függőleges Fordított függőleges	Több, az oldalon lévő kép elrendezésének beállítása az Oldal/lap funkció használata esetén. <b>Megj.:</b> Az elhelyezés az egy oldalon lévő képek számától és tájolásától függ.
<b>Oldal/lap tájolása</b> Auto* Fekvő Álló	Többoldalas dokumentumok tájolásának a beállítása az Oldal/lap funkció használata esetén.
<b>Oldal/lap szegélye</b> Nincs* Folytonos	Oldalszegély nyomtatása az oldalon lévő képek köré az Oldal/lap funkció használata esetén.
<b>Példányok</b> 1–9999 (1*)	Itt adhatja meg a példányszámot az egyes nyomtatási feladatokhoz.
<b>Megj.:</b> Az érték melletti csillag (*) az alapértelmezett gyári beállításokat jelöli.	



Menüelem	Leírás
<b>Nyomtatási terület</b> Normál* Az oldalnak megfelelő Teljes oldal	Nyomtatási terület beállítása a papíron.
<b>Megj.:</b> Az érték melletti csillag (*) az alapértelmezett gyári beállításokat jelöli.	

## Beállítás

Menüelem	Leírás
<b>Nyomtató nyelve</b> PCL-emuláció* PS-emuláció	Beállítja a nyomtató nyelvét. <b>Megj.:</b> A nyomtatónyelv alapértelmezettként való beállítása nem akadályozza meg a szoftvert abban, hogy más nyomtatónyelvet használó nyomtatási feladatokat küldjön.
<b>Feladatvárákoztatás</b> Ki* Be	Az anyagra váró nyomtatási feladatokat úgy őrzi meg, hogy az anyagra nem váró nyomtatási feladatokat kinyomtatja. <b>Megj.:</b> Ez a menüelem csak telepített merevlemez esetén jelenik meg.
<b>Feladattartási időtúllépés</b> 0–255 (30*)	Beállítja azt az időtartamot (másodpercben), amennyit a nyomtató vár a felhasználó beavatkozására, mielőtt felfüggeszti a nem létező erőforrásokat igénylő feladatokat, és folytatja a nyomtatási várakozási sorban lévő egyéb nyomtatási feladatok feldolgozását. <b>Megj.:</b> Ez a menüelem csak telepített merevlemez esetén jelenik meg.
<b>Célfájl letöltése</b> RAM* Lemez	Adja meg a nyomtatóra letöltött állandó erőforrások (például betűtípusok, makrók) mentési helyét. <b>Megj.:</b> Ez a menüelem csak telepített merevlemez esetén jelenik meg.
<b>Erőforrás-takarékos</b> Ki* Be	Megállapítja, hogy a nyomtató hogyan kezelje a letöltött erőforrásokat (például betűtípusokat és makrókat) azoknál a feladatoknál, amelyek az elérhető memóriánál többet igényelnek. <b>Megjegyzések:</b> <ul style="list-style-type: none"> <li>• Kikapcsolás esetén a nyomtató csak addig őrzi meg a letöltött erőforrásokat, amíg memóriára van szükség. Az inaktív nyomtatónyelvvel kapcsolatos erőforrások törlésre kerülnek.</li> <li>• Bekapcsolás esetén a nyomtató minden nyelvátváltáskor megőrzi az összes letöltött állandó erőforrást. Szükség esetén a nyomtató a memória megteltére vonatkozó üzeneteket jelenít meg az állandó erőforrások törlése helyett.</li> </ul>
<b>Az összes kinyomtatása</b> Betűrendben* A legújabbat előre A legrégebbit előre	Megadja a titkosított és függő feladatok nyomtatásának sorrendjét Az összes kinyomtatása beállítás esetén. <b>Megj.:</b> Ez a menüelem csak telepített merevlemez esetén jelenik meg.
<b>Megj.:</b> Az érték melletti csillag (*) az alapértelmezett gyári beállításokat jelöli.	

## Minőség

Menüelem	Leírás
<b>Nyomatási felbontás</b> 300 dpi 600 dpi* 1200 Image Q 2400 Image Q 1200 dpi	Állítsa be a kinyomtatott oldalak szövegeinek és ábráinak felbontását. <b>Megj.:</b> A felbontás értékét pont/hüvelykben vagy képminőségben adhatja meg.
<b>Képpontjavítás</b> Ki* Betűkészletek Vízszintesen Függőlegesen Mindkét irányban	A szövegek és ábrák élességének javításához engedélyezze a képpontok pixelfoltokban való nyomtatását.
<b>Festék sötétsége</b> 1-10 (8)*	A szövegbeli képek fényességének vagy sötétségének a beállítása.
<b>Féltónus</b> Normál* Részlet	Javítja a kinyomtatott anyag minőségét azáltal, hogy simább vonalakat hoz létre élesebb szélekkel.
<b>Világosság</b> -6–6 (0*)	A nyomtatott anyag fényerejének beállítása.
<b>Kontraszt</b> 0-5 (0*)	A nyomtatott anyag kontrasztjának beállítása.
<b>Szürkekorrekció</b> Auto* Ki	Beállítja a képekre alkalmazott kontrasztjavítást.
<b>Megj.:</b> Az érték melletti csillag (*) az alapértelmezett gyári beállításokat jelöli.	

## Feladat-nyilvánt.

Menüelem	Leírás
<b>Feladat-nyilvánt.</b> Ki* Be	Meghatározza, hogy a nyomtató készítsen-e naplót a kapott nyomtatási feladatokról. <b>Megj.:</b> Ez a menüpont csak telepített flash memória vagy merevlemez esetén látható.
<b>Nyilvántartási napló készítésének gyakorisága</b> Naponta Hetente Havonta*	A naplófájl-létrehozás gyakoriságának beállítása.
<b>Megj.:</b> Az érték melletti csillag (*) az alapértelmezett gyári beállításokat jelöli.	

Menüelem	Leírás
<b>Naplózási művelet az időköz végén</b> Nincs* Aktuális napló küldése e-mailben Aktuális napló küldése e-mailben, majd törlése Aktuális napló küldése Aktuális napló küldése, majd törlése	Beállítja, hogyan reagáljon a nyomtató, amikor a gyakorisági küszöbérték lejár. <b>Megj.:</b> A Nyilvántartási napló készítésének gyakorisága pontban megadott érték határozza meg, hogy a művelet mikor induljon el.
<b>Napló majdnem megtelt szint</b> Ki Be (5)*	Meghatározza a naplófájl maximális méretét, mielőtt a nyomtató végrehajtaná a Naplóművelet majdnem megtelt szintnél műveletet. <b>Megj.:</b> Ez a menüpont csak telepített flash memória vagy merevlemez esetén látható.
<b>Naplóművelet majdnem megtelt szintnél</b> Nincs* Aktuális napló küldése e-mailben Aktuális napló küldése e-mailben, majd törlése Legrégebbi napló küldése e-mailben, majd törlése Aktuális napló küldése Aktuális napló küldése, majd törlése Legrégebbi napló küldése, majd törlése Aktuális napló törlése A legrégebbi napló törlése Minden napló törlése, az aktuális kivételével Minden napló törlése	Beállítja, hogy hogyan reagáljon a nyomtató, amikor a merevlemez kezd megtelni. <b>Megj.:</b> A Napló majdnem megtelt szintnél megadott érték meghatározza, hogy a művelet mikor induljon el.
<b>Naplózási művelet tele szintnél</b> Nincs* Aktuális napló küldése e-mailben, majd törlése Legrégebbi napló küldése e-mailben, majd törlése Aktuális napló küldése, majd törlése Legrégebbi napló küldése, majd törlése Aktuális napló törlése A legrégebbi napló törlése Minden napló törlése, az aktuális kivételével Minden napló törlése	Beállítja, hogy hogyan reagáljon a nyomtató, amikor a merevlemez foglaltsága eléri a maximális határértéket (100 MB).
<b>URL-cím a napló küldéséhez</b>	A nyomtató által készített feladat-nyilvántartási naplók küldési helyének beállítása.
<b>E-mail-cím a naplók küldéséhez</b>	Meghatározza azt az e-mail címet, amelyre a nyomtató a feladat-nyilvántartási naplókat küldi.
<b>Naplófájl-előtag</b>	A naplófájlok nevéhez használt előtag megadása. <b>Megj.:</b> A TCP/IP menüben meghatározott állomásnevet használják alapértelmezett naplófájl-előtagként.
<b>Megj.:</b> Az érték melletti csillag (*) az alapértelmezett gyári beállításokat jelöli.	

## XPS

Menüelem	Leírás
<b>Hibaoldalak nyomtatása</b> Ki* Be	Azoknak a hibaoldalaknak a kinyomtatása, amelyekkel a nyomtató XPS-fájlok feldolgozása közben találkozott.
<b>Minimális vonalvastagság</b> 1–30 (2*)	Minimális leütési szélesség beállítása. <b>Megjegyzések:</b> <ul style="list-style-type: none"> <li>Az 1200 dpi felbontásban nyomtatott feladatok a teljes értéket használják.</li> <li>A 4800 CQ értékben nyomtatott feladatok az érték felét használják.</li> </ul>
<b>Megj.:</b> Az érték melletti csillag (*) az alapértelmezett gyári beállításokat jelöli.	

## PDF

Menüelem	Leírás
<b>Lapmérethez igazítás</b> Ki* Be	Úgy méretezi az oldal tartalmát, hogy elférjen a kiválasztott méretű papíron.
<b>Megjegyzések</b> Nyomtatás Nincs nyomtatás*	Azt határozza meg, hogy az eszköz kinyomtassa-e a PDF-ben szereplő megjegyzéseket.
<b>PDF-hiba nyomtatása</b> Ki Be*	PDF-hiba nyomtatásának engedélyezése.
<b>Megj.:</b> Az érték melletti csillag (*) az alapértelmezett gyári beállításokat jelöli.	

## PostScript

Menüelem	Leírás
<b>PS-hiba nyomtatása</b> Ki* Be	PostScript® hibát tartalmazó tesztoldal kinyomtatása. <b>Megj.:</b> Hiba esetén a nyomtatási feladat feldolgozása szünetel, a nyomtató hibaüzenetet nyomtat és a nyomtatási feladat többi részét továbbítja.
<b>Minimális vonalvastagság</b> 1-30 (2*)	Minimális leütési szélesség beállítása. <b>Megj.:</b> Az 1200 dpi felbontásban nyomtatott feladatok a teljes értéket használják.
<b>PS-indítási mód zárolása</b> Ki Be*	A SysStart fájl letiltása.
<b>Megj.:</b> Az érték melletti csillag (*) az alapértelmezett gyári beállításokat jelöli.	

Menüelem	Leírás
<b>Betűkészlet prioritása</b> Beépített* Flash/lemez	Megadja a betűtípusok keresési sorrendjét. <b>Megjegyzések:</b> <ul style="list-style-type: none"> <li>• Ha a Beépített beállítást választja, a nyomtató először a saját memóriájában próbálja megkeresni a kért betűtípust, és csak utána a flash memóriában vagy a nyomtató-merevlemezen.</li> <li>• Ha a Flash/lemez beállítást választja, a nyomtató először a flash memóriában vagy a nyomtató-merevlemezen próbálja megkeresni a kért betűtípust, és csak utána a saját memóriájában.</li> <li>• Ez a menüpont csak telepített flash memória vagy merevlemez esetén látható.</li> </ul>
<b>Várakozási időtúllépés</b> Ki Be* (40 másodperc)	Engedélyezi, hogy a nyomtató további adatokra várjon, mielőtt törölné a nyomtatási feladatot.
<b>Megj.:</b> Az érték melletti csillag (*) az alapértelmezett gyári beállításokat jelöli.	

## PCL

Menüelem	Leírás
<b>Forrás betűtípus</b> Beépített* Lemez Letöltés Flash meghajtó Mind	Kiválasztja azt a forrást, amely az alapértelmezett betűkészletet tartalmazza. <b>Megjegyzések:</b> <ul style="list-style-type: none"> <li>• A Lemez és a Flash meghajtó csak akkor jelenik meg, ha nem hibás, nem védett merevlemez vagy flash memória van telepítve.</li> <li>• A Letöltés csak akkor jelenik meg, ha a nyomtató memóriájában letöltött betűkészletek vannak.</li> </ul>
<b>Betűtípus</b> [Elérhető betűtípusok listája] (Courier*)	Betűtípus kiválasztása a megadott betűtípusforrásból.
<b>Szimbólumtábla</b> [Elérhető betűtípusok listája] (10U PC-8*)	Megadja az egyes betűtípusnevekhez tartozó jelkészletet. <b>Megj.:</b> A jelkészlet egy betűkből és számokból, írásjelekből és különleges szimbólumokból álló készlet. A jelkészletek támogatják az egyes nyelveket, illetve a különleges alkalmazásokat, pl. a matematikai szimbólumokat tudományos szövegekben.
<b>Betűtávolság</b> 0,08-100,00 (10,00*)	Megadja a rögzített vagy az egy szélességű betűtípusok betűtávolságát. <b>Megj.:</b> A Betűtávolság a rögzített szélességű betűtípusok számát jelöli hüvelykenként.
<b>Tájolás</b> Álló* Fekvő Fordított álló Fordított fekvő	Megadja a szöveg és grafika tájolását az oldalon.
<b>Megj.:</b> Az érték melletti csillag (*) az alapértelmezett gyári beállításokat jelöli.	

Menüelem	Leírás
<b>Sorok/lap</b> 1-255 (60*)	Megadja a PCL® adatfolyamon keresztül nyomtatott oldalon megjelenő szövegsorok számát. <b>Megjegyzések:</b> <ul style="list-style-type: none"> <li>Ez a menüelem függőleges térközt aktivál, amely a megadott számú nyomtatandó sorokat az oldal alapértelmezett margói közé nyomtatja.</li> <li>Az Egyesült Államokban 60 a gyári alapértelmezett érték. A nemzetközi gyári alapértelmezett érték 64.</li> </ul>
<b>PCL5 minimális vonalvastagság</b> 1-30 (2*)	Kezdeti minimális leütési szélesség beállítása.
<b>PCLXL minimális vonalvastagság</b> 1-30 (2*)	
<b>A4-es szélesség</b> 198 mm* 203 mm	Az A4-es papírméretben való nyomtatás esetén használandó logikai oldalszélesség beállítása. <b>Megj.:</b> A logikai oldal a fizikai lap azon területe, amelyre az adat nyomtatásra kerül.
<b>CR automatikusan LF után</b> Be Ki*	Azt állítja be, hogy a nyomtató automatikusan hajtson-e végre egy „kocsi vissza” műveletet a soremelés vezérlőparancs után. <b>Megj.:</b> A „kocsi vissza” művelet parancsot ad a nyomtatónak arra, hogy a kurzort az aktuális sor első pozíciójába állítsa.
<b>LF automatikusan CR után</b> Be Ki*	Azt állítja be, hogy a nyomtató automatikusan szúrjon-e be egy soremelést minden „kocsi vissza” vezérlőparancs után.
<b>Tálcák átszámozása</b> [x]. tálca hozzárendelése	Azt állítja be, hogy a nyomtató olyan más nyomtató-illesztőprogrammal vagy egyedi alkalmazásokkal is működjön-e együtt, amelyek különböző forráshozzárendelés-készleteket használnak egy adott papírforráshoz.
<b>Tálcák átszámozása</b> Gyári beállítások megtekintése	Az egyes papírforrásokhoz hozzárendelt gyári alapértelmezett érték megjelenítése.
<b>Tálcák átszámozása</b> Alapbeállítások visszaállítása	A tálca összes hozzárendelésének visszaállítás gyári alapértelmezett értékekre.
<b>Nyomtatási időtúllépés</b> Ki Be* (90 másodperc)	Beállíthatja, hogy a nyomtató fejezze be a nyomtatási feladatot, ha az megadott ideig készenlétben volt.
<b>Megj.:</b> Az érték melletti csillag (*) az alapértelmezett gyári beállításokat jelöli.	

## HTML

Menüelem	Leírás
<b>Betűtípus</b> Times*	A HTML-dokumentumok nyomtatásához használandó betűtípus beállítása.
<b>Betűméret</b> 1–255 (12*)	A HTML-dokumentumok nyomtatásához használandó betűméret beállítása.
<b>Megj.:</b> Az érték melletti csillag (*) az alapértelmezett gyári beállításokat jelöli.	

Menüelem	Leírás
<b>Arány</b> 1–400% (100*)	A HTML-dokumentumok arányosítása nyomtatáshoz.
<b>Tájolás</b> Álló* Fekvő	A HTML-dokumentumok tájolásának beállítása.
<b>Margóméret</b> 8–255 mm (19*)	A HTML-dokumentumok margójának beállítása.
<b>Háttér</b> Nincs nyomtatás Nyomtatás*	A HTML-dokumentumokban található háttéradatok vagy grafikus elemek nyomtatása.
<b>Megj.:</b> Az érték melletti csillag (*) az alapértelmezett gyári beállításokat jelöli.	

## Kép

Menüelem	Leírás
<b>Auto. igazítás</b> Be Ki*	A képhez legjobban illő papírméret és tájolás kiválasztása az elérhető lehetőségek közül. <b>Megj.:</b> Ha a Be beállítást választotta, ez felülírja a képre vonatkozó nagyítási és tájolási beállításokat.
<b>Megfordítás</b> Ki* Be	Felcseréli a feketét és a fehéret a fekete-fehér képeken. <b>Megj.:</b> Ez a menüpont a GIF és a JPEG formátumú képekre nem lesz érvényes.
<b>Nagyítás</b> Bal f. sarok rögz. Legjobb illesztés* Középpont rögz. Mag./szél. ig. Magasság igazítása Szélesség igazítása	A kép igazítása úgy, hogy illeszkedjen a nyomtatási területhez. <b>Megj.:</b> Ha az Automatikus kitöltés Be van kapcsolva, a Méretezés értéke automatikusan Legjobb kitöltésre vált.
<b>Tájolás</b> Álló* Fekvő Fordított álló Fordított fekvő	Megadja a szöveg és grafika tájolását az oldalon.
<b>Megj.:</b> Az érték melletti csillag (*) az alapértelmezett gyári beállításokat jelöli.	

# Papír

## Tálcakonfiguráció

Menüelem	Leírás
<b>Alapértelmezett forrás</b> [x]. tálca (*) Többcélú adagoló Kézi papíradagolás Manuális borítékadagolás	A papírforrás beállítása az összes nyomtatási feladathoz.
<b>Papírméret/-típus</b> [x]. tálca Többcélú adagoló Kézi papíradagolás Manuális borítékadagolás	Az egyes papírforrásokba töltött papír méretének vagy típusának beállítása.
<b>Csereméret</b> Ki Statement/A5 Letter/A4 Mindegyik*	Ezzel a funkcióval beállíthat egy papírméretet, amelyet a nyomtató akkor fog használni, ha a papírforrásban nincs a kért méretű papírból.  <b>Megjegyzések:</b> <ul style="list-style-type: none"> <li>• Ha a Ki beállítást választja, a rendszer felszólítja a felhasználót, hogy töltsen be a megfelelő méretű papírt.</li> <li>• Ha a Statement/A5 beállítást választja, és statement típusú papírt tölt be, a rendszer statement papírra, A5-ös méretben fog nyomtatni, ha pedig A5-ös méretű papírt tölt be, a statement méretű feladatokat is A5-ös méretben fogja nyomtatni. A Statement/A5 csak az Embedded Web Server kiszolgáló használatakor jelenik meg.</li> <li>• Ha a Letter/A4 beállítást választja, és letter típusú papírt tölt be, a rendszer letter méretű papírra, A4-es méretben fog nyomtatni, ha pedig A4-es méretű papírt tölt be, a letter méretű feladatokat is A4-es méretben fogja nyomtatni.</li> <li>• Ha a Mindegyik beállítást választja, a rendszer a Letter/A4 beállítást fogja használni.</li> </ul>
<b>MP konfigurálása</b> Kazetta* Kézi Első	A többcélú adagoló viselkedésének meghatározása.  <b>Megjegyzések:</b> <ul style="list-style-type: none"> <li>• A Kazetta a többcélú adagolót állítja be automatikus papírforrásként.</li> <li>• A Kézi csak a kézi adagolású nyomtatási feladatoknál állítja be a többcélú adagolót.</li> <li>• Az Első a többcélú adagolót állítja be elsődleges papírforrásként.</li> </ul>
<b>Megj.:</b> Az érték melletti csillag (*) az alapértelmezett gyári beállításokat jelöli.	

## Hordozókonfiguráció

### Univerzális beállítás

Menüelem	Leírás
<b>Mértékegységek</b> Hüvelyk Milliméter	Az univerzális papírmérethez használt mértékegység meghatározása.  <b>Megj.:</b> A hüvelyk az USA-beli gyári alapértelmezett érték. A gyári alapértelmezett érték világszerte a milliméter.
<b>Megj.:</b> Az érték melletti csillag (*) az alapértelmezett gyári beállításokat jelöli.	



Menüelem	Leírás
<b>Lapszélesség</b> 3,00–14,17 hüvelyk (8,50*) 76–360 mm (216*)	Az univerzális papírméret szélességének beállítása álló tájolás esetén.
<b>Lapmagasság</b> 3,00–14,17 hüvelyk (14*) 76–360 mm (356*)	Az univerzális papírméret magasságának beállítása álló tájolás esetén.
<b>Adagolási irány</b> Rövid oldal* Hosszú oldal	Azt határozza meg, hogy a nyomtató a hosszú vagy a rövid oldal irányából kezdje el felvenni a lapokat. <b>Megj.:</b> A Hosszú oldal lehetőség csak akkor látható, ha a leghosszabb oldal rövidebb, mint a támogatott maximális lapszélesség.
<b>Megj.:</b> Az érték melletti csillag (*) az alapértelmezett gyári beállításokat jelöli.	

## Hordozótípusok

Menüelem	Leírás
Normál papír Kártya Átlátszóság Újrahasznosított Címkék Vinil címkék Bankpostapapír Boríték Durva boríték Fejléces papír Előnyomott Színes papír Könnyű Nehéz Durva/vatta [x] egyéni típus	A papír anyagát, súlyát és tájolását határozza meg.

## USB-meghajtó

### Nyomtatás flash meghajtóról

Menüelem	Leírás
<b>Példányszám</b> 1–9999 (1*)	A példányszám megadása.
<b>Megj.:</b> Az érték melletti csillag (*) az alapértelmezett gyári beállításokat jelöli.	

Menüelem	Leírás
<b>Papírforrás</b> [x]. tálca (*) Többcélú adagoló Kézi papíradagolás Kézi borítékadagolás	Papírforrás beállítása a nyomtatási feladathoz.
<b>Leválogatás</b> (1,1,1) (2,2,2) (1,2,3) (1,2,3)*	Ha ugyanarról az eredetiről több másolatot is nyomtat, akkor a nyomtató az egyes példányokat összerendezi.
<b>Oldalak</b> Egyoldalas* Kétoldalas	Meghatározhatja, hogy a nyomtatás a papír egyik vagy mindkét oldalára készüljön.
<b>Lapozási stílus</b> Hosszú oldal* Rövid oldal	Meghatározza, hogy a lap melyik oldala lesz kötve kétoldalas nyomtatáskor.
<b>Oldal/lap</b> Ki* 2 oldal/lap 3 oldal/lap 4 oldal/lap 6 oldal/lap 9 oldal/lap 12 oldal/lap 16 oldal/lap	Több egy oldalon lévő kép nyomtatása a papír egyik oldalára.
<b>Oldal/lap rendelése</b> Vízszintes* Fordított vízszintes Fordított függőleges Függőleges	Több egy oldalon lévő kép elrendezésének beállítása az Oldal/lap menü használata esetén.
<b>Oldal/lap tájolása</b> Auto* Fekvő Álló	Több egy oldalon lévő kép tájolásának beállítása az Oldal/lap menü használata esetén.
<b>Oldal/lap szegélye</b> Nincs* Folytonos	Oldalszegély nyomtatása az oldalon lévő képek köré az Oldal/lap menü használata esetén.
<b>Elválasztólapok</b> Ki* Példányok között Feladatok között Oldalak között	Üres elválasztólapok beillesztése a nyomtatás során.
<b>Elválasztólap forrása</b> [x]. tálca (*) Többcélú adagoló	Papírforrás beállítása elválasztólapokhoz.
<b>Megj.:</b> Az érték melletti csillag (*) az alapértelmezett gyári beállításokat jelöli.	

Menüelem	Leírás
<b>Üres oldalak</b> Nincs nyomtatás* Nyomtatás	Üres oldalak nyomtatása egy nyomtatási feladatban.
<b>Megj.:</b> Az érték melletti csillag (*) az alapértelmezett gyári beállításokat jelöli.	

## Hálózat/portok

### Hálózati áttekintés

Menüelem	Leírás
<b>Aktív adapter</b> Auto* Szabványos hálózat Vezeték nélküli	A hálózat csatlakoztatási módjának megadása.
<b>Hálózat állapota</b>	A nyomtató hálózati állapotának és csatlakoztatási beállításainak megjelenítése.
<b>A hálózati állapot megjelenítése a nyomtatón</b> Ki Be*	A hálózat állapotának megjelenítése a kijelzőn.
<b>Sebesség, kétoldalas</b>	Az éppen aktív hálózati kártya sebességét jeleníti meg.
<b>IPv4</b>	IPv4-cím megjelenítése.
<b>Összes IPv6-cím</b>	Összes IPv6-cím megjelenítése.
<b>Nyomtatókiszolgáló visszaállítása</b> Indítás	A nyomtatóra irányuló aktív hálózati kapcsolatok visszaállítása. <b>Megj.:</b> Ez a beállítás törli a hálózati konfiguráció összes beállítását.
<b>Hálózati feladat időtúllépése</b> Letiltva Engedélyezve*	Beállíthatja azt az időt, ameddig a nyomtató várakozik, mielőtt törölné a hálózati nyomtatási feladatokat. <b>Megj.:</b> A Hálózati feladat időtúllépésének ideje felirat csak egyes nyomtatómodelleknél jelenik meg.
<b>Hálózati feladat időtúllépésének ideje</b> 10-255 másodperc (90*)	
<b>Szalagcímlap</b> Ki* Be	Szalagcímlap nyomtatása.
<b>Hálózati kapcsolatok engedélyezése</b> Engedélyezés* Kikapcsolás	Az összes hálózati kapcsolat engedélyezése vagy tiltása.
<b>LLDP engedélyezése</b> Be Ki*	A kapcsolati réteg felderítő protokollt (LLDP) engedélyezi a nyomtatóban.
<b>Megj.:</b> Az érték melletti csillag (*) az alapértelmezett gyári beállításokat jelöli.	

## Vezeték nélküli

**Megj.:** Ez a menü csak vezeték nélküli hálózathoz csatlakoztatott nyomtatókon vagy vezeték nélküli hálózati adapterrel rendelkező nyomtatómodelleken érhető el.

Menüelem	Leírás
<b>Beállítás a nyomtató kezelőpaneljén</b> Hálózat kiválasztása Wi-Fi hálózat hozzáadása Hálózat neve Hálózati mód Infrastruktúra Vezeték nélküli biztonságos mód Letiltva* WEP WPA2/WPA – Személyes WPA2 – Személyes 802.1x– HATÓKÖR	A vezeték nélküli kapcsolat beállítása a kezelőpanelen keresztül. <b>Megj.:</b> A 802.1x - RADIUS szolgáltatást csak a beágyazott webkiszolgálón keresztül lehet módosítani.
<b>Wi-Fi Protected Setup</b> WPS automatikus felismerés Ki Be* Gombnyomásos módszer indítása PIN-kódos módszer indítása	Hozzon létre egy vezeték nélküli hálózatot, és aktiválja a hálózati biztonság beállítását. <b>Megjegyzések:</b> <ul style="list-style-type: none"> <li>• A WPS automatikus felismerés menüelem csak akkor jelenik meg, ha a Vezeték nélküli biztonságos mód a WEP lehetőségre van állítva.</li> <li>• A gombnyomásos módszer indítása lehetővé teszi a nyomtató csatlakoztatását a vezeték nélküli hálózathoz, ha a nyomtatón és a hozzáférési ponton lévő (vezeték nélküli útválasztó) gombokat a megadott időn belül nyomja meg.</li> <li>• A PIN-kódos módszer indítása lehetővé teszi a nyomtató csatlakozását a vezeték nélküli hálózathoz, ha a nyomtató PIN-kódját megadja a vezeték nélküli hozzáférési pont beállításainál.</li> </ul>
<b>Hálózati mód</b> BSS-típus Infrastruktúra*	Adja meg a hálózati módot.
<b>Kompatibilitás</b> 802.11b/g/n (2,4 GHz)* 802.11a/b/g/n/ac (2.4GHz/5GHz) 802.11a/n/ac (5GHz)	Adja meg a Wi-Fi hálózat vezeték nélküli szabványát. <b>Megj.:</b> A 802.11a/b/g/n/ac (2,4 GHz / 5 GHz) és 802.11a/n/ac (5 GHz) csak a Wi-Fi opció telepítése után jelenik meg.
<b>Vezeték nélküli biztonságos mód</b> Letiltva* WEP WPA2/WPA-személyes WPA2-személyes 802.1x– HATÓKÖR	A nyomtató Wi-Fi eszközökre történő csatlakoztatásához állítsa be a biztonságos módot. <b>Megj.:</b> A 802.1x - RADIUS szolgáltatást csak a beágyazott webkiszolgálón keresztül lehet módosítani.
<b>WEP hitelesítési mód</b> Auto* Nyílt Megosztott	Adja meg a nyomtató vezeték nélküli titkosítási protokollját (WEP). <b>Megj.:</b> Ez a menüelem csak akkor jelenik meg, ha a Vezeték nélküli biztonságos mód a WEP-lehetőségre van állítva.

Menüelem	Leírás
<b>WEP-kulcs beállítása</b>	A biztonságos Wi-Fi kapcsolathoz állítson be WEP-jelszót.
<b>WPA2/WPA – Személyes</b> AES	Vezeték nélküli biztonság engedélyezése Wi-Fi-védett hozzáféréssel (WPA). <b>Megj.:</b> Ez a menüelem csak akkor jelenik meg, ha a Vezeték nélküli biztonságos mód WPA2/WPA-személyes módra van állítva.
<b>Előzetesen megosztott kulcs beállítása</b>	Jelszó beállítása a biztonságos vezeték nélküli kapcsolódáshoz.
<b>WPA2-személyes</b> AES	Vezeték nélküli biztonság engedélyezése WPA2 beállítással. <b>Megj.:</b> Ez a menüelem csak akkor jelenik meg, ha a Vezeték nélküli biztonságos mód beállítás a WPA2-személyes lehetőségre van állítva.
<b>802.1x titkosítási mód</b> WPA+ WPA2*	Vezeték nélküli biztonság engedélyezése 802.1x szabvánnyal. <b>Megjegyzések:</b> <ul style="list-style-type: none"> <li>• Ez a menüelem csak akkor jelenik meg, ha a Vezeték nélküli biztonságos mód beállítás a 802.1x - RADIUS (802.1x – Hatókör) lehetőségre van állítva.</li> <li>• A 802.1x - RADIUS szolgáltatást csak a beágyazott webkiszolgálón keresztül lehet módosítani.</li> </ul>
<b>IPv4</b> DHCP engedélyezése Be* Ki Statikus IP-cím beállítása IP-cím Hálózati maszk Átjáró	Az IPv4 beállítások engedélyezése és konfigurálása a nyomtatón.
<b>IPv6</b> IPv6 engedélyezése Be* Ki DHCPv6 engedélyezése Be Ki* Állapotmentes automatikus címbeállítás Be* Ki DNS-kiszolgáló címe Manuálisan kirendelt IPv6-cím Manuálisan kirendelt IPv6-útválasztó Cím előtagja Összes IPv6-cím Összes IPv6-útválasztócím	Az IPv6 beállítások engedélyezése és konfigurálása a nyomtatón.
<b>Hálózati cím</b> UAA LAA	A hálózati címek megtekintése.

Menüelem	Leírás
<b>PCL SmartSwitch</b> Ki Be*	Beállíthatja, hogy a nyomtató az alapértelmezett nyomtatónyelvtől függetlenül átváltson-e PCL-emulációra, amikor egy nyomtatási feladathoz arra van szükség. <b>Megj.:</b> Ha a PCL SmartSwitch ki van kapcsolva, a nyomtató nem vizsgálja meg a bejövő adatokat, és a Beállítás menüben megadott alapértelmezett nyomtatónyelvet használja.
<b>PS SmartSwitch</b> Ki Be*	Beállíthatja, hogy a nyomtató az alapértelmezett nyomtatónyelvtől függetlenül átváltson-e PS-emulációra, amikor egy nyomtatási feladathoz arra van szükség. <b>Megj.:</b> Ha a PS SmartSwitch ki van kapcsolva, a nyomtató nem vizsgálja meg a bejövő adatokat, és a Beállítás menüben megadott alapértelmezett nyomtatónyelvet használja.
<b>Feladat pufferelése</b> Be Ki*	A nyomtatás előtt ideiglenesen tárolja a nyomtatási feladatokat a nyomtató merevlemezén. <b>Megj.:</b> Ez a menüelem csak telepített merevlemez esetén jelenik meg.
<b>Mac bináris PS</b> Auto* Be Ki	Beállítja, hogy a nyomtató Macintosh rendszerbeli bináris PostScript nyomtatási feladatokat dolgozzon fel. <b>Megjegyzések:</b> <ul style="list-style-type: none"> <li>• A Be beállítással a nyomtató nyers bináris PostScript nyomtatási feladatokat dolgoz fel.</li> <li>• A Ki beállítás normál protokollt használva szűri a nyomtatási feladatokat.</li> </ul>

## Wi-Fi Direct

Menüelem	Leírás
<b>Wi-Fi Direct engedélyezése</b> Be Ki*	Állítsa be a nyomtatót, hogy közvetlenül kapcsolódhasson a Wi-Fi-eszközökre.
<b>Wi-Fi Direct név</b>	Adja meg a Wi-Fi Direct hálózat nevét.
<b>Wi-Fi Direct jelszó</b>	A Wi-Fi-kapcsolat felhasználóinak hitelesítésére és ellenőrzésére szolgáló jelszó megadása.
<b>Jelszó megjelenítése a Beállítások oldalon</b> Ki Be*	A Wi-Fi Direct jelszó megjelenítése a Hálózati beállítások oldalán.
<b>Preferált csatornaszám</b> 1–11 Auto*	Állítsa be a Wi-Fi-hálózat kívánt csatornáját.
<b>Csoporttulajdonos IP-címe</b>	A csoporttulajdonos IP-címének megadása.
<b>A nyomógombkérések automatikus elfogadása</b> Ki* Be	A hálózati csatlakozási kérések automatikus elfogadása. <b>Megj.:</b> Az ügyfelek automatikus elfogadása nem biztonságos.
<b>Megj.:</b> Az érték melletti csillag (*) az alapértelmezett gyári beállításokat jelöli.	

## Ethernet

Menüelem	Leírás
<b>Hálózati sebesség</b>	Az aktív hálózati adapter sebességét jeleníti meg.
<b>IPv4</b> DHCP engedélyezése (Be*) Statikus IP-cím beállítása	Az IPv4 beállítások konfigurálása.
<b>IPv6</b> IPv6 engedélyezése (Be*) DHCPv6 engedélyezése (Ki*) Állapotmentes automatikus címbeállítás (Be*) DNS-kiszolgáló címe Manuálisan kirendelt IPv6-cím Manuálisan kirendelt IPv6-útválasztó Cím előtagja (64*) Összes IPv6-cím Összes IPv6-útválasztócím	Az IPv6 beállítások konfigurálása.
<b>Hálózati cím</b> UAA LAA	A hálózati cím meghatározása.
<b>PCL SmartSwitch</b> Ki Be*	Beállíthatja, hogy a nyomtató az alapértelmezett nyomtatónyelvtől függetlenül átváltson-e PCL-emulációra, amikor egy nyomtatási feladathoz arra van szükség. <b>Megj.:</b> Ha ez a beállítás le van tiltva, akkor a nyomtató nem vizsgálja meg a bejövő adatokat, és a Beállítás menüben megadott alapértelmezett nyomtatónyelvet használja.
<b>PS SmartSwitch</b> Ki Be*	Beállíthatja, hogy a nyomtató az alapértelmezett nyomtatónyelvtől függetlenül átváltson-e automatikusan a PostScript emulációra, amikor egy nyomtatási feladathoz arra van szükség. <b>Megj.:</b> Ha ez a beállítás le van tiltva, akkor a nyomtató nem vizsgálja meg a bejövő adatokat, és a Beállítás menüben megadott alapértelmezett nyomtatónyelvet használja.
<b>Feladat pufferelése</b> Ki* Be	A nyomtatás előtt ideiglenesen tárolja a feladatokat a merevlemezen. <b>Megj.:</b> Ez a menüelem csak telepített merevlemez esetén jelenik meg.
<b>Mac bináris PS</b> Auto* Be Ki	Beállítja, hogy a nyomtató Macintosh rendszerbeli bináris PostScript nyomtatási feladatokat dolgozzon fel. <b>Megjegyzések:</b> <ul style="list-style-type: none"> <li>• Az Automatikus beállítással a nyomtató Windows vagy Macintosh operációs rendszert futtató számítógépekről származó nyomtatási feladatokat dolgoz fel.</li> <li>• A Ki beállítás normál protokollt használva szűri a PostScript nyomtatási feladatokat.</li> </ul>
<b>Megj.:</b> Az érték melletti csillag (*) az alapértelmezett gyári beállításokat jelöli.	

Menüelem	Leírás
<b>Energiahatékony Ethernet</b> Be Ki Auto*	Csökkenti az energiafelhasználást, amikor a nyomtató nem kap adatokat az Ethernet-hálózatból.
<b>Megj.:</b> Az érték melletti csillag (*) az alapértelmezett gyári beállításokat jelöli.	

## TCP/IP

**Megj.:** Ez a menü csak a hálózati nyomtatók, illetve a nyomtatókiszolgálókhöz csatlakoztatott nyomtatók esetében jelenik meg.

Menüelem	Leírás
<b>Állomásnév beállítása</b>	Itt állíthatja be az aktuális TCP/IP-állomásnevet.
<b>Tartománynév</b>	Állítsa be a tartománynevet.
<b>DHCP/BOOTP engedélyezése az NTP-kiszolgáló frissítéséhez</b> Be* Ki	Ezzel engedélyezi, hogy a DHCP- és a BOOTP-ügyfelek frissítsék a nyomtató NTP-beállításait.
<b>Konfigurációmentes név</b>	Szolgáltatásnév megadása a konfigurációmentes hálózathoz.
<b>Auto IP engedélyezése</b> Be* Ki	IP-cím automatikus hozzárendelése.
<b>DNS-kiszolgáló címe</b>	Az aktuális Domain Name System (DNS) kiszolgáló címének beállítása.
<b>Másodlagos DNS-kiszolgáló címe</b>	A másodlagos DNS-kiszolgáló címének beállítása.
<b>Másodlagos DNS-kiszolgáló címe 2</b>	
<b>Másodlagos DNS-kiszolgáló címe 3</b>	
<b>Tartománykeresési sorrend</b>	Egy tartománynévlista beállítása, amely leegyszerűsíti a keresést, ha a nyomtató és erőforrásai a hálózat különböző tartományaiban helyezkednek el.
<b>DDNS engedélyezése</b> Ki* Be	A Dynamic DNS beállításainak frissítése.
<b>DDNS TTL</b> 300-31536000 másodperc (3600*)	A DDNS-beállítások megadása.
<b>Alapértelmezett TTL</b> 5-254 másodperc (254*)	
<b>DDNS frissítési ideje</b> 300-31536000 másodperc (604800*)	
<b>Megj.:</b> Az érték melletti csillag (*) az alapértelmezett gyári beállításokat jelöli.	



Menüelem	Leírás
<b>mDNS engedélyezése</b> Be* Ki	A Multicast DNS beállításainak frissítése.
<b>WINS-kiszolgálócím</b>	Kiszolgáló címének beállítása a Windows Internet Name Service (WINS) szolgáltatáshoz.
<b>BOOTP engedélyezése</b> Ki* Be	A BOOTP engedélyezése a nyomtató IP-címének kiosztásához.
<b>Korlátozott kiszolgálólista</b>	IP-cím beállítása a TCP-kapcsolatokhoz. <b>Megjegyzések:</b> <ul style="list-style-type: none"> <li>• Tegyen vesszőt az egyes IP-címek közé.</li> <li>• Legfeljebb 50 IP-címet adhat meg.</li> </ul>
<b>Korlátozott kiszolgálólista beállításai</b> Összes port blokkolása* Csak a nyomtatás blokkolása Csak a nyomtatás és a HTTP blokkolása	A listán lévő IP-címek nyomtatóhoz való hozzáféréseinek beállítása.
<b>MTU</b> 256-1500 (1500)*	A maximális átviteli egység (MTU) paraméter beállítása a TCP-kapcsolatokhoz.
<b>Nyomtató nyers portja</b> 1-65535 (9100*)	A hálózathoz csatlakoztatott nyomtatók nyers portszámának beállítása.
<b>Kimenő forgalom maximális sebessége</b> Letiltva* Engedélyezve 100-1000000 (100000)*	A nyomtató maximális átviteli sebességének engedélyezése.
<b>TLSv1.0 engedélyezése</b> Be* Ki	TLSv1.0 protokoll engedélyezése.
<b>TLSv1.1 engedélyezése</b> Be* Ki	TLSv1.1 protokoll engedélyezése.
<b>SSL titkosítási lista</b>	Adja meg az SSL vagy a TLS csatlakozásokon használatos titkosítási algoritmusokat.
<b>Megj.:</b> Az érték melletti csillag (*) az alapértelmezett gyári beállításokat jelöli.	

## SNMP

**Megj.:** Ez a menü kizárólag hálózati nyomtatókon, illetve nyomtatókiszolgálóra csatlakoztatott nyomtatókon érhető el.

Menüelem	Leírás
<p><b>SNMP 1 és 2c verziók</b></p> <ul style="list-style-type: none"> <li>Engedélyezve <ul style="list-style-type: none"> <li>Ki</li> <li>Be*</li> </ul> </li> <li>SNMP-beállítás engedélyezése <ul style="list-style-type: none"> <li>Ki</li> <li>Be*</li> </ul> </li> <li>PPM MIB Engedélyezése <ul style="list-style-type: none"> <li>Ki</li> <li>Be*</li> </ul> </li> <li>SNMP-közösség</li> </ul>	<p>Azt határozza meg, hogy a Simple Network Management Protocol (SNMP) 1 és 2c verziója telepítse-e a nyomtató illesztőprogramjait és alkalmazásait.</p>
<p><b>SNMP 3 verzió</b></p> <ul style="list-style-type: none"> <li>Engedélyezve <ul style="list-style-type: none"> <li>Ki</li> <li>Be*</li> </ul> </li> <li>Kontextus neve</li> <li>Írási/olvasási hitelesítő adatok beállítása <ul style="list-style-type: none"> <li>Felhasználónév</li> <li>Hitelesítési jelszó:</li> <li>Adatvédelmi jelszó:</li> </ul> </li> <li>Csak olvasási hitelesítő adatok beállítása <ul style="list-style-type: none"> <li>Felhasználónév</li> <li>Hitelesítési jelszó:</li> <li>Adatvédelmi jelszó:</li> </ul> </li> <li>Hitelesítési kivonat <ul style="list-style-type: none"> <li>MD5</li> <li>SHA1*</li> </ul> </li> <li>Minimális hitelesítési szint <ul style="list-style-type: none"> <li>Nincs hitelesítés, nincs adatvédelem</li> <li>Hitelesítés, nincs adatvédelem</li> <li>Hitelesítés, adatvédelem*</li> </ul> </li> <li>Adatvédelmi algoritmus <ul style="list-style-type: none"> <li>DES</li> <li>AES-128*</li> </ul> </li> </ul>	<p>Azt határozza meg, hogy az SNMP 3 verzió konfigurálja és frissítse-e a nyomtató biztonsági beállításait.</p>
<p><b>Megj.:</b> Az érték melletti csillag (*) az alapértelmezett gyári beállításokat jelöli.</p>	

## IPSec

**Megj.:** Ez a menü kizárólag hálózati nyomtatókon, illetve nyomtatókiszolgálóra csatlakoztatott nyomtatókon érhető el.

Menüelem	Leírás
<b>IPSec engedélyezése</b> Ki* Be	Az Internet Protocol Security (IPSec) protokoll engedélyezése.
<b>Alapkonfiguráció</b> Alapértelmezett* Kompatibilitás Biztonságos	Az IPSec alapkonfigurációjának beállítása. <b>Megj.:</b> Ez a menüelem csak akkor jelenik meg, ha az IPSec engedélyezése lehetőség a Be értékre van állítva.
<b>DH (Diffie-Hellman) csoportos javaslat</b> modp2048 (14)* modp3072 (15) modp4096 (16) modp6144 (17)	Az IPSec alapkonfigurációjának beállítása. <b>Megj.:</b> Ez a menüelem csak akkor használható, ha az Alapkonfiguráció beállítás értéke Kompatibilitás.
<b>Javasolt titkosítási módszer</b> 3DES AES*	Titkosítási módszer beállítása. <b>Megj.:</b> Ez a menüelem csak akkor használható, ha az Alapkonfiguráció beállítás értéke Kompatibilitás.
<b>Javasolt hitelesítési módszer</b> SHA1 SHA256* SHA512	Hitelesítési módszer beállítása. <b>Megj.:</b> Ez a menüelem csak akkor használható, ha az Alapkonfiguráció beállítás értéke Kompatibilitás.
<b>IKE SA élettartam (órában)</b> 1 2 4 8 24*	Adja meg az IKE SA lejáratási időtartamát. <b>Megj.:</b> Ez a menüelem csak akkor jelenik meg, ha az Alapkonfiguráció beállítás értéke Biztonságos.
<b>IPSec SA élettartam (órában)</b> 1 2 4 8* 24	Adja meg az IPSec SA lejáratási időtartamát. <b>Megj.:</b> Ez a menüelem csak akkor jelenik meg, ha az Alapkonfiguráció beállítás értéke Biztonságos.
<b>IPSec-eszköztanúsítvány</b>	Az IPSec-tanúsítvány beállítása. <b>Megj.:</b> Ez a menüelem csak akkor jelenik meg, ha az IPSec engedélyezése lehetőség a Be értékre van állítva.
<b>Előmegosztott kulcs hitelesített kapcsolatai</b> <input type="checkbox"/> gazdagép	A nyomtató hitelesített kapcsolatainak konfigurálása. <b>Megj.:</b> Ezek a menüelemek csak akkor jelennek meg, ha az IPSec engedélyezése lehetőség a Be értékre van állítva.
<b>Tanúsítvány hitelesített kapcsolatai</b> <input checked="" type="checkbox"/> [X] gazdagép címe[/alhálózat]	
<b>Megj.:</b> Az érték melletti csillag (*) az alapértelmezett gyári beállításokat jelöli.	

## 802.1x

**Megj.:** Ez a menü kizárólag hálózati nyomtatókon, illetve nyomtatókiszolgálóra csatlakoztatott nyomtatókon érhető el.

Menüelem	Leírás
<b>Aktív</b> Ki* Be	Engedélyezi, hogy a nyomtató olyan hálózatokhoz csatlakozzon, amelyek a hozzáférés engedélyezése előtt hitelesítést kérnek.
<b>Megj.:</b> Az érték melletti csillag (*) az alapértelmezett gyári beállításokat jelöli.	

## LPD-konfiguráció

**Megj.:** Ez a menü kizárólag hálózati nyomtatókon, illetve nyomtatókiszolgálóra csatlakoztatott nyomtatókon érhető el.

Menüelem	Leírás
<b>LPD időtúllépés</b> 0–65535 másodperc (90*)	Ezzel a beállítással megadhat egy időtúllépési értéket, így megakadályozhatja, hogy a Line Printer Daemon (LPD) kiszolgáló határozatlan ideig várjon a megakadt vagy hibás nyomtatási feladatokra.
<b>LPD szalagcím-lap</b> Ki* Be	Szalagcím-lap nyomtatása az összes LPD-s nyomtatási feladat esetében. <b>Megj.:</b> A szalagcím-lap a nyomtatási feladat első oldala, amely a nyomtatási feladatok elválasztására, valamint a nyomtatási kérések küldőjének azonosítására szolgál.
<b>LPD lezárólap</b> Ki* Be	Lezárólap nyomtatása az összes LPD-s nyomtatási feladat esetében. <b>Megj.:</b> A lezárólap a nyomtatási feladatok utolsó oldala.
<b>LPD kocsi vissza konverzió</b> Ki* Be	A kocsivissza-konverzió engedélyezése. <b>Megj.:</b> A „kocsi vissza” művelet parancsot ad a nyomtatónak arra, hogy a kurzort az aktuális sor első pozíciójába állítsa.
<b>Megj.:</b> Az érték melletti csillag (*) az alapértelmezett gyári beállításokat jelöli.	

## HTTP-/FTP-beállítások

Menüelem	Leírás
<b>HTTP-kiszolgáló engedélyezése</b> Ki Be*	A nyomtató figyelésére és felügyeletére használható beágyazott webkiszolgáló elérése.
<b>HTTPS engedélyezése</b> Ki Be*	A biztonságos hiperszöveg-átviteli protokoll (HTTPS) engedélyezése a nyomtatókiszolgáló felé irányuló és onnan származó adatátvitel titkosításához.
<b>HTTPS-kapcsolatok kényszerítése</b> Be Ki*	A nyomtató kényszerítése a HTTPS-kapcsolatok használatára.
<b>Megj.:</b> Az érték melletti csillag (*) az alapértelmezett gyári beállításokat jelöli.	

Menüelem	Leírás
<b>FTP/TFTP engedélyezése</b> Ki Be*	Fájlok küldése FTP/TFTP használatával.
<b>Helyi tartományok</b>	A HTTP- és az FTP-kiszolgálók tartománynevének megadása.
<b>HTTP Proxy IP-cím</b>	A HTTP- és az FTP-kiszolgálók beállításainak konfigurálása.
<b>FTP Proxy IP-cím</b>	
<b>HTTP alapértelmezett IP-port</b>	
<b>HTTPS-eszköztanúsítvány</b>	
<b>FTP alapértelmezett IP-port</b>	
<b>HTTP/FTP kérések időtúllépése</b> 1–299 (30*)	Azt az időtartamot határozza meg, amelynek elteltével a rendszer megszakítja a kapcsolódást a kiszolgálóhoz.
<b>HTTP/FTP kérések ismétlései</b> 1–299 (3*)	Azt határozza meg, hogy a rendszer hányszor próbáljon meg csatlakozni a HTTP-/FTP-kiszolgálóhoz.
<b>Megj.:</b> Az érték melletti csillag (*) az alapértelmezett gyári beállításokat jelöli.	

## ThinPrint

Menüelem	Leírás
<b>ThinPrint engedélyezése</b> Ki* Be	Nyomtatás ThinPrint használatával.
<b>Portszám</b> 4000–4999 (4000*)	A ThinPrint-kiszolgáló portszámának beállítása.
<b>Sávszélesség (bit/másodperc)</b> 100–1 000 000 (0*)	A ThinPrint-környezetben használandó adatátviteli sebesség beállítása.
<b>Csomagméret (kbyte)</b> 0–64 000 (0*)	Az adatátviteli csomagok méretének beállítása.
<b>Megj.:</b> Az érték melletti csillag (*) az alapértelmezett gyári beállításokat jelöli.	

## USB

Menüelem	Leírás
<b>PCL SmartSwitch</b> Ki Be*	Beállítja, hogy a nyomtató átváltson-e PCL-emulációra, amikor egy USB-porton érkező nyomtatási feladatnak arra van szüksége, az alapértelmezett nyomtatónyelvtől függetlenül. <b>Megj.:</b> Ha ez a beállítás le van tiltva, akkor a nyomtató nem vizsgálja meg a bejövő adatokat, és a Beállítás menüben megadott alapértelmezett nyomtatónyelvet használja.
<b>PS SmartSwitch</b> Ki Be*	Beállítja, hogy a nyomtató az alapértelmezett nyomtatónyelvtől függetlenül átváltson-e PostScript emulációra, amikor egy USB-porton érkező nyomtatási feladathoz arra van szükség. <b>Megj.:</b> Ha ez a beállítás le van tiltva, akkor a nyomtató nem vizsgálja meg a bejövő adatokat, és a Beállítás menüben megadott alapértelmezett nyomtatónyelvet használja.
<b>Megj.:</b> Az érték melletti csillag (*) az alapértelmezett gyári beállításokat jelöli.	

Menüelem	Leírás
<b>Feladat pufferelése</b> Ki* Be	A nyomtatás előtt ideiglenesen tárolja a feladatokat a merevlemezen. <b>Megj.:</b> Ez a menüelem csak telepített merevlemez esetén jelenik meg.
<b>Mac bináris PS</b> Auto* Be Ki	Beállítja, hogy a nyomtató Macintosh rendszerbeli bináris PostScript nyomtatási feladatokat dolgozzon fel. <b>Megjegyzések:</b> <ul style="list-style-type: none"> <li>• Az Automatikus beállítással a nyomtató Windows vagy Macintosh operációs rendszert futtató számítógépekről származó nyomtatási feladatokat dolgoz fel.</li> <li>• A Ki beállítás normál protokollt használva szűri a PostScript nyomtatási feladatokat.</li> </ul>
<b>USB-port engedélyezése</b> Ki Be*	Az előlső USB-port engedélyezése.
<b>Megj.:</b> Az érték melletti csillag (*) az alapértelmezett gyári beállításokat jelöli.	

## Külső hálózati hozzáférés korlátozása

Menüelem	Leírás
<b>Külső hálózati hozzáférés korlátozása</b> Ki* Be	Korlátozza a hozzáférést a hálózati oldalakhoz.
<b>Külső hálózati cím</b>	Meghatározza a korlátozott hozzáférésű hálózati címeket.
<b>Értesítési e-mail cím</b>	Meghatároz egy e-mail címet, amelyre a naplózott eseményekről értesítést küld.
<b>Pingelés gyakorisága</b> 1–300 (10*)	Meghatározza a hálózati lekérés időközzeit másodpercben.
<b>Tárgy</b>	Meghatározza az értesítő e-mail tárgyát és tartalmát.
<b>Üzenet</b>	
<b>Megj.:</b> Az érték melletti csillag (*) az alapértelmezett gyári beállításokat jelöli.	

# Biztonság

## Bejelentkezési módok

Ez a menüelem csak bizonyos nyomtatómodelleken látható.

## Engedélyek kezelése

Menüelem	Leírás
<b>Funkció elérése</b> Címjegyzék módosítása Parancsikonok kezelése Profilok létrehozása Könyvjelzők kezelése Nyomtatás flash meghajtóról Felfüggesztett feladatok elérése Profilok használata Feladatok megszakítása az eszközön Nyelv módosítása Internetes Nyomt. Prot. (IPP) B/W nyomtatás Hálózati mappa – Beolvasás	A nyomtatófunkciókhoz való hozzáférés szabályozása.
<b>Adminisztrációs menük</b> Biztonság menü Hálózat/portok menü Papír menü Jelentések menü Funkciókonfigurációs menü Kellékanyagok menü Kiegészítő kártya menü SE menü Eszközmenü	A nyomtató menübeállításaihoz való hozzáférés szabályozása.
<b>Eszközkezelés</b> Távoli kezelés Firmware-frissítések Alkalmazások konfigurálása Embedded Web Server kiszolgáló hozzáférés Minden beállítás importálása/exportálása Üzemen kívüli törlés	A nyomtató felügyeleti beállításaihoz való hozzáférés szabályozása.
<b>Alkalmazások</b> Új alkalmazások Diavetítés Háttérkép módosítása Képernyővédő Gazdaságos beállítások	A nyomtatóalkalmazásokhoz való hozzáférés szabályozása.

## Helyi fiókok

Menüelem	Leírás
<b>Csoportok/engedélyek kezelése</b> Csoport hozzáadása Hozzáférés-vezérlők importálása Funkció elérése Adminisztrációs menük Eszközkezelés Minden felhasználó Hozzáférés-vezérlők importálása Funkció elérése Adminisztrációs menük Eszközkezelés Rendszergazda	A csoportok és a felhasználók hozzáféréseinek szabályozása a nyomtatófunkciókhoz, az alkalmazásokhoz és a biztonsági beállításokhoz.
<b>Felhasználó hozzáadása</b> Felhasználónév/jelszó Felhasználónév Jelszó PIN-kód	Helyi fiókok létrehozása a nyomtatófunkciók felügyeletéhez.
<b>Felhasználónév/jelszó – fiókok</b> Felhasználó hozzáadása	
<b>Felhasználónév – fiókok</b> Felhasználó hozzáadása	
<b>Jelszó – fiókok</b> Felhasználó hozzáadása	
<b>PIN – fiókok</b> Felhasználó hozzáadása	

## Alapértelmezett bejelentkezési módok

**Megj.:** Ez a menü csak akkor jelenik meg, ha a Helyi fiókok menüben konfigurálja a beállításokat.

Menüelem	Leírás
<b>Kezelőpanel</b> Felhasználónév/jelszó Felhasználónév Jelszó PIN-kód	Adja meg az alapértelmezett bejelentkezési módot a kezelőpanelhez való hozzáféréshez.
<b>Böngésző</b> Felhasználónév/jelszó Felhasználónév Jelszó PIN-kód	Adja meg az alapértelmezett bejelentkezési módot a böngészőhöz való hozzáféréshez.



## Tanúsítvány-kezelés

Menüelem	Menüelem
<b>Tanúsítvány alapértékeinek beállítása</b> Szokásos név Szervezet neve Egység neve Ország/terület Tartomány neve Város neve Tárgy alternatív neve	Állítsa be a létrehozott tanúsítványok alapértelmezett értékeit.
Eszköz tanúsítványai	Az eszköz tanúsítványainak létrehozása, törlése vagy megtekintése.
Tanúsító hatóság (CA) tanúsítványok kezelése	Hitelesítésszolgáltató (CA) tanúsítványok betöltése, törlése vagy megtekintése.

## USB-eszközök ütemezése

Menüelem	Leírás
<b>Ütemezések</b> Új ütemezés hozzáadása	Az elülső USB-porthoz való hozzáférés ütemezése.

## Biztonsági ellenőrzési napló

Menüelem	Leírás
<b>Ellenőrzés engedélyezése</b> Ki* Be	Események rögzítése a biztonsági ellenőrzési naplóban és a távoli rendszernaplóban.
<b>Távoli rendszernapló engedélyezése</b> Ki* Be	Ellenőrzési naplók küldése egy távoli kiszolgálóra.
<b>Távoli rendszernapló-kiszolgáló</b>	Adja meg a távoli rendszernapló-kiszolgálót.
<b>Távoli rendszernaplóport</b> 1-65535 (514*)	Adja meg a távoli rendszernaplóportot.
<b>Távoli rendszernaplózási módszer</b> Normál UDP* Stunnel	Rendszernaplózási módszer beállítása a naplózott események távoli kiszolgálóra történő továbbításához.
<b>Megj.:</b> Az érték melletti csillag (*) az alapértelmezett gyári beállításokat jelöli.	

Menüelem	Leírás
<b>Távoli rendszernaplózási szolgáltatás</b> 0 – Kernelüzenetek 1 – Felhasználószintű üzenetek 2 – Levelezőrendszer 3 – Rendszerdémonok 4 – Biztonsági/hitelesítési üzenetek* 5 – A rendszernaplók által belsőleg generált üzenetek 6 – Soros nyomtató alrendszere 7 – Hálózati hírek alrendszere 8 – UUCP-alrendszer 9 – Óradémon 10 – Biztonsági/hitelesítési üzenetek 11 – FTP-démon 12 – NTP-alrendszer 13 – Megfigyelési napló 14 – Riasztási napló 15 – Óradémon 16 – Helyi használat 0 (helyi0) 17 – Helyi használat 1 (helyi1) 18 – Helyi használat 2 (helyi2) 19 – Helyi használat 3 (helyi3) 20 – Helyi használat 4 (helyi4) 21 – Helyi használat 5 (helyi5) 22 – Helyi használat 6 (helyi6) 23 – Helyi használat 7 (helyi7)	A nyomtató által a naplóesemények távoli kiszolgálóra történő küldésekor használt létesítménykód beállítása.
<b>Naplózandó események súlyossága</b> 0 – Vészhelyzet 1 – Riasztás 2 – Kritikus 3 – Hiba 4 – Figyelmeztetés* 5 – Értesítés 6 – Tájékoztató jellegű 7 – Hibakeresés	A naplózandó üzenetekre és az eseményekre vonatkozó prioritási szint beállítása.
<b>Távoli rendszernapló által nem naplózott események</b> Ki* Be	Súlyossági szinttől függetlenül minden esemény küldése távoli kiszolgálóra.
<b>Rendszergazda e-mail-címe</b>	Értesítő e-mail küldése a rendszergazdának a naplózott eseményekről.
<b>Naplóból való törlésre vonatkozó e-mail-riasztás</b> Ki* Be	Értesítő e-mail küldése a rendszergazdának, ha egy naplóbejegyzést törölnek.
<b>Napló megtelésére vonatkozó e-mail-riasztás</b> Ki* Be	Értesítő e-mail küldése a rendszergazdának abban az esetben, ha a napló megtelik, és a rendszer elkezd felülírni a legrégebbi bejegyzéseket.
<b>Megj.:</b> Az érték melletti csillag (*) az alapértelmezett gyári beállításokat jelöli.	

Menüelem	Leírás
<b>Művelet napló megtelése esetén</b> Legrégebbi bejegyzések felülírása* Napló küldése e-mailben, majd az összes bejegyzés törlése	Naplótárolási problémák megoldása abban az esetben, ha a naplóktól megtelik a rendelkezésre álló memória.
<b>E-mail % teljes riasztása</b> Ki* Be	Értesítő e-mail küldése a rendszergazdának abban az esetben, ha a naplóktól megtelik a rendelkezésre álló memória.
<b>Százalékos telítettségi riasztás szintje</b> 1–99 (90*)	
<b>Napló exportálására figyelmeztető riasztás</b> Ki* Be	Értesítő e-mail küldése a rendszergazdának, ha a naplót valaki exportálja.
<b>Naplóbeállítások módosítására figyelmeztető riasztás</b> Ki* Be	Értesítő e-mail küldése a rendszergazdának, ha az Ellenőrzés engedélyezése funkciót bekapcsolják.
<b>Naplózási sor vége</b> LF (\n)* CR (\r) CRLF (\r\n)	Azt határozza meg, hogy a naplófájl hogyan jelezze az egyes sorok végét.
<b>Exportált fájlok digitális aláírása</b> Ki* Be	Digitális aláírás hozzáadása minden exportált napló-fájlhoz.
<b>Napló törlése</b>	Az összes ellenőrzési napló törlése.
<b>Napló exportálása</b> Rendszernapló (RFC 5424) Rendszernapló (RFC 3164) CSV	A biztonsági napló exportálása egy flash-meghajtóra.
<b>Megj.:</b> Az érték melletti csillag (*) az alapértelmezett gyári beállításokat jelöli.	

## Bejelentkezési korlátozások

Menüelem	Leírás
<b>Sikertelen bejelentkezések</b> 1-10 (3*)	A felhasználók felfüggesztése előtt tehető sikertelen bejelentkezési kísérletek számát adja meg.
<b>Sikertelenség időkerete</b> 1–60 perc (5*)	A felhasználók felfüggesztése előtt tehető sikertelen bejelentkezési kísérletek közötti időtartamot adja meg.
<b>Felfüggesztés időtartama</b> 1–60 perc (5*)	A felfüggesztés időtartamát határozza meg.
<b>Webes bejelentkezés időkorlátja</b> 1-120 perc (10*)	Azt határozza meg, hogy mennyi idő után jelentkeztesse ki a rendszer automatikusan a távolról bejelentkező felhasználókat.
<b>Megj.:</b> Az érték melletti csillag (*) az alapértelmezett gyári beállításokat jelöli.	

## Titkosított nyomtatás beállításai

Menüelem	Leírás
<b>Érvénytelen PIN-kód maximális száma</b> 2–10	Azt határozza meg, hogy hányszor adható meg rossz PIN-kód. <b>Megjegyzések:</b> <ul style="list-style-type: none"> <li>• A 0 érték beállításával kikapcsolhatja ezt a funkciót.</li> <li>• A korlát elérésekor a nyomtató törli az adott felhasználónévhez és PIN-kódhoz tartozó nyomtatási feladatokat.</li> </ul>
<b>Titkosított feladatok lejárata</b> Ki* 1 óra 4 óra 24 óra 1 hét	Lejárati idő beállítása a titkosított nyomtatási feladatokhoz. <b>Megjegyzések:</b> <ul style="list-style-type: none"> <li>• Ha ezt a beállítást úgy módosítják, hogy még titkosított nyomtatási feladatok találhatók a nyomtató memóriájában vagy merevlemezén, akkor ezeknek a nyomtatási feladatoknak a lejárati ideje nem módosul az új alapértelmezett értékre.</li> <li>• Ha a nyomtatót kikapcsolják, akkor a nyomtató memóriájában lévő összes titkosított feladat törlődik.</li> </ul>
<b>Feladatismétlés lejárata</b> Ki* 1 óra 4 óra 24 óra 1 hét	Ismételni kívánt nyomtatási feladatok lejárati idejének beállítása.
<b>Feladat-ellenőrzés lejárata</b> Ki* 1 óra 4 óra 24 óra 1 hét	A mintapéldány lejárati idejének beállítása, amelyet a nyomtató készít felhasználó számára, hogy a további példányok nyomtatása előtt ellenőrizhesse a minőséget.
<b>Feladatmegőrzés lejárata</b> Ki* 1 óra 4 óra 24 óra 1 hét	Azt a lejárati időt határozza meg, ameddig a nyomtató tárolhatja a nyomtatási feladatokat későbbi nyomtatáshoz.
<b>Minden feladat váraozzon</b> Ki* Be	Ezzel a funkcióval beállíthatja, hogy a nyomtató váraoztassa a nyomtatási feladatokat.
<b>Másolat megőrzése a dokumentumokról</b> Ki* Be	Beállítja, hogy a nyomtató az azonos fájlnevű dokumentumokat nyomtassa ki, anélkül, hogy felülírná a nyomtatási feladatot.
<b>Megj.:</b> Az érték melletti csillag (*) az alapértelmezett gyári beállításokat jelöli.	

## Lemeztitkosítás

**Megj.:** Ez a menü csak telepített merevlemez esetén jelenik meg.

Menüelem	Leírás
<b>Állapot</b> Engedélyezve Letiltva	A lemeztitkosítás engedélyezése.
<b>Titkosítás indítása</b>	

## Ideiglenes adatfájlok törlése

Menüelem	Leírás
<b>Beépített memóriában tárolt elemek</b> Ki* Be	A nyomtató memóriájában tárolt összes fájl törlése.
<b>Megj.:</b> Az érték melletti csillag (*) az alapértelmezett gyári beállításokat jelöli.	

## Megoldások LDAP-beállításai

Menüelem	Leírás
<b>LDAP-hivatkozások követése</b> Ki* Be	Bejelentkezett felhasználói fiók keresése a tartományban lévő különböző kiszolgálókban.
<b>LDAP-tanúsítvány ellenőrzése</b> Igen Nem*	LDAP-tanúsítványok ellenőrzésének engedélyezése.

## Egyéb

Menüelem	Leírás
<b>Nyomtatási engedély</b> Ki* Be	Engedélyezi, hogy a felhasználó nyomtasson.
<b>Alapértelmezett nyomtatási engedély bejelentkezési adatai</b>	Megjeleníti a felhasználó által a nyomtatáshoz használt alapértelmezett jogosultságot. <b>Megj.:</b> Ez a beállítás csak akkor jelenik meg, ha egy vagy több Bejelentkezési módot hoztak létre.
<b>Biztonsági visszaállító összekötő</b> Vendéghozzáférés engedélyezése* Nincs hatása	A felhasználói hozzáférést határozza meg a nyomtatóhoz. <b>Megjegyzések:</b> <ul style="list-style-type: none"> <li>Az összekötő a vezérlőkártyán, egy zár ikon mellett található.</li> <li>A „Vendég” hozzáférés engedélyezése mindenkinek hozzáférést biztosít a nyomtató összes funkciójához.</li> <li>A Nincs hatása letilthatja a hozzáférést a nyomtatóhoz abban az esetben, ha a szükséges biztonsági információk nem állnak rendelkezésre.</li> </ul>
<b>Megj.:</b> Az érték melletti csillag (*) az alapértelmezett gyári beállításokat jelöli.	

Menüelem	Leírás
<b>Jelszó minimális hossza</b> 0–32	A jelszó hosszúságának meghatározása.
<b>Jelszó/PIN-kód mutatásának engedélyezése</b>	A jelszó vagy a személyes azonosítószám megjelenítése.
<b>Megj.:</b> Az érték melletti csillag (*) az alapértelmezett gyári beállításokat jelöli.	

## Jelentések

### Menübeállítási oldal

Menüelem	Leírás
<b>Menübeállítási oldal</b>	A nyomtató menüit felsoroló jelentés nyomtatása.

### Eszköz

Menüelem	Leírás
<b>Készülékadatok</b>	A nyomtatóval kapcsolatos információkat tartalmazó jelentés nyomtatása.
<b>Készülékstatisztika</b>	A nyomtatóhasználatra, illetve a kellékanyagok állapotára vonatkozó jelentés nyomtatása.
<b>Profilok lista</b>	A nyomtatóban tárolt profilok listájának nyomtatása.
<b>Készletjelentés</b>	A nyomtató sorozatszámát, illetve a nyomtató típusának nevét tartalmazó jelentés nyomtatása.

## Nyomtatás

Menüelem	Leírás
<b>Betűtípusok nyomtatása</b> PCL karakterkészletek PS betűtípusok	Minták nyomtatása és információk az egyes nyomtatónyelvekhez elérhető betűtípusokról.
<b>Nyomtatási bemutató</b> Demó oldal	A nyomtató funkcióit és a használható megoldásokat ismertető oldal nyomtatása.
<b>Könyvtár nyomtatása</b>	A flash-meghajtón vagy nyomtató-merevlemezen tárolt források nyomtatása. <b>Megj.:</b> Ez a menüpont csak akkor látható, ha tartozik a nyomtatóhoz flash-meghajtó vagy merevlemez.

## Hálózat

Menüelem	Leírás
<b>Hálózati beállítások oldala</b>	A konfigurált hálózatot, valamint a nyomtató vezeték nélküli beállításait tartalmazó oldal nyomtatása. <b>Megj.:</b> Ez a menüelem csak a hálózati nyomtatók, illetve a nyomtatókiszolgálókhoz csatlakoztatott nyomtatók esetében jelenik meg.

Menüelem	Leírás
<b>Wi-Fi Direct segítségével csatlakozott ügyfelek</b>	A nyomtatóhoz WiFi Direct segítségével csatlakozott eszközöket tartalmazó oldal nyomtatása. <b>Megj.:</b> Ez a menüelem csak akkor jelenik meg, ha a Wi-Fi Direct engedélyezése lehetőség a Be értékre van állítva.

## Súgó

Menüelem	Leírás
Összes útmutató nyomtatása	Kinyomtatja az összes útmutatót
Csatlakoztatási útmutató	A nyomtató helyi (USB) vagy hálózathoz történő csatlakoztatásával kapcsolatban nyújt információkat
Információs útmutató	A nyomtatóval kapcsolatban nyújt információkat
Hordozók útmutató	Papírok és speciális hordozók betöltéséhez nyújt információkat
Monokróm minőségi útmutató	A monokróm nyomtatási minőség beállításával kapcsolatos problémák megoldásához nyújt információkat
Szállítási útmutató	A nyomtató szállításával, elhelyezésével és csomagként feladásával kapcsolatban nyújt információkat
Nyomtatási minőség útmutató	Nyomtatási minőséggel kapcsolatos problémák megoldásához nyújt információkat
Kellékanyagok útmutató	Információt biztosít a kellékanyagok rendeléséről

## Hibaelhárítás

Menüelem	Leírás
<b>Tesztoldal nyomtatása</b>	A nyomtatási minőséggel kapcsolatos hibák azonosítására és kijavítására nyomtasson tesztoldalakat.

## Menübeállítási oldal oldal nyomtatása

Lépjen a következő elemhez a kezelőpanelen:

**Beállítások > Jelentések > Menübeállítási oldal**

Nem érintőkijelzős nyomtatómodelleknél a  gomb megnyomásával navigálhat a beállítások között.

## A nyomtató biztonsága

**Megj.:** A merevlemez csak bizonyos nyomtatómodelleken támogatott.

### Biztonsági nyílás pozíciója

A nyomtató biztonsági zár funkcióval van ellátva. A nyomtató védelme érdekében szereljen be egy a legtöbb laptop számítógéppel kompatibilis biztonsági zárat a nyomtatón jelölt helyre.



### Nyomtatómemória törlése

A nyomtató felejtő memóriájának vagy puffertelt adatainak törléséhez kapcsolja ki a nyomtatót.

A nem felejtő memória vagy egyéni beállítások, eszköz- és hálózati beállítások, biztonsági beállítások és beágyazott megoldások törléséhez az alábbiak szerint járjon el:

**1** Lépjen a következő elemhez a kezelőpanelen:

**Beállítások > Eszköz > Karbantartás > Üzemen kívüli törlés > Minden információ tisztítása a nem felejtő memóriáról**

Nem érintőképernyős nyomtatómodelleknél a **OK** megnyomásával navigálhat a beállítások között.

**2** Válassza az **Első beállítás indítása** vagy a **Nyomtató offline üzemmódban marad** lehetőséget.

### A nyomtató merevlemez-memóriájának törlése

**1** Lépjen a következő elemhez a kezelőpanelen:

**Beállítások > Eszköz > Karbantartás > Üzemen kívüli törlés > Minden információ tisztítása a merevlemezzel**

Nem érintőképernyős nyomtatómodelleknél a **OK** gomb megnyomásával navigálhat a beállítások között.

**2** A nyomtató típusától függően válassza a **TÖRLÉS** vagy a **Folytatás** lehetőséget.

**3** Kövesse a kijelzőn megjelenő utasításokat.



**Megj.:** Ez a folyamat néhány perctől akár több mint egy óráig is eltarthat, ezalatt a nyomtató nem vehető igénybe más feladatokra.

## A nyomtató merevlemezének titkosítása

Ez a folyamat törli a merevlemez összes tartalmát. Ha szükséges, a titkosítás elindítása előtt készítsen biztonsági másolatot a nyomtatón lévő fontos adatokról.

**1** Lépjen a következő elemhez a kezelőpanelen:

**Beállítások > Biztonság > Lemeztitkosítás > Titkosítás indítása**

Nem érintőképernyős nyomtatómodelleknél a  gomb megnyomásával navigálhat a beállítások között.

**2** Kövesse a kijelzőn megjelenő utasításokat.

### Megjegyzések:

- Az adatvesztés elkerülése érdekében a titkosítási folyamat közben ne kapcsolja ki a nyomtatót.
- Ez a folyamat néhány perctől akár több mint egy óráig is eltarthat, ezalatt a nyomtató nem vehető igénybe más feladatokra.
- A titkosítás után a nyomtató automatikusan újraindul.

## Gyári alapértelmezett értékek visszaállítása

**1** Lépjen a következő elemhez a kezelőpanelen:

**Beállítások > Eszköz > Gyári alapértelmezett értékek visszaállítása**

Nem érintőkijelzős nyomtatómodelleknél a  gomb megnyomásával navigálhat a beállítások között.

**2** Válassza a **Minden beállítás visszaállítása** elemet.

## Törölhetőségi nyilatkozat

Memóriatípus	Leírás
Felejtő memória	A nyomtató szabványos közvetlen elérésű memóriát (RAM) használ az ideiglenes felhasználói adatok puffereléséhez az egyszerű nyomtatási és másolási feladatok végrehajtása során.
Nem felejtő memória	A nyomtató a következő két típusú nem felejtő memóriát használhatja: EEPROM és NAND (flash-memória). Mindkét típus használható az operációs rendszerek, nyomtatóbeállítások, hálózati információk, lapolvasó- és címjegyzék-beállítások, valamint a beépített megoldások tárolására.
Merevlemez-memória	Egyes nyomtatókban merevlemez is található. A nyomtató-merevlemez nyomtatóspecifikus feladatokhoz van kialakítva. A merevlemez segítségével a nyomtatón összetett nyomtatási feladatok puffertelt felhasználói adatai, űrlapadatok és betűtípusadatok tárolhatók.

A következő körülmények esetén törölje a telepített nyomtatómemóriák tartalmát:

- A nyomtatót szétszerelik.
- Lecserélik a nyomtató-merevlemez.
- A nyomtatót másik részlegbe vagy helyre szállítják.
- A nyomtatót egy külső szolgáltató javítja.

- A nyomtatót javítás céljából elszállítják a vállalat telephelyéről.
- A nyomtatót eladják egy másik szervezetnek.

### **Nyomtató-merevlemez kidobása**

- **Lemágnesezés** – Mágneses mezővel töltik fel a merevlemez, ami törli a tárolt adatokat.
- **Összetörés**—Fizikailag összenyomja a merevlemez, ami összetöri és olvashatatlanná teszi az összetevő részeket
- **Őrlés**—Fizikailag apró fémdarabokra vágja a merevlemez

**Megj.:** Ha szeretné, hogy az adatok garantáltan megsemmisüljenek, pusztítsa el az adatok tárolására szolgáló összes merevlemez.

# A nyomtató karbantartása

**Figyelem – sérülésveszély:** Ha nem gondoskodik a nyomtató optimális teljesítményének megőrzéséről, vagy nem cseréli az alkatrészeket és kellékanyagokat, azzal kárt tehet a nyomtatóban.

## Kellékanyagok értesítéseinek konfigurálása

1 Nyisson meg egy webböngészőt, és írja be a nyomtató IP-címét a címmezőbe.

### Megjegyzések:

- Tekintse meg a nyomtató IP-címét a nyomtató főképernyőjén. Az IP-cím számok négyelemű, pontokkal elválasztott halmaza, például 123.123.123.123.
- Ha proxykiszolgálót használ, átmenetileg tiltsa le azt a weboldal megfelelő betöltése érdekében.

2 Kattintson a **Beállítások > Eszköz > Értesítések** elemre.

3 A Kellékek menüben kattintson az **Egyéni értesítések kellékanyagokhoz** elemre.

4 Válasszon ki értesítést az egyes kellékekhez.

5 Alkalmazza a módosításokat.

## E-mail riasztások beállítása

A nyomtató beállítása úgy, hogy az e-mailen riasztást küldjön, ha a kellékanyagok fogynak, illetve ha papírt kell cserélni vagy pótolni, illetve papírelakadás esetén.

1 Nyisson meg egy webböngészőt, és írja be a nyomtató IP-címét a címmezőbe.

### Megjegyzések:

- Tekintse meg a nyomtató IP-címét a nyomtató kezdőképernyőjén. Az IP-cím számok négyelemű, pontokkal elválasztott halmaza, például 123.123.123.123.
- Ha proxykiszolgálót használ, átmenetileg tiltsa le azt a weboldal megfelelő betöltése érdekében.

2 Kattintson a **Beállítások > Eszköz > Értesítések > E-mail riasztás beállítása** elemre, és módosítsa a beállításokat.

**Megj.:** Az SMTP-beállításokra vonatkozó bővebb információkért vegye fel a kapcsolatot az e-mail szolgáltatóval.

3 Kattintson az **E-mail listák és riasztások beállítása** elemre, és módosítsa a beállításokat.

4 Alkalmazza a módosításokat.

## Jelentések megtekintése

1 Lépjen a következő elemhez a kezelőpanelen:

**Beállítások > Jelentések**

Nem érintőképernyős nyomtatómodelleknél a  megnyomásával navigálhat a beállítások között.

2 Válassza ki a megtekinteni kívánt jelentést.

## A hangszóró hangerejének módosítása

### Az alapértelmezett belső hangszóróhangerő módosítása

1 Lépjen a következő elemhez a kezelőpanelen:

**Beállítások > Eszköz > Beállítások > Hangos visszajelzés**

2 Állítsa be a hangerőt.

#### Megjegyzések:

- Ha a csendes üzemmód engedélyezve van, akkor ki vannak kapcsolva a hallható riasztások. Ez a beállítás lassítja a nyomtató működését.
- A hangerő az alapértelmezett értékre áll vissza a munkamenetből való kijelentkezést követően, amikor a nyomtató alvó vagy hibernált üzemmódból felébred.

### Az alapértelmezett fejhallgató-hangerő módosítása

1 Lépjen a következő elemhez a kezelőpanelen:

**Beállítások > Eszköz > Elérhetőség**

2 A fejhallgató hangerejének módosítása.

**Megj.:** A hangerő az alapértelmezett értékre áll vissza a munkamenetből való kijelentkezést követően, amikor a nyomtató alvó vagy hibernált üzemmódból felébred.

## Hálózatok

### Nyomtató csatlakoztatása Wi-Fi hálózathoz

Ügyeljen rá, hogy az Aktív adapter Automatikus beállításra legyen állítva. Lépjen a következő elemhez a kezelőpanelen:

**Beállítások > Hálózat/portok > Hálózati áttekintés > Aktív adapter**

Nem érintőképernyős nyomtatómodelleknél a  megnyomásával navigálhat a beállítások között.

**1** Lépjen a következő elemhez a kezelőpanelen:

**Beállítások > Hálózat/portok > Vezeték nélküli > Beállítás a nyomtató kezelőpaneljén**

Nem érintőképernyős nyomtatómodelleknél a  megnyomásával navigálhat a beállítások között.

**2** Válasszon ki egy Wi-Fi hálózatot, majd írja be a hálózati jelszót.

**Megj.:** A Wi-Fi hálózatra csatlakoztatható nyomtatómodellek esetén a kezdeti beállításoknál megjelenik a Wi-Fi hálózati beállítások ablaka.

### A nyomtató csatlakoztatása vezeték nélküli hálózathoz Wi-Fi Protected Setup (WPS) használatával

Mielőtt elkezdené a műveleteket, ellenőrizze a következőket:

- A hozzáférési pont (vezeték nélküli útválasztó) rendelkezik WPS-tanúsítvánnyal, illetve kompatibilis a WPS technológiával. További információ a hozzáférési ponthoz mellékelt dokumentációban található.
- A vezeték nélküli hálózati adapter csatlakoztatva van a nyomtatójához. További információ az adapterhez mellékelt útmutatóban található.
- Az Aktív adapter Automatikus értékre van állítva. Lépjen a következő elemhez a kezelőpanelen:

**Beállítások > Hálózat/portok > Hálózati áttekintés > Aktív adapter**

Nem érintőképernyős nyomtatómodelleknél a  megnyomásával navigálhat a beállítások között.

### A gombnyomós módszer használata

**1** Lépjen a következő elemhez a kezelőpanelen:

**Beállítások > Hálózat/portok > Vezeték nélküli > Wi-Fi Protected Setup > Gombnyomós módszer indítása**

Nem érintőképernyős nyomtatómodelleknél a  megnyomásával navigálhat a beállítások között.

**2** Kövesse a kijelzőn megjelenő utasításokat.

## A személyes azonosító kód (PIN-kód) használata

1 Lépjen a következő elemhez a kezelőpanelen:

**Beállítások > Hálózat/portok > Vezeték nélküli > Wi-Fi Protected Setup > PIN-módszer indítása**

Nem érintőképernyős nyomtatómodelleknél a  megnyomásával navigálhat a beállítások között.

2 Másolja ki a nyolc karakteres WPS PIN-kódot.

3 Nyisson meg egy webböngészőt, és írja be a hozzáférési pont IP-címét a címmezőbe.

### Megjegyzések:

- Az IP-cím megismeréséhez szükséges információ a hozzáférési ponthoz mellékelt dokumentációban található.
- Ha proxykiszolgálót használ, átmenetileg tiltsa le azt a weboldal megfelelő betöltése érdekében.

4 Hozzáférés a WPS-beállításokhoz: További információ a hozzáférési ponthoz mellékelt dokumentációban található.

5 Adja meg a nyolc számjegyű PIN-kódot, majd mentse a módosításokat.

## Wi-Fi Direct konfigurálása

A Wi-Fi Direct® egy Wi-Fi-alapú peer-to-peer technológia, melynek segítségével a vezeték nélküli eszközök közvetlenül, hozzáférési pont (vezeték nélküli útválasztó) nélkül csatlakozhatnak egy Wi-Fi Direct nyomtatóhoz.

1 Lépjen a következő elemhez a kezelőpanelen:

**Beállítások > Hálózat/portok > Wi-Fi Direct**

Nem érintőkijelzős nyomtatómodelleknél a  megnyomásával navigálhat a beállítások között.

2 Konfigurálja a beállításokat.

- **Wi-Fi Direct engedélyezése** – Engedélyezi, hogy a nyomtató a saját Wi-Fi Direct hálózatát szórja.
- **Wi-Fi Direct neve** – Nevet rendel a Wi-Fi Direct hálózathoz.
- **Wi-Fi Direct jelszava** – Jelszót rendel az eszközhöz, melynek segítségével az engedi egy peer-to-peer eszköz kapcsolódását a vezeték nélküli hálózathoz.
- **Mutassa a jelszót a Beállítások oldalon** – Megjeleníti a jelszót a Hálózati beállítások oldalán.
- **A nyomógombkérések automatikus elfogadása** – Engedélyezi, hogy a nyomtató automatikusan elfogadja a csatlakozási kéréseket.

**Megj.:** A nyomógombkérések automatikus elfogadása nem biztonságos.

**Megj.:** Ha meg szeretné ismerni a Wi-Fi Direct hálózat jelszavát, a kezelőpanelről kiindulva lépjen a **Beállítások > Jelentések > Hálózat > Hálózati beállítások oldala** elemre.

## Mobileszköz csatlakoztatása a nyomtatóhoz

A mobileszköz csatlakoztatása előtt győződjön meg róla, hogy a Wi-Fi Direct konfigurálva van. További információkért lásd: [“Wi-Fi Direct konfigurálása” itt: 94. oldal.](#)

### Csatlakozás Wi-Fi Direct használatával

**Megj.:** Ezek az utasítások csak Android mobileszközökre vonatkoznak.

- 1 A mobileszközön lépjen a beállítások menüre.
- 2 Engedélyezze a **Wi-Fi** funkciót, majd érintse meg a **Wi-Fi Direct** elemet.
- 3 Válassza ki a nyomtató Wi-Fi Direct nevét.
- 4 Erősítse meg a csatlakozást a nyomtató kezelőpaneljén.

### Csatlakozás Wi-Fi használatával

- 1 A mobileszközön lépjen a beállítások menüre.
- 2 Érintse meg a **Wi-Fi** elemet, majd válassza ki a nyomtató Wi-Fi Direct nevét.

**Megj.:** A Wi-Fi Direct név elé a DIRECT-xy karakterlánc kerül (ahol x és y két véletlenszerű karakter).

- 3 Írja be a Wi-Fi Direct jelszót.

## A számítógép csatlakoztatása a nyomtatóhoz

A számítógép csatlakoztatása előtt mindenképpen végezze el a következőket:

- Engedélyezze a Wi-Fi Direct lehetőséget a nyomtatón. Lépjen a következő elemhez a kezelőpanelen:  
**Beállítások > Hálózat/portok > Wi-Fi Direct > Wi-Fi Direct engedélyezése > Be**
- Jegyezze meg a Wi-Fi Direct nevét. Lépjen a következő elemhez a kezelőpanelen:  
**Beállítások > Hálózat/portok > Wi-Fi Direct > Wi-Fi Direct neve**
- Jegyezze meg a Wi-Fi Direct jelszavát. Lépjen a következő elemhez a kezelőpanelen:  
**Beállítások > Hálózat/portok > Wi-Fi Direct > Wi-Fi Direct jelszava**

**Megj.:** A Wi-Fi Direct jelszavát és nevét konfigurálhatja is.

Nem érintőképernyős nyomtatómodelleknél a  megnyomásával navigálhat a beállítások között.

### Útmutatás Windows-felhasználók számára

- 1 Nyissa meg a következőt: **Nyomtatók és lapolvasók**, majd kattintson a **Nyomtató vagy lapolvasó hozzáadása** elemre.
- 2 Kattintson a **Wi-Fi Direct nyomtatók megjelenítése** elemre, majd válassza ki a nyomtató Wi-Fi Direct nevét.
- 3 Jegyezze meg a nyomtató nyolcjegyű PIN-kódját, amely a nyomtató kijelzőjén jelenik meg.
- 4 Adja meg a PIN-kódot a számítógépen.

**Megj.:** Ha a nyomtató illesztőprogramja még nincs telepítve, a Windows letölti a megfelelő illesztőprogramot.

## Útmutatás Macintosh-felhasználók számára

**1** Kattintson a vezeték nélküli ikonra, majd válassza ki a nyomtató Wi-Fi Direct nevét.

**Megj.:** A Wi-Fi Direct név elé a DIRECT-xy karakterlánc kerül (ahol x és y két véletlenszerű karakter).

**2** Írja be a Wi-Fi Direct jelszavát.

**Megj.:** Miután lecsatlakozott a Wi-Fi Direct kapcsolatról, váltson vissza a számítógépén az előző hálózatra.

## Wi-Fi hálózat kikapcsolása

**1** Lépjen a következő elemhez a nyomtató kezelőpaneljén:

**Beállítások > Hálózat/Portok > Hálózati áttekintés > Aktív adapter > Általános hálózat**

Nem érintőképernyős nyomtatómodelleknél a  megnyomásával navigálhat a beállítások között.

**2** Kövesse a kijelzőn megjelenő utasításokat.

## A nyomtatóport-beállítások módosítása belső megoldások port telepítése után

### Megjegyzések:

- Ha a nyomtatónak statikus IP-címe van, akkor nem kell módosításokat végeznie a konfiguráción.
- Ha a számítógépek úgy vannak konfigurálva, hogy IP-cím helyett hálózati nevet használnak, akkor ne végezzen módosítást.
- Ha egy korábban Ethernet kapcsolatra konfigurált nyomtatóra vezeték nélküli belső megoldások portot (ISP) telepít, akkor a nyomtatót mindenképpen csatlakoztassa le az Ethernet hálózatról.

## Útmutatás Windows-felhasználók számára

**1** Nyissa meg a nyomtatók mappáját.

**2** Az új ISP-vel rendelkező nyomtató menüjének parancsikonjával nyissa meg a Nyomtató tulajdonságai párbeszédpanelt.

**3** Konfigurálja a port elemet a listából.

**4** Frissítse az IP-címet.

**5** Alkalmazza a módosításokat.

## Útmutatás Macintosh-felhasználók számára

**1** Az Apple menü System Preferences (Rendszerbeállítások) részében lépjen a nyomtatók listájához, majd válassza a + > IP elemet.

**2** Írja be az IP-címet a címmezőbe.

**3** Alkalmazza a módosításokat.



# Nyomtatóalkatrészek tisztítása

## A nyomtató tisztítása

 **VIGYÁZAT – ÁRAMÜTÉS VESZÉLYE:** A nyomtató külsejének tisztításakor az áramütés veszélyének elkerülése érdekében először húzza ki a tápkábelt a fali aljzataból, majd húzzon ki minden kábelt a nyomtatóból.

### Megjegyzések:

- Néhány havonta végezze el ezt a feladatot.
- A helytelen kezelésből adódó károokra a nyomtató jóállása nem terjed ki.

- 1 Kapcsolja ki a nyomtatót, és húzza ki a tápkábelt a konnektorból.
- 2 Vegye ki a papírt a normál rekeszből és a többcélú adagolóból.
- 3 Távolítsa el puha kefével vagy porszívóval a port, a szalagfoszlányokat és a papírdarabokat a nyomtatóról.
- 4 Törölje le a nyomtató külsejét nedves, puha, szőszmentes ronggyal.

### Megjegyzések:

- Ne használjon háztartási tisztítószereket vagy mosószereket, mert azok kárt tehetnek a nyomtató külsejében.
- Ügyeljen, hogy a tisztítás után a nyomtató összes része száraz legyen.

- 5 Csatlakoztassa a tápkábelt a fali konnektorhoz, majd kapcsolja be a nyomtatót.

 **VIGYÁZAT – SÉRÜLÉSVESZÉLY:** A tűzveszély és az áramütés elkerülése érdekében a tápkábelt közvetlenül egy, a készülékhez közeli és könnyen hozzáférhető, megfelelő besorolású és megfelelően földelt csatlakozóaljzatba csatlakoztassa.

## Az érintőkijelző tisztítása

 **VIGYÁZAT – ÁRAMÜTÉS VESZÉLYE:** A nyomtató külsejének tisztításakor az áramütés veszélyének elkerülése érdekében először húzza ki a tápkábelt a csatlakozóaljzataból, majd húzzon ki minden kábelt a nyomtatóból.

- 1 Kapcsolja ki a nyomtatót, majd húzza ki a tápkábelt a csatlakozóaljzataból.
- 2 Egy puha, nedves, szőszmentes ruhaanyaggal törölje le az érintőkijelzőt.

### Megjegyzések:

- Ne használjon háztartási tisztítószert vagy mosószert, mert ezek kárt tehetnek az érintőkijelzőben.
- Tisztítás után ellenőrizze, hogy az érintőkijelző száraz-e.

- 3 Csatlakoztassa a tápkábelt a fali konnektorhoz, majd kapcsolja be a nyomtatót.

 **VIGYÁZAT – SÉRÜLÉSVESZÉLY:** A tűzveszély és az áramütés elkerülése érdekében a tápkábelt közvetlenül egy, a készülékhez közeli, könnyen hozzáférhető, megfelelő besorolású és megfelelően földelt konnektorba csatlakoztassa.

## Behúzógörgő gumijának tisztítása

- 1 Kapcsolja ki a nyomtatót.
- 2 Vegye ki a tálcát.

**Figyelem – sérülésveszély:** Mielőtt a nyomtató belső részébe nyúlna, érintse meg a nyomtató valamelyik fém alkatrészét, így elkerülhetők az elektrosztatikus kisülések okozta károk.



- 3 Távolítsa el a behúzógörgőt.

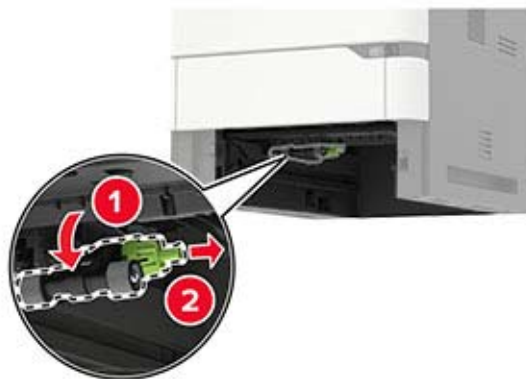

- 4 Egy puha, nedves, szőszmentes ruhaanyaggal törölje át a behúzógörgő gumiját.

**Megj.:** Vigyen fel egy kis izopropil-alkoholt a ruhaanyagra.



5 Helyezze be a behúzógörgőt.

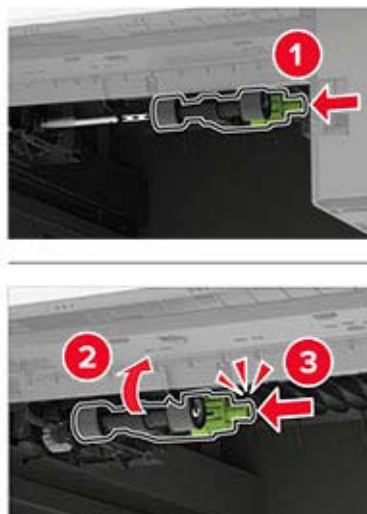

6 Helyezze be a tálcát.

## behúzógörgő tisztítása a többcélú adagolóban

1 Kapcsolja ki a nyomtatót.

2 Nyissa ki a többcélú adagolót.

**Figyelem – sérülésveszély:** Mielőtt a nyomtató belső részébe nyúlna, érintse meg a nyomtató valamelyik fém alkatrészét, így elkerülhetők az elektrosztatikus kisülések okozta károk.



**3** Távolítsa el a behúzógörgőt.



**4** Vigyen fel egy kis izopropil alkoholt egy puha, szőszmentes ruhaanyagra, és törölje le vele a behúzógörgőt.

**5** Helyezze be a behúzóörgőt.

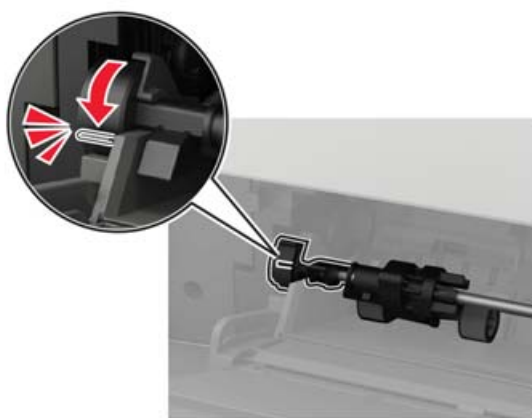

**6** Zárja vissza a többfunkciós adagolót.

**7** Kapcsolja be a nyomtatót.

## Alkatrészek és kellékek rendelése

Alkatrészek és kellékanyagok rendeléséhez lépjen kapcsolatba azzal a kereskedővel, akitől a nyomtatót beszerezte.

**Megj.:** A nyomtató kellékanyagainak élettartambecslése levél-, vagy A4-es méretű, normál papírra való nyomtatást tételez fel.

## Alkatrészek és kellékanyagok állapotának ellenőrzése

1 Lépjen a következő elemhez a kezelőpanelen:

**Beállítások > Jelentések > Eszköz > Eszközstatisztikák**

Nem érintőkijelzős nyomtatómodelleknél a  gomb megnyomásával navigálhat a beállítások között.

2 A kinyomtatott lapok kellékanyag-információs részén ellenőrizze az alkatrészek és kellékanyagok állapotát.

## Tonerkazetta rendelése

### Megjegyzések:

- A becsült oldalkapacitás meghatározása az ISO/IEC 19752 szabványon alapul.
- Ha hosszabb ideig nagyon alacsony a nyomtatás lefedettsége, az negatívan befolyásolhatja a tényleges kapacitást.

Tonerkazetták rendeléséhez lépjen kapcsolatba a kereskedővel, akitől a nyomtatót vásárolta.

## Képalkotó egység rendelése

A képalkotó egység megrendeléséhez lépjen kapcsolatba a nyomtató értékesítőjével.

## Karbantartó készlet rendelése

Karbantartó készletet a nyomtató értékesítőjétől rendelhet.

## Alkatrészek és kellékanyagok cseréje

### A tonerkazetta kicserélése

1 Nyissa ki az A ajtót.

**Figyelem – sérülésveszély:** Mielőtt a nyomtató belső részébe nyúlna, érintse meg a nyomtató valamelyik fém alkatrészét, így elkerülhetők az elektrosztatikus kisülések okozta károk.



**2** Vegye ki a használt tonerkazettát.



**3** Csomagolja ki az új tonerkazettát, majd rázza össze, hogy a tonert eloszlassa.

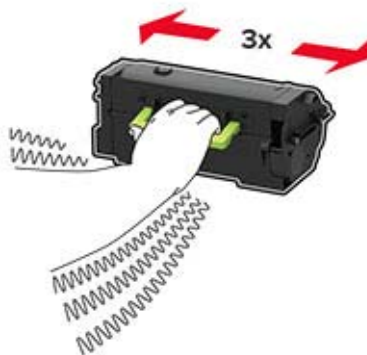

4 Helyezze be az új tonerkazettát.



5 Csukja be az ajtót.

## A képalkotó egység cseréje

1 Nyissa ki az A ajtót.

**Figyelem – sérülésveszély:** Mielőtt a nyomtató belső részébe nyúlna, érintse meg a nyomtató valamelyik fém alkatrészét, így elkerülhetők az elektrosztatikus kisülések okozta károk.



2 Vegye ki a tonerkazettát.





3 Távolítsa el a használt képalkotó egységet.



4 Csomagolja ki az új képalkotó egységet, majd rázza össze, hogy a tonert eloszlassa.

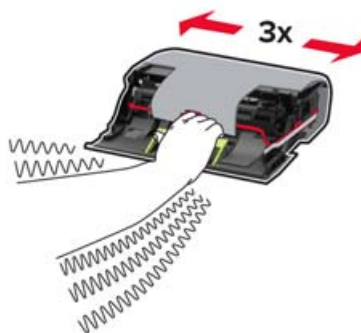

**Figyelem – sérülésveszély:** Ne tegye ki közvetlen fény hatásának a képalkotó egységet 10 percnél hosszabb ideig. A hosszabb ideig tartó, fényforrásnak való közvetlen kitétel nyomtatási minőségbeli problémákat okozhat.

**Figyelem – sérülésveszély:** Ne érjen a fényvezetődobhoz. Ha hozzáér, azzal később romolhat a nyomtatási feladatok minősége.



5 Távolítsa el a csomagolóanyagot.

**6** Helyezze be az új képkalkotó egységet.

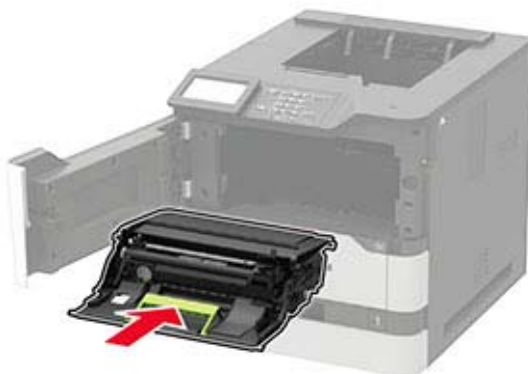

**7** Helyezze be a tonerkazettát.

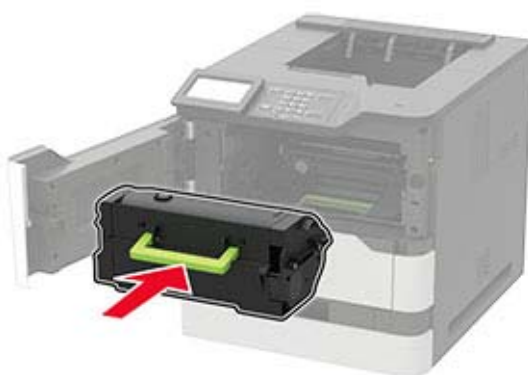

**8** Csukja be az ajtót.

## Beégető cseréje

**Megj.:** Forró görgős beégetővel rendelkező nyomtatók esetén lásd: [“A forró görgős beégető cseréje” itt: 109. oldal.](#)

**1** Nyissa ki a C ajtót.

 **VIGYÁZAT – FORRÓ FELÜLET:** Előfordulhat, hogy a nyomtató belseje forró. Az égési sérülések elkerülése érdekében várja meg, amíg a forró felületek kihűlnek.

**Figyelem – sérülésveszély:** Mielőtt a nyomtató belső részébe nyúlna, érintse meg a nyomtató valamelyik fém alkatrészét, így elkerülhetők az elektrosztatikus kisülések okozta károk.



**2** Oldja fel a beégető rögzítését.

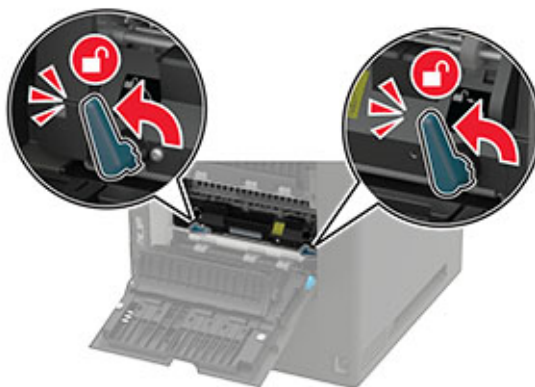

**3** Távolítsa el a használt beégetőt.

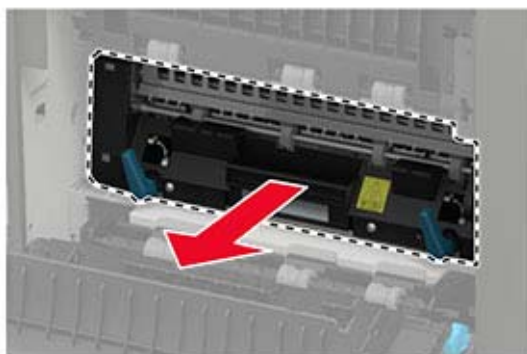

**4** Csomagolja ki az új beégetőt.

**5** Tegye be az új beégetőt úgy, hogy *bepattanjon* a helyére.

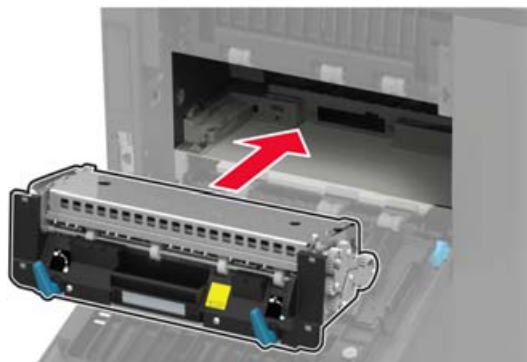

**6** Rögzítse a beégetőt.

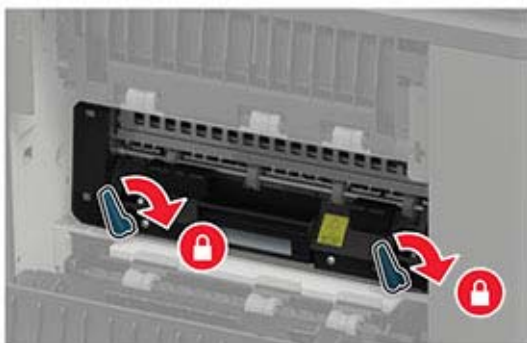

**7** Csukja be az ajtót.

## A forró görgős beégető cseréje

**Megj.:** A forró görgős beégető csak bizonyos nyomtatómodelleknél áll rendelkezésre.

- 1 Kapcsolja ki a nyomtatót.
- 2 Távolítsa el a normál rekesz fedelét.



- 3 Nyissa ki a C ajtót.

 **VIGYÁZAT – FORRÓ FELÜLET:** Előfordulhat, hogy a nyomtató belseje forró. Az égési sérülések elkerülése érdekében várja meg, amíg a forró felületek kihűlnek.

**Figyelem – sérülésveszély:** Mielőtt a nyomtató belső részébe nyúlna, érintse meg a nyomtató valamelyik fém alkatrészét, így elkerülhetők az elektrosztatikus kisülések okozta károk.



**4** Reteszelve ki a forró görgős beégetőt.

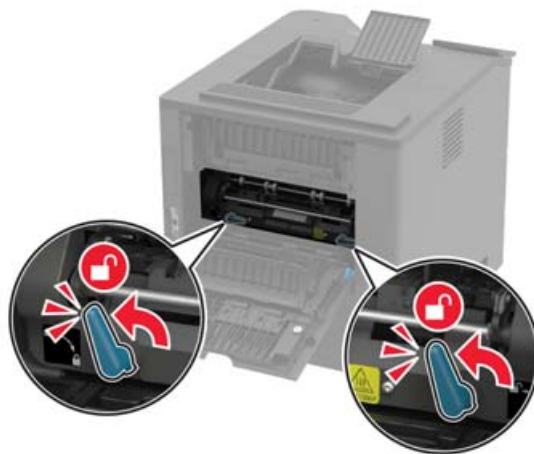

**5** Távolítsa el a forró görgős beégetőt.



**6** Csomagolja ki az új forró görgős beégetőt.

**7** Tolja be az új forró görgős beégetőt, amíg a helyére nem *kattan*.



**8** Reteszelve a forró görgős beégetőt.



**9** Csukja be az ajtót.

**10** Szerelje vissza a normál rekesz fedelét.

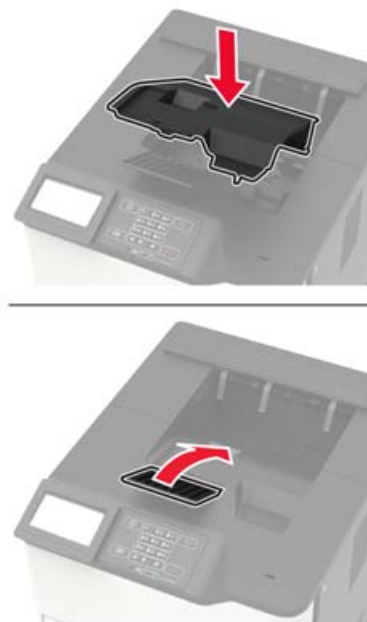

**11** Kapcsolja be a nyomtatót.

## A forró görgős beégető-tisztító cseréje

**Megj.:** A forró görgős beégető-tisztító csak bizonyos nyomtatómodelleknél áll rendelkezésre.

- 1 Kapcsolja ki a nyomtatót.
- 2 Távolítsa el a normál rekesz fedelét.



**VIGYÁZAT – FORRÓ FELÜLET:** Előfordulhat, hogy a nyomtató belseje forró. Az égési sérülések elkerülése érdekében várja meg, amíg a forró felületek kihűlnek.

**Figyelem – sérülésveszély:** Mielőtt a nyomtató belső részébe nyúlna, érintse meg a nyomtató valamelyik fém alkatrészét, így elkerülhetők az elektrosztatikus kisülések okozta károk.



**3** Távolítsa el a forró görgős beégetó-tisztítót.





4 Helyezze be az új forró görgős beégető-tisztítót.

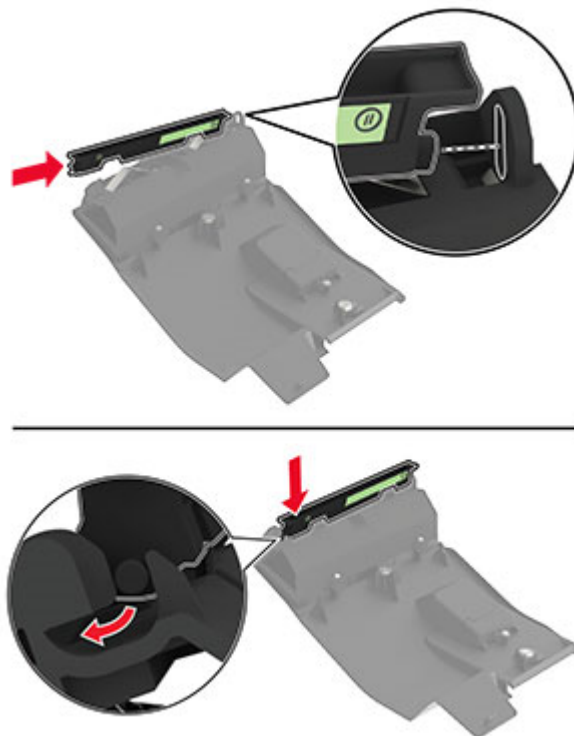

5 Szerelje vissza a normál rekesz fedelét.

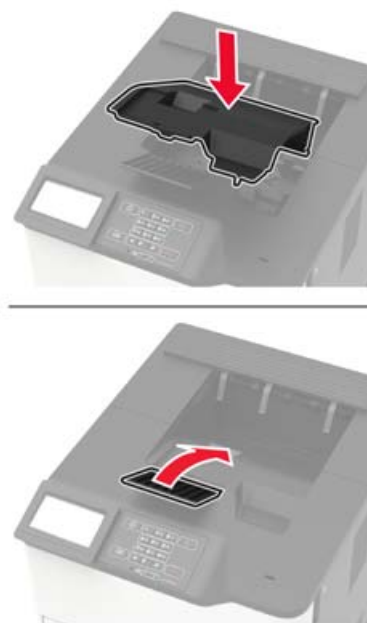

6 Kapcsolja be a nyomtatót.

## A továbbítógörgő cseréje

1 Nyissa ki az A ajtót.

**Figyelem – sérülésveszély:** Mielőtt a nyomtató belsejébe nyúlna, érintse meg a nyomtató valamelyik fém alkatrészét, így elkerülhetők az elektrosztatikus kisülések okozta károk.



**2** Vegye ki a tonerkazettát.



**3** Távolítsa el a képalkotó egységet.

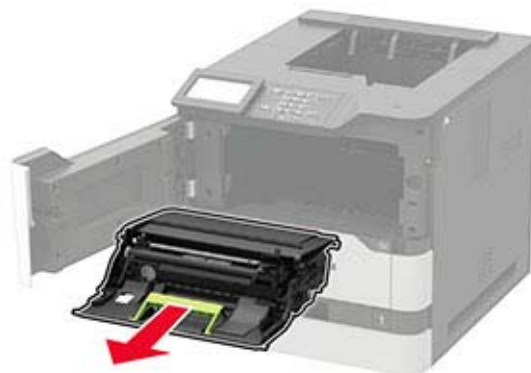

**4** Távolítsa el a használt továbbítógörgőt.



**VIGYÁZAT – FORRÓ FELÜLET:** Előfordulhat, hogy a nyomtató belseje forró. Az égési sérülések elkerülése érdekében várja meg, amíg a forró felületek kihűlnek.

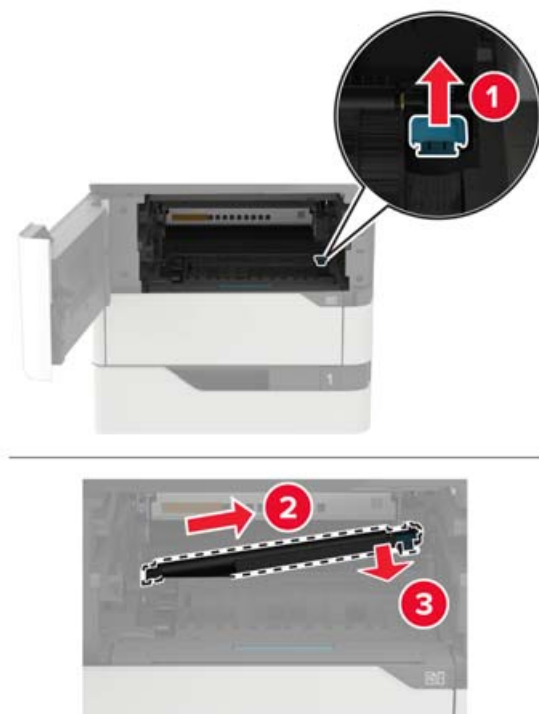

**5** Csomagolja ki az új továbbítógörgőt.

**6** Tolja be az új továbbítógörgőt, amíg a helyére nem *kattan*.

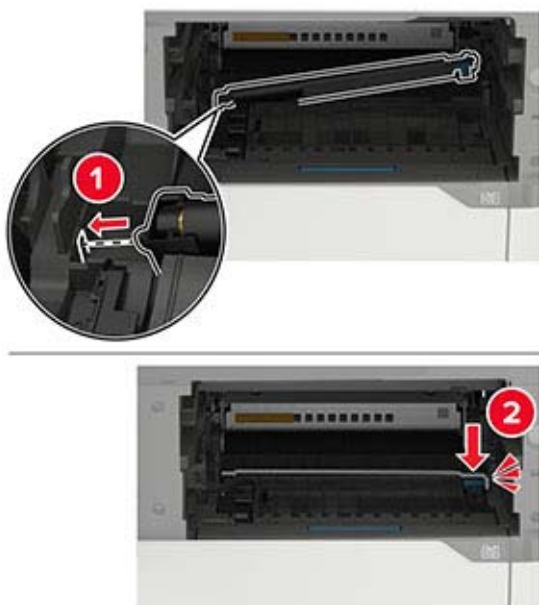

**7** Helyezze be a képkalkoló egységet.

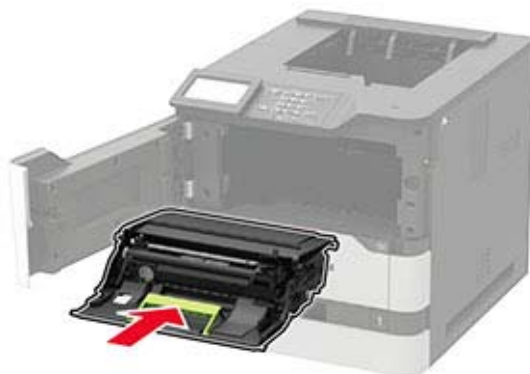

**8** Helyezze be a tonerkazettát.

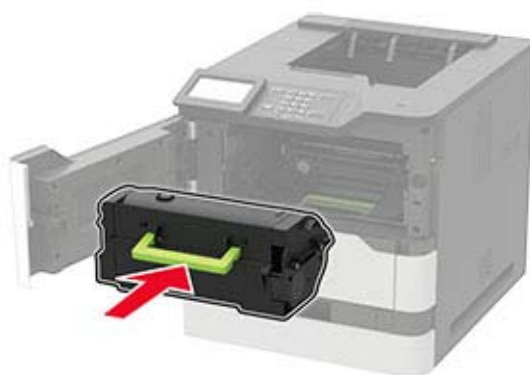

**9** Csukja be az ajtót.

## Behúzógörgő cseréje

**1** Vegye ki a tálcát.

**Figyelem – sérülésveszély:** Mielőtt a nyomtató belső részébe nyúlna, érintse meg a nyomtató valamelyik fém alkatrészét, így elkerülhetők az elektrosztatikus kisülések okozta károk.



- 2 Távolítsa el a használt behúzógörgőt.

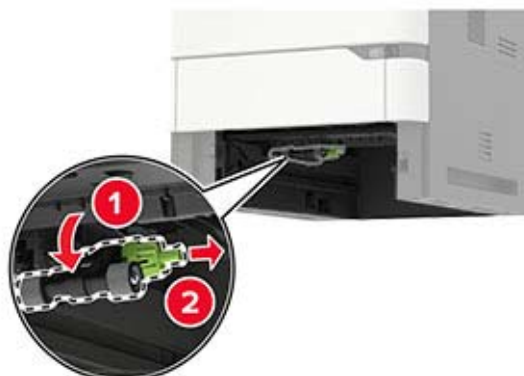

- 3 Csomagolja ki az új behúzógörgőt.
- 4 Szerelje fel az új behúzógörgőt.

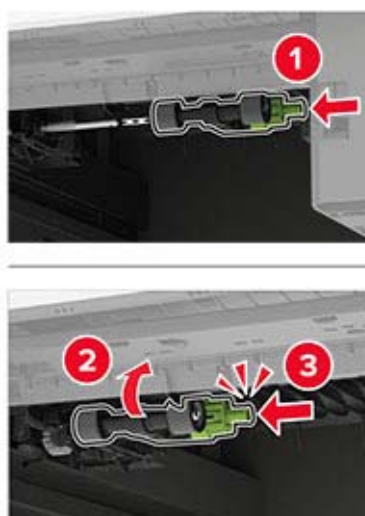

- 5 Helyezze be a tálcát.

## Behúzógörgő cseréje a többcélú adagolóban

- 1 Nyissa ki a többcélú adagolót.

**Figyelem – sérülésveszély:** Mielőtt a nyomtató belső részébe nyúlna, érintse meg a nyomtató valamelyik fém alkatrészét, így elkerülhetők az elektrosztatikus kisülések okozta károk.



**2** Távolítsa el a használt behúzógörgőt.

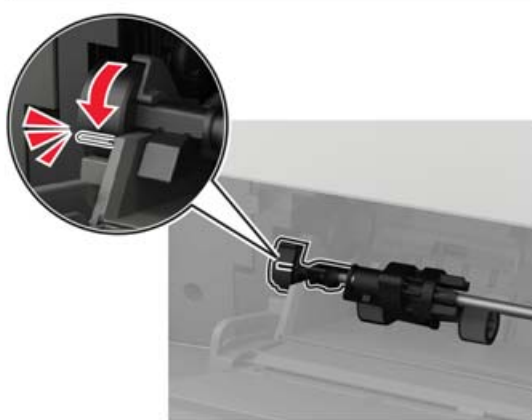

**3** Csomagolja ki az új behúzógörgőt.

**4** Szerelje fel az új behúzóörgőt.**5** Zárja vissza a többfunkciós adagolót.

## A kapcsoló kiadó tűzőkazettájának cseréje

1 Nyissa ki az F ajtót.



2 Vegye ki a tűzőkazetta tartóját.

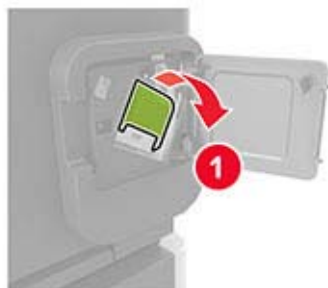

3 Vegye ki az üres tűzőkazettát.

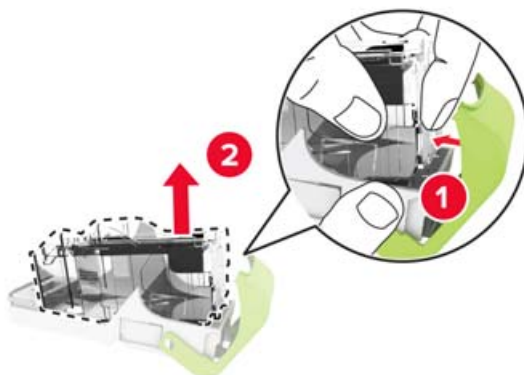



4 Helyezze be az új tűzőkazettát.



5 Helyezze vissza a tűzőkazetta tartóját.

6 Csukja be az ajtót.

## A kapcsoló és lyukasztó egység tűzőkazettájának cseréje

1 A kicserélendő tűzőkazettától függően nyissa ki az F vagy a G ajtót.

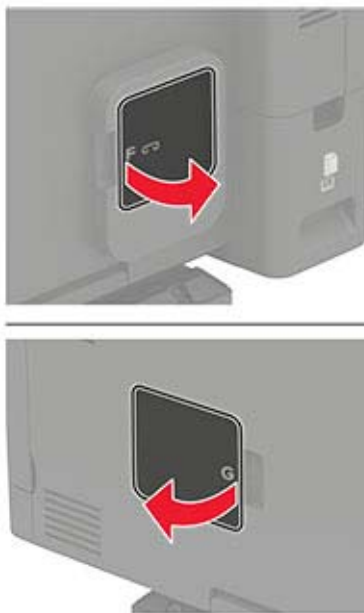

**2** Vegye ki a tűzőkazetta tartóját.

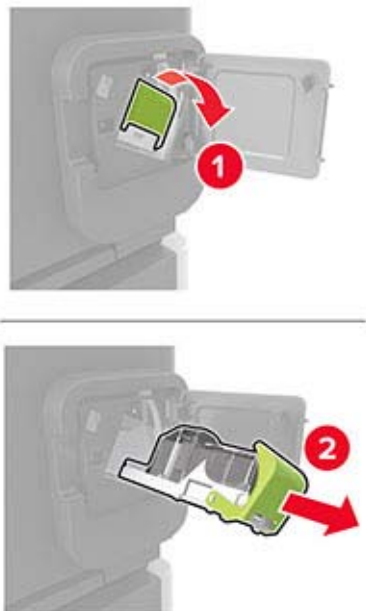

**3** Vegye ki az üres tűzőkazettát.

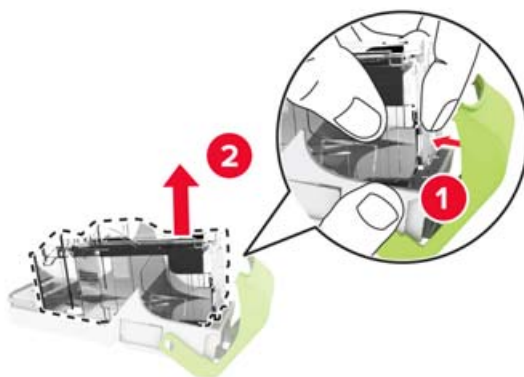

**4** Helyezze be az új tűzőkazettát.





**5** Helyezze vissza a tűzőkazetta tartóját.

**6** Csukja be az ajtót.

## A nyomtató áthelyezése

### A nyomtató áthelyezése más helyre

-  **VIGYÁZAT – SÉRÜLÉSVESZÉLY:** Ha a nyomtató nehezebb mint 20 kg (44 font), a biztonságos megemeléséhez legalább két ember szükséges.
-  **VIGYÁZAT – SÉRÜLÉSVESZÉLY:** A tűzveszély és az áramütés elkerülése érdekében csak a termékhez kapott vagy a gyártó által hitelesített tápkábelt használja.
-  **VIGYÁZAT – SÉRÜLÉSVESZÉLY:** A nyomtató mozgatásakor tartsa be az alábbi útmutatásokat a személyi sérülések és a nyomtató károsodásának elkerülése érdekében:
- Ellenőrizze, hogy az összes ajtó és tálca zárva legyen.
  - Kapcsolja ki a nyomtatót, és húzza ki a tápkábelt a konnektorból.
  - Húzzon ki a nyomtatóból minden vezetékét és kábelt.
  - Ha a nyomtatóhoz padlón álló, külön megvásárolható tálcák vagy kimeneti egységek csatlakoznak, a nyomtató mozgatása előtt csatlakoztassa le azokat.
  - Ha a nyomtatóhoz görgős talp tartozik, tolja át a készüléket óvatosan az új helyére. Legyen óvatos, amikor küszöbökön vagy padlórepedéseken halad keresztül!
  - Ha a nyomtató nem rendelkezik görgős talppal, de külön megvásárolható tálcák vagy kimeneti egységek csatlakoznak hozzá, vegye le a kimeneti egységeket, majd emelje le a nyomtatót a tálcákról. Ne próbálja egyszerre megemelni a nyomtatót és a többi egységet.
  - A nyomtatót mindig a rajta található fogantyúk használatával emelje fel.
  - A nyomtató mozgatására használt kocsinak elegendő rakfelülettel kell rendelkeznie a nyomtató teljes alapterületéhez.
  - A hardveres kiegészítők mozgatására használt kocsinak elegendő rakfelülettel kell rendelkeznie a kiegészítők teljes méretéhez.
  - Tartsa a nyomtatót függőlegesen.
  - Óvakodjon az rázkódással járó mozgástól.
  - Ügyeljen rá, hogy az ujjá ne kerüljön a nyomtató alá, amikor lerakja.
  - Ügyeljen rá, hogy elég szabad hely maradjon a nyomtató körül.

**Megj.:** A helytelen áthelyezésből adódó károokra a nyomtató jótállása nem terjed ki.

### A nyomtató szállítása

A nyomtató szállításánál használja az eredeti csomagolást, vagy érdeklődjön a vásárlás helyén.

# Energia- és papírtakarékosság

## Energiatakarékos üzemmód beállításainak módosítása

### Alvó üzemmód

1 Lépjen a következő elemhez a kezelőpanelen:

**Beállítások > Eszköz > Energiagazdálkodás > Időtúllépések > Alvó üzemmód**

Nem érintőképernyős nyomtatómodelleknél a  megnyomásával navigálhat a beállítások között.

2 Állítsa be, hogy a nyomtató mennyi ideig maradjon készenléti állapotban, mielőtt Alvó üzemmódra váltana.

### Hibernált üzemmód

1 Lépjen a következő elemhez a kezelőpanelen:

**Beállítások > Eszköz > Energiagazdálkodás > Időtúllépések > Hibernálási idő**

Nem érintőképernyős nyomtatómodelleknél a  megnyomásával navigálhat a beállítások között.

2 Válassza ki, mennyi idő teljen el a nyomtató hibernált üzemmódba lépése előtt.

### Megjegyzések:

- Ellenőrizze, hogy a nyomtató felébredt-e a hibernált üzemmódból, mielőtt nyomtatási feladatot küldene.
- A nyomtató hibernált üzemmódból való aktiválásához nyomja meg a tápkapcsoló gombot.
- Az Embedded Web Server kiszolgáló le van tiltva, amikor a nyomtató hibernált üzemmódban van.

## A kijelző fényerejének beállítása

**Megj.:** Ez a beállítás nem érhető el az összes nyomtatótípuson.

1 Lépjen a következő elemhez a kezelőpanelen:

**Beállítások > Eszköz > Tulajdonságok**

Nem érintőkijelzős nyomtatómodelleknél a  gomb megnyomásával navigálhat a beállítások között.

2 A Kijelző fényereje menüben módosítsa a beállítást.

## Kellékanyagok megőrzése

- Nyomtatás a papír mindkét oldalára.

**Megj.:** A kétoldalas nyomtatás az alapértelmezett beállítás a nyomtató-illesztőprogram.

- Több oldal nyomtatása egyetlen lapra.
- A nyomtatás előtt az előnézet funkció használatával tekintheti meg, hogyan fog mutatni a kész nyomtatás.
- Nyomtasson egy példányt a dokumentumból és ellenőrizze tartalmának és formátumának helyességét.

# Elakadások megszüntetése

## Papírelakadások elkerülése

### Töltse be a papírt megfelelően

- Győződjön meg róla, hogy a papír egyenletesen fekszik a tálcában.

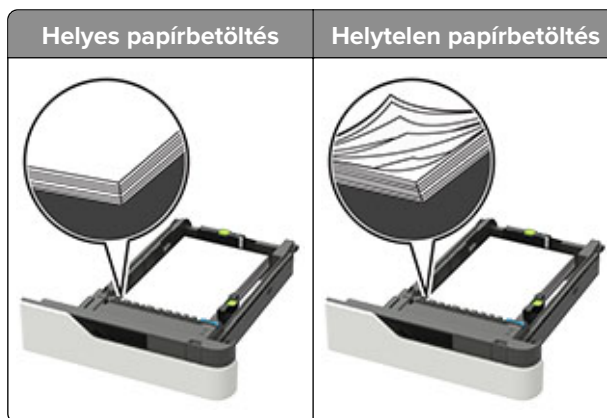

- Ne távolítsa el a tálcákat nyomtatás közben.
- Ne töltse fel a tálcákat nyomtatás közben. A feltöltést végezze a nyomtatás megkezdése előtt, vagy várja meg, amíg a nyomtató azt kéri.
- Ne töltsön be túl sok papírt. Figyeljen arra, a köteg magassága ne haladja meg a papírtöltés maximum jelzését.
- Ne csúsztassa a papírt a tálcába. A papírt az ábrán látható módon töltse be.

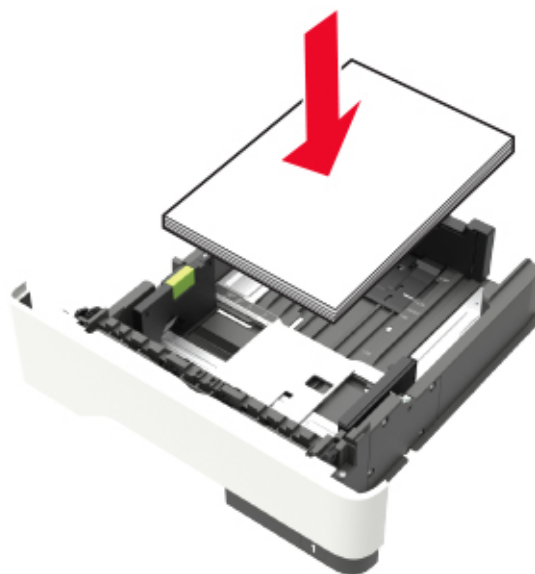

- Ügyeljen rá, hogy a tálcában és a többcélú adagolóban a vezetők megfelelő helyzetben legyenek és ne nyomódjanak erősen a papírhoz és borítékokhoz.

- A papír behelyezése után határozott mozdulattal helyezze vissza a tálcát a nyomtatóba.
- Ha előre lyukasztott papírt tölt be a kapcsoló kiadóegységgel való használathoz, ellenőrizze, hogy a papír hosszú éle mentén lévő lyukak a tálca megfelelő oldalán legyenek. További tudnivalókat a *Használati útmutató* „Papír és speciális hordozók betöltése” című részében talál.

### Engedje, hogy a papír megfelelően lépjen be az opcionális szorter rekeszeibe

- Úgy állítsa be a rekeszhosszabbítót, hogy a papírméretjelzők megfeleljenek az alkalmazott papír méretének.

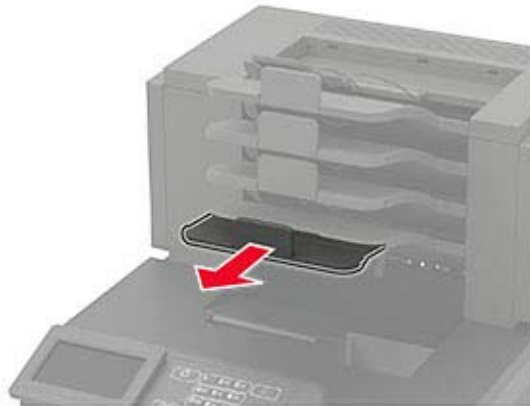

#### Megjegyzések:

- Ha a rekeszhosszabbító rövidebb a papírméretnél, amelyre nyomtat, akkor a papír elakadást okoz a szorter rekeszében. Például, ha legal méretű papírra nyomtat, és a tálchosszabbító letter méretre van beállítva, akkor elakadás lép fel.
- Ha a rekeszhosszabbító hosszabb a papírméretnél, amelyre nyomtat, akkor a szélek egyenetlenek lesznek, és a papírköteg nem megfelelően helyezkedik el. Például, ha letter méretű papírra nyomtat, és a tálchosszabbító legal méretre van beállítva, akkor a papírköteg nem megfelelően helyezkedik el.
- Ha a papírt vissza kell tenni a szorterbe, akkor a papírt rekesz karja alá helyezze be és nyomja be teljesen.

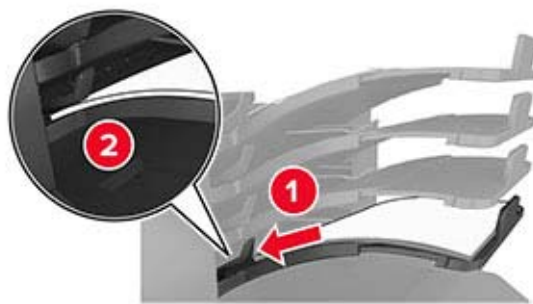

**Megj.:** Ha a papír nem a rekesz karja alatt van, akkor elakadás lép fel túltöltött rekesz miatt.

### Használjon javasolt papírfajtát

- Csak ajánlott papírtípusokat és nyomathordozókat használjon.
- Ne töltsön be gyűrött, számfűles, nedves, behajtott vagy hullámos papírt.

- A betöltés előtt hajlítsa meg, majd igazítsa össze a papírokat vagy a speciális hordozókat.



- Ne használjon vágott vagy kézzel tépett papírt.
- Ne tegyen különböző papírméreteket, -súlyokat és -típusokat egy tálcába.
- Ellenőrizze, hogy helyesen lett-e megadva a papírméret és a papírtípus a nyomtató kezelőpaneljén.
- A papírt tárolja a gyártó előírásai szerint.

## Elakadás helyének azonosítása

### Megjegyzések:

- Ha az Elakadássegéd funkció beállítása Be, akkor a nyomtató egy elakadt oldal eltávolítását követően az üres vagy részleges nyomatot tartalmazó oldalakat a normál tárolóba továbbítja. Ellenőrizze, hogy a kinyomtatott oldalak között nincsenek-e üres oldalak.
- Ha az Elakadás elhárítása beállítása Bekapcsolva vagy Automatikus, akkor a nyomtató újból kinyomtatja az elakadt oldalakat.

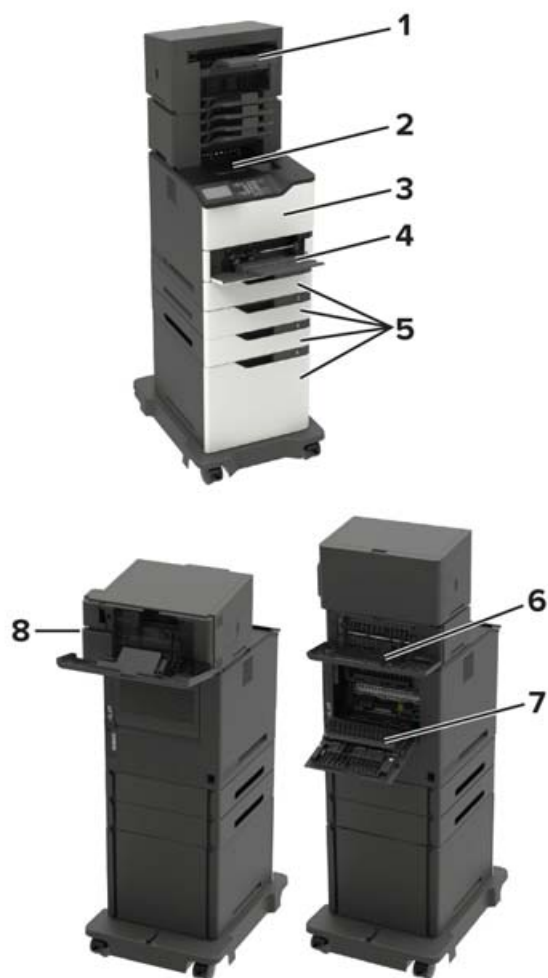

	Elakadás helye
<b>1</b>	Kiadóegység vagy kimeneti opcionális rekesz
<b>2</b>	Normál rekesz
<b>3</b>	A ajtó
<b>4</b>	Többcélú adagoló
<b>5</b>	Tálcák
<b>6</b>	Kiadóegység vagy kimeneti opcionális hátsó ajtó <ul style="list-style-type: none"> <li>• H ajtó</li> <li>• K ajtó</li> <li>• L ajtó</li> <li>• N ajtó</li> <li>• P ajtó</li> </ul>
<b>7</b>	C ajtó
<b>8</b>	A kapcsoló ajtaja <ul style="list-style-type: none"> <li>• F ajtó</li> <li>• G ajtó</li> </ul>



## Papírelakadás a tálcákban

1 Vegye ki a tálcát.



2 Távolítsa el az elakadt papírlapot.

**Megj.:** Ügyeljen arra, hogy minden papírdarabot eltávolítson.



3 Helyezze be a tálcát.

## Papírelakadás az A ajtónál

1 Nyissa ki az A ajtót.

**Figyelem – sérülésveszély:** Mielőtt a nyomtató belső részébe nyúlna, érintse meg a nyomtató valamelyik fém alkatrészét, így elkerülhetők az elektrosztatikus kisülések okozta károk.



2 Vegye ki a tonerkazettát.



3 Távolítsa el a képalkotó egységet.



**Figyelem – sérülésveszély:** Ne tegye ki közvetlen fény hatásának a képalkotó egységet 10 percnél hosszabb ideig. A hosszabb ideig tartó, fényforrásnak való közvetlen kitétel nyomtatási minőségbeli problémákat okozhat.

**Figyelem – sérülésveszély:** Ne érjen a fényvezetődobhoz. Ha hozzáér, azzal később romolhat a nyomtatási feladatok minősége.



4 Húzza ki a duplex egységet.



5 Távolítsa el az elakadt papírlapot.

**Megj.:** Ügyeljen arra, hogy minden papírdarabot eltávolítson.



6 Helyezze be a duplex egységet.

7 Helyezze be a képalkotó egységet.

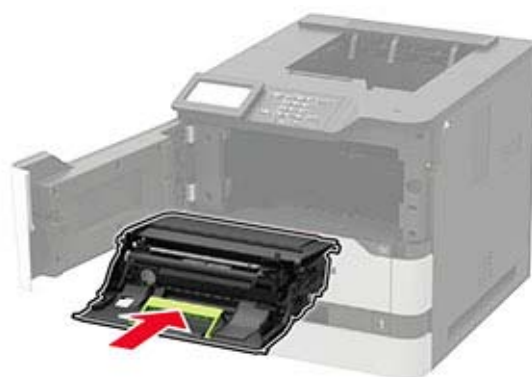

8 Helyezze be a tonerkazettát.



9 Csukja be az ajtót.

## Papírelakadás a C ajtónál

1 Nyissa ki a C ajtót.

 **VIGYÁZAT – FORRÓ FELÜLET:** Előfordulhat, hogy a nyomtató belseje forró. Az égési sérülések elkerülése érdekében várja meg, amíg a forró felületek kihűlnek.

**Figyelem – sérülésveszély:** Mielőtt a nyomtató belső részébe nyúlna, érintse meg a nyomtató valamelyik fém alkatrészét, így elkerülhetők az elektrosztatikus kisülések okozta károk.



2 Távolítsa el az esetlegesen elakadt papírt a következő területekről:

**Megj.:** Ügyeljen arra, hogy minden papírdarabot eltávolítson.

- Beégető egység környéke



- A beégető egység környéke alatt



- Kétoldalas nyomtatási terület



**3** Csukja be az ajtót.

## Papírelakadás a normál tárolóban

Távolítsa el az elakadt papírlapot.

**Megj.:** Ügyeljen arra, hogy minden papírdarabot eltávolítson.



## Papírelakadás a többcélú adagolóban

- 1 Távolítsa el a papírt a többcélú adagolóból.



- 2 Távolítsa el az elakadt papírlapot.

**Megj.:** Ügyeljen arra, hogy minden papírdarabot eltávolítson.

- 3 Mielőtt behelyezné a papírt, hajlítsa meg, pörgesse át, és igazítsa össze a köteget.



- 4 Töltsön be újból papírt.



## Papírelakadás a kimenetbővítőben

- 1 Nyissa ki az K ajtót.

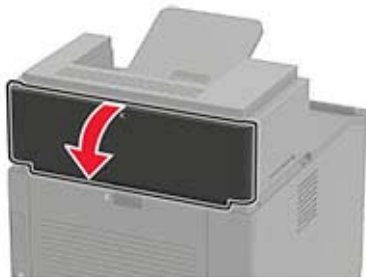

- 2 Távolítsa el az elakadt papírlapot.

**Megj.:** Ügyeljen arra, hogy minden papírdarabot eltávolítson.



- 3 Csukja be az ajtót.

## Papírelakadás a nagy kapacitású kimenetbővítőben

- 1 Nyissa ki az L ajtót.

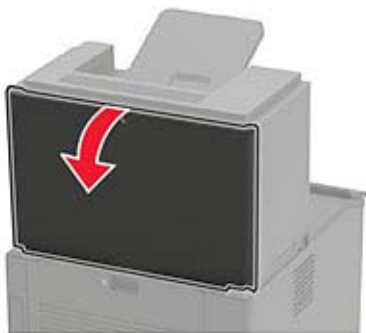

- 2 Távolítsa el az elakadt papírlapot.

**Megj.:** Ügyeljen arra, hogy minden papírdarabot eltávolítson.



3 Csupja be az ajtót.

## Papírelakadás a 4 rekeszes elosztóban

### Papírelakadás az N ajtónál

1 Nyissa ki az N ajtót.

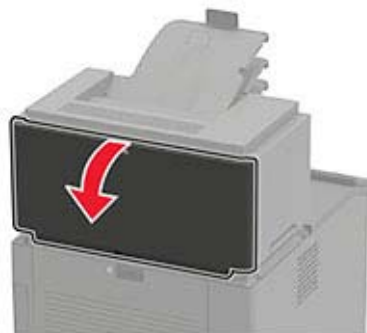

2 Távolítsa el az elakadt papírlapot.

**Megj.:** Ügyeljen arra, hogy minden papírdarabot eltávolítson.





**3** Csukja be az ajtót.

### Papírelakadás az elosztó tárolójában

Távolítsa el az elakadt papírlapot.

**Megj.:** Ügyeljen arra, hogy minden papírdarabot eltávolítson.

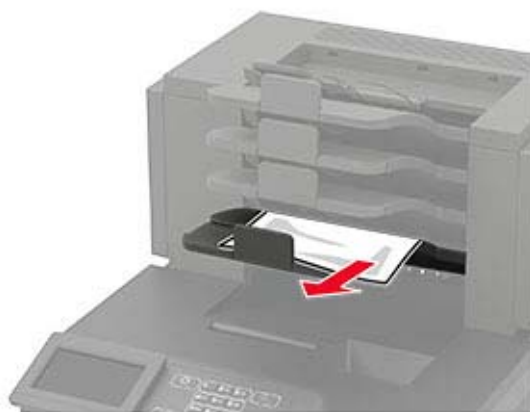

### Papírelakadás a kapcsozó kiadóegység tárolójában

#### Papírelakadás a H ajtónál

**1** Nyissa ki a H ajtót.

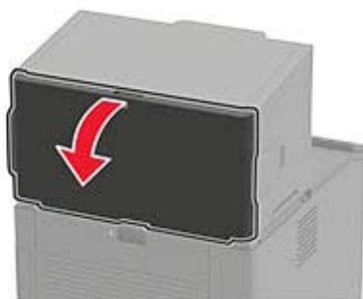

**2** Távolítsa el az elakadt papírlapot.

**Megj.:** Ügyeljen arra, hogy minden papírdarabot eltávolítson.



**3** Csukja be az ajtót.

### Papírelakadás a kapcsoló kiadóegység tárolójában

Távolítsa el az elakadt papírlapot.

**Megj.:** Ügyeljen arra, hogy minden papírdarabot eltávolítson.



## Papírelakadás a kapcsoló, lyukasztó kiadóegységben

### Papírelakadás a P ajtónál

**1** Nyissa ki az P ajtót.

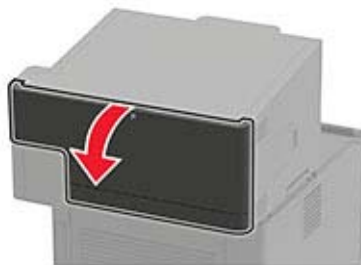

**2** Távolítsa el az elakadt papírlapot.

**Megj.:** Ügyeljen arra, hogy minden papírdarabot eltávolítson.



**3** Csukja be az ajtót.

### Papírelakadás a kapcsozó, lyukasztó kiadóegység tárolójában

Távolítsa el az elakadt papírlapot.

**Megj.:** Ügyeljen arra, hogy minden papírdarabot eltávolítson.



### Kapocselakadás a kapcsozó kiadóegységben

**1** Nyissa ki az F ajtót.



**2** Vegye ki a tűzőkazetta tartóját.

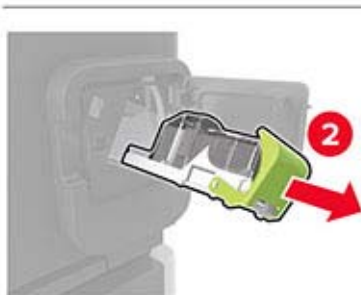
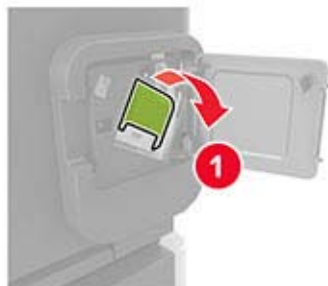

**3** Távolítsa el a laza kapcsokat.

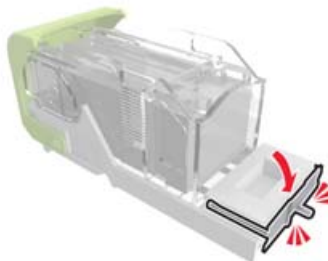

4 Nyomja a kapcsokat a fémházzal szembe.



**Megj.:** Ha a kapcsok a kazetta hátsó felénél vannak, akkor rázza meg a kazettát felülről lefelé, hogy a kapcsok a fémház mellé kerüljenek.

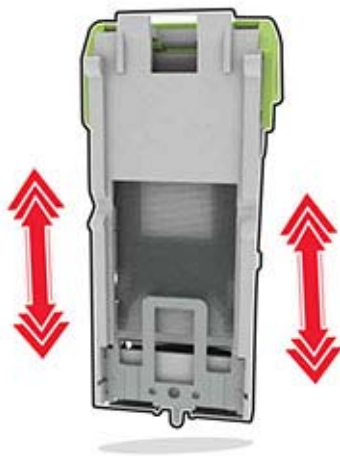

5 Nyomással *pattintsa* be a helyére a tűzőkazetta tartóját.



6 Csukja be az ajtót.

## Kapocselakadás a kapcszó-lyukasztó kiadóegységben

1 A kapocselakadás helyétől függően nyissa ki az F vagy a G ajtót.

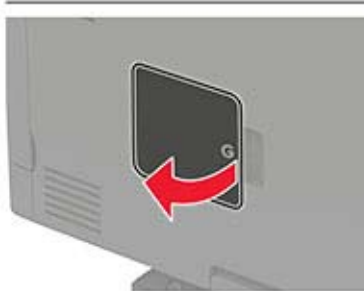

2 Vegye ki a tűzőkazetta tartóját.

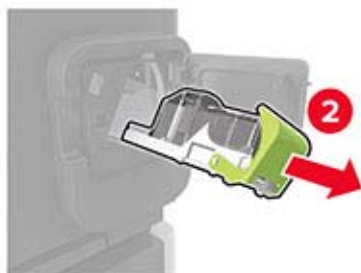
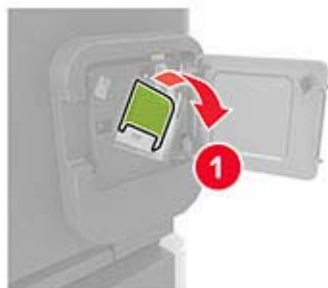

**3** Távolítsa el a laza kapcsokat.

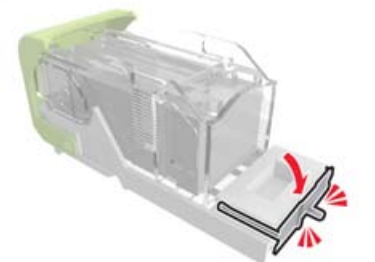
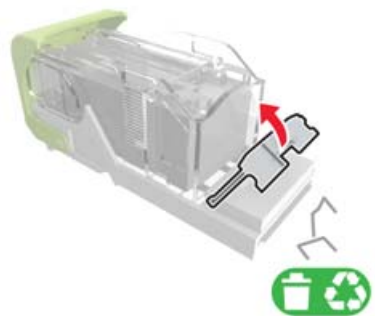

**4** Nyomja a kapcsokat a fémházzal szembe.



**Megj.:** Ha a kapcsok a kazetta hátsó felénél vannak, akkor rázza meg a kazettát felülről lefelé, hogy a kapcsok a fémház mellé kerüljenek.

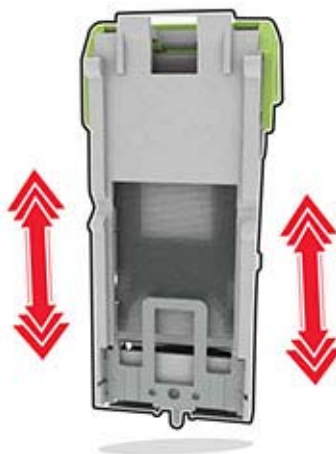

**5** Nyomással *pattintsa be* a helyére a tűzőkazetta tartóját.

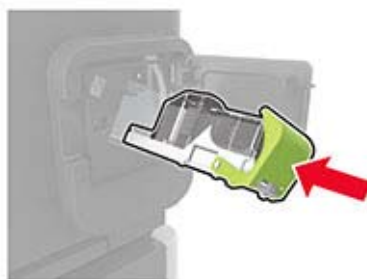

**6** Csukja be az ajtót.



# Hibaelhárítás

## Nyomtatási problémák

### Nyomtatási minőséggel kapcsolatos problémák

Keresse meg az Ön által tapasztalt nyomtatási hibát illusztráló képet, majd kattintson az alatta lévő hivatkozásra a megoldás megtekintéséhez.



[“Üres vagy fehér oldalak”  
itt: 146. oldal](#)



[“Sötét nyomtatás” itt: 146.  
oldal](#)



[“A vékony vonalak nyomtatása  
nem megfelelő” itt: 148. oldal](#)



[“Hajlott vagy gyűrött papír”  
itt: 149. oldal](#)



[“Szürke háttér” itt: 150.  
oldal](#)



[“Vízszintes világos sávok”  
itt: 156. oldal](#)



[“Helytelen margók” itt: 151.  
oldal](#)



[“Túl világos nyomat”  
itt: 151. oldal](#)



[“Tarka és pöttyös nyomat”  
itt: 153. oldal](#)



[“Papírmeghajlás” itt: 170. oldal](#)



[“Görbe vagy ferde nyomat”  
itt: 153. oldal](#)



[“Ismétlődő hibák” itt: 160.  
oldal](#)



“Egyszínű fekete oldalak”  
itt: 154. oldal



“Levágott szöveg vagy kép”  
itt: 155. oldal



“Könnyen ledörzsölődik a toner” itt: 155. oldal



“Függőleges sötét sávok”  
itt: 158. oldal



“Függőleges sötét vonalak  
vagy csíkok” itt: 158. oldal

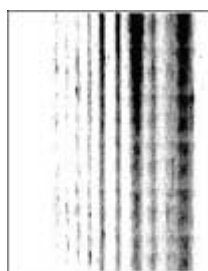

“Függőleges sötét csíkok és  
hiányos nyomat” itt: 159. oldal



“Függőleges világos sávok”  
itt: 157. oldal



“Függőleges fehér  
vonalak” itt: 157. oldal

## Gyenge a nyomtatási minőség

### Üres vagy fehér oldalak



Forduljon [márkakereskedőjéhez](#).

### Sötét nyomtatás



**Megj.:** A probléma megoldása előtt nyomtasson tesztoldalakat. A kezelőpanelen navigáljon a következő lehetőségre: **Beállítások** > **Hibaelhárítás** > **Tesztoldal nyomtatása**. Nem érintőképernyős

nyomtatómodelleknél a **OK** megnyomásával navigálhat a beállítások között.

Művelet	Igen	Nem
<p><b>1. lépés</b></p> <p><b>a</b> Ellenőrizze, hogy a nyomtató eredeti, támogatott tonerkazettát használ-e.</p> <p><b>Megj.:</b> Ha a kazetta nem támogatott, helyezzen be egy támogatott kazettát.</p> <p><b>b</b> Nyomtassa ki a dokumentumot.</p> <p>Sötét a nyomat?</p>	Ugorjon a(z) 2. lépéshez.	Probléma megoldva.
<p><b>2. lépés</b></p> <p><b>a</b> Kapcsolja ki a nyomtatót, várjon körülbelül 10 másodpercet, majd kapcsolja vissza.</p> <p><b>b</b> Csökkentse a festéksötétséget. Lépjen a következő elemhez a kezelőpanelen:</p> <p><b>Beállítások &gt; Nyomtatás &gt; Minőség &gt; Festék sötétsége</b></p> <p><b>c</b> Nyomtassa ki a dokumentumot.</p> <p>Sötét a nyomat?</p>	Ugorjon a(z) 3. lépéshez.	Probléma megoldva.
<p><b>3. lépés</b></p> <p><b>a</b> A papír típusát az operációs rendszertől függően a Nyomtatási beállítások vagy a Nyomtatás párbeszédpanelen adhatja meg.</p> <p><b>Megjegyzések:</b></p> <ul style="list-style-type: none"> <li>• Ügyeljen arra, hogy a beállítás megfeleljen a betöltött papírnak.</li> <li>• A beállítások a nyomtató kezelőpaneljéről is módosíthatók. Lépjen a <b>Beállítások &gt; Papír &gt; Tálcakonfiguráció &gt; Papírméret/-típus</b> menüponthoz.</li> </ul> <p><b>b</b> Nyomtassa ki a dokumentumot.</p> <p>Sötét a nyomat?</p>	Ugorjon a(z) 4. lépéshez.	Probléma megoldva.
<p><b>4. lépés</b></p> <p>Ellenőrizze, hogy a tálcába töltött papír felülete texturált vagy durva-e.</p> <p>Durva felületű papírra nyomtat?</p>	Ugorjon a(z) 5. lépéshez.	Folytassa a 6. lépéssel.
<p><b>5. lépés</b></p> <p><b>a</b> Cserélje ki a texturált papírt normál papírra.</p> <p><b>b</b> Nyomtassa ki a dokumentumot.</p> <p>Sötét a nyomat?</p>	Ugorjon a(z) 6. lépéshez.	Probléma megoldva.

Művelet	Igen	Nem
<p><b>6. lépés</b></p> <p><b>a</b> Töltsön be papírt egy bontatlan csomagból.</p> <p><b>Megj.:</b> A papír magas páratartalom esetén megszívja magát nedvességgel. Tárolja a papírt az eredeti csomagolásban, amíg nem használja fel.</p> <p><b>b</b> Nyomtassa ki a dokumentumot.</p> <p>Sötét a nyomat?</p>	Vegye fel a kapcsolatot a <a href="#">márkakereskedőjével</a> .	Probléma megoldva.

## A vékony vonalak nyomtatása nem megfelelő



**Megj.:** A probléma megoldása előtt nyomtasson tesztoldalakat. A kezelőpanelen navigáljon a következő lehetőségre: **Beállítások > Hibaelhárítás > Tesztoldal nyomtatása**. Nem érintőképernyős

nyomtatómodelleknél a  megnyomásával navigálhat a beállítások között.

Művelet	Igen	Nem
<p><b>1. lépés</b></p> <p><b>a</b> Ellenőrizze, hogy a nyomtató eredeti, támogatott tonerkazettát használ-e.</p> <p><b>Megj.:</b> Ha a kazetta nem támogatott, helyezzen be egy támogatott kazettát.</p> <p><b>b</b> Nyomtassa ki a dokumentumot.</p> <p>A vékony vonalak nyomtatása nem megfelelő?</p>	Ugorjon a(z) 2. lépéshez.	Probléma megoldva.
<p><b>2. lépés</b></p> <p><b>a</b> Módosítsa a nyomtatási minőség beállításait.</p> <p><b>1</b> Lépjen a következő elemhez a kezelőpanelen: <b>Beállítások &gt; Nyomtatás &gt; Minőség &gt; Pixelkiemelés &gt; Betűtípusok</b></p> <p><b>2</b> Állítsa a Festék sötétsége értékét 7-re. Lépjen a következő elemhez a kezelőpanelen: <b>Beállítások &gt; Nyomtatás &gt; Minőség &gt; Festék sötétsége</b></p> <p><b>b</b> Nyomtassa ki a dokumentumot.</p> <p>A vékony vonalak nyomtatása nem megfelelő?</p>	Vegye fel a kapcsolatot a <a href="#">márkakereskedőjével</a> .	Probléma megoldva.

## Hajlott vagy gyűrött papír



**Megj.:** A probléma megoldása előtt nyomtasson tesztoldalakat. A kezelőpanelen navigáljon a következő lehetőségre: **Beállítások > Hibaelhárítás > Tesztoldal nyomtatása**. Nem érintőképernyős

nyomtatómodelleknél a  megnyomásával navigálhat a beállítások között.

Művelet	Igen	Nem
<p><b>1. lépés</b></p> <p><b>a</b> Ellenőrizze, hogy a nyomtató eredeti, támogatott tonerkazettát használ-e.</p> <p><b>Megj.:</b> Ha a kazetta nem támogatott, helyezzen be egy támogatott kazettát.</p> <p><b>b</b> Nyomtassa ki a dokumentumot.</p> <p>A papír hajlott vagy gyűrött?</p>	Ugorjon a(z) 2. lépéshez.	Probléma megoldva.
<p><b>2. lépés</b></p> <p><b>a</b> Töltsön be papírt egy bontatlan csomagból.</p> <p><b>Megj.:</b> A papír magas páratartalom esetén megszívja magát nedvességgel. Tárolja a papírt az eredeti csomagolásban, amíg nem használja fel.</p> <p><b>b</b> Nyomtassa ki a dokumentumot.</p> <p>A papír hajlott vagy gyűrött?</p>	Ugorjon a(z) 3. lépéshez.	Probléma megoldva.
<p><b>3. lépés</b></p> <p><b>a</b> A papír típusát az operációs rendszertől függően a Nyomatási beállítások vagy a Nyomatás párbeszédpanelen adhatja meg.</p> <p><b>Megjegyzések:</b></p> <ul style="list-style-type: none"> <li>• Ügyeljen arra, hogy a beállítás megfeleljen a betöltött papírnak.</li> <li>• A beállítások a nyomtató kezelőpaneljéről is módosíthatók. Lépjen a <b>Beállítások &gt; Papír &gt; Tálcakonfiguráció &gt; Papírméret/-típus</b> menüponthoz.</li> </ul> <p><b>b</b> Nyomtassa ki a dokumentumot.</p> <p>A papír hajlott vagy gyűrött?</p>	Vegye fel a kapcsolatot a <a href="#">márkakereskedőjével</a> .	Probléma megoldva.

## Szürke háttér



**Megj.:** A probléma megoldása előtt nyomtasson tesztoldalakat. A kezelőpanelen navigáljon a következő lehetőségre: **Beállítások > Hibaelhárítás > Tesztoldal nyomtatása**. Nem érintőképernyős

nyomtatómodelleknél a  megnyomásával navigálhat a beállítások között.

Művelet	Igen	Nem
<p><b>1. lépés</b></p> <p><b>a</b> Kapcsolja ki a nyomtatót, várjon 10 másodpercet, majd kapcsolja vissza.</p> <p><b>b</b> Festéksötétség csökkentése. Lépjen a következő elemhez a kezelőpanelen: <b>Beállítások &gt; Nyomtatás &gt; Minőség &gt; Festék sötétsége</b></p> <p><b>c</b> Nyomtassa ki a dokumentumot.</p> <p>Szürke háttér látható a nyomatokon?</p>	Ugorjon a(z) 2. lépéshez.	Probléma megoldva.
<p><b>2. lépés</b></p> <p><b>a</b> Ellenőrizze, hogy a nyomtató eredeti, támogatott tonerkazettát használ-e. <b>Megj.:</b> Ha a tonerkazetta nem támogatott, helyezzen be egy támogatott kazettát.</p> <p><b>b</b> Nyomtassa ki a dokumentumot.</p> <p>Szürke háttér látható a nyomatokon?</p>	Ugorjon a(z) 3. lépéshez.	Probléma megoldva.
<p><b>3. lépés</b></p> <p><b>a</b> A papír típusát az operációs rendszertől függően a Nyomtatási beállítások vagy a Nyomtatás párbeszédpanelen adhatja meg. <b>Megjegyzések:</b></p> <ul style="list-style-type: none"> <li>• Ügyeljen arra, hogy a beállítás megfeleljen a betöltött papírnak.</li> <li>• A beállítások a nyomtató kezelőpaneljéről is módosíthatók. Lépjen a <b>Beállítások &gt; Papír &gt; Tálcakonfiguráció &gt; Papírméret/-típus</b> menüponthoz.</li> </ul> <p><b>b</b> Nyomtassa ki a dokumentumot.</p> <p>Szürke háttér látható a nyomatokon?</p>	Vegye fel a kapcsolatot a <a href="#">márkakereskedőjével</a> .	Probléma megoldva.

## Helytelen margók



**Megj.:** A probléma megoldása előtt nyomtasson tesztoldalakat. A kezelőpanelen navigáljon a következő lehetőségre: **Beállítások > Hibaelhárítás > Tesztoldal nyomtatása**. Nem érintőkijelzős nyomtatómodelleknél

a **OK** megnyomva navigálhat a beállítások között.

Művelet	Igen	Nem
<p><b>1. lépés</b></p> <p><b>a</b> Állítsa a papírvezetőket a betöltött papírnak megfelelő pozícióba.</p> <p><b>b</b> Nyomtassa ki a dokumentumot.</p> <p>Helyesek a margók?</p>	Probléma megoldva.	Ugorjon a(z) 2. lépéshez.
<p><b>2. lépés</b></p> <p><b>a</b> A papír méretét az operációs rendszertől függően a Nyomtatási beállítások vagy a Nyomtatás párbeszédpanelen adhatja meg.</p> <p><b>Megjegyzések:</b></p> <ul style="list-style-type: none"> <li>• Ügyeljen arra, hogy a beállítás megfeleljen a betöltött papírnak.</li> <li>• A beállítás a nyomtató kezelőpaneljéről is módosítható. Lépjen a <b>Beállítások &gt; Papír &gt; Tálcakonfiguráció &gt; Papírméret/típus</b> menüponthoz.</li> </ul> <p><b>b</b> Nyomtassa ki a dokumentumot.</p> <p>Helyesek a margók?</p>	Probléma megoldva.	Forduljon <a href="#">márkakereskedőjéhez</a> .

## Túl világos nyomat



**Megj.:** A probléma megoldása előtt nyomtasson tesztoldalakat. A kezelőpanelen navigáljon a következő lehetőségre: **Beállítások > Hibaelhárítás > Tesztoldal nyomtatása**. Nem érintőképernyős

nyomtatómodelleknél a **OK** megnyomásával navigálhat a beállítások között.

Művelet	Igen	Nem
<p><b>1. lépés</b></p> <p><b>a</b> Ellenőrizze, hogy a nyomtató eredeti, támogatott tonerkazettát használ-e.</p> <p><b>Megj.:</b> Ha a kazetta nem támogatott, helyezzen be egy támogatott kazettát.</p> <p><b>b</b> Nyomtassa ki a dokumentumot.</p> <p>Világos a nyomat?</p>	Ugorjon a(z) 2. lépéshez.	Probléma megoldva.
<p><b>2. lépés</b></p> <p><b>a</b> Kapcsolja ki a nyomtatót, várjon körülbelül 10 másodpercet, majd kapcsolja vissza.</p> <p><b>b</b> A festék sötétségének növelése. Lépjen a következő elemhez a kezelőpanelen:</p> <p><b>Beállítások &gt; Nyomtatás &gt; Minőség &gt; Festék sötétsége</b></p> <p><b>c</b> Nyomtassa ki a dokumentumot.</p> <p>Világos a nyomat?</p>	Ugorjon a(z) 3. lépéshez.	Probléma megoldva.
<p><b>3. lépés</b></p> <p><b>a</b> A papír típusát az operációs rendszertől függően a Nyomtatási beállítások vagy a Nyomtatás párbeszédpanelen adhatja meg.</p> <p><b>Megjegyzések:</b></p> <ul style="list-style-type: none"> <li>• Ügyeljen arra, hogy a beállítás megfeleljen a betöltött papírnak.</li> <li>• A beállítások a nyomtató kezelőpaneljéről is módosíthatók. Lépjen a <b>Beállítások &gt; Papír &gt; Tálcakonfiguráció &gt; Papírméret/-típus</b> menüponthoz.</li> </ul> <p><b>b</b> Nyomtassa ki a dokumentumot.</p> <p>Világos a nyomat?</p>	Ugorjon a(z) 4. lépéshez.	Probléma megoldva.
<p><b>4. lépés</b></p> <p>Ellenőrizze, hogy a nyomtatási felbontás 600 dpi értékre van-e állítva.</p> <p><b>a</b> Lépjen a következő elemhez a kezelőpanelen:</p> <p><b>Beállítások &gt; Nyomtatás &gt; Minőség &gt; Nyomtatási felbontás</b></p> <p><b>b</b> Nyomtassa ki a dokumentumot.</p> <p>Világos a nyomat?</p>	Ugorjon a(z) 5. lépéshez.	Probléma megoldva.
<p><b>5. lépés</b></p> <p>Ellenőrizze a tonerkazetta állapotát, és cserélje ki, ha szükséges.</p> <p><b>a</b> Lépjen a következő elemhez a kezelőpanelen:</p> <p><b>Állapot/Kellékanyagok &gt; Kellékanyagok</b></p> <p><b>b</b> Nyomtassa ki a dokumentumot.</p> <p>Világos a nyomat?</p>	Vegye fel a kapcsolatot a <a href="#">márkakereskedőjével</a> .	Probléma megoldva.



## Tarka és pöttyös nyomat



**Megj.:** A probléma megoldása előtt nyomtasson tesztoldalakat. A kezelőpanelen navigáljon a következő lehetőségre: **Beállítások > Hibaelhárítás > Tesztoldal nyomtatása**. Nem érintőképernyős

nyomtatómodelleknél a  megnyomásával navigálhat a beállítások között.

Művelet	Igen	Nem
<p><b>1. lépés</b></p> <p><b>a</b> Ellenőrizze, hogy a nyomtató eredeti, támogatott tonerkazettát használ-e.</p> <p><b>Megj.:</b> Ha a kazetta nem támogatott, helyezzen be egy támogatott kazettát.</p> <p><b>b</b> Nyomtassa ki a dokumentumot.</p> <p>Tarka a nyomat?</p>	Ugorjon a(z) 2. lépéshez.	Probléma megoldva.
<p><b>2. lépés</b></p> <p>Ellenőrizze, nem szennyezte-e be a nyomtatót a kiszivárgott festék.</p> <p>A nyomtató kiszivárgott festéktől mentes?</p>	Ugorjon a(z) 3. lépéshez.	Vegye fel a kapcsolatot a <a href="#">márkakereskedőjével</a> .
<p><b>3. lépés</b></p> <p>Ellenőrizze a képpalkotó egység állapotát. Lépjen a következő elemhez a kezelőpanelen:</p> <p><b>Állapot/Kellékanyagok &gt; Kellékanyagok</b></p> <p>A képpalkotó egység élettartama végéhez közeledik?</p>	Vegye fel a kapcsolatot a <a href="#">márkakereskedőjével</a> .	Vegye fel a kapcsolatot a <a href="#">márkakereskedőjével</a> .

## Görbe vagy ferde nyomat



**Megj.:** A probléma megoldása előtt nyomtasson tesztoldalakat. A kezelőpanelen navigáljon a következő lehetőségre: **Beállítások > Hibaelhárítás > Tesztoldal nyomtatása**. Nem érintőkijelzős nyomtatómodelleknél

a  megnyomásával navigálhat a beállítások között.

Művelet	Igen	Nem
<p><b>1. lépés</b></p> <p><b>a</b> Húzza ki a tálcát.</p> <p><b>b</b> Távolítsa el a papírt, majd töltsön be papírt egy bontatlan csomagból.</p> <p><b>Megj.:</b> A papír magas páratartalom esetén megszívja magát nedvességgel. Tárolja a papírt az eredeti csomagolásban, amíg nem használja fel.</p> <p><b>c</b> Nyomja össze a papírvezetőket, majd csúsztassa a megfelelő pozícióba a betöltendő papírmérethez.</p> <p><b>d</b> Helyezze vissza a tálcát.</p> <p><b>e</b> Nyomtassa ki a dokumentumot.</p> <p>A nyomat görbe vagy ferde?</p>	Ugorjon a(z) 2. lépéshez.	Probléma megoldva.
<p><b>2. lépés</b></p> <p><b>a</b> Ellenőrizze, hogy támogatott papírra nyomtat-e.</p> <p><b>b</b> Nyomtassa ki a dokumentumot.</p> <p>A nyomat görbe vagy ferde?</p>	Vegye fel a kapcsolatot a <a href="#">márkakereskedőjével</a> .	Probléma megoldva.

## Egyszínű fekete oldalak



**Megj.:** A probléma megoldása előtt nyomtasson tesztoldalakat. A kezelőpanelen navigáljon a következő lehetőségre: **Beállítások > Hibaelhárítás > Tesztoldal nyomtatása**. Nem érintőképernyős

nyomtatómodelleknél a  megnyomásával navigálhat a beállítások között.

Művelet	Igen	Nem
<p><b>a</b> Ellenőrizze, hogy a nyomtató eredeti, támogatott tonerkazettát használ-e.</p> <p><b>Megj.:</b> Ha a tonerkazetta nem támogatott, helyezzen be egy támogatott kazettát.</p> <p><b>b</b> Nyomtassa ki a dokumentumot.</p> <p>A nyomtató egyszínű fekete lapokat ad ki a nyomtatásnál?</p>	Vegye fel a kapcsolatot a <a href="#">márkakereskedőjével</a> .	Probléma megoldva.

## Levágott szöveg vagy kép



**Megj.:** A probléma megoldása előtt nyomtasson tesztoldalakat. A kezelőpanelen navigáljon a következő lehetőségre: **Beállítások > Hibaelhárítás > Tesztoldal nyomtatása**. Nem érintőképernyős

nyomtatómodelleknél a **OK** megnyomásával navigálhat a beállítások között.

Művelet	Igen	Nem
<p><b>a</b> Ellenőrizze, hogy a nyomtató eredeti, támogatott tonerkazettát használ-e.</p> <p><b>Megj.:</b> Ha a tonerkazetta nem támogatott, helyezzen be egy támogatott kazettát.</p> <p><b>b</b> Nyomtassa ki a dokumentumot.</p> <p>A nyomtató levágja a szöveg vagy a képek egy részét?</p>	<p>Vegye fel a kapcsolatot a <a href="#">márkakereskedőjével</a>.</p>	<p>Probléma megoldva.</p>

## Könnyen ledörzsölődik a toner



**Megj.:** A probléma megoldása előtt nyomtasson tesztoldalakat. A kezelőpanelen navigáljon a következő lehetőségre: **Beállítások > Hibaelhárítás > Tesztoldal nyomtatása**. Nem érintőképernyős

nyomtatómodelleknél a **OK** megnyomásával navigálhat a beállítások között.

Művelet	Igen	Nem
<p><b>1. lépés</b></p> <p><b>a</b> Ellenőrizze, hogy a nyomtató eredeti, támogatott tonerkazettát használ-e.</p> <p><b>Megj.:</b> Ha a kazetta nem támogatott, helyezzen be egy támogatott kazettát.</p> <p><b>b</b> Nyomtassa ki a dokumentumot.</p> <p>Könnyen ledörzsölődik a toner?</p>	<p>Ugorjon a(z) 2. lépéshez.</p>	<p>Probléma megoldva.</p>

Művelet	Igen	Nem
<p><b>2. lépés</b></p> <p><b>a</b> A papír típusát az operációs rendszertől függően a Nyomatási beállítások vagy a Nyomatás párbeszédpanelen adhatja meg.</p> <p><b>Megjegyzések:</b></p> <ul style="list-style-type: none"> <li>• Ügyeljen arra, hogy a beállítás megfeleljen a betöltött papírnak.</li> <li>• A beállítások a nyomtató kezelőpaneljéről is módosíthatók. Lépjen a <b>Beállítások &gt; Papír &gt; Tálcakonfiguráció &gt; Papírméret/típus</b> menüponthoz.</li> </ul> <p><b>b</b> Nyomtassa ki a dokumentumot.</p> <p>Könnyen ledörzsölődik a toner?</p>	<p>Vegye fel a kapcsolatot a <a href="#">márkakereskedőjével</a>.</p>	<p>Probléma megoldva.</p>

## Vízszintes világos sávok



**Megj.:** A probléma megoldása előtt nyomtasson tesztoldalakat. A kezelőpanelen navigáljon a következő lehetőségre: **Beállítások > Hibaelhárítás > Tesztoldal nyomtatása**. Nem érintőképernyős

nyomtatómodelleknél a  megnyomásával navigálhat a beállítások között.

Művelet	Igen	Nem
<p><b>1. lépés</b></p> <p><b>a</b> Ellenőrizze, hogy a nyomtató eredeti, támogatott tonerkazettát használ-e.</p> <p><b>Megj.:</b> Ha a kazetta nem támogatott, helyezzen be egy támogatott kazettát.</p> <p><b>b</b> Nyomtassa ki a dokumentumot.</p> <p>Megjelennek vízszintes világos sávok a nyomatokon?</p>	<p>Ugorjon a(z) 2. lépéshez.</p>	<p>Probléma megoldva.</p>
<p><b>2. lépés</b></p> <p><b>a</b> Kapcsolja ki a nyomtatót, várjon körülbelül 10 másodpercet, majd kapcsolja vissza.</p> <p><b>b</b> Nyomtassa ki a dokumentumot.</p> <p>Megjelennek vízszintes világos sávok a nyomatokon?</p>	<p>Vegye fel a kapcsolatot a <a href="#">márkakereskedőjével</a>.</p>	<p>Probléma megoldva.</p>

## Függőleges világos sávok



**Megj.:** A probléma megoldása előtt nyomtasson tesztoldalakat. A kezelőpanelen navigáljon a következő lehetőségre: **Beállítások > Hibaelhárítás > Tesztoldal nyomtatása**. Nem érintőképernyős

nyomtatómodelleknél a **OK** megnyomásával navigálhat a beállítások között.

Művelet	Igen	Nem
<p><b>a</b> Ellenőrizze, hogy a nyomtató eredeti, támogatott tonerkazettát használ-e.</p> <p><b>Megj.:</b> Ha a kazetta nem támogatott, helyezzen be egy támogatott kazettát.</p> <p><b>b</b> Nyomtassa ki a dokumentumot.</p> <p>Megjelennek függőleges világos sávok a nyomatokon?</p>	<p>Vegye fel a kapcsolatot a <a href="#">márkakereskedőjével</a>.</p>	<p>Probléma megoldva.</p>

## Függőleges fehér vonalak



**Megj.:** A probléma megoldása előtt nyomtasson tesztoldalakat. A kezelőpanelen navigáljon a következő lehetőségre: **Beállítások > Hibaelhárítás > Tesztoldal nyomtatása**. Nem érintőképernyős

nyomtatómodelleknél a **OK** megnyomásával navigálhat a beállítások között.

Művelet	Igen	Nem
<p><b>1. lépés</b></p> <p><b>a</b> Ellenőrizze, hogy a nyomtató eredeti, támogatott tonerkazettát használ-e.</p> <p><b>Megj.:</b> Ha a kazetta nem támogatott, helyezzen be egy támogatott kazettát.</p> <p><b>b</b> Nyomtassa ki a dokumentumot.</p> <p>Függőleges fehér vonalak jelennek meg a nyomatokon?</p>	<p>Ugorjon a(z) 2. lépéshez.</p>	<p>Probléma megoldva.</p>

Művelet	Igen	Nem
<p><b>2. lépés</b></p> <p>Szüntesse meg a lassú nyomtatással járó problémákat. További információkért lásd: "<a href="#">Lassú nyomtatás</a>" itt: <a href="#">161. oldal</a>.</p> <p>Függőleges fehér vonalak jelennek meg a nyomatokon?</p>	<p>Vegye fel a kapcsolatot a <a href="#">márkakereskedőjével</a>.</p>	<p>Probléma megoldva.</p>

## Függőleges sötét sávok



**Megj.:** A probléma megoldása előtt nyomtasson tesztoldalakat. A kezelőpanelen navigáljon a következő lehetőségre: **Beállítások > Hibaelhárítás > Tesztoldal nyomtatása**. Nem érintőképernyős

nyomtatómodelleknél a  megnyomásával navigálhat a beállítások között.

Művelet	Igen	Nem
<p><b>a</b> Ellenőrizze, hogy a nyomtató eredeti, támogatott tonerkazettát használ-e.</p> <p><b>Megj.:</b> Ha a tonerkazetta nem támogatott, helyezzen be egy támogatott kazettát.</p> <p><b>b</b> Nyomtassa ki a dokumentumot.</p> <p>Megjelennek függőleges sötét sávok a nyomatokon?</p>	<p>Vegye fel a kapcsolatot a <a href="#">márkakereskedőjével</a>.</p>	<p>Probléma megoldva.</p>

## Függőleges sötét vonalak vagy csíkok



**Megj.:** A probléma megoldása előtt nyomtasson tesztoldalakat. A kezelőpanelen navigáljon a következő lehetőségre: **Beállítások > Hibaelhárítás > Tesztoldal nyomtatása**. Nem érintőkijelzős nyomtatómodelleknél

a  megnyomásával navigálhat a beállítások között.

Művelet	Igen	Nem
<p><b>1. lépés</b></p> <p><b>a</b> Ellenőrizze, hogy a nyomtató eredeti, támogatott tonerkazettát használ-e.</p> <p><b>Megj.:</b> Ha a tonerkazetta nem támogatott, helyezzen be egy támogatott kazettát.</p> <p><b>b</b> Nyomtassa ki a dokumentumot.</p> <p>Függőleges sötét vonalak vagy csíkok láthatók a nyomatokon?</p>	Ugorjon a(z) 2. lépéshez.	Probléma megoldva.
<p><b>2. lépés</b></p> <p><b>a</b> Vegye ki a képkötő egységet, majd helyezze be újra.</p> <p><b>Figyelem – sérülésveszély:</b> Ne tegye ki közvetlen fény hatásának a képkötő egységet 10 percnél hosszabb ideig. A hosszabb ideig tartó közvetlen napsugárzás nyomtatási minőségbeli problémákat okozhat.</p> <p><b>Figyelem – sérülésveszély:</b> Ne érjen a képkötő egység alatt található fényvezetődobhoz. Ha hozzáér, azzal később romolhat a nyomtatási feladatok minősége.</p> <p><b>b</b> Nyomtassa ki a dokumentumot.</p> <p>Függőleges sötét vonalak vagy csíkok láthatók a nyomatokon?</p>	Ugorjon a(z) 3. lépéshez.	Probléma megoldva.
<p><b>3. lépés</b></p> <p><b>a</b> Cserélje ki a képkötő egységet.</p> <p><b>b</b> Nyomtassa ki a dokumentumot.</p> <p>Függőleges sötét vonalak vagy csíkok láthatók a nyomatokon?</p>	Vegye fel a kapcsolatot a <a href="#">márkakereskedőjével</a> .	Probléma megoldva.

## Függőleges sötét csíkok és hiányos nyomat

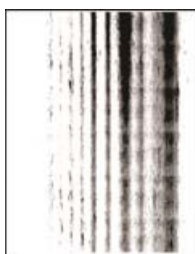

Vegye fel a kapcsolatot a [márkakereskedőjével](#).

## Ismétlődő hibák



Vegye fel a kapcsolatot a [márkakereskedőjével](#).



## Nyomatási feladatok nem nyomtatódnak ki

Művelet	Igen	Nem
<p><b>1. lépés</b></p> <p><b>a</b> Nyissa meg a Nyomatás párbeszédpanelt a nyomtatni kívánt dokumentumból, majd ellenőrizze, hogy a helyes nyomtatót választotta-e ki.</p> <p><b>b</b> Nyomtassa ki a dokumentumot.</p> <p>Kinyomtatódott a dokumentum?</p>	Probléma megoldva.	Ugorjon a(z) 2. lépéshez.
<p><b>2. lépés</b></p> <p><b>a</b> Ellenőrizze, hogy be van-e kapcsolva a nyomtató.</p> <p><b>b</b> Hárítsa el a kijelzőn megjelenő esetleges hibaüzeneteket.</p> <p><b>c</b> Nyomtassa ki a dokumentumot.</p> <p>Kinyomtatódott a dokumentum?</p>	Probléma megoldva.	Ugorjon a(z) 3. lépéshez.
<p><b>3. lépés</b></p> <p><b>a</b> Ellenőrizze, hogy a portok működnek-e, és a kábelek megfelelően csatlakoznak-e a számítógéphez és a nyomtatóhoz.</p> <p>További információ a nyomtatóhoz mellékelt beállítási útmutatóban található.</p> <p><b>b</b> Nyomtassa ki a dokumentumot.</p> <p>Kinyomtatódott a dokumentum?</p>	Probléma megoldva.	Ugorjon a(z) 4. lépéshez.
<p><b>4. lépés</b></p> <p><b>a</b> Kapcsolja ki a nyomtatót, várjon körülbelül 10 másodpercet, majd kapcsolja vissza.</p> <p><b>b</b> Nyomtassa ki a dokumentumot.</p> <p>Kinyomtatódott a dokumentum?</p>	Probléma megoldva.	Ugorjon a(z) 5. lépéshez.
<p><b>5. lépés</b></p> <p><b>a</b> Távolítsa el, majd telepítse újra a nyomtató-illesztőprogramot.</p> <p><b>b</b> Nyomtassa ki a dokumentumot.</p> <p>Kinyomtatódott a dokumentum?</p>	Probléma megoldva.	Forduljon <a href="#">márkakereskedőjéhez</a> .



## Lassú nyomtatás

Művelet	Igen	Nem
<p><b>1. lépés</b></p> <p>Ellenőrizze, hogy a nyomtatókábel biztonságosan csatlakozik-e a nyomtatóhoz, illetve a számítógéphez, a nyomtatókiszolgálóhoz, kiegészítőhöz vagy egyéb hálózati eszközhöz.</p> <p>A nyomtató lassan nyomtat?</p>	Ugorjon a(z) 2. lépéshez.	Probléma megoldva.
<p><b>2. lépés</b></p> <p><b>a</b> Győződjön meg arról, hogy a nyomtató nincs Csendes üzemmódban.</p> <p>Lépjen a következő elemhez a kezelőpanelen:  <b>Beállítások &gt; Eszköz &gt; Karbantartás &gt; Konfigurációs menü &gt; Eszközműveletek &gt; Csendes üzemmód</b></p> <p>Nem érintőképernyős nyomtatómodelleknél a  megnyomásával navigálhat a beállítások között.</p> <p><b>b</b> Nyomtassa ki a dokumentumot.</p> <p>A nyomtató lassan nyomtat?</p>	Ugorjon a(z) 3. lépéshez.	Probléma megoldva.
<p><b>3. lépés</b></p> <p><b>a</b> A nyomtatási felbontást az operációs rendszertől függően a Nyomtatási beállítások vagy a Nyomtatás párbeszédpanelen adhatja meg.</p> <p><b>b</b> Állítsa a felbontást 600 dpi értékre.</p> <p><b>c</b> Nyomtassa ki a dokumentumot.</p> <p>A nyomtató lassan nyomtat?</p>	Ugorjon a(z) 4. lépéshez.	Probléma megoldva.
<p><b>4. lépés</b></p> <p><b>a</b> Lépjen a következő elemhez a kezelőpanelen:  <b>Beállítások &gt; Nyomtatás &gt; Minőség &gt; Nyomtatási felbontás</b></p> <p>Nem érintőképernyős nyomtatómodelleknél a  megnyomásával navigálhat a beállítások között.</p> <p><b>b</b> Állítsa a felbontást 600 dpi értékre.</p> <p><b>c</b> Nyomtassa ki a dokumentumot.</p> <p>A nyomtató lassan nyomtat?</p>	Ugorjon a(z) 5. lépéshez.	Probléma megoldva.

Művelet	Igen	Nem
<p><b>5. lépés</b></p> <p><b>a</b> A papír típusát az operációs rendszertől függően a Nyomtatási beállítások vagy a Nyomtatás párbeszédpanelen adhatja meg.</p> <p><b>Megjegyzések:</b></p> <ul style="list-style-type: none"> <li>• Ügyeljen arra, hogy a beállítás megfeleljen a betöltött papírnak.</li> <li>• A beállítások a nyomtató kezelőpaneljéről is módosíthatók. Lépjen a <b>Beállítások &gt; Papír &gt; Tálcakonfiguráció &gt; Papírméret/-típus</b> menüponthoz. Nem érintőképernyős nyomtatómodelleknél a  megnyomásával navigálhat a beállítások között.</li> <li>• A nehezebb papírra lassabban történik a nyomtatás.</li> <li>• A levél, A4 és legal papíroknál keskenyebb papírokra sokkal lassabban történhet a nyomtatás.</li> </ul> <p><b>b</b> Nyomtassa ki a dokumentumot.</p> <p>A nyomtató lassan nyomtat?</p>	Ugorjon a(z) 6. lépéshez.	Probléma megoldva.
<p><b>6. lépés</b></p> <p><b>a</b> Győződjön meg róla, hogy a nyomtató Adathordozó textúrája és Adathordozó tömege beállításai megegyeznek a betöltött papír adataival.</p> <p>Lépjen a következő elemhez a kezelőpanelen: <b>Beállítás &gt; Papír &gt; Adathordozók konfigurációja &gt; Adathordozótípusok</b></p> <p>Nem érintőképernyős nyomtatómodelleknél a  megnyomásával navigálhat a beállítások között.</p> <p><b>Megj.:</b> A durva papírtextúrákra és a nehezebb papírokra lassabban történhet a nyomtatás.</p> <p><b>b</b> Nyomtassa ki a dokumentumot.</p> <p>A nyomtató lassan nyomtat?</p>	Ugorjon a(z) 7. lépéshez.	Probléma megoldva.
<p><b>7. lépés</b></p> <p>Törölje a felfüggesztett feladatokat.</p> <p>A nyomtató lassan nyomtat?</p>	Ugorjon a(z) 8. lépéshez.	Probléma megoldva.
<p><b>8. lépés</b></p> <p><b>a</b> Ellenőrizze, hogy a nyomtató nem melegedett-e túl.</p> <p><b>Megjegyzések:</b></p> <ul style="list-style-type: none"> <li>• Hosszabb nyomtatási feladat után hagyja a nyomtatót hűlni.</li> <li>• Vegye figyelembe a nyomtató számára ajánlott környezeti hőmérsékletet. További információkért lásd: <a href="#">"A nyomtató helyének kiválasztása" itt: 9. oldal.</a></li> </ul> <p><b>b</b> Nyomtassa ki a dokumentumot.</p> <p>A nyomtató lassan nyomtat?</p>	Vegye fel a kapcsolatot a <a href="#">márkakereskedőjével</a> .	Probléma megoldva.

## A festék sötétségének beállítása

1 Lépjen a következő elemhez a kezelőpanelen:

**Beállítások > Nyomatás > Minőség > Festék sötétsége**

Nem érintőkijelzős nyomtatómodelleknél a  gomb megnyomásával navigálhat a beállítások között.

2 Adja meg a beállítást.

3 Alkalmazza a módosításokat.

## A feladat nyomtatása rossz tálcából vagy rossz papírra történik

Művelet	Igen	Nem
<p><b>1. lépés</b></p> <p><b>a</b> Ellenőrizze, hogy megfelelő papírra nyomtat-e.  <b>b</b> Nyomtassa ki a dokumentumot.</p> <p>A dokumentum nyomtatása a megfelelő papírra történt?</p>	Ugorjon a(z) 2. lépéshez.	Töltse be a megfelelő papírméretet és -típust.
<p><b>2. lépés</b></p> <p><b>a</b> A papírméretet és papírtípust az operációs rendszertől függően a Nyomatási beállítások vagy a Nyomatás párbeszédpanelen adhatja meg.  <b>Megj.:</b> A beállítások a nyomtató kezelőpaneljéről is módosíthatók. Lépjen a következő ponthoz:  <b>Beállítások &gt; Papír &gt; Tálcakonfiguráció &gt; Papírméret/-típus</b></p> <p>Nem érintőképernyős nyomtatómodelleknél a  megnyomásával navigálhat a beállítások között.</p> <p><b>b</b> Ügyeljen arra, hogy a beállítások megfeleljenek a betöltött papírnak.  <b>c</b> Nyomtassa ki a dokumentumot.</p> <p>A dokumentum nyomtatása a megfelelő papírra történt?</p>	Probléma megoldva.	Ugorjon a(z) 3. lépéshez.
<p><b>3. lépés</b></p> <p><b>a</b> Ellenőrizze, hogy a tálcák össze vannak-e kapcsolva.  További információkért lásd: <a href="#">"Tálcák összekapcsolása" itt: 29. oldal.</a></p> <p><b>b</b> Nyomtassa ki a dokumentumot.</p> <p>A nyomtatás a megfelelő tálcából történt?</p>	Probléma megoldva.	Vegye fel a kapcsolatot a <a href="#">márkakereskedőjével</a> .

## Titkosított és felfüggesztett dokumentumok nem nyomtatódnak ki

Művelet	Igen	Nem
<p><b>1. lépés</b></p> <p><b>a</b> Ellenőrizze a kezelőpanelen, hogy a dokumentumok megjelennek-e a Felfüggesztett feladatok listájában.</p> <p><b>Megj.:</b> Ha a dokumentumok nem szerepelnek a listában, nyomtassa ki őket a Nyomtatás és várakozás lehetőség használatával.</p> <p><b>b</b> Nyomtassa ki a dokumentumokat.</p> <p>Kinyomtatódtak a dokumentumok?</p>	Probléma megoldva.	Ugorjon a(z) 2. lépéshez.
<p><b>2. lépés</b></p> <p>A nyomtatási feladat formázási hibát vagy érvénytelen adatot tartalmaz.</p> <ul style="list-style-type: none"> <li>• Törölje a nyomtatási feladatot, majd küldje el újra.</li> <li>• PDF fájlok esetében hozzon létre egy új fájlt, majd nyomtassa ki a dokumentumokat.</li> </ul> <p>Kinyomtatódtak a dokumentumok?</p>	Probléma megoldva.	Ugorjon a(z) 3. lépéshez.
<p><b>3. lépés</b></p> <p>Internetről történő nyomtatás esetén a nyomtató a több feladaticímet másolatként olvashatja be.</p> <p><b>a</b> Nyissa meg a Nyomtatási beállítások párbeszédpanelét.</p> <p><b>b</b> A Nyomtatás és várakozás lapon kattintson a <b>Nyomtatás és várakozás használata</b> lehetőségre, majd a <b>Dokumentummásolatok megőrzése</b> lehetőségre.</p> <p><b>c</b> A Titkosított nyomtatás részben adjon meg egy PIN-kódot.</p> <p><b>d</b> Nyomtassa ki a dokumentumokat.</p> <p>Kinyomtatódtak a dokumentumok?</p>	Probléma megoldva.	Ugorjon a(z) 4. lépéshez.
<p><b>4. lépés</b></p> <p><b>a</b> Nyomtatómemória felszabadításához töröljön néhány felfüggesztett feladatot.</p> <p><b>b</b> Nyomtassa ki a dokumentumokat.</p> <p>Kinyomtatódtak a dokumentumok?</p>	Probléma megoldva.	Vegye fel a kapcsolatot a <a href="#">márkakereskedőjével</a> .

## A nyomtató nem válaszol

Művelet	Igen	Nem
<p><b>1. lépés</b> Ellenőrizze, hogy a tápkábel csatlakoztatva van-e a csatlakozóaljzathoz.</p> <p> <b>VIGYÁZAT – SÉRÜLÉSVESZÉLY:</b> A tűzveszély és az áramütés elkerülése érdekében a tápkábelt közvetlenül egy, a készülékhez közeli, könnyen hozzáférhető, megfelelő besorolású és megfelelően földelt konnektorba csatlakoztassa.</p> <p>Válaszol a nyomtató?</p>	Probléma megoldva.	Ugorjon a(z) 2. lépéshez.
<p><b>2. lépés</b> Ellenőrizze, hogy a konnektor ki van-e kapcsolva kapcsolóval vagy megszakítóval.</p> <p>A konnektor ki van kapcsolva kapcsolóval vagy megszakítóval?</p>	Kapcsolja vissza a kapcsolót vagy élesítse újra a megszakítót.	Ugorjon a(z) 3. lépéshez.
<p><b>3. lépés</b> Ellenőrizze, hogy be van-e kapcsolva a nyomtató.</p> <p>A nyomtató be van kapcsolva?</p>	Ugorjon a(z) 4. lépéshez.	Kapcsolja be a nyomtatót.
<p><b>4. lépés</b> Ellenőrizze, hogy a nyomtató nincs-e alvó vagy hibernált üzemmódban.</p> <p>A nyomtató alvó vagy hibernált üzemmódban van?</p>	A nyomtató felébresztéséhez nyomja meg a bekapcsológombot.	Ugorjon a(z) 5. lépéshez.
<p><b>5. lépés</b> Ellenőrizze, hogy a nyomtatót és a számítógépet csatlakoztató kábelek a megfelelő portokhoz csatlakoznak-e.</p> <p>A kábelek a megfelelő portokba csatlakoznak?</p>	Ugorjon a(z) 6. lépéshez.	Csatlakoztassa a kábeleket a megfelelő portokhoz.
<p><b>6. lépés</b> Telepítse a megfelelő nyomtató-illesztőprogramot.</p> <p>Válaszol a nyomtató?</p>	Probléma megoldva.	Ugorjon a(z) 7. lépéshez.
<p><b>7. lépés</b> Kapcsolja ki a nyomtatót, várjon körülbelül 10 másodpercet, majd kapcsolja vissza.</p> <p>Válaszol a nyomtató?</p>	Probléma megoldva.	Forduljon <a href="#">márkake-reskedőjéhez</a> .

## Nem lehet olvasni a flash-meghajtót

Művelet	Igen	Nem
<p><b>1. lépés</b> Ellenőrizze, hogy a nyomtató nem végzi-e másik munka feldolgozását.</p> <p>A nyomtató készen áll?</p>	Ugorjon a(z) 2. lépéshez.	Várja meg, amíg a nyomtató feldolgozza a másik munkát.
<p><b>2. lépés</b> Ellenőrizze, hogy a flash meghajtó csatlakoztatva van-e az elülső USB-porthoz.</p> <p><b>Megj.:</b> A flash meghajtó nem működik, ha a hátsó USB-porthoz van csatlakoztatva.</p> <p>A flash meghajtó a megfelelő porthoz van csatlakoztatva?</p>	Ugorjon a(z) 3. lépéshez.	Helyezze be a flash meghajtót a megfelelő portba.
<p><b>3. lépés</b> Ellenőrizze, hogy a rendszer támogatja-e a flash meghajtót. További információkért lásd: <a href="#">"Támogatott flash-meghajtók és fájlípusok" itt: 39. oldal.</a></p> <p>Támogatja a nyomtató a flash meghajtót?</p>	Ugorjon a(z) 4. lépéshez.	Helyezzen be egy támogatott flash meghajtót.
<p><b>4. lépés</b></p> <p><b>a</b> Ellenőrizze, hogy engedélyezve van-e az USB-port. További információkért lásd: <a href="#">"USB port engedélyezése" itt: 166. oldal.</a></p> <p><b>b</b> Távolítsa el, majd helyezze vissza a flash meghajtót.</p> <p>Felismeri a nyomtató a flash meghajtót?</p>	Probléma megoldva.	Forduljon <a href="#">márkake-reskedőjéhez.</a>

## USB port engedélyezése

Lépjen a következő elemhez a kezelőpanelen:

**Beállítások > Hálózat/Portok > USB > USB-port engedélyezése**

Nem érintőkijelzős nyomtatómodelleknél a  gomb megnyomásával navigálhat a beállítások között.

## Hálózati kapcsolat-hibák

### A beágyazott webkiszolgálót nem lehet megnyitni

Művelet	Igen	Nem
<p><b>1. lépés</b></p> <p>Ellenőrizze, hogy be van-e kapcsolva a nyomtató.</p> <p>A nyomtató be van kapcsolva?</p>	Ugorjon a(z) 2. lépéshez.	Kapcsolja be a nyomtatót.
<p><b>2. lépés</b></p> <p>Ügyeljen, hogy helyes legyen a nyomtató IP-címe.</p> <p><b>Megjegyzések:</b></p> <ul style="list-style-type: none"> <li>• Tekintse meg az IP-címet a főképernyőn.</li> <li>• Az IP-cím számok négyelemű, pontokkal elválasztott halmaza, például 123.123.123.123.</li> </ul> <p>Helyes a nyomtató IP-címe?</p>	Ugorjon a(z) 3. lépéshez.	Írja be a nyomtató helyes IP-címét a címmezőbe.
<p><b>3. lépés</b></p> <p>Ellenőrizze, hogy támogatott böngészőt használ-e:</p> <ul style="list-style-type: none"> <li>• 11-es verziójú vagy újabb Internet Explorer</li> <li>• Microsoft Edge</li> <li>• 6-os verziójú vagy újabb Safari</li> <li>• Google Chrome™ 32-es verziójú vagy újabb</li> <li>• 24-es verziójú vagy újabb Mozilla Firefox</li> </ul> <p>Támogatott a böngészője?</p>	Ugorjon a(z) 4. lépéshez.	Telepítsen egy támogatott böngészőt.
<p><b>4. lépés</b></p> <p>Ellenőrizze, hogy működik-e a hálózati kapcsolat.</p> <p>Működik a hálózati kapcsolat?</p>	Ugorjon a(z) 5. lépéshez.	Forduljon a rendszergazdához.
<p><b>5. lépés</b></p> <p>Ügyeljen, hogy megfelelőek legyenek a nyomtató és a nyomtatókiszolgáló kábelcsatlakozásai. További tudnivalók a nyomtató dokumentációjában találhatóak.</p> <p>Megfelelően vannak csatlakoztatva a kábelek?</p>	Ugorjon a(z) 6. lépéshez.	Biztosítsa a kábelcsatlakozásokat.
<p><b>6. lépés</b></p> <p>Ellenőrizze, hogy le vannak-e tiltva a webes proxykiszolgálók.</p> <p>Le vannak tiltva a webes proxykiszolgálók?</p>	Ugorjon a(z) 7. lépéshez.	Forduljon a rendszergazdához.
<p><b>7. lépés</b></p> <p>Nyissa meg a beágyazott webkiszolgálót.</p> <p>Megnyílt a beágyazott webkiszolgáló?</p>	Probléma megoldva.	Forduljon <a href="#">márkakereskedőjéhez</a> .

## Nyomtató csatlakozásának ellenőrzése

### 1 Hálózati beállítások oldal nyomtatása

Lépjen a következő elemhez a kezelőpanelen:

**Beállítások > Jelentések > Hálózat > Hálózatbeállítási oldal**

Nem érintőkijelzős nyomtatómodelleknél a  gomb megnyomásával navigálhat a beállítások között.

### 2 Ellenőrizze az oldal első szakaszát, és győződjön meg arról, hogy az állapot értéke a csatlakoztatva.

Ha az állapot értéke a nincs csatlakoztatva, akkor előfordulhat, hogy a hálózati csatlakozó inaktív, vagy a hálózati kábel ki van húzva, vagy hibásan működik. Kérjen segítséget a rendszergazdától.

## Hardverkiegészítővel kapcsolatos problémák

### Hibás flash észlelve

Forduljon [márkakereskedőjéhez](#).

### Nincs elég szabad hely a flash memóriában az erőforrások számára

Forduljon [márkakereskedőjéhez](#).

### Nem formázott flash észlelve

Próbálkozzon az alábbiak valamelyikével:

- A nyomtató kezelőpaneljén válassza a **Folytatás** elemet a töredezettség-mentesítés befejezéséhez és a nyomtatás folytatásához.
- Formázza a flash memóriát.

**Megj.:** Ha a hibaüzenet nem szűnik meg, lehet, hogy a flash memória hibás, és ki kell cserélni. A flash memória kicseréléséhez forduljon [márkakereskedőjéhez](#).

## Kellékanyagokkal kapcsolatos problémák

### Cserélje ki a festékkazettát – nem megfelelő régió

Helyezze be a megfelelő tonerkazettát.

### Nem nyomtatógyártó által gyártott kellék

A nyomtató nem elismert kellék vagy alkatrész beszerelését észlelte.

A nyomtatót úgy tervezték, hogy legjobban a nyomtató gyártója által készített eredeti kellékanyagokkal és alkatrészekkel működjön. Egyéb márkájú kellék vagy alkatrész használata befolyásolhatja a nyomtató teljesítményét, megbízhatóságát vagy élettartamát, valamint képalkotó-összetevőit.



A termék élettartama eredeti nyomtatógyártó által gyártott kellékek és kiegészítők használatához lett megtervezve, és beláthatatlan következményei lehetnek, ha egyéb márkájú kellékeket vagy kiegészítőket használnak. A tervezett élettartama után használt képalkotó-összetevő károsíthatja a nyomtatót vagy a hozzá kapcsolt alkatrészeket.

**Figyelem – sérülésveszély:** Egyéb márkájú kellék vagy alkatrész használata befolyásolhatja a garancia érvényességét. Az egyéb márkájú kellékek vagy kiegészítők használata által okozott kárra nem vállalunk garanciát.

A fenti kockázatok részben és egészben való elfogadásához és a nyomtatóhoz nem eredeti kellékanyag vagy alkatrész használatának folytatásához a nyomtatótípustól függően érintse meg és tartsa lenyomva 15 másodpercig a nyomtató kezelőpaneljén egyszerre az **X** és **#**, illetve **X** és  gombot.

Ha nem szeretné felvállalni ezeket a kockázatokat, akkor távolítsa el a nyomtatóból az egyéb márkájú kelléket vagy alkatrészt, és helyezzen be a nyomtató gyártója által gyártott eredetit.

## Papíradagolási problémák

### Boríték összetapad nyomtatás közben

Művelet	Igen	Nem
<p><b>1. lépés</b></p> <p><b>a</b> Használjon száraz helyen tárolt borítékot.  <b>Megj.:</b> Ha nagy nedvességtartalmú borítékokra nyomtat, a ragasztós fülek összetapadhatnak.</p> <p><b>b</b> Küldje el a nyomtatási feladatot.  Összetapad a boríték nyomtatás közben?</p>	Ugorjon a(z) 2. lépéshez.	Probléma megoldva.
<p><b>2. lépés</b></p> <p><b>a</b> Ügyeljen rá, hogy a papírtípus Boríték legyen.  Lépjen a következő elemhez a kezelőpanelen:  <b>Beállítások &gt; Papír &gt; Tálcaconfiguráció &gt; Papírméret/-típus</b></p> <p>Nem érintőképernyős nyomtatómodelleknél a  megnyomásával navigálhat a beállítások között.</p> <p><b>b</b> Küldje el a nyomtatási feladatot.  Összetapad a boríték nyomtatás közben?</p>	Vegye fel a kapcsolatot a <a href="#">márkakereskedőjével</a> .	Probléma megoldva.

## Nem működik a leválogatás

Művelet	Igen	Nem
<p><b>1. lépés</b></p> <p><b>a</b> Lépjen a következő elemhez a kezelőpanelen:  <b>Beállítások &gt; Nyomtatás &gt; Elrendezés &gt; Leválogatás &gt; Be [1,2,1,2,1,2]</b></p> <p>Nem érintőképernyős nyomtatómodelleknél a  megnyomásával navigálhat a beállítások között.</p> <p><b>b</b> Nyomtassa ki a dokumentumot.</p> <p>Megfelelően van leválogatva a dokumentum?</p>	Probléma megoldva.	Ugorjon a(z) 2. lépéshez.
<p><b>2. lépés</b></p> <p><b>a</b> A nyomtatandó dokumentumból nyissa meg a Nyomtatás párbeszédablakot, majd válassza a <b>Leválogatás</b> lehetőséget.</p> <p><b>b</b> Nyomtassa ki a dokumentumot.</p> <p>Megfelelően van leválogatva a dokumentum?</p>	Probléma megoldva.	Ugorjon a(z) 3. lépéshez.
<p><b>3. lépés</b></p> <p><b>a</b> Csökkentse a kinyomtatandó oldalak számát.</p> <p><b>b</b> Nyomtassa ki a dokumentumot.</p> <p>Megfelelően vannak leválogatva az oldalak?</p>	Probléma megoldva.	Vegye fel a kapcsolatot a <a href="#">márkakereskedőjével</a> .

## Papírmeghajlás



Művelet	Igen	Nem
<p><b>1. lépés</b></p> <p><b>a</b> Állítsa a tálcában lévő vezetőket a betöltött papírnak megfelelő pozícióba.</p> <p><b>b</b> Nyomtassa ki a dokumentumot.</p> <p>Meghajlik papír?</p>	Ugorjon a(z) 2. lépéshez.	Probléma megoldva.

Művelet	Igen	Nem
<p><b>2. lépés</b></p> <p><b>a</b> A papír típusát az operációs rendszertől függően a Nyomtatási beállítások vagy a Nyomtatás párbeszédpanelen adhatja meg.</p> <p><b>Megjegyzések:</b></p> <ul style="list-style-type: none"> <li>• Ügyeljen arra, hogy a beállítás megfeleljen a betöltött papírnak.</li> <li>• A beállítások a nyomtató kezelőpaneljéről is módosíthatók. Lépjen a <b>Beállítások &gt; Papír &gt; Tálcakonfiguráció &gt; Papírméret/-típus</b> menüponthoz. Nem érintőképernyős nyomtatómodelleknél a  megnyomásával navigálhat a beállítások között.</li> </ul> <p><b>b</b> Nyomtassa ki a dokumentumot.</p> <p>Meghajlik papír?</p>	Ugorjon a(z) 3. lépéshez.	Probléma megoldva.
<p><b>3. lépés</b></p> <p>Nyomtasson a papír másik oldalára.</p> <p><b>a</b> Vegye ki a papírt, fordítsa meg, majd töltsse be újra.</p> <p><b>b</b> Nyomtassa ki a dokumentumot.</p> <p>Meghajlik papír?</p>	Ugorjon a(z) 4. lépéshez.	Probléma megoldva.
<p><b>4. lépés</b></p> <p><b>a</b> Töltsön be papírt egy bontatlan csomagból.</p> <p><b>Megj.:</b> A papír magas páratartalom esetén megszívja magát nedvességgel. Tárolja a papírt az eredeti csomagolásban, amíg nem használja fel.</p> <p><b>b</b> Nyomtassa ki a dokumentumot.</p> <p>Meghajlik papír?</p>	Vegye fel a kapcsolatot a <a href="#">márkakereskedőjével</a> .	Probléma megoldva.

## Tálca-összekapcsolás nem működik

Művelet	Igen	Nem
<p><b>1. lépés</b></p> <p><b>a</b> Ellenőrizze, hogy a tálcáknál azonos papírméret és -típus van-e megadva.</p> <p><b>b</b> Ellenőrizze, hogy a papírvezetők megfelelően vannak-e beállítva.</p> <p><b>c</b> Nyomtassa ki a dokumentumot.</p> <p>Megfelelően össze vannak kapcsolva a tálcák?</p>	Probléma megoldva.	Ugorjon a(z) 2. lépéshez.

Művelet	Igen	Nem
<p><b>2. lépés</b></p> <p><b>a</b> Lépjen a következő elemhez a kezelőpanelen:  <b>Beállítások &gt; Papír &gt; Tálcakonfiguráció &gt; Papírméret/-típus</b></p> <p>Nem érintőképernyős nyomtatómodelleknél a  megnyomásával navigálhat a beállítások között.</p> <p><b>b</b> Az összekapcsolt tálcákba betöltött papír paramétereivel megegyező papírméretet és -típust állítson be.</p> <p><b>c</b> Nyomtassa ki a dokumentumot.</p> <p>Megfelelően össze vannak kapcsolva a tálcák?</p>	Probléma megoldva.	Ugorjon a(z) 3. lépéshez.
<p><b>3. lépés</b></p> <p><b>a</b> Ügyeljen rá, hogy a Tálca-összekapcsolás Automatikus beállításra legyen állítva. További információkért lásd: <a href="#">"Tálcák összekapcsolása" itt: 29. oldal.</a></p> <p><b>b</b> Nyomtassa ki a dokumentumot.</p> <p>Megfelelően össze vannak kapcsolva a tálcák?</p>	Probléma megoldva.	Vegye fel a kapcsolatot a <a href="#">márkakereskedőjével.</a>

## Gyakori papírelakadás

Művelet	Igen	Nem
<p><b>1. lépés</b></p> <p><b>a</b> Vegye ki a tálcát.</p> <p><b>b</b> Ellenőrizze, hogy megfelelő módon van-e betöltve a papír.</p> <p><b>Megjegyzések:</b></p> <ul style="list-style-type: none"> <li>• Ügyeljen arra, hogy a papírvezetők megfelelően legyenek beállítva.</li> <li>• Ügyeljen arra, a köteg magassága ne haladja meg a maximális papírmennyiséget mutató jelet.</li> <li>• Ügyeljen arra, hogy az ajánlott méretű és típusú papírra nyomtasson.</li> </ul> <p><b>c</b> Helyezze be a tálcát.</p> <p><b>d</b> Nyomtassa ki a dokumentumot.</p> <p>Még mindig gyakran előfordul papírelakadás?</p>	Ugorjon a(z) 2. lépéshez.	Probléma megoldva.
<p><b>2. lépés</b></p> <p><b>a</b> Lépjen a következő elemhez a kezelőpanelen:  <b>Beállítások &gt; Papír &gt; Tálcakonfiguráció &gt; Papírméret/-típus</b></p> <p>Nem érintőképernyős nyomtatómodelleknél a  megnyomásával navigálhat a beállítások között.</p> <p><b>b</b> Állítsa be a papírméretet és a típust.</p> <p><b>c</b> Nyomtassa ki a dokumentumot.</p> <p>Még mindig gyakran előfordul papírelakadás?</p>	Ugorjon a(z) 3. lépéshez.	Probléma megoldva.

Művelet	Igen	Nem
<p><b>3. lépés</b></p> <p><b>a</b> Töltsön be papírt egy bontatlan csomagból.</p> <p><b>Megj.:</b> A papír magas páratartalom esetén megszívja magát nedvességgel. Tárolja a papírt az eredeti csomagolásban, amíg nem használja fel.</p> <p><b>b</b> Nyomtassa ki a dokumentumot.</p> <p>Még mindig gyakran előfordul papírelakadás?</p>	Vegye fel a kapcsolatot a <a href="#">márkakereskedőjével</a> .	Probléma megoldva.

## Az elakadt lapokat a nyomtató nem nyomtatja ki újra

Művelet	Igen	Nem
<p><b>a</b> Lépjen a következő elemhez a kezelőpanelen:</p> <p><b>Beállítások &gt; Eszköz &gt; Értesítések &gt; Elakadás elhárítása</b></p> <p>Nem érintőképernyős nyomtatómodelleknél a  megnyomásával navigálhat a beállítások között.</p> <p><b>b</b> Az Elakadás-elhárítás menüben válassza ki a <b>Be</b> vagy <b>Auto</b> opciót, majd alkalmazza a módosításokat.</p> <p><b>c</b> Nyomtassa ki a dokumentumot.</p> <p>A nyomtató újranyomtatta az elakadt lapokat?</p>	Probléma megoldva.	Vegye fel a kapcsolatot a <a href="#">márkakereskedőjével</a> .

## Kapcsolatfelvétel a márkakereskedőjével

Mielőtt felvenné a kapcsolatot a márkakereskedőjével, gyűjtse össze a következő információkat:

- A probléma
- A hibaüzenet
- A nyomtató típusa és sorozatszama

Keresse fel azt a helyet, ahol a nyomtatót vásárolta.

# Fejlesztés és áthelyezés

## Hardver

### Rendelkezésre álló belső kiegészítők

- Memóriakártyák
  - DDR3 DIMM
  - Flash memória
- Külön megvásárolható kártyák
  - Betűtípuskártyák
  - Firmware-kártyák
    - Űrlapok és vonalkód
    - PRESCRIBE
    - IPDS
- Nyomtató-merevlemez
- Internal Solutions Port
  - 1284-B párhuzamos illesztőkártya
  - RS-232C soros illesztőkártya
  - Optikai szál as illesztőkártya
  - N8370 802.11a/b/g/n/ac vezeték nélküli nyomtatókiszolgáló illesztőkártya

### Hozzáférés a vezérlőkártyához



**VIGYÁZAT – ÁRAMÜTÉS VESZÉLYE:** Ha a vezérlőkártyával dolgozik, illetve külön megvásárolható hardvert vagy memóriaeszközöket helyez a nyomtatóba a beállítást követően, akkor az áramütés kockázatának elkerülése érdekében kapcsolja ki a nyomtatót, és húzza ki a tápkábelt a konnektorból. Ha bármilyen más eszköz is csatlakozik a nyomtatóhoz, akkor azt is kapcsolja ki, és húzza ki a nyomtatóval összekötő kábelt.

- 1 Kapcsolja ki a nyomtatót.
- 2 Húzza ki a tápkábelt a konnektorból, majd a nyomtatóból.
- 3 Egy laposfejű csavarhúzó segítségével nyissa fel a vezérlőkártya fedelét.

**Figyelem – sérülésveszély:** A vezérlőkártyán található elektronikus alkatrészekben könnyen kárt tehet a statikus elektromosság. Érintse meg a nyomtató valamelyik fém alkatrészét, mielőtt a vezérlőkártya alkatrészeihez vagy csatlakozóihoz nyúlna.

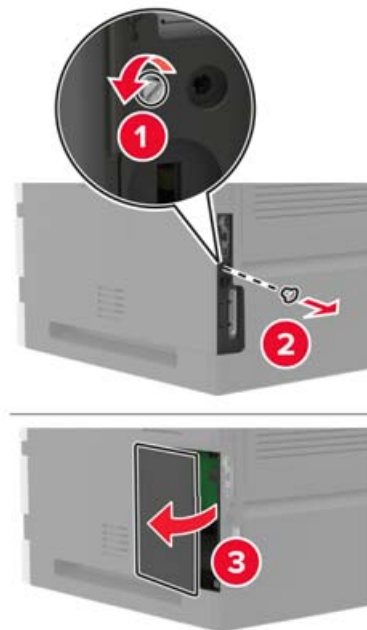

- 4 Szereljen be valamilyen támogatott belső kiegészítőt. További tudnivalók a kiegészítő dokumentációjában találhatóak.
- 5 Zárja be a borítást.
- 6 Csatlakoztassa a tápkábelt a nyomtatóhoz, majd ezután a konnektorhoz.

**⚠ VIGYÁZAT – SÉRÜLÉSVESZÉLY:** A tűzveszély és az áramütés elkerülése érdekében a tápkábelt közvetlenül egy, a készülékhez közeli és könnyen hozzáférhető, megfelelő besorolású és megfelelően földelt konnektorba csatlakoztassa.

- 7 Kapcsolja be a nyomtatót.

## Memóriakártya beszerelése

**Megj.:** Ezek az utasítások csak a DDR3 DIMM memóriakártyára vonatkoznak.

**⚠ VIGYÁZAT – ÁRAMÜTÉS VESZÉLYE:** Ha a vezérlőkártyával dolgozik, illetve külön megvásárolható hardvert vagy memóriaeszközöket helyez a nyomtatóba a beállítást követően, akkor az áramütés kockázatának elkerülése érdekében kapcsolja ki a nyomtatót, és húzza ki a tápkábelt a konnektorból. Ha bármilyen más eszköz is csatlakozik a nyomtatóhoz, akkor azt is kapcsolja ki, és húzza ki a nyomtatóval összekötő kábelt.

- 1 Kapcsolja ki a nyomtatót.
- 2 Húzza ki a tápkábelt a konnektorból, majd a nyomtatóból.
- 3 Egy laposfejű csavarhúzó segítségével nyissa fel a vezérlőkártya fedelét.

**Figyelem – sérülésveszély:** A vezérlőkártyán található elektronikus alkatrészekben könnyen kárt tehet a statikus elektromosság. Érintse meg a nyomtató valamelyik fém alkatrészét, mielőtt a vezérlőkártya alkatrészeihez vagy csatlakozóihoz nyúlna.

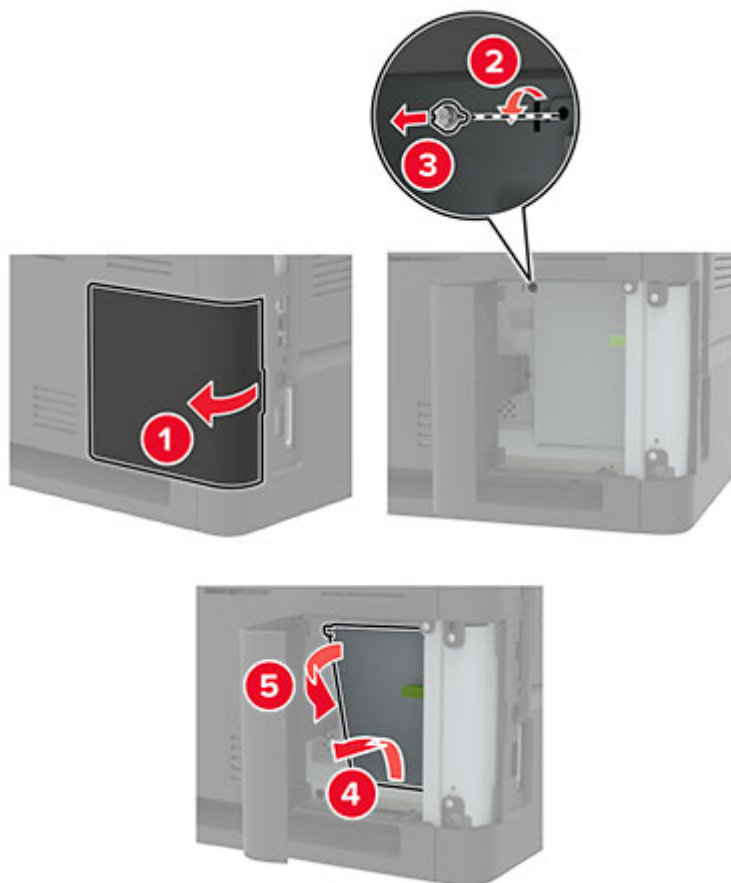

**4** Csomagolja ki a memóriakártyát.

**Figyelem – sérülésveszély:** Ne érintse meg a kártya élén található csatlakozópontokat.

**5** Helyezze be a memóriakártyát úgy, hogy az *bepattanjon* a helyére.

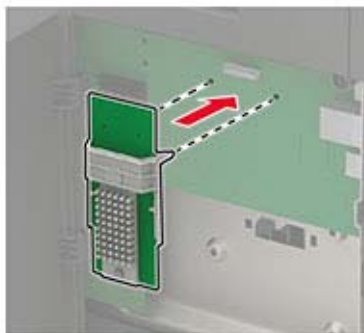



**6** Zárja be a borítást.

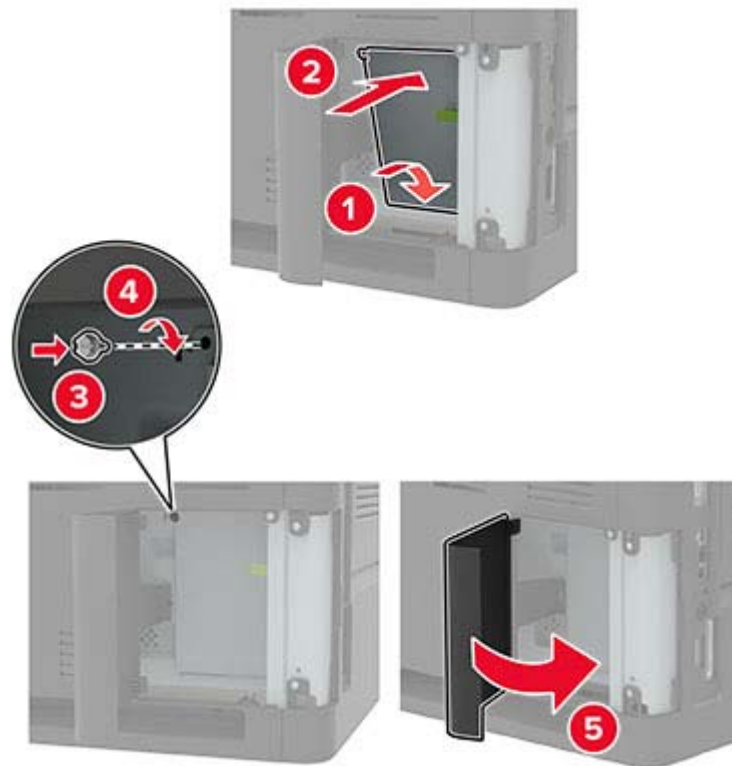

**7** Csatlakoztassa a tápkábelt a nyomtatóhoz, majd ezután a konnektorhoz.

**⚠ VIGYÁZAT – SÉRÜLÉSVESZÉLY:** A tűzveszély és az áramütés elkerülése érdekében a tápkábelt közvetlenül egy, a készülékhez közeli, könnyen hozzáférhető, megfelelő besorolású és megfelelően földelt konnektorba csatlakoztassa.

**8** Kapcsolja be a nyomtatót.

## Külön megvásárolható kártya beszerelése

**Megj.:** Külön megvásárolható betűtípuskártya, firmware-kártya vagy flash memória.

**⚠ VIGYÁZAT – ÁRAMÜTÉS VESZÉLYE:** Ha a vezérlőkártyával dolgozik, illetve külön megvásárolható hardvert vagy memóriaeszközöket helyez a nyomtatóba a beállítást követően, akkor az áramütés kockázatának elkerülése érdekében kapcsolja ki a nyomtatót, és húzza ki a tápkábelt a konnektorból. Ha bármilyen más eszköz is csatlakozik a nyomtatóhoz, akkor azt is kapcsolja ki, és húzza ki a nyomtatóval összekötő kábelt.

- 1** Kapcsolja ki a nyomtatót.
- 2** Húzza ki a tápkábelt a konnektorból, majd a nyomtatóból.
- 3** Egy laposfejű csavarhúzó segítségével nyissa fel a vezérlőkártya fedelét.

**Figyelem – sérülésveszély:** A vezérlőkártyán található elektronikus alkatrészekben könnyen kárt tehet a statikus elektromosság. Érintse meg a nyomtató valamelyik fém alkatrészét, mielőtt az alkatrészekhez vagy csatlakozókhoz nyúlna.

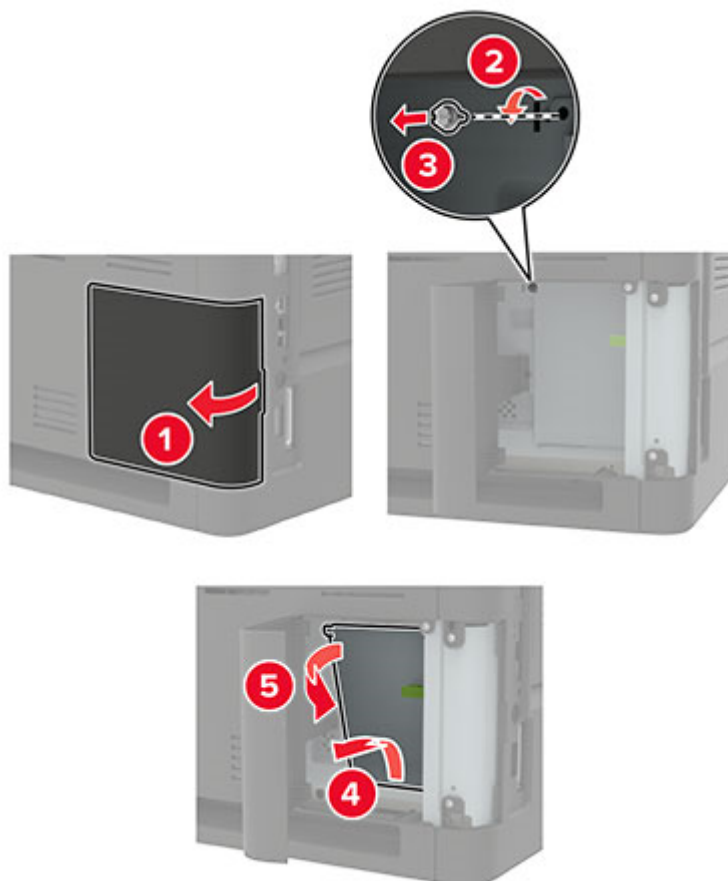

**4** Vegye ki a külön megvásárolható kártyát a védőcsomagolásból.

**Figyelem – sérülésveszély:** Ne érintse meg a kártya élén található csatlakozópontokat.

**5** Nyomja a kártyát határozottan a helyére.

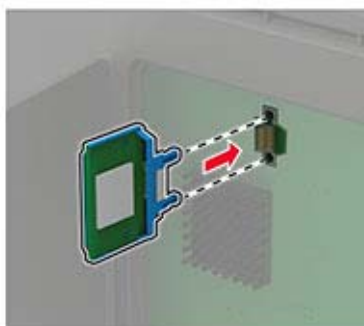

**Megj.:** A kártya csatlakozójának teljes hosszában fel kell feküdnie a vezérlőkártyára.

**Figyelem – sérülésveszély:** A kártya helytelen behelyezése a kártya és a vezérlőkártya sérüléséhez vezethet.

**6** Zárja be a borítást.

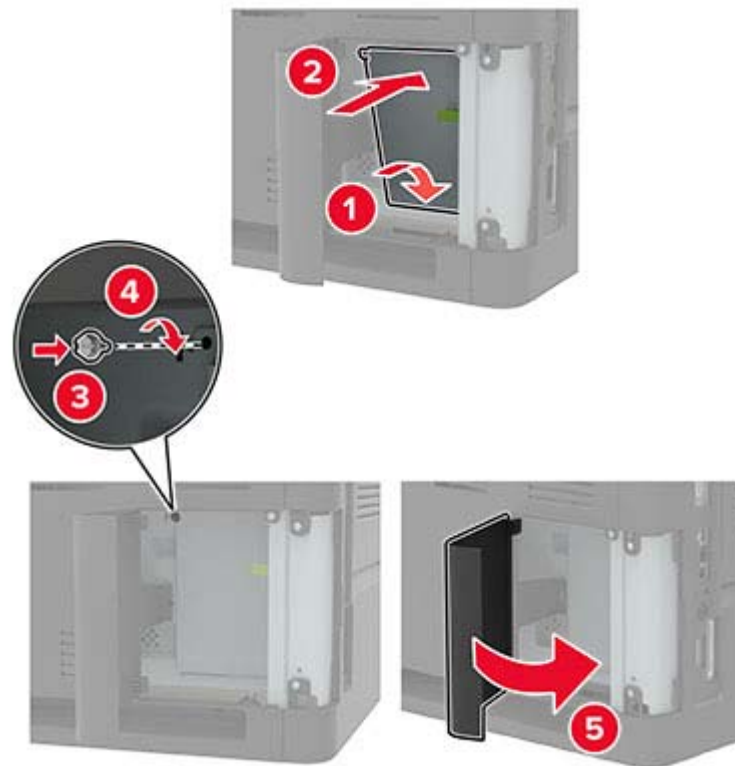

**7** Csatlakoztassa a tápkábelt a nyomtatóhoz, majd ezután a konnektorhoz.

**⚠ VIGYÁZAT – SÉRÜLÉSVESZÉLY:** A tűzveszély és az áramütés elkerülése érdekében a tápkábelt közvetlenül egy, a készülékhez közeli, könnyen hozzáférhető, megfelelő besorolású és megfelelően földelt konnektorba csatlakoztassa.

**8** Kapcsolja be a nyomtatót.

## A nyomtató merevlemezének beszerelése

**⚠ VIGYÁZAT – ÁRAMÜTÉS VESZÉLYE:** Ha a vezérlőkártyával dolgozik, vagy kiegészítő hardvert vagy memóriát helyez a nyomtatóba a beállítást követően, akkor az áramütés kockázatának elkerülése érdekében kapcsolja ki a nyomtatót, és húzza ki a tápkábelt a konnektorból. Ha bármilyen más eszköz is csatlakozik a nyomtatóhoz, akkor azt is kapcsolja ki, és húzza ki a nyomtatóval összekötő kábelt.

**1** Kapcsolja ki a nyomtatót.

**2** Húzza ki a tápkábelt a fali aljzataból, majd a nyomtatóból.

**3** Egy laposfejű csavarhúzó segítségével nyissa fel a vezérlőkártya fedelét.

**Figyelem – sérülésveszély:** A vezérlő alaplapján található elektronikus alkatrészekben könnyen kárt tehet a statikus elektromosság. Érintse meg a nyomtató valamelyik fém alkatrészét, mielőtt a vezérlőkártya alkatrészeihez vagy csatlakozóihoz nyúlna.

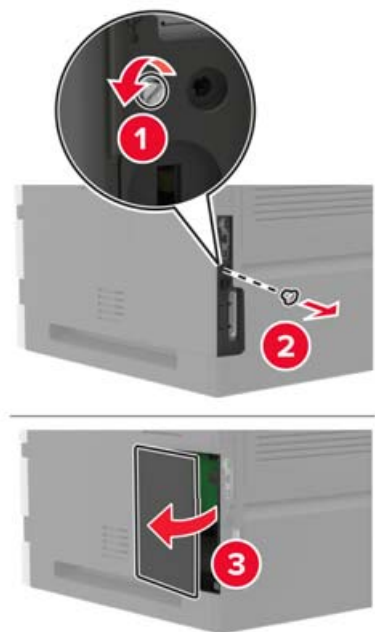

4 Csomagolja ki a nyomtató merevlemezét.

5 Csatlakoztassa a merevlemez, majd csatlakoztassa a merevlemez csatlakozókábelét a vezérlőkártyához.

**Figyelem – sérülésveszély:** Ne érintse vagy nyomja meg a merevlemez közepét.

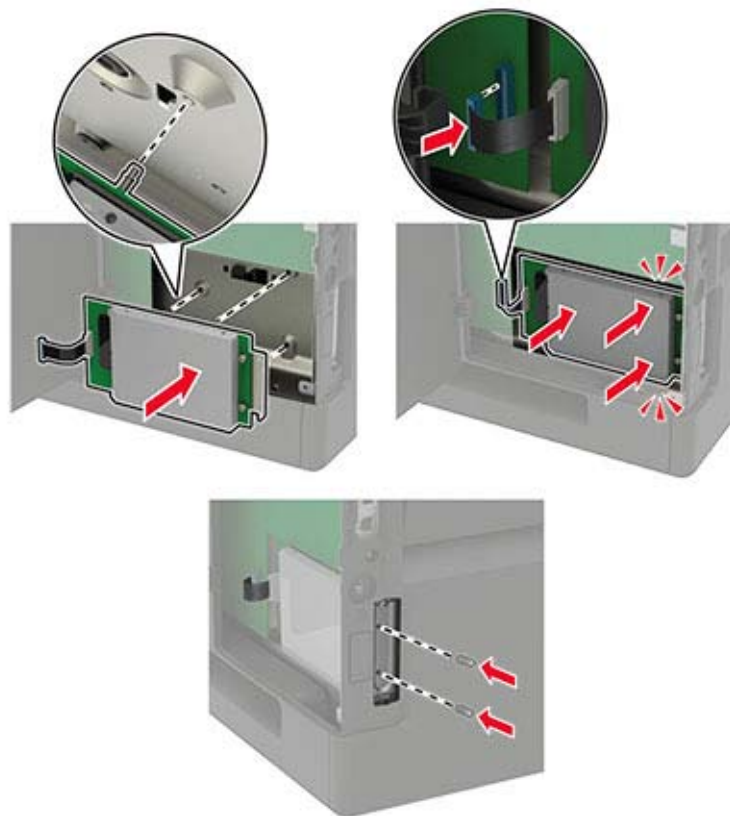

6 Zárja be a borítást.

7 Csatlakoztassa a tápkábelt a nyomtatóhoz, majd ezután az elektromos aljzathoz.

**⚠ VIGYÁZAT – SÉRÜLÉSVESZÉLY:** A tűzveszély és az áramütés elkerülése érdekében a tápkábelt közvetlenül egy, a készülékhez közeli és könnyen hozzáférhető, megfelelő besorolású és megfelelően földelt csatlakozóaljzatba csatlakoztassa.

8 Kapcsolja be a nyomtatót.

## Belső megoldások port telepítése

**⚠ VIGYÁZAT – ÁRAMÜTÉS VESZÉLYE:** Ha a vezérlőkártyával dolgozik, vagy kiegészítő hardvert vagy memóriát helyez a nyomtatóba a beállítást követően, akkor az áramütés kockázatának elkerülése érdekében kapcsolja ki a nyomtatót, és húzza ki a tápkábelt a konnektorból. Ha bármilyen más eszköz is csatlakozik a nyomtatóhoz, akkor azt is kapcsolja ki, és húzza ki a nyomtatóval összekötő kábelt.

1 Kapcsolja ki a nyomtatót, és húzza ki a tápkábelt a konnektorból.

2 Egy laposfejű csavarhúzó segítségével nyissa fel a vezérlőkártya fedelét.

**Figyelem – sérülésveszély:** A vezérlő alaplajján található elektronikus alkatrészekben könnyen kárt tehet a statikus elektromosság. Érintse meg a nyomtató valamelyik fém alkatrészét, mielőtt a vezérlőkártya alkatrészeihez vagy csatlakozóihoz nyúlna.

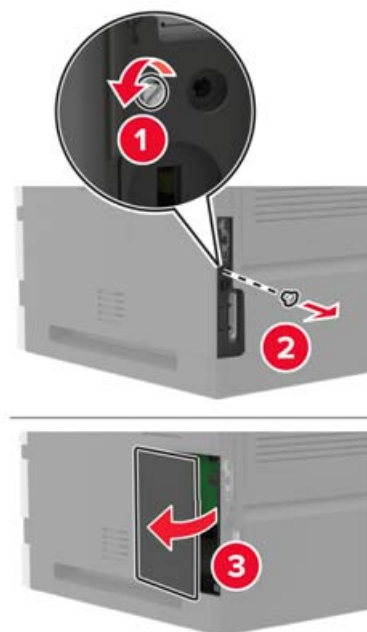

**3** Csomagolja ki a belső megoldások port (ISP) készletet.

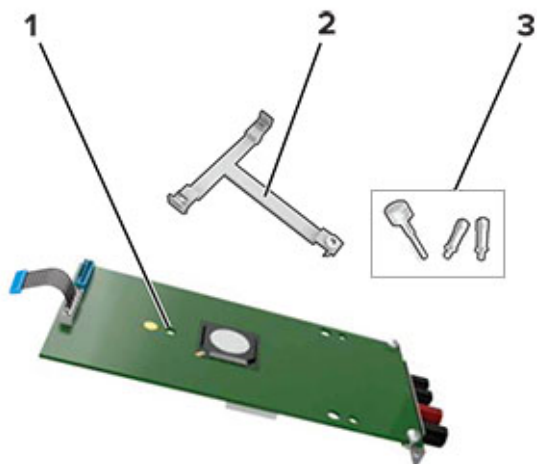

1	ISP
2	Tartópánt
3	Csavarok

**4** Szükség esetén vegye ki a nyomtató merevlemezét.

**5** Nyomja be a tartópántot a kártyába, amíg a helyére nem *pattan*.

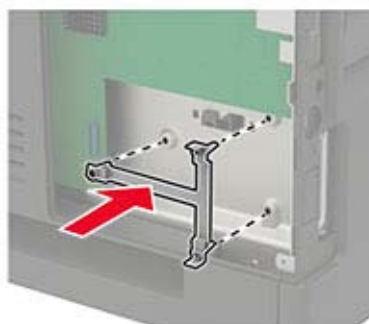

**6** Rögzítse az ISP-t a tartópántra.

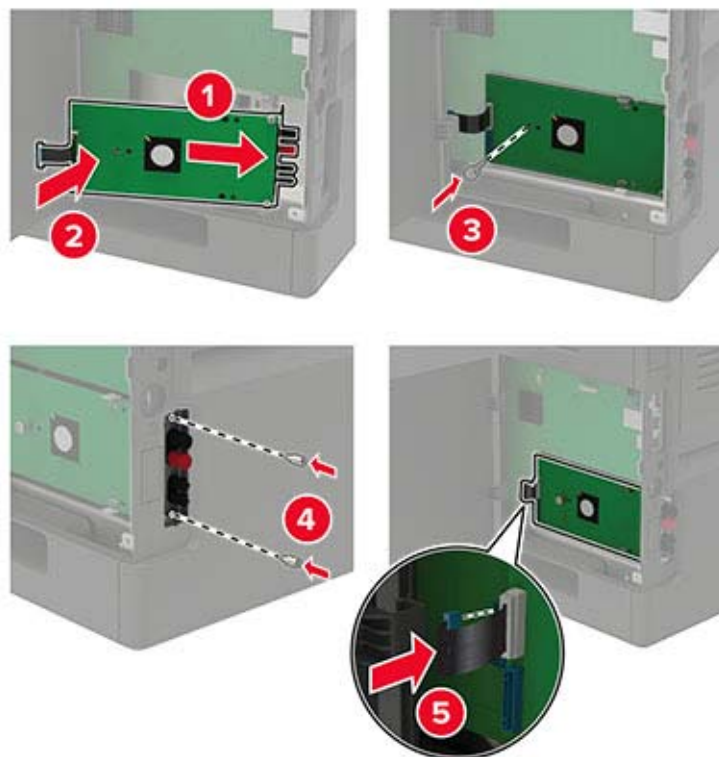

**7** Szükség esetén rögzítse a merevlemez az ISP-hez.

**a** Vegye ki a merevlemez tartópántját.

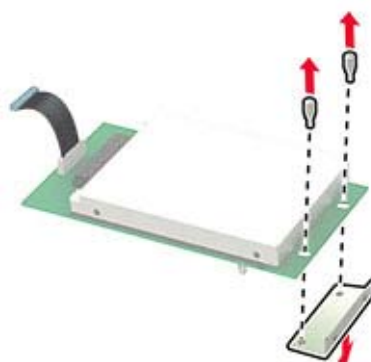

**b** Csatlakoztassa a merevlemez az ISP-hez.

**Figyelem – sérülésveszély:** Ne érintse vagy nyomja meg a merevlemez közepét.

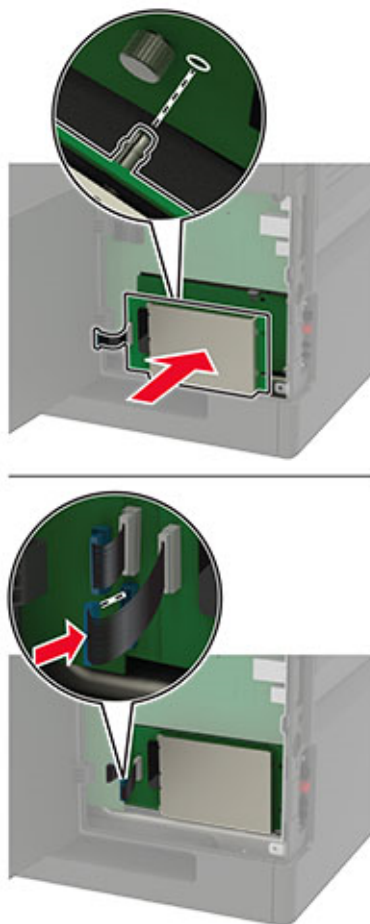

8 Zárja be a borítást.

9 Csatlakoztassa a tápkábelt a fali konnektorhoz, majd kapcsolja be a nyomtatót.

**⚠ VIGYÁZAT – SÉRÜLÉSVESZÉLY:** A tűzveszély és az áramütés elkerülése érdekében a tápkábelt közvetlenül egy, a készülékhez közeli és könnyen hozzáférhető, megfelelő besorolású és megfelelően földelt csatlakozóaljzatba csatlakoztassa.

## A 250 vagy 550 lapos tálca beszerelése

**⚠ VIGYÁZAT – ÁRAMÜTÉS VESZÉLYE:** Ha a vezérlőkártyával dolgozik, illetve külön megvásárolható hardvert vagy memóriaeszközöket helyez a nyomtatóba a beállítást követően, akkor az áramütés kockázatának elkerülése érdekében kapcsolja ki a nyomtatót, és húzza ki a tápkábelt a konnektorból. Ha bármilyen más eszköz is csatlakozik a nyomtatóhoz, akkor azt is kapcsolja ki, és húzza ki a nyomtatóval összekötő kábelt.

**⚠ VIGYÁZAT – LELÖKÉS VESZÉLYE:** Amennyiben egy vagy több kiegészítő egységet telepít nyomtatójára vagy többfunkciós eszközére, akkor görgős talpra, bútordarabra vagy más berendezésre lehet szükség annak érdekében, hogy elkerülje az instabilitásból adódó esetleges sérüléseket. A támogatott konfigurációkra vonatkozó további információért vegye fel a kapcsolatot az üzlettel, amelyben a nyomtatót vásárolta.

1 Kapcsolja ki a nyomtatót.

2 Húzza ki a tápkábelt a konnektorból, majd a nyomtatóból.



**3** Csomagolja ki a külön megvásárolható tálcát, majd távolítsa el róla az összes csomagolóanyagot.

**Megj.:** Ha már vannak külön megvásárolható tálcák felszerelve, a nyomtató felemelése előtt oldja ki azokat. Ne próbálja egyszerre megemelni a nyomtatót és a tálcákat.

**4** Igazítsa egymáshoz a nyomtatót és a külön megvásárolható tálcát, majd eressze le a nyomtatót, amíg a helyére nem *pattan*.

**⚠ VIGYÁZAT – SÉRÜLÉSVESZÉLY:** Ha a nyomtató nehezebb mint 20 kg (44 font), előfordulhat, hogy a biztonságos megemeléséhez legalább két ember szükséges.



**5** Csatlakoztassa a tápkábelt a nyomtatóhoz, majd ezután a konnektorhoz.

**⚠ VIGYÁZAT – SÉRÜLÉSVESZÉLY:** A tűzveszély és az áramütés elkerülése érdekében a tápkábelt közvetlenül egy, a készülékhez közeli, könnyen hozzáférhető, megfelelő besorolású és megfelelően földelt konnektorba csatlakoztassa.

**6** Kapcsolja be a nyomtatót.

Adja hozzá a tálcát a nyomtató-illesztőprogramban, hogy az elérhető legyen a nyomtatási feladatokhoz. További információkért lásd: [“Választható lehetőségek hozzáadása a nyomtató-illesztőprogramban” itt: 200. oldal.](#)

## 2100 lapos tálca beszerelése

**⚠ VIGYÁZAT – ÁRAMÜTÉS VESZÉLYE:** Ha a vezérlőkártyával dolgozik, illetve külön megvásárolható hardvert vagy memóriaeszközöket helyez a nyomtatóba a beállítást követően, akkor az áramütés kockázatának elkerülése érdekében kapcsolja ki a nyomtatót, és húzza ki a tápkábelt a konnektorból. Ha bármilyen más eszköz is csatlakozik a nyomtatóhoz, akkor azt is kapcsolja ki, és húzza ki a nyomtatóval összekötő kábelt.

**⚠ VIGYÁZAT – LELÖKÉS VESZÉLYE:** Amennyiben egy vagy több kiegészítő egységet telepít nyomtatójára vagy többfunkciós eszközére, akkor görgős talpra, bútordarabra vagy más berendezésre lehet szükség annak érdekében, hogy elkerülje az instabilitásból adódó esetleges sérüléseket. A támogatott konfigurációkra vonatkozó további információért vegye fel a kapcsolatot az üzlettel, amelyben a nyomtatót vásárolta.

**1** Kapcsolja ki a nyomtatót.

**2** Húzza ki a tápkábelt a konnektorból, majd a nyomtatóból.

**3** Csomagolja ki a tálcát, majd távolítsa el róla az összes csomagolóanyagot.

**Megj.:** Ha már vannak külön megvásárolható tálcák felszerelve, a nyomtató felemelése előtt oldja ki azokat. Ne próbálja egyszerre megemelni a nyomtatót és a tálcákat.

**4** Szerelje a tálcát a görgős talpra.

**Megj.:** Ügyeljen arra, hogy rögzítve legyenek a görgős talp kerekei.

**⚠ VIGYÁZAT – SÉRÜLÉSVESZÉLY:** Ha a tálca nehezebb mint 20 kg (44 font), előfordulhat, hogy biztonságos megemeléséhez legalább két ember szükséges.



**5** Igazítsa egymáshoz a nyomtatót és a kiegészítő tálcát, majd eressze le a nyomtatót, amíg a helyére nem kattán.

**⚠ VIGYÁZAT – SÉRÜLÉSVESZÉLY:** Ha a nyomtató nehezebb mint 20 kg (44 font), előfordulhat, hogy a biztonságos megemeléséhez legalább két ember szükséges.



**6** Csatlakoztassa a tápkábelt a nyomtatóhoz, majd ezután a konnektorhoz.

**⚠ VIGYÁZAT – SÉRÜLÉSVESZÉLY:** A tűzveszély és az áramütés elkerülése érdekében a tápkábelt közvetlenül egy, a készülékhez közeli, könnyen hozzáférhető, megfelelő besorolású és megfelelően földelt konnektorba csatlakoztassa.

**7** Kapcsolja be a nyomtatót.

Adja hozzá a tálcát a nyomtató-illesztőprogramban, hogy az elérhető legyen a nyomtatási feladatokhoz. További információkért lásd: [“Választható lehetőségek hozzáadása a nyomtató-illesztőprogramban” itt: 200. oldal.](#)

## A 4 rekeszes elosztó beszerelése

**⚠ VIGYÁZAT – LELÖKÉS VESZÉLYE:** Amennyiben egy vagy több kiegészítő egységet telepít nyomtatójára vagy többfunkciós eszközére, akkor görgős talpra, bútorra vagy más berendezésre lehet szükség annak érdekében, hogy elkerülje az instabilitásból adódó esetleges sérüléseket. A támogatott konfigurációkra vonatkozó további információért vegye fel a kapcsolatot az üzlettel, amelyben a nyomtatót vásárolta.

- 1 Kapcsolja ki a nyomtatót.
- 2 Húzza ki a tápkábelt a konnektorból, majd a nyomtatóból.
- 3 Csomagolja ki az elosztót.
- 4 Vegye le a nyomtató fedelét.



- 5 Szerelje be az elosztót a nyomtatóba, majd lefelé nyomva ellenőrizze, hogy biztonságosan csatlakozik-e.

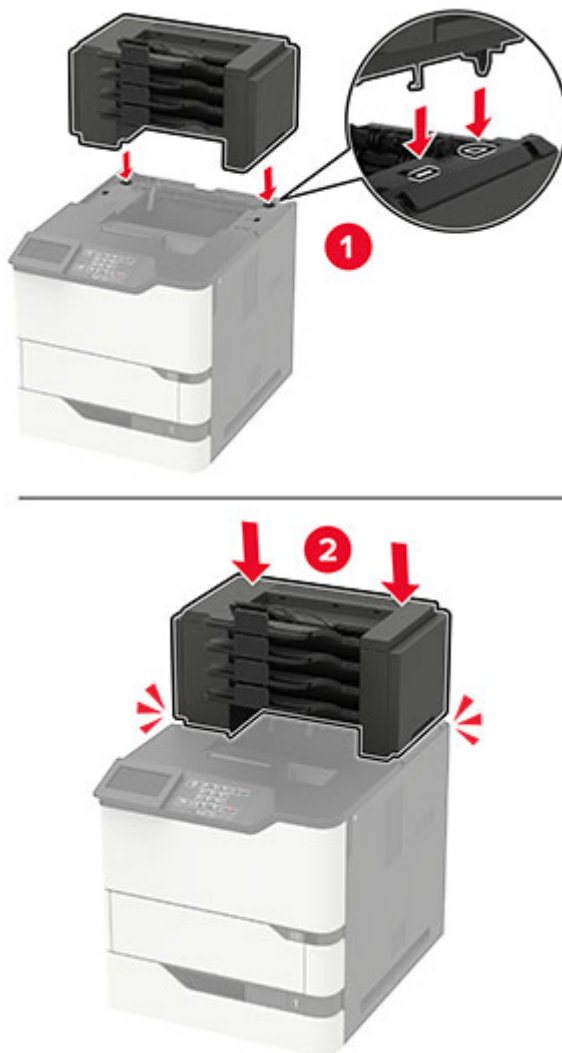

- 6 Csatlakoztassa a tápkábelt a nyomtatóhoz, majd ezután a konnektorhoz.

**⚠ VIGYÁZAT – SÉRÜLÉSVESZÉLY:** A tűzveszély és az áramütés elkerülése érdekében a tápkábelt közvetlenül egy, a készülékhez közeli, könnyen hozzáférhető, megfelelő besorolású és megfelelően földelt konnektorba csatlakoztassa.

- 7 Kapcsolja be a nyomtatót.

Adja hozzá az elosztót a nyomtató-illesztőprogramban, hogy az elérhető legyen a nyomtatási feladatokhoz. További információkért lásd: [“Választható lehetőségek hozzáadása a nyomtató-illesztőprogramban” itt: 200. oldal.](#)

## A kimenetbővítő vagy a nagy kapacitású kimenetbővítő beszerelése

**⚠ VIGYÁZAT – LELÖKÉS VESZÉLYE:** Amennyiben egy vagy több kiegészítő egységet telepít nyomtatójára vagy multifunkciós készülékére, akkor görgős talpra, bútordarabra vagy más berendezésre lehet szükség annak érdekében, hogy elkerülje az instabilitásból adódó esetleges sérüléseket. A támogatott konfigurációkra vonatkozó további információért vegye fel a kapcsolatot az üzlettel, amelyben a nyomtatót vásárolta.

- 1 Kapcsolja ki a nyomtatót.
- 2 Húzza ki a tápkábelt a konnektorból, majd a nyomtatóból.
- 3 Csomagolja ki a kimenetbővítőt vagy a nagy kapacitású kimenetbővítőt.
- 4 Csatlakoztassa a papírvezető rudat a kimenetbővítőhöz vagy a nagy kapacitású kimenetbővítőhöz.

**Megj.:** Több opció beszerelése esetén a papírvezető rudat csak a nyomtatóhoz közvetlenül csatlakozó opcióhoz csatlakoztassa.

- a Állítsa a kimenetbővítőt az oldalára.

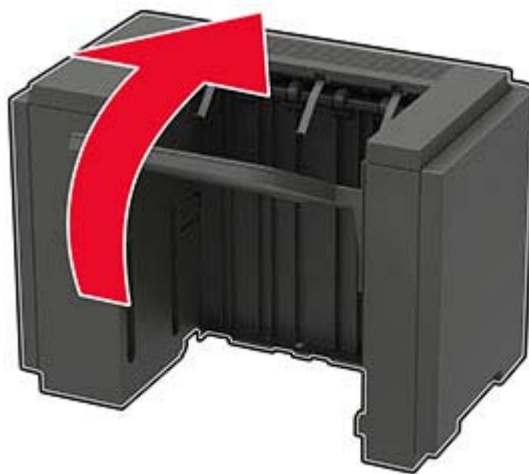

- b** Helyezze a papírvezető rúd füleit a kimenetbővítőbe.

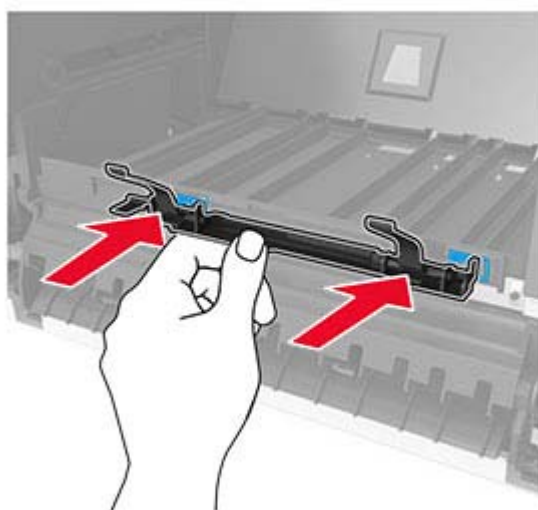
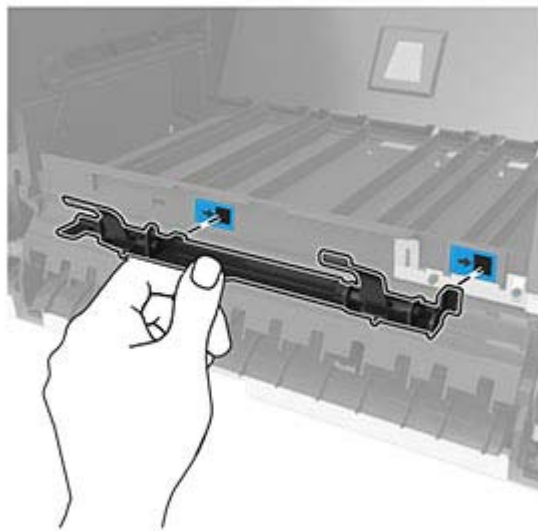

- c Csúsztassa a papírvetető rudat jobbra, amíg a *helyére* nem kattan.

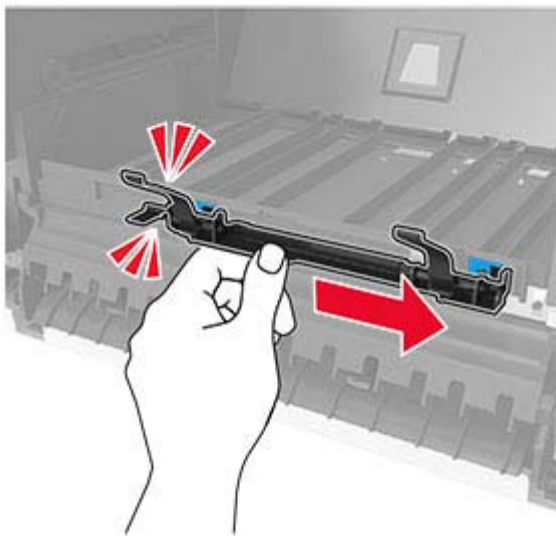

- 5 Vegye le a nyomtató felső fedelét.





- 6** Szerelje be a kimenetbővítőt a nyomtatóba, majd lefelé nyomva ellenőrizze, hogy biztonságosan csatlakozik-e.



Két vagy több hardveropcióval történő konfiguráció esetén:

- A kimenetbővítő az egyetlen kiegészítő, amely a nagy kapacitású kimenetbővítő tetejére helyezhető.
- A nagy kapacitású kimenetbővítőnek mindig a konfiguráció alján kell lennie.

- 7** Csatlakoztassa a tápkábelt a nyomtatóhoz, majd ezután a konnektorhoz.

**⚠ VIGYÁZAT – SÉRÜLÉSVESZÉLY:** A tűzveszély és az áramütés elkerülése érdekében a tápkábelt közvetlenül egy, a készülékhez közeli, könnyen hozzáférhető, megfelelő besorolású és megfelelően földelt konnektorba csatlakoztassa.

- 8** Kapcsolja be a nyomtatót.

Adja hozzá a kimenetbővítőt a nyomtató-illesztőprogramban, hogy az elérhető legyen a nyomtatási feladatokhoz. További információkért, lásd: [“Választható lehetőségek hozzáadása a nyomtató-illesztőprogramban” itt: 200. oldal.](#)

## A kapcsozó kiadóegység beszerelése

**⚠ VIGYÁZAT – LELÖKÉS VESZÉLYE:** Amennyiben egy vagy több kiegészítő egységet telepít nyomtatójára vagy többfunkciós eszközére, akkor görgős talpra, bútorra vagy más berendezésre lehet szükség annak érdekében, hogy elkerülje az instabilitásból adódó esetleges sérüléseket. A támogatott konfigurációkra vonatkozó további információért vegye fel a kapcsolatot az üzlettel, amelyben a nyomtatót vásárolta.

- 1 Kapcsolja ki a nyomtatót.
- 2 Húzza ki a tápkábelt a konnektorból, majd a nyomtatóból.
- 3 Csomagolja ki a kapcsozó kiadóegységet.
- 4 Vegye le a nyomtató fedelét.



- 5 Szerelje be a kapcsoló kiadót a nyomtatóba, majd lefelé nyomva ellenőrizze, hogy biztonságosan csatlakozik-e.



- 6 Csatlakoztassa a tápkábelt a nyomtatóhoz, majd ezután a konnektorhoz.

**⚠ VIGYÁZAT – SÉRÜLÉSVESZÉLY:** A tűzveszély és az áramütés elkerülése érdekében a tápkábelt közvetlenül egy, a készülékhez közeli, könnyen hozzáférhető, megfelelő besorolású és megfelelően földelt konnektorba csatlakoztassa.

- 7 Kapcsolja be a nyomtatót.

Adja hozzá a kapcsoló kiadóegységet a nyomtató-illesztőprogramban, hogy az elérhető legyen a nyomtatási feladatokhoz. További információkért lásd: [“Választható lehetőségek hozzáadása a nyomtató-illesztőprogramban” itt: 200. oldal.](#)

## A kapcsoló-lyukasztó kiadóegység beszerelése

**⚠ VIGYÁZAT – LELÖKÉS VESZÉLYE:** Amennyiben egy vagy több kiegészítő egységet telepít nyomtatójára vagy többfunkciós eszközére, akkor görgős talpra, bútorra vagy más berendezésre lehet szükség annak érdekében, hogy elkerülje az instabilitásból adódó esetleges sérüléseket. A támogatott konfigurációkra vonatkozó további információért vegye fel a kapcsolatot az üzlettel, amelyben a nyomtatót vásárolta.

- 1 Kapcsolja ki a nyomtatót.
- 2 Húzza ki a tápkábelt a konnektorból, majd a nyomtatóból.
- 3 Csomagolja ki a kapcsoló-lyukasztó kiadóegységet.
- 4 Vegye le a nyomtató fedelét.



- 5 Szerelje be a kiadóegységet a nyomtatóba, majd lefelé nyomva ellenőrizze, hogy biztonságosan csatlakozik-e.



- 6 Csatlakoztassa a tápkábelt a nyomtatóhoz, majd ezután a konnektorhoz.

**⚠ VIGYÁZAT – SÉRÜLÉSVESZÉLY:** A tűzveszély és az áramütés elkerülése érdekében a tápkábelt közvetlenül egy, a készülékhez közeli, könnyen hozzáférhető, megfelelő besorolású és megfelelően földelt konnektorba csatlakoztassa.

- 7 Kapcsolja be a nyomtatót.

Adja hozzá a kiadóegységet a nyomtató-illesztőprogramban, hogy az elérhető legyen a nyomtatási feladatokhoz. További információkért lásd: [“Választható lehetőségek hozzáadása a nyomtató-illesztőprogramban” itt: 200. oldal.](#)

# Szoftver

## Támogatott operációs rendszerek

A szoftver CD használatával telepítheti a nyomtatószoftvert a következő operációs rendszereken:

- Windows 10
- Windows 8.1
- Windows Server 2012 R2
- Windows Server 2012
- Windows 7 SP1
- Windows Server 2008 R2 SP1
- Windows Server 2008 SP2
- Windows Vista SP2
- Mac OS X 10.7 vagy újabb verzió
- Red Hat Enterprise Linux WS
- openSUSE Linux
- SUSE Linux Enterprise Server
- Debian GNU/Linux
- Ubuntu
- Fedora
- IBM AIX
- Oracle Solaris SPARC
- Oracle Solaris x86

### Megjegyzések:

- A Windows operációs rendszereknél a nyomtató-illesztőprogramok és segédprogramok mind a 32, mind a 64 bites verzióban támogatottak.
- A Mac OS X 10.6 vagy korábbi verzióval kompatibilis illesztőprogramokért és segédprogramokért, valamint a speciálisan támogatott Linux vagy UNIX operációsrendszer-verziókéért látogasson el a weboldalunkra.
- A szoftvereknek a többi operációs rendszerrel való kompatibilitásáról érdeklődjön az ügyfélszolgálattól.

## Nyomtatószoftver telepítése

### Megjegyzések:

- A nyomtató illesztőprogramja a szoftvertelepítő csomagban található.
- A macOS 10.7 vagy újabb verziójú operációs rendszert használó Macintosh számítógépek esetén nem kell illesztőprogramot telepítenie az AirPrint-nyomtatókra történő nyomtatáshoz. Ha egyéni nyomtatási funkciókat szeretne, töltsen le a nyomtató-illesztőprogramot.

#### 1 Szerezze be a szoftvertelepítő csomag egy példányát.

- A nyomtatóhoz kapott szoftvereket tartalmazó CD lemezről.
- Webhelyünkről vagy a nyomtató értékesítőjétől.

**2** Indítsa el a telepítőt, és kövesse a képernyőn megjelenő utasításokat.

## Nyomtatók hozzáadása a számítógéphez

Mielőtt elkezdené, tegye a következők egyikét:

- Csatlakoztassa a nyomtatót és a számítógépet ugyanahhoz a hálózathoz. A nyomtató hálózathoz való csatlakoztatásával kapcsolatos további információkat lásd: [“Nyomtató csatlakoztatása Wi-Fi hálózathoz” itt: 93. oldal.](#)
- A számítógép csatlakoztatása a nyomtatóhoz. További információkért lásd: [“A számítógép csatlakoztatása a nyomtatóhoz” itt: 95. oldal.](#)
- A nyomtató csatlakoztatása a számítógéphez USB-kábel használatával. További információkért lásd: [“A kábelek csatlakoztatása” itt: 12. oldal.](#)

**Megj.:** Az USB-kábel külön vásárolható meg.

### Útmutatás Windows-felhasználók számára

**1** Számítógépről telepítse a nyomtató-illesztőprogramot.

**Megj.:** További információkért lásd: [“Nyomtatószoftver telepítése” itt: 198. oldal.](#)

**2** Nyissa meg a következőt: **Nyomtatók és lapolvasók**, majd kattintson a **Nyomtató vagy lapolvasó hozzáadása** elemre.

**3** A nyomtató csatlakozásától függően tegye a következők egyikét:

- Válasszon ki egy nyomtatót a listából, majd kattintson az **Eszköz hozzáadása** lehetőségre.
- Kattintson a **Wi-Fi Direct nyomtatók megjelenítése** elemre, válasszon ki egy nyomtatót, majd kattintson az **Eszköz hozzáadása** lehetőségre.
- Kattintson **A kívánt nyomtató nem szerepel a listán** elemre, majd a Nyomtató hozzáadása ablakban tegye a következőket:
  - a** Válassza ki a **Nyomtató hozzáadása TCP/IP-cím vagy állomásnév használatával** lehetőséget, majd kattintson a **Tovább** gombra.
  - b** Az „Állomásnév vagy IP-cím” mezőben adja meg a nyomtató IP-címét, majd kattintson a **Tovább** gombra.

#### Megjegyzések:

- Tekintse meg a nyomtató IP-címét a nyomtató kezdőképernyőjén. Az IP-cím számok négyelemű, pontokkal elválasztott halmaza, például 123.123.123.123.
- Ha proxykiszolgálót használ, átmenetileg tiltsa le azt a weboldal megfelelő betöltése érdekében.
- c** Válasszon ki egy nyomtató-illesztőprogramot, majd kattintson a **Tovább** gombra.
- d** Válassza ki a **Jelenleg telepített nyomtató-illesztőprogram használata (ajánlott)** lehetőséget, majd kattintson a **Tovább** gombra.
- e** Gépelje be a nyomtató nevét, majd kattintson a **Tovább** gombra.
- f** Válasszon ki egy nyomtatómegosztási beállítást, majd kattintson a **Tovább** gombra.
- g** Kattintson a **Befejezés** gombra.

## Útmutatás Macintosh-felhasználók számára

- 1 Számítógépről nyissa meg a **Nyomtatók és lapolvasók** elemet.
- 2 Kattintson a(z) **+** elemre, majd válasszon ki egy nyomtatót.
- 3 Válasszon ki egy nyomtató-illesztőprogramot a Használat menüből.

### Megjegyzések:

- Macintosh nyomtató-illesztőprogram használatához válassza az **AirPrint** vagy a **Biztonságos AirPrint** lehetőséget.
- Ha egyéni nyomtatási funkciókat szeretne, válassza a gyártó nyomtató-illesztőprogramját. Az illesztőprogram telepítésével kapcsolatban lásd: [“Nyomtatószoftver telepítése” itt: 198. oldal.](#)

- 4 Végezze el a nyomtató hozzáadását.

## Választható lehetőségek hozzáadása a nyomtató-illesztőprogramban

### Útmutatás Windows-felhasználók számára

- 1 Nyissa meg a nyomtatók mappáját.
- 2 Válassza ki a frissíteni kívánt nyomtatót, majd tegye az alábbiak egyikét:
  - Windows 7 vagy újabb rendszeren válassza a **Nyomtató tulajdonságai** elemet.
  - Korábbi verziójú rendszeren válassza a **Tulajdonságok** elemet.
- 3 Lépjen a Konfiguráció lapra, majd válassza a **Frissítés most - Nyomtató megkérdezése** elemet.
- 4 Alkalmazza a módosításokat.

### Macintosh-felhasználók számára

- 1 Az Apple menüben a System Preferences (Rendszerbeállítások) lehetőségnél lépjen a nyomtatóhoz, majd válassza az **Options & Supplies** (Kiegészítők és kellékanyagok) lehetőséget.
- 2 Lépjen a hardverkiegészítők listájára, majd adja hozzá a telepített hardverkiegészítőket.
- 3 Alkalmazza a módosításokat.

## Firmware

### Konfigurációs fájl exportálása vagy importálása

Lehetőség van a nyomtató konfigurációs beállításainak exportálására egy szöveges fájlba, majd a fájl importálására a beállítások másik nyomtatóra történő alkalmazásához.

- 1 Nyisson meg egy webböngészőt, és írja be a nyomtató IP-címét a címezőbe.

### Megjegyzések:

- Tekintse meg a nyomtató IP-címét a nyomtató kezdőképernyőjén. Az IP-cím számok négyelemű, pontokkal elválasztott halmaza, például 123.123.123.123.



- Ha proxykiszolgálót használ, átmenetileg tiltsa le azt a weboldal megfelelő betöltése érdekében.
- 2** Kattintson a beágyazott webkiszolgálóban alkalmazásban a **Konfiguráció exportálás** vagy a **Konfiguráció importálása** elemre.
  - 3** Kövesse a kijelzőn megjelenő utasításokat.
  - 4** Ha a nyomtató támogat alkalmazásokat, tegye a következőt:
    - a** Kattintson a következőre: **Alkalmazások** > válassza ki az alkalmazást > **Konfigurálás**.
    - b** Kattintson az **Exportálás** vagy **Importálás** lehetőségre.

## Firmware frissítése

A nyomtató teljesítményének fokozása és az esetleges problémák megoldása érdekében rendszeresen frissítse a nyomtató firmware-ét.

Ha további tájékoztatást szeretne kapni a firmware frissítésével kapcsolatban, forduljon a helyi értékesítési képviselőhöz.

- 1** Nyisson meg egy webböngészőt, és írja be a nyomtató IP-címét a címmezőbe.

### Megjegyzések:

- Tekintse meg a nyomtató IP-címét a nyomtató kezdőképernyőjén. Az IP-cím számok négyelemű, pontokkal elválasztott halmaza, például 123.123.123.123.
  - Ha proxykiszolgálót használ, átmenetileg tiltsa le azt a weboldal megfelelő betöltése érdekében.
- 2** Kattintson a **Beállítások** > **Eszköz** > **Firmware frissítése** elemre.
  - 3** Tegye az alábbiak valamelyikét:
    - Kattintson a **Frissítések keresése** > **Elfogadom, elindítom a frissítést** lehetőségre.
    - Töltse fel a frissítésfájlt.
      - a** Tallózással keresse meg a frissítésfájlt.
      - b** Kattintson a **Feltöltés** > **Indítás** gombra.

# Értesítések

## Termékinformációk

A termék neve:

LÉZERNYOMTATÓ  
MX-B557P/MX-B707P

Gép típusa:

4064

Modellek:

29H, 69H

## Megjegyzés a kiadáshoz

2021. október

**A következő bekezdés nem vonatkozik azokra az országokra, ahol ütközne a helyi törvényekkel: A DOKUMENTUM ADOTT ÁLLAPOTÁBAN KERÜL ÁTADÁSRA, MINDEN – AKÁR KIFEJEZETT, AKÁR JÁRULÉKOS – GARANCIA NÉLKÜL, BELEÉRTVE TÖBBEK KÖZÖTT AZ ÉRTÉKESÍTHETŐSÉGRE ÉS AZ EGY ADOTT CÉLRA VALÓ FELHASZNÁLÁSRA VONATKOZÓ JÁRULÉKOS GARANCIÁKAT IS.** Egyes államok bizonyos tranzakciók esetén nem teszik lehetővé a kifejezett vagy a járulékos garanciákról való lemondást, így lehet, hogy önre ez a bekezdés nem vonatkozik.

Előfordulhat, hogy a dokumentum technikai pontatlanságokat és gépelési hibákat tartalmaz. A dokumentum tartalmát folyamatosan módosítjuk; ezek a változtatások a későbbi kiadásokban fognak megjelenni. A leírt termékek vagy programok bármikor megváltozhatnak vagy továbbfejlesztett verziójuk jelenhet meg.

## Kellékanyagok

A termék szokásos, a felhasználó által kicserélhető kellékei között tonerkazetták is szerepelnek.

A tonerkazettákhoz csak a SHARP által megadott termékeket használjon.

 <p>EREDETI KELLÉKANYAGOK</p>	<p>A legjobb másolási eredmény elérése érdekében mindig csak eredeti Sharp-kellékanyagokat használjon, amelyeket úgy terveztek, alakítottak ki és teszteltek, hogy maximalizálják a Sharp termékek élettartamát és teljesítményét. Keresse a tonercsomagon az eredeti Sharp kellékanyagokat jelölő címkét.</p>
--	--

## Zajkibocsátási szintek

A következő méréseket végeztük el az ISO 7779 előírással kapcsolatban, és azokat az ISO 9296 szerint tettük közzé.

**Megj.:** Egyes üzemmódok nem vonatkoznak az Ön által vásárolt termékre.

Átlagos hangnyomás 1 m távolságban (dBA)	
Nyomatás	Egyoldalas: 57 (4064-29H); 58 (4064-69H) Kétoldalas: 56 (4064-29H); 58 (4064-69H)
Kész	14

## Az elektromos és elektronikus termékekből keletkező hulladékokra vonatkozó (WEEE) direktíva



A WEEE logó az Európai Unió országaiban az elektronikai készülékek újrafelhasználására bevezetett programokat és eljárásokat jelöl. Vásárlóinkat bátorítjuk készülékeink újrafelhasználására. Ha az újrahasznosítási lehetőségekkel kapcsolatban kérdései lennének, forduljon helyi értékesítőjéhez.

## Újratölthető lítium-ion elem



Ez a termék újratölthető lítium-ion gombelemet tartalmazhat, amelyet csak képzett szakember távolíthat el. Az áthúzott kerekes kuka szimbólum azt jelenti, hogy a termék nem helyezhető el nem szelektív hulladékgyűjtőkben, hanem külön begyűjtőhelyekre kell eljuttatni újrafeldolgozás és újrahasznosítás céljából. Az elem eltávolításakor ne dobja azt a háztartási hulladékgyűjtőbe. A helyi közösségben működhetnek erre szolgáló külön rendszerek, például az újrahasznosítható elemek gyűjtésére kialakított helyszín. A hulladékelemek külön történő gyűjtésével gondoskodhatunk a hulladék megfelelő kezeléséről, ideértve az újrafelhasználást és az újrahasznosítást, és megelőzhetjük az emberi egészségre és a környezetre esetlegesen gyakorolt káros hatásokat. Kérjük, járjon el felelősséggel az elemek ártalmatlanításakor.

## Hulladékelhelyezési tájékoztató felhasználók részére (magánháztartások)

### A készülék és az elemek hulladékelhelyezési tájékoztatója

HA A KÉSZÜLÉKET KI AKARJA SELEJTEZNI, KÉRJÜK, NE A KÖZÖNSÉGES SZEMETESKUKÁT HASZNÁLJA! NE DOBJA TŰZBE A LESELEJTEZETT KÉSZÜLÉKET!

A használt elektromos és elektronikus berendezéseket, illetve elemeket mindig KÜLÖN kell gyűjteni és kezelni, a helyi jogszabályoknak megfelelően.

A termék külön történő gyűjtésével és kiselejtezésével Ön elősegíti, hogy a hulladék keresztülmenjen a szükséges ártalmatlanításon, anyagvisszanyerési és újrahasznosítási eljáráson. A HELYTELEN ELHELYEZÉS egyes összetevők miatt káros lehet az egészségre és a környezetre egyaránt! A HASZNÁLT KÉSZÜLÉKET vigye a kijelölt helyi gyűjtőhelyre. A készülék ELEMMELEL rendelkezik, amit a felhasználó nem távolíthat el. Az akkumulátor/elem cseréjéhez, kérjük, forduljon a forgalmazóhoz.

Ha kérdése merülne fel a hulladékelhelyezéssel kapcsolatban, kérjük, forduljon a helyi hatóságokhoz vagy kereskedőhöz és érdeklődjön a helyes elhelyezési módszerekről.

CSAK AZ EURÓPAI UNIÓBAN ÉS NÉHÁNY TOVÁBBI ORSZÁGBAN, PÉLDÁUL NORVÉGIÁBAN ÉS SVÁJCBAN ÉLŐ FELHASZNÁLÓKNAK: Az elkülönített gyűjtésben történő részvétel törvényi előírás alapján.



MAGÁNHAZTARTÁSOK felhasználóinak a meglévő gyűjtőhelyeket kell használniuk a leselejtezett készülékek kidobásakor. A visszavétel díjmentes.

A fenti jelölés elektromos és elektronikai készülékeken (vagy csomagolásukon) található meg, és az elkülönített gyűjtésre hívja fel a felhasználók figyelmét. Ha a készüléket ÜZLETI CÉLRA használták, kérjük, forduljon SHARP kereskedőjéhez, aki tájékoztatja a visszavétel módjáról. Elképzelhető, hogy a visszavételből eredő költségeket felszámítják Önnek. Kis készülékeket (és kis mennyiségeket) a helyi hulladékbegyűjtő létesítmény is fogadhat. Spanyolország: Kérjük, a használt termékek visszavételével kapcsolatban forduljon a kialakított begyűjtési rendszer valamely egységéhez vagy a helyi hatóságokhoz.

### A kazetták hulladékként történő kezelése

A használt Sharp tonerkazetták és a Sharp másolók vagy többfunkciós készülékek egyéb fogyóeszközei tekintetében vegye figyelembe, hogy ezek a hulladékok az adott térség jogszabályi előírásainak megfelelően kezelendők. Ajánljuk, hogy ennek érdekében forduljon megfelelő szolgáltatóhoz (például hulladék-újrafeldolgozó vállalkozáshoz), és szükség esetén kérje a helyi hatóságok segítségét. Az egyes országokban elérhető Sharp begyűjtési és újrahasznosítási programokról weboldalunkon, a [www.sharp.eu](http://www.sharp.eu) címen olvashat.

## Statikus érzékenységgel kapcsolatos figyelmeztetés



Ez a jel statikus elektromosságra érzékeny alkatrészeket jelöl. Az ezen szimbólumokkal jelölt területek megérintése előtt mindig érintsen meg egy, a szimbólumtól távol lévő fém felületet.

Az elektrosztatikus kisülés miatti sérülés megelőzése érdekében a karbantartási feladatok (például: papírelakadás megszüntetése vagy kellékanyagok cseréje) végzésekor a nyomtató kinyitása vagy belső területeinek megérintése előtt érintse meg a nyomtató bármely külső fém keretét még akkor is, ha erre külön szimbólum nem hívja fel a figyelmet.

## ENERGY STAR

Valamennyi termék, melynek esetében az ENERGY STAR® embléma magán a terméken vagy a kezdőképernyőn látható, a gyártás időpontjában megfelelt az Environmental Protection Agency (EPA) ENERGY STAR követelményeinek.



## Hőmérsékletadatok

Üzemi hőmérséklet és relatív páratartalom	10–32,2 °C (50–90 °F) és 15–80% RH 15,6–32,2 °C (60–90 °F) és 8–80% RH Nedves izzó max. hőmérséklete <sup>2</sup> : 22,8 °C (73 °F) Nem kondenzáló környezet
Nyomtató/tonerkazetta/képalkotó egység hosszútávú tárolása <sup>1</sup>	15,6–32,2 °C (60–90 °F) és 8–80% RH Nedves izzó max. hőmérséklete <sup>2</sup> : 22,8 °C (73 °F)
Nyomtató/tonerkazetta/képalkotó egység rövidtávú szállítása	-40–40 °C (-40–104 °F)
<sup>1</sup> A kellékanyagok szavatossági ideje kb. 2 év. Ez normál irodai környezetben, 22 °C (72 °F) és 45%-os páratartalom mellett érvényes. <sup>2</sup> A nedves léghőmérséklet meghatározása a levegő hőmérséklete és relatív páratartalma alapján történik.	

## Megjegyzés a lézerrel kapcsolatban

A készülék az Egyesült Államokban megfelel a Class I (1) besorolású lézertermékekre vonatkozó DHHS 21 CFR előírás I fejezete J alfejezetének, máshol pedig IEC 60825-1 előírás követelményeinek megfelelő Class I besorolású lézerterméknek számít. 2014.

Megállapítást nyert, hogy a Class I lézerek veszélytelenek. A lézerrendszer és a nyomtató úgy lett megtervezve, hogy senki se kerüljön kapcsolatba Class I feletti lézersugárással a normál működés, felhasználói karbantartás vagy előírt javítások során. A nyomtató nem javítható nyomtatófej egységgel van felszerelve, amely a következő műszaki jellemzőkkel rendelkező lézert tartalmazza:

Kategória: IIIb (3b) AlGaAs

Névleges kimeneti teljesítmény (milliwatt): 25

Hullámhossz (nanométer): 755–800

## Tápfelvétel

### A termék áramfogyasztása

A következő táblázat a készülék áramfogyasztási adatait tartalmazza.

**Megj.:** Egyes üzemmódok nem vonatkoznak az Ön által vásárolt termékre.

Mód	Leírás	Teljesítményfelvétel (W)
Nyomtatás	A készülék elektronikus formátumú eredetiről nyomtat.	Egyoldalas: 670 (4064-29H); 830 (4064-69H) Kétoldalas: 485 (4064-29H); 640 (4064-69H)
Másolás	A készülék papíron lévő eredetiről nyomtat.	N/A
Beolvasás	A készülék papírról olvas be.	N/A
Kész	A készülék nyomtatásra vár.	Nagyobb energiafelhasználás: 39 (4064-29H); 38,5 (4064-69H) Alacsonyabb energiafelhasználás: 21,5 (4064-29H); 21 (4064-69H)
Alvó üzemmód	A készülék magas szintű energiatakarékos módban van.	1,4
Hibernált mód	A készülék alacsony szintű energiatakarékos módban van.	0,2
Ki	A készülék be van dugva a konnektorba, de ki van kapcsolva.	0,2

A táblázatban szereplő energiafelhasználási szintek átlagértékek. A pillanatnyi teljesítményfelvétel lényegesen meghaladhatja az átlagot.

### Alvó üzemmód

A termék energiatakarékos módban is tud működni, amelynek neve *alvó üzemmód*. Az alvó üzemmódban a készülék csökkenti a teljesítményfelvételt a hosszabb inaktív időszakokban. Ha a készüléket az *alvó üzemmód időhatárát* meghaladó ideig nem használják, a készülék automatikusan alvó üzemmódba vált.

Az alvó üzemmód alapértelmezett gyári időhatára ennél a termékénél (perc):	15
--	----

Az alvó üzemmód időhatára 1 és 120 perc között módosítható a beállítási menük használatával. Ha a nyomtatási sebesség percenként legfeljebb 30 oldal, az időtúllépést maximum 60 percre állíthatja be. Ha alacsony értékre állítja az alvó üzemmód időhatárát, kisebb lesz az energiafelhasználás, nagyobb lehet viszont a termék válaszideje. Ha magas értékre állítja az alvó üzemmód időhatárát, megmarad a rövid reakcióidő, viszont a készülék több energiát fog felhasználni.

## Hibernált üzemmód

A termék ultraalacsony energiafelhasználású módban is tud működni, amelynek neve *Hibernált üzemmód*. Hibernált üzemmódban történő működéskor minden más rendszer és eszköz tápellátása biztonságosan ki van kapcsolva.

A Hibernált üzemmódba az alábbi módszerek valamelyikével lehet belépni:

- A hibernálási idő beállításával
- A Teljesítmény-üzemmódok ütemezése funkció használatával

Gyári alapértelmezett Hibernálási idő erre a termékre vonatkozóan minden országban vagy régióban	3 nap
--	-------

Az az időtartam, amennyit a nyomtató egy feladat kinyomtatása után a hibernált üzemmódra való váltás előtt vár, egy óra és egy hónap közötti értékre állítható be.

## Megjegyzések az EPEAT-regisztrált képalkotó-berendezésekhez:

- A készenléti energiaszint Hibernált vagy kikapcsolt üzemmódban lép életbe.
- Az eszköz automatikusan  $\leq 1W$ -os készenléti energiaszintre kapcsol. Az automatikus készenléti funkció (Hibernált vagy kikapcsolt üzemmódban) a termék szállításakor engedélyezve van.

## Kikapcsolva

Ha a készülék rendelkezik olyan kikapcsolt üzemmóddal, amelyben vesz fel némi áramot, akkor ha teljesen meg szeretné akadályozni az áramfelvételt, húzza ki a készüléket a konnektorból.

## Teljes energiafelhasználás

Esetenként hasznos lehet megbecsülni a készülék teljes energiafelhasználását. Mivel az energiafelhasználást wattban adják meg, a teljes energiafelhasználás kiszámításához a fogyasztást meg kell szorozni azzal az idővel, amit a készülék az egyes üzemmódokban eltölt. A készülék teljes energiafelhasználását az egyes üzemmódokban kiszámított energiafelhasználás összege adja meg.

## Környezetvédelmi információ

**Kérjük, figyelmesen olvassa el ezt a részt. A benne foglaltak segítségével csökkentheti a környezetre gyakorolt hatást, és ezzel egyidejűleg kiadásait is mérsékelheti.**

## Papírtakarékosság

- 1 Az automatikus kétoldalas nyomtatás funkció a papír mindkét oldalának automatikus nyomtatására szolgál, így nem kell kézzel megfordítania a papírt. Ha a gép rendelkezik automatikus kétoldalas nyomtatási

funkcióval, úgy állítsa be a nyomtatási beállításokat a számítógépen, hogy az automatikusan kétoldalasan nyomtasson. Amennyiben lehetséges, használja a készülék automatikus kétoldalas nyomtatási funkcióját.

- 2** Az EN12281:2002 szabványnak és a hasonló minőségi szabványoknak megfelelő, újrahasznosított papírra és vékony 64 g/m<sup>2</sup>-es papírra nyomtatással csökkentheti a környezetre gyakorolt hatást.

### **Energiatakarékosság**

Az ENERGY STAR® program önkéntes rendszer az energiahatékony készülékek fejlesztésének és vásárlásának elősegítésére, amelyek hozzájárulnak a környezetre gyakorolt hatás minimalizálásához. Azok a termékek, amelyek mind a környezetvédelem, mind pedig energiafogyasztás tekintetében megfelelnek az ENERGY STAR program szigorú követelményeinek, elláthatók az ENERGY STAR logóval, ha regisztrálták őket az ENERGY STAR programban.

### **Az Európai Közösség (EK) előírásainak való megfelelés**

Ez a termék megfelel az Európai Közösség Tanácsának 2014/30/EU, 2014/35/EU és az (EU) 2015/863 irányelvel módosított 2011/65/EU irányelvben lefektetett védelmi követelményeknek, melyek a tagállamok elektromágneses kompatibilitásra, a meghatározott feszültséghatáron belüli használatra tervezett elektromos berendezések biztonságára, valamint egyes veszélyes anyagok elektromos és elektronikus berendezésekben való alkalmazásának korlátozására vonatkozó jogszabályainak közelítéséről és harmonizációjáról szólnak.

Ez a termék megfelel az EN 55032 Class B előírásoknak és az EN 62368-1 biztonsági követelményeknek.

### **Rádióinterferenciával kapcsolatos tudnivalók**

#### **Vigyázat!**

Ez a termék megfelel az EN 55032 Class A előírásokban szereplő kibocsátási követelményeknek és az EN 55035 zavartűrési követelményeknek. Ezt a terméket nem lakossági környezetben való felhasználásra szánták.

Ez egy Class A termék. Lakossági felhasználás esetén a készülék rádióinterferenciát okozhat. Ebben az esetben megfelelő lépéseket kell tenni az interferencia megszüntetése érdekében.



# Index

## Számok

- 2100 lapos tálca
  - beszerelés 185
  - betöltés 23
- 2100 lapos tálca
  - beszerelése 185
- 4 tálcás elosztó
  - beszerelés 188

## A

- a 4 tálcás elosztó
  - beszerelése 188
- a festék sötétségének
  - beállítása 163
- a kapcsoló, lyukasztó
  - kiadóegység beszerelése 196
- a kezelőpanel használata
  - 2,4 hüvelykes LCD-vel
    - rendelkező panel 13
    - érintőkijelző 14
- a megjelenés testreszabásának
  - segítségével 16
- a nyomtató áthelyezése 9, 123
- a nyomtató helyének
  - kiválasztása 9
- a nyomtató merevlemez-
  - memóriájának törlése 88
- a nyomtató merevlemezének
  - titkosítása 89
- a nyomtató portbeállításainak
  - módosítása az ISP-port
    - telepítését követően 96
- a papírméret beállítása 20
- a papírtípus beállítása 20
- a tálca-összekapcsolás nem
  - működik 171
- a többcélú adagoló betöltése 28
- AirPrint
  - használata 37
- alapértelmezett fejhallgató-
  - hangerő
    - beállítás 92
- alapértelmezett hangerő
  - módosítása
    - fejhallgató 92
    - hangszóró 92

- alapértelmezett
  - hangszóróhangerő
    - beállítás 92
- alkatrészek állapota
  - ellenőrzés 102
- alkatrészek cseréje
  - beégető egység 106
  - behúzóörgő 116
  - forró görgős beégető 109
  - forró görgős beégető-tisztító 111
  - továbbítóörgő 113
- alvó üzemmód
  - beállítás 124
- az alkatrészek és kellékek
  - állapotának ellenőrzése 102
- az Embedded Web Servert nem
  - lehet megnyitni 167
- az érintőkijelző tisztítása 97

## B

- be/kikapcsolás jelzőfény
  - állapot értelmezése 14
- beégető egység
  - cseréje 106
- Befagyasztott üzemmód
  - beállítás 124
- behúzóörgő
  - cseréje 116
- behúzóörgő a többcélú
  - adagolóban
    - cseréje 117
    - tisztítás 99
- behúzóörgő gumija
  - tisztítás 98
- behúzóörgő tisztítása a
  - többcélú adagolóban 99
- belső kiegészítők
  - betűtípuskártya 174
  - firmware-kártya 174
  - flash memória 174
  - internal solutions port 174
  - nyomtató merevlemeze 174
- belső kiegészítők hozzáadása
  - nyomtató-illesztőprogram 200
- belső kiegészítők, hozzáadása
  - nyomtató-illesztőprogram 200
- betöltés
  - 2100 lapos tálca 23

- fejléces papír a 2100 lapos
  - tálcában 23
- betűtípusminták listája
  - nyomatás 42
- biztonsági információk 7, 8
- biztonsági nyílás
  - keresés 88
- biztonsági nyílás pozíciója 88
- borítékok
  - betöltés 28

## Cs

- csatlakozás vezeték nélküli
  - hálózathoz
    - gombnyomásos módszer
      - használata 93
    - PIN-módszer használata 93
- cseréje
  - behúzóörgő a többcélú
    - adagolóban 117
- Cserélje ki a festékkazettát –
  - nem megfelelő régió 168
- csoportok
  - hozzáadás 18
  - szerkesztés 18
  - törlés 19
- csoportok hozzáadása 18
- csoportok szerkesztése 18
- csoportok törlése 19

## D

- diavetítés indítása 16
- dokumentumok, nyomatás
  - számítógépről 37

## E

- elakadás helyének
  - azonosítása 127
- elakadás megszüntetése
  - a beégető egységben 132
  - a H ajtóban 137
  - a kapcsoló kiadó
    - rekeszében 137
  - a kapcsoló kiadóban 139
  - a kapcsoló, lyukasztó
    - kiadóegységben 138

a kapcsoló-lyukasztó kiadóegység rekeszében 138  
 a kétoldalas egységben 132  
 a kimenetbővítőben 135  
 a nagy kapacitású kimenetbővítőben 135  
 az elosztó rekeszében 136  
 az N ajtónál 136  
 az „A” ajtóban 129  
 tálcáknál 129  
 többcélú adagolóban 134  
 elakadások  
 elkerülés 125  
 eltorzult nyomtatás 153  
 elválasztólapok  
 elhelyezés 42  
 elválasztólapok elhelyezése 42  
 előlyukasztott papír  
 betöltés 28  
 Energiatakarékos beállítások  
 konfigurálás 16  
 energiatakarékos módok  
 beállítás 124  
 Ethernet-port 12  
 e-mail riasztások  
 beállítás 91  
 e-mail riasztások beállítása 91

## É

érintőkijelző  
 tisztítás 97  
 értesítések 202, 206, 207

## F

fehér vonalak 157  
 fejléc  
 betöltés 28  
 betöltés, 2100 lapos tálca 23  
 felejtő memória 89  
 törlés 88  
 felfüggesztett feladatok 40  
 fényerő módosítása  
 kijelző 124  
 festék sötétsége  
 beállítás 163  
 firmware frissítése 201  
 firmware, frissítés 201  
 flash meghajtó  
 nyomtatás róla 38  
 forró görgős beégető  
 csere 109

forró görgős beégető-tisztító  
 csere 111  
 függőleges csíkok a  
 nyomatokon 158  
 függőleges sötét vonalak a  
 nyomatokon 158

## G

gazdaságos beállítások  
 konfigurálása 16  
 Gazdaságos mód  
 beállítás 124  
 gazdaságos mód beállításának  
 konfigurálása 16  
 Gombnyomós módszer 93  
 görbe nyomat 153

## Gy

gyári alapértelmezések  
 visszaállítás 89  
 gyári alapértelmezett értékek  
 visszaállítása 89  
 gyűrt papír 149

## H

hajlott papír 149  
 hardverkiegészítők hozzáadása  
 nyomtató-illesztőprogram 200  
 hardverkiegészítők, hozzáadása  
 nyomtató-illesztőprogram 200  
 hardveropciók  
 beszerelés 181, 185, 188, 190,  
 194, 196  
 memóriakártya 175  
 tálcák 184  
 háttérkép módosítása 16  
 hibaelhárítás  
 az Embedded Web Servert nem  
 lehet megnyitni 167  
 nyomtatás minőségével  
 kapcsolatos problémák 145  
 nyomtató nem válaszol 165  
 hibaelhárítás, nyomtatás  
 az elakadt lapokat a nyomtató  
 nem nyomtatja ki újra 173  
 boríték összetapad nyomtatás  
 közben 169  
 helytelen margók 151  
 lassú nyomtatás 161  
 nem megfelelő papírra történő  
 feladatnyomtatás 163

nem működik a leválogatás 170  
 nyomtatási feladatok nem  
 nyomtatódnak ki 160  
 papír gyakran elakad 172  
 rossz tálcából történő  
 nyomtatás 163  
 titkosított és felfüggesztett  
 dokumentumok nem  
 nyomtatódnak ki 164  
 hibaelhárítás, nyomtatási  
 minőség  
 egyszínű fekete oldalak 154  
 eltorzult nyomtatás 153  
 fehér lapok 146  
 függőleges fehér vonalak 157  
 függőleges sötét csíkok és  
 hiányos nyomat 159  
 függőleges sötét sávok 158  
 függőleges sötét vonalak vagy  
 csíkok 158  
 függőleges világos sávok 157  
 görbe nyomat 153  
 hajlott vagy gyűrt papír 149  
 ismétlődő hibák 160  
 könnyen ledörzsölődik a  
 festék 155  
 levágott szöveg vagy kép 155  
 papírmeghajlás 170  
 sötét nyomtatás 146  
 szürke háttér nyomatokon 150  
 tarka és pöttyös nyomat 153  
 túl világos nyomat 151  
 üres oldalak 146  
 vékony vonalak nyomtatása  
 nem megfelelő 148  
 vízszintes világos sávok 156  
 Hibás flash észlelve 168  
 hozzáférés a  
 vezérlőkártyához 174

## I

ikonok a kezdőképernyőn  
 megjelenítés 16  
 internal solutions port  
 beszerelés 181

## J

jelentések megtekintése 92  
 jelzőfény  
 állapot értelmezése 14

**K**

kábelek csatlakoztatása 12  
kapcsolatfelvétel a  
márkakereskedővel 173  
kapcsoló kiadó  
beszerelés 194  
kapcsoló kiadó beszerelése 194  
kapcsoló-lyukasztó  
kiadóegység  
beszerelés 196  
kapocselakadás  
megszüntetése 139, 142  
a kapcsoló, lyukasztó  
kiadóegységben 142  
karbantartó készlet  
rendelés 102  
kellékanyagok cseréje  
képalkotó egység 104  
tonerkazetta 102  
tűzőkazetta 120, 121  
kellékanyagok értesítése  
konfigurálás 91  
kellékanyagok értesítésének  
konfigurálása 91  
kellékanyagok megőrzése 124  
kellékanyagok rendelése  
képalkotó egység 102  
tonerkazetta 102  
kellékek  
takarékoskodás 124  
kellékek állapota  
ellenőrzés 102  
képalkotó egység  
csere 104  
rendelés 102  
képernyővédő kezelése 16  
kezdőképernyő  
használata 15  
testreszabás 16  
kezdőképernyő ikonjai  
megjelenítés 16  
kezdőképernyő segítségével 15  
kibocsátással kapcsolatos  
nyilatkozatok 202  
kiegészítők beszerelése  
nyomtató merevlemeze 179  
kijelző fényereje  
beállítás 124  
kijelző testreszabása 16  
kimenetbővítő  
beszerelés 190

kimenetbővítő beszerelése 190  
konfigurációs fájl exportálása  
Embedded Web Server  
használata 200  
konfigurációs fájl importálása  
Embedded Web Server  
használata 200  
könyvjelzők  
létrehozás 17  
mappák létrehozása 17  
könyvjelzők létrehozása 17  
könyvtárlista  
nyomtatás 42  
környezeti beállítások 124  
külön megvásárolható kártya  
beszerelés 177  
külön megvásárolható kártya  
beszerelése 177

**L**

lassú nyomtatás 161

**M**

mappák létrehozása  
könyvjelzőkhöz 17  
márkakereskedőjével  
kapcsolatfelvétel 173  
Megjelenés testreszabása  
használata 16  
memória törlése  
a nyomtató merevlemezéről 88  
memóriakártya  
beszerelés 175  
memóriakártya beszerelése 175  
menü  
802.1x 76  
A kezdőképernyő látható  
ikonjai 55  
Alapértelmezett bejelentkezési  
módok 80  
Beállítás 57  
Beállítások 44  
Bejelentkezési korlátozások 83  
Biztonsági ellenőrzési napló 81  
Egyéb 85  
Elrendezés 55  
Energiagazdálkodás 50  
Engedélyek kezelése 79  
Értesítések 46  
Eszköz 86  
Ethernet 71  
Feladat-nyilvántartás 58  
Gazdaságos mód 45  
Gyári alapbeállítások  
visszaállítása 52  
Hálózat 86  
Hálózati áttekintés 67  
Helyi fiókok 80  
Hibaelhárítás 87  
Hordozótípusok 65  
HTML 62  
HTTP-/FTP-beállítások 76  
Ideiglenes adatfájlok törlése 85  
IPSec 74  
Kép 63  
Kisegítő lehetőségek 51  
Konfiguráció menü 52  
Külső hálózati hozzáférés  
korlátozása 78  
Lemeztitkosítás 84  
LPD-konfiguráció 76  
Megoldások LDAP-  
beállításai 85  
Menübeállítások oldal 86  
Minőség 58  
Névtelen adatgyűjtés 50  
Nyomtatás 86  
Nyomtatás flash-  
meghajtóról 65  
Nyomtató névjegye 55  
PCL 61  
PDF 60  
PostScript 60  
SNMP 73  
Súgó 87  
Tálcakonfiguráció 64  
Tanúsítványkezelés 81  
Távoli kezelőpanel 46  
TCP/IP 72  
ThinPrint 77  
Titkosított nyomtatás  
beállításai 84  
Univerzális beállítás 64  
USB 77  
USB-eszközök ütemezése 81  
Üzemen kívüli törlés 54  
Vezeték nélküli 68  
Wi-Fi Direct 70  
XPS 60  
Menübeállítások oldal  
nyomtatás 87  
mobileszköz  
a nyomtató csatlakoztatása 95

nyomatás róla 37, 38  
 mobil eszköz csatlakoztatása  
 nyomtatóhoz 95

## N

nagy kapacitású kimenetbővítő  
 beszerelés 190  
 nagy kapacitású kimenetbővítő  
 beszerelése 190  
 nem felejtő memória 89  
 törlés 88  
 Nem formázott flash észlelve 168  
 nem lehet olvasni a flash-  
 meghajtót  
 hibaelhárítás, nyomtatás 166  
 nem működik a leválogatás 170  
 Nem nyomtatógyártó által  
 gyártott kellékanyag 168  
 Nincs elég szabad hely a flash  
 memóriában az erőforrások  
 számára 168

## Ny

nyomatás  
 betűtípusminták listája 42  
 felfüggesztett feladatok 40  
 flash meghajtóról 38  
 könyvtárlista 42  
 Menübeállítások oldal 87  
 mobil eszközről 37, 38  
 nyomtatási feladatok  
 ellenőrzése 40  
 nyomtatási feladatok  
 ismétlése 40  
 nyomtatási feladatok  
 megőrzése 40  
 számítógépről 37  
 titkosított nyomtatási  
 feladatok 40  
 Wi-Fi Direct használata 38  
 nyomtatás flash-meghajtóról 38  
 nyomtatás minősége,  
 hibaelhárítás  
 egyszínű fekete oldalak 154  
 eltorzult nyomtatás 153  
 fehér lapok 146  
 függőleges fehér vonalak 157  
 függőleges sötét csíkok és  
 hiányos nyomat 159  
 függőleges sötét sávok 158  
 függőleges sötét vonalak vagy  
 csíkok 158  
 függőleges világos sávok 157  
 görbe nyomat 153  
 hajlott vagy gyűrött papír 149  
 ismétlődő hibák 160  
 könnyen ledörzsölődik a  
 festék 155  
 levágott szöveg vagy kép 155  
 nyomtatás minőségével  
 kapcsolatos problémák 145  
 papírmeghajlás 170  
 sötét nyomtatás 146  
 szürke háttér nyomatokon 150  
 tarka és pöttyös nyomat 153  
 túl világos nyomat 151  
 üres oldalak 146  
 vékony vonalak nyomtatása  
 nem megfelelő 148  
 vízszintes világos sávok 156  
 nyomtatás minőségével  
 kapcsolatos problémák 145  
 nyomtatás számítógépről 37  
 nyomtatás, hibaelhárítás  
 a tálcá-összekapcsolás nem  
 működik 171  
 az elakadt lapokat a nyomtató  
 nem nyomtatja ki újra 173  
 boríték összetapad nyomtatás  
 közben 169  
 helytelen margók 151  
 lassú nyomtatás 161  
 nem lehet olvasni a flash-  
 meghajtót 166  
 nem megfelelő papírra történő  
 feladatnyomatás 163  
 nem működik a leválogatás 170  
 nyomtatási feladatok nem  
 nyomtatódnak ki 160  
 papír gyakran elakad 172  
 rossz tálcából történő  
 nyomtatás 163  
 titkosított és felfüggesztett  
 dokumentumok nem  
 nyomtatódnak ki 164  
 nyomtatási feladat  
 megszakítás a nyomtató  
 vezérlőpaneljéről 42  
 megszakítás a  
 számítógépről 42  
 nyomtatási feladat megszakítása  
 a nyomtató kezelőpaneljén 42

számítógépről 42  
 nyomtatási feladatok  
 ellenőrzése 40  
 nyomtatási feladatok  
 eltárolása 40  
 nyomtatási feladatok  
 ismétlése 40  
 nyomtatási feladatok nem  
 nyomtatódnak ki 160  
 nyomtató  
 hely kiválasztása 9  
 minimális elakadások 9  
 mozgatás 9  
 szállítás 123  
 nyomtató állapota 14  
 nyomtató csatlakozása  
 ellenőrzés 168  
 nyomtató csatlakozásának  
 ellenőrzése 168  
 nyomtató csatlakoztatása  
 vezeték nélküli hálózathoz 93  
 nyomtató körüli  
 hőmérséklet 205  
 nyomtató körüli nedvesség 205  
 nyomtató menük 43  
 nyomtató merevlemeze  
 beszerelés 179  
 titkosítás 89  
 nyomtató merevlemezének  
 memóriája 89  
 törlés 88  
 nyomtató nem válaszol 165  
 nyomtató szállítása 123  
 nyomtató tisztítása 97  
 nyomtató-illesztőprogram  
 beszerelés 198  
 hardverkiegészítők,  
 hozzáadása 200  
 nyomtató-illesztőprogram  
 telepítése 198  
 nyomtató-portbeállítások  
 módosítás 96  
 nyomtatóbeállítások 10  
 gyári alapértékek  
 visszaállítása 89  
 nyomtatójelentések  
 megtekintés 92  
 nyomtatók hozzáadása a  
 számítógéphez 199  
 nyomtatómemória  
 törlés 88  
 nyomtatómemória biztosítása 89

nyomatómemória törlése 88, 89  
 nyomatóportok 12  
 nyomatószoftver  
   beszerelés 198  
 nyomatószoftver telepítése 198  
 nyomatóüzenetek  
   Cserélje ki a festékkazettát –  
   nem megfelelő régió 168  
   Hibás flash észlelve 168  
   Nem formázott flash  
   észlelve 168  
   Nem nyomatógyártó által  
   gyártott kellékanyag 168  
   Nincs elég szabad hely a flash  
   memóriában az erőforrások  
   számára 168

## O

operációs rendszerek  
 támogatott 198

## P

papírelakadás  
 a beégető egységben 132  
 elkerülés 125  
 helye 127  
 kétoldalas nyomtatási  
 területen 132  
 papírelakadás a 4 tálcás  
 elosztóban 136  
 papírelakadás a C ajtónál 132  
 papírelakadás a H ajtónál 137  
 papírelakadás a kapcsoló kiadó  
 rekeszében 137  
 papírelakadás a  
 kimenetbővítőben 135  
 papírelakadás a nagy kapacitású  
 kimenetbővítőben 135  
 papírelakadás a tálcákban 129  
 papírelakadás a többcélú  
 adagolóban 134  
 papírelakadás az A ajtónál 129  
 papírelakadás az N ajtónál 136  
 papírelakadás  
 elhelyezkedésének  
 azonosítása 127  
 papírelakadás megszüntetése  
 a beégető egységben 132  
 a H ajtóban 137  
 a kapcsoló kiadó  
 rekeszében 137

a kapcsoló, lyukasztó  
 kiadóegységben 138  
 a kapcsoló-lyukasztó  
 kiadóegység rekeszében 138  
 a kétoldalas egységben 132  
 a kimenetbővítőben 135  
 a nagy kapacitású  
 kimenetbővítőben 135  
 az elosztó rekeszében 136  
 az N ajtónál 136  
 az „A” ajtóban 129  
 tálcáknál 129  
 többcélú adagolóban 134  
 papírelakadás, elhárítás  
 normál rekeszben 133  
 papírelakadások elkerülése 125  
 papírméret  
 beállítás 20  
 papírtípus  
 beállítás 20  
 partnerek  
 hozzáadás 18  
 szerkesztés 18  
 törlés 19  
 partnerek hozzáadása 18  
 partnerek szerkesztése 18  
 partnerek törlése 19

## R

rendelés  
 karbantartó készlet 102

## Sz

számítógép  
 csatlakozás a nyomtatóhoz 95  
 számítógép csatlakoztatása a  
 nyomtatóhoz 95  
 személyes azonosítószám  
 módszer 93

## T

tálca-összekapcsolás  
 bontása 29  
 tálcák  
 betöltés 20  
 összekapcsolás 29  
 összekapcsolás bontása 29  
 tálcák beszerelése 184  
 tálcák betöltése 20  
 tálcák csatolása 29  
 támogatott fájlformátumok 39

támogatott flash-meghajtók 39  
 támogatott operációs  
 rendszerek 198  
 támogatott papírméret 30  
 támogatott papírsúlyok 34  
 támogatott papírtípusok 33  
 tápcsatlakozó 12  
 Tesztoldal nyomtatása 87  
 tisztítás  
   behúzógörgő gumija 98  
   nyomató belseje 97  
   nyomató külseje 97  
 titkosított nyomtatási  
 feladatok 40  
 többcélú adagoló  
 betöltés 28  
 tonerkazetta  
 csere 102  
 rendelés 102  
 törölhetőségi nyilatkozat 89  
 továbbítógörgő  
 csere 113  
 tűzőkazetta  
 csere 120, 121

## U

Univerzális papír  
 konfigurálás 20  
 univerzális papír  
 konfigurálása 20  
 USB-port 12  
 engedélyezés 166  
 USB-port engedélyezése 166

## Ü

ütemezett üzemmódok 16

## V

vezérlőkártya  
 hozzáférés 174  
 vezeték nélküli hálózat  
 nyomtató csatlakoztatása 93  
 Wi-Fi Protected Setup 93  
 vezeték nélküli hálózatok 93

## W

Wi-Fi hálózat  
 kikapcsolása 96  
 Wi-Fi Direct  
 engedélyezés 95  
 konfigurálás 94

---

nyomtatás mobileszközről 38  
Wi-Fi Direct engedélyezése 95  
Wi-Fi Direct konfigurálása 94  
Wi-Fi hálózat kikapcsolása 96  
Wi-Fi Protected Setup  
  vezeték nélküli hálózat 93

## **Z**

zajkibocsátási szintek 202