

STAMPANTE LASER

MX-B557P/MX-B707P

Guida per l'utente

Ottobre 2021

Tipo di macchina:

4064

Modelli:

29H, 69H

Sommaro

Informazioni sulla sicurezza.....	6
Convenzioni.....	6
Dichiarazioni del prodotto.....	6
Informazioni sulla stampante.....	9
Scelta della posizione della stampante.....	9
Configurazioni della stampante.....	10
Collegamento dei cavi.....	12
Tramite il pannello di controllo.....	13
Pannello con LCD da 2,4 pollici.....	13
Pannello con schermo a sfioramento.....	14
Informazioni sullo stato del pulsante di accensione e della spia luminosa.....	14
Impostazione e uso delle applicazioni della schermata iniziale.....	15
Uso della schermata iniziale.....	15
Personalizzazione della schermata iniziale.....	16
Uso di Personalizzazione schermo.....	16
Configurazione delle Impostazioni eco.....	16
Gestione dei segnalibri.....	17
Gestione dei contatti.....	18
Caricamento della carta e dei supporti speciali.....	20
Impostazione del formato e del tipo dei supporti speciali.....	20
Configurazione delle impostazioni di dimensione carta Universale.....	20
Caricamento del vassoio da 250 o 550 fogli.....	20
Caricamento del vassoio da 2100 fogli.....	23
Caricamento dell'alimentatore multiuso.....	28
Collegamento dei vassoi.....	29
Supporto carta.....	30
Formati carta supportati.....	30
Tipi di carta supportati.....	33
Pesi carta supportati.....	35

Stampa.....	37
Stampa da un computer.....	37
Stampa da un dispositivo mobile.....	37
Stampa da un'unità flash.....	38
Unità flash e tipi di file supportati.....	39
Configurazione di processi riservati.....	40
Stampa di processi riservati e in attesa.....	40
Stampa di un elenco di esempi di font.....	41
Stampa di un elenco di directory.....	42
Inserimento di fogli separatori tra copie.....	42
Annullamento di un processo di stampa.....	42
Informazioni sui menu della stampante.....	43
Mappa dei menu.....	43
Periferica.....	44
Stampa.....	55
Carta.....	64
Unità USB.....	65
Rete/Porte.....	67
Protezione.....	79
Report.....	86
Guida.....	87
Risoluzione dei problemi.....	87
Stampa della pagina impostazioni menu.....	87
Protezione della stampante.....	88
Individuazione dello slot di sicurezza.....	88
Cancellazione della memoria della stampante.....	88
Cancellazione della memoria del disco fisso della stampante.....	88
Codifica del disco fisso della stampante.....	89
Ripristino delle impostazioni predefinite di fabbrica.....	89
Dichiarazione di volatilità.....	89
Manutenzione della stampante.....	91
Configurazione delle notifiche dei materiali di consumo.....	91
Impostazione degli avvisi e-mail.....	91

Visualizzazione dei rapporti.....	92
Regolazione del volume dell'altoparlante.....	92
Collegamento in rete.....	93
Pulizia dei componenti della stampante.....	97
Richiesta di materiali di consumo e componenti della stampante.....	102
Sostituzione di materiali di consumo e componenti della stampante.....	102
Spostamento della stampante.....	123
Risparmio energetico e di carta.....	124

Rimozione degli inceppamenti.....125

Come evitare gli inceppamenti.....	125
Individuazione dell'area dell'inceppamento.....	127
Inceppamento della carta nei vassoi.....	129
Inceppamento carta nello sportello A.....	129
Inceppamento carta nello sportello C.....	132
Inceppamento della carta nel raccoglitore standard.....	133
Inceppamento della carta nell'alimentatore multiuso.....	134
Inceppamento della carta nell'espansione di uscita.....	135
Inceppamento della carta nell'espansione di uscita ad alta capacità.....	135
Inceppamento della carta nella mailbox a 4 scomparti.....	136
Inceppamento della carta nel fascicolatore della cucitrice.....	137
Inceppamento della carta nel fascicolatore della cucitrice con perforazione.....	138
Inceppamento graffette nel fascicolatore della cucitrice.....	139
Inceppamento graffette nel fascicolatore della cucitrice con perforazione.....	142

Risoluzione dei problemi.....145

Problemi di stampa.....	145
La stampante non risponde.....	165
Impossibile leggere l'unità flash.....	166
Attivazione della porta USB.....	166
Problemi di connessione di rete.....	167
Problemi delle opzioni hardware.....	168
Problemi con i materiali di consumo.....	168
Problemi di alimentazione della carta.....	169
Contattare il proprio rivenditore.....	173

Aggiornamento e migrazione.....	174
Hardware.....	174
Software.....	198
Firmware.....	200
Avvertenze.....	202
Indice.....	209

Informazioni sulla sicurezza





Convenzioni

Nota: una *nota* identifica le informazioni utili.







Avvertenza: un'*avvertenza* identifica la possibilità che l'hardware o il software del prodotto vengano danneggiati.







ATTENZIONE: un messaggio di *attenzione* indica una situazione di potenziale pericolo che può causare lesioni.





Tipi diversi di messaggi di attenzione includono:

-  **ATTENZIONE - PERICOLO DI LESIONI:** Indica il rischio di ferirsi.
-  **ATTENZIONE - PERICOLO DI SCOSSE ELETTRICHE:** Indica il rischio di scosse elettriche.
-  **ATTENZIONE - SUPERFICIE CALDA:** Indica il rischio di bruciarsi al contatto.
-  **ATTENZIONE - PERICOLO DI RIBALTAMENTO:** Indica il pericolo di essere schiacciati.
-  **ATTENZIONE - PERICOLO DI SCHIACCIAMENTO:** Indica il rischio di intrappolamento tra parti in movimento.

Dichiarazioni del prodotto

-  **ATTENZIONE - PERICOLO DI LESIONI:** Per evitare il rischio di incendio o scosse elettriche, collegare il cavo di alimentazione direttamente a una presa elettrica dotata di messa a terra e con le specifiche adeguate, situata in prossimità dell'apparecchio e facilmente accessibile.
-  **ATTENZIONE - PERICOLO DI LESIONI:** Per evitare il rischio di incendi o scosse elettriche, utilizzare solo il cavo di alimentazione fornito con il prodotto o componenti sostitutivi autorizzati dal produttore.
-  **ATTENZIONE - PERICOLO DI LESIONI:** Non utilizzare il prodotto con cavi di prolunga, prese multiple, prolunghie multipresa o gruppi di continuità. La capacità della potenza di questi tipi di accessori può essere facilmente sovraccaricata da una stampante laser e può comportare incendi, danni o scarse prestazioni della stampante.
-  **ATTENZIONE - PERICOLO DI LESIONI:** Non utilizzare questo prodotto con un protettore di sovratensione in linea. L'utilizzo di un protettore di sovratensione può comportare il rischio di incendi, danni o scarse prestazioni della stampante.
-  **ATTENZIONE - PERICOLO DI SCOSSE ELETTRICHE:** Per evitare il rischio di scosse elettriche, non posizionare o utilizzare questo prodotto in prossimità di acqua o superfici bagnate.
-  **ATTENZIONE - PERICOLO DI SCOSSE ELETTRICHE:** Per evitare il rischio di scosse elettriche, non installare questo prodotto né effettuare i collegamenti elettrici o dei cavi, ad esempio del cavo di alimentazione, della funzione fax o del telefono, durante un temporale.

-  **ATTENZIONE - PERICOLO DI LESIONI:** Non attorcigliare, legare, schiacciare o posizionare oggetti pesanti sul cavo di alimentazione. Evitare abrasioni o tensioni. Non stringere il cavo di alimentazione tra oggetti quali mobili o pareti. Se si verifica una qualunque di queste cose, si può incorrere in rischi di incendi o elettrocuzione. Ispezionare regolarmente il cavo di alimentazione per individuare segni di problemi. Rimuovere il cavo di alimentazione dalla presa elettrica prima di ispezionarlo.
-  **ATTENZIONE - PERICOLO DI SCOSSE ELETTRICHE:** Per evitare il rischio di scosse elettriche, accertarsi che tutte le connessioni esterne (quali connessioni Ethernet e a sistemi telefonici) siano installate in modo corretto nelle relative porte contrassegnate.
-  **ATTENZIONE - PERICOLO DI SCOSSE ELETTRICHE:** Per evitare il rischio di scosse elettriche, se si accede alla scheda del controller o si installano periferiche di memoria o componenti hardware opzionali dopo aver configurato la stampante, prima di continuare, spegnere la stampante e scollegare il cavo di alimentazione dalla presa elettrica. Spegnerne gli eventuali dispositivi collegati alla stampante e scollegare tutti i cavi della stampante.
-  **ATTENZIONE - PERICOLO DI SCOSSE ELETTRICHE:** Per evitare il rischio di scosse elettriche quando si pulisce la parte esterna della stampante, scollegare il cavo di alimentazione dalla presa a muro e scollegare tutti i cavi della stampante prima di procedere.
-  **ATTENZIONE - PERICOLO DI LESIONI:** Se la stampante pesa più di 20 kg (44 libbre), potrebbe richiedere due o più persone per essere sollevata in modo sicuro.
-  **ATTENZIONE - PERICOLO DI LESIONI:** Per evitare di ferirsi o di danneggiare la stampante, quando si sposta la stampante, seguire le istruzioni riportate di seguito:
- Assicurarsi che tutti gli sportelli e i vassoi siano chiusi.
 - Spegnere la stampante e scollegare il cavo di alimentazione dalla presa elettrica.
 - Scollegare tutti i cavi della stampante.
 - Se la stampante è dotata di vassoi opzionali separati che poggiano sul pavimento o di opzioni di output collegate, scollegarli prima di spostare la stampante.
 - Se la stampante è dotata di una base a rotelle, spostarla con cautela nella nuova posizione. Prestare attenzione quando si passa sopra le soglie e le incrinature del pavimento.
 - Se la stampante non è dotata di una base a rotelle ma è configurata con vassoi opzionali o opzioni di output, rimuovere le opzioni di output e sollevare la stampante per rimuovere i vassoi. Non tentare di sollevare la stampante e le opzioni di output contemporaneamente.
 - Utilizzare sempre le maniglie della stampante per sollevarla.
 - Il carrello utilizzato per trasportare la stampante deve essere in grado di sostenere l'intera base.
 - Il carrello utilizzato per trasportare i componenti hardware opzionali deve avere dimensioni adeguate a sostenerli.
 - Mantenere la stampante in posizione verticale.
 - Evitare movimenti bruschi.
 - Assicurarsi che le dita non siano sotto la stampante mentre viene posizionata.
 - Assicurarsi di lasciare spazio sufficiente intorno alla stampante.
-  **ATTENZIONE - PERICOLO DI RIBALTAMENTO:** Per installare uno o più componenti hardware opzionali sulla stampante o sul prodotto multifunzione, può essere necessario disporre di una base a rotelle, di un mobile o di altri elementi per evitare che il prodotto possa cadere e di conseguenza provocare lesioni. Per ulteriori informazioni sulle configurazioni supportate, contattare il rivenditore presso il quale è stata acquistata la stampante.

-  **ATTENZIONE - PERICOLO DI RIBALTAMENTO:** per ridurre il rischio di instabilità dell'apparecchiatura, caricare ogni vassoio separatamente. Tenere tutti i vassoi chiusi per quando necessario.
-  **ATTENZIONE - SUPERFICIE CALDA:** L'area interna della stampante potrebbe surriscaldarsi. Per evitare infortuni, lasciare raffreddare la superficie prima di toccarla.
-  **ATTENZIONE - PERICOLO DI SCHIACCIAMENTO:** Per evitare il rischio di lesioni, prestare la massima cautela quando si accede alle aree contrassegnate con questa etichetta. Potrebbero infatti verificarsi lesioni da schiacciamento in prossimità di parti in movimento, quali ad esempio ingranaggi, porte, vassoi e coperchi.
-  **ATTENZIONE - PERICOLO DI LESIONI:** Questo prodotto utilizza un laser. L'uso di regolazioni, procedure o controlli diversi da quelli specificati nella *Guida per l'utente* può causare l'esposizione a radiazioni pericolose.
-  **ATTENZIONE - PERICOLO DI LESIONI:** La batteria al litio presente nel prodotto non deve essere sostituita. In caso di sostituzione errata della batteria al litio, potrebbe verificarsi un'esplosione. Non ricaricare, smontare o bruciare batterie al litio. Smaltire le batterie al litio usate seguendo le istruzioni del produttore e le norme locali.

Questo prodotto è stato progettato, testato e approvato per essere utilizzato con componenti di uno specifico produttore, conformemente ai rigidi standard globali per la sicurezza. Le caratteristiche legate alla sicurezza di alcune parti potrebbero non essere ovvie. Il produttore non è da ritenere responsabile in caso di uso di altre parti di ricambio.

Per riparazioni di tipo diverso dagli interventi descritti nella documentazione per l'utente, rivolgersi al rappresentante dell'assistenza.

CONSERVARE QUESTE ISTRUZIONI.

Informazioni sulla stampante

Scelta della posizione della stampante

Quando si sceglie una posizione per la stampante, lasciare spazio sufficiente per aprire vassoi, coperchi e sportelli e per installare opzioni hardware.

- Installare la stampante vicino a una presa elettrica.

⚠ ATTENZIONE - PERICOLO DI LESIONI: Per evitare il rischio di incendio o scosse elettriche, collegare il cavo di alimentazione a una presa elettrica dotata di messa a terra e con le specifiche adeguate, situata in prossimità dell'apparecchio e facilmente accessibile.

⚠ ATTENZIONE - PERICOLO DI SCOSSE ELETTRICHE: Per evitare il rischio di scosse elettriche, non posizionare o utilizzare questo prodotto in prossimità di acqua o superfici bagnate.

- Accertarsi che il flusso d'aria nella stanza sia conforme all'ultima revisione delle norme standard ASHRAE 62 o CEN TC 156.
- Scegliere una superficie piana, solida e stabile.
- Posizionare la stampante:
 - Al riparo da polvere e sporcizia.
 - Al riparo da punti di cucitrice sfusi e graffette.
 - Lontano dal flusso diretto di eventuali condizionatori d'aria, riscaldatori o ventilatori.
 - Al riparo dalla luce solare diretta e da livelli estremi di umidità.
- Rispettare le temperature consigliate ed evitare fluttuazioni:

Temperatura dell'ambiente	Da 10 a 32,2 °C (da 50 a 90 °F)
Temperatura di conservazione	Da 0 a 40 °C (da 32 a 104 °F)

- Consentire la seguente quantità di spazio consigliata intorno alla stampante per una corretta ventilazione:



1	In alto	152 mm (6 poll.)
2	Lato destro	152 mm (6 poll.)
3	Anteriore	406 mm (16 poll.)
Nota: lo spazio minimo necessario nella parte anteriore della stampante è di 76 mm (3 poll.).		

4	Lato sinistro	152 mm (6 poll.)
5	Lato posteriore	152 mm (6 poll.)

Configurazioni della stampante

ATTENZIONE - PERICOLO DI RIBALTAMENTO: per installare una o più opzioni sulla stampante o sull'MFP, può essere necessario disporre di una base con ruote, di un mobile o di altri elementi per evitare che il prodotto possa cadere e di conseguenza provocare lesioni. Per ulteriori informazioni sulle configurazioni supportate, contattare il rivenditore presso il quale è stata acquistata la stampante.

ATTENZIONE - PERICOLO DI RIBALTAMENTO: per ridurre il rischio di instabilità dell'apparecchiatura, caricare ogni vassoio separatamente. Tenere tutti i vassoi chiusi per quando necessario.

È possibile configurare la stampante aggiungendo vassoi opzionali da 250, 550 o 2100 fogli.

Modello di base



1	Vassoio standard da 550 fogli
2	Alimentatore multiuso
3	Pannello di controllo Nota: l'aspetto può variare a seconda del modello di stampante.
4	Raccoglitore standard

Modello con configurazione completa



	Opzione hardware	Opzione hardware alternativa
1	Mailbox a 4 raccoglitori	<ul style="list-style-type: none"> • Espansione di uscita • Uscita ad alta capacità • Fascicolatore della cucitrice • Fascicolatore con spillatrice e perforatrice
2	Vassoio opzionale da 2100 fogli	Nessuna
3	Base con ruote	Nessuna
4	Vassoio opzionale da 550 fogli	Vassoio opzionale da 250 fogli
5	Fascicolatore con spillatrice e perforatrice	<ul style="list-style-type: none"> • Espansione di uscita • Uscita ad alta capacità • Mailbox a 4 raccoglitori • Fascicolatore della cucitrice

Il fascicolatore con spillatrice e perforatrice non può essere combinato con altre opzioni di uscita.

In una configurazione con due o più fascicolatori opzionali:

- Il fascicolatore delle cucitrici deve essere sempre posizionato nella parte superiore.
- L'unità di espansione di uscita ad alta capacità deve essere sempre posizionata nella parte inferiore.
- L'espansione di uscita è l'unica opzione che può essere posizionata nella parte superiore dell'unità di espansione di uscita ad alta capacità.
- È possibile installare l'espansione di uscita e la mailbox in qualsiasi ordine.

Quando si utilizzano vassoi opzionali:

- Utilizzare sempre una base con ruote quando la stampante è configurata con un vassoio da 2100 fogli.
- Il vassoio da 2100 fogli deve essere sempre posizionato nella parte inferiore di una configurazione.
- È possibile configurare con la stampante un numero massimo di quattro vassoi opzionali.
- I vassoi opzionali da 250 e da 550 fogli possono essere installati in qualsiasi ordine.

Alcune opzioni potrebbero non essere disponibili. Per ulteriori informazioni, contattare il rivenditore presso il quale è stata acquistata la stampante.

Collegamento dei cavi

⚠ ATTENZIONE - PERICOLO DI SCOSSE ELETTRICHE: per evitare il rischio di scosse elettriche, non installare questo prodotto né effettuare i collegamenti elettrici o dei cavi, ad esempio del cavo di alimentazione, della funzione fax o del telefono, durante un temporale.

⚠ ATTENZIONE - PERICOLO DI LESIONI: per evitare il rischio di incendio o scosse elettriche, collegare il cavo di alimentazione a una presa elettrica dotata di messa a terra e con le specifiche adeguate, situata in prossimità dell'apparecchio e facilmente accessibile.

⚠ ATTENZIONE - PERICOLO DI LESIONI: Per evitare il rischio di incendi o scosse elettriche, utilizzare solo il cavo di alimentazione fornito con il prodotto o i componenti sostitutivi autorizzati dal produttore.

Attenzione - Possibili danni: per evitare la perdita di dati o il malfunzionamento della stampante, non toccare il cavo USB, eventuali adattatori di rete wireless o la stampante nelle aree mostrate mentre è in corso la stampa.



	Usare	Per
1	Presa del cavo di alimentazione	Collegare la stampante a una presa elettrica.
2	Porta USB della stampante	Collegare la stampante a un computer.
3	porta Ethernet	Collegare la stampante a una rete.
4	Porta USB	Collegare una tastiera o una qualsiasi opzione compatibile. Nota: Questa porta è disponibile solo su alcuni modelli di stampante.

Tramite il pannello di controllo

Pannello con LCD da 2,4 pollici

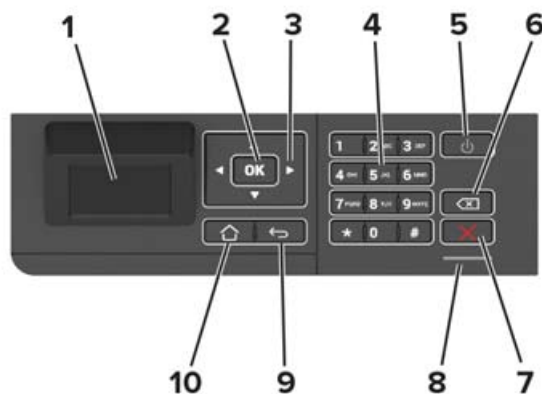

	Usare	Per
1	Visualizza	<ul style="list-style-type: none"> • Visualizzare i messaggi della stampante e lo stato dei materiali di consumo. • Installare e utilizzare la stampante.
2	Pulsante Seleziona	<ul style="list-style-type: none"> • Selezionare un'opzione di menu. • Salvare le modifiche di un'impostazione.
3	Pulsanti freccia	<ul style="list-style-type: none"> • Scorrere i menu o spostarsi tra le schermate e le opzioni di menu. • Regolare il valore predefinito di un'impostazione.
4	Tastierino numerico	Immettere numeri o simboli in un campo di input.
5	Pulsante di accensione	Accendere o spegnere la stampante. Nota: Per spegnere la stampante, tenere premuto il pulsante di accensione per cinque secondi.
6	Pulsante Backspace	Spostare il cursore all'indietro ed eliminare un carattere in un campo di input.
7	Pulsante Stop o Annulla	Interrompere l'attività di stampa corrente.
8	Spia luminosa	Verificare lo stato della stampante.
9	Pulsante Indietro	Tornare alla schermata principale.
10	Pulsante di pagina iniziale	Tornare alla schermata iniziale.

Pannello con schermo a sfioramento

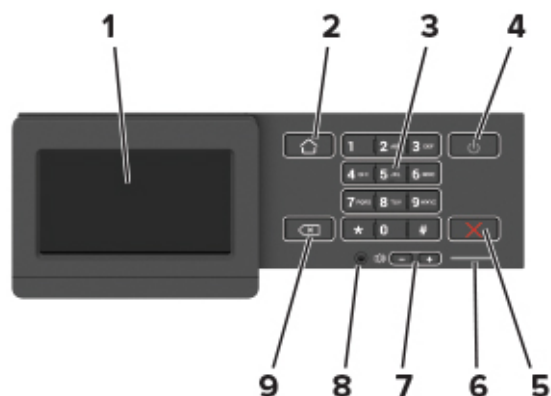

	Usare	Per
1	Visualizza	<ul style="list-style-type: none"> • Visualizzare i messaggi della stampante e lo stato dei materiali di consumo. • Installare e utilizzare la stampante.
2	Pulsante di pagina iniziale	Tornare alla schermata iniziale.
3	Tastierino numerico	Immettere numeri o simboli in un campo di input.
4	Pulsante di accensione	<p>Accendere o spegnere la stampante.</p> <p>Nota: Per spegnere la stampante, tenere premuto il pulsante di accensione per cinque secondi.</p>
5	Pulsante Stop o Annulla	Interrompere l'attività di stampa corrente.
6	Spia luminosa	Verificare lo stato della stampante.
7	Pulsanti del volume	Regolare il volume dell'altoparlante.
8	Porta dell'auricolare o dell'altoparlante	<p>Collegare un auricolare o l'altoparlante.</p> <p>Nota: questa funzione è disponibile solo per alcune unità stampante.</p>
9	Pulsante Indietro	Tornare alla schermata principale.

Informazioni sullo stato del pulsante di accensione e della spia luminosa

Spia luminosa	Stato della stampante
Disattivato	La stampante è spenta o in modalità ibernazione.
Blu	La stampante è pronta o in fase di elaborazione dei dati.
Rosso	La stampante richiede l'intervento dell'utente.

Spia del pulsante di accensione	Stato della stampante
Disattivato	La stampante è spenta, pronta o in fase di elaborazione dei dati.
Ambra fisso	La stampante è in modalità di sospensione.
Ambra lampeggiante	La stampante è in modalità ibernazione.

Impostazione e uso delle applicazioni della schermata iniziale

Nota: queste applicazioni sono supportate solo in alcuni modelli di stampante.

Uso della schermata iniziale

Nota: La schermata iniziale può variare a seconda delle relative opzioni di personalizzazione, dell'installazione di amministrazione e delle soluzioni integrate attive.

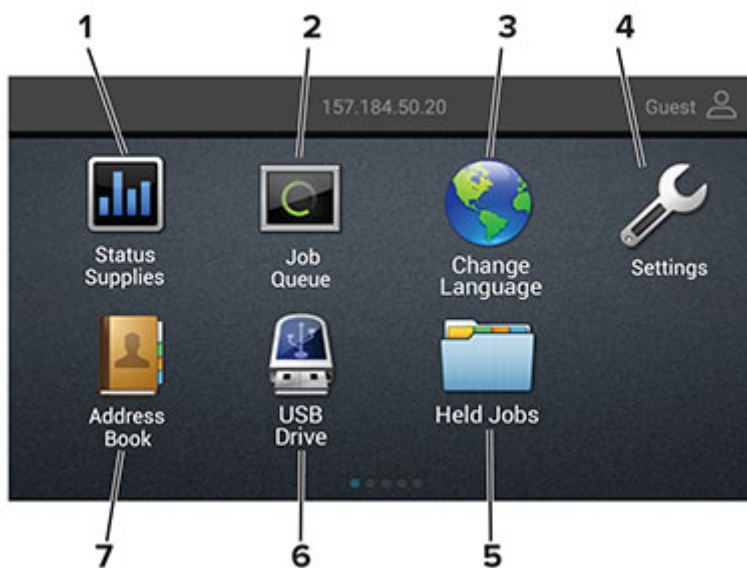

Toccare		Per
1	Stato/Materiali di consumo	<ul style="list-style-type: none"> • Visualizzare un avviso o un messaggio di errore ogni volta che è necessario un intervento per il proseguimento dell'elaborazione. • Visualizzare ulteriori informazioni sull'avviso o sul messaggio della stampante e su come eliminarlo. <p>Nota: È inoltre possibile accedere a questa impostazione toccando la sezione superiore della schermata iniziale.</p>
2	Coda processi	<p>Mostrare tutti i processi di stampa correnti.</p> <p>Nota: È inoltre possibile accedere a questa impostazione toccando la sezione superiore della schermata iniziale.</p>
3	Modifica lingua	Modificare la lingua sul display.
4	Impostazioni	Accedere ai menu della stampante.
5	Processi in attesa	Mostrare i processi di stampa in attesa nella memoria della stampante.
6	Unità USB	Stampare foto e documenti da un'unità flash.
7	Rubrica	Gestire un elenco di contatti accessibile da altre applicazioni della stampante.

Personalizzazione della schermata iniziale

- 1 Dal pannello di controllo, toccare **Impostazioni** > **Periferica** > **Icone della schermata iniziale visibili**.
- 2 Selezionare le icone che si desidera visualizzare nella schermata iniziale.
- 3 Applicare le modifiche.

Uso di Personalizzazione schermo

Prima di iniziare, eseguire questi passaggi:

- Da Embedded Web Server, fare clic su **Applicazioni** > **Personalizzazione del display** > **Configura**.
- Abilitare e configurare le impostazioni dello screen saver, della presentazione e dello sfondo.

Immagine per screen saver e presentazioni

- 1 Dalla sezione Immagini per screen saver e presentazioni, aggiungere, modificare o eliminare un'immagine.

Note:

- È possibile aggiungere fino a 10 immagini.
- Quando questa opzione è abilitata, le icone di stato vengono visualizzate sullo screen saver solo in caso di errori, avvertenze o notifiche basate su cloud.

- 2 Applicare le modifiche.

Modifica dell'immagine dello sfondo

- 1 Dalla schermata iniziale toccare l'icona **Modifica sfondo**.
- 2 Selezionare un'immagine da utilizzare.
- 3 Applicare le modifiche.

Esecuzione di una presentazione da un'unità flash

- 1 Inserire un'unità flash USB nella porta USB.
- 2 Dalla schermata iniziale, toccare **Presentazione**.
Le immagini vengono visualizzate in ordine alfabetico.

Nota: È possibile rimuovere l'unità flash dopo l'avvio della presentazione, ma in tal caso le immagini non vengono memorizzate nella stampante. Se la presentazione si interrompe, inserire di nuovo l'unità flash per visualizzare le immagini.

Configurazione delle Impostazioni eco

- 1 Nella schermata iniziale, toccare **Impostazioni eco**.
- 2 Configurare la funzione Eco Mode o Pian. mod. alim.
- 3 Applicare le modifiche.

Gestione dei segnalibri

Creazione di segnalibri

Utilizzare i segnalibri per stampare documenti usati di frequente che sono memorizzati nei server o sul Web.

- 1 Aprire un browser Web e immettere l'indirizzo IP della stampante nel relativo campo.

Note:

- Visualizzare l'indirizzo IP della stampante nella schermata iniziale della stampante. L'indirizzo IP è composto da quattro serie di numeri separati da punti, ad esempio 123.123.123.123.
- Se si utilizza un server proxy, disattivarlo temporaneamente per caricare correttamente la pagina Web.

- 2 Fare clic su **Segnalibri > Aggiungi segnalibro**, quindi digitare un nome per il segnalibro.

- 3 Selezionare un tipo di protocollo di indirizzi ed eseguire una delle seguenti operazioni:

- Per HTTP e HTTPS, digitare l'URL che si desidera aggiungere ai segnalibri.
- Per HTTPS, assicurarsi di utilizzare il nome host e non l'indirizzo IP. Ad esempio, digitare **myWebsite.com/sample.pdf** anziché **123.123.123.123/sample.pdf**. Accertarsi che il nome host corrisponda anche al valore del nome comune (CN) nel certificato del server. Per ulteriori informazioni su come ottenere il valore CN nel certificato del server, consultare la guida del browser web.
- Per FTP, digitare l'indirizzo FTP. Ad esempio, **myServer/myDirectory**. Immettere la porta FTP. La Porta 21 è quella predefinita per l'invio dei comandi.
- Per SMB, digitare l'indirizzo della cartella di rete. Ad esempio, **myServer/myShare/myFile.pdf**. Digitare il nome del dominio di rete.
- Se necessario, selezionare il tipo di autenticazione per FTP e SMB.

Per limitare l'accesso al segnalibro, inserire un PIN.

Nota: L'applicazione supporta i seguenti tipi di file: PDF, JPEG, TIFF e pagine Web basate su HTML. Altri tipi di file, quali DOCX e XLSX, sono supportati su alcuni modelli di stampante.

- 4 Fare clic su **Salva**.

Creazione di cartelle

- 1 Aprire un browser Web e immettere l'indirizzo IP della stampante nel relativo campo.

Note:

- Visualizzare l'indirizzo IP della stampante nella schermata iniziale della stampante. L'indirizzo IP è composto da quattro serie di numeri separati da punti, ad esempio 123.123.123.123.
- Se si utilizza un server proxy, disattivarlo temporaneamente per caricare correttamente la pagina Web.

- 2 Fare clic su **Segnalibri > Aggiungi cartella**, quindi digitare un nome per la cartella.

Nota: Per limitare l'accesso alla cartella, inserire un PIN.

- 3 Fare clic su **Salva**.

Nota: È possibile creare cartelle o segnalibri all'interno di una cartella. Per creare un segnalibro, vedere ["Creazione di segnalibri" a pagina 17](#).

Gestione dei contatti

Aggiunta di contatti

- 1 Aprire un browser Web e immettere l'indirizzo IP della stampante nel relativo campo.

Note:

- Visualizzare l'indirizzo IP della stampante nella schermata iniziale della stampante. L'indirizzo IP è composto da quattro serie di numeri separati da punti, ad esempio 123.123.123.123.
- Se si utilizza un server proxy, disattivarlo temporaneamente per caricare correttamente la pagina Web.

- 2 Fare clic su **Rubrica**.

- 3 Dalla sezione Contatti, aggiungere un contatto.

Nota: è possibile assegnare il contatto a uno o più gruppi.

- 4 Se necessario, specificare un metodo di accesso per consentire l'accesso alle applicazioni.

- 5 Applicare le modifiche.

Aggiunta di gruppi

- 1 Aprire un browser Web e immettere l'indirizzo IP della stampante nel relativo campo.

Note:

- Visualizzare l'indirizzo IP della stampante nella schermata iniziale della stampante. L'indirizzo IP è composto da quattro serie di numeri separati da punti, ad esempio 123.123.123.123.
- Se si utilizza un server proxy, disattivarlo temporaneamente per caricare correttamente la pagina Web.

- 2 Fare clic su **Rubrica**.

- 3 Dalla sezione Gruppi di contatti, aggiungere il nome di un gruppo.

Nota: è possibile assegnare uno o più contatti al gruppo.

- 4 Applicare le modifiche.

Modifica di contatti o gruppi

- 1 Aprire un browser Web e immettere l'indirizzo IP della stampante nel relativo campo.

Note:

- Visualizzare l'indirizzo IP della stampante nella schermata iniziale della stampante. L'indirizzo IP è composto da quattro serie di numeri separati da punti, ad esempio 123.123.123.123.

- Se si utilizza un server proxy, disattivarlo temporaneamente per caricare correttamente la pagina Web.

2 Fare clic su **Rubrica**.

3 Effettuare una delle seguenti operazioni:

- Dalla sezione Contatti, fare clic su un nome del contatto, quindi modificare le informazioni.
- Dalla sezione Gruppi di contatti, fare clic sul nome di un gruppo, quindi modificare le informazioni.

4 Applicare le modifiche.

Eliminazione di contatti o gruppi

1 Aprire un browser Web e immettere l'indirizzo IP della stampante nel relativo campo.

Note:

- Visualizzare l'indirizzo IP della stampante nella schermata iniziale della stampante. L'indirizzo IP è composto da quattro serie di numeri separati da punti, ad esempio 123.123.123.123.
- Se si utilizza un server proxy, disattivarlo temporaneamente per caricare correttamente la pagina Web.

2 Fare clic su **Rubrica**.

3 Effettuare una delle seguenti operazioni:

- Dalla sezione Contatti, selezionare il contatto che si desidera eliminare.
- Dalla sezione Gruppi di contatti, selezionare il nome del gruppo che si desidera eliminare.

Caricamento della carta e dei supporti speciali

Impostazione del formato e del tipo dei supporti speciali

I vassoi rilevano automaticamente il formato della carta normale. Per i supporti speciali come le etichette, i cartoncini o le buste, procedere come segue:

- 1 Dalla schermata iniziale, selezionare:
Impostazioni > Carta > Configurazione vassoi > Dimensioni/tipo carta > selezionare un'origine carta
- 2 Impostare il formato e il tipo dei supporti speciali.

Configurazione delle impostazioni di dimensione carta Universale

- 1 Dal pannello di controllo, scorrere fino a:
Impostazioni > Carta > Configurazione supporti > Impostazione Universale

Per i modelli di stampante senza touch screen, premere  per scorrere le impostazioni.

- 2 Configurare le impostazioni.

Caricamento del vassoio da 250 o 550 fogli

 **ATTENZIONE - PERICOLO DI LESIONI:** per ridurre il rischio di instabilità dell'apparecchiatura, caricare ogni vassoio separatamente. Tenere tutti i vassoi chiusi per quando necessario.

- 1 Rimuovere il vassoio.

Nota: Per evitare inceppamenti, non rimuovere i vassoi quando la stampante è occupata.



- 2 Regolare le guide in modo che corrispondano al formato della carta caricato.

Nota: utilizzare gli indicatori nella parte inferiore del vassoio per posizionare le guide.

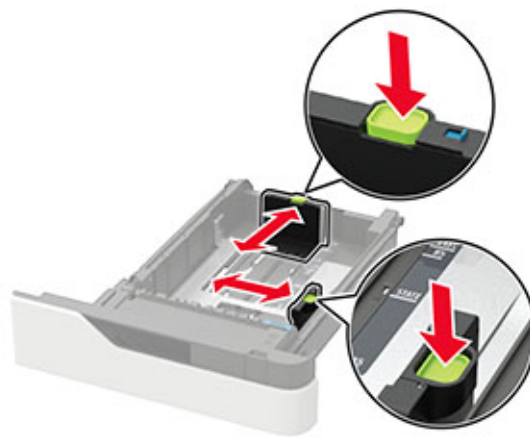
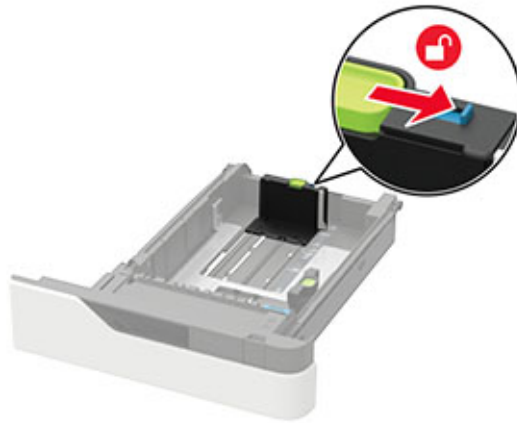

3 Flettere, aprire a ventaglio e allineare i bordi della carta prima di caricarla.



4 Caricare la risma di carta con il lato di stampa rivolto verso il basso, quindi accertarsi che le guide laterali aderiscano bene ai bordi della carta.



- Non far scivolare la carta nel vassoio.
- Per evitare inceppamenti della carta, accertarsi che l'altezza della risma non superi l'indicatore di livello massimo della carta.



- Caricare carta intestata a seconda che il fascicolatore della cucitrice sia installato o meno.

Senza il fascicolatore a graffette opzionale	Con il fascicolatore a graffette opzionale
 <p data-bbox="511 1079 714 1108">Stampa su un lato</p>	 <p data-bbox="1002 1079 1205 1108">Stampa su un lato</p>
 <p data-bbox="511 1346 714 1375">Stampa su due lati</p>	 <p data-bbox="1002 1346 1205 1375">Stampa su due lati</p>

- Quando si carica carta perforata, assicurarsi che i fori sul bordo lungo della carta siano posizionati sul lato destro del vassoio.

Stampa su un lato	Stampa su due lati
	

- Caricare le buste con l'aletta rivolta verso l'alto e contro il lato sinistro della guida della carta.



Attenzione - Possibili danni: Non utilizzare buste preaffrancate e con graffette, ganci, finestre, rivestimenti patinati o autoadesivi.

- 5 Inserire il vassoio.
- 6 Dal pannello di controllo, impostare il formato e il tipo di carta in modo che corrispondano a quelli della carta caricata.

Caricamento del vassoio da 2100 fogli

ATTENZIONE - PERICOLO DI RIBALTAMENTO: Per ridurre il rischio di instabilità dell'apparecchiatura, caricare ogni vassoio separatamente. Tenere tutti i vassoi chiusi per quando necessario.

- 1 Estrarre il vassoio.
- 2 Regolare le guide.

Caricamento della carta di formato A5

- a Tirare e spostare la guida della larghezza nella posizione per il formato A5.



- b** Premere e far scorrere la guida della lunghezza nella posizione per il formato A5 fino a quando non *scatta* in posizione.

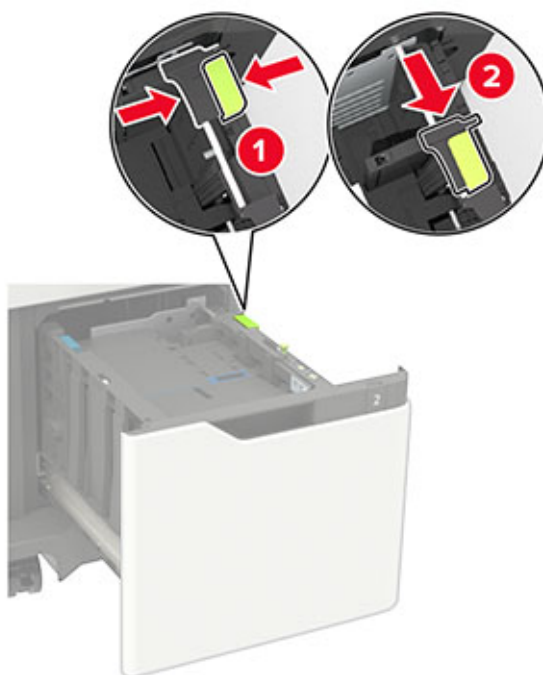

- c** Rimuovere la guida della lunghezza A5 dal suo supporto.

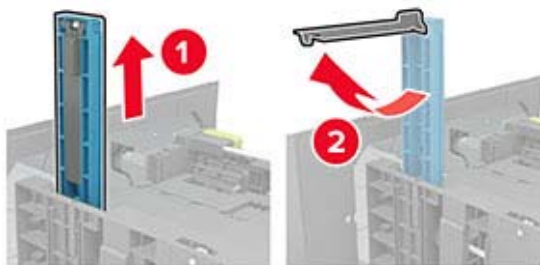

- d** Inserire la guida nel relativo alloggiamento, quindi premere finché non *scatta* in posizione.

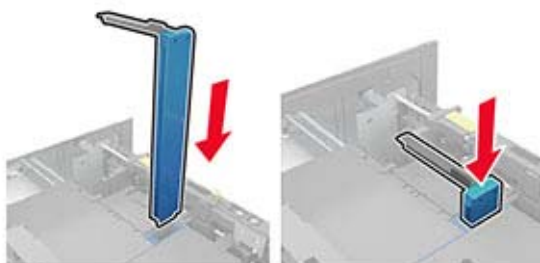

Caricamento della carta di formato A4, Letter, Legal, Oficio e Folio

- a Sollevare e far scorrere la guida della larghezza nella posizione adeguata al formato della carta caricata.



- b Se la guida della lunghezza A5 è ancora collegata, rimuoverla. Se la guida non è collegata, procedere con il [passaggio d a pagina 26](#).

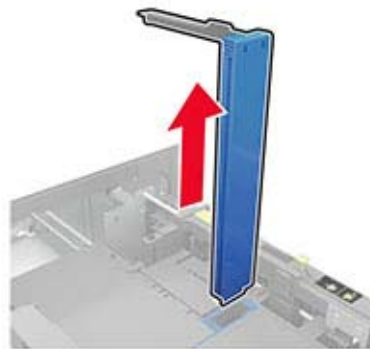

- c Inserire la guida della lunghezza A5 nel relativo supporto.

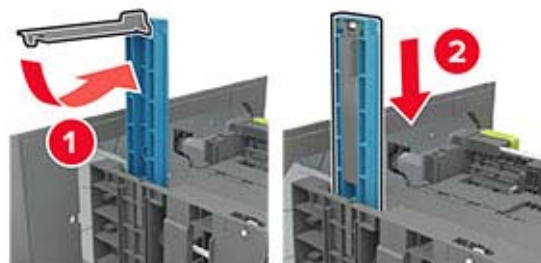

- d** Premere e far scorrere la guida della lunghezza nella posizione corretta per il formato della carta caricato.



- 3** Flettere, aprire a ventaglio e allineare i bordi della carta prima di caricarla.

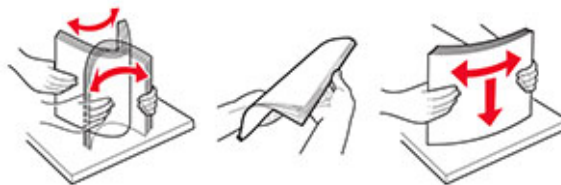

- 4** Caricare la risma di carta con il lato di stampa rivolto verso il basso.

- Caricare carta intestata a seconda che il fascicolatore della cucitrice sia installato o meno.

Senza il fascicolatore a graffette opzionale	Con il fascicolatore a graffette opzionale
 <p data-bbox="513 1696 711 1726">Stampa su un lato</p>	 <p data-bbox="1003 1696 1201 1726">Stampa su un lato</p>



- Quando si carica carta perforata, assicurarsi che i fori sul bordo lungo della carta siano posizionati sul lato destro del vassoio.



5 Inserire il vassoio.

Nota: Premere la risma di carta durante l'inserimento nel vassoio.

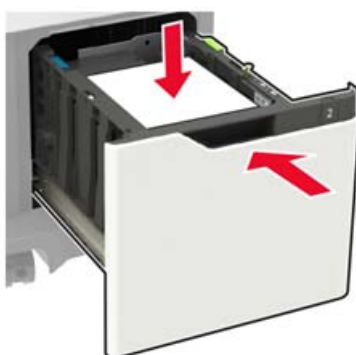

6 Dal pannello di controllo, impostare il formato e il tipo di carta in modo che corrispondano a quelli della carta caricata.

Caricamento dell'alimentatore multiuso

1 Aprire l'alimentatore multiuso.



2 Regolare la guida in base al formato della carta che si sta caricando.



3 Flettere, aprire a ventaglio e allineare i bordi della carta prima di caricarla.



4 Caricare la carta con il lato di stampa rivolto verso l'alto.

- Caricare carta intestata a seconda che il fascicolatore della cucitrice sia installato o meno.

Senza il fascicolatore a graffette opzionale	Con il fascicolatore a graffette opzionale
 <p data-bbox="511 1753 714 1785">Stampa su un lato</p>	 <p data-bbox="998 1753 1201 1785">Stampa su un lato</p>



- Quando si carica carta perforata, assicurarsi che i fori sul bordo lungo della carta siano posizionati sul lato destro della guida della carta.



- Caricare le buste con l'aletta rivolta verso il basso e contro il lato sinistro della guida della carta.

Attenzione - Possibili danni: Non utilizzare buste preaffrancate e con graffette, ganci, finestre, rivestimenti patinati o autoadesivi.

- 5 Dal pannello di controllo, impostare il formato e il tipo di carta in modo che corrispondano a quelli della carta caricata.

Collegamento dei vassoi

- 1 Dal pannello di controllo, accedere a:

Impostazioni > Carta > Configurazione vassoi

Per i modelli di stampante senza schermo a sfioramento, premere  per scorrere le impostazioni.

- 2 Selezionare l'origine della carta.
- 3 Impostare lo stesso formato e tipo di carta per i vassoi da collegare.
- 4 Dal pannello di controllo, accedere a:

Impostazioni > Periferica > Manutenzione > Menu Configurazione > Configurazione vassoi

- 5 Impostare Collegamento vassoi su **Automatico**.

Nota: Per scollegare i vassoi, assicurarsi che i vassoi non abbiano le stesse impostazioni di formato e tipo di carta.

Attenzione - Possibili danni: La temperatura del fusore varia in base al tipo di carta specificato. Per evitare problemi di stampa, far corrispondere l'impostazione del tipo di carta nella stampante con quella della carta caricata nel vassoio.

Supporto carta

Formati carta supportati

Formati carta supportati dalla stampante

Formato carta	Vassoio standard da 550 fogli, vassoio opzionale da 250 o 550 fogli	Vassoio da 2100-fogli opzionale	Alimentatore multiuso	Stampa su due lati
A4 210 x 297 mm (8,3 x 11,7 pollici)	✓	✓	✓	✓
A5 LEF¹ 210 x 148 mm (8,3 x 5,8 pollici)	✓	✓	✓	✓
SEF A5¹ 148 x 210 mm (5,8 x 8,3 pollici)	✓	X	✓	X
A6 105 x 148 mm (4,1 x 5,8 pollici)	✓	X	✓	✓
JIS B5 182 x 257 mm (7,2 x 10,1 pollici)	✓	X	✓	✓
Oficio (Messico) 216 x 340 mm (8,5 x 13,4 pollici)	✓	✓	✓	✓
Statement 140 x 216 mm (5,5 x 8,5 pollici)	✓	X	✓	✓
Executive 184 x 267 mm (7,3 x 10,5 pollici)	✓	X	✓	✓
Letter 216 x 279 mm (8,5 x 11 pollici)	✓	✓	✓	✓
Legal 216 x 356 mm (8,5 x 14 pollici)	✓	✓	✓	✓
Folio 216 x 330 mm (8,5 x 13 pollici)	✓	✓	✓	✓
Universal Da 105 x 148 mm (4,1 x 5,8 pollici) a 216 x 356 mm (8,5 x 14 pollici)	✓	X	✓	✓
Busta 7 3/4 (Monarch) 98 x 191 mm (3,9 x 7,5 pollici)	✓	X	✓	X

¹ L'alimentazione sul bordo lungo (LEF) A5 è consigliata rispetto a quella sul bordo corto (SEF).

² Le buste più grandi di 101,6 mm (4,5 pollici) possono piegarsi. Questo tipo di carta deve essere testato per verificarne l'accettabilità.

Formato carta	Vassoio standard da 550 fogli, vassoio opzionale da 250 o 550 fogli	Vassoio da 2100-fogli opzionale	Alimentatore multiuso	Stampa su due lati
Busta 9 98 x 225 mm (3,9 x 8,9 pollici)	✓	X	✓	X
Busta 10 ² 105 x 241 mm (4,1 x 9,5 pollici)	✓	X	✓	X
Busta DL ² 110 x 220 mm (4,3 x 8,7 pollici)	✓	X	✓	X
Busta C5 ² 162 x 229 mm (6,4 x 9 pollici)	✓	X	✓	X
Busta B5 ² 176 x 250 mm (6,9 x 9,8 pollici)	✓	X	✓	X
Altra busta ² Da 98,4 x 162 mm (3,9 x 6,4 pollici) a 176 x 250 mm (6,9 x 9,8 pollici)	✓	X	✓	X

¹ L'alimentazione sul bordo lungo (LEF) A5 è consigliata rispetto a quella sul bordo corto (SEF).

² Le buste più grandi di 101,6 mm (4,5 pollici) possono piegarsi. Questo tipo di carta deve essere testato per verificarne l'accettabilità.

Formati carta supportati dalle opzioni di output o dai fascicolatori

Formato carta	Espansione di uscita o espansione di uscita ad alta capacità	Mailbox a 4 scomparti	Fascicolatore della cucitrice		Fascicolatore della cucitrice con perforazione		
			Risma	Graffatura	Risma	Graffatura	Perforazione
A4 210 x 297 mm (8,3 x 11,7 pollici)	✓	✓	✓	✓	✓	✓	✓
A5 LEF 210 x 148 mm (8,3 x 5,8 pollici)	✓	✓	✓	✓	✓	✓	X
SEF A5 148 x 210 mm (5,8 x 8,3 pollici)	✓	✓	✓	X	✓	X	X
A6 105 x 148 mm (4,1 x 5,8 pollici)	✓	✓	X	X	X	X	X
JIS B5 182 x 257 mm (7,2 x 10,1 pollici)	✓	✓	✓	X	✓	X	X

Formato carta	Espansione di uscita o espansione di uscita ad alta capacità	Mailbox a 4 scomparti	Fascicolatore della cucitrice		Fascicolatore della cucitrice con perforazione		
			Risma	Graffatura	Risma	Graffatura	Perforazione
Oficio (Messico) 216 x 340 mm (8,5 x 13,4 pollici)	✓	✓	✓	✓	✓	✓	✓
Statement 140 x 216 mm (5,5 x 8,5 pollici)	✓	✓	✓	X	✓	X	X
Executive 184 x 267 mm (7,3 x 10,5 pollici)	✓	✓	✓	X	✓	X	X
Letter 216 x 279 mm (8,5 x 11 pollici)	✓	✓	✓	✓	✓	✓	✓
Legal 216 x 356 mm (8,5 x 14 pollici)	✓	✓	✓	✓	✓	✓	X
Folio 216 x 330 mm (8,5 x 13 pollici)	✓	✓	✓	✓	✓	✓	✓
Universal Da 105 x 148 mm (4,1 x 5,8 pollici) a 216 x 356 mm (8,5 x 14 pollici)	✓	✓	X	X	X	X	X
Busta 7 3/4 (Monarch) 98 x 191 mm (3,9 x 7,5 pollici)	✓	X	X	X	X	X	X
Busta 9 98 x 225 mm (3,9 x 8,9 pollici)	✓	X	X	X	X	X	X
Busta 10 105 x 241 mm (4,1 x 9,5 pollici)	✓	X	X	X	X	X	X
Busta DL 110 x 220 mm (4,3 x 8,7 pollici)	✓	X	X	X	X	X	X
Busta C5 162 x 229 mm (6,4 x 9 pollici)	✓	X	X	X	X	X	X
Busta B5 176 x 250 mm (6,9 x 9,8 pollici)	✓	X	X	X	X	X	X

Formato carta	Espansione di uscita o espansione di uscita ad alta capacità	Mailbox a 4 scomparti	Fascicolatore della cucitrice		Fascicolatore della cucitrice con perforazione		
			Risma	Graffatura	Risma	Graffatura	Perforazione
Altre buste Da 98,4 x 162 mm (3,9 x 6,4 pollici) a 176 x 250 mm (6,9 x 9,8 pollici)	✓	X	X	X	X	X	X

Tipi di carta supportati

Tipi di carta supportati dalla stampante

Tipo di carta	Vassoio standard da 550 fogli, vassoio opzionale da 250 o 550 fogli	Vassoio da 2100-fogli opzionale	Alimentatore multiuso	Stampa su due lati
Carta normale	✓	✓	✓	✓
Cartoncino	✓	X	✓	✓
Lucido¹	✓	X	✓	X
Etichette	✓	X	✓	X
Etichetta vinilica	✓	X	✓	X
Carta di qualità	✓	✓	✓	✓
Busta	✓	X	✓	X
Busta ruvida	✓	X	✓	X
Carta intestata	✓	✓	✓	✓
Prestampata	✓	✓	✓	✓
Carta colorata	✓	X	✓	✓
Leggera	✓	X	✓	✓
Spessa	✓	X	✓	✓
Ruvida/cotone	✓	X	✓	✓
Personalizzata tipo [x]	✓	X	✓	✓

¹ Per evitare che i lucidi aderiscano gli uni agli altri, stampare solo fino a 20 pagine. Stampare le pagine successive dopo tre minuti.

Tipi di carta supportati dalle opzioni di output o dai fascicolatori

Tipo di carta	Espansione di uscita o espansione di uscita ad alta capacità	Mailbox a 4 scomparti	Fascicolatore della cucitrice		Fascicolatore della cucitrice con perforazione		
			Risma	Graffatura	Risma	Graffatura	Perforazione
Carta normale	✓	✓	✓	✓	✓	✓	✓
Cartoncino	✓	X	X	X	X	X	X
Lucidi	✓	X	✓	X	✓	X	X
Etichette	✓	X	X	X	X	X	X
Etichetta vinilica	✓	X	X	X	X	X	X
Carta di qualità	✓	✓	✓	✓	✓	✓	✓
Busta	✓	X	X	X	X	X	X
Busta ruvida	✓	X	X	X	X	X	X
Carta intestata	✓	✓	✓	✓	✓	✓	✓
Prestampata	✓	✓	✓	✓	✓	✓	✓
Carta colorata	✓	X	X	X	X	X	X
Leggera	✓	X	X	X	X	X	X
Spessa	✓	X	X	X	X	X	X
Ruvida/cotone	✓	X	X	X	X	X	X
Personalizzata tipo [x]	✓	X	X	X	X	X	X

Pesi carta supportati

Pesi carta supportati dalla stampante

Tipo e peso della carta	Vassoio standard da 550 fogli, vassoio opzionale da 250 o 550 fogli	Vassoio da 2100-fogli opzionale	Alimentatore multiuso	Stampa su due lati
Carta comune o carta di qualità¹ 60-176 g/m ² a grana lunga (carta di qualità 16-47 lb)	✓	✓	✓	✓
Cartoncino 203 g/m ² a grana lunga (carta di qualità 125 lb)	✓	X	✓	✓
Cartoncino 199 g/m ² a grana lunga (carta di qualità 110 lb)	✓	X	✓	✓
Cartoncino 176 g/m ² a grana lunga (carta di qualità 65 lb)	✓	X	✓	✓
Lucido 138-146 g/m ² a grana lunga (carta di qualità 37-39 lb)	✓	X	✓	X
Etichette di carta 180 g/m ² (carta di qualità 48 lb)	✓	X	✓	✓
Moduli integrati² 140-175 g/m ² (carta di qualità 37-47 lb)	✓	X	✓	✓
Moduli integrati 75-135 g/m ² (carta di qualità 20-36 lb)	✓	X	✓	✓
Buste³ 60-105 g/m ² (carta di qualità 16-28 lb)	✓	X	✓	✓

¹ La grana corta è consigliata per carta superiore a 176 g/m² (47 lb).

² L'area sensibile alla pressione deve essere inserita per prima nella stampante.

³ Le buste con un peso pari a 105 g/m² (28 libbre) possono contenere al massimo il 25% di cotone.

Pesi carta supportati dalle opzioni di output o dai fascicolatori

Tipo e peso della carta	Espansione di uscita o espansione di uscita ad alta capacità	Mailbox a 4 scomparti	Fascicolatore della cucitrice		Fascicolatore della cucitrice con perforazione		
			Risma	Graffatura	Risma	Graffatura	Perforazione
Carta comune o carta di qualità 60-176 g/m ² a grana lunga (carta di qualità 16-47 lb)	✓	X	✓	X	✓	X	X
Carta comune o carta di qualità 60-90 g/m ² a grana lunga (carta di qualità 16-24 lb)	✓	✓	✓	✓	✓	✓	✓
Cartoncino 203 g/m ² a grana lunga (carta di qualità 125 lb)	✓	X	✓	X	✓	X	X
Cartoncino 199 g/m ² a grana lunga (carta di qualità 110 lb)	✓	X	✓	X	✓	X	X
Cartoncino 176 g/m ² a grana lunga (carta di qualità 65 lb)	✓	X	X	X	X	X	X
Cartoncino 163 g/m ² a grana lunga (carta di qualità 90 lb)	✓	X	✓	X	✓	X	X
Lucido 138-146 g/m ² a grana lunga (carta di qualità 37-39 lb)	✓	X	✓	X	✓	X	X
Etichette di carta 180 g/m ² (carta di qualità 48 lb)	✓	X	X	X	X	X	X
Moduli integrati 140-175 g/m ² (carta di qualità 37-47 lb)	✓	X	X	X	X	X	X
Moduli integrati 75-135 g/m ² (carta di qualità 20-36 lb)	✓	X	X	X	X	X	X
Buste 60-105 g/m ² (carta di qualità 16-28 lb)	✓	X	X	X	X	X	X

Stampa

Stampa da un computer

Nota: Per etichette, cartoncini e buste, impostare il tipo e il formato della carta nella stampante prima di stampare il documento.

- 1 Dal documento che si sta tentando di stampare, aprire la finestra di dialogo Stampa.
- 2 Se necessario, regolare le impostazioni.
- 3 Stampare il documento.

Stampa da un dispositivo mobile

Stampa da un dispositivo mobile con AirPrint



La funzione software AirPrint è una soluzione di stampa mobile che consente di stampare direttamente dai dispositivi su una stampante certificata AirPrint.



Note:

- Assicurarsi che il dispositivo Apple e la stampante siano collegati alla stessa rete. Se la rete è dotata di più hub wireless, accertarsi che entrambi i dispositivi siano connessi alla stessa subnet.
 - Questa applicazione è supportata solo in alcuni dispositivi Apple.
- 1 Da un dispositivo mobile, selezionare un documento da File Manager o avviare un'applicazione compatibile.
 - 2 Premere l'icona di condivisione, quindi toccare **Stampa**.
 - 3 Selezionare una stampante.
Se necessario, regolare le impostazioni.
 - 4 Stampare il documento.

Stampa da un dispositivo cellulare con Wi-Fi Direct®

Wi-Fi Direct® è un servizio di stampa che consente di stampare su qualsiasi stampante abilitata per Wi-Fi Direct.

Nota: Accertarsi che il dispositivo cellulare sia connesso alla rete wireless della stampante. Per ulteriori informazioni, vedere ["Connessione di un dispositivo mobile alla stampante" a pagina 94](#).

- 1 Dal dispositivo cellulare, aprire un documento oppure selezionarne uno da Gestione file.
- 2 A seconda del dispositivo mobile in uso, effettuare una delle seguenti operazioni:
 - Toccare  > **Stampa**.
 - Toccare  > **Stampa**.

- Toccare **...** > **Stampa**.

3 Selezionare una stampante, quindi, se necessario, modificare le impostazioni.

4 Stampare il documento.

Stampa da un'unità flash

1 Inserire l'unità flash.



Note:

- Se si inserisce l'unità flash quando è visualizzato un messaggio di errore, la stampante la ignora.
- Se si inserisce l'unità flash quando la stampante elabora altri processi di stampa, sul display viene visualizzato il messaggio **Occupata**.

2 Selezionare il documento da stampare.

Se necessario, configurare altre impostazioni di stampa.

3 Stampare il documento.

Per stampare un altro documento, toccare **Unità USB**.

Attenzione - Possibili danni: per evitare la perdita di dati o il malfunzionamento della stampante, non toccare l'unità flash o la stampante nell'area mostrata mentre è in corso la stampa, la lettura o la scrittura da un dispositivo di memoria.



Unità flash e tipi di file supportati

Unità flash

Note:

- La stampante supporta le unità flash USB ad alta velocità con standard Full-Speed.
- È necessario che le unità flash USB supportino il file system FAT (File Allocation Table).

Esistono diverse unità Flash USB testate e approvate per l'uso con la stampante. Per ulteriori informazioni, contattare il rivenditore presso il quale è stata acquistata la stampante.

Tipi di file

Documenti:

- .doc o .docx
- .xls o .xlsx
- .ppt o .pptx
- .pdf
- .xps

Immagini:

- .dcx
- .gif
- .jpeg o .jpg
- .bmp
- .pcx
- .tiff o .tif
- .png

Configurazione di processi riservati

1 Dal pannello di controllo, accedere a:

Impostazioni > Protezione > Impostazione stampa riservata

Per i modelli di stampante senza schermo a sfioramento, premere  per scorrere le impostazioni.

2 Configurare le impostazioni.

Utilizzare	Per
N. max tentativi PIN errati	Impostare il numero di tentativi consentiti per l'immissione del codice PIN. Nota: una volta raggiunto il limite specificato, i processi di stampa associati al nome utente vengono eliminati.
Scadenza processo riservato	Impostare la scadenza per i processi di stampa riservati. Nota: i processi riservati in attesa vengono conservati nella memoria della stampante finché non vengono rilasciati o eliminati manualmente.
Scadenza processi da ripetere	Impostare la scadenza per un processo di stampa ripetuto. Nota: i processi ripetuti in attesa vengono conservati nella memoria della stampante per una successiva ristampa.
Scadenza processo di verifica	Impostare la scadenza in base alla quale la stampante deve stampare una copia prima di stampare le copie restanti. Nota: i processi di verifica stampano una copia per controllare se è soddisfacente prima di stampare le copie restanti.
Scadenza processo prenotato	Impostare la scadenza per la memorizzazione dei processi di stampa da parte della stampante. Nota: i processi in attesa da posporre vengono eliminati automaticamente dopo la stampa.
Richiedi che tutti i processi siano messi in attesa	Impostare la stampante in modo da sospendere tutti i processi di stampa.
Conserva documenti duplicati	Impostare la stampante per stampare tutti i documenti con lo stesso nome file.

Stampa di processi riservati e in attesa

Per gli utenti Windows

1 Con un documento aperto, fare clic su **File > Stampa**.

2 Selezionare una stampante, quindi fare clic su **Proprietà, Preferenze, Opzioni o Impostazioni**.

3 Fare clic su **Stampa e mantieni**.

4 Selezionare **Usa Stampa e mantieni**, quindi assegnare un nome utente.

5 Selezionare il tipo di processo di stampa (riservato, da ripetere, prenotato o di verifica).

Se si seleziona **Riservato**, proteggere il processo di stampa con un numero di identificazione personale (PIN).

6 Fare clic su **OK** o su **Stampa**.

7 Rilasciare il processo di stampa dal pannello di controllo della stampante.

- In caso di processi di stampa riservati, accedere a:
Processi in attesa > selezionare il nome utente > **Riservato** > immettere il PIN > selezionare il processo di stampa > configurare le impostazioni > **Stampa**
- In caso di altri processi di stampa, accedere a:
Processi in attesa > selezionare il nome utente > selezionare il processo di stampa > configurare le impostazioni > **Stampa**

Nota: per i modelli di stampante senza schermo a sfioramento, premere  per scorrere le impostazioni.

Per gli utenti Macintosh

Utilizzo di AirPrint

- 1** Con un documento aperto, selezionare **File** > **Stampa**.
- 2** Selezionare una stampante, quindi dal menu a discesa dopo Orientamento scegliere **Stampa con PIN**.
- 3** Abilitare l'opzione **Stampa con PIN**, quindi immettere un PIN di quattro cifre.
- 4** Fare clic su **Stampa**.
- 5** Rilasciare il processo di stampa dal pannello di controllo della stampante. Accedere a:
Processi in attesa > selezionare il nome del computer > **Riservato** > immettere il PIN > selezionare il processo di stampa > **Stampa**

Per i modelli di stampante senza schermo a sfioramento, premere  per scorrere le impostazioni.

Utilizzo del driver di stampa

- 1** Con un documento aperto, selezionare **File** > **Stampa**.
- 2** Selezionare una stampante, quindi dal menu a discesa dopo Orientamento scegliere **Stampa e mantieni**.
- 3** Scegliere **Stampa riservata**, quindi immettere un PIN di quattro cifre.
- 4** Fare clic su **Stampa**.
- 5** Rilasciare il processo di stampa dal pannello di controllo della stampante. Accedere a:
Processi in attesa > selezionare il nome del computer > **Riservato** > selezionare il processo di stampa > immettere il PIN > **Stampa**

Per i modelli di stampante senza schermo a sfioramento, premere  per scorrere le impostazioni.

Stampa di un elenco di esempi di font

- 1** Dal pannello di controllo, scorrere fino a:
Impostazioni > **Report** > **Stampa** > **Stampa font**

Per i modelli di stampante senza touch screen, premere  per scorrere le impostazioni.

- 2** Selezionare un esempio di font.

Stampa di un elenco di directory

Dal pannello di controllo, scorrere fino a:

Impostazioni > Report > Stampa > Stampa directory

Per i modelli di stampante senza touch screen, premere  per scorrere le impostazioni.

Inserimento di fogli separatori tra copie

1 Dalla schermata iniziale, selezionare:

Impostazioni > Stampa > Layout > Fogli separatori > Tra copie

Per i modelli di stampante senza touch screen, premere  per scorrere le impostazioni.

2 Stampare il documento.

Annullamento di un processo di stampa

Dal pannello di controllo della stampante

Per i modelli di stampante con schermo a sfioramento, effettuare la seguente procedura:

- 1** Nella schermata iniziale, toccare **Annulla processo**.
- 2** Selezionare il processo che si desidera annullare.

Per i modelli di stampante senza schermo a sfioramento, premere .

Dal computer

- 1** In base al sistema operativo, eseguire una delle operazioni seguenti:
 - Aprire la cartella Stampanti, quindi selezionare quella in uso.
 - Da Preferenze di sistema nel menu Apple, passare sulla stampante in uso.
- 2** Selezionare il processo che si desidera annullare.

Informazioni sui menu della stampante

Mappa dei menu

Periferica	<ul style="list-style-type: none"> • Preferenze... • Eco Mode • Pannello operatore remoto • Notifiche • Gestione alimentazione • Raccolta dati anonimi 	<ul style="list-style-type: none"> • Accessibilità • Ripristina valori predefiniti di fabbrica • Manutenzione • Icane della schermata iniziale visibili • Info su stampante
Stampa	<ul style="list-style-type: none"> • Layout • Imposta • Qualità[SP] • Account processi • XPS 	<ul style="list-style-type: none"> • PDF • PostScript • PCL • HTML • Immagine
Carta	<ul style="list-style-type: none"> • Configurazione vassoi 	<ul style="list-style-type: none"> • Configurazione dei supporti
Unità USB	Stampa unità flash	
Rete/Porte	<ul style="list-style-type: none"> • Panoramica sulla rete • Wireless • Wi-Fi Direct • Ethernet • TCP/IP • SNMP • IPSec 	<ul style="list-style-type: none"> • 802.1x • Configurazione LPD • Impostazioni HTTP/FTP • ThinPrint • USB • Limita accesso alla rete esterna
Protezione	<ul style="list-style-type: none"> • Metodi di accesso* • Gestione certificati* • Programma periferiche USB • Registro controllo protezione • Restrizioni di accesso 	<ul style="list-style-type: none"> • Impostazione stampa riservata • Codifica disco • Cancella file dati temporanei • Impostazioni LDAP soluzioni • Varie
Rapporti	<ul style="list-style-type: none"> • Pagina impostazioni menu • Periferica 	<ul style="list-style-type: none"> • Stampa • Rete
Risoluzione dei problemi	Stampa pagine prova qualità	
* In alcuni modelli di stampante, questo menu può essere configurato solo da Embedded Web Server.		

Periferica

Preferenze...

Voce di menu	Descrizione
Lingua display [Elenco delle lingue]	Impostare la lingua del testo visualizzato sul display.
Paese/Regione [Elenco dei Paesi o regioni]	Identificare il Paese o la regione per cui è configurata la stampante.
Esegui impostazione iniziale Disattivata* Attivato	Eeguire la procedura guidata di impostazione.
Tastiera Tipo di tastiera [Elenco delle lingue]	Selezionare una lingua come tipo di tastiera. Note: <ul style="list-style-type: none"> tutti i valori Tipo di tastiera potrebbero non essere visualizzati o richiedere un hardware speciale per essere visualizzati. questa voce di menu viene visualizzata solo in alcuni modelli di stampante.
Informazioni visualizzate Testo visualizzato 1 [Indirizzo IP*] Testo visualizzato 2 [Data/Ora*] Testo personalizzato 1 Testo personalizzato 2	Specificare le informazioni da visualizzare sulla schermata iniziale.
Data e ora Configura Data e ora correnti Imposta data e ora manualmente Formato data [MM-GG-AAAA*] Formato ora [12 ore AM/PM*] Fuso orario [Fuso orientale*]	Configurare la data e l'ora della stampante.
Data e ora Protocollo orario rete Abilita NTP [Attivato*] Server NTP Abilita autenticazione	Configurare le impostazioni per Protocollo orario rete (NTP). Note: <ul style="list-style-type: none"> Abilita autenticazione viene visualizzato solo su alcuni modelli di stampanti. quando l'opzione Abilita autenticazione è impostata su Chiave MD5, vengono visualizzati ID chiave e Password.
Formati carta Stati Uniti* Metrico	Specificare l'unità di misura per i formati carta. Nota: la selezione del Paese o della regione nell'installazione guidata iniziale determina l'impostazione iniziale del formato della carta.
Luminosità schermo 20-100% (100*)	Regolare la luminosità del display. Nota: questa voce di menu viene visualizzata solo in alcuni modelli di stampante.
Nota: un asterisco (*) accanto al valore indica l'impostazione predefinita di fabbrica.	

Voce di menu	Descrizione
Accesso unità flash Abilitato* Disabilitato	Abilitare l'accesso all'unità flash.
Feedback audio Feedback pulsante Attivato* Disattivata	Attivare il feedback audio per pressioni di pulsanti, interazioni con il pannello di controllo, richieste di carta caricata e notifiche di errori. Nota: questa voce di menu viene visualizzata solo in alcuni modelli di stampante.
Feedback audio Volume 1-10 (5*)	Regolare il volume degli altoparlanti della stampante. Note: <ul style="list-style-type: none"> Le modifiche al volume sono applicate al termine della sessione utente corrente. questa voce di menu viene visualizzata solo in alcuni modelli di stampante.
Timeout schermo 5-300 (60*)	Impostare il tempo di inattività in secondi prima che sul display venga visualizzata la schermata iniziale, o prima che la stampante disconnetta automaticamente un account utente.
Nota: un asterisco (*) accanto al valore indica l'impostazione predefinita di fabbrica.	

Eco Mode

Voce di menu	Descrizione
Stampa Lati Su 1 lato* Su 2 lati	Specificare se stampare su un solo lato del foglio di carta o su entrambi i lati.
Stampa Pagine per lato Disattivata* 2 pagine per lato 3 pagine per lato 4 pagine per lato 6 pagine per lato 9 pagine per lato 12 pagine per lato 16 pagine per lato	Stampare le immagini di più pagine su un unico lato del foglio di carta.
Stampa Intensità toner 1-10 (8*)	Determinare la luminosità delle immagini di testo.
Nota: un asterisco (*) accanto al valore indica l'impostazione predefinita di fabbrica.	

Pannello operatore remoto

Voce di menu	Descrizione
Connessione VNC esterna Non consentire* Consenti	Consentire agli utenti di collegare un client esterno VNC (Virtual Network Computing) per l'esecuzione del pannello di controllo remoto.
Tipo di autenticazione Nessuno* Autenticazione standard	Impostare il tipo di autenticazione quando si accede al server client VNC.
Password VNC	Specificare la password per la connessione al server del client VNC. Nota: Questa voce di menu viene visualizzata solo se Tipo di autenticazione è impostato su Autenticazione standard.
Nota: un asterisco (*) accanto al valore indica l'impostazione predefinita di fabbrica.	

Notifiche

Voce di menu	Descrizione
Controllo allarme Disattivata Singolo* Continuo	Impostare il numero di volte per cui viene emesso il segnale di allarme quando la stampante richiede l'intervento dell'utente.
Materiali di consumo Mostra stime materiali di consumo Mostra stime* Non mostrare stime	Visualizzare lo stato stimato dei materiali di consumo.
Materiali di consumo Allarme cartuccia Disattivata* Singola Continuo	Impostare il numero di volte in cui il segnale di allarme viene emesso quando la cartuccia di toner è quasi esaurita.
Impostazione avvisi e-mail Configurazione e-mail Gateway SMTP primario	Digitare l'indirizzo IP o il nome host del server SMTP primario per l'invio dei messaggi e-mail. Nota: questa voce di menu viene visualizzata solo in alcuni modelli di stampante.
Impostazione avvisi e-mail Configurazione e-mail Porta del gateway SMTP primario 1-65535 (25*)	Immettere il numero di porta del server SMTP primario. Nota: questa voce di menu viene visualizzata solo in alcuni modelli di stampante.
Impostazione avvisi e-mail Configurazione e-mail Gateway SMTP secondario	Digitare l'indirizzo IP del server o il nome host del server SMTP secondario o di backup. Nota: questa voce di menu viene visualizzata solo in alcuni modelli di stampante.
Nota: un asterisco (*) accanto al valore indica l'impostazione predefinita di fabbrica.	

Voce di menu	Descrizione
Impostazione avvisi e-mail Configurazione e-mail Porta del gateway SMTP secondario 1-65535 (25*)	Immettere il numero di porta del server SMTP secondario o di backup. Nota: questa voce di menu viene visualizzata solo in alcuni modelli di stampante.
Impostazione avvisi e-mail Configurazione e-mail Timeout SMTP 5-30 secondi (30*)	Specificare l'intervallo di tempo che deve trascorrere prima del timeout della stampante se il server SMTP non risponde. Nota: questa voce di menu viene visualizzata solo in alcuni modelli di stampante.
Impostazione avvisi e-mail Configurazione e-mail Indirizzo di risposta	Specificare un indirizzo di risposta nell'e-mail. Nota: questa voce di menu viene visualizzata solo in alcuni modelli di stampante.
Impostazione avvisi e-mail Configurazione e-mail Usa sempre indirizzo di risposta SMTP predefinito Disattivata* Attivato	Utilizzare l'Indirizzo di risposta SMTP predefinito. Nota: questa voce di menu viene visualizzata solo in alcuni modelli di stampante.
Impostazione avvisi e-mail Configurazione e-mail Usa SSL/TLS Disabilitata* Negoziazione Obbligatorio	Inviare un'e-mail utilizzando un collegamento crittografato. Nota: questa voce di menu viene visualizzata solo in alcuni modelli di stampante.
Impostazione avvisi e-mail Configurazione e-mail Richiedi certificato attendibile Attivato* Disattivata	Richiedere un certificato attendibile quando si accede al server SMTP. Nota: questa voce di menu viene visualizzata solo in alcuni modelli di stampante.
Impostazione avvisi e-mail Configurazione e-mail Autenticazione server SMTP Autenticazione non richiesta* Login/Semplice NTLM CRAM-MD5 Digest-MD5 Kerberos 5	Impostare il tipo di autenticazione per il server SMTP. Nota: questa voce di menu viene visualizzata solo in alcuni modelli di stampante.
Impostazione avvisi e-mail Configurazione e-mail E-mail avviata dalla periferica Nessuno* Usa credenziali SMPT periferica	Stabilire se sono necessarie le credenziali per le e-mail avviate dalla periferica. Nota: questa voce di menu viene visualizzata solo in alcuni modelli di stampante.
Nota: un asterisco (*) accanto al valore indica l'impostazione predefinita di fabbrica.	

Voce di menu	Descrizione
Impostazione avvisi e-mail Configurazione e-mail E-mail avviata dall'utente nessuno Usa credenziali SMPT periferica Usa ID utente e password sessione Usa indirizzo e-mail e password sessione* Richiedi conferma	Stabilire se sono necessarie le credenziali per le e-mail avviate dall'utente. Nota: questa voce di menu viene visualizzata solo in alcuni modelli di stampante.
Impostazione avvisi e-mail Configurazione e-mail Utilizza credenziali periferica Active Directory Disattivata* Attivato	Abilitare le credenziali dell'utente e le designazioni del gruppo per connettersi al server SMTP. Nota: questa voce di menu viene visualizzata solo in alcuni modelli di stampante.
Impostazione avvisi e-mail Configurazione e-mail ID utente della periferica	Specificare l'ID utente per la connessione al server SMTP. Nota: questa voce di menu viene visualizzata solo in alcuni modelli di stampante.
Impostazione avvisi e-mail Configurazione e-mail Password periferica	Specificare la password per la connessione al server SMTP. Nota: questa voce di menu viene visualizzata solo in alcuni modelli di stampante.
Impostazione avvisi e-mail Configurazione e-mail Area di autenticazione Kerberos 5	Specificare l'area di autenticazione per il protocollo di autenticazione Kerberos 5. Nota: questa voce di menu viene visualizzata solo in alcuni modelli di stampante.
Impostazione avvisi e-mail Configurazione e-mail Dominio NTLM	Specificare il nome di dominio per il protocollo di sicurezza NTLM. Nota: questa voce di menu viene visualizzata solo in alcuni modelli di stampante.
Impostazione avvisi e-mail Configurazione e-mail Disabilita errore "Server SMTP non impostato" Disattivata* No	Disabilitare la visualizzazione sul display di un messaggio di errore di impostazione SMTP. Nota: questa voce di menu viene visualizzata solo in alcuni modelli di stampante.
Prevenzione errori Assistenza inceppamento Disattivata Attivato*	Impostare la stampante per l'espulsione automatica di pagine vuote o di pagine parzialmente stampate dopo la rimozione di una pagina inceppata.
Prevenzione errori Proseguimento automatico Disattivata Attivato* (5 secondi)	Consentire alla stampante di continuare automaticamente l'elaborazione o la stampa di un processo dopo l'eliminazione di alcune condizioni della stampante che richiedono l'intervento dell'utente.
Nota: un asterisco (*) accanto al valore indica l'impostazione predefinita di fabbrica.	

Voce di menu	Descrizione
Prevenzione errori Riavvio auto Riavvio auto Riavvia quando inattivo Riavvia sempre* Non riavviare mai	Impostare la stampante per il riavvio in caso di errore.
Prevenzione errori Riavvio auto N. massimo riavvii automatici 1-20 (2*)	Impostare il numero di riavvii automatici che la stampante può eseguire.
Prevenzione errori Riavvio auto Finestra Riavvio automatico 1-525600 (720*)	Impostare il numero di secondi prima che la stampante esegua un riavvio automatico.
Prevenzione errori Riavvio auto Contatore riavvii automatici	Mostrare informazioni di sola lettura del contatore di riavvii.
Prevenzione errori Riavvio auto Azzera contatore riavvii automatici Annulla Continua	Azzerare il contatore riavvii automatici.
Prevenzione errori Mostra errore carta corta Attivato Cancellazione automatica*	Impostare la stampante in modo da visualizzare un messaggio quando si verifica un errore di carta corta. Nota: carta corta si riferisce al formato della carta caricata.
Prevenzione errori Protezione pagina Disattivata* Attivato	Impostare la stampante in modo da elaborare l'intera pagina nella memoria prima della stampa.
Ripristino contenuto inceppato Rimozione inceppamento Disattivata Attivato Automatico*	Impostare sulla stampante la ristampa delle pagine inceppate.
Nota: un asterisco (*) accanto al valore indica l'impostazione predefinita di fabbrica.	

Gestione alimentazione

Voce di menu	Descrizione
Profilo modalità sospensione Stampa da modalità sospensione Rimani attiva dopo la stampa Attiva modalità sospensione dopo la stampa*	Impostare la stampante in modo che resti in modalità pronta o torni alla modalità sospensione dopo la stampa.
Timeout Modalità sospensione 1-120 minuti (15*)	Impostare il tempo di inattività prima che la stampante passi alla modalità sospensione.
Timeout Timeout ibernazione Disabilitato 1 ora 2 ore 3 ore 6 ore 1 giorno 2 giorni 3 giorni* 1 settimana 2 settimane 1 mese	Impostare il tempo che deve trascorrere prima che la stampante si spenga.
Timeout Timeout ibernazione alla connessione Iberna Non attivare ibernazione*	Impostare il Timeout ibernazione per spegnere la stampante mentre esiste una connessione Ethernet attiva.
Pian. mod. alim. Programmazioni Aggiungi nuova pianificazione	Programmare la stampante per entrare in modalità di pausa o sospensione. Nota: questa voce di menu viene visualizzata solo in alcuni modelli di stampante.
Nota: un asterisco (*) accanto al valore indica l'impostazione predefinita di fabbrica.	

Raccolta dati anonimi

Voce di menu	Descrizione
Raccolta dati anonimi Info uso e prestazioni periferica Nessuno*	Inviare informazioni sulle prestazioni e l'utilizzo della stampante al produttore. Nota: Ora di invio dati anonimi viene visualizzato solo quando si imposta Raccolta dati anonima su Uso periferica e prestazioni.
Ora di invio dati anonimi Ora di inizio Ora di arresto	
Nota: un asterisco (*) accanto al valore indica l'impostazione predefinita di fabbrica.	

Accessibilità

Nota: Questo menu viene visualizzato solo su alcuni modelli di stampante.

Voce di menu	Descrizione
Intervallo pressione ripetuta dei tasti 0-5 (0*)	Impostare l'intervallo di tempo in cui la stampante ignora le pressioni ripetute dei tasti su una tastiera collegata.
Ritardo iniziale ripetizione tasti 0,25-5 (1*)	Impostare la lunghezza iniziale del ritardo in secondi prima che un tasto ripetuto inizi la ripetizione. Nota: Questa voce di menu è disponibile solo quando una tastiera è collegata alla stampante.
Ripetizione tasti automatica 0,5-30 (30*)	Impostare il numero di pressioni al secondo per un tasto ripetuto. Nota: Questa voce di menu è disponibile solo quando una tastiera è collegata alla stampante.
Estendi timeout schermo Disattivato* Attivato	Consentire all'utente di rimanere nella stessa posizione e reimpostare il timer Timeout schermo alla scadenza anziché tornare alla schermata iniziale.
Volume cuffie 1-10 (5*)	Regolare il volume della cuffia. Nota: Questa voce di menu è disponibile solo quando una cuffia è collegata alla stampante.
Abilita guida vocale quando sono collegate le cuffie Disattivato* Attivato	Abilitare la guida vocale quando una cuffia è collegata alla stampante.
Pronuncia password/PIN Disattivato* Attivato	Impostare la stampante per la lettura ad alta voce delle password o dei PIN (Personal Identification Number). Nota: Questa voce di menu è disponibile solo quando una cuffia o un altoparlante sono collegati alla stampante.
Velocità del parlato Molto lenta Lenta Normale* Veloce Più veloce Molto veloce Rapida Molto rapida Massima	Impostare la velocità del parlato della Guida vocale. Nota: Questa voce di menu è disponibile solo quando una cuffia o un altoparlante sono collegati alla stampante.
Nota: Un asterisco (*) accanto al valore indica l'impostazione predefinita di fabbrica.	

Ripristinare le impostazioni predefinite di fabbrica

Voce di menu	Descrizione
Ripristina impost. Ripristina tutte le impostazioni Ripristina impost. stamp. Ripristina impost. di rete Ripristina impost. app	Ripristinare le impostazioni predefinite di fabbrica della stampante. Nota: Ripristina impost. app viene visualizzata solo su alcuni modelli di stampante.

Manutenzione

Menu Configurazione

Voce di menu	Descrizione
Configurazione USB PnP USB 1* 2	Modificare la modalità driver USB della stampante per migliorarne la compatibilità con un personal computer.
Configurazione USB Velocità USB Completa Automatico*	Impostare la porta USB alla velocità massima e disabilitare le funzioni ad alta velocità.
Configurazione vassoi Concatenam. Cassetti Automatico* Disattivata	Impostare la stampante in modo da collegare i vassoi che hanno le stesse impostazioni relative al tipo e al formato della carta.
Configurazione vassoi Mostra messaggio: cassetto del vassoio Disattivata Solo per formati sconosciuti* Sempre	Visualizzare un messaggio per selezionare il formato e il tipo di carta dopo l'inserimento del vassoio.
Configurazione vassoi Caricamento A5 Lato corto Lato lungo*	Determinare l'orientamento predefinito del caricamento per la carta in formato A5 in tutte le origini carta.
Configurazione vassoi Messaggi carta Automatico* Alimentatore multiuso Carta manuale	Impostare l'origine carta che l'utente dovrà riempire quando viene visualizzato il messaggio per il caricamento della carta.
Nota: un asterisco (*) accanto al valore indica l'impostazione predefinita di fabbrica.	

Voce di menu	Descrizione
Configurazione vassoi Messaggi busta Automatico* Alimentatore multiuso Busta manuale	Impostare l'origine carta che l'utente dovrà riempire quando viene visualizzato il messaggio per il caricamento delle buste.
Configurazione vassoi Azione per richieste Richiedi conferma* Continua Usa corrente	Impostare la stampante in modo da risolvere i messaggi di modifica relativi alla carta o alle buste.
Rapporti Pagina impostazioni menu Registro eventi Riepilogo Registro eventi Statistiche controllo integrità	Stampare report sulle impostazioni dei menu della stampante, sullo stato e sui registri eventi.
Utilizzo e contatori materiali di consumo Cancella cronologia uso materiali di consumo Azzerà contatore cartuccia nero Azzerà contatore unità immagini nero Azzerà contatore manutenzione	Azzerare il contatore di pagine dei materiali di consumo o visualizzare il totale delle pagine stampate.
Emulazioni stampante Emulazione PPDS Disattivata* Attivato	Impostare la stampante in modo da riconoscere e utilizzare il flusso di dati PPDS.
Emulazioni stampante Emulazione PS Disattivata Attivato*	Impostare la stampante in modo da riconoscere e utilizzare il flusso di dati PS.
Emulazioni stampante Protezione emulatore Timeout pagina 0 - 60 (60*)	Impostare il timeout della pagina durante l'emulazione.
Emulazioni stampante Protezione emulatore Ripristina emulatore dopo il processo Disattivata* Attivato	Reimpostare l'emulatore dopo un processo di stampa.
Emulazioni stampante Protezione emulatore Disabilita accesso ai messaggi della stampante Disattivata Attivato*	Disabilitare l'accesso ai messaggi della stampante durante l'emulazione.
Nota: un asterisco (*) accanto al valore indica l'impostazione predefinita di fabbrica.	

Voce di menu	Descrizione
Configurazione stampa Aumento contrasto font 0-150 (24*)	Impostare la dimensione in punti del testo su un valore al di sotto del quale vengono utilizzate le schermate ad alta frequenza per la stampa dei dati dei font. Ad esempio, se il valore è 24, tutti i font con dimensione di 24 punti o meno utilizzano i retini ad alta frequenza.
Configurazione stampa Densità stampa 1-5 (3*)	Regolare la densità del toner durante la stampa di documenti.
Operazioni periferica Modalità silenziosa Disattivata* Attivato	Impostare la stampante per il funzionamento in Modalità silenziosa. Nota: l'attivazione di questa impostazione rallenta le prestazioni complessive della stampante.
Operazioni periferica Menu pannello Disattivata Attivato*	Consentire l'accesso ai menu del pannello di controllo.
Operazioni periferica Modalità provvisoria Disattivata* Attivato	Impostare la stampante in modo da funzionare in una speciale modalità per continuare a offrire la maggiore quantità di funzionalità possibile nonostante i problemi noti. Ad esempio, quando questa opzione è attivata e il motore stampa fronte/retro non è in funzione, la stampante esegue la stampa su un lato anche se il processo è una stampa su due lati.
Operazioni periferica Cancella stato personalizzato	Cancellare le stringhe definite dall'utente per i messaggi personalizzati Predefinito o Alternativo.
Operazioni periferica Cancella tutti i messaggi installati in remoto	Cancellare i messaggi che sono stati installati in remoto.
Operazioni periferica Visualizzazione automatica errore Disattivata Attivato*	Mostrare i messaggi di errore esistenti sul display dopo che la stampante è rimasta inattiva sulla schermata iniziale per un periodo di tempo corrispondente all'impostazione Timeout schermo.
Nota: un asterisco (*) accanto al valore indica l'impostazione predefinita di fabbrica.	

Cancellazione fuori servizio

Voce di menu	Descrizione
Cancellazione fuori servizio Ultima cancellazione memoria Ultima cancellazione disco fisso:	Visualizzare informazioni su quando la memoria o il disco fisso della stampante è stato formattato o cancellato l'ultima volta. Nota: L'opzione Ultima cancellazione disco fisso: viene visualizzata solo quando è installato un disco fisso opzionale.

Voce di menu	Descrizione
<p>Cancellazione fuori servizio</p> <p>Cancella tutte le informazioni sulla memoria non volatile</p> <p>Cancella tutte le impostazioni della stampante e di rete</p> <p>Cancella tutte le applicazioni e relative impostazioni</p> <p>Cancella tutte le info su disco fisso</p>	<p>Eliminare tutte le impostazioni e le applicazioni che sono memorizzate sulla memoria o sul disco fisso della stampante.</p> <p>Note:</p> <ul style="list-style-type: none"> • L'opzione Cancella tutte le info su disco fisso è visualizzata solo quando è installato un disco fisso opzionale. • L'opzione Cancella tutte le applicazioni e relative impostazioni viene visualizzata solo in alcuni modelli di stampante.

Icone della schermata iniziale visibili

Menu	Descrizione
<p>Stato/Materiali di consumo</p> <p>Coda processi</p> <p>Modifica lingua</p> <p>Rubrica</p> <p>Segnalibri</p> <p>Processi in attesa</p> <p>USB</p> <p>Profili app</p> <p>Personalizzazione schermo</p> <p>Impostazioni eco</p>	<p>Specificare le icone che verranno visualizzate sulla schermata iniziale.</p>

Info su stampante

Voce di menu	Descrizione
Etichetta risorsa	Descrivere la stampante. La lunghezza massima è 32 caratteri.
Posizione stampante	Identificare la posizione della stampante. La lunghezza massima è 63 caratteri.
Contatto	Personalizzare il nome della stampante. La lunghezza massima è 63 caratteri.
Esporta file di configurazione su USB	Esportare i file di configurazione su un'unità flash.
Esporta registri compressi su USB	Esportare i file di registro compressi su un'unità flash.

Stampa

Layout

Voce di menu	Descrizione
<p>Lati</p> <p>1 lato*</p> <p>2 lati</p>	<p>Specificare se stampare su un solo lato del foglio di carta o su entrambi i lati.</p>
<p>Nota: un asterisco (*) accanto al valore indica l'impostazione predefinita di fabbrica.</p>	

Voce di menu	Descrizione
Stile rotazione Lato lungo* Lato corto	Determinare il lato del foglio (lato lungo o lato corto) rilegato durante la stampa su due lati. Nota: a seconda dell'opzione selezionata, la stampante separa automaticamente ciascuna informazione stampata della pagina per la corretta rilegatura del processo.
Pagine vuote Stampa Non stampare*	Stampare le pagine vuote incluse in un processo di stampa.
Fascicola Disattivato [1,1,1,2,2,2]* Attivato [1,2,1,2,1,2]	Mantenere l'ordine delle pagine di un processo di stampa, in particolare quando si stampano più copie del processo.
Fogli separatori Nessuno* Tra copie Tra processi Tra pagine	Inserire fogli separatori vuoti durante la stampa.
Origine foglio separatore Vassoio [x] (1*) Alimentatore multiuso	Specificare l'origine carta del foglio separatore. Nota: l'opzione Alimentatore multiuso viene visualizzata solo se è installato il vassoio doppio da 650 fogli opzionale.
Pagine per lato Disattivata* 2 pagine per lato 3 pagine per lato 4 pagine per lato 6 pagine per lato 9 pagine per lato 12 pagine per lato 16 pagine per lato	Stampare le immagini di più pagine su un unico lato del foglio di carta.
Ordinamento pagine per lato Orizzontale* Orizzontale inverso Verticale Verticale inverso	Specificare la disposizione delle immagini su più pagine quando si utilizza l'opzione Pagine per lato. Nota: la disposizione dipende dal numero di immagini delle pagine e dal relativo orientamento.
Orientamento pagine per lato Automatico* Orizzontale Verticale	Specificare l'orientamento di un documento di più pagine quando si utilizza l'opzione Pagine per lato.
Bordo pagine per lato Nessuno* Solido	Stampare un bordo attorno all'immagine di ciascuna pagina quando si utilizza l'opzione Pagine per lato.
Copie 1-9999 (1*)	Specificare il numero di copie per ogni processo di stampa.
Nota: un asterisco (*) accanto al valore indica l'impostazione predefinita di fabbrica.	

Voce di menu	Descrizione
Area di stampa Normale* Adatta a pag. Pagina intera	Impostare l'area di stampa su un foglio di carta.
Nota: un asterisco (*) accanto al valore indica l'impostazione predefinita di fabbrica.	

Imposta

Voce di menu	Descrizione
Linguaggio stampante Emulazione PCL* Emulazione PS	Impostare il linguaggio della stampante. Nota: la selezione di un linguaggio predefinito non impedisce a un programma di inviare in stampa processi che utilizzano un altro linguaggio.
Processo in attesa Disattivato* Attivato	Conservare i processi che richiedono materiali di consumo mancanti per stampare quelli che non li richiedono. Nota: questa voce di menu viene visualizzata solo se è installato un disco fisso.
Timeout di attesa del processo 0-255 (30*)	Impostare l'intervallo di tempo di attesa in secondi prima di sospendere i processi che richiedono risorse non disponibili e prima di continuare a stampare gli altri processi in coda. Nota: questa voce di menu viene visualizzata solo se è installato un disco fisso.
Destinazione di download RAM* Disco fisso della stampante	Specificare il percorso in cui salvare tutte le risorse permanenti, ad esempio font e macro, che sono state trasferite sulla stampante. Nota: questa voce di menu viene visualizzata solo se è installato un disco fisso.
Salvataggio risorse Disattivato* Attivato	Determinare in che modo la stampante utilizza le risorse trasferite, ad esempio font e macro, quando riceve un processo che richiede una quantità di memoria superiore a quella disponibile. Note: <ul style="list-style-type: none"> • Se questa opzione è impostata su Disattivato, la stampante conserva le risorse trasferite solo finché la memoria lo consente. Le risorse associate al linguaggio della stampante non attivo vengono eliminate. • Se questa opzione è impostata su Attivato, la stampante conserva tutte le risorse permanenti trasferite per tutti i linguaggi. Quando necessario, la stampante visualizza messaggi di memoria piena anziché eliminare le risorse permanenti.
Ordine Stampa tutto Alfabetico* Dal più recente Dal meno recente	Specificare l'ordine in cui vengono stampati i processi in attesa e quelli riservati quando è selezionata l'opzione Stampa tutto. Nota: questa voce di menu viene visualizzata solo se è installato un disco fisso.
Nota: un asterisco (*) accanto al valore indica l'impostazione predefinita di fabbrica.	

Qualità[SP]

Voce di menu	Descrizione
Risoluzione di stampa 300 dpi 600 dpi* Q. immag. 1200 Qualità immagine 2400 1200 dpi	Impostare la risoluzione per il testo e le immagini sull'output di stampa. Nota: la risoluzione è determinata in dpi (punti per pollice) o dalla qualità dell'immagine.
Incremento pixel Disattivato* Caratteri Orizzontalmente Verticalmente Entrambe le direzioni	Stampare più pixel in cluster per una maggiore chiarezza in modo da migliorare testo e immagini.
Intensità toner 1-10 (8*)	Determinare la luminosità delle immagini di testo.
Mezzitoni Normale* Dettagli	Ottimizzare l'output stampato per ottenere linee più uniformi con bordi più nitidi.
Luminosità Da -6 a 6 (0*)	Regolare la luminosità della stampa.
Contrasto 0-5 (0*)	Regolare il contrasto della stampa.
Correzione grigio Automatica* Disattivata	Regolare l'ottimizzazione del contrasto da applicare alle immagini.
Nota: un asterisco (*) accanto al valore indica l'impostazione predefinita di fabbrica.	

Account processi

Voce di menu	Descrizione
Account processi Disattivata* Attivato	Impostare la stampante per la creazione di un registro dei processi di stampa ricevuti. Nota: questa voce di menu viene visualizzata solo quando è installato un disco fisso o una memoria flash.
Frequenza registro account Giornaliera Settimanale Mensile*	Specificare la frequenza con cui la stampante crea un file di registro.
Nota: un asterisco (*) accanto al valore indica l'impostazione predefinita di fabbrica.	

Voce di menu	Descrizione
<p>Azione registro a fine frequenza</p> <p>Nessuno*</p> <p>Invia registro corrente per e-mail</p> <p>Invia tramite e-mail ed elimina registro corrente</p> <p>Pubblica registro corrente</p> <p>Pubblica registro corrente ed eliminalo</p>	<p>Determinare la risposta della stampante al momento della scadenza della soglia di frequenza.</p> <p>Nota: il valore definito in Frequenza registro account determina quando deve essere attivata questa azione.</p>
<p>Livello registro quasi pieno</p> <p>Disattivata</p> <p>Attivato (5) *</p>	<p>Specificare la dimensione massima del file di registro prima che la stampante esegua l'azione di Livello azione registro quasi pieno.</p> <p>Nota: questa voce di menu viene visualizzata solo quando è installato un disco fisso o una memoria flash.</p>
<p>Livello azione registro quasi pieno</p> <p>Nessuno*</p> <p>Invia registro corrente per e-mail</p> <p>Invia tramite e-mail ed elimina registro corrente</p> <p>Invia tramite e-mail ed elimina registro meno recente</p> <p>Pubblica registro corrente</p> <p>Pubblica registro corrente ed eliminalo</p> <p>Pubblica registro meno recente ed eliminalo</p> <p>Elimina registro corrente</p> <p>Elimina registro meno recente</p> <p>Elimina tutti tranne corrente</p> <p>Elimina tutti i registri</p>	<p>Determinare la risposta della stampante quando la memoria del disco fisso è quasi piena.</p> <p>Nota: il valore definito in Livello registro quasi pieno determina quando deve essere attivata questa azione.</p>
<p>Livello azione registro pieno</p> <p>Nessuno*</p> <p>Invia tramite e-mail ed elimina registro corrente</p> <p>Invia tramite e-mail ed elimina registro meno recente</p> <p>Pubblica registro corrente ed eliminalo</p> <p>Pubblica registro meno recente ed eliminalo</p> <p>Elimina registro corrente</p> <p>Elimina registro meno recente</p> <p>Elimina tutti tranne corrente</p> <p>Elimina tutti i registri</p>	<p>Determinare la risposta della stampante quando l'utilizzo del disco fisso raggiunge il limite massimo (100 MB).</p>
<p>URL pubblicazione registri</p>	<p>Specificare la posizione a cui la stampante invia i registri account processi.</p>
<p>Indirizzo e-mail per invio registri</p>	<p>Specificare l'indirizzo e-mail a cui la stampante invia i registri account processi.</p>
<p>Prefisso file di registro</p>	<p>Specificare il prefisso per i file di registro.</p> <p>Nota: come prefisso file di registro predefinito viene utilizzato il nome host corrente definito nel menu TCP/IP.</p>
<p>Nota: un asterisco (*) accanto al valore indica l'impostazione predefinita di fabbrica.</p>	

XPS

Voce di menu	Descrizione
Stampa pagine errori Disattivato* Attivato	Consente di stampare le pagine degli errori rilevati dalla stampante durante l'elaborazione di un file XPS.
Spessore linea minimo 1-30 (2*)	Impostare la larghezza minima del tratto. Note: <ul style="list-style-type: none"> • I processi stampati con una risoluzione di 1200 dpi utilizzano il valore direttamente. • I processi stampati con una risoluzione di 4800 CQ utilizzano la metà del valore.
Nota: un asterisco (*) accanto al valore indica l'impostazione predefinita di fabbrica.	

PDF

Voce di menu	Descrizione
Adatta a pagina Disattivato* Attivato	Adattare il contenuto della pagina al formato carta selezionato.
Annotazioni Stampa Non stampare*	Specificare se stampare le annotazioni nel PDF.
Stampa errore PDF Disattivato Attivato*	Consente di attivare la stampa dell'errore PDF.
Nota: un asterisco (*) accanto al valore indica l'impostazione predefinita di fabbrica.	

PostScript

Voce di menu	Descrizione
Stampa errore PS Disattivato* Attivato	Stampare una pagina con una descrizione dell'errore PostScript®. Nota: quando si verifica un errore, l'elaborazione del processo si arresta, la stampante stampa un messaggio di errore e il resto del processo di stampa viene rimosso.
Spessore linea minimo 1-30 (2*)	Impostare lo spessore minimo del tratto. Nota: i processi stampati con una risoluzione di 1200 dpi utilizzano il valore direttamente.
Blocca modalità avvio PS Disattivato Attivato*	Disattivare il file SysStart.
Nota: un asterisco (*) accanto al valore indica l'impostazione predefinita di fabbrica.	

Voce di menu	Descrizione
Priorità font Residente* Flash/Disco	Specificare l'ordine di ricerca dei font. Note: <ul style="list-style-type: none"> • Residente imposta la stampante per cercare il font desiderato nella memoria della stampante prima che nella memoria flash o sul disco fisso della stampante. • Flash/Disco imposta la stampante per cercare il font desiderato nella memoria flash o sul disco fisso della stampante prima che nella memoria della stampante. • questa voce di menu viene visualizzata solo quando è installato un disco fisso o una memoria flash.
Timeout attesa Disattivato Attivato* (40 secondi)	Impostare la stampante affinché attenda la ricezione di ulteriori dati prima che un processo di stampa venga annullato.
Nota: un asterisco (*) accanto al valore indica l'impostazione predefinita di fabbrica.	

PCL

Voce di menu	Descrizione
Origine font Residente* Disco fisso della stampante Scarica Flash Tutto	Selezionare l'origine che contiene la selezione font predefinita. Note: <ul style="list-style-type: none"> • Le opzioni Disco e Flash vengono visualizzate solo se sono installati un disco fisso o una memoria flash non difettosi e non protetti. • L'opzione Download viene visualizzata solo se sono disponibili font scaricati nella memoria della stampante.
Nome font [Elenco dei font disponibili] (Courier*)	Selezionare un font dall'origine dei font specificata.
Set di simboli [Elenco dei set di simboli disponibili] (10U PC-8*)	Specificare il set di simboli per ogni nome font. Nota: per set di simboli si intende una serie di caratteri alfanumerici, segni di punteggiatura e simboli speciali. I set di simboli supportano lingue diverse o programmi specifici, ad esempio i simboli matematici per testi scientifici.
Passo 0,08-100,00 (10,00*)	Specificare il passo per font fissi o a spaziatura fissa. Nota: per Passo si intende il numero di caratteri a spaziatura fissa per pollice in orizzontale.
Orientamento Verticale* Orizzontale Verticale inverso Orizzontale inverso	Specificare l'orientamento del testo e degli elementi grafici presenti sulla pagina.
Nota: un asterisco (*) accanto al valore indica l'impostazione predefinita di fabbrica.	

Voce di menu	Descrizione
Righe per pagina 1–255 (60*)	Specificare il numero di righe di testo per ogni pagina stampata mediante il flusso di dati PCL®. Note: <ul style="list-style-type: none"> Questa voce di menu attiva il meccanismo che spazia le righe in verticale e che determina la stampa del numero di righe selezionate tra i margini predefiniti della pagina. 60 è l'impostazione predefinita di fabbrica per gli Stati Uniti. 64 è l'impostazione predefinita di fabbrica internazionale.
Spessore linea minimo PCL5 1-30 (2*)	Impostare la larghezza minima del tratto iniziale.
Spessore linea minimo PCLXL 1-30 (2*)	
Larghezza A4 198 mm* 203 mm	Impostare la larghezza della pagina logica su carta di formato A4. Nota: la pagina logica è lo spazio sulla pagina fisica in cui vengono stampati i dati.
CR automatico dopo LF Attivato Disattivato*	Impostare la stampante per eseguire un ritorno a capo dopo un comando di avanzamento riga. Nota: il ritorno a capo è un meccanismo che ordina alla stampante di spostare la posizione del cursore alla prima posizione sulla stessa riga.
LF automatico dopo CR Attivato Disattivato*	Impostare la stampante per eseguire un avanzamento riga dopo un comando di ritorno a capo.
Rinumerazione vassoio Assegna vassoio [x]	Configurare la stampante in modo che possa funzionare con un driver di stampa o un'applicazione personalizzata differente che utilizza un set diverso di assegnazioni di origini per richiedere una determinata origine carta.
Rinumerazione vassoio Visualizza impostazioni di fabbrica	Mostrare il valore predefinito di fabbrica assegnato per ogni origine carta.
Rinumerazione vassoio Ripristina impostazioni predefinite	Ripristinare tutte le assegnazioni dei vassoi ai valori predefiniti di fabbrica.
Timeout stampa Disattivata Attivato* (90 secondi)	Impostare la stampante perché termini un processo di stampa dopo che è stato inattivo per il numero di secondi specificato.
Nota: un asterisco (*) accanto al valore indica l'impostazione predefinita di fabbrica.	

HTML

Voce di menu	Descrizione
Nome font Times*	Consente di impostare il font da utilizzare per stampare i documenti HTML.
Nota: un asterisco (*) accanto al valore indica l'impostazione predefinita di fabbrica.	

Voce di menu	Descrizione
Dimensioni font 1-255 (12*)	Consente di impostare la dimensione del font da utilizzare per stampare i documenti HTML.
Scala 1-400% (100*)	Consente di ridimensionare i documenti HTML per la stampa.
Orientamento Verticale* Orizzontale	Impostare l'orientamento della pagina per i documenti HTML.
Dimensioni margini 8-255 mm (19*)	Impostare i margini della pagina per i documenti HTML.
Sfondi Non stampare Stampa*	Consente di stampare le informazioni in background o la grafica per i documenti HTML.
Nota: un asterisco (*) accanto al valore indica l'impostazione predefinita di fabbrica.	

Immagine

Voce di menu	Per
Adatta automaticam. Attivato Disattivato*	Selezionare la migliore impostazione possibile per il formato e l'orientamento della carta per un'immagine. Nota: Se è selezionata l'opzione Attivato, questa voce di menu sovrascrive le impostazioni di proporzioni e orientamento per l'immagine.
Inverti Disattivato* Attivato	Consente di invertire le immagini monocromatiche bitonali. Nota: Questa voce di menu non è applicabile ai formati immagine GIF o JPEG.
Proporzioni Ancoraggio sup. sin. Migliore adattamento* Ancoraggio centrale Adatta altezza/largh. Adatta altezza Adatta larghezza	Consente di regolare l'immagine per adattarla all'area di stampa. Nota: Quando l'opzione Adatta automaticam. è attivata, Proporzioni viene impostato automaticamente su Migliore adattamento.
Orientamento Verticale* Orizzontale Verticale inverso Orizzontale inverso	Consente di specificare l'orientamento del testo e degli elementi grafici presenti sulla pagina.
Nota: Un asterisco (*) accanto al valore indica l'impostazione predefinita di fabbrica.	

Carta

Configurazione vassoi

Voce di menu	Descrizione
Origine predefinita Vassoio [x] (1*) Alimentatore multiuso Carta manuale Busta manuale	Impostare l'origine carta per tutti i processi di stampa.
Formato/tipo carta Vassoio [x] Alimentatore multiuso Carta manuale Busta manuale	Specificare il formato della carta o il tipo di carta caricato in ciascuna origine.
Sostituisci formato Disattivata Statement/A5 Letter/A4 Intero elenco*	Impostare la stampante in modo da sostituire un formato carta specificato se il formato richiesto non è caricato in alcuna origine carta. Note: <ul style="list-style-type: none"> • L'impostazione Disattivato richiede all'utente di caricare il formato carta richiesto. • Statement/A5 stampa documenti in formato A5 su Statement quando si carica Statement e processi in formato Statement su carta A5 quando si carica A5. Statement/A5 è disponibile solo in Embedded Web Server. • Letter/A4 stampa documenti formato A4 su Letter quando si carica Letter e processi in formato Letter su A4 quando si carica Letter. • Intero elenco sostituisce Letter/A4.
Configura alimentatore multiuso Cassetto* Manuale Primo	Consente di determinare il funzionamento dell'alimentatore multiuso. Note: <ul style="list-style-type: none"> • L'impostazione Cassetto consente di configurare l'alimentatore multiuso come origine carta automatica. • Manuale imposta l'alimentatore multiuso solo per processi di stampa ad alimentazione manuale. • Primo configura l'alimentatore multiuso come origine carta principale.
Nota: un asterisco (*) accanto al valore indica l'impostazione predefinita di fabbrica.	

Configurazione dei supporti

Impostazione universale

Voce di menu	Per
Unità di misura Pollici Millimetri	Specificare l'unità di misura per la carta universale. Nota: Pollici è l'impostazione predefinita di fabbrica per gli Stati Uniti. Millimetri è l'impostazione predefinita di fabbrica internazionale.
Nota: Un asterisco (*) accanto al valore indica l'impostazione predefinita di fabbrica.	

Voce di menu	Per
Larghezza verticale 3,00 - 14,17 pollici (8,50*) 76 - 360 mm (216*)	Impostare la larghezza verticale della carta universale.
Altezza verticale 3,00 - 14,17 pollici (14*) 76 - 360 mm (356*)	Impostare l'altezza verticale della carta universale.
Direzione alimentaz. Lato corto* Lato lungo	Impostare la stampante in modo che la carta venga prelevata dal bordo corto o dal bordo lungo. Nota: L'opzione Lato lungo viene visualizzata solo se il lato più lungo è inferiore alla larghezza massima supportata.
Nota: Un asterisco (*) accanto al valore indica l'impostazione predefinita di fabbrica.	

Tipi di supporto

Voce di menu	Descrizione
Normale Cartoncino Lucido Riciclata Etichette Etichette viniliche Carta di qualità Busta Busta ruvida Intestata Prestampata Carta colorata Leggera Spessa Ruvida/cotone Tipo personalizzato [x]	Specificare la grana, il peso e l'orientamento della carta.

Unità USB

Stampa unità flash

Voce di menu	Descrizione
Numero di copie 1-9999 (1*)	Impostare il numero di copie.
Nota: un asterisco (*) accanto al valore indica l'impostazione predefinita di fabbrica.	

Voce di menu	Descrizione
Origine carta Vassoio [x] (*) Alimentatore multiuso Carta manuale Busta manuale	Impostare l'origine carta per il processo di stampa.
Fascicola (1,1,1) (2,2,2) (1,2,3) (1,2,3)*	Mantenere l'ordine delle pagine di un processo di stampa, in particolare quando si stampano più copie del processo.
Lati Su 1 lato* Su 2 lati	Specificare se stampare su un solo lato del foglio di carta o su entrambi i lati.
Stile rotazione Lato lungo* Lato corto	Determinare il lato del foglio rilegato durante la stampa su due lati.
Pagine per lato Disattivata* 2 pagine per lato 3 pagine per lato 4 pagine per lato 6 pagine per lato 9 pagine per lato 12 pagine per lato 16 pagine per lato	Stampare le immagini su più pagine su un unico lato del foglio di carta.
Ordinamento pagine per lato Orizzontale* Orizzontale inverso Verticale inverso Verticale	Specificare la disposizione delle immagini su più pagine quando si utilizza il menu Pagine per lato.
Orientamento pagine per lato Automatico* Orizzontale Verticale	Specificare l'orientamento delle immagini su più pagine quando si utilizza il menu Pagine per lato.
Bordo pagine per lato Nessuno* Continuo	Stampare un bordo attorno all'immagine di ciascuna pagina quando si utilizza il menu Pagine per lato.
Fogli separatori Disattivata* Tra copie Tra processi Tra pagine	Inserire fogli separatori vuoti durante la stampa.
Origine foglio separatore Vassoio [x] (*) Alimentatore multiuso	Specificare l'origine carta del foglio separatore.
Nota: un asterisco (*) accanto al valore indica l'impostazione predefinita di fabbrica.	

Voce di menu	Descrizione
Pagine vuote Non stampare* Stampa	Specificare se stampare le pagine vuote in un processo di stampa.
Nota: un asterisco (*) accanto al valore indica l'impostazione predefinita di fabbrica.	

Rete/Porte

Panoramica sulla rete

Voce di menu	Descrizione
Adattatore attivo Automatico* Rete standard Wireless	Specificare la modalità di connessione di una rete.
Stato rete	Mostra le impostazioni di connettività e lo stato della rete della stampante.
Visualizza stato di rete sulla stampante Disattivata Attivato*	Mostrare lo stato di rete sul display.
Velocità, Fronte/Retro	Mostrare la velocità di una scheda di rete attiva.
IPv4	Mostrare l'indirizzo IPv4.
Tutti gli indirizzi IPv6	Mostrare tutti gli indirizzi IPv6.
Reimposta server di stampa Avvio	Ripristinare tutte le connessioni di rete attive sulla stampante. Nota: questa impostazione rimuove tutte le impostazioni di configurazione di rete.
Timeout processo di rete Disabilitato Abilitato*	Impostare l'intervallo di tempo prima che la stampante annulli un processo di stampa in rete. Nota: l'opzione Tempo timeout processo di rete viene visualizzata solo in alcuni modelli di stampante.
Tempo timeout processo di rete 10–255 secondi (90*)	
Pagina di intestazione Disattivata* Attivato	Stampare una pagina di intestazione.
Abilita connessioni di rete Abilita* Disabilita	Abilitare o disabilitare tutte le connessioni di rete.
Abilita LLDP Attivato Disattivata*	Abilitare il protocollo LLDP (Link Layer Discovery Protocol) sulla stampante.
Nota: un asterisco (*) accanto al valore indica l'impostazione predefinita di fabbrica.	

Wireless

Nota: questo menu è disponibile solo sulle stampanti connesse a una rete Wi-Fi o sui modelli di stampante dotati di una scheda di rete wireless.

Voce di menu	Descrizione
Configura su pannello stampante Scegli rete Aggiungi rete Wi-Fi Nome di rete Modalità di rete Infrastruttura Modalità di protezione wireless Disabilitata* WEP WPA2/WPA - Personale WPA2 - Personale 802.1x - RADIUS	Configurare la connessione Wi-Fi utilizzando il pannello di controllo. Nota: 802.1x - RADIUS è configurabile solo da Embedded Web Server.
Wi-Fi Protected Setup WPS Auto Detect Disattivato Attivato* Avvia metodo a pulsante Avvia metodo PIN	Stabilire una rete Wi-Fi e abilitare la protezione di rete. Note: <ul style="list-style-type: none"> • L'impostazione WPS Auto Detect viene visualizzata solo quando Modalità di protezione wireless è impostata su WEP. • Avvia metodo a pulsante consente di connettere la stampante a una rete Wi-Fi quando vengono premuti i pulsanti sia della stampante che del punto di accesso (router wireless) entro un determinato intervallo di tempo. • Avvia metodo PIN consente di connettere la stampante a una rete Wi-Fi quando si immette un PIN sulla stampante nelle impostazioni wireless del punto di accesso.
Modalità di rete Tipo BSS Infrastruttura*	Specificare la modalità di rete.
Compatibilità 802.11b/g/n (2,4 GHz)* 802.11a/b/g/n/ac (2,4 GHz/5 GHz) 802.11a/n/ac (5 GHz)	Specificare lo standard wireless per la rete Wi-Fi. Nota: le voci di menu 802.11a/b/g/n/ac (2,4 GHz/5 GHz) e 802.11a/n/ac (5 GHz) vengono visualizzate solo se è installata un'opzione Wi-Fi.
Modalità di protezione wireless Disabilitata* WEP WPA2/WPA-Personale WPA2-Personale 802.1x - RADIUS	Impostare la modalità di protezione per connettere la stampante ai dispositivi Wi-Fi. Nota: 802.1x - RADIUS è configurabile solo da Embedded Web Server.
Modalità di autenticazione WEP Automatica* Aperta Condivisa	Impostare il tipo di WEP (Wireless Encryption Protocol) per la stampante. Nota: questa voce di menu viene visualizzata solo quando Modalità di protezione wireless è impostata su WEP.
Imposta chiave WEP	Specificare una password WEP per la connessione Wi-Fi protetta.

Voce di menu	Descrizione
WPA2/WPA Personale AES	Abilitare la protezione Wi-Fi tramite WPA (Wi-Fi Protected Access). Nota: questa voce di menu viene visualizzata solo quando Modalità di protezione wireless è impostata su WPA2/WPA-Personale.
Imposta chiave precondivisa	Impostare la password per una connessione Wi-Fi protetta.
WPA2-Personale AES	Abilitare la protezione Wi-Fi tramite WPA2. Nota: questa voce di menu viene visualizzata solo quando Modalità di protezione wireless è impostata su WPA2-Personale.
Modalità di crittografia 802.1x WPA+ WPA2*	Abilitare la protezione Wi-Fi tramite lo standard 802.1x. Note: <ul style="list-style-type: none"> • Questa voce di menu viene visualizzata solo quando Modalità di protezione wireless è impostata su 802.1x - RADIUS. • 802.1x - RADIUS è configurabile solo da Embedded Web Server.
IPv4 Abilita DHCP Attivato* Disattivato Imposta indirizzo IP statico Indirizzo IP Netmask Gateway	Abilitare e configurare le impostazioni IPv4 nella stampante.
IPv6 Abilita IPv6 Attivato* Disattivato Abilita DHCPv6 Attivato Disattivato* Configurazione automatica indirizzo senza stato Attivata* Disattivata Indirizzo server DNS Indirizzo IPv6 assegnato manualmente Router IPv6 assegnato manualmente Prefisso dell'indirizzo Tutti gli indirizzi IPv6 Tutti gli indirizzi router IPv6	Abilitare e configurare le impostazioni IPv6 nella stampante.
Indirizzo di rete UAA LAA	Visualizzare gli indirizzi di rete.

Voce di menu	Descrizione
PCL SmartSwitch Disattivato Attivato*	Impostare il passaggio automatico della stampante all'emulazione PCL quando un processo di stampa lo richiede, indipendentemente dal linguaggio predefinito della stampante. Nota: se l'impostazione PCL SmartSwitch è disattivata, la stampante non esamina i dati in entrata e utilizza il linguaggio predefinito specificato nel menu Impostazioni.
PS SmartSwitch Disattivato Attivato*	Impostare il passaggio automatico della stampante all'emulazione PS quando un processo di stampa lo richiede, indipendentemente dal linguaggio predefinito della stampante. Nota: se l'impostazione PS SmartSwitch è disattivata, la stampante non esamina i dati in entrata e utilizza il linguaggio predefinito specificato nel menu Impostazioni.
Buffer processo Attivato Disattivato*	Memorizzare temporaneamente i processi di stampa sul disco fisso della stampante prima di avviare la stampa. Nota: questa voce di menu viene visualizzata solo se è installato un disco fisso.
PS binario MAC Automatico* Attivato Disattivato	Impostare la stampante per elaborare processi di stampa di tipo PostScript binario Macintosh. Note: <ul style="list-style-type: none"> • Se si seleziona Attivato, la stampante elabora i processi di stampa di tipo PostScript binario in formato raw. • Se si seleziona Disattivato, i processi di stampa vengono filtrati attraverso il protocollo standard.

Wi-Fi Direct

Voce di menu	Descrizione
Abilita Wi-Fi Direct Attivato Disattivato*	Impostare la stampante in modo che si connetta direttamente alle periferiche Wi-Fi.
Nome Wi-Fi Direct	Specificare il nome della rete Wi-Fi Direct.
Password Wi-Fi Direct	Impostare la password per autenticare e convalidare gli utenti su una connessione Wi-Fi.
Mostra password nella pagina Impostazioni Disattivato Attivato*	Mostrare la Password Wi-Fi Direct sulla Pagina delle impostazioni di rete.
Numero di canale preferito 1-11 Automatico*	Impostare il canale preferito della rete Wi-Fi.
Indirizzo IP proprietario gruppo	Specificare l'indirizzo IP del proprietario gruppo.
Nota: un asterisco (*) accanto al valore indica l'impostazione predefinita di fabbrica.	

Voce di menu	Descrizione
Accetta automaticamente le richieste pulsante di comando Disattivato* Attivato	Accettare automaticamente le richieste di connessione alla rete. Nota: non è sicuro accettare automaticamente i client.
Nota: un asterisco (*) accanto al valore indica l'impostazione predefinita di fabbrica.	

Ethernet

Voce di menu	Descrizione
Velocità di rete	Consente di visualizzare la velocità di un adattatore di rete attivo.
IPv4 Abilita DHCP (Attivato*) Imposta indirizzo IP statico	Consente di configurare le impostazioni IPv4.
IPv6 Abilita IPv6 (Attivato*) Abilita DHCPv6 (Disattivato*) Configurazione automatica indirizzo senza stato (Attivato*) Indirizzo server DNS Indirizzo IPv6 assegnato manualmente Router IPv6 assegnato manualmente Prefisso dell'indirizzo (64*) Tutti gli indirizzi IPv6 Tutti gli indirizzi router IPv6	Consente di configurare le impostazioni IPv6.
Indirizzo di rete UAA LAA	Consente di specificare l'indirizzo di rete.
PCL SmartSwitch Disattivato Attivato*	Impostare il passaggio della stampante all'emulazione PCL quando un processo di stampa lo richiede, indipendentemente dal linguaggio predefinito della stampante. Nota: quando questa impostazione è disattivata, la stampante non esamina i dati in arrivo e utilizza la lingua predefinita della stampante, specificata nel menu Impostazioni.
PS SmartSwitch Disattivato Attivato*	Consente di impostare il passaggio della stampante all'emulazione PostScript quando un processo di stampa lo richiede, indipendentemente dal linguaggio predefinito della stampante. Nota: quando questa impostazione è disattivata, la stampante non esamina i dati in arrivo e utilizza la lingua predefinita della stampante, specificata nel menu Impostazioni.
Buffer processo Disattivato* Attivato	Consente di memorizzare temporaneamente i processi sul disco fisso prima di avviare la stampa. Nota: Questa voce di menu viene visualizzata solo se è installato un disco fisso.
Nota: un asterisco (*) accanto al valore indica l'impostazione predefinita di fabbrica.	

Voce di menu	Descrizione
PS binario MAC Automatico* Attivato Disattivato	Consente di impostare la stampante per elaborare processi di stampa di tipo PostScript binario Macintosh. Note: <ul style="list-style-type: none"> • Se impostato su Automatico la stampante elabora i processi di stampa inviati sia dai computer con sistema operativo Windows che Macintosh. • Se impostato su Disattivato, i processi di stampa PostScript vengono filtrati attraverso il protocollo standard.
Ethernet a risparmio energetico Attivato Disattivato Automatico*	Ridurre il consumo di energia quando la stampante non riceve i dati dalla rete Ethernet.
Nota: un asterisco (*) accanto al valore indica l'impostazione predefinita di fabbrica.	

TCP/IP

Nota: questo menu viene visualizzato solo per le stampanti di rete o collegate a server di stampa.

Voce di menu	Descrizione
Imposta nome host	Impostare il nome host TCP/IP corrente.
Nome dominio	Impostare il nome di dominio.
Consenti a DHCP/BOOTP di aggiornare il server NTP Attivato* Disattivata	Consentire ai client DHCP e BOOTP di aggiornare le impostazioni NTP della stampante.
Nome configurazione Zero	Specificare un nome di servizio per la rete a configurazione zero.
Abilita IP automatico Attivato* Disattivata	Assegnare un indirizzo IP automaticamente.
Indirizzo server DNS	Specificare l'attuale indirizzo del server DNS (Domain Name System).
Indirizzo server DNS di backup	Specificare gli indirizzi del server DNS di backup.
Indirizzo server DNS di backup 2	
Indirizzo server DNS di backup 3	
Ordine di ricerca dominio	Specificare un elenco di nomi di dominio per individuare la stampante e le risorse che risiedono in domini diversi sulla rete.
Abilita DDNS Disattivato* Attivato	Aggiornare le impostazioni Dynamic DNS.
Nota: un asterisco (*) accanto al valore indica l'impostazione predefinita di fabbrica.	

Voce di menu	Descrizione
DDNS TTL 300-31536000 secondi (3600*)	Specificare le impostazioni DDNS correnti.
TTL predefinito 5-254 secondi (254*)	
Durata aggiornamento DDNS 300-31536000 secondi (604800*)	
Abilita mDNS Attivato* Disattivata	Aggiornare le impostazioni DNS multicast.
Indirizzo server WINS	Specificare un indirizzo server per WINS (Windows Internet Naming Service).
Abilita BOOTP Disattivato* Attivato	Consentire a BOOTP di assegnare un indirizzo IP stampante.
Elenco server con limitazioni	Specificare un indirizzo IP per le connessioni TCP. Note: <ul style="list-style-type: none"> • Utilizzare una virgola per separare ciascun indirizzo IP. • È possibile aggiungere fino a 50 indirizzi IP.
Opzioni elenco server con limitazioni Blocca tutte le porte* Blocca solo stampa Blocca solo stampa e HTTP	Specificare il modo in cui gli indirizzi IP nell'elenco possono accedere alle funzionalità della stampante.
MTU 256-1500 (1500*)	Specificare un parametro MTU (Maximum Transmission Unit) per le connessioni TCP.
Porta di stampa raw 1-65535 (9100*)	Specificare un numero di porta raw per le stampanti collegate in rete.
Velocità massima traffico in uscita Disabilitato* Abilitato 100-1000000 (100000*)	Abilitare la velocità di trasferimento massima della stampante.
Abilita TLSv1.0 Attivato* Disattivata	Abilitare il protocollo TLSv1.0.
Abilita TLSv1.1 Attivato* Disattivata	Abilitare il protocollo TLSv1.1.
Elenco crittografie SSL	Specificare gli algoritmi di crittografia da utilizzare per le connessioni SSL o TLS.
Nota: un asterisco (*) accanto al valore indica l'impostazione predefinita di fabbrica.	

SNMP

Nota: questo menu viene visualizzato solo nelle stampanti di rete o nelle stampanti collegate a server di stampa.

Voce di menu	Descrizione
SNMP versioni 1 e 2c Abilitato Disattivato Attivato* Consenti impostazione SNMP Disattivato Attivato* Abilita MIB PPM Disattivato Attivato* Community SNMP	Configurare le versioni 1 e 2c di SNMP (Simple Network Management Protocol) per installare i driver di stampa e le applicazioni.
SNMP versione 3 Abilitato Disattivato Attivato* Nome contesto Imposta credenziali lettura/scrittura Nome utente Password di autenticazione Password di privacy Imposta credenziali di sola lettura Nome utente Password di autenticazione Password di privacy Hash autenticazione MD5 SHA1* Livello minimo autenticazione Nessuna autenticazione, nessuna privacy Autenticazione, nessuna privacy Autenticazione, privacy* Algoritmo privacy DES AES-128*	Configurare SNMP versione 3 per installare e aggiornare la protezione della stampante.
Nota: un asterisco (*) accanto al valore indica l'impostazione predefinita di fabbrica.	

IPSec

Nota: Questo menu viene visualizzato solo nelle stampanti di rete o nelle stampanti collegate a server di stampa.

Voce di menu	Descrizione
Abilita IPSec Disattivato* Attivato	Attivare IPSec (Internet Protocol Security).
Configurazione base Predefinita* Compatibilità Protetto	Impostare la configurazione base IPSec. Nota: Questa voce di menu viene visualizzata solo quando l'opzione Abilita IPSec è Attivata.
Proposta gruppo DH (Diffie-Hellman) modp2048 (14)* modp3072 (15) modp4096 (16) modp6144 (17)	Impostare la configurazione base IPSec. Nota: questa voce di menu viene visualizzata solo quando Configurazione base è impostata su Compatibilità.
Metodo di crittografia proposto 3DES AES*	Consente di impostare il metodo di crittografia. Nota: questa voce di menu viene visualizzata solo quando Configurazione base è impostata su Compatibilità.
Metodo di autenticazione proposto SHA1 SHA256* SHA512	Impostare il metodo di autenticazione. Nota: questa voce di menu viene visualizzata solo quando Configurazione base è impostata su Compatibilità.
Ciclo di vita IKE SA (ore) 1 2 4 8 24*	Specificare il periodo della scadenza IKE SA. Nota: questa voce di menu viene visualizzata solo quando Configurazione base è impostata su Protetta.
Ciclo di vita IPSec SA (ore) 1 2 4 8* 24	Specificare il periodo della scadenza IPSec SA. Nota: questa voce di menu viene visualizzata solo quando Configurazione base è impostata su Protetta.
Certificato periferica IPSec	Specificare un certificato IPSec. Nota: Questa voce di menu viene visualizzata solo quando l'opzione Abilita IPSec è Attivata.
Connessioni autenticate con chiave precondivisa Host [x]	Configurare le connessioni autenticate della stampante. Nota: Queste voci di menu vengono visualizzate solo quando l'opzione Abilita IPSec è Attivata.
Connessioni autenticate con certificato Host [x] Indirizzo[/subnet]	
Nota: un asterisco (*) accanto al valore indica l'impostazione predefinita di fabbrica.	

802.1x

Nota: Questo menu viene visualizzato solo nelle stampanti di rete o nelle stampanti collegate a server di stampa.

Voce di menu	Per
Attivo Disattivato* Attivato	Consentire alla stampante di collegarsi alle reti che richiedono l'autenticazione prima di accedere.
Nota: Un asterisco (*) accanto al valore indica l'impostazione predefinita di fabbrica.	

Configurazione LPD

Nota: Questo menu viene visualizzato solo nelle stampanti di rete o nelle stampanti collegate a server di stampa.

Voce di menu	Per
Timeout LPD 0-65535 secondi (90*)	Impostare il valore di timeout per interrompere l'attesa indefinita del server LPD (Line Printer Daemon) in presenza di processi di stampa non validi o bloccati.
Pagina intestazione LPD Disattivato* Attivato	Stampare una pagina di intestazione LPD per tutti i processi di stampa. Nota: Una pagina di intestazione è la prima pagina di un processo di stampa utilizzata come separatore dei processi di stampa e per identificare l'autore della richiesta del processo di stampa.
Pagina trailer LPD Disattivato* Attivato	Stampare una pagina trailer per tutti i processi di stampa LPD. Nota: La pagina trailer è l'ultima pagina di un processo di stampa.
Conversione ritorno a capo LPD Disattivato* Attivato	Abilita conversione ritorno a capo. Nota: Il ritorno a capo è un meccanismo che ordina alla stampante di spostare la posizione del cursore alla prima posizione sulla stessa riga.
Nota: Un asterisco (*) accanto al valore indica l'impostazione predefinita di fabbrica.	

Impostazioni HTTP/FTP

Voce di menu	Descrizione
Abilita server HTTP Disattivato Attivato*	Accedere a Embedded Web Server per monitorare e gestire la stampante.
Abilita HTTPS Disattivato Attivato*	Consente di abilitare il protocollo HTTPS (Hypertext Transfer Protocol Secure) per crittografare i dati in trasferimento da e verso il server di stampa.
Forza connessioni HTTPS Attivato Disattivato*	Consente di forzare l'uso da parte della stampante delle connessioni HTTPS.
Nota: un asterisco (*) accanto al valore indica l'impostazione predefinita di fabbrica.	

Voce di menu	Descrizione
Abilita FTP/TFTP Disattivato Attivato*	Consente di inviare file tramite FTP/TFTP.
Domini locali	Specificare i nomi di dominio per i server HTTP e FTP.
Indirizzo IP proxy HTTP	Configurare le impostazioni del server HTTP e FTP.
Indirizzo IP proxy FTP	
Porta IP predefinita HTTP	
Certificato periferica HTTP	
Porta IP predefinita FTP	
Timeout per richieste HTTP/FTP 1-299 (30*)	
Tentativi per richieste HTTP/FTP 1-299 (3*)	Impostare il numero di tentativi per la connessione al server HTTP/FTP.
Nota: un asterisco (*) accanto al valore indica l'impostazione predefinita di fabbrica.	

ThinPrint

Voce di menu	Descrizione
Abilita ThinPrint Disattivato* Attivato	Stampare mediante ThinPrint.
Numero porta 4000-4999 (4000*)	Impostare il numero della porta del server ThinPrint.
Larghezza di banda (bit/sec) 100-1000000 (0*)	Impostare la velocità di trasmissione dati in un ambiente ThinPrint.
Dimensioni pacchetti (kbyte) 0-64000 (0*)	Impostare la dimensione del pacchetto per la trasmissione dei dati.
Nota: un asterisco (*) accanto al valore indica l'impostazione predefinita di fabbrica.	

USB

Voce di menu	Descrizione
PCL SmartSwitch Disattivato Attivato*	Impostare il passaggio della stampante all'emulazione PCL, se richiesto dal processo di stampa ricevuto tramite una porta USB, indipendentemente dal linguaggio predefinito della stampante. Nota: quando questa impostazione è disattivata, la stampante non esamina i dati in arrivo e utilizza la lingua predefinita della stampante, specificata nel menu Impostazioni.
Nota: un asterisco (*) accanto al valore indica l'impostazione predefinita di fabbrica.	

Voce di menu	Descrizione
PS SmartSwitch Disattivato Attivato*	Consente di impostare il passaggio della stampante all'emulazione PostScript, se richiesto dal processo di stampa ricevuto tramite una porta USB, indipendentemente dal linguaggio predefinito della stampante. Nota: quando questa impostazione è disattivata, la stampante non esamina i dati in arrivo e utilizza la lingua predefinita della stampante, specificata nel menu Impostazioni.
Buffer processo Disattivato* Attivato	Consente di memorizzare temporaneamente i processi sul disco fisso prima di avviare la stampa. Nota: Questa voce di menu viene visualizzata solo se è installato un disco fisso.
PS binario MAC Automatico* Attivato Disattivato	Consente di impostare la stampante per elaborare processi di stampa di tipo PostScript binario Macintosh. Note: <ul style="list-style-type: none"> • Se impostato su Automatico la stampante elabora i processi di stampa inviati sia dai computer con sistema operativo Windows che Macintosh. • Se impostato su Disattivato, i processi di stampa PostScript vengono filtrati attraverso il protocollo standard.
Attiva porta USB Disattivato Attivato*	Consente di abilitare la porta dell'unità USB anteriore.
Nota: un asterisco (*) accanto al valore indica l'impostazione predefinita di fabbrica.	

Limita accesso alla rete esterna

Voce di menu	Descrizione
Limita accesso alla rete esterna Disattivato* Attivato	Limitare l'accesso ai siti della rete.
Indirizzo della rete esterna	Specificare gli indirizzi di rete con accesso limitato.
Indirizzo e-mail di notifica	Specificare un indirizzo e-mail per l'invio di una notifica degli eventi registrati.
Frequenza ping 1-300 (10*)	Specificare l'intervallo per le query di rete in secondi.
Oggetto	Specificare l'oggetto e il testo del messaggio e-mail di notifica.
Messaggio	
Nota: un asterisco (*) accanto al valore indica l'impostazione predefinita di fabbrica.	

Protezione

Metodi di accesso

Queste voci di menu vengono visualizzate solo su alcuni modelli di stampante.

Gestisci autorizzazioni

Voce di menu	Descrizione
Accesso alle funzioni Modifica rubrica Gestisci scelte rapide Crea profili Gestisci segnalibri Stampa unità flash Accesso ai processi in attesa Usa profili Annulla processi nella periferica Modifica lingua IPP (Internet Printing Protocol) Stampa in B/N Cartella di rete - Acquisizione	Controllare l'accesso alle funzioni della stampante.
Menu amministrativi Menu Protezione Menu Rete/Porte Menu Carta Menu Report Menu di configurazione delle funzioni Menu Materiali di consumo Menu Scheda opzionale Menu SE Menu Periferica	Controllare l'accesso alle impostazioni del menu della stampante.
Gestione periferiche Gestione remota Aggiornamenti firmware Configurazione applicazioni Accesso a Embedded Web Server Importa/Esporta tutte le impostazioni Cancellazione fuori servizio	Controllare l'accesso alle opzioni di gestione della stampante.
App Nuove app Presentazione Modifica sfondo Screen saver Impostazioni eco	Controllare l'accesso alle applicazioni della stampante.

Account locali

Voce di menu	Descrizione
Gestisci gruppi/autorizzazioni Aggiungi gruppo Importa controlli di accesso Accesso alle funzioni Menu amministrativi Gestione periferiche Tutti gli utenti Importa controlli di accesso Accesso alle funzioni Menu amministrativi Gestione periferiche Admin	Controllare l'accesso utente o gruppo alle funzioni, applicazioni e impostazioni di protezione della stampante.
Aggiungi utente Nome utente/Password Nome utente Password PIN	Creare account locali per gestire l'accesso alle funzioni della stampante.
Account nome utente/password Aggiungi utente	
Account nome utente Aggiungi utente	
Account password Aggiungi utente	
Account PIN Aggiungi utente	

Metodi di accesso predef.

Nota: Il menu viene visualizzato solo quando si configurano le impostazioni nel menu Account locali.

Voce di menu	Per
Pannello di controllo Nome utente/Password Nome utente Password PIN	Specificare il metodo di accesso predefinito per accedere al pannello di controllo.
Browser Nome utente/Password Nome utente Password PIN	Specificare il metodo di accesso predefinito per accedere al browser.

Gestione certificati

Voce di menu	Voce di menu
Configura valori predefiniti certificato Nome comune Nome organizzazione Nome unità Paese/Regione Nome provincia Nome città Nome alternativo oggetto	Impostare i valori predefiniti per i certificati generati.
Certificati periferica	Generare, eliminare o visualizzare i certificati della periferica.
Gestisci certificati CA	Caricare, eliminare o visualizzare i certificati dell'Autorità di certificazione (CA).

Programma periferiche USB

Voce di menu	Descrizione
Programmazioni Aggiungi nuova pianificazione	Consente di porta USB anteriore.

Registro controllo protezione

Voce di menu	Descrizione
Consenti controllo Disattivato* Attivato	Registrare gli eventi nel registro di controllo protetto e nel syslog remoto.
Abilita syslog remoto Disattivato* Attivato	Inviare i registri di controllo a un server remoto.
Server Syslog remoto	Specificare il server syslog remoto.
Porta Syslog remoto 1-65535 (514*)	Specificare la porta syslog remoto.
Metodo Syslog remoto UDP normale* Stunnel	Specificare un metodo syslog per trasmettere gli eventi registrati a un server remoto.
Nota: un asterisco (*) accanto al valore indica l'impostazione predefinita di fabbrica.	

Voce di menu	Descrizione
Struttura Syslog remoto 0 - Messaggi kernel 1 - Livello-utente 2 - Sistema di posta 3 - Daemon sistema 4 - Messaggi di sicurezza/autorizzazione* 5 - Syslogd 6 - Stampante linea 7 - Informazioni di rete 8 - UUCP 9 - Daemon clock 10 - Protezione 11 - Daemon FTP 12 - Sottosistema NTP 13 - Verifica log 14 - Avviso log 15 - Daemon clock 16 - Uso locale 0 17 - Uso locale 1 18 - Uso locale 2 19 - Uso locale 3 20 - Uso locale 4 21 - Uso locale 5 22 - Uso locale 6 23 - Uso locale 7	Specificare un codice che la stampante utilizza durante l'invio degli eventi di registro a un server remoto.
Gravità degli eventi da registrare 0 - Emergenza 1 - Avviso 2 - Eventi critici 3 - Errore 4 - Avvertenza* 5 - Nota 6 - Informativa 7 - Debug	Specificare il livello di priorità limite per la registrazione di messaggi ed eventi.
Eventi non registrati nel syslog remoto Disattivato* Attivato	Inviare tutti gli eventi, indipendentemente dal livello di gravità, al server remoto.
Indirizzo e-mail amministratore	Inviare e-mail di notifica degli eventi registrati all'amministratore.
Invia tramite e-mail avviso registro cancellato Disattivato* Attivato	Inviare un'e-mail di notifica all'amministratore quando una voce del registro viene eliminata.
Invia tramite e-mail avviso registro con ritorno a capo Disattivato* Attivato	Inviare un'e-mail di notifica all'amministratore quando il registro è pieno e inizia a sovrascrivere le voci meno recenti.
Nota: un asterisco (*) accanto al valore indica l'impostazione predefinita di fabbrica.	

Voce di menu	Descrizione
Comportamento registro pieno Sovrascrivi voci meno recenti* Invia log ed elimina tutte le voci	Risolvere problemi di archiviazione del registro quando il registro riempie la memoria assegnata.
Invia tramite e-mail avviso completamento % Disattivato* Attivato	Inviare un'e-mail di notifica all'amministratore quando il registro occupa tutta la memoria assegnata.
% livello avviso pieno 1-99 (90*)	
Invia tramite e-mail avviso registro esportato Disattivato* Attivato	Inviare un'e-mail di notifica all'amministratore quando un registro viene esportato.
Invia tramite e-mail avviso impostazioni registro modificate Disattivato* Attivato	Consente di inviare un'e-mail di notifica all'amministratore quando viene attivata l'opzione Abilita controllo.
Terminazioni riga registro LF (\n)* CR (\r) CRLF (\r\n)	Specificare il modo in cui il file di registro termina alla fine di ogni riga.
Esportazione con firma digitale Disattivato* Attivato	Aggiungere una firma digitale per ogni file di log esportato.
Cancella registro	Eliminare tutti i registri di controllo.
Esporta registro Syslog (RFC 5424) Syslog (RFC 3164) CSV	Esportare un registro protezione su un'unità flash.
Nota: un asterisco (*) accanto al valore indica l'impostazione predefinita di fabbrica.	

Restrizioni di accesso

Voce di menu	Descrizione
Errori di accesso 1-10 (3*)	Specificare il numero dei tentativi di accesso non riusciti prima del blocco dell'utente.
Intervallo di tempo errore 1-60 minuti (5*)	Specificare l'intervallo di tempo tra i tentativi di accesso non riusciti e il blocco dell'utente.
Periodo di blocco 1-60 minuti (5*)	Specificare la durata del blocco.
Timeout di accesso al Web 1-120 minuti (10*)	Specificare il ritardo per un accesso remoto prima della disconnessione automatica dell'utente.
Nota: un asterisco (*) accanto al valore indica l'impostazione predefinita di fabbrica.	

Impostazione stampa riservata

Voce di menu	Descrizione
N. max tentativi PIN errati Da 2 a 10	Impostare il numero di tentativi consentiti per l'immissione del codice PIN. Note: <ul style="list-style-type: none"> • Un valore pari a zero disattiva questa impostazione. • Una volta raggiunto il limite specificato, i processi di stampa associati al nome utente e al PIN vengono eliminati.
Scadenza processo riservato Disattivata* 1 ora 4 ore 24 ore 1 settimana	Impostare la scadenza per i processi di stampa riservati. Note: <ul style="list-style-type: none"> • Se la voce di menu viene modificata quando nella memoria o nel disco fisso della stampante sono presenti processi riservati, il periodo di scadenza per tali processi di stampa non viene modificato in base al nuovo valore predefinito. • Se la stampante viene spenta, tutti i processi riservati nella memoria della stampante vengono eliminati.
Scadenza processi da ripetere Disattivato* 1 ora 4 ore 24 ore 1 settimana	Impostare la scadenza di un processo di stampa che si desidera ripetere.
Scadenza processo di verifica Disattivato* 1 ora 4 ore 24 ore 1 settimana	Impostare la frequenza con cui la stampante deve stampare una copia affinché l'utente ne esamini la qualità prima di stampare le copie restanti.
Scadenza processo prenotato Disattivata* 1 ora 4 ore 24 ore 1 settimana	Impostare la scadenza per la memorizzazione dei processi che devono essere stampati in un secondo momento.
Richiedi che tutti i processi siano messi in attesa Disattivato* Attivato	Impostare la stampante in modo da sospendere tutti i processi di stampa.
Conserva documenti duplicati Disattivato* Attivato	Imposta la stampante per stampare altri documenti con lo stesso nome file senza sovrascrivere alcun processo di stampa.
Nota: un asterisco (*) accanto al valore indica l'impostazione predefinita di fabbrica.	

Crittografia disco

Nota: Questo menu viene visualizzato solo se è installato un disco fisso.

Voce di menu	Descrizione
Stato Abilitato Disabilitato	Consente di attivare la crittografia del disco.
Avvia crittografia	

Cancellazione file dati temporanei

Voce di menu	Descrizione
Salvato nella memoria interna Disattivato* Attivato	Eliminare tutti i file memorizzati nella memoria della stampante.
Nota: un asterisco (*) accanto al valore indica l'impostazione predefinita di fabbrica.	

Impostazioni LDAP soluzioni

Voce di menu	Descrizione
Segui riferimenti LDAP Disattivato* Attivato	Cercare i diversi server nel dominio per l'account utente collegato.
Verifica certificato LDAP Sì No*	Abilitare la verifica dei certificati LDAP.

Varie

Voce di menu	Descrizione
Autorizzazione di stampa Disattivata* Attivata	Consentire all'utente di stampare.
Accesso autorizzato stampa predefinito	Mostra l'autorizzazione predefinita utilizzata dall'utente per la stampa. Nota: questa impostazione viene visualizzata solo quando vengono creati uno o più Metodi di accesso.
Ponticello di ripristino protezione Abilita accesso "Guest"* Nessun effetto	Consente di specificare l'accesso utente alla stampante. Note: <ul style="list-style-type: none"> Il ponticello si trova accanto a un'icona a forma di lucchetto sulla scheda del controller. L'opzione Abilita accesso "Guest" fornisce a chiunque l'accesso a tutti gli aspetti della stampante. L'opzione Nessun effetto può rendere l'accesso alla stampante impossibile quando le informazioni di protezione richieste non sono disponibili.
Nota: un asterisco (*) accanto al valore indica l'impostazione predefinita di fabbrica.	

Voce di menu	Descrizione
Lunghezza minima password 0-32	Specificare la lunghezza della password.
Abilita visualizzazione password/PIN	Mostrare la password o il numero di identificazione personale.
Nota: un asterisco (*) accanto al valore indica l'impostazione predefinita di fabbrica.	

Report

Pagina delle impostazioni dei menu

Voce di menu	Per
Pagina delle impostazioni dei menu	Stampare un report contenente i menu della stampante.

Periferica

Voce di menu	Descrizione
Informazioni sulla periferica	Stampare un report contenente informazioni sulla stampante.
Statistiche periferica	Stampare un report sull'uso della stampante e sullo stato dei materiali di consumo.
Elenco profili	Stampare un elenco dei profili memorizzati sulla stampante.
Report risorse	Stampare un report contenente il nome del modello e il numero di serie della stampante.

Stampa

Voce di menu	Descrizione
Stampa font Caratteri PCL Font PS	Stampare campioni e informazioni sui font disponibili in ogni linguaggio della stampante.
Stampa demo Pagina demo	Stampare una pagina che mostra la capacità della stampante e le soluzioni supportate.
Stampa directory	Stampare le risorse memorizzate nell'unità flash o nel disco fisso della stampante. Nota: Questa voce di menu viene visualizzata solo se è installato il disco fisso della stampante o un'unità flash.

Rete

Voce di menu	Per
Pagina impostazioni rete	Stampare una pagina con le impostazioni wireless e di rete configurate sulla stampante. Nota: Questa voce di menu viene visualizzata solo per le stampanti di rete o collegate a server di stampa.

Voce di menu	Per
Client connessi con Wi-Fi Direct	Stampare una pagina con l'elenco dei dispositivi connessi alla stampante mediante Wi-Fi Direct. Nota: Questa voce di menu viene visualizzata solo quando l'opzione Abilita Wi-Fi Direct è attivata.

Guida

Voce di menu	Descrizione
Stampa tutte le guide	Stampa tutte le guide
Collegamenti	Fornisce informazioni sul collegamento della stampante come stampante locale (USB) o di rete
Guida informativa	Fornisce informazioni sulla stampante
Guida supporti	Fornisce informazioni relative al caricamento della carta e dei supporti speciali
Guida alla qualità monocromatica	Fornisce informazioni relative alla risoluzione dei problemi di impostazione della qualità di stampa monocromatica
Guida allo spostamento	Fornisce informazioni sullo spostamento, il posizionamento o la spedizione della stampante
Guida alla qualità di stampa	Fornisce informazioni relative alla soluzione dei problemi di qualità di stampa
Guida ai materiali di consumo	Fornisce informazioni sulla richiesta di materiali di consumo

Risoluzione dei problemi

Voce di menu	Per
Pagine di prova della qualità di stampa	Stampare pagine di prova per identificare e risolvere i problemi relativi alla qualità di stampa.

Stampa della pagina impostazioni menu

Dal pannello di controllo, scorrere fino a:

Impostazioni > Report > Pagina impostazioni menu

Per i modelli di stampante senza touch screen, premere  per scorrere le impostazioni.

Protezione della stampante

Nota: il disco fisso è supportato solo in determinati modelli di stampante.

Individuazione dello slot di sicurezza

La stampante è dotata di un'opzione di blocco di sicurezza. Connettere un blocco di sicurezza compatibile con la maggior parte dei computer portatili nella posizione mostrata per proteggere la stampante.



Cancellazione della memoria della stampante

Per cancellare la memoria volatile o i dati memorizzati nel buffer, spegnere la stampante.

Per cancellare la memoria non volatile o le singole impostazioni, le impostazioni della periferica e di rete, le impostazioni di protezione e le embedded solutions, effettuare le seguenti operazioni:

1 Dal pannello di controllo, scorrere fino a:

Impostazioni > Periferica > Manutenzione > Cancellazione fuori servizio > Cancella tutte le informazioni sulla memoria non volatile

Per i modelli di stampante senza touch screen, premere  per scorrere le impostazioni.

2 Selezionare **Avvia configurazione iniziale** o **Lascia stampante non in linea**.

Cancellazione della memoria del disco fisso della stampante

1 Dal pannello di controllo, scorrere fino a:

Impostazioni > Periferica > Manutenzione > Cancellazione fuori servizio > Cancella tutte le info su disco fisso

Per i modelli di stampante senza schermo a sfioramento, premere il  per scorrere le impostazioni.

2 A seconda del modello della stampante, selezionare **CANCELLA** o **Continua**.

3 Seguire le istruzioni visualizzate sul display.

Nota: Questo processo può richiedere da alcuni minuti fino a più di un'ora. In questo intervallo di tempo la stampante non sarà disponibile per altre attività.

Codifica del disco fisso della stampante

Questo processo cancella tutti i contenuti presenti nel disco fisso. Se necessario, eseguire un backup dei dati importanti della stampante prima di iniziare la codifica.

1 Dal pannello di controllo, scorrere fino a:

Impostazioni > Protezione > Codifica disco > Inizia codifica

Per i modelli di stampante senza schermo a sfioramento, premere il  per scorrere le impostazioni.

2 Seguire le istruzioni visualizzate sul display.

Note:

- Per evitare la perdita di dati, non spegnere la stampante durante il processo di codifica.
- Questo processo può richiedere da alcuni minuti fino a più di un'ora. In questo intervallo di tempo la stampante non sarà disponibile per altre attività.
- Al termine della codifica, la stampante viene riavviata automaticamente.

Ripristino delle impostazioni predefinite di fabbrica

1 Dal pannello di controllo, scorrere fino a:

Impostazioni > Periferica > Ripristina impostazioni predefinite di fabbrica

Per i modelli di stampante senza schermo a sfioramento, premere il  per scorrere le impostazioni.

2 Selezionare **Ripristina tutte le impostazioni**.

Dichiarazione di volatilità

Tipo di memoria	Descrizione
Memoria volatile	La stampante usa RAM (Random Access Memory) standard come buffer temporaneo dei dati utente durante semplici processi di stampa e copia.
Memoria non volatile	La stampante può usare due tipi di memoria non volatile: EEPROM e NAND (memoria flash). Entrambi sono utilizzati per memorizzare le informazioni relative al sistema operativo, alle impostazioni della stampante e alla rete, nonché le impostazioni di scanner e segnalibri e le embedded solutions.
Memoria disco fisso	Alcune stampanti sono dotate di un'unità disco fisso installata. Il disco fisso della stampante è progettato per funzionalità specifiche della stampante. Il disco fisso consente alla stampante di mantenere in memoria i dati utente di processi di stampa complessi, dati di moduli e di font.

Cancellare il contenuto di qualsiasi memoria della stampante installata nelle seguenti circostanze:

- La stampante viene dismessa.
- Il disco fisso della stampante viene sostituito.
- La stampante viene spostata in un altro reparto o in un'altra ubicazione.
- La stampante viene riparata da un operatore esterno all'organizzazione.

- La stampante viene rimossa dal perimetro aziendale per la riparazione.
- La stampante viene venduta a un'altra organizzazione.

Smaltimento del disco rigido della stampante

- **Smagnetizzazione:** consente di cancellare i dati archiviati investendo il disco rigido con un campo magnetico
- **Frantumazione:** consente di rendere illeggibile il disco fisso comprimendolo fisicamente fino a romperne i componenti
- **Macinatura:** riduce il disco fisso in frammenti metallici

Nota: per garantire che tutti i dati vengano completamente cancellati, distruggere fisicamente ogni disco fisso sul quale sono memorizzati i dati.

Manutenzione della stampante

Attenzione - Possibili danni: la mancata manutenzione ottimale della stampante o sostituzione di componenti e materiali di consumo può causare danni alla stampante.

Configurazione delle notifiche dei materiali di consumo

1 Aprire un browser Web e immettere l'indirizzo IP della stampante nel relativo campo.

Note:

- Visualizzare l'indirizzo IP della stampante nella schermata iniziale della stampante. L'indirizzo IP è composto da quattro serie di numeri separati da punti, ad esempio 123.123.123.123.
- Se si utilizza un server proxy, disattivarlo temporaneamente per caricare correttamente la pagina Web.

2 Fare clic su **Impostazioni > Periferica > Notifiche**.

3 Dal menu Materiali di consumo, fare clic su **Notifiche pers. materiali cons.**

4 Selezionare una notifica per ogni materiale di consumo.

5 Applicare le modifiche.

Impostazione degli avvisi e-mail

È possibile configurare la stampante per l'invio di avvisi e-mail quando i materiali di consumo sono in esaurimento, quando la carta deve essere cambiata o aggiunta oppure quando si verifica un inceppamento della carta.

1 Aprire un browser Web e immettere l'indirizzo IP della stampante nel relativo campo.

Note:

- Visualizzare l'indirizzo IP della stampante nella schermata iniziale della periferica. L'indirizzo IP è composto da quattro serie di numeri separati da punti, ad esempio 123.123.123.123.
- Se si utilizza un proxy, disabilitarlo temporaneamente per caricare correttamente la pagina Web.

2 Fare clic su **Impostazioni > Periferica > Notifiche > Impostazione avviso e-mail**, quindi configurare le impostazioni.

Nota: Per ulteriori informazioni sulle impostazioni SMTP, rivolgersi al provider e-mail.

3 Fare clic su **Imposta elenchi e allarmi e-mail**, quindi configurare le impostazioni.

4 Applicare le modifiche.

Visualizzazione dei rapporti

1 Dal pannello di controllo, accedere a:

Impostazioni > Report

Per i modelli di stampante senza schermo a sfioramento, premere  per scorrere le impostazioni.

2 Selezionare il report che si desidera visualizzare.

Regolazione del volume dell'altoparlante

Regolazione del volume predefinito dell'altoparlante interno

1 Dal pannello di controllo, scorrere fino a:

Impostazioni > Periferica > Preferenze > Feedback audio

2 Regolare il volume.

Note:

- Se è attiva la Modalità silenziosa, gli avvisi acustici sono disattivati. Questa impostazione potrebbe anche rallentare le prestazioni della stampante.
- Il volume viene ripristinato al valore predefinito dopo la disconnessione della sessione o quando la stampante esce dalla modalità di sospensione o ibernazione.

Regolazione del volume predefinito delle cuffie

1 Dal pannello di controllo, scorrere fino a:

Impostazioni > Periferica > Accessibilità

2 Regolare il volume della cuffia.

Nota: Il volume viene ripristinato al valore predefinito dopo la disconnessione della sessione o quando la stampante esce dalla modalità di sospensione o ibernazione.

Collegamento in rete

Connessione della stampante a una rete Wi-Fi

Accertarsi che Adattatore attivo sia impostato su Automatico. Dal pannello di controllo, accedere a:

Impostazioni > Rete/Porte > Panoramica sulla rete > Adattatore attivo

Per i modelli di stampante senza schermo a sfioramento, premere  per scorrere le impostazioni.

1 Dal pannello di controllo, accedere a:

Impostazioni > Rete/Porte > Wireless > Configura su pannello stampante

Per i modelli di stampante senza schermo a sfioramento, premere  per scorrere le impostazioni.

2 Selezionare una rete Wi-Fi e digitare la password.

Nota: per i modelli di stampante predisposti per la rete Wi-Fi, viene visualizzata una richiesta di configurazione della rete Wi-Fi durante l'installazione iniziale.

Connessione della stampante a una rete wireless tramite Wi-Fi Protected Setup (WPS)

Prima di iniziare, accertarsi delle seguenti condizioni:

- Il punto di accesso (router wireless) è certificato o compatibile con WPS. Per ulteriori informazioni, consultare la documentazione fornita con il punto di accesso.
- Nella stampante è installato un adattatore di rete wireless. Per ulteriori informazioni, vedere le istruzioni fornite con l'adattatore.
- Adattatore attivo è impostato su Automatico. Dal pannello di controllo, accedere a:

Impostazioni > Rete/Porte > Panoramica sulla rete > Adattatore attivo

Per i modelli di stampante senza schermo a sfioramento, premere  per scorrere le impostazioni.

Utilizzo del metodo a pulsante

1 Dal pannello di controllo, accedere a:

Impostazioni > Rete/Porte > Wireless > Wi-Fi Protected Setup > Avvia metodo a pulsante

Per i modelli di stampante senza schermo a sfioramento, premere  per scorrere le impostazioni.

2 Seguire le istruzioni visualizzate sul display.

Uso del metodo PIN (Personal Identification Number)

1 Dal pannello di controllo, accedere a:

Impostazioni > Rete/Porte > Wireless > Wi-Fi Protected Setup > Avvia metodo PIN

Per i modelli di stampante senza schermo a sfioramento, premere  per scorrere le impostazioni.

2 Copiare il PIN WPS a otto cifre.

3 Aprire un browser Web e immettere l'indirizzo IP del punto di accesso nel campo dell'indirizzo.

Note:

- Per conoscere l'indirizzo IP, consultare la documentazione fornita con il punto di accesso.
- Se si utilizza un server proxy, disattivarlo temporaneamente per caricare correttamente la pagina Web.

4 Accedere alle impostazioni WPS. Per ulteriori informazioni, consultare la documentazione fornita con il punto di accesso.

5 Immettere il PIN a otto cifre, quindi salvare le modifiche.

Configurazione di Wi-Fi Direct

Wi-Fi Direct è una tecnologia peer-to-peer basata su Wi-Fi che consente alle periferiche wireless di connettersi direttamente a una stampante compatibile con Wi-Fi Direct senza utilizzare un punto di accesso (router wireless).

1 Dal pannello di controllo, accedere a:

Impostazioni > Rete/Porte > Wi-Fi Direct

Per i modelli di stampante senza schermo a sfioramento, premere  per scorrere le impostazioni.

2 Configurare le impostazioni.

- **Abilita Wi-Fi Direct:** consente alla stampante di trasmettere sulla propria rete Wi-Fi Direct.
- **Nome Wi-Fi Direct:** consente di assegnare un nome alla rete Wi-Fi Direct.
- **Password Wi-Fi Direct:** consente di assegnare la password per la negoziazione della protezione wireless quando si utilizza la connessione peer-to-peer.
- **Mostra password nella pagina Impostazioni:** consente di visualizzare la password nella Pagina delle impostazioni di rete.
- **Accetta automaticamente le richieste del pulsante di comando:** consente alla stampante di accettare automaticamente le richieste di connessione.

Nota: l'accettazione automatica delle richieste pulsante di comando non è sicura.

Nota: Per conoscere la password della rete Wi-Fi Direct, dal pannello di controllo accedere a **Impostazioni > Report > Rete > Pagina delle impostazioni di rete**.

Connessione di un dispositivo mobile alla stampante

Prima di connettere il dispositivo mobile, assicurarsi che la funzione Wi-Fi Direct sia stata configurata. Per ulteriori informazioni, vedere ["Configurazione di Wi-Fi Direct" a pagina 94](#).

Connessione tramite Wi-Fi Direct

Nota: Queste istruzioni si applicano solo ai dispositivi mobili Android.

1 Dal dispositivo mobile, andare al menu delle impostazioni.

2 Abilitare la funzione **Wi-Fi**, quindi toccare **Wi-Fi Direct**.

- 3 Selezionare il nome Wi-Fi Direct della stampante.
- 4 Confermare la connessione sul pannello di controllo della stampante.

Connessione tramite Wi-Fi

- 1 Dal dispositivo mobile, andare al menu delle impostazioni.
- 2 Toccare **Wi-Fi** e selezionare il nome Wi-Fi Direct della stampante.
Nota: la stringa DIRECT-xy (dove x e y sono due caratteri casuali) precede il nome Wi-Fi Direct.
- 3 Immettere la password Wi-Fi Direct.

Connessione di un computer alla stampante

Prima di connettere il computer, assicurarsi di effettuare le seguenti operazioni:

- Abilitare Wi-Fi Direct nella stampante. Dal pannello di controllo, accedere a:
Impostazioni > Rete/Porte > Wi-Fi Direct > Abilita Wi-Fi Direct > Attivato
 - Prendere nota del nome Wi-Fi Direct. Dal pannello di controllo, accedere a:
Impostazioni > Rete/Porte > Wi-Fi Direct > Nome Wi-Fi Direct
 - Prendere nota della password Wi-Fi Direct. Dal pannello di controllo, accedere a:
Impostazioni > Rete/Porte > Wi-Fi Direct > Password Wi-Fi Direct
- Nota:** è anche possibile configurare il nome e la password Wi-Fi Direct.

Per i modelli di stampante senza schermo a sfioramento, premere  per scorrere le impostazioni.

Per gli utenti Windows

- 1 Aprire **Stampanti e scanner**, quindi fare clic su **Aggiungi una stampante o uno scanner**.
- 2 Fare clic su **Mostra stampanti Wi-Fi Direct**, quindi selezionare il nome Wi-Fi Direct della stampante.
- 3 Annotare il PIN a otto cifre indicato sul display della stampante.
- 4 Immettere il PIN sul computer.
Nota: se il driver di stampa non è già installato, Windows scarica il driver appropriato.

Per gli utenti Macintosh

- 1 Fare clic sull'icona wireless, quindi selezionare il nome Wi-Fi Direct della stampante.
Nota: la stringa DIRECT-xy (dove x e y sono due caratteri casuali) precede il nome Wi-Fi Direct.
- 2 Immettere la password Wi-Fi Direct.

Nota: ripristinare il computer sulla rete precedente al termine della connessione Wi-Fi Direct.

Disattivazione della rete Wi-Fi

1 Dal pannello di controllo della stampante, accedere a:

Impostazioni > Rete/Porte > Panoramica sulla rete > Adattatore attivo > Rete standard

Per i modelli di stampante senza schermo a sfioramento, premere  per scorrere le impostazioni.

2 Seguire le istruzioni visualizzate sul display.

Modifica delle impostazioni della porta stampante dopo l'installazione di una porta ISP (Internal Solutions Port)

Note:

- Se la stampante dispone di un indirizzo IP statico, non modificare la configurazione.
- Se i computer sono configurati in modo da utilizzare il nome di rete al posto di un indirizzo IP, non modificare la configurazione.
- Se si sta aggiungendo una porta ISP wireless a una stampante precedentemente configurata per una connessione Ethernet, disconnettere la stampante dalla rete Ethernet.

Per gli utenti Windows

- 1** Aprire la cartella delle stampanti.
- 2** Dal menu di scelta rapida della stampante con il nuovo ISP, aprire le proprietà della stampante.
- 3** Configurare la porta dall'elenco.
- 4** Aggiornare l'indirizzo IP.
- 5** Applicare le modifiche.

Per gli utenti Macintosh

- 1** Da Preferenze di sistema nel menu Apple, sfogliare fino all'elenco di stampanti, quindi selezionare **+ > IP**.
- 2** Digitare l'indirizzo IP nel relativo campo.
- 3** Applicare le modifiche.

Pulizia dei componenti della stampante

Pulizia della stampante

 **ATTENZIONE - PERICOLO DI SCOSSE ELETTRICHE:** Per evitare il rischio di scosse elettriche quando si pulisce la parte esterna della stampante, scollegare il cavo di alimentazione dalla presa a muro e scollegare tutti i cavi della stampante prima di procedere.

Note:

- Eseguire questa operazione a intervalli regolari di pochi mesi.
- I danni provocati da un errata gestione della stampante non sono coperti dalla garanzia.

- 1 Spegnere la stampante e scollegare il cavo di alimentazione dalla presa elettrica.
- 2 Rimuovere la carta dal raccogliore standard e dall'alimentatore multiuso.
- 3 Utilizzare un pennello morbido o un aspirapolvere per rimuovere polvere, residui e frammenti di carta intorno e all'interno della stampante.
- 4 Pulire la parte esterna della stampante con un panno morbido, umido e privo di lanugine.

Note:

- Non utilizzare detersivi e detergenti comuni, poiché potrebbero danneggiare la finitura della stampante.
- Assicurarsi che tutte le aree della stampante siano asciutte dopo la pulizia.

- 5 Collegare il cavo di alimentazione alla presa elettrica e accendere la stampante.

 **ATTENZIONE - PERICOLO DI LESIONI:** Per evitare il rischio di incendio o scosse elettriche, collegare il cavo di alimentazione a una presa elettrica dotata di messa a terra e con le specifiche adeguate, situata in prossimità dell'apparecchio e facilmente accessibile.

Pulizia dello schermo a sfioramento

 **ATTENZIONE - PERICOLO DI SCOSSE ELETTRICHE:** per evitare il rischio di scosse elettriche quando si pulisce la parte esterna della stampante, scollegare il cavo di alimentazione dalla presa a muro e scollegare tutti i cavi della stampante prima di procedere.

- 1 Spegnere la stampante e scollegare il cavo di alimentazione dalla presa elettrica.
- 2 Utilizzando un panno morbido, umido e privo di lanugine, pulire lo schermo a sfioramento.

Note:

- Non utilizzare detergenti domestici, poiché potrebbero danneggiare lo schermo a sfioramento.
- Assicurarsi che lo schermo a sfioramento sia asciutto dopo la pulizia.

- 3 Collegare il cavo di alimentazione alla presa elettrica e accendere la stampante.

 **ATTENZIONE - PERICOLO DI LESIONI:** per evitare il rischio di incendi o scosse elettriche, collegare il cavo di alimentazione a una presa elettrica dotata di messa a terra e con le specifiche adeguate, situata in prossimità del prodotto e facilmente accessibile.

Pulizia dei gommini di prelievo

1 Spegnere la stampante.

2 Rimuovere il vassoio.

Attenzione - Possibili danni: per evitare danni causati da scariche elettrostatiche, toccare una parte in metallo esposta del telaio prima di accedere o toccare le parti interne della stampante.



3 Rimuovere il rullo di prelievo.

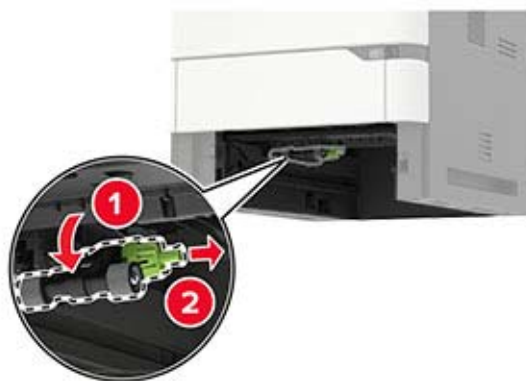

4 Utilizzando un panno umido, morbido e privo di lanugine, pulire i gommini di prelievo.

Nota: Applicare alcool isopropilico sul panno.



- 5 Inserire il rullo di prelievo.

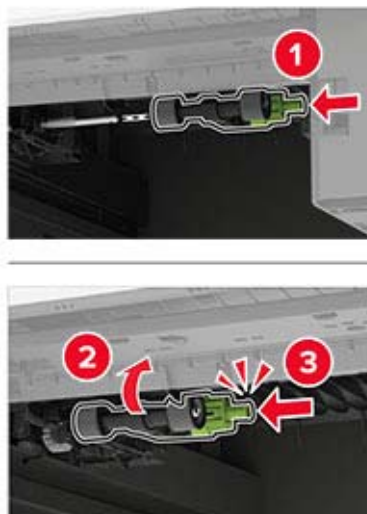

- 6 Inserire il vassoio.

Pulizia del rullo di prelievo nell'alimentatore multiuso

- 1 Spegnere la stampante.
- 2 Aprire l'alimentatore multiuso.

Attenzione - Possibili danni: per evitare danni causati da scariche elettrostatiche, toccare una parte in metallo esposta del telaio prima di accedere o toccare le parti interne della stampante.



3 Rimuovere il rullo di prelievo.



4 Applicare dell'alcol isopropilico su un panno morbido e privo di lanugine, quindi pulire il rullo di prelievo.

5 Inserire il rullo di prelievo.

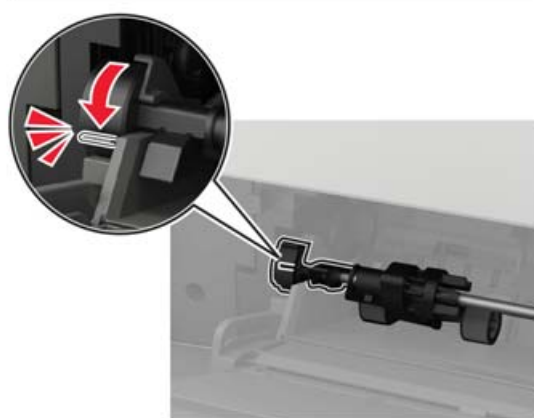
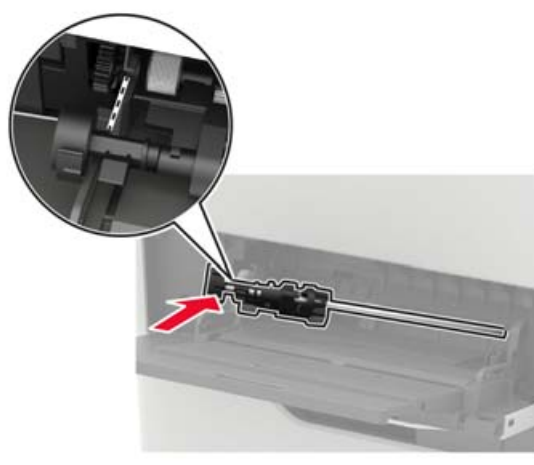

6 Chiudere l'alimentatore multiuso.

7 Accendere la stampante.

Richiesta di materiali di consumo e componenti della stampante

Per ordinare componenti e materiali di consumo, contattare il rivenditore presso il quale è stata acquistata la stampante.

Nota: la durata stimata dei materiali di consumo della stampante si riferisce alla stampa su carta normale di formato Letter o A4.

Verifica dello stato dei componenti e dei materiali di consumo della stampante

1 Dal pannello di controllo, scorrere fino a:

Impostazioni > Report > Dispositivo > Statistiche dispositivo

Per i modelli di stampante senza touch screen, premere  per scorrere le impostazioni.

2 Nella sezione Informazioni materiali di consumo delle pagine stampate, verificare lo stato dei componenti e dei materiali di consumo.

Ordinazione delle cartucce di toner

Note:

- La resa stimata della cartuccia si basa sullo standard ISO/IEC 19752.
- Una copertura di stampa estremamente bassa per un periodo di tempo prolungato può influire negativamente sulla resa effettiva.

Per ordinare una cartuccia di toner, contattare il rivenditore presso il quale è stata acquistata la stampante.

Ordinazione di un'unità immagini

Per ordinare un'unità di imaging, rivolgersi al rivenditore della stampante.

Ordinazione di un kit di manutenzione

Per ordinare un kit di manutenzione, contattare il rivenditore presso il quale è stata acquistata la stampante.

Sostituzione di materiali di consumo e componenti della stampante

Sostituzione della cartuccia di toner

1 Aprire lo sportello A.

Attenzione - Possibili danni: Per evitare danni causati da scariche elettrostatiche, toccare una parte in metallo esposta del telaio prima di accedere o toccare le parti interne della stampante.



2 Rimuovere la cartuccia di toner usata.



3 Estrarre dalla confezione la nuova cartuccia di toner e agitarla per ridistribuire il toner.

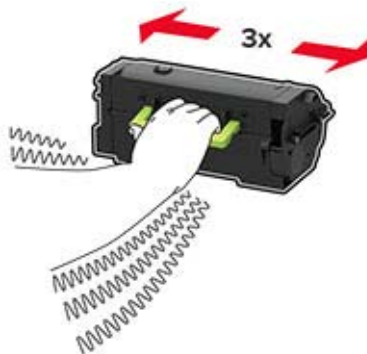

- 4 Inserire la nuova cartuccia di toner.



- 5 Chiudere lo sportello.

Sostituzione dell'unità immagini

- 1 Aprire lo sportello A.

Attenzione - Possibili danni: Per evitare danni causati da scariche elettrostatiche, toccare una parte in metallo esposta del telaio prima di accedere o toccare le parti interne della stampante.



- 2 Rimuovere la cartuccia di toner.



3 Rimuovere l'unità immagini usata.



4 Estrarre dalla confezione la nuova unità immagini e agitarla per ridistribuire il toner.

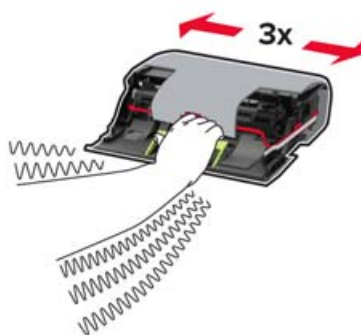

Attenzione - Possibili danni: Non esporre l'unità immagini alla luce diretta per più di 10 minuti. L'eccessiva esposizione alla luce può compromettere la qualità di stampa.

Attenzione - Possibili danni: non toccare il tamburo del fotoconduttore. Ciò potrebbe influire sulla qualità dei processi di stampa futuri.



5 Rimuovere il materiale di imballaggio.

6 Inserire la nuova unità immagini.



7 Inserire la cartuccia di toner.



8 Chiudere lo sportello.

Sostituzione del fusore

Nota: Per le stampanti con fusore rullo caldo, vedere "[Sostituzione del rullo di riscaldamento del fusore](#)" a [pagina 109](#).

1 Aprire lo sportello C.

 **ATTENZIONE - SUPERFICIE CALDA:** l'interno della stampante potrebbe surriscaldarsi. Per evitare infortuni, lasciare raffreddare la superficie dei componenti prima di toccarla.

Attenzione - Possibili danni: per evitare danni causati da scariche elettrostatiche, toccare una parte in metallo esposta del telaio prima di accedere o toccare le parti interne della stampante.



2 Sbloccare l'unità di fusione.

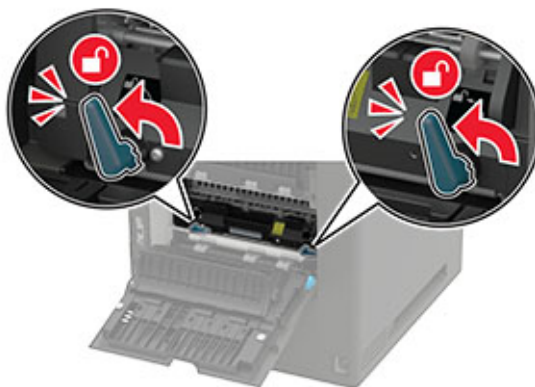

3 Rimuovere l'unità di fusione usata.

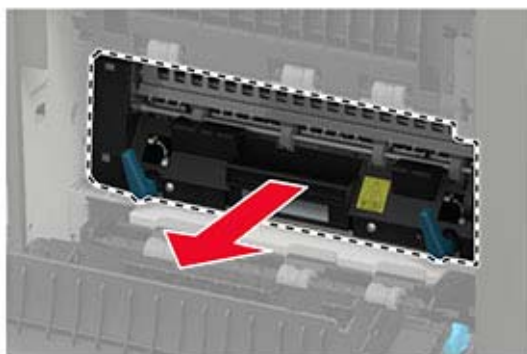

4 Estrarre il nuovo fusore dalla confezione.

5 Inserire il nuovo fusore finché non *scatta* in posizione.

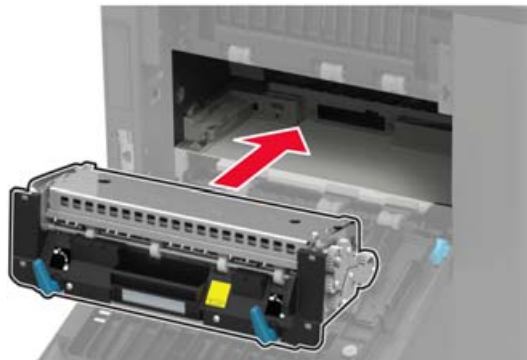

6 Bloccare l'unità di fusione.

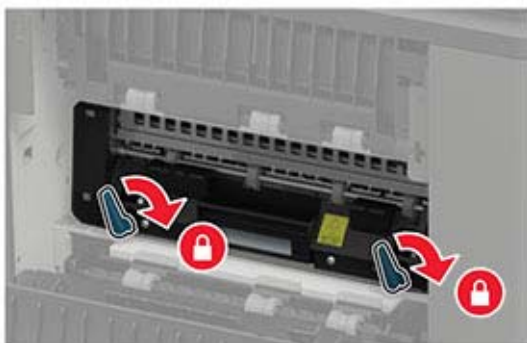

7 Chiudere lo sportello.

Sostituzione del rullo di riscaldamento del fusore

Nota: il fusore rullo caldo è disponibile solo in alcuni modelli di stampante.

- 1 Spegnere la stampante.
- 2 Rimuovere il coperchio del raccogliitore standard.



- 3 Aprire lo sportello C.

 **ATTENZIONE - SUPERFICIE CALDA:** l'interno della stampante potrebbe surriscaldarsi. Per evitare infortuni, lasciare raffreddare la superficie dei componenti prima di toccarla.

Attenzione - Possibili danni: per evitare danni causati da scariche elettrostatiche, toccare una parte in metallo esposta del telaio prima di accedere o toccare le parti interne della stampante.



4 Sbloccare il fusore rullo caldo.

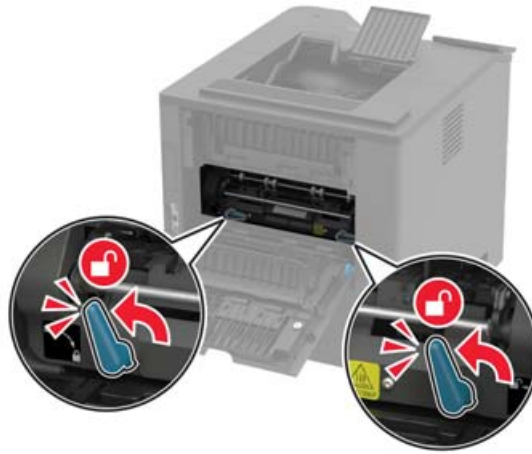

5 Rimuovere il fusore rullo caldo usato.



6 Estrarre dalla confezione il nuovo fusore rullo caldo.

7 Inserire il nuovo fusore rullo caldo finché non *scatta* in posizione.



8 Bloccare il fusore rullo caldo.



9 Chiudere lo sportello.

- 10 Installare il coperchio del raccoglitore standard.

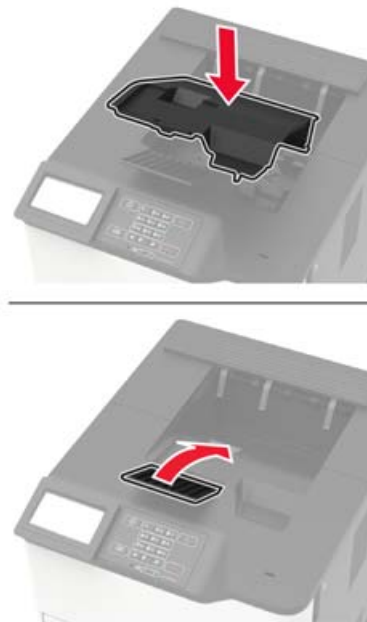

- 11 Accendere la stampante.

Sostituzione del dispositivo di pulizia del fusore rullo caldo

Nota: il dispositivo di pulizia del fusore rullo caldo è disponibile solo in alcuni modelli di stampante.

- 1 Spegner la stampante.
- 2 Rimuovere il coperchio del raccoglitore standard.

 **ATTENZIONE - SUPERFICIE CALDA:** l'interno della stampante potrebbe surriscaldarsi. Per evitare infortuni, lasciare raffreddare la superficie dei componenti prima di toccarla.

Attenzione - Possibili danni: per evitare danni causati da scariche elettrostatiche, toccare una parte in metallo esposta del telaio prima di accedere o toccare le parti interne della stampante.



3 Rimuovere il dispositivo di pulizia del fusore rullo caldo usato.

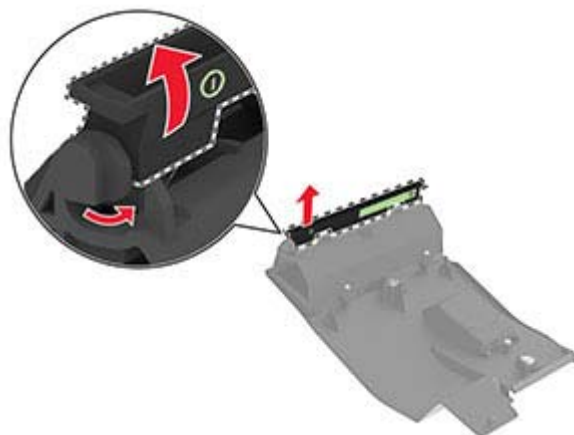

4 Inserire il nuovo dispositivo di pulizia del fusore rullo caldo.

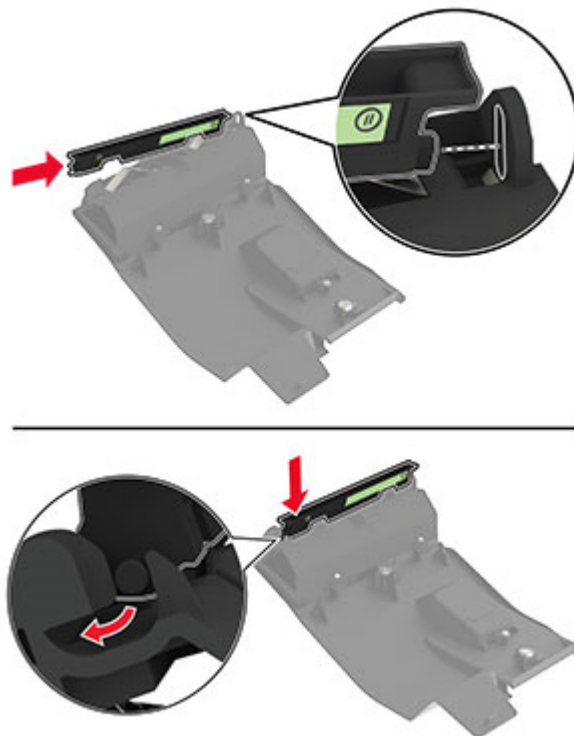

5 Installare il coperchio del raccoglitore standard.

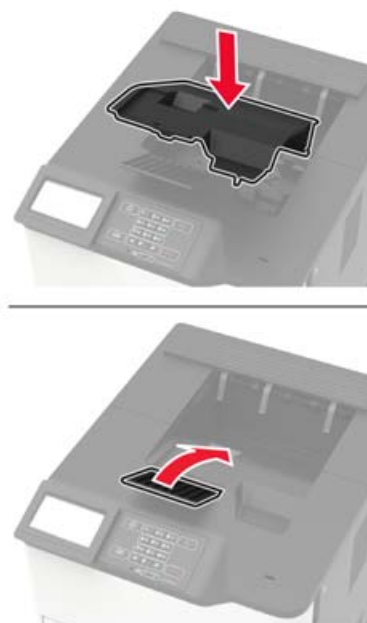

6 Accendere la stampante.

Sostituzione del rullo di trasferimento

1 Aprire lo sportello A.

Attenzione - Possibili danni: Per evitare danni causati da scariche elettrostatiche, toccare una parte in metallo esposta del telaio prima di accedere o toccare le parti interne della stampante.



2 Rimuovere la cartuccia di toner.



3 Rimuovere l'unità di imaging.



4 Rimuovere il rullo di trasferimento usato.



ATTENZIONE - SUPERFICIE CALDA: L'area interna della stampante potrebbe surriscaldarsi. Per evitare infortuni, lasciare raffreddare la superficie prima di toccarla.

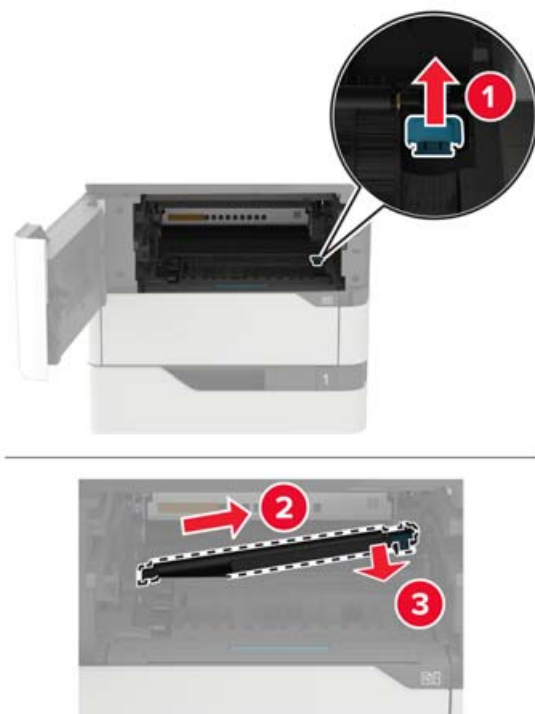

5 Estrarre dalla confezione il nuovo rullo di trasferimento.

6 Inserire il nuovo rullo di trasferimento fino a quando non *scatta* in posizione.

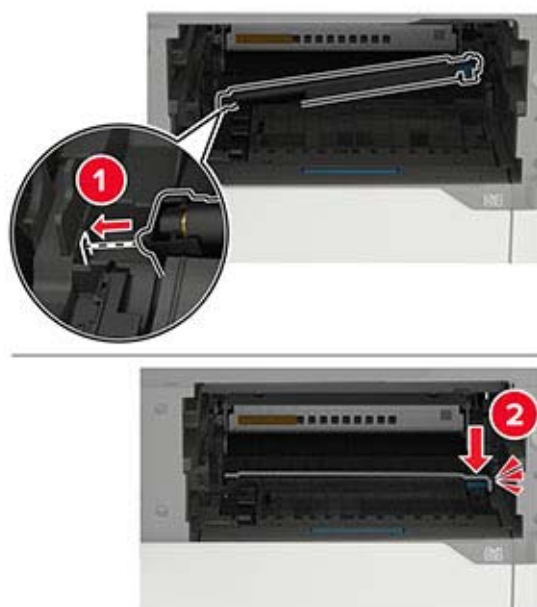

7 Inserire l'unità di imaging.



8 Inserire la cartuccia di toner.

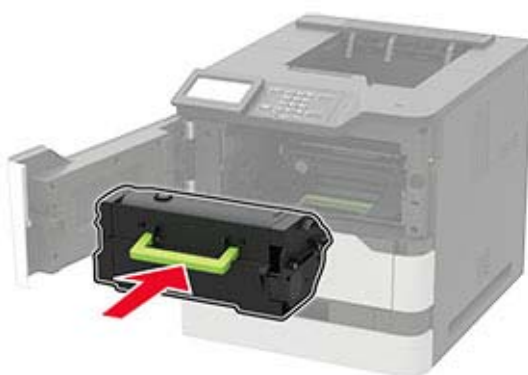

9 Chiudere lo sportello.

Sostituzione del rullo di prelievo

1 Rimuovere il vassoio.

Attenzione - Possibili danni: Per evitare danni causati da scariche elettrostatiche, toccare una parte in metallo esposta del telaio prima di accedere o toccare le parti interne della stampante.



- 2 Rimuovere il rullo di prelievo utilizzato.

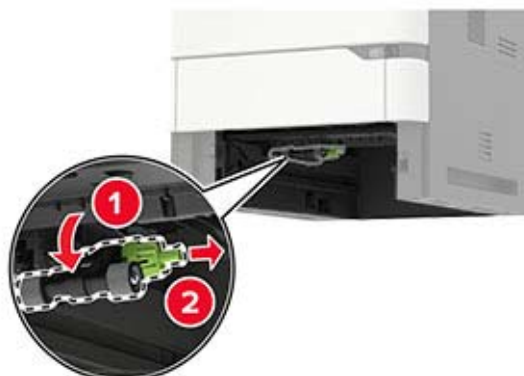

- 3 Estrarre dalla confezione il nuovo rullo di prelievo.
- 4 Installare il nuovo rullo di prelievo.

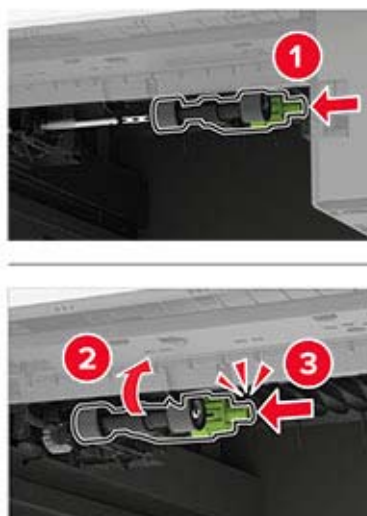

- 5 Inserire il vassoio.

Sostituzione del rullo di prelievo nell'alimentatore multiuso

- 1 Aprire l'alimentatore multiuso.

Attenzione - Possibili danni: Per evitare danni causati da scariche elettrostatiche, toccare una parte in metallo esposta del telaio prima di accedere o toccare le parti interne della stampante.



2 Rimuovere il rullo di prelievo utilizzato.



3 Estrarre dalla confezione il nuovo rullo di prelievo.

4 Installare il nuovo rullo di prelievo.

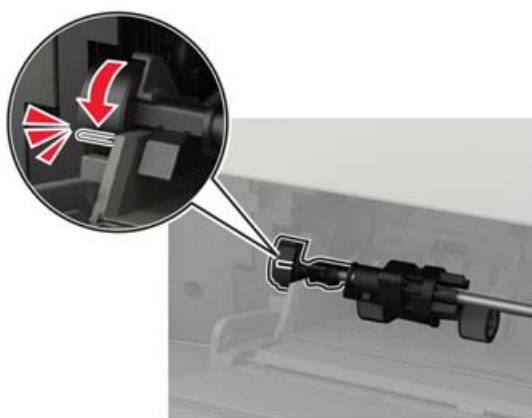

5 Chiudere l'alimentatore multiuso.

Sostituzione della cartuccia graffette nel fascicolatore della cucitrice

1 Aprire lo sportello F.



2 Rimuovere il supporto della cartuccia graffette.

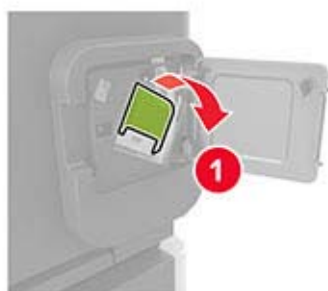

3 Rimuovere la cartuccia graffette vuota.

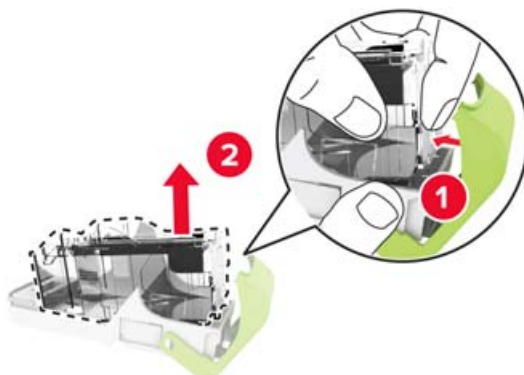

4 Inserire la nuova cartuccia graffette.



5 Inserire il supporto della cartuccia graffette.

6 Chiudere lo sportello.

Sostituzione della cartuccia graffette nel fascicolatore della cucitrice con perforazione

1 A seconda della cartuccia graffette da sostituire, aprire lo sportello F o G.

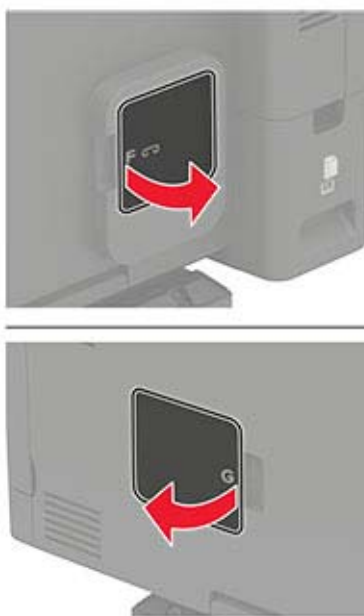

2 Rimuovere il supporto della cartuccia graffette.

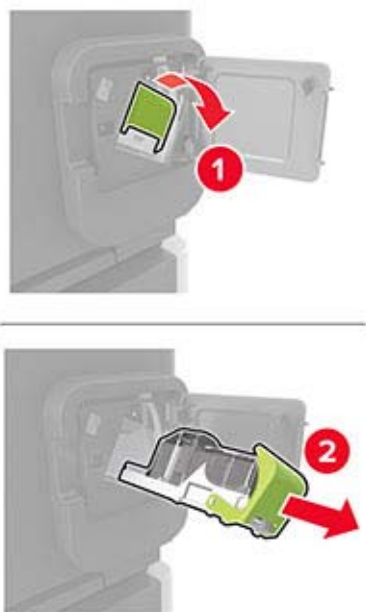

3 Rimuovere la cartuccia graffette vuota.

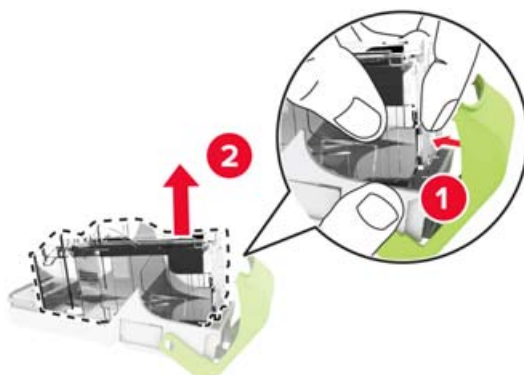

4 Inserire la nuova cartuccia graffette.





5 Inserire il supporto della cartuccia graffette.

6 Chiudere lo sportello.

Spostamento della stampante

Spostamento della stampante in un'altra posizione

-  **ATTENZIONE - PERICOLO DI LESIONI:** Se la stampante pesa più di 20 kg (44 libbre), potrebbe richiedere due o più persone per essere sollevata in modo sicuro.
-  **ATTENZIONE - PERICOLO DI LESIONI:** Per evitare il rischio di incendi o scosse elettriche, utilizzare solo il cavo di alimentazione fornito con il prodotto o componenti sostitutivi autorizzati dal produttore.
-  **ATTENZIONE - PERICOLO DI LESIONI:** Per evitare di ferirsi o di danneggiare la stampante, quando si sposta la stampante, seguire le istruzioni riportate di seguito:
- Assicurarsi che tutti gli sportelli e i vassoi siano chiusi.
 - Spegnere la stampante e scollegare il cavo di alimentazione dalla presa elettrica.
 - Scollegare tutti i cavi della stampante.
 - Se la stampante è dotata di vassoi opzionali separati che poggiano sul pavimento o di opzioni di output collegate, scollegarli prima di spostare la stampante.
 - Se la stampante è dotata di una base con ruote, spostarla con cautela nella nuova posizione. Prestare attenzione quando si passa sopra le soglie e le incrinature del pavimento.
 - Se la stampante non è dotata di una base con ruote ma è configurata con vassoi opzionali o opzioni di output, rimuovere le opzioni di output e sollevare la stampante per rimuovere i vassoi. Non tentare di sollevare la stampante e le opzioni di output contemporaneamente.
 - Utilizzare sempre le maniglie della stampante per sollevarla.
 - Il carrello utilizzato per trasportare la stampante deve essere in grado di sostenere l'intera base.
 - Il carrello utilizzato per trasportare i componenti hardware opzionali deve avere dimensioni adeguate a sostenerli.
 - Mantenere la stampante in posizione verticale.
 - Evitare movimenti bruschi.
 - Assicurarsi che le dita non siano sotto la stampante mentre viene posizionata.
 - Assicurarsi di lasciare spazio sufficiente intorno alla stampante.

Nota: I danni provocati da un errato spostamento della stampante non sono coperti dalla garanzia.

Trasporto della stampante

Per spedire la stampante, utilizzare l'imballaggio originale o contattare il rivenditore presso il quale è stata acquistata.

Risparmio energetico e di carta

Configurazione delle impostazioni della modalità risparmio energetico

Modalità sospensione

1 Dal pannello di controllo, accedere a:

Impostazioni > Periferica > Gestione alimentazione > Timeout > Modalità sospensione

Per i modelli di stampante senza schermo a sfioramento, premere  per scorrere le impostazioni.

2 Inserire l'intervallo di tempo durante il quale la stampante rimane inattiva prima di passare in modalità sospensione.

modalità di ibernazione

1 Dal pannello di controllo, accedere a:

Impostazioni > Periferica > Gestione alimentazione > Timeout > Timeout ibernazione

Per i modelli di stampante senza schermo a sfioramento, premere  per scorrere le impostazioni.

2 Selezionare l'intervallo di tempo prima che la stampante passi alla modalità ibernazione.

Note:

- Accertarsi che la stampante esca dalla modalità ibernazione prima di inviare un processo di stampa.
- Per riattivare la stampante dalla modalità di ibernazione, premere il pulsante di accensione.
- L'Embedded Web Server resta disattivato quando la stampante è in modalità ibernazione.

Regolazione della luminosità del display

Nota: Questa impostazione è disponibile solo su alcuni modelli di stampante.

1 Dal pannello di controllo, scorrere fino a:

Impostazioni > Periferica > Preferenze

Per i modelli di stampante senza touch screen, premere  per scorrere le impostazioni.

2 Nel menu Luminosità schermo, regolare l'impostazione.

Conservazione dei materiali di consumo

- Stampare su entrambi i lati della carta.

Nota: La stampa fronte/retro è l'impostazione predefinita nel driver di stampa.

- Stampare più pagine su un singolo foglio di carta.
- Utilizzare la funzione di anteprima per visualizzare come appare il documento prima di stamparlo.
- Stampare una copia del documento per controllare che il relativo contenuto e il formato siano corretti.

Rimozione degli inceppamenti

Come evitare gli inceppamenti

Caricare la carta correttamente

- Accertarsi che la carta sia ben distesa nel vassoio.

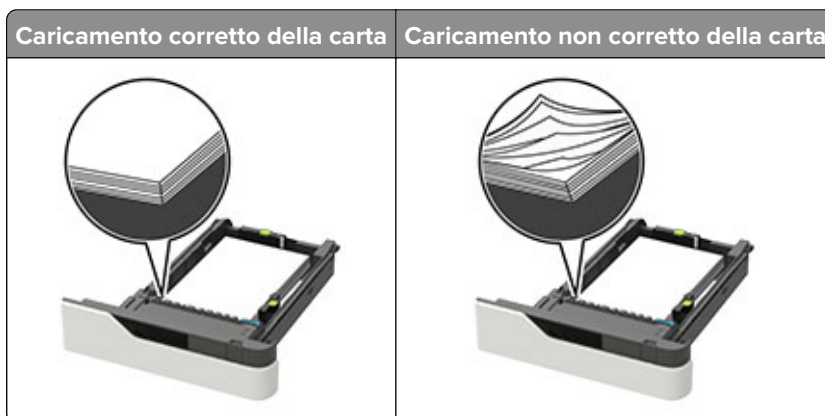

- Non rimuovere un vassoio durante la stampa.
- Non caricare un vassoio durante la stampa. Caricarlo prima della stampa oppure attendere che venga richiesto di eseguire il caricamento.
- Non caricare una quantità eccessiva di carta. Accertarsi che l'altezza della risma non superi l'indicatore di livello massimo della carta.
- Non far scivolare la carta nel vassoio. Caricare la carta come mostrato in figura.

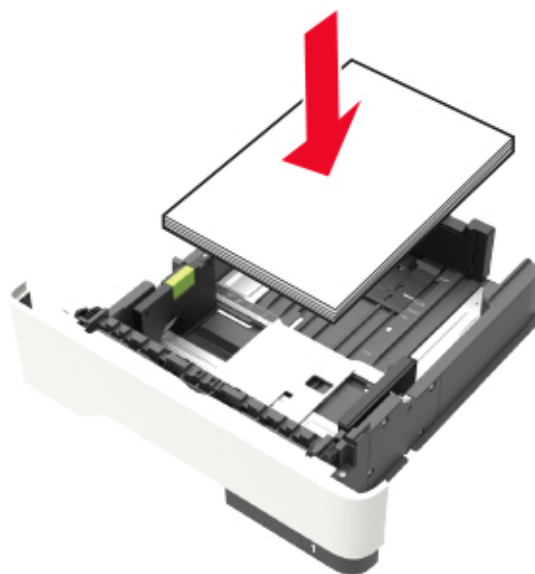

- Accertarsi che le guide nel vassoio o nell'alimentatore multifunzione siano posizionate correttamente e che non aderiscano eccessivamente alla carta o alle buste.

- Dopo aver caricato carta, inserirlo con decisione nella stampante.
- Se si sta caricando carta preforata da utilizzare con il fascicolatore della cucitrice, assicurarsi che i fori sul bordo lungo della carta siano posizionati sul lato destro del vassoio. Per ulteriori informazioni, consultare la sezione "Caricamento della carta e dei supporti speciali" della *Guida per l'utente*.

Inserire la carta nei raccoglitori della mailbox opzionali correttamente

- Assicurarsi di regolare l'estensione del raccoglitore in modo che gli indicatori del formato carta corrispondano al formato carta utilizzato.

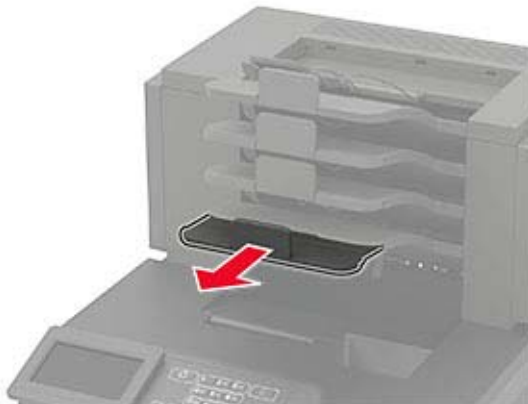

Note:

- Se l'estensione del raccoglitore è più corta del formato carta su cui si sta stampando, si potrebbe verificare un inceppamento nel raccoglitore della mailbox. Se, ad esempio, si sta stampando su un formato carta Legal e l'estensione del raccoglitore è impostata sul formato Letter, si potrebbe verificare un inceppamento.
- Se l'estensione del raccoglitore è più lunga del formato carta su cui si sta stampando, i bordi risultano disallineati e la carta non viene impilata correttamente. Se, ad esempio, si sta stampando su un formato carta Letter e l'estensione del raccoglitore è impostata sul formato Legal, la carta non viene impilata correttamente.
- Se occorre riportare la carta nel raccoglitore della mailbox, inserire la carta sotto il supporto del raccoglitore, quindi spingere la carta completamente sul retro del raccoglitore.

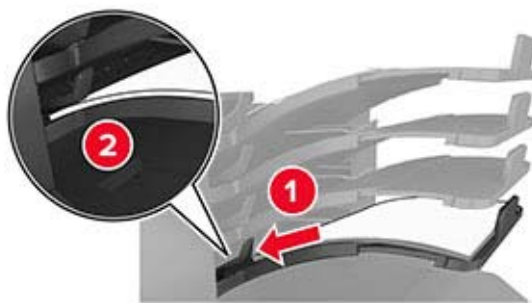

Nota: se la carta non si trova sotto il supporto, si verifica un inceppamento dovuto a un caricamento eccessivo del raccoglitore.

Utilizzare la carta consigliata

- Utilizzare solo carta consigliata o supporti speciali.
- Non caricare carta piegata, squalcita, umida, ripiegata o arricciata.
- Flettere, aprire a ventaglio e allineare la carta o i supporti speciali prima di caricarli.



- Non utilizzare carta tagliata o rifilata a mano.
- Non mischiare tipi, pesi o dimensioni di supporti diversi nello stesso vassoio.
- Accertarsi che il tipo e il formato della carta siano impostati correttamente sul computer o sul pannello di controllo della stampante.
- Conservare la carta come consigliato dal produttore.

Individuazione dell'area dell'inceppamento

Note:

- Quando Assistenza inceppamento è impostato su Attivo, una volta rimossa la pagina inceppata, la stampante espelle automaticamente le pagine bianche o le pagine parzialmente stampate. Verificare se nel risultato di stampa siano presenti pagine vuote.
- Se l'opzione Rimozione inceppamento è impostata su Attivato o Automatico, le pagine inceppate vengono ristampate.

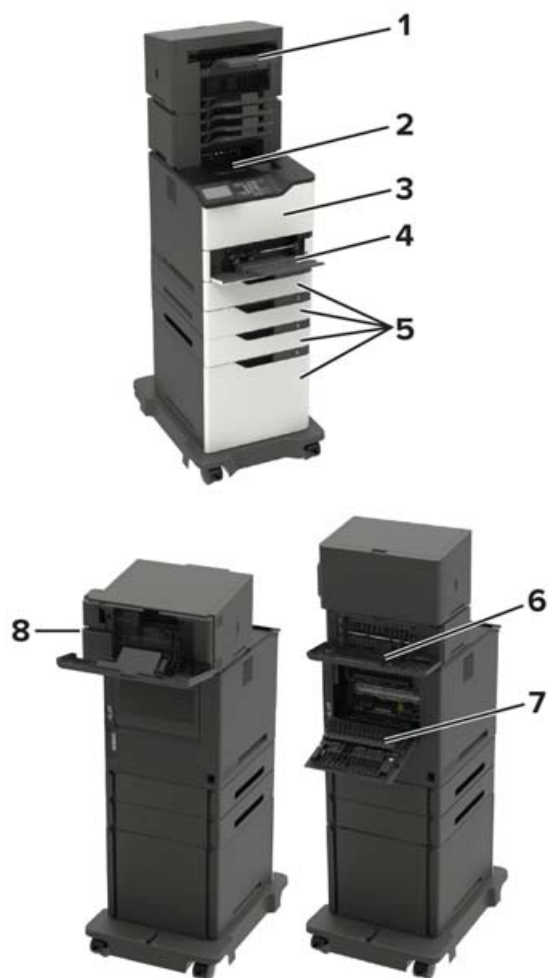

Aree di inceppamento	
1	Scomparto opzione di output o fascicolatore
2	Raccogliitore standard
3	Sportello A
4	Alimentatore multiuso
5	Vassoi
6	Sportello posteriore opzione di output o fascicolatore <ul style="list-style-type: none"> • Sportello H • Sportello K • Sportello L • Sportello N • Sportello P
7	Sportello C
8	Sportello cucitrice <ul style="list-style-type: none"> • Sportello F • Sportello G

Inceppamento della carta nei vassoi

- 1 Rimuovere il vassoio.



- 2 Rimuovere la carta inceppata.

Nota: Accertarsi che siano stati rimossi tutti i frammenti di carta.



- 3 Inserire il vassoio.

Inceppamento carta nello sportello A

- 1 Aprire lo sportello A.

Attenzione - Possibili danni: Per evitare danni causati da scariche elettrostatiche, toccare una parte in metallo esposta del telaio prima di accedere o toccare le parti interne della stampante.



2 Rimuovere la cartuccia di toner.



3 Rimuovere l'unità di imaging.



Attenzione - Possibili danni: Non esporre l'unità immagini alla luce diretta per più di 10 minuti. L'eccessiva esposizione alla luce può compromettere la qualità di stampa.

Attenzione - Possibili danni: non toccare il tamburo del fotoconduttore. Ciò potrebbe influire sulla qualità dei processi di stampa futuri.



4 Estrarre l'unità fronte/retro.



5 Rimuovere la carta inceppata.

Nota: Accertarsi che siano stati rimossi tutti i frammenti di carta.



6 Inserire l'unità fronte/retro.

7 Inserire l'unità di imaging.



- 8 Inserire la cartuccia di toner.



- 9 Chiudere lo sportello.

Inceppamento carta nello sportello C

- 1 Aprire lo sportello C.

 **ATTENZIONE - SUPERFICIE CALDA:** L'area interna della stampante potrebbe surriscaldarsi. Per evitare infortuni, lasciare raffreddare la superficie prima di toccarla.

Attenzione - Possibili danni: Per evitare danni da scariche elettrostatiche, toccare qualunque parte metallica esposta del telaio della stampante prima di accedere o toccare le aree interne della stampante.



- 2 Rimuovere la carta inceppata da tutte le aree seguenti:

Nota: Accertarsi che siano stati rimossi tutti i frammenti di carta.

- Area dell'unità di fusione



- Sotto l'area dell'unità di fusione



- Nell'area fronte/retro



3 Chiudere lo sportello.

Inceppamento della carta nel raccoglitore standard

Rimuovere la carta inceppata.

Nota: Accertarsi che siano stati rimossi tutti i frammenti di carta.



Inceppamento della carta nell'alimentatore multiuso

- 1 Rimuovere la carta dall'alimentatore multiuso.



- 2 Rimuovere la carta inceppata.

Nota: Accertarsi che siano stati rimossi tutti i frammenti di carta.

- 3 Flettere, aprire a ventaglio e allineare i bordi della carta prima di caricarla.



- 4 Caricare nuovamente la carta.



Inceppamento della carta nell'espansione di uscita

- 1 Aprire lo sportello K.

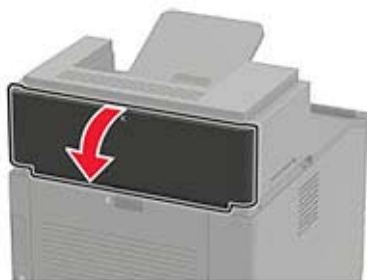

- 2 Rimuovere la carta inceppata.

Nota: Accertarsi che siano stati rimossi tutti i frammenti di carta.



- 3 Chiudere lo sportello.

Inceppamento della carta nell'espansione di uscita ad alta capacità

- 1 Aprire lo sportello L.

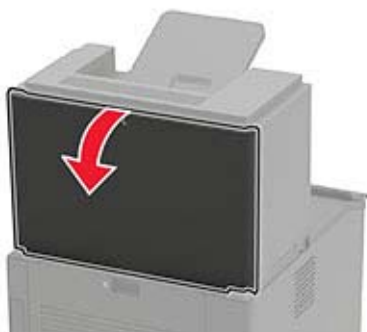

- 2 Rimuovere la carta inceppata.

Nota: Accertarsi che siano stati rimossi tutti i frammenti di carta.



3 Chiudere lo sportello.

Inceppamento della carta nella mailbox a 4 scomparti

Inceppamento carta nello sportello N

1 Aprire lo sportello N.

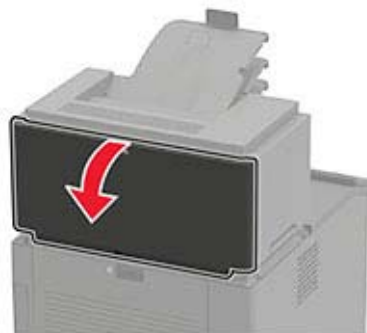

2 Rimuovere la carta inceppata.

Nota: Accertarsi che siano stati rimossi tutti i frammenti di carta.



3 Chiudere lo sportello.

Inceppamento della carta nello scomparto della mailbox

Rimuovere la carta inceppata.

Nota: Accertarsi che siano stati rimossi tutti i frammenti di carta.

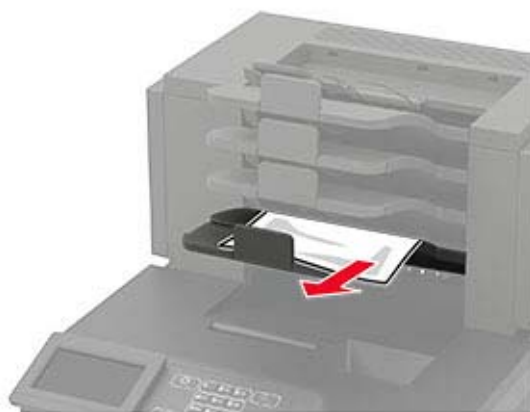

Inceppamento della carta nel fascicolatore della cucitrice

Inceppamento carta nello sportello H

1 Aprire lo sportello H.

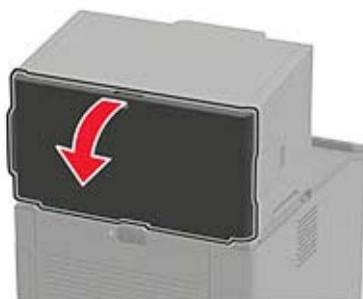

2 Rimuovere la carta inceppata.

Nota: Accertarsi che siano stati rimossi tutti i frammenti di carta.



3 Chiudere lo sportello.

Inceppamento della carta nel raccoglitore del fascicolatore della cucitrice

Rimuovere la carta inceppata.

Nota: Accertarsi che siano stati rimossi tutti i frammenti di carta.



Inceppamento della carta nel fascicolatore della cucitrice con perforazione

Inceppamento carta nello sportello P

1 Aprire lo sportello P.

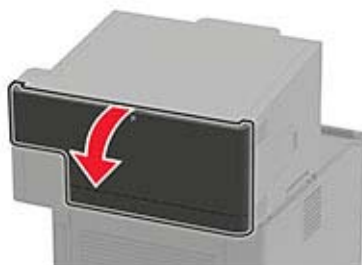

2 Rimuovere la carta inceppata.

Nota: Accertarsi che siano stati rimossi tutti i frammenti di carta.



3 Chiudere lo sportello.

Inceppamento della carta nel raccogliore del fascicolatore della cucitrice con perforazione

Rimuovere la carta inceppata.

Nota: Accertarsi che siano stati rimossi tutti i frammenti di carta.



Inceppamento graffette nel fascicolatore della cucitrice

1 Aprire lo sportello F.



2 Rimuovere il supporto della cartuccia graffette.

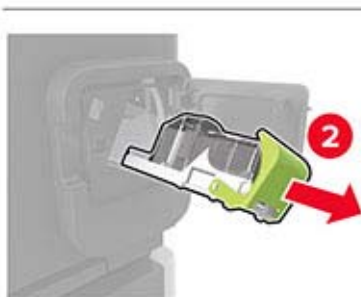
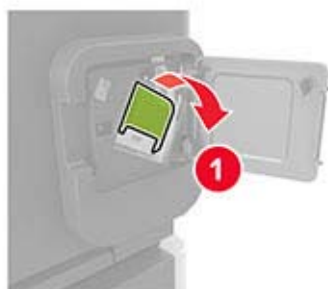

3 Rimuovere le singole graffette.

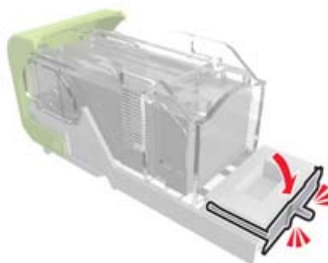

4 Premere le graffette contro la staffa di metallo.



Nota: Se le graffette si trovano nella parte posteriore della cartuccia, agitare la cartuccia verso il basso per portare le graffette accanto alla staffa di metallo.

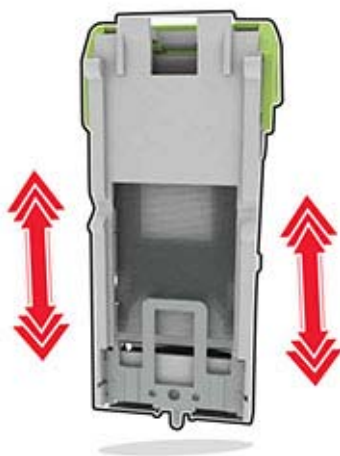

5 Inserire il supporto della cartuccia graffette finché *non scatta* in posizione.



6 Chiudere lo sportello.

Inceppamento graffette nel fascicolatore della cucitrice con perforazione

1 A seconda della posizione dell'inceppamento della cucitrice, aprire lo sportello F o G.

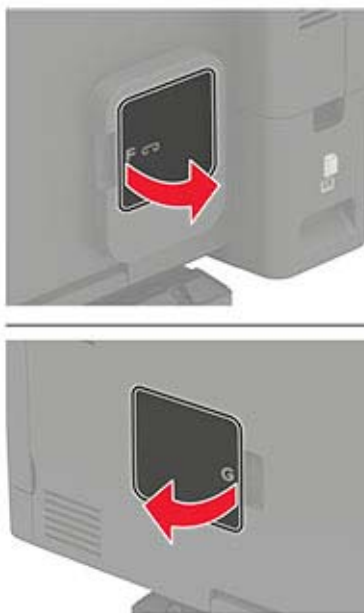

2 Rimuovere il supporto della cartuccia graffette.

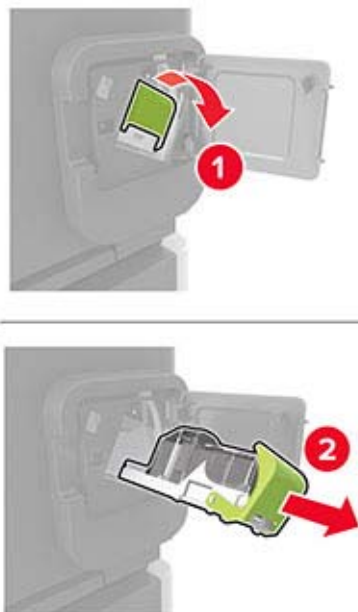

3 Rimuovere le singole graffette.



4 Premere le graffette contro la staffa di metallo.



Nota: Se le graffette si trovano nella parte posteriore della cartuccia, agitare la cartuccia verso il basso per portare le graffette accanto alla staffa di metallo.

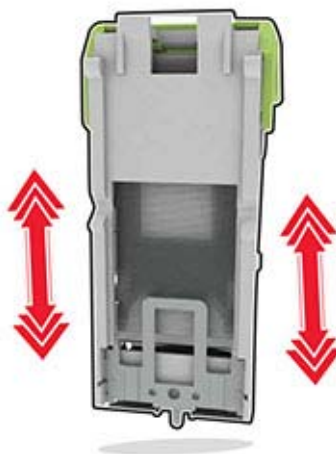

5 Inserire il supporto della cartuccia graffette finché *non scatta* in posizione.

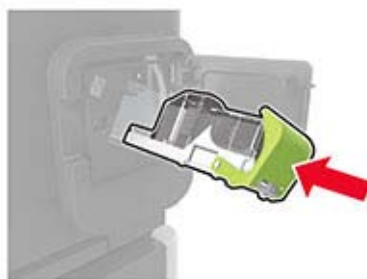

6 Chiudere lo sportello.

Risoluzione dei problemi

Problemi di stampa

Problemi di qualità di stampa

Individuare l'immagine che presenta lo stesso problema di qualità di stampa che si è verificato, quindi fare clic sul collegamento riportato di seguito per scoprire quali sono i passaggi di risoluzione dei problemi.



["Pagine vuote o bianche" a pagina 146](#)



["Stampa scura" a pagina 146](#)



["Le linee sottili non vengono stampate correttamente" a pagina 148](#)



["Carta piegata o stropicciata" a pagina 149](#)



["Sfondo grigio" a pagina 150](#)



["Bande chiare orizzontali" a pagina 156](#)



["Margini errati" a pagina 151](#)



["Stampa chiara" a pagina 151](#)



["Stampa con macchie e punti" a pagina 153](#)



["Arricciamento della carta" a pagina 170](#)



["Stampa storta o inclinata" a pagina 153](#)



["Difetti ricorrenti" a pagina 159](#)



"Pagine tutte nere" a pagina 154



"Testo o immagini tagliate" a pagina 155



"Problemi di aderenza del toner" a pagina 155



"Bande scure verticali" a pagina 158



"Linee o striature scure verticali" a pagina 158

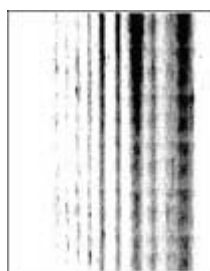

"Striature scure verticali con stampa mancante" a pagina 159



"Bande chiare verticali" a pagina 157



"Linee bianche verticali" a pagina 157

Qualità di stampa scarsa

Pagine vuote o bianche

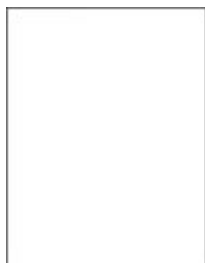

Contattare il [rivenditore](#).

Stampa scura



Nota: prima di risolvere il problema, stampare le pagine di prova della qualità di stampa. Dal pannello di controllo, accedere a **Impostazioni > Risoluzione dei problemi > Stampa pagine prova qualità**. Per i modelli di stampante senza schermo a sfioramento, premere  per scorrere le impostazioni.

Azione	Sì	No
<p>Passaggio 1</p> <p>a Verificare se la stampante sta utilizzando una cartuccia di toner originale e supportata.</p> <p>Nota: se la cartuccia non è supportata, installarne una supportata.</p> <p>b Stampare il documento.</p> <p>La stampa è scura?</p>	Andare al passaggio 2.	Il problema è stato risolto.
<p>Passaggio 2</p> <p>a Spegnerne la stampante, attendere 10 secondi circa e riaccenderla.</p> <p>b Ridurre l'intensità del toner. Dal pannello di controllo, accedere a: Impostazioni > Stampa > Qualità > Intensità toner</p> <p>c Stampare il documento.</p> <p>La stampa è scura?</p>	Andare al passaggio 3.	Il problema è stato risolto.
<p>Passaggio 3</p> <p>a A seconda del sistema operativo in uso, specificare il tipo di carta nella finestra Preferenze di stampa o Stampa.</p> <p>Note:</p> <ul style="list-style-type: none"> • Accertarsi che l'impostazione corrisponda al tipo di carta caricato. • È anche possibile modificare l'impostazione dal pannello di controllo della stampante. Selezionare Impostazioni > Carta > Configurazione vassoi > Formato/tipo carta. <p>b Stampare il documento.</p> <p>La stampa è scura?</p>	Andare al passaggio 4.	Il problema è stato risolto.
<p>Passaggio 4</p> <p>Verificare che la carta non abbia grana o finiture grezze.</p> <p>Si sta stampando su carta con grana o ruvida?</p>	Andare al passaggio 5.	Andare al passaggio 6.
<p>Passaggio 5</p> <p>a Sostituire la carta con grana con carta normale.</p> <p>b Stampare il documento.</p> <p>La stampa è scura?</p>	Andare al passaggio 6.	Il problema è stato risolto.

Azione	Sì	No
<p>Passaggio 6</p> <p>a Caricare una risma di carta nuova.</p> <p>Nota: la carta assorbe molta umidità. Conservare la carta nella confezione originale finché non viene utilizzata.</p> <p>b Stampare il documento.</p> <p>La stampa è scura?</p>	<p>Contattare il rivenditore.</p>	<p>Il problema è stato risolto.</p>

Le linee sottili non vengono stampate correttamente



Nota: prima di risolvere il problema, stampare le pagine di prova della qualità di stampa. Dal pannello di controllo, accedere a **Impostazioni > Risoluzione dei problemi > Stampa pagine prova qualità**. Per i modelli di stampante senza schermo a sfioramento, premere  per scorrere le impostazioni.

Azione	Sì	No
<p>Passaggio 1</p> <p>a Verificare se la stampante sta utilizzando una cartuccia di toner originale e supportata.</p> <p>Nota: se la cartuccia non è supportata, installarne una supportata.</p> <p>b Stampare il documento.</p> <p>Le linee sottili non vengono stampate correttamente?</p>	<p>Andare al passaggio 2.</p>	<p>Il problema è stato risolto.</p>
<p>Passaggio 2</p> <p>a Regolare le impostazioni della qualità di stampa.</p> <p>1 Dal pannello di controllo, accedere a: Impostazioni > Stampa > Qualità > Aumento pixel > Carattere</p> <p>2 Regolare Intensità toner su 7. Dal pannello di controllo, accedere a: Impostazioni > Stampa > Qualità > Intensità toner</p> <p>b Stampare il documento.</p> <p>Le linee sottili non vengono stampate correttamente?</p>	<p>Contattare il rivenditore.</p>	<p>Il problema è stato risolto.</p>

Carta piegata o stropicciata



Nota: prima di risolvere il problema, stampare le pagine di prova della qualità di stampa. Dal pannello di controllo, accedere a **Impostazioni > Risoluzione dei problemi > Stampa pagine prova qualità**. Per i modelli di stampante senza schermo a sfioramento, premere **OK** per scorrere le impostazioni.

Azione	Sì	No
<p>Passaggio 1</p> <p>a Verificare se la stampante sta utilizzando una cartuccia di toner originale e supportata.</p> <p>Nota: se la cartuccia non è supportata, installarne una supportata.</p> <p>b Stampare il documento.</p> <p>La carta è piegata o stropicciata?</p>	<p>Andare al passaggio 2.</p>	<p>Il problema è stato risolto.</p>
<p>Passaggio 2</p> <p>a Caricare una risma di carta nuova.</p> <p>Nota: la carta assorbe molta umidità. Conservare la carta nella confezione originale finché non viene utilizzata.</p> <p>b Stampare il documento.</p> <p>La carta è piegata o stropicciata?</p>	<p>Andare al passaggio 3.</p>	<p>Il problema è stato risolto.</p>
<p>Passaggio 3</p> <p>a A seconda del sistema operativo in uso, specificare il tipo di carta nella finestra Preferenze di stampa o Stampa.</p> <p>Note:</p> <ul style="list-style-type: none"> • Accertarsi che l'impostazione corrisponda al tipo di carta caricato. • È anche possibile modificare l'impostazione dal pannello di controllo della stampante. Selezionare Impostazioni > Carta > Configurazione vassoi > Formato/tipo carta. <p>b Stampare il documento.</p> <p>La carta è piegata o stropicciata?</p>	<p>Contattare il rivenditore.</p>	<p>Il problema è stato risolto.</p>

Sfondo grigio

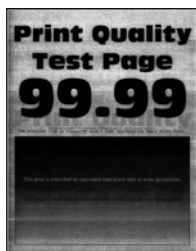

Nota: prima di risolvere il problema, stampare le pagine di prova della qualità di stampa. Dal pannello di controllo, accedere a **Impostazioni > Risoluzione dei problemi > Stampa pagine prova qualità**. Per i modelli di stampante senza schermo a sfioramento, premere  per scorrere le impostazioni.

Azione	Sì	No
<p>Passaggio 1</p> <p>a Spegnerne la stampante, attendere 10 secondi e riaccenderla.</p> <p>b Diminuire l'intensità del toner. Dal pannello di controllo, accedere a: Impostazioni > Stampa > Qualità > Intensità toner</p> <p>c Stampare il documento.</p> <p>Sulle stampe è visibile uno sfondo grigio?</p>	Andare al passaggio 2.	Il problema è stato risolto.
<p>Passaggio 2</p> <p>a Verificare se la stampante sta utilizzando una cartuccia di toner originale e supportata.</p> <p>Nota: se la cartuccia di toner non è supportata, installarne una supportata.</p> <p>b Stampare il documento.</p> <p>Sulle stampe è visibile uno sfondo grigio?</p>	Andare al passaggio 3.	Il problema è stato risolto.
<p>Passaggio 3</p> <p>a A seconda del sistema operativo in uso, specificare il tipo di carta nella finestra Preferenze di stampa o Stampa.</p> <p>Note:</p> <ul style="list-style-type: none"> • Accertarsi che l'impostazione corrisponda al tipo di carta caricato. • È anche possibile modificare l'impostazione dal pannello di controllo della stampante. Selezionare Impostazioni > Carta > Configurazione vassoi > Formato/tipo carta. <p>b Stampare il documento.</p> <p>Sulle stampe è visibile uno sfondo grigio?</p>	Contattare il rivenditore .	Il problema è stato risolto.

Margini errati



Nota: Prima di risolvere il problema, stampare le pagine di prova della qualità di stampa. Dal pannello di controllo, accedere a **Impostazioni > Risoluzione dei problemi > Stampa pagine prova qualità**. Per i modelli di stampante senza schermo a sfioramento, premere **OK** per scorrere le impostazioni.

Azione	Sì	No
<p>Passaggio 1</p> <p>a Regolare le guide della carta nella posizione appropriata per la carta caricata.</p> <p>b Stampare il documento.</p> <p>I margini sono corretti?</p>	<p>Il problema è stato risolto.</p>	<p>Andare al passaggio 2.</p>
<p>Passaggio 2</p> <p>a A seconda del sistema operativo in uso, specificare il formato della carta nella finestra Preferenze di stampa o Stampa.</p> <p>Note:</p> <ul style="list-style-type: none"> • Accertarsi che l'impostazione corrisponda al tipo di carta caricato. • È anche possibile modificare l'impostazione dal pannello di controllo della stampante. Selezionare Impostazioni > Carta > Configurazione vassoi > Formato/tipo carta. <p>b Stampare il documento.</p> <p>I margini sono corretti?</p>	<p>Il problema è stato risolto.</p>	<p>Contattare il rivenditore.</p>

Stampa chiara



Nota: prima di risolvere il problema, stampare le pagine di prova della qualità di stampa. Dal pannello di controllo, accedere a **Impostazioni > Risoluzione dei problemi > Stampa pagine prova qualità**. Per i modelli di stampante senza schermo a sfioramento, premere **OK** per scorrere le impostazioni.

Azione	Sì	No
<p>Passaggio 1</p> <p>a Verificare se la stampante sta utilizzando una cartuccia di toner originale e supportata.</p> <p>Nota: se la cartuccia non è supportata, installarne una supportata.</p> <p>b Stampare il documento.</p> <p>La stampa è chiara?</p>	Andare al passaggio 2.	Il problema è stato risolto.
<p>Passaggio 2</p> <p>a Spegnerne la stampante, attendere 10 secondi circa e riaccenderla.</p> <p>b Aumentare l'intensità del toner. Dal pannello di controllo, accedere a:</p> <p>Impostazioni > Stampa > Qualità > Intensità toner</p> <p>c Stampare il documento.</p> <p>La stampa è chiara?</p>	Andare al passaggio 3.	Il problema è stato risolto.
<p>Passaggio 3</p> <p>a A seconda del sistema operativo in uso, specificare il tipo di carta nella finestra Preferenze di stampa o Stampa.</p> <p>Note:</p> <ul style="list-style-type: none"> • Accertarsi che l'impostazione corrisponda al tipo di carta caricato. • È anche possibile modificare l'impostazione dal pannello di controllo della stampante. Selezionare Impostazioni > Carta > Configurazione vassoi > Formato/tipo carta. <p>b Stampare il documento.</p> <p>La stampa è chiara?</p>	Andare al passaggio 4.	Il problema è stato risolto.
<p>Passaggio 4</p> <p>Verificare se la risoluzione di stampa è impostata su 600 dpi.</p> <p>a Dal pannello di controllo, accedere a:</p> <p>Impostazioni > Stampa > Qualità > Risoluzione di stampa</p> <p>b Stampare il documento.</p> <p>La stampa è chiara?</p>	Andare al passaggio 5.	Il problema è stato risolto.
<p>Passaggio 5</p> <p>Verificare lo stato della cartuccia di toner e, se necessario, sostituirla.</p> <p>a Dal pannello di controllo, accedere a:</p> <p>Stato/Materiali di consumo > Materiali di consumo</p> <p>b Stampare il documento.</p> <p>La stampa è chiara?</p>	Contattare il riven- ditore .	Il problema è stato risolto.

Stampa con macchie e punti



Nota: prima di risolvere il problema, stampare le pagine di prova della qualità di stampa. Dal pannello di controllo, accedere a **Impostazioni > Risoluzione dei problemi > Stampa pagine prova qualità**. Per i modelli di stampante senza schermo a sfioramento, premere  per scorrere le impostazioni.

Azione	Sì	No
<p>Passaggio 1</p> <p>a Verificare se la stampante sta utilizzando una cartuccia di toner originale e supportata.</p> <p>Nota: se la cartuccia non è supportata, installarne una supportata.</p> <p>b Stampare il documento.</p> <p>La stampa contiene macchie?</p>	Andare al passaggio 2.	Il problema è stato risolto.
<p>Passaggio 2</p> <p>Verificare che la stampante non sia contaminata dalla perdita di toner.</p> <p>Sono presenti perdite di toner nella stampante?</p>	Andare al passaggio 3.	Contattare il riveditore .
<p>Passaggio 3</p> <p>Verificare lo stato dell'unità immagini. Dal pannello di controllo, accedere a:</p> <p>Stato/Materiali di consumo > Materiali di consumo</p> <p>L'unità immagini è in fase di esaurimento?</p>	Contattare il riveditore .	Contattare il riveditore .

Stampa storta o inclinata



Nota: prima di risolvere il problema, stampare le pagine di prova della qualità di stampa. Dal pannello di controllo, accedere a **Impostazioni > Risoluzione dei problemi > Stampa pagine prova qualità**. Per i modelli di stampante senza schermo a sfioramento, premere  per scorrere le impostazioni.

Azione	Sì	No
<p>Passaggio 1</p> <p>a Estrarre il vassoio.</p> <p>b Rimuovere la carta, quindi caricare carta da una risma nuova.</p> <p>Nota: la carta assorbe molta umidità. Conservare la carta nella confezione originale finché non viene utilizzata.</p> <p>c Premere e far scorrere le guide della carta nella posizione corretta per il formato di carta caricato.</p> <p>d Inserire il vassoio.</p> <p>e Stampare il documento.</p> <p>La stampa è storta o inclinata?</p>	Andare al passaggio 2.	Il problema è stato risolto.
<p>Passaggio 2</p> <p>a Verificare di stampare su una carta supportata.</p> <p>b Stampare il documento.</p> <p>La stampa è storta o inclinata?</p>	Contattare il riven- ditore .	Il problema è stato risolto.

Pagine tutte nere



Nota: prima di risolvere il problema, stampare le pagine di prova della qualità di stampa. Dal pannello di controllo, accedere a **Impostazioni > Risoluzione dei problemi > Stampa pagine prova qualità**. Per i modelli di stampante senza schermo a sfioramento, premere  per scorrere le impostazioni.

Azione	Sì	No
<p>a Verificare se la stampante sta utilizzando una cartuccia di toner originale e supportata.</p> <p>Nota: se la cartuccia di toner non è supportata, installarne una supportata.</p> <p>b Stampare il documento.</p> <p>La stampante continua a stampare pagine nere?</p>	Contattare il riven- ditore .	Il problema è stato risolto.

Testo o immagini tagliate



Nota: prima di risolvere il problema, stampare le pagine di prova della qualità di stampa. Dal pannello di controllo, accedere a **Impostazioni > Risoluzione dei problemi > Stampa pagine prova qualità**. Per i modelli di stampante senza schermo a sfioramento, premere **OK** per scorrere le impostazioni.

Azione	Sì	No
<p>a Verificare se la stampante sta utilizzando una cartuccia di toner originale e supportata.</p> <p>Nota: se la cartuccia di toner non è supportata, installarne una supportata.</p> <p>b Stampare il documento.</p> <p>Il testo o le immagini sono tagliate?</p>	<p>Contattare il rivenditore.</p>	<p>Il problema è stato risolto.</p>

Problemi di aderenza del toner



Nota: prima di risolvere il problema, stampare le pagine di prova della qualità di stampa. Dal pannello di controllo, accedere a **Impostazioni > Risoluzione dei problemi > Stampa pagine prova qualità**. Per i modelli di stampante senza schermo a sfioramento, premere **OK** per scorrere le impostazioni.

Azione	Sì	No
<p>Passaggio 1</p> <p>a Verificare se la stampante sta utilizzando una cartuccia di toner originale e supportata.</p> <p>Nota: se la cartuccia non è supportata, installarne una supportata.</p> <p>b Stampare il documento.</p> <p>Il toner si stacca facilmente?</p>	<p>Andare al passaggio 2.</p>	<p>Il problema è stato risolto.</p>

Azione	Sì	No
<p>Passaggio 2</p> <p>a A seconda del sistema operativo in uso, specificare il tipo di carta nella finestra Preferenze di stampa o Stampa.</p> <p>Note:</p> <ul style="list-style-type: none"> • Accertarsi che l'impostazione corrisponda al tipo di carta caricato. • È anche possibile modificare l'impostazione dal pannello di controllo della stampante. Selezionare Impostazioni > Carta > Configurazione vassoi > Formato/tipo carta. <p>b Stampare il documento.</p> <p>Il toner si stacca facilmente?</p>	<p>Contattare il rivenditore.</p>	<p>Il problema è stato risolto.</p>

Bande chiare orizzontali



Nota: prima di risolvere il problema, stampare le pagine di prova della qualità di stampa. Dal pannello di controllo, accedere a **Impostazioni > Risoluzione dei problemi > Stampa pagine prova qualità**. Per i modelli di stampante senza schermo a sfioramento, premere  per scorrere le impostazioni.

Azione	Sì	No
<p>Passaggio 1</p> <p>a Verificare se la stampante sta utilizzando una cartuccia di toner originale e supportata.</p> <p>Nota: se la cartuccia non è supportata, installarne una supportata.</p> <p>b Stampare il documento.</p> <p>Sulle stampe sono presenti bande chiare orizzontali?</p>	<p>Andare al passaggio 2.</p>	<p>Il problema è stato risolto.</p>
<p>Passaggio 2</p> <p>a Spegnerne la stampante, attendere 10 secondi circa e riaccenderla.</p> <p>b Stampare il documento.</p> <p>Sulle stampe sono presenti bande chiare orizzontali?</p>	<p>Contattare il rivenditore.</p>	<p>Il problema è stato risolto.</p>

Bande chiare verticali



Nota: prima di risolvere il problema, stampare le pagine di prova della qualità di stampa. Dal pannello di controllo, accedere a **Impostazioni > Risoluzione dei problemi > Stampa pagine prova qualità**. Per i modelli di stampante senza schermo a sfioramento, premere **OK** per scorrere le impostazioni.

Azione	Sì	No
<p>a Verificare se la stampante sta utilizzando una cartuccia di toner originale e supportata.</p> <p>Nota: se la cartuccia non è supportata, installarne una supportata.</p> <p>b Stampare il documento.</p> <p>Sulle stampe sono ancora presenti bande chiare verticali?</p>	<p>Contattare il riven- ditore.</p>	<p>Il problema è stato risolto.</p>

Linee bianche verticali



Nota: prima di risolvere il problema, stampare le pagine di prova della qualità di stampa. Dal pannello di controllo, accedere a **Impostazioni > Risoluzione dei problemi > Stampa pagine prova qualità**. Per i modelli di stampante senza schermo a sfioramento, premere **OK** per scorrere le impostazioni.

Azione	Sì	No
<p>Passaggio 1</p> <p>a Verificare se la stampante sta utilizzando una cartuccia di toner originale e supportata.</p> <p>Nota: se la cartuccia non è supportata, installarne una supportata.</p> <p>b Stampare il documento.</p> <p>Sulle stampe sono presenti linee bianche verticali?</p>	<p>Andare al passaggio 2.</p>	<p>Il problema è stato risolto.</p>

Azione	Sì	No
<p>Passaggio 2 Risolvere il problema di stampa lenta. Per ulteriori informazioni, vedere "Stampa lenta" a pagina 161.</p> <p>Sulle stampe sono presenti linee bianche verticali?</p>	<p>Contattare il riven- ditore.</p>	<p>Il problema è stato risolto.</p>

Bande scure verticali



Nota: prima di risolvere il problema, stampare le pagine di prova della qualità di stampa. Dal pannello di controllo, accedere a **Impostazioni > Risoluzione dei problemi > Stampa pagine prova qualità**. Per i modelli di stampante senza schermo a sfioramento, premere  per scorrere le impostazioni.

Azione	Sì	No
<p>a Verificare se la stampante sta utilizzando una cartuccia di toner originale e supportata.</p> <p>Nota: se la cartuccia di toner non è supportata, installarne una supportata.</p> <p>b Stampare il documento.</p> <p>Sulle stampe sono presenti bande scure verticali?</p>	<p>Contattare il riven- ditore.</p>	<p>Il problema è stato risolto.</p>

Linee o striature scure verticali



Nota: prima di risolvere il problema, stampare le pagine di prova della qualità di stampa. Dal pannello di controllo, accedere a **Impostazioni > Risoluzione dei problemi > Stampa pagine prova qualità**. Per i modelli di stampante senza schermo a sfioramento, premere  per scorrere le impostazioni.

Azione	Sì	No
<p>Passaggio 1</p> <p>a Verificare se la stampante sta utilizzando una cartuccia di toner originale e supportata.</p> <p>Nota: se la cartuccia di toner non è supportata, installarne una supportata.</p> <p>b Stampare il documento.</p> <p>Sulle stampe sono presenti linee o striature scure verticali?</p>	Andare al passaggio 2.	Il problema è stato risolto.
<p>Passaggio 2</p> <p>a Rimuovere e reinserire l'unità immagini.</p> <p>Attenzione - Possibili danni: Non esporre l'unità immagini alla luce diretta per più di 10 minuti. L'eccessiva esposizione alla luce può compromettere la qualità di stampa.</p> <p>Attenzione - Possibili danni: non toccare il tamburo sul fotoconduttore sotto l'unità immagini. Ciò potrebbe influire sulla qualità dei processi di stampa futuri.</p> <p>b Stampare il documento.</p> <p>Sulle stampe sono presenti linee o striature scure verticali?</p>	Andare al passaggio 3.	Il problema è stato risolto.
<p>Passaggio 3</p> <p>a Sostituire l'unità di acquisizione immagini.</p> <p>b Stampare il documento.</p> <p>Sulle stampe sono presenti linee o striature scure verticali?</p>	Contattare il rivenditore .	Il problema è stato risolto.

Striature scure verticali con stampa mancante

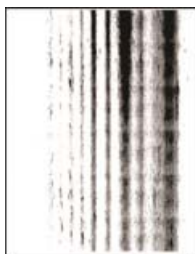

Contattare il [rivenditore](#).

Difetti ricorrenti







Contattare il [rivenditore](#).

I processi di stampa non vengono eseguiti

Azione	Sì	No
<p>Passaggio 1</p> <p>a Dal documento che si sta tentando di stampare, aprire la finestra di dialogo Stampa e verificare che sia selezionata la stampante corretta.</p> <p>b Stampare il documento.</p> <p>Il documento viene stampato?</p>	Il problema è stato risolto.	Andare al passaggio 2.
<p>Passaggio 2</p> <p>a Verificare se la stampante è accesa.</p> <p>b Risolvere i messaggi di errore che vengono visualizzati sul display.</p> <p>c Stampare il documento.</p> <p>Il documento viene stampato?</p>	Il problema è stato risolto.	Andare al passaggio 3.
<p>Passaggio 3</p> <p>a Verificare se le porte funzionano e se i cavi sono collegati correttamente al computer e alla stampante.</p> <p>Per ulteriori informazioni, consultare la documentazione relativa all'installazione fornita con la stampante.</p> <p>b Stampare il documento.</p> <p>Il documento viene stampato?</p>	Il problema è stato risolto.	Andare al passaggio 4.
<p>Passaggio 4</p> <p>a Spegnerne la stampante, attendere 10 secondi circa e riaccenderla.</p> <p>b Stampare il documento.</p> <p>Il documento viene stampato?</p>	Il problema è stato risolto.	Andare al passaggio 5.
<p>Passaggio 5</p> <p>a Rimuovere e poi reinstallare il driver di stampa.</p> <p>b Stampare il documento.</p> <p>Il documento viene stampato?</p>	Il problema è stato risolto.	Contattare il rivenditore .

Stampa lenta

Azione	Sì	No
<p>Passaggio 1</p> <p>Verificare che il cavo della stampante sia collegato correttamente alla stampante e al computer, al server di stampa, alle opzioni o ad altre periferiche di rete.</p> <p>La stampante è lenta?</p>	Andare al passaggio 2.	Il problema è stato risolto.
<p>Passaggio 2</p> <p>a Accertarsi che la stampante non sia in Modalità silenziosa. Dal pannello di controllo, accedere a: Impostazioni > Periferica > Manutenzione > Menu Configurazione > Operazioni periferica > Modalità silenziosa</p> <p>Per i modelli di stampante senza schermo a sfioramento, premere  per scorrere le impostazioni.</p> <p>b Stampare il documento.</p> <p>La stampante è lenta?</p>	Andare al passaggio 3.	Il problema è stato risolto.
<p>Passaggio 3</p> <p>a A seconda del sistema operativo in uso, specificare la risoluzione di stampa nella finestra Preferenze di stampa o Stampa.</p> <p>b Impostare la risoluzione su 600 dpi.</p> <p>c Stampare il documento.</p> <p>La stampante è lenta?</p>	Andare al passaggio 4.	Il problema è stato risolto.
<p>Passaggio 4</p> <p>a Dal pannello di controllo, accedere a: Impostazioni > Stampa > Qualità > Risoluzione di stampa</p> <p>Per i modelli di stampante senza schermo a sfioramento, premere  per scorrere le impostazioni.</p> <p>b Impostare la risoluzione su 600 dpi.</p> <p>c Stampare il documento.</p> <p>La stampante è lenta?</p>	Andare al passaggio 5.	Il problema è stato risolto.

Azione	Sì	No
<p>Passaggio 5</p> <p>a A seconda del sistema operativo in uso, specificare il tipo di carta nella finestra Preferenze di stampa o Stampa.</p> <p>Note:</p> <ul style="list-style-type: none"> • Accertarsi che l'impostazione corrisponda al tipo di carta caricato. • È anche possibile modificare l'impostazione dal pannello di controllo della stampante. Selezionare Impostazioni > Carta > Configurazione vassoi > Formato/tipo carta. Per i modelli di stampante senza schermo a sfioramento, premere  per scorrere le impostazioni. • Con tipi di carta con un peso superiore la velocità di stampa diminuisce. • Con tipi di carta con una larghezza inferiore ai formati Letter, A4 e Legal, la velocità di stampa potrebbe diminuire. <p>b Stampare il documento.</p> <p>La stampante è lenta?</p>	<p>Andare al passaggio 6.</p>	<p>Il problema è stato risolto.</p>
<p>Passaggio 6</p> <p>a Verificare che le impostazioni della stampante relative a Grana supporto e Peso supporto corrispondano alle caratteristiche della carta caricata.</p> <p>Dal pannello di controllo, accedere a:</p> <p>Impostazioni > Carta > Configurazione dei supporti > Tipi di supporto</p> <p>Per i modelli di stampante senza schermo a sfioramento, premere  per scorrere le impostazioni.</p> <p>Nota: Per i tipi di carta pesante o a grana ruvida, la velocità di stampa potrebbe diminuire.</p> <p>b Stampare il documento.</p> <p>La stampante è lenta?</p>	<p>Andare al passaggio 7.</p>	<p>Il problema è stato risolto.</p>
<p>Passaggio 7</p> <p>Rimuovere i processi in attesa.</p> <p>La stampante è lenta?</p>	<p>Andare al passaggio 8.</p>	<p>Il problema è stato risolto.</p>

Azione	Sì	No
<p>Passaggio 8</p> <p>a Accertarsi che la stampante non si stia surriscaldando.</p> <p>Note:</p> <ul style="list-style-type: none"> • Attendere il raffreddamento della stampante dopo un processo di stampa lungo. • Osservare la temperatura ambientale consigliata per la stampante. Per ulteriori informazioni, vedere "Scelta della posizione della stampante" a pagina 9. <p>b Stampare il documento.</p> <p>La stampante è lenta?</p>	<p>Contattare il rivenditore.</p>	<p>Il problema è stato risolto.</p>

Regolazione dell'intensità del toner

- 1 Dal pannello di controllo, scorrere fino a:
Impostazioni > Qualità > di stampa > Intensità toner

Per i modelli di stampante senza schermo a sfioramento, premere il  per scorrere le impostazioni.

- 2 Regolare l'impostazione.
- 3 Applicare le modifiche.

La carta o il vassoio utilizzato per la stampa del processo non è corretto

Azione	Sì	No
<p>Passaggio 1</p> <p>a Verificare che la carta utilizzata sia di tipo corretto.</p> <p>b Stampare il documento.</p> <p>Per la stampa del documento si sta utilizzando il tipo corretto di carta?</p>	<p>Andare al passaggio 2.</p>	<p>Caricare carta di formato e tipo corretti.</p>
<p>Passaggio 2</p> <p>a A seconda del sistema operativo in uso, specificare il formato e il tipo di carta nella finestra di dialogo Preferenze di stampa o Stampa.</p> <p>Nota: È anche possibile modificare queste impostazioni dal pannello di controllo della stampante. Selezionare: Impostazioni > Carta > Configurazione vassoi > Formato/tipo carta</p> <p>Per i modelli di stampante senza schermo a sfioramento, premere  per scorrere le impostazioni.</p> <p>b Accertarsi che tutte le impostazioni corrispondano al tipo di carta caricato.</p> <p>c Stampare il documento.</p> <p>Per la stampa del documento si sta utilizzando il tipo corretto di carta?</p>	<p>Il problema è stato risolto.</p>	<p>Andare al passaggio 3.</p>

Azione	Sì	No
<p>Passaggio 3</p> <p>a Verificare se i vassoi sono collegati. Per ulteriori informazioni, vedere "Collegamento dei vassoi" a pagina 29.</p> <p>b Stampare il documento.</p> <p>Il documento viene stampato dal vassoio corretto?</p>	Il problema è stato risolto.	Contattare il rivenditore .

Stampa di documenti riservati e altri documenti in attesa non eseguita

Azione	Sì	No
<p>Passaggio 1</p> <p>a Dal pannello di controllo, verificare se i documenti vengono visualizzati nell'elenco Processi in attesa.</p> <p>Nota: se i documenti non sono presenti nell'elenco, stampare i documenti utilizzando le opzioni Stampa e mantieni.</p> <p>b Stampare i documenti.</p> <p>I documenti vengono stampati?</p>	Il problema è stato risolto.	Andare al passaggio 2.
<p>Passaggio 2</p> <p>Il processo di stampa potrebbe contenere un errore di formattazione o dati non validi.</p> <ul style="list-style-type: none"> • Eliminare il processo di stampa, quindi inviarlo di nuovo. • Per i file PDF, generare un nuovo file, quindi stampare i documenti. <p>I documenti vengono stampati?</p>	Il problema è stato risolto.	Andare al passaggio 3.
<p>Passaggio 3</p> <p>Se si sta stampando da Internet, è possibile che la stampante legga i diversi titoli dei processi come duplicati.</p> <p>a Aprire la finestra di dialogo Preferenze stampa.</p> <p>b Dalla scheda Stampa e mantieni, fare clic su Usa Stampa e mantieni, quindi fare clic su Conserva documenti duplicati.</p> <p>c Dalla sezione Stampa riservata, immettere il codice PIN.</p> <p>d Stampare i documenti.</p> <p>I documenti vengono stampati?</p>	Il problema è stato risolto.	Andare al passaggio 4.
<p>Passaggio 4</p> <p>a Eliminare alcuni processi in attesa per liberare memoria nella stampante.</p> <p>b Stampare i documenti.</p> <p>I documenti vengono stampati?</p>	Il problema è stato risolto.	Contattare il rivenditore .

La stampante non risponde

Azione	Sì	No
<p>Passaggio 1 Verificare che il cavo di alimentazione della stampante sia collegato alla presa elettrica.</p> <p> ATTENZIONE - PERICOLO DI LESIONI: Per evitare il rischio di incendio o scosse elettriche, collegare il cavo di alimentazione a una presa elettrica dotata di messa a terra e con le specifiche adeguate, situata in prossimità dell'apparecchio e facilmente accessibile.</p> <p>La stampante risponde?</p>	<p>Il problema è stato risolto.</p>	<p>Andare al passaggio 2.</p>
<p>Passaggio 2 Assicurarsi che la presa elettrica sia disattivata tramite un interruttore o un commutatore.</p> <p>La presa elettrica è disattivata tramite un interruttore o un commutatore?</p>	<p>Attivare l'interruttore o reimpostare il commutatore.</p>	<p>Andare al passaggio 3.</p>
<p>Passaggio 3 Verificare se la stampante è accesa.</p> <p>La stampante è accesa?</p>	<p>Andare al passaggio 4.</p>	<p>Accendere la stampante.</p>
<p>Passaggio 4 Controllare se la stampante è in modalità di sospensione o ibernazione.</p> <p>La stampante è in modalità di sospensione o ibernazione?</p>	<p>Premere il pulsante di accensione per attivare la stampante.</p>	<p>Andare al passaggio 5.</p>
<p>Passaggio 5 Verificare se i cavi che collegano la stampante e il computer siano inseriti nelle porte corrette.</p> <p>I cavi sono inseriti nelle porte corrette?</p>	<p>Andare al passaggio 6.</p>	<p>Inserire i cavi nelle porte corrette.</p>
<p>Passaggio 6 Installare il driver di stampa corretto.</p> <p>La stampante risponde?</p>	<p>Il problema è stato risolto.</p>	<p>Andare al passaggio 7.</p>
<p>Passaggio 7 Spegnere la stampante, attendere 10 secondi circa e riaccenderla.</p> <p>La stampante risponde?</p>	<p>Il problema è stato risolto.</p>	<p>Contattare il rivenditore.</p>

Impossibile leggere l'unità flash

Azione	Sì	No
<p>Passaggio 1 Controllare se la stampante è occupata a elaborare un altro processo.</p> <p>La stampante è pronta?</p>	Andare al passaggio 2.	Attendere che la stampante completi l'elaborazione dell'altro processo.
<p>Passaggio 2 Controllare se l'unità flash è inserita nella porta USB anteriore.</p> <p>Nota: L'unità flash non funziona quando è inserita nella porta USB posteriore.</p> <p>L'unità flash è inserita nella porta corretta?</p>	Andare al passaggio 3.	Inserire l'unità flash nella porta corretta.
<p>Passaggio 3 Controllare se l'unità flash è supportata. Per ulteriori informazioni, vedere "Unità flash e tipi di file supportati" a pagina 39.</p> <p>L'unità flash è supportata?</p>	Andare al passaggio 4.	Inserire un'unità flash supportata.
<p>Passaggio 4</p> <p>a Verificare se la porta USB è attivata. Per ulteriori informazioni, vedere "Attivazione della porta USB" a pagina 166.</p> <p>b Rimuovere, quindi inserire l'unità flash.</p> <p>La stampante riconosce l'unità flash?</p>	Il problema è stato risolto.	Contattare il rivenditore .

Attivazione della porta USB

Dal pannello di controllo, scorrere fino a:

Impostazioni > Rete/Porte > USB > Attiva porta USB

Per i modelli di stampante senza touch screen, premere  per scorrere le impostazioni.

Problemi di connessione di rete

Impossibile aprire Embedded Web Server

Azione	Sì	No
<p>Passaggio 1 Verificare se la stampante è accesa.</p> <p>La stampante è accesa?</p>	Andare al passaggio 2.	Accendere la stampante.
<p>Passaggio 2 Accertarsi che l'indirizzo IP della stampante sia corretto.</p> <p>Note:</p> <ul style="list-style-type: none"> • Visualizzare l'indirizzo IP sulla schermata iniziale. • L'indirizzo IP è composto da quattro serie di numeri separati da punti, ad esempio 123.123.123.123. <p>L'indirizzo IP della stampante è corretto?</p>	Andare al passaggio 3.	Digitare l'indirizzo IP corretto della stampante nel campo degli indirizzi.
<p>Passaggio 3 Accertarsi di utilizzare un browser supportato:</p> <ul style="list-style-type: none"> • Internet Explorer versione 11 o successive • Microsoft Edge • Safari versione 6 o successive • Google Chrome™ versione 32 o successive • Mozilla Firefox versione 24 o successive <p>Il browser è supportato?</p>	Andare al passaggio 4.	Installare un browser supportato.
<p>Passaggio 4 Verificare che la connessione di rete funzioni.</p> <p>La connessione di rete funziona?</p>	Andare al passaggio 5.	Contattare l'amministratore.
<p>Passaggio 5 Verificare che i collegamenti dei cavi alla stampante e al server di stampa siano stati effettuati correttamente. Per ulteriori informazioni, consultare la documentazione fornita con la stampante.</p> <p>I collegamenti dei cavi sono installati in modo corretto?</p>	Andare al passaggio 6.	Verificare i collegamenti dei cavi.
<p>Passaggio 6 Verificare se i server proxy Web sono disattivati.</p> <p>I server proxy Web sono disattivati?</p>	Andare al passaggio 7.	Contattare l'amministratore.
<p>Passaggio 7 Accedere a Embedded Web Server.</p> <p>Embedded Web Server si è aperto?</p>	Il problema è stato risolto.	Contattare il rivelatore .

Verifica della connettività della stampante

1 Stampare la pagina delle impostazioni di rete.

Dal pannello di controllo, scorrere fino a:

Impostazioni > Report > Rete > Pagina delle impostazioni di rete

Per i modelli di stampante senza touch screen, premere  per scorrere le impostazioni.

2 Nella prima sezione della pagina verificare che lo stato indichi che la stampante è connessa.

Se la stampante non risulta connessa, è possibile che il connettore LAN non sia attivo o che il cavo di rete sia scollegato o non funzioni correttamente. Contattare l'amministratore per assistenza.

Problemi delle opzioni hardware

Rilevata flash difettosa

Contattare il [rivenditore](#).

Spazio libero insufficiente nella memoria flash per le risorse

Contattare il [rivenditore](#).

Rilevata flash non formattata

Provare una o più di una delle seguenti soluzioni:

- Dal pannello di controllo, selezionare **Continua** per interrompere la deframmentazione e continuare la stampa.
- Formattare la memoria Flash.

Nota: se il messaggio di errore persiste, è possibile che la memoria flash sia difettosa e che debba essere sostituita. Per sostituire la memoria flash, contattare il [rivenditore](#).

Problemi con i materiali di consumo

Sostituire cartuccia, regione stampante non corrispondente

Installare la cartuccia di toner corretta.

Materiale di consumo non del produttore della stampante

La stampante ha rilevato un materiale o una parte non riconosciuta installata nella stampante.

La stampante è progettata per funzionare al meglio con materiali di consumo e componenti originali creati dal produttore della stampante. L'utilizzo di materiali o componenti di terze parti può influire su prestazioni, affidabilità o durata della stampante e dei relativi componenti di acquisizione immagini.

Tutti gli indicatori di durata sono progettati per funzionare con materiali e parti del produttore della stampante e potrebbero produrre risultati imprevisti in caso di utilizzo di materiali e parti di terze parti. L'utilizzo di componenti di acquisizione immagini oltre la durata prevista può causare danni alla stampante o a componenti associati.

Attenzione - Possibili danni: L'utilizzo di materiali o parti di terze parti può influire sulla copertura della garanzia. Eventuali danni causati dall'utilizzo di materiali o componenti di terze parti potrebbero non essere coperti dalla garanzia.

Per accettare parzialmente o per intero tali rischi e continuare a utilizzare materiali di consumo o componenti non originali nella stampante, a seconda del modello di stampante in uso, nel pannello di controllo premere e tenere premuti contemporaneamente i tasti **X** e **#** oppure **X** e  per 15 secondi.

Se non si desidera accettare questi rischi, rimuovere il materiale di consumo o il componente di terze parti dalla stampante, quindi installare un materiale di consumo o un componente originale del produttore della stampante.

Problemi di alimentazione della carta

Le buste si incollano durante la stampa

Azione	Sì	No
<p>Passaggio 1</p> <p>a Utilizzare buste conservate in un ambiente asciutto.</p> <p>Nota: La stampa su buste con un alto tasso di umidità può sigillare le buste.</p> <p>b Inviare il processo di stampa.</p> <p>Le buste si incollano durante la stampa?</p>	Andare al passaggio 2.	Il problema è stato risolto.
<p>Passaggio 2</p> <p>a Accertarsi che il tipo di carta sia impostato su Busta. Dal pannello di controllo, accedere a: Impostazioni > Carta > Configurazione vassoi > Formato/tipo carta Per i modelli di stampante senza schermo a sfioramento, premere  per scorrere le impostazioni.</p> <p>b Inviare il processo di stampa.</p> <p>Le buste si incollano durante la stampa?</p>	Contattare il riven- ditore .	Il problema è stato risolto.

Fascicolazione non funzionante

Azione	Sì	No
<p>Passaggio 1</p> <p>a Dal pannello di controllo, accedere a: Impostazioni > Stampa > Layout > Fascicola > Attivato [1,2,1,2,1,2] Per i modelli di stampante senza schermo a sfioramento, premere  per scorrere le impostazioni.</p> <p>b Stampare il documento.</p> <p>Il documento è fascicolato correttamente?</p>	<p>Il problema è stato risolto.</p>	<p>Andare al passaggio 2.</p>
<p>Passaggio 2</p> <p>a Dal documento che si sta tentando di stampare, aprire la finestra di dialogo Stampa, quindi selezionare Fascicola.</p> <p>b Stampare il documento.</p> <p>Il documento è fascicolato correttamente?</p>	<p>Il problema è stato risolto.</p>	<p>Andare al passaggio 3.</p>
<p>Passaggio 3</p> <p>a Ridurre il numero di pagine da stampare.</p> <p>b Stampare il documento.</p> <p>Le pagine sono fascicolate correttamente?</p>	<p>Il problema è stato risolto.</p>	<p>Contattare il rivenditore.</p>

Arricciamento della carta



Azione	Sì	No
<p>Passaggio 1</p> <p>a Regolare le guide nel vassoio adattandole alle dimensioni della carta caricata.</p> <p>b Stampare il documento.</p> <p>La carta è arricciata?</p>	<p>Andare al passaggio 2.</p>	<p>Il problema è stato risolto.</p>

Azione	Sì	No
<p>Passaggio 2</p> <p>a A seconda del sistema operativo in uso, specificare il tipo di carta nella finestra Preferenze di stampa o Stampa.</p> <p>Note:</p> <ul style="list-style-type: none"> • Accertarsi che l'impostazione corrisponda al tipo di carta caricato. • È anche possibile modificare l'impostazione dal pannello di controllo della stampante. Selezionare Impostazioni > Carta > Configurazione vassoi > Formato/tipo carta. Per i modelli di stampante senza schermo a sfioramento, premere  per scorrere le impostazioni. <p>b Stampare il documento.</p> <p>La carta è arricciata?</p>	<p>Andare al passaggio 3.</p>	<p>Il problema è stato risolto.</p>
<p>Passaggio 3</p> <p>Stampare sull'altro lato della carta.</p> <p>a Rimuovere la carta, rovesciarla, e ricaricarla.</p> <p>b Stampare il documento.</p> <p>La carta è arricciata?</p>	<p>Andare al passaggio 4.</p>	<p>Il problema è stato risolto.</p>
<p>Passaggio 4</p> <p>a Caricare una risma di carta nuova.</p> <p>Nota: La carta assorbe molta umidità. Conservare la carta nella confezione originale finché non viene utilizzata.</p> <p>b Stampare il documento.</p> <p>La carta è arricciata?</p>	<p>Contattare il riven- ditore.</p>	<p>Il problema è stato risolto.</p>

Collegamento dei vassoi non funzionante

Azione	Sì	No
<p>Passaggio 1</p> <p>a Controllare se i vassoi contengono lo stesso formato carta e tipo di carta.</p> <p>b Controllare se le guide della carta sono posizionate correttamente.</p> <p>c Stampare il documento.</p> <p>Il collegamento dei vassoi viene eseguito in modo corretto?</p>	<p>Il problema è stato risolto.</p>	<p>Andare al passaggio 2.</p>

Azione	Sì	No
<p>Passaggio 2</p> <p>a Dal pannello di controllo, accedere a: Impostazioni > Carta > Configurazione vassoi > Formato/tipo carta</p> <p>Per i modelli di stampante senza schermo a sfioramento, premere  per scorrere le impostazioni.</p> <p>b Impostare il formato carta e il tipo di carta in base alla carta caricata nei vassoi collegati.</p> <p>c Stampare il documento.</p> <p>Il collegamento dei vassoi viene eseguito in modo corretto?</p>	<p>Il problema è stato risolto.</p>	<p>Andare al passaggio 3.</p>
<p>Passaggio 3</p> <p>a Accertarsi che Collegamento vassoi sia impostato su Automatico. Per ulteriori informazioni, vedere "Collegamento dei vassoi" a pagina 29.</p> <p>b Stampare il documento.</p> <p>Il collegamento dei vassoi viene eseguito in modo corretto?</p>	<p>Il problema è stato risolto.</p>	<p>Contattare il rivenditore.</p>

Si verificano numerosi inceppamenti della carta

Azione	Sì	No
<p>Passaggio 1</p> <p>a Rimuovere il vassoio.</p> <p>b Controllare se la carta è stata caricata correttamente.</p> <p>Note:</p> <ul style="list-style-type: none"> • Accertarsi che le guide della carta siano posizionate correttamente. • Accertarsi che l'altezza della risma non superi l'indicatore di livello massimo della carta. • Accertarsi di stampare sul formato e tipo di carta consigliato. <p>c Inserire il vassoio.</p> <p>d Stampare il documento.</p> <p>Gli inceppamenti della carta si verificano di frequente?</p>	<p>Andare al passaggio 2.</p>	<p>Il problema è stato risolto.</p>

Azione	Sì	No
<p>Passaggio 2</p> <p>a Dal pannello di controllo, accedere a: Impostazioni > Carta > Configurazione vassoi > Formato/tipo carta</p> <p>Per i modelli di stampante senza schermo a sfioramento, premere  per scorrere le impostazioni.</p> <p>b Impostare il formato e il tipo di carta corretti.</p> <p>c Stampare il documento.</p> <p>Gli inceppamenti della carta si verificano di frequente?</p>	<p>Andare al passaggio 3.</p>	<p>Il problema è stato risolto.</p>
<p>Passaggio 3</p> <p>a Caricare una risma di carta nuova.</p> <p>Nota: La carta assorbe molta umidità. Conservare la carta nella confezione originale finché non viene utilizzata.</p> <p>b Stampare il documento.</p> <p>Gli inceppamenti della carta si verificano di frequente?</p>	<p>Contattare il rivenditore.</p>	<p>Il problema è stato risolto.</p>

Pagine inceppate non ristampate

Azione	Sì	No
<p>a Dal pannello di controllo, accedere a: Impostazioni > Periferica > Notifiche > Ripristino contenuto inceppato</p> <p>Per i modelli di stampante senza schermo a sfioramento, premere  per scorrere le impostazioni.</p> <p>b Nel menu Rimozione inceppamento selezionare Attivato o Automatico, quindi applicare le modifiche.</p> <p>c Stampare il documento.</p> <p>Le pagine inceppate sono state ristampate?</p>	<p>Il problema è stato risolto.</p>	<p>Contattare il rivenditore.</p>

Contattare il proprio rivenditore

Prima di contattare il proprio rivenditore, assicurarsi di disporre delle seguenti informazioni:

- Problema della stampante
- Messaggio di errore
- Modello e numero di serie della stampante

Recarsi presso il rivenditore dove è stata acquistata la stampante.

Aggiornamento e migrazione

Hardware

Opzioni interne disponibili

- Schede di memoria
 - DIMM DDR3
 - Memoria flash
- Schede opzionali
 - Schede font
 - Schede firmware
 - Moduli e codice a barre
 - PRESCRIBE
 - IPDS
- Disco fisso della stampante
- Porta ISP (Internal Solutions Port)
 - Scheda interfaccia 1284-B parallela
 - Scheda interfaccia seriale RS-232C
 - Scheda di interfaccia in fibra
 - Scheda di interfaccia Server di stampa wireless N8370 802.11a/b/g/n/ac

Accesso alla scheda del controller

 **ATTENZIONE - PERICOLO DI SCOSSE ELETTRICHE:** Per evitare il rischio di scosse elettriche, se si accede alla scheda del controller o si installano dispositivi di memoria o hardware opzionali dopo aver configurato la stampante, prima di continuare, spegnere la stampante e scollegare il cavo di alimentazione dalla presa elettrica. Spegnere gli eventuali dispositivi collegati alla stampante e scollegare tutti i cavi della stampante.

- 1 Spegnere la stampante.
- 2 Scollegare il cavo di alimentazione dalla presa elettrica e dalla stampante.
- 3 Utilizzando un cacciavite a testa piatta, aprire il coperchio di accesso alla scheda del controller.

Attenzione - Possibili danni: I componenti elettronici della scheda del controller vengono facilmente danneggiati dall'elettricità statica. Prima di toccare componenti o connettori della scheda del controller, toccare una superficie metallica della stampante.

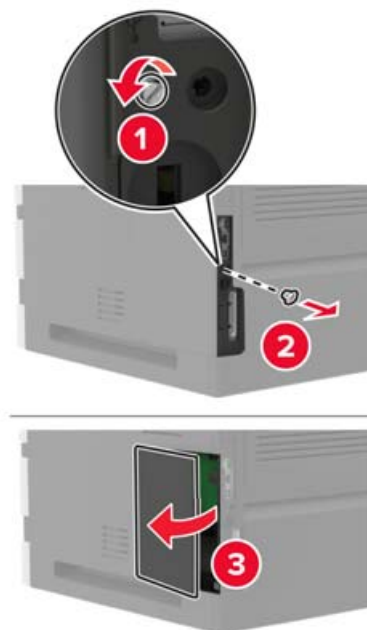

- 4 Installare qualsiasi opzione interna supportata. Per ulteriori informazioni, consultare la documentazione fornita con l'opzione.
- 5 Chiudere il coperchio di accesso.
- 6 Collegare il cavo di alimentazione alla stampante e alla presa elettrica.

⚠ ATTENZIONE - PERICOLO DI LESIONI: Per evitare il rischio di incendio o scosse elettriche, collegare il cavo di alimentazione a una presa elettrica dotata di messa a terra e con le specifiche adeguate, situata in prossimità del prodotto e facilmente accessibile.

- 7 Accendere la stampante.

Installazione di una scheda di memoria

Nota: Queste istruzioni sono valide solo per la scheda di memoria DIMM DDR3.

⚠ ATTENZIONE - PERICOLO DI SCOSSE ELETTRICHE: per evitare il rischio di scosse elettriche, se si accede alla scheda del controller o si installano periferiche di memoria o hardware opzionali dopo aver configurato la stampante, prima di continuare, spegnere la stampante e scollegare il cavo di alimentazione dalla presa elettrica. Spegnerne le eventuali periferiche collegate alla stampante e scollegare tutti i cavi dalla stampante.

- 1 Spegnerne la stampante.
- 2 Scollegare il cavo di alimentazione dalla presa elettrica e poi dalla stampante.
- 3 Utilizzando un cacciavite a testa piatta, aprire il coperchio di accesso alla scheda del controller.

Attenzione - Possibili danni: I componenti elettronici della scheda del controller vengono facilmente danneggiati dall'elettricità statica. Prima di toccare componenti o connettori della scheda del controller, toccare una superficie metallica della stampante.

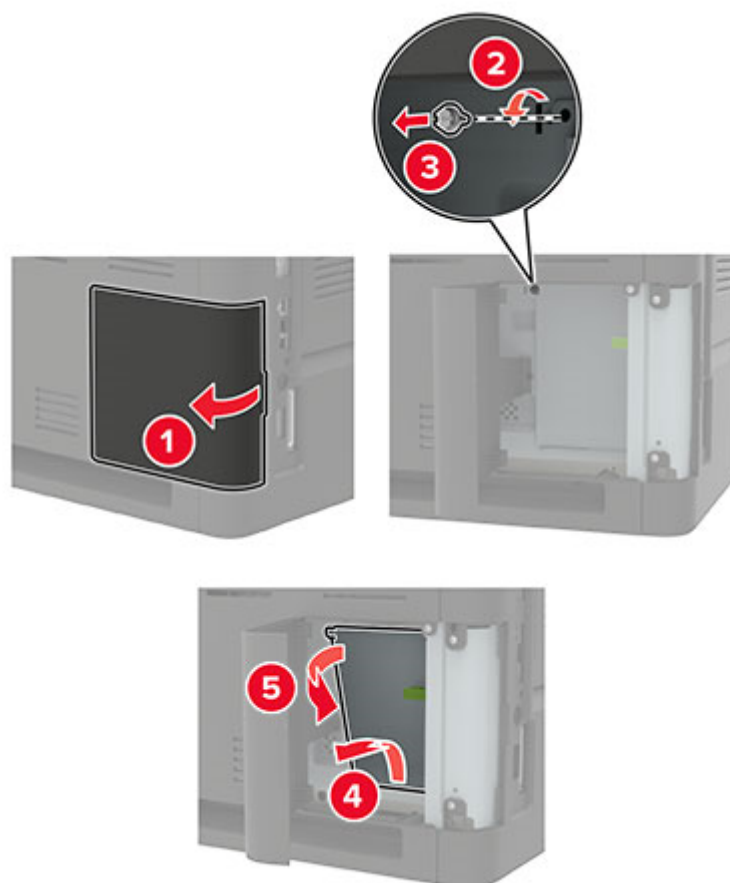

4 Estrarre la scheda di memoria dalla confezione.

Attenzione - Possibili danni: non toccare i punti di connessione lungo il bordo della scheda.

5 Inserire la scheda di memoria finché non *scatta* in posizione.

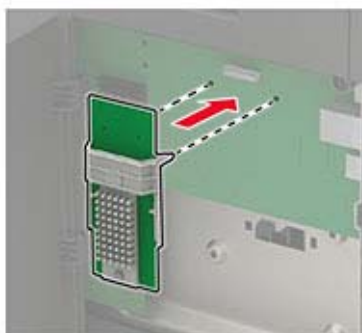

6 Chiudere il coperchio di accesso.

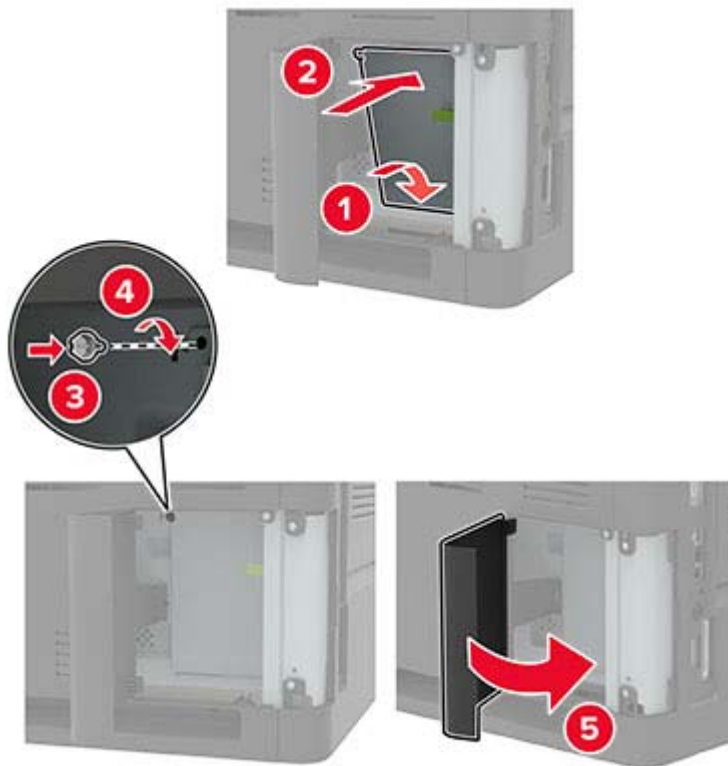

7 Collegare il cavo di alimentazione alla stampante e alla presa elettrica.

⚠ ATTENZIONE - PERICOLO DI LESIONI: per evitare il rischio di incendi o scosse elettriche, collegare il cavo di alimentazione a una presa elettrica dotata di messa a terra e con le specifiche adeguate, situata in prossimità del prodotto e facilmente accessibile.

8 Accendere la stampante.

Installazione di una scheda opzionale

Nota: una scheda opzionale è una scheda di caratteri, una scheda firmware o una memoria flash.

⚠ ATTENZIONE - PERICOLO DI SCOSSE ELETTRICHE: per evitare il rischio di scosse elettriche, se si accede alla scheda del controller o si installano periferiche di memoria o hardware opzionali dopo aver configurato la stampante, prima di continuare, spegnere la stampante e scollegare il cavo di alimentazione dalla presa elettrica. Spegnere le eventuali periferiche collegate alla stampante e scollegare tutti i cavi dalla stampante.

- 1** Spegnere la stampante.
- 2** Scollegare il cavo di alimentazione dalla presa elettrica e poi dalla stampante.
- 3** Utilizzando un cacciavite a testa piatta, aprire il coperchio di accesso alla scheda del controller.

Attenzione - Possibili danni: I componenti elettronici della scheda del controller vengono facilmente danneggiati dall'elettricità statica. Prima di toccare componenti o connettori, toccare una superficie metallica della stampante.

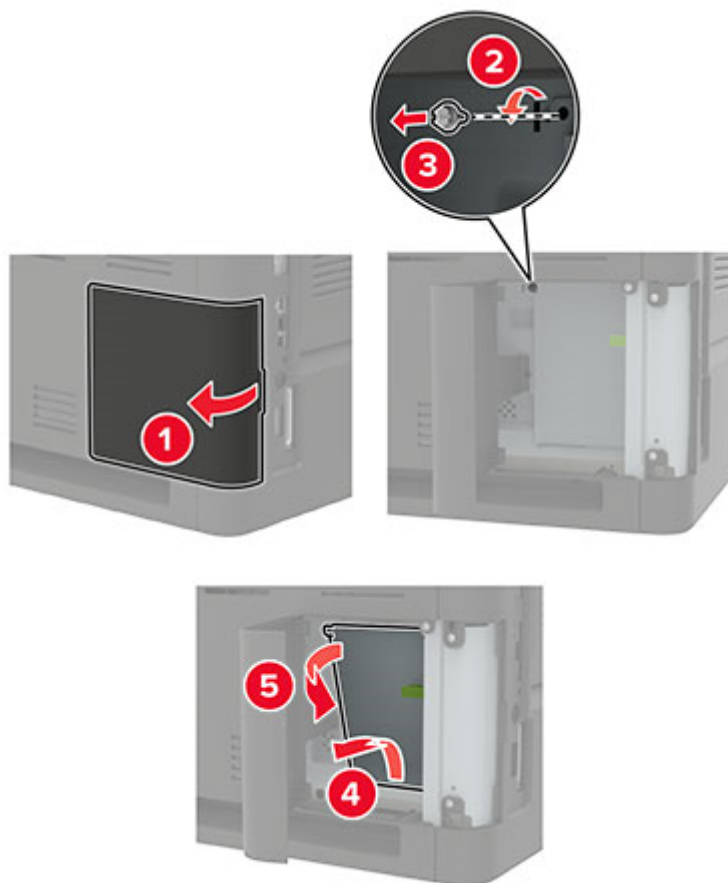

4 Estrarre la scheda opzionale dalla confezione.

Attenzione - Possibili danni: non toccare i punti di connessione lungo il bordo della scheda.

5 Inserire la scheda con decisione fino a bloccarla in posizione.

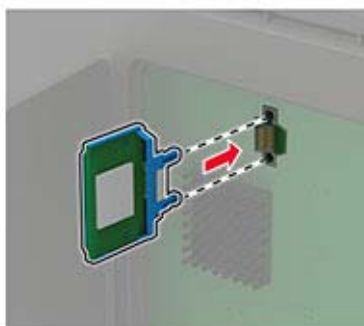

Nota: Il connettore sulla scheda deve aderire per tutta la sua lunghezza alla scheda del controller.

Attenzione - Possibili danni: L'installazione errata della scheda può danneggiare la scheda stessa e il controller.

6 Chiudere il coperchio di accesso.

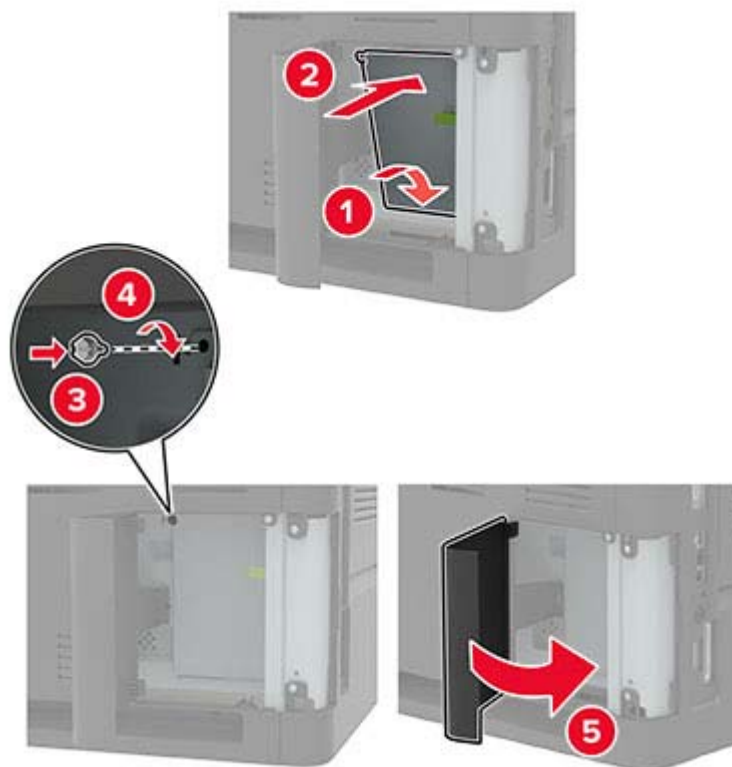

7 Collegare il cavo di alimentazione alla stampante e alla presa elettrica.

⚠ ATTENZIONE - PERICOLO DI LESIONI: per evitare il rischio di incendi o scosse elettriche, collegare il cavo di alimentazione a una presa elettrica dotata di messa a terra e con le specifiche adeguate, situata in prossimità del prodotto e facilmente accessibile.

8 Accendere la stampante.

Installazione del disco fisso della stampante

⚠ ATTENZIONE - PERICOLO DI SCOSSE ELETTRICHE: Per evitare il rischio di scosse elettriche, se si accede alla scheda del controller o si installano dispositivi di memoria o hardware opzionali dopo aver configurato la stampante, prima di continuare, spegnere la stampante e scollegare il cavo di alimentazione dalla presa elettrica. Spegnere gli eventuali dispositivi collegati alla stampante e scollegare tutti i cavi della stampante.

1 Spegnere la stampante.

2 Scollegare il cavo di alimentazione dalla presa elettrica e dalla stampante.

3 Utilizzando un cacciavite a testa piatta, aprire il coperchio di accesso alla scheda del controller.

Attenzione - Possibili danni: I componenti elettronici della scheda del controller vengono facilmente danneggiati dall'elettricità statica. Prima di toccare componenti o connettori della scheda del controller, toccare una superficie metallica della stampante.

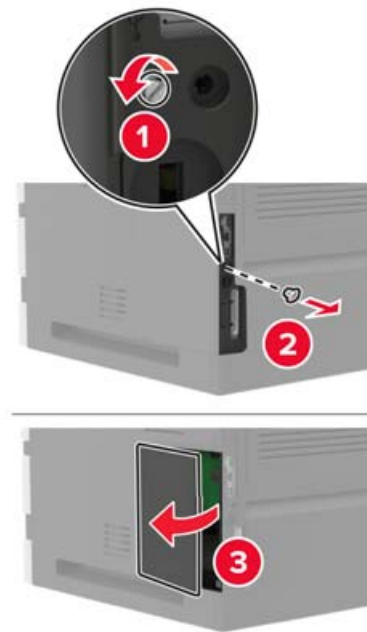

4 Estrarre dalla confezione il disco fisso della stampante.

5 Installare il disco fisso, quindi collegare il cavo di interfaccia del disco fisso alla scheda controller.

Attenzione - Possibili danni: Non toccare o premere sul centro del disco fisso.

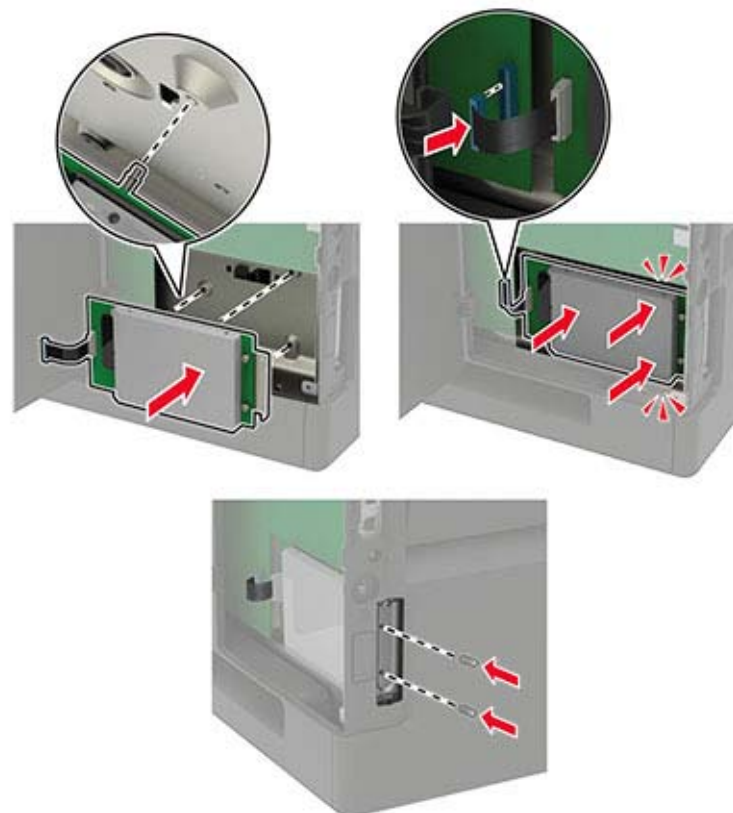

6 Chiudere il coperchio di accesso.

7 Collegare il cavo di alimentazione alla stampante e alla presa elettrica.

⚠ ATTENZIONE - PERICOLO DI LESIONI: Per evitare il rischio di incendio o scosse elettriche, collegare il cavo di alimentazione a una presa elettrica dotata di messa a terra e con le specifiche adeguate, situata in prossimità del prodotto e facilmente accessibile.

8 Accendere la stampante.

Installazione di una porta ISP (Internal Solutions Port)

⚠ ATTENZIONE - PERICOLO DI SCOSSE ELETTRICHE: Per evitare il rischio di scosse elettriche, se si accede alla scheda del controller o si installano dispositivi di memoria o hardware opzionali dopo aver configurato la stampante, prima di continuare, spegnere la stampante e scollegare il cavo di alimentazione dalla presa elettrica. Spegnerne gli eventuali dispositivi collegati alla stampante e scollegare tutti i cavi della stampante.

1 Spegnere la stampante e scollegare il cavo di alimentazione dalla presa elettrica.

2 Utilizzando un cacciavite a testa piatta, aprire il coperchio di accesso alla scheda del controller.

Attenzione - Possibili danni: I componenti elettronici della scheda del controller vengono facilmente danneggiati dall'elettricità statica. Prima di toccare componenti o connettori della scheda del controller, toccare una superficie metallica della stampante.

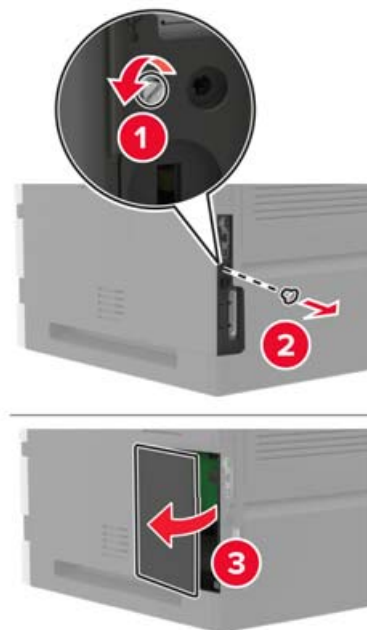

3 Estrarre dalla confezione il kit ISP.

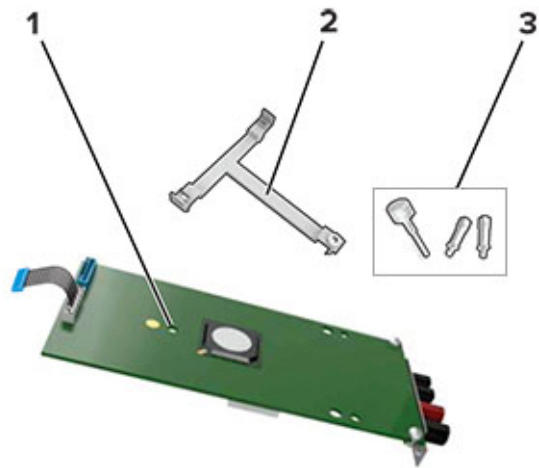

1	ISP
2	Staffa di montaggio
3	Viti a testa piatta

4 Se necessario, rimuovere il disco rigido della stampante.

5 Inserire la staffa nella scheda finché non *scatta* in posizione.

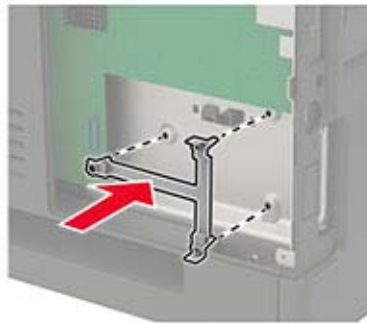

6 Collegare l'ISP alla staffa.

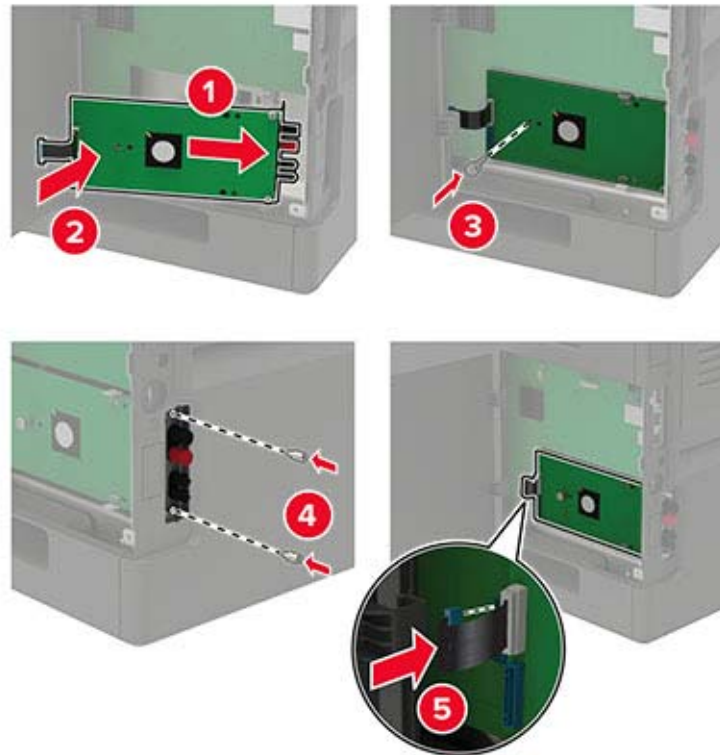

7 Se necessario, collegare il disco rigido all'ISP.

a Rimuovere la staffa del disco rigido.

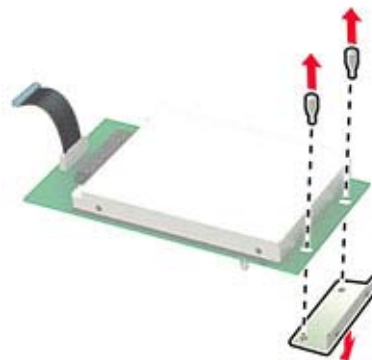

b Collegare il disco rigido all'ISP.

Attenzione - Possibili danni: Non toccare o premere sul centro del disco fisso.

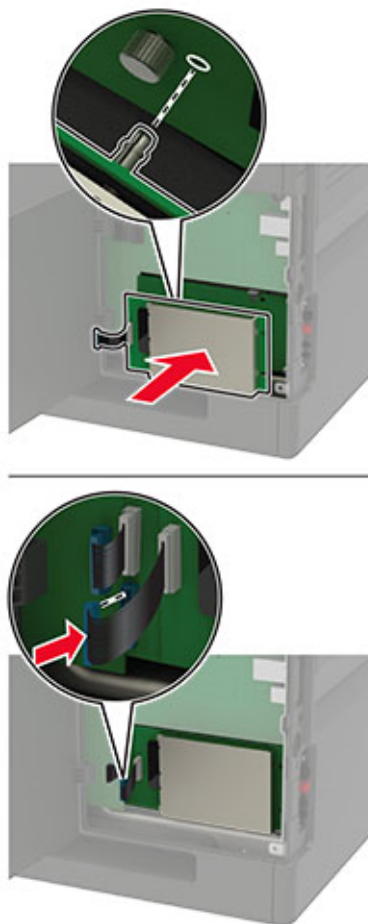

8 Chiudere il coperchio di accesso.

9 Collegare il cavo di alimentazione alla presa elettrica e accendere la stampante.

⚠ ATTENZIONE - PERICOLO DI LESIONI: Per evitare il rischio di incendio o scosse elettriche, collegare il cavo di alimentazione a una presa elettrica dotata di messa a terra e con le specifiche adeguate, situata in prossimità dell'apparecchio e facilmente accessibile.

Installazione del vassoio da 250 o 550 fogli

⚠ ATTENZIONE - PERICOLO DI SCOSSE ELETTRICHE: per evitare il rischio di scosse elettriche, se si accede alla scheda del controller o si installano periferiche di memoria o hardware opzionali dopo aver configurato la stampante, prima di continuare, spegnere la stampante e scollegare il cavo di alimentazione dalla presa elettrica. Spegnere le eventuali periferiche collegate alla stampante e scollegare tutti i cavi dalla stampante.

⚠ ATTENZIONE - PERICOLO DI RIBALTAMENTO: per installare una o più opzioni sulla stampante o sull'MFP, può essere necessario disporre di una base con ruote, di un mobile o di altri elementi per evitare che il prodotto possa cadere e di conseguenza provocare lesioni. Per ulteriori informazioni sulle configurazioni supportate, contattare il rivenditore presso il quale è stata acquistata la stampante.

1 Spegnere la stampante.

2 Scollegare il cavo di alimentazione dalla presa elettrica e poi dalla stampante.

3 Estrarre il vassoio opzionale dalla confezione e rimuovere tutto il materiale di imballaggio.

Nota: Se i vassoi opzionali sono già installati, sganciarli dalla stampante prima di sollevarla. Non tentare di sollevare la stampante e i vassoi contemporaneamente.

4 Allineare la stampante al vassoio opzionale e abbassarla finché non *scatta* in posizione.

 **ATTENZIONE - PERICOLO DI LESIONI:** se la stampante pesa più di 20 kg (44 libbre), potrebbero essere necessarie due o più persone per sollevarla in modo sicuro.



5 Collegare il cavo di alimentazione alla stampante e alla presa elettrica.

 **ATTENZIONE - PERICOLO DI LESIONI:** per evitare il rischio di incendio o scosse elettriche, collegare il cavo di alimentazione a una presa elettrica dotata di messa a terra e con le specifiche adeguate, situata in prossimità dell'apparecchio e facilmente accessibile.

6 Accendere la stampante.

Aggiungere il vassoio nel driver di stampa per renderlo disponibile per i processi di stampa. Per ulteriori informazioni, vedere ["Aggiunta delle opzioni disponibili nel driver di stampa" a pagina 200](#).

Installazione del vassoio da 2100 fogli

 **ATTENZIONE - PERICOLO DI SCOSSE ELETTRICHE:** Per evitare il rischio di scosse elettriche, se si accede alla scheda del controller o si installano periferiche di memoria o hardware opzionali dopo aver configurato la stampante, prima di continuare, spegnere la stampante e scollegare il cavo di alimentazione dalla presa elettrica. Spegnerne le eventuali periferiche collegate alla stampante e scollegare tutti i cavi della stampante.

 **ATTENZIONE - PERICOLO DI RIBALTAMENTO:** per installare una o più opzioni sulla stampante o sull'MFP, può essere necessario disporre di una base con ruote, di un mobile o di altri elementi per evitare che il prodotto possa cadere e di conseguenza provocare lesioni. Per ulteriori informazioni sulle configurazioni supportate, contattare il rivenditore presso il quale è stata acquistata la stampante.

1 Spegnerne la stampante.

2 Scollegare il cavo di alimentazione dalla presa elettrica e poi dalla stampante.

3 Estrarre il vassoio dalla confezione e rimuovere tutto il materiale di imballaggio.

Nota: Se i vassoi opzionali sono già installati, sganciarli dalla stampante prima di sollevarla. Non tentare di sollevare la stampante e i vassoi contemporaneamente.

4 Installare il vassoio sulla base con ruote.

Nota: Assicurarsi che le ruote sulla base siano bloccate.

⚠ ATTENZIONE - PERICOLO DI LESIONI: se il vassoio pesa più di 20 kg (44 libbre), potrebbero essere necessarie due o più persone per sollevarlo in modo sicuro.

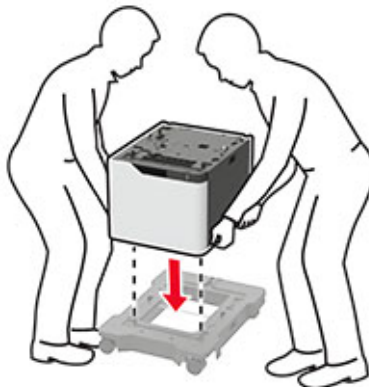

5 Allineare la stampante al vassoio e abbassare la stampante finché non *scatta* in posizione.

⚠ ATTENZIONE - PERICOLO DI LESIONI: se la stampante pesa più di 20 kg (44 libbre), potrebbero essere necessarie due o più persone per sollevarla in modo sicuro.



6 Collegare il cavo di alimentazione alla stampante e alla presa elettrica.

⚠ ATTENZIONE - PERICOLO DI LESIONI: per evitare il rischio di incendio o scosse elettriche, collegare il cavo di alimentazione a una presa elettrica dotata di messa a terra e con le specifiche adeguate, situata in prossimità dell'apparecchio e facilmente accessibile.

7 Accendere la stampante.

Aggiungere il vassoio nel driver di stampa per renderlo disponibile per i processi di stampa. Per ulteriori informazioni, vedere ["Aggiunta delle opzioni disponibili nel driver di stampa" a pagina 200](#).

Installazione della mailbox a 4 raccoglitori

⚠ ATTENZIONE - PERICOLO DI RIBALTAMENTO: per installare una o più opzioni sulla stampante o sull'MFP, può essere necessario disporre di una base con ruote, di un mobile o di altri elementi per evitare che il prodotto possa cadere e di conseguenza provocare lesioni. Per ulteriori informazioni sulle configurazioni supportate, contattare il rivenditore presso il quale è stata acquistata la stampante.

- 1 Spegnere la stampante.
- 2 Scollegare il cavo di alimentazione dalla presa elettrica e poi dalla stampante.
- 3 Disimballare la mailbox.
- 4 Rimuovere il coperchio superiore della stampante.



- 5** Installare la mailbox sulla stampante, quindi spingerla verso il basso per assicurarsi che sia fissata saldamente alla stampante.

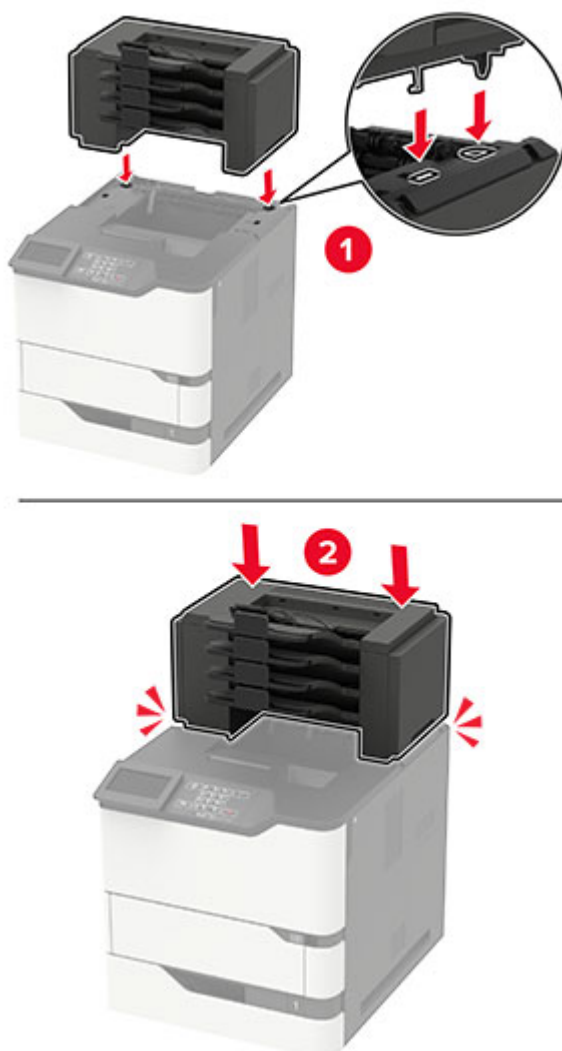

- 6** Collegare il cavo di alimentazione alla stampante e alla presa elettrica.

⚠ ATTENZIONE - PERICOLO DI LESIONI: per evitare il rischio di incendio o scosse elettriche, collegare il cavo di alimentazione a una presa elettrica dotata di messa a terra e con le specifiche adeguate, situata in prossimità dell'apparecchio e facilmente accessibile.

- 7** Accendere la stampante.

Aggiungere la mailbox nel driver di stampa per renderla disponibile per i processi di stampa. Per ulteriori informazioni, vedere ["Aggiunta delle opzioni disponibili nel driver di stampa" a pagina 200](#).

Installazione dell'espansione di uscita o dell'unità di espansione di uscita ad alta capacità

⚠ ATTENZIONE - PERICOLO DI RIBALTAMENTO: per installare una o più opzioni sulla stampante o sull'MFP, può essere necessario disporre di una base con ruote, di un mobile o di altri elementi per evitare che il prodotto possa cadere e di conseguenza provocare lesioni. Per ulteriori informazioni sulle configurazioni supportate, contattare il rivenditore presso il quale è stata acquistata la stampante.

- 1 Spegnere la stampante.
- 2 Scollegare il cavo di alimentazione dalla presa elettrica e poi dalla stampante.
- 3 Disimballare l'espansione di uscita o l'unità di espansione di uscita ad alta capacità.
- 4 Collegare la barra della guida all'espansione di uscita o all'unità di espansione di uscita ad alta capacità.

Nota: Quando si installano più opzioni, collegare la barra della guida solo all'opzione che è collegata direttamente alla stampante.

- a Poggiare l'espansione di uscita su un lato.

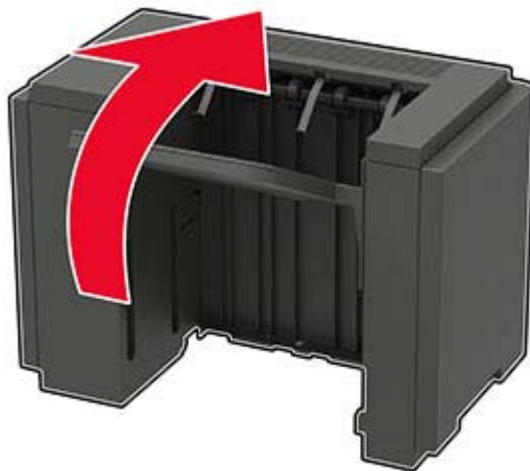

- b** Inserire le linguette della barra della guida nell'espansione di uscita.

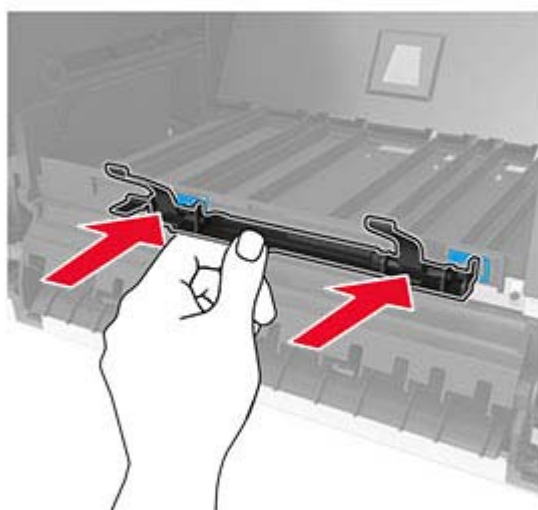
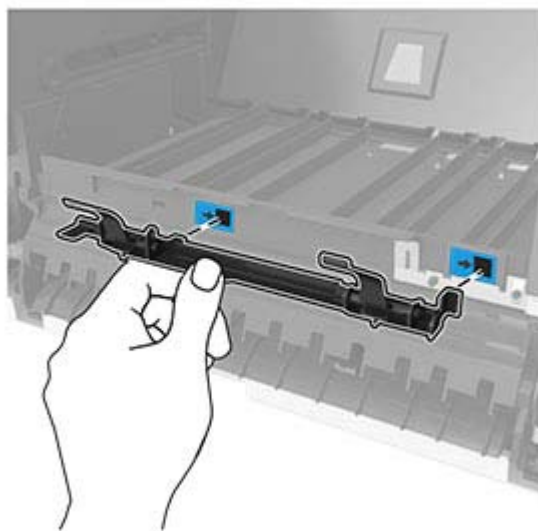

- c Far scorrere la barra della guida verso destra fino a che non *scatta* in posizione.

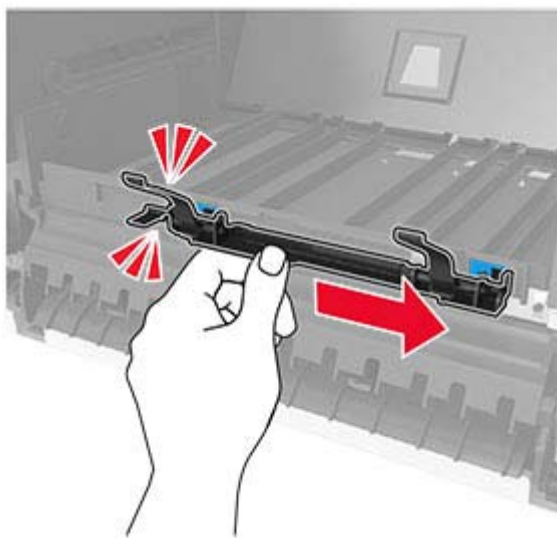

- 5 Rimuovere il coperchio superiore della stampante.



- 6** Installare l'espansione di uscita nella stampante, quindi spingerla verso il basso per assicurarsi che sia fissata saldamente alla stampante.



In una configurazione con due o più opzioni hardware:

- L'espansione di uscita è l'unica opzione che può essere posizionata nella parte superiore dell'unità di espansione di uscita ad alta capacità.
- L'unità di espansione di uscita ad alta capacità deve essere sempre posizionata nella parte inferiore della configurazione.

- 7** Collegare il cavo di alimentazione alla stampante e alla presa elettrica.

⚠ ATTENZIONE - PERICOLO DI LESIONI: per evitare il rischio di incendio o scosse elettriche, collegare il cavo di alimentazione a una presa elettrica dotata di messa a terra e con le specifiche adeguate, situata in prossimità dell'apparecchio e facilmente accessibile.

- 8** Accendere la stampante.

Aggiungere l'espansione di uscita nel driver di stampa per renderla disponibile per i processi di stampa. Per ulteriori informazioni, vedere ["Aggiunta delle opzioni disponibili nel driver di stampa" a pagina 200](#).

Installazione del fascicolatore della cucitrice

⚠ ATTENZIONE - PERICOLO DI RIBALTAMENTO: per installare una o più opzioni sulla stampante o sull'MFP, può essere necessario disporre di una base con ruote, di un mobile o di altri elementi per evitare che il prodotto possa cadere e di conseguenza provocare lesioni. Per ulteriori informazioni sulle configurazioni supportate, contattare il rivenditore presso il quale è stata acquistata la stampante.

- 1 Spegnere la stampante.
- 2 Scollegare il cavo di alimentazione dalla presa elettrica e poi dalla stampante.
- 3 Estrarre il fascicolatore della cucitrice dalla confezione.
- 4 Rimuovere il coperchio superiore della stampante.



- 5** Installare il fascicolatore della cucitrice sulla stampante, quindi spingerlo verso il basso per assicurarsi che sia fissato saldamente alla stampante.

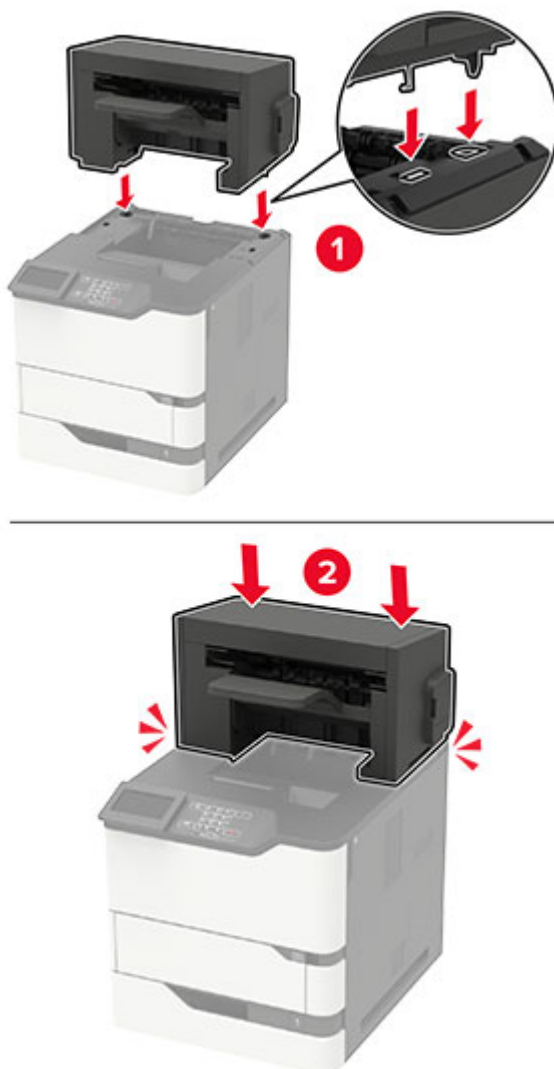

- 6** Collegare il cavo di alimentazione alla stampante e alla presa elettrica.

⚠ ATTENZIONE - PERICOLO DI LESIONI: per evitare il rischio di incendio o scosse elettriche, collegare il cavo di alimentazione a una presa elettrica dotata di messa a terra e con le specifiche adeguate, situata in prossimità dell'apparecchio e facilmente accessibile.

- 7** Accendere la stampante.

Aggiungere il fascicolatore della cucitrice nel driver di stampa per renderlo disponibile per i processi di stampa. Per ulteriori informazioni, vedere ["Aggiunta delle opzioni disponibili nel driver di stampa" a pagina 200.](#)

Installazione del fascicolatore della cucitrice con perforazione

⚠ ATTENZIONE - PERICOLO DI RIBALTAMENTO: per installare una o più opzioni sulla stampante o sull'MFP, può essere necessario disporre di una base con ruote, di un mobile o di altri elementi per evitare che il prodotto possa cadere e di conseguenza provocare lesioni. Per ulteriori informazioni sulle configurazioni supportate, contattare il rivenditore presso il quale è stata acquistata la stampante.

- 1 Spegnere la stampante.
- 2 Scollegare il cavo di alimentazione dalla presa elettrica e poi dalla stampante.
- 3 Estrarre dalla confezione il fascicolatore della cucitrice con perforazione.
- 4 Rimuovere il coperchio superiore della stampante.



- 5** Installare il fascicolatore sulla stampante, quindi spingerlo verso il basso per assicurarsi che sia fissato saldamente alla stampante.



- 6** Collegare il cavo di alimentazione alla stampante e alla presa elettrica.

⚠ ATTENZIONE - PERICOLO DI LESIONI: per evitare il rischio di incendio o scosse elettriche, collegare il cavo di alimentazione a una presa elettrica dotata di messa a terra e con le specifiche adeguate, situata in prossimità dell'apparecchio e facilmente accessibile.

- 7** Accendere la stampante.

Aggiungere il fascicolatore nel driver di stampa per renderlo disponibile per i processi di stampa. Per ulteriori informazioni, vedere ["Aggiunta delle opzioni disponibili nel driver di stampa" a pagina 200](#).

Software

Sistemi operativi supportati

Il CD del software consente di installare il software della stampante sui seguenti sistemi operativi:

- Windows 10
- Windows 8,1
- Windows Server 2012 R2
- Windows Server 2012
- Windows 7 SP1
- Windows Server 2008 R2 SP1
- Windows Server 2008 SP2
- Windows Vista SP2
- Mac OS X versione 10.7 o successiva
- Red Hat Enterprise Linux WS
- openSUSE Linux
- SUSE Linux Enterprise Server
- Debian GNU/Linux
- Ubuntu
- Fedora
- IBM AIX
- Oracle Solaris SPARC
- Oracle Solaris x86

Note:

- Per i sistemi operativi Windows, i driver e le utility di stampa sono supportati nelle versioni a 32 bit e 64 bit.
- Per driver e utility compatibili con Mac OS X versione 10.6 o precedenti e per informazioni sulle versioni specifiche dei sistemi operativi Linux o UNIX supportate, visitare il nostro sito Web.
- Per ulteriori informazioni sulla compatibilità del software con altri sistemi operativi, contattare il supporto tecnico.

Installazione del software della stampante

Note:

- Il driver di stampa è incluso nel pacchetto del programma di installazione del software.
- Per i computer Macintosh con macOS 10.7 o versione successiva, non è necessario installare il driver per stampare su una stampante certificata AirPrint. Se si desidera utilizzare funzioni di stampa personalizzate, scaricare il driver di stampa.

1 Ottenere una copia del pacchetto del programma di installazione del software.

- Dal CD del software fornito con la stampante.
- Dal nostro sito Web o dal rivenditore presso il quale è stata acquistata la stampante.

2 Eseguire il programma di installazione, quindi seguire le istruzioni visualizzate sullo schermo del computer.

Aggiunta di stampanti a un computer

Prima di iniziare, effettuare una delle seguenti operazioni:

- Connettere la stampante e il computer alla stessa rete. Per ulteriori informazioni sulla connessione della stampante a una rete, vedere ["Connessione della stampante a una rete Wi-Fi" a pagina 93](#).
- Connettere il computer alla stampante. Per ulteriori informazioni, vedere ["Connessione di un computer alla stampante" a pagina 95](#).
- Collegare la stampante al computer mediante un cavo USB. Per ulteriori informazioni, vedere ["Collegamento dei cavi" a pagina 12](#).

Nota: il cavo USB è venduto separatamente

Per gli utenti Windows

1 Installare il driver di stampa sul computer.

Nota: per ulteriori informazioni, vedere ["Installazione del software della stampante" a pagina 198](#).

2 Aprire **Stampanti e scanner**, quindi fare clic su **Aggiungi una stampante o uno scanner**.

3 A seconda della connessione della stampante, effettuare una delle seguenti operazioni:

- Selezionare una stampante dall'elenco, quindi fare clic su **Aggiungi dispositivo**.
- Fare clic su **Mostra stampanti Wi-Fi Direct**, selezionare una stampante, quindi fare clic su **Aggiungi dispositivo**.
- Fare clic su **La stampante desiderata non è nell'elenco**, quindi, nella finestra **Aggiungi stampante**, procedere come segue:
 - a** Selezionare **Aggiungi stampante utilizzando un nome host o un indirizzo TCP/IP**, quindi fare clic su **Avanti**.
 - b** Nel campo "Nome host o indirizzo IP" digitare l'indirizzo IP della stampante, quindi fare clic su **Avanti**.

Note:

- Visualizzare l'indirizzo IP della stampante nella schermata iniziale della periferica. L'indirizzo IP è composto da quattro serie di numeri separati da punti, ad esempio 123.123.123.123.
- Se si utilizza un proxy, disabilitarlo temporaneamente per caricare correttamente la pagina Web.

- c** Selezionare un driver di stampa, quindi fare clic su **Avanti**.
- d** Selezionare **Usa il driver attualmente installato (scelta consigliata)**, quindi fare clic su **Avanti**.
- e** Digitare un nome per la stampante, quindi fare clic su **Avanti**.
- f** Selezionare un'opzione di condivisione della stampante, quindi fare clic su **Avanti**.
- g** Fare clic su **Fine**.

Per gli utenti Macintosh

1 Aprire **Stampanti e scanner** sul computer.

2 Fare clic su **+**, quindi selezionare una stampante.

3 Nel menu **Usa**, selezionare un driver di stampa.

Note:

- Per utilizzare il driver di stampa Macintosh, selezionare **AirPrint** o **Secure AirPrint**.
- Se si desidera utilizzare funzioni di stampa personalizzate, selezionare il driver di stampa del produttore. Per installare il driver, vedere ["Installazione del software della stampante" a pagina 198](#).

4 Aggiungere la stampante.

Aggiunta delle opzioni disponibili nel driver di stampa

Per gli utenti Windows

- 1 Aprire la cartella delle stampanti.
- 2 Selezionare la stampante che si desidera aggiornare, quindi effettuare una delle seguenti operazioni:
 - Per Windows 7 o versioni successive, selezionare **Proprietà stampante**.
 - Per le versioni precedenti, selezionare **Proprietà**.
- 3 Selezionare la scheda Configurazione, quindi selezionare **Aggiorna ora - Richiedi stampante**.
- 4 Applicare le modifiche.

Per gli utenti Macintosh

- 1 Da Preferenze di sistema nel menu Apple, trovare la stampante, quindi selezionare **Opzioni e materiali di consumo**.
- 2 Accedere all'elenco delle opzioni hardware, quindi aggiungere le opzioni installate.
- 3 Applicare le modifiche.

Firmware

Esportazione o importazione di un file di configurazione

È possibile esportare le impostazioni di configurazione della stampante in un file di testo e importare tale file per applicare le impostazioni ad altre stampanti.

- 1 Aprire un browser Web e immettere l'indirizzo IP della stampante nel relativo campo.

Note:

- Visualizzare l'indirizzo IP della stampante nella schermata iniziale della stampante. L'indirizzo IP è composto da quattro serie di numeri separati da punti, ad esempio 123.123.123.123.
- Se si utilizza un server proxy, disattivarlo temporaneamente per caricare correttamente la pagina Web.

- 2 In Embedded Web Server, fare clic su **Esporta config.** o **Importa configurazione**.
- 3 Seguire le istruzioni visualizzate sullo schermo.

4 Se la stampante supporta le applicazioni, effettuare le seguenti operazioni:

- a** Fare clic su **App** > selezionare l'applicazione > **Configura**.
- b** Fare clic su **Esporta** o **Importa**.

Aggiornamento del firmware

Per migliorare le prestazioni della stampante e risolvere i problemi, aggiornare regolarmente il firmware della stampante.

Per ulteriori informazioni sull'aggiornamento del firmware, contattare il rappresentante di vendita.

1 Aprire un browser Web e immettere l'indirizzo IP della stampante nel relativo campo.

Note:

- Visualizzare l'indirizzo IP della stampante nella schermata iniziale della periferica. L'indirizzo IP è composto da quattro serie di numeri separati da punti, ad esempio 123.123.123.123.
- Se si utilizza un proxy, disabilitarlo temporaneamente per caricare correttamente la pagina Web.

2 Fare clic su **Impostazioni** > **Periferica** > **Aggiorna firmware**.

3 Effettuare una delle seguenti operazioni:

- Fare clic su **Verifica disponibilità aggiornamenti** > **Accetto, avvia aggiornamento**.
- Caricare il file flash.
 - a** Individuare il file flash.
 - b** Fare clic su **Carica** > **Avvia**.

Avvertenze

Informazioni sul prodotto

Nome del prodotto:

STAMPANTE LASER
MX-B557P/MX-B707P

Tipo di macchina:

4064

Modelli:

29H, 69H

Nota all'edizione

Ottobre 2021

Le informazioni incluse nel seguente paragrafo non si applicano a tutti quei paesi in cui tali disposizioni non risultano conformi alle leggi locali: LA PRESENTE DOCUMENTAZIONE VIENE FORNITA "COSÌ COM'È", SENZA ALCUNA GARANZIA IMPLICITA O ESPLICITA, INCLUSE LE GARANZIE IMPLICITE DI COMMERCIALIZZABILITÀ O IDONEITÀ A SCOPI SPECIFICI. In alcuni paesi non è consentita la rinuncia di responsabilità esplicita o implicita in determinate transazioni, pertanto la presente dichiarazione potrebbe non essere valida.

La presente pubblicazione potrebbe includere inesattezze di carattere tecnico o errori tipografici. Le presenti informazioni sono soggette a modifiche periodiche che vengono incluse nelle edizioni successive.

Miglioramenti o modifiche ai prodotti o ai programmi descritti nel presente documento possono essere apportati in qualsiasi momento.

Materiali di consumo

I materiali di consumo standard per questo prodotto che possono essere sostituiti dall'utente includono le cartucce di toner.

Assicurarsi di utilizzare esclusivamente prodotti specificati da SHARP per le cartucce di toner.

 <p>MATERIALI DI CONSUMO ORIGINALI</p>	<p>Per ottenere i migliori risultati di copiatura, assicurarsi di utilizzare esclusivamente materiali di consumo originali Sharp, sviluppati, realizzati e testati per massimizzare la durata e le prestazioni dei prodotti Sharp. Cercare l'etichetta Materiali di consumo originali sulla confezione del toner.</p>
---	---

Livelli di emissione dei rumori

Le seguenti misurazioni sono state effettuate in conformità con ISO 7779 e riportate in base a ISO 9296.

Nota: alcune modalità potrebbero non essere applicabili al prodotto acquistato.

Pressione sonora media a un metro, dBA	
Stampa...	Su un lato: 57 (4064-29H); 58 (4064-69H) Su due lati: 56 (4064-29H); 58 (4064-69H)
Pronta	14

Direttiva WEEE (Rifiuti di apparecchiature elettriche ed elettroniche)



Il logo WEEE indica programmi e procedure per prodotti elettronici specifici per il riciclo nei Paesi dell'Unione Europea. Si raccomanda il riciclaggio dei prodotti. Per ulteriori informazioni sulle opzioni di riciclo, contattare il punto vendita di zona.

Batteria ricaricabile agli ioni di litio



Questo prodotto può contenere una batteria a bottone agli ioni di litio ricaricabile, che deve essere rimossa solo da un tecnico qualificato. Il bidone dei rifiuti barrato indica che il prodotto non deve essere smaltito come rifiuti indifferenziati, ma deve essere inviato a strutture di raccolta separate per il recupero e il riciclo. Se la batteria viene rimossa, non smaltirla nei rifiuti domestici. Nella comunità locale potrebbero essere presenti sistemi di raccolta separati per le batterie, ad esempio un punto di raccolta per il riciclo delle batterie. La raccolta separata delle batterie garantisce il trattamento appropriato dei rifiuti, incluso il riutilizzo e il riciclo, ed evita potenziali effetti negativi sulla salute e sull'ambiente. Smaltire le batterie in modo responsabile.

Informazioni per lo smaltimento per gli utenti (utenti privati)

Informazioni sullo smaltimento di questo dispositivo e delle sue batterie

QUANDO NECESSARIO, NON SMALTIRE IL PRESENTE DISPOSITIVO INSIEME AI RIFIUTI DOMESTICI NÉ GETTARLO NEL FUOCO.

Le apparecchiature elettriche ed elettroniche usate e le batterie devono essere sempre raccolte e trattate in conformità alla normativa vigente sulla RACCOLTA DIFFERENZIATA.

La raccolta differenziata promuove un trattamento eco-compatibile, il riciclo dei materiali e uno smaltimento finale dei rifiuti a minore impatto ambientale. Lo SMALTIMENTO IMPROPRIO di determinate sostanze può essere pericoloso per la salute e per l'ambiente. Portare i DISPOSITIVI USATI a un centro di smaltimento locale, laddove disponibile. Questo dispositivo contiene BATTERIE che non possono essere rimosse dall'utilizzatore. Per la sostituzione delle batterie, contattare il rivenditore.

Nel caso di dubbi circa lo smaltimento, contattare le autorità locali o i rivenditori e informarsi sul corretto metodo di smaltimento.

SOLO PER GLI UTENTI NELL'UNIONE EUROPEA, E IN ALCUNE ALTRE NAZIONI; PER ESEMPIO NORVEGIA E SVIZZERA: la partecipazione alla raccolta differenziata è richiesta per legge.



Gli utenti DOMESTICI sono tenuti a portare i dispositivi usati presso i centri di raccolta esistenti. Il servizio è gratuito.

Il simbolo sopra mostrato si trova sulle apparecchiature elettriche ed elettroniche (o sull'imballaggio) per segnalare all'utente la corretta procedura di smaltimento. Se il dispositivo è stato utilizzato per SCOPI PROFESSIONALI, contattare il Rivenditore Sharp per informazioni sul ritiro. Potrebbero essere addebitate le spese di ritiro e riciclaggio. Prodotti piccoli (e quantitativi ridotti) potranno essere ritirati anche dai centri di raccolta locali. Per la Spagna: Contattare il sistema di raccolta ufficiale o l'ente locale preposto al ritiro dei prodotti usati.

Smaltimento e trattamento delle cartucce

Per le cartucce di toner Sharp utilizzate e altri materiali di consumo di copiatrici/macchine multifunzioni Sharp, ricordarsi di trattare i prodotti di rifiuto in modo adeguato in base ai requisiti di legge della propria zona geografica. A tal fine si consiglia di contattare fornitori di servizio competenti (ad es. aziende di riciclaggio dei rifiuti) e di chiedere alle autorità competenti per assistenza, laddove necessario. Per informazioni sui programmi attuali di raccolta e riciclaggio di Sharp, presenti in alcuni Paesi, consultare il sito Web www.sharp.eu.

Blue Angel

Per le stampanti/fotocopiatrici multifunzione Sharp certificate dall'etichetta per la protezione ambientale tedesca Blue Angel, sono disponibili maggiori informazioni sui siti web delle nostre rispettive società di vendita nazionali: <http://www.sharp.eu>

Avviso sensibilità ad elettricità statica



Questo simbolo identifica componenti sensibili all'elettricità statica. Non toccare le aree in prossimità di questi simboli senza prima toccare una superficie di metallo in un'area distante dal simbolo.

Per evitare danni da scariche elettrostatiche durante l'esecuzione delle operazioni di manutenzione, ad esempio l'eliminazione degli inceppamenti della carta o la sostituzione dei materiali di consumo, toccare una parte esposta del telaio metallico della stampante prima di accedere o di toccare le aree interne anche se non è presente il simbolo.

ENERGY STAR

La presenza del simbolo ENERGY STAR® sui prodotti o sulla schermata di avvio ne certifica la conformità della configurazione con i requisiti EPA (Environmental Protection Agency) ENERGY STAR alla data di fabbricazione del prodotto.



Informazioni sulle temperature

Temperatura operativa e umidità relativa	Da 10 a 32,2 °C (da 50 a 90 °F) e dal 15 all'80% di umidità relativa Da 15,6 a 32,2 °C (da 60 a 90 °F) e dall'8 all'80% di umidità relativa Temperatura di bulbo umido massima ² : 22,8 °C (73 °F) Ambiente senza condensa
Stoccaggio a lungo termine di una stampante / cartuccia / unità immagini ¹	Da 15,6 a 32,2 °C (da 60 a 90 °F) e dall'8 all'80% di umidità relativa Temperatura di bulbo umido massima ² : 22,8 °C (73 °F)
¹ La durata a magazzino dei materiali è di circa 2 anni. Le stime si riferiscono alla conservazione in un ambiente d'ufficio standard a una temperatura di 22 °C (72 °F) e con un'umidità del 45%. ² La temperatura di bulbo umido viene determinata in base alla temperatura dell'aria e all'umidità relativa.	

Spedizione a breve termine di una stampante / cartuccia / unità immagini	Da -40 a 40 °C (da -40 a 104 °F)
¹ La durata a magazzino dei materiali è di circa 2 anni. Le stime si riferiscono alla conservazione in un ambiente d'ufficio standard a una temperatura di 22 °C (72 °F) e con un'umidità del 45%.	
² La temperatura di bulbo umido viene determinata in base alla temperatura dell'aria e all'umidità relativa.	

Avvertenze sui prodotti laser

La stampante è certificata negli Stati Uniti come prodotto conforme ai requisiti DHHS 21 CFR Capitolo I, Sottocapitolo J per i prodotti laser di Classe I (1), mentre in altri paesi è certificata come prodotto laser di Classe I conforme ai requisiti IEC 60825-1: 2014.

I prodotti laser di Classe I non sono considerati pericolosi. Il sistema laser e la stampante sono stati progettati in modo da impedire l'esposizione a radiazioni laser superiori al livello previsto dalla Classe I durante le normali operazioni di stampa, manutenzione o assistenza. La stampante è dotata di un gruppo testina di stampa non riparabile che contiene un laser con le seguenti specifiche:

Classe: IIIb (3b) AlGaAs

Potenza di uscita nominale (milliwatt): 25

Lunghezza d'onda (nanometri): 755-800

Consumo di energia

Consumo elettrico del prodotto

Nella tabella seguente sono riportate le caratteristiche di consumo energetico del prodotto.

Nota: alcune modalità potrebbero non essere applicabili al prodotto acquistato.

Modalità	Descrizione	Consumo elettrico (Watt)
Stampa...	Il prodotto sta generando output stampato da input elettronici.	Su un lato: 670 (4064-29H); 830 (4064-69H) Su due lati: 485 (4064-29H); 640 (4064-69H)
Copia	Il prodotto sta generando output stampato da originali stampati.	N/D
Acquisizione	Il prodotto sta acquisendo documenti stampati.	N/D
Pronta	Il prodotto è in attesa di un processo di stampa.	Maggiore consumo energetico: 39 (4064-29H); 38,5 (4064-69H) Minore consumo energetico: 21,5 (4064-29H); 21 (4064-69H)
Modalità risparmio energetico	Il prodotto è in modalità di consumo ridotto di livello elevato.	1,4
Sospendi	Il prodotto è in modalità di consumo ridotto di livello ridotto.	0,2
Disattivato	Il prodotto è collegato a una presa elettrica, ma l'interruttore di alimentazione è spento.	0,2

I livelli di consumo energetico elencati nella precedente tabella rappresentano misurazioni medie. Le misurazioni istantanee di consumo energetico potrebbero risultare notevolmente più elevate della media.

Modalità sospensione

Questo prodotto è progettato con una modalità di risparmio energetico definita *Modalità sospensione*. Questa modalità consente di risparmiare energia riducendo il consumo elettrico nei periodi di inattività prolungati. Questa modalità viene attivata automaticamente dopo un periodo di inattività del prodotto specificato, denominato *Timeout modalità sospensione*.

Impostazioni predefinite del timeout della modalità sospensione per questo prodotto (in minuti):	15
--	----

Utilizzando i menu di configurazione, è possibile modificare il periodo di timeout della modalità sospensione da 1 a 120 minuti. Se la velocità di stampa è inferiore o pari a 30 pagine al minuto, è possibile impostare il timeout solo fino a 60 minuti. Impostando un valore basso, viene ridotto il consumo energetico, ma aumenta il tempo di risposta del prodotto. Impostando un valore alto, si mantiene una risposta rapida, ma aumenta il consumo energetico.

Modalità ibernazione

Questo prodotto è stato progettato con una modalità di funzionamento a bassissima potenza denominata *modalità ibernazione*. Quando è attiva la modalità ibernazione, gli altri sistemi e le altre periferiche vengono spenti in modo sicuro.

La modalità ibernazione può essere attivata in uno dei seguenti metodi:

- Utilizzando il timeout ibernazione
- Utilizzando l'opzione Programma modalità di alimentazione

Timeout sospensione predefinito in fabbrica per questo prodotto in tutti i paesi/regioni	3 giorni
--	----------

Il tempo che la stampante attende dopo la stampa di un processo prima di entrare in modalità ibernazione può essere modificato tra un'ora e un mese.

Note sui prodotti delle apparecchiature di grafica registrate EPEAT:

- Il livello di alimentazione in standby si verifica in modalità ibernazione o disattivata.
- Il prodotto si spegne automaticamente a un livello di alimentazione in standby di ≤ 1 W. La funzione di standby automatico (ibernazione o disattivata) deve essere attivata al momento della spedizione del prodotto.

Modalità di spegnimento

Se questo prodotto dispone di una modalità di spegnimento che consuma comunque una minima quantità di corrente, per interrompere completamente il consumo elettrico del prodotto, scollegare l'alimentazione dalla presa elettrica.

Utilizzo totale di energia

A volte può risultare utile calcolare l'utilizzo totale di energia del prodotto. Poiché le dichiarazioni sui consumi elettrici sono fornite in Watt, per calcolare l'utilizzo di energia il consumo va moltiplicato per il tempo speso dal prodotto in ciascuna modalità. L'utilizzo totale di energia del prodotto è la somma dell'utilizzo di ciascuna modalità.

Informazioni ambientali

Leggere attentamente questa sezione. Contiene informazioni utili a ridurre sia l'impatto ambientale che i costi.

Risparmio di carta

- 1 La funzione di stampa fronte/retro automatica consente di stampare su entrambi i lati del foglio senza capovolgere la carta manualmente. Se la macchina è dotata della funzione di stampa fronte/retro automatica, configurare le impostazioni sul computer per la stampa automatica su due lati. Utilizzare la funzione di stampa fronte/retro automatica di questa macchina laddove possibile.
- 2 Se si esegue la stampa su carta riciclata e sottile da 64 g/m² conforme allo standard EN12281:2002 e agli standard di qualità simili, si riduce l'impatto sull'ambiente.

Risparmio energetico

Il programma ENERGY STAR® è un sistema volontario per incoraggiare lo sviluppo e l'acquisto di modelli ad alta efficienza energetica, che aiutano a ridurre al minimo l'impatto ambientale. I prodotti che soddisfano i severi requisiti del programma ENERGY STAR, in termini di riduzione sia dell'impatto ambientale che del consumo energetico, recano il logo ENERGY STAR nel caso in cui siano registrati a un programma ENERGY STAR.

Conformità alle direttive dell'Unione Europea (UE)

Questo prodotto è conforme ai requisiti di protezione stabiliti dalle direttive del Consiglio della Comunità Europea 2014/30/UE, 2014/35/UE e 2011/65/UE e 2011/65/UE nella versione modificata dalla (UE) 2015/863 in merito al ravvicinamento e all'armonizzazione delle leggi degli Stati membri in relazione alla compatibilità elettromagnetica, alla sicurezza delle apparecchiature elettriche destinate all'uso entro determinati limiti di tensione e in merito alla limitazione di utilizzo di alcune sostanze pericolose in apparecchiature elettriche ed elettroniche.

Questo prodotto è conforme alle limitazioni previste per i prodotti di Classe A dalla direttiva EN 55032 e ai requisiti di sicurezza della direttiva EN 62368-1.

Informazioni sulle interferenze radio

avvertenza

Questo prodotto è conforme ai limiti di Classe A sulle emissioni stabiliti dalla norma EN 55032 e ai requisiti di immunità della norma EN 55035. Questo prodotto non è destinato all'uso in ambienti residenziali/domestici.

Questa stampante è un prodotto di Classe A e, in ambiente domestico, può provocare interferenze radio. In tal caso, spetterà all'utente adottare le misure adeguate per ovviare al problema.

Indice

A

- abilitazione della porta USB 166
- abilitazione di Wi-Fi Direct 94
- accesso alla scheda del controller 174
- aggiornamento del firmware 201
- aggiunta di contatti 18
- aggiunta di gruppi 18
- aggiunta di opzioni hardware
 - driver di stampa 200
- aggiunta di opzioni interne
 - driver di stampa 200
- aggiunta di stampanti a un computer 199
- AirPrint
 - utilizzo 37
- alimentatore multiuso
 - caricamento 28
- annullamento di un processo di stampa
 - dal computer 42
 - dal pannello di controllo della stampante 42
- avvertenze 202, 206, 207
- avvertenze sulle emissioni 202
- avvisi e-mail
 - installazione 91

B

- buste
 - caricamento 28

C

- cancellazione della memoria
 - dal disco fisso della stampante 88
- cancellazione della memoria del disco fisso della stampante 88
- cancellazione della memoria della stampante 88, 89
- caricamento
 - carta intestata nel vassoio da 2100 fogli 23
 - Vassoio da 2100-fogli 23
- caricamento dei vassoi 20
- caricamento dell'alimentatore multiuso 28

- carta intestata
 - caricamento 28
 - caricamento, vassoio da 2100 fogli 23
- carta perforata
 - caricamento 28
- carta piegata 149
- carta stropicciata 149
- carta Universal
 - configurazione 20
- cartuccia di toner
 - richiesta 102
 - sostituzione 102
- cartuccia graffette
 - sostituzione 120, 121
- codifica del disco fisso della stampante 89
- collegamento dei cavi 12
- collegamento dei vassoi 29
- collegamento dei vassoi non funzionante 171
- computer
 - connessione alla stampante 95
- configurazione del formato carta Universal 20
- configurazione dell'impostazione Eco Mode 16
- configurazione delle impostazioni eco 16
- configurazione delle notifiche dei materiali di consumo 91
- configurazione di Wi-Fi Direct 94
- configurazioni della stampante 10
- connessione a una rete wireless 93
 - con il metodo a pulsante 93
 - con il metodo PIN 93
- connessione della stampante a una rete wireless 93
- connessione di un computer alla stampante 95
- connessione di un dispositivo mobile
 - alla stampante 94
- connettività della stampante
 - verifica 168

- conservazione dei materiali di consumo 124
- contattare il proprio rivenditore 173
- contatti
 - aggiunta 18
 - eliminazione 19
 - modifica 18
- creazione di cartelle per segnalibri 17
- creazione di segnalibri 17

D

- dichiarazione di volatilità 89
- disattivazione della rete Wi-Fi 96
- disco fisso della stampante
 - codifica 89
 - installazione 179
- Dispositivo cellulare
 - connessione alla stampante 94
 - stampa 37
- dispositivo di pulizia del fusore rullo caldo
 - sostituzione 111
- documenti, stampa da un computer 37
- driver di stampa
 - installazione 198
 - opzioni hardware, aggiunta 200

E

- elenco di directory
 - stampa in corso 42
- elenco di esempi di font
 - stampa in corso 41
- eliminazione di contatti 19
- eliminazione di gruppi 19
- esecuzione di una presentazione 16
- espansione di uscita
 - installazione 190
- esportazione di un file di configurazione
 - uso del server Web incorporato 200
- evitare inceppamenti della carta 125

F

fascicolatore della cucitrice
 installazione 194
fascicolatore della cucitrice con
 perforazione
 installazione 196
fascicolazione non
 funzionante 170
firmware, aggiornamento 201
fogli separatori
 posizionamento 42
formati carta supportati 30
formato carta
 impostazione 20
fusore rullo caldo
 sostituzione 109

G

gestione dello screen saver 16
gommini di prelievo
 Pulizia 98
gruppi
 aggiunta 18
 eliminazione 19
 modifica 18

I

icone della schermata iniziale
 visualizzazione 16
importazione di un file di
 configurazione
 uso del server Web
 incorporato 200
impossibile aprire il server Web
 incorporato 167
impossibile leggere l'unità flash
 risoluzione dei problemi,
 stampa 166
impostazione degli avvisi e-
 mail 91
impostazione del formato
 carta 20
impostazione del tipo di carta 20
impostazioni ambientali 124
impostazioni della stampante
 ripristino dei valori predefiniti di
 fabbrica 89
impostazioni delle porte della
 stampante
 modifica 96

impostazioni predefinite di
 fabbrica
 ripristino 89
Impostazioni Risparmio
 configurazione 16
inceppamenti
 prevenzione 125
inceppamenti, rimozione
 nel raccogliatore standard 133
inceppamenti carta
 posizione 127
 prevenzione 125
inceppamento carta
 nel fusore 132
 nell'area fronte/retro 132
inceppamento carta nello
 sportello C 132
inceppamento della carta nei
 vassoi 129
inceppamento della carta
 nell'alimentatore multiuso 134
inceppamento della carta
 nell'espansione di uscita 135
inceppamento della carta
 nell'unità di espansione uscita ad
 alta capacità 135
inceppamento della carta nella
 mailbox a 4 scomparti 136
inceppamento della carta nello
 sportello A 129
inceppamento della carta nello
 sportello H 137
inceppamento della carta nello
 sportello N 136
inceppamento della carta nel
 raccogliatore del fascicolatore
 della cucitrice 137
individuazione delle aree di
 inceppamento 127
individuazione dello slot di
 sicurezza 88
informazioni sulla sicurezza 7, 8
inserimento di fogli separatori 42
installazione dei vassoi 184
installazione del driver di
 stampa 198
installazione del fascicolatore
 della cucitrice 194
installazione del fascicolatore
 della cucitrice con
 perforazione 196

installazione dell'espansione di
 uscita 190
Installazione dell'unità di
 espansione di uscita ad alta
 capacità 190
installazione della mailbox a 4
 raccoglitori 188
installazione delle opzioni
 disco fisso della stampante 179
installazione del software della
 stampante 198
installazione del vassoio da 2100
 fogli 185
installazione di una scheda di
 memoria 175
installazione di una scheda
 opzionale 177
intensità del toner
 regolazione 163

K

kit di manutenzione
 richiesta 102

L

la stampante non risponde 165
le icone nella schermata iniziale
 visualizzare 16
linee bianche 157
linee scure verticali sulle
 stampe 158
livelli di emissione del
 rumore 202
luminosità display
 regolazione 124

M

Mailbox da 4-contenitori
 installazione 188
materiale di consumo non del
 produttore della stampante 168
materiali di consumo
 conservazione 124
memoria del disco fisso della
 stampante 89
 cancellare 88
memoria della stampante
 cancellare 88
memoria non volatile 89
 cancellare 88

memoria volatile 89
 cancellare 88
 memorizzazione dei processi di stampa 40
 menu
 802.1x 76
 Accessibilità 51
 Account locali 80
 Account processi 58
 Cancella file dati temporanei 85
 Cancellazione fuori servizio 54
 Codifica disco 84
 Configurazione 57
 Configurazione LPD 76
 Configurazione vassoi 64
 Ethernet 71
 Gestione alimentazione 50
 Gestione certificati 81
 Gestisci autorizzazioni 79
 Guida 87
 HTML 62
 Icone della schermata iniziale visibili 55
 Immagine 63
 Impostazione stampa riservata 84
 Impostazione universale 64
 Impostazioni HTTP/FTP 76
 Impostazioni LDAP soluzioni 85
 Info su stampante 55
 IPSec 74
 Layout 55
 Limita accesso alla rete esterna 78
 Menu Configurazione 52
 Metodi di accesso predefiniti 80
 Modalità Risparmio 45
 Notifiche 46
 Pagina delle impostazioni dei menu 86
 Pannello operatore remoto 46
 Panoramica sulla rete 67
 PCL 61
 PDF 60
 Periferica 86
 PostScript 60
 Preferenze... 44
 Programma periferiche USB 81
 Qualità[SP] 58
 Raccolta dati anonimi 50

Registro controllo protezione 81
 Restrizioni di accesso 83
 Rete 86
 Ripristinare le impostazioni predefinite di fabbrica 52
 Risoluzione dei problemi 87
 SNMP 74
 Stampa 86
 Stampa unità flash 65
 TCP/IP 72
 ThinPrint 77
 Tipi di supporto 65
 USB 77
 Varie 85
 Wi-Fi Direct 70
 Wireless 68
 XPS 60
 menu della stampante 43
 messaggi della stampante
 materiale di consumo non del produttore della stampante 168
 rilevata flash difettosa 168
 rilevata flash non formattata 168
 sostituire cartuccia, regione stampante non corrispondente 168
 spazio libero insufficiente nella memoria flash per le risorse 168
 metodo a pulsante 93
 metodo PIN 93
 modalità ibernazione impostazione 124
 Modalità Risparmio impostazione 124
 modalità risparmio energetico impostazione 124
 Modalità risparmio energetico impostazione 124
 modifica delle impostazioni della porta della stampante dopo aver installato l'ISP 96
 modifica dello sfondo 16
 modifica di contatti 18
 modifica di gruppi 18

N

notifiche materiali di consumo configurazione 91

O

opzioni hardware
 installazione 181, 185, 188, 190, 194, 196
 scheda di memoria 175
 vassoi 184
 opzioni hardware, aggiunta driver di stampa 200
 opzioni interne
 disco fisso della stampante 174
 memoria flash 174
 porta ISP (Internal Solutions Port) 174
 scheda firmware 174
 scheda font 174
 opzioni interne, aggiunta driver di stampa 200

P

Pagina delle impostazioni dei menu
 stampa in corso 87
 personalizzazione del display 16
 Personalizzazione del display utilizzo 16
 pesi carta supportati 35
 porta Ethernet 12
 porta ISP (Internal Solutions Port) installazione 181
 Porta USB 12
 attivazione 166
 porte della stampante 12
 problemi di qualità di stampa 145
 processi di stampa non eseguiti 160
 processi di stampa riservati 40
 processi in attesa 40
 processo di stampa
 annullamento dal computer 42
 annullamento dal pannello di controllo della stampante 42
 programmazione modalità di alimentazione 16
 protezione della memoria della stampante 89
 Pulizia
 gommini di prelievo 98
 parte esterna della stampante 97
 parte interna della stampante 97

pulizia della stampante 97
pulizia dello schermo a sfioramento 97
pulizia rullo di prelievo nell'alimentatore multiuso 99

R

regolazione dell'intensità del toner 163
regolazione della luminosità display 124
regolazione del volume predefinito
altoparlante 92
cuffia 92
report della stampante visualizzazione 92
rete Wi-Fi
disattivazione 96
rete wireless
collegamento della stampante 93
Wi-Fi Protected Setup 93
richiesta
kit di manutenzione 102
richiesta di materiali di consumo
cartuccia di toner 102
unità immagini 102
rilevata flash difettosa 168
rilevata flash non formattata 168
rimozione di un inceppamento nei vassoi 129
nel fascicolatore della cucitrice 139
nel fascicolatore della cucitrice con perforazione 138
nel fusore 132
nell'alimentatore multiuso 134
nell'espansione di uscita 135
nell'unità di espansione di uscita ad alta capacità 135
nell'unità fronte/retro 132
nello sportello A 129
nello sportello H 137
nello sportello N 136
nel raccoglitore del fascicolatore della cucitrice 137
nel raccoglitore del fascicolatore della cucitrice con perforazione 138

nel raccoglitore della mailbox 136
rimozione di un inceppamento della cucitrice 139, 142
nel fascicolatore della cucitrice con perforazione 142
rimozione inceppamento della carta
nei vassoi 129
nel fascicolatore della cucitrice con perforazione 138
nel fusore 132
nell'alimentatore multiuso 134
nell'espansione di uscita 135
nell'unità di espansione di uscita ad alta capacità 135
nell'unità fronte/retro 132
nello sportello A 129
nello sportello H 137
nello sportello N 136
nel raccoglitore del fascicolatore della cucitrice 137
nel raccoglitore del fascicolatore della cucitrice con perforazione 138
nel raccoglitore della mailbox 136
ripeti processi di stampa 40
ripristino delle impostazioni predefinite di fabbrica 89
risoluzione dei problemi impossibile aprire il server Web incorporato 167
la stampante non risponde 165
problemi di qualità di stampa 145
risoluzione dei problemi, qualità di stampa
Arricciamento della carta 170
bande chiare orizzontali 156
bande chiare verticali 157
bande scure verticali 158
carta piegata o stropicciata 149
difetti ricorrenti 159
le linee sottili non vengono stampate correttamente 148
linee bianche verticali 157
linee o striature scure verticali 158
pagine bianche 146
pagine in nero solido 154

problemi di aderenza del toner 155
sfondo grigio sulle stampe 150
stampa a chiazze e punti 153
stampa chiara 151
stampa obliqua 153
stampa scura 146
stampa storta 153
striature scure verticali con stampa mancante 159
testo o immagini tagliati 155
risoluzione dei problemi, stampa
fascicolazione non funzionante 170
le buste si incollano durante la stampa 169
margini errati 151
pagine inceppate non ristampate 173
processi di stampa non eseguiti 160
processo stampato dal vassoio non corretto 163
processo stampato su carta non corretta 163
si verificano numerosi inceppamenti carta 172
stampa di documenti riservati e altri documenti in attesa non eseguita 164
stampa lenta 161
risoluzione dei problemi della qualità di stampa
Arricciamento della carta 170
bande chiare orizzontali 156
bande chiare verticali 157
bande scure verticali 158
carta piegata o stropicciata 149
difetti ricorrenti 159
le linee sottili non vengono stampate correttamente 148
linee bianche verticali 157
linee o striature scure verticali 158
pagine bianche 146
pagine in nero solido 154
problemi di aderenza del toner 155
problemi di qualità di stampa 145
sfondo grigio sulle stampe 150
stampa a chiazze e punti 153

stampa chiara 151
stampa obliqua 153
stampa scura 146
stampa storta 153
striature scure verticali con
stampa mancante 159
testo o immagini tagliati 155
rivenditore
contatti 173
rullo di prelievo
sostituzione 116
rullo di prelievo nell'alimentatore
multiuso
Pulizia 99
sostituzione 117
rullo di trasferimento
sostituzione 113

S

scelta della posizione della
stampante 9
scheda del controller
accesso 174
scheda di memoria
installazione 175
scheda opzionale
installazione 177
schermata iniziale
personalizzazione 16
utilizzo 15
scollamento dei vassoi 29
segnalibri
creazione 17
creazione di cartelle per 17
sistemi operativi
supportate 198
sistemi operativi supportati 198
slot di sicurezza
individuazione 88
socket del cavo di
alimentazione 12
software della stampante
installazione 198
sostituire cartuccia, regione
stampante non
corrispondente 168
sostituzione
rullo di prelievo
nell'alimentatore multiuso 117
sostituzione dei componenti
dispositivo di pulizia del fusore
rullo caldo 111

fusore rullo caldo 109
rullo di prelievo 116
rullo di trasferimento 113
unità di fusione 106
sostituzione dei materiali di
consumo
cartuccia di toner 102
cartuccia graffette 120, 121
unità immagini 104
spazio libero insufficiente nella
memoria flash per le risorse 168
spia del pulsante di accensione
informazioni sullo stato 14
spia luminosa
informazioni sullo stato 14
spostamento della
stampante 9, 123
stampante, risoluzione dei problemi
collegamento dei vassoi non
funzionante 171
fascicolazione non
funzionante 170
impossibile leggere l'unità
flash 166
le buste si incollano durante la
stampa 169
margini errati 151
pagine inceppate non
ristampate 173
processi di stampa non
eseguiti 160
processo stampato dal vassoio
non corretto 163
processo stampato su carta non
corretta 163
si verificano numerosi
inceppamenti carta 172
stampa di documenti riservati e
altri documenti in attesa non
eseguita 164
stampa lenta 161
stampa da un'unità Flash 38
stampa da un computer 37
stampa in corso
da un'unità flash 38
da un computer 37
da un dispositivo mobile 37
elenco di directory 42
elenco di esempi di font 41
mediante Wi-Fi Direct 37
Pagina delle impostazioni dei
menu 87

processi di stampa riservati 40
processi in attesa 40
processi Prenota stampa 40
ripeti processi di stampa 40
verificare processi di
stampa 40
stampa lenta 161
stampante
installazione su un altro
computer 9
scelta della posizione 9
spazio minimo 9
trasporto 123
stampa obliqua 153
Stampa pagine prova qualità 87
stampa storta 153
stato dei componenti
verifica 102
stato dei materiali consumo
verifica 102
stato della stampante 14
striature verticali sulle
stampe 158

T

temperatura attorno alla
stampante 205
tipi di carta supportati 33
tipi di file supportati 39
tipo di carta
impostazione 20
touch screen
Pulizia 97
trasporto della stampante 123

U

umidità attorno alla
stampante 205
unità di espansione di uscita ad
alta capacità
installazione 190
unità di fusione
sostituzione 106
unità Flash
stampa 38
unità flash supportate 39
unità immagini
richiesta 102
sostituzione 104
utilizzo della schermata
iniziale 15

utilizzo del pannello di controllo
display con schermo a
sfioramento 14
pannello con LCD da 2,4" 13
utilizzo di Personalizzazione del
display 16

V

vassoi
caricamento 20
collegamento 29
scollegamento 29
Vassoio da 2100-fogli
caricamento 23
installazione 185
verifica della connettività della
stampante 168
verifica dello stato dei
componenti e dei materiali di
consumo della stampante 102
verificare processi di stampa 40
visualizzazione dei report 92
volume predefinito
dell'altoparlante
regolazione 92
volume predefinito delle cuffie
regolazione 92

W

Wi-Fi Direct
attivazione 94
configurazione 94
stampa da un dispositivo
mobile 37
Wi-Fi Protected Setup
rete wireless 93