

LASERPRINTER

MX-B557P/MX-B707P

Gebruikershandleiding

Oktober 2021

Machine type:

4064

Modellen:

29H, 69H

Inhoud

- Informatie over veiligheid..... 6**
 - Conventies..... 6
 - Productverklaringen..... 6
- Omgaan met de printer..... 9**
 - Een locatie voor de printer selecteren..... 9
 - Printerconfiguraties..... 10
 - Kabels aansluiten..... 12
- Het bedieningspaneel gebruiken..... 13**
 - Bedieningspaneel met 2,4-inch LCD..... 13**
 - Bedieningspaneel met aanraakscherm..... 14**
 - Uitleg over de status van de aan-uitknop en het indicatielampje..... 14
- Toepassingen van het startscherm instellen en gebruiken..... 15**
 - Het beginscherm gebruiken..... 15
 - Het startscherm aanpassen..... 16
 - Display Customization gebruiken..... 16
 - Configureren, Eco-instellingen..... 16
 - Bladwijzers beheren..... 17
 - Contactpersonen beheren..... 18
- Papier en speciaal afdruk materiaal plaatsen..... 20**
 - Het formaat en de papiersoort voor speciaal materiaal instellen..... 20
 - Instellingen voor Universal papier configureren..... 20
 - Papier in de lade voor 250 vel of 550 vel plaatsen..... 20
 - De lade voor 2100 vel laden..... 23
 - De multifunctionele invoer vullen..... 28
 - Laden koppelen..... 29
- Papiersteun..... 30**
 - Ondersteunde papierformaten..... 30
 - Ondersteunde papiersoorten..... 33
 - Ondersteunde papiergewichten..... 34

Afdrukken.....	37
Afdrukken vanaf een computer.....	37
Afdrukken vanaf een mobiel apparaat.....	37
Afdrukken vanaf een flashstation.....	38
Ondersteunde flashstations en bestandstypen.....	39
Beveiligde taken configureren.....	40
Afdrukken van vertrouwelijke taken en andere taken in de wachtrij.....	40
Lijst met voorbeelden van lettertypen afdrukken.....	41
Een directorylijst afdrukken.....	42
Scheidingsvellen invoegen tussen exemplaren.....	42
Afdruktaak annuleren.....	42
Informatie over de printermenu's.....	43
Menu-overzicht.....	43
Apparaat.....	44
Afdrukken.....	55
Papier.....	64
USB-station.....	66
Netwerk/poorten.....	67
Beveiliging.....	79
Rapporten.....	87
Help.....	88
Problemen oplossen.....	88
Pagina met menu-instellingen afdrukken.....	88
Printer beveiligen.....	89
De beveiligingssleuf vinden.....	89
Printergeheugen wissen.....	89
Geheugen op de vaste schijf wissen.....	89
Vaste schijf van de printer coderen.....	90
Fabrieksinstellingen herstellen.....	90
Kennisgeving van vluchtigheid.....	90
Printer onderhouden.....	92
Meldingen over supplies configureren.....	92
E-mailmeldingen instellen.....	92

Rapporten weergeven.....	93
Luidsprekervolume aanpassen.....	93
Netwerkfunctionaliteit.....	94
Printeronderdelen reinigen.....	98
Onderdelen en supplies bestellen.....	103
Onderdelen en supplies vervangen.....	103
Help bij transport.....	125
Energie en papier besparen.....	126

Papierstoringen verhelpen..... 127

Voorkomen van papierstoringen.....	127
Locaties van storingen bepalen.....	129
Papier vastgelopen in laden.....	131
Papier vast in klep A.....	131
Papier vastgelopen in klep C.....	134
Papier vastgelopen in de standaardlade.....	135
Papier vastgelopen in de multifunctionele invoer.....	136
Papier vastgelopen in de optionele uitvoerlade.....	137
Papier vastgelopen in de uitvoerlade met hoge capaciteit.....	137
Papier vastgelopen in de mailbox met 4 laden.....	138
Papier vastgelopen in de nietfinisher.....	139
Vastgelopen papier in de finisher met niet- en perforeerfunctie.....	140
Nietjesstoring in de nietfinisher.....	141
Nietjesstoring in niet- of perforatiefinisher.....	144

Problemen oplossen..... 147

Afdrukproblemen.....	147
De printer reageert niet.....	167
Flashstation kan niet worden gelezen.....	168
USB-poort activeren.....	169
Problemen met de netwerkverbinding.....	169
Problemen met hardwareopties.....	170
Problemen met supplies.....	171
Problemen met de papierinvoer.....	172
Contact opnemen met uw dealer.....	175

Upgraden en migreren.....	176
Hardware.....	176
Software.....	200
Firmware.....	202
Kennisgevingen.....	204
Index.....	211

Informatie over veiligheid

Conventies

Opmerking: Een *opmerking* bevat nuttige informatie.

Waarschuwing: Een *waarschuwing* wijst op iets dat de hardware of software van het product kan beschadigen.

LET OP: *Let op* duidt op een mogelijk gevaarlijke situatie die persoonlijk letsel kan veroorzaken.

Voorbeelden van zulke waarschuwingen zijn:



LET OP: RISICO OP LETSEL: Gevaar voor letsel.



LET OP: GEVAAR VOOR ELEKTRISCHE SCHOKKEN: Gevaar voor elektrische schok.



LET OP: HEET OPPERVLAK: Gevaar voor verbranding bij aanraking.



LET OP: KANTELGEVAAR: Pletgevaar.



LET OP: KNELGEVAAR: Gevaar om bekneld te raken tussen bewegende onderdelen

Productverklaringen



LET OP: RISICO OP LETSEL: Om het risico op elektrische schokken of brand te voorkomen, moet u het netsnoer rechtstreeks aansluiten op een geaard stopcontact dat zich dicht in de buurt van het product bevindt en dat gemakkelijk toegankelijk is.



LET OP: RISICO OP LETSEL: Gebruik alleen het netsnoer dat bij dit product is geleverd of een door de fabrikant goedgekeurd vervangend onderdeel om brand of elektrische schokken te voorkomen.



LET OP: RISICO OP LETSEL: U mag dit product niet gebruiken met verlengsnoeren, stekkerdozen, verdelers of UPS-apparaten. De vermogenscapaciteit van dit soort accessoires kan door een laserprinter eenvoudig worden overschreden, wat kan leiden tot slechte printerprestaties, schade aan eigendommen of brand.



LET OP: RISICO OP LETSEL: Gebruik dit product niet met een inline overspanningsbeveiliging. Het gebruik van een overspanningsbeveiliging kan leiden tot slechte printerprestaties, schade aan eigendommen of brand.











LET OP: GEVAAR VOOR ELEKTRISCHE SCHOKKEN: Om het risico van elektrische schokken te voorkomen, moet u dit product niet in de buurt van water of vochtige locaties plaatsen of gebruiken.





LET OP: GEVAAR VOOR ELEKTRISCHE SCHOKKEN: Om het risico van elektrische schokken te voorkomen, moet u dit product niet inschakelen tijdens onweer en geen elektrische kabels of stroomkabels aansluiten, zoals een faxesnoer, netsnoer of telefoonkabel.



LET OP: RISICO OP LETSEL: U moet het netsnoer niet snijden, draaien, vastbinden, afknellen of zware objecten op het snoer plaatsen. Zorg dat er geen schaaftplekken op het netsnoer kunnen ontstaan of dat het snoer onder druk komt te staan. Zorg dat het netsnoer niet bekneld raakt tussen twee objecten, zoals een meubelstuk en een muur. Als een van deze dingen gebeurt, is er een kans op brand of elektrische schokken. Controleer het netsnoer regelmatig op dergelijke problemen. Trek de stekker van het netsnoer uit het stopcontact voor u het netsnoer controleert.

-  **LET OP: GEVAAR VOOR ELEKTRISCHE SCHOKKEN:** Om het risico van elektrische schokken te voorkomen, moet u ervoor zorgen dat alle externe aansluitingen (zoals Ethernet- en telefoonsysteemaansluitingen) op de juiste wijze zijn in de gemarkeerde poorten zijn geplaatst.
-  **LET OP: GEVAAR VOOR ELEKTRISCHE SCHOKKEN:** Als u toegang tot de controllerkaart wilt of optionele hardware of geheugenapparaten installeert nadat u de printer hebt ingesteld, moet u de printer uitschakelen en de stekker uit het stopcontact trekken voor u doorgaat om het risico van elektrische schokken te voorkomen. Als u andere apparaten hebt aangesloten op de printer, schakel deze dan ook uit en koppel de kabels los van de printer.
-  **LET OP: GEVAAR VOOR ELEKTRISCHE SCHOKKEN:** Om het risico op elektrische schokken te vermijden, trekt u de stekker van het netsnoer uit het stopcontact en koppelt u alle kabels los die op de printer zijn aangesloten voor u de buitenkant van de printer reinigt.
-  **LET OP: RISICO OP LETSEL:** Als de printer meer weegt dan 20 kg (44 lb), moet deze mogelijk door twee of meer personen worden verplaatst.
-  **LET OP: RISICO OP LETSEL:** Volg deze richtlijnen wanneer u de printer verplaatst om te voorkomen dat u zich bezeert of dat de printer beschadigd raakt:
- Zorg ervoor dat alle kleppen en laden zijn gesloten.
 - Schakel de printer uit en trek de stekker van het netsnoer van de printer uit het stopcontact.
 - Koppel alle snoeren en kabels los van de printer.
 - Als de printer losse, optionele laden op de vloer of uitvoerladen bevestigd heeft, dient u deze te ontkoppelen voordat u de printer verplaatst.
 - Als de printer een onderstel met zwenkwielen heeft, rolt u de printer voorzichtig naar de nieuwe locatie. Wees voorzichtig bij drempels en scheuren in de vloer.
 - Als de printer geen onderstel met zwenkwielen heeft, maar wel is uitgerust met optionele laden of uitvoerladen, verwijdert u de uitvoerladen en tilt u de printer van de laden. Probeer de printer niet samen met een van de opties op te tillen.
 - Gebruik bij het optillen altijd de handgrepen aan de printer.
 - Als de printer wordt verplaatst op een transportwagentje, moet de gehele onderzijde van de printer worden ondersteund.
 - Als de optionele onderdelen worden verplaatst op een transportwagentje, moet het oppervlak van het wagentje groot genoeg zijn voor alle onderdelen.
 - Houd de printer rechtop.
 - Vermijd schokken.
 - Zorg dat uw vingers zich niet onder de printer bevinden wanneer u het apparaat neerzet.
 - Zorg dat er voldoende ruimte vrij is rondom de printer.
-  **LET OP: KANTELGEVAAR:** Wanneer u een of meer opties op uw printer of MFP installeert, is mogelijk een onderstel met zwenkwielen, printerkast of andere voorziening vereist om instabiliteit te voorkomen waardoor letsel kan worden veroorzaakt. Ga voor meer informatie over ondersteunde opstellingen naar onze website of neem contact op met het verkooppunt waar u de printer hebt gekocht.
-  **LET OP: KANTELGEVAAR:** Zorg ervoor dat u papier afzonderlijk in elke lade plaatst om instabiliteit van de apparatuur te voorkomen. Houd alle overige laden gesloten tot u ze nodig hebt.
-  **LET OP: HEET OPPERVLAK:** De binnenkant van de printer kan heet zijn. Om letsel te voorkomen, moet u een heet oppervlak eerst laten afkoelen voordat u het aanraakt.

 **LET OP: KNELGEVAAR:** Wees voorzichtig bij onderdelen met dit label om te voorkomen dat u bekneld raakt tussen bewegende onderdelen. Knelgevaar kan optreden in de buurt van bewegende onderdelen, zoals tandwielen, deuren, laden en kappen.

 **LET OP: RISICO OP LETSEL:** Dit product maakt gebruik van een laser. Het toepassen van andere bedieningswijzen, aanpassingsmethoden of procedures dan in de *Gebruikershandleiding* worden vermeld, kan blootstelling aan gevaarlijke straling tot gevolg hebben.

 **LET OP: RISICO OP LETSEL:** De lithiumbatterij in dit product moet niet worden vervangen. Wanneer de lithiumbatterij niet juist wordt vervangen, bestaat er explosiegevaar. Een lithiumbatterij mag niet opnieuw worden opgeladen, uit elkaar worden gehaald of worden verbrand. Gooi gebruikte lithiumbatterijen weg volgens de aanwijzingen van de fabrikant en houd hierbij de plaatselijke regelgeving in acht.

Dit product is samen met specifieke onderdelen van de fabrikant ontwikkeld, getest en goedgekeurd volgens strikte, wereldwijd geldende veiligheidsnormen. De veiligheidsvoorzieningen van bepaalde onderdelen zijn niet altijd duidelijk zichtbaar. De fabrikant is niet verantwoordelijk voor het gebruik van andere, vervangende onderdelen.

Laat onderhoudswerkzaamheden en reparaties die niet in de gebruikersdocumentatie worden beschreven, uitvoeren door een servicevertegenwoordiger.

BEWAAR DEZE INSTRUCTIES.

Omgaan met de printer

Een locatie voor de printer selecteren

Houd bij het plaatsen van de printer rekening met ruimte voor het openen van laden, kleppen en deuren en voor het installeren van hardwareopties.

- Plaats de printer in de buurt een stopcontact.

⚠ LET OP: RISICO OP LETSEL: Om het risico op elektrische schokken of brand te voorkomen, moet u het netsnoer rechtstreeks aansluiten op een geaard stopcontact dat zich dicht in de buurt van het product bevindt en dat gemakkelijk toegankelijk is.

⚠ LET OP: GEVAAR VOOR ELEKTRISCHE SCHOKKEN: Om het risico van elektrische schokken te voorkomen, moet u dit product niet in de buurt van water of vochtige locaties plaatsen of gebruiken.

- Zorg ervoor dat de luchtstroom in de ruimte voldoet aan de laatste herziening van de ASHRAE 62-norm of de CEN/TC 156-norm.
- Plaats de printer op een vlakke, stevige en stabiele ondergrond.
- Houd de printer:
 - schoon, droog en stofvrij;
 - uit de buurt van rondslingerende nietjes en paperclips;
 - uit de buurt van de directe luchtstroom van airconditioners, warmtebronnen of ventilators;
 - uit de buurt van direct zonlicht en extreme vochtigheidswaarden.
- Houd rekening met de aanbevolen temperaturen en voorkom schommelingen:

Omgevingstemperatuur	10 tot 32,2 °C
Temperatuur voor opslag	0 tot 40 °C

- Laat de volgende aanbevolen hoeveelheid ruimte vrij rondom de printer voor een goede ventilatie:



1	Boven	152 mm (6 inch)
2	Rechterkant	152 mm (6 inch)
3	Voorkant	406 mm (16 inch)
Opmerking: De minimaal benodigde ruimte vóór de printer is 76 mm (3 inch).		

4	Linkerkant	152 mm (6 inch)
5	Achter	152 mm (6 inch)

Printerconfiguraties

LET OP: KANTELGEVAAR: Wanneer u een of meer opties op uw printer of MFP installeert, is mogelijk een onderstel met zwenkwielen, printerkast of andere voorziening vereist om instabiliteit te voorkomen waardoor letsel kan worden veroorzaakt. Ga voor meer informatie over ondersteunde opstellingen naar onze website of neem contact op met het verkooppunt waar u de printer hebt gekocht.

LET OP: KANTELGEVAAR: Zorg ervoor dat u papier afzonderlijk in elke lade plaatst om instabiliteit van de apparatuur te voorkomen. Houd alle overige laden gesloten tot u ze nodig hebt.

U kunt de printer configureren door optionele lades voor 250, 550 of 2100 vel toe te voegen.

Basismodel



1	Standaardlade voor 550 vel
2	Multifunctionele invoer
3	Bedieningspaneel Opmerking: De afbeelding kan afwijken afhankelijk van het printermodel.
4	Standaarduitvoerlade

Volledig geconfigureerd model



	Hardware-optie	Alternatieve hardware-optie
1	Mailbox met 4 laden	<ul style="list-style-type: none"> • Optionele uitvoerlader • Uitvoerlade met hoge capaciteit • Nietfinisher • Niet-, perforatiefinisher
2	Optionele lade voor 2100 vel	Geen
3	Onderstel met zwenkwielen	Geen
4	Optionele lade voor 550 vel	Optionele lade voor 250 vel
5	Niet-, perforatiefinisher	<ul style="list-style-type: none"> • Optionele uitvoerlader • Uitvoerlade met hoge capaciteit • Mailbox met 4 laden • Nietfinisher

De finisher met niet- en perforeerfunctie kan niet met andere uitvoeropties worden gecombineerd.

In een opstelling met twee of meer optionele finishers:

- De nietfinisher moet zich altijd in de bovenste positie bevinden.
- De hoge-capaciteitsuitvoerlader moet zich altijd in de onderste positie bevinden.
- De optionele uitvoerlader is de enige optie die op een uitvoerlader met hoge capaciteit kan worden geplaatst.
- De optionele uitvoerlade en mailbox kunnen in willekeurige volgorde worden geplaatst.

Bij het gebruik van optionele laden:

- Gebruik altijd een onderstel met zwenkwielen als de printer wordt uitgerust met een lade voor 2100 vellen.
- De lade voor 2100 vellen moet altijd als onderste onderdeel worden gebruikt.
- Er kunnen maximaal vier optionele laden in combinatie met de printer worden gebruikt.
- De optionele laden voor 250 en 550 vellen kunnen in willekeurige volgorde worden gebruikt.

Mogelijk zijn bepaalde opties niet beschikbaar. Neem voor meer informatie contact op met het verkooppunt waar u de printer hebt gekocht.

Kabels aansluiten

⚠ LET OP: GEVAAR VOOR ELEKTRISCHE SCHOKKEN: Schakel tijdens onweer dit product niet in en maak geen elektrische of bekabelde verbindingen, zoals de fax, het netsnoer of een telefoonkabel, om elektrische schokken te voorkomen.

⚠ LET OP: RISICO OP LETSEL: Om het risico op elektrische schokken of brand te voorkomen, moet u het netsnoer rechtstreeks aansluiten op een geaard stopcontact dat zich dicht in de buurt van het product bevindt en dat gemakkelijk toegankelijk is.

⚠ LET OP: RISICO OP LETSEL: Gebruik alleen het netsnoer dat bij dit product is geleverd of een door de fabrikant goedgekeurd vervangend onderdeel om brand of elektrische schokken te voorkomen.

Waarschuwing: mogelijke beschadiging: Raak tijdens het afdrucken de USB-kabel, draadloze netwerkadapters of het aangegeven deel van de printer niet aan om gegevensverlies of printerstoringen te voorkomen.



	Onderdeel	Voor
1	Aansluiting voor netsnoer	Sluit de printer aan op een stopcontact.
2	USB-printerpoort	Sluit de printer aan op de computer.
3	Ethernetpoort	Sluit de printer aan op een netwerk.
4	USB-poort	Sluit een toetsenbord of een compatibele optie aan. Opmerking: Deze instelling is alleen beschikbaar op sommige printermodellen.

Het bedieningspaneel gebruiken

Bedieningspaneel met 2,4-inch LCD

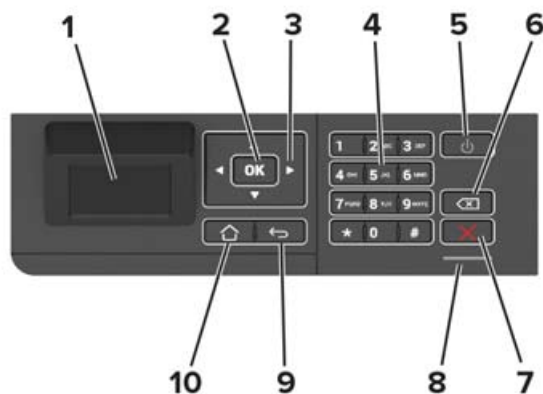

	Onderdeel	Voor
1	Display	<ul style="list-style-type: none"> Hiermee bekijkt u berichten en de supply-status van de printer. De printer configureren en bedienen.
2	Knop Selecteren (Select)	<ul style="list-style-type: none"> Selecteer een menuoptie. Sla de wijzigingen in een instelling op.
3	Pijltoetsen	<ul style="list-style-type: none"> Bladeren door menu's of schakelen tussen schermen en menuopties. Pas de numerieke waarde van een instelling aan.
4	Numeriek toetsenblok	Hiermee voert u getallen of symbolen in een invoerveld in.
5	Aan/uit	De printer in- of uitschakelen. Opmerking: Om de printer uit te schakelen, houdt u de aan/uit-knop gedurende vijf seconden ingedrukt.
6	Backspaceknop	Hiermee verplaatst u de cursor terug en verwijdert u een teken in een invoerveld.
7	Knop Stoppen of Annuleren	Stop de huidige afdructaak.
8	indicatielampje	Controleer de printerstatus.
9	Knop Terug (Back)	Hiermee kunt u terug naar het vorige scherm.
10	Startscherm (knop)	Naar het startscherm gaan.

Bedieningspaneel met aanraakscherm

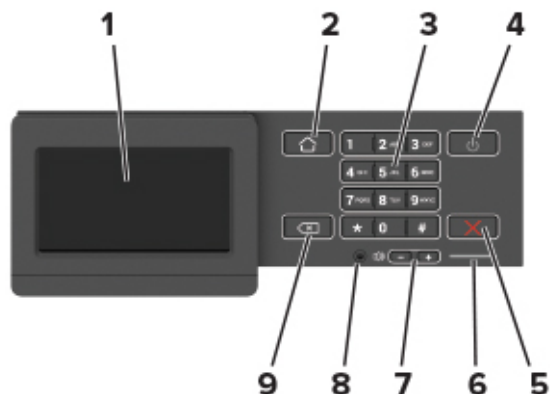

Onderdeel	Voor
1 Display	<ul style="list-style-type: none"> Hiermee bekijkt u berichten en de supply-status van de printer. De printer configureren en bedienen.
2 Startscherm (knop)	Naar het startscherm gaan.
3 Numeriek toetsenblok	Hiermee voert u getallen of symbolen in een invoerveld in.
4 Aan/uit	De printer in- of uitschakelen. Opmerking: Om de printer uit te schakelen, houdt u de aan/uit-knop gedurende vijf seconden ingedrukt.
5 Knop Stoppen of Annuleren	Stop de huidige afdruktaak.
6 indicatielampje	Controleer de printerstatus.
7 Volumeknoppen	Luidsprekervolume aanpassen.
8 Headset- of luidsprekerpoort	Sluit een headset of luidspreker aan. Opmerking: Deze functie is alleen beschikbaar op sommige printers.
9 Knop Terug (Back)	Hiermee kunt u terug naar het vorige scherm.

Uitleg over de status van de aan-uitknop en het indicatielampje

indicatielampje	Printerstatus
Uit	De printer is uitgeschakeld of de sluimerstand van de printer is actief.
Blauw	De printer is gereed of verwerkt gegevens.
Rood	De printer vereist interventie door de gebruiker.

Lampje aan-uitknop	Printerstatus
Uit	De printer staat uit of verwerkt gegevens.
Brandt oranje	De printer bevindt zich in de slaapstand.
Knippert oranje	De sluimerstand van de printer is actief.

Toepassingen van het startscherm instellen en gebruiken

Opmerking: Deze toepassingen worden alleen ondersteund op bepaalde printermodellen.

Het beginscherm gebruiken

Opmerking: Het startscherm van uw apparaat kan er anders uitzien, afhankelijk van de aangepaste instellingen, beheerdersinstellingen en actieve ingesloten oplossingen.



Aanraken		Voor
1	Status/Supplies	<ul style="list-style-type: none"> • Geeft een waarschuwing of foutbericht weer als er een handeling moet worden uitgevoerd om ervoor te zorgen dat de printer kan doorgaan met verwerken. • Meer informatie over het foutbericht of de waarschuwing en informatie voor het wissen van de betreffende melding weergeven. <p>Opmerking: U kunt deze instelling ook openen door het bovenste gedeelte van het beginscherm aan te raken.</p>
2	Wachtrij	<p>Alle huidige afdruktaken weergeven.</p> <p>Opmerking: U kunt deze instelling ook openen door het bovenste gedeelte van het beginscherm aan te raken.</p>
3	Taal wijzigen	De taal op het beeldscherm wijzigen.
4	Instellingen	De printermenu's openen.
5	Wachttaken	Afdruktaken die in de wachtrij staan in het printergeheugen tonen.
6	USB-station	Foto's en documenten afdrukken vanaf een flashstation.
7	Adresboek	Een lijst met contactpersonen beheren waar andere toepassingen op de printer toegang toe hebben.

Het startscherm aanpassen

- 1 Tik in het bedieningspaneel op **Instellingen > Apparaat > Zichtbare pictogrammen op het startscherm**.
- 2 Selecteer de pictogrammen die u wilt weergeven op het startscherm.
- 3 Pas de wijzigingen toe.

Display Customization gebruiken

Doe vóór het gebruik van de toepassing het volgende:

- Klik in de Embedded Web Server op **Apps > Display Customization > Configureren**.
- Hiermee worden de schermbeveiligings-, diavoorstellings- en achtergrondinstellingen in-/uitgeschakeld en geconfigureerd.

Afbeeldingen voor schermbeveiliging en diavoorstelling beheren

- 1 Vanuit het gedeelte Afbeeldingen schermbeveiliging en diavoorstelling kunt u een afbeelding toevoegen, bewerken of verwijderen.

Opmerkingen:

- U kunt maximaal 10 afbeeldingen toevoegen.
- Indien ingeschakeld, worden de statuspictogrammen weergegeven op de schermbeveiliging wanneer er fouten, waarschuwingen, of cloud-meldingen zijn.

- 2 Pas de wijzigingen toe.

De achtergrondaafbeelding wijzigen

- 1 Raak **Achtergrond wijzigen** aan op het beginscherm.
- 2 Selecteer de gewenste afbeelding.
- 3 Pas de wijzigingen toe.

Een diapresentatie afspelen vanaf een flashstation

- 1 Plaats een flash-station in de USB-poort.
- 2 Raak in het beginscherm **Diavoorstelling** aan.

Afbeeldingen verschijnen in alfabetische volgorde.

Opmerking: U kunt het flashstation verwijderen nadat de diavoorstelling is gestart, maar de afbeeldingen worden niet opgeslagen in de printer. Als de diavoorstelling stopt, plaatst u het flashstation opnieuw om de afbeeldingen weer te geven.

Configureren, Eco-instellingen

- 1 Raak in het beginscherm **Eco-instellingen** aan.
- 2 Configureer de Ecomodus of Planning stroomstand.
- 3 Pas de wijzigingen toe.

Bladwijzers beheren

Bladwijzers maken

Gebruik bladwijzers voor het afdrukken van veelgebruikte documenten die zijn opgeslagen op servers of op het web.

- 1 Open een webbrowser en typ het IP-adres van de printer in de adresbalk.

Opmerkingen:

- Controleer het IP-adres van de printer op het startscherm van de printer. Het IP-adres bestaat uit vier sets met cijfers gescheiden door punten: 123.123.123.123.
- Als u een proxyserver gebruikt, moet u deze tijdelijk uitschakelen zodat de webpagina correct kan worden geladen.

- 2 Klik op **Bladwijzers > Bladwijzer toevoegen** en typ vervolgens een bladwijzernaam.

- 3 Selecteer een type adresprotocol en voer vervolgens een van de volgende handelingen uit:

- Typ voor HTTP of HTTPS de URL waarvoor u een bladwijzer wilt instellen.
- Zorg ervoor dat u bij HTTPS de hostnaam gebruikt in plaats van het IP-adres. Typ bijvoorbeeld **mijnwebsite.com/voorbeeld.pdf** in plaats van **123.123.123.123/voorbeeld.pdf**. Zorg ervoor dat de hostnaam ook overeenkomt met de Common Name (CN, algemene naam) in het servercertificaat. Voor meer informatie over het verkrijgen van de CN in het servercertificaat raadpleegt u de help-informatie voor uw webbrowser.
- Typ voor FTP het FTP-adres. Bijvoorbeeld **mijnServer/mijnDirectory**. Voer de FTP-poort in. Poort 21 is de standaardpoort voor het versturen van opdrachten.
- Typ voor SMB het adres van de netwerkmap. Bijvoorbeeld **mijnServer/mijnShare/mijnBestand.pdf**. Voer de naam van het netwerkdomein in.
- Selecteer indien nodig het type verificatie voor FTP en SMB.

Beperk de toegang tot de bladwijzer door een PIN invoeren.

Opmerking: De toepassing ondersteunt de volgende bestandstypen: PDF, JPEG, TIFF en HTML-webpagina's. Andere bestandstypen zoals DOCX en XLSX worden ondersteund op sommige printermodellen.

- 4 Klik op **Opslaan**.

Mappen maken

- 1 Open een webbrowser en typ het IP-adres van de printer in de adresbalk.

Opmerkingen:

- Controleer het IP-adres van de printer op het startscherm van de printer. Het IP-adres bestaat uit vier sets met cijfers gescheiden door punten: 123.123.123.123.
- Als u een proxyserver gebruikt, moet u deze tijdelijk uitschakelen zodat de webpagina correct kan worden geladen.

- 2 Klik op **Bladwijzers > Map toevoegen** en typ een mapnaam.

Opmerking: Beperk de toegang tot de map door een PIN in te voeren.

3 Klik op **Opslaan**.

Opmerking: U kunt mappen of bladwijzers in een map maken. Als u een bladwijzer wilt maken, zie ['Bladwijzers maken' op pagina 17](#).

Contactpersonen beheren

Contactpersonen toevoegen

1 Open een webbrowser en typ het IP-adres van de printer in de adresbalk.

Opmerkingen:

- Controleer het IP-adres van de printer op het startscherm van de printer. Het IP-adres bestaat uit vier sets met cijfers gescheiden door punten: 123.123.123.123.
- Als u een proxyserver gebruikt, moet u deze tijdelijk uitschakelen zodat de webpagina correct kan worden geladen.

2 Klik op **Adresboek**.

3 Voeg een contactpersoon toe vanuit het gedeelte Contactpersonen.

Opmerking: U kunt de contactpersoon aan een of meerdere groepen toewijzen.

4 Geef indien nodig een aanmeldingsmethode op voor toegang tot de applicatie.

5 Pas de wijzigingen toe.

Groepen toevoegen

1 Open een webbrowser en typ het IP-adres van de printer in de adresbalk.

Opmerkingen:

- Controleer het IP-adres van de printer op het startscherm van de printer. Het IP-adres bestaat uit vier sets met cijfers gescheiden door punten: 123.123.123.123.
- Als u een proxyserver gebruikt, moet u deze tijdelijk uitschakelen zodat de webpagina correct kan worden geladen.

2 Klik op **Address Book (Adresboek)**.

3 Voeg een naam van een groep toe vanuit het gedeelte Contactgroepen.

Opmerking: U kunt een of meer contactpersonen toewijzen aan de groep

4 Pas de wijzigingen toe.

Contactpersonen of groepen bewerken

1 Open een webbrowser en typ het IP-adres van de printer in de adresbalk.

Opmerkingen:

- Controleer het IP-adres van de printer op het startscherm van de printer. Het IP-adres bestaat uit vier sets met cijfers gescheiden door punten: 123.123.123.123.

- Als u een proxyserver gebruikt, moet u deze tijdelijk uitschakelen zodat de webpagina correct kan worden geladen.

2 Klik op **Address Book (Adresboek)**.

3 Voer een van de volgende handelingen uit:

- Klik in het gedeelte Contactpersonen op de naam van een contactpersoon en pas de gegevens aan.
- Klik in het gedeelte Contactgroepen op de naam van een groep en pas de gegevens aan.

4 Pas de wijzigingen toe.

Contactpersonen of groepen verwijderen

1 Open een webbrowser en typ het IP-adres van de printer in de adresbalk.

Opmerkingen:

- Controleer het IP-adres van de printer op het startscherm van de printer. Het IP-adres bestaat uit vier sets met cijfers gescheiden door punten: 123.123.123.123.
- Als u een proxyserver gebruikt, moet u deze tijdelijk uitschakelen zodat de webpagina correct kan worden geladen.

2 Klik op **Address Book (Adresboek)**.

3 Voer een van de volgende handelingen uit:

- Selecteer in de sectie Contactpersonen de contactpersoon die u wilt verwijderen.
- Selecteer in de sectie Contactgroepen de naam van de groep die u wilt verwijderen.

Papier en speciaal afdrukmateriaal plaatsen

Het formaat en de papiersoort voor speciaal materiaal instellen

De laden detecteren automatisch het formaat van normaal papier. Voor speciaal materiaal zoals etiketten, karton of enveloppen doet u het volgende:

- 1 Blader in het begainscherm naar:
Instellingen > Papier > Ladeconfiguratie > Papierformaat/-soort > selecteer een papierbron
- 2 Stel het formaat en de papiersoort in voor het speciale materiaal.

Instellingen voor Universal papier configureren

- 1 Blader op het bedieningspaneel naar:
Instellingen > Papier > Mediaconfiguratie > Universal-instelling

Voor printermodellen zonder touchscreen drukt u op  om door de instellingen te navigeren.

- 2 Configureer de instellingen.

Papier in de lade voor 250 vel of 550 vel plaatsen

 **LET OP: RISICO OP LETSEL:** Zorg ervoor dat u papier afzonderlijk in elke lade plaatst om instabiliteit van de apparatuur te voorkomen. Houd alle overige laden gesloten tot u ze nodig hebt.

- 1 Verwijder de lade.

Opmerking: Verwijder tijdens het afdrukken geen laden, om papierstoringen te voorkomen.



- 2 Stel de geleiders in op het papierformaat dat u wilt plaatsen.

Opmerking: Stel de geleiders in op de juiste positie met behulp van de formaatindicatoren aan de onderkant van de lade.

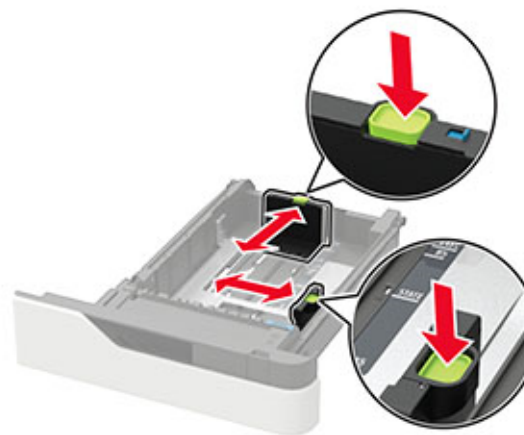
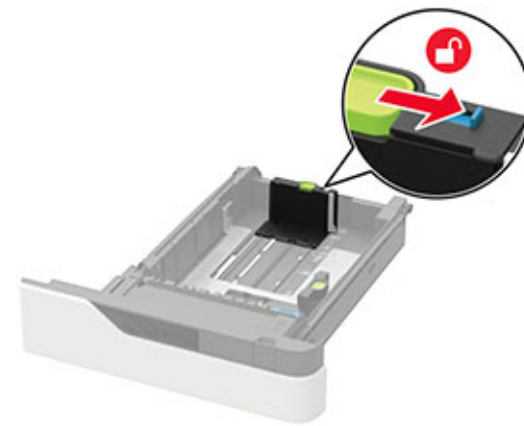

3 Buig het papier, waaiert het uit en lijn de randen uit voordat u het in de printer plaatst.



4 Plaats de stapel papier met de afdrukzijde naar beneden en zorg ervoor dat de zijgeleiders goed tegen het papier zitten.



- Schuif geen papier in de lade.
- Zorg ervoor dat de stapel niet boven de aanduiding voor de maximale hoeveelheid uitkomt om papierstoringen te voorkomen.



- Plaats briefhoofdpapier, afhankelijk van of er een optionele nietfinisher is geïnstalleerd.

Zonder optionele nietfinisher	Met optionele nietfinisher
<p>Enkelzijdig afdrukken</p>	<p>Enkelzijdig afdrukken</p>
<p>Dubbelzijdig afdrukken</p>	<p>Dubbelzijdig afdrukken</p>

- Wanneer voorgeperforeerd papier wordt geplaatst, zorg dan dat de gaatjes aan de lange zijde van het papier tegen de rechterkant van de lade zitten.

Enkelzijdig afdrukken	Dubbelzijdig afdrukken
<p>Enkelzijdig afdrukken</p>	<p>Dubbelzijdig afdrukken</p>

- Plaats enveloppen met de klepzijde omhoog en tegen de linkerkant van de lade.



Waarschuwing: mogelijke beschadiging: Gebruik geen enveloppen met postzegels, klemmetjes, drukkers, vensters, bedrukte binnenzijde of zelfklevende sluitingen.

- 5 Plaats de lade terug.
- 6 Stel op het bedieningspaneel het papierformaat en de papiersoort van het papier in.

De lade voor 2100 vel laden

LET OP: KANTELGEVAAR: Zorg ervoor dat u papier afzonderlijk in elke lade plaatst om instabiliteit van de apparatuur te voorkomen. Houd alle overige laden gesloten tot u ze nodig hebt.

- 1 Trek de lade uit de printer.
- 2 Pas de geleiders aan.

Papier van het formaat A5 plaatsen

- a Trek de breedtegeleider omhoog en schuif deze naar de juiste positie voor A5-papier.



b Druk de lengtegeleider in en schuif de geleider naar de positie voor A5-papier tot de geleider *vastklikt*.

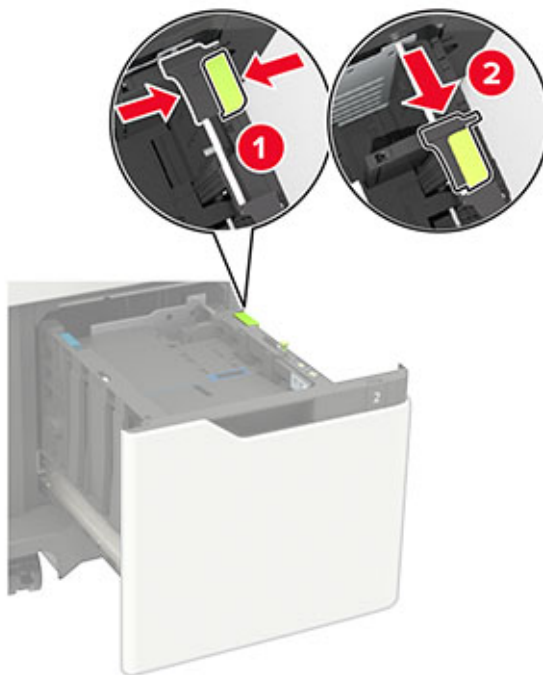

c Verwijder de A5-lengtegeleider uit de houder.



d Plaats de geleider in de daarvoor bestemde sleuf en druk er vervolgens op totdat deze *vastklikt*.

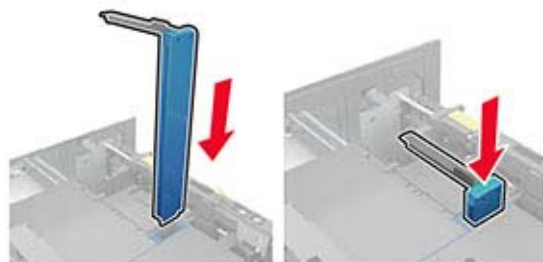

Papier van het formaat A4, letter, legal, Oficio en folio plaatsen

- a** Trek de breedtegeleider omhoog en schuif de geleider in de juiste positie voor het papierformaat dat u wilt plaatsen.



- b** Als de A5-lengtegeleider is nog bevestigd, verwijdert u deze. Ga verder naar [stap d op pagina 26](#) als er geen geleider is bevestigd.

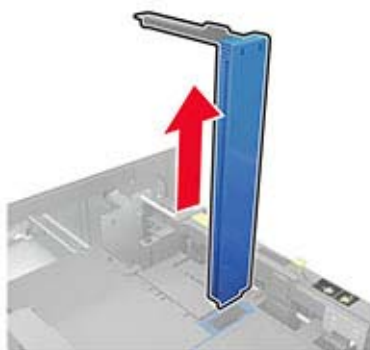

- c** Plaats de A5-lengtegeleider in de houder.

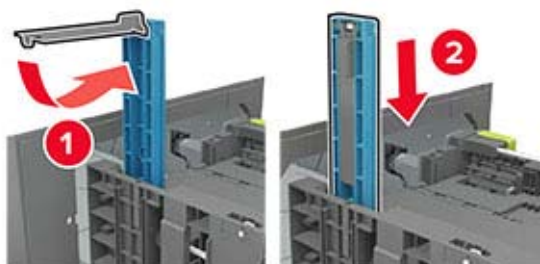

- d** Knijp de lengtegeleider in en schuif de geleider vervolgens naar de juiste positie voor het formaat papier dat u wilt plaatsen.



- 3** Buig het papier, waai er het uit en lijn de randen uit voordat u het in de printer plaatst.



- 4** Plaats de stapel papier met de afdrukzijde naar beneden in de printer.
- Plaats briefhoofdpapier, afhankelijk van of er een optionele nietfinisher is geïnstalleerd.





- Wanneer voorgeperforeerd papier wordt geplaatst, zorg dan dat de gaatjes aan de lange zijde van het papier tegen de rechterkant van de lade zitten.



5 Plaats de lade terug.

Opmerking: Druk de papierstapel omlaag wanneer u deze in de lade plaatst.



6 Stel op het bedieningspaneel het papierformaat en de papiersoort van het papier in.

De multifunctionele invoer vullen

1 Open de multifunctionele invoer.



2 Stel de geleider in op het papierformaat dat u wilt plaatsen.



3 Buig het papier, waai er het uit en lijn de randen uit voordat u het in de printer plaatst.



4 Plaats papier met de afdrukzijde naar boven in de printer.

- Plaats briefhoofdpapier, afhankelijk van of er een optionele nietfinisher is geïnstalleerd.

Zonder optionele nietfinisher	Met optionele nietfinisher
	
Enkelzijdig afdrucken	Enkelzijdig afdrucken

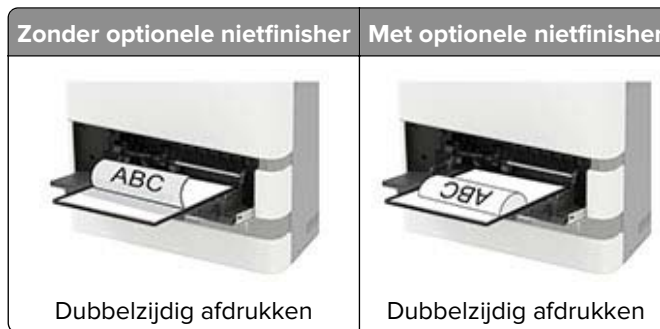

- Wanneer voorgeperforeerd papier wordt geplaatst, zorg dan dat de gaatjes aan de lange zijde van het papier tegen de rechterkant van de papiergeleider zitten.



- Plaats enveloppen met de klepzijde omlaag en tegen de linkerkant van de papiergeleider.

Waarschuwing: mogelijke beschadiging: Gebruik geen enveloppen met postzegels, klemmetjes, drukkers, vensters, bedrukte binnenzijde of zelfklevende sluitingen.

- 5 Stel op het bedieningspaneel het papierformaat en de papiersoort van het papier in.

Laden koppelen

- 1 Blader op het bedieningspaneel naar:

Instellingen > Papier > Ladeconfiguratie

Voor printermodellen zonder aanraakscherm drukt u op  om door de instellingen te navigeren.

- 2 Selecteer een papierbron.
- 3 Stel een papierformaat en papiersoort in die overeenkomen met de laden die u wilt koppelen.
- 4 Blader op het bedieningspaneel naar:
Instellingen > Apparaat > Onderhoud > Configuratiemenu > Ladeconfiguratie.

- 5 Stel Koppelen van de laden in op **Automatisch**.

Opmerking: Om laden te ontkoppelen, zorgt u ervoor dat er geen twee laden zijn met dezelfde papierformaat- of papiersoortinstellingen.

Waarschuwing: mogelijke beschadiging: De temperatuur van het verhittingsstation is afhankelijk van de opgegeven papiersoort. Zorg dat de instellingen voor de papiersoort van de printer overeenkomen met de papier dat in de lade is geplaatst om afdrukproblemen te voorkomen.

Papiersteun

Ondersteunde papierformaten

Papierformaten die door de printer worden ondersteund

Papierformaat	Standaardlade voor 550 vel of optionele lade voor 250 of 550 vel	Optionele lade voor 2100 vel	Multifunctionele invoer	Dubbelzijdig afdrucken
A4 210 x 297 mm	✓	✓	✓	✓
A5 invoer met lange zijde naar voren¹ 210 x 148 mm (8,3 x 5,8 inch)	✓	✓	✓	✓
A5 invoer met korte zijde naar voren¹ 148 x 210 mm (5,8 x 8,3 inch)	✓	X	✓	X
A6 105 x 148 mm (4,1 x 5,8 inch)	✓	X	✓	✓
JIS B5 182 x 257 mm (7,2 x 10,1 inch)	✓	X	✓	✓
Oficio (Mexico) 216 x 340 mm (8,5 x 13,4 inch)	✓	✓	✓	✓
Statement 140 x 216 mm (5,5 x 8,5 inch)	✓	X	✓	✓
Executive 184 x 267 mm (7,3 x 10,5 inch)	✓	X	✓	✓
Letter 216 x 279 mm	✓	✓	✓	✓
Legal 216 x 356 mm	✓	✓	✓	✓
Folio 216 x 330 mm (8,5 x 13 inch)	✓	✓	✓	✓
Universeel Van 105 x 148 mm (4,1 x 5,8 inch) 216 x 356 mm (8,5 x 14 inch)	✓	X	✓	✓
7 3/4-envelop (Monarch) 98 x 191 mm (3,9 x 7,5 inch)	✓	X	✓	X

¹ A5 invoer met de lange zijde naar voren heeft de voorkeur boven A5 invoer met de korte zijde naar voren.

² Enveloppen breder dan 101,6 mm (4,5 inch) kunnen kreukelen. Deze papiersoort moet worden gecontroleerd op geschiktheid.

Papierformaat	Standaardlade voor 550 vel of optionele lade voor 250 of 550 vel	Optionele lade voor 2100 vel	Multifunctionele invoer	Dubbelzijdig afdrukken
9 envelop 98 x 225 mm (3,9 x 8,9 inch)	✓	X	✓	X
10 envelop² 105 x 241 mm (4,1 x 9,5 inch)	✓	X	✓	X
DL envelop² 110 x 220 mm	✓	X	✓	X
C5 envelop² 162 x 229 mm (6,4 x 9 inch)	✓	X	✓	X
B5 envelop² 176 x 250 mm (6,9 x 9,8 inch)	✓	X	✓	X
Andere envelop² 98,4 x 162 mm (3,9 x 6,4 inch) tot 176 x 250 mm (6,9 x 9,8 inch)	✓	X	✓	X

¹ A5 invoer met de lange zijde naar voren heeft de voorkeur boven A5 invoer met de korte zijde naar voren.

² Enveloppen breder dan 101,6 mm (4,5 inch) kunnen kreukelen. Deze papiersoort moet worden gecontroleerd op geschiktheid.

Papierformaten die worden ondersteund door de uitvoeropties of finishers

Papierformaat	Uitvoerbak en uitvoerbak met hoge capaciteit	Postbak met 4 laden	Nietfinisher		Niet-, perforatiefinisher		
			Stapelen	Nieten	Stapelen	Nieten	Hole punch (Perforeren)
A4 210 x 297 mm	✓	✓	✓	✓	✓	✓	✓
A5 LEF 210 x 148 mm (8,3 x 5,8 inch)	✓	✓	✓	✓	✓	✓	X
A5 invoer met korte zijde naar voren 148 x 210 mm (5,8 x 8,3 inch)	✓	✓	✓	X	✓	X	X
A6 105 x 148 mm (4,1 x 5,8 inch)	✓	✓	X	X	X	X	X
JIS B5 182 x 257 mm (7,2 x 10,1 inch)	✓	✓	✓	X	✓	X	X
Oficio (Mexico) 216 x 340 mm (8,5 x 13,4 inch)	✓	✓	✓	✓	✓	✓	✓
Statement 140 x 216 mm (5,5 x 8,5 inch)	✓	✓	✓	X	✓	X	X

Papierformaat	Uitvoelader en uitvoelader met hoge capaciteit	Postbak met 4 laden	Nietfinisher		Niet-, perforatiefinisher		
			Stapelen	Nieten	Stapelen	Nieten	Hole punch (Perforeren)
Executive 184 x 267 mm (7,3 x 10,5 inch)	✓	✓	✓	X	✓	X	X
Letter 216 x 279 mm	✓	✓	✓	✓	✓	✓	✓
Legal 216 x 356 mm	✓	✓	✓	✓	✓	✓	X
Folio 216 x 330 mm (8,5 x 13 inch)	✓	✓	✓	✓	✓	✓	✓
Universeel Van 105 x 148 mm (4,1 x 5,8 inch) 216 x 356 mm (8,5 x 14 inch)	✓	✓	X	X	X	X	X
7 3/4-envelop (Monarch) 98 x 191 mm (3,9 x 7,5 inch)	✓	X	X	X	X	X	X
9-envelop 98 x 225 mm (3,9 x 8,9 inch)	✓	X	X	X	X	X	X
10-envelop 105 x 241 mm (4,1 x 9,5 inch)	✓	X	X	X	X	X	X
DL-envelop 110 x 220 mm	✓	X	X	X	X	X	X
C5-envelop 162 x 229 mm (6,4 x 9 inch)	✓	X	X	X	X	X	X
B5-envelop 176 x 250 mm (6,9 x 9,8 inch)	✓	X	X	X	X	X	X
Andere enveloppen 98,4 x 162 mm (3,9 x 6,4 inch) tot 176 x 250 mm (6,9 x 9,8 inch)	✓	X	X	X	X	X	X

Ondersteunde papiersoorten

Door de printer ondersteunde papiersoorten

Papiertype	Standaardlade voor 550 vel of optionele lade voor 250 of 550 vel	Optionele lade voor 2100 vel	Multifunctionele invoer	Dubbelzijdig afdrukken
Normaal papier	✓	✓	✓	✓
Card stock (Karton)	✓	X	✓	✓
Transparant ¹	✓	X	✓	X
Etiketten	✓	X	✓	X
Vinyletiketten	✓	X	✓	X
Bankpost	✓	✓	✓	✓
Envelop	✓	X	✓	X
Ruwe envelop	✓	X	✓	X
Briefhoofd	✓	✓	✓	✓
Vorbedrukt	✓	✓	✓	✓
Gekleurd papier	✓	X	✓	✓
Licht	✓	X	✓	✓
Zwaar	✓	X	✓	✓
Ruw/katoen	✓	X	✓	✓
Aangepast [x]	✓	X	✓	✓

¹ Druk maximaal 20 pagina's af om te voorkomen dat de transparanten aan elkaar plakken. Druk de daaropvolgende pagina's na drie minuten af.

Papiersoorten die worden ondersteund door de uitvoeropties of finishers

Papiertype	Uitvoelader en uitvoerlader met hoge capaciteit	Postbak met 4 laden	Nietfinisher		Niet-, perforatiefinisher		
			Stapelen	Nieten	Stapelen	Nieten	Hole punch (Perforeren)
Normaal papier	✓	✓	✓	✓	✓	✓	✓
Card stock (Karton)	✓	X	X	X	X	X	X
Transparanten	✓	X	✓	X	✓	X	X

Papiertype	Uitvoerlader en uitvoerlader met hoge capaciteit	Postbak met 4 laden	Nietfinisher		Niet-, perforatiefinisher		
			Stapelen	Nieten	Stapelen	Nieten	Hole punch (Perforeren)
Etiketten	✓	X	X	X	X	X	X
Vinyletiketten	✓	X	X	X	X	X	X
Bankpost	✓	✓	✓	✓	✓	✓	✓
Envelop	✓	X	X	X	X	X	X
Ruwe envelop	✓	X	X	X	X	X	X
Briefhoofd	✓	✓	✓	✓	✓	✓	✓
Voorbedrukt	✓	✓	✓	✓	✓	✓	✓
Gekleurd papier	✓	X	X	X	X	X	X
Licht	✓	X	X	X	X	X	X
Zwaar	✓	X	X	X	X	X	X
Ruw/katoen	✓	X	X	X	X	X	X
Aangepast [x]	✓	X	X	X	X	X	X

Ondersteunde papiergewichten

Papiergewichten die door de printer worden ondersteund

Papiersoort en -gewicht	Standaardlade voor 550 vel of optionele lade voor 250 of 550 vel	Optionele lade voor 2100 vel	Multifunctionele invoer	Dubbelzijdig afdrucken
Normaal papier of zwaar papier¹ 60–176 g/m ² vezels in lengterichting	✓	✓	✓	✓
Card stock (Karton) 203 g/m ² vezels in lengterichting	✓	X	✓	✓
Card stock (Karton) 199 g/m ² vezels in lengterichting	✓	X	✓	✓

¹ Papier met vezels in de breedterichting heeft de voorkeur voor papier van dan 176 g/m² (47 lb).

² Drukgevoelig gebied moet als eerst in de printer worden ingevoerd.

³ Enveloppen van 105 g/m² mogen slechts voor 25% uit katoen bestaan.

Papiersoort en -gewicht	Standaardlade voor 550 vel of optionele lade voor 250 of 550 vel	Optionele lade voor 2100 vel	Multifunctionele invoer	Dubbelzijdig afdrucken
Card stock (Karton) 176 g/m ² vezels in lengterichting	✓	X	✓	✓
Transparantie 138-146 g/m ² vezels in lengterichting	✓	X	✓	X
Papieren etiketten 180 g/m ²	✓	X	✓	✓
Geïntegreerde formulieren² 140-175 g/m ²	✓	X	✓	✓
Geïntegreerde formulieren 75-135 g/m ²	✓	X	✓	✓
Enveloppen³ 60-105 g/m ²	✓	X	✓	✓

¹ Papier met vezels in de breedterichting heeft de voorkeur voor papier van dan 176 g/m² (47 lb).

² Drukgevoelig gebied moet als eerst in de printer worden ingevoerd.

³ Enveloppen van 105 g/m² mogen slechts voor 25% uit katoen bestaan.

Papiergewichten die worden ondersteund door de uitvoeropties of finishers

Papiersoort en -gewicht	Uitvoerbak en uitvoerbak met hoge capaciteit	Postbak met 4 laden	Nietfinisher		Niet-, perforatiefinisher		
			Stapelen	Nieten	Stapelen	Nieten	Hole punch (Perforeren)
Normaal papier of zwaar papier 60-176 g/m ² vezels in lengterichting	✓	X	✓	X	✓	X	X
Normaal papier of zwaar papier 60-90 g/m ² vezels in lengterichting	✓	✓	✓	✓	✓	✓	✓
Card stock (Karton) 203 g/m ² vezels in lengterichting	✓	X	✓	X	✓	X	X
Card stock (Karton) 199 g/m ² vezels in lengterichting	✓	X	✓	X	✓	X	X
Card stock (Karton) 176 g/m ² vezels in lengterichting	✓	X	X	X	X	X	X
Card stock (Karton) 163 g/m ² vezels in lengterichting	✓	X	✓	X	✓	X	X

Papiersoort en -gewicht	Uitvoerbak en uitvoerbak met hoge capaciteit	Postbak met 4 laden	Nietfinisher		Niet-, perforatiefinisher		
			Stapelen	Nieten	Stapelen	Nieten	Hole punch (Perforeren)
Transparantie 138-146 g/m ² vezels in lengterichting	✓	X	✓	X	✓	X	X
Papieren etiketten 180 g/m ²	✓	X	X	X	X	X	X
Geïntegreerde formulieren 140-175 g/m ²	✓	X	X	X	X	X	X
Geïntegreerde formulieren 75-135 g/m ²	✓	X	X	X	X	X	X
Enveloppen 60-105 g/m ²	✓	X	X	X	X	X	X

Afdrukken

Afdrukken vanaf een computer

Opmerking: Stel voor etiketten, karton en enveloppen het papierformaat en de papiersoort in de printer in, voordat u het document afdrukt.

- 1 Open vanuit het document dat u wilt afdrukken het dialoogvenster Afdrukken.
- 2 Pas zo nodig de instellingen aan.
- 3 Druk het document af.

Afdrukken vanaf een mobiel apparaat

Afdrukken vanaf een mobiel apparaat met AirPrint



De AirPrint-softwarefunctie is een oplossing voor mobiel afdrukken waarmee u direct vanaf Apple-apparaten kunt afdrukken op printers die compatibel zijn met AirPrint.



Opmerkingen:

- Zorg ervoor dat het Apple-apparaat en de printer op hetzelfde netwerk zijn aangesloten. Als het netwerk meerdere draadloze hubs heeft, controleer dan of beide apparaten op hetzelfde subnet zijn aangesloten.
 - Deze toepassing wordt alleen op sommige Apple-apparaten ondersteund.
- 1 Selecteer op uw mobiele apparaat een document in bestandsbeheer of start een compatibele toepassing.
 - 2 Tik op het pictogram Delen en tik vervolgens op **Afdrukken**.
 - 3 Een printer selecteren.
Pas zo nodig de instellingen aan.
 - 4 Druk het document af.

Afdrukken vanaf een mobiel apparaat met Wi-Fi Direct®

Wi-Fi Direct® is een afdrukservice waarmee u kunt afdrukken op printers die geschikt zijn voor Wi-Fi Direct.

Opmerking: Zorg ervoor dat het mobiele apparaat is verbonden met het draadloze netwerk van de printer. Zie '[Een mobiel apparaat verbinden met de printer](#)' op pagina 95 voor meer informatie.

- 1 Open op uw mobiele apparaat een compatibele toepassing of selecteer een document vanuit bestandsbeheer.
- 2 Voer afhankelijk van uw mobiele apparaat een van de volgende handelingen uit:
 - Raak  > **Print** aan.
 - Raak  > **Print** aan.
 - Raak  > **Print** aan.
- 3 Selecteer een printer en pas de instellingen aan, indien nodig.
- 4 Druk het document af.

Afdrukken vanaf een flashstation

- 1 Plaats het flashstation in de printer.



Opmerkingen:

- De printer negeert het flashstation als u het aansluit terwijl de printer een foutbericht weergeeft.
- Wanneer u het flash-station aansluit terwijl de printer bezig is met het verwerken van andere afdruktaken, verschijnt het bericht **Printer is bezig** op het display.

- 2 Selecteer het document dat u wilt afdrukken.
Configureer zo nodig de andere afdrukinstellingen.

- 3 Druk het document af.

Om een ander document af te drukken, selecteert u **USB-station**.

Waarschuwing: mogelijke beschadiging: Raak de aangegeven gedeelten van het flashstation of de printer niet aan terwijl er wordt afgedrukt vanaf, gelezen van of geschreven naar het opslagapparaat om gegevensverlies of printerstoringen te voorkomen.



Ondersteunde flashstations en bestandstypen

Flashstations

Opmerkingen:

- De printer ondersteunt high-speed USB-flashstations met fullspeed standaard.
- USB-flashstations moeten het FAT-systeem (File Allocation Tables) ondersteunen.

Veel flashstations zijn getest en goedgekeurd voor gebruik met de printer. Neem voor meer informatie contact op met het verkooppunt waar u de printer hebt gekocht.

Bestandstypen

Documenten:

- .doc of .docx
- .xls- of .xlsx
- .ppt- of .pptx
- .pdf
- .xps

&Afbelingen:

- .dcx
- .gif
- .jpeg of .jpg
- .bmp
- .pcx
- .tiff of .tif
- .png

Beveiligde taken configureren

1 Blader op het bedieningspaneel naar:

Instellingen > Beveiliging > Configuratie vertrouwelijk afdrukken

Voor printermodellen zonder aanraakscherm drukt u op  om door de instellingen te navigeren.

2 Configureer de instellingen.

Gebruik	Voor
Max. ongeldige PIN	Instellen hoe vaak een ongeldige pincode kan worden ingevoerd. Opmerking: Wanneer het limiet is bereikt, worden de afdruktaken voor de betreffende gebruikersnaam verwijderd.
Vervaltijd beveiligde taak	Een vervaltijd voor vertrouwelijke afdruktaken instellen. Opmerking: Vertrouwelijke taken in de wachtrij worden opgeslagen in de printer tot ze handmatig worden vrijgegeven of verwijderd.
Verlooptijd voor herhaalde taken	De vervaltijd voor herhaalde afdruktaken instellen. Opmerking: Herhaalde afdruktaken in de wachtrij worden in het printergeheugen vastgehouden om nogmaals te worden afgedrukt.
Verlooptijd voor gecontroleerde taken	De vervaltijd instellen voor het afdrukken van een exemplaar voordat de gebruiker de overige exemplaren afdrukt. Opmerking: Gecontroleerde taken drukken één exemplaar af zodat u kunt controleren of dit naar wens is, voordat u de overige exemplaren afdrukt.
Verlooptijd voor gereserveerde taken	Een vervaltijd instellen voor het bewaren van afdruktaken. Opmerking: Gereserveerde taken in de wachtrij worden automatisch verwijderd na afdrukken.
Alle taken verplicht in wachtrij plaatsen	Instellen dat de printer alle afdruktaken in de wachtrij plaatst.
Dubbele documenten bewaren	Stel de printer in om alle documenten met dezelfde bestandsnaam af te drukken.

Afdrukken van vertrouwelijke taken en andere taken in de wachtrij

Voor Windows-gebruikers

- 1 Open het gewenste document en klik op **Bestand > Afdrukken**.
- 2 Selecteer een printer en klik vervolgens op **Eigenschappen, Voorkeuren, Opties** of **Instellen**.
- 3 Klik op **Afdruk- en wachttaken**.
- 4 Selecteer **Afdrukken en wachten gebruiken** en wijs vervolgens een gebruikersnaam toe.
- 5 Selecteer de soort afdruktaak (Vertrouwelijk, Herhaald, Gereserveerd of Gecontroleerd).
Als u **Vertrouwelijk** selecteert, beveiligt u de afdruktaak met een persoonlijk identificatienummer (pincode).
- 6 Klik op **OK** of **Afdrukken**.

- 7 Geef de afdruktaak vrij via het bedieningspaneel van de printer.
 - Blader voor vertrouwelijke afdruktaken naar:
Taken in wacht > selecteer uw gebruikersnaam > **Vertrouwelijk** > voer de pincode in > selecteer de afdruktaak > configureer de instellingen > **Afdrukken**
 - Blader voor andere afdruktaken naar:
Taken in wacht > selecteer uw gebruikersnaam > selecteer de afdruktaak > configureer de instellingen > **Afdrukken**

Opmerking: Voor printermodellen zonder aanraakscherm drukt u op  om door de instellingen te navigeren.

Voor Macintosh-gebruikers

AirPrint gebruiken

- 1 Open het gewenste document en klik op **Archief** > **Druk af**.
- 2 Selecteer een printer en ga naar het menu Afdrukstand. Kies in het vervolgkeuzemenu **Afdrukken met pincode**.
- 3 Schakel **Afdrukken met PIN** in en voer vervolgens een viercijferige pincode in.
- 4 Klik op **Afdrukken**.
- 5 Geef de afdruktaak vrij via het bedieningspaneel van de printer. Ga naar:
Onderbroken taken > selecteer uw computernaam > **Vertrouwelijk** > voer de pincode in > selecteer de afdruktaak > **Afdrukken**

Voor printermodellen zonder aanraakscherm drukt u op  om door de instellingen te navigeren.

Het printerstuurprogramma gebruiken

- 1 Open het gewenste document en klik op **Archief** > **Druk af**.
- 2 Selecteer een printer en ga naar het menu Afdrukstand. Kies in het vervolgkeuzemenu **Afdruk- en wachttaken**.
- 3 Kies **Vertrouwelijk afdrukken** en voer vervolgens een viercijferige pincode in.
- 4 Klik op **Afdrukken**.
- 5 Geef de afdruktaak vrij via het bedieningspaneel van de printer. Ga naar:
Onderbroken taken > selecteer de naam van uw computer > **Vertrouwelijk** > selecteer de afdruktaak > voer de pincode in > **Afdrukken**.

Voor printermodellen zonder aanraakscherm drukt u op  om door de instellingen te navigeren.

Lijst met voorbeelden van lettertypen afdrukken

- 1 Blader op het bedieningspaneel naar:
Instellingen > **Rapporten** > **Afdrukken** > **Lettertypen afdrukken**

Voor printermodellen zonder touchscreen drukt u op  om door de instellingen te navigeren.

- 2 Selecteer een voorbeeld van een lettertype.

Een directorylijst afdrukken

Blader op het bedieningspaneel naar:

Instellingen > Rapporten > Afdrukken > Map afdrukken

Voor printermodellen zonder touchscreen drukt u op  om door de instellingen te navigeren.

Scheidingsvellen invoegen tussen exemplaren

1 Blader in het beginscherf naar:

Instellingen > Afdrukken > Indeling > Scheidingsvellen > Tussen kopieën

Voor printermodellen zonder aanraakscherf drukt u op  om door de instellingen te navigeren.

2 Druk het document af.

Afdruktaak annuleren

Vanaf het bedieningspaneel van de printer

Voor printermodellen met aanraakscherf.

1 Tik in het startscherf op **Taak annuleren**.

2 Selecteer de taak die u wilt annuleren.

Druk op  voor printermodellen zonder aanraakscherf.

Vanaf de computer

1 Voer een van de volgende stappen uit, afhankelijk van uw besturingssysteem:

- Open de map Printers, en selecteer vervolgens uw printer.
- Ga vanuit Systeemvoorkeuren in het Apple-menu naar uw printer.

2 Selecteer de taak die u wilt annuleren.

Informatie over de printermenu's

Menu-overzicht

Apparaat	<ul style="list-style-type: none"> • Voorkeuren • Eco-modus • Extern bedieningspaneel • Berichten • Energiebeheer • Anonieme dataverzameling 	<ul style="list-style-type: none"> • Toegankelijkheid • Fabrieksinstellingen herstellen • Onderhoud • Zichtbare pictogrammen op het startscherm • Over deze printer
Afdrukken	<ul style="list-style-type: none"> • Indeling • Configuratie • Kwaliteit • Taakadministratie • XPS 	<ul style="list-style-type: none"> • PDF • PostScript • PCL • HTML • Afbeelding
Papier	<ul style="list-style-type: none"> • Ladeconfiguratie 	<ul style="list-style-type: none"> • Mediaconfiguratie
USB-station	Afdruk flashstation	
Netwerk/ poorten	<ul style="list-style-type: none"> • Netwerkoverzicht • Draadloos • Wi-Fi Direct • Ethernet • TCP/IP • SNMP • IPSec 	<ul style="list-style-type: none"> • 802.1x • LPD-configuratie • HTTP-/FTP-instellingen • ThinPrint • USB • Externe netwerktoegang beperken
Beveiliging	<ul style="list-style-type: none"> • Methoden voor aanmelden* • Certificaatbeheer* • USB-apparaten plannen • Logbestand beveiligingscontrole • Aanmeldbeperkingen 	<ul style="list-style-type: none"> • Instellingen beveiligd afdrukken • Schijfcodering • Tijdelijke gegevensbestanden wissen • LDAP-instellingen oplossingen • Diversen
Rapporten	<ul style="list-style-type: none"> • Pagina Menu-instellingen • Apparaat 	<ul style="list-style-type: none"> • Afdrukken • Netwerk
Problemen oplossen	Testpagina's voor afdrukkwaliteit	
* Op sommige printermodellen kan dit menu alleen worden geconfigureerd via de Embedded Web Server.		

Apparaat

Voorkeuren

Menuoptie	Beschrijving
Taal op display [Lijst met talen]	De taal van de tekst op de display selecteren.
Land/Regio [Lijst met landen of regio]	Geeft het land of de regio aan waarin de printer is ingesteld om te werken.
Beginconfiguratie uitvoeren Uit* Aan	De installatiewizard uitvoeren.
Toetsenbord Type toetsenbord [Lijst met talen]	Selecteer een taal als type toetsenbord. Opmerkingen: <ul style="list-style-type: none"> • Mogelijk worden niet alle waarden voor Type toetsenbord weergegeven of mogelijk is daarvoor speciale hardware nodig. • Dit menu-item verschijnt alleen op sommige printermodellen.
Weergegeven informatie Weergavetekst 1 [IP-adres*] Weergavetekst 2 [Datum/Tijd*] Aangepast tekst 1 Aangepaste tekst 2	Geef op welke informatie wordt weergegeven op het startscherm.
Datum en tijd Configureren Huidige datum en tijd Datum en tijd handmatig instellen Datumnotatie [MM-DD-JJJJ*] Tijdnotatie [12-uurs AM/PM*] Tijdzone [Eastern Time*]	Pas de tijd en datum van de printer aan.
Datum en tijd Netwerktijdprotocol NTP inschakelen [Aan*] NTP-server Verificatie inschakelen	Configureer de instellingen voor Network Time Protocol (NTP). Opmerkingen: <ul style="list-style-type: none"> • Verificatie instellen verschijnt alleen op sommige printermodellen. • Als Verificatie instellen is ingesteld op MD5-toets, wordt er om Sleutel-id en een Wachtwoord gevraagd.
Papierformaten U.S.* Metrisch	Hiermee geeft u de maateenheden voor papierformaten op. Opmerking: De eerste papiermaatinstelling wordt bepaald door het land of de regio die u hebt geselecteerd in de initiële installatiewizard.
Helderheid van scherm 20-100% (100*)	Helderheid van het display aanpassen. Opmerking: Dit menu-item verschijnt alleen op sommige printermodellen.
Toegang tot flashstation Ingeschakeld* Uitgeschakeld	Toegang tot het flashstation inschakelen.
Opmerking: Een sterretje (*) naast een waarde geeft aan dat dit een in de fabriek ingestelde waarde is.	

Menuoptie	Beschrijving
Audiofeedback Knopfeedback Aan* Uit	Hiermee schakelt u audiofeedback voor indrukken, paneelinteracties, papier geladen-aanwijzingen en foutmeldingen in. Opmerking: Dit menu-item verschijnt alleen op sommige printermodellen.
Audiofeedback Volume 1-10 (5*)	Hiermee past u het volume van de printerluidsprekers aan. Opmerkingen: <ul style="list-style-type: none"> • Wijzigingen in het volume worden toegepast nadat de huidige gebruikerssessie is beëindigd. • Dit menu-item verschijnt alleen op sommige printermodellen.
Time-out scherm 5-300 (60*)	Stel de inactiviteitstijd in seconden in voordat het scherm het startscherm weergeeft of voordat de printer een gebruiker automatisch afmeldt.
Opmerking: Een sterretje (*) naast een waarde geeft aan dat dit een in de fabriek ingestelde waarde is.	

Eco-modus

Menuoptie	Beschrijving
Afdrukken Zijden Enkelzijdig* Dubbelzijdig	Hiermee bepaalt u of op één zijde of twee zijden van het papier wordt afgedrukt.
Afdrukken Pagina's per zijde Uit* 2 pagina's per zijde 3 pagina's per zijde 4 pagina's per zijde 6 pagina's per zijde 9 pagina's per zijde 12 pagina's per zijde 16 pagina's per zijde	Meerdere pagina's afdrukken op één zijde van het papier.
Afdrukken Tonerintensiteit 1-10 (8*)	De helderheid of donkerheid van afbeeldingen met tekst bepalen.
Opmerking: Een sterretje (*) naast een waarde geeft aan dat dit een in de fabriek ingestelde waarde is.	

Extern bedieningspaneel

Menuoptie	Beschrijving
Externe VNC-verbinding Niet toestaan* Toestaan	Maak verbinding met een externe VNC-client (Virtual Network Computing) om het externe bedieningspaneel uit te voeren.
Opmerking: Een sterretje (*) naast een waarde geeft aan dat dit een in de fabriek ingestelde waarde is.	

Menuoptie	Beschrijving
Verificatietype Geen* Standaardverificatie	Het verificatietype bij toegang tot de VNC-clientserver instellen.
Wachtwoord VNC	Het wachtwoord opgeven voor verbinding met de VNC-clientserver. Opmerking: Dit menu-item wordt alleen weergegeven als Verificatietype is ingesteld op Standaardverificatie.
Opmerking: Een sterretje (*) naast een waarde geeft aan dat dit een in de fabriek ingestelde waarde is.	

Berichten

Menuoptie	Beschrijving
Alarminstelling Uit Eén keer* Continu	Stel het aantal keer in waarop het alarmsignaal wordt afgespeeld wanneer de gebruiker moet ingrijpen.
Supplies Supplyschattingen tonen Schattingen tonen* Schattingen niet tonen	De geschatte status van de printersupplies weergeven.
Supplies Cartridge-alarm Uit* Eén keer Continu	Stel het aantal keer in dat het alarm afgaat als de tonercartridge bijna leeg is.
Instellingen e-mailmeldingen E-mailconfiguratie Primaire SMTP-gateway	Voer het IP-adres of de hostnaam van de primaire SMTP-server in die wordt gebruikt voor het verzenden van e-mail. Opmerking: Dit menu-item verschijnt alleen op sommige printermodellen.
Instellingen e-mailmeldingen E-mailconfiguratie Primaire SMTP-gatewaypoort 1-65535 (25*)	Voer het poortnummer van de primaire SMTP-server in. Opmerking: Dit menu-item verschijnt alleen op sommige printermodellen.
Instellingen e-mailmeldingen E-mailconfiguratie Secundaire SMTP-gateway	Voer het IP-adres of de hostnaam van de secundaire of back-up SMTP-server in. Opmerking: Dit menu-item verschijnt alleen op sommige printermodellen.
Instellingen e-mailmeldingen E-mailconfiguratie Secundaire SMTP-gatewaypoort 1-65535 (25*)	Voer het serverpoortnummer van uw secundaire of back-SMTP-server in. Opmerking: Dit menu-item verschijnt alleen op sommige printermodellen.
Opmerking: Een sterretje (*) naast een waarde geeft aan dat dit een in de fabriek ingestelde waarde is.	

Menuoptie	Beschrijving
Instellingen e-mailmeldingen E-mailconfiguratie Time-out SMTP 5-30 seconden (30*)	De tijd instellen waarna op de printer een time-out optreedt als de SMTP-server niet reageert. Opmerking: Dit menu-item verschijnt alleen op sommige printermodellen.
Instellingen e-mailmeldingen E-mailconfiguratie Antwoordadres	Een antwoordadres opgeven in de e-mail. Opmerking: Dit menu-item verschijnt alleen op sommige printermodellen.
Instellingen e-mailmeldingen E-mailconfiguratie Gebruik altijd het standaard SMTP-antwoordadres Uit* Aan	Het standaard SMTP-antwoordadres gebruiken. Opmerking: Dit menu-item verschijnt alleen op sommige printermodellen.
Instellingen e-mailmeldingen E-mailconfiguratie SSL/TLS gebruiken Uitgeschakeld* Onderhandelen Vereist	Een e-mail verzenden door een gecodeerde koppeling te gebruiken. Opmerking: Dit menu-item verschijnt alleen op sommige printermodellen.
Instellingen e-mailmeldingen E-mailconfiguratie Vertrouwd certificaat vereist Aan* Uit	Een vertrouwd certificaat vereisen bij toegang tot de SMTP-server. Opmerking: Dit menu-item verschijnt alleen op sommige printermodellen.
Instellingen e-mailmeldingen E-mailconfiguratie Verificatie SMTP-server Geen verificatie vereist* Aanmelden / Normaal NTLM CRAM-MD5 Digest-MD5 Kerberos 5	Het verificatietype voor de SMTP-server instellen. Opmerking: Dit menu-item verschijnt alleen op sommige printermodellen.
Instellingen e-mailmeldingen E-mailconfiguratie Door het apparaat geïnitieerde e-mail Geen* SMTP-referenties voor apparaat gebruiken	Opgeven of referenties zijn vereist voor door het apparaat geïnitieerde e-mail. Opmerking: Dit menu-item verschijnt alleen op sommige printermodellen.
Opmerking: Een sterretje (*) naast een waarde geeft aan dat dit een in de fabriek ingestelde waarde is.	

Menuoptie	Beschrijving
Instellingen e-mailmeldingen E-mailconfiguratie Door de gebruiker geïnitieerde e-mail Geen SMTP-referenties voor apparaat gebruiken Gebruikers-id/wachtw. sessie gebr. E-mailadres en wachtwoord voor sessie gebruiken* Gebruiker vragen	Opgeven of referenties zijn vereist voor door de gebruiker geïnitieerde e-mails. Opmerking: Dit menu-item verschijnt alleen op sommige printermodellen.
Instellingen e-mailmeldingen E-mailconfiguratie Active Directory Device gebruiken Uit* Aan	Inschakelen dat gebruikersreferenties en groepstoewijzingen verbinding maken met de SMTP-server. Opmerking: Dit menu-item verschijnt alleen op sommige printermodellen.
Instellingen e-mailmeldingen E-mailconfiguratie Gebruikersnaam apparaat	De gebruikers-ID opgeven om verbinding te maken met de SMTP-server. Opmerking: Dit menu-item verschijnt alleen op sommige printermodellen.
Instellingen e-mailmeldingen E-mailconfiguratie Wachtwoord voor apparaat	Het wachtwoord opgeven voor verbinding met de SMTP-server. Opmerking: Dit menu-item verschijnt alleen op sommige printermodellen.
Instellingen e-mailmeldingen E-mailconfiguratie Kerberos 5-realm	De realm opgeven voor het Kerberos 5-verificatieprotocol. Opmerking: Dit menu-item verschijnt alleen op sommige printermodellen.
Instellingen e-mailmeldingen E-mailconfiguratie NTLM-domein	De domeinnaam voor het NTLM-beveiligingsprotocol opgeven. Opmerking: Dit menu-item verschijnt alleen op sommige printermodellen.
Instellingen e-mailmeldingen E-mailconfiguratie Schakel de foutmelding "SMTP-server is niet ingesteld" uit Uit* Nee	Een SMTP-foutbericht dat wordt weergegeven op het scherm uitschakelen. Opmerking: Dit menu-item verschijnt alleen op sommige printermodellen.
Foutpreventie Storingsassistentie Uit Aan*	Instellen dat de printer blanco pagina's of gedeeltelijk afgedrukt pagina's automatisch uitwerpt nadat een vastgelopen pagina is verwijderd.
Foutpreventie Auto doorgaan Uit Aan* (5 seconden)	Laat de printer automatisch doorgaan met het verwerken of afdrukken van een taak nadat bepaalde printeromstandigheden die gebruikersinterventie vereisen, zijn verholpen.
Opmerking: Een sterretje (*) naast een waarde geeft aan dat dit een in de fabriek ingestelde waarde is.	

Menuoptie	Beschrijving
Foutpreventie Automatisch opnieuw opstarten Automatisch opnieuw opstarten Opnieuw opstarten bij inactieve stand Altijd opnieuw opstarten* Nooit opnieuw opstarten	Stel de printer in om opnieuw op te starten als er een fout optreedt.
Foutpreventie Automatisch opnieuw opstarten Limiet Automatisch opnieuw opstarten 1-20 (2*)	Hiermee wordt het aantal keer ingesteld dat de printer automatisch opnieuw opstart.
Foutpreventie Automatisch opnieuw opstarten Venster Automatisch opnieuw opstarten 1-525600 (720*)	Stel het aantal seconden in voordat de printer automatisch opnieuw wordt opgestart.
Foutpreventie Automatisch opnieuw opstarten Teller Automatisch opnieuw opstarten	Toon alleen-lezen informatie over de teller opnieuw opstarten.
Foutpreventie Automatisch opnieuw opstarten Teller autom. opnw opstarten herst. Annuleren Doorgaan	Teller automatisch opnieuw opstarten herstellen.
Foutpreventie Fout papier te kort tonen Aan Automatisch wissen*	De printer zodanig instellen dat er een bericht wordt weergegeven wanneer er een fout met kort papier optreedt. Opmerking: Kort papier verwijst naar het formaat van het geplaatste papier.
Foutpreventie Paginabeveiliging Uit* Aan	De printer zodanig instellen dat de hele pagina naar het geheugen wordt verzonden voordat de taak wordt afgedrukt.
Herstel content na storting Herstel na storting Uit Aan Auto*	De printer zodanig instellen dat vastgelopen pagina's opnieuw worden afgedrukt.
Opmerking: Een sterretje (*) naast een waarde geeft aan dat dit een in de fabriek ingestelde waarde is.	

Energiebeheer

Menuoptie	Beschrijving
Profiel slaapstand Afdrukken vanuit slaapstand Blijf actief na afdrukken Ga in slaapstand na afdrukken*	Stel in dat de printer in de werkstand Gereed blijft of terug gaat naar de Slaapstand na het afdrukken.
Time-outs Slaapstand 1-120 minuten (15*)	Instellen na hoeveel tijd inactief te zijn de printer overschakelt op de Slaapstand.
Time-outs Sluimerstand time-out Uitgeschakeld 1 uur 2 uur 3 uur 6 uur 1 dag 2 dagen 3 dagen* 1 week 2 weken 1 maand	Stel de tijd in voordat de printer wordt uitgeschakeld.
Time-outs Sluimerstand time-out bij verbinding Sluimerstand Slaapstand niet inschakelen*	Stel Sluimerstand time-out in om de printer uit te schakelen tijdens een actieve ethernetverbinding.
Planning stroomstand Planningen Nieuwe planning toevoegen	Plannen wanneer de slaap- of sluimerstand van de printer wordt geactiveerd. Opmerking: Dit menu-item verschijnt alleen op sommige printermodellen.
Opmerking: Een sterretje (*) naast een waarde geeft aan dat dit een in de fabriek ingestelde waarde is.	

Anonieme dataverzameling

Menuoptie	Beschrijving
Anonieme dataverzameling Informatie over apparaatgebruik en prestaties Geen*	Informatie over printergebruik en prestaties verzenden naar de fabrikant. Opmerking: Verzendtijd anonieme gegevens wordt alleen weergegeven wanneer u Anonieme dataverzameling instelt op Informatie over apparaatgebruik en prestaties.
Verzendtijd anonieme gegevens Begintijd Stoptijd	
Opmerking: Een sterretje (*) naast een waarde geeft aan dat dit een in de fabriek ingestelde waarde is.	

Toegankelijkheid

Opmerking: Dit menu verschijnt alleen op sommige printermodellen.

Menuoptie	Beschrijving
Interval dubbele toetsaanslag 0-5 (0*)	Instellen in seconden hoelang de printer dubbele toetsaanslagen op een aangesloten toetsenbord negeert.
Tijd totdat toets wordt herhaald 0,25-5 (1*)	De aanvankelijke vertraging voor herhaalde toetsaanslag instellen in seconden. Opmerking: Dit menu-item wordt alleen weergegeven als er een toetsenbord is aangesloten op de printer.
Herhaalsnelheid van toets 0,5-30 (30*)	Het aantal aanslagen per seconde voor een herhaalde toetsaanslag instellen. Opmerking: Dit menu-item wordt alleen weergegeven als er een toetsenbord is aangesloten op de printer.
Time-out scherm verlengen Uit* Aan	De gebruiker op dezelfde locatie laten blijven en de Scherm time-out opnieuw instellen wanneer deze is verstreken, in plaats van terug te keren naar het beginscherm.
Hoofdtelefoonvolume 1-10 (5*)	Het volume van de hoofdtelefoon aanpassen. Opmerking: Dit menu-item wordt alleen weergegeven als er een hoofdtelefoon is aangesloten op de printer.
De Gesproken begeleiding inschakelen als er een hoofdtelefoon is aangesloten Uit* Aan	De Gesproken begeleiding inschakelen wanneer de hoofdtelefoon wordt aangesloten op de printer.
Gesproken wachtwoorden/pincodes Uit* Aan	De printer instellen op hardop gesproken wachtwoorden of persoonlijke identificatienummers. Opmerking: Dit menu-item wordt alleen weergegeven als er een hoofdtelefoon of luidspreker is aangesloten op de printer.
Spraaksnelheid Zeer traag Langzaam Normaal* Snel Sneller Zeer snel Supersnel Extreem snel Snelst	De spraaksnelheid van de gesproken begeleiding instellen. Opmerking: Dit menu-item wordt alleen weergegeven als er een hoofdtelefoon of luidspreker is aangesloten op de printer.
Opmerking: Een sterretje (*) naast een waarde geeft aan dat dit een in de fabriek ingestelde waarde is.	

Fabrieksinstellingen herstellen

Menuoptie	Beschrijving
Instellingen herstellen Alle instellingen herstellen Printerinstellingen herstellen Netwerkinstellingen herstellen Appinstellingen herstellen	De standaardinstellingen van de printer herstellen. Opmerking: De optie Appinstellingen herstellen verschijnt alleen op sommige printermodellen.

Onderhoud

Configuratiemenu

Menuoptie	Beschrijving
USB-configuratie USB PnP 1* 2	Wijzig de USB-stuurprogrammamodus van de printer om de compatibiliteit met een pc te verbeteren.
USB-configuratie USB-snelheid Vol Auto*	Stel in dat de USB-poort op volle snelheid wordt uitgevoerd en schakel de hogesnelheidsfuncties ervan uit.
Ladeconfiguratie Lade koppelen Automatisch* Uit	De printer zodanig instellen dat de laden dezelfde instellingen hebben voor de papiersoort en het papierformaat.
Ladeconfiguratie Bericht invoerlade geplaatst tonen Uit Alleen voor onbekende formaten* Altijd	Een bericht weergeven om papierformaat en -soort na het plaatsen van de lade te kunnen selecteren.
Ladeconfiguratie A5 laden Korte zijde Lange zijde*	De standaardlaadrichting bepalen voor papier van A5-formaat in alle papierbronnen.
Ladeconfiguratie Prompts voor papier Auto* Multifunctionele invoer Handmatige papierinvoer	De papierbron zodanig instellen dat de gebruiker moet bijvullen als er een bericht wordt weergegeven om papier te plaatsen.
Opmerking: Een sterretje (*) naast een waarde geeft aan dat dit een in de fabriek ingestelde waarde is.	

Menuoptie	Beschrijving
Ladeconfiguratie Prompts voor enveloppen Auto* Multifunctionele invoer Handmatige envelopinvoer	De papierbron zodanig instellen dat de gebruiker moet bijvullen als er een bericht wordt weergegeven om enveloppen te plaatsen.
Ladeconfiguratie Actie voor prompts Gebruiker vragen* Doorgaan Huidige gebruiken	De printer zodanig instellen dat meldingen over het wijzigen van papier of enveloppen worden opgelost.
Rapporten Pagina Menu-instellingen Gebeurtenislog Samenvatting gebeurtenislog HealthCheck-statistieken	Rapporten afdrukken over de menu-instellingen, status en gebeurtenislogs van de printer.
Verbruik en tellers van supplies Geschiedenis van supplygebruik wissen Teller zwarte cartridge opnieuw instellen Teller zwarte beeldverwerkingseenheid opnieuw instellen Onderhoudsteller herstellen	De paginateller voor supplies opnieuw instellen of het totale aantal afgedrukte pagina's weergeven.
Printeremulaties PPDS-emulatie Uit* Aan	De printer zodanig instellen dat de PPDS-gegevensstroom wordt herkend en gebruikt.
Printeremulaties PS-emulatie Uit Aan*	De printer zodanig instellen dat de PS-gegevensstroom wordt herkend en gebruikt.
Printeremulaties Emulatorbeveiliging Paginatime-out 0-60 (60*)	De paginatime-out tijdens emulatie instellen.
Printeremulaties Emulatorbeveiliging Emulator opnieuw instellen na taak Uit* Aan	De emulator opnieuw instellen na een afdruktaak.
Printeremulaties Emulatorbeveiliging Toegang tot printerberichten uitschakelen Uit Aan*	Toegang tot printerberichten tijdens emulatie uitschakelen.
Opmerking: Een sterretje (*) naast een waarde geeft aan dat dit een in de fabriek ingestelde waarde is.	

Menuoptie	Beschrijving
Afdrukconfiguratie Scherpte lettertype 0-150 (24*)	Stel een waarde voor de tekstgrootte in waaronder schermen met hoge frequentie worden gebruikt bij het afdrukken van lettertypegegevens. Als de waarde bijvoorbeeld 24 is, dan worden er voor alle lettertypes van 24 punten of minder schermen met hoge frequentie gebruikt.
Afdrukconfiguratie Afdrukdichtheid 1-5 (3*)	De tonerdichtheid aanpassen voor het afdrukken van documenten.
Werkingen van apparaat Stille modus Uit* Aan	De printer instellen op werking in de Stille modus. Opmerking: Inschakelen van deze instelling vertraagt de algemene prestaties van de printer.
Werkingen van apparaat Paneelmenu's Uit Aan*	Toegang geven tot de bedieningspaneelmenu's.
Werkingen van apparaat Veilige modus Uit* Aan	De printer zodanig instellen dat deze werkt in een speciale modus, waarin deze probeert zo veel mogelijk functionaliteit te bieden, ondanks bekende problemen. Als deze optie Aan wordt gezet en de duplexmotor bijvoorbeeld niet werkt, zal de printer enkelzijdig printen, zelfs als voor die taak dubbelzijdig printen is ingeschakeld.
Werkingen van apparaat Aangepaste status wissen	Wis door de gebruiker ingestelde strings voor de standaard of alternatieve aangepaste berichten.
Werkingen van apparaat Alle op afstand geïnstalleerde berichten wissen	Wis berichten die extern zijn geïnstalleerd.
Werkingen van apparaat Foutschermen autom. tonen Uit Aan*	Toon bestaande foutmeldingen op het scherm nadat de printer gedurende de tijd van de instelling Time-out scherm inactief blijft op het startscherm.
Opmerking: Een sterretje (*) naast een waarde geeft aan dat dit een in de fabriek ingestelde waarde is.	

Oud apparaat wissen

Menuoptie	Beschrijving
Oud apparaat wissen Geheugen laatst opgeschoond Vaste schijf laatst opgeschoond	Laat zien wanneer het printergeheugen of de vaste schijf voor het laatst is opgeschoond. Opmerking: Vaste schijf laatst opgeschoond wordt alleen weergegeven als er een optionele vaste schijf is geïnstalleerd.

Menuoptie	Beschrijving
Oud apparaat wissen Alle gegevens in niet-vluchtig geheugen opschonen Alle printer- en netwerkinstellingen wissen Alle apps en appinstellingen wissen Alle gegevens op vaste schijf opschonen	Alle instellingen en toepassingen wissen die in het printergeheugen en op de vaste schijf van de printer zijn opgeslagen. Opmerkingen: <ul style="list-style-type: none"> • Alle gegevens op vaste schijf opschonen wordt alleen weergegeven als er een optionele vaste schijf is geïnstalleerd. • Alle apps en app-instellingen wissen is alleen beschikbaar op sommige printermodellen.

Zichtbare pictogrammen op het startscherm

Menu	Beschrijving
Status/Supplies Wachtrij Taal wijzigen Adresboek Bladwijzers Wachttaken USB App-profielen Scherm aanpassen Eco-instellingen	Opgeven welke pictogrammen worden weergegeven in het beginscherm.

Over deze printer

Menuoptie	Beschrijving
Kenmerkttag	Geef een beschrijving op van de printer. De maximale lengte is 32 tekens.
Printerlocatie	Identificeert de locatie van de printer. De maximale lengte is 63 tekens.
Neem contact op met	Pas de naam van de printer aan. De maximale lengte is 63 tekens.
Configuratiebestand exporteren naar USB	Configuratiebestanden exporteren naar een flashstation.
Gecomprimeerde logbestanden exporteren naar USB	Gecomprimeerde logbestanden exporteren naar een flashstation.

Afdrukken

Indeling

Menuoptie	Beschrijving
Zijden Enkelzijdig* Dubbelzijdig	Hiermee bepaalt u of op één zijde of twee zijden van het papier wordt afgedrukt.
Opmerking: Een sterretje (*) naast een waarde geeft aan dat dit een in de fabriek ingestelde waarde is.	

Menuoptie	Beschrijving
Stijl voor omslaan Lange zijde* Korte zijde	Bepaal welke zijde van het papier (lange zijde of korte zijde) wordt ingebonden bij dubbelzijdig afdrukken. Opmerking: Afhankelijk van de geselecteerde optie verschuift de printer automatisch elk afgedrukt gegeven van de pagina om de taak correct in te binden.
Lege pagina's Afdrukken Niet afdrukken*	Blanco pagina's afdrukken die zijn opgenomen in een afdruktaak.
Sorteren Uit [1,1,1,2,2,2]* Aan [1,2,1,2,1,2]	Hiermee stapelt u de pagina's van een afdruktaak op volgorde als u meerdere exemplaren van de taak afdrukt.
Scheidingsvellen Geen* Tussen kopieën Tussen taken Tussen pagina's	Tijdens het afdrukken lege scheidingsvellen invoegen.
Bron scheidingsblad Lade [x] (1*) Multifunctionele invoer	De papierbron voor het scheidingsvel opgeven. Opmerking: Multifunctionele invoer verschijnt alleen wanneer de optionele duolade voor 650 vel is geïnstalleerd.
Pagina's per zijde Uit* 2 pagina's per zijde 3 pagina's per zijde 4 pagina's per zijde 6 pagina's per zijde 9 pagina's per zijde 12 pagina's per zijde 16 pagina's per zijde	Meerdere pagina's afdrukken op één zijde van het papier.
Pagina's per zijde - sortering Horizontaal* Omgekeerd horizon. Verticaal Omgekeerd verticaal	De positionering van meerdere pagina's opgeven wanneer u Pagina's per zijde gebruikt. Opmerking: De positie hangt af van het aantal pagina's en hun afdrukstand.
Pagina's per zijde - afdrukstand Auto* Liggend Staand	De afdrukstand van een document met meerdere pagina's opgeven wanneer u Pagina's per zijde gebruikt.
Pagina's per zijde - rand Geen* Effen	Rond elke pagina een rand afdrukken wanneer u Pagina's per zijde gebruikt.
Exemplaren 1-9999 (1*)	Hiermee geeft u het aantal exemplaren voor afzonderlijke afdruktaken op.
Opmerking: Een sterretje (*) naast een waarde geeft aan dat dit een in de fabriek ingestelde waarde is.	

Menuoptie	Beschrijving
Afdrukgebied Normaal* Passend op pagina Hele pagina	Het afdrukbare gebied van een vel papier instellen.
Opmerking: Een sterretje (*) naast een waarde geeft aan dat dit een in de fabriek ingestelde waarde is.	

Instellen

Menuoptie	Beschrijving
Printertaal PCL-emulatie* PS-emulatie	De printertaal instellen. Opmerking: Als een bepaalde printertaal als standaardtaal is ingesteld, betekent dit niet dat programma's geen afdruktaken kunnen verzenden die een andere printertaal gebruiken.
Taak in wachtrij Uit* Aan	Taken waarvoor supplies vereist zijn vasthouden en taken waarvoor deze supplies niet vereist zijn afdrukken. Opmerking: Dit menu-item wordt alleen weergegeven als er een vaste schijf is geïnstalleerd.
Time-out taakwachstand 0–255 (30*)	Instellen hoeveel seconden de printer op een handeling van de gebruiker wacht voordat de taken die niet-beschikbare bronnen vereisen in de wacht worden gezet en de andere taken in de afdrukwachtrij worden verwerkt. Opmerking: Dit menu-item wordt alleen weergegeven als er een vaste schijf is geïnstalleerd.
Downloadbestemming RAM* Schijf	Geef op waar alle permanente bronnen, zoals lettertypen en macro's die zijn gedownload naar de printer, moeten worden opgeslagen. Opmerking: Dit menu-item wordt alleen weergegeven als er een vaste schijf is geïnstalleerd.
Bronnen opslaan Uit* Aan	Geef op wat de printer doet met bronnen die in het geheugen zijn geladen, zoals lettertypen en macro's, als voor een afdruktaak onvoldoende geheugen beschikbaar is. Opmerkingen: <ul style="list-style-type: none"> • Wanneer dit op Uit staat, bewaart de printer de gedownloade bronnen tot het geheugen nodig is voor andere taken. Bronnen voor de inactieve printertaal worden verwijderd. • Wanneer dit op Aan staat, bewaart de printer alle permanent gedownloade bronnen voor alle taalopties. Wanneer dit nodig is, toont de printer het bericht 'Geheugen vol' in plaats van permanente bronnen te verwijderen.
Volgorde alles afdr. Alfabetisch* Nieuwste taak als eerste Oudste taak als eerste	Geef de volgorde op waarin vastgehouden en vertrouwelijke taken worden afgedrukt wanneer Alles afdrukken is geselecteerd. Opmerking: Dit menu-item wordt alleen weergegeven als er een vaste schijf is geïnstalleerd.
Opmerking: Een sterretje (*) naast een waarde geeft aan dat dit een in de fabriek ingestelde waarde is.	

Kwaliteit

Menuoptie	Beschrijving
Afdrukresolutie 300 dpi 600 dpi* Beeldkwaliteit 1200 Beeldkwaliteit 2400 1200 dpi	Stel de resolutie voor de tekst en afbeeldingen in op de afgedrukte uitvoer. Opmerking: De resolutie wordt bepaald in dots per inch of afbeeldingskwaliteit.
Pixelversterking Uit* Lettertypen Horizontaal Verticaal Beide richtingen	Sta toe dat er meer pixels als cluster worden afgedrukt om tekst en afbeeldingen te verbeteren.
Tonerintensiteit 1–10 (8*)	De helderheid of donkerheid van afbeeldingen met tekst bepalen.
Raster Normaal* detail	Afdrukken verbeteren, zodat deze vloeiendere lijnen met scherpere randen hebben.
Helderheid -6 tot 6 (0*)	De helderheid van de afgedrukte uitvoer aanpassen.
Contrast 0-5 (0*)	Het contrast van de afgedrukte uitvoer aanpassen.
Grijscorrectie Auto* Uit	De contrastverbetering die is toegepast op beelden aanpassen.
Opmerking: Een sterretje (*) naast een waarde geeft aan dat dit een in de fabriek ingestelde waarde is.	

Taakadministratie

Menuoptie	Beschrijving
Taakadministratie Uit* Aan	De printer zodanig instellen dat deze een log maakt voor de ontvangen afdruktaken. Opmerking: Dit menu-item wordt alleen weergegeven als er een flashgeheugen of vaste schijf in de printer is geïnstalleerd.
Frequentie administratielogbestand Dagelijks Wekelijks Maandelijks*	Opgeven hoe vaak de printer een log maakt.
Opmerking: Een sterretje (*) naast een waarde geeft aan dat dit een in de fabriek ingestelde waarde is.	

Menuoptie	Beschrijving
Actie logbestand bij einde van frequentie Geen* Huidig logbestand e-mailen Huidig logbestand e-mailen en verwijderen Huidig logbestand plaatsen Huidig logbestand plaatsen en verwijderen	Instellen hoe de printer reageert aan het einde van de opgegeven frequentie. Opmerking: De waarde die is opgegeven bij Frequentie administratie-logbestand is bepalend voor het moment waarop deze actie wordt uitgevoerd.
Log niveau bijna vol Uit Aan (5)*	Opgeven hoe groot het logbestand maximaal kan zijn voordat de printer de handeling Actielog bij bijna vol uitvoert. Opmerking: Dit menu-item wordt alleen weergegeven als er een flashgeheugen of vaste schijf in de printer is geïnstalleerd.
Actielog bij bijna vol Geen* Huidig logbestand e-mailen Huidig logbestand e-mailen en verwijderen Oudste logbestand e-mailen en verwijderen Huidig logbestand plaatsen Huidig logbestand plaatsen en verwijderen Oudste logbestand plaatsen en verwijderen Huidig logbestand verwijderen Oudste logbestand verwijderen Alles verwijderen behalve huidig logbestand Alle logbestanden verwijderen	Opgeven hoe de printer reageert als de vaste schijf bijna vol is. Opmerking: De waarde die is opgegeven bij Log niveau bijna vol bepaalt wanneer deze actie wordt uitgevoerd.
Actielog bij vol Geen* Huidig logbestand e-mailen en verwijderen Oudste logbestand e-mailen en verwijderen Huidig logbestand plaatsen en verwijderen Oudste logbestand plaatsen en verwijderen Huidig logbestand verwijderen Oudste logbestand verwijderen Alles verwijderen behalve huidig logbestand Alle logbestanden verwijderen	Opgeven hoe de printer reageert als het maximale vasteschijffgebruik is bereikt (100 MB).
URL naar log Verst.	Opgeven waar de logs worden geplaatst.
E-mailadres voor verzenden logbestanden	Geef het e-mailadres op waarnaar de logbestanden voor taakadministratie worden verzonden.
Voorvoegsel logbestand	Het voorvoegsel voor de naam van de logbestanden opgeven. Opmerking: Het huidige hostnaam die is opgegeven in het menu TCP/IP, wordt gebruikt als standaardvoorvoegsel voor het logbestand.
Opmerking: Een sterretje (*) naast een waarde geeft aan dat dit een in de fabriek ingestelde waarde is.	

XPS

Menuoptie	Beschrijving
Foutpagina's afdr. Uit* Aan	De foutpagina's afdrukken die optreden bij het verwerken van een XPS-bestand.
Minimumlijndikte 1-30 (2*)	Stel de minimale lijnstukbreedte in. Opmerkingen: <ul style="list-style-type: none"> • Taken die worden afgedrukt in 1200 dpi, gebruiken de waarde rechtstreeks. • Taken die worden afgedrukt in 4800 CQ, gebruiken de helft van de waarde.
Opmerking: Een sterretje (*) naast een waarde geeft aan dat dit een in de fabriek ingestelde waarde is.	

PDF

Menuoptie	Beschrijving
Formaat passend maken Uit* Aan	Pagina-inhoud schalen zodat deze op het geselecteerde papierformaat past.
Aantekeningen Afdrukken Niet afdrukken*	Opgeven of annotaties in het PDF-bestand moeten worden afgedrukt.
PDF-fout afdrukken Uit Aan*	Afdrukken van PDF-fout inschakelen.
Opmerking: Een sterretje (*) naast een waarde geeft aan dat dit een in de fabriek ingestelde waarde is.	

PostScript

Menuoptie	Beschrijving
PS-fout afdrukken Uit* Aan	Een pagina afdrukken met de beschrijving van de PostScript-fout. Opmerking: Als er een fout optreedt, wordt het verwerken van taken stopgezet, drukt de printer een foutmelding af en wordt de rest van de afdrukaak verwijderd.
Minimumlijndikte 1-30 (2*)	Stel de minimale lijnstukbreedte in. Opmerking: Taken die worden afgedrukt in 1200 dpi gebruiken de waarde rechtstreeks.
PS-opstartmodus vergrendelen Uit Aan*	Het bestand SysStart uitschakelen.
Opmerking: Een sterretje (*) naast een waarde geeft aan dat dit een in de fabriek ingestelde waarde is.	

Menuoptie	Beschrijving
Lettertypeprioriteit Resident* Flash/schijf	De volgorde instellen waarin de printer lettertypen zoekt. Opmerkingen: <ul style="list-style-type: none"> • Met Resident zoekt de printer eerst in het geheugen naar het gewenste lettertype en daarna in het flashgeheugen of op de vaste schijf van de printer. • Met Flash/schijf zoekt de printer eerst op het flashgeheugen of de vaste schijf van de printer naar het gewenste lettertype en daarna in het printergeheugen. • Dit menu-item wordt alleen weergegeven als er een flashgeheugen of vaste schijf in de printer is geïnstalleerd.
Wachttime-out Uit Aan* (40 seconden)	Schakel in dat de printer wacht op meer gegevens voordat een afdrukaak wordt geannuleerd.
Opmerking: Een sterretje (*) naast een waarde geeft aan dat dit een in de fabriek ingestelde waarde is.	

PCL

Menuoptie	Beschrijving
Lettertypebron Resident* Schijf Downloaden Flashgeheugen Alles	Selecteer de bron die de standaardlettertypeselectie bevat. Opmerkingen: <ul style="list-style-type: none"> • Schijf en Flash worden alleen weergegeven als een niet-defecte, niet-beveiligde vaste schijf of flashgeheugen is geïnstalleerd. • Download wordt alleen weergegeven als er gedownloade lettertypen aanwezig zijn in het printergeheugen.
Lettertypenaam [Lijst met beschikbare lettertypen] (Courier*)	Selecteer een lettertype uit de opgegeven lettertypebron.
Symbolenset [Lijst met beschikbare symbolensets] (10U PC-8*)	De symbolenset voor elke lettertypenaam weergeven. Opmerking: Een symbolenset is een set met alfabetische en numerieke tekens, interpunctie en speciale symbolen. Symbolensets ondersteunen de verschillende talen of specifieke toepassingen, zoals wiskundige symbolen voor wetenschappelijke teksten.
Pitch 0,08-100,00 (10,00*)	Geef de pitch voor vaste (monogespatieerde) lettertypen op. Opmerking: Pitch betreft het aantal niet-proportionele tekens per inch (in horizontale richting).
Afdrukstand Staand* Liggend Staand omgekeerd Liggend omgekeerd	De afdrukstand instellen van tekst en afbeeldingen op de pagina.
Opmerking: Een sterretje (*) naast een waarde geeft aan dat dit een in de fabriek ingestelde waarde is.	

Menuoptie	Beschrijving
Regels per pagina 1-255 (60*)	Geef het aantal tekstregels op voor elke pagina die wordt afgedrukt via de PCL®-datastream. Opmerkingen: <ul style="list-style-type: none"> • Met dit menu-item wordt verticale escapement geactiveerd, die ervoor zorgt dat het geselecteerde aantal aangevraagde regels tussen de standaardmarges van de pagina worden afgedrukt. • 60 is in de V.S. de standaardinstelling. "64" is de internationale standaardinstelling.
PCL5 Minimumlijndikte 1-30 (2*)	Stel de eerste minimale lijnstukbreedte in.
PCLXL Minimumlijndikte 1-30 (2*)	
A4-breedte 198 mm* 203 mm	Hiermee stelt u de breedte in van de logische pagina voor A4-papier. Opmerking: Logische pagina is de ruimte op de fysieke pagina waarop de gegevens worden afgedrukt.
Autom. HR na NR Aan Uit*	De printer zodanig instellen dat deze een harde return uitvoert na de opdracht voor een nieuwe regel. Opmerking: Een harde return is een opdracht aan de printer om de cursor te verplaatsen naar de eerste positie op dezelfde regel.
Autom. NR na HR Aan Uit*	De printer voert een nieuwe regel uit na de opdracht voor een harde return.
Lade-nr. wijzigen Lade toewijzen [x]	Configureer de printer voor gebruik met een andere printerdriver of aangepaste toepassing die gebruikmaakt van een andere set toewijzingen voor het aanvragen van een bepaalde papierbron.
Lade-nr. wijzigen Fabrieksinstellingen weergeven	Geef de fabriekswaarde weer voor elke papierbron.
Lade-nr. wijzigen Standaardinstellingen herstellen	Stel alle ladetoewijzingen weer in op de fabriekswaarden.
Afdruktime-out Uit Aan* (90 seconden)	Stel de printer zo in dat een afdruktaak wordt beëindigd nadat het apparaat gedurende een bepaalde tijd inactief is.
Opmerking: Een sterretje (*) naast een waarde geeft aan dat dit een in de fabriek ingestelde waarde is.	

HTML

Menuoptie	Beschrijving
Lettertypenaam Times*	Het lettertype instellen dat moet worden gebruikt bij het afdrucken van HTML-documenten.
Opmerking: Een sterretje (*) naast een waarde geeft aan dat dit een in de fabriek ingestelde waarde is.	

Menuoptie	Beschrijving
Tekengrootte 1-255 (12*)	De tekengrootte instellen die moet worden gebruikt bij het afdrukken van HTML-documenten.
Schalen 1-400% (100*)	HTML-documenten schalen voor afdrukken.
Afdrukstand Staand* Liggend	De afdrukstand voor HTML-documenten instellen.
Margegrootte 8-255 mm (19*)	De paginamarge voor HTML-documenten instellen.
Achtergronden Niet afdrukken Afdrukken*	Achtergrondinformatie of -afbeeldingen in HTML-documenten afdrukken.
Opmerking: Een sterretje (*) naast een waarde geeft aan dat dit een in de fabriek ingestelde waarde is.	

Afbeelding

Menuoptie	Beschrijving
Autom. aanpassen Aan Uit*	De beste beschikbare opties voor het papierformaat en de afdrukstand voor een afbeelding selecteren. Opmerking: Als deze optie is ingesteld op Aan, heeft dit menu-item prioriteit boven de instellingen voor de schaling en afdrukstand van de afbeelding.
Inverteren Uit* Aan	Tweekleurige zwart-witafbeeldingen omkeren. Opmerking: Dit menu-item geldt niet voor GIF- of JPEG-afbeeldingen.
Schaling Linkerbovenhoek verankeren Meest gelijkend* Midden verankeren Hoogte/breedte passend Aanpassen aan hoogte Aanpassen aan breedte	De afbeelding aanpassen zodat deze in het afdrukbare gebied past. Opmerking: Als Autom. aanpassen is ingesteld op Aan, wordt Schaling automatisch ingesteld op Meest gelijkend.
Afdrukstand Staand* Liggend Staand omgekeerd Liggend omgekeerd	De afdrukstand instellen van tekst en afbeeldingen op de pagina.
Opmerking: Een sterretje (*) naast een waarde geeft aan dat dit een in de fabriek ingestelde waarde is.	

Papier

Ladeconfiguratie

Menuoptie	Beschrijving
Standaardbron Lade [x] (*) Multifunctionele invoer Handmatige papierinvoer Handmatige envelopinvoer	De papierbron voor alle afdruktaken opgeven.
Papierformaat/-soort Lade [x] Multifunctionele invoer Handmatige papierinvoer Handmatige envelopinvoer	Het papierformaat of de papiersoort opgeven die in elke papierbron is geladen.
Ander formaat Uit Statement/A5 Letter/A4 Alles in lijst*	De printer zodanig instellen dat een opgegeven papierformaat wordt vervangen wanneer het gewenste formaat niet in de papierbron is geplaatst. Opmerkingen: <ul style="list-style-type: none"> Als de instelling Uit is geselecteerd, wordt de gebruiker gevraagd om het vereiste papierformaat te plaatsen. Met Statement/A5 wordt een A5-document afgedrukt op statement-formaat als er papier van statement-formaat geladen is, en worden statement-taken afgedrukt op A5-formaat als er A5-papier is geplaatst. Statement/A5 wordt alleen weergegeven in de Embedded Web Server. Met Letter/A4 wordt een A4-document afgedrukt op letter-formaat als er papier van letter-formaat geladen is, en worden letter-taken afgedrukt op A4-formaat als er A4-papier is geplaatst. Alles in lijst vervangt Letter/A4.
Configuratie U-lader Cassette* Handmatig Eerst	Het gedrag van de multifunctionele invoer instellen. Opmerkingen: <ul style="list-style-type: none"> Met de instelling Cassette configureert u de multifunctionele invoer als automatische papierbron. Als Handmatig is geselecteerd, kan de multifunctionele invoer alleen worden gebruikt voor afdruktaken met handmatige invoer. Met de instelling Eerste configureert u de multifunctionele invoer als primaire papierbron.
Opmerking: Een sterretje (*) naast een waarde geeft aan dat dit een in de fabriek ingestelde waarde is.	

Mediaconfiguratie

Universal-instelling

Menuoptie	Beschrijving
Maateenheden Inch Millimeter	De maateenheden voor Universal papier opgeven. Opmerking: Inches is de Amerikaanse standaardinstelling. Millimeter is de internationale standaardinstelling.
Breedte Staand 3,00-14,17 inch (8,50*) 76-360 mm (216*)	De breedte van staand Universal papier instellen.
Hoogte Staand 3,00-14,17 inch (14*) 76-360 mm (356*)	De hoogte van staand Universal papier instellen.
Invoerrichting Korte zijde* Lange zijde	De printer zodanig instellen dat deze papier invoert vanaf de korte zijde of lange zijde. Opmerking: Lange zijde wordt alleen weergegeven als de langste zijde korter is dan de maximale breedte die wordt ondersteund.
Opmerking: Een sterretje (*) naast een waarde geeft aan dat dit een in de fabriek ingestelde waarde is.	

Materiaalsoorten

Menuoptie	Beschrijving
Normaal Karton Transparantie Kringloop Etiketten Vinyletiketten Bankpostpapier Envelop Ruwe envelop Briefhoofd Voorbedrukt Gekleurd papier Licht Zwaar Ruw/katoen Aangepast [X]	Geef de textuur, het gewicht en de afdrukstand van het papier op.

USB-station

Afdruk flash-station

Menuoptie	Beschrijving
Aantal exemplaren 1-9999 (1*)	Voer het gewenste aantal exemplaren in.
Papierbron Lade [x] (1*) Multifunctionele invoer Handmatige invoer Handm. envelopinvoer	De papierbron voor de afdruktaak opgeven.
Sorteren (1,1,1) (2,2,2) (1,2,3) (1,2,3)*	Hiermee stapelt u de pagina's van een afdruktaak op volgorde als u meerdere exemplaren van de taak afdrukt.
Zijden Enkelzijdig* Dubbelzijdig	Opgeven of op één zijde of beide zijden van de pagina wordt afgedrukt.
Stijl voor omslaan Lange zijde* Korte zijde	Opgeven welke zijde van het papier (lange zijde of korte zijde) wordt ingebonden bij dubbelzijdig afdrukken.
Pagina's per zijde Uit* 2 pagina's per zijde 3 pagina's per zijde 4 pagina's per zijde 6 pagina's per zijde 9 pagina's per zijde 12 pagina's per zijde 16 pagina's per zijde	Meerdere pagina's afdrukken op één zijde van het papier.
Pagina's per zijde - sortering Horizontaal* Omgekeerd horizon. Omgekeerd verticaal Verticaal	De positionering van meerdere pagina's opgeven wanneer u het menu Pagina's per zijde gebruikt.
Pagina's per zijde - afdrukstand Auto* Liggend Staand	De afdrukstand van meerdere pagina's opgeven wanneer u Pagina's per zijde gebruikt.
Pagina's per zijde - rand Geen* Effen	Rond elke pagina een rand afdrukken wanneer u het menu Pagina's per zijde gebruikt.

Opmerking: Een sterretje (*) naast een waarde geeft aan dat dit een in de fabriek ingestelde waarde is.

Menuoptie	Beschrijving
Scheidingsvellen Uit* Tussen kopieën Tussen taken Tussen pagina's	Tijdens het afdrukken lege scheidingsvellen invoegen.
Bron scheidingsblad Lade [x] (1*) Multifunctionele invoer	De papierbron voor het scheidingsvel opgeven.
Lege pagina's Niet afdrukken* Afdrukken	Lege pagina's in een afdruktaak afdrukken.
Opmerking: Een sterretje (*) naast een waarde geeft aan dat dit een in de fabriek ingestelde waarde is.	

Netwerk/poorten

Netwerkoverzicht

Menuoptie	Beschrijving
Actieve adapter Auto* Standaardnetwerk Draadloos	Opgeven hoe een netwerk is verbonden.
Netwerkstatus	De netwerkstatus en verbindinginstellingen van de printer weergeven.
Netwerkstatus op printer weergeven Uit Aan*	Toont de netwerkstatus op het scherm.
Snelheid, duplex	Toont de snelheid van de momenteel actieve netwerkkaart.
IPv4	Toont het IPv4-adres.
Alle IPv6-adressen	Toont alle IPv6-adressen.
Reset afdrukserver Starten	Alle actieve netwerkverbindingen met de printer opnieuw instellen. Opmerking: Met deze instelling verwijdert u alle geconfigureerde netwerkinstellingen.
Time-out netwerktaken Uitgeschakeld Ingeschakeld*	Hiermee kunt u instellen na hoeveel tijd een netwerkafdruktaak wordt geannuleerd. Opmerking: Time-out netwerktaken wordt alleen weergegeven op sommige printermodellen.
Time-out netwerktaken 10-255 seconden (90*)	
Voorblad Uit* Aan	Een voorblad afdrukken.
Opmerking: Een sterretje (*) naast een waarde geeft aan dat dit een in de fabriek ingestelde waarde is.	

Menuoptie	Beschrijving
Netwerkverbindingen inschakelen Inschakelen* Uitschakelen	Alle netwerkverbindingen inschakelen of uitschakelen.
LLDP inschakelen Aan Uit*	Het Link Layer Discovery Protocol (LLDP) inschakelen in de printer.
Opmerking: Een sterretje (*) naast een waarde geeft aan dat dit een in de fabriek ingestelde waarde is.	

Draadloos

Opmerking: Dit menu is alleen beschikbaar op printers die zijn verbonden met een WiFi-netwerk of printermodellen met een draadloze netwerkadapter.

Menuoptie	Beschrijving
Instellen op het bedieningspaneel van de printer Netwerk kiezen Wi-Fi-netwerk toevoegen Netwerkn naam Netwerkmodus Infrastructuur Beveiligingsmodus voor draadloos Uitgeschakeld* WEP WPA2/WPA - Personal WPA2 - Personal 802.1x - RADIUS	Configureer de Wi-Fi-verbinding via het bedieningspaneel. Opmerking: 802.1x - RADIUS kan alleen worden gewijzigd vanuit de Embedded Web Server.
Wi-Fi Protected Setup WPS autom. detecteren Uit Aan* Methode met drukknop starten Startmethode met pincode	Een Wi-Fi-netwerk instellen en netwerkbeveiliging inschakelen. Opmerkingen: <ul style="list-style-type: none"> • WPS autom. detecteren wordt alleen weergegeven wanneer Beveiligingsmodus voor draadloos is ingesteld op WEP. • Via de methode met de drukknop Start kunt u de printer verbinden met een Wi-Fi-netwerk door binnen een bepaalde tijd knoppen op de printer en het toegangspunt (draadloze router) in te drukken. • Via de methode met pincode kunt u de printer verbinden met een Wi-Fi-netwerk door een pincode op de printer in te voeren bij de draadloze instellingen van het toegangspunt.
Netwerkmodus BSS-type Infrastructuur*	De netwerkmodus opgeven.
Compatibiliteit 802.11b/g/n (2,4 GHz)* 802.11a/b/g/n/ac (2,4 GHz/5 GHz) 802.11a/n/ac (5 GHz)	Geef de standaard voor het Wi-Fi-netwerkgebruik op voor het draadloze netwerk. Opmerking: 802.11a/b/g/n/ac (2,4 GHz/5 GHz) en 802.11a/n/ac (5 GHz) verschijnen alleen als een Wi-Fi-optie is geïnstalleerd.

Menuoptie	Beschrijving
Beveiligingsmodus voor draadloos Uitgeschakeld* WEP WPA2/WPA - Personal WPA2-Personal 802.1x - RADIUS	Stel de beveiligingsmodus in voor het aansluiten van de printer op Wi-Fi-apparaten. Opmerking: 802.1x - RADIUS kan alleen worden gewijzigd vanuit de Embedded Web Server.
WEP-verificatiemodus Auto* Openen Gedeeld	Stel het type Wireless Encryption Protocol (WEP) in voor de printer. Opmerking: Dit menu-item wordt alleen weergegeven wanneer de draadloze beveiligingsmodus is ingesteld op WEP.
WEP-sleutel instellen	Geef een WEP-wachtwoord op voor een beveiligde Wi-Fi-verbinding.
WPA2/WPA Personal AES	Stel Wi-Fi-verbinding in via Wi-Fi Protected Access (WPA). Opmerking: Dit menu-item wordt alleen weergegeven wanneer de draadloze beveiligingsmodus is ingesteld op WPA2/WPA-Personal.
Vooraf gedeelde sleutel instellen	Stel het wachtwoord in voor een beveiligde Wi-Fi-verbinding.
WPA2-Personal AES	Stel Wi-Fi-verbinding in via WPA2. Opmerking: Dit menu-item wordt alleen weergegeven wanneer de draadloze beveiligingsmodus is ingesteld op WPA2-Personal.
802.1x-coderingsmodus WPA+ WPA2*	Stel Wi-Fi-verbinding in via de standaard 802.1x. Opmerkingen: <ul style="list-style-type: none"> • Dit menu-item wordt alleen weergegeven wanneer de draadloze beveiligingsmodus is ingesteld op 802.1x - RADIUS. • 802.1x - RADIUS kan alleen worden gewijzigd vanuit de Embedded Web Server.
IPv4 DHCP inschakelen Aan* Uit Statische IP-adressen instellen IP-adres Netmask Gateway	De IPv4-instellingen inschakelen en configureren in de printer.

Menuoptie	Beschrijving
IPv6 IPv6 inschakelen Aan* Uit DHCPv6 inschakelen Aan Uit* Stateless Address Autoconfiguration Aan* Uit DNS-serveradres Handmatig toegewezen IPv6-adres Handmatig toegewezen IPv6-router Adres-prefix Alle IPv6-adressen Alle IPv6-routeradressen	Inschakelen en configureren van IPv6-instellingen in de printer.
Netwerkadres UAA LAA	De netwerkadressen weergeven.
PCL SmartSwitch Uit Aan*	De printer zo instellen dat deze automatisch overschakelt op PCL-emulatie als dit door een afdruktaak wordt vereist, ongeacht de standaardprintertaal. Opmerking: Als PCL SmartSwitch is uitgeschakeld, controleert de printer de inkomende gegevens niet en gebruikt de standaardprintertaal die is opgegeven in het menu Instellingen.
PS SmartSwitch Uit Aan*	De printer zo instellen dat deze automatisch overschakelt op PS-emulatie als dit door een afdruktaak wordt vereist, ongeacht de standaardprintertaal. Opmerking: Als PS SmartSwitch is uitgeschakeld, controleert de printer de inkomende gegevens niet en gebruikt de standaardprintertaal die is opgegeven in het menu Instellingen.
Taken in buffer Aan Uit*	Afdruktaken tijdelijk opslaan op de vaste schijf van de printer voordat deze worden afgedrukt. Opmerking: Dit menu-item wordt alleen weergegeven als er een vaste schijf is geïnstalleerd.
Mac binair PS Auto* Aan Uit	Printer instellen voor de verwerking van binaire PostScript-afdruktaken voor Macintosh. Opmerkingen: <ul style="list-style-type: none"> • Als Aan is ingesteld, worden ruwe binaire PostScript-afdruktaken verwerkt. • Als Uit is ingesteld, filtert de printer afdruktaken die het standaardprotocol gebruiken.

Wi-Fi Direct

Menuoptie	Beschrijving
Wi-Fi Direct inschakelen Aan Uit*	Stelt de printer in om direct te verbinden met Wi-Fi-apparaten.
Naam van Wi-Fi Direct	Geef de naam van het Wi-Fi Direct-netwerk op.
Wachtwoord van Wi-Fi Direct	Stel het wachtwoord in voor het verifiëren en valideren van gebruikers op een Wi-Fi-verbinding.
Wachtwoord tonen op instellingenpagina Uit Aan*	Geeft het Wachtwoord van Wi-Fi Direct weer op de pagina Netwerkinstellingen.
Numerum van het voorkeurskanaal 1-11 Auto*	Stel het voorkeurskanaal van het Wi-Fi-netwerk in.
IP-adres groepseigenaar	Het IP-adres van de groepseigenaar opgeven.
Drukknopverzoeken automatisch accepteren Uit* Aan	Aanvragen om verbinding te maken met het netwerk automatisch accepteren. Opmerking: Clients automatisch accepteren is niet beveiligd.
Opmerking: Een sterretje (*) naast een waarde geeft aan dat dit een in de fabriek ingestelde waarde is.	

Ethernet

Menuoptie	Beschrijving
Netwerksnelheid	De snelheid van de actieve netwerkadapter weergeven.
IPv4 DHCP inschakelen (Aan*) Statische IP-adressen instellen	De IPv4-instellingen configureren.
IPv6 IPv6 inschakelen (Aan*) DHCPv6 inschakelen (Uit*) Stateless Address Autoconfiguration (Aan*) DNS-serveradres Handmatig toegewezen IPv6-adres Handmatig toegewezen IPv6-router Adres-prefix (64*) Alle IPv6-adressen Alle IPv6-routeradressen	De IPv6-instellingen configureren.
Netwerkadres UAA LAA	Het netwerkadres opgeven.
Opmerking: Een sterretje (*) naast een waarde geeft aan dat dit een in de fabriek ingestelde waarde is.	

Menuoptie	Beschrijving
PCL SmartSwitch Uit Aan*	De printer zo instellen dat deze automatisch overschakelt op PCL-emulatie als dit door een afdruktak wordt vereist, ongeacht de standaardprintertaal. Opmerking: Als deze instelling is uitgeschakeld, controleert de printer de inkomende gegevens niet en gebruikt de standaardprintertaal die is opgegeven in het menu Configuratie.
PS SmartSwitch Uit Aan*	De printer zo instellen dat deze automatisch overschakelt op PostScript-emulatie als dit door een afdruktak wordt vereist, ongeacht de standaardprintertaal. Opmerking: Als deze instelling is uitgeschakeld, controleert de printer de inkomende gegevens niet en gebruikt de standaardprintertaal die is opgegeven in het menu Configuratie.
Taken in buffer Uit* Aan	Afdruktaken tijdelijk op de vaste schijf opslaan voordat ze worden afgedrukt. Opmerking: Dit menu-item wordt alleen weergegeven als er een vaste schijf is geïnstalleerd.
Mac binair PS Auto* Aan Uit	Printer instellen voor de verwerking van binaire PostScript-afdruktaken voor Macintosh. Opmerkingen: <ul style="list-style-type: none"> • Automatisch verwerkt afdruktaken van computers waarop Windows óf een Macintosh-besturingssysteem wordt uitgevoerd. • Uit filtert afdruktaken die het standaardprotocol gebruiken.
Energiezuinig ethernet Aan Uit Auto*	Het stroomverbruik beperken als de printer geen data ontvangt van het Ethernet-netwerk.
Opmerking: Een sterretje (*) naast een waarde geeft aan dat dit een in de fabriek ingestelde waarde is.	

TCP/IP

Opmerking: Dit menu wordt alleen weergegeven op netwerkprinters of printers die zijn aangesloten op afdrukservern.

Menuoptie	Beschrijving
Hostnaam instellen	De huidige TCP/IP-hostnaam instellen.
Domeinnaam	De domeinnaam instellen.
DHCP/BOOTP toestaan de NTP-server bij te werken Aan* Uit	DHCP- en BOOTP-clients toestaan de NTP-instellingen van de printer bij te werken.
Naam configuratieloos programma	Een servicenaam voor het configuratieloze netwerk opgeven.
AutoIP inschakelen Aan* Uit	Automatisch een IP-adres toewijzen.
Opmerking: Een sterretje (*) naast een waarde geeft aan dat dit een in de fabriek ingestelde waarde is.	

Menuoptie	Beschrijving
DNS-serveradres	Het huidige DNS-serveradres (Domain Name System) opgeven.
Back-up DNS-serveradres	Het back-up DNS-serveradres specificeren.
Back-up DNS-serveradres 2	
Back-up DNS-serveradres 3	
Domeinzoekvolgorde	Een lijst van domeinnamen opgeven om de printer en de bronnen te zoeken die zich in verschillende domeinen op het netwerk bevinden.
DDNS inschakelen Uit* Aan	De dynamische DNS-instellingen bijwerken.
DDNS TTL 300-31536000 seconden (3600*)	De huidige DDNS-instellingen opgeven.
Standaard-TTL 5-254 seconden (254*)	
DDNS-vernieuwingstijd 300-31536000 seconden (604800*)	
mDNS inschakelen Aan* Uit	Multicast DNS-instellingen bijwerken.
WINS-serveradres	Een serveradres opgeven voor Windows Internet Name Service (WINS).
BOOTP inschakelen Uit* Aan	De BOOTP toestaan een IP-adres van de printer toe te wijzen.
Beperkte serverlijst	Een IP-adres opgeven voor de TCP-verbindingen. Opmerkingen: <ul style="list-style-type: none"> • Gebruik een komma om elk IP-adres te scheiden. • U kunt maximaal 50 IP-adressen toevoegen.
Opties voor Beperkte serverlijst Alle poorten blokkeren* Alleen afdrukken blokkeren Alleen afdrukken en HTTP blokkeren	Opgeven hoe IP-adressen in de lijst toegang hebben tot de printer-functies.
MTU 256-1500 (1500*)	Een MTU-parameter (maximale transmissie-eenheid) voor de TCP-verbindingen opgeven.
Raw printerpoort 1-65535 (9100*)	Een raw-poortnummer opgeven voor printers die zijn verbonden met een netwerk.
Maximale snelheid van uitgaand verkeer Uitgeschakeld* Ingeschakeld 100-1000000 (100000*)	De printer instellen op de maximale overdrachtsnelheid.
Opmerking: Een sterretje (*) naast een waarde geeft aan dat dit een in de fabriek ingestelde waarde is.	

Menuoptie	Beschrijving
TLSv1.0 inschakelen Aan* Uit	Schakel het TLSv1.0-protocol in.
TLSv1.1 inschakelen Aan* Uit	Schakel het TLSv1.1-protocol in.
SSL-coderingslijst	Geef de cipher-algoritmen op die moeten worden gebruikt voor de SSL- of TLS-verbindingen.
Opmerking: Een sterretje (*) naast een waarde geeft aan dat dit een in de fabriek ingestelde waarde is.	

SNMP

Opmerking: Dit menu wordt alleen weergegeven op netwerkprinters of printers die zijn aangesloten op afdrukservers.

Menuoptie	Beschrijving
SNMP-versie 1 en 2c Ingeschakeld Uit Aan* Instellen SNMP toestaan Uit Aan* PPM MIB inschakelen Uit Aan* SNMP-community	SNMP-versie 1 en 2c (Simple Network Management Protocol) configureren voor het installeren van printerstuurprogramma's en -toepassingen.
Opmerking: Een sterretje (*) naast een waarde geeft aan dat dit een in de fabriek ingestelde waarde is.	

Menuoptie	Beschrijving
SNMP-versie 3 Ingeschakeld Uit Aan* Contextnaam Stel lezen/schrijven-referenties in Gebruikersnaam Verificatiewachtwoord Privacywachtwoord Stel alleen-lezen-referenties in Gebruikersnaam Verificatiewachtwoord Privacywachtwoord Verificatiehash MD5 SHA1* Minimaal verificatieniveau Geen verificatie, geen privacy Verificatie, geen privacy Verificatie, Privacy* Privacyalgoritme DES AES-128*	SNMP-versie 3 configureren voor het installeren en bijwerken van de printerbeveiliging.
Opmerking: Een sterretje (*) naast een waarde geeft aan dat dit een in de fabriek ingestelde waarde is.	

IPSec

Opmerking: Dit menu wordt alleen weergegeven op netwerkprinters of printers die zijn aangesloten op afdrukservers.

Menuoptie	Beschrijving
IPSec inschakelen Uit* Aan	Internet Protocol Security (IPSec) inschakelen.
Basisconfiguratie Standaard* Compatibiliteit Beveiligd	De IPSec-basisconfiguratie opgeven. Opmerking: Dit menu-item verschijnt alleen wanneer IPSec inschakelen is ingesteld op Aan.
DH (Diffie-Hellman) Group-voorstel modp2048 (14)* modp3072 (15) modp4096 (16) modp6144 (17)	De IPSec-basisconfiguratie opgeven. Opmerking: Dit menu-item wordt alleen weergegeven wanneer Basisconfiguratie is ingesteld op Compatibiliteit.
Opmerking: Een sterretje (*) naast een waarde geeft aan dat dit een in de fabriek ingestelde waarde is.	

Menuoptie	Beschrijving
Voorgestelde coderingsmethode 3DES AES*	De coderingsmethode instellen. Opmerking: Dit menu-item wordt alleen weergegeven wanneer Basis-configuratie is ingesteld op Compatibiliteit.
Voorgestelde verificatiemethode SHA1 SHA256* SHA512	De verificatiemethode instellen. Opmerking: Dit menu-item wordt alleen weergegeven wanneer Basis-configuratie is ingesteld op Compatibiliteit.
IKE SA levensduur (uren) 1 2 4 8 24*	Geef de IKE SA vervaldatum op. Opmerking: Dit menu-item wordt alleen weergegeven wanneer Basis-configuratie is ingesteld op Veilig.
IPSec SA levensduur (uren) 1 2 4 8* 24	Geef de IPSec SA vervaldatum op. Opmerking: Dit menu-item wordt alleen weergegeven wanneer Basis-configuratie is ingesteld op Veilig.
Apparaatcertificaat IPSec	Een IPSec-certificaat opgeven. Opmerking: Dit menu-item verschijnt alleen wanneer IPSec inschakelen is ingesteld op Aan.
Geverifieerde verbindingen met vooraf gedeelde sleutel Host [x]	De geverifieerde verbindingen van de printer configureren. Opmerking: Deze menu-items worden alleen weergegeven wanneer IPSec inschakelen is ingesteld op Aan.
Geverifieerde verbindingen van certificaat Host [x] Adres[/subnet]	
Opmerking: Een sterretje (*) naast een waarde geeft aan dat dit een in de fabriek ingestelde waarde is.	

802.1x

Opmerking: Dit menu wordt alleen weergegeven op netwerkprinters of printers die zijn aangesloten op afdrukservers.

Menuoptie	Beschrijving
Actief Uit* Aan	Laat de printer toegang krijgen tot netwerken waarvoor verificatie is vereist.
Opmerking: Een sterretje (*) naast een waarde geeft aan dat dit een in de fabriek ingestelde waarde is.	

LPD-configuratie

Opmerking: Dit menu wordt alleen weergegeven op netwerkprinters of printers die zijn aangesloten op afdrukservers.

Menuoptie	Beschrijving
LPD-timeout 0–65535 seconden (90*)	De time-outwaarde zodanig instellen dat de LPD-server (Line Printer Daemon) niet meer oneindig wacht op vastgelopen of ongeldige afdruktaken.
LPD-voorblad Uit* Aan	Een voorblad afdrukken voor alle LPD-afdruktaken. Opmerking: Een voorblad is de eerste pagina van een afdraktaak die wordt gebruikt als scheidingsblad van afdruktaken. Hierop staat de naam van de persoon die het afdrukverzoek heeft verzonden.
LPD-infopagina Uit* Aan	Een infopagina afdrukken voor alle LPD-afdruktaken. Opmerking: Een infopagina is de laatste pagina van een afdraktaak.
LPD-regel terugloopconversie Uit* Aan	LPD-regel terugloopconversie inschakelen. Opmerking: Een harde return is een opdracht aan de printer om de cursor te verplaatsen naar de eerste positie op dezelfde regel.
Opmerking: Een sterretje (*) naast een waarde geeft aan dat dit een in de fabriek ingestelde waarde is.	

HTTP-/FTP-instellingen

Menuoptie	Beschrijving
HTTP-server inschakelen Uit Aan*	Naar de Embedded Web Server gaan om de printer te bewaken en beheren.
HTTPS inschakelen Uit Aan*	Hypertext Transfer Protocol Secure (HTTPS) inschakelen om gegevensoverdracht van en naar de afdrukserver te coderen.
HTTPS-verbindingen afdwingen Aan Uit*	Afdwingen dat de printer HTTPS-verbindingen gebruikt.
FTP/TFTP inschakelen Uit Aan*	Bestanden verzenden via FTP/TFTP.
Lokale domeinen	Domeinnamen opgeven voor HTTP- en FTP-servers.
HTTP proxy-IP-adres	De instellingen voor de HTTP- en FTP-server configureren.
FTP proxy IP-adres	
HTTP-standaard-IT-poort	
Apparaatcertificaat HTTPS	
FTP-standaard-IT-poort	
Timeout voor HTTP/FTP-verzoeken 1-299 (30*)	
Nwe pog. voor HTTP/FTP-verzoeken 1-299 (3*)	Het aantal nieuwe pogingen voor verbinden met de HTTP-/FTP-server instellen.
Opmerking: Een sterretje (*) naast een waarde geeft aan dat dit een in de fabriek ingestelde waarde is.	

ThinPrint

Menuoptie	Beschrijving
ThinPrint inschakelen Uit* Aan	Afdrukken vanuit ThinPrint.
Poortnummer 4000-4999 (4000*)	Het poortnummer voor de ThinPrint-server instellen.
Bandbreedte (bits/sec) 100-1000000 (0*)	De snelheid opgeven waarmee gegevens worden verzonden in een ThinPrint-omgeving.
Pakketformaat (kbytes) 0-64000 (0*)	De pakketgrootte voor gegevensoverdracht instellen.
Opmerking: Een sterretje (*) naast een waarde geeft aan dat dit een in de fabriek ingestelde waarde is.	

USB

Menuoptie	Beschrijving
PCL SmartSwitch Uit Aan*	De printer zodanig instellen dat deze overschakelt op PCL-emulatie als dit door een afdruktaak op de USB-poort wordt vereist, ongeacht de standaardprintertaal. Opmerking: Als deze instelling is uitgeschakeld, controleert de printer de inkomende gegevens niet en gebruikt de standaardprintertaal die is opgegeven in het menu Configuratie.
PS SmartSwitch Uit Aan*	De printer zodanig instellen dat deze overschakelt op PostScript-emulatie als dit door een afdruktaak op de USB-poort wordt vereist, ongeacht de standaardprintertaal. Opmerking: Als deze instelling is uitgeschakeld, controleert de printer de inkomende gegevens niet en gebruikt de standaardprintertaal die is opgegeven in het menu Configuratie.
Taken in buffer Uit* Aan	Afdruktaken tijdelijk op de vaste schijf opslaan voordat ze worden afgedrukt. Opmerking: Dit menu-item wordt alleen weergegeven als er een vaste schijf is geïnstalleerd.
Mac binair PS Auto* Aan Uit	Printer instellen voor de verwerking van binaire PostScript-afdruktaken voor Macintosh. Opmerkingen: <ul style="list-style-type: none"> • Automatisch verwerkt afdruktaken van computers waarop Windows óf een Macintosh-besturingssysteem wordt uitgevoerd. • Uit filtert afdruktaken die het standaardprotocol gebruiken.
USB-poort inschakelen Uit Aan*	De USB-poort aan de voorzijde inschakelen.
Opmerking: Een sterretje (*) naast een waarde geeft aan dat dit een in de fabriek ingestelde waarde is.	

Externe netwerktoegang beperken

Menuoptie	Beschrijving
Externe netwerktoegang beperken Uit* Aan	Toegang tot netwerksites beperken.
Extern netwerkadres	Geef de netwerkadressen met beperkte toegang op.
E-mailadres voor meldingen	Geef een e-mailadres op waarmee meldingen van geregistreerde gebeurtenissen verstuurd worden.
Ping-frequentie 1-300 (10*)	Geef het interval in seconden op voor netwerkopdrachten.
Onderwerp	Geef het onderwerp en bericht op van de e-mailmelding.
Bericht	
Opmerking: Een sterretje (*) naast een waarde geeft aan dat dit een in de fabriek ingestelde waarde is.	

Beveiliging

Methoden voor aanmelden

Deze menu-items verschijnen alleen op sommige printermodellen.

Machtigingen beheren

Menuoptie	Beschrijving
Toegang tot functies Adresboek aanpassen Snelkoppelingen beheren Profielen maken Bladwijzers beheren Afdrukken, flash-station Toegang tot taken in wacht Gebruiksprofielen Taken op het apparaat annuleren Taal wijzigen Internet Printing Protocol (IPP) Zwart-wit afdrukken \\Netwerkmap - Scannen	Toegang tot de printerfuncties beheren.

Menuoptie	Beschrijving
<p>Beheerdersmenu's</p> <ul style="list-style-type: none"> Menu Beveiliging Menu Netwerk/poorten Menu Papier Menu Rapporten Funcieconfiguratiemenu's Accessoires, menu Menu Optiekaart SE-menu Apparaatmenu 	<p>Toegang tot de instellingen van het printermenu beheren.</p>
<p>Apparaatbeheer</p> <ul style="list-style-type: none"> Beheer op afstand Firmware-updates Appconfiguratie Embedded Web Server toegang Alle instellingen im-/exporteren Oud apparaat wissen 	<p>Toegang tot de opties voor printerbeheer instellen.</p>
<p>Apps</p> <ul style="list-style-type: none"> Nieuwe apps Diavoorstelling Achtergrond wijzigen Schermb beveiliging Eco-instellingen 	<p>Toegang tot de printertoepassingen beheren.</p>

Lokale accounts

Menuoptie	Beschrijving
<p>Groepen/machtigingen beheren</p> <ul style="list-style-type: none"> Groep toevoegen <ul style="list-style-type: none"> Toegangscontroles importeren Toegang tot functies Beheerdersmenu's Apparaatbeheer Alle gebruikers <ul style="list-style-type: none"> Toegangscontroles importeren Toegang tot functies Beheerdersmenu's Apparaatbeheer Beheer 	<p>Toegang van groepen of gebruikers tot de functies, toepassingen en beveiligingsinstellingen van de printer beheren.</p>

Menuoptie	Beschrijving
Gebruiker toevoegen Gebruikersnaam/wachtwoord Gebruikersnaam Wachtwoord Pincode	Lokale accounts maken voor het beheren van toegang tot de printerfuncties.
Accounts met gebruikersnaam/wachtwoord Gebruiker toevoegen	
Accounts met gebruikersnaam Gebruiker toevoegen	
Accounts met wachtwoord Gebruiker toevoegen	
Accounts met pincode Gebruiker toevoegen	

Standaardaanmeldmethoden

Opmerking: Dit menu wordt alleen weergegeven als u de instellingen configureert in het menu Lokale accounts.

Menuoptie	Beschrijving
Configuratiescherm Gebruikersnaam/wachtwoord Gebruikersnaam Wachtwoord PIN	Geef de standaardaanmeldmethode voor toegang tot het configuratiescherm op.
Browser Gebruikersnaam/wachtwoord Gebruikersnaam Wachtwoord PIN	Geef de standaardaanmeldmethode voor toegang tot de browser op.

Certificaatbeheer

Menuoptie	Menuoptie
Standaardwaarden voor certificaat instellen Algemene naam Naam van organisatie Naam van eenheid Land/Regio Provincienaam Plaatsnaam Alternatieve naam voor onderwerp	Stel de standaardwaarden voor gegenereerde certificaten in.
Apparaatcertificaten	Genereer, verwijder of bekijk apparaatcertificaten.
CA-certificaten beheren	Laad, verwijder of bekijk Certificaten van de certificeringsinstantie

USB-apparaten plannen

Menuoptie	Beschrijving
Planningen Nieuwe planning toevoegen	Toegang tot de USB-poort aan de voorzijde plannen.

Logbestand beveiligingscontrole

Menuoptie	Beschrijving
Controle inschakelen Uit* Aan	Gebeurtenissen registreren in het beveiligde controlelog en het externe systeemlog.
Extern systeemlog inschakelen Uit* Aan	Controlelogs verzenden naar een externe server.
Externe systeemlogserver	Geef de externe systeemlogserver op.
Externe systeemlogpoort 1-65535 (514*)	Geef de externe systeemlogpoort op.
Externe systeemlogmethode Normale UDP* Stunnel	Een systeemlogmethode opgeven voor het overdragen van geregistreerde gebeurtenissen naar een externe server.
Opmerking: Een sterretje (*) naast een waarde geeft aan dat dit een in de fabriek ingestelde waarde is.	

Menuoptie	Beschrijving
<p>Externe systeemlogvoorziening</p> <ul style="list-style-type: none"> 0 - Kernelberichten 1 - Berichten voor gebruikersniveau 2 - Mailstelsysteem 3 - Systeemdaemons 4 - Beveiligings-/autorisatieberichten* 5 - Berichten worden intern gegenereerd door syslogs 6 - Substelsysteem voor line printer 7 - Nieuwssubstelsysteem voor netwerk 8 - Substelsysteem voor UUCP 9 - Klokdaemon 10 - Beveiligings-/autorisatieberichten 11 - FTP-daemon 12 - Substelsysteem voor NTP 13 - Logcontrole 14 - Logmelding 15 - Klokdaemon 16 - Lokaal gebruik 0 (local0) 17 - Lokaal gebruik 1 (local1) 18 - Lokaal gebruik 2 (local2) 19 - Lokaal gebruik 3 (local3) 20 - Lokaal gebruik 4 (local4) 21 - Lokaal gebruik 5 (local5) 22 - Lokaal gebruik 6 (local6) 23 - Lokaal gebruik 7 (local7) 	<p>Een faciliteitscode opgeven die de printer gebruikt bij het verzenden van loggebeurtenissen naar een externe server.</p>
<p>Ernst van gebeurtenissen die worden vastgelegd</p> <ul style="list-style-type: none"> 0 - Noodgeval 1 - Alarm 2 - Kritiek 3 - Fout 4 - Waarschuwing* 5 - Kennisgeving 6 - Informatie 7 - Foutopsporing 	<p>Geef de grens van het prioriteitsniveau op voor het registreren van berichten en gebeurtenissen.</p>
<p>Extern systeemlog van niet geregistreerde gebeurtenissen</p> <ul style="list-style-type: none"> Uit* Aan 	<p>Alle gebeurtenissen verzenden naar de externe server, ongeacht urgentieniveau.</p>
<p>E-mailadres van beheerder</p>	<p>E-mailmelding over geregistreerde gebeurtenissen naar de beheerder verzenden.</p>
<p>Waarschuwing e-maillog gewist</p> <ul style="list-style-type: none"> Uit* Aan 	<p>E-mailmelding naar de beheerder verzenden wanneer een logitem wordt verwijderd.</p>
<p>Waarschuwing e-maillog overschreven</p> <ul style="list-style-type: none"> Uit* Aan 	<p>E-mailmelding naar de beheerder verzenden wanneer het log vol raakt en begint met het overschrijven van de oudste items.</p>
<p>Opmerking: Een sterretje (*) naast een waarde geeft aan dat dit een in de fabriek ingestelde waarde is.</p>	

Menuoptie	Beschrijving
Gedrag bij log vol Oudste items vervangen* Log e-mailen en alle items verwijderen	Opslagproblemen met log oplossen wanneer het log het toegewezen geheugen heeft gebruikt.
Waarschuwing e-mail % vol Uit* Aan	E-mailmelding naar de beheerder verzenden wanneer een log het toegewezen geheugen gebruikt.
Meldingsniveau % vol 1-99 (90*)	
Waarschuwing e-maillog geëxporteerd Uit* Aan	E-mailmelding naar de beheerder verzenden wanneer een log wordt geëxporteerd.
Waarschuwing instellingen e-maillog gewijzigd Uit* Aan	E-mailmelding naar de beheerder verzenden wanneer Controle inschakelen is geactiveerd.
Regeleinden log LF (\n)* CR (\r) CRLF (\r\n)	Opgeven hoe elke regel in een log wordt beëindigd.
Export digitaal ondertekenen Uit* Aan	Een digitale handtekening toevoegen aan elk geëxporteerd log.
Log wissen	Alle controlelogs verwijderen.
Log exporteren Syslog (RFC 5424) Syslog (RFC 3164) CSV	Een beveiligingslog exporteren naar een flashstation.
Opmerking: Een sterretje (*) naast een waarde geeft aan dat dit een in de fabriek ingestelde waarde is.	

Aanmeldbeperkingen

Menuoptie	Beschrijving
Mislukte aanmeldingen 1-10 (3*)	Het aantal mislukte aanmeldpogingen opgeven voordat een gebruiker wordt geblokkeerd.
Tijdsbestek voor mislukte pogingen 1-60 minuten (5*)	De tijdsperiode tussen mislukte aanmeldpogingen opgeven voordat de gebruiker wordt vergrendeld.
Vergrendelingstijd 1-60 minuten (5*)	De duur van de vergrendeling opgeven.
Time-out webaanmelding 1-120 minuten (10*)	De vertraging voor een externe aanmelding opgeven voordat de gebruiker wordt automatisch wordt afgemeld.
Opmerking: Een sterretje (*) naast een waarde geeft aan dat dit een in de fabriek ingestelde waarde is.	

Instellingen beveiligd afdrukken

Menuoptie	Beschrijving
Max. ongeldige PIN 2–10	Instellen hoe vaak een ongeldige pincode kan worden ingevoerd. Opmerkingen: <ul style="list-style-type: none"> • Met een waarde van nul wordt deze instelling uitgeschakeld. • Wanneer de limiet is bereikt, worden de afdruktaken voor de betreffende gebruikersnaam en PIN verwijderd.
Vervaltijd beveiligde taak Uit* 1 uur 4 uur 24 Hours (24 uur) 1 week	Een vervaltijd voor vertrouwelijke afdruktaken instellen. Opmerkingen: <ul style="list-style-type: none"> • Als dit menu-item wordt gewijzigd terwijl er beveiligde afdruktaken in het geheugen of de vaste schijf van de printer staan, wordt de vervaltijd van deze afdruktaken niet aangepast aan de nieuwe standaardwaarde. • Wanneer de printer wordt uitgeschakeld, worden alle beveiligde taken in het geheugen van de printer verwijderd.
Verlooptijd voor herhaalde taken Uit* 1 uur 4 uur 24 Hours (24 uur) 1 week	De vervaltijd instellen van een afdraktaak die u wilt herhalen.
Verlooptijd voor gecontroleerde taken Uit* 1 uur 4 uur 24 Hours (24 uur) 1 week	De vervaltijd instellen voor het afdrukken van een exemplaar voor de gebruiker om de kwaliteit te controleren voordat de gebruiker de overige exemplaren afdruckt.
Verlooptijd voor gereserveerde taken Uit* 1 uur 4 uur 24 Hours (24 uur) 1 week	Een vervaltijd instellen voor het bewaren van afdruktaken om deze op een later tijdstip af te drukken.
Alle taken verplicht in wachtrij plaatsen Uit* Aan	Instellen dat de printer alle afdruktaken in de wachtrij plaatst.
Dubbele documenten bewaren Uit* Aan	De printer instellen om andere documenten met dezelfde bestandsnaam af te drukken zonder overschrijven van bestaande afdruktaken.
Opmerking: Een sterretje (*) naast een waarde geeft aan dat dit een in de fabriek ingestelde waarde is.	

Schijfcodering

Opmerking: Dit menu wordt alleen weergegeven als er een vaste schijf is geïnstalleerd.

Menuoptie	Beschrijving
Status Ingeschakeld Uitgeschakeld	Schijfcodering inschakelen.
Codering starten	

Tijdelijke gegevensbestanden wissen

Menuoptie	Beschrijving
Opgeslagen in intern geheugen Uit* Aan	Alle bestanden verwijderen die zijn opgeslagen in het printergeheugen.
Opmerking: Een sterretje (*) naast een waarde geeft aan dat dit een in de fabriek ingestelde waarde is.	

LDAP-instellingen oplossingen

Menuoptie	Beschrijving
LDAP-verwijzingen volgen Uit* Aan	De verschillende servers in het domein doorzoeken op het account van de aangemelde gebruiker.
Verificatie LDAP-certificaat Ja Nee*	Verificatie van LDAP-certificaten inschakelen.

Diversen

Menuoptie	Beschrijving
Afdrukmachtiging Uit* Aan	Gebruiker toestaan om af te drukken.
Standaardaanmelding afdrukmachtiging	Geeft de standaardinstellingen weer die de gebruiker gebruikt om af te drukken. Opmerking: Deze instelling wordt alleen weergegeven als er een of meer aanmeldmethoden zijn gemaakt.
Jumper voor opnieuw instellen beveiliging Gasttoegang inschakelen* Geen effect	Gebruikerstoegang tot de printer opgeven. Opmerkingen: <ul style="list-style-type: none"> De jumper bevindt zich naast een slotpictogram op de controllerkaart. Gasttoegang inschakelen geeft iedereen toegang tot alle aspecten van de printer. Geen effect kan toegang tot de printer onmogelijk maken als de vereiste beveiligingsgegevens niet beschikbaar zijn.
Opmerking: Een sterretje (*) naast een waarde geeft aan dat dit een in de fabriek ingestelde waarde is.	

Menuoptie	Beschrijving
Minimale lengte wachtwoord 0-32	De wachtwoordlengte opgeven.
Weergave van wachtwoord/PIN inschakelen	Toon het wachtwoord of het persoonlijke identificatienummer.
Opmerking: Een sterretje (*) naast een waarde geeft aan dat dit een in de fabriek ingestelde waarde is.	

Rapporten

Pagina Menu-instellingen

Menuoptie	Beschrijving
Pagina Menu-instellingen	Een rapport met de printermenu's afdrukken.

Apparaat

Menuoptie	Beschrijving
Apparaatgegevens	Een rapport afdrukken met informatie over de printer.
Apparaatstatistieken	Een rapport afdrukken over printergebruik en de status van supplies.
Profielenlijst	Een lijst afdrukken van profielen die op de printer zijn opgeslagen.
Activarapport	Een rapport afdrukken met het serienummer en de modelnaam van de printer.

Afdrukken

Menuoptie	Beschrijving
Lettertypen afdrukken PCL-lettertypen PS-lettertypen	Voorbeelden en informatie afdrukken over de lettertypen die beschikbaar zijn in elke printertaal.
Voorbeeld afdrukken Voorbeeldpagina	Druk een pagina af die de mogelijkheden van de printer en ondersteunde oplossingen weergeeft.
Directory afdrukken	De bronnen afdrukken die zijn opgeslagen op het flashstation of op de vaste schijf van de printer. Opmerking: Dit menu-item wordt alleen weergegeven als er een flashstation of vaste schijf in de printer is geïnstalleerd.

Netwerk

Menuoptie	Beschrijving
Pagina Netwerkinstellingen	Een pagina afdrukken met de instellingen van het netwerk en draadloze netwerk die zijn geconfigureerd op de printer. Opmerking: Dit menu-item wordt alleen weergegeven op netwerkprinters of printers die zijn aangesloten op afdrukservern.

Menuoptie	Beschrijving
Aangesloten clients Wi-Fi Direct	Een pagina afdrukken met een lijst van apparaten die via Wi-Fi Direct op de printer zijn aangesloten. Opmerking: Dit menu-item verschijnt alleen wanneer Wi-Fi Direct inschakelen is ingesteld op Aan.

Help

Menuoptie	Beschrijving
Alle handleidingen afdrukken	Hiermee worden alle (help)gidsen en handleidingen afgedrukt.
Aansluitingengids	Bevat informatie over het aansluiten van de printer via USB (lokaal) of op een netwerk.
Informatie	Bevat informatie over de printer
Help afdrukmat.	Bevat informatie over het plaatsen van papier en speciaal afdrukmetaal
Handleiding voor monokwaliteit	Bevat informatie over instellingen voor mono-afdrukkwaliteit
Help bij transport	Bevat informatie over het verplaatsen, lokaliseren of verzenden van de printer
Handleiding voor afdrukkwaliteit	Bevat informatie over het oplossen van problemen met de afdrukkwaliteit.
Help bij supplies	Biedt informatie over het bestellen van supplies

Problemen oplossen

Menuoptie	Beschrijving
Testpagina's	Voorbeeldpagina's afdrukken om gebreken aan de afdrukkwaliteit te identificeren en te corrigeren.

Pagina met menu-instellingen afdrukken

Blader op het bedieningspaneel naar:

Instellingen > Rapporten > Pagina met menu-instellingen

Voor printermodellen zonder touchscreen drukt u op  om door de instellingen te navigeren.

Printer beveiligen

Opmerking: De vaste schijf wordt alleen op sommige printermodellen ondersteund.

De beveiligingsleuf vinden

De printer heeft een vergrendelingsfunctie. Bevestig op de aangegeven locatie een beveiligingsslot dat compatibel is met de meeste laptops om de printer op zijn plaats te vergrendelen.



Printergeheugen wissen

Om vluchtig geheugen of gebufferde gegevens te wissen, moet u de printer uitschakelen.

Om niet-vluchtig geheugen of individuele instellingen, apparaat- en netwerkinstellingen, beveiligingsinstellingen en embedded solutions te wissen, doet u het volgende:

1 Blader op het bedieningspaneel naar:

Instellingen > Apparaat > Onderhoud > Oud apparaat wissen > Alle informatie op niet-vluchtig geheugen opschonen

Voor printermodellen zonder aanraakscherm drukt u op **OK** om door de instellingen te navigeren.

2 Selecteer **Beginconfiguratie starten** of **Printer offline laten**.

Geheugen op de vaste schijf wissen

1 Blader op het bedieningspaneel naar:

Instellingen > Apparaat > Onderhoud > Oud apparaat wissen > Alle informatie op de vaste schijf opschonen

Voor printermodellen zonder touchscreen drukt u op **OK** om door de instellingen te navigeren.

2 Afhankelijk van uw printermodel, selecteert u **WISSEN** of **Doorgaan**.

3 Volg de aanwijzingen op de display.

Opmerking: Dit proces kan van enkele minuten tot meer dan een uur duren. De printer kan gedurende deze bewerking niet worden gebruikt voor andere taken.

Vaste schijf van de printer coderen

Met dit proces wordt de hele inhoud van de vaste schijf verwijderd. Maak zo nodig een back-up belangrijke gegevens uit de printer voordat u start met codering.

1 Blader op het bedieningspaneel naar:

Instellingen > Beveiliging > Schijfcodering > Codering starten

Voor printermodellen zonder touchscreen drukt u op  om door de instellingen te navigeren.

2 Volg de aanwijzingen op de display.

Opmerkingen:

- Zet de printer niet uit tijdens het coderingsproces om gegevensverlies te voorkomen.
- Dit proces kan van enkele minuten tot meer dan een uur duren. De printer kan gedurende deze bewerking niet worden gebruikt voor andere taken.
- Na codering wordt de printer automatisch opnieuw opgestart.

Fabrieksinstellingen herstellen

1 Blader op het bedieningspaneel naar:

Instellingen > Apparaat > Fabrieksinstellingen herstellen

Voor printermodellen zonder aanraakscherm drukt u op  om door de instellingen te navigeren.

2 Selecteer **Alle instellingen herstellen**.

Kennisgeving van vluchtigheid

Soorten geheugen	Beschrijving
Vluchtig geheugen	De printer gebruikt standaard RAM-geheugen (Random Access Memory) om gebruikersgegevens te bufferen tijdens eenvoudige afdruk- en kopieertaken.
Niet-vluchtig geheugen	De printer gebruikt mogelijk twee soorten niet-vluchtig geheugen: EEPROM en NAND (flashgeheugen). Beide soorten worden gebruikt voor de opslag van het besturingssysteem, printerinstellingen, netwerkinformatie, scanner- en bladwijzerinstellingen en embedded solutions.
Vaste schijf	In sommige printers is mogelijk een vaste schijf geïnstalleerd. De vaste schijf van de printer is ontworpen voor printerspecifieke functies. Met de vaste schijf kan de printer gebufferde gebruikersgegevens voor complexe afdruktaken en formulier- en lettertypegegevens bewaren.

In de volgende gevallen moet u de inhoud van het printergeheugen wissen:

- De printer wordt uit gebruik genomen.
- De vaste schijf van de printer wordt vervangen.
- De printer wordt verplaatst naar een andere afdeling of een ander kantoor.

- Er moet onderhoud aan de printer worden uitgevoerd door iemand buiten uw organisatie.
- De printer moet voor onderhoud worden vervoerd naar een locatie buiten uw bedrijf.
- De printer wordt verkocht aan een ander bedrijf.

Vaste schijf van de printer weggooien

- **Demagnetiseren:** hiermee wordt de vaste schijf blootgesteld aan een magnetisch veld waardoor de opgeslagen gegevens worden gewist
- **Pletten:** de vaste schijf fysiek samenpersen waardoor de onderdelen breken en onleesbaar worden
- **Verbrijzelen:** de vaste schijf fysiek opdelen in kleine metalen stukjes

Opmerking: Om te garanderen dat alle gegevens volledig worden gewist, dient u elke vaste schijf met gegevens erop fysiek te vernietigen.

Printer onderhouden

Waarschuwing: mogelijke beschadiging: Als de printer niet optimaal kan presteren en onderdelen en supplies niet worden vervangen, kan de printer beschadigd raken.

Meldingen over supplies configureren

1 Open een webbrowser en typ het IP-adres van de printer in de adresbalk.

Opmerkingen:

- Controleer het IP-adres van de printer op het startscherm van de printer. Het IP-adres bestaat uit vier sets met cijfers gescheiden door punten: 123.123.123.123.
- Als u een proxyserver gebruikt, moet u deze tijdelijk uitschakelen zodat de webpagina correct kan worden geladen.

2 Klik op **Instellingen > Apparaat > Meldingen**.

3 Klik in het menu Supplies op **Aangepaste meldingen over supplies**.

4 Selecteer een melding voor elk onderdeel.

5 Pas de wijzigingen toe.

E-mailmeldingen instellen

Configureer de scanner zodanig dat er e-mailberichten worden verzonden wanneer supplies bijna op zijn, wanneer het papier moet worden vervangen of bijgevuld, of wanneer het papier vastloopt.

1 Open een webbrowser en typ het IP-adres van de printer in de adresbalk.

Opmerkingen:

- Controleer het IP-adres van de printer op het startscherm van de printer. Het IP-adres bestaat uit vier sets met cijfers gescheiden door punten: 123.123.123.123.
- Als u een proxyserver gebruikt, moet u deze tijdelijk uitschakelen zodat de webpagina correct kan worden geladen.

2 Klik op **Instellingen > Apparaat > Meldingen > E-mailmeldingen instellen** en configureer vervolgens de instellingen.

Opmerking: Neem contact op met uw e-mailprovider voor meer informatie over SMTP-instellingen.

3 Klik op **E-maillijsten en -meldingen instellen** en configureer vervolgens de instellingen.

4 Pas de wijzigingen toe.

Rapporten weergeven

1 Navigeer op het bedieningspaneel naar:

Instellingen > Rapporten

Voor printermodellen zonder aanraakscherm drukt u op  om door de instellingen te navigeren.

2 Selecteer het rapport dat u wilt weergeven.

Luidsprekervolume aanpassen

Het standaardvolume van de interne luidspreker aanpassen

1 Blader op het bedieningspaneel naar:

Instellingen > Toestel > Voorkeuren > Audiofeedback

2 Pas het volume aan.

Opmerkingen:

- Als Stille modus is ingeschakeld, zijn auditieve alarmen uitgeschakeld. Deze instelling leidt ook tot tragere printerprestaties.
- Na beëindiging van de sessie of als de printer uit de slaapstand ontwaakt, neemt het volume weer de standaardwaarde aan.

Het standaard hoofdtelefoonvolume aanpassen

1 Blader op het bedieningspaneel naar:

Instellingen > Apparaat > Voorkeuren

2 Het volume van de hoofdtelefoon aanpassen.

Opmerking: Na beëindiging van de sessie of als de printer uit de slaapstand ontwaakt, neemt het volume weer de standaardwaarde aan.

Netwerkfunctionaliteit

Printer aansluiten op een Wi-Fi-netwerk

Zorg dat Actieve adapter is ingesteld op Automatisch. Navigeer op het bedieningspaneel naar:

Instellingen > Netwerk/poorten > Netwerkoverzicht > Actieve adapter

Voor printermodellen zonder aanraakscherm drukt u op  om door de instellingen te navigeren.

1 Navigeer op het bedieningspaneel naar:

Instellingen > Netwerk/poorten > Draadloos > Instellen op het bedieningspaneel van de printer

Voor printermodellen zonder aanraakscherm drukt u op  om door de instellingen te navigeren.

2 Selecteer een Wi-Fi-netwerk en typ vervolgens het netwerkwachtwoord.

Opmerking: Voor Wi-Fi-netwerkklare printermodellen verschijnt tijdens de eerste installatie een vraagvenster voor het instellen van het Wi-Fi-netwerk.

De printer verbinden met een draadloos netwerk met Wi-Fi Protected Setup (WPS)

Controleer het volgende voor u begint:

- Het toegangspunt (draadloze router) is gecertificeerd voor WPS of compatibel met WPS. Raadpleeg voor meer informatie de documentatie die bij het toegangspunt is geleverd.
- Er is een draadloze netwerkadapter in de printer geïnstalleerd. Raadpleeg de instructies bij de adapter voor meer informatie.
- Actieve adapter is ingesteld op Automatisch. Navigeer op het bedieningspaneel naar:

Instellingen > Netwerk/poorten > Netwerkoverzicht > Actieve adapter

Voor printermodellen zonder aanraakscherm drukt u op  om door de instellingen te navigeren.

De methode met drukknop gebruiken

1 Navigeer op het bedieningspaneel naar:

Instellingen > Netwerk/poorten > Draadloos > Wi-Fi Protected Setup > Methode met drukknop starten

Voor printermodellen zonder aanraakscherm drukt u op  om door de instellingen te navigeren.

2 Volg de aanwijzingen op de display.

De methode met pincode gebruiken

1 Navigeer op het bedieningspaneel naar:

Instellingen > Netwerk/poorten > Draadloos > Wi-Fi Protected Setup > Methode met pincode starten

Voor printermodellen zonder aanraakscherm drukt u op  om door de instellingen te navigeren.

2 Kopieer de WPS PIN van acht cijfers.

3 Open een webbrowser en typ het IP-adres van het toegangspunt in de adresbalk.

Opmerkingen:

- Raadpleeg voor meer informatie over het vaststellen van het IP-adres de documentatie die bij het toegangspunt is geleverd.
- Als u een proxyserver gebruikt, moet u deze tijdelijk uitschakelen zodat de webpagina correct kan worden geladen.

4 Open de WPS-instellingen. Raadpleeg voor meer informatie de documentatie die bij het toegangspunt is geleverd.

5 Voer de pincode van acht cijfers in en sla de wijzigingen op.

Wi-Fi Direct configureren

Wi-Fi Direct is een op Wi-Fi gebaseerde peer-to-peer-technologie waarmee draadloze apparaten rechtstreeks verbinding kunnen maken met een Wi-Fi Direct-printer zonder een toegangspunt (draadloze router) te gebruiken.

1 Blader op het bedieningspaneel naar:

Instellingen > Netwerk/poorten > Wi-Fi Direct

Voor printermodellen zonder aanraakscherm drukt u op  om door de instellingen te navigeren.

2 Configureer de instellingen.

- **Wi-Fi Direct inschakelen:** hiermee kan de printer een eigen Wi-Fi Direct-netwerk uitzenden.
- **Wi-Fi Direct-naam:** hiermee geeft u het Wi-Fi Direct-netwerk een naam.
- **Wachtwoord voor Wi-Fi Direct:** hiermee maakt u het wachtwoord aan voor de draadloze beveiliging wanneer u de peer-to-peer-verbinding gebruikt.
- **Wachtwoord weergeven op pagina Instellingen:** hiermee wordt het wachtwoord weergegeven op de Pagina Netwerkinstellingen.
- **Drukknopverzoeken automatisch accepteren:** hiermee worden verbindingsverzoeken automatisch geaccepteerd door de printer.

Opmerking: Het automatisch accepteren van drukknopverzoeken is niet beveiligd.

Opmerking: Als u het wachtwoord van het Wi-Fi Direct-netwerk wilt weten, gaat u vanaf het bedieningspaneel naar **Instellingen > Rapporten > Netwerk > Pagina Netwerkinstellingen**.

Een mobiel apparaat verbinden met de printer

Controleer voordat u uw mobiele apparaat verbindt of Wi-Fi Direct is geconfigureerd. Zie ['Wi-Fi Direct configureren' op pagina 95](#) voor meer informatie.

Verbinden met behulp van Wi-Fi Direct

Opmerking: Deze instructies zijn alleen van toepassing op mobiele Android-apparaten.

1 Ga vanaf het mobiele apparaat naar het instellingenmenu.

2 Schakel **Wi-Fi** in en raak vervolgens **Wi-Fi Direct** aan.

- 3 Selecteer de Wi-Fi Direct-naam van de printer.
- 4 De instellingen op het bedieningspaneel van de printer weergeven.

Verbinding maken via Wi-Fi

- 1 Ga vanaf het mobiele apparaat naar het instellingenmenu.
- 2 Klik op **Wi-Fi** en selecteer de naam van de Wi-Fi Direct-printer.
Opmerking: De tekenreeks DIRECT-xy (waarbij x en y twee willekeurige tekens zijn) wordt toegevoegd vóór de Wi-Fi Direct-naam.
- 3 Voer het wachtwoord voor Wi-Fi Direct in.

De printer aansluiten op een computer

Voordat u uw computer verbindt, moet u het volgende doen:

- Inschakelen Wi-Fi Direct op de printer. Blader op het bedieningspaneel naar:
Instellingen > Netwerk/poorten > Wi-Fi Direct > Wi-Fi Direct inschakelen > Aan
 - Noteer de naam van Wi-Fi Direct. Blader op het bedieningspaneel naar:
Instellingen > Netwerk/poorten > Wi-Fi Direct > Naam van Wi-Fi Direct
 - Noteer het wachtwoord van Wi-Fi Direct. Blader op het bedieningspaneel naar:
Instellingen > Netwerk/poorten > Wi-Fi Direct > Wachtwoord van Wi-Fi Direct
- Opmerking:** U kunt ook de naam en het wachtwoord voor Wi-Fi Direct configureren.

Voor printermodellen zonder aanraakscherm drukt u op  om door de instellingen te navigeren.

Voor Windows-gebruikers

- 1 Open **Printers en scanners** en klik vervolgens op **Een printer of scanner toevoegen**.
- 2 Klik op **Wi-Fi Direct-printers weergeven** en selecteer de naam van de Wi-Fi Direct-printer.
- 3 Op het beeldscherm van de printer ziet u de achtcijferige pincode van de printer.
- 4 Voer de pincode in op de computer.
Opmerking: Als het printerstuurprogramma nog niet is geïnstalleerd, downloadt Windows het juiste stuurprogramma.

Voor Macintosh-gebruikers

- 1 Klik op het pictogram Draadloos en selecteer de naam van de Wi-Fi Direct-printer.
Opmerking: De tekenreeks DIRECT-xy (waarbij x en y twee willekeurige tekens zijn) wordt toegevoegd vóór de Wi-Fi Direct-naam.
- 2 Voer het wachtwoord voor Wi-Fi Direct in.

Opmerking: Schakel uw computer terug naar het vorige netwerk nadat u de verbinding met Wi-Fi Direct hebt verbroken.

Het Wi-Fi-netwerk uitschakelen

1 Blader op het bedieningspaneel van de printer naar:

Instellingen > Netwerk/poorten > Netwerkoverzicht > Actieve adapter > Standaardnetwerk

Voor printermodellen zonder aanraakscherm drukt u op  om door de instellingen te navigeren.

2 Volg de aanwijzingen op de display.

Printerpoortinstellingen wijzigen na het installeren van een Internal Solutions Port

Opmerkingen:

- Als de printer een statisch IP-adres heeft, voert u geen wijzigingen door.
- Als de computers zijn geconfigureerd om de netwerknaam te gebruiken (en dus niet een IP-adres), wijzigt u de configuratie niet.
- Als u een draadloze Internal Solutions Port (ISP) toevoegt aan een printer die daarvoor was geconfigureerd voor een ethernetverbinding, koppelt u de printer los van het ethernetnetwerk.

Voor Windows-gebruikers

- 1 Open de printermap.
- 2 In het snelmenu van de printer met de nieuwe ISP, opent u Printereigenschappen.
- 3 Configureer de poort in de lijst.
- 4 Werk het IP-adres bij.
- 5 Pas de wijzigingen toe.

Voor Macintosh-gebruikers

- 1 Via Systeemvoorkeuren in het Apple -menu, navigeert u naar de lijst met printers en selecteert u vervolgens + > IP.
- 2 Typ het IP-adres van de printer in de adresbalk.
- 3 Pas de wijzigingen toe.

Printeronderdelen reinigen

De printer reinigen



LET OP: GEVAAR VOOR ELEKTRISCHE SCHOKKEN: Om het risico op elektrische schokken te vermijden, trekt u de stekker van het netsnoer uit het stopcontact en koppelt u alle kabels los die op de printer zijn aangesloten voor u de buitenkant van de printer reinigt.

Opmerkingen:

- Voer deze taak om de paar maanden uit.
- schade aan de printer door onjuiste behandeling valt niet onder de garantie.

- 1** Schakel de printer uit en trek de stekker van het netsnoer van de printer uit het stopcontact.
- 2** Verwijder al het papier uit de standaardlade en multifunctionele invoer.
- 3** Reinig de printer met een zachte borstel of een stofzuiger om stof, inktlint en stukjes papier in en rondom de printer te verwijderen.
- 4** Veeg de buitenkant van de printer schoon met een vochtige, zachte, pluisvrije doek.

Opmerkingen:

- Gebruik geen schoonmaak- of wasmiddelen. Hiermee kunt u de afwerking van de printer beschadigen.
- Zorg ervoor dat alle gedeelten van de printer droog zijn na het reinigen.

- 5** Sluit de stekker van het netsnoer aan op het stopcontact en zet de printer aan.



LET OP: RISICO OP LETSEL: Om het risico op elektrische schokken of brand te voorkomen, moet u het netsnoer rechtstreeks aansluiten op een geaard stopcontact dat zich dicht in de buurt van het product bevindt en dat gemakkelijk toegankelijk is.

Aanraakscherm reinigen



LET OP: GEVAAR VOOR ELEKTRISCHE SCHOKKEN: Om het risico op elektrische schokken te vermijden, trekt u de stekker van het netsnoer uit het stopcontact en koppelt u alle kabels los die op de printer zijn aangesloten voor u de buitenkant van de printer reinigt.

- 1** Schakel de printer uit en trek de stekker van het netsnoer van de printer uit het stopcontact.
- 2** Veeg met een vochtige, zachte, pluisvrije doek het aanraakscherm schoon.

Opmerkingen:

- Gebruik geen huishoudelijke schoonmaakmiddelen of afwasmiddelen. Deze kunnen het aanraakscherm beschadigen.
- Zorg ervoor dat het aanraakscherm droog is na het reinigen.

- 3** Sluit de stekker van het netsnoer aan op het stopcontact en zet de printer aan.



LET OP: RISICO OP LETSEL: Sluit het netsnoer aan op een geaard stopcontact dat zich dicht in de buurt van het product bevindt en gemakkelijk bereikbaar is om brand of elektrische schokken te voorkomen.

De oppakbanden reinigen

- 1 Zet de printer uit.
- 2 Verwijder de lade.

Waarschuwing: mogelijke beschadiging: Om schade door elektrostatische ontlading te voorkomen, raakt u een blootliggend metalen frame van de printer aan voordat u iets met de binnenzijde van de printer doet.



- 3 Verwijder de grijproller.

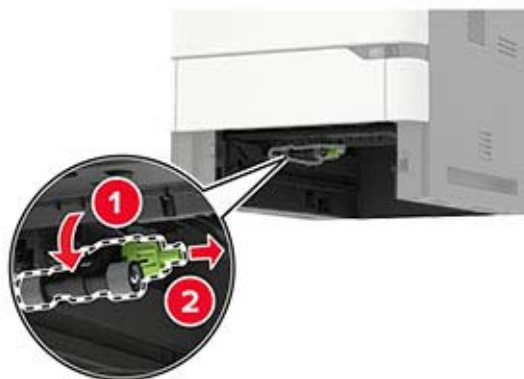

- 4 Veeg met een vochtige, zachte, pluisvrije doek de oppakbanden schoon.

Opmerking: Breng isopropylalcohol aan op de doek.

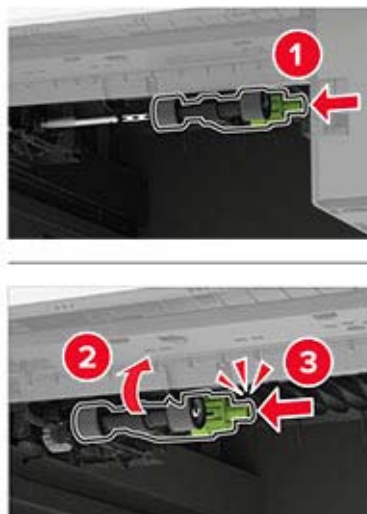

5 Plaats de grijprol.**6** Plaats de lade terug.**De grijprol in de multifunctionele invoer reinigen**

1 Zet de printer uit.

2 Open de multifunctionele invoer.

Waarschuwing: mogelijke beschadiging: Om schade door electrostatische ontlading te voorkomen, raakt u een blootliggend metalen frame van de printer aan voordat u iets met de binnenzijde van de printer doet.



3 Verwijder de grijproller.



4 Breng isopropylalcohol aan op een zachte, pluisvrije doek en veeg daarmee de grijproller schoon.

5 Plaats de grijprol.

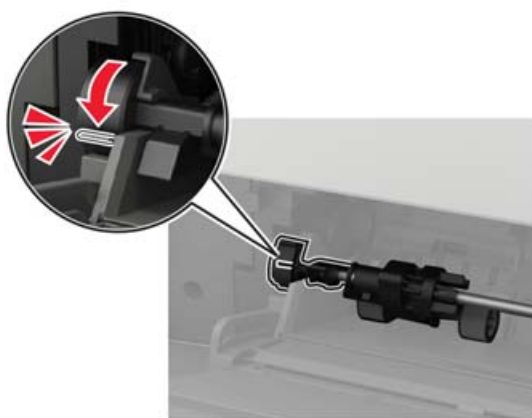

6 Sluit de multifunctionele invoer.

7 Zet de printer aan.

Onderdelen en supplies bestellen

Neem contact op met de winkel waar u de printer hebt gekocht als u onderdelen of supplies wilt bestellen.

Opmerking: de geschatte resterende levensduur van de printersupplies is gebaseerd op normaal papier van Letter- of A4-formaat.

De status van de onderdelen en supplies controleren

1 Blader op het bedieningspaneel naar:

Instellingen > Rapporten > Apparaat > Apparaatstatistieken

Voor printermodellen zonder touchscreen drukt u op  om door de instellingen te navigeren.

2 Controleer de status van onderdelen en supplies in het gedeelte Gegevens over supplies op de afgedrukte pagina's.

Een tonercartridge bestellen

Opmerkingen:

- Het geschatte cartridgerendement is gebaseerd op de ISO/IEC 19752-norm.
- Extreem lage afdrukdekking gedurende langere periode kan het daadwerkelijke rendement verlagen.

Neem contact op met de winkel waar u de printer hebt gekocht als u een tonercartridge wilt bestellen.

Beeldverwerkingseenheid bestellen

Neem contact op met de winkel waar u de printer hebt gekocht als u een beeldverwerkingseenheid wilt bestellen.

Een onderhoudskit bestellen

Neem contact op met de winkel waar u de printer hebt gekocht als u een onderhoudskit wilt bestellen.

Onderdelen en supplies vervangen

Tonercartridge vervangen

1 Open klep A.

Waarschuwing: mogelijke beschadiging: Om schade door elektrostatische ontlading te voorkomen, raakt u een blootliggend metalen frame van de printer aan voordat u iets met de binnenzijde van de printer doet.



2 Verwijder de gebruikte tonercartridge.



3 Haal de nieuwe tonercartridge uit de verpakking en schud deze flink om de toner te verdelen.

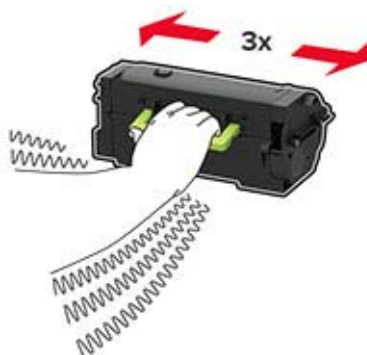

4 Plaats nieuwe tonercartridge



5 Sluit de klep.

De beeldverwerkingseenheid vervangen

1 Open klep A.

Waarschuwing: mogelijke beschadiging: Om schade door elektrostatische ontlading te voorkomen, raakt u een blootliggend metalen frame van de printer aan voordat u iets met de binnenzijde van de printer doet.



2 Verwijder de tonercartridge.



3 Verwijder de gebruikte beeldverwerkingseenheid.



4 Haal de nieuwe beeldverwerkingseenheid uit de verpakking en schud deze flink om de toner te verdelen.

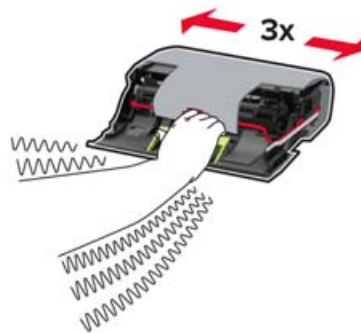

Waarschuwing: mogelijke beschadiging: De beeldverwerkingseenheid mag niet langer dan tien minuten worden blootgesteld aan licht. Langdurige blootstelling aan licht kan tot problemen met de afdrukkwaliteit leiden.

Waarschuwing: mogelijke beschadiging: Raak de trommel van de fotoconductor niet aan. Dit kan de afdrukkwaliteit van toekomstige afdruktaken verminderen.



5 Verwijder het verpakkingsmateriaal.

6 Plaats de nieuwe beeldverwerkingseenheid.



7 Plaats de tonercartridge.



8 Sluit de klep.

Verhittingsstation vervangen

Opmerking: Zie ['Het vervangen van het verhittingsstation met rol' op pagina 110](#) voor printers met een verhittingsstation met rol.

1 Open klep C.

 **LET OP: HEET OPPERVLAK:** De binnenkant van de printer kan heet zijn. Om letsel te voorkomen, moet u een heet oppervlak eerst laten afkoelen voordat u het aanraakt.

Waarschuwing: mogelijke beschadiging: Om schade door elektrostatische ontlading te voorkomen, raakt u een blootliggend metalen frame van de printer aan voordat u iets met de binnenzijde van de printer doet.



2 Ontgrendel het verhittingsstation.

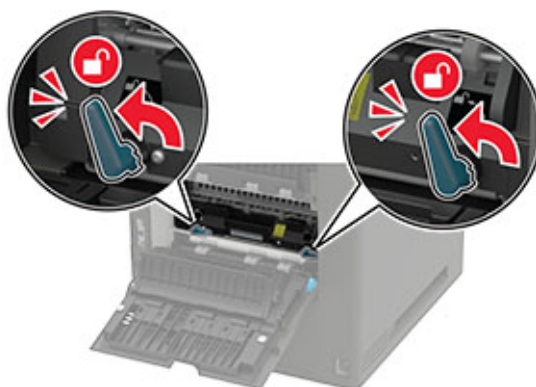

3 Verwijder het gebruikte verhittingsstation.

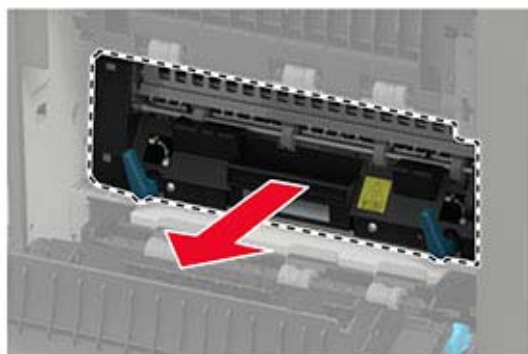

4 Haal het nieuwe verhittingsstation uit de verpakking.

- 5** Druk het nieuwe verhittingsstation naar binnen totdat deze *vastklikt*.

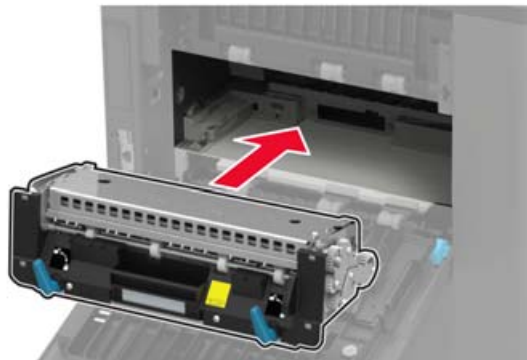

- 6** Vergrendel het verhittingsstation.

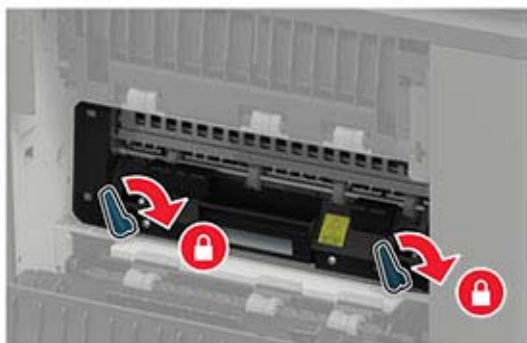

- 7** Sluit de klep.

Het vervangen van het verhittingsstation met rol

Opmerking: Het verhittingsstation met rol is alleen beschikbaar op sommige printermodellen.

- 1 Zet de printer uit.
- 2 Verwijder de klep van de standaardlade.



- 3 Open klep C.



LET OP: HEET OPPERVLAK: De binnenkant van de printer kan heet zijn. Om letsel te voorkomen, moet u een heet oppervlak eerst laten afkoelen voordat u het aanraakt.

Waarschuwing: mogelijke beschadiging: Om schade door electrostatische ontlading te voorkomen, raakt u een blootliggend metalen frame van de printer aan voordat u iets met de binnenzijde van de printer doet.



4 Ontgrendel het verhittingsstation met rol.

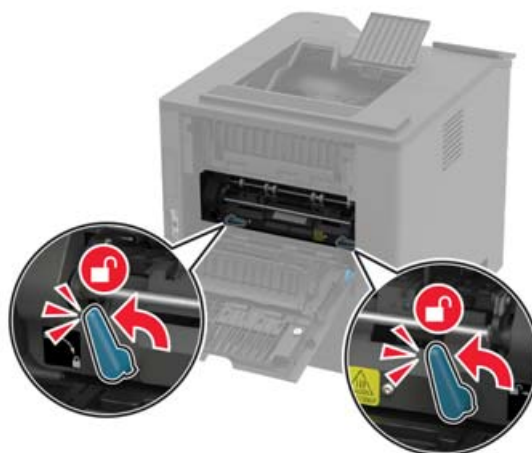

5 Verwijder het gebruikte verhittingsstation met rol.



6 Haal het nieuwe verhittingsstation met rol uit de verpakking.

7 Plaats het nieuwe verhittingsstation met rol totdat dit *vastklikt*.



8 Vergrendel het verhittingsstation met rol.



9 Sluit de klep.

10 Installeer de klep van de standaardlade.

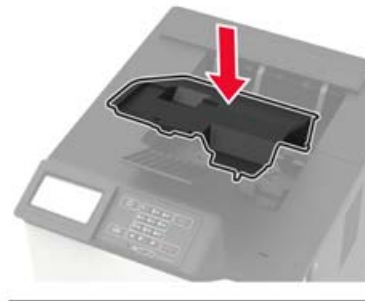

11 Zet de printer aan.

Het vervangen van de reiniger van het verhittingsstation met rol

Opmerking: De reiniger van het verhittingsstation met rol is alleen beschikbaar op sommige printermodellen.

- 1 Zet de printer uit.
- 2 Verwijder de klep van de standaardlade.

 **LET OP: HEET OPPERVLAK:** De binnenkant van de printer kan heet zijn. Om letsel te voorkomen, moet u een heet oppervlak eerst laten afkoelen voordat u het aanraakt.

Waarschuwing: mogelijke beschadiging: Om schade door elektrostatische ontlading te voorkomen, raakt u een blootliggend metalen frame van de printer aan voordat u iets met de binnenzijde van de printer doet.



3 Verwijder de gebruikte reiniger van het verhittingsstation met rol.



4 Plaats de nieuwe reiniger van het verhittingsstation met rol.

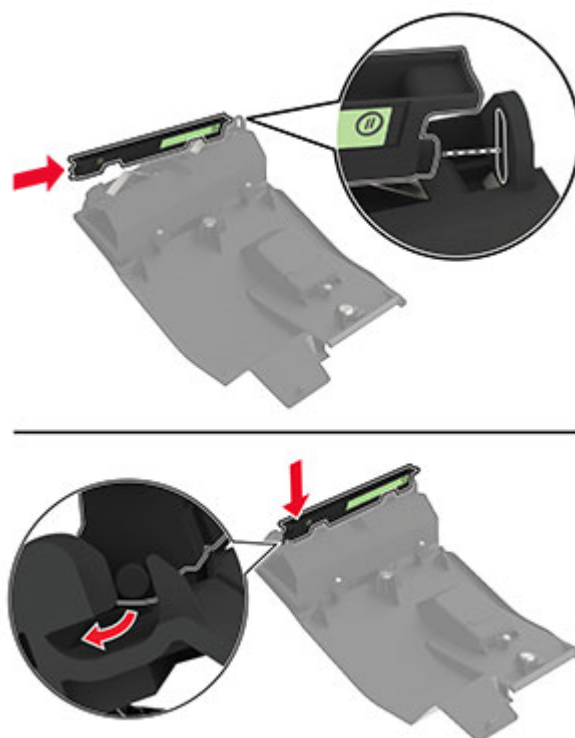

- 5 Installeer de klep van de standaardlade.

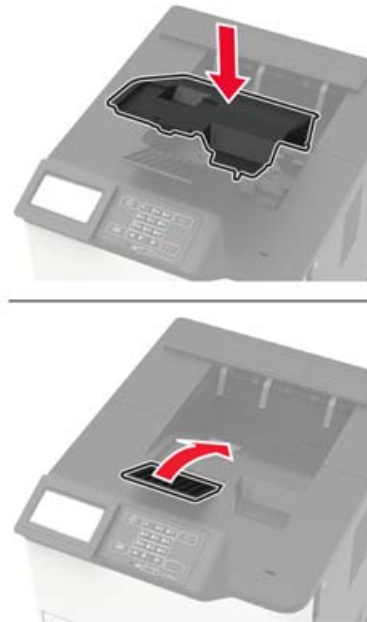

- 6 Zet de printer aan.

De overdrachtsrol vervangen

- 1 Open klep A.

Waarschuwing: mogelijke beschadiging: Om schade door electrostatische ontlading te voorkomen, raakt u een blootliggend metalen frame van de printer aan voordat u iets met de binnenzijde van de printer doet.



2 Verwijder de tonercartridge.



3 Verwijder de beeldverwerkingseenheid.

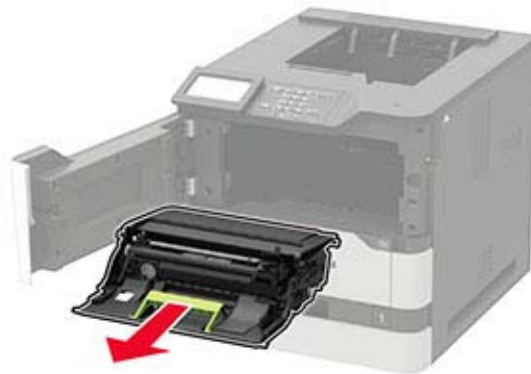

4 Verwijder de gebruikte overdrachtsrol.



LET OP: HEET OPPERVLAK: De binnenkant van de printer kan heet zijn. Om letsel te voorkomen, moet u een heet oppervlak eerst laten afkoelen voordat u het aanraakt.

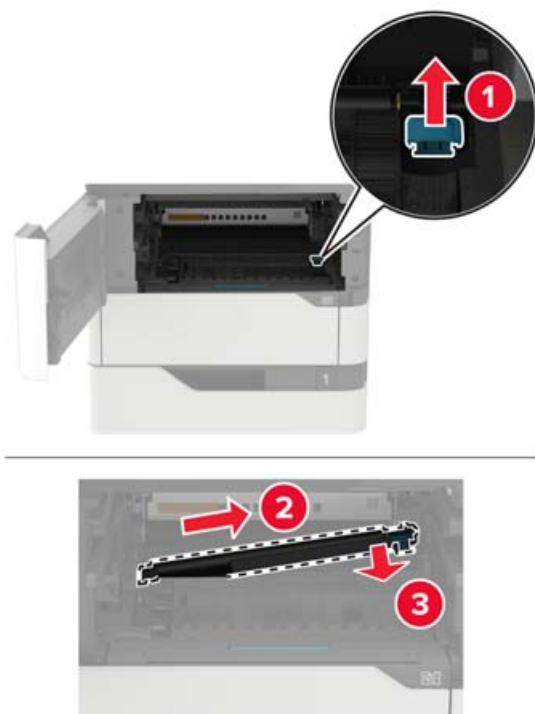

5 Pak de nieuwe overdrachtsrol uit.

6 Plaats de nieuwe overdrachtsrol totdat deze *vastklikt*.

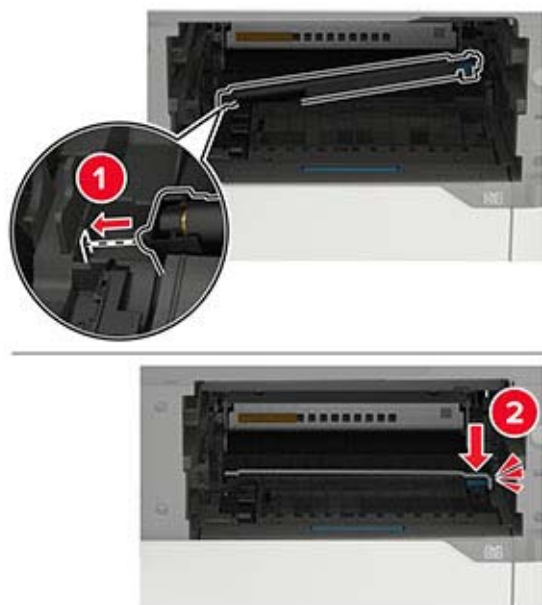

7 Plaats de beeldverwerkingseenheid.

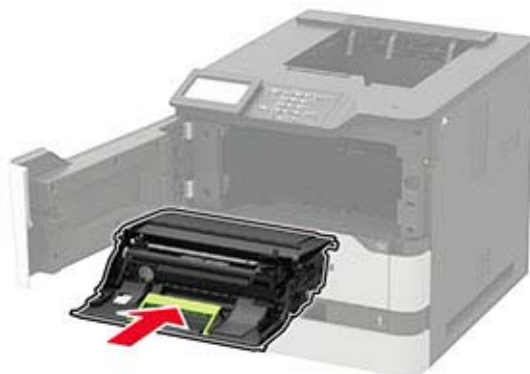

8 Plaats de tonercartridge.

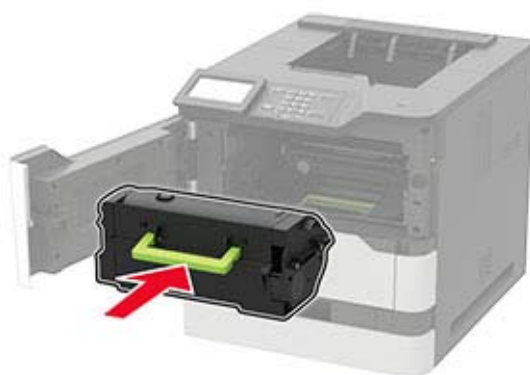

9 Sluit de klep.

De grijproller vervangen

1 Verwijder de lade.

Waarschuwing: mogelijke beschadiging: Om schade door electrostatische ontlading te voorkomen, raakt u een blootliggend metalen frame van de printer aan voordat u iets met de binnenzijde van de printer doet.



- 2 Verwijder de gebruikte grijproller.



- 3 Haal de nieuwe grijproller uit de verpakking.
- 4 Installeer de nieuwe grijproller.

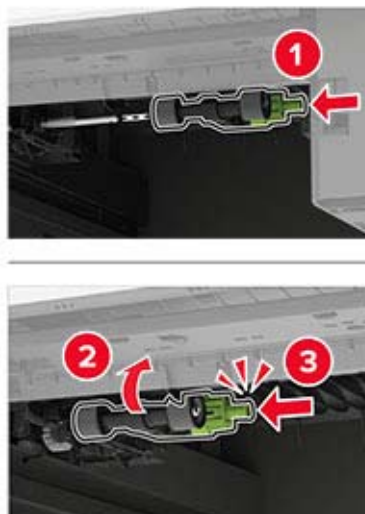

- 5 Plaats de lade terug.

Het vervangen van de grijproller in de multifunctionele invoer

- 1 Open de multifunctionele invoer.

Waarschuwing: mogelijke beschadiging: Om schade door elektrostatische ontlading te voorkomen, raakt u een blootliggend metalen frame van de printer aan voordat u iets met de binnenzijde van de printer doet.



2 Verwijder de gebruikte grijproller.



3 Haal de nieuwe grijproller uit de verpakking.

4 Installeer de nieuwe grijproller.

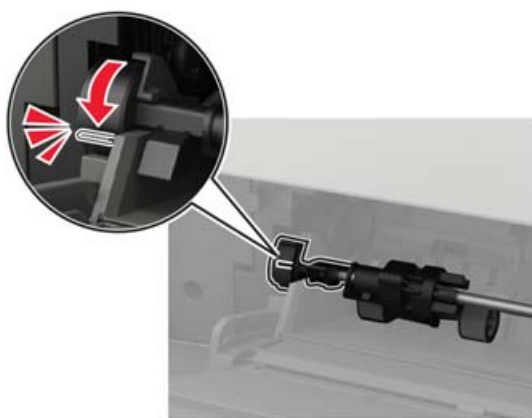

5 Sluit de universeellader.

De nietcassette in de nietfinisher vervangen

1 Open klep F.



2 Verwijder de nietcassettehouder.

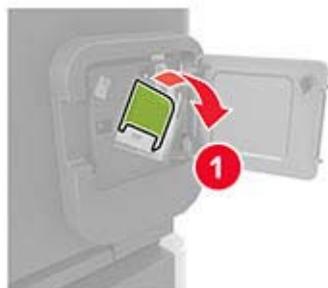

3 Verwijder de lege nietcassette.

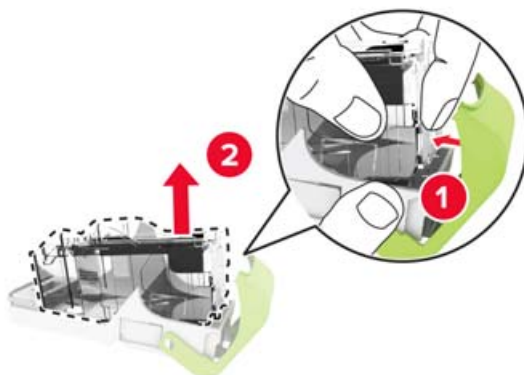

4 Plaats de nieuwe nietcassette.



5 Plaats de nietcassettehouder.

6 Sluit de klep.

De nietcassette vervangen in de niet- of perforatiefinisher

1 Afhankelijk van de nietcassette die moet worden vervangen, open klep F of G.

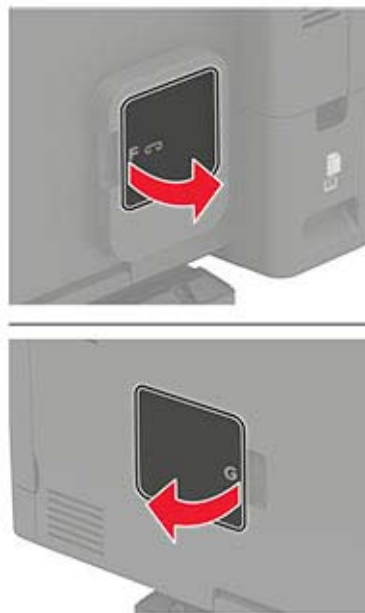

2 Verwijder de nietcassettehouder.

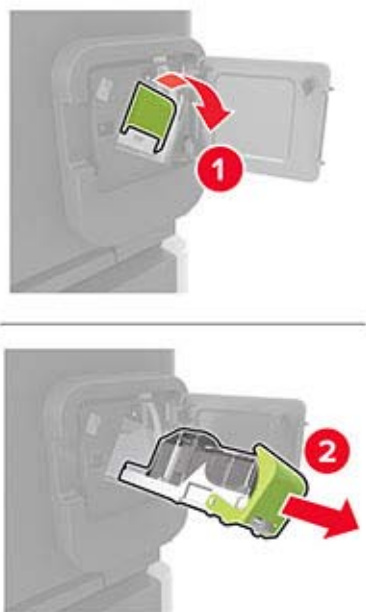

3 Verwijder de lege nietcassette.

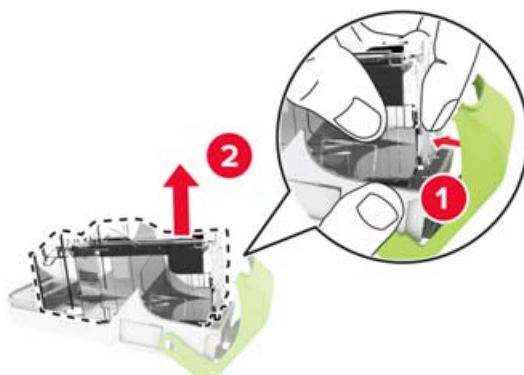

4 Plaats de nieuwe nietcassette.





5 Plaats de nietcassettehouder.

6 Sluit de klep.

Help bij transport

De printer verplaatsen naar een andere locatie

-  **LET OP: RISICO OP LETSEL:** Als de printer meer weegt dan 20 kg (44 lb), moet deze mogelijk door twee of meer personen worden verplaatst.
-  **LET OP: RISICO OP LETSEL:** Gebruik alleen het netsnoer dat bij dit product is geleverd of een door de fabrikant goedgekeurd vervangend onderdeel om brand of elektrische schokken te voorkomen.
-  **LET OP: RISICO OP LETSEL:** Volg deze richtlijnen wanneer u de printer verplaatst om te voorkomen dat u zich bezeert of dat de printer beschadigd raakt:

- Zorg ervoor dat alle kleppen en laden zijn gesloten.
- Schakel de printer uit en trek de stekker van het netsnoer van de printer uit het stopcontact.
- Koppel alle snoeren en kabels los van de printer.
- Als de printer losse, optionele laden op de vloer of uitvoerladen bevestigd heeft, dient u deze te ontkoppelen voordat u de printer verplaatst.
- Als de printer een onderstel met zwenkwielen heeft, rolt u de printer voorzichtig naar de nieuwe locatie. Wees voorzichtig bij drempels en scheuren in de vloer.
- Als de printer geen onderstel met zwenkwielen heeft, maar wel is uitgerust met optionele laden of uitvoerladen, verwijdert u de uitvoerladen en tilt u de printer van de laden. Probeer de printer niet samen met een van de opties op te tillen.
- Gebruik bij het optillen altijd de handgrepen aan de printer.
- Als de printer wordt verplaatst op een transportwagentje, moet de gehele onderzijde van de printer worden ondersteund.
- Als de optionele onderdelen worden verplaatst op een transportwagentje, moet het oppervlak van het wagentje groot genoeg zijn voor alle onderdelen.
- Houd de printer rechtop.
- Vermijd schokken.
- Zorg dat uw vingers zich niet onder de printer bevinden wanneer u het apparaat neerzet.
- Zorg dat er voldoende ruimte vrij is rondom de printer.

Opmerking: schade aan de printer die door onjuist transport is veroorzaakt, valt niet onder de garantie.

De printer vervoeren.

Als u de printer wilt vervoeren, gebruikt u de originele verpakking of neemt u contact op met de winkel waar u de printer hebt gekocht.

Energie en papier besparen

Instellingen energiebesparingsmodus configureren

Slaapstand

1 Navigeer op het bedieningspaneel naar:

Instellingen > Apparaat > Energiebeheer > Time-outs > Slaapstand

Voor printermodellen zonder aanraakscherm drukt u op  om door de instellingen te navigeren.

2 Voer de hoeveelheid tijd in die moet verstrijken voordat de printer overschakelt naar de slaapstand.

Sluimerstand

1 Navigeer op het bedieningspaneel naar:

Instellingen > Apparaat > Energiebeheer > Time-outs > Sluimerstand time-out

Voor printermodellen zonder aanraakscherm drukt u op  om door de instellingen te navigeren.

2 Selecteer na hoeveel tijd de printer overschakelt naar de sluimerstand.

Opmerkingen:

- Schakel de sluimerstand uit voordat u een afdruktaak verzendt.
- Om de printer uit de sluimerstand te halen, drukt u op de aan-uitknop.
- De Embedded Web Server is uitgeschakeld wanneer de printer zich in de sluimerstand bevindt.

Helderheid van het display aanpassen

Opmerking: Deze instelling is alleen beschikbaar op sommige printermodellen.

1 Blader op het bedieningspaneel naar:

Instellingen > Apparaat > Voorkeuren

Voor printermodellen zonder touchscreen drukt u op  om door de instellingen te navigeren.

2 Pas de instelling aan in het menu Helderheid van het scherm.

Zuinig omgaan met accessoires

- Druk op beide zijden van het papier af.

Opmerking: Dubbelzijdig afdrukken is de standaardinstelling van het printerstuurprogramma.

- Druk meerdere pagina's af op één vel papier.
- Gebruik de functie voor afdrukvoorbeelden om te bekijken hoe het document eruitziet voordat u het afdrukt.
- Druk één exemplaar van het document af om de inhoud en indeling op fouten te controleren.

Papierstoringen verhelpen

Voorkomen van papierstoringen

Papier correct plaatsen

- Zorg ervoor dat het papier vlak in de lade is geplaatst.

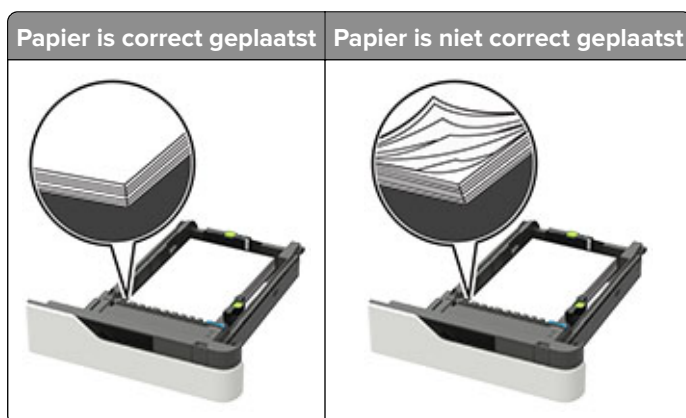

- Verwijder geen laden terwijl de printer bezig is met afdrucken.
- Plaats geen laden terwijl de printer bezig is met afdrucken. Plaats afdruk materiaal voordat u gaat afdrucken of wacht tot u wordt gevraagd afdruk materiaal te plaatsen.
- Plaats niet te veel papier in de printer. Zorg dat de stapel niet boven de aanduiding voor de maximale hoeveelheid uitkomt.
- Schuif het papier niet in de lade. Plaats het papier zoals in de afbeelding is aangegeven.

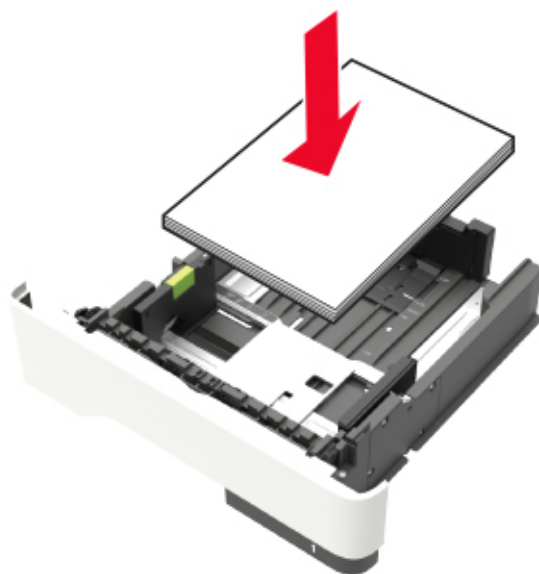

- Zorg ervoor dat de geleiders in de papierlade of de universeellader op de juiste wijze zijn ingesteld en niet strak tegen het papier of de enveloppen zijn geplaatst.

- Duw de lade stevig in de printer nadat u het papier hebt geplaatst.
- Als u voorgeperforeerd papier plaatst voor gebruik met de nietfinisher, zorg er dan voor dat de gaten aan de lange zijde van het papier zich aan de rechterzijde van de lade bevinden. Raadpleeg voor meer informatie het gedeelte 'Papier en speciaal afdrumateriaal laden' in de *Gebruikershandleiding*.

Zorgen dat het papier correct de optionele mailboxladen wordt ingevoerd

- Stel het verlengstuk van de lade zodanig af dat de papiermaatindicatoren in de stand staan van het gebruikte papier.

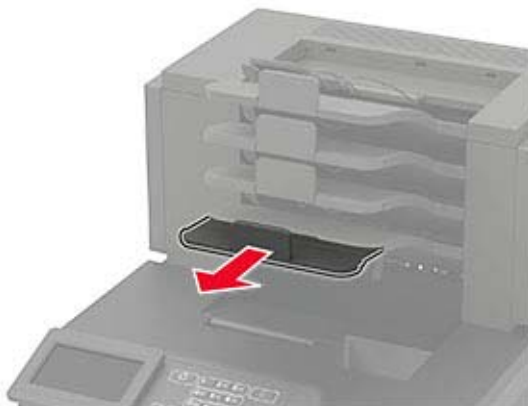

Opmerkingen:

- Als het verlengstuk van de lade korter is dan het formaat van het papier waarop u afdrukt, zal het papier in de mailboxlade vastlopen. Als u bijvoorbeeld afdrukt op papier van het Legal-formaat en het verlengstuk van de lade is afgesteld op het Letter-formaat, loopt het papier vast.
- Als het verlengstuk van de lade langer is dan het formaat van het papier waarop u afdrukt, worden de randen ongelijk en wordt het papier niet correct gestapeld. Als u bijvoorbeeld afdrukt op papier van het Letter-formaat en het verlengstuk van de lade is afgesteld op het Legal-formaat, wordt het papier niet correct gestapeld.
- Als er papier moet worden geretourneerd naar de mailboxlade, plaatst u het papier onder de ladearm en duwt u het papier volledig naar achteren.

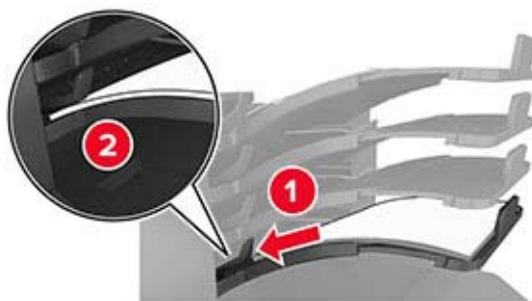

Opmerking: Als het papier niet onder de ladearm ligt, loopt het papier vast doordat de lade te vol is.

Gebruik aanbevolen papier

- Gebruik uitsluitend aanbevolen papier of speciaal afdrumateriaal.
- Plaats nooit gekreukt, gevouwen, vochtig, gebogen of kromgetrokken papier.

- Buig het papier of speciale afdruk materiaal, waai er het uit, en maak er een rechte stapel van voordat u het in de printer plaatst.

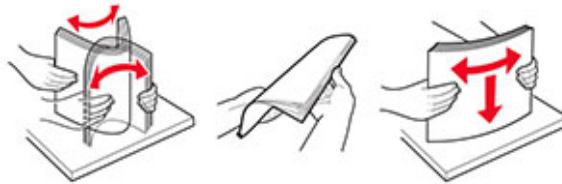

- Gebruik geen papier dat u zelf op maat hebt gesneden of geknipt.
- Gebruik nooit verschillende papierformaten, -gewichten of -soorten in één lade.
- Controleer of de juiste instellingen voor papierformaat en papiersoort correct zijn ingesteld op de computer of het bedieningspaneel van de printer.
- Bewaar het papier volgens de aanbevelingen van de fabrikant.

Locaties van storingen bepalen

Opmerkingen:

- Als Storingsassistentie is ingesteld op Aan, voert de printer lege of gedeeltelijk afgedrukte pagina's automatisch uit nadat een vastgelopen pagina is verwijderd. Kijk of er onbedrukte pagina's uit de printer komen.
- Als Herstel na storing op Aan of Automatisch staat, drukt de printer de vastgelopen pagina's opnieuw af.

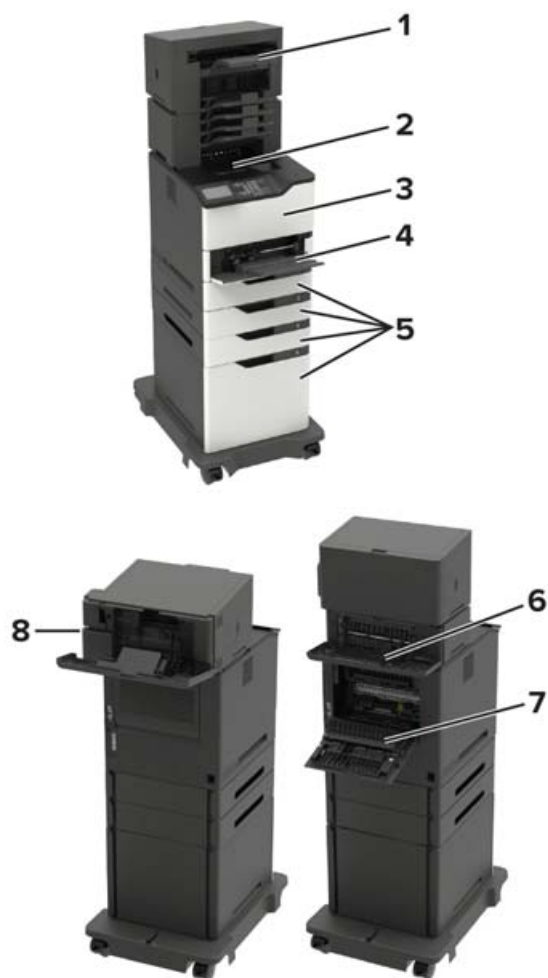

Storingslocaties	
1	Lade finisher of uitvoeroptie
2	Standaarduitvoerlade
3	Klep A
4	Multifunctionele invoer
5	Laden
6	Achterklep finisher of uitvoeroptie <ul style="list-style-type: none"> • Klep H • Klep K • Klep L • Klep N • Klep P
7	Klep C
8	Klep nietapparaat <ul style="list-style-type: none"> • Klep F • Klep G

Papier vastgelopen in laden

- 1 Verwijder de lade.



- 2 Verwijder het vastgelopen papier.

Opmerking: Zorg dat alle papierstukjes zijn verwijderd.



- 3 Plaats de lade terug.

Papier vast in klep A

- 1 Open klep A.

Waarschuwing: mogelijke beschadiging: Om schade door elektrostatische ontlading te voorkomen, raakt u een blootliggend metalen frame van de printer aan voordat u iets met de binnenzijde van de printer doet.



2 Verwijder de tonercartridge.**3** Verwijder de beeldverwerkingseenheid.

Waarschuwing: mogelijke beschadiging: De beeldverwerkingseenheid mag niet langer dan tien minuten worden blootgesteld aan licht. Langdurige blootstelling aan licht kan tot problemen met de afdrukkwaliteit leiden.

Waarschuwing: mogelijke beschadiging: Raak de trommel van de fotoconductor niet aan. Dit kan de afdrukkwaliteit van toekomstige afdruktaken verminderen.



4 Trek de duplexeenheid naar buiten.



5 Verwijder het vastgelopen papier.

Opmerking: Zorg dat alle papierstukjes zijn verwijderd.



6 Plaats de duplexeenheid.

7 Plaats de beeldverwerkingseenheid.



- 8 Plaats de tonercartridge.



- 9 Sluit de klep.

Papier vastgelopen in klep C

- 1 Open klep C.

 **LET OP: HEET OPPERVLAK:** De binnenkant van de printer kan heet zijn. Om letsel te voorkomen, moet u een heet oppervlak eerst laten afkoelen voordat u het aanraakt.

Waarschuwing: mogelijke beschadiging: Om schade door elektrostatische ontlading te voorkomen, raakt u het metalen frame van de printer aan voordat u de binnenkant van de printer aanraakt.



- 2 Verwijder het vastgelopen papier uit de volgende locaties:

Opmerking: Zorg dat alle papierstukjes zijn verwijderd.

- Verhittingsgedeelte



- Onder het verhittingsgedeelte



- Duplexgedeelte



3 Sluit de klep.

Papier vastgelopen in de standaardlade

Verwijder het vastgelopen papier.

Opmerking: Zorg dat alle papierstukjes zijn verwijderd.



Papier vastgelopen in de multifunctionele invoer

- 1 Verwijder het papier uit de multifunctionele invoer.



- 2 Verwijder het vastgelopen papier.

Opmerking: Zorg dat alle papierstukjes zijn verwijderd.

- 3 Buig het papier, waai er het uit en lijn de randen uit voordat u het in de printer plaatst.



- 4 Plaats het papier opnieuw in de printer.



Papier vastgelopen in de optionele uitvoerlade

- 1 Open klep K.

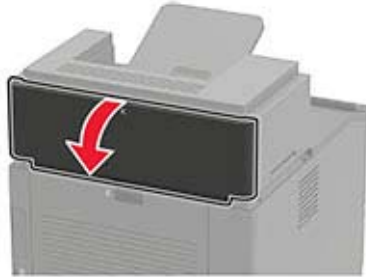

- 2 Verwijder het vastgelopen papier.

Opmerking: Zorg dat alle papierstukjes zijn verwijderd.



- 3 Sluit de klep.

Papier vastgelopen in de uitvoerlade met hoge capaciteit

- 1 Open klep L.

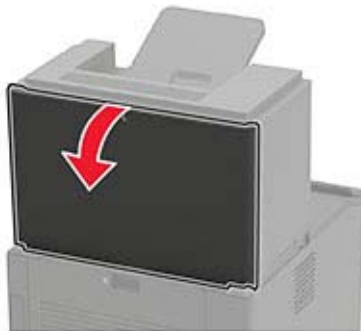

- 2 Verwijder het vastgelopen papier.

Opmerking: Zorg dat alle papierstukjes zijn verwijderd.



3 Sluit de klep.

Papier vastgelopen in de mailbox met 4 laden

papier vastgelopen in klep N

1 Open klep N.

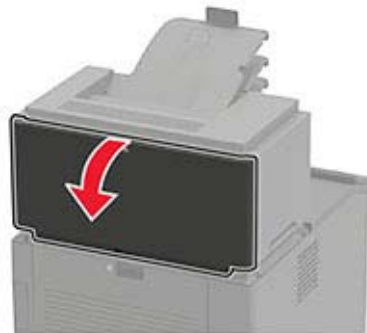

2 Verwijder het vastgelopen papier.

Opmerking: Zorg dat alle papierstukjes zijn verwijderd.



3 Sluit de klep.

Papier vastgelopen in de mailboxlade

Verwijder het vastgelopen papier.

Opmerking: Zorg dat alle papierstukjes zijn verwijderd.

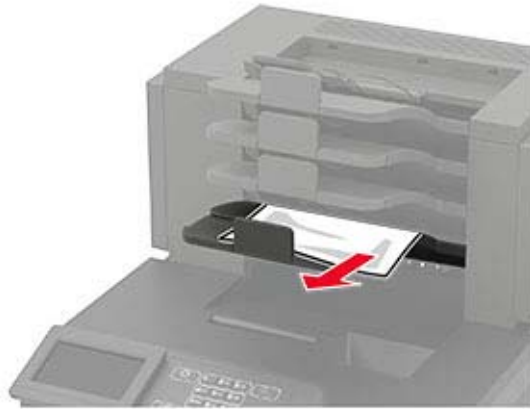

Papier vastgelopen in de nietfinisher

Papier vast in klep H

1 Open klep H.

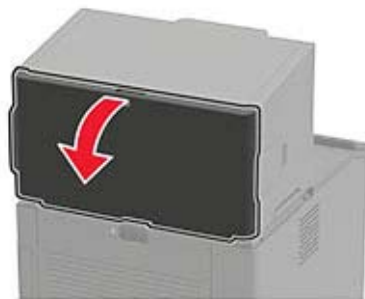

2 Verwijder het vastgelopen papier.

Opmerking: Zorg dat alle papierstukjes zijn verwijderd.



3 Sluit de klep.

Papier vastgelopen in de finisherlade voor nieten

Verwijder het vastgelopen papier.

Opmerking: Zorg dat alle papierstukjes zijn verwijderd.



Vastgelopen papier in de finisher met niet- en perforeerfunctie

Papier vastgelopen in klep P

1 Open klep P.



2 Verwijder het vastgelopen papier.

Opmerking: Zorg dat alle papierstukjes zijn verwijderd.



3 Sluit de klep.

Vastgelopen papier in de lade van de finisher met niet- en perforatiefunctie

Verwijder het vastgelopen papier.

Opmerking: Zorg dat alle papierstukjes zijn verwijderd.



Nietjesstoring in de nietfinisher

1 Open klep F.



2 Verwijder de nietcassettehouder.

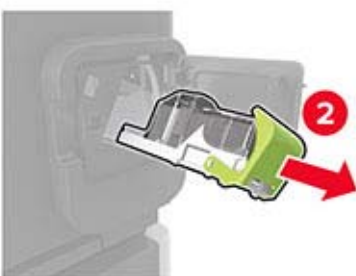
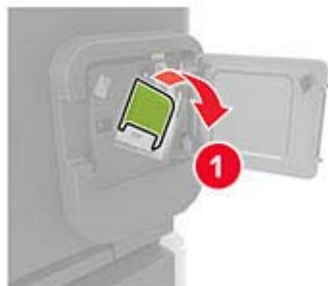

3 Verwijder de losse nietjes.

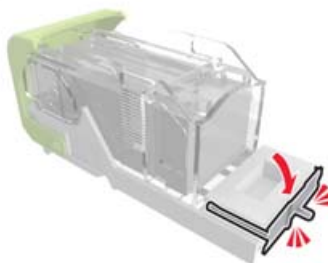

4 Druk de nietjes tegen de metalen beugel.



Opmerking: Als de nietjes zich aan de achterkant van de nietjeshouder bevinden, schud dan de nietjeshouder omlaag om de nietjes tegen de metalen beugel te plaatsen.

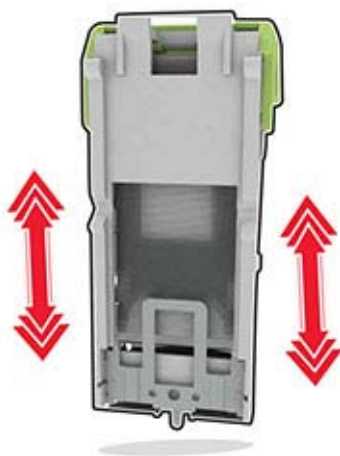

5 Druk op de nietcassettehouder totdat deze *vastklikt*.



6 Sluit de klep.

Nietjesstoring in niet- of perforatiefinisher

- 1 Afhankelijk van de locatie van de nietjesstoring, open klep F of G.

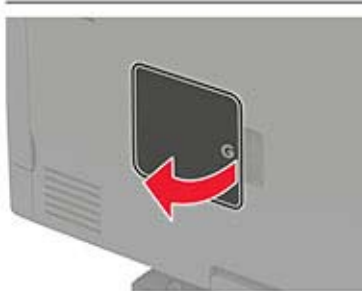

- 2 Verwijder de nietcassettehouder.

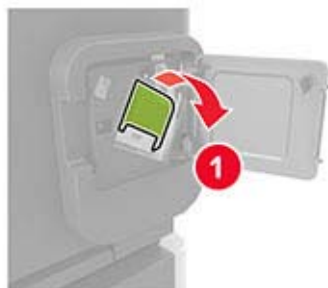

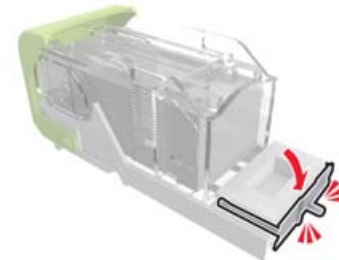
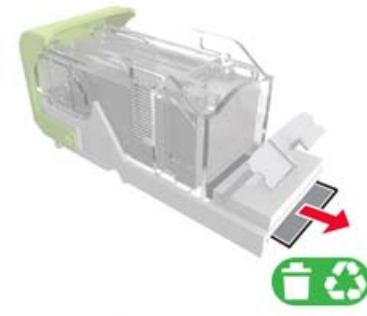
3 Verwijder de losse nietjes.**4** Druk de nietjes tegen de metalen beugel.

Opmerking: Als de nietjes zich aan de achterkant van de nietjeshouder bevinden, schud dan de nietjeshouder omlaag om de nietjes tegen de metalen beugel te plaatsen.

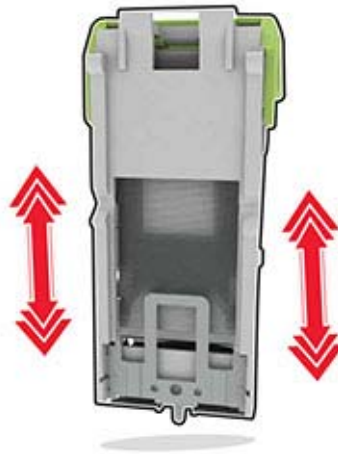

5 Druk op de nietcassettehouder totdat deze *vastklikt*.

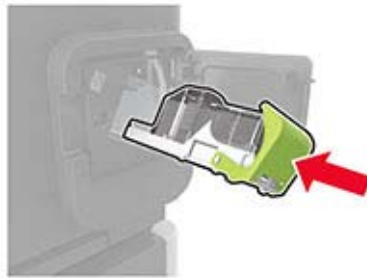

6 Sluit de klep.

Problemen oplossen

Afdrukproblemen

Problemen met de afdrukkwaliteit

Zoek de afbeelding op die lijkt op het probleem met de afdrukkwaliteit dat u ondervindt, en klik vervolgens op de koppeling daaronder voor de stappen om het probleem op te lossen.



['Lege of witte pagina's' op pagina 148](#)



['Donkere afdruk' op pagina 148](#)



['Nauwkeurige details worden niet correct afgedrukt' op pagina 150](#)



['Gevouwen of gekreukeld papier' op pagina 151](#)



['Grijze achtergrond' op pagina 152](#)



['Horizontale lichte strepen' op pagina 158](#)



['Verkeerde marges' op pagina 153](#)



['De afdruk is licht' op pagina 153](#)



['Vlekkerige afdruk en stippen' op pagina 155](#)



['Gekruld papier' op pagina 173](#)



['Schuine of scheve afdruk' op pagina 156](#)



['Terugkerende fouten' op pagina 162](#)



['Effen zwarte pagina's' op pagina 156](#)



['Afgekapte tekst of afbeeldingen' op pagina 157](#)



['De toner laat gemakkelijk los' op pagina 157](#)



['Verticale donkere strepen' op pagina 160](#)



['Verticale donkere lijnen of strepen' op pagina 161](#)

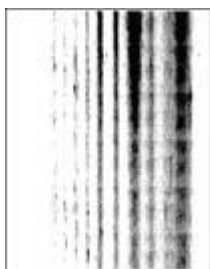

['Verticale donkere strepen met ontbrekende afdruk' op pagina 162](#)



['Verticale lichte strepen' op pagina 159](#)



['Verticale witte strepen' op pagina 160](#)

Afdrukkwaliteit is slecht

Lege of witte pagina's



Neem contact op met uw [dealer](#).

Donkere afdruk



Opmerking: Druk voordat u het probleem gaat oplossen de testpagina's voor de afdrukkwaliteit af. Navigeer met behulp van het bedieningspaneel naar **Instellingen > Problemen oplossen > Testpagina's voor afdrukkwaliteit**. Voor printermodellen zonder aanraakscherm drukt u op  om door de instellingen te navigeren.

Actie	Ja	Nee
<p>Stap 1</p> <p>a Controleer of de printer een originele en ondersteunde tonercartridge gebruikt.</p> <p>Opmerking: Als de cartridge niet wordt ondersteund, installeer dan een ondersteunde cartridge.</p> <p>b Druk het document af.</p> <p>Is de afdruk donker?</p>	Ga naar stap 2.	Het probleem is opgelost.
<p>Stap 2</p> <p>a Schakel de printer uit en schakel de printer vervolgens na ongeveer 10 seconden weer in.</p> <p>b De ingestelde waarde voor tonerintensiteit verlagen. Blader op het bedieningspaneel naar:</p> <p>Instellingen > Afdrukken > Kwaliteit > Tonerintensiteit</p> <p>c Druk het document af.</p> <p>Is de afdruk donker?</p>	Ga naar stap 3.	Het probleem is opgelost.
<p>Stap 3</p> <p>a Geef het papierformaat op via het dialoogvenster Voorkeursinstellingen voor afdrukken of het venster Afdrukken, afhankelijk van het besturingssysteem.</p> <p>Opmerkingen:</p> <ul style="list-style-type: none"> • Zorg ervoor dat de instellingen overeenkomen met het papier. • U kunt deze instellingen ook wijzigen met het bedieningspaneel van de printer. Navigeer naar Instellingen > Papier > Ladeconfiguratie > Papierformaat/-soort. <p>b Druk het document af.</p> <p>Is de afdruk donker?</p>	Ga naar stap 4.	Het probleem is opgelost.
<p>Stap 4</p> <p>Ga na of het papier structuur of een ruwe afwerking heeft.</p> <p>Drukt u af op papier met structuur of ruwe afwerking?</p>	Ga naar stap 5.	Ga naar stap 6.
<p>Stap 5</p> <p>a Vervang papier met structuur door normaal papier.</p> <p>b Druk het document af.</p> <p>Is de afdruk donker?</p>	Ga naar stap 6.	Het probleem is opgelost.

Actie	Ja	Nee
<p>Stap 6</p> <p>a Vervang het papier. Gebruik papier uit een nieuw pak.</p> <p>Opmerking: Papier neemt vocht op in een vochtige omgeving. Bewaar papier altijd in de originele verpakking tot u het gaat gebruiken.</p> <p>b Druk het document af.</p> <p>Is de afdruk donker?</p>	<p>Neem contact op met uw dealer.</p>	<p>Het probleem is opgelost.</p>

Nauwkeurige details worden niet correct afgedrukt



Opmerking: Druk voordat u het probleem gaat oplossen de testpagina's voor de afdrukkwaliteit af. Navigeer met behulp van het bedieningspaneel naar **Instellingen > Problemen oplossen > Testpagina's voor afdrukkwaliteit**. Voor printermodellen zonder aanraakscherm drukt u op  om door de instellingen te navigeren.

Actie	Ja	Nee
<p>Stap 1</p> <p>a Controleer of de printer een originele en ondersteunde tonercartridge gebruikt.</p> <p>Opmerking: Als de cartridge niet wordt ondersteund, installeer dan een ondersteunde cartridge.</p> <p>b Druk het document af.</p> <p>Worden nauwkeurige details niet correct afgedrukt?</p>	<p>Ga naar stap 2.</p>	<p>Het probleem is opgelost.</p>
<p>Stap 2</p> <p>a Pas de instellingen voor afdrukkwaliteit aan.</p> <p>1 Blader op het bedieningspaneel naar: Instellingen > Afdrukken > Kwaliteit > Pixelversterking > Lettertypen</p> <p>2 Stel Tonerintensiteit in op 7. Blader op het bedieningspaneel naar: Instellingen > Afdrukken > Kwaliteit > Tonerintensiteit</p> <p>b Druk het document af.</p> <p>Worden nauwkeurige details niet correct afgedrukt?</p>	<p>Neem contact op met uw dealer.</p>	<p>Het probleem is opgelost.</p>

Gevouwen of gekreukeld papier



Opmerking: Druk voordat u het probleem gaat oplossen de testpagina's voor de afdrukkwaliteit af. Navigeer met behulp van het bedieningspaneel naar **Instellingen > Problemen oplossen > Testpagina's voor**

afdrukkwaliteit. Voor printermodellen zonder aanraakscherm drukt u op  om door de instellingen te navigeren.

Actie	Ja	Nee
<p>Stap 1</p> <p>a Controleer of de printer een originele en ondersteunde tonercartridge gebruikt.</p> <p>Opmerking: Als de cartridge niet wordt ondersteund, installeer dan een ondersteunde cartridge.</p> <p>b Druk het document af.</p> <p>Is het papier gevouwen of gekreukeld?</p>	Ga naar stap 2.	Het probleem is opgelost.
<p>Stap 2</p> <p>a Vervang het papier. Gebruik papier uit een nieuw pak.</p> <p>Opmerking: Papier neemt vocht op in een vochtige omgeving. Bewaar papier altijd in de originele verpakking tot u het gaat gebruiken.</p> <p>b Druk het document af.</p> <p>Is het papier gevouwen of gekreukeld?</p>	Ga naar stap 3.	Het probleem is opgelost.
<p>Stap 3</p> <p>a Geef het papierformaat op via het dialoogvenster Voorkeursinstellingen voor afdrucken of het venster Afdrucken, afhankelijk van het besturingssysteem.</p> <p>Opmerkingen:</p> <ul style="list-style-type: none"> • Zorg ervoor dat de instellingen overeenkomen met het papier. • U kunt deze instellingen ook wijzigen met het bedieningspaneel van de printer. Navigeer naar Instellingen > Papier > Ladeconfiguratie > Papierformaat/-soort. <p>b Druk het document af.</p> <p>Is het papier gevouwen of gekreukeld?</p>	Neem contact op met uw dealer .	Het probleem is opgelost.

Grijze achtergrond



Opmerking: Druk voordat u het probleem gaat oplossen de testpagina's voor de afdrukkwaliteit af. Navigeer met behulp van het bedieningspaneel naar **Instellingen > Problemen oplossen > Testpagina's voor afdrukkwaliteit**. Voor printermodellen zonder aanraakscherm drukt u op  om door de instellingen te navigeren.

Actie	Ja	Nee
<p>Stap 1</p> <p>a Schakel de printer uit, wacht 10 seconden en schakel de printer weer in.</p> <p>b Verminder de tonerintensiteit. Blader op het bedieningspaneel naar: Instellingen > Afdrukken > Kwaliteit > Tonerintensiteit</p> <p>c Druk het document af.</p> <p>Bevatten afdrukken een grijze achtergrond?</p>	Ga naar stap 2.	Het probleem is opgelost.
<p>Stap 2</p> <p>a Controleer of de printer een originele en ondersteunde tonercartridge gebruikt.</p> <p>Opmerking: Als de tonercartridge niet wordt ondersteund, installeer dan een ondersteunde cartridge.</p> <p>b Druk het document af.</p> <p>Bevatten afdrukken een grijze achtergrond?</p>	Ga naar stap 3.	Het probleem is opgelost.
<p>Stap 3</p> <p>a Geef het papierformaat op via het dialoogvenster Voorkeursinstellingen voor afdrukken of het venster Afdrukken, afhankelijk van het besturingssysteem.</p> <p>Opmerkingen:</p> <ul style="list-style-type: none"> • Zorg ervoor dat de instellingen overeenkomen met het papier. • U kunt deze instellingen ook wijzigen met het bedieningspaneel van de printer. Navigeer naar Instellingen > Papier > Ladeconfiguratie > Papierformaat/-soort. <p>b Druk het document af.</p> <p>Bevatten afdrukken een grijze achtergrond?</p>	Neem contact op met uw dealer .	Het probleem is opgelost.

Verkeerde marges



Opmerking: Druk voordat u het probleem gaat oplossen de testpagina's voor de afdrukkwaliteit af. Navigeer met behulp van het bedieningspaneel naar **Instellingen > Problemen oplossen > Testpagina's voor afdrukkwaliteit afdrukken**. Voor printermodellen zonder aanraakscherm drukt u op  om door de instellingen te navigeren.

Actie	Ja	Nee
<p>Stap 1</p> <p>a Schuif de geleiders in de juiste positie voor het desbetreffende papierformaat.</p> <p>b Druk het document af.</p> <p>Zijn de marges correct?</p>	<p>Het probleem is opgelost.</p>	<p>Ga naar stap 2.</p>
<p>Stap 2</p> <p>a Geef het papierformaat op via het dialoogvenster Voorkeursinstellingen voor afdrukken of het afdrukdialogvenster, afhankelijk van het besturingssysteem.</p> <p>Opmerkingen:</p> <ul style="list-style-type: none"> • Zorg ervoor dat de instellingen overeenkomen met het papier. • U kunt deze instelling ook wijzigen in het bedieningspaneel van de printer. Navigeer naar Instellingen > Papier > Ladeconfiguratie > Papierformaat/-soort. <p>b Druk het document af.</p> <p>Zijn de marges correct?</p>	<p>Het probleem is opgelost.</p>	<p>Neem contact op met uw dealer.</p>

De afdruk is licht



Opmerking: Druk voordat u het probleem gaat oplossen de testpagina's voor de afdrukkwaliteit af. Navigeer met behulp van het bedieningspaneel naar **Instellingen > Problemen oplossen > Testpagina's voor afdrukkwaliteit**. Voor printermodellen zonder aanraakscherm drukt u op  om door de instellingen te navigeren.

Actie	Ja	Nee
<p>Stap 1</p> <p>a Controleer of de printer een originele en ondersteunde tonercartridge gebruikt.</p> <p>Opmerking: Als de cartridge niet wordt ondersteund, installeer dan een ondersteunde cartridge.</p> <p>b Druk het document af.</p> <p>Is de afdruk licht?</p>	Ga naar stap 2.	Het probleem is opgelost.
<p>Stap 2</p> <p>a Schakel de printer uit en schakel de printer vervolgens na ongeveer 10 seconden weer in.</p> <p>b Tonerintensiteit aanpassen. Blader op het bedieningspaneel naar: Instellingen > Afdrukken > Kwaliteit > Tonerintensiteit</p> <p>c Druk het document af.</p> <p>Is de afdruk licht?</p>	Ga naar stap 3.	Het probleem is opgelost.
<p>Stap 3</p> <p>a Geef het papierformaat op via het dialoogvenster Voorkeursinstellingen voor afdrukken of het venster Afdrukken, afhankelijk van het besturingssysteem.</p> <p>Opmerkingen:</p> <ul style="list-style-type: none"> • Zorg ervoor dat de instellingen overeenkomen met het papier. • U kunt deze instellingen ook wijzigen met het bedieningspaneel van de printer. Navigeer naar Instellingen > Papier > Ladeconfiguratie > Papierformaat/-soort. <p>b Druk het document af.</p> <p>Is de afdruk licht?</p>	Ga naar stap 4.	Het probleem is opgelost.
<p>Stap 4</p> <p>Controleer of de afdrukresolutie is ingesteld op 600 dpi.</p> <p>a Blader op het bedieningspaneel naar: Instellingen > Afdrukken > Kwaliteit > Afdrukresolutie</p> <p>b Druk het document af.</p> <p>Is de afdruk licht?</p>	Ga naar stap 5.	Het probleem is opgelost.

Actie	Ja	Nee
<p>Stap 5</p> <p>Controleer de status van de tonercartridge en vervang deze zo nodig.</p> <p>a Blader op het bedieningspaneel naar: Status/Supplies > Supplies</p> <p>b Druk het document af.</p> <p>Is de afdruk licht?</p>	<p>Neem contact op met uw dealer.</p>	<p>Het probleem is opgelost.</p>

Vlekkerige afdruk en stippen



Opmerking: Druk voordat u het probleem gaat oplossen de testpagina's voor de afdrukkwaliteit af. Navigeer met behulp van het bedieningspaneel naar **Instellingen > Problemen oplossen > Testpagina's voor afdrukkwaliteit**. Voor printermodellen zonder aanraakscherm drukt u op  om door de instellingen te navigeren.

Actie	Ja	Nee
<p>Stap 1</p> <p>a Controleer of de printer een originele en ondersteunde tonercartridge gebruikt.</p> <p>Opmerking: Als de cartridge niet wordt ondersteund, installeer dan een ondersteunde cartridge.</p> <p>b Druk het document af.</p> <p>Zijn afdrukken vlekkerig?</p>	<p>Ga naar stap 2.</p>	<p>Het probleem is opgelost.</p>
<p>Stap 2</p> <p>Controleer de printer op lekkage van toners.</p> <p>Zit er geen lekkage van toners in de printer?</p>	<p>Ga naar stap 3.</p>	<p>Neem contact op met uw dealer.</p>
<p>Stap 3</p> <p>Hiermee kunt u de status van de beeldverwerkingseenheid controleren. Blader op het bedieningspaneel naar: Status/Supplies > Supplies</p> <p>Is de beeldverwerkingseenheid bijna versleten?</p>	<p>Neem contact op met uw dealer.</p>	<p>Neem contact op met uw dealer.</p>

Schuine of scheve afdruk



Opmerking: Druk voordat u het probleem gaat oplossen de testpagina's voor de afdrukkwaliteit af. Navigeer met behulp van het bedieningspaneel naar **Instellingen > Problemen oplossen > Testpagina's voor afdrukkwaliteit**. Voor printermodellen zonder aanraakscherm drukt u op **OK** om door de instellingen te navigeren.

Actie	Ja	Nee
<p>Stap 1</p> <ul style="list-style-type: none"> a Trek de lade uit de printer. b Verwijder het papier en laad vervolgens papier uit een nieuwe verpakking. <p>Opmerking: Papier neemt vocht op in een vochtige omgeving. Bewaar papier altijd in de originele verpakking tot u het gaat gebruiken.</p> <ul style="list-style-type: none"> c Druk de lengtegeleider in en schuif deze naar de juiste positie voor het formaat papier dat u in de lade plaatst. d Plaats de lade terug. e Druk het document af. <p>Is de afdruk schuin of scheef?</p>	<p>Ga naar stap 2.</p>	<p>Het probleem is opgelost.</p>
<p>Stap 2</p> <ul style="list-style-type: none"> a Controleer of u afdrukt op ondersteund papier. b Druk het document af. <p>Is de afdruk schuin of scheef?</p>	<p>Neem contact op met uw dealer.</p>	<p>Het probleem is opgelost.</p>

Effen zwarte pagina's



Opmerking: Druk voordat u het probleem gaat oplossen de testpagina's voor de afdrukkwaliteit af. Navigeer met behulp van het bedieningspaneel naar **Instellingen > Problemen oplossen > Testpagina's voor afdrukkwaliteit**. Voor printermodellen zonder aanraakscherm drukt u op  om door de instellingen te navigeren.

Actie	Ja	Nee
<p>a Controleer of de printer een originele en ondersteunde tonercartridge gebruikt.</p> <p>Opmerking: Als de tonercartridge niet wordt ondersteund, installeer dan een ondersteunde cartridge.</p> <p>b Druk het document af.</p> <p>Drukt de printer effen zwarte pagina's af?</p>	<p>Neem contact op met uw dealer.</p>	<p>Het probleem is opgelost.</p>

Afgekapte tekst of afbeeldingen



Opmerking: Druk voordat u het probleem gaat oplossen de testpagina's voor de afdrukkwaliteit af. Navigeer met behulp van het bedieningspaneel naar **Instellingen > Problemen oplossen > Testpagina's voor afdrukkwaliteit**. Voor printermodellen zonder aanraakscherm drukt u op  om door de instellingen te navigeren.

Actie	Ja	Nee
<p>a Controleer of de printer een originele en ondersteunde tonercartridge gebruikt.</p> <p>Opmerking: Als de tonercartridge niet wordt ondersteund, installeer dan een ondersteunde cartridge.</p> <p>b Druk het document af.</p> <p>Worden tekst of afbeeldingen afgekapt?</p>	<p>Neem contact op met uw dealer.</p>	<p>Het probleem is opgelost.</p>

De toner laat gemakkelijk los



Opmerking: Druk voordat u het probleem gaat oplossen de testpagina's voor de afdrukkwaliteit af. Navigeer met behulp van het bedieningspaneel naar **Instellingen > Problemen oplossen > Testpagina's voor afdrukkwaliteit**. Voor printermodellen zonder aanraakscherm drukt u op  om door de instellingen te navigeren.

Actie	Ja	Nee
<p>Stap 1</p> <p>a Controleer of de printer een originele en ondersteunde tonercartridge gebruikt.</p> <p>Opmerking: Als de cartridge niet wordt ondersteund, installeer dan een ondersteunde cartridge.</p> <p>b Druk het document af.</p> <p>Laat de toner gemakkelijk los?</p>	Ga naar stap 2.	Het probleem is opgelost.
<p>Stap 2</p> <p>a Geef het papierformaat op via het dialoogvenster Voorkeursinstellingen voor afdrukken of het venster Afdrukken, afhankelijk van het besturingssysteem.</p> <p>Opmerkingen:</p> <ul style="list-style-type: none"> • Zorg ervoor dat de instellingen overeenkomen met het papier. • U kunt deze instellingen ook wijzigen met het bedieningspaneel van de printer. Navigeer naar Instellingen > Papier > Ladeconfiguratie > Papierformaat/-soort. <p>b Druk het document af.</p> <p>Laat de toner gemakkelijk los?</p>	Neem contact op met uw dealer .	Het probleem is opgelost.

Horizontale lichte strepen



Opmerking: Druk voordat u het probleem gaat oplossen de testpagina's voor de afdrukkwaliteit af. Navigeer met behulp van het bedieningspaneel naar **Instellingen > Problemen oplossen > Testpagina's voor afdrukkwaliteit**. Voor printermodellen zonder aanraakscherm drukt u op  om door de instellingen te navigeren.

Actie	Ja	Nee
<p>Stap 1</p> <p>a Controleer of de printer een originele en ondersteunde tonercartridge gebruikt.</p> <p>Opmerking: Als de cartridge niet wordt ondersteund, installeer dan een ondersteunde cartridge.</p> <p>b Druk het document af.</p> <p>Bevatten afdrukken horizontale lichte strepen?</p>	Ga naar stap 2.	Het probleem is opgelost.
<p>Stap 2</p> <p>a Schakel de printer uit en schakel de printer vervolgens na ongeveer 10 seconden weer in.</p> <p>b Druk het document af.</p> <p>Bevatten afdrukken horizontale lichte strepen?</p>	Neem contact op met uw dealer .	Het probleem is opgelost.

Verticale lichte strepen



Opmerking: Druk voordat u het probleem gaat oplossen de testpagina's voor de afdrukkwaliteit af. Navigeer met behulp van het bedieningspaneel naar **Instellingen > Problemen oplossen > Testpagina's voor afdrukkwaliteit**. Voor printermodellen zonder aanraakscherm drukt u op **OK** om door de instellingen te navigeren.

Actie	Ja	Nee
<p>a Controleer of de printer een originele en ondersteunde tonercartridge gebruikt.</p> <p>Opmerking: Als de cartridge niet wordt ondersteund, installeer dan een ondersteunde cartridge.</p> <p>b Druk het document af.</p> <p>Bevatten afdrukken nog steeds verticale lichte strepen?</p>	Neem contact op met uw dealer .	Het probleem is opgelost.

Verticale witte strepen



Opmerking: Druk voordat u het probleem gaat oplossen de testpagina's voor de afdrukkwaliteit af. Navigeer met behulp van het bedieningspaneel naar **Instellingen > Problemen oplossen > Testpagina's voor**

afdrukkwaliteit. Voor printermodellen zonder aanraakscherm drukt u op **OK** om door de instellingen te navigeren.

Actie	Ja	Nee
<p>Stap 1</p> <p>a Controleer of de printer een originele en ondersteunde tonercartridge gebruikt.</p> <p>Opmerking: Als de cartridge niet wordt ondersteund, installeer dan een ondersteunde cartridge.</p> <p>b Druk het document af.</p> <p>Bevatten afdrukken verticale witte lijnen?</p>	Ga naar stap 2.	Het probleem is opgelost.
<p>Stap 2</p> <p>Los problemen met langzaam afdrukken op. Zie 'Afdrukken verloopt langzaam' op pagina 163 voor meer informatie.</p> <p>Bevatten afdrukken verticale witte lijnen?</p>	Neem contact op met uw dealer .	Het probleem is opgelost.

Verticale donkere strepen



Opmerking: Druk voordat u het probleem gaat oplossen de testpagina's voor de afdrukkwaliteit af. Navigeer met behulp van het bedieningspaneel naar **Instellingen > Problemen oplossen > Testpagina's voor**

afdrukkwaliteit. Voor printermodellen zonder aanraakscherm drukt u op **OK** om door de instellingen te navigeren.

Actie	Ja	Nee
<p>a Controleer of de printer een originele en ondersteunde tonercartridge gebruikt.</p> <p>Opmerking: Als de tonercartridge niet wordt ondersteund, installeer dan een ondersteunde cartridge.</p> <p>b Druk het document af.</p> <p>Bevatten afdrukken nog steeds verticale donkere strepen?</p>	Neem contact op met uw dealer .	Het probleem is opgelost.

Verticale donkere lijnen of strepen

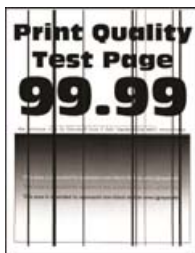

Opmerking: Druk voordat u het probleem gaat oplossen de testpagina's voor de afdrukkwaliteit af. Navigeer met behulp van het bedieningspaneel naar **Instellingen > Problemen oplossen > Testpagina's voor afdrukkwaliteit**. Voor printermodellen zonder aanraakscherm drukt u op **OK** om door de instellingen te navigeren.

Actie	Ja	Nee
<p>Stap 1</p> <p>a Controleer of de printer een originele en ondersteunde tonercartridge gebruikt.</p> <p>Opmerking: Als de tonercartridge niet wordt ondersteund, installeer dan een ondersteunde cartridge.</p> <p>b Druk het document af.</p> <p>Verschijnen er verticale donkere lijnen of strepen in afdrukken?</p>	Ga naar stap 2.	Het probleem is opgelost.
<p>Stap 2</p> <p>a Verwijder de beeldverwerkingseenheid en plaats deze vervolgens opnieuw.</p> <p>Waarschuwing: mogelijke beschadiging: De beeldverwerkingseenheid mag niet langer dan tien minuten worden blootgesteld aan licht. Langdurige blootstelling aan licht kan tot problemen met de afdrukkwaliteit leiden.</p> <p>Waarschuwing: mogelijke beschadiging: Raak de fotoconductortrommel onder de beeldverwerkingskit niet aan. Dit kan de afdrukkwaliteit van toekomstige afdruktaken verminderen.</p> <p>b Druk het document af.</p> <p>Verschijnen er verticale donkere lijnen of strepen in afdrukken?</p>	Ga naar stap 3.	Het probleem is opgelost.

Actie	Ja	Nee
Stap 3 a Vervang de beeldverwerkingseenheid. b Druk het document af. Verschijnen er verticale donkere lijnen of strepen in afdrukken?	Neem contact op met uw dealer .	Het probleem is opgelost.

Verticale donkere strepen met ontbrekende afdruk

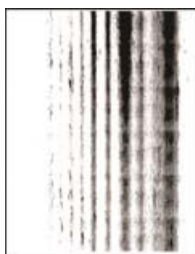

Neem contact op met uw [dealer](#).

Terugkerende fouten



Neem contact op met uw [dealer](#).



Afdruktaken worden niet afgedrukt

Actie	Ja	Nee
Stap 1 a Open vanuit het document dat u wilt afdrukken het dialoogvenster Afdrukken en controleer of u de juiste printer hebt geselecteerd. b Druk het document af. Wordt het document afgedrukt?	Het probleem is opgelost.	Ga naar stap 2.
Stap 2 a Controleer of de printer is ingeschakeld. b Los de foutberichten die op de display verschijnen op. c Druk het document af. Wordt het document afgedrukt?	Het probleem is opgelost.	Ga naar stap 3.

Actie	Ja	Nee
<p>Stap 3</p> <p>a Controleer of de poorten werken en of de kabels stevig zijn aangesloten op de computer en de printer. Raadpleeg de meegeleverde installatiedocumentatie van de printer voor meer informatie.</p> <p>b Druk het document af.</p> <p>Wordt het document afgedrukt?</p>	Het probleem is opgelost.	Ga naar stap 4.
<p>Stap 4</p> <p>a Schakel de printer uit en schakel de printer vervolgens na ongeveer 10 seconden weer in.</p> <p>b Druk het document af.</p> <p>Wordt het document afgedrukt?</p>	Het probleem is opgelost.	Ga naar stap 5.
<p>Stap 5</p> <p>a Verwijder het printerstuurprogramma en installeer het opnieuw.</p> <p>b Druk het document af.</p> <p>Wordt het document afgedrukt?</p>	Het probleem is opgelost.	Neem contact op met uw dealer .

Afdrukken verloopt langzaam

Actie	Ja	Nee
<p>Stap 1</p> <p>Controleer of de printerkabel stevig is aangesloten op de printer en op de computer, afdrukserver, optie of een ander netwerkapparaat.</p> <p>Is de printer langzaam met afdrukken?</p>	Ga naar stap 2.	Het probleem is opgelost.
<p>Stap 2</p> <p>a Zorg dat de printer zich niet in Stille modus bevindt. Blader op het bedieningspaneel naar: Instellingen > Apparaat > Onderhoud > Configuratiemenu > Werkingen van apparaat > Stille modus</p> <p>Voor printermodellen zonder aanraakscherm drukt u op  om door de instellingen te navigeren.</p> <p>b Druk het document af.</p> <p>Is de printer langzaam met afdrukken?</p>	Ga naar stap 3.	Het probleem is opgelost.

Actie	Ja	Nee
<p>Stap 3</p> <p>a Geef de afdrukresolutie op in Voorkeursinstellingen voor afdrukken of in het Afdrukdialogvenster, afhankelijk van uw besturingssysteem.</p> <p>b Stel de resolutie in op 600 dpi.</p> <p>c Druk het document af.</p> <p>Is de printer langzaam met afdrukken?</p>	Ga naar stap 4.	Het probleem is opgelost.
<p>Stap 4</p> <p>a Blader op het bedieningspaneel naar: Instellingen > Afdrukken > Kwaliteit > Afdrukresolutie</p> <p>Voor printermodellen zonder aanraakscherm drukt u op  om door de instellingen te navigeren.</p> <p>b Stel de resolutie in op 600 dpi.</p> <p>c Druk het document af.</p> <p>Is de printer langzaam met afdrukken?</p>	Ga naar stap 5.	Het probleem is opgelost.
<p>Stap 5</p> <p>a Geef het papierformaat op via het dialoogvenster Voorkeursinstellingen voor afdrukken of het venster Afdrukken, afhankelijk van het besturingssysteem.</p> <p>Opmerkingen:</p> <ul style="list-style-type: none"> • Zorg ervoor dat de instellingen overeenkomen met het papier. • U kunt deze instellingen ook wijzigen met het bedieningspaneel van de printer. Navigeer naar Instellingen > Papier > Ladeconfiguratie > Papierformaat/-soort. Voor printermodellen zonder aanraakscherm drukt u op  om door de instellingen te navigeren. • Zwaarder papier drukt langzamer af. • Papier dat smaller is dan het formaat Letter, A4 en Legal drukt mogelijk langzamer af. <p>b Druk het document af.</p> <p>Is de printer langzaam met afdrukken?</p>	Ga naar stap 6.	Het probleem is opgelost.

Actie	Ja	Nee
<p>Stap 6</p> <p>a Controleer of de printerinstellingen voor de structuur en het gewicht van het afdrukmetaal overeenkomen met het papier dat u wilt plaatsen.</p> <p>Blader op het bedieningspaneel naar: Instellingen > Papier > Mediaconfiguratie > Materiaalsoorten</p> <p>Voor printermodellen zonder aanraakscherm drukt u op  om door de instellingen te navigeren.</p> <p>Opmerking: Ruwe papierstructuren en zwaar papier worden mogelijk langzamer afgedrukt.</p> <p>b Druk het document af.</p> <p>Is de printer langzaam met afdrukken?</p>	Ga naar stap 7.	Het probleem is opgelost.
<p>Stap 7</p> <p>Wachttaken verwijderd.</p> <p>Is de printer langzaam met afdrukken?</p>	Ga naar stap 8.	Het probleem is opgelost.
<p>Stap 8</p> <p>a Controleer of de printer niet oververhit raakt.</p> <p>Opmerkingen:</p> <ul style="list-style-type: none"> • Geef de printer tijd om af te koelen na een grote afdraktaak. • Let op de aanbevolen omgevingstemperatuur van de printer. Zie 'Een locatie voor de printer selecteren' op pagina 9 voor meer informatie. <p>b Druk het document af.</p> <p>Is de printer langzaam met afdrukken?</p>	Neem contact op met uw dealer .	Het probleem is opgelost.

Tonerintensiteit aanpassen

1 Blader op het bedieningspaneel naar:

Instellingen > Afdrukken > Kwaliteit > Tonerintensiteit

Voor printermodellen zonder touchscreen drukt u op  om door de instellingen te navigeren.

2 Pas de instelling aan.

3 Pas de wijzigingen toe.

Taak wordt afgedrukt vanuit de verkeerde lade of op het verkeerde papier

Actie	Ja	Nee
<p>Stap 1</p> <p>a Controleer of u afdrukt op het juiste papier.</p> <p>b Druk het document af.</p> <p>Is het document op het juiste papier afgedrukt?</p>	Ga naar stap 2.	Plaats het juiste papierformaat en de juiste papiersoort.
<p>Stap 2</p> <p>a Geef de instellingen voor papiersoort en -formaat op in het dialoogvenster Voorkeursinstellingen voor afdrukken of Afdrukken, afhankelijk van het besturingssysteem.</p> <p>Opmerking: U kunt deze instellingen ook wijzigen met het bedieningspaneel van de printer. Ga naar:</p> <p>Instellingen > Papier > Ladeconfiguratie > Papierformaat/-soort</p> <p>Voor printermodellen zonder aanraakscherm drukt u op  om door de instellingen te navigeren.</p> <p>b Zorg dat de instellingen overeenkomen met het papier dat is geplaatst.</p> <p>c Druk het document af.</p> <p>Is het document op het juiste papier afgedrukt?</p>	Het probleem is opgelost.	Ga naar stap 3.
<p>Stap 3</p> <p>a Controleer of de laden zijn gekoppeld.</p> <p>Zie 'Laden koppelen' op pagina 29 voor meer informatie.</p> <p>b Druk het document af.</p> <p>Is het document vanuit de juiste lade afgedrukt?</p>	Het probleem is opgelost.	Neem contact op met uw dealer .

Vertrouwelijke en andere documenten in de wachtrij worden niet afgedrukt

Actie	Ja	Nee
<p>Stap 1</p> <p>a Controleer op het bedieningspaneel of de documenten in de lijst met Wachttaken worden weergegeven.</p> <p>Opmerking: Als de documenten niet worden weergegeven, drukt u de documenten af met de opties voor Afdruk- en wacht-taken.</p> <p>b Druk de documenten af.</p> <p>Worden de documenten afgedrukt?</p>	Het probleem is opgelost.	Ga naar stap 2.

Actie	Ja	Nee
<p>Stap 2</p> <p>De afdruktaak bevat mogelijk een formatteringsfout of ongeldige gegevens.</p> <ul style="list-style-type: none"> • Verwijder de afdruktaak en verzend deze daarna opnieuw. • Voor PDF-bestanden genereert u een nieuw bestand en drukt u de documenten daarna opnieuw af. <p>Worden de documenten afgedrukt?</p>	Het probleem is opgelost.	Ga naar stap 3.
<p>Stap 3</p> <p>Als u vanaf internet afdrukt, kan het zijn dat de printer meerdere taaknamen als duplicaten leest.</p> <ol style="list-style-type: none"> Open het dialoogvenster Voorkeursinstellingen voor afdrukken. Klik op het tabblad Afdruk- en wachttaken op Afdruk- en wachttaken gebruiken en klik vervolgens op Dubbele documenten bewaren. Voer in het gedeelte Vertrouwelijk afdrukken een pincode in. Druk de documenten af. <p>Worden de documenten afgedrukt?</p>	Het probleem is opgelost.	Ga naar stap 4.
<p>Stap 4</p> <ol style="list-style-type: none"> Verwijder enkele taken in de wachtrij om printergeheugen vrij te maken. Druk de documenten af. <p>Worden de documenten afgedrukt?</p>	Het probleem is opgelost.	Neem contact op met uw dealer .

De printer reageert niet

Actie	Ja	Nee
<p>Stap 1</p> <p>Controleer of het netsnoer op het stopcontact is aangesloten.</p> <p> LET OP: RISICO OP LETSEL: Om het risico op elektrische schokken of brand te voorkomen, moet u het netsnoer rechtstreeks aansluiten op een geaard stopcontact dat zich dicht in de buurt van het product bevindt en dat gemakkelijk toegankelijk is.</p> <p>Reageert de printer?</p>	Het probleem is opgelost.	Ga naar stap 2.
<p>Stap 2</p> <p>Controleer of het stopcontact is uitgeschakeld met behulp van een schakelaar of stroomonderbreker.</p> <p>Is het stopcontact uitgeschakeld met behulp van een schakelaar of stroomonderbreker?</p>	Schakel de schakelaar in of reset de stroomonderbreker.	Ga naar stap 3.

Actie	Ja	Nee
Stap 3 Controleer of de printer is ingeschakeld. Is de printer ingeschakeld?	Ga naar stap 4.	Zet de printer aan.
Stap 4 Controleer of de printer in de slaap- of sluimerstand staat. Staat de printer in de slaap- of sluimerstand?	Druk op de knop Aan/uit om de printer aan te zetten.	Ga naar stap 5.
Stap 5 Controleer of de kabels waarmee de printer is aangesloten op de computer in de correcte poorten zitten. Zitten de kabels in de correcte poorten?	Ga naar stap 6.	Plaats de kabels in de correcte poorten.
Stap 6 Installeer het correcte printerstuurprogramma. Reageert de printer?	Het probleem is opgelost.	Ga naar stap 7.
Stap 7 Schakel de printer uit en schakel de printer vervolgens na ongeveer 10 seconden weer in. Reageert de printer?	Het probleem is opgelost.	Neem contact op met uw dealer .

Flashstation kan niet worden gelezen

Actie	Ja	Nee
Stap 1 Controleer of de printer niet bezig is met het verwerken van een andere taak. Is de printer klaar?	Ga naar stap 2.	Wacht tot de printer klaar is met het verwerken van de andere taak.
Stap 2 Controleer of het flashstation in de USB-poort aan de voorzijde is geplaatst. Opmerking: Het flashstation werkt niet als het in de USB-aansluiting aan de achterzijde is geplaatst. Is het flashstation in de juiste poort geplaatst?	Ga naar stap 3.	Plaats het flashstation in de juiste poort.
Stap 3 Controleer of het flashstation wordt ondersteund. Zie ' Ondersteunde flashstations en bestandstypen ' op pagina 39 voor meer informatie. Wordt het flashstation ondersteund?	Ga naar stap 4.	Plaats een ondersteund flashstation.

Actie	Ja	Nee
<p>Stap 4</p> <p>a Controleer of de USB-poort is ingeschakeld. Zie 'USB-poort activeren' op pagina 169 voor meer informatie.</p> <p>b Verwijder het flashstation en plaats het vervolgens weer.</p> <p>Herkent de printer het flashstation?</p>	Het probleem is opgelost.	Neem contact op met uw dealer .

USB-poort activeren

Blader op het bedieningspaneel naar:

Instellingen > Netwerk/poorten > USB > Activeer USB-poort

Voor printermodellen zonder touchscreen drukt u op  om door de instellingen te navigeren.

Problemen met de netwerkverbinding

Kan Embedded Web Server niet openen

Actie	Ja	Nee
<p>Stap 1</p> <p>Controleer of de printer is ingeschakeld.</p> <p>Is de printer ingeschakeld?</p>	Ga naar stap 2.	Zet de printer aan.
<p>Stap 2</p> <p>Zorg ervoor dat het IP-adres van de printer correct is.</p> <p>Opmerkingen:</p> <ul style="list-style-type: none"> Controleer het IP-adres op het startscherm. Een IP-adres bestaat uit vier sets met cijfers gescheiden door punten, bijvoorbeeld 123.123.123.123. <p>Is het IP-adres van de printer correct?</p>	Ga naar stap 3.	Typ het juiste IP-adres van de printer in de adresbalk.
<p>Stap 3</p> <p>Controleer of u een ondersteunde browser gebruikt:</p> <ul style="list-style-type: none"> Internet Explorer versie 11 of hoger Microsoft Edge Safari versie 10 of hoger Google Chrome™ versie 60 of hoger Mozilla Firefox versie 54 of hoger <p>Wordt uw browser ondersteund?</p>	Ga naar stap 4.	Installeer een ondersteunde browser.

Actie	Ja	Nee
Stap 4 Controleer of de netwerkverbinding actief is. Is de netwerkverbinding actief?	Ga naar stap 5.	Neem contact op met uw beheerder.
Stap 5 Zorg ervoor dat de kabelverbindingen met de printer en afdrukserver goed zijn bevestigd. Raadpleeg de documentatie die bij de printer is geleverd voor meer informatie. Zitten de kabels goed vast?	Ga naar stap 6.	Bevestig de kabel-aansluiting.
Stap 6 Controleer of de webproxyservers zijn uitgeschakeld. Zijn de webproxyservers uitgeschakeld?	Ga naar stap 7.	Neem contact op met uw beheerder.
Stap 7 Krijg toegang tot de Embedded Web Server. Wordt de Embedded Web Server geopend?	Het probleem is opgelost.	Neem contact op met uw dealer .

Status van de printerconnectiviteit controleren

- 1 Pagina met netwerkinstellingen afdrukken.

Blader op het bedieningspaneel naar:

Instellingen > Rapporten > Netwerk > Pagina Netwerkinstellingen

Voor printermodellen zonder touchscreen drukt u op  om door de instellingen te navigeren.

- 2 Controleer het eerste gedeelte van de pagina om te zien of bij Status wordt aangegeven dat de printer is aangesloten.

Als bij Status wordt aangegeven dat de printer niet is aangesloten, is het mogelijk dat het LAN-aansluitpunt niet actief is of dat de netwerkkabel niet is aangesloten of niet goed functioneert. Neem contact op met uw beheerder voor ondersteuning.

Problemen met hardwareopties

Flash beschadigd

Neem contact op met uw [dealer](#).

Onvoldoende ruimte in flashgeheugen voor bronnen

Neem contact op met uw [dealer](#).

Flash niet geformatteerd

Probeer een of meer van de oplossingen:

- Selecteer **Doorgaan** op het bedieningspaneel om de defragmentatie te stoppen en verder te gaan met afdrukken.
- Formateer het flashgeheugen.

Opmerking: Als het foutbericht niet verdwijnt, is het flashgeheugen mogelijk beschadigd en moet het mogelijk worden vervangen. Als u het flashgeheugen wilt vervangen, neemt u contact op met uw [dealer](#).

Problemen met supplies

Vervang cartridge, printerregio onjuist

Installeer de juiste tonercartridge.

Andere supply dan die van printerfabrikant

De printer heeft gedetecteerd dat een onherkende supply of onderdeel in de printer is geïnstalleerd.

Uw printer werkt het beste met originele supplies en onderdelen van de printerfabrikant. Wanneer u supplies of onderdelen van andere fabrikanten gebruikt, kan dit negatieve gevolgen hebben voor de prestaties, betrouwbaarheid of levensduur van de printer en de beeldverwerkingsonderdelen van het apparaat.

Alle levensduurindicatoren zijn ontworpen om te functioneren met de supplies en onderdelen van de printerfabrikant. Als u supplies of onderdelen van andere fabrikanten gebruikt, kan dat tot onvoorspelbare resultaten leiden. Het gebruik van beeldverwerkingsonderdelen langer dan de beoogde levensduur kan uw printer of de desbetreffende onderdelen beschadigen.

Waarschuwing: mogelijke beschadiging: Het gebruik van supplies of onderdelen van andere fabrikanten kan gevolgen hebben voor uw garantie. Schade die werd veroorzaakt door het gebruik van supplies of onderdelen van andere fabrikanten valt niet onder de garantie.

Als u deze risico's wilt aanvaarden en wilt doorgaan met het gebruik van niet-originele supplies of onderdelen in uw printer, houd dan, afhankelijk van uw printermodel, **X** en **#** of **X** en  op het bedieningspaneel 15 seconden tegelijkertijd ingedrukt.

Als u deze risico's niet wilt aanvaarden, verwijdert u de supply of het onderdeel van een andere fabrikant uit uw printer en vervangt u deze/dit door een originele supply of origineel onderdeel van de printerfabrikant.

Problemen met de papierinvoer

Envelop wordt dichtgeplakt tijdens afdrukken

Actie	Ja	Nee
<p>Stap 1</p> <p>a Gebruik een envelop die in een droge omgeving is bewaard.</p> <p>Opmerking: Tijdens het bedrukken van een vochtige envelop kunnen de plakranden worden dichtgeplakt.</p> <p>b Verzend de afdrukaak.</p> <p>Wordt de envelop dichtgeplakt tijdens het bedrukken?</p>	Ga naar stap 2.	Het probleem is opgelost.
<p>Stap 2</p> <p>a Zorg dat de papiersoort is ingesteld op Envelop.</p> <p>Blader op het bedieningspaneel naar:</p> <p>Instellingen > Papier > Ladeconfiguratie > Papierformaat/-soort</p> <p>Voor printermodellen zonder aanraakscherm drukt u op  om door de instellingen te navigeren.</p> <p>b Verzend de afdrukaak.</p> <p>Wordt de envelop dichtgeplakt tijdens het bedrukken?</p>	Neem contact op met uw dealer .	Het probleem is opgelost.

Gesorteerd afdrukken werkt niet

Actie	Ja	Nee
<p>Stap 1</p> <p>a Blader op het bedieningspaneel naar:</p> <p>Instellingen > Afdrukken > Indeling > Sorteren > Aan [1,2,1,2,1,2]</p> <p>Voor printermodellen zonder aanraakscherm drukt u op  om door de instellingen te navigeren.</p> <p>b Druk het document af.</p> <p>Is het document correct gesorteerd?</p>	Het probleem is opgelost.	Ga naar stap 2.
<p>Stap 2</p> <p>a Open vanuit het document dat u wilt afdrukken het dialoogvenster Afdrukken en selecteer Sorteren.</p> <p>b Druk het document af.</p> <p>Is het document correct gesorteerd?</p>	Het probleem is opgelost.	Ga naar stap 3.
<p>Stap 3</p> <p>a Verminder het aantal pagina's om af te drukken.</p> <p>b Druk het document af.</p> <p>Zijn de pagina's correct gesorteerd?</p>	Het probleem is opgelost.	Neem contact op met uw dealer .

Gekruld papier



Actie	Ja	Nee
<p>Stap 1</p> <p>a Schuif de geleiders in de lade naar de juiste positie voor het papier in de lade.</p> <p>b Druk het document af.</p> <p>Wordt het papier omgekruld?</p>	Ga naar stap 2.	Het probleem is opgelost.
<p>Stap 2</p> <p>a Geef het papierformaat op via het dialoogvenster Voorkeursinstellingen voor afdrucken of het venster Afdrucken, afhankelijk van het besturingssysteem.</p> <p>Opmerkingen:</p> <ul style="list-style-type: none"> • Zorg ervoor dat de instellingen overeenkomen met het papier. • U kunt deze instellingen ook wijzigen met het bedieningspaneel van de printer. Navigeer naar Instellingen > Papier > Ladeconfiguratie > Papierformaat/-soort. Voor printermodellen zonder aanraakscherm drukt u op  om door de instellingen te navigeren. <p>b Druk het document af.</p> <p>Wordt het papier omgekruld?</p>	Ga naar stap 3.	Het probleem is opgelost.
<p>Stap 3</p> <p>Druk af op de andere zijde van het papier.</p> <p>a Verwijder het papier, draai het om en plaats het terug.</p> <p>b Druk het document af.</p> <p>Wordt het papier omgekruld?</p>	Ga naar stap 4.	Het probleem is opgelost.
<p>Stap 4</p> <p>a Vervang het papier. Gebruik papier uit een nieuw pak.</p> <p>Opmerking: Papier neemt vocht op in een vochtige omgeving. Bewaar papier altijd in de originele verpakking tot u het gaat gebruiken.</p> <p>b Druk het document af.</p> <p>Wordt het papier omgekruld?</p>	Neem contact op met uw dealer .	Het probleem is opgelost.

Laden koppelen lukt niet

Actie	Ja	Nee
<p>Stap 1</p> <p>a Controleer of de laden papier van hetzelfde formaat en dezelfde soort bevatten.</p> <p>b Controleer of de papiergeleiders juist zijn geplaatst.</p> <p>c Druk het document af.</p> <p>Zijn de laden op de juiste wijze gekoppeld?</p>	Het probleem is opgelost.	Ga naar stap 2.
<p>Stap 2</p> <p>a Blader op het bedieningspaneel naar: Instellingen > Papier > Ladeconfiguratie > Papierformaat/-soort</p> <p>Voor printermodellen zonder aanraakscherm drukt u op  om door de instellingen te navigeren.</p> <p>b Stel het papierformaat en de papiersoort van het papier in de gekoppelde laden in.</p> <p>c Druk het document af.</p> <p>Zijn de laden op de juiste wijze gekoppeld?</p>	Het probleem is opgelost.	Ga naar stap 3.
<p>Stap 3</p> <p>a Zorg dat Lade koppelen is ingesteld op Automatisch. Zie 'Laden koppelen' op pagina 29 voor meer informatie.</p> <p>b Druk het document af.</p> <p>Zijn de laden op de juiste wijze gekoppeld?</p>	Het probleem is opgelost.	Neem contact op met uw dealer .

Papier loopt regelmatig vast

Actie	Ja	Nee
<p>Stap 1</p> <p>a Verwijder de lade.</p> <p>b Controleer of het papier op de juiste wijze is geplaatst.</p> <p>Opmerkingen:</p> <ul style="list-style-type: none"> Controleer of de papiergeleiders juist zijn geplaatst. Zorg ervoor dat de stapel niet boven de aanduiding voor de maximale hoeveelheid uitkomt. Zorg ervoor dat u op een aanbevolen papiergrootte en papierformaat afdrukt. <p>c Plaats de lade terug.</p> <p>d Druk het document af.</p> <p>Blijven papierstoringen regelmatig optreden?</p>	Ga naar stap 2.	Het probleem is opgelost.

Actie	Ja	Nee
<p>Stap 2</p> <p>a Blader op het bedieningspaneel naar: Instellingen > Papier > Ladeconfiguratie > Papierformaat/-soort</p> <p>Voor printermodellen zonder aanraakscherm drukt u op  om door de instellingen te navigeren.</p> <p>b Stel het juiste papierformaat en de juiste papiersoort in.</p> <p>c Druk het document af.</p> <p>Blijven papierstoringen regelmatig optreden?</p>	Ga naar stap 3.	Het probleem is opgelost.
<p>Stap 3</p> <p>a Vervang het papier. Gebruik papier uit een nieuw pak.</p> <p>Opmerking: Papier neemt vocht op in een vochtige omgeving. Bewaar papier altijd in de originele verpakking tot u het gaat gebruiken.</p> <p>b Druk het document af.</p> <p>Blijven papierstoringen regelmatig optreden?</p>	Neem contact op met uw dealer .	Het probleem is opgelost.

Vastgelopen pagina's worden niet opnieuw afgedrukt

Actie	Ja	Nee
<p>a Blader op het bedieningspaneel naar: Instellingen > Apparaat > Meldingen > Inhoud na storing herstellen</p> <p>Voor printermodellen zonder aanraakscherm drukt u op  om door de instellingen te navigeren.</p> <p>b Selecteer in het menu Herstel na storing Aan of Auto en pas vervolgens de wijzigingen toe.</p> <p>c Druk het document af.</p> <p>Zijn de vastgelopen pagina's afgedrukt?</p>	Het probleem is opgelost.	Neem contact op met uw dealer .

Contact opnemen met uw dealer

Controleer voordat u contact opneemt met de dealer of u beschikt over de volgende informatie:

- Probleem met de printer
- Foutbericht
- Modelnaam en het serienummer van de printer

Bezoek de winkel waar u de printer hebt gekocht.

Upgraden en migreren

Hardware

Beschikbare, interne opties

- Geheugenkaarten
 - DDR3 DIMM
 - Flash-geheugen
- Optionele kaarten
 - Lettertypenkaarten
 - Firmwarekaarten
 - Formulieren en streepjescode
 - PRESCRIBE
 - IPDS
- Vaste schijf van printer
- Internal solutions port
 - Parallele 1284-B-interfacekaart
 - RS-232C seriële interfacekaart
 - Glasvezel-interfacekaart
 - N8370 802.11a/b/g/n/ac draadloze afdrukserver-interfacekaart

Toegang verkrijgen tot de controllerkaart.



LET OP: GEVAAR VOOR ELEKTRISCHE SCHOKKEN: Als u toegang tot de controllerkaart wilt of optionele hardware of geheugenapparaten installeert nadat u de printer hebt ingesteld, moet u de printer uitschakelen en de stekker uit het stopcontact trekken voor u doorgaat om het risico van elektrische schokken te voorkomen. Als u andere apparaten hebt aangesloten op de printer, schakel deze dan ook uit en koppel de kabels los van de printer.

- 1 Zet de printer uit.
- 2 Trek de stekker van het netsnoer uit het stopcontact en haal het netsnoer uit de printer.
- 3 Open de toegangsklep van de controllerkaart met behulp van een schroevendraaier met platte kop.

Waarschuwing: mogelijke beschadiging: De elektronische componenten van de controllerkaart raken gemakkelijk beschadigd door statische elektriciteit. Raak daarom eerst een metalen oppervlak aan voordat u de componenten of aansluitingen van de controllerkaart aanraakt.

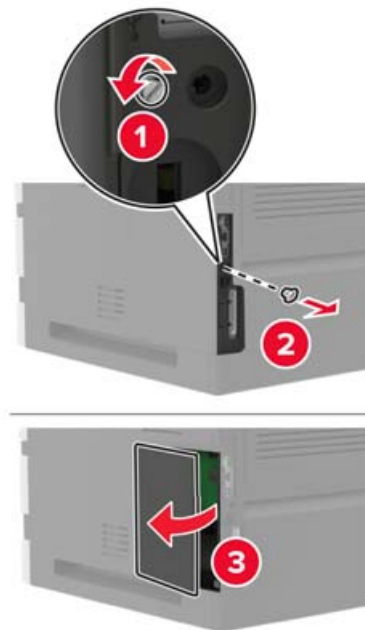

- 4 Installeer alle ondersteunde interne opties. Raadpleeg de meegeleverde documentatie van de printer voor meer informatie.
- 5 Sluit de toegangsklep.
- 6 Sluit het netsnoer aan op de printer en vervolgens op een stopcontact.

⚠ LET OP: RISICO OP LETSEL: Sluit het netsnoer aan op een geaard stopcontact dat zich dicht in de buurt van het product bevindt en gemakkelijk bereikbaar is om brand of elektrische schokken te voorkomen.

- 7 Zet de printer aan.

Geheugenkaart installeren

Opmerking: Deze instructies zijn alleen van toepassing op de DDR3 DIMM-geheugenkaart.

⚠ LET OP: GEVAAR VOOR ELEKTRISCHE SCHOKKEN: Als u toegang tot de controllerkaart wilt of optionele hardware of geheugenapparaten installeert nadat u de printer hebt ingesteld, moet u de printer uitschakelen en de stekker uit het stopcontact trekken voor u doorgaat om het risico van elektrische schokken te voorkomen. Als u andere apparaten hebt aangesloten op de printer, schakel deze dan ook uit en koppel de kabels los van de printer.

- 1 Zet de printer uit.
- 2 Trek de stekker van het netsnoer uit het stopcontact en haal het netsnoer uit de printer.
- 3 Open de toegangsklep van de controllerkaart met behulp van een schroevendraaier met platte kop.

Waarschuwing: mogelijke beschadiging: De elektronische componenten van de controllerkaart raken gemakkelijk beschadigd door statische elektriciteit. Raak daarom eerst een metalen oppervlak aan voordat u de componenten of aansluitingen van de controllerkaart aanraakt.

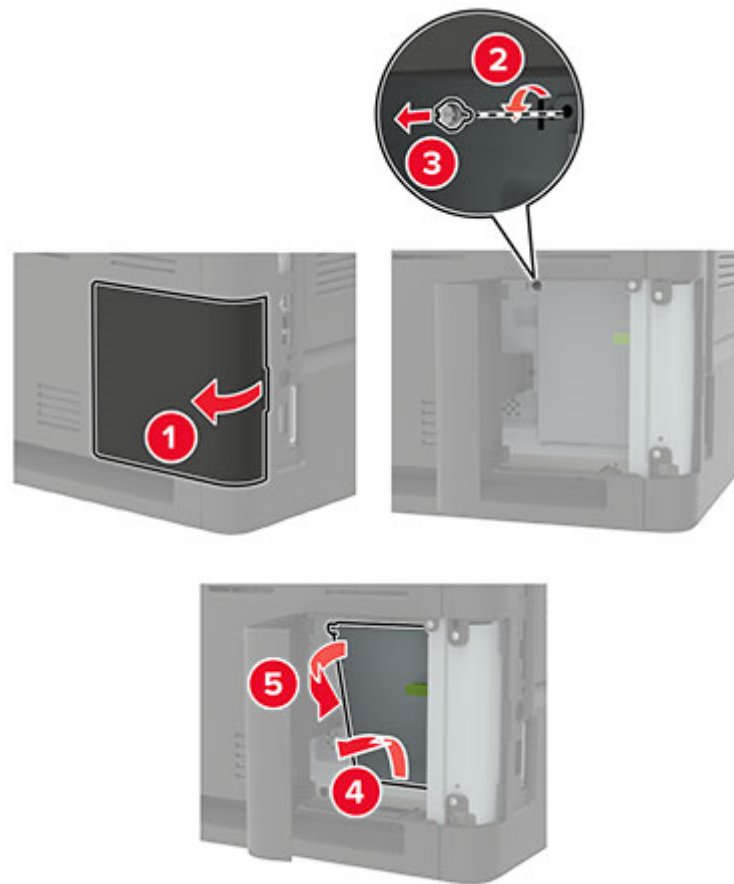

4 Haal de geheugenkaart uit de verpakking.

Waarschuwing: mogelijke beschadiging: Raak de aansluitpunten aan de rand van de kaart niet aan.

5 Plaats de geheugenkaart totdat deze *vastklikt*.

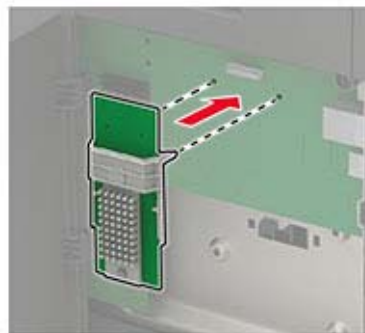

6 Sluit de toegangsklep.

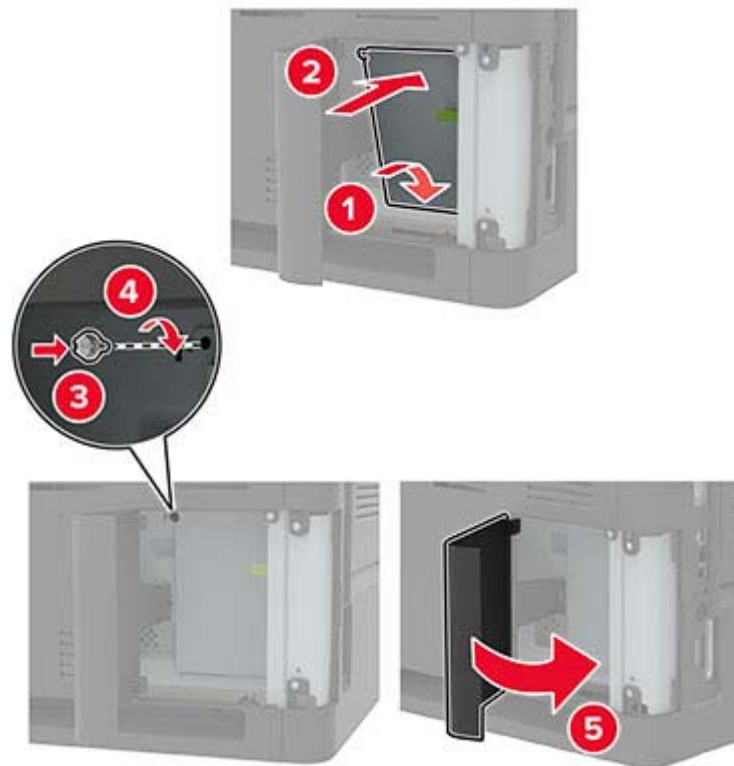

7 Sluit het netsnoer aan op de printer en vervolgens op een stopcontact.

⚠ LET OP: RISICO OP LETSEL: Sluit het netsnoer aan op een geaard stopcontact dat zich dicht in de buurt van het product bevindt en gemakkelijk bereikbaar is om brand of elektrische schokken te voorkomen.

8 Zet de printer aan.

Een optionele kaart installeren

Opmerking: Een optionele kaart is een lettertypekaart, firmwarekaart of flashgeheugenkaart.

⚠ LET OP: GEVAAR VOOR ELEKTRISCHE SCHOKKEN: Als u toegang tot de controllerkaart wilt of optionele hardware of geheugenapparaten installeert nadat u de printer hebt ingesteld, moet u de printer uitschakelen en de stekker uit het stopcontact trekken voor u doorgaat om het risico van elektrische schokken te voorkomen. Als u andere apparaten hebt aangesloten op de printer, schakel deze dan ook uit en koppel de kabels los van de printer.

1 Zet de printer uit.

2 Trek de stekker van het netsnoer uit het stopcontact en haal het netsnoer uit de printer.

3 Open de toegangsklep van de controllerkaart met behulp van een schroevendraaier met platte kop.

Waarschuwing: mogelijke beschadiging: De elektronische componenten van de controllerkaart raken gemakkelijk beschadigd door statische elektriciteit. Raak daarom eerst een metalen oppervlak aan voordat u de elektronische componenten of aansluitingen aanraakt.

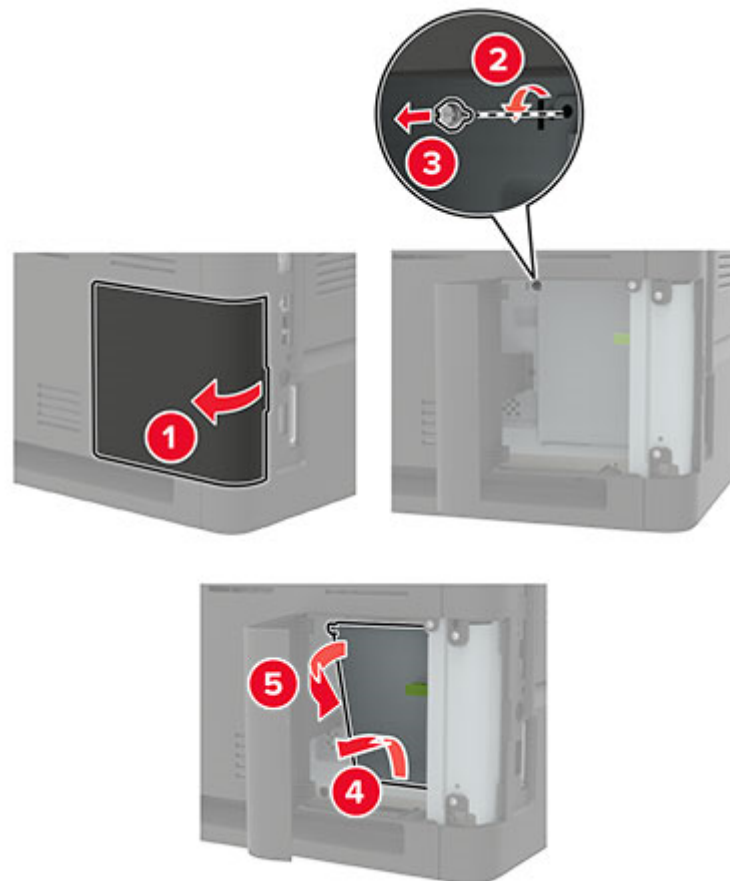

4 Haal de optionele kaart uit de verpakking.

Waarschuwing: mogelijke beschadiging: Raak de aansluitpunten aan de rand van de kaart niet aan.

5 Druk de kaart stevig op zijn plaats.

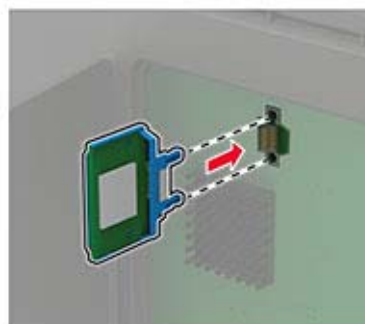

Opmerking: De connector van de kaart moet over de gehele lengte in aanraking zijn met de controllerkaart.

Waarschuwing: mogelijke beschadiging: Een onjuiste installatie van de kaart kan schade veroorzaken aan de kaart en de controllerkaart.

- 6 Sluit de toegangsklep.

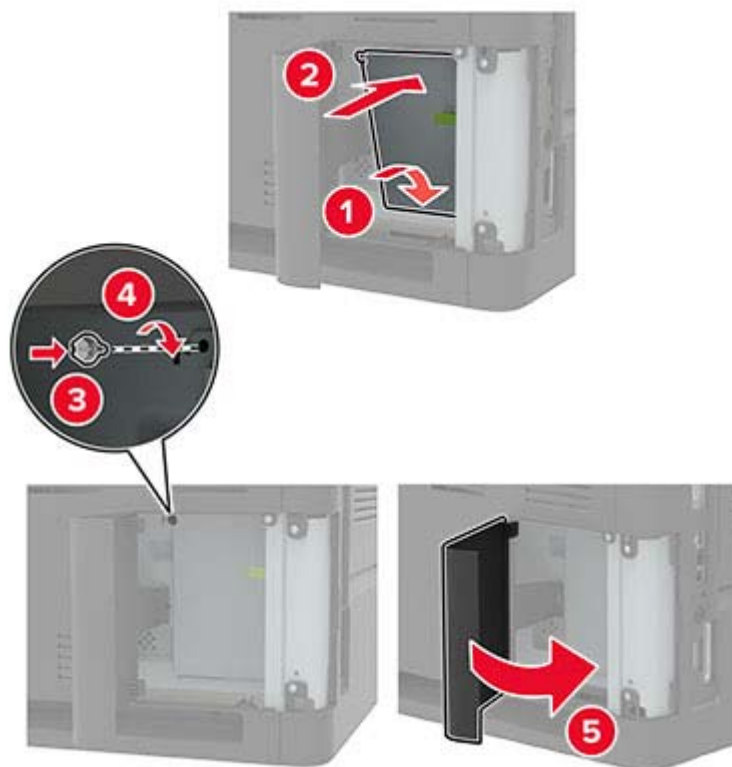

- 7 Sluit het netsnoer aan op de printer en vervolgens op een stopcontact.

⚠ LET OP: RISICO OP LETSEL: Sluit het netsnoer aan op een geaard stopcontact dat zich dicht in de buurt van het product bevindt en gemakkelijk bereikbaar is om brand of elektrische schokken te voorkomen.

- 8 Zet de printer aan.

Vaste schijf voor de printer installeren

⚠ LET OP: GEVAAR VOOR ELEKTRISCHE SCHOKKEN: Als u toegang tot de controllerkaart wilt of optionele hardware of geheugenapparaten installeert nadat u de printer hebt ingesteld, moet u de printer uitschakelen en de stekker uit het stopcontact trekken voor u doorgaat om het risico van elektrische schokken te voorkomen. Als u andere apparaten hebt aangesloten op de printer, schakel deze dan ook uit en koppel de kabels los van de printer.

- 1 Zet de printer uit.
- 2 Trek de stekker van het netsnoer uit het stopcontact en haal het netsnoer uit de printer.
- 3 Open de toegangsklep van de controllerkaart met behulp van een schroevendraaier met platte kop.

Waarschuwing: mogelijke beschadiging: De elektronische componenten van de controllerkaart raken gemakkelijk beschadigd door statische elektriciteit. Raak daarom eerst een metalen oppervlak aan voordat u de componenten of aansluitingen van de controllerkaart aanraakt.

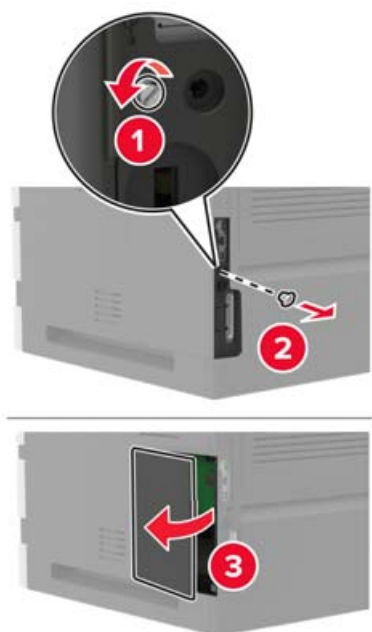

- 4 Haal de vaste schijf van de printer uit de verpakking.
- 5 Bevestig de harde schijf en sluit vervolgens de interfacekabel van de harde schijf aan op de controllerkaart.

Waarschuwing: mogelijke beschadiging: Druk niet op het midden van de vaste schijf en raak het ook niet aan.

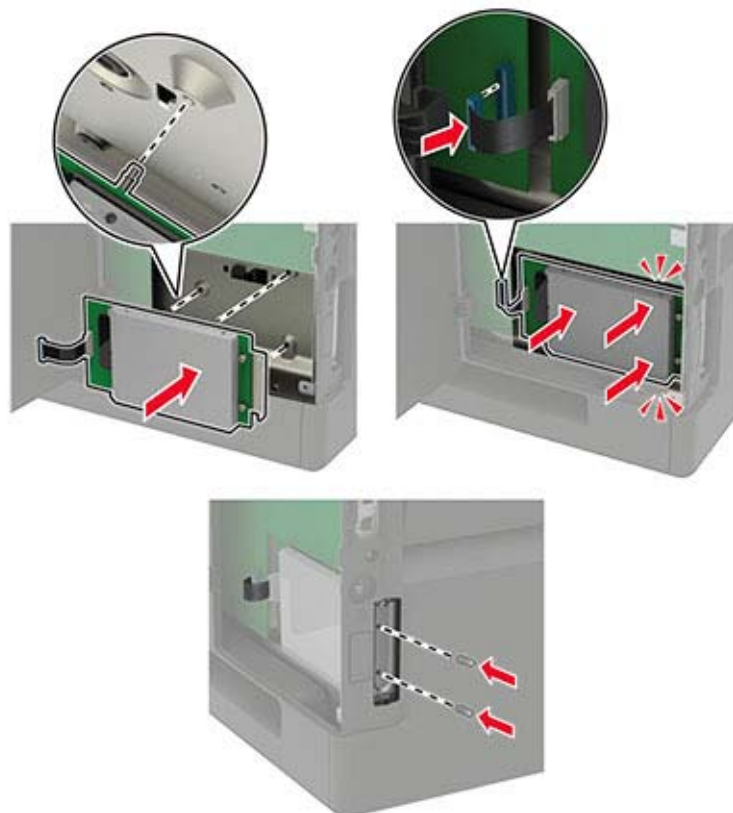

- 6 Sluit de toegangsklep.
- 7 Sluit het netsnoer aan op de printer en vervolgens op een stopcontact.

⚠ LET OP: RISICO OP LETSEL: Sluit het netsnoer aan op een geaard stopcontact dat zich dicht in de buurt van het product bevindt en gemakkelijk bereikbaar is om brand of elektrische schokken te voorkomen.

- 8 Zet de printer aan.

Een Internal Solutions Port installeren

⚠ LET OP: GEVAAR VOOR ELEKTRISCHE SCHOKKEN: Als u toegang tot de controllerkaart wilt of optionele hardware of geheugenapparaten installeert nadat u de printer hebt ingesteld, moet u de printer uitschakelen en de stekker uit het stopcontact trekken voor u doorgaat om het risico van elektrische schokken te voorkomen. Als u andere apparaten hebt aangesloten op de printer, schakel deze dan ook uit en koppel de kabels los van de printer.

- 1 Schakel de printer uit en trek de stekker van het netsnoer van de printer uit het stopcontact.
- 2 Open de toegangsklep van de controllerkaart met behulp van een schroevendraaier met platte kop.

Waarschuwing: mogelijke beschadiging: De elektronische componenten van de controllerkaart raken gemakkelijk beschadigd door statische elektriciteit. Raak daarom eerst een metalen oppervlak aan voordat u de componenten of aansluitingen van de controllerkaart aanraakt.

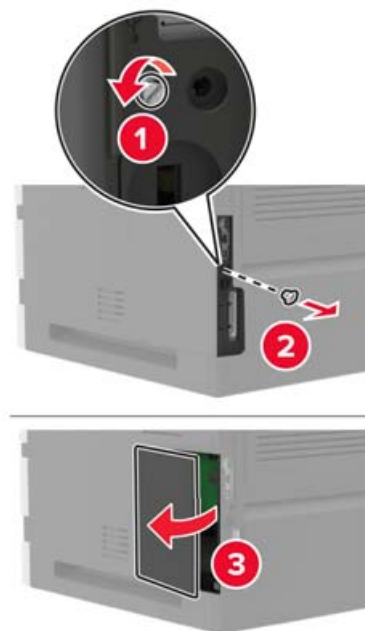

3 Pak de internal solutions poort (ISP)-kit uit.

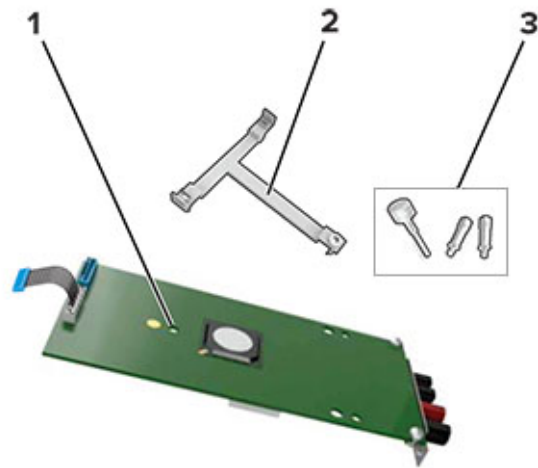

1	ISP
2	Montagebeugel
3	Schroeven

4 Verwijder indien nodig de vaste schijf van de printer.

5 Druk de beugel op de kaart totdat deze *vastklikt*.

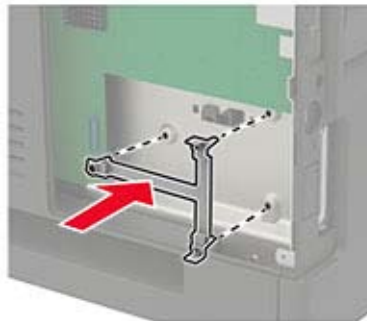

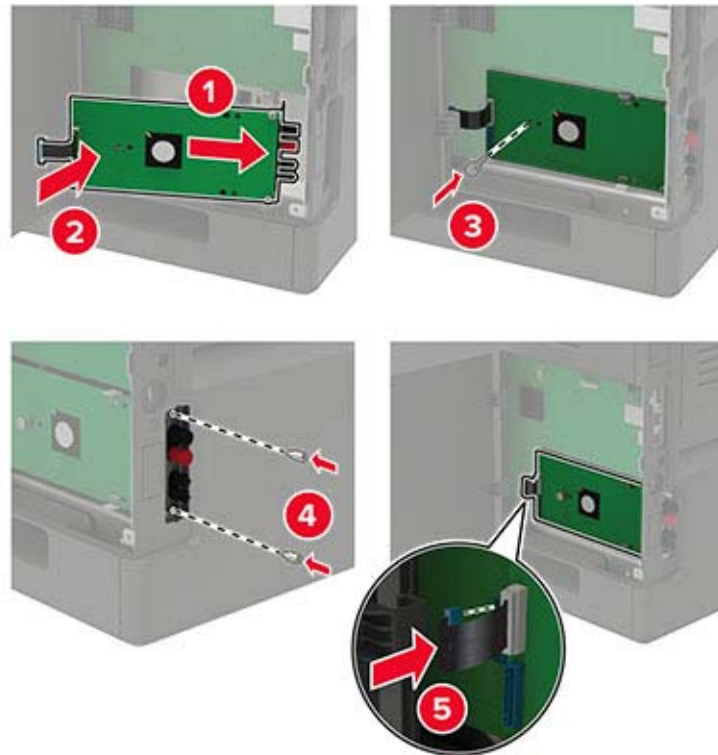
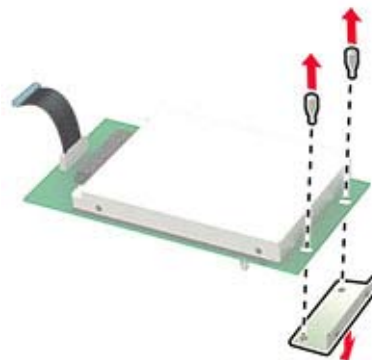
6 ISP aan de beugel bevestigen.**7** Vaste schijf op de ISP bevestigen (indien nodig).**a** Verwijder de beugel van de vaste schijf.**b** Vaste schijf met de ISP verbinden.

Waarschuwing: mogelijke beschadiging: Druk niet op het midden van de vaste schijf en raak het ook niet aan.

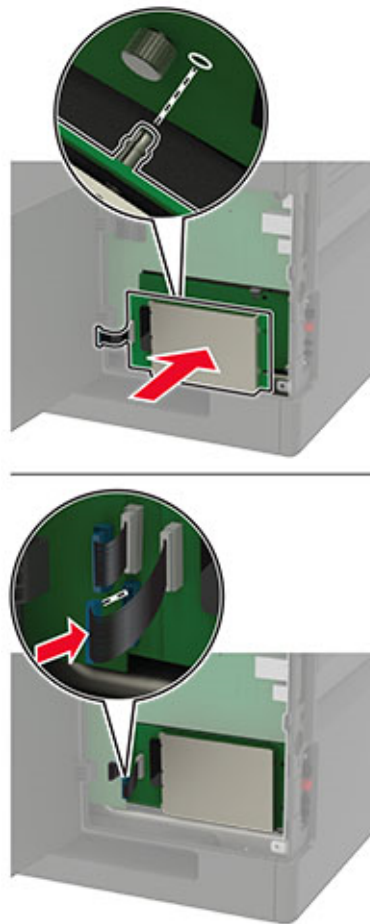

8 Sluit de toegangsklep.

9 Sluit de stekker van het netsnoer aan op het stopcontact en zet de printer aan.

⚠ LET OP: RISICO OP LETSEL: Om het risico op elektrische schokken of brand te voorkomen, moet u het netsnoer rechtstreeks aansluiten op een geaard stopcontact dat zich dicht in de buurt van het product bevindt en dat gemakkelijk toegankelijk is.

De lade voor 250 vel of 550 vel installeren

⚠ LET OP: GEVAAR VOOR ELEKTRISCHE SCHOKKEN: Als u toegang tot de controllerkaart wilt of optionele hardware of geheugenapparaten installeert nadat u de printer hebt ingesteld, moet u de printer uitschakelen en de stekker uit het stopcontact trekken voor u doorgaat om het risico van elektrische schokken te voorkomen. Als u andere apparaten hebt aangesloten op de printer, schakel deze dan ook uit en koppel de kabels los van de printer.

⚠ LET OP: KANTELGEVAAR: Wanneer u een of meer opties op uw printer of MFP installeert, is mogelijk een onderstel met zwenkwielen, printerkast of andere voorziening vereist om instabiliteit te voorkomen waardoor letsel kan worden veroorzaakt. Ga voor meer informatie over ondersteunde opstellingen naar onze website of neem contact op met het verkooppunt waar u de printer hebt gekocht.

1 Zet de printer uit.

2 Trek de stekker van het netsnoer uit het stopcontact en haal het netsnoer uit de printer.

- 3 Pak de optionele lade uit en verwijder al het verpakkingsmateriaal.

Opmerking: Als er al optionele laden zijn geïnstalleerd, ontgrendel deze dan van de printer voordat u de printer optilt. Probeer niet de printer samen met de laden op te tillen.

- 4 Lijn de printer uit met de optionele lade en laat de printer zakken totdat deze *vastklikt*.

 **LET OP: RISICO OP LETSEL:** Als de printer meer weegt dan 20 kg (44 lb), moet deze mogelijk door twee of meer personen worden verplaatst.



- 5 Sluit het netsnoer aan op de printer en vervolgens op een stopcontact.

 **LET OP: RISICO OP LETSEL:** Om het risico op elektrische schokken of brand te voorkomen, moet u het netsnoer rechtstreeks aansluiten op een geaard stopcontact dat zich dicht in de buurt van het product bevindt en dat gemakkelijk toegankelijk is.

- 6 Zet de printer aan.

Voeg de lade toe in het printerstuurprogramma om deze beschikbaar te maken voor afdruktaken. Zie ['Beschikbare opties van het printerstuurprogramma toevoegen' op pagina 202](#) voor meer informatie.

Installeren van de lade voor 2100 vel

 **LET OP: GEVAAR VOOR ELEKTRISCHE SCHOKKEN:** Als u toegang tot de controllerkaart wilt of optionele hardware of geheugenapparaten installeert nadat u de printer hebt ingesteld, moet u de printer uitschakelen en de stekker uit het stopcontact trekken voor u doorgaat om het risico van elektrische schokken te voorkomen. Als u andere apparaten hebt aangesloten op de printer, schakel deze dan ook uit en koppel de kabels los van de printer.

 **LET OP: KANTELGEVAAR:** Wanneer u een of meer opties op uw printer of MFP installeert, is mogelijk een onderstel met zwenkwielen, printerkast of andere voorziening vereist om instabiliteit te voorkomen waardoor letsel kan worden veroorzaakt. Ga voor meer informatie over ondersteunde opstellingen naar onze website of neem contact op met het verkooppunt waar u de printer hebt gekocht.

- 1 Zet de printer uit.
- 2 Trek de stekker van het netsnoer uit het stopcontact en haal het netsnoer uit de printer.
- 3 Pak de lade uit en verwijder al het verpakkingsmateriaal.

Opmerking: Als er al optionele laden zijn geïnstalleerd, ontgrendel deze dan van de printer voordat u de printer optilt. Probeer niet de printer samen met de laden op te tillen.

- 4 Installeer de lade op het onderstel met zwenkwielen.

Opmerking: Zorg dat de wielen van het onderstel met zwenkwielen zijn geblokkeerd.

! **LET OP: RISICO OP LETSEL:** Als de lade meer weegt dan 20 kg (44 lb), moet deze mogelijk door twee of meer personen worden verplaatst.

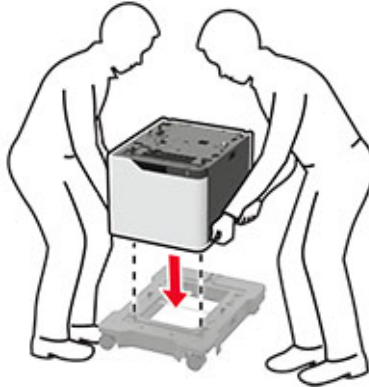

5 Lijn de printer uit met de lade en laat de printer zakken totdat deze *vastklikt*.

! **LET OP: RISICO OP LETSEL:** Als de printer meer weegt dan 20 kg (44 lb), moet deze mogelijk door twee of meer personen worden verplaatst.



6 Sluit het netsnoer aan op de printer en vervolgens op een stopcontact.

⚠ LET OP: RISICO OP LETSEL: Om het risico op elektrische schokken of brand te voorkomen, moet u het netsnoer rechtstreeks aansluiten op een geaard stopcontact dat zich dicht in de buurt van het product bevindt en dat gemakkelijk toegankelijk is.

7 Zet de printer aan.

Voeg de lade toe in het printerstuurprogramma om deze beschikbaar te maken voor afdruktaken. Zie ['Beschikbare opties van het printerstuurprogramma toevoegen'](#) op pagina 202 voor meer informatie.

Installeren van de mailbox met 4 laden

⚠ LET OP: KANTELGEVAAR: Wanneer u een of meer opties op uw printer of MFP installeert, is mogelijk een onderstel met zwenkwielen, printerkast of andere voorziening vereist om instabiliteit te voorkomen waardoor letsel kan worden veroorzaakt. Ga voor meer informatie over ondersteunde opstellingen naar onze website of neem contact op met het verkooppunt waar u de printer hebt gekocht.

- 1 Zet de printer uit.
- 2 Trek de stekker van het netsnoer uit het stopcontact en haal het netsnoer uit de printer.
- 3 Pak de mailbox uit.
- 4 Verwijder de bovenklep van de printer.



- 5** Plaats de mailbox op de printer en duw deze omlaag om te controleren of deze goed op de printer is bevestigd.

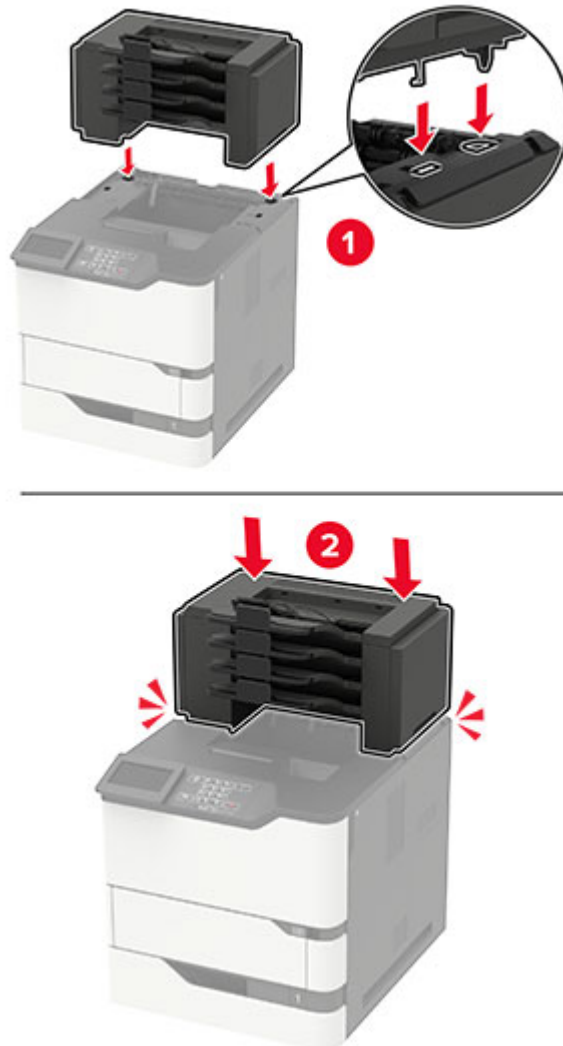

- 6** Sluit het netsnoer aan op de printer en vervolgens op een stopcontact.

⚠ LET OP: RISICO OP LETSEL: Om het risico op elektrische schokken of brand te voorkomen, moet u het netsnoer rechtstreeks aansluiten op een geaard stopcontact dat zich dicht in de buurt van het product bevindt en dat gemakkelijk toegankelijk is.

- 7** Zet de printer aan.

Voeg de mailbox toe in het printerstuurprogramma om deze beschikbaar te maken voor afdruktaken. Zie ['Beschikbare opties van het printerstuurprogramma toevoegen'](#) op pagina 202 voor meer informatie.

Installeren van de optionele uitvoerlade of uitvoerlade met hoge capaciteit

⚠ LET OP: KANTELGEVAAR: Wanneer u een of meer opties op uw printer of MFP installeert, is mogelijk een onderstel met zwenkwielen, printerkast of andere voorziening vereist om instabiliteit te voorkomen waardoor letsel kan worden veroorzaakt. Ga voor meer informatie over ondersteunde opstellingen naar onze website of neem contact op met het verkooppunt waar u de printer hebt gekocht.

- 1 Zet de printer uit.
- 2 Trek de stekker van het netsnoer uit het stopcontact en haal het netsnoer uit de printer.
- 3 Pak de uitvoerlade of uitvoerlade met hoge capaciteit uit.
- 4 Bevestig de geleiderbalk aan de optionele uitvoerlader of de uitvoerlader met hoge capaciteit.

Opmerking: Bij het installeren van meerdere opties bevestigt u de geleiderbalk alleen aan de optie die rechtstreeks is aangesloten op de printer.

- a Zet de optionele uitvoerlader op zijn kant.

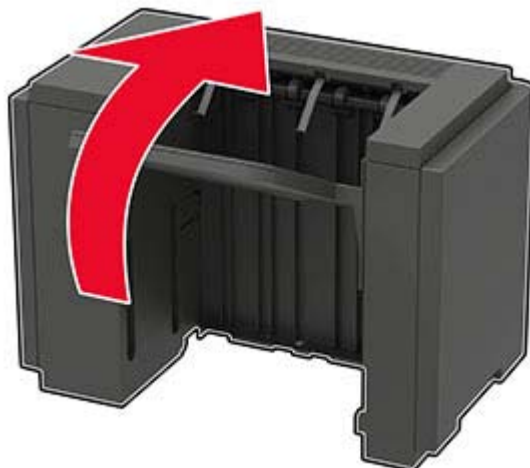

- b** Plaats de lipjes van de geleiderbalk in de optionele uitvoerlader.

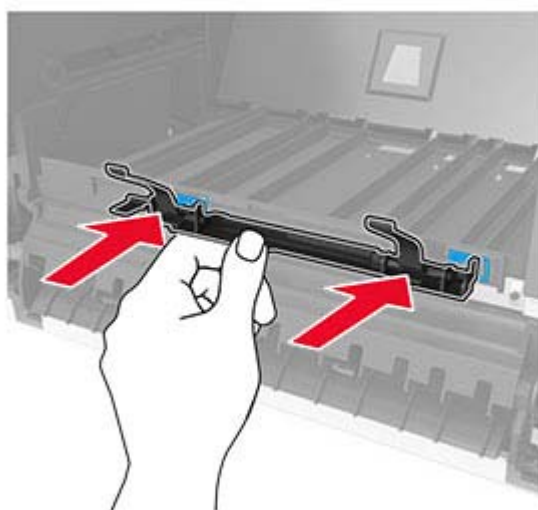
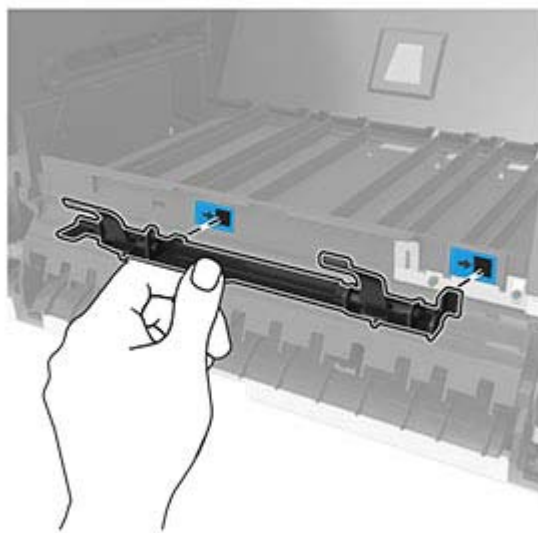

- c Schuif de geleiderbalk naar rechts tot deze *vastklikt*.

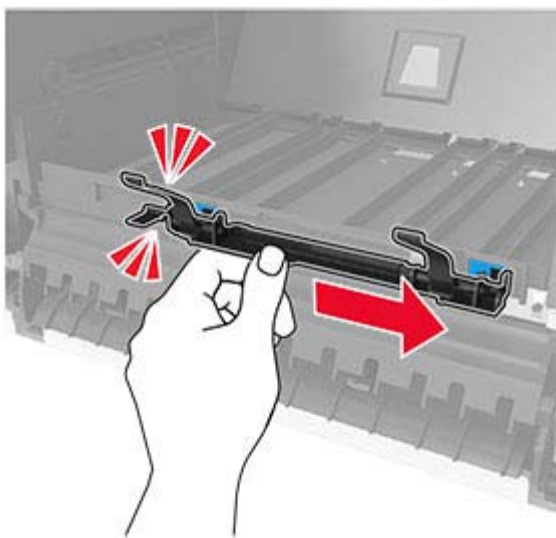

- 5 Verwijder de bovenklep van de printer.



- 6** Plaats de optionele uitvoerlader op de printer en duw deze omlaag om te controleren of hij goed op de printer is bevestigd.



In een opstelling met twee of meer hardware-opties:

- De optionele uitvoerlader is de enige optie die op een uitvoerlader met hoge capaciteit kan worden geplaatst.
- De uitvoerlader met hoge capaciteit moet altijd als onderste optie worden geplaatst.

- 7** Sluit het netsnoer aan op de printer en vervolgens op een stopcontact.

⚠ LET OP: RISICO OP LETSEL: Om het risico op elektrische schokken of brand te voorkomen, moet u het netsnoer rechtstreeks aansluiten op een geaard stopcontact dat zich dicht in de buurt van het product bevindt en dat gemakkelijk toegankelijk is.

- 8** Zet de printer aan.

Voeg de optionele uitvoerlader toe aan het printerstuurprogramma om deze beschikbaar te maken voor afdruktaken. Zie ['Beschikbare opties van het printerstuurprogramma toevoegen'](#) op pagina 202 voor meer informatie.

Nietfinisher installeren

⚠ LET OP: KANTELGEVAAR: Wanneer u een of meer opties op uw printer of MFP installeert, is mogelijk een onderstel met zwenkwielen, printerkast of andere voorziening vereist om instabiliteit te voorkomen waardoor letsel kan worden veroorzaakt. Ga voor meer informatie over ondersteunde opstellingen naar onze website of neem contact op met het verkooppunt waar u de printer hebt gekocht.

- 1 Zet de printer uit.
- 2 Trek de stekker van het netsnoer uit het stopcontact en haal het netsnoer uit de printer.
- 3 Haal de finisher voor nieten uit de verpakking.
- 4 Verwijder de bovenklep van de printer.



- 5 Plaats de nietfinisher op de printer en duw de finisher omlaag om te controleren of deze goed op de printer is bevestigd.



- 6 Sluit het netsnoer aan op de printer en vervolgens op een stopcontact.

⚠ LET OP: RISICO OP LETSEL: Om het risico op elektrische schokken of brand te voorkomen, moet u het netsnoer rechtstreeks aansluiten op een geaard stopcontact dat zich dicht in de buurt van het product bevindt en dat gemakkelijk toegankelijk is.

- 7 Zet de printer aan.

Voeg de nietfinisher toe in het printerstuurprogramma om deze beschikbaar te maken voor afdruktaken. Zie ['Beschikbare opties van het printerstuurprogramma toevoegen' op pagina 202](#) voor meer informatie.

De finisher met niet- en perforeerfunctie installeren

⚠ LET OP: KANTELGEVAAR: Wanneer u een of meer opties op uw printer of MFP installeert, is mogelijk een onderstel met zwenkwielen, printerkast of andere voorziening vereist om instabiliteit te voorkomen waardoor letsel kan worden veroorzaakt. Ga voor meer informatie over ondersteunde opstellingen naar onze website of neem contact op met het verkooppunt waar u de printer hebt gekocht.

- 1 Zet de printer uit.
- 2 Trek de stekker van het netsnoer uit het stopcontact en haal het netsnoer uit de printer.
- 3 Pak de finisher voor nieten en perforeren uit.
- 4 Verwijder de bovenklep van de printer.



- 5 Plaats de finisher op de printer en duw de finisher omlaag om te controleren of deze goed op de printer is bevestigd.



- 6 Sluit het netsnoer aan op de printer en vervolgens op een stopcontact.

⚠ LET OP: RISICO OP LETSEL: Om het risico op elektrische schokken of brand te voorkomen, moet u het netsnoer rechtstreeks aansluiten op een geaard stopcontact dat zich dicht in de buurt van het product bevindt en dat gemakkelijk toegankelijk is.

- 7 Zet de printer aan.

Voeg de finisher toe in het printerstuurprogramma om deze beschikbaar te maken voor afdruktaken. Zie ['Beschikbare opties van het printerstuurprogramma toevoegen'](#) op pagina 202 voor meer informatie.

Software

Ondersteunde besturingssystemen

U kunt de software-cd gebruiken om de printersoftware te installeren voor de volgende besturingssystemen:

- Windows 10
- Windows 8.1
- Windows Server 2012 R2
- Windows Server 2012
- Windows 7 SP1
- Windows Server 2008 R2 SP1
- Windows Server 2008 SP2
- Windows Vista SP2
- Mac OS X 10.7 of hoger
- Red Hat Enterprise Linux WS
- openSUSE Linux
- SUSE Linux Enterprise Server
- Debian GNU/Linux
- Ubuntu
- Fedora
- IBM AIX
- Oracle Solaris SPARC
- Oracle Solaris x86

Opmerkingen:

- De stuurprogramma's en hulpprogramma's van de printer worden ondersteund voor 32-bits en 64-bits versies van Windows-besturingssystemen.
- Voor stuurprogramma's en hulpprogramma's die compatibel zijn met Mac OS X versie 10.6 of lager en voor specifieke ondersteunde Linux- of UNIX-besturingssysteemversies gaat u naar onze website.
- Als u meer wilt weten over softwarecompatibiliteit met alle andere besturingssystemen, kunt u contact opnemen met de klantenondersteuning.

De printersoftware installeren

Opmerkingen:

- De printerdriver is opgenomen in het software-installatiepakket.
 - Voor Macintosh-computers met MAC OS X versie 10.7 of later hoeft u geen driver te installeren om af te drukken op een AirPrint-compatibele printer. Als u aangepaste afdrukfuncties wilt, downloadt u het printerstuurprogramma.
- 1 Verkrijg een exemplaar van het software-installatiepakket.
 - Vanaf de software-cd die bij uw printer is geleverd.
 - Vanaf onze website of van de winkel waar u de printer hebt gekocht.

- 2 Voer het installatieprogramma uit en volg de instructies op het beeldscherm van de computer.

Printers toevoegen aan een computer

Voer een van de volgende handelingen uit voordat u begint:

- Verbind de printer en de computer met hetzelfde netwerk. Zie '[Printer aansluiten op een Wi-Fi-netwerk](#)' op [pagina 94](#) voor meer informatie over het verbinden van de printer met een netwerk.
- Verbind de computer met de printer. Zie '[De printer aansluiten op een computer](#)' op [pagina 96](#) voor meer informatie.
- Sluit de printer rechtstreeks aan op de computer met een USB-kabel. Zie '[Kabels aansluiten](#)' op [pagina 12](#) voor meer informatie.

Opmerking: De USB-kabel is apart verkrijgbaar.

Voor Windows-gebruikers

- 1 Installeer het printerstuurprogramma vanaf een computer.

Opmerking: Zie '[De printersoftware installeren](#)' op [pagina 200](#) voor meer informatie.

- 2 Open **Printers en scanners** en klik vervolgens op **Een printer of scanner toevoegen**.

- 3 Voer een van de volgende handelingen uit afhankelijk van de printerverbinding:

- Selecteer een printer in de lijst en klik op **Apparaat toevoegen**.
- Klik op **Wi-Fi Direct-printers weergeven**, selecteer een printer en klik vervolgens op **Apparaat toevoegen**.
- Klik op **De printer die ik wil gebruiken, staat niet in de lijst** en ga als volgt te werk in het venster Printer toevoegen:
 - a Selecteer **Een printer met behulp van een TCP/IP-adres of hostnaam toevoegen** en klik op **Volgende**.
 - b Typ in het veld Hostnaam of IP-adres het IP-adres van de printer en klik op **Volgende**.

Opmerkingen:

- Controleer het IP-adres van de printer op het startscherm van de printer. Het IP-adres bestaat uit vier sets met cijfers gescheiden door punten: 123.123.123.123.
- Als u een proxyserver gebruikt, moet u deze tijdelijk uitschakelen zodat de webpagina correct kan worden geladen.

- c Selecteer een printerstuurprogramma en klik op **Volgende**.
- d Selecteer **Het momenteel geïnstalleerde printerstuurprogramma gebruiken (aanbevolen)** en klik op **Volgende**.
- e Typ een printernaam en klik op **Volgende**.
- f Selecteer een deeloctie voor de printer en klik op **Volgende**.
- g Klik op **Voltoeien**.

Voor Macintosh-gebruikers

- 1 Open **Printers en scanners** op een computer.
- 2 Klik op **+** en selecteer een printer.
- 3 Selecteer een printerstuurprogramma in het menu Gebruiken.

Opmerkingen:

- Als u de Macintosh-printerstuurprogramma wilt gebruiken, selecteert u **AirPrint** of **Secure AirPrint**.
- Als u aangepaste afdrukfuncties wilt, selecteert u het stuurprogramma van de fabrikant. Zie '[De printersoftware installeren](#)' op pagina 200 voor het installeren van het stuurprogramma.

4 Voeg de printer toe.

Beschikbare opties van het printerstuurprogramma toevoegen

Voor Windows-gebruikers

- 1 Open de printermap.
- 2 Selecteer de printer die u wilt bijwerken, en voer dan een van de volgende handelingen uit:
 - Voor Windows 7 of latere versies, kies **Printereigenschappen**.
 - Voor eerdere versies, kies **Eigenschappen**.
- 3 Navigeer naar het tabblad Configuratie en selecteer vervolgens **Nu bijwerken - Printer vragen**.
- 4 Pas de wijzigingen toe.

Voor Macintosh-gebruikers

- 1 Navigeer via Systeemvoorkeuren in het Apple-menu naar uw printer en selecteer vervolgens **Opties en benodigdheden**.
- 2 Navigeer naar de lijst met hardwareopties en voeg vervolgens eventuele geïnstalleerde opties toe.
- 3 Pas de wijzigingen toe.

Firmware

Een configuratiebestand exporteren of importeren

U kunt de configuratie-instellingen van uw printer naar een tekstbestand exporteren en dit bestand vervolgens importeren om de instellingen toe te passen op andere printers.

- 1 Open een webbrowser en typ het IP-adres van de printer in de adresbalk.

Opmerkingen:

- Controleer het IP-adres van de printer op het startscherm van de printer. Het IP-adres bestaat uit vier sets met cijfers gescheiden door punten: 123.123.123.123.
- Als u een proxyserver gebruikt, moet u deze tijdelijk uitschakelen zodat de webpagina correct kan worden geladen.

- 2 Klik in Embedded Web Server op **Configuratie voor exporteren** of **Configuratie voor importeren**.
- 3 Volg de aanwijzingen op het scherm.

- 4** Doe het volgende als de printer toepassingen ondersteunt:
 - a** Klik op **Apps** > selecteer de toepassing > **Configureren**.
 - b** Klik op **Exporteren** of **Importeren**.

Firmware bijwerken

Werk de printerfirmware regelmatig bij om de printerprestaties te verbeteren en problemen op te lossen.

Neem contact op met uw leverancier voor meer informatie over het bijwerken van de firmware.

- 1** Open een webbrowser en typ het IP-adres van de printer in de adresbalk.

Opmerkingen:

- Controleer het IP-adres van de printer op het startscherm van de printer. Het IP-adres bestaat uit vier sets met cijfers gescheiden door punten: 123.123.123.123.
- Als u een proxyserver gebruikt, moet u deze tijdelijk uitschakelen zodat de webpagina correct kan worden geladen.

- 2** Klik op **Instellingen** > **Apparaat** > **Firmware bijwerken**.
- 3** Voer een van de volgende handelingen uit:
 - Klik op **Controleren op updates** > **Akkoord, start update**.
 - Upload het flashbestand.
 - a** Blader naar het flashbestand.
 - b** Klik op **Uploaden** > **Start**.

Kennisgevingen

Productinformatie

Productnaam:

LASERPRINTER
MX-B557P/MX-B707P

Apparaattype:

4064

Modellen:

29H, 69H

Kennisgeving over deze editie

Oktober 2021

De volgende alinea is niet van toepassing op landen waar de voorwaarden strijdig zijn met de nationale wetgeving: DEZE PUBLICATIE WORDT ALS ZODANIG GELEVERD ZONDER ENIGE VORM VAN GARANTIE, NOCH IMPLICIET, NOCH EXPLICIET, INCLUSIEF MAAR NIET BEPERKT TOT DE IMPLICIETE GARANTIES VAN VERHANDELBAARHEID OF GESCHIKTHEID VOOR EEN BEPAALD DOEL. In sommige rechtsgebieden is afwijzing van expliciete of impliciete garanties bij bepaalde transacties niet toegestaan, het is daarom mogelijk dat deze verklaring niet op u van toepassing is.

Deze publicatie kan technische onjuistheden of typografische fouten bevatten. De informatie in deze publicatie wordt regelmatig herzien, wijzigingen zullen in latere uitgaven worden opgenomen. De producten of programma's die worden beschreven, kunnen te allen tijde worden verbeterd of gewijzigd.

Supplies

Tot de standaard supplies voor dit product die door de gebruiker kunnen worden vervangen, behoren tonercartridges.

Gebruik alleen producten die door SHARP zijn gespecificeerd voor de tonercartridges.

 <p>ORIGINELE SUPPLIES</p>	<p>Gebruik voor de beste kopieerresultaten alleen originele supplies van Sharp die ontwikkeld, geproduceerd en getest zijn om de levensduur en prestaties van Sharp-producten te maximaliseren. Het label voor originele supplies vindt u op de tonerverpakking.</p>
---	--

Geluidsniveaus

De volgende metingen zijn uitgevoerd conform ISO 7779 en gerapporteerd conform ISO 9296.

Opmerking: sommige modi zijn wellicht niet van toepassing op uw product.

Geluidsdruk gemiddeld 1 m, dBA	
Bezig met afdrucken van	Enkelzijdig: 57 (4064-29H); 58 (4064-69H) Dubbelzijdig: 56 (4064-29H); 58 (4064-69H)
Gereed	14

AEEA-richtlijn (Afgedankte elektrische en elektronische apparatuur)



Het WEEE-logo geeft aan dat er specifieke recyclingprogramma's en -procedures gelden voor elektronische producten in de landen van de Europese Unie. Wij verzoeken u onze producten te recyclen. Bij verdere vragen over mogelijkheden tot recyclen kunt u contact opnemen met uw plaatselijke leverancier.

Oplaadbare lithium-ionbatterij



Dit product bevat mogelijk een oplaadbare lithium-ionknoopcelbatterij die alleen mag worden verwijderd door een getrainde technicus. Een doorgekruiste afvalcontainer betekent dat het product niet mag worden weggegooid als ongesorteerd afval, maar moet worden ingeleverd bij aparte inzamelpunten voor hergebruik en recycling. Als de batterij is verwijderd, gooi deze dan niet bij het huishoudelijk afval. Er zijn mogelijk aparte inzamelsystemen voor batterijen in uw lokale gemeenschap, zoals een inzamelplaats voor het recyclen van batterijen. De gescheiden inzameling van oude batterijen garandeert een juiste behandeling van afval, inclusief hergebruik en recycling, en voorkomt mogelijke negatieve effecten op de volksgezondheid en het milieu. Gooi de batterijen op verantwoorde wijze weg.

Informatie over afvalverwijdering voor gebruikers (particuliere huishoudens)

Informatie over afvoeren van dit product en de batterijen na de gebruiksduur

DIT PRODUCT NA DE GEBRUIKSDUUR NIET IN DE VUILNISBAK GOOIEN EN NIET VERBRANDEN !

Afgedankte elektrische apparatuur en batterijen moeten altijd GESCHEIDEN worden ingezameld conform de wetgeving inzake verantwoorde verwerking en recycling van apparatuur.

Door gescheiden inzameling zorgt u ervoor dat het afval de juiste verwerking, terugwinning en recycling ondergaat en potentiële negatieve effecten op het milieu en de menselijke gezondheid worden voorkomen die anders zouden ontstaan door het verkeerd verwerken van het afval. Illegaal storten van afgedankte elektronica kan schade berokkenen aan de menselijke gezondheid en het milieu door vrijkomen van schadelijke stoffen. Breng afgedankte apparatuur altijd naar uw gemeentelijke inzamelpunt of plaatselijke afvalverwerker. Dit apparaat bevat batterijen welke niet door de gebruiker verwijderd kunnen worden. Neem voor het vervangen van batterijen contact op met uw leverancier.

Neem bij twijfel contact op met uw leverancier of afvalverwerker voor de juiste wijze van afvoeren.

ALLEEN VOOR GEBRUIKERS IN DE EUROPESE UNIE EN LANDEN ALS NOORWEGEN EN ZWITSERLAND: Uw deelname aan gescheiden inzameling is wettelijk bepaald.



PARTICULIERE GEBRUIKERS worden verzocht afgedankte apparatuur in te leveren bij de gemeentelijke inzamelpunten. Inzameling gebeurt zonder kosten voor de gebruiker.

Het symbool hierboven getoond staat op elektrische en elektronische apparatuur of de verpakking om u hierop te attenderen! Voor het retourneren van apparatuur voor ZAKELIJK GEBRUIK kunt u na de gebruiksduur uw Sharp dealer contacten welke u zal informeren over de wijze van terugname. Hier kunnen kosten mee gemoeid zijn. Kleine apparaten (in kleine hoeveelheden) kunnen bij uw gemeentelijke inzamelpunt worden aangeleverd. Voor Spanje: Neem svp contact op met uw lokale inzamelpunt of gemeentelijke afvalverwerker voor terugname van gebruikte goederen.

Verwijderen en behandelen van cartridges

Wat uw gebruikte tonercartridges van Sharp en andere verbruiksmaterialen van kopieerapparaten en multifunctionele apparaten van Sharp betreft, moet u het afval verwijderen conform de wettelijke vereisten in uw gebied. We raden u aan om contact op te nemen met competente serviceverleners (zoals recyclagebedrijven) en om indien nodig ondersteuning te vragen aan lokale overheden. U vindt meer informatie over de bestaande inzamel- en recyclageprogramma's van Sharp, die in sommige landen bestaan, op onze website www.sharp.eu.

Kennisgeving over gevoeligheid voor statische elektriciteit



dit symbool duidt onderdelen aan die gevoelig zijn voor ontlading van statische elektriciteit. Raak onderdelen in de gebieden bij deze symbolen alleen aan nadat u eerst een metalen oppervlak buiten het gebied met het symbool heeft aangeraakt.

Om schade door elektrostatische ontlading bij het uitvoeren van onderhoudstaken zoals het oplossen van papierstoringen of het vervangen van supplies te voorkomen, raakt u een blootliggend metalen frame van de printer aan voordat u iets met de binnenzijde van de printer doet zelfs als er geen symbool is.

ENERGY STAR

Elk product met het ENERGY STAR® logo op het product of in een beginscherm is gecertificeerd conform de ENERGY STAR-vereisten van het Environmental Protection Agency (EPA) op de productiedatum.



Temperatuurinformatie

Bedrijfstemperatuur en relatieve vochtigheid	10 tot 32,2 °C en 15 tot 80% relatieve luchtvochtigheid 15,6 tot 32,2 °C en 8 tot 80% relatieve luchtvochtigheid Maximale natteboltemperatuur ² : 22,8 °C Niet-condenserende omgeving
Printer / cartridge / langdurige opslag beeldverwerkings-eenheid ¹	15,6 tot 32,2 °C en 8 tot 80% relatieve luchtvochtigheid Maximale natteboltemperatuur ² : 22,8 °C
Printer / cartridge / korte-termijnverzending beeldverwerkingseenheid	-40 tot 40 °C
¹ Levensduur van supplies is ongeveer twee jaar. Dit is gebaseerd op opslag in een standaardkantooromgeving met 22°C en 45% vochtigheid. ² Natteboltemperatuur wordt bepaald door de luchttemperatuur en de relatieve vochtigheid.	

Laserinformatie

De printer is in de Verenigde Staten gecertificeerd als een product dat voldoet aan de vereisten van DHHS 21 CFR hoofdstuk 1, paragraaf J voor laserproducten van klasse I (1). Elders is de printer gecertificeerd als een laserproduct van klasse I dat voldoet aan de vereisten van IEC 60825-1: 2014.

Laserproducten van klasse I worden geacht geen gevaar op te leveren. Het lasersysteem en de printer zijn zodanig ontworpen dat gebruikers nooit blootstaan aan laserstraling die hoger is dan het toegestane niveau voor klasse I-apparaten, tijdens normaal gebruik, onderhoudswerkzaamheden door de gebruiker of voorgeschreven servicewerkzaamheden. De printer heeft een niet-buikbare printkopenheid. Deze bevat een laser met de volgende specificaties:

Klasse: IIIb (3b) AlGaAs

Nominaal uitgangsvermogen (milliwatt): 25

Golflengte (nanometer): 755–800

Energieverbruik

Stroomverbruik van het product

In de volgende tabel worden de eigenschappen voor het energieverbruik van de printer beschreven.

Opmerking: sommige modi zijn wellicht niet van toepassing op uw product.

Modus	Beschrijving	Stroomverbruik (Watt)
Bezig met afdrukken van	Er worden papieren kopieën van elektronische invoer gemaakt met het product.	Enkelzijdig: 670 (4064-29H); 830 (4064-69H) Dubbelzijdig: 485 (4064-29H); 640 (4064-69H)
Kopiëren	Er worden papieren kopieën van papieren originelen gemaakt met het product.	N.v.t.
Scannen	Er worden papieren originelen gescand met het product.	N.v.t.
Gereed	Het product wacht op een afdruktaak.	Hoger stroomverbruik: 39 (4064-29H); 38,5 (4064-69H) Lager stroomverbruik: 21,5 (4064-29H); 21 (4064-69H)
Slaapstand	De normale spaarstand van het apparaat is geactiveerd.	1,4
Sluimerstand	De optimale spaarstand van het apparaat is geactiveerd.	0,2
Uit	Het product is aangesloten op een stopcontact, maar het apparaat is uitgeschakeld.	0,2

De niveaus betreffende energieverbruik die in de vorige tabel staan geven metingen aan van gemiddelde tijden. Onmiddellijke energieafnames kunnen substantieel hoger zijn dan het gemiddelde.

Slaapstand

Dit product heeft een energiebesparende modus die *slaapstand* wordt genoemd. In de slaapstand wordt energie bespaard door het stroomverbruik te verlagen tijdens langere perioden waarin het apparaat niet actief is. De slaapstand wordt automatisch ingeschakeld wanneer het product gedurende een vooraf ingestelde periode (*time-out voor slaapstand*) niet wordt gebruikt.

Standaardinstelling voor de time-out voor slaapstand van dit product (in minuten):	15
--	----

U kunt de time-out voor de slaapstand via de configuratiemenu's instellen tussen 1 minuut en 120 minuten. Als de afdruksnelheid minder dan of gelijk aan 30 pagina's per minuut is, kunt u de time-out op maximaal 60 minuten instellen. Als u de time-out voor de slaapstand instelt op een lage waarde, vermindert het energieverbruik, maar kan de responstijd van het product toenemen. Als u de time-out voor de slaapstand instelt op een hoge waarde, reageert de printer snel, maar wordt meer energie verbruikt.

Sluimerstand

Dit product heeft een modus waarin het zeer weinig energie verbruikt die *sluimerstand* wordt genoemd. Als de sluimerstand van de printer actief is, worden de overige systemen en apparaten op veilige wijze uitgeschakeld.

U kunt met de volgende methoden de sluimerstand inschakelen:

- Met de time-out voor de sluimerstand
- Met de planning voor de stroomstand

De standaard sluimerstand time-out voor dit product in alle landen of regio's	3 dagen
---	---------

U kunt de tijdsperiode die de printer wacht voordat de sluimerstand wordt ingeschakeld nadat een taak is afgedrukt, instellen tussen één uur en één maand.

Opmerkingen over EPEAT-geregistreerde producten voor beeldvormingsapparatuur:

- Het stand-by energieniveau wordt gebruikt in de sluimerstand of en als het apparaat uit staat.
- Het apparaat wordt automatisch uitgeschakeld naar een stand-by niveau van ≤ 1 W. De automatische stand-by functie (sluimerstand of uit) is ingeschakeld bij verzending van het product.

Printer is uitgeschakeld

Als dit product een stand heeft waarin het is uitgeschakeld maar er nog steeds een kleine hoeveelheid energie wordt verbruikt en u wilt het stroomverbruik van het product volledig stoppen, moet u de stekker van het product uit het stopcontact trekken.

Totale energieverbruik

Het is soms handig om het totale energieverbruik van het product te schatten. Omdat het energieverbruik wordt berekend in Watt, dient het energieverbruik te worden vermenigvuldigd met de tijd die het product in elke modus heeft verbruikt om zo het totale energieverbruik te berekenen. Het totale energieverbruik van het product is de optelsom van het energieverbruik van elke modus.

Milieu-informatie

Lees dit onderdeel zorgvuldig door. Het helpt u om uw impact op het milieu te verminderen en tegelijkertijd uw kosten te verlagen.

Papier besparen

- 1 De automatische functie voor dubbelzijdig afdrukken is bedoeld voor het automatisch afdrukken op beide zijden van het papier zonder het papier handmatig om te draaien. Als het apparaat is uitgerust met de functie voor automatisch dubbelzijdig afdrukken, stelt u de afdrukinstellingen op uw computer in om automatisch

dubbelzijdig af te drukken. Gebruik indien mogelijk de functie voor automatisch dubbelzijdig afdrukken van dit apparaat.

- 2 U kunt uw impact op het milieu beperken door af te drukken op gerecycled papier en dun papier van 64 g/m² dat voldoet aan de norm EN12281:2002 en vergelijkbare kwaliteitsnormen.

Energie besparen

Het ENERGY STAR®-programma is een vrijwillig programma om de ontwikkeling en aanschaf van energiezuinige modellen te bevorderen, waardoor de impact op het milieu tot een minimum wordt beperkt. Producten die voldoen aan de strenge eisen van het ENERGY STAR-programma voor milieuvordelen en energieverbruik, mogen het ENERGY STAR-logo voeren wanneer ze zijn geregistreerd bij een ENERGY STAR-programma.

Voorschriften van de Europese Gemeenschap (EG)

Dit product voldoet aan de veiligheidsvoorschriften van richtlijnen 2014/30/EU, 2014/35/EU en 2011/65/EU zoals aangepast door (EU) 2015/863 van de Raad van de Europese Gemeenschap aangaande het harmoniseren van de wetten van de Lidstaten met betrekking tot elektromagnetische compatibiliteit en veiligheid van elektrische apparatuur die is ontworpen voor gebruik binnen bepaalde voltagegrenzen, de energiezuinigheid van producten die energie verbruiken en de beperking van het gebruik van bepaalde gevaarlijke stoffen in elektrische en elektronische apparatuur.

Dit product voldoet aan de eisen van EN 55032 met betrekking tot klasse A-producten en de veiligheidsvoorschriften van EN 62368-1.

Kennisgeving van radiostoring

Waarschuwing

Dit product voldoet aan de emissievereisten van EN 55032 met betrekking tot limieten van klasse A-producten en de immuniteitsvereisten van EN 55035. Dit product is niet bedoeld voor gebruik in woonomgevingen.

Dit is een klasse A-product. In een thuisomgeving kan dit product radiostoring veroorzaken, in welk geval de gebruiker mogelijk passende maatregelen moet nemen.

Index

Cijfers

2100 vel, lade voor
installeren 187
laden 23

A

aanpassen, tonerintensiteit 165
aanraakscherm
 reinigen 98
aanraakscherm reinigen 98
aansluiten, kabels 12
aansluiten, printer
 op een draadloos netwerk 94
aansluiting voor netsnoer 12
afdrukken
 controleren, afdruktaken 40
 directorylijst 42
 herhaalde afdruktaken 40
 lijst met voorbeelden van
 lettertypen afdrukken 41
 onderbroken taken 40
 Pagina Menu-instellingen 88
 reserveren, afdruktaken 40
 vanaf een computer 37
 vanaf een flashstation 38
 vanaf een mobiel
 apparaat 37, 38
 vertrouwelijke afdruktaken 40
 Wi-Fi Direct gebruiken 38
afdrukken vanaf een
computer 37
afdrukken vanaf een
flashstation 38
afdrukken verloopt
langzaam 163
afdrukken, problemen oplossen
 afdrukken verloopt
 langzaam 163
 afdruktaken worden niet
 afgedrukt 162
 envelop wordt dichtgeplakt
 tijdens afdrukken 172
 gesorteerd afdrukken werkt
 niet 172
 kan flashstation niet lezen 168
 laden koppelen lukt niet 174
 onjuiste marges 153

 papier loopt regelmatig
 vast 174
 taak wordt afgedrukt op het
 verkeerde papier 166
 taak wordt afgedrukt vanuit de
 verkeerde lade 166
 vastgelopen pagina's worden
 niet opnieuw afgedrukt 175
 vertrouwelijke en andere taken
 in de wachtrij worden niet
 afgedrukt 166
afdrukkwaliteit, problemen
oplossen
 afgekapte tekst of
 afbeeldingen 157
 donkere afdruk 148
 gekruld papier 173
 gevouwen of gekreukeld
 papier 151
 grijze achtergrond op
 afdrukken 152
 herhaalde storingen 162
 horizontale lichte strepen 158
 lege pagina's 148
 lichte afdruk 153
 nauwkeurige details worden
 niet correct afgedrukt 150
 problemen met de
 afdrukkwaliteit 147
 scheve afdruk 156
 toner laat gemakkelijk los 157
 verticale donkere lijnen of
 strepen 161
 verticale donkere strepen 160
 verticale donkere strepen met
 ontbrekende afdruk 162
 verticale lichte strepen 159
 verticale witte strepen 160
 vervormde afdruk 156
 vlekkerige afdruk en
 stippen 155
 volledig zwarte pagina's 156
 witte pagina's 148
afdruktaak
 annuleren via het
 bedieningspaneel van de
 printer 42

 vanaf de computer
 annuleren 42
afdruktaak annuleren
 vanaf de computer 42
 via het bedieningspaneel van
 de printer 42
afdruktaken niet afgedrukt 162
AirPrint
 gebruiken 37

B

bedieningspaneel gebruiken
 aanraakscherm 14
 bedieningspaneel met 2,4-inch
 LCD 13
beeldverwerkingseenheid
 bestellen 103
 vervangen 105
beginscherm
 aanpassen 16
 gebruiken 15
bestellen
 onderhoudskit 103
bestellen, supplies
 beeldverwerkingseenheid 103
 tonercartridge 103
besturingssystemen
 ondersteund 200
beveiligings sleuf
 zoeken 89
beveiligings sleuf vinden 89
bijwerken, firmware 203
bladwijzers
 maken 17
 mappen maken voor 17
bladwijzers maken 17
briefhoofd
 laden 28
 plaatsen, lade voor 2100 vel 23

C

coderen, vaste schijf van de
printer 90
computer
 aansluiten op de printer 96
configuratiebestand exporteren
 met de Embedded Web
 Server 202

configuratiebestand importeren met de Embedded Web Server 202

configureren, Eco-instellingen 16

configureren, instelling Ecomodus 16

configureren, meldingen over supplies 92

configureren, Universal papier 20

configureren, Wi-Fi Direct 95

contact opnemen met uw dealer 175

contactpersonen toevoegen 18

verwijderen 19

wijzigen 18

contactpersonen bewerken 18

contactpersonen verwijderen 19

controleren, afdruktaken 40

controleren, status van onderdelen en supplies 103

controllerkaart toegang 176

D

de achtergrond wijzigen 16

de grijproller in de multifunctionele invoer reinigen 100

de printerdriver installeren 200

dealer contact opnemen 175

diavoorstelling uitvoeren 16

directorylijst afdrukken 42

documenten afdrukken vanaf een computer 37

draadloos netwerk printer aansluiten op 94

Wi-Fi Protected Setup 94

draadloos netwerk gebruiken 94

E

e-mailwaarschuwingen instellen 92

e-mailwaarschuwingen instellen 92

Eco-instellingen configureren 16

Eco-modus instelling 126

een computer aansluiten op de printer 96

emissiekennisgevingen 204

energiebesparingsmodus instelling 126

enveloppen laden 28

Ethernetpoort 12

F

fabrieksinstellingen herstellen 90

finisher met niet- en perforeerfunctie installeren 198

firmware, bijwerken 203

Flash beschadigd 170

Flash niet geformatteerd 171

flashstation afdrukken vanuit 38

G

geheugen van de vaste schijf van de printer 90

wissen 89

geheugen van de vaste schijf van de printer wissen 89

geheugen wissen van de vaste schijf van de printer 89

geheugenkaart installeren 177

gekreukeld papier 151

geluidsniveaus 204

gesorteerd afdrukken werkt niet 172

gevouwen papier 151

grijprol vervangen 118

grijproller in de multifunctionele invoer reinigen 100

vervangen 119

groepen toevoegen 18

verwijderen 19

wijzigen 18

groepen bewerken 18

groepen toevoegen 18

groepen verwijderen 19

H

hardwareopties geheugenkaart 177

installeren 183, 187, 190, 192, 196, 198

laden 186

hardwareopties toevoegen printerstuurprogramma 202

helderheid aanpassen display 126

helderheid display aanpassen 126

herhaalde afdruktaken 40

herstellen, fabrieksinstellingen 90

het beginscherm gebruiken 15

het scherm aanpassen 16

I

indicatielampje informatie over de status 14

informatie over veiligheid 6, 7, 8

installeren van de mailbox met 4 laden 190

installeren, geheugenkaart 177

installeren, lade voor 2100 vel 187

installeren, laden 186

installeren, printersoftware 200

instellen, papierformaat 20

instellen, papiersoort 20

Internal Solutions Port installeren 183

interne opties firmwarekaart 176

flashgeheugen 176

Internal Solutions Port 176

lettertypenkaart 176

vaste schijf van printer 176

interne opties toevoegen printerstuurprogramma 202

K

kan Embedded Web Server niet openen 169

kan flashstation niet lezen problemen oplossen, afdrukken 168

kennisgeving van vluchtigheid 90

kennisgevingen 204, 208, 209

koppelen van invoerladen 29

L

laden

2100 vel, lade voor 23

Briefhoofd in lade voor 2100 vel 23

koppelen 29

laden 20

ontkoppelen 29

laden koppelen lukt niet 174

laden ontkoppelen 29

lampje aan-uitknop

informatie over de status 14

lijst met voorbeelden van

lettertypen afdrukken

afdrukken 41

M

mappen maken

voor bladwijzers 17

menu

802.1x 76

Aanmeldbeperkingen 84

Afbeelding 63

Afdruk flashstation 66

Afdrukken 87

Anonieme dataverzameling 50

Apparaat 87

Berichten 46

Certificaatbeheer 81

Configuratie 57

Configuratiemenu 52

Diversen 86

Draadloos 68

Eco-modus 45

Energiebeheer 50

Ethernet 71

Extern bedieningspaneel 45

Externe netwerktoegang

beperken 79

Fabrieksinstellingen

herstellen 52

Help 88

HTML 62

HTTP-/FTP-instellingen 77

Indeling 55

Instellingen beveiligd

afdrukken 85

IPSec 75

Kwaliteit 58

Ladeconfiguratie 64

LDAP-instellingen

oplossingen 86

Logbestand

beveiligingscontrole 82

Lokale accounts 80

LPD-configuratie 76

Machtigingen beheren 79

Materiaalsoorten 65

Netwerk 87

Netwerkoverzicht 67

Oud apparaat wissen 54

Over deze printer 55

Pagina Menu-instellingen 87

PCL 61

PDF 60

PostScript 60

Problemen oplossen 88

Schijfcodering 85

SNMP 74

Standaardaanmeldmethoden

81

Taakadministratie 58

TCP/IP 72

ThinPrint 78

Tijdelijke gegevensbestanden

wissen 86

Toegankelijkheid 51

Universal-instelling 65

USB 78

USB-apparaten plannen 82

Voorkeuren 44

Wi-Fi Direct 71

XPS 60

Zichtbare pictogrammen op het

startscherm 55

methode met drukknop 94

milieu-instellingen 126

mobiel apparaat

aansluiten op printer 95

afdrukken vanuit 37, 38

mobiel apparaat verbinden

naar printer 95

multifunctionele invoer

laden 28

N

niet-vluchtig geheugen 90

wissen 89

nietcassette

vervangen 122, 123

nietfinisher

installeren 196

nietfinisher installeren 196

nietfinisher, perforatiefinisher

installeren 198

nietjesstoring verhelpen 141, 144

nietjesstoringen verhelpen

in de finisher met niet- en

perforeerfunctie 144

O

onderbroken taken 40

onderdelen vervangen

grijprol 118

overdrachtrol 115

reiniger van het

verhittingsstation met rol 113

verhittingsstation 107

verhittingsstation met rol 110

onderhoudskit

bestellen 103

ondersteunde bestandstypen 39

ondersteunde

besturingssystemen 200

ondersteunde flashstations 39

ondersteunde

papierformaten 30

ondersteunde

papiergewichten 34

ondersteunde papiersoorten 33

Onvoldoende ruimte in

flashgeheugen voor bronnen 170

oppakbanden

reinigen 99

opslaan, afdruktaken 40

opties installeren

vaste schijf van printer 181

optionele kaart

installeren 179

optionele kaart installeren 179

optionele uitvoerlader

installeren 192

optionele uitvoerlader

installeren 192

overdrachtrol

vervangen 115

P

Pagina Menu-instellingen

afdrukken 88

- papier in de multifunctionele invoer plaatsen 28
 - papier loopt vast
 - in het duplexgebied 134
 - in het verhittingsstation 134
 - Papier vast in klep A 131
 - papier vast in klep C 134
 - papier vast in klep H 139
 - papier vastgelopen in de finisherlade voor nieten 139
 - papier vastgelopen in de mailbox met 4 laden 138
 - papier vastgelopen in de multifunctionele invoer 136
 - papier vastgelopen in de optionele uitvoerlade 137
 - papier vastgelopen in de uitvoerlade met hoge capaciteit 137
 - papier vastgelopen in klep N 138
 - papier vastgelopen in laden 131
 - papierformaat
 - instelling 20
 - papiersoort
 - instelling 20
 - papierstoringen
 - locatie 129
 - voorkomen 127
 - papierstoringen verhelpen
 - in de standaardlade 135
 - pictogrammen in het beginscherm
 - weergeven 16
 - pictogrammen van startscherm
 - weergeven 16
 - pincode, methode 94
 - plaats voor de printer bepalen 9
 - Postbak met 4 laden
 - installeren 190
 - Printer
 - locatie selecteren 9
 - minimale installatieruimte 9
 - verplaatsen 9
 - vervoeren 125
 - printer reageert niet 167
 - printer reinigen 98
 - printer vervoeren 125
 - printerberichten
 - Flash beschadigd 170
 - Flash niet geformatteerd 171
 - Onvoldoende ruimte in flashgeheugen voor bronnen 170
 - supply van ander merk dan printerfabrikant 171
 - Vervang cartridge, printerregio onjuist 171
 - printerconfiguraties 10
 - printerconnectiviteit controleren 170
 - printergeheugen
 - wissen 89
 - printergeheugen beveiligen 90
 - printergeheugen wissen 89, 90
 - printerinstellingen
 - fabrieksinstellingen herstellen 90
 - printermenu's 43
 - printerpoorten 12
 - printerpoortinstellingen wijzigen 97
 - printerpoortinstellingen wijzigen na installeren van ISP 97
 - printerrapporten
 - bekijken 93
 - printers toevoegen aan een computer 201
 - printersoftware
 - installeren 200
 - printerstatus 14
 - printerstuurprogramma
 - hardwareopties toevoegen 202
 - installeren 200
 - problemen met de afdrukkwaliteit 147
 - problemen oplossen
 - kan Embedded Web Server niet openen 169
 - printer reageert niet 167
 - problemen met de afdrukkwaliteit 147
 - problemen oplossen, afdrukken
 - afdrukken verloopt langzaam 163
 - afdruktaken worden niet afgedrukt 162
 - envelop wordt dichtgeplakt tijdens afdrukken 172
 - gesorteerd afdrukken werkt niet 172
 - onjuiste marges 153
 - papier loopt regelmatig vast 174
 - taak wordt afgedrukt op het verkeerde papier 166
 - taak wordt afgedrukt vanuit de verkeerde lade 166
 - vastgelopen pagina's worden niet opnieuw afgedrukt 175
 - vertrouwelijke en andere taken in de wachtrij worden niet afgedrukt 166
 - problemen oplossen, afdrukkwaliteit
 - afgekapte tekst of afbeeldingen 157
 - donkere afdruk 148
 - gekruld papier 173
 - gevouwen of gekreukeld papier 151
 - grijze achtergrond op afdrukken 152
 - herhaalde storingen 162
 - horizontale lichte strepen 158
 - lege pagina's 148
 - lichte afdruk 153
 - nauwkeurige details worden niet correct afgedrukt 150
 - scheve afdruk 156
 - toner laat gemakkelijk los 157
 - verticale donkere lijnen of strepen 161
 - verticale donkere strepen 160
 - verticale donkere strepen met ontbrekende afdruk 162
 - verticale lichte strepen 159
 - verticale witte strepen 160
 - vervormde afdruk 156
 - vlekkerige afdruk en stippen 155
 - volledig zwarte pagina's 156
 - witte pagina's 148
- ## R
- reinigen
 - binnenkant van de printer 98
 - buitenkant van de printer 98
 - oppakbanden 99
 - reiniger van het verhittingsstation met rol
 - vervangen 113

S

scheidingsvellen
 plaatsen 42
scheidingsvellen plaatsen 42
Scherm aanpassen
 gebruiken 16
Scherm aanpassen gebruiken 16
schermbeveiliging beheren 16
scheve afdruk 156
Slaapstand
 instelling 126
Sluimerstand
 instelling 126
standaard hoofdtelefoonvolume
 aanpassen 93
standaard luidsprekervolume
 aanpassen 93
standaardvolume aanpassen
 hoofdtelefoon 93
 luidspreker 93
status van de
 printerconnectiviteit
 controleren 170
 status van onderdelen
 controleren 103
 status van supplies
 controleren 103
storing verhelpen
 in de duplexeenheid 134
 in de finisher met niet- en
 perforeerfunctie 140
 in de lade van de
 nietfinisher 139
 in de lade van finisher met niet-
 en perforeerfunctie 140
 in de multifunctionele
 invoer 136
 in de nietfinisher 141
 in het verhittingsstation 134
 in klep A 131
 in klep H 139
 in klep N 138
 in klep van mailbox 138
 in laden 131
 in optionele uitvoerlade 137
 in uitvoerlade met hoge
 capaciteit 137
storingsgebieden opsporen 129
storingslocaties bepalen 129
stroomstanden plannen 16

supplies
 zuinig omgaan 126
supplies, meldingen
 configureren 92
supply van ander merk dan
 printerfabrikant 171

T

temperatuur rondom de
 printer 207
Testpagina's voor
 afdrukkwaliteit 88
toegang krijgen tot de
 controllerkaart 176
toevoegen, contactpersonen 18
tonercartridge
 bestellen 103
 vervangen 103
tonerintensiteit
 aanpassen 165

U

uitvoerlader met hoge capaciteit
 installeren 192
uitvoerlader met hoge capaciteit
 installeren 192
Universal papier
 configureren 20
USB-poort 12
 inschakelen 169
USB-poort activeren 169

V

vaste schijf van printer
 codering 90
 installeren 181
verbinding maken met een
 draadloos netwerk
 methode met drukknop
 gebruiken 94
 methode met pincode
 gebruiken 94
verhittingsstation
 vervangen 107
verhittingsstation met rol
 vervangen 110
verplaatsen van printer 9, 125
verticale donkere lijnen op
 afdrukken 161
verticale strepen op
 afdrukken 161

vertrouwelijke afdruktaken 40
Vervang cartridge, printerregio
 onjuist 171
vervangen
 grijproller in de multifunctionele
 invoer 119
vervangen, supplies
 beeldverwerkingseenheid 105
 nietcassette 122, 123
 tonercartridge 103
vervormde afdruk 156
verwijderen, papierstoring
 in de duplexeenheid 134
 in de finisher met niet- en
 perforeerfunctie 140
 in de lade van de
 nietfinisher 139
 in de lade van finisher met niet-
 en perforeerfunctie 140
 in de multifunctionele
 invoer 136
 in de optionele uitvoerlade 137
 in het verhittingsstation 134
 in klep A 131
 in klep H 139
 in klep N 138
 in klep van mailbox 138
 in laden 131
 in uitvoerlade met hoge
 capaciteit 137
vluchtig geheugen 90
 wissen 89
vochtigheidsgraad rond de
 printer 207
voorgeperforeerd papier
 laden 28
voorkomen, papierstoringen 127
vullen, laden 20

W

weergeven, rapporten 93
Wi-Fi Direct
 afdrukken vanaf een mobiel
 apparaat 38
 configureren 95
 inschakelen 95
Wi-Fi-netwerk
 uitschakelen 97
Wi-Fi-netwerk uitschakelen 97
Wi-Fi Direct inschakelen 95
Wi-Fi Protected Setup
 draadloos netwerk 94

witte lijnen 160

Z

zuinig omgaan met supplies 126