

IMPRIMANTĂ LASER MX-B557P/MX-B707P

Ghidul utilizatorului

Octombrie 2021

Tip de echipament:

4064

Modele:

29H, 69H

Cuprins

Informații de siguranță.....	6
Convenții.....	6
Declarații produs.....	6
Informații despre imprimantă.....	9
Alegerea unui loc pentru imprimantă.....	9
Configurații imprimantă.....	10
Atașarea cablurilor.....	12
Utilizarea panoului de control.....	13
Panou cu afișaj LCD de 2,4 inch.....	13
Panou cu afișaj tactil.....	14
Înțelegerea stării butonului de alimentare și a indicatorului luminos.....	14
Configurarea și utilizarea aplicațiilor din ecranul de pornire.....	15
Utilizarea ecranului de început.....	15
Particularizarea ecranului de început.....	16
Utilizarea funcției de particularizare a afișării.....	16
Configurarea Setărilor economice și ecologice.....	16
Gestionarea marcajelor.....	17
Gestionarea contactelor.....	18
Încărcarea hârtiei și a suporturilor speciale.....	20
Setarea dimensiunii și a tipului suporturilor speciale.....	20
Configurarea setărilor pentru formatul universal de hârtie.....	20
Încărcarea tăvii de 250 de coli sau de 550 de coli.....	20
Încărcarea tăvii de 2100 de coli.....	23
Încărcarea alimentatorului multifuncțional.....	28
Legarea tăvilor.....	29
Support pentru hârtie.....	30
Dimensiuni acceptate pentru hârtie.....	30
Tipuri de hârtie acceptate.....	33
Greutăți acceptate pentru hârtie.....	34

Imprimarea.....	37
Imprimarea de pe un computer.....	37
Imprimarea de pe un dispozitiv mobil.....	37
Imprimarea de pe o unitate flash.....	38
Unități flash și tipuri de fișiere acceptate.....	39
Configurarea lucrărilor de imprimare confidențiale.....	40
Imprimarea lucrărilor confidențiale și a altor lucrări în așteptare.....	40
Tipărirea unei liste de eșantioane de fonturi.....	41
Imprimarea unei liste de directoare.....	42
Inserarea colilor de separare între copii.....	42
Anularea unei lucrări de imprimare.....	42
Despre meniurile imprimantei.....	43
Hartă meniuri.....	43
Dispozitiv.....	44
Imprimare.....	55
Hârtie.....	64
Unitate USB.....	66
Rețea/Porturi.....	67
Securitate.....	79
Rapoarte.....	87
Ajutor.....	88
Rezolvarea problemelor.....	88
Imprimarea paginii de setări meniuri.....	88
Securizarea imprimantei.....	89
Localizarea slotului de securitate.....	89
Ștergerea memoriei imprimantei.....	89
Golirea memoriei din hard diskul imprimantei.....	89
Criptarea hard discului imprimantei.....	90
Revenirea la setările prestabilite din fabrică.....	90
Declarație privind volatilitatea.....	90
Întreținerea imprimantei.....	92
Configurarea notificărilor de aprovizionare.....	92
Setarea avertizărilor prin e-mail.....	92

Vizualizarea rapoartelor.....	92
Reglarea volumului difuzorului.....	93
Lucrul în rețea.....	93
Curățarea componentelor imprimantei.....	97
Comandarea pieselor și consumabilelor.....	103
Înlocuirea pieselor și consumabilelor.....	103
Mutarea imprimantei.....	124
Economisirea de energie și hârtie.....	125
Îndepărtarea blocajelor.....	126
Evitarea blocajelor.....	126
Identificarea locațiilor blocajelor.....	128
Blocaj hârtie în tăvi.....	130
Blocaj hârtie în ușa A.....	130
Blocaj hârtie în ușa C.....	133
Blocaj de hârtie în recipientul standard.....	134
Blocaj de hârtie în alimentatorul multifuncțional.....	135
Blocaj de hârtie în extensorul de ieșire.....	136
Blocaj de hârtie în extensorul pentru ieșire de mare capacitate.....	136
Blocaj de hârtie în blocul încasetat de 4 recipiente.....	137
Blocaj de hârtie la finisorul cu capse.....	138
Blocaj de hârtie în finisorul cu capsare și perforare.....	139
Blocaj capse în finisorul cu capse.....	140
Blocaj capse în finisorul cu capsare și perforare.....	143
Rezolvarea problemelor.....	146
Probleme de imprimare.....	146
Imprimanta nu răspunde.....	166
Nu se poate citi unitatea flash.....	167
Activarea portului USB.....	167
Probleme de conectare la rețea.....	168
Probleme legate de opțiunile hardware.....	169
Probleme cu consumabilele.....	169
Probleme cu alimentarea de hârtie.....	170
Cum puteți contacta distribuitorul.....	174

Actualizarea și migrarea.....	175
Hardware.....	175
Software.....	199
Firmware.....	201
Note.....	203
Index.....	210

Informații de siguranță





Convenții

Notă: O *notă* identifică informații care v-ar putea ajuta.







Avertisment: Un *avertisment* identifică informații despre acțiuni care ar putea avaria echipamentul hardware sau aplicațiile software ale dispozitivului.







ATENȚIE: O *atenționare* indică o situație potențial periculoasă care v-ar putea vătăma.





Diferitele tipuri de declarații de atenționare includ:

-  **ATENȚIE - PERICOL DE ACCIDENTARE:** Indică un pericol de vătămare.
-  **ATENȚIE - PERICOL DE ELECTROCUTARE:** Indică un pericol de electrocutare.
-  **ATENȚIE - SUPRAFAȚĂ FIERBINTE:** Indică un pericol de arsuri prin atingere.
-  **ATENȚIE - PERICOL DE RĂSTURNARE:** Indică un pericol de strivire.
-  **ATENȚIE—PERICOL DE PRINDERE A DEGETELOR:** Indică riscul de prindere a degetelor între piesele mobile.

Declarații produs

-  **ATENȚIE - PERICOL DE ACCIDENTARE:** Pentru a evita pericolul de incendiu sau de electrocutare, conectați cablul de tensiune direct la o priză electrică legată corespunzător la masă și cu parametri nominali corespunzători, aflată în apropierea produsului și ușor accesibilă.
-  **ATENȚIE - PERICOL DE ACCIDENTARE:** Pentru a evita riscul de incendiu sau electrocutare, utilizați doar cablul de alimentare oferite împreună cu acest produs sau piese de schimb autorizate de producător.
-  **ATENȚIE - PERICOL DE ACCIDENTARE:** Nu utilizați acest produs cu cabluri de extensie, prize multiple, prelungitoare cu prize multiple sau cu dispozitive UPS. Puterea nominală a acestor tipuri de accesorii poate fi depășită cu ușurință de o imprimantă laser și poate avea ca rezultat incendii, daune materiale sau performanțe slabe ale imprimantei.
-  **ATENȚIE - PERICOL DE ACCIDENTARE:** Nu folosiți acest produs împreună cu un dispozitiv de protecție la supratensiune montat pe cablu. Utilizarea dispozitivelor de protecție la supratensiune poate avea ca rezultat incendii, daune materiale sau performanțe slabe ale imprimantei.
-  **ATENȚIE - PERICOL DE ELECTROCUTARE:** Pentru a evita pericolul de electrocutare, nu plasați și nu utilizați acest produs în apropierea apei sau în locuri umede.
-  **ATENȚIE - PERICOL DE ELECTROCUTARE:** Pentru a evita pericolul de electrocutare, nu instalați acest produs și nu realizați conexiuni electrice sau de cablu, cum ar fi la cablul de tensiune, la fax sau la telefon, în timpul unei furtuni cu fulgere.

-  **ATENȚIE - PERICOL DE ACCIDENTARE:** Nu tăiați, răsuciți, legați sau striviți cablul de tensiune și nu plasați obiecte grele pe acesta. Nu amplasați cablul de tensiune în locuri în care poate fi întins excesiv sau ros. Nu strângeți cablul între obiecte cum ar fi mobila și pereții. Dacă se întâmplă așa ceva, există pericol de incendiu sau de electrocutare. Cercetați regulat cablul de tensiune pentru a verifica dacă există semne ale unor astfel de probleme. Înainte de a-l inspecta, scoateți cablul de tensiune din priza electrică.
-  **ATENȚIE - PERICOL DE ELECTROCUTARE:** Pentru a evita pericolul de electrocutare, asigurați-vă că toate conexiunile externe (cum ar fi conexiunile Ethernet și cele pentru telefonie) sunt instalate corespunzător în porturile de conectare marcate.
-  **ATENȚIE - PERICOL DE ELECTROCUTARE:** Pentru a evita pericolul de electrocutare, dacă accesați placa de control sau instalați dispozitive hardware sau de memorie opționale la un anumit timp după configurarea imprimantei, înainte de a continua opriți imprimanta și deconectați cablul de tensiune de la priza electrică. Dacă aveți alte aparate atașate la imprimantă, închideți-le și pe acestea și deconectați cablurile care conduc la imprimantă.
-  **ATENȚIE - PERICOL DE ELECTROCUTARE:** Pentru a evita riscul electrocutării în timpul curățării exterioare a imprimantei, deconectați cablul de alimentare de la priza de perete și deconectați toate celelalte cabluri de la imprimantă înainte de a continua.
-  **ATENȚIE - PERICOL DE ACCIDENTARE:** Dacă imprimanta cântărește mai mult de 20 kg (44 livre), poate fi nevoie de două sau mai multe persoane pentru a o ridica în siguranță.
-  **ATENȚIE - PERICOL DE ACCIDENTARE:** Când mutați imprimanta, pentru a evita vătămarea corporală sau deteriorarea imprimantei, urmați aceste indicații:
- Asigurați-vă că toate ușile și tăvile sunt închise.
 - Opriți imprimanta, apoi deconectați cablul de alimentare de la priza electrică.
 - Deconectați toate cablurile de la imprimantă.
 - Dacă imprimanta are tăvi opționale verticale de podea separate sau opțiuni de ieșire atașate de aceasta, deconectați-le înainte de a muta imprimanta.
 - Dacă imprimanta are o platformă cu roțile, rulați-o cu atenție către noua locație. Fiți precauți când treceți peste praguri și denivelările din podea.
 - Dacă imprimanta nu are o platformă cu roțile, dar are în configurație tăvi opționale sau opțiuni de ieșire, scoateți opțiunile de ieșire și ridicați imprimanta de pe tăvi. Nu încercați să ridicați imprimanta și orice opțiuni simultan.
 - Utilizați întotdeauna mânerul imprimantei pentru a o ridica.
 - Cărucioarele utilizate pentru a muta imprimanta trebuie să aibă o suprafață care să poată susține integral baza imprimantei.
 - Cărucioarele utilizate pentru a muta echipamentele hardware trebuie să aibă o suprafață care să poată susține dimensiunile opțiunilor acestora.
 - Mențineți imprimanta în poziție verticală.
 - Evitați mutarea imprimantei prin mișcări de împingere bruște.
 - Asigurați-vă că nu vă prindeți degetele dedesubt când așezați imprimanta jos.
 - Asigurați-vă că în jurul imprimantei este spațiu suficient.
-  **ATENȚIE - PERICOL DE RĂSTURNARE:** Atunci când instalați una sau mai multe opțiuni pe imprimantă sau pe dispozitivul multifuncțional, poate fi necesar să utilizați o platformă cu roțile, o piesă de mobilier sau alt obiect pentru a preveni vătămarea din cauza instabilității. Pentru informații suplimentare despre configurațiile acceptate, contactați distribuitorul imprimantei.

-  **ATENȚIE - PERICOL DE RĂSTURNARE:** Pentru a reduce riscul de instabilitate a echipamentului, încărcați separat fiecare tavă. Păstrați închise toate celelalte tăvi, până când este necesar să le deschideți.
-  **ATENȚIE - SUPRAFAȚĂ FIERBINTE:** Interiorul imprimantei poate să fie fierbinte. Pentru a reduce riscul de vătămare datorat componentei fierbinți, lăsați suprafața să se răcească înainte de a o atinge.
-  **ATENȚIE—PERICOL DE PRINDERE A DEGETELOR:** Pentru a evita riscul de prindere a degetelor, fiți atenți la zonele marcate cu această etichetă. Accidentele de prindere a degetelor pot surveni în preajma pieselor mobile cum ar fi angrenajele, ușile, tăvile și capacele.
-  **ATENȚIE - PERICOL DE ACCIDENTARE:** Acest produs folosește laser. Utilizarea controalelor, reglajele sau executarea de proceduri, altele decât cele specificate în *Ghidul de utilizare* pot avea ca rezultat expunerea la radiații periculoase.
-  **ATENȚIE - PERICOL DE ACCIDENTARE:** Bateria cu litiu existentă în acest produs nu este destinată a fi înlocuită. Există pericol de explozie dacă o baterie cu litiu este înlocuită incorect. Nu reîncărcați, nu dezamblați și nu incinerați o baterie cu Litiu. Aruncați bateriile cu litiu uzate în conformitate cu instrucțiunile producătorului și cu reglementările locale.

Acest produs este proiectat, testat și aprobat pentru a îndeplini standarde stricte de securitate globală, dacă utilizează componente specifice ale producătorului. Caracteristicile de siguranță ale unor componente nu sunt întotdeauna evidente. Producătorul nu răspunde în cazul utilizării altor componente înlocuitoare.

Pentru service sau reparații, altele decât cele descrise în documentația utilizatorului, apălați la un reprezentant de service.

PĂSTRAȚI ACESTE INSTRUCȚIUNI.

Informații despre imprimantă

Alegerea unui loc pentru imprimantă

Când alegeți un loc pentru imprimantă, lăsați suficient loc pentru a deschide tăvile, capacele și ușile și pentru instalarea opțiunilor de hardware.

- Poziționați imprimanta în apropierea unei prize electrice.

⚠ ATENȚIE - PERICOL DE ACCIDENTARE: Pentru a evita pericolul de incendiu sau de electrocutare, conectați cablul de tensiune direct la o priză electrică legată corespunzător la masă și cu parametri nominali corespunzători, aflată în apropierea produsului și ușor accesibilă.

⚠ ATENȚIE - PERICOL DE ELECTROCUTARE: Pentru a evita pericolul de electrocutare, nu plasați și nu utilizați acest produs în apropierea apei sau în locuri umede.

- Asigurați-vă că fluxul de aer din încăpere respectă cea mai recentă revizuire a standardului ASHRAE 62 sau a standardului 156 al Comitetului Tehnic CEN.
- Puneți la dispoziție o suprafață dreaptă, masivă și stabilă.
- Imprimanta trebuie menținută:
 - Uscată, curată și curățată de praf.
 - Departe de capse și agrafe pentru hârtie împrăștiate.
 - Ferită de fluxul de aer direct al aparatelor de aer condiționat, al sistemelor de încălzire sau al ventilatoarelor.
 - Ferită de lumina solară directă și de condițiile extreme de umiditate.
- Respectați temperaturile recomandate și evitați fluctuațiile:

Informații cu privire la ambient	Între 10 și 32,2 °C (între 50 și 90 °F)
Temperatură în timpul stocării	Între 0 și 40 °C (între 32 și 104 °F)

- În jurul imprimantei trebuie să existe următoarele spații, pentru ventilare corespunzătoare:



1	Sus	152 mm (6 in.)
2	Partea dreaptă	152 mm (6 in.)

3	Față	406 mm (16 in.) Notă: Spațiul minim necesar în fața imprimantei este de 76 mm (3 in.).
4	Partea stângă	152 mm (6 in.)
5	Spate	152 mm (6 in.)

Configurații imprimantă

ATENȚIE - PERICOL DE RĂSTURNARE: Atunci când instalați una sau mai multe opțiuni pe imprimantă sau pe dispozitivul multifuncțional, poate fi necesară utilizarea unei platforme cu roțile, o piesă de mobilier sau alt obiect pentru a preveni vătămările corporale din cauza instabilității. Pentru informații suplimentare despre configurațiile acceptate, contactați locația de unde ați achiziționat imprimanta.

ATENȚIE - PERICOL DE RĂSTURNARE: Pentru a reduce riscul de instabilitate a echipamentului, încărcăți separat fiecare tavă. Păstrați închise toate celelalte tăvi, până când este necesar să le deschideți.

Puteți configura imprimanta adăugând tăvi opționale de 250, 550 sau 2100 de coli.

Model de bază



1	Tavă standard de 550 de coli
2	Alimentator multifuncțional
3	Panou de control Notă: Aspectul poate să difere în funcție de modelul imprimantei.
4	Recipient standard

Model complet configurat



	Opțiune de hardware	Opțiune alternativă de hardware
1	Bloc încasetat de 4 recipiente	<ul style="list-style-type: none"> • Extensor la ieșire • Ieșire de mare capacitate • Finisor cu capse • Finisor cu capsare și perforare
2	Tavă opțională de 2100 de coli	Fără
3	Platformă cu roțile	Fără
4	Tavă opțională de 550 de coli	Tavă opțională de 250 de coli
5	Finisor cu capsare și perforare	<ul style="list-style-type: none"> • Extensor la ieșire • Ieșire de mare capacitate • Bloc încasetat de 4 recipiente • Finisor cu capse

Finisorul cu capsare și perforare nu trebuie combinat cu nicio altă opțiune de ieșire.

Într-o configurație cu două sau mai multe finisoare opționale:

- Finisorul cu capse trebuie să fie întotdeauna deasupra.
- Extensorul de ieșire de mare capacitate trebuie să fie întotdeauna dedesubt.
- Extensorul de ieșire este singura opțiune care poate fi montată deasupra extensorului de ieșire de mare capacitate.
- Extensorul de ieșire și căsuța de corespondență pot fi instalate în orice ordine.

Atunci când utilizați tăvi opționale:

- Utilizați întotdeauna un postament atunci când imprimanta este configurată cu o tavă de 2100 de coli.
- Tava de 2100 de coli trebuie să fie întotdeauna montată în partea inferioară a configurației.
- Un număr de maxim de patru tăvi opționale poate fi configurat pentru imprimantă.
- Tăvile opționale de 250 și 550 de coli pot fi instalate în orice ordine.

Este posibil ca unele opțiuni să nu fie disponibile. Pentru informații suplimentare, contactați distribuitorul imprimantei.

Atașarea cablurilor

⚠ ATENȚIE - PERICOL DE ELECTROCUTARE: Pentru a evita riscul de electrocutare, nu configurați acest produs și nu realizați nicio conexiune electrică sau cablare, de exemplu la cablul de alimentare, funcția de fax sau telefon, în timpul unei furtuni cu descărcări electrice.

⚠ ATENȚIE - PERICOL DE ACCIDENTARE: Pentru a evita riscul de incendiu sau electrocutare, conectați cablul de alimentare la o priză electrică cu tensiune nominală corespunzătoare sau împământată, care se află în apropierea produsului și este ușor accesibilă.

⚠ ATENȚIE - PERICOL DE ACCIDENTARE: Pentru a evita riscul de incendiu sau electrocutare, utilizați doar cablul de alimentare oferit împreună cu acest produs sau un cablu de schimb autorizat de producător.

Avertisment - Pericol de deteriorare: Pentru a evita pierderea de date sau o defecțiune la imprimantă, nu atingeți cablul USB, orice adaptor de rețea fără fir sau imprimanta în zonele indicate în timpul imprimării.



	Utilizați	Pentru
1	Priza pentru cablul de alimentare	Conectați imprimanta la o priză electrică.
2	Portul USB al imprimantei	Conectați imprimanta la un computer.
3	Portul Ethernet	Conectați imprimanta la o rețea.
4	Portul USB	Atașați o tastatură sau orice opțiune compatibilă. Notă: Acest port este disponibil numai la anumite modele de imprimantă.

Utilizarea panoului de control

Panou cu afișaj LCD de 2,4 inch

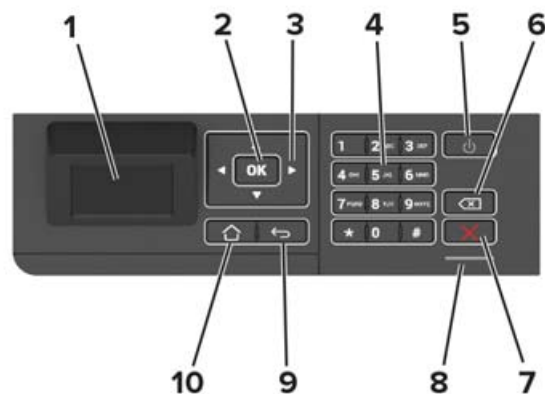

	Utilizați	Pentru
1	Afișaj	<ul style="list-style-type: none"> • Vizualizați mesajele imprimantei și starea alimentării. • Configurați și utilizați imprimanta.
2	Butonul Selectare	<ul style="list-style-type: none"> • Selectați o opțiune de meniu. • Salvați modificările unei setări.
3	Butoanele săgeată	<ul style="list-style-type: none"> • Parcurgeți meniurile sau deplasați între ecrane și opțiuni de meniu. • Reglați valoarea numerică a unei setări.
4	Tastatură numerică	Introduceți numerele sau simbolurile într-un câmp de intrare.
5	Buton Pornire	Porniți sau opriți imprimanta. Notă: Pentru a dezactiva imprimanta, mențineți apăsat butonul de alimentare timp de cinci secunde.
6	Buton deplasare înapoi	Deplasați cursorul înapoi și ștergeți caracterele într-un câmp de intrare.
7	Butoanele Oprire sau Revocare	Opriți lucrarea de imprimare actuală.
8	LED indicator	Verificați starea imprimantei.
9	Butonul Înapoi	Revenirea la ecranul anterior.
10	Buton Pagină de pornire	Accesați ecranul de pornire.

Panou cu afișaj tactil

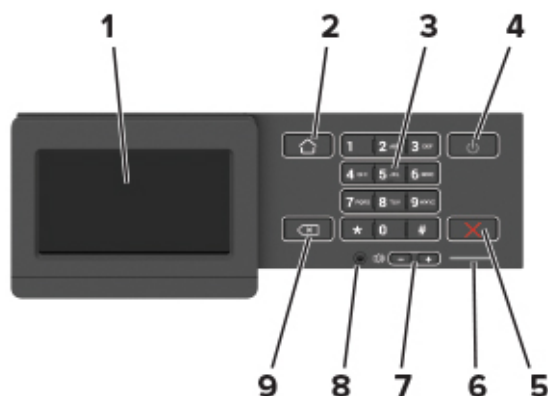

	Utilizați	Pentru
1	Afișaj	<ul style="list-style-type: none"> Vizualizați mesajele imprimantei și starea alimentării. Configurați și utilizați imprimanta.
2	Buton Pagină de pornire	Accesați ecranul de pornire.
3	Tastatură numerică	Introduceți numerele sau simbolurile într-un câmp de intrare.
4	Buton Pornire	Porniți sau opriți imprimanta. Notă: Pentru a dezactiva imprimanta, mențineți apăsat butonul de alimentare timp de cinci secunde.
5	Butoanele Opreire sau Revocare	Opriți lucrarea de imprimare actuală.
6	LED indicator	Verificați starea imprimantei.
7	Butoane de volum	Reglați volumul difuzorului.
8	Port pentru căști sau difuzor	Atașați o pereche de căști sau un difuzor. Notă: Această funcție este disponibilă numai la anumite unități de imprimantă.
9	Butonul Înapoi	Revenirea la ecranul anterior.

Înțelegerea stării butonului de alimentare și a indicatorului luminos

LED indicator	Starea imprimantei
Dezactivat	Imprimanta este oprită sau în modul Hibernare.
Albastru	Imprimanta este pregătită sau procesează date.
Roșu	Imprimanta necesită intervenția utilizatorului.

Culoarea butonului de alimentare	Starea imprimantei
Dezactivat	Imprimanta este oprită, pregătită sau procesează date.
Galben închis continuu	Imprimanta este în modul Repaus.
Galben închis intermitent	Imprimanta este în modul Hibernare.

Configurarea și utilizarea aplicațiilor din ecranul de pornire

Notă: Aceste aplicații sunt acceptate numai de anumite modele de imprimantă.

Utilizarea ecranului de început

Notă: Ecranul de început poate varia în funcție de setările de particularizare, configurația administrativă și soluțiile încorporate ale acestuia.

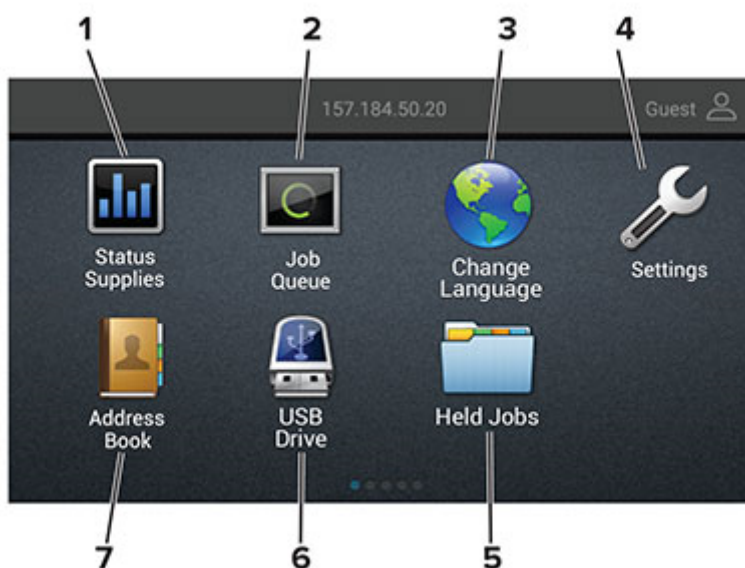

Atingeți		Ca să
1	Stare/Consumabile	<ul style="list-style-type: none"> Afișați un avertisment sau un mesaj de eroare de fiecare dată când imprimanta necesită o intervenție pentru a continua procesarea. Vizualizați informații suplimentare despre avertismentul sau mesajul imprimantei și despre modalitatea de a-l elimina. <p>Notă: Puteți accesa, de asemenea, această setare atingând secțiunea superioară a ecranului de început.</p>
2	Listă de așteptare lucrări	<p>Afișați toate operații de imprimare curente.</p> <p>Notă: Puteți accesa, de asemenea, această setare atingând secțiunea superioară a ecranului de început.</p>
3	Schimbare limbă	Modificarea limbii afișajului.
4	Setări	Accesați meniurile imprimantei.
5	Lucrări în așteptare	Afișarea lucrărilor de imprimare reținute în memoria imprimantei.
6	Unitate USB	Imprimarea de fotografii și documente de pe o unitate flash.
7	Agendă	Gestionarea unei liste de contacte pe care alte aplicații de pe imprimantă o pot accesa.

Particularizarea ecranului de început

- 1 De pe panoul de control, atingeți **Setări > Dispozitiv > Pictograme vizibile pe ecranul de pornire**.
- 2 Selectați pictogramele care doriți să apară pe ecranul de pornire.
- 3 Aplicați modificările.

Utilizarea funcției de particularizare a afișării

Înainte de utilizarea aplicației, executați următorii pași:

- Din Embedded Web Server, faceți clic pe **Aplicații > Particularizarea afișării > Configurare**.
- Activați și configurați setările pentru economizorul de ecran, expunerea de diapozitive și tapet.

Administrarea imaginilor din economizorul de ecran și expunerea de diapozitive

- 1 Din secțiunea Imagini pentru economizorul de ecran și expunerea de diapozitive, adăugați, editați sau ștergeți o imagine.

Note:

- Puteți adăuga până la 10 imagini.
- Când sunt activate, pictogramele de stare apar pe economizorul de ecran numai când există erori, avertismente sau notificări bazate pe cloud.

- 2 Aplicați modificările.

Schimbarea imaginii de fundal

- 1 Din ecranul de pornire, atingeți **Schimbare fundal**.
- 2 Selectați o imagine pe care să o folosiți.
- 3 Aplicați modificările.

Rularea unei expuneri de diapozitive de pe unitatea flash

- 1 Introduceți o unitate flash în portul USB frontal.
- 2 Din ecranul de pornire, atingeți **Expunere diapozitive**.

Imaginile sunt afișate în ordine alfabetică.

Notă: Puteți îndepărta unitatea flash după începerea expunerii diapozitivelor, dar imaginile nu vor fi stocate în imprimantă. Dacă expunerea se oprește, introduceți unitatea flash din nou pentru a vizualiza imaginile.

Configurarea Setărilor economice și ecologice

- 1 Din ecranul de pornire, atingeți **Setări economice și ecologice**.
- 2 Configurați Modul Eco sau Programare moduri alimentare.
- 3 Aplicați modificările.

Gestionarea marcajelor

Crearea marcajelor

Utilizați marcaje pentru a imprima documente accesate frecvent care sunt stocate pe servere sau pe web.

1 Deschideți un browser web, apoi tastați adresa IP a imprimantei în câmpul de adrese.

Note:

- Vizualizați adresa IP a imprimantei pe ecranul de început al acesteia. Adresa IP apare ca patru seturi de numere separate prin puncte, cum ar fi 123.123.123.123.
- Dacă utilizați un server proxy, dezactivați-l temporar pentru a încărca corect pagina web.

2 Faceți clic pe **Marcaje > Adăugare marcaj** și apoi introduceți un nume de marcaj.

3 Selectați un tip de protocol pentru adresă, apoi efectuați una din următoarele:

- Pentru HTTP și HTTPS, introduceți URL-ul pe care doriți să îl marcați.
- Pentru HTTPS, utilizați numele gazdă în locul adresei IP. De exemplu, introduceți **myWebsite.com/sample.pdf** în loc să tastați **123.123.123.123/sample.pdf**. Asigurați-vă că numele gazdă corespunde și valorii Nume comun (CN) din certificatul de server. Pentru mai multe informații despre obținerea valorii CN din certificatul de server, consultați informațiile de asistență pentru browserul dvs. Web.
- Pentru FTP, introduceți adresa FTP. De exemplu, **myServer/myDirectory**. Introduceți portul FTP. Portul 21 este portul implicit pentru trimiterea comenzilor.
- Pentru SMB, introduceți adresa folderului de rețea. De exemplu, **myServer/myShare/myFile.pdf**. Introduceți numele de domeniu pentru rețea.
- Dacă este necesar, selectați tipul de autentificare pentru FTP și SMB.

Pentru a limita accesul la marcaj, introduceți un PIN.

Notă: Aplicația acceptă următoarele tipuri de fișiere: PDF, JPEG, TIFF și paginile web bazate pe HTML. Alte tipuri de fișiere, precum DOCX și XLXS, sunt acceptate de unele modele de imprimantă.

4 Faceți clic pe **Salvare**.

Crearea folderelor

1 Deschideți un browser web, apoi tastați adresa IP a imprimantei în câmpul de adrese.

Note:

- Vizualizați adresa IP a imprimantei pe ecranul de început al acesteia. Adresa IP apare ca patru seturi de numere separate prin puncte, cum ar fi 123.123.123.123.
- Dacă utilizați un server proxy, dezactivați-l temporar pentru a încărca corect pagina web.

2 Faceți clic pe **Marcaje > Adăugare folder**, apoi introduceți un nume de folder.

Notă: Pentru a limita accesul la folder, introduceți un PIN.

3 Faceți clic pe **Salvare**.

Notă: Puteți crea foldere sau marcaje într-un folder. Pentru a crea un marcaj, consultați [“Crearea marcajelor” la pagina 17](#).

Gestionarea contactelor

Adăugarea contactelor

1 Deschideți un browser web, apoi tastați adresa IP a imprimantei în câmpul de adrese.

Note:

- Vizualizați adresa IP a imprimantei pe ecranul de început al acesteia. Adresa IP apare ca patru seturi de numere separate prin puncte, cum ar fi 123.123.123.123.
- Dacă utilizați un server proxy, dezactivați-l temporar pentru a încărca corect pagina web.

2 Faceți clic pe **Agendă**.

3 Din secțiunea Contacte, adăugați un contact.

Notă: Puteți atribui contactul unuia sau mai multor grupuri.

4 Dacă este necesar, specificați o metodă de conectare pentru a permite accesul la aplicație.

5 Aplicați modificările.

Adăugarea grupurilor

1 Deschideți un browser web, apoi tastați adresa IP a imprimantei în câmpul de adrese.

Note:

- Vizualizați adresa IP a imprimantei pe ecranul de început al acesteia. Adresa IP apare ca patru seturi de numere separate prin puncte, cum ar fi 123.123.123.123.
- Dacă utilizați un server proxy, dezactivați-l temporar pentru a încărca corect pagina web.

2 Faceți clic pe **Agendă**.

3 Din secțiunea Grupuri de contacte, adăugați un nume de grup.

Notă: Puteți atribui unul sau mai multe contacte grupului.

4 Aplicați modificările.

Editarea contactelor sau a grupurilor

1 Deschideți un browser web, apoi tastați adresa IP a imprimantei în câmpul de adrese.

Note:

- Vizualizați adresa IP a imprimantei pe ecranul de început al acesteia. Adresa IP apare ca patru seturi de numere separate prin puncte, cum ar fi 123.123.123.123.
- Dacă utilizați un server proxy, dezactivați-l temporar pentru a încărca corect pagina web.

2 Faceți clic pe **Agendă**.

3 Efectuați oricare dintre următoarele operații:

- Din secțiunea Contacte, faceți clic pe un nume de contact și apoi editați informația.
- Din secțiunea Grupuri de contacte, faceți clic pe un nume de grup și apoi editați informația.

4 Aplicați modificările.**Ștergerea contactelor sau a grupurilor****1** Deschideți un browser web, apoi tastați adresa IP a imprimantei în câmpul de adrese.**Note:**

- Vizualizați adresa IP a imprimantei pe ecranul de început al acesteia. Adresa IP apare ca patru seturi de numere separate prin puncte, cum ar fi 123.123.123.123.
- Dacă utilizați un server proxy, dezactivați-l temporar pentru a încărca corect pagina web.

2 Faceți clic pe **Agendă**.**3** Efectuați oricare dintre următoarele operații:

- Din secțiunea Contacte, selectați contactul pe care doriți să-l ștergeți.
- Din secțiunea Grupuri de contacte, selectați numele grupului pe care doriți să îl ștergeți.

Încărcarea hârtiei și a suporturilor speciale

Setarea dimensiunii și a tipului suporturilor speciale

Tăvile detectează automat dimensiunea hârtiei simple. Pentru suporturile speciale, cum ar fi etichetele, cartonul sau plicurile, efectuați următoarele:

- 1 Din ecranul de început, navigați la:
Setări > Hârtie > Configurarea tăvii > Dimensiune/Tip hârtie > selectați o sursă de hârtie
- 2 Setati dimensiunea și tipul suporturilor speciale.

Configurarea setărilor pentru formatul universal de hârtie

- 1 De la panoul de control, navigați la:
Setări > Hârtie > Configurare suporturi > Configurare universală

Pentru modelele de imprimantă care nu dispun de ecran tactil, apăsați **OK** pentru a naviga printre setări.

- 2 Configurați setările.

Încărcarea tăvii de 250 de coli sau de 550 de coli

⚠ ATENȚIE - PERICOL DE ACCIDENTARE: Pentru a reduce riscul de instabilitate a echipamentului, încărcați separat fiecare tavă. Păstrați închise toate celelalte tăvi, până când este necesar să le deschideți.

- 1 Scoateți tava.

Notă: Pentru a evita blocajele de hârtie, nu scoateți tăvile în timp ce imprimanta este ocupată.



- 2 Reglați ghidajele pentru a se potrivi cu dimensiunea hârtiei pe care o încărcați.

Notă: Utilizați indicatorii din partea de jos a tăvii pentru a poziționa ghidajele.

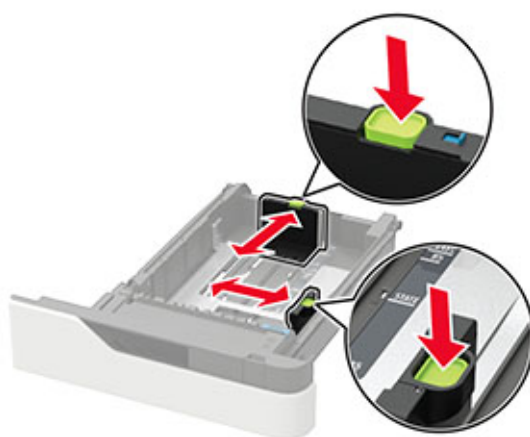
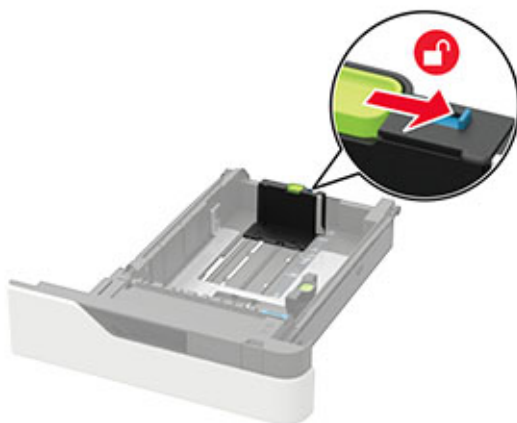

3 Flexați, răsfirați și aliniați marginile hârtiei înainte de a o încărca.



4 Încărcați teancul de hârtie cu fața imprimabilă îndreptată în jos și apoi asigurați-vă că ghidajele laterale se potrivesc perfect cu hârtia.



- Nu glisați hârtia în tavă.
- Pentru a evita blocarea hârtiei, asigurați-vă că nivelul teancului este inferior indicatorului de umplere maximă cu hârtie.



- Încărcați corect hârtia cu antet, în funcție de instalarea unui finisor cu capse opțional.

Fără un finisor cu capse opțional	Cu un finisor cu capse opțional
<p>Imprimarea pe o față</p>	<p>Imprimarea pe o față</p>
<p>Imprimarea pe două fețe</p>	<p>Imprimarea pe două fețe</p>

- Atunci când încărcați hârtie preperforată, asigurați-vă că orificiile de pe marginea lungă a hârtiei sunt în partea dreaptă a tăvii.

Imprimarea pe o față	Imprimarea pe două fețe

- Încărcați plicuri cu clapa orientată în sus și în partea stângă a tăvii.



Avertisment - Pericol de deteriorare: Nu utilizați plicuri cu timbre, cleme, clapete, ferestre, învelitori sau adezivi autocolanți.

- 5 Introduceți tava.
- 6 De la panoul de control, setați dimensiunea și tipul de hârtie pentru a corespunde cu hârtia încărcată.

Încărcarea tăvii de 2100 de coli

ATENȚIE - PERICOL DE RĂSTURNARE: Pentru a reduce riscul de instabilitate a echipamentului, încărcați separat fiecare tavă. Păstrați închise toate celelalte tăvi, până când este necesar să le deschideți.

- 1 Trageți tava afară.
- 2 Ajustați ghidajele.

Încărcarea hârtiei de dimensiune A5

- a Trageți în sus și mutați ghidajul pentru lățime în poziția corectă pentru dimensiunea A5.



- b** Strângeți și mutați ghidajul pentru lungime spre poziția pentru dimensiunea A5, până când se fixează în poziție cu un *clic*.

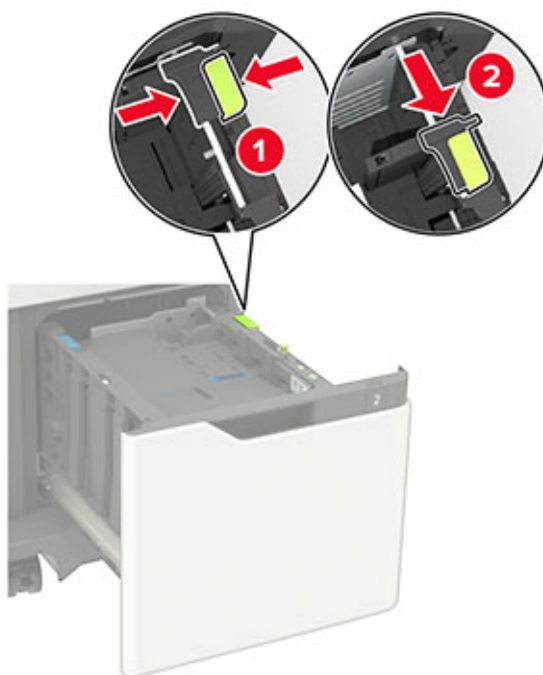

- c** Scoateți din suportul său ghidajul de lungime pentru dimensiunea A5.

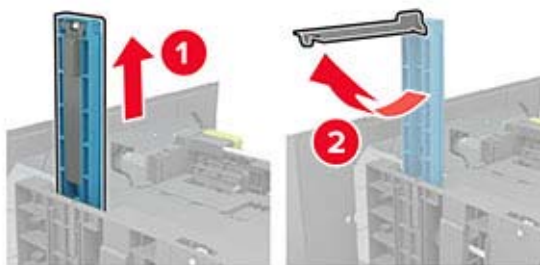

- d** Introduceți ghidajul în slotul său desemnat, apoi apăsați-l până se fixează în poziție cu un *clic*.

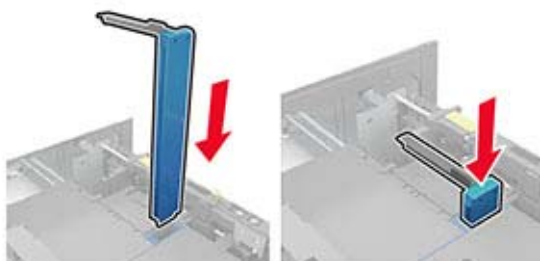

Încărcarea hârtiei de dimensiune A4, Letter, Legal, Oficio și Folio

- a** Ridicați și mutați ghidajul de lățime în poziția corectă pentru dimensiunea de hârtie încărcată.

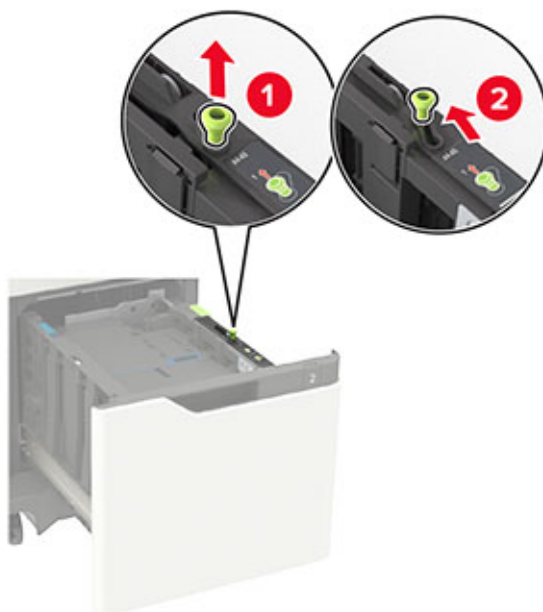

- b** Dacă ghidajul de lungime pentru dimensiunea A5 este încă atașat, scoateți-l. Dacă ghidajul nu este atașat, treceți la [pas d la pagina 26](#).

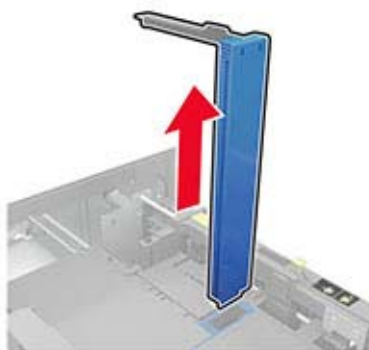

- c** Puneți ghidajul de lungime pentru dimensiunea A5 în suportul său.

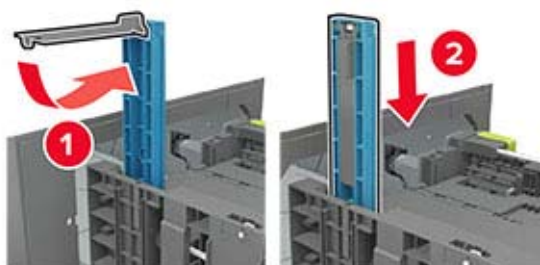

- d** Strângeți și apoi glisați ghidajul de lungime în poziția corectă pentru dimensiunea hârtiei încărcate.



- 3** Flexați, răsfirați și aliniați marginile hârtiei înainte de a o încărca.



- 4** Încărcați teancul de hârtie cu fața imprimabilă îndreptată în jos.

- Încărcați corect hârtia cu antet, în funcție de instalarea unui finisor cu capse opțional.





- Atunci când încărcați hârtie preperforată, asigurați-vă că orificiile de pe marginea lungă a hârtiei sunt în partea dreaptă a tăvii.



5 Introduceți tava.

Notă: Apăsați teancul de hârtie în timp ce introduceți tava.

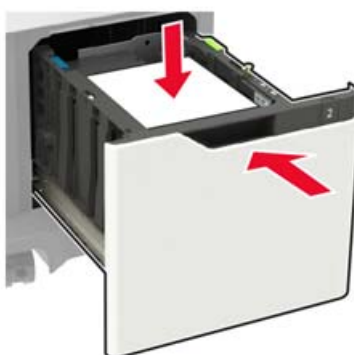

6 De la panoul de control, setați dimensiunea și tipul de hârtie pentru a corespunde cu hârtia încărcată.

Încărcarea alimentatorului multifuncțional

1 Deschideți alimentatorul multifuncțional.



2 Reglați ghidajul pentru a se potrivi cu dimensiunea hârtiei pe care o încărcați.





3 Flexați, răsfirați și aliniați marginile hârtiei înainte de a o încărca.



4 Încărcați hârtia cu fața imprimabilă îndreptată în sus.

- Încărcați corect hârtia cu antet, în funcție de instalarea unui finisor cu capse opțional.

Fără un finisor cu capse opțional	Cu un finisor cu capse opțional
 Imprimarea pe o față	 Imprimarea pe o față



- Atunci când încărcați hârtie preperforată, asigurați-vă că orificiile de pe marginea lungă a hârtiei sunt în partea dreaptă a ghidajului pentru hârtie.



- Încărcați plicuri cu clapa orientată în jos și în partea stângă a ghidajului pentru hârtie.

Avertisment - Pericol de deteriorare: Nu utilizați plicuri cu timbre, cleme, clapete, ferestre, învelitori sau adezivi autocolanți.

- 5 De la panoul de control, setați dimensiunea și tipul de hârtie pentru a corespunde cu hârtia încărcată.

Legarea tăvilor

- 1 De la panoul de control, navigați până la:

Setări > Hârtie > Configurație tavă

Pentru modelele de imprimantă care nu dispun de ecran tactil, apăsați **OK** pentru a naviga printre setări.

- 2 Selectați o sursă de hârtie.

- 3 Setați aceeași dimensiune a hârtiei și același tip de hârtie pe tăvile la care vă conectați.

- 4 De la panoul de control, navigați până la:

Setări > Dispozitiv > Întreținere > Meniu Configurare > Configurație tavă.

- 5 Setați opțiunea Unirea tăvilor la **Automat**.

Notă: Pentru a anula legarea tăvilor, asigurați-vă că niciuna dintre tăvi nu conține aceeași dimensiune sau aceleași setări pentru tip de hârtie.

Avertisment - Pericol de deteriorare: Temperatura unității de fuziune diferă în funcție de tipul de hârtie specificat. Pentru a evita problemele de imprimare, reglați setarea tipului de hârtie din imprimantă în funcție de hârtia din tavă.

Suport pentru hârtie

Dimensiuni acceptate pentru hârtie

Dimensiuni de hârtie acceptate de imprimantă

Dimensiune hârtie	Tavă standard de 550 de coli, tavă opțională de 250 sau de 550 de coli	Tava opțională de 2100 de coli	Alimentator multi-funcțional	Imprimarea pe două fețe
A4 210 x 297 mm (8,3 x 11,7 in.)	✓	✓	✓	✓
A5 LEF¹ 210 x 148 mm (8,3 x 5,8 in.)	✓	✓	✓	✓
A5 SEF¹ 148 x 210 mm (5,8 x 8,3 inchi)	✓	X	✓	X
A6 105 x 148 mm (4,1 x 5,8 in.)	✓	X	✓	✓
JIS B5 182 x 257 mm (7,2 x 10,1 in.)	✓	X	✓	✓
Oficio (Mexic) 216 x 340 mm (8,5 x 13,4 inchi)	✓	✓	✓	✓
Statement 140 x 216 mm (5,5 x 8,5 in.)	✓	X	✓	✓
Executive 184 x 267 mm (7,3 x 10,5 in.)	✓	X	✓	✓
Letter 216 x 279 mm (8,5 x 11 in.)	✓	✓	✓	✓
Legal 216 x 356 mm (8,5 x 14 in.)	✓	✓	✓	✓
Folio 216 x 330 mm (8,5 x 13 inchi)	✓	✓	✓	✓
Universal 105 x 148 mm (4,1 x 5,8 in.) până la 216 x 356 mm (8,5 x 14 in.)	✓	X	✓	✓
Plic 7 3/4 (Monarch) 98 x 191 mm (3,9 x 7,5 in.)	✓	X	✓	X

¹ Alimentarea hârtiei A5 cu marginea lungă înainte (LEF) este recomandată în detrimentul alimentării hârtiei A5 cu marginea scurtă înainte (SEF).

² Plicurile mai late de 101,6 mm (4,5 in.) se pot șifona. Acest tip de hârtie trebuie să fie testat pentru a se stabili dacă este acceptabil.

Dimensiune hârtie	Tavă standard de 550 de coli, tavă opțională de 250 sau de 550 de coli	Tava opțională de 2100 de coli	Alimentator multi-funcțional	Imprimarea pe două fețe
Plic 9 98 x 225 mm (3,9 x 8,9 in.)	✓	X	✓	X
Plic 10² 105 x 241 mm (4,1 x 9,5 in.)	✓	X	✓	X
Plic DL² 110 x 220 mm (4,3 x 8,7 in.)	✓	X	✓	X
Plic C5² 162 x 229 mm (6,4 x 9 in.)	✓	X	✓	X
Plic B5² 176 x 250 mm (6,9 x 9,8 in.)	✓	X	✓	X
Alte plicuri² 98,4 x 162 mm (3,9 x 6,4 in.) la 176 x 250 mm (6,9 x 9,8 in.)	✓	X	✓	X

¹ Alimentarea hârtiei A5 cu marginea lungă înainte (LEF) este recomandată în detrimentul alimentării hârtiei A5 cu marginea scurtă înainte (SEF).

² Plicurile mai late de 101,6 mm (4,5 in.) se pot șifona. Acest tip de hârtie trebuie să fie testat pentru a se stabili dacă este acceptabil.

Dimensiuni de hârtie acceptate de opțiunile de ieșire sau de finisoare

Dimensiune hârtie	Extensor la ieșire sau extensor pentru ieșire de mare capacitate	Bloc încasat de 4 recipiente	Finisor cu capse		Finisor cu capsare și perforare		
			Stivuire	Capsare	Stivuire	Capsare	Perforare
A4 210 x 297 mm (8,3 x 11,7 in.)	✓	✓	✓	✓	✓	✓	✓
A5 LEF 210 x 148 mm (8,3 x 5,8 in.)	✓	✓	✓	✓	✓	✓	X
A5 SEF 148 x 210 mm (5,8 x 8,3 inchi)	✓	✓	✓	X	✓	X	X
A6 105 x 148 mm (4,1 x 5,8 in.)	✓	✓	X	X	X	X	X
JIS B5 182 x 257 mm (7,2 x 10,1 in.)	✓	✓	✓	X	✓	X	X
Oficio (Mexic) 216 x 340 mm (8,5 x 13,4 inchi)	✓	✓	✓	✓	✓	✓	✓

Dimensiune hârtie	Extensor la ieșire sau extensor pentru ieșire de mare capacitate	Bloc încasat de 4 recipiente	Finisor cu capse		Finisor cu capsare și perforare		
			Stivuire	Capsare	Stivuire	Capsare	Perforare
Statement 140 x 216 mm (5,5 x 8,5 in.)	✓	✓	✓	X	✓	X	X
Executive 184 x 267 mm (7,3 x 10,5 in.)	✓	✓	✓	X	✓	X	X
Letter 216 x 279 mm (8,5 x 11 in.)	✓	✓	✓	✓	✓	✓	✓
Legal 216 x 356 mm (8,5 x 14 in.)	✓	✓	✓	✓	✓	✓	X
Folio 216 x 330 mm (8,5 x 13 inchi)	✓	✓	✓	✓	✓	✓	✓
Universal 105 x 148 mm (4,1 x 5,8 in.) până la 216 x 356 mm (8,5 x 14 in.)	✓	✓	X	X	X	X	X
Plic 7 3/4 (Monarch) 98 x 191 mm (3,9 x 7,5 in.)	✓	X	X	X	X	X	X
Plic 9 98 x 225 mm (3,9 x 8,9 in.)	✓	X	X	X	X	X	X
Plic 10 105 x 241 mm (4,1 x 9,5 in.)	✓	X	X	X	X	X	X
Plic DL 110 x 220 mm (4,3 x 8,7 in.)	✓	X	X	X	X	X	X
Plic C5 162 x 229 mm (6,4 x 9 in.)	✓	X	X	X	X	X	X
Plic B5 176 x 250 mm (6,9 x 9,8 in.)	✓	X	X	X	X	X	X
Alte plicuri 98,4 x 162 mm (3,9 x 6,4 in.) la 176 x 250 mm (6,9 x 9,8 in.)	✓	X	X	X	X	X	X

Tipuri de hârtie acceptate

Tipuri de hârtie acceptate de imprimantă

Tip de hârtie	Tavă standard de 550 de coli, tavă opțională de 250 sau de 550 de coli	Tava opțională de 2100 de coli	Alimentator multi-funcțional	Imprimarea pe două fețe
Hârtie simplă	✓	✓	✓	✓
Carton	✓	X	✓	✓
Folie transparentă ¹	✓	X	✓	X
Etichete	✓	X	✓	X
Etichete de vinilin	✓	X	✓	X
Hârtie de corespondență	✓	✓	✓	✓
Plicuri	✓	X	✓	X
Plic aspru	✓	X	✓	X
Hârtie cu antet	✓	✓	✓	✓
Preimprimată	✓	✓	✓	✓
Hârtie colorată	✓	X	✓	✓
Ușoară	✓	X	✓	✓
Grea	✓	X	✓	✓
Hârtie aspră/de bumbac	✓	X	✓	✓
Tip personalizat [x]	✓	X	✓	✓

¹ Pentru a preveni lipirea foliilor transparente, nu imprimați mai mult de 20 de pagini. Imprimați paginile următoare după trei minute.

Tipuri de hârtie acceptate de opțiunile de ieșire sau de finisoare

Tip de hârtie	Extensor la ieșire sau extensor pentru ieșire de mare capacitate	Bloc încasat de 4 recipiente	Finisor cu capsare		Finisor cu capsare și perforare		
			Stivuire	Capsare	Stivuire	Capsare	Perforare
Hârtie simplă	✓	✓	✓	✓	✓	✓	✓
Carton	✓	X	X	X	X	X	X

Tip de hârtie	Extensor la ieșire sau extensor pentru ieșire de mare capacitate	Bloc încasat de 4 recipiente	Finisor cu capse		Finisor cu capsare și perforare		
			Stivuire	Capsare	Stivuire	Capsare	Perforare
Folii transparente	✓	X	✓	X	✓	X	X
Etichete	✓	X	X	X	X	X	X
Etichete de vinilin	✓	X	X	X	X	X	X
Hârtie de corespondență	✓	✓	✓	✓	✓	✓	✓
Plicuri	✓	X	X	X	X	X	X
Plic aspru	✓	X	X	X	X	X	X
Hârtie cu antet	✓	✓	✓	✓	✓	✓	✓
Preimprimată	✓	✓	✓	✓	✓	✓	✓
Hârtie colorată	✓	X	X	X	X	X	X
Ușoară	✓	X	X	X	X	X	X
Grea	✓	X	X	X	X	X	X
Hârtie aspră/de bumbac	✓	X	X	X	X	X	X
Tip personalizat [x]	✓	X	X	X	X	X	X

Greutăți acceptate pentru hârtie

Greutăți de hârtie acceptate de imprimantă

Tipul și greutatea hârtiei	Tavă standard de 550 de coli, tavă opțională de 250 sau de 550 de coli	Tava opțională de 2100 de coli	Alimentator multifuncțional	Imprimarea pe două fețe
Hârtie simplă sau pentru corespondență ¹ Hârtie cu fibră lungă de 60-176 g/m ² (hârtie de corespondență de 16-47 lb)	✓	✓	✓	✓

¹ Hârtia cu fibră scurtă este preferată pentru hârtia mai grea de 176 g/m² (47 lb).

² Zona sensibilă la presiune trebuie să intre prima în imprimantă.

³ Plicurile de 28 lb pentru corespondență sunt limitate la un conținut de bumbac de 25 %.

Tipul și greutatea hârtiei	Tavă standard de 550 de coli, tavă opțională de 250 sau de 550 de coli	Tava opțională de 2100 de coli	Alimentator multifuncțional	Imprimarea pe două fețe
Carton Hârtie cu fibră lungă de 203 g/m ² (hârtie de corespondență de 125 lb)	✓	X	✓	✓
Carton Hârtie cu fibră lungă de 199 g/m ² (hârtie de corespondență de 110 lb)	✓	X	✓	✓
Carton Hârtie cu fibră lungă de 176 g/m ² (hârtie de corespondență de 65 lb)	✓	X	✓	✓
Folie transparentă Hârtie cu fibră lungă de 138-146 g/m ² (hârtie de corespondență de 37-39 lb)	✓	X	✓	X
Etichete de hârtie 180 g/m ² (hârtie de corespondență de 48 lb)	✓	X	✓	✓
Formulare integrate² 140-175 g/m ² (hârtie de corespondență de 37-47 lb)	✓	X	✓	✓
Formulare integrate 75-135 g/m ² (hârtie de corespondență de 20-36 lb)	✓	X	✓	✓
Plicuri³ 60-105 g/m ² (hârtie de corespondență de 16-28 lb)	✓	X	✓	✓

¹ Hârtia cu fibră scurtă este preferată pentru hârtia mai grea de 176 g/m² (47 lb).
² Zona sensibilă la presiune trebuie să intre prima în imprimantă.
³ Plicurile de 28 lb pentru corespondență sunt limitate la un conținut de bumbac de 25 %.

Greutăți de hârtie acceptate de opțiunile de ieșire sau de finisoare

Tipul și greutatea hârtiei	Extensor la ieșire sau extensor pentru ieșire de mare capacitate	Bloc încasat de 4 recipiente	Finisor cu capse		Finisor cu capsare și perforare		
			Stivuire	Capsare	Stivuire	Capsare	Perforare
Hârtie simplă sau pentru corespondență Hârtie cu fibră lungă de 60-176 g/m ² (hârtie de corespondență de 16-47 lb)	✓	X	✓	X	✓	X	X

Tipul și greutatea hârtiei	Extensior la ieșire sau extensior pentru ieșire de mare capacitate	Bloc încasat de 4 recipiente	Finisor cu capse		Finisor cu capsare și perforare		
			Stivuire	Capsare	Stivuire	Capsare	Perforare
Hârtie simplă sau pentru corespondență Hârtie cu fibră lungă de 60-90 g/m ² (hârtie de corespondență de 16-24 lb)	✓	✓	✓	✓	✓	✓	✓
Carton Hârtie cu fibră lungă de 203 g/m ² (hârtie de corespondență de 125 lb)	✓	X	✓	X	✓	X	X
Carton Hârtie cu fibră lungă de 199 g/m ² (hârtie de corespondență de 110 lb)	✓	X	✓	X	✓	X	X
Carton Hârtie cu fibră lungă de 176 g/m ² (hârtie de corespondență de 65 lb)	✓	X	X	X	X	X	X
Carton Hârtie cu fibră lungă de 163 g/m ² (hârtie de corespondență de 90 lb)	✓	X	✓	X	✓	X	X
Folie transparentă Hârtie cu fibră lungă de 138-146 g/m ² (hârtie de corespondență de 37-39 lb)	✓	X	✓	X	✓	X	X
Etichete de hârtie 180 g/m ² (hârtie de corespondență de 48 lb)	✓	X	X	X	X	X	X
Formulare integrate 140-175 g/m ² (hârtie de corespondență de 37-47 lb)	✓	X	X	X	X	X	X
Formulare integrate 75-135 g/m ² (hârtie de corespondență de 20-36 lb)	✓	X	X	X	X	X	X
Plicuri 60-105 g/m ² (hârtie de corespondență de 16-28 lb)	✓	X	X	X	X	X	X

Imprimarea

Imprimarea de pe un computer

Notă: Pentru etichete, hârtie cartonată și plicuri, setați dimensiunea hârtiei și selectați imprimanta înainte de imprimarea documentului.

- 1 Din documentul pe care încercați să-l imprimați, deschideți dialogul Imprimare.
- 2 Dacă este necesar, reglați setările.
- 3 Imprimați documentul.

Imprimarea de pe un dispozitiv mobil

Imprimarea de pe un dispozitiv mobil utilizând AirPrint



Caracteristica software AirPrint este o soluție de Mobile Printing care vă permite să imprimați direct de pe dispozitivele Apple la o imprimantă certificată AirPrint.



Note:

- Asigurați-vă că dispozitivul Apple și imprimanta sunt conectate la aceeași rețea. Dacă rețeaua are mai multe huburi wireless, asigurați-vă că ambele dispozitive sunt conectate la aceeași subrețea.
 - Această aplicație este acceptată numai pe anumite dispozitive Apple.
- 1 De pe dispozitivul mobil, selectați un document din managerul de fișiere sau lansați o aplicație compatibilă.
 - 2 Atingeți pictograma de partajare, apoi atingeți **Imprimare**.
 - 3 Selectați o imprimantă.
Dacă este necesar, reglați setările.
 - 4 Imprimați documentul.

Imprimarea de pe un dispozitiv mobil utilizând Wi-Fi Direct®

Wi-Fi Direct® este un serviciu care vă permite să imprimați la orice imprimantă compatibilă cu Wi-Fi Direct.

Notă: Asigurați-vă că dispozitivul mobil este conectat la rețeaua fără fir a imprimantei. Pentru informații suplimentare, consultați [“Conectarea unui dispozitiv mobil la imprimantă” la pagina 95](#).

- 1 De pe dispozitivul mobil, lansați o aplicație compatibilă sau selectați un document din managerul de fișiere.
- 2 În funcție de dispozitivul mobil, efectuați una dintre următoarele operații:
 - Atingeți  > **Imprimare**.
 - Atingeți  > **Imprimare**.

- Atingeți ... > **Imprimare**.

3 Selectați o imprimantă și apoi reglați setările, dacă este necesar.

4 Imprimați documentul.

Imprimarea de pe o unitate flash

1 Introduceți o unitate flash.



Note:

- Dacă introduceți unitatea flash atunci când este afișat un mesaj de eroare, imprimanta va ignora unitatea flash.
- Dacă introduceți unitatea flash în timp ce imprimanta procesează alte lucrări de imprimare, pe ecran va apărea mesajul **Ocupat**.

2 Selectați documentul pe care doriți să îl imprimați.

Dacă este necesar, configurați alte setări de imprimare.

3 Imprimați documentul.

Pentru a imprima un alt document, selectați **Unitate USB**.

Avertisment - Pericol de deteriorare: Pentru a evita pierderea de date sau defectarea imprimantei, nu atingeți unitatea flash sau imprimanta în zonele indicate în timp ce un dispozitiv de memorie este utilizat activ pentru imprimare, citire sau scriere.



Unități flash și tipuri de fișiere acceptate

Unități flash

Note:

- Imprimanta acceptă unități flash USB de mare viteză cu standard full-speed (viteză integrală).
- Unitățile flash USB trebuie să accepte sistemul File Allocation Tables (FAT).

Există un număr mare de unități flash testate și aprobate pentru utilizare cu imprimanta. Pentru informații suplimentare, contactați distribuitorul imprimantei.

Tipuri de fișiere

Documente:

- .doc sau .docx
- .xls sau .xlsx
- .ppt sau .pptx
- .pdf
- .xps

Imagini:

- .dcx
- .gif
- .jpeg sau .jpg
- .bmp
- .pcx
- .tiff sau .tif
- .png

Configurarea lucrărilor de imprimare confidențiale

1 De la panoul de control, navigați până la:

Setări > Securitate > Configurare imprimare confidențială

Pentru modelele de imprimantă care nu dispun de ecran tactil, apăsați  pentru a naviga printre setări.

2 Configurați setările.

Utilizați	Ca să
Număr maxim de introduceri nevalide PIN	Setați numărul de introduceri nevalide ale codului PIN. Notă: Când este atinsă limita, lucrările de imprimare pentru numele de utilizator respectiv sunt șterse.
Expirare lucrare confidențială	Setați perioada de expirare pentru lucrările de imprimare confidențială. Notă: Lucrările confidențiale în așteptare sunt memorate în imprimantă până când sunt autorizate sau șterse manual.
Expirare lucrare repetată	Setați perioada de expirare pentru o lucrare de imprimare repetată. Notă: Lucrările în așteptare repetate sunt stocate în memoria imprimantei pentru reimprimare.
Expirare lucrare de verificare	Setați perioada de expirare în care imprimanta imprimă o copie înainte de imprimarea copiilor rămase. Notă: Lucrările de verificare imprimă o copie în scopul verificării calității înainte de a imprima restul copiilor.
Rezervare Expirare lucrare	Setați perioada de expirare în care imprimanta stochează lucrări de imprimare. Notă: Lucrările de imprimare rezervate în așteptare sunt șterse automat după imprimare.
Necesită punerea în așteptare a tuturor lucrărilor	Setați imprimanta să pună în așteptare toate lucrările de imprimare.
Se rețin copii ale documentelor	Setați imprimanta să imprime toate documentele cu același nume de fișier.

Imprimarea lucrărilor confidențiale și a altor lucrări în așteptare

Pentru utilizatorii de Windows

- 1 Având documentul deschis, faceți clic pe **Fișier > Imprimare**.
- 2 Selectați o imprimantă și apoi faceți clic pe **Proprietăți, Preferințe, Opțiuni sau Configurare**.
- 3 Faceți clic pe **Imprimare și păstrare**.
- 4 Selectați **Utilizare Imprimare și păstrare**, apoi atribuiți un nume de utilizator.
- 5 Selectați tipul de lucrare de imprimare (confidențială, repetată, rezervată sau de verificare).
Dacă selectați **Confidențial**, securizați lucrarea de imprimare cu un număr de identificare personală (PIN).
- 6 Faceți clic pe **OK** sau pe **Imprimare**.

7 De la panoul de control al imprimantei, autorizați lucrarea de imprimare.

- Pentru lucrări de imprimare confidențiale, navigați la:
Lucrări în așteptare > selectați numele de utilizator > **Confidențial** > introduceți codul PIN > selectați lucrarea de imprimare > configurați setările > **Imprimare**
- Pentru alte lucrări de imprimare, navigați la:
Lucrări în așteptare > selectați numele de utilizator > selectați lucrarea de imprimare > configurați setările > **Imprimare**

Notă: Pentru modelele de imprimantă care nu dispun de ecran tactil, apăsați  pentru a naviga printre setări.

Pentru utilizatorii de Macintosh

Utilizarea AirPrint

- 1 Având documentul deschis, selectați **Fișier** > **Imprimare**.
- 2 Selectați o imprimantă, apoi, din meniul vertical care urmează meniului Orientare, alegeți **Imprimare cu PIN**.
- 3 Activați **Imprimarea cu PIN** și apoi introduceți un cod PIN din patru cifre.
- 4 Faceți clic pe **Imprimare**.
- 5 De la panoul de control al imprimantei, autorizați lucrarea de imprimare. Navigați la:
Lucrări în așteptare > selectați numele computerului > **Confidențial** > introduceți codul PIN > selectați lucrarea de imprimare > **Imprimare**

Pentru modelele de imprimantă care nu dispun de ecran tactil, apăsați  pentru a naviga printre setări.

Utilizarea driverului de imprimare

- 1 Având documentul deschis, selectați **Fișier** > **Imprimare**.
- 2 Selectați o imprimantă, apoi, din meniul vertical care urmează meniului Orientare, alegeți **Imprimare și păstrare**.
- 3 Alegeți **Imprimare confidențială**, apoi introduceți un cod PIN din patru cifre.
- 4 Faceți clic pe **Imprimare**.
- 5 De la panoul de control al imprimantei, autorizați lucrarea de imprimare. Navigați la:
Lucrări în așteptare > selectați numele computerului > **Confidențial** > selectați lucrarea de imprimare > introduceți codul PIN > **Imprimare**

Pentru modelele de imprimantă care nu dispun de ecran tactil, apăsați  pentru a naviga printre setări.

Tipărirea unei liste de eșantioane de fonturi

- 1 De la panoul de control, navigați la:
Setări > **Rapoarte** > **Imprimare** > **Fonturi imprimare**

Pentru modelele de imprimantă care nu dispun de ecran tactil, apăsați  pentru a naviga printre setări.

- 2 Selectați un eșantion de font.

Imprimarea unei liste de directoare

De la panoul de control, navigați până la:

Setări > Rapoarte > Imprimare > Imprimare director

Pentru modelele de imprimantă care nu dispun de ecran tactil, apăsați  pentru a naviga printre setări.

Inserarea colilor de separare între copii

1 Din ecranul de pornire, navigați la:

Setări > Imprimare > Aspect > Coli de separare > Între copii

Pentru modelele de imprimantă care nu dispun de ecran tactil, apăsați  pentru a naviga printre setări.

2 Imprimați documentul.

Anularea unei lucrări de imprimare

De la panoul de control al imprimantei

Pentru modelele de imprimantă cu ecran tactil, faceți următoarele:

- 1 Din ecranul de pornire, atingeți **Revocați o lucrare**.
- 2 Selectați lucrarea de anulat.

Pentru modelele de imprimantă fără ecran tactil, apăsați .

De la computer

- 1 În funcție de sistemul de operare, efectuați una dintre următoarele operații:
 - Deschideți folderul cu imprimante, după care selectați imprimanta dorită.
 - Din Preferințe sistem din meniul Apple, navigați la imprimanta dvs.
- 2 Selectați lucrarea de anulat.

Despre meniurile imprimantei

Hartă meniuri

Dispozitiv	<ul style="list-style-type: none"> • Preferințe • Eco Mode • Panou de operare de la distanță • Notificări • Gestionarea energiei • Colectare anonimă a datelor 	<ul style="list-style-type: none"> • Accesibilitate • Revenire la setările prestabilite din fabrică • Întreținere • Pictograme vizibile pe ecranul de pornire • Despre această imprimantă
Imprimare	<ul style="list-style-type: none"> • Aspect • Configurare • Calitate • Evidență lucrări • XPS 	<ul style="list-style-type: none"> • PDF • PostScript • PCL • HTML • Imagine
Hârtie	<ul style="list-style-type: none"> • Configurație tavă 	<ul style="list-style-type: none"> • Configurare suporturi
Unitate USB	Imprimare unitate flash	
Rețea/Porturi	<ul style="list-style-type: none"> • Prezentare generală a rețelei • Fără fir • Wi-Fi Direct • Ethernet • TCP/IP • SNMP • IPSec 	<ul style="list-style-type: none"> • 802.1x • Configurație LPD • Setări HTTP/FTP • ThinPrint • USB • Restricționați accesul la rețeaua externă
Securitate	<ul style="list-style-type: none"> • Metode de conectare* • Administrare certificate* • Programare dispozitive USB • Jurnal de audit de sec. • Restricții de conectare 	<ul style="list-style-type: none"> • Configurare imprimare confidențială • Criptare disc • Ștergere fișiere de date temporare • Setări soluții LDAP • Diverse
Rapoarte	<ul style="list-style-type: none"> • Pagină setări meniu • Dispozitiv 	<ul style="list-style-type: none"> • Imprimare • În rețea
Rezolvarea problemelor	Pagini de testare a calității imprimării	
* La unele modele de imprimantă, acest meniu poate fi configurat numai din Embedded Web Server.		

Dispozitiv

Preferințe

Element de meniu	Descriere
Limbă afișaj [Lista limbilor]	Setați limba textului care apare pe afișaj.
Țară/Regiune [Lista țărilor sau regiunilor]	Identificați țara sau regiunea pentru care imprimanta este configurată să funcționeze.
Executare configurare inițială Dezactivat* Activat	Execută expertul de configurare.
Tastatură Tip tastatură [Lista limbilor]	Selectarea unei limbi ca tip de tastatură. Note: <ul style="list-style-type: none"> Se poate să nu apară toate valorile pentru Tip tastatură sau acestea pot necesita hardware special pentru a fi afișate. Acest element de meniu apare numai pe anumite modele de imprimantă.
Informații afișate Afișare text 1 [Adresă IP*] Afișare text 2 [Dată/oră*] Text particularizat 1 Text particularizat 2	Specificați ce informații doriți să apară pe ecranul de pornire.
Data și ora Configurare Data și ora curente Setare man. dată și oră Format dată [LL-ZZ-AAAA*] Format oră [12 ore A.M./P.M.*] Fus orar [Ora de est*]	Configurați data și ora imprimantei.
Data și ora Protocol oră rețea Activare NTP [Activat*] Server NTP Activare autentificare	Configurează setările pentru Protocol oră de rețea (Network Time Protocol - NTP). Note: <ul style="list-style-type: none"> Funcția Activare autentificare apare numai pe anumite modele de imprimante. Atunci când funcția Activare autentificare este setată la Cheie MD5, vor fi afișate câmpurile ID cheie și Parolă.
Dimensiuni hârtie S.U.A.* Sistem metric	Specifică unitatea de măsură pentru dimensiunile hârtiei. Notă: Țara sau regiunea selectată în expertul de configurare inițială stabilește setarea inițială pentru dimensiunea hârtiei.
Luminozitate ecran 20-100% (100*)	Reglarea luminozității ecranului. Notă: Acest element de meniu apare numai pe anumite modele de imprimantă.
Notă: Un asterisc (*) în dreptul unei valori indică setarea implicită din fabrică.	

Element de meniu	Descriere
Acces unitate flash Activat* Dezactivată	Permite accesul la unitatea flash.
Feedback audio Feedback buton Activat* Dezactivat	Activează feedbackul audio pentru apăsarea butoanelor, interacțiunile cu panoul, solicitările de încărcare a hârtiei și notificările de eroare. Notă: Acest element de meniu apare numai pe anumite modele de imprimantă.
Feedback audio Volum 1-10 (5*)	Reglează volumul difuzoarelor imprimantei. Note: <ul style="list-style-type: none"> • Modificările de volum se aplică după terminarea sesiunii curente a utilizatorului. • Acest element de meniu apare numai pe anumite modele de imprimantă.
Expirare ecran 5-300 (60*)	Setați durata de inactivitate în secunde până când va fi afișat ecranul de pornire sau până când imprimanta va deconecta automat un cont de utilizator.
Notă: Un asterisc (*) în dreptul unei valori indică setarea implicită din fabrică.	

Eco Mode

Element de meniu	Descriere
Imprimare Fețe 1 față* 2 fețe	Specifică dacă se imprimă pe o singură față sau pe ambele fețe ale paginii.
Imprimare Pagini pe față Dezactivat* 2 pagini pe față 3 pagini pe față 4 pagini pe față 6 pagini pe față 9 pagini pe față 12 pagini pe față 16 pagini pe față	Imprimă mai multe imagini pe o singură față a hârtiei.
Imprimare Luminozitate toner 1-10 (8*)	Determină nivelul de luminozitate sau de întunecare al imaginilor textului.
Notă: Un asterisc (*) în dreptul unei valori indică setarea implicită din fabrică.	

Panou de operare de la distanță

Element de meniu	Descriere
Conexiune VNC externă Nu se permite* Se permite	Conectează un client extern Virtual Network Computing (VNC) la panoul de control de la distanță.
Tip de autentificare Fără* Autentificare standard	Setați tipul autentificării la accesarea serverului clientului VNC.
Parolă VNC	Specificați parola de conectare la serverul clientului VNC. Notă: Acest element de meniu apare numai dacă Tip de autentificare este setat la Autentificare standard.
Notă: Un asterisc (*) în dreptul unei valori indică setarea implicită din fabrică.	

Notificări

Element de meniu	Descriere
Control alarmă Dezactivat Unic* Continuu	Setați de câte ori va suna alarma atunci când imprimanta va necesita intervenție din partea utilizatorului.
Consumabile Afișare estimări consumabile Afișare estimări* Nu mai afișa estimări	Afișează starea estimată a consumabilelor.
Consumabile Alarmă cartuș Dezactivat* O dată Continuu	Setați de câte ori va suna alarma atunci când nivelul tonerului în cartuș este scăzut.
Configurare alerte prin e-mail Configurare e-mail Gateway SMTP principal	Introducerea adresei IP sau numele gazdă al serverului SMTP principal utilizat pentru trimiterea poștei electronice. Notă: Acest element de meniu apare numai pe anumite modele de imprimantă.
Configurare alerte prin e-mail Configurare e-mail Port gateway SMTP principal 1–65535 (25*)	Introducerea numărului de port al serverului SMTP principal. Notă: Acest element de meniu apare numai pe anumite modele de imprimantă.
Configurare alerte prin e-mail Configurare e-mail Gateway SMTP secundar	Introducerea adresei IP sau numele gazdă al serverului SMTP secundar sau de rezervă. Notă: Acest element de meniu apare numai pe anumite modele de imprimantă.
Notă: Un asterisc (*) în dreptul unei valori indică setarea implicită din fabrică.	

Element de meniu	Descriere
Configurare alerte prin e-mail Configurare e-mail Port gateway SMTP secundar 1-65535 (25*)	Introducerea numărului de port al serverului SMTP secundar sau de rezervă. Notă: Acest element de meniu apare numai pe anumite modele de imprimantă.
Configurare alerte prin e-mail Configurare e-mail Expirare LPD 5-30 secunde (30*)	Specificați perioada de expirare a imprimantei dacă serverul SMTP nu răspunde. Notă: Acest element de meniu apare numai pe anumite modele de imprimantă.
Configurare alerte prin e-mail Configurare e-mail Adresă de răspuns	Specificați o adresă de răspuns în e-mail. Notă: Acest element de meniu apare numai pe anumite modele de imprimantă.
Configurare alerte prin e-mail Configurare e-mail Se utilizează întotdeauna adresa de răspuns SMTP implicită Dezactivat* Activat	Utilizați întotdeauna Adresa de răspuns SMTP implicită. Notă: Acest element de meniu apare numai pe anumite modele de imprimantă.
Configurare alerte prin e-mail Configurare e-mail Utilizare SSL/TLS Dezactivat* Negociere Obligatoriu	Trimiteți un mesaj de poștă electronică utilizând o legătură criptată. Notă: Acest element de meniu apare numai pe anumite modele de imprimantă.
Configurare alerte prin e-mail Configurare e-mail Solicită Certificat de încredere Activat* Dezactivat	Solicitați un certificat de încredere la accesarea serverului SMTP. Notă: Acest element de meniu apare numai pe anumite modele de imprimantă.
Configurare alerte prin e-mail Configurare e-mail Autentificare server SMTP Fără autentificare* Conectare / Simplă NTLM CRAM-MD5 Digest-MD5 Kerberos 5	Setati tipul de autentificare pentru serverul SMTP. Notă: Acest element de meniu apare numai pe anumite modele de imprimantă.
Configurare alerte prin e-mail Configurare e-mail Poștă electronică inițiată de dispozitiv Fără* Se utilizează acreditivle SMTP ale dispozitivului	Setati dacă sunt necesare acreditări pentru poșta electronică inițiată de dispozitiv. Notă: Acest element de meniu apare numai pe anumite modele de imprimantă.
Notă: Un asterisc (*) în dreptul unei valori indică setarea implicită din fabrică.	

Element de meniu	Descriere
Configurare alerte prin e-mail Configurare e-mail E-mail inițiat de utilizator Fără Se utilizează acreditivle SMTP ale dispozitivului Se utilizează ID-ul utilizatorului și parola de sesiune Se utilizează adresa de poștă electronică și parola de sesiune* Solicitare utilizator	Setează dacă sunt necesare acreditări pentru poșta electronică inițiată de utilizator. Notă: Acest element de meniu apare numai pe anumite modele de imprimantă.
Configurare alerte prin e-mail Configurare e-mail Utilizare acreditări dispozitiv Active Directory Dezactivat* Activat	Activați acreditările utilizatorului și denumirile de grup pentru conectare la serverul SMTP. Notă: Acest element de meniu apare numai pe anumite modele de imprimantă.
Configurare alerte prin e-mail Configurare e-mail ID-ul de utilizator al dispozitivului	Specificați ID-ul de utilizator pentru conectare la serverul SMTP. Notă: Acest element de meniu apare numai pe anumite modele de imprimantă.
Configurare alerte prin e-mail Configurare e-mail Parola dispozitivului	Specificați parola de conectare la serverul SMTP. Notă: Acest element de meniu apare numai pe anumite modele de imprimantă.
Configurare alerte prin e-mail Configurare e-mail Domeniu Kerberos 5	Specificați domeniul pentru protocolul de autentificare Kerberos 5. Notă: Acest element de meniu apare numai pe anumite modele de imprimantă.
Configurare alerte prin e-mail Configurare e-mail Domeniu NTLM	Specificați numele domeniului pentru protocolul de securitate NTLM. Notă: Acest element de meniu apare numai pe anumite modele de imprimantă.
Configurare alerte prin e-mail Configurare e-mail Dezactivare eroare „Serverul SMTP nu este configurat” Dezactivat* Nu	Dezactivare afișare mesaj de eroare configurare SMTP pe ecran. Notă: Acest element de meniu apare numai pe anumite modele de imprimantă.
Prevenire erori Asist bloc Dezactivat Activat*	Setează imprimanta să elimine automat paginile goale sau paginile imprimate parțial după îndepărtarea unei pagini blocate.
Prevenire erori Continuare automată Dezactivat Activat* (5 secunde)	Permite imprimantei să continue procesarea sau imprimarea automată a unei lucrări după rezolvarea anumitor situații care necesită intervenția utilizatorului.
Notă: Un asterisc (*) în dreptul unei valori indică setarea implicită din fabrică.	

Element de meniu	Descriere
Prevenire erori Repornire automată Repornire automată Repornește la inactivitate Repornește întotdeauna* Nu repornește niciodată	Setați imprimanta să repornească atunci când apare o eroare.
Prevenire erori Repornire automată Nr. maxim de reporniri automate 1-20 (2*)	Setează numărul de reporniri automate pe care le poate efectua imprimanta.
Prevenire erori Repornire automată Fereastra Repornire automată 1-525600 (720*)	Setați durata în secunde până când imprimanta va efectua o repornire automată.
Prevenire erori Repornire automată Contor de repornire automată	Afișează informații numai-citire despre contorul de reporniri.
Prevenire erori Repornire automată Resetare contor de repornire automată Anulare Continuare	Resetați Contorul de repornire automată.
Prevenire erori Afișare eroare hârtie scurtă Activat Ștergere automată*	Setați imprimanta să afișeze un mesaj când survine o eroare de hârtie scurtă. Notă: Hârtia scurtă se referă la dimensiunea hârtiei încărcate.
Prevenire erori Protejare pagină Dezactivat* Activat	Setați imprimanta să proceseze toată pagina în memorie înainte de a o imprima.
Recuperare conținut blocaj Recup. pag. bloc. Dezactivat Activat Auto*	Setați imprimanta să reimprime paginile blocate.
Notă: Un asterisc (*) în dreptul unei valori indică setarea implicită din fabrică.	

Gestionarea energiei

Element de meniu	Descriere
Profil Mod Repaus Imprimare din modul Repaus Imprimanta rămâne activă după imprimare Accesare mod Repaus după imprimare*	Setați imprimanta pentru a rămâne în modul Pregătit sau pentru a reveni în modul Repaus după imprimare.
Expirări Modul Repaus 1-120 minute (15*)	Setați durata de inactivitate dinainte ca imprimanta să înceapă să funcționeze în modul Repaus.
Expirări Expirare hibernare Dezactivat 1 oră 2 ore 3 ore 6 ore 1 zi 2 zile 3 zile* 1 săptămână 2 săpt. 1 lună	Setați timpul înainte ca imprimanta să se oprească.
Expirări Expirare hibernare la conectare Hibernare Fără hibernare*	Setați Expirare hibernare pentru a dezactiva imprimanta în timp ce există o conexiune Ethernet activă.
Programare moduri alimentare Programări Adăugare programare nouă	Programați când să intre imprimanta în modul Repaus sau Hibernare. Notă: Acest element de meniu apare numai pe anumite modele de imprimantă.
Notă: Un asterisc (*) în dreptul unei valori indică setarea implicită din fabrică.	

Colectare anonimă a datelor

Element de meniu	Descriere
Colectare anonimă a datelor Informații privind utilizarea și performanțele dispozitivului Fără*	Trimiteți informații către producător despre utilizarea și performanțele imprimantei. Notă: Oră de trimitere date anonime apare numai atunci când setați Colectare anonimă a datelor la Utilizarea și performanțele dispozitivului.
Oră de trimitere date anonime Oră de început Oră de sfârșit	
Notă: Un asterisc (*) în dreptul unei valori indică setarea implicită din fabrică.	

Accesibilitate

Notă: Acest meniu apare numai la anumite modele de imprimantă.

Element de meniu	Descriere
Interval acționare repetată tastă 0-5 (0*)	Setează intervalul de timp, în secunde, în care imprimanta ignoră apăsarea repetată pe tastele de la o tastatură atașată.
Amânare inițială repetare taste 0,25-5 (1*)	Setează durata de întârziere inițială, în secunde, înainte de repetarea unei taste apăsate în mod repetat. Notă: Acest element de meniu apare numai când o tastatură este atașată la imprimantă.
Rată de repetare taste 0,5-30 (30*)	Setează numărul de apăsări pe secundă pentru o tastă care se repetă. Notă: Acest element de meniu apare numai când o tastatură este atașată la imprimantă.
Prelung. expirare ecran Dezactivat* Activat	Permite utilizatorului să rămână în aceeași locație și resetează temporizatorul Expirare ecran atunci când expiră, în loc de a reveni la ecranul de pornire.
Volum căști 1-10 (5*)	Ajustarea volumului căștilor. Notă: Acest element de meniu apare numai când o cască este atașată la imprimantă.
Activare ghidare vocală când sunt atașate căștile Dezactivat* Activat	Activare Ghidare vocală când sunt atașate căști la imprimantă.
Rostire parole/PIN Dezactivat* Activat	Setarea imprimantei să citească cu voce tare parolele sau numerele de identificare personală. Notă: Acest element de meniu apare numai când o cască sau un difuzor este atașat la imprimantă.
Rată de vorbire Foarte lentă Lent Normal* Rapid Mai rapidă Foarte rapidă Accelerată Foarte accelerată Cea mai rapidă	Setarea ratei de vorbire pentru ghidarea vocală. Notă: Acest element de meniu apare numai când o cască sau un difuzor este atașat la imprimantă.
Notă: Un asterisc (*) în dreptul unei valori indică setarea implicită din fabrică.	

Revenire la setările prestabilite din fabrică

Element de meniu	Descriere
Restabilire setări Restabilire toate setările Restabilire setări imprimantă Restabilire setări rețea Restabilire setări aplicație	Restabiliți setările implicite din fabrică ale imprimantei. Notă: Opțiunea Restabilire setări aplicație apare numai la anumite modele de imprimantă.

Întreținere

Meniul Configurare

Element de meniu	Descriere
Configurare USB USB PnP 1* 2	Schimbă modul de funcționare al driverului USB de imprimantă pentru a mări compatibilitatea cu un computer personal.
Configurare USB Viteză USB Integrală Auto*	Setează portul USB să ruleze la viteză maximă și dezactivează capacitățile sale de rulare la viteză ridicată.
Configurație tavă Legare tăvi Automat* Dezactivat	Setează imprimanta să conecteze tăvile cu același tip de hârtie și cu aceleași setări pentru dimensiunea hârtiei.
Configurație tavă Afișare mesaj suport pentru hârtie Dezactivat Numai pentru dimensiuni necunoscute* Întotdeauna	Afișați un mesaj pentru a selecta dimensiunea și tipul hârtiei după introducerea tăvii.
Configurație tavă Încărcare A5 Muchie scurtă Muchia lungă*	Stabiliți orientarea de încărcare implicită pentru dimensiunea de hârtie A5 pentru toate sursele de hârtie.
Configurație tavă Solicitări hârtie Auto* Alimentator multifuncțional Hârtie alimentată manuală	Stabilește sursa de hârtie pe care utilizatorul o va umple atunci când apare o solicitare de a încărca hârtie.
Notă: Un asterisc (*) în dreptul unei valori indică setarea implicită din fabrică.	

Element de meniu	Descriere
Configurație tavă Solicitări plicuri Auto* Alimentator multifuncțional Plic alimentat manual	Stabilește sursa de hârtie pe care utilizatorul o va umple atunci când apare o solicitare de a încărca plicuri.
Configurație tavă Acț. pt. solicitări Solicitare utilizator* Continuare Utilizare curent	Setați imprimanta pentru rezolvarea solicitărilor de schimbare a hârtiei sau a plicurilor.
Rapoarte Pagină setări meniu Jurnal evenimente Sumar jurnal de evenimente Statistici bilanț de funcționare	Imprimați rapoarte despre setările meniului imprimantei, starea imprimantei și jurnale de evenimente ale imprimantei.
Utilizare consumabile și contoare Ștergere istoric utilizare consumabile Resetare contor cartuș alb-negru Resetare contor unitate de imagine alb-negru Resetare contor întreținere	Resetați contorul de alimentare cu pagini sau vizualizați numărul total de pagini imprimate.
Emulări imprimantă Emulare PPDS Dezactivat* Activat	Setează imprimanta să recunoască și să utilizeze fluxul de date PPDS.
Emulări imprimantă Emulare PS Dezactivat Activat*	Setează imprimanta să recunoască și să utilizeze fluxul de date PS.
Emulări imprimantă Securitate emulator Expirare pagină 0-60 (60*)	Setați timpul de expirare a paginii în timpul emulării.
Emulări imprimantă Securitate emulator Resetare Emulator după lucrare Dezactivat* Activat	Resetați emulatorul după o lucrare de imprimare.
Emulări imprimantă Securitate emulator Dezactivare acces la mesajele imprimantei Dezactivat Activat*	Dezactivați accesul la mesajele imprimantei în timpul emulării.

Notă: Un asterisc (*) în dreptul unei valori indică setarea implicită din fabrică.

Element de meniu	Descriere
Configurație de imprimare Conturare font 0-150 (24*)	Setează o valoare a dimensiunii punctului pentru text sub cea la care ecranele de înaltă frecvență sunt utilizate când se imprimă datele fontului. De exemplu, dacă valoarea este 24, atunci toate fonturile cu dimensiunea de 24 de puncte sau mai mică utilizează ecranele de înaltă frecvență.
Configurație de imprimare Densitate de imprimare 1-5 (3*)	Reglați densitatea tonerului la imprimarea documentelor.
Operații dispozitiv Modul silențios Dezactivat* Activat	Setează imprimanta să funcționeze în Modul Silențios. Notă: Activarea acestei setări încetinește performanța globală a imprimantei.
Operații dispozitiv Meniuri panou Dezactivat Activat*	Activarea accesului la meniurile din panoul de control.
Operații dispozitiv Mod siguranță Dezactivat* Activat	Setează imprimanta să funcționeze într-un mod special în care aceasta încearcă să ofere în continuare cât mai multă funcționalitate, în pofida problemelor cunoscute. De exemplu, atunci când modul este setat la Activat, iar motorul unității duplex este nefuncțional, imprimanta va imprima documentele pe o singură față chiar dacă lucrarea este de tip față-verso.
Operații dispozitiv Ștergere stare particularizată	Șterge toate textele definite de utilizator ce apar în mesajele personalizate Implicite sau Alternative.
Operații dispozitiv Șterge toate mesajele instalate la distanță	Șterge mesajele instalate de la distanță.
Operații dispozitiv Afișare automată ecrane de erori Dezactivat Activat*	Afișează pe ecranul de pornire mesajele de eroare existente după ce imprimanta rămâne inactivă o durată de timp egală cu cea stabilită pentru setarea Expirare ecran.
Notă: Un asterisc (*) în dreptul unei valori indică setarea implicită din fabrică.	

Ștergere pentru scoaterea din uz

Element de meniu	Descriere
Ștergere pentru scoaterea din uz Memorie curățată ultima dată Hard disk curățat ultima dată	Afișează informații despre ultima curățare a memoriei sau a hard diskului imprimantei. Notă: Opțiunea Hard disk curățat ultima dată apare numai când este instalat un hard disk opțional.

Element de meniu	Descriere
Ștergere pentru scoaterea din uz Curățați toate informațiile din memoria nevolatilă Ștergeți toate setările imprimantei și setările de rețea Ștergeți toate aplicațiile și setările acestora Curățați toate inform. de pe hard disk	Șterge toate setările și aplicațiile stocate în memoria sau pe hard diskul imprimantei. Note: <ul style="list-style-type: none"> • Opțiunea Curățați toate inform. de pe hard disk apare numai când este instalat un hard disk opțional. • Opțiunea Ștergeți toate aplicațiile și setările acestora apare numai la anumite modele de imprimantă.

Pictograme vizibile pe ecranul de pornire

Meniu	Descriere
Stare/Consumabile Listă de așteptare lucrări Schimbare limbă Agendă Marcaje Lucrări în așteptare USB Profiluri de aplicații Particularizarea afișării Setări economice și ecologice	Specificați ce pictograme doriți să apară pe ecranul de pornire.

Despre această imprimantă

Element de meniu	Descriere
Eticheta obiectului	Describe imprimanta. Lungimea maximă a textului este de 32 de caractere.
Locație imprimantă	Identifică locația imprimantei. Lungimea maximă a textului este de 63 de caractere.
Contactați	Personalizează numele imprimantei. Lungimea maximă a textului este de 63 de caractere.
Export Fișier de configurare pe USB	Export fișiere de configurare pe o unitate flash.
Export Jurnale comprimate pe USB	Exportă fișierele jurnale comprimate pe o unitate flash.

Imprimare

Aspect

Element de meniu	Descriere
Fețe 1 față* 2 fețe	Specifică dacă se imprimă pe o singură față sau pe ambele fețe ale paginii.
Notă: Un asterisc (*) în dreptul unei valori indică setarea implicită din fabrică.	

Element de meniu	Descriere
Stil răsturnare pagină Muchia lungă* Muchie scurtă	Determină care latură a hârtiei (marginea scurtă sau marginea lungă) este legată de imprimarea față-verso. Notă: În funcție de opțiunea selectată, imprimanta decalează automat fiecare informație imprimată pe pagină, pentru legarea corectă a lucrării.
Pagini goale Imprimare Nu se imprimă*	Imprimarea paginilor goale incluse într-o lucrare de imprimare.
Asamblare Dezactivat [1,1,1,2,2,2]* Activat [1,2,1,2,1,2]	În special când se imprimă mai multe copii ale unei lucrări, paginile fiecărei lucrări de imprimare sunt așezate în ordine.
Coli de separare Fără* Între copii Între lucrări Între pagini	Inserarea colilor de separare goale la imprimare.
Sursă coală separatoare Tava [x] (1*) Alimentator multifuncțional	Specificați sursa hârtiei pentru coala de separare. Notă: Alimentatorul multifuncțional apare numai atunci când este instalată tava dublă opțională de 650 de coli.
Pagini pe față Dezactivat* 2 pagini pe față 3 pagini pe față 4 pagini pe față 6 pagini pe față 9 pagini pe față 12 pagini pe față 16 pagini pe față	Imprimă mai multe imagini pe o singură față a hârtiei.
Ordonare pagini per față Orizontal* Rotire pe orizontală Vertical Rotire pe verticală	Specifică poziționarea imaginilor multiple de pe pagină atunci când se utilizează Pagini per față. Notă: Poziționarea depinde de numărul imaginilor de pe pagină și de orientarea acestora.
Orientare pagini per față Auto* Vedere Portret	Specifică orientarea unui document cu mai multe pagini atunci când se utilizează Pagini per față.
Chenar Pagini per față Fără* Compact	Imprimați un chenar în jurul fiecărei imagini a unei pagini când utilizați setarea Pagini per față.
Copii 1-9999 (1*)	Specificați numărul de copii pentru fiecare lucrare de imprimare.
Notă: Un asterisc (*) în dreptul unei valori indică setarea implicită din fabrică.	

Element de meniu	Descriere
Zonă de imprimare Normal* Încadrare în pagină Întreaga pagină	Setați suprafața imprimabilă pe o coală de hârtie.
Notă: Un asterisc (*) în dreptul unei valori indică setarea implicită din fabrică.	

Configurare

Element de meniu	Descriere
Limbaj imprimantă Emulare PCL* Emulare PS	Setați limbajul imprimantei. Notă: Setarea unui limbaj pentru imprimantă ca prestabilit nu împiedică aplicația software să trimită lucrări de imprimare care folosesc un alt limbaj.
Lucrare în așteptare Dezactivat* Activat	Păstrează lucrările de imprimare care necesită consumabile, astfel încât lucrările care nu necesită consumabilele lipsă să se poată imprima. Notă: Acest element de meniu apare numai atunci când este instalat un hard disk.
Expirare lucrare în așteptare 0–255 (30*)	Setează durata, în secunde, în care imprimanta așteaptă intervenția utilizatorului înainte de a pune în așteptare lucrări care necesită resurse indisponibile și înainte de a continua să imprime alte lucrări din coada de imprimare. Notă: Acest element de meniu apare numai atunci când este instalat un hard disk.
Locație de descărcare RAM* Disc	Specifică locația de salvare a tuturor resurselor permanente, precum fonturi și macrocomenzi care au fost descărcate în imprimantă. Notă: Acest element de meniu apare numai atunci când este instalat un hard disk.
Salvare resurse Dezactivat* Activat	Stabilește modul în care imprimanta gestionează resursele descărcate, precum fonturile și macrocomenzile, atunci când primește o lucrare care necesită mai mult spațiu decât memoria disponibilă. Note: <ul style="list-style-type: none"> Când este setat la Dezactivat, imprimanta păstrează resursele descărcate numai dacă nu este necesară memorie. Resursele asociate cu limbajul de imprimantă inactiv sunt șterse. Când este setat la Activat, imprimanta păstrează toate resursele permanente descărcate pe durata tuturor comutărilor între limbaje. Când este necesar, imprimanta afișează mesaje de memorie plină în loc să șteargă resursele permanente.
Ordine imprimare tot Alfabetică* Cea mai nouă prima Cea mai veche prima	Specificați ordinea în care se imprimă lucrările în așteptare și cele confidențiale, când este selectată opțiunea Imprimare tot. Notă: Acest element de meniu apare numai atunci când este instalat un hard disk.
Notă: Un asterisc (*) în dreptul unei valori indică setarea implicită din fabrică.	

Calitate

Element de meniu	Descriere
Rezoluție de imprimare 300 dpi 600 dpi* Calit. imagine 1200 Calit. imagine 2400 1200 dpi	Setează rezoluția textului și imaginilor de pe lucrarea imprimată. Notă: Rezoluția este determinată în puncte per inci sau calitate imagine.
Intensificare de pixeli Dezactivat* Fonturi Orizontal Vertical În ambele direcții	Permite imprimarea mai multor pixeli în grupuri pentru claritate, în scopul amplificării textului și imaginilor.
Luminozitate toner 1-10 (8*)	Determină nivelul de luminozitate sau de întunecare al imaginilor textului.
Semiton Normal* Detalii	Îmbunătățește materialele imprimate, cu linii mai netede și margini mai clare.
Luminozitate De la -6 la 6 (0*)	Reglează luminozitatea materialelor imprimate.
Contrast 0-5 (0*)	Reglează contrastul materialelor imprimate.
Corectare gri Auto* Dezactivat	Ajustează îmbunătățirea contrastului aplicat imaginilor.
Notă: Un asterisc (*) în dreptul unei valori indică setarea implicită din fabrică.	

Evidență lucrări

Element de meniu	Descriere
Evidență lucrări Dezactivat* Activat	Setează imprimanta să creeze un jurnal al lucrărilor de imprimare primite. Notă: Acest element de meniu este afișat numai dacă este instalată o memorie flash sau un hard disk.
Frecvență jurnal de evidență Zilnic Săptămânal Lunar*	Stabiliți frecvența cu care doriți ca imprimanta să creeze un fișier jurnal.
Notă: Un asterisc (*) în dreptul unei valori indică setarea implicită din fabrică.	

Element de meniu	Descriere
Acțiune jurnal la finalul frecvenței Fără* Trimitere prin e-mail jurnal curent Se trimite jurnalul curent prin poșta electronică, apoi se șterge Postare jurnal curent Se postează jurnalul curent, apoi se șterge	Specificați modul în care reacționează imprimanta la expirarea limitei de frecvență. Notă: Valoarea definită de setarea Frecvență jurnal de evidență determină momentul de declanșare a acestei acțiuni.
Jurnal memorie aproape plină Dezactivat Activat (5)*	Specificați dimensiunea maximă a fișierului jurnal înainte ca imprimanta să execute funcția Acțiune jurnal memorie aproape plină. Notă: Acest element de meniu este afișat numai dacă este instalată o memorie flash sau un hard disk.
Acțiune jurnal memorie aproape plină Fără* Trimitere prin e-mail jurnal curent Se trimite jurnalul curent prin poșta electronică, apoi se șterge Se trimite jurnalul cel mai vechi prin poșta electronică, apoi se șterge Postare jurnal curent Se postează jurnalul curent, apoi se șterge Se postează jurnalul cel mai vechi, apoi se șterge Ștergere jurnal curent Ștergere jurnal cel mai vechi Ștergere toate, cu excepția celui curent Ștergere toate jurnalele	Specificați modul în care reacționează imprimanta când hard diskul este aproape plin. Notă: Valoarea definită la Jurnal memorie aproape plină determină momentul de declanșare a acestei acțiuni.
Acțiune jurnal memorie plină Fără* Se trimite jurnalul curent prin poșta electronică, apoi se șterge Se trimite jurnalul cel mai vechi prin poșta electronică, apoi se șterge Se postează jurnalul curent, apoi se șterge Se postează jurnalul cel mai vechi, apoi se șterge Ștergere jurnal curent Ștergere jurnal cel mai vechi Ștergere toate, cu excepția celui curent Ștergere toate jurnalele	Specificați modul în care reacționează imprimanta când utilizarea hard diskului atinge limita maximă (100 MB).
Adresă URL pentru postarea jurnalelor	Specificați locația în care imprimanta postează jurnalele de evidență a lucrărilor.
Adresă de e-mail pentru trimiterea jurnalelor	Specifică adresa de poșta electronică la care trimite imprimanta jurnalele de evidență a lucrărilor.
Prefix fișier jurnal	Specificați prefixul pentru fișierele jurnal. Notă: Numele de gazdă curent definit în meniul TCP/IP este utilizat ca prefix implicit pentru fișierul jurnal.
Notă: Un asterisc (*) în dreptul unei valori indică setarea implicită din fabrică.	

XPS

Element de meniu	Descriere
Impr. pag. eroare Dezactivat* Activat	Imprimați paginile cu eroare pe care le-a întâmpinat imprimanta la procesarea fișierului XPS.
Lățime minimă a liniei 1-30 (2*)	Setarea lățimii minime a cursei. Note: <ul style="list-style-type: none"> • Lucrările imprimate la 1200 dpi utilizează direct valoarea. • Lucrările imprimate în 4800 CQ utilizează jumătate din valoare.
Notă: Un asterisc (*) în dreptul unei valori indică setarea implicită din fabrică.	

PDF

Element de meniu	Descriere
Redimensionare pentru încadrare Dezactivat* Activat	Redimensionați conținutul paginii pentru a se încadra în dimensiunea hârtiei selectate.
Adnotări Imprimare Nu se imprimă*	Specificați dacă doriți să imprimați adnotările din PDF.
Imprimare eroare PDF Dezactivat Activat*	Permiteți imprimarea erorii PDF.
Notă: Un asterisc (*) în dreptul unei valori indică setarea implicită din fabrică.	

PostScript

Element de meniu	Descriere
Imprimare eroare PS Dezactivat* Activat	Imprimă o pagină care descrie eroarea PostScript®. Notă: La apariția unei erori, procesarea lucrării se va opri, imprimanta va imprima un mesaj de eroare iar restul lucrării va fi abandonat.
Lățime minimă a liniei 1-30 (2*)	Setarea lățimii minime a cursei. Notă: Lucrările imprimate la 1200 dpi utilizează direct valoarea.
Blocare mod pornire PS Dezactivat Activat*	Dezactivați fișierul SysStart.
Notă: Un asterisc (*) în dreptul unei valori indică setarea implicită din fabrică.	

Element de meniu	Descriere
Prioritate font Rezident* Flash/Disc	Stabiliți ordinea de căutare a fonturilor. Note: <ul style="list-style-type: none"> • Opțiunea Rezident setează imprimanta să caute în memorie fontul solicitat, înainte de a căuta în memoria flash sau pe hard diskul imprimantei. • Opțiunea Flash/Disc setează imprimanta să caute fontul solicitat în memoria flash sau pe hard diskul imprimantei înainte de a căuta în memoria imprimantei. • Acest element de meniu este afișat numai dacă este instalată o memorie flash sau un hard disk.
Expirare așteptare Dezactivat Activat* (40 secunde)	Permiteți imprimantei să aștepte date suplimentare înainte de anularea unei lucrări de imprimare.
Notă: Un asterisc (*) în dreptul unei valori indică setarea implicită din fabrică.	

PCL

Element de meniu	Descriere
Sursă font Rezident* Disc Descărcate Flash Toate	Selectați sursa care conține selecția de fonturi implicită. Note: <ul style="list-style-type: none"> • Disc și Flash apar numai când este instalat un hard disk sau o memorie flash neprotejate, care nu sunt defecte. • Descărcare apare numai dacă fonturile descărcate există în memoria imprimantei.
Nume font [Lista fonturilor disponibile] (Courier*)	Selectați un font din sursa de fonturi specificată.
Set de simboluri [Lista seturilor de simboluri disponibile] (10U PC-8*)	Specificați setul de simboluri pentru fiecare nume de font. Notă: Un set de simboluri este un set de caractere alfabetice și numerice, semne de punctuație și simboluri speciale. Seturile de simboluri acceptă diverse limbi sau programe specifice cum sunt simbolurile matematice pentru text științific.
Pas 0,08-100,00 (10,00*)	Specificați pasul pentru fonturile fixe sau monospațiu. Notă: Pasul reprezintă numărul de caractere cu lățime fixă dintr-un inch pe orizontală al tipului.
Orientare Portret* Vedere Inversare portret Inversare vedere	Specifică orientarea textului și a elementelor grafice de pe pagină.
Notă: Un asterisc (*) în dreptul unei valori indică setarea implicită din fabrică.	

Element de meniu	Descriere
Rânduri pe pagină 1-255 (60*)	Specificați numărul de rânduri de text pentru fiecare pagină imprimată prin intermediul fluxului de date PCL®. Note: <ul style="list-style-type: none"> Acest element de meniu activează distanțierea verticală, care determină ca numărul selectat de rânduri solicitate să fie imprimate între marginile implicite ale paginii. 60 este setarea implicită din fabrică pentru S.U.A. Setarea internațională prestabilită din fabrică este 64.
Lățime minimă a liniei PCL5 1-30 (2*)	Setează lățimea minimă a cursei inițiale.
Lățimea minimă a liniei PCLXL 1-30 (2*)	
Lățime A4 198 mm* 203 mm	Specifică lățimea paginii logice pe hârtia de dimensiuni A4. Notă: Pagina logică este spațiul de pe pagina fizică unde sunt imprimate datele.
CR automat după LF Activat Dezactivat*	Setați imprimanta să efectueze un retur de car după comanda de control salt la rând nou. Notă: Returul de care este un mecanism care comandă imprimanta să mute poziția cursorului la prima valoare de pe aceeași linie.
LF automat după CR Activat Dezactivat*	Setați imprimanta să efectueze un salt la rând nou după o comandă de control retur car.
Renumerotare tăvi Atribuire tavă [x]	Configurați imprimanta să funcționeze cu alt driver de imprimare sau aplicație personalizată, care utilizează un set diferit de atribuiri ale sursei pentru a solicita o anumită sursă de hârtie.
Renumerotare tăvi Vizualizare valori prestabilite din fabrică	Afișează valoarea implicită din fabrică atribuită fiecărei surse de hârtie.
Renumerotare tăvi Restabilire valori implicite	Readuce toate atribuiri de tăvi la valorile implicite din fabrică.
Expirare imprimare Dezactivat Activat* (90 secunde)	Setați imprimanta să finalizeze o lucrare de imprimare după ce a fost inactivă pe durata unui interval de timp specificat.
Notă: Un asterisc (*) în dreptul unei valori indică setarea implicită din fabrică.	

HTML

Element de meniu	Descriere
Nume font Times*	Setați fontul de utilizat pentru imprimarea documentelor HTML.
Dimensiune font 1-255 (12*)	Setați dimensiunea fontului de utilizat pentru imprimarea documentelor HTML.
Notă: Un asterisc (*) în dreptul unei valori indică setarea implicită din fabrică.	

Element de meniu	Descriere
Redimensionare 1-400% (100*)	Redimensionați documentele HTML pentru imprimare.
Orientare Portret* Vedere	Setați orientarea paginii pentru documentele HTML.
Dimensiune margini 8-255 mm (19*)	Setați marginile paginilor pentru documentele HTML.
Fundaluri Nu se imprimă Imprimare*	Imprimați informațiile sau grafica de fundal din documentele HTML.
Notă: Un asterisc (*) în dreptul unei valori indică setarea implicită din fabrică.	

Imagine

Element de meniu	Descriere
Încadrare automată Activat Dezactivat*	<p>Selectați cea mai bună setare disponibilă pentru dimensiunea și orientarea hârtiei în cazul unei imagini.</p> <p>Notă: Dacă este setat la Activat, acest element de meniu înlocuiește setările de scalare și orientare pentru imagine.</p>
Inversare Dezactivat* Activat	<p>Inversați imaginile monocromatice în două tonuri.</p> <p>Notă: Acest element de meniu nu este valabil pentru imaginile în format GIF sau JPEG.</p>
Redimensionare Ancorare stânga sus Încadrare optimă* Ancorare în centru Încadrare pe înălțime/lățime Încadrare pe înălțime Încadrare pe lățime	<p>Potriviți imaginea pe suprafața imprimabilă.</p> <p>Notă: Când opțiunea Încadrare automată este setată la Activat, Scalarea este setată automat la Încadrare optimă.</p>
Orientare Portret* Vedere Inversare portret Inversare vedere	Specifică orientarea textului și a elementelor grafice de pe pagină.
Notă: Un asterisc (*) în dreptul unei valori indică setarea implicită din fabrică.	

Hârtie

Configurație tavă

Element de meniu	Descriere
Sursă prestabilită Tava [x] (1*) Alimentator multifuncțional Hârtie alimentată manual Plicuri alimentate manual	Setați sursa hârtiei pentru toate lucrările de imprimare.
Dimensiune/Tip hârtie Tava [x] Alimentator multifuncțional Hârtie alimentată manual Plicuri alimentate manual	Specificați dimensiunea sau tipul hârtiei încărcate în fiecare sursă de hârtie.
Dimensiune înlocuitoare Dezactivat Statement/A5 Letter/A4 Toate valorile listate*	Setați imprimanta să înlocuiască o dimensiune specificată a hârtiei dacă dimensiunea solicitată nu este încărcată în nicio sursă de hârtie. Note: <ul style="list-style-type: none"> • Opțiunea Dezactivat solicită utilizatorului să încarce dimensiunea de hârtie necesară. • Opțiunea Statement/A5 imprimă un document de dimensiune A5 în format Statement când se încarcă hârtie Statement iar lucrările de dimensiune Statement se imprimă pe hârtie de dimensiune A5 când se încarcă hârtie A5. Statement/A5 apare numai în Embedded Web Server. • Opțiunea Letter/A4 imprimă un document de dimensiune A4 în format Letter când se încarcă hârtie Letter, iar lucrările de dimensiune Letter se imprimă pe hârtie de dimensiune A4 când se încarcă hârtie Letter. • Opțiunea Toate valorile listate înlocuiește Letter/A4.
Configurare MP Casetă* Manual Prima	Stabiliți comportamentul alimentatorului multifuncțional. Note: <ul style="list-style-type: none"> • Setarea Casetă determină configurarea alimentatorului multifuncțional drept sursă de hârtie automată. • Setarea Manual determină configurarea alimentatorului multifuncțional doar pentru lucrări de imprimare cu alimentare manuală. • Setarea Prima determină configurarea alimentatorului multifuncțional drept sursă de hârtie principală.

Notă: Un asterisc (*) în dreptul unei valori indică setarea implicită din fabrică.

Configurare suporturi

Configurare universală

Element de meniu	Descriere
Unități de măsură Inchi Milimetri	Specificați unitatea de măsură pentru formatul universal de hârtie. Notă: Inchi este setarea implicită din fabrică pentru S.U.A. Milimetri este setarea implicită din fabrică internațională.
Lățime portret 3,00-14,17 inchi (8,50*) 76-360 mm (216*)	Setați lățimea portret a hârtiei format universal.
Înălțime portret 3,00-14,17 inchi (14*) 76-360 mm (356*)	Setați înălțimea portret a hârtiei format universal.
Direcție alimentare Muchia scurtă* Muchie lungă	Setați imprimanta să preia hârtie din marginea scurtă sau cea lungă. Notă: Opțiunea Muchia lungă este afișată numai dacă marginea cea mai lungă este mai scurtă decât lățimea maximă acceptată.
Notă: Un asterisc (*) în dreptul unei valori indică setarea implicită din fabrică.	

Tipuri suport

Element de meniu	Descriere
Simplă Carton Folie transparentă Reciclată Etichete Etichete de vinilin Hârtie de corespondență Plic Plic aspru Hârtie cu antet Preimprimată Hârtie colorată Ușoară Grea Hârtie aspră/de bumbac Tip personalizat [x]	Specificați textura, greutatea și orientarea hârtiei.

Unitate USB

Imprimare unitate flash

Element de meniu	Descriere
Număr de copii 1-9999 (1*)	Setați numărul de copii.
Sursă hârtie Tava [x] (1*) Alimentator multifuncțional Hârtie alimentată manual Plic alimentat manual	Setează sursa hârtiei pentru lucrarea de imprimare.
Asamblare (1,1,1) (2,2,2) (1,2,3) (1,2,3)*	În special când se imprimă mai multe copii ale unei lucrări, paginile fiecărei lucrări de imprimare sunt așezate în ordine.
Fețe 1 față* 2 fețe	Specificați dacă se imprimă pe o singură față sau pe ambele fețe ale paginii.
Stil răsturnare pagină Muchia lungă* Muchie scurtă	Stabiliți care latură a hârtiei este legată de imprimarea față-verso.
Pagini pe față Dezactivat* 2 pagini pe față 3 pagini pe față 4 pagini pe față 6 pagini pe față 9 pagini pe față 12 pagini pe față 16 pagini pe față	Imprimă mai multe imagini pe o singură față a hârtiei.
Ordonare pagini per față Orizontal* Rotire pe orizontală Rotire pe verticală Vertical	Specificați poziționarea imaginilor pe mai multe pagini atunci când se utilizează meniul Pagini per față.
Orientare pagini per față Auto* Vedere Portret	Specificați orientarea imaginilor pe mai multe pagini atunci când se utilizează meniul Pagini per față.
Chenar Pagini per față Fără* Compact	Imprimați un chenar în jurul fiecărei imagini a unei pagini când utilizați meniul Pagini per față.

Notă: Un asterisc (*) în dreptul unei valori indică setarea implicită din fabrică.

Element de meniu	Descriere
Coli de separare Dezactivat* Între copii Între lucrări Între pagini	Inserarea colilor de separare goale la imprimare.
Sursă coală separatoare Tava [x] (1*) Alimentator multifuncțional	Specificați sursa hârtiei pentru coala de separare.
Pagini goale Nu se imprimă* Imprimare	Imprimați pagini goale într-o lucrare de imprimare.
Notă: Un asterisc (*) în dreptul unei valori indică setarea implicită din fabrică.	

Rețea/Porturi

Prezentare generală rețea

Element de meniu	Descriere
Adaptor activ Auto* Rețea standard Fără fir	Specificați modul de conectare a unei rețele.
Stare rețea	Afișați starea de rețea a imprimantei și setările de conectare.
Afișare stare rețea pe imprimantă Dezactivat Activat*	Afișare stare rețea pe ecran.
Viteză, Duplex	Afișați viteza adaptorului de rețea activ.
IPv4	Afișare adresă IPv4.
Toate adresele IPv6	Afișează toate adresele IPv6.
Reinițializare server de imprimare Start	Resetați toate conexiunile la imprimantă ale rețelei active. Notă: Această setare elimină toate setările de configurare a rețelei.
Expirare lucrare în rețea Dezactivată Activat*	Setarea duratei de timp înainte ca imprimanta să revoce o lucrare de imprimare în rețea. Notă: Opțiunea Timp de expirare lucrare în rețea apare numai la anumite modele de imprimantă.
Timp de expirare lucrare în rețea 10-255 secunde (90*)	
Pagină banner Dezactivat* Activat	Imprimați o pagină banner.
Notă: Un asterisc (*) în dreptul unei valori indică setarea implicită din fabrică.	

Element de meniu	Descriere
Activare conexiuni la rețea Activare* Dezactivare	Activați sau dezactivați toate conexiunile la rețea.
Activare LLDP Activat Dezactivat*	Activați Link Layer Discovery Protocol (LLDP) pe imprimantă.
Notă: Un asterisc (*) în dreptul unei valori indică setarea implicită din fabrică.	

Fără fir

Notă: Acest meniu este disponibil numai pentru imprimantele conectate la o rețea Wi-Fi sau pentru imprimantele prevăzute cu adaptor de rețea fără fir.

Element de meniu	Descriere
Configurare de la panoul imprimantei Alegere rețea Adăugare rețea Wi-Fi Nume rețea Mod Rețea Infrastructură Mod de securitate fără fir Dezactivat* WEP WPA2/WPA - Personal WPA2 - Personal 802.1x - RADIUS	Configurați conexiunea Wi-Fi utilizând panoul de control. Notă: Metoda 802.1x - RADIUS poate fi modificată numai din Embedded Web Server.
Wi-Fi Protected Setup Detectare automată WPS Dezactivat Activat* Pornire metodă prin apăsare pe buton Pornire metodă PIN	Configurați o rețea Wi-Fi și activați securitatea rețelei. Note: <ul style="list-style-type: none"> • Detectare automată WPS apare numai când opțiunea Mod securitate fără fir este setată la WEP. • Pornire metodă prin apăsare pe buton conectează imprimanta la o rețea Wi-Fi când este apăsat atât butonul de pe imprimantă, cât și butonul de pe punctul de acces (routerul fără fir) într-un interval dat. • Pornire metodă PIN conectează imprimanta la o rețea Wi-Fi când un cod PIN de pe imprimantă este introdus în setările de conexiune fără fir ale punctului de acces.
Mod Rețea Tip BSS Infrastructură*	Specificați modul de rețea.
Compatibilitate 802.11b/g/n (2,4 GHz)* 802.11a/b/g/n/ac (2,4 GHz/5 GHz) 802.11a/n/ac (5 GHz)	Specificați standardul pentru rețeaua Wi-Fi. Notă: Opțiunile 802.11a/b/g/n/ac (2,4 GHz/5 GHz) and 802.11a/n/ac (5 GHz) sunt afișate numai atunci când este instalată o opțiune Wi-Fi.

Element de meniu	Descriere
Mod de securitate fără fir Dezactivat* WEP WPA2/WPA-Personal WPA2-Personal 802.1x - RADIUS	Setați modul de securitate pentru conectarea imprimantei la dispozitive Wi-Fi. Notă: Metoda 802.1x - RADIUS poate fi modificată numai din Embedded Web Server.
Mod de autentificare WEP Auto* Deschidere Partajat	Setați tipul Protocolului de criptare wireless (WEP) utilizat de imprimantă. Notă: Acest element de meniu apare numai când opțiunea Mod securitate fără fir este setată la WEP.
Setare cheie WEP	Specificați o parolă WEP pentru conexiunea Wi-Fi securizată.
WPA2/WPA Personal AES	Activați securitatea Wi-Fi prin protocolul Acces protejat Wi-Fi (WPA). Notă: Acest element de meniu apare numai când opțiunea Mod securitate fără fir este setată la WPA2/WPA-Personal.
Setare Cheie de rețea partajată	Setați parola pentru conexiunea Wi-Fi securizată.
WPA2-Personal AES	Activați securitatea Wi-Fi prin intermediul protocolului WPA2. Notă: Acest element de meniu apare numai când opțiunea Mod securitate fără fir este setată la WPA2-Personal.
Mod de criptare 802.1x WPA+ WPA2*	Activați securitatea Wi-Fi prin intermediul standardului 802.1x. Note: <ul style="list-style-type: none"> • Acest element de meniu apare numai când opțiunea Mod securitate fără fir este setată la 802.1x - RADIUS. • Metoda 802.1x - RADIUS poate fi modificată numai din Embedded Web Server.
IPv4 Activare DHCP Activat* Dezactivat Setare adresă IP statică Adresă IP Mască de rețea Gateway	Activează și configurează setările IPv4 la imprimantă.

Element de meniu	Descriere
IPv6 Activare IPv6 Activat* Dezactivat Activare DHCPv6 Activat Dezactivat* Configurare automată adresă fără stare Activat* Dezactivat Adresă server DNS Adresă IPv6 alocată manual Router IPv6 alocat manual Prefix adresă Toate adresele IPv6 Toate adresele de router IPv6	Activează și configurează setările IPv6 la imprimantă.
Adresă de rețea UAA LAA	Vizualizați adresele de rețea.
PCL SmartSwitch Dezactivat Activat*	Setează imprimanta să comute automat la emularea PCL, dacă aceasta este necesară pentru o lucrare de imprimare, indiferent de limbajul implicit al imprimantei. Notă: Atunci când PCL SmartSwitch este dezactivat, imprimanta nu analizează datele primite și utilizează limbajul implicit specificat în meniul Configurare.
PS SmartSwitch Dezactivat Activat*	Setează imprimanta să comute automat la emularea PS, dacă aceasta este necesară pentru o lucrare de imprimare, indiferent de limbajul implicit al imprimantei. Notă: Atunci când PS SmartSwitch este dezactivat, imprimanta nu analizează datele primite și utilizează limbajul implicit specificat în meniul Configurare.
Utilizare buffer pentru operații Activat Dezactivat*	Stocați temporar lucrările de imprimare pe hard diskul imprimantei înainte de imprimare. Notă: Acest element de meniu apare numai atunci când este instalat un hard disk.
PS binar Mac Auto* Activat Dezactivat	Setează imprimanta pentru a procesa lucrări de imprimare PostScript binare Macintosh. Note: <ul style="list-style-type: none"> • Setarea Activat procesează lucrările de imprimare PostScript binare în modul brut. • Setarea Dezactivat filtrează lucrările de imprimare folosind protocolul standard.

Wi-Fi Direct

Element de meniu	Descriere
Activare Wi-Fi Direct Activat Dezactivat*	Setează imprimanta să se conecteze direct la dispozitivele Wi-Fi.
Nume Wi-Fi Direct	Specificați numele rețelei Wi-Fi Direct.
Parolă Wi-Fi Direct	Setați parola pentru autentificarea și validarea utilizatorilor la o conexiune Wi-Fi.
Afișare parolă pe pagina de configurare Dezactivat Activat*	Afișați Parola Wi-Fi Direct pe Pagina configurare rețea.
Număr canal preferat 1–11 Auto*	Setați canalul preferat al rețelei Wi-Fi.
Adresă IP proprietar grup	Specifică adresa IP a proprietarului grupului.
Acceptare automată solicitări prin butonul de comandă Dezactivat* Activat	Acceptă automat solicitări de conectare la rețea. Notă: Acceptarea automată a clienților nu este sigură.
Notă: Un asterisc (*) în dreptul unei valori indică setarea implicită din fabrică.	

Ethernet

Element de meniu	Descriere
Viteză rețea	Afișați viteza adaptorului de rețea activ.
IPv4 Activare DHCP (Activat*) Setare adresă IP statică	Configurați setările IPv4.
IPv6 Activare IPv6 (Activat*) Activare DHCPv6 (Dezactivat) Configurare automată adresă fără stare (Activat*) Adresă server DNS Adresă IPv6 alocată manual Router IPv6 alocat manual Prefix adresă (64*) Toate adresele IPv6 Toate adresele de router IPv6	Configurați setările IPv6.
Adresă de rețea UAA LAA	Specificați adresa de rețea.
Notă: Un asterisc (*) în dreptul unei valori indică setarea implicită din fabrică.	

Element de meniu	Descriere
PCL SmartSwitch Dezactivat Activat*	Setează imprimanta să comute automat la emularea PCL, dacă aceasta este necesară pentru o lucrare de imprimare, indiferent de limbajul implicit al imprimantei. Notă: Atunci când această setare este dezactivată, imprimanta nu analizează datele primite și utilizează limbajul implicit al imprimantei specificat în meniul Configurare.
PS SmartSwitch Dezactivat Activat*	Setează imprimanta să comute automat la emularea PostScript dacă aceasta este necesară pentru o lucrare de imprimare, indiferent de limbajul implicit al imprimantei. Notă: Atunci când această setare este dezactivată, imprimanta nu analizează datele primite și utilizează limbajul implicit al imprimantei specificat în meniul Configurare.
Utilizare buffer pentru operații Dezactivat* Activat	Stocați temporar lucrările pe hard disk înainte de imprimare. Notă: Acest element de meniu apare numai atunci când este instalat un hard disk.
PS binar Mac Auto* Activat Dezactivat	Setează imprimanta pentru a procesa lucrări de imprimare PostScript binare Macintosh. Note: <ul style="list-style-type: none"> • Cu Auto, imprimanta procesează lucrări de imprimare de la computere care utilizează sisteme de operare Windows sau Macintosh. • Setarea Dezactivat filtrează lucrările de imprimare PostScript folosind protocolul standard.
Ethernet eficient energetic Activat Dezactivat Auto*	Reducerea consumului de energie când imprimanta nu primește date din rețeaua Ethernet.
Notă: Un asterisc (*) în dreptul unei valori indică setarea implicită din fabrică.	

TCP/IP

Notă: Acest meniu apare numai la imprimantele de rețea sau la imprimantele conectate la servere de imprimare.

Element de meniu	Descriere
Setare nume gazdă	Setați numele gazdei TCP/IP curente.
Nume domeniu	Setați numele domeniului.
Permite DHCP/BOOTP să actualizeze serverul NTP Activat* Dezactivat	Permiteți clienților DHCP și BOOTP să actualizeze setările NTP ale imprimantei.
Nume configurație zero	Specificați un nume de serviciu pentru rețeaua cu configurație zero.
Notă: Un asterisc (*) în dreptul unei valori indică setarea implicită din fabrică.	

Element de meniu	Descriere
Activare AutoIP Activat* Dezactivat	Atribuiți o adresă IP în mod automat.
Adresă server DNS	Specificați adresa serverului curent Domain Name System (DNS) (Sistem de nume de domenii).
Adresă server DNS de rezervă	Specificați adresele serverului DNS de rezervă.
Adresă server DNS de rezervă 2	
Adresă server DNS de rezervă 3	
Ordine de căutare domeniu	Specificați o listă a numelor de domenii pentru localizarea imprimantei și resurselor sale care se află în domenii diferite ale rețelei.
Activare DDNS Dezactivat* Activat	Actualizarea setărilor DNS dinamic.
DDNS TTL 300-31536000 secunde (3600*)	Specificați setările DDNS curente.
TTL implicit 5-254 secunde (254*)	
Durăta de reîmprospătare DDNS 300-31536000 secunde (604800*)	
Activare mDNS Activat* Dezactivat	Actualizați setările DNS multicast.
Adresă server WINS	Specificați o adresă de server pentru Windows Internet Name Service (WINS) (Serviciul de alocare a numelui de domeniu pentru Windows).
Activare BOOTP Dezactivat* Activat	Permiteți BOOTP să atribuie o adresă IP de imprimantă.
Listă server restricționată	Specificați o adresă IP pentru conexiunile TCP. Note: <ul style="list-style-type: none"> • Utilizați o virgulă pentru a separa fiecare adresă IP. • Aveți posibilitatea de a adăuga până la 50 de adrese IP.
Opțiuni pentru Listă servere restricționată Se blochează toate porturile* Blocați numai imprimarea Blocați numai imprimarea și HTTP	Specificați modul în care adresele IP din listă pot să acceseze funcționalitatea imprimantei.
MTU 256-1500 (1500*)	Specificați un parametru al unității de transmisie maxime (MTU) pentru conexiunile TCP.
Port de imprimare RAW 1-65535 (9100*)	Specificați un număr de port RAW pentru imprimantele conectate la o rețea.
Notă: Un asterisc (*) în dreptul unei valori indică setarea implicită din fabrică.	

Element de meniu	Descriere
Viteză maximă trafic ieșire Dezactivat* Activat 100-1000000 (100000*)	Activați rata maximă de transfer a imprimantei.
Activare TLSv1.0 Activat* Dezactivat	Permiteți protocolul TLSv1.0.
Activare TLSv1.1 Activat* Dezactivat	Permiteți protocolul TLSv1.1.
Suită de cifruri SSL	Specificați algoritmi de codificare de utilizat pentru conexiunile SSL sau TLS.
Notă: Un asterisc (*) în dreptul unei valori indică setarea implicită din fabrică.	

SNMP

Notă: Acest meniu apare numai pentru modelele de imprimante de rețea sau pentru imprimantele conectate la servere de imprimare.

Element de meniu	Descriere
SNMP Versiunile 1 și 2c Activat Dezactivat Activat* Acceptare setare SNMP Dezactivat Activat* Activare PPM MIB Dezactivat Activat* Comunitate SNMP	Configurați Simple Network Management Protocol (SNMP) (Protocol simplu de administrare a rețelei) versiunile 1 și 2c pentru instalarea driverelor și aplicațiilor de imprimare.
Notă: Un asterisc (*) în dreptul unei valori indică setarea implicită din fabrică.	

Element de meniu	Descriere
SNMP versiunea 3 Activat Dezactivat Activat* Nume context Setări acreditări de citire/scriere Nume de utilizator Parolă de autentificare Parolă de confidențialitate Setări acreditări numai-citire Nume de utilizator Parolă de autentificare Parolă de confidențialitate Cheie de autentificare MD5 SHA1* Nivel minim de autentificare Fără autentificare, Fără confidențialitate Autentificare, Fără confidențialitate Autentificare, Confidențialitate* Algoritm de confidențialitate DES AES-128*	Configurați SNMP versiunea 3 pentru instalarea și actualizarea securității imprimantei.
Notă: Un asterisc (*) în dreptul unei valori indică setarea implicită din fabrică.	

IPSec

Notă: Acest meniu apare numai pentru modelele de imprimante de rețea sau pentru imprimantele conectate la servere de imprimare.

Element de meniu	Descriere
Activare IPSec Dezactivat* Activat	Activați Internet Protocol Security (IPSec) (Securizarea protocoalelor de Internet).
Configurație de bază Implicit* Compatibilitate Securizat	Setări configurația de bază a IPSec. Notă: Acest element de meniu apare numai atunci când opțiunea Activare IPSec este setată la Activat.
Propunere grup DH (Diffie-Hellman) modp2048 (14)* modp3072 (15) modp4096 (16) modp6144 (17)	Setări configurația de bază a IPSec. Notă: Acest element de meniu apare numai când opțiunea Configurație de bază este setată la Compatibilitate.
Notă: Un asterisc (*) în dreptul unei valori indică setarea implicită din fabrică.	

Element de meniu	Descriere
Metodă de criptare propusă 3DES AES*	Setează metoda de criptare. Notă: Acest element de meniu apare numai când opțiunea Configurație de bază este setată la Compatibilitate.
Metodă de autentificare propusă SHA1 SHA256* SHA512	Setează metoda de autentificare. Notă: Acest element de meniu apare numai când opțiunea Configurație de bază este setată la Compatibilitate.
Durată de viață IKE SA (Ore) 1 2 4 8 24*	Specificați perioada de expirare pentru IKE SA. Notă: Acest element de meniu este afișat numai când opțiunea Configurație de bază este setată la Compatibilitate.
Durată de viață IPsec SA (Ore) 1 2 4 8* 24	Specificați perioada de expirare pentru IPsec SA. Notă: Acest element de meniu este afișat numai când opțiunea Configurație de bază este setată la Compatibilitate.
Certificat dispozitiv IPsec	Precizați un certificat IPsec. Notă: Acest element de meniu apare numai atunci când opțiunea Activare IPsec este setată la Activat.
Conexiuni autentificate cheie predistribuită Gazda [x]	Configurați conexiunile autentificate ale imprimantei. Notă: Aceste elemente de meniu apar numai când opțiunea Activare IPsec este setată la Activat.
Conexiuni autentificate prin certificat Gazda [x] Adresă[/surețea]	
Notă: Un asterisc (*) în dreptul unei valori indică setarea implicită din fabrică.	

802.1x

Notă: Acest meniu apare numai pentru modelele de imprimante de rețea sau pentru imprimantele conectate la servere de imprimare.

Element de meniu	Descriere
Activ Dezactivat* Activat	Permite imprimantei să se conecteze la rețele care necesită autentificare înainte de a permite accesul.
Notă: Un asterisc (*) în dreptul unei valori indică setarea implicită din fabrică.	

Configurație LPD

Notă: Acest meniu apare numai pentru modelele de imprimante de rețea sau pentru imprimantele conectate la servere de imprimare.

Element de meniu	Descriere
Expirare LPD 0-65535 secunde (90*)	Setați valoarea duratei de expirare pentru a opri serverul Line Printer Daemon (LPD) să aștepte pe termen nedefinit lucrările de imprimare blocate sau nevalide.
Pagină baner LPD Dezactivat* Activat	Imprimați o pagină banner pentru toate lucrările de imprimare LPD. Notă: O pagină banner este prima pagină a unei lucrări de imprimare, utilizată ca separator al lucrărilor de imprimare și pentru a identifica inițiatorul solicitării lucrării de imprimare.
Pagină trailer LPD Dezactivat* Activat	Imprimați o pagină trailer pentru toate lucrările de imprimare LPD. Notă: O pagină trailer este ultima pagină a unei lucrări de imprimare.
Conversie retur de car LPD Dezactivat* Activat	Activați conversia returului de car. Notă: Returul de care este un mecanism care comandă imprimanta să mute poziția cursorului la prima valoare de pe aceeași linie.
Notă: Un asterisc (*) în dreptul unei valori indică setarea implicită din fabrică.	

Setări HTTP/FTP

Element de meniu	Descriere
Activare server HTTP Dezactivat Activat*	Accesați serverul Embedded Web Server pentru monitorizarea și gestionarea imprimantei.
Activare HTTPS Dezactivat Activat*	Permiteți Hypertext Transfer Protocol Secure (HTTPS) pentru a cripta transferul de date către și de la serverul de imprimare.
Forțare conexiuni HTTPS Activat Dezactivat*	Forțați imprimanta să utilizeze conexiunile HTTPS.
Activare FTP/TFTP Dezactivat Activat*	Trimiteți fișiere prin FTP/TFTP.
Domenii locale	Precizați numele de domeniu pentru serverele HTTP și FTP.
Adresă IP proxy HTTP	Configurați setările serverelor HTTP și FTP.
Adresă IP proxy FTP	
Port IP implicit HTTP	
Certificat dispozitiv HTTPS	
Port IP implicit FTP	
Expirare pentru solicitări HTTP/FTP 1-299 (30*)	Precizați timpul până la închiderea conexiunii la server.
Reîncercări pentru solicitări HTTP/FTP 1-299 (3*)	Setați numărul încercărilor de conectare la serverul HTTP/FTP.
Notă: Un asterisc (*) în dreptul unei valori indică setarea implicită din fabrică.	

ThinPrint

Element de meniu	Descriere
Activare ThinPrint Dezactivat* Activat	Imprimați cu ajutorul ThinPrint.
Număr port 4000-4999 (4000*)	Setați numărul portului pentru serverul ThinPrint.
Lățime de bandă (biți/sec) 100-1000000 (0*)	Setați viteza de transmitere a datelor într-un mediu ThinPrint.
Dimensiune pachet (kB) 0-64000 (0*)	Setați dimensiunea pachetelor pentru transmiterea datelor.
Notă: Un asterisc (*) în dreptul unei valori indică setarea implicită din fabrică.	

USB

Element de meniu	Descriere
PCL SmartSwitch Dezactivat Activat*	Setați imprimanta să comute la emularea PCL când acest lucru este solicitat de o lucrare de imprimare primită printr-un port USB, indiferent de limbajul implicit al imprimantei. Notă: Atunci când această setare este dezactivată, imprimanta nu analizează datele primite și utilizează limbajul implicit al imprimantei specificat în meniul Configurare.
PS SmartSwitch Dezactivat Activat*	Setați imprimanta să comute la emularea PostScript când acest lucru este solicitat de o lucrare de imprimare primită printr-un port USB, indiferent de limbajul implicit al imprimantei. Notă: Atunci când această setare este dezactivată, imprimanta nu analizează datele primite și utilizează limbajul implicit al imprimantei specificat în meniul Configurare.
Utilizare buffer pentru operații Dezactivat* Activat	Stocați temporar lucrările pe hard disk înainte de imprimare. Notă: Acest element de meniu apare numai atunci când este instalat un hard disk.
PS binar Mac Auto* Activat Dezactivat	Setați imprimanta pentru a procesa lucrări de imprimare PostScript binare Macintosh. Note: <ul style="list-style-type: none"> Cu Auto, imprimanta procesează lucrări de imprimare de la computere care utilizează sisteme de operare Windows sau Macintosh. Setarea Dezactivat filtrează lucrările de imprimare PostScript folosind protocolul standard.
Activare port USB Dezactivat Activat*	Activați portul unității USB față.
Notă: Un asterisc (*) în dreptul unei valori indică setarea implicită din fabrică.	

Restricționați accesul la rețeaua externă

Element de meniu	Descriere
Restricționați accesul la rețeaua externă Dezactivat* Activat	Restricționați accesul la site-uri de rețea.
Adresă rețea externă	Specificați adresele de rețea cu acces restricționat.
Adresă de e-mail pentru notificări	Specificați o adresă de e-mail la care să se trimită o notificare privind evenimentele înregistrate în jurnal.
Frecvență ping 1-300 (10*)	Specificați intervalul de interogare a rețelei în secunde.
Subiect	Specificați obiectul și mesajul notificării prin e-mail.
Mesaj	
Notă: Un asterisc (*) în dreptul unei valori indică setarea implicită din fabrică.	

Securitate

Metode de conectare

Aceste elemente de meniu apar numai pe anumite modele de imprimantă.

Gestionare permisiuni

Element de meniu	Descriere
Acces funcții Modificare agendă Gestionare comenzi rapide Creare profiluri Gestionare marcaje Imprimare unitate flash Acces la lucrările în așteptare Utilizare profiluri Revocare operații la dispozitiv Schimbare limbă Protocolul de imprimare prin Internet (IPP) Imprimare alb-negru Folder de rețea – Scanare	Controlați accesul la funcțiile imprimantei.

Element de meniu	Descriere
Meniuri de administrare Meniul Securitate Meniul Rețea/Porturi Meniul Hârtie Meniul Rapoarte Meniuri de configurare a funcțiilor Meniul Consumabile Meniul Cartelă opțională Meniul de service Meniul Dispozitiv	Controlați accesul la setările de meniu ale imprimantei.
Administrare dispozitiv Administrare la distanță Actualizări firmware Configurație aplicații Acces la Embedded Web Server Importare/Exportare toate setările Ștergere pentru scoaterea din uz	Controlați accesul la opțiunile de administrare a imprimantei.
Aplicații Aplicații noi Expunere diapozitive Schimbare fundal Economizor de ecran Setări economice și ecologice	Controlați accesul la aplicațiile imprimantei.

Conturi locale

Element de meniu	Descriere
Administrare grupuri/permisiuni Adăugare grup Import controale de acces Acces funcții Meniuri de administrare Administrare dispozitiv Toți utilizatorii Import controale de acces Acces funcții Meniuri de administrare Administrare dispozitiv Admin	Controlați accesul grupului sau al utilizatorilor la funcțiile, aplicațiile și setările de securitate ale imprimantei.

Element de meniu	Descriere
Adăugare utilizator Nume de utilizator/Parolă Nume de utilizator Parolă PIN	Creați conturi locale pentru administrarea accesului la funcțiile imprimantei.
Conturi cu nume de utilizator/parolă Adăugare utilizator	
Conturi cu nume de utilizator Adăugare utilizator	
Conturi cu parolă Adăugare utilizator	
Conturi cu PIN Adăugare utilizator	

Metode de conectare implicite

Notă: Acest meniu este afișat numai când configurați setările din meniul Conturi locale.

Element de meniu	Descriere
Panou de control Nume de utilizator/Parolă Nume de utilizator Parolă PIN	Specificați metoda de conectare implicită pentru a accesa panoul de control.
Browser Nume de utilizator/Parolă Nume de utilizator Parolă PIN	Specificați metoda de conectare implicită pentru a accesa browserul.

Administrare certificate

Element de meniu	Element de meniu
Configurare valori prestabilite certificat Nume obișnuit Nume organizație Nume unitate Țară/Regiune Nume provincie Nume oraș Nume alternativ subiect	Setați valorile implicite pentru certificatele generate.
Certificate dispozitiv	Generați, ștergeți sau vizualizați certificatele dispozitivului.
Gestionare certificate CA	Încărcați, ștergeți sau vizualizați certificate de la Autoritatea de certificare (CA).

Programare dispozitive USB

Element de meniu	Descriere
Programări Adăugare programare nouă	Programați accesul la portul USB din față.

Jurnalul auditului de securitate

Element de meniu	Descriere
Activare audit Dezactivat* Activat	Înregistrați evenimente în jurnalul auditului de securitate și jurnalul sistemului la distanță.
Activare jurnal de sistem la distanță Dezactivat* Activat	Trimiteți jurnale de audit la un server la distanță.
Server jurnal de sistem la distanță	Specificați serverul pentru jurnalul sistemului la distanță.
Port jurnal de sistem la distanță 1-65535 (514*)	Specificați portul la distanță syslog.
Metodă jurnal de sistem la distanță UDP normal* Stunnel	Specificați o metodă pentru transmiterea evenimentelor înregistrate ale jurnalului de sistem la un server la distanță.
Notă: Un asterisc (*) în dreptul unei valori indică setarea implicită din fabrică.	

Element de meniu	Descriere
Locație jurnal de sistem la distanță 0 – Mesaje nucleu 1 – Mesaje de nivel utilizator 2 – Sistem de poștă 3 – Daemoni de sistem 4 – Mesaje de securitate/autorizare* 5 – Mesaje generate intern de jurnalele de sistem 6 – Subsistem imprimantă linie 7 – Subsistem informații de rețea 8 – Subsistem UUCP 9 – Daemon ceas 10 – Mesaje de securitate/autorizare 11 – Daemon FTP 12 – Subsistem NTP 13 – Jurnal de audit 14 – Alertă jurnal 15 – Daemon ceas 16 – Uz local 0 (local0) 17 – Uz local 1 (local1) 18 – Uz local 2 (local2) 19 – Uz local 3 (local3) 20 – Uz local 4 (local4) 21 – Uz local 5 (local5) 22 – Uz local 6 (local6) 23 – Uz local 7 (local7)	Specificați un cod de unitate pe care imprimanta îl utilizează pentru trimiterea evenimentelor de jurnal la un server la distanță.
Severitatea evenimentelor de înregistrat 0 – Urgență 1 – Alertă 2 – Critic 3 – Eroare 4 – Avertisment* 5 – Notificare 6 – Informativ 7 – Depanare	Specificați limita nivelului de prioritate pentru jurnalizarea mesajelor și evenimentelor.
Jurnal sistem la distanță pentru evenimente neînregistrate Dezactivat* Activat	Trimiteți toate evenimentele, indiferent de nivelul de severitate, la serverul la distanță.
Adresă de e-mail administrator	Trimite administratorului, prin e-mail, o notificare privind evenimentele jurnalizate.
Alertă jurnal de poștă electronică șters Dezactivat* Activat	Trimiteți administratorului o notificare prin e-mail când o înregistrare de jurnal este ștersă.
Alertă jurnal de poștă electronică arhivat Dezactivat* Activat	Trimiteți administratorului o notificare prin e-mail când jurnalul se umple și începe să suprascrie înregistrările mai vechi.
Notă: Un asterisc (*) în dreptul unei valori indică setarea implicită din fabrică.	

Element de meniu	Descriere
Comportament jurnal plin Se suprascriu înregistrările mai vechi * Trimitere jurnal prin poștă electronică, șterge toate înregistrările	Rezolvă problemele de stocare a jurnalului când acesta umple memoria alocată.
Alertă % de poștă electronică plină Dezactivat* Activat	Trimite administratorului o notificare prin e-mail când jurnalul umple memoria alocată acestuia.
Nivel de alertă memorie % plină 1-99 (90*)	
Alertă jurnal de poștă electronică exportat Dezactivat* Activat	Trimite administratorului o notificare prin e-mail când un jurnal este exportat.
Alertă setări jurnal de poștă electronică modificate Dezactivat* Activat	Trimiteți administratorului o notificare prin e-mail când este setată opțiunea Activare audit.
Capete de rând jurnal LF (\n)* CR (\r) CRLF (\r\n)	Specificați modul în care se termină capătul fiecărui rând din fișierul jurnal.
Semnare digitală export Dezactivat* Activat	Adăugați câte o semnătură digitală la fiecare fișier jurnal exportat.
Ștergere jurnale	Ștergeți toate jurnalele de audit.
Export jurnal Jurnal sistem (RFC 5424) Jurnal sistem (RFC 3164) CSV	Exportați un jurnal de securitate pe o unitate flash.
Notă: Un asterisc (*) în dreptul unei valori indică setarea implicită din fabrică.	

Restricții de conectare

Element de meniu	Descriere
Conectări nereușite 1-10 (3*)	Specificați numărul de conectări nereușite permise înainte de blocarea utilizatorului.
Interval de timp pentru nereușită 1-60 minute (5*)	Specificați intervalul de timp dintre conectările nereușite înainte de blocarea utilizatorului.
Interval de timp de blocare 1-60 minute (5*)	Specificați durata blocării.
Expirare conectare prin web 1-120 minute (10*)	Specificați întârzierea pentru o conectare la distanță înainte ca utilizatorul să fie deconectat automat.
Notă: Un asterisc (*) în dreptul unei valori indică setarea implicită din fabrică.	

Configurare imprimare confidențială

Element de meniu	Descriere
Număr maxim de introduceri nevalide PIN 2–10	Setează numărul de introduceri nevalide ale codului PIN. Note: <ul style="list-style-type: none"> • Valoarea zero dezactivează această setare. • Când este atinsă limita, lucrările de imprimare pentru numele de utilizator și codul PIN respectiv sunt șterse.
Expirare lucrare confidențială Dezactivat* 1 oră 4 ore 24 ore 1 săptămână	Setează perioada de expirare pentru lucrările de imprimare confidențială. Note: <ul style="list-style-type: none"> • Dacă acest element de meniu este modificat în timp ce există lucrări de imprimare confidențială în memoria sau pe hard diskul imprimantei, perioada de expirare pentru lucrările respective nu se modifică la noua valoare implicită. • Dacă imprimanta este oprită, atunci toate lucrările confidențiale care se află în așteptare în memoria imprimantei sunt șterse.
Expirare lucrare repetată Dezactivat* 1 oră 4 ore 24 ore 1 săptămână	Setează perioada de expirare pentru o lucrare de imprimare pe care doriți să o repetați.
Expirare lucrare de verificare Dezactivat* 1 oră 4 ore 24 ore 1 săptămână	Setează perioada de expirare în care imprimanta imprimă o copie a cărei calitate trebuie examinată de utilizator înainte de imprimarea copiilor rămase.
Rezervare Expirare lucrare Dezactivat* 1 oră 4 ore 24 ore 1 săptămână	Setează perioada de expirare în care imprimanta stochează lucrări de imprimare pentru a fi imprimate ulterior.
Necesită punerea în așteptare a tuturor lucrărilor Dezactivat* Activat	Setează imprimanta să pună în așteptare toate lucrările de imprimare.
Se rețin copii ale documentelor Dezactivat* Activat	Setează imprimanta pentru a imprima alte documente cu același nume de fișier fără a suprascrie oricare din lucrările de imprimare.
Notă: Un asterisc (*) în dreptul unei valori indică setarea implicită din fabrică.	

Criptare disc

Notă: Acest meniu apare numai atunci când este instalat un hard disc.

Element de meniu	Descriere
Stare Activat Dezactivat	Activați criptarea discului.
Inițializare criptare	

Ștergere fișiere de date temporare

Element de meniu	Descriere
Stocat în memoria integrată Dezactivat* Activat	Ștergeți toate fișierele stocate în memoria imprimantei.
Notă: Un asterisc (*) în dreptul unei valori indică setarea implicită din fabrică.	

Setări soluții LDAP

Element de meniu	Descriere
Urmărire recomandări LDAP Dezactivat* Activat	Căutarea contului de utilizator conectat în diferitele servere ale domeniului.
LDAP Certificate Verification (Verificare certificat LDAP) Da Nu*	Activarea verificării certificatelor LDAP.

Diverse

Element de meniu	Descriere
Permisiune imprimare Dezactivat* Activat	Permiteți utilizatorului să imprime.
Conectare permisiune de imprimare implicită	Afișează permisiunea implicită folosită de utilizator pentru a imprima. Notă: Această setare este afișată numai atunci când sunt create una sau mai multe Metode de conectare.
Jumper de resetare securitate Activare acces „Vizitator”* Fără efect	Specificați accesul utilizatorilor la imprimantă. Note: <ul style="list-style-type: none"> Jumperul este amplasat alături de o pictogramă de blocare de pe placa controlerului. Opțiunea Activare acces „Vizitator” oferă oricui acces la toate funcțiile imprimantei. Opțiunea Fără efect poate împiedica accesul la imprimantă atunci când informațiile de securitate necesare nu sunt disponibile.
Notă: Un asterisc (*) în dreptul unei valori indică setarea implicită din fabrică.	

Element de meniu	Descriere
Lungime minimă parolă 0-32	Specificați lungimea parolei.
Activare dezvăluire parolă/PIN	Afișați parola sau numărul de identificare personală.
Notă: Un asterisc (*) în dreptul unei valori indică setarea implicită din fabrică.	

Rapoarte

Pagină setări meniu

Element de meniu	Descriere
Pagină setări meniu	Imprimați un raport care conține meniurile imprimantei.

Dispozitiv

Element de meniu	Descriere
Informații dispozitiv	Imprimați un raport care conține informații despre imprimantă.
Statistici dispozitiv	Imprimați un raport despre utilizarea imprimantei și starea alimentării.
Listă de profiluri	Imprimați o listă cu profilurile stocate în imprimantă.
Raport despre produs	Imprimați un raport care conține numărul de serie al imprimantei și numele modelului.

Imprimare

Element de meniu	Descriere
Fonturi imprimare Fonturi PCL Fonturi PS	Imprimarea mostrelor și a informațiilor despre fonturile disponibile în fiecare limbaj de imprimantă.
Demonstrație imprimare Pagină demo	Imprimați o pagină care arată capacitățile imprimantei și soluțiile acceptate.
Imprimare director	Imprimarea resurselor stocate în unitatea flash sau pe hard diskul imprimantei. Notă: Acest element de meniu apare numai dacă s-a instalat o unitate flash sau un hard disk de imprimantă.

Rețea

Element de meniu	Descriere
Pagină configurare rețea	Imprimați o pagină care prezintă setările configurate pe imprimantă pentru comunicarea în rețea și comunicarea fără fir. Notă: Acest element de meniu apare numai în imprimantele de rețea sau în imprimantele conectate la servere de imprimare.

Element de meniu	Descriere
Clienți conectați la Wi-Fi Direct	Imprimați o pagină care arată lista de dispozitive care sunt conectate la imprimantă utilizând Wi-Fi Direct. Notă: Acest element de meniu este afișat numai când opțiunea Activare Wi-Fi Direct este setată la Activat.

Ajutor

Element de meniu	Descriere
Imprimarea tuturor ghidurilor	Imprimă toate ghidurile
Ghid de conectare	Conține informații despre conectarea imprimantei local (USB) sau la o rețea
Ghid informativ	Furnizează informații despre imprimantă
Ghid media	Furnizează informații despre încărcarea hârtiei și a suporturilor speciale
Ghid pentru calitatea monocromă	Furnizează informații despre setările de calitate a imprimării monocrom
Ghid pentru mutare	Furnizează informații despre mutarea, amplasarea sau transportul imprimantei
Ghid pentru calitatea imprimării	Conține informații despre soluționarea problemelor calitative
Ghid pentru consumabile	Oferă informații despre comandarea consumabilelor

Rezolvarea problemelor

Element de meniu	Descriere
Pagini de testare a calității imprimării	Imprimați pagini de testare pentru a identifica și corecta defectele de calitate a imprimării.

Imprimarea paginii de setări meniuri

De la panoul de control, navigați la:

Setări > Rapoarte > Pagină setări meniuri

Pentru modelele de imprimantă care nu dispun de ecran tactil, apăsați  pentru a naviga printre setări.

Securizarea imprimantei

Notă: Hard diskul este disponibil numai la anumite modele de imprimantă.

Localizarea slotului de securitate

Această imprimantă este echipată cu o caracteristică de securitate prin blocare. Atașați un dispozitiv de blocare a securității compatibil cu majoritatea computerelor laptop în locația afișată pentru a asigura imprimanta.



Ștergerea memoriei imprimantei

Pentru a șterge memoria volatilă sau datele de buffer, opriți imprimanta.

Pentru a șterge memoria nevolatilă sau setările individuale, setările dispozitivului sau de rețea, setările de securitate și soluțiile integrate, urmați pașii de mai jos:

1 De la panoul de control, navigați până la:

Setări > Dispozitiv > Întreținere > Ștergere în stare de repaus > Curăță toate informațiile din memoria nevolatilă

Pentru modelele de imprimantă care nu dispun de ecran tactil, apăsați **OK** pentru a naviga printre setări.

2 Selectați fie **Începere configurare inițială**, fie **Lăsați imprimanta offline**.

Golirea memoriei din hard diskul imprimantei

1 De la panoul de control, navigați până la:

Setări > Dispozitiv > Întreținere > Ștergere în stare de repaus > Curățare toate informațiile de pe hard disk

Pentru modelele de imprimantă care nu dispun de ecran tactil, apăsați **OK** pentru a naviga printre setări.

2 În funcție de modelul imprimantei, selectați **ȘTERGERE** sau **Continuare**.

3 Urmați instrucțiunile de pe afișaj.

Notă: Acest proces poate dura de la câteva minute la peste o oră, imprimanta nefiind disponibilă în acest interval pentru alte activități.

Criptarea hard discului imprimantei

Acest proces șterge întregul conținut de pe hard disk. Dacă este necesar, faceți copii de rezervă ale informațiilor importante de pe imprimantă înainte de a iniția criptarea.

1 De la panoul de control, navigați până la:

Setări > Securitate > Criptare disc > Inițializare criptare

Pentru modelele de imprimantă care nu dispun de ecran tactil, apăsați  pentru a naviga printre setări.

2 Urmați instrucțiunile de pe afișaj.

Note:

- Pentru a evita pierderea datelor, nu opriți imprimanta în timpul procesului de criptare.
- Acest proces poate dura de la câteva minute la peste o oră, imprimanta nefiind disponibilă în acest interval pentru alte activități.
- După criptare, imprimanta repornește automat.

Revenirea la setările prestabilite din fabrică

1 De la panoul de control, navigați până la:

Setări > Dispozitiv > Revenire la setările prestabilite din fabrică

Pentru modelele de imprimantă care nu dispun de ecran tactil, apăsați  pentru a naviga printre setări.

2 Selectați **Restabiliți toate setările**.

Declarație privind volatilitatea

Tip de memorie	Descriere
Memoria volatilă	Imprimanta utilizează o memorie cu acces aleator (Random Access Memory, RAM) standard pentru a stoca temporar în buffer datele de utilizator în timpul lucrărilor simple de imprimare și de copiere.
Memoria nevolatilă	Imprimanta poate să utilizeze două forme de memorie nevolatilă: EEPROM și NAND (memorie flash). Ambele tipuri sunt utilizate pentru a stoca datele de sistem de operare, setări de imprimantă, informații de rețea, setări pentru scanner și marcaje și soluții încorporate.
Memoria hard diskului	Unele imprimante pot avea instalat un hard disk. Hard diskul imprimantei este proiectat pentru funcționalitate specifică imprimantei. Hard diskul permite imprimantei să rețină datele de utilizator stocate în buffer din lucrările complexe de imprimare, datele asociate cu formularele și cu fonturile.

Ștergeți conținutul oricărei memorii instalate în imprimantă, în următoarele situații:

- Imprimanta este dezafectată.
- Hard diskul imprimantei este înlocuit.
- Imprimanta este mutată într-un alt departament sau într-o altă locație.
- Operațiile de service asupra imprimantei sunt efectuate de o persoană din afara organizației.

- Imprimanta este ridicată de la sediul dvs. pentru service.
- Imprimanta este vândută unei alte organizații.

Dezafectarea hard diskului imprimantei

- **Demagnetizare**—Hard diskul imprimantei este supus unui câmp magnetic care șterge datele stocate
- **Concasare**—Comprimă fizic hard diskul pentru a deteriora părțile componente, astfel încât datele să fie indescifrabile
- **Așchiere**—Sfâșie fizic hard diskul în bucăți mici de metal

Notă: Pentru a garanta ștergerea completă a tuturor datelor, distrugeți fizic toate hard diskurile pe care sunt stocate date.

Întreținerea imprimantei

Avertisment - Pericol de deteriorare: Nemenținerea imprimantei într-o stare de funcționare optimă sau neînlocuirea pieselor și a consumabilelor poate duce la deteriorarea imprimantei.

Configurarea notificărilor de aprovizionare

1 Deschideți un browser web, apoi tastați adresa IP a imprimantei în câmpul de adrese.

Note:

- Vizualizați adresa IP a imprimantei pe ecranul de început al acesteia. Adresa IP apare ca patru seturi de numere separate prin puncte, cum ar fi 123.123.123.123.
- Dacă utilizați un server proxy, dezactivați-l temporar pentru a încărca corect pagina web.

2 Faceți clic pe **Setări > Dispozitiv > Notificări**.

3 Din meniul Consumabile, faceți clic pe **Notificări aprovizionare particularizate**.

4 Selectați o notificare pentru fiecare articol consumabil.

5 Aplicați modificările.

Setarea avertizărilor prin e-mail

Configurați imprimanta astfel încât să trimită alerte prin e-mail când consumabilele au un nivel scăzut, când trebuie schimbată hârtia sau adăugată hârtie sau în cazul unui blocaj de hârtie.

1 Deschideți un browser web, apoi tastați adresa IP a imprimantei în câmpul de adrese.

Note:

- Vizualizați adresa IP a imprimantei pe ecranul de pornire al acesteia. Adresa IP apare ca patru seturi de numere separate prin puncte, cum ar fi 123.123.123.123.
- Dacă utilizați un server proxy, dezactivați-l temporar pentru a încărca corect pagina web.

2 Faceți clic pe **Setări > Dispozitiv > Notificări > Configurare alerte e-mail**, apoi configurați setările.

Notă: Pentru mai multe informații despre setările SMTP, contactați furnizorul de servicii de e-mail.

3 Faceți clic pe **Configurație alerte și liste de poștă electronică**, apoi configurați setările.

4 Aplicați modificările.

Vizualizarea rapoartelor

1 De la panoul de control, navigați până la:

Setări > Rapoarte

Pentru modelele de imprimantă care nu dispun de ecran tactil, apăsați  pentru a naviga printre setări.

2 Selectați raportul pe care doriți să îl vizualizați.

Reglarea volumului difuzorului

Reglarea volumului implicit al difuzorului intern

- 1 De la panoul de control, navigați până la:
Setări > Dispozitiv > Preferințe > Feedback audio
- 2 Reglați volumul.

Note:

- Dacă este activat modul silențios, alertele sonore sunt dezactivate. De asemenea, această setare încetinește performanța imprimantei.
- Volumul se resetează la valoarea implicită după deconectarea sesiunii sau când imprimanta revine din modul Repaus sau din modul Hibernare.

Reglarea volumului implicit al căștilor

- 1 De la panoul de control, navigați până la:
Setări > Dispozitiv > Accesibilitate
- 2 Ajustarea volumului căștilor.

Notă: Volumul se resetează la valoarea implicită după deconectarea sesiunii sau când imprimanta revine din modul Repaus sau din modul Hibernare.

Lucrul în rețea

Conectarea imprimantei la o rețea Wi-Fi

Asigurați-vă că opțiunea Adaptor activ este setată la Automat. De la panoul de control, navigați până la:
Setări > Rețea/Porturi > Prezentare generală rețea > Adaptor activ

Pentru modelele de imprimantă care nu dispun de ecran tactil, apăsați  pentru a naviga printre setări.

- 1 De la panoul de control, navigați până la:
Setări > Rețea/Porturi > Fără fir > Configurare de la panoul imprimantei

Pentru modelele de imprimantă care nu dispun de ecran tactil, apăsați  pentru a naviga printre setări.

- 2 Selectați o rețea Wi-Fi, apoi introduceți parola de rețea.

Notă: Pentru modelele de imprimante compatibile cu rețele Wi-Fi, în timpul configurării inițiale este afișată o solicitare pentru configurarea rețelei Wi-Fi.

Conectarea imprimantei la o rețea fără fir utilizând Wi-Fi Protected Setup (WPS)

Înainte de a începe, asigurați-vă că:

- Punctul de acces (routerul fără fir) are certificare WPS sau este compatibil cu WPS. Pentru mai multe informații, consultați documentația livrată împreună cu punctul de acces.
- Pe imprimantă este instalat un adaptor de rețea fără fir. Pentru informații suplimentare, consultați instrucțiunile livrate cu adaptorul.
- Opțiunea Adaptor activ este setată la Automat. De la panoul de control, navigați până la:
Setări > Rețea/Porturi > Prezentare generală rețea > Adaptor activ

Pentru modelele de imprimantă care nu dispun de ecran tactil, apăsați  pentru a naviga printre setări.

Utilizarea metodei cu apăsare pe buton

1 De la panoul de control, navigați până la:

Setări > Rețea/Porturi > Fără fir > Wi-Fi Protected Setup > Pornire metodă cu apăsare pe buton

Pentru modelele de imprimantă care nu dispun de ecran tactil, apăsați  pentru a naviga printre setări.

2 Urmați instrucțiunile de pe afișaj.

Utilizarea metodei numărului personal de identificare (PIN)

1 De la panoul de control, navigați până la:

Setări > Rețea/Porturi > Fără fir > Wi-Fi Protected Setup > Pornire metodă PIN

Pentru modelele de imprimantă care nu dispun de ecran tactil, apăsați  pentru a naviga printre setări.

2 Copiați numărul personal de identificare WPS format din opt cifre.

3 Deschideți un browser web, apoi introduceți adresa IP a punctului de acces în câmpul pentru adresă.

Note:

- Pentru a afla adresa IP, consultați documentația inclusă cu punctul de acces.
- Dacă utilizați un server proxy, dezactivați-l temporar pentru a încărca corect pagina web.

4 Accesați setările WPS. Pentru mai multe informații, consultați documentația livrată împreună cu punctul de acces.

5 Introduceți PIN-ul din opt cifre, apoi salvați modificările.

Configurarea Wi-Fi Direct

Wi-Fi Direct® Este o tehnologie peer-to-peer bazată pe Wi-Fi, care permite dispozitivelor wireless să se conecteze direct la o imprimantă cu Wi-Fi Direct activat fără a utiliza un punct de acces (router fără fir).

1 De la panoul de control, navigați până la:

Setări > Rețea/Porturi > Wi-Fi Direct

Pentru modelele de imprimantă care nu dispun de ecran tactil, apăsați  pentru a naviga printre setări.

2 Configurați setările.

- **Activare Wi-Fi Direct** – Permite imprimantei să transmită propria rețea Wi-Fi Direct.
- **Nume Wi-Fi Direct** – Atribuie un nume rețelei Wi-Fi Direct.
- **Parolă Wi-Fi Direct** – Atribuie parola pentru negocierea securității fără fir atunci când utilizați conexiunea peer-to-peer.
- **Afișare parolă pe pagina de configurare** – Afișează parola pe Pagină configurare rețea.
- **Acceptare automată solicitări buton** – Permite imprimantei să accepte automat solicitările de conectare.

Notă: Acceptarea automată a solicitărilor prin apăsare de buton nu este securizată.

Notă: Pentru a afla parola rețelei Wi-Fi Direct, de la panoul de control, navigați la **Setări > Rapoarte > Rețea > Pagină configurare rețea**.

Conectarea unui dispozitiv mobil la imprimantă

Înainte de a conecta dispozitivul mobil, asigurați-vă că Wi-Fi Direct a fost configurat. Pentru informații suplimentare, consultați [“Configurarea Wi-Fi Direct” la pagina 95](#).

Conectarea utilizând Wi-Fi Direct

Notă: Aceste instrucțiuni se aplică numai dispozitivelor mobile Android.

- 1 De pe dispozitivul mobil, accesați meniul de setări.
- 2 Activați **Wi-Fi**, apoi atingeți **Wi-Fi Direct**.
- 3 Selectați numele Wi-Fi Direct al imprimantei.
- 4 Confirmați conexiunea pe panoul de control al imprimantei.

Conectarea utilizând Wi-Fi

- 1 De pe dispozitivul mobil, accesați meniul de setări.
- 2 Atingeți **Wi-Fi**, apoi selectați numele Wi-Fi Direct al imprimantei.

Notă: Înaintea numelui Wi-Fi Direct este adăugat șirul DIRECT-xy (unde x și y sunt două caractere aleatorii).

- 3 Introduceți parola Wi-Fi Direct.

Conectarea unui computer la imprimantă

Înainte de a vă conecta computerul, efectuați următoarele:

- Activare Wi-Fi Direct pe imprimantă. De la panoul de control, navigați până la:
Setări > Rețea/Porturi > Wi-Fi Direct > Activare Wi-Fi Direct > Activat
- Notați-vă numele Wi-Fi Direct. De la panoul de control, navigați până la:
Setări > Rețea/Porturi > Wi-Fi Direct > Nume Wi-Fi Direct
- Notați-vă parola Wi-Fi Direct. De la panoul de control, navigați până la:
Setări > Rețea/Porturi > Wi-Fi Direct > Parolă Wi-Fi Direct

Notă: De asemenea, puteți configura numele și parola Wi-Fi Direct.

Pentru modelele de imprimantă care nu dispun de ecran tactil, apăsați  pentru a naviga printre setări.

Pentru utilizatorii de Windows

- 1 Deschideți **Imprimante și scanere**, apoi faceți clic pe **Adăugare imprimantă sau scanner**.
- 2 Faceți clic pe **Afișare imprimante Wi-Fi Direct**, apoi selectați numele Wi-Fi Direct al imprimantei.
- 3 De pe afișajul imprimantei, notați-vă codul PIN din opt cifre al imprimantei.
- 4 Introduceți codul PIN pe computer.

Notă: Dacă driverul imprimantei nu este deja instalat, Windows descarcă driverul corespunzător.

Pentru utilizatorii de Macintosh

- 1 Faceți clic pe pictograma wireless, apoi selectați numele Wi-Fi Direct al imprimantei.

Notă: Înaintea numelui Wi-Fi Direct este adăugat șirul DIRECT-xy (unde x și y sunt două caractere aleatorii).

- 2 Introduceți parola Wi-Fi Direct.

Notă: Comutați computerul înapoi la rețeaua sa anterioară după deconectarea de la conexiunea Wi-Fi Direct.

Dezactivarea rețelei Wi-Fi

- 1 De la panoul de control al imprimantei, navigați la:
Setări > Rețea/Porturi > Prezentare generală rețea > Adaptor activ > Rețea standard

Pentru modelele de imprimantă care nu dispun de ecran tactil, apăsați  pentru a naviga printre setări.

- 2 Urmăriți instrucțiunile de pe afișaj.

Modificarea setărilor portului imprimantei după instalarea unui port de soluții intern

Note:

- Dacă imprimanta are o adresă IP statică, atunci nu modificați configurația.
- În cazul în care computerele sunt configurate să utilizeze numele rețelei în locul adresei IP, atunci nu modificați configurația.
- Dacă adăugați un port Internal Solutions (ISP) la o imprimantă configurată anterior pentru o conexiune Ethernet, asigurați-vă că imprimanta este deconectată de la rețeaua Ethernet.

Pentru utilizatorii de Windows

- 1 Deschideți folderul de imprimante.
- 2 Din meniul de comenzi rapide al imprimantei cu ISP nou, deschideți proprietățile imprimantei.
- 3 Configurați portul din listă.
- 4 Actualizați adresa IP.
- 5 Aplicați modificările.

Pentru utilizatorii de Macintosh

- 1 Din System Preferences, din meniul Apple, navigați la lista de imprimante și apoi selectați **+ > IP**.
- 2 Introduceți adresa IP în câmpul de adrese.
- 3 Aplicați modificările.

Curățarea componentelor imprimantei

Curățarea imprimantei

 **ATENȚIE - PERICOL DE ELECTROCUTARE:** Pentru a evita riscul electrocutării în timpul curățării exterioare a imprimantei, deconectați cablul de alimentare de la priza de perete și deconectați toate celelalte cabluri de la imprimantă înainte de a continua.

Note:

- Efectuați această sarcină odată la câteva luni.
 - Deteriorarea imprimantei din cauza manipulării necorespunzătoare nu este acoperită de garanție.
- 1 Opriiți imprimanta, apoi deconectați cablul de alimentare de la priza electrică.
 - 2 Îndepărtați hârtia din recipientul standard și din alimentatorul multifuncțional.
 - 3 Îndepărtați praful, scamele și bucățile de hârtie din jurul și din interiorul imprimantei utilizând o perie moale sau un aspirator.
 - 4 Ștergeți exteriorul imprimantei cu o lavetă umedă, moale și fără scame.

Note:

- Nu utilizați produse comerciale de curățare și nici detergenți, deoarece aceștia pot să deterioreze finisajul imprimantei.
- Asigurați-vă că imprimanta este uscată pe deplin după curățare.

5 Conectați cablul de alimentare din priza electrică, apoi porniți imprimanta.

 **ATENȚIE - PERICOL DE ACCIDENTARE:** Pentru a evita pericolul de incendiu sau de electrocutare, conectați cablul de tensiune direct la o priză electrică legată corespunzător la masă și cu parametri nominali corespunzători, aflată în apropierea produsului și ușor accesibilă.

Curățarea ecranului tactil

 **ATENȚIE - PERICOL DE ELECTROCUTARE:** Pentru a evita riscul de electrocutare în timpul curățării exteriorului imprimantei, deconectați cablul de alimentare de la priza de perete și deconectați toate celelalte cabluri de la imprimantă înainte de a continua.

1 Opriți imprimanta, apoi deconectați cablul de alimentare de la priza electrică.

2 Folosind o cârpă umedă, moale, fără scame, ștergeți ecranul tactil.

Note:

- Nu utilizați agenți de curățare de uz casnic sau detergenți, deoarece aceștia pot să deterioreze ecranul tactil.
- Asigurați-vă că ecranul tactil este uscat după curățare.

3 Conectați cablul de alimentare din priza electrică, apoi porniți imprimanta.

 **ATENȚIE - PERICOL DE ACCIDENTARE:** Pentru a evita riscul de incendiu sau electrocutare, conectați cablul de alimentare la o priză electrică cu tensiune nominală corespunzătoare sau împământată, care se află în apropierea produsului și este ușor accesibilă.

Curățarea rozelor de tragere

1 Opriți imprimanta.

2 Scoateți tava.

Avertisment - Pericol de deteriorare: Pentru a preveni deteriorarea de la descărcarea electrostatică, atingeți orice cadru metalic expus al imprimantei înainte de a accesa sau atinge zonele interioare ale imprimantei.



3 Îndepărtați rola de tragere.

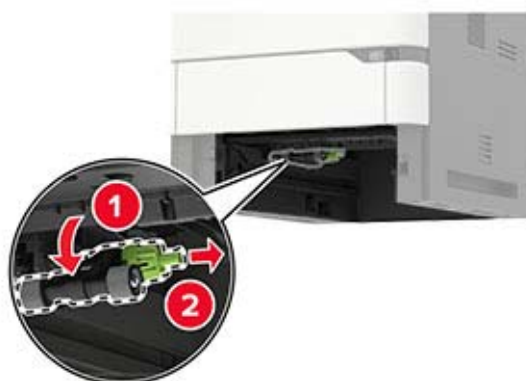

4 Folosind o cârpă umedă, moale, fără scame, ștergeți rolele de tragere.

Notă: Aplicați alcool izopropilic pe cârpă.



5 Introduceți rola de tragere.

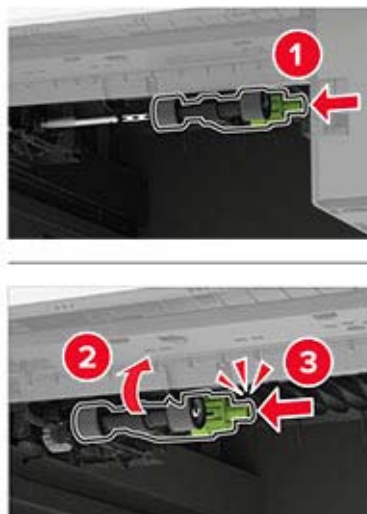

6 Introduceți tava.

Curățarea rolei de tragere din alimentatorul multifuncțional

1 Opriți imprimanta.

2 Deschideți alimentatorul multifuncțional.

Avertisment - Pericol de deteriorare: Pentru a preveni deteriorarea de la descărcarea electrostatică, atingeți orice cadru metalic expus al imprimantei înainte de a accesa sau atinge zonele interioare ale imprimantei.



3 Îndepărtați rola de tragere.



4 Aplicați alcool izopropilic pe o cârpă moale, fără scame, apoi ștergeți rola de tragere.

5 Introduceți rola de tragere.

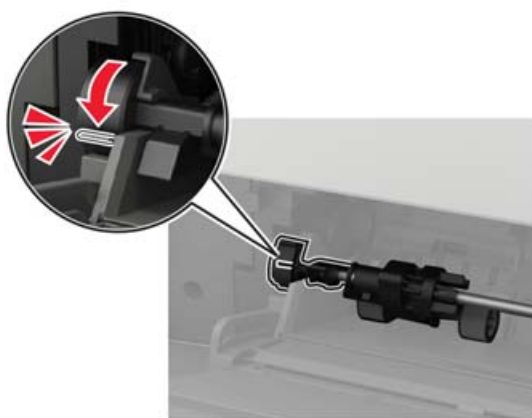

6 Închideți alimentatorul multifuncțional.

7 Porniți imprimanta.

Comandarea pieselor și consumabilelor

Pentru a comanda piese și consumabile, contactați magazinul din care ați achiziționat imprimanta.

Notă: Toate duratele de viață estimate pentru consumabile presupun imprimarea pe hârtie simplă de dimensiunea Letter sau A4.

Verificarea stării pieselor și consumabilelor

1 De la panoul de control, navigați la:

Setări > Rapoarte > Dispozitiv > Statistici dispozitiv

Pentru modelele de imprimantă care nu dispun de ecran tactil, apăsați  pentru a naviga printre setări.

2 Din secțiunea Informații despre consumabile, verificați starea pieselor și a consumabilelor.

Comandarea unui cartuș de toner

Note:

- Capacitatea estimată a cartușelor se bazează pe standardul ISO/IEC 19752.
- Imprimarea cu acoperiri extrem de mici în decursul unor perioade mari de timp poate să influențeze negativ capacitatea efectivă.

Pentru a comanda un cartuș de toner, contactați magazinul de la care ați cumpărat imprimanta.

Comandarea unei unități imagistice

Pentru a comanda o unitate imagistică, contactați magazinul de la care ați achiziționat imprimanta.

Comandarea unui kit de întreținere

Pentru a comanda un kit de întreținere, contactați magazinul de la care ați achiziționat imprimanta.

Înlocuirea pieselor și consumabilelor

Înlocuirea cartușului de toner

1 Deschideți ușa A.

Avertisment - Pericol de deteriorare: Pentru a preveni deteriorarea de la descărcarea electrostatică, atingeți orice cadru metalic expus al imprimantei înainte de a accesa sau atinge zonele interioare ale imprimantei.



2 Scoateți cartușul de toner uzat.



3 Despachetați cartușul de toner nou și scuturați-l pentru a redistribui tonerul.

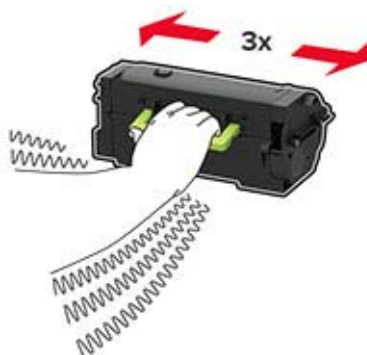

4 Introduceți noul cartuș de toner.



5 Închideți ușa.

Înlocuirea unității de imagistică

1 Deschideți ușa A.

Avertisment - Pericol de deteriorare: Pentru a preveni deteriorarea de la descărcarea electrostatică, atingeți orice cadru metalic expus al imprimantei înainte de a accesa sau atinge zonele interioare ale imprimantei.



2 Scoateți cartușul de toner.



3 Scoateți unitatea imagistică uzată.



4 Despachetați noua unitate imagistică, apoi scuturați-o pentru a redistribui tonerul.

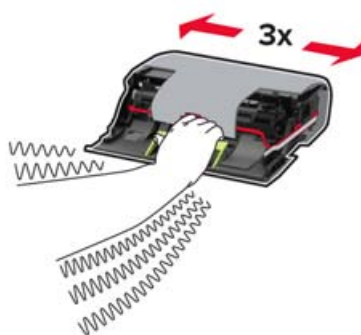

Avertisment - Pericol de deteriorare: Nu expuneți unitatea imagistică la lumină directă mai mult de 10 minute. Expunerea prelungită la lumină poate cauza probleme de calitate a imprimării.

Avertisment - Pericol de deteriorare: Nu atingeți tamburul fotoconductorului. Dacă îl atingeți, calitatea viitoarelor lucrări de imprimare poate fi afectată.



5 Îndepărtați materialul de ambalare.

6 Introduceți noua unitate imagistică.

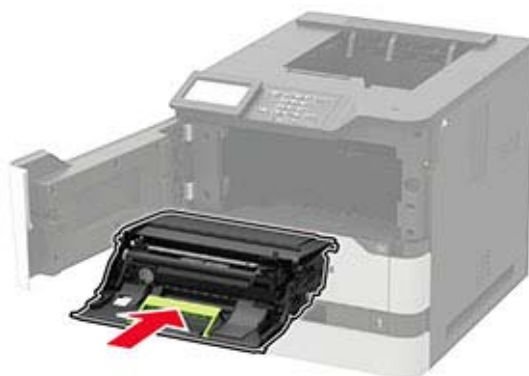

7 Introduceți cartușul de toner.

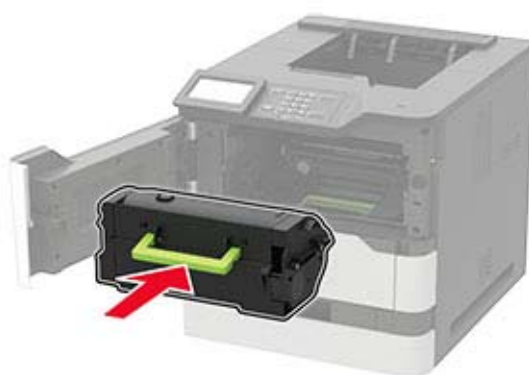

8 Închideți ușa.

Înlocuirea unității de fuziune

Notă: Pentru imprimantele cu unitate de fuziune cu role calde, consultați [“Înlocuirea unității de fuziune cu role calde” la pagina 110.](#)

1 Deschideți ușa C.

 **ATENȚIE - SUPRAFAȚĂ FIERBINTE:** Interiorul imprimantei poate să fie fierbinte. Pentru a reduce riscul de vătămare datorat componentei fierbinți, lăsați suprafața să se răcească înainte de a o atinge.

Avertisment - Pericol de deteriorare: Pentru a preveni deteriorarea de la descărcarea electrostatică, atingeți orice cadru metalic expus al imprimantei înainte de a accesa sau atinge zonele interioare ale imprimantei.



2 Deblocați unitatea de fuziune.

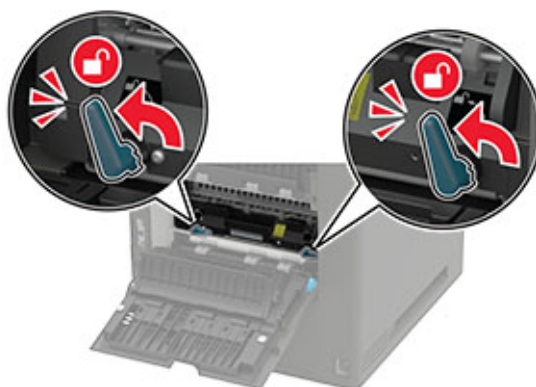

3 Scoateți vechea unitate de fuziune.

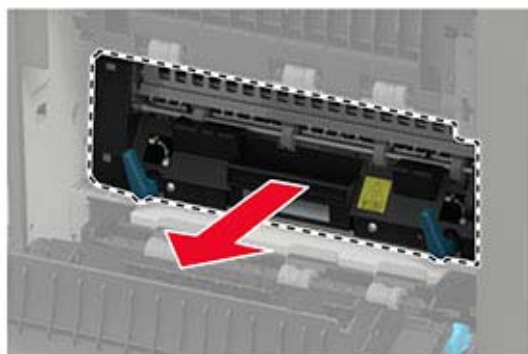

4 Despachetați noua unitate de fuziune.

5 Introduceți noua unitate de fuziune până când aceasta se fixează cu un *clic* în poziție.

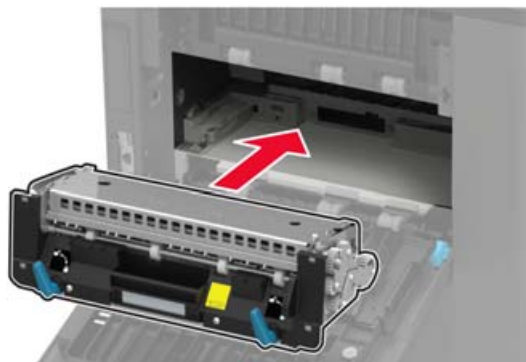

6 Blocați unitatea de fuziune.

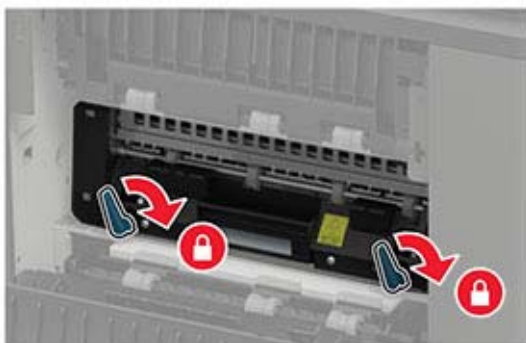

7 Închideți ușa.

Înlocuirea unității de fuziune cu role calde

Notă: Unitatea de fuziune cu role calde este disponibilă numai pe anumite modele de imprimante.

- 1 Opriți imprimanta.
- 2 Scoateți capacul recipientului standard.



- 3 Deschideți ușa C.

 **ATENȚIE - SUPRAFAȚĂ FIERBINTE:** Interiorul imprimantei poate să fie fierbinte. Pentru a reduce riscul de vătămare datorat componentei fierbinți, lăsați suprafața să se răcească înainte de a o atinge.

Avertisment - Pericol de deteriorare: Pentru a preveni deteriorarea de la descărcarea electrostatică, atingeți orice cadru metalic expus al imprimantei înainte de a accesa sau atinge zonele interioare ale imprimantei.



4 Deblocați unitatea de fuziune cu role calde.

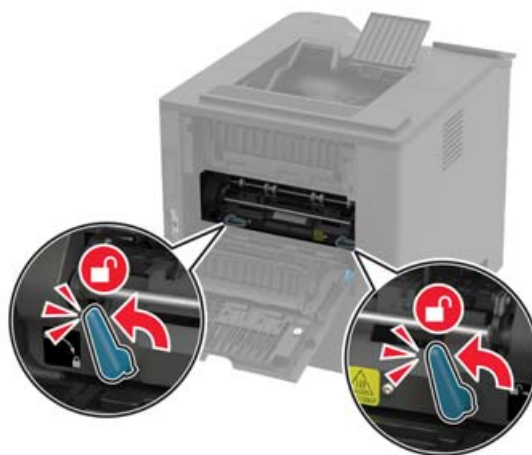

5 Scoateți unitatea de fuziune uzată cu role calde.



6 Despachetați noua unitate de fuziune cu role calde.

7 Introduceți noua unitate de fuziune cu role calde până când se fixează în poziție cu un *clic*.



8 Blocați unitatea de fuziune cu role calde.

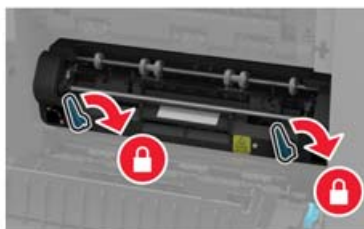

9 Închideți ușa.

10 Instalați capacul recipientului standard.

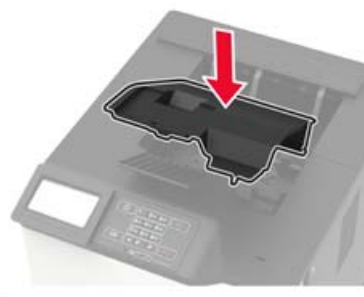

11 Porniți imprimanta.

Înlocuirea ștergătorului unității de fuziune cu role calde

Notă: Ștergătorul unității de fuziune cu role calde este disponibil numai pe anumite modele de imprimante.

1 Opriți imprimanta.

2 Scoateți capacul recipientului standard.

 **ATENȚIE - SUPRAFAȚĂ FIERBINTE:** Interiorul imprimantei poate să fie fierbinte. Pentru a reduce riscul de vătămare datorat componentei fierbinți, lăsați suprafața să se răcească înainte de a o atinge.

Avertisment - Pericol de deteriorare: Pentru a preveni deteriorarea de la descărcarea electrostatică, atingeți orice cadru metalic expus al imprimantei înainte de a accesa sau atinge zonele interioare ale imprimantei.



3 Scoateți ștergătorul uzat al unității de fuziune cu role calde.



4 Introduceți noul ștergător al unității de fuziune cu role calde.

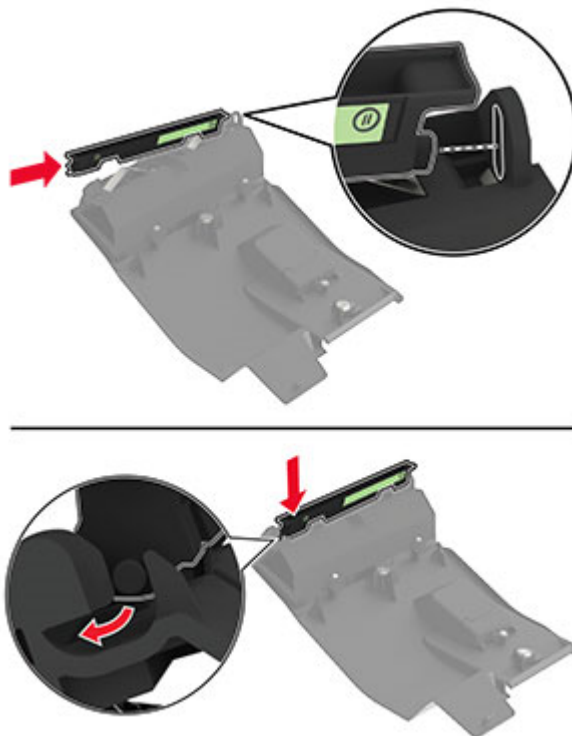

5 Instalați capacul recipientului standard.

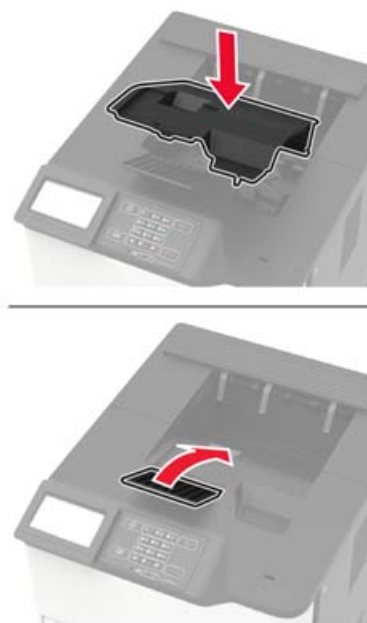

6 Porniți imprimanta.

Înlocuirea rolei de transfer

1 Deschideți ușa A.

Avertisment - Pericol de deteriorare: Pentru a preveni deteriorarea de la descărcarea electrostatică, atingeți orice cadru metalic expus al imprimantei înainte de a accesa sau atinge zonele interioare ale imprimantei.



2 Scoateți cartușul de toner.



3 Scoateți unitatea imagistică.

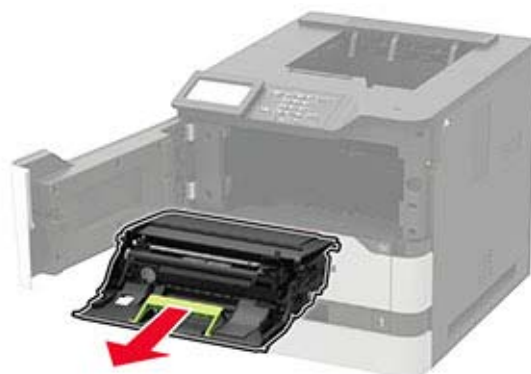

4 Îndepărtați vechea rolă de transfer.



ATENȚIE - SUPRAFAȚĂ FIERBINTE: Interiorul imprimantei poate să fie fierbinte. Pentru a reduce riscul de vătămare datorat componentei fierbinți, lăsați suprafața să se răcească înainte de a o atinge.

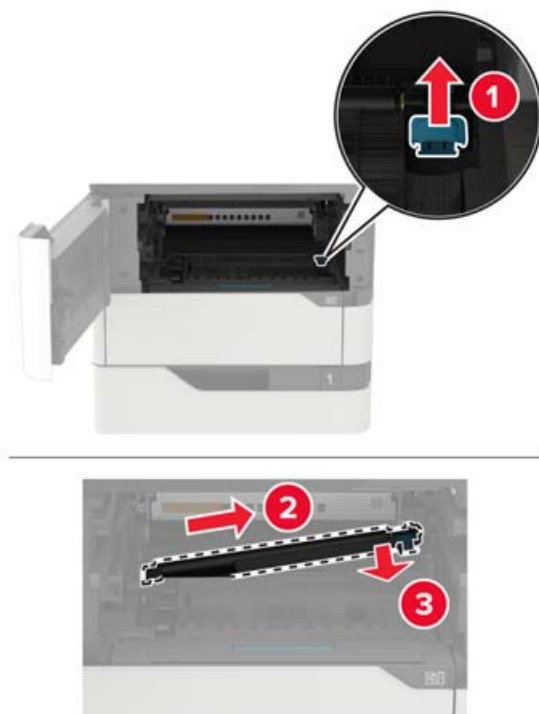

5 Scoateți noua rolă de transfer din ambalaj.

6 Introduceți noua rolă de transfer până când se fixează în poziție cu un *clic*.

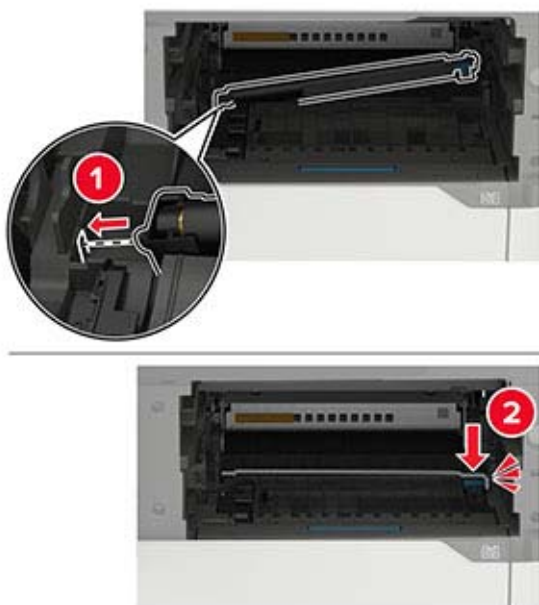

7 Introduceți unitatea imagistică.



8 Introduceți cartușul de toner.



9 Închideți ușa.

Înlocuirea rolei de tragere

1 Scoateți tava.

Avertisment - Pericol de deteriorare: Pentru a preveni deteriorarea de la descărcarea electrostatică, atingeți orice cadru metalic expus al imprimantei înainte de a accesa sau atinge zonele interioare ale imprimantei.



2 Îndepărtați vechea rolă de tragere.



3 Despachetați noua rolă de tragere.

4 Instalați noua rolă de tragere.

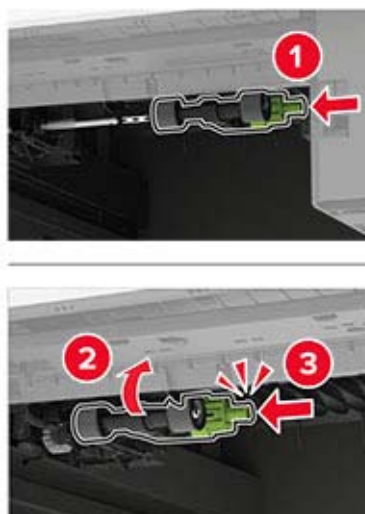

5 Introduceți tava.

Înlocuirea rolei de tragere în alimentatorul multifuncțional

1 Deschideți alimentatorul multifuncțional.

Avertisment - Pericol de deteriorare: Pentru a preveni deteriorarea de la descărcarea electrostatică, atingeți orice cadru metalic expus al imprimantei înainte de a accesa sau atinge zonele interioare ale imprimantei.



2 Îndepărtați vechea rolă de tragere.

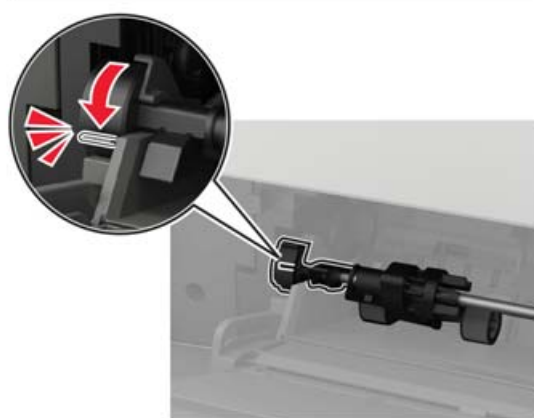

3 Despachetați noua rolă de tragere.

4 Instalați noua rolă de tragere.**5** Închideți alimentatorul multifuncțional.

Înlocuirea cartușului de capse în finisorul cu capse

1 Deschideți ușa F.



2 Scoateți suportul cartușului de capse.

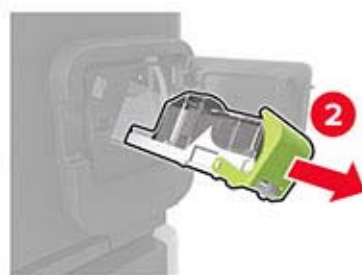

3 Scoateți cartușul de capse gol.

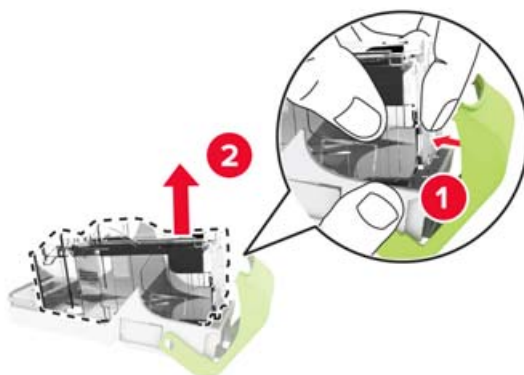

4 Inșerați cartușul de capse nou.



5 Introduceți suportul cartușului de capse.

6 Închideți ușa.

Înlocuirea cartușului de capse în finisorul cu capse sau perforator

1 În funcție de cartușul de capse care trebuie înlocuit, deschideți fie ușa F, fie ușa G.

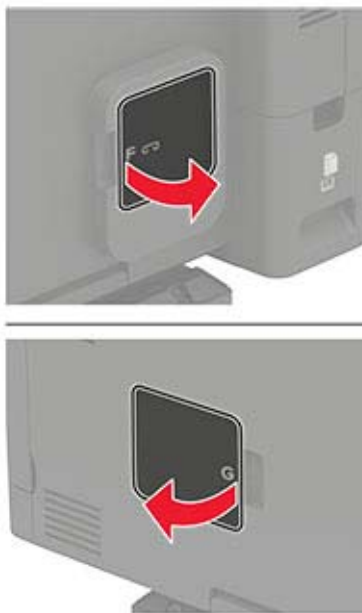

2 Scoateți suportul cartușului de capse.

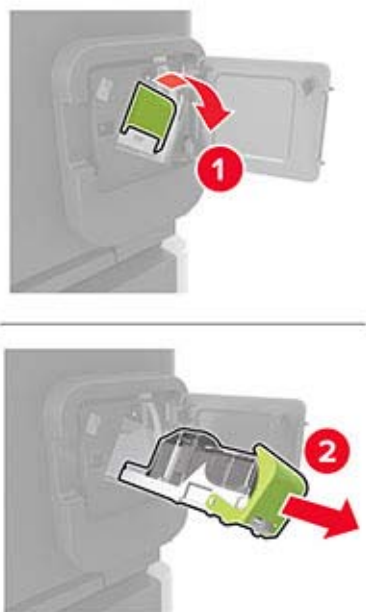

3 Scoateți cartușul de capse gol.

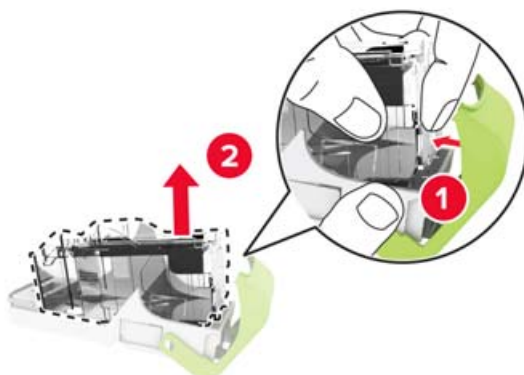

4 Inșerați cartușul de capse nou.





5 Introduceți suportul cartușului de capse.

6 Închideți ușa.

Mutarea imprimantei

Mutarea imprimantei în altă locație

-  **ATENȚIE - PERICOL DE ACCIDENTARE:** Dacă imprimanta cântărește mai mult de 20 kg (44 livre), poate fi nevoie de două sau mai multe persoane pentru a o ridica în siguranță.
-  **ATENȚIE - PERICOL DE ACCIDENTARE:** Pentru a evita riscul de incendiu sau electrocutare, utilizați doar cablul de alimentare oferite împreună cu acest produs sau un cablu de schimb autorizat de producător.
-  **ATENȚIE - PERICOL DE ACCIDENTARE:** Când mutați imprimanta, pentru a evita vătămarea corporală sau deteriorarea imprimantei, urmați aceste indicații:
- Asigurați-vă că toate ușile și tăvile sunt închise.
 - Opritiți imprimanta, apoi deconectați cablul de alimentare de la priza electrică.
 - Deconectați toate cablurile de la imprimantă.
 - Dacă imprimanta are tăvi opționale separate instalate pe podea sau accesorii de ieșire atașate la aceasta, deconectați-le înainte de a muta imprimanta.
 - Dacă imprimanta are o platformă cu roțile, deplasați-o cu atenție în noua locație. Aveți grijă când treceți peste praguri și denivelări din podea.
 - Dacă imprimanta nu are o platformă cu roțile, dar are în configurație tăvi opționale sau accesorii de ieșire, scoateți accesoriile de ieșire și ridicați imprimanta de pe tăvi. Nu încercați să ridicați imprimanta și orice accesorii simultan.
 - Utilizați întotdeauna mânerul imprimantei pentru a o ridica.
 - Cărucioarele utilizate pentru a muta imprimanta trebuie să aibă o suprafață care să poată susține integral baza imprimantei.
 - Cărucioarele utilizate pentru a muta echipamentele hardware trebuie să aibă o suprafață care să poată susține dimensiunile acestora.
 - Mențineți imprimanta în poziție verticală.
 - Evitați mutarea imprimantei prin mișcări de împingere bruște.
 - Asigurați-vă că nu vă prindeți degetele dedesubt când așezați imprimanta jos.
 - Asigurați-vă că în jurul imprimantei este spațiu suficient.

Notă: Deteriorarea imprimantei în urma mutării necorespunzătoare nu este acoperită de garanție.

Expedierea imprimantei

Când expediați imprimanta, utilizați ambalajul original sau contactați centrul de la care ați achiziționat imprimanta.

Economisirea de energie și hârtie

Configurarea setărilor pentru modurile de economisire a energiei

Modul Repaus

1 De la panoul de control, navigați până la:

Setări > Dispozitiv > Gestionare energie > Expirări > Mod repaus

Pentru modelele de imprimantă care nu dispun de ecran tactil, apăsați  pentru a naviga printre setări.

2 Introduceți durata de inactivitate înainte ca imprimanta să intre în modul Repaus.

mod Hibernare

1 De la panoul de control, navigați până la:

Setări > Dispozitiv > Gestionare energie > Expirări > Expirare hibernare

Pentru modelele de imprimantă care nu dispun de ecran tactil, apăsați  pentru a naviga printre setări.

2 Selectează intervalul de timp înainte ca imprimanta să intre în modul Hibernare.

Note:

- Asigurați-vă că activați imprimanta din modul Hibernare înainte de începerea unei lucrări de imprimare.
- Pentru a activa imprimanta din modul Hibernare, apăsați butonul de alimentare.
- Embedded Web Server este dezactivat când imprimanta se află în modul Hibernare.

Reglarea luminozității ecranului

Notă: Această setare este disponibilă numai la anumite modele de imprimantă.

1 De la panoul de control, navigați la:

Setări > Dispozitiv > Preferințe

Pentru modelele de imprimantă care nu dispun de ecran tactil, apăsați  pentru a naviga printre setări.

2 În meniul Luminozitate ecran, reglați setarea.

Economisirea consumabilelor

- Imprimați pe ambele fețe ale hârtiei.

Notă: Imprimarea pe două fețe este setarea implicită pentru driverul de imprimare.

- Imprimați mai multe pagini pe o singură coală de hârtie.
- Utilizați funcția de previzualizare pentru a vedea cum arată documentul înainte de a-l imprima.
- Imprimați o copie a documentului pentru a verifica corectitudinea conținutului și a formatului.

Îndepărtarea blocajelor

Evitarea blocajelor

Încărcați hârtie în mod corespunzător.

- Asigurați-vă că hârtia stă dreaptă în tavă.

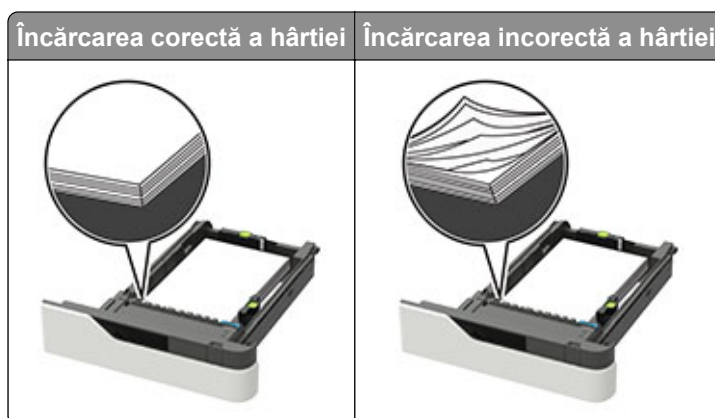

- Nu îndepărtați nicio tavă în timp ce echipamentul imprimă.
- Nu încărcați nicio tavă în timp ce echipamentul imprimă. Încărcați-o înainte de a imprima sau așteptați să vi se solicite încărcarea acesteia.
- Nu încărcați prea multă hârtie. Asigurați-vă că nivelul teancului este inferior indicatorului de umplere maximă.
- Nu glisați hârtia în tavă. Încărcați hârtia conform ilustrației.

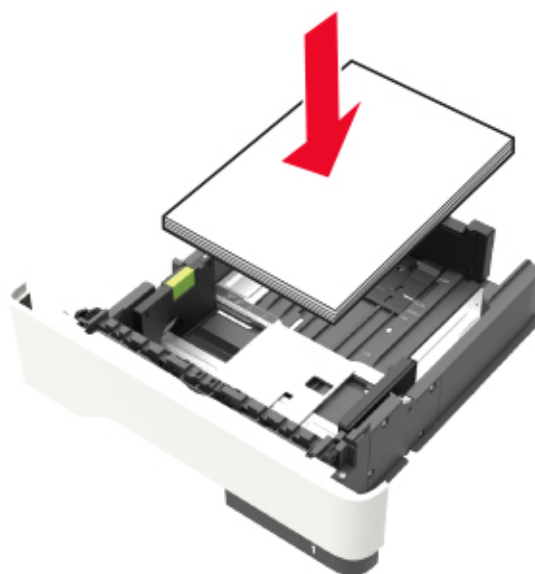

- Asigurați-vă că ghidajele din tava pentru hârtie sau din alimentatorul multifuncțional sunt corect poziționate și că nu apăsa tare pe hârtie sau pe plicuri.

- După încărcarea hârtiei, împingeți ferm tava în imprimantă.
- Dacă încărcați hârtie pre-perforată pentru utilizare împreună cu finisorul cu capse, asigurați-vă că orificiile situate pe muchia lungă a hârtiei sunt pe partea dreaptă a tăvii. Pentru informații suplimentare, vezi secțiunea "Încărcarea hârtiei și suporturi speciale" din *Ghidul utilizatorului*.

Permiteți hârtiei să intre în mod corespunzător în recipientele opționale de corespondență

- Asigurați-vă că reglați extensorul recipientului astfel încât indicatorii de dimensiune a hârtiei să se potrivească cu dimensiunea hârtiei utilizate.

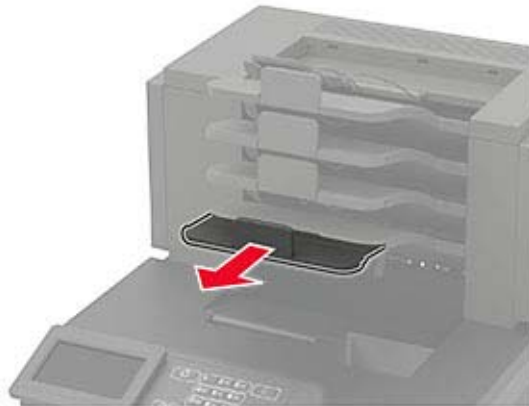

Note:

- Dacă extensorul recipientului este mai scurt decât dimensiunea hârtiei pe care tipăriți, hârtia va provoca blocaje în recipientul de corespondență. De pildă, dacă tipăriți pe o hârtie cu dimensiunea Legal iar extensorul recipientului este setat pentru dimensiunea Scrisoare, va avea loc un blocaj.
 - Dacă extensorul recipientului este mai mare decât dimensiunea hârtiei pe care tipăriți, atunci marginile devin inegale iar hârtia nu va fi stivuită corespunzător. De pildă, dacă tipăriți pe o hârtie cu dimensiunea Scrisoare iar extensorul recipientului este setat pentru dimensiunea Legal, atunci hârtia nu va fi stivuită corespunzător.
- Dacă hârtia trebuie returnată în recipientul de corespondență, introduceți hârtia sub brațul recipientului, apoi împingeți hârtia până în capăt.

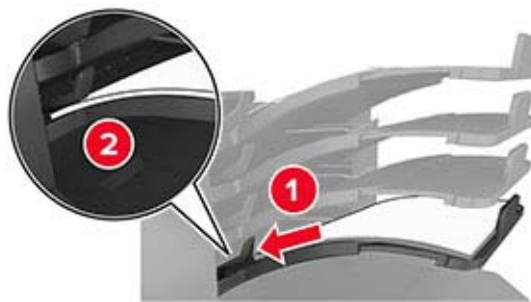

Notă: Dacă hârtia nu se află sub brațul recipientului, va avea loc un blocaj, din cauza supraîncărcării recipientului.

Utilizați hârtia recomandată

- Utilizați numai hârtie recomandată sau suporturi media de specialitate.
- Nu încărcați hârtie creponată, încrețită, umedă, îndoită sau curbată.
- Flexați, ventilați și îndreptați hârtia sau suportul special înainte de a le încărca.



- Nu utilizați hârtie care a fost tăiată sau decupată manual.
- Nu amestecați coli de dimensiuni, greutate sau tipuri diferite în aceeași tavă.
- Asigurați-vă că ați setat corect dimensiunea și tipul hârtiei de la computer sau de la panoul de control al imprimantei.
- Depozitați hârtia conform recomandărilor producătorului.

Identificarea locațiilor blocajelor

Note:

- Dacă opțiunea Asistență blocaje este setată la Activat, imprimanta scoate pagini goale sau pagini imprimate parțial după îndepărtarea unei pagini blocate. Verificați materialele tipărite pentru identificarea paginilor albe.
- Atunci când opțiunea Recuperare pagini blocate este setată în poziția Pornit sau Automat, imprimanta va retipări paginile blocate.

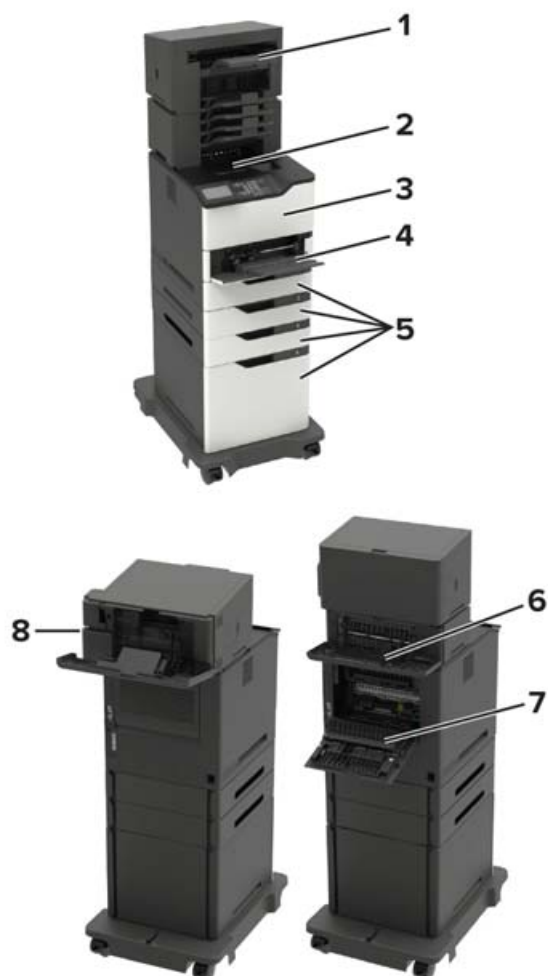

Locații blocaje	
1	Finisorul sau sertarul de ieșire opțional
2	Recipient standard
3	Ușa A
4	Alimentator multifuncțional
5	Tăvi
6	Finisorul sau ușa spate a accesoriului de ieșire <ul style="list-style-type: none"> • Ușa H • Ușa K • Ușa L • Ușa N • Ușa P
7	Ușa C
8	Ușa capsatorului <ul style="list-style-type: none"> • Ușa F • Ușa G

Blocaj hârtie în tăvi

- 1 Scoateți tava.



- 2 Scoateți hârtia blocată.

Notă: Asigurați-vă că toate fragmentele de hârtie sunt îndepărtate.



- 3 Introduceți tava.

Blocaj hârtie în ușa A

- 1 Deschideți ușa A.

Avertisment - Pericol de deteriorare: Pentru a preveni deteriorarea de la descărcarea electrostatică, atingeți orice cadru metalic expus al imprimantei înainte de a accesa sau atinge zonele interioare ale imprimantei.



2 Scoateți cartușul de toner.**3** Scoateți unitatea imagistică.

Avertisment - Pericol de deteriorare: Nu expuneți unitatea imagistică la lumină directă mai mult de 10 minute. Expunerea prelungită la lumină poate cauza probleme de calitate a imprimării.

Avertisment - Pericol de deteriorare: Nu atingeți tamburul fotoconductorului. Dacă îl atingeți, calitatea viitoarelor lucrări de imprimare poate fi afectată.



4 Trageți afară unitatea duplex.



5 Scoateți hârtia blocată.

Notă: Asigurați-vă că toate fragmentele de hârtie sunt îndepărtate.



6 Introduceți unitatea duplex.

7 Introduceți unitatea imagistică.



8 Introduceți cartușul de toner.



9 Închideți ușa.

Blocaj hârtie în ușa C

1 Deschideți ușa C.

 **ATENȚIE - SUPRAFAȚĂ FIERBINTE:** Interiorul imprimantei poate să fie fierbinte. Pentru a reduce riscul de vătămare datorat componentei fierbinți, lăsați suprafața să se răcească înainte de a o atinge.

Avertisment - Pericol de deteriorare: Pentru a preveni deteriorarea de la descărcarea electrostatică, atingeți orice cadru metalic expus al imprimantei înainte de a accesa sau atinge zone din interiorul imprimantei.



2 Îndepărtați hârtia blocată din toate zonele de mai jos:

Notă: Asigurați-vă că toate fragmentele de hârtie sunt îndepărtate.

- Zona unității de fuziune



- Sub zona unității de fuziune



- Zonă duplex



3 Închideți ușa.

Blocaj de hârtie în recipientul standard

Scoateți hârtia blocată.

Notă: Asigurați-vă că toate fragmentele de hârtie sunt îndepărtate.



Blocaj de hârtie în alimentatorul multifuncțional

1 Îndepărtați colile din alimentatorul multifuncțional.



2 Scoateți hârtia blocată.

Notă: Asigurați-vă că toate fragmentele de hârtie sunt îndepărtate.

3 Flexați, răsfirați și aliniați marginile hârtiei înainte de a o încărca.



4 Reîncărcați hârtia.



Blocaj de hârtie în extensorul de ieșire

1 Deschideți ușa K.

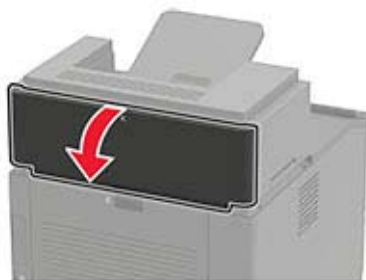

2 Scoateți hârtia blocată.

Notă: Asigurați-vă că toate fragmentele de hârtie sunt îndepărtate.



3 Închideți ușa.

Blocaj de hârtie în extensorul pentru ieșire de mare capacitate

1 Deschideți ușa L.

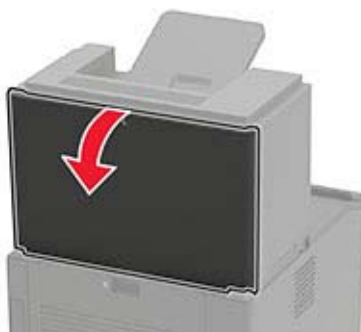

2 Scoateți hârtia blocată.

Notă: Asigurați-vă că toate fragmentele de hârtie sunt îndepărtate.



3 Închideți ușa.

Blocaj de hârtie în blocul încasetat de 4 recipiente

Blocaj hârtie la ușa N

1 Deschideți ușa N.

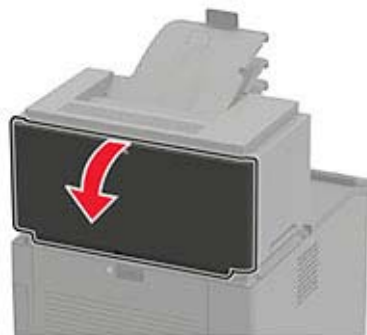

2 Scoateți hârtia blocată.

Notă: Asigurați-vă că toate fragmentele de hârtie sunt îndepărtate.



3 Închideți ușa.

Blocaj de hârtie în recipientul blocului încasetat

Scoateți hârtia blocată.

Notă: Asigurați-vă că toate fragmentele de hârtie sunt îndepărtate.

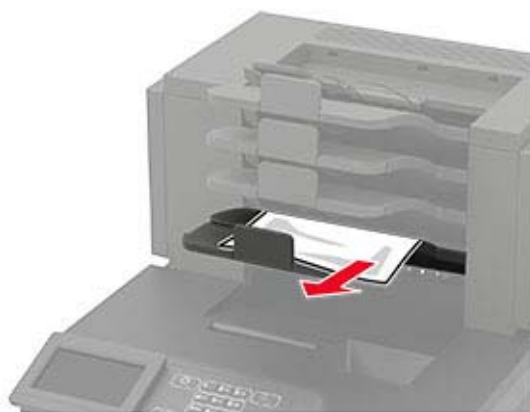

Blocaj de hârtie la finisorul cu capse

Blocaj hârtie în ușa H

1 Deschideți ușa H.

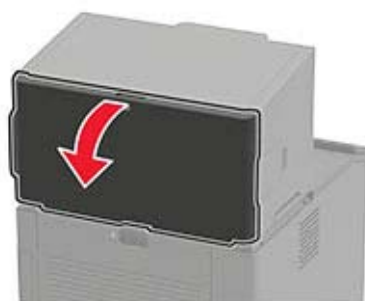

2 Scoateți hârtia blocată.

Notă: Asigurați-vă că toate fragmentele de hârtie sunt îndepărtate.



3 Închideți ușa.

Blocaj de hârtie în recipientul finisorului

Scoateți hârtia blocată.

Notă: Asigurați-vă că toate fragmentele de hârtie sunt îndepărtate.



Blocaj de hârtie în finisorul cu capsare și perforare

Blocaj de hârtie la ușa P

1 Deschideți ușa P.

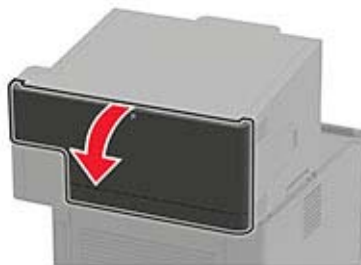

2 Scoateți hârtia blocată.

Notă: Asigurați-vă că toate fragmentele de hârtie sunt îndepărtate.



3 Închideți ușa.

Blocaj de hârtie în recipientul finisorului cu capsare și perforare

Scoateți hârtia blocată.

Notă: Asigurați-vă că toate fragmentele de hârtie sunt îndepărtate.



Blocaj capse în finisorul cu capse

1 Deschideți ușa F.



2 Scoateți suportul cartușului de capse.

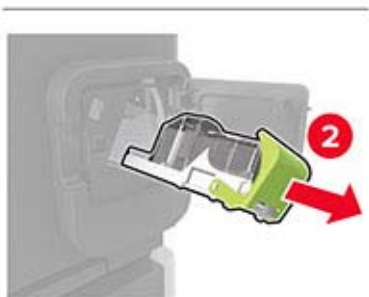
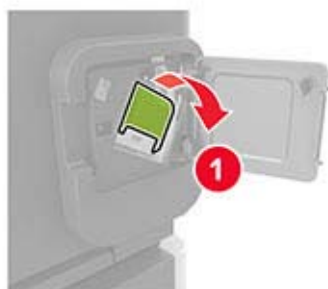

3 Scoateți capsele desprinse.

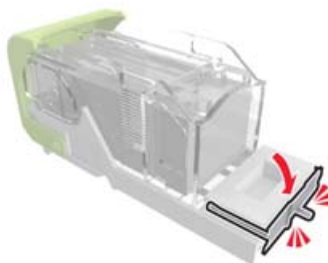

4 Apăsați capsele pe brida metalică.



Notă: Când capsele sunt la capătul din spate al cartușului, scuturați-l în jos pentru a aduce capsele lângă brida metalică.

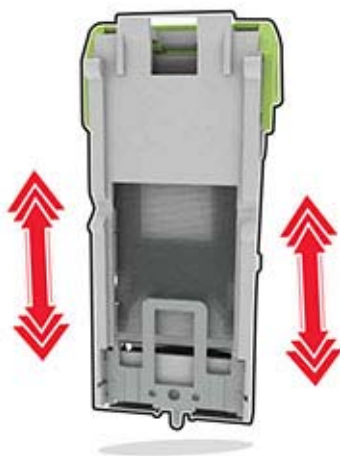

5 Introduceți cartușul de toner până se fixează cu un *clic*.



6 Închideți ușa.

Blocaj capse în finisorul cu capsare și perforare

1 În funcție de locația blocajului de capse, deschideți fie ușa F, fie ușa G.

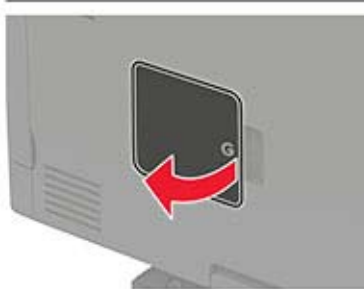

2 Scoateți suportul cartușului de capse.

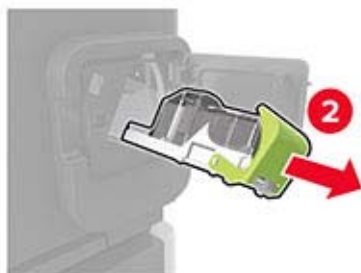

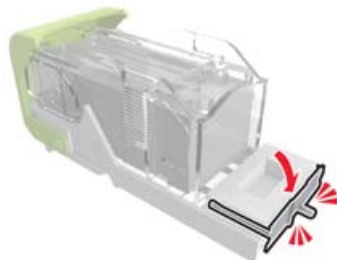
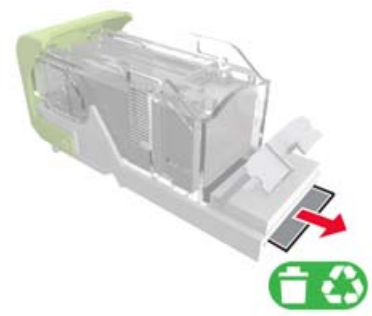
3 Scoateți capsele desprinse.**4** Apăsați capsele pe brida metalică.

Notă: Când capsele sunt la capătul din spate al cartuşului, scuturați-l în jos pentru a aduce capsele lângă brida metalică.

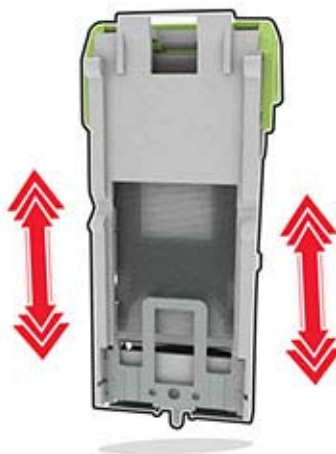

5 Introduceți cartușul de toner până se fixează cu un *clic*.

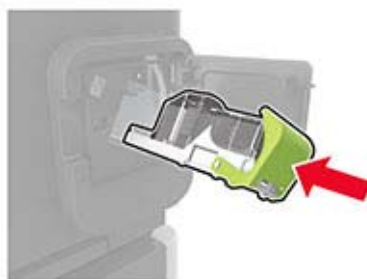

6 Închideți ușa.

Rezolvarea problemelor

Probleme de imprimare

Probleme legate de calitatea imprimării

Găsiți imaginea care este similară cu problema de calitate a imprimării pe care o întâmpinați, apoi faceți clic pe linkul de sub aceasta pentru a citi pașii de rezolvare a problemei.



[“Pagini necomplete sau albe” la pagina 147](#)



[“Materiale imprimate întunecate” la pagina 147](#)



[“Liniiile fine nu sunt imprimate corect” la pagina 149](#)



[“Hârtie pliată sau încrețită” la pagina 150](#)



[“Fundal gri” la pagina 151](#)



[“Benzi orizontale deschise la culoare” la pagina 157](#)



[“Margini incorecte” la pagina 152](#)



[“Materiale imprimate luminoase” la pagina 152](#)



[“Documente cu puncte și modele” la pagina 154](#)



[“Încrețire hârtie” la pagina 171](#)



[“Imprimare strâmbă sau în poziție înclinată” la pagina 154](#)



[“Defecte repetitive” la pagina 161](#)



“Pagini negre” la pagina 155



“Text sau imagini trunchiate” la pagina 156



“Tonerul se desprinde ușor” la pagina 156



“Dungi verticale închise la culoare” la pagina 159



“Linii sau dungi verticale, închise la culoare” la pagina 159

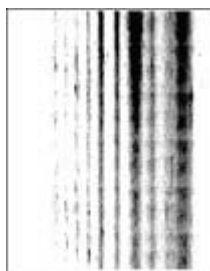

“Dungi verticale închise la culoare și lipsa imprimării” la pagina 160



“Benzii verticale deschise la culoare” la pagina 158



“Linii verticale albe” la pagina 158

Calitate slabă la imprimare

Pagini necompletate sau albe

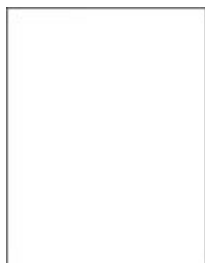

Contactați [distribuitorul local](#).

Materiale imprimate întunecate



Notă: Înainte de soluționarea problemei, imprimați paginile de testare a calității imprimării. Din panoul de control, accesați **Setări > Rezolvarea problemelor > Pagini de testare a calității imprimării**. Pentru modelele de imprimantă care nu dispun de ecran tactil, apăsați  pentru a naviga printre setări.

Acțiune	Da	Nu
<p>Pas 1</p> <p>a Verificați dacă imprimanta folosește un cartuș de toner original și acceptat.</p> <p>Notă: În cazul în care cartușul nu este acceptat, instalați un cartuș acceptat.</p> <p>b Imprimați documentul.</p> <p>Materialul imprimat este întunecat?</p>	Treceți la pasul 2.	Problema este rezolvată.
<p>Pas 2</p> <p>a Opriti imprimanta, așteptați aproximativ 10 secunde, apoi reporniți-o.</p> <p>b Măriți luminozitatea tonerului. De la panoul de control, navigați până la:</p> <p>Setări > Imprimare > Calitate > Luminozitate toner</p> <p>c Imprimați documentul.</p> <p>Materialul imprimat este întunecat?</p>	Treceți la pasul 3.	Problema este rezolvată.
<p>Pas 3</p> <p>a În funcție de sistemul de operare, specificați tipul hârtiei din dialogul Preferințe imprimare sau Imprimare.</p> <p>Note:</p> <ul style="list-style-type: none"> • Asigurați-vă că setarea corespunde hârtiei încărcate. • De asemenea, puteți schimba setarea din panoul de control al imprimantei. Navigați la Setări > Hârtie > Configurație tavă > Dimensiune/Tip hârtie. <p>b Imprimați documentul.</p> <p>Materialul imprimat este întunecat?</p>	Treceți la pasul 4.	Problema este rezolvată.
<p>Pas 4</p> <p>Verificați dacă hârtia are textura pronunțată sau suprafața aspră.</p> <p>Imprimați pe hârtie cu textură pronunțată sau aspră?</p>	Treceți la pasul 5.	Treceți la pasul 6.
<p>Pas 5</p> <p>a Înlocuiți hârtia cu textură pronunțată cu hârtie simplă.</p> <p>b Imprimați documentul.</p> <p>Materialul imprimat este întunecat?</p>	Treceți la pasul 6.	Problema este rezolvată.

Acțiune	Da	Nu
<p>Pas 6</p> <p>a Încărcați hârtie dintr-un pachet nou.</p> <p>Notă: Hârtia absoarbe umezeală din cauza umidității ridicate. Păstrați hârtia în ambalajul original până când sunteți gata să o încărcați.</p> <p>b Imprimați documentul.</p> <p>Materialul imprimat este întunecat?</p>	Contactați distribuitorul .	Problema este rezolvată.

Liniile fine nu sunt imprimate corect



Notă: Înainte de soluționarea problemei, imprimați paginile de testare a calității imprimării. Din panoul de control, accesați **Setări > Rezolvarea problemelor > Pagini de testare a calității imprimării**. Pentru modelele de imprimantă care nu dispun de ecran tactil, apăsați **OK** pentru a naviga printre setări.

Acțiune	Da	Nu
<p>Pas 1</p> <p>a Verificați dacă imprimanta folosește un cartuș de toner original și acceptat.</p> <p>Notă: În cazul în care cartușul nu este acceptat, instalați un cartuș acceptat.</p> <p>b Imprimați documentul.</p> <p>Liniile fine nu sunt imprimate corect?</p>	Treceți la pasul 2.	Problema este rezolvată.
<p>Pas 2</p> <p>a Ajustați setările de calitate a imprimării.</p> <p>1 De la panoul de control, navigați până la: Setări > Imprimare > Calitate > Intensificare pixeli > Fonturi</p> <p>2 Reglați Luminozitate toner la 7. De la panoul de control, navigați până la: Setări > Imprimare > Calitate > Luminozitate toner</p> <p>b Imprimați documentul.</p> <p>Liniile fine nu sunt imprimate corect?</p>	Contactați distribuitorul .	Problema este rezolvată.

Hârtie pliată sau încrețită



Notă: Înainte de soluționarea problemei, imprimați paginile de testare a calității imprimării. Din panoul de control, accesați **Setări > Rezolvarea problemelor > Pagini de testare a calității imprimării**. Pentru modelele de imprimantă care nu dispun de ecran tactil, apăsați  pentru a naviga printre setări.

Acțiune	Da	Nu
<p>Pas 1</p> <p>a Verificați dacă imprimanta folosește un cartuș de toner original și acceptat.</p> <p>Notă: În cazul în care cartușul nu este acceptat, instalați un cartuș acceptat.</p> <p>b Imprimați documentul.</p> <p>Hârtia este pliată sau încrețită?</p>	Treceți la pasul 2.	Problema este rezolvată.
<p>Pas 2</p> <p>a Încărcați hârtie dintr-un pachet nou.</p> <p>Notă: Hârtia absoarbe umezeală din cauza umidității ridicate. Păstrați hârtia în ambalajul original până când sunteți gata să o încărcați.</p> <p>b Imprimați documentul.</p> <p>Hârtia este pliată sau încrețită?</p>	Treceți la pasul 3.	Problema este rezolvată.
<p>Pas 3</p> <p>a În funcție de sistemul de operare, specificați tipul hârtiei din dialogul Preferințe imprimare sau Imprimare.</p> <p>Note:</p> <ul style="list-style-type: none"> • Asigurați-vă că setarea corespunde hârtiei încărcate. • De asemenea, puteți schimba setarea din panoul de control al imprimantei. Navigați la Setări > Hârtie > Configurație tavă > Dimensiune/Tip hârtie. <p>b Imprimați documentul.</p> <p>Hârtia este pliată sau încrețită?</p>	Contactați distribuitorul .	Problema este rezolvată.

Fundal gri

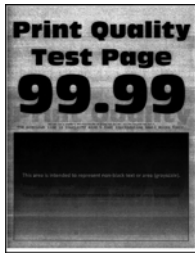

Notă: Înainte de soluționarea problemei, imprimați paginile de testare a calității imprimării. Din panoul de control, accesați **Setări > Rezolvarea problemelor > Pagini de testare a calității imprimării**. Pentru modelele de imprimantă care nu dispun de ecran tactil, apăsați  pentru a naviga printre setări.

Acțiune	Da	Nu
<p>Pas 1</p> <p>a Oprii imprimanta, așteptați timp de 10 secunde, apoi reporniți-o.</p> <p>b Creșteți luminozitatea tonerului. De la panoul de control, navigați până la: Setări > Imprimare > Calitate > Luminozitate toner</p> <p>c Imprimați documentul.</p> <p>Pe materialele imprimate apare un fundal gri?</p>	Treceți la pasul 2.	Problema este rezolvată.
<p>Pas 2</p> <p>a Verificați dacă imprimanta folosește un cartuș de toner original și acceptat.</p> <p>Notă: În cazul în care cartușul de toner nu este acceptat, instalați un cartuș de toner acceptat.</p> <p>b Imprimați documentul.</p> <p>Pe materialele imprimate apare un fundal gri?</p>	Treceți la pasul 3.	Problema este rezolvată.
<p>Pas 3</p> <p>a În funcție de sistemul de operare, specificați tipul hârtiei din dialogul Preferințe imprimare sau Imprimare.</p> <p>Note:</p> <ul style="list-style-type: none"> Asigurați-vă că setarea corespunde hârtiei încărcate. De asemenea, puteți schimba setarea din panoul de control al imprimantei. Navigați la Setări > Hârtie > Configurație tavă > Dimensiune/Tip hârtie. <p>b Imprimați documentul.</p> <p>Pe materialele imprimate apare un fundal gri?</p>	Contactați distribuitorul .	Problema este rezolvată.

Margini incorecte



Notă: Înainte de soluționarea problemei, imprimați paginile de testare a calității imprimării. Din panoul de control, accesați **Setări > Rezolvarea problemelor > Pagini de testare a calității imprimării**. Pentru modelele de imprimantă care nu dispun de ecran tactil, apăsați **OK** pentru a naviga printre setări.

Acțiune	Da	Nu
<p>Pas 1</p> <p>a Reglați ghidajele pentru hârtie în poziția corectă pentru hârtia încărcată.</p> <p>b Imprimați documentul.</p> <p>Marginile sunt corecte?</p>	Problema este rezolvată.	Treceți la pasul 2.
<p>Pas 2</p> <p>a În funcție de sistemul de operare, specificați dimensiunea de hârtie din dialogul Preferințe imprimare sau Imprimare.</p> <p>Note:</p> <ul style="list-style-type: none"> Asigurați-vă că setarea corespunde hârtiei încărcate. De asemenea, puteți schimba setarea din panoul de control al imprimantei. Navigați la Setări > Hârtie > Configurație tavă > Dimensiune/Tip hârtie. <p>b Imprimați documentul.</p> <p>Marginile sunt corecte?</p>	Problema este rezolvată.	Contactați distribuitorul local .

Materiale imprimate luminoase



Notă: Înainte de soluționarea problemei, imprimați paginile de testare a calității imprimării. Din panoul de control, accesați **Setări > Rezolvarea problemelor > Pagini de testare a calității imprimării**. Pentru modelele de imprimantă care nu dispun de ecran tactil, apăsați **OK** pentru a naviga printre setări.

Acțiune	Da	Nu
<p>Pas 1</p> <p>a Verificați dacă imprimanta folosește un cartuș de toner original și acceptat.</p> <p>Notă: În cazul în care cartușul nu este acceptat, instalați un cartuș acceptat.</p> <p>b Imprimați documentul.</p> <p>Materialele imprimate sunt deschise la culoare?</p>	Treceți la pasul 2.	Problema este rezolvată.
<p>Pas 2</p> <p>a Opriți imprimanta, așteptați aproximativ 10 secunde, apoi reporniți-o.</p> <p>b Micșorați luminozitatea tonerului. De la panoul de control, navigați până la:</p> <p>Setări > Imprimare > Calitate > Luminozitate toner</p> <p>c Imprimați documentul.</p> <p>Materialele imprimate sunt deschise la culoare?</p>	Treceți la pasul 3.	Problema este rezolvată.
<p>Pas 3</p> <p>a În funcție de sistemul de operare, specificați tipul hârtiei din dialogul Preferințe imprimare sau Imprimare.</p> <p>Note:</p> <ul style="list-style-type: none"> • Asigurați-vă că setarea corespunde hârtiei încărcate. • De asemenea, puteți schimba setarea din panoul de control al imprimantei. Navigați la Setări > Hârtie > Configurație tavă > Dimensiune/Tip hârtie <p>b Imprimați documentul.</p> <p>Materialele imprimate sunt deschise la culoare?</p>	Treceți la pasul 4.	Problema este rezolvată.
<p>Pas 4</p> <p>Verificați dacă rezoluția de imprimare este setată la 600 dpi.</p> <p>a De la panoul de control, navigați până la:</p> <p>Setări > Imprimare > Calitate > Rezoluție imprimare</p> <p>b Imprimați documentul.</p> <p>Materialele imprimate sunt deschise la culoare?</p>	Treceți la pasul 5.	Problema este rezolvată.
<p>Pas 5</p> <p>Verificați starea cartușului de toner și înlocuiți-l dacă este necesar.</p> <p>a De la panoul de control, navigați până la:</p> <p>Stare/Consumabile > Consumabile</p> <p>b Imprimați documentul.</p> <p>Materialele imprimate sunt deschise la culoare?</p>	Contactați distribuitorul .	Problema este rezolvată.

Documente cu puncte și modele



Notă: Înainte de soluționarea problemei, imprimați paginile de testare a calității imprimării. Din panoul de control, accesați **Setări > Rezolvarea problemelor > Pagini de testare a calității imprimării**. Pentru modelele de imprimantă care nu dispun de ecran tactil, apăsați  pentru a naviga printre setări.

Acțiune	Da	Nu
<p>Pas 1</p> <p>a Verificați dacă imprimanta folosește un cartuș de toner original și acceptat.</p> <p>Notă: În cazul în care cartușul nu este acceptat, instalați un cartuș acceptat.</p> <p>b Imprimați documentul.</p> <p>Se imprimă cu pete?</p>	Treceți la pasul 2.	Problema este rezolvată.
<p>Pas 2</p> <p>Verificați dacă imprimanta prezintă contaminare cauzată de scurgerea tonerului.</p> <p>Este imprimanta ferită de scurgerea tonerului?</p>	Treceți la pasul 3.	Contactați distribuitorul .
<p>Pas 3</p> <p>Verificați starea unității imagistice. De la panoul de control, navigați până la:</p> <p>Stare/Consumabile > Consumabile</p> <p>Unitatea imagistică este aproape de sfârșitul duratei sale de viață?</p>	Contactați distribuitorul .	Contactați distribuitorul .

Imprimare strâmbă sau în poziție înclinată



Notă: Înainte de soluționarea problemei, imprimați paginile de testare a calității imprimării. De la panoul de control, accesați **Setări > Rezolvarea problemelor > Pagini de testare a calității imprimării**. Pentru modelele de imprimantă care nu dispun de ecran tactil, apăsați  pentru a naviga printre setări.

Acțiune	Da	Nu
<p>Pas 1</p> <p>a Trageți tava afară.</p> <p>b Scoateți hârtia, apoi încărcați hârtie dintr-un pachet nou.</p> <p>Notă: Hârtia absoarbe umezeală din cauza umidității ridicate. Păstrați hârtia în ambalajul original până când sunteți gata să o încărcați.</p> <p>c Strângeți și deplasați ghidajele hârtiei în poziția corectă pentru dimensiunea de hârtie încărcată.</p> <p>d Introduceți tava.</p> <p>e Imprimați documentul.</p> <p>Imprimarea este strâmbă sau în poziție înclinată?</p>	Treceți la pasul 2.	Problema este rezolvată.
<p>Pas 2</p> <p>a Verificați dacă imprimați pe o hârtie acceptată.</p> <p>b Imprimați documentul.</p> <p>Imprimarea este strâmbă sau în poziție înclinată?</p>	Contactați distribuitorul .	Problema este rezolvată.

Pagini negre



Notă: Înainte de soluționarea problemei, imprimați paginile de testare a calității imprimării. Din panoul de control, accesați **Setări > Rezolvarea problemelor > Pagini de testare a calității imprimării**. Pentru modelele de imprimantă care nu dispun de ecran tactil, apăsați **OK** pentru a naviga printre setări.

Acțiune	Da	Nu
<p>a Verificați dacă imprimanta folosește un cartuș de toner original și acceptat.</p> <p>Notă: În cazul în care cartușul de toner nu este acceptat, instalați un cartuș de toner acceptat.</p> <p>b Imprimați documentul.</p> <p>Echipamentul imprimă pagini complet negre?</p>	Contactați distribuitorul .	Problema este rezolvată.

Text sau imagini trunchiate



Notă: Înainte de soluționarea problemei, imprimați paginile de testare a calității imprimării. Din panoul de control, accesați **Setări > Rezolvarea problemelor > Pagini de testare a calității imprimării**. Pentru modelele de imprimantă care nu dispun de ecran tactil, apăsați **OK** pentru a naviga printre setări.

Acțiune	Da	Nu
<p>a Verificați dacă imprimanta folosește un cartuș de toner original și acceptat.</p> <p>Notă: În cazul în care cartușul de toner nu este acceptat, instalați un cartuș de toner acceptat.</p> <p>b Imprimați documentul.</p> <p>Textul sau imaginile sunt trunchiate?</p>	Contactați distribuitorul .	Problema este rezolvată.

Tonerul se desprinde ușor



Notă: Înainte de soluționarea problemei, imprimați paginile de testare a calității imprimării. Din panoul de control, accesați **Setări > Rezolvarea problemelor > Pagini de testare a calității imprimării**. Pentru modelele de imprimantă care nu dispun de ecran tactil, apăsați **OK** pentru a naviga printre setări.

Acțiune	Da	Nu
<p>Pas 1</p> <p>a Verificați dacă imprimanta folosește un cartuș de toner original și acceptat.</p> <p>Notă: În cazul în care cartușul nu este acceptat, instalați un cartuș acceptat.</p> <p>b Imprimați documentul.</p> <p>Tonerul se desprinde ușor?</p>	Treceți la pasul 2.	Problema este rezolvată.

Acțiune	Da	Nu
<p>Pas 2</p> <p>a În funcție de sistemul de operare, specificați tipul hârtiei din dialogul Preferințe imprimare sau Imprimare.</p> <p>Note:</p> <ul style="list-style-type: none"> • Asigurați-vă că setarea corespunde hârtiei încărcate. • De asemenea, puteți schimba setarea din panoul de control al imprimantei. Navigați la Setări > Hârtie > Configurație tavă > Dimensiune/Tip hârtie. <p>b Imprimați documentul.</p> <p>Tonerul se desprinde ușor?</p>	<p>Contactați distribuitorul.</p>	<p>Problema este rezolvată.</p>

Benzi orizontale deschise la culoare



Notă: Înainte de soluționarea problemei, imprimați paginile de testare a calității imprimării. Din panoul de control, accesați **Setări > Rezolvarea problemelor > Pagini de testare a calității imprimării**. Pentru modelele de imprimantă care nu dispun de ecran tactil, apăsați **OK** pentru a naviga printre setări.

Acțiune	Da	Nu
<p>Pas 1</p> <p>a Verificați dacă imprimanta folosește un cartuș de toner original și acceptat.</p> <p>Notă: În cazul în care cartușul nu este acceptat, instalați un cartuș acceptat.</p> <p>b Imprimați documentul.</p> <p>Pe materialele imprimate apar benzi orizontale deschise la culoare?</p>	<p>Treceți la pasul 2.</p>	<p>Problema este rezolvată.</p>
<p>Pas 2</p> <p>a Oprii imprimanta, așteptați aproximativ 10 secunde, apoi reporniți-o.</p> <p>b Imprimați documentul.</p> <p>Pe materialele imprimate apar benzi orizontale deschise la culoare?</p>	<p>Contactați distribuitorul.</p>	<p>Problema este rezolvată.</p>

Benzi verticale deschise la culoare



Notă: Înainte de soluționarea problemei, imprimați paginile de testare a calității imprimării. Din panoul de control, accesați **Setări > Rezolvarea problemelor > Pagini de testare a calității imprimării**. Pentru modelele de imprimantă care nu dispun de ecran tactil, apăsați **OK** pentru a naviga printre setări.

Acțiune	Da	Nu
<p>a Verificați dacă imprimanta folosește un cartuș de toner original și acceptat.</p> <p>Notă: În cazul în care cartușul nu este acceptat, instalați un cartuș acceptat.</p> <p>b Imprimați documentul.</p> <p>Pe materialele imprimate apar benzi verticale deschise la culoare?</p>	Contactați distribuitorul .	Problema este rezolvată.

Linii verticale albe



Notă: Înainte de soluționarea problemei, imprimați paginile de testare a calității imprimării. Din panoul de control, accesați **Setări > Rezolvarea problemelor > Pagini de testare a calității imprimării**. Pentru modelele de imprimantă care nu dispun de ecran tactil, apăsați **OK** pentru a naviga printre setări.

Acțiune	Da	Nu
<p>Pas 1</p> <p>a Verificați dacă imprimanta folosește un cartuș de toner original și acceptat.</p> <p>Notă: În cazul în care cartușul nu este acceptat, instalați un cartuș acceptat.</p> <p>b Imprimați documentul.</p> <p>Pe materialele imprimate apar linii verticale albe?</p>	Treceți la pasul 2.	Problema este rezolvată.

Acțiune	Da	Nu
<p>Pas 2</p> <p>Rezolvați problemele legate de imprimarea lentă. Pentru informații suplimentare, consultați “Imprimare lentă” la pagina 162.</p> <p>Pe materialele imprimate apar linii verticale albe?</p>	<p>Contactați distribuitorul.</p>	<p>Problema este rezolvată.</p>

Dungi verticale închise la culoare



Notă: Înainte de soluționarea problemei, imprimați paginile de testare a calității imprimării. Din panoul de control, accesați **Setări > Rezolvarea problemelor > Pagini de testare a calității imprimării**. Pentru modelele de imprimantă care nu dispun de ecran tactil, apăsați **OK** pentru a naviga printre setări.

Acțiune	Da	Nu
<p>a Verificați dacă imprimanta folosește un cartuș de toner original și acceptat.</p> <p>Notă: În cazul în care cartușul de toner nu este acceptat, instalați un cartuș de toner acceptat.</p> <p>b Imprimați documentul.</p> <p>Pe materialele imprimate apar dungi verticale închise la culoare?</p>	<p>Contactați distribuitorul.</p>	<p>Problema este rezolvată.</p>

Linii sau dungi verticale, închise la culoare



Notă: Înainte de soluționarea problemei, imprimați paginile de testare a calității imprimării. De la panoul de control, accesați **Setări > Rezolvarea problemelor > Pagini de testare a calității imprimării**. Pentru modelele de imprimantă care nu dispun de ecran tactil, apăsați **OK** pentru a naviga printre setări.

Acțiune	Da	Nu
<p>Pas 1</p> <p>a Verificați dacă imprimanta folosește un cartuș de toner original și acceptat.</p> <p>Notă: În cazul în care cartușul de toner nu este acceptat, instalați un cartuș de toner acceptat.</p> <p>b Imprimați documentul.</p> <p>Linii sau dungi verticale închise la culoare apar pe materialele imprimate?</p>	Treceți la pasul 2.	Problema este rezolvată.
<p>Pas 2</p> <p>a Scoateți și apoi introduceți unitatea de imagine.</p> <p>Avertisment - Pericol de deteriorare: Nu expuneți unitatea de imagine la lumină directă mai mult de 10 minute. Expunerea prelungită la lumină poate cauza probleme de calitate a imprimării.</p> <p>Avertisment - Pericol de deteriorare: Nu atingeți tamburul fotoconductor de sub unitatea de imagine. Dacă îl atingeți, calitatea viitoarelor lucrări de imprimare poate fi afectată.</p> <p>b Imprimați documentul.</p> <p>Linii sau dungi verticale închise la culoare apar pe materialele imprimate?</p>	Treceți la pasul 3.	Problema este rezolvată.
<p>Pas 3</p> <p>a Înlocuiți unitatea de imagine.</p> <p>b Imprimați documentul.</p> <p>Linii sau dungi verticale închise la culoare apar pe materialele imprimate?</p>	Contactați distribuitorul .	Problema este rezolvată.

Dungi verticale închise la culoare și lipsa imprimării

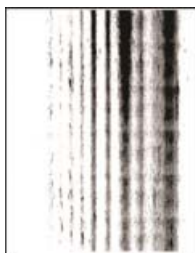

Contactați [distribuitorul](#).

Defecte repetitive







Contactați [distribuitorul](#).

Lucrările de imprimare nu sunt imprimate

Acțiune	Da	Nu
<p>Pas 1</p> <p>a Din documentul pe care încercați să-l imprimați, deschideți caseta de dialog Imprimare și verificați dacă ați selectat imprimanta corespunzătoare.</p> <p>b Imprimați documentul.</p> <p>S-a imprimat documentul?</p>	Problema este rezolvată.	Treceți la pasul 2.
<p>Pas 2</p> <p>a Verificați dacă imprimanta este pornită.</p> <p>b Eliminați toate mesajele de eroare care apar pe afișaj.</p> <p>c Imprimați documentul.</p> <p>S-a imprimat documentul?</p>	Problema este rezolvată.	Treceți la pasul 3.
<p>Pas 3</p> <p>a Verificați dacă porturile sunt funcționale și dacă ați conectat cablurile în mod corespunzător la computer și la imprimantă. Pentru informații suplimentare, consultați documentația de configurare furnizată împreună cu imprimanta.</p> <p>b Imprimați documentul.</p> <p>S-a imprimat documentul?</p>	Problema este rezolvată.	Treceți la pasul 4.
<p>Pas 4</p> <p>a Opriti imprimanta, așteptați aproximativ 10 secunde, apoi reporniți-o.</p> <p>b Imprimați documentul.</p> <p>S-a imprimat documentul?</p>	Problema este rezolvată.	Treceți la pasul 5.
<p>Pas 5</p> <p>a Dezinstalați și apoi reinstalați driverul de imprimare.</p> <p>b Imprimați documentul.</p> <p>S-a imprimat documentul?</p>	Problema este rezolvată.	Contactați distribuitorul local .

Imprimare lentă

Acțiune	Da	Nu
<p>Pas 1 Verificați conectarea corectă a cablului imprimantei la imprimantă și la computer, la serverul de imprimare, la echipamentul opțional sau la alt dispozitiv de rețea.</p> <p>Imprimanta imprimă lent?</p>	Treceți la pasul 2.	Problema este rezolvată.
<p>Pas 2 a Asigurați-vă că imprimanta nu este în Modul silențios. De la panoul de control, navigați până la: Setări > Dispozitiv > Întreținere > Meniu Configurare > Operațiuni dispozitiv > Mod silențios Pentru modelele de imprimantă care nu dispun de ecran tactil, apăsați  pentru a naviga printre setări. b Imprimați documentul.</p> <p>Imprimanta imprimă lent?</p>	Treceți la pasul 3.	Problema este rezolvată.
<p>Pas 3 a În funcție de sistemul de operare, specificați rezoluția de imprimare din caseta de dialog Preferințe imprimare sau Imprimare. b Setați rezoluția la 600 dpi. c Imprimați documentul.</p> <p>Imprimanta imprimă lent?</p>	Treceți la pasul 4.	Problema este rezolvată.
<p>Pas 4 a De la panoul de control, navigați până la: Setări > Imprimare > Calitate > Rezoluție imprimare Pentru modelele de imprimantă care nu dispun de ecran tactil, apăsați  pentru a naviga printre setări. b Setați rezoluția la 600 dpi. c Imprimați documentul.</p> <p>Imprimanta imprimă lent?</p>	Treceți la pasul 5.	Problema este rezolvată.

Acțiune	Da	Nu
<p>Pas 5</p> <p>a În funcție de sistemul de operare, specificați tipul hârtiei din dialogul Preferințe imprimare sau Imprimare.</p> <p>Note:</p> <ul style="list-style-type: none"> • Asigurați-vă că setarea corespunde hârtiei încărcate. • De asemenea, puteți schimba setarea din panoul de control al imprimantei. Navigați la Setări > Hârtie > Configurație tavă > Dimensiune/Tip hârtie. Pentru modelele de imprimantă care nu dispun de ecran tactil, apăsați  pentru a naviga printre setări. • Hârtia mai grea se imprimă mai lent. • Hârtia mai îngustă decât formatele Letter, A4 și Legal se poate imprima mai lent. <p>b Imprimați documentul.</p> <p>Imprimanta imprimă lent?</p>	Treceți la pasul 6.	Problema este rezolvată.
<p>Pas 6</p> <p>a Asigurați-vă că setările imprimantei pentru Textură suport și Greutate suport corespund cu hârtia încărcată.</p> <p>De la panoul de control, navigați până la:</p> <p>Setări > Hârtie > Configurare suporturi > Tipuri de suport</p> <p>Pentru modelele de imprimantă care nu dispun de ecran tactil, apăsați  pentru a naviga printre setări.</p> <p>Notă: Hârtia cu textură mai rugoasă și hârtia grea se poate imprima mai lent.</p> <p>b Imprimați documentul.</p> <p>Imprimanta imprimă lent?</p>	Treceți la pasul 7.	Problema este rezolvată.
<p>Pas 7</p> <p>Eliminați lucrările în așteptare.</p> <p>Imprimanta imprimă lent?</p>	Treceți la pasul 8.	Problema este rezolvată.
<p>Pas 8</p> <p>a Asigurați-vă că imprimanta nu se supraîncălzește.</p> <p>Note:</p> <ul style="list-style-type: none"> • Permiteți imprimantei să se răcească după o lucrare de imprimare cu durată lungă. • Observați temperatura ambiantă recomandată pentru imprimantă. Pentru informații suplimentare, consultați “Alegerea unui loc pentru imprimantă” la pagina 9. <p>b Imprimați documentul.</p> <p>Imprimanta imprimă lent?</p>	Contactați distribuitorul .	Problema este rezolvată.

Reglarea luminozității tonerului

1 De la panoul de control, navigați la:

Setări > Imprimare > Calitate > Luminozitate toner

Pentru modelele de imprimantă care nu dispun de ecran tactil, apăsați  pentru a naviga printre setări.

2 Reglați setarea.

3 Aplicați modificările.

Lucrările de imprimare sunt executate din tava incorectă sau pe hârtie incorectă

Acțiune	Da	Nu
<p>Pas 1</p> <p>a Verificați dacă imprimați pe o hârtie adecvată.</p> <p>b Imprimați documentul.</p> <p>Documentul este imprimat pe o hârtie adecvată?</p>	Treceți la pasul 2.	Încărcați dimensiunea corectă și tipul corect de hârtie.
<p>Pas 2</p> <p>a În funcție de sistemul de operare, specificați dimensiunea și tipul hârtiei din dialogul Preferințe imprimare sau Imprimare.</p> <p>Notă: De asemenea, puteți schimba setările din panoul de control al imprimantei. Navigați la:</p> <p>Setări > Hârtie > Configurarea tăvii > Dimensiune/Tip hârtie</p> <p>Pentru modelele de imprimantă care nu dispun de ecran tactil, apăsați  pentru a naviga printre setări.</p> <p>b Asigurați-vă că setările corespund hârtiei încărcate.</p> <p>c Imprimați documentul.</p> <p>Documentul este imprimat pe o hârtie adecvată?</p>	Problema este rezolvată.	Treceți la pasul 3.
<p>Pas 3</p> <p>a Verificați dacă tăvile sunt conectate.</p> <p>Pentru informații suplimentare, consultați "Legarea tăvilor" la pagina 29.</p> <p>b Imprimați documentul.</p> <p>Documentul este imprimat din tava corectă?</p>	Problema este rezolvată.	Contactați distribuitorul local .

Operațiile confidențiale și alte operații memorate nu se tipăresc

Acțiune	Da	Nu
<p>Pas 1</p> <p>a Din panoul de control, verificați dacă documentele apar în lista Lucrări în așteptare.</p> <p>Notă: Dacă documentele nu sunt listate, imprimați-le folosind opțiunile Imprimare și așteptare.</p> <p>b Imprimați documentele.</p> <p>S-au imprimat documentele?</p>	Problema este rezolvată.	Treceți la pasul 2.
<p>Pas 2</p> <p>Lucrarea de imprimare poate conține o eroare de formatare sau date nevalide.</p> <ul style="list-style-type: none"> • Ștergeți lucrarea de imprimare, apoi retrimiteți-o. • Pentru fișiere PDF, generați un nou fișier și apoi imprimați documentele. <p>S-au imprimat documentele?</p>	Problema este rezolvată.	Treceți la pasul 3.
<p>Pas 3</p> <p>Dacă imprimați de pe internet, atunci este posibil ca imprimanta să interpreteze titlurile multiple ale lucrărilor drept duplicate.</p> <p>a Deschideți dialogul Preferințe tipărire.</p> <p>b Din fila Imprimare și păstrare, faceți clic pe Se utilizează Imprimare și reținere, apoi faceți clic pe Se rețin copii ale documentelor.</p> <p>c Din secțiunea Imprimare confidențială, introduceți un PIN.</p> <p>d Imprimați documentele.</p> <p>S-au imprimat documentele?</p>	Problema este rezolvată.	Treceți la pasul 4.
<p>Pas 4</p> <p>a Ștergeți alte lucrări în așteptare pt. a elibera memoria imprimantei.</p> <p>b Imprimați documentele.</p> <p>S-au imprimat documentele?</p>	Problema este rezolvată.	Contactați distribuitorul .

Imprimanta nu răspunde

Acțiune	Da	Nu
<p>Pas 1 Verificați conectarea cablului de tensiune la priza electrică.</p> <p> ATENȚIE - PERICOL DE ACCIDENTARE: Pentru a evita riscul de incendiu sau electrocutare, conectați cablul de alimentare la o priză electrică cu tensiune nominală corespunzătoare sau împământată, care se află în apropierea produsului și este ușor accesibilă.</p> <p>Răspunde imprimanta?</p>	Problema este rezolvată.	Treceți la pasul 2.
<p>Pas 2 Verificați dacă priza electrică este oprită de la un comutator sau releu de protecție.</p> <p>Este priza electrică oprită de la un comutator sau releu de protecție?</p>	Aduceți comutatorul în poziția „pornit” sau resetați releul.	Treceți la pasul 3.
<p>Pas 3 Verificați dacă imprimanta este pornită.</p> <p>Este imprimanta pornită?</p>	Treceți la pasul 4.	Porniți imprimanta.
<p>Pas 4 Verificați dacă imprimanta este în modul Repaus sau Hibernare.</p> <p>Este imprimanta în modul Repaus sau Hibernare?</p>	Apăsați butonul de alimentare pentru a activa imprimanta.	Treceți la pasul 5.
<p>Pas 5 Verificați dacă cablurile care fac legătura între imprimantă și calculator sunt introduse în mufele corespunzătoare.</p> <p>Sunt cablurile introduse în mufele corespunzătoare?</p>	Treceți la pasul 6.	Introduceți cablurile în mufele corespunzătoare.
<p>Pas 6 Instalați driverul corect de imprimare.</p> <p>Răspunde imprimanta?</p>	Problema este rezolvată.	Treceți la pasul 7.
<p>Pas 7 Opriti imprimanta, așteptați aproximativ 10 secunde, apoi reporniți-o.</p> <p>Răspunde imprimanta?</p>	Problema este rezolvată.	Contactați distribuitorul local .

Nu se poate citi unitatea flash

Acțiune	Da	Nu
<p>Pas 1 Verificați dacă imprimanta nu este ocupată cu altă lucrare.</p> <p>Imprimanta este pregătită?</p>	Treceți la pasul 2.	Așteptați ca imprimanta să termine să proceseze cealaltă lucrare.
<p>Pas 2 Verificați dacă unitatea flash este introdusă în portul USB frontal.</p> <p>Notă: Unitatea flash nu va funcționa când este introdusă în portul USB din spate.</p> <p>Unitatea flash este introdusă în portul corect?</p>	Treceți la pasul 3.	Introduceți unitatea flash în portul corect.
<p>Pas 3 Verificați dacă unitatea flash este acceptată. Pentru informații suplimentare, consultați “Unități flash și tipuri de fișiere acceptate” la pagina 39.</p> <p>Unitatea flash este acceptată?</p>	Treceți la pasul 4.	Introduceți o unitate flash acceptată.
<p>Pas 4</p> <p>a Verificați dacă portul USB este activat. Pentru informații suplimentare, consultați “Activarea portului USB” la pagina 167.</p> <p>b Scoateți, apoi introduceți unitatea flash.</p> <p>Imprimanta recunoaște unitatea flash?</p>	Problema este rezolvată.	Contactați distribuitorul local.

Activarea portului USB

De la panoul de control, navigați la:

Setări > Rețea/Porturi > USB > Activare port USB

Pentru modelele de imprimantă care nu dispun de ecran tactil, apăsați  pentru a naviga printre setări.

Probleme de conectare la rețea

Nu se poate deschide serverul Embedded Web Server

Acțiune	Da	Nu
<p>Pas 1 Verificați dacă imprimanta este pornită.</p> <p>Este imprimanta pornită?</p>	Treceți la pasul 2.	Porniți imprimanta.
<p>Pas 2 Asigurați-vă că adresa IP a imprimantei este corectă.</p> <p>Note:</p> <ul style="list-style-type: none"> • Vizualizați adresa IP în ecranul de început. • Adresa IP apare ca patru seturi de numere separate prin puncte, cum ar fi 123.123.123.123. <p>Este corectă adresa IP a imprimantei?</p>	Treceți la pasul 3.	Introduceți adresa IP corectă a imprimantei în câmpul de adrese.
<p>Pas 3 Asigurați-vă că utilizați un browser compatibil:</p> <ul style="list-style-type: none"> • Internet Explorer versiunea 11 sau ulterioară • Microsoft Edge • Safari versiunea 6 sau o versiune ulterioară • Google Chrome™ versiunea 32 sau o versiune ulterioară • Mozilla Firefox versiunea 24 sau o versiune ulterioară <p>Browserul dvs. este compatibil?</p>	Treceți la pasul 4.	Instalați un browser compatibil.
<p>Pas 4 Verificați dacă conexiunea în rețea funcționează.</p> <p>Funcționează conexiunea în rețea?</p>	Treceți la pasul 5.	Contactați administratorul.
<p>Pas 5 Asigurați-vă că sunt corecte conexiunile cablurilor la imprimantă și serverul de imprimare. Pentru informații suplimentare, consultați documentația furnizată împreună cu imprimanta.</p> <p>Sunt conexiunile cablurilor sigure?</p>	Treceți la pasul 6.	Securizați conexiunile prin cablu.
<p>Pas 6 Verificați dacă serverele proxy web sunt dezactivate.</p> <p>Sunt dezactivate serverele proxy web?</p>	Treceți la pasul 7.	Contactați administratorul.
<p>Pas 7 Accesarea serverului Embedded Web Server.</p> <p>S-a deschis serverul EWS?</p>	Problema este rezolvată.	Contactați distribuitorul local .

Verificarea conectivității imprimantei

1 Imprimați Pagina de configurare rețea.

De la panoul de control, navigați la:

Setări > Rapoarte > Rețea > Pagină configurare rețea

Pentru modelele de imprimantă care nu dispun de ecran tactil, apăsați  pentru a naviga printre setări.

2 Consultați prima secțiune a paginii și confirmați dacă starea este Conectat.

Dacă starea este Neconectat, conexiunea la rețeaua LAN poate să fie inactivă sau este posibilă o deconectare sau o defecțiune a cablului de rețea. Contactați administratorul pentru asistență.

Probleme legate de opțiunile hardware

S-a detectat o memorie flash defectă

Contactați [distribuitorul local](#).

Spațiu liber insuficient în memoria flash pentru resurse

Contactați [distribuitorul local](#).

S-a detectat o memorie flash neformatată

Încercați una sau mai multe dintre următoarele variante:

- Din panoul de control, selectați **Continuare** pentru a opri defragmentarea și a continua imprimarea.
- Formatați memoria flash.

Notă: Dacă mesajul de eroare persistă, este posibil ca memoria flash să fie defectă și să necesite înlocuirea. Pentru a înlocui memoria flash, contactați [distribuitorul local](#).

Probleme cu consumabilele

Înlocuiți cartușul, nepotrivire cu regiunea imprimantei

Instalați cartușul de toner corect.

Consumabil care nu provine de la producătorul imprimantei

Imprimanta a detectat un articol consumabil sau o componentă nerecunoscută instalată.

Imprimanta este proiectată pentru a funcționa optim cu consumabile și componente originale, fabricate de producătorul imprimantei. Alte consumabile sau componente pot afecta performanța, fiabilitatea sau durata de viață a imprimantei și componentelor de imagine.

Toate termenele de garanție prevăd funcționarea cu consumabile și componente fabricate de producătorul imprimantei; în cazul utilizării altor consumabile și componente, rezultatele nu pot fi predictibile. Utilizarea componentelor de imagine după durata de viață prevăzută poate deteriora imprimanta sau componentele asociate.

Avertisment - Pericol de deteriorare: Utilizarea de consumabile sau componente produse de terți poate afecta acoperirea garanției. Deteriorările cauzate de utilizarea de consumabile sau componente produse de terți pot să nu fie acoperite de garanție.

Pentru a accepta oricare și toate aceste riscuri și a continua, utilizând consumabile sau componente care nu sunt originale în imprimantă, în funcție de modelul de imprimantă, din panoul de control, apăsați și mențineți apăsat simultan **X** și **#** sau **X** și **OK** timp de 15 secunde.

Dacă nu doriți să acceptați aceste riscuri, scoateți consumabilul sau componenta produsă de terți din imprimantă și instalați un consumabil sau o componentă originală de la producătorul imprimantei.

Probleme cu alimentarea de hârtie

Plicurile se lipesc la imprimare

Acțiune	Da	Nu
<p>Pas 1</p> <p>a Utilizați un plic care a fost depozitat într-un mediu uscat.</p> <p>Notă: Imprimarea pe plicuri cu conținut ridicat de umiditate poate cauza lipirea marginilor.</p> <p>b Trimiteți lucrarea de imprimare.</p> <p>Se lipește plicul la imprimare?</p>	Treceți la pasul 2.	Problema este rezolvată.
<p>Pas 2</p> <p>a Asigurați-vă că tipul de hârtie este setat la Plic. De la panoul de control, navigați până la: Setări > Hârtie > Configurarea tăvii > Dimensiune/Tip hârtie Pentru modelele de imprimantă care nu dispun de ecran tactil, apăsați OK pentru a naviga printre setări.</p> <p>b Trimiteți lucrarea de imprimare.</p> <p>Se lipește plicul la imprimare?</p>	Contactați distribuitorul local .	Problema este rezolvată.

Imprimarea de documente colaționate nu funcționează

Acțiune	Da	Nu
<p>Pas 1</p> <p>a De la panoul de control, navigați până la: Setări > Imprimare > Aspect > Asamblare > Activat [1,2,1,2,1,2]</p> <p>Pentru modelele de imprimantă care nu dispun de ecran tactil, apăsați OK pentru a naviga printre setări.</p> <p>b Imprimați documentul.</p> <p>Documentul este asamblat corect?</p>	Problema este rezolvată.	Treceți la pasul 2.
<p>Pas 2</p> <p>a Din documentul pe care doriți să-l imprimați, deschideți dialogul Imprimare și apoi selectați Asamblare.</p> <p>b Imprimați documentul.</p> <p>Documentul este asamblat corect?</p>	Problema este rezolvată.	Treceți la pasul 3.
<p>Pas 3</p> <p>a Reduceți numărul de pagini de imprimat.</p> <p>b Imprimați documentul.</p> <p>Sunt paginile asamblate corect?</p>	Problema este rezolvată.	Contactați distribuitorul local .

Încrețire hârtie



Acțiune	Da	Nu
<p>Pas 1</p> <p>a Reglați ghidajele din tavă în poziția corectă pentru hârtia încărcată.</p> <p>b Imprimați documentul.</p> <p>Hârtia este încrêțită?</p>	Treceți la pasul 2.	Problema este rezolvată.

Acțiune	Da	Nu
<p>Pas 2</p> <p>a În funcție de sistemul de operare, specificați tipul hârtiei din dialogul Preferințe imprimare sau Imprimare.</p> <p>Note:</p> <ul style="list-style-type: none"> • Asigurați-vă că setarea corespunde hârtiei încărcate. • De asemenea, puteți schimba setarea din panoul de control al imprimantei. Navigați la Setări > Hârtie > Configurație tavă > Dimensiune/Tip hârtie. Pentru modelele de imprimantă care nu dispun de ecran tactil, apăsați  pentru a naviga printre setări. <p>b Imprimați documentul.</p> <p>Hârtia este încrețită?</p>	Treceți la pasul 3.	Problema este rezolvată.
<p>Pas 3</p> <p>Imprimați pe cealaltă față a hârtiei.</p> <p>a Scoateți hârtia, întoarceți-o, apoi reîncărcați-o.</p> <p>b Imprimați documentul.</p> <p>Hârtia este încrețită?</p>	Treceți la pasul 4.	Problema este rezolvată.
<p>Pas 4</p> <p>a Încărcați hârtie dintr-un pachet nou.</p> <p>Notă: Hârtia absoarbe umezeală din cauza umidității ridicate. Păstrați hârtia în ambalajul original până când sunteți gata să o încărcați.</p> <p>b Imprimați documentul.</p> <p>Hârtia este încrețită?</p>	Contactați distribuitorul local .	Problema este rezolvată.

Legarea tăvilor nu funcționează

Acțiune	Da	Nu
<p>Pas 1</p> <p>a Verificați dacă tăvile conțin aceeași dimensiune și același tip de hârtie.</p> <p>b Verificați dacă ghidajele hârtiei sunt poziționate corect.</p> <p>c Imprimați documentul.</p> <p>Se leagă corect tăvile de hârtie?</p>	Problema este rezolvată.	Treceți la pasul 2.

Acțiune	Da	Nu
<p>Pas 2</p> <p>a De la panoul de control, navigați până la: Setări > Hârtie > Configurarea tăvii > Dimensiune/Tip hârtie Pentru modelele de imprimantă care nu dispun de ecran tactil, apăsați  pentru a naviga printre setări.</p> <p>b Setati dimensiunea și tipul hârtiei pentru a corespunde cu hârtia încărcată în tăvile conectate.</p> <p>c Imprimați documentul.</p> <p>Se leagă corect tăvile de hârtie?</p>	Problema este rezolvată.	Treceți la pasul 3.
<p>Pas 3</p> <p>a Asigurați-vă că opțiunea Unirea tăvilor este setată la Automat. Pentru informații suplimentare, consultați "Legarea tăvilor" la pagina 29.</p> <p>b Imprimați documentul.</p> <p>Se leagă corect tăvile de hârtie?</p>	Problema este rezolvată.	Contactați distribuitorul local .

Hârtia se blochează frecvent

Acțiune	Da	Nu
<p>Pas 1</p> <p>a Scoateți tava.</p> <p>b Verificați dacă hârtia este încărcată corect.</p> <p>Note:</p> <ul style="list-style-type: none"> • Asigurați-vă că ghidajele pentru hârtie sunt poziționate corect. • Asigurați-vă că nivelul teancului este inferior indicatorului de umplere maximă. • Asigurați-vă că imprimați pe tipul și dimensiunea de hârtie recomandate. <p>c Introduceți tava.</p> <p>d Imprimați documentul.</p> <p>Apar frecvent blocaje de hârtie?</p>	Treceți la pasul 2.	Problema este rezolvată.
<p>Pas 2</p> <p>a De la panoul de control, navigați până la: Setări > Hârtie > Configurarea tăvii > Dimensiune/Tip hârtie Pentru modelele de imprimantă care nu dispun de ecran tactil, apăsați  pentru a naviga printre setări.</p> <p>b Setati dimensiunea și tipul de hârtie corecte.</p> <p>c Imprimați documentul.</p> <p>Apar frecvent blocaje de hârtie?</p>	Treceți la pasul 3.	Problema este rezolvată.

Acțiune	Da	Nu
<p>Pas 3</p> <p>a Încărcați hârtie dintr-un pachet nou.</p> <p>Notă: Hârtia absoarbe umezeală din cauza umidității ridicate. Păstrați hârtia în ambalajul original până când sunteți gata să o încărcați.</p> <p>b Imprimați documentul.</p> <p>Apar frecvent blocaje de hârtie?</p>	<p>Contactați distribuitorul local.</p>	<p>Problema este rezolvată.</p>

Paginile blocate nu sunt reimprimare

Acțiune	Da	Nu
<p>a De la panoul de control, navigați până la: Setări > Dispozitiv > Notificări > Recuperare pagini blocate Pentru modelele de imprimantă care nu dispun de ecran tactil, apăsați  pentru a naviga printre setări.</p> <p>b În meniul Recup. pag. bloc., selectați Activat sau Automat, apoi aplicați modificările.</p> <p>c Imprimați documentul.</p> <p>Au fost reimprimare paginile blocate?</p>	<p>Problema este rezolvată.</p>	<p>Contactați distribuitorul local.</p>

Cum puteți contacta distribuitorul

Înainte de a contacta distribuitorul, asigurați-vă că aveți următoarele informații:

- Problema imprimantei
- Mesajul de eroare
- Tipul-modelul imprimantei și numărul de serie

Vizitați distribuitorul de la care ați achiziționat imprimanta.

Actualizarea și migrarea

Hardware

Opțiuni interne disponibile

- Carduri de memorie
 - DDR3 DIMM
 - Memorie flash
- Carduri opționale
 - Carduri de fonturi
 - Carduri firmware
 - Formulare și coduri de bare
 - PRESCRIERE
 - IPDS
- Hard diskul imprimantei
- Port de soluții intern
 - Card de interfață paralelă 1284-B
 - Card de interfață serială RS-232C
 - Card de interfață cu fibră
 - Card de interfață Wireless Print Server N8370 802.11a/b/g/n/ac

Accesarea plăcii controlerului

 **ATENȚIE - PERICOL DE ELECTROCUTARE:** Pentru a evita pericolul de electrocutare, dacă accesați placa controlerului sau instalați dispozitive hardware sau de memorie opționale la un anumit timp după configurarea imprimantei, înainte de a continua opriți imprimanta și deconectați cablul de tensiune de la priza electrică. Dacă aveți alte aparate atașate la imprimantă, închideți-le și pe acestea și deconectați cablurile care conduc la imprimantă.

- 1 Opriți imprimanta.
- 2 Deconectați cablul de alimentare din priza electrică, apoi de la imprimantă.
- 3 Cu ajutorul unei șurubelnițe drepte, deschideți capacul de acces la placa controlerului.

Avertisment - Pericol de deteriorare: Componentele electrice ale plăcii controlerului pot fi deteriorate cu ușurință de electricitatea statică. Atingeți o suprafață metalică a imprimantei înainte de a atinge componentele sau conectorii de pe placa controlerului.

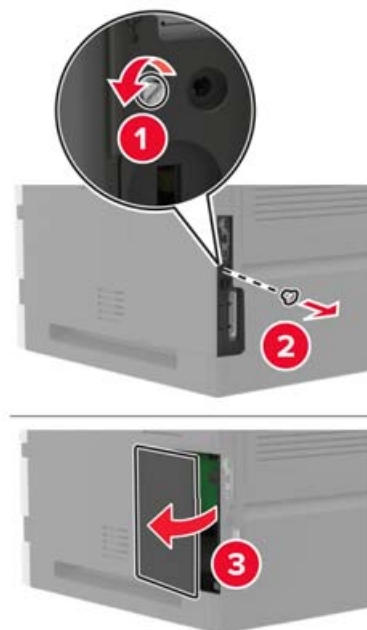

- 4 Instalați orice opțiuni interne acceptate. Pentru informații suplimentare, consultați documentația furnizată împreună cu opțiunea.
 - 5 Închideți capacul de acces.
 - 6 Conectați cablul de alimentare la imprimantă și apoi la priza electrică.
- ⚠ ATENȚIE - PERICOL DE ACCIDENTARE:** Pentru a evita riscul de incendiu sau electrocutare, conectați cablul de alimentare la o priză electrică cu tensiune nominală corespunzătoare sau împământată, care se află în apropierea produsului și este ușor accesibilă.
- 7 Porniți imprimanta.

Instalarea unei cartele de memorie

Notă: Aceste instrucțiuni se aplică numai cartelei de memorie DDR3 DIMM.

⚠ ATENȚIE - PERICOL DE ELECTROCUTARE: Pentru a evita pericolul de electrocutare, dacă accesați placa controlerului sau instalați dispozitive hardware sau de memorie opționale la un anumit timp după configurarea imprimantei, înainte de a continua, opriți imprimanta și deconectați cablul de alimentare de la priza electrică. Dacă aveți alte dispozitive atașate la imprimantă, închideți-le și pe acestea și deconectați orice cabluri conectate la imprimantă.

- 1 Opriți imprimanta.
- 2 Deconectați cablul de alimentare din priza electrică, apoi de la imprimantă.
- 3 Cu ajutorul unei șurubelnițe drepte, deschideți capacul de acces la placa controlerului.

Avertisment - Pericol de deteriorare: Componentele electrice ale plăcii controlerului pot fi deteriorate cu ușurință de electricitatea statică. Atingeți o suprafață metalică a imprimantei înainte de a atinge componentele sau conectorii de pe placa controlerului.

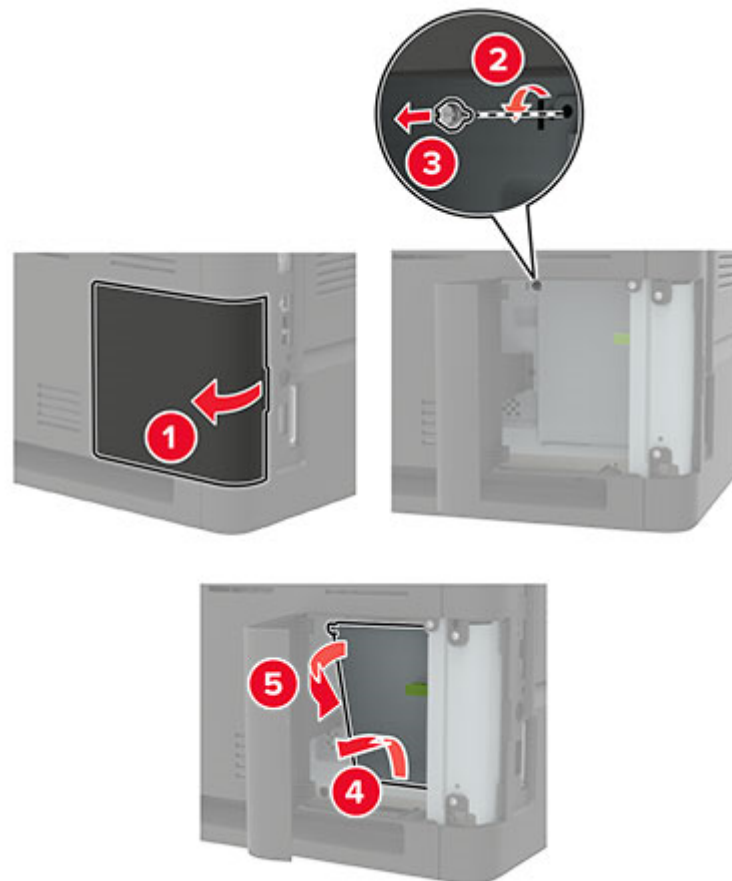

4 Despachetați cartela de memorie.

Avertisment - Pericol de deteriorare: Nu atingeți punctele de conectare de pe marginea cartelei.

5 Introduceți cartela de memorie până când se fixează cu un *clic* în poziție.

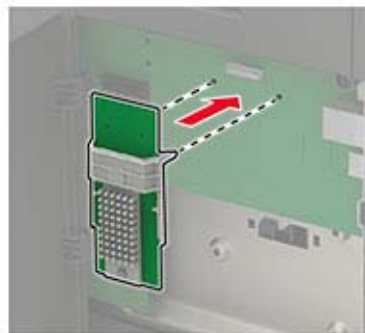

6 Închideți capacul de acces.

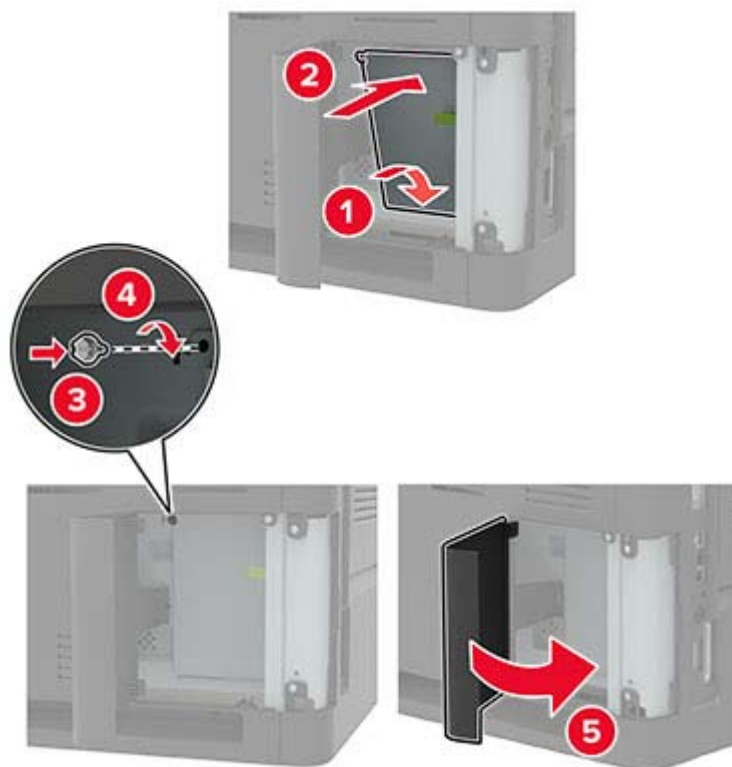

7 Conectați cablul de alimentare la imprimantă și apoi la priza electrică.

⚠ ATENȚIE - PERICOL DE ACCIDENTARE: Pentru a evita riscul de incendiu sau electrocutare, conectați cablul de alimentare la o priză electrică cu tensiune nominală corespunzătoare sau împământată, care se află în apropierea produsului și este ușor accesibilă.

8 Porniți imprimanta.

Instalarea unei cartele opționale

Notă: Un card opțional este un card de fonturi, un card de firmware sau o memorie flash.

⚠ ATENȚIE - PERICOL DE ELECTROCUTARE: Pentru a evita pericolul de electrocutare, dacă accesați placa controlerului sau instalați dispozitive hardware sau de memorie opționale la un anumit timp după configurarea imprimantei, înainte de a continua, opriți imprimanta și deconectați cablul de alimentare de la priza electrică. Dacă aveți alte dispozitive atașate la imprimantă, închideți-le și pe acestea și deconectați orice cabluri conectate la imprimantă.

1 Opriți imprimanta.

2 Deconectați cablul de alimentare din priza electrică, apoi de la imprimantă.

3 Cu ajutorul unei șurubelnițe drepte, deschideți capacul de acces la placa controlerului.

Avertisment - Pericol de deteriorare: Componentele electrice ale plăcii controlerului pot fi deteriorate cu ușurință de electricitatea statică. Atingeți o suprafață metalică a imprimantei înainte de a atinge orice componente sau conectori.

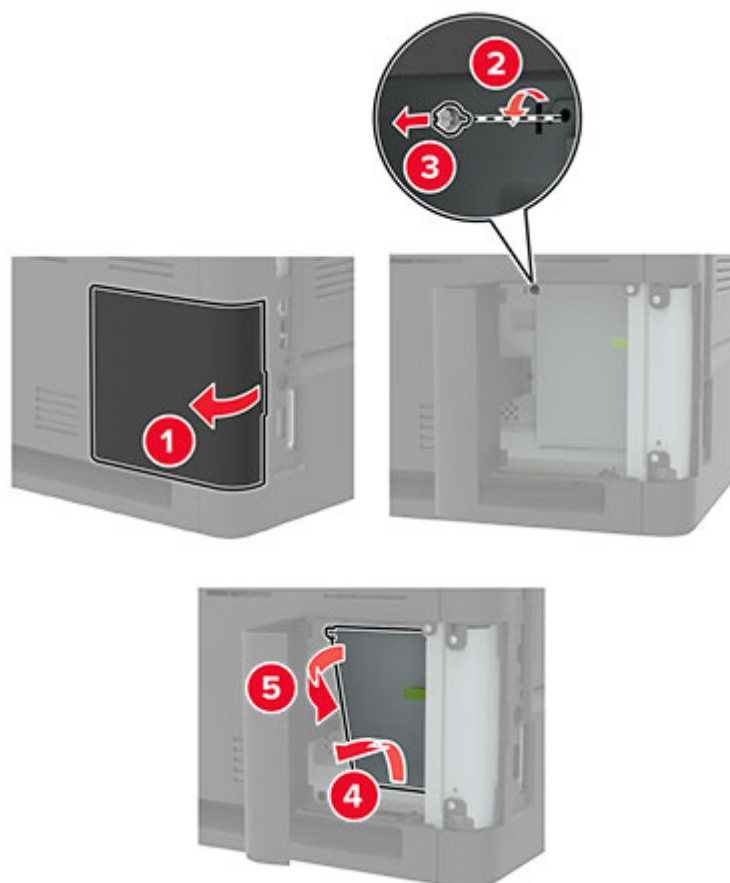

4 Despachetați cartela opțională.

Avertisment - Pericol de deteriorare: Nu atingeți punctele de conectare de pe marginea cartelei.

5 Împingeți placa ferm.

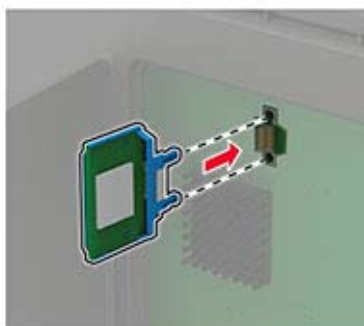

Notă: Întreaga lungime a conectorului cardului trebuie să atingă și să fie la același nivel cu placa de sistem.

Avertisment - Pericol de deteriorare: Instalarea necorespunzătoare a cartelei poate deteriora cartela și placa controlerului.

6 Închideți capacul de acces.

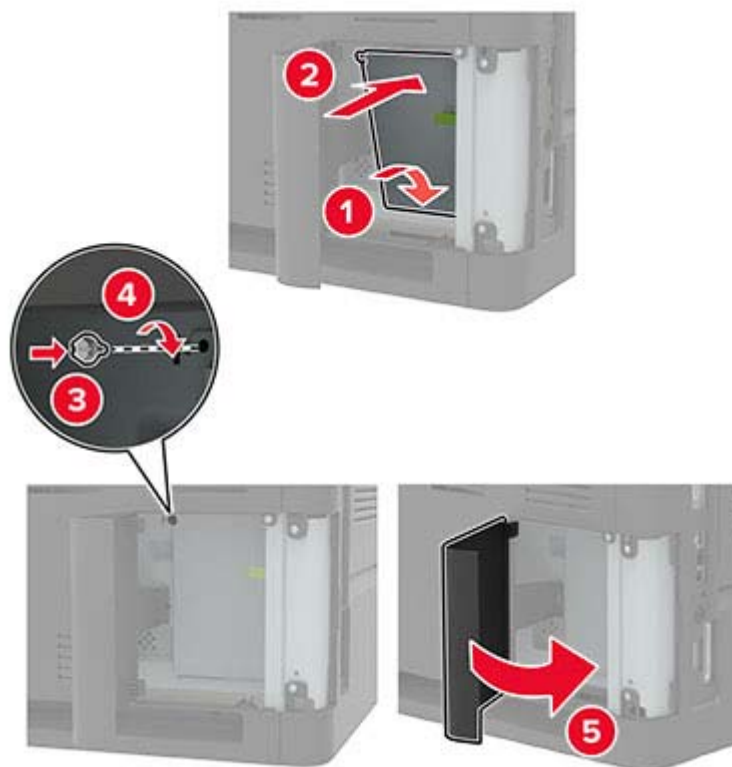

7 Conectați cablul de alimentare la imprimantă și apoi la priza electrică.

⚠ ATENȚIE - PERICOL DE ACCIDENTARE: Pentru a evita riscul de incendiu sau electrocutare, conectați cablul de alimentare la o priză electrică cu tensiune nominală corespunzătoare sau împământată, care se află în apropierea produsului și este ușor accesibilă.

8 Porniți imprimanta.

Instalarea unui hard disc pentru imprimantă

⚠ ATENȚIE - PERICOL DE ELECTROCUTARE: Pentru a evita pericolul de electrocutare, dacă accesați placa controlerului sau instalați dispozitive hardware sau de memorie opționale la un anumit timp după configurarea imprimantei, înaintea de a continua opriți imprimanta și deconectați cablul de tensiune de la priza electrică. Dacă aveți alte aparate atașate la imprimantă, închideți-le și pe acestea și deconectați cablurile care conduc la imprimantă.

1 Opriți imprimanta.

2 Deconectați cablul de alimentare din priza electrică, apoi de la imprimantă.

3 Cu ajutorul unei șurubelnițe drepte, deschideți capacul de acces la placa controlerului.

Avertisment - Pericol de deteriorare: Componentele electrice ale plăcii controlerului pot fi deteriorate cu ușurință de electricitatea statică. Atingeți o suprafață metalică a imprimantei înainte de a atinge componentele sau conectorii de pe placa controlerului.

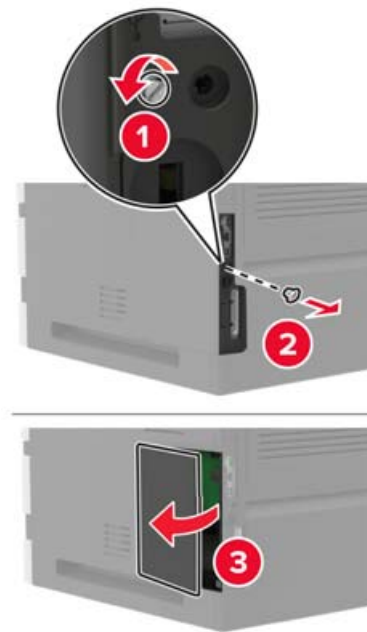

4 Despachetați hard discul imprimantei.

5 Atașați hard diskul, apoi conectați cablul de interfață al hard diskului la placa controlerului.

Avertisment - Pericol de deteriorare: Nu atingeți sau apăsați centrul hard diskului.

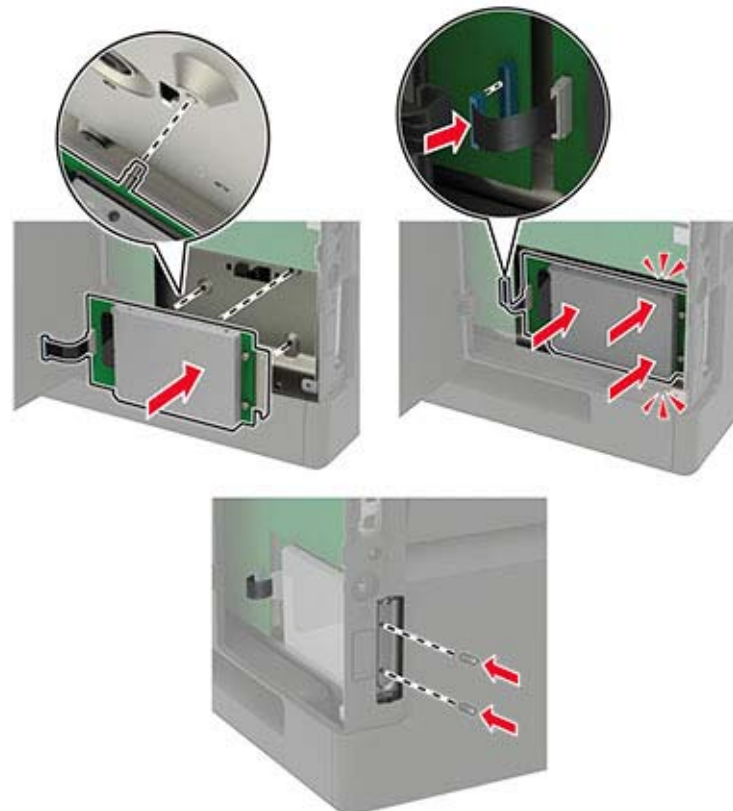

6 Închideți capacul de acces.

7 Conectați cablul de alimentare la imprimantă și apoi la priza electrică.

⚠ ATENȚIE - PERICOL DE ACCIDENTARE: Pentru a evita riscul de incendiu sau electrocutare, conectați cablul de alimentare la o priză electrică cu tensiune nominală corespunzătoare sau împământată, care se află în apropierea produsului și este ușor accesibilă.

8 Porniți imprimanta.

Instalarea unui port Internal Solutions

⚠ ATENȚIE - PERICOL DE ELECTROCUTARE: Pentru a evita pericolul de electrocutare, dacă accesați placa controlerului sau instalați dispozitive hardware sau de memorie opționale la un anumit timp după configurarea imprimantei, înainte de a continua opriți imprimanta și deconectați cablul de tensiune de la priza electrică. Dacă aveți alte aparate atașate la imprimantă, închideți-le și pe acestea și deconectați cablurile care conduc la imprimantă.

1 Opriți imprimanta, apoi deconectați cablul de alimentare de la priza electrică.

2 Cu ajutorul unei șurubelnițe drepte, deschideți capacul de acces la placa controlerului.

Avertisment - Pericol de deteriorare: Componentele electrice ale plăcii controlerului pot fi deteriorate cu ușurință de electricitatea statică. Atingeți o suprafață metalică a imprimantei înainte de a atinge componentele sau conectorii de pe placa controlerului.

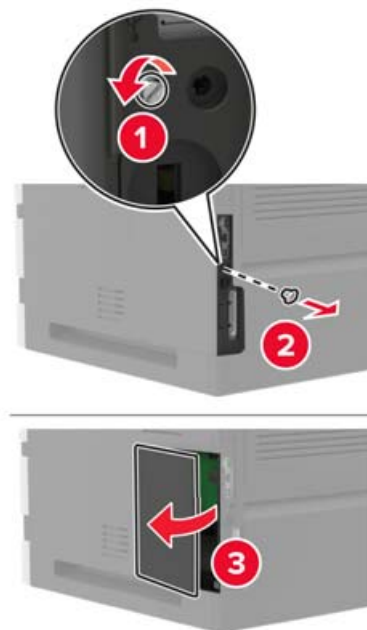

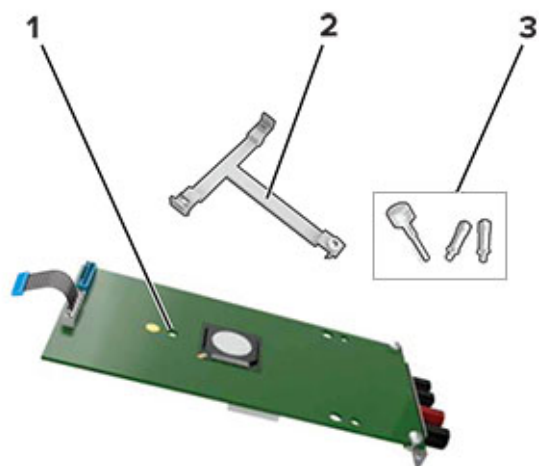
3 Despachetați kitul portului Internal Solutions (ISP).

1	ISP
2	Suport de montare
3	Șuruburi cu piuliță fluture

4 Dacă este cazul, îndepărtați hard diskul imprimantei.

5 Introduceți suportul în placă până când acesta se fixează cu un *clic* în poziție.

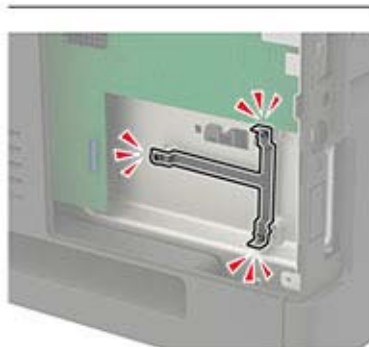
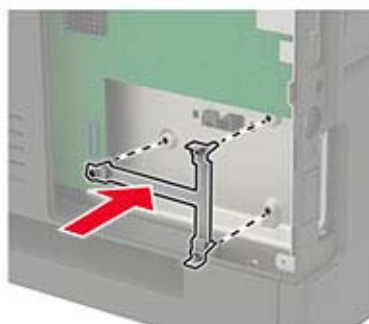

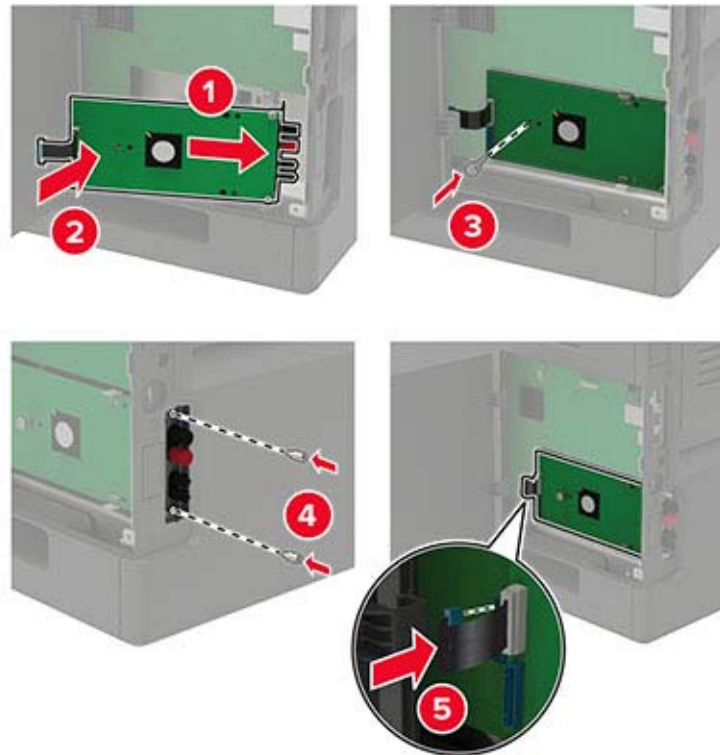
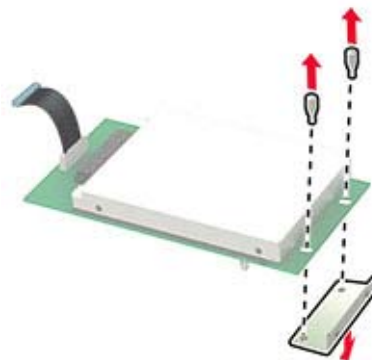
6 Fixați portul ISP pe suport.**7** Dacă este cazul, atașați hard diskul pe ISP.**a** Demontați suportul hard diskului.**b** Conectați hard diskul la ISP.

Avertisment - Pericol de deteriorare: Nu atingeți sau apăsați centrul hard diskului.

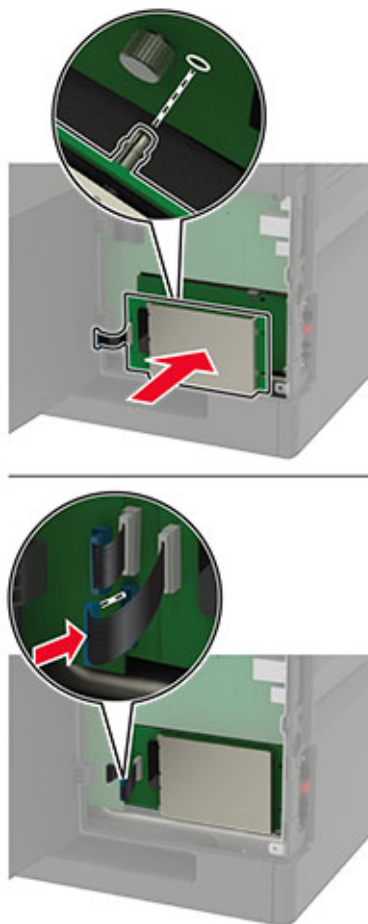

8 Închideți capacul de acces.

9 Conectați cablul de alimentare din priza electrică, apoi porniți imprimanta.

⚠ ATENȚIE - PERICOL DE ACCIDENTARE: Pentru a evita pericolul de incendiu sau de electrocutare, conectați cablul de tensiune direct la o priză electrică legată corespunzător la masă și cu parametri nominali corespunzători, aflată în apropierea produsului și ușor accesibilă.

Instalarea tăvii de 250 sau de 550 de coli

⚠ ATENȚIE - PERICOL DE ELECTROCUTARE: Pentru a evita pericolul de electrocutare, dacă accesați placa controlerului sau instalați dispozitive hardware sau de memorie opționale la un anumit timp după configurarea imprimantei, înainte de a continua, opriți imprimanta și deconectați cablul de alimentare de la priza electrică. Dacă aveți alte dispozitive atașate la imprimantă, închideți-le și pe acestea și deconectați orice cabluri conectate la imprimantă.

⚠ ATENȚIE - PERICOL DE RĂSTURNARE: Atunci când instalați una sau mai multe opțiuni pe imprimantă sau pe MFP, poate fi necesară utilizarea unei platforme cu roțile, a unei piese de mobilier sau a altui obiect pentru a preveni vătămările corporale din cauza instabilității. Pentru informații suplimentare despre configurațiile acceptate, contactați locația de unde ați achiziționat imprimanta.

1 Opriți imprimanta.

2 Deconectați cablul de alimentare din priza electrică, apoi de la imprimantă.

3 Despachetați tava opțională, apoi îndepărtați toate materialele de ambalare.

Notă: Dacă sunt deja instalate tăvi opționale, deblocați-le din imprimantă înainte de a ridica imprimanta. Nu încercați să ridicați imprimanta și tăvile simultan.

4 Aliniați imprimanta cu tava opțională, apoi coborâți imprimanta până când se fixează cu un *clic* în poziție.

⚠ ATENȚIE - PERICOL DE ACCIDENTARE: Dacă imprimanta cântărește mai mult de 20 kg (44 livre), poate fi nevoie de două sau mai multe persoane pentru a o ridica în siguranță.



5 Conectați cablul de alimentare la imprimantă și apoi la priza electrică.

⚠ ATENȚIE - PERICOL DE ACCIDENTARE: Pentru a evita riscul de incendiu sau electrocutare, conectați cablul de alimentare la o priză electrică cu tensiune nominală corespunzătoare sau împământată, care se află în apropierea produsului și este ușor accesibilă.

6 Porniți imprimanta.

Adăugați tava în driverul de imprimare pentru a o face disponibilă pentru lucrările de imprimare. Pentru informații suplimentare, consultați "[Adăugarea opțiunilor disponibile în driverul de imprimare](#)" la pagina 201.

Instalarea tăvii de 2100 de coli

⚠ ATENȚIE - PERICOL DE ELECTROCUTARE: Pentru a evita pericolul de electrocutare, dacă accesați placa controlerului sau instalați dispozitive hardware sau de memorie opționale la un anumit timp după configurarea imprimantei, înainte de a continua, opriți imprimanta și deconectați cablul de alimentare de la priza electrică. Dacă aveți alte dispozitive atașate la imprimantă, închideți-le și pe acestea și deconectați orice cabluri conectate la imprimantă.

⚠ ATENȚIE - PERICOL DE RĂSTURNARE: Atunci când instalați una sau mai multe opțiuni pe imprimantă sau pe dispozitivul multifuncțional, poate fi necesară utilizarea unei platforme cu roțile, o piesă de mobilier sau alt obiect pentru a preveni vătămările corporale din cauza instabilității. Pentru informații suplimentare despre configurațiile acceptate, contactați locația de unde ați achiziționat imprimanta.

1 Opriți imprimanta.

2 Deconectați cablul de alimentare din priza electrică, apoi de la imprimantă.

3 Despachetați tava și scoateți toate materialele de ambalare.

Notă: Dacă sunt deja instalate tăvi opționale, deblocați-le din imprimantă înainte de a ridica imprimanta. Nu încercați să ridicați imprimanta și tăvile simultan.

4 Instalați tava pe platforma cu roțile.

Notă: Asigurați-vă că roțile platformei cu roțile sunt blocate.

⚠ ATENȚIE - PERICOL DE ACCIDENTARE: Dacă tava cântărește mai mult de 20 kg (40 livre), poate fi nevoie de două sau mai multe persoane pentru a o ridica în siguranță.



5 Aliniați imprimanta cu tava, apoi coborâți imprimanta până când se fixează cu un *clic* în poziție.

⚠ ATENȚIE - PERICOL DE ACCIDENTARE: Dacă imprimanta cântărește mai mult de 20 kg (44 livre), poate fi nevoie de două sau mai multe persoane pentru a o ridica în siguranță.



6 Conectați cablul de alimentare la imprimantă și apoi la priza electrică.

⚠ ATENȚIE - PERICOL DE ACCIDENTARE: Pentru a evita riscul de incendiu sau electrocutare, conectați cablul de alimentare la o priză electrică cu tensiune nominală corespunzătoare sau împământată, care se află în apropierea produsului și este ușor accesibilă.

7 Porniți imprimanta.

Adăugați tava în driverul de imprimare pentru a o face disponibilă pentru lucrările de imprimare. Pentru informații suplimentare, consultați [“Adăugarea opțiunilor disponibile în driverul de imprimare” la pagina 201.](#)

Instalarea blocului încasetat de 4 recipiente

⚠ ATENȚIE - PERICOL DE RĂSTURNARE: Atunci când instalați una sau mai multe opțiuni pe imprimantă sau pe dispozitivul multifuncțional, poate fi necesară utilizarea unei platforme cu roțile, o piesă de mobilier sau alt obiect pentru a preveni vătămările corporale din cauza instabilității. Pentru informații suplimentare despre configurațiile acceptate, contactați locația de unde ați achiziționat imprimanta.

- 1 Opriți imprimanta.
- 2 Deconectați cablul de alimentare din priza electrică, apoi de la imprimantă.
- 3 Despachetați blocul încasetat.
- 4 Scoateți capacul superior al imprimantei.



- 5 Instalați blocul încasetat pe imprimantă, apoi apăsați-l în jos pentru a vă asigura că este atașat ferm la imprimantă.

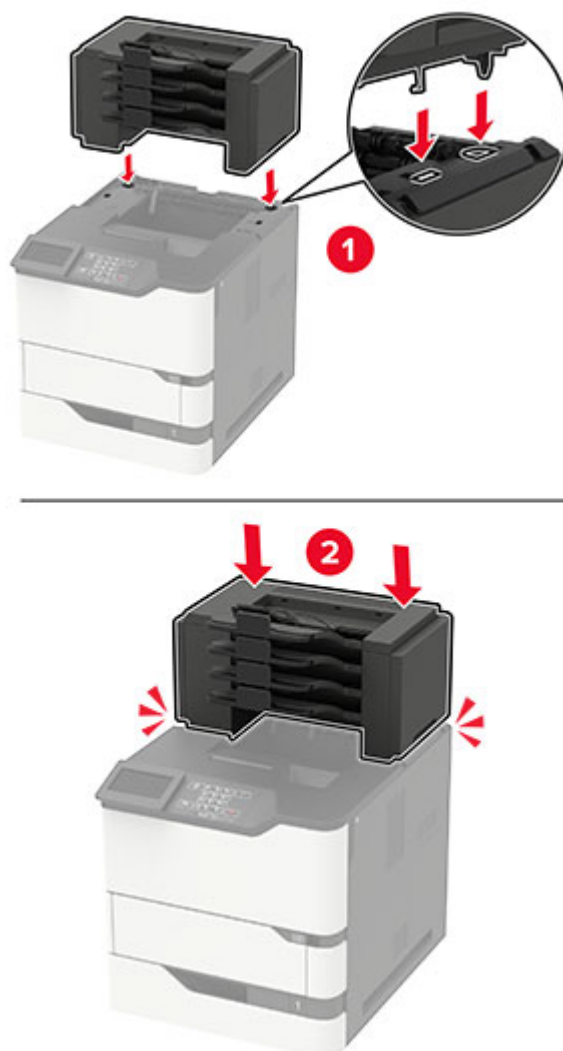

- 6 Conectați cablul de alimentare la imprimantă și apoi la priza electrică.

⚠ ATENȚIE - PERICOL DE ACCIDENTARE: Pentru a evita riscul de incendiu sau electrocutare, conectați cablul de alimentare la o priză electrică cu tensiune nominală corespunzătoare sau împământată, care se află în apropierea produsului și este ușor accesibilă.

- 7 Porniți imprimanta.

Adăugați blocul încasetat în driverul de imprimare pentru a-l face disponibil pentru lucrările de imprimare. Pentru informații suplimentare, consultați [“Adăugarea opțiunilor disponibile în driverul de imprimare” la pagina 201.](#)

Instalarea extensorului la ieșire sau a expanderului de mare capacitate al ieșirii

⚠ ATENȚIE - PERICOL DE RĂSTURNARE: Atunci când instalați una sau mai multe opțiuni pe imprimantă sau pe multifuncționalul laser, poate fi necesară utilizarea unei platforme cu roțile, a unei piese de mobilier sau a altui obiect pentru a preveni vătămările corporale din cauza instabilității. Pentru informații suplimentare despre configurațiile acceptate, contactați locația de unde ați achiziționat imprimanta.

- 1 Opriți imprimanta.
- 2 Deconectați cablul de alimentare din priza electrică, apoi de la imprimantă.
- 3 Despachetați extensorul la ieșire sau expanderul de mare capacitate al ieșirii.
- 4 Atașați bara de ghidare la extensorul la ieșire sau expanderul de mare capacitate al ieșirii.

Notă: Când instalați mai multe opțiuni, atașați bara de ghidare numai la opțiunea care este conectată direct la imprimantă.

- a Poziționați extensorul la ieșire pe o parte.

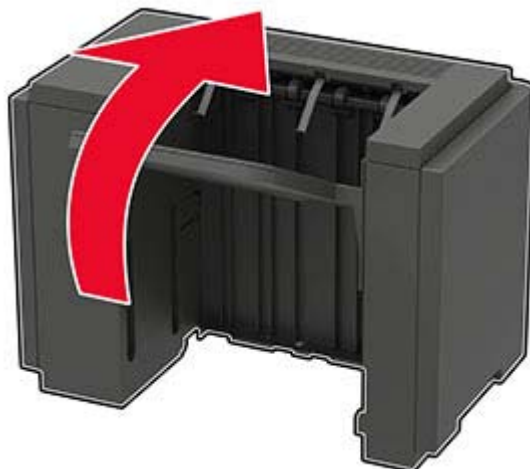

- b** Introduceți lamelele barei de ghidare în extensorul la ieșire.

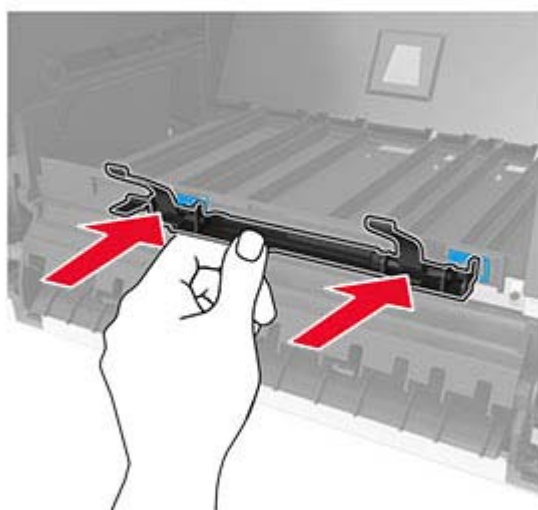
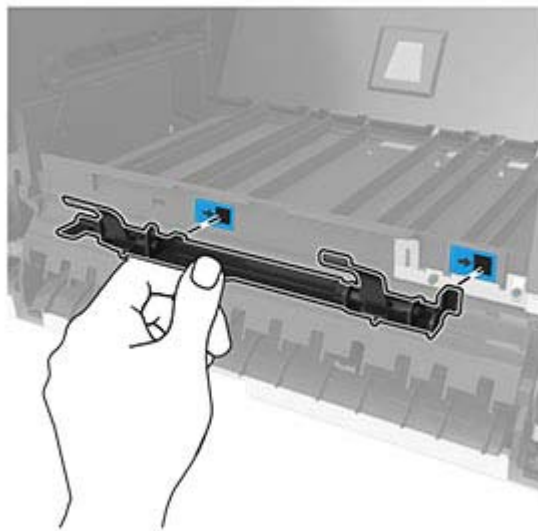

- c** Glisați bara de ghidare la dreapta până când se fixează în poziție cu un *clic*.

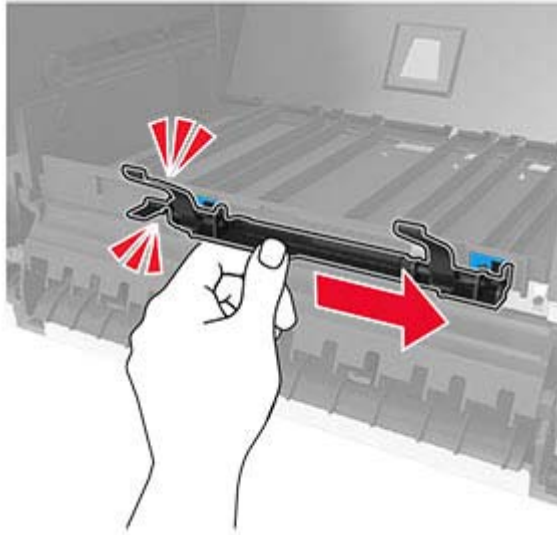

- 5** Scoateți capacul superior al imprimantei.



- 6 Instalați extensorul la ieșire pe imprimantă, apoi apăsați-l în jos pentru a vă asigura că este atașat ferm la imprimantă.



Într-o configurație cu două sau mai multe opțiuni hardware:

- Extensorul de ieșire este singura opțiune care poate fi montată deasupra expanderului de mare capacitate al ieșirii.
- Epanderul de mare capacitate al ieșirii trebuie să fie întotdeauna în partea de jos a configurației.

- 7 Conectați cablul de alimentare la imprimantă și apoi la priza electrică.

⚠ ATENȚIE - PERICOL DE ACCIDENTARE: Pentru a evita riscul de incendiu sau electrocutare, conectați cablul de alimentare la o priză electrică cu tensiune nominală corespunzătoare sau împământată, care se află în apropierea produsului și este ușor accesibilă.

- 8 Porniți imprimanta.

Adăugați extensorul la ieșire în driverul de imprimare pentru a-l face disponibil pentru lucrările de imprimare. Pentru informații suplimentare, consultați "[Adăugarea opțiunilor disponibile în driverul de imprimare](#)" la pagina 201.

Instalarea finisorului cu capse

⚠ ATENȚIE - PERICOL DE RĂSTURNARE: Atunci când instalați una sau mai multe opțiuni pe imprimantă sau pe dispozitivul multifuncțional, poate fi necesară utilizarea unei platforme cu roțile, o piesă de mobilier sau alt obiect pentru a preveni vătămările corporale din cauza instabilității. Pentru informații suplimentare despre configurațiile acceptate, contactați locația de unde ați achiziționat imprimanta.

- 1 Opriți imprimanta.
- 2 Deconectați cablul de alimentare din priza electrică, apoi de la imprimantă.
- 3 Despachetarea finisorului cu capse.
- 4 Scoateți capacul superior al imprimantei.



- 5 Instalați finisorul cu capse pe imprimantă, apoi apăsați-l în jos pentru a vă asigura că este atașat ferm la imprimantă.

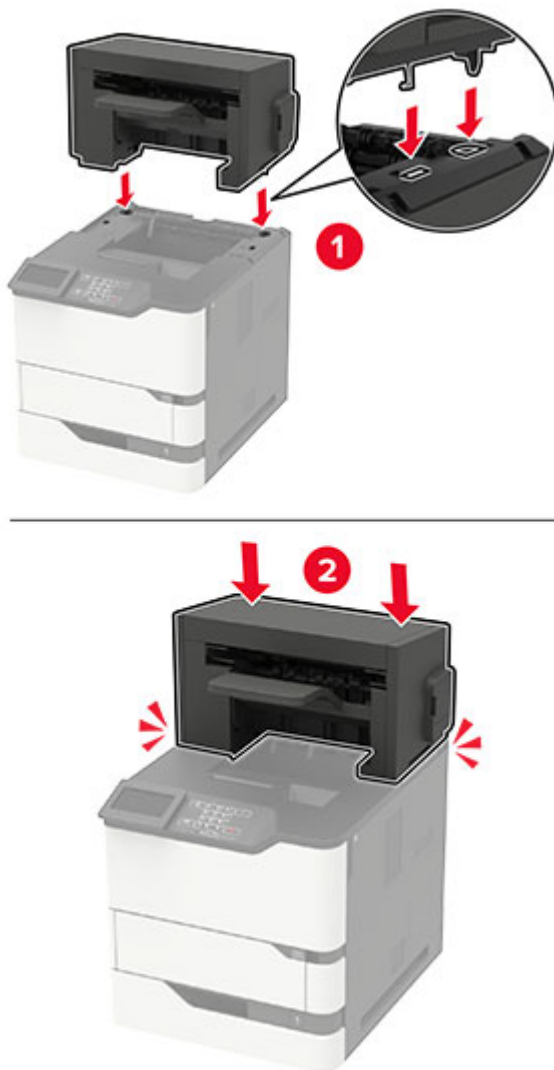

- 6 Conectați cablul de alimentare la imprimantă și apoi la priza electrică.

⚠ ATENȚIE - PERICOL DE ACCIDENTARE: Pentru a evita riscul de incendiu sau electrocutare, conectați cablul de alimentare la o priză electrică cu tensiune nominală corespunzătoare sau împământată, care se află în apropierea produsului și este ușor accesibilă.

- 7 Porniți imprimanta.

Adăugați finisorul cu capse în driverul de imprimare pentru a-l face disponibil pentru lucrările de imprimare. Pentru informații suplimentare, consultați [“Adăugarea opțiunilor disponibile în driverul de imprimare” la pagina 201](#).

Instalarea finisorului cu capsare și perforare

⚠ ATENȚIE - PERICOL DE RĂSTURNARE: Atunci când instalați una sau mai multe opțiuni pe imprimantă sau pe dispozitivul multifuncțional, poate fi necesară utilizarea unei platforme cu roțile, o piesă de mobilier sau alt obiect pentru a preveni vătămările corporale din cauza instabilității. Pentru informații suplimentare despre configurațiile acceptate, contactați locația de unde ați achiziționat imprimanta.

- 1 Opriți imprimanta.
- 2 Deconectați cablul de alimentare din priza electrică, apoi de la imprimantă.
- 3 Despachetați finisorul cu capse și cu perforare.
- 4 Scoateți capacul superior al imprimantei.



- 5 Instalați finisorul pe imprimantă, apoi apăsați-l în jos pentru a vă asigura că este atașat ferm la imprimantă.

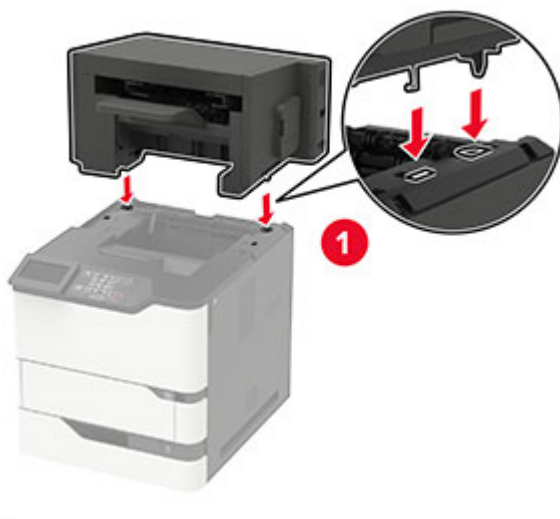

- 6 Conectați cablul de alimentare la imprimantă și apoi la priza electrică.

⚠ ATENȚIE - PERICOL DE ACCIDENTARE: Pentru a evita riscul de incendiu sau electrocutare, conectați cablul de alimentare la o priză electrică cu tensiune nominală corespunzătoare sau împământată, care se află în apropierea produsului și este ușor accesibilă.

- 7 Porniți imprimanta.

Adăugați finisorul în driverul de imprimare, pentru a-l face disponibil pentru lucrările de imprimare. Pentru informații suplimentare, consultați [“Adăugarea opțiunilor disponibile în driverul de imprimare” la pagina 201](#).

Software

Sisteme de operare acceptate

Utilizând CD-ul software, puteți instala software-ul imprimantei pentru următoarele sisteme de operare:

- Windows 10
- Windows 8.1
- Windows Server 2012 R2
- Windows Server 2012
- Windows 7 SP1
- Windows Server 2008 R2 SP1
- Windows Server 2008 SP2
- Windows Vista SP2
- Mac OS X versiunea 10.7 sau o versiune ulterioară
- Red Hat Enterprise Linux WS
- openSUSE Linux
- SUSE Linux Enterprise Server
- Debian GNU/Linux
- Ubuntu
- Fedora
- IBM AIX
- Oracle Solaris SPARC
- Oracle Solaris x86

Note:

- Pentru sistemele de operare Windows, driverele și utilitarele de imprimantă sunt compatibile atât cu versiunile pe 32 de biți, cât și cu versiunile pe 64 de biți.
- Pentru driverele și utilitarele compatibile cu Mac OS X versiunea 10.6 sau versiuni anterioare și pentru versiunile exacte ale sistemelor de operare Linux sau UNIX acceptate, accesați site-ul nostru web.
- Pentru mai multe informații despre compatibilitatea cu toate celelalte sisteme de operare, contactați asistența pentru clienți.

Instalarea software-ului pentru imprimantă

Note:

- Driverul de imprimare este inclus în pachetul de instalare a software-ului.
- Pentru computere Macintosh cu versiunea MacOS 10.7 sau ulterioară, nu trebuie să instalați driverul pentru a imprima pe o imprimantă certificată AirPrint. Dacă doriți funcții de imprimare personalizate, descărcați driverul de imprimare.

1 Obțineți o copie a pachetului de instalare a software-ului.

- De pe CD-ul cu software livrat împreună cu imprimanta dvs.
- De pe site-ul nostru web sau de la magazinul din care ați achiziționat imprimanta.

2 Executați programul de instalare a software-ului, apoi urmați instrucțiunile de pe ecranul computerului.

Adăugarea de imprimante la un computer

Înainte de a începe, efectuați una dintre următoarele:

- Conectați imprimanta și computerul la aceeași rețea. Pentru informații suplimentare despre conectarea imprimantei la o rețea, consultați [“Conectarea imprimantei la o rețea Wi-Fi” la pagina 93](#).
- Conectați computerul la imprimantă. Pentru informații suplimentare, consultați [“Conectarea unui computer la imprimantă” la pagina 96](#).
- Conectați imprimanta la computer utilizând un cablu USB. Pentru informații suplimentare, consultați [“Atașarea cablurilor” la pagina 12](#).

Notă: Cablul USB se comercializează separat.

Pentru utilizatorii de Windows

1 De pe un computer, instalați driverul de imprimare.

Notă: Pentru informații suplimentare, consultați [“Instalarea software-ului pentru imprimantă” la pagina 199](#).

2 Deschideți **Imprimante și scanere**, apoi faceți clic pe **Adăugare imprimantă sau scanner**.

3 În funcție de conexiunea imprimantei, efectuați una dintre următoarele:

- Selectați imprimanta din listă, apoi faceți clic pe **Adăugare dispozitiv**.
- Faceți clic pe **Afișare imprimante Wi-Fi Direct**, selectați o imprimantă, apoi faceți clic pe **Adăugare dispozitiv**.
- Faceți clic pe **Imprimanta pe care o doresc nu se află în listă** și apoi, din fereastra Adăugare imprimantă, faceți următoarele:
 - a** Selectați **Adăugați o imprimantă utilizând o adresă TCP/IP sau un nume de gazdă**, apoi faceți clic pe **Următorul**.
 - b** În câmpul „Nume de gazdă sau adresă IP”, introduceți adresa IP a imprimantei, apoi faceți clic pe **Următorul**.

Note:

- Vizualizați adresa IP a imprimantei pe ecranul de pornire al acesteia. Adresa IP apare ca patru seturi de numere separate prin puncte, cum ar fi 123.123.123.123.
- Dacă utilizați un server proxy, dezactivați-l temporar pentru a încărca corect pagina web.

- c** Selectați un driver de imprimare și apoi faceți clic pe **Următorul**.
- d** Selectați **Utilizați driverul de imprimare instalat curent (recomandat)**, apoi faceți clic pe **Următorul**.
- e** Introduceți un nume de imprimantă și apoi faceți clic pe **Următorul**.
- f** Selectați o opțiune de partajare a imprimantei, apoi faceți clic pe **Următorul**.
- g** Faceți clic pe **Terminare**.

Pentru utilizatorii de Macintosh

1 De pe computer, deschideți **Imprimante și scanere**.

2 Faceți clic pe **+**, apoi selectați o imprimantă.

3 Din meniul Utilizare, selectați un driver de imprimare.

Note:

- Pentru a utiliza driverul de imprimare Macintosh, selectați fie **AirPrint**, fie **Secure AirPrint**.
- Dacă doriți funcții de imprimare personalizate, selectați driverul de imprimare al producătorului. Pentru a instala driverul, consultați [“Instalarea software-ului pentru imprimantă” la pagina 199](#).

4 Adăugați imprimanta.

Adăugarea opțiunilor disponibile în driverul de imprimare

Pentru utilizatorii de Windows

- 1 Deschideți folderul de imprimante.
- 2 Selectați imprimanta pe care doriți să o actualizați și apoi alegeți oricare dintre următoarele variante:
 - Pentru Windows 7 sau variante ulterioare, selectați **Proprietăți imprimantă**.
 - Pentru versiuni anterioare, selectați **Proprietăți**.
- 3 Navigați la fila Configurație, apoi selectați **Actualizare imediată - Interogare imprimantă**.
- 4 Aplicați modificările.

Pentru utilizatorii de Macintosh

- 1 Din System Preferences (Preferințe sistem) din meniul Apple, navigați la imprimantă, apoi selectați **Options & Supplies** (Opțiuni și consumabile).
- 2 Navigați în lista opțiunilor hardware și adăugați toate opțiunile instalate.
- 3 Aplicați modificările.

Firmware

Exportarea sau importarea unui fișier de configurare

Puteți exporta setările de configurare ale imprimantei dvs. într-un fișier text și apoi îl puteți importa pentru a aplica setările altor imprimante.

- 1 Deschideți un browser web, apoi tastați adresa IP a imprimantei în câmpul de adrese.

Note:

- Vizualizați adresa IP a imprimantei pe ecranul de început al acesteia. Adresa IP apare ca patru seturi de numere separate prin puncte, cum ar fi 123.123.123.123.
- Dacă utilizați un server proxy, dezactivați-l temporar pentru a încărca corect pagina web.

- 2 Din Embedded Web Server, faceți clic pe **Exportare configurare** sau **Importare configurare**.
- 3 Urmați instrucțiunile de pe ecran.
- 4 Dacă imprimanta acceptă aplicații, faceți următoarele:
 - a Faceți clic pe **Aplicații** > selectați aplicația > **Configurare**.
 - b Faceți clic pe **Exportare** sau **Importare**.

Actualizarea firmware-ului

Pentru a îmbunătăți performanța imprimantei și a rezolva problemele, actualizați periodic firmware-ul imprimantei.

Pentru mai multe informații privind actualizarea firmware-ului, contactați reprezentantul dvs. de vânzări.

1 Deschideți un browser web, apoi tastați adresa IP a imprimantei în câmpul de adrese.

Note:

- Vizualizați adresa IP a imprimantei pe ecranul de pornire al acesteia. Adresa IP apare ca patru seturi de numere separate prin puncte, cum ar fi 123.123.123.123.
- Dacă utilizați un server proxy, dezactivați-l temporar pentru a încărca corect pagina web.

2 Faceți clic pe **Setări > Dispozitiv > Actualizare firmware**.

3 Efectuați oricare dintre următoarele operații:

- Faceți clic pe **Căutare actualizări > Sunt de acord, începere actualizare**.
- Încărcați fișierul flash.
 - a** Navigați la fișierul flash.
 - b** Faceți clic pe **Încărcare > Pornire**.

Note

Informații despre produs

Denumire produs:

IMPRIMANTĂ LASER
MX-B557P/MX-B707P

Tip echipament:

4064

Modele:

29H, 69H

Notă referitoare la ediție

Octombrie 2021

Următorul paragraf nu se aplică în cazul țărilor în care astfel de prevederi nu sunt compatibile cu legile locale: ACEASTĂ PUBLICAȚIE ESTE FURNIZATĂ "CA ATARE", FĂRĂ NICI UN FEL DE GARANȚIE, FIE EA EXPRESĂ SAU IMPLICITĂ, INCLUZÂND, FĂRĂ A SE LIMITA LA ACESTE, GARANȚIILE IMPLICITE CU PRIVIRE LA VANDABILITATE SAU POTRIVIRE PENTRU UN ANUMIT SCOP. Unele state nu permit respingerea garanțiilor exprese sau implicite în anumite tranzacții; prin urmare, este posibil ca această declarație să nu se aplice în cazul dumneavoastră.

Această publicație poate conține inadvertențe tehnice sau erori tipografice. Informațiile conținute în această publicație se modifică periodic; aceste modificări se vor include în edițiile viitoare. Îmbunătățirile sau modificările produselor sau programelor descrise pot fi făcute în orice moment.

Consumabile

Consumabilele standard pentru acest produs, care pot fi înlocuite de utilizator, includ cartușele de toner.

Asigurați-vă că utilizați numai produse specificate SHARP pentru cartușele de toner.

 <p>SHARP</p> <p>CONSUMABILE ORIGINALE</p>	<p>Pentru cele mai bune rezultate de copiere, asigurați-vă că utilizați numai consumabile originale Sharp, care sunt proiectate, concepute și testate pentru a crește la maximum durata de viață și performanța produselor Sharp. Căutați eticheta Consumabile originale pe ambalajul tonerului.</p>
---	--

Niveluri de poluare fonică

Măsurătorile următoare au fost realizate în conformitate cu standardul ISO 7779 și raportate în conformitate cu standardul ISO 9296.

Notă: Unele moduri pot să nu fie valabile pentru produsul dvs.

Presiune medie a sunetului pe metru, dBA	
Tipărirea	Pe o față: 57 (4064-29H); 58 (4064-69H) Față-verso: 56 (4064-29H); 58 (4064-69H)
Pregătit	14

Directiva WEEE (Waste from Electrical and Electronic Equipment - Deșuri din echipamente electrice și electronice)



Sigla WEEE indică programe și proceduri de reciclare specifice pentru produsele electronice din țările Uniunii Europene. Noi încurajăm utilizatorii să recicleze produsele. Dacă aveți alte întrebări cu privire la opțiunile de reciclare, contactați biroul de vânzări local.

Baterie reîncărcabilă litiu-ion



Acest produs poate conține o baterie reîncărcabilă litiu-ion de tip monedă, care trebuie înlăturată numai de către un tehnician instruit. Coș de gunoi pe roți barat înseamnă că produsul nu trebuie eliminat drept deșeu nesortat, ci trebuie trimis la facilități de colectare separate pentru recuperare și reciclare. În cazul în care bateria este înlăturată, nu aruncați bateria în gunoiul menajer. Este posibil să existe sisteme de colectare separate pentru baterii în comunitatea locală, cum ar fi o locație de colectare pentru reciclarea bateriilor. Colectarea separată a bateriilor uzate asigură tratarea corespunzătoare a deșeurilor, inclusiv reutilizarea și reciclarea, și previne orice potențiale efecte negative asupra sănătății umane și a mediului. Aruncați bateriile în mod responsabil.

Informații pentru utilizatorii casnici

Informații referitoare la eliminarea acestui echipament și a bateriilor aferente acestuia

DACĂ DORIȚI SĂ ELIMINAȚI ACEST ECHIPAMENT, NU UTILIZAȚI GUNOIUL MENAJER ȘI NU ARUNCAȚI ECHIPAMENTUL ÎN FOC!

Echipamentele electrice și electronice, precum și bateriile trebuie colectate și gestionate întotdeauna SEPARAT, în conformitate cu legislația locală.

Colectarea separată promovează o abordare care protejează mediul înconjurător, reciclarea materialelor și reducerea la minim a eliminării deșeurilor. ELIMINAREA NEADECVATĂ poate fi dăunătoare sănătății oamenilor și mediului din cauza anumitor substanțe! Duceți ECHIPAMENTELE UTILIZATE la un centrul local, de obicei municipal, de colectare a deșeurilor, acolo unde există această posibilitate. Acest echipament conține o BATERIE care nu poate fi scoasă de utilizator. Pentru schimbarea bateriei, contactați reprezentantul dvs. local.

Dacă aveți dubii cu privire la eliminare, contactați autoritățile locale sau distribuitorul și solicitați metoda corectă de eliminare la deșeuri.

NUMAI PENTRU UTILIZATORII DIN UNIUNEA EUROPEANĂ ȘI DIN ANUMITE ȚĂRI DIN AFARA ACESTEIA; DE EXEMPLU, NORVEGIA ȘI ELVEȚIA: participarea dvs. la colectarea separată a deșeurilor este obligatorie prin lege.



Utilizatorii DOMESTICI trebuie să utilizeze centrele existente de returnare pentru echipamentele utilizate. Returnarea este gratuită.

Simbolul de mai sus apare pe echipamentele electrice și electronice (sau pe ambalajul acestora) pentru a aminti utilizatorilor de acest lucru. Dacă echipamentele au fost utilizate în SCOPURI BUSINESS, contactați reprezentantul dvs. SHARP, care vă va informa cu privire la returnare. Este posibil să vi se ceară o taxă pentru costurile care survin din preluarea deșeurilor. Echipamentele mici (și în cantități mici) pot fi preluate de centrul dvs. local de reciclare. Pentru Spania: contactați sistemul de colectare desemnat sau autoritatea locală pentru detalii cu privire la preluarea produselor dvs. utilizate.

Depunerea la deșeuri și tratarea cartușelor

În ceea ce privește cartușele de toner Sharp folosite și alte consumabile de la copiatoarele/echipamentele multifuncționale Sharp, vă rugăm să țineți cont de faptul că aceste produse uzate vor fi tratate conform cerințelor legale din zona dumneavoastră. În acest sens, vă recomandăm să contactați furnizorii de servicii competenți (de exemplu, companiile de reciclare a deșeurilor) și să solicitați asistență din partea autorităților locale, de fiecare dată când este necesar. Pentru informații despre programele de colectare și reciclare Sharp existente, disponibile în anumite țări, vă rugăm să vizitați site-ul nostru web la www.sharp.eu.

Notificare de sensibilitate statică



Acest simbol identifică componentele cu sensibilitate statică. Nu atingeți zonele din apropierea acestor simboluri fără a atinge în prealabil o suprafață metalică dintr-o zonă aflată în afara simbolului.

Pentru a preveni deteriorarea prin descărcare electrostatică la efectuarea de lucrări de întreținere, cum ar fi eliminarea blocajelor de hârtie sau înlocuirea consumabilelor, atingeți orice cadru metalic expus al imprimantei înainte de accesarea sau atingerea zonelor interioare ale imprimantei, chiar dacă simbolul nu este prezent.

ENERGY STAR

Orice produs care poartă emblema ENERGY STAR® pe produs sau pe un ecran de pornire este certificat ca respectând cerințele ENERGY STAR ale Agenției americane pentru Protecția Mediului (EPA) începând cu data fabricației.



Informații cu privire la temperatură

Temperatura în timpul operării și umiditatea relativă	Între 10 și 32,2 °C (între 50 și 90 °F) și între 15 și 80 % RH Între 15,6 și 32,2 °C (între 60 și 90 °F) și între 8 și 80 % RH Temperatură maximă termometru umed ² : 22,8 °C (73 °F) Mediu fără condens
Depozitare pe termen lung Imprimantă/cartuș/unitate imagistică ¹	Între 15,6 și 32,2 °C (între 60 și 90 °F) și între 8 și 80 % RH Temperatură maximă termometru umed ² : 22,8 °C (73 °F)
Expediere pe termen scurt imprimantă/cartuș/unitate imagistică	Între -40 și 40 °C (între -40 și 104 °F)
¹ Termenul de valabilitate al consumabilelor este de aproximativ 2 ani. Această valoare presupune depozitarea într-un mediu de birou standard la 22 °C (72 °F) și la o umiditate de 45 %. ² Temperatura termometrului umed este determinată de temperatura aerului și de umiditatea relativă.	

Notă cu privire la laser

Imprimanta este certificată în Statele Unite ale Americii pentru a respecta cerințele DHHS 21 CFR, capitolul I, subcapitolul J pentru produse laser din clasa I (1) și în alte țări este certificată ca produs laser din clasa I care respectă cerințele IEC 60825-1: 2014.

Produsele laser din clasa I nu sunt considerate periculoase. Sistemul laser și imprimanta sunt concepute pentru a nu permite accesul uman la radiația laser superioară Clasei I în timpul funcționării normale, a întreținerii sau a condițiilor de service stabilite. Imprimanta are un ansamblu al capului de imprimare pentru care nu se poate oferi service și care conține un laser cu următoarele specificații:

Clasă: IIIb (3b) AIGaAs

Putere de ieșire nominală (miliwați): 25

Lungime de undă (nanometri): 755-800

Consumul de energie

Consumul de energie al produsului

În tabelul următor sunt documentate caracteristicile de consum energetic ale produsului.

Notă: Unele moduri pot să nu fie valabile pentru produsul dvs.

Mod	Descriere	Consum de energie (Wați)
Tipărirea	Produsul generează lucrări imprimate din intrări electronice.	Pe o față: 670 (4064-29H); 830 (4064-69H) Față-verso: 485 (4064-29H); 640 (4064-69H)
Copiere	Produsul generează o lucrare imprimată din documente originale cu suport fizic.	---
Scanare	Produsul scanează documente de pe suport fizic.	---
Pregătit	Produsul așteaptă o lucrare de imprimare.	Consum ridicat de energie: 39 (4064-29H); 38,5 (4064-69H) Consum mai redus de energie: 21,5 (4064-29H); 21 (4064-69H)
Sleep Mode (Modul Repaus)	Produsul se află într-un mod de economisire a energiei de nivel înalt.	1,4
Hibernate (Hibernare)	Produsul se află într-un mod de economisire a energiei de nivel redus.	0,2
Dezactivat	Produsul este conectat la o priză electrică, dar este oprit de la comutatorul de alimentare.	0,2

Nivelurile de consum energetic listate în tabelul anterior reprezintă măsurători medii efectuate în timp. Valorile energetice instantanee pot fi semnificativ mai ridicate decât media.

Modul Repaus

Acest produs este prevăzut cu un mod de economisire a energiei denumit *Mod Repaus*. Modul Repaus economisește energie prin reducerea consumului energetic în perioadele extinse de inactivitate. Modul Repaus este activat automat după ce produsul nu este utilizat o anumită perioadă de timp, perioadă denumită *Expirare mod Repaus*.

Valoarea implicită din fabrică pentru expirarea modului Repaus pentru acest produs (în minute):	15
---	----

Utilizând meniurile de configurare, timpul de expirare a modului Repaus poate fi modificat între 1 minut și 120 de minute. Dacă viteza de imprimare este mai mică sau egală cu 30 de pagini pe minut, puteți seta un timp de expirare de maximum 60 de minute. Setarea timpului de expirare pentru modul Repaus la o valoare mai mică reduce consumul de energie, dar poate mări timpul de răspuns al produsului. Setarea timpului de expirare pentru modul Repaus la o valoare mai mare menține un răspuns rapid, dar utilizează mai multă energie.

Modul Hibernare

Acest produs este prevăzut cu un mod de funcționare la un consum extrem redus de energie, denumit *modul Hibernare*. La funcționarea în modul Hibernare, toate celelalte sisteme și dispozitive sunt oprite în siguranță.

Pentru a intra în modul Hibernare, alegeți oricare dintre următoarele metode:

- Utilizarea opțiunii Expirare hibernare
- Utilizarea opțiunii Programare moduri alimentare

Opțiunea implicită din fabrică Expirare hibernare pentru acest produs în toate țările sau regiunile	3 zile
---	--------

Intervalul de timp în care imprimanta așteaptă după imprimarea unei lucrări înainte de a intra în modul Hibernare poate fi modificat cu valori între o oră și o lună.

Note despre echipamentele de imagistică înregistrate EPEAT:

- Nivelul de alimentare în standby apare în modul Hibernare sau Dezactivat.
- Produsul se va opri automat la un nivel de alimentare în standby ≤ 1 W. Funcția de standby automat (Hibernare sau Dezactivat) va fi activată la livrarea produsului.

Modul Oprit

Dacă acest produs are un mod Oprit care încă mai consumă o cantitate mică de energie, atunci pentru a opri complet consumul de energie al produsului, deconectați cablul sursei de alimentare de la priza electrică.

Consumul total de energie

Uneori este util să se estimeze consumul total de energie al produsului. Deoarece datele privind consumul de energie sunt furnizate în Wați, pentru a calcula consumul energetic trebuie să înmulțiți consumul de energie cu timpul petrecut de produs în fiecare mod. Consumul total de energie al produsului este suma consumurilor de energie în fiecare mod.

Informații despre mediu

Vă rugăm să citiți cu atenție această secțiune. Aceasta vă va ajuta să vă reduceți impactul asupra mediului și să reduceți totodată costurile.

Economisirea hârtiei

- 1 Funcția de imprimare automată față-verso este destinată imprimării automate pe ambele fețe ale hârtiei, fără a întoarce hârtia manual. Dacă dispozitivul este echipat cu funcția de imprimare automată față-verso, configurați setările de imprimare pe computer pentru a imprima automat pe ambele fețe. Vă rugăm să folosiți funcția de imprimare automată față-verso a acestui dispozitiv ori de câte ori este posibil.

- 2** Imprimând pe hârtie reciclată și hârtie subțire de 64 g/m² care respectă standardul EN12281:2002 și standarde de calitate similare, puteți reduce impactul asupra mediului.

Economisirea energiei

Programul ENERGY STAR® este un sistem voluntar de promovare a dezvoltării și achiziționării de modele eficiente din punct de vedere energetic, care contribuie la reducerea la minimum a impactului asupra mediului. Produsele care îndeplinesc cerințele stricte ale programului ENERGY STAR atât în ceea ce privește beneficiile pentru mediu, cât și consumul de energie pot purta sigla ENERGY STAR în cazul în care au fost înregistrate într-un program ENERGY STAR.

Conformitate cu directivele Comunității Europene (CE)

Acest produs este în conformitate cu cerințele de protecție ale directivelor Consiliului CE 2014/30/UE, 2014/35/UE și 2011/65/UE, modificată prin (UE) 2015/863 privind aproximarea și armonizarea legislației din statele membre în legătură cu compatibilitatea electromagnetică, siguranța echipamentelor electrice proiectate pentru a fi utilizate cu anumite limite ale tensiunii și restricțiile de utilizare ale anumitor substanțe periculoase la echipamentele electrice și electronice.

Acest produs respectă limitele pentru Clasa A ale standardului EN 55032 și cerințele de siguranță ale standardului EN 62368-1.

Notă cu privire la interferențele radio

Avertisment

Acest produs respectă limitele pentru emisii ale Clasei A conform standardului EN 55032 și cerințele privind imunitatea ale standardului EN 55035. Acest produs nu este destinat utilizării în medii rezidențiale/domestice.

Acesta este un produs de clasă A. Într-un mediu domestic, acest produs poate provoca interferențe radio, caz în care este posibil ca utilizatorul să fie obligat să ia măsurile necesare.

Index

A

A fost detectată o memorie flash defectă 169
 A fost detectată o memorie flash neformatată 169
 accesarea plăcii controlerului 175
 activarea portului USB 167
 activarea Wi-Fi Direct 95
 actualizarea firmware-ului 202
 adăugarea contactelor 18
 adăugarea de imprimante la un computer 200
 adăugarea grupurilor 18
 adăugarea opțiunilor hardware driver de imprimare 201
 adăugarea opțiunilor interne driver de imprimare 201
 AirPrint
 utilizare 37
 alimentator multifuncțional
 încărcare 28
 anularea legării tăvilor 29
 anularea unei lucrări de imprimare
 de la computer 42
 din panoul de control al imprimantei 42
 atașarea cablurilor 12
 avertizări prin poșta electronică configurare 92

B

blocaj de hârtie
 în cuptor 133
 în zona duplex 133
 blocaj de hârtie în alimentatorul multifuncțional 135
 blocaj de hârtie în cutia poștală cu 4 recipiente 137
 blocaj de hârtie în expanderul de mare capacitate al ieșirii 136
 blocaj de hârtie în extensorul la ieșire 136
 blocaj de hârtie în recipientul finisorului cu capse 138
 blocaj de hârtie la ușa H 138
 blocaj de hârtie la ușa N 137

blocaj hârtie în panouri 130
 blocaj hârtie la ușa A 130
 blocaj hârtie la ușa C 133
 blocaje
 evitare 126
 blocaje de hârtie
 evitare 126
 locație 128
 blocaje hârtie, eliminare
 în recipientul standard 134
 blocaje, eliminare
 în recipientul standard 134

C

card de memorie
 instalare 176
 card opțional
 instalare 178
 cartuș de capse
 înlocuire 121, 122
 cartuș de toner
 comandă 103
 înlocuire 103
 coli de separare
 plasare 42
 comandarea consumabilelor
 cartuș de toner 103
 unitate de imagine 103
 comandă
 kit de mentenanță 103
 computer
 conectarea la imprimantă 96
 conectarea imprimantei
 la o rețea fără fir 93
 conectarea la rețeaua fără fir
 utilizarea metodei cu apăsare pe buton 94
 utilizarea metodei PIN 94
 conectarea unui computer la imprimantă 96
 conectarea unui dispozitiv mobil la imprimantă 95
 conectivitatea imprimantei
 verificare 169
 configurarea avertizărilor prin e-mail 92
 configurarea formatului universal de hârtie 20

configurarea notificărilor de aprovizionare 92
 configurarea setării Eco Mode 16
 configurarea Setărilor economice și ecologice 16
 configurarea Wi-Fi Direct 95
 configurațiile de imprimantă 10
 conservare consumabile 125
 consumabil care nu provine de la producătorul imprimantei 169
 contactarea distribuitorului 174
 contacte
 adăugare 18
 editare 18
 ștergere 19
 crearea folderelor
 pentru marcaje 17
 crearea marcajelor 17
 criptarea hard diskului imprimantei 90
 culoarea butonului de alimentare
 înțelegerea stării 14
 cuptor
 înlocuire 107
 cuptor cu rolă caldă
 înlocuire 110
 curățare
 exteriorul imprimantei 97
 interiorul imprimantei 97
 role de tragere 98
 curățarea ecranului tactil 98
 curățarea imprimantei 97
 curățarea rolei de tragere din alimentatorul multifuncțional 100
 cutie poștală cu 4 recipiente
 instalare 189

D

declarație de volatilitate 90
 depanare imprimare
 documentele confidențiale și alte documente în așteptare nu se imprimă 165
 hârtia se blochează frecvent 173
 imprimare lentă 162

- imprimarea de documente
 asamblate nu
 funcționează 171
 legarea tăvilor nu
 funcționează 172
 lucrarea este imprimată din
 tava incorectă 164
 lucrarea este imprimată pe
 hârtie incorectă 164
 lucrările de imprimare nu sunt
 imprimate 161
 margini incorecte 152
 nu se poate citi unitatea
 flash 167
 paginile blocate nu sunt
 reimprimate 174
 plicurile se lipesc la
 imprimare 170
 depanare pentru calitatea
 imprimării
 benzi orizontale deschise la
 culoare 157
 benzi verticale deschise la
 culoare 158
 benzi verticale închise la
 culoare 159
 defecțiunile se repetă 161
 dungi verticale închise la
 culoare și imprimare lipsă 160
 fundal gri pe materialele
 imprimate 151
 hârtie pliată sau încrețită 150
 imprimare cu pete și
 puncte 154
 imprimare oblică 154
 imprimare strâmbă 154
 încrețire hârtie 171
 linii sau dungi verticale închise
 la culoare 159
 linii verticale albe 158
 liniile fine nu sunt imprimate
 corect 149
 materiale imprimate
 întunecate 147
 materiale imprimate
 luminoase 152
 pagini albe 147
 pagini goale 147
 pagini negre 155
 text sau imagini trunchiate 156
 tonerul se desprinde ușor de pe
 hârtie 156
 depanare, calitate imprimare
 benzi orizontale deschise la
 culoare 157
 benzi verticale deschise la
 culoare 158
 benzi verticale închise la
 culoare 159
 defecțiunile se repetă 161
 dungi verticale închise la
 culoare și imprimare lipsă 160
 fundal gri pe materialele
 imprimate 151
 hârtie pliată sau încrețită 150
 imprimare cu pete și
 puncte 154
 imprimare oblică 154
 imprimare strâmbă 154
 încrețire hârtie 171
 linii sau dungi verticale închise
 la culoare 159
 linii verticale albe 158
 liniile fine nu sunt imprimate
 corect 149
 materiale imprimate
 întunecate 147
 materiale imprimate
 luminoase 152
 pagini albe 147
 pagini goale 147
 pagini negre 155
 probleme legate de calitatea
 imprimării 146
 text sau imagini trunchiate 156
 paginile blocate nu sunt
 reimprimate 174
 plicurile se lipesc la
 imprimare 170
 dezactivarea rețelei Wi-Fi 96
 dimensiune hârtie
 setare 20
 dimensiuni de hârtie
 acceptate 30
 dispozitiv mobil
 conectare la imprimantă 95
 imprimare din 37
 distribuitorul
 contactare 174
 documente, imprimare
 de la computer 37
 driver de imprimare
 instalare 199
 opțiuni hardware,
 adăugare 201
 dungi verticale pe materialele
 imprimate 159
E
 Eco Mode
 setare 125
 ecran de pornire
 particularizare 16
 utilizare 15
 ecran tactil
 curățare 98
 editarea contactelor 18
 editarea grupurilor 18
 eliminarea blocajului de hârtie
 în alimentatorul
 multifuncțional 135
 în cuptor 133
 în expanderul de mare
 capacitate al ieșirii 136
 în extensorul la ieșire 136
 în finisorul cu capsare și cu
 perforare 139
 în finisorul cu capsare și
 perforare 139
 în recipientul cutiei poștale 137
 în recipientul finisorului cu
 capse 138
 în tăvi 130
 în unitatea duplex 133
 la ușa A 130
 la ușa H 138
 la ușa N 137

eliminarea unui blocaj de capse 140, 143
 în finisorul cu capsare și perforare 143
evitarea blocajelor de hârtie 126
expander de mare capacitate al ieșirii
 instalare 191
expedierea imprimantei 124
exportul unui fișier de configurare
 utilizarea Embedded Web Server 201
extensor la ieșire
 instalare 191

F

finisor cu capse
 instalare 195
finisor cu capse și cu perforare
 instalare 197
firmware, actualizare 202

G

gestionarea economizorului de ecran 16
greutăți acceptate pentru hârtie 34
grupuri
 adăugare 18
 editare 18
 ștergere 19

H

hard disk de imprimantă
 criptare 90
 instalare 180
hârtie cu antet
 încărcare 28
 încărcare, tavă de 2100 de foi 23
hârtie încrețită 150
hârtie pliată 150
hârtie preperforată
 încărcare 28
Hârtie universală
 configurare 20

I

identificarea locațiilor blocajelor 128

identificarea zonelor de blocaj 128
importul unui fișier de configurare
 utilizarea Embedded Web Server 201
imposibil de deschis serverul Embedded Web Server 168
imprimanta nu răspunde 166
imprimantă
 alegerea unui loc 9
 expediere 124
 mutare 9
 spații libere minime 9
imprimantă, mesaje
 A fost detectată o memorie flash defectă 169
 A fost detectată o memorie flash neformatată 169
 consumabil care nu provine de la producătorul imprimantei 169
 Înlocuiți cartușul, nepotrivire regiune imprimantă 169
 Spațiu liber insuficient în memoria flash pentru resurse 169
imprimare
 de la computer 37
 de la o unitate flash 38
 de pe un dispozitiv mobil 37
 listă de directoare 42
 listă de eșantioane de fonturi 41
 lucrări de imprimare confidențiale 40
 Pagină setări meniu 88
 repetarea lucrărilor de imprimare 40
 rezervarea lucrărilor de imprimare 40
 sarcini de imprimare reținute 40
 utilizând Wi-Fi Direct 37
 verificarea lucrărilor de imprimare 40
imprimare de pe un computer 37
imprimare lentă 162
imprimare oblică 154
imprimare strâmbă 154

imprimarea de documente asamblate nu funcționează 171
imprimarea de pe o unitate flash 38
informații despre siguranță 7, 8
inserarea de coli de separare 42
instalarea cutiei poștale cu 4 recipiente 189
instalarea driverului de imprimare 199
instalarea echipamentelor opționale
 hard disk de imprimantă 180
instalarea expanderului de mare capacitate al ieșirii 191
instalarea extensorului la ieșire 191
instalarea finisorului cu capsare și perforare 197
instalarea finisorului cu capse 195
instalarea software-ului imprimantei 199
instalarea tăvii de 2100 de coli 186
instalarea tăvilor 185
instalarea unui card de memorie 176
instalarea unui card opțional 178

Î

încărcare
 hârtie cu antet în tavă de 2100 de coli 23
 tavă de 2100 de coli 23
încărcare tăvi 20
încărcarea alimentatorului multifuncțional 28
îndepărtarea blocajelor în alimentatorul multifuncțional 135
 în cuptor 133
 în expanderul de mare capacitate al ieșirii 136
 în extensorul la ieșire 136
 în finisorul cu capsare și cu perforare 139
 în finisorul cu capsare și perforare 139
 în finisorul cu capse 140
 în recipientul cutiei poștale 137

în recipientul finisorului cu
 capse 138
 în tăvi 130
 în unitatea duplex 133
 la ușa A 130
 la ușa H 138
 la ușa N 137
 înlocuire
 rola de tragere din alimentatorul
 multifuncțional 118
 înlocuirea consumabilelor
 cartuș de capse 121, 122
 cartuș de toner 103
 unitate de imagine 105
 înlocuirea pieselor
 cuptor 107
 cuptor cu rolă caldă 110
 rolă de tragere 117
 rolă de transfer 114
 ștergătorul cuptorului cu rolă
 caldă 112
 Înlocuiți cartușul, nepotrivire
 regiune imprimantă 169

K

kit de mentenanță
 comandă 103

L

legarea tăvilor 29
 legarea tăvilor nu
 funcționează 172
 linii albe 158
 linii verticale închise la culoare
 pe materialele imprimate 159
 listă de directoare
 imprimare 42
 listă de eșantioane de fonturi
 imprimare 41
 localizarea slotului de
 securitate 89
 lucrare de imprimare
 anulare de la panoul de control
 al imprimantei 42
 anulare de pe computer 42
 lucrări de imprimare
 confidențiale 40
 lucrări de imprimare
 neimprimate 161
 luminozitate toner
 reglare 164

luminozitatea afișajului
 reglare 125

M

marcaje
 creare 17
 crearea folderelor pentru 17
 memoria imprimantei
 golire 89
 memoria nevolatilă 90
 golire 89
 memoria volatilă 90
 golire 89
 memorie din hard diskul
 imprimantei 90
 golire 89
 meniu
 802.1x 76
 Accesibilitate 51
 Administrare certificate 81
 Asistență 88
 Aspect 55
 Calitate 58
 Colectare anonimă a
 datelor 50
 Configurare 57
 Configurare imprimare
 confidențială 85
 Configurație LPD 76
 Configurație tavă 64
 Configurație universală 65
 Conturi locale 80
 Criptare disc 85
 Despre această imprimantă 55
 Dispozitiv 87
 Diverse 86
 Eco Mode 45
 Ethernet 71
 Evidență lucrări 58
 Fără fir 68
 Gestionare permisiuni 79
 Gestionarea energiei 50
 HTML 62
 Imagine 63
 Imprimare 87
 Imprimare unitate flash 66
 IPSec 75
 În rețea 87
 Jurnal de audit de sec. 82
 Meniul Configurare 52
 Metode de conectare
 implicite 81

Notificări 46
 Pagină setări meniu 87
 Panou de operare de la
 distanță 46
 PCL 61
 PDF 60
 Pictograme vizibile pe ecranul
 de pornire 55
 PostScript 60
 Preferințe 44
 Prezentare generală a
 rețelei 67
 Programare dispozitive
 USB 82
 Restricții de conectare 84
 Restricționați accesul la
 rețeaua externă 79
 Revenire la setările prestabilite
 din fabrică 52
 Rezolvarea problemelor 88
 Setări HTTP/FTP 77
 Setări soluții LDAP 86
 SNMP 74
 Ștergere fișiere de date
 temporare 86
 Ștergere pentru scoaterea din
 uz 54
 TCP/IP 72
 ThinPrint 78
 Tipuri suport 65
 USB 78
 Wi-Fi Direct 71
 XPS 60
 meniuri imprimantă 43
 metoda cu apăsare pe buton 94
 metoda numărului personal de
 identificare 94
 Mod Repaus
 setare 125
 modul Hibernare
 setare 125
 moduri de economisire a
 energiei
 setare 125
 mutarea imprimantei 9, 124

N

niveluri de poluare fonică 203
 note 203, 207, 208
 note privitoare la emisii 203
 notificări aprovizionare
 configurare 92

nu se poate citi unitatea flash
depanare, imprimare 167

O

opțiuni hardware
card de memorie 176
instalare 182, 186, 189, 191,
195, 197
tăvi 185
opțiuni hardware, adăugare
driver de imprimare 201
opțiuni interne
card de fonturi 175
cartelă firmware 175
hard disk de imprimantă 175
memorie flash 175
port Internal Solutions 175
opțiuni interne, adăugare
driver de imprimare 201

P

Pagină setări meniu
imprimare 88
Pagini de testare a calității
imprimării 88
Particularizarea afișării
utilizare 16
personalizarea afișajului 16
pictograme pe ecranul de
pornire
afișare 16
pictogramele ecranului de
pornire
afișare 16
piese de schimb
conservare 125
placă controler
accesare 175
plicuri
încărcare 28
port Ethernet 12
port Internal Solutions
instalare 182
port USB 12
activare 167
porturile imprimantei 12
priză pentru cablul de
alimentare 12
probleme legate de calitatea
imprimării 146

programarea modurilor de
alimentare 16

R

rapoartele imprimantei
vizualizare 92
reglarea luminozității
afișaj 125
reglarea luminozității
tonerului 164
reglarea volumului implicit
căști 93
difuzor 93
repetarea lucrărilor de
imprimare 40
rețea fără fir 93
conectare imprimantă la 93
Wi-Fi Protected Setup 94
rețea Wi-Fi
dezactivare 96
revenire la setările prestabilite
din fabrică 90
rezolvarea problemelor
imposibil de deschis serverul
Embedded Web Server 168
imprimanta nu răspunde 166
probleme legate de calitatea
imprimării 146
rola de tragere din alimentatorul
multifuncțional
curățare 100
înlocuire 118
rolă de tragere
înlocuire 117
rolă de transfer
înlocuire 114
role de tragere
curățare 98
rularea unui slideshow 16

S

sarcini de imprimare reținute 40
schimbarea fundalului
ecranului 16
schimbarea setărilor portului
imprimantei după instalarea
ISP 97
securizarea memoriei
imprimantei 90
selectarea unei locații pentru
imprimantă 9

semnal luminos de indicare
înțelegerea stării 14
setarea dimensiunii hârtiei 20
setarea tipului de hârtie 20
setări de protecție a
mediului 125
Setări economice și ecologice
configurare 16
setări implicite din fabrică
restaurare 90
setări imprimantă
revenire la setările prestabilite
din fabrică 90
setări port imprimantă
modificare 97
sisteme de operare
acceptate 199
sisteme de operare
acceptate 199
slot de securitate
localizare 89
software pentru imprimantă
instalare 199
Spațiu liber insuficient în
memoria flash pentru
resurse 169
stare imprimantă 14
starea consumabilelor
verificare 103
starea pieselor
verificare 103
stocarea lucrărilor de
imprimare 40

Ș

ștergătorul cuptorului cu rolă
caldă
înlocuire 112
ștergere memorie
de pe hard diskul
imprimantei 89
ștergere memorie hard disk
imprimantă 89
ștergerea contactelor 19
ștergerea grupurilor 19
ștergerea memoriei
imprimantei 89, 90

T

tavă de 2100 de coli
instalare 186

- încărcare 23
- tăvi
 - anularea legării 29
 - încărcare 20
 - legare 29
- temperatură în jurul imprimantei 206
- tip hârtie
 - setare 20
- tipuri de fișiere acceptate 39
- tipuri de hârtie acceptate 33

U

- umiditate în jurul imprimantei 206
- unitate de imagine
 - comandă 103
 - înlocuire 105
- unitate flash
 - imprimare din 38
- unități flash acceptate 39
- utilizarea ecranului de pornire 15
- utilizarea funcției Particularizarea afișării 16
- utilizarea panoului de control
 - afișaj tactil 14
 - panou cu afișaj LCD de 2,4 inchi 13

V

- verificarea conectivității imprimantei 169
- verificarea lucrărilor de imprimare 40
- verificarea stării pieselor și consumabilelor 103
- vizualizarea rapoartelor 92
- volum implicit căști
 - reglare 93
- volum implicit difuzor
 - reglare 93

W

- Wi-Fi Direct
 - activare 95
 - configurare 95
 - imprimare de pe un dispozitiv mobil 37
- Wi-Fi Protected Setup
 - rețea fără fir 94