

# **SYSTEME MULTIFONCTIONS NUMERIQUE COULEUR MX-C507F/MX-C407F**

---

## **Guide de l'utilisateur**

**Septembre 2021**

---

Type de machine :

7528

Modèles :

5H9, 1H9

# Contenus

- Consignes de sécurité..... 7**
  - Conventions.....7
  - Déclaration du produit..... 7
- A propos de l'imprimante..... 10**
  - Sélection d'un emplacement pour l'imprimante..... 10
  - Configurations de l'imprimante.....11
  - Connexion des câbles..... 12
  - A partir du panneau de commandes.....14
  - Comprendre l'état de la touche Marche/arrêt et du voyant..... 15
- Configuration et utilisation des applications présentes sur l'écran d'accueil..... 16**
  - Utilisation de l'écran d'accueil..... 16
  - Personnalisation de l'écran d'accueil..... 17
  - Configuration des formulaires et favoris..... 17
  - Configuration de Card Copy.....17
  - A l'aide du Centre de raccourcis..... 18
  - Configuration de la fonction Scan Center..... 18
  - Gestion des signets..... 18
  - Gestion des contacts.....19
- Chargement du papier et des supports spéciaux..... 22**
  - Définition du format et du type des supports spéciaux..... 22
  - Configuration des paramètres de papier Universel.....22
  - Chargement des tiroirs..... 22
  - Alimentation du chargeur multifonction..... 25
  - Tiroirs chaînés..... 27
- Support papier..... 29**
  - Formats de papier pris en charge.....29
  - Types de support pris en charge..... 30
  - Grammages de papiers pris en charge..... 31

<b>Impression.....</b>	<b>32</b>
Impression depuis un ordinateur.....	32
Impression de formulaires.....	32
Impression à partir d'un appareil mobile.....	32
Impression à partir d'un lecteur flash.....	33
Lecteurs flash et types de fichiers pris en charge.....	34
Configuration des travaux confidentiels.....	35
Impression de travaux confidentiels et suspendus.....	35
Impression de la liste des échantillons de polices.....	36
Annulation d'une tâche d'impression.....	36
 <b>Copie.....</b>	 <b>38</b>
Utilisation du dispositif d'alimentation automatique et de la vitre du scanner.....	38
Faire des copies.....	38
Copie de photos.....	38
Copie sur du papier à en-tête.....	39
Copier des deux côtés du papier.....	39
Réduction ou agrandissement de copies.....	39
Assemblage des copies.....	39
Insertion d'intercalaires entre les copies.....	39
Copie de plusieurs pages sur une feuille.....	40
Création d'un raccourci de copie.....	40
 <b>Envoi d'e-mails.....</b>	 <b>41</b>
Utilisation du dispositif d'alimentation automatique et de la vitre du scanner.....	41
Configuration des paramètres SMTP de messagerie.....	41
Envoi d'un courrier électronique.....	49
Création d'un raccourci pour envoyer un e-mail.....	49
 <b>Envoi d'une télécopie.....</b>	 <b>50</b>
Utilisation du dispositif d'alimentation automatique et de la vitre du scanner.....	50
Configuration de l'imprimante en télécopieur.....	50
Envoi d'une télécopie.....	57
Planification d'une télécopie.....	58
Création d'un raccourci de destinations de télécopies.....	58
Modification de la résolution de la télécopie.....	58

Réglage de l'intensité de télécopie..... 58

Imprimer un journal de télécopie..... 58

Blocage des télécopies non sollicitées (télécopies de publicité)..... 59

Mise en attente des fax..... 59

Transfert d'une télécopie..... 59

**Numérisation..... 61**

Utilisation du dispositif d'alimentation automatique et de la vitre du scanner..... 61

Numérisation vers un ordinateur..... 61

Numérisation vers un serveur FTP..... 62

Création d'un raccourci FTP..... 62

Création d'un raccourci de dossier réseau..... 62

Numérisation vers un lecteur flash..... 63

Numérisation vers un serveur de télécopie..... 64

Numérisation vers un dossier réseau..... 64

**Présentation des menus de l'imprimante..... 65**

Affichage des menus..... 65

Périphérique..... 66

Impression..... 80

Papier..... 89

Copie..... 91

Télécopie..... 94

Courrier électronique..... 106

FTP..... 112

Lecteur USB..... 116

Réseau/Ports..... 121

Sécurité..... 133

Rapports..... 140

Aide..... 141

Dépannage..... 142

Impression de la page des paramètres de menu..... 142

**Sécurisation de l'imprimante..... 143**

Emplacement du logement de sécurité..... 143

Effacement de la mémoire de l'imprimante..... 143

Effacement de la mémoire du disque dur de l'imprimante..... 143

Chiffrement du disque dur de l'imprimante..... 144  
 Restauration des paramètres usine..... 144  
 Déclaration relative à la volatilité.....144

**Entretien de l'imprimante..... 146**

Réglage du volume du haut-parleur..... 146  
 Utilisation en réseau..... 146  
 Nettoyage des pièces de l'imprimante..... 150  
 Commande de pièces et de consommables..... 152  
 Remplacement des pièces et consommables..... 154  
 Déplacement de l'imprimante..... 181  
 Economie d'énergie et de papier..... 182

**Elimination des bourrages..... 184**

Réduction des risques de bourrage..... 184  
 Identification des zones de bourrage..... 185  
 Bourrage papier dans les tiroirs.....186  
 Bourrage papier derrière la porte E..... 187  
 Bourrage papier dans le chargeur multifonction..... 187  
 Bourrage papier dans le réceptacle standard..... 188  
 Bourrage derrière la porte A.....189

**Dépannage.....194**

Problèmes d'impression.....194  
 Problèmes de connexion réseau.....214  
 Problèmes liés aux options matérielles..... 215  
 Problèmes liés aux consommables..... 216  
 Problèmes de chargement du papier.....217  
 Problèmes de qualité des couleurs.....220  
 Problèmes de télécopie.....223  
 Problèmes de numérisation.....226  
 Contacter votre revendeur.....230

**Mise à niveau et migration..... 231**

Matériel.....231  
 Logiciel.....245  
 Microcode..... 248

**Avis.....249**

**Index.....257**

# Consignes de sécurité





## Conventions

**Remarque** : Une *Remarque* fournit des informations pouvant vous être utiles.







**Avertissement** : Un *Avertissement* signale un danger susceptible d'endommager le logiciel ou le matériel.







**ATTENTION** : La mention *Attention* vous signale un risque de blessure corporelle.

Il existe différentes mises en garde :







-  **ATTENTION—RISQUE DE BLESSURE** : Signale un risque de blessure.
-  **ATTENTION—RISQUE D'ELECTROCUTION** : Signale un risque d'électrocution.
-  **ATTENTION—SURFACE CHAUDE** : Signale un risque de brûlure de contact.
-  **ATTENTION—RISQUE DE BASCULEMENT** : Signale un risque d'écrasement.
-  **ATTENTION : RISQUE DE PINCEMENT** : Signale un risque de pincement entre des pièces mobiles.

## Déclaration du produit

-  **ATTENTION—RISQUE DE BLESSURE** : Pour éviter tout risque d'électrocution ou d'incendie, branchez le câble d'alimentation directement à une prise électrique répondant aux exigences requises et correctement mise à la terre, proche du produit et facile d'accès.
-  **ATTENTION—RISQUE DE BLESSURE** : Pour éviter tout risque d'incendie ou d'électrocution, utilisez uniquement le câble d'alimentation fourni avec ce produit ou un câble de remplacement autorisé par le fabricant.
-  **ATTENTION—RISQUE DE BLESSURE** : Ce produit ne doit pas être utilisé avec des rallonges, des barres multiprises, des rallonges multiprises ou des périphériques UPS. La capacité de ces types d'accessoires peut être facilement dépassée par une imprimante laser, d'où un risque de dégâts matériels, d'incendie ou de performances d'impression amoindries.
-  **ATTENTION—RISQUE DE BLESSURE** : N'utilisez pas ce produit avec un parasurtenseur en ligne. L'utilisation de parasurtenseurs comporte un risque d'incendie et de dégâts matériels, et peut réduire les performances de l'imprimante.
-  **ATTENTION—RISQUE DE BLESSURE** : Pour réduire le risque d'incendie, utilisez uniquement un câble de télécommunication 26 AWG minimum (RJ-11) pour connecter ce produit au réseau téléphonique public. Pour les utilisateurs en Australie, le câble doit être approuvé par l'Australian Communications and Media Authority.
-  **ATTENTION—RISQUE D'ELECTROCUTION** : Pour éviter tout risque d'électrocution, n'installez pas la machine à proximité d'un point d'eau ou dans un environnement humide.
-  **ATTENTION—RISQUE D'ELECTROCUTION** : Pour éviter tout risque d'électrocution, n'installez pas ce produit, et n'effectuez aucun branchement électrique (raccordement du câble d'alimentation, installation de la fonction de télécopie) ou téléphonique en cas d'orage violent.

-  **ATTENTION—RISQUE DE BLESSURE** : abstenez-vous de couper, de tordre, de plier, d'écraser le câble d'alimentation ou de poser des objets lourds dessus. Ne le soumettez pas à une usure ou une utilisation abusive. Ne pincez pas le cordon d'alimentation entre des objets, par exemple des meubles, et un mur. Un risque d'incendie ou de choc électrique pourrait s'ensuivre. Vérifiez régulièrement que le câble d'alimentation ne présente pas ces problèmes. Avant de l'inspecter, débranchez-le de la prise électrique.
-  **ATTENTION—RISQUE D'ELECTROCUTION** : Pour éviter tout risque d'électrocution, vérifiez que toutes les connexions externes (telles que les connexions Ethernet et téléphonique) sont correctement installées dans les ports appropriés.
-  **ATTENTION—RISQUE D'ELECTROCUTION** : Pour éviter tout risque d'électrocution lorsque vous devez accéder à la carte contrôleur, ou installer du matériel en option ou des cartes mémoire alors que l'imprimante est déjà en service, mettez celle-ci hors tension et débranchez son câble d'alimentation de la prise électrique avant de poursuivre. Si d'autres périphériques sont connectés à l'imprimante, mettez-les également hors tension et débranchez tous les câbles reliés à l'imprimante.
-  **ATTENTION—RISQUE D'ELECTROCUTION** : Pour éviter tout risque d'électrocution, n'utilisez pas la fonction de télécopie en cas d'orage violent.
-  **ATTENTION—RISQUE D'ELECTROCUTION** : pour éviter tout risque d'électrocution lors du nettoyage de l'extérieur de l'imprimante, débranchez le cordon d'alimentation électrique de la prise et déconnectez tous les câbles de l'imprimante avant de continuer.
-  **ATTENTION—RISQUE DE BLESSURE** : Si votre imprimante pèse plus de 20 kg (44 lb), l'intervention d'au moins deux personnes est nécessaire pour la soulever sans risque.
-  **ATTENTION—RISQUE DE BLESSURE** : Avant de déplacer l'imprimante, suivez les instructions ci-dessous pour éviter de vous blesser ou d'endommager l'imprimante :
- Vérifiez que tous les tiroirs et portes sont correctement fermés.
  - Mettez l'imprimante hors tension, puis débranchez le cordon d'alimentation de la prise électrique.
  - Débranchez tous les cordons et câbles de l'imprimante.
  - Si l'imprimante dispose de bacs en option séparés au sol ou d'options de sortie fixées, retirez-les avant de déplacer l'imprimante.
  - Si l'imprimante est équipée d'un socle à roulettes, roulez-la avec précaution vers le nouvel emplacement. Manipulez l'ensemble avec précaution lors du passage sur des seuils et des différences de niveau du sol.
  - Si l'imprimante ne dispose pas d'un socle à roulettes, mais est dotée de bacs en option ou d'options de sortie, retirez les options de sortie et soulevez l'imprimante pour la séparer des bacs. N'essayez pas de soulever l'imprimante et les options en même temps.
  - Utilisez toujours les poignées de l'imprimante pour la soulever.
  - Si vous utilisez un chariot pour déplacer l'imprimante, veillez à ce que sa surface puisse accueillir toute la base de l'imprimante.
  - Si vous utilisez un chariot pour déplacer les options matérielles, veillez à ce que sa surface puisse accueillir les dimensions de ces options.
  - Maintenez l'imprimante en position verticale.
  - Evitez tout mouvement brusque.
  - Prenez garde de ne pas laisser vos doigts sous l'imprimante lorsque vous la posez.
  - Assurez-vous qu'il y a suffisamment d'espace autour de l'imprimante.



-  **ATTENTION—RISQUE DE BASCULEMENT** : Pour installer une ou plusieurs options sur votre imprimante ou votre MFP, vous aurez peut-être besoin d'un support à roulettes, d'un meuble ou d'un autre système prévu pour stabiliser la machine et éviter les blessures. Pour plus d'informations sur les configurations possibles, contactez le revendeur de l'imprimante.
-  **ATTENTION—RISQUE DE BASCULEMENT** : Pour réduire le risque d'instabilité de l'appareil, chargez chaque bac séparément. Laissez tous les bacs fermés jusqu'à ce que vous ayez besoin de les ouvrir.
-  **ATTENTION—SURFACE CHAUDE** : L'intérieur de l'imprimante risque d'être brûlant. Pour réduire le risque de brûlure, laissez la surface ou le composant refroidir avant d'y toucher.
-  **ATTENTION : RISQUE DE PINCEMENT** : Pour éviter tout risque de blessure par pincement, agissez avec précaution au niveau des zones signalées par cette étiquette. Les blessures par pincement peuvent se produire autour des pièces mobiles telles que les engrenages, portes, tiroirs et capots.
-  **ATTENTION—RISQUE DE BLESSURE** : Ce produit utilise un laser. L'utilisation de commandes ou de réglages, ou la mise en place de procédures autres que celles spécifiées dans le *Guide de l'utilisateur* peuvent entraîner des risques d'exposition aux rayonnements laser.
-  **ATTENTION—RISQUE DE BLESSURE** : La batterie lithium de ce produit n'est pas destinée à être remplacée. Il existe un risque d'explosion si une batterie lithium est placée de façon incorrecte. Ne rechargez pas, ne démontez pas et n'incinerez pas une batterie lithium. Mettez les batteries lithium usagées au rebut selon les instructions du fabricant et les réglementations locales.

Ce produit a été conçu, testé et approuvé afin de satisfaire à des normes de sécurité générale strictes et d'utiliser des composants spécifiques du fabricant. Les caractéristiques de sécurité de certains éléments ne sont pas toujours connues. Le fabricant n'est pas responsable de l'utilisation de pièces de rechange d'autres fabricants.

Pour toute intervention ou réparation autre que celles décrites dans la documentation de l'utilisateur, adressez-vous à un représentant du service approprié.

**CONSERVEZ PRECIEUSEMENT CES CONSIGNES.**

# A propos de l'imprimante

## Sélection d'un emplacement pour l'imprimante

Lorsque vous sélectionnez un emplacement pour l'imprimante, faites en sorte de laisser suffisamment d'espace pour ouvrir les tiroirs, les capots et les portes et installer les options matérielles.

- Installez l'imprimante à proximité d'une prise électrique.

 **ATTENTION—RISQUE DE BLESSURE** : Pour éviter tout risque d'électrocution ou d'incendie, branchez le câble d'alimentation directement à une prise électrique répondant aux exigences requises et correctement mise à la terre, proche du produit et facile d'accès.

 **ATTENTION—RISQUE D'ELECTROCUTION** : Pour éviter tout risque d'électrocution, n'installez pas la machine à proximité d'un point d'eau ou dans un environnement humide.

- Assurez-vous que la pièce est aérée conformément à la dernière révision de la norme ASHRAE 62 ou de la norme 156 du Comité technique CEN.
- Posez-la sur une surface plane, stable et propre.
- Veuillez suivre les instructions suivantes :
  - Nettoyer, sécher et enlever la poussière ;
  - Tenir à l'écart des agrafes et des trombones.
  - Ne pas exposer directement aux courants d'air provenant des appareils de climatisation, des chauffages ou des ventilateurs.
  - Ne pas exposer directement aux rayons du soleil, à un taux d'humidité élevé ou à des variations de températures ;
- Respecter la température et l'humidité relative recommandées dans n'importe quelles conditions.

Température ambiante	10 à 32,2 °C (50 à 90 °F)
Température de stockage	-40 à 43,3 °C (-40 à 110 °F)

- Pour que l'imprimante soit correctement ventilée, l'espace disponible recommandé autour d'elle est le suivant :



1	Haut	291,7 mm (11,5 po)
2	Volet de droite	508 mm (20 po)
3	Avant	508 mm (20 po)
4	Volet de gauche	76,2 mm (3 po)
5	Arrière	101,6 mm (4 po)

## Configurations de l'imprimante

**ATTENTION—RISQUE DE BASCULEMENT** : pour installer une ou plusieurs options sur votre imprimante ou votre MFP, vous aurez peut-être besoin d'un support à roulettes, d'un meuble ou d'un autre système prévu pour stabiliser la machine et éviter les blessures. Pour plus d'informations sur les configurations possibles, contactez le revendeur de l'imprimante.

**ATTENTION—RISQUE DE BASCULEMENT** : pour réduire le risque d'instabilité de l'appareil, chargez chaque tiroir séparément. Laissez tous les bacs fermés jusqu'à ce que vous ayez besoin de les ouvrir.

Vous pouvez configurer votre imprimante en ajoutant trois tiroirs 550 feuilles en option.



1	Dispositif d'alimentation automatique de documents (DAA)
2	Tiroir du DAA
3	Réceptacle du DAA
4	Panneau de commandes
5	double bac 650 feuilles
6	Tiroirs 550 feuilles en option
7	Réceptacle standard

## Connexion des câbles

**⚠ ATTENTION—RISQUE D'ELECTROCUTION** : pour éviter tout risque d'électrocution, n'installez pas ce produit et ne procédez à aucun branchement (cordon d'alimentation, télécopie, téléphone, etc.) en cas d'orage.

- ATTENTION—RISQUE DE BLESSURE :** Pour éviter tout risque d'électrocution ou d'incendie, branchez le câble d'alimentation directement à une prise électrique répondant aux exigences requises et correctement mise à la terre, proche du produit et facile d'accès.
- ATTENTION—RISQUE DE BLESSURE :** Pour éviter tout risque d'incendie ou d'électrocution, utilisez uniquement le câble d'alimentation fourni avec ce produit ou un câble de remplacement autorisé par le fabricant.
- ATTENTION—RISQUE DE BLESSURE :** Pour réduire le risque d'incendie, utilisez uniquement un câble de télécommunication 26 AWG minimum (RJ-11) pour connecter ce produit au réseau téléphonique public. Pour les utilisateurs en Australie, le câble doit être approuvé par l'Australian Communications and Media Authority.

**Avertissement—Danger potentiel :** Pour éviter toute perte de données ou tout dysfonctionnement de l'imprimante, ne touchez pas au câble USB, à l'adaptateur réseau sans fil ou aux zones de l'imprimante illustrées lors de l'impression.

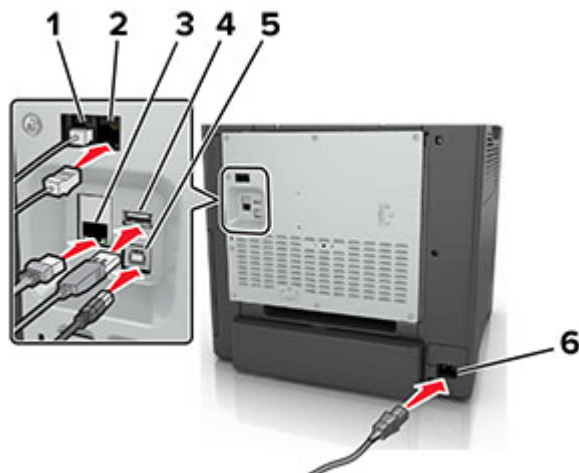

	Utilisez	Pour
1	Port EXT	Connecter d'autres périphériques (téléphone ou répondeur) à l'imprimante et à la ligne téléphonique. Utilisez ce port si vous ne disposez pas d'une ligne de télécopie dédiée pour l'imprimante et si ce mode de connexion est pris en charge dans votre pays ou région. <b>Remarque :</b> Retirer la prise pour accéder au port.
2	Port LINE	Connecter l'imprimante à une ligne téléphonique active via une prise murale standard (RJ-11), un filtre ADSL, un adaptateur VoIP ou tout autre adaptateur permettant de se connecter à la ligne téléphonique pour envoyer et recevoir des télécopies.
3	Port Ethernet	Connectez l'imprimante à un réseau.
4	Port USB	Connectez un clavier ou toute option compatible.
5	Port USB de l'imprimante	Raccorder l'imprimante à l'ordinateur.
6	Prise du cordon d'alimentation	Brancher l'imprimante sur une prise secteur correctement mise à la terre.

## A partir du panneau de commandes

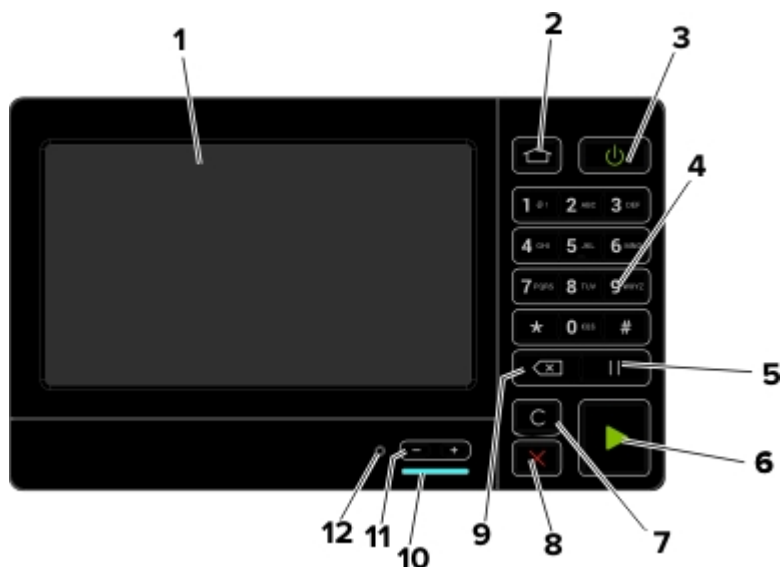

	Utilisez	Pour
1	Ecran	<ul style="list-style-type: none"> <li>Afficher les messages de l'imprimante et l'état des fournitures.</li> <li>Configurer et utiliser l'imprimante.</li> </ul>
2	Bouton Accueil	Accéder à l'écran d'accueil.
3	Bouton d'alimentation	<ul style="list-style-type: none"> <li>Allumer ou éteindre l'imprimante.</li> <li><b>Remarque :</b> Pour mettre l'imprimante hors tension, appuyez sur la touche Marche/arrêt et maintenez-la enfoncée pendant cinq secondes.</li> <li>Mettre l'imprimante en mode Veille ou Hibernation.</li> <li>Sortir l'imprimante du mode Veille ou Hibernation.</li> </ul>
4	Pavé numérique	Saisir des chiffres ou des symboles dans un champ de saisie.
5	Bouton Pause	Insérer une pause lors de la composition d'un numéro de télécopie.
6	Bouton Démarrer	Lancer une tâche en fonction du mode sélectionné.
7	Bouton Tout effacer ou Réinitialiser	Rétablir les paramètres par défaut d'une fonction telle que la copie, la télécopie ou la numérisation.
8	Bouton Arrêt/Annulation	Arrêter le travail d'impression en cours.
9	Bouton Retour	Déplacer le curseur vers l'arrière et supprimer un caractère dans un champ de saisie.
10	Voyant	Vérifier l'état de l'imprimante.
11	Boutons de volume	Régler le volume du casque ou des haut-parleurs.
12	Port du casque ou des haut-parleurs	Raccorder un casque ou des haut-parleurs.

## Comprendre l'état de la touche Marche/arrêt et du voyant

Voyant	Etat de l'imprimante
Désactivé	L'imprimante est hors tension ou en mode Hibernation.
Bleu	L'imprimante est prête ou traite des données.
Rouge	L'imprimante nécessite une intervention de l'utilisateur.

Voyant de la touche Marche/arrêt	Etat de l'imprimante
Désactivé	L'imprimante est hors tension, prête ou traite des données.
Ambre uni	L'imprimante est en mode Veille.
Ambre clignotant	L'imprimante est en mode Hibernation.

# Configuration et utilisation des applications présentes sur l'écran d'accueil

## Utilisation de l'écran d'accueil

**Remarque :** Votre écran d'accueil peut varier selon vos paramètres de personnalisation de l'écran d'accueil, de votre configuration administrative et des solutions intégrées actives.



Appuyez sur		Pour
1	Copie	Réaliser des copies.
2	Courrier électronique	Envoyer des e-mails.
3	Paramètres	Accéder aux menus de l'imprimante.
4	Télécopie	Envoyer des télécopies.
5	Carnet d'adresses	Gérer une liste de contacts accessible par d'autres applications de l'imprimante.
6	Etat/Fournitures	<ul style="list-style-type: none"> <li>Afficher un message d'avertissement ou d'erreur de l'imprimante dès qu'une intervention est requise pour que le processus en cours sur l'imprimante se poursuive.</li> <li>Afficher des informations supplémentaires sur l'avertissement ou le message de l'imprimante ainsi que sur la manière de le supprimer.</li> </ul> <p><b>Remarque :</b> vous pouvez également accéder à ce paramètre en appuyant sur le haut de l'écran d'accueil.</p>
7	Pilote USB	<ul style="list-style-type: none"> <li>Imprimer des photos et documents depuis un lecteur flash.</li> <li>Numériser des photos et documents vers un lecteur flash.</li> </ul>
8	File d'attente des travaux	<p>Afficher tous les travaux d'impression en cours.</p> <p><b>Remarque :</b> vous pouvez également accéder à ce paramètre en appuyant sur le haut de l'écran d'accueil.</p>
9	Travaux suspendus	Afficher les travaux d'impression mis en attente dans la mémoire de l'imprimante.
10	Centre de raccourcis	Organiser tous les raccourcis.
11	Applications/Profils	Accéder aux profils d'application.



Appuyez sur		Pour
12	Profils de numérisation	Numériser et enregistrer des documents directement sur l'ordinateur.
13	FTP	Numériser et enregistrer des documents directement sur un serveur FTP.
14	Signets	Organiser tous les signets.
15	Changer de langue	Changer la langue d'affichage.

## Personnalisation de l'écran d'accueil

- 1 Dans le panneau de commandes, appuyez sur **Paramètres > Périphérique > Icônes visibles de l'écran d'accueil**.
- 2 Sélectionnez les icônes qui doivent apparaître sur l'écran d'accueil.
- 3 Appliquez les modifications.

## Configuration des formulaires et favoris

- 1 Ouvrez un navigateur Web, puis saisissez l'adresse IP de l'imprimante dans le champ d'adresse.

### Remarques :

- L'adresse IP de l'imprimante est affichée sur l'écran d'accueil. L'adresse IP apparaît sous la forme de quatre séries de chiffres séparées par des points, par exemple 123.123.123.123.
- Si vous utilisez un serveur proxy, désactivez-le temporairement pour charger correctement la page Web.

- 2 Cliquez sur **Applications > Formulaires et favoris > Configurer**.

- 3 Cliquez sur **Ajouter**, puis personnalisez les paramètres.

### Remarques :

- Pour vous assurer que les paramètres d'emplacement du signet sont corrects, saisissez l'adresse IP de l'ordinateur hôte où se trouve le signet.
- Vérifiez que l'imprimante dispose des droits d'accès sur le dossier qui contient le signet.

- 4 Appliquez les modifications.

## Configuration de Card Copy

- 1 Ouvrez un navigateur Web, puis saisissez l'adresse IP de l'imprimante dans le champ d'adresse.

### Remarques :

- L'adresse IP de l'imprimante est affichée sur l'écran d'accueil. L'adresse IP apparaît sous la forme de quatre séries de chiffres séparées par des points, par exemple 123.123.123.123.
- Si vous utilisez un serveur proxy, désactivez-le temporairement pour charger correctement la page Web.

- 2 Cliquez sur **Applications > Copie de carte > Configurer**.

**Remarques :**

- Vérifiez que l'option d'affichage de l'icône est activée.
- Vérifiez que les paramètres de courrier électronique et les paramètres de partage réseau sont configurés.
- Lorsque vous numérisez une carte, assurez-vous que la résolution de numérisation ne dépasse pas 200 ppp pour la couleur et 400 ppp pour le noir et blanc.
- Lorsque vous numérisez plusieurs cartes, assurez-vous que la résolution de numérisation ne dépasse pas 150 ppp pour la couleur et 300 ppp pour le noir et blanc.

**3** Appliquez les modifications.

**Remarque :** Vous avez besoin d'un disque dur d'imprimante pour numériser plusieurs cartes.

## A l'aide du Centre de raccourcis

- 1** Sur l'écran d'accueil, appuyez sur **Centre de raccourcis**, puis sélectionnez une fonction de l'imprimante.
- 2** Appuyez sur **Créer un raccourci**, puis configurez les paramètres.
- 3** Appuyez sur **Enregistrer**, puis saisissez un nom de raccourci unique.
- 4** Appliquez les modifications.

## Configuration de la fonction Scan Center

- 1** Sur l'écran d'accueil, appuyez sur **Scan Center**.
- 2** Sélectionnez et créez une destination, puis configurez les paramètres.

**Remarques :**

- Lors de la création d'une destination réseau, assurez-vous de valider et de régler les paramètres pour ne plus obtenir aucune erreur.
- Seules les destinations créées à partir d'Embedded Web Server sont enregistrées. Pour plus d'informations, reportez-vous à la documentation fournie avec la solution.

**3** Appliquez les modifications.

## Gestion des signets

### Création de signets

Utilisez les signets pour imprimer des documents fréquemment utilisés et stockés sur des serveurs ou sur le Web.

- 1** Ouvrez un navigateur Web, puis saisissez l'adresse IP de l'imprimante dans le champ d'adresse.

**Remarques :**

- L'adresse IP de l'imprimante est affichée sur l'écran d'accueil. L'adresse IP apparaît sous la forme de quatre séries de chiffres séparées par des points, par exemple 123.123.123.123.

- Si vous utilisez un serveur proxy, désactivez-le temporairement pour charger correctement la page Web.

**2** Cliquez sur **Signets > Ajouter signet**, puis entrez un nom de signet.

**3** Sélectionnez un type de protocole pour l'adresse, puis effectuez l'une des opérations suivantes :

- Pour HTTP et HTTPS, saisissez l'URL que vous souhaitez placer dans les signets.
- Pour HTTPS, veillez à utiliser le nom d'hôte au lieu de l'adresse IP. Par exemple, saisissez **monSiteWeb.com/exemple.pdf** au lieu de **123.123.123.123/exemple.pdf**. Vérifiez que le nom d'hôte correspond également à la valeur du nom commun (CN) du certificat serveur. Pour plus d'informations sur l'obtention de la valeur du nom commun du certificat serveur, consultez l'aide relative à votre navigateur Web.
- Pour un FTP, saisissez l'adresse FTP. Par exemple, **monServeur/monRépertoire**. Saisissez le port FTP. Le port 21 est le port par défaut pour l'envoi de commandes.
- Pour le protocole SMB, saisissez l'adresse du dossier réseau. Par exemple, **monServeur/monPartage/monFichier.pdf**. Saisissez le nom de domaine réseau.
- Si nécessaire, sélectionnez le type d'authentification pour le protocole FTP et SMB.

Pour limiter l'accès au signet, saisissez un code PIN.

**Remarque :** L'application prend en charge les types de fichiers suivants : PDF, JPEG, TIFF et les pages Web HTML. D'autres types de fichiers tels que DOCX et XLXS sont pris en charge sur certains modèles d'imprimante.

**4** Cliquez sur **Enregistrer**.

## Création de dossiers

**1** Ouvrez un navigateur Web, puis saisissez l'adresse IP de l'imprimante dans le champ d'adresse.

### Remarques :

- L'adresse IP de l'imprimante est affichée sur l'écran d'accueil. L'adresse IP apparaît sous la forme de quatre séries de chiffres séparées par des points, par exemple 123.123.123.123.
- Si vous utilisez un serveur proxy, désactivez-le temporairement pour charger correctement la page Web.

**2** Cliquez sur **Signets > Ajouter dossier**, puis saisissez le nom d'un dossier.

**Remarque :** Pour limiter l'accès au dossier, entrez un code PIN.

**3** Cliquez sur **Enregistrer**.

**Remarque :** Vous pouvez créer des dossiers ou des signets à l'intérieur d'un dossier. Pour créer un signet, voir la section [« Création de signets » à la page 18](#).

## Gestion des contacts

### Ajout de contacts

**1** Ouvrez un navigateur Web, puis saisissez l'adresse IP de l'imprimante dans le champ d'adresse.

**Remarques :**

- L'adresse IP de l'imprimante est affichée sur l'écran d'accueil. L'adresse IP apparaît sous la forme de quatre séries de chiffres séparées par des points, par exemple 123.123.123.123.
- Si vous utilisez un serveur proxy, désactivez-le temporairement pour charger correctement la page Web.

**2** Cliquez sur **Carnet d'adresses**.

**3** Dans la section Contacts, ajoutez un contact.

**Remarque :** Vous pouvez assigner le contact à un ou plusieurs groupes.

**4** Si nécessaire, spécifiez une méthode de connexion pour permettre l'accès de l'application.

**5** Appliquez les modifications.

## Ajout de groupes

**1** Ouvrez un navigateur Web, puis saisissez l'adresse IP de l'imprimante dans le champ d'adresse.

**Remarques :**

- L'adresse IP de l'imprimante est affichée sur l'écran d'accueil. L'adresse IP apparaît sous la forme de quatre séries de chiffres séparées par des points, par exemple 123.123.123.123.
- Si vous utilisez un serveur proxy, désactivez-le temporairement pour charger correctement la page Web.

**2** Cliquez sur **Carnet d'adresses**.

**3** Dans la section Groupes de contacts, ajoutez un nom de groupe.

**Remarque :** Vous pouvez assigner un ou plusieurs contacts au groupe.

**4** Appliquez les modifications.

## Modification des contacts ou des groupes

**1** Ouvrez un navigateur Web, puis saisissez l'adresse IP de l'imprimante dans le champ d'adresse.

**Remarques :**

- L'adresse IP de l'imprimante est affichée sur l'écran d'accueil. L'adresse IP apparaît sous la forme de quatre séries de chiffres séparées par des points, par exemple 123.123.123.123.
- Si vous utilisez un serveur proxy, désactivez-le temporairement pour charger correctement la page Web.

**2** Cliquez sur **Carnet d'adresses**.

**3** Effectuez l'une des opérations suivantes :

- Dans la section Contacts, cliquez sur un nom d'un contact, puis modifiez les informations.
- Dans la section Groupes de contacts, cliquez sur un nom d'un groupe, puis modifiez les informations.

**4** Appliquez les modifications.

## Suppression des contacts ou des groupes

**1** Ouvrez un navigateur Web, puis saisissez l'adresse IP de l'imprimante dans le champ d'adresse.

**Remarques :**

- L'adresse IP de l'imprimante est affichée sur l'écran d'accueil. L'adresse IP apparaît sous la forme de quatre séries de chiffres séparées par des points, par exemple 123.123.123.123.
- Si vous utilisez un serveur proxy, désactivez-le temporairement pour charger correctement la page Web.

**2** Cliquez sur **Carnet d'adresses**.

**3** Effectuez l'une des opérations suivantes :

- Dans la section Contacts, sélectionnez un contact que vous souhaitez supprimer.
- Dans la section Groupes de contacts, sélectionnez un nom de groupe que vous souhaitez supprimer.

# Chargement du papier et des supports spéciaux

## Définition du format et du type des supports spéciaux

Les tiroirs détectent automatiquement le format du papier ordinaire. Pour les supports spéciaux tels que des étiquettes, du papier cartonné ou des enveloppes, procédez comme suit :

- 1 Sur l'écran d'accueil, accédez à :  
**Paramètres > Papier > Configuration du tiroir > Format/Type papier** > sélectionnez une source de papier
- 2 Configurez le format et le type des supports spéciaux.

## Configuration des paramètres de papier Universel

- 1 Sur l'écran d'accueil, appuyez sur **Paramètres > Papier > Configuration du support > Configuration générale**.
- 2 Configurez les paramètres.

## Chargement des tiroirs

 **ATTENTION—RISQUE DE BASCULEMENT** : Pour réduire le risque d'instabilité de l'appareil, chargez chaque bac séparément. Laissez tous les bacs fermés jusqu'à ce que vous ayez besoin de les ouvrir.

- 1 Retirez le tiroir.

**Remarque** : Pour éviter les bourrages, ne retirez pas les tiroirs lorsque l'imprimante est occupée.



**2** Réglez les guides pour qu'ils correspondent à la taille du papier chargé.

**Remarque :** utilisez les repères situés en bas du tiroir pour ajuster les guides.

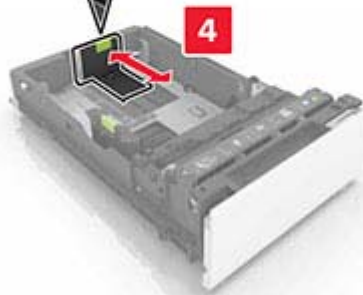
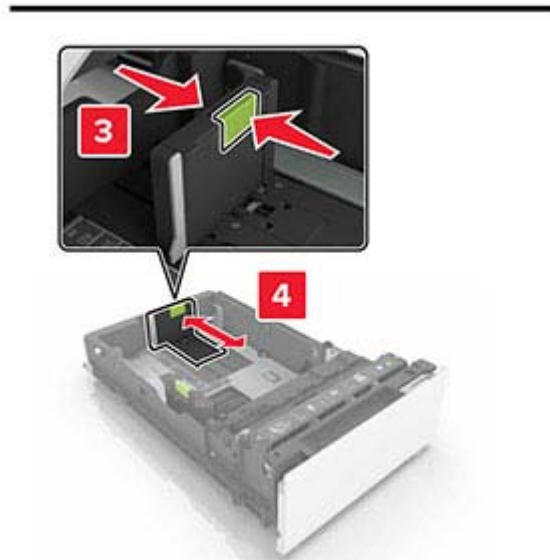
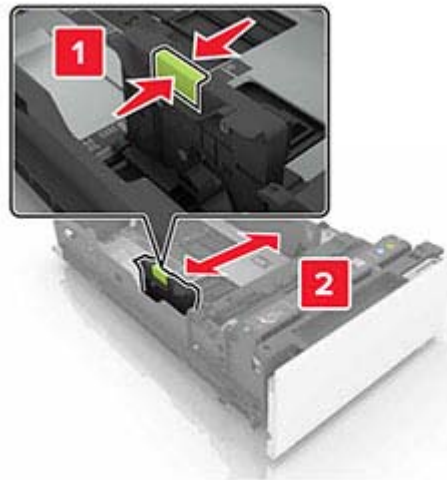

**3** Déramez, ventilez et alignez les bords du papier avant de le charger.



**4** Chargez la pile de papier, face à imprimer vers le haut.

**Remarques :**

- Pour une impression recto, chargez le papier à en-tête avec la face à imprimer vers le haut et l'en-tête vers l'avant du tiroir.
- Pour une impression recto verso, chargez le papier à en-tête avec la face à imprimer vers le bas et l'en-tête vers l'arrière du tiroir.
- Ne faites pas glisser le papier dans le tiroir.
- Assurez-vous que la hauteur de la pile est en dessous du repère de chargement maximal. Tout chargement excessif peut provoquer des bourrages.

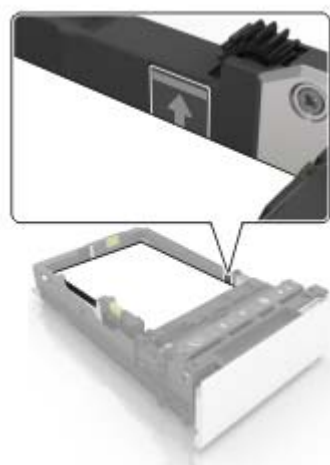

**5** Insérez le bac.

Si nécessaire, configurez le format et le type de papier pour les faire correspondre au papier chargé dans le tiroir.

## Alimentation du chargeur multifonction

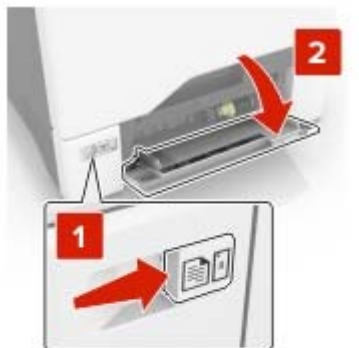
**1** Ouvrez le chargeur multifonction.

**2** Réglez le guide pour qu'il corresponde au format du papier chargé.



**3** Déramez, ventilez et alignez les bords du papier avant de le charger.



**4** Chargez le papier :

- Chargez le papier et les bostols en positionnant la face imprimable vers le bas, bord supérieur en premier.



- Chargez les enveloppes contre le côté droit du guide-papier en positionnant le rabat vers le haut. Chargez les enveloppes en introduisant le rabat en premier dans l'imprimante.

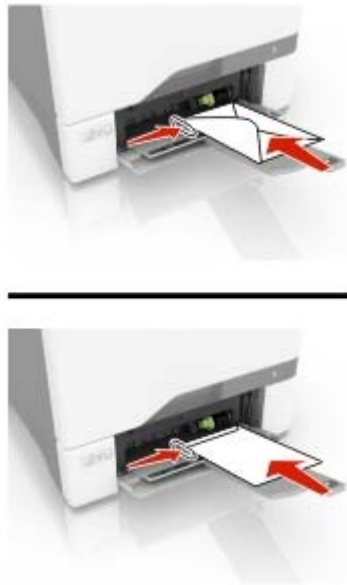

**Avertissement—Danger potentiel :** n'utilisez pas d'enveloppes avec timbre, agrafe, fermoir, fenêtre, revêtement intérieur couché ou bande autocollante.

- 5 Dans le menu Papier du panneau de commandes, définissez le format et le type du papier dans le menu Papier de manière à ce qu'ils correspondent au papier chargé dans le tiroir.

## Tiroirs chaînés

- 1 Ouvrez un navigateur Web, puis saisissez l'adresse IP de l'imprimante dans le champ d'adresse.

### Remarques :

- L'adresse IP de l'imprimante est affichée sur l'écran d'accueil. L'adresse IP apparaît sous la forme de quatre séries de chiffres séparées par des points, par exemple 123.123.123.123.
- Si vous utilisez un serveur proxy, désactivez-le temporairement pour charger correctement la page Web.

- 2 Cliquez sur **Paramètres > Papier > Configuration du tiroir**.
- 3 Définissez les mêmes formats et types de papier pour les tiroirs que vous chaînez.
- 4 Enregistrez les paramètres.
- 5 Cliquez sur **Paramètres > Périphérique > Maintenance > Menu Configuration > Configuration du tiroir**.
- 6 Définissez le chaînage des tiroirs sur **Automatique**.
- 7 Enregistrez les paramètres.

Pour annuler le chaînage de tiroirs, assurez-vous qu'aucun tiroir n'a les mêmes paramètres de format ou de type de papier.

**Avertissement—Danger potentiel :** La température de l'unité de fusion varie en fonction du type de papier spécifié. Pour éviter les problèmes d'impression, faites correspondre le paramètre du type de papier dans l'imprimante avec le papier chargé dans le tiroir.

# Support papier

## Formats de papier pris en charge

Format de papier	Dimensions	Bac 550 feuilles	Multifonction chargeur*	Impression impression	DAA
<b>A4</b>	210 x 297 mm (8,3 x 11,7 po)	✓	✓	✓	✓
<b>A5 bord long</b>	210 x 148 mm (8,3 x 5,8 po)	✓	✓	✓	X
<b>A5 bord court</b>	148 x 210 mm (5,8 x 8,3 po)	✓	✓	✓	✓
<b>A6</b>	105 x 148 mm (4,1 x 5,8 po)	✓	✓	✓	✓
<b>Bannière</b>	Largeur max. : 215,9 mm (8,5 po) Longueur max. : 1320,8 mm (52 po)	X	✓	X	X
<b>Executive</b>	184,2 x 266,7 mm (7,3 x 10,5 po)	✓	✓	✓	✓
<b>Folio</b>	215,9 x 330,2 mm (8,5 x 13 po)	✓	✓	✓	✓
<b>JIS B5</b>	182 x 257 mm (7,2 x 10,1 po)	✓	✓	✓	✓
<b>Legal</b>	215,9 x 355,6 mm (8,5 x 14 po)	✓	✓	✓	✓
<b>Letter</b>	215,9 x 279,4 mm (8,5 x 11 po)	✓	✓	✓	✓
<b>Oficio</b>	215,9 x 340 mm 8,5 x 13,4 po	✓	✓	✓	✓
<b>Statement</b>	139,7 x 215,9 mm (5,5 x 8,5 po)	✓	✓	✓	✓
<b>Universal</b>	105 x 148 mm à 215,9 x 355,6 mm (4,13 x 5,83 po à 8,5 x 14 po)	✓	✓	✓	X
<b>Universal</b>	76,2 x 127 mm à 215,9 x 355,6 mm (3 x 5 po à 8,5 x 14 po)	X	✓	X	X
<b>Enveloppe 7 3/4</b>	98,4 x 190,5 mm (3,9 x 7,5 po)	X	✓	X	X
<b>Enveloppe 9</b>	98,4 x 225,4 mm (3,86 x 8,9 po)	X	✓	X	X

\* Cette source d'alimentation papier ne prend pas en charge la fonction de détection automatique du format.

Format de papier	Dimensions	Bac 550 feuilles	Multifonction chargeur*	Impression impression	DAA
<b>Enveloppe 10</b>	104,8 x 241,3 mm (4,1 x 9,5 po)	✓	✓	X	X
<b>Enveloppe B5</b>	176 x 250 mm (6,9 x 9,8 po)	✓	✓	X	X
<b>Enveloppe C5</b>	162 x 229 mm (6,4 x 9 po)	✓	✓	X	X
<b>Enveloppe DL</b>	110 x 220 mm (4,3 x 8,7 po)	✓	✓	X	X
<b>Monarch</b>	98,4 x 190,5 mm (3,9 x 7,5 po)	X	✓	X	X
<b>Autre enveloppe</b>	98,4 x 162 mm à 176 x 250 mm (3,87 x 6,38 po à 6,93 x 9,84 po.)	X	✓	X	X

\* Cette source d'alimentation papier ne prend pas en charge la fonction de détection automatique du format.

## Types de support pris en charge

**Remarque :** Les étiquettes, les enveloppes et les bostols sont toujours imprimés à vitesse réduite.

Type de support	Tiroir 550 feuilles	Chargeur multifonction	DAA
Papier ordinaire	✓	✓	✓
Bristol	✓	✓	X
Recyclé	✓	✓	✓
Glacé	✓	✓	X
Glacé à grammage élevé	✓	✓	X
Étiquettes	✓	✓	X
Étiquettes en vinyle	✓	✓	X
Papier de qualité	✓	✓	✓
Enveloppe	✓	✓	X
Enveloppe grenée	✓	✓	X
Transparent	X	X	X
Papier à en-tête	✓	✓	✓
Préimprimé	✓	✓	✓
Papier de couleur	✓	✓	✓
Papier léger	✓	✓	✓
Papier lourd	✓	✓	✓

Type de support	Tiroir 550 feuilles	Chargeur multifonction	DAA
Type perso	✓	✓	✓

## Grammages de papiers pris en charge

Type de support	Grammage du papier
<b>Papier ordinaire</b>	75 à 90,3 g/m <sup>2</sup> (20 à 24 lb)
<b>Glacé</b>	88 à 176 g/m <sup>2</sup> (livre 60 à 120 lb)
	162 à 176 g/m <sup>2</sup> sens machine sur longueur (couverture 60 à 65 lb)
<b>Papier lourd</b>	90,3 à 105 g/m <sup>2</sup> sens machine sur longueur (qualité 24,1 à 28 lb)
<b>Bristol</b>	Jusqu'à 199 g/m <sup>2</sup> sens machine sur longueur (110 lb)
	Jusqu'à 218 g/m <sup>2</sup> sens machine sur largeur (80 lb)
<b>Etiquettes</b>	218 g/m <sup>2</sup> (58 lb)
<b>Enveloppes</b>	60 à 105 g/m <sup>2</sup> (qualité 16 à 28 lb)

# Impression

## Impression depuis un ordinateur

**Remarque :** Pour les étiquettes, les bostols et les enveloppes, définissez le format et le type de papier dans l'imprimante avant d'imprimer le document.

- 1 Ouvrez la boîte de dialogue Imprimer dans le document que vous souhaitez imprimer.
- 2 Si nécessaire, réglez les paramètres.
- 3 Imprimez le document.

## Impression de formulaires

- 1 Sur l'écran d'accueil, accédez à :  
**Formulaires et favoris** > sélectionnez un formulaire > **Imprimer**
- 2 Si nécessaire, configurez les paramètres d'impression.
- 3 Envoyez le travail d'impression.

## Impression à partir d'un appareil mobile

### Impression à partir d'un périphérique mobile à l'aide d'AirPrint



La fonction logicielle AirPrint est une solution d'impression mobile qui vous permet d'imprimer directement à partir de périphériques Apple sur une imprimante certifiée AirPrint.

#### Remarques :



- Assurez-vous que le périphérique Apple et l'imprimante sont connectés au même réseau. Si le réseau compte plusieurs concentrateurs sans fil, assurez-vous que les deux périphériques sont connectés au même sous-réseau.
  - Cette application est uniquement prise en charge sur certains périphériques Apple.
- 1 Sur votre périphérique mobile, sélectionnez un document depuis votre gestionnaire de fichiers ou lancez une application compatible.
  - 2 Appuyez sur l'icône de partage, puis appuyez sur **Imprimer**.
  - 3 Sélectionnez une imprimante.  
Si nécessaire, réglez les paramètres.
  - 4 Imprimez le document.



## Impression à partir d'un périphérique mobile à l'aide de Wi-Fi Direct®

Wi-Fi Direct® est un service d'impression qui vous permet d'imprimer sur toute imprimante compatible Wi-Fi Direct.

**Remarque :** Vérifiez que le périphérique mobile est connecté au réseau sans fil de l'imprimante. Pour plus d'informations, reportez-vous à la section « [Connexion d'un périphérique mobile à l'imprimante](#) » à la [page 148](#).

- 1 Sur votre périphérique mobile, lancez une application compatible ou sélectionnez un document dans votre gestionnaire de fichiers.
- 2 En fonction de votre périphérique mobile, effectuez l'une des actions suivantes :
  - Appuyez sur  > **Imprimer**.
  - Appuyez sur  > **Imprimer**.
  - Appuyez sur  > **Imprimer**.
- 3 Sélectionnez une imprimante, puis réglez les paramètres si nécessaire.
- 4 Imprimez le document.

## Impression à partir d'un lecteur flash

- 1 Insérez le lecteur flash.



### Remarques :

- Si vous insérez le lecteur flash alors qu'un message d'erreur s'affiche, l'imprimante ignore le lecteur flash.
  - Si vous insérez le lecteur flash pendant que l'imprimante traite d'autres travaux d'impression, le message **Occupé** s'affiche à l'écran.
- 2 Sur l'écran, appuyez sur le document à imprimer.  
Si nécessaire, configurez d'autres paramètres d'impression.
  - 3 Envoyez le travail d'impression.  
Pour imprimer un autre document, appuyez sur **Lecteur USB**.

**Avertissement—Danger potentiel** : Pour éviter les pertes de données ou le dysfonctionnement de l'imprimante, ne touchez pas à la zone de l'imprimante ou du lecteur flash indiquée lorsque des opérations d'impression, de lecture ou d'écriture sont en cours à partir du périphérique de stockage.



## Lecteurs flash et types de fichiers pris en charge

### Lecteurs flash

#### Remarques :

- L'imprimante prend en charge les lecteurs flash USB à haute vitesse avec norme pleine vitesse.
- Les lecteurs flash USB doivent prendre en charge le système de fichiers FAT (File Allocation Tables).

De nombreux lecteurs flash sont testés et approuvés en vue d'une utilisation avec l'imprimante. Pour plus d'informations, contactez le revendeur de l'imprimante.

### Types de fichiers

#### Documents

- PDF (version 1.7 ou antérieure)
- HTML
- XPS
- Formats de fichier Microsoft (.doc, .docx, .xls, .xlsx, .ppt, .pptx)

#### Images

- .dcx
- .gif
- .JPEG ou .jpg
- .bmp
- .pcx
- .TIFF ou .tif
- .png

## Configuration des travaux confidentiels

1 A partir du panneau de commandes, accédez à :

**Paramètres > Sécurité > Configuration des impressions confidentielles**

2 Configurez les paramètres.

Utilisez	Pour
Nbre max. de codes PIN erronés	Configurer le nombre de codes PIN non valides qu'il est possible de saisir. <b>Remarque :</b> lorsque le nombre limite est atteint, les travaux d'impression correspondant au nom d'utilisateur sont supprimés.
Expiration des tâches confidentielles	Définir un délai d'expiration pour les travaux d'impression confidentiels. <b>Remarque :</b> Les travaux confidentiels suspendus sont stockés dans l'imprimante jusqu'à ce qu'ils soient libérés ou supprimés manuellement.
Répéter. expir. tâche	Définissez un délai d'expiration pour un travail d'impression répété. <b>Remarque :</b> Les travaux suspendus répétés sont stockés dans la mémoire de l'imprimante pour réimpression.
Vérifier expir. tâche	Définissez le délai d'expiration de l'impression d'une copie par l'imprimante avant d'imprimer les copies restantes. <b>Remarque :</b> les travaux vérifiés permettent de s'assurer que la première copie est satisfaisante avant d'imprimer les autres.
Différer expir. tâche	Définissez le délai d'expiration du stockage par l'imprimante des travaux d'impression. <b>Remarque :</b> les travaux suspendus réservés sont automatiquement supprimés après l'impression.
Conserver tous les travaux suspendus	Configurer l'imprimante pour suspendre tous les travaux d'impression.
Conserver les documents en double	Configurer l'imprimante de sorte à imprimer tous les documents portant le même nom de fichier.

## Impression de travaux confidentiels et suspendus

### Pour les utilisateurs de Windows

- 1 Lorsqu'un document est ouvert, cliquez sur **Fichier > Imprimer**.
- 2 Sélectionnez une imprimante, puis cliquez sur **Propriétés, Préférences, Options** ou **Configuration**.
- 3 Cliquez sur **Imprimer et suspendre**.
- 4 Sélectionnez **Utiliser l'option Imprimer et suspendre**, puis attribuez un nom d'utilisateur.
- 5 Sélectionnez le type de travail d'impression (Confidentiel, Différer l'impression, Répéter l'impression ou Vérifier l'impression).  
Si vous sélectionnez **Confidentiel**, sécurisez le travail d'impression avec un numéro d'identification personnel (PIN).
- 6 Cliquez sur **OK** ou **Imprimer**.

- 7 Sur l'écran d'accueil de l'imprimante, lancez le travail d'impression.
  - Pour les travaux d'impression confidentielle, appuyez sur **Travaux suspendus** > sélectionnez votre nom d'utilisateur > **Confidentiel** > saisissez le code PIN > sélectionnez le travail d'impression > configurez les paramètres > **Imprimer**
  - Pour tout autre travail d'impression, appuyez sur **Travaux suspendus** > sélectionnez votre nom d'utilisateur > sélectionnez le travail d'impression > configurez les paramètres > **Imprimer**

## Pour les utilisateurs Macintosh

### Utilisation d'AirPrint

- 1 Lorsqu'un document est ouvert, choisissez **Fichier** > **Imprimer**.
- 2 Sélectionnez une imprimante, puis dans le menu déroulant suivant le menu Orientation, choisissez **Impression PIN**.
- 3 Activez **Imprimer avec code PIN**, puis entrez un code PIN à quatre chiffres.
- 4 Cliquez sur **Imprimer**.
- 5 Sur l'écran d'accueil de l'imprimante, lancez le travail d'impression. Appuyez sur **Travaux suspendus** > sélectionnez le nom de votre ordinateur > **Confidentiel** > saisissez le code PIN > sélectionnez le travail d'impression > **Imprimer**.

### Utilisation du pilote d'impression

- 1 Lorsqu'un document est ouvert, choisissez **Fichier** > **Imprimer**.
- 2 Sélectionnez une imprimante, puis dans le menu déroulant suivant le menu Orientation, choisissez **Imprimer et suspendre**.
- 3 Choisissez **Impression confidentielle**, puis entrez un code PIN à quatre chiffres.
- 4 Cliquez sur **Imprimer**.
- 5 Sur l'écran d'accueil de l'imprimante, lancez le travail d'impression. Appuyez sur **Travaux suspendus** > sélectionnez le nom de votre ordinateur > **Confidentiel** > sélectionnez le travail d'impression > saisissez le code PIN > **Imprimer**.

## Impression de la liste des échantillons de polices

- 1 Sur l'écran d'accueil, appuyez sur **Paramètres** > **Rapports** > **Imprimer** > **Imprimer les polices**.
- 2 Appuyez sur **Polices PCL** ou **Polices PS**.

## Annulation d'une tâche d'impression

### A partir du panneau de commandes de l'imprimante



- 1 Sur l'écran d'accueil, appuyez sur **File d'impression**.  
**Remarque** : vous pouvez également accéder à ce paramètre en appuyant sur le haut de l'écran d'accueil.
- 2 Sélectionnez le travail à annuler.

**A partir de l'ordinateur**

- 1** Selon le système d'exploitation, effectuez l'une des opérations suivantes :
  - Ouvrez le dossier Imprimantes, puis sélectionnez votre imprimante.
  - Dans Préférences système du menu Pomme, naviguez jusqu'à votre imprimante.
- 2** Sélectionnez le travail à annuler.

## Copie

### Utilisation du dispositif d'alimentation automatique et de la vitre du scanner

Dispositif d'alimentation automatique de documents (DAA)	Vitre du scanner
 <ul style="list-style-type: none"> <li>• Utilisez le DAA pour des documents de plusieurs pages ou recto verso.</li> <li>• Chargez le document original face vers le haut. Pour les documents de plusieurs pages, veillez à aligner avant chargement le bord avant.</li> <li>• Veillez à ajuster les guides du DAA en fonction de la largeur du papier que vous chargez.</li> </ul>	 <ul style="list-style-type: none"> <li>• Utilisez la vitre du scanner pour les documents d'une page, les pages de livres, les petits éléments (tels que des cartes postales ou des photos), les transparents, le papier photo ou les supports fins (tels que des coupures de magazines).</li> <li>• Placez le document face vers le bas dans le coin marqué d'une flèche.</li> </ul>

## Faire des copies

- 1 Chargez un document original dans le DAA ou sur la vitre du scanner.

**Remarque :** pour éviter d'obtenir une image rognée, assurez-vous que le document original et les fichiers de sortie ont le même format de papier.

- 2 Sur l'écran d'accueil, appuyez sur **Copier**, puis spécifiez le nombre de copies.

Le cas échéant, définissez les paramètres de copie.

- 3 Copiez le document.

**Remarque :** Pour effectuer une copie rapide, appuyez sur  sur le panneau de commandes.

## Copie de photos

- 1 Placez une photo sur la vitre du scanner.
- 2 Sur l'écran d'accueil, appuyez sur **Copier** > **Contenu** > **Type de contenu** > **Photo**.
- 3 Appuyez sur **Source de contenu**, puis sélectionnez le paramètre qui correspond le mieux à la photo d'origine.
- 4 Copiez la photo.

## Copie sur du papier à en-tête

- 1 Chargez un document original dans le DAA ou sur la vitre du scanner.
- 2 Sur l'écran d'accueil, appuyez sur **Copie > Copier de** > sélectionnez le format du document original.
- 3 Appuyez sur **Copier vers**, puis sélectionnez la source d'alimentation qui contient le papier à en-tête.  
Si vous avez chargé le papier à en-tête dans le chargeur multifonction, accédez à :  
**Copier vers > Chargeur multifonction** > sélectionnez un format de papier > **Papier à en-tête**
- 4 Copiez le document.

## Copier des deux côtés du papier

- 1 Chargez un document original dans le DAA ou sur la vitre du scanner.
- 2 Sur l'écran d'accueil, appuyez sur **Copie > Configuration du papier**.
- 3 Réglez les paramètres.
- 4 Copiez le document.

## Réduction ou agrandissement de copies

- 1 Chargez un document original dans le DAA ou sur la vitre du scanner.
- 2 Sur l'écran d'accueil, accédez à :  
**Copier > Mettre à l'échelle** > spécifiez une valeur d'échelle  
**Remarque :** Si vous modifiez la taille du document original ou de la sortie après avoir réglé la mise à l'échelle, la valeur d'échelle est restaurée sur Auto.
- 3 Copiez le document.

## Assemblage des copies

- 1 Chargez un document original dans le DAA ou sur la vitre du scanner.
- 2 Sur l'écran d'accueil, appuyez sur **Copier > Assembler > Sur [1,2,1,2,1,2]**.
- 3 Copiez le document.

## Insertion d'intercalaires entre les copies

- 1 Chargez un document original dans le DAA ou sur la vitre du scanner.
- 2 Sur l'écran d'accueil, appuyez sur **Copie > Intercalaires**.
- 3 Réglez les paramètres.
- 4 Envoyez le travail de copie.

## Copie de plusieurs pages sur une feuille

- 1 Chargez un document original dans le DAA ou sur la vitre du scanner.
- 2 Sur l'écran d'accueil, appuyez sur **Copie** > **Pages par face**.
- 3 Réglez les paramètres.
- 4 Copiez le document.



## Création d'un raccourci de copie

- 1 Dans l'écran d'accueil, appuyez sur **Copie**.
- 2 Configurez les paramètres, puis appuyez sur .
- 3 Créer un raccourci



## Envoi d'e-mails

### Utilisation du dispositif d'alimentation automatique et de la vitre du scanner

Dispositif d'alimentation automatique de documents (DAA)	Vitre du scanner
 <ul style="list-style-type: none"> <li>• Utilisez le DAA pour des documents de plusieurs pages ou recto verso.</li> <li>• Chargez le document original face vers le haut. Pour les documents de plusieurs pages, veillez à aligner avant chargement le bord avant.</li> <li>• Veillez à ajuster les guides du DAA en fonction de la largeur du papier que vous chargez.</li> </ul>	 <ul style="list-style-type: none"> <li>• Utilisez la vitre du scanner pour les documents d'une page, les pages de livres, les petits éléments (tels que des cartes postales ou des photos), les transparents, le papier photo ou les supports fins (tels que des coupures de magazines).</li> <li>• Placez le document face vers le bas dans le coin marqué d'une flèche.</li> </ul>

## Configuration des paramètres SMTP de messagerie

Configurez les paramètres Simple Mail Transfer Protocol (SMTP) pour envoyer un document numérisé par e-mail. Les paramètres varient selon les fournisseurs de services de messagerie.

Avant de commencer, vérifiez que l'imprimante est connectée à un réseau et que le réseau est connecté à Internet.

### Utilisation du menu Paramètres de l'imprimante

- 1 Sur l'écran d'accueil, appuyez sur **Paramètres > E-mail > Configuration de la messagerie**.
- 2 Configurez les paramètres.

#### Remarques :

- Pour plus d'informations sur le mot de passe, consultez la liste des [fournisseurs de services de messagerie](#).
- Pour les fournisseurs de services de messagerie qui ne figurent pas dans la liste, contactez votre fournisseur et demandez les paramètres.

### Utilisation d'Embedded Web Server

- 1 Ouvrez un navigateur Web, puis saisissez l'adresse IP de l'imprimante dans le champ d'adresse.

**Remarques :**

- L'adresse IP de l'imprimante est affichée sur l'écran d'accueil. L'adresse IP apparaît sous la forme de quatre séries de chiffres séparées par des points, par exemple 123.123.123.123.
- Si vous utilisez un serveur proxy, désactivez-le temporairement pour charger correctement la page Web.

**2** Cliquez sur **Paramètres > Courrier électronique**.

**3** Configurez les paramètres à partir de la section Configuration de la messagerie.

**Remarques :**

- Pour plus d'informations sur le mot de passe, consultez la liste des [fournisseurs de services de messagerie](#).
- Pour les fournisseurs de services de messagerie qui ne figurent pas dans la liste, contactez votre fournisseur et demandez les paramètres.

**4** Cliquez sur **Enregistrer**.

## Fournisseurs de services de messagerie

- [AOL Mail](#)
- [Comcast Mail](#)
- [Gmail](#)
- [iCloud Mail](#)
- [Mail.com](#)
- [NetEase Mail \(mail.126.com\)](#)
- [NetEase Mail \(mail.163.com\)](#)
- [NetEase Mail \(mail.yeah.net\)](#)
- [Outlook Live](#)
- [QQ Mail](#)
- [Sina Mail](#)
- [Sohu Mail](#)
- [Yahoo! Mail](#)
- [Zoho Mail](#)

**Remarques :**

- Si vous rencontrez des erreurs lors de l'utilisation des paramètres fournis, contactez votre fournisseur de services de messagerie.
- Pour les fournisseurs de services de messagerie qui ne figurent pas dans la liste, contactez votre fournisseur.

### AOL Mail

Paramètre	Valeur
Passerelle SMTP principale	smtp.aol.com
Port de passerelle SMTP principale	587
Utiliser SSL/TLS	Obligatoire

Paramètre	Valeur
<b>Exiger un certificat approuvé</b>	Désactivé
<b>Adresse de réponse</b>	Votre adresse électronique
<b>Authentification via serveur SMTP</b>	Connexion/Normale
<b>E-mail envoyé par périphérique</b>	Utiliser informations d'authentification du périphérique SMTP
<b>ID utilisateur du périphérique</b>	Votre adresse électronique
<b>Mot de passe de périphérique</b>	Mot de passe d'application <b>Remarque :</b> Pour créer un mot de passe d'application, accédez à la page <a href="#">Sécurité du compte AOL</a> , connectez-vous à votre compte, puis cliquez sur <b>Générer un mot de passe d'application</b> .

### Comcast Mail

Paramètre	Valeur
<b>Passerelle SMTP principale</b>	smtp.comcast.net
<b>Port de passerelle SMTP principale</b>	587
<b>Utiliser SSL/TLS</b>	Obligatoire
<b>Exiger un certificat approuvé</b>	Désactivé
<b>Adresse de réponse</b>	Votre adresse électronique
<b>Authentification via serveur SMTP</b>	Connexion/Normale
<b>E-mail envoyé par périphérique</b>	Utiliser informations d'authentification du périphérique SMTP
<b>ID utilisateur du périphérique</b>	Votre adresse électronique
<b>Mot de passe de périphérique</b>	Mot de passe du compte

### Gmail™

**Remarque :** Assurez-vous que la validation en deux étapes est activée sur votre compte Google. Pour activer la validation en deux étapes, accédez à la page [Sécurité du compte Google](#), connectez-vous à votre compte, puis, dans la section « Connexion à Google », cliquez sur **Validation en deux étapes**.

Paramètre	Valeur
<b>Passerelle SMTP principale</b>	smtp.gmail.com
<b>Port de passerelle SMTP principale</b>	587
<b>Utiliser SSL/TLS</b>	Obligatoire
<b>Exiger un certificat approuvé</b>	Désactivé
<b>Adresse de réponse</b>	Votre adresse électronique
<b>Authentification via serveur SMTP</b>	Connexion/Normale
<b>E-mail envoyé par périphérique</b>	Utiliser informations d'authentification du périphérique SMTP
<b>ID utilisateur du périphérique</b>	Votre adresse électronique

Paramètre	Valeur
<b>Mot de passe de périphérique</b>	<p>Mot de passe d'application</p> <p><b>Remarques :</b></p> <ul style="list-style-type: none"> <li>• Pour créer un mot de passe d'application, accédez à la page <a href="#">Sécurité du compte Google</a>, connectez-vous à votre compte, puis, dans la section « Connexion à Google », cliquez sur <b>Mots de passe d'application</b>.</li> <li>• « Mot de passe d'application » s'affiche uniquement si la vérification en deux étapes est activée.</li> </ul>

## iCloud Mail

**Remarque :** Assurez-vous que la validation en deux étapes est activée sur votre compte.

Paramètre	Valeur
<b>Passerelle SMTP principale</b>	smtp.mail.me.com
<b>Port de passerelle SMTP principale</b>	587
<b>Utiliser SSL/TLS</b>	Obligatoire
<b>Exiger un certificat approuvé</b>	Désactivé
<b>Adresse de réponse</b>	Votre adresse électronique
<b>Authentification via serveur SMTP</b>	Connexion/Normale
<b>E-mail envoyé par périphérique</b>	Utiliser informations d'authentification du périphérique SMTP
<b>ID utilisateur du périphérique</b>	Votre adresse électronique
<b>Mot de passe de périphérique</b>	<p>Mot de passe d'application</p> <p><b>Remarque :</b> Pour créer un mot de passe d'application, accédez à la page <a href="#">Gestion de comptes iCloud</a>, connectez-vous à votre compte, puis, dans la section Sécurité, cliquez sur <b>Générer un mot de passe</b>.</p>

## Mail.com

Paramètre	Valeur
<b>Passerelle SMTP principale</b>	smtp.mail.com
<b>Port de passerelle SMTP principale</b>	587
<b>Utiliser SSL/TLS</b>	Obligatoire
<b>Exiger un certificat approuvé</b>	Désactivé
<b>Adresse de réponse</b>	Votre adresse électronique
<b>Authentification via serveur SMTP</b>	Connexion/Normale
<b>E-mail envoyé par périphérique</b>	Utiliser informations d'authentification du périphérique SMTP
<b>ID utilisateur du périphérique</b>	Votre adresse électronique
<b>Mot de passe de périphérique</b>	Mot de passe du compte

### NetEase Mail (mail.126.com)

**Remarque :** Assurez-vous que le service SMTP est activé sur votre compte. Pour activer le service, à partir de la page d'accueil de NetEase Mail, cliquez sur **Paramètres > POP3/SMTP/IMAP**, puis activez le **service IMAP/SMTP** ou le **service POP3/SMTP**.

Paramètre	Valeur
Passerelle SMTP principale	smtp.126.com
Port de passerelle SMTP principale	465
Utiliser SSL/TLS	Obligatoire
Exiger un certificat approuvé	Désactivé
Adresse de réponse	Votre adresse électronique
Authentification via serveur SMTP	Connexion/Normale
E-mail envoyé par périphérique	Utiliser informations d'authentification du périphérique SMTP
ID utilisateur du périphérique	Votre adresse électronique
Mot de passe de périphérique	Mot de passe d'autorisation <b>Remarque :</b> Le mot de passe d'autorisation est fourni lorsque le Service IMAP/SMTP ou le Service POP3/SMTP est activé.

### NetEase Mail (mail.163.com)

**Remarque :** Assurez-vous que le service SMTP est activé sur votre compte. Pour activer le service, à partir de la page d'accueil de NetEase Mail, cliquez sur **Paramètres > POP3/SMTP/IMAP**, puis activez le **service IMAP/SMTP** ou le **service POP3/SMTP**.

Paramètre	Valeur
Passerelle SMTP principale	smtp.163.com
Port de passerelle SMTP principale	465
Utiliser SSL/TLS	Obligatoire
Exiger un certificat approuvé	Désactivé
Adresse de réponse	Votre adresse électronique
Authentification via serveur SMTP	Connexion/Normale
E-mail envoyé par périphérique	Utiliser informations d'authentification du périphérique SMTP
ID utilisateur du périphérique	Votre adresse électronique
Mot de passe de périphérique	Mot de passe d'autorisation <b>Remarque :</b> Le mot de passe d'autorisation est fourni lorsque le Service IMAP/SMTP ou le Service POP3/SMTP est activé.

## NetEase Mail (mail.yeah.net)

**Remarque :** Assurez-vous que le service SMTP est activé sur votre compte. Pour activer le service, à partir de la page d'accueil de NetEase Mail, cliquez sur **Paramètres > POP3/SMTP/IMAP**, puis activez le **service IMAP/SMTP** ou le **service POP3/SMTP**.

Paramètre	Valeur
Passerelle SMTP principale	smtp.yeah.net
Port de passerelle SMTP principale	465
Utiliser SSL/TLS	Obligatoire
Exiger un certificat approuvé	Désactivé
Adresse de réponse	Votre adresse électronique
Authentification via serveur SMTP	Connexion/Normale
E-mail envoyé par périphérique	Utiliser informations d'authentification du périphérique SMTP
ID utilisateur du périphérique	Votre adresse électronique
Mot de passe de périphérique	Mot de passe d'autorisation <b>Remarque :</b> Le mot de passe d'autorisation est fourni lorsque le Service IMAP/SMTP ou le Service POP3/SMTP est activé.

## Outlook Live

Ces paramètres s'appliquent aux domaines de messagerie outlook.com et hotmail.com.

Paramètre	Valeur
Passerelle SMTP principale	smtp.office365.com
Port de passerelle SMTP principale	587
Utiliser SSL/TLS	Obligatoire
Exiger un certificat approuvé	Désactivé
Adresse de réponse	Votre adresse électronique
Authentification via serveur SMTP	Connexion/Normale
E-mail envoyé par périphérique	Utiliser informations d'authentification du périphérique SMTP
ID utilisateur du périphérique	Votre adresse électronique
Mot de passe de périphérique	Mot de passe du compte ou mot de passe d'application <b>Remarques :</b> <ul style="list-style-type: none"> <li>• Pour les comptes où la validation en deux étapes est désactivée, utilisez le mot de passe de votre compte.</li> <li>• Pour les comptes où la validation en deux étapes est activée, utilisez un mot de passe d'application. Pour créer un mot de passe d'application, accédez à la page <a href="#">Gestion de comptes Outlook Live</a>, puis connectez-vous à votre compte.</li> </ul>

## QQ Mail

**Remarque :** Assurez-vous que le service SMTP est activé sur votre compte. Pour activer le service, sur la page d'accueil QQ Mail, cliquez sur **Paramètres > Compte**. Dans la section Service POP3/IMAP/SMTP/Exchange/CardDAV/CalDAV, activez **Service POP3/SMTP** ou **Service IMAP/SMTP**.

Paramètre	Valeur
<b>Passerelle SMTP principale</b>	smtp.qq.com
<b>Port de passerelle SMTP principale</b>	587
<b>Utiliser SSL/TLS</b>	Obligatoire
<b>Exiger un certificat approuvé</b>	Désactivé
<b>Adresse de réponse</b>	Votre adresse électronique
<b>Authentification via serveur SMTP</b>	Connexion/Normale
<b>E-mail envoyé par périphérique</b>	Utiliser informations d'authentification du périphérique SMTP
<b>ID utilisateur du périphérique</b>	Votre adresse électronique
<b>Mot de passe de périphérique</b>	Code d'autorisation <b>Remarque :</b> Pour générer un code d'autorisation, à partir de la page d'accueil de QQ Mail, cliquez sur <b>Paramètres &gt; Compte</b> , puis à partir de la section Service POP3/IMAP/SMTP/Exchange/CardDAV/CalDAV, cliquez sur <b>Générer un code d'autorisation</b> .

## Sina Mail

**Remarque :** Assurez-vous que le service POP3/SMTP est activé sur votre compte. Pour activer le service, à partir de la page d'accueil de Sina Mail, cliquez sur **Paramètres > Plus de paramètres > POP/IMAP/SMTP côté utilisateur**, puis activez le **service POP3/SMTP**.

Paramètre	Valeur
<b>Passerelle SMTP principale</b>	smtp.sina.com
<b>Port de passerelle SMTP principale</b>	587
<b>Utiliser SSL/TLS</b>	Obligatoire
<b>Exiger un certificat approuvé</b>	Désactivé
<b>Adresse de réponse</b>	Votre adresse électronique
<b>Authentification via serveur SMTP</b>	Connexion/Normale
<b>E-mail envoyé par périphérique</b>	Utiliser informations d'authentification du périphérique SMTP
<b>ID utilisateur du périphérique</b>	Votre adresse électronique
<b>Mot de passe de périphérique</b>	Code d'autorisation <b>Remarque :</b> Pour créer un code d'autorisation, à partir de la page d'accueil de la messagerie, cliquez sur <b>Paramètres &gt; Plus de paramètres &gt; POP/IMAP/SMTP côté utilisateur</b> , puis activez l'option <b>Etat du code d'autorisation</b> .

## Sohu Mail

**Remarque :** Assurez-vous que le service SMTP est activé sur votre compte. Pour activer le service, à partir de la page d'accueil de Sohu Mail, cliquez sur **Options > Paramètres > POP3/SMTP/IMAP**, puis activez le **service IMAP/SMTP** ou le **service POP3/SMTP**.

Paramètre	Valeur
Passerelle SMTP principale	smtp.sohu.com
Port de passerelle SMTP principale	465
Utiliser SSL/TLS	Obligatoire
Exiger un certificat approuvé	Désactivé
Adresse de réponse	Votre adresse électronique
Authentification via serveur SMTP	Connexion/Normale
E-mail envoyé par périphérique	Utiliser informations d'authentification du périphérique SMTP
ID utilisateur du périphérique	Votre adresse électronique
Mot de passe de périphérique	Mot de passe indépendant <b>Remarque :</b> Le mot de passe indépendant est fourni lorsque le Service IMAP/SMTP ou le Service POP3/SMTP est activé.

## Yahoo! Mail

Paramètre	Valeur
Passerelle SMTP principale	smtp.mail.yahoo.com
Port de passerelle SMTP principale	587
Utiliser SSL/TLS	Obligatoire
Exiger un certificat approuvé	Désactivé
Adresse de réponse	Votre adresse électronique
Authentification via serveur SMTP	Connexion/Normale
E-mail envoyé par périphérique	Utiliser informations d'authentification du périphérique SMTP
ID utilisateur du périphérique	Votre adresse électronique
Mot de passe de périphérique	Mot de passe d'application <b>Remarque :</b> Pour créer un mot de passe d'application, accédez à la page <a href="#">Sécurité du compte Yahoo</a> , connectez-vous à votre compte, puis cliquez sur <b>Générer un mot de passe d'application</b> .

## Zoho Mail

Paramètre	Valeur
Passerelle SMTP principale	smtp.zoho.com
Port de passerelle SMTP principale	587
Utiliser SSL/TLS	Obligatoire
Exiger un certificat approuvé	Désactivé



Paramètre	Valeur
<b>Adresse de réponse</b>	Votre adresse électronique
<b>Authentification via serveur SMTP</b>	Connexion/Normale
<b>E-mail envoyé par périphérique</b>	Utiliser informations d'authentification du périphérique SMTP
<b>ID utilisateur du périphérique</b>	Votre adresse électronique
<b>Mot de passe de périphérique</b>	<p>Mot de passe du compte ou mot de passe d'application</p> <p><b>Remarques :</b></p> <ul style="list-style-type: none"> <li>• Pour les comptes où la validation en deux étapes est désactivée, utilisez le mot de passe de votre compte.</li> <li>• Pour les comptes où la validation en deux étapes est activée, utilisez un mot de passe d'application. Pour créer un mot de passe d'application, accédez à la page <a href="#">Sécurité du compte Zoho Mail</a>, connectez-vous à votre compte, puis, dans la section Mots de passe spécifiques aux applications, cliquez sur <b>Générer un nouveau mot de passe</b>.</li> </ul>

## Envoi d'un courrier électronique

Avant de commencer, assurez-vous que les paramètres SMTP sont configurés. Pour plus d'informations, reportez-vous à la section « [Configuration des paramètres SMTP de messagerie](#) » à la page 41.

### Utilisation du panneau de commandes

- 1 Chargez un document d'origine dans le bac du dispositif d'alimentation automatique ou sur la vitre du scanner.
- 2 Sur l'écran d'accueil, appuyez sur **E-mail**, puis saisissez les informations requises.
- 3 Si nécessaire, configurez les paramètres de type de fichier de sortie.
- 4 Envoyez l'e-mail.

### Utilisation d'un numéro de raccourci

- 1 Chargez un document d'origine dans le bac du dispositif d'alimentation automatique ou sur la vitre du scanner.
- 2 Sur l'écran d'accueil, appuyez sur **Centre des raccourcis > E-mail**.
- 3 Sélectionnez le numéro de raccourci.
- 4 Envoyez l'e-mail.

## Création d'un raccourci pour envoyer un e-mail

- 1 Sur l'écran d'accueil, appuyez sur **E-mail**.
- 2 Configurez les paramètres, puis appuyez sur .
- 3 Créer un raccourci

## Envoi d'une télécopie

### Utilisation du dispositif d'alimentation automatique et de la vitre du scanner

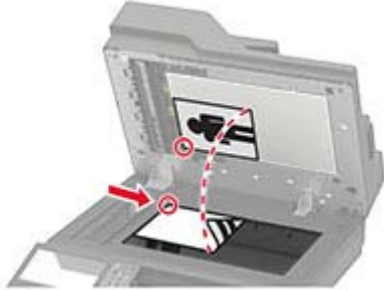
Dispositif d'alimentation automatique de documents (DAA)	Vitre du scanner
 <ul style="list-style-type: none"> <li>• Utilisez le DAA pour des documents de plusieurs pages ou recto verso.</li> <li>• Chargez le document original face vers le haut. Pour les documents de plusieurs pages, veillez à aligner avant chargement le bord avant.</li> <li>• Veillez à ajuster les guides du DAA en fonction de la largeur du papier que vous chargez.</li> </ul>	 <ul style="list-style-type: none"> <li>• Utilisez la vitre du scanner pour les documents d'une page, les pages de livres, les petits éléments (tels que des cartes postales ou des photos), les transparents, le papier photo ou les supports fins (tels que des coupures de magazines).</li> <li>• Placez le document face vers le bas dans le coin marqué d'une flèche.</li> </ul>

## Configuration de l'imprimante en télécopieur

### Remarques :



- Les méthodes de connexion suivantes ne s'appliquent que dans certains pays ou régions.
- Lors de la configuration initiale de l'imprimante, désactivez la case à cocher de la fonction Télécopie ainsi que toute autre fonction que vous souhaitez configurer plus tard, puis appuyez sur **Continuer**.
- Le voyant clignotera en rouge si la fonction Télécopie est activée mais n'est pas correctement installée.

**Avertissement—Danger potentiel :** lors des opérations d'envoi ou de réception d'une télécopie, ne touchez pas les câbles ni la zone de l'imprimante indiquée à l'illustration ci-dessous.



## Choix de la connexion du télécopieur

### Configuration de la télécopie à l'aide d'une ligne téléphonique standard

-  **ATTENTION—RISQUE D'ELECTROCUTION** : pour éviter tout risque d'électrocution, n'installez pas ce produit et ne procédez à aucun branchement (cordon d'alimentation, télécopie, téléphone, etc.) en cas d'orage.
-  **ATTENTION—RISQUE D'ELECTROCUTION** : Pour éviter tout risque d'électrocution, n'utilisez pas la fonction de télécopie en cas d'orage violent.
-  **ATTENTION—RISQUE DE BLESSURE** : Pour réduire le risque d'incendie, utilisez uniquement un câble de télécommunication 26 AWG minimum (RJ-11) pour connecter ce produit au réseau téléphonique public. Pour les utilisateurs en Australie, le câble doit être approuvé par l'Australian Communications and Media Authority.

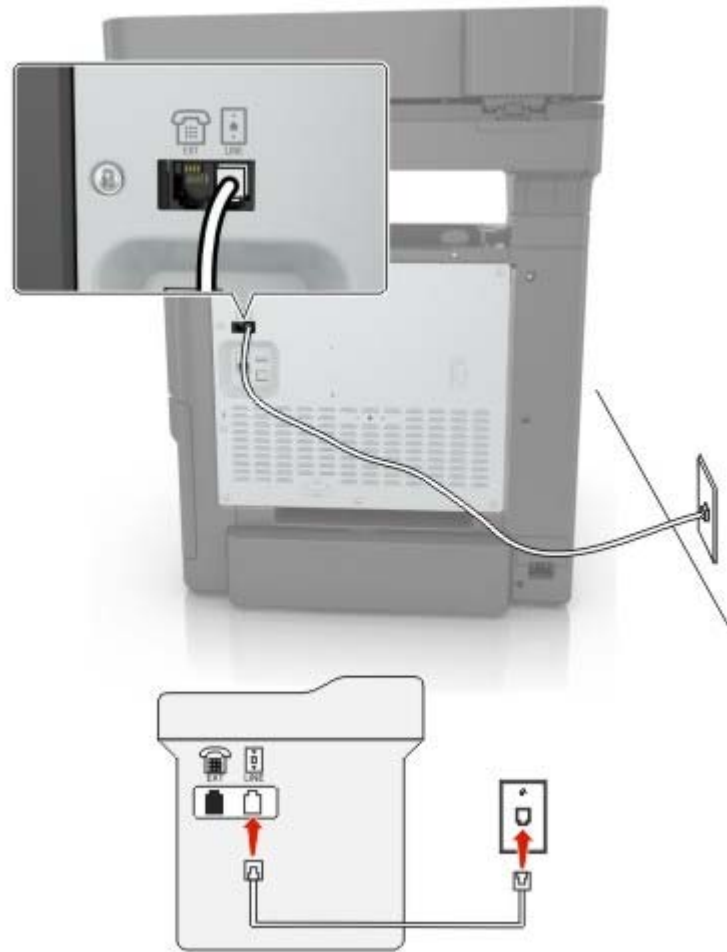
**Configuration 1 : L'imprimante est connectée à une ligne de télécopie dédiée**

- 1 Branchez une extrémité du câble téléphonique sur le port LINE de l'imprimante.
- 2 Branchez l'autre extrémité du cordon sur une prise téléphonique analogique murale active.

**Remarques :**

- Vous pouvez définir l'imprimante pour recevoir les télécopies automatiquement (Réponse auto activée) ou manuellement (Réponse auto désactivée).
- Si vous souhaitez recevoir les télécopies automatiquement, définissez l'imprimante pour qu'elle décroche après un nombre de sonneries spécifique.

**Configuration 2 : L'imprimante partage la ligne avec un répondeur**

**Remarque :** Si vous êtes abonné à un service de détection de sonnerie distincte, vérifiez que vous avez défini la sonnerie appropriée de l'imprimante. Sinon, elle ne recevra pas les télécopies même si vous l'avez configurée pour la réception automatique de télécopies.

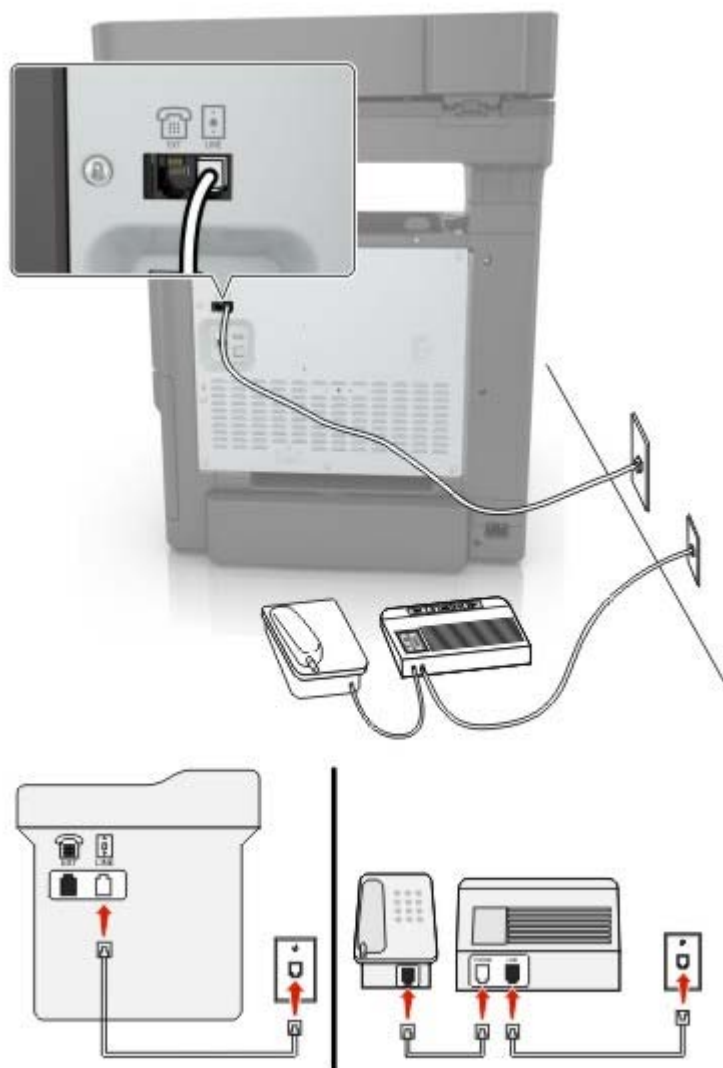
**Connecté à différentes prises murales**

- 1 Branchez une extrémité du câble téléphonique sur le port LINE de l'imprimante.
- 2 Branchez l'autre extrémité du cordon sur une prise téléphonique analogique murale active.

**Remarques :**

- Si votre ligne ne compte qu'un seul numéro de téléphone, configurez l'imprimante pour recevoir les télécopies automatiquement.
- Configurez l'imprimante pour qu'elle décroche au bout de deux sonneries de plus après le répondeur. Par exemple, si le répondeur répond aux appels après quatre sonneries, réglez le paramètre Sonneries avant réponse de l'imprimante sur six.

## Configuration de la télécopie dans des pays ou régions où les prises murales et fiches de téléphone sont différentes

**ATTENTION—RISQUE D'ELECTROCUTION** : Pour éviter tout risque d'électrocution, n'installez pas ce produit et ne procédez à aucun branchement (cordon d'alimentation, télécopie, téléphone, etc.) en cas d'orage.

**ATTENTION—RISQUE D'ELECTROCUTION** : Pour éviter tout risque d'électrocution, n'utilisez pas la fonction de télécopie en cas d'orage violent.

**ATTENTION—RISQUE DE BLESSURE** : Pour réduire le risque d'incendie, utilisez uniquement un câble de télécommunication 26 AWG minimum (RJ-11) pour connecter ce produit au réseau téléphonique public. Pour les utilisateurs en Australie, le câble doit être approuvé par l'Australian Communications and Media Authority.

La prise murale standard adoptée dans la plupart des pays ou régions est la prise RJ11 (Registered Jack-11). Si la prise murale ou les équipements installés dans vos locaux ne sont pas compatibles avec ce type de branchement, utilisez un adaptateur téléphonique. Si l'adaptateur approprié à votre pays ou votre région n'est pas fourni avec l'imprimante, vous devez l'acheter séparément.

Une prise adaptateur est parfois installée sur le port de téléphone de l'imprimante. Ne retirez pas la prise adaptateur du port de téléphone de l'imprimante si vous connectez un système téléphonique en cascade ou en série.

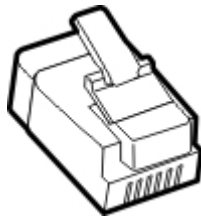

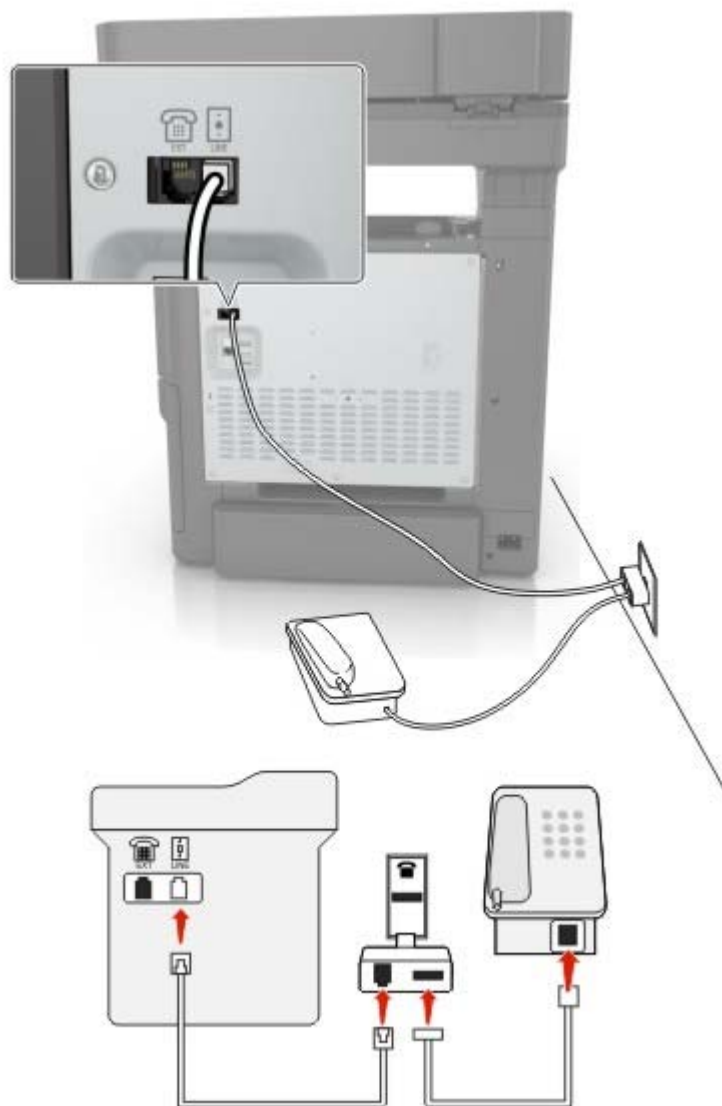
**Connexion de l'imprimante à une prise murale non RJ11**

- 1** Branchez une extrémité du câble téléphonique sur le port LINE de l'imprimante.
- 2** Branchez l'autre extrémité du câble sur l'adaptateur RJ11, puis l'adaptateur sur la prise murale.
- 3** Si vous souhaitez connecter un autre appareil à l'aide d'un adaptateur non RJ11 à la même prise murale, branchez-le directement sur l'adaptateur téléphonique.

## Connexion de l'imprimante à une prise murale en Allemagne

Les prises murales allemandes disposent de deux types de ports. Les ports N sont destinés aux télécopieurs, modems et répondeurs. Le port F est réservé aux téléphones. Connectez l'imprimante à n'importe quel port N.

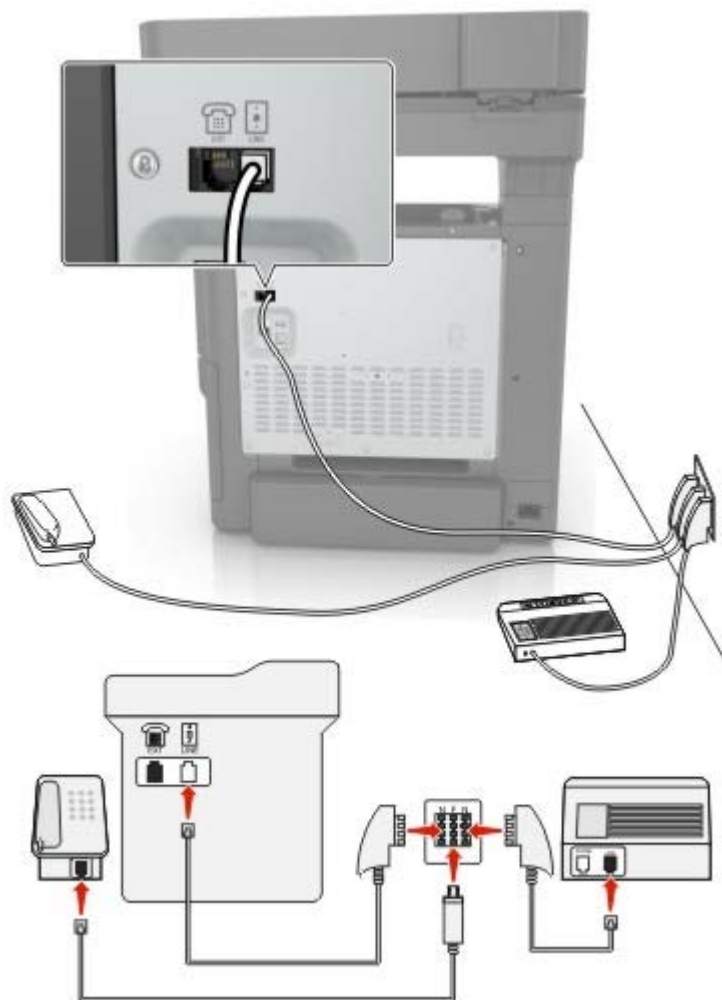

- 1 Branchez une extrémité du câble téléphonique sur le port LINE de l'imprimante.
- 2 Branchez l'autre extrémité du câble sur l'adaptateur RJ11, puis l'adaptateur sur un port N.
- 3 Si vous souhaitez connecter un téléphone et un répondeur à la même prise murale, connectez les périphériques comme illustré.

## Connexion à un service de sonnerie distincte

Un service de détection de sonnerie distincte vous permet de disposer de plusieurs numéros de téléphone sur une seule ligne téléphonique. Chaque numéro de téléphone est attribué à une sonnerie différente.

- 1 Sur l'écran d'accueil, appuyez sur **Paramètres > Télécopie > Configuration télécopie > Paramètres de réception des télécopies > Contrôles admin > Rép. activée.**
- 2 Sélectionnez une sonnerie.



## Définition de la date et l'heure des télécopies

- 1 Sur l'écran d'accueil, appuyez sur **Paramètres > Périphérique > Préférences > Date et heure > Configurer**.
- 2 Configurez les paramètres.

## Configuration des paramètres d'heure d'été

- 1 Sur l'écran d'accueil, appuyez sur **Paramètres > Périphérique > Préférences > Date et heure > Configurer**.
- 2 Dans le menu Fuseau horaire, sélectionnez **(UTC+utilisateur) Personnalisé**.
- 3 Configurez les paramètres.

## Envoi d'une télécopie

### Utilisation du panneau de commandes

- 1 Chargez correctement le document original dans le tiroir DAA ou placez-le sur la vitre du scanner.
- 2 Sur l'écran d'accueil, appuyez sur **Télécopie**, puis saisissez les informations requises.
- 3 Le cas échéant, configurez les autres paramètres de télécopie.
- 4 Envoyez le travail de télécopie.

### A partir de l'ordinateur

**Remarque :** Assurez-vous que le pilote Universal Fax Driver est installé.

#### Pour les utilisateurs Windows

- 1 Lorsqu'un document est ouvert, cliquez sur **Fichier > Imprimer**.
- 2 Sélectionnez l'imprimante, puis cliquez sur **Propriétés, Préférences, Options** ou **Configuration**.
- 3 Cliquez sur **Télécopie > Activer la télécopie**, puis saisissez le numéro du destinataire.
- 4 Le cas échéant, configurez les autres paramètres de télécopie.
- 5 Envoyez le travail de télécopie.

#### Pour les utilisateurs Macintosh

- 1 Lorsqu'un document est ouvert, choisissez **Fichier > Imprimer**.
- 2 Sélectionnez l'imprimante et saisissez le numéro du destinataire.
- 3 Le cas échéant, configurez les autres paramètres de télécopie.
- 4 Envoyez le travail de télécopie.

## Planification d'une télécopie

- 1 Chargez correctement le document original dans le tiroir DAA ou placez-le sur la vitre du scanner.
- 2 Sur l'écran d'accueil, accédez à :  
**Télécopie > A** > saisissez le numéro du télécopieur > **Terminé**
- 3 Appuyez sur **Heure d'envoi**, configurez les paramètres, puis appuyez sur **Terminé**.
- 4 Envoyez la télécopie.

## Création d'un raccourci de destinations de télécopies

- 1 Sur l'écran d'accueil, appuyez sur **Télécopie > A**.
- 2 Entrez le numéro du destinataire, puis appuyez sur **Terminé**.
- 3 Appuyez sur .
- 4 Créer un raccourci

## Modification de la résolution de la télécopie

- 1 Chargez un document original dans le DAA ou sur la vitre du scanner.
- 2 Sur l'écran d'accueil, appuyez sur **Télécopie**, puis saisissez les informations requises.
- 3 Appuyez sur **Résolution**, puis réglez le paramètre.
- 4 Envoyez la télécopie.

## Réglage de l'intensité de télécopie

- 1 Chargez un document original dans le DAA ou sur la vitre du scanner.
- 2 Sur l'écran d'accueil, appuyez sur **Télécopie**, puis saisissez les informations requises.
- 3 Appuyez sur **Intensité**, puis réglez le paramètre.
- 4 Envoyez la télécopie.

## Imprimer un journal de télécopie

- 1 Sur l'écran d'accueil, appuyez sur **Paramètres > Rapports > Télécopie**.
- 2 Appuyez sur **Journal travaux fax** ou **Journal des appels de télécopies**.

## Blocage des télécopies non sollicitées (télécopies de publicité)

- 1 Sur l'écran d'accueil, appuyez sur **Paramètres > Télécopie > Configuration télécopie > Paramètres de réception des télécopies > Contrôles admin.**
- 2 Définir Bloquer les télécopies anonymes sur **Activé.**

## Mise en attente des fax

- 1 Sur l'écran d'accueil, appuyez sur **Paramètres > Télécopie > Configuration télécopie > Paramètres de réception des télécopies > Mise en attente des fax.**
- 2 Sélectionnez un mode.

## Transfert d'une télécopie

### A partir du panneau de commandes

- 1 Créer un raccourci de destinations de télécopies
  - a Sur l'écran d'accueil, appuyez sur **Télécopie > A.**
  - b Entrez le numéro du destinataire, puis appuyez sur **Terminé.**
  - c Appuyez sur .
  - d Créer un raccourci
- 2 Sur l'écran d'accueil, appuyez sur **Paramètres > Télécopie > Configuration de la télécopie > Paramètres de réception de télécopie > Contrôles admin.**
- 3 Dans le menu Transfert télécopie, appuyez sur **Transférer.**
- 4 Dans le menu Transférer à, configurez la destination.



### Utilisation d'Embedded Web Server

- 1 Créer un raccourci de destinations de télécopies
  - a Ouvrez un navigateur Web, puis saisissez l'adresse IP de l'imprimante dans le champ d'adresse.  
**Remarques :**
    - Voir l'adresse IP de l'imprimante sur l'écran d'accueil. L'adresse IP apparaît sous la forme de quatre séries de chiffres séparées par des points, par exemple 123.123.123.123.
    - Si vous utilisez un serveur proxy, désactivez-le temporairement pour charger correctement la page Web.
  - b Cliquez sur **Raccourcis > Ajouter raccourci.**
  - c Dans le menu Type de raccourci, sélectionnez **Télécopie**, puis configurez les paramètres.
  - d Appliquez les modifications.
- 2 Cliquez sur **Paramètres > Télécopie > Configuration de la télécopie > Paramètres de réception de télécopie > Contrôles admin.**

- 3** Dans le menu Transfert télécopie, sélectionnez **Transférer**.
- 4** Dans le menu Transférer à, configurez la destination.

# Numérisation

## Utilisation du dispositif d'alimentation automatique et de la vitre du scanner

Dispositif d'alimentation automatique de documents (DAA)	Vitre du scanner
 <ul style="list-style-type: none"> <li>• Utilisez le DAA pour des documents de plusieurs pages ou recto verso.</li> <li>• Chargez le document original face vers le haut. Pour les documents de plusieurs pages, veillez à aligner avant chargement le bord avant.</li> <li>• Veillez à ajuster les guides du DAA en fonction de la largeur du papier que vous chargez.</li> </ul>	 <ul style="list-style-type: none"> <li>• Utilisez la vitre du scanner pour les documents d'une page, les pages de livres, les petits éléments (tels que des cartes postales ou des photos), les transparents, le papier photo ou les supports fins (tels que des coupures de magazines).</li> <li>• Placez le document face vers le bas dans le coin marqué d'une flèche.</li> </ul>

## Numérisation vers un ordinateur

Avant de commencer, vérifiez les points suivants :

- Le micrologiciel de l'imprimante a été mis à jour. Pour plus d'informations, reportez-vous à la section [« Mise à jour du microcode » à la page 248](#).
- L'ordinateur et l'imprimante sont connectés au même réseau.

### Pour les utilisateurs de Windows

**Remarque :** Assurez-vous que l'imprimante est ajoutée à l'ordinateur. Pour plus d'informations, reportez-vous à la section [« Ajout d'imprimantes sur un ordinateur » à la page 246](#).

- 1 Placez le document d'origine dans le dispositif d'alimentation automatique ou sur la vitre du scanner.
- 2 Sur l'ordinateur, ouvrez **Télécopie et numérisation Windows**.
- 3 Dans le menu Source, sélectionnez une source scanner.
- 4 Si nécessaire, modifiez les paramètres de numérisation.
- 5 Numérisez le document.

## Pour les utilisateurs Macintosh

**Remarque :** Assurez-vous que l'imprimante est ajoutée à l'ordinateur. Pour plus d'informations, reportez-vous à la section « [Ajout d'imprimantes sur un ordinateur](#) » à la page 246.

- 1 Placez le document d'origine dans le dispositif d'alimentation automatique ou sur la vitre du scanner.
- 2 Depuis l'ordinateur, effectuez l'une des opérations suivantes :
  - Ouvrez **Image Capture**.
  - Ouvrez **Imprimantes et scanners**, puis sélectionnez une imprimante. Cliquez sur **Numériser** > **Ouvrir scanner**.
- 3 Dans la fenêtre Scanner, effectuez une ou plusieurs des opérations suivantes :
  - Sélectionner l'emplacement auquel enregistrer le document numérisé.
  - Sélectionner la taille du document d'origine.
  - Pour numériser à partir du DAA, sélectionnez **Dispositif d'alimentation** dans le Menu Numérisation ou activez l'option **Utiliser le dispositif d'alimentation**.
  - Si nécessaire, configurez les paramètres de numérisation.
- 4 Cliquez sur **Numériser**.

## Numérisation vers un serveur FTP

- 1 Chargez correctement le document original dans le tiroir DAA ou placez-le sur la vitre du scanner.
- 2 Sur l'écran d'accueil, appuyez sur **FTP**, puis saisissez les informations requises.
- 3 Le cas échéant, configurez les autres paramètres FTP.
- 4 Envoyez le travail FTP.

## Création d'un raccourci FTP

- 1 Sur l'écran d'accueil, appuyez sur **FTP**.
- 2 Entrez l'adresse du serveur FTP, puis appuyez sur .
- 3 Créer un raccourci

## Création d'un raccourci de dossier réseau

- 1 Ouvrez un navigateur Web, puis saisissez l'adresse IP de l'imprimante dans le champ d'adresse.

### Remarques :

- L'adresse IP de l'imprimante est affichée sur l'écran d'accueil. L'adresse IP apparaît sous la forme de quatre séries de chiffres séparées par des points, par exemple 123.123.123.123.
- Si vous utilisez un serveur proxy, désactivez-le temporairement pour charger correctement la page Web.

- 2 Cliquez sur **Raccourcis** > **Ajouter raccourci**.

- 3 Dans le menu Type de raccourci, sélectionnez **Dossier réseau**, puis configurez les paramètres.
- 4 Appliquez les modifications.

## Numérisation vers un lecteur flash

- 1 Chargez un document d'origine dans le tiroir du dispositif d'alimentation automatique ou sur la vitre du scanner.
- 2 Insérez le lecteur flash.



- 3 Appuyez sur **Numériser vers USB** et réglez les paramètres si nécessaire.

### Remarques :

- Pour enregistrer le document numérisé dans un dossier, appuyez sur **Numériser vers**, sélectionnez un dossier, puis appuyez sur **Numériser ici**.
- Si l'écran du pilote USB n'apparaît pas, appuyez sur **Pilote USB** sur le panneau de commandes.

- 4 Numérisez le document.

**Avertissement—Danger potentiel :** Pour éviter les pertes de données ou le dysfonctionnement de l'imprimante, ne touchez pas à la zone de l'imprimante ou du lecteur flash indiquée lorsque des opérations d'impression, de lecture ou d'écriture sont en cours à partir du périphérique du stockage.



## Numérisation vers un serveur de télécopie

- 1 Chargez un document original dans le DAA ou sur la vitre du scanner.
- 2 Sur l'écran d'accueil, appuyez sur **Centre de numérisation**. Dans la liste des destinations, sélectionnez **Télécopie**.
- 3 Sélectionnez une destination de télécopie.  
**Remarque** : Pour créer une destination de télécopie, appuyez sur **Créer une télécopie**.
- 4 Numérisez le document.

## Numérisation vers un dossier réseau

- 1 Chargez correctement le document dans le tiroir DAA ou placez-le sur la vitre du scanner.
- 2 Sur l'écran d'accueil, appuyez sur **Scan Center**.  
**Remarque** : L'icône et le nom ont peut-être été modifiés. Pour plus d'informations, contactez votre administrateur.
- 3 Effectuez l'une des opérations suivantes :
  - Sélectionnez une destination.  
**Remarque** : Pour un SFTP, définissez le numéro de port sur **22**.
  - Utilisez un raccourci en appuyant sur , puis en sélectionnant le raccourci dans la liste.
- 4 Numérisez le document.



# Présentation des menus de l'imprimante

## Affichage des menus

Périphérique	<ul style="list-style-type: none"> <li>• <a href="#">Préférences</a></li> <li>• <a href="#">Mode Eco</a></li> <li>• <a href="#">Panneau de commandes à distance</a></li> <li>• <a href="#">Notifications</a></li> <li>• <a href="#">Gestion de l'alimentation</a></li> </ul>	<ul style="list-style-type: none"> <li>• <a href="#">Collecte données anonymes</a></li> <li>• <a href="#">Restaurer les paramètres usine</a></li> <li>• <a href="#">Maintenance</a></li> <li>• <a href="#">Icônes écran accueil visibles</a></li> <li>• <a href="#">A propos de cette imprimante</a></li> </ul>
Impression	<ul style="list-style-type: none"> <li>• <a href="#">Mise en page</a></li> <li>• <a href="#">Configuration</a></li> <li>• <a href="#">Qualité</a></li> <li>• <a href="#">Compta des travaux</a></li> <li>• <a href="#">XPS</a></li> </ul>	<ul style="list-style-type: none"> <li>• <a href="#">PDF</a></li> <li>• <a href="#">PostScript</a></li> <li>• <a href="#">PCL</a></li> <li>• <a href="#">HTML</a></li> <li>• <a href="#">Image</a></li> </ul>
Papier	<ul style="list-style-type: none"> <li>• <a href="#">Configuration du tiroir</a></li> </ul>	<ul style="list-style-type: none"> <li>• <a href="#">Configuration du support</a></li> </ul>
Copie	<a href="#">Paramètres copie par défaut</a>	
Télécopie	<a href="#">Paramètres par défaut de télécopie</a>	
Courrier électronique	<ul style="list-style-type: none"> <li>• <a href="#">Configuration de la messagerie</a></li> <li>• <a href="#">Paramètres par défaut de la messagerie</a></li> </ul>	<ul style="list-style-type: none"> <li>• <a href="#">Configuration du lien du site</a></li> </ul>
FTP	<a href="#">Paramètres FTP par défaut</a>	
Lecteur USB	<ul style="list-style-type: none"> <li>• <a href="#">Numérisation lecteur Flash</a></li> </ul>	<ul style="list-style-type: none"> <li>• <a href="#">Impression lecteur Flash</a></li> </ul>
Réseau/Ports	<ul style="list-style-type: none"> <li>• <a href="#">Informations réseau</a></li> <li>• <a href="#">Sans fil</a></li> <li>• <a href="#">Wi-Fi Direct</a></li> <li>• <a href="#">Ethernet</a></li> <li>• <a href="#">TCP/IP</a></li> <li>• <a href="#">SNMP</a></li> <li>• <a href="#">IPSec</a></li> </ul>	<ul style="list-style-type: none"> <li>• <a href="#">802.1x</a></li> <li>• <a href="#">Configuration LPD</a></li> <li>• <a href="#">Paramètres HTTP/FTP</a></li> <li>• <a href="#">ThinPrint</a></li> <li>• <a href="#">USB</a></li> <li>• <a href="#">Restreindre l'accès au réseau externe</a></li> </ul>
Sécurité	<ul style="list-style-type: none"> <li>• <a href="#">Méthodes de connexion</a></li> <li>• <a href="#">Planifier périphériques USB</a></li> <li>• <a href="#">Journal d'audit de sécurité</a></li> <li>• <a href="#">Restrictions de connexion</a></li> <li>• <a href="#">Configuration des impressions confidentielles</a></li> </ul>	<ul style="list-style-type: none"> <li>• <a href="#">Chiffrement du disque</a></li> <li>• <a href="#">Effacer fichiers données temporaires</a></li> <li>• <a href="#">Paramètres LDAP des solutions</a></li> <li>• <a href="#">Divers</a></li> </ul>
Rapports	<ul style="list-style-type: none"> <li>• <a href="#">Page des paramètres de menus</a></li> <li>• <a href="#">Périphérique</a></li> <li>• <a href="#">Impression</a></li> </ul>	<ul style="list-style-type: none"> <li>• <a href="#">Raccourcis</a></li> <li>• <a href="#">Télécopie</a></li> <li>• <a href="#">Réseau</a></li> </ul>

<a href="#">Aide</a>	<ul style="list-style-type: none"> <li>• Imprimer tous les guides</li> <li>• Guide de qualité des couleurs</li> <li>• Guide raccordement</li> <li>• Guide de copie</li> <li>• Guide du courrier électronique</li> <li>• Guide de télécopie</li> </ul>	<ul style="list-style-type: none"> <li>• Guide d'information</li> <li>• Guide des supports</li> <li>• Guide de transport</li> <li>• Guide de qualité d'impression</li> <li>• Guide de numérisation</li> <li>• Guide des consommables</li> </ul>
<a href="#">Dépannage</a>	Pages de test de qualité d'impression	Nettoyage du scanner

## Périphérique

### Préférences

Option de menu	Description
<b>Langue d'affichage</b>	Définir la langue du texte qui s'affiche à l'écran.
<b>Pays/région</b>	Identifier le pays ou la région dans lequel l'imprimante est configurée pour fonctionner.
<b>Exécuter la configuration initiale</b> Désactivé* Activé	Exécuter l'assistant de configuration.
<b>Clavier</b> Type de clavier	Sélectionner une langue en tant que type de clavier. <b>Remarque :</b> Toutes les valeurs du type de clavier peuvent ne pas apparaître, certaines d'entre elles pouvant nécessiter l'installation d'un matériel spécifique pour s'afficher.
<b>Informations affichées</b> Texte affiché 1 (Adresse IP*) Texte affiché 2 (Date/Heure*) Texte personnalisé 1 Texte personnalisé 2	Spécifier les informations qui s'affichent sur l'écran d'accueil.
<b>Date et heure</b> Configurer Date et heure actuelles Définir date/heure manuellement Format de date (MM-JJ-AAAA*) Format d'heure (12 heures A.M./P.M.*) Fuseau horaire (UTC-5:00*) Protocole horloge réseau Activer NTP (Activé*) Serveur NTP Activer l'authentification (Aucun*)	Configurer la date et l'heure de l'imprimante et le protocole horloge réseau.
<b>Formats de papier</b> U.S.* Unités métriques	Préciser l'unité de mesure des formats de papier. <b>Remarque :</b> Le pays ou la région que vous avez sélectionné(e) dans l'assistant de configuration initial détermine le paramètre de format du papier initial.
<b>Remarque :</b> Si un astérisque (*) apparaît à côté d'une valeur, cela indique qu'il s'agit du paramètre usine par défaut.	

Option de menu	Description
<b>Luminosité de l'écran</b> 20-100 % (90*)	Régler la luminosité de l'écran.
<b>Accès par lecteur Flash</b> Activé* Désactivé	Activer l'accès au lecteur flash.
<b>Autoriser les paramètres Retrait de l'arrière-plan</b> Désactivé Activé*	Indiquez si le retrait de l'arrière-plan est autorisé.
<b>Autoriser la numérisation de travaux personnalisés</b> Désactivé Activé*	Spécifier si le paramètre Numérisation d'un travail personnalisé s'affiche pour la copie, la numérisation et la télécopie. <b>Remarque :</b> Ce paramètre de menu s'affiche uniquement lorsque le scanner est équipé d'un disque dur.
<b>Numérisation d'une page à plat</b> Désactivé* Activé	Configurer l'imprimante pour numériser tout type de travail impliquant la vitre du numériseur en tant que page unique. <b>Remarque :</b> L'imprimante revient à l'écran d'accueil après exécution d'une seule numérisation à plat au lieu d'afficher des invites.
<b>Numérisation express</b> Désactivé* Activé	Définir le point de vitesse de numérisation initiale sur la vitesse maximale.
<b>Luminosité de la sortie</b> Désactivé Activé*	Activer la luminosité de la sortie ou le voyant lumineux d'un réceptacle de sortie optionnel.
<b>Audio Feedback (Réaction audio)</b> Button Feedback (Réaction des boutons) (Activé*) Volume (5*)	<ul style="list-style-type: none"> <li>• Activez les signaux sonores pour les activations des boutons, les interactions avec le panneau de commandes, les invites de papier chargé et les notifications d'erreur.</li> <li>• Régler le volume du retour.</li> </ul>
<b>Délai d'affichage</b> 5-300 secondes (60*)	Définir la durée d'inactivité avant l'affichage de l'écran d'accueil ou avant que l'imprimante déconnecte automatiquement un compte utilisateur.
<b>Remarque :</b> Si un astérisque (*) apparaît à côté d'une valeur, cela indique qu'il s'agit du paramètre usine par défaut.	

## Mode Eco

Option de menu	Description
<b>Imprimer</b> Faces Recto* Recto verso	Spécifier si l'impression s'effectue sur une face ou sur les deux faces du papier.
<b>Remarque :</b> Si un astérisque (*) apparaît à côté d'une valeur, cela indique qu'il s'agit du paramètre usine par défaut.	

Option de menu	Description
<b>Imprimer</b> Pages par face Désactivé* 2 pages par face 3 pages par face 4 pages par face 6 pages par face 9 pages par face 12 pages par face 16 pages par face	Imprimer des images de plusieurs pages sur une seule face d'une feuille.
<b>Imprimer</b> Intensité toner 1-10 (8*)	Déterminer le degré de luminosité des images texte.
<b>Imprimer</b> Economie couleur Désactivé* Activé	Réduire la quantité de toner utilisée pour l'impression de graphiques et d'images.
<b>Copie</b> Faces Recto sur recto* Recto sur recto verso Recto verso sur recto Recto verso sur recto verso	Spécifier le comportement de numérisation en fonction du document d'origine.
<b>Copie</b> Pages par face Désactivé* Portrait 2 pages/1 Portrait 4 pages/1 Paysage 2 pages/1 Paysage 4 pages/1	Spécifier le comportement de numérisation en fonction du document d'origine.
<b>Copie</b> Intensité 1-9 (5*)	Déterminer l'intensité des images du texte numérisé.
<b>Remarque :</b> Si un astérisque (*) apparaît à côté d'une valeur, cela indique qu'il s'agit du paramètre usine par défaut.	

## Panneau de commandes distant

Option de menu	Description
<b>Connexion VNC externe</b> Ne pas autoriser* Autoriser	Connecter un client VNC (Virtual Network Computing) externe au panneau de commandes à distance.
<b>Remarque :</b> Si un astérisque (*) apparaît à côté d'une valeur, cela indique qu'il s'agit du paramètre usine par défaut.	

Option de menu	Description
<b>Type d'authentification</b> Aucun* Authentification standard	Définir le type d'authentification permettant d'accéder au serveur client VNC.
<b>Mot de passe VNC</b>	Spécifier le mot de passe pour se connecter au serveur client VNC. <b>Remarque :</b> Cette option de menu s'affiche uniquement si l'option type d'authentification est définie sur Authentification standard.
<b>Remarque :</b> Si un astérisque (*) apparaît à côté d'une valeur, cela indique qu'il s'agit du paramètre usine par défaut.	

## Notifications

Option de menu	Description
<b>Erreur éclairage</b> Désactivé Activé*	Définir l'allumage du voyant lumineux lorsqu'une erreur d'imprimante survient.
<b>Signal DAA chargé</b> Désactivé Activé*	Activer un son lors du chargement du papier dans le tiroir DAA.
<b>Contrôle de l'alarme</b> Désactivé Unique* Continu	Définir le nombre de déclenchements de l'alarme lorsque l'imprimante requiert l'intervention de l'utilisateur.
<b>Consommables</b> Afficher estimations consommables Afficher estimations* Ne pas afficher estimations	Afficher l'estimation de l'état des consommables.
<b>Consommables</b> Alarme cartouche Désactivé Unique* Continu	Définir le nombre de déclenchements de l'alarme lorsque le niveau de la cartouche est bas.
<b>Consommables</b> Notifications de consommables personnalisés	Configurer les paramètres de notification lorsque l'imprimante requiert l'intervention de l'utilisateur. <b>Remarque :</b> Cette option de menu s'affiche uniquement dans Embedded Web Server.
<b>Configuration des alertes par courrier électronique</b> Configuration de la messagerie Passerelle SMTP principale	Saisir l'adresse IP ou le nom d'hôte du serveur SMTP principal utilisé pour l'envoi de courrier électronique.
<b>Configuration des alertes par courrier électronique</b> Configuration de la messagerie Port de passerelle SMTP principale 1 à 65535 (25*)	Saisir le numéro de port du serveur SMTP principal.
<b>Remarque :</b> Si un astérisque (*) apparaît à côté d'une valeur, cela indique qu'il s'agit du paramètre usine par défaut.	

Option de menu	Description
<b>Configuration des alertes par courrier électronique</b> Configuration de la messagerie Passerelle SMTP secondaire	Saisir l'adresse IP ou le nom d'hôte de votre serveur SMTP secondaire ou de sauvegarde.
<b>Configuration des alertes par courrier électronique</b> Configuration de la messagerie Port de passerelle SMTP secondaire 1 à 65535 (25*)	Saisir le numéro de port de votre serveur SMTP secondaire ou de sauvegarde.
<b>Configuration des alertes par courrier électronique</b> Configuration de la messagerie Délai SMTP 5 à 30 secondes (30*)	Définir le délai d'expiration de l'imprimante si le serveur SMTP ne répond pas.
<b>Configuration des alertes par courrier électronique</b> Configuration de la messagerie Adresse de réponse	Spécifier une adresse de réponse dans le courrier électronique.
<b>Configuration des alertes par courrier électronique</b> Configuration de la messagerie Toujours utiliser l'adresse de réponse SMTP par défaut Désactivé* Activé	Utiliser l'adresse de réponse SMTP par défaut.
<b>Configuration des alertes par courrier électronique</b> Configuration de la messagerie Utiliser SSL/TLS Désactivé* Négocier Obligatoire	Envoyer un e-mail à l'aide d'un lien crypté.
<b>Configuration des alertes par courrier électronique</b> Configuration de la messagerie Exiger un certificat approuvé Activé* Désactivé	Exiger un certificat approuvé lorsque vous accédez au serveur SMTP.
<b>Configuration des alertes par courrier électronique</b> Configuration de la messagerie Authentification via serveur SMTP Aucune authentification requise* Connexion/Normale NTLM CRAM-MD5 Digest-MD5 Kerberos 5	Définir le type d'authentification pour le serveur SMTP.
<b>Remarque :</b> Si un astérisque (*) apparaît à côté d'une valeur, cela indique qu'il s'agit du paramètre usine par défaut.	

Option de menu	Description
<b>Configuration des alertes par courrier électronique</b> Configuration de la messagerie E-mail envoyé par périphérique Aucun* Utiliser informations d'authentification du périphérique SMTP	Définir si les informations d'identification sont requises pour les e-mails envoyés par le périphérique.
<b>Configuration des alertes par courrier électronique</b> Configuration de la messagerie E-mail de l'utilisateur Aucun Utiliser informations d'authentification du périphérique SMTP Utiliser ID util./mot de passe de session Utiliser l'adresse e-mail/le mot de passe de session* Envoyer message à l'utilisateur	Définir si les informations d'identification sont requises pour les e-mails envoyés par l'utilisateur.
<b>Configuration des alertes par courrier électronique</b> Configuration de la messagerie Util. infos d'authentif. d'Active Directory Désactivé Activé*	Activer l'authentification utilisateur et les désignations de groupe pour se connecter au serveur SMTP.
<b>Configuration des alertes par courrier électronique</b> Configuration de la messagerie ID utilisateur du périphérique	Spécifier l'ID utilisateur pour se connecter au serveur SMTP.
<b>Configuration des alertes par courrier électronique</b> Configuration de la messagerie Mot de passe de périphérique	Spécifier le mot de passe pour se connecter au serveur SMTP.
<b>Configuration des alertes par courrier électronique</b> Configuration de la messagerie Kerberos 5 REALM	Spécifier le domaine pour le protocole d'authentification Kerberos 5.
<b>Configuration des alertes par courrier électronique</b> Configuration de la messagerie Domaine NTLM	Spécifier le nom de domaine pour le protocole de sécurité NTLM.
<b>Prévention des erreurs</b> Assistance bourrage papier Désactivé Activé*	Configurer l'imprimante pour vérifier automatiquement les bourrages papier.
<b>Prévention des erreurs</b> Auto continu Désactivé Activé* Heure Continu auto	Laisser l'imprimante poursuivre automatiquement le traitement ou l'impression d'un travail après avoir effacé certaines conditions d'intervention.
<b>Remarque :</b> Si un astérisque (*) apparaît à côté d'une valeur, cela indique qu'il s'agit du paramètre usine par défaut.	

Option de menu	Description
<b>Prévention des erreurs</b> Redémarrage automatique Redémarrage automatique Redémarrer si inactif Toujours redémarrer* Ne jamais redémarrer	Configurer l'imprimante pour redémarrer en cas d'erreur.
<b>Prévention des erreurs</b> Redémarrage automatique Redémarrages automatiques max. (2*)	Définir le nombre de redémarrages automatiques maximum de l'imprimante.
<b>Prévention des erreurs</b> Redémarrage automatique Fenêtre de redémarrage automatique (720*)	Définir le nombre de secondes avant que l'imprimante effectue un redémarrage automatique.
<b>Prévention des erreurs</b> Redémarrage automatique Compteur de redémarrages automatiques	Afficher les informations en lecture seule du compteur de redémarrages.
<b>Prévention des erreurs</b> Afficher l'erreur papier trop court Activé Effacer auto*	Configurer l'imprimante pour afficher un message d'erreur en cas de papier trop court. <b>Remarque :</b> La notion Papier trop court fait référence au format du papier chargé.
<b>Prévention des erreurs</b> Protection page Désactivé* Activé	Configurer l'imprimante pour traiter la page entière dans la mémoire avant de l'imprimer.
<b>Récupération contenu bourrage</b> Correction bourrage Désactivé Activé Auto*	Configurer l'imprimante pour réimprimer les pages bloquées suite à un bourrage.
<b>Récupération contenu bourrage</b> Correction du bourrage du scanner Niveau du travail Niveau de la page*	Spécifier comment redémarrer un travail de numérisation après avoir résolu une erreur de bourrage papier.
<b>Remarque :</b> Si un astérisque (*) apparaît à côté d'une valeur, cela indique qu'il s'agit du paramètre usine par défaut.	

## Gestion de l'alimentation électrique

Option de menu	Description
<b>Profil Mode Veille</b> Imprimer en mode Veille Rester actif après l'impression Activer le mode Veille après l'impression*	Configurer l'imprimante de sorte qu'elle reste en mode Prêt ou qu'elle revienne au mode Veille après l'impression.
<b>Remarque :</b> Si un astérisque (*) apparaît à côté d'une valeur, cela indique qu'il s'agit du paramètre usine par défaut.	



Option de menu	Description
<b>Délais</b> Mode Veille 1-120 minutes (15*)	Définir le délai d'inactivité avant que l'imprimante se mette en mode Veille.
<b>Délais</b> Délai d'hibernation Désactivé 1 heure 2 heures 3 heures 6 heures 1 jour 2 jours 3 jours* 1 semaine 2 semaines 1 mois	Définir le délai avant que l'imprimante ne se mette hors tension.
<b>Délais</b> Délai d'hibernation lors d'une connexion Hibernation Ne pas mettre en hibernation*	Définir Délai d'hibernation de sorte que l'imprimante se mette hors tension quand il existe une connexion Ethernet active.
<b>Progr. modes alim.</b> Planifications Ajouter nouvel horaire	Programmez le moment auquel l'imprimante doit entrer en mode Veille ou Hibernation.
<b>Remarque :</b> Si un astérisque (*) apparaît à côté d'une valeur, cela indique qu'il s'agit du paramètre usine par défaut.	

## Collecte données anonymes

Option de menu	Description
<b>Collecte données anonymes</b> Infos perform. et utilisation Aucun*	Envoyer au fabricant des informations sur les performances et l'utilisation de l'imprimante.  <b>Remarque :</b> L'option Heure d'envoi des données anonymes apparaît uniquement lorsque vous définissez Collecte données anonymes sur Performances et utilisation du périphérique.
<b>Heure d'envoi des données anonymes</b> Heure de début Heure de fin	
<b>Remarque :</b> Si un astérisque (*) apparaît à côté d'une valeur, cela indique qu'il s'agit du paramètre usine par défaut.	

## Restaurer les paramètres usine

Option de menu	Description
<b>Restauration des paramètres</b> Restaurer tous les paramètres Restaurer les paramètres d'impression Restaurer les paramètres réseau Restaurer paramètres télécopie Restaurer les paramètres des applications	Restaurer les paramètres d'usine par défaut de l'imprimante.

## Maintenance

### Menu Configuration

Option de menu	Description
<b>Configuration USB</b> PnP USB 1* 2	Modifier le mode de pilote USB de l'imprimante pour améliorer sa compatibilité avec un ordinateur personnel.
<b>Configuration USB</b> Numérisation USB vers local Activé* Désactivé	Définir l'énumération du pilote de périphérique USB en tant que périphérique USB simple (interface unique) ou en tant que périphérique USB composite (interfaces multiples).
<b>Configuration USB</b> Vitesse USB Pleine Auto*	Configurer le port USB pour un fonctionnement à pleine vitesse et désactiver ses fonctionnalités haute vitesse.
<b>Configuration du tiroir</b> Détection format Détection tiroir [x] Désactivé Activé*	Configurer le tiroir de sorte qu'il détecte automatiquement le format du papier chargé.
<b>Configuration du tiroir</b> Chaînage des tiroirs Automatique* Désactivé	Configurer l'imprimante pour chaîner les tiroirs qui ont le même type et le même format de papier.
<b>Configuration du tiroir</b> Afficher message insertion tiroir Désactivé Uniquement pour les formats inconnus* Toujours	Affiche un message qui permet à l'utilisateur de modifier les paramètres de format et de type du papier après avoir inséré le tiroir.
<b>Remarque :</b> Si un astérisque (*) apparaît à côté d'une valeur, cela indique qu'il s'agit du paramètre usine par défaut.	

Option de menu	Description
<b>Configuration du tiroir</b> Chargement de papier A5 Bord court Bord long*	Déterminer l'orientation de chargement par défaut pour le papier de format A5 dans toutes les sources d'alimentation papier.
<b>Configuration du tiroir</b> Invites papier Auto* Chargeur multifonction Papier manuel	Définir la source de papier à utiliser lorsque vous êtes invité à charger du papier.  <b>Remarque :</b> Pour que le paramètre Chargeur multifonction s'affiche, définir Configurer MF sur Cassette dans le menu Papier.
<b>Configuration du tiroir</b> Invites enveloppes Auto* Chargeur multifonction Enveloppe manuel	Définir la source de papier à utiliser lorsque vous êtes invité à charger une enveloppe.  <b>Remarque :</b> Pour que le paramètre Chargeur multifonction s'affiche, définir Configurer MF sur Cassette dans le menu Papier.
<b>Configuration du tiroir</b> Action pour messages Envoyer message à l'utilisateur* Continuer Utiliser actuel	Configurer l'imprimante pour répondre aux invites de changement liées au papier ou aux enveloppes.
<b>Rapports</b> Page des paramètres de menu Journal des événements Résumé Journal Événements Statistiques de diagnostic	Imprimer les rapports relatifs aux paramètres du menu, à l'état et aux journaux d'événements de l'imprimante.
<b>Util. fourn. et compteurs</b> Effacer historique utilisation consommables	Réinitialiser l'historique d'utilisation des consommables, comme le nombre de pages et de jours restants, au niveau de la sortie de l'usine.
<b>Util. fourn. et compteurs</b> Réinitialiser le compteur du filtre Réin. un. fus. Réinit. ITM	Réinitialiser le compteur après l'installation d'une nouvelle pièce ou d'un nouveau consommable.
<b>Gammes de couverture échelonnée</b> Indicateurs de couverture échelonnée Afficher* Masquer Gammes de couverture échelonnée Gamme Highlight Gamme Business Gamme Graphics	Définir la couverture couleur pour chaque gamme d'impression.
<b>Emulations de l'impr.</b> Emulation PPDS Désactivé* Activé	Configurer l'imprimante pour reconnaître et utiliser le flux de données PPDS.
<b>Remarque :</b> Si un astérisque (*) apparaît à côté d'une valeur, cela indique qu'il s'agit du paramètre usine par défaut.	

Option de menu	Description
<b>Emulations de l'impr.</b> Emulation PS Désactivé Activé*	Configurer l'imprimante pour reconnaître et utiliser le flux de données PS.
<b>Emulations de l'impr.</b> Sécurité de l'émulateur Délai d'attente de page 0-60 (60*)	Configurer le délai d'attente de page au cours de l'émulation.
<b>Emulations de l'impr.</b> Sécurité de l'émulateur Réinitialiser l'émulateur après le travail Désactivé* Activé	Réinitialiser l'émulateur après un travail d'impression.
<b>Emulations de l'impr.</b> Sécurité de l'émulateur Désactiver l'accès aux messages de l'imprimante Désactivé Activé*	Désactiver l'accès aux messages de l'imprimante au cours de l'émulation.
<b>Configuration télécopie</b> Support aliment. faible fax Désactiver la mise en veille Autoriser la mise en veille Auto*	Définir le télécopieur pour le faire passer en mode veille dès que l'imprimante détermine que c'est nécessaire.
<b>Configuration télécopie</b> Emplac. mémoire télécopie NAND Disque*	Définir l'emplacement de stockage de toutes les télécopies. <b>Remarque :</b> Cette option de menu s'affiche uniquement si l'imprimante est équipée d'un disque dur.
<b>Configuration de l'impression</b> Mode Noir uniqmt Désactivé* Activé	Imprimer des travaux autres que copie en niveaux de gris.
<b>Configuration de l'impression</b> Prise couleur Désactivé 1 2* 3 4 5	Améliorer l'impression pour compenser l'erreur de repérage de l'imprimante.
<b>Remarque :</b> Si un astérisque (*) apparaît à côté d'une valeur, cela indique qu'il s'agit du paramètre usine par défaut.	

Option de menu	Description
<b>Configuration de l'impression</b> Amél. netteté polices 0-150 (24*)	Définir la valeur de taille du texte, en points, en dessous de laquelle les écrans à haute fréquence sont utilisés lors de l'impression des données de police.  Par exemple, si la valeur est de 24, toutes les polices de taille inférieure ou égale à 24 points utilisent les écrans à haute fréquence.
<b>Opérations périphérique</b> Mode Silencieux Désactivé* Activé	Configurer l'imprimante pour fonctionner en Mode Silencieux.  <b>Remarque :</b> L'activation de ce paramètre réduit les performances globales de l'imprimante.
<b>Opérations périphérique</b> Mode Sans échec Désactivé* Activé	Configurer l'imprimante pour fonctionner dans un mode spécial, dans lequel elle tente de continuer à offrir autant de fonctionnalités que possible, malgré les problèmes connus.  Par exemple, lorsque cette option est définie sur Activé et que le moteur recto verso ne fonctionne pas, l'imprimante effectue une impression recto des documents même si le travail est une impression recto verso.
<b>Opérations périphérique</b> Mémoire copie minimum 80 Mo* 100 Mo	Définir l'allocation de mémoire minimum du stockage des travaux de copie.
<b>Opérations périphérique</b> Effacer état personnalisé	Effacer les chaînes définies par l'utilisateur pour les messages personnalisés Par défaut ou Autre.
<b>Opérations périphérique</b> Suppression de tous les messages installés à distance	Effacer les messages qui ont été installés à distance.
<b>Opérations périphérique</b> Afficher automatique les écrans d'erreur Désactivé Activé*	Afficher les messages d'erreur existants sur l'écran lorsque l'imprimante reste inactive sur l'écran d'accueil pendant une durée égale à la valeur du paramètre Délai d'affichage.
<b>Opérations périphérique</b> Accepter l'orientation pour les copies rapides Désactivé* Activé	Activer l'utilisation du paramètre d'orientation dans le menu Copier lorsque vous envoyez des travaux de copie rapides.
<b>Opérations périphérique</b> Détection automatique du type de support Désactivé Activé*	Configurer l'imprimante pour détecter le type de papier d'une page en cours de chargement.
<b>Remarque :</b> Si un astérisque (*) apparaît à côté d'une valeur, cela indique qu'il s'agit du paramètre usine par défaut.	

Option de menu	Description
<b>Configuration du capteur de patch de toner</b> Fréquence d'étalonnage préférée Désactivé Réglages couleur min. Moins de réglages couleur Normale* Précision couleur sup. Précision couleur max.	Configurer l'imprimante pour mettre la bonne quantité de toner afin de garantir la cohérence des couleurs.
<b>Configuration du capteur de patch de toner</b> Etalonn. complet	Exécuter l'étalonnage couleur complet.
<b>Configuration du capteur de patch de toner</b> Imprimer la page d'informations sur le capteur de patch de toner	Imprimer une page de diagnostic qui contient des informations sur le calibrage du capteur de patch de toner.
<b>Configuration scanner</b> Enregistrement manuel du scanner Test rapide d'impression	Imprimer une page cible de test rapide. <b>Remarque :</b> S'assurer que l'espacement de la marge sur la page cible est uniforme sur toute la surface de la cible. Si ce n'est pas le cas, les marges de l'imprimante doivent être réinitialisées.
<b>Configuration scanner</b> Enregistrement manuel du scanner Enregistrement DAA avant Enregistrement DAA arrière Enregistrement scanner à plat	Enregistrer manuellement le scanner et le DAA après le remplacement du DAA, de la vitre du scanner ou de la carte logique.
<b>Configuration scanner</b> Réinitialiser le compteur de maintenance	Réinitialiser le compteur après avoir remplacé le kit de maintenance du DAA.
<b>Configuration scanner</b> Suppression des bords Suppr. bords (scanner à plat) (3*) Suppression des bords (DAA) (3*)	Définir la taille, en millimètres, de la zone non imprimable autour d'un travail de numérisation du DAA ou du scanner à plat.
<b>Configuration scanner</b> Redressement du DAA Redressement mécanique du DAA (Activé*) Redressement électronique du DAA (Activé*)	Réduire les problèmes d'inclinaison de documents qui sont numérisés à partir du DAA.
<b>Configuration scanner</b> Désactiver scanner Activé* Désactivé DAA désactivé	Désactiver le scanner lorsqu'il ne fonctionne pas correctement.
<b>Configuration scanner</b> Ordre des octets TIFF Endianness du processeur* Little Endian Big Endian	Définir l'ordre des octets d'une sortie numérisée au format TIFF.
<b>Remarque :</b> Si un astérisque (*) apparaît à côté d'une valeur, cela indique qu'il s'agit du paramètre usine par défaut.	

Option de menu	Description
<b>Configuration scanner</b> Nbre exact lignes Tiff/bande Activé* Désactivé	Déterminer la valeur de balise RowsPerStrip d'une sortie numérisée au format TIFF.
<b>Remarque :</b> Si un astérisque (*) apparaît à côté d'une valeur, cela indique qu'il s'agit du paramètre usine par défaut.	

## Effacement hors service

Option de menu	Description
<b>Effacement hors service</b> Dernier effacer mémoire imprimante Dernier eff. disque dur	Affichez les informations datant du dernier effacement du disque dur ou de la mémoire de l'imprimante. <b>Remarque :</b> L'option Dernier eff. disque dur s'affiche uniquement lorsqu'un disque dur est installé.
<b>Effacement hors service</b> Effacer toutes les informations en mémoire non volatile Effacer tous les paramètres imprimante et réseau Effacer toutes les applications et tous les paramètres d'application Effacer tous les raccourcis et leurs paramètres Effacer toutes les info. du disque dur Effacer les téléchargements (Effacer toutes les macros, les polices, les PFO, etc.) Effacer les travaux en mémoire tampon Effacer les travaux suspendus	Effacer toutes les informations sur la mémoire non volatile et les informations sur le disque dur. <b>Remarque :</b> L'option Effacer toutes les info. du disque dur s'affiche uniquement lorsqu'un disque dur est installé.

## Icônes écran accueil visibles

Menu	Description
Copier Courrier électronique Télécopier Etat/Fournitures File d'attente des travaux Changer de langue Centre de raccourcis Carnet d'adresses Signets Travaux suspendus USB FTP Profils de numérisation Profils app Formulaires et favoris Centre de numérisation Copie de carte	Déterminer l'icône qui s'affiche sur l'écran d'accueil.

## A propos de cette imprimante

Option de menu	Description
<b>Identification de propriété</b>	Afficher le numéro de série de l'imprimante.
<b>Emplacement de l'imprimante</b>	Identifier l'emplacement de l'imprimante. La longueur maximale est de 63 caractères.
<b>Contact</b>	Personnaliser le nom de l'imprimante. La longueur maximale est de 63 caractères.
<b>Exporter un fichier de configuration vers un périphérique USB</b>	Exporter le fichier de configuration vers un lecteur flash.
<b>Exporter journ. compressé vers USB</b>	Exporter les fichiers journaux compressés vers un lecteur flash.

## Impression

### Mise en page

Option de menu	Description
<b>Faces</b> Recto* Recto verso	Spécifier si l'impression s'effectue sur une face ou sur les deux faces du papier.
<b>Orientation</b> Bord long* Bord court	Déterminer la face du papier reliée lors d'une impression recto verso.
<b>Pages vierges</b> Imprimer Ne pas imprimer*	Imprimer les pages vierges incluses dans un travail d'impression.
<b>Assembler</b> Désactivé (1,1,1,2,2,2) Activé (1,2,1,2,1,2)*	Imprimer les pages d'un travail d'impression en respectant l'ordre défini, plus particulièrement lors de l'impression de plusieurs exemplaires.
<b>Séparateurs</b> Aucun* Entre les copies Entre les travaux Entre les pages	Insérer des séparateurs vierges lors de l'impression.
<b>Source séparateur</b> Tiroir [x] (1*) Chargeur multifonction	Indiquer la source d'alimentation des séparateurs.
<b>Remarque :</b> Si un astérisque (*) apparaît à côté d'une valeur, cela indique qu'il s'agit du paramètre usine par défaut.	



Option de menu	Description
<b>Pages par face</b> Désactivé* 2 pages par face 3 pages par face 4 pages par face 6 pages par face 9 pages par face 12 pages par face 16 pages par face	Imprimer des images de plusieurs pages sur une seule face d'une feuille.
<b>Ordre des pages sur chaque face</b> Horizontal* Horizontal inversé Vertical Vertical inversé	Déterminer la position des images de plusieurs pages lorsque le menu Pages par face est utilisé.
<b>Orientation des pages sur chaque face</b> Auto* Paysage Portrait	Déterminer l'orientation des images de plusieurs pages lorsque le menu Pages par face est utilisé.
<b>Bordure des pages par face</b> Aucun* Fixe	Imprimer une bordure autour de chaque image de page lorsque le menu Pages par face est utilisé.
<b>Copies</b> 1-9999 (1*)	Indiquer le nombre de copies pour chaque impression.
<b>Zone d'impression</b> Normal* Adapter à la page Page entière	Définir la zone imprimable d'une feuille de papier.
<b>Remarque :</b> Si un astérisque (*) apparaît à côté d'une valeur, cela indique qu'il s'agit du paramètre usine par défaut.	

## Configuration

Option de menu	Description
<b>Langage d'imprimante</b> Emulation PCL Emulation PS*	Définir le langage d'imprimante. <b>Remarque :</b> Si vous sélectionnez un langage d'imprimante par défaut, le logiciel peut continuer à envoyer des travaux d'impression utilisant un autre langage.
<b>Travail en attente</b> Hors fonction* Activé	Mémoriser les travaux d'impression en attente de fournitures afin que les travaux qui n'ont pas besoin de ces fournitures puissent être imprimés. <b>Remarque :</b> Cette option s'affiche uniquement lorsque l'imprimante est équipée d'un disque dur.
<b>Remarque :</b> Si un astérisque (*) apparaît à côté d'une valeur, cela indique qu'il s'agit du paramètre usine par défaut.	

Option de menu	Description
<b>Délai de mise en attente de la tâche</b> 0–255 (30*)	Définir la durée en secondes pendant laquelle l'imprimante attend l'intervention de l'utilisateur avant de mettre en attente des travaux nécessitant des ressources non disponibles et de poursuivre l'impression d'autres travaux de la file d'attente. <b>Remarque :</b> Cette option s'affiche uniquement lorsque l'imprimante est équipée d'un disque dur.
<b>Util. imprim</b> Vitesse maximale Rendement maximal*	Déterminer le fonctionnement du kit de traitement d'images couleur pendant l'impression. <b>Remarques :</b> <ul style="list-style-type: none"> <li>• Lorsqu'il est défini sur Rendement maximal, le kit de traitement d'images couleur ralentit ou s'arrête pendant l'impression de groupes de pages en noir et blanc uniquement.</li> <li>• Lorsqu'il est défini sur Vitesse maximale, le kit de traitement d'images couleur continue de fonctionner pendant l'impression, quel que soit le type de pages imprimées (couleur ou noir et blanc).</li> </ul>
<b>Télécharger la cible</b> RAM* Disque	Spécifier où enregistrer toutes les ressources permanentes, telles que les polices et les macros, qui ont été téléchargées sur l'imprimante. <b>Remarque :</b> Cette option s'affiche uniquement lorsque l'imprimante est équipée d'un disque dur.
<b>Economiser ressource</b> Hors fonction* Activé	Déterminer comment l'imprimante doit traiter les ressources téléchargées, telles que les polices et les macros, lorsqu'elle reçoit un travail nécessitant une quantité de mémoire supérieure à celle disponible. <b>Remarques :</b> <ul style="list-style-type: none"> <li>• Lorsque cette option est définie sur Hors fonction, l'imprimante conserve les ressources téléchargées uniquement tant que la mémoire n'est pas requise pour d'autres travaux. Les ressources associées à la langue inactive de l'imprimante sont supprimées.</li> <li>• Lorsque cette option est définie sur Activée, l'imprimante conserve toutes les ressources téléchargées permanentes dans toutes les langues. Lorsque cela est nécessaire, l'imprimante affiche des messages de mémoire saturée au lieu de supprimer des ressources permanentes.</li> </ul>
<b>Imprimer tout - Ordre</b> Alphabétique* Plus récent d'abord Plus ancien d'abord	Spécifier l'ordre d'impression de tous les travaux suspendus et confidentiels. <b>Remarque :</b> Cette option s'affiche uniquement lorsque l'imprimante est équipée d'un disque dur.
<b>Remarque :</b> Si un astérisque (*) apparaît à côté d'une valeur, cela indique qu'il s'agit du paramètre usine par défaut.	

## Qualité

Option de menu	Description
<b>Mode d'impression</b> Noir et blanc Couleur*	Définir comment l'imprimante génère le contenu en couleur.
<b>Résolution impression</b> 4800 CQ* 1200 ppp	Définir la résolution pour le document imprimé. <b>Remarque :</b> La résolution 4800 CQ permet des impressions de haute qualité en vitesse maximale.
<b>Remarque :</b> Si un astérisque (*) apparaît à côté d'une valeur, cela indique qu'il s'agit du paramètre usine par défaut.	

Option de menu	Description
<b>Intensité toner</b> 1 à 5 (4*)	Déterminer le degré de luminosité des images texte.
<b>Demi-tons</b> Normal* Détails	Améliore la qualité de l'impression pour des lignes plus lisses et des bords plus nets.
<b>Economie couleur</b> Désactivé* Activé	Réduire la quantité de toner utilisée pour l'impression de graphiques et d'images. <b>Remarque :</b> Lorsque ce paramètre est Activé, il remplace la valeur du paramètre Intensité du toner .
<b>Luminosité RVB</b> -6 à 6 (0*)	Régler la luminosité, le contraste et la saturation de l'impression couleur. <b>Remarque :</b> Ce paramètre n'affecte pas les fichiers utilisant les spécifications de couleurs CMJN.
<b>Contraste RVB</b> 0 à 5 (0*)	
<b>Saturation RVB</b> 0 à 5 (0*)	
<b>Remarque :</b> Si un astérisque (*) apparaît à côté d'une valeur, cela indique qu'il s'agit du paramètre usine par défaut.	

### Traitement avancé de l'image

Option de menu	Description
<b>Equilibre des couleurs</b> Cyan -5 à 5 (0*) Magenta -5 à 5 (0*) Jaune -5 à 5 (0*) Noir -5 à 5 (0*) Rétablir les paramètres par défaut	Ajuster la quantité de toner utilisée pour chaque couleur.
<b>Correction des couleurs</b> Désactivé Auto* Manuel	Modifier les paramètres de couleur utilisés pour imprimer des documents. <b>Remarques :</b> <ul style="list-style-type: none"> <li>• Si l'option est définie sur Désactivé, l'imprimante reçoit la correction des couleurs à partir du logiciel.</li> <li>• Si elle est définie sur Auto, l'imprimante applique différents profils de couleurs à chaque objet de la page imprimée.</li> <li>• Le mode Manuel permet de personnaliser les conversions des couleurs RVB ou CMJN appliquées à chaque objet de la page imprimée.</li> </ul>
<b>Exemples couleur</b> Impr. échantillons couleur	Imprime des pages d'échantillons de couleurs pour chacune des tables de conversion de couleurs RVB et CMJN utilisées dans l'imprimante.
<b>Réglage couleur</b>	Étalonne l'imprimante pour régler les variations de couleur des documents imprimés.
<b>Remplacement des tons directs</b> Configuration CMJN perso.	Attribue des valeurs CMJN spécifiques aux vingt tons directs nommés.
<b>Remarque :</b> Si un astérisque (*) apparaît à côté d'une valeur, cela indique qu'il s'agit du paramètre usine par défaut.	

## Compta des travaux

Option de menu	Description
<b>Compta des travaux</b> Désactivé* Activé	Déterminer si l'imprimante crée un journal des travaux d'impression reçus. <b>Remarque :</b> Cette option s'affiche uniquement lorsqu'une mémoire flash ou un disque dur est installé.
<b>Fréquence du journal de compta tâches</b> Chaque jour Chaque semaine Chaque mois*	Spécifier la fréquence à laquelle l'imprimante crée un fichier journal.
<b>Consigner action en fin de fréquence</b> Aucun* Envoyer le journal actuel par e-mail Env. par e-mail et suppr. journ. act. Poster journal actuel Poster, suppr. journal actuel	Indiquer comment l'imprimante réagit à l'expiration du seuil de fréquence. <b>Remarque :</b> La valeur définie dans l'option Fréquence du journal de compta tâches détermine le déclenchement de cette action.
<b>Consigner action à niv. quasi plein</b> Aucun* Envoyer le journal actuel par e-mail Env. par e-mail et suppr. journ. act. Env. par e-mail et suppr. plus anc. journ. Poster journal actuel Poster, suppr. journal actuel Poster et suppr. plus anc. journ. Supprimer le journal actuel Suppr. plus ancien journal Supprimer tout sauf le journal actuel Suppr. tous les journaux	Déterminer comment l'imprimante réagit lorsque son disque dur est presque plein.
<b>Consigner action à niv. plein</b> Aucun* Env. par e-mail et suppr. journ. act. Env. par e-mail et suppr. plus anc. journ. Poster, suppr. journal actuel Poster et suppr. plus anc. journ. Supprimer le journal actuel Suppr. plus ancien journal Supprimer tout sauf le journal actuel Suppr. tous les journaux	Déterminer comment l'imprimante réagit lorsque l'utilisation du disque dur atteint la limite maximale (100 Mo).
<b>URL pr poster jnal</b>	Déterminer où l'imprimante envoie les journaux de compta travaux.
<b>E-mail pr env. jnal</b>	Indiquer l'adresse email où l'imprimante envoie les journaux de compta travaux.
<b>Préfixe fichier journal</b>	Indiquer le préfixe à utiliser pour les fichiers journaux. <b>Remarque :</b> le nom d'hôte actuel défini dans le menu TCP/IP est utilisé comme préfixe de fichier journal par défaut.
<b>Remarque :</b> Si un astérisque (*) apparaît à côté d'une valeur, cela indique qu'il s'agit du paramètre usine par défaut.	

## XPS

Option de menu	Description
<b>Imprimer les pages d'erreur</b> Désactivé* Activé	Imprimer les pages des erreurs rencontrées par l'imprimante lors du traitement d'un fichier XPS.
<b>Épaisseur de ligne minimale</b> 1-30 (2*)	Définir la largeur de trait minimale. <b>Remarques :</b> <ul style="list-style-type: none"> <li>• Les travaux imprimés en 1 200 ppp utilisent directement la valeur.</li> <li>• Les travaux imprimés en 4 800 CQ utilisent la moitié de la valeur.</li> </ul>
<b>Remarque :</b> Si un astérisque (*) apparaît à côté d'une valeur, cela indique qu'il s'agit du paramètre usine par défaut.	

## PDF

Option de menu	Description
<b>Ajuster la page</b> Désactivé* Activé	Ajuster le contenu de la page au format du papier sélectionné.
<b>Commentaires</b> Imprimer Ne pas imprimer*	Indiquer s'il faut ou non imprimer les commentaires du fichier PDF.
<b>Imprimer erreur PDF</b> Désactivé Activé*	Activer l'impression de l'erreur PDF.
<b>Remarque :</b> Si un astérisque (*) apparaît à côté d'une valeur, cela indique qu'il s'agit du paramètre usine par défaut.	

## PostScript

Option de menu	Description
<b>Imprimer erreur PS</b> Désactivé* Activé	Imprimer une page décrivant l'erreur PostScript®. <b>Remarque :</b> Lorsqu'une erreur survient, le traitement du travail s'arrête, l'imprimante imprime un message d'erreur et le reste du travail d'impression est éliminé.
<b>Épaisseur de ligne minimale</b> 1-30 (2*)	Définir la largeur de trait minimale. <b>Remarques :</b> <ul style="list-style-type: none"> <li>• Les travaux imprimés en 1 200 ppp utilisent directement la valeur.</li> <li>• Les travaux imprimés en 4 800 CQ utilisent la moitié de la valeur.</li> </ul>
<b>Verrouiller le mode de démarrage PS</b> Désactivé Activé*	Désactiver le fichier SysStart.
<b>Remarque :</b> Si un astérisque (*) apparaît à côté d'une valeur, cela indique qu'il s'agit du paramètre usine par défaut.	

Option de menu	Description
<b>Lissage d'image</b> Désactivé* Activé	Améliorer le contraste et la précision des images de basse résolution. <b>Remarque :</b> Ce paramètre n'a aucun effet sur les images dont la résolution est supérieure ou égale à 300 ppp.
<b>Priorité des polices</b> Résidant* Flash/Disque	Etablir l'ordre de recherche des polices. <b>Remarques :</b> <ul style="list-style-type: none"> <li>• La fonction Résident configure l'imprimante pour rechercher la police demandée dans sa mémoire, puis dans la mémoire flash ou sur son disque dur.</li> <li>• La fonction Flash/Disque configure l'imprimante pour rechercher la police demandée dans la mémoire flash ou sur son disque dur, puis dans sa mémoire.</li> <li>• Cette option s'affiche uniquement lorsqu'une mémoire flash ou un disque dur est installé.</li> </ul>
<b>Délai d'attente</b> Désactivé Activé* (40 secondes)	Permettre à l'imprimante de recevoir davantage de données avant l'annulation d'un travail d'impression.
<b>Remarque :</b> Si un astérisque (*) apparaît à côté d'une valeur, cela indique qu'il s'agit du paramètre usine par défaut.	

## PCL

Option de menu	Description
<b>Origine police</b> Résidant* Disque Flash Tous	Choisissez la source qui contient la sélection de police par défaut. <b>Remarques :</b> <ul style="list-style-type: none"> <li>• Flash et Disque s'affichent uniquement lorsqu'une mémoire flash ou un disque dur est installé.</li> <li>• Pour que Flash et Disque apparaissent, vérifiez qu'elles ne sont pas protégées en lecture ou en écriture.</li> </ul>
<b>Nom police</b> Courier*	Sélectionner une police dans la source de police spécifiée.
<b>Jeu symboles</b> 10U PC-8*	Déterminer le jeu de symboles pour chaque nom de police. <b>Remarque :</b> Un jeu de symboles est un ensemble de caractères alphanumériques, de signes de ponctuation et de symboles spéciaux. Les jeux de symboles prennent en charge les exigences propres à différentes langues ou programmes spécifiques, telles que les symboles mathématiques utilisés pour la notation scientifique.
<b>Pas</b> 0,08-100 (10*)	Spécifier l'espacement des polices fixes ou à espacement constant. <b>Remarque :</b> Pas correspond au nombre de caractères à espacement fixe sur un pouce horizontal de texte.
<b>Orientation</b> Portrait* Paysage	Déterminer l'orientation du texte et des graphiques sur la page.
<b>Remarque :</b> Si un astérisque (*) apparaît à côté d'une valeur, cela indique qu'il s'agit du paramètre usine par défaut.	

Option de menu	Description
<b>Lignes par page</b> 1-255	Spécifier le nombre de lignes de texte pour chaque page imprimée par le biais du flux de données PCL®.  <b>Remarques :</b> <ul style="list-style-type: none"> <li>• Cette option de menu active l'échappement vertical entraînant l'impression du nombre sélectionné de lignes demandées entre les marges par défaut de la page.</li> <li>• 60 désigne le paramètre usine appliqué par défaut aux Etats-Unis. 64 correspond au paramètre usine utilisé à l'international.</li> </ul>
<b>Epaisseur de ligne minimale PCL5</b> 1-30 (2*)	Définir la largeur de trait minimale initiale.  <b>Remarques :</b> <ul style="list-style-type: none"> <li>• Les travaux imprimés en 1 200 ppp utilisent directement la valeur.</li> <li>• Les travaux imprimés en 4 800 CQ utilisent la moitié de la valeur.</li> </ul>
<b>Epaisseur de ligne minimale PCLXL</b> 1-30 (2*)	
<b>Largeur A4</b> 198 mm* 203 mm	Définir la largeur de page logique sur le format de papier A4.  <b>Remarque :</b> On appelle « page logique » l'espace de la page physique sur lequel les données sont imprimées.
<b>CR Auto après LF</b> Désactivé* Activé	Régler l'imprimante pour insérer un retour chariot après avoir reçu une commande de saut de ligne.  <b>Remarque :</b> La fonction Retour chariot est un mécanisme permettant de commander l'imprimante pour déplacer la position du curseur sur la première position sur la même ligne.
<b>LF Auto après CR</b> Désactivé* Activé	Régler l'imprimante pour insérer un saut de ligne après avoir reçu une commande de retour chariot.
<b>Renommer les tiroirs</b> Affecter chrg MF Affecter tiroir [x] Affecter papier man. Attribuer Enveloppe manuel Afficher les paramètres usine Restaurer valeurs par défaut	<ul style="list-style-type: none"> <li>• Configurez l'imprimante pour qu'elle fonctionne avec un autre pilote d'impression ou une application personnalisée qui utilise une numérotation différente pour demander une source de papier donnée.</li> <li>• Afficher la valeur par défaut (paramètre usine) attribuée à chaque alimentation papier.</li> <li>• Rétablir les valeurs de numérotation par défaut du bac.</li> </ul>
<b>Délai d'impression</b> Désactivé Activé* (90 secondes)	Configurer l'imprimante afin qu'elle termine un travail d'impression après avoir été inactive pendant le délai spécifié.
<b>Remarque :</b> Si un astérisque (*) apparaît à côté d'une valeur, cela indique qu'il s'agit du paramètre usine par défaut.	

## HTML

Option de menu	Description
<b>Nom police</b> Heures*	Définir la police à utiliser lors de l'impression de documents HTML.
<b>Remarque :</b> Si un astérisque (*) apparaît à côté d'une valeur, cela indique qu'il s'agit du paramètre usine par défaut.	

Option de menu	Description
<b>Taille de la police</b> 1-255 (12*)	Définir la taille de la police à utiliser lors de l'impression des documents HTML.
<b>Mettre à l'échelle</b> 1-400 % (100*)	Mettre à l'échelle les documents HTML pour l'impression.
<b>Orientation</b> Portrait* Paysage	Définir l'orientation de la page pour les documents HTML.
<b>Taille de la marge</b> 8-255 mm (19*)	Définir la marge de la page pour les documents HTML.
<b>Arrière-plans</b> Ne pas imprimer Imprimer*	Imprimer des informations d'arrière-plan ou des graphiques dans les documents HTML.
<b>Remarque :</b> Si un astérisque (*) apparaît à côté d'une valeur, cela indique qu'il s'agit du paramètre usine par défaut.	

## Image

Option de menu	Description
<b>Ajustement auto</b> Activé Hors fonction*	Sélectionner le format de papier et l'orientation les mieux adaptés à l'image. <b>Remarque :</b> Lorsque cette option est définie sur Activé, elle ignore les paramètres de mise à l'échelle et d'orientation définis pour l'image.
<b>Inverser</b> Hors fonction* Activé	Inverser les images monochromes à deux tons. <b>Remarque :</b> cette option de menu ne s'applique pas aux formats d'image GIF ou JPEG.
<b>Echelle</b> Ancrage supérieur gauche Meilleure corresp.* Ancrage au centre Ajuster en hauteur/largeur Ajuster en hauteur Ajuster en largeur	Régler l'image pour l'adapter à la zone imprimable. <b>Remarque :</b> Lorsque le paramètre Ajustement auto est défini sur Activé, l'option Echelle est automatiquement définie sur Meilleure corresp.
<b>Orientation</b> Portrait* Paysage Portrait inversé Paysage inversé	Déterminer l'orientation du texte et des graphiques sur la page.
<b>Remarque :</b> Si un astérisque (*) apparaît à côté d'une valeur, cela indique qu'il s'agit du paramètre usine par défaut.	



# Papier

## Configuration du tiroir

Option de menu	Description
<b>Source par défaut</b> Tiroir [x] (*) Chargeur multifonction Papier manuel Enveloppe manuel	Choisir l'alimentation papier pour tous les travaux d'impression.
<b>Format/Type papier</b> Tiroir [x] Chargeur multifonction Papier manuel Enveloppe manuel	Spécifier le format ou le type de papier chargé dans chaque source d'alimentation papier.
<b>Changer format</b> Désactivé Lettre US/A4 Liste complète*	Configurer l'imprimante pour changer un format de papier spécifié si le format demandé n'est chargé dans aucune source d'alimentation papier.  <b>Remarques :</b> <ul style="list-style-type: none"> <li>• Sur Désactivé, l'imprimante invite l'utilisateur à charger le format de papier demandé.</li> <li>• Liste complète autorise toutes les substitutions disponibles.</li> </ul>
<b>Configurer MF</b> Casette* Manuel Priorité MF	Déterminer le comportement du chargeur multifonction.  <b>Remarques :</b> <ul style="list-style-type: none"> <li>• Casette permet de configurer le chargeur multifonction comme source d'alimentation automatique.</li> <li>• Manuel permet de configurer le chargeur multifonction uniquement pour les travaux d'impression manuelle.</li> <li>• Premier permet de configurer le chargeur multifonction comme principale source d'alimentation.</li> </ul>
<b>Remarque :</b> Si un astérisque (*) apparaît à côté d'une valeur, cela indique qu'il s'agit du paramètre usine par défaut.	

## Configuration du support

### Configuration générale

Option de menu	Description
<b>Unités de mesure</b> Pouces Millimètres	Préciser l'unité de mesure du papier universel.  <b>Remarque :</b> Les pouces sont l'unité appliquée par défaut aux Etats-Unis. L'unité internationale par défaut est le millimètre.
<b>Largeur portrait</b> 3-52 po (8,5*) 76-1321 mm (216*)	Définir la largeur portrait du papier universel.
<b>Remarque :</b> Si un astérisque (*) apparaît à côté d'une valeur, cela indique qu'il s'agit du paramètre usine par défaut.	

Option de menu	Description
<b>Hauteur portrait</b> 3-52 po (14*) 76,2-1321 mm (356*)	Définir la hauteur portrait du papier universel.
<b>Sens d'alimentation</b> Bord court* Bord long	Configurer l'imprimante pour saisir le papier par le bord court ou par le bord long. <b>Remarque :</b> Le bord long est affiché uniquement lorsque le bord le plus long est plus court que la largeur maximale prise en charge.
<b>Remarque :</b> Si un astérisque (*) apparaît à côté d'une valeur, cela indique qu'il s'agit du paramètre usine par défaut.	

## Formats de numérisation personnalisés

Option de menu	Description
<b>Format de numérisation personnalisé [x]</b> Nom du format de numérisation Largeur 1-8,5 pouces (8,5*) 25,4-215,9 mm (215,9*) Hauteur 1-25 pouces (11*) 25,4-635 mm (279,4*) Orientation Portrait* Paysage 2 numérisations par côté Désactivé* Activé	Attribuer un nom de format de numérisation et configurer les paramètres de numérisation.

## Types de supports

Option de menu	Description
Ordinaire Bristol Papier recyclé Papier glacé Etiquettes Etiquettes en vinyle Papier de qualité Enveloppe Papier à en-tête Préimprimé Papier de couleur Léger Grammage élevé Grené/Chiffon Type perso [X]	Indiquer la texture, le grammage et l'orientation du papier.

# Copie

## Paramètres copie par défaut

Option de menu	Description
<b>Type de contenu</b> Texte Texte/Photo* Photo Graphiques	Améliorer le résultat de l'impression en fonction du contenu du document d'origine.
<b>Source de contenu</b> Laser noir et blanc Laser couleur* Jet d'encre Photo/Film Magazine Quotidien Presse Autre	Améliorer le résultat de l'impression en fonction de la source du document d'origine.
<b>Faces</b> Recto sur recto* Recto sur recto verso Recto verso sur recto Recto verso sur recto verso	Spécifier le comportement de numérisation en fonction du document d'origine.
<b>Séparateurs</b> Aucun* Entre les copies Entre les travaux Entre les pages	Indiquer si des séparateurs vierges doivent être insérés lors de l'impression.
<b>Source séparateur</b> Tiroir [x] (1*) Chargeur multifonction	Indiquer la source d'alimentation des séparateurs.
<b>Couleur</b> Désactivé Activé* Auto	Configurer l'imprimante pour générer des impressions couleur à partir d'un travail de numérisation.
<b>Pages par face</b> Désactivé* 2 pages en portrait 4 pages en portrait 2 pages en paysage 4 pages en paysage	Indiquer le nombre de pages à imprimer sur une seule face d'une feuille.
<b>Remarque :</b> Si un astérisque (*) apparaît à côté d'une valeur, cela indique qu'il s'agit du paramètre usine par défaut.	

Option de menu	Description
<b>Imprimer les bordures des pages</b> Désactivé* Activé	Placer une bordure autour de chaque image lors de l'impression de plusieurs pages sur une seule page.
<b>Assembler</b> Désactivé [1,1,1,2,2,2] Activé [1,2,1,2,1,2]*	Imprimer plusieurs copies en respectant l'ordre défini.
<b>Taille « Copier depuis »</b> [Liste des formats de papier]	Spécifier le format de papier du document d'origine. <b>Remarque :</b> Le format Lettre est le paramètre appliqué par défaut aux Etats-Unis. A4 correspond au format international par défaut.
<b>Source « Copier vers »</b> Tiroir [x] (1*) Chargeur multifonction Adaptation auto du format	Indiquer la source d'alimentation papier du travail de copie.
<b>Température</b> -4 à 4 (0*)	Spécifier s'il convient de produire un résultat plus froid ou plus chaud.
<b>Intensité</b> 1 à 9 (5*)	Ajuster l'intensité de l'image numérisée.
<b>Nombre de copies</b> 1-9999 (1*)	Définir le nombre de copies.
<b>En-tête/pied de page</b> En-tête gauche En-tête central En-tête droit Pied de page gauche Pied de page central Pied de page droit	Spécifier les informations sur l'en-tête ou le pied de page sur l'image numérisée.
<b>Fond de page</b> Confidentiel Copie Brouillon Urgent Personnalisé Désactivé*	Spécifier le texte superposé à imprimer sur chaque copie.
<b>Fond de page perso</b>	Saisir le texte pour le choix Personnalisé dans le menu Superposer.
<b>Remarque :</b> Si un astérisque (*) apparaît à côté d'une valeur, cela indique qu'il s'agit du paramètre usine par défaut.	

### Traitement avancé de l'image

Option de menu	Description
<b>Equilibre des couleurs</b> Cyan (0*) Magenta (0*) Jaune (0*)	Régler l'intensité des couleurs pour le cyan, le magenta et le jaune.
<b>Remarque :</b> Si un astérisque (*) apparaît à côté d'une valeur, cela indique qu'il s'agit du paramètre usine par défaut.	

Option de menu	Description
<b>Détourage couleur</b> Détourage couleur (Aucun*) Seuil de rouge par défaut (128*) Seuil de vert par défaut (128*) Seuil de bleu par défaut (128*)	Spécifier quelle couleur détourer lors des numérisations et ajuster le paramètre de détourage pour cette couleur.
<b>Délect. couleurs auto.</b> Sensibil. couleurs (5*) Sensibil. zone (5*)	Configurer le paramètre Délect. couleurs auto.
<b>Contraste</b> Adapté au contenu* 0 – 5	Préciser le contraste de l'image numérisée.
<b>Retrait de l'arrière-plan</b> Détection de l'arrière-plan (Basé sur le contenu*) Niveau (0*)	Supprimer la couleur d'arrière-plan ou le bruit de l'image du document d'origine.  <b>Remarques :</b> <ul style="list-style-type: none"> <li>• Basé sur le contenu supprime le contenu basé sur la couleur d'arrière-plan du document d'origine.</li> <li>• Fixe supprime les interférences d'une photo.</li> </ul>
<b>Centrage automatique</b> Désactivé* Activé	Aligner le contenu au centre de la page.
<b>Image miroir</b> Désactivé* Activé	Créer une image miroir du document d'origine.
<b>Image négative</b> Désactivé* Activé	Créer une image en négatif du document d'origine.
<b>Détail des ombres</b> -4 à 4 (0*)	Régler le détail des ombres dans le document d'origine.
<b>Numériser bord à bord</b> Désactivé* Activé	Numériser le document d'origine bord à bord.
<b>Netteté</b> 1-5 (3*)	Ajuster la netteté de l'image numérisée.
<b>Remarque :</b> Si un astérisque (*) apparaît à côté d'une valeur, cela indique qu'il s'agit du paramètre usine par défaut.	

### Contrôles admin

Option de menu	Description
<b>Autoriser les copies en couleurs</b> Désactivé Activé*	Imprimer des copies en couleur.
<b>Remarque :</b> Si un astérisque (*) apparaît à côté d'une valeur, cela indique qu'il s'agit du paramètre usine par défaut.	

Option de menu	Description
<b>Autoriser les priorités pour les copies</b> Désactivé Activé*	Interrompt un travail d'impression pour réaliser des copies
<b>Personnaliser la numérisation</b> Désactivé* Activé	Configurer l'imprimante pour numériser le premier groupe de documents en utilisant les paramètres fournis, puis le groupe suivant en utilisant soit les mêmes paramètres, soit d'autres paramètres.  <b>Remarque :</b> Cette option de menu s'affiche uniquement si l'imprimante est équipée d'un disque dur.
<b>Autoriser l'enregistrement en tant que raccourci</b> Désactivé Activé*	Enregistrer les paramètres de copie en tant que raccourci.
<b>Réglage de l'inclinaison du DAA</b> Désactivé Activé*	Configurer l'imprimante pour régler les images inclinées à partir des documents numérisés à partir du DAA.
<b>Echantillon de copie</b> Désactivé* Activé	Imprimer un échantillon de copie afin de vérifier la qualité avant d'imprimer les copies restantes.  <b>Remarque :</b> Cette option de menu s'affiche uniquement si l'imprimante est équipée d'un disque dur.
<b>Remarque :</b> Si un astérisque (*) apparaît à côté d'une valeur, cela indique qu'il s'agit du paramètre usine par défaut.	

## Télécopie

### Paramètres par défaut de télécopie

#### Mode Télécopie

Option de menu	Description
<b>Mode Télécopie</b> Télécopie* Serveur de télécopie Désactivé	Sélectionner un mode Télécopie.
<b>Remarque :</b> Si un astérisque (*) apparaît à côté d'une valeur, cela indique qu'il s'agit du paramètre usine par défaut.	

#### Configuration de la télécopie

##### Paramètres généraux de télécopie

Option de menu	Description
<b>Nom du télécopieur</b>	Identifier votre télécopieur.
<b>N° de télécopieur</b>	Identifier votre numéro de télécopieur.
<b>Remarque :</b> Si un astérisque (*) apparaît à côté d'une valeur, cela indique qu'il s'agit du paramètre usine par défaut.	

Option de menu	Description
<b>ID télécopie</b> Nom du télécopieur N° de télécopieur*	Indiquer aux destinataires de la télécopie le nom ou le numéro de votre télécopieur.
<b>Activer l'envoi manuel de télécopies</b> Désactivé* Activé	Définir l'imprimante pour l'envoi manuel de télécopies. <b>Remarques :</b> <ul style="list-style-type: none"> <li>• Cette option de menu n'apparaît pas lorsque l'option Transmission télécopie est définie sur T.38.</li> <li>• Cette option nécessite un séparateur de ligne et un combiné téléphonique.</li> <li>• Utilisez une ligne téléphonique ordinaire pour recevoir une télécopie et composer un numéro de télécopie.</li> <li>• Pour accéder directement à la fonction de télécopie manuelle, appuyez sur # et 0 sur le clavier numérique.</li> </ul>
<b>Utilisation de la mémoire</b> Toutes les réceptions Les réceptions les plus fréquentes Egal* Les envois les plus fréquents Tous les envois	Définir la quantité de mémoire interne de l'imprimante mémoire allouée à la télécopie. <b>Remarque :</b> Cette option évite les conditions de mémoire tampon et l'échec de l'envoi des télécopies.
<b>Annuler des télécopies</b> Autoriser* Ne pas autoriser	Annuler les télécopies sortantes avant leur transmission ou annuler les télécopies entrantes avant la fin de leur impression.
<b>Masquer le numéro de télécopie</b> Désactivé* A partir de la gauche A partir de la droite	Préciser le format utilisé pour masquer le numéro d'une télécopie sortante.
<b>Chiffres à masquer</b> 0-58 (0*)	Préciser le nombre de chiffres à masquer dans le numéro d'une télécopie sortante.
<b>Activer la détection de la ligne connectée</b> Désactivé Activé*	Déterminer si une ligne téléphonique est connectée à l'imprimante. <b>Remarques :</b> <ul style="list-style-type: none"> <li>• La détection a lieu lors de la mise sous tension de l'imprimante et avant chaque appel.</li> <li>• Cette option de menu n'apparaît pas lorsque l'option Transmission télécopie est définie sur T.38.</li> </ul>
<b>Activer détection de ligne branchée dans mauvaise prise</b> Désactivé Activé*	Déterminer si la ligne téléphonique est branchée sur le bon port de l'imprimante. <b>Remarques :</b> <ul style="list-style-type: none"> <li>• La détection a lieu lors de la mise sous tension de l'imprimante et avant chaque appel.</li> <li>• Cette option de menu n'apparaît pas lorsque l'option Transmission télécopie est définie sur T.38.</li> </ul>
<b>Remarque :</b> Si un astérisque (*) apparaît à côté d'une valeur, cela indique qu'il s'agit du paramètre usine par défaut.	

Option de menu	Description
<b>Activer le support de l'extension utilisée</b> Désactivé Activé*	Déterminer si une ligne téléphonique est utilisée par un autre périphérique, tel qu'un autre téléphone sur la même ligne.  <b>Remarques :</b> <ul style="list-style-type: none"> <li>• Cette option est surveillée en continu après la mise sous tension de l'imprimante.</li> <li>• Cette option de menu n'apparaît pas lorsque l'option Transmission télécopie est définie sur T.38.</li> </ul>
<b>Optimiser compta. télécopies</b>	Configurer le télécopieur afin qu'il soit compatible avec d'autres télécopieurs.
<b>Transmission télécopie</b> Analogique* etherFAX Aucun T.38	Définir la méthode de transmission des télécopies.
<b>Remarque :</b> Si un astérisque (*) apparaît à côté d'une valeur, cela indique qu'il s'agit du paramètre usine par défaut.	

### Paramètres d'envoi de télécopie

Option de menu	Description
<b>Résolution</b> Standard* Supérieure Super Fine Ultra Fine	Régler la résolution des images numérisées.  <b>Remarque :</b> Une haute résolution augmente la durée de transmission de la télécopie et requiert une plus grande mémoire.
<b>Format d'origine</b> [Liste des formats de papier]	Spécifier le format du document d'origine.  <b>Remarque :</b> Le format Lettre est le paramètre appliqué par défaut aux Etats-Unis. A4 correspond au format international par défaut.
<b>Orientation</b> Portrait* Paysage	Spécifier l'orientation du document d'origine.  <b>Remarque :</b> Cette option de menu apparaît uniquement sur certains modèles d'imprimante.
<b>Faces</b> Désactivé* Bord court Bord long	Spécifier l'orientation du document d'origine lors de la numérisation sur les deux faces du document.  <b>Remarque :</b> Cette option de menu apparaît uniquement sur certains modèles d'imprimante.
<b>Type de contenu</b> Texte* Texte/Photo Photo Graphiques	Améliorer le résultat de l'impression en fonction du contenu du document d'origine.
<b>Remarque :</b> Si un astérisque (*) apparaît à côté d'une valeur, cela indique qu'il s'agit du paramètre usine par défaut.	



Option de menu	Description
<b>Source de contenu</b> Laser noir et blanc Laser couleur* Jet d'encre Photo/Film Magazine Quotidien Presse Autre	Améliorer le résultat de l'impression en fonction de la source du document d'origine.
<b>Intensité</b> 1-9 (5*)	Ajuster l'intensité de l'image numérisée.
<b>Derrière un PABX</b> Activé Désactivé*	Régler l'imprimante de sorte qu'elle compose le numéro de télécopie sans attendre de reconnaître la tonalité.  <b>Remarque :</b> Un autocommutateur téléphonique privé (PABX) est un réseau téléphonique qui permet à un seul numéro d'accès d'offrir plusieurs lignes aux appelants externes.
<b>Mode de numérotation</b> Tonalité* Impulsion	Spécifier le mode de numérotation pour les télécopies entrantes ou sortantes.
<b>Remarque :</b> Si un astérisque (*) apparaît à côté d'une valeur, cela indique qu'il s'agit du paramètre usine par défaut.	

### Traitement avancé de l'image

Option de menu	Description
<b>Equilibre des couleurs</b> Cyan - Rouge -4 à 4 (0*) Magenta - Vert -4 à 4 (0*) Jaune - Bleu -4 à 4 (0*)	Régler l'intensité des couleurs pendant la numérisation.
<b>Détourage couleur</b> Détourage couleur (Aucun*) Seuil de rouge par défaut (128*) Seuil de vert par défaut (128*) Seuil de bleu par défaut (128*)	Spécifier quelle couleur détourer lors des numérisations et ajuster le paramètre de détourage pour cette couleur.
<b>Contraste</b> Adapté au contenu* 0 1 2 3 4 5	Régler le contraste de la sortie.
<b>Remarque :</b> Si un astérisque (*) apparaît à côté d'une valeur, cela indique qu'il s'agit du paramètre usine par défaut.	

Option de menu	Description
<b>Retrait de l'arrière-plan</b> Détection de l'arrière-plan Basé sur le contenu* Fixe Niveau -4 à 4 (0*)	Régler la quantité d'arrière-plan visible sur une image numérisée. <b>Remarque :</b> Si vous souhaitez supprimer la couleur d'arrière-plan du document d'origine, définissez Détection de l'arrière-plan sur Basé sur le contenu. Si vous souhaitez supprimer les interférences d'une photo, définissez Détection de l'arrière-plan sur Fixe.
<b>Image miroir</b> Désactivé* Activé	Créer une image miroir du document d'origine.
<b>Image négative</b> Désactivé* Activé	Créer une image en négatif du document d'origine.
<b>Détail des ombres</b> -4 à 4 (0*)	Régler la quantité de détail des ombres visible sur une image numérisée.
<b>Numériser bord à bord</b> Activé Désactivé*	Permettre la numérisation bord à bord du document d'origine.
<b>Netteté</b> 1-5 (3*)	Ajuster la netteté de l'image numérisée.
<b>Température</b> -4 à 4 (0*)	Spécifier s'il convient de produire un résultat plus froid ou plus chaud.
<b>Remarque :</b> Si un astérisque (*) apparaît à côté d'une valeur, cela indique qu'il s'agit du paramètre usine par défaut.	

## Contrôles admin

Option de menu	Description
<b>Rappel automatique</b> 0-9 (5*)	Régler le nombre de tentatives de recomposition en fonction des niveaux d'activité des télécopieurs du destinataire.
<b>Intervalle de recomposition</b> 1-200 minutes (3*)	Augmenter le temps entre chaque tentative de recomposition pour augmenter les chances de réussite de l'envoi de télécopies.
<b>Activer ECM</b> Activé* Désactivé	Active le mode de correction des erreurs (ECM) pour les télécopies. <b>Remarque :</b> Le mode ECM détecte et corrige les erreurs qui surviennent lors du processus de transmission de la télécopie à cause des parasites de la ligne téléphonique et de la faible intensité du signal.
<b>Activer les numérisations de télécopie</b> Activé* Désactivé	Télécopier des documents numérisés à partir de l'imprimante.
<b>Pilote vers télécopie</b> Activé* Désactivé	Autoriser le pilote à imprimante à envoyer des télécopies.
<b>Remarque :</b> Si un astérisque (*) apparaît à côté d'une valeur, cela indique qu'il s'agit du paramètre usine par défaut.	

Option de menu	Description
<b>Autoriser l'enregistrement en tant que raccourci</b> Activé* Désactivé	Enregistrer des numéros de télécopie en tant que raccourcis sur l'imprimante.
<b>Vitesse maximale</b> 33600* 14400 9600 4800 2400	Définir la vitesse d'envoi maximale pour la télécopie.
<b>Numérisation du travail personnalisé</b> Désactivé* Activé	Activer la numérisation de travaux personnalisés par défaut. <b>Remarque :</b> Cette option de menu s'affiche uniquement si l'imprimante est équipée d'un disque dur.
<b>Aperçu de la numérisation</b> Désactivé* Activé	Afficher un aperçu de la numérisation sur l'écran. <b>Remarque :</b> Cette option de menu s'affiche uniquement si l'imprimante est équipée d'un disque dur.
<b>Réglage de l'inclinaison du DAA</b> Désactivé* Activé	Corriger la légère impression de travers de l'image numérisée.
<b>Activer les numérisations de télécopies couleur</b> Désactivé par défaut* Activé par défaut Ne jamais utiliser Toujours utiliser	Activer les numérisations couleur pour la télécopie.
<b>Convertir automatiquement les télécopies couleur en télécopies mono</b> Activé* Désactivé	Convertir en noir et blanc toutes les télécopies couleur sortantes.
<b>Confirmer le numéro de télécopie</b> Désactivé* Activé	Demander à l'utilisateur de confirmer le numéro de télécopie.
<b>Préfixe</b>	Définir un préfixe d'appel.
<b>Règles de préfixes pour les appels</b>	Etablir des règles de préfixes pour les appels.
<b>Remarque :</b> Si un astérisque (*) apparaît à côté d'une valeur, cela indique qu'il s'agit du paramètre usine par défaut.	

### Paramètres de réception de télécopie

Option de menu	Description
<b>Sonneries avant réponse</b> 1-25 (3*)	Définir le nombre de sonneries pour les télécopies entrantes.
<b>Remarque :</b> Si un astérisque (*) apparaît à côté d'une valeur, cela indique qu'il s'agit du paramètre usine par défaut.	

Option de menu	Description
<b>Réduction automatique</b> Activé* Désactivé	Mettre les télécopies entrantes à l'échelle pour qu'elles s'adaptent à la page.
<b>Alimentation papier</b> Tiroir [X] Auto*	Indiquer la source d'alimentation pour l'impression des télécopies entrantes.
<b>Faces</b> Activé Désactivé*	Effectuer des impressions recto verso.
<b>Séparateurs</b> Aucun* Avant le travail Après le travail	Indiquer si des séparateurs vierges doivent être insérés lors de l'impression.
<b>Source séparateur</b> Tiroir [X] (1*)	Indiquer la source d'alimentation des séparateurs.
<b>Réceptacle de sortie</b> Réceptacle standard	Déterminer le réceptacle de sortie pour les télécopies reçues.
<b>Pied de page de télécopie</b> Activé Désactivé*	Imprimer les informations relatives à la transmission au bas de chaque page d'une télécopie reçue.
<b>Horodatage sur pied de page de télécopie</b> Recevoir* Imprimer	Imprimer l'horodatage au bas de toutes les pages d'une télécopie reçue.
<b>Mise en attente des fax</b> Mode de mise en attente des télécopies Désactivé* Toujours activé Manuel Programmée	Suspendre l'impression des télécopies reçues jusqu'à ce qu'elles soient libérées pour l'impression.
<b>Remarque :</b> Si un astérisque (*) apparaît à côté d'une valeur, cela indique qu'il s'agit du paramètre usine par défaut.	

### Contrôles admin

Option de menu	Description
<b>Activer la réception de télécopie</b> Activé* Désactivé	Configurer l'imprimante pour la réception des télécopies.
<b>Activer la réception des télécopies couleur</b> Activé* Désactivé	Configurer l'imprimante pour la réception des télécopies couleur.
<b>Remarque :</b> Si un astérisque (*) apparaît à côté d'une valeur, cela indique qu'il s'agit du paramètre usine par défaut.	

Option de menu	Description
<b>Activer l'ID de l'appelant</b> Activé* Désactivé	Afficher le numéro de l'expéditeur de la télécopie entrante.
<b>Bloquer les télécopies anonymes</b> Activé Désactivé*	Bloquer les télécopies entrantes envoyées depuis des périphériques sans ID de poste ou de télécopie déterminé.
<b>Liste télécopieurs bloqués</b> Ajouter téléc. int.	Spécifier les numéros de téléphone que vous souhaitez bloquer.
<b>Rép. activée</b> Toutes les sonneries* Sonnerie simple seulement Sonnerie double seulement Sonnerie triple seulement Sonnerie simple ou double seulement Sonnerie simple ou triple seulement Sonnerie double ou triple seulement	Définir une sonnerie spéciale pour les télécopies entrantes.
<b>Réponse auto</b> Activé* Désactivé	Configurer l'imprimante pour la réception automatique des télécopies.
<b>Code réponse manuelle</b> 0-9 (9*)	Saisir manuellement un code sur les touches du téléphone pour démarrer la réception d'une télécopie.  <b>Remarques :</b> <ul style="list-style-type: none"> <li>• Cette option de menu s'affiche lorsque l'imprimante partage une ligne avec un téléphone.</li> <li>• Cette option de menu s'affiche uniquement lorsque vous définissez l'imprimante pour recevoir les télécopies manuellement.</li> </ul>
<b>Transfert télécopie</b> Imprimer* Imprimer et transférer Transférer	Indiquer si les télécopies reçues sont transférées ou non.
<b>Transférer à</b> Destination 1 Destination 2	Spécifier la destination du transfert des télécopies reçues.  <b>Remarque :</b> Cet élément de menu s'affiche uniquement lorsque l'option Transfert télécopie est définie sur Imprimer et transférer ou Transférer.
<b>E-mail de confirmation</b>	Envoyer un e-mail de confirmation lorsque le transfert de télécopie est terminé.  <b>Remarque :</b> L'e-mail de confirmation est envoyé uniquement lors d'un transfert vers le FTP ou des destinations de partage réseau.
<b>Vitesse maximale</b> 33600* 14400 9600 4800 2400	Définir la vitesse de transmission maximale pour la télécopie.
<b>Remarque :</b> Si un astérisque (*) apparaît à côté d'une valeur, cela indique qu'il s'agit du paramètre usine par défaut.	

**Page de garde de télécopie**

Option de menu	Description
<b>Page de garde de télécopie</b> Désactivé par défaut* Activé par défaut Ne jamais utiliser Toujours utiliser	Configurez les paramètres de la page de garde de télécopie.
<b>Inclure le champ A</b> Désactivé* Activé	
<b>Inclure le champ De</b> Désactivé* Activé	
<b>De</b>	
<b>Inclure le champ Message</b> Désactivé* Activé	
<b>Message :</b>	
<b>Inclure le logo</b> Désactivé* Activé	
<b>Inclure le pied de page [x]</b> Désactivé* Activé	
<b>Pied de page [x]</b>	
<b>Remarque :</b> Si un astérisque (*) apparaît à côté d'une valeur, cela indique qu'il s'agit du paramètre usine par défaut.	

**Paramètres du journal de télécopie**

Option de menu	Description
<b>Fréquence du journal des transmissions</b> Toujours* Jamais Uniquement en cas d'erreur	Spécifier la fréquence à laquelle l'imprimante crée un journal des transmissions.
<b>Action du journal des transmissions</b> Imprimer Désactivé Activé* E-mail Désactivé* Activé	Imprimer ou envoyer par e-mail un journal de confirmation de transmission de la télécopie ou d'erreur de transmission.
<b>Remarque :</b> Si un astérisque (*) apparaît à côté d'une valeur, cela indique qu'il s'agit du paramètre usine par défaut.	

Option de menu	Description
<b>Réception du journal des erreurs</b> Ne jamais imprimer* Imprimer en cas d'erreur	Imprimer un journal des échecs de réception de télécopie.
<b>Journaux d'impression automatique</b> Activé* Désactivé	Imprimer toutes les activités de télécopie.
<b>Alimentation du papier pour les journaux</b> Tiroir [x] (1*)	Déterminer la source d'alimentation du papier pour l'impression des journaux.
<b>Affichage des journaux</b> Nom de télécopieur distant* Numéro composé	Identifier l'expéditeur par le nom de télécopieur distant ou par le numéro de télécopie.
<b>Activer le journal des travaux</b> Activé* Désactivé	Afficher un résumé de tous les travaux de télécopie.
<b>Activer le journal des appels</b> Activé* Désactivé	Afficher un résumé de l'historique de numérotation de télécopie.
<b>Journal des réceptacles</b> Réceptacle standard* Réceptacle [x]	Déterminer un réceptacle de sortie pour les journaux imprimés.
<b>Remarque :</b> Si un astérisque (*) apparaît à côté d'une valeur, cela indique qu'il s'agit du paramètre usine par défaut.	

### Paramètres du haut-parleur

Option de menu	Description
<b>Mode Haut-parleur</b> Toujours désactivé* Toujours activé Activé jusqu'à connexion	Définir le mode haut-parleur de télécopie.
<b>Volume haut-parleur</b> Bas* Elevé	Régler le volume du haut-parleur de télécopie.
<b>Volume de la sonnerie</b> Désactivé* Activé	Activer le volume de la sonnerie.
<b>Remarque :</b> Si un astérisque (*) apparaît à côté d'une valeur, cela indique qu'il s'agit du paramètre usine par défaut.	

## Configuration serveur de télécopie

### Paramètres généraux de télécopie

Option de menu	Description
<b>Format de destination</b>	Spécifier un destinataire de la télécopie. <b>Remarque :</b> si vous souhaitez utiliser le numéro de télécopie, saisissez le signe dièse (#) avant le numéro.
<b>Adresse de réponse</b>	Spécifier une adresse de réponse pour l'envoi de la télécopie.
<b>Objet</b>	Spécifier l'objet de la télécopie et le message.
<b>Message</b>	
<b>Activer réception analogique</b> Désactivé* Activé	Configurer l'imprimante afin de recevoir des télécopies analogiques.
<b>Remarque :</b> Si un astérisque (*) apparaît à côté d'une valeur, cela indique qu'il s'agit du paramètre usine par défaut.	

### Paramètres de courrier électronique du serveur de télécopie

Option de menu	Description
<b>Utiliser un serveur SMTP de courrier électronique</b> Activé* Désactivé	Utilisez les paramètres SMTP (Simple Mail Transfer Protocol) pour le courrier électronique lors de la réception et l'envoi de télécopies. <b>Remarque :</b> Lorsque cette option est définie sur Activé, tous les autres paramètres du menu Paramètres de courrier électronique du serveur de télécopie ne s'affichent pas.
<b>Passerelle SMTP principale</b>	Saisissez l'adresse IP ou le nom d'hôte du serveur SMTP principal.
<b>Port de passerelle SMTP principale</b> 1-65535 (25*)	Saisir le numéro de port du serveur SMTP principal.
<b>Passerelle SMTP secondaire</b>	Saisir l'adresse IP ou le nom d'hôte de votre serveur SMTP secondaire ou de sauvegarde.
<b>Port de passerelle SMTP secondaire</b> 1-65535 (25*)	Saisir le numéro de port de votre serveur SMTP secondaire ou de sauvegarde.
<b>Délai SMTP</b> 5-30 (30*)	Définir le délai d'expiration de l'imprimante si le serveur SMTP ne répond pas.
<b>Adresse de réponse</b>	Spécifier une adresse de réponse pour l'envoi de la télécopie.
<b>Utiliser SSL/TLS</b> Désactivé* Négocier Obligatoire	Indiquer si vous souhaitez envoyer une télécopie à l'aide d'un lien crypté.
<b>Exiger un certificat approuvé</b> Désactivé Activé*	Spécifier un certificat approuvé lorsque vous accédez au serveur SMTP.
<b>Remarque :</b> Si un astérisque (*) apparaît à côté d'une valeur, cela indique qu'il s'agit du paramètre usine par défaut.	



Option de menu	Description
<b>Authentification via serveur SMTP</b> Aucune authentification requise* Connexion/Ordinaire NTLM CRAM-MD5 Digest-MD5 Kerberos 5	Définir le type d'authentification pour le serveur SMTP.
<b>E-mail envoyé par périphérique</b> Aucun* Utiliser informations d'authentification du périphérique SMTP	Indiquer si les informations d'identification sont requises pour le courrier électronique envoyé par le périphérique.
<b>E-mail de l'utilisateur</b> Aucun* Utiliser informations d'authentification du périphérique SMTP Utiliser ID util./mot de passe de session Util. e-mail/mot de passe session Envoyer message à l'utilisateur	Indiquer si les informations d'identification sont requises pour le courrier électronique envoyé par l'utilisateur.
<b>Util. infos d'authentif. d'Active Directory</b> Désactivé* Activé	Activer l'authentification utilisateur et les destinations de groupe pour se connecter au serveur SMTP.
<b>ID utilisateur du périphérique</b>	Spécifier comment l'ID utilisateur et le mot de passe sont utilisés pour se connecter au serveur SMTP.
<b>Mot de passe de périphérique</b>	
<b>Kerberos 5 REALM</b>	Spécifier le domaine pour le protocole d'authentification Kerberos 5.
<b>Domaine NTLM</b>	Spécifier le nom de domaine pour le protocole de sécurité NTLM.
<b>Désactiver l'erreur « Serveur SMTP non configuré »</b> Désactivé* Activé	Masquer le message d'erreur « Serveur SMTP non configuré ».
<b>Remarque :</b> Si un astérisque (*) apparaît à côté d'une valeur, cela indique qu'il s'agit du paramètre usine par défaut.	

### Paramètres de numérisation du serveur de télécopie

Option de menu	Description
<b>Format d'image</b> TIFF (.tif) PDF (.pdf)* XPS (.xps)	Préciser le format de fichier de l'image numérisée.
<b>Type de contenu</b> Texte* Texte/Photo Photo Graphiques	Améliorer le résultat de l'impression en fonction du contenu du document d'origine.
<b>Remarque :</b> Si un astérisque (*) apparaît à côté d'une valeur, cela indique qu'il s'agit du paramètre usine par défaut.	

Option de menu	Description
<b>Source de contenu</b> Laser noir et blanc Laser couleur* Jet d'encre Photo/Film Magazine Quotidien Presse Autre	Améliorer le résultat de l'impression en fonction de la source du document d'origine.
<b>Résolution de la télécopie</b> Standard* Supérieure Super Fine Ultra Fine	Définir la résolution de télécopie.
<b>Faces</b> Désactivé* Bord court Bord long	Spécifier l'orientation du document d'origine lors de la numérisation sur les deux faces du document.
<b>Intensité</b> 1-9 (5*)	Définir l'intensité du document.
<b>Orientation</b> Portrait* Paysage	Déterminer l'orientation du texte et des graphiques sur la page.
<b>Format d'origine</b> [Liste des formats de papier]	Spécifier le format de papier du document d'origine. <b>Remarques :</b> <ul style="list-style-type: none"> <li>• Formats différents est la valeur appliqué par défaut aux Etats-Unis. A4 correspond au format international par défaut.</li> <li>• ce paramètre peut varier en fonction du modèle de l'imprimante.</li> </ul>
<b>Utiliser TIFF multipage</b> Désactivé Activé*	Choisir entre des fichiers TIFF comprenant une seule page et des fichiers TIFF de plusieurs pages.
<b>Remarque :</b> Si un astérisque (*) apparaît à côté d'une valeur, cela indique qu'il s'agit du paramètre usine par défaut.	

## Courrier électronique

### Configuration de la messagerie

Option de menu	Description
<b>Passerelle SMTP principale</b>	Saisir l'adresse IP ou le nom d'hôte du serveur SMTP principal utilisé pour l'envoi de courrier électronique.
<b>Remarque :</b> Si un astérisque (*) apparaît à côté d'une valeur, cela indique qu'il s'agit du paramètre usine par défaut.	

Option de menu	Description
<b>Port de passerelle SMTP principale</b> 1-65535 (25*)	Saisir le numéro de port du serveur SMTP principal.
<b>Passerelle SMTP secondaire</b>	Saisir l'adresse IP ou le nom d'hôte de votre serveur SMTP secondaire ou de sauvegarde.
<b>Port de passerelle SMTP secondaire</b> 1-65535 (25*)	Saisir le numéro de port de votre serveur SMTP secondaire ou de sauvegarde.
<b>Délai SMTP</b> 5 à 30 secondes (30*)	Définir le délai d'expiration de l'imprimante si le serveur SMTP ne répond pas.
<b>Adresse de réponse</b>	Spécifier une adresse de réponse dans le courrier électronique.
<b>Toujours utiliser l'adresse de réponse SMTP par défaut</b> Activé Désactivé*	Toujours utiliser l'adresse de réponse par défaut dans le serveur SMTP.
<b>Utiliser SSL/TLS</b> Désactivé* Négocié Obligatoire	Indiquer si vous souhaitez envoyer un courrier électronique à l'aide d'un lien crypté.
<b>Exiger un certificat approuvé</b> Désactivé Activé*	Exiger un certificat approuvé lorsque vous accédez au serveur SMTP.
<b>Authentification via serveur SMTP</b> Aucune authentification requise* Connexion/Ordinaire NTLM CRAM-MD5 Digest-MD5 Kerberos 5	Définir le type d'authentification pour le serveur SMTP.
<b>E-mail envoyé par périphérique</b> Aucun* Utiliser informations d'authentification du périphérique SMTP	Indiquer si les informations d'identification sont requises pour le courrier électronique envoyé par le périphérique.
<b>E-mail de l'utilisateur</b> Aucun* Utiliser informations d'authentification du périphérique SMTP Utiliser ID util./mot de passe de session Util. e-mail/mot de passe session Envoyer message à l'utilisateur	Indiquer si les informations d'identification sont requises pour le courrier électronique envoyé par l'utilisateur.
<b>Util. infos d'authentif. d'Active Directory</b> Désactivé* Activé	Indiquer si les informations d'identification sont requises pour le courrier électronique envoyé par l'utilisateur.
<b>Remarque :</b> Si un astérisque (*) apparaît à côté d'une valeur, cela indique qu'il s'agit du paramètre usine par défaut.	

Option de menu	Description
<b>ID utilisateur du périphérique</b>	Spécifier comment l'ID utilisateur et le mot de passe sont utilisés pour se connecter au serveur SMTP.
<b>Mot de passe du périphérique</b>	
<b>Kerberos 5 REALM</b>	Spécifier le domaine pour le protocole d'authentification Kerberos 5.
<b>Domaine NTLM</b>	Spécifier le nom de domaine pour le protocole de sécurité NTLM.
<b>Remarque :</b> Si un astérisque (*) apparaît à côté d'une valeur, cela indique qu'il s'agit du paramètre usine par défaut.	

## Paramètres par défaut de la messagerie

Option de menu	Description
<b>Objet :</b>	Spécifier l'objet du courrier électronique et le message.
<b>Message :</b>	
<b>Nom du fichier</b>	Préciser le nom de fichier du document numérisé.
<b>Format</b> JPEG (.jpg) PDF (.pdf)* TIFF (.tif) XPS (.xps)	Spécifier le format de fichier du document numérisé.
<b>Paramètres PDF</b> Version PDF (1,5*) Version archivage (A-1a*) Haute compression (Désactivé*) Sécurisé (Désactivé*) Archivage (PDF/A) (Désactivé*)	Configurer les paramètres PDF du document numérisé. <b>Remarques :</b> <ul style="list-style-type: none"> <li>Version archivage et Archivage (PDF/A) sont pris en charge uniquement si l'option Version PDF est définie sur 1.4.</li> <li>Haute compression s'affiche uniquement lorsqu'un disque dur est installé.</li> </ul>
<b>Type de contenu</b> Texte Texte/Photo* Photo Graphiques	Améliorer le résultat de l'impression en fonction du type de contenu du document d'origine.
<b>Source de contenu</b> Laser noir et blanc Laser couleur* Jet d'encre Photo/Film Magazine Quotidien Presse Autre	Améliorer le résultat de l'impression en fonction de la source de contenu du document d'origine.
<b>Remarque :</b> Si un astérisque (*) apparaît à côté d'une valeur, cela indique qu'il s'agit du paramètre usine par défaut.	

Option de menu	Description
<b>Couleur</b> Noir et blanc Gris Couleur* Auto	Configurer l'imprimante pour capturer le contenu du fichier en couleur ou en noir et blanc.
<b>Résolution</b> 75 ppp 150 ppp* 200 ppp 300 ppp 400 ppp 600 ppp	Régler la résolution des images numérisées.
<b>Intensité</b> 1-9 (5*)	Ajuster l'intensité de l'image numérisée.
<b>Orientation</b> Portrait* Paysage	Spécifier l'orientation du document d'origine.
<b>Format d'origine</b> Formats différents*	Spécifier le format de papier du document d'origine.
<b>Faces</b> Désactivé* Bord court Bord long	Spécifier l'orientation du document d'origine lors de la numérisation sur les deux faces du document.
<b>Remarque :</b> Si un astérisque (*) apparaît à côté d'une valeur, cela indique qu'il s'agit du paramètre usine par défaut.	

### Traitement avancé de l'image

Option de menu	Description
<b>Equilibre des couleurs</b> Cyan (0*) Magenta (0*) Jaune (0*)	Régler l'intensité des couleurs pour le cyan, le magenta et le jaune.
<b>Détourage couleur</b> Détourage couleur (Aucun*) Seuil de rouge par défaut (128*) Seuil de vert par défaut (128*) Seuil de bleu par défaut (128*)	Spécifier quelle couleur détourer lors des numérisations et ajuster le paramètre de détourage pour cette couleur.
<b>Défect. couleurs auto.</b> Sensibil. couleurs (5*) Sensibil. zone (5*) Nombre de bits de l'e-mail (1 bit*) Résolution minimale de la numérisation (300 ppp*)	Configurer le paramètre Défect. couleurs auto.
<b>Remarque :</b> Si un astérisque (*) apparaît à côté d'une valeur, cela indique qu'il s'agit du paramètre usine par défaut.	

Option de menu	Description
<b>Qualité JPEG</b> Adapté au contenu* 5-95	Définir la qualité JPEG de l'image numérisée.
<b>Contraste</b> Adapté au contenu* 0-5	Préciser le contraste de l'image numérisée.
<b>Retrait de l'arrière-plan</b> Détection de l'arrière-plan (Basé sur le contenu*) Niveau (0*)	Supprimer la couleur d'arrière-plan ou le bruit de l'image du document d'origine. <b>Remarques :</b> <ul style="list-style-type: none"> <li>• Basé sur le contenu supprime le contenu basé sur la couleur d'arrière-plan du document d'origine.</li> <li>• Fixe supprime les interférences d'une photo.</li> </ul>
<b>Image miroir</b> Désactivé* Activé	Créer une image miroir du document d'origine.
<b>Image négative</b> Désactivé* Activé	Créer une image en négatif du document d'origine.
<b>Détail des ombres</b> -4 à 4 (0*)	Régler le détail des ombres dans l'image numérisée.
<b>Numériser bord à bord</b> Désactivé* Activé	Numériser le document d'origine bord à bord.
<b>Netteté</b> 1-5 (3*)	Ajuster la netteté de l'image numérisée.
<b>Température</b> -4 à 4 (0*)	Générer un résultat plus bleu ou plus rouge du document d'origine.
<b>Pages vierges</b> Suppression des pages blanches (Ne pas retirer*) Sensibilité des pages blanches (5*)	Définir la sensibilité des numérisations concernant les pages blanches dans le document d'origine.
<b>Remarque :</b> Si un astérisque (*) apparaît à côté d'une valeur, cela indique qu'il s'agit du paramètre usine par défaut.	

### Contrôles admin

Option de menu	Description
<b>Taille maximale du courrier électronique</b> 0-65535 (0*)	Définir la taille de fichier autorisée pour chaque courrier électronique.
<b>Message d'erreur en raison de la taille</b>	Définir un message d'erreur à envoyer par l'imprimante quand un courrier électronique dépasse la taille de fichier autorisée. <b>Remarque :</b> Vous pouvez saisir jusqu'à 1024 caractères.
<b>Remarque :</b> Si un astérisque (*) apparaît à côté d'une valeur, cela indique qu'il s'agit du paramètre usine par défaut.	

Option de menu	Description
<b>Destinations limitées</b>	Limiter l'envoi de courrier électronique uniquement à la liste spécifiée de noms de domaine. <b>Remarque :</b> Séparez chaque domaine par une virgule.
<b>M'envoyer une copie</b> N'apparaît jamais* Activé par défaut Désactivé par défaut Toujours activé	Envoyer une copie du courrier électronique à votre adresse.
<b>Autoriser uniquement mes e-mails</b> Désactivé* Activé	Configurer l'imprimante pour envoyer des e-mails à vous-même uniquement.
<b>Utiliser Cc :/Cci :</b> Désactivé* Activé	Activer la copie et la copie cachée du courrier électronique.
<b>Utiliser TIFF multipage</b> Désactivé Activé*	Activer la numérisation de plusieurs images TIFF dans un fichier TIFF.
<b>Compression TIFF</b> JPEG LZW*	Spécifier le type de compression pour les fichiers TIFF.
<b>Valeur par défaut du texte</b> 5-95 (75*)	Définir la qualité du texte dans le contenu en cours de numérisation.
<b>Valeur par défaut texte/photo</b> 5-95 (75*)	Définir la qualité du texte et de la photo dans le contenu en cours de numérisation.
<b>Valeur par défaut photo</b> 5-95 (50*)	Définir la qualité de la photo du contenu en cours de numérisation.
<b>Réglage de l'inclinaison du DAA</b> Désactivé Activé*	Configurer l'imprimante pour régler les images inclinées à partir des documents numérisés à partir du DAA.
<b>Journal des transmissions</b> Imprimer le journal* Ne pas imprimer le journal Imprimer seulement en cas d'erreur	Imprimer un journal des transmissions des e-mails numérisés.
<b>Alimentation du papier pour les journaux</b> Tiroir [x] (1*) Chargeur multifonction	Déterminer l'alimentation pour l'impression des journaux de messagerie.
<b>Numérisation du travail personnalisé</b> Désactivé* Activé	Configurer l'imprimante pour numériser le premier groupe de documents en utilisant les paramètres fournis, puis le groupe suivant en utilisant soit les mêmes paramètres, soit d'autres paramètres. <b>Remarque :</b> Cette option de menu s'affiche uniquement si l'imprimante est équipée d'un disque dur.
<b>Remarque :</b> Si un astérisque (*) apparaît à côté d'une valeur, cela indique qu'il s'agit du paramètre usine par défaut.	

Option de menu	Description
<b>Aperçu de la numérisation</b> Désactivé Activé*	Affiche un aperçu de la numérisation du document d'origine. <b>Remarque :</b> Cette option de menu s'affiche uniquement si l'imprimante est équipée d'un disque dur.
<b>Autoriser l'enregistrement en tant que raccourci</b> Désactivé Activé*	Enregistrer une adresse électronique comme raccourci.
<b>Images de courrier électronique envoyées en tant que</b> Pièce jointe* Lien Web	Spécifier comment envoyer les images incluses dans l'e-mail.
<b>Réinitialiser infos d'e-mail après l'envoi</b> Désactivé Activé*	Restaurer les champs A, Objet, Message et Nom de fichier à leurs valeurs par défaut après l'envoi d'un e-mail.
<b>Remarque :</b> Si un astérisque (*) apparaît à côté d'une valeur, cela indique qu'il s'agit du paramètre usine par défaut.	

## Configuration du lien du site

Option de menu	Description
<b>Serveur</b> <b>Connexion</b> <b>Mot de passe</b> <b>Chemin</b> <b>Nom du fichier</b> <b>Lien Web</b>	Spécifier les informations de connexion du serveur qui héberge les images incluses dans l'e-mail.

## FTP

### Paramètres FTP par défaut

Option de menu	Description
<b>Format</b> JPEG (.jpg) PDF (.pdf)* TIFF (.tif) XPS (.xps)	Préciser le format de fichier de l'image numérisée.
<b>Remarque :</b> Si un astérisque (*) apparaît à côté d'une valeur, cela indique qu'il s'agit du paramètre usine par défaut.	



Option de menu	Description
<b>Paramètres PDF</b> Version PDF (1,5*) Version d'archivage (A-1a*) Haute compression (Désactivé*) Sécurisé (Désactivé*) Archivage (PDF/A) (Désactivé*)	Définir les paramètres PDF pour une image numérisée. <b>Remarque :</b> Haute compression s'affiche uniquement lorsqu'un disque dur est installé.
<b>Type de contenu</b> Texte Texte/Photo* Graphiques Photo	Améliorer le résultat de l'impression en fonction du type de contenu du document d'origine.
<b>Source de contenu</b> Laser noir et blanc Laser couleur* Jet d'encre Photo/Film Magazine Quotidien Presse Autre	Améliorer le résultat de l'impression en fonction de la source de contenu du document d'origine.
<b>Couleur</b> Noir et blanc Gris Couleur* Auto	Configurer l'imprimante pour capturer le contenu du fichier en couleur ou en noir et blanc.
<b>Résolution</b> 75 ppp 150 ppp* 200 ppp 300 ppp 400 ppp 600 ppp	Régler la résolution des images numérisées.
<b>Intensité</b> 1 à 9 (5*)	Ajuster l'intensité de l'image numérisée.
<b>Orientation</b> Portrait* Paysage	Spécifier l'orientation du document d'origine.
<b>Format d'origine</b> Formats composés*	Spécifier le format de papier du document d'origine.
<b>Faces</b> Désactivé* Bord long Bord court	Spécifier l'orientation lors de la numérisation sur les deux faces du document.
<b>Remarque :</b> Si un astérisque (*) apparaît à côté d'une valeur, cela indique qu'il s'agit du paramètre usine par défaut.	

Option de menu	Description
<b>Nom du fichier</b>	Spécifier le nom de fichier de l'image numérisée.
<b>Remarque :</b> Si un astérisque (*) apparaît à côté d'une valeur, cela indique qu'il s'agit du paramètre usine par défaut.	

### Traitement avancé de l'image

Option de menu	Description
<b>Equilibre des couleurs</b> Cyan (0*) Magenta (0*) Jaune (0*)	Régler l'intensité des couleurs pour le cyan, le magenta et le jaune.
<b>Détourage couleur</b> Détourage couleur (Aucun*) Seuil de rouge par défaut (128*) Seuil de vert par défaut (128*) Seuil de bleu par défaut (128*)	Spécifier quelle couleur détourner lors des numérisations et ajuster le paramètre de détourage pour cette couleur.
<b>Délect. couleurs auto.</b> Sensibil. couleurs (5*) Sensibil. zone (5*) Profondeur de bits du FTP (1 bit*)	Configurer le paramètre Délect. couleurs auto.
<b>Qualité JPEG</b> Adapté au contenu* 5-95	Définir la qualité JPEG de l'image numérisée.
<b>Contraste</b> Adapté au contenu* 0 1 2 3 4 5	Préciser le contraste de l'image numérisée.
<b>Retrait de l'arrière-plan</b> Détection de l'arrière-plan (Basé sur le contenu*) Niveau (0*)	Supprimer la couleur d'arrière-plan ou le bruit de l'image du document d'origine.  <b>Remarques :</b> <ul style="list-style-type: none"> <li>• Basé sur le contenu supprime le contenu basé sur la couleur d'arrière-plan du document d'origine.</li> <li>• Fixe supprime les interférences d'une photo.</li> </ul>
<b>Image miroir</b> Désactivé* Activé	Créer une image miroir du document d'origine.
<b>Image négative</b> Désactivé* Activé	Créer une image en négatif du document d'origine.
<b>Remarque :</b> Si un astérisque (*) apparaît à côté d'une valeur, cela indique qu'il s'agit du paramètre usine par défaut.	

Option de menu	Description
<b>Détail des ombres</b> -4 à 4 (0*)	Régler le détail des ombres dans l'image numérisée.
<b>Numériser bord à bord</b> Désactivé* Activé	Permettre la numérisation bord à bord du document d'origine.
<b>Netteté</b> 1-5 (3*)	Ajuster la netteté de l'image numérisée.
<b>Température</b> -4 à 4 (0*)	Générer un résultat plus bleu ou plus rouge du document d'origine.
<b>Pages vierges</b> Suppression des pages blanches (Supprimer*) Sensibilité des pages blanches (5*)	Définir la sensibilité des numérisations concernant les pages blanches dans le document d'origine.
<b>Remarque :</b> Si un astérisque (*) apparaît à côté d'une valeur, cela indique qu'il s'agit du paramètre usine par défaut.	

### Contrôles admin

Option de menu	Description
<b>Valeur par défaut du texte</b> 5-95 (75*)	Définir la qualité d'un texte sur une image numérisée.
<b>Valeur par défaut texte/photo</b> 5-95 (75*)	Définir la qualité d'un texte et d'une photo sur une image numérisée.
<b>Valeur par défaut photo</b> 5-95 (50*)	Définir la qualité d'une photo sur une image numérisée.
<b>Utiliser l'option TIFF multipage</b> Activé* Désactivé	Activer la numérisation de plusieurs images TIFF dans un fichier TIFF.
<b>Compression TIFF</b> LZW* JPEG	Spécifier le type de compression pour les fichiers TIFF.
<b>Journal des transmissions</b> Imprimer le journal* Ne pas imprimer le journal Imprimer seulement en cas d'erreur	Imprimer un journal des transmissions pour les numérisations FTP.
<b>Alimentation du papier pour les journaux</b> Tiroir [x] (1*) Chargeur multifonction	Déterminer la source d'alimentation du papier pour l'impression des journaux FTP.
<b>Personnaliser la numérisation</b> Désactivé* Activé	Configurer l'imprimante pour numériser le premier groupe de documents en utilisant les paramètres fournis, puis le groupe suivant en utilisant soit les mêmes paramètres, soit d'autres paramètres. <b>Remarque :</b> Cette option de menu s'affiche uniquement si l'imprimante est équipée d'un disque dur.
<b>Remarque :</b> Si un astérisque (*) apparaît à côté d'une valeur, cela indique qu'il s'agit du paramètre usine par défaut.	

Option de menu	Description
<b>Aperçu de la numérisation</b> Désactivé Activé*	Afficher un aperçu du document d'origine. <b>Remarque :</b> Cette option de menu s'affiche uniquement si l'imprimante est équipée d'un disque dur.
<b>Autoriser l'enregistrement en tant que raccourci</b> Désactivé Activé*	Enregistrer une adresse FTP en tant que raccourci.
<b>Réglage de l'inclinaison du DAA</b> Désactivé Activé*	Configurer l'imprimante pour régler les images inclinées à partir des documents numérisés à partir du DAA.
<b>Remarque :</b> Si un astérisque (*) apparaît à côté d'une valeur, cela indique qu'il s'agit du paramètre usine par défaut.	

## Lecteur USB

### Numérisation lecteur Flash

Option de menu	Description
<b>Format</b> JPEG (.jpg) PDF (.pdf)* TIFF (.tif) XPS (.xps)	Préciser le format de fichier de l'image numérisée.
<b>Paramètres PDF</b> Version PDF (1,5*) Version archivage (A-1a*) Haute compression (Désactivé*) Sécurisé (Désactivé*) Archivage (PDF/A) (Désactivé*)	Configurer les paramètres PDF de l'image numérisée. <b>Remarques :</b> <ul style="list-style-type: none"> <li>Version archivage et Archivage (PDF/A) sont pris en charge uniquement si l'option Version PDF est définie sur 1.4.</li> <li>Haute compression s'affiche uniquement lorsqu'un disque dur est installé.</li> </ul>
<b>Type de contenu</b> Texte Texte/Photo* Graphiques Photo	Améliorer le résultat de l'impression en fonction du type de contenu du document d'origine.
<b>Source de contenu</b> Laser noir et blanc Laser couleur* Jet d'encre Photo/Film Magazine Quotidien Presse Autre	Améliorer le résultat de l'impression en fonction de la source de contenu du document d'origine.
<b>Remarque :</b> Si un astérisque (*) apparaît à côté d'une valeur, cela indique qu'il s'agit du paramètre usine par défaut.	

Option de menu	Description
<b>Couleur</b> Noir et blanc Gris Couleur* Auto	Configurer l'imprimante pour capturer le contenu du fichier en couleur ou en noir et blanc.
<b>Résolution</b> 75 ppp 150 ppp* 200 ppp 300 ppp 400 ppp 600 ppp	Régler la résolution des images numérisées.
<b>Intensité</b> 1-9 (5*)	Ajuster l'intensité de l'image numérisée.
<b>Orientation</b> Portrait* Paysage	Spécifier l'orientation du document d'origine.
<b>Format d'origine</b> Formats différents*	Spécifier le format de papier du document d'origine.
<b>Faces</b> Désactivé* Bord long Bord court	Spécifier l'orientation du document d'origine lors de la numérisation sur les deux faces du document.
<b>Nom du fichier</b>	Spécifier le nom de fichier de l'image numérisée.
<b>Remarque :</b> Si un astérisque (*) apparaît à côté d'une valeur, cela indique qu'il s'agit du paramètre usine par défaut.	

### Traitement avancé de l'image

Option de menu	Description
<b>Equilibre des couleurs</b> Cyan (0*) Magenta (0*) Jaune (0*)	Régler l'intensité des couleurs pour le cyan, le magenta et le jaune.
<b>Détournage couleur</b> Détournage couleur (Aucun*) Seuil de rouge par défaut (128*) Seuil de vert par défaut (128*) Seuil de bleu par défaut (128*)	Spécifier quelle couleur détourner lors des numérisations et ajuster le paramètre de détourage pour cette couleur.
<b>Délect. couleurs auto.</b> Sensibil. couleurs (5*) Sensibil. zone (5*) Nombre de pixels de la numérisation (1 bit*) Résolution minimale de la numérisation (300 ppp*)	Configurer le paramètre Délect. couleurs auto.
<b>Remarque :</b> Si un astérisque (*) apparaît à côté d'une valeur, cela indique qu'il s'agit du paramètre usine par défaut.	

Option de menu	Description
<b>Qualité JPEG</b> Adapté au contenu* 5-95	Définir la qualité JPEG de l'image numérisée.
<b>Contraste</b> Adapté au contenu* 0-5	Préciser le contraste de l'image numérisée.
<b>Retrait de l'arrière-plan</b> Détection de l'arrière-plan (Basé sur le contenu*) Niveau (0*)	Supprimer la couleur d'arrière-plan ou le bruit de l'image du document d'origine. <b>Remarques :</b> <ul style="list-style-type: none"> <li>• Basé sur le contenu supprime le contenu basé sur la couleur d'arrière-plan du document d'origine.</li> <li>• Fixe supprime les interférences d'une photo.</li> </ul>
<b>Image miroir</b> Désactivé* Activé	Créer une image miroir du document d'origine.
<b>Image négative</b> Désactivé* Activé	Créer une image en négatif du document d'origine.
<b>Détail des ombres</b> -4 à 4 (0*)	Régler le détail des ombres dans l'image numérisée.
<b>Numériser bord à bord</b> Désactivé* Activé	Numériser le document d'origine bord à bord.
<b>Netteté</b> 1-5 (3*)	Ajuster la netteté de l'image numérisée.
<b>Température</b> -4 à 4 (0*)	Générer un résultat plus bleu ou plus rouge du document d'origine.
<b>Pages vierges</b> Suppression des pages blanches (Ne pas retirer*) Sensibilité des pages blanches (5*)	Définir la sensibilité des numérisations concernant les pages blanches dans le document d'origine.
<b>Remarque :</b> Si un astérisque (*) apparaît à côté d'une valeur, cela indique qu'il s'agit du paramètre usine par défaut.	

### Contrôles admin

Option de menu	Description
<b>Valeur par défaut du texte</b> 5-95 (75*)	Définir la qualité d'un texte sur une image numérisée.
<b>Valeur par défaut texte/photo</b> 5-95 (75*)	Définir la qualité d'un texte et d'une photo sur une image numérisée.
<b>Valeur par défaut photo</b> 5-95 (50*)	Définir la qualité d'une photo sur une image numérisée.
<b>Remarque :</b> Si un astérisque (*) apparaît à côté d'une valeur, cela indique qu'il s'agit du paramètre usine par défaut.	

Option de menu	Description
<b>Utiliser TIFF multipage</b> Désactivé Activé*	Activer la numérisation de plusieurs images TIFF dans un fichier TIFF.
<b>Compression TIFF</b> LZW* JPEG	Spécifier le type de compression pour les fichiers TIFF.
<b>Numérisation du travail personnalisé</b> Désactivé* Activé	Configurer l'imprimante pour numériser le premier groupe de documents en utilisant les paramètres fournis, puis le groupe suivant en utilisant soit les mêmes paramètres, soit d'autres paramètres.  <b>Remarque :</b> Cette option de menu s'affiche uniquement si l'imprimante est équipée d'un disque dur.
<b>Aperçu de la numérisation</b> Désactivé* Activé	Affiche un aperçu de la numérisation du document d'origine.  <b>Remarque :</b> Cette option de menu s'affiche uniquement si l'imprimante est équipée d'un disque dur.
<b>Réglage de l'inclinaison du DAA</b> Désactivé* Activé	Configurer l'imprimante pour régler les images inclinées à partir des documents numérisés à partir du DAA.
<b>Remarque :</b> Si un astérisque (*) apparaît à côté d'une valeur, cela indique qu'il s'agit du paramètre usine par défaut.	

## Impression lecteur Flash

Option de menu	Description
<b>Nombre de copies</b> 1-9999 (1*)	Définir le nombre de copies.
<b>Alimentation papier</b> Tiroir [x] (1*) Chargeur multifonction Papier manuel Enveloppe manuel	Définir la source d'alimentation du travail d'impression.
<b>Couleur</b> Désactivé Activé*	Imprimer un lecteur flash en couleur.
<b>Assembler</b> (1,1) (2,2,2) (1,2,3) (1,2,3)*	Imprimer les pages d'un travail d'impression en respectant l'ordre défini, plus particulièrement lors de l'impression de plusieurs exemplaires.
<b>Faces</b> Recto* Recto verso	Spécifier si l'impression s'effectue sur une face ou sur les deux faces du papier.
<b>Orientation</b> Bord long* Bord court	Déterminer la face du papier reliée lors d'une impression recto verso.
<b>Remarque :</b> Si un astérisque (*) apparaît à côté d'une valeur, cela indique qu'il s'agit du paramètre usine par défaut.	

Option de menu	Description
<b>Pages par face</b> Désactivé* 2 pages par face 3 pages par face 4 pages par face 6 pages par face 9 pages par face 12 pages par face 16 pages par face	Imprimer des images de plusieurs pages sur une seule face d'une feuille.
<b>Ordre des pages sur chaque face</b> Horizontal* Horizontal inversé Vertical inversé Vertical	Déterminer la position des images de plusieurs pages lorsque l'option Pages par face est utilisée.
<b>Orientation des pages sur chaque face</b> Auto* Paysage Portrait	Déterminer la position des images de plusieurs pages lorsque l'option Pages par face est utilisée.
<b>Bordure des pages par face</b> Aucun* Fixe	Imprimer une bordure autour de chaque image de page lorsque l'option Pages par face est utilisée.
<b>Séparateurs</b> Désactivé* Entre les copies Entre les travaux Entre les pages	Insérer des séparateurs vierges lors de l'impression.
<b>Source séparateur</b> Tiroir [x] (1*) Chargeur multifonction	Indiquer la source d'alimentation des séparateurs.
<b>Pages vierges</b> Ne pas imprimer* Imprimer	Imprimer des pages blanches dans un travail d'impression.
<b>Remarque :</b> Si un astérisque (*) apparaît à côté d'une valeur, cela indique qu'il s'agit du paramètre usine par défaut.	



## Réseau/Ports

### Informations réseau

Option de menu	Description
<b>Réseau actif</b> Auto* Réseau standard Sans fil	Indique le type de la connexion réseau. <b>Remarque :</b> La fonction Sans fil est disponible uniquement sur les imprimantes connectées à un réseau sans fil.
<b>Etat du réseau</b>	Afficher l'état de la connectivité du réseau de l'imprimante.
<b>Afficher l'état réseau sur imprimante</b> Désactivé Activé*	Afficher l'état du réseau sur l'écran.
<b>Vitesse, recto verso</b>	Afficher la vitesse de la carte réseau actuellement active.
<b>IPv4</b>	Afficher l'adresse IPv4.
<b>Toutes les adresses IPv6</b>	Afficher toutes les adresses IPv6.
<b>Réinitialiser le serveur d'impression</b>	Réinitialiser toutes les connexions actives du réseau à l'imprimante. <b>Remarque :</b> Ce paramètre supprime tous les paramètres de configuration réseau.
<b>Délai exécution réseau</b> Désactivé Activé* (90 secondes)	Définir le délai avant que l'imprimante annule un travail d'impression réseau.
<b>Page d'en-tête</b> Désactivé* Activé	Imprimer une page d'en-tête.
<b>Plage de port de numérisation</b>	Définir une plage de ports valides pour les imprimantes situées derrière un pare-feu bloquant les ports.
<b>Activer les connexions réseau</b> Désactivé Activé*	Permettre à l'imprimante de se connecter à un réseau.
<b>Activer LLDP</b> Désactivé* Activé	Activer LLDP (Link Layer Discovery Protocol) dans l'imprimante.
<b>Remarque :</b> Si un astérisque (*) apparaît à côté d'une valeur, cela indique qu'il s'agit du paramètre usine par défaut.	

### Sans fil

**Remarque :** Ce menu est disponible uniquement sur les imprimantes connectées à un réseau Wi-Fi ou sur les imprimantes équipées d'un adaptateur réseau sans fil.

Option de menu	Description
<b>Configuration à partir du panneau de commandes de l'imprimante</b> Choisir un réseau Ajouter un réseau Wi-Fi Nom de réseau Mode Réseau Infrastructure Mode sécurité sans fil Désactivé* WEP WPA2/WPA - Personnel WPA2 - Personnel 802.1x - RADIUS	Configurer la connexion Wi-Fi à l'aide du panneau de commandes. <b>Remarque :</b> 802.1x - RADIUS peut être configuré uniquement à partir d'Embedded Web Server.
<b>Wi-Fi Protected Setup</b> Détection automatique WPS Désactivé Activé* Méthode de démarrage par bouton de commande Méthode de démarrage par code PIN	Configurer un réseau Wi-Fi et activez la sécurité du réseau. <b>Remarques :</b> <ul style="list-style-type: none"> <li>• L'option de Détection automatique WPS s'affiche uniquement lorsque Mode sécurité sans fil est défini sur WEP.</li> <li>• La Méthode de démarrage par bouton de commande permet de connecter l'imprimante à un réseau Wi-Fi en appuyant simultanément sur des boutons de l'imprimante et du point d'accès (routeur sans fil) pendant un certain temps.</li> <li>• La Méthode de démarrage PIN permet de connecter l'imprimante à un réseau Wi-Fi en utilisant un code PIN sur l'imprimante et en le saisissant dans les paramètres sans fil du point d'accès.</li> </ul>
<b>Mode Réseau</b> Type BSS Infrastructure*	Définir le mode réseau.
<b>Compatibilité</b> 802.11b/g/n (2,4 GHz)* 802.11a/b/g/n/ac (2,4 GHz/5 GHz) 802.11a/n/ac (5 GHz)	Définir la norme pour le réseau Wi-Fi. <b>Remarque :</b> 802.11a/b/g/n/ac (2,4 GHz/5 GHz) et 802.11a/n/ac (5 GHz) s'affichent uniquement lorsque l'option Wi-Fi est installée.
<b>Mode sécurité sans fil</b> Désactivé* WEP WPA2/WPA-Personnel WPA2 - Personnel 802.1x - RADIUS	Définir le mode de sécurité pour la connexion de l'imprimante aux périphériques Wi-Fi. <b>Remarque :</b> 802.1x - RADIUS peut être configuré uniquement à partir d'Embedded Web Server.
<b>Mode d'authentification WEP</b> Auto* Ouverte Partagée	Définir le type de protocole de chiffrement sans fil (WEP) pour l'imprimante. <b>Remarque :</b> Cette option de menu s'affiche uniquement lorsque le Mode sécurité sans fil est défini sur WEP.
<b>Configurer une clé WEP</b>	Spécifier un mot de passe WEP pour la connexion Wi-Fi sécurisée.
<b>WPA2/WPA Personnel</b> AES	Activer la sécurité Wi-Fi via WPA (Wi-Fi Protected Access). <b>Remarque :</b> Cette option de menu s'affiche uniquement lorsque le Mode sécurité sans fil est défini sur WPA2/WPA-Personnel.

Option de menu	Description
<b>Configurer une clé prépartagée</b>	Définir le mot de passe pour la connexion Wi-Fi sécurisée.
<b>WPA2 - Personnel</b> AES	Activer la sécurité Wi-Fi via WPA2. <b>Remarque :</b> Cette option de menu s'affiche uniquement lorsque le Mode sécurité sans fil est défini sur WPA2-Personnel.
<b>Mode de chiffrement 802.1x</b> WPA+ WPA2*	Activer la sécurité Wi-Fi via la norme 802.1x. <b>Remarques :</b> <ul style="list-style-type: none"> <li>• Cette option de menu s'affiche uniquement lorsque le Mode sécurité sans fil est défini sur 802.1x - RADIUS.</li> <li>• 802.1x - RADIUS peut être configuré uniquement à partir d'Embedded Web Server.</li> </ul>
<b>IPv4</b> Activer DHCP Activé* Désactivé Configurer l'adresse IP statique Adresse IP Masque de réseau Passerelle	Activez et configurez les paramètres IPv4 de l'imprimante.
<b>IPv6</b> Activer IPv6 Activé* Désactivé Activer DHCPv6 Activé Désactivé* Configuration automatique d'adresse sans état Activé* Désactivé Adresse du serveur protocole DNS Adresse IPv6 affectée manuellement Routeur IPv6 affecté manuellement Préfixe d'adresse Toutes les adresses IPv6 Toutes les adresses du routeur IPv6	Activez et configurez les paramètres IPv6 de l'imprimante.
<b>Adresse réseau</b> UAA AAL	Afficher les adresses réseau.
<b>PCL SmartSwitch</b> Désactivé Activé*	Configurer l'imprimante afin qu'elle passe automatiquement en mode d'émulation PCL lorsqu'un travail d'impression le requiert, quelle que soit la langue par défaut de l'imprimante. <b>Remarque :</b> Si PCL SmartSwitch est désactivé, l'imprimante n'analyse pas les données entrantes et utilise la langue par défaut de l'imprimante spécifiée dans le menu Configuration.

Option de menu	Description
<b>PS SmartSwitch</b> Désactivé Activé*	Configurer l'imprimante afin qu'elle passe automatiquement en mode d'émulation PS lorsqu'un travail d'impression le requiert, quelle que soit la langue par défaut de l'imprimante.  <b>Remarque :</b> Si PS SmartSwitch est désactivé, l'imprimante n'analyse pas les données entrantes et utilise la langue par défaut de l'imprimante spécifiée dans le menu Configuration.
<b>Tampon d'impression</b> Activé Désactivé*	Stockez temporairement les travaux d'impression dans le disque dur de l'imprimante avant de procéder à l'impression.  <b>Remarque :</b> Cette option de menu s'affiche uniquement si l'imprimante est équipée d'un disque dur.
<b>PS binaire Mac</b> Auto* Activé Désactivé	Configurer l'imprimante afin qu'elle traite les travaux d'impression PostScript binaire Macintosh.  <b>Remarques :</b> <ul style="list-style-type: none"> <li>• Si l'option est définie sur Activé, l'imprimante traite les travaux d'impression PostScript binaire bruts.</li> <li>• Si l'option est définie sur Désactivé, les travaux d'impression sont filtrés via le protocole standard.</li> </ul>

## Wi-Fi Direct

Option de menu	Description
<b>Activer Wi-Fi Direct</b> Activé Désactivé*	Configurer l'imprimante pour une connexion directe aux périphériques Wi-Fi.
<b>Nom Wi-Fi Direct</b>	Définir le nom du réseau Wi-Fi Direct.
<b>Mot de passe Wi-Fi Direct</b>	Définir le mot de passe pour authentifier et autoriser les utilisateurs sur une connexion Wi-Fi.
<b>Afficher le mot de passe sur la page de configuration</b> Désactivé Activé*	Afficher le Mot de passe Wi-Fi Direct sur la Page de configuration du réseau.
<b>Numéro de canal préféré</b> 1-11 Auto*	Définir le canal préféré du réseau Wi-Fi.
<b>Adresse IP du propriétaire du groupe</b>	Spécifier l'adresse IP du propriétaire du groupe.
<b>Accepter auto. demandes bout. comm.</b> Désactivé* Activé	Accepter automatiquement les demandes de connexion au réseau.  <b>Remarque :</b> L'autorisation automatique des clients n'est pas sécurisée.
<b>Remarque :</b> Si un astérisque (*) apparaît à côté d'une valeur, cela indique qu'il s'agit du paramètre usine par défaut.	

## Ethernet

Option de menu	Description
<b>Vitesse du réseau</b>	Afficher la vitesse de l'adaptateur réseau actif.
<b>IPv4</b> Activer DHCP (Activé*) Configurer l'adresse IP statique	Configurer les paramètres IPv4.
<b>IPv6</b> Activer IPv6 (Activé*) Activer DHCPv6 (Désactivé*) Configuration automatique d'adresse sans état (Activé*) Adresse du serveur protocole DNS Adresse IPv6 affectée manuellement Routeur IPv6 affecté manuellement Préfixe d'adresse (64*) Toutes les adresses IPv6 Toutes les adresses du routeur IPv6	Configurer les paramètres IPv6.
<b>Adresse réseau</b> UAA AAL	Définir l'adresse réseau.
<b>PCL SmartSwitch</b> Désactivé Activé*	Configurer l'imprimante afin qu'elle passe automatiquement en mode d'émulation PCL lorsqu'un travail d'impression le requiert, quelle que soit la langue par défaut de l'imprimante. <b>Remarque :</b> Si ce paramètre est désactivé, l'imprimante n'analyse pas les données entrantes et utilise le langage d'impression par défaut spécifié dans le menu Configuration.
<b>PS SmartSwitch</b> Désactivé Activé*	Configurer l'imprimante afin qu'elle passe automatiquement en mode d'émulation PostScript lorsqu'un travail d'impression le requiert, quelle que soit la langue par défaut de l'imprimante. <b>Remarque :</b> Si ce paramètre est désactivé, l'imprimante n'analyse pas les données entrantes et utilise le langage d'impression par défaut spécifié dans le menu Configuration.
<b>Tampon d'impression</b> Désactivé* Activé	Stocker temporairement les travaux sur le disque dur avant de les imprimer. <b>Remarque :</b> Cette option de menu s'affiche uniquement si l'imprimante est équipée d'un disque dur.
<b>PS binaire Mac</b> Auto* Activé Désactivé	Configurez l'imprimante afin qu'elle traite les travaux d'impression PostScript binaire Macintosh. <b>Remarques :</b> <ul style="list-style-type: none"> <li>• Auto traite des travaux d'impression depuis des ordinateurs Macintosh ou Windows.</li> <li>• Si le paramètre est défini sur Désactivé, les travaux d'impression PostScript sont filtrés via le protocole standard.</li> </ul>
<b>Remarque :</b> Si un astérisque (*) apparaît à côté d'une valeur, cela indique qu'il s'agit du paramètre usine par défaut.	

Option de menu	Description
<b>Energy Efficient Ethernet</b> Activé Désactivé Auto*	Réduire la consommation d'énergie lorsque l'imprimante ne reçoit pas de données du réseau Ethernet.
<b>Remarque :</b> Si un astérisque (*) apparaît à côté d'une valeur, cela indique qu'il s'agit du paramètre usine par défaut.	

## TCP/IP

**Remarque :** Ce menu est disponible uniquement sur les imprimantes réseau et les imprimantes connectées à des serveurs d'impression.

Option de menu	Description
<b>Définir le nom d'hôte</b>	Définir le nom d'hôte TCP/IP actuel.
<b>Nom de domaine</b>	Configurer le nom de domaine.
<b>Autoriser le protocole DHCP/BOOTP à mettre à jour le serveur NTP</b> Activé* Désactivé	Permettre aux clients DHCP et BOOTP de mettre à jour les paramètres NTP de l'imprimante.
<b>Nom de configuration zéro</b>	Spécifier un nom de service pour le réseau de configuration zéro.
<b>Activer IP auto</b> Désactivé* Activé	Attribuer une adresse IP automatiquement.
<b>Adresse du serveur protocole DNS</b>	Spécifier l'adresse actuelle du serveur DNS (Domain Name System).
<b>Adresse DNS de sauvegarde</b>	Spécifier les adresses de sauvegarde du serveur DNS.
<b>Adresse DNS 2 de sauvegarde</b>	
<b>Adresse DNS 3 de sauvegarde</b>	
<b>Ordre de recherche de domaine</b>	Spécifier une liste de noms de domaine pour localiser l'imprimante et ses ressources qui résident dans différents domaines sur le réseau.
<b>Activer DDNS</b> Désactivé* Activé	Mettre à jour les paramètres DNS dynamiques.
<b>Durée de vie DNS dynamique</b>	Spécifier les paramètres DDNS actuels.
<b>TTL par défaut</b>	
<b>Durée d'actualisation DNS dynamique</b>	
<b>Activer mDNS</b> Désactivé Activé*	Mettre à jour les paramètres DNS multicast.
<b>Adresse du serveur protocole WINS</b>	Indiquer une adresse de serveur pour Windows Internet Name Service (WINS).
<b>Remarque :</b> Si un astérisque (*) apparaît à côté d'une valeur, cela indique qu'il s'agit du paramètre usine par défaut.	

Option de menu	Description
<b>Activer BOOTP</b> Désactivé* Activé	Autoriser le BOOTP à attribuer une adresse IP d'imprimante.
<b>Liste de serveur restreinte</b>	Spécifier les adresses IP qui sont autorisées à communiquer avec l'imprimante via TCP/IP.  <b>Remarques :</b> <ul style="list-style-type: none"> <li>• Séparez chaque adresse IP par une virgule.</li> <li>• Vous pouvez ajouter jusqu'à 50 adresses IP.</li> </ul>
<b>Options de liste serveurs limités</b> Bloquer tous les ports* Bloquer l'impression seulement Bloquer l'impression et HTTP seulement	Spécifier l'option d'accessibilité pour les adresses IP qui ne figurent pas dans la liste.
<b>MTU</b> 256–1500 Ethernet (1500*)	Spécifier un paramètre d'unité de transmission maximale (MTU) pour les connexions TCP.
<b>Port d'impression brute</b> 1-65535 (9100*)	Indiquer un numéro de port brut pour les imprimantes connectées à un réseau.
<b>Vitesse maximale de trafic sortant</b> Désactivé* Activé	Définir le taux de transfert maximum de l'imprimante.  <b>Remarque :</b> Quand elle est activée, l'option pour ce paramètre est de 100–1000000 kilobits/seconde.
<b>Activer TLSv1.0</b> Désactivé Activé*	Activer le protocole TLSv1.0.
<b>Activer TLSv1.1</b> Désactivé Activé*	Activer le protocole TLSv1.1.
<b>Liste de chiffrement SSL</b>	Spécifiez les algorithmes de chiffrement à utiliser pour les connexions SSL ou TLS.
<b>Remarque :</b> Si un astérisque (*) apparaît à côté d'une valeur, cela indique qu'il s'agit du paramètre usine par défaut.	

## SNMP

**Remarque :** Ce menu s'affiche uniquement sur les imprimantes réseau ou les imprimantes connectées à des serveurs d'impression.

Option de menu	Description
<b>Versions SNMP 1 et 2c</b> Activé Hors fonction Activé* Autoriser jeu SNMP Hors fonction Activé* Activer la base MIB du moniteur du port d'imprimante Hors fonction Activé* Communauté SNMP	Configurer les versions SNMP (Simple Network Management Protocol) 1 et 2c pour installer les pilotes d'imprimante et les applications.
<b>SNMP Version 3</b> Activé Hors fonction Activé* Configuration informations d'authentification, en lecture/écriture Nom d'utilisateur Mot de passe Configuration informations d'authentification, en lecture seule Nom d'utilisateur Mot de passe Hachage de l'authentification MD5 SHA1* Niveau d'authentification minimum Pas d'authentification, pas de confidentialité Authentification, pas de confidentialité Authentification, confidentialité* Algorithme de confidentialité DES AES-128*	Configurer le protocole SNMP version 3 pour installer et mettre à jour les fonctions de sécurité de l'imprimante.
<b>Remarque :</b> Si un astérisque (*) apparaît à côté d'une valeur, cela indique qu'il s'agit du paramètre usine par défaut.	

## IPSec

**Remarque :** Ce menu s'affiche uniquement sur les imprimantes réseau ou les imprimantes connectées à des serveurs d'impression.

Option de menu	Description
<b>Activer IPSec</b> Désactivé* Activé	Activer le protocole IPSec (Internet Protocol Security).
<b>Remarque :</b> Si un astérisque (*) apparaît à côté d'une valeur, cela indique qu'il s'agit du paramètre usine par défaut.	



Option de menu	Description
<b>Configuration de base</b> Par défaut* Compatibilité Sécurisé	Définir la configuration de base IPSec. <b>Remarque :</b> Cette option de menu s'affiche uniquement lorsque l'option Activer IPSec est définie sur Activé.
<b>Proposition de groupe DH (Diffie-Hellman)</b> modp2048 (14)* modp3072 (15) modp4096 (16) modp6144 (17)	Définir la configuration de base IPSec. <b>Remarque :</b> Cette option de menu apparaît uniquement lorsque l'option Configuration de base est définie sur Compatibilité.
<b>Méthode de chiffrement proposée</b> Triple DES AES*	Définissez la méthode de chiffrement. <b>Remarque :</b> Cette option de menu apparaît uniquement lorsque l'option Configuration de base est définie sur Compatibilité.
<b>Méthode d'authentification proposée</b> SHA1 SHA256* SHA512	Définissez la méthode d'authentification. <b>Remarque :</b> Cette option de menu apparaît uniquement lorsque l'option Configuration de base est définie sur Compatibilité.
<b>Durée de vie SA IKE (heures)</b> 1 2 4 8 24*	Spécifier le délai d'expiration de la période SA IKE. <b>Remarque :</b> Cette option de menu apparaît uniquement lorsque l'option Configuration de base est définie sur Sécurisé.
<b>Durée de vie SA IPSec (heures)</b> 1 2 4 8* 24	Spécifiez le délai d'expiration de la période SA IPSec. <b>Remarque :</b> Cette option de menu apparaît uniquement lorsque l'option Configuration de base est définie sur Sécurisé.
<b>Certificat de périphérique IPSec</b>	Spécifier un certificat IPSec. <b>Remarque :</b> Cette option de menu s'affiche uniquement lorsque l'option Activer IPSec est définie sur Activé.
<b>Connexions authentifiées par clé pré-partagée</b> Hôte [x]	Configurer les connexions authentifiées de l'imprimante. <b>Remarque :</b> Ces options de menu s'affichent uniquement lorsque l'option Activer IPSec est définie sur Activé.
<b>Connexions authentifiées par certificat</b> Adresse/[sous-réseau] hôte [x]	
<b>Remarque :</b> Si un astérisque (*) apparaît à côté d'une valeur, cela indique qu'il s'agit du paramètre usine par défaut.	

## 802.1x

**Remarque :** Ce menu s'affiche uniquement sur les imprimantes réseau ou les imprimantes connectées à des serveurs d'impression.

Option de menu	Description
<b>Actif</b> Hors fonction* Activé	Permettre à l'imprimante de se connecter aux réseaux qui demandent une authentification avant d'autoriser l'accès.
<b>Remarque :</b> Si un astérisque (*) apparaît à côté d'une valeur, cela indique qu'il s'agit du paramètre usine par défaut.	

## Configuration LPD

**Remarque :** Ce menu s'affiche uniquement sur les imprimantes réseau ou les imprimantes connectées à des serveurs d'impression.

Option de menu	Description
<b>Délai LPD</b> 0-65535 secondes (90*)	Définir la valeur du délai d'attente maximal du serveur Line Printer Daemon (LPD) pour les travaux d'impression suspendus ou non valides.
<b>Page d'en-tête LPD</b> Hors fonction* Activé	Imprimer une page d'en-tête pour tous les travaux d'impression LPD. <b>Remarque :</b> Une page d'en-tête désigne la première page d'un travail d'impression. Elle est utilisée comme séparateur des travaux d'impression et permet d'identifier l'expéditeur de la demande du travail d'impression.
<b>Page finale LPD</b> Hors fonction* Activé	Imprimer une page finale pour tous les travaux d'impression LPD. <b>Remarque :</b> Une page finale désigne la dernière page d'un travail d'impression.
<b>Conversion de retour chariot LPD</b> Hors fonction* Activé	Activer la conversion de retour chariot. <b>Remarque :</b> La fonction Retour chariot est un mécanisme permettant de commander l'imprimante pour déplacer la position du curseur sur la première position sur la même ligne.
<b>Remarque :</b> Si un astérisque (*) apparaît à côté d'une valeur, cela indique qu'il s'agit du paramètre usine par défaut.	

## Paramètres HTTP/FTP

Option de menu	Description
<b>Activer serveur HTTP</b> Désactivé Activé*	Accéder à Embedded Web Server pour le contrôle et la gestion de l'imprimante.
<b>Activer HTTPS</b> Désactivé Activé*	Activer le protocole HTTPS (HyperText Transfer Protocol Secure) pour chiffrer les données de transfert vers et depuis le serveur d'impression.
<b>Forcer les connexions HTTPS</b> Activé Désactivé*	Forcer l'imprimante à utiliser les connexions HTTPS.
<b>Activer FTP/TFTP</b> Désactivé Activé*	Envoyer des fichiers via FTP/TFTP.
<b>Remarque :</b> Si un astérisque (*) apparaît à côté d'une valeur, cela indique qu'il s'agit du paramètre usine par défaut.	

Option de menu	Description
<b>Domaines locaux</b>	Spécifier des noms de domaine pour les serveurs HTTP et FTP.
<b>Adresse IP du proxy HTTP</b>	Configurer les paramètres du serveur HTTP et FTP.
<b>Adresse IP du proxy FTP</b>	
<b>Port IP par défaut HTTP</b>	
<b>Certificat de périphérique HTTPS</b>	
<b>Port IP par défaut FTP</b>	
<b>Délai des requêtes HTTP/FTP</b> 1-299 (30*)	Spécifier le délai avant l'arrêt de la connexion au serveur.
<b>Nbre d'essais des requêtes HTTP/FTP</b> 1-299 (3*)	Définir le nombre de tentatives de connexion au serveur HTTP/FTP.
<b>Remarque :</b> Si un astérisque (*) apparaît à côté d'une valeur, cela indique qu'il s'agit du paramètre usine par défaut.	

## ThinPrint

Option de menu	Description
<b>Activer ThinPrint</b> Désactivé* Activé	Imprimer à l'aide de ThinPrint.
<b>Numéro du port</b> 4000-4999 (4000*)	Définir le numéro de port pour le serveur ThinPrint.
<b>Bande passante (bits/s)</b> 100-1000000 (0*)	Définir la vitesse de transmission des données dans un environnement ThinPrint.
<b>Taille des paquets (Ko)</b> 0-64000 (0*)	Définir la taille des paquets pour la transmission de données.
<b>Remarque :</b> Si un astérisque (*) apparaît à côté d'une valeur, cela indique qu'il s'agit du paramètre usine par défaut.	

## USB

Option de menu	Description
<b>PCL SmartSwitch</b> Désactivé Activé*	Configurer l'imprimante afin qu'elle passe en mode d'émulation PCL lorsqu'un travail d'impression provenant du port USB le requiert, quel que soit le langage par défaut de l'imprimante. <b>Remarque :</b> Si ce paramètre est désactivé, l'imprimante n'analyse pas les données entrantes et utilise le langage d'impression par défaut spécifié dans le menu Configuration.
<b>PS SmartSwitch</b> Désactivé Activé*	Configurer l'imprimante afin qu'elle passe en mode d'émulation PostScript lorsqu'un travail d'impression provenant du port USB le requiert, quel que soit le langage par défaut de l'imprimante. <b>Remarque :</b> Si ce paramètre est désactivé, l'imprimante n'analyse pas les données entrantes et utilise le langage d'impression par défaut spécifié dans le menu Configuration.
<b>Remarque :</b> Si un astérisque (*) apparaît à côté d'une valeur, cela indique qu'il s'agit du paramètre usine par défaut.	

Option de menu	Description
<b>Tampon d'impression</b> Désactivé* Activé	Stocker temporairement les travaux sur le disque dur avant de les imprimer. <b>Remarque :</b> Cette option de menu s'affiche uniquement si l'imprimante est équipée d'un disque dur.
<b>PS binaire Mac</b> Auto* Activé Désactivé	Configurez l'imprimante afin qu'elle traite les travaux d'impression PostScript binaire Macintosh. <b>Remarques :</b> <ul style="list-style-type: none"> <li>• Auto traite des travaux d'impression depuis des ordinateurs Macintosh ou Windows.</li> <li>• Si le paramètre est défini sur Désactivé, les travaux d'impression PostScript sont filtrés via le protocole standard.</li> </ul>
<b>Activer port USB</b> Désactivé Activé*	Activer le port USB en façade du lecteur.
<b>Remarque :</b> Si un astérisque (*) apparaît à côté d'une valeur, cela indique qu'il s'agit du paramètre usine par défaut.	

## Restreindre l'accès au réseau externe

Option de menu	Description
<b>Restreindre l'accès au réseau externe</b> Désactiver* Activé	Restreindre l'accès à des sites du réseau.
<b>Adresse réseau externe</b>	Spécifier les adresses réseau avec accès limité.
<b>Adresse e-mail de notification</b>	Spécifier une adresse e-mail à laquelle sera envoyée une notification des événements consignés.
<b>Fréquence de ping</b> 1-300 (10*)	Spécifier l'intervalle d'interrogation du réseau, en secondes.
<b>Objet</b>	Indiquez l'objet et le message de l'e-mail de notification.
<b>Message</b>	
<b>Remarque :</b> Si un astérisque (*) apparaît à côté d'une valeur, cela indique qu'il s'agit du paramètre usine par défaut.	

# Sécurité

## Méthodes de connexion

### Gestion des autorisations

Option de menu	Description
<p><b>Accès aux fonctions</b></p> <ul style="list-style-type: none"> <li>Accéder au carnet d'adresses dans des applications</li> <li>Modifier le carnet d'adresses</li> <li>Gérer les raccourcis</li> <li>Créer des profils</li> <li>Gérer les signets</li> <li>Impression lecteur Flash</li> <li>Impression couleur lecteur Flash</li> <li>Numérisation lecteur Flash</li> <li>Fonction de copie</li> <li>Impression copie couleur</li> <li>Détourage couleur</li> <li>Fonction de courrier électronique</li> <li>Fonction de fax</li> <li>Fonction FTP</li> <li>Envoi téléc. suspendues</li> <li>Accès Travaux suspendus</li> <li>Utiliser les profils</li> <li>Annuler travaux sur périphérique</li> <li>Changer de langue</li> <li>Protocole IPP (Internet Printing Protocol)</li> <li>Lancer des numérisations à distance</li> <li>Impression N/B</li> <li>Impression couleur</li> <li>Dossier réseau - Impression</li> <li>Dossier réseau - Impression couleur</li> <li>Dossier réseau - Numérisation</li> <li>Disque dur - Impression</li> <li>Disque dur - Impression couleur</li> <li>Disque dur - Numérisation</li> </ul>	<p>Contrôler l'accès aux fonctions de l'imprimante.</p> <p><b>Remarque :</b> Ces options de menu s'affichent uniquement si l'imprimante est équipée d'un disque dur.</p>
<p><b>Menus administrateur</b></p> <ul style="list-style-type: none"> <li>Menu Sécurité</li> <li>Menu Réseau/Ports</li> <li>Menu Papier</li> <li>Menu Rapports</li> <li>Menus de configuration des fonctions</li> <li>Menu Fournitures</li> <li>Menu Carte option</li> <li>Menu SE</li> <li>Menu du périphérique</li> </ul>	<p>Contrôler l'accès aux paramètres de menu de l'imprimante.</p>

Option de menu	Description
<b>Gestion des périphériques</b> Gestion à distance Mises à jour du microcode Configuration des applications Verrouillage du panneau de commandes Importer / Exporter tous les paramètres Effacement hors service	Contrôler l'accès aux options de gestion de l'imprimante.
<b>App.</b> Nouvelles applications Copie de carte Centre de numérisation Scan Center personnalisé [x] Formulaire et favoris	Contrôler l'accès aux applications de l'imprimante.

## Comptes locaux

Option de menu	Description
<b>Gérer les groupes/les autorisations</b>	Afficher une liste de tous les groupes enregistrés dans l'imprimante.
<b>Ajouter un utilisateur</b> Nom d'utilisateur/Mot de passe Nom d'utilisateur Mot de passe Code PIN	Créer des comptes locaux et indiquez leur accès aux fonctions de l'imprimante, aux menus administratifs, aux options de gestion de l'imprimante et aux applications.

## Méthodes de connexion par défaut

**Remarque :** Ce menu apparaît uniquement lorsque vous configurez les paramètres du menu Comptes locaux.

Option de menu	Description
<b>Panneau de commandes</b> Nom d'utilisateur/Mot de passe Nom d'utilisateur Mot de passe code PIN	Spécifier la méthode de connexion par défaut pour accéder au panneau de commandes.
<b>Navigateur</b> Nom d'utilisateur/Mot de passe Nom d'utilisateur Mot de passe code PIN	Spécifier la méthode de connexion par défaut pour accéder au navigateur.

## Planifier périphériques USB

Option de menu	Description
<b>Planifications</b> Ajouter nouvel horaire	Planifier l'accès au port USB frontal.

## Journal d'audit de sécurité

Option de menu	Description
<b>Activer l'audit</b> Désactivé* Activé	Enregistrer les événements dans le journal d'audit sécurisé et le syslog distant.
<b>Activer syslog distant</b> Désactivé* Activé	Envoyer les journaux d'audit sur un serveur distant.
<b>Serveur Syslog distant</b>	Spécifier le serveur syslog distant.
<b>Port Syslog distant</b> 1-65535 (514*)	Spécifier le port syslog distant.
<b>Méthode de communication avec le serveur Syslog distant</b> UDP normal* Stunnel	Spécifier une méthode de transmission syslog des événements consignés à un serveur distant.
<b>Remarque :</b> Si un astérisque (*) apparaît à côté d'une valeur, cela indique qu'il s'agit du paramètre usine par défaut.	

Option de menu	Description
<p><b>Option de syslog distant</b></p> <ul style="list-style-type: none"> <li>0 - Messages du noyau</li> <li>1 - Messages niveau utilisateur</li> <li>2 - Système de messagerie</li> <li>3 - Démons système</li> <li>4 - Messages de sécurité/d'autorisation*</li> <li>5 - Messages générés en interne par Syslogs</li> <li>6 - Sous-système imprimante ligne</li> <li>7 - Sous-système d'informations réseau</li> <li>8 - Sous-système UUCP</li> <li>9 - Démon horloge</li> <li>10 - Messages de sécurité/d'autorisation</li> <li>11 - Démon FTP</li> <li>12 - Sous-système NTP</li> <li>13 - Audit journal</li> <li>14 - Alerte journal</li> <li>15 - Démon horloge</li> <li>16 - Util. loc. 0 (local0)</li> <li>17 - Util. loc. 1 (local1)</li> <li>18 - Util. loc. 2 (local2)</li> <li>19 - Util. loc. 3 (local3)</li> <li>20 - Util. loc. 4 (local4)</li> <li>21 - Util. loc. 5 (local5)</li> <li>22 - Util. loc. 6 (local6)</li> <li>23 - Util. loc. 7 (local7)</li> </ul>	<p>Indiquer un code que l'imprimante doit utiliser pour envoyer les événements du journal à un serveur distant.</p>
<p><b>Gravité des événements à consigner</b></p> <ul style="list-style-type: none"> <li>0 - Urgence</li> <li>1 - Alerte</li> <li>2 - Critique</li> <li>3 - Erreur</li> <li>4 - Avertissement*</li> <li>5 - Notification</li> <li>6 - Information</li> <li>7 - Débogage</li> </ul>	<p>Spécifier le niveau de priorité limite des messages et des événements.</p>
<p><b>Événements Syslog distant non consignés</b></p> <ul style="list-style-type: none"> <li>Désactivé*</li> <li>Activé</li> </ul>	<p>Envoyer tous les événements sur le serveur distant, quel que soit leur niveau de gravité.</p>
<p><b>Adresse e-mail de l'administrateur</b></p>	<p>Envoyer une notification par e-mail des événements consignés à l'administrateur.</p>
<p><b>Alerte e-mail car journal effacé</b></p> <ul style="list-style-type: none"> <li>Désactivé*</li> <li>Activé</li> </ul>	<p>Envoyer une notification par e-mail à l'administrateur lorsqu'une entrée de journal est supprimée.</p>
<p><b>Alerte e-mail car journal en boucle</b></p> <ul style="list-style-type: none"> <li>Désactivé*</li> <li>Activé</li> </ul>	<p>Envoyer une notification par e-mail à l'administrateur lorsque le journal est plein et qu'il commence à écraser les entrées les plus anciennes.</p>
<p><b>Remarque :</b> Si un astérisque (*) apparaît à côté d'une valeur, cela indique qu'il s'agit du paramètre usine par défaut.</p>	



Option de menu	Description
<b>Comportement journal plein</b> Ecraser les entrées les plus anciennes* Env. journal et suppr. ttes entrées	Résoudre les problèmes de stockage du journal lorsque le journal remplit sa mémoire allouée.
<b>Alerte e-mail car % plein</b> Désactivé* Activé	Envoyer une notification par e-mail à l'administrateur lorsque le journal remplit sa mémoire allouée.
<b>Niveau d'alerte car % plein</b> 1 à 99 (90*)	
<b>Alerte e-mail car journal exporté</b> Désactivé* Activé	Envoyer une notification par e-mail à l'administrateur lorsqu'un journal est exporté.
<b>Alerte e-mail car modification des paramètres du journal</b> Désactivé* Activé	Envoyer une notification par e-mail à l'administrateur lorsque l'option Activer l'audit est activée.
<b>Fins de lignes du journal</b> LF (\n)* CR (\r) CRLF (\r\n)	Spécifier la manière dont le fichier journal termine chaque ligne.
<b>Exportations signées numériquement</b> Désactivé* Activé	Ajouter une signature numérique à chaque fichier journal exporté.
<b>Eff. journal</b>	Supprimer tous les journaux d'audit.
<b>Exporter le journal</b> Syslog (RFC 5424) Syslog (RFC 3164) CSV	Exporter le journal de sécurité vers un lecteur flash.
<b>Remarque :</b> Si un astérisque (*) apparaît à côté d'une valeur, cela indique qu'il s'agit du paramètre usine par défaut.	

## Restrictions de connexion

Option de menu	Description
<b>Echecs de connexion</b> 1–10 (3*)	Indiquer le nombre d'échecs de tentatives de connexion avant le verrouillage des utilisateurs.
<b>Délai avant échec</b> 1 à 60 minutes (5*)	Indiquer le délai entre les tentatives de connexion avant le verrouillage des utilisateurs.
<b>Durée de verrouillage</b> 1 à 60 minutes (5*)	Spécifier la durée du verrouillage.
<b>Délai de connexion Web</b> 1 à 120 minutes (10*)	Spécifier le délai précédant la déconnexion automatique d'un utilisateur lors d'une connexion à distance.
<b>Remarque :</b> Si un astérisque (*) apparaît à côté d'une valeur, cela indique qu'il s'agit du paramètre usine par défaut.	

## Config. impression confidentielle

Option de menu	Description
<b>Nbre max. de codes PIN erronés</b> 2-10	Configurer le nombre de codes PIN non valides qu'il est possible de saisir. <b>Remarques :</b> <ul style="list-style-type: none"> <li>• Si la valeur est égale à zéro, ce paramètre se désactive.</li> <li>• Lorsque le nombre limite est atteint, les travaux d'impression correspondant au nom d'utilisateur et au code PIN sont supprimés.</li> </ul>
<b>Expiration des travaux confidentiels</b> Désactiver* 1 heure 4 heures 24 heures 1 semaine	Définir un délai d'expiration pour les travaux d'impression confidentiels. <b>Remarques :</b> <ul style="list-style-type: none"> <li>• Si cette option de menu est modifiée alors que des travaux d'impression sont stockés dans la mémoire de l'imprimante ou sur son disque dur, le paramètre précédent est conservé pour ces travaux d'impression.</li> <li>• Si l'imprimante est mise hors tension, tous les travaux confidentiels stockés dans la mémoire de l'imprimante sont supprimés.</li> </ul>
<b>Répéter. expir. travail</b> Désactiver* 1 heure 4 heures 24 heures 1 semaine	Définir le délai d'expiration d'un travail d'impression que vous souhaitez répéter.
<b>Vérifier expir. travail</b> Désactiver* 1 heure 4 heures 24 heures 1 semaine	Définir le délai d'expiration de l'impression d'une copie par l'imprimante pour que l'utilisateur examine sa qualité, avant d'imprimer les copies restantes.
<b>Différer expir. travail</b> Désactiver* 1 heure 4 heures 24 heures 1 semaine	Définir le délai d'expiration du stockage par l'imprimante des travaux d'impression pour les imprimer ultérieurement.
<b>Conserver tous les travaux suspendus</b> Désactiver* Activé	Configurer l'imprimante pour suspendre tous les travaux d'impression.
<b>Conserver les documents en double</b> Désactiver* Activé	Configurer l'imprimante pour imprimer d'autres documents ayant le même nom de fichier sans supprimer des travaux d'impression.
<b>Remarque :</b> Si un astérisque (*) apparaît à côté d'une valeur, cela indique qu'il s'agit du paramètre usine par défaut.	

## Chiffrement du disque

**Remarque :** Ce menu s'affiche uniquement lorsque le scanner est équipé d'un disque dur.

Option de menu	Description
<b>Etat</b> Activé Désactivé	Activer le chiffrement du disque.
<b>Démarrer le chiffrement</b>	

## Effacer fichiers données temporaires

Option de menu	Description
<b>Stocké dans la mémoire interne</b> Hors fonction* Activé	Supprimer tous les fichiers stockés dans la mémoire de l'imprimante.
<b>Stocké sur disque dur</b> Eff. passage 1* Eff. passage 3 Eff. passage 7	Supprimer tous les fichiers stockés sur le disque dur de l'imprimante. <b>Remarque :</b> Cette option s'affiche uniquement lorsque l'imprimante est équipée d'un disque dur.
<b>Remarque :</b> Si un astérisque (*) apparaît à côté d'une valeur, cela indique qu'il s'agit du paramètre usine par défaut.	

## Paramètres LDAP des solutions

Option de menu	Description
<b>Suivre les renvois LDAP</b> Désactivé* Activé	Rechercher les différents serveurs dans le domaine du compte utilisateur connecté.
<b>Vérification du certificat du serveur LDAP</b> Oui Non*	Activer la vérification de certificats LDAP.

## Divers

Option de menu	Description
<b>Fonctions protégées</b> Afficher* Masquer	Afficher toutes les fonctions protégées par le contrôle d'accès à la fonction (FAC) indépendamment de l'autorisation de sécurité de l'utilisateur. <b>Remarque :</b> Masquer affiche uniquement les fonctions protégées par le contrôle d'accès à la fonction (FAC) auxquelles l'utilisateur peut accéder.
<b>Autorisation d'impression</b> Désactivé* Activé	Autoriser l'utilisateur à se connecter avant l'impression.
<b>Connexion Autorisation d'impression par défaut</b> Nom d'utilisateur/Mot de passe** Nom d'utilisateur	Définir la connexion par défaut pour l'autorisation d'impression.
<b>Remarque :</b> Si un astérisque (*) apparaît à côté d'une valeur, cela indique qu'il s'agit du paramètre usine par défaut.	

Option de menu	Description
<b>Cavalier de sécurité pour la réinitialisation</b> Autoriser accès « Invité »* Aucun effet	Spécifier l'accès de l'utilisateur à l'imprimante. <b>Remarques :</b> <ul style="list-style-type: none"> <li>• Le cavalier est placé à côté d'une icône représentant un verrou sur la carte logique.</li> <li>• Autoriser accès « Invité » permet à tout le monde d'accéder à tous les aspects de l'imprimante.</li> <li>• Aucun effet peut empêcher l'accès à l'imprimante lorsque les informations de sécurité requises sont indisponibles.</li> </ul>
<b>Longueur minimale du mot de passe</b> 0-32	Spécifier la longueur du mot de passe.
<b>Remarque :</b> Si un astérisque (*) apparaît à côté d'une valeur, cela indique qu'il s'agit du paramètre usine par défaut.	

## Rapports

### Page des paramètres de menu

Option de menu	Description
<b>Page des paramètres de menu</b>	Imprimer un rapport contenant les menus de l'imprimante.

### Périphérique

Option de menu	Description
<b>Informations sur le périphérique</b>	Imprimer un rapport contenant des informations sur l'imprimante.
<b>Statistiques du périphérique</b>	Imprimer un rapport sur l'utilisation de l'imprimante et sur l'état des fournitures.
<b>Liste des profils</b>	Imprimer la liste des profils stockés dans l'imprimante.
<b>Rapport d'inventaire</b>	Imprimer un rapport contenant le numéro de série et le nom de modèle de l'imprimante.

### Imprimer

Option de menu	Description
<b>Imprimer polices</b> Polices PCL Polices PS	Exemples d'impression et informations sur les polices disponibles dans toutes les langues de l'imprimante.
<b>Imprimer répertoire</b>	Imprimer les ressources stockées sur le lecteur flash ou le disque dur. <b>Remarque :</b> Cette option s'affiche uniquement lorsqu'un lecteur flash ou un disque dur d'imprimante est installé.

## Raccourcis

Option de menu	Description
<b>Tous les raccourcis</b>	Imprimer un rapport qui répertorie les raccourcis qui sont stockés dans l'imprimante.
<b>Raccourcis des télécopies</b>	
<b>Raccourcis de copie</b>	
<b>Raccourcis des courriers électroniques</b>	
<b>Raccourcis FTP</b>	
<b>Raccourcis dossier réseau</b>	

## Télécopie

Option de menu	Description
<b>Journal travaux fax</b>	Imprimer un rapport sur les 200 derniers travaux d'impression traités. <b>Remarque :</b> Ce menu s'affiche uniquement lorsque l'option Activer les journaux des travaux est définie sur Activé.
<b>Journal des appels de télécopies</b>	Imprimer un rapport sur les 100 derniers appels tentés, reçus et bloqués. <b>Remarque :</b> Ce menu s'affiche uniquement lorsque l'option Activer les journaux des travaux est définie sur Activé.

## Réseau

Option de menu	Description
<b>Page de configuration du réseau</b>	Imprimer une page qui affiche les paramètres sans fil et réseau configurés sur l'imprimante. <b>Remarque :</b> Cette option est disponible uniquement sur les imprimantes réseau et les imprimantes connectées à des serveurs d'impression.
<b>Clients connectés Wi-Fi Direct</b>	Imprimer une page qui affiche la liste des périphériques qui sont connectés à l'imprimante via Wi-Fi Direct. <b>Remarque :</b> Cette option de menu s'affiche uniquement lorsque l'option Activer Wi-Fi Direct est définie sur Activé.

## Aide

Option de menu	Description
Imprimer tous les guides	Imprimer toutes les pages du guide
Guide de qualité des couleurs	Fournit des informations sur la manière de résoudre les problèmes de qualité des couleurs
Guide raccordement	Fournit des informations sur les méthodes de connexion de l'imprimante : connexion locale (USB) ou à un réseau.
Guide de copie	Fournit des informations sur la réalisation d'une copie et la configuration des paramètres
Guide du courrier électronique	Fournit des informations sur l'envoi d'un courrier électronique et la configuration des paramètres

Option de menu	Description
Guide de télécopie	Fournit des informations sur l'envoi d'une télécopie et la configuration des paramètres
Guide d'information	Fournit des informations sur l'imprimante
Guide des supports	Fournit des informations sur le chargement des papiers et supports spéciaux
Guide de transport	Fournit des informations sur le déplacement, l'emplacement et le transport de l'imprimante.
Guide de qualité d'impression	Fournit des informations sur la résolution des problèmes de qualité d'impression.
Guide de numérisation	Fournit des informations sur la numérisation d'un document et la configuration des paramètres
Guide des consommables	Affiche des informations sur la commande de consommables.

## Dépannage

Option de menu	Description
<b>Pages de test de qualité d'impression</b>	Imprimer des pages d'échantillon pour identifier et corriger les problèmes de qualité d'impression.
<b>Nettoyage du scanner</b>	Imprimez les instructions de nettoyage du scanner.

## Impression de la page des paramètres de menu

Sur l'écran d'accueil, appuyez sur **Paramètres > Rapports > Page des paramètres de menu**.

## Sécurisation de l'imprimante

### Emplacement du logement de sécurité

L'imprimante est équipée d'une fonction de verrouillage. Installez le verrou compatible avec la majorité des ordinateurs portables à l'emplacement indiqué afin de verrouiller l'imprimante en position.



### Effacement de la mémoire de l'imprimante

Pour effacer la mémoire volatile ou les données mises en mémoire tampon sur votre imprimante, mettez l'imprimante hors tension.

Pour effacer la mémoire non volatile ou des paramètres individuels, des paramètres de périphériques et de réseaux, des paramètres de sécurité ainsi que des solutions intégrées, procédez comme suit :

- 1 Sur l'écran d'accueil, appuyez sur **Paramètres > Périphérique > Maintenance > Effacement hors service.**
- 2 Cochez la case **Effacer toutes les informations en mémoire non volatile**, puis appuyez sur **EFFACER.**
- 3 Sélectionner l'assistant **Lancer la configuration initiale** ou **Laisser l'imprimante hors ligne**, puis appuyez sur **Suivant.**
- 4 Démarrer l'opération.

### Effacement de la mémoire du disque dur de l'imprimante

- 1 Sur l'écran d'accueil, appuyez sur **Paramètres > Périphérique > Maintenance > Effacement hors service.**
- 2 Cochez la case **Effacer toutes les info. du disque dur**, puis appuyez sur **EFFACER.**
- 3 Sélectionner une méthode d'effacement des données.
- 4 Démarrer l'opération.

**Remarque :** Ce processus peut prendre de quelques minutes à plus d'une heure. Durant cette opération, l'imprimante n'est pas disponible pour d'autres tâches.

## Chiffrement du disque dur de l'imprimante

Ce processus efface la totalité du contenu du disque dur. Si nécessaire, sauvegardez les données importantes de l'imprimante avant de commencer le chiffrement.

- 1 Sur l'écran d'accueil, appuyez sur **Paramètres > Sécurité > Chiffrement du disque dur > Démarrer le chiffrement**.
- 2 Suivez les instructions qui s'affichent à l'écran.

### Remarques :

- Pour éviter toute perte de données, ne mettez pas l'imprimante hors tension pendant le processus de chiffrement.
- Ce processus peut prendre de quelques minutes à plus d'une heure. Durant cette opération, l'imprimante n'est pas disponible pour d'autres tâches.
- Après le chiffrement, l'imprimante redémarre automatiquement.

## Restauration des paramètres usine

- 1 Sur l'écran d'accueil, appuyez sur **Paramètres > Périphérique > Restaurer les paramètres usine**.
- 2 Appuyez sur **Restaurer les paramètres >** pour sélectionner les paramètres que vous souhaitez restaurer > **RESTAURER**.
- 3 Démarrer l'opération.

## Déclaration relative à la volatilité

Type de mémoire	Description
Mémoire volatile	L'imprimante utilise une mémoire vive standard (RAM) pour mettre temporairement en mémoire tampon les données d'utilisateur durant les travaux d'impression et de copie simples.
Mémoire non volatile	L'imprimante peut utiliser deux types de mémoire non volatile : EEPROM et NAND (mémoire flash). Ces deux types sont utilisés pour stocker le système d'exploitation, les paramètres de l'imprimante, les informations du réseau, les paramètres du scanner et des signets et les solutions intégrées.
Mémoire disque dur	Un disque dur est installé sur certaines imprimantes. Le disque dur de l'imprimante est conçu pour les fonctionnalités spécifiques de l'imprimante. Le disque dur de l'imprimante permet de conserver les données d'utilisateur mises en mémoire tampon à partir de travaux d'impression complexes, ainsi que les données des formulaires et des polices.

Dans les circonstances suivantes effacez le contenu de toute mémoire installée dans l'imprimante :

- L'imprimante est mise hors service.
- Le disque dur de l'imprimante est remplacé.
- L'imprimante est déplacée dans un autre service ou site.
- L'entretien de l'imprimante est effectué par une personne externe à votre organisation.



- L'imprimante est envoyée en réparation.
- L'imprimante est vendue à une autre organisation.

### **Mise au rebut du disque dur de l'imprimante**

- **Démagnétisation** : utilise un champ magnétique pour effacer les données stockées sur le disque dur
- **Compactage** : compresse physiquement le disque dur pour casser les composants et les rendre illisibles
- **Broyage** : broie physiquement le disque dur pour le transformer en petits morceaux métalliques

**Remarque** : Pour garantir l'effacement complet de toutes les données, détruisez physiquement chaque disque dur sur lequel sont stockées des données.

# Entretien de l'imprimante

**Avertissement—Danger potentiel :** Le fait de ne pas remplacer les pièces et les consommables, le cas échéant, pourrait endommager votre imprimante. En revanche, leur remplacement permet d'améliorer la performance du périphérique.

## Réglage du volume du haut-parleur

### Réglage du volume par défaut du haut-parleur interne

- 1 A partir du panneau de commandes, accédez à :  
**Paramètres > Périphérique > Préférences > Confirmation sonore**
- 2 Réglez le volume.

#### Remarques :

- Si le mode silencieux est activé, les alertes sonores sont désactivées. Ce paramètre ralentit également l'imprimante.
- Le volume est réinitialisé à sa valeur par défaut après la fermeture de la session, ou lorsque l'imprimante sort du mode veille ou veille prolongée.

### Configuration des paramètres du haut-parleur du télécopieur

- 1 Sur l'écran d'accueil, appuyez sur **Paramètres > Télécopie > Configuration télécopie > Paramètres du haut-parleur**.
- 2 Procédez comme suit :
  - Définissez le Mode Haut-parleur sur **Toujours activé**.
  - Définissez le Volume du haut-parleur sur **Elevé**.
  - Activez le Volume de la sonnerie.

## Utilisation en réseau

### Connexion de l'imprimante à un réseau Wi-Fi

Assurez-vous que l'option Réseau actif est définie sur Auto. Sur l'écran d'accueil, appuyez sur **Paramètres > Réseau/Ports > Informations réseau > Réseau actif**.

- 1 Sur l'écran d'accueil, appuyez sur **Paramètres > Réseau/Ports > Sans fil > Configuration à partir du panneau de commandes de l'imprimante > Choisir un réseau**.
- 2 Sélectionnez un réseau Wi-Fi, puis saisissez le mot de passe réseau.

**Remarque :** Sur les modèles d'imprimante compatibles Wi-Fi, une invite de configuration du réseau Wi-Fi s'affiche lors de la configuration initiale.

## Connexion de l'imprimante à un réseau sans fil à l'aide de Wi-Fi Protected Setup (WPS)

Avant de commencer, vérifiez les points suivants :

- Le point d'accès (routeur sans fil) est certifié WPS ou compatible WPS. Pour plus d'informations, reportez-vous à la documentation fournie avec votre point d'accès.
- Votre imprimante est dotée d'un adaptateur réseau sans fil. Pour plus d'informations, reportez-vous aux instructions fournies avec l'adaptateur.
- Le Réseau actif est défini sur Auto. Sur l'écran d'accueil, appuyez sur **Paramètres > Réseau/Ports > Informations réseau > Réseau actif**.

### Utilisation de la méthode Bouton de commande

- 1 Sur l'écran d'accueil, appuyez sur **Paramètres > Réseau/Ports > Sans fil > Wi-Fi Protected Setup > Méthode de démarrage par bouton de commande**.
- 2 Suivez les instructions qui s'affichent à l'écran.

### Utilisation de la méthode PIN (numéro d'identification personnel)

- 1 Sur l'écran d'accueil, appuyez sur **Paramètres > Réseau/Ports > Sans fil > Wi-Fi Protected Setup > Méthode de démarrage par code PIN**.
- 2 Copiez le code PIN WPS à huit chiffres.
- 3 Ouvrez un navigateur Web, puis saisissez l'adresse IP de votre point d'accès dans le champ d'adresse.

#### Remarques :

- Pour connaître l'adresse IP, reportez-vous à la documentation fournie avec votre point d'accès.
  - Si vous utilisez un serveur proxy, désactivez-le temporairement pour charger correctement la page Web.
- 4 Accédez aux paramètres WPS. Pour plus d'informations, reportez-vous à la documentation fournie avec votre point d'accès.
  - 5 Saisissez le code PIN à huit chiffres, puis enregistrez les modifications.

## Configuration de Wi-Fi Direct

- 1 Sur l'écran d'accueil, appuyez sur **Paramètres > Réseau/Ports > Wi-Fi Direct**.
- 2 Configurez les paramètres.
  - **Activer Wi-Fi Direct** : permet à l'imprimante de diffuser son propre réseau® Wi-Fi Direct.
  - **Nom Wi-Fi Direct** : attribue un nom au réseau Wi-Fi Direct.
  - **Mot de passe Wi-Fi Direct** : attribue le mot de passe pour négocier la sécurité sans fil lors de l'utilisation de la connexion peer-to-peer.

- **Afficher le mot de passe sur la page de configuration** : permet d'afficher le mot de passe sur la Page de configuration du réseau.
- **Accepter auto. demandes bout. comm.** : détermine ce qui s'affiche sur l'écran d'accueil lorsque les clients se connectent à l'aide de Wi-Fi Direct. Pour des raisons de sécurité, ce paramètre est désactivé par défaut. Lorsqu'il est désactivé, une invite s'affiche pour demander à l'utilisateur s'il souhaite autoriser la connexion.

**Remarque** : L'acceptation automatique des demandes du bouton de commande n'est pas sécurisée.

#### Remarques :

- Par défaut, le mot de passe réseau Wi-Fi Direct n'est pas visible sur l'écran de l'imprimante. Pour afficher le mot de passe, à partir de l'écran d'accueil, appuyez sur **Paramètres > Sécurité > Divers > Activer l'affichage du mot de passe/code PIN**.
- Pour connaître le mot de passe du réseau Wi-Fi Direct sans l'afficher sur l'écran de l'imprimante, à partir de l'écran d'accueil, appuyez sur **Paramètres > Rapports > Réseau > Page de configuration du réseau**.

## Connexion d'un périphérique mobile à l'imprimante

Avant de connecter votre périphérique mobile, assurez-vous que Wi-Fi Direct a été configuré. Pour plus d'informations, reportez-vous à la section « [Configuration de Wi-Fi Direct](#) » à la page 147.

### Connexion à l'aide de Wi-Fi Direct

**Remarque** : Ces instructions s'appliquent uniquement aux périphériques mobiles Android.

- 1 Sur le périphérique mobile, accédez au menu des paramètres.
- 2 Activez le **Wi-Fi**, puis appuyez sur **Wi-Fi Direct**.
- 3 Sélectionnez le nom Wi-Fi Direct de l'imprimante.
- 4 Confirmez la connexion sur le panneau de commandes de l'imprimante.

### Connexion à l'aide de Wi-Fi

- 1 Sur le périphérique mobile, accédez au menu des paramètres.
- 2 Appuyez sur **Wi-Fi**, puis sélectionnez le nom Wi-Fi Direct de l'imprimante.

**Remarque** : La chaîne DIRECT-xy (où x et y sont deux caractères aléatoires) est ajoutée avant le nom Wi-Fi Direct.

- 3 Saisissez le mot de passe Wi-Fi Direct.

## Connexion de l'ordinateur à l'imprimante

Avant de connecter votre ordinateur, assurez-vous que Wi-Fi Direct est configuré. Pour plus d'informations, reportez-vous à la section « [Configuration de Wi-Fi Direct](#) » à la page 147.

### Pour les utilisateurs de Windows

- 1 Ouvrez **Imprimantes et scanners**, puis cliquez sur **Ajouter une imprimante ou un scanner**.
- 2 Cliquez sur **Afficher les imprimantes Wi-Fi Direct**, puis sélectionnez le nom Wi-Fi Direct de l'imprimante.

**3** Sur l'écran de l'imprimante, notez le code PIN à huit chiffres de l'imprimante.

**4** Saisissez le code PIN sur l'ordinateur.

**Remarque :** Si le pilote d'impression n'est pas déjà installé, Windows télécharge le pilote approprié.

### **Pour les utilisateurs Macintosh**

**1** Cliquez sur l'icône sans fil, puis sélectionnez le nom Wi-Fi Direct de l'imprimante.

**Remarque :** La chaîne DIRECT-xy (où x et y sont deux caractères aléatoires) est ajoutée avant le nom Wi-Fi Direct.

**2** Saisissez le mot de passe Wi-Fi Direct.

**Remarque :** Rétablissez le réseau précédent de votre ordinateur après vous être déconnecté du réseau Wi-Fi Direct.

## **Désactivation du réseau Wi-Fi**

**1** Sur l'écran d'accueil, appuyez sur **Paramètres > Réseau/Ports > Aperçu du réseau > Réseau actif > Réseau standard**.

**2** Suivez les instructions qui s'affichent à l'écran.

## **Modification des paramètres du port de l'imprimante après l'installation d'un port de solutions interne**

### **Remarques :**

- Si l'imprimante dispose d'une adresse IP statique, ne modifiez pas la configuration.
- Si les ordinateurs sont configurés pour utiliser le nom de réseau au lieu d'une adresse IP, ne modifiez pas la configuration.
- Si vous ajoutez un port de solutions interne (ISP) sans fil à une imprimante déjà configurée pour une connexion Ethernet, déconnectez l'imprimante du réseau Ethernet.

### **Pour les utilisateurs Windows**

**1** Ouvrez le dossier Imprimantes.

**2** Dans le menu contextuel de l'imprimante avec le nouveau port ISP, accédez aux propriétés de l'imprimante.

**3** Configurez le port dans la liste.

**4** Mettez à jour l'adresse IP.

**5** Appliquez les modifications.

### **Pour les utilisateurs Macintosh**

**1** Dans le menu Pomme, sélectionnez Préférences système, accédez à la liste d'imprimantes, puis sélectionnez + > **IP**.

**2** Saisissez l'adresse IP dans le champ d'adresse.

**3** Appliquez les modifications.

# Nettoyage des pièces de l'imprimante

## Nettoyage de l'imprimante

**⚠ ATTENTION—RISQUE D'ELECTROCUTION :** pour éviter tout risque d'électrocution lors du nettoyage de l'extérieur de l'imprimante, débranchez le cordon d'alimentation électrique de la prise et déconnectez tous les câbles de l'imprimante avant de continuer.

### Remarques :

- Exécutez cette tâche après quelques mois d'utilisation.
- les dégâts sur l'imprimante provoqués par une mauvaise manipulation ne sont pas couverts par sa garantie.

- 1 Mettez l'imprimante hors tension, puis débranchez le cordon d'alimentation de la prise électrique.
- 2 Retirez le papier du réceptacle standard et du chargeur multifonction.
- 3 Nettoyez l'imprimante à l'aide d'une brosse souple ou d'un aspirateur pour retirer la poussière, les peluches du ruban et les bouts de papier.
- 4 Essuyez l'extérieur de l'imprimante avec un chiffon doux et non pelucheux humide.

### Remarques :

- N'utilisez pas de nettoyeurs ni de détergents de ménage, car ils peuvent détériorer le fini de l'imprimante.
  - Assurez-vous que toutes les zones de l'imprimante sont sèches après le nettoyage.
- 5 Branchez le câble d'alimentation à la prise électrique, puis mettez l'imprimante sous tension.

**⚠ ATTENTION—RISQUE DE BLESSURE :** Pour éviter tout risque d'électrocution ou d'incendie, branchez le câble d'alimentation directement à une prise électrique répondant aux exigences requises et correctement mise à la terre, proche du produit et facile d'accès.

## Nettoyage du scanner

- 1 Ouvrez le capot du scanner.

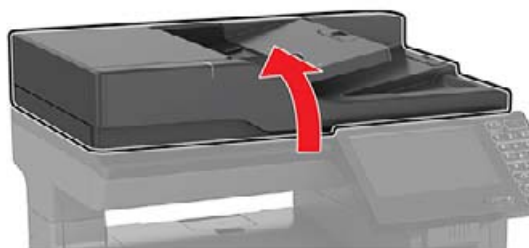

**2** A l'aide d'un chiffon doux, humide et non pelucheux, nettoyez les zones suivantes :

- Vitre du DAA



- Tampon de la vitre du DAA

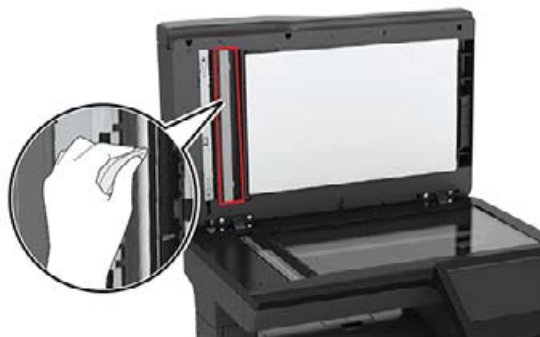

- Vitre du scanner



- Tampon de la vitre du scanner



**3** Fermez le capot du scanner.

## Commande de pièces et de consommables

Pour commander des pièces et des consommables, contactez le revendeur de votre imprimante.

**Remarque :** Toutes les estimations de durée de vie des consommables de l'imprimante supposent que vous utilisiez du papier ordinaire au format Lettre US ou A4.

## Vérification de l'état des pièces et fournitures

- 1** Sur l'écran d'accueil, appuyez sur **Etat/Consomm.**
- 2** Sélectionnez les pièces ou fournitures que vous souhaitez vérifier.

**Remarque :** vous pouvez également accéder à ce paramètre en appuyant sur le haut de l'écran d'accueil.

## Commande de cartouches de toner

**Remarques :**

- L'estimation de rendement des cartouches repose sur la norme ISO/IEC 19798.
- Une couverture d'impression très basse sur des périodes prolongées peut avoir des conséquences néfastes sur le rendement et entraîner la défaillance de certains composants de la cartouche avant que le toner ne soit épuisé.

Pour plus d'informations sur la commande de cartouches de toner, contactez le revendeur de votre imprimante.

## Commander une unité de traitement d'images ou un kit de traitement d'images

Pour commander une unité de traitement d'images, contactez le revendeur de votre imprimante.



## Commande d'une bouteille de récupération de toner

Pour plus d'informations sur la commande d'une bouteille de récupération de toner, contactez le revendeur de votre imprimante.

## Commande d'un kit de maintenance de l'unité de fusion

Pour commander un kit de maintenance de l'unité de fusion, contactez le revendeur de votre imprimante.

## Configuration des notifications de fournitures

**1** Ouvrez un navigateur Web, puis saisissez l'adresse IP de l'imprimante dans le champ d'adresse.

### Remarques :

- L'adresse IP de l'imprimante est affichée sur l'écran d'accueil. L'adresse IP apparaît sous la forme de quatre séries de chiffres séparées par des points, par exemple 123.123.123.123.
- Si vous utilisez un serveur proxy, désactivez-le temporairement pour charger correctement la page Web.

**2** Cliquez sur **Paramètres > Périphérique > Notifications**.

**3** A partir du menu Fournitures, cliquez sur **Notifications conso. perso..**

**4** Sélectionnez une notification pour chaque fourniture.

**5** Appliquez les modifications.

# Remplacement des pièces et consommables

## Remplacement d'une cartouche de toner

1 Ouvrez la porte B.

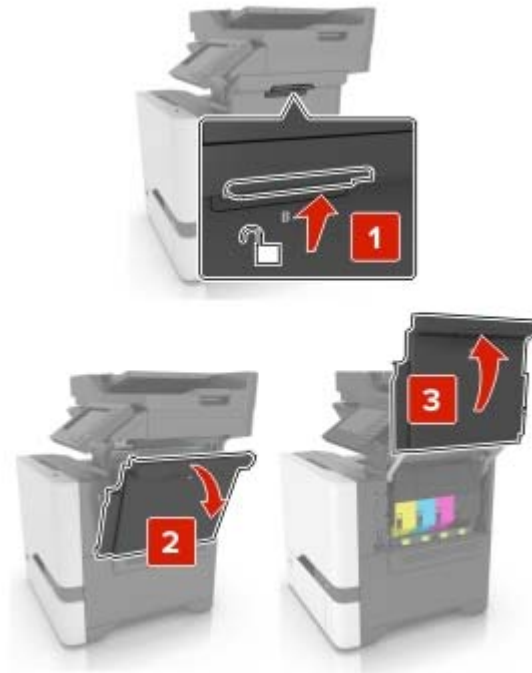

2 Retirez la cartouche de toner.

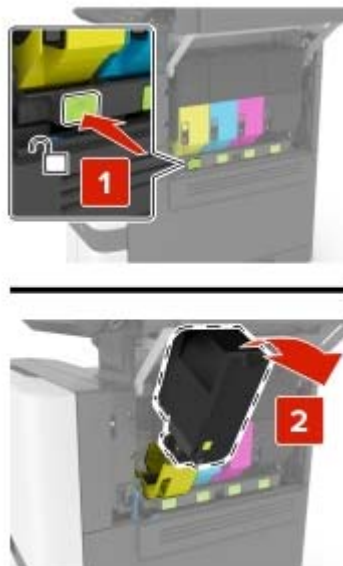

3 Déballez la nouvelle cartouche de toner.

4 Insérez la nouvelle cartouche de toner.

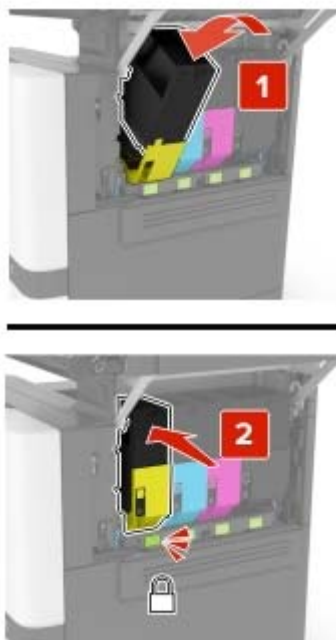

5 Fermez la porte B.

## Remplacement de l'unité de traitement d'images

1 Ouvrez la porte B.

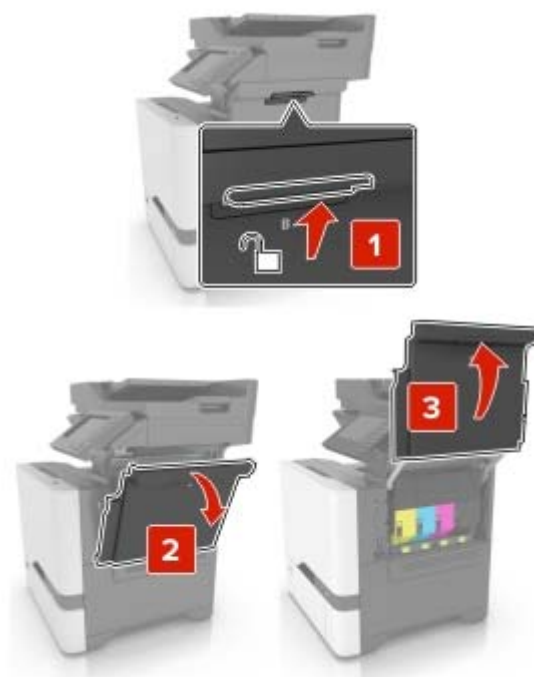

**2** Insérez la bouteille de récupération de toner.

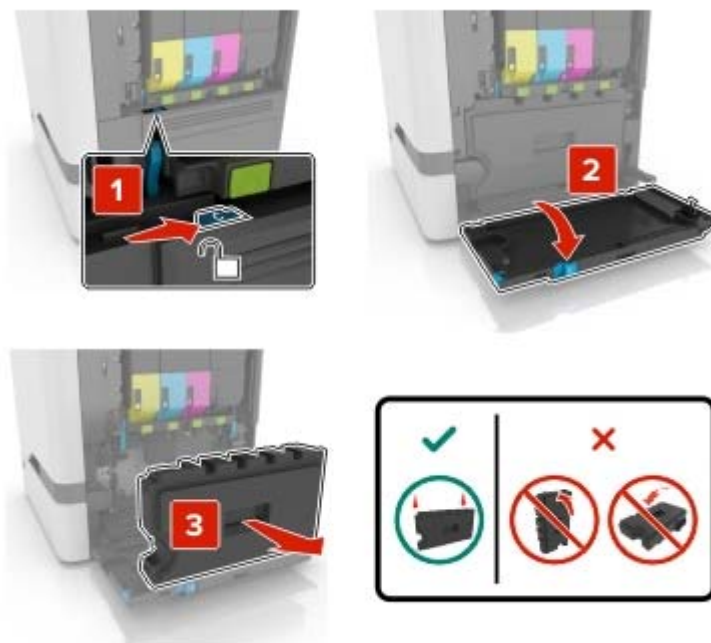

**3** Retirez le kit de traitement d'images.



4 Retirez la cartouche de toner noir.

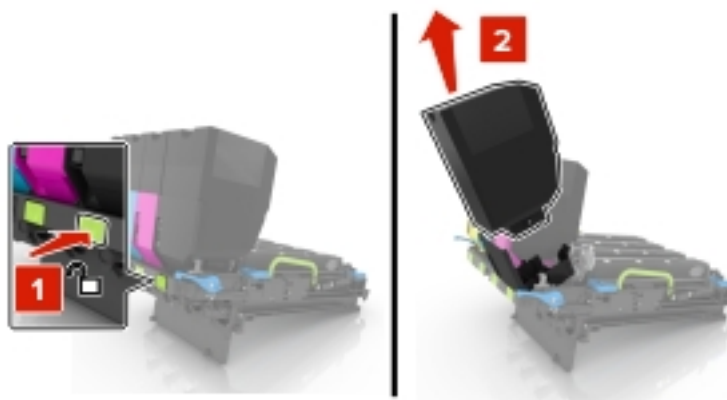

5 Retirez l'unité de traitement d'images.

**Avertissement—Danger potentiel** : n'exposez pas le photoconducteur à la lumière directe pendant plus de 10 minutes. Une exposition prolongée à la lumière pourrait altérer la qualité d'impression.

**Avertissement—Danger potentiel** : ne touchez pas le tambour brillant du photoconducteur situé sous le kit de traitement d'images. Dans le cas contraire, vous risqueriez d'altérer la qualité des prochaines tâches.

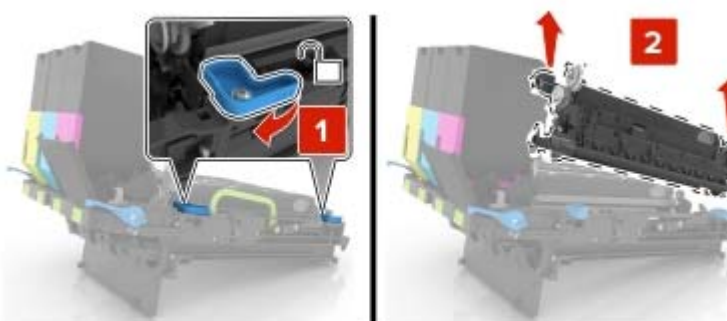

6 Déballez la nouvelle unité de traitement d'images.

7 Insérez la nouvelle unité de traitement d'images.

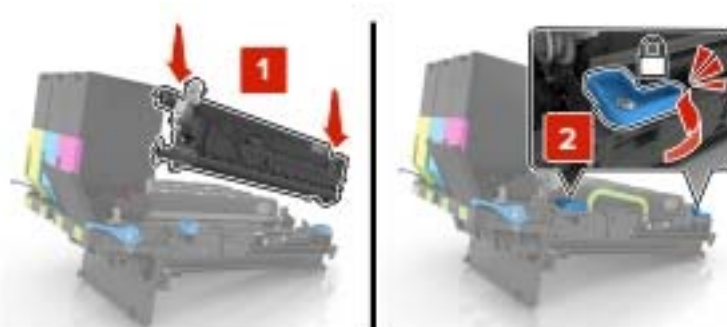

**8** Insérez la cartouche de toner noir.

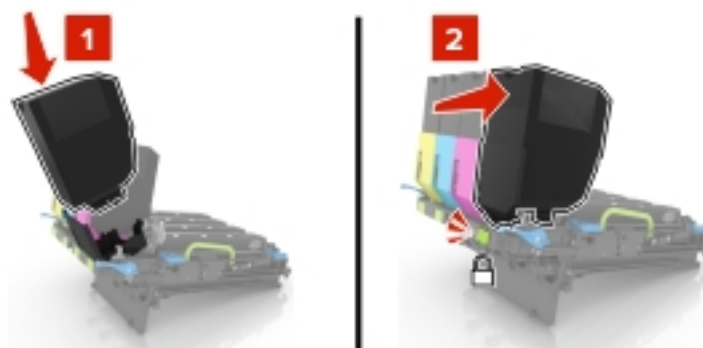

**9** Insérez le kit de traitement d'images.

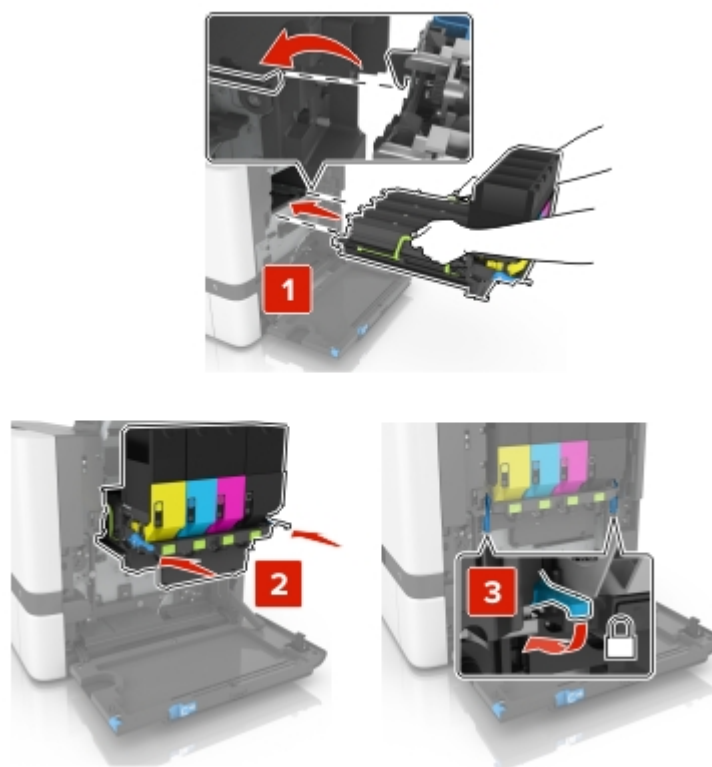

**10** Insérez la bouteille de récupération de toner.



**11** Fermez la porte B.

## Remplacement du kit de traitement d'images

**1** Ouvrez la porte B.

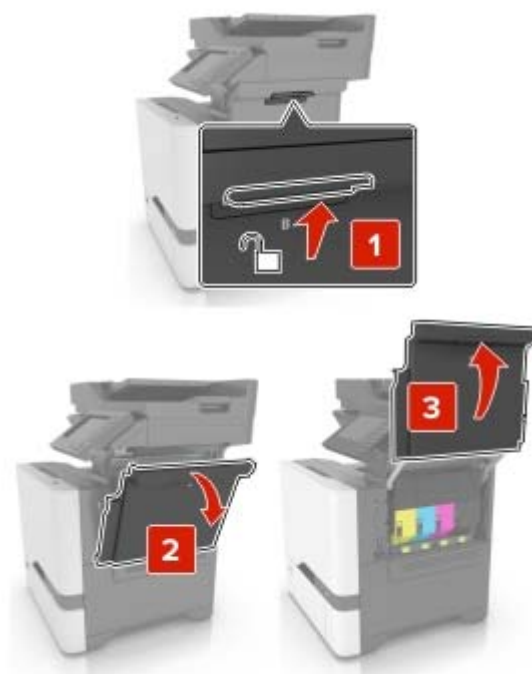

**2** Insérez la bouteille de récupération de toner.

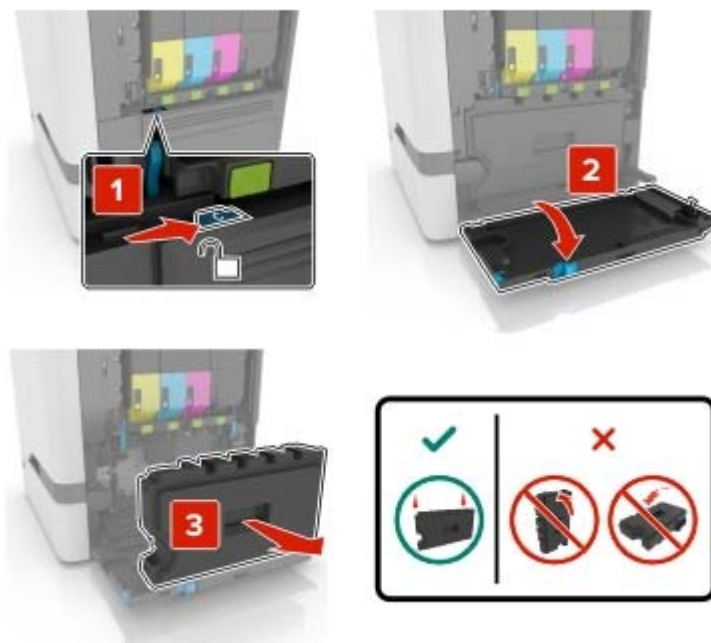

**3** Retirez le kit de traitement d'images.



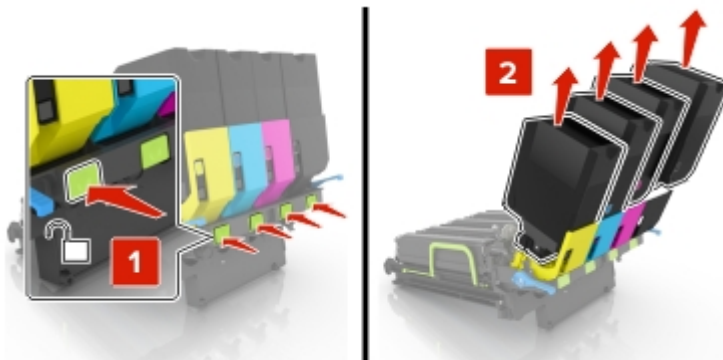

**4** Retirez les cartouches de toner.**5** Déballez le nouveau kit de traitement d'images, puis retirez tous les matériaux d'emballage.

**Remarque :** le kit de traitement d'images comprend le kit de traitement d'images ainsi que les unités de développement cyan, magenta et jaune.

**6** Retirez l'unité de traitement d'images noires.

**Avertissement—Danger potentiel :** n'exposez pas le photoconducteur à la lumière directe pendant plus de 10 minutes. Une exposition prolongée à la lumière pourrait altérer la qualité d'impression.

**Avertissement—Danger potentiel :** ne touchez pas le tambour brillant du photoconducteur situé sous l'unité de traitement d'images. Dans le cas contraire, vous risqueriez d'altérer la qualité des prochaines tâches.

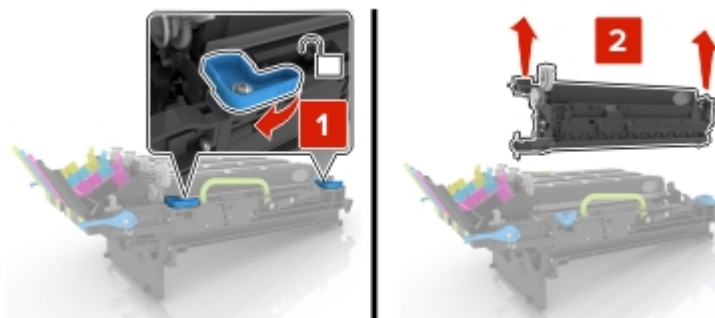

**Remarque :** l'unité de traitement d'images noires comprend l'unité de développement et le photoconducteur.

**7** Insérez l'unité de traitement d'images noires dans le nouveau kit de traitement d'images.

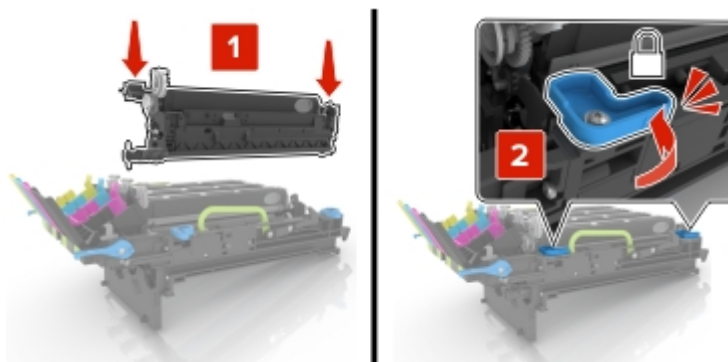

**8** Insérez les cartouches de toner.

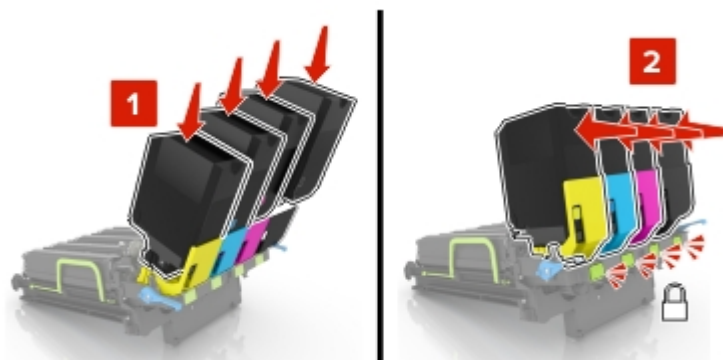

**9** Insérez la nouvelle unité de traitement d'images.

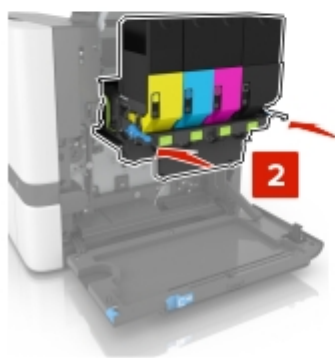
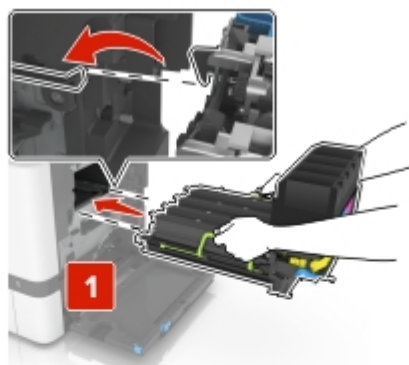

**10** Insérez la bouteille de récupération de toner.

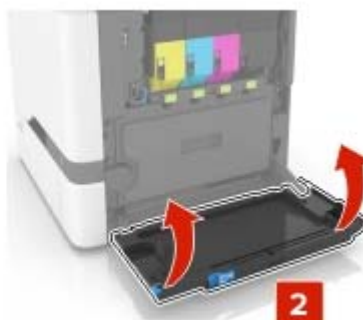
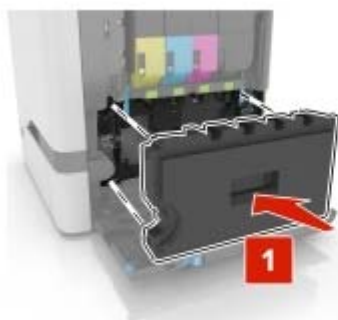

**11** Fermez la porte B.

## Remplacement de la bouteille de récupération de toner

1 Ouvrez la porte B.

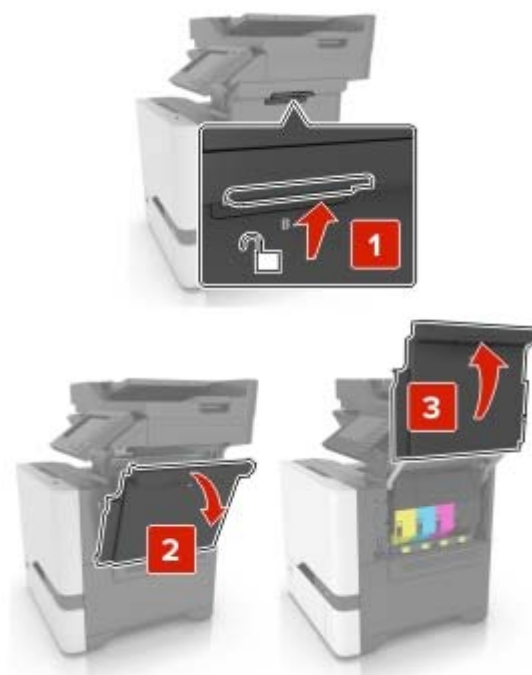

2 Insérez la bouteille de récupération de toner.

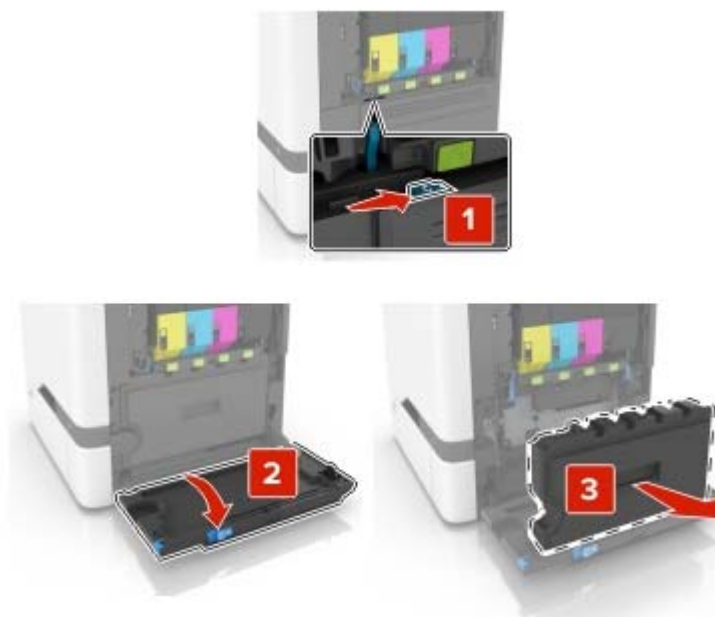

3 Déballez la nouvelle bouteille de récupération de toner.

4 Insérez la nouvelle bouteille de récupération de toner.



5 Fermez la porte B.

## Remplacement de l'unité de fusion

1 Mettez l'imprimante hors tension, puis débranchez le cordon d'alimentation de la prise électrique.

2 Ouvrez les portes A et D.

 **ATTENTION—SURFACE CHAUDE** : L'intérieur de l'imprimante risque d'être brûlant. Pour réduire le risque de brûlure, laissez la surface ou le composant refroidir avant d'y toucher.

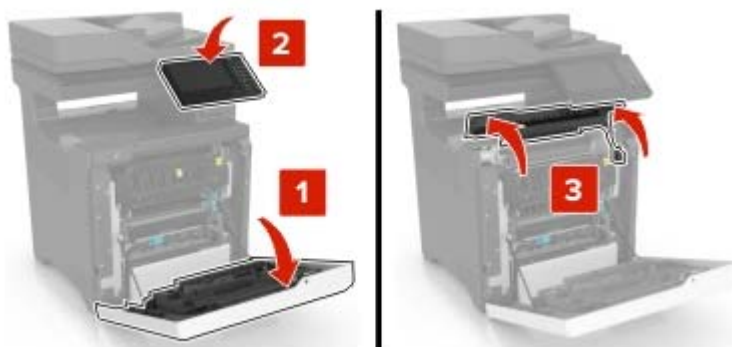

3 Retirez l'unité de fusion.

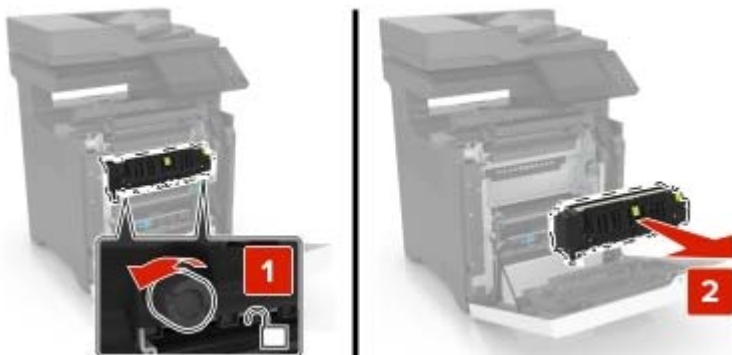

4 Déballez la nouvelle unité de fusion.

- 5 Insérez la nouvelle unité de fusion.

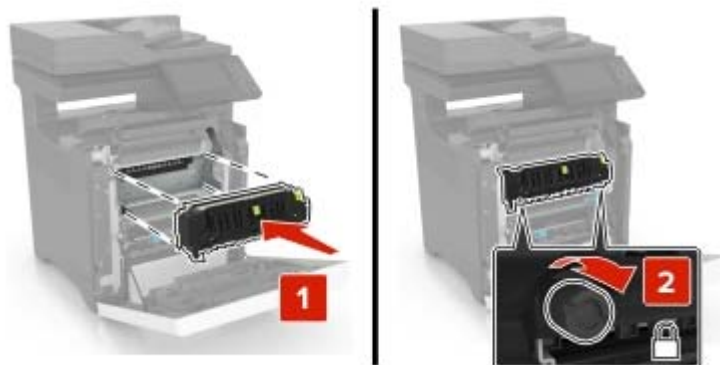

- 6 Fermez les portes D et A.
- 7 Branchez le câble d'alimentation à la prise électrique, puis mettez l'imprimante sous tension.

**⚠ ATTENTION—RISQUE DE BLESSURE :** Pour éviter tout risque d'incendie et de choc électrique, branchez le cordon d'alimentation à une prise électrique répondant aux exigences requises, correctement mise à la terre, proche du produit et facile d'accès.

- 8 Réinitialisez le compteur de maintenance de l'unité de fusion.

Pour plus d'informations, reportez-vous à la section [« Réinitialisation du compteur de maintenance »](#) à la page 181.

## Remplacement du rouleau de saisie.

### Remplacement du rouleau de saisie du tiroir de 550 feuilles

- 1 Mettez l'imprimante hors tension, puis débranchez le cordon d'alimentation de la prise électrique.
- 2 Retirez le tiroir.



**3** Retirez le rouleau de saisie.



**4** Déballez le nouveau rouleau de saisie.



5 Insérez le nouveau rouleau de saisie jusqu'à ce qu'il s'enclenche.

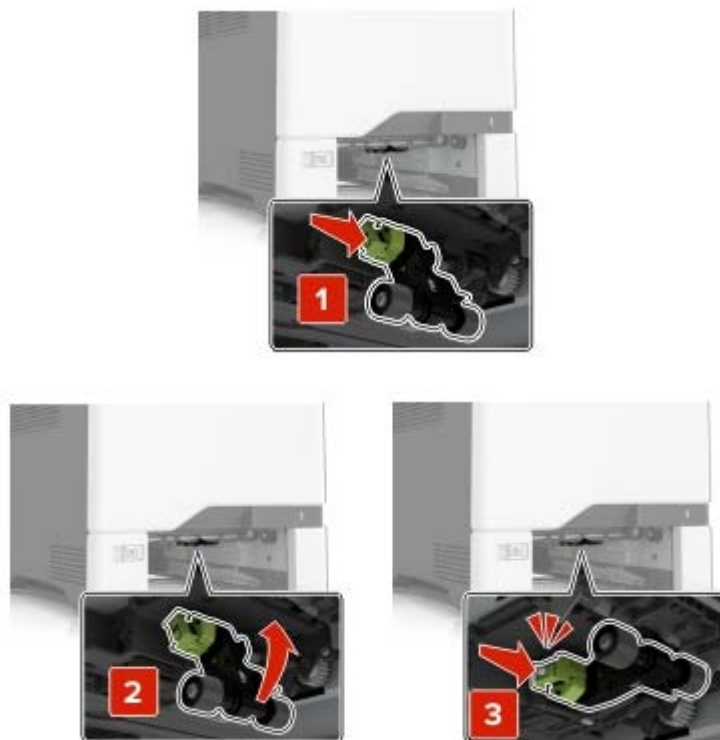

6 Insérez le bac.

7 Branchez le câble d'alimentation à la prise électrique, puis mettez l'imprimante sous tension.

**⚠ ATTENTION—RISQUE DE BLESSURE :** Pour éviter tout risque d'incendie et de choc électrique, branchez le cordon d'alimentation à une prise électrique répondant aux exigences requises, correctement mise à la terre, proche du produit et facile d'accès.

### Remplacement du rouleau de saisie dans le chargeur multifonction

1 Mettez l'imprimante hors tension, puis débranchez le cordon d'alimentation de la prise électrique.

2 Ouvrez le chargeur multifonction.

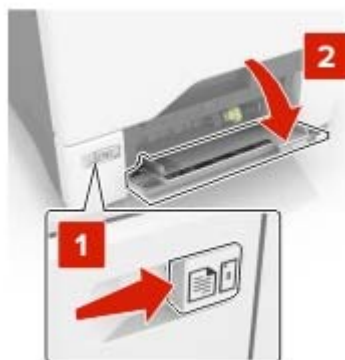

3 Retirez le rouleau de saisie.



4 Déballez le nouveau rouleau de saisie.

5 Insérez le nouveau rouleau de saisie jusqu'à ce qu'il s'enclenche.



6 Fermez le chargeur multifonction.

7 Branchez le câble d'alimentation à la prise électrique, puis mettez l'imprimante sous tension.

**⚠ ATTENTION—RISQUE DE BLESSURE :** Pour éviter tout risque d'incendie et de choc électrique, branchez le cordon d'alimentation à une prise électrique répondant aux exigences requises, correctement mise à la terre, proche du produit et facile d'accès.

## Remplacement du bloc séparateur

1 Tirez sur le tiroir pour le dégager.



**2** Retirez le bloc séparateur.



**3** Déballez le nouveau bloc séparateur.

**4** Insérez le nouveau bloc séparateur jusqu'à ce qu'il s'enclenche.

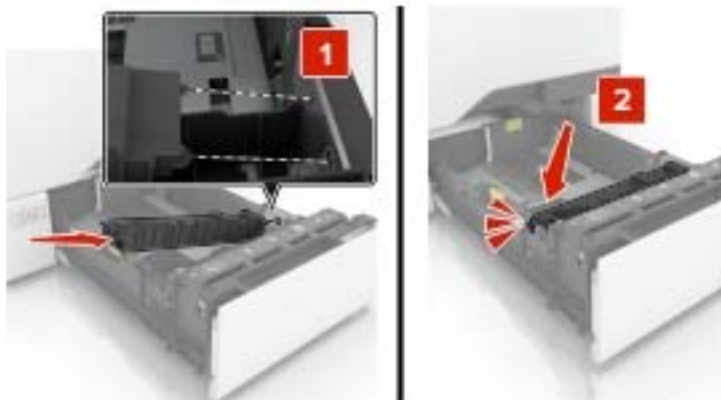

**5** Insérez le bac.

## Remplacement du tiroir d'alimentation du DAA

1 Ouvrez la porte E.

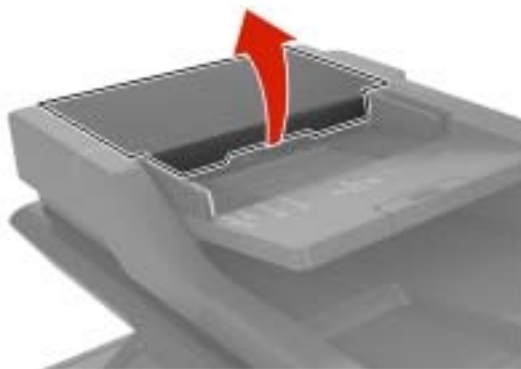

2 Retirez le tiroir d'alimentation du DAA.

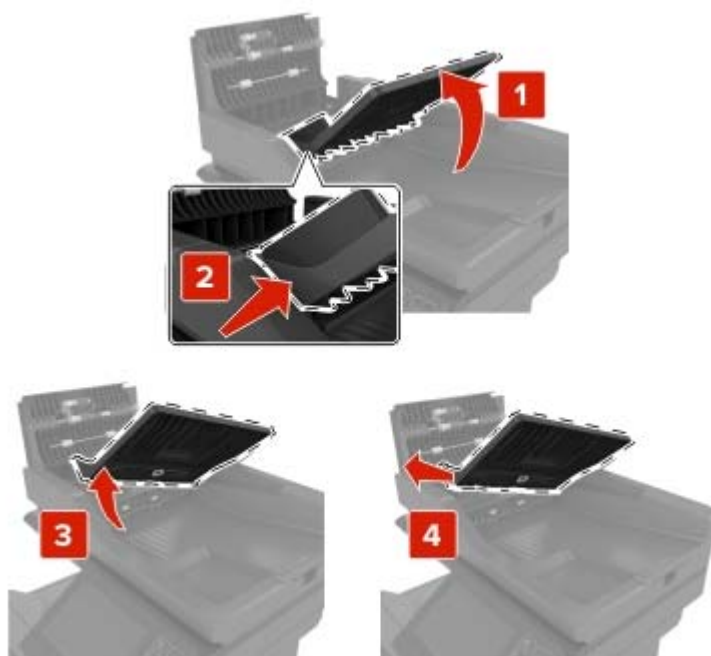

3 Déballez le nouveau tiroir d'alimentation du DAA.

4 Insérez le nouveau tiroir d'alimentation du DAA jusqu'à ce qu'il s'enclenche.



5 Fermez la porte E.

## Remplacement du tampon de numérisation du DAA

1 Ouvrez le capot du scanner.



2 Retirez le tampon de numérisation du DAA.



3 Déballez le nouveau tampon de numérisation du DAA.

**4** Posez la zone blanche du tampon de numérisation du DAA face vers le bas sur la vitre du scanner.



**5** Fermez le capot du scanner pour que le tampon de numérisation du DAA colle au couvercle.



**6** Ouvrez le capot du scanner pour vérifier que le tampon de numérisation du DAA est bien fixé au couvercle.

**7** Fermez le capot du scanner.

## Remplacement du rouleau séparateur du DAA

1 Ouvrez la porte E.



2 Retirez le rouleau séparateur du DAA.

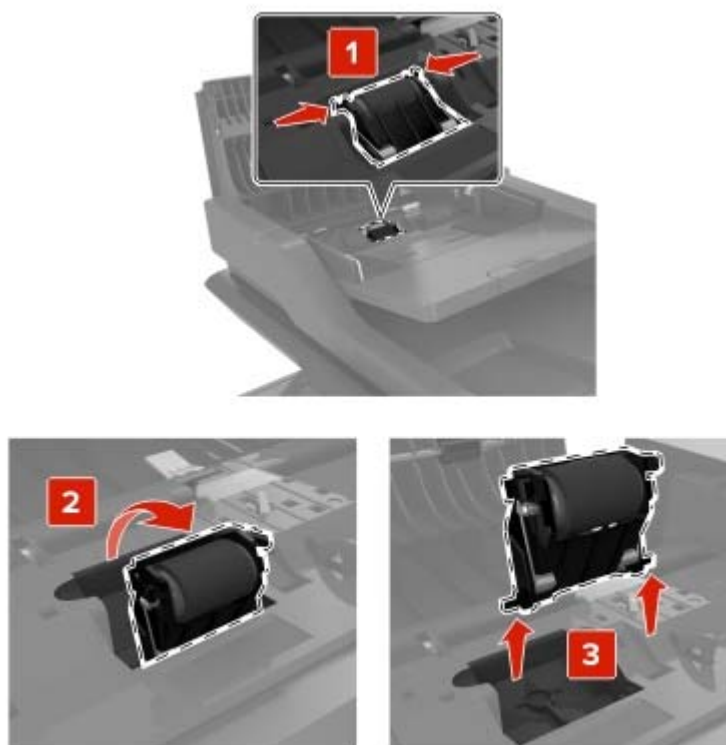

3 Déballez le nouveau rouleau séparateur du DAA.

**4** Insérez le nouveau rouleau séparateur du DAA jusqu'à ce qu'il s'enclenche.

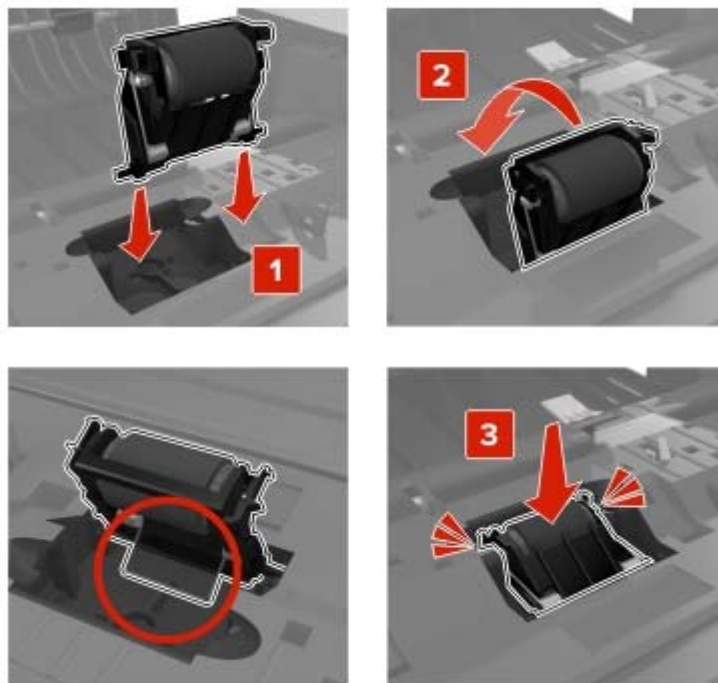

**5** Fermez la porte E.



## Remplacement du module de transfert

- 1 Mettez l'imprimante hors tension, puis débranchez le cordon d'alimentation de la prise électrique.
- 2 Ouvrez la porte B.

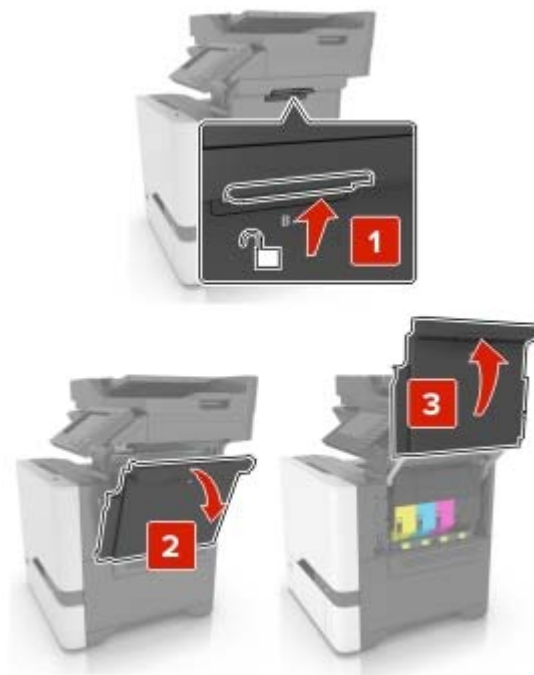

- 3 Insérez la bouteille de récupération de toner.

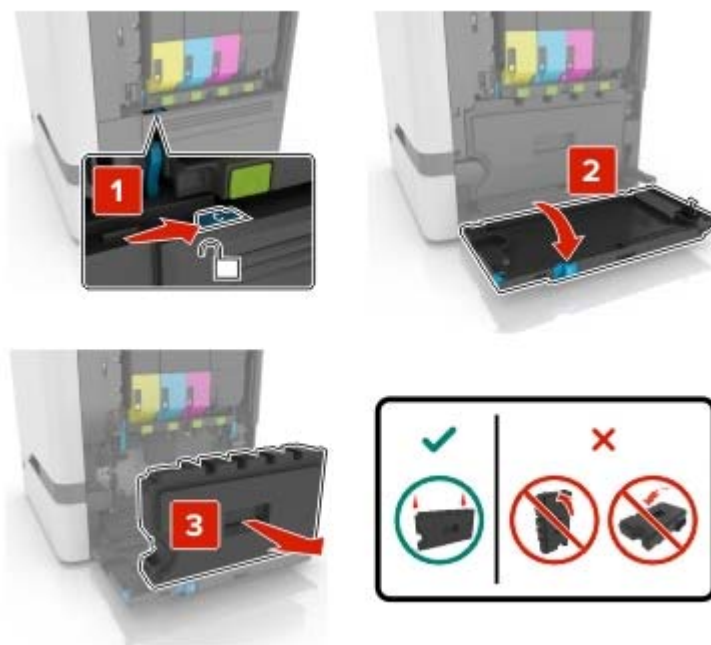

4 Retirez le kit de traitement d'images.



5 Ouvrez la porte A.

 **ATTENTION—SURFACE CHAUDE** : L'intérieur de l'imprimante risque d'être brûlant. pour réduire le risque de brûlure, laissez la surface ou le composant refroidir avant d'y toucher.



**6** Retirez le module de transfert.

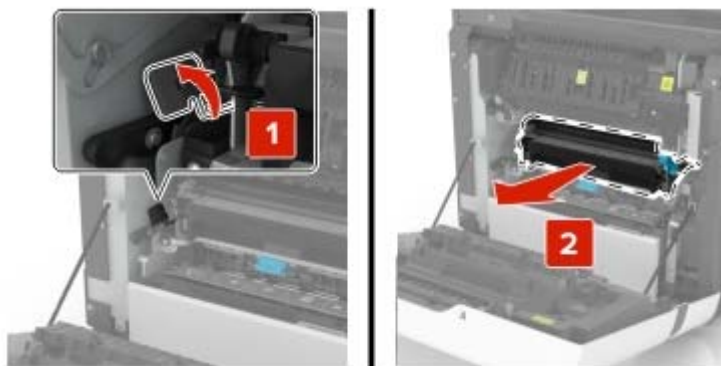

**7** Déballez le nouveau module de transfert, puis retirez tous les matériaux d'emballage.

**8** Insérez le nouveau module de transfert.

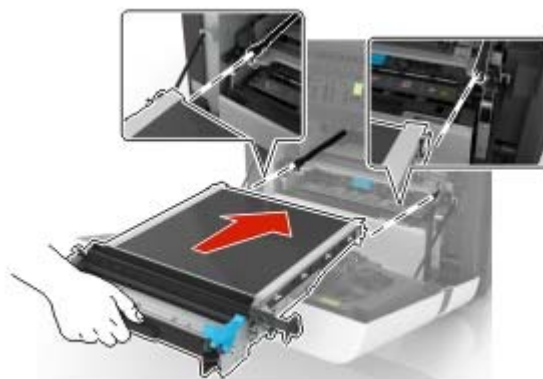

**9** Fermez la porte A.

**10** Insérez le kit de traitement d'images.

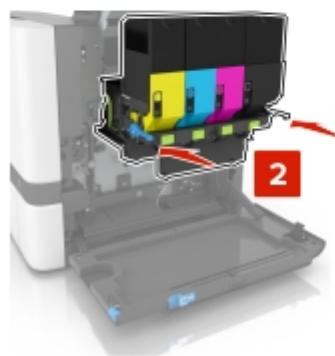
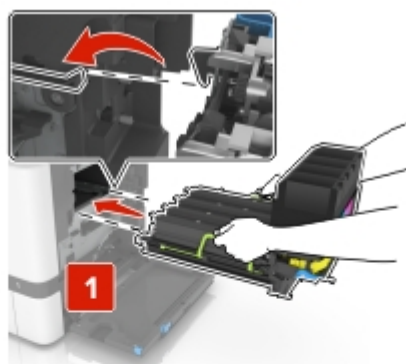

- 11** Insérez la bouteille de récupération de toner.

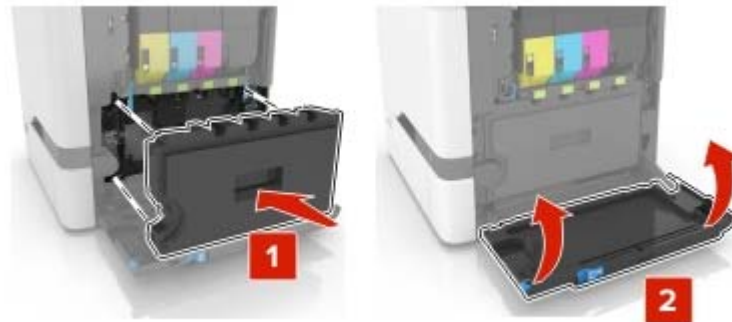

- 12** Fermez la porte B.  
**13** Branchez le câble d'alimentation à la prise électrique, puis mettez l'imprimante sous tension.

**⚠ ATTENTION—RISQUE DE BLESSURE** : Pour éviter tout risque d'électrocution ou d'incendie, branchez le câble d'alimentation directement à une prise électrique répondant aux exigences requises et correctement mise à la terre, proche du produit et facile d'accès.

- 14** Réinitialisez le compteur de maintenance. Pour plus d'informations, reportez-vous à la section [« Réinitialisation du compteur de maintenance » à la page 181](#).

## Réinitialisation du compteur de maintenance

- 1 Sur l'écran d'accueil, appuyez sur **Paramètres** > **Périphérique** > **Maintenance** > **Menu Configuration** > **Utilisation des consommables et compteurs**.
- 2 Sélectionnez **Réinitialiser l'unité de fusion** ou **Réinitialiser le MTI**.

## Réinitialisation des compteurs d'utilisation des consommables

- 1 Sur l'écran d'accueil, appuyez sur **Paramètres** > **Périphérique** > **Maintenance** > **Menu Configuration** > **Utilisation des consommables et compteurs**.
- 2 Sélectionnez le compteur que vous voulez réinitialiser.

**Avertissement—Danger potentiel** : Les consommables et pièces sans condition d'accord relatif au programme d'utilisation et de retour peuvent être réinitialisés ou reconditionnés. Cependant, la garantie du fabricant ne couvre pas les dommages causés par des consommables ou pièces non authentiques. Réinitialiser les compteurs des consommables/pièces sans réusinage peut endommager votre imprimante. Après la réinitialisation des compteurs de consommables/pièces, il se peut que votre imprimante puisse afficher une erreur indiquant la présence de l'élément réinitialisé.

## Déplacement de l'imprimante

### Déplacement de l'imprimante

**⚠ ATTENTION—RISQUE DE BLESSURE** : Si votre imprimante pèse plus de 20 kg (44 lb), l'intervention d'au moins deux personnes est nécessaire pour la soulever sans risque.

 **ATTENTION—RISQUE DE BLESSURE** : Pour éviter tout risque d'incendie ou d'électrocution, utilisez uniquement le câble d'alimentation fourni avec ce produit ou un câble de remplacement autorisé par le fabricant.

 **ATTENTION—RISQUE DE BLESSURE** : Avant de déplacer l'imprimante, suivez les instructions ci-dessous pour éviter de vous blesser ou d'endommager l'imprimante :

- Vérifiez que tous les tiroirs et portes sont correctement fermés.
- Mettez l'imprimante hors tension, puis débranchez le câble d'alimentation de la prise électrique.
- Débranchez tous les cordons et câbles de l'imprimante.
- Si l'imprimante dispose de bacs en option séparés au sol ou d'options de sortie fixées, retirez-les avant de déplacer l'imprimante.
- Si l'imprimante est équipée d'un socle à roulettes, roulez-la avec précaution vers le nouvel emplacement. Manipulez l'ensemble avec précaution lors du passage sur des seuils et des différences de niveau du sol.
- Si l'imprimante ne dispose pas d'un socle à roulettes, mais est dotée de bacs en option ou d'options de sortie, retirez les options de sortie et soulevez l'imprimante pour la séparer des bacs. N'essayez pas de soulever l'imprimante et les options en même temps.
- Utilisez toujours les poignées de l'imprimante pour la soulever.
- Si vous utilisez un chariot pour déplacer l'imprimante, veillez à ce que sa surface puisse accueillir toute la base de l'imprimante.
- Si vous utilisez un chariot pour déplacer les options matérielles, veillez à ce que sa surface puisse accueillir les dimensions de ces options.
- Maintenez l'imprimante en position verticale.
- Evitez tout mouvement brusque.
- Prenez garde de ne pas laisser vos doigts sous l'imprimante lorsque vous la posez.
- Assurez-vous qu'il y a suffisamment d'espace autour de l'imprimante.

**Remarque** : Les dégâts sur l'imprimante provoqués par un déplacement incorrect ne sont pas couverts par sa garantie.

## Transport de l'imprimante

Pour transporter l'imprimante, emballez-la dans son conditionnement d'origine ou contactez votre point de vente.

# Economie d'énergie et de papier

## Configuration des paramètres du mode économie d'énergie

### mode Veille

- 1 Sur l'écran d'accueil, appuyez sur **Paramètres** > **Périphérique** > **Gestion alimentation** > **Délais** > **Mode veille**.
- 2 Spécifiez le délai d'attente avant la mise en veille de l'imprimante.

## mode Hibernation

- 1 Sur l'écran d'accueil, appuyez sur **Paramètres** > **Périphérique** > **Gestion alimentation** > **Délais** > **Fin de l'hibernation**.
- 2 Sélectionnez le délai d'attente avant le passage de l'imprimante en mode Hibernation.

### Remarques :

- Pour que la fin de l'hibernation fonctionne, définissez l'option Fin de l'hibernation lors d'une connexion sur Hibernation.
- Embedded Web Server est désactivé lorsque l'imprimante est en mode Hibernation.

## Réglage de la luminosité de l'écran de l'imprimante

- 1 Sur l'écran d'accueil, appuyez sur **Paramètres** > **Périphérique** > **Préférences** > **Luminosité de l'écran**.
- 2 Réglez le paramètre.

## Economie des fournitures

- Effectuez des impressions recto verso.  
**Remarque :** L'impression recto verso est le paramètre par défaut dans le pilote d'impression.
- Imprimer plusieurs pages sur une seule feuille de papier.
- Utilisez la fonction de prévisualisation pour visualiser le document avant de l'imprimer.
- Imprimez une copie du document pour en vérifier le contenu et le format.

# Elimination des brourages

## Réduction des risques de brourage

### Chargez le papier correctement

- Assurez-vous que le papier est chargé bien à plat dans le tiroir.

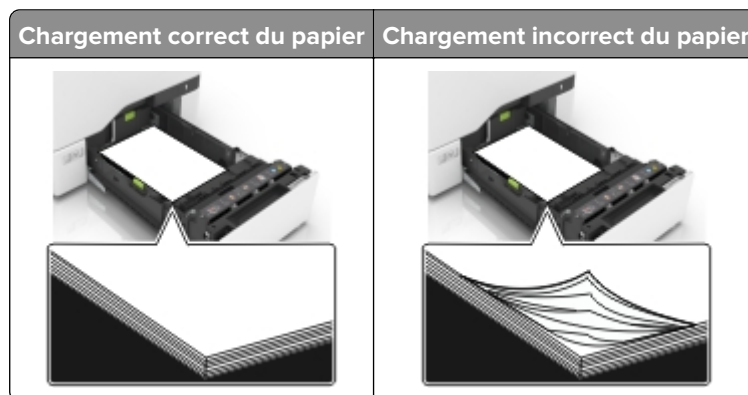

- Ne chargez ou n'enlevez pas un tiroir lorsqu'une impression est en cours.
- Ne chargez pas trop de papier. Assurez-vous que la hauteur de la pile est en dessous du repère de chargement maximal.
- Ne faites pas glisser le papier dans le tiroir. Chargez le papier comme illustré.



- Assurez-vous que les guides-papier sont correctement positionnés et qu'ils ne sont pas trop serrés contre le papier ou les enveloppes.
- Poussez fermement le tiroir dans l'imprimante une fois le papier chargé.

### Utilisez le papier recommandé.

- Utilisez uniquement les types de papier et de support spéciaux recommandés.
- Ne chargez pas de papier froissé, plié, humide, gondolé ou recourbé.



- Déramez, ventilez et alignez les bords du papier avant de le charger.



- N'utilisez pas de papier découpé ou rogné manuellement.
- Ne mélangez pas les formats, les grammages ou les types de papier dans un même tiroir.
- Assurez-vous que le format et le type de papier sont définis correctement sur l'ordinateur ou sur le panneau de commandes de l'imprimante.
- Stockez le papier en suivant les recommandations du fabricant.

## Identification des zones de brourage

### Remarques :

- Lorsque l'option Assistance brourage papier est définie sur Activé, l'imprimante éjecte automatiquement les pages vierges ou les pages partiellement imprimées dès qu'une page coincée a été dégagée. Vérifiez les pages vierges imprimées.
- Lorsque l'option Correction brourage est définie sur Activé ou Auto, l'imprimante réimprime les pages coincées.

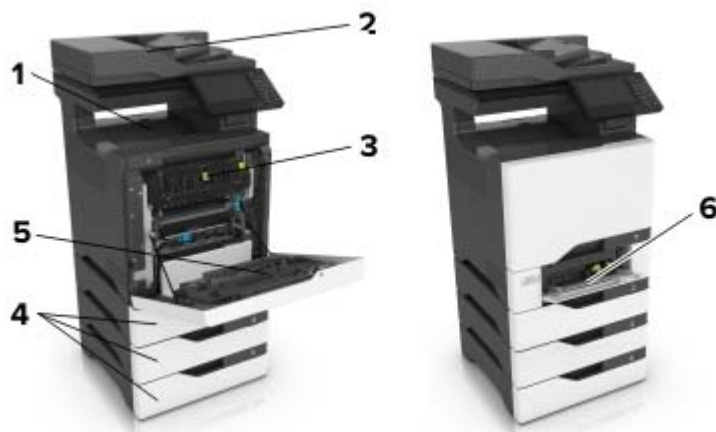

	Zones de brourage
1	Réceptacle standard
2	Porte E
3	Porte A
4	Tiroirs
5	Chargeur multifonction

## Bouffrage papier dans les tiroirs

- 1 Tirez sur le tiroir pour le dégager.



**Avertissement—Danger potentiel :** Un capteur dans le tiroir facultatif peut facilement être endommagé par l'électricité statique. Touchez une surface métallique avant de retirer le papier coincé dans le tiroir.

- 2 Retirez le papier coincé.

**Remarque :** Assurez-vous qu'il ne reste plus de morceaux de papier.



- 3 Insérez le bac.

## Bouffrage papier derrière la porte E

- 1 Ouvrez la porte E.

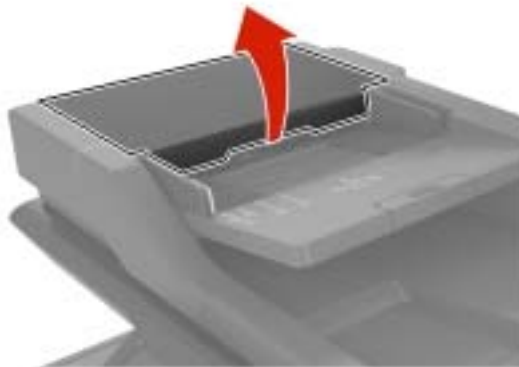

- 2 Retirez le papier coincé.

**Remarque :** Assurez-vous qu'il ne reste plus de morceaux de papier.

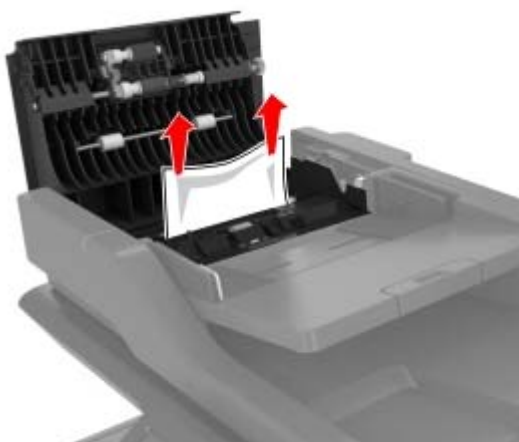

- 3 Fermez la porte E.

## Bouffrage papier dans le chargeur multifonction

- 1 Retirez le papier du chargeur multifonction.
- 2 Tirez sur le tiroir pour le dégager.
- 3 Retirez le papier coincé.

**Remarque :** Assurez-vous qu'il ne reste plus de morceaux de papier.

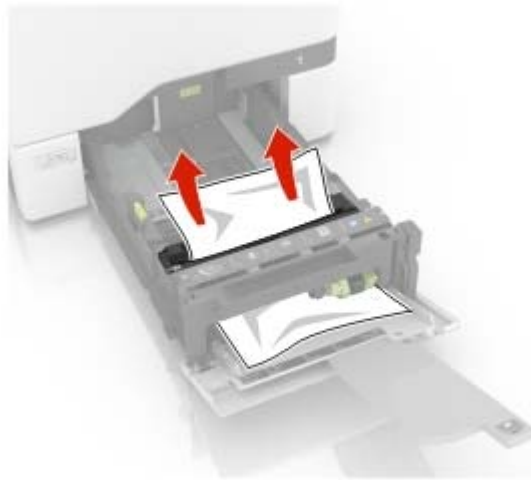

4 Insérez le bac.

## Boufrage papier dans le réceptacle standard

1 Retirez le papier coincé.

**Remarque :** Assurez-vous qu'il ne reste plus de morceaux de papier.

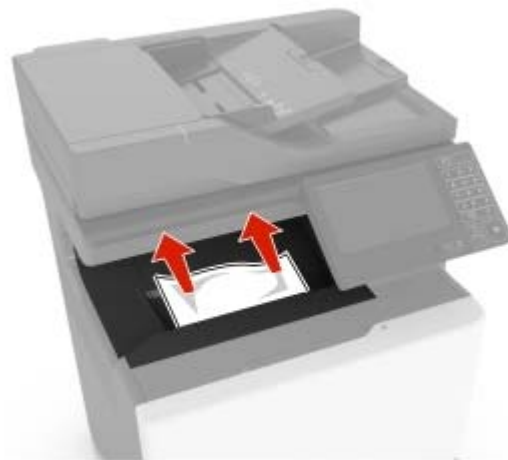

2 Ouvrez les portes A et D, puis retirez tous les fragments de papier.



**ATTENTION—SURFACE CHAUDE :** L'intérieur de l'imprimante risque d'être brûlant. pour réduire le risque de brûlure, laissez la surface ou le composant refroidir avant d'y toucher.

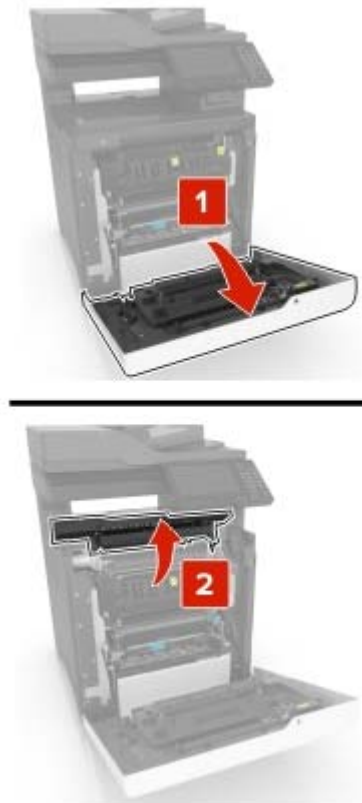

3 Fermez les portes D et A.

## Bouillage derrière la porte A

### Bouillage papier dans l'unité de fusion

1 Ouvrez la porte A.

 **ATTENTION—SURFACE CHAUDE** : L'intérieur de l'imprimante risque d'être brûlant. pour réduire le risque de brûlure, laissez la surface ou le composant refroidir avant d'y toucher.



**2** Retirez le papier coincé.

**Remarque :** Assurez-vous qu'il ne reste plus de morceaux de papier.

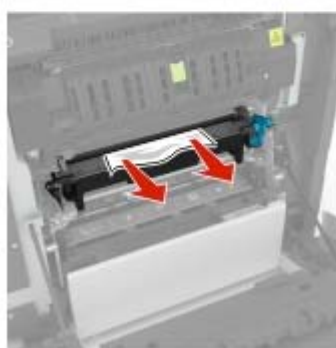

3 Ouvrez la porte d'accès à l'unité de fusion.

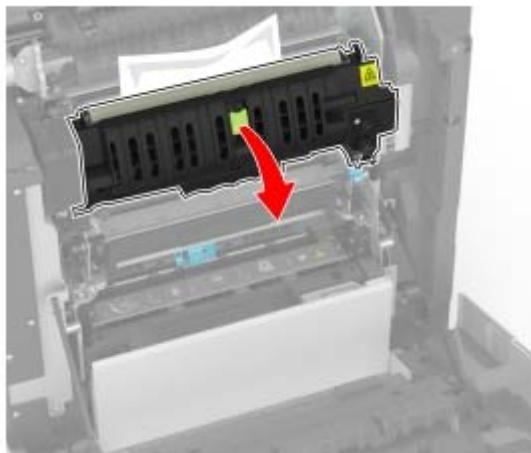

4 Retirez le papier coincé.

**Remarque :** Assurez-vous qu'il ne reste plus de morceaux de papier.

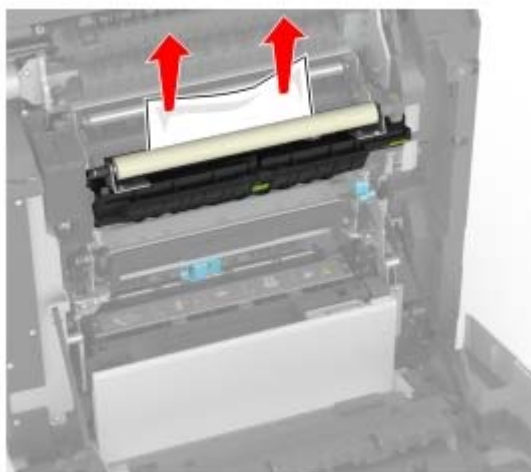

5 Fermez la porte A.

### Bouillage papier dans l'unité d'impression recto verso

1 Ouvrez la porte A.

 **ATTENTION—SURFACE CHAUDE :** L'intérieur de l'imprimante risque d'être brûlant. Pour réduire le risque de brûlure, laissez la surface ou le composant refroidir avant d'y toucher.



**2** Soulevez le capot de l'unité d'impression recto verso.

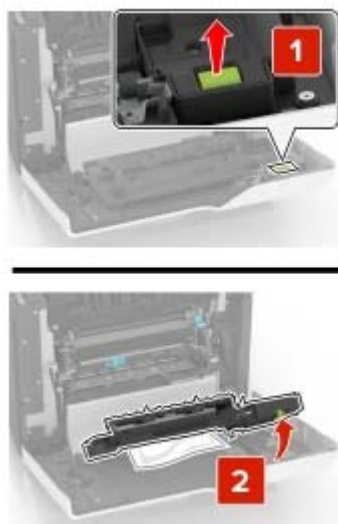

**3** Retirez le papier coincé.

**Remarque :** Assurez-vous qu'il ne reste plus de morceaux de papier.



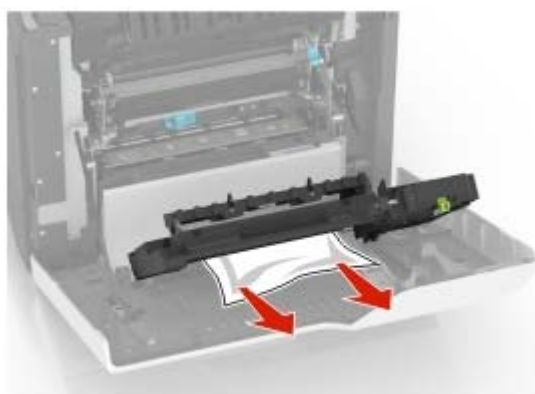

**4** Fermez le capot de l'unité d'impression recto verso ainsi que la porte A.

# Dépannage

## Problèmes d'impression

### Qualité d'impression médiocre

#### Pages vierges ou blanches



Contactez votre [distributeur](#).

#### Impression sombre



**Remarque :** Avant de résoudre le problème, imprimez les pages d'échantillon de qualité afin de déterminer la couleur manquante. Sur l'écran d'accueil, accédez à **Paramètres > Dépannage > Pages de test de qualité d'impression**.

Action	Oui	Non
<p><b>Etape 1</b></p> <p><b>a</b> Exécutez un Réglage couleur. Sur l'écran d'accueil, appuyez sur <b>Paramètres &gt; Imprimer &gt; Qualité &gt; Traitement avancé de l'image &gt; Réglage couleur</b>.</p> <p><b>b</b> Imprimez le document.</p> <p>L'impression est-elle trop sombre ?</p>	<p>Passez à l'étape 2.</p>	<p>Le problème est résolu.</p>

Action	Oui	Non
<p><b>Etape 2</b></p> <p><b>a</b> En fonction de votre système d'exploitation, réduisez l'intensité du toner à partir de la boîte de dialogue Préférences d'impression ou Imprimer.</p> <p><b>Remarque :</b> Vous pouvez également modifier ce paramètre à partir du panneau de commandes de l'imprimante. Sur l'écran d'accueil, appuyez sur <b>Paramètres &gt; Imprimer &gt; Qualité &gt; Intensité toner</b>.</p> <p><b>b</b> Imprimez le document.</p> <p>L'impression est-elle trop sombre ?</p>	Passez à l'étape 3.	Le problème est résolu.
<p><b>Etape 3</b></p> <p><b>a</b> En fonction de votre système d'exploitation, définissez le type de papier à partir de la boîte de dialogue Préférences d'impression ou Imprimer.</p> <p><b>Remarques :</b></p> <ul style="list-style-type: none"> <li>• Assurez-vous que le paramètre correspond au papier chargé dans le tiroir.</li> <li>• Vous pouvez également modifier ce paramètre à partir du panneau de commandes de l'imprimante. Sur l'écran d'accueil, appuyez sur <b>Paramètres &gt; Papier &gt; Configuration du tiroir &gt; Format/Type papier</b>.</li> </ul> <p><b>b</b> Imprimez le document.</p> <p>L'impression est-elle trop sombre ?</p>	Passez à l'étape 4.	Le problème est résolu.
<p><b>Etape 4</b></p> <p>Assurez-vous que le papier ne possède pas une surface texturée ou grenée.</p> <p>Imprimez-vous sur du papier texturé ou grené ?</p>	Passez à l'étape 5.	Passez à l'étape 6.
<p><b>Etape 5</b></p> <p><b>a</b> Remplacez le papier texturé ou grené par du papier ordinaire.</p> <p><b>b</b> Imprimez le document.</p> <p>L'impression est-elle trop sombre ?</p>	Passez à l'étape 6.	Le problème est résolu.
<p><b>Etape 6</b></p> <p><b>a</b> Chargez du papier provenant d'une nouvelle ramette.</p> <p><b>Remarque :</b> le papier absorbe l'humidité lorsqu'il y est exposé. Conservez le papier dans son emballage d'origine avant de l'utiliser.</p> <p><b>b</b> Imprimez le document.</p> <p>L'impression est-elle trop sombre ?</p>	Contactez votre <a href="#">distributeur</a> .	Le problème est résolu.

## Images rémanentes



**Remarque :** Avant de résoudre le problème, imprimez les pages de test de qualité d'impression. Sur l'écran d'accueil, accédez à **Paramètres > Dépannage > Pages de test de qualité d'impression**.

Action	Oui	Non
<p><b>Etape 1</b></p> <p><b>a</b> Chargez le tiroir de papier aux type et grammage appropriés.</p> <p><b>b</b> Imprimez le document.</p> <p>Des images rémanentes apparaissent-elles sur les impressions ?</p>	<p>Passez à l'étape 2.</p>	<p>Le problème est résolu.</p>
<p><b>Etape 2</b></p> <p><b>a</b> En fonction de votre système d'exploitation, définissez le type de papier à partir de la boîte de dialogue Préférences d'impression ou Imprimer.</p> <p><b>Remarques :</b></p> <ul style="list-style-type: none"> <li>Assurez-vous que le paramètre correspond au papier chargé dans le tiroir.</li> <li>Vous pouvez également modifier ce paramètre à partir du panneau de commandes de l'imprimante. Sur l'écran d'accueil, appuyez sur <b>Paramètres &gt; Papier &gt; Configuration du tiroir &gt; Format/Type papier</b>.</li> </ul> <p><b>b</b> Imprimez le document.</p> <p>Des images rémanentes apparaissent-elles sur les impressions ?</p>	<p>Passez à l'étape 3.</p>	<p>Le problème est résolu.</p>
<p><b>Etape 3</b></p> <p><b>a</b> Exécutez un Réglage couleur.</p> <p>Sur l'écran d'accueil, appuyez sur <b>Paramètres &gt; Imprimer &gt; Qualité &gt; Traitement avancé de l'image &gt; Réglage couleur</b>.</p> <p><b>b</b> Imprimez le document.</p> <p>Des images rémanentes apparaissent-elles sur les impressions ?</p>	<p>Contactez votre <a href="#">distributeur</a>.</p>	<p>Le problème est résolu.</p>

## Arrière-plan gris ou coloré



**Remarque :** Avant de résoudre le problème, imprimez les pages de test de qualité d'impression. Sur l'écran d'accueil, accédez à **Paramètres > Dépannage > Pages de test de qualité d'impression**.

Action	Oui	Non
<p><b>Etape 1</b></p> <p><b>a</b> En fonction de votre système d'exploitation, augmentez l'intensité du toner à partir de la boîte de dialogue Préférences d'impression ou Imprimer.</p> <p><b>Remarque :</b> Vous pouvez également modifier ce paramètre à partir du panneau de commandes de l'imprimante. Sur l'écran d'accueil, appuyez sur <b>Paramètres &gt; Imprimer &gt; Qualité &gt; Intensité toner</b>.</p> <p><b>b</b> Imprimez le document.</p> <p>Un arrière-plan gris ou coloré apparaît-il sur les impressions ?</p>	<p>Passez à l'étape 2.</p>	<p>Le problème est résolu.</p>
<p><b>Etape 2</b></p> <p><b>a</b> Exécutez un Réglage couleur. Sur l'écran d'accueil, appuyez sur <b>Paramètres &gt; Imprimer &gt; Qualité &gt; Traitement avancé de l'image &gt; Réglage couleur</b>.</p> <p><b>b</b> Imprimez le document.</p> <p>Un arrière-plan gris ou coloré apparaît-il sur les impressions ?</p>	<p>Contactez votre <a href="#">distributeur</a>.</p>	<p>Le problème est résolu.</p>

## Les marges sont incorrectes



**Remarque :** Avant de résoudre le problème, imprimez les pages de test de qualité d'impression. Sur le panneau de commandes, accédez à **Paramètres > Dépannage > Pages de test de qualité d'impression**. Sur les modèles d'imprimante sans écran tactile, appuyez sur **OK** pour parcourir les paramètres.

Action	Oui	Non
<p><b>Etape 1</b></p> <p><b>a</b> Ajustez les guides au format du papier chargé dans le tiroir.</p> <p><b>b</b> Imprimez le document.</p> <p>Les marges sont-elles correctes ?</p>	Le problème est résolu.	Passez à l'étape 2.
<p><b>Etape 2</b></p> <p><b>a</b> En fonction de votre système d'exploitation, définissez le format de papier à partir de la boîte de dialogue Préférences d'impression ou Imprimer.</p> <p><b>Remarques :</b></p> <ul style="list-style-type: none"> <li>Assurez-vous que le paramètre correspond au papier chargé.</li> <li>Vous pouvez également modifier ce paramètre à partir du panneau de commandes de l'imprimante. Accédez à <b>Paramètres &gt; Papier &gt; Configuration du tiroir &gt; Format/Type papier.</b></li> </ul> <p><b>b</b> Imprimez le document.</p> <p>Les marges sont-elles correctes ?</p>	Le problème est résolu.	Contactez votre <a href="#">distributeur</a> .

## Impression claire



**Remarque :** Avant de résoudre le problème, imprimez les pages de test de qualité d'impression. Sur le panneau de commandes, accédez à **Paramètres > Dépannage > Pages de test de qualité d'impression**.

Action	Oui	Non
<p><b>Etape 1</b></p> <p><b>a</b> Exécutez un Réglage couleur.</p> <p>Sur l'écran d'accueil, appuyez sur <b>Paramètres &gt; Imprimer &gt; Qualité &gt; Traitement avancé de l'image &gt; Réglage couleur.</b></p> <p><b>b</b> Imprimez le document.</p> <p>S</p> <p>L'impression est-elle trop claire ?</p>	Passez à l'étape 2.	Le problème est résolu.

Action	Oui	Non
<p><b>Etape 2</b></p> <p><b>a</b> En fonction de votre système d'exploitation, augmentez l'intensité du toner à partir de la boîte de dialogue Préférences d'impression ou Imprimer.</p> <p><b>Remarque :</b> Vous pouvez également modifier ce paramètre à partir du panneau de commandes de l'imprimante. Sur l'écran d'accueil, appuyez sur <b>Paramètres &gt; Imprimer &gt; Qualité &gt; Intensité toner</b>.</p> <p><b>b</b> Imprimez le document.</p> <p>L'impression est-elle trop claire ?</p>	Passez à l'étape 3.	Le problème est résolu.
<p><b>Etape 3</b></p> <p><b>a</b> En fonction de votre système d'exploitation, définissez le type de papier à partir de la boîte de dialogue Préférences d'impression ou Imprimer.</p> <p><b>Remarques :</b></p> <ul style="list-style-type: none"> <li>• Assurez-vous que le paramètre correspond au papier chargé dans le tiroir.</li> <li>• Vous pouvez également modifier ce paramètre à partir du panneau de commandes de l'imprimante. Sur l'écran d'accueil, appuyez sur <b>Paramètres &gt; Papier &gt; Configuration du tiroir &gt; Format/Type papier</b>.</li> </ul> <p><b>b</b> Imprimez le document.</p> <p>L'impression est-elle trop claire ?</p>	Passez à l'étape 4.	Le problème est résolu.
<p><b>Etape 4</b></p> <p>Assurez-vous que le papier ne possède pas une surface texturée ou grenée.</p> <p>Imprimez-vous sur du papier texturé ou grené ?</p>	Passez à l'étape 5.	Passez à l'étape 6.
<p><b>Etape 5</b></p> <p><b>a</b> Remplacez le papier texturé ou grené par du papier ordinaire.</p> <p><b>b</b> Imprimez le document.</p> <p>L'impression est-elle trop sombre ?</p>	Passez à l'étape 6.	Le problème est résolu.
<p><b>Etape 6</b></p> <p><b>a</b> Chargez du papier provenant d'une nouvelle ramette.</p> <p><b>Remarque :</b> le papier absorbe l'humidité lorsqu'il y est exposé. Conservez le papier dans son emballage d'origine avant de l'utiliser.</p> <p><b>b</b> Imprimez le document.</p> <p>L'impression est-elle trop claire ?</p>	Contactez votre <a href="#">distributeur</a> .	Le problème est résolu.

## Couleurs manquantes



Contactez votre [distributeur](#).

## Impression tachetée et points



**Remarque :** Avant de résoudre le problème, imprimez les pages de test de qualité d'impression. Sur l'écran d'accueil, accédez à **Paramètres > Dépannage > Pages de test de qualité d'impression**.

Action	Oui	Non
<p><b>Etape 1</b> Vérifiez que l'imprimante n'est entachée d'aucune fuite de toner.</p> <p>L'imprimante est-elle exempte de fuites de toner ?</p>	Passez à l'étape 2.	Contactez votre <a href="#">distributeur</a> .
<p><b>Etape 2</b></p> <p><b>a</b> En fonction de votre système d'exploitation, définissez le type et le format du papier à partir de la boîte de dialogue Préférences d'impression ou Imprimer.</p> <p><b>Remarques :</b></p> <ul style="list-style-type: none"> <li>Assurez-vous que les paramètres correspondent au papier chargé.</li> <li>Vous pouvez également modifier les paramètres à partir du panneau de commandes de l'imprimante. Sur l'écran d'accueil, appuyez sur <b>Paramètres &gt; Papier &gt; Configuration du tiroir &gt; Format/Type papier</b>.</li> </ul> <p><b>b</b> Imprimez le document.</p> <p>L'impression est-elle toujours tachetée ?</p>	Passez à l'étape 3.	Le problème est résolu.



Action	Oui	Non
<p><b>Etape 3</b></p> <p><b>a</b> Remplacez le papier texturé ou grené chargé dans le tiroir par du papier ordinaire.</p> <p><b>b</b> Imprimez le document.</p> <p>L'impression est-elle toujours tachetée ?</p>	Contactez votre <a href="#">distributeur</a> .	Le problème est résolu.

## Impression inclinée ou déformée



**Remarque :** Avant de résoudre le problème, imprimez les pages de test de qualité d'impression. Sur l'écran d'accueil, accédez à **Paramètres > Dépannage > Pages de test de qualité d'impression**.

Action	Oui	Non
<p><b>Etape 1</b></p> <p><b>a</b> Tirez sur le tiroir pour le dégager.</p> <p><b>b</b> Retirez le papier, puis chargez du papier provenant d'une nouvelle ramette.</p> <p><b>Remarque :</b> le papier absorbe l'humidité lorsqu'il y est exposé. Conservez le papier dans son emballage d'origine avant de l'utiliser.</p> <p><b>c</b> Pincez les guide-papier et faites-les glisser sur la position qui correspond au format du papier que vous chargez.</p> <p><b>d</b> Insérez le tiroir.</p> <p><b>e</b> Imprimez le document.</p> <p>L'impression est-elle inclinée ou déformée ?</p>	Passez à l'étape 2.	Le problème est résolu.
<p><b>Etape 2</b></p> <p><b>a</b> Assurez-vous d'imprimer sur un format de papier pris en charge.</p> <p><b>b</b> Imprimez le document.</p> <p>L'impression est-elle inclinée ou déformée ?</p>	Contactez votre <a href="#">distributeur</a> .	Le problème est résolu.

## Images noires ou de couleur unie



Contactez votre [distributeur](#).

## Texte ou images coupés



**Remarque :** Avant de résoudre le problème, imprimez les pages de test de qualité d'impression. Sur l'écran d'accueil, accédez à **Paramètres > Dépannage > Pages de test de qualité d'impression**.

Action	Oui	Non
<p><b>Etape 1</b></p> <p><b>a</b> Ajustez les guides au format du papier chargé dans le tiroir.</p> <p><b>b</b> Imprimez le document.</p> <p>La page ou l'image est-elle tronquée ?</p>	<p>Passez à l'étape 2.</p>	<p>Le problème est résolu.</p>
<p><b>Etape 2</b></p> <p><b>a</b> En fonction de votre système d'exploitation, définissez le format de papier à partir de la boîte de dialogue Préférences d'impression ou Imprimer.</p> <p><b>Remarques :</b></p> <ul style="list-style-type: none"> <li>Assurez-vous que le paramètre correspond au papier chargé dans le tiroir.</li> <li>Vous pouvez également modifier ce paramètre à partir du panneau de commandes de l'imprimante. Sur l'écran d'accueil, appuyez sur <b>Paramètres &gt; Papier &gt; Configuration du tiroir &gt; Format/Type papier</b>.</li> </ul> <p><b>b</b> Imprimez le document.</p> <p>La page ou l'image est-elle tronquée ?</p>	<p>Contactez votre <a href="#">distributeur</a>.</p>	<p>Le problème est résolu.</p>

## Effacement du toner



**Remarque :** Avant de résoudre le problème, imprimez les pages de test de qualité d'impression. Sur l'écran d'accueil, accédez à **Paramètres > Dépannage > Pages de test de qualité d'impression**.

Action	Oui	Non
<p><b>1</b> En fonction de votre système d'exploitation, définissez le type de papier à partir de la boîte de dialogue Préférences d'impression ou Imprimer.</p> <p><b>Remarques :</b></p> <ul style="list-style-type: none"> <li>Assurez-vous que le paramètre correspond au papier chargé.</li> <li>Vous pouvez également modifier ce paramètre à partir du panneau de commandes de l'imprimante. Sur l'écran d'accueil, appuyez sur <b>Paramètres &gt; Papier &gt; Configuration du tiroir &gt; Format/Type papier</b>.</li> </ul> <p><b>2</b> Imprimez le document.</p> <p>Le toner ne se fixe pas bien sur le papier ?</p>	<p>Contactez votre <a href="#">distributeur</a>.</p>	<p>Le problème est résolu.</p>

## Densité d'impression inégale



Contactez votre [distributeur](#).

## Lignes noires horizontales





**Remarques :**

- Avant de résoudre le problème, imprimez les pages de test de qualité d'impression. Sur l'écran d'accueil, accédez à **Paramètres > Dépannage > Pages de test de qualité d'impression**.
- Si des lignes noires horizontales apparaissent toujours sur les impressions, reportez-vous à la rubrique « Défaillances répétées ».

Action	Oui	Non
<p><b>Etape 1</b></p> <p><b>a</b> En fonction de votre système d'exploitation, indiquez la source de papier à partir de la boîte de dialogue Préférences d'impression ou Imprimer.</p> <p><b>b</b> Imprimez le document.</p> <p>Des lignes noires horizontales apparaissent-elles sur les impressions ?</p>	Passez à l'étape 2.	Le problème est résolu.
<p><b>Etape 2</b></p> <p><b>a</b> En fonction de votre système d'exploitation, définissez le type de papier à partir de la boîte de dialogue Préférences d'impression ou Imprimer.</p> <p><b>Remarques :</b></p> <ul style="list-style-type: none"> <li>• Assurez-vous que le paramètre correspond au papier chargé dans le tiroir.</li> <li>• Vous pouvez également modifier ce paramètre à partir du panneau de commandes de l'imprimante. Sur l'écran d'accueil, appuyez sur <b>Paramètres &gt; Papier &gt; Configuration du tiroir &gt; Format/Type papier</b>.</li> </ul> <p><b>b</b> Imprimez le document.</p> <p>Des lignes noires horizontales apparaissent-elles sur les impressions ?</p>	Passez à l'étape 3.	Le problème est résolu.
<p><b>Etape 3</b></p> <p><b>a</b> Chargez du papier provenant d'une nouvelle ramette.</p> <p><b>Remarque :</b> le papier absorbe l'humidité lorsqu'il y est exposé. Conservez le papier dans son emballage d'origine jusqu'à utilisation.</p> <p><b>b</b> Imprimez le document.</p> <p>Des lignes noires horizontales apparaissent-elles sur les impressions ?</p>	Contactez votre <a href="#">distributeur</a> .	Le problème est résolu.

**Lignes noires verticales**

**Remarque :** Avant de résoudre le problème, imprimez les pages de test de qualité d'impression. Sur le panneau de commandes, accédez à **Paramètres > Dépannage > Pages de test de qualité d'impression.**

Action	Oui	Non
<p><b>Etape 1</b> A l'aide d'une feuille de papier vierge, effectuez une copie recto verso avec le DAA.</p> <p>Des lignes ou traînées noires verticales apparaissent-elles sur les impressions ?</p>	Passez à l'étape 2.	Passez à l'étape 3.
<p><b>Etape 2</b> A l'aide d'un chiffon doux, humide et non pelucheux, nettoyez les zones suivantes :</p> <ul style="list-style-type: none"> <li>• Vitre du DAA</li> </ul>  <ul style="list-style-type: none"> <li>• Tampon de la vitre du DAA</li> </ul>  <p>Des lignes ou traînées noires verticales apparaissent-elles sur les impressions ?</p>	Passez à l'étape 3.	Le problème est résolu.

Action	Oui	Non
<p><b>Etape 3</b></p> <p><b>a</b> En fonction de votre système d'exploitation, définissez le type de papier à partir de la boîte de dialogue Préférences d'impression ou Imprimer.</p> <p><b>Remarques :</b></p> <ul style="list-style-type: none"> <li>• Assurez-vous que le paramètre correspond au papier chargé.</li> <li>• Vous pouvez également modifier ce paramètre à partir du panneau de commandes de l'imprimante. Accédez à <b>Paramètres &gt; Papier &gt; Configuration du tiroir &gt; Format/Type papier.</b></li> </ul> <p><b>b</b> Imprimez le document.</p> <p>Des lignes ou traînées noires verticales apparaissent-elles sur les impressions ?</p>	<p>Passez à l'étape 4.</p>	<p>Le problème est résolu.</p>
<p><b>Etape 4</b></p> <p><b>a</b> Chargez du papier provenant d'une nouvelle ramette.</p> <p><b>Remarque :</b> Le papier absorbe l'humidité lorsqu'il y est exposé. Conservez le papier dans son emballage d'origine jusqu'à utilisation.</p> <p><b>b</b> Imprimez le document.</p> <p>Des lignes ou traînées noires verticales apparaissent-elles sur les impressions ?</p>	<p>Contactez votre <a href="#">distributeur</a>.</p>	<p>Le problème est résolu.</p>

## Lignes blanches horizontales



### Remarques :

- Avant de résoudre le problème, imprimez les pages de test de qualité d'impression. Sur l'écran d'accueil, accédez à **Paramètres > Dépannage > Pages de test de qualité d'impression.**
- Si des lignes blanches horizontales apparaissent toujours sur vos impressions, reportez-vous à la rubrique « Défaillances répétées ».

Action	Oui	Non
<p><b>Etape 1</b></p> <p><b>a</b> En fonction de votre système d'exploitation, définissez le type de papier à partir de la boîte de dialogue Préférences d'impression ou Imprimer.</p> <p><b>Remarques :</b></p> <ul style="list-style-type: none"> <li>• Assurez-vous que le paramètre correspond au papier chargé dans le tiroir.</li> <li>• Vous pouvez également modifier ce paramètre à partir du panneau de commandes de l'imprimante. Sur l'écran d'accueil, appuyez sur <b>Paramètres &gt; Papier &gt; Configuration du tiroir &gt; Format/Type papier</b>.</li> </ul> <p><b>b</b> Imprimez le document.</p> <p>Des lignes blanches horizontales apparaissent-elles sur les impressions ?</p>	<p>Passez à l'étape 2.</p>	<p>Le problème est résolu.</p>
<p><b>Etape 2</b></p> <p><b>a</b> Chargez la source de papier spécifiées avec le type de papier recommandé.</p> <p><b>b</b> Imprimez le document.</p> <p>Des lignes blanches horizontales apparaissent-elles sur les impressions ?</p>	<p>Contactez votre <a href="#">distributeur</a>.</p>	<p>Le problème est résolu.</p>

## Lignes blanches verticales



**Remarque :** Avant de résoudre le problème, imprimez les pages de test de qualité d'impression. Sur l'écran d'accueil, accédez à **Paramètres > Dépannage > Pages de test de qualité d'impression**.

Action	Oui	Non
<p><b>Etape 1</b></p> <p><b>a</b> En fonction de votre système d'exploitation, définissez le type de papier à partir de la boîte de dialogue Préférences d'impression ou Imprimer.</p> <p><b>Remarques :</b></p> <ul style="list-style-type: none"> <li>• Assurez-vous que le paramètre correspond au papier chargé dans le tiroir.</li> <li>• Vous pouvez également modifier ce paramètre à partir du panneau de commandes de l'imprimante. Sur l'écran d'accueil, appuyez sur <b>Paramètres &gt; Papier &gt; Configuration du tiroir &gt; Format/Type papier</b>.</li> </ul> <p><b>b</b> Imprimez le document.</p> <p>Des lignes blanches verticales apparaissent-elles sur les impressions ?</p>	Passez à l'étape 2.	Le problème est résolu.
<p><b>Etape 2</b></p> <p>Assurez-vous d'utiliser le type de papier recommandé.</p> <p><b>a</b> Chargez la source de papier spécifiées avec le type de papier recommandé.</p> <p><b>b</b> Imprimez le document.</p> <p>Des lignes blanches verticales apparaissent-elles toujours sur les impressions ?</p>	Contactez votre <a href="#">distributeur</a> .	Le problème est résolu.

## Défaillances répétées

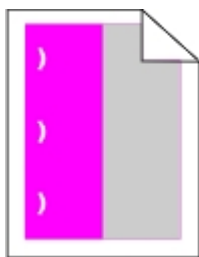

Contactez votre [distributeur](#).

## Les documents confidentiels et suspendus ne s'impriment pas

Action	Oui	Non
<p><b>Etape 1</b></p> <p><b>a</b> Sur le panneau de commande, vérifiez que les documents apparaissent dans la liste Travaux suspendus.</p> <p><b>Remarque :</b> si ces documents ne sont pas répertoriés, imprimez-les à l'aide des options Imprimer et Suspendre.</p> <p><b>b</b> Imprimez les documents.</p> <p>Les documents s'impriment-ils ?</p>	Le problème est résolu.	Passez à l'étape 2.



Action	Oui	Non
<p><b>Etape 2</b></p> <p>Le travail d'impression peut contenir des erreurs de formatage ou des données non valides.</p> <ul style="list-style-type: none"> <li>• Supprimez le travail d'impression, puis renvoyez-le.</li> <li>• Dans le cas des fichiers PDF, créez un nouveau fichier, puis imprimez-le.</li> </ul> <p>Les documents s'impriment-ils ?</p>	Le problème est résolu.	Passez à l'étape 3.
<p><b>Etape 3</b></p> <p>Si vous imprimez depuis Internet, l'imprimante considère peut-être les multiples titres de travaux comme des doublons.</p> <p><b>a</b> Ouvrez la boîte de dialogue Préférences d'impression.</p> <p><b>b</b> Dans l'onglet Imprimer et suspendre, cliquez sur <b>Utiliser l'option Imprimer et suspendre</b> et cliquez sur <b>Conserver les documents en double</b>.</p> <p><b>c</b> Dans la section Impression confidentielle, saisissez un code PIN.</p> <p><b>d</b> Imprimez les documents.</p> <p>Les documents s'impriment-ils ?</p>	Le problème est résolu.	Passez à l'étape 4.
<p><b>Etape 4</b></p> <p><b>a</b> Supprimez certains travaux suspendus pour libérer de l'espace sur la mémoire de l'imprimante.</p> <p><b>b</b> Imprimez les documents.</p> <p>Les documents s'impriment-ils ?</p>	Le problème est résolu.	Contactez votre <a href="#">distributeur</a> .

## Impression lente

Action	Oui	Non
<p><b>Etape 1</b></p> <p>Vérifiez si le câble de l'imprimante est correctement branché à l'imprimante et à l'ordinateur, au serveur d'impression, à une option ou à tout autre périphérique réseau.</p> <p>L'impression est-elle lente ?</p>	Passez à l'étape 2.	Le problème est résolu.
<p><b>Etape 2</b></p> <p><b>a</b> Assurez-vous que l'imprimante n'est pas en mode silencieux. Sur l'écran d'accueil, appuyez sur <b>Paramètres &gt; Périphérique &gt; Maintenance &gt; Menu Configuration &gt; Opérations périphérique &gt; Mode Silencieux</b>.</p> <p><b>b</b> Imprimez le document.</p> <p>L'impression est-elle lente ?</p>	Passez à l'étape 3.	Le problème est résolu.

Action	Oui	Non
<p><b>Etape 3</b></p> <p><b>a</b> En fonction de votre système d'exploitation, définissez la résolution d'impression à partir de la boîte de dialogue Préférences d'impression ou Imprimer.</p> <p><b>b</b> Réglez la résolution sur 4800 CQ.</p> <p><b>c</b> Imprimez le document.</p> <p>L'impression est-elle lente ?</p>	Passez à l'étape 4.	Le problème est résolu.
<p><b>Etape 4</b></p> <p><b>a</b> Sur l'écran d'accueil, appuyez sur <b>Paramètres &gt; Imprimer &gt; Qualité &gt; Résolution impression</b>.</p> <p><b>b</b> Réglez la résolution sur 4800 CQ.</p> <p><b>c</b> Imprimez le document.</p> <p>L'impression est-elle lente ?</p>	Passez à l'étape 5.	Le problème est résolu.
<p><b>Etape 5</b></p> <p><b>a</b> En fonction de votre système d'exploitation, définissez le type de papier à partir de la boîte de dialogue Préférences d'impression ou Imprimer.</p> <p><b>Remarques :</b></p> <ul style="list-style-type: none"> <li>• Assurez-vous que le paramètre correspond au papier chargé.</li> <li>• Vous pouvez également modifier ce paramètre à partir du panneau de commandes de l'imprimante. Sur l'écran d'accueil, appuyez sur <b>Paramètres &gt; Papier &gt; Configuration du tiroir &gt; Format/Type papier</b>.</li> <li>• L'impression sur papier plus lourd est plus lente.</li> <li>• L'impression sur du papier au format plus étroit que Lettre, A4 et Légal peut être plus lente.</li> </ul> <p><b>b</b> Imprimez le document.</p> <p>L'impression est-elle lente ?</p>	Passez à l'étape 6.	Le problème est résolu.
<p><b>Etape 6</b></p> <p><b>a</b> Assurez-vous que les paramètres de l'imprimante pour la texture et le grammage correspondent au papier chargé.</p> <p>Sur l'écran d'accueil, appuyez sur <b>Paramètres &gt; Papier &gt; Configuration du support &gt; Types de supports</b>.</p> <p><b>Remarque :</b> L'impression sur papier lourd et à la texture rugueuse peut être plus lente.</p> <p><b>b</b> Imprimez le document.</p> <p>L'impression est-elle lente ?</p>	Passez à l'étape 7.	Le problème est résolu.
<p><b>Etape 7</b></p> <p>Supprimez les travaux suspendus.</p> <p>L'impression est-elle lente ?</p>	Passez à l'étape 8.	Le problème est résolu.

Action	Oui	Non
<p><b>Etape 8</b></p> <p><b>a</b> Assurez-vous que l'imprimante n'est pas en surchauffe.</p> <p><b>Remarques :</b></p> <ul style="list-style-type: none"> <li>• Après un long travail d'impression, laissez refroidir l'imprimante.</li> <li>• Respectez la température ambiante recommandée pour l'imprimante. Pour plus d'informations, reportez-vous à la section « <a href="#">Sélection d'un emplacement pour l'imprimante</a> » à la page 10.</li> </ul> <p><b>b</b> Imprimez le document.</p> <p>L'impression est-elle lente ?</p>	<p>Contactez votre <a href="#">distributeur</a>.</p>	<p>Le problème est résolu.</p>

## Les travaux d'impression ne s'impriment pas

Action	Oui	Non
<p><b>Etape 1</b></p> <p><b>a</b> A partir du document que vous tentez d'imprimer, ouvrez la boîte de dialogue Imprimer et vérifiez que vous avez sélectionné l'imprimante appropriée.</p> <p><b>b</b> Imprimez le document.</p> <p>Le document s'imprime-t-il ?</p>	<p>Le problème est résolu.</p>	<p>Passez à l'étape 2.</p>
<p><b>Etape 2</b></p> <p><b>a</b> Vérifiez que l'imprimante est sous tension.</p> <p><b>b</b> Résolez les éventuels messages s'affichant à l'écran.</p> <p><b>c</b> Imprimez le document.</p> <p>Le document s'imprime-t-il ?</p>	<p>Le problème est résolu.</p>	<p>Passez à l'étape 3.</p>
<p><b>Etape 3</b></p> <p><b>a</b> Assurez-vous que les ports sont opérationnels et que les câbles sont correctement branchés à l'ordinateur et à l'imprimante. Pour plus d'informations, consultez la documentation d'installation fournie avec l'imprimante.</p> <p><b>b</b> Imprimez le document.</p> <p>Le document s'imprime-t-il ?</p>	<p>Le problème est résolu.</p>	<p>Passez à l'étape 4.</p>
<p><b>Etape 4</b></p> <p><b>a</b> Eteignez l'imprimante, puis attendez environ 10 secondes avant de la remettre sous tension.</p> <p><b>b</b> Imprimez le document.</p> <p>Le document s'imprime-t-il ?</p>	<p>Le problème est résolu.</p>	<p>Passez à l'étape 5.</p>

Action	Oui	Non
<p><b>Etape 5</b></p> <p><b>a</b> Retirez les cartouches, puis réinstallez le pilote d'impression.</p> <p><b>b</b> Imprimez le document.</p> <p>Le document s'imprime-t-il ?</p>	Le problème est résolu.	Contactez votre <a href="#">distributeur</a> .

## Le travail est imprimé depuis un tiroir inapproprié ou sur un papier inadéquat

Action	Oui	Non
<p><b>Etape 1</b></p> <p><b>a</b> Assurez-vous d'imprimer sur le papier approprié.</p> <p><b>b</b> Imprimez le document.</p> <p>Le document est-il imprimé sur le papier approprié ?</p>	Passez à l'étape 2.	Chargez le papier de format et de type appropriés.
<p><b>Etape 2</b></p> <p><b>a</b> En fonction de votre système d'exploitation, définissez le type et le format du papier à partir de la boîte de dialogue Préférences d'impression ou Imprimer.</p> <p><b>Remarque :</b> Vous pouvez également modifier les paramètres à partir du panneau de commandes de l'imprimante. Sur l'écran d'accueil, appuyez sur <b>Paramètres &gt; Papier &gt; Configuration du tiroir &gt; Format/Type papier</b>.</p> <p><b>b</b> Assurez-vous que les paramètres correspondent au papier chargé.</p> <p><b>c</b> Imprimez le document.</p> <p>Le document est-il imprimé sur le papier approprié ?</p>	Le problème est résolu.	Passez à l'étape 3.
<p><b>Etape 3</b></p> <p><b>a</b> Vérifiez si les tiroirs sont chaînés.</p> <p>Pour plus d'informations, reportez-vous à la section « <a href="#">Tiroirs chaînés</a> » à la page 27.</p> <p><b>b</b> Imprimez le document.</p> <p>Le document est-il imprimé à partir du bon tiroir ?</p>	Le problème est résolu.	Contactez votre <a href="#">distributeur</a> .

## L'imprimante ne répond pas

Action	Oui	Non
<p><b>Etape 1</b> Vérifiez que le cordon d'alimentation est branché sur la prise électrique.</p> <p> <b>ATTENTION—RISQUE DE BLESSURE</b> : Pour éviter tout risque d'électrocution ou d'incendie, branchez le câble d'alimentation directement sur une prise électrique répondant aux exigences requises et correctement mise à la terre, proche du produit et facile d'accès.</p> <p>L'imprimante répond-elle ?</p>	Le problème est résolu.	Passez à l'étape 2.
<p><b>Etape 2</b> Vérifiez que l'alimentation électrique n'est pas coupée par un interrupteur ou coupe-circuit.</p> <p>L'alimentation électrique est-elle coupée par un interrupteur ou coupe-circuit ?</p>	Allumez l'interrupteur ou réinitialisez le coupe-circuit.	Passez à l'étape 3.
<p><b>Etape 3</b> Vérifiez que l'imprimante est sous tension.</p> <p>L'imprimante est-elle sous tension ?</p>	Passez à l'étape 4.	Mettez l'imprimante sous tension.
<p><b>Etape 4</b> Vérifiez si l'imprimante est en mode Veille ou Hibernation.</p> <p>L'imprimante est-elle en mode Veille ou Hibernation ?</p>	Appuyez sur le bouton Marche/Arrêt pour sortir l'imprimante de ce mode.	Passez à l'étape 5.
<p><b>Etape 5</b> Vérifiez si les câbles reliant l'imprimante et l'ordinateur sont insérés dans les ports appropriés.</p> <p>Les câbles sont-ils insérés dans les ports appropriés ?</p>	Passez à l'étape 6.	Insérez les câbles dans les ports appropriés.
<p><b>Etape 6</b> Installez le pilote d'impression approprié.</p> <p>L'imprimante répond-elle ?</p>	Le problème est résolu.	Passez à l'étape 7.
<p><b>Etape 7</b> Eteignez l'imprimante, puis attendez environ 10 secondes avant de la remettre sous tension.</p> <p>L'imprimante répond-elle ?</p>	Le problème est résolu.	Contactez votre <a href="#">distributeur</a> .

## Problèmes de connexion réseau

### Impossible d'ouvrir Embedded Web Server

Action	Oui	Non
<p><b>Etape 1</b> Vérifiez que l'imprimante est sous tension.</p> <p>L'imprimante est-elle sous tension ?</p>	Passez à l'étape 2.	Mettez l'imprimante sous tension.
<p><b>Etape 2</b> Vérifiez que l'adresse IP de l'imprimante est correcte.</p> <p><b>Remarques :</b></p> <ul style="list-style-type: none"> <li>• Affichez l'adresse IP sur l'écran d'accueil.</li> <li>• Une adresse IP apparaît sous la forme de quatre séries de chiffres séparées par des points, par exemple 123.123.123.123.</li> </ul> <p>L'adresse IP de l'imprimante est-elle correcte ?</p>	Passez à l'étape 3.	Saisissez l'adresse IP correcte de l'imprimante dans le champ d'adresse.
<p><b>Etape 3</b> Vérifiez que vous utilisez un navigateur pris en charge :</p> <ul style="list-style-type: none"> <li>• Internet Explorer version 11 ou ultérieure</li> <li>• Microsoft Edge</li> <li>• Safari version 10 ou ultérieure</li> <li>• Google Chrome™ version 60 ou ultérieure</li> <li>• Mozilla Firefox version 38.x ou ultérieure</li> </ul> <p>Votre navigateur est-il pris en charge ?</p>	Passez à l'étape 4.	Installez un navigateur pris en charge.
<p><b>Etape 4</b> Vérifiez que votre connexion réseau est active.</p> <p>La connexion réseau est-elle active ?</p>	Passez à l'étape 5.	Contactez votre administrateur.
<p><b>Etape 5</b> Assurez-vous que les câbles sont correctement reliés à l'imprimante et au serveur d'impression. Pour plus d'informations, consultez la documentation fournie avec l'imprimante.</p> <p>Les câbles sont-ils correctement branchés ?</p>	Passez à l'étape 6.	Assurez-vous que les câbles sont correctement branchés.
<p><b>Etape 6</b> Vérifiez si les serveurs proxy Web sont désactivés.</p> <p>Les serveurs proxy Web sont-ils désactivés ?</p>	Passez à l'étape 7.	Contactez votre administrateur.
<p><b>Etape 7</b> Accédez à Embedded Web Server.</p> <p>Embedded Web Server s'est-il ouvert ?</p>	Le problème est résolu.	Contactez votre <a href="#">distributeur</a> .

## Impossible de lire le lecteur flash

Action	Oui	Non
<p><b>Etape 1</b> Vérifiez si l'imprimante n'est pas occupée à traiter un autre travail.</p> <p>L'imprimante est-elle prête ?</p>	Passez à l'étape 2.	Attendez que l'imprimante ait fini de traiter l'autre travail.
<p><b>Etape 2</b> Vérifiez si le lecteur flash est inséré dans le port USB avant.</p> <p><b>Remarque :</b> Le lecteur flash ne fonctionne pas dans le port USB arrière.</p> <p>Le lecteur flash est-il inséré dans le port approprié ?</p>	Passez à l'étape 3.	Insérez le lecteur flash dans le port approprié.
<p><b>Etape 3</b> Vérifiez si le lecteur flash est pris en charge. Pour plus d'informations, reportez-vous à la section « <a href="#">Lecteurs flash et types de fichiers pris en charge</a> » à la page 34.</p> <p>Le lecteur flash est-il pris en charge ?</p>	Passez à l'étape 4.	Insérez un lecteur flash pris en charge.
<p><b>Etape 4</b></p> <p><b>a</b> Vérifiez que le port USB est activé. Pour plus d'informations, reportez-vous à la section « <a href="#">Activation du port USB</a> » à la page 215.</p> <p><b>b</b> Retirez le lecteur flash, puis réinsérez-le.</p> <p>L'imprimante reconnaît-elle le lecteur flash ?</p>	Le problème est résolu.	Contactez votre <a href="#">distributeur</a> .

## Activation du port USB

Sur l'écran d'accueil, appuyez sur **Paramètres > Réseau/Ports > USB > Activer port USB**.

## Vérification de la connectivité de l'imprimante

- 1 Sur l'écran d'accueil, appuyez sur **Paramètres > Rapports > Réseau > Page de configuration du réseau**.
- 2 Vérifiez la première section de la page de configuration du réseau et assurez-vous que l'état est Connectée. Si l'état est Non connectée, il se peut que la connexion de réseau local ne soit pas activée ou que le câble réseau soit débranché ou ne fonctionne pas correctement. Contactez votre administrateur pour obtenir une assistance.

## Problèmes liés aux options matérielles

### Mémoire flash défectueuse détectée

Contactez votre [distributeur](#).

## Espace insuffisant dans la mémoire flash pour les ressources

Contactez votre [distributeur](#).

## Mémoire flash non formatée détectée

Essayez l'une ou plusieurs des solutions suivantes :

- Sur le panneau de commandes, sélectionnez **Continuer** pour arrêter la défragmentation et poursuivre l'impression.
- Formatez la mémoire flash.

**Remarque** : Si le message d'erreur reste affiché, la mémoire flash est peut-être défectueuse et doit être remplacée. Pour remplacer la mémoire flash, contactez votre [distributeur](#).

## Problèmes liés aux consommables

### Remplacez la cartouche, zone d'impression inadaptée

Installez la cartouche de toner appropriée.

### Fournitures ne venant pas d'un fabricant d'imprimantes

Un consommable ou un composant non reconnu a été détecté dans l'imprimante.

Pour un fonctionnement optimal de votre imprimante, installez toujours des consommables et des composants authentiques. L'utilisation de fournitures ou de pièces tierces risque d'affecter les performances, la fiabilité ou la durée de vie de l'imprimante et de ses composants de traitement d'images.

Tous les indicateurs de longévité sont conçus pour fonctionner avec des fournitures et des composants du fabricant de l'imprimante et risquent de fournir des résultats inattendus en cas d'utilisation de fournitures ou de composants tiers. Les composants de traitement d'images utilisés au-delà de la durée de vie prévue risquent d'endommager votre imprimante ou ses composants.

**Avertissement—Danger potentiel** : L'utilisation de fournitures ou de composants tiers peut avoir des conséquences sur la couverture de la garantie. Les dommages causés par l'utilisation de fournitures ou de composants tiers risquent de ne pas être couverts par la garantie.

Pour accepter ces risques et continuer à utiliser des fournitures ou des composants non authentiques dans votre imprimante, appuyez simultanément sur les touches **X** et **#** du panneau de commandes pendant 15 secondes.

Si vous n'acceptez pas ces risques, retirez la fourniture ou le composant tiers de votre imprimante et installez une fourniture ou un composant authentique du fabricant de votre imprimante.

### Maintenance du scanner requise, utilisez le kit DAA

La maintenance planifiée de l'imprimante doit avoir lieu. Contactez l'assistance clientèle ou votre technicien, et indiquez le message obtenu.



## Problèmes de chargement du papier

### Enveloppe collée pendant l'impression

Action	Oui	Non
<p><b>Etape 1</b></p> <p><b>a</b> Utilisez une enveloppe qui a été entreposée dans un environnement sec.</p> <p><b>Remarque</b> : l'impression sur des enveloppes à forte teneur en humidité peut affecter l'ouverture des volets.</p> <p><b>b</b> Envoyez le travail d'impression.</p> <p>L'enveloppe est-elle collée pendant l'impression ?</p>	Passez à l'étape 2.	Le problème est résolu.
<p><b>Etape 2</b></p> <p><b>a</b> Assurez-vous que le type de papier est défini sur Enveloppe. Depuis le panneau de commande, appuyez sur <b>Paramètres</b> &gt; <b>Papier</b> &gt; <b>Configuration du tiroir</b> &gt; <b>Format/Type de papier</b>, &gt; sélectionnez une source de papier</p> <p><b>b</b> Envoyez le travail d'impression.</p> <p>L'enveloppe est-elle collée pendant l'impression ?</p>	Contactez votre <a href="#">distributeur</a> .	Le problème est résolu.

### L'impression assemblée ne fonctionne pas

Action	Oui	Non
<p><b>Etape 1</b></p> <p><b>a</b> Depuis le panneau de commande, appuyez sur <b>Paramètres</b> &gt; <b>Imprimer</b> &gt; <b>Mise en page</b> &gt; <b>Assembler</b> &gt; <b>Sur [1,2,1,2,1,2]</b>.</p> <p><b>b</b> Imprimez le document.</p> <p>Les pages sont-elles assemblées correctement ?</p>	Le problème est résolu.	Passez à l'étape 2.
<p><b>Etape 2</b></p> <p><b>a</b> Ouvrez la boîte de dialogue Imprimer dans le document que vous souhaitez imprimer, puis sélectionnez <b>Assembler</b>.</p> <p><b>b</b> Imprimez le document.</p> <p>Les pages sont-elles assemblées correctement ?</p>	Le problème est résolu.	Passez à l'étape 3.
<p><b>Etape 3</b></p> <p><b>a</b> Réduisez le nombre de pages à imprimer.</p> <p><b>b</b> Imprimez le document.</p> <p>Les pages sont-elles assemblées correctement ?</p>	Le problème est résolu.	Contactez votre <a href="#">distributeur</a> .

## Papier recourbé



Action	Oui	Non
<p><b>Etape 1</b></p> <p><b>a</b> Ajustez les guides au format du papier chargé dans le tiroir.</p> <p><b>b</b> Imprimez le document.</p> <p>Le papier est-il recourbé ?</p>	Passez à l'étape 2.	Le problème est résolu.
<p><b>Etape 2</b></p> <p><b>a</b> En fonction de votre système d'exploitation, définissez le type de papier à partir de la boîte de dialogue Préférences d'impression ou Imprimer.</p> <p><b>Remarques :</b></p> <ul style="list-style-type: none"> <li>Assurez-vous que le paramètre correspond au papier chargé.</li> <li>Vous pouvez également modifier ce paramètre à partir du panneau de commandes de l'imprimante. Sur l'écran d'accueil, appuyez sur <b>Paramètres &gt; Papier &gt; Configuration du tiroir &gt; Format/Type papier</b>.</li> </ul> <p><b>b</b> Imprimez le document.</p> <p>Le papier est-il recourbé ?</p>	Passez à l'étape 3.	Le problème est résolu.
<p><b>Etape 3</b></p> <p>Imprimez sur l'autre côté du papier.</p> <p><b>a</b> Retirez le papier, retournez-le, puis rechargez le papier.</p> <p><b>b</b> Imprimez le document.</p> <p>Le papier est-il recourbé ?</p>	Passez à l'étape 4.	Le problème est résolu.
<p><b>Etape 4</b></p> <p><b>a</b> Chargez du papier provenant d'une nouvelle ramette.</p> <p><b>Remarque :</b> Le papier absorbe l'humidité lorsqu'il y est exposé. Conservez le papier dans son emballage d'origine avant de l'utiliser.</p> <p><b>b</b> Imprimez le document.</p> <p>Le papier est-il recourbé ?</p>	Contactez votre <a href="#">distributeur</a> .	Le problème est résolu.

## La fonction de chaînage des tiroirs ne fonctionne pas

Action	Oui	Non
<p><b>Etape 1</b></p> <p><b>a</b> Vérifiez que le format et le type du papier chargé dans les tiroirs sont identiques.</p> <p><b>b</b> Vérifiez que les guide-papier sont correctement positionnés.</p> <p><b>c</b> Imprimez le document.</p> <p>Les tiroirs sont-ils correctement chaînés ?</p>	Le problème est résolu.	Passez à l'étape 2.
<p><b>Etape 2</b></p> <p><b>a</b> Sur l'écran d'accueil, appuyez sur <b>Paramètres &gt; Papier &gt; Configuration du tiroir &gt; Format/Type papier</b>.</p> <p><b>b</b> Réglez le format et le type de papier de manière à ce qu'ils correspondent à ceux du papier chargé dans les tiroirs chaînés.</p> <p><b>c</b> Imprimez le document.</p> <p>Les tiroirs sont-ils correctement chaînés ?</p>	Le problème est résolu.	Passez à l'étape 3.
<p><b>Etape 3</b></p> <p><b>a</b> Assurez-vous que la connexion au tiroir est définie sur Automatique. Pour plus d'informations, reportez-vous à la section « <a href="#">Tiroirs chaînés</a> » à la page 27.</p> <p><b>b</b> Imprimez le document.</p> <p>Les tiroirs sont-ils correctement chaînés ?</p>	Le problème est résolu.	Contactez votre <a href="#">distributeur</a> .

## Bourrages papier fréquents

Action	Oui	Non
<p><b>Etape 1</b></p> <p><b>a</b> Tirez sur le bac pour le dégager.</p> <p><b>b</b> Vérifiez que le papier est correctement chargé.</p> <p><b>Remarques :</b></p> <ul style="list-style-type: none"> <li>Assurez-vous que les guide-papier sont correctement positionnés.</li> <li>Assurez-vous que la hauteur de la pile est en dessous du repère de chargement maximal.</li> <li>Assurez-vous d'imprimer avec le format et le type de papier recommandés.</li> </ul> <p><b>c</b> Insérez le tiroir.</p> <p><b>d</b> Imprimez le document.</p> <p>Des bourrages papier surviennent-ils fréquemment ?</p>	Passez à l'étape 2.	Le problème est résolu.

Action	Oui	Non
<p><b>Etape 2</b></p> <p><b>a</b> Sur l'écran d'accueil, appuyez sur <b>Paramètres &gt; Papier &gt; Configuration du tiroir &gt; Format/Type papier</b>.</p> <p><b>b</b> Définissez le type et le format de papier corrects.</p> <p><b>c</b> Imprimez le document.</p> <p>Des bourrages papier surviennent-ils fréquemment ?</p>	Passez à l'étape 3.	Le problème est résolu.
<p><b>Etape 3</b></p> <p><b>a</b> Chargez du papier provenant d'une nouvelle ramette.</p> <p><b>Remarque :</b> Le papier absorbe l'humidité lorsqu'il y est exposé. Conservez le papier dans son emballage d'origine avant de l'utiliser.</p> <p><b>b</b> Imprimez le document.</p> <p>Des bourrages papier surviennent-ils fréquemment ?</p>	Contactez votre <a href="#">distributeur</a> .	Le problème est résolu.

## Les pages bloquées ne sont pas réimprimées

Action	Oui	Non
<p><b>a</b> Sur l'écran d'accueil, appuyez sur <b>Paramètres &gt; Périphérique &gt; Notifications &gt; Récupération contenu bourrage</b>.</p> <p><b>b</b> Dans le menu Correction bourrage, sélectionnez <b>Activé</b> ou <b>Auto</b>.</p> <p><b>c</b> Imprimez le document.</p> <p>Les pages bloquées sont-elles réimprimées ?</p>	Le problème est résolu.	Contactez votre <a href="#">distributeur</a> .

## Problèmes de qualité des couleurs

### Réglage de l'intensité du toner

- 1 Sur l'écran d'accueil, appuyez sur **Paramètres > Imprimer > Qualité**.
- 2 Réglez l'intensité du toner.
- 3 Appliquez les modifications.

### Modification des couleurs de vos impressions

- 1 Sur l'écran d'accueil, appuyez sur **Paramètres > Imprimer > Qualité > Traitement avancé de l'image > Correction des couleurs**.
- 2 Dans le menu Correction des couleurs, sélectionnez **Manuel > Contenu de correction des couleurs**.
- 3 Choisissez les paramètres de conversion des couleurs appropriés.

Type d'objet	Tables de conversion des couleurs
Image RVB Texte RVB Graphiques RVB	<ul style="list-style-type: none"> <li>• Vives : génère des couleurs plus vives et plus saturées et peut être appliqué à tous les formats de couleurs entrants.</li> <li>• Affichage sRVB : permet d'obtenir une impression dont les couleurs s'approchent de celles du moniteur de l'ordinateur. L'utilisation du toner noir est optimisée pour l'impression des photos.</li> <li>• Affichage - Vrai noir : permet d'obtenir une impression dont les couleurs s'approchent de celles du moniteur de l'ordinateur. Ce paramètre utilise uniquement le toner noir pour créer des niveaux de gris neutres.</li> <li>• Vives sRVB : permet d'augmenter la saturation des couleurs pour la correction des couleurs d'Affichage sRVB. L'utilisation du toner noir est optimisée pour les impressions de graphiques commerciaux.</li> <li>• Désactivé</li> </ul>
Image CMJN Texte CMJN Graphiques CMJN	<ul style="list-style-type: none"> <li>• CMJN US : applique la correction des couleurs pour tendre vers une impression couleur conforme à la norme SWOP (Specifications for Web Offset Publishing).</li> <li>• CMJN Euro : applique la correction des couleurs pour tendre vers une impression couleur conforme à la norme Euroscale.</li> <li>• CMJN vives : augmente la saturation des couleurs des paramètres de correction des couleurs CMJN US.</li> <li>• Désactivé</li> </ul>

## questions les plus fréquentes sur l'impression couleur

### Qu'est-ce que le modèle de couleurs RVB ?

Le modèle de couleurs RVB est une méthode qui décrit les couleurs en indiquant la quantité de rouge, de vert et de bleu utilisée pour produire une couleur donnée. Les couleurs rouge, verte et bleue peuvent être additionnées selon diverses proportions pour produire un large éventail de couleurs observées dans la nature. Les écrans d'ordinateur, les scanners et les appareils photo numériques utilisent cette méthode pour afficher les couleurs.

### Qu'est-ce que le modèle de couleurs CMJN ?

Le modèle de couleurs CMJN est une méthode qui décrit les couleurs en indiquant la quantité de cyan, magenta, jaune et noir utilisée pour restituer une couleur donnée. Les encres ou toner cyan, magenta, jaune et noir peuvent être imprimés selon diverses proportions pour reproduire un large éventail de couleurs naturelles. Cette technique est utilisée pour créer les couleurs sur les presses d'imprimerie, les imprimantes à jet d'encre et les imprimantes laser couleur.

### Comment une couleur est-elle spécifiée dans un document à imprimer ?

Des logiciels sont utilisés pour spécifier et modifier la couleur du document à l'aide des combinaisons de couleurs RVB ou CMJN. Pour plus d'informations, reportez-vous à la rubrique d'aide du programme logiciel.

### Comment l'imprimante reconnaît-elle la couleur à imprimer ?

Lorsqu'un document est imprimé, des informations décrivant le type et la couleur de chaque objet sont envoyées à l'imprimante et traitées par les tables de conversion des couleurs. Chaque couleur est convertie en une quantité appropriée de toners cyan, magenta, jaune et noir afin de produire la couleur voulue. Les informations relatives à l'objet déterminent l'application des tables de conversion des couleurs. Il est possible, par exemple, d'appliquer une table de conversion des couleurs au texte et une autre à des photos.

### Qu'est-ce que la correction manuelle des couleurs ?

Lorsque la correction manuelle des couleurs est activée, l'imprimante utilise les tables de conversion des couleurs sélectionnées par l'utilisateur pour traiter les objets. Les paramètres de correction manuelle des couleurs sont spécifiques au type d'objet imprimé (texte, graphique ou image). Ils dépendent également de la manière dont la couleur de l'objet est spécifiée dans le logiciel (combinaisons RVB ou CMJN). Pour appliquer manuellement une table de conversion des couleurs différente, consultez [« Modification des couleurs de vos impressions » à la page 220](#).

Si le logiciel ne spécifie pas les couleurs à l'aide des combinaisons RVB ou CMJN, la correction manuelle des couleurs est inutile. C'est également le cas lorsque le logiciel ou le système d'exploitation de l'ordinateur contrôle le réglage des couleurs. La plupart du temps, des couleurs préférées sont générées pour le document lorsque la Correction des couleurs est définie sur Auto.

### Comment établir une concordance pour une couleur déterminée (notamment pour la couleur du logo d'une société) ?

Dans le menu Qualité, neuf types de jeux d'exemples couleur sont disponibles. Ils sont également disponibles à partir de la page Exemples de couleurs d'Embedded Web Server. La sélection d'un jeu d'exemples génère l'impression de plusieurs pages constituées de centaines de cases colorées. Chaque case contient une combinaison CMJN ou RVB, selon la table choisie. La couleur de chaque case est obtenue grâce au traitement de la combinaison CMJN ou RVB (indiquée dans la case) par la table de conversion des couleurs sélectionnée.

Vous pouvez identifier la case dont la couleur est la plus proche de celle que vous désirez obtenir en examinant les jeux d'exemples de couleurs. La combinaison de couleurs indiquée sur la case permet ensuite de modifier la couleur de l'objet dans le logiciel. Pour plus d'informations, reportez-vous à la rubrique d'aide du programme logiciel. La correction manuelle des couleurs peut s'avérer nécessaire pour utiliser la table de conversion des couleurs sélectionnée pour cet objet précis.

Le choix du jeu d'exemples de couleurs à utiliser pour un problème de correspondance de couleurs dépend des éléments suivants :

- Le paramètre de correction des couleurs sélectionné (Auto, Désactivée ou Manuelle)
- Le type d'objet imprimé (texte, graphique ou image)
- La manière dont la couleur de l'objet est spécifiée dans le logiciel (combinaisons RVB ou CMJN)

Si le logiciel ne spécifie pas les couleurs à l'aide de combinaisons RVB ou CMJN, les pages d'exemples de couleur sont inutiles. De plus, certains logiciels ajustent les combinaisons RVB ou CMJN spécifiées via la gestion des couleurs. Dans ce cas, il est possible que la couleur obtenue à l'impression ne corresponde pas exactement à la page d'exemples de couleurs.

### L'impression présente une dominante de couleur

Action	Oui	Non
<p><b>Etape 1</b></p> <p><b>a</b> Exécutez un Réglage couleur. Sur l'écran d'accueil, appuyez sur <b>Paramètres &gt; Imprimer &gt; Qualité &gt; Traitement avancé de l'image &gt; Réglage couleur</b>.</p> <p><b>b</b> Imprimez le document.</p> <p>L'impression présente-t-elle une dominante de couleur ?</p>	Passez à l'étape 2.	Le problème est résolu.

Action	Oui	Non
<p><b>Etape 2</b></p> <p><b>a</b> Sur l'écran d'accueil, appuyez sur <b>Paramètres &gt; Imprimer &gt; Qualité &gt; Traitement avancé de l'image &gt; Equilibre des couleurs.</b></p> <p><b>b</b> Réglez les paramètres.</p> <p><b>c</b> Imprimez le document.</p> <p>L'impression présente-t-elle une dominante de couleur ?</p>	<p>Contactez votre <a href="#">distributeur</a>.</p>	<p>Le problème est résolu.</p>

## Problèmes de télécopie

### Impossible d'envoyer ou de recevoir des télécopies

Action	Oui	Non
<p><b>Etape 1</b></p> <p>Résolvez les éventuels messages s'affichant à l'écran.</p> <p>Parvenez-vous à envoyer ou à recevoir une télécopie ?</p>	<p>Le problème est résolu.</p>	<p>Passez à l'étape 2.</p>
<p><b>Etape 2</b></p> <p>Assurez-vous que les câbles des équipements suivants sont correctement branchés :</p> <ul style="list-style-type: none"> <li>• Téléphone</li> <li>• Combiné</li> <li>• Répondeur</li> </ul> <p>Parvenez-vous à envoyer ou à recevoir une télécopie ?</p>	<p>Le problème est résolu.</p>	<p>Passez à l'étape 3.</p>
<p><b>Etape 3</b></p> <p>Vérifiez la tonalité.</p> <ul style="list-style-type: none"> <li>• Appelez le numéro du télécopieur pour vérifier s'il fonctionne correctement.</li> <li>• Si vous utilisez la fonction Téléphone décroché, augmentez le volume pour vérifier la tonalité.</li> </ul> <p>Entendez-vous la tonalité ?</p>	<p>Passez à l'étape 5.</p>	<p>Passez à l'étape 4.</p>

Action	Oui	Non
<p><b>Etape 4</b></p> <p>Vérifiez la prise téléphonique murale.</p> <p><b>a</b> Branchez le téléphone analogique directement sur la prise murale.</p> <p><b>b</b> Attendez la tonalité.</p> <p><b>c</b> Si vous n'entendez aucune tonalité, utilisez un autre câble téléphonique.</p> <p><b>d</b> Si vous n'entendez toujours aucune tonalité, branchez le téléphone analogique sur une autre prise murale.</p> <p><b>e</b> Si vous entendez une tonalité, branchez l'imprimante à cette prise murale.</p> <p>Parvenez-vous à envoyer ou à recevoir une télécopie ?</p>	Le problème est résolu.	Passez à l'étape 5.
<p><b>Etape 5</b></p> <p>Vérifiez si l'imprimante est connectée à un service de téléphonie analogique ou au connecteur numérique approprié.</p> <ul style="list-style-type: none"> <li>• Si vous utilisez un service téléphonique RNIS (Réseau numérique à intégration de services), connectez l'imprimante à un port de téléphone analogique sur un adaptateur de terminal RNIS. Pour plus d'informations, contactez votre fournisseur de services RNIS.</li> <li>• Si vous utilisez une connexion DSL, branchez un filtre ou un routeur DSL prenant en charge le fonctionnement analogique. Pour plus d'informations, contactez votre fournisseur de connexion DSL.</li> <li>• Si vous utilisez un service de commutateur téléphonique privé (PBX), assurez-vous que la connexion au commutateur est de type analogique. Si ce n'est pas le cas, pensez à installer une ligne téléphonique analogique pour le télécopieur.</li> </ul> <p>Parvenez-vous à envoyer ou à recevoir une télécopie ?</p>	Le problème est résolu.	Passez à l'étape 6.
<p><b>Etape 6</b></p> <p>Débranchez les autres appareils et désactivez les autres services téléphoniques temporairement.</p> <p><b>a</b> Débranchez les autres appareils (par exemple, les répondeurs, les ordinateurs, les modems ou les répartiteurs de lignes téléphoniques) entre l'imprimante et la ligne téléphonique.</p> <p><b>b</b> Désactivez la fonction d'appel en attente et la messagerie vocale. Pour plus d'informations, contactez votre compagnie de téléphone.</p> <p>Parvenez-vous à envoyer ou à recevoir une télécopie ?</p>	Le problème est résolu.	Passez à l'étape 7.
<p><b>Etape 7</b></p> <p>Numérisez le document d'origine une page à la fois.</p> <p><b>a</b> Composez le numéro de télécopie.</p> <p><b>b</b> Numérisez le document.</p> <p>Parvenez-vous à envoyer ou à recevoir une télécopie ?</p>	Le problème est résolu.	Contactez votre <a href="#">distributeur</a> .



## Il est possible de recevoir des télécopies, mais impossible d'en envoyer.

Action	Oui	Non
<p><b>Etape 1</b> Chargez correctement le document original dans le bac du DAA ou sur la vitre du scanner.</p> <p>Vous parvenez à envoyer des télécopies ?</p>	Le problème est résolu.	Passez à l'étape 2.
<p><b>Etape 2</b> Définissez correctement le numéro de raccourci.</p> <ul style="list-style-type: none"> <li>• Vérifiez que le numéro de raccourci a bien été programmé pour le numéro que vous souhaitez composer.</li> <li>• Composez manuellement le numéro de téléphone.</li> </ul> <p>Vous parvenez à envoyer des télécopies ?</p>	Le problème est résolu.	Contactez votre <a href="#">distributeur</a> .

## Il est possible d'envoyer des télécopies, mais il est impossible de les recevoir

Action	Oui	Non
<p><b>Etape 1</b> Vérifiez que la source de papier n'est pas vide.</p> <p>Recevez-vous des télécopies ?</p>	Le problème est résolu.	Passez à l'étape 2.
<p><b>Etape 2</b> Vérifiez les paramètres de délai de sonnerie.</p> <p>Sur l'écran d'accueil, appuyez sur <b>Paramètres &gt; Télécopie &gt; Configuration télécopie &gt; Paramètres de réception de télécopie &gt; Sonneries avant réponse</b>.</p> <p>Recevez-vous des télécopies ?</p>	Le problème est résolu.	Passez à l'étape 3.
<p><b>Etape 3</b> Si l'imprimante imprime des pages vierges, reportez-vous à « <a href="#">Pages vierges ou blanches</a> » à la page 194.</p> <p>Recevez-vous des télécopies ?</p>	Le problème est résolu.	Contactez votre <a href="#">distributeur</a> .

## Mauvaise qualité d'impression de la télécopie

Action	Oui	Non
<p><b>Etape 1</b> Assurez-vous qu'il n'y a aucun défaut de qualité d'impression.</p> <p><b>a</b> Sur le panneau de commandes, appuyez sur <b>Paramètres &gt; Dépannage &gt; Pages de test de qualité d'impression.</b></p> <p><b>b</b> Corrigez les défauts de qualité d'impression. Pour plus d'informations, reportez-vous à la section « <a href="#">Qualité d'impression médiocre</a> » à la page 194.</p> <p>La télécopie imprimée est-elle de qualité satisfaisante ?</p>	Le problème est résolu.	Passez à l'étape 2.
<p><b>Etape 2</b> Réduisez la vitesse de transmission des télécopies entrantes.</p> <p><b>a</b> Sur le panneau de commandes, appuyez sur <b>Paramètres &gt; Télécopie &gt; Configuration télécopie &gt; Paramètres de réception des télécopies &gt; Contrôles admin.</b></p> <p><b>b</b> Dans le menu Vitesse maximale, sélectionnez une vitesse de transmission inférieure.</p> <p>La télécopie imprimée est-elle de qualité satisfaisante ?</p>	Le problème est résolu.	Contactez votre <a href="#">distributeur</a> .

## Problèmes de numérisation

### Impossible de numériser depuis un ordinateur.

Action	Oui	Non
<p><b>Etape 1</b></p> <p><b>a</b> Eteignez l'imprimante, attendez environ 10 secondes, puis rallumez-la.</p> <p><b>b</b> Renvoyez le travail de numérisation.</p> <p>Pouvez-vous envoyer le travail de numérisation ?</p>	Le problème est résolu.	Passez à l'étape 2.
<p><b>Etape 2</b></p> <p><b>a</b> Assurez-vous que les câbles reliant l'imprimante au serveur d'impression sont correctement branchés. Pour plus d'informations, consultez la documentation d'installation fournie avec l'imprimante.</p> <p><b>b</b> Renvoyez le travail de numérisation.</p> <p>Pouvez-vous envoyer le travail de numérisation ?</p>	Le problème est résolu.	Contactez votre <a href="#">distributeur</a> .

## Copies partielles de documents ou de photos

Action	Oui	Non
<p><b>Etape 1</b></p> <p><b>a</b> Vérifiez que vous avez correctement chargé la photo ou le document, face vers le bas, sur la vitre du scanner et dans l'angle supérieur gauche.</p> <p><b>b</b> Copiez le document ou la photo.</p> <p>Avez-vous copié correctement le document ou la photo ?</p>	Le problème est résolu.	Passez à l'étape 2.
<p><b>Etape 2</b></p> <p><b>a</b> Assurez-vous que le paramètre de format de papier correspond au format du papier chargé dans le tiroir.</p> <p><b>b</b> Copiez le document ou la photo.</p> <p>Avez-vous copié correctement le document ou la photo ?</p>	Le problème est résolu.	Contactez votre <a href="#">distributeur</a> .

## Faible qualité de la copie

Action	Oui	Non
<p><b>Etape 1</b></p> <p><b>a</b> Nettoyez la vitre du scanner et la vitre du DAA à l'aide d'un chiffon humide, doux et non pelucheux. Si le DAA de votre imprimante dispose d'une deuxième vitre, nettoyez-la également.</p> <p>Pour plus d'informations, reportez-vous à la section « <a href="#">Nettoyage du scanner</a> » à la page 150.</p> <p><b>b</b> Vérifiez que vous avez correctement chargé la photo ou le document, face vers le bas, sur la vitre du scanner et dans l'angle supérieur gauche.</p> <p><b>c</b> Copiez le document ou la photo.</p> <p>Etes-vous satisfait de la qualité de la copie ?</p>	Le problème est résolu.	Passez à l'étape 2.
<p><b>Etape 2</b></p> <p><b>a</b> Vérifiez la qualité du document ou de la photo d'origine.</p> <p><b>b</b> Réglez les paramètres de qualité de la numérisation.</p> <p><b>c</b> Copiez le document ou la photo.</p> <p>Etes-vous satisfait de la qualité de la copie ?</p>	Le problème est résolu.	Contactez votre <a href="#">distributeur</a> .

## Echec de la numérisation

Action	Oui	Non
<p><b>Etape 1</b> Vérifiez les branchements des câbles.</p> <p><b>a</b> Assurez-vous que le câble USB ou câble Ethernet est correctement branché à l'ordinateur et à l'imprimante.</p> <p><b>b</b> Renvoyez le travail de numérisation.</p> <p>Le travail de numérisation a-t-il bien été effectué ?</p>	Le problème est résolu.	Passez à l'étape 2.
<p><b>Etape 2</b> Vérifiez le fichier que vous souhaitez numériser.</p> <p><b>a</b> Assurez-vous que le nom du fichier n'est pas déjà utilisé dans le dossier de destination.</p> <p><b>b</b> Assurez-vous que le document ou la photo que vous souhaitez numériser n'est pas ouvert dans une autre application.</p> <p><b>c</b> Renvoyez le travail de numérisation.</p> <p>Le travail de numérisation a-t-il bien été effectué ?</p>	Le problème est résolu.	Passez à l'étape 3.
<p><b>Etape 3</b> <b>a</b> Assurez-vous que la case Ajouter l'horodatage ou Ecraser le fichier existant est cochée dans les paramètres de configuration des destinations.</p> <p><b>b</b> Renvoyez le travail de numérisation.</p> <p>Le travail de numérisation a-t-il bien été effectué ?</p>	Le problème est résolu.	

## Le scanner ne se ferme pas

Action	Oui	Non
<p>Retirez les éléments susceptibles de bloquer le scanner.</p> <p>Le scanner se ferme-t-il correctement ?</p>	Le problème est résolu.	Contactez votre <a href="#">distributeur</a> .

## La numérisation prend trop de temps ou bloque l'ordinateur

Action	Oui	Non
<p>Fermez toutes les applications qui interfèrent avec la numérisation.</p> <p>La numérisation est-elle trop lente ou bloque-t-elle l'ordinateur ?</p>	Contactez votre <a href="#">distributeur</a> .	Le problème est résolu.

## Le scanner ne répond pas

Action	Oui	Non
<p><b>Etape 1</b></p> <p><b>a</b> Vérifiez si le cordon d'alimentation est correctement connecté à l'imprimante et à la prise de courant.</p> <p> <b>ATTENTION—RISQUE DE BLESSURE</b> : Pour éviter tout risque d'électrocution ou d'incendie, branchez le câble d'alimentation directement sur une prise électrique répondant aux exigences requises et correctement mise à la terre, proche du produit et facile d'accès.</p> <p><b>b</b> Copiez ou numérisez le document.</p> <p>Le scanner répond-il ?</p>	Le problème est résolu.	Passez à l'étape 2.
<p><b>Etape 2</b></p> <p><b>a</b> Vérifiez si l'imprimante est sous tension.</p> <p><b>b</b> Résolvez les éventuels messages s'affichant à l'écran.</p> <p><b>c</b> Copiez ou numérisez le document.</p> <p>Le scanner répond-il ?</p>	Le problème est résolu.	Passez à l'étape 3.
<p><b>Etape 3</b></p> <p><b>a</b> Eteignez l'imprimante, puis attendez environ 10 secondes avant de la remettre sous tension</p> <p><b>b</b> Copiez ou numérisez le document.</p> <p>Le scanner répond-il ?</p>	Le problème est résolu.	Contactez votre <a href="#">distributeur</a> .

## Réglage du repérage du scanner

- 1 Sur l'écran d'accueil, appuyez sur **Paramètres > Périphérique > Maintenance > Menu Configuration > Configuration du scanner > Enregistrement manuel du scanner**.
- 2 Dans le menu Imprimer une page de test rapide, appuyez sur **Démarrer**.
- 3 Placez la page de test rapide d'impression sur la vitre du scanner, puis appuyez sur **Enregistrement scanner à plat**.
- 4 Dans le menu Copier page test rapide, appuyez sur **Démarrer**.
- 5 Comparez la copie de la page du test rapide au document d'origine.
 

**Remarque** : Si les marges de la page de test sont différentes de celles du document d'origine, réglez les valeurs des paramètres Marge gauche et Marge supérieure.
- 6 Répétez les étapes [étape 4](#) et [étape 5](#) jusqu'à ce que les marges de la copie de la page de test rapide correspondent le mieux à celles du document d'origine.

## Réglage de l'enregistrement du DAA

- 1 Sur l'écran d'accueil, appuyez sur **Paramètres** > **Périphérique** > **Maintenance** > **Menu Configuration** > **Configuration du scanner** > **Enregistrement manuel du scanner**.
- 2 Dans le menu Imprimer une page de test rapide, appuyez sur **Démarrer**.
- 3 Placez la page du test rapide sur le bac du DAA.
- 4 Appuyez sur **Enregistrement DAA avant** ou sur **Enregistrement DAA arrière**.

### Remarques :

- Pour aligner l'enregistrement du DAA avant, placez la page de test face imprimée vers le haut, bord court en premier dans le dispositif.
- Pour aligner l'enregistrement du DAA arrière, placez la page de test face imprimée vers le bas, bord court en premier dans le dispositif.

- 5 Dans le menu Copier page test rapide, appuyez sur **Démarrer**.
- 6 Comparez la copie de la page du test rapide au document d'origine.

**Remarque :** Si les marges de la page de test sont différentes de celles du document d'origine, réglez les valeurs des paramètres Réglage horizontal et Marge supérieure.

- 7 Répétez les étapes [étape 5](#) et [étape 6](#) jusqu'à ce que les marges de la copie de la page de test rapide correspondent le mieux à celles du document d'origine.

## Contactez votre revendeur

Avant de contacter votre revendeur, assurez-vous de disposer des informations suivantes :

- Problème de l'imprimante
- Message d'erreur
- Type, modèle et numéro de série de l'imprimante

Rendez-vous dans le magasin qui vous a vendu l'imprimante.

# Mise à niveau et migration

## Matériel

### Options internes disponibles

- Carte mémoire
  - DDR3 DIMM
  - Mémoire flash
    - Polices
  - Cartes d'applications
    - Formulaires et code à barres
    - PRESCRIRE
    - IPDS
- Port de solutions interne (ISP, Internal Solutions Port)

**Remarque :** certaines options sont disponibles uniquement sur certains modèles d'imprimante. Pour plus d'informations, contactez le revendeur de l'imprimante.

### Installation d'une carte mémoire

 **ATTENTION—RISQUE D'ELECTROCUTION :** Pour éviter tout risque d'électrocution lorsque vous devez accéder à la carte contrôleur, ou installer du matériel en option ou des cartes mémoire alors que l'imprimante est déjà en service, mettez celle-ci hors tension et débranchez son câble d'alimentation de la prise électrique avant de poursuivre. Si d'autres périphériques sont connectés à l'imprimante, mettez-les également hors tension et débranchez tous les câbles reliés à l'imprimante.

- 1 Mettez l'imprimante hors tension, puis débranchez le cordon d'alimentation de la prise électrique.
- 2 Utilisez un tournevis à tête plate pour retirer le capot d'accès à la carte contrôleur.

**Avertissement—Danger potentiel :** Les composants électroniques de la carte contrôleur sont très vulnérables à l'électricité statique. Touchez une partie métallique de l'imprimante avant de manipuler les composants ou les connecteurs de la carte contrôleur.

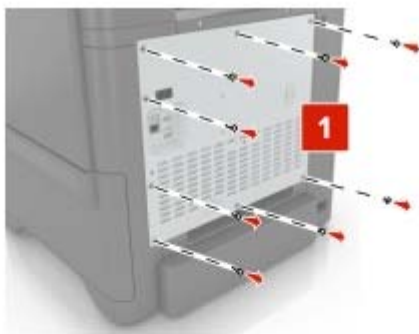

**3** Déballez la carte mémoire.

**Avertissement—Danger potentiel** : Evitez de toucher les points de connexion le long des bords de la carte.

**4** Insérez la carte mémoire jusqu'à ce qu'elle s'enclenche.





## 5 Refixez le capot.

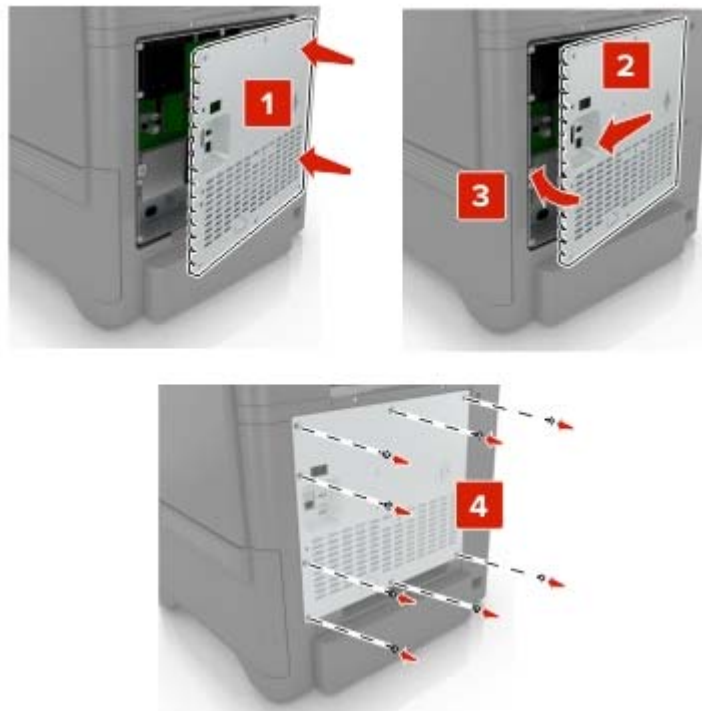

## 6 Branchez le câble d'alimentation à la prise électrique, puis mettez l'imprimante sous tension.

**⚠ ATTENTION—RISQUE DE BLESSURE :** Pour éviter tout risque d'incendie et de choc électrique, branchez le cordon d'alimentation à une prise électrique répondant aux exigences requises, correctement mise à la terre, proche du produit et facile d'accès.

## Installation d'un port de solutions interne

**⚠ ATTENTION—RISQUE D'ELECTROCUTION :** Pour éviter tout risque d'électrocution lorsque vous devez accéder à la carte contrôleur, ou installer du matériel en option ou des cartes mémoire alors que l'imprimante est déjà en service, mettez celle-ci hors tension et débranchez son câble d'alimentation de la prise électrique avant de poursuivre. Si d'autres périphériques sont connectés à l'imprimante, mettez-les également hors tension et débranchez tous les câbles reliés à l'imprimante.

- 1 Mettez l'imprimante hors tension, puis débranchez le cordon d'alimentation de la prise électrique.
- 2 Utilisez un tournevis à tête plate pour retirer le capot d'accès à la carte contrôleur.

**Avertissement—Danger potentiel :** Les composants électroniques de la carte contrôleur sont très vulnérables à l'électricité statique. Touchez une partie métallique de l'imprimante avant de manipuler les composants électroniques ou connecteurs de la carte contrôleur.

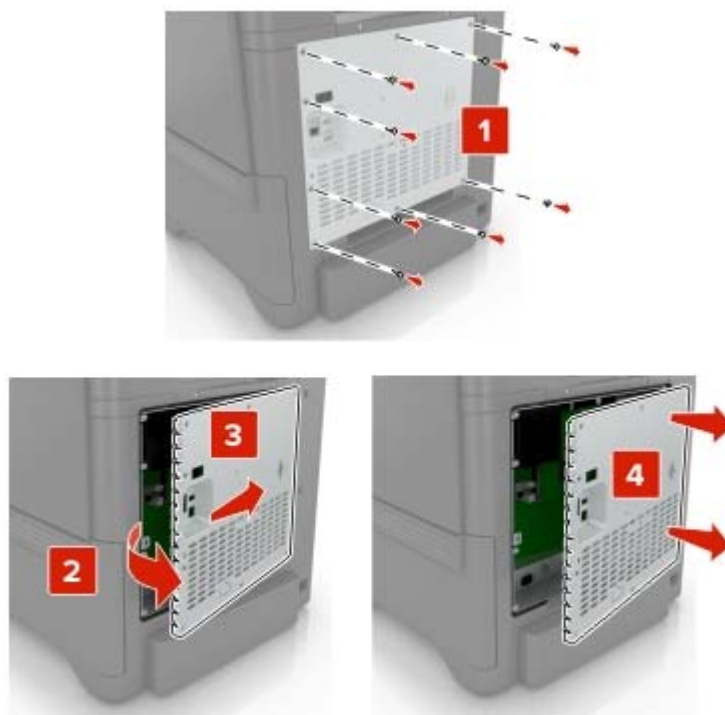

**3** Déballez le kit de port de solutions interne (ISP, internal solutions port).

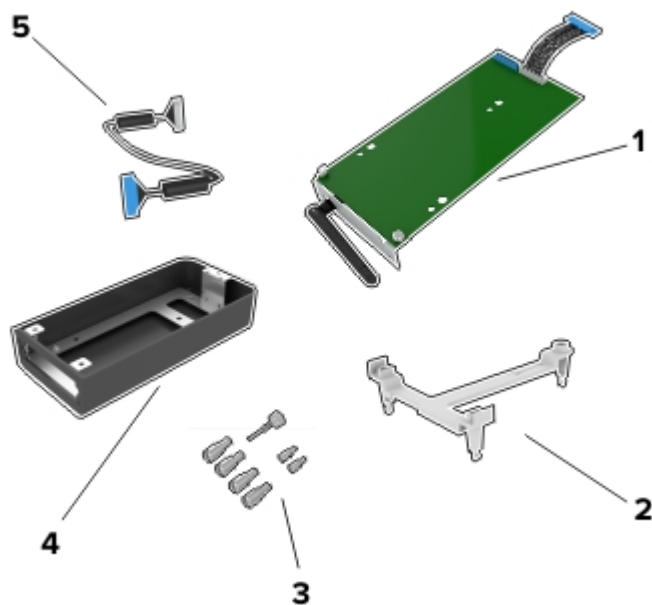

1	ISP
2	Support de montage
3	Vis à ailettes
4	Boîtier

**5** Câble étendu ISP

**4** Installez le port ISP dans son boîtier.

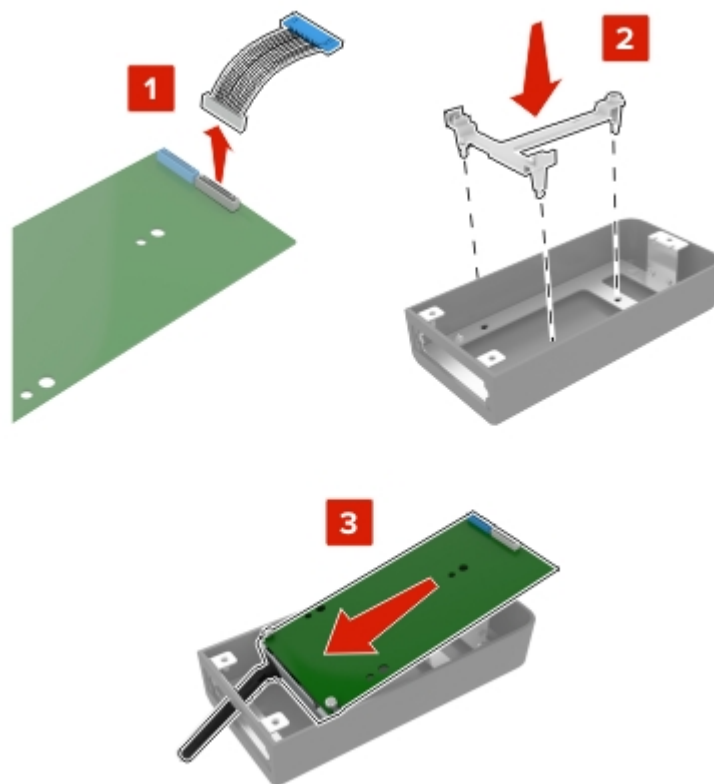

**5** Fixez ce boîtier au capot d'accès à la carte contrôleur.

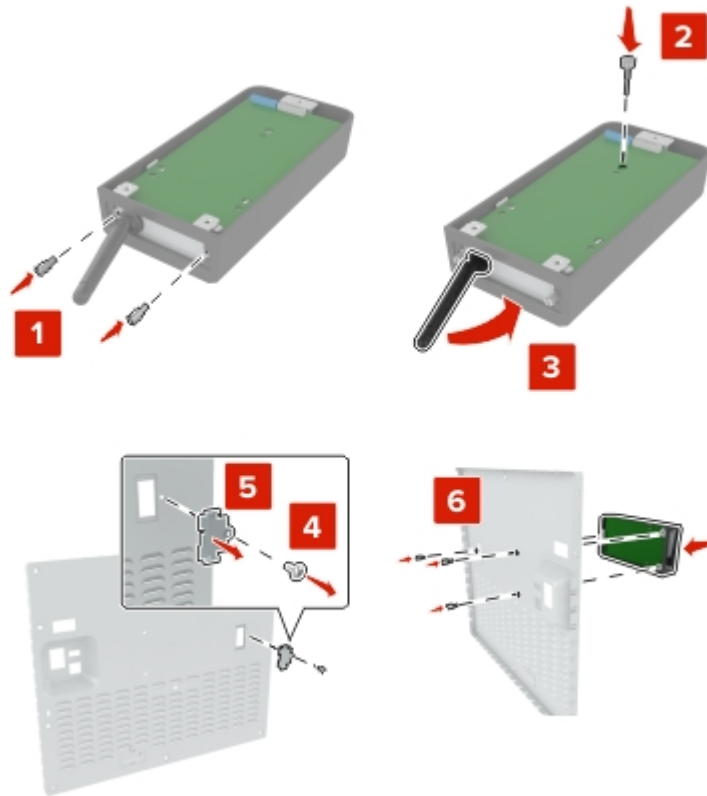

**6** Branchez le câble étendu ISP au connecteur ISP de la carte contrôleur.

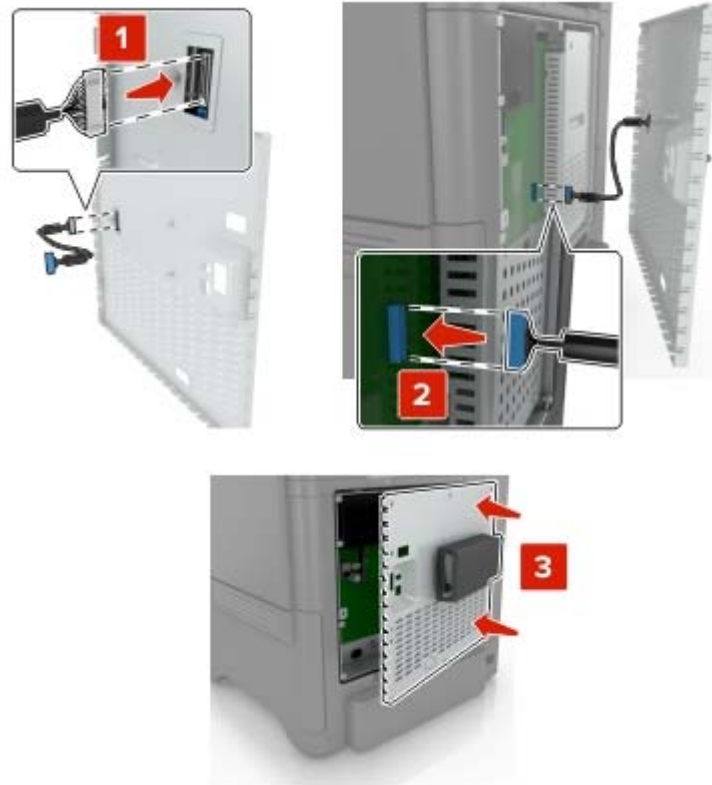

**7** Refixez le capot d'accès à la carte logique.



**8** Branchez le câble d'alimentation à la prise électrique, puis mettez l'imprimante sous tension.

**⚠ ATTENTION—RISQUE DE BLESSURE :** Pour éviter tout risque d'incendie et de choc électrique, branchez le cordon d'alimentation à une prise électrique répondant aux exigences requises, correctement mise à la terre, proche du produit et facile d'accès.

## Installation d'une carte en option

**⚠ ATTENTION—RISQUE D'ELECTROCUTION :** Pour éviter tout risque d'électrocution lorsque vous devez accéder à la carte contrôleur, ou installer du matériel en option ou des cartes mémoire alors que l'imprimante est déjà en service, mettez celle-ci hors tension et débranchez son câble d'alimentation de la prise électrique avant de poursuivre. Si d'autres périphériques sont connectés à l'imprimante, mettez-les également hors tension et débranchez tous les câbles reliés à l'imprimante.

- 1 Mettez l'imprimante hors tension, puis débranchez le cordon d'alimentation de la prise électrique.
- 2 Utilisez un tournevis à tête plate pour retirer le capot d'accès à la carte contrôleur.

**Avertissement—Danger potentiel :** Les composants électroniques de la carte contrôleur sont très vulnérables à l'électricité statique. Touchez une partie métallique de l'imprimante avant de manipuler les composants et les connecteurs.

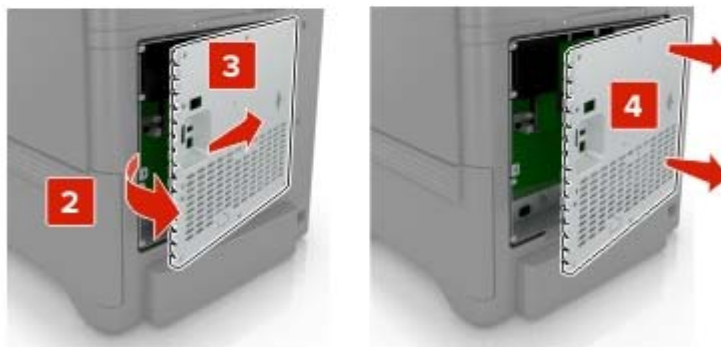

- 3 Déballez la carte en option.

**Avertissement—Danger potentiel :** Evitez de toucher les points de connexion le long des bords de la carte.

**4** Mettez la carte en place en appuyant fermement.

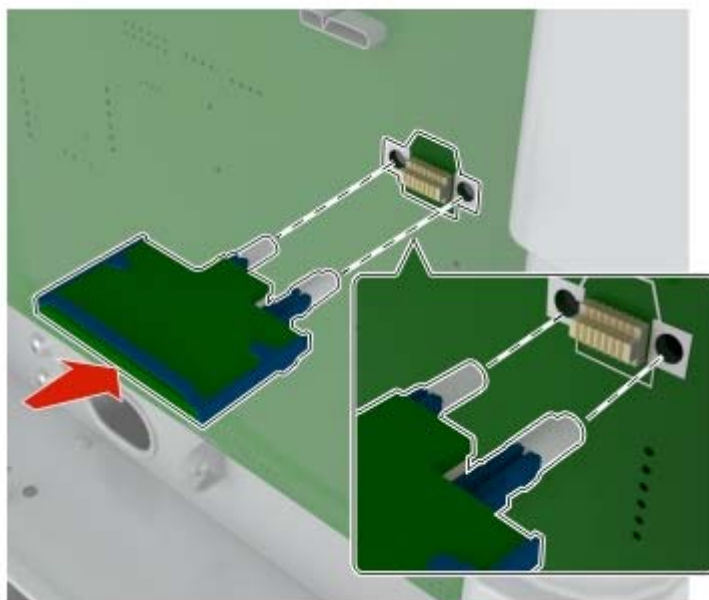

**Remarque :** Le connecteur de la carte doit être en contact et aligné avec la carte contrôleur sur toute sa longueur.

**Avertissement—Danger potentiel :** Une installation incorrecte de la carte peut entraîner des dégâts pour la carte et la carte contrôleur.

**5** Refixez le capot.

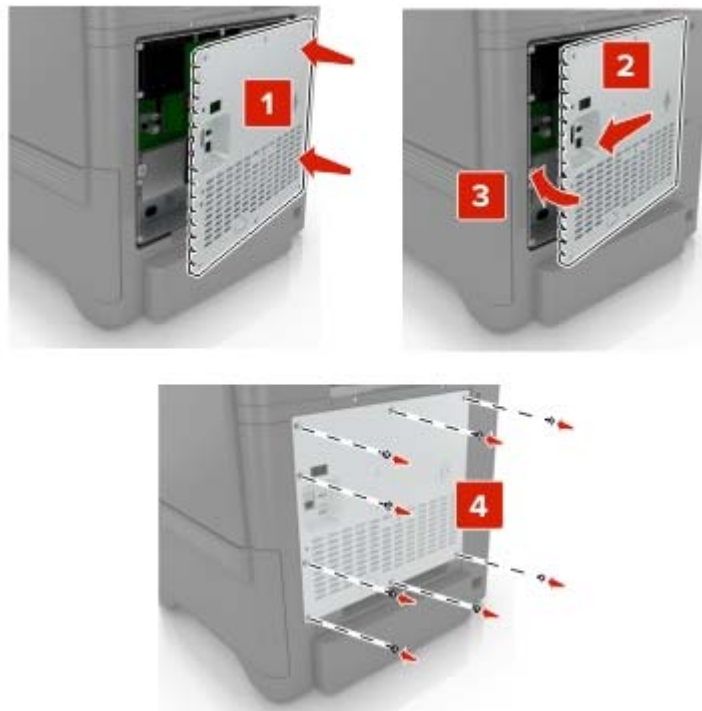

**6** Branchez le câble d'alimentation à la prise électrique, puis mettez l'imprimante sous tension.

**⚠ ATTENTION—RISQUE DE BLESSURE :** Pour éviter tout risque d'incendie et de choc électrique, branchez le cordon d'alimentation à une prise électrique répondant aux exigences requises, correctement mise à la terre, proche du produit et facile d'accès.

## Installation d'un disque dur sur l'imprimante

**⚠ ATTENTION—RISQUE D'ELECTROCUTION :** Pour éviter tout risque d'électrocution lorsque vous devez accéder à la carte contrôleur, ou installer du matériel en option ou des cartes mémoire alors que l'imprimante est déjà en service, mettez celle-ci hors tension et débranchez son câble d'alimentation de la prise électrique avant de poursuivre. Si d'autres périphériques sont connectés à l'imprimante, mettez-les également hors tension et débranchez tous les câbles reliés à l'imprimante.

- 1** Mettez l'imprimante hors tension, puis débranchez le cordon d'alimentation de la prise électrique.
- 2** Utilisez un tournevis à tête plate pour retirer le capot d'accès à la carte contrôleur.

**Avertissement—Danger potentiel :** Les composants électroniques de la carte contrôleur sont très vulnérables à l'électricité statique. Touchez une partie métallique de l'imprimante avant de manipuler les composants électroniques ou connecteurs de la carte contrôleur.



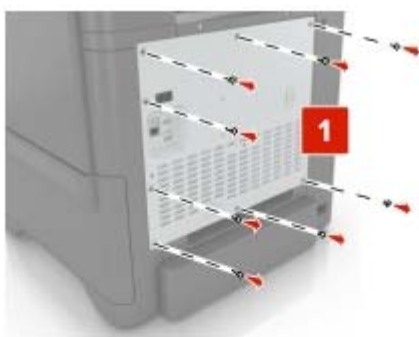

**3** Sortez le disque dur de son emballage.

**4** Fixez le disque dur à la carte contrôleur.

**Avertissement—Danger potentiel** : Ne touchez pas au centre du disque dur et n'y appuyez pas dessus.

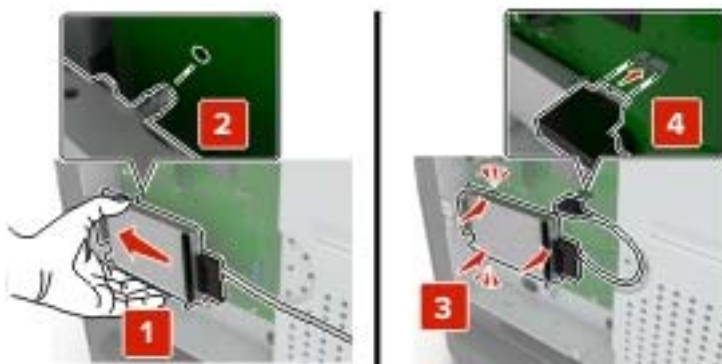

**5** Ouvrez la porte B.



**6** Ouvrez la porte C.



**7** Fixez solidement le disque dur à l'imprimante à l'aide de vis à ailettes.

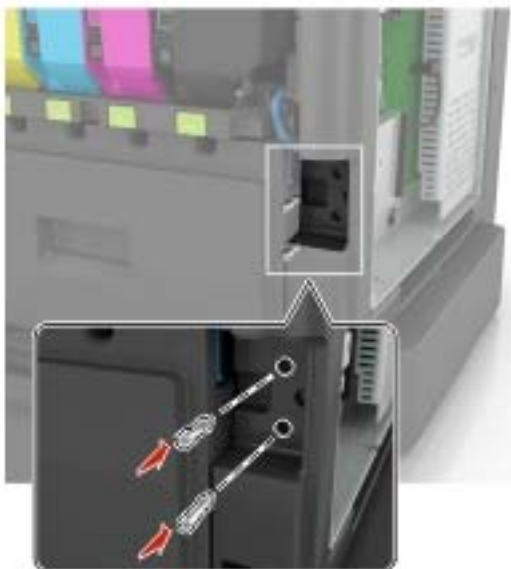

**8** Fermez les portes C et B.

**9** Refixez le capot d'accès à la carte logique.

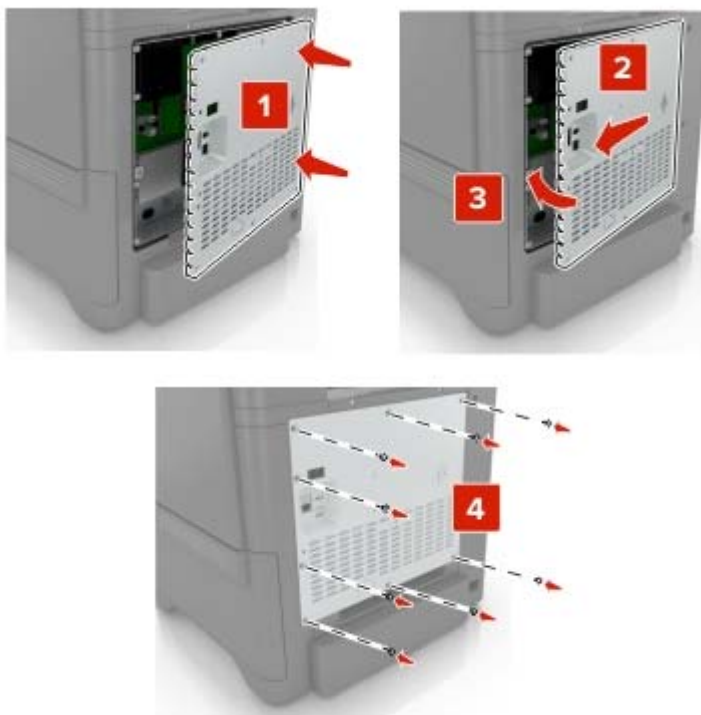

**10** Branchez le câble d'alimentation à la prise électrique, puis mettez l'imprimante sous tension.

**⚠ ATTENTION—RISQUE DE BLESSURE :** Pour éviter tout risque d'incendie et de choc électrique, branchez le cordon d'alimentation à une prise électrique répondant aux exigences requises, correctement mise à la terre, proche du produit et facile d'accès.

## Installation des tiroirs en option

**⚠ ATTENTION—RISQUE D'ELECTROCUTION :** Pour éviter tout risque d'électrocution lorsque vous devez accéder à la carte logique, ou installer du matériel en option ou des périphériques de stockage alors que l'imprimante est déjà en service, mettez celle-ci hors tension et débranchez son câble d'alimentation de la prise électrique avant de poursuivre. Si d'autres périphériques sont connectés à l'imprimante, mettez-les également hors tension et débranchez tous les câbles reliés à l'imprimante.

- 1 Eteignez l'imprimante.
- 2 Débranchez le câble d'alimentation de la prise électrique, puis de l'imprimante.
- 3 Déballez le tiroir optionnel, puis retirez tous les matériaux d'emballage.

**Remarque :** Si des tiroirs optionnels sont déjà installés, déverrouillez-les sur l'imprimante avant de la soulever. N'essayez pas de soulever l'imprimante et les tiroirs en même temps.

- 4 Alignez l'imprimante avec le tiroir en option, puis abaissez l'imprimante jusqu'à ce qu'elle s'enclenche.

**⚠ ATTENTION—RISQUE DE BLESSURE :** Si votre imprimante pèse plus de 20 kg (44 lb), l'intervention d'au moins deux personnes est nécessaire pour la soulever sans risque.

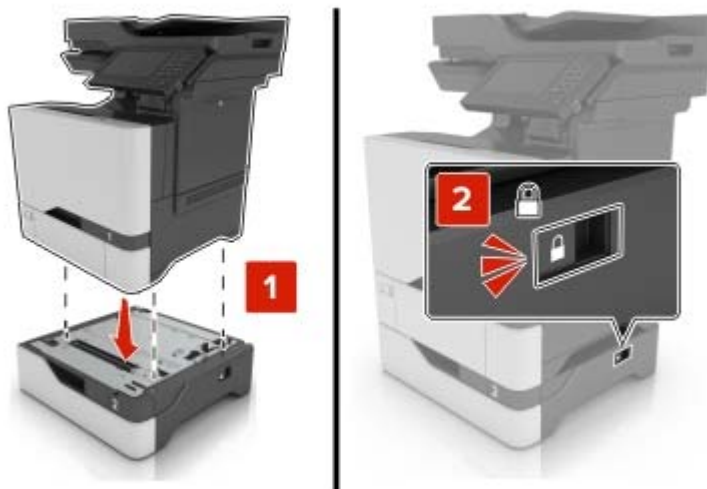

- 5 Branchez le cordon d'alimentation sur l'imprimante, puis sur une prise électrique.

**⚠ ATTENTION—RISQUE DE BLESSURE :** Pour éviter tout risque d'électrocution ou d'incendie, branchez le câble d'alimentation directement sur une prise électrique répondant aux exigences requises et correctement mise à la terre, proche du produit et facile d'accès.

- 6 Mettez l'imprimante sous tension.

Ajoutez le tiroir dans le pilote d'impression afin de le rendre disponible pour les travaux d'impression. Pour plus d'informations, reportez-vous à la section « [Ajout d'options disponibles dans le pilote d'impression](#) » à la [page 247](#).

# Logiciel

## Systemes d'exploitation pris en charge

Le CD Logiciel vous permet d'installer le logiciel d'imprimante sur les systèmes d'exploitation suivants :

- Windows 10
- Windows 8.1
- Windows Server 2012 R2
- Windows Server 2012
- Windows 7 SP1
- Windows Server 2008 R2 (SP1)
- Windows Server 2008 (SP2)
- Windows Vista (SP2)
- Mac OS X version 10.7 ou ultérieure
- Red Hat Enterprise Linux WS
- openSUSE Linux
- SUSE Linux Enterprise Server
- Debian GNU/Linux
- Ubuntu
- Fedora
- IBM AIX
- Oracle Solaris SPARC
- Oracle Solaris x86

### Remarques :

- Les pilotes et les utilitaires d'imprimante sont compatibles avec les versions 32 bits et 64 bits des systèmes d'exploitation Windows.
- Pour consulter les pilotes et les utilitaires d'imprimante compatibles avec Mac OS X version 10.6 ou antérieure et pour connaître les versions des systèmes d'exploitation Linux ou UNIX prises en charge, rendez-vous sur notre site Web.
- Pour plus d'informations sur la compatibilité des logiciels avec tous les autres systèmes d'exploitation, contactez l'assistance clientèle.

## Installation du logiciel de l'imprimante

### Remarques :

- Le pilote d'impression est inclus dans le programme d'installation du logiciel.

- Avec les ordinateurs Macintosh exécutant macOS version 10.7 ou ultérieure, vous n'avez pas besoin d'installer le pilote pour pouvoir imprimer sur une imprimante AirPrint certifiée. Si vous souhaitez des fonctions d'impression personnalisées, téléchargez le pilote d'impression.

**1** Obtenez une copie du programme d'installation du logiciel.

- Depuis le CD logiciel fourni avec l'imprimante.
- Depuis notre site Web ou chez le revendeur de votre imprimante.

**2** Lancez le programme d'installation et suivez les instructions qui s'affichent sur l'écran de l'ordinateur.

## Installation du pilote de télécopie

**1** Rendez-vous sur notre site Web ou sur le site où vous avez acheté l'imprimante et procurez-vous le programme d'installation.

**2** Lancez le programme d'installation et suivez les instructions qui s'affichent sur l'écran de l'ordinateur.

## Ajout d'imprimantes sur un ordinateur

Avant de commencer, effectuez une des opérations suivantes :

- Connectez l'imprimante et l'ordinateur au même réseau. Pour plus d'informations sur la connexion de l'imprimante à un réseau, reportez-vous à la section [« Connexion de l'imprimante à un réseau Wi-Fi » à la page 146](#).
- Connectez l'ordinateur à l'imprimante. Pour plus d'informations, reportez-vous à la section [« Connexion de l'ordinateur à l'imprimante » à la page 148](#).
- Reliez l'imprimante à l'ordinateur à l'aide d'un câble USB. Pour plus d'informations, reportez-vous à la section [« Connexion des câbles » à la page 12](#).

**Remarque :** Le câble USB est vendu séparément.

### Pour les utilisateurs de Windows

**1** Installez le pilote d'impression à partir d'un ordinateur.

**Remarque :** Pour plus d'informations, reportez-vous à la section [« Installation du logiciel de l'imprimante » à la page 245](#).

**2** Ouvrez **Imprimantes et scanners**, puis cliquez sur **Ajouter une imprimante ou un scanner**.

**3** Selon la connexion de votre imprimante, effectuez l'une des opérations suivantes :

- Sélectionnez une imprimante dans la liste et cliquez sur **Ajouter un périphérique**.
- Cliquez sur **Afficher les imprimantes Wi-Fi Direct**, sélectionnez une imprimante, puis cliquez sur **Ajouter un périphérique**.
- Cliquez sur **L'imprimante que je veux n'est pas répertoriée**, puis, dans la fenêtre Ajouter une imprimante, procédez comme suit :
  - a Sélectionnez **Ajouter une imprimante à l'aide d'une adresse TCP/IP ou d'un nom d'hôte**, puis cliquez sur **Suivant**.
  - b Dans le champ « Nom d'hôte ou adresse IP », saisissez l'adresse IP de l'imprimante, puis cliquez sur **Suivant**.

**Remarques :**

- L'adresse IP de l'imprimante est affichée sur l'écran d'accueil. L'adresse IP apparaît sous la forme de quatre séries de chiffres séparées par des points, par exemple 123.123.123.123.
  - Si vous utilisez un serveur proxy, désactivez-le temporairement pour charger correctement la page Web.
- c** Sélectionnez un pilote d'impression, puis cliquez sur **Suivant**.
  - d** Sélectionnez **Utiliser le pilote d'impression actuellement installé (recommandé)**, puis cliquez sur **Suivant**.
  - e** Saisissez un nom pour l'imprimante, puis cliquez sur **Suivant**.
  - f** Sélectionnez une option de partage d'imprimantes, puis cliquez sur **Suivant**.
  - g** Cliquez sur **Terminer**.

**Pour les utilisateurs Macintosh**

- 1** Sur un ordinateur, ouvrez **Imprimantes et scanners**.
- 2** Cliquez sur **+**, puis sélectionnez une imprimante.
- 3** Dans le menu Utilisation, sélectionnez un pilote d'impression.

**Remarques :**

- Pour utiliser le pilote d'impression Macintosh, sélectionnez **AirPrint** ou **AirPrint sécurisé**.
- Si vous souhaitez des fonctions d'impression personnalisées, sélectionnez le pilote d'impression du fabricant. Pour installer le pilote, reportez-vous à la section [« Installation du logiciel de l'imprimante » à la page 245](#).

- 4** Ajoutez l'imprimante.

**Ajout d'options disponibles dans le pilote d'impression****Pour les utilisateurs Windows**

- 1** Ouvrez le dossier Imprimantes.
- 2** Sélectionnez l'imprimante que vous souhaitez mettre à jour, puis effectuez l'une des opérations suivantes :
  - Sous Windows 7 ou version ultérieure, sélectionnez **Propriétés de l'imprimante**.
  - Pour les versions antérieures, sélectionnez **Propriétés**.
- 3** Accédez à l'onglet Configuration, puis cliquez sur **Mettre à jour - Interroger l'imprimante**.
- 4** Appliquez les modifications.

**Pour les utilisateurs Macintosh**

- 1** Dans Préférences système du menu Pomme, naviguez jusqu'à votre imprimante, puis sélectionnez **Options et consommables**.
- 2** Accédez à la liste des options matérielles, puis ajoutez les options installées.
- 3** Appliquez les modifications.

# Microcode

## Exportation ou importation d'un fichier de configuration

Vous pouvez exporter les paramètres de configuration dans un fichier texte, que vous pouvez ensuite importer pour appliquer ces paramètres à d'autres imprimantes.

- 1 Ouvrez un navigateur Web, puis saisissez l'adresse IP de l'imprimante dans le champ d'adresse.

**Remarques :**

- L'adresse IP de l'imprimante est affichée sur l'écran d'accueil. L'adresse IP apparaît sous la forme de quatre séries de chiffres séparées par des points, par exemple 123.123.123.123.
- Si vous utilisez un serveur proxy, désactivez-le temporairement pour charger correctement la page Web.

- 2 Dans Embedded Web Server, cliquez sur **Exporter la configuration** ou sur **Importer la configuration**.

- 3 Suivez les instructions à l'écran.

- 4 Si l'imprimante prend en charge des applications, effectuez les opérations suivantes :

- a Cliquez sur **Applications** > sélectionnez l'application > **Configurer**.
- b Cliquez sur **Exporter** ou sur **Importer**.

## Mise à jour du microcode

Certaines applications nécessitent que le microcode du périphérique soit à un niveau minimal pour fonctionner correctement.

Pour plus d'informations sur la mise à jour du microcode du périphérique, contactez votre représentant commercial.

- 1 Ouvrez un navigateur Web, puis saisissez l'adresse IP de l'imprimante dans le champ d'adresse.

**Remarques :**

- L'adresse IP de l'imprimante est affichée sur l'écran d'accueil. L'adresse IP apparaît sous la forme de quatre séries de chiffres séparées par des points, par exemple 123.123.123.123.
- Si vous utilisez un serveur proxy, désactivez-le temporairement pour charger correctement la page Web.

- 2 Cliquez sur **Paramètres** > **Périphérique** > **Mettre à jour le microcode**.

- 3 Effectuez l'une des opérations suivantes :

- Cliquez sur **Rechercher les mises à jour** > **J'accepte, démarrer la mise à jour**.
- Téléchargez le fichier flash.
  - a Recherchez le fichier flash.
  - b Cliquez sur **Charger** > **Démarrer**.



# Avis

## Informations produit

Nom du produit :

SYSTEME MULTIFONCTIONS NUMERIQUE COULEUR  
MX-C507F/MX-C407F

Type de machine :

7528

Modèles :

5H9, 1H9

## Note d'édition

Septembre 2021

**Le paragraphe suivant ne s'applique pas aux pays dans lesquels lesdites clauses ne sont pas conformes à la législation en vigueur :** LA PRESENTE PUBLICATION EST FOURNIE "TELLE QUELLE", SANS GARANTIE D'AUCUNE SORTE, EXPLICITE OU IMPLICITE, Y COMPRIS, MAIS SANS SE LIMITER AUX GARANTIES IMPLICITES DE COMMERCIALISABILITE OU DE CONFORMITE A UN USAGE SPECIFIQUE. Certains Etats n'admettent pas la renonciation aux garanties explicites ou implicites pour certaines transactions ; c'est pourquoi il se peut que cette déclaration ne vous concerne pas.

Cette publication peut contenir des imprécisions techniques ou des erreurs typographiques. Des modifications sont périodiquement apportées aux informations contenues dans ce document ; ces modifications seront intégrées dans les éditions ultérieures. Des améliorations ou modifications des produits ou programmes décrits dans cette publication peuvent intervenir à tout moment.

## Fournitures

Les fournitures standard de ce produit pouvant être remplacées par l'utilisateur sont les cartouches de toner.

Veillez à utiliser uniquement des cartouches de toner spécifiées SHARP.

 <p>SHARP</p> <p>FOURNITURES AUTHENTIQUES</p>	<p>Pour obtenir les meilleures copies possibles, veillez à utiliser uniquement des fournitures authentiques Sharp, qui sont conçues, fabriquées et testées pour optimiser la durée de vie et les performances des produits Sharp. Repérez l'étiquette Fournitures authentiques sur l'emballage des cartouches de toner.</p>
--	---

## Niveaux d'émission sonore

Les mesures suivantes ont été effectuées conformément à la norme ISO 7779 et exprimées conformément à la norme ISO 9296.

**Remarque :** Il est possible que certains modes ne s'appliquent pas à votre produit.

Pression sonore à un mètre en moyenne, dBA	
Impression	Recto : 52 (7528-1H9) ; 53 (7528-5H9) Recto verso : 53 (7528-1H9) ; 55 (7528-5H9)
Numérisation	54 (7528-1H9) ; 53 (7528-5H9)
Copie	56
Prêt	15 (7528-1H9) ; 16 (7528-5H9)

## Directive WEEE (Déchets issus d'équipements électriques et électroniques)



Le logo WEEE indique des procédures et des programmes de recyclage spécifiques aux produits électroniques dans les pays de l'Union Européenne. Nous encourageons le recyclage de nos produits. Pour toute autre question sur les options de recyclage, contactez votre revendeur local.

## Batterie rechargeable au lithium-ion



Ce produit peut contenir une batterie rechargeable au lithium-ion, qui ne doit être retirée que par un technicien qualifié. Le symbole de la poubelle barrée signifie que le produit ne doit pas être mis au rebut parmi des déchets non triés ; il doit être envoyé dans des infrastructures de collecte des déchets pour récupération et recyclage. Si la batterie est retirée, ne la jetez pas parmi vos ordures ménagères. Votre communauté locale peut disposer de systèmes de collecte distincts pour les batteries, par exemple un site de dépôt pour le recyclage des batteries. La collecte séparée des batteries usagées permet d'assurer le traitement approprié des déchets, y compris leur réutilisation et recyclage, et d'éviter tout risque d'effets négatifs sur la santé humaine et sur l'environnement. Mettez vos batteries au rebut de manière responsable.

## Informations sur la mise au rebut à l'intention des utilisateurs privés (ménages)

### Informations sur la mise au rebut de cet équipement et de ses piles

SI VOUS VOULEZ METTRE AU REBUT CET ÉQUIPEMENT, N'UTILISEZ PAS LA POUBELLE ORDINAIRE ! NE LES BRÛLEZ PAS DANS UNE CHEMINÉE !

Les équipements électriques et électroniques usagés ainsi que les batteries devraient toujours être collectés et traités SÉPARÉMENT conformément à la loi en vigueur.

La collecte sélective permet un traitement respectueux de l'environnement et le recyclage des matériaux. Elle minimise également la quantité de déchets mise en traitement ultime. Une MISE AU REBUT INCORRECTE peut être nuisible pour la santé humaine et l'environnement en raison de certaines substances ! Déposez l'ÉQUIPEMENT USAGÉ dans une déchetterie, souvent gérée par la municipalité, si disponible. L'équipement contient une PILE qui ne peut pas être ôtée par l'utilisateur. Pour remplacer la batterie, contactez votre revendeur.

Si vous avez le moindre doute, contactez les autorités locales ou votre revendeur pour obtenir des informations sur les procédures correctes de mise au rebut.

POUR LES UTILISATEURS SE TROUVANT DANS L'UNION EUROPÉENNE ET DANS QUELQUES AUTRES PAYS COMME LA NORVÈGE ET LA SUISSE : votre participation à la collecte sélective est encadrée par la loi.



Les utilisateurs de PRODUITS MÉNAGERS doivent utiliser des points de collecte existants pour les équipements usagés. La collecte est gratuite.

Le symbole ci-dessus apparaît sur les équipements électriques et électroniques et sur les piles (ou leurs emballages) afin de rappeler aux utilisateurs qu'il faut les collecter séparément. Si l'équipement a été utilisé PROFESSIONNELLEMENT, contactez votre revendeur SHARP qui vous informera de la procédure existante. Vous pourrez être facturé pour les dépenses résultant de cette collecte. Les petits équipements ou les faibles quantités d'équipements peuvent être collectés par votre déchetterie. Pour l'Espagne : contactez le système de collecte établi ou votre collectivité locale pour la collecte de vos produits usagés.

### Recyclage des cartouches d'impression usagées

Les cartouches usagées, ainsi que les autres consommables intégrés aux imprimantes et systèmes multifonction Sharp, ont été conçus pour être recyclés et valorisés, conformément aux exigences locales. Nous vous invitons à contacter un organisme spécialisé dans le retraitement des déchets (ex. entreprise de recyclage). Pour toute question sur les programmes de collecte et de recyclage des déchets Sharp, consultez notre site internet [www.sharp.eu](http://www.sharp.eu).

## Certification Ange bleu

Pour les photocopieurs/imprimantes multifonction Sharp certifiés par le label environnemental allemand l'Ange bleu, veuillez trouver davantage d'informations sur les sites Web de nos sociétés de distribution nationales respectives : <http://www.sharp.eu>

## Avis relatif à l'électricité statique



Ce symbole identifie les pièces sensibles à l'électricité statique. Ne touchez pas les zones à proximité de ces symboles sans avoir d'abord touché une surface métallique à distance de ceux-ci.

Pour éviter les décharges électrostatiques lors de l'exécution de tâches de maintenance, comme la suppression des bourrages papier ou le remplacement des fournitures, touchez les parties métalliques exposées du cadre de l'imprimante avant d'accéder ou de toucher aux parties intérieures de l'imprimante, même si le symbole n'est pas présent.

## ENERGY STAR

Tout produit portant l'étiquette ENERGY STAR® (sur le produit ou sur un écran de démarrage) est certifié conforme aux exigences de la norme ENERGY STAR définie par l'EPA (Environmental Protection Agency) au moment de sa fabrication.



## Informations de température

Température de fonctionnement et humidité relative	10 à 32,2 °C (50 à 90 °F) et 15 à 80 % d'humidité relative 15,6 à 32,2 °C (60 à 90 °F) et 8 à 80 % d'humidité relative Température humide maximum <sup>2</sup> : 22,8 °C (73 °F) Environnement sans condensation
Stockage à long terme de l'imprimante/la cartouche/l'unité de traitement d'images <sup>1</sup>	15,6 à 32,2 °C (60 à 90 °F) et 8 à 80 % d'humidité relative Température humide maximum <sup>2</sup> : 22,8 °C (73 °F)

<sup>1</sup> La durée de vie des consommables est d'environ 2 ans. Cette durée se base sur un stockage dans un environnement de bureau standard à une température de 22 °C (72 °F) et un taux d'humidité de 45 %.

<sup>2</sup> La température humide maximale est déterminée par la température de l'air et l'humidité relative.

Expédition à court terme de l'imprimante/la cartouche/l'unité de traitement d'images	-40 à 40 °C (-40 à 104 °F)
<sup>1</sup> La durée de vie des consommables est d'environ 2 ans. Cette durée se base sur un stockage dans un environnement de bureau standard à une température de 22 °C (72 °F) et un taux d'humidité de 45 %. <sup>2</sup> La température humide maximale est déterminée par la température de l'air et l'humidité relative.	

## Avis relatif à l'utilisation du laser

Cette imprimante est certifiée conforme aux exigences de la réglementation des Etats-Unis relative aux produits laser de classe I (1) (DHHS 21 CFR, Chapitre I, Sous-chapitre J). Pour les autres pays, elle est certifiée conforme aux exigences des normes CEI 60825-1:2014 relatives aux produits laser de classe I.

Les produits laser de classe I ne sont pas considérés comme dangereux. Le système laser ainsi que l'imprimante ont été conçus de manière à ce que personne ne soit jamais exposé à des radiations laser dépassant le niveau de classe I dans le cadre d'un fonctionnement normal, de l'entretien par l'utilisateur ou de la maintenance. L'imprimante dispose d'un ensemble de têtes d'impression non réparable contenant un laser doté des caractéristiques suivantes :

Classe : IIIb (3b) AlGaInP

Puissance de sortie nominale (milliwatts) : 15

Longueur d'onde (nanomètres) : 650-670

## Consommation d'électricité

### Consommation électrique du produit

Le tableau ci-dessous donne des détails sur les caractéristiques de consommation électrique du produit.

**Remarque :** Il est possible que certains modes ne s'appliquent pas à votre produit.

Mode	Description	Consommation (Watts)
Impression	Le produit génère une impression sur papier à partir de documents électroniques.	Recto : 700 Recto verso : 600
Copier	Le produit génère une impression sur papier à partir de documents d'origine sur papier.	460
Numériser	Le produit numérise des documents sur papier.	85
Prêt	Le produit est prêt à imprimer.	Plus énergivore : 51 (7528-1H9) ; 46,8 (7528-5H9) Plus économique : 42,7 (7528-1H9) ; 40,6 (7528-5H9)
Mode Veille	Le produit est en mode d'économie d'énergie élevé.	1,67
Hibernation	Le produit est en faible mode d'économie d'énergie.	0,2
Eteint	Le produit est branché à une prise électrique murale, mais il est éteint.	0,2

Les niveaux de consommation indiqués dans le tableau précédent représentent des mesures effectuées sur une durée d'utilisation moyenne. Une consommation électrique instantanée peut donner un résultat supérieur à la moyenne.

### Mode Veille

Ce produit est doté d'un mode d'économie d'énergie appelé *mode Veille*. Le mode Veille économise l'énergie en réduisant la consommation électrique pendant de longues périodes d'inactivité. Le mode Veille se déclenche automatiquement lorsque ce produit n'est pas utilisé pendant une certaine période appelée *délai de mise en veille*.

Délai de mise en veille par défaut pour ce produit (en minutes) :	15
---	----

Les menus de configuration de l'imprimante permettent de modifier le délai de mise en veille de 1 à 120 minutes. Si la vitesse d'impression est inférieure ou égale à 30 pages par minute, vous pouvez définir le délai jusqu'à 60 minutes uniquement. L'attribution d'une valeur faible au délai de mise en veille permet de réduire la consommation d'énergie, mais peut augmenter le temps de réponse du produit. Par contre, si la valeur est élevée, le temps de réponse du produit est rapide mais celui-ci utilise plus d'énergie.

### Mode Hibernation

Ce produit est doté d'un mode de fonctionnement à très faible consommation d'énergie appelé *Mode Hibernation*. Lorsque le mode Hibernation est activé, tous les autres systèmes et périphériques sont mis hors tension en toute sécurité.

Vous pouvez passer en mode Hibernation des façons suivantes :

- Utilisation de l'option Fin de l'hibernation
- Utilisation des modes de programmation de l'alimentation

La fin de l'hibernation est définie sur la valeur standard pour ce produit dans tous les pays et régions.	3 jours
---	---------

La durée entre le traitement d'un travail d'impression et le passage de l'imprimante en mode Hibernation peut être réglée entre une heure et un mois.

### Remarques sur les équipements d'imagerie homologués par l'EPEAT :

- Le niveau d'alimentation en veille se produit en mode Hibernation ou Hors fonction.
- Le produit s'éteint automatiquement à un niveau d'alimentation en veille inférieur ou égal à 1 W. La fonction de mise en veille automatique (Hibernation ou Hors fonction) doit être activée lors de l'expédition du produit.

### Mode de désactivation

Si ce produit est en mode de désactivation (consommation minimale de courant), vous pouvez complètement l'éteindre en débranchant le cordon d'alimentation de la prise de courant.

### Utilisation d'énergie totale

Il est parfois utile d'estimer la consommation totale d'énergie de votre imprimante. Etant donné que les mesures de consommation d'énergie électrique sont exprimées en Watts, la consommation d'électricité doit être multipliée par la durée que le produit passe dans chaque mode pour calculer l'utilisation d'énergie. L'utilisation d'énergie totale du produit est la somme de l'utilisation d'énergie de chaque mode.

## Informations relatives à l'environnement

**Veillez lire attentivement cette section. Les informations qu'elle contient vous aideront non seulement à réduire votre impact sur l'environnement mais également à réduire vos coûts.**

### Economie de papier

- 1 La fonction d'impression recto verso automatisée permet d'imprimer automatiquement sur les deux faces du papier sans avoir à retourner les feuilles manuellement. Si l'imprimante est équipée de la fonction d'impression recto verso automatisée, configurez les paramètres d'impression de votre ordinateur pour imprimer automatiquement en recto verso. Veillez à utiliser la fonction d'impression recto verso automatique de cette imprimante autant que possible.
- 2 En effectuant vos impressions sur du papier recyclé ou du papier fin de 64 g/m<sup>2</sup> conforme à la norme EN12281:2002 et autres normes de qualité similaires, vous pouvez réduire l'impact sur l'environnement.

### Economie d'énergie

Le programme ENERGY STAR® est basé sur la volonté de promouvoir le développement et l'achat de modèles consommant peu d'énergie, afin de contribuer à réduire l'impact environnemental. Les produits qui répondent aux rigoureuses exigences du programme ENERGY STAR en termes de bénéfices environnementaux et de consommation d'énergie présentent le logo ENERGY STAR s'ils sont enregistrés auprès d'un programme ENERGY STAR.

## Avis de réglementation pour les appareils radio et de télécommunication

Cette section contient les informations réglementaires relatives aux produits qui contiennent la carte de télécopie analogique :

Type/numéro de modèle réglementaire :

LEX-M03-002

## Notice to users of the Canadian telephone network

This product meets the applicable Innovation, Science and Economic Development Canada technical specifications.

The Ringer Equivalence Number (REN) indicates the maximum number of devices allowed to be connected to a telephone interface. The termination of an interface may consist of any combination of devices subject only to the requirement that the sum of the RENs of all the devices not exceed five. The REN is located on the product label.

This equipment uses CA11A telephone jacks.

## Avis réservé aux utilisateurs du réseau téléphonique du Canada

Ce produit est conforme aux spécifications techniques d'Innovation, Sciences et Développement économique Canada.

Le numéro REN (ringer equivalence number : numéro d'équivalence de sonnerie) indique le nombre maximum d'appareils pouvant être connectés à l'interface téléphonique. En bout de ligne, le nombre d'appareils qui

peuvent être connectés n'est pas directement limité, mais la somme des REN de ces appareils ne doit pas dépasser cinq. Le numéro REN est indiqué sur l'étiquette produit.

Cet équipement utilise des prises de téléphone CA11A.

## **Innovation, Science and Economic Development Canada compliance statement**

This Class A digital apparatus meets all requirements of the Canadian Interference-Causing Equipment Standard ICES-003.

## **Avis de conformité aux normes de l'Innovation, Sciences et Développement économique Canada**

Cet appareil numérique de classe A est conforme aux exigences de la norme canadienne relative aux équipements pouvant causer des interférences NMB-003.

## **Avis de conformité aux directives de la Communauté européenne (CE)**

Ce produit est conforme aux exigences de sécurité des directives 2014/30/UE, 2014/35/UE et 2011/65/UE déléguée par (EU) 2015/863 du Conseil de la Communauté européenne relatives au rapprochement et à l'harmonisation des législations des Etats membres en matière de compatibilité électromagnétique, de sécurité des équipements électriques conçus pour une utilisation à puissance limitée et de restrictions de l'utilisation de certaines substances dangereuses dans les équipements électriques et électroniques.

Ce produit est conforme aux limites de classe A EN 55032 et aux exigences de sécurité EN 62368-1.

## **Avis sur les interférences radio**

### **Avertissement**

Cet appareil est conforme aux obligations relatives aux émissions de la norme EN 55032, Classe A, ainsi qu'à celles relatives à l'immunité de la norme EN 55035. Il n'est pas conçu pour être utilisé dans des environnements résidentiels/domestiques.

Ceci est un produit de classe A. Dans un environnement résidentiel, ce produit risque de provoquer des interférences radio, auquel cas l'utilisateur devra prendre les mesures adéquates.



# Index

## A

à l'aide du DAA  
copie 38  
à partir du panneau de commandes 14  
activation de Wi-Fi Direct 148  
activation du port USB 215  
adaptateur RJ11 54  
adresse FTP  
création d'un raccourci 62  
affichage d'un journal de télécopie 58  
agrandissement de copies 39  
AirPrint  
utilisation 32  
ajout d'imprimantes sur un ordinateur 246  
ajout d'un raccourci  
adresse FTP 62  
copie 40  
courrier électronique 49  
destination de télécopie 58  
ajout de contacts 19  
ajout de groupes 20  
ajout des options internes  
pilote d'impression 247  
ajout des options matérielles  
pilote d'impression 247  
annulation d'un travail d'impression  
à partir de l'ordinateur 36  
à partir du panneau de commandes de l'imprimante 36  
annulation du chaînage des tiroirs 27  
arrière-plan gris ou coloré 197  
assemblage des copies 39  
attribution de l'imprimante à un mode sonnerie 56  
avis 249, 253, 254  
avis relatifs aux émissions 249

## B

barrette microcode 231  
bloc séparateur  
remplacement 170

blocage des télécopies non sollicitées (télécopie de publicité) 59  
bourrage papier dans le chargeur multifonction 187  
bourrage papier dans le réceptacle standard 188  
bourrage papier dans les tiroirs 186  
bourrage papier derrière la porte A 189  
bourrage papier derrière la porte E 187  
bourrage papier, élimination  
chargeur multifonction 187  
dispositif d'alimentation automatique 187  
tiroirs 186  
bourrage, élimination  
chargeur multifonction 187  
derrière la porte E 187  
tiroirs 186  
bourrages  
réduction des risques 184  
bourrages papier  
réduction des risques 184  
bourrages papier, élimination  
dans l'unité d'impression recto verso 189  
dans l'unité de fusion 189  
bourrages, élimination  
dans l'unité d'impression recto verso 189  
dans l'unité de fusion 189  
bouteille de récupération de toner  
commande 153  
remplacement 164  
bristol  
chargement 25

## C

câble Ethernet 12  
câble USB 12  
carte en option  
installation 238  
carte mémoire 231  
installation 231

cartouche de toner  
remplacement 154  
cartouches de toner  
commande 152  
Centre de numérisation  
configuration 18  
Centre des raccourcis  
utilisation 18  
chargement  
bristol 25  
chargeur multifonction 25  
enveloppes 25  
chargement des tiroirs 22  
chargeur multifonction  
chargement 25  
chiffrement  
disque dur de l'imprimante 144  
choix d'un emplacement pour l'imprimante 10  
commande  
kit de maintenance de l'unité de fusion 153  
unité de traitement  
d'images 152  
commande de cartouches de toner 152  
commande de consommables  
bouteille de récupération de toner 153  
compteur de maintenance  
réinitialisation 181  
compteurs d'utilisation des consommables  
réinitialisation 181  
configuration de la télécopie  
connexion à une ligne téléphonique standard 51  
propre au pays ou à la région 54  
configuration de Wi-Fi Direct 147  
configuration des notifications d'alimentation 153  
configuration des paramètres  
haut-parleur du télécopieur 146  
configuration des paramètres d'heure d'été 57  
configuration des paramètres du serveur de messagerie 41

- configurations des imprimantes 11
  - connexion à un réseau sans fil
    - utilisation de la méthode Bouton de commande 147
    - utilisation de la méthode PIN 147
  - connexion d'un ordinateur à l'imprimante 148
  - connexion de l'imprimante à un réseau sans fil 146
  - connexion de l'imprimante à un service de sonnerie distincte 56
  - connexion des câbles 12
  - connexion du périphérique mobile
    - vers l'imprimante 148
  - consignes de sécurité 8, 9
  - Consommable ne venant pas d'un fabricant d'imprimantes 216
  - consommables
    - économie 183
  - consommables, commande
    - bouteille de récupération de toner 153
    - cartouches de toner 152
    - unité de traitement d'images 152
  - contacter votre distributeur 230
  - contacts
    - ajout 19
    - modification 20
    - suppression 21
  - copie
    - photos 38
    - sur du papier à en-tête 39
    - sur les deux faces du papier 39
    - utilisation de la vitre du scanner 38
    - utilisation du dispositif d'alimentation automatique (DAA) 38
  - copie à partir de tiroir sélectionné 38
  - Copie de carte
    - configuration 17
  - copie de formats de papier différents 38
  - copie de plusieurs pages sur une seule feuille 40
  - copie recto verso 39
  - copies partielles de documents ou de photos 227
  - correction des couleurs 220
  - correction manuelle des couleurs 220
  - courrier électronique
    - envoi 49
  - création d'un raccourci
    - adresse FTP 62
    - copie 40
    - courrier électronique 49
    - destination de télécopie 58
    - dossier réseau 62
  - création de dossiers pour les signets 19
  - création de signets 18
- D**
- date et heure
    - paramètres de télécopie 57
  - déclaration relative à la volatilité 144
  - définition du format de papier 22
  - définition du format de papier Universel 22
  - définition du type de papier 22
  - densité d'impression inégale 203
  - dépannage
    - impossible d'ouvrir Embedded Web Server 214
    - l'imprimante ne répond pas 213
    - questions les plus fréquentes sur l'impression couleur 221
  - dépannage de l'impression
    - bourrages papier fréquents 219
    - enveloppe collée pendant l'impression 217
    - impossible de lire le lecteur flash 215
    - impression depuis un tiroir inapproprié 212
    - impression lente 209
    - impression sur du papier inapproprié 212
    - l'impression assemblée ne fonctionne pas 217
    - la fonction de chaînage des tiroirs ne fonctionne pas 219
    - les documents confidentiels et suspendus ne s'impriment pas 208
    - les pages bloquées ne sont pas réimprimées 220
    - les travaux d'impression ne s'impriment pas 211
    - marges incorrectes 197
  - dépannage de la copie
    - copies partielles de documents ou de photos 227
    - le scanner ne répond pas 229
    - le scanner ne se ferme pas 228
    - mauvaise qualité de la copie 227
  - dépannage de la numérisation
    - copies partielles de documents ou de photos 227
    - impossible de numériser à partir d'un ordinateur 226
    - la numérisation bloque le fonctionnement de l'ordinateur 228
    - la numérisation prend trop de temps 228
    - le scanner ne répond pas 229
    - mauvaise qualité de la copie 227
  - dépannage de la qualité d'impression
    - arrière-plan gris ou coloré 197
    - couleurs manquantes 200
    - densité d'impression inégale 203
    - effacement du toner 203
    - images noires ou de couleur unie 202
    - images ou textes coupés 202
    - images rémanentes sur les impressions 196
    - impression claire 198
    - impression déformée 201
    - impression inclinée sur la page 201
    - impression sombre 194
    - l'impression présente une dominante de couleur 222
    - lignes blanches
      - horizontales 206
      - verticales 207
    - lignes noires horizontales 203
    - lignes noires verticales 204
    - pages blanches 194
    - pages vierges 194
    - papier recourbé 218

répétition des défauts  
d'impression 208  
taches et points sur  
l'impression 200  
dépannage de la télécopie  
impossible d'envoyer ou de  
recevoir des télécopies 223  
impossible d'envoyer une  
télécopie 225  
impossible de recevoir une  
télécopie 225  
qualité d'impression  
médiocre 226  
dépannage, copie  
copies partielles de documents  
ou de photos 227  
le scanner ne répond pas 229  
mauvaise qualité de la  
copie 227  
dépannage, impression  
bourrages papier fréquents 219  
enveloppe collée pendant  
l'impression 217  
impression depuis un tiroir  
inapproprié 212  
impression lente 209  
impression sur du papier  
inapproprié 212  
l'impression assemblée ne  
fonctionne pas 217  
les documents confidentiels et  
suspendus ne s'impriment  
pas 208  
les pages bloquées ne sont pas  
réimprimées 220  
les travaux d'impression ne  
s'impriment pas 211  
marges incorrectes 197  
dépannage, numérisation  
copies partielles de documents  
ou de photos 227  
échec de la numérisation 228  
le scanner ne répond pas 229  
le scanner ne se ferme pas 228  
mauvaise qualité de la  
copie 227  
dépannage, qualité d'impression  
arrière-plan gris ou coloré 197  
couleurs manquantes 200  
densité d'impression  
inégalement 203  
effacement du toner 203

images noires ou de couleur  
unie 202  
images ou textes coupés 202  
images rémanentes sur les  
impressions 196  
impression claire 198  
impression déformée 201  
impression inclinée sur la  
page 201  
impression sombre 194  
lignes blanches  
horizontales 206  
lignes blanches verticales 207  
lignes noires horizontales 203  
lignes noires verticales 204  
pages blanches 194  
pages vierges 194  
papier recourbé 218  
répétition des défauts  
d'impression 208  
taches et points sur  
l'impression 200  
déplacement de  
l'imprimante 10, 181  
désactivation du réseau Wi-  
Fi 149  
dispositif d'alimentation  
automatique (DAA)  
utilisation 38, 41, 50, 61  
disque dur de l'imprimante  
chiffrement 144  
distributeur  
contacter 230  
documents  
numérisation vers un serveur de  
télécopie 64  
documents, impression  
à partir d'un ordinateur 32  
dossier réseau  
création d'un raccourci 62

## E

échec de la numérisation 228  
économie de papier 40  
économie de toner 40  
économie des  
consommables 183  
écran d'accueil  
personnalisation 17  
écran de l'imprimante  
réglage de la luminosité 183

effacement  
mémoire de l'imprimante 143  
effacement de la mémoire de  
l'imprimante 144  
effacement de la mémoire du  
disque dur 143  
effacement du toner 203  
élimination d'un bourrage papier  
réceptacle standard 188  
emplacement du logement de  
sécurité 143  
enregistrement du DAA  
réglage 230  
enveloppe collée pendant  
l'impression 217  
enveloppes  
chargement 25  
envoi d'un e-mail 49  
envoi d'un message  
électronique  
utilisation de la vitre du  
scanner 41  
utilisation du dispositif  
d'alimentation automatique  
(DAA) 41  
envoi d'une télécopie  
à l'aide d'un ordinateur 57  
à partir du panneau de  
commandes 57  
définition de la date et  
l'heure 57  
utilisation de la vitre du  
scanner 50  
utilisation du dispositif  
d'alimentation automatique  
(DAA) 50  
Espace insuffisant dans la  
mémoire flash pour les  
ressources 216  
état de l'imprimante 15  
état des consommables  
vérification 152  
état des pièces  
vérification 152  
exportation d'un fichier de  
configuration  
à partir d'Embedded Web  
Server 248

## F

format du papier  
configuration 22

format papier Universel  
configuration 22  
formats de papier différents,  
copie 38  
formats de papier pris en  
charge 29  
Formulaires et favoris  
configuration 17  
fournisseurs de services de  
messagerie 41

## G

grammages de papier  
prise en charge 31  
grammages de papiers pris en  
charge 31  
groupes  
ajout 20  
modification 20  
suppression 21

## H

haut-parleur du télécopieur  
configuration des  
paramètres 146  
heure d'été  
configuration 57  
humidité autour de  
l'imprimante 252

## I

icônes de l'écran d'accueil  
affichage 17  
utilisation 16  
icônes sur l'écran d'accueil  
affichage 17  
il est possible d'envoyer des  
télécopies, mais il est impossible  
de les recevoir 225  
images noires ou de couleur  
unie 202  
images ou textes coupés 202  
images rémanentes sur les  
impressions 196  
importation d'un fichier de  
configuration  
à partir d'Embedded Web  
Server 248  
impossible d'envoyer ou de  
recevoir des télécopies 223

impossible d'envoyer une  
télécopie 225  
impossible d'ouvrir Embedded  
Web Server 214  
impossible de lire le lecteur flash  
dépannage, impression 215  
impossible de numériser à partir  
d'un ordinateur 226  
impression  
à l'aide de Wi-Fi Direct 33  
à partir d'un lecteur flash 33  
à partir d'un ordinateur 32  
à partir d'un périphérique  
mobile 32, 33  
liste des échantillons de  
polices 36  
Page des paramètres de  
menus 142  
tâches d'impression  
confidentielles 35  
travaux suspendus 35  
impression à partir d'un lecteur  
flash 33  
impression à partir d'un  
ordinateur 32  
impression claire 198  
impression d'une page de  
configuration réseau 215  
impression de formulaires 32  
impression de la liste des  
échantillons de polices 36  
impression déformée 201  
impression depuis un tiroir  
inapproprié 212  
impression inclinée sur la  
page 201  
impression lente 209  
impression sombre 194  
impression sur du papier  
inapproprié 212  
imprimante  
choix d'un emplacement 10  
déplacement 10  
entièrement configurée 11  
espace minimum 10  
modèle de base 11  
transport 182  
insertion de feuilles de  
séparation entre les copies  
copie 39  
installation d'options  
disque dur de l'imprimante 240

installation d'un disque dur sur  
l'imprimante 240  
installation d'un port de solutions  
interne 233  
installation d'une carte en  
option 238  
installation d'une  
carte mémoire 231  
installation du logiciel de  
l'imprimante 245  
installation du pilote  
d'impression 245  
installation du pilote de  
télécopie 246  
intensité de la télécopie  
réglage 58  
intensité toner  
réglage 220

## J

journal des télécopies  
affichage 58

## K

kit de maintenance de l'unité de  
fusion  
commande 153

## L

l'impression assemblée ne  
fonctionne pas 217  
l'impression présente une  
dominante de couleur 222  
l'imprimante ne répond pas 213  
la fonction de chaînage des  
tiroirs ne fonctionne pas 219  
le scanner ne se ferme pas 228  
lecteur flash  
impression depuis 33  
numérisation vers 63  
lecteurs flash pris en charge 34  
les pages bloquées ne sont pas  
réimprimées 220  
lignes blanches  
horizontales 206  
lignes blanches verticales 207  
lignes noires horizontales 203  
lignes noires verticales 204  
liste des échantillons de polices  
impression 36

localisation des zones de bourrage 185  
logement de sécurité recherche 143  
logiciel de l'imprimante installation 245

## M

Maintenance du scanner requise, utilisez le kit DAA 216  
mauvaise qualité d'impression de la télécopie 226  
mauvaise qualité de la copie 227  
mémoire de l'imprimante effacement 143  
mémoire du disque dur effacement 143  
mémoire du disque dur de l'imprimante 144  
Mémoire flash défectueuse détectée 215  
Mémoire flash non formatée détectée 216  
mémoire non volatile 144 effacement 143  
mémoire volatile 144 effacement 143  
menu  
802.1x 129  
A propos de cette imprimante 80  
Aide 141  
Chiffrement du disque 138  
Collecte données anonymes 73  
Compta des travaux 84  
Comptes locaux 134  
Configuration 81  
Configuration de la messagerie 106  
Configuration de la télécopie 94  
Configuration des impressions confidentielles 138  
Configuration du lien du site 112  
Configuration du Serveur de télécopie 104  
Configuration du tiroir 89  
Configuration générale 89  
Configuration LPD 130  
Dépannage 142  
Divers 139  
Effacement hors service 79

Effacer fichiers données temporaires 139  
Ethernet 125  
Formats de numérisation personnalisés 90  
Gestion de l'alimentation électrique 72  
Gestion des autorisations 133  
HTML 87  
Icônes écran accueil visibles 79  
Image 88  
Impression 140  
Impression lecteur Flash 119  
Informations réseau 121  
IPSec 128  
Journal d'audit de sécurité 135  
Menu Configuration 74  
Méthodes de connexion par défaut 134  
Mise en page 80  
Mode Eco 67  
Mode Télécopie 94  
Notifications 69  
Numérisation lecteur Flash 116  
Page des paramètres de menus 140  
Panneau de commandes à distance 68  
Paramètres copie par défaut 91  
Paramètres FTP par défaut 112  
Paramètres HTTP/FTP 130  
Paramètres LDAP des solutions 139  
Paramètres par défaut de la messagerie 108  
PCL 86  
PDF 85  
Périphérique 140  
Planifier périphériques USB 135  
PostScript 85  
Préférences 66  
Qualité 82  
Raccourcis 141  
Réseau 141  
Restaurer les paramètres usine 74  
Restreindre l'accès au réseau externe 132  
Restrictions de connexion 137  
Sans fil 121  
SNMP 127  
TCP/IP 126

Télécopie 141  
ThinPrint 131  
Types de supports 90  
USB 131  
Wi-Fi Direct 124  
XPS 85  
menus de l'imprimante 65  
messages de l'imprimante  
Consommable ne venant pas d'un fabricant d'imprimantes 216  
Espace insuffisant dans la mémoire flash pour les ressources 216  
Maintenance du scanner requise, utilisez le kit DAA 216  
Mémoire flash défectueuse détectée 215  
Mémoire flash non formatée détectée 216  
Remplacez la cartouche, zone d'impression inadaptée 216  
méthode Bouton de commande 147  
méthode Numéro d'identification personnel 147  
microcode, mise à jour 248  
mise à jour du microcode 248  
mise en attente des fax 59  
mode E-mail configuration 41  
mode Hibernation configuration 182  
mode Veille configuration 182  
modes économie d'énergie configuration 182  
modification de contacts 20  
modification de groupes 20  
modification de la résolution télécopie 58  
modification de la sortie couleur 220  
modification des paramètres du port de l'imprimante après l'installation de l'ISP 149  
module de transfert remplacement 177

## N

nettoyage  
intérieur de l'imprimante 150

- partie externe de l'imprimante 150
- scanner 150
- nettoyage de l'imprimante 150
- Nettoyage du scanner 142
- niveaux du volume sonore 249
- notifications de consommables configuration 153
- numérisation
  - utilisation de la vitre du scanner 61
  - utilisation du dispositif d'alimentation automatique (DAA) 61
  - vers un lecteur flash 63
  - vers un ordinateur 61
  - vers un serveur FTP 62
- numérisation vers un dossier réseau 64
- numérisation vers un serveur de télécopie 64
- numérisation vers un serveur FTP
  - à partir du panneau de commandes 62

## O

- option Sans fil 231
- options
  - barrettes microcode 231
  - carte mémoire 231
  - port de solutions interne 233
  - sans fil 231
- options internes 231
  - carte mémoire 231
  - installation 238
- options internes disponibles 231
- options internes, ajout
  - pilote d'impression 247
- options matérielles
  - tiroirs 244
- options matérielles, ajout
  - pilote d'impression 247
- ordinateur
  - connexion à l'imprimante 148
- ordinateur, numérisation vers 61

## P

- Page des paramètres de menus impression 142

- Pages de test de qualité d'impression 142
- panneau de commandes
  - utilisation 14
- papier
  - paramètre Format Universel 22
- papier à en-tête
  - copie 39
- papiers
  - impression 32
- paramètres de code SMTP configuration 41
- paramètres de l'imprimante
  - restauration des paramètres usine 144
- paramètres du port de l'imprimante
  - modification 149
- paramètres environnementaux 182
- paramètres usine par défaut
  - restauration 144
- périphérique mobile
  - connexion à l'imprimante 148
  - impression depuis 32, 33
- photos, copie 38
- pilote d'impression
  - installation 245
  - options matérielles, ajout 247
- pilote de télécopie
  - installation 246
- planification d'une télécopie 58
- port de solutions interne
  - installation 233
- port Ethernet 12
- port USB 12
  - activation 215
- ports d'imprimante 12
- prévention des risques de bourrage papier 184
- prise adaptateur 54
- prise du câble d'alimentation 12

## Q

- qualité d'impression
  - nettoyage du scanner 150
  - remplacement du kit de traitement d'images 159
- questions les plus fréquentes sur l'impression couleur 221

## R

- raccourci de courrier électronique
  - création 49
- raccourci de destination de télécopie
  - création 58
- raccourci, création
  - adresse FTP 62
  - copie 40
  - courrier électronique 49
  - destination de télécopie 58
- réaliser des copies 38
- réduction de copies 39
- réglage
  - enregistrement du scanner 229
- réglage de l'enregistrement du DAA 230
- réglage de l'intensité télécopie 58
- réglage de l'intensité du toner 220
- réglage de la luminosité
  - écran de l'imprimante 183
- réglage de la luminosité de l'écran de l'imprimante 183
- réglage du volume par défaut
  - haut-parleur 146
- réinitialisation des compteurs d'utilisation des consommables 181
- réinitialisation du compteur de maintenance 181
- réinitialisation du compteur de pages de l'unité de fusion 181
- réinitialisation du compteur de pages du module de transfert 181
- remplacement de l'unité de traitement d'images 155, 159
- remplacement de la bouteille de récupération de toner 164
- remplacement de la cartouche de toner 154
- remplacement des pièces
  - bloc séparateur 170
  - module de transfert 177
  - rouleau de saisie 167
  - rouleau séparateur du DAA 175
- remplacement du bloc séparateur 170

remplacement du module de transfert 177  
remplacement du rouleau de saisie 167  
remplacement du rouleau séparateur du DAA 175  
remplacement du tampon de numérisation du DAA 173  
remplacement du tiroir d'alimentation du DAA 172  
Remplacez la cartouche, zone d'impression inadaptée 216  
répétition des défauts d'impression 208  
répétition des travaux d'impression 35  
répondeur  
  configuration 51  
réseau sans fil 146  
  connexion de l'imprimante au 146  
  Wi-Fi Protected Setup 147  
réseau Wi-Fi  
  désactivation 149  
résolution de la télécopie  
  modification 58  
rouleau de saisie  
  remplacement 167  
rouleau séparateur du DAA  
  remplacement 175

## S

scanner  
  nettoyage 150  
sécurisation de la mémoire de l'imprimante 144  
serveur e-mail  
  configuration 41  
serveur FTP, numérisation à partir du panneau de commandes 62  
service de sonnerie distinctive, télécopies  
  activation 56  
signets  
  création 18  
  création de dossiers pour 19  
SMB  
  numérisation 64  
stockage de tâches d'impression 35  
suppression de contacts 21

suppression de groupes 21  
systèmes d'exploitation  
  prise en charge 245  
systèmes d'exploitation pris en charge 245

## T

tâches d'impression  
  confidentielles 35  
  impression 35  
taches et points sur l'impression 200  
tampon de numérisation du DAA  
  remplacement 173  
télécopie  
  définition de la programmation à envoyer 58  
  suspension 59  
  transfert 59  
télécopie reçue  
  transfert 59  
télécopies indésirables  
  blocage 59  
télécopies reçues  
  suspension 59  
température ambiante de l'imprimante 252  
tiroir d'alimentation DAA  
  remplacement 172  
tiroirs  
  chargement 22  
  installation 244  
tiroirs chaînés 27  
transport de l'imprimante 182  
travail d'impression  
  annulation à partir de l'ordinateur 36  
  annulation à partir du panneau de commandes de l'imprimante 36  
travaux d'impression non imprimés 211  
travaux suspendus 35  
  impression 35  
tri de plusieurs copies 39  
type de papier  
  configuration 22  
types de fichier pris en charge 34  
types de papier  
  prise en charge 30

types de papier pris en charge 30

## U

unité de développement  
  remplacement 159  
unité de fusion  
  remplacement 165  
unité de traitement d'images  
  commande 152  
  remplacement 159, 155  
utilisation de l'écran d'accueil 16  
utilisation de la vitre du scanner 38, 41, 50, 61  
  copie 38  
utilisation du dispositif d'alimentation automatique (DAA) 38, 41, 50, 61

## V

vérification de l'état des pièces et consommables 152  
vérification de la connectivité de l'imprimante 215  
vérification des travaux d'impression 35  
vitre du scanner  
  utilisation 38, 41, 50, 61  
volume par défaut du haut-parleur  
  réglage 146  
voyant  
  présentation de l'état 15  
voyant marche/arrêt  
  présentation de l'état 15

## W

Wi-Fi Direct  
  activation 148  
  configuration 147  
  impression à partir d'un périphérique mobile 33  
Wi-Fi Protected Setup  
  réseau sans fil 147

## Z

zones de bourrage  
  recherche 185