

# **DIGITAAL FULL-COLOR MULTIFUNCTIONEEL SYSTEEM MX-C507F/MX-C407F**

---

## **Gebruikershandleiding**

**September 2021**

---

Machine type:

7528

Modellen:

5H9, 1H9

# Inhoud

|  |           |
|--|-----------|
| <b>Informatie over veiligheid.....</b>                               | <b>6</b>  |
| Conventies.....  | 6         |
| Productverklaringen.....   | 6         |
| <b>Omgaan met de printer.....</b>                                    | <b>9</b>  |
| Een locatie voor de printer selecteren.....                          | 9         |
| Printerconfiguraties.....  | 10        |
| Kabels aansluiten.....   | 11        |
| Het bedieningspaneel gebruiken.....                                  | 12        |
| Uitleg over de status van de aan-uitknop en het indicatielampje..... | 13        |
| <b>Toepassingen van het startscherm instellen en gebruiken.....</b>  | <b>14</b> |
| Het beginscherm gebruiken.....                                       | 14        |
| Het startscherm aanpassen.....                                       | 15        |
| Formulieren en favorieten instellen.....                             | 15        |
| Pas kopiëren instellen.....  | 15        |
| Snelkoppelingsbeheer gebruiken.....                                  | 16        |
| Instellen van het Scancentrum.....                                   | 16        |
| Bladwijzers beheren.....   | 16        |
| Contactpersonen beheren.....   | 17        |
| <b>Papier en speciaal afdrukmateriaal plaatsen.....</b>              | <b>20</b> |
| Het formaat en de papiersoort voor speciaal materiaal instellen..... | 20        |
| Instellingen voor Universal papier configureren.....                 | 20        |
| Laden vullen.....  | 20        |
| De multifunctionele invoer vullen.....                               | 23        |
| Laden koppelen.....  | 25        |
| <b>Papiersteun.....</b>  | <b>27</b> |
| Ondersteunde papierformaten.....                                     | 27        |
| Ondersteunde papiersoorten.....                                      | 28        |
| Ondersteunde papiergewichten.....                                    | 29        |
| <b>Afdrukken.....</b>  | <b>30</b> |
| Afdrukken vanaf een computer.....                                    | 30        |

|  |           |
|--|-----------|
| Formulieren afdrukken.....   | 30        |
| Afdrukken vanaf een mobiel apparaat.....                               | 30        |
| Afdrukken vanaf een flashstation.....                                  | 31        |
| Ondersteunde flashstations en bestandstypen.....                       | 32        |
| Beveiligde taken configureren.....                                     | 33        |
| Afdrukken van vertrouwelijke taken en andere taken in de wachtrij..... | 33        |
| Lijst met voorbeelden van lettertypen afdrukken.....                   | 34        |
| Afdruktaak annuleren.....  | 34        |
| <b>Bezig met kopiëren.....</b>   | <b>36</b> |
| De automatische documentinvoer en glasplaat gebruiken.....             | 36        |
| Kopieën maken.....   | 36        |
| Foto's kopiëren.....   | 36        |
| Kopiëren op briefhoofdpapier.....                                      | 37        |
| Op beide zijden van het papier kopiëren.....                           | 37        |
| Kopieën verkleinen of vergroten.....                                   | 37        |
| Exemplaren sorteren.....   | 37        |
| Scheidingsvellen invoegen tussen exemplaren.....                       | 37        |
| Meerdere pagina's op één vel kopiëren.....                             | 38        |
| Een kopieersnelkoppeling maken.....                                    | 38        |
| <b>E-mailen.....</b>   | <b>39</b> |
| De automatische documentinvoer en glasplaat gebruiken.....             | 39        |
| De SMTP-instellingen voor e-mail configureren.....                     | 39        |
| Een e-mail verzenden.....  | 47        |
| Een e-mailsnelkoppeling maken.....                                     | 47        |
| <b>Faxen.....</b>  | <b>48</b> |
| De automatische documentinvoer en glasplaat gebruiken.....             | 48        |
| Printer instellen voor faxen.....                                      | 48        |
| Een fax verzenden.....   | 55        |
| Een fax plannen.....   | 56        |
| Een snelkoppeling voor een faxbestemming maken.....                    | 56        |
| De faxresolutie wijzigen.....  | 56        |
| Faxintensiteit aanpassen.....  | 56        |
| Faxlog afdrukken.....  | 56        |
| Ongewenste faxen blokkeren.....  | 57        |

---

|  |            |
|--|------------|
| Faxen in wachtrij.....                                     | 57         |
| Een fax doorsturen.....                                    | 57         |
| <b>Bezig met scannen.....</b>                              | <b>58</b>  |
| De automatische documentinvoer en glasplaat gebruiken..... | 58         |
| Naar een computer scannen.....                             | 58         |
| Naar een FTP-server scannen.....                           | 59         |
| Een FTP-snelkoppeling maken.....                           | 59         |
| snelkoppeling voor netwerkmap maken.....                   | 59         |
| Scannen naar een flashstation.....                         | 60         |
| Naar een faxserver scannen.....                            | 61         |
| Scannen naar een netwerkmap.....                           | 61         |
| <b>Informatie over de printermenu's.....</b>               | <b>62</b>  |
| Menu-overzicht.....  | 62         |
| Apparaat.....  | 63         |
| Afdrukken.....   | 77         |
| Papier.....  | 85         |
| Kopiëren.....  | 88         |
| Faxen.....   | 91         |
| E-mailen.....  | 103        |
| FTP.....   | 109        |
| USB-station.....   | 113        |
| Netwerk/poorten.....                                       | 117        |
| Beveiliging.....   | 129        |
| Rapporten.....   | 136        |
| Help.....  | 137        |
| Problemen oplossen.....                                    | 138        |
| Pagina met menu-instellingen afdrukken.....                | 138        |
| <b>Printer beveiligen.....</b>                             | <b>139</b> |
| De beveiligingssleuf vinden.....                           | 139        |
| Printergeheugen wissen.....                                | 139        |
| Geheugen op de vaste schijf wissen.....                    | 139        |
| Vaste schijf van de printer coderen.....                   | 140        |
| Fabrieksinstellingen herstellen.....                       | 140        |
| Kennisgeving van vluchtigheid.....                         | 140        |

|   |            |
|---|------------|
| <b>Printer onderhouden.....</b>                       | <b>142</b> |
| Luidsprekervolume aanpassen.....                      | 142        |
| Netwerkfunctionaliteit.....                           | 142        |
| Printeronderdelen reinigen.....                       | 146        |
| Onderdelen en supplies bestellen.....                 | 148        |
| Onderdelen en supplies vervangen.....                 | 149        |
| Help bij transport.....                               | 176        |
| Energie en papier besparen.....                       | 177        |
| <b>Papierstoringen verhelpen.....</b>                 | <b>179</b> |
| Voorkomen van papierstoringen.....                    | 179        |
| Locaties van storingen bepalen.....                   | 180        |
| Papier vastgelopen in laden.....                      | 181        |
| Papier vastgelopen achter klep E.....                 | 182        |
| Papier vastgelopen in de multifunctionele invoer..... | 182        |
| Papier vastgelopen in de standaardlade.....           | 183        |
| Papier vast in klep A.....                            | 184        |
| <b>Problemen oplossen.....</b>                        | <b>189</b> |
| Afdrukproblemen.....                                  | 189        |
| Problemen met de netwerkverbinding.....               | 208        |
| Problemen met hardwareopties.....                     | 210        |
| Problemen met supplies.....                           | 211        |
| Problemen met de papierinvoer.....                    | 212        |
| Problemen met kleurkwaliteit.....                     | 215        |
| Problemen met faxen.....                              | 218        |
| Problemen met scannen.....                            | 221        |
| Contact opnemen met uw dealer.....                    | 224        |
| <b>Upgraden en migreren.....</b>                      | <b>225</b> |
| Hardware.....   | 225        |
| Software.....   | 239        |
| Firmware.....   | 241        |
| <b>Kennisgevingen.....</b>                            | <b>243</b> |
| <b>Index.....</b>                                     | <b>250</b> |

# Informatie over veiligheid

## Conventies

**Opmerking:** Een *opmerking* bevat nuttige informatie.

**Waarschuwing:** Een *waarschuwing* wijst op iets dat de hardware of software van het product kan beschadigen.

**LET OP:** *Let op* duidt op een mogelijk gevaarlijke situatie die persoonlijk letsel kan veroorzaken.

Voorbeelden van zulke waarschuwingen zijn:



**LET OP: RISICO OP LETSEL:** Gevaar voor letsel.



**LET OP: GEVAAR VOOR ELEKTRISCHE SCHOKKEN:** Gevaar voor elektrische schok.



**LET OP: HEET OPPERVLAK:** Gevaar voor verbranding bij aanraking.



**LET OP: KANTELGEVAAR:** Pletgevaar.



**LET OP: KNELGEVAAR:** Gevaar om bekneld te raken tussen bewegende onderdelen

## Productverklaringen



**LET OP: RISICO OP LETSEL:** Om het risico op elektrische schokken of brand te voorkomen, moet u het netsnoer rechtstreeks aansluiten op een geaard stopcontact dat zich dicht in de buurt van het product bevindt en dat gemakkelijk toegankelijk is.



**LET OP: RISICO OP LETSEL:** Gebruik alleen het netsnoer dat bij dit product is geleverd of een door de fabrikant goedgekeurd vervangend onderdeel om brand of elektrische schokken te voorkomen.



**LET OP: RISICO OP LETSEL:** U mag dit product niet gebruiken met verlengsnoeren, stekkerdozen, verdelers of UPS-apparaten. De vermogenscapaciteit van dit soort accessoires kan door een laserprinter eenvoudig worden overschreden, wat kan leiden tot slechte printerprestaties, schade aan eigendommen of brand.



**LET OP: RISICO OP LETSEL:** Gebruik dit product niet met een inline overspanningsbeveiliging. Het gebruik van een overspanningsbeveiliging kan leiden tot slechte printerprestaties, schade aan eigendommen of brand.









**LET OP: RISICO OP LETSEL:** Gebruik om het risico op brand te verkleinen alleen een telecommunicatiesnoer (RJ-11) van 26 AWG of meer als u dit product aansluit op het openbare vaste telefoonnetwerk. Voor gebruikers in Australië geldt dat het snoer moet worden goedgekeurd door de Australische communicatie- en media-autoriteit.



**LET OP: GEVAAR VOOR ELEKTRISCHE SCHOKKEN:** Om het risico van elektrische schokken te voorkomen, moet u dit product niet in de buurt van water of vochtige locaties plaatsen of gebruiken.



**LET OP: GEVAAR VOOR ELEKTRISCHE SCHOKKEN:** Om het risico van elektrische schokken te voorkomen, moet u dit product niet inschakelen tijdens onweer en geen elektrische kabels of stroomkabels aansluiten, zoals een faxesnoer, netsnoer of telefoonkabel.

-  **LET OP: RISICO OP LETSEL:** U moet het netsnoer niet snijden, draaien, vastbinden, afknellen of zware objecten op het snoer plaatsen. Zorg dat er geen schaaftplekken op het netsnoer kunnen ontstaan of dat het snoer onder druk komt te staan. Zorg dat het netsnoer niet bekneld raakt tussen twee objecten, zoals een meubelstuk en een muur. Als een van deze dingen gebeurt, is er een kans op brand of elektrische schokken. Controleer het netsnoer regelmatig op dergelijke problemen. Trek de stekker van het netsnoer uit het stopcontact voor u het netsnoer controleert.
-  **LET OP: GEVAAR VOOR ELEKTRISCHE SCHOKKEN:** Om het risico van elektrische schokken te voorkomen, moet u ervoor zorgen dat alle externe aansluitingen (zoals Ethernet- en telefoonsysteemaansluitingen) op de juiste wijze zijn in de gemarkeerde poorten zijn geplaatst.
-  **LET OP: GEVAAR VOOR ELEKTRISCHE SCHOKKEN:** Als u toegang tot de controllerkaart wilt of optionele hardware of geheugenapparaten installeert nadat u de printer hebt ingesteld, moet u de printer uitschakelen en de stekker uit het stopcontact trekken voor u doorgaat om het risico van elektrische schokken te voorkomen. Als u andere apparaten hebt aangesloten op de printer, schakel deze dan ook uit en koppel de kabels los van de printer.
-  **LET OP: GEVAAR VOOR ELEKTRISCHE SCHOKKEN:** Gebruik de faxfunctie niet tijdens onweer om het risico van elektrische schokken te voorkomen.
-  **LET OP: GEVAAR VOOR ELEKTRISCHE SCHOKKEN:** Om het risico op elektrische schokken te vermijden, trekt u de stekker van het netsnoer uit het stopcontact en koppelt u alle kabels los die op de printer zijn aangesloten voor u de buitenkant van de printer reinigt.
-  **LET OP: RISICO OP LETSEL:** Als de printer meer weegt dan 20 kg (44 lb), moet deze mogelijk door twee of meer personen worden verplaatst.
-  **LET OP: RISICO OP LETSEL:** Volg deze richtlijnen wanneer u de printer verplaatst om te voorkomen dat u zich bezeert of dat de printer beschadigd raakt:
- Zorg ervoor dat alle kleppen en laden zijn gesloten.
  - Schakel de printer uit en trek de stekker van het netsnoer van de printer uit het stopcontact.
  - Koppel alle snoeren en kabels los van de printer.
  - Als de printer losse, optionele laden op de vloer of uitvoerladen bevestigd heeft, dient u deze te ontkoppelen voordat u de printer verplaatst.
  - Als de printer een onderstel met zwenkwielen heeft, rolt u de printer voorzichtig naar de nieuwe locatie. Wees voorzichtig bij drempels en scheuren in de vloer.
  - Als de printer geen onderstel met zwenkwielen heeft, maar wel is uitgerust met optionele laden of uitvoerladen, verwijdert u de uitvoerladen en tilt u de printer van de laden. Probeer de printer niet samen met een van de opties op te tillen.
  - Gebruik bij het optillen altijd de handgrepen aan de printer.
  - Als de printer wordt verplaatst op een transportwagentje, moet de gehele onderzijde van de printer worden ondersteund.
  - Als de optionele onderdelen worden verplaatst op een transportwagentje, moet het oppervlak van het wagentje groot genoeg zijn voor alle onderdelen.
  - Houd de printer rechtop.
  - Vermijd schokken.
  - Zorg dat uw vingers zich niet onder de printer bevinden wanneer u het apparaat neerzet.
  - Zorg dat er voldoende ruimte vrij is rondom de printer.

-  **LET OP: KANTELGEVAAR:** Wanneer u een of meer opties op uw printer of MFP installeert, is mogelijk een onderstel met zwenkwielen, printerkast of andere voorziening vereist om instabiliteit te voorkomen waardoor letsel kan worden veroorzaakt. Ga voor meer informatie over ondersteunde opstellingen naar onze website of neem contact op met het verkooppunt waar u de printer hebt gekocht.
-  **LET OP: KANTELGEVAAR:** Zorg ervoor dat u papier afzonderlijk in elke lade plaatst om instabiliteit van de apparatuur te voorkomen. Houd alle overige laden gesloten tot u ze nodig hebt.
-  **LET OP: HEET OPPERVLAK:** De binnenkant van de printer kan heet zijn. Om letsel te voorkomen, moet u een heet oppervlak eerst laten afkoelen voordat u het aanraakt.
-  **LET OP: KNELGEVAAR:** Wees voorzichtig bij onderdelen met dit label om te voorkomen dat u bekneeld raakt tussen bewegende onderdelen. Knelgevaar kan optreden in de buurt van bewegende onderdelen, zoals tandwielen, deuren, laden en kappen.
-  **LET OP: RISICO OP LETSEL:** Dit product maakt gebruik van een laser. Het toepassen van andere bedieningswijzen, aanpassingsmethoden of procedures dan in de *Gebruikershandleiding* worden vermeld, kan blootstelling aan gevaarlijke straling tot gevolg hebben.
-  **LET OP: RISICO OP LETSEL:** De lithiumbatterij in dit product moet niet worden vervangen. Wanneer de lithiumbatterij niet juist wordt vervangen, bestaat er explosiegevaar. Een lithiumbatterij mag niet opnieuw worden opgeladen, uit elkaar worden gehaald of worden verbrand. Gooi gebruikte lithiumbatterijen weg volgens de aanwijzingen van de fabrikant en houd hierbij de plaatselijke regelgeving in acht.

Dit product is samen met specifieke onderdelen van de fabrikant ontwikkeld, getest en goedgekeurd volgens strikte, wereldwijd geldende veiligheidsnormen. De veiligheidsvoorzieningen van bepaalde onderdelen zijn niet altijd duidelijk zichtbaar. De fabrikant is niet verantwoordelijk voor het gebruik van andere, vervangende onderdelen.

Laat onderhoudswerkzaamheden en reparaties die niet in de gebruikersdocumentatie worden beschreven, uitvoeren door een servicevertegenwoordiger.

**BEWAAR DEZE INSTRUCTIES.**



# Omgaan met de printer

## Een locatie voor de printer selecteren

Houd bij het plaatsen van de printer rekening met ruimte voor het openen van laden, kleppen en deuren en voor het installeren van hardwareopties.

- Plaats de printer in de buurt een stopcontact.

**⚠ LET OP: RISICO OP LETSEL:** Om het risico op elektrische schokken of brand te voorkomen, moet u het netsnoer rechtstreeks aansluiten op een geaard stopcontact dat zich dicht in de buurt van het product bevindt en dat gemakkelijk toegankelijk is.

**⚠ LET OP: GEVAAR VOOR ELEKTRISCHE SCHOKKEN:** Om het risico van elektrische schokken te voorkomen, moet u dit product niet in de buurt van water of vochtige locaties plaatsen of gebruiken.

- Zorg ervoor dat de luchtstroom in de ruimte voldoet aan de laatste herziening van de ASHRAE 62-norm of de CEN/TC 156-norm.
- Plaats de printer op een vlakke, stevige en stabiele ondergrond.
- Houd de printer:
  - schoon, droog en stofvrij;
  - uit de buurt van rondslingerende nietjes en paperclips;
  - uit de buurt van de directe luchtstroom van airconditioners, warmtebronnen of ventilators;
  - uit de buurt van direct zonlicht en extreme vochtigheidswaarden.
- Houd rekening met de aanbevolen temperaturen en voorkom schommelingen:

|                         |                |
|-------------------------|----------------|
| Omgevingstemperatuur    | 10 tot 32,2 °C |
| Temperatuur voor opslag | -40 tot 43,3°C |

- Laat de volgende aanbevolen hoeveelheid ruimte vrij rondom de printer voor een goede ventilatie:



|   |             |                      |
|---|-------------|----------------------|
| 1 | Boven       | 291,7 mm (11,5 inch) |
| 2 | Rechterkant | 508 mm (20 inch)     |
| 3 | Voorkant    | 508 mm (20 inch)     |
| 4 | Linkerkant  | 76,2 mm (3 inch)     |
| 5 | Achter      | 101,6 mm (4 inch)    |

## Printerconfiguraties

**⚠ LET OP: KANTELGEVAAR:** Wanneer u een of meer opties op uw printer of MFP installeert, is mogelijk een onderstel met zwenkwielen, printerkast of andere voorziening vereist om instabiliteit te voorkomen waardoor letsel kan worden veroorzaakt. Ga voor meer informatie over ondersteunde opstellingen naar onze website of neem contact op met het verkooppunt waar u de printer hebt gekocht.

**⚠ LET OP: KANTELGEVAAR:** Zorg ervoor dat u papier afzonderlijk in elke lade plaatst om instabiliteit van de apparatuur te voorkomen. Houd alle overige laden gesloten tot u ze nodig hebt.

U kunt de printer aanpassen door drie optionele lades voor 550 vel toe te voegen.



|   |                                   |
|---|-----------------------------------|
| 1 | Automatische documentinvoer (ADI) |
| 2 | ADF-lade                          |
| 3 | ADF-uitvoerlade                   |
| 4 | Bedieningspaneel                  |
| 5 | Duolade voor 650 vel              |
| 6 | Optionele laden voor 550 vel      |
| 7 | Standaarduitvoerlade              |

## Kabels aansluiten

**⚠ LET OP: GEVAAR VOOR ELEKTRISCHE SCHOKKEN:** Schakel tijdens onweer dit product niet in en maak geen elektrische of bekabelde verbindingen, zoals de fax, het netsnoer of een telefoonkabel, om elektrische schokken te voorkomen.

**⚠ LET OP: RISICO OP LETSEL:** Om het risico op elektrische schokken of brand te voorkomen, moet u het netsnoer rechtstreeks aansluiten op een geaard stopcontact dat zich dicht in de buurt van het product bevindt en dat gemakkelijk toegankelijk is.

**⚠ LET OP: RISICO OP LETSEL:** Gebruik alleen het netsnoer dat bij dit product is geleverd of een door de fabrikant goedgekeurd vervangend onderdeel om brand of elektrische schokken te voorkomen.

**⚠ LET OP: RISICO OP LETSEL:** Gebruik om het risico op brand te verkleinen alleen een telecommunicatiesnoer (RJ-11) van 26 AWG of meer als u dit product aansluit op het openbare vaste telefoonnetwerk. Voor gebruikers in Australië geldt dat het snoer moet worden goedgekeurd door de Australische communicatie- en media-autoriteit.

**Waarschuwing: mogelijke beschadiging:** Raak tijdens het afdrucken de USB-kabel, draadloze netwerkadapters of het aangegeven deel van de printer niet aan om gegevensverlies of printerstoringen te voorkomen.

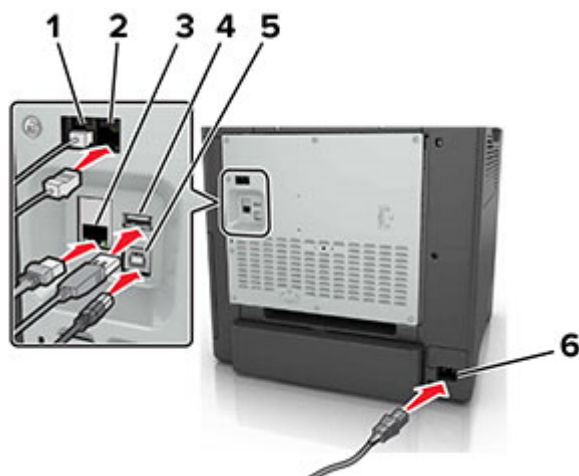

|   | Onderdeel                 | Voor   |
|---|---------------------------|--|
| 1 | EXT-poort                 | Extra apparaten (telefoon of antwoordapparaat) aansluiten op de printer en de telefoonlijn. Gebruik deze poort als u geen aparte faxlijn hebt voor de printer en als deze verbinding-methode wordt ondersteund in uw land of regio.<br><b>Opmerking:</b> verwijder de afdekplug als u de poort wilt gebruiken. |
| 2 | LINE-poort                | Sluit de printer aan op een actieve telefoonlijn via een standaardwandaansluiting (RJ-11), DSL-filter, VoIP-adapter of een andere adapter waarmee u faxen kunt verzenden en ontvangen.   |
| 3 | Ethernetpoort             | Sluit de printer aan op een netwerk.   |
| 4 | USB-poort                 | Sluit een toetsenbord of een compatibele optie aan.  |
| 5 | USB-printerpoort          | Sluit de printer aan op de computer.   |
| 6 | Aansluiting voor netsnoer | Sluit de printer aan op een goed geaard stopcontact.   |

## Het bedieningspaneel gebruiken

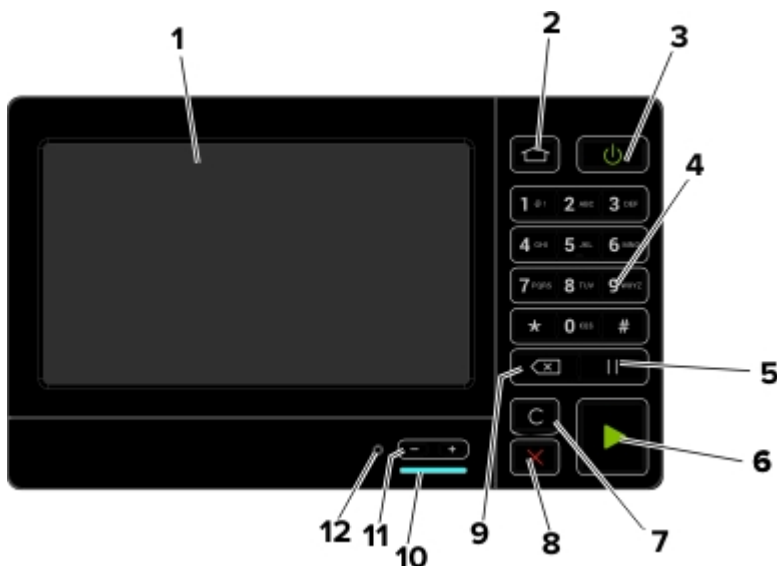

|   | Onderdeel          | Voor  |
|---|--------------------|---|
| 1 | Display            | <ul style="list-style-type: none"> <li>Hiermee bekijkt u berichten en de supply-status van de printer.</li> <li>De printer configureren en bedienen.</li> </ul>   |
| 2 | Startscherm (knop) | Naar het startscherm gaan.  |
| 3 | Aan/uit            | <ul style="list-style-type: none"> <li>Hiermee schakelt u de printer in of uit.</li> <li><b>Opmerking:</b> Om de printer uit te schakelen, houdt u de aan/uit-knop gedurende vijf seconden ingedrukt.</li> <li>Hiermee zet u de printer in de slaap- of sluimerstand.</li> <li>Hiermee haalt u de printer uit de slaap- of sluimerstand.</li> </ul> |
| 4 | Toetsenblok        | Hiermee voert u getallen of symbolen in een invoerveld in.  |
| 5 | Pauzeknop          | Hiermee voegt u een kiesonderbreking in bij een faxnummer.  |

|    | Onderdeel                           | Voor  |
|----|-------------------------------------|---|
| 6  | Start                               | Een taak starten afhankelijk van de geselecteerde modus.  |
| 7  | Knop Alles wissen/Opnieuw instellen | Hiermee stelt u de instelling van een functie, zoals kopiëren, faxen of scannen op de fabriekswaarden in. |
| 8  | Knop Stoppen of Annuleren           | Hiermee stopt u de huidige taak.  |
| 9  | Backspaceknop                       | Hiermee verplaatst u de cursor naar voren en verwijdert u een teken in een invoerveld.                    |
| 10 | indicatielampje                     | De status van de printer controleren.   |
| 11 | Volumeknoppen                       | Hiermee past u het volume van de headset of luidspreker aan.  |
| 12 | Headset- of luidsprekerpoort        | Sluit een headset of luidspreker aan.   |

## Uitleg over de status van de aan-uitknop en het indicatielampje

| indicatielampje | Printerstatus  |
|-----------------|--|
| Uit             | De printer is uitgeschakeld of de sluimerstand van de printer is actief. |
| Blauw           | De printer is gereed of verwerkt gegevens.                               |
| Rood            | De printer vereist interventie door de gebruiker.                        |

| Lampje aan-uitknop | Printerstatus                              |
|--------------------|--|
| Uit                | De printer staat uit of verwerkt gegevens. |
| Brandt oranje      | De printer bevindt zich in de slaapstand.  |
| Knippert oranje    | De sluimerstand van de printer is actief.  |

# Toepassingen van het startscherm instellen en gebruiken

## Het beginscherm gebruiken

**Opmerking:** Het startscherm van uw apparaat kan er anders uitzien, afhankelijk van de aangepaste instellingen, beheerdersinstellingen en actieve ingesloten oplossingen.



| Aanraken |                      | Voor  |
|----------|----------------------|---|
| 1        | Kopiëren             | Kopieën maken.  |
| 2        | E-mail               | E-mails verzenden.  |
| 3        | Instellingen         | De printermenu's openen.  |
| 4        | Faxen                | Faxen verzenden.  |
| 5        | Adresboek            | Een lijst met contactpersonen beheren waar andere toepassingen op de printer toegang toe hebben.  |
| 6        | Status/supplies      | <ul style="list-style-type: none"> <li>Een waarschuwing of foutbericht weergeven als er een handeling moet worden uitgevoerd om ervoor te zorgen dat de printer kan doorgaan met verwerken.</li> <li>Meer informatie over het foutbericht of de waarschuwing en informatie voor het wissen van de betreffende melding weergeven.</li> </ul> <p><b>Opmerking:</b> U kunt deze instelling ook openen door het bovenste gedeelte van het beginscherm aan te raken.</p> |
| 7        | USB-station          | <ul style="list-style-type: none"> <li>Foto's en documenten afdrukken vanaf een flashstation.</li> <li>Foto's en documenten scannen naar een flashstation</li> </ul>  |
| 8        | Wachtrij             | <p>Alle huidige afdruktaken weergeven.</p> <p><b>Opmerking:</b> U kunt deze instelling ook openen door het bovenste gedeelte van het beginscherm aan te raken.</p>  |
| 9        | Wachttaken           | Afdruktaken die in de wachtrij staan in het printergeheugen tonen.  |
| 10       | Snelkoppelingsbeheer | Alle snelkoppelingen ordenen.   |

| Aanraken |               | Voor   |
|----------|---------------|--|
| 11       | App-profielen | Toegang tot toepassingsprofielen.                                |
| 12       | Scanprofielen | Documenten scannen en ze rechtstreeks op de computer opslaan.    |
| 13       | FTP           | Documenten scannen en ze rechtstreeks op een FTP-server opslaan. |
| 14       | Bladwijzers   | Alle bladwijzers ordenen.  |
| 15       | Taal wijzigen | De taal op het beeldscherm wijzigen.                             |

## Het startscherm aanpassen

- 1 Tik in het bedieningspaneel op **Instellingen > Apparaat > Zichtbare pictogrammen op het startscherm**.
- 2 Selecteer de pictogrammen die u wilt weergeven op het startscherm.
- 3 Pas de wijzigingen toe.

## Formulieren en favorieten instellen

- 1 Open een webbrowser en typ het IP-adres van de printer in de adresbalk.

### Opmerkingen:

- Controleer het IP-adres van de printer op het startscherm van de printer. Het IP-adres bestaat uit vier sets met cijfers gescheiden door punten: 123.123.123.123.
- Als u een proxyserver gebruikt, moet u deze tijdelijk uitschakelen zodat de webpagina correct wordt geladen.

- 2 Klik op **Apps > Formulieren en favorieten > Configureren**.

- 3 Klik op **Toevoegen** en pas vervolgens de instellingen aan.

### Opmerkingen:

- Voer op de plaats van de bladwijzer het IP-adres van de hostcomputer in om er zeker van te zijn dat de locatie-instellingen van de bladwijzer correct zijn.
- Controleer of de printer beschikt over de juiste toegangsrechten voor de map waar de bladwijzer is ingevoegd.

- 4 Pas de wijzigingen toe.

## Pas kopiëren instellen

- 1 Open een webbrowser en typ het IP-adres van de printer in de adresbalk.

### Opmerkingen:

- Controleer het IP-adres van de printer op het startscherm van de printer. Het IP-adres bestaat uit vier sets met cijfers gescheiden door punten: 123.123.123.123.
- Als u een proxyserver gebruikt, moet u deze tijdelijk uitschakelen zodat de webpagina correct kan worden geladen.

- 2 Klik op **Apps > Pas kopiëren > Configureren**.

**Opmerkingen:**

- Controleer of het weergavepictogram is ingeschakeld.
- Zorg ervoor dat de e-mailinstellingen en de instellingen voor het gedeelde netwerk zijn ingesteld.
- Wanneer u een pas scant, zorgt u ervoor dat de scanresolutie voor kleur niet meer dan 200 dpi is en voor zwart-wit niet meer dan 400 dpi.
- Wanneer u meerdere passen scant, zorgt u ervoor dat de scanresolutie voor kleur niet meer dan 150 dpi is en voor zwart-wit niet meer dan 300 dpi.

**3** Pas de wijzigingen toe.

**Opmerking:** U hebt een printer met een vaste schijf nodig om meerdere passen te scannen.

## Snelkoppelingsbeheer gebruiken

**1** Raak in het startscherm **Snelkoppelingsbeheer** aan en selecteer vervolgens een printerfunctie.

**2** Raak **Snelkoppeling maken** aan en configureer vervolgens de instellingen.

**3** Raak **Opslaan** aan en typ vervolgens een unieke naam voor de snelkoppeling.

**4** Pas de wijzigingen toe.

## Instellen van het Scancentrum

**1** Raak in het startscherm **Scancentrum** aan.

**2** Selecteer en maak een bestemming en configureer vervolgens de instellingen.

**Opmerkingen:**

- Zorg er bij het maken van een netwerkbestemming voor dat u de instellingen valideert en aanpast totdat er geen fouten optreden.
- Alleen bestemmingen gemaakt met de Embedded Web Server worden opgeslagen. Raadpleeg de documentatie bij de oplossing voor meer informatie.

**3** Pas de wijzigingen toe.

## Bladwijzers beheren

### Bladwijzers maken

Gebruik bladwijzers voor het afdrukken van veelgebruikte documenten die zijn opgeslagen op servers of op het web.

**1** Open een webbrowser en typ het IP-adres van de printer in de adresbalk.

**Opmerkingen:**

- Controleer het IP-adres van de printer op het startscherm van de printer. Het IP-adres bestaat uit vier sets met cijfers gescheiden door punten: 123.123.123.123.



- Als u een proxyserver gebruikt, moet u deze tijdelijk uitschakelen zodat de webpagina correct kan worden geladen.

**2** Klik op **Bladwijzers > Bladwijzer toevoegen** en typ vervolgens een bladwijzernaam.

**3** Selecteer een type adresprotocol en voer vervolgens een van de volgende handelingen uit:

- Typ voor HTTP of HTTPS de URL waarvoor u een bladwijzer wilt instellen.
- Zorg ervoor dat u bij HTTPS de hostnaam gebruikt in plaats van het IP-adres. Typ bijvoorbeeld **mijnwebsite.com/voorbeeld.pdf** in plaats van **123.123.123.123/voorbeeld.pdf**. Zorg ervoor dat de hostnaam ook overeenkomt met de Common Name (CN, algemene naam) in het servercertificaat. Voor meer informatie over het verkrijgen van de CN in het servercertificaat raadpleegt u de help-informatie voor uw webbrowser.
- Typ voor FTP het FTP-adres. Bijvoorbeeld **mijnServer/mijnDirectory**. Voer de FTP-poort in. Poort 21 is de standaardpoort voor het versturen van opdrachten.
- Typ voor SMB het adres van de netwerkmap. Bijvoorbeeld **mijnServer/mijnShare/mijnBestand.pdf**. Voer de naam van het netwerkdomein in.
- Selecteer indien nodig het type verificatie voor FTP en SMB.

Beperk de toegang tot de bladwijzer door een PIN invoeren.

**Opmerking:** De toepassing ondersteunt de volgende bestandstypen: PDF, JPEG, TIFF en HTML-webpagina's. Andere bestandstypen zoals DOCX en XLXS worden ondersteund op sommige printermodellen.

**4** Klik op **Opslaan**.

## Mappen maken

**1** Open een webbrowser en typ het IP-adres van de printer in de adresbalk.

### Opmerkingen:

- Controleer het IP-adres van de printer op het startscherm van de printer. Het IP-adres bestaat uit vier sets met cijfers gescheiden door punten: 123.123.123.123.
- Als u een proxyserver gebruikt, moet u deze tijdelijk uitschakelen zodat de webpagina correct kan worden geladen.

**2** Klik op **Bladwijzers > Map toevoegen** en typ een mapnaam.

**Opmerking:** Beperk de toegang tot de map door een PIN in te voeren.

**3** Klik op **Opslaan**.

**Opmerking:** U kunt mappen of bladwijzers in een map maken. Als u een bladwijzer wilt maken, zie ['Bladwijzers maken' op pagina 16](#).

## Contactpersonen beheren

### Contactpersonen toevoegen

**1** Open een webbrowser en typ het IP-adres van de printer in de adresbalk.

**Opmerkingen:**

- Controleer het IP-adres van de printer op het startscherm van de printer. Het IP-adres bestaat uit vier sets met cijfers gescheiden door punten: 123.123.123.123.
- Als u een proxyserver gebruikt, moet u deze tijdelijk uitschakelen zodat de webpagina correct kan worden geladen.

**2** Klik op **Adresboek**.

**3** Voeg een contactpersoon toe vanuit het gedeelte Contactpersonen.

**Opmerking:** U kunt de contactpersoon aan een of meerdere groepen toewijzen.

**4** Geef indien nodig een aanmeldingsmethode op voor toegang tot de applicatie.

**5** Pas de wijzigingen toe.

## Groepen toevoegen

**1** Open een webbrowser en typ het IP-adres van de printer in de adresbalk.

**Opmerkingen:**

- Controleer het IP-adres van de printer op het startscherm van de printer. Het IP-adres bestaat uit vier sets met cijfers gescheiden door punten: 123.123.123.123.
- Als u een proxyserver gebruikt, moet u deze tijdelijk uitschakelen zodat de webpagina correct kan worden geladen.

**2** Klik op **Address Book (Adresboek)**.

**3** Voeg een naam van een groep toe vanuit het gedeelte Contactgroepen.

**Opmerking:** U kunt een of meer contactpersonen toewijzen aan de groep

**4** Pas de wijzigingen toe.

## Contactpersonen of groepen bewerken

**1** Open een webbrowser en typ het IP-adres van de printer in de adresbalk.

**Opmerkingen:**

- Controleer het IP-adres van de printer op het startscherm van de printer. Het IP-adres bestaat uit vier sets met cijfers gescheiden door punten: 123.123.123.123.
- Als u een proxyserver gebruikt, moet u deze tijdelijk uitschakelen zodat de webpagina correct kan worden geladen.

**2** Klik op **Address Book (Adresboek)**.

**3** Voer een van de volgende handelingen uit:

- Klik in het gedeelte Contactpersonen op de naam van een contactpersoon en pas de gegevens aan.
- Klik in het gedeelte Contactgroepen op de naam van een groep en pas de gegevens aan.

**4** Pas de wijzigingen toe.

## Contactpersonen of groepen verwijderen

1 Open een webbrowser en typ het IP-adres van de printer in de adresbalk.

**Opmerkingen:**

- Controleer het IP-adres van de printer op het startscherm van de printer. Het IP-adres bestaat uit vier sets met cijfers gescheiden door punten: 123.123.123.123.
- Als u een proxyserver gebruikt, moet u deze tijdelijk uitschakelen zodat de webpagina correct kan worden geladen.

2 Klik op **Address Book (Adresboek)**.

3 Voer een van de volgende handelingen uit:

- Selecteer in de sectie Contactpersonen de contactpersoon die u wilt verwijderen.
- Selecteer in de sectie Contactgroepen de naam van de groep die u wilt verwijderen.

# Papier en speciaal afdruk materiaal plaatsen

## Het formaat en de papiersoort voor speciaal materiaal instellen

De laden detecteren automatisch het formaat van normaal papier. Voor speciaal materiaal zoals etiketten, karton of enveloppen doet u het volgende:

- 1 Blader in het beginscherm naar:  
**Instellingen > Papier > Ladeconfiguratie > Papierformaat/-soort** > selecteer een papierbron
- 2 Stel het formaat en de papiersoort in voor het speciale materiaal.

## Instellingen voor Universal papier configureren

- 1 Ga vanaf het beginscherm naar **Instellingen > Papier > Mediaconfiguratie > Universal-instelling**.
- 2 Configureer de instellingen.

## Laden vullen



**LET OP: KANTELGEVAAR:** Zorg ervoor dat u papier afzonderlijk in elke lade plaatst om instabiliteit van de apparatuur te voorkomen. Houd alle overige laden gesloten tot u ze nodig hebt.

- 1 Verwijder de lade.

**Opmerking:** Verwijder geen laden terwijl de printer aan het afdrukken is, om papierstoringen te voorkomen.



**2** Stel de geleiders in op het papierformaat dat u wilt plaatsen.

**Opmerking:** Stel de geleiders in op de juiste positie met behulp van de formaatindicatoren aan de onderkant van de lade.

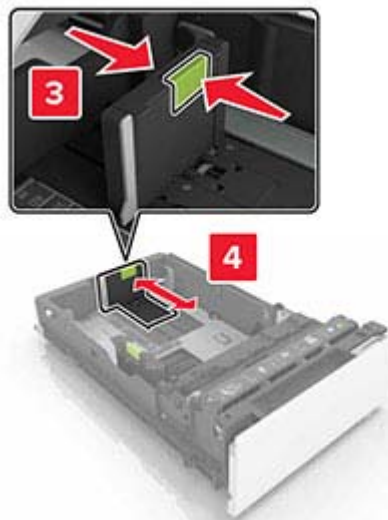
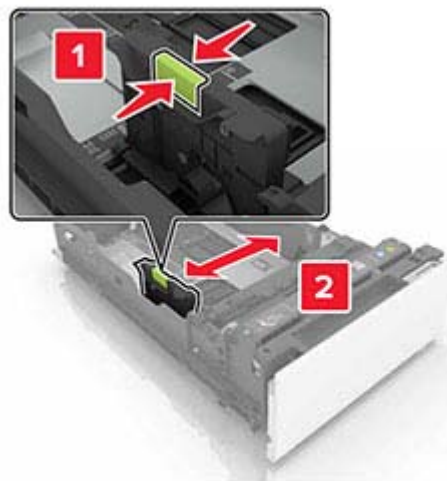

**3** Buig het papier, waaiert het uit en lijn de randen uit voordat u het in de printer plaatst.



**4** Plaats de papierstapel met de afdrukkzijde naar boven.

**Opmerkingen:**

- Plaats het briefhoofdpapier met de voorbedrukte zijde richting de voorkant van de lade, om enkelzijdig af te drukken.
- Plaats het briefhoofdpapier met de voorbedrukte zijde richting de achterkant van de lade om dubbelzijdig af te drukken.
- Schuif geen papier in de lade.
- Zorg ervoor dat de stapel niet boven de aanduiding voor de maximale hoeveelheid uitkomt. Als u te veel papier plaatst, kan het papier vastlopen.

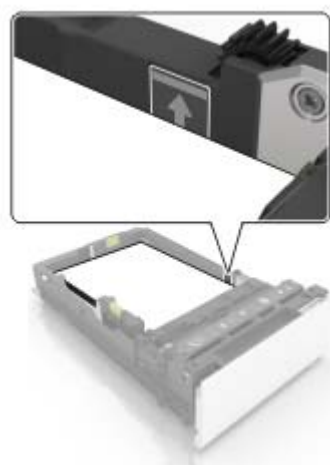

**5** Plaats de lade terug.

Stel indien nodig het papierformaat en de papiersoort van het papier in de lade in.

## De multifunctionele invoer vullen

**1** Open de multifunctionele invoer.

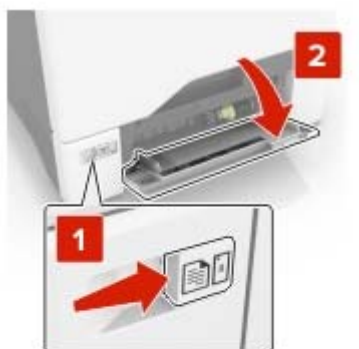

**2** Stel de geleider in op het papierformaat dat u wilt plaatsen.



**3** Buig het papier, waaier het uit en lijn de randen uit voordat u het in de printer plaatst.



**4** Plaats het papier in de printer.

- Plaats papier en karton in de printer met de afdrukbare zijde naar beneden en met de bovenrand naar voren.





- Plaats enveloppen met de klepzijde omhoog en tegen de rechterkant van de papiergeleider. Plaats Europese enveloppen zodat de klepzijde als eerste in de printer wordt gevoerd.

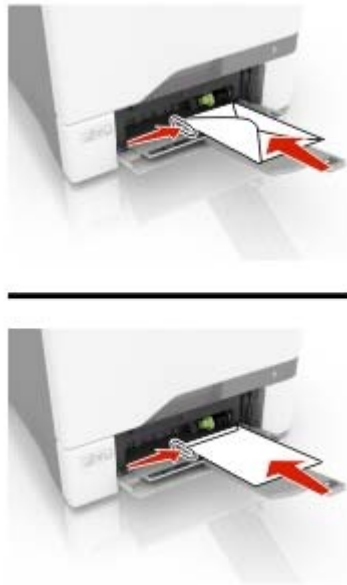

**Waarschuwing: mogelijke beschadiging:** Gebruik geen enveloppen met postzegels, klemmetjes, drukkers, vensters, bedrukte binnenzijde of zelfklevende sluitingen.

- 5 Stel in het menu Papier op het bedieningspaneel het formaat en het type in van het papier dat in de lade is geplaatst.

## Laden koppelen

- 1 Open een webbrowser en typ het IP-adres van de printer in de adresbalk.

### Opmerkingen:

- Controleer het IP-adres van de printer op het startscherm van de printer. Het IP-adres bestaat uit vier sets met cijfers gescheiden door punten: 123.123.123.123.
- Als u een proxyserver gebruikt, moet u deze tijdelijk uitschakelen zodat de webpagina correct kan worden geladen.

- 2 Klik op **Instellingen > Papier > Ladeconfiguratie**.

- 3 Stel een papierformaat en papiersoort in die overeenkomen met de laden die u wilt koppelen.

- 4 Sla de instellingen op.

- 5 Klik op **Instellingen > Apparaat > Onderhoud > Configuratiemenu > Ladeconfiguratie**.

- 6 Stel de koppeling van de laden in op **Automatisch**.

- 7 Sla de instellingen op.

Om laden te ontkoppelen, zorgt u ervoor dat er geen twee laden zijn met dezelfde papierformaat- of papiersoortinstellingen.

**Waarschuwing: mogelijke beschadiging:** De temperatuur van het verhittingsstation is afhankelijk van de opgegeven papiersoort. Zorg dat de instellingen voor de papiersoort van de printer overeenkomen met de papier dat in de lade is geplaatst om afdrukproblemen te voorkomen.

# Papiersteun

## Ondersteunde papierformaten

| Papierformaat           | Afmetingen  | 550 vel invoerlade | Multifunctionele invoer* | Dubbelzijdig afdrucken | ADF |
|-------------------------|---|--------------------|--------------------------|------------------------|-----|
| <b>A4</b>               | 210 x 297 mm<br>(8,3 x 11,7 inch)   | ✓                  | ✓                        | ✓                      | ✓   |
| <b>A5 - lange zijde</b> | 210 x 148 mm<br>(8,3 x 5,8 inch)  | ✓                  | ✓                        | ✓                      | ✗   |
| <b>A5 - korte zijde</b> | 148 x 210 mm<br>(5,8 x 8,3 inch)  | ✓                  | ✓                        | ✓                      | ✓   |
| <b>A6</b>               | 105 x 148 mm<br>(4,1 x 5,8 inch)  | ✓                  | ✓                        | ✓                      | ✓   |
| <b>Banner</b>           | Max. breedte: 215,9 mm (8,5 inch)<br>Max. lengte: 1320,8 mm (52 inch)     | ✗                  | ✓                        | ✗                      | ✗   |
| <b>Executive</b>        | 184,2 x 266,7 mm<br>(7,3 x 10,5 inch)                                     | ✓                  | ✓                        | ✓                      | ✓   |
| <b>Folio</b>            | 215,9 x 330,2 mm<br>(8,5 x 13 inch)                                       | ✓                  | ✓                        | ✓                      | ✓   |
| <b>JIS B5</b>           | 182 x 257 mm<br>(7,2 x 10,1 inch)   | ✓                  | ✓                        | ✓                      | ✓   |
| <b>Legal</b>            | 215,9 x 355,6 mm<br>(8,5 x 14 inch)                                       | ✓                  | ✓                        | ✓                      | ✓   |
| <b>Letter</b>           | 215,9 x 279,4 mm<br>(8,5 x 11 inch)                                       | ✓                  | ✓                        | ✓                      | ✓   |
| <b>Oficio</b>           | 215,9 x 340 mm<br>(8,5 x 13,4 inch)                                       | ✓                  | ✓                        | ✓                      | ✓   |
| <b>Statement</b>        | 139,7 x 215,9 mm<br>(5,5 x 8,5 inch)                                      | ✓                  | ✓                        | ✓                      | ✓   |
| <b>Universeel</b>       | 105 x 148 mm tot 215,9 x 355,6 mm<br>(4,13 x 5,83 inch tot 8,5 x 14 inch) | ✓                  | ✓                        | ✓                      | ✗   |
| <b>Universeel</b>       | 76,2 x 127 mm tot 215,9 x 355,6 mm<br>(3 x 5 inch tot 8,5 x 14 inch)      | ✗                  | ✓                        | ✗                      | ✗   |
| <b>7 3/4 envelop</b>    | 98,4 x 190,5 mm<br>(3,9 x 7,5 inch)                                       | ✗                  | ✓                        | ✗                      | ✗   |
| <b>9-envelop</b>        | 98,4 x 225,4 mm<br>(3,86 x 8,9 inch)                                      | ✗                  | ✓                        | ✗                      | ✗   |

\* Deze papierbron ondersteunt automatische formaatdetectie niet.

| Papierformaat         | Afmetingen  | 550 vel<br>invoerlade | Multifunctionele<br>invoer* | Dubbelzijdig<br>afdrukken | ADF |
|-----------------------|---|-----------------------|-----------------------------|---------------------------|-----|
| <b>10-envelop</b>     | 104,8 x 241,3 mm<br>(4,1 x 9,5 inch)                                      | ✓                     | ✓                           | X                         | X   |
| <b>B5-envelop</b>     | 176 x 250 mm<br>(6,9 x 9,8 inch)  | ✓                     | ✓                           | X                         | X   |
| <b>C5-envelop</b>     | 162 x 229 mm<br>(6,4 x 9 inch)  | ✓                     | ✓                           | X                         | X   |
| <b>DL-envelop</b>     | 110 x 220 mm<br>(4,3 x 8,7 inch)  | ✓                     | ✓                           | X                         | X   |
| <b>Monarch</b>        | 98,4 x 190,5 mm<br>(3,9 x 7,5 inch)                                       | X                     | ✓                           | X                         | X   |
| <b>Andere envelop</b> | 98,4 x 162 mm tot 176 x 250 mm<br>(3,87 x 6,38 inch tot 6,93 x 9,84 inch) | X                     | ✓                           | X                         | X   |

\* Deze papierbron ondersteunt automatische formaatdetectie niet.

## Ondersteunde papiersoorten

**Opmerking:** Etiketten, enveloppen en karton worden altijd met een lagere snelheid afgedrukt.

| Papiertype              | Lade voor 550 vel | Multifunctionele invoer | ADF |
|-------------------------|-------------------|-------------------------|-----|
| <b>Normaal papier</b>   | ✓                 | ✓                       | ✓   |
| <b>Karton</b>           | ✓                 | ✓                       | X   |
| <b>Kringloop</b>        | ✓                 | ✓                       | ✓   |
| <b>Glossy</b>           | ✓                 | ✓                       | X   |
| <b>Glossy, zwaar</b>    | ✓                 | ✓                       | X   |
| <b>Etiketten</b>        | ✓                 | ✓                       | X   |
| <b>Vinyletiketten</b>   | ✓                 | ✓                       | X   |
| <b>Koppeling</b>        | ✓                 | ✓                       | ✓   |
| <b>Envelop</b>          | ✓                 | ✓                       | X   |
| <b>Ruwe envelop</b>     | ✓                 | ✓                       | X   |
| <b>Transparantie</b>    | X                 | X                       | X   |
| <b>Briefhoofdpapier</b> | ✓                 | ✓                       | ✓   |
| <b>Voorbedrukt</b>      | ✓                 | ✓                       | ✓   |
| <b>Gekleurd papier</b>  | ✓                 | ✓                       | ✓   |
| <b>Licht papier</b>     | ✓                 | ✓                       | ✓   |
| <b>Zwaar papier</b>     | ✓                 | ✓                       | ✓   |

| Papiertype       | Lade voor 550 vel | Multifunctionele invoer | ADF |
|------------------|-------------------|-------------------------|-----|
| <b>Aangepast</b> | ✓                 | ✓                       | ✓   |

## Ondersteunde papiergewichten

| Papiertype                 | Papiergewicht   |
|----------------------------|---|
| <b>Normaal papier</b>      | 75-90,3 g/m <sup>2</sup>                              |
| <b>Glossy</b>              | 88-176 g/m <sup>2</sup>                               |
|                            | 162–176 g/m <sup>2</sup> vezels in lengterichting     |
| <b>Zwaar papier</b>        | 90,3-105 g/m <sup>2</sup> vezels in lengterichting    |
| <b>Card stock (Karton)</b> | Tot 199 g/m <sup>2</sup> vezels in lengterichting     |
|                            | Tot 218 g/m <sup>2</sup> vezels in de breedterichting |
| <b>Etiketten</b>           | 218 g/m <sup>2</sup>                                  |
| <b>Enveloppen</b>          | 60–105 g/m <sup>2</sup>                               |

# Afdrukken

## Afdrukken vanaf een computer

**Opmerking:** Stel voor etiketten, karton en enveloppen het papierformaat en de papiersoort in de printer in, voordat u het document afdrukt.

- 1 Open vanuit het document dat u wilt afdrukken het dialoogvenster Afdrukken.
- 2 Pas zo nodig de instellingen aan.
- 3 Druk het document af.

## Formulieren afdrukken

- 1 Blader in het beginscherm naar:  
**Formulieren en favorieten** > formulier selecteren > **Afdrukken**
- 2 Configureer zo nodig de afdrukinstellingen.
- 3 Verzend de afdruktaak.

## Afdrukken vanaf een mobiel apparaat

### Afdrukken vanaf een mobiel apparaat met AirPrint



De AirPrint-softwarefunctie is een oplossing voor mobiel afdrukken waarmee u direct vanaf Apple-apparaten kunt afdrukken op printers die compatibel zijn met AirPrint.



#### Opmerkingen:

- Zorg ervoor dat het Apple-apparaat en de printer op hetzelfde netwerk zijn aangesloten. Als het netwerk meerdere draadloze hubs heeft, controleer dan of beide apparaten op hetzelfde subnet zijn aangesloten.
  - Deze toepassing wordt alleen op sommige Apple-apparaten ondersteund.
- 1 Selecteer op uw mobiele apparaat een document in bestandsbeheer of start een compatibele toepassing.
  - 2 Tik op het pictogram Delen en tik vervolgens op **Afdrukken**.
  - 3 Een printer selecteren.  
Pas zo nodig de instellingen aan.
  - 4 Druk het document af.

## Afdrukken vanaf een mobiel apparaat met Wi-Fi Direct®

Wi-Fi Direct® is een afdrukservice waarmee u kunt afdrukken op printers die geschikt zijn voor Wi-Fi Direct.

**Opmerking:** Zorg ervoor dat het mobiele apparaat is verbonden met het draadloze netwerk van de printer. Zie '[Een mobiel apparaat verbinden met de printer](#)' op pagina 144 voor meer informatie.

- 1 Open op uw mobiele apparaat een compatibele toepassing of selecteer een document vanuit bestandsbeheer.
- 2 Voer afhankelijk van uw mobiele apparaat een van de volgende handelingen uit:
  - Raak  > **Print** aan.
  - Raak  > **Print** aan.
  - Raak  > **Print** aan.
- 3 Selecteer een printer en pas de instellingen aan, indien nodig.
- 4 Druk het document af.

## Afdrukken vanaf een flashstation

- 1 Plaats het flashstation in de printer.



### Opmerkingen:

- De printer negeert het flashstation als u het aansluit terwijl de printer een foutbericht weergeeft.
  - Wanneer u het flash-station aansluit terwijl de printer bezig is met het verwerken van andere afdruktaken, verschijnt het bericht **Printer is bezig** op het display.
- 2 Raak op het display het document aan dat u wilt afdrukken.  
Configureer zo nodig de andere afdrুকinstellingen.
  - 3 Verzend de afdruktaak.  
Om een ander document af te drukken, raak **USB-station** aan.

**Waarschuwing: mogelijke beschadiging:** Raak de aangegeven gedeelten van het flashstation of de printer niet aan terwijl er wordt afgedrukt vanaf, gelezen van of geschreven naar het opslagapparaat om gegevensverlies of printerstoringen te voorkomen.



## Ondersteunde flashstations en bestandstypen

### Flashstations

#### Opmerkingen:

- De printer ondersteunt high-speed USB-flashstations met fullspeed standaard.
- USB-flashstations moeten het FAT-systeem (File Allocation Tables) ondersteunen.

Veel flashstations zijn getest en goedgekeurd voor gebruik met de printer. Neem voor meer informatie contact op met het verkooppunt waar u de printer hebt gekocht.

### Bestandstypen

#### Documenten

- PDF (versie 1.7 of lager)
- HTML
- XPS
- Microsoft-bestandsindelingen (.doc, .docx, .xls, .xlsx, .ppt, .pptx)

#### Kleurbeelden

- .dcx
- .gif
- .JPEG of .jpg
- .bmp
- .pcx
- .TIFF of .tif
- .png



## Beveiligde taken configureren

1 Blader op het bedieningspaneel naar:  
**Instellingen > Beveiliging > Configuratie vertrouwelijk afdrukken**

2 Configureer de instellingen.

| Gebruik                                   | Voor   |
|---|--|
| Max. ongeldige PIN                        | Instellen hoe vaak een ongeldige pincode kan worden ingevoerd.<br><b>Opmerking:</b> Wanneer het limiet is bereikt, worden de afdruktaken voor de betreffende gebruikersnaam verwijderd.  |
| Vervaltijd beveiligde taak                | Een vervaltijd voor vertrouwelijke afdruktaken instellen.<br><b>Opmerking:</b> Vertrouwelijke taken in de wachtrij worden opgeslagen in de printer tot ze handmatig worden vrijgegeven of verwijderd.  |
| Verlooptijd voor herhaalde taken          | De vervaltijd voor herhaalde afdruktaken instellen.<br><b>Opmerking:</b> Herhaalde afdruktaken in de wachtrij worden in het printergeheugen vastgehouden om nogmaals te worden afgedrukt.  |
| Verlooptijd voor gecontroleerde taken     | De vervaltijd instellen voor het afdrukken van een exemplaar voordat de gebruiker de overige exemplaren afdrukt.<br><b>Opmerking:</b> Gecontroleerde taken drukken één exemplaar af zodat u kunt controleren of dit naar wens is, voordat u de overige exemplaren afdrukt. |
| Verlooptijd voor gereserveerde taken      | Een vervaltijd instellen voor het bewaren van afdruktaken.<br><b>Opmerking:</b> Gereserveerde taken in de wachtrij worden automatisch verwijderd na afdrukken.   |
| Alle taken verplicht in wachtrij plaatsen | Instellen dat de printer alle afdruktaken in de wachtrij plaatst.  |
| Dubbele documenten bewaren                | Stel de printer in om alle documenten met dezelfde bestandsnaam af te drukken.   |

## Afdrukken van vertrouwelijke taken en andere taken in de wachtrij

### Voor Windows-gebruikers

- 1 Open het gewenste document en klik op **Bestand > Afdrukken**.
- 2 Selecteer een printer en klik vervolgens op **Eigenschappen, Voorkeuren, Opties** of **Instellen**.
- 3 Klik op **Afdruk- en wachttaken**.
- 4 Selecteer **Afdrukken en wachten gebruiken** en wijs vervolgens een gebruikersnaam toe.
- 5 Selecteer de soort afdruktaak (Vertrouwelijk, Herhaald, Gereserveerd of Gecontroleerd).  
 Als u **Vertrouwelijk** selecteert, beveiligt u de afdruktaak met een persoonlijk identificatienummer (pincode).
- 6 Klik op **OK** of **Afdrukken**.

7 Geef de afdruktaak vrij vanaf het beginscherm van de printer.

- Raak voor vertrouwelijke afdruktaken **Taken in wacht** aan > selecteer uw gebruikersnaam > **Vertrouwelijk** > voer de pincode in > selecteer de afdruktaak > configureer de instellingen > **Afdrukken**.
- Raak voor andere afdruktaken **Taken in wacht** aan > selecteer uw gebruikersnaam > selecteer de afdruktaak > configureer de instellingen > **Afdrukken**

## Voor Macintosh-gebruikers

### AirPrint gebruiken

- 1 Open het gewenste document en klik op **Archief > Druk af**.
- 2 Selecteer een printer en ga naar het menu Afdrukstand. Kies in het vervolgkeuzemenu **Afdrukken met pincode**.
- 3 Schakel **Afdrukken met PIN** in en voer vervolgens een viercijferige pincode in.
- 4 Klik op **Afdrukken**.
- 5 Geef de afdruktaak vrij vanaf het beginscherm van de printer. Raak **Taken in wacht** aan > selecteer uw gebruikersnaam > **Vertrouwelijk** > voer de pincode in > selecteer de afdruktaak > **Afdrukken**.

### Het printerstuurprogramma gebruiken

- 1 Open het gewenste document en klik op **Archief > Druk af**.
- 2 Selecteer een printer en ga naar het menu Afdrukstand. Kies in het vervolgkeuzemenu **Afdruk- en wachttaken**.
- 3 Kies **Vertrouwelijk afdrukken** en voer vervolgens een viercijferige pincode in.
- 4 Klik op **Afdrukken**.
- 5 Geef de afdruktaak vrij vanaf het beginscherm van de printer. Tik op **Onderbroken taken** > selecteer de naam van uw computer > **Vertrouwelijk** > selecteer de afdruktaak > voer de pincode in > **Afdrukken**.

## Lijst met voorbeelden van lettertypen afdrukken

- 1 Tik vanuit het startscherm op **Instellingen > Rapporten > Afdrukken > Lettertypen afdrukken**.
- 2 Tik op **PCL-lettertypen** of **PS-lettertypen**.

## Afdruktaak annuleren

### Vanaf het bedieningspaneel van de printer

- 1 Raak **Wachtrij** aan op het beginscherm.  
**Opmerking:** U kunt deze instelling ook openen door het bovenste gedeelte van het beginscherm aan te raken.
- 2 Selecteer de taak die u wilt annuleren.

**Vanaf de computer**

- 1** Voer een van de volgende stappen uit, afhankelijk van uw besturingssysteem:
  - Open de map Printers, en selecteer vervolgens uw printer.
  - Ga vanuit Systeemvoorkeuren in het Apple-menu naar uw printer.
- 2** Selecteer de taak die u wilt annuleren.

## Bezig met kopiëren

### De automatische documentinvoer en glasplaat gebruiken

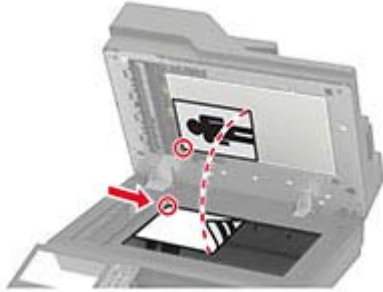
| Automatische documentinvoer (ADF)   | Glasplaat   |
|---|---|
|  <ul style="list-style-type: none"> <li>• Gebruik de ADF voor documenten met meerdere pagina's of dubbelzijdige documenten.</li> <li>• Plaats een origineel document met de bedrukte zijde naar boven. Zorg dat u de voorste papierrand goed uitlijnt bij documenten met meerdere pagina's.</li> <li>• Stel de papiergeleiders van de ADF in op de breedte van het papier dat u gebruikt.</li> </ul> |  <ul style="list-style-type: none"> <li>• Gebruik de glasplaat voor documenten van één pagina of boekpagina's, kleine items (zoals briefkaarten of foto's), transparanten, fotopapier of dunne voorwerpen (zoals knipsels uit tijdschriften).</li> <li>• Leg het document met de bedrukte zijde naar beneden in de hoek met de pijl.</li> </ul> |

## Kopieën maken

- 1 Plaats een origineel document in de ADF-lade of op de glasplaat.

**Opmerking:** Zorg ervoor dat het papierformaat van het origineel en de uitvoer hetzelfde zijn. Zo voorkomt u dat een afbeelding wordt bijgesneden.

- 2 Raak in het beginscherm **Kopiëren** aan en specificeer vervolgens het aantal kopieën.  
Pas zo nodig de kopieerinstellingen aan.
- 3 Kopieer het document.

**Opmerking:** Om snel een kopie te maken, drukt u op het bedieningspaneel op .

## Foto's kopiëren

- 1 Plaats een foto op de glasplaat.
- 2 Tik in het startscherm op **Kopiëren** > **Inhoud** > **Inhoudstype** > **Foto**.
- 3 Tik op **Inhoudsbron** en selecteer de instelling die de inhoudsbron van de originele foto het best beschrijft.
- 4 Kopieer de foto.

## Kopiëren op briefhoofdpapier

- 1 Plaats een origineel document in de ADF-lade of op de glasplaat.
- 2 Raak in het beginscherm **Kopiëren** > **Kopiëren van** aan > selecteer het formaat van het originele document.
- 3 Raak **Kopiëren naar** aan en selecteer vervolgens de papierbron waarin het briefpapier is geplaatst.  
Als u het briefpapier in de multifunctionele invoer plaatst, bladert u naar:  
**Kopiëren naar** > **Multifunctionele invoer** > selecteer een papierformaat > **Briefpapier**
- 4 Kopieer het document.

## Op beide zijden van het papier kopiëren

- 1 Plaats een origineel document in de ADF-lade of op de glasplaat.
- 2 Raak in het beginscherm **Kopiëren** > **Papierinstellingen** aan.
- 3 Pas de instellingen aan.
- 4 Kopieer het document.

## Kopieën verkleinen of vergroten

- 1 Plaats een origineel document in de ADF-lade of op de glasplaat.
- 2 Blader in het beginscherm naar:  
**Kopiëren** > **Schalen** > specificeer een waarde van de schaling  
**Opmerking:** Als u na het instellen van de schaling het formaat van het originele document of de uitvoer wijzigt, wordt de waarde van de schaling hersteld naar Automatisch.
- 3 Kopieer het document.

## Exemplaren sorteren

- 1 Plaats een origineel document in de ADF-lade of op de glasplaat.
- 2 Tik vanuit het beginscherm op **Kopiëren** > **Sorteren** > **Aan [1,2,1,2,1,2]**.
- 3 Kopieer het document.

## Scheidingsvellen invoegen tussen exemplaren

- 1 Plaats een origineel document in de ADF-lade of op de glasplaat.
- 2 Raak in het beginscherm **Kopiëren** > **Scheidingsvellen** aan.
- 3 Pas de instellingen aan.
- 4 Verzend de kopieertaak.

## Meerdere pagina's op één vel kopiëren

- 1 Plaats een origineel document in de ADF-lade of op de glasplaat.
- 2 Raak in het beginschermb **Kopiëren** > **Pagina's per zijde** aan.
- 3 Pas de instellingen aan.
- 4 Kopieer het document.

## Een kopeersnelkoppeling maken

- 1 Tik vanuit het startschermb op **Kopiëren**.
- 2 Configureer de instellingen en tik vervolgens op .
- 3 Snelkoppeling maken

## E-mailen

### De automatische documentinvoer en glasplaat gebruiken

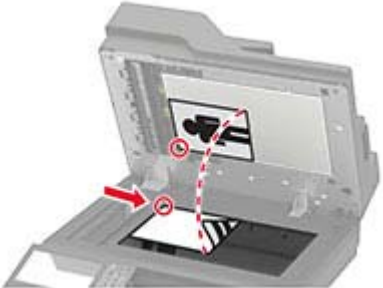
| Automatische documentinvoer (ADF)   | Glasplaat   |
|---|---|
|  <ul style="list-style-type: none"> <li>• Gebruik de ADF voor documenten met meerdere pagina's of dubbelzijdige documenten.</li> <li>• Plaats een origineel document met de bedrukte zijde naar boven. Zorg dat u de voorste papierrand goed uitlijnt bij documenten met meerdere pagina's.</li> <li>• Stel de papiergeleiders van de ADF in op de breedte van het papier dat u gebruikt.</li> </ul> |  <ul style="list-style-type: none"> <li>• Gebruik de glasplaat voor documenten van één pagina of boekpagina's, kleine items (zoals briefkaarten of foto's), transparanten, fotopapier of dunne voorwerpen (zoals knipsels uit tijdschriften).</li> <li>• Leg het document met de bedrukte zijde naar beneden in de hoek met de pijl.</li> </ul> |

### De SMTP-instellingen voor e-mail configureren

Configureer de SMTP-instellingen (Simple Mail Transfer Protocol) om een gescand document via e-mail te verzenden. De instellingen verschillen per e-mailserviceprovider.

Controleer voordat u begint of de printer is verbonden met een netwerk en of het netwerk is verbonden met internet.

#### Het menu Instellingen op de printer gebruiken

**1** Raak op het startscherm **Instellingen** > **E-mail** > **E-mailconfiguratie** aan.

**2** Configureer de instellingen.

##### Opmerkingen:

- Voor meer informatie over het wachtwoord, gaat u naar de lijst met [e-mailserviceproviders](#).
- Voor e-mailserviceproviders die niet in de lijst staan, neemt u contact op met uw provider en vraagt u naar de instellingen.

#### Embedded Web Server gebruiken

**1** Open een webbrowser en typ het IP-adres van de printer in de adresbalk.

##### Opmerkingen:

- Controleer het IP-adres van de printer op het startscherm van de printer. Het IP-adres bestaat uit vier sets met cijfers gescheiden door punten: 123.123.123.123.

- Als u een proxyserver gebruikt, moet u deze tijdelijk uitschakelen zodat de webpagina correct kan worden geladen.

**2** Klik op **Instellingen > E-mail**.

**3** Configureer in het gedeelte E-mailconfiguratie de instellingen.

**Opmerkingen:**

- Voor meer informatie over het wachtwoord, gaat u naar de lijst met [e-mailserviceproviders](#).
- Voor e-mailserviceproviders die niet in de lijst staan, neemt u contact op met uw provider en vraagt u naar de instellingen.

**4** Klik op **Opslaan**.

## E-mailserviceproviders

- [AOL Mail](#)
- [Comcast Mail](#)
- [Gmail](#)
- [iCloud Mail](#)
- [Mail.com](#)
- [NetEase Mail \(mail.126.com\)](#)
- [NetEase Mail \(mail.163.com\)](#)
- [NetEase Mail \(mail.yeah.net\)](#)
- [Outlook Live](#)
- [QQ Mail](#)
- [Sina Mail](#)
- [Sohu Mail](#)
- [Yahoo! Mail](#)
- [Zoho Mail](#)

**Opmerkingen:**

- Neem contact op met uw e-mailserviceprovider als er fouten optreden bij gebruik van de aangegeven instellingen.
- Neem contact op met uw provider als uw e-mailserviceprovider niet in de lijst staat.

### AOL Mail

| Instelling                            | Waarde                                   |
|---------------------------------------|--|
| Primaire SMTP-gateway                 | smtp.aol.com                             |
| Primaire SMTP-gatewaypoort            | 587                                      |
| SSL/TLS gebruiken                     | Vereist                                  |
| Vertrouwd certificaat vereist         | Uitgeschakeld                            |
| Antwoordadres                         | Uw e-mailadres                           |
| Verificatie SMTP-server               | Aanmelden / Normaal                      |
| Door het apparaat geïnitieerde e-mail | SMTP-referenties voor apparaat gebruiken |



| Instelling                      | Waarde  |
|---------------------------------|---|
| <b>Gebruikersnaam apparaat</b>  | Uw e-mailadres  |
| <b>Wachtwoord voor apparaat</b> | Wachtwoord voor app<br><b>Opmerking:</b> Als u een wachtwoord voor de app wilt aanmaken, gaat u naar de pagina <a href="#">AOL-accountbeveiliging</a> . Meld u aan bij uw account en klik op <b>Wachtwoord voor app genereren</b> . |

## Comcast Mail

| Instelling                                   | Waarde                                   |
|--|--|
| <b>Primaire SMTP-gateway</b>                 | smtp.comcast.net                         |
| <b>Primaire SMTP-gatewaypoort</b>            | 587                                      |
| <b>SSL/TLS gebruiken</b>                     | Vereist                                  |
| <b>Vertrouwd certificaat vereist</b>         | Uitgeschakeld                            |
| <b>Antwoordadres</b>                         | Uw e-mailadres                           |
| <b>Verificatie SMTP-server</b>               | Aanmelden / Normaal                      |
| <b>Door het apparaat geïnitieerde e-mail</b> | SMTP-referenties voor apparaat gebruiken |
| <b>Gebruikersnaam apparaat</b>               | Uw e-mailadres                           |
| <b>Wachtwoord voor apparaat</b>              | Wachtwoord voor account                  |

## Gmail™

**Opmerking:** Zorg ervoor dat tweestapsverificatie is ingeschakeld voor uw Google-account. Als u tweestapsverificatie wilt inschakelen, gaat u naar de pagina [Google-accountbeveiliging](#). Meld u aan bij uw account en klik in het gedeelte Aanmelden bij Google op **Tweestapsverificatie**.

| Instelling                                   | Waarde  |
|--|---|
| <b>Primaire SMTP-gateway</b>                 | smtp.gmail.com  |
| <b>Primaire SMTP-gatewaypoort</b>            | 587   |
| <b>SSL/TLS gebruiken</b>                     | Vereist   |
| <b>Vertrouwd certificaat vereist</b>         | Uitgeschakeld   |
| <b>Antwoordadres</b>                         | Uw e-mailadres  |
| <b>Verificatie SMTP-server</b>               | Aanmelden / Normaal   |
| <b>Door het apparaat geïnitieerde e-mail</b> | SMTP-referenties voor apparaat gebruiken  |
| <b>Gebruikersnaam apparaat</b>               | Uw e-mailadres  |
| <b>Wachtwoord voor apparaat</b>              | Wachtwoord voor app<br><b>Opmerkingen:</b> <ul style="list-style-type: none"> <li>Als u een wachtwoord voor de app wilt aanmaken, gaat u naar de pagina <a href="#">Google-accountbeveiliging</a>. Meld u aan bij uw account en klik in het gedeelte Aanmelden bij Google op <b>Wachtwoorden voor apps</b>.</li> <li>Wachtwoorden voor apps wordt alleen weergegeven als tweestapsverificatie is ingeschakeld.</li> </ul> |

## iCloud Mail

**Opmerking:** Zorg ervoor dat tweestapsverificatie is ingeschakeld op uw account.

| Instelling                            | Waarde   |
|---------------------------------------|--|
| Primaire SMTP-gateway                 | smtp.mail.me.com   |
| Primaire SMTP-gatewaypoort            | 587  |
| SSL/TLS gebruiken                     | Vereist  |
| Vertrouwd certificaat vereist         | Uitgeschakeld  |
| Antwoordadres                         | Uw e-mailadres   |
| Verificatie SMTP-server               | Aanmelden / Normaal  |
| Door het apparaat geïnitieerde e-mail | SMTP-referenties voor apparaat gebruiken   |
| Gebruikersnaam apparaat               | Uw e-mailadres   |
| Wachtwoord voor apparaat              | Wachtwoord voor app<br><b>Opmerking:</b> Als u een wachtwoord voor de app wilt aanmaken, gaat u naar de pagina <a href="#">iCloud-accountbeheer</a> . Meld u aan bij uw account en klik in het gedeelte Beveiliging op <b>Wachtwoord genereren</b> . |

## Mail.com

| Instelling                            | Waarde                                   |
|---------------------------------------|--|
| Primaire SMTP-gateway                 | smtp.mail.com                            |
| Primaire SMTP-gatewaypoort            | 587                                      |
| SSL/TLS gebruiken                     | Vereist                                  |
| Vertrouwd certificaat vereist         | Uitgeschakeld                            |
| Antwoordadres                         | Uw e-mailadres                           |
| Verificatie SMTP-server               | Aanmelden / Normaal                      |
| Door het apparaat geïnitieerde e-mail | SMTP-referenties voor apparaat gebruiken |
| Gebruikersnaam apparaat               | Uw e-mailadres                           |
| Wachtwoord voor apparaat              | Wachtwoord voor account                  |

## NetEase Mail (mail.126.com)

**Opmerking:** Controleer of de SMTP-service is ingeschakeld voor uw account. Als u de service wilt inschakelen, klikt u op de startpagina van NetEase Mail op **Instellingen > POP3/SMTP/IMAP**. Vervolgens schakelt u **IMAP/SMTP-service** of **POP3/SMTP-service** in.

| Instelling                    | Waarde         |
|-------------------------------|----------------|
| Primaire SMTP-gateway         | smtp.126.com   |
| Primaire SMTP-gatewaypoort    | 465            |
| SSL/TLS gebruiken             | Vereist        |
| Vertrouwd certificaat vereist | Uitgeschakeld  |
| Antwoordadres                 | Uw e-mailadres |

| Instelling                                   | Waarde   |
|--|--|
| <b>Verificatie SMTP-server</b>               | Aanmelden / Normaal  |
| <b>Door het apparaat geïnitieerde e-mail</b> | SMTP-referenties voor apparaat gebruiken   |
| <b>Gebruikersnaam apparaat</b>               | Uw e-mailadres   |
| <b>Wachtwoord voor apparaat</b>              | Verificatiewachtwoord<br><b>Opmerking:</b> Het verificatiewachtwoord wordt opgegeven wanneer de IMAP/SMTP-service of de POP3/SMTP-service is ingeschakeld. |

### NetEase Mail (mail.163.com)

**Opmerking:** Controleer of de SMTP-service is ingeschakeld voor uw account. Als u de service wilt inschakelen, klikt u op de startpagina van NetEase Mail op **Instellingen > POP3/SMTP/IMAP**. Vervolgens schakelt u **IMAP/SMTP-service** of **POP3/SMTP-service** in.

| Instelling                                   | Waarde   |
|--|--|
| <b>Primaire SMTP-gateway</b>                 | smtp.163.com   |
| <b>Primaire SMTP-gatewaypoort</b>            | 465  |
| <b>SSL/TLS gebruiken</b>                     | Vereist  |
| <b>Vertrouwd certificaat vereist</b>         | Uitgeschakeld  |
| <b>Antwoordadres</b>                         | Uw e-mailadres   |
| <b>Verificatie SMTP-server</b>               | Aanmelden / Normaal  |
| <b>Door het apparaat geïnitieerde e-mail</b> | SMTP-referenties voor apparaat gebruiken   |
| <b>Gebruikersnaam apparaat</b>               | Uw e-mailadres   |
| <b>Wachtwoord voor apparaat</b>              | Verificatiewachtwoord<br><b>Opmerking:</b> Het verificatiewachtwoord wordt opgegeven wanneer de IMAP/SMTP-service of de POP3/SMTP-service is ingeschakeld. |

### NetEase Mail (mail.yeah.net)

**Opmerking:** Controleer of de SMTP-service is ingeschakeld voor uw account. Als u de service wilt inschakelen, klikt u op de startpagina van NetEase Mail op **Instellingen > POP3/SMTP/IMAP**. Vervolgens schakelt u **IMAP/SMTP-service** of **POP3/SMTP-service** in.

| Instelling                                   | Waarde                                   |
|--|--|
| <b>Primaire SMTP-gateway</b>                 | smtp.yeah.net                            |
| <b>Primaire SMTP-gatewaypoort</b>            | 465                                      |
| <b>SSL/TLS gebruiken</b>                     | Vereist                                  |
| <b>Vertrouwd certificaat vereist</b>         | Uitgeschakeld                            |
| <b>Antwoordadres</b>                         | Uw e-mailadres                           |
| <b>Verificatie SMTP-server</b>               | Aanmelden / Normaal                      |
| <b>Door het apparaat geïnitieerde e-mail</b> | SMTP-referenties voor apparaat gebruiken |
| <b>Gebruikersnaam apparaat</b>               | Uw e-mailadres                           |

| Instelling                      | Waarde   |
|---------------------------------|--|
| <b>Wachtwoord voor apparaat</b> | Verificatiewachtwoord<br><b>Opmerking:</b> Het verificatiewachtwoord wordt opgegeven wanneer de IMAP/SMTP-service of de POP3/SMTP-service is ingeschakeld. |

## Outlook Live

Deze instellingen zijn van toepassing op e-maildomeinen van outlook.com en hotmail.com

| Instelling                                   | Waarde  |
|--|---|
| <b>Primaire SMTP-gateway</b>                 | smtp.office365.com  |
| <b>Primaire SMTP-gatewaypoort</b>            | 587   |
| <b>SSL/TLS gebruiken</b>                     | Vereist   |
| <b>Vertrouwd certificaat vereist</b>         | Uitgeschakeld   |
| <b>Antwoordadres</b>                         | Uw e-mailadres  |
| <b>Verificatie SMTP-server</b>               | Aanmelden / Normaal   |
| <b>Door het apparaat geïnitieerde e-mail</b> | SMTP-referenties voor apparaat gebruiken  |
| <b>Gebruikersnaam apparaat</b>               | Uw e-mailadres  |
| <b>Wachtwoord voor apparaat</b>              | Wachtwoord voor account of app<br><b>Opmerkingen:</b> <ul style="list-style-type: none"> <li>• Voor accounts waarbij tweestapsverificatie is uitgeschakeld, gebruikt u uw accountwachtwoord.</li> <li>• Voor accounts waarbij tweestapsverificatie is ingeschakeld, gebruikt u een app-wachtwoord. Als u een wachtwoord voor de app wilt aanmaken, gaat u naar de pagina <a href="#">Accountbeheer voor Outlook Live</a> en meldt u zich aan bij uw account.</li> </ul> |

## QQ Mail

**Opmerking:** Controleer of de SMTP-service is ingeschakeld voor uw account. Als u de service wilt inschakelen, klikt u op de startpagina van QQ Mail op **Instellingen > Account**. Vanuit het gedeelte POP3/IMAP/SMTP/Exchange/CardDAV/CalDAV Service schakelt u **POP3/SMTP-service** of **IMAP/SMTP-service** in.

| Instelling                                   | Waarde                                   |
|--|--|
| <b>Primaire SMTP-gateway</b>                 | smtp.qq.com                              |
| <b>Primaire SMTP-gatewaypoort</b>            | 587                                      |
| <b>SSL/TLS gebruiken</b>                     | Vereist                                  |
| <b>Vertrouwd certificaat vereist</b>         | Uitgeschakeld                            |
| <b>Antwoordadres</b>                         | Uw e-mailadres                           |
| <b>Verificatie SMTP-server</b>               | Aanmelden / Normaal                      |
| <b>Door het apparaat geïnitieerde e-mail</b> | SMTP-referenties voor apparaat gebruiken |

| Instelling                      | Waarde  |
|---------------------------------|---|
| <b>Gebruikersnaam apparaat</b>  | Uw e-mailadres  |
| <b>Wachtwoord voor apparaat</b> | Verificatiecode<br><b>Opmerking:</b> Als u een verificatiecode wilt genereren, klikt u op de startpagina van QQ Mail op <b>Instellingen &gt; Account</b> . Vervolgens klinkt u vanuit het gedeelte POP3/IMAP/SMTP/Exchange/CardDAV/CalDAV Service op <b>Verificatiecode genereren</b> . |

## Sina Mail

**Opmerking:** Controleer of de POP3/SMTP-service is ingeschakeld voor uw account. Als u de service wilt inschakelen, klikt u op de startpagina van Sina Mail op **Instellingen > Meer instellingen > User-end POP/IMAP/SMTP**. Schakel vervolgens de **POP3/SMTP-service** in.

| Instelling                                   | Waarde   |
|--|--|
| <b>Primaire SMTP-gateway</b>                 | smtp.sina.com  |
| <b>Primaire SMTP-gatewaypoort</b>            | 587  |
| <b>SSL/TLS gebruiken</b>                     | Vereist  |
| <b>Vertrouwd certificaat vereist</b>         | Uitgeschakeld  |
| <b>Antwoordadres</b>                         | Uw e-mailadres   |
| <b>Verificatie SMTP-server</b>               | Aanmelden / Normaal  |
| <b>Door het apparaat geïnitieerde e-mail</b> | SMTP-referenties voor apparaat gebruiken   |
| <b>Gebruikersnaam apparaat</b>               | Uw e-mailadres   |
| <b>Wachtwoord voor apparaat</b>              | Verificatiecode<br><b>Opmerking:</b> Als u een verificatiecode wilt aanmaken, klikt u op de e-mailstartpagina op <b>Instellingen &gt; Meer instellingen &gt; User-end POP/IMAP/SMTP</b> . Schakel vervolgens <b>Status verificatiecode</b> in. |

## Sohu Mail

**Opmerking:** Controleer of de SMTP-service is ingeschakeld voor uw account. Als u de service wilt inschakelen, klikt u op de startpagina van Sohu Mail op **Opties > Instellingen > POP/IMAP/SMTP**. Schakel vervolgens de **IMAP/SMTP-service** of **POP3/SMTP-service** in.

| Instelling                                   | Waarde                                   |
|--|--|
| <b>Primaire SMTP-gateway</b>                 | smtp.sohu.com                            |
| <b>Primaire SMTP-gatewaypoort</b>            | 465                                      |
| <b>SSL/TLS gebruiken</b>                     | Vereist                                  |
| <b>Vertrouwd certificaat vereist</b>         | Uitgeschakeld                            |
| <b>Antwoordadres</b>                         | Uw e-mailadres                           |
| <b>Verificatie SMTP-server</b>               | Aanmelden / Normaal                      |
| <b>Door het apparaat geïnitieerde e-mail</b> | SMTP-referenties voor apparaat gebruiken |
| <b>Gebruikersnaam apparaat</b>               | Uw e-mailadres                           |

| Instelling                      | Waarde   |
|---------------------------------|--|
| <b>Wachtwoord voor apparaat</b> | Onafhankelijk wachtwoord<br><b>Opmerking:</b> Het onafhankelijke wachtwoord wordt verstrekt wanneer de IMAP/SMTP-service of POP3/SMTP-service is ingeschakeld. |

## Yahoo! Mail

| Instelling                                   | Waarde  |
|--|---|
| <b>Primaire SMTP-gateway</b>                 | smtp.mail.yahoo.com   |
| <b>Primaire SMTP-gatewaypoort</b>            | 587   |
| <b>SSL/TLS gebruiken</b>                     | Vereist   |
| <b>Vertrouwd certificaat vereist</b>         | Uitgeschakeld   |
| <b>Antwoordadres</b>                         | Uw e-mailadres  |
| <b>Verificatie SMTP-server</b>               | Aanmelden / Normaal   |
| <b>Door het apparaat geïnitieerde e-mail</b> | SMTP-referenties voor apparaat gebruiken  |
| <b>Gebruikersnaam apparaat</b>               | Uw e-mailadres  |
| <b>Wachtwoord voor apparaat</b>              | Wachtwoord voor app<br><b>Opmerking:</b> Als u een wachtwoord voor de app wilt aanmaken, gaat u naar de pagina <a href="#">Yahoo-accountbeveiliging</a> . Meld u aan bij uw account en klik op <b>Wachtwoord voor app genereren</b> . |

## Zoho Mail

| Instelling                                   | Waarde  |
|--|---|
| <b>Primaire SMTP-gateway</b>                 | smtp.zoho.com   |
| <b>Primaire SMTP-gatewaypoort</b>            | 587   |
| <b>SSL/TLS gebruiken</b>                     | Vereist   |
| <b>Vertrouwd certificaat vereist</b>         | Uitgeschakeld   |
| <b>Antwoordadres</b>                         | Uw e-mailadres  |
| <b>Verificatie SMTP-server</b>               | Aanmelden / Normaal   |
| <b>Door het apparaat geïnitieerde e-mail</b> | SMTP-referenties voor apparaat gebruiken  |
| <b>Gebruikersnaam apparaat</b>               | Uw e-mailadres  |
| <b>Wachtwoord voor apparaat</b>              | Wachtwoord voor account of app<br><b>Opmerkingen:</b> <ul style="list-style-type: none"> <li>• Voor accounts waarbij tweestapsverificatie is uitgeschakeld, gebruikt u uw accountwachtwoord.</li> <li>• Voor accounts waarbij tweestapsverificatie is ingeschakeld, gebruikt u een app-wachtwoord. Als u een wachtwoord voor de app wilt aanmaken, gaat u naar de pagina <a href="#">Zoho Mail-accountbeveiliging</a>. Meld u aan bij uw account en klik vanuit het gedeelte Applicatiespecifieke wachtwoorden op <b>Nieuw wachtwoord genereren</b>.</li> </ul> |

## Een e-mail verzenden

Controleer voordat u begint of de SMTP-instellingen zijn geconfigureerd. Zie ['De SMTP-instellingen voor e-mail configureren' op pagina 39](#) voor meer informatie.

### Het bedieningspaneel gebruiken

- 1 Plaats een origineel document in de ADF-lade of op de glasplaat.
- 2 Raak in het startscherm **E-mail** aan en voer de benodigde gegevens in.
- 3 Configureer indien nodig de instellingen van het bestandstype voor verzending.
- 4 Verzend de e-mail.

### Een snelkoppelingsnummer gebruiken

- 1 Plaats een origineel document in de ADF-lade of op de glasplaat.
- 2 Tik vanuit het startscherm op **Shortcut Center** > **E-mail**.
- 3 Selecteer het nummer van de snelkoppeling.
- 4 Verzend de e-mail.

## Een e-mailsnelkoppeling maken

- 1 Tik vanuit het startscherm op **E-mail**.
- 2 Configureer de instellingen en tik vervolgens op .
- 3 Snelkoppeling maken

# Faxen

## De automatische documentinvoer en glasplaat gebruiken

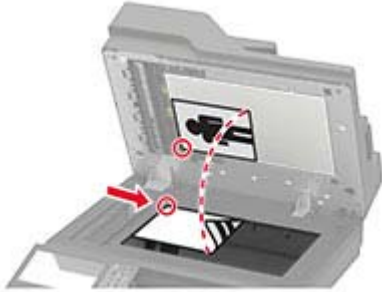
| Automatische documentinvoer (ADF)   | Glasplaat   |
|---|---|
|  <ul style="list-style-type: none"> <li>• Gebruik de ADF voor documenten met meerdere pagina's of dubbelzijdige documenten.</li> <li>• Plaats een origineel document met de bedrukte zijde naar boven. Zorg dat u de voorste papierrand goed uitlijnt bij documenten met meerdere pagina's.</li> <li>• Stel de papiergeleiders van de ADF in op de breedte van het papier dat u gebruikt.</li> </ul> |  <ul style="list-style-type: none"> <li>• Gebruik de glasplaat voor documenten van één pagina of boekpagina's, kleine items (zoals briefkaarten of foto's), transparanten, fotopapier of dunne voorwerpen (zoals knipsels uit tijdschriften).</li> <li>• Leg het document met de bedrukte zijde naar beneden in de hoek met de pijl.</li> </ul> |

## Printer instellen voor faxen

### Opmerkingen:

- De volgende verbindingsmethoden zijn alleen van toepassing in bepaalde landen of regio's.
- Tijdens de eerste printerinstallatie schakelt u de faxfunctie en elke andere functie die u later wilt installeren uit en raakt u vervolgens **Doorgaan** aan.
- Het indicatielampje kan rood knipperen als de faxfunctie wel is ingeschakeld maar nog volledig is geconfigureerd.



**Waarschuwing: mogelijke beschadiging:** Raak de kabels of de printer niet aan in het aangegeven gebied als er een fax wordt verzonden of ontvangen.





## Een faxverbinding kiezen

### Fax instellen met een vaste telefoonlijn

-  **LET OP: GEVAAR VOOR ELEKTRISCHE SCHOKKEN:** Schakel tijdens onweer dit product niet in en maak geen elektrische of bekabelde verbindingen, zoals de fax, het netsnoer of een telefoonkabel, om elektrische schokken te voorkomen.
-  **LET OP: GEVAAR VOOR ELEKTRISCHE SCHOKKEN:** Gebruik de faxfunctie niet tijdens onweer om het risico van elektrische schokken te voorkomen.
-  **LET OP: RISICO OP LETSEL:** Gebruik om het risico op brand te verkleinen alleen een telecommunicatiesnoer (RJ-11) van 26 AWG of meer als u dit product aansluit op het openbare vaste telefoonnetwerk. Voor gebruikers in Australië geldt dat het snoer moet worden goedgekeurd door de Australische communicatie- en media-autoriteit.

### Configuratie 1: Printer is aangesloten op een aparte faxlijn



- 1 Sluit het ene uiteinde van de telefoonkabel aan op de line-poort van de printer.
- 2 Sluit het andere uiteinde van de kabel aan op een werkende analoge wandcontactdoos.

#### Opmerkingen:

- U kunt de printer instellen om faxen automatisch (Automatisch beantwoorden: Aan) of handmatig (Automatisch beantwoorden: Uit) te beantwoorden.
- Als u faxen automatisch wilt ontvangen, kunt u instellen dat de printer de oproep aanneemt na een gewenst aantal besignalen.

### Configuratie 2: Printer deelt de lijn met een antwoordapparaat

**Opmerking:** Als u een abonnement hebt op een speciaal besignaal, controleert u of het juiste besignaal hebt ingesteld voor de printer. Anders ontvangt de printer geen faxsignalen, zelfs als u hebt ingesteld om faxen automatisch te ontvangen.

## Aangesloten op verschillende wandaansluitingen

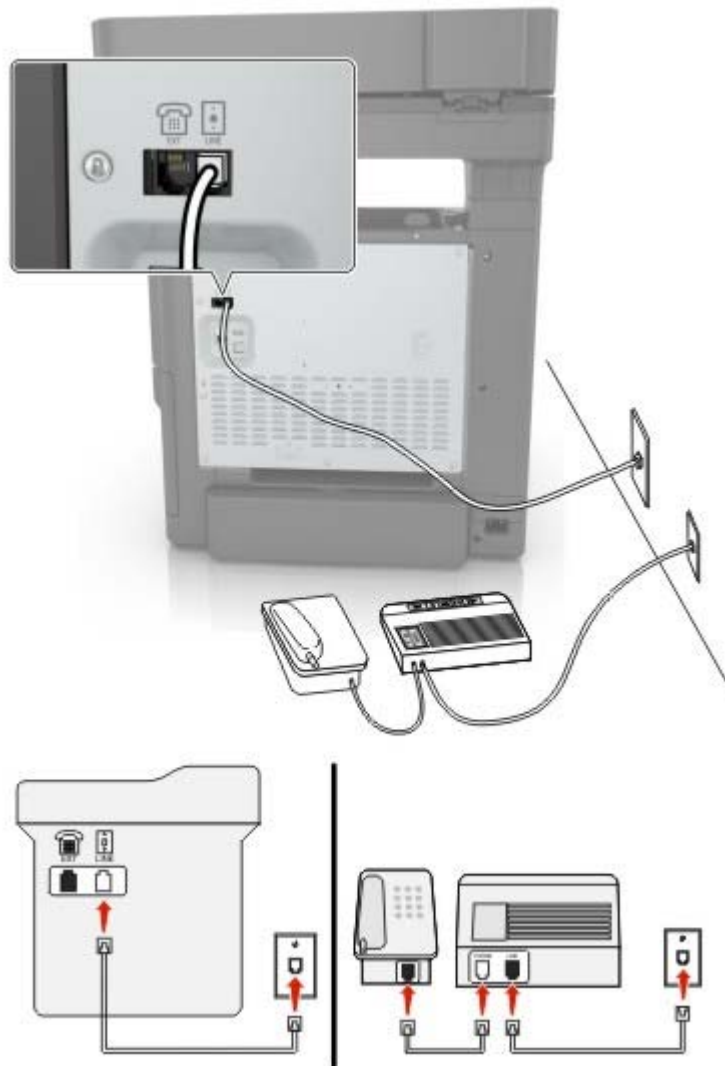



- 1 Sluit het ene uiteinde van de telefoonkabel aan op de line-poort van de printer.
- 2 Sluit het andere uiteinde van de kabel aan op een werkende analoge wandcontactdoos.

### Opmerkingen:

- Als voor uw lijn slechts één telefoonnummer is ingesteld, stelt u de printer in op het automatisch ontvangen van faxen.
- Stel de printer zo in dat deze oproepen twee belsignalen na het antwoordapparaat aanneemt. Als het antwoordapparaat bijvoorbeeld na vier belsignalen de oproep aanneemt, stelt u de printerinstelling Aantal belsignalen in op zes.

## Het instellen van de fax in landen of regio's met afwijkende telefoonwandcontactdozen en stekkers

-  **LET OP: GEVAAR VOOR ELEKTRISCHE SCHOKKEN:** Schakel tijdens onweer dit product niet in en maak geen elektrische of bekabelde verbindingen, zoals de fax, het netsnoer of een telefoonkabel, om elektrische schokken te voorkomen.
-  **LET OP: GEVAAR VOOR ELEKTRISCHE SCHOKKEN:** Gebruik de faxfunctie niet tijdens onweer om het risico van elektrische schokken te voorkomen.
-  **LET OP: RISICO OP LETSEL:** Gebruik om het risico op brand te verkleinen alleen een telecommunicatiesnoer (RJ-11) van 26 AWG of meer als u dit product aansluit op het openbare vaste telefoonnetwerk. Voor gebruikers in Australië geldt dat het snoer moet worden goedgekeurd door de Australische communicatie- en media-autoriteit.

De standaard wandaansluiting in de meeste landen is RJ11. Wanneer de wandcontactdoos of de apparatuur in uw gebouw niet compatibel is met dit soort aansluitingen, gebruikt u een telefoonadapter. Wanneer er in uw land of regio geen adapter bij de printer wordt geleverd, kunt u deze los aanschaffen.

Er kan een adapterstekker zijn geïnstalleerd in de telefoonpoort van de printer. Verwijder de adapterstekker niet uit de telefoonpoort van de printer als u verbinding maakt met een serie- of cascade-geschakeld telefoonsysteem.

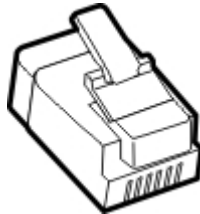

## Printer aansluiten op een niet-RJ11-wandaansluiting

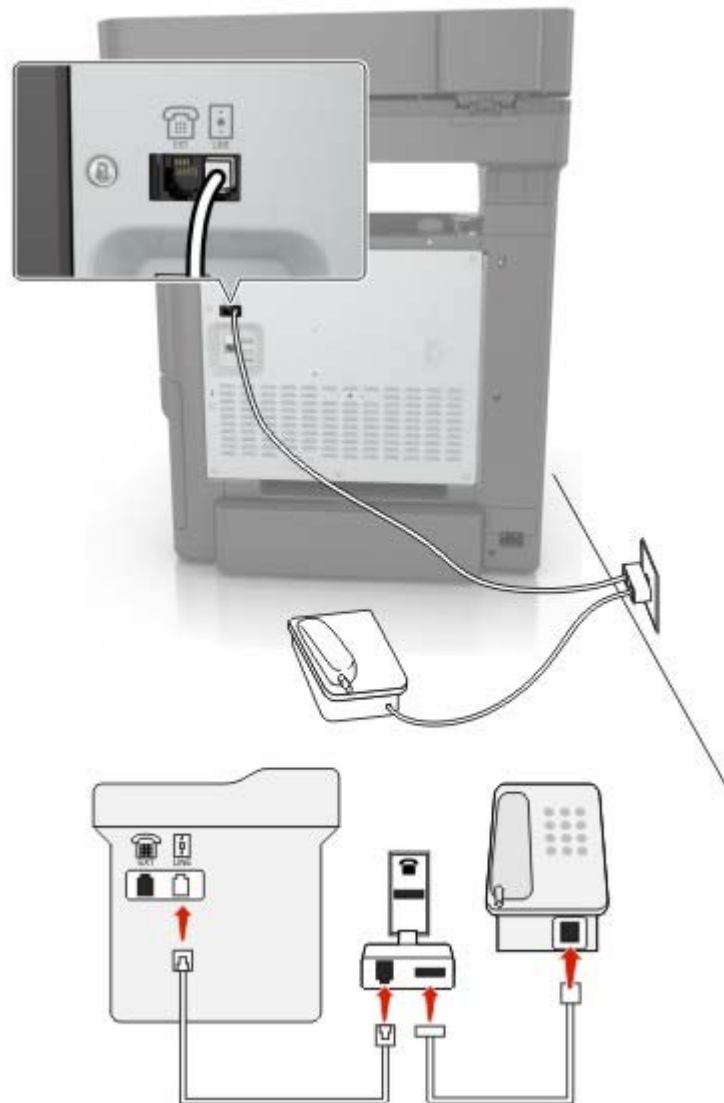

- 1** Sluit het ene uiteinde van de telefoonkabel aan op de line-poort van de printer.
- 2** Sluit het andere uiteinde van de kabel aan op de RJ11-adapter en sluit de adapter vervolgens aan op de wandaansluiting.
- 3** Als u een ander apparaat met een niet-RJ11-aansluiting op deze wandaansluiting wilt aansluiten, moet u dit apparaat rechtstreeks aansluiten op de telefoonadapter.

## De printer aansluiten op een wandaansluiting in Duitsland

De Duitse wandaansluiting heeft twee soorten poorten. De N-poorten zijn voor faxapparaten, modems en antwoordapparaten. De F-poort is voor telefoons. Sluit de printer aan op een van de N-poorten.

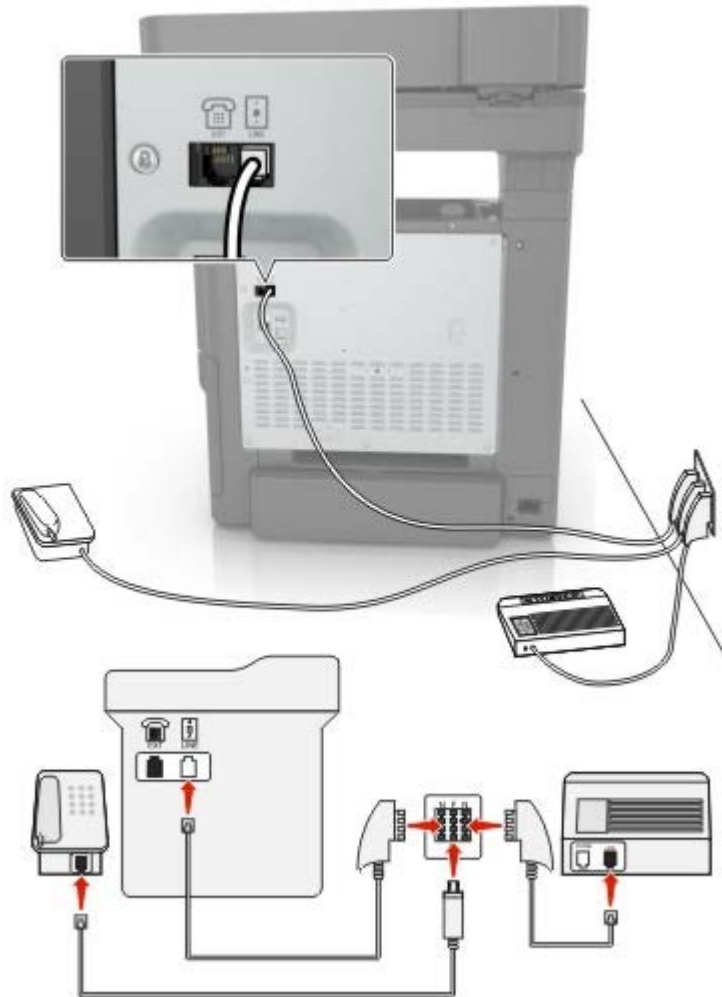

- 1 Sluit het ene uiteinde van de telefoonkabel aan op de line-poort van de printer.
- 2 Sluit het andere uiteinde van de kabel aan op de RJ11-adaptor en sluit de adaptor vervolgens aan op een N-poort.
- 3 Als u een telefoon en een antwoordapparaat wilt aansluiten op dezelfde wandaansluiting, moet u de apparaten aansluiten zoals aangegeven.

## Abonneren op speciale belseignalen

Een specifiek belseignaal stelt u in staat meerdere telefoonnummers op één telefoonlijn te gebruiken. Aan elk telefoonnummer is een ander belseignaal toegekend.

- 1 Tik in het startscherm op **Instellingen > Fax > Faxinstellingen > Faxontvangstinstellingen > Beheercontrole > Beantwoorden na** aan.
- 2 Selecteer een belseignaal.

## Datum en tijd van de fax instellen

- 1 Raak in het startscherm **Instellingen** > **Apparaat** > **Voorkeuren** > **Datum en tijd** > **Configureren** aan.
- 2 Configureer de instellingen.

## Configureren, zomertijd

- 1 Raak vanaf het beginscherm **Instellingen** > **Apparaat** > **Voorkeuren** > **Datum en tijd** > **Configureren** aan.
- 2 In het menu Tijdzone selecteert u **(UTC+gebruiker) Aangepast**.
- 3 Configureer de instellingen.

## Een fax verzenden

### Het bedieningspaneel gebruiken

- 1 Plaats het originele document in de ADF-lade of op de glasplaat.
- 2 Raak in het beginscherm **Fax** aan en voer de benodigde informatie in.
- 3 Configureer zo nodig de andere faxinstellingen.
- 4 Verzend de faxtaak.

### De computer gebruiken

**Opmerking:** Zorg ervoor dat het universele faxstuurprogramma is geïnstalleerd.

#### Voor Windows-gebruikers

- 1 Open het gewenste document en klik op **Bestand** > **Afdrukken**.
- 2 Selecteer de printer en klik vervolgens op **Eigenschappen**, **Voorkeuren**, **Opties** of **Instellen**.
- 3 Klik op **Fax** > **Fax inschakelen** en voer vervolgens het nummer van de ontvanger in.
- 4 Configureer zo nodig de andere faxinstellingen.
- 5 Verzend de faxtaak.

#### Voor Macintosh-gebruikers

- 1 Open het gewenste document en klik op **Archief** > **Druk af**.
- 2 Selecteer de printer en voer het nummer van de ontvanger in.
- 3 Configureer zo nodig de andere faxinstellingen.
- 4 Verzend de faxtaak.

## Een fax plannen

- 1 Plaats het originele document in de ADF-lade of op de glasplaat.
- 2 Blader in het beginscherm naar:  
**Fax > Naar** > voer het faxnummer in > **Gereed**
- 3 Tik op **Verzendtijd**, configureer de instellingen en tik vervolgens op **Gereed**.
- 4 Verzend de fax.

## Een snelkoppeling voor een faxbestemming maken

- 1 Tik vanuit het startscherm op **Faxen > Naar**.
- 2 Voer het faxnummer van de ontvanger in en tik op **OK**.
- 3 Tik op .
- 4 Snelkoppeling maken

## De faxresolutie wijzigen

- 1 Plaats een origineel document in de ADF-lade of op de glasplaat.
- 2 Tik in het startscherm op **Fax** en voer de benodigde informatie in.
- 3 Tik op **Resolutie** en pas de instelling aan.
- 4 Verzend de fax.

## Faxintensiteit aanpassen

- 1 Plaats een origineel document in de ADF-lade of op de glasplaat.
- 2 Tik vanuit het startscherm op **Fax** en voer de benodigde informatie in.
- 3 Tik op **Intensiteit** en pas vervolgens de instelling aan.
- 4 Verzend de fax.

## Faxlog afdrukken

- 1 Tik in het startscherm op **Instellingen > Rapporten > Fax**.
- 2 Tik op **Faxtaaklog** of op **Kieslog faxnummers**.



## Ongewenste faxen blokkeren

- 1 Tik vanuit het startscherm op **Instellingen > Fax > Faxinstellingen > Faxontvangstinstellingen > Beheercontrole**.
- 2 Stel Fax zonder naam blokkeren in op **Aan**.

## Faxen in wachtrij

- 1 Tik vanuit het startscherm op **Instellingen > Fax > Faxinstellingen > Faxontvangstinstellingen > Faxen in de wachtstand zetten**.
- 2 Selecteer een modus.

## Een fax doorsturen

### Het bedieningspaneel gebruiken

- 1 Maak een snelkoppeling voor een faxbestemming.
  - a Raak in het startscherm **Faxen > Naar** aan.
  - b Voer het faxnummer van de ontvanger in en raak **OK** aan.
  - c Raak  aan.
  - d Maak een snelkoppeling.
- 2 Raak in het startscherm **Instellingen > Fax > Faxinstellingen > Faxontvangstinstellingen > Beheercontrole** aan.
- 3 Raak **Doorsturen** aan in het menu Fax doorsturen.
- 4 Configureer in het menu Doorsturen naar de bestemming.

### Embedded Web Server gebruiken

- 1 Maak een snelkoppeling voor een faxbestemming.
  - a Open een webbrowser en typ het IP-adres van de printer in de adresbalk.  
**Opmerkingen:**
    - Controleer het IP-adres van de printer op het startscherm. Het IP-adres bestaat uit vier sets met cijfers gescheiden door punten: 123.123.123.123.
    - Als u een proxyserver gebruikt, moet u deze tijdelijk uitschakelen zodat de webpagina correct kan worden geladen.
  - b Klik op **Snelkoppelingen > Snelkoppeling maken**.
  - c Selecteer **Fax** in het menu Snelkoppelingstype en configureer vervolgens de instellingen.
  - d Pas de wijzigingen toe.
- 2 Klik op **Instellingen > Fax > Faxinstellingen > Faxontvangstinstellingen > Beheercontrole**.
- 3 Selecteer **Doorsturen** in het menu Fax doorsturen.
- 4 Configureer in het menu Doorsturen naar de bestemming.

## Bezig met scannen

### De automatische documentinvoer en glasplaat gebruiken

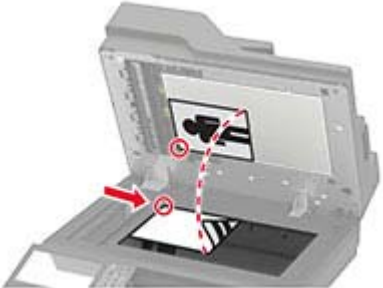
| Automatische documentinvoer (ADF)   | Glasplaat   |
|---|---|
|  <ul style="list-style-type: none"> <li>• Gebruik de ADF voor documenten met meerdere pagina's of dubbelzijdige documenten.</li> <li>• Plaats een origineel document met de bedrukte zijde naar boven. Zorg dat u de voorste papierrand goed uitlijnt bij documenten met meerdere pagina's.</li> <li>• Stel de papiergeleiders van de ADF in op de breedte van het papier dat u gebruikt.</li> </ul> |  <ul style="list-style-type: none"> <li>• Gebruik de glasplaat voor documenten van één pagina of boekpagina's, kleine items (zoals briefkaarten of foto's), transparanten, fotopapier of dunne voorwerpen (zoals knipsels uit tijdschriften).</li> <li>• Leg het document met de bedrukte zijde naar beneden in de hoek met de pijl.</li> </ul> |

## Naar een computer scannen

Controleer het volgende voor u begint:

- De printerfirmware is bijgewerkt. Zie ['Firmware bijwerken' op pagina 242](#) voor meer informatie.
- De computer en printer zijn beide met hetzelfde netwerk verbonden.

### Voor Windows-gebruikers

**Opmerking:** Controleer of de printer is toegevoegd aan de computer. Zie ['Printers toevoegen aan een computer' op pagina 240](#) voor meer informatie.

- 1 Plaats een origineel document in de automatische documentinvoer of op de glasplaat.
- 2 Open **Windows Faxen en scannen** op de computer.
- 3 Selecteer in het menu Bron een scanbron.
- 4 Pas indien nodig de scaninstellingen aan.
- 5 Scan het document.

## Voor Macintosh-gebruikers

**Opmerking:** Controleer of de printer is toegevoegd aan de computer. Zie '[Printers toevoegen aan een computer](#)' op pagina 240 voor meer informatie.

- 1 Plaats een origineel document in de automatische documentinvoer of op de glasplaat.
- 2 Voer op de computer een van de volgende handelingen uit:
  - Open **Fotolader**.
  - Open **Printers en scanners** en selecteer een printer. Klik op **Scannen > Scanner openen**.
- 3 Voer één of meer van de volgende handelingen uit in het venster Scanner:
  - De bestemming opgeven waar u het gescand document wilt opslaan.
  - Het formaat van het originele document selecteren.
  - Als u wilt scannen vanuit de ADF, selecteert u **Documentinvoer** in het menu Scannen of schakelt u **Documentinvoer gebruiken** in.
  - Pas zo nodig de scaninstellingen aan.
- 4 Klik op **Scan (Scannen)**.

## Naar een FTP-server scannen

- 1 Plaats het originele document in de ADF-lade of op de glasplaat.
- 2 Raak in het beginscherm **FTP** aan en voer de benodigde informatie in.
- 3 Configureer zo nodig de andere FTP-instellingen.
- 4 Verzend de FTP-taak.

## Een FTP-snelkoppeling maken

- 1 Tik in het startscherm op **FTP**.
- 2 Voer het adres van de FTP-server in en tik op .
- 3 Snelkoppeling maken

## snelkoppeling voor netwerkmap maken

- 1 Open een webbrowser en typ het IP-adres van de printer in de adresbalk.

**Opmerkingen:**

- Controleer het IP-adres van de printer op het startscherm van de printer. Het IP-adres bestaat uit vier sets met cijfers gescheiden door punten: 123.123.123.123.
- Als u een proxyserver gebruikt, moet u deze tijdelijk uitschakelen zodat de webpagina correct kan worden geladen.

- 2 Klik op **Snelkoppelingen > Snelkoppeling maken**.

- 3 Selecteer **Netwerkmapp** in het menu Snelkoppelingstype en configureer vervolgens de instellingen.
- 4 Pas de wijzigingen toe.

## Scannen naar een flashstation

- 1 Plaats een origineel document in de ADF-lade of op de glasplaat.
- 2 Plaats het flashstation in de printer.



- 3 Raak **Scannen naar USB** aan en pas zo nodig de instellingen aan.

### Opmerkingen:

- Als u het gescande document in een map wilt opslaan, raakt u **Scannen naar** aan, selecteert u een map en raakt u vervolgens **Hier scannen** aan.
- Als het USB-station niet verschijnt, raakt u **USB-station** aan op het bedieningspaneel.

- 4 Scan het document.

**Waarschuwing: mogelijke beschadiging:** Raak de aangegeven gedeelten van het flashstation of de printer niet aan terwijl er wordt afgedrukt vanaf, gelezen van of geschreven naar het opslagapparaat om gegevensverlies of printerstoringen te voorkomen.



## Naar een faxserver scannen

- 1 Plaats een origineel document in de ADF-lade of op de glasplaat.
- 2 Raak in het startscherm **Scan Center** aan en selecteer vervolgens **Fax** in de lijst met bestemmingen.
- 3 Een faxbestemming selecteren.  
**Opmerking:** Om een faxbestemming in te stellen, raakt u **Fax maken** aan.
- 4 Scan het document.

## Scannen naar een netwerkmap

- 1 Plaats het document in de ADF-lade of op de glasplaat.
- 2 Raak in het startscherm **Scancentrum** aan.  
**Opmerking:** Het pictogram en de naam zijn mogelijk gewijzigd. Neem contact op met de beheerder voor meer informatie.
- 3 Voer een van de volgende handelingen uit:
  - Selecteer een doel.  
**Opmerking:** Stel het poortnummer voor SFTP in op **22**.
  - Raak ★ aan om een snelkoppeling te gebruiken en selecteer de snelkoppeling uit de lijst.
- 4 Scan het document.

# Informatie over de printermenu's

## Menu-overzicht

|                  |   |  |
|------------------|---|--|
| Apparaat         | <ul style="list-style-type: none"> <li>• <a href="#">Voorkeuren</a></li> <li>• <a href="#">Eco-modus</a></li> <li>• <a href="#">Extern bedieningspaneel</a></li> <li>• <a href="#">Berichten</a></li> <li>• <a href="#">Energiebeheer</a></li> </ul>  | <ul style="list-style-type: none"> <li>• <a href="#">Anonieme dataverzameling</a></li> <li>• <a href="#">Fabrieksinstellingen herstellen</a></li> <li>• <a href="#">Onderhoud</a></li> <li>• <a href="#">Zichtbare pictogrammen op het startscherm</a></li> <li>• <a href="#">Over deze printer</a></li> </ul> |
| Afdrukken        | <ul style="list-style-type: none"> <li>• <a href="#">Indeling</a></li> <li>• <a href="#">Configuratie</a></li> <li>• <a href="#">Kwaliteit</a></li> <li>• <a href="#">Taakadministratie</a></li> <li>• <a href="#">XPS</a></li> </ul>   | <ul style="list-style-type: none"> <li>• <a href="#">PDF</a></li> <li>• <a href="#">PostScript</a></li> <li>• <a href="#">PCL</a></li> <li>• <a href="#">HTML</a></li> <li>• <a href="#">Afbeelding</a></li> </ul>   |
| Papier           | <ul style="list-style-type: none"> <li>• <a href="#">Ladeconfiguratie</a></li> </ul>  | <ul style="list-style-type: none"> <li>• <a href="#">Mediaconfiguratie</a></li> </ul>  |
| Kopiëren         | <a href="#">Standaardkopieerinstellingen</a>  |  |
| Faxen            | <a href="#">Standaardfaxinstellingen</a>  |  |
| E-mail           | <ul style="list-style-type: none"> <li>• <a href="#">E-mailconfiguratie</a></li> <li>• <a href="#">Standaardinstellingen e-mail</a></li> </ul>  | <ul style="list-style-type: none"> <li>• <a href="#">Webkopp. instellen</a></li> </ul>   |
| FTP              | <a href="#">FTP-standaardinstellingen</a>   |  |
| USB-station      | <ul style="list-style-type: none"> <li>• <a href="#">Scannen naar flashstation</a></li> </ul>   | <ul style="list-style-type: none"> <li>• <a href="#">Afdruk flashstation</a></li> </ul>  |
| Netwerk/ poorten | <ul style="list-style-type: none"> <li>• <a href="#">Netwerkoverzicht</a></li> <li>• <a href="#">Draadloos</a></li> <li>• <a href="#">Wi-Fi Direct</a></li> <li>• <a href="#">Ethernet</a></li> <li>• <a href="#">TCP/IP</a></li> <li>• <a href="#">SNMP</a></li> <li>• <a href="#">IPSec</a></li> </ul>          | <ul style="list-style-type: none"> <li>• <a href="#">802.1x</a></li> <li>• <a href="#">LPD-configuratie</a></li> <li>• <a href="#">HTTP-/FTP-instellingen</a></li> <li>• <a href="#">ThinPrint</a></li> <li>• <a href="#">USB</a></li> <li>• <a href="#">Externe netwerktoegang beperken</a></li> </ul>        |
| Beveiliging      | <ul style="list-style-type: none"> <li>• <a href="#">Methoden voor aanmelden</a></li> <li>• <a href="#">USB-apparaten plannen</a></li> <li>• <a href="#">Logbestand beveiligingscontrole</a></li> <li>• <a href="#">Aanmeldbeperkingen</a></li> <li>• <a href="#">Instellingen beveiligd afdrukken</a></li> </ul> | <ul style="list-style-type: none"> <li>• <a href="#">Schijfcodering</a></li> <li>• <a href="#">Tijdelijke gegevensbestanden wissen</a></li> <li>• <a href="#">LDAP-instellingen oplossingen</a></li> <li>• <a href="#">Diversen</a></li> </ul>   |
| Rapporten        | <ul style="list-style-type: none"> <li>• <a href="#">Pagina Menu-instellingen</a></li> <li>• <a href="#">Apparaat</a></li> <li>• <a href="#">Afdrukken</a></li> </ul>   | <ul style="list-style-type: none"> <li>• <a href="#">Snelkoppelingen</a></li> <li>• <a href="#">Faxen</a></li> <li>• <a href="#">Netwerk</a></li> </ul>  |

|                                    |   |   |
|------------------------------------|---|---|
| <a href="#">Help</a>               | <ul style="list-style-type: none"> <li>• Alle handleidingen afdrukken</li> <li>• Handleiding voor kleurkwaliteit</li> <li>• Aansluitingengids</li> <li>• Handleiding kopiëren</li> <li>• Handleiding voor e-mailen</li> <li>• Faxhandleiding</li> </ul> | <ul style="list-style-type: none"> <li>• Informatie</li> <li>• Help afdrukmat.</li> <li>• Help bij transport</li> <li>• Handleiding voor afdrukkwaliteit</li> <li>• Scanhandleiding</li> <li>• Help bij supplies</li> </ul> |
| <a href="#">Problemen oplossen</a> | Testpagina's voor afdrukkwaliteit   | scanner reinigen  |

## Apparaat

### Voorkeuren

| Menuoptie  | Beschrijving  |
|--|---|
| <b>Taal op display</b>   | De taal van de tekst op de display selecteren.  |
| <b>Land/Regio</b>  | Het land of de regio opgeven waarin de printer is ingesteld om te werken.   |
| <b>Beginconfiguratie uitvoeren</b><br>Uit*<br>Aan  | De installatiewizard uitvoeren.   |
| <b>Toetsenbord</b><br>Type toetsenbord   | Selecteer een taal als type toetsenbord.<br><b>Opmerking:</b> Mogelijk worden niet alle waarden voor Type toetsenbord weergegeven of mogelijk moet daarvoor speciale hardware zijn geïnstalleerd.             |
| <b>Weergegeven informatie</b><br>Tekst 1 weergeven (IP-adres*)<br>Tekst 2 weergeven (Datum/Tijd*)<br>Aangepaste tekst 1<br>Aangepaste tekst 2  | Geef op welke informatie wordt weergegeven in het startscherm.  |
| <b>Datum en tijd</b><br>Configureren<br>Huidige datum en tijd<br>Handmatig datum en tijd instellen<br>Datumindeling (MM-DD-JJJJ*)<br>Tijdsindeling (12-uurs klok*)<br>Tijdzone (UTC-5:00*)<br>Netwerktijdprotocol<br>NTP inschakelen (Aan*)<br>NTP-server<br>Verificatie inschakelen (Geen*) | De printerdatum en -tijd en het netwerktijdprotocol configureren.   |
| <b>Papierformaten</b><br>U.S.*<br>Metrisch   | Hiermee geeft u de maateenheden voor papierformaten op.<br><b>Opmerking:</b> De eerste papiermaatinstelling wordt bepaald door het land of de regio die u hebt geselecteerd in de initiële installatiewizard. |
| <b>Opmerking:</b> Een sterretje (*) naast een waarde geeft aan dat dit een in de fabriek ingestelde waarde is.   |   |

| Menuoptie  | Beschrijving  |
|--|---|
| <b>Helderheid van scherm</b><br>20-100% (90*)  | Helderheid van het display aanpassen.   |
| <b>Toegang tot flashstation</b><br>Ingeschakeld*<br>Uitgeschakeld  | Toegang tot het flashstation inschakelen.   |
| <b>Achtergrond verwijderen toestaan</b><br>Uit<br>Aan*   | Hiermee geeft u op of de achtergrond van een afbeelding mag worden verwijderd.  |
| <b>Aangepaste taakscans toestaan</b><br>Uit<br>Aan*  | Hiermee geeft u op of de instelling Aangepaste taak scannen wordt weergegeven voor kopiëren, scannen en faxen.<br><b>Opmerking:</b> Deze menu-instelling wordt alleen weergegeven als er een vaste schijf is geïnstalleerd.   |
| <b>Enkele pagina scannen via flatbed</b><br>Uit*<br>Aan  | Hiermee stelt u de printer in om elke soort taak waarbij de glasplaat van de scanner wordt gebruikt, als één pagina te scannen.<br><b>Opmerking:</b> De printer keert terug naar het startscherm na het uitvoeren van een enkele scan op de glasplaat in plaats van aanwijzingen weer te geven. |
| <b>Snel scannen</b><br>Uit*<br>Aan   | Stelt de initiële scansnelheid in op de hoogste snelheid.   |
| <b>Uitvoerverlichting</b><br>Uit<br>Aan*   | Het geïntegreerde uitvoerlampje of indicatorlampje van een optionele uitvoerlade inschakelen  |
| <b>Audiofeedback</b><br>Knopfeedback (Aan*)<br>Volume (5*)   | <ul style="list-style-type: none"> <li>• Hiermee schakelt u audiofeedback voor indrukken, paneelinteracties, papier geladen-aanwijzingen en foutmeldingen in.</li> <li>• Het feedbackvolume aanpassen.</li> </ul>   |
| <b>Time-out scherm</b><br>5-300 seconden (60*)   | Hiermee stelt u de tijdsduur voor inactiviteit in voordat het startscherm wordt weergegeven of voordat de printer een gebruiker automatisch afmeldt.  |
| <b>Opmerking:</b> Een sterretje (*) naast een waarde geeft aan dat dit een in de fabriek ingestelde waarde is. |   |

## Ecomodus

| Menuoptie  | Beschrijving   |
|--|--|
| <b>Afdrukken</b><br>Zijden<br>Enkelzijdig*<br>Dubbelzijdig   | Opgeven of op één zijde of beide zijden van de pagina wordt afgedrukt. |
| <b>Opmerking:</b> Een sterretje (*) naast een waarde geeft aan dat dit een in de fabriek ingestelde waarde is. |  |



| Menuoptie  | Beschrijving   |
|--|--|
| <b>Afdrukken</b><br>Pagina's per zijde<br>Uit*<br>2 pagina's per zijde<br>3 pagina's per zijde<br>4 pagina's per zijde<br>6 pagina's per zijde<br>9 pagina's per zijde<br>12 pagina's per zijde<br>16 pagina's per zijde | Meerdere pagina's afdrukken op één zijde van het papier.                           |
| <b>Afdrukken</b><br>Tonerintensiteit<br>1–10 (8*)  | De helderheid of donkerheid van afbeeldingen met tekst bepalen.                    |
| <b>Afdrukken</b><br>Kleur besparen<br>Uit*<br>Aan  | De hoeveelheid toner beperken voor het afdrukken van illustraties en afbeeldingen. |
| <b>Kopiëren</b><br>Zijden<br>1-zijdig naar 1-zijdig*<br>1-zijdig naar 2-zijdig<br>2-zijdig naar 1-zijdig<br>2-zijdig naar 2-zijdig   | Het scangedrag op basis van het originele document opgeven.                        |
| <b>Kopiëren</b><br>Pagina's per zijde<br>Uit*<br>2 staande pagina's<br>4 staande pagina's<br>2 liggende pagina's<br>4 liggende pagina's  | Het scangedrag op basis van het originele document opgeven.                        |
| <b>Kopiëren</b><br>Intensiteit<br>1-9 (5*)   | De donkerheid van de gescande tekstafbeeldingen bepalen.                           |
| <b>Opmerking:</b> Een sterretje (*) naast een waarde geeft aan dat dit een in de fabriek ingestelde waarde is.   |  |

## Extern bedieningspaneel

| Menuoptie  | Beschrijving  |
|--|---|
| <b>Externe VNC-verbinding</b><br>Niet toestaan*<br>Toestaan  | Maak verbinding met een externe VNC-client (Virtual Network Computing) om het externe bedieningspaneel uit te voeren. |
| <b>Opmerking:</b> Een sterretje (*) naast een waarde geeft aan dat dit een in de fabriek ingestelde waarde is. |   |

| Menuoptie  | Beschrijving  |
|--|---|
| <b>Verificatietype</b><br>Geen*<br>Standaardverificatie  | Het verificatietype bij toegang tot de VNC-clientserver instellen.  |
| <b>Wachtwoord VNC</b>  | Het wachtwoord opgeven voor verbinding met de VNC-clientserver.<br><b>Opmerking:</b> Dit menu-item wordt alleen weergegeven als Verificatietype is ingesteld op Standaardverificatie. |
| <b>Opmerking:</b> Een sterretje (*) naast een waarde geeft aan dat dit een in de fabriek ingestelde waarde is. |   |

## Berichten

| Menuoptie  | Beschrijving  |
|--|---|
| <b>Foutlampjes</b><br>Uit<br>Aan*  | Instellen dat het indicatielampje gaat branden als er een printerfout optreedt.   |
| <b>Pieptoon ADF geplaatst</b><br>Uit<br>Aan*   | Een geluid inschakelen bij het plaatsen van papier in de ADF.   |
| <b>Alarminstelling</b><br>Uit<br>Eén keer*<br>Continu  | Stel het aantal keer in waarop het alarmsignaal wordt afgespeeld wanneer de gebruiker moet ingrijpen.   |
| <b>Supplies</b><br>Supplyschattingen tonen<br>Schattingen tonen*<br>Schattingen niet tonen                     | De geschatte status van de printersupplies weergeven.   |
| <b>Supplies</b><br>Cartridge-alarm<br>Uit<br>Eén keer*<br>Continu  | Stel het aantal keer in dat het alarm afgaat als de cartridge bijna leeg is.  |
| <b>Supplies</b><br>Aangepaste meldingen over supplies  | Hiermee configureert u de instellingen voor meldingen die aangeven wanneer interventie van de gebruiker nodig is.<br><b>Opmerking:</b> Dit menu-item is alleen beschikbaar in de Embedded Web Server. |
| <b>Instellingen e-mailmeldingen</b><br>E-mailconfiguratie<br>Primaire SMTP-gateway                             | Voer het IP-adres of de hostnaam van de primaire SMTP-server in die wordt gebruikt voor het verzenden van e-mail.   |
| <b>Instellingen e-mailmeldingen</b><br>E-mailconfiguratie<br>Primaire SMTP-gatewaypoort<br>1-65535 (25*)       | Voer het poortnummer van de primaire SMTP-server in.  |
| <b>Opmerking:</b> Een sterretje (*) naast een waarde geeft aan dat dit een in de fabriek ingestelde waarde is. |   |

| Menuoptie  | Beschrijving   |
|--|--|
| <b>Instellingen e-mailmeldingen</b><br>E-mailconfiguratie<br>Secundaire SMTP-gateway   | Voer het IP-adres of de hostnaam van de secundaire of back-up SMTP-server in.                  |
| <b>Instellingen e-mailmeldingen</b><br>E-mailconfiguratie<br>Secundaire SMTP-gatewaypoort<br>1–65535 (25*)   | Voer het serverpoortnummer van uw secundaire of back-SMTP-server in.                           |
| <b>Instellingen e-mailmeldingen</b><br>E-mailconfiguratie<br>Time-out SMTP<br>5–30 seconden (30*)  | De tijd instellen waarna op de printer een time-out optreedt als de SMTP-server niet reageert. |
| <b>Instellingen e-mailmeldingen</b><br>E-mailconfiguratie<br>Antwoordadres   | Een antwoordadres opgeven in de e-mail.  |
| <b>Instellingen e-mailmeldingen</b><br>E-mailconfiguratie<br>Gebruik altijd het standaard SMTP-antwoordadres<br>Uit*<br>Aan  | Het standaard SMTP-antwoordadres gebruiken.  |
| <b>Instellingen e-mailmeldingen</b><br>E-mailconfiguratie<br>SSL/TLS gebruiken<br>Uitgeschakeld*<br>Onderhandelen<br>Vereist   | Een e-mail verzenden door een gecodeerde koppeling te gebruiken.                               |
| <b>Instellingen e-mailmeldingen</b><br>E-mailconfiguratie<br>Vertrouwd certificaat vereist<br>Aan*<br>Uit  | Een vertrouwd certificaat vereisen bij toegang tot de SMTP-server.                             |
| <b>Instellingen e-mailmeldingen</b><br>E-mailconfiguratie<br>Verificatie SMTP-server<br>Geen verificatie vereist*<br>Aanmelden / Normaal<br>NTLM<br>CRAM-MD5<br>Digest-MD5<br>Kerberos 5 | Het verificatietype voor de SMTP-server instellen.   |
| <b>Instellingen e-mailmeldingen</b><br>E-mailconfiguratie<br>Door het apparaat geïnitieerde e-mail<br>Geen*<br>SMTP-referenties voor apparaat gebruiken                                  | Opgeven of referenties zijn vereist voor door het apparaat geïnitieerde e-mail.                |
| <b>Opmerking:</b> Een sterretje (*) naast een waarde geeft aan dat dit een in de fabriek ingestelde waarde is.   |  |

| Menuoptie  | Beschrijving  |
|--|---|
| <p><b>Instellingen e-mailmeldingen</b></p> <ul style="list-style-type: none"> <li>E-mailconfiguratie                             <ul style="list-style-type: none"> <li>Door de gebruiker geïnitieerde e-mail                                     <ul style="list-style-type: none"> <li>Geen</li> <li>SMTP-referenties voor apparaat gebruiken</li> <li>Gebruikers-id/wachtw. sessie gebr.</li> <li>E-mailadres en wachtwoord voor sessie gebruiken*</li> <li>Gebruiker vragen</li> </ul> </li> </ul> </li> </ul> | <p>Opgeven of referenties zijn vereist voor door de gebruiker geïnitieerde e-mails.</p>   |
| <p><b>Instellingen e-mailmeldingen</b></p> <ul style="list-style-type: none"> <li>E-mailconfiguratie                             <ul style="list-style-type: none"> <li>Active Directory Device gebruiken                                     <ul style="list-style-type: none"> <li>Uit</li> <li>Aan*</li> </ul> </li> </ul> </li> </ul>  | <p>Inschakelen dat gebruikersreferenties en groepstoewijzingen verbinding maken met de SMTP-server.</p>                                       |
| <p><b>Instellingen e-mailmeldingen</b></p> <ul style="list-style-type: none"> <li>E-mailconfiguratie                             <ul style="list-style-type: none"> <li>Gebruikersnaam apparaat</li> </ul> </li> </ul>   | <p>De gebruikers-ID opgeven om verbinding te maken met de SMTP-server.</p>  |
| <p><b>Instellingen e-mailmeldingen</b></p> <ul style="list-style-type: none"> <li>E-mailconfiguratie                             <ul style="list-style-type: none"> <li>Wachtwoord apparaat</li> </ul> </li> </ul>   | <p>Het wachtwoord opgeven voor verbinding met de SMTP-server.</p>   |
| <p><b>Instellingen e-mailmeldingen</b></p> <ul style="list-style-type: none"> <li>E-mailconfiguratie                             <ul style="list-style-type: none"> <li>Kerberos 5-realm</li> </ul> </li> </ul>  | <p>De realm opgeven voor het Kerberos 5-verificatieprotocol.</p>  |
| <p><b>Instellingen e-mailmeldingen</b></p> <ul style="list-style-type: none"> <li>E-mailconfiguratie                             <ul style="list-style-type: none"> <li>NTLM-domein</li> </ul> </li> </ul>   | <p>De domeinnaam voor het NTLM-beveiligingsprotocol opgeven.</p>  |
| <p><b>Foutpreventie</b></p> <ul style="list-style-type: none"> <li>Storingsassistentie                             <ul style="list-style-type: none"> <li>Uit</li> <li>Aan*</li> </ul> </li> </ul>   | <p>Instellen dat de printer automatisch controleert of er papier vastzit.</p>   |
| <p><b>Foutpreventie</b></p> <ul style="list-style-type: none"> <li>Auto doorgaan                             <ul style="list-style-type: none"> <li>Uit</li> <li>Aan*</li> </ul> </li> <li>Tijd automatisch doorgaan</li> </ul>  | <p>Laat de printer automatisch doorgaan met het verwerken of afdrukken van een taak nadat bepaalde vormen van interventie zijn verholpen.</p> |
| <p><b>Foutpreventie</b></p> <ul style="list-style-type: none"> <li>Automatisch opnieuw opstarten                             <ul style="list-style-type: none"> <li>Automatisch opnieuw opstarten                                     <ul style="list-style-type: none"> <li>Opnieuw opstarten bij inactieve stand</li> <li>Altijd opnieuw opstarten*</li> <li>Nooit opnieuw opstarten</li> </ul> </li> </ul> </li> </ul>  | <p>Stel de printer in om opnieuw op te starten als er een fout optreedt.</p>  |
| <p><b>Foutpreventie</b></p> <ul style="list-style-type: none"> <li>Automatisch opnieuw opstarten                             <ul style="list-style-type: none"> <li>Limiet Automatisch opnieuw opstarten (2*)</li> </ul> </li> </ul>   | <p>Hiermee wordt het aantal keer ingesteld dat de printer automatisch opnieuw opstart.</p>  |
| <p><b>Opmerking:</b> Een sterretje (*) naast een waarde geeft aan dat dit een in de fabriek ingestelde waarde is.</p>  |   |

| Menuoptie  | Beschrijving  |
|--|---|
| <b>Foutpreventie</b><br>Automatisch opnieuw opstarten<br>Venster Automatisch opnieuw opstarten (720*)          | Stel het aantal seconden in voordat de printer automatisch opnieuw wordt opgestart.   |
| <b>Foutpreventie</b><br>Automatisch opnieuw opstarten<br>Teller Automatisch opnieuw opstarten                  | Toon alleen-lezen informatie over de teller opnieuw opstarten.  |
| <b>Foutpreventie</b><br>Fout papier te kort tonen<br>Aan<br>Automatisch wissen*                                | De printer zodanig instellen dat er een bericht wordt weergegeven wanneer er een fout met kort papier optreedt.<br><b>Opmerking:</b> Kort papier verwijst naar het formaat van het geplaatste papier. |
| <b>Foutpreventie</b><br>Paginabeveiliging<br>Uit*<br>Aan   | De printer zodanig instellen dat de hele pagina naar het geheugen wordt verzonden voordat de taak wordt afgedrukt.  |
| <b>Herstel content na storing</b><br>Herstel na storing<br>Uit<br>Aan<br>Auto*                                 | De printer zodanig instellen dat vastgelopen pagina's opnieuw worden afgedrukt.   |
| <b>Herstel content na storing</b><br>Herstel na scannerstoring<br>Taakniveau<br>Paginaniveau*                  | Opgeven hoe een scantaak opnieuw moet worden gestart na het oplossen van een papierstoring.   |
| <b>Opmerking:</b> Een sterretje (*) naast een waarde geeft aan dat dit een in de fabriek ingestelde waarde is. |   |

## Energiebeheer

| Menuoptie   | Beschrijving  |
|---|---|
| <b>Profiel slaapstand</b><br>Afdrukken vanuit slaapstand<br>Blijf actief na afdrukken<br>Ga in slaapstand na afdrukken* | Stel in dat de printer in de werkstand Gereed blijft of terug gaat naar de Slaapstand na het afdrukken. |
| <b>Time-outs</b><br>Slaapstand<br>1-120 minuten (15*)   | Instellen na hoeveel tijd inactief te zijn de printer overschakelt op de slaapstand.                    |
| <b>Opmerking:</b> Een sterretje (*) naast een waarde geeft aan dat dit een in de fabriek ingestelde waarde is.          |   |

| Menuoptie  | Beschrijving   |
|--|--|
| <b>Time-outs</b><br>Sluimerstand time-out<br>Uitgeschakeld<br>1 uur<br>2 uur<br>3 uur<br>6 uur<br>1 dag<br>2 dagen<br>3 dagen*<br>1 week<br>2 weken<br>1 maand | Stel de tijd in voordat de printer wordt uitgeschakeld.  |
| <b>Time-outs</b><br>Sluimerstand time-out bij verbinding<br>Sluimerstand<br>Slaapstand niet inschakelen*   | Stel Sluimerstand time-out in om de printer uit te schakelen tijdens een actieve ethernetverbinding. |
| <b>Planning stroomstand</b><br>Planningen<br>Nieuwe planning toevoegen   | Plannen wanneer de slaap- of sluimerstand van de printer wordt geactiveerd.                          |
| <b>Opmerking:</b> Een sterretje (*) naast een waarde geeft aan dat dit een in de fabriek ingestelde waarde is.   |  |

## Anonieme dataverzameling

| Menuoptie  | Beschrijving   |
|--|--|
| <b>Anonieme dataverzameling</b><br>Informatie over apparaatgebruik en prestaties<br>Geen*                      | Informatie over printergebruik en prestaties verzenden naar de fabrikant.<br><b>Opmerking:</b> Verzendtijd anonieme gegevens wordt alleen weergegeven wanneer u Anonieme dataverzameling instelt op Informatie over apparaatgebruik en prestaties. |
| <b>Verzendtijd anonieme gegevens</b><br>Begintijd<br>Stoptijd  |  |
| <b>Opmerking:</b> Een sterretje (*) naast een waarde geeft aan dat dit een in de fabriek ingestelde waarde is. |  |

## Fabrieksinstellingen herstellen

| Menuoptie  | Beschrijving  |
|--|---|
| <b>Instellingen herstellen</b><br>Alle instellingen herstellen<br>Printerinstellingen herstellen<br>Netwerkinstellingen herstellen<br>Faxinstellingen herstellen<br>Appinstellingen herstellen | De standaardinstellingen van de printer herstellen. |

## Onderhoud

### Configuratiemenu

| Menuoptie   | Beschrijving   |
|---|--|
| <b>USB-configuratie</b><br>USB PnP<br>1*<br>2   | Wijzig de USB-stuurprogrammamodus van de printer om de compatibiliteit met een pc te verbeteren.   |
| <b>USB-configuratie</b><br>USB-scan naar Local<br>Aan*<br>Uit   | Instellen of de USB-apparaatdriver wordt vermeld als een eenvoudig USB-apparaat (een enkele interface) of als een samengesteld USB-apparaat (meerdere interfaces).   |
| <b>USB-configuratie</b><br>USB-snelheid<br>Volledig<br>Auto*  | Stel in dat de USB-poort op volle snelheid wordt uitgevoerd en schakel de hogesnelheidsfuncties ervan uit.   |
| <b>Ladeconfiguratie</b><br>Formaatdetectie<br>Lade [x] detectie<br>Uit<br>Aan*                                    | De lade instellen op automatische detectie van het formaat van het papier in de lade.  |
| <b>Ladeconfiguratie</b><br>Lade koppelen<br>Automatisch*<br>Uit   | De printer zodanig instellen dat de laden dezelfde instellingen hebben voor de papiersoort en het papierformaat.   |
| <b>Ladeconfiguratie</b><br>Bericht invoerlade geplaatst tonen<br>Uit<br>Alleen voor onbekende formaten*<br>Altijd | Een bericht weergeven waarmee de gebruiker de instellingen voor het papierformaat en de papiersoort kan wijzigen nadat de lade is geplaatst  |
| <b>Ladeconfiguratie</b><br>A5 laden<br>Korte zijde<br>Lange zijde*  | De standaardlaadrichting bepalen voor papier van A5-formaat in alle papierbronnen.   |
| <b>Ladeconfiguratie</b><br>Prompts voor papier<br>Auto*<br>Multifunctionele invoer<br>Handmatige invoer           | De papierbron zodanig instellen dat de gebruiker moet bijvullen als er een bericht wordt weergegeven om papier te plaatsen.<br><br><b>Opmerking:</b> Multifunctionele invoer wordt alleen weergegeven in het menu Papier als u Configuratie U-lader instelt op Cassette. |
| <b>Opmerking:</b> Een sterretje (*) naast een waarde geeft aan dat dit een in de fabriek ingestelde waarde is.    |  |

| Menuoptie  | Beschrijving   |
|--|--|
| <b>Ladeconfiguratie</b><br>Prompts voor enveloppen<br>Auto*<br>Multifunctionele invoer<br>Handm. envelopinvoer   | De papierbron zodanig instellen dat de gebruiker moet bijvullen als er een bericht wordt weergegeven om enveloppen te plaatsen.<br><b>Opmerking:</b> Multifunctionele invoer wordt alleen weergegeven in het menu Papier als u Configuratie U-lader instelt op Cassette. |
| <b>Ladeconfiguratie</b><br>Actie voor prompts<br>Gebruiker vragen*<br>Doorgaan<br>Huidige gebruiken  | De printer zodanig instellen dat meldingen over het wijzigen van papier of enveloppen worden opgelost.   |
| <b>Rapporten</b><br>Pagina Menu-instellingen<br>Gebeurtenislog<br>Samenvatting gebeurtenislog<br>HealthCheck-statistieken  | Rapporten afdrucken over de menu-instellingen, status en gebeurtenislogs van de printer.   |
| <b>Verbruik en tellers van supplies</b><br>Geschiedenis van supplygebruik wissen   | De geschiedenis van supplygebruik, zoals het aantal pagina's en resterende dagen, herstellen naar de fabriekinstellingen.  |
| <b>Verbruik en tellers van supplies</b><br>Filterteller resetten<br>Verhittingsstation opnieuw instellen<br>ITM opnieuw instellen                                      | Stel de teller opnieuw in nadat u een nieuw onderdeel of supply hebt geïnstalleerd.  |
| <b>Tiered Coverage bereik</b><br>Tiered Coverage maatstaven<br>Tonen*<br>Verbergen<br>Tiered Coverage bereik<br>Markeringsbereik<br>Zakelijk bereik<br>Grafisch bereik | De hoeveelheid kleurdekking aanpassen voor elk afdrukbereik.   |
| <b>Printeremulaties</b><br>PPDS-emulatie<br>Uit*<br>Aan  | De printer zodanig instellen dat de PPDS-gegevensstroom wordt herkend en gebruikt.   |
| <b>Printeremulaties</b><br>PS-emulatie<br>Uit<br>Aan*  | De printer zodanig instellen dat de PS-gegevensstroom wordt herkend en gebruikt.   |
| <b>Printeremulaties</b><br>Emulatorbeveiliging<br>Paginatime-out<br>0-60 (60*)   | De paginatime-out tijdens emulatie instellen.  |
| <b>Opmerking:</b> Een sterretje (*) naast een waarde geeft aan dat dit een in de fabriek ingestelde waarde is.   |  |



| Menuoptie  | Beschrijving   |
|--|--|
| <b>Printeremulaties</b><br>Emulatorbeveiliging<br>Emulator opnieuw instellen na taak<br>Uit*<br>Aan            | De emulator opnieuw instellen na een afdruktaak.   |
| <b>Printeremulaties</b><br>Emulatorbeveiliging<br>Toegang tot printerberichten uitschakelen<br>Uit<br>Aan*     | Toegang tot printerberichten tijdens emulatie uitschakelen.  |
| <b>Faxconfiguratie</b><br>Faxonderst. bij weinig energie<br>Slapen uitschakelen<br>Slapen toestaan<br>Auto*    | De fax zodanig instellen dat deze overschakelt naar de slaapstand als de printer vaststelt dat dit moet.   |
| <b>Faxconfiguratie</b><br>Opslaglocatie faxen<br>NAND<br>Schijf*   | De opslaglocatie voor alle faxen instellen.<br><b>Opmerking:</b> Dit menu-item wordt alleen weergegeven als er een vaste schijf is geïnstalleerd.  |
| <b>Afdrukconfiguratie</b><br>Modus Alleen zwart<br>Uit*<br>Aan   | Niet-kopieertaken afdrukken in grijstinten.  |
| <b>Afdrukconfiguratie</b><br>Kleuroverlapping<br>Uit<br>1<br>2*<br>3<br>4<br>5                                 | De afgedrukte uitvoer verbeteren om foutieve kleurenregistratie in de printer te compenseren.  |
| <b>Afdrukconfiguratie</b><br>Scherpste lettertype<br>0-150 (24*)   | Stel een waarde voor de tekstgrootte in waaronder schermen met hoge frequentie worden gebruikt bij het afdrukken van lettertypegegevens.<br>Als de waarde bijvoorbeeld 24 is, dan worden er voor alle lettertypes van 24 punten of minder schermen met hoge frequentie gebruikt. |
| <b>Werkingen van apparaat</b><br>Stille modus<br>Uit*<br>Aan   | De printer instellen op werking in de Stille modus.<br><b>Opmerking:</b> Inschakelen van deze instelling vertraagt de algemene prestaties van de printer.  |
| <b>Opmerking:</b> Een sterretje (*) naast een waarde geeft aan dat dit een in de fabriek ingestelde waarde is. |  |

| Menuoptie  | Beschrijving  |
|--|---|
| <b>Werkingen van apparaat</b><br>Veilige modus<br>Uit*<br>Aan  | De printer zodanig instellen dat deze werkt in een speciale modus, waarin deze probeert zo veel mogelijk functionaliteit te bieden, ondanks bekende problemen.<br>Als deze optie Aan wordt gezet en de duplexmotor bijvoorbeeld niet werkt, zal de printer enkelzijdig printen, zelfs als voor die taak dubbelzijdig printen is ingeschakeld. |
| <b>Werkingen van apparaat</b><br>Minimaal kopieergeheugen<br>80 MB*<br>100 MB  | De minimale geheugentoekenning voor het opslaan van kopieertaken instellen.   |
| <b>Werkingen van apparaat</b><br>Aangepaste status wissen  | Wis door de gebruiker ingestelde strings voor de standaard of alternatieve aangepaste berichten.  |
| <b>Werkingen van apparaat</b><br>Alle op afstand geïnstalleerde berichten wissen   | Wis berichten die extern zijn geïnstalleerd.  |
| <b>Werkingen van apparaat</b><br>Foutschermen autom. tonen<br>Uit<br>Aan*  | Toon bestaande foutmeldingen op het scherm nadat de printer gedurende de tijd van de instelling Time-out scherm inactief blijft op het startscherm.   |
| <b>Werkingen van apparaat</b><br>Oriëntatie snel pad kopiëren accepteren<br>Uit*<br>Aan  | De printer zodanig instellen dat deze de afdrukstand-instelling in het menu Kopiëren gebruikt bij het verzenden van snelle kopieertaken.  |
| <b>Werkingen van apparaat</b><br>Automatische detectie materiaalsoort<br>Uit<br>Aan*   | De printer zodanig instellen dat de geplaatste papiersoort van een pagina wordt gedetecteerd.   |
| <b>Tonerpatch-sensor instellingen</b><br>Voorkeur kalibratiefrequentie<br>Uitgeschakeld<br>Minste kleuraanpassingen<br>Minder kleuraanpassingen<br>Normaal*<br>Betere nauwkeurigheid<br>Beste nauwkeurigheid | De printer zodanig instellen dat de juiste hoeveelheid toner wordt gebruikt om de kleurconsistentie te behouden.  |
| <b>Tonerpatch-sensor instellingen</b><br>Volledige kalibratie  | De volledige kleurkalibratie uitvoeren.   |
| <b>Tonerpatch-sensor instellingen</b><br>TPS-informatiepagina afdrukken  | Een diagnostische pagina afdrukken met informatie over de kalibratie van de tonerpatchsensor.   |
| <b>Scannerconfiguratie</b><br>Registratie Scannerhandleiding<br>Snelle Printtest   | Een snelle testpagina afdrukken.<br><b>Opmerking:</b> Zorg ervoor dat de marges op de doelpagina rondom het gehele doel even groot zijn. Als dit niet zo is, moeten de printermarges opnieuw worden ingesteld.  |
| <b>Opmerking:</b> Een sterretje (*) naast een waarde geeft aan dat dit een in de fabriek ingestelde waarde is.   |   |

| Menuoptie   | Beschrijving  |
|---|---|
| <b>Scannerconfiguratie</b><br>Registratie Scannerhandleiding<br>Registratie ADF voorzijde<br>Registratie ADF achterzijde<br>Flatbed-registratie | De flatbed en ADF handmatig registreren na het vervangen van de ADF, de glasplaat of controllerkaart.   |
| <b>Scannerconfiguratie</b><br>Onderhoudsteller herstellen   | De onderhoudsteller resetten na het vervangen van de ADF-onderhoudskit.                                 |
| <b>Scannerconfiguratie</b><br>Rand wissen<br>Rand wissen FB (3*)<br>Rand wissen ADF (3*)  | Het formaat, in millimeters, instellen van de niet afdrukbaar gebied rond een ADF- of flatbed-scantaak. |
| <b>Scannerconfiguratie</b><br>ADF rechttrekken<br>ADF mechanisch rechttrekken (Aan*)<br>ADF elektronisch rechttrekken (Aan*)                    | Scheve afbeeldingen rechttrekken die zijn gescand vanuit de ADF.  |
| <b>Scannerconfiguratie</b><br>Scanner uitschakelen<br>Ingeschakeld*<br>Uitgeschakeld<br>ADF uitgeschakeld                                       | De scanner uitschakelen wanneer deze niet goed werkt.   |
| <b>Scannerconfiguratie</b><br>Tiff-bytevolgorde<br>CPU-endianness*<br>Little-endian<br>Big-endian   | De bytevolgorde van scanuitvoer met TIFF-opmaak instellen.  |
| <b>Scannerconfiguratie</b><br>Exacte RowsPerStrip voor Tiff<br>Aan*<br>Uit  | De waarde van de tag RowsPerStrip van scanuitvoer met TIFF-opmaak instellen.                            |
| <b>Opmerking:</b> Een sterretje (*) naast een waarde geeft aan dat dit een in de fabriek ingestelde waarde is.                                  |   |

## Oud apparaat wissen

| Menuoptie  | Beschrijving   |
|--|--|
| <b>Oud apparaat wissen</b><br>Geheugen laatst opgeschoond<br>Vaste schijf laatst opgeschoond | Laat zien wanneer het printergeheugen of de vaste schijf voor het laatst is opgeschoond.<br><br><b>Opmerking:</b> Vaste schijf laatst opgeschoond wordt alleen weergegeven als er een vaste schijf is geïnstalleerd. |

| Menuoptie   | Beschrijving  |
|---|---|
| <p><b>Oud apparaat wissen</b></p> <ul style="list-style-type: none"> <li>Alle gegevens in niet-vluchtig geheugen opschonen                             <ul style="list-style-type: none"> <li>Alle printer- en netwerkinstellingen wissen</li> <li>Alle apps en appinstellingen wissen</li> </ul> </li> <li>Verwijder alle snelkoppelingen en snelkoppelingsinstellingen</li> <li>Alle gegevens op vaste schijf opschonen                             <ul style="list-style-type: none"> <li>Downloads wissen (alle macro's, lettertypen, PPO's, enz. wissen)</li> <li>Taken in de buffer verwijderen</li> <li>Taken in wacht wissen</li> </ul> </li> </ul> | <p>Alle informatie in niet-vluchtig geheugen en informatie op de harde schijf wissen.</p> <p><b>Opmerking:</b> Alle gegevens op vaste schijf opschonen wordt alleen weergegeven als er een vaste schijf is geïnstalleerd.</p> |

## Zichtbare pictogrammen op het startscherm

| Menu  | Beschrijving   |
|---|--|
| <ul style="list-style-type: none"> <li>Kopiëren</li> <li>E-mailen</li> <li>Faxen</li> <li>Status/Supplies</li> <li>Wachtrij</li> <li>Taal wijzigen</li> <li>Snelkoppelingsbeheer</li> <li>Adresboek</li> <li>Bladwijzers</li> <li>Wachttaken</li> <li>USB</li> <li>FTP</li> <li>Scanprofielen</li> <li>App-profielen</li> <li>Formulieren en favorieten</li> <li>Scan Center</li> <li>Pas kopiëren</li> </ul> | <p>Opgeven welke pictogrammen worden weergegeven in het beginscherm.</p> |

## Over deze printer

| Menuoptie  | Beschrijving  |
|--|---|
| <b>Kenmerkttag</b>                                     | Toont het serienummer van de printer.                                     |
| <b>Printerlocatie</b>                                  | Identificeert de locatie van de printer. De maximale lengte is 63 tekens. |
| <b>Neem contact op met</b>                             | Pas de naam van de printer aan. De maximale lengte is 63 tekens.          |
| <b>Configuratiebestand exporteren naar USB</b>         | Het configuratiebestand exporteren naar een flashstation.                 |
| <b>Gecomprimeerde logbestanden exporteren naar USB</b> | De gecomprimeerde logbestanden exporteren naar een flashstation.          |

# Afdrukken

## Indeling

| Menuoptie   | Beschrijving   |
|---|--|
| <b>Zijden</b><br>Enkelzijdig*<br>Dubbelzijdig   | Opgeven of op één zijde of beide zijden van de pagina wordt afgedrukt.                                       |
| <b>Stijl voor omslaan</b><br>Lange zijde*<br>Korte zijde  | Opgeven welke zijde van het papier (lange zijde of korte zijde) wordt ingebonden bij dubbelzijdig afdrukken. |
| <b>Lege pagina's</b><br>Afdrukken<br>Niet afdrukken*  | Blanco pagina's afdrukken die zijn opgenomen in een afdruktaak.  |
| <b>Sorteren</b><br>Uit (1,1,1,2,2,2)<br>Aan (1,2,1,2,1,2)*  | Hiermee stapelt u de pagina's van een afdruktaak op volgorde als u meerdere exemplaren van de taak afdrukt.  |
| <b>Scheidingsvellen</b><br>Geen*<br>Tussen kopieën<br>Tussen taken<br>Tussen pagina's   | Tijdens het afdrukken lege scheidingsvellen invoegen.  |
| <b>Bron scheidingsblad</b><br>Lade [x] (1*)<br>Multifunctionele invoer  | De papierbron voor het scheidingsvel opgeven.  |
| <b>Pagina's per zijde</b><br>Uit*<br>2 pagina's per zijde<br>3 pagina's per zijde<br>4 pagina's per zijde<br>6 pagina's per zijde<br>9 pagina's per zijde<br>12 pagina's per zijde<br>16 pagina's per zijde | Meerdere pagina's afdrukken op één zijde van het papier.   |
| <b>Pagina's per zijde - sortering</b><br>Horizontaal*<br>Omgekeerd horizon.<br>Verticaal<br>Omgekeerd verticaal   | De positionering van meerdere pagina's opgeven wanneer u het menu Pagina's per zijde gebruikt.               |
| <b>Pagina's per zijde - afdrukstand</b><br>Auto*<br>Liggend<br>Staand   | De afdrukstand van meerdere pagina's opgeven wanneer u Pagina's per zijde gebruikt.                          |
| <b>Opmerking:</b> Een sterretje (*) naast een waarde geeft aan dat dit een in de fabriek ingestelde waarde is.  |  |

| Menuoptie  | Beschrijving  |
|--|---|
| <b>Pagina's per zijde - rand</b><br>Geen*<br>Effen   | Rond elke pagina een rand afdrukken wanneer u het menu Pagina's per zijde gebruikt. |
| <b>Exemplaren</b><br>1-9999 (1*)   | Hiermee geeft u het aantal exemplaren voor afzonderlijke afdruktaken op.            |
| <b>Afdrukgebied</b><br>Normaal*<br>Passend op pagina<br>Hele pagina  | Het afdrukbare gebied van een vel papier instellen.                                 |
| <b>Opmerking:</b> Een sterretje (*) naast een waarde geeft aan dat dit een in de fabriek ingestelde waarde is. |   |

## Instellen

| Menuoptie  | Beschrijving   |
|--|--|
| <b>Printertaal</b><br>PCL-emulatie<br>PS-emulatie*   | De printertaal instellen.<br><b>Opmerking:</b> Als een bepaalde printertaal als standaardtaal is ingesteld, betekent dit niet dat programma's geen afdruktaken kunnen verzenden die een andere printertaal gebruiken.  |
| <b>Taak in wachtrij</b><br>Uit*<br>Aan   | Taken waarvoor supplies vereist zijn vasthouden en taken waarvoor deze supplies niet vereist zijn afdrukken.<br><b>Opmerking:</b> Dit menu-item wordt alleen weergegeven als er een vaste schijf van de printer is geïnstalleerd.  |
| <b>Time-out taakwachstand</b><br>0-255 (30*)   | Instellen hoeveel seconden de printer op een handeling van de gebruiker wacht voordat de taken die niet-beschikbare bronnen vereisen in de wacht worden gezet en de andere taken in de afdrukwachtrij worden verwerkt.<br><b>Opmerking:</b> Dit menu-item wordt alleen weergegeven als er een vaste schijf van de printer is geïnstalleerd.  |
| <b>Printergebruik</b><br>Max. snelheid<br>Max. rendement*  | Bepaal hoe de kleurenbeeldverwerkingskit tijdens het afdrukken werkt.<br><b>Opmerkingen:</b> <ul style="list-style-type: none"> <li>• Wanneer deze is ingesteld op Max. rendement, dan vertraagt of stopt de kleurenbeeldverwerkingskit tijdens het afdrukken van zwart-witprints.</li> <li>• Wanneer de eenheid is ingesteld op Max. snelheid, dan werkt de kleurenbeeldverwerkingskit altijd tijdens het afdrukken, ongeacht of er in kleur of zwart-wit wordt afgedrukt.</li> </ul> |
| <b>Downloadbestemming</b><br>RAM*<br>Schijf  | Geef op waar alle permanente bronnen, zoals lettertypen en macro's die zijn gedownload naar de printer, moeten worden opgeslagen.<br><b>Opmerking:</b> Dit menu-item wordt alleen weergegeven als er een vaste schijf van de printer is geïnstalleerd.   |
| <b>Opmerking:</b> Een sterretje (*) naast een waarde geeft aan dat dit een in de fabriek ingestelde waarde is. |  |

| Menuoptie  | Beschrijving  |
|--|---|
| <b>Bronnen opslaan</b><br>Uit*<br>Aan  | Geef op wat de printer doet met bronnen die in het geheugen zijn geladen, zoals lettertypen en macro's, als voor een afdruktaak onvoldoende geheugen beschikbaar is.<br><br><b>Opmerkingen:</b> <ul style="list-style-type: none"> <li>• Wanneer dit op Uit staat, bewaart de printer de gedownload bronnen tot het geheugen nodig is voor andere taken. Bronnen voor de inactieve printertaal worden verwijderd.</li> <li>• Wanneer dit op Aan staat, bewaart de printer alle permanent gedownload bronnen voor alle taalopties. Wanneer dit nodig is, toont de printer het bericht 'Geheugen vol' in plaats van permanente bronnen te verwijderen.</li> </ul> |
| <b>Volgorde voor alles afdrukken</b><br>Alfabetisch*<br>Nieuwste taak als eerste<br>Oudste taak als eerste     | Geef de volgorde op waarin alle vastgehouden en vertrouwelijke taken worden afgedrukt.<br><br><b>Opmerking:</b> Dit menu-item wordt alleen weergegeven als er een vaste schijf van de printer is geïnstalleerd.   |
| <b>Opmerking:</b> Een sterretje (*) naast een waarde geeft aan dat dit een in de fabriek ingestelde waarde is. |   |

## Kwaliteit

| Menuoptie  | Beschrijving   |
|--|--|
| <b>Afdrukmodus</b><br>Zwart-wit<br>Kleur*  | Instellen hoe de printer gekleurde inhoud genereert.   |
| <b>Afdrukresolutie</b><br>4800 CQ*<br>1200 dpi   | De resolutie instellen voor de afdrukuitvoer.<br><br><b>Opmerking:</b> 4800 CQ zorgt voor een uitvoer van hoge kwaliteit op maximale snelheid.   |
| <b>Tonerintensiteit</b><br>1 tot 5 (4*)  | De helderheid of donkerheid van afbeeldingen met tekst bepalen.  |
| <b>Raster</b><br>Normaal*<br>detail  | Afdrukken verbeteren, zodat deze vloeiendere lijnen met scherpere randen hebben.   |
| <b>Kleur besparen</b><br>Uit*<br>Aan   | De hoeveelheid toner beperken voor het afdrukken van illustraties en afbeeldingen.<br><br><b>Opmerking:</b> Als Aan is ingesteld, overschrijft deze instelling de waarde van de instelling Tonerintensiteit. |
| <b>RGB-helderheid</b><br>-6 tot 6 (0*)   | De helderheid, het contrast en de verzadiging van kleurenuivoer aanpassen.<br><br><b>Opmerking:</b> Deze instelling is niet van invloed op bestanden met CMYK-kleurspecificaties.                            |
| <b>RGB-contrast</b><br>0 tot 5 (0*)  |  |
| <b>RGB-verzadiging</b><br>0 tot 5 (0*)   |  |
| <b>Opmerking:</b> Een sterretje (*) naast een waarde geeft aan dat dit een in de fabriek ingestelde waarde is. |  |

## Geavanceerde beeldverwerking

| Menuoptie   | Beschrijving  |
|---|---|
| <b>Kleurbalans</b><br>Cyaan<br>-5 tot 5 (0*)<br>Magenta<br>-5 tot 5 (0*)<br>Geel<br>-5 tot 5 (0*)<br>Zwart<br>-5 tot 5 (0*)<br>Reset std.instellingen | Pas de hoeveelheid toner aan die in elke kleur wordt gebruikt.  |
| <b>Kleurcorrectie</b><br>Uit<br>Auto*<br>Handmatig  | De kleurinstellingen wijzigen die worden gebruikt om documenten af te drukken.<br><b>Opmerkingen:</b> <ul style="list-style-type: none"> <li>• Met de instelling Uit ontvangt de printer de kleurcorrectie van de software.</li> <li>• Met de instelling Auto past de printer verschillende kleurprofielen toe op elk object op de afgedrukte pagina.</li> <li>• Met de instelling Handmatig kunnen gebruikers de RGB- of CMYK-kleurconversie aanpassen die wordt toegepast op elk object op de afgedrukte pagina.</li> </ul> |
| <b>Kleurvoorbeelden</b><br>Kleurvoorbeelden afdrukken   | Voorbeeldpagina's afdrukken voor elk van de RGB- en CMYK-kleurconversietabellen die in de printer worden gebruikt.  |
| <b>Kleur aanpassen</b>  | De printer kalibreren om kleurvariaties van de afgedrukte uitvoer aan te passen.  |
| <b>Steunkleur vervangen</b><br>Aangepaste CMYK instellen  | Specifieke CMYK-waarden toewijzen aan twintig benoemde steunkleuren.  |
| <b>Opmerking:</b> Een sterretje (*) naast een waarde geeft aan dat dit een in de fabriek ingestelde waarde is.  |   |

## Taakadministratie

| Menuoptie   | Beschrijving  |
|---|---|
| <b>Taakadministratie</b><br>Uit*<br>Aan   | De printer zodanig instellen dat deze een log maakt voor de ontvangen afdruktaken.<br><b>Opmerking:</b> Dit menu-item wordt alleen weergegeven als er een flashgeheugen of vaste schijf in de printer is geïnstalleerd.             |
| <b>Frequentie administratielogbestand</b><br>Daily<br>Weekly<br>Maandelijks*  | Opgeven hoe vaak de printer een log maakt.  |
| <b>Actie logbestand bij einde van frequentie</b><br>Geen*<br>Huidig logbestand e-mailen<br>Huidig logbestand e-mailen en verwijderen<br>Huidig logbestand plaatsen<br>Huidig logbestand plaatsen en verwijderen | Instellen hoe de printer reageert aan het einde van de opgegeven frequentie.<br><b>Opmerking:</b> De waarde die is opgegeven bij Frequentie administratielogbestand is bepalend voor het moment waarop deze actie wordt uitgevoerd. |
| <b>Opmerking:</b> Een sterretje (*) naast een waarde geeft aan dat dit een in de fabriek ingestelde waarde is.  |   |



| Menuoptie  | Beschrijving  |
|--|---|
| <b>Actielog bij bijna vol</b><br>Geen*<br>Huidig logbestand e-mailen<br>Huidig logbestand e-mailen en verwijderen<br>Oudste logbestand e-mailen en verwijderen<br>Huidig logbestand plaatsen<br>Huidig logbestand plaatsen en verwijderen<br>Oudste logbestand plaatsen en verwijderen<br>Huidig logbestand verwijderen<br>Oudste logbestand verwijderen<br>Alles verwijderen behalve huidig logbestand<br>Alle logbestanden verwijderen | Opgeven hoe de printer reageert als de vaste schijf bijna vol is.   |
| <b>Actielog bij vol</b><br>Geen*<br>Huidig logbestand e-mailen en verwijderen<br>Oudste logbestand e-mailen en verwijderen<br>Huidig logbestand plaatsen en verwijderen<br>Oudste logbestand plaatsen en verwijderen<br>Huidig logbestand verwijderen<br>Oudste logbestand verwijderen<br>Alles verwijderen behalve huidig logbestand<br>Alle logbestanden verwijderen   | Opgeven hoe de printer reageert als het maximale vasteschijffgebruik is bereikt (100 MB).   |
| <b>URL naar log Verst.</b>   | Opgeven waar de logs worden geplaatst.  |
| <b>E-mailadres voor verzenden logbestanden</b>   | Geef het e-mailadres op waarnaar de logbestanden voor taakadministratie worden verzonden.   |
| <b>Voorvoegsel logbestand</b>  | Het voorvoegsel voor de naam van de logbestanden opgeven.<br><b>Opmerking:</b> Het huidige hostnaam die is opgegeven in het menu TCP/IP, wordt gebruikt als standaardvoorvoegsel voor het logbestand. |
| <b>Opmerking:</b> Een sterretje (*) naast een waarde geeft aan dat dit een in de fabriek ingestelde waarde is.   |   |

## XPS

| Menuoptie  | Beschrijving  |
|--|---|
| <b>Foutpagina's afdr.</b><br>Uit*<br>Aan   | De foutpagina's afdrukken die optreden bij het verwerken van een XPS-bestand.   |
| <b>Minimumlijndikte</b><br>1-30 (2*)   | Stel de minimale lijnstukbreedte in.<br><b>Opmerkingen:</b> <ul style="list-style-type: none"> <li>• Taken die worden afgedrukt in 1200 dpi, gebruiken de waarde rechtstreeks.</li> <li>• Taken die worden afgedrukt in 4800 CQ, gebruiken de helft van de waarde.</li> </ul> |
| <b>Opmerking:</b> Een sterretje (*) naast een waarde geeft aan dat dit een in de fabriek ingestelde waarde is. |   |

## PDF

| Menuoptie  | Beschrijving  |
|--|---|
| <b>Formaat passend maken</b><br>Uit*<br>Aan  | Pagina-inhoud schalen zodat deze op het geselecteerde papierformaat past. |
| <b>Aantekeningen</b><br>Afdrukken<br>Niet afdrukken*   | Opgeven of annotaties in het PDF-bestand moeten worden afgedrukt.         |
| <b>PDF-fout afdrukken</b><br>Uit<br>Aan*   | Afdrukken van PDF-fout inschakelen.                                       |
| <b>Opmerking:</b> Een sterretje (*) naast een waarde geeft aan dat dit een in de fabriek ingestelde waarde is. |   |

## PostScript

| Menuoptie  | Beschrijving  |
|--|---|
| <b>PS-fout afdrukken</b><br>Uit*<br>Aan  | Een pagina afdrukken met de beschrijving van de PostScript-fout.<br><b>Opmerking:</b> Als er een fout optreedt, wordt het verwerken van taken stopgezet, drukt de printer een foutmelding af en wordt de rest van de afdruktaak verwijderd.   |
| <b>Minimumlijndikte</b><br>1-30 (2*)   | Stel de minimale lijnstukbreedte in.<br><b>Opmerkingen:</b> <ul style="list-style-type: none"> <li>• Taken die worden afgedrukt in 1200 dpi, gebruiken de waarde rechtstreeks.</li> <li>• Taken die worden afgedrukt in 4800 CQ, gebruiken de helft van de waarde.</li> </ul>   |
| <b>PS-opstartmodus vergrendelen</b><br>Uit<br>Aan*   | Het bestand SysStart uitschakelen.  |
| <b>Afbeelding glad</b><br>Uit*<br>Aan  | Het contrast en de scherpte verbeteren van afbeeldingen met een lage resolutie.<br><b>Opmerking:</b> Deze instelling is niet van invloed op afbeeldingen met een resolutie van 300 dpi of hoger.  |
| <b>Lettertypeprioriteit</b><br>Resident*<br>Flash/schijf   | De volgorde instellen waarin de printer lettertypen zoekt.<br><b>Opmerkingen:</b> <ul style="list-style-type: none"> <li>• Met Resident zoekt de printer eerst in het geheugen naar het gewenste lettertype en daarna in het flashgeheugen of op de vaste schijf van de printer.</li> <li>• Met Flash/schijf zoekt de printer eerst op het flashgeheugen of de vaste schijf van de printer naar het gewenste lettertype en daarna in het printergeheugen.</li> <li>• Dit menu-item wordt alleen weergegeven als er een flashgeheugen of vaste schijf in de printer is geïnstalleerd.</li> </ul> |
| <b>Wachtime-out</b><br>Uit<br>Aan* (40 seconden)   | Schakel in dat de printer wacht op meer gegevens voordat een afdruktaak wordt geannuleerd.  |
| <b>Opmerking:</b> Een sterretje (*) naast een waarde geeft aan dat dit een in de fabriek ingestelde waarde is. |   |

## PCL

| Menuoptie  | Beschrijving  |
|--|---|
| <b>Lettertypebron</b><br>Resident*<br>Schijf<br>Flashgeheugen<br>Alles   | Kies de bron die de standaardlettertypeselectie bevat.<br><br><b>Opmerkingen:</b> <ul style="list-style-type: none"> <li>Flash en Schijf worden alleen weergegeven als er een flashgeheugenkaart of vaste schijf in de printer is geïnstalleerd.</li> <li>Ook kunnen Flash en Schijf alleen worden weergegeven als ze niet beveiligd zijn tegen lezen of schrijven.</li> </ul>  |
| <b>Lettertypenaam</b><br>Courier*  | Selecteer een lettertype uit de opgegeven lettertypebron.   |
| <b>Symbolenset</b><br>10U PC-8*  | De symbolenset voor elke lettertypenaam weergeven.<br><br><b>Opmerking:</b> Een symbolenset is een set met alfabetische en numerieke tekens, interpunctie en speciale symbolen. Symbolensets ondersteunen de verschillende talen of specifieke toepassingen, zoals wiskundige symbolen voor wetenschappelijke teksten.  |
| <b>Pitch</b><br>0,08-100 (10*)   | Geef de pitch voor vaste (monogespateerde) lettertypen op.<br><br><b>Opmerking:</b> Pitch betreft het aantal niet-proportionele tekens per inch (in horizontale richting).  |
| <b>Afdrukstand</b><br>Staand*<br>Liggend   | De afdrukstand instellen van tekst en afbeeldingen op de pagina.  |
| <b>Regels per pagina</b><br>1–255  | Geef het aantal tekstregels op voor elke pagina die wordt afgedrukt via de PCL®-datastream.<br><br><b>Opmerkingen:</b> <ul style="list-style-type: none"> <li>Met dit menu-item wordt verticale escapement geactiveerd, die ervoor zorgt dat het geselecteerde aantal aangevraagde regels tussen de standaardmarges van de pagina worden afgedrukt.</li> <li>60 is in de V.S. de standaardinstelling. "64" is de internationale standaardinstelling.</li> </ul> |
| <b>PCL5 Minimumlijndikte</b><br>1-30 (2*)  | Stel de eerste minimale lijnstukbreedte in.<br><br><b>Opmerkingen:</b> <ul style="list-style-type: none"> <li>Taken die worden afgedrukt in 1200 dpi gebruiken de waarde rechtstreeks.</li> <li>Taken die worden afgedrukt in 4800 CQ, gebruiken de helft van de waarde.</li> </ul>   |
| <b>PCLXL Minimumlijndikte</b><br>1-30 (2*)   |   |
| <b>A4-breedte</b><br>198 mm*<br>203 mm   | Hiermee stelt u de breedte in van de logische pagina voor A4-papier.<br><br><b>Opmerking:</b> Logische pagina is de ruimte op de fysieke pagina waarop de gegevens worden afgedrukt.  |
| <b>Autom. HR na NR</b><br>Uit*<br>Aan  | De printer zodanig instellen dat deze een harde return uitvoert na de opdracht voor een nieuwe regel.<br><br><b>Opmerking:</b> Een harde return is een opdracht aan de printer om de cursor te verplaatsen naar de eerste positie op dezelfde regel.  |
| <b>Autom. NR na HR</b><br>Uit*<br>Aan  | De printer voert een nieuwe regel uit na de opdracht voor een harde return.   |
| <b>Opmerking:</b> Een sterretje (*) naast een waarde geeft aan dat dit een in de fabriek ingestelde waarde is. |   |

| Menuoptie   | Beschrijving   |
|---|--|
| <b>Lade-nr. wijzigen</b><br>Waarde U-lader<br>Lade toewijzen [x]<br>Waarde handm. invoer<br>Waarde envelop (handm.)<br>Fabrieksinstellingen weergeven<br>Standaardinstellingen herstellen | <ul style="list-style-type: none"> <li>• Configureer de printer voor gebruik met een andere printerdriver of aangepaste toepassing die gebruikmaakt van een andere set toewijzingen voor het aanvragen van een bepaalde papierbron.</li> <li>• Geef de fabriekswaarde weer voor elke papierbron.</li> <li>• Zet de ladenummers terug naar de fabriekswaarden.</li> </ul> |
| <b>Afdruktime-out</b><br>Uit<br>Aan* (90 seconden)  | Stel de printer zo in dat een afdruktaak wordt beëindigd nadat het apparaat gedurende een bepaalde tijd inactief is.   |
| <b>Opmerking:</b> Een sterretje (*) naast een waarde geeft aan dat dit een in de fabriek ingestelde waarde is.  |  |

## HTML

| Menuoptie  | Beschrijving  |
|--|---|
| <b>Lettertypenaam</b><br>Times*  | Het lettertype instellen dat moet worden gebruikt bij het afdrukken van HTML-documenten.  |
| <b>Tekengrootte</b><br>1-255 (12*)   | De tekengrootte instellen die moet worden gebruikt bij het afdrukken van HTML-documenten. |
| <b>Schalen</b><br>1–400% (100*)  | HTML-documenten schalen voor afdrukken.   |
| <b>Afdrukstand</b><br>Staand*<br>Liggend   | De afdrukstand voor HTML-documenten instellen.  |
| <b>Margegrootte</b><br>8–255 mm (19*)  | De paginamarge voor HTML-documenten instellen.  |
| <b>Achtergronden</b><br>Niet afdrukken<br>Afdrukken*   | Achtergrondinformatie of -afbeeldingen in HTML-documenten afdrukken.                      |
| <b>Opmerking:</b> Een sterretje (*) naast een waarde geeft aan dat dit een in de fabriek ingestelde waarde is. |   |

## Afbeelding

| Menuoptie  | Beschrijving  |
|--|---|
| <b>Autom. aanpassen</b><br>Aan<br>Uit*   | De beste beschikbare opties voor het papierformaat en de afdrukstand voor een afbeelding selecteren.<br><br><b>Opmerking:</b> Als deze optie is ingesteld op Aan, heeft dit menu-item prioriteit boven de instellingen voor de schaling en afdrukstand van de afbeelding. |
| <b>Opmerking:</b> Een sterretje (*) naast een waarde geeft aan dat dit een in de fabriek ingestelde waarde is. |   |

| Menuoptie   | Beschrijving  |
|---|---|
| <b>Inverteren</b><br>Uit*<br>Aan  | Tweekleurige zwart-witafbeeldingen omkeren.<br><b>Opmerking:</b> Dit menu-item geldt niet voor GIF- of JPEG-afbeeldingen.   |
| <b>Schaling</b><br>Linkerbovenhoek verankeren<br>Meest gelijkend*<br>Midden verankeren<br>Hoogte/breedte passend<br>Aanpassen aan hoogte<br>Aanpassen aan breedte | De afbeelding aanpassen zodat deze in het afdrukbaar gebied past.<br><b>Opmerking:</b> Als Autom. aanpassen is ingesteld op Aan, wordt Schaling automatisch ingesteld op Meest gelijkend. |
| <b>Afdrukstand</b><br>Staand*<br>Liggend<br>Staand omgekeerd<br>Liggend omgekeerd   | De afdrukstand instellen van tekst en afbeeldingen op de pagina.  |
| <b>Opmerking:</b> Een sterretje (*) naast een waarde geeft aan dat dit een in de fabriek ingestelde waarde is.  |   |

## Papier

### Ladeconfiguratie

| Menuoptie   | Beschrijving  |
|---|---|
| <b>Standaardbron</b><br>Lade [x] (1*)<br>Multifunctionele invoer<br>Handmatige invoer<br>Handm. envelopinvoer   | De papierbron voor alle afdruktaken opgeven.  |
| <b>Papierformaat/-soort</b><br>Lade [x]<br>Multifunctionele invoer<br>Handmatige invoer<br>Handm. envelopinvoer | Het papierformaat of de papiersoort opgeven die in elke papierbron is geladen.  |
| <b>Ander formaat</b><br>Uit<br>Letter/A4<br>Alles in lijst*   | De printer zodanig instellen dat een opgegeven papierformaat wordt vervangen wanneer het gewenste formaat niet in de papierbron is geplaatst.<br><b>Opmerkingen:</b> <ul style="list-style-type: none"> <li>Als de instelling Uit is geselecteerd, wordt de gebruiker gevraagd om het vereiste papierformaat te plaatsen.</li> <li>Alles in lijst maakt alle beschikbare andere formaten mogelijk.</li> </ul> |
| <b>Opmerking:</b> Een sterretje (*) naast een waarde geeft aan dat dit een in de fabriek ingestelde waarde is.  |   |

| Menuoptie  | Beschrijving   |
|--|--|
| <b>Configuratie U-lader</b><br>Cassette*<br>Handmatig<br>Eerst   | Het gedrag van de multifunctionele invoer instellen.<br><b>Opmerkingen:</b> <ul style="list-style-type: none"> <li>• Met de instelling Cassette configureert u de multifunctionele invoer als automatische papierbron.</li> <li>• Als Handmatig is geselecteerd, kan de multifunctionele invoer alleen worden gebruikt voor afdruktaken met handmatige invoer.</li> <li>• Met de instelling Eerste configureert u de multifunctionele invoer als primaire papierbron.</li> </ul> |
| <b>Opmerking:</b> Een sterretje (*) naast een waarde geeft aan dat dit een in de fabriek ingestelde waarde is. |  |

## Mediaconfiguratie

### Universele configuratie

| Menuoptie  | Beschrijving  |
|--|---|
| <b>Maateenheden</b><br>Inch<br>Millimeter  | De maateenheden voor Universal papier opgeven.<br><b>Opmerking:</b> Inches is de Amerikaanse standaardinstelling. Millimeter is de internationale standaardinstelling.  |
| <b>Breedte Staand</b><br>3-52 inch (8,5*)<br>76-1321 mm (216*)   | De breedte van staand Universal papier instellen.   |
| <b>Hoogte Staand</b><br>3-52 inch (14*)<br>76,2-1321 mm (356*)   | De hoogte van staand Universal papier instellen.  |
| <b>Invoerrichting</b><br>Korte zijde*<br>Lange zijde   | De printer zodanig instellen dat deze papier invoert vanaf de korte zijde of lange zijde.<br><b>Opmerking:</b> Lange zijde wordt alleen weergegeven als de langste zijde korter is dan de maximale breedte die wordt ondersteund. |
| <b>Opmerking:</b> Een sterretje (*) naast een waarde geeft aan dat dit een in de fabriek ingestelde waarde is. |   |

## Aangepaste scanformaten

| Menuoptie   | Beschrijving  |
|---|---|
| <b>Aangepast scanformaat [x]</b><br>Naam scanformaat<br>Breedte<br>1-8,5 inch (8,5*)<br>25,4-215,9 mm (215,9*)<br>Hoogte<br>1-25 inch (11*)<br>25,4-635 mm (279,4*)<br>Afdrukstand<br>Staand*<br>Liggend<br>2 scans per kant<br>Uit*<br>Aan | De naam voor een scanformaat toewijzen en de scaninstellingen configureren. |

## Materiaalsoorten

| Menuoptie   | Beschrijving  |
|---|---|
| Normaal<br>Karton<br>Kringloop<br>Glossy<br>Etiketten<br>Vinyletiketten<br>Bankpostpapier<br>Envelop<br>Briefhoofd<br>Voorbedrukt<br>Gekleurd papier<br>Licht<br>Zwaar<br>Ruw/katoen<br>Aangepast [X] | Geef de textuur, het gewicht en de afdrukstand van het papier op. |

# Kopiëren

## Standaardkopieerinstellingen

| Menuoptie   | Beschrijving  |
|---|---|
| <b>Inhoudstype</b><br>Tekst<br>Tekst/foto*<br>Foto<br>Illustraties  | Het uitvoerresultaat verbeteren op basis van de inhoud van het originele document.          |
| <b>Inhoudsbron</b><br>Zwart-witlaser<br>Kleurenlaser*<br>Inkjet<br>Foto/film<br>Tijdschrift<br>Krant<br>Drukwerk<br>Anders  | Het uitvoerresultaat verbeteren op basis van de bron van het originele document.            |
| <b>Zijden</b><br>1-zijdig naar 1-zijdig*<br>1-zijdig naar 2-zijdig<br>2-zijdig naar 1-zijdig<br>2-zijdig naar 2-zijdig      | Het scangedrag op basis van het originele document opgeven.                                 |
| <b>Scheidingsvellen</b><br>Geen*<br>Tussen kopieën<br>Tussen taken<br>Tussen pagina's                                       | Opgeven of er tijdens het afdrukken lege scheidingsvellen moeten worden ingevoegd.          |
| <b>Bron scheidingsblad</b><br>Lade [x] (1*)<br>Multifunctionele invoer  | De papierbron voor het scheidingsvel opgeven.   |
| <b>Kleur</b><br>Uit<br>Aan*<br>Automatisch  | De printer instellen om kleurenuitvoer van een scantaak te genereren.                       |
| <b>Pagina's per zijde</b><br>Uit*<br>2 staande pagina's<br>4 staande pagina's<br>2 liggende pagina's<br>4 liggende pagina's | Het aantal paginabeelden opgeven dat moet worden afgedrukt op één zijde van een vel papier. |
| <b>Opmerking:</b> Een sterretje (*) naast een waarde geeft aan dat dit een in de fabriek ingestelde waarde is.              |   |



| Menuoptie   | Beschrijving  |
|---|---|
| <b>Paginaranden afdrukken</b><br>Uit*<br>Aan  | Een rand rond elke afbeelding plaatsen wanneer u meerdere pagina's op één vel afdrukt.  |
| <b>Sorteren</b><br>Uit [1,1,1,2,2,2]<br>Aan [1,2,1,2,1,2]*  | Meerdere exemplaren achter elkaar afdrukken.  |
| <b>Formaat van 'Kopiëren van'</b><br>[Lijst met papierformaten]   | Het papierformaat van het originele document opgeven.<br><b>Opmerking:</b> Letter is de Amerikaanse standaardinstelling. A4 is de internationale standaardinstelling. |
| <b>Bron van 'Kopiëren naar'</b><br>Lade [x] (1*)<br>Multifunctionele invoer<br>Automatische formaataanpassing                                     | De papierbron voor de kopieertaak opgeven.  |
| <b>Temperatuur</b><br>-4 tot 4 (0*)   | Opgeven of de gegenereerde uitvoer koeler of warmer moet worden.  |
| <b>Intensiteit</b><br>1 tot 9 (5)*  | De gescande afbeelding lichter of donkerder maken.  |
| <b>Aantal exemplaren</b><br>1-9999 (1*)   | Het aantal exemplaren opgeven.  |
| <b>Koptekst/voettekst</b><br>Linkerkoptekst<br>Middelste koptekst<br>Rechterkoptekst<br>Linkervoettekst<br>Middelste voettekst<br>Rechervoettekst | De koptekst- of voettekstgegevens voor de gescande afbeelding opgeven.  |
| <b>Overlay</b><br>Vertrouwelijk<br>Kopiëren<br>Concept<br>Urgent<br>Aangepast<br>Uit*   | De overlaytekst opgeven die u wilt afdrukken op elk exemplaar.  |
| <b>Aangepaste overlay</b>   | De tekst voor de optie Aangepast in het menu Overlay typen.   |
| <b>Opmerking:</b> Een sterretje (*) naast een waarde geeft aan dat dit een in de fabriek ingestelde waarde is.                                    |   |

### Geavanceerde beeldverwerking

| Menuoptie  | Beschrijving   |
|--|--|
| <b>Kleurbalans</b><br>Cyaan (0*)<br>Magenta (0*)<br>Geel (0*)  | De kleurintensiteit aanpassen voor cyaan, magenta en geel. |
| <b>Opmerking:</b> Een sterretje (*) naast een waarde geeft aan dat dit een in de fabriek ingestelde waarde is. |  |

| Menuoptie   | Beschrijving  |
|---|---|
| <b>Kleur wegfilteren</b><br>Kleur wegfilteren (Geen*)<br>Standaarddrempel rood (128*)<br>Standaarddrempel groen (128*)<br>Standaarddrempel blauw (128*) | Opgeven welke kleur tijdens het scannen wordt weggefilterd en de filterinstelling voor die kleur aanpassen.   |
| <b>Automatische kleurdetectie</b><br>Kleurgevoeligheid (5*)<br>Gevoeligheid voor gebied (5*)  | De automatische kleurdetectie configureren.   |
| <b>Contrast</b><br>Beste instelling voor inhoud*<br>0-5   | Het contrast voor de gescande afbeelding opgeven.   |
| <b>Achtergrond verwijderen</b><br>Achtergronddetectie (Op inhoud gebaseerd*)<br>Niveau (0*)   | De achtergrondkleur of ruis uit het originele document verwijderen.<br><b>Opmerkingen:</b> <ul style="list-style-type: none"> <li>• Op inhoud gebaseerd verwijdert de achtergrondkleur van het originele document .</li> <li>• Vast verwijdert beeldruis van een foto.</li> </ul> |
| <b>Automatisch centreren</b><br>Uit*<br>Aan   | De inhoud centreren op de pagina.   |
| <b>Spiegelbeeld</b><br>Uit*<br>Aan  | Een spiegelbeeld maken van het originele document.  |
| <b>Negatief afbeelding</b><br>Uit*<br>Aan   | Een negatieve afbeelding van het originele document maken.  |
| <b>Schaduwdetail</b><br>-4 tot 4 (0*)   | De schaduwdetails in het originele document aanpassen.  |
| <b>Scannen van rand tot rand</b><br>Uit*<br>Aan   | Het originele document van rand tot rand scannen.   |
| <b>Scherpte</b><br>1-5 (3*)   | De scherpte van de gescande afbeelding aanpassen.   |
| <b>Opmerking:</b> Een sterretje (*) naast een waarde geeft aan dat dit een in de fabriek ingestelde waarde is.  |   |

## Beheercontrole

| Menuoptie  | Beschrijving        |
|--|---------------------|
| <b>Kleurkopieën toestaan</b><br>Uit<br>Aan*  | Afdrukken in kleur. |
| <b>Opmerking:</b> Een sterretje (*) naast een waarde geeft aan dat dit een in de fabriek ingestelde waarde is. |                     |

| Menuoptie  | Beschrijving   |
|--|--|
| <b>Kopieën met prioriteit toestaan</b><br>Uit<br>Aan*  | Een afdruktaak pauzeren om te kopiëren   |
| <b>Aangepaste taak wordt gescand</b><br>Uit*<br>Aan  | De printer instellen om de eerste originelenset met de opgegeven instellingen te scannen en daarna de volgende set met dezelfde of andere instellingen te scannen.<br><b>Opmerking:</b> Dit menu-item wordt alleen weergegeven als er een vaste schijf is geïnstalleerd. |
| <b>Opslaan als snelkoppeling toestaan</b><br>Uit<br>Aan*   | Kopieerinstellingen opslaan als snelkoppeling  |
| <b>Scheve items in ADF aanpassen</b><br>Uit<br>Aan*  | De printer instellen om scheve afbeeldingen van via de ADF gescande documenten aanpassen.  |
| <b>Voorbeeldexemplaar</b><br>Uit*<br>Aan   | Een voorbeeldkopie afdrukken om de kwaliteit te controleren voordat u de resterende exemplaren afdrukt..<br><b>Opmerking:</b> Dit menu-item wordt alleen weergegeven als er een vaste schijf is geïnstalleerd.   |
| <b>Opmerking:</b> Een sterretje (*) naast een waarde geeft aan dat dit een in de fabriek ingestelde waarde is. |  |

## Faxen

### Standaardfaxinstellingen

#### Faxmodus

| Menuoptie  | Beschrijving             |
|--|--------------------------|
| <b>Faxmodus</b><br>Faxen*<br>Faxserver<br>Uitgeschakeld  | Een faxmodus selecteren. |
| <b>Opmerking:</b> Een sterretje (*) naast een waarde geeft aan dat dit een in de fabriek ingestelde waarde is. |                          |

#### Faxinstellingen

##### Algemene faxinstellingen

| Menuoptie  | Beschrijving                  |
|--|-------------------------------|
| <b>Faxnaam</b>   | Uw faxapparaat identificeren. |
| <b>Faxnummer</b>   | Uw faxnummer identificeren.   |
| <b>Opmerking:</b> Een sterretje (*) naast een waarde geeft aan dat dit een in de fabriek ingestelde waarde is. |                               |

| Menuoptie  | Beschrijving   |
|--|--|
| <b>Fax-id</b><br>Faxnaam<br>Faxnummer*   | Uw faxnaam of faxnummer doorgeven aan uw faxontvangers.  |
| <b>Handmatig faxen inschakelen</b><br>Uit*<br>Aan  | Stel de printer in om handmatig te faxen.<br><b>Opmerkingen:</b> <ul style="list-style-type: none"> <li>• Deze menuoptie wordt niet weergegeven als Faxtransport is ingesteld op T. 38.</li> <li>• Voor deze menuoptie zijn een telefoonlijnsplitter en een telefoonhandset vereist.</li> <li>• Gebruik een normale telefoonlijn om een inkomende faxtaak te beantwoorden en een faxnummer te kiezen.</li> <li>• Als u direct naar de functie handmatig faxen wilt gaan, tikt u op # en 0 op het toetsenblok.</li> </ul> |
| <b>Geheugengebruik</b><br>Alles ontvangen<br>Meestal ontvangen<br>Gelijk*<br>Voornamelijk verzonden<br>Alles verzenden | De hoeveelheid intern geheugen van de printer instellen dat is toegewezen voor faxen.<br><b>Opmerking:</b> Met deze menuoptie voorkomt u geheugenbufferproblemen en mislukte faxpogingen.  |
| <b>Faxen annuleren</b><br>Toestaan*<br>Niet toestaan   | Uitgaande faxen annuleren voordat ze worden verzonden of inkomende faxen annuleren voordat ze volledig zijn afgedrukt.   |
| <b>Faxnummer verbergen</b><br>Uit*<br>Van links<br>Van rechts  | De indeling voor het maskeren van een uitgaand faxnummer opgeven.  |
| <b>Te verbergen cijfers</b><br>0-58 (0*)   | Opgeven hoeveel cijfers worden verborgen bij een nummer voor een uitgaande fax.  |
| <b>Detectie lijn verbonden inschakelen</b><br>Uit<br>Aan*  | Bepalen of een telefoonlijn verbonden is met de printer.<br><b>Opmerkingen:</b> <ul style="list-style-type: none"> <li>• Detectie vindt alleen plaats wanneer u de printer inschakelt en vóór iedere oproep.</li> <li>• Deze menuoptie wordt niet weergegeven als Faxtransport is ingesteld op T. 38.</li> </ul>   |
| <b>Detectie lijn in verkeerde aansluiting inschakelen</b><br>Uit<br>Aan*   | Bepalen of een telefoonlijn verbonden is met de juiste poort op de printer.<br><b>Opmerkingen:</b> <ul style="list-style-type: none"> <li>• Detectie vindt alleen plaats wanneer u de printer inschakelt en vóór iedere oproep.</li> <li>• Deze menuoptie wordt niet weergegeven als Faxtransport is ingesteld op T. 38.</li> </ul>  |
| <b>Opmerking:</b> Een sterretje (*) naast een waarde geeft aan dat dit een in de fabriek ingestelde waarde is.         |  |

| Menuoptie  | Beschrijving  |
|--|---|
| <b>Ondersteuning voor extensie in gebruik inschakelen</b><br>Uit<br>Aan*                                       | Bepaal of een telefoonlijn door een ander apparaat wordt gebruikt zoals een andere telefoon op dezelfde lijn.<br><b>Opmerkingen:</b> <ul style="list-style-type: none"> <li>• Deze menuoptie wordt continu bewaakt nadat de printer is ingeschakeld.</li> <li>• Deze menuoptie wordt niet weergegeven als Faxtransport is ingesteld op T.38.</li> </ul> |
| <b>Faxcompatibiliteit optimaliseren</b>  | De faxfunctie van de printer configureren voor optimale compatibiliteit met andere faxapparaten.  |
| <b>Faxtransport</b><br>Analooq*<br>etherFAX<br>Geen<br>T.38  | De verzendmethode voor faxen instellen.   |
| <b>Opmerking:</b> Een sterretje (*) naast een waarde geeft aan dat dit een in de fabriek ingestelde waarde is. |   |

## Faxverzendinginstellingen

| Menuoptie  | Beschrijving  |
|--|---|
| <b>Resolutie</b><br>Standaard*<br>Fijn<br>Zeer fijn<br>Ultrafijn   | De resolutie van de gescande afbeelding instellen.<br><b>Opmerking:</b> Met een hogere resolutie is de verzendtijd van faxen langer en is er meer geheugen nodig.             |
| <b>Origineel</b><br>[Lijst met papierformaten]   | Het formaat van het originele document opgeven.<br><b>Opmerking:</b> Letter is de Amerikaanse standaardinstelling. A4 is de internationale standaardinstelling.               |
| <b>Afdrukstand</b><br>Staand*<br>Liggend   | Het formaat van het originele document opgeven.<br><b>Opmerking:</b> Dit menu-item verschijnt alleen op sommige printermodellen.  |
| <b>Zijden</b><br>Uit*<br>Korte zijde<br>Lange zijde  | De afdrukstand van het originele document bij het scannen van beide zijden van het document.<br><b>Opmerking:</b> Dit menu-item verschijnt alleen op sommige printermodellen. |
| <b>Inhoudstype</b><br>Tekst*<br>Tekst/foto<br>Foto<br>Illustraties   | Het uitvoerresultaat verbeteren op basis van de inhoud van het originele document.  |
| <b>Opmerking:</b> Een sterretje (*) naast een waarde geeft aan dat dit een in de fabriek ingestelde waarde is. |   |

| Menuoptie  | Beschrijving  |
|--|---|
| <b>Inhoudsbron</b><br>Zwart-witlaser<br>Kleurenlaser*<br>Inkjet<br>Foto/film<br>Tijdschrift<br>Krant<br>Drukwerk<br>Anders | Het uitvoerresultaat verbeteren op basis van de bron van het originele document.  |
| <b>Intensiteit</b><br>1-9 (5*)   | De gescande afbeelding lichter of donkerder maken.  |
| <b>Achter een PABX</b><br>Aan<br>Uit*  | De printer zodanig instellen dat deze een faxnummer kiest zonder te wachten tot de kiestoon is herkend.<br><b>Opmerking:</b> Private Automated Branch Exchange (PABX) is een telefoonnetwerk waarmee één toegangsnummer meerdere lijnen naar externe bellers biedt. |
| <b>Kiesmodus</b><br>Toon*<br>Puls  | De kiesmodus voor inkomende en uitgaande faxen opgeven.   |
| <b>Opmerking:</b> Een sterretje (*) naast een waarde geeft aan dat dit een in de fabriek ingestelde waarde is.             |   |

### Geavanceerde beeldverwerking

| Menuoptie   | Beschrijving  |
|---|---|
| <b>Kleurbalans</b><br>Cyaan - Rood<br>-4 tot 4 (0*)<br>Magenta - Groen<br>-4 tot 4 (0*)<br>Geel - Blauw<br>-4 tot 4 (0*)                                | De kleurintensiteit aanpassen tijdens het scannen.  |
| <b>Kleur wegfilteren</b><br>Kleur wegfilteren (Geen*)<br>Standaarddrempel rood (128*)<br>Standaarddrempel groen (128*)<br>Standaarddrempel blauw (128*) | Opgeven welke kleur tijdens het scannen wordt weggefilterd en de filterinstelling voor die kleur aanpassen. |
| <b>Contrast</b><br>Beste instelling voor inhoud*<br>0<br>1<br>2<br>3<br>4<br>5  | Het contrast van de uitvoer instellen.  |
| <b>Opmerking:</b> Een sterretje (*) naast een waarde geeft aan dat dit een in de fabriek ingestelde waarde is.  |   |

| Menuoptie  | Beschrijving  |
|--|---|
| <b>Achtergrond verwijderen</b><br>Achtergronddetectie<br>Op inhoud gebaseerd*<br>Vast<br>Niveau<br>-4 tot 4 (0*) | Instellen hoeveel van de achtergrond zichtbaar is op een gescande afbeelding.<br><b>Opmerking:</b> Als u de achtergrondkleur van het originele document wilt verwijderen, kiest u Achtergronddetectie Op basis van inhoud. Als u beeldruis van een foto wilt verwijderen, kiest u Achtergronddetectie Vast. |
| <b>Spiegelbeeld</b><br>Uit*<br>Aan   | Een spiegelbeeld maken van het originele document.  |
| <b>Negatief afbeelding</b><br>Uit*<br>Aan  | Een negatieve afbeelding van het originele document maken.  |
| <b>Schaduwdetail</b><br>-4 tot 4 (0*)  | Instellen hoeveel schaduw zichtbaar is op een gescande afbeelding.  |
| <b>Scannen van rand tot rand</b><br>Aan<br>Uit*  | Rand-tot-rand scannen instellen van het oorspronkelijke document.   |
| <b>Scherpte</b><br>1-5 (3*)  | De scherpte van de gescande afbeelding aanpassen.   |
| <b>Temperatuur</b><br>-4 tot 4 (0*)  | Opgeven of de gegenereerde uitvoer koeler of warmer moet worden.  |
| <b>Opmerking:</b> Een sterretje (*) naast een waarde geeft aan dat dit een in de fabriek ingestelde waarde is.   |   |

### Beheercontrole

| Menuoptie  | Beschrijving  |
|--|---|
| <b>Automatisch opnieuw kiezen</b><br>0-9 (5*)  | Het aantal keren opnieuw kiezen aanpassen op basis van de activiteiten van ontvangende faxapparaten.  |
| <b>Aantal keren opnieuw kiezen</b><br>1–200 minuten (3*)   | De tijd tussen opnieuw kiezen verlengen om de kans op succesvolle faxverzending te verhogen.  |
| <b>ECM inschakelen</b><br>Aan*<br>Uit  | De modus Foutcorrectie (ECM) voor faxtaken inschakelen.<br><b>Opmerking:</b> ECM detecteert en corrigeert fouten tijdens faxverzending die worden veroorzaakt door ruis op de telefoonlijn en een zwak signaal. |
| <b>Faxscans inschakelen</b><br>Aan*<br>Uit   | Documenten faxen die zijn gescand met de printer.   |
| <b>Faxen vanuit de driver</b><br>Aan*<br>Uit   | Toestaan dat faxen worden verzonden via het printerstuurprogramma.  |
| <b>Opmerking:</b> Een sterretje (*) naast een waarde geeft aan dat dit een in de fabriek ingestelde waarde is. |   |

| Menuoptie   | Beschrijving   |
|---|--|
| <b>Opslaan als snelkoppeling toestaan</b><br>Aan*<br>Uit  | Sla faxnummers op als snelkoppeling op de printer.   |
| <b>Max. snelheid</b><br>33600*<br>14400<br>9600<br>4800<br>2400   | De maximale snelheid voor het verzenden van faxen instellen.   |
| <b>Aangepaste taak wordt gescand</b><br>Uit*<br>Aan   | Schakel het scannen van aangepaste taken standaard in.<br><b>Opmerking:</b> Dit menu-item wordt alleen weergegeven als er een vaste schijf is geïnstalleerd. |
| <b>Scanvoorbeeld</b><br>Uit*<br>Aan   | Een voorbeeld weergeven van de scan op het display.<br><b>Opmerking:</b> Dit menu-item wordt alleen weergegeven als er een vaste schijf is geïnstalleerd.    |
| <b>Scheve items in ADF aanpassen</b><br>Uit*<br>Aan   | Items in de gescande afbeelding enigszins corrigeren.  |
| <b>Kleurenfaxscans inschakelen</b><br>Standaard uitgeschakeld*<br>Standaard ingeschakeld<br>Nooit gebruiken<br>Altijd gebruiken | Kleurenscaans voor faxen inschakelen.  |
| <b>Kleurenfaxen automatisch converteren naar zwart-witfaxen</b><br>Aan*<br>Uit  | Alle uitgaande kleurenfaxen converteren naar zwart-witfaxen.   |
| <b>Faxnummer bevestigen</b><br>Uit*<br>Aan  | De gebruiker vragen om het faxnummer te bevestigen.  |
| <b>Kiesvoorvoegsel</b>  | Een kiesvoorvoegsel instellen.   |
| <b>Regels kiesvoorvoegsel</b>   | Een regel voor het kiesvoorvoegsel instellen.  |
| <b>Opmerking:</b> Een sterretje (*) naast een waarde geeft aan dat dit een in de fabriek ingestelde waarde is.                  |  |

### Faxontvangstinstellingen

| Menuoptie  | Beschrijving   |
|--|--|
| <b>Aantal belsignalen</b><br>1-25 (3*)   | Het aantal belsignalen voor een inkomende fax instellen.       |
| <b>Autom. verkleinen</b><br>Aan*<br>Uit  | Schaalt inkomende faxen om ze passend te maken voor de pagina. |
| <b>Opmerking:</b> Een sterretje (*) naast een waarde geeft aan dat dit een in de fabriek ingestelde waarde is. |  |



| Menuoptie   | Beschrijving   |
|---|--|
| <b>Papierbron</b><br>Lade [X]<br>Auto*  | Hiermee geeft u de papierbron voor het afdrukken van inkomende faxen op.           |
| <b>Zijden</b><br>Aan<br>Uit*  | Druk op beide zijden van het papier af.  |
| <b>Scheidingsvellen</b><br>Geen*<br>Voor taak<br>Na taak  | Opgeven of er tijdens het afdrukken lege scheidingsvellen moeten worden ingevoegd. |
| <b>Bron scheidingsblad</b><br>Lade [X] (1*)   | De papierbron voor het scheidingsvel opgeven.                                      |
| <b>Uitvoerlade</b><br>Standaardlade   | Hiermee stelt u de uitvoerlade in voor ontvangen faxen.                            |
| <b>Voettekst fax</b><br>Aan<br>Uit*   | De transmissie-informatie onder aan elke pagina van een ontvangen fax afdrukken.   |
| <b>Tijdstempel faxvoetekst</b><br>Ontvangen*<br>Afdrukken   | Tijdstempel onder aan elke pagina van een ontvangen fax afdrukken.                 |
| <b>Faxen in de wachtstand zetten</b><br>Modus Faxen in wachtstand<br>Uit*<br>Altijd aan<br>Handmatig<br>Gepland | Wachten met afdrukken van ontvangen faxen totdat deze worden vrijgegeven.          |
| <b>Opmerking:</b> Een sterretje (*) naast een waarde geeft aan dat dit een in de fabriek ingestelde waarde is.  |  |

## Beheercontrole

| Menuoptie  | Beschrijving  |
|--|---|
| <b>Faxen ontvangen inschakelen</b><br>Aan*<br>Uit  | Instellen dat de printer faxtaken kan ontvangen.        |
| <b>Kleurenfaxen ontvangen inschakelen</b><br>Aan*<br>Uit   | Instellen dat de printer kleurenfaxen kan ontvangen.    |
| <b>Nummerweergave inschakelen</b><br>Aan*<br>Uit   | Het nummer tonen waarvan de inkomende fax afkomstig is. |
| <b>Opmerking:</b> Een sterretje (*) naast een waarde geeft aan dat dit een in de fabriek ingestelde waarde is. |   |

| Menuoptie   | Beschrijving   |
|---|--|
| <b>Fax zonder naam blokkeren</b><br>Aan<br>Uit*   | Inkomende faxen blokkeren die verzonden zijn vanaf een apparaat zonder station-ID of fax-ID.   |
| <b>Lijst met geblokkeerde faxnummers</b><br>Gebl. fax toevoegen   | De telefoonnummers opgeven die u wilt blokkeren.   |
| <b>Beantwoorden aan</b><br>Alle besignalen*<br>Alleen één besignaal<br>Alleen twee besignalen<br>Alleen drie besignalen<br>Alleen één of twee besignalen<br>Alleen één of drie besignalen<br>Alleen twee of drie besignalen | Een speciaal besignaal instellen voor inkomende faxen.   |
| <b>Automatisch beantwoorden</b><br>Aan*<br>Uit  | Instellen dat de printer automatisch faxen kan ontvangen.  |
| <b>Handmatige antwoordcode</b><br>0-9 (9*)  | Voer handmatig een code in op het numerieke toetsenblok van de telefoon om het ontvangen van een fax te starten.<br><br><b>Opmerkingen:</b> <ul style="list-style-type: none"> <li>• Dit menu-item wordt alleen weergegeven als de printer een lijn deelt met een telefoon.</li> <li>• Dit menu-item wordt alleen weergegeven als de printer zodanig is ingesteld dat faxen handmatig worden ontvangen.</li> </ul> |
| <b>Fax doorsturen</b><br>Afdrukken*<br>Afdrukken en doorsturen<br>Doorsturen  | Opgeven of een ontvangen fax moet worden doorgestuurd.   |
| <b>Doorsturen naar</b><br>Bestemming 1<br>Bestemming 2  | Opgeven waarnaar een ontvangen fax moet worden doorgestuurd.<br><br><b>Opmerking:</b> Dit menu-item wordt alleen weergegeven als Fax doorsturen is ingesteld op Afdrukken en doorsturen of Doorsturen.   |
| <b>Bevestigingsmail</b>   | Een bevestigingsmail verzenden wanneer het doorsturen van een fax is gelukt.<br><br><b>Opmerking:</b> De e-mails worden alleen verzonden wanneer ze naar een FTP- of Netwerkshare-bestemming worden verstuurd.   |
| <b>Max. snelheid</b><br>33600*<br>14400<br>9600<br>4800<br>2400   | De maximale snelheid voor het verzenden van faxen instellen.   |
| <b>Opmerking:</b> Een sterretje (*) naast een waarde geeft aan dat dit een in de fabriek ingestelde waarde is.  |  |

### Voorblad voor fax

| Menuoptie   | Beschrijving                                       |
|---|--|
| <b>Voorblad voor fax</b><br>Standaard uitgeschakeld*<br>Standaard ingeschakeld<br>Nooit gebruiken<br>Altijd gebruiken | De instellingen voor het faxvoorblad configureren. |
| <b>Inclusief veld Aan</b><br>Uit*<br>Aan  |  |
| <b>Inclusief veld Van</b><br>Uit*<br>Aan  |  |
| <b>Van</b>  |  |
| <b>Bericht-veld weergeven</b><br>Uit*<br>Aan  |  |
| <b>Bericht:</b>   |  |
| <b>Logo opnemen</b><br>Uit*<br>Aan  |  |
| <b>Voettekst opnemen [x]</b><br>Uit*<br>Aan   |  |
| <b>Voettekst [x]</b>  |  |
| <b>Opmerking:</b> Een sterretje (*) naast een waarde geeft aan dat dit een in de fabriek ingestelde waarde is.        |  |

### Faxloginstellingen

| Menuoptie  | Beschrijving   |
|--|--|
| <b>Frequentie transmissielogbestand</b><br>Altijd*<br>Nooit<br>Alleen bij fout                                 | Opgeven hoe vaak de printer een transmissielogboek maakt.                  |
| <b>Actie transmissielogboek</b><br>Afdrukken<br>Uit<br>Aan*<br>E-mail<br>Uit*<br>Aan                           | Een log van succesvolle of mislukte faxverzendingen afdrukken of e-mailen. |
| <b>Opmerking:</b> Een sterretje (*) naast een waarde geeft aan dat dit een in de fabriek ingestelde waarde is. |  |

| Menuoptie  | Beschrijving   |
|--|--|
| <b>Foutlog ontvangen faxen</b><br>Nooit afdrukken*<br>Afdrukken bij fouten                                     | Een log afdrukken van fouten bij het ontvangen van faxen.                              |
| <b>Automatisch logs afdrukken</b><br>Aan*<br>Uit   | Alle faxactiviteiten afdrukken.  |
| <b>Papierbron logs</b><br>Lade [x] (1*)  | De papierbron opgeven voor het afdrukken van logs.                                     |
| <b>Weergave logs</b><br>Naam externe fax*<br>Gekozen nummer  | De afzender identificeren aan de hand van de externe faxnaam of het externe faxnummer. |
| <b>Opdrachtlog inschakelen</b><br>Aan*<br>Uit  | Een overzicht van alle faxtaken weergeven.   |
| <b>Kieslog inschakelen</b><br>Aan*<br>Uit  | De geschiedenis van gekozen faxnummers weergeven.                                      |
| <b>Uitvoerlade log</b><br>Standaardlade*<br>Uitvoerlade [x]  | De uitvoerlade voor afgedrukte logs opgeven.   |
| <b>Opmerking:</b> Een sterretje (*) naast een waarde geeft aan dat dit een in de fabriek ingestelde waarde is. |  |

## Luidsprekerinstellingen

| Menuoptie  | Beschrijving                        |
|--|-------------------------------------|
| <b>Luidsprekermodus</b><br>Altijd uit*<br>Altijd aan<br>Aan tot verbinding                                     | De faxluidsprekermodus instellen.   |
| <b>Luidsprekervolume</b><br>Laag*<br>Hoog  | Het faxluidsprekervolume aanpassen. |
| <b>Beltoonvolume</b><br>Uit*<br>Aan  | Het beltoonvolume inschakelen.      |
| <b>Opmerking:</b> Een sterretje (*) naast een waarde geeft aan dat dit een in de fabriek ingestelde waarde is. |                                     |

## Instellingen faxserver

### Algemene faxinstellingen

| Menuoptie  | Beschrijving   |
|--|--|
| <b>Volgens indeling</b>  | Een faxontvanger opgeven.<br><b>Opmerking:</b> Als u het faxnummer wilt gebruiken, typt u een hekje (#) vóór een nummer. |
| <b>Antwoordadres</b>   | Een antwoordadres opgeven voor het verzenden van een fax.  |
| <b>Onderwerp</b>   | Een onderwerp en de berichttekst van de fax opgeven.   |
| <b>Bericht</b>   |  |
| <b>Analoge ontvangst inschakelen</b><br>Uit*<br>Aan  | De printer instellen voor het ontvangen van analoge faxen.   |
| <b>Opmerking:</b> Een sterretje (*) naast een waarde geeft aan dat dit een in de fabriek ingestelde waarde is. |  |

### E-mailinstellingen faxserver

| Menuoptie  | Beschrijving  |
|--|---|
| <b>SMTP-server voor e-mail gebruiken</b><br>Aan*<br>Uit  | Gebruik de SMTP-instellingen (Simple Mail Transfer Protocol) voor e-mail bij het ontvangen en verzenden van faxen.<br><b>Opmerking:</b> Als de instelling Aan is, worden alle andere instellingen van het menu E-mailinstellingen faxserver niet weergegeven. |
| <b>Primaire SMTP-gateway</b>   | Voer het IP-adres of de hostnaam van de primaire SMTP-server in.  |
| <b>Primaire SMTP-gatewaypoort</b><br>1-65535 (25*)   | Voer het poortnummer van de primaire SMTP-server in.  |
| <b>Secundaire SMTP-gateway</b>   | Voer het IP-adres of de hostnaam van de secundaire of back-up SMTP-server in.   |
| <b>Secundaire SMTP-gatewaypoort</b><br>1-65535 (25*)   | Voer het serverpoortnummer van uw secundaire of back-SMTP-server in.  |
| <b>Time-out SMTP</b><br>5-30 (30*)   | De tijd instellen waarna op de printer een time-out optreedt als de SMTP-server niet reageert.  |
| <b>Antwoordadres</b>   | Een antwoordadres opgeven voor het verzenden van een fax.   |
| <b>SSL/TLS gebruiken</b><br>Uitgeschakeld*<br>Onderhandelen<br>Vereist   | Opgeven of faxen worden verzonden met een gecodeerde koppeling.   |
| <b>Vertrouwd certificaat vereist</b><br>Uit<br>Aan*  | Een vertrouwd certificaat opgeven bij toegang tot de SMTP-server.   |
| <b>Opmerking:</b> Een sterretje (*) naast een waarde geeft aan dat dit een in de fabriek ingestelde waarde is. |   |

| Menuoptie  | Beschrijving  |
|--|---|
| <b>Verificatie SMTP-server</b><br>Geen verificatie vereist*<br>Aanmelden / Normaal<br>NTLM<br>CRAM-MD5<br>Digest-MD5<br>Kerberos 5   | Het verificatietype voor de SMTP-server instellen.  |
| <b>Door het apparaat geïnitieerde e-mail</b><br>Geen*<br>SMTP-referenties voor apparaat gebruiken  | Opgeven of referenties zijn vereist voor door het apparaat geïnitieerde e-mail.               |
| <b>Door de gebruiker geïnitieerde e-mail</b><br>Geen*<br>SMTP-referenties voor apparaat gebruiken<br>Gebruikers-id/wachtw. sessie gebr.<br>E-mailadres en wachtwoord voor sessie gebruiken<br>Gebruiker vragen | Opgeven of referenties zijn vereist voor door de gebruiker geïnitieerde e-mail.               |
| <b>Active Directory Device gebruiken</b><br>Uit*<br>Aan  | Inschakelen dat gebruikersgegevens en groepsbestemmingen verbinding maken met de SMTP-server. |
| <b>Gebruikersnaam apparaat</b>   | De gebruikers-ID en het wachtwoord opgeven om verbinding te maken met de SMTP-server.         |
| <b>Wachtwoord apparaat</b>   |   |
| <b>Kerberos 5-realm</b>  | De realm opgeven voor het Kerberos 5-verificatieprotocol.                                     |
| <b>NTLM-domein</b>   | De domeinnaam voor het NTLM-beveiligingsprotocol opgeven.                                     |
| <b>Schakel de foutmelding "SMTP-server is niet ingesteld" uit</b><br>Uit*<br>Aan   | De foutmelding "SMTP-server niet geconfigureerd" verbergen.                                   |
| <b>Opmerking:</b> Een sterretje (*) naast een waarde geeft aan dat dit een in de fabriek ingestelde waarde is.   |   |

### Scaninstellingen faxserver

| Menuoptie  | Beschrijving   |
|--|--|
| <b>Beeldformaat</b><br>TIFF (.tif)<br>PDF (.pdf)*<br>XPS (.xps)  | De bestandsindeling van de gescande afbeelding opgeven.                            |
| <b>Inhoudstype</b><br>Tekst*<br>Tekst/foto<br>Foto<br>Illustraties   | Het uitvoerresultaat verbeteren op basis van de inhoud van het originele document. |
| <b>Opmerking:</b> Een sterretje (*) naast een waarde geeft aan dat dit een in de fabriek ingestelde waarde is. |  |

| Menuoptie  | Beschrijving   |
|--|--|
| <b>Inhoudsbron</b><br>Zwart-witlaser<br>Kleurenlaser*<br>Inkjet<br>Foto/film<br>Tijdschrift<br>Krant<br>Drukwerk<br>Anders | Het uitvoerresultaat verbeteren op basis van de bron van het originele document.   |
| <b>Faxresolutie</b><br>Standaard*<br>Fijn<br>Zeer fijn<br>Ultrafijn  | De faxresolutie instellen.   |
| <b>Zijden</b><br>Uit*<br>Korte zijde<br>Lange zijde  | De afdrukstand van het originele document bij het scannen van beide zijden van het document.   |
| <b>Intensiteit</b><br>1-9 (5*)   | De intensiteit van de uitvoer instellen.   |
| <b>Afdrukstand</b><br>Staand*<br>Liggend   | De afdrukstand instellen van tekst en afbeeldingen op de pagina.   |
| <b>Origineel</b><br>[Lijst met papierformaten]   | Het papierformaat van het originele document opgeven.<br><b>Opmerkingen:</b> <ul style="list-style-type: none"> <li>• Gemengde formaten is de Amerikaanse standaardinstelling. "A4" is de internationale standaardinstelling.</li> <li>• De instelling kan variëren afhankelijk van het printermodel.</li> </ul> |
| <b>Multipage TIFF gebruiken</b><br>Uit<br>Aan*   | Kiezen tussen TIFF-bestanden met één pagina of met meer pagina's.  |
| <b>Opmerking:</b> Een sterretje (*) naast een waarde geeft aan dat dit een in de fabriek ingestelde waarde is.             |  |

## E-mailen

### E-mailconfiguratie

| Menuoptie  | Beschrijving  |
|--|---|
| <b>Primaire SMTP-gateway</b>   | Voer het IP-adres of de hostnaam van de primaire SMTP-server in die wordt gebruikt voor het verzenden van e-mail. |
| <b>Opmerking:</b> Een sterretje (*) naast een waarde geeft aan dat dit een in de fabriek ingestelde waarde is. |   |

| Menuoptie  | Beschrijving   |
|--|--|
| <b>Primaire SMTP-gatewaypoort</b><br>1-65535 (25*)   | Voer het poortnummer van de primaire SMTP-server in.   |
| <b>Secundaire SMTP-gateway</b>   | Voer het IP-adres of de hostnaam van de secundaire of back-up SMTP-server in.                  |
| <b>Secundaire SMTP-gatewaypoort</b><br>1-65535 (25*)   | Voer het serverpoortnummer van uw secundaire of back-SMTP-server in.                           |
| <b>Time-out SMTP</b><br>5–30 seconden (30*)  | De tijd instellen waarna op de printer een time-out optreedt als de SMTP-server niet reageert. |
| <b>Antwoordadres</b>   | Een antwoordadres opgeven in de e-mail.  |
| <b>Gebruik altijd het standaard SMTP-antwoordadres</b><br>Aan<br>Uit*  | Gebruik altijd het standaardantwoordadres in de SMTP-server.                                   |
| <b>SSL/TLS gebruiken</b><br>Uitgeschakeld*<br>Onderhandelen<br>Vereist   | Opgeven of e-mails worden verzonden met een gecodeerde koppeling.                              |
| <b>Vertrouwd certificaat vereist</b><br>Uit<br>Aan*  | Een vertrouwd certificaat vereisen bij toegang tot de SMTP-server.                             |
| <b>Verificatie SMTP-server</b><br>Geen verificatie vereist*<br>Aanmelden / Normaal<br>NTLM<br>CRAM-MD5<br>Digest-MD5<br>Kerberos 5   | Het verificatietype voor de SMTP-server instellen.   |
| <b>Door het apparaat geïnitieerde e-mail</b><br>Geen*<br>SMTP-referenties voor apparaat gebruiken  | Opgeven of referenties zijn vereist voor door het apparaat geïnitieerde e-mail.                |
| <b>Door de gebruiker geïnitieerde e-mail</b><br>Geen*<br>SMTP-referenties voor apparaat gebruiken<br>Gebruikers-id/wachtw. sessie gebr.<br>E-mailadres en wachtwoord voor sessie gebruiken<br>Gebruiker vragen | Opgeven of referenties zijn vereist voor door de gebruiker geïnitieerde e-mail.                |
| <b>Active Directory Device gebruiken</b><br>Uit*<br>Aan  | Opgeven of referenties zijn vereist voor door de gebruiker geïnitieerde e-mail.                |
| <b>Gebruikersnaam apparaat</b>   | De gebruikers-ID en het wachtwoord opgeven om verbinding te maken met de SMTP-server.          |
| <b>Wachtwoord apparaat</b>   |  |
| <b>Opmerking:</b> Een sterretje (*) naast een waarde geeft aan dat dit een in de fabriek ingestelde waarde is.   |  |



| Menuoptie  | Beschrijving  |
|--|---|
| <b>Kerberos 5-realm</b>  | De realm opgeven voor het Kerberos 5-verificatieprotocol. |
| <b>NTLM-domein</b>   | De domeinnaam voor het NTLM-beveiligingsprotocol opgeven. |
| <b>Opmerking:</b> Een sterretje (*) naast een waarde geeft aan dat dit een in de fabriek ingestelde waarde is. |   |

## Standaardinstellingen e-mail

| Menuoptie  | Beschrijving  |
|--|---|
| <b>Onderwerp:</b>  | Het onderwerp en de berichttekst van de e-mail opgeven.   |
| <b>Bericht:</b>  |   |
| <b>Bestandsnaam</b>  | De bestandsnaam voor het gescande document opgeven.   |
| <b>Indeling</b><br>JPEG (.jpg)<br>PDF (.pdf)*<br>TIFF (.tif)<br>XPS (.xps)   | De bestandsindeling van het gescande document opgeven.  |
| <b>PDF-instellingen</b><br>PDF-versie (1.5*)<br>Archiefversie (A-1a*)<br>Zeer gecompriemd (Uit*)<br>Beveiligd (Uit*)<br>Archief (PDF/A) (Uit*) | Configureer de PDF-instellingen van het gescande document.<br><b>Opmerkingen:</b> <ul style="list-style-type: none"> <li>• Archiefversie en Archief (PDF/A) worden alleen ondersteund als PDF-versie is ingesteld op 1.4.</li> <li>• Zeer gecompriemd wordt alleen weergegeven als er een vaste schijf is geïnstalleerd.</li> </ul> |
| <b>Inhoudstype</b><br>Tekst<br>Tekst/foto*<br>Foto<br>Illustraties   | Het uitvoerresultaat verbeteren op basis van het inhoudstype van het originele document.  |
| <b>Inhoudsbron</b><br>Zwart-witlaser<br>Kleurenlaser*<br>Inkjet<br>Foto/film<br>Tijdschrift<br>Krant<br>Drukwerk<br>Anders                     | Het uitvoerresultaat verbeteren op basis van de inhoudsbron van het originele document.   |
| <b>Kleur</b><br>Zwart-wit<br>Grijs<br>Kleur*<br>Automatisch  | De printer instellen op de inhoud van het vastgelegde document in kleur of in zwart-wit.  |
| <b>Opmerking:</b> Een sterretje (*) naast een waarde geeft aan dat dit een in de fabriek ingestelde waarde is.                                 |   |

| Menuoptie  | Beschrijving   |
|--|--|
| <b>Resolutie</b><br>75 dpi<br>150 dpi*<br>200 dpi<br>300 dpi<br>400 dpi<br>600 dpi                             | De resolutie van de gescande afbeelding instellen.   |
| <b>Intensiteit</b><br>1-9 (5*)   | De gescande afbeelding lichter of donkerder maken.   |
| <b>Afdrukstand</b><br>Staand*<br>Liggend   | Het formaat van het originele document opgeven.  |
| <b>Origineel</b><br>Gecombineerde formaten*  | Het papierformaat van het originele document opgeven.  |
| <b>Zijden</b><br>Uit*<br>Korte zijde<br>Lange zijde  | De afdrukstand van het originele document bij het scannen van beide zijden van het document. |
| <b>Opmerking:</b> Een sterretje (*) naast een waarde geeft aan dat dit een in de fabriek ingestelde waarde is. |  |

### Geavanceerde beeldverwerking

| Menuoptie  | Beschrijving  |
|--|---|
| <b>Kleurbalans</b><br>Cyaan (0*)<br>Magenta (0*)<br>Geel (0*)  | De kleurintensiteit aanpassen voor cyaan, magenta en geel.  |
| <b>Kleur wegfilteren</b><br>Kleur wegfilteren (Geen*)<br>Standaarddrempel rood (128*)<br>Standaarddrempel groen (128*)<br>Standaarddrempel blauw (128*)        | Opgeven welke kleur tijdens het scannen wordt weggefilterd en de filterinstelling voor die kleur aanpassen. |
| <b>Automatische kleurdetectie</b><br>Kleurgevoeligheid (5*)<br>Gevoeligheid voor gebied (5*)<br>Bitdiepte e-mail (1 bit*)<br>Minimale scanresolutie (300 dpi*) | De automatische kleurdetectie configureren.   |
| <b>JPEG-kwaliteit</b><br>Beste instelling voor inhoud*<br>5-95   | De JPEG-kwaliteit van de gescande afbeelding opgeven.   |
| <b>Contrast</b><br>Beste instelling voor inhoud*<br>0-5  | Het contrast voor de gescande afbeelding opgeven.   |
| <b>Opmerking:</b> Een sterretje (*) naast een waarde geeft aan dat dit een in de fabriek ingestelde waarde is.   |   |

| Menuoptie  | Beschrijving   |
|--|--|
| <b>Achtergrond verwijderen</b><br>Achtergronddetectie (Op inhoud gebaseerd*)<br>Niveau (0*)                    | De achtergrondkleur of ruis uit het originele document verwijderen.<br><b>Opmerkingen:</b> <ul style="list-style-type: none"> <li>• Op inhoud gebaseerd verwijdert de achtergrondkleur van het originele document.</li> <li>• Vast verwijdert beeldruis van een foto.</li> </ul> |
| <b>Spiegelbeeld</b><br>Uit*<br>Aan   | Een spiegelbeeld maken van het originele document.   |
| <b>Negatief afbeelding</b><br>Uit*<br>Aan  | Een negatieve afbeelding van het originele document maken.   |
| <b>Schaduwdetail</b><br>-4 tot 4 (0*)  | De schaduwdetails in de gescande afbeelding aanpassen.   |
| <b>Scannen van rand tot rand</b><br>Uit*<br>Aan  | Het originele document van rand tot rand scannen.  |
| <b>Scherpte</b><br>1-5 (3*)  | De scherpte in de gescande afbeelding aanpassen.   |
| <b>Temperatuur</b><br>-4 tot 4 (0*)  | Een blauwere of rodere uitvoer van het originele document genereren.   |
| <b>Lege pagina's</b><br>Lege pagina's verwijderen (Niet verwijderen*)<br>Gevoeligheid lege pagina's (5*)       | De gevoeligheid van scans instellen ten opzichte van blanco pagina's in het originele document.  |
| <b>Opmerking:</b> Een sterretje (*) naast een waarde geeft aan dat dit een in de fabriek ingestelde waarde is. |  |

### Beheercontrole

| Menuoptie  | Beschrijving   |
|--|--|
| <b>Max. e-mailformaat</b><br>0-65535 (0*)  | De toegestane bestandsgrootte voor elke e-mail instellen.  |
| <b>Wrsch bij max bestandsgroot.</b>  | Een foutbericht opgeven dat de printer verzendt wanneer een e-mail groter is dan de toegestane bestandsgrootte.<br><b>Opmerking:</b> U kunt maximaal 1024 tekens invoeren. |
| <b>Bestemmingen beperken</b>   | Opgeven dat e-mail alleen wordt verzonden naar adressen op de lijst met domeinnamen.<br><b>Opmerking:</b> Gebruik een komma om domeinen te scheiden.                       |
| <b>Kopie naar mij verzenden</b><br>Wordt nooit weergegeven*<br>Standaard ingeschakeld<br>Standaard uitgeschakeld<br>Altijd aan | Een kopie van de e-mail naar uzelf verzenden.  |
| <b>Opmerking:</b> Een sterretje (*) naast een waarde geeft aan dat dit een in de fabriek ingestelde waarde is.                 |  |

| Menuoptie  | Beschrijving   |
|--|--|
| <b>Alleen e-mails aan mijzelf toestaan</b><br>Uit*<br>Aan  | De printer zodanig instellen dat alleen e-mails aan uzelf worden verzonden.  |
| <b>Cc: gebruiken/bcc: gebruiken</b><br>Uit*<br>Aan   | CC (carbon copy) en BCC (blind carbon copy) inschakelen in e-mail.   |
| <b>Multipage TIFF gebruiken</b><br>Uit<br>Aan*   | Scannen van meerdere TIFF-afbeeldingen naar één TIFF-bestand inschakelen.  |
| <b>TIFF-comprimering</b><br>JPEG<br>LZW*   | Het compressietype instellen voor TIFF-bestanden.  |
| <b>Standaardwaarde Tekst</b><br>5-95 (75*)   | De tekstkwaliteit in de gescande inhoud instellen.   |
| <b>Standaardwaarde Tekst/foto</b><br>5-95 (75*)  | De tekst- en fotokwaliteit in de gescande inhoud instellen.  |
| <b>Standaardwaarde Foto</b><br>5-95 (50*)  | De fotokwaliteit in de gescande inhoud instellen.  |
| <b>Scheve items in ADF aanpassen</b><br>Uit<br>Aan*  | De printer instellen om scheve afbeeldingen van via de ADF gescande documenten aan te passen.  |
| <b>Transmissielog</b><br>Log afdrukken*<br>Logboek niet afdrukken<br>Alleen afdrukken bij fouten               | Een transmissielog voor e-mailscans afdrukken.   |
| <b>Papierbron logs</b><br>Lade [x] (1*)<br>Multifunctionele invoer   | De papierbron opgeven voor het afdrukken van e-maillogbestanden.   |
| <b>Aangepaste taak wordt gescand</b><br>Uit*<br>Aan  | De printer instellen om de eerste originelenset met de opgegeven instellingen te scannen en daarna de volgende set met dezelfde of andere instellingen te scannen.<br><b>Opmerking:</b> Dit menu-item wordt alleen weergegeven als er een vaste schijf is geïnstalleerd. |
| <b>Scanvoorbeeld</b><br>Uit<br>Aan*  | Een scanvoorbeeld van het originele document weergeven.<br><b>Opmerking:</b> Dit menu-item wordt alleen weergegeven als er een vaste schijf is geïnstalleerd.  |
| <b>Opslaan als snelkoppeling toestaan</b><br>Uit<br>Aan*   | Een e-mailadres opslaan als snelkoppeling.   |
| <b>E-mailafbeeldingen verzonden als</b><br>Bijlage*<br>Webkoppeling  | Opgeven hoe u afbeeldingen ziet die zijn opgenomen in de e-mail.   |
| <b>Opmerking:</b> Een sterretje (*) naast een waarde geeft aan dat dit een in de fabriek ingestelde waarde is. |  |

| Menuoptie  | Beschrijving  |
|--|---|
| <b>Herstel e-mailinformatie na verzenden</b><br>Uit<br>Aan*  | De velden Aan, Onderwerp, Bericht en Bestandsnaam terugzetten naar hun standaardwaarden na het verzenden van een e-mailbericht. |
| <b>Opmerking:</b> Een sterretje (*) naast een waarde geeft aan dat dit een in de fabriek ingestelde waarde is. |   |

## Webkopp. instellen

| Menuoptie  | Beschrijving   |
|--|--|
| <b>Server</b><br><b>Aanmelden</b><br><b>Wachtwoord</b><br><b>Pad</b><br><b>Bestandsnaam</b><br><b>Webkoppeling</b> | De aanmeldingsgegevens opgeven van de server waarop de afbeeldingen worden gehost die worden opgenomen in de e-mail. |

## FTP

### FTP instellen

| Menuoptie  | Beschrijving  |
|--|---|
| <b>Indeling</b><br>JPEG (.jpg)<br>PDF (.pdf)*<br>TIFF (.tif)<br>XPS (.xps)   | De bestandsindeling van de gescande afbeelding opgeven.   |
| <b>PDF-instellingen</b><br>PDF-versie (1.5*)<br>Archiefversie (A-1a*)<br>Zeer gecomprimeerd (Uit*)<br>Beveiligd (Uit*)<br>Archief (PDF/A) (Uit*) | De PDF-instellingen voor de gescande afbeelding opgeven.<br><b>Opmerking:</b> Zeer gecomprimeerd wordt alleen weergegeven als er een vaste schijf is geïnstalleerd. |
| <b>Inhoudstype</b><br>Tekst<br>Tekst/foto*<br>Illustraties<br>Foto   | Het uitvoerresultaat verbeteren op basis van het inhoudstype van het originele document.  |
| <b>Opmerking:</b> Een sterretje (*) naast een waarde geeft aan dat dit een in de fabriek ingestelde waarde is.                                   |   |

| Menuoptie  | Beschrijving   |
|--|--|
| <b>Inhoudsbron</b><br>Zwart-witlaser<br>Kleurenlaser*<br>Inkjet<br>Foto/film<br>Tijdschrift<br>Krant<br>Drukwerk<br>Anders | Het uitvoerresultaat verbeteren op basis van de inhoudsbron van het originele document.  |
| <b>Kleur</b><br>Zwart-wit<br>Grijs<br>Kleur*<br>Automatisch  | De printer instellen op de inhoud van het vastgelegde document in kleur of in zwart-wit. |
| <b>Resolutie</b><br>75 dpi<br>150 dpi*<br>200 dpi<br>300 dpi<br>400 dpi<br>600 dpi   | De resolutie van de gescande afbeelding instellen.                                       |
| <b>Intensiteit</b><br>1-9 (5*)   | De gescande afbeelding lichter of donkerder maken.                                       |
| <b>Afdrukstand</b><br>Staand*<br>Liggend   | Het formaat van het originele document opgeven.  |
| <b>Origineel</b><br>Gecombineerde formaten*  | Het papierformaat van het originele document opgeven.                                    |
| <b>Zijden</b><br>Uit*<br>Lange zijde<br>Korte zijde  | De afdrukstand opgeven bij het scannen van beide zijden van het document.                |
| <b>Bestandsnaam</b>  | De bestandsnaam van de gescande afbeelding opgeven.                                      |
| <b>Opmerking:</b> Een sterretje (*) naast een waarde geeft aan dat dit een in de fabriek ingestelde waarde is.             |  |

### Geavanceerde beeldverwerking

| Menuoptie  | Beschrijving   |
|--|--|
| <b>Kleurbalans</b><br>Cyaan (0*)<br>Magenta (0*)<br>Geel (0*)  | De kleurintensiteit aanpassen voor cyaan, magenta en geel. |
| <b>Opmerking:</b> Een sterretje (*) naast een waarde geeft aan dat dit een in de fabriek ingestelde waarde is. |  |

| Menuoptie   | Beschrijving  |
|---|---|
| <b>Kleur wegfilteren</b><br>Kleur wegfilteren (Geen*)<br>Standaarddrempel rood (128*)<br>Standaarddrempel groen (128*)<br>Standaarddrempel blauw (128*) | Opgeven welke kleur tijdens het scannen wordt weggefilterd en de filterinstelling voor die kleur aanpassen.   |
| <b>Automatische kleurdetectie</b><br>Kleurgevoeligheid (5*)<br>Gevoeligheid voor gebied (5*)<br>Bitdiepte FTP (1 bit*)                                  | De automatische kleurdetectie configureren.   |
| <b>JPEG-kwaliteit</b><br>Beste instelling voor inhoud*<br>5-95  | De JPEG-kwaliteit van de gescande afbeelding opgeven.   |
| <b>Contrast</b><br>Beste instelling voor inhoud*<br>0<br>1<br>2<br>3<br>4<br>5  | Het contrast voor de gescande afbeelding opgeven.   |
| <b>Achtergrond verwijderen</b><br>Achtergronddetectie (Op inhoud gebaseerd*)<br>Niveau (0*)   | De achtergrondkleur of ruis uit het originele document verwijderen.<br><b>Opmerkingen:</b> <ul style="list-style-type: none"> <li>• Op inhoud gebaseerd verwijdert de achtergrondkleur van het originele document .</li> <li>• Vast verwijdert beeldruis van een foto.</li> </ul> |
| <b>Spiegelbeeld</b><br>Uit*<br>Aan  | Een spiegelbeeld maken van het originele document.  |
| <b>Negatief afbeelding</b><br>Uit*<br>Aan   | Een negatieve afbeelding van het originele document maken.  |
| <b>Schaduwdetail</b><br>-4 tot 4 (0*)   | De schaduwdetails in de gescande afbeelding aanpassen.  |
| <b>Scannen van rand tot rand</b><br>Uit*<br>Aan   | Rand-tot-rand scannen instellen van het oorspronkelijke document.   |
| <b>Scherpte</b><br>1-5 (3*)   | De scherpte in de gescande afbeelding aanpassen.  |
| <b>Temperatuur</b><br>-4 tot 4 (0*)   | Een blauwere of rodere uitvoer van het originele document genereren.  |
| <b>Opmerking:</b> Een sterretje (*) naast een waarde geeft aan dat dit een in de fabriek ingestelde waarde is.  |   |

| Menuoptie  | Beschrijving  |
|--|---|
| <b>Lege pagina's</b><br>Lege pagina's verwijderen (Verwijderen*)<br>Gevoeligheid lege pagina's (5*)            | De gevoeligheid van scans instellen ten opzichte van blanco pagina's in het originele document. |
| <b>Opmerking:</b> Een sterretje (*) naast een waarde geeft aan dat dit een in de fabriek ingestelde waarde is. |   |

## Beheercontrole

| Menuoptie  | Beschrijving   |
|--|--|
| <b>Standaardwaarde Tekst</b><br>5-95 (75*)   | De kwaliteit van tekst op de gescande afbeelding instellen.  |
| <b>Standaardwaarde Tekst/foto</b><br>5-95 (75*)  | De kwaliteit van tekst of een foto op een gescande afbeelding instellen.   |
| <b>Standaardwaarde Foto</b><br>5-95 (50*)  | De kwaliteit van een foto op de gescande afbeelding instellen.   |
| <b>Multipage TIFF gebruiken</b><br>Aan*<br>Uit   | Scannen van meerdere TIFF-afbeeldingen naar één TIFF-bestand inschakelen.  |
| <b>TIFF-comprimering</b><br>LZW*<br>JPEG   | Het compressietype instellen voor TIFF-bestanden.  |
| <b>Transmissielog</b><br>Log afdrukken*<br>Logboek niet afdrukken<br>Alleen afdrukken bij fouten               | Een transmissielog voor FTP-scans afdrukken.   |
| <b>Papierbron logs</b><br>Lade [x] (1*)<br>Multifunctionele invoer   | De papierbron opgeven voor het afdrukken van FTP-logs.   |
| <b>Aangepaste taak wordt gescand</b><br>Uit*<br>Aan  | De printer instellen om de eerste originelenset met de opgegeven instellingen te scannen en daarna de volgende set met dezelfde of andere instellingen te scannen.<br><b>Opmerking:</b> Dit menu-item wordt alleen weergegeven als er een vaste schijf is geïnstalleerd. |
| <b>Scanvoorbeeld</b><br>Uit<br>Aan*  | Een voorbeeld van het originele document weergeven.<br><b>Opmerking:</b> Dit menu-item wordt alleen weergegeven als er een vaste schijf is geïnstalleerd.  |
| <b>Opslaan als snelkoppeling toestaan</b><br>Uit<br>Aan*   | Een FTP-adres opslaan als snelkoppeling.   |
| <b>Scheve items in ADF aanpassen</b><br>Uit<br>Aan*  | De printer instellen om scheve afbeeldingen van via de ADF gescande documenten aan te passen.  |
| <b>Opmerking:</b> Een sterretje (*) naast een waarde geeft aan dat dit een in de fabriek ingestelde waarde is. |  |



## USB-station

### Scannen naar flash-station

| Menuoptie  | Beschrijving   |
|--|--|
| <b>Indeling</b><br>JPEG (.jpg)<br>PDF (.pdf)*<br>TIFF (.tif)<br>XPS (.xps)   | De bestandsindeling van de gescande afbeelding opgeven.  |
| <b>PDF-instellingen</b><br>PDF-versie (1.5*)<br>Archiefversie (A-1a*)<br>Zeer gecomprimeerd (Uit*)<br>Beveiligd (Uit*)<br>Archief (PDF/A) (Uit*) | De PDF-instellingen van de gescande afbeelding opgeven.<br><br><b>Opmerkingen:</b> <ul style="list-style-type: none"> <li>• Archiefversie en Archief (PDF/A) worden alleen ondersteund als PDF-versie is ingesteld op 1.4.</li> <li>• Zeer gecomprimeerd wordt alleen weergegeven als er een vaste schijf is geïnstalleerd.</li> </ul> |
| <b>Inhoudstype</b><br>Tekst<br>Tekst/foto*<br>Illustraties<br>Foto   | Het uitvoerresultaat verbeteren op basis van het inhoudstype van het originele document.   |
| <b>Inhoudsbron</b><br>Zwart-witlaser<br>Kleurenlaser*<br>Inkjet<br>Foto/film<br>Tijdschrift<br>Krant<br>Drukwerk<br>Anders                       | Het uitvoerresultaat verbeteren op basis van de inhoudsbron van het originele document.  |
| <b>Kleur</b><br>Zwart-wit<br>Grijs<br>Kleur*<br>Automatisch  | De printer instellen op de inhoud van het vastgelegde document in kleur of in zwart-wit.   |
| <b>Resolutie</b><br>75 dpi<br>150 dpi*<br>200 dpi<br>300 dpi<br>400 dpi<br>600 dpi   | De resolutie van de gescande afbeelding instellen.   |
| <b>Intensiteit</b><br>1-9 (5*)   | De gescande afbeelding lichter of donkerder maken.   |
| <b>Opmerking:</b> Een sterretje (*) naast een waarde geeft aan dat dit een in de fabriek ingestelde waarde is.                                   |  |

| Menuoptie  | Beschrijving   |
|--|--|
| <b>Afdrukstand</b><br>Staand*<br>Liggend   | Het formaat van het originele document opgeven.  |
| <b>Origineel</b><br>Gecombineerde formaten*  | Het papierformaat van het originele document opgeven.  |
| <b>Zijden</b><br>Uit*<br>Lange zijde<br>Korte zijde  | De afdrukstand van het originele document bij het scannen van beide zijden van het document. |
| <b>Bestandsnaam</b>  | De bestandsnaam van de gescande afbeelding opgeven.  |
| <b>Opmerking:</b> Een sterretje (*) naast een waarde geeft aan dat dit een in de fabriek ingestelde waarde is. |  |

### Geavanceerde beeldverwerking

| Menuoptie  | Beschrijving   |
|--|--|
| <b>Kleurbalans</b><br>Cyaan (0*)<br>Magenta (0*)<br>Geel (0*)  | De kleurintensiteit aanpassen voor cyaan, magenta en geel.   |
| <b>Kleur wegfilteren</b><br>Kleur wegfilteren (Geen*)<br>Standaarddrempel rood (128*)<br>Standaarddrempel groen (128*)<br>Standaarddrempel blauw (128*)              | Opgeven welke kleur tijdens het scannen wordt weggefilterd en de filterinstelling voor die kleur aanpassen.  |
| <b>Automatische kleurdetectie</b><br>Kleurgevoeligheid (5*)<br>Gevoeligheid voor gebied (5*)<br>Bitdiepte voor scannen (1 bit*)<br>Minimale scanresolutie (300 dpi*) | De automatische kleurdetectie configureren.  |
| <b>JPEG-kwaliteit</b><br>Beste instelling voor inhoud*<br>5-95   | De JPEG-kwaliteit van de gescande afbeelding opgeven.  |
| <b>Contrast</b><br>Beste instelling voor inhoud*<br>0-5  | Het contrast voor de gescande afbeelding opgeven.  |
| <b>Achtergrond verwijderen</b><br>Achtergronddetectie (Op inhoud gebaseerd*)<br>Niveau (0*)  | De achtergrondkleur of ruis uit het originele document verwijderen.<br><b>Opmerkingen:</b> <ul style="list-style-type: none"> <li>• Op inhoud gebaseerd verwijdert de achtergrondkleur van het originele document.</li> <li>• Vast verwijdert beeldruis van een foto.</li> </ul> |
| <b>Opmerking:</b> Een sterretje (*) naast een waarde geeft aan dat dit een in de fabriek ingestelde waarde is.   |  |

| Menuoptie  | Beschrijving  |
|--|---|
| <b>Spiegelbeeld</b><br>Uit*<br>Aan   | Een spiegelbeeld maken van het originele document.  |
| <b>Negatief afbeelding</b><br>Uit*<br>Aan  | Een negatieve afbeelding van het originele document maken.                                      |
| <b>Schaduwdetail</b><br>-4 tot 4 (0*)  | De schaduwdetails in de gescande afbeelding aanpassen.  |
| <b>Scannen van rand tot rand</b><br>Uit*<br>Aan  | Het originele document van rand tot rand scannen.   |
| <b>Scherpte</b><br>1-5 (3*)  | De scherpte in de gescande afbeelding aanpassen.  |
| <b>Temperatuur</b><br>-4 tot 4 (0*)  | Een blauwere of rodere uitvoer van het originele document genereren.                            |
| <b>Lege pagina's</b><br>Lege pagina's verwijderen (Niet verwijderen*)<br>Gevoeligheid lege pagina's (5*)       | De gevoeligheid van scans instellen ten opzichte van blanco pagina's in het originele document. |
| <b>Opmerking:</b> Een sterretje (*) naast een waarde geeft aan dat dit een in de fabriek ingestelde waarde is. |   |

## Beheercontrole

| Menuoptie  | Beschrijving   |
|--|--|
| <b>Standaardwaarde Tekst</b><br>5-95 (75*)   | De kwaliteit van tekst op de gescande afbeelding instellen.  |
| <b>Standaardwaarde Tekst/foto</b><br>5-95 (75*)  | De kwaliteit van tekst of een foto op een gescande afbeelding instellen.   |
| <b>Standaardwaarde Foto</b><br>5-95 (50*)  | De kwaliteit van een foto op de gescande afbeelding instellen.   |
| <b>Multipage TIFF gebruiken</b><br>Uit<br>Aan*   | Scannen van meerdere TIFF-afbeeldingen naar één TIFF-bestand inschakelen.  |
| <b>TIFF-comprimering</b><br>LZW*<br>JPEG   | Het compressietype instellen voor TIFF-bestanden.  |
| <b>Aangepaste taak wordt gescand</b><br>Uit*<br>Aan  | De printer instellen om de eerste originelenset met de opgegeven instellingen te scannen en daarna de volgende set met dezelfde of andere instellingen te scannen.<br><b>Opmerking:</b> Dit menu-item wordt alleen weergegeven als er een vaste schijf is geïnstalleerd. |
| <b>Scanvoorbeeld</b><br>Uit*<br>Aan  | Een scanvoorbeeld van het originele document weergeven.<br><b>Opmerking:</b> Dit menu-item wordt alleen weergegeven als er een vaste schijf is geïnstalleerd.  |
| <b>Opmerking:</b> Een sterretje (*) naast een waarde geeft aan dat dit een in de fabriek ingestelde waarde is. |  |

| Menuoptie  | Beschrijving  |
|--|---|
| <b>Scheve items in ADF aanpassen</b><br>Uit*<br>Aan  | De printer instellen om scheve afbeeldingen van via de ADF gescande documenten aan te passen. |
| <b>Opmerking:</b> Een sterretje (*) naast een waarde geeft aan dat dit een in de fabriek ingestelde waarde is. |   |

## Afdrukken naar flash-station

| Menuoptie   | Beschrijving   |
|---|--|
| <b>Aantal exemplaren</b><br>1-9999 (1*)   | Voer het gewenste aantal exemplaren in.  |
| <b>Papierbron</b><br>Lade [x] (1*)<br>Multifunctionele invoer<br>Handmatige invoer<br>Handm. envelopinvoer  | De papierbron voor de afdruktaak opgeven.  |
| <b>Kleur</b><br>Uit<br>Aan*   | Een bestand van een flashstation in kleur afdrukken.   |
| <b>Sorteren</b><br>(1,1) (2,2)<br>(1,2,3) (1,2,3)*  | Hiermee stapelt u de pagina's van een afdruktaak op volgorde als u meerdere exemplaren van de taak afdrukt.  |
| <b>Zijden</b><br>Enkelzijdig*<br>Dubbelzijdig   | Opgeven of op één zijde of beide zijden van de pagina wordt afgedrukt.                                       |
| <b>Stijl voor omslaan</b><br>Lange zijde*<br>Korte zijde  | Opgeven welke zijde van het papier (lange zijde of korte zijde) wordt ingebonden bij dubbelzijdig afdrukken. |
| <b>Pagina's per zijde</b><br>Uit*<br>2 pagina's per zijde<br>3 pagina's per zijde<br>4 pagina's per zijde<br>6 pagina's per zijde<br>9 pagina's per zijde<br>12 pagina's per zijde<br>16 pagina's per zijde | Meerdere pagina's afdrukken op één zijde van het papier.   |
| <b>Pagina's per zijde - sortering</b><br>Horizontaal*<br>Omgekeerd horizon.<br>Omgekeerd verticaal<br>Verticaal   | De positionering van meerdere pagina's opgeven wanneer u het menu Pagina's per zijde gebruikt.               |
| <b>Opmerking:</b> Een sterretje (*) naast een waarde geeft aan dat dit een in de fabriek ingestelde waarde is.  |  |

| Menuoptie  | Beschrijving  |
|--|---|
| <b>Pagina's per zijde - afdrukstand</b><br>Auto*<br>Liggend<br>Staand  | De afdrukstand van meerdere pagina's opgeven wanneer u Pagina's per zijde gebruikt. |
| <b>Pagina's per zijde - rand</b><br>Geen*<br>Effen   | Rond elke pagina een rand afdrukken wanneer u het menu Pagina's per zijde gebruikt. |
| <b>Scheidingsvellen</b><br>Uit*<br>Tussen kopieën<br>Tussen taken<br>Tussen pagina's                           | Tijdens het afdrukken lege scheidingsvellen invoegen.                               |
| <b>Bron scheidingsblad</b><br>Lade [x] (1*)<br>Multifunctionele invoer   | De papierbron voor het scheidingsvel opgeven.                                       |
| <b>Lege pagina's</b><br>Niet afdrukken*<br>Afdrukken   | Lege pagina's in een afdruktaak afdrukken.  |
| <b>Opmerking:</b> Een sterretje (*) naast een waarde geeft aan dat dit een in de fabriek ingestelde waarde is. |   |

## Netwerk/poorten

### Netwerkoverzicht

| Menuoptie  | Beschrijving   |
|--|--|
| <b>Actieve adapter</b><br>Auto*<br>Standaardnetwerk<br>Draadloos   | De snelheid van de netwerkverbinding opgeven.<br><br><b>Opmerking:</b> Draadloos is alleen beschikbaar op printers die zijn verbonden met een draadloos netwerk.       |
| <b>Netwerkstatus</b>   | De verbindingstatus van het printernetwerk weergeven.  |
| <b>Netwerkstatus op printer weergeven</b><br>Uit<br>Aan*   | Toont de netwerkstatus op het scherm.  |
| <b>Snelheid, duplex</b>  | Toont de snelheid van de momenteel actieve netwerkkaart.   |
| <b>IPv4</b>  | Toont het IPv4-adres.  |
| <b>Alle IPv6-adressen</b>  | Toont alle IPv6-adressen.  |
| <b>Reset afdrukserver</b>  | Alle actieve netwerkverbindingen met de printer opnieuw instellen.<br><br><b>Opmerking:</b> Met deze instelling verwijdert u alle geconfigureerde netwerkinstellingen. |
| <b>Opmerking:</b> Een sterretje (*) naast een waarde geeft aan dat dit een in de fabriek ingestelde waarde is. |  |

| Menuoptie  | Beschrijving  |
|--|---|
| <b>Time-out netwerktaken</b><br>Uit<br>Aan* (90 seconden)  | Hiermee kunt u instellen na hoeveel tijd een netwerkafdruktaak wordt geannuleerd.       |
| <b>Voorblad</b><br>Uit*<br>Aan   | Een voorblad afdrukken.   |
| <b>Scannen naar PC Port Range</b>  | Geef een geldig poortbereik op voor printers achter een firewall die poorten blokkeert. |
| <b>Netwerkverbindingen inschakelen</b><br>Uit<br>Aan*  | De printer toestemming geven om verbinding te maken met een netwerk.                    |
| <b>LLDP inschakelen</b><br>Uit*<br>Aan   | Het Link Layer Discovery Protocol (LLDP) inschakelen in de printer.                     |
| <b>Opmerking:</b> Een sterretje (*) naast een waarde geeft aan dat dit een in de fabriek ingestelde waarde is. |   |

## Draadloos

**Opmerking:** Dit menu is alleen beschikbaar op printers die zijn verbonden met een WiFi-netwerk of printermodellen met een draadloze netwerkadapter.

| Menuoptie   | Beschrijving   |
|---|--|
| <b>Instellen op het bedieningspaneel van de printer</b><br>Netwerk kiezen<br>Wi-Fi-netwerk toevoegen<br>Netwerknaam<br>Netwerkmodus<br>Infrastructuur<br>Beveiligingsmodus voor draadloos<br>Uitgeschakeld*<br>WEP<br>WPA2/WPA - Personal<br>WPA2 - Personal<br>802.1x - RADIUS | Configureer de Wi-Fi-verbinding via het bedieningspaneel.<br><b>Opmerking:</b> 802.1x - RADIUS kan alleen worden gewijzigd vanuit de Embedded Web Server.  |
| <b>Wi-Fi Protected Setup</b><br>WPS autom. detecteren<br>Uit<br>Aan*<br>Methode met drukknop starten<br>Startmethode met pincode  | Een Wi-Fi-netwerk instellen en netwerkbeveiliging inschakelen.<br><b>Opmerkingen:</b> <ul style="list-style-type: none"> <li>• WPS autom. detecteren wordt alleen weergegeven wanneer Beveiligingsmodus voor draadloos is ingesteld op WEP.</li> <li>• Via de methode met de drukknop Start kunt u de printer verbinden met een Wi-Fi-netwerk door binnen een bepaalde tijd knoppen op de printer en het toegangspunt (draadloze router) in te drukken.</li> <li>• Via de methode met pincode kunt u de printer verbinden met een Wi-Fi-netwerk door een pincode op de printer in te voeren bij de draadloze instellingen van het toegangspunt.</li> </ul> |

| Menuoptie   | Beschrijving  |
|---|---|
| <b>Netwerkmodus</b><br>BSS-type<br>Infrastructuur*  | De netwerkmodus opgeven.  |
| <b>Compatibiliteit</b><br>802.11b/g/n (2,4 GHz)*<br>802.11a/b/g/n/ac (2,4 GHz/5 GHz)<br>802.11a/n/ac (5 GHz)                | Geef de standaard voor het Wi-Fi-netwerkgebruik op voor het draadloze netwerk.<br><b>Opmerking:</b> 802.11a/b/g/n/ac (2,4 Ghz/5 GHz) en 802.11a/n/ac (5 GHz) verschijnen alleen als een Wi-Fi-optie is geïnstalleerd.   |
| <b>Beveiligingsmodus voor draadloos</b><br>Uitgeschakeld*<br>WEP<br>WPA2/WPA - Personal<br>WPA2-Personal<br>802.1x - RADIUS | Stel de beveiligingsmodus in voor het aansluiten van de printer op Wi-Fi-apparaten.<br><b>Opmerking:</b> 802.1x - RADIUS kan alleen worden gewijzigd vanuit de Embedded Web Server.   |
| <b>WEP-verificatiemodus</b><br>Auto*<br>Openen<br>Gedeeld   | Stel het type Wireless Encryption Protocol (WEP) in voor de printer.<br><b>Opmerking:</b> Dit menu-item wordt alleen weergegeven wanneer de draadloze beveiligingsmodus is ingesteld op WEP.  |
| <b>WEP-sleutel instellen</b>  | Geef een WEP-wachtwoord op voor een beveiligde Wi-Fi-verbinding.  |
| <b>WPA2/WPA Personal</b><br>AES   | Stel Wi-Fi-verbinding in via Wi-Fi Protected Access (WPA).<br><b>Opmerking:</b> Dit menu-item wordt alleen weergegeven wanneer de draadloze beveiligingsmodus is ingesteld op WPA2/WPA-Personal.  |
| <b>Vooraf gedeelde sleutel instellen</b>  | Stel het wachtwoord in voor een beveiligde Wi-Fi-verbinding.  |
| <b>WPA2-Personal</b><br>AES   | Stel Wi-Fi-verbinding in via WPA2.<br><b>Opmerking:</b> Dit menu-item wordt alleen weergegeven wanneer de draadloze beveiligingsmodus is ingesteld op WPA2-Personal.  |
| <b>802.1x-coderingsmodus</b><br>WPA+<br>WPA2*   | Stel Wi-Fi-verbinding in via de standaard 802.1x.<br><b>Opmerkingen:</b> <ul style="list-style-type: none"> <li>• Dit menu-item wordt alleen weergegeven wanneer de draadloze beveiligingsmodus is ingesteld op 802.1x - RADIUS.</li> <li>• 802.1x - RADIUS kan alleen worden gewijzigd vanuit de Embedded Web Server.</li> </ul> |
| <b>IPv4</b><br>DHCP inschakelen<br>Aan*<br>Uit<br>Statische IP-adressen instellen<br>IP-adres<br>Netmask<br>Gateway         | De IPv4-instellingen inschakelen en configureren in de printer.   |

| Menuoptie   | Beschrijving   |
|---|--|
| <b>IPv6</b><br>IPv6 inschakelen<br>Aan*<br>Uit<br>DHCPv6 inschakelen<br>Aan<br>Uit*<br>Stateless Address Autoconfiguration<br>Aan*<br>Uit<br>DNS-serveradres<br>Handmatig toegewezen IPv6-adres<br>Handmatig toegewezen IPv6-router<br>Adres-prefix<br>Alle IPv6-adressen<br>Alle IPv6-routeradressen | Inschakelen en configureren van IPv6-instellingen in de printer.   |
| <b>Netwerkadres</b><br>UAA<br>LAA   | De netwerkadressen weergeven.  |
| <b>PCL SmartSwitch</b><br>Uit<br>Aan*   | De printer zo instellen dat deze automatisch overschakelt op PCL-emulatie als dit door een afdruktaak wordt vereist, ongeacht de standaardprintertaal.<br><b>Opmerking:</b> Als PCL SmartSwitch is uitgeschakeld, controleert de printer de inkomende gegevens niet en gebruikt de standaardprintertaal die is opgegeven in het menu Instellingen. |
| <b>PS SmartSwitch</b><br>Uit<br>Aan*  | De printer zo instellen dat deze automatisch overschakelt op PS-emulatie als dit door een afdruktaak wordt vereist, ongeacht de standaardprintertaal.<br><b>Opmerking:</b> Als PS SmartSwitch is uitgeschakeld, controleert de printer de inkomende gegevens niet en gebruikt de standaardprintertaal die is opgegeven in het menu Instellingen.   |
| <b>Taken in buffer</b><br>Aan<br>Uit*   | Afdruktaken tijdelijk opslaan op de vaste schijf van de printer voordat deze worden afgedrukt.<br><b>Opmerking:</b> Dit menu-item wordt alleen weergegeven als er een vaste schijf is geïnstalleerd.   |
| <b>Mac binair PS</b><br>Auto*<br>Aan<br>Uit   | Printer instellen voor de verwerking van binaire PostScript-afdruktaken voor Macintosh.<br><b>Opmerkingen:</b> <ul style="list-style-type: none"> <li>• Als Aan is ingesteld, worden ruwe binaire PostScript-afdruktaken verwerkt.</li> <li>• Als Uit is ingesteld, filtert de printer afdruktaken die het standaardprotocol gebruiken.</li> </ul> |



## Wi-Fi Direct

| Menuoptie  | Beschrijving  |
|--|---|
| <b>Wi-Fi Direct inschakelen</b><br>Aan<br>Uit*   | Stelt de printer in om direct te verbinden met Wi-Fi-apparaten.   |
| <b>Naam van Wi-Fi Direct</b>   | Geef de naam van het Wi-Fi Direct-netwerk op.   |
| <b>Wachtwoord van Wi-Fi Direct</b>   | Stel het wachtwoord in voor het verifiëren en valideren van gebruikers op een Wi-Fi-verbinding.   |
| <b>Wachtwoord tonen op instellingenpagina</b><br>Uit<br>Aan*   | Geeft het Wachtwoord van Wi-Fi Direct weer op de pagina Netwerkinstellingen.  |
| <b>Nummer van het voorkeurskanaal</b><br>1-11<br>Auto*   | Stel het voorkeurskanaal van het Wi-Fi-netwerk in.  |
| <b>IP-adres groepseigenaar</b>   | Het IP-adres van de groepseigenaar opgeven.   |
| <b>Drukknopverzoeken automatisch accepteren</b><br>Uit*<br>Aan   | Aanvragen om verbinding te maken met het netwerk automatisch accepteren.<br><b>Opmerking:</b> Clients automatisch accepteren is niet beveiligd. |
| <b>Opmerking:</b> Een sterretje (*) naast een waarde geeft aan dat dit een in de fabriek ingestelde waarde is. |   |

## Ethernet

| Menuoptie   | Beschrijving   |
|---|--|
| <b>Netwerksnelheid</b>  | De snelheid van de actieve netwerkadapter weergeven. |
| <b>IPv4</b><br>DHCP inschakelen (Aan*)<br>Statische IP-adressen instellen   | De IPv4-instellingen configureren.                   |
| <b>IPv6</b><br>IPv6 inschakelen (Aan*)<br>DHCPv6 inschakelen (Uit*)<br>Stateless Address Autoconfiguration (Aan*)<br>DNS-serveradres<br>Handmatig toegewezen IPv6-adres<br>Handmatig toegewezen IPv6-router<br>Adres-prefix (64*)<br>Alle IPv6-adressen<br>Alle IPv6-routeradressen | De IPv6-instellingen configureren.                   |
| <b>Netwerkadres</b><br>UAA<br>LAA   | Het netwerkadres opgeven.                            |
| <b>Opmerking:</b> Een sterretje (*) naast een waarde geeft aan dat dit een in de fabriek ingestelde waarde is.  |  |

| Menuoptie  | Beschrijving  |
|--|---|
| <b>PCL SmartSwitch</b><br>Uit<br>Aan*  | De printer zo instellen dat deze automatisch overschakelt op PCL-emulatie als dit door een afdruktak wordt vereist, ongeacht de standaardprintertaal.<br><b>Opmerking:</b> Als deze instelling is uitgeschakeld, controleert de printer de inkomende gegevens niet en gebruikt de standaardprintertaal die is opgegeven in het menu Configuratie.             |
| <b>PS SmartSwitch</b><br>Uit<br>Aan*   | De printer zo instellen dat deze automatisch overschakelt op PostScript-emulatie als dit door een afdruktak wordt vereist, ongeacht de standaardprintertaal.<br><b>Opmerking:</b> Als deze instelling is uitgeschakeld, controleert de printer de inkomende gegevens niet en gebruikt de standaardprintertaal die is opgegeven in het menu Configuratie.      |
| <b>Taken in buffer</b><br>Uit*<br>Aan  | Afdruktaken tijdelijk op de vaste schijf opslaan voordat ze worden afgedrukt.<br><b>Opmerking:</b> Dit menu-item wordt alleen weergegeven als er een vaste schijf is geïnstalleerd.   |
| <b>Mac binair PS</b><br>Auto*<br>Aan<br>Uit  | Printer instellen voor de verwerking van binaire PostScript-afdruktaken voor Macintosh.<br><b>Opmerkingen:</b> <ul style="list-style-type: none"> <li>• Automatisch verwerkt afdruktaken van computers waarop Windows óf een Macintosh-besturingssysteem wordt uitgevoerd.</li> <li>• Uit filtert afdruktaken die het standaardprotocol gebruiken.</li> </ul> |
| <b>Energiezuinig ethernet</b><br>Aan<br>Uit<br>Auto*   | Het stroomverbruik beperken als de printer geen data ontvangt van het Ethernet-netwerk.   |
| <b>Opmerking:</b> Een sterretje (*) naast een waarde geeft aan dat dit een in de fabriek ingestelde waarde is. |   |

## TCP/IP

**Opmerking:** Dit menu wordt alleen weergegeven op netwerkprinters of printers die zijn aangesloten op afdrukservers.

| Menuoptie  | Beschrijving  |
|--|---|
| <b>Hostnaam instellen</b>  | De huidige TCP/IP-hostnaam instellen.   |
| <b>Domeinnaam</b>  | De domeinnaam instellen.  |
| <b>DHCP/BOOTP toestaan de NTP-server bij te werken</b><br>Aan*<br>Uit  | DHCP- en BOOTP-clients toestaan de NTP-instellingen van de printer bij te werken. |
| <b>Naam configuratieloos programma</b>   | Een servicenaam voor het configuratieloze netwerk opgeven.                        |
| <b>AutoIP inschakelen</b><br>Uit*<br>Aan   | Automatisch een IP-adres toewijzen.   |
| <b>Opmerking:</b> Een sterretje (*) naast een waarde geeft aan dat dit een in de fabriek ingestelde waarde is. |   |

| Menuoptie  | Beschrijving  |
|--|---|
| <b>DNS-serveradres</b>   | Het huidige DNS-serveradres (Domain Name System) opgeven.   |
| <b>Back-up DNS-adres</b>   | Het back-up DNS-serveradres specificeren.   |
| <b>Back-up DNS-adres 2</b>   |   |
| <b>Back-up DNS-adres 3</b>   |   |
| <b>Domeinzoekvolgorde</b>  | Een lijst van domeinnamen opgeven om de printer en de bronnen te zoeken die zich in verschillende domeinen op het netwerk bevinden.   |
| <b>DDNS inschakelen</b><br>Uit*<br>Aan   | De dynamische DNS-instellingen bijwerken.   |
| <b>DDNS TTL</b>  | De huidige DDNS-instellingen opgeven.   |
| <b>Standaard-TTL</b>   |   |
| <b>DDNS-vernieuwingstijd</b>   |   |
| <b>mDNS inschakelen</b><br>Uit<br>Aan*   | De multicast DNS-instellingen bijwerken.  |
| <b>WINS-serveradres</b>  | Een serveradres opgeven voor Windows Internet Name Service (WINS).  |
| <b>BOOTP inschakelen</b><br>Uit*<br>Aan  | De BOOTP toestaan een IP-adres van de printer toe te wijzen.  |
| <b>Beperkte serverlijst</b>  | De IP-adressen opgeven die met de printer mogen communiceren via TCP/IP.<br><b>Opmerkingen:</b> <ul style="list-style-type: none"> <li>• Gebruik een komma om elk IP-adres te scheiden.</li> <li>• U kunt maximaal 50 IP-adressen toevoegen.</li> </ul> |
| <b>Opties voor Beperkte serverlijst</b><br>Alle poorten blokkeren*<br>Alleen afdrukken blokkeren<br>Alleen afdrukken en HTTP blokkeren | De toegangsoptie instellen voor IP-adressen die niet in de lijst staan.   |
| <b>MTU</b><br>256–1500 Ethernet (1500*)  | Een MTU-parameter (maximale transmissie-eenheid) voor de TCP-verbindingen opgeven.  |
| <b>Raw printerpoort</b><br>1-65535 (9100*)   | Een raw-poortnummer opgeven voor printers die zijn verbonden met een netwerk.   |
| <b>Maximale snelheid van uitgaand verkeer</b><br>Uit*<br>Aan   | De maximale overdrachtsnelheid van de printer instellen.<br><b>Opmerking:</b> Indien ingeschakeld, is de optie voor deze instelling 100–1000000 kilobits per seconde.   |
| <b>TLSv1.0 inschakelen</b><br>Uit<br>Aan*  | Schakel het TLSv1.0-protocol in.  |
| <b>TLSv1.1 inschakelen</b><br>Uit<br>Aan*  | Schakel het TLSv1.1-protocol in.  |

**Opmerking:** Een sterretje (\*) naast een waarde geeft aan dat dit een in de fabriek ingestelde waarde is.

| Menuoptie  | Beschrijving  |
|--|---|
| <b>SSL-coderingslijst</b>  | Geef de cipher-algoritmen op die moeten worden gebruikt voor de SSL- of TLS-verbindingen. |
| <b>Opmerking:</b> Een sterretje (*) naast een waarde geeft aan dat dit een in de fabriek ingestelde waarde is. |   |

## SNMP

**Opmerking:** Dit menu wordt alleen weergegeven op netwerkprinters of printers die zijn aangesloten op afdrukservers.

| Menuoptie  | Beschrijving   |
|--|--|
| <b>SNMP-versie 1 en 2c</b><br>Ingeschakeld<br>Uit<br>Aan*<br>Instellen SNMP toestaan<br>Uit<br>Aan*<br>PPM MIB inschakelen<br>Uit<br>Aan*<br>SNMP-community  | SNMP-versie 1 en 2c (Simple Network Management Protocol) configureren voor het installeren van printerstuurprogramma's en -toepassingen. |
| <b>SNMP-versie 3</b><br>Ingeschakeld<br>Uit<br>Aan*<br>Stel lezen/schrijven-referenties in<br>Gebruikersnaam<br>Wachtwoord<br>Stel alleen-lezen-referenties in<br>Gebruikersnaam<br>Wachtwoord<br>Verificatiehash<br>MD5<br>SHA1*<br>Minimaal verificatieniveau<br>Geen verificatie, geen privacy<br>Verificatie, geen privacy<br>Verificatie, Privacy*<br>Privacyalgoritme<br>DES<br>AES-128* | SNMP-versie 3 configureren voor het installeren en bijwerken van de printerbeveiliging.  |
| <b>Opmerking:</b> Een sterretje (*) naast een waarde geeft aan dat dit een in de fabriek ingestelde waarde is.   |  |

## IPSec

**Opmerking:** Dit menu wordt alleen weergegeven op netwerkprinters of printers die zijn aangesloten op afdrukservers.

| Menuoptie  | Beschrijving   |
|--|--|
| <b>IPSec inschakelen</b><br>Uit*<br>Aan  | Internet Protocol Security (IPSec) inschakelen.  |
| <b>Basisconfiguratie</b><br>Standaard*<br>Compatibiliteit<br>Beveiligd   | De IPSec-basisconfiguratie opgeven.<br><b>Opmerking:</b> Dit menu-item verschijnt alleen wanneer IPSec inschakelen is ingesteld op Aan.                                  |
| <b>DH (Diffie-Hellman) Group-voorstel</b><br>modp2048 (14)*<br>modp3072 (15)<br>modp4096 (16)<br>modp6144 (17) | De IPSec-basisconfiguratie opgeven.<br><b>Opmerking:</b> Dit menu-item wordt alleen weergegeven wanneer Basisconfiguratie is ingesteld op Compatibiliteit.               |
| <b>Voorgestelde coderingsmethode</b><br>3DES<br>AES*   | De coderingsmethode instellen.<br><b>Opmerking:</b> Dit menu-item wordt alleen weergegeven wanneer Basisconfiguratie is ingesteld op Compatibiliteit.                    |
| <b>Voorgestelde verificatiemethode</b><br>SHA1<br>SHA256*<br>SHA512  | De verificatiemethode instellen.<br><b>Opmerking:</b> Dit menu-item wordt alleen weergegeven wanneer Basisconfiguratie is ingesteld op Compatibiliteit.                  |
| <b>IKE SA levensduur (uren)</b><br>1<br>2<br>4<br>8<br>24*   | Geef de IKE SA vervaldatum op.<br><b>Opmerking:</b> Dit menu-item wordt alleen weergegeven wanneer Basisconfiguratie is ingesteld op Veilig.                             |
| <b>IPSec SA levensduur (uren)</b><br>1<br>2<br>4<br>8*<br>24   | Geef de IPSec SA vervaldatum op.<br><b>Opmerking:</b> Dit menu-item wordt alleen weergegeven wanneer Basisconfiguratie is ingesteld op Veilig.                           |
| <b>Apparaatcertificaat IPSec</b>   | Een IPSec-certificaat opgeven.<br><b>Opmerking:</b> Dit menu-item verschijnt alleen wanneer IPSec inschakelen is ingesteld op Aan.                                       |
| <b>Geverifieerde verbindingen met vooraf gedeelde sleutel</b><br>Host [x]                                      | De geverifieerde verbindingen van de printer configureren.<br><b>Opmerking:</b> Deze menu-items worden alleen weergegeven wanneer IPSec inschakelen is ingesteld op Aan. |
| <b>Geverifieerde verbindingen van certificaat</b><br>Host [x] Adres[/subnet]                                   |  |
| <b>Opmerking:</b> Een sterretje (*) naast een waarde geeft aan dat dit een in de fabriek ingestelde waarde is. |  |

## 802.1x

**Opmerking:** Dit menu wordt alleen weergegeven op netwerkprinters of printers die zijn aangesloten op afdrukservers.

| Menuoptie  | Beschrijving   |
|--|--|
| <b>Actief</b><br>Uit*<br>Aan   | Laat de printer toegang krijgen tot netwerken waarvoor verificatie is vereist. |
| <b>Opmerking:</b> Een sterretje (*) naast een waarde geeft aan dat dit een in de fabriek ingestelde waarde is. |  |

## LPD-configuratie

**Opmerking:** Dit menu wordt alleen weergegeven op netwerkprinters of printers die zijn aangesloten op afdrukservers.

| Menuoptie  | Beschrijving   |
|--|--|
| <b>LPD-timeout</b><br>0–65535 seconden (90*)   | De time-outwaarde zodanig instellen dat de LPD-server (Line Printer Daemon) niet meer oneindig wacht op vastgelopen of ongeldige afdruktaken.  |
| <b>LPD-voorblad</b><br>Uit*<br>Aan   | Een voorblad afdrukken voor alle LPD-afdruktaken.<br><b>Opmerking:</b> Een voorblad is de eerste pagina van een afdruktaak die wordt gebruikt als scheidingsblad van afdruktaken. Hierop staat de naam van de persoon die het afdrukverzoek heeft verzonden. |
| <b>LPD-infopagina</b><br>Uit*<br>Aan   | Een infopagina afdrukken voor alle LPD-afdruktaken.<br><b>Opmerking:</b> Een infopagina is de laatste pagina van een afdruktaak.   |
| <b>LPD-regelrterugloopconversie</b><br>Uit*<br>Aan   | LPD-regelrterugloopconversie inschakelen.<br><b>Opmerking:</b> Een harde return is een opdracht aan de printer om de cursor te verplaatsen naar de eerste positie op dezelfde regel.   |
| <b>Opmerking:</b> Een sterretje (*) naast een waarde geeft aan dat dit een in de fabriek ingestelde waarde is. |  |

## HTTP-/FTP-instellingen

| Menuoptie  | Beschrijving  |
|--|---|
| <b>HTTP-server inschakelen</b><br>Uit<br>Aan*  | Naar de Embedded Web Server gaan om de printer te bewaken en beheren.   |
| <b>HTTPS inschakelen</b><br>Uit<br>Aan*  | Hypertext Transfer Protocol Secure (HTTPS) inschakelen om gegevensoverdracht van en naar de afdrukservers te coderen. |
| <b>HTTPS-verbindingen afdwingen</b><br>Aan<br>Uit*   | Afdwingen dat de printer HTTPS-verbindingen gebruikt.   |
| <b>Opmerking:</b> Een sterretje (*) naast een waarde geeft aan dat dit een in de fabriek ingestelde waarde is. |   |

| Menuoptie  | Beschrijving   |
|--|--|
| <b>FTP/TFTP inschakelen</b><br>Uit<br>Aan*   | Bestanden verzenden via FTP/TFTP.  |
| <b>Lokale domeinen</b>   | Domeinnamen opgeven voor HTTP- en FTP-servers.                               |
| <b>HTTP proxy-IP-adres</b>   | De instellingen voor de HTTP- en FTP-server configureren.                    |
| <b>FTP proxy IP-adres</b>  |  |
| <b>HTTP-standaard-IT-poort</b>   |  |
| <b>Apparaatcertificaat HTTPS</b>   |  |
| <b>FTP-standaard-IT-poort</b>  |  |
| <b>Timeout voor HTTP/FTP-verzoeken</b><br>1-299 (30*)  | Geef de tijdsduur op voordat de serververbinding wordt beëindigd.            |
| <b>Nwe pog. voor HTTP/FTP-verzoeken</b><br>1-299 (3*)  | Het aantal nieuwe pogingen voor verbinden met de HTTP-/FTP-server instellen. |
| <b>Opmerking:</b> Een sterretje (*) naast een waarde geeft aan dat dit een in de fabriek ingestelde waarde is. |  |

## ThinPrint

| Menuoptie  | Beschrijving   |
|--|--|
| <b>ThinPrint inschakelen</b><br>Uit*<br>Aan  | Afdrukken vanuit ThinPrint.  |
| <b>Poortnummer</b><br>4000-4999 (4000*)  | Het poortnummer voor de ThinPrint-server instellen.                              |
| <b>Bandbreedte (bits/sec)</b><br>100-1000000 (0*)  | De snelheid opgeven waarmee gegevens worden verzonden in een ThinPrint-omgeving. |
| <b>Pakketformaat (kbytes)</b><br>0-64000 (0*)  | De pakketgrootte voor gegevensoverdracht instellen.                              |
| <b>Opmerking:</b> Een sterretje (*) naast een waarde geeft aan dat dit een in de fabriek ingestelde waarde is. |  |

## USB

| Menuoptie  | Beschrijving  |
|--|---|
| <b>PCL SmartSwitch</b><br>Uit<br>Aan*  | De printer zodanig instellen dat deze overschakelt op PCL-emulatie als dit door een afdructaak op de USB-poort wordt vereist, ongeacht de standaardprintertaal.<br><b>Opmerking:</b> Als deze instelling is uitgeschakeld, controleert de printer de inkomende gegevens niet en gebruikt de standaardprintertaal die is opgegeven in het menu Configuratie. |
| <b>Opmerking:</b> Een sterretje (*) naast een waarde geeft aan dat dit een in de fabriek ingestelde waarde is. |   |

| Menuoptie  | Beschrijving   |
|--|--|
| <b>PS SmartSwitch</b><br>Uit<br>Aan*   | De printer zodanig instellen dat deze overschakelt op PostScript-emulatie als dit door een afdruktaak op de USB-poort wordt vereist, ongeacht de standaardprintertaal.<br><b>Opmerking:</b> Als deze instelling is uitgeschakeld, controleert de printer de inkomende gegevens niet en gebruikt de standaardprintertaal die is opgegeven in het menu Configuratie. |
| <b>Taken in buffer</b><br>Uit*<br>Aan  | Afdruktaken tijdelijk op de vaste schijf opslaan voordat ze worden afgedrukt.<br><b>Opmerking:</b> Dit menu-item wordt alleen weergegeven als er een vaste schijf is geïnstalleerd.  |
| <b>Mac binair PS</b><br>Auto*<br>Aan<br>Uit  | Printer instellen voor de verwerking van binaire PostScript-afdruktaken voor Macintosh.<br><b>Opmerkingen:</b> <ul style="list-style-type: none"> <li>• Automatisch verwerkt afdruktaken van computers waarop Windows óf een Macintosh-besturingssysteem wordt uitgevoerd.</li> <li>• Uit filtert afdruktaken die het standaardprotocol gebruiken.</li> </ul>      |
| <b>USB-poort inschakelen</b><br>Uit<br>Aan*  | De USB-poort aan de voorzijde inschakelen.   |
| <b>Opmerking:</b> Een sterretje (*) naast een waarde geeft aan dat dit een in de fabriek ingestelde waarde is. |  |

## Externe netwerktoegang beperken

| Menuoptie  | Beschrijving  |
|--|---|
| <b>Externe netwerktoegang beperken</b><br>Uit*<br>Aan  | Toegang tot netwerksites beperken.  |
| <b>Extern netwerkadres</b>   | Geef de netwerkadressen met beperkte toegang op.  |
| <b>E-mailadres voor meldingen</b>  | Geef een e-mailadres op waarmee meldingen van geregistreerde gebeurtenissen verstuurd worden. |
| <b>Ping-frequentie</b><br>1-300 (10*)  | Geef het interval in seconden op voor netwerkopdrachten.                                      |
| <b>Onderwerp</b>   | Geef het onderwerp en bericht op van de e-mailmelding.  |
| <b>Bericht</b>   |   |
| <b>Opmerking:</b> Een sterretje (*) naast een waarde geeft aan dat dit een in de fabriek ingestelde waarde is. |   |



# Beveiliging

## Methoden voor aanmelden

### Machtigingen beheren

| Menuoptie  | Beschrijving   |
|--|--|
| <p><b>Toegang tot functies</b></p> <ul style="list-style-type: none"> <li>Adresboek openen in Apps</li> <li>Adresboek aanpassen</li> <li>Snelkoppelingen beheren</li> <li>Profielen maken</li> <li>Bladwijzers beheren</li> <li>Afdrukken naar flash-station</li> <li>Flashstation voor afdrukken in kleur</li> <li>Scannen naar flash-station</li> <li>Kopieerfunctie</li> <li>Kleurenkopie afdrukken</li> <li>Kleur wegfilteren</li> <li>E-mailfunctie</li> <li>Faxfunctie</li> <li>FTP-functie</li> <li>Faxen in wachtrij vrijgeven</li> <li>Toegang tot taken in wacht</li> <li>Gebruiksprofielen</li> <li>Taken op het apparaat annuleren</li> <li>Taal wijzigen</li> <li>Internet Printing Protocol (IPP)</li> <li>Scans extern starten</li> <li>Zwart-wit afdrukken</li> <li>In kleur afdrukken</li> <li>Netwerkmap - Afdruk</li> <li>Netwerkmap - Kleurenafdruk</li> <li>Netwerkmap - Scan</li> <li>Vaste schijf - Afdruk</li> <li>Vaste schijf - Afdruk</li> <li>Vaste schijf - Scan</li> </ul> | <p>Toegang tot de printerfuncties beheren.</p> <p><b>Opmerking:</b> Dit menu-item wordt alleen weergegeven als er een vaste schijf is geïnstalleerd.</p> |
| <p><b>Beheerdersmenu's</b></p> <ul style="list-style-type: none"> <li>Menu Beveiliging</li> <li>Menu Netwerk/poorten</li> <li>Menu Papier</li> <li>Menu Rapporten</li> <li>Functieconfiguratiemenu's</li> <li>Accessoires, menu</li> <li>Menu Optiekaart</li> <li>SE-menu</li> <li>Apparaatmenu</li> </ul>   | <p>Toegang tot de instellingen van het printermenu beheren.</p>  |

| Menuoptie   | Beschrijving  |
|---|---|
| <b>Apparaatbeheer</b><br>Beheer op afstand<br>Firmware-updates<br>Appconfiguratie<br>Bedieningspaneel vergrendelen<br>Alle instellingen im-/exporteren<br>Oud apparaat wissen | Toegang tot de opties voor printerbeheer instellen. |
| <b>Apps</b><br>Nieuwe apps<br>Pas kopiëren<br>Scan Center<br>Scan Center Aangepast [x]<br>Formulieren en favorieten   | Toegang tot de printertoepassingen beheren.         |

## Lokale accounts

| Menuoptie  | Beschrijving  |
|--|---|
| <b>Groepen/machtigingen beheren</b>  | Een lijst van alle opgeslagen groepen in de printer weergeven.  |
| <b>Gebruiker toevoegen</b><br>Gebruikersnaam/wachtwoord<br>Gebruikersnaam<br>Wachtwoord<br>pincode | Lokale accounts maken en toegang geven tot de printerfuncties, beheerdersmenu's, opties voor printerbeheer en toepassingen. |

## Standaardaanmeldmethoden

**Opmerking:** Dit menu wordt alleen weergegeven als u de instellingen configureert in het menu Lokale accounts.

| Menuoptie   | Beschrijving  |
|---|---|
| <b>Configuratiescherm</b><br>Gebruikersnaam/wachtwoord<br>Gebruikersnaam<br>Wachtwoord<br>PIN | Geef de standaardaanmeldmethode voor toegang tot het configuratiescherm op. |
| <b>Browser</b><br>Gebruikersnaam/wachtwoord<br>Gebruikersnaam<br>Wachtwoord<br>PIN            | Geef de standaardaanmeldmethode voor toegang tot de browser op.             |

## USB-apparaten plannen

| Menuoptie                                      | Beschrijving                                       |
|--|--|
| <b>Planningen</b><br>Nieuwe planning toevoegen | Toegang tot de USB-poort aan de voorzijde plannen. |

## Logbestand beveiligingscontrole

| Menuoptie  | Beschrijving   |
|--|--|
| <b>Controle inschakelen</b><br>Uit*<br>Aan   | Gebeurtenissen registreren in het beveiligde controlelog en het externe systeemlog.                          |
| <b>Extern systeemlog inschakelen</b><br>Uit*<br>Aan  | Controlelogs verzenden naar een externe server.  |
| <b>Externe systeemlogserver</b>  | Geef de externe systeemlogserver op.   |
| <b>Externe systeemlogpoort</b><br>1-65535 (514*)   | Geef de externe systeemlogpoort op.  |
| <b>Externe systeemlogmethode</b><br>Normale UDP*<br>Stunnel  | Een systeemlogmethode opgeven voor het overdragen van geregistreerde gebeurtenissen naar een externe server. |
| <b>Opmerking:</b> Een sterretje (*) naast een waarde geeft aan dat dit een in de fabriek ingestelde waarde is. |  |

| Menuoptie   | Beschrijving   |
|---|--|
| <b>Externe systeemlogvoorziening</b><br>0 - Kernelberichten<br>1 - Berichten voor gebruikersniveau<br>2 - Mailstelsysteem<br>3 - Systeemdaemons<br>4 - Beveiligings-/autorisatieberichten*<br>5 - Berichten worden intern gegenereerd door syslogs<br>6 - Substelsysteem voor line printer<br>7 - Nieuwssubstelsysteem voor netwerk<br>8 - Substelsysteem voor UUCP<br>9 - Klokdaemon<br>10 - Beveiligings-/autorisatieberichten<br>11 - FTP-daemon<br>12 - Substelsysteem voor NTP<br>13 - Logcontrole<br>14 - Logmelding<br>15 - Klokdaemon<br>16 - Lokaal gebruik 0 (local0)<br>17 - Lokaal gebruik 1 (local1)<br>18 - Lokaal gebruik 2 (local2)<br>19 - Lokaal gebruik 3 (local3)<br>20 - Lokaal gebruik 4 (local4)<br>21 - Lokaal gebruik 5 (local5)<br>22 - Lokaal gebruik 6 (local6)<br>23 - Lokaal gebruik 7 (local7) | Een faciliteitscode opgeven die de printer gebruikt bij het verzenden van loggebeurtenissen naar een externe server.     |
| <b>Ernst van gebeurtenissen die worden vastgelegd</b><br>0 - Noodgeval<br>1 - Alarm<br>2 - Kritiek<br>3 - Fout<br>4 - Waarschuwing*<br>5 - Kennisgeving<br>6 - Informatie<br>7 - Foutopsporing  | Geef de grens van het prioriteitsniveau op voor het registreren van berichten en gebeurtenissen.                         |
| <b>Extern systeemlog van niet geregistreerde gebeurtenissen</b><br>Uit*<br>Aan  | Alle gebeurtenissen verzenden naar de externe server, ongeacht urgentieniveau.   |
| <b>E-mailadres van beheerder</b>  | E-mailmelding over geregistreerde gebeurtenissen naar de beheerder verzenden.  |
| <b>Waarschuwing e-maillog gewist</b><br>Uit*<br>Aan   | E-mailmelding naar de beheerder verzenden wanneer een logitem wordt verwijderd.  |
| <b>Waarschuwing e-maillog overschreven</b><br>Uit*<br>Aan   | E-mailmelding naar de beheerder verzenden wanneer het log vol raakt en begint met het overschrijven van de oudste items. |
| <b>Opmerking:</b> Een sterretje (*) naast een waarde geeft aan dat dit een in de fabriek ingestelde waarde is.  |  |

| Menuoptie  | Beschrijving  |
|--|---|
| <b>Gedrag bij log vol</b><br>Oudste items vervangen*<br>Log e-mailen en alle items verwijderen                 | Opslagproblemen met log oplossen wanneer het log het toegewezen geheugen heeft gebruikt.    |
| <b>Waarschuwing e-mail % vol</b><br>Uit*<br>Aan  | E-mailmelding naar de beheerder verzenden wanneer een log het toegewezen geheugen gebruikt. |
| <b>Meldingsniveau % vol</b><br>1-99 (90*)  |   |
| <b>Waarschuwing e-maillog geëxporteerd</b><br>Uit*<br>Aan  | E-mailmelding naar de beheerder verzenden wanneer een log wordt geëxporteerd.               |
| <b>Waarschuwing instellingen e-maillog gewijzigd</b><br>Uit*<br>Aan  | E-mailmelding naar de beheerder verzenden wanneer Controle inschakelen is geactiveerd.      |
| <b>Regeleinden log</b><br>LF (\n)*<br>CR (\r)<br>CRLF (\r\n)   | Opgeven hoe elke regel in een log wordt beëindigd.  |
| <b>Export digitaal ondertekenen</b><br>Uit*<br>Aan   | Een digitale handtekening toevoegen aan elk geëxporteerd log.                               |
| <b>Log wissen</b>  | Alle controlelogs verwijderen.  |
| <b>Log exporteren</b><br>Syslog (RFC 5424)<br>Syslog (RFC 3164)<br>CSV   | Een beveiligingslog exporteren naar een flashstation.                                       |
| <b>Opmerking:</b> Een sterretje (*) naast een waarde geeft aan dat dit een in de fabriek ingestelde waarde is. |   |

## Aanmeldbeperkingen

| Menuoptie  | Beschrijving   |
|--|--|
| <b>Mislukte aanmeldingen</b><br>1-10 (3*)  | Het aantal mislukte aanmeldpogingen opgeven voordat een gebruiker wordt geblokkeerd.                     |
| <b>Tijdsbestek voor mislukte pogingen</b><br>1-60 minuten (5*)   | De tijdsperiode tussen mislukte aanmeldpogingen opgeven voordat de gebruiker wordt vergrendeld.          |
| <b>Vergrendelingstijd</b><br>1-60 minuten (5*)   | De duur van de vergrendeling opgeven.  |
| <b>Time-out webaanmelding</b><br>1-120 minuten (10*)   | De vertraging voor een externe aanmelding opgeven voordat de gebruiker wordt automatisch wordt afgemeld. |
| <b>Opmerking:</b> Een sterretje (*) naast een waarde geeft aan dat dit een in de fabriek ingestelde waarde is. |  |

## Instellingen beveiligd afdrukken

| Menuoptie  | Beschrijving  |
|--|---|
| <b>Max. ongeldige PIN</b><br>2–10  | Instellen hoe vaak een ongeldige pincode kan worden ingevoerd.<br><br><b>Opmerkingen:</b> <ul style="list-style-type: none"> <li>• Met een waarde van nul wordt deze instelling uitgeschakeld.</li> <li>• Wanneer de limiet is bereikt, worden de afdruktaken voor de betreffende gebruikersnaam en PIN verwijderd.</li> </ul>  |
| <b>Vervaltijd beveiligde taak</b><br>Uit*<br>1 uur<br>4 uur<br>24 Hours (24 uur)<br>1 week                     | Een vervaltijd voor vertrouwelijke afdruktaken instellen.<br><br><b>Opmerkingen:</b> <ul style="list-style-type: none"> <li>• Als dit menu-item wordt gewijzigd terwijl er beveiligde afdruktaken in het geheugen of de vaste schijf van de printer staan, wordt de vervaltijd van deze afdruktaken niet aangepast aan de nieuwe standaardwaarde.</li> <li>• Wanneer de printer wordt uitgeschakeld, worden alle beveiligde taken in het geheugen van de printer verwijderd.</li> </ul> |
| <b>Verlooptijd voor herhaalde taken</b><br>Uit*<br>1 uur<br>4 uur<br>24 Hours (24 uur)<br>1 week               | De vervaltijd instellen van een afdraktaak die u wilt herhalen.   |
| <b>Verlooptijd voor gecontroleerde taken</b><br>Uit*<br>1 uur<br>4 uur<br>24 Hours (24 uur)<br>1 week          | De vervaltijd instellen voor het afdrukken van een exemplaar voor de gebruiker om de kwaliteit te controleren voordat de gebruiker de overige exemplaren afdrukt.   |
| <b>Verlooptijd voor gereserveerde taken</b><br>Uit*<br>1 uur<br>4 uur<br>24 Hours (24 uur)<br>1 week           | Een vervaltijd instellen voor het bewaren van afdruktaken om deze op een later tijdstip af te drukken.  |
| <b>Alle taken verplicht in wachtrij plaatsen</b><br>Uit*<br>Aan  | Instellen dat de printer alle afdruktaken in de wachtrij plaatst.   |
| <b>Dubbele documenten bewaren</b><br>Uit*<br>Aan   | De printer instellen om andere documenten met dezelfde bestandsnaam af te drukken zonder overschrijven van bestaande afdruktaken.   |
| <b>Opmerking:</b> Een sterretje (*) naast een waarde geeft aan dat dit een in de fabriek ingestelde waarde is. |   |

## Schijfcodering

**Opmerking:** Dit menu wordt alleen weergegeven als er een vaste schijf is geïnstalleerd.

| Menuoptie                                      | Beschrijving                |
|--|-----------------------------|
| <b>Status</b><br>Ingeschakeld<br>Uitgeschakeld | Schijfcodering inschakelen. |
| <b>Codering starten</b>                        |                             |

## Tijdelijke gegevensbestanden wissen

| Menuoptie  | Beschrijving   |
|--|--|
| <b>Opgeslagen in intern geheugen</b><br>Uit*<br>Aan  | Alle bestanden verwijderen die zijn opgeslagen in het printergeheugen.   |
| <b>Opgeslagen op vaste schijf</b><br>In 1 doorgang*<br>In 3 doorgangen<br>In 7 doorgangen                      | Alle bestanden verwijderen die zijn opgeslagen op de vaste schijf van de printer.<br><b>Opmerking:</b> Dit menu-item wordt alleen weergegeven als er een vaste schijf van de printer is geïnstalleerd. |
| <b>Opmerking:</b> Een sterretje (*) naast een waarde geeft aan dat dit een in de fabriek ingestelde waarde is. |  |

## LDAP-instellingen oplossingen

| Menuoptie   | Beschrijving  |
|---|---|
| <b>LDAP-verwijzingen volgen</b><br>Uit*<br>Aan    | De verschillende servers in het domein doorzoeken op het account van de aangemelde gebruiker. |
| <b>Verificatie LDAP-certificaat</b><br>Ja<br>Nee* | Verificatie van LDAP-certificaten inschakelen.  |

## Diversen

| Menuoptie  | Beschrijving  |
|--|---|
| <b>Beveiligde functies</b><br>Tonen*<br>Verbergen  | Toon alle functies die Functietoegangsbeheer (FAC) beschermt, ongeacht de beveiligingsmachtiging die de gebruiker heeft.<br><b>Opmerking:</b> Verbergen geeft alleen FAC-beveiligde functies weer die toegankelijk zijn voor de gebruiker |
| <b>Afdrukmachtiging</b><br>Uit*<br>Aan   | Laat de gebruiker zich aanmelden voordat hij afdrukt.   |
| <b>Standaardaanmelding afdrukmachtiging</b><br>Gebruikersnaam/wachtwoord*<br>Gebruikersnaam                    | De standaard aanmeldgegevens instellen voor Afdrukmachtiging.   |
| <b>Opmerking:</b> Een sterretje (*) naast een waarde geeft aan dat dit een in de fabriek ingestelde waarde is. |   |

| Menuoptie  | Beschrijving  |
|--|---|
| <b>Jumper voor opnieuw instellen beveiliging</b><br>Gasttoegang inschakelen*<br>Geen effect                    | Gebruikerstoegang tot de printer opgeven.<br><b>Opmerkingen:</b> <ul style="list-style-type: none"> <li>• De jumper bevindt zich naast een slotpictogram op de controllerkaart.</li> <li>• Gasttoegang inschakelen geeft iedereen toegang tot alle aspecten van de printer.</li> <li>• Geen effect kan toegang tot de printer onmogelijk maken als de vereiste beveiligingsgegevens niet beschikbaar zijn.</li> </ul> |
| <b>Minimale lengte wachtwoord</b><br>0-32  | De wachtwoordlengte opgeven.  |
| <b>Opmerking:</b> Een sterretje (*) naast een waarde geeft aan dat dit een in de fabriek ingestelde waarde is. |   |

## Rapporten

### Pagina Menu-instellingen

| Menuoptie                       | Beschrijving                                |
|---------------------------------|---|
| <b>Pagina Menu-instellingen</b> | Een rapport met de printermenu's afdrukken. |

### Apparaat

| Menuoptie                   | Beschrijving  |
|-----------------------------|---|
| <b>Apparaatgegevens</b>     | Een rapport afdrukken met informatie over de printer.                     |
| <b>Apparaatstatistieken</b> | Een rapport afdrukken over printergebruik en de status van supplies.      |
| <b>Profiellijst</b>         | Een lijst afdrukken van profielen die op de printer zijn opgeslagen.      |
| <b>Activarapport</b>        | Een rapport afdrukken met het serienummer en de modelnaam van de printer. |

### Afdrukken

| Menuoptie   | Beschrijving  |
|---|---|
| <b>Lettertypen afdrukken</b><br>PCL-lettertypen<br>PS-lettertypen | Voorbeelden en informatie afdrukken over de lettertypen die beschikbaar zijn in elke printertaal.   |
| <b>Directory afdrukken</b>  | De bronnen afdrukken die zijn opgeslagen op het flashstation of op de vaste schijf.<br><b>Opmerking:</b> Dit menu-item wordt alleen weergegeven als er een flashstation of vaste schijf is geïnstalleerd. |



## Snelkoppelingen

| Menuoptie                         | Beschrijving  |
|-----------------------------------|---|
| <b>Alle snelkoppelingen</b>       | Een rapport afdrukken van de snelkoppelingen die in de printer zijn opgeslagen. |
| <b>Faxsnelkoppelingen</b>         |   |
| <b>Kopieer-snelkoppelingen</b>    |   |
| <b>E-mailsnelkoppelingen</b>      |   |
| <b>FTP-snelkoppelingen</b>        |   |
| <b>Snelkoppelingen netwerkmap</b> |   |

## Fax

| Menuoptie                  | Beschrijving  |
|----------------------------|---|
| <b>Faxtaaklog</b>          | Een rapport afdrukken over de laatste 200 voltooide faxtaken.<br><b>Opmerking:</b> Dit menu verschijnt alleen wanneer Opdrachtlog inschakelen is ingesteld op Aan.  |
| <b>Loglijst faxnummers</b> | Een rapport afdrukken over de laatste 100 pogingen om een oproep te plaatsen, de ontvangen oproepen en de geblokkeerde oproepen.<br><b>Opmerking:</b> Dit menu verschijnt alleen wanneer Opdrachtlog inschakelen is ingesteld op Aan. |

## Netwerk

| Menuoptie                               | Beschrijving   |
|---|--|
| <b>Pagina Netwerkinstellingen</b>       | Een pagina afdrukken met de instellingen van het netwerk en draadloze netwerk die zijn geconfigureerd op de printer.<br><b>Opmerking:</b> Dit menu-item wordt alleen weergegeven op netwerkprinters of printers die zijn aangesloten op afdrukservers. |
| <b>Aangesloten clients Wi-Fi Direct</b> | Een pagina afdrukken met een lijst van apparaten die via Wi-Fi Direct op de printer zijn aangesloten.<br><b>Opmerking:</b> Dit menu-item verschijnt alleen wanneer Wi-Fi Direct inschakelen is ingesteld op Aan.                                       |

## Help

| Menuoptie                       | Beschrijving   |
|---------------------------------|--|
| Alle handleidingen afdrukken    | Hiermee worden alle (help)gidsen en handleidingen afgedrukt.                               |
| Handleiding voor kleurkwaliteit | Bevat informatie over het oplossen van problemen met de kleurkwaliteit.                    |
| Aansluitingengids               | Bevat informatie over het aansluiten van de printer via USB (lokaal) of op een netwerk.    |
| Handleiding kopiëren            | Bevat informatie over het maken van een kopie en het configureren van de instellingen      |
| Handleiding voor e-mailen       | Bevat informatie over het verzenden van een e-mail en het configureren van de instellingen |
| Handleiding voor faxen          | Bevat informatie over het verzenden van een fax en het configureren van de instellingen    |

| Menuoptie                        | Beschrijving   |
|----------------------------------|--|
| Informatie                       | Bevat informatie over de printer   |
| Help afdrukmat.                  | Bevat informatie over het plaatsen van papier en speciaal afdruk materiaal                 |
| Help bij transport               | Bevat informatie over het verplaatsen, lokaliseren of verzenden van de printer             |
| Handleiding voor afdrukkwaliteit | Bevat informatie over het oplossen van problemen met de afdrukkwaliteit.                   |
| Scanhandleiding                  | Bevat informatie over het scannen van een document en het configureren van de instellingen |
| Help bij supplies                | Biedt informatie over het bestellen van supplies   |

## Problemen oplossen

| Menuoptie               | Beschrijving  |
|-------------------------|---|
| <b>Testpagina's</b>     | Voorbeeldpagina's afdrukken om gebreken aan de afdrukkwaliteit te identificeren en te corrigeren. |
| <b>Scanner reinigen</b> | Instructies voor het reinigen van de scanner afdrukken.   |

## Pagina met menu-instellingen afdrukken

Raak in het beginscherm **Instellingen > Rapporten > Pagina met menu-instellingen** aan.

# Printer beveiligen

## De beveiligingsleuf vinden

De printer heeft een vergrendelingsfunctie. Bevestig op de aangegeven locatie een beveiligingsslot dat compatibel is met de meeste laptops om de printer op zijn plaats te vergrendelen.



## Printergeheugen wissen

Om vluchtig geheugen of gebufferde gegevens in uw printer te wissen, moet u de printer uitschakelen.

Om niet-vluchtig geheugen of individuele instellingen, apparaat- en netwerkinstellingen, beveiligingsinstellingen en embedded solutions te wissen, doet u het volgende:

- 1 Tik in het startscherm op **Instellingen > Apparaat > Onderhoud > Oud apparaat wissen**.
- 2 Selecteer het vak **Alle informatie over niet-vluchtig geheugen opschonen** en tik vervolgens op **WISSEN**.
- 3 Selecteer **Installatiewizard starten** of **Printer offline laten** en druk vervolgens op **Volgende**.
- 4 De bewerking starten.

## Geheugen op de vaste schijf wissen

- 1 Tik in het startscherm op **Instellingen > Apparaat > Onderhoud > Oud apparaat wissen**.
- 2 Selecteer het vak **Alle informatie op de vaste schijf opschonen** en tik vervolgens op **WISSEN**.
- 3 Een methode kiezen om gegevens wissen.
- 4 De bewerking starten.

**Opmerking:** Dit proces kan van enkele minuten tot meer dan een uur duren. De printer kan gedurende deze bewerking niet worden gebruikt voor andere taken.

## Vaste schijf van de printer coderen

Met dit proces wordt de hele inhoud van de vaste schijf verwijderd. Maak zo nodig een back-up belangrijke gegevens uit de printer voordat u start met codering.

- 1 Ga vanaf beginscherm naar **Instellingen > Beveiliging > Schrijfcodering > Codering starten**.
- 2 Volg de aanwijzingen op de display.

### Opmerkingen:

- Zet de printer niet uit tijdens het coderingsproces om gegevensverlies te voorkomen.
- Dit proces kan van enkele minuten tot meer dan een uur duren. De printer kan gedurende deze bewerking niet worden gebruikt voor andere taken.
- Na codering wordt de printer automatisch opnieuw opgestart.

## Fabrieksinstellingen herstellen

- 1 Tik vanuit het startscherm op **Instellingen > Apparaat > Fabriekswaarden herstellen**.
- 2 Tik op **Instellingen herstellen > kies de instellingen die u wilt herstellen > HERSTELLEN**.
- 3 De bewerking starten.

## Kennisgeving van vluchtigheid

| Soorten geheugen       | Beschrijving   |
|------------------------|--|
| Vluchtig geheugen      | De printer gebruikt standaard RAM-geheugen (Random Access Memory) om gebruikersgegevens te bufferen tijdens eenvoudige afdruk- en kopieertaken.  |
| Niet-vluchtig geheugen | De printer gebruikt mogelijk twee soorten niet-vluchtig geheugen: EEPROM en NAND (flashgeheugen). Beide soorten worden gebruikt voor de opslag van het besturingsstelsel, printerinstellingen, netwerkinformatie, scanner- en bladwijzerinstellingen en embedded solutions.          |
| Vaste schijf           | In sommige printers is mogelijk een vaste schijf geïnstalleerd. De vaste schijf van de printer is ontworpen voor printerspecifieke functies. Met de vaste schijf kan de printer gebufferde gebruikersgegevens voor complexe afdruktaken en formulier- en lettertypegegevens bewaren. |

In de volgende gevallen moet u de inhoud van het printergeheugen wissen:

- De printer wordt uit gebruik genomen.
- De vaste schijf van de printer wordt vervangen.
- De printer wordt verplaatst naar een andere afdeling of een ander kantoor.
- Er moet onderhoud aan de printer worden uitgevoerd door iemand buiten uw organisatie.
- De printer moet voor onderhoud worden vervoerd naar een locatie buiten uw bedrijf.
- De printer wordt verkocht aan een ander bedrijf.

### Vaste schijf van de printer weggooien

- **Demagnetiseren:** hiermee wordt de vaste schijf blootgesteld aan een magnetisch veld waardoor de opgeslagen gegevens worden gewist
- **Pletten:** de vaste schijf fysiek samenpersen waardoor de onderdelen breken en onleesbaar worden

- **Verbrijzelen:** de vaste schijf fysiek opdelen in kleine metalen stukjes

**Opmerking:** Om te garanderen dat alle gegevens volledig worden gewist, dient u elke vaste schijf met gegevens erop fysiek te vernietigen.

# Printer onderhouden

**Waarschuwing: mogelijke beschadiging:** Als de printer niet optimaal kan presteren en onderdelen en supplies niet worden vervangen, kan de printer beschadigd raken.

## Luidsprekervolume aanpassen

### Het standaardvolume van de interne luidspreker aanpassen

- 1 Blader op het bedieningspaneel naar:  
**Instellingen > Toestel > Voorkeuren > Audiofeedback**
- 2 Pas het volume aan.

#### Opmerkingen:

- Als Stille modus is ingeschakeld, zijn auditieve alarmen uitgeschakeld. Deze instelling leidt ook tot tragere printerprestaties.
- Na beëindiging van de sessie of als de printer uit de slaapstand ontwaakt, neemt het volume weer de standaardwaarde aan.

### De faxluidsprekerinstellingen configureren

- 1 Tik vanuit het startscherm **Instellingen > Fax > Faxinstellingen > Luidsprekerinstellingen**.
- 2 Ga als volgt te werk:
  - Stel de Luidsprekermodus in op **Altijd aan**.
  - Stel het Luidsprekervolume in op **Hoog**.
  - Activeren het Beltoonvolume.

## Netwerkfunctionaliteit

### Printer aansluiten op een Wi-Fi-netwerk

Zorg dat Actieve adapter is ingesteld op Automatisch. Selecteer in het startscherm **Instellingen > Netwerk/poorten > Netwerkoverzicht > Actieve Adapter**.

- 1 Raak in het startscherm **Instellingen > Netwerk/poorten > Draadloos > Configuratie via printerscherm > Netwerk kiezen** aan.
- 2 Selecteer een Wi-Fi-netwerk en typ vervolgens het netwerkwachtwoord.

**Opmerking:** Voor Wi-Fi-netwerkklare printermodellen verschijnt tijdens de eerste installatie een vraagvenster voor het instellen van het Wi-Fi-netwerk.

## De printer verbinden met een draadloos netwerk met Wi-Fi Protected Setup (WPS)

Controleer het volgende voor u begint:

- Het toegangspunt (draadloze router) is gecertificeerd voor WPS of compatibel met WPS. Raadpleeg voor meer informatie de documentatie die bij het toegangspunt is geleverd.
- Er is een draadloze netwerkadapter in de printer geïnstalleerd. Raadpleeg de instructies bij de adapter voor meer informatie.
- Actieve adapter is ingesteld op Automatisch. Selecteer in het startscherm **Instellingen > Netwerk/poorten > Netwerkoverzicht > Actieve Adapter**.

### De methode met drukknop gebruiken

- 1 Tik in het startscherm op **Instellingen > Netwerk/poorten > Draadloos > Wi-Fi Protected Setup > Methode met drukknop starten**.
- 2 Volg de aanwijzingen op de display.

### De methode met pincode gebruiken

- 1 Tik in het startscherm op **Instellingen > Netwerk/poorten > Draadloos > Wi-Fi Protected Setup > Startmethode met pincode**.
- 2 Kopieer de WPS PIN van acht cijfers.
- 3 Open een webbrowser en typ het IP-adres van het toegangspunt in de adresbalk.

#### Opmerkingen:

- Raadpleeg voor meer informatie over het vaststellen van het IP-adres de documentatie die bij het toegangspunt is geleverd.
  - Als u een proxyserver gebruikt, moet u deze tijdelijk uitschakelen zodat de webpagina correct kan worden geladen.
- 4 Open de WPS-instellingen. Raadpleeg voor meer informatie de documentatie die bij het toegangspunt is geleverd.
  - 5 Voer de pincode van acht cijfers in en sla de wijzigingen op.

## Wi-Fi Direct configureren

- 1 Tik vanuit het startscherm op **Instellingen > Netwerk/Poorten > Wi-Fi Direct**.
- 2 Configureer de instellingen.
  - **Wi-Fi Direct inschakelen:** hiermee kan de printer een eigen Wi-Fi Direct-netwerk uitzenden. Wi-Fi Direct netwerk.
  - **Wi-Fi Direct-naam:** hiermee geeft u het Wi-Fi Direct-netwerk een naam.
  - **Wachtwoord voor Wi-Fi Direct:** hiermee maakt u het wachtwoord aan voor de draadloze beveiliging wanneer u de peer-to-peer-verbinding gebruikt.

- **Wachtwoord weergeven op pagina Instellingen:** hiermee wordt het wachtwoord weergegeven op de pagina Netwerkinstellingen.
- **Drukknopverzoeken automatisch accepteren:** hiermee bepaalt u wat er op het startscherm wordt weergegeven wanneer clients verbinding maken via Wi-Fi Direct. Om veiligheidsredenen is deze instelling standaard uitgeschakeld. Als deze optie is uitgeschakeld, wordt de gebruiker gevraagd of de verbinding moet worden toegestaan.

**Opmerking:** Het automatisch accepteren van drukknopverzoeken is niet beveiligd.

#### Opmerkingen:

- Het Wi-Fi Direct-netwerkwachtwoord is standaard niet zichtbaar op het display van de printer. Als u het wachtwoord wilt weergeven, gaat u vanuit het startscherm naar **Instellingen > Beveiliging > Overige > Wachtwoord/Pincode weergeven**.
- Als u het wachtwoord van het Wi-Fi Direct-netwerk wilt weten zonder het op het printerdisplay weer te geven, gaat u in het beginscherm naar **Instellingen > Rapporten > Netwerk > Pagina Netwerkinstellingen**.

## Een mobiel apparaat verbinden met de printer

Controleer voordat u uw mobiele apparaat verbindt of Wi-Fi Direct is geconfigureerd. Zie '[Wi-Fi Direct configureren](#)' op pagina 143 voor meer informatie.

### Verbinden met behulp van Wi-Fi Direct

**Opmerking:** Deze instructies zijn alleen van toepassing op mobiele Android-apparaten.

- 1 Ga vanaf het mobiele apparaat naar het instellingenmenu.
- 2 Schakel **Wi-Fi** in en raak vervolgens **Wi-Fi Direct** aan.
- 3 Selecteer de Wi-Fi Direct-naam van de printer.
- 4 De instellingen op het bedieningspaneel van de printer weergeven.

### Verbinding maken via Wi-Fi

- 1 Ga vanaf het mobiele apparaat naar het instellingenmenu.
- 2 Klik op **Wi-Fi** en selecteer de naam van de Wi-Fi Direct-printer.

**Opmerking:** De tekenreeks DIRECT-xy (waarbij x en y twee willekeurige tekens zijn) wordt toegevoegd vóór de Wi-Fi Direct-naam.

- 3 Voer het wachtwoord voor Wi-Fi Direct in.

## De printer aansluiten op een computer

Controleer voordat u uw computer verbindt of Wi-Fi Direct is geconfigureerd. Zie '[Wi-Fi Direct configureren](#)' op pagina 143 voor meer informatie.

### Voor Windows-gebruikers

- 1 Open **Printers en scanners** en klik vervolgens op **Een printer of scanner toevoegen**.
- 2 Klik op **Wi-Fi Direct-printers weergeven** en selecteer de naam van de Wi-Fi Direct-printer.



- 3 Op het beeldscherm van de printer ziet u de achtcijferige pincode van de printer.
- 4 Voer de pincode in op de computer.

**Opmerking:** Als het printerstuurprogramma nog niet is geïnstalleerd, downloadt Windows het juiste stuurprogramma.

### Voor Macintosh-gebruikers

- 1 Klik op het pictogram Draadloos en selecteer de naam van de Wi-Fi Direct-printer.

**Opmerking:** De tekenreeks DIRECT-xy (waarbij x en y twee willekeurige tekens zijn) wordt toegevoegd vóór de Wi-Fi Direct-naam.

- 2 Voer het wachtwoord voor Wi-Fi Direct in.

**Opmerking:** Schakel uw computer terug naar het vorige netwerk nadat u de verbinding met het Wi-Fi Direct-netwerk hebt verbroken.

## Het Wi-Fi-netwerk uitschakelen

- 1 Selecteer in het startscherm **Instellingen > Netwerk/ poorten > Netwerkoverzicht > Actieve Adapter > Standaardnetwerk**.
- 2 Volg de aanwijzingen op de display.

## Printerpoortinstellingen wijzigen na het installeren van een Internal Solutions Port

### Opmerkingen:

- Als de printer een statisch IP-adres heeft, voert u geen wijzigingen door.
- Als de computers zijn geconfigureerd om de netwerknaam te gebruiken (en dus niet een IP-adres), wijzigt u de configuratie niet.
- Als u een draadloze Internal Solutions Port (ISP) toevoegt aan een printer die daarvoor was geconfigureerd voor een ethernetverbinding, koppelt u de printer los van het ethernetnetwerk.

### Voor Windows-gebruikers

- 1 Open de printermap.
- 2 In het snelmenu van de printer met de nieuwe ISP, opent u Printereigenschappen.
- 3 Configureer de poort in de lijst.
- 4 Werk het IP-adres bij.
- 5 Pas de wijzigingen toe.

### Voor Macintosh-gebruikers

- 1 Via Systeemvoorkeuren in het Apple -menu, navigeert u naar de lijst met printers en selecteert u vervolgens **+ > IP**.
- 2 Typ het IP-adres van de printer in de adresbalk.

3 Pas de wijzigingen toe.

## Printeronderdelen reinigen

### De printer reinigen

**⚠ LET OP: GEVAAR VOOR ELEKTRISCHE SCHOKKEN:** Om het risico op elektrische schokken te vermijden, trekt u de stekker van het netsnoer uit het stopcontact en koppelt u alle kabels los die op de printer zijn aangesloten voor u de buitenkant van de printer reinigt.

#### Opmerkingen:

- Voer deze taak om de paar maanden uit.
- schade aan de printer door onjuiste behandeling valt niet onder de garantie.

- 1 Schakel de printer uit en trek de stekker van het netsnoer van de printer uit het stopcontact.
- 2 Verwijder al het papier uit de standaardlade en multifunctionele invoer.
- 3 Reinig de printer met een zachte borstel of een stofzuiger om stof, inktlint en stukjes papier in en rondom de printer te verwijderen.
- 4 Veeg de buitenkant van de printer schoon met een vochtige, zachte, pluisvrije doek.

#### Opmerkingen:

- Gebruik geen schoonmaak- of wasmiddelen. Hiermee kunt u de afwerking van de printer beschadigen.
- Zorg ervoor dat alle gedeelten van de printer droog zijn na het reinigen.

- 5 Sluit de stekker van het netsnoer aan op het stopcontact en zet de printer aan.

**⚠ LET OP: RISICO OP LETSEL:** Om het risico op elektrische schokken of brand te voorkomen, moet u het netsnoer rechtstreeks aansluiten op een geaard stopcontact dat zich dicht in de buurt van het product bevindt en dat gemakkelijk toegankelijk is.

### De scanner reinigen

- 1 Open de klep van de scanner.

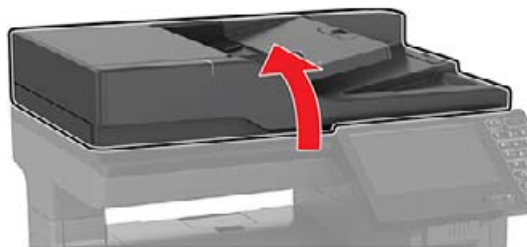

**2** Veeg met een vochtige, zachte, pluisvrije doek de volgende gebieden schoon:

- ADI-glasplaat



- ADI-glasplaatafdekking

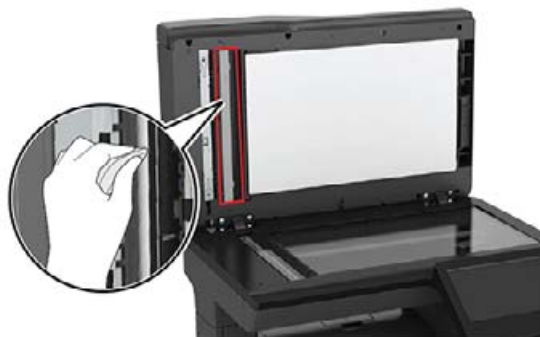

- Glasplaat



- Glasplaatafdekking



- 3 Sluit de klep van de scanner.

## Onderdelen en supplies bestellen

Neem contact op met de winkel waar u de printer hebt gekocht als u onderdelen of supplies wilt bestellen.

**Opmerking:** de geschatte resterende levensduur van de printersupplies is gebaseerd op normaal papier van Letter- of A4-formaat.

## De status van de onderdelen en supplies controleren

- 1 Raak in het beginscherm **Status/supplies** aan.
- 2 Selecteer de onderdelen of supplies die u wilt controleren.

**Opmerking:** U kunt deze instelling ook openen door het bovenste gedeelte van het beginscherm aan te raken.

## Tonercartridges bestellen

### Opmerkingen:

- Het geschatte cartridge rendement is gebaseerd op de ISO/IEC 19798-norm.
- Extreem lage afdrukdekking gedurende langere periode kan een negatieve invloed hebben op het werkelijke rendement van die kleur en kan ervoor zorgen dat cartridgeonderdelen eerder kapot gaan dan dat de toner leeg raakt.

Neem contact op met de winkel waar u de printer hebt gekocht als u tonercartridges wilt bestellen.

## Het bestellen van een beeldverwerkingseenheid of beeldverwerkingskit

Neem contact op met de winkel waar u de printer hebt gekocht als u beeldverwerkingseenheden wilt bestellen.

## Toneroverloopfles bestellen

Neem contact op met de winkel waar u de printer hebt gekocht als u een toneroverloopfles wilt bestellen.

## Een verhittingsstationonderhoudskit bestellen

Neem contact op met de winkel waar u de printer hebt gekocht als u een verhittingsstationonderhoudskit wilt bestellen.

## Meldingen over supplies configureren

1 Open een webbrowser en typ het IP-adres van de printer in de adresbalk.

### Opmerkingen:

- Controleer het IP-adres van de printer op het startscherm van de printer. Het IP-adres bestaat uit vier sets met cijfers gescheiden door punten: 123.123.123.123.
- Als u een proxyserver gebruikt, moet u deze tijdelijk uitschakelen zodat de webpagina correct kan worden geladen.

2 Klik op **Instellingen** > **Apparaat** > **Meldingen**.

3 Klik in het menu Supplies op **Aangepaste meldingen over supplies**.

4 Selecteer een melding voor elk onderdeel.

5 Pas de wijzigingen toe.

## Onderdelen en supplies vervangen

### Een tonercartridge vervangen

1 Open klep B.

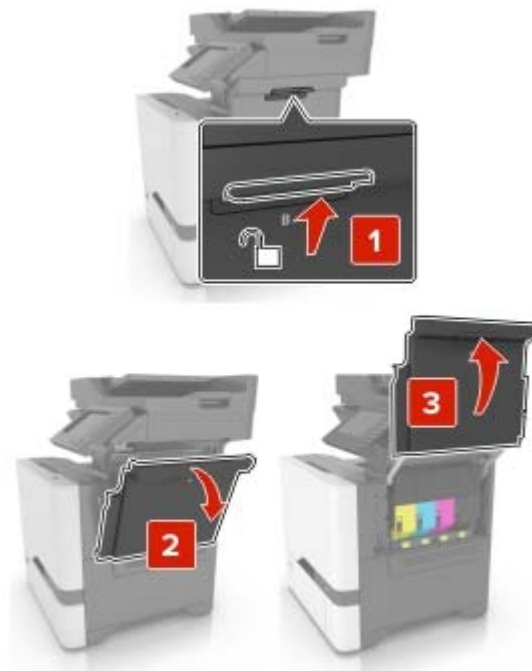

**2** Verwijder de tonercartridge.

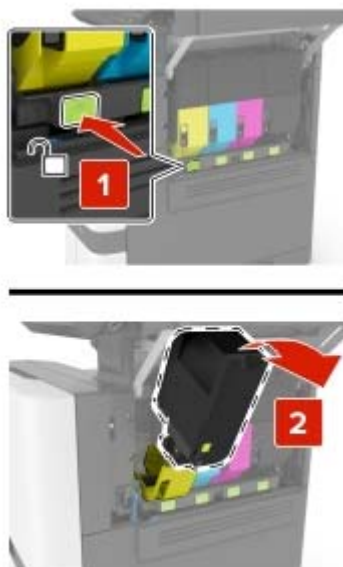

**3** Pak de nieuwe tonercartridge uit.

**4** Plaats de nieuwe tonercartridge.

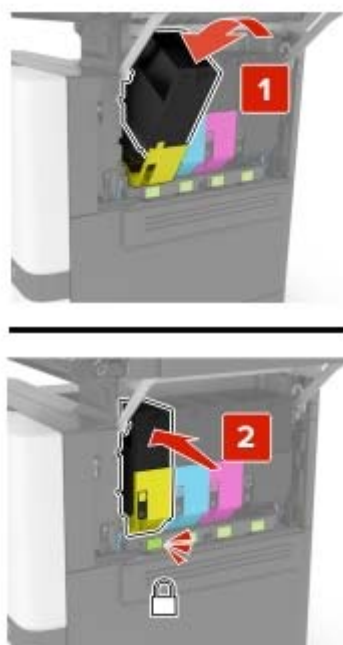

**5** Sluit klep B.

## De beeldverwerkingseenheid vervangen

1 Open klep B.

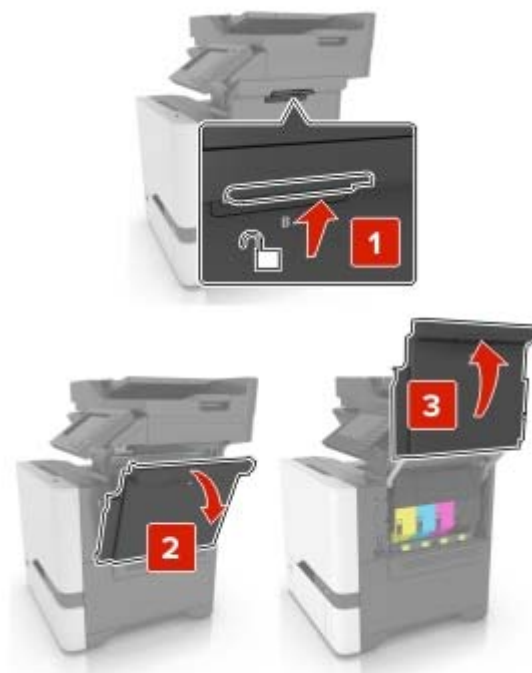

2 Verwijder de toneroverloopfles.

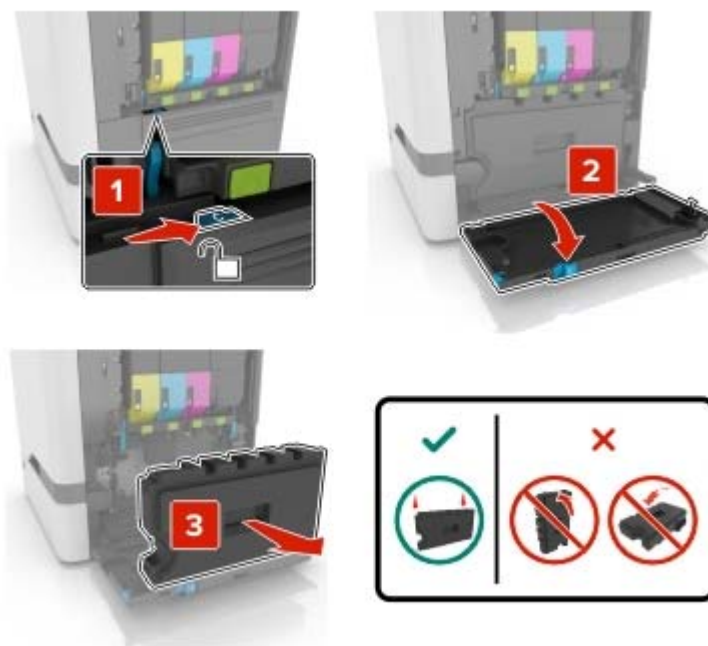

### 3 Verwijder de beeldverwerkingskit.



### 4 Verwijder de zwarte tonercartridge.

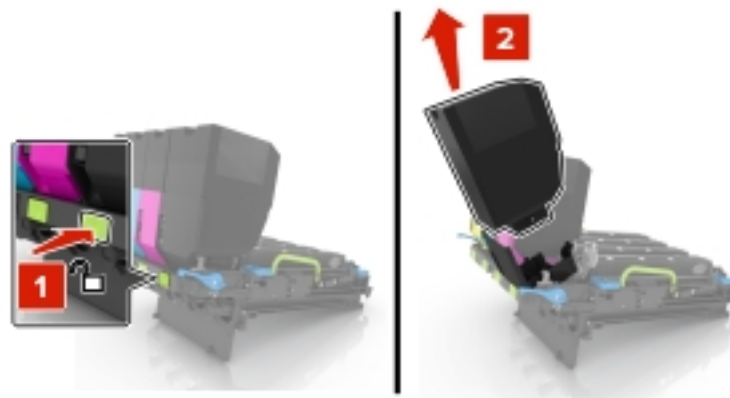

### 5 Verwijder de beeldverwerkingseenheid.

**Waarschuwing: mogelijke beschadiging:** De fotoconductoreenheid mag niet langer dan tien minuten worden blootgesteld aan licht. Langdurige blootstelling aan licht kan tot problemen met de afdrukkwaliteit leiden.

**Waarschuwing: mogelijke beschadiging:** Raak de glanzende fotoconductortrommel onder de beeldverwerkingskit niet aan. Dit kan de afdrukkwaliteit van toekomstige afdruktaken verminderen.



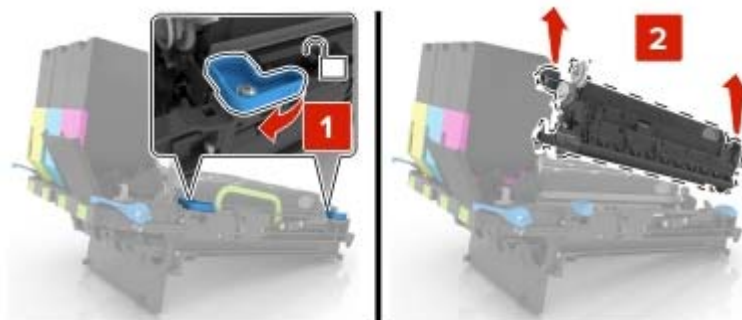

6 Pak de nieuwe beeldverwerkingseenheid uit.

7 Plaats de nieuwe beeldverwerkingseenheid.



8 Plaats de zwarte tonercartridge.

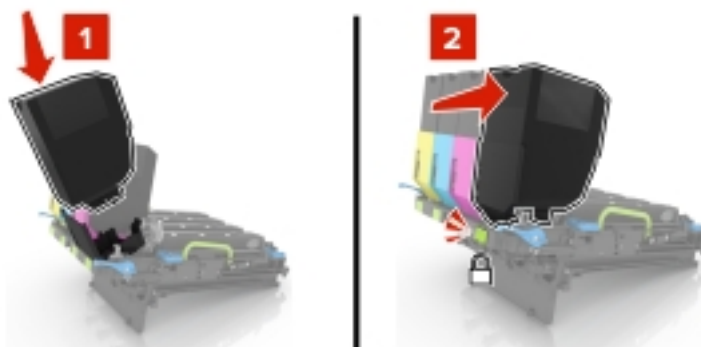

**9** Plaats de beeldverwerkingskit.

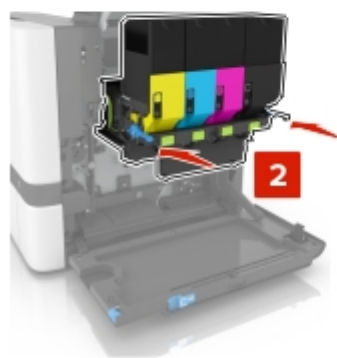
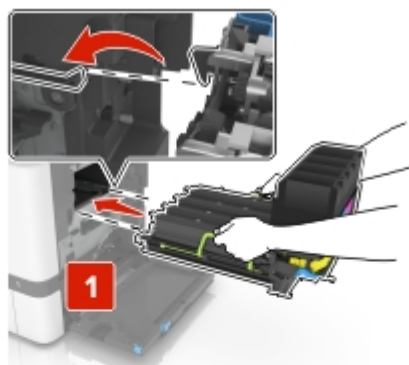

**10** Plaats de toneroverloopfles.

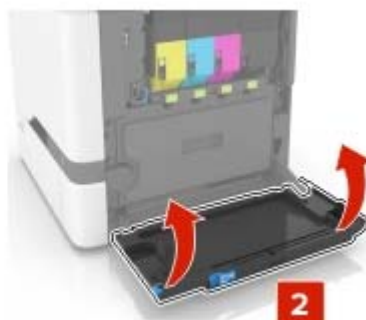
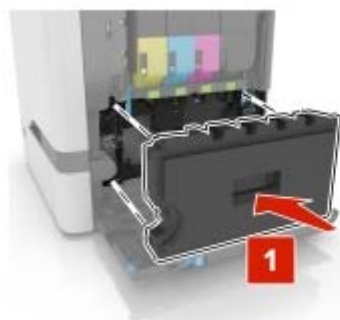

**11** Sluit klep B.

## De beeldverwerkingskit vervangen

1 Open klep B.

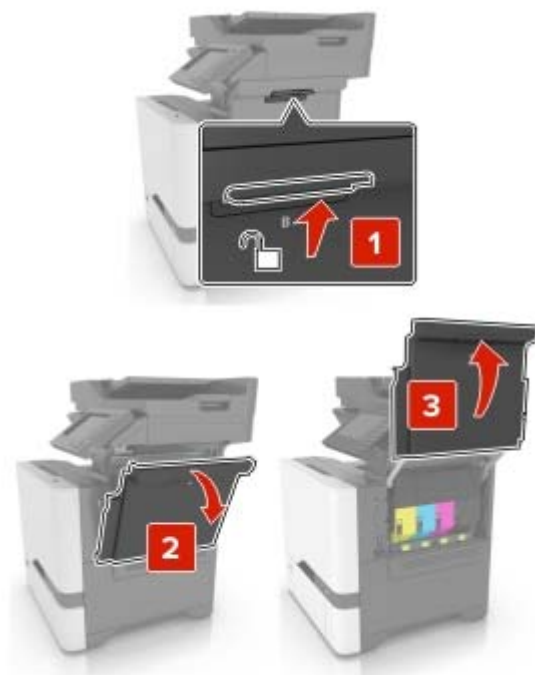

2 Verwijder de toneroverloopfles.

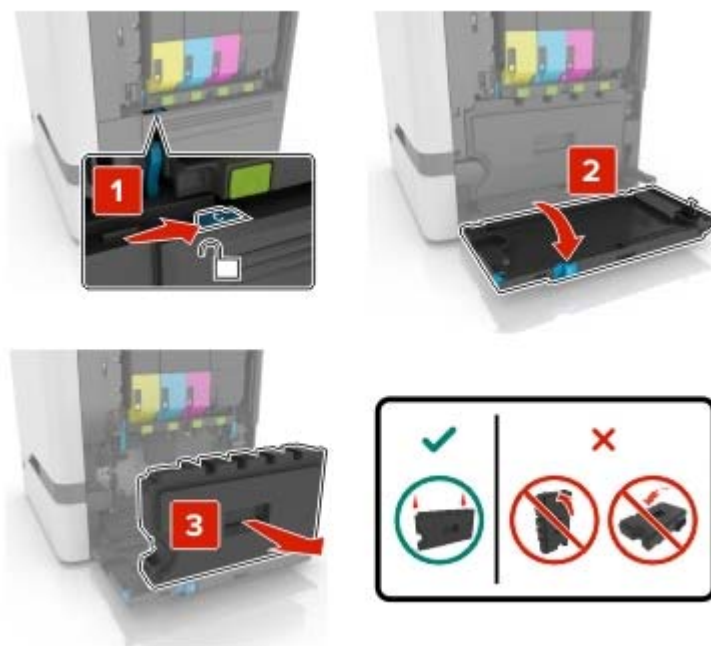

### 3 Verwijder de beeldverwerkingskit.



### 4 Verwijder de tonercartridges.

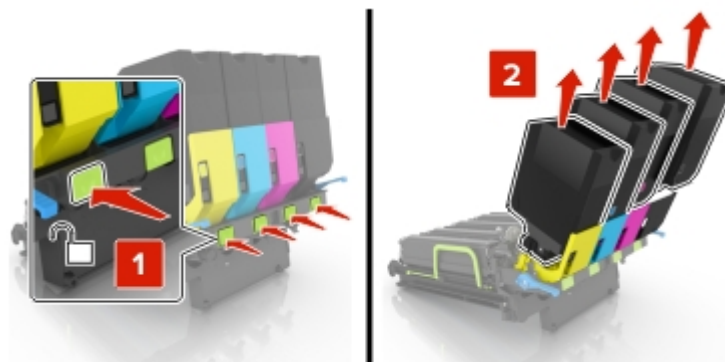

### 5 Pak de nieuwe beeldverwerkingskit uit en verwijder het verpakkingsmateriaal.

**Opmerking:** De beeldverwerkingskit bevat de beeldverwerkingskit en de cyaan, magenta en gele developer-eenheden.

### 6 Verwijder de zwarte beeldverwerkingseenheid.

**Waarschuwing: mogelijke beschadiging:** De fotoconductoreenheid mag niet langer dan tien minuten worden blootgesteld aan licht. Langdurige blootstelling aan licht kan tot problemen met de afdrukkwaliteit leiden.

**Waarschuwing: mogelijke beschadiging:** Raak de glanzende fotoconductortrommel onder de beeldverwerkingseenheid niet aan. Dit kan de afdrukkwaliteit van toekomstige afdruktaken verminderen.

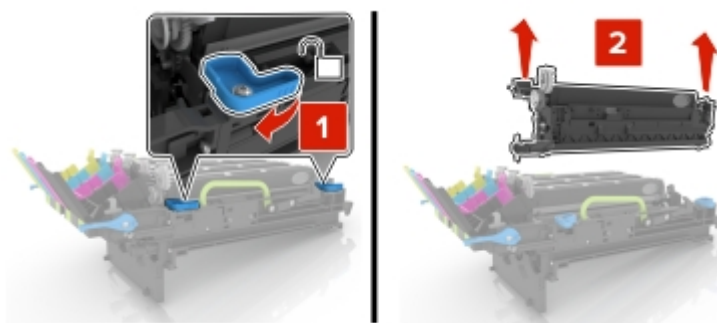

**Opmerking:** De zwarte beeldverwerkingseenheid bevat de zwarte developer-eenheid en de fotoconductoreenheid.

7 Plaats de zwarte beeldverwerkingseenheid in de nieuwe beeldverwerkingskit.

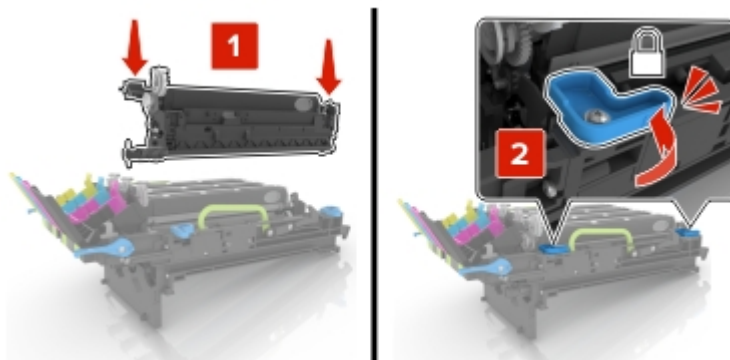

8 Plaats de tonercartridges.

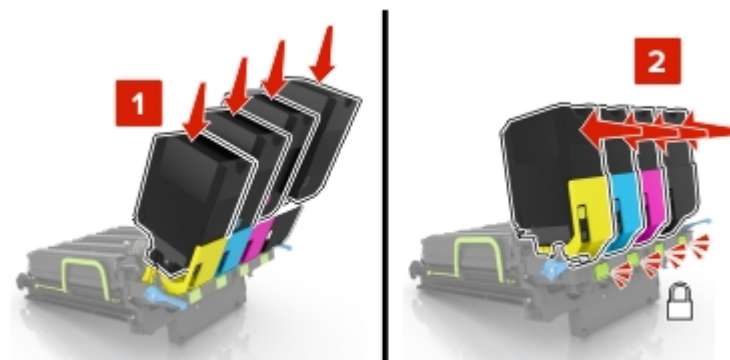

**9** Plaats de nieuwe beeldverwerkingskit.

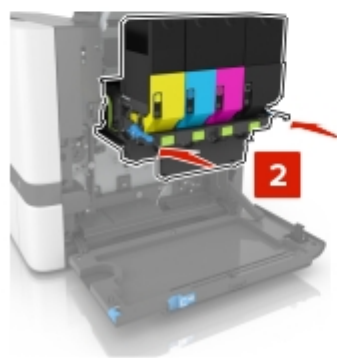
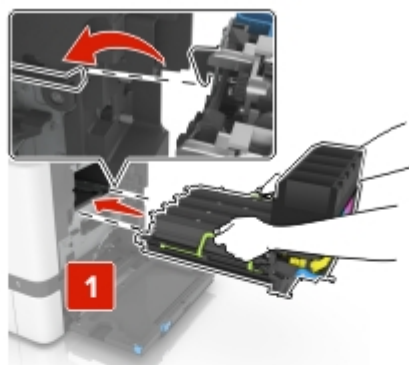

**10** Plaats de toneroverloopfles.

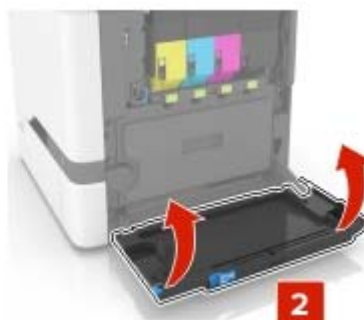
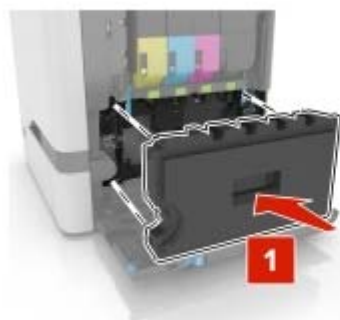

**11** Sluit klep B.

## Overloopfles vervangen

1 Open klep B.

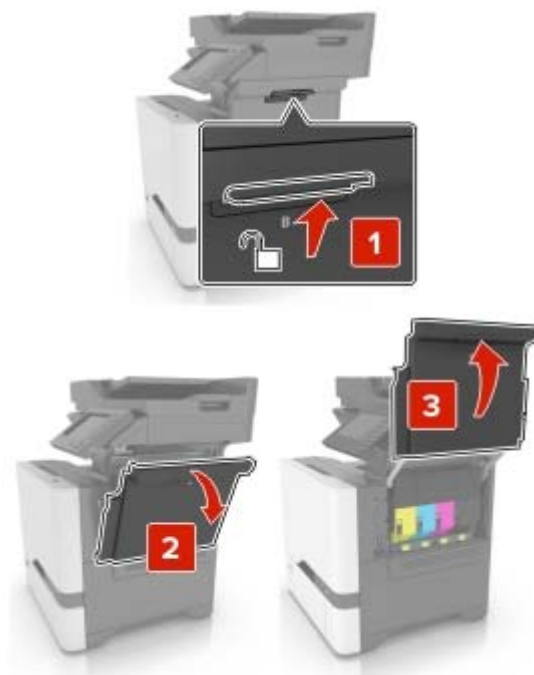

2 Verwijder de toneroverloopfles.

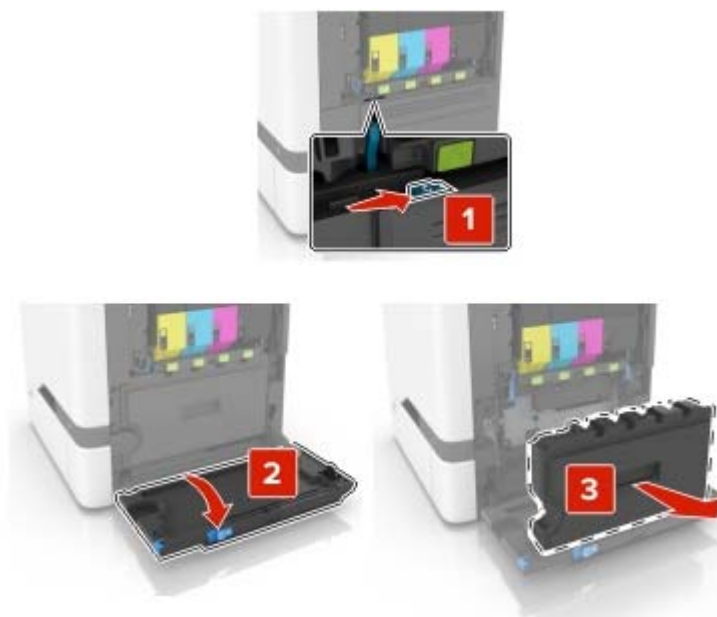

3 Haal de nieuwe toneroverloopfles uit de verpakking.

4 Plaats de nieuwe toneroverloopfles.

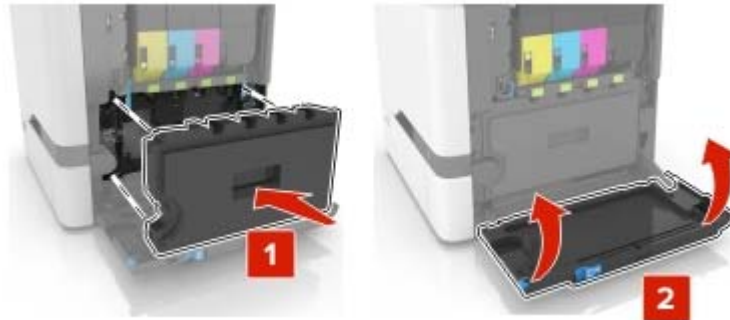

5 Sluit klep B.

## Verhittingsstation vervangen

1 Schakel de printer uit en trek de stekker van het netsnoer van de printer uit het stopcontact.

2 Open kleppen A en D.

 **LET OP: HEET OPPERVLAK:** De binnenkant van de printer kan heet zijn. Om letsel te voorkomen, moet u een heet oppervlak eerst laten afkoelen voordat u het aanraakt.



3 Verwijder het verhittingsstation.

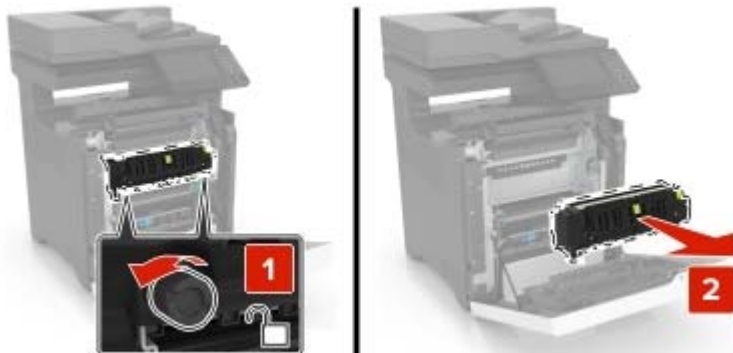

4 Haal het nieuwe verhittingsstation uit de verpakking.



- 5 Plaats het nieuwe verhittingsstation.

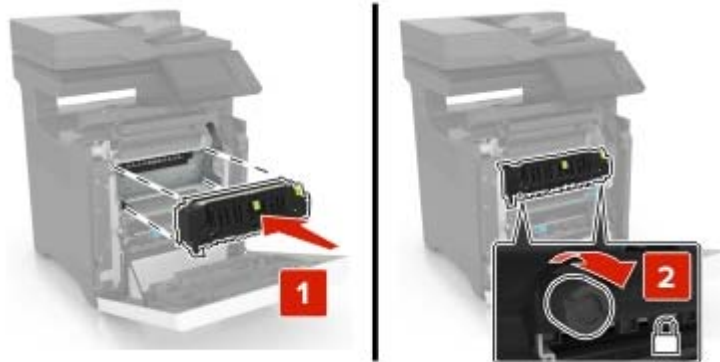

- 6 Sluit kleppen D en A.

- 7 Sluit de stekker van het netsnoer aan op het stopcontact en zet de printer aan.

**⚠ LET OP: RISICO OP LETSEL:** Sluit het netsnoer aan op een geaard stopcontact dat zich dicht in de buurt van het product bevindt en gemakkelijk bereikbaar is om brand of elektrische schokken te voorkomen.

- 8 Stel de verhittingsstationsonderhoudsteller opnieuw in.

Zie ['De onderhoudsteller herstellen' op pagina 176](#) voor meer informatie.

## De grijproller vervangen

### De grijproller vervangen in de lade voor 550 vel

- 1 Schakel de printer uit en trek de stekker van het netsnoer van de printer uit het stopcontact.
- 2 Verwijder de lade.

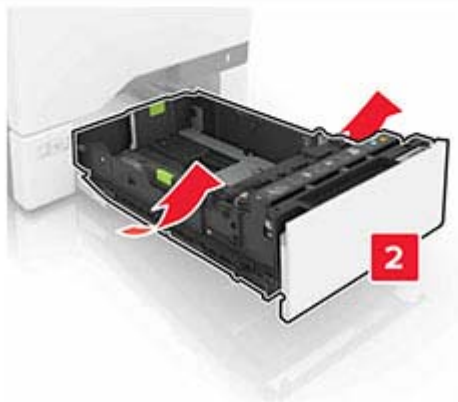
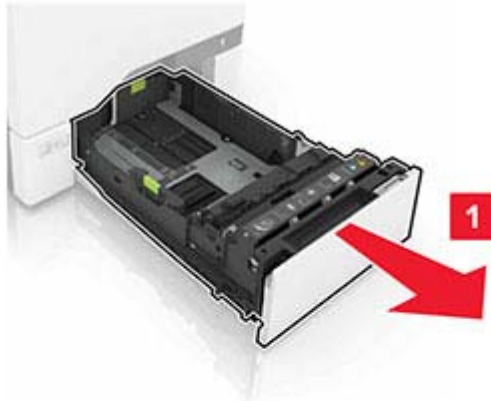

**3** Verwijder de grijproller.



**4** Haal de nieuwe grijproller uit de verpakking.

**5** Plaats de nieuwe grijproller totdat deze *vastklikt*.

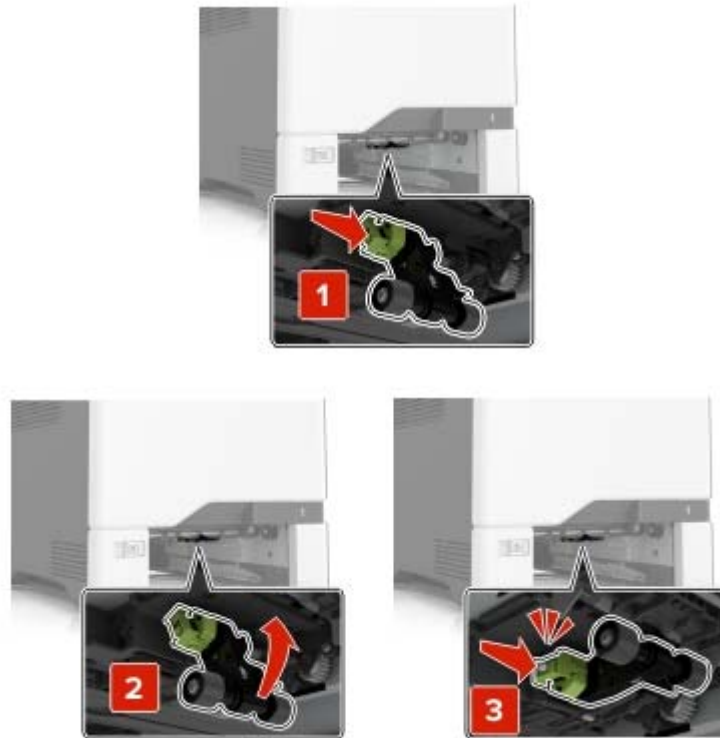

**6** Plaats de lade terug.

**7** Sluit de stekker van het netsnoer aan op het stopcontact en zet de printer aan.

**⚠ LET OP: RISICO OP LETSEL:** Sluit het netsnoer aan op een geaard stopcontact dat zich dicht in de buurt van het product bevindt en gemakkelijk bereikbaar is om brand of elektrische schokken te voorkomen.

### Het vervangen van de grijproller in de multifunctionele invoer

**1** Schakel de printer uit en trek de stekker van het netsnoer van de printer uit het stopcontact.

**2** Open de universeellader.

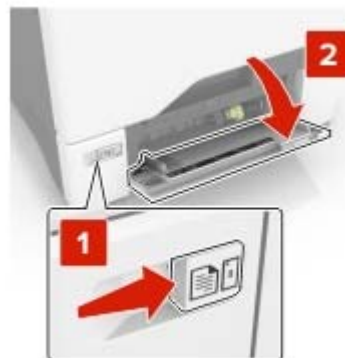

3 Verwijder de grijproller.



4 Haal de nieuwe grijproller uit de verpakking.

5 Plaats de nieuwe grijproller totdat deze *vastklikt*.



6 Sluit de universeellader.

7 Sluit de stekker van het netsnoer aan op het stopcontact en zet de printer aan.

 **LET OP: RISICO OP LETSEL:** Sluit het netsnoer aan op een geaard stopcontact dat zich dicht in de buurt van het product bevindt en gemakkelijk bereikbaar is om brand of elektrische schokken te voorkomen.

## De papierscheiding vervangen

1 Trek de lade uit de printer.

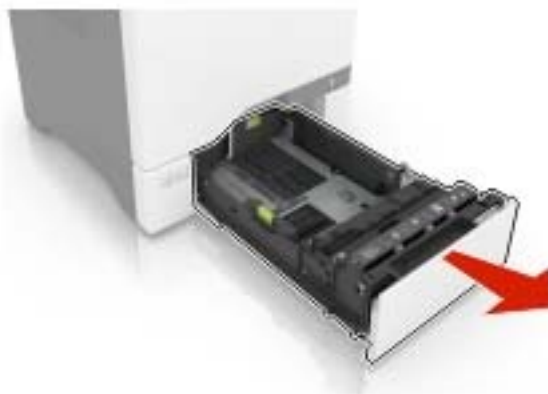

**2** Verwijder de papierscheiding.



**3** Pak de nieuwe papierscheiding uit.

**4** Druk de nieuwe papierscheiding naar binnen totdat deze *vastklikt*.



**5** Plaats de lade terug.

## ADF-papierinvoerlade vervangen

1 Open klep E.

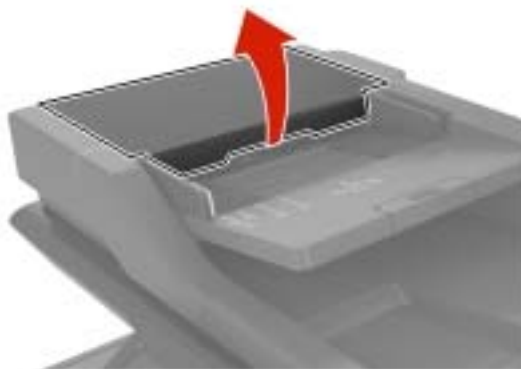

2 Haal de ADF-papierinvoerlade eruit.

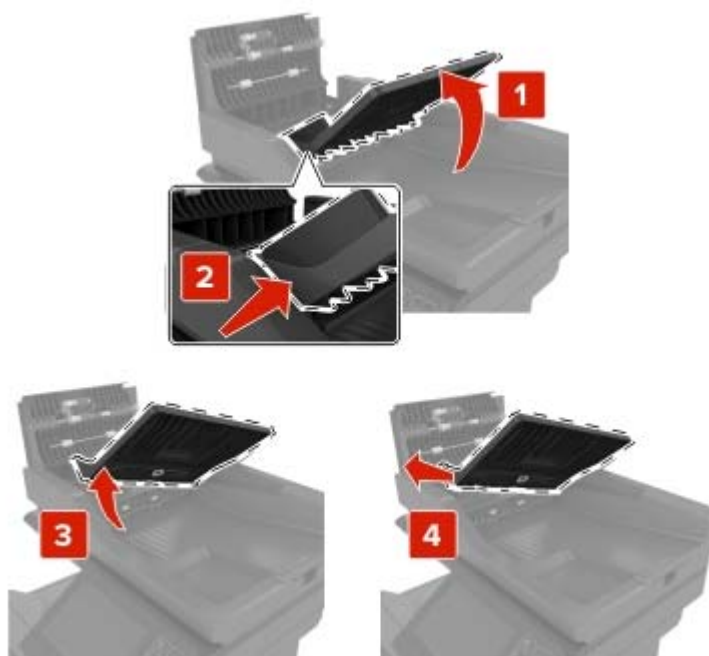

3 Haal de nieuwe ADF-papierinvoerlade uit de verpakking.

**4** Plaats de nieuwe ADF-papierinvoerlade totdat deze *vastklikt*.



**5** Sluit klep E.

## De ADF-scanmat vervangen

**1** Open de klep van de scanner.

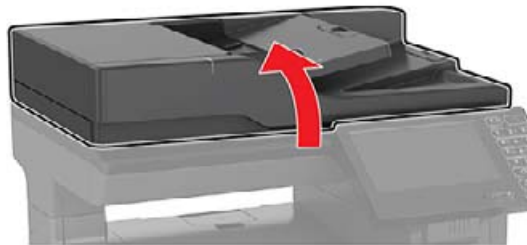

**2** Verwijder de ADF-scanmat.



**3** Haal de nieuwe ADF-scanmat uit de verpakking.



- 4** Leg de ADF-scanmat op de glasplaat van de scanner met de witte zijde naar beneden.

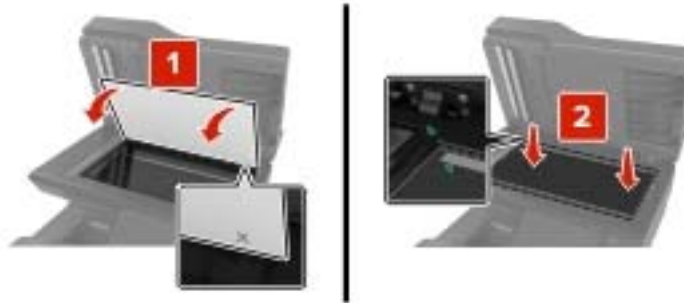

- 5** Sluit de klep van de scanner om de ADF-scanmat eraan vast te kleven.



- 6** Open de klep van de scanner om te controleren of de ADF-scanmat goed eraan is bevestigd.

- 7** Sluit de klep van de scanner.

## De ADF-scheidingsroller vervangen

1 Open klep E.



2 Verwijder de ADF-scheidingsroller.

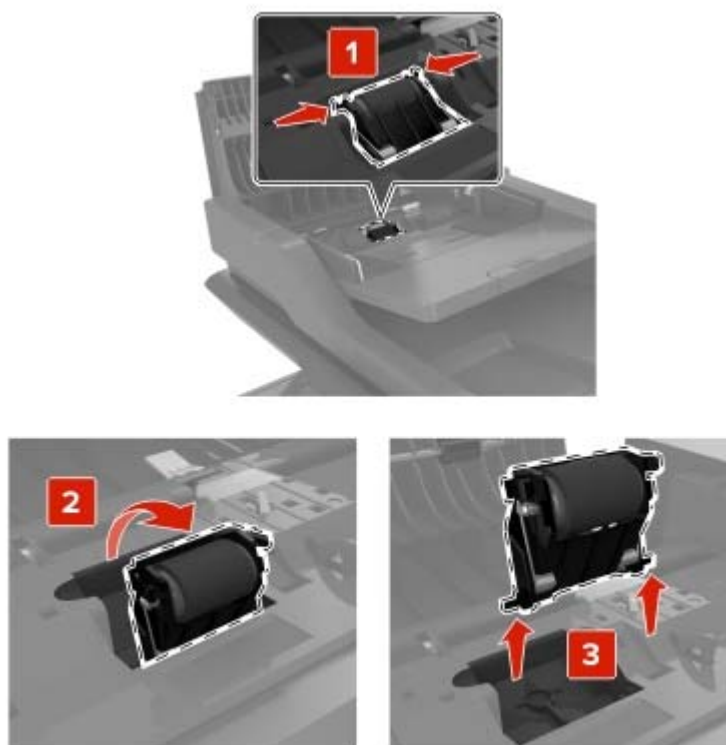

3 Haal de nieuwe ADF-scheidingsroller uit de verpakking.

**4** Plaats de nieuwe ADF-scheidingsroller totdat deze *vastklikt*.

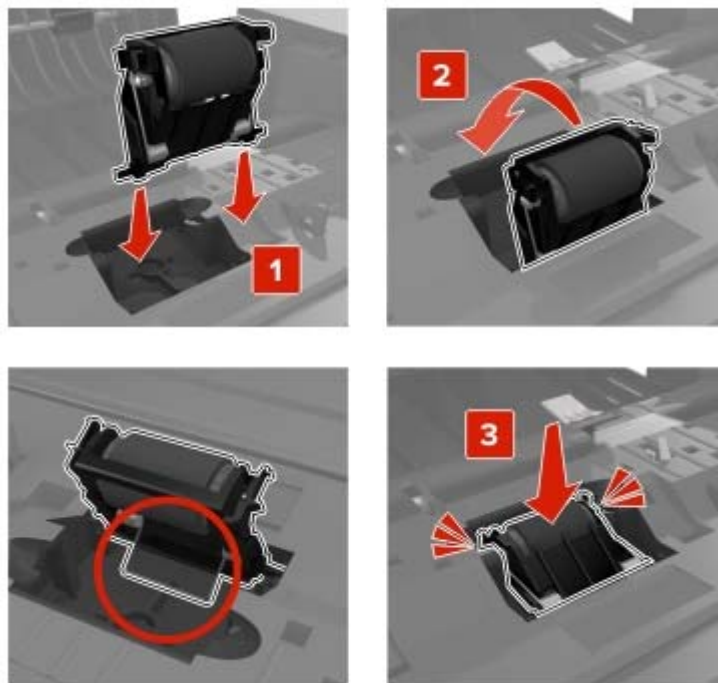

**5** Sluit klep E.

## De overdrachtsmodule vervangen

- 1 Schakel de printer uit en trek de stekker van het netsnoer van de printer uit het stopcontact.
- 2 Open klep B.

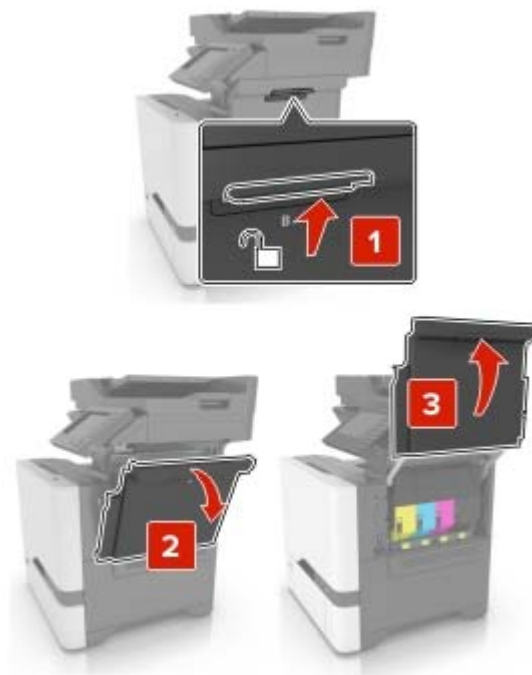

- 3 Verwijder de toneroverloopfles.

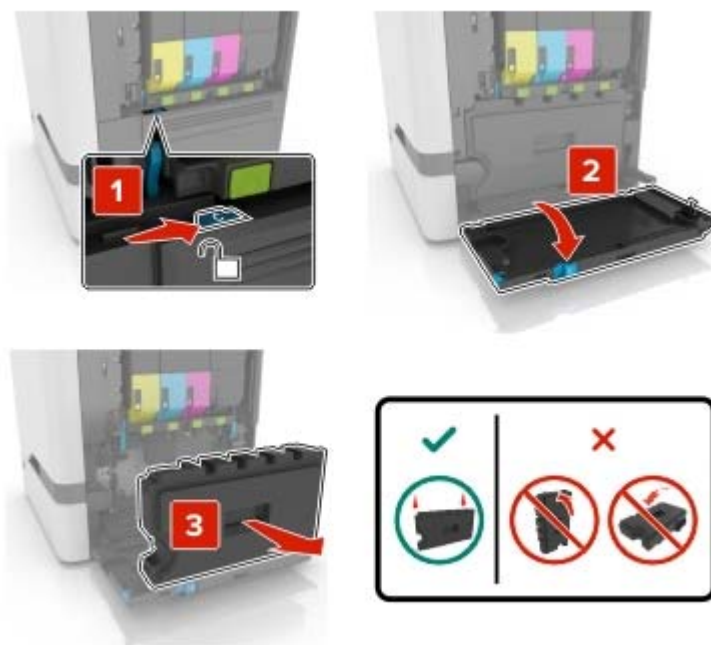

**4** Verwijder de beeldverwerkingskit.**5** Open klep A.

 **LET OP: HEET OPPERVLAK:** De binnenkant van de printer kan heet zijn. Om letsel te voorkomen, moet u een heet oppervlak eerst laten afkoelen voordat u het aanraakt.



**6** Verwijder de overdrachtsmodule.

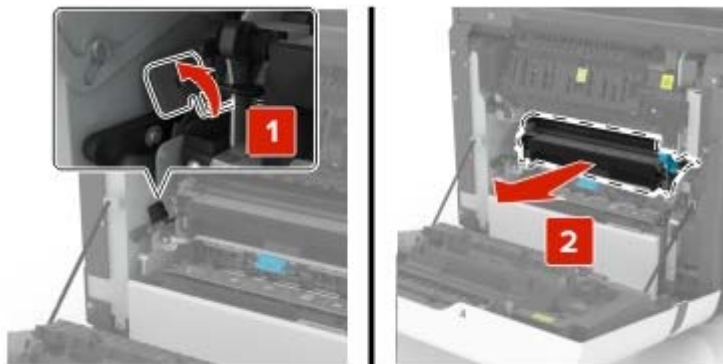

**7** Pak de nieuwe overdrachtsmodule uit en verwijder het verpakkingsmateriaal.

**8** Plaats de nieuwe overdrachtsmodule.

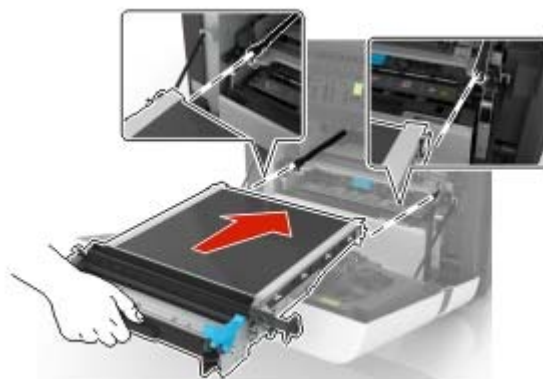

**9** Sluit klep A.

**10** Plaats de beeldverwerkingskit.

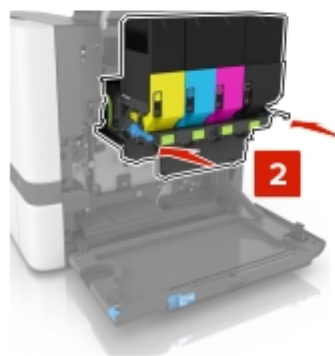
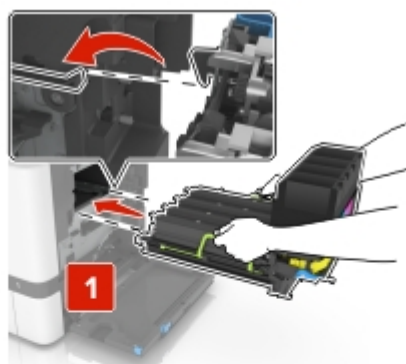

**11** Plaats de toneroverloopfles.



**12** Sluit klep B.

**13** Sluit de stekker van het netsnoer aan op het stopcontact en zet de printer aan.

**⚠ LET OP: RISICO OP LETSEL:** Om het risico op elektrische schokken of brand te voorkomen, moet u het netsnoer rechtstreeks aansluiten op een geaard stopcontact dat zich dicht in de buurt van het product bevindt en dat gemakkelijk toegankelijk is.

**14** Stel de onderhoudsteller opnieuw in. Zie '[De onderhoudsteller herstellen](#)' op pagina 176 voor meer informatie.

## De onderhoudsteller herstellen

- 1** Raak in het begainscherm het volgende aan: **Instellingen > Apparaat > Onderhoud > Configuratiemenu > Verbruik en tellers van supplies.**
- 2** Selecteer **Verhittingsstation opnieuw instellen** of **ITM opnieuw instellen**.

## Gebruiksteller van supplies opnieuw instellen

- 1** Raak in het begainscherm het volgende aan: **Instellingen > Apparaat > Onderhoud > Configuratiemenu > Verbruik en tellers van supplies.**
- 2** Selecteer de teller die u wilt resetten.

**Waarschuwing: mogelijke beschadiging:** Supplies en onderdelen die niet onder de voorwaarden van het contract van het retour-na-gebruik-programma vallen, kunnen worden gereset en gereviseerd. Schade veroorzaakt door niet-originele supplies of onderdelen valt echter niet onder de fabrieksgarantie. Het resetten van supply- of onderdeeltellers zonder correcte revisering kan uw printer beschadigen. Na het resetten van de supply- of onderdeelteller kan uw printer een foutmelding geven over het geresette item.

## Help bij transport

### De printer verplaatsen naar een andere locatie

**⚠ LET OP: RISICO OP LETSEL:** Als de printer meer weegt dan 20 kg (44 lb), moet deze mogelijk door twee of meer personen worden verplaatst.



 **LET OP: RISICO OP LETSEL:** Gebruik alleen het netsnoer dat bij dit product is geleverd of een door de fabrikant goedgekeurd vervangend onderdeel om brand of elektrische schokken te voorkomen.

 **LET OP: RISICO OP LETSEL:** Volg deze richtlijnen wanneer u de printer verplaatst om te voorkomen dat u zich bezeert of dat de printer beschadigd raakt:

- Zorg ervoor dat alle kleppen en laden zijn gesloten.
- Schakel de printer uit en trek de stekker van het netsnoer van de printer uit het stopcontact.
- Koppel alle snoeren en kabels los van de printer.
- Als de printer losse, optionele laden op de vloer of uitvoerladen bevestigd heeft, dient u deze te ontkoppelen voordat u de printer verplaatst.
- Als de printer een onderstel met zwenkwielen heeft, rolt u de printer voorzichtig naar de nieuwe locatie. Wees voorzichtig bij drempels en scheuren in de vloer.
- Als de printer geen onderstel met zwenkwielen heeft, maar wel is uitgerust met optionele laden of uitvoerladen, verwijdert u de uitvoerladen en tilt u de printer van de laden. Probeer de printer niet samen met een van de opties op te tillen.
- Gebruik bij het optillen altijd de handgrepen aan de printer.
- Als de printer wordt verplaatst op een transportwagentje, moet de gehele onderzijde van de printer worden ondersteund.
- Als de optionele onderdelen worden verplaatst op een transportwagentje, moet het oppervlak van het wagentje groot genoeg zijn voor alle onderdelen.
- Houd de printer rechtop.
- Vermijd schokken.
- Zorg dat uw vingers zich niet onder de printer bevinden wanneer u het apparaat neerzet.
- Zorg dat er voldoende ruimte vrij is rondom de printer.

**Opmerking:** schade aan de printer die door onjuist transport is veroorzaakt, valt niet onder de garantie.

## De printer vervoeren.

Als u de printer wilt vervoeren, gebruikt u de originele verpakking of neemt u contact op met de winkel waar u de printer hebt gekocht.

# Energie en papier besparen

## Instellingen voor de energiebesparingsmodus configureren

### Slaapstand

- 1 Tik in het startscherm op **Instellingen > Apparaat > Energiebeheer > Time-outs > Slaapstand**.
- 2 Opgeven hoeveelheid tijd moet verstrijken voordat de printer overschakelt naar de Slaapstand.

### Sluimerstand

- 1 Tik in het startscherm op **Instellingen > Apparaat > Energiebeheer > Time-outs > Sluimerstand time-out**.
- 2 Opgeven hoeveelheid tijd moet verstrijken voordat de printer overschakelt naar de slaapstand.

**Opmerkingen:**

- Sluimerstand time-out werkt alleen als Sluimerstand time-out bij verbinding is ingesteld op Sluimerstand.
- De Embedded Web Server is uitgeschakeld wanneer de printer zich in Sluimerstand bevindt.

**De helderheid van het printerdisplay aanpassen**

- 1 Ga vanuit het startscherm naar **Instellingen > Apparaat > Voorkeuren > Helderheid van het scherm**.
- 2 Pas de instelling aan.

**Zuinig omgaan met accessoires**

- Druk op beide zijden van het papier af.
  - Opmerking:** Dubbelzijdig afdrukken is de standaardinstelling van het printerstuurprogramma.
- Druk meerdere pagina's af op één vel papier.
- Gebruik de functie voor afdrukvoorbeelden om te bekijken hoe het document eruitziet voordat u het afdrukt.
- Druk één exemplaar van het document af om de inhoud en indeling op fouten te controleren.

# Papierstoringen verhelpen

## Voorkomen van papierstoringen

### Papier correct plaatsen

- Zorg ervoor dat het papier vlak in de lade is geplaatst.

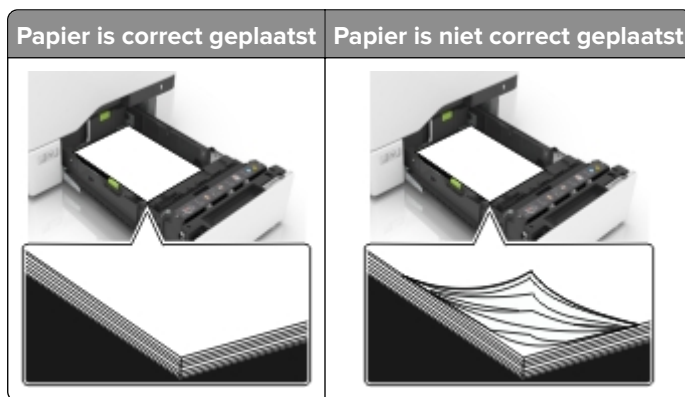

- Plaats of verwijder geen laden terwijl de printer bezig is met afdrucken.
- Plaats niet te veel papier in de printer. Zorg ervoor dat de stapel niet boven de aanduiding voor de maximale hoeveelheid uitkomt.
- Schuif geen papier in de lade. Plaats het papier zoals in de afbeelding is aangegeven.



- Zorg ervoor dat de positie van de papiergeleiders juist is ingesteld en dat ze niet strak tegen het papier of de enveloppen zijn geplaatst.
- Duw de lade stevig in de printer nadat u het papier hebt geplaatst.

### Gebruik aanbevolen papier

- Gebruik uitsluitend aanbevolen papier of speciaal afdrukmateriaal.
- Plaats nooit papier dat gekreukt, gevouwen, vochtig, gebogen of kromgetrokken is.

- Buig het papier, waai er het uit en lijn de randen uit voordat u het in de printer plaatst.



- Gebruik geen papier dat u zelf op maat hebt gesneden of geknipt.
- Gebruik nooit verschillende papierformaten, -gewichten of -soorten in één lade.
- Zorg ervoor dat de instellingen voor papierformaat en papiersoort correct zijn ingesteld op de computer of het bedieningspaneel van de printer.
- Bewaar het papier volgens de aanbevelingen van de fabrikant.

## Locaties van storingen bepalen

### Opmerkingen:

- Als Storingsassistentie is ingesteld op Aan, voert de printer lege of gedeeltelijk afgedrukte pagina's automatisch uit nadat een vastgelopen pagina is verwijderd. Kijk of er onbedrukte pagina's uit de printer komen.
- Als Herstel na storing op Aan of Automatisch staat, drukt de printer de vastgelopen pagina's opnieuw af.

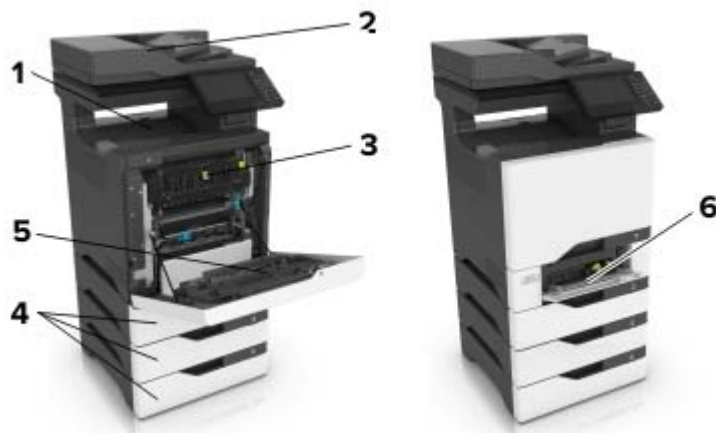

|   | Storingslocaties        |
|---|-------------------------|
| 1 | Standaarduitvoerlade    |
| 2 | Klep E                  |
| 3 | Klep A                  |
| 4 | Laden                   |
| 5 | Multifunctionele invoer |

## Papier vastgelopen in laden

- 1 Trek de lade uit de printer.



**Waarschuwing: mogelijke beschadiging:** Een sensor in de optionele lade kan gemakkelijk beschadigd raken door statische elektriciteit. Raak een metalen oppervlak aan voordat u het vastgelopen papier uit de lade verwijderd.

- 2 Verwijder het vastgelopen papier.

**Opmerking:** Zorg dat alle papierstukjes zijn verwijderd.



- 3 Plaats de lade terug.

## Papier vastgelopen achter klep E

- 1 Open klep E.

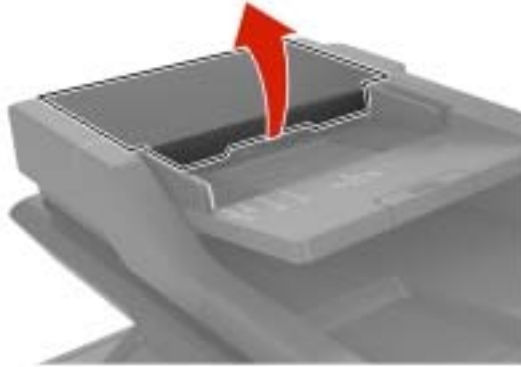

- 2 Verwijder het vastgelopen papier.

**Opmerking:** Zorg dat alle papierstukjes zijn verwijderd.

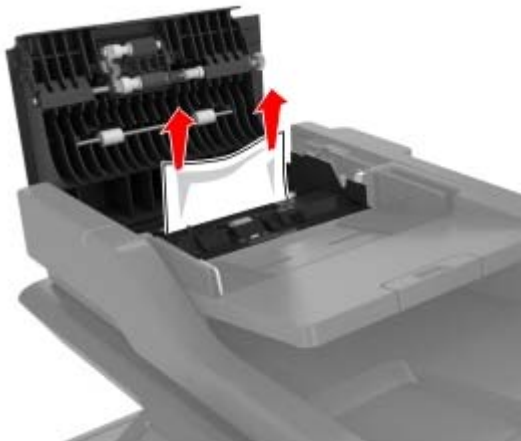

- 3 Sluit klep E.

## Papier vastgelopen in de multifunctionele invoer

- 1 Verwijder het papier uit de multifunctionele invoer.
- 2 Trek de lade uit de printer.
- 3 Verwijder het vastgelopen papier.  
**Opmerking:** Zorg dat alle papierstukjes zijn verwijderd.

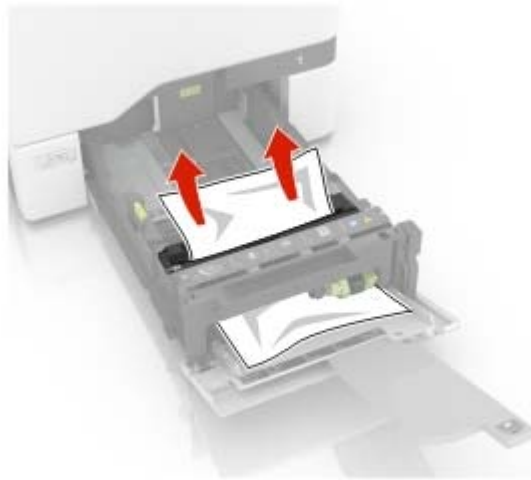

4 Plaats de lade terug.

## Papier vastgelopen in de standaardlade

1 Verwijder het vastgelopen papier.

**Opmerking:** Zorg dat alle papierstukjes zijn verwijderd.

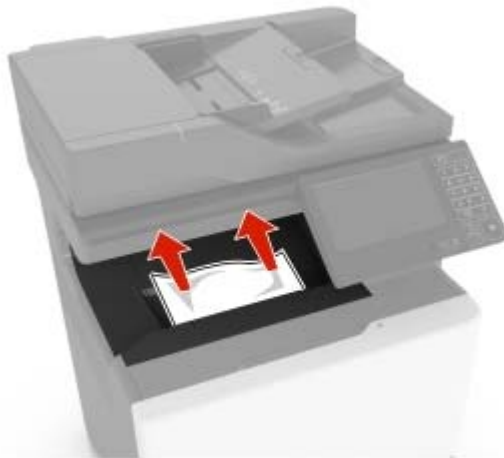

2 Open kleppen A en D en verwijder eventuele papierstukjes.



**LET OP: HEET OPPERVLAK:** De binnenkant van de printer kan heet zijn. Om letsel te voorkomen, moet u een heet oppervlak eerst laten afkoelen voordat u het aanraakt.

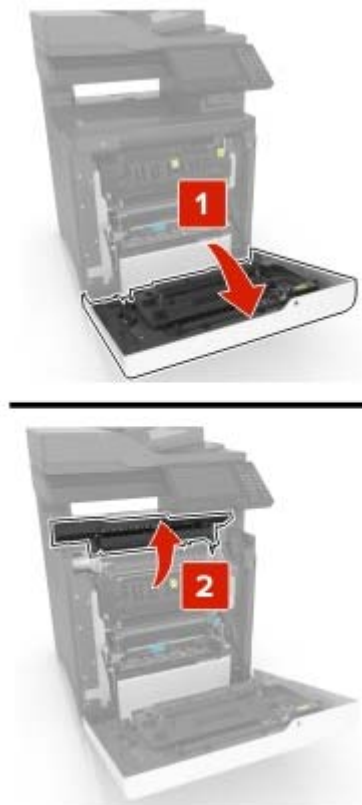

3 Sluit kleppen D en A.

## Papier vast in klep A

### Papier vastgelopen in het verhittingsstation

1 Open klep A.



**LET OP: HEET OPPERVLAK:** De binnenkant van de printer kan heet zijn. Om letsel te voorkomen, moet u een heet oppervlak eerst laten afkoelen voordat u het aanraakt.





2 Verwijder het vastgelopen papier.

**Opmerking:** Zorg dat alle papierstukjes zijn verwijderd.

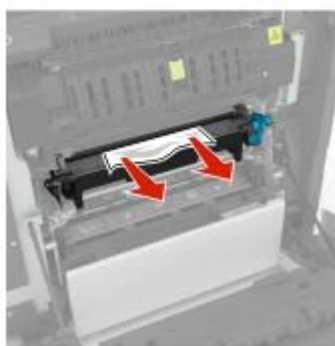
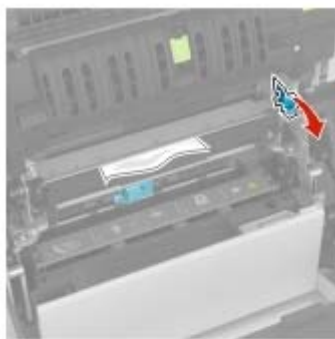

- 3 Open de toegangsklep van het verhittingsstation.

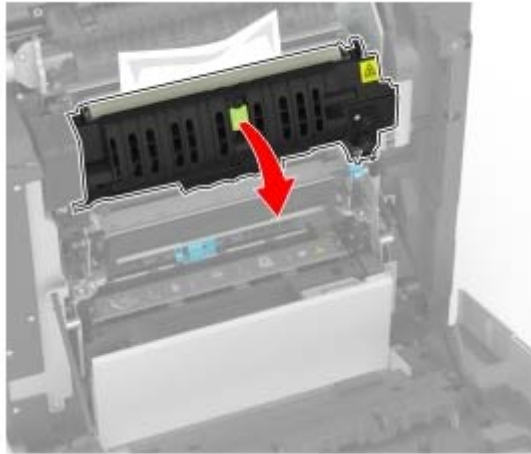

- 4 Verwijder het vastgelopen papier.

**Opmerking:** Zorg dat alle papierstukjes zijn verwijderd.

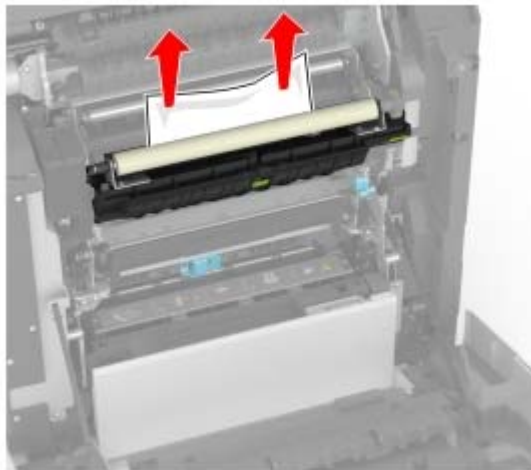

- 5 Sluit klep A.

## Papier vastgelopen in de duplexeenheid

- 1 Open klep A.



**LET OP: HEET OPPERVLAK:** De binnenkant van de printer kan heet zijn. Om letsel te voorkomen, moet u een heet oppervlak eerst laten afkoelen voordat u het aanraakt.



2 Open de klep van de duplexeenheid.

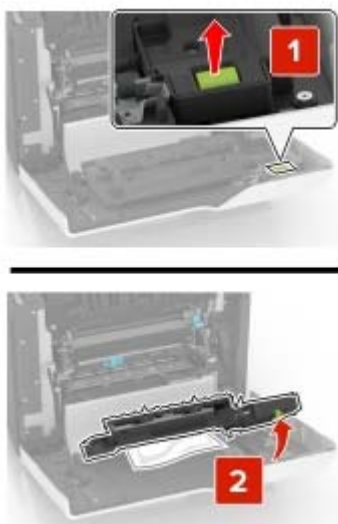

3 Verwijder het vastgelopen papier.

**Opmerking:** Zorg dat alle papierstukjes zijn verwijderd.

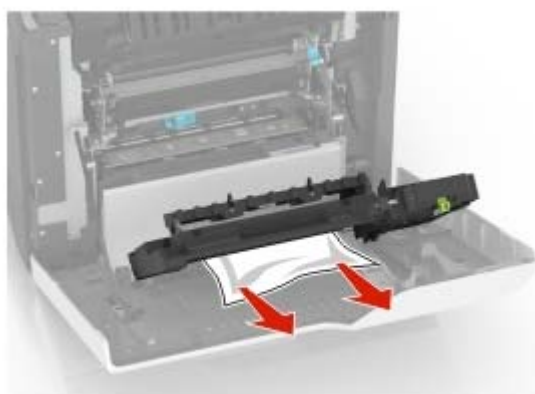

**4** Sluit de klep van de duplexeenheid en klep A.

# Problemen oplossen

## Afdrukproblemen

### Afdrukkwaliteit is slecht

#### Lege of witte pagina's



Neem contact op met uw [dealer](#).

#### Donkere afdruk



**Opmerking:** Druk voordat u het probleem gaat oplossen de testpagina's voor de afdrukkwaliteit af om de missende kleur vast te stellen. Navigeer vanaf het startscherm naar **Instellingen > Problemen oplossen > Testpagina's voor afdrukkwaliteit**.

| Actie  | Ja              | Nee                       |
|--|-----------------|---------------------------|
| <p><b>Stap 1</b></p> <p><b>a</b> Voer Kleur aanpassen uit.<br/>Tik in het startscherm op <b>Instellingen &gt; Afdruk &gt; Kwaliteit &gt; Geavanceerde beeldverwerking &gt; Kleuraanpassing</b>.</p> <p><b>b</b> Druk het document af.</p> <p>Is de afdruk te donker?</p> | Ga naar stap 2. | Het probleem is opgelost. |

| Actie  | Ja  | Nee                       |
|--|---|---------------------------|
| <p><b>Stap 2</b></p> <p><b>a</b> Verlaag de tonerintensiteit via het dialoogvenster Voorkeursinstellingen voor afdrukken, Afdrukken of Druk af, afhankelijk van het besturingssysteem.</p> <p><b>Opmerking:</b> U kunt deze instellingen ook wijzigen met het bedieningspaneel van de printer. Tik in het startscherm op <b>Instellingen &gt; Afdrukken &gt; Kwaliteit &gt; Tonerintensiteit</b>.</p> <p><b>b</b> Druk het document af.</p> <p>Is de afdruk te donker?</p>   | Ga naar stap 3.                                 | Het probleem is opgelost. |
| <p><b>Stap 3</b></p> <p><b>a</b> Geef het papierformaat op via het dialoogvenster Voorkeursinstellingen voor afdrukken of het venster Afdrukken, afhankelijk van het besturingssysteem.</p> <p><b>Opmerkingen:</b></p> <ul style="list-style-type: none"> <li>• Zorg dat de instellingen overeenkomen met het papier dat in de lade is geplaatst.</li> <li>• U kunt deze instellingen ook wijzigen met het bedieningspaneel van de printer. Tik in het startscherm op <b>Instellingen &gt; Papier &gt; Ladeconfiguratie &gt; Papierformaat/-soort</b>.</li> </ul> <p><b>b</b> Druk het document af.</p> <p>Is de afdruk te donker?</p> | Ga naar stap 4.                                 | Het probleem is opgelost. |
| <p><b>Stap 4</b></p> <p>Zorg dat het papier geen structuur of ruwe afwerking heeft.</p> <p>Drukt u af op papier met structuur of ruwe afwerking?</p>   | Ga naar stap 5.                                 | Ga naar stap 6.           |
| <p><b>Stap 5</b></p> <p><b>a</b> Vervang papier met structuur of ruwe afwerking door normaal papier.</p> <p><b>b</b> Druk het document af.</p> <p>Is de afdruk te donker?</p>  | Ga naar stap 6.                                 | Het probleem is opgelost. |
| <p><b>Stap 6</b></p> <p><b>a</b> Vervang het papier. Gebruik papier uit een nieuw pak.</p> <p><b>Opmerking:</b> Papier neemt vocht op in een vochtige omgeving. Bewaar papier altijd in de originele verpakking tot u het gaat gebruiken.</p> <p><b>b</b> Druk het document af.</p> <p>Is de afdruk te donker?</p>   | Neem contact op met uw <a href="#">dealer</a> . | Het probleem is opgelost. |

## Zwevende afbeeldingen



**Opmerking:** Druk voordat u het probleem gaat oplossen de testpagina's voor de afdrukkwaliteit af. Navigeer vanaf het startscherm naar **Instellingen > Problemen oplossen > Testpagina's voor afdrukkwaliteit afdrucken**.

| Actie   | Ja  | Nee                       |
|---|---|---------------------------|
| <p><b>Stap 1</b></p> <p><b>a</b> Plaats papier van de juiste soort en met het juiste gewicht in de lade.</p> <p><b>b</b> Druk het document af.</p> <p>Verschijnen er zwevende afbeeldingen op afdrucken?</p>  | Ga naar stap 2.                                 | Het probleem is opgelost. |
| <p><b>Stap 2</b></p> <p><b>a</b> Geef het papierformaat op via het dialoogvenster Voorkeursinstellingen voor afdrucken of het venster Afdrucken, afhankelijk van het besturingssysteem.</p> <p><b>Opmerkingen:</b></p> <ul style="list-style-type: none"> <li>• Zorg dat de instellingen overeenkomen met het papier dat in de lade is geplaatst.</li> <li>• U kunt deze instellingen ook wijzigen met het bedieningspaneel van de printer. Tik in het startscherm op <b>Instellingen &gt; Papier &gt; Ladeconfiguratie &gt; Papierformaat/-soort</b>.</li> </ul> <p><b>b</b> Druk het document af.</p> <p>Verschijnen er zwevende afbeeldingen op afdrucken?</p> | Ga naar stap 3.                                 | Het probleem is opgelost. |
| <p><b>Stap 3</b></p> <p><b>a</b> Voer Kleur aanpassen uit.<br/>Tik in het startscherm op <b>Instellingen &gt; Afdruk &gt; Kwaliteit &gt; Geavanceerde beeldverwerking &gt; Kleuraanpassing</b>.</p> <p><b>b</b> Druk het document af.</p> <p>Verschijnen er zwevende afbeeldingen op afdrucken?</p>   | Neem contact op met uw <a href="#">dealer</a> . | Het probleem is opgelost. |

### Grijze of gekleurde achtergrond



**Opmerking:** Druk voordat u het probleem gaat oplossen de testpagina's voor de afdrukkwaliteit af. Navigeer vanaf het startscherm naar **Instellingen > Problemen oplossen > Testpagina's voor afdrukkwaliteit afdrucken**.

| Actie  | Ja  | Nee                              |
|--|---|----------------------------------|
| <p><b>Stap 1</b></p> <p><b>a</b> Verhoog de tonerintensiteit via het dialoogvenster Voorkeursinstellingen voor afdrukken, Afdrukken of Druk af, afhankelijk van het besturingssysteem.</p> <p><b>Opmerking:</b> U kunt deze instellingen ook wijzigen met het bedieningspaneel van de printer. Tik in het startscherm op <b>Instellingen &gt; Afdrukken &gt; Kwaliteit &gt; Tonerintensiteit</b>.</p> <p><b>b</b> Druk het document af.</p> <p>Bevatten afdrukken een grijze of gekleurde achtergrond?</p> | <p>Ga naar stap 2.</p>                                | <p>Het probleem is opgelost.</p> |
| <p><b>Stap 2</b></p> <p><b>a</b> Kleuren (her)instellen uitvoeren.</p> <p>Tik in het startscherm op <b>Instellingen &gt; Afdruk &gt; Kwaliteit &gt; Geavanceerde beeldverwerking &gt; Kleuraanpassing</b>.</p> <p><b>b</b> Druk het document af.</p> <p>Bevatten afdrukken een grijze of gekleurde achtergrond?</p>  | <p>Neem contact op met uw <a href="#">dealer</a>.</p> | <p>Het probleem is opgelost.</p> |

### Verkeerde marges



**Opmerking:** Druk voordat u het probleem gaat oplossen de testpagina's voor de afdrukkwaliteit af. Navigeer met behulp van het bedieningspaneel naar **Instellingen > Problemen oplossen > Testpagina's voor afdrukkwaliteit afdrucken**. Voor printermodellen zonder aanraakscherm drukt u op  om door de instellingen te navigeren.



| Actie   | Ja                        | Nee   |
|---|---------------------------|---|
| <p><b>Stap 1</b></p> <p><b>a</b> Schuif de geleiders in de juiste positie voor het desbetreffende papierformaat.</p> <p><b>b</b> Druk het document af.</p> <p>Zijn de marges correct?</p>   | Het probleem is opgelost. | Ga naar stap 2.                                 |
| <p><b>Stap 2</b></p> <p><b>a</b> Geef het papierformaat op via het dialoogvenster Voorkeursinstellingen voor afdrucken of het afdrukdialoogvenster, afhankelijk van het besturingssysteem.</p> <p><b>Opmerkingen:</b></p> <ul style="list-style-type: none"> <li>• Zorg ervoor dat de instellingen overeenkomen met het papier.</li> <li>• U kunt deze instelling ook wijzigen in het bedieningspaneel van de printer. Navigeer naar <b>Instellingen &gt; Papier &gt; Ladeconfiguratie &gt; Papierformaat/-soort</b>.</li> </ul> <p><b>b</b> Druk het document af.</p> <p>Zijn de marges correct?</p> | Het probleem is opgelost. | Neem contact op met uw <a href="#">dealer</a> . |

## De afdruk is licht



**Opmerking:** Druk voordat u het probleem gaat oplossen de testpagina's voor de afdrukkwaliteit af. Navigeer met behulp van het bedieningspaneel naar **Instellingen > Problemen oplossen > Testpagina's voor afdrukkwaliteit afdrucken**.

| Actie   | Ja              | Nee                       |
|---|-----------------|---------------------------|
| <p><b>Stap 1</b></p> <p><b>a</b> Voer Kleur aanpassen uit.</p> <p>Tik in het startscherm op <b>Instellingen &gt; Afdruk &gt; Kwaliteit &gt; Geavanceerde beeldverwerking &gt; Kleuraanpassing</b>.</p> <p><b>b</b> Druk het document af.</p> <p>S</p> <p>Is de afdruk te licht?</p> | Ga naar stap 2. | Het probleem is opgelost. |

| Actie   | Ja  | Nee                       |
|---|---|---------------------------|
| <p><b>Stap 2</b></p> <p><b>a</b> Verhoog de tonerintensiteit via het dialoogvenster Voorkeursinstellingen voor afdrukken, Afdrukken of Druk af, afhankelijk van het besturingssysteem.</p> <p><b>Opmerking:</b> U kunt deze instellingen ook wijzigen met het bedieningspaneel van de printer. Tik in het startscherm op <b>Instellingen &gt; Afdrukken &gt; Kwaliteit &gt; Tonerintensiteit</b>.</p> <p><b>b</b> Druk het document af.</p> <p>Is de afdruk te licht?</p>   | Ga naar stap 3.                                 | Het probleem is opgelost. |
| <p><b>Stap 3</b></p> <p><b>a</b> Geef het papierformaat op via het dialoogvenster Voorkeursinstellingen voor afdrukken of het venster Afdrukken, afhankelijk van het besturingssysteem.</p> <p><b>Opmerkingen:</b></p> <ul style="list-style-type: none"> <li>• Zorg dat de instellingen overeenkomen met het papier dat in de lade is geplaatst.</li> <li>• U kunt deze instellingen ook wijzigen met het bedieningspaneel van de printer. Tik in het startscherm op <b>Instellingen &gt; Papier &gt; Ladeconfiguratie &gt; Papierformaat/-soort</b>.</li> </ul> <p><b>b</b> Druk het document af.</p> <p>Is de afdruk te licht?</p> | Ga naar stap 4.                                 | Het probleem is opgelost. |
| <p><b>Stap 4</b></p> <p>Zorg dat het papier geen structuur of ruwe afwerking heeft.</p> <p>Drukt u af op papier met structuur of ruwe afwerking?</p>  | Ga naar stap 5.                                 | Ga naar stap 6.           |
| <p><b>Stap 5</b></p> <p><b>a</b> Vervang papier met structuur of ruwe afwerking door normaal papier.</p> <p><b>b</b> Druk het document af.</p> <p>Is de afdruk te donker?</p>   | Ga naar stap 6.                                 | Het probleem is opgelost. |
| <p><b>Stap 6</b></p> <p><b>a</b> Vervang het papier. Gebruik papier uit een nieuw pak.</p> <p><b>Opmerking:</b> Papier neemt vocht op in een vochtige omgeving. Bewaar papier altijd in de originele verpakking tot u het gaat gebruiken.</p> <p><b>b</b> Druk het document af.</p> <p>Is de afdruk te licht?</p>   | Neem contact op met uw <a href="#">dealer</a> . | Het probleem is opgelost. |

## Ontbrekende kleuren



Neem contact op met uw [dealer](#).

## Vlekkerige afdruk en stippen



**Opmerking:** Druk voordat u het probleem gaat oplossen de testpagina's voor de afdrukkwaliteit af. Navigeer vanaf het startscherm naar **Instellingen > Problemen oplossen > Testpagina's voor afdrukkwaliteit afdrukken**.

| Actie   | Ja              | Nee   |
|---|-----------------|---|
| <p><b>Stap 1</b></p> <p>Controleer de printer op lekkage van toners.</p> <p>Zit er geen lekkage van toners in de printer?</p>   | Ga naar stap 2. | Neem contact op met uw <a href="#">dealer</a> . |
| <p><b>Stap 2</b></p> <p><b>a</b> Geef de instellingen voor papiersoort en papierformaat op in het dialoogvenster Voorkeursinstellingen voor afdrucken, Afdrucken of Druk af, afhankelijk van het besturingssysteem.</p> <p><b>Opmerkingen:</b></p> <ul style="list-style-type: none"> <li>• Zorg dat de instellingen overeenkomen met het papier dat is geplaatst.</li> <li>• U kunt deze instellingen ook wijzigen met het bedieningspaneel van de printer. Tik in het startscherm op <b>Instellingen &gt; Papier &gt; Ladeconfiguratie &gt; Papierformaat/-soort</b>.</li> </ul> <p><b>b</b> Druk het document af.</p> <p>Zijn afdrucken vlekkerig?</p> | Ga naar stap 3. | Het probleem is opgelost.                       |

| Actie   | Ja  | Nee                              |
|---|---|----------------------------------|
| <p><b>Stap 3</b></p> <p><b>a</b> Vervang het papier met structuur of ruwe afwerking in de lade met normaal papier.</p> <p><b>b</b> Druk het document af.</p> <p>Zijn afdrucken vlekkerig?</p> | <p>Neem contact op met uw <a href="#">dealer</a>.</p> | <p>Het probleem is opgelost.</p> |

### Schuine of scheve afdruk



**Opmerking:** Druk voordat u het probleem gaat oplossen de testpagina's voor de afdrukkwaliteit af. Navigeer vanaf het startscherm naar **Instellingen > Problemen oplossen > Testpagina's voor afdrukkwaliteit afdrucken**.

| Actie  | Ja  | Nee                              |
|--|---|----------------------------------|
| <p><b>Stap 1</b></p> <p><b>a</b> Trek de lade uit de printer.</p> <p><b>b</b> Verwijder het papier en laad vervolgens papier uit een nieuwe verpakking.</p> <p><b>Opmerking:</b> Papier neemt vocht op in een vochtige omgeving. Bewaar papier altijd in de originele verpakking tot u het gaat gebruiken.</p> <p><b>c</b> Druk de lengtegeleider in en schuif deze naar de juiste positie voor het formaat papier dat u in de lade plaatst.</p> <p><b>d</b> Plaats de lade terug.</p> <p><b>e</b> Druk het document af.</p> <p>Is de afdruk schuin of scheef?</p> | <p>Ga naar stap 2.</p>                                | <p>Het probleem is opgelost.</p> |
| <p><b>Stap 2</b></p> <p><b>a</b> Controleer of u afdrukt op ondersteund papier.</p> <p><b>b</b> Druk het document af.</p> <p>Is de afdruk schuin of scheef?</p>  | <p>Neem contact op met uw <a href="#">dealer</a>.</p> | <p>Het probleem is opgelost.</p> |

## Zwarte of volledig gekleurde afbeeldingen



Neem contact op met uw [dealer](#).

## Afgekapte tekst of afbeeldingen



**Opmerking:** Druk voordat u het probleem gaat oplossen de testpagina's voor de afdrukkwaliteit af. Navigeer vanaf het startscherm naar **Instellingen > Problemen oplossen > Testpagina's voor afdrukkwaliteit afdrucken**.

| Actie   | Ja  | Nee                       |
|---|---|---------------------------|
| <p><b>Stap 1</b></p> <p><b>a</b> Schuif de papiergeleiders in de lade naar de juiste positie voor het papier in de lade.</p> <p><b>b</b> Druk het document af.</p> <p>Is de pagina of afbeelding niet volledig afgedrukt?</p>   | Ga naar stap 2.                                 | Het probleem is opgelost. |
| <p><b>Stap 2</b></p> <p><b>a</b> Geef het papierformaat op via het dialoogvenster Voorkeursinstellingen voor afdrucken of het afdrukdialoogvenster, afhankelijk van het besturingssysteem.</p> <p><b>Opmerkingen:</b></p> <ul style="list-style-type: none"> <li>• Zorg dat de instellingen overeenkomen met het papier dat in de lade is geplaatst.</li> <li>• U kunt deze instellingen ook wijzigen met het bedieningspaneel van de printer. Tik in het startscherm op <b>Instellingen &gt; Papier &gt; Ladeconfiguratie &gt; Papierformaat/-soort</b>.</li> </ul> <p><b>b</b> Druk het document af.</p> <p>Is de pagina of afbeelding niet volledig afgedrukt?</p> | Neem contact op met uw <a href="#">dealer</a> . | Het probleem is opgelost. |

## De toner laat gemakkelijk los



**Opmerking:** Druk voordat u het probleem gaat oplossen de testpagina's voor de afdrukkwaliteit af. Navigeer vanaf het startscherm naar **Instellingen > Problemen oplossen > Testpagina's voor afdrukkwaliteit afdrucken**.

| Actie   | Ja  | Nee                              |
|---|---|----------------------------------|
| <p><b>1</b> Geef het papierformaat op via het dialoogvenster Voorkeursinstellingen voor afdrucken of het venster Afdrucken, afhankelijk van het besturingssysteem.</p> <p><b>Opmerkingen:</b></p> <ul style="list-style-type: none"> <li>• Zorg ervoor dat de instellingen overeenkomen met het papier.</li> <li>• U kunt deze instellingen ook wijzigen met het bedieningspaneel van de printer. Tik in het startscherm op <b>Instellingen &gt; Papier &gt; Ladeconfiguratie &gt; Papierformaat/-soort</b>.</li> </ul> <p><b>2</b> Druk het document af.</p> <p>Geeft de toner af?</p> | <p>Neem contact op met uw <a href="#">dealer</a>.</p> | <p>Het probleem is opgelost.</p> |

## Verschillen in afdrukdichtheid



Neem contact op met uw [dealer](#).

## Horizontale donkere strepen



**Opmerkingen:**

- Druk voordat u het probleem gaat oplossen de testpagina's voor de afdrukkwaliteit af. Navigeer vanaf het startscherm naar **Instellingen > Problemen oplossen > Testpagina's voor afdrukkwaliteit afdrukken**.
- Als er steeds weer horizontale donkere strepen op de afdrucken verschijnen, raadpleegt u het onderwerp 'Herhaalde fouten'.

| Actie   | Ja  | Nee                       |
|---|---|---------------------------|
| <p><b>Stap 1</b></p> <p><b>a</b> Geef de papierbron op via het dialoogvenster Voorkeursinstellingen voor afdrukken of het venster Afdrukken, afhankelijk van het besturingssysteem.</p> <p><b>b</b> Druk het document af.</p> <p>Bevatten afdrukken horizontale donkere strepen?</p>  | Ga naar stap 2.                                 | Het probleem is opgelost. |
| <p><b>Stap 2</b></p> <p><b>a</b> Geef de papiersoort op via het dialoogvenster Voorkeursinstellingen voor afdrukken of het venster Afdrukken, afhankelijk van het besturingssysteem.</p> <p><b>Opmerkingen:</b></p> <ul style="list-style-type: none"> <li>• Zorg dat de instellingen overeenkomen met het papier dat in de lade is geplaatst.</li> <li>• U kunt deze instellingen ook wijzigen met het bedieningspaneel van de printer. Tik in het startscherm op <b>Instellingen &gt; Papier &gt; Ladeconfiguratie &gt; Papierformaat/-soort</b>.</li> </ul> <p><b>b</b> Druk het document af.</p> <p>Bevatten afdrukken horizontale donkere strepen?</p> | Ga naar stap 3.                                 | Het probleem is opgelost. |
| <p><b>Stap 3</b></p> <p><b>a</b> Vervang het papier. Gebruik papier uit een nieuw pak.</p> <p><b>Opmerking:</b> Papier neemt vocht op in een vochtige omgeving. Bewaar papier altijd in de originele verpakking en pak het pas uit als u het gaat gebruiken.</p> <p><b>b</b> Druk het document af.</p> <p>Bevatten afdrukken horizontale donkere strepen?</p>   | Neem contact op met uw <a href="#">dealer</a> . | Het probleem is opgelost. |

**Verticale donkere strepen**

**Opmerking:** Druk voordat u het probleem gaat oplossen de testpagina's voor de afdrukkwaliteit af. Navigeer met behulp van het bedieningspaneel naar **Instellingen > Problemen oplossen > Testpagina's voor afdrukkwaliteit afdrukken**.

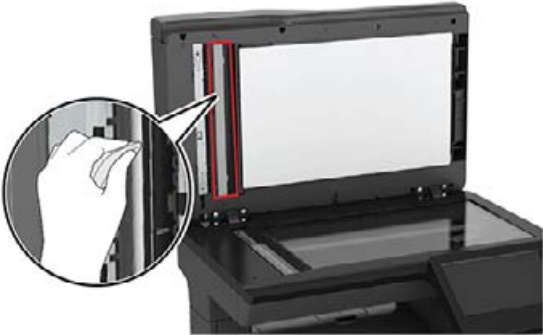
| Actie  | Ja              | Nee                       |
|--|-----------------|---------------------------|
| <p><b>Stap 1</b><br/>Maak met behulp van de ADF een dubbelzijdige afdruk op een leeg vel papier.</p> <p>Verschijnen er verticale donkere lijnen of strepen in afdrukken?</p>   | Ga naar stap 2. | Ga naar stap 3.           |
| <p><b>Stap 2</b><br/>Veeg met een vochtige, zachte, pluisvrije doek de volgende gebieden schoon:</p> <ul style="list-style-type: none"> <li>• ADF-glasplaat</li> </ul>  <ul style="list-style-type: none"> <li>• ADF-glasplaatafdekking</li> </ul>  <p>Verschijnen er verticale donkere lijnen of strepen in afdrukken?</p> | Ga naar stap 3. | Het probleem is opgelost. |



| Actie  | Ja  | Nee                       |
|--|---|---------------------------|
| <p><b>Stap 3</b></p> <p><b>a</b> Geef het papierformaat op via het dialoogvenster Voorkeursinstellingen voor afdrukken of het venster Afdrukken, afhankelijk van het besturingssysteem.</p> <p><b>Opmerkingen:</b></p> <ul style="list-style-type: none"> <li>• Zorg ervoor dat de instellingen overeenkomen met het papier.</li> <li>• U kunt deze instellingen ook wijzigen met het bedieningspaneel van de printer. Navigeer naar <b>Instellingen &gt; Papier &gt; Ladeconfiguratie &gt; Papierformaat/-soort</b>.</li> </ul> <p><b>b</b> Druk het document af.</p> <p>Verschijnen er verticale donkere lijnen of strepen in afdrukken?</p> | Ga naar stap 4.                                 | Het probleem is opgelost. |
| <p><b>Stap 4</b></p> <p><b>a</b> Vervang het papier. Gebruik papier uit een nieuw pak.</p> <p><b>Opmerking:</b> Papier neemt vocht op in een vochtige omgeving. Bewaar papier altijd in de originele verpakking en pak het pas uit als u het gaat gebruiken.</p> <p><b>b</b> Druk het document af.</p> <p>Verschijnen er verticale donkere lijnen of strepen in afdrukken?</p>   | Neem contact op met uw <a href="#">dealer</a> . | Het probleem is opgelost. |

## Horizontale witte strepen



### Opmerkingen:

- Druk voordat u het probleem gaat oplossen de testpagina's voor de afdrukkwaliteit af. Navigeer vanaf het startscherm naar **Instellingen > Problemen oplossen > Testpagina's voor afdrukkwaliteit afdrukken**.
- Als er steeds weer horizontale witte strepen op uw afdrukken verschijnen, zie het onderwerp 'Herhaalde fouten'.

| Actie   | Ja  | Nee                       |
|---|---|---------------------------|
| <p><b>Stap 1</b></p> <p><b>a</b> Geef het papierformaat op via het dialoogvenster Voorkeursinstellingen voor afdrukken of het venster Afdrukken, afhankelijk van het besturingssysteem.</p> <p><b>Opmerkingen:</b></p> <ul style="list-style-type: none"> <li>• Zorg dat de instellingen overeenkomen met het papier dat in de lade is geplaatst.</li> <li>• U kunt deze instellingen ook wijzigen met het bedieningspaneel van de printer. Tik in het startscherm op <b>Instellingen</b> &gt; <b>Papier</b> &gt; <b>Ladeconfiguratie</b> &gt; <b>Papierformaat/-soort</b>.</li> </ul> <p><b>b</b> Druk het document af.</p> <p>Bevatten afdrukken horizontale witte strepen?</p> | Ga naar stap 2.                                 | Het probleem is opgelost. |
| <p><b>Stap 2</b></p> <p><b>a</b> Vul de opgegeven papierbron aan met de aanbevolen papiersoort.</p> <p><b>b</b> Druk het document af.</p> <p>Bevatten afdrukken horizontale witte strepen?</p>  | Neem contact op met uw <a href="#">dealer</a> . | Het probleem is opgelost. |

## Verticale witte strepen



**Opmerking:** Druk voordat u het probleem gaat oplossen de testpagina's voor de afdrukkwaliteit af. Navigeer vanaf het startscherm naar **Instellingen** > **Problemen oplossen** > **Testpagina's voor afdrukkwaliteit afdrukken**.

| Actie  | Ja  | Nee                       |
|--|---|---------------------------|
| <p><b>Stap 1</b></p> <p><b>a</b> Geef het papierformaat op via het dialoogvenster Voorkeursinstellingen voor afdrucken of het venster Afdrucken, afhankelijk van het besturingssysteem.</p> <p><b>Opmerkingen:</b></p> <ul style="list-style-type: none"> <li>• Zorg dat de instellingen overeenkomen met het papier dat in de lade is geplaatst.</li> <li>• U kunt deze instellingen ook wijzigen met het bedieningspaneel van de printer. Tik in het startscherm op <b>Instellingen</b> &gt; <b>Papier</b> &gt; <b>Ladeconfiguratie</b> &gt; <b>Papierformaat/-soort</b>.</li> </ul> <p><b>b</b> Druk het document af.</p> <p>Bevatten afdrucken verticale witte lijnen?</p> | Ga naar stap 2.                                 | Het probleem is opgelost. |
| <p><b>Stap 2</b></p> <p>Controleer of u de aanbevolen papiersoort gebruikt.</p> <p><b>a</b> Vul de opgegeven papierbron aan met de aanbevolen papiersoort.</p> <p><b>b</b> Druk het document af.</p> <p>Bevatten afdrucken nog steeds verticale witte strepen?</p>   | Neem contact op met uw <a href="#">dealer</a> . | Het probleem is opgelost. |

## Terugkerende fouten

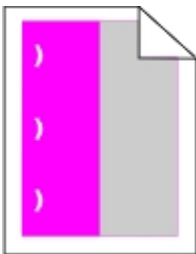

Neem contact op met uw [dealer](#).

## Vertrouwelijke en andere documenten in de wachtrij worden niet afgedrukt

| Actie   | Ja                        | Nee             |
|---|---------------------------|-----------------|
| <p><b>Stap 1</b></p> <p><b>a</b> Controleer op het bedieningspaneel of de documenten in de lijst met Wachttaken worden weergegeven.</p> <p><b>Opmerking:</b> Als de documenten niet worden weergegeven, drukt u de documenten af met de opties voor Afdruk- en wacht-taken.</p> <p><b>b</b> Druk de documenten af.</p> <p>Worden de documenten afgedrukt?</p> | Het probleem is opgelost. | Ga naar stap 2. |

| Actie  | Ja                        | Nee   |
|--|---------------------------|---|
| <p><b>Stap 2</b></p> <p>De afdruktaak bevat mogelijk een formatteringsfout of ongeldige gegevens.</p> <ul style="list-style-type: none"> <li>• Verwijder de afdruktaak en verzend deze daarna opnieuw.</li> <li>• Voor PDF-bestanden genereert u een nieuw bestand en drukt u de documenten daarna opnieuw af.</li> </ul> <p>Worden de documenten afgedrukt?</p>   | Het probleem is opgelost. | Ga naar stap 3.                                 |
| <p><b>Stap 3</b></p> <p>Als u vanaf internet afdrukt, kan het zijn dat de printer meerdere taaknamen als duplicaten leest.</p> <p><b>a</b> Open het dialoogvenster Voorkeursinstellingen voor afdrukken.</p> <p><b>b</b> Klik op het tabblad Afdruk- en wachttaken op <b>Afdruk- en wachttaken gebruiken</b> en klik vervolgens op <b>Dubbele documenten bewaren</b>.</p> <p><b>c</b> Voer in het gedeelte Vertrouwelijk afdrukken een pincode in.</p> <p><b>d</b> Druk de documenten af.</p> <p>Worden de documenten afgedrukt?</p> | Het probleem is opgelost. | Ga naar stap 4.                                 |
| <p><b>Stap 4</b></p> <p><b>a</b> Verwijder enkele taken in de wachtrij om printergeheugen vrij te maken.</p> <p><b>b</b> Druk de documenten af.</p> <p>Worden de documenten afgedrukt?</p>   | Het probleem is opgelost. | Neem contact op met uw <a href="#">dealer</a> . |

## Afdrukken verloopt langzaam

| Actie   | Ja              | Nee                       |
|---|-----------------|---------------------------|
| <p><b>Stap 1</b></p> <p>Controleer of de printerkabel stevig is aangesloten op de printer en op de computer, afdrukserver, optie of een ander netwerkapparaat.</p> <p>Is de printer langzaam met afdrukken?</p>   | Ga naar stap 2. | Het probleem is opgelost. |
| <p><b>Stap 2</b></p> <p><b>a</b> Zorg dat de printer zich niet in Stille modus bevindt.</p> <p>Tik in het startscherm op <b>Instellingen &gt; Apparaat &gt; Onderhoud &gt; Configuratiemenu &gt; Werking van apparaat &gt; Stille modus</b>.</p> <p><b>b</b> Druk het document af.</p> <p>Is de printer langzaam met afdrukken?</p> | Ga naar stap 3. | Het probleem is opgelost. |

| Actie   | Ja              | Nee                       |
|---|-----------------|---------------------------|
| <p><b>Stap 3</b></p> <p><b>a</b> Geef de afdrukresolutie op in Voorkeursinstellingen voor afdrukken of in het Afdrukdialogvenster, afhankelijk van uw besturingssysteem.</p> <p><b>b</b> Stel de resolutie in op 4800 CQ.</p> <p><b>c</b> Druk het document af.</p> <p>Is de printer langzaam met afdrukken?</p>  | Ga naar stap 4. | Het probleem is opgelost. |
| <p><b>Stap 4</b></p> <p><b>a</b> Tik in het startscherm op <b>Instellingen &gt; Afdrukken &gt; Kwaliteit &gt; Afdrukresolutie</b>.</p> <p><b>b</b> Stel de resolutie in op 4800 CQ.</p> <p><b>c</b> Druk het document af.</p> <p>Is de printer langzaam met afdrukken?</p>  | Ga naar stap 5. | Het probleem is opgelost. |
| <p><b>Stap 5</b></p> <p><b>a</b> Geef het papierformaat op via het dialoogvenster Voorkeursinstellingen voor afdrukken of het venster Afdrukken, afhankelijk van het besturingssysteem.</p> <p><b>Opmerkingen:</b></p> <ul style="list-style-type: none"> <li>• Zorg ervoor dat de instellingen overeenkomen met het papier.</li> <li>• U kunt deze instellingen ook wijzigen met het bedieningspaneel van de printer. Tik in het startscherm op <b>Instellingen &gt; Papier &gt; Ladeconfiguratie &gt; Papierformaat/-soort</b>.</li> <li>• Zwaardere papier drukt langzamer af.</li> <li>• Papier dat smaller is dan het formaat Letter, A4 en Legal drukt mogelijk langzamer af.</li> </ul> <p><b>b</b> Druk het document af.</p> <p>Is de printer langzaam met afdrukken?</p> | Ga naar stap 6. | Het probleem is opgelost. |
| <p><b>Stap 6</b></p> <p><b>a</b> Controleer of de printerinstellingen voor de structuur en het gewicht van het afdrukmetaal overeenkomen met het papier dat u wilt plaatsen.</p> <p>Tik in het startscherm op <b>Instellingen &gt; Papier &gt; Mediaconfiguratie &gt; Materiaalsoorten Types</b>.</p> <p><b>Opmerking:</b> Ruwe papierstructuren en zwaar papier worden mogelijk langzamer afgedrukt.</p> <p><b>b</b> Druk het document af.</p> <p>Is de printer langzaam met afdrukken?</p>  | Ga naar stap 7. | Het probleem is opgelost. |
| <p><b>Stap 7</b></p> <p>Wachttaken verwijderd.</p> <p>Is de printer langzaam met afdrukken?</p>   | Ga naar stap 8. | Het probleem is opgelost. |

| Actie  | Ja  | Nee                              |
|--|---|----------------------------------|
| <p><b>Stap 8</b></p> <p><b>a</b> Controleer of de printer niet oververhit raakt.</p> <p><b>Opmerkingen:</b></p> <ul style="list-style-type: none"> <li>• Geef de printer tijd om af te koelen na een grote afdraktaak.</li> <li>• Let op de aanbevolen omgevingstemperatuur van de printer. Zie '<a href="#">Een locatie voor de printer selecteren</a>' op pagina 9 voor meer informatie.</li> </ul> <p><b>b</b> Druk het document af.</p> <p>Is de printer langzaam met afdrucken?</p> | <p>Neem contact op met uw <a href="#">dealer</a>.</p> | <p>Het probleem is opgelost.</p> |

## Afdruktaken worden niet afgedrukt

| Actie   | Ja                               | Nee   |
|---|----------------------------------|---|
| <p><b>Stap 1</b></p> <p><b>a</b> Open vanuit het document dat u wilt afdrucken het dialoogvenster Afdrukken en controleer of u de juiste printer hebt geselecteerd.</p> <p><b>b</b> Druk het document af.</p> <p>Wordt het document afgedrukt?</p>  | <p>Het probleem is opgelost.</p> | <p>Ga naar stap 2.</p>                                |
| <p><b>Stap 2</b></p> <p><b>a</b> Controleer of de printer is ingeschakeld.</p> <p><b>b</b> Los de foutberichten die op de display verschijnen op.</p> <p><b>c</b> Druk het document af.</p> <p>Wordt het document afgedrukt?</p>  | <p>Het probleem is opgelost.</p> | <p>Ga naar stap 3.</p>                                |
| <p><b>Stap 3</b></p> <p><b>a</b> Controleer of de poorten werken en of de kabels stevig zijn aangesloten op de computer en de printer.</p> <p>Raadpleeg de meegeleverde installatiedocumentatie van de printer voor meer informatie.</p> <p><b>b</b> Druk het document af.</p> <p>Wordt het document afgedrukt?</p> | <p>Het probleem is opgelost.</p> | <p>Ga naar stap 4.</p>                                |
| <p><b>Stap 4</b></p> <p><b>a</b> Schakel de printer uit en schakel de printer vervolgens na ongeveer 10 seconden weer in.</p> <p><b>b</b> Druk het document af.</p> <p>Wordt het document afgedrukt?</p>  | <p>Het probleem is opgelost.</p> | <p>Ga naar stap 5.</p>                                |
| <p><b>Stap 5</b></p> <p><b>a</b> Verwijder het printerstuurprogramma en installeer het opnieuw.</p> <p><b>b</b> Druk het document af.</p> <p>Wordt het document afgedrukt?</p>  | <p>Het probleem is opgelost.</p> | <p>Neem contact op met uw <a href="#">dealer</a>.</p> |

## Taak wordt afgedrukt vanuit de verkeerde lade of op het verkeerde papier

| Actie  | Ja                        | Nee   |
|--|---------------------------|---|
| <p><b>Stap 1</b></p> <p><b>a</b> Controleer of u afdrukt op het juiste papier.</p> <p><b>b</b> Druk het document af.</p> <p>Is het document op het juiste papier afgedrukt?</p>  | Ga naar stap 2.           | Plaats het juiste papierformaat en de juiste papiersoort. |
| <p><b>Stap 2</b></p> <p><b>a</b> Geef de instellingen voor papiersoort en -formaat op in het dialoogvenster Voorkeursinstellingen voor afdrukken of Afdrukken, afhankelijk van het besturingssysteem.</p> <p><b>Opmerking:</b> U kunt deze instellingen ook wijzigen met het bedieningspaneel van de printer. Tik vanuit het startscherm op <b>Instellingen &gt; Papier &gt; Ladeconfiguratie &gt; Papierformaat/-soort</b>.</p> <p><b>b</b> Zorg dat de instellingen overeenkomen met het papier dat is geplaatst.</p> <p><b>c</b> Druk het document af.</p> <p>Is het document op het juiste papier afgedrukt?</p> | Het probleem is opgelost. | Ga naar stap 3.   |
| <p><b>Stap 3</b></p> <p><b>a</b> Controleer of de laden zijn gekoppeld.</p> <p>Zie '<a href="#">Laden koppelen</a>' op pagina 25 voor meer informatie.</p> <p><b>b</b> Druk het document af.</p> <p>Is het document vanuit de juiste lade afgedrukt?</p>   | Het probleem is opgelost. | Neem contact op met uw <a href="#">dealer</a> .           |

## De printer reageert niet

| Actie   | Ja  | Nee             |
|---|---|-----------------|
| <p><b>Stap 1</b></p> <p>Controleer of het netsnoer op het stopcontact is aangesloten.</p> <p> <b>LET OP: RISICO OP LETSEL:</b> Om het risico op elektrische schokken of brand te voorkomen, moet u het netsnoer rechtstreeks aansluiten op een geaard stopcontact dat zich dicht in de buurt van het product bevindt en dat gemakkelijk toegankelijk is.</p> <p>Reageert de printer?</p> | Het probleem is opgelost.                               | Ga naar stap 2. |
| <p><b>Stap 2</b></p> <p>Controleer of het stopcontact is uitgeschakeld met behulp van een schakelaar of stroomonderbreker.</p> <p>Is het stopcontact uitgeschakeld met behulp van een schakelaar of stroomonderbreker?</p>  | Schakel de schakelaar in of reset de stroomonderbreker. | Ga naar stap 3. |

| Actie  | Ja   | Nee   |
|--|--|---|
| <p><b>Stap 3</b><br/>Controleer of de printer is ingeschakeld.</p> <p>Is de printer ingeschakeld?</p>  | Ga naar stap 4.                                      | Zet de printer aan.                             |
| <p><b>Stap 4</b><br/>Controleer of de printer in de slaap- of sluimerstand staat.</p> <p>Staat de printer in de slaap- of sluimerstand?</p>                                      | Druk op de knop Aan/uit om de printer aan te zetten. | Ga naar stap 5.                                 |
| <p><b>Stap 5</b><br/>Controleer of de kabels waarmee de printer is aangesloten op de computer in de correcte poorten zitten.</p> <p>Zitten de kabels in de correcte poorten?</p> | Ga naar stap 6.                                      | Plaats de kabels in de correcte poorten.        |
| <p><b>Stap 6</b><br/>Installeer het correcte printerstuurprogramma.</p> <p>Reageert de printer?</p>  | Het probleem is opgelost.                            | Ga naar stap 7.                                 |
| <p><b>Stap 7</b><br/>Schakel de printer uit en schakel de printer vervolgens na ongeveer 10 seconden weer in.</p> <p>Reageert de printer?</p>                                    | Het probleem is opgelost.                            | Neem contact op met uw <a href="#">dealer</a> . |

## Problemen met de netwerkverbinding

### Kan Embedded Web Server niet openen

| Actie  | Ja              | Nee   |
|--|-----------------|---|
| <p><b>Stap 1</b><br/>Controleer of de printer is ingeschakeld.</p> <p>Is de printer ingeschakeld?</p>  | Ga naar stap 2. | Zet de printer aan.                                     |
| <p><b>Stap 2</b><br/>Zorg ervoor dat het IP-adres van de printer correct is.</p> <p><b>Opmerkingen:</b></p> <ul style="list-style-type: none"> <li>Controleer het IP-adres op het startscherm.</li> <li>Een IP-adres bestaat uit vier sets met cijfers gescheiden door punten, bijvoorbeeld 123.123.123.123.</li> </ul> <p>Is het IP-adres van de printer correct?</p> | Ga naar stap 3. | Typ het juiste IP-adres van de printer in de adresbalk. |



| Actie  | Ja                        | Nee   |
|--|---------------------------|---|
| <p><b>Stap 3</b></p> <p>Controleer of u een ondersteunde browser gebruikt:</p> <ul style="list-style-type: none"> <li>• Internet Explorer versie 11 of hoger</li> <li>• Microsoft Edge</li> <li>• Safari versie 10 of hoger</li> <li>• Google Chrome™ versie 60 of hoger</li> <li>• Mozilla Firefox versie 54 of hoger</li> </ul> <p>Wordt uw browser ondersteund?</p> | Ga naar stap 4.           | Installeer een ondersteunde browser.            |
| <p><b>Stap 4</b></p> <p>Controleer of de netwerkverbinding actief is.</p> <p>Is de netwerkverbinding actief?</p>   | Ga naar stap 5.           | Neem contact op met uw beheerder.               |
| <p><b>Stap 5</b></p> <p>Zorg ervoor dat de kabelverbindingen met de printer en afdrukserver goed zijn bevestigd. Raadpleeg de documentatie die bij de printer is geleverd voor meer informatie.</p> <p>Zitten de kabels goed vast?</p>   | Ga naar stap 6.           | Bevestig de kabel-aansluiting.                  |
| <p><b>Stap 6</b></p> <p>Controleer of de webproxyservers zijn uitgeschakeld.</p> <p>Zijn de webproxyservers uitgeschakeld?</p>   | Ga naar stap 7.           | Neem contact op met uw beheerder.               |
| <p><b>Stap 7</b></p> <p>Krijg toegang tot de Embedded Web Server.</p> <p>Wordt de Embedded Web Server geopend?</p>   | Het probleem is opgelost. | Neem contact op met uw <a href="#">dealer</a> . |

## Flashstation kan niet worden gelezen

| Actie  | Ja              | Nee   |
|--|-----------------|---|
| <p><b>Stap 1</b></p> <p>Controleer of de printer niet bezig is met het verwerken van een andere taak.</p> <p>Is de printer klaar?</p>  | Ga naar stap 2. | Wacht tot de printer klaar is met het verwerken van de andere taak. |
| <p><b>Stap 2</b></p> <p>Controleer of het flashstation in de USB-poort aan de voorzijde is geplaatst.</p> <p><b>Opmerking:</b> Het flashstation werkt niet als het in de USB-aansluiting aan de achterzijde is geplaatst.</p> <p>Is het flashstation in de juiste poort geplaatst?</p> | Ga naar stap 3. | Plaats het flashstation in de juiste poort.                         |

| Actie  | Ja                        | Nee   |
|--|---------------------------|---|
| <p><b>Stap 3</b></p> <p>Controleer of het flashstation wordt ondersteund. Zie '<a href="#">Ondersteunde flashstations en bestandstypen</a>' op pagina 32 voor meer informatie.</p> <p>Wordt het flashstation ondersteund?</p>  | Ga naar stap 4.           | Plaats een ondersteund flashstation.            |
| <p><b>Stap 4</b></p> <p><b>a</b> Controleer of de USB-poort is ingeschakeld. Zie '<a href="#">USB-poort activeren</a>' op pagina 210 voor meer informatie.</p> <p><b>b</b> Verwijder het flashstation en plaats het vervolgens weer.</p> <p>Herkent de printer het flashstation?</p> | Het probleem is opgelost. | Neem contact op met uw <a href="#">dealer</a> . |

## USB-poort activeren

Raak in het beginscherm **Instellingen > Netwerk/Poorten > USB > Activeer USB-poort** aan.

## Status van de printerconnectiviteit controleren

- 1 Ga vanaf het beginscherm naar **Instellingen > Rapporten > Netwerk > Pagina met Netwerkinstellingen**.
- 2 Controleer het eerste gedeelte van de pagina met netwerkinstellingen om te zien of bij Status wordt aangegeven dat de printer is aangesloten.

Als bij Status wordt aangegeven dat de printer niet is aangesloten, is het mogelijk dat het LAN-aansluitpunt niet actief is of dat de netwerkkabel niet is aangesloten of niet goed functioneert. Neem contact op met uw beheerder voor ondersteuning.

## Problemen met hardwareopties

### Flash beschadigd

Neem contact op met uw [dealer](#).

### Onvoldoende ruimte in flashgeheugen voor bronnen

Neem contact op met uw [dealer](#).

## Flash niet geformatteerd

Probeer een of meer van de oplossingen:

- Selecteer **Doorgaan** op het bedieningspaneel om de defragmentatie te stoppen en verder te gaan met afdrucken.
- Formateer het flashgeheugen.

**Opmerking:** Als het foutbericht niet verdwijnt, is het flashgeheugen mogelijk beschadigd en moet het mogelijk worden vervangen. Als u het flashgeheugen wilt vervangen, neemt u contact op met uw [dealer](#).

## Problemen met supplies

### Vervang cartridge, printerregio onjuist

Installeer de juiste tonercartridge.

### Andere supply dan die van printerfabrikant

De printer heeft gedetecteerd dat een onherkende supply of onderdeel in de printer is geïnstalleerd.

Uw printer werkt het beste met originele supplies en onderdelen van de printerfabrikant. Wanneer u supplies of onderdelen van andere fabrikanten gebruikt, kan dit negatieve gevolgen hebben voor de prestaties, betrouwbaarheid of levensduur van de printer en de beeldverwerkingsonderdelen van het apparaat.

Alle levensduurindicatoren zijn ontworpen om te functioneren met de supplies en onderdelen van de printerfabrikant. Als u supplies of onderdelen van andere fabrikanten gebruikt, kan dat tot onvoorspelbare resultaten leiden. Het gebruik van beeldverwerkingsonderdelen langer dan de beoogde levensduur kan uw printer of de desbetreffende onderdelen beschadigen.

**Waarschuwing: mogelijke beschadiging:** Het gebruik van supplies of onderdelen van andere fabrikanten kan gevolgen hebben voor uw garantie. Schade die werd veroorzaakt door het gebruik van supplies of onderdelen van andere fabrikanten valt niet onder de garantie.

Als u deze risico's wilt aanvaarden en wilt doorgaan met het gebruik van niet-originele supplies of onderdelen in uw printer, houd dan **X** en **#** op het bedieningspaneel tegelijkertijd 15 seconden ingedrukt.

Als u deze risico's niet wilt aanvaarden, verwijdert u de supply of het onderdeel van een andere fabrikant uit uw printer en vervangt u deze/dit door een originele supply of origineel onderdeel van de printerfabrikant.

### Scanneronderhoud vereist, gebruik ADF-kit

De printer vereist onderhoud. Neem contact op met de klantenondersteuning of met uw servicevertegenwoordiger en meld het probleem.

## Problemen met de papierinvoer

### Envelop wordt dichtgeplakt tijdens afdrucken

| Actie   | Ja  | Nee                       |
|---|---|---------------------------|
| <p><b>Stap 1</b></p> <p><b>a</b> Gebruik een envelop die in een droge omgeving is bewaard.</p> <p><b>Opmerking:</b> Tijdens het bedrukken van een vochtige envelop kunnen de plakranden worden dichtgeplakt.</p> <p><b>b</b> Verzend de afdruktaak.</p> <p>Wordt de envelop dichtgeplakt tijdens het bedrukken?</p>                       | Ga naar stap 2.                                 | Het probleem is opgelost. |
| <p><b>Stap 2</b></p> <p><b>a</b> Zorg dat de papiersoort is ingesteld op Envelop.<br/>Tik op het bedieningspaneel op <b>Instellingen &gt; Papier &gt; Ladeconfiguratie &gt; Papierformaat/-soort</b> &gt; selecteer een papierbron</p> <p><b>b</b> Verzend de afdruktaak.</p> <p>Wordt de envelop dichtgeplakt tijdens het bedrukken?</p> | Neem contact op met uw <a href="#">dealer</a> . | Het probleem is opgelost. |

### Gesorteerd afdrucken werkt niet

| Actie  | Ja                        | Nee   |
|--|---------------------------|---|
| <p><b>Stap 1</b></p> <p><b>a</b> Tik op het bedieningspaneel op <b>Instellingen &gt; Afdrucken &gt; Indeling &gt; Sorteren &gt; Aan [1,2,1,2,1,2]</b>.</p> <p><b>b</b> Druk het document af.</p> <p>Zijn de pagina's correct gesorteerd?</p> | Het probleem is opgelost. | Ga naar stap 2.                                 |
| <p><b>Stap 2</b></p> <p><b>a</b> Open vanuit het document dat u wilt afdrucken het dialoogvenster Afdrucken en selecteer <b>Sorteren</b>.</p> <p><b>b</b> Druk het document af.</p> <p>Zijn de pagina's correct gesorteerd?</p>              | Het probleem is opgelost. | Ga naar stap 3.                                 |
| <p><b>Stap 3</b></p> <p><b>a</b> Verminder het aantal pagina's om af te drukken.</p> <p><b>b</b> Druk het document af.</p> <p>Zijn de pagina's correct gesorteerd?</p>   | Het probleem is opgelost. | Neem contact op met uw <a href="#">dealer</a> . |

## Gekruld papier



| Actie  | Ja  | Nee                       |
|--|---|---------------------------|
| <p><b>Stap 1</b></p> <p><b>a</b> Schuif de geleiders in de lade naar de juiste positie voor het papier in de lade.</p> <p><b>b</b> Druk het document af.</p> <p>Wordt het papier omgekruld?</p>  | Ga naar stap 2.                                 | Het probleem is opgelost. |
| <p><b>Stap 2</b></p> <p><b>a</b> Geef het papierformaat op via het dialoogvenster Voorkeursinstellingen voor afdrucken of het venster Afdrucken, afhankelijk van het besturingssysteem.</p> <p><b>Opmerkingen:</b></p> <ul style="list-style-type: none"> <li>• Zorg ervoor dat de instellingen overeenkomen met het papier.</li> <li>• U kunt deze instellingen ook wijzigen met het bedieningspaneel van de printer. Tik in het startscherm op <b>Instellingen</b> &gt; <b>Papier</b> &gt; <b>Ladeconfiguratie</b> &gt; <b>Papierformaat/-soort</b>.</li> </ul> <p><b>b</b> Druk het document af.</p> <p>Wordt het papier omgekruld?</p> | Ga naar stap 3.                                 | Het probleem is opgelost. |
| <p><b>Stap 3</b></p> <p>Druk af op de andere zijde van het papier.</p> <p><b>a</b> Verwijder het papier, draai het om en plaats het terug.</p> <p><b>b</b> Druk het document af.</p> <p>Wordt het papier omgekruld?</p>  | Ga naar stap 4.                                 | Het probleem is opgelost. |
| <p><b>Stap 4</b></p> <p><b>a</b> Vervang het papier. Gebruik papier uit een nieuw pak.</p> <p><b>Opmerking:</b> Papier neemt vocht op in een vochtige omgeving. Bewaar papier altijd in de originele verpakking tot u het gaat gebruiken.</p> <p><b>b</b> Druk het document af.</p> <p>Wordt het papier omgekruld?</p>   | Neem contact op met uw <a href="#">dealer</a> . | Het probleem is opgelost. |

## Laden koppelen lukt niet

| Actie   | Ja                        | Nee   |
|---|---------------------------|---|
| <p><b>Stap 1</b></p> <p><b>a</b> Controleer of de laden papier van hetzelfde formaat en dezelfde soort bevatten.</p> <p><b>b</b> Controleer of de papiergeleiders juist zijn geplaatst.</p> <p><b>c</b> Druk het document af.</p> <p>Zijn de laden op de juiste wijze gekoppeld?</p>  | Het probleem is opgelost. | Ga naar stap 2.                                 |
| <p><b>Stap 2</b></p> <p><b>a</b> Tik in het startscherm op <b>Instellingen &gt; Papier &gt; Ladeconfiguratie &gt; Papierformaat/-soort</b>.</p> <p><b>b</b> Stel het papierformaat en de papiersoort van het papier in de gekoppelde laden in.</p> <p><b>c</b> Druk het document af.</p> <p>Zijn de laden op de juiste wijze gekoppeld?</p> | Het probleem is opgelost. | Ga naar stap 3.                                 |
| <p><b>Stap 3</b></p> <p><b>a</b> Zorg dat Lade koppelen is ingesteld op Automatisch. Zie '<a href="#">Laden koppelen</a>' op pagina 25 voor meer informatie.</p> <p><b>b</b> Druk het document af.</p> <p>Zijn de laden op de juiste wijze gekoppeld?</p>   | Het probleem is opgelost. | Neem contact op met uw <a href="#">dealer</a> . |

## Papier loopt regelmatig vast

| Actie  | Ja              | Nee                       |
|--|-----------------|---------------------------|
| <p><b>Stap 1</b></p> <p><b>a</b> Trek de lade uit de printer.</p> <p><b>b</b> Controleer of het papier op de juiste wijze is geplaatst.</p> <p><b>Opmerkingen:</b></p> <ul style="list-style-type: none"> <li>Controleer of de papiergeleiders juist zijn geplaatst.</li> <li>Zorg ervoor dat de stapel niet boven de aanduiding voor de maximale hoeveelheid uitkomt.</li> <li>Zorg ervoor dat u op een aanbevolen papiergrootte en papierformaat afdrukt.</li> </ul> <p><b>c</b> Plaats de lade terug.</p> <p><b>d</b> Druk het document af.</p> <p>Blijven papierstoringen regelmatig optreden?</p> | Ga naar stap 2. | Het probleem is opgelost. |

| Actie   | Ja  | Nee                       |
|---|---|---------------------------|
| <p><b>Stap 2</b></p> <p><b>a</b> Tik in het startscherm op <b>Instellingen &gt; Papier &gt; Ladeconfiguratie &gt; Papierformaat/-soort</b>.</p> <p><b>b</b> Stel het juiste papierformaat en de juiste papiersoort in.</p> <p><b>c</b> Druk het document af.</p> <p>Blijven papierstoringen regelmatig optreden?</p>                    | Ga naar stap 3.                                 | Het probleem is opgelost. |
| <p><b>Stap 3</b></p> <p><b>a</b> Vervang het papier. Gebruik papier uit een nieuw pak.</p> <p><b>Opmerking:</b> Papier neemt vocht op in een vochtige omgeving. Bewaar papier altijd in de originele verpakking tot u het gaat gebruiken.</p> <p><b>b</b> Druk het document af.</p> <p>Blijven papierstoringen regelmatig optreden?</p> | Neem contact op met uw <a href="#">dealer</a> . | Het probleem is opgelost. |

## Vastgelopen pagina's worden niet opnieuw afgedrukt

| Actie   | Ja                        | Nee   |
|---|---------------------------|---|
| <p><b>a</b> Tik in het startscherm op <b>Instellingen &gt; Apparaat &gt; Meldingen &gt; Inhoud na storing herstellen</b>.</p> <p><b>b</b> Selecteer in het menu Herstel na storing <b>Aan</b> of <b>Automatisch</b>.</p> <p><b>c</b> Druk het document af.</p> <p>Zijn de vastgelopen pagina's afgedrukt?</p> | Het probleem is opgelost. | Neem contact op met uw <a href="#">dealer</a> . |

## Problemen met kleurkwaliteit

### Tonerintensiteit aanpassen

- 1 Ga vanaf het beginscherm naar **Instellingen > Afdruk > Kwaliteit**.
- 2 Pas de tonerintensiteit aan.
- 3 Pas de wijzigingen toe.

### De kleuren in afdrukken wijzigen

- 1 Raak vanaf het beginscherm **Instellingen > Afdruk > Kwaliteit > Geavanceerde beeldverwerking > Kleuraanpassing** aan.
- 2 In het menu Kleurcorrectie raakt u **Handmatig > Kleurcorrectie voor inhoud** aan.
- 3 Kies de juiste instelling voor kleurconversie.

| Objecttype   | Kleurconversietabellen   |
|--|--|
| RGB-kleurbeeld<br>RGB-tekst<br>RGB-illustraties    | <ul style="list-style-type: none"> <li>• Levendig: geeft helderdere kleuren met een hogere verzadiging en kan worden toegepast op alle binnenkomende kleurformaten.</li> <li>• sRGB-display: geeft kleuren die de kleuruitvoer van een computerscherm benaderen. Het gebruik van zwarte toner wordt geoptimaliseerd voor het afdrucken van foto's.</li> <li>• Display - Echt zwart: geeft kleuren die de kleuruitvoer van een computerscherm benaderen. In deze instelling wordt alleen zwarte toner gebruikt voor het maken van alle gradaties van grijstinten.</li> <li>• sRGB-levendig: biedt een hogere kleurverzadiging voor kleurcorrectie van sRGB-display. Het gebruik van zwarte toner wordt geoptimaliseerd voor het afdrucken van zakelijke afbeeldingen.</li> <li>• Uit</li> </ul> |
| CMYK-kleurbeeld<br>CMYK-tekst<br>CMYK-afbeeldingen | <ul style="list-style-type: none"> <li>• US CMYK: hiermee wordt kleurcorrectie toegepast om SWOP-kleuruitvoer (Specifications for Web Offset Publishing) te benaderen.</li> <li>• Euro CMYK: er wordt kleurcorrectie toegepast om de EuroScale-kleuruitvoer te benaderen.</li> <li>• CMYK-levendig: verhoogt de kleurverzadiging van de kleurcorrectie-instelling CMYK-VS.</li> <li>• Uit</li> </ul>   |

## veelgestelde vragen over afdrucken in kleur

### Wat zijn RGB-kleuren?

Het RGB-kleurenschema beschrijft kleuren door de hoeveelheid rood, groen of blauw aan te geven die nodig is om een bepaalde kleur te creëren. Rood, groen en blauw licht kan worden gemengd in verschillende samenstellingen om vele in de natuur voorkomende kleuren te reproduceren. Computerschermen, scanners en digitale camera's maken gebruik van deze methode om kleuren weer te geven.

### Wat zijn CMYK-kleuren?

Met het CMYK-kleurensysteem worden kleuren beschreven aan de hand van de hoeveelheid cyaan, magenta, geel en zwart die nodig is om een bepaalde kleur te verkrijgen. Cyaan, magenta, gele en zwarte inkt of toner kan worden afgedrukt in verschillende hoeveelheden om diverse waarneembare kleuren creëren. Drukpersen, inkjetprinters en kleurenlaserprinters stellen kleuren volgens deze methode samen.

### Hoe wordt kleur bepaald in een af te drukken document?

Er worden softwareprogramma's gebruikt om de documentkleur te specificeren en te wijzigen aan de hand van RGB- of CMYK-kleurcombinaties. Raadpleeg voor meer informatie de Help-onderwerpen bij uw software.

### Hoe weet de printer welke kleur moet worden afgedrukt?

Wanneer u een document afdrukt, wordt informatie over het type en de kleur van ieder object naar de printer verzonden en via kleurconversietabellen verwerkt. Kleur wordt vertaald naar de juiste benodigde hoeveelheden cyaan, magenta, gele en zwarte toner voor het produceren van de kleur die u wenst. De objectinformatie bepaalt de toepassing van kleurconversietabellen. Het is bijvoorbeeld mogelijk een bepaald type kleurenconversietabel toe te passen op tekst en tegelijkertijd een andere kleurenconversietabel op foto's.



### Wat is aangepaste kleurcorrectie?

Is de aangepaste kleurcorrectie ingeschakeld, dan gebruikt de printer door de gebruiker geselecteerde kleurconversietabellen voor het verwerken van objecten. Instellingen voor aangepaste kleurcorrectie zijn specifiek voor het type object dat wordt afgedrukt (tekst, afbeeldingen of beelden). Het is ook specifiek voor hoe de kleur van het object is gespecificeerd in het softwareprogramma (RGB- of CMYK-combinaties). Zie ['De kleuren in afdrukken wijzigen' op pagina 215](#) om handmatig een andere kleurconversietabel toe te passen.

Als het softwareprogramma kleuren niet specificeert met RGB- of CMYK-combinaties, is handmatige kleurcorrectie niet zinvol. Het is ook niet effectief als het softwareprogramma of het besturingssysteem van de computer de kleuren aanpast. In de meeste gevallen worden gewenste kleuren voor de documenten gegenereerd door de kleurcorrectie op Auto in te stellen.

### Hoe kan een specifieke kleur worden verkregen (bijvoorbeeld voor een bedrijfslogo)?

In het printermenu Kwaliteit zijn negen sets met kleurvoorbeelden beschikbaar. Deze sets zijn ook beschikbaar op de pagina met kleurvoorbeelden van de Embedded Web Server. Als u een willekeurige voorbeeldset selecteert, worden meerdere pagina's met honderden gekleurde blokjes afgedrukt. Elk blokje bevat een CMYK- of RGB-combinatie, afhankelijk van de gekozen tabel. De weergegeven kleur van ieder blokje is het resultaat van de CMYK- of RGB-combinatie die via de kleurconversietabel voor de gewenste kleur wordt gebruikt.

U kunt kleurvoorbeelden bekijken en zo bepalen welk kleurenblokje het meest op de afgestemde kleur lijkt. Aan de hand van de kleurencombinatie die bij het blokje wordt vermeld, kunt u de kleur van het object in een softwareprogramma aanpassen. Raadpleeg voor meer informatie de Help-onderwerpen bij uw software. Handmatige kleurcorrectie kan nodig zijn om de geselecteerde kleurconversietabel voor het specifieke object in te stellen.

Welke set met kleurvoorbeelden de gebruiker gebruikt om een bepaald kleurovereenkomstprobleem op te lossen is afhankelijk van:

- De kleurcorrectie-instelling (auto, uit of handmatig)
- Het soort object dat wordt afgedrukt (tekst, afbeeldingen of beelden)
- Hoe de kleur van het object is gespecificeerd in het softwareprogramma (RGB- of CMYK-combinaties)

Als het softwareprogramma kleuren niet specificeert met RGB- of CMYK-combinaties, zijn de pagina's met kleurvoorbeelden niet nuttig. Bovendien stellen sommige softwareprogramma's de RGB- of CMYK-combinaties die worden gespecificeerd in het programma bij door middel van kleurbeheer. In dergelijke gevallen is het mogelijk dat de afgedrukte kleur niet helemaal overeenkomt met de kleur op de pagina's met kleurvoorbeelden.

### Een kleur op de pagina is te overheersend

| Actie   | Ja              | Nee                       |
|---|-----------------|---------------------------|
| <p><b>Stap 1</b></p> <p><b>a</b> Voer Kleur aanpassen uit.<br/>Tik in het startscherm op <b>Instellingen &gt; Afdruk &gt; Kwaliteit &gt; Geavanceerde beeldverwerking &gt; Kleuraanpassing</b>.</p> <p><b>b</b> Druk het document af.</p> <p>Bevat de afdruk een overheersende kleur?</p> | Ga naar stap 2. | Het probleem is opgelost. |

| Actie  | Ja  | Nee                              |
|--|---|----------------------------------|
| <p><b>Stap 2</b></p> <p><b>a</b> Tik in het startscherm op <b>Instellingen &gt; Afdruk &gt; Kwaliteit &gt; Geavanceerde beeldverwerking &gt; Kleurbalans.</b></p> <p><b>b</b> Pas de instellingen aan.</p> <p><b>c</b> Druk het document af.</p> <p>Bevat de afdruk een overheersende kleur?</p> | <p>Neem contact op met uw <a href="#">dealer</a>.</p> | <p>Het probleem is opgelost.</p> |

## Problemen met faxen

### Kan geen faxen verzenden of ontvangen

| Actie  | Ja                               | Nee                    |
|--|----------------------------------|------------------------|
| <p><b>Stap 1</b></p> <p>Los de foutberichten die op de display verschijnen op.</p> <p>Kunt u een fax verzenden of ontvangen?</p>   | <p>Het probleem is opgelost.</p> | <p>Ga naar stap 2.</p> |
| <p><b>Stap 2</b></p> <p>Controleer of de kabels van de volgende apparaten goed zijn aangesloten:</p> <ul style="list-style-type: none"> <li>• Telefoon</li> <li>• Handset</li> <li>• Antwoordapparaat</li> </ul> <p>Kunt u een fax verzenden of ontvangen?</p>   | <p>Het probleem is opgelost.</p> | <p>Ga naar stap 3.</p> |
| <p><b>Stap 3</b></p> <p>Luister of u een kiestoon hoort.</p> <ul style="list-style-type: none"> <li>• Bel het faxnummer om te controleren of het goed werkt.</li> <li>• Als u de functie Kiezen met hoorn op haak gebruikt, verhoogt u het volume om te controleren of u een kiestoon hoort.</li> </ul> <p>Hoort u een kiestoon?</p>   | <p>Ga naar stap 5.</p>           | <p>Ga naar stap 4.</p> |
| <p><b>Stap 4</b></p> <p>Controleer de telefoonaansluiting in de muur.</p> <p><b>a</b> Sluit de analoge telefoon rechtstreeks op de wandcontactdoos aan.</p> <p><b>b</b> Luister of u een kiestoon hoort.</p> <p><b>c</b> Als u geen kiestoon hoort, gebruikt u een andere telefoonkabel.</p> <p><b>d</b> Hoort u nog steeds geen kiestoon, dan sluit u de analoge telefoon op een andere wandcontactdoos aan.</p> <p><b>e</b> Als u een kiestoon hoort, sluit u de printer op die wandcontactdoos aan.</p> <p>Kunt u een fax verzenden of ontvangen?</p> | <p>Het probleem is opgelost.</p> | <p>Ga naar stap 5.</p> |

| Actie  | Ja                               | Nee   |
|--|----------------------------------|---|
| <p><b>Stap 5</b></p> <p>Controleer of de printer is aangesloten op een analoge telefoondienst of op de juiste digitale connector.</p> <ul style="list-style-type: none"> <li>• Als u een Integrated Services voor Digital Network-telefoondienst (ISDN) gebruikt, sluit u die op de analoge telefoonpoort van een ISDN-adapter aan. Neem voor meer informatie contact op met uw ISDN-provider.</li> <li>• Als u een DSL-lijn gebruikt, sluit u een DSL-filter of een router aan die analoge signalen ondersteunt. Neem voor meer informatie contact op met uw DSL-provider.</li> <li>• Als u gebruikmaakt van een private branch exchange (PBX) dient u te controleren of u de printer op een analoge poort van de PBX hebt aangesloten. Als er geen analoge poorten aanwezig zijn, kunt u overwegen een analoge telefoonlijn voor de fax te installeren.</li> </ul> <p>Kunt u een fax verzenden of ontvangen?</p> | <p>Het probleem is opgelost.</p> | <p>Ga naar stap 6.</p>                                |
| <p><b>Stap 6</b></p> <p>Ontkoppel andere apparatuur tijdelijk en schakel andere telefoondiensten uit.</p> <ol style="list-style-type: none"> <li>a Ontkoppel andere apparaten (zoals antwoordapparaten, computers, modems of telefoonlijnsplitters) tussen de printer en de telefoonlijn.</li> <li>b Schakel de wisselgesprekfunctie en voicemail uit. Neem contact op met uw telefoonbedrijf voor meer informatie.</li> </ol> <p>Kunt u een fax verzenden of ontvangen?</p>   | <p>Het probleem is opgelost.</p> | <p>Ga naar stap 7.</p>                                |
| <p><b>Stap 7</b></p> <p>Scan het originele document pagina voor pagina.</p> <ol style="list-style-type: none"> <li>a Kies het faxnummer.</li> <li>b Scan het document.</li> </ol> <p>Kunt u een fax verzenden of ontvangen?</p>  | <p>Het probleem is opgelost.</p> | <p>Neem contact op met uw <a href="#">dealer</a>.</p> |

## Kan wel faxen ontvangen, maar niet verzenden

| Actie   | Ja                        | Nee   |
|---|---------------------------|---|
| <p><b>Stap 1</b><br/>Plaats het originele document op de juiste manier in de ADF-lade of op de glasplaat.</p> <p>Kunt u faxen verzenden?</p>  | Het probleem is opgelost. | Ga naar stap 2.                                 |
| <p><b>Stap 2</b><br/>Stel het snelkoppelingsnummer op de juiste wijze in.</p> <ul style="list-style-type: none"> <li>• Controleer of voor het snelkoppelingsnummer het telefoonnummer is ingesteld dat u wilt kiezen.</li> <li>• Toets het telefoonnummer handmatig in.</li> </ul> <p>Kunt u faxen verzenden?</p> | Het probleem is opgelost. | Neem contact op met uw <a href="#">dealer</a> . |

## Kan wel faxen verzenden, maar niet ontvangen

| Actie   | Ja                        | Nee   |
|---|---------------------------|---|
| <p><b>Stap 1</b><br/>Controleer of de papierbron niet leeg is.</p> <p>Kunt u faxen ontvangen?</p>   | Het probleem is opgelost. | Ga naar stap 2.                                 |
| <p><b>Stap 2</b><br/>Controleer de instellingen voor het maximale aantal besignalen.<br/>Tik in het startscherm op <b>Instellingen &gt; Fax &gt; Faxinstellingen &gt; Faxontvangstinstellingen &gt; Aantal besignalen</b>.</p> <p>Kunt u faxen ontvangen?</p> | Het probleem is opgelost. | Ga naar stap 3.                                 |
| <p><b>Stap 3</b><br/>Als de printer lege pagina's afdrukt, ziet u '<a href="#">Lege of witte pagina's</a>' op <a href="#">pagina 189</a>.</p> <p>Kunt u faxen ontvangen?</p>  | Het probleem is opgelost. | Neem contact op met uw <a href="#">dealer</a> . |

## De afdrukkwaliteit van faxen is laag

| Actie   | Ja                        | Nee             |
|---|---------------------------|-----------------|
| <p><b>Stap 1</b><br/>Zorg ervoor dat er geen afwijkingen in de afdrukkwaliteit zijn.</p> <p><b>a</b> Tik op het bedieningspaneel op <b>Instellingen &gt; Problemen oplossen &gt; Testpagina's voor afdrukkwaliteit</b>.</p> <p><b>b</b> Corrigeer eventuele afwijkingen in de afdrukkwaliteit. Zie '<a href="#">Afdrukkwaliteit is slecht</a>' op <a href="#">pagina 189</a> voor meer informatie.</p> <p>Is de faxafdrukkwaliteit in orde?</p> | Het probleem is opgelost. | Ga naar stap 2. |

| Actie   | Ja                        | Nee   |
|---|---------------------------|---|
| <p><b>Stap 2</b><br/>Verlaag de faxtransmissiesnelheid voor binnenkomende faxen.</p> <p><b>a</b> Tik vanuit het startscherm op <b>Instellingen &gt; Fax &gt; Faxinstellingen &gt; Faxontvangstinstellingen &gt; Beheercontrole</b>.</p> <p><b>b</b> Selecteer een lagere overdrachtssnelheid in het menu Max. snelheid</p> <p>Is de faxafdrukkwaliteit in orde?</p> | Het probleem is opgelost. | Neem contact op met uw <a href="#">dealer</a> . |

## Problemen met scannen

### Kan niet vanaf een computer scannen

| Actie   | Ja                        | Nee   |
|---|---------------------------|---|
| <p><b>Stap 1</b></p> <p><b>a</b> Schakel de printer uit en schakel de printer na ongeveer tien seconden weer in.</p> <p><b>b</b> Verzend de scantaak opnieuw.</p> <p>Kunt u de scantaak verzenden?</p>  | Het probleem is opgelost. | Ga naar stap 2.                                 |
| <p><b>Stap 2</b></p> <p><b>a</b> Zorg ervoor dat de kabels tussen de printer en afdrukservr goed zijn bevestigd.<br/>Raadpleeg de meegeleverde installatiedocumentatie van de printer voor meer informatie.</p> <p><b>b</b> Verzend de scantaak opnieuw.</p> <p>Kunt u de scantaak verzenden?</p> | Het probleem is opgelost. | Neem contact op met uw <a href="#">dealer</a> . |

### Gedeeltelijke kopieën van document of foto

| Actie   | Ja                        | Nee   |
|---|---------------------------|---|
| <p><b>Stap 1</b></p> <p><b>a</b> Zorg ervoor dat het document of de foto met de bedrukte zijde naar beneden in de linkerbovenhoek van de glasplaat is geplaatst.</p> <p><b>b</b> Kopieer het document of de foto.</p> <p>Is het document of de foto juist gekopieerd?</p> | Het probleem is opgelost. | Ga naar stap 2.                                 |
| <p><b>Stap 2</b></p> <p><b>a</b> Zorg dat de instelling voor papierformaat overeenkomt met het papier dat in de lade is geplaatst.</p> <p><b>b</b> Kopieer het document of de foto.</p> <p>Is het document of de foto juist gekopieerd?</p>                               | Het probleem is opgelost. | Neem contact op met uw <a href="#">dealer</a> . |

## Slechte kwaliteit van kopieën

| Actie   | Ja                        | Nee   |
|---|---------------------------|---|
| <p><b>Stap 1</b></p> <p><b>a</b> Reinig de glasplaat en de ADF-glasplaat met een vochtige, zachte, pluïsvrije doek. Als uw printer beschikt over een tweede ADF-glasplaat in de ADF, dient u die glasplaat ook schoon te maken. Zie '<a href="#">De scanner reinigen</a>' op pagina 146 voor meer informatie.</p> <p><b>b</b> Zorg ervoor dat het document of de foto met de bedrukte zijde naar beneden in de linkerbovenhoek van de glasplaat is geplaatst.</p> <p><b>c</b> Kopieer het document of de foto.</p> <p>Is de kopieerkwaliteit in orde?</p> | Het probleem is opgelost. | Ga naar stap 2.                                 |
| <p><b>Stap 2</b></p> <p><b>a</b> Controleer de kwaliteit van het originele document of foto.</p> <p><b>b</b> Pas de instellingen voor scankwaliteit aan.</p> <p><b>c</b> Kopieer het document of de foto.</p> <p>Is de kopieerkwaliteit in orde?</p>  | Het probleem is opgelost. | Neem contact op met uw <a href="#">dealer</a> . |

## Scantaak is mislukt

| Actie  | Ja                        | Nee             |
|--|---------------------------|-----------------|
| <p><b>Stap 1</b></p> <p>Controleer de kabelaanluiting.</p> <p><b>a</b> Zorg ervoor dat de Ethernet- of USB-kabel goed op de computer en op de printer is aangesloten.</p> <p><b>b</b> Verzend de scantaak opnieuw.</p> <p>Is de scantaak geslaagd?</p>   | Het probleem is opgelost. | Ga naar stap 2. |
| <p><b>Stap 2</b></p> <p>Controleer het bestand dat u wilt scannen.</p> <p><b>a</b> Zorg ervoor dat de bestandsnaam niet al wordt gebruikt in de doelmap.</p> <p><b>b</b> Zorg ervoor dat het document of de foto die u wilt scannen niet in een andere toepassing is geopend.</p> <p><b>c</b> Verzend de scantaak opnieuw.</p> <p>Is de scantaak geslaagd?</p> | Het probleem is opgelost. | Ga naar stap 3. |
| <p><b>Stap 3</b></p> <p><b>a</b> Zorg ervoor dat Tijdstempel toevoegen of Overschrijf bestaand bestand is geselecteerd in de configuratie-instellingen van de bestemming.</p> <p><b>b</b> Verzend de scantaak opnieuw.</p> <p>Is de scantaak geslaagd?</p>   | Het probleem is opgelost. |                 |

## Scanner sluit niet

| Actie  | Ja                        | Nee   |
|--|---------------------------|---|
| Verwijder blokkades die de scannereenheid openhouden.<br><br>Is de scannereenheid goed gesloten? | Het probleem is opgelost. | Neem contact op met uw <a href="#">dealer</a> . |

## Scannen duurt te lang of de computer loopt vast tijdens scannen

| Actie  | Ja  | Nee                       |
|--|---|---------------------------|
| Sluit alle toepassingen die de scan verstoren.<br><br>Duurt het scannen te lang of loopt de computer vast? | Neem contact op met uw <a href="#">dealer</a> . | Het probleem is opgelost. |

## De scannerfunctie reageert niet

| Actie   | Ja                        | Nee   |
|---|---------------------------|---|
| <p><b>Stap 1</b></p> <p><b>a</b> Controleer of het netsnoer correct op de printer en het stopcontact is aangesloten.</p> <p> <b>LET OP: RISICO OP LETSEL:</b> Om het risico op elektrische schokken of brand te voorkomen, moet u het netsnoer rechtstreeks aansluiten op een geaard stopcontact dat zich dicht in de buurt van het product bevindt en dat gemakkelijk toegankelijk is.</p> <p><b>b</b> Kopieer of scan het document.</p> <p>Reageert de scanner?</p> | Het probleem is opgelost. | Ga naar stap 2.                                 |
| <p><b>Stap 2</b></p> <p><b>a</b> Controleer of de printer is ingeschakeld.</p> <p><b>b</b> Los de foutberichten die op de display verschijnen op.</p> <p><b>c</b> Kopieer of scan het document.</p> <p>Reageert de scanner?</p>   | Het probleem is opgelost. | Ga naar stap 3.                                 |
| <p><b>Stap 3</b></p> <p><b>a</b> Schakel de printer uit en schakel de printer na ongeveer tien seconden in.</p> <p><b>b</b> Kopieer of scan het document.</p> <p>Reageert de scanner?</p>   | Het probleem is opgelost. | Neem contact op met uw <a href="#">dealer</a> . |

## Scannerregistratie aanpassen

- 1 Ga vanaf het beginscherm naar **Instellingen > Apparaat > Onderhoud > Configuratiemenu > Scannerconfiguratie > Handmatige scannerregistratie**.
- 2 Druk op **Start** in het menu Snelle Printtest.

- 3** Plaats de testpagina op de glasplaat en raak **Flatbed-registratie** aan.
- 4** Druk op **Start** in het menu Snelle Kopieertest.
- 5** Vergelijk de kopieertestpagina met het originele document.  
**Opmerking:** Als de marges van de testpagina verschillen van het originele document, past u de linkermarge en bovenmarge aan.
- 6** Herhaal [stap 4](#) en [stap 5](#) tot de marges van de kopieertestpagina zo goed als overeenkomen met het originele document.

## ADF-registratie aanpassen

- 1** Ga vanaf het beginscherm naar **Instellingen > Apparaat > Onderhoud > Configuratiemenu > Scannerconfiguratie > Handmatige scannerregistratie**.
- 2** Druk op **Start** in het menu Snelle Printtest.
- 3** Plaats de afgedrukte testpagina op de ADF-lade.
- 4** Raak **Registratie ADF voorzijde** of **Registratie ADF achterzijde** aan.  
**Opmerkingen:**
  - Als u de registratie aan de voorzijde van de automatische documentinvoer wilt uitlijnen, plaatst u de testpagina met de bedrukte zijde naar boven en de korte zijde als eerste in de automatische documentinvoer.
  - Als u de registratie aan de achterzijde van de automatische documentinvoer wilt uitlijnen, plaatst u de testpagina met de bedrukte zijde naar beneden en de korte zijde als eerste in de automatische documentinvoer.
- 5** Druk op **Start** in het menu Snelle Kopieertest.
- 6** Vergelijk de kopieertestpagina met het originele document.  
**Opmerking:** Als de marges van de testpagina verschillen van het originele document, past u de horizontale marge en bovenmarge aan.
- 7** Herhaal [stap 5](#) en [stap 6](#) tot de marges van de kopieertestpagina zo goed als overeenkomen met het originele document.

## Contact opnemen met uw dealer

Controleer voordat u contact opneemt met de dealer of u beschikt over de volgende informatie:

- Probleem met de printer
- Foutbericht
- Modelnaam en het serienummer van de printer

Bezoek de winkel waar u de printer hebt gekocht.



# Upgraden en migreren

## Hardware

### Beschikbare, interne opties

- Geheugenkaart
  - DDR3 DIMM
  - Flash-geheugen
    - Lettertypen
  - Toepassingskaarten
    - Formulieren en streepjescode
    - PRESCRIBE
    - IPDS
- Internal solutions port (ISP)

**Opmerking:** Sommige opties zijn alleen beschikbaar op bepaalde printermodellen. Neem voor meer informatie contact op met het verkooppunt waar u de printer hebt gekocht.

### Geheugenkaart installeren

 **LET OP: GEVAAR VOOR ELEKTRISCHE SCHOKKEN:** Als u toegang tot de controllerkaart wilt of optionele hardware of geheugenapparaten installeert nadat u de printer hebt ingesteld, moet u de printer uitschakelen en de stekker uit het stopcontact trekken voor u doorgaat om het risico van elektrische schokken te voorkomen. Als u andere apparaten hebt aangesloten op de printer, schakel deze dan ook uit en koppel de kabels los van de printer.

- 1 Schakel de printer uit en trek de stekker van het netsnoer van de printer uit het stopcontact.
- 2 Verwijder de toegangsklep van de controllerkaart met behulp van een schroevendraaier met platte kop.

**Waarschuwing: mogelijke beschadiging:** De elektronische componenten van de controllerkaart raken gemakkelijk beschadigd door statische elektriciteit. Raak daarom eerst een metalen oppervlak aan voordat u de componenten of aansluitingen van de controllerkaart aanraakt.

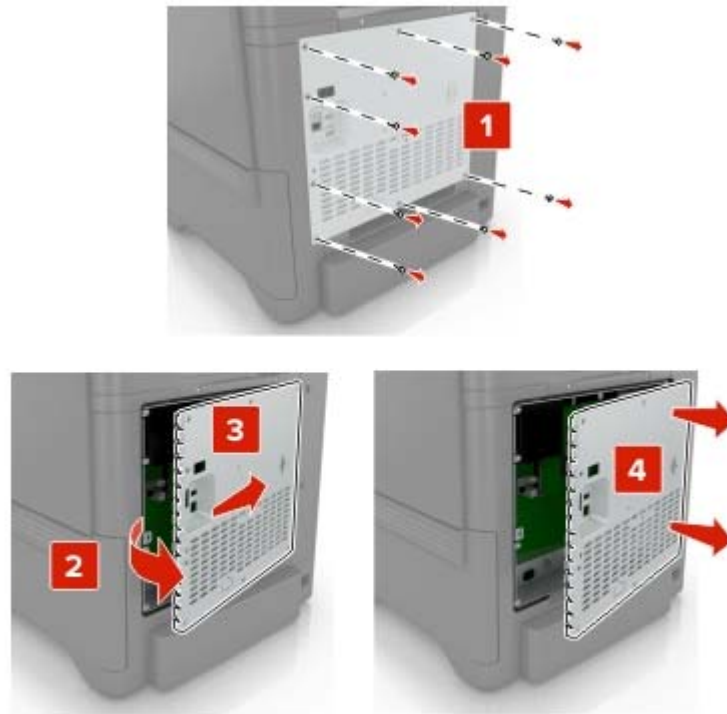

**3** Haal de geheugenkaart uit de verpakking.

**Waarschuwing: mogelijke beschadiging:** Raak de aansluitpunten aan de rand van de kaart niet aan.

**4** Plaats de geheugenkaart totdat deze *vastklikt*.



- 5 Bevestig de toegangsklep opnieuw.

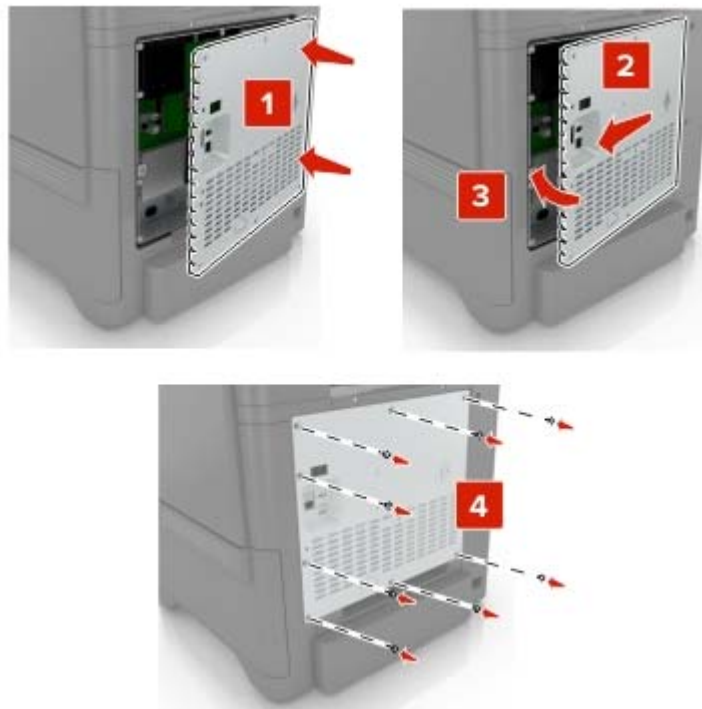

- 6 Sluit de stekker van het netsnoer aan op het stopcontact en zet de printer aan.

**⚠ LET OP: RISICO OP LETSEL:** Sluit het netsnoer aan op een geaard stopcontact dat zich dicht in de buurt van het product bevindt en gemakkelijk bereikbaar is om brand of elektrische schokken te voorkomen.

## Een Internal Solutions Port installeren

**⚠ LET OP: GEVAAR VOOR ELEKTRISCHE SCHOKKEN:** Als u toegang tot de controllerkaart wilt of optionele hardware of geheugenapparaten installeert nadat u de printer hebt ingesteld, moet u de printer uitschakelen en de stekker uit het stopcontact trekken voor u doorgaat om het risico van elektrische schokken te voorkomen. Als u andere apparaten hebt aangesloten op de printer, schakel deze dan ook uit en koppel de kabels los van de printer.

- 1 Schakel de printer uit en trek de stekker van het netsnoer van de printer uit het stopcontact.
- 2 Verwijder de toegangsklep van de controllerkaart met behulp van een schroevendraaier met platte kop.

**Waarschuwing: mogelijke beschadiging:** De elektronische componenten van de controllerkaart raken gemakkelijk beschadigd door statische elektriciteit. Raak daarom eerst een metalen oppervlak aan voordat u de elektronische componenten of aansluitingen van de controllerkaart aanraakt.

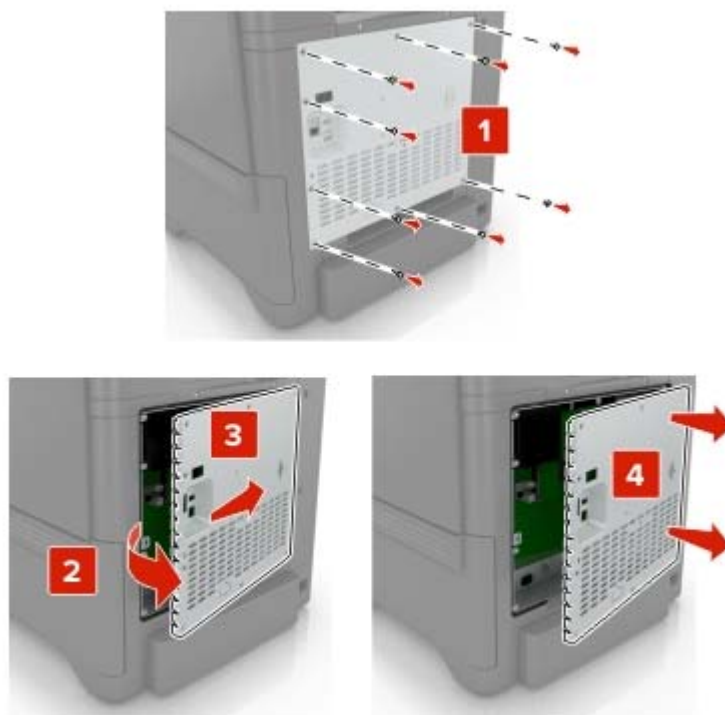

**3** Pak de internal solutions poort (ISP)-kit uit.

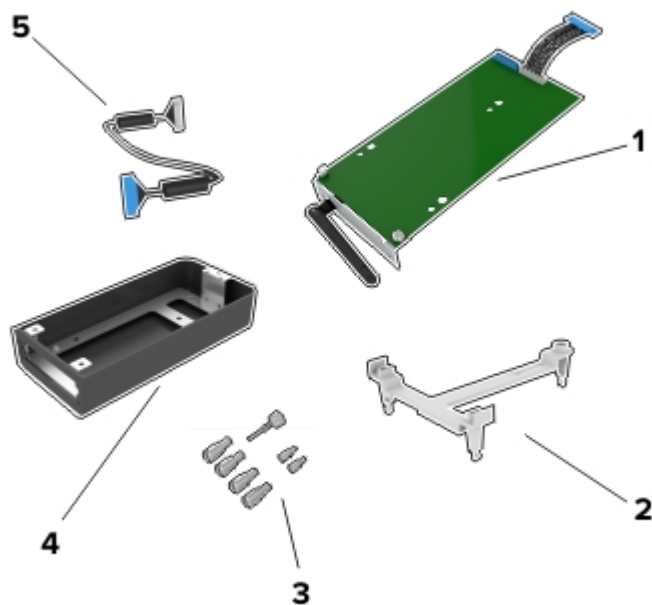

|   |               |
|---|---------------|
| 1 | ISP           |
| 2 | Montagebeugel |
| 3 | Schroeven     |
| 4 | Behuizing     |

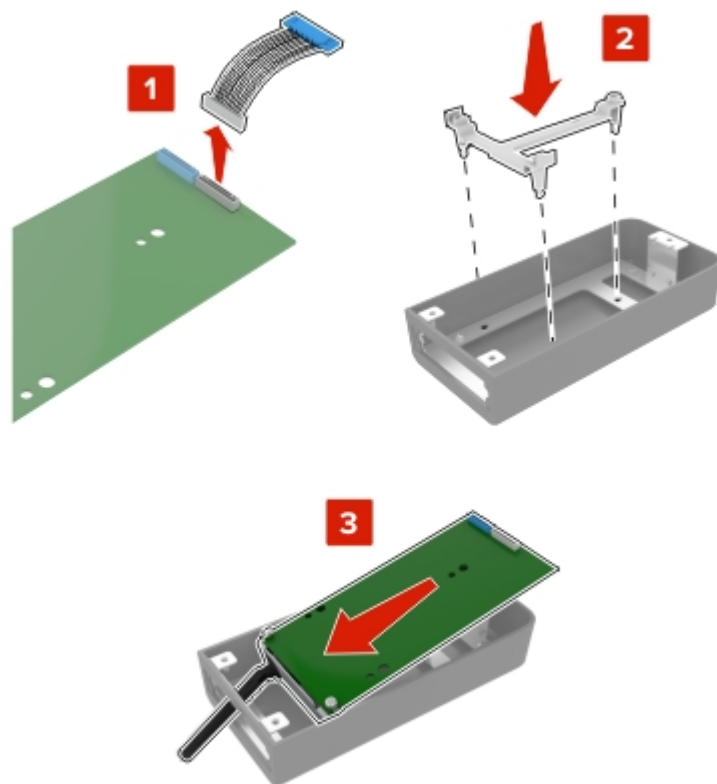
**5** ISP-verlengsnoer**4** Installeer de ISP in de behuizing.

**5** Maak de behuizing vast aan de klep van de controllerkaart.

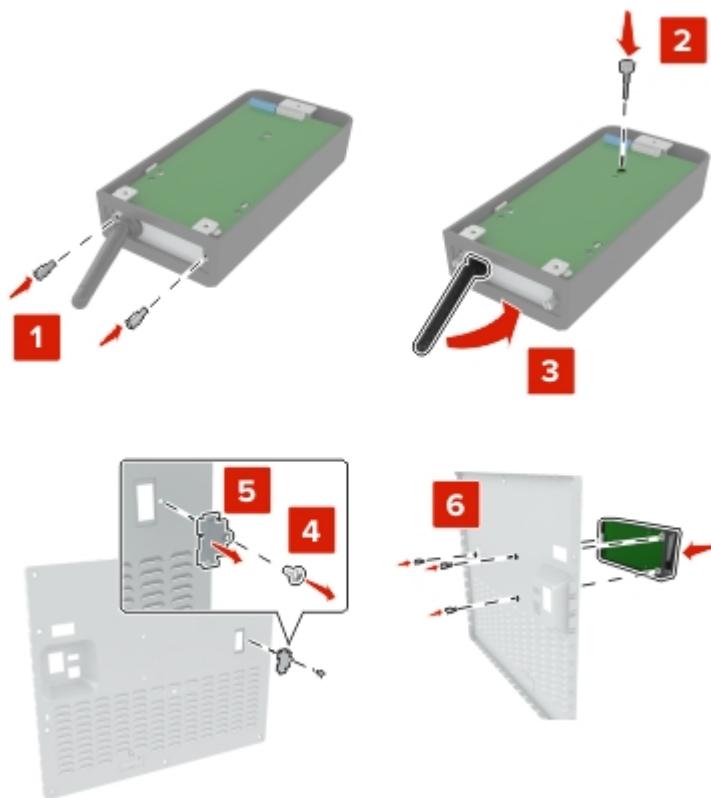

6 Sluit het ISP-verlengsnoer aan op de ISP-aansluiting in de controllerkaart.

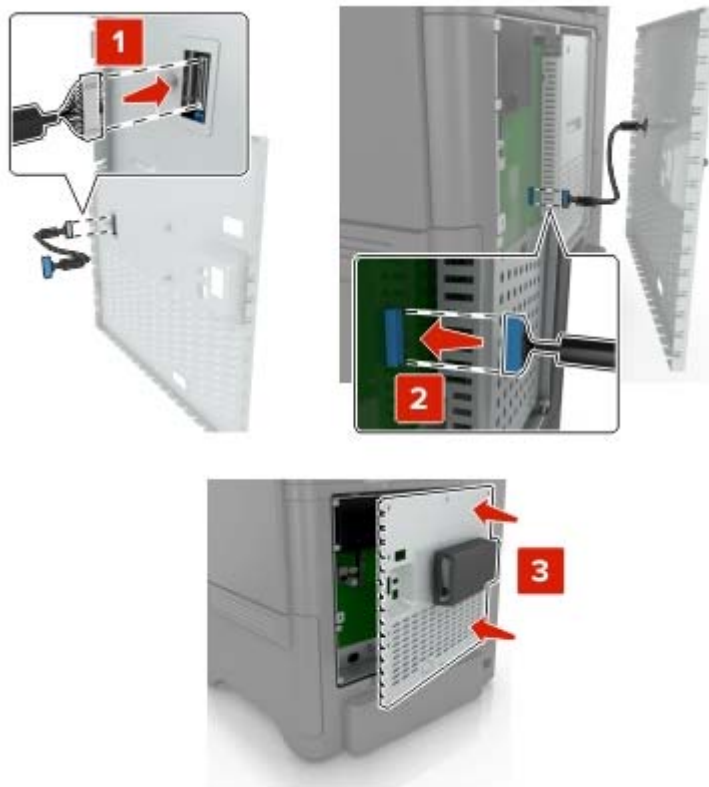

7 Bevestig de toegangsklep van de controllerkaart.



8 Sluit de stekker van het netsnoer aan op het stopcontact en zet de printer aan.

**⚠ LET OP: RISICO OP LETSEL:** Sluit het netsnoer aan op een geaard stopcontact dat zich dicht in de buurt van het product bevindt en gemakkelijk bereikbaar is om brand of elektrische schokken te voorkomen.

## Een optionele kaart installeren

**⚠ LET OP: GEVAAR VOOR ELEKTRISCHE SCHOKKEN:** Als u toegang tot de controllerkaart wilt of optionele hardware of geheugenapparaten installeert nadat u de printer hebt ingesteld, moet u de printer uitschakelen en de stekker uit het stopcontact trekken voor u doorgaat om het risico van elektrische schokken te voorkomen. Als u andere apparaten hebt aangesloten op de printer, schakel deze dan ook uit en koppel de kabels los van de printer.

- 1 Schakel de printer uit en trek de stekker van het netsnoer van de printer uit het stopcontact.
- 2 Verwijder de toegangsklep van de controllerkaart met behulp van een schroevendraaier met platte kop.

**Waarschuwing: mogelijke beschadiging:** De elektronische componenten van de controllerkaart raken gemakkelijk beschadigd door statische elektriciteit. Raak daarom eerst een metalen oppervlak aan voordat u de elektronische componenten of aansluitingen aanraakt.

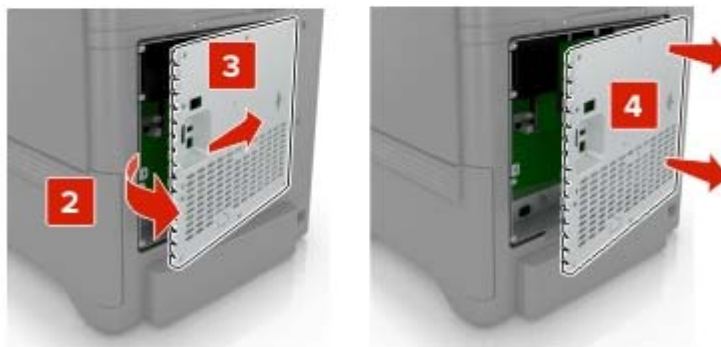

- 3 Haal de optionele kaart uit de verpakking.

**Waarschuwing: mogelijke beschadiging:** Raak de aansluitpunten aan de rand van de kaart niet aan.



4 Druk de kaart stevig op zijn plaats.

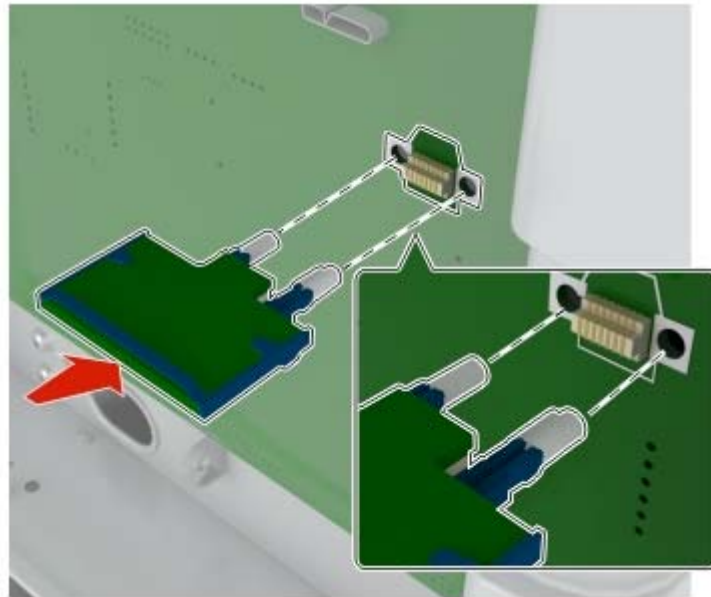

**Opmerking:** De connector van de kaart moet over de gehele lengte in aanraking zijn met de controllerkaart.

**Waarschuwing: mogelijke beschadiging:** Een onjuiste installatie van de kaart kan schade veroorzaken aan de kaart en de controllerkaart.

5 Bevestig de toegangsklep opnieuw.

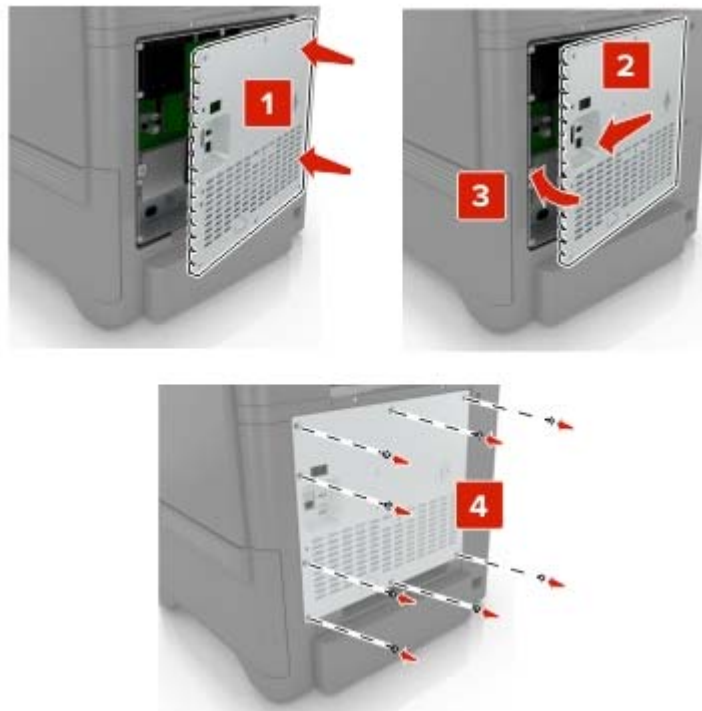

6 Sluit de stekker van het netsnoer aan op het stopcontact en zet de printer aan.

**⚠ LET OP: RISICO OP LETSEL:** Sluit het netsnoer aan op een geaard stopcontact dat zich dicht in de buurt van het product bevindt en gemakkelijk bereikbaar is om brand of elektrische schokken te voorkomen.

## Vaste schijf van printer installeren

**⚠ LET OP: GEVAAR VOOR ELEKTRISCHE SCHOKKEN:** Als u toegang tot de controllerkaart wilt of optionele hardware of geheugenapparaten installeert nadat u de printer hebt ingesteld, moet u de printer uitschakelen en de stekker uit het stopcontact trekken voor u doorgaat om het risico van elektrische schokken te voorkomen. Als u andere apparaten hebt aangesloten op de printer, schakel deze dan ook uit en koppel de kabels los van de printer.

- 1 Schakel de printer uit en trek de stekker van het netsnoer van de printer uit het stopcontact.
- 2 Verwijder de toegangsklep van de controllerkaart met behulp van een schroevendraaier met platte kop.

**Waarschuwing: mogelijke beschadiging:** De elektronische componenten van de controllerkaart raken gemakkelijk beschadigd door statische elektriciteit. Raak daarom eerst een metalen oppervlak aan voordat u de elektronische componenten of aansluitingen van de controllerkaart aanraakt.

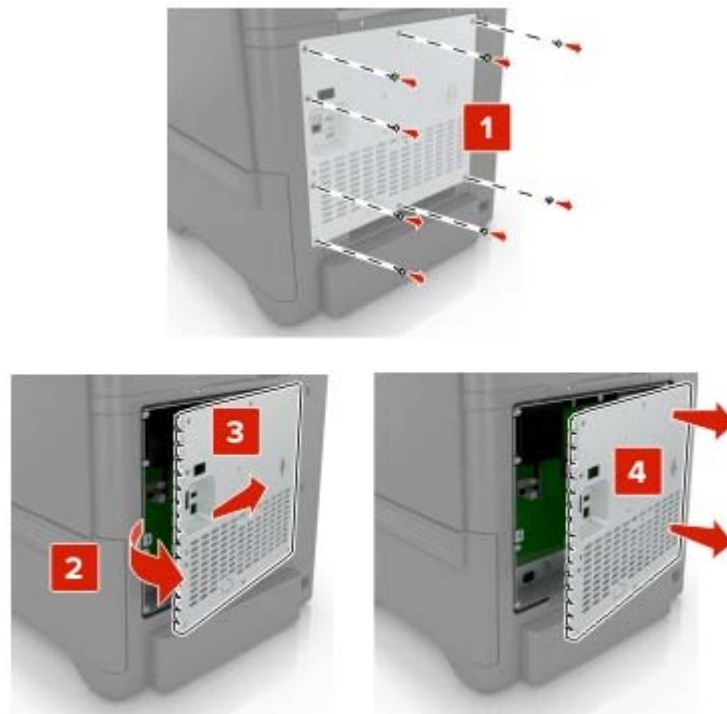

**3** Haal de vaste schijf uit de verpakking.

**4** Vaste schijf op de controllerkaart bevestigen.

**Waarschuwing: mogelijke beschadiging:** Druk niet op het midden van de vaste schijf en raak het ook niet aan.

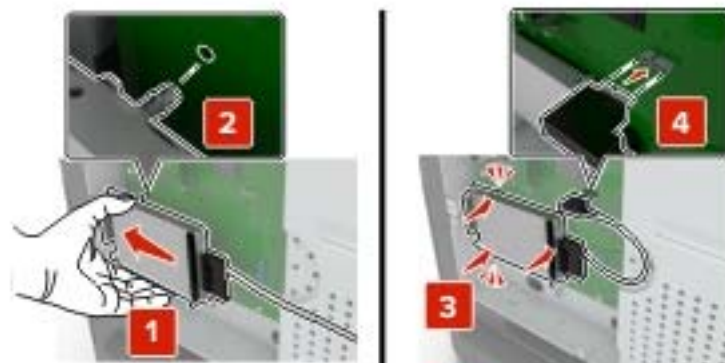

**5** Open klep B.



**6** Open klep C.



**7** Maak de vaste schijf vast aan de printer met behulp van de duimschroeven.



**8** Sluit klep C en B.

**9** Bevestig de toegangsklep van de controllerkaart.

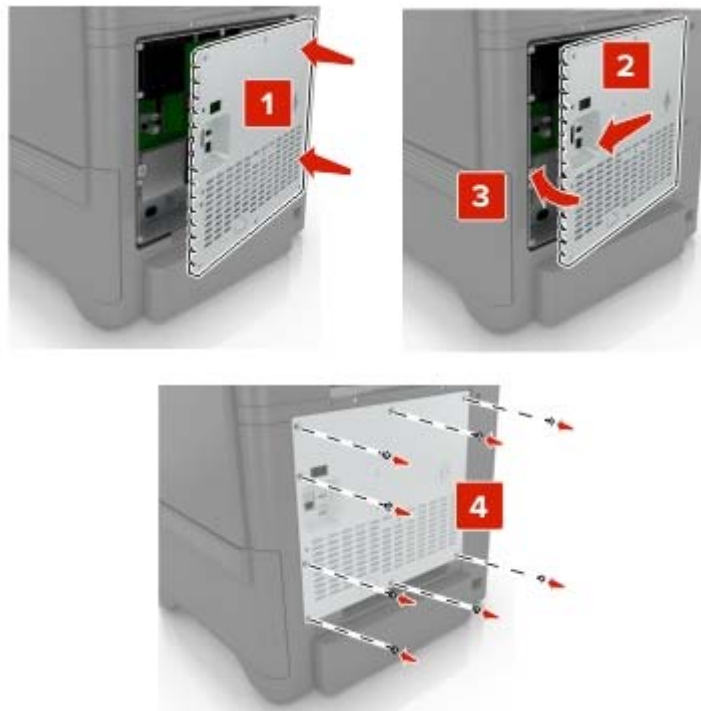

**10** Sluit de stekker van het netsnoer aan op het stopcontact en zet de printer aan.

**⚠ LET OP: RISICO OP LETSEL:** Sluit het netsnoer aan op een geaard stopcontact dat zich dicht in de buurt van het product bevindt en gemakkelijk bereikbaar is om brand of elektrische schokken te voorkomen.

## Optionele laden installeren

**⚠ LET OP: GEVAAR VOOR ELEKTRISCHE SCHOKKEN:** Als u toegang tot de controllerkaart wilt of optionele hardware of geheugenapparaten installeert nadat u de printer hebt ingesteld, moet u de printer uitschakelen en de stekker uit het stopcontact trekken voor u doorgaat om het risico van elektrische schokken te voorkomen. Als u andere apparaten hebt aangesloten op de printer, schakel deze dan ook uit en koppel de kabels los van de printer.

- 1 Zet de printer uit.
- 2 Trek de stekker van het netsnoer uit het stopcontact en haal het netsnoer uit de printer.
- 3 Pak de optionele lade uit en verwijder al het verpakkingsmateriaal.

**Opmerking:** Als er al optionele laden zijn geïnstalleerd, ontgrendel deze dan van de printer voordat u de printer optilt. Probeer niet de printer samen met de laden op te tillen.

- 4 Lijn de printer uit met de optionele lade en laat de printer zakken totdat deze *vastklikt*.

**⚠ LET OP: RISICO OP LETSEL:** Als de printer meer weegt dan 20 kg (44 lb), moet deze mogelijk door twee of meer personen worden verplaatst.

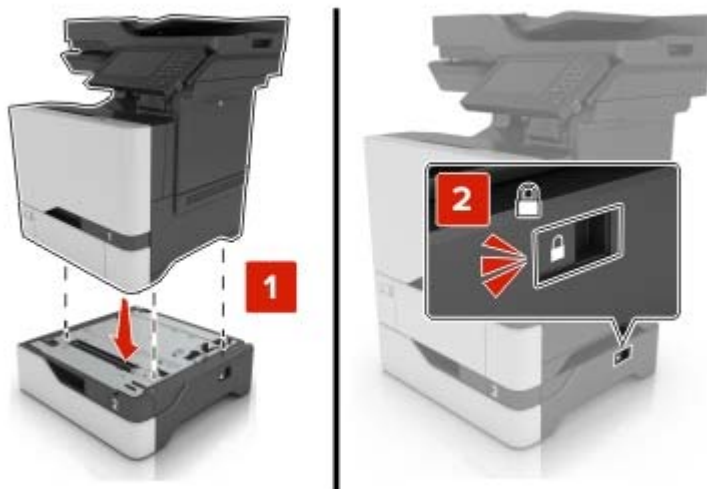

- 5 Sluit het netsnoer aan op de printer en vervolgens op een stopcontact.

**⚠ LET OP: RISICO OP LETSEL:** Om het risico op elektrische schokken of brand te voorkomen, moet u het netsnoer rechtstreeks aansluiten op een geaard stopcontact dat zich dicht in de buurt van het product bevindt en dat gemakkelijk toegankelijk is.

- 6 Zet de printer aan.

Voeg de lade toe in het printerstuurprogramma om deze beschikbaar te maken voor afdruktaken. Zie ['Beschikbare opties van het printerstuurprogramma toevoegen' op pagina 241](#) voor meer informatie.

# Software

## Ondersteunde besturingssystemen

U kunt de software-cd gebruiken om de printersoftware te installeren voor de volgende besturingssystemen:

- Windows 10
- Windows 8.1
- Windows Server 2012 R2
- Windows Server 2012
- Windows 7 SP1
- Windows Server 2008 R2 SP1
- Windows Server 2008 SP2
- Windows Vista SP2
- Mac OS X 10.7 of hoger
- Red Hat Enterprise Linux WS
- openSUSE Linux
- SUSE Linux Enterprise Server
- Debian GNU/Linux
- Ubuntu
- Fedora
- IBM AIX
- Oracle Solaris SPARC
- Oracle Solaris x86

### Opmerkingen:

- De stuurprogramma's en hulpprogramma's van de printer worden ondersteund voor 32-bits en 64-bits versies van Windows-besturingssystemen.
- Voor stuurprogramma's en hulpprogramma's die compatibel zijn met Mac OS X versie 10.6 of lager en voor specifieke ondersteunde Linux- of UNIX-besturingssysteemversies gaat u naar onze website.
- Als u meer wilt weten over softwarecompatibiliteit met alle andere besturingssystemen, kunt u contact opnemen met de klantenondersteuning.

## De printersoftware installeren

### Opmerkingen:

- De printerdriver is opgenomen in het software-installatiepakket.
  - Voor Macintosh-computers met MAC OS X versie 10.7 of later hoeft u geen driver te installeren om af te drukken op een AirPrint-compatibele printer. Als u aangepaste afdrukfuncties wilt, downloadt u het printerstuurprogramma.
- 1 Verkrijg een exemplaar van het software-installatiepakket.
    - Vanaf de software-cd die bij uw printer is geleverd.
    - Vanaf onze website of van de winkel waar u de printer hebt gekocht.

- 2 Voer het installatieprogramma uit en volg de instructies op het beeldscherm van de computer.

## Het faxstuurprogramma installeren

- 1 Ga naar onze website of de website waar u de printer hebt gekocht en download het installatiepakket.
- 2 Voer het installatieprogramma uit en volg de instructies op het beeldscherm van de computer.

## Printers toevoegen aan een computer

Voer een van de volgende handelingen uit voordat u begint:

- Verbind de printer en de computer met hetzelfde netwerk. Zie '[Printer aansluiten op een Wi-Fi-netwerk](#)' op [pagina 142](#) voor meer informatie over het verbinden van de printer met een netwerk.
- Verbind de computer met de printer. Zie '[De printer aansluiten op een computer](#)' op [pagina 144](#) voor meer informatie.
- Sluit de printer rechtstreeks aan op de computer met een USB-kabel. Zie '[Kabels aansluiten](#)' op [pagina 11](#) voor meer informatie.

**Opmerking:** De USB-kabel is apart verkrijgbaar.

### Voor Windows-gebruikers

- 1 Installeer het printerstuurprogramma vanaf een computer.

**Opmerking:** Zie '[De printersoftware installeren](#)' op [pagina 239](#) voor meer informatie.

- 2 Open **Printers en scanners** en klik vervolgens op **Een printer of scanner toevoegen**.

- 3 Voer een van de volgende handelingen uit afhankelijk van de printerverbinding:

- Selecteer een printer in de lijst en klik op **Apparaat toevoegen**.
- Klik op **Wi-Fi Direct-printers weergeven**, selecteer een printer en klik vervolgens op **Apparaat toevoegen**.
- Klik op **De printer die ik wil gebruiken, staat niet in de lijst** en ga als volgt te werk in het venster Printer toevoegen:
  - a Selecteer **Een printer met behulp van een TCP/IP-adres of hostnaam toevoegen** en klik op **Volgende**.
  - b Typ in het veld Hostnaam of IP-adres het IP-adres van de printer en klik op **Volgende**.

**Opmerkingen:**

- Controleer het IP-adres van de printer op het startscherm van de printer. Het IP-adres bestaat uit vier sets met cijfers gescheiden door punten: 123.123.123.123.
- Als u een proxyserver gebruikt, moet u deze tijdelijk uitschakelen zodat de webpagina correct kan worden geladen.

- c Selecteer een printerstuurprogramma en klik op **Volgende**.
- d Selecteer **Het momenteel geïnstalleerde printerstuurprogramma gebruiken (aanbevolen)** en klik op **Volgende**.
- e Typ een printernaam en klik op **Volgende**.
- f Selecteer een deeloctie voor de printer en klik op **Volgende**.
- g Klik op **Voltoeien**.



### Voor Macintosh-gebruikers

- 1 Open **Printers en scanners** op een computer.
- 2 Klik op **+** en selecteer een printer.
- 3 Selecteer een printerstuurprogramma in het menu Gebruiken.

#### Opmerkingen:

- Als u de Macintosh-printerstuurprogramma wilt gebruiken, selecteert u **AirPrint** of **Secure AirPrint**.
- Als u aangepaste afdrukfuncties wilt, selecteert u het stuurprogramma van de fabrikant. Zie '[De printersoftware installeren](#)' op pagina 239 voor het installeren van het stuurprogramma.

- 4 Voeg de printer toe.

## Beschikbare opties van het printerstuurprogramma toevoegen

### Voor Windows-gebruikers

- 1 Open de printermap.
- 2 Selecteer de printer die u wilt bijwerken, en voer dan een van de volgende handelingen uit:
  - Voor Windows 7 of latere versies, kies **Printereigenschappen**.
  - Voor eerdere versies, kies **Eigenschappen**.
- 3 Navigeer naar het tabblad Configuratie en selecteer vervolgens **Nu bijwerken - Printer vragen**.
- 4 Pas de wijzigingen toe.

### Voor Macintosh-gebruikers

- 1 Navigeer via Systeemvoorkeuren in het Apple-menu naar uw printer en selecteer vervolgens **Opties en benodigheden**.
- 2 Navigeer naar de lijst met hardwareopties en voeg vervolgens eventuele geïnstalleerde opties toe.
- 3 Pas de wijzigingen toe.

## Firmware

### Een configuratiebestand exporteren of importeren

U kunt de configuratie-instellingen van uw printer naar een tekstbestand exporteren en dit bestand vervolgens importeren om de instellingen toe te passen op andere printers.

- 1 Open een webbrowser en typ het IP-adres van de printer in de adresbalk.

#### Opmerkingen:

- Controleer het IP-adres van de printer op het startscherm van de printer. Het IP-adres bestaat uit vier sets met cijfers gescheiden door punten: 123.123.123.123.

- Als u een proxyserver gebruikt, moet u deze tijdelijk uitschakelen zodat de webpagina correct kan worden geladen.

**2** Klik in Embedded Web Server op **Configuratie voor exporteren** of **Configuratie voor importeren**.

**3** Volg de aanwijzingen op het scherm.

**4** Doe het volgende als de printer toepassingen ondersteunt:

- a** Klik op **Apps** > selecteer de toepassing > **Configureren**.
- b** Klik op **Exporteren** of **Importeren**.

## Firmware bijwerken

Sommige toepassingen vereisen een minimaal niveau van de apparaatfirmware om het apparaat goed te laten werken.

Neem contact op met uw leverancier voor meer informatie over het bijwerken van de apparaatfirmware.

**1** Open een webbrowser en typ het IP-adres van de printer in de adresbalk.

### Opmerkingen:

- Controleer het IP-adres van de printer op het startscherm van de printer. Het IP-adres bestaat uit vier sets met cijfers gescheiden door punten: 123.123.123.123.
- Als u een proxyserver gebruikt, moet u deze tijdelijk uitschakelen zodat de webpagina correct kan worden geladen.

**2** Klik op **Instellingen** > > **Apparaat** > **Firmware bijwerken**.

**3** Voer een van de volgende handelingen uit:

- Klik op **Controleren op updates** > **Akkoord, start update**.
- Upload het flashbestand.
  - a** Blader naar het flashbestand.
  - b** Klik op **Uploaden** > **Start**.

# Kennisgevingen

## Productinformatie

Productnaam:

DIGITAAL FULL-COLOR MULTIFUNCTIONEEL SYSTEEM  
MX-C507F/MX-C407F

Apparaattype:

7528

Modellen:

5H9, 1H9

## Kennisgeving over deze editie

September 2021

**De volgende alinea is niet van toepassing op landen waar de voorwaarden strijdig zijn met de nationale wetgeving:** DEZE PUBLICATIE WORDT ALS ZODANIG GELEVERD ZONDER ENIGE VORM VAN GARANTIE, NOCH IMPLICIET, NOCH EXPLICIET, INCLUSIEF MAAR NIET BEPERKT TOT DE IMPLICIETE GARANTIES VAN VERHANDELBAARHEID OF GESCHIKTHEID VOOR EEN BEPAALD DOEL. In sommige rechtsgebieden is afwijzing van expliciete of impliciete garanties bij bepaalde transacties niet toegestaan, het is daarom mogelijk dat deze verklaring niet op u van toepassing is.

Deze publicatie kan technische onjuistheden of typografische fouten bevatten. De informatie in deze publicatie wordt regelmatig herzien, wijzigingen zullen in latere uitgaven worden opgenomen. De producten of programma's die worden beschreven, kunnen te allen tijde worden verbeterd of gewijzigd.

## Supplies

Tot de standaard supplies voor dit product die door de gebruiker kunnen worden vervangen, behoren tonercartridges.

Gebruik alleen producten die door SHARP zijn gespecificeerd voor de tonercartridges.

|   |  |
|---|--|
|  <p>ORIGINELE SUPPLIES</p> | <p>Gebruik voor de beste kopieerresultaten alleen originele supplies van Sharp die ontwikkeld, geproduceerd en getest zijn om de levensduur en prestaties van Sharp-producten te maximaliseren. Het label voor originele supplies vindt u op de tonerverpakking.</p> |
|---|--|

## Geluidsniveaus

De volgende metingen zijn uitgevoerd conform ISO 7779 en gerapporteerd conform ISO 9296.

**Opmerking:** sommige modi zijn wellicht niet van toepassing op uw product.

| Geluidsdruk gemiddeld 1 m, dBA |   |
|--------------------------------|---|
| Bezig met afdrukken van        | Enkelzijdig: 52 (7528-1H9); 53 (7528-5H9)<br>Dubbelzijdig: 53 (7528-1H9); 55 (7528-5H9) |
| Bezig met scannen              | 54 (7528-1H9); 53 (7528-5H9)  |
| Bezig met kopiëren             | 56  |
| Gereed                         | 15 (7528-1H9); 16 (7528-5H9)  |

## AEEA-richtlijn (Afgedankte elektrische en elektronische apparatuur)



Het WEEE-logo geeft aan dat er specifieke recyclingprogramma's en -procedures gelden voor elektronische producten in de landen van de Europese Unie. Wij verzoeken u onze producten te recyclen. Bij verdere vragen over mogelijkheden tot recyclen kunt u contact opnemen met uw plaatselijke leverancier.

## Oplaadbare lithium-ionbatterij



Dit product bevat mogelijk een oplaadbare lithium-ionknopcelbatterij die alleen mag worden verwijderd door een getrainde technicus. Een doorgekruiste afvalcontainer betekent dat het product niet mag worden weggegooid als ongesorteerd afval, maar moet worden ingeleverd bij aparte inzamelpunten voor hergebruik en recycling. Als de batterij is verwijderd, gooi deze dan niet bij het huishoudelijk afval. Er zijn mogelijk aparte inzamelsystemen voor batterijen in uw lokale gemeenschap, zoals een inzamelplaats voor het recyclen van batterijen. De gescheiden inzameling van oude batterijen garandeert een juiste behandeling van afval, inclusief hergebruik en recycling, en voorkomt mogelijke negatieve effecten op de volksgezondheid en het milieu. Gooi de batterijen op verantwoorde wijze weg.

## Informatie over afvalverwijdering voor gebruikers (particuliere huishoudens)

### Informatie over afvoeren van dit product en de batterijen na de gebruiksduur

DIT PRODUCT NA DE GEBRUIKSDUUR NIET IN DE VUILNISBAK GOOIEN EN NIET VERBRANDEN !

Afgedankte elektrische apparatuur en batterijen moeten altijd GESCHEIDEN worden ingezameld conform de wetgeving inzake verantwoorde verwerking en recycling van apparatuur.

Door gescheiden inzameling zorgt u ervoor dat het afval de juiste verwerking, terugwinning en recycling ondergaat en potentiële negatieve effecten op het milieu en de menselijke gezondheid worden voorkomen die anders zouden ontstaan door het verkeerd verwerken van het afval. Illegaal storten van afgedankte elektronica kan schade berokkenen aan de menselijke gezondheid en het milieu door vrijkomen van schadelijke stoffen. Breng afgedankte apparatuur altijd naar uw gemeentelijke inzamelpunt of plaatselijke afvalverwerker. Dit apparaat bevat batterijen welke niet door de gebruiker verwijderd kunnen worden. Neem voor het vervangen van batterijen contact op met uw leverancier.

Neem bij twijfel contact op met uw leverancier of afvalverwerker voor de juiste wijze van afvoeren.

ALLEEN VOOR GEBRUIKERS IN DE EUROPESE UNIE EN LANDEN ALS NOORWEGEN EN ZWITSERLAND: Uw deelname aan gescheiden inzameling is wettelijk bepaald.



PARTICULIERE GEBRUIKERS worden verzocht afgedankte apparatuur in te leveren bij de gemeentelijke inzamelpunten. Inzameling gebeurt zonder kosten voor de gebruiker.

Het symbool hierboven getoond staat op elektrische en elektronische apparatuur of de verpakking om u hierop te attenderen! Voor het retourneren van apparatuur voor ZAKELIJK GEBRUIK kunt u na de gebruiksduur uw Sharp dealer contacten welke u zal informeren over de wijze van terugname. Hier kunnen kosten mee gemoeid zijn. Kleine apparaten (in kleine hoeveelheden) kunnen bij uw gemeentelijke inzamelpunt worden aangeleverd. Voor Spanje: Neem svp contact op met uw lokale inzamelpunt of gemeentelijke afvalverwerker voor terugname van gebruikte goederen.

### Verwijderen en behandelen van cartridges

Wat uw gebruikte tonercartridges van Sharp en andere verbruiksmaterialen van kopieerapparaten en multifunctionele apparaten van Sharp betreft, moet u het afval verwijderen conform de wettelijke vereisten in uw gebied. We raden u aan om contact op te nemen met competente serviceverleners (zoals recyclagebedrijven) en om indien nodig ondersteuning te vragen aan lokale overheden. U vindt meer informatie over de bestaande inzamel- en recyclageprogramma's van Sharp, die in sommige landen bestaan, op onze website [www.sharp.eu](http://www.sharp.eu).

## Kennisgeving over gevoeligheid voor statische elektriciteit



dit symbool duidt onderdelen aan die gevoelig zijn voor ontlading van statische elektriciteit. Raak onderdelen in de gebieden bij deze symbolen alleen aan nadat u eerst een metalen oppervlak buiten het gebied met het symbool heeft aangeraakt.

Om schade door elektrostatische ontlading bij het uitvoeren van onderhoudstaken zoals het oplossen van papierstoringen of het vervangen van supplies te voorkomen, raakt u een blootliggend metalen frame van de printer aan voordat u iets met de binnenzijde van de printer doet zelfs als er geen symbool is.

## ENERGY STAR

Elk product met het ENERGY STAR® logo op het product of in een beginscherm is gecertificeerd conform de ENERGY STAR-vereisten van het Environmental Protection Agency (EPA) op de productiedatum.



## Temperatuurinformatie

|   |   |
|---|---|
| Bedrijfstemperatuur en relatieve vochtigheid  | 10 tot 32,2 °C en 15 tot 80% relatieve luchtvochtigheid<br>15,6 tot 32,2 °C en 8 tot 80% relatieve luchtvochtigheid<br>Maximale natteboltemperatuur <sup>2</sup> : 22,8 °C<br>Niet-condenserende omgeving |
| Printer / cartridge / langdurige opslag beeldverwerkings-eenheid <sup>1</sup>   | 15,6 tot 32,2 °C en 8 tot 80% relatieve luchtvochtigheid<br>Maximale natteboltemperatuur <sup>2</sup> : 22,8 °C   |
| Printer / cartridge / korte-termijnverzending beeldverwerkingseenheid   | -40 tot 40 °C   |
| <sup>1</sup> Levensduur van supplies is ongeveer twee jaar. Dit is gebaseerd op opslag in een standaardkantooromgeving met 22°C en 45% vochtigheid.<br><sup>2</sup> Natteboltemperatuur wordt bepaald door de luchttemperatuur en de relatieve vochtigheid. |   |

## Laserinformatie

De printer is in de Verenigde Staten gecertificeerd als een product dat voldoet aan de vereisten van DHHS 21 CFR hoofdstuk 1, paragraaf J voor laserproducten van klasse I (1). Elders is de printer gecertificeerd als een laserproduct van klasse I dat voldoet aan de vereisten van IEC 60825-1: 2014.

Laserproducten van klasse I worden geacht geen gevaar op te leveren. Het lasersysteem en de printer zijn zodanig ontworpen dat gebruikers nooit blootstaan aan laserstraling die hoger is dan het toegestane niveau voor klasse I-apparaten, tijdens normaal gebruik, onderhoudswerkzaamheden door de gebruiker of voorgeschreven servicewerkzaamheden. De printer heeft een niet-buikbare printkopenheid. Deze bevat een laser met de volgende specificaties:

Klasse: IIIb (3b) AlGalnP

Nominaal uitgangsvermogen (milliwatt): 15

Golflengte (nanometer): 650-670

## Energieverbruik

### Stroomverbruik van het product

In de volgende tabel worden de eigenschappen voor het energieverbruik van de printer beschreven.

**Opmerking:** sommige modi zijn wellicht niet van toepassing op uw product.

| Modus                   | Beschrijving   | Stroomverbruik (Watt)  |
|-------------------------|--|--|
| Bezig met afdrukken van | Er worden papieren kopieën van elektronische invoer gemaakt met het product.       | Enkelzijdig: 700<br>Dubbelzijdig: 600  |
| Kopiëren                | Er worden papieren kopieën van papieren originelen gemaakt met het product.        | 460  |
| Scannen                 | Er worden papieren originelen gescand met het product.                             | 85   |
| Gereed                  | Het product wacht op een afdruktaak.   | Hoger stroomverbruik: 51 (7528-1H9); 46,8 (7528-5H9)<br>Lager stroomverbruik: 42,7 (7528-1H9); 40,6 (7528-5H9) |
| Slaapstand              | De normale spaarstand van het apparaat is geactiveerd.                             | 1,67   |
| Sluimerstand            | De optimale spaarstand van het apparaat is geactiveerd.                            | 0,2  |
| Uit                     | Het product is aangesloten op een stopcontact, maar het apparaat is uitgeschakeld. | 0,2  |

De niveaus betreffende energieverbruik die in de vorige tabel staan geven metingen aan van gemiddelde tijden. Onmiddellijke energieafnames kunnen substantieel hoger zijn dan het gemiddelde.

### Slaapstand

Dit product heeft een energiebesparende modus die *slaapstand* wordt genoemd. In de slaapstand wordt energie bespaard door het stroomverbruik te verlagen tijdens langere perioden waarin het apparaat niet actief is. De slaapstand wordt automatisch ingeschakeld wanneer het product gedurende een vooraf ingestelde periode (*time-out voor slaapstand*) niet wordt gebruikt.

|  |    |
|--|----|
| Standaardinstelling voor de time-out voor slaapstand van dit product (in minuten): | 15 |
|--|----|

U kunt de time-out voor de slaapstand via de configuratiemenu's instellen tussen 1 minuut en 120 minuten. Als de afdruksnelheid minder dan of gelijk aan 30 pagina's per minuut is, kunt u de time-out op maximaal 60 minuten

instellen. Als u de time-out voor de slaapstand instelt op een lage waarde, vermindert het energieverbruik, maar kan de responstijd van het product toenemen. Als u de time-out voor de slaapstand instelt op een hoge waarde, reageert de printer snel, maar wordt meer energie verbruikt.

## Sluimerstand

Dit product heeft een modus waarin het zeer weinig energie verbruikt die *sluimerstand* wordt genoemd. Als de sluimerstand van de printer actief is, worden de overige systemen en apparaten op veilige wijze uitgeschakeld.

U kunt met de volgende methoden de sluimerstand inschakelen:

- Met de time-out voor de sluimerstand
- Met de planning voor de stroomstand

|   |         |
|---|---------|
| De standaard sluimerstand time-out voor dit product in alle landen of regio's | 3 dagen |
|---|---------|

U kunt de tijdsperiode die de printer wacht voordat de sluimerstand wordt ingeschakeld nadat een taak is afgedrukt, instellen tussen één uur en één maand.

## Opmerkingen over EPEAT-geregistreerde producten voor beeldvormingsapparatuur:

- Het stand-by energieniveau wordt gebruikt in de sluimerstand of en als het apparaat uit staat.
- Het apparaat wordt automatisch uitgeschakeld naar een stand-by niveau van  $\leq 1$  W. De automatische stand-by functie (sluimerstand of uit) is ingeschakeld bij verzending van het product.

## Printer is uitgeschakeld

Als dit product een stand heeft waarin het is uitgeschakeld maar er nog steeds een kleine hoeveelheid energie wordt verbruikt en u wilt het stroomverbruik van het product volledig stoppen, moet u de stekker van het product uit het stopcontact trekken.

## Totale energieverbruik

Het is soms handig om het totale energieverbruik van het product te schatten. Omdat het energieverbruik wordt berekend in Watt, dient het energieverbruik te worden vermenigvuldigd met de tijd die het product in elke modus heeft verbruikt om zo het totale energieverbruik te berekenen. Het totale energieverbruik van het product is de optelsom van het energieverbruik van elke modus.

## Milieu-informatie

**Lees dit onderdeel zorgvuldig door. Het helpt u om uw impact op het milieu te verminderen en tegelijkertijd uw kosten te verlagen.**

### Papier besparen

- 1 De automatische functie voor dubbelzijdig afdrukken is bedoeld voor het automatisch afdrukken op beide zijden van het papier zonder het papier handmatig om te draaien. Als het apparaat is uitgerust met de functie voor automatisch dubbelzijdig afdrukken, stelt u de afdrukinstellingen op uw computer in om automatisch dubbelzijdig af te drukken. Gebruik indien mogelijk de functie voor automatisch dubbelzijdig afdrukken van dit apparaat.



- 2** U kunt uw impact op het milieu beperken door af te drukken op gerecycled papier en dun papier van 64 g/m<sup>2</sup> dat voldoet aan de norm EN12281:2002 en vergelijkbare kwaliteitsnormen.

### **Energie besparen**

Het ENERGY STAR®-programma is een vrijwillig programma om de ontwikkeling en aanschaf van energiezuinige modellen te bevorderen, waardoor de impact op het milieu tot een minimum wordt beperkt. Producten die voldoen aan de strenge eisen van het ENERGY STAR-programma voor milieuvordelen en energieverbruik, mogen het ENERGY STAR-logo voeren wanneer ze zijn geregistreerd bij een ENERGY STAR-programma.

## **Kennisgevingen over regelgeving met betrekking tot terminalapparatuur voor telecommunicatie**

Dit gedeelte bevat informatie over de regelgeving voor producten met de analoge faxfunctie:

Gereguleerd type-/modelnummer:

LEX-M03-002

## **Voorschriften van de Europese Gemeenschap (EG)**

Dit product voldoet aan de veiligheidsvoorschriften van richtlijnen 2014/30/EU, 2014/35/EU en 2011/65/EU zoals aangepast door (EU) 2015/863 van de Raad van de Europese Gemeenschap aangaande het harmoniseren van de wetten van de Lidstaten met betrekking tot elektromagnetische compatibiliteit en veiligheid van elektrische apparatuur die is ontworpen voor gebruik binnen bepaalde voltagegrenzen, de energiezuinigheid van producten die energie verbruiken en de beperking van het gebruik van bepaalde gevaarlijke stoffen in elektrische en elektronische apparatuur.

Dit product voldoet aan de eisen van EN 55032 met betrekking tot klasse A-producten en de veiligheidsvoorschriften van EN 62368-1.

## **Kennisgeving van radiostoring**

### **Waarschuwing**

Dit product voldoet aan de emissievereisten van EN 55032 met betrekking tot limieten van klasse A-producten en de immuniteitsvereisten van EN 55035. Dit product is niet bedoeld voor gebruik in woonomgevingen.

Dit is een klasse A-product. In een thuisomgeving kan dit product radiostoring veroorzaken, in welk geval de gebruiker mogelijk passende maatregelen moet nemen.

# Index

## A

aanpassen  
  scannerregistratie 223  
aanpassen, tonerintensiteit 215  
aansluiten, kabels 11  
aansluiten, printer  
  op een draadloos netwerk 142  
aansluiting voor netsnoer 11  
abonneren op dienst voor  
  speciale besignalen 54  
adapterstekker 52  
ADF-registratie  
  aanpassen 224  
ADF-registratie aanpassen 224  
ADF-scanmat  
  vervangen 168  
ADF-scanmat vervangen 168  
ADF-scheidingsroller  
  vervangen 170  
ADF-scheidingsroller  
  vervangen 170  
afdrukken  
  lijst met voorbeelden van  
    lettertypen afdrukken 34  
    onderbroken taken 33  
  Pagina Menu-instellingen 138  
  vanaf een computer 30  
  vanaf een flashstation 31  
  vanaf een mobiel  
    apparaat 30, 31  
  vertrouwelijke afdruktaken 33  
  Wi-Fi Direct gebruiken 31  
afdrukken vanaf een  
  computer 30  
afdrukken vanaf een  
  flashstation 31  
afdrukken verloopt  
  langzaam 204  
afdrukken, lijst met voorbeelden  
  van lettertypen 34  
afdrukken, problemen oplossen  
  afdrukken verloopt  
    langzaam 204  
  afdruktaken worden niet  
    afgedrukt 206  
  envelop wordt dichtgeplakt  
    tijdens afdrukken 212  
  gesorteerd afdrukken werkt  
    niet 212  
  kan flashstation niet lezen 209  
  laden koppelen lukt niet 214  
  onjuiste marges 192  
  papier loopt regelmatig  
    vast 214  
  taak wordt afgedrukt op het  
    verkeerde papier 207  
  taak wordt afgedrukt vanuit de  
    verkeerde lade 207  
  vastgelopen pagina's worden  
    niet opnieuw afgedrukt 215  
  vertrouwelijke en andere taken  
    in de wachtrij worden niet  
    afgedrukt 203  
afdrukkwaliteit  
  beeldverwerkingskit  
    vervangen 155  
  scanner reinigen 146  
afdrukkwaliteit van faxen is  
  laag 220  
afdrukkwaliteit, problemen  
  oplossen  
    afgekapte tekst of  
      afbeeldingen 197  
    donkere afdruk 189  
    gekruld papier 213  
    grijze of gekleurde  
      achtergrond 192  
    herhaalde afdrukstoringen 203  
    horizontale donkere  
      strepen 198  
    horizontale witte strepen 201  
    kleur op de pagina is te  
      overheersend 217  
    lege pagina's 189  
    lichte afdruk 193  
    ontbrekende kleuren 195  
    scheve afdruk 196  
    toner laat gemakkelijk los 198  
    verschillen in  
      afdrukdichtheid 198  
    verticale donkere strepen 199  
    verticale witte strepen 202  
    vervormde afdruk 196  
    vlekkerige afdruk en  
      stippen 195

  witte pagina's 189  
  zwarte of volledig gekleurde  
    afbeeldingen 197  
  zwevende afbeeldingen op  
    afdrukken 191  
afdruktaak  
  annuleren via het  
    bedieningspaneel van de  
    printer 34  
  vanaf de computer  
    annuleren 34  
afdruktaak annuleren  
  vanaf de computer 34  
  via het bedieningspaneel van  
    de printer 34  
afdruktaken niet afgedrukt 206  
afgekapte tekst of  
  afbeeldingen 197  
AirPrint  
  gebruiken 30  
antwoordapparaat  
  instellen 49  
automatische documentinvoer  
  (ADF)  
  gebruiken 36, 39, 48, 58

## B

bedieningspaneel  
  gebruiken 12  
bedieningspaneel gebruiken 12  
beeldverwerkingseenheid  
  bestellen 148  
  vervangen 151  
beeldverwerkingseenheid  
  vervangen 151  
beeldverwerkingskit  
  bestellen 148  
  vervangen 155  
beeldverwerkingskit  
  vervangen 155  
beginscherm  
  aanpassen 15  
beschikbare, interne opties 225  
bestellen  
  beeldverwerkingseenheid 148  
  beeldverwerkingskit 148  
  verhittingsstationonderhoudskit  
    149

- bestellen, supplies
  - overloopfles 148
- besturingssystemen
  - ondersteund 239
- beveiligingssleuf
  - zoeken 139
- beveiligingssleuf vinden 139
- bijwerken, firmware 242
- bladwijzers
  - maken 16
  - mappen maken voor 17
- bladwijzers maken 16
- blokkeren van ongewenste faxen 57
- briefhoofd
  - kopiëren op 37

## C

- codering
  - vaste schijf van printer 140
- computer
  - aansluiten op de printer 144
- computer, scannen naar 58
- configuratiebestand exporteren met de Embedded Web Server 241
- configuratiebestand importeren met de Embedded Web Server 241
- configureren, instellingen
  - faxluidspreker 142
- configureren, meldingen over supplies 149
- configureren, Wi-Fi Direct 143
- configureren, zomertijd 55
- contact opnemen met uw dealer 224
- contactpersonen
  - toevoegen 17
  - verwijderen 19
  - wijzigen 18
- contactpersonen bewerken 18
- contactpersonen verwijderen 19
- controleren, afdruktaken 33
- controleren, status van onderdelen en supplies 148

## D

- datum en tijd
  - faxinstellingen 55

- de ADF-papierinvoerlade terugplaatsen 167
- de instellingen voor de e-mailserver configureren 39
- de paginatelling van de overdrachtsmodule opnieuw instellen 176
- de paginatelling van het verhittingsstation opnieuw instellen 176
- de papierscheiding vervangen 165
- de printerdriver installeren 239
- dealer
  - contact opnemen 224
- developer-eenheid
  - vervangen 155
- documenten
  - scannen naar een faxserver 61
- documenten afdrukken vanaf een computer 30
- donkere afdruk 189
- draadloos netwerk
  - printer aansluiten op 142
  - Wi-Fi Protected Setup 143
- draadloos netwerk gebruiken 142
- draadloze optie 225
- dubbelzijdig kopiëren 37

## E

- e-mail verzenden 47
- e-mailfunctie
  - instellen 39
- e-mailserver
  - configureren 39
- e-mailserviceproviders 39
- e-mailsnelkoppeling maken 47
- e-mail
  - verzenden 47
- e-mail verzenden
  - via de automatische documentinvoer (ADF) 39
  - via de glasplaat 39
- een computer aansluiten op de printer 144
- emissiekennisgevingen 243
- energiebesparingsmodi
  - configureren 177
- envelop wordt dichtgeplakt tijdens afdrukken 212

- enveloppen
  - laden 23
- Ethernet-kabel 11
- Ethernetpoort 11

## F

- fabrieksinstellingen
  - herstellen 140
- fax plannen 56
- faxen
  - de datum en tijd instellen 55
  - doorsturen 57
  - schema voor verzending instellen 56
  - vasthouden 57
  - via de automatische documentinvoer (ADF) 48
  - via de glasplaat 48
- faxen in wachtrij 57
- faxen, problemen oplossen
  - kan geen faxen ontvangen 220
  - kan geen faxen verzenden 220
  - kan geen faxen verzenden of ontvangen 218
  - slechte afdrukkwaliteit 220
- faxinstellingen
  - land- of regio specifieke installatie 52
  - standaardtelefoonverbinding 49
- faxintensiteit
  - aanpassen 56
- faxlog
  - bekijken 56
- faxlog bekijken 56
- faxluidspreker
  - configureren, instellingen 142
- faxresolutie
  - wijzigen 56
- faxstuurprogramma
  - installeren 240
- firmware, bijwerken 242
- firmwarekaart 225
- Flash beschadigd 210
- Flash niet geformatteerd 211
- flashstation
  - afdrukken vanuit 31
  - scannen naar 60
- formulieren
  - afdrukken 30
- formulieren afdrukken 30

Formulieren en favorieten

instellen 15

foto's kopiëren 36

FTP-adres

snelkoppeling maken 59

FTP-server, scannen naar

bedieningspaneel

gebruiken 59

## G

gebruiksteller van supplies

opnieuw instellen 176

gebruiksteller van supplies

opnieuw instellen 176

geheugen van de vaste schijf van

de printer 140

geheugenkaart 225

installeren 225

geluidsniveaus 243

gesorteerd afdrukken werkt

niet 212

glasplaat

gebruiken 36, 39, 48, 58

grijprol

vervangen 162

grijproller vervangen 162

grijze of gekleurde

achtergrond 192

groepen

toevoegen 18

verwijderen 19

wijzigen 18

groepen bewerken 18

groepen toevoegen 18

groepen verwijderen 19

## H

handmatige kleurcorrectie 215

hardwareopties

laden 238

hardwareopties toevoegen

printerstuurprogramma 241

helderheid aanpassen

printerdisplay 178

helderheid van het printerdisplay

aanpassen 178

herhaalde afdrukstoringen 203

herhaalde afdruktaken 33

het beginscherm gebruiken 14

het printerstuurprogramma

installeren 240

horizontale donkere strepen 198

horizontale witte strepen 201

## I

indicatielampje

informatie over de status 13

informatie over veiligheid 7, 8

installeren, geheugenkaart 225

installeren, printersoftware 239

installeren, vaste schijf van

printer 234

instellen, fax

land- of regio specifieke

installatie 52

standaardtelefoonverbinding

49

instellen, papierformaat 20

instellen, papiersoort 20

instellen, Universal-

papierformaat 20

Instellingen voor SMTP

configureren 39

intensiteit aanpassen

faxen 56

Internal Solutions Port

installeren 227

Internal Solutions Port

installeren 227

interne opties 225

geheugenkaart 225

installeren 232

interne opties toevoegen

printerstuurprogramma 241

Invoerlade van de ADF

vervangen 167

## K

kan Embedded Web Server niet

openen 208

kan flashstation niet lezen

problemen oplossen,

afdrukken 209

kan geen faxen verzenden 220

kan geen faxen verzenden of

ontvangen 218

kan niet vanaf een computer

scannen 221

kan wel faxen verzenden, maar

niet ontvangen 220

karton

laden 23

kennisgeving van

vluchtigheid 140

kennisgevingen 243, 247, 248

klep scannereenheid sluit

niet 223

kleur op de pagina is te

overheersend 217

kleurcorrectie 215

kleuruitvoer wijzigen 215

kopieën maken 36

kopieën vergroten 37

kopieën verkleinen 37

kopiëren

foto's 36

op beide zijden van het

papier 37

op briefhoofdpapier 37

via de automatische

documentinvoer (ADF) 36

via de glasplaat 36

kopiëren op verschillende

papierformaten 36

kopiëren van

geselecteerde lade 36

kopiëren, problemen oplossen

klep scannereenheid sluit

niet 223

niet-volledige kopieën van

documenten of foto's 221

scanner reageert niet 223

slechte kwaliteit van

kopieën 222

koppelen van invoerladen 25

## L

laden

enveloppen 23

installeren 238

karton 23

laden 20

multifunctionele invoer 23

laden koppelen lukt niet 214

laden ontkoppelen 25

lampje aan-uitknop

informatie over de status 13

lichte afdruk 193

lijst met voorbeelden van

lettertypen afdrukken

afdrukken 34

**M**

mappen maken  
   voor bladwijzers 17  
 meerdere exemplaren  
 sorteren 37  
 meerdere pagina's kopiëren  
   op één vel papier 38  
 menu  
   802.1x 126  
   Aangepaste scanformaten 87  
   Aanmeldbeperkingen 133  
   Afbeelding 84  
   Afdruk flashstation 116  
   Afdrukken 136  
   Anonieme dataverzameling 70  
   Apparaat 136  
   Berichten 66  
   Configuratie 78  
   Configuratiemenu 71  
   Diversen 135  
   Draadloos 118  
   E-mailconfiguratie 103  
   Eco-modus 64  
   Energiebeheer 69  
   Ethernet 121  
   Extern bedieningspaneel 65  
   Externe netwerktoegang  
   beperken 128  
   Fabrieksinstellingen  
   herstellen 70  
   Faxconfiguratie 91  
   Faxen 137  
   Faxmodus 91  
   FTP-standaardinstellingen 109  
   Help 137  
   HTML 84  
   HTTP-/FTP-instellingen 126  
   Indeling 77  
   Instellingen beveiligd  
   afdrukken 134  
   Instellingen faxserver 101  
   IPSec 125  
   Kwaliteit 79  
   Ladeconfiguratie 85  
   LDAP-instellingen  
   oplossingen 135  
   Logbestand  
   beveiligingscontrole 131  
   Lokale accounts 130  
   LPD-configuratie 126  
   Machtigingen beheren 129

Materiaalsoorten 87  
 Netwerk 137  
 Netwerkoverzicht 117  
 Oud apparaat wissen 75  
 Over deze printer 76  
 Pagina Menu-instellingen 136  
 PCL 83  
 PDF 82  
 PostScript 82  
 Problemen oplossen 138  
 Scannen naar flashstation 113  
 Schijfcodering 134  
 Snelkoppelingen 137  
 SNMP 124  
 Standaardaanmeldmethoden  
   130  
 Standaardinstellingen e-  
   mail 105  
 Standaardkopieerinstellingen  
   88  
 Taakadministratie 80  
 TCP/IP 122  
 ThinPrint 127  
 Tijdelijke gegevensbestanden  
   wissen 135  
 Universal-instelling 86  
 USB 127  
 USB-apparaten plannen 131  
 Voorkeuren 63  
 Webkopp. instellen 109  
 Wi-Fi Direct 121  
 XPS 81  
 Zichtbare pictogrammen op het  
   startscherm 76  
 methode met drukknop 143  
 milieu-instellingen 177  
 mobiel apparaat  
   aansluiten op printer 144  
   afdrukken vanuit 30, 31  
 mobiel apparaat verbinden  
   naar printer 144  
 multifunctionele invoer  
   laden 23  
**N**  
 naar een FTP-server scannen  
   bedieningspaneel  
   gebruiken 59  
 netwerkmap  
   snelkoppeling maken 59  
 niet-vluchtig geheugen 140  
   wissen 139

niet-volledige kopieën van  
 documenten of foto's 221

**O**

onderbroken taken 33  
   afdrukken 33  
 onderdelen vervangen  
   ADF-scheidingsroller 170  
   grijprol 162  
   overdrachtsmodule 172  
   paperscheiding 165  
 onderhoudsteller  
   opnieuw instellen 176  
 ondersteunde bestandstypen 32  
 ondersteunde  
   besturingssystemen 239  
   ondersteunde flashstations 32  
   ondersteunde  
   papierformaten 27  
   ondersteunde  
   papiergewichten 29  
   ondersteunde papiersoorten 28  
   ongewenste faxen  
   blokkeren 57  
   ontvangen fax  
   doorsturen 57  
   ontvangen faxen  
   vasthouden 57  
 Onvoldoende ruimte in  
   flashgeheugen voor  
   bronnen 210  
   opnieuw instellen,  
   onderhoudsteller 176  
   opslaan, afdruktaken 33  
 opties  
   draadloos 225  
   firmwarekaarten 225  
   geheugenkaart 225  
   Internal Solutions Port 227  
 opties installeren  
   vaste schijf van printer 234  
 optionele kaart  
   installeren 232  
 optionele kaart installeren 232  
 overdrachtsmodule  
   vervangen 172  
 overdrachtsmodule  
   vervangen 172  
 overloopfles  
   bestellen 148  
   vervangen 159

**P**

- Pagina Menu-instellingen
    - afdrukken 138
  - pagina Netwerkinstellingen afdrukken 210
  - papier
    - Universal-formaat instellen 20
  - papier besparen 38
  - Papier vast in klep A 184
  - papier vastgelopen achter klep E 182
  - papier vastgelopen in de multifunctionele invoer 182
  - papier vastgelopen in de standaarduitvoerlade 183
  - papier vastgelopen in laden 181
  - papier vastgelopen, verhelpen
    - automatische documentinvoer 182
    - laden 181
    - multifunctionele invoer 182
  - papierformaat instelling 20
  - papiergewichten ondersteund 29
  - papierscheiding vervangen 165
  - papiersoort instelling 20
  - papiersoorten ondersteund 28
  - papierstoring, verhelpen
    - achter klep E 182
    - laden 181
    - multifunctionele invoer 182
  - papierstoringen voorkomen 179
  - papierstoringen verhelpen
    - in de duplexeenheid 184
    - in het verhittingsstation 184
    - standaardlade 183
  - Pas kopiëren instellen 15
  - pictogrammen in het beginscherm weergeven 15
  - pictogrammen van startscherm gebruiken 14 weergeven 15
  - pincode, methode 143
  - plaats voor de printer bepalen 9
  - Printer
    - basismodel 10
    - locatie selecteren 9
    - minimale installatieruimte 9
    - verplaatsen 9
    - vervoeren 177
    - volledige configuratie 10
  - printer reageert niet 207
  - printer reinigen 146
  - printer toewijzen aan een belsignaal 54
  - printer vervoeren 177
  - printerberichten
    - Flash beschadigd 210
    - Flash niet geformatteerd 211
    - Onvoldoende ruimte in flashgeheugen voor bronnen 210
    - Scanneronderhoud vereist, gebruik ADF-kit 211
    - supply van ander merk dan printerfabrikant 211
    - Vervang cartridge, printerregio onjuist 211
  - printerconfiguraties 10
  - printerdisplay helderheid aanpassen 178
  - printergeheugen wissen 139
  - printergeheugen beveiligen 140
  - printergeheugen wissen 140
  - printerinstellingen
    - fabrieksinstellingen herstellen 140
  - printermenu's 62
  - printerpoorten 11
  - printerpoortinstellingen wijzigen 145
  - printerpoortinstellingen wijzigen na installeren van ISP 145
  - printers toevoegen aan een computer 240
  - printersoftware installeren 239
  - printerstatus 13
  - printerstuurprogramma hardwareopties toevoegen 241 installeren 239
  - problemen oplossen
    - kan Embedded Web Server niet openen 208
    - printer reageert niet 207
    - veelgestelde vragen over afdrukken in kleur 216
  - problemen oplossen, afdrukken afdrukken verloopt langzaam 204
  - afdruktaken worden niet afgedrukt 206
  - envelop wordt dichtgeplakt tijdens afdrukken 212
  - gesorteerd afdrukken werkt niet 212
  - onjuiste marges 192
  - papier loopt regelmatig vast 214
  - taak wordt afgedrukt op het verkeerde papier 207
  - taak wordt afgedrukt vanuit de verkeerde lade 207
  - vastgelopen pagina's worden niet opnieuw afgedrukt 215
  - vertrouwelijke en andere taken in de wachtrij worden niet afgedrukt 203
- problemen oplossen, afdrukkwaliteit
    - afgekapte tekst of afbeeldingen 197
    - donkere afdruk 189
    - gekruld papier 213
    - grijze of gekleurde achtergrond 192
    - herhaalde afdrukstoringen 203
    - horizontale donkere strepen 198
    - horizontale witte strepen 201
    - lege pagina's 189
    - lichte afdruk 193
    - ontbrekende kleuren 195
    - scheve afdruk 196
    - toner laat gemakkelijk los 198
    - verschillen in afdrumdichtheid 198
    - verticale donkere strepen 199
    - verticale witte strepen 202
    - vervormde afdruk 196
    - vlekkerige afdruk en stippen 195
    - witte pagina's 189
    - zwarte of volledig gekleurde afbeeldingen 197
    - zwevende afbeeldingen op afdrukken 191

problemen oplossen, kopiëren  
niet-volledige kopieën van  
documenten of foto's 221  
scanner reageert niet 223  
slechte kwaliteit van  
kopieën 222  
problemen oplossen, scannen  
klep scannereenheid sluit  
niet 223  
niet-volledige kopieën van  
documenten of foto's 221  
scanner reageert niet 223  
scantaak mislukt 222  
slechte kwaliteit van  
kopieën 222

## R

reinigen  
binnenkant van de printer 146  
buitenkant van de printer 146  
scanner 146  
resolutie wijzigen  
faxen 56  
RJ11-adapter 52

## S

Scan Center  
instellen 16  
scannen  
naar een computer 58  
naar een FTP-server 59  
naar flashstation 60  
via de automatische  
documentinvoer (ADF) 58  
via de glasplaat 58  
scannen naar een faxserver 61  
scannen naar een  
netwerkmap 61  
scannen, problemen oplossen  
computer loopt vast tijdens het  
scannen 223  
kan niet vanaf een computer  
scannen 221  
niet-volledige kopieën van  
documenten of foto's 221  
scannen duurt te lang 223  
scanner reageert niet 223  
slechte kwaliteit van  
kopieën 222  
scanner  
reinigen 146  
scanner reinigen 138  
Scanneronderhoud vereist,  
gebruik ADF-kit 211  
scantaak mislukt 222  
scheidingsvellen invoegen  
tussen exemplaren  
kopiëren 37  
scheve afdruk 196  
Slaapstand  
configureren 177  
slechte kwaliteit van  
kopieën 222  
Sluimerstand  
configureren 177  
SMB  
scannen 61  
snellkoppeling maken  
e-mail 47  
faxbestemming 56  
FTP-adres 59  
kopiëren 38  
netwerkmap 59  
snellkoppeling toevoegen  
e-mail 47  
faxbestemming 56  
FTP-adres 59  
kopiëren 38  
snellkoppeling voor  
faxbestemming  
maken 56  
Snellkoppelingsbeheer  
gebruiken 16  
sorteren 37  
speciaal besignaal, dienst voor  
faxen  
inschakelen 54  
standaard luidsprekervolume  
aanpassen 142  
standaardvolume aanpassen  
luidspreker 142  
status onderdelen  
controleren 148  
status supplies  
controleren 148  
status van de  
printerconnectiviteit  
controleren 210  
storingsgebieden  
zoeken 180  
storingsgebieden opsporen 180  
supplies  
zuinig omgaan 178

supplies, bestellen  
beeldverwerkingseenheid 148  
beeldverwerkingskit 148  
overloopfles 148  
tonercartridges 148  
supplies, meldingen  
configureren 149  
supply van ander merk dan  
printerfabrikant 211

## T

taak wordt afgedrukt op het  
verkeerde papier 207  
taak wordt afgedrukt vanuit de  
verkeerde lade 207  
temperatuur rondom de  
printer 246  
Testpagina's voor  
afdrukkwaliteit 138  
toevoegen, contactpersonen 17  
toner besparen 38  
toner laat gemakkelijk los 198  
tonercartridge  
vervangen 149  
tonercartridges  
bestellen 148  
tonercartridges bestellen 148  
tonerintensiteit  
aanpassen 215  
toneroverloopfles vervangen 159

## U

Universal-papierformaat  
instelling 20  
USB-kabel 11  
USB-poort 11  
inschakelen 210  
USB-poort activeren 210

## V

vaste schijf van printer  
codering 140  
vaste schijf, geheugen  
wissen 139  
vastgelopen pagina's worden  
niet opnieuw afgedrukt 215  
veelgestelde vragen over  
afdrukken in kleur 216

verbinding maken met een draadloos netwerk  
methode met drukknop gebruiken 143  
methode met pincode gebruiken 143  
verhittingsstation  
vervangen 160  
verhittingsstationonderhoudskit bestellen 149  
verplaatsen van printer 9, 176  
verschillen in afgedruktichtheid 198  
verschillende papierformaten, kopiëren 36  
verticale donkere strepen 199  
verticale witte strepen 202  
vertrouwelijke afdruktaken 33  
afdrucken 33  
Vervang cartridge, printerregio onjuist 211  
vervangen, tonercartridge 149  
vervormde afdruk 196  
verzenden, fax  
bedieningspaneel gebruiken 55  
computer gebruiken 55  
via de ADF  
kopiëren 36  
via de automatische documentinvoer (ADF) 36, 39, 48, 58  
via de glasplaat 36, 39, 48, 58  
kopiëren 36  
vlekkerige afdruk en stippen 195  
vluchtig geheugen 140  
wissen 139  
vochtigheidsgraad rond de printer 246  
voorkomen, papierstoringen 179  
vullen, laden 20

## W

Wi-Fi Direct  
afdrucken vanaf een mobiel apparaat 31  
configureren 143  
inschakelen 144  
Wi-Fi-netwerk  
uitschakelen 145  
Wi-Fi-netwerk uitschakelen 145  
Wi-Fi Direct inschakelen 144

Wi-Fi Protected Setup  
draadloos netwerk 143  
wissen  
printergeheugen 139  
wissen, geheugen op de vaste schijf 139

## Z

zomertijd  
configureren 55  
zuinig omgaan met supplies 178  
zwarte of volledig gekleurde afbeeldingen 197  
zwevende afbeeldingen op afdrucken 191