

DIGITALT FLERFUNKSJONSSYSTEM MED KOMPLETTE FARGER MX-C507F/MX-C407F

Brukerhåndbok

September 2021

Maskintype:

7528

Modeller:

5H9, 1H9

Innhold

Sikkerhetsinformasjon.....	6
Konvensjoner.....	6
Produkterklæringer.....	6
Bli kjent med skriveren.....	9
Velge en plassering for skriveren.....	9
Skriverkonfigurasjoner.....	10
Koble til kabler.....	11
Ved hjelp av kontrollpanelet.....	12
Lære om status for av/på-knappen og indikatorlampen.....	13
Konfigurere og bruke programmer på startbildet.....	14
Bruke startsidene.....	14
Tilpasse startbildet.....	15
Konfigurere Skjemaer og favoritter.....	15
Konfigurere Kortkopiering.....	15
Bruke Snarveisser.....	16
Konfigurere Scan Center.....	16
Administrere bokmerker.....	16
Administrere kontakter.....	17
Legge i papir og spesialpapir.....	20
Angi størrelse og type spesialpapir.....	20
Konfigurere innstillinger for universalpapir.....	20
Legge i skuffer.....	20
Legge papir i flerbruksmateren.....	23
Koble sammen skuffer.....	25
Papirstøtte.....	27
Egnede papirstørrelser.....	27
Egnede papirtyper.....	28
Egnede papirvekker.....	29
utskrift.....	30
Skrive ut fra en datamaskin.....	30

Skrive ut skjemaer.....	30
Skrive ut fra en mobilenhet.....	30
Skrive ut fra en flash-stasjon.....	31
Støttede flash-stasjoner og filtyper.....	32
Konfigurere konfidensielle jobber.....	33
Skrive ut konfidensielle og andre holdte jobber.....	33
Skrive ut en liste med skrifteksempler.....	34
Avbryte en utskriftsjobb.....	34
kopiering.....	35
Bruke den automatiske dokumentmateren og skannerens glassplate.....	35
Kopiere.....	35
Kopiere fotografier.....	35
Kopiere på papir med brevhode.....	36
Kopiere på begge sider av papiret.....	36
Forminske eller forstørre kopier.....	36
Sortere kopier.....	36
Legge skilleark mellom kopiene.....	36
Kopiere flere sider til et enkeltark.....	37
Lage en snarvei.....	37
Sende via e-post.....	38
Bruke den automatiske dokumentmateren og skannerens glassplate.....	38
Konfigurere SMTP-innstillinger for e-post.....	38
Sende en e-postmelding.....	46
Opprette en e-postsnarvei.....	46
faks.....	47
Bruke den automatiske dokumentmateren og skannerens glassplate.....	47
Konfigurere skriveren til å fakse.....	47
Sende en faks.....	54
Planlegge en faks.....	55
Opprette faksmålsnarvei.....	55
Endre oppløsning.....	55
Justere faksmørkheten.....	55
Skrive ut en fakslogg.....	55
Blokke søppelfakser.....	56

Fakser som venter.....	56
Videresende en faks.....	56
Skanne.....	57
Bruke den automatiske dokumentmateren og skannerens glassplate.....	57
Skanne til en datamaskin.....	57
Skanne til en FTP-server.....	58
Opprette FTP-snarvei.....	58
Opprette en snarvei til en nettverksmappe.....	58
Skanne til en flash-enhet.....	59
Skanne til en faksserver.....	60
Skanne til en nettverksmappe.....	60
Forstå skrivermenyene.....	61
Menyoversikt.....	61
Enhet.....	62
Skriv ut.....	75
Papir.....	84
Kopier.....	86
Faks.....	89
E-post.....	101
FTP.....	107
USB-stasjon.....	111
Nettverk/porter.....	115
Sikkerhet.....	127
Rapporter.....	134
Hjelp.....	135
Feilsøking.....	136
Skrive ut menyinnstillingssiden.....	136
Sikre skriveren.....	137
Finne sikkerhetssporet.....	137
Slette skriverminne.....	137
Slette innholdet på skriverens harddisk.....	137
Kryptere skriverens harddisk.....	138
Gjenopprette fabrikkinnstillingene.....	138
Erklæring om flyktig og ikke-flyktig minne.....	138

Vedlikeholde skriveren.....	140
Justere høyttalervolumet.....	140
Nettverksutskrift.....	140
Rengjøre skriverdelene.....	144
Bestille deler og rekvisita.....	146
Bytte ut deler og rekvisita.....	147
Flytte skriveren.....	174
Spare energi og papir.....	175
Fjerne fastkjørt papir.....	177
Unngå papirstopp.....	177
Identifisere hvor papiret har kjørt seg fast.....	178
Papirstopp i skuffer.....	179
Papirstopp bak deksel E.....	180
Papirstopp i flerbruksmateren.....	180
Papirstopp i standardskuffen.....	181
Papirstopp i deksel A.....	182
Feilsøking.....	187
Utskriftsproblemer.....	187
Nettverkstilkoblingsproblemer.....	206
Problemer med tilleggsutstyr.....	207
Problemer med rekvisita.....	208
Problemer med papirmating.....	209
Problemer med fargekvaliteten.....	212
Fakseproblemer.....	215
Skanneproblemer.....	218
Kontakte forhandleren.....	221
Oppgradering og flytting.....	222
Maskinvare.....	222
Programvare.....	236
Fastvare.....	238
Merknader.....	240
Indeks.....	247

Sikkerhetsinformasjon





Konvensjoner

Merk: En *merknad* viser til informasjon som kan hjelpe deg.







Advarsel: En *advarsel* viser til noe som kan skade produktets maskinvare eller programvare.

FORSIKTIG: Forholdsregelen *Forsiktig* viser til en potensielt farlig situasjon som kan skade deg.

Det finnes ulike typer forholdsregler, blant annet:

-  **FORSIKTIG – POTENSIELLE SKADER:** Angir fare for personskade.
-  **FORSIKTIG – FARE FOR STØT:** Angir fare for elektrisk støt.
-  **FORSIKTIG – VARM OVERFLATE:** Angir fare for forbrenning ved berøring.
-  **FORSIKTIG – FARE FOR VELTING:** Angir fare for knusing.
-  **FORSIKTIG – KLEMFARE:** Angir fare for å bli sittende fast mellom bevegelige deler.

Produkterklæringer

-  **FORSIKTIG – POTENSIELLE SKADER:** Koble strømledningen til en jordet og lett tilgjengelig stikkontakt med riktig klassifisering i nærheten av produktet for å unngå fare for brann eller elektrisk støt.
-  **FORSIKTIG – POTENSIELLE SKADER:** Bruk bare strømledningen som følger med dette produktet, eller en strømledning som er godkjent av produsenten, for å unngå risiko for brann eller elektrisk støt.
-  **FORSIKTIG – POTENSIELLE SKADER:** Ikke bruk dette produktet med skjøteledninger, grenuttak med flere kontakter, skjøteledninger med flere kontakter eller UPS-enheter. Denne typen tilbehør kan fort bli overbelastet av en laserskriver, noe som kan føre til brannfare, skade på eiendom og dårlig skriverytelse.
-  **FORSIKTIG – POTENSIELLE SKADER:** Ikke bruk dette produktet med et innebygd overspenningsvern. Bruk av overspenningsvern kan føre til brannfare, skade på eiendom og dårlig skriverytelse.
-  **FORSIKTIG – POTENSIELLE SKADER:** Bruk bare en 26 AWG eller bedre telefonledning (RJ-11) ved tilkobling av produktet til det offentlige telenettet for å redusere brannfaren. For brukere i Australia må ledningen godkjennes av the Australian Communications and Media Authority.
-  **FORSIKTIG – FARE FOR STØT:** Ikke plasser dette produktet i nærheten av vann eller fuktige områder, da dette medfører fare for elektrisk støt.
-  **FORSIKTIG – FARE FOR STØT:** Ikke installer dette produktet eller utfør noe elektrisk arbeid med tilkoblinger, for eksempel strømledningen, faksfunksjonen eller telefonen, i tordenvær, da dette medfører fare for elektrisk støt.

 **FORSIKTIG – POTENSIELLE SKADER:** Ikke kutt, vri, knyt eller klem sammen strømledningen, og ikke plasser tunge gjenstander på den. Strømledningen må ikke utsettes for unødvendig slitasje eller belastning. Pass på at strømledningen ikke kommer i klem, for eksempel mellom møbler og vegger. Hvis strømledningen utsettes for slike situasjoner, kan det forårsake brann eller gi elektrisk støt. Kontroller strømledningen jevnlig. Koble strømledningen fra stikkkontakten før den kontrolleres.

 **FORSIKTIG – FARE FOR STØT:** Kontroller at alle eksterne tilkoblinger (for eksempel Ethernet- og telefonsystemtilkoblinger) er riktig koblet til de riktige portene, for å unngå fare for elektrisk støt.

 **FORSIKTIG – FARE FOR STØT:** Hvis du skal bruke kontrollerkortet eller installere ekstra maskinvare eller minneenheter etter installering av skriveren, må du slå av skriveren og trekke ut strømledningen av strømuttaket før du fortsetter. Unnlattelse av å gjøre dette medfører fare for elektrisk støt. Hvis du har koblet andre enheter til skriveren, må du slå av disse også og trekke ut alle ledninger som er koblet til skriveren.

 **FORSIKTIG – FARE FOR STØT:** Ikke bruk faksfunksjonen når det er tordenvær, da dette medfører fare for elektrisk støt.

 **FORSIKTIG – FARE FOR STØT:** Koble strømledningen fra strømuttaket og koble alle kabler fra skriveren for å unngå elektrisk støt under rengjøring av utsiden av skriveren.





 **FORSIKTIG – POTENSIELLE SKADER:** Hvis skriveren veier mer enn 20 kg (44 pund), trengs det to eller flere personer for å løfte den på en sikker måte.

 **FORSIKTIG – POTENSIELLE SKADER:** Hvis du skal flytte skriveren, må du følge disse retningslinjene for å unngå personskade og skade på skriveren:

- Kontroller at alle dører og skuffer er lukket.
- Slå av skriveren, og koble strømledningen fra strømuttaket.
- Koble alle ledninger og kabler fra skriveren.
- Hvis skriveren har separate, ekstra gulvskuffer eller andre festede utskuffer, må du koble fra disse før skriveren flyttes.
- Hvis skriveren har en hjulsokkel, ruller du skriveren forsiktig dit du vil plassere den. Utvis forsiktighet ved flytting over terskler og mellomrom i gulvet.
- Hvis skriveren ikke har en hjulsokkel, men er konfigurert med tilleggsskuffer eller andre utskuffer, fjerner du utskuffene og løfter skriveren av skuffene. Ikke løft skriveren og tilleggsutstyret samtidig.
- Bruk alltid håndtakene på skriveren når du løfter den.
- Hvis skriveren flyttes på en vogn eller lignende, må denne vognen ha en overflate som har plass til hele bunnplaten på skriverkabinettet.
- Vogner som brukes til å flytte tilleggsutstyr, må ha en overflate som er stor nok til tilleggsutstyret.
- Hold skriveren i oppreist posisjon.
- Unngå kraftig risting og sammenstøt.
- Pass på at fingrene dine ikke kommer under skriveren når du setter den ned.
- Sørg for at det er nok ledig plass rundt skriveren.

 **FORSIKTIG – FARE FOR VELTING:** Hvis du skal installere tilleggsutstyr på skriveren eller flerfunksjonsskriveren, må du kanskje bruke en hjulsokkel, et møbel eller annet utstyr for at skriveren skal stå støtt. Dette bidrar til å unngå personskader. Hvis du vil ha mer informasjon om konfigurasjoner som støttes, kan du kontakte stedet der du kjøpte skriveren.

 **FORSIKTIG – FARE FOR VELTING:** Fyll papir i hver papirskuff separat for å redusere risikoen for at utstyret kan velte. La de andre skuffene være lukket til de må åpnes.

-  **FORSIKTIG – VARM OVERFLATE:** Skriveren kan være varm innvendig. Hvis du vil redusere risikoen for skader, må du la overflaten kjøles ned før du berører den.
-  **FORSIKTIG – KLEMFARE:** For å unngå fare for klemskader må du være forsiktig i områder merket med denne etiketten. Klemskader kan oppstå rundt bevegelige deler, for eksempel tannhjul, skuffer og deksler.
-  **FORSIKTIG – POTENSIELLE SKADER:** Dette produktet bruker en laser. Bruk av andre kontroller, justeringer eller prosedyrer enn det som er angitt i *brakerhåndboken*, kan utsette deg for farlig stråling.
-  **FORSIKTIG – POTENSIELLE SKADER:** Litiumbatteriet i dette produktet er ikke beregnet for å byttes. Det kan føre til eksplosjonsfare hvis et litiumbatteri ikke byttes på riktig måte. Du må aldri lade opp, ta fra hverandre eller destruere et litiumbatteri. Kast brukte litiumbatterier i henhold til produsentens instruksjoner og lokale regelverk.

Dette produktet er utviklet, testet og godkjent i henhold til strenge, globale sikkerhetsstandarder ved bruk av komponenter fra spesifikke produsenter. Sikkerhetsfunksjonene til delene kan være skjult. Produsenten er ikke ansvarlig for bruk av andre reservedeler.

Bruk profesjonelt servicepersonell til service og reparasjoner utenom det som er beskrevet i brukerhåndboken.

TA GODT VARE PÅ DISSE INSTRUKSJONENE.

Bli kjent med skriveren

Velge en plassering for skriveren

Når du velger hvor skriveren skal stå, må du passe på at det er nok plass rundt den til å kunne åpne skuffer og deksler og til å installere tilleggsmaskinvare.

- Plasser skriveren i nærheten av et strømuttak.

⚠ FORSIKTIG – POTENSIELLE SKADER: Unngå risiko for brann eller elektrisk støt. Koble strømledningen til en riktig vurdert og ordentlig jordet stikkontakt som er i nærheten av produktet og lett tilgjengelig.

⚠ FORSIKTIG – FARE FOR STØT: Ikke plasser dette produktet i nærheten av vann eller fuktige områder, da dette medfører fare for elektrisk støt.

- Det må være tilstrekkelig luftsirkulasjon i rommet til å oppfylle de nyeste kravene i ASHRAE 62-standarden eller CEN Technical Committee 156-standarden.
- Sett skriveren på en flat, solid og stabil overflate.
- Hold skriveren
 - på et rent, tørt og støvfritt sted
 - bort fra stifter og binders på avveier
 - slik at den ikke utsettes for direkte luftstrømmer fra lufteanlegg, varmekilder, ventilatorer og lignende
 - slik at den ikke utsettes for direkte sollys eller svært tørre eller fuktige forhold
- Følg anbefalte temperaturer og unngå svingninger:

Romtemperatur	10 til 32,2 °C (50 til 90 °F)
Lagringstemperatur	-40 til 43,3 °C (-40 til 110 °F)

- La det være god nok plass rundt skriveren til at lufttilførselen blir god. Se følgende mål:



1	Topp	291,7 mm (11,5 tommer)
2	Høyre side	508 mm (20 tommer)
3	Front	508 mm (20 tommer)
4	Venstre side	76,2 mm (3 tommer)
5	Bak	101,6 mm (4 tommer)

Skriverkonfigurasjoner

⚠ FORSIKTIG – FARE FOR VELTING: Hvis du skal installere ett eller flere alternativer på skriveren eller flerfunksjonsskriveren, må du kanskje bruke en hjulsokkel, et møbel eller annet utstyr for at skriveren skal stå støtt. Dette bidrar til å unngå personskader. Hvis du vil ha mer informasjon om konfigurasjoner som støttes, kan du kontakte stedet der du kjøpte skriveren.

⚠ FORSIKTIG – FARE FOR VELTING: Fyll papir i hver papirskuff separat for å redusere risikoen for at utstyret kan velte. La de andre skuffene være lukket til de må åpnes.

Du kan konfigurere skriveren ved å legge til tre ekstra 550-arks skuffer.



1	Automatisk dokumentmater (ADM)
2	Skuff for den automatiske dokumentmateren
3	Utskuff for den automatiske dokumentmateren
4	Kontrollpanel
5	650-arks duoskuff
6	550 arks skuffer (tilleggsutstyr)
7	Standard utskuff

Koble til kabler

- ⚠ FORSIKTIG – FARE FOR STØT:** Ikke installer dette produktet eller utfør noe elektrisk arbeid med tilkoblinger, for eksempel strømledningen, faksfunksjonen eller telefonen, i tordenvær, da dette medfører fare for elektrisk støt.
- ⚠ FORSIKTIG – POTENSIELLE SKADER:** Unngå risiko for brann eller elektrisk støt. Koble strømledningen til en riktig vurdert og ordentlig jordet stikkontakt som er i nærheten av produktet og lett tilgjengelig.
- ⚠ FORSIKTIG – POTENSIELLE SKADER:** Bruk bare strømledningen som følger med dette produktet, eller en strømledning som er godkjent av produsenten, for å unngå risiko for brann eller elektrisk støt.
- ⚠ FORSIKTIG – POTENSIELLE SKADER:** Bruk bare en 26 AWG eller bedre telefonledning (RJ-11) ved tilkobling av produktet til det offentlige telenettet for å redusere brannfaren. For brukere i Australia må ledningen godkjennes av the Australian Communications and Media Authority.

Advarsel – mulig skade: For å unngå skriverfeil eller tap av data må du ikke ta på USB-kabelen, eventuelle trådløse nettverkskort eller de viste områdene på skriveren under utskrift.

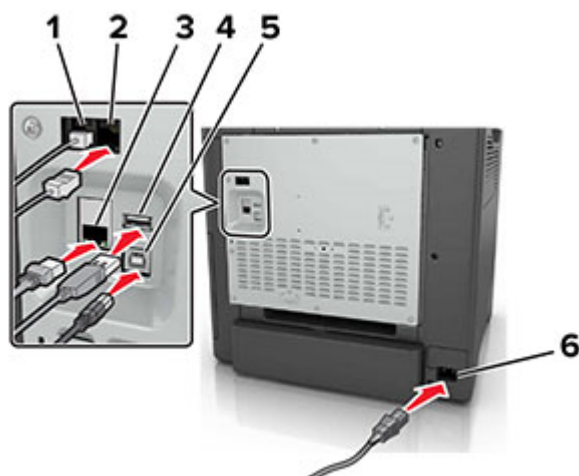

	Bruk	Til
1	EXT-port	Koble til andre enheter (for eksempel telefon eller telefonsvarer) til skriveren og telefonlinjen. Bruk denne porten hvis du ikke har en dedikert fakslinje for skriveren, og hvis denne tilkoblingsmetoden støttes i ditt land eller din region. Merk: Ta ut pluggen for å få tilgang til porten.
2	LINE-port	Koble skriveren til en aktiv telefonlinje med en standard veggkontakt (RJ-11), et DSL-filter, en VoIP-adapter eller en annen adapter som gir tilgang til telefonlinjen, slik at du kan sende og motta fakser.
3	Ethernet-port	Koble skriveren til et nettverk.
4	USB-port	Koble til et tastatur eller noe annet som er kompatibelt.
5	USB-port	Koble skriveren til en datamaskin.
6	Kontakt for strømledning	Koble skriveren til et jordet strømuttak.

Ved hjelp av kontrollpanelet

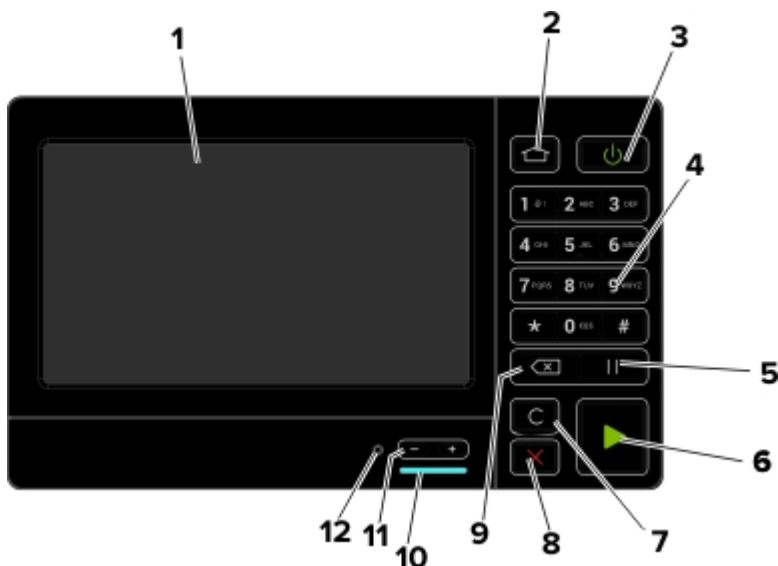

	Bruk	Til
1	Skjerm	<ul style="list-style-type: none"> Vise skrivermeldinger og rekvisitastatus. Konfigurere og bruke skriveren.
2	Hjem	Gå til startskjermbildet.
3	På/av-knapp	<ul style="list-style-type: none"> Slå skriveren av eller på. <p>Merk: Trykk på og holde nede av/på-knappen i fem sekunder for å slå av skriveren.</p> <ul style="list-style-type: none"> Still inn skriveren til Hvilemodus eller Dvalemodus. Aktiver skriveren hvis den er i Hvilemodus eller Dvalemodus.
4	Tastatur	Angi tall eller symboler i et inndatafelt.
5	Pause	Legg inn en pause i et faksnummer.

	Bruk	Til
6	Start-knapp	Start en jobb, avhengig av hvilken modus som er valgt.
7	Fjern alle/tilbakestill	Tilbakestill standardinnstillingene for en funksjon, for eksempel kopiering, faksing eller skanning.
8	Stopp- eller avbryt-knapp	Stopp den gjeldende jobben.
9	Tilbakeknapp	Flytt markøren bakover, og slett et tegn i et inndatafelt.
10	Lampe	Kontrollere statusen for skriveren.
11	Volumknapper	Juster volumet på hodetelefonene eller høyttaleren.
12	Port for hodetelefoner eller høyttaler	Koble til hodetelefoner eller høyttaler.

Lære om status for av/på-knappen og indikatorlampen

Lampe	Skriverstatus
Av	Skriveren er slått av eller i dvalemodus.
Blått	Skriveren er klar eller behandler data.
Rødt	Skriveren trenger tilsyn.

Lampe på av/på-knapp	Skriverstatus
Av	Skriveren er av, klar eller behandler data.
Lyser gult	Skriveren er i hvilemodus.
Blinker gult	Skriveren er i dvalemodus.

Konfigurere og bruke programmer på startbildet

Bruke startsidene

Merk: Startbildet kan variere avhengig av innstillingene som er definert for startbildet, administratoroppsettet og aktive innebygde løsninger.



Trykk på:	For å:
1	Kopier Kopierer.
2	E-post Sender e-postmeldinger.
3	Innstillinger Vise skrivermenyene.
4	Faks Sender fakser.
5	Adressebok Administrere en kontaktliste som andre programmer på skriveren har tilgang til.
6	Status/rekvisita <ul style="list-style-type: none"> • Viser en skriveradvarsel eller en feilmelding når det kreves en handling fra brukeren for at skriveren skal kunne fortsette behandlingen av en jobb. • Vise mer informasjon om skriveradvarselen eller -meldingen og om hvordan du fjerner den. Merk: Du kan også få tilgang til denne innstillingen ved å trykke på den øverste delen på startskjermen.
7	USB-stasjon <ul style="list-style-type: none"> • Skrive ut fotografier og dokumenter fra en flash-enhet. • Skann fotografier og dokumenter til en flash-enhet.
8	Jobbkø Viser alle de gjeldende utskriftsjobbene. Merk: Du kan også få tilgang til denne innstillingen ved å trykke på den øverste delen på startskjermen.
9	Holdte jobber Vise utskriftsjobbene som ligger i skriverminnet.
10	Snarveisser Organiserer alle snarveier.
11	Programprofiler Få tilgang til applikasjonsprofiler.
12	Skanneprofiler Skanne og lagre dokumenter direkte til datamaskinen.

Trykk på:		For å:
13	FTP	Skanne og lagre dokumenter direkte til en FTP-server.
14	Bokmerker	Organiser alle bokmerker.
15	Endre språk	Endre språket på skjermen.

Tilpasse startbildet

- 1 Klikk på **Innstillinger > Enhet > Synlige ikoner på startsidene** på kontrollpanelet.
- 2 Velg ikonene som du vil skal vises på startbildet.
- 3 Bruk endringene.

Konfigurere Skjemaer og favoritter

- 1 Åpne en nettleser og skriv inn IP-adressen til skriveren i adressefeltet.

Merknader:

- Vis IP-adressen til skriveren på startsidene til skriveren. IP-adressen vises som fire sett med tall atskilt med punktum, for eksempel 123.123.123.123.
- Hvis du bruker en proxyserver, må den deaktiveres midlertidig slik at Web-siden kan lastes inn på riktig måte.

- 2 Klikk på **Programmer > Skjemaer og favoritter > Konfigurer**.

- 3 Klikk på **Legg til**, og tilpass deretter innstillingene.

Merknader:

- Du kontrollerer at plasseringsinnstillingene for bokmerket er riktige ved å skrive inn IP-adressen for vertsdatamaskinen der bokmerket vises.
- Kontroller at skriveren har tilgangsrettigheter til mappen der bokmerket finnes.

- 4 Bruk endringene.

Konfigurere Kortkopiering

- 1 Åpne en nettleser, og skriv inn IP-adressen til skriveren i adressefeltet.

Merknader:

- Vis IP-adressen til skriveren på startsidene til skriveren. IP-adressen vises som fire sett med tall atskilt med punktum, for eksempel 123.123.123.123.
- Hvis du bruker en proxyserver, må den deaktiveres midlertidig, slik at nettsiden kan lastes inn på riktig måte.

- 2 Klikk på **Apper > Kortkopiering > Konfigurer**.

Merknader:

- Kontroller at visningsikonet er aktivert.

- Kontroller at e-postinnstillingene og innstillingene for nettverksdeling er konfigurert.
- Når du skanner ett kort, må du sørge for at skanneoppløsningen ikke overskrider 200 dpi for farge og 400 dpi for svart/hvitt.
- Når du skanner flere kort, må du sørge for at skanneoppløsningen ikke overskrider 150 dpi for farge og 300 dpi for svart/hvitt.

3 Bruk endringene.

Merk: Du trenger en skriverharddisk for å skanne flere kort.

Bruke Snarveissenter

- 1** Gå til startsidene, trykk på **Snarveissenter**, og velg deretter en skriverfunksjon.
- 2** Trykk på **Opprett snarvei**, og konfigurere deretter innstillingene.
- 3** Trykk på **Lagre**, og skriv deretter inn et unikt navn på snarveien.
- 4** Bruk endringene.

Konfigurere Scan Center

- 1** Trykk på **Scan Center** på startsidene.
- 2** Velg og opprett et mål, og konfigurere deretter innstillingene.

Merknader:

- Når du oppretter et nettverksmål, må du sørge for å validere og justere innstillingene til det ikke forekommer noen feil.
- Bare mål som er opprettet fra Embedded Web Server, blir lagret. Hvis du vil ha mer informasjon, kan du se i dokumentasjonen som fulgte med løsningen.

3 Bruk endringene.

Administrere bokmerker

Opprette bokmerker

Bruk bokmerker for å gjøre det raskere å skrive ut dokumenter du bruker ofte, og som er lagret på servere eller Internett.

1 Åpne en nettleser, og skriv inn IP-adressen til skriveren i adressefeltet.

Merknader:

- Vis IP-adressen til skriveren på skriverens startbilde. IP-adressen vises som fire sett med tall atskilt med punktum, for eksempel 123.123.123.123.
- Hvis du bruker en proxyserver, må den deaktiveres midlertidig, slik at nettsiden kan lastes inn på riktig måte.

2 Klikk på **Bokmerker** > **Legg til bokmerke**, og angi deretter et bokmerkenavn.

3 Velg en adresseprotokolltype, og gjør deretter ett av følgende:

- For HTTP og HTTPS skriver du inn nettadressen du vil lagre som bokmerke.
- For HTTPS må du sørge for å bruke vertsnavnet i stedet for IP-adressen. Eksempel: Skriv inn **myWebsite.com/sample.pdf** i stedet for å skrive inn **123.123.123.123/sample.pdf**. Sørg for at vertsnavnet også samsvarer med Common Name-verdien (CN) i serversertifikatet. Hvis du vil ha mer informasjon om anskaffelse av CN-verdien i serversertifikatet, kan du se på hjelpeinformasjonen i nettleseren din.
- For FTP angir du FTP-adressen. For eksempel **myServer/myDirectory**. Angi FTP-porten. Port 21 er standardporten for å sende kommandoer.
- For SMB skriver du inn adressen til nettverksmappen. For eksempel **myServer/myShare/myFile.pdf**. Skriv inn navnet på nettverksdomenet.
- Velg eventuelt godkjenningstype for FTP og SMB.

For å begrense tilgangen til bokmerket angir du en PIN-kode.

Merk: Programmet støtter følgende filtyper: PDF, JPEG, TIFF og HTML-basert nettsider. På noen modeller støttes andre filtyper som DOCX og XLXS.

4 Klikk på **Lagre**.

Opprette mapper

1 Åpne en nettleser, og skriv inn IP-adressen til skriveren i adressefeltet.

Merknader:

- Vis IP-adressen til skriveren på skriverens startbilde. IP-adressen vises som fire sett med tall atskilt med punktum, for eksempel 123.123.123.123.
- Hvis du bruker en proxyserver, må den deaktiveres midlertidig, slik at nettsiden kan lastes inn på riktig måte.

2 Klikk på **Bokmerker** > **Legg til mappe**, og angi deretter et mappenavn.

Merk: Angi en PIN-kode for å begrense tilgangen til mappen.

3 Klikk på **Lagre**.

Merk: Du kan opprette mapper eller bokmerker inni en mappe. Hvis du vil opprette et bokmerke, kan du se [Opprette bokmerker på side 16](#).

Administrere kontakter

Legge til kontakter

1 Åpne en nettleser, og skriv inn IP-adressen til skriveren i adressefeltet.

Merknader:

- Vis IP-adressen til skriveren på startsidene til skriveren. IP-adressen vises som fire sett med tall atskilt med punktum, for eksempel 123.123.123.123.

- Hvis du bruker en proxyserver, må den deaktiveres midlertidig, slik at nettsiden kan lastes inn på riktig måte.

2 Klikk på **Adressebok**.

3 Legg til en kontakt fra delen Kontakter.

Merk: Du kan tilordne kontakten til én eller flere grupper.

4 Angi en påloggingsmetode ved behov for å tillate programtilgang.

5 Bruk endringene.

Legge til grupper

1 Åpne en nettleser, og skriv inn IP-adressen til skriveren i adressefeltet.

Merknader:

- Vis IP-adressen til skriveren på startsidene til skriveren. IP-adressen vises som fire sett med tall atskilt med punktum, for eksempel 123.123.123.123.
- Hvis du bruker en proxyserver, må den deaktiveres midlertidig, slik at nettsiden kan lastes inn på riktig måte.

2 Klikk på **Adressebok**.

3 Fra delen Kontaktgrupper kan du legge til et gruppenavn.

Merk: Du kan tilordne én eller flere kontakter til gruppen.

4 Bruk endringene.

Redigere kontakter eller grupper

1 Åpne en nettleser og skriv inn IP-adressen til skriveren i adressefeltet.

Merknader:

- Vis IP-adressen til skriveren på startsidene til skriveren. IP-adressen vises som fire sett med tall atskilt med punktum, for eksempel 123.123.123.123.
- Hvis du bruker en proxyserver, må den deaktiveres midlertidig, slik at nettsiden kan lastes inn på riktig måte.

2 Klikk på **Adressebok**.

3 Gjør ett av følgende:

- I delen Kontakter klikker du på en kontakt og redigerer informasjonen.
- I delen Kontaktgrupper klikker du på et gruppenavn og redigerer informasjonen.

4 Bruk endringene.

Slette kontakter eller grupper

1 Åpne en nettleser og skriv inn IP-adressen til skriveren i adressefeltet.

Merknader:

- Vis IP-adressen til skriveren på startsidene til skriveren. IP-adressen vises som fire sett med tall atskilt med punktum, for eksempel 123.123.123.123.
- Hvis du bruker en proxyserver, må den deaktiveres midlertidig, slik at nettsiden kan lastes inn på riktig måte.

2 Klikk på **Adressebok**.

3 Gjør ett av følgende:

- I delen **Kontakter** velger du en kontakt som du vil slette.
- I delen **Kontaktgrupper** velger du et gruppenavn som du vil slette.

Legge i papir og spesialpapir

Angi størrelse og type spesialpapir

Skuffene registrerer automatisk størrelsen til vanlig papir. Gjør følgende for spesialpapir, som etiketter, kartong eller konvolutter:

- 1 Velg følgende på startsidene:
Innstillinger > Papir > Skuffkonfigurasjon > Papirstørrelse/-type > velg en papirkilde
- 2 Angi størrelse og type spesialpapir.

Konfigurere innstillinger for universalpapir

- 1 Gå til startsidene, trykk på **Innstillinger > Papir > Papirtypekonfigurering > Universaloppsett**.
- 2 Konfigurer innstillingene.

Legge i skuffer



FORSIKTIG – FARE FOR VELTING: Fyll papir i hver papirskuff separat for å redusere risikoen for at utstyret kan velte. La de andre skuffene være lukket til de må åpnes.

- 1 Ta ut skuffen.

Merk: Ikke ta ut skuffene mens skriveren er i bruk for å hindre papirstopp.

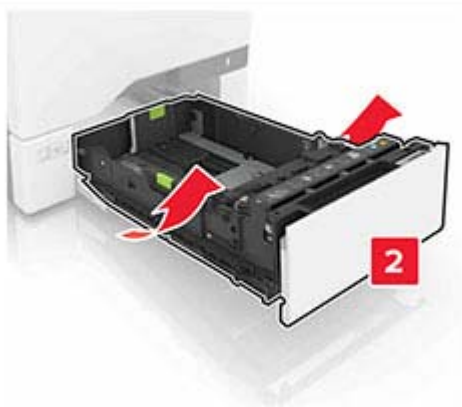

2 Juster førerne slik at de samsvarer med størrelsen på papiret du legger i.

Merk: Bruk indikatorene nederst i skuffen til å plassere førerne riktig.

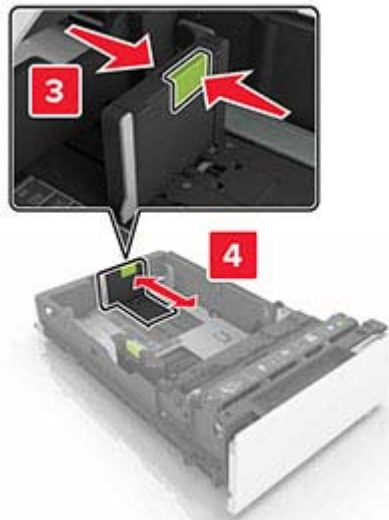
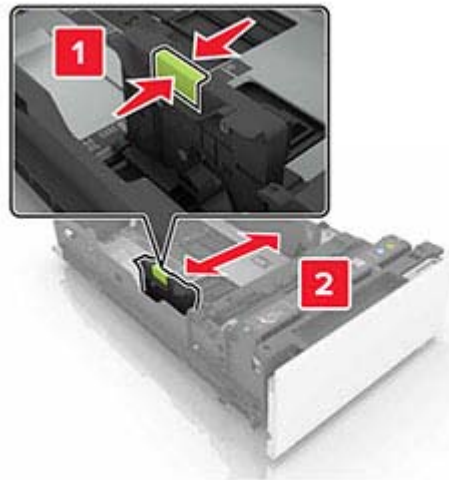

3 Bøy, luft og juster papirkantene før du legger det i.



4 Legg i papirbunken med utskriftssiden opp.

Merknader:

- Legg i papir med brevhode med brevhodet opp og mot forsiden av skuffen for ensidig utskrift.
- Legg i papir med brevhode med brevhodet ned og mot baksiden av skuffen for tosidig utskrift.
- Ikke skyv papir inn i skuffen.
- Kontroller at papirbunken ikke er høyere enn kapasitetsmerket. For mye papir kan føre til papirstopp.

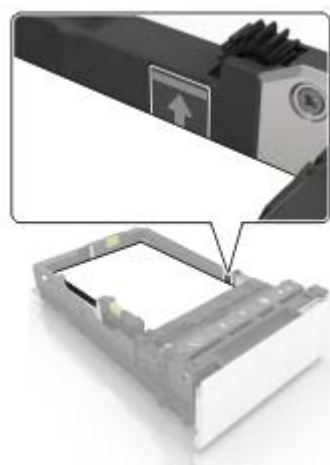
**5** Sett inn skuffen.

Angi papirstørrelse og papirtype i henhold til papiret som er lagt i de sammenkoblede skuffene om nødvendig.

Legge papir i flerbruksmateren

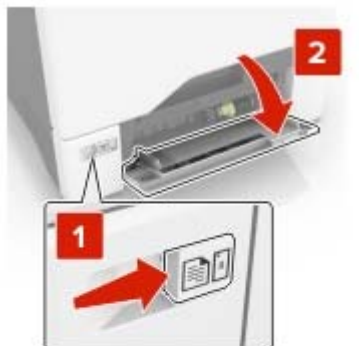
1 Åpne flerbruksmateren.

2 Juster føreren slik at den samsvarer med størrelsen på papiret du legger i.



3 Bøy, luft og juster papirkantene før du legger det i.



4 Legg i papiret.

- Legg i papir og kartong med utskriftssiden ned og med den øvre kanten først inn i skriveren.



- Legg i konvolutter med klaffsiden opp og til høyre for papirskinnen. Legg i europeiske konvolutter med klaffen først inn i skriveren.

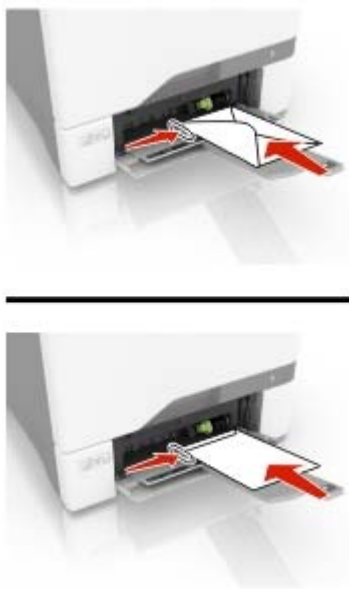

Advarsel – mulig skade: Ikke bruk konvolutter med frimerker, klips, klemmer, vinduer, foring eller selvklebende lim.

- 5 Gå til papirmenyen på kontrollpanelet, og angi papirstørrelse og papirtype i henhold til papiret som er lagt i skuffen.

Koble sammen skuffer

- 1 Åpne en nettleser, og skriv inn IP-adressen til skriveren i adressefeltet.

Merknader:

- Vis IP-adressen til skriveren på startsidene til skriveren. IP-adressen vises som fire sett med tall atskilt med punktum, for eksempel 123.123.123.123.
- Hvis du bruker en proxyserver, må den deaktiveres midlertidig, slik at nettsiden kan lastes inn på riktig måte.

- 2 Klikk på **Innstillinger > Papir > Skuffkonfigurasjon**.
- 3 Angi samme papirstørrelse og -type for skuffene du kobler sammen.
- 4 Lagre innstillingene.
- 5 Klikk på **Innstillinger > Enhet > Vedlikehold > Konfigurasjonsmeny > Skuffkonfigurasjon**.
- 6 Angi Skuffkobling til **Automatisk**.
- 7 Lagre innstillingene.

Hvis du vil koble fra skuffer, må du kontrollere at ingen av skuffene har samme innstillinger for papirstørrelse og -type.

Advarsel – mulig skade: Temperaturen i fikseringsenheten varierer i samsvar med den angitte papirtypen. For å unngå problemer med utskrift må du sørge for at innstillingene for papirtype i skriveren stemmer overens med papiret som ligger i skuffen.

Papirstøtte

Egnede papirstørrelser

Papirstørrelse	Mål	550-arks skuff	Flerbruks- mater ¹	Tosidig utskrift	ADF
A4	210 x 297 mm (8,3 x 11,7 tommer)	✓	✓	✓	✓
A5 – langsida	210 x 148 mm (8,3 x 5,8 tommer)	✓	✓	✓	✗
A5 – kortside	148 x 210 mm (5,8 x 8,3 tommer)	✓	✓	✓	✓
A6	105 x 148 mm (4,1 x 5,8 tommer)	✓	✓	✓	✓
Banner	Maksimumsbredde: 215,9 mm (8,5 tommer) Maksimumslengde: 1320,8 mm (52 tommer)	✗	✓	✗	✗
Executive	184,2 x 266,7 mm (7,3 x 10,5 tommer)	✓	✓	✓	✓
Folio	215,9 x 330,2 mm (8,5 x 13 tommer)	✓	✓	✓	✓
JIS B5	182 x 257 mm (7,2 x 10,1 tommer)	✓	✓	✓	✓
Legal	215,9 x 355,6 mm (8,5 x 14 tommer)	✓	✓	✓	✓
Letter	215,9 x 279,4 mm (8,5 x 11 tommer)	✓	✓	✓	✓
Oficio	215,9 x 340 mm (8,5 x 13,4 tommer)	✓	✓	✓	✓
Statement	139,7 x 215,9 mm (5,5 x 8,5 tommer)	✓	✓	✓	✓
Universal	105 x 148 mm til 215,9 x 355,6 mm (4,13 x 5,83 tommer til 8,5 x 14 tommer)	✓	✓	✓	✗
Universal	76,2 x 127 mm til 215,9 x 355,6 mm (3 x 5 tommer til 8,5 x 14 tommer)	✗	✓	✗	✗
7 3/4 -konvolutt	98,4 x 190,5 mm (3,9 x 7,5 tommer)	✗	✓	✗	✗
9 -konvolutt	98,4 x 225,4 mm (3,86 x 8,9 tommer)	✗	✓	✗	✗

* Denne papirkilden støtter ikke automatisk størrelsesregistrering.

Papirstørrelse	Mål	550-arks skuff	Flerbruksmater ¹	Tosidig utskrift	ADF
10 -konvolutt	104,8 x 241,3 mm (4,1 x 9,5 tommer)	✓	✓	X	X
B5 -konvolutt	176 x 250 mm (6,9 x 9,8 tommer)	✓	✓	X	X
C5 -konvolutt	162 x 229 mm (6,4 x 9 tommer)	✓	✓	X	X
DL -konvolutt	110 x 220 mm (4,3 x 8,7 tommer)	✓	✓	X	X
Monarch	98,4 x 190,5 mm (3,9 x 7,5 tommer)	X	✓	X	X
Annen konvolutt	98,4 x 162 mm til 176 x 250 mm (3,87 x 6,38 tommer til 6,93 x 9,84 tommer)	X	✓	X	X

* Denne papirkilden støtter ikke automatisk størrelsesregistrering.

Egnede papirtyper

Merk: Etiketter, konvolutter og kartong skrives alltid ut ved redusert hastighet.

Papirtype	550-arks skuff	Flerbruksmater	ADF
Vanlig papir	✓	✓	✓
Kartong	✓	✓	X
Resirkulert	✓	✓	✓
Glanset	✓	✓	X
Tungt, glanset papir	✓	✓	X
Etiketter	✓	✓	X
Vinyletiketter	✓	✓	X
Bankpost	✓	✓	✓
Konvolutt	✓	✓	X
Grov konvolutt	✓	✓	X
Transparent	X	X	X
Brevpapir	✓	✓	✓
Fortrykt	✓	✓	✓
Farget papir	✓	✓	✓
Lett papir	✓	✓	✓
Tungt papir	✓	✓	✓

Papirtype	550-arks skuff	Flerbruksmater	ADF
Tilpasset type	✓	✓	✓

Egnede papirveker

Papirtype	Papirvekt
Vanlig papir	75-90,3 g/m ² (20-24 pund)
Glanset	88-176 g/m ² (60-120 pund, bok)
	162-176 g/m ² smalbanepapir (60-65 pund, forside)
Tungt papir	90,3-105 g/m ² smalbanepapir (24,1-28 pund, bankpost)
Kartong	Opptil 199 g/m ² smalbanepapir (110 pund)
	Opptil 218 g/m ² bredbanepapir (80 pund)
Etiketter	218 g/m ² (58 pund)
Konvolutter	60-105 g/m ² (16-28 pund, bankpost)

utskrift

Skrive ut fra en datamaskin

Merk: For etiketter, kartong og konvolutter angir du papirstørrelsen og -typen på skriveren før du skriver ut dokumentet.

- 1 Gå til dokumentet du prøver å skrive ut, og åpne dialogboksen **Skriv ut**.
- 2 Endre innstillingene ved behov.
- 3 Skriv ut dokumentet.

Skrive ut skjemaer

- 1 Velg følgende på startsidene:
Skjemaer og favoritter > velg skjemaet > **Skriv ut**
- 2 Endre eventuelt utskriftsinnstillingene.
- 3 Send utskriftsjobben.

Skrive ut fra en mobilenhet

Utskrift fra en mobil enhet med AirPrint



Programvarefunksjonen AirPrint er en mobil utskriftsløsning som gjør det mulig å skrive ut direkte fra Apple-enheter til en AirPrint-sertifisert skriver.



Merknader:

- Kontroller at Apple-enheten og skriveren er koblet til samme nettverk. Hvis nettverket har flere trådløse hubber, må du kontrollere at begge enhetene er koblet til samme subnett.
 - Dette programmet støttes bare på enkelte Apple-enheter.
- 1 Fra den mobile enheten din velger du et dokument fra filbehandlingsverktøyet eller starter et kompatibelt program.
 - 2 Trykk på delingsikonet, og trykk deretter på **Skriv ut**.
 - 3 Velge en skriver.
Endre innstillingene ved behov.
 - 4 Skriv ut dokumentet.

Utskrift fra en mobilenhet ved hjelp av Wi-Fi Direct®

Wi-Fi Direct® er en utskriftstjeneste som gjør det mulig å skrive ut til enhver Wi-Fi Direct-klar skriver.

Merk: Kontroller at mobilenheten er koblet til skriverens trådløse nettverk. Se [Koble en mobilenhet til skriveren på side 142](#) hvis du vil ha mer informasjon.

- 1 Start et kompatibelt program fra mobilenheten din, eller velg et dokument fra filbehandlingsverktøyet.
- 2 Gjør ett av følgende, avhengig av mobilenheten:
 - Trykk på  > **Skriv ut.**
 - Trykk på  > **Skriv ut.**
 - Trykk på **...** > **Skriv ut.**
- 3 Velg en skriver, og juster innstillingene om nødvendig.
- 4 Skriv ut dokumentet.

Skrive ut fra en flash-stasjon

- 1 Sett inn flash-enheten.



Merknader:

- Hvis du setter inn flash-stasjonen mens det vises en feilmelding, vil skriveren ignorere flash-stasjonen.
 - Hvis du kobler til flash-enheten mens skriveren behandler andre utskriftsjobber, vises meldingen **Opptatt** på skjermen.
- 2 Trykk på dokumentet du vil skrive ut, på skjermen.
Endre eventuelt utskriftsinnstillingene.
 - 3 Send utskriftsjobben.
For å skrive ut et annet dokument må du trykke på **USB-stasjon**.

Advarsel – mulig skade: For å unngå tap av data eller feil på skriveren må du ikke ta på flash-enheten eller skriveren i området som vises nedenfor, mens du aktivt skriver ut, leser eller skriver fra minneenheten.



Støttede flash-stasjoner og filtyper

Flash-stasjoner

Merknader:

- Skriveren støtter høyhastighets USB flash-stasjoner med fullhastighetsstandard.
- USB flash-stasjonene må støtte FAT-filsystemet (File Allocation Tables).

Mange flash-stasjoner er testet og godkjent for bruk med skriveren. Hvis du vil ha mer informasjon, kan du kontakte stedet der du kjøpte skriveren.

Filtyper

Dokumenter

- PDF (versjon 1.7 eller eldre)
- HTML
- XPS
- Microsoft-filformater (DOC, DOCX, XLS, XLSX, PPT, PPTX)

Bilder

- .dcx
- .gif
- .JPEG eller *.jpg
- .bmp
- .pcx
- .TIFF eller *.tif
- .png

Konfigurere konfidensielle jobber

1 Gå til følgende på kontrollpanelet:

Innstillinger > Sikkerhet > Oppsett for konfidensiell utskrift.

2 Konfigurer innstillingene.

Bruk	Til
Maks. ugyldig PIN-kode	Angi antallet ganger en ugyldig PIN-kode kan angis. Merk: Når grensen er nådd, slettes utskriftsjobbene for det brukernavnet.
Konfidensiell utskrift-jobb utløper	Angi utløpstidspunktet for konfidensielle utskriftsjobber. Merk: Holdte konfidensielle jobber lagres på skriveren til de blir frigjort eller slettet manuelt.
Gjenta utskrift-jobb utløper	Angi utløpstidspunktet for en Gjenta utskrift-jobb. Merk: Holdte Gjenta utskrift-jobber lagres på skriveren for å skrives ut på nytt.
Bekreft utskrift-jobb utløper	Angi utløpstidspunktet etter utskriften av en kopi før resten av kopiene skrives ut. Merk: Bekreft-jobber skrives ut i én kopi for å kontrollere at det er tilfredsstillende før du skriver ut resten av kopiene.
Utsett utskrift-jobb utløper	Angi utløpstidspunktet for hvor lenge utskriftsjobber lagres på skriveren. Merk: Jobber merket som Utsett slettes automatisk etter utskrift.
Krev at alle jobber skal holdes	Angi at skriveren skal holde tilbake alle utskriftsjobber.
Behold like dokumenter	Angi at skriveren skal skrive ut alle dokumenter med samme filnavn.

Skrive ut konfidensielle og andre holdte jobber

For Windows-brukere

1 Åpne et dokument, og klikk på **Fil > Skriv ut**.

2 Velg en skriver, og klikk på **Egenskaper, Innstillinger, Valg** eller **Oppsett**.

3 Klikk på **Skriv ut og hold**.

4 Velg **Bruk utskrift og hold**, og tilordne deretter et brukernavn.

5 Velg type utskriftsjobb (Konfidensiell, Gjenta, Reserver eller Bekreft).

Hvis du velger **Konfidensiell**, må du sikre utskriftsjobben med et personlig identifikasjonsnummer (PIN).

6 Klikk på **OK** eller **Skriv ut**.

7 Frigi utskriftsjobben fra skriverens startbilde.

- For konfidensiell utskrift trykker du på **Holdte jobber** > velg brukernavn > **Konfidensiell** > angi PIN-kode > velg utskriftsjobb > konfigurere innstillingene > **Skriv ut**.
- For andre utskriftsjobber trykker du på **Holdte jobber** > velg brukernavn > velg utskriftsjobb > konfigurere innstillingene > **Skriv ut**.

For Macintosh-brukere:

Ved bruk av AirPrint

- 1 Velg **Arkiv > Skriv ut** med et dokument åpent.
- 2 Velg en skriver, og deretter går du til Retning-menyen og velger **PIN-utskrift** fra rullegardinmenyen.
- 3 Aktiver **Skriv ut med PIN-kode**, og angi deretter en firesifret-PIN-kode.
- 4 Klikk på **Skriv ut**.
- 5 Frigi utskriftsjobben fra skriverens startbilde. Trykk på **Holdte jobber** > velg navnet på datamaskinen din > **Konfidensiell** > angi PIN-koden > velg utskriftsjobben > **Skriv ut**.

Bruke skriverdriveren

- 1 Velg **Arkiv > Skriv ut** med et dokument åpent.
- 2 Velg en skriver, og deretter går du til Retning-menyen og velger **Skriv ut og hold** fra rullegardinmenyen.
- 3 Velg **Konfidensiell utskrift**, og angi deretter en firesifret PIN-kode.
- 4 Klikk på **Skriv ut**.
- 5 Frigi utskriftsjobben fra skriverens startbilde. Trykk på **Holdte jobber** > , velg navnet på datamaskinen din > **Konfidensiell** > velg utskriftsjobb > angi PIN-kode > **Skriv ut**.

Skrive ut en liste med skrifteksempler

- 1 Gå til startbildet, og trykk på **Innstillinger > Rapporter > Skriv ut > Skriv ut skrifter**.
- 2 Trykk på **PCL-skrifter** eller **PS-skrifter**.

Avbryte en utskriftsjobb

Fra skriverens kontrollpanel

- 1 Trykk på **Jobbkø** på startsidene.
Merk: Du kan også få tilgang til denne innstillingen ved å trykke på den øverste delen på startskjermen.
- 2 Velg jobben du vil avbryte.

Fra datamaskinen

- 1 Velg en av følgende fremgangsmåter avhengig av operativsystemet:
 - Åpne skrivermappen og velg skriver.
 - Gå til skriveren via systemvalgene i Apple-menyen.
- 2 Velg jobben du vil avbryte.

kopiering

Bruke den automatiske dokumentmateren og skannerens glassplate

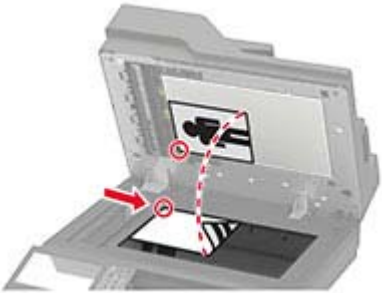
Automatisk dokumentmater (ADM)	Skannerglassplate
 <ul style="list-style-type: none"> • Bruk den automatiske dokumentmateren hvis du har flersidige eller tosidige dokumenter. • Legg i et originaldokument med utskriftssiden opp. For dokumenter med flere sider må du sørge for å justere forkanten før dokumentet legges i. • Sørg for å justere papirskinnene i den automatiske dokumentmateren slik at de samsvarer med bredden på papiret du legger i. 	 <ul style="list-style-type: none"> • Bruk skannerglassplaten for enkeltsidige dokumenter, boksider, små elementer (for eksempel postkort eller fotografier), transparenter, fotopapir eller tynne materialer (for eksempel magasinutklipp). • Legg i dokumentet med forsiden ned i hjørnet med pilen.

Kopiere

- 1 Legg et originaldokument i skuffen til den automatiske dokumentmateren, eller ned på skannerglassplaten.

Merk: For å unngå at bildet beskjæres, må du kontrollere at originaldokumentet og utskriftsdokumentet har samme papirstørrelse.

- 2 Gå til startsidene, trykk på **Kopier**, og angi deretter antall kopier.

Endre eventuelt kopieringsinnstillingene.

- 3 Kopier dokumentet.

Merk: Hvis du vil ta en rask kopi, trykker du på  på kontrollpanelet.

Kopiere fotografier

- 1 Legg et fotografi på skannerens glassplate.

- 2 Gå til startbildet, og trykk på **Kopier** > **Innhold** > **Innholdstype** > **Foto**.

- 3 Trykk på **Innholdskilde**, og velg deretter innstillingen som stemmer best overens med originalbildet.

- 4 Kopier fotografiet.

Kopiere på papir med brevhode

- 1 Legg et originaldokument i skuffen til den automatiske dokumentmateren, eller ned på skannerglassplaten.
- 2 Gå til startside, trykk på **Kopier > Kopier fra**, og angi deretter størrelsen på originaldokumentet.
- 3 Trykk på **Kopier til**, og velg papirkilden som inneholder brevhodet.
Hvis du lastet brevhodet inn i flerbruksmateren, går du til:
Kopier til > Flerbruksmater > velg en papirstørrelse > Brevhode
- 4 Kopier dokumentet.

Kopiere på begge sider av papiret

- 1 Legg et originaldokument i skuffen til den automatiske dokumentmateren, eller ned på skannerglassplaten.
- 2 Gå til startside, og trykk på **Kopier > Papiroppsett**.
- 3 Juster innstillingene.
- 4 Kopier dokumentet.

Forminske eller forstørre kopier

- 1 Legg et originaldokument i skuffen til den automatiske dokumentmateren, eller ned på skannerglassplaten.
- 2 Velg følgende på startside:
Kopier > Skaler > angi en skaleringsverdi
Merk: Hvis du endrer størrelsen på originaldokumentet eller utskriften etter at Skaler er angitt, gjenopprettes skaleringsverdien til Auto.
- 3 Kopier dokumentet.

Sortere kopier

- 1 Legg et originaldokument i skuffen til den automatiske dokumentmateren, eller ned på skannerglassplaten.
- 2 Gå til startside, trykk på **Kopier > Sorter > På [1,2,1,2,1,2]**.
- 3 Kopier dokumentet.

Legge skilleark mellom kopiene

- 1 Legg et originaldokument i skuffen til den automatiske dokumentmateren, eller ned på skannerglassplaten.
- 2 Gå til startside, og trykk på **Kopier > Skilleark**.
- 3 Juster innstillingene.
- 4 Send kopijobben.

Kopiere flere sider til et enkeltark

- 1 Legg et originaldokument i skuffen til den automatiske dokumentmateren, eller ned på skannerglassplaten.
- 2 Gå til startsidene, og trykk på **Kopier** > **Sider per side**.
- 3 Juster innstillingene.
- 4 Kopier dokumentet.

Lage en snarvei

- 1 Trykk på **Kopier** på startbildet.
- 2 Konfigurer innstillingene, og trykk på .
- 3 Opprett en snarvei.

Sende via e-post

Bruke den automatiske dokumentmateren og skannerens glassplate

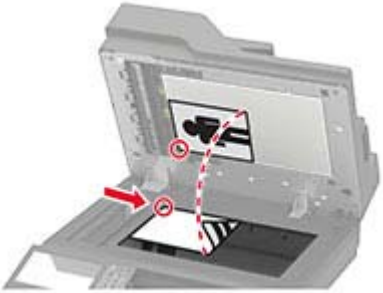
Automatisk dokumentmater (ADM)	Skannerglassplate
 <ul style="list-style-type: none"> • Bruk den automatiske dokumentmateren hvis du har flersidige eller tosidige dokumenter. • Legg i et originaldokument med utskriftssiden opp. For dokumenter med flere sider må du sørge for å justere forkanten før dokumentet legges i. • Sørg for å justere papirskinnene i den automatiske dokumentmateren slik at de samsvarer med bredden på papiret du legger i. 	 <ul style="list-style-type: none"> • Bruk skannerglassplaten for enkeltsidige dokumenter, boksider, små elementer (for eksempel postkort eller fotografier), transparenter, fotonpapir eller tynne materialer (for eksempel magasinutklipp). • Legg i dokumentet med forsiden ned i hjørnet med pilen.

Konfigurere SMTP-innstillinger for e-post

Konfigurer SMTP-innstillingene (Simple Mail Transfer Protocol) for å sende et skannet dokument via e-post. Innstillingene varierer fra leverandør til leverandør av e-posttjenester.

Før du begynner, må du kontrollere at skriveren er koblet til et nettverk og at nettverket er koblet til Internett.

Bruke menyen Innstillinger på skriveren

- 1 Trykk på **Innstillinger** > **E-post** > **E-postoppsett** på startbildet.
- 2 Konfigurer innstillingene.

Merknader:

- Hvis du vil ha mer informasjon om passordet, kan du se listen over [e-postleverandører](#).
- Hvis du har en e-postleverandør som ikke er på listen, kan du kontakte leverandøren og be om innstillingene.

Bruke EWS (Embedded Web Server)

- 1 Åpne en nettleser, og skriv inn IP-adressen til skriveren i adressefeltet.

Merknader:

- Vis IP-adressen til skriveren på startbildet til skriveren. IP-adressen vises som fire sett med tall atskilt med punktum, for eksempel 123.123.123.123.

- Hvis du bruker en proxyserver, må den deaktiveres midlertidig, slik at nettsiden kan lastes inn på riktig måte.

2 Klikk på **Innstillinger > E-post**.

3 Fra seksjonen Oppsett av e-post konfigurerer du innstillingene.

Merknader:

- Hvis du vil ha mer informasjon om passordet, kan du se listen over [e-postleverandører](#).
- Hvis du har en e-postleverandør som ikke er på listen, kan du kontakte leverandøren og be om innstillingene.

4 Klikk på **Lagre**.

E-postleverandører

- [AOL Mail](#)
- [Comcast Mail](#)
- [Gmail](#)
- [iCloud Mail](#)
- [Mail.com](#)
- [NetEase Mail \(mail.126.com\)](#)
- [NetEase Mail \(mail.163.com\)](#)
- [NetEase Mail \(mail.yeah.net\)](#)
- [Outlook Live](#)
- [QQ Mail](#)
- [Sina Mail](#)
- [Sohu Mail](#)
- [Yahoo! Mail](#)
- [Zoho Mail](#)

Merknader:

- Hvis det oppstår feil ved bruk av innstillingene, må du kontakte e-postleverandøren.
- For å kontakte e-postleverandører som ikke er på listen, ta kontakt med leverandøren din.

AOL Mail

Innstilling	Verdi
Primær SMTP-gateway	smtp.aol.com
Primær SMTP-gatewayport	587
Bruk SSL/TLS	Nødvendig
Krever klarert sertifikat	Deaktivert
Svaradresse	E-postadressen din
SMTP-servergodkjenning	Pålogging/vanlig
Enhetsinitiert e-post	Bruk SMTP-enhetsidentifikasjon
Bruker-ID for enhet	E-postadressen din

Innstilling	Verdi
Passord for enhet	Programpassord Merk: Hvis du vil opprette et programpassord, går du til siden AOL-kontosikkerhet , logger deg på kontoen og klikker deretter på Generer programpassord .

Comcast Mail

Innstilling	Verdi
Primær SMTP-gateway	smtp.comcast.net
Primær SMTP-gatewayport	587
Bruk SSL/TLS	Nødvendig
Krever klarert sertifikat	Deaktivert
Svaradresse	E-postadressen din
SMTP-servergodkjenning	Pålogging/vanlig
Enhetsinitiert e-post	Bruk SMTP-enhetsidentifikasjon
Bruker-ID for enhet	E-postadressen din
Passord for enhet	Passord for konto

Gmail™

Merk: Kontroller at to-trinnsbekreftelse er aktivert på Google-kontoen. Hvis du vil aktivere to-trinnsbekreftelse, går du til siden [Google Account Security](#), logger på kontoen din og fra «Signing in to Google» klikker du deretter på **2-Step Verification**.

Innstilling	Verdi
Primær SMTP-gateway	smtp.gmail.com
Primær SMTP-gatewayport	587
Bruk SSL/TLS	Nødvendig
Krever klarert sertifikat	Deaktivert
Svaradresse	E-postadressen din
SMTP-servergodkjenning	Pålogging/vanlig
Enhetsinitiert e-post	Bruk SMTP-enhetsidentifikasjon
Bruker-ID for enhet	E-postadressen din
Passord for enhet	Programpassord Merknader: <ul style="list-style-type: none"> Hvis du vil opprette et programpassord, går du til siden Google Account Security, logger på kontoen og fra «Signing in to Google» klikker du deretter på Programpassord. «Legg til passord» vises bare hvis to-trinn-verifisering er aktivert.

ICloud Mail

Merk: Kontroller at to-trinnsbekreftelse er aktivert på kontoen.

Innstilling	Verdi
Primær SMTP-gateway	smtp.mail.me.com
Primær SMTP-gatewayport	587
Bruk SSL/TLS	Nødvendig
Krever klarert sertifikat	Deaktivert
Svaradresse	E-postadressen din
SMTP-servergodkjenning	Pålogging/vanlig
Enhetsinitiert e-post	Bruk SMTP-enhetsidentifikasjon
Bruker-ID for enhet	E-postadressen din
Passord for enhet	Programpassord Merk: Hvis du vil opprette et programpassord, går du til siden iCloud Account Management og logger på kontoen, deretter fra Security klikker du på Generate Password .

Mail.com

Innstilling	Verdi
Primær SMTP-gateway	smtp.mail.com
Primær SMTP-gatewayport	587
Bruk SSL/TLS	Nødvendig
Krever klarert sertifikat	Deaktivert
Svaradresse	E-postadressen din
SMTP-servergodkjenning	Pålogging/vanlig
Enhetsinitiert e-post	Bruk SMTP-enhetsidentifikasjon
Bruker-ID for enhet	E-postadressen din
Passord for enhet	Passord for konto

NetEase Mail (mail.126.com)

Merk: Kontroller at SMTP-tjenesten er aktivert på kontoen. Hvis du vil aktivere tjenesten, fra startsidene til NetEase, klikk på **Settings** > **POP3/SMTP/IMAP**, og slå deretter på enten **IMAP/SMTP service** eller **POP3/SMTP service**.

Innstilling	Verdi
Primær SMTP-gateway	smtp.126.com
Primær SMTP-gatewayport	465
Bruk SSL/TLS	Nødvendig
Krever klarert sertifikat	Deaktivert
Svaradresse	E-postadressen din

Innstilling	Verdi
SMTP-servergodkjenning	Pålogging/vanlig
Enhetsinitiert e-post	Bruk SMTP-enhetsidentifikasjon
Bruker-ID for enhet	E-postadressen din
Passord for enhet	Passord for godkjenning Merk: Godkjenningsspassordet oppgis når IMAP/SMTP service eller POP3/SMTP service er aktivert.

NetEase Mail (mail.163.com)

Merk: Kontroller at SMTP-tjenesten er aktivert på kontoen. Hvis du vil aktivere tjenesten, fra startside til NetEase, klikk på **Settings > POP3/SMTP/IMAP**, og slå deretter på enten **IMAP/SMTP service** eller **POP3/SMTP service**.

Innstilling	Verdi
Primær SMTP-gateway	smtp.163.com
Primær SMTP-gatewayport	465
Bruk SSL/TLS	Nødvendig
Krever klarert sertifikat	Deaktivert
Svaradresse	E-postadressen din
SMTP-servergodkjenning	Pålogging/vanlig
Enhetsinitiert e-post	Bruk SMTP-enhetsidentifikasjon
Bruker-ID for enhet	E-postadressen din
Passord for enhet	Passord for godkjenning Merk: Godkjenningsspassordet oppgis når IMAP/SMTP service eller POP3/SMTP service er aktivert.

NetEase Mail (mail.yeah.net)

Merk: Kontroller at SMTP-tjenesten er aktivert på kontoen. Hvis du vil aktivere tjenesten, fra startside til NetEase, klikk på **Settings > POP3/SMTP/IMAP**, og slå deretter på enten **IMAP/SMTP service** eller **POP3/SMTP service**.

Innstilling	Verdi
Primær SMTP-gateway	smtp.yeah.net
Primær SMTP-gatewayport	465
Bruk SSL/TLS	Nødvendig
Krever klarert sertifikat	Deaktivert
Svaradresse	E-postadressen din
SMTP-servergodkjenning	Pålogging/vanlig
Enhetsinitiert e-post	Bruk SMTP-enhetsidentifikasjon
Bruker-ID for enhet	E-postadressen din

Innstilling	Verdi
Passord for enhet	Passord for godkjenning Merk: Godkjenningsspassordet oppgis når IMAP/SMTP service eller POP3/SMTP service er aktivert.

Outlook Live

Disse innstillingene gjelder for e-postdomenene outlook.com og hotmail.com.

Innstilling	Verdi
Primær SMTP-gateway	smtp.office365.com
Primær SMTP-gatewayport	587
Bruk SSL/TLS	Nødvendig
Krever klarert sertifikat	Deaktivert
Svaradresse	E-postadressen din
SMTP-servergodkjenning	Pålogging/vanlig
Enhetsinitiert e-post	Bruk SMTP-enhetsidentifikasjon
Bruker-ID for enhet	E-postadressen din
Passord for enhet	Passord for konto eller program Merknader: <ul style="list-style-type: none"> • For kontoer med to-trinnsbekreftelse deaktivert, bruker du kontopassordet. • Hvis kontoer med to-trinnsbekreftelse er aktivert, må du bruke et programpassord. Hvis du vil opprette et app-passord, går du til siden Outlook Live Account Management og logger deretter på kontoen.

QQ Mail

Merk: Kontroller at SMTP-tjenesten er aktivert på kontoen. For å aktivere tjenesten, gå til startsidene til QQ Mail og klikk på **Settings > Account**. Fra POP3/IMAP/SMTP/Exchange/CardDAV/CalDAV Service aktiverer du enten **POP3/SMTP service** eller **IMAP/SMTP service**.

Innstilling	Verdi
Primær SMTP-gateway	smtp.qq.com
Primær SMTP-gatewayport	587
Bruk SSL/TLS	Nødvendig
Krever klarert sertifikat	Deaktivert
Svaradresse	E-postadressen din
SMTP-servergodkjenning	Pålogging/vanlig
Enhetsinitiert e-post	Bruk SMTP-enhetsidentifikasjon
Bruker-ID for enhet	E-postadressen din

Innstilling	Verdi
Passord for enhet	Autorisasjonskode Merk: Hvis du vil generere en autorisasjonskode går du til sartsiden til QQ Mail og klikker på Settings > Account , og deretter fra POP3/IMAP/SMTP/Exchange/CardDAV/CalDAV Service klikker du på Generate authorization code .

Sina Mail

Merk: Kontroller at POP3/SMTP-tjenesten er aktivert på kontoen. Hvis du vil aktivere tjenesten, går du til startside til Sina Mail og klikker på **Settings > More settings > User-end POP/IMAP/SMTP**, og aktiverer deretter **POP3/SMTP service**.

Innstilling	Verdi
Primær SMTP-gateway	smtp.sina.com
Primær SMTP-gatewayport	587
Bruk SSL/TLS	Nødvendig
Krever klarert sertifikat	Deaktivert
Svaradresse	E-postadressen din
SMTP-servergodkjenning	Pålogging/vanlig
Enhetsinitiert e-post	Bruk SMTP-enhetsidentifikasjon
Bruker-ID for enhet	E-postadressen din
Passord for enhet	Autorisasjonskode Merk: Hvis du vil opprette en autorisasjonskode, går du til startside for e-post og klikker på Settings > More settings > User-end POP/IMAP/SMTP , og deretter aktiverer du Authorization code status .

Sohu Mail

Merk: Kontroller at SMTP-tjenesten er aktivert på kontoen. Hvis du vil aktivere tjenesten, går du til startside til Sohu Mail og klikker på **Options > Settings > POP3/SMTP/IMAP**, og deretter aktiverer du enten **IMAP/SMTP service** eller **POP3/SMTP service**.

Innstilling	Verdi
Primær SMTP-gateway	smtp.sohu.com
Primær SMTP-gatewayport	465
Bruk SSL/TLS	Nødvendig
Krever klarert sertifikat	Deaktivert
Svaradresse	E-postadressen din
SMTP-servergodkjenning	Pålogging/vanlig
Enhetsinitiert e-post	Bruk SMTP-enhetsidentifikasjon
Bruker-ID for enhet	E-postadressen din

Innstilling	Verdi
Passord for enhet	Uavhengig passord Merk: Det uavhengige passordet oppgis når IMAP/SMTP service eller POP3/SMTP service er aktivert.

Yahoo! Mail

Innstilling	Verdi
Primær SMTP-gateway	smtp.mail.yahoo.com
Primær SMTP-gatewayport	587
Bruk SSL/TLS	Nødvendig
Krever klarert sertifikat	Deaktivert
Svaradresse	E-postadressen din
SMTP-servergodkjenning	Pålogging/vanlig
Enhetsinitiert e-post	Bruk SMTP-enhetsidentifikasjon
Bruker-ID for enhet	E-postadressen din
Passord for enhet	Programpassord Merk: Hvis du vil opprette et programpassord, går du til siden Yahoo Account Security , logger deg på kontoen og klikker deretter på Generate app password .

Zoho Mail

Innstilling	Verdi
Primær SMTP-gateway	smtp.zoho.com
Primær SMTP-gatewayport	587
Bruk SSL/TLS	Nødvendig
Krever klarert sertifikat	Deaktivert
Svaradresse	E-postadressen din
SMTP-servergodkjenning	Pålogging/vanlig
Enhetsinitiert e-post	Bruk SMTP-enhetsidentifikasjon
Bruker-ID for enhet	E-postadressen din
Passord for enhet	Passord for konto eller program Merknader: <ul style="list-style-type: none"> • For kontoer med to-trinnsbekreftelse deaktivert, bruker du kontopassordet. • Hvis kontoer med to-trinnsbekreftelse er aktivert, må du bruke et programpassord. For å opprette et programpassord, går du til siden Zoho Mail Account Security og logger på kontoen din, og fra Application-Specific Passwords klikker du på Generate New Password.

Sende en e-postmelding

Før du begynner, må du kontrollere at SMTP-innstillingene er konfigurert. Se [Konfigurere SMTP-innstillinger for e-post på side 38](#) hvis du vil ha mer informasjon.

Bruke kontrollpanelet

- 1 Legg et originaldokument i skuffen til den automatiske dokumentmateren, eller på skannerglassplaten.
- 2 På startbildet trykker du på **E-post** og angir deretter nødvendig informasjon.
- 3 Konfigurer eventuelt innstillinger for utskriftens filtype.
- 4 Send e-postmeldingen.

Bruke et snarveisnummer

- 1 Legg et originaldokument i skuffen til den automatiske dokumentmateren, eller på skannerglassplaten.
- 2 Trykk på **Snarveisenteret > E-post** på startbildet.
- 3 Velg hurtignummeret.
- 4 Send e-postmeldingen.

Opprette en e-postsnarvei

- 1 Trykk på **E-post** på startbildet.
- 2 Konfigurer innstillingene, og trykk på .
- 3 Opprett en snarvei.

faks

Bruke den automatiske dokumentmateren og skannerens glassplate

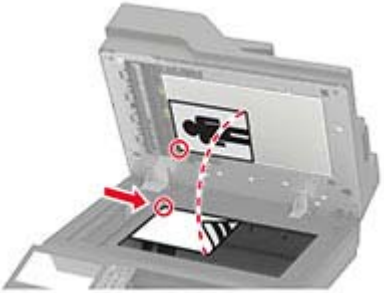
Automatisk dokumentmater (ADM)	Skannerglassplate
 <ul style="list-style-type: none"> • Bruk den automatiske dokumentmateren hvis du har flersidige eller tosidige dokumenter. • Legg i et originaldokument med utskriftssiden opp. For dokumenter med flere sider må du sørge for å justere forkanten før dokumentet legges i. • Sørg for å justere papirskinnene i den automatiske dokumentmateren slik at de samsvarer med bredden på papiret du legger i. 	 <ul style="list-style-type: none"> • Bruk skannerglassplaten for enkeltsidige dokumenter, boksider, små elementer (for eksempel postkort eller fotografier), transparente, fotonpapir eller tynne materialer (for eksempel magasinutklipp). • Legg i dokumentet med forsiden ned i hjørnet med pilen.

Konfigurere skriveren til å fakse

Merknader:



- Følgende tilkoblingsmetoder gjelder bare i enkelte land eller regioner.
- Når du konfigurerer skriveren første gang, opphever du valget av Faks og andre funksjoner du planlegger å konfigurere senere. Trykk deretter på **Fortsett**.
- Indikatorlampen kan blinke rødt hvis faksefunksjonen er aktivert og ikke fullstendig konfigurert.

Advarsel – mulig skade: Ikke berør ledninger eller skriveren i området som vises, mens du aktivt sender eller mottar en faks.



Velge fakstilkobling

Konfigurer faks ved hjelp av en standard telefonlinje

-  **FORSIKTIG – FARE FOR STØT:** Ikke installer dette produktet eller utfør noe elektrisk arbeid med tilkoblinger, for eksempel strømledningen, faksfunksjonen eller telefonen, i tordenvær, da dette medfører fare for elektrisk støt.
-  **FORSIKTIG – FARE FOR STØT:** Ikke bruk faksfunksjonen når det er tordenvær, da dette medfører fare for elektrisk støt.
-  **FORSIKTIG – POTENSIELLE SKADER:** Bruk bare en 26 AWG eller bedre telefonledning (RJ-11) ved tilkobling av produktet til det offentlige telenettet for å redusere brannfaren. For brukere i Australia må ledningen godkjennes av the Australian Communications and Media Authority.

Oppsett 1: Skriveren er koblet til en dedikert fakslinje



- 1 Koble den ene enden av telefonledningen til skriverens LINE-port.
- 2 Koble den andre enden av ledningen til en aktiv analog veggkontakt.

Merknader:

- Du kan konfigurere skriveren slik at fakser mottas automatisk (aktivering av automatisk svar) eller manuelt (deaktivering av automatisk svar).
- Hvis du vil motta fakser automatisk, angir du at skriveren skal svare etter et bestemt antall ringesignaler.

Oppsett 2: Skriveren deler linje med en telefonsvarer

Merk: Hvis du abonnerer på en tjeneste for bestemt ringemønster, må du velge det riktige ringemønsteret for skriveren. Hvis ikke, vil ikke skriveren motta fakser selv om du har angitt at den skal motta fakser automatisk.

Koblet til forskjellige veggkontakter

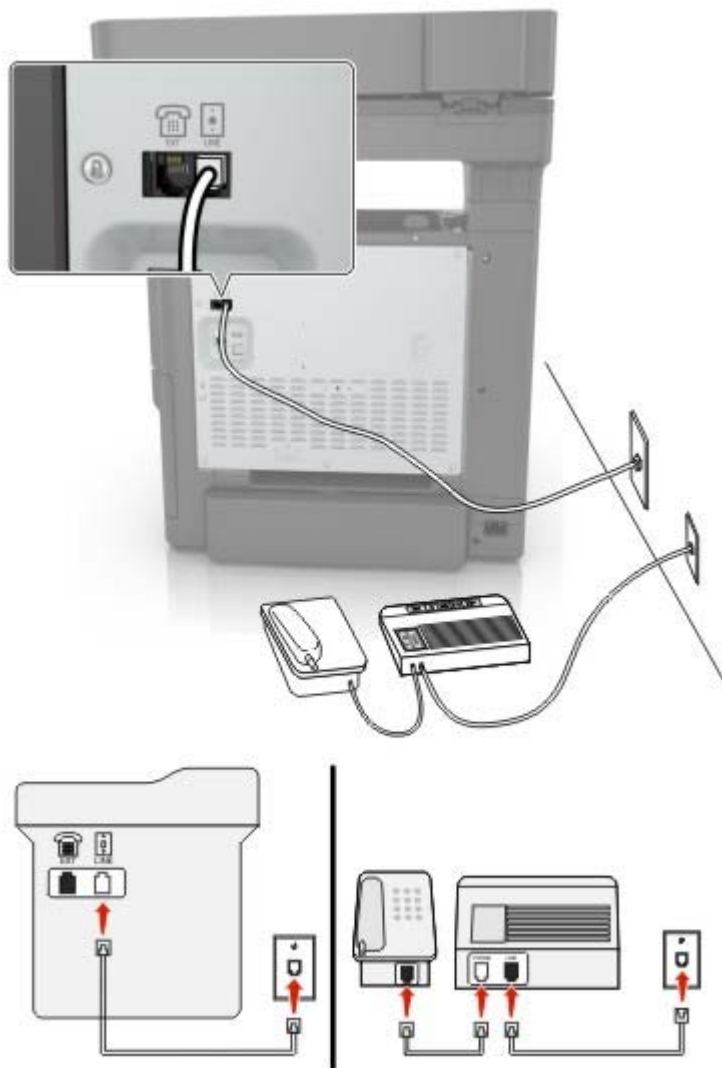

- 1 Koble den ene enden av telefonledningen til skriverens LINE-port.
- 2 Koble den andre enden av ledningen til en aktiv analog veggkontakt.

Merknader:

- Hvis du bare har ett telefonnummer på linjen, må du angi at skriveren skal motta fakser automatisk.
- Angi at skriveren skal besvare anrop to ringesignaler etter telefonsvareren. Hvis for eksempel telefonsvareren besvarer anrop etter fire ring, kan du angi at skriveren skal besvare anrop etter seks ring.

Konfigurer faks i land eller regioner med forskjellige telefonveggkontakter og -plugger

⚡ FORSIKTIG – FARE FOR STØT: Ikke installer dette produktet eller utfør noe elektrisk arbeid med tilkoblinger, for eksempel strømledningen, faksfunksjonen eller telefonen, i tordenvær, da dette medfører fare for elektrisk støt.

 **FORSIKTIG – FARE FOR STØT:** Ikke bruk faksfunksjonen når det er tordenvær, da dette medfører fare for elektrisk støt.

 **FORSIKTIG – POTENSIELLE SKADER:** Bruk bare en 26 AWG eller bedre telefonledning (RJ-11) ved tilkobling av produktet til det offentlige telenettet for å redusere brannfaren. For brukere i Australia må ledningen godkjennes av the Australian Communications and Media Authority.

Standardveggkontakten som brukes i de fleste land eller regioner, er RJ11. Hvis veggkontakten eller utstyret på stedet ikke er kompatibelt med denne typen tilkobling, må du bruke en telefonadapter. En adapter for ditt land eller din region følger kanskje ikke med skriveren, og du må kanskje kjøpe den i tillegg.

En adapterplugg kan være installert i skriverens telefonport. Ikke fjern adapterpluggen fra skriverens telefonport hvis du kobler til et serie- eller toportssystem.

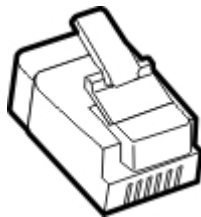

Koble skriveren til en annen type veggkontakt enn RJ11

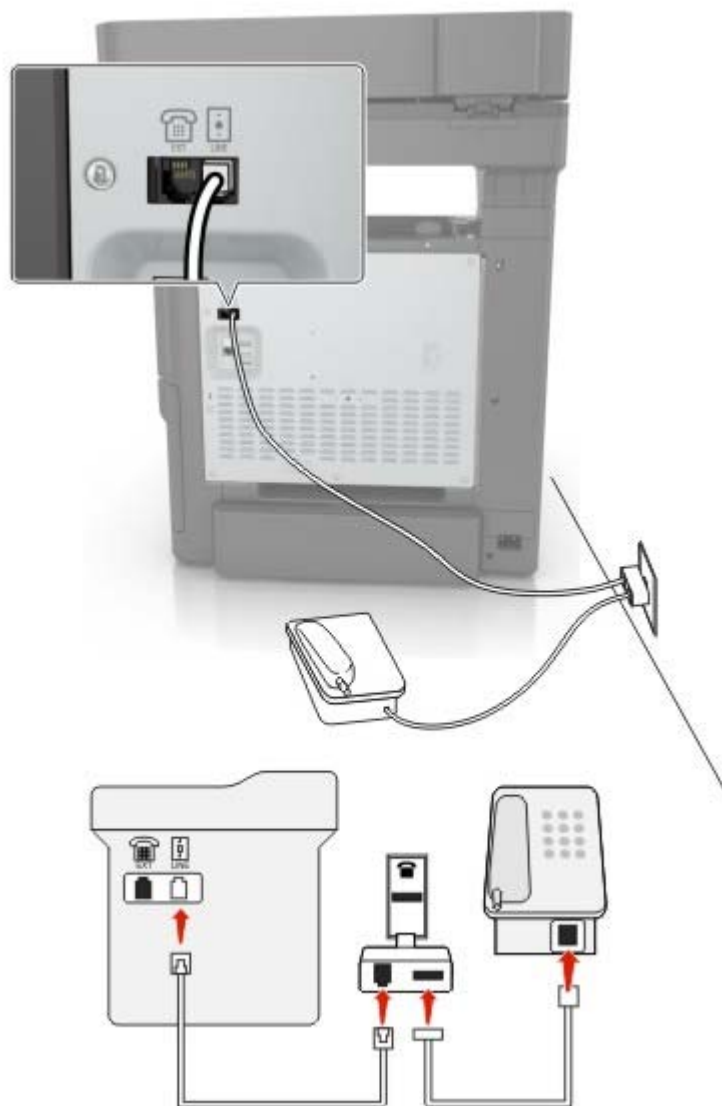

- 1** Koble den ene enden av telefonledningen til skriverens LINE-port.
- 2** Koble den andre enden av ledningen til RJ11-adapteren, og koble deretter adapteren til veggkontakten.
- 3** Hvis du vil koble en annen enhet til den samme veggkontakten, og hvis enheten har en annen type kontakt enn RJ11, må du koble den direkte til telefonadapteren.

Koble skriveren til en veggkontakt i Tyskland

Veggkontakter i Tyskland har to typer porter. N-portene er for faksmaskiner, modemer og telefonsvarere. F-porten er for telefoner. Koble skriveren til en N-port.

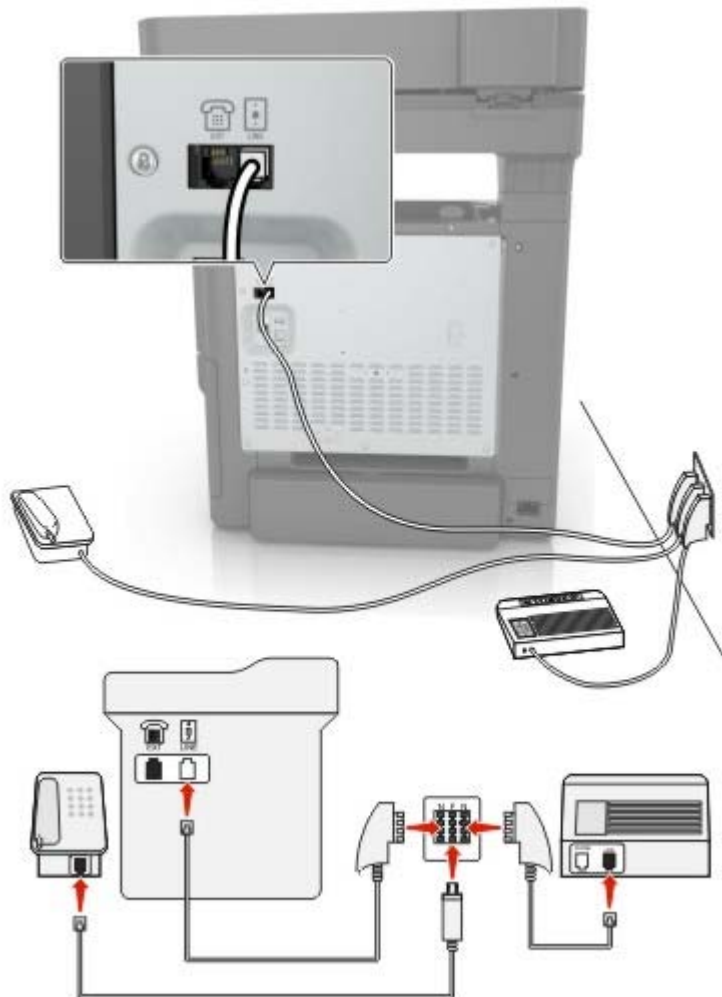

- 1 Koble den ene enden av telefonledningen til skriverens LINE-port.
- 2 Koble den andre enden av ledningen til RJ11-adapteren, og koble deretter adapteren til en N-port.
- 3 Hvis du vil koble en telefon og en telefonsvarer til den samme veggkontakten, må du koble til enhetene som vist.

Koble til en tjeneste for bestemt ringemønster

En tjeneste for bestemt ringemønster gjør det mulig å ha flere telefonnumre på én telefonlinje. Hvert telefonnummer tildeles et eget ringemønster.

- 1 Gå til startbildet, og trykk på **Innstillinger > Faks > Faksoppsett > Innstillinger for mottak av faks > Administrasjon > Svar ved.**
- 2 Velg et ringemønster.

Angi dato og klokkeslett for faks

- 1 Gå til startside, og trykk på **Innstillinger > Enhet > Preferanser > Dato og klokkeslett > Konfigurer**.
- 2 Konfigurer innstillingene.

Konfigurere sommertid

- 1 Gå til startside, og trykk på **Innstillinger > Enhet > Preferanser > Dato og klokkeslett > Konfigurer**.
- 2 I menyen Tidssone velger du **(UTC + bruker) Tilpasset**.
- 3 Konfigurer innstillingene.

Sende en faks

Ved hjelp av kontrollpanelet

- 1 Legg originaldokumentet i skuffen til den automatiske dokumentmateren eller på skannerglassplaten.
- 2 På startside trykker du på **Faks** og angir deretter nødvendig informasjon.
- 3 Hvis det er nødvendig, kan du konfigurere andre faksinnstillinger.
- 4 Send faksjobben.

Ved hjelp av datamaskinen

Merk: Kontroller at den universale faksdriveren er installert.

For Windows-brukere

- 1 Åpne et dokument, og klikk på **Fil > Skriv ut**.
- 2 Velg skriveren, og klikk på **Egenskaper, Innstillinger, Valg** eller **Oppsett**.
- 3 Klikk på **Faks > Aktiver faks**, og angi deretter mottakerens faksnummer.
- 4 Hvis det er nødvendig, kan du konfigurere andre faksinnstillinger.
- 5 Send faksjobben.

For Macintosh-brukere:

- 1 Velg **Fil Arkiv > Skriv ut** i et åpent dokument.
- 2 Velg skriveren, og skriv inn mottakerens nummer.
- 3 Hvis det er nødvendig, kan du konfigurere andre faksinnstillinger.
- 4 Send faksjobben.

Planlegge en faks

- 1 Legg originaldokumentet i skuffen til den automatiske dokumentmateren eller på skannerglassplaten.
- 2 Velg følgende på startsidene:
Faks > Til > angi faksnummeret > Ferdig
- 3 Trykk på **Sendetidspunkt**, konfigurere innstillingene, og trykk deretter på **Ferdig**.
- 4 Send faksen.

Opprette faksmålsnarvei

- 1 Trykk på **Faks > Til**.
- 2 Angi mottakerens nummer, og trykk deretter på **Ferdig**.
- 3 Trykk på .
- 4 Opprett en snarvei.

Endre oppløsning

- 1 Legg et originaldokument i skuffen til den automatiske dokumentmateren, eller på skannerglassplaten.
- 2 Trykk på **Faks** på startbildet, og angi deretter nødvendig informasjon.
- 3 Velg **Oppløsning**, og juster deretter innstillingen.
- 4 Send faksen.

Justere faksmørkheten

- 1 Legg et originaldokument i skuffen til den automatiske dokumentmateren, eller på skannerglassplaten.
- 2 Trykk på **Faks** på startbildet, og angi deretter nødvendig informasjon.
- 3 Trykk på **Mørkhet**, og juster deretter innstillingen.
- 4 Send faksen.

Skrive ut en fakslogg

- 1 Gå til startbildet, og trykk på **Innstillinger > Rapporter > Faks**.
- 2 Trykk på **Faksjobblogg** eller **Faksanropslogg**.

Blokkere søppelfakser

- 1 Gå til startbildet, og trykk på **Innstillinger > Faks > Faksoppsett > Innstillinger for mottak av faks > Admin-kontroller**.
- 2 Sett Blokker faks uten navn til **På**.

Fakser som venter

- 1 Gå til startbildet, og trykk på **Innstillinger > Faks > Faksoppsett > Innstillinger for mottak av faks > Holde fakser**.
- 2 Velg en modus.

Videresende en faks

Ved hjelp av kontrollpanelet

- 1 Opprett en faksmålsnarvei.
 - a På startbildet trykker du på **Faks > Til**.
 - b Angi mottakerens nummer, og trykk deretter på **Ferdig**.
 - c Trykk på .
 - d Opprett en snarvei.
- 2 Gå til startbildet, og trykk på **Innstillinger > Faks > Faksoppsett > Innstillinger for mottak av faks > Admin-kontroller**.
- 3 I menyen Videresending av faks trykker du på **Videresend**.
- 4 I menyen Videresend til konfigurerer du målet.

Bruke EWS (Embedded Web Server)



- 1 Opprett en faksmålsnarvei.
 - a Åpne en nettleser, og skriv inn IP-adressen til skriveren i adressefeltet.

Merknader:

 - Vis IP-adressen til skriveren på startbildet. IP-adressen vises som fire sett med tall atskilt med punktum, for eksempel 123.123.123.123.
 - Hvis du bruker en proxyserver, må den deaktiveres midlertidig, slik at nettsiden kan lastes inn på riktig måte.
 - b Klikk på **Snarveier > Legg til snarvei**.
 - c Gå til menyen Snarveitype, velg **Faks**, og konfigurere deretter innstillingene.
 - d Bruk endringene.
- 2 Klikk på **Innstillinger > Faks > Faksoppsett > Innstillinger for mottak av faks > Admin-kontroller**.
- 3 I menyen Videresending av faks velger du **Videresend**.
- 4 I menyen Videresend til konfigurerer du målet.

Skanne

Bruke den automatiske dokumentmateren og skannerens glassplate

Automatisk dokumentmater (ADM)	Skannerglassplate
 <ul style="list-style-type: none"> • Bruk den automatiske dokumentmateren hvis du har flersidige eller tosidige dokumenter. • Legg i et originaldokument med utskriftssiden opp. For dokumenter med flere sider må du sørge for å justere forkanten før dokumentet legges i. • Sørg for å justere papirskinnene i den automatiske dokumentmateren slik at de samsvarer med bredden på papiret du legger i. 	 <ul style="list-style-type: none"> • Bruk skannerglassplaten for enkeltsidige dokumenter, boksider, små elementer (for eksempel postkort eller fotografier), transparenter, fotonpapir eller tynne materialer (for eksempel magasinutklipp). • Legg i dokumentet med forsiden ned i hjørnet med pilen.

Skanne til en datamaskin

Før du starter, kontrollerer du at:

- Fastvaren til skriveren er oppdatert. Se [Oppdatere fastvare på side 239](#) hvis du vil ha mer informasjon.
- Datamaskinen og skriveren er koblet til samme nettverk.

For Windows-brukere

Merk: Kontroller at skriveren er lagt til på datamaskinen. Se [Legge skrivere til en datamaskin på side 237](#) hvis du vil ha mer informasjon.

- 1 Legg et originaldokumentet i den automatiske dokumentmateren eller på skannerens glassplate.
- 2 Åpne **Windows Faksing og skanning** på datamaskinen.
- 3 Velg en skannerkilde fra Kilde-menyen.
- 4 Endre skanneinnstillingene om nødvendig.
- 5 Skann dokumentet.

For Macintosh-brukere:

Merk: Kontroller at skriveren er lagt til på datamaskinen. Se [Legge skrivere til en datamaskin på side 237](#) hvis du vil ha mer informasjon.

- 1 Legg et originaldokumentet i den automatiske dokumentmateren eller på skannerens glassplate.
- 2 Gjør ett av følgende på datamaskinen:
 - Åpne **Image Capture**.
 - Åpne **Skrivere og skannere**, og velg deretter en skriver. Klikk på **Skann** > **Åpne skanner**.
- 3 Gjør ett eller flere av følgende fra Skanner-vinduet:
 - Velg hvor du vil lagre det skannede dokumentet.
 - Velg størrelsen på originaldokumentet.
 - Hvis du vil skanne fra den automatiske dokumentmateren, må du velge **Dokumentmater** på skannemenyen eller aktivere **Bruk dokumentmater**.
 - Om nødvendig må du konfigurere skanneinnstillingene.
- 4 Klikk på **Skann**.

Skanne til en FTP-server

- 1 Legg originaldokumentet i skuffen til den automatiske dokumentmateren eller på skannerglassplaten.
- 2 På startsidene trykker du på **FTP** og angir deretter nødvendig informasjon.
- 3 Konfigurer eventuelt andre FTP-innstillinger.
- 4 Send FTP-jobben.

Opprette FTP-snarvei

- 1 Trykk på **FTP** på startskjermen.
- 2 Angi FTP-serveradressen, og trykk deretter på .
- 3 Opprett en snarvei.

Opprette en snarvei til en nettverksmappe

- 1 Åpne en nettleser, og skriv inn IP-adressen til skriveren i adressefeltet.

Merknader:

- Vis IP-adressen til skriveren på startsidene til skriveren. IP-adressen vises som fire sett med tall atskilt med punktum, for eksempel 123.123.123.123.
- Hvis du bruker en proxyserver, må den deaktiveres midlertidig, slik at nettsiden kan lastes inn på riktig måte.

- 2 Klikk på **Snarveier** > **Legg til snarvei**.

- 3 Gå til menyen Snarveitype, velg **Nettverksmappe**, og konfigurere deretter innstillingene.
- 4 Bruk endringene.

Skanne til en flash-enhet

- 1 Legg et originaldokument i skuffen til den automatiske dokumentmateren, eller på skannerglassplaten.
- 2 Sett inn flash-enheten.



- 3 Trykk på **Skann til USB**, og juster innstillingene ved behov.

Merknader:

- Hvis du vil lagre det skannede dokumentet til en mappe, trykker du på **Skann til**, velger en mappe og trykker deretter på **Skann her**.
- Hvis skjermbildet for USB-stasjon ikke vises, trykker du på **USB-stasjon** på kontrollpanelet.

- 4 Skann dokumentet.

Advarsel – mulig skade: For å unngå tap av data eller feil på skriveren må du ikke ta på flash-enheten eller skriveren i området som vises nedenfor, mens du aktivt skriver ut, leser eller skriver fra minneenheten.



Skanne til en faksserver

- 1 Legg et originaldokument i skuffen til den automatiske dokumentmateren, eller ned på skannerglassplaten.
- 2 Gå til startsidene og trykk på **Skannesenteret**, og velg **Faks** fra mållisten.
- 3 Velg et faksmål.
Merk: Trykk på **Opprett faks** for å opprette et faksmål.
- 4 Skann dokumentet.

Skanne til en nettverksmappe

- 1 Legg dokumentet i skuffen til den automatiske dokumentmateren eller på skannerglassplaten.
- 2 Trykk på **Skannesenteret** på startsidene.
Merk: Ikonet og navnet kan ha blitt endret. Kontakt administratoren for mer informasjon.
- 3 Gjør ett av følgende:
 - Velg et mål
Merk: For SFTP må du angi portnummeret til **22**.
 - Hvis du vil bruke en snarvei, trykker du på  og velger deretter snarveien fra listen.
- 4 Skann dokumentet.

Forstå skrivermenyene

Menyoversikt

Enhet	<ul style="list-style-type: none"> • Innstillinger • Øko-modus • Eksternt kontrollpanel • Varsler • Strømstyring 	<ul style="list-style-type: none"> • Anonym datasamling • Gjenopprett standardinnstillinger • Vedlikehold • Synlige ikoner på startside • Om denne skriveren
Skriv ut	<ul style="list-style-type: none"> • Oversikt • Oppsett • Kvalitet • Jobbstatistikk • XPS 	<ul style="list-style-type: none"> • PDF • PostScript • PCL • HTML • Bilde
Papir	<ul style="list-style-type: none"> • Skuffkonfigurering 	<ul style="list-style-type: none"> • Papirtypekonfigurering
Kopier	Kopistandardverdier	
Faks	Faksstandardverdier	
E-post	<ul style="list-style-type: none"> • E-postoppsett • Standardinnstillinger for e-post 	<ul style="list-style-type: none"> • Webkoblingoppsett
FTP	Standardinnstillinger for FTP	
USB-stasjon	<ul style="list-style-type: none"> • Skann til flash-stasjon 	<ul style="list-style-type: none"> • Flash Drive Print (Utskrift fra flash-stasjon)
Nettverk/porter	<ul style="list-style-type: none"> • Nettverksoversikt • Trådløs • Wi-Fi Direct • Ethernet • TCP/IP • SNMP • IPSec 	<ul style="list-style-type: none"> • 802.1x • LPD-konfigurasjon • HTTP-/FTP-innstillinger • ThinPrint • USB • Begrens tilgang til eksternt nettverk
Sikkerhet	<ul style="list-style-type: none"> • Påloggingsmetoder • Planlegg USB-enheter • Sikkerhetskontrolllogg • Påloggingsbegrensninger • Oppsett for konfidensiell utskrift 	<ul style="list-style-type: none"> • Diskkryptering • Slett midlertidige datafiler • Løsninger LDAP-innstillinger • Diverse
Rapporter	<ul style="list-style-type: none"> • Menyinnstillingsside • Enhet • Skriv ut 	<ul style="list-style-type: none"> • Snarveier • Faks • Nettverk

Hjelp	<ul style="list-style-type: none"> • Skriv ut alle veiledningene • Fargekvalitet • Tilkoblingsveiledning • Kopieringsveiledning • E-postveiledning • Faksveiledning 	<ul style="list-style-type: none"> • Informasjon • Utskriftsmateriale • Flytteveiledning • Veiledning om utskriftskvalitet • Skanneveiledning • Rekvistaveiledning
Feilsøking	Skriv ut testside	Rengjøre skanneren

Enhet

Innstillinger

Menyelement	Beskrivelse
Kontrollpanelspråk	Angi språket for teksten som vises på skjermen.
Land/region	Identifiserer landet eller regionen som skriveren er konfigurert til å operere i.
Kjør innledende oppsett Av* På	Kjør installeringsveiviseren.
Tastatur Tastaturtype	Velg et språk som tastaturtype. Merk: Det kan hende at ikke alle verdiene for Tastaturtype vises, eller at spesiell maskinvare må installeres for at de skal vises.
Vist informasjon Skjermtekst 1 (IP-adresse*) Skjermtekst 2 (Dato/klokkeslett*) Tilpasset tekst 1 Tilpasset tekst 2	Velg informasjonen som skal vises på startbildet.
Dato og klokkeslett Konfigurer Aktuell dato og klokkeslett Angi dato og klokkeslett manuelt Datoformat (MM-DD-ÅÅÅÅ*) Tidsformat (12-timers a.m./p.m.*) Tidssone (UTC-5:00*) Nettverkstidsprotokoll (NTP) Aktiver NTP (På*) NTP-server Aktiver godkjenning (Ingen*)	Konfigurer skriverens dato og klokkeslett samt nettverkstidsprotokoll (NTP).
Papirstørrelser USA* Metrisk	Angi måleenheten for papirstørrelser. Merk: Landet eller regionen du valgte under den opprinnelige installeringsveiviseren, avgjør den opprinnelige innstillingen for papirstørrelse.
Merk: Standardinnstillingen indikeres med en stjerne (*) ved siden av en verdi.	

Menyelement	Beskrivelse
Lysstyrke på skjermen 20–100 % (90*)	Justere lysstyrken på skjermen.
Tilgang til flash-stasjon Aktivert* Deaktivert	Aktiver tilgang til flash-stasjonen.
Tillat fjerning av bakgrunn Av På*	Angi om bakgrunn kan fjernes.
Tillat skanninger av tilpasset jobb Av På*	Angi om innstillingen Skanning av tilpasset jobb vises for kopiering, skanning og faksing. Merk: Denne menyinnstillingen vises bare når en harddisk er installert.
Planskanning på én side Av* På	Angi at skriveren skal skanne alle typer jobber som involverer skannerens glassplate, som én side. Merk: Skriveren går tilbake til startbildet etter å ha utført en enkel planskanning, i stedet for vise meldinger.
Hurtigskanning Av* På	Angi det første skannehastighetspunktet til den høyeste hastigheten.
Lys i utskuff Av På*	Aktiver integrert lys for utskuff eller indikatorlys for en utskuff (ekstrautstyr).
Lydtilbakemelding Knapptilbakemelding (På*) Volum (5*)	<ul style="list-style-type: none"> • Aktiver bruk av lydtilbakemelding for knappetrykk, panelinteraksjoner, meldinger om papir lagt i og feilmeldinger. • Juster tilbakemeldingsvolumet.
Tidsavbrudd skjerm 5–300 sekunder (60*)	Angi inaktiv tid før skjermen viser startbildet eller før skriveren automatisk logger av en brukerkonto.
Merk: Standardinnstillingen indikeres med en stjerne (*) ved siden av en verdi.	

Øko-modus

Menyelement	Beskrivelse
Skriv ut Sider 1-sidig* 2-sidig	Angi om det skal skrives ut på én eller begge sider av papiret.
Merk: Standardinnstillingen indikeres med en stjerne (*) ved siden av en verdi.	

Menyelement	Beskrivelse
Skriv ut Sider pr. side Av* 2 sider per side 3 sider per side 4 sider per side 6 sider per side 9 sider per side 12 sider per side 16 sider per side	Skrive ut flere sider på ett ark.
Skriv ut Tonermørkhet 1-10 (8*)	Fastslå hvor lys eller mørk en tekst er.
Skriv ut Fargesparing Av* På	Reduserer mengden toner som brukes til grafikk og bilder.
Kopier Sider 1-sidig til 1-sidig* 1-sidig til 2-sidig 2-sidig til 1-sidig 2-sidig til 2-sidig	Angi skanningsatferd basert på originaldokumentet.
Kopier Sider pr. side Av* 2 sider med stående papirretning 4 sider med stående papirretning 2 sider med liggende papirretning 4 sider med liggende papirretning	Angi skanningsatferd basert på originaldokumentet.
Kopier Mørkhet 1-9 (5*)	Fastslå mørkhetsnivået for de skannede tekstbildene.
Merk: Standardinnstillingen indikeres med en stjerne (*) ved siden av en verdi.	

Eksternt kontrollpanel

Menyelement	Beskrivelse
Ekstern VNC-tilkobling Ikke tillat* Tillat	Koble til en ekstern VNC-klient (Virtual Network Computing) til det eksterne kontrollpanelet.
Merk: Standardinnstillingen indikeres med en stjerne (*) ved siden av en verdi.	

Menyelement	Beskrivelse
Autentiseringstype Ingen* Standard godkjenning	Angi godkjenningstypen ved tilgang til VNC-klientserveren.
VNC-passord	Angi passordet for å koble til VNC-klientserveren. Merk: Dette menyelementet vises bare hvis Godkjenningstype er satt til Standard godkjenning.
Merk: Standardinnstillingen indikeres med en stjerne (*) ved siden av en verdi.	

Varsler

Menyelement	Beskrivelse
Feil lysforhold Av På*	Angi om indikatorlyset skal slås på når det oppstår en utskriftsfeil.
Pip når det legges papir i papirmater Av På*	Aktiver en lyd når du legger i papir i den automatiske dokumentmateren.
Alarminnstilling Av Enkel* Uavbrutt	Angir antall ganger alarmen utløses når skriveren trenger tilsyn.
Rekvisita Vis anslag for rekvisita Vis anslag* Ikke vis anslag	Vise beregnet status for rekvisita.
Rekvisita Kassetalarm Av Enkel* Uavbrutt	Angir antall ganger alarmen skal lyde når det er lite toner igjen i kassetten.
Rekvisita Egendefinerte varsler for rekvisita	Konfigurer varslingsinnstillinger for når skriveren trenger tilsyn. Merk: Dette menyelementet er bare tilgjengelig fra Embedded Web Server.
Oppsett av e-postvarsling E-postoppsett Primær SMTP-gateway	Skriv inn IP-adressen eller vertsnavnet til den primære SMTP-serveren som brukes til å sende e-post.
Oppsett av e-postvarsling E-postoppsett Primær SMTP-gatewayport 1–65535 (25*)	Angi portnummeret for den primære SMTP-serveren.
Merk: Standardinnstillingen indikeres med en stjerne (*) ved siden av en verdi.	

Menyelement	Beskrivelse
Oppsett av e-postvarsling E-postoppsett Sekundær SMTP-gateway	Skriv inn IP-adressen eller vertsnavnet til den sekundære SMTP-serveren eller SMTP-reserveserveren.
Oppsett av e-postvarsling E-postoppsett Sekundær SMTP-gatewayport 1–65535 (25*)	Angi serverportnummeret til den sekundære SMTP-server eller SMTP-reserveserveren.
Oppsett av e-postvarsling E-postoppsett SMTP-tidsavbrudd 5–30 sekunder (30*)	Angi hvor lang tid det skal ta før det inntreffer et tidsavbrudd hvis SMTP-serveren ikke svarer.
Oppsett av e-postvarsling E-postoppsett Svaradresse	Angi en svaradresse i e-posten.
Oppsett av e-postvarsling E-postoppsett Bruk alltid standard SMTP-svaradresse Av* På	Bruk standard SMTP-svaradresse.
Oppsett av e-postvarsling E-postoppsett Bruk SSL/TLS Deaktivert* Forhandle Nødvendig	Send en e-post ved hjelp av en kryptert kobling.
Oppsett av e-postvarsling E-postoppsett Krever klarert sertifikat På* Av	Krever et klarert sertifikat når du bruker SMTP-serveren.
Oppsett av e-postvarsling E-postoppsett SMTP-servergodkjenning Krever ikke godkjenning* Pålogging/vanlig NTLM CRAM-MD5 Digest-MD5 Kerberos 5	Angi godkjenningstypen for SMTP-serveren.
Oppsett av e-postvarsling E-postoppsett Enhetsinitiert e-post Ingen* Bruk SMTP-enhetsidentifikasjon	Angi om identifikasjon kreves for enhetsinitierte e-poster.

Merk: Standardinnstillingen indikeres med en stjerne (*) ved siden av en verdi.

Menyelement	Beskrivelse
Oppsett av e-postvarsling E-postoppsett Brukerinitiert e-post Ingen Bruk SMTP-enhetsidentifikasjon Bruk bruker-ID og passord for økt Bruk e-postadressen og passordet fra økten* Spør bruker	Angi om identifikasjon kreves for brukerinitierte e-poster.
Oppsett av e-postvarsling E-postoppsett Bruk enhetsident. for Active Directory Av På*	Aktiver påloggingsopplysninger og gruppebetegnelser for å koble til SMTP-serveren.
Oppsett av e-postvarsling E-postoppsett Bruker-ID for enhet	Angi bruker-ID-en kreves for å koble til SMTP-serveren.
Oppsett av e-postvarsling E-postoppsett Passord for enhet	Angi passordet kreves for å koble til SMTP-serveren.
Oppsett av e-postvarsling E-postoppsett Kerberos 5-område	Angi området for godkjenningsprotokollen for Kerberos 5.
Oppsett av e-postvarsling E-postoppsett NTLM-domene	Angi domenenavnet for sikkerhetsprotokollen NTLM.
Forebygging av feil Papirstoppassistent Av På*	Angi at skriveren skal søke etter fastkjørt papir automatisk.
Forebygging av feil Fortsett automatisk Av På* Fortsett automatisk – tid	Gjør at skriveren fortsetter behandlingen eller utskriften av en jobb automatisk etter å ha fjernet bestemte tilsynssituasjoner.
Forebygging av feil Automatisk omstart Automatisk omstart Start på nytt når inaktiv Alltid starte på nytt* Aldri starte på nytt	Angi at skal skriveren å starte på nytt når det oppstår feil.
Forebygging av feil Automatisk omstart Maks. antall automatiske omstarter (2*)	Angi antall automatiske omstarter som skriveren kan utføre.
Merk: Standardinnstillingen indikeres med en stjerne (*) ved siden av en verdi.	

Menyelement	Beskrivelse
Forebygging av feil Automatisk omstart Vindu for automatisk omstart (720*)	Angir antall sekunder før skriveren utfører en automatisk omstart.
Forebygging av feil Automatisk omstart Autoomstartteller	Viser en skrivebeskyttet informasjon til omstartstilleren.
Forebygging av feil Vis feil med kort papir På Automatisk fjerning*	Angi at skriveren skal vise en melding når det oppstår en feil med kort papir. Merk: Kort papir refererer til størrelsen på papiret som er lagt i skriveren.
Forebygging av feil Sidebeskyttelse Av* På	Angir at skriveren skal hente hele siden inn i minnet før jobben skrives ut.
Gjenopprett papirstopp Gjenopprett v/stopp Av På Auto*	Angi at skriveren skal skrive ut fastkjørte sider på nytt.
Gjenopprett papirstopp Gjenopprette ved papirstopp i skanner Jobbnivå Sidenivå*	Angi hvordan du skal starte en skannejobb etter at du har løst en papirstopp.
Merk: Standardinnstillingen indikeres med en stjerne (*) ved siden av en verdi.	

Strømadministrasjon

Menyelement	Beskrivelse
Hvilemodusprofil Skriv ut fra hvilemodus Forbli aktiv etter utskrift Aktiver hvilemodus etter utskrift*	Angi at skriveren skal forbli i klarmodus eller gå tilbake i hvilemodus etter utskrift.
Tidsavbrudd Hvilemodus 1-120 minutter (15*)	Angi inaktiv tid før skriveren starter drift i hvilemodus.
Merk: Standardinnstillingen indikeres med en stjerne (*) ved siden av en verdi.	

Menyelement	Beskrivelse
Tidsavbrudd Tidsavbrudd for dvale Deaktivert 1 time 2 timer 3 timer 6 timer 1 dag 2 dager 3 dager* 1 uke 2 uker 1 måned	Angi hvor lang tid det skal gå før skriveren slår seg av.
Tidsavbrudd Tidsavbrudd for dvale ved tilkobling Dvale Ikke gå i dvale*	Angi Tidsavbrudd for dvale for å slå av skriveren når det finnes en aktiv Ethernet-tilkobling.
Planlegg moduser for strøm Planer Legg til ny plan	Angi når skriveren skal gå inn i hvilemodus eller dvalemodus.
Merk: Standardinnstillingen indikeres med en stjerne (*) ved siden av en verdi.	

Anonym datasamling

Menyelement	Beskrivelse
Anonym datasamling Informasjon om enhetsbruk og ytelse Ingen*	Send informasjon om skriverbruk og -ytelse til produsenten. Merk: Sendetid for anonyme data vises bare når du setter Anonym datasamling til Enhetsbruk og ytelse.
Sendetid for anonyme data Startklokkeslett Stoppklokkeslett	
Merk: Standardinnstillingen indikeres med en stjerne (*) ved siden av en verdi.	

Gjenopprett standardinnstillinger

Menyelement	Beskrivelse
Gjenopprett innstillinger Gjenopprett alle innst. Gjenopprett skriverinnst. Gjenopprett nettverksinnst. Gjenopprett faksinnst. Gjenopprett programinnst.	Gjenopprett standardinnstillingen for skriveren.

Vedlikehold

Konfigureringsmeny

Menyelement	Beskrivelse
USB-konfigurasjon USB PnP 1* 2	Endrer USB-drivermodusen til skriveren for å forbedre skriverens kompatibilitet med en datamaskin.
USB-konfigurasjon USB skann til lokal På* Av	Angi om USB-enhetsdriveren regnes som en enkel USB-enhet (ett grensesnitt) eller som en sammensatt USB-enhet (flere grensesnitt).
USB-konfigurasjon USB-hastighet Full Auto*	Tvinger USB-porten til å kjøre i full hastighet, og alle høyhastighetsfunksjoner deaktiveres.
Skuffkonfigurering Størrelsesregistrering Registrering i skuff [x] Av På*	Angi at skuffen automatisk skal registrere størrelsen på det papiret som er lagt i den.
Skuffkonfigurering Skuffkobling Automatisk* Av	Angi at skriveren skal koble sammen skuffer som har de samme innstillingene for papirtype og -størrelse.
Skuffkonfigurering Viser Skuffinnlegg-melding Av Bare for ukjente størrelser* Alltid	Vis en melding som gjør at brukeren kan endre innstillingene for papirstørrelse og papirtype etter at skuffen er satt inn.
Skuffkonfigurering A5 legges i Kortsida Langside*	Bestem standard illeggingsretning for papir i A5-størrelse i alle papirkilder.
Skuffkonfigurering Papirmeldinger Auto* Flerbruksmater Manuelt papir	Angi papirkilden som brukeren legger i når det vises en melding om å legge i papir. Merk: Hvis Flerbruksmater skal vises, må du gå til menyen Papir og sette Konfigurer FB-mater til Vanlig skuff.
Merk: Standardinnstillingen indikeres med en stjerne (*) ved siden av en verdi.	

Menyelement	Beskrivelse
Skuffkonfigurering Konvoluttmeldinger Auto* Flerbruksmater Manuell konvolutt	Angi papirkilden som brukeren legger i når det vises en melding om å legge i konvolutter. Merk: Hvis Flerbruksmater skal vises, må du gå til menyen Papir og sette Konfigurer FB-mater til Vanlig skuff.
Skuffkonfigurering Handl. ved meld. Spør bruker* Fortsett Bruk gjeldende	Angi at skriveren skal håndtere papir- eller konvoluttrelaterte endringsmeldinger.
Rapporter Menyinnstillingsside Hendelseslogg Sammendrag av hendelseslogg Statistikk for statuskontroll	Skriv ut rapporter om skrivermenyinnstillinger, status og hendelseslogger.
Rekvisitabruk og -tellere Slett logg for bruk av rekvisita	Tilbakestill loggen for bruk av rekvisita til nivået fra fabrikken, for eksempel antall sider og dager igjen.
Rekvisitabruk og -tellere Tilbakestill filterteller Tilbakestilling av fikseringsenhet Tilbakestilling av ITM	Nullstill telleren etter at du har installert en ny del eller ny rekvisita.
Alternativer for trinnvis fakturering Statistikk for trinnvis fakturering Vis* Skjul Alternativer for trinnvis fakturering Lavt tonerforbruk Medium tonerforbruk Høyt tonerforbruk	Juster fargedekningen for hvert utskriftsområde.
Skriveremuleringer PPDS-emulering Av* På	Angi at skriveren skal kjenne igjen og bruke PPDS-datastrømmen.
Skriveremuleringer PS-emulering Av På*	Angi at skriveren skal kjenne igjen og bruke PS-datastrømmen.
Skriveremuleringer Emulatorsikkerhet Tidsavbrudd for side 0-60 (60*)	Angi tidsavbrudd for siden under emulering.
Merk: Standardinnstillingen indikeres med en stjerne (*) ved siden av en verdi.	

Menyelement	Beskrivelse
Skriveremuleringer Emulatorsikkerhet Tilbakestill emulator etter jobb Av* På	Tilbakestill emulatoren etter en utskriftsjobb.
Skriveremuleringer Emulatorsikkerhet Deaktiver tilgang til skrivermelding Av På*	Deaktiver tilgang til skrivermelding under emulering.
Fakskonfigurasjon Faksstøtte, lite strøm Deaktiver hvilemodus Tillat hvilemodus Auto*	Angi faksen til å gå i hvilemodus når skriveren angir at den burde gjøre det.
Fakskonfigurasjon Plassering for fakslagring NAND Disk*	Angi hvor alle fakser skal lagres. Merk: Dette menyelementet vises bare når en harddisk er installert.
Utskriftskonfigurasjon Sort/hvitt-modus Av* På	Skriv ut ikke-kopieringsjobber i gråtoner.
Utskriftskonfigurasjon Fargeoverlapping Av 1 2* 3 4 5	Forbedre utskriftene for å kompensere for feilregistrering i skriveren.
Utskriftskonfigurasjon Gjør skrift skarpere 0-150 (24*)	Angi en tekstpunktstørrelse under som høyfrekvensskjermen bruker når det skrives ut skriftdata. Hvis verdien for eksempel er 24, vil alle skrifter med størrelse på 24 punkter eller færre bruke høyfrekvensskjermene.
Enhetsoperasjoner Stillemodus Av* På	Still inn skriveren til å kjøre i Stillemodus. Merk: Aktivering av denne innstillingen reduserer den totale ytelsen til skriveren.
Enhetsoperasjoner Sikker modus Av* På	Angi at skriveren skal bruke en spesialmodus hvor den prøver å fortsette med så mye funksjonalitet som mulig, på tross av kjente problemer. Når den for eksempel er satt til På og dupleksmotoren ikke fungerer, utfører skriveren enkeltsidig utskrift av dokumentene selv om jobben er tosidig utskrift.
Merk: Standardinnstillingen indikeres med en stjerne (*) ved siden av en verdi.	

Menyelement	Beskrivelse
Enhetsoperasjoner Minste kopieringsminne 80 MB* 100 MB	Angi minimumstildelingen av minne for lagring av kopieringsjobber.
Enhetsoperasjoner Fjern egendefinert status	Slett brukerdefinerte strenger for egendefinerte meldinger av typen Standard eller Alternativ.
Enhetsoperasjoner Fjern alle eksternt installerte meldinger	Sletter meldinger som er installert eksternt.
Enhetsoperasjoner Vis feilmeldingsvinduer automatisk Av På*	Vis eksisterende feilmeldinger på skjermen selv om skriveren fortsatt er inaktiv på startskjermen i et tidsrom som tilsvarer innstillingen Tidsavbrudd for skjerm.
Enhetsoperasjoner Følg retningen på rask bane-kopiering Av* På	Aktiverer skriveren til å bruke retningsinnstillingen under Kopi-menyen når du sender hurtigkopieringsjobber.
Enhetsoperasjoner Automatisk gjenkjenning av papirtype Av På*	Angi at skriveren skal registrere papirtypen til en side som legges i.
Oppsett for tonerflekkssensor Innstilling for kalibreringsfrekvens Deaktivert Færrest fargejust. Færre fargejusteringer Normal* Bedre fargenøyak.het Best fargenøyak.	Konfigurer at skriveren skal angi den riktige tonermengden for å opprettholde fargeholdbarheten.
Oppsett for tonerflekkssensor Full kalibrering	Kjør den komplette fargekalibreringen.
Oppsett for tonerflekkssensor Skriv ut TPS informasjonsside	Skrive ut en diagnostikkside som inneholder informasjon om kalibrering av tonerflekkssensor.
Skannerkonfigurasjon Skanner – manuell registrering Skriv ut - hurtigtest	Skrive ut en hurtigtest-målside. Merk: Sørg for at margbredden på målsiden er jevn hele veien rundt målet. Hvis det ikke er tilfellet, kan det hende skrivermargene må tilbakestilles.
Skannerkonfigurasjon Skanner – manuell registrering Fremre ADM-registrering Bakre ADM-registrering Planregistrering	Registrere planskanneren og den automatiske dokumentmateren manuelt etter at du har byttet ut den automatiske dokumentmateren, skannerens glassplate eller kontrollerkortet.
Skannerkonfigurasjon Tilbakestill vedlikeholdsteller	Tilbakestill telleren etter at du har byttet ut vedlikeholdssettet for ADM.

Merk: Standardinnstillingen indikeres med en stjerne (*) ved siden av en verdi.

Menyelement	Beskrivelse
Skannerkonfigurasjon Kantradering Kantradering i planskanner (3*) Slett kant i ADM (3*)	Angi størrelsen til området som ikke skal skrives ut rundt en skannejobb fra en automatisk dokumentmater eller en planskanner i millimeter.
Skannerkonfigurasjon ADM-forskyvning Mekanisk ADF-forskyvning (På*) Elektronisk ADM-forskyvning (På*)	Rett opp forskjøvede bilder som er skannet fra den automatiske dokumentmateren.
Skannerkonfigurasjon Deakt skanner Aktivert* Deaktivert ADM deaktivert	Deaktivere skanneren når den ikke fungerer som den skal.
Skannerkonfigurasjon Rekkefølge for TIFF-byte CPU-byterekkefølge* Little Endian Big Endian	Angi rekkefølgen for TIFF-byte for en TIFF-formatert skanning.
Skannerkonfigurasjon Nøyaktig TIFF-RowsPerStrip På* Av	Angi etikettverdien for RowsPerStrip for en TIFF-formatert skanning.
Merk: Standardinnstillingen indikeres med en stjerne (*) ved siden av en verdi.	

Sletting – feil

Menyelement	Beskrivelse
Sletting – feil Minne sist ryddet Harddisk sist ryddet	Vis informasjon om når skriverminnet eller harddisken sist ble ryddet. Merk: Harddisk sist ryddet vises bare når en harddisk er installert.
Sletting – feil Rydd all informasjon på ikke-flyktig minne Slett alle skriver- og nettverksinnstillinger Slett alle progr. og programinnst. Slett alle snarveier og snarveiinnstillinger Rydde all informasjon på harddisken Slett nedlastinger (slett alle makroer, skrifter, PPO-er og så videre) Slett bufrede jobber Slett holdte jobber	Fjern all informasjon i ikke-flyktig minne og informasjon på harddisken. Merk: Rydde all informasjon på harddisken vises bare når en harddisk er installert.

Synlige ikoner på startsidene

Meny	Beskrivelse
Kopier	Angi hvilke ikoner som skal vises på startbildet.
E-post	
Faks	
Status/rekvisita	
Jobbkø	
Endre språk	
Snarveisser	
Adressebok	
Bokmerker	
Holdte jobber	
USB	
FTP	
Skanneprofiler	
Programprofiler	
Skjemaer og favoritter	
Skannesenteret	
Kortkopi	

Om denne skriveren

Menyelement	Beskrivelse
Identifikasjonsmerke	Vis serienummeret til skriveren.
Skriverens plassering	Identifiser skriverens plassering. Maksimal lengde er 63 tegn.
Kontakt	Tilpass skrivernavnet. Maksimal lengde er 63 tegn.
Eksporter konfigurasjonsfil til USB	Eksporter konfigurasjonsfilen til en flash-stasjon.
Eksporter komprimerte logger til USB	Eksporter de komprimerte loggfilene til en flash-stasjon.

Skriv ut

Layout

Menyelement	Beskrivelse
Sider 1-sidig* 2-sidig	Angi om det skal skrives ut på én eller begge sider av papiret.
Vendestil Langside* Kortside	Fastsett hvilken side av papiret som skal være innbundet ved tosidig utskrift.
Merk: Standardinnstillingen indikeres med en stjerne (*) ved siden av en verdi.	

Menyelement	Beskrivelse
Blanke sider Skriv ut Ikke skriv ut*	Skriv ut blanke sider som er inkludert i en utskriftsjobb.
Sorter Av (1,1,1,2,2,2) På (1,2,1,2,1,2)*	Legg sidene i en utskriftsjobb i riktig rekkefølge, spesielt når flere kopier av jobben skrives ut.
Skilleark Ingen* Mellom kopier Mellom jobber Mellom sider	Sett inn tomme skilleark ved utskrift.
Skillearkkilde Skuff [x] (1*) Flerbruksmater	Angi papirkilden for skillearkene.
Sider pr. side Av* 2 sider per side 3 sider per side 4 sider per side 6 sider per side 9 sider per side 12 sider per side 16 sider per side	Skriv ut flere sider på ett ark.
Rekkefølge for sider per side Vannrett* Omvendt vannrett Loddrett Omvendt loddrett	Angi posisjonen til flersidige bilder når du bruker menyen Sider pr. side.
Retning for sider per side Auto* Liggende Stående	Angi retningen til flersidige bilder når du bruker menyen Sider pr. side.
Ramme for sider per side Ingen* Heltrukket	Skriv ut en ramme rundt hvert bilde når du bruker menyen Sider pr. side.
Kopier 1-9999 (1*)	Angir antall kopier for hver utskriftsjobb.
Utskriftsområde Normal* Tilpass til siden Hele siden	Angi utskriftsområdet på et ark.
Merk: Standardinnstillingen indikeres med en stjerne (*) ved siden av en verdi.	

Oppsett

Menyelement	Beskrivelse
Skriverspråk PCL-emulering PS-emulering*	Angi skriterspråk. Merk: Selv om du angir et skriterspråk som standard, kan et program sende utskriftsjobber som bruker et annet skriterspråk.
Jobb venter Av* På	Ta vare på jobber som krever rekvisita, slik at jobber som ikke krever manglende rekvisita, kan skrives ut. Merk: Dette menyelementet vises bare når en skriverharddisk er installert.
Jobbholdingstidsavbrudd 0–255 (30*)	Angi tiden i sekunder som skriveren skal vente på at en bruker skal gjøre noe før jobber som krever ressurser som ikke er tilgjengelige, holdes tilbake, og andre jobber i skriverkøen skrives ut. Merk: Dette menyelementet vises bare når en skriverharddisk er installert.
Skriverbruk Maksimal hastighet Maksimalt utbytte*	Bestem hvordan bildebehandlingssettet for farge fungerer under utskrift. Merknader: <ul style="list-style-type: none"> Når det er satt til Maksimalt utbytte, vil bildebehandlingssettet for farge være tregere eller stoppe helt når du skriver ut grupper av svart-hvitt-sider. Når det er satt til Maksimal hastighet, kjører bildebehandlingssettet for farge alltid under utskrift, enten du skriver ut svart-hvitt-sider eller fargesider.
Last ned til RAM* Disk	Angi hvor du vil lagre alle permanente ressurser, for eksempel skrifter og makroer, som er lastet ned til skriveren. Merk: Dette menyelementet vises bare når en skriverharddisk er installert.
Lagre ressurser Av* På	Avgjøre hva skriveren skal gjøre med nedlastede ressurser, for eksempel skrifter og makroer, når den mottar en jobb som krever mer enn det tilgjengelige minnet. Merknader: <ul style="list-style-type: none"> Når dette er satt til Av, beholder skriveren bare nedlastede ressurser frem til det er behov for minnet. Ressursene som er knyttet til det inaktive skriterspråket er slettet. Når dette er satt til På, bevarer skriveren alle permanent nedlastede ressurser på tvers av alle språkendringer. Når det er nødvendig, viser skriveren melding om fullt minne i stedet for å slette permanente ressurser.
Rekkefølge for Skriv ut alt Alfabetisk* Nyeste først Eldste først	Angi rekkefølgen når du velger å skrive ut alle holdte og konfidensielle jobber. Merk: Dette menyelementet vises bare når en skriverharddisk er installert.
Merk: Standardinnstillingen indikeres med en stjerne (*) ved siden av en verdi.	

Kvalitet

Menyelement	Beskrivelse
Utskriftsmodus Sort/hvitt Farge*	Angi hvordan skriveren genererer fargeinnhold.
Merk: Standardinnstillingen indikeres med en stjerne (*) ved siden av en verdi.	

Menyelement	Beskrivelse
Utskriftsoppløsning 4800 CQ* 1200 dpi	Angi oppløsningen for utskriftene. Merk: 4800 CQ gir utskrifter av høy kvalitet ved maksimal hastighet.
Tonermørkhet 1 til 5 (4*)	Fastslå hvor lys eller mørk en tekst er.
Halvtone Normal* Detaljer	Forbedre utskriften med jevnere streker med skarpere kanter.
Fargesparing Av* På	Reduserer mengden toner som brukes til grafikk og bilder. Merk: Når denne innstillingen er satt til På, overstyrer den verdien for innstillingen Tonermørkhet.
RGB-lysstyrke -6 til 6 (0*)	Juster lysstyrken, kontrasten og metningen for fargeutskrift. Merk: Denne innstillingen har ingen innvirkning på filer som bruker CMYK-fargespesifikasjoner.
RGB-kontrast 0 til 5 (0*)	
RGB-metning 0 til 5 (0*)	
Merk: Standardinnstillingen indikeres med en stjerne (*) ved siden av en verdi.	

Avansert bilde

Menyelement	Beskrivelse
Fargebalanse Cyan -5 til 5 (0*) Magenta -5 til 5 (0*) Gul -5 til 5 (0*) Sort -5 til 5 (0*) Tilbakestill til standarder	Juster mengden toner som brukes for hver farge.
Fargekorrigering Av Auto* Manuelt	Endre fargeinnstillingene som brukes for å skrive ut dokumenter. Merknader: <ul style="list-style-type: none"> • Av angir at skriveren skal motta fargekorrigering fra programvaren. • Auto angir at skriveren skal bruke ulike fargeprofiler på hvert objekt på den utskrevne siden. • Manuelt gjør det mulig å tilpasse RGB- eller CMYK-fargekonverteringene som brukes på hvert objekt på den utskrevne siden.
Fargeprøver Skriv ut fargeprøver	Skriver ut eksempelsider for alle RGB- og CMYK-fargekonverteringstabellene som brukes i skriveren.
Fargejustering	Kalibrer skriveren til å justere fargevariasjoner på utskriften.
Merk: Standardinnstillingen indikeres med en stjerne (*) ved siden av en verdi.	

Menyelement	Beskrivelse
Punktfgaerestatning Angi tilpasset CMYK	Tilordne bestemte CMYK-verdier til tjue bestemte punktfarger.
Merk: Standardinnstillingen indikeres med en stjerne (*) ved siden av en verdi.	

Jobbstatistikk

Menyelement	Beskrivelse
Jobbstatistikk Av* På	Angi at skriveren skal opprette en logg for mottatte utskriftsjobber. Merk: Dette menyelementet vises bare hvis et flash-minne eller en harddisk er installert.
Statistikkløggfrekvens Daglig Ukentlig Månedlig*	Angi hvor ofte skriveren skal opprette en loggfil.
Logghandling ved frekvensslutt Ingen* Send gjeldende logg via e-post Send gjeldende logg via e-post og slett Legg ut gjeldende logg Legg ut gjeldende logg og slett	Angi hva skriveren skal gjøre når frekvensterskelen er nådd. Merk: Verdien som er definert i Statistikkløggfrekvens, angir når handlingen skal utføres.
Logghandling ved nesten full Ingen* Send gjeldende logg via e-post Send gjeldende logg via e-post og slett Send eldste logg via e-post og slett Legg ut gjeldende logg Legg ut gjeldende logg og slett Legg ut eldste logg og slett Slett gjeldende logg Slett eldste logg Slett alle unntatt gjeldende Slett alle logger	Angi hva skriveren skal gjøre når harddisken er nesten full.
Logghandling er full Ingen* Send gjeldende logg via e-post og slett Send eldste logg via e-post og slett Legg ut gjeldende logg og slett Legg ut eldste logg og slett Slett gjeldende logg Slett eldste logg Slett alle unntatt gjeldende Slett alle logger	Angi hva skriveren skal gjøre når harddiskbruken når maksimumsgrensen på 100 MB.
URL til postlogg	Angi hvor jobbstatistikkløgger skal sendes.
Merk: Standardinnstillingen indikeres med en stjerne (*) ved siden av en verdi.	

Menyelement	Beskrivelse
E-postadresse til sendelogger	Angi e-postadressen som skriveren skal sende jobbstatistikklogger til.
Prefiks for loggfil	Angi prefikset for loggfilene. Merk: Det gjeldende vertsnavnet som er definert på menyen TCP/IP, brukes som standard prefiks for loggfilen.
Merk: Standardinnstillingen indikeres med en stjerne (*) ved siden av en verdi.	

XPS

Menyelement	Beskrivelse
Skriv ut feilsider Av* På	Skriv ut feilsidene som oppstod på skriveren under behandling av en XPS-fil.
Minste linjebredde 1–30 (2*)	Angi den minste linjebredde. Merknader: <ul style="list-style-type: none"> • Jobber som skrives ut i 1200 dpi, bruker verdien direkte. • Jobber som skrives ut i 4800 CQ, bruker halvparten av verdien.
Merk: Standardinnstillingen indikeres med en stjerne (*) ved siden av en verdi.	

PDF

Menyelement	Beskrivelse
Tilpass størrelse Av* På	Tilpasser innholdet på siden slik at det passer til den valgte papirstørrelsen.
Kommentarer Skriv ut Ikke skriv ut*	Angir om kommentarene i PDF-filen skal skrives ut.
Skriv ut PDF-feil Av På*	Aktiverer utskrift av PDF-feil.
Merk: Standardinnstillingen indikeres med en stjerne (*) ved siden av en verdi.	

PostScript

Menyelement	Beskrivelse
Skriv ut PS-feil Av* På	Skriv ut en side som beskriver PostScript®-feilen. Merk: Når det oppstår en feil, stopper behandlingen av jobb, skriveren skriver ut en feilmelding og resten av utskriftsjobben skrives ut blankt.
Merk: Standardinnstillingen indikeres med en stjerne (*) ved siden av en verdi.	

Menyelement	Beskrivelse
Minste linjebredde 1–30 (2*)	Angi den minste linjebredden. Merknader: <ul style="list-style-type: none"> • Jobber som skrives ut i 1200 dpi, bruker verdien direkte. • Jobber som skrives ut i 4800 CQ, bruker halvparten av verdien.
Lås PS-oppstartsmodus Av På*	Deaktiver filen SysStart.
Bildeutjevning Av* På	Forbedre kontrasten og skarpheten i bilder med lav oppløsning. Merk: Denne innstillingen har ingen virkning på bilder med en oppløsning på 300 dpi eller høyere.
Skriftprioritet Innebygget* Flash/disk	Angi søkerekkefølgen for skrifter. Merknader: <ul style="list-style-type: none"> • Innebygget angir at skriveren skal søke etter den forespurte skriften i skriverminnet før den søker i flash-minnet eller på skriverharddisken. • Flash/disk angir at skriveren skal søke etter den forespurte skriften i flash-minnet eller på skriverharddisken før den søker i skriverminnet. • Dette menyelementet vises bare hvis et flash-minne eller en harddisk er installert.
Tidsavbrudd venting Av På* (40 sekunder)	Gjør det mulig for skriveren å vente på mer data før en utskriftsjobb avbrytes.
Merk: Standardinnstillingen indikeres med en stjerne (*) ved siden av en verdi.	

PCL

Menyelement	Beskrivelse
Skriftkilde Innebygget* Disk Flash Alle	Velg kilden som inneholder den valgte standardskriften. Merknader: <ul style="list-style-type: none"> • Flash og Disk vises bare hvis et flash-minne eller en harddisk er installert. • Hvis Flash og Disk skal vises, må du kontrollere at de ikke er lese- eller skrivebeskyttet.
Skriftnavn Courier*	Velg en skrift fra den angitte skriftkilden.
Symbolsett 10U PC-8*	Angi symbolsettet for hvert skriftnavn. Merk: Et symbolsett er et sett med alfabetiske og numeriske tegn, skilletegn og spesialtegn. Symbolsett støtter de ulike språkene eller bestemte programmer, for eksempel matematiske symboler for vitenskapelig tekst.
Tegnbredde 0,08-100 (10*)	Angi tegnnavstand for skrifter med fast tegnbredde. Merk: Tegnbredde refererer til antallet faste mellomrom i en horisontal tomme.
Merk: Standardinnstillingen indikeres med en stjerne (*) ved siden av en verdi.	

Menyelement	Beskrivelse
Retning Stående* Liggende	Angi retningen på teksten og grafikken på siden.
Linjer pr. side 1-255	Angi antall linjer med tekst for hver side som skrives ut via PCL®-datastrømmen. Merknader: <ul style="list-style-type: none"> • Dette menyelementet aktiverer et vertikalt hemverk som gjør at det valgte antallet linjer blir skrevet ut mellom standardmargene på siden. • 60 er den amerikanske standardinnstillingen. Den internasjonale standardinnstillingen er 64.
PCL5 – minste linjebredde 1–30 (2*)	Angi innledende minste linjebredde. Merknader:
PCLXL – minste linjebredde 1–30 (2*)	<ul style="list-style-type: none"> • Jobber som skrives ut i 1200 dpi, bruker verdien direkte. • Jobber som skrives ut i 4800 CQ, bruker halvparten av verdien.
A4-bredde 198 mm* 203 mm	Angi bredden på den logiske siden for A4-papir. Merk: Den logiske siden er plassert på den fysiske siden der dataene blir skrevet ut.
Auto CR etter LF Av* På	Angi at skriveren skal utføre en vognretur etter et linjeskift. Merk: En vognretur er en mekanisme som kommanderer skriveren til å flytte plasseringen av markøren til første posisjon på samme linje.
Auto LF etter CR Av* På	Angi at skriveren skal utføre et linjeskift etter en vognretur.
Endre skuffnummer Angi FB-mater Angi skuff [x] Angi manuell mating Angi manuell konvolutt Vis fabrikkoppsett Gjenopprett standarder	<ul style="list-style-type: none"> • Konfigurere skriveren til å arbeide med et annet skriverdriveren eller egendefinert program som bruker et annet sett med kildetilordninger for å be om en gitt papirkilde. • Vis fabrikkverdiene som er tilordnet for hver papirkilde. • Gjenoppretter skuffnummereringsverdiene til fabrikkinnstillingene.
Tidsavbrudd for utskrift Av På* (90 sekunder)	Angi at skriveren skal avslutte en utskriftsjobb etter at den har vært inaktiv i den angitte tidsperioden.
Merk: Standardinnstillingen indikeres med en stjerne (*) ved siden av en verdi.	

HTML

Menyelement	Beskrivelse
Skriftnavn Times*	Angi skriften som skal brukes ved utskrift av HTML-dokumenter.
Skriftstørrelse 1-255 (12*)	Angi skriftstørrelsen som skal brukes ved utskrift av HTML-dokumenter.
Merk: Standardinnstillingen indikeres med en stjerne (*) ved siden av en verdi.	

Menyelement	Beskrivelse
Skalering 1–400 (100*)	Skaler HTML-dokumenter for utskrift.
Retning Stående* Liggende	Angi sideretningen for HTML-dokumenter.
Margstørrelse 8-255 mm (19*)	Angi sidemargen for HTML-dokumenter.
Bakgrunner Ikke skriv ut Skriv ut*	Skriv ut bakgrunnsinformasjon eller grafikk i HTML-dokumenter.
Merk: Standardinnstillingen indikeres med en stjerne (*) ved siden av en verdi.	

Bilde

Menyelement	Beskrivelse
Automatisk tilpassing På Av*	Velg den beste tilgjengelige innstillingen for papirstørrelse og retning for et bilde. Merk: Når innstillingen er satt til På, overstyrer dette menyelementet innstillingene for skalering og retning for bildet.
Inverter Av* På	Inverterer bi-tonale sort/hvitt-bilder. Merk: Dette menyelementet gjelder ikke for GIF- eller JPEG-bilder.
skalerings- Forankre topp venstre Som passer best* Forankre på midten Tilp. til høyde/bredde Tilpass til høyde Tilpass til bredde	Juster bildet slik at det passer til det utskrivbare området. Merk: Når innstillingen Automatisk tilpassing er satt til På, blir Skalering automatisk satt til Som passer best.
Retning Stående* Liggende Snu stående Snu liggende	Angi retningen på teksten og grafikken på siden.
Merk: Standardinnstillingen indikeres med en stjerne (*) ved siden av en verdi.	

Papir

Skuffkonfigurering

Menyelement	Beskrivelse
Standardkilde Skuff [x] (*) Flerbruksmater Manuelt papir Manuell konvolutt	Angi papirkilden for alle utskriftsjobber.
Papirstørrelse/-type Skuff [x] Flerbruksmater Manuelt papir Manuell konvolutt	Angi hvilken papirstørrelse eller papirtype som er lagt i hver papirkilde.
Skift størrelse Av Letter/A4 Alle på listen*	Angi at skriveren skal erstatte en angitt papirstørrelse hvis den ønskede størrelsen ikke er lagt i en papirkilde. Merknader: <ul style="list-style-type: none"> • Med innstillingen Av blir brukeren bedt om å fylle på papir i den forespurte papirstørrelsen. • Alle på listen tillater alle tilgjengelige erstatninger.
Konfigurer FB-mater Vanlig skuff* Manuelt Første	Fastsetter virkemåten til flerbruksmateren. Merknader: <ul style="list-style-type: none"> • Når innstillingen Vanlig skuff er valgt, konfigureres flerbruksmateren som den automatiske papirkilden. • Når Manuelt er valgt, kan flerbruksmateren bare brukes til utskriftsjobber med manuell mating. • Når innstillingen Første er valgt, konfigureres flerbruksmateren som den primære papirkilden.
Merk: Standardinnstillingen indikeres med en stjerne (*) ved siden av en verdi.	

Papirtypekonfigurering

Universaloppsett

Menyelement	Beskrivelse
Måleenhet Tommer Millimeter	Angi måleenheten for universalpapir. Merk: Tommer er den amerikanske standardinnstillingen. Den internasjonale standardinnstillingen er Millimeter.
Stående bredde 3–52 tommer (8,5*) 76-1321 mm (216*)	Angi bredden for stående utskrift for universalpapiret.
Merk: Standardinnstillingen indikeres med en stjerne (*) ved siden av en verdi.	

Menyelement	Beskrivelse
Stående høyde 3–52 tommer (14*) 76,2-1321 mm (356*)	Angi høyden for stående utskrift for universalpapiret.
Materetning Kortside* Langside	Angi at skriveren skal hente papir fra kortsiden eller langsiden. Merk: Langside vises bare hvis den lengste kanten er kortere enn den maksimale bredden som støttes.
Merk: Standardinnstillingen indikeres med en stjerne (*) ved siden av en verdi.	

Tilpassede skannestørrelser

Menyelement	Beskrivelse
Tilpasset skannestørrelse [x] Navn på skannestørrelse Bredder 1-8,5 tommer (8,5*) 25,4-215,9 mm (215,9*) Høyde 1–25 tommer (11*) 25,4-635 mm (279,4*) Retning Stående* Liggende 2 skanninger per side Av* På	Tilordne et navn på skannestørrelse og konfigurere skanneinnstillingene.

Papirtyper

Menyelement	Beskrivelse
Vanlig Kartong Resirkulert Glanset Etiketter Vinyetiketter Bankpost Konvolutt Brevpapir Fortrykt Farget papir Lett Tungt Grovt/bomull Tilpasset type [X]	Angi teksturen, vekten og retningen til papiret.

Kopier

Kopistandardverdier

Menyelement	Beskrivelse
Innholdstype Tekst Tekst/foto* Foto Grafikk	Forbedre utskriftsresultatet basert på innholdet til originaldokumentet.
Innholdskilde Sort/hvitt-laser Fargelaser* Blekkskriverpapir Foto/film Magasin Avis Trykk Annet	Forbedre utskriftsresultatet basert på kilden til originaldokumentet.
Sider 1-sidig til 1-sidig* 1-sidig til 2-sidig 2-sidig til 1-sidig 2-sidig til 2-sidig	Angi skanningsatferd basert på originaldokumentet.
Skilleark Ingen* Mellom kopier Mellom jobber Mellom sider	Angi om det skal settes inn tomme skilleark ved utskrift.
Skillearkkilde Skuff [x] (1*) Flerbruksmater	Angi papirkilden for skillearkene.
Farge Av På* Auto	Angi at skriveren skal generere fargeutskrifter fra en skannejobb.
Sider pr. side Av* 2 sider med stående papirretning 4 sider med stående papirretning 2 sider med liggende papirretning 4 sider med liggende papirretning	Angi antallet sider som skal skrives ut på én side av ett ark.
Merk: Standardinnstillingen indikeres med en stjerne (*) ved siden av en verdi.	

Menyelement	Beskrivelse
Skriv ut siderammer Av* På	Plasser en ramme rundt hvert bilde når flere bilder skrives ut på én side.
Sorter Av [1,1,1,2,2,2] På [1,2,1,2,1,2]*	Skriv ut flere kopier i rekkefølge.
«Kopier fra»-størrelsen [Liste over papirstørrelser]	Angi papirstørrelsen til originaldokumentet. Merk: Letter er den amerikanske standardinnstillingen. Den internasjonale standardinnstillingen er A4.
«Kopier til»-kilden Skuff [x] (1*) Flerbruksmater Automatisk størrelsestilpasning	Angi papirkilden for kopieringsjobben.
Temperatur -4 til 4 (0*)	Angi om det skal genereres en utskrift som er kjøligere eller varmere.
Mørkhet 1 til 9 (5*)	Juster mørkhetsnivået for det skannede bildet.
Antall kopier 1-9999 (1*)	Angi antall kopier.
Topptekst/Bunntekst Venstre topptekst Midtre topptekst Høyre topptekst Venstre bunntekst Midtre bunntekst Høyre bunntekst	Angi topptekst- eller bunntekstinformasjon på det skannede bildet.
Mal Konfidensielt Kopier Kladd Haster Tilpasset Av*	Angi malteksten som skal skrives ut på hver kopi.
Tilpasset mal	Skriv inn teksten for valget Tilpasset på menyen Mal.
Merk: Standardinnstillingen indikeres med en stjerne (*) ved siden av en verdi.	

Avansert bilde

Menyelement	Beskrivelse
Fargebalanse Cyan (0*) Magenta (0*) Gul (0*)	Juster fargeintensiteten for cyan, magenta og gul.
Merk: Standardinnstillingen indikeres med en stjerne (*) ved siden av en verdi.	

Menyelement	Beskrivelse
Fargefjerner Fargefjerner (Ingen*) Standard grense for rødt (128*) Standard grense for grønt (128*) Standard grense for blått (128*)	Angi hvilken farge som skal droppes under skanning, og juster fargefjernerinnstillingen for den fargen.
Automatisk fargeregistrering Fargefølsomhet (5*) Områdefølsomhet (5*)	Konfigurer innstillingen Automatisk fargeregistrering.
Kontrast Best for innhold* 0-5	Angi kontrasten for bildet som skannes.
Fjerning av bakgrunn Bakgrunnsregistrering (Innholdsbasert*) Nivå (0*)	Fjern bakgrunnsfargen eller bildestøyen fra originaldokumentet. Merknader: <ul style="list-style-type: none"> • Innholdsbasert fjerner bakgrunnsfargen fra originaldokumentet. • Fast fjerner bildestøyen fra et fotografi.
Midtstill automatisk Av* På	Juster innholdet midt på siden.
Speilvend bilde Av* På	Opprett et speilbilde av originaldokumentet.
Negativt bilde Av* På	Opprett et negativt bilde av originaldokumentet.
Skyggedetalj -4 til 4 (0*)	Juster skyggedetaljene i originaldokumentet.
Skann fra kant til kant Av* På	Skann originaldokumentet fra kant til kant.
Skarphet 1-5 (3*)	Juster skarpheten for det skannede bildet.
Merk: Standardinnstillingen indikeres med en stjerne (*) ved siden av en verdi.	

Admin-kontroller

Menyelement	Beskrivelse
Tillat fargekopier Av På*	Skriv ut kopier i farger.
Tillat prioriterte kopier Av På*	Stopp en utskriftsjobb midlertidig for å ta kopier.
Merk: Standardinnstillingen indikeres med en stjerne (*) ved siden av en verdi.	

Menyelement	Beskrivelse
Skanning av tilpasset jobb Av* På	Angi at skriveren skal skanne det første settet med originaldokumenter ved hjelp av de angitte innstillingene, og deretter skanne det neste settet med samme eller andre innstillinger. Merk: Dette menyelementet vises bare når en harddisk er installert.
Tillat lagring som snarvei Av På*	Lagre kopiinnstillinger som en snarvei.
Juster ADF-forskyvning Av På*	Angi at skriveren skal justere skjeve bilder fra dokumenter som er skannet fra den automatiske dokumentmaterialet.
Prøvekopi Av* På	Skriv ut en prøvekopi for å kontrollere kvaliteten før du skriver ut resten av kopiene. Merk: Dette menyelementet vises bare når en harddisk er installert.
Merk: Standardinnstillingen indikeres med en stjerne (*) ved siden av en verdi.	

Faks

Faksstandardverdier

Faksmodus

Menyelement	Beskrivelse
Faksmodus Faks* Faksserver Deaktivert	Velg en faksmodus.
Merk: Standardinnstillingen indikeres med en stjerne (*) ved siden av en verdi.	

Faksopps.

Generelle faksinnstillinger

Menyelement	Beskrivelse
Faksnavn	Identifiser faksmaskinen din.
Faksnummer	Identifiser faksnummeret ditt.
Faks-ID Faksnavn Faksnummer*	Informere faksnettverk om faksnavnet eller faksnummeret ditt.
Merk: Standardinnstillingen indikeres med en stjerne (*) ved siden av en verdi.	

Menyelement	Beskrivelse
Aktiver manuell faks Av* På	Angi at skriveren skal fakse manuelt. Merknader: <ul style="list-style-type: none"> • Dette menyelementet vises ikke hvis Faksoverføring er satt til T.38. • Dette menyelementet krever en linjesplitter og et telefonhåndsett. • Bruk en vanlig telefonlinje til å besvare en innkommende faksjobb og til å slå et faksnummer. • Gå direkte til funksjonen Manuell faks ved å trykke på # og 0 på tastaturet.
Minnebruk Bare mottak Det meste mottatt Lik* Mest sending Bare sending	Angi mengden internt skriverminne som tildeles for faksing. Merk: Dette menyelementet forhindrer feil med minnebufferen og mislykkede fakser.
Avbryt fakser Tillat* Ikke tillat	Avbryt utgående fakser før de sendes, eller avbryt innkommende fakser før de skrives ut.
Faksnummermaskering Av* Fra venstre Fra høyre	Angi formatet for maskering av et utgående faksnummer.
Sifre som skal maskeres 0-58 (0*)	Angi antallet sifre som skal maskeres i et utgående faksnummer.
Aktiver påvisning for Linje tilkoblet Av På*	Finn ut om telefonlinjen er koblet til skriveren. Merknader: <ul style="list-style-type: none"> • Gjenkjenning finner sted når du slår på skriveren og før hver samtale. • Dette menyelementet vises ikke hvis Faksoverføring er satt til T.38.
Aktiver påvisning for Linje i feil kontakt Av På*	Finn ut om telefonlinjen er koblet til riktig port på skriveren. Merknader: <ul style="list-style-type: none"> • Gjenkjenning finner sted når du slår på skriveren og før hver samtale. • Dette menyelementet vises ikke hvis Faksoverføring er satt til T.38.
Aktiver støtte for Utvidelse i bruk Av På*	Finn ut om en telefonlinje brukes av en annen enhet, for eksempel en annen telefon på samme linje. Merknader: <ul style="list-style-type: none"> • Dette menyelementet overvåkes kontinuerlig etter at du har slått på skriveren. • Dette menyelementet vises ikke hvis Faksoverføring er satt til T.38.
Optimaliser fakskompatibilitet	Konfigurer skriverens faksfunksjonalitet for optimal kompatibilitet med andre faksmaskiner.
Merk: Standardinnstillingen indikeres med en stjerne (*) ved siden av en verdi.	

Menyelement	Beskrivelse
Fakstransport Analog* etherFAX Ingen T.38	Angi transportmetode for faks.
Merk: Standardinnstillingen indikeres med en stjerne (*) ved siden av en verdi.	

Innstillinger for sending av faks

Menyelement	Beskrivelse
Oppløsning Standard* Fin Superfin Ultrafin	Angi oppløsningen for det skannede bildet. Merk: Høyere oppløsning øker faksoverføringstiden og krever mer minne.
Originalstørrelse [Liste over papirstørrelser]	Angi størrelsen på originaldokumentet. Merk: Letter er den amerikanske standardinnstillingen. Den internasjonale standardinnstillingen er A4.
Retning Stående* Liggende	Angi retningen på originaldokumentet. Merk: Dette menyelementet vises bare på enkelte skrivermodeller.
Sider Av* Kortsider Langsider	Angi retningen til originaldokumentet når du skanner på begge sider av dokumentet. Merk: Dette menyelementet vises bare på enkelte skrivermodeller.
Innholdstype Tekst* Tekst/foto Foto Grafikk	Forbedre utskriftsresultatet basert på innholdet til originaldokumentet.
Innholdskilde Sort/hvitt-laser Fargelaser* Blekkskriverpapir Foto/film Magasin Avis Trykk Annet	Forbedre utskriftsresultatet basert på kilden til originaldokumentet.
Mørkhet 1-9 (5*)	Juster mørkhetsnivået for det skannede bildet.
Bak en PABX På Av*	Angi at skriveren skal slå faksnummeret uten å vente på å gjenkjenne ringetonen. Merk: En telefonsentraltjeneste (PBX) er et telefonnettverk som gjør at ett enkelt tilgangsnummer kan gi flere linjer til personer som ringer utenfra.
Merk: Standardinnstillingen indikeres med en stjerne (*) ved siden av en verdi.	

Menyelement	Beskrivelse
Oppringingsmodus Tone* Puls	Angi oppringingsmodusen for innkommende eller utgående fakser.
Merk: Standardinnstillingen indikeres med en stjerne (*) ved siden av en verdi.	

Avansert bilde

Menyelement	Beskrivelse
Fargebalanse Cyan - Red (Cyan – rød) –4 til 4 (0*) Magenta - Green (Magenta – grønn) –4 til 4 (0*) Yellow - Blue (Gul – blå) –4 til 4 (0*)	Juster fargeintensiteten under skanning.
Fargefjerner Fargefjerner (Ingen*) Standard grense for rødt (128*) Standard grense for grønt (128*) Standard grense for blått (128*)	Angi hvilken farge som skal droppes under skanning, og juster fargefjernerinnstillingen for den fargen.
Kontrast Best for innhold* 0 1 2 3 4 5	Angi kontrasten for utskriften.
Fjerning av bakgrunn Bakgrunnsregistrering Innholdsbasert* Fast Nivå –4 til 4 (0*)	Juster mengden av bakgrunn som er synlig på et skannet element. Merk: Hvis du vil fjerne bakgrunnsfargen fra originaldokumentet, må du stille Bakgrunnsregistrering til Innholdsbasert. Hvis du vil fjerne bildestøy fra et bilde, må du stille Bakgrunnsregistrering til Fast.
Speilvend bilde Av* På	Opprett et speilbilde av originaldokumentet.
Negativt bilde Av* På	Opprett et negativt bilde av originaldokumentet.
Skyggedetalj –4 til 4 (0*)	Juster hvor mye skyggedetalj som skal være synlig på et skannet bilde.
Merk: Standardinnstillingen indikeres med en stjerne (*) ved siden av en verdi.	

Menyelement	Beskrivelse
Skann fra kant til kant På Av*	Tillat kant-til-kant-skanning for originaldokumentet.
Skarphet 1-5 (3*)	Juster skarpheten for det skannede bildet.
Temperatur -4 til 4 (0*)	Angi om det skal genereres en utskrift som er kjøligere eller varmere.
Merk: Standardinnstillingen indikeres med en stjerne (*) ved siden av en verdi.	

Admin-kontroller

Menyelement	Beskrivelse
Automatisk ny oppringing 0-9 (5*)	Juster antallet oppringingsforsøk basert på aktivitetsnivået til mottakeres faksmaskiner.
Hyppighet for ny oppringing 1-200 minutter (3*)	Øk tiden mellom hvert nye oppringingsforsøk for å øke sannsynligheten for at faksen blir sendt.
Aktiver ECM På* Av	Aktiver ECM (Error Correction Mode) for faksjobber. Merk: ECM oppdager og korrigerer feil i prosessen for faksoverføring som skyldes støy på telefonlinjen og dårlig signalstyrke.
Aktiver faksskanninger På* Av	Faks dokumenter som er skannet til skriveren.
Driver til faks På* Av	Lar skriverdriveren sende faksjobber.
Tillat lagring som snarvei På* Av	Lagre faksnumre som snarveier på skriveren.
Maksimal hastighet 33600* 14400 9600 4800 2400	Angi maksimal hastighet for å sende faksen.
Skanning av tilpasset jobb Av* På	Slå på skanning av tilpassede jobber som standard. Merk: Dette menyelementet vises bare når en harddisk er installert.
Forhåndsvisning av skanning Av* På	Vis en forhåndsvisning av skanningen på skjermen. Merk: Dette menyelementet vises bare når en harddisk er installert.
Merk: Standardinnstillingen indikeres med en stjerne (*) ved siden av en verdi.	

Menyelement	Beskrivelse
Juster ADF-forskyvning Av* På	Rett forskyvning i det skannede bildet.
Aktiver fargefaksskanninger Av som standard* På som standard Bruk aldri Bruk alltid	Aktiver fargeskanninger for faks.
Automatisk konverter fargefakser til sorthvittfakser På* Av	Konverter alle utgående fargefakser til sort/hvitt.
Bekreft faksnummer Av* På	Be brukeren om å bekrefte faksnummeret.
Oppringingsprefiks	Angi et oppringingsprefiks.
Regler for foranstilt siffer	Opprett en regel for foranstilt siffer (oppringingsprefiks).
Merk: Standardinnstillingen indikeres med en stjerne (*) ved siden av en verdi.	

Innstillinger for mottak av faks

Menyelement	Beskrivelse
Antall ring før svar 1-25 (3*)	Angi antallet ringesignaler for innkommende fakser.
Automatisk reduksjon På* Av	Skalerer innkommende fakser så de passer på siden.
Papirkilde Skuff [X] Auto*	Angi papirkilden for utskrift av innkommende fakser.
Sider På Av*	Skriv ut på begge sider av papiret.
Skilleark Ingen* Før jobb Etter jobb	Angi om det skal settes inn tomme skilleark ved utskrift.
Skillearkkilde Skuff [X] (1*)	Angi papirkilden for skillearkene.
Utskuff Standard utskuff	Angi utskuffen for mottatte fakser.
Merk: Standardinnstillingen indikeres med en stjerne (*) ved siden av en verdi.	

Menyelement	Beskrivelse
Faksbunntekst På Av*	Skriv ut overføringsinformasjonen i bunnteksten på hver side i en mottatt faks.
Faksbunntekst, tidsstempel Motta* Skriv ut	Skriv ut tidspunkt nederst på hver side i en mottatt faks.
Holde fakser Modus for holdt faks Av* Alltid på Manuelt Planlagt	Sett mottatte fakser på vent uten at de skrives ut, inntil de blir frigitt.
Merk: Standardinnstillingen indikeres med en stjerne (*) ved siden av en verdi.	

Admin-kontroller

Menyelement	Beskrivelse
Aktiver mottak av faks På* Av	Angi at skriveren mottar faks.
Aktiver mottak av fargefaks På* Av	Angi at skriveren mottar fargefakser.
Aktiver anroper-ID På* Av	Vis nummeret som sender innkommende fakser.
Blokker faks uten navn På Av*	Blokker innkommende fakser som er sendt fra enheter uten angitt stasjons-ID eller faks-ID.
Liste for forbudt faks Legg til blokkerte faks	Angi telefonnumrene som du vil blokkere.
Svar ved Alle ring* Enkeltring Dobbeltring Trippelring Enkelt- eller dobbeltring Enkelt- eller trippelring Dobbelt- eller trippelring	Angi et bestemt ringesignal for innkommende fakser.
Automatisk svar På* Av	Angi at skriveren mottar faks automatisk.
Merk: Standardinnstillingen indikeres med en stjerne (*) ved siden av en verdi.	

Menyelement	Beskrivelse
Manuell svarkode 0-9 (9*)	Angi en kode på telefonnummertastaturet manuelt for å begynne å motta en faks. Merknader: <ul style="list-style-type: none"> • Dette menyelementet vises bare når skriveren deler linjen med en telefon. • Dette menyelementet vises bare hvis du angir at skriveren skal motta faks manuelt.
Videresending av faks Skriv ut* Skriv ut og videresend Videresend	Angi hvorvidt mottatte fakser skal videresendes.
Videresend til Mål 1 Mål 2	Angi hvor mottatte fakser skal videresendes. Merk: Dette menyelementet vises bare når Videresending av faks er satt til Skriv ut og videresend eller Videresend.
Bekreftelses-e-post	Send en e-postbekreftelse når videresending av faks er vellykket. Merk: E-posten sendes bare ved videresending til FTP- eller nettverkdellingsmål.
Maksimal hastighet 33600* 14400 9600 4800 2400	Angi maksimal hastighet for å sende faksen.
Merk: Standardinnstillingen indikeres med en stjerne (*) ved siden av en verdi.	

Faksforside

Menyelement	Beskrivelse
Faksforside Av som standard* På som standard Bruk aldri Bruk alltid	Konfigurer innstillingene for faksforsiden.
Ta med til-felt Av* På	
Ta med fra-felt Av* På	
Fra	
Inkluder meldingsfelt Av* På	
Melding:	
Inkluder logo Av* På	
Inkluder bunntekst [x] Av* På	
Bunntekst [x]	
Merk: Standardinnstillingen indikeres med en stjerne (*) ved siden av en verdi.	

Innstillinger for fakslogg

Menyelement	Beskrivelse
Hyppighet for overføringslogg Alltid* Never (aldri) Kun for feil	Angi hvor ofte skriveren skal opprette en overføringslogg.
Handling for overføringslogg Skriv ut Av På* E-post Av* På	Send per epost eller skriv ut en logg for vellykket faksoverføring eller overføringsfeil.
Merk: Standardinnstillingen indikeres med en stjerne (*) ved siden av en verdi.	

Menyelement	Beskrivelse
Logg for mottaksfeil Skriv aldri ut* Skriv ut ved feil	Skriv ut en logg for feil med faksmottak.
Skriv ut logger automatisk På* Av	Skriv ut all faksaktivitet.
Logg papirkilde Skuff [x] (1*)	Angi papirkilden for utskrift av logger.
Logger skjerm Eksternt faksnavn* Oppringt nummer	Identifiser senderen med eksternt faksnavn eller faksnummer.
Aktiver jobblogg På* Av	Vis et sammendrag av alle faksjobbene.
Aktiver anropslogg På* Av	Vis et sammendrag av faksoppringingshistorikk.
Log Output Bin (Utskuff for logg) Standard utskuff* Utskuff [x]	Angi utskuffen for utskrift av logger.
Merk: Standardinnstillingen indikeres med en stjerne (*) ved siden av en verdi.	

Innstillinger for høyttaler

Menyelement	Beskrivelse
Høyttalermodus Alltid av* Alltid på På til den kobles til	Angi fakshøyttalermodusen.
Høyttalervolum Lavt* Høyt	Juster volumet for fakshøyttaleren.
Ringevolum Av* På	Aktiver ringevolumet.
Merk: Standardinnstillingen indikeres med en stjerne (*) ved siden av en verdi.	

Oppsett av faksserver

Generelle faksinnstillinger

Menyelement	Beskrivelse
Til-format	Angi en faksmottaker. Merk: Hvis du vil bruke faksnummeret, skriver du inn nummertegnet (#) før et tall.
Svaradresse	Angi en svaradresse for å sende faksen.
Emne	Angi faksemnet og meldingen.
Melding	
Aktiver analogt mottak Av* På	Angi at skriveren mottar analoge fakser.
Merk: Standardinnstillingen indikeres med en stjerne (*) ved siden av en verdi.	

E-postinnstillinger for faksserver

Menyelement	Beskrivelse
Bruk SMTP-server for e-post På* Av	Bruk SMTP-innstillingene (Simple Mail Transfer Protocol) for e-post når du skal motta og sende fakser. Merk: Når de er satt til På, vises ikke alle andre innstillinger på menyen E-postinnstillinger for faksserver.
Primær SMTP-gateway	Skriv inn IP-adressen eller vertsnavnet til den primære SMTP-serveren.
Primær SMTP-gatewayport 1-65535 (25*)	Angi portnummeret for den primære SMTP-serveren.
Sekundær SMTP-gateway	Skriv inn IP-adressen eller vertsnavnet til den sekundære SMTP-serveren eller SMTP-reserveserveren.
Sekundær SMTP-gatewayport 1-65535 (25*)	Angi serverportnummeret til den sekundære SMTP-server eller SMTP-reserveserveren.
SMTP-tidsavbrudd 5-30 (30*)	Angi hvor lang tid det tar før det inntreffer et tidsavbrudd hvis SMTP-serveren ikke svarer.
Svaradresse	Angi en svaradresse for å sende faksen.
Bruk SSL/TLS Deaktivert* Forhandle Nødvendig	Angi om du vil sende faks ved hjelp av en kryptert kobling.
Krever klarert sertifikat Av På*	Angi et klarert sertifikat ved tilgang til SMTP-serveren.
Merk: Standardinnstillingen indikeres med en stjerne (*) ved siden av en verdi.	

Menyelement	Beskrivelse
SMTP-servergodkjenning Krever ikke godkjenning* Pålogging/vanlig NTLM CRAM-MD5 Digest-MD5 Kerberos 5	Angi godkjenningstypen for SMTP-serveren.
Enhetsinitiert e-post Ingen* Bruk SMTP-enhetsidentifikasjon	Angi om identifikasjon kreves for enhetsinitiert e-post.
Brukerinitiert e-post Ingen* Bruk SMTP-enhetsidentifikasjon Bruk bruker-ID og passord for økt Bruk e-postadresse og passord fra økt Spør bruker	Angi om identifikasjon kreves for brukerinitiert e-post.
Bruk enhetsident. for Active Directory Av* På	Aktiver påloggingsopplysninger og gruppemål for å koble til SMTP-serveren.
Bruker-ID for enhet	Angi bruker-ID og passord for å koble til SMTP-serveren.
Passord for enhet	
Kerberos 5-område	Angi området for godkjenningsprotokollen for Kerberos 5.
NTLM-domene	Angi domenenavnet for sikkerhetsprotokollen NTLM.
Deaktivere feilen «SMTP-server ikke konfigurert» Av* På	Skjule feilmeldingen «SMTP-server ikke konfigurert».
Merk: Standardinnstillingen indikeres med en stjerne (*) ved siden av en verdi.	

Skanneinnstillinger for faksserver

Menyelement	Beskrivelse
Bildeformat TIFF (.tif) PDF (.pdf)* XPS (.xps)	Angi filformatet for bildet som skannes.
Innholdstype Tekst* Tekst/foto Foto Grafikk	Forbedre utskriftsresultatet basert på innholdet til originaldokumentet.
Merk: Standardinnstillingen indikeres med en stjerne (*) ved siden av en verdi.	

Menyelement	Beskrivelse
Innholdskilde Sort/hvitt-laser Fargelaser* Blekkskriverpapir Foto/film Magasin Avis Trykk Annet	Forbedre utskriftsresultatet basert på kilden til originaldokumentet.
Fax Resolution (Faksoppløsning) Standard* Fin Superfin Ultrafin	Angi faksoppløsningen.
Sider Av* Kortside Langside	Angi retningen til originaldokumentet når du skanner på begge sider av dokumentet.
Mørkhet 1-9 (5*)	Angi mørkhetsnivået for utskriften.
Retning Stående* Liggende	Angi retningen på teksten og grafikken på siden.
Originalstørrelse [Liste over papirstørrelser]	Angi papirstørrelsen til originaldokumentet. Merknader: <ul style="list-style-type: none"> • Blandede størrelser er den amerikanske standardinnstillingen. Den internasjonale standardinnstillingen er A4. • Denne innstillingen kan variere avhengig av skrivermodellen din.
Bruk flersiders TIFF Av På*	Velg mellom TIFF-filer med én eller flere sider.
Merk: Standardinnstillingen indikeres med en stjerne (*) ved siden av en verdi.	

E-post

E-postoppsett

Menyelement	Beskrivelse
Primær SMTP-gateway	Skriv inn IP-adressen eller vertsnavnet til den primære SMTP-serveren som brukes til å sende e-post.
Merk: Standardinnstillingen indikeres med en stjerne (*) ved siden av en verdi.	

Menyelement	Beskrivelse
Primær SMTP-gatewayport 1-65535 (25*)	Angi portnummeret for den primære SMTP-serveren.
Sekundær SMTP-gateway	Skriv inn IP-adressen eller vertsnavnet til den sekundære SMTP-serveren eller SMTP-reserveserveren.
Sekundær SMTP-gatewayport 1-65535 (25*)	Angi serverportnummeret til den sekundære SMTP-server eller SMTP-reserveserveren.
SMTP-tidsavbrudd 5-30 sekunder (30*)	Angi hvor lang tid det tar før det inntreffer et tidsavbrudd hvis SMTP-serveren ikke svarer.
Svaradresse	Angi en svaradresse i e-posten.
Bruk alltid standard SMTP-svaradresse På Av*	Bruk alltid standard svaradresse i SMTP-serveren.
Bruk SSL/TLS Deaktivert* Forhandle Nødvendig	Angi om du vil sende e-post ved hjelp av en kodet kobling.
Krever klarert sertifikat Av På*	Krever et klarert sertifikat når du bruker SMTP-serveren.
SMTP-servergodkjenning Krever ikke godkjenning* Pålogging/vanlig NTLM CRAM-MD5 Digest-MD5 Kerberos 5	Angi godkjenningstypen for SMTP-serveren.
Enhetsinitiert e-post Ingen* Bruk SMTP-enhetsidentifikasjon	Angi om identifikasjon kreves for enhetsinitiert e-post.
Brukerinitiert e-post Ingen* Bruk SMTP-enhetsidentifikasjon Bruk bruker-ID og passord for økt Bruk e-postadresse og passord fra økt Spør bruker	Angi om identifikasjon kreves for brukerinitiert e-post.
Bruk enhetsident. for Active Directory Av* På	Angi om identifikasjon kreves for brukerinitiert e-post.
Bruker-ID for enhet	Angi bruker-ID og passord for å koble til SMTP-serveren.
Passord for enhet	
Kerberos 5-område	Angi området for godkjenningsprotokollen for Kerberos 5.
Merk: Standardinnstillingen indikeres med en stjerne (*) ved siden av en verdi.	

Menyelement	Beskrivelse
NTLM-domene	Angi domenenavnet for sikkerhetsprotokollen NTLM.
Merk: Standardinnstillingen indikeres med en stjerne (*) ved siden av en verdi.	

Standardinnstillinger for e-post

Menyelement	Beskrivelse
Emne:	Angi e-postemne og melding.
Melding:	
Filnavn	Angi filnavnet for det skannede dokumentet.
Format JPEG (.jpg) PDF (.pdf)* TIFF (.tif) XPS (.xps)	Angi filformatet for det skannede dokumentet.
PDF-innstillinger PDF-versjon (1.5*) Arkivversjon (A-1a*) Svært komprimert (Av*) Sikker (Av*) Arkivering (PDF/A) (Av*)	Konfigurer PDF innstillingene for det skannede dokumentet. Merknader: <ul style="list-style-type: none"> • Arkivversjon og Arkivering (PDF/A) støttes bare når PDF-versjon er satt til 1.4. • Svært komprimert vises bare når en harddisk er installert.
Innholdstype Tekst Tekst/foto* Foto Grafikk	Forbedre utskriftsresultatet basert på innholdstypen til originaldokumentet.
Innholdskilde Sort/hvitt-laser Fargelaser* Blekkskriverpapir Foto/film Magasin Avis Trykk Annet	Forbedre utskriftsresultatet basert på innholdskilden til originaldokumentet.
Farge Sort/hvitt Grå Farge* Auto	Angi at skriveren skal registrere filinnhold i farger eller sort/hvitt.
Merk: Standardinnstillingen indikeres med en stjerne (*) ved siden av en verdi.	

Menyelement	Beskrivelse
Opplysning 75 dpi 150 dpi* 200 dpi 300 dpi 400 dpi 600 dpi	Angi oppløsningen for det skannede bildet.
Mørkhet 1-9 (5*)	Juster mørkhetsnivået for det skannede bildet.
Retning Stående* Liggende	Angi retningen på originaldokumentet.
Originalstørrelse Blandede størrelser*	Angi papirstørrelsen til originaldokumentet.
Sider Av* Kortsida Langsida	Angi retningen til originaldokumentet når du skanner på begge sider av dokumentet.
Merk: Standardinnstillingen indikeres med en stjerne (*) ved siden av en verdi.	

Avansert bilde

Menyelement	Beskrivelse
Fargebalanse Cyan (0*) Magenta (0*) Gul (0*)	Juster fargeintensiteten for cyan, magenta og gul.
Fargefjerner Fargefjerner (Ingen*) Standard grense for rødt (128*) Standard grense for grønt (128*) Standard grense for blått (128*)	Angi hvilken farge som skal droppes under skanning, og juster fargefjernerinnstillingen for den fargen.
Automatisk fargeregistrering Fargefølsomhet (5*) Områdefølsomhet (5*) Bitdybde for e-post (1-biters*) Minste skanneoppløsning (300 dpi*)	Konfigurer innstillingen Automatisk fargeregistrering.
JPEG-kvalitet Best for innhold* 5-95	Angi JPEG-kvaliteten for det skannede bildet.
Kontrast Best for innhold* 0-5	Angi kontrasten for bildet som skannes.
Merk: Standardinnstillingen indikeres med en stjerne (*) ved siden av en verdi.	

Menyelement	Beskrivelse
Fjerning av bakgrunn Bakgrunnsregistrering (Innholdsbasert*) Nivå (0*)	Fjern bakgrunnsfargen eller bildestøyen fra originaldokumentet. Merknader: <ul style="list-style-type: none"> Innholdsbasert fjerner bakgrunnsfargen fra originaldokumentet. Fast fjerner bildestøyen fra et fotografi.
Speilvend bilde Av* På	Opprett et speilbilde av originaldokumentet.
Negativt bilde Av* På	Opprett et negativt bilde av originaldokumentet.
Skyggedetalj –4 til 4 (0*)	Juster skyggedetaljene i det skannede bildet.
Skann fra kant til kant Av* På	Skann originaldokumentet fra kant til kant.
Skarphet 1-5 (3*)	Juster skarpheten i det skannede bildet.
Temperatur –4 til 4 (0*)	Generer en blåere eller rødere variant av originaldokumentet.
Blanke sider Fjern blanke sider (Ikke fjern*) Følsomhet for blanke sider (5*)	Angi følsomheten for skanninger i forhold til blanke sider i originaldokumentet.
Merk: Standardinnstillingen indikeres med en stjerne (*) ved siden av en verdi.	

Admin-kontroller

Menyelement	Beskrivelse
Maks e-poststørrelse 0-65535 (0*)	Angi den tillatte filstørrelsen for hver e-post.
Melding om størrelsesfeil	Angi en feilmelding som skriveren sender når en e-post overstiger den tillatte filstørrelse. Merk: Du kan angi opptil 1024 tegn.
Begrens mål	Begrens sending av e-posten til bare den angitte liste over domenenavn. Merk: Bruk komma for å skille hvert domene.
Send meg en kopi Viser aldri* På som standard Av som standard Alltid på	Send en kopi av e-posten til deg selv.
Merk: Standardinnstillingen indikeres med en stjerne (*) ved siden av en verdi.	

Menyelement	Beskrivelse
Tillat bare e-post til meg selv Av* På	Angi at skriveren skal sende e-post bare til deg selv.
Bruk cc:/bcc: Av* På	Aktiver kopi og blindkopi i e-post.
Bruk flersiders TIFF Av På*	Aktiver skanning av flere TIFF-bilder i én TIFF-fil.
TIFF-komprimering JPEG LZW*	Angi komprimeringstypen for TIFF-filer.
Tekststandard 5-95 (75*)	Angi tekstkvaliteten i innholdet som skannes.
Tekst-/fotostandard 5-95 (75*)	Angi tekst- og fotokvaliteten i innholdet som skannes.
Fotostandard 5-95 (50*)	Angi fotokvaliteten i innholdet som skannes.
Juster ADF-forskyvning Av På*	Angi at skriveren skal justere skjeve bilder fra dokumenter som er skannet fra den automatiske dokumentmateren.
Overføringslogg Skriv ut logg* Ikke skriv ut logg Skriv ut kun ved feil	Skriv ut en overføringslogg for e-postskanninger.
Logg papirkilde Skuff [x] (1*) Flerbruksmater	Angi papirkilden for utskrift av e-postlogger.
Skanning av tilpasset jobb Av* På	Angi at skriveren skal skanne det første settet med originaldokumenter ved hjelp av de angitte innstillingene, og deretter skanne det neste settet med samme eller andre innstillinger. Merk: Dette menyelementet vises bare når en harddisk er installert.
Forhåndsvisning av skanning Av På*	Vis en forhåndsvisning av skanning av originaldokumentet. Merk: Dette menyelementet vises bare når en harddisk er installert.
Tillat lagring som snarvei Av På*	Lagre en e-postadresse som en snarvei.
E-postbilder sendes som Vedlegg* Webkobling	Angi hvordan du vil sende bildene som er inkludert i e-posten.
Merk: Standardinnstillingen indikeres med en stjerne (*) ved siden av en verdi.	

Menyelement	Beskrivelse
Tilbakestill e-postinformasjon etter sending Av På*	Tilbakestill feltene Til, Emne, Melding og Filnavn til standardverdiene etter sending av e-post.
Merk: Standardinnstillingen indikeres med en stjerne (*) ved siden av en verdi.	

Webkoblingoppsett

Menyelement	Beskrivelse
Server	Angi identifikasjonen for serveren som er vert for bildene som er inkludert i e-posten.
Pålogging	
Passord	
Bane	
Filnavn	
Webkobling	

FTP

Standardinnstillinger for FTP

Menyelement	Beskrivelse
Format JPEG (.jpg) PDF (.pdf)* TIFF (.tif) XPS (.xps)	Angi filformatet for bildet som skannes.
PDF-innstillinger PDF-versjon (1.5*) Arkivversjon (A-1a*) Svært komprimert (Av*) Sikker (Av*) Arkivering (PDF/A) (Av*)	Konfigurerer PDF-innstillingene for det skannede bildet. Merk: Svært komprimert vises bare når en harddisk er installert.
Innholdstype Tekst Tekst/foto* Grafikk Foto	Forbedre utskriftsresultatet basert på innholdstypen til originaldokumentet.
Merk: Standardinnstillingen indikeres med en stjerne (*) ved siden av en verdi.	

Menyelement	Beskrivelse
Innholdskilde Sort/hvitt-laser Fargelaser* Blekkskriverpapir Foto/film Magasin Avis Trykk Annet	Forbedre utskriftsresultatet basert på innholdskilden til originaldokumentet.
Farge Sort/hvitt Grå Farge* Auto	Angi at skriveren skal registrere filinnhold i farger eller sort/hvitt.
Oppløsning 75 dpi 150 dpi* 200 dpi 300 dpi 400 dpi 600 dpi	Angi oppløsningen for det skannede bildet.
Mørkhet 1-9 (5*)	Juster mørkhetsnivået for det skannede bildet.
Retning Stående* Liggende	Angi retningen på originaldokumentet.
Originalstørrelse Blandede størrelser*	Angi papirstørrelsen til originaldokumentet.
Sider Av* Langside Kortsider	Angi retningen når du skanner på begge sider av dokumentet.
Filnavn	Angi filnavnet for det skannede bildet.
Merk: Standardinnstillingen indikeres med en stjerne (*) ved siden av en verdi.	

Avansert bilde

Menyelement	Beskrivelse
Fargebalanse Cyan (0*) Magenta (0*) Gul (0*)	Juster fargeintensiteten for cyan, magenta og gul.
Merk: Standardinnstillingen indikeres med en stjerne (*) ved siden av en verdi.	

Menyelement	Beskrivelse
Fargefjerner Fargefjerner (Ingen*) Standard grense for rødt (128*) Standard grense for grønt (128*) Standard grense for blått (128*)	Angi hvilken farge som skal droppes under skanning, og juster fargefjernerinnstillingen for den fargen.
Automatisk fargeregistrering Fargefølsomhet (5*) Områdefølsomhet (5*) Bitdybde for FTP (1 bit*)	Konfigurer innstillingen Automatisk fargeregistrering.
JPEG-kvalitet Best for innhold* 5-95	Angi JPEG-kvaliteten for det skannede bildet.
Kontrast Best for innhold* 0 1 2 3 4 5	Angi kontrasten for bildet som skannes.
Fjerning av bakgrunn Bakgrunnsregistrering (Innholdsbasert*) Nivå (0*)	Fjern bakgrunnsfargen eller bildestøyen fra originaldokumentet. Merknader: <ul style="list-style-type: none"> • Innholdsbasert fjerner bakgrunnsfargen fra originaldokumentet. • Fast fjerner bildestøyen fra et fotografi.
Speilvend bilde Av* På	Opprett et speilbilde av originaldokumentet.
Negativt bilde Av* På	Opprett et negativt bilde av originaldokumentet.
Skyggedetalj -4 til 4 (0*)	Juster skyggedetaljene i det skannede bildet.
Skann fra kant til kant Av* På	Tillat kant-til-kant-skanning for originaldokumentet.
Skarphet 1-5 (3*)	Juster skarpheten i det skannede bildet.
Temperatur -4 til 4 (0*)	Generer en blåere eller rødere variant av originaldokumentet.
Blanke sider Fjern blanke sider (Fjern*) Følsomhet for blanke sider (5*)	Angi følsomheten for skanninger i forhold til blanke sider i originaldokumentet.
Merk: Standardinnstillingen indikeres med en stjerne (*) ved siden av en verdi.	

Admin-kontroller

Menyelement	Beskrivelse
Tekststandard 5-95 (75*)	Angi tekstkvaliteten for det skannede bildet.
Tekst-/fotostandard 5-95 (75*)	Angi tekst- eller fotokvaliteten for det skannede bildet.
Fotostandard 5-95 (50*)	Angi fotokvaliteten for det skannede bildet.
Bruk flersiders TIFF På* Av	Aktiver skanning av flere TIFF-bilder i én TIFF-fil.
TIFF-komprimering LZW* JPEG	Angi komprimeringstypen for TIFF-filer.
Overføringslogg Skriv ut logg* Ikke skriv ut logg Skriv ut kun ved feil	Skriv ut en overføringslogg for FTP-skanninger.
Logg papirkilde Skuff [x] (1*) Flerbruksmater	Angi papirkilden for utskrift av FTP-logger.
Skanning av tilpasset jobb Av* På	Angi at skriveren skal skanne det første settet med originaldokumenter ved hjelp av de angitte innstillingene, og deretter skanne det neste settet med samme eller andre innstillinger. Merk: Dette menyelementet vises bare når en harddisk er installert.
Forhåndsvisning av skanning Av På*	Vis en forhåndsvisning av originaldokumentet. Merk: Dette menyelementet vises bare når en harddisk er installert.
Tillat lagring som snarvei Av På*	Lagre en FTP-adresse som en snarvei.
Juster ADF-forskyvning Av På*	Angi at skriveren skal justere skjeve bilder fra dokumenter som er skannet fra den automatiske dokumentmaterialet.
Merk: Standardinnstillingen indikeres med en stjerne (*) ved siden av en verdi.	

USB-stasjon

Skann til flash-stasjon

Menyelement	Beskrivelse
Format JPEG (.jpg) PDF (.pdf)* TIFF (.tif) XPS (.xps)	Angi filformatet for bildet som skannes.
PDF-innstillinger PDF-versjon (1.5*) Arkivversjon (A-1a*) Svært komprimert (Av*) Sikker (Av*) Arkivering (PDF/A) (Av*)	Angi PDF-innstillingene for det skannede bildet. Merknader: <ul style="list-style-type: none"> • Arkivversjon og Arkivering (PDF/A) støttes bare når PDF-versjon er satt til 1.4. • Svært komprimert vises bare når en harddisk er installert.
Innholdstype Tekst Tekst/foto* Grafikk Foto	Forbedre utskriftsresultatet basert på innholdstypen til originaldokumentet.
Innholdskilde Sort/hvitt-laser Fargelaser* Blekkskriverpapir Foto/film Magasin Avis Trykk Annet	Forbedre utskriftsresultatet basert på innholdskilden til originaldokumentet.
Farge Sort/hvitt Grå Farge* Auto	Angi at skriveren skal registrere filinnhold i farger eller sort/hvitt.
Oppløsning 75 dpi 150 dpi* 200 dpi 300 dpi 400 dpi 600 dpi	Angi oppløsningen for det skannede bildet.
Mørkhet 1-9 (5*)	Juster mørkhetsnivået for det skannede bildet.
Merk: Standardinnstillingen indikeres med en stjerne (*) ved siden av en verdi.	

Menyelement	Beskrivelse
Retning Stående* Liggende	Angi retningen på originaldokumentet.
Originalstørrelse Blandede størrelser*	Angi papirstørrelsen til originaldokumentet.
Sider Av* Langside Kortside	Angi retningen til originaldokumentet når du skanner på begge sider av dokumentet.
Filnavn	Angi filnavnet for det skannede bildet.
Merk: Standardinnstillingen indikeres med en stjerne (*) ved siden av en verdi.	

Avansert bilde

Menyelement	Beskrivelse
Fargebalanse Cyan (0*) Magenta (0*) Gul (0*)	Juster fargeintensiteten for cyan, magenta og gul.
Fargefjerner Fargefjerner (Ingen*) Standard grense for rødt (128*) Standard grense for grønt (128*) Standard grense for blått (128*)	Angi hvilken farge som skal droppes under skanning, og juster fargefjernerinnstillingen for den fargen.
Automatisk fargeregistrering Fargefølsomhet (5*) Områdefølsomhet (5*) Bitdybde for skanning (1 bit*) Minste skanneoppløsning (300 dpi*)	Konfigurer innstillingen Automatisk fargeregistrering.
JPEG-kvalitet Best for innhold* 5-95	Angi JPEG-kvaliteten for det skannede bildet.
Kontrast Best for innhold* 0-5	Angi kontrasten for bildet som skannes.
Fjerning av bakgrunn Bakgrunnsregistrering (Innholdsbasert*) Nivå (0*)	Fjern bakgrunnsfargen eller bildestøyen fra originaldokumentet. Merknader: <ul style="list-style-type: none"> • Innholdsbasert fjerner bakgrunnsfargen fra originaldokumentet. • Fast fjerner bildestøyen fra et fotografi.
Speilvend bilde Av* På	Opprett et speilbilde av originaldokumentet.
Merk: Standardinnstillingen indikeres med en stjerne (*) ved siden av en verdi.	

Menyelement	Beskrivelse
Negativt bilde Av* På	Opprett et negativt bilde av originaldokumentet.
Skyggedetalj –4 til 4 (0*)	Juster skyggedetaljene i det skannede bildet.
Skann fra kant til kant Av* På	Skann originaldokumentet fra kant til kant.
Skarphet 1-5 (3*)	Juster skarpheten i det skannede bildet.
Temperatur –4 til 4 (0*)	Generer en blåere eller rødere variant av originaldokumentet.
Blanke sider Fjern blanke sider (Ikke fjern*) Følsomhet for blanke sider (5*)	Angi følsomheten for skanninger i forhold til blanke sider i originaldokumentet.
Merk: Standardinnstillingen indikeres med en stjerne (*) ved siden av en verdi.	

Admin-kontroller

Menyelement	Beskrivelse
Tekststandard 5-95 (75*)	Angi tekstkvaliteten for det skannede bildet.
Tekst-/fotostandard 5-95 (75*)	Angi tekst- eller fotokvaliteten for det skannede bildet.
Fotostandard 5-95 (50*)	Angi fotokvaliteten for det skannede bildet.
Bruk flersiders TIFF Av På*	Aktiver skanning av flere TIFF-bilder i én TIFF-fil.
TIFF-komprimering LZW* JPEG	Angi komprimeringstypen for TIFF-filer.
Skanning av tilpasset jobb Av* På	Angi at skriveren skal skanne det første settet med originaldokumenter ved hjelp av de angitte innstillingene, og deretter skanne det neste settet med samme eller andre innstillinger. Merk: Dette menyelementet vises bare når en harddisk er installert.
Forhåndsvisning av skanning Av* På	Vis en forhåndsvisning av skanning av originaldokumentet. Merk: Dette menyelementet vises bare når en harddisk er installert.
Juster ADF-forskyvning Av* På	Angi at skriveren skal justere skjeve bilder fra dokumenter som er skannet fra den automatiske dokumentmaterialet.
Merk: Standardinnstillingen indikeres med en stjerne (*) ved siden av en verdi.	

Utskrift fra flash-stasjon

Menyelement	Beskrivelse
Antall kopier 1-9999 (1*)	Angi antall kopier.
Papirkilde Skuff [x] (1*) Flerbruksmater Manuelt papir Manuell konvolutt	Angi papirkilden for utskriftsjobben.
Farge Av På*	Skriv ut en flash-stasjonsfil i farger.
Sorter (1,1,1) (2,2,2) (1,2,3) (1,2,3)*	Legg sidene i en utskriftsjobb i riktig rekkefølge, spesielt når flere kopier av jobben skrives ut.
Sider 1-sidig* 2-sidig	Angi om det skal skrives ut på én eller begge sider av papiret.
Vendestil Langside* Kortside	Fastsett hvilken side av papiret som skal være innbundet ved tosidig utskrift.
Sider pr. side Av* 2 sider per side 3 sider per side 4 sider per side 6 sider per side 9 sider per side 12 sider per side 16 sider per side	Skriv ut flere sider på ett ark.
Rekkefølge for sider per side Vannrett* Omvendt vannrett Omvendt loddrett Loddrett	Angi posisjonen til flersidige bilder når du bruker menyen Sider pr. side.
Retning for sider per side Auto* Liggende Stående	Angi retningen til flersidige bilder når du bruker menyen Sider pr. side.
Ramme for sider per side Ingen* Heltrukket	Skriv ut en ramme rundt hvert bilde når du bruker menyen Sider pr. side.
Merk: Standardinnstillingen indikeres med en stjerne (*) ved siden av en verdi.	

Menyelement	Beskrivelse
Skilleark Av* Mellom kopier Mellom jobber Mellom sider	Sett inn tomme skilleark ved utskrift.
Skillearkkilde Skuff [x] (1*) Flerbruksmater	Angi papirkilden for skillearkene.
Blanke sider Ikke skriv ut* Skriv ut	Skriv ut blanke sider i en utskriftsjobb.
Merk: Standardinnstillingen indikeres med en stjerne (*) ved siden av en verdi.	

Nettverk/porter

Nettverksoversikt

Menyelement	Beskrivelse
Aktiv adapter Auto* Standardnettverk Trådløs	Angi typen nettverkstilkobling. Merk: Trådløs er bare tilgjengelig for skrivere som er koblet til et trådløst nettverk.
Nettverksstatus	Vis tilkoblingsstatusen for skrivernetverket.
Vise nettverksstatus på skriver Av På*	Viser nettverksstatusen på skjermen.
Hastighet, tosidig utskrift	Viser hastigheten til nettverkskortet som for tiden er aktiv.
IPv4	Viser IPv4-adressen.
Alle IPv6-adresser	Viser alle IPv6-adresser.
Tilbakestill printserver	Tilbakestill alle de aktive nettverksforbindelsene til skriveren. Merk: Denne innstillingen fjerner alle konfigurasjonsinnstillingene for nettverket.
Tidsavbrudd for nettverksjobb Av På* (90 sekunder)	Angi hvor lang tid det skal ta før skriveren avbryter en nettverksutskriftsjobb.
Bannerside Av* På	Skriv ut en bannerside.
Portrekkevidde for skanning til PC	Angi et gyldig portområde for skrivere bak en portblokkerende brannmur.
Merk: Standardinnstillingen indikeres med en stjerne (*) ved siden av en verdi.	

Menyelement	Beskrivelse
Aktiver nettverkstilkoblinger Av På*	Gjør det mulig for skriveren å koble til et nettverk.
Aktiver LLDP Av* På	Aktive LLDP (Link Layer Discovery Protocol) på skriveren.
Merk: Standardinnstillingen indikeres med en stjerne (*) ved siden av en verdi.	

Trådløs

Merk: Denne menyen er bare tilgjengelig på skrivere som er koblet til et Wi-Fi-nettverk, eller skrivere som har en trådløs nettverksadapter.

Menyelement	Beskrivelse
Oppsett på skriverkontrollpanelet Velg nettverk Legg til et Wi-Fi-nettverk Nettverksnavn Nettverksmodus Infrastruktur Sikkerhetsmodus for trådløs tilkobling Deaktivert* WEP WPA2/WPA – Personlig WPA2 – Personlig 802.1x - RADIUS	Konfigurerer Wi-Fi-tilkoblingen via kontrollpanelet. Merk: 802.1x – RADIUS kan bare konfigureres fra Embedded Web Server.
Wi-Fi Protected Setup WPS Auto Detect (automatisk) Av På* Start trykknappmetoden Start PIN-metode	Opprett et Wi-Fi-nettverk og aktiver nettverkssikkerhet. Merknader: <ul style="list-style-type: none"> WPS Auto Detect (automatisk) vises bare når sikkerhetsmodus for trådløs tilkobling er satt til WEP. Start trykknappmetoden kobler skriveren til et Wi-Fi-nettverk når du trykker på knapper både på skriveren og på tilgangspunktet (den trådløse ruterer) innen en viss tid. Start PIN-metode kobler skriveren til et Wi-Fi-nettverk når du bruker en PIN-kode på skriveren og taster den inn i innstillingene for trådløs tilkobling på tilgangspunktet.
Nettverksmodus BSS-type Infrastruktur*	Angi nettverksmodus.
Kompatibilitet 802.11b/g/n (2,4GHz)* 802.11a/b/g/n/ac (2,4 GHz / 5 GHz) 802.11a/n/ac (5 GHz)	Angir standard for Wi-Fi-nettverket. Merk: 802.11a/b/g/n/ac (2,4 GHz / 5 GHz) og 802.11a/n/ac (5 GHz) vises bare når det er installert et Wi-Fi-tilleggsutstyr.

Menyelement	Beskrivelse
Sikkerhetsmodus for trådløs tilkobling Deaktivert* WEP WPA2/WPA-Personal WPA2-Personal 802.1x - RADIUS	Angir sikkerhetsmodusen for tilkobling av skriveren til Wi-Fi-enheter. Merk: 802.1x – RADIUS kan bare konfigureres fra Embedded Web Server.
WEP Authentication Mode (Godkjenningsmodus) Auto* Åpne Delt	Angir WEP-typen (Wireless Encryption Protocol) som brukes med skriveren. Merk: Dette menyelementet vises bare når Sikkerhetsmodus for trådløs tilkobling er satt til WEP.
Angi WEP-nøkkel	Angir et WEP-passord for sikker Wi-Fi-tilkobling.
WPA2/WPA-Personal AES	Aktiverer Wi-Fi-sikkerhet via WPA (Wi-Fi Protected Access). Merk: Dette menyelementet vises bare når Sikkerhetsmodus for trådløs tilkobling er satt til WPA2/WPA-Personal.
Angi forhåndsdelte nøkkel	Angir passordet for sikker Wi-Fi-tilkobling.
WPA2-Personal AES	Aktiverer Wi-Fi-sikkerhet via WPA2. Merk: Dette menyelementet vises bare når Sikkerhetsmodus for trådløs tilkobling er satt til WPA2-Personal.
802.1x-krypteringsmodus WPA+ WPA2*	Aktiverer Wi-Fi-sikkerhet via 802.1x-standarden. Merknader: <ul style="list-style-type: none"> • Dette menyelementet vises bare når Sikkerhetsmodus for trådløs tilkobling er satt til 802.1x – RADIUS. • 802.1x – RADIUS kan bare konfigureres fra Embedded Web Server.
IPv4 Aktiver DHCP På* Av Angi statisk IP-adresse IP-adresse Nettmaske Gateway	Aktiver og konfigurer IPv4-innstillinger i skriveren.

Menyelement	Beskrivelse
<p>IPv6</p> <ul style="list-style-type: none"> Aktiver IPv6 <ul style="list-style-type: none"> På* Av Aktiver DHCPv6 <ul style="list-style-type: none"> På Av* Automatisk konfigurasjon av tilstandsløs adresse <ul style="list-style-type: none"> På* Av DNS-serveradresse Manuelt tilordnet IPv6-adresse Manuelt tilordnet IPv6-ruter Adresseprefiks Alle IPv6-adresser Alle IPv6-ruteradresser 	<p>Aktiver og konfigurer IPv6-innstillinger i skriveren.</p>
<p>Nettverksadresse</p> <ul style="list-style-type: none"> UAA LAA 	<p>Vis nettverksadressene.</p>
<p>PCL SmartSwitch</p> <ul style="list-style-type: none"> Av På* 	<p>Angi at skriveren automatisk skal bytte til PCL-emulering når en utskriftsjobb krever det, uavhengig av standard skrifterspråk.</p> <p>Merk: Hvis PCL SmartSwitch er av, undersøker ikke skriveren innkommende data, og den bruker standard skrifterspråk slik det er angitt i menyen Oppsett.</p>
<p>PS SmartSwitch</p> <ul style="list-style-type: none"> Av På* 	<p>Angi at skriveren automatisk skal bytte til PS-emulering når en utskriftsjobb krever det, uavhengig av standard skrifterspråk.</p> <p>Merk: Hvis PS SmartSwitch er av, undersøker ikke skriveren innkommende data, og den bruker standard skrifterspråk slik det er angitt i menyen Oppsett.</p>
<p>Jobbufring</p> <ul style="list-style-type: none"> På Av* 	<p>Lagre utskriftsjobber midlertidig på harddisken før de skrives ut.</p> <p>Merk: Dette menyelementet vises bare når en harddisk er installert.</p>
<p>Binær PS for Mac</p> <ul style="list-style-type: none"> Auto* På Av 	<p>Angi at skriveren kan behandle binære PostScript-utskriftsjobber for Macintosh.</p> <p>Merknader:</p> <ul style="list-style-type: none"> • Innstillingen På behandler ubehandlede binære PostScript-utskriftsjobber. • Innstillingen Av filtrerer utskriftsjobber ved hjelp av standardprotokollen.

Wi-Fi Direct

Menyelement	Beskrivelse
Aktiver Wi-Fi Direct På Av*	Angir at skriveren skal kobles direkte til Wi-Fi-enheter.
Navn for Wi-Fi Direct	Angi navn for Wi-Fi-Direct-nettverket.
Wi-Fi Direct-passord	Angi et passord for å autentisere og bekrefte brukerne på en Wi-Fi-tilkobling.
Vis passord på oppsettsiden Av På*	Vis Wi-Fi Direct-passordet på nettverksoppsettsiden.
Foretrukket kanalnummer 1–11 Auto*	Angi ønsket kanal for Wi-Fi-nettverket.
IP-adresse for gruppeeier	Angi IP-adressen for gruppeeieren.
Godta trykknappforespørsler automatisk Av* På	Godta forespørsler om å koble til nettverket automatisk. Merk: Automatisk godtakelse av klienter er ikke sikret.
Merk: Standardinnstillingen indikeres med en stjerne (*) ved siden av en verdi.	

Ethernet

Menyelement	Beskrivelse
Nettverkshastighet	Vis hastigheten til den aktive nettverksadapteren.
IPv4 Aktiver DHCP (På*) Angi statisk IP-adresse	Konfigurer IPv4-innstillingene.
IPv6 Aktiver IPv6 (På*) Aktiver DHCPv6 (Av*) Automatisk konfigurasjon av tilstandsløs adresse (På*) DNS-serveradresse Manuelt tilordnet IPv6-adresse Manuelt tilordnet IPv6-ruter Adresseprefiks (64*) Alle IPv6-adresser Alle IPv6-ruteradresser	Konfigurer IPv6-innstillingene.
Nettverksadresse UAA LAA	Angi nettverksadressen.
Merk: Standardinnstillingen indikeres med en stjerne (*) ved siden av en verdi.	

Menyelement	Beskrivelse
PCL SmartSwitch Av På*	Angi at skriveren automatisk skal bytte til PCL-emulering når en utskriftsjobb krever det, uavhengig av standard skrifterspråk. Merk: Hvis denne innstillingen er deaktivert, undersøker ikke skriveren innkommende data, og den bruker standard skrifterspråk slik det er angitt på menyen Oppsett.
PS SmartSwitch Av På*	Angi at skriveren automatisk skal bytte til PostScript-emulering når en utskriftsjobb krever det, uavhengig av standard skrifterspråk. Merk: Hvis denne innstillingen er deaktivert, undersøker ikke skriveren innkommende data, og den bruker standard skrifterspråk slik det er angitt på menyen Oppsett.
Jobbufring Av* På	Lagre jobber midlertidig på harddisken før utskrift. Merk: Dette menyelementet vises bare når en harddisk er installert.
Binær PS for Mac Auto* På Av	Angi at skriveren kan behandle binære PostScript-utskriftsjobber for Macintosh. Merknader: <ul style="list-style-type: none"> • Auto behandler utskriftsjobber fra datamaskiner som kjører Windows- eller Macintosh-operativsystemer. • Av filtrerer PostScript-utskriftsjobber ved hjelp av standardprotokollen.
Energieffektivt Ethernet På Av Auto*	Redusere strømforbruket når skriveren ikke mottar data fra Ethernet-nettverket.
Merk: Standardinnstillingen indikeres med en stjerne (*) ved siden av en verdi.	

TCP/IP

Merk: Denne menyen vises bare for nettverksskrivere eller skrivere som er koblet til utskriftsservere.

Menyelement	Beskrivelse
Angi vertsnavn	Angi det gjeldende TCP/IP-vertsnavnet.
Domenenavn	Angi domenenavnet.
Tillat at DHCP/BOOTP oppdaterer NTP-server På* Av	Tillat at DHCP- og BOOTP-klienter oppdaterer NTP-innstillingene for skriveren.
Nullkonfigurasjonsnavn	Angi et navn for nullkonfigurasjonsnettverket.
Aktiver Auto IP Av* På	Tilordne en IP-adresse automatisk.
DNS-serveradresse	Angi gjeldende DNS-serveradresse (Domain Name System).
Merk: Standardinnstillingen indikeres med en stjerne (*) ved siden av en verdi.	

Menyelement	Beskrivelse
DNS-reserveadresse	Angi DNS-reserveserveradressene.
DNS-reserveadresse 2	
DNS-reserveadresse 3	
Domenesøkerekkefølge	Spesifiser en liste over domenenavn for å finne skriveren og ressursene som befinner seg i forskjellige domener i nettverket.
Aktiver DDNS Av* På	Oppdater Dynamic DNS-innstillingen.
DDNS TTL	Angi gjeldende DDNS-innstillinger.
Standard TTL	
DDNS-oppdateringstid	
Aktiver mDNS Av På*	Oppdater DNS-innstillingene for Multicast.
WINS-serveradresse	Angi en serveradresse for WINS (Windows Internet Name Service).
Aktiver BOOTP Av* På	Tillat at BOOTP tilordner en IP-adresse for skriver.
Begrenset serverliste	Angi IP-adressene som har tillatelse til å kommunisere med skriveren via TCP/IP. Merknader: <ul style="list-style-type: none"> • Bruk komma til å skille hver IP-adresse. • Du kan legge til opptil 50 IP-adresser.
Alternativer for begrenset serverliste Blokker alle porter* Blokker bare utskrift Blokker bare utskrift og HTTP	Angi tilgangsalternativet for IP-adresser som ikke er oppført i listen.
MTU 256–1500 Ethernet (1500*)	Angi en parameter for maksimal overføringsenhet (MTU) for TCP-tilkoblinger.
Raw Print Port 1-65535 (9100*)	Angi et raw-portnummer for skrivere som er koblet til i et nettverk.
Maksimal hastighet for utgående trafikk Av* På	Angi maksimal overføringshastighet for skriveren. Merk: Når dette er aktivert, er alternativet for denne innstillingen 100–1 000 000 kilobit/sekund.
Aktiver TLSv1.0 Av På*	Aktiver TLSv1.0-protokollen.
Aktiver TLSv1.1 Av På*	Aktiver TLSv1.1-protokollen.
Merk: Standardinnstillingen indikeres med en stjerne (*) ved siden av en verdi.	

Menyelement	Beskrivelse
SSL-chifferliste	Angi chifferalgoritmene som skal brukes for SSL- eller TLS-tilkoblingene.
Merk: Standardinnstillingen indikeres med en stjerne (*) ved siden av en verdi.	

SNMP

Merk: Denne menyen vises bare på nettverksskrivere eller skrivere som er koblet til utskriftsservere.

Menyelement	Beskrivelse
SNMP-versjoner 1 og 2c Aktivert Av På* Tillat SNMP-kringkasting Av På* Aktiver PPM MIB Av På* SNMP-gruppe	Konfigurer SNMP (Simple Network Management Protocol)-versjon 1 og 2c for å installere skriverdrivere og programmer.
PDF-versjon 3 Aktivert Av På* Angi legitimasjon for lese-/skriverettigheter Brukernavn Passord Angi legitimasjon for skrivebeskyttelse Brukernavn Passord Godkjenningsskode MD5 SHA1* Laveste godkjenningsnivå Ikke godkjenning, ikke personvern Godkjenning, ikke personvern Godkjenning, personvern* Personvernalgoritme DES AES-128*	Konfigurer SNMP-versjon 3 for å installere og oppdatere sikkerhetsfunksjonene til skriveren.
Merk: Standardinnstillingen indikeres med en stjerne (*) ved siden av en verdi.	

IPSec

Merk: Denne menyen vises bare på nettverksskrivere eller skrivere som er koblet til utskriftsservere.

Menyelement	Beskrivelse
Aktiver IPSec Av* På	Aktiver IPSec (Internet Protocol Security).
Basiskonfigurasjon Standard* Kompatibilitet Sikker	Angi grunnkonfigurasjonen for IPSec. Merk: Dette menyelementet vises bare når Aktiver IPSec er satt til På.
Forslag for DH Group (Diffie-Hellman) modp2048 (14)* modp3072 (15) modp4096 (16) modp6144 (17)	Angi grunnkonfigurasjonen for IPSec. Merk: Dette menyelementet vises bare når Basiskonfigurasjon er satt til Kompatibilitet.
Foreslått krypteringsmetode 3DES AES*	Angi krypteringsmetoden. Merk: Dette menyelementet vises bare når Basiskonfigurasjon er satt til Kompatibilitet.
Foreslått godkjenning metode SHA1 SHA256* SHA512	Angi godkjenning metoden. Merk: Dette menyelementet vises bare når Basiskonfigurasjon er satt til Kompatibilitet.
IKE SA-levetid (timer) 1 2 4 8 24*	Angi utløpstid for IKE SA. Merk: Dette menyelementet vises bare når Basiskonfigurasjon er satt til Sikker.
IPSec SA-levetid (timer) 1 2 4 8* 24	Angi utløpstid for IPSec SA. Merk: Dette menyelementet vises bare når Basiskonfigurasjon er satt til Sikker.
IPSec-enhets sertifikat	Angi et IPsec-sertifikat. Merk: Dette menyelementet vises bare når Aktiver IPSec er satt til På.
Autentiserte tilkoblinger med forhånds delt nøkkel Vert [x]	Konfigurer de autentiserte tilkoblingene på skriveren. Merk: Disse menyelementene vises bare når Aktiver IPSec er satt til På.
Autentiserte tilkoblinger med sertifikat Vert [x] Adresse[/subnett]	
Merk: Standardinnstillingen indikeres med en stjerne (*) ved siden av en verdi.	

802.1x

Merk: Denne menyen vises bare på nettverksskrivere eller skrivere som er koblet til utskriftsservere.

Menyelement	Beskrivelse
Aktiv Av* På	Gjør at skriveren kobler til nettverk som krever godkjenning før det gis tilgang.
Merk: Standardinnstillingen indikeres med en stjerne (*) ved siden av en verdi.	

LPD-konfigurasjon

Merk: Denne menyen vises bare på nettverksskrivere eller skrivere som er koblet til utskriftsservere.

Menyelement	Beskrivelse
LPD Timeout (LPD-tidsavbrudd) 0–65535 sekunder (90*)	Angi verdien for tidsavbrudd for å stoppe LPD-serveren (Line Printer Daemon) fra å vente i ubestemt tid på ugyldige utskriftsjobber eller utskriftsjobber som har hengt seg.
LPD Banner Page (LPD-bannerside) Av* På	Skriv ut en bannerside for alle LPD-utskriftsjobber. Merk: En bannerside er den første siden av en utskriftsjobb og som brukes som skilletegn mellom utskriftsjobber og til å identifisere opphavsmann for utskriftsforespørselen.
LPD Trailer Page (LPD-sluttside) Av* På	Skrive ut en sluttside for alle LPD-utskriftsjobber. Merk: En sluttside er den siste siden av en utskriftsjobb.
LPD Carriage Return Conversion (LPD-konvertering av vognretur) Av* På	Aktiver vognreturkonvertering. Merk: En vognretur er en mekanisme som kommanderer skriveren til å flytte plasseringen av markøren til første posisjon på samme linje.
Merk: Standardinnstillingen indikeres med en stjerne (*) ved siden av en verdi.	

HTTP-/FTP-innstillinger

Menyelement	Beskrivelse
Aktiver HTTP-server Av På*	Få tilgang til Embedded Web Server for å overvåke og administrere skriveren.
Aktiver HTTPS Av På*	Aktiver HTTPS (Hypertext Transfer Protocol Secure) for å kryptere dataoverføring til og fra utskriftsserveren.
Tving HTTPS-tilkoblinger På Av*	Tving skriveren til å bruke HTTPS-tilkoblinger.
Aktiver FTP/TFTP Av På*	Send filer ved hjelp av FTP/TFTP.
Lokale domener	Angi domenenavn for HTTP- og FTP-servere.
Merk: Standardinnstillingen indikeres med en stjerne (*) ved siden av en verdi.	

Menyelement	Beskrivelse
IP-adresse for HTTP-proxy	Konfigurerer HTTP- og FTP-serverinnstillingene.
IP-adresse for FTP-proxy	
Standard IP-port for HTTP	
HTTPS-enhetssertifikat	
Standard IP-port for FTP	
Tidsavbrudd for HTTP/FTP-forespørsler 1-299 (30*)	Angi tidsrommet før servertilkoblingen stopper.
Nye forsøk for HTTP/FTP-forespørsler 1-299 (3*)	Angi antall nye forsøk på å koble til HTTP/FTP-serveren.
Merk: Standardinnstillingen indikeres med en stjerne (*) ved siden av en verdi.	

ThinPrint

Menyelement	Beskrivelse
Aktiver ThinPrint Av* På	Skriv ut med ThinPrint.
Portnummer 4000-4999 (4000*)	Angi portnummeret for ThinPrint-serveren.
Båndbredde (biter/sek) 100-1000000 (0*)	Angi hastigheten for å overføre data i et ThinPrint-miljø.
Pakkestørrelse (kB) 0-64000 (0*)	Angi pakkestørrelsen for dataoverføring.
Merk: Standardinnstillingen indikeres med en stjerne (*) ved siden av en verdi.	

USB

Menyelement	Beskrivelse
PCL SmartSwitch Av På*	Angir at skriveren skal bytte til PCL-emulering når en utskriftsjobb som er mottatt via en USB-port, krever det, uavhengig av standard skiverspråk. Merk: Hvis denne innstillingen er deaktivert, undersøker ikke skriveren innkommende data, og den bruker standard skiverspråk slik det er angitt på menyen Oppsett.
PS SmartSwitch Av På*	Angir at skriveren skal bytte til PostScript-emulering når en utskriftsjobb som er mottatt via en USB-port, krever det, uavhengig av standard skiverspråk. Merk: Hvis denne innstillingen er deaktivert, undersøker ikke skriveren innkommende data, og den bruker standard skiverspråk slik det er angitt på menyen Oppsett.
Jobbufring Av* På	Lagre jobber midlertidig på harddisken før utskrift. Merk: Dette menyelementet vises bare når en harddisk er installert.
Merk: Standardinnstillingen indikeres med en stjerne (*) ved siden av en verdi.	

Menyelement	Beskrivelse
Binær PS for Mac Auto* På Av	Angi at skriveren kan behandle binære PostScript-utskriftsjobber for Macintosh. Merknader: <ul style="list-style-type: none"> • Auto behandler utskriftsjobber fra datamaskiner som kjører Windows- eller Macintosh-operativsystemer. • Av filtrerer PostScript-utskriftsjobber ved hjelp av standardprotokollen.
Aktiver USB-port Av På*	Aktiver den fremre USB-porten.

Merk: Standardinnstillingen indikeres med en stjerne (*) ved siden av en verdi.

Begrens tilgang til eksternt nettverk

Menyelement	Beskrivelse
Begrens tilgang til eksternt nettverk Av* På	Begrens tilgangen til nettverksområder.
Adresse til eksternt nettverk	Angi nettverksadressene med begrenset tilgang.
E-postadresse for varsel	Angi e-postadressen din for å sende et varsel om loggførte hendelser.
Ping-frekvens 1–300 (10*)	Angi tidsintervall for nettverksforespørsel i sekunder.
Emne	Angi emnet for og meldingen i e-postvarselet.
Melding	

Merk: Standardinnstillingen indikeres med en stjerne (*) ved siden av en verdi.

Sikkerhet

Påloggingsmetoder

Behandle tillatelser

Menyelement	Beskrivelse
<p>Funksjonstilgang</p> <ul style="list-style-type: none"> Få tilgang til adressebøker i apper Endre adressebok Administrer snarveier Lag profiler Behandle bokmerker Utskrift fra flash-stasjon Fargeutskrift med flash-stasjon Skanning av flash-stasjon Kopier funksjon Fargeutskrift for kopiering Fargefjerner E-postfunksjon Faksfunksjon FTP-funksjon Frigi holdte fakser Tilgang til holdte jobber Bruk profiler Avbryt jobber på enheten Endre språk IPP (Internet Printing Protocol) Start skanning eksternt S/H utskrift Fargeutskrift Nettverksmappe – utskrift Nettverksmappe – fargeutskrift Nettverksmappe – skanning Harddisk – utskrift Harddisk – fargeutskrift Harddisk – skanning 	<p>Kontroller tilgang til skriverfunksjoner.</p> <p>Merk: Enkelte menyelementer vises bare når en harddisk er installert.</p>
<p>Administrative menyer</p> <ul style="list-style-type: none"> Menyen Sikkerhet Menyen Nettverk/porter Papirmeny Menyen Rapporter Menyer for funksjonskonfigurasjon Menyen Rekvisita Tilleggskortmeny SE-meny Enhetsmeny 	<p>Kontroller tilgang til skrivermenyinnstillinger.</p>

Menyelement	Beskrivelse
Enhetsbehandling Fjernadministrasjon Fastvareoppdateringer Programkonfigurasjon Kontrollpanellås Innstillinger for Importer/eksporter alt Sletting – feil	Kontroller tilgang til alternativene for printeradministrasjon.
Programmer Nye programmer Kortkopi Skannesenteret Scan Center tilpasset [x] Skjemaer og favoritter	Kontroller tilgangen til skriverprogrammer.

Lokale kontoer

Menyelement	Beskrivelse
Behandle grupper/tillatelser	Vis en liste over alle lagrede grupper på skriveren.
Legg til bruker Brukernavn/Passord Brukernavn Passord PIN-kode	Opprett lokale kontoer og angi den tilhørende tilgangen til skriverens funksjoner, administrative menyer, alternativer for skriveradministrasjon og programmer.

Standard påloggingsmetoder

Merk: Denne menyen vises bare når du konfigurerer innstillingene i menyen Lokale kontoer.

Menyelement	Beskrivelse
Kontrollpanel Brukernavn/Passord Brukernavn Passord PIN-kode	Angi standard påloggingsmetode for å få tilgang til kontrollpanelet.
Nettleser Brukernavn/Passord Brukernavn Passord PIN-kode	Angi standard påloggingsmetode for å få tilgang til nettleseren.

Planlegg USB-enheter

Menyelement	Beskrivelse
Planer Legg til ny plan	Planlegg tilgang til de fremre USB-portene.

Sikkerhetskontrollogg

Menyelement	Beskrivelse
Aktiver kontroll Av* På	Register hendelsene i sikkerhetskontrolloggen og den eksterne systemloggen.
Aktiver ekstern systemlogg Av* På	Send kontrolloggene til en ekstern server.
Ekstern systemloggserver	Angi den eksterne systemloggserveren.
Ekstern systemloggport 1-65535 (514*)	Angi den eksterne systemloggporten.
Ekstern systemloggmetode Normal UDP* Stunnel	Angi en systemloggmetode for å sende loggførte hendelser til en ekstern server.
Merk: Standardinnstillingen indikeres med en stjerne (*) ved siden av en verdi.	

Menyelement	Beskrivelse
Ekstern systemlogg-funksjon 0 – Kjernermeldinger 1 – Meldinger på brukernivå 2 – Postsystem 3 – Systemdaemoner 4 – Sikkerhets-/autoriseringsmeldinger* 5 – Meldinger generert internt av systemlogger 6 – Delsystem for linjeskriver 7 – Delsystem for nettverksnyheter 8 – UUCP-delsystem 9 – Klokkedaemon 10 – Sikkerhets-/autoriseringsmeldinger 11 – FTP-daemon 12 – NTP-delsystem 13 – Loggrevisjon 14 – Loggvarsling 15 – Klokkedaemon 16 – Lokal bruk 0 (lokal 0) 17 – Lokal bruk 1 (lokal 1) 18 – Lokal bruk 2 (lokal 2) 19 – Lokal bruk 3 (lokal 3) 20 – Lokal bruk 4 (lokal 4) 21 – Lokal bruk 5 (lokal 5) 22 – Lokal bruk 6 (lokal 6) 23 – Lokal bruk 7 (lokal 7)	Angi en områdekode som skriveren bruker når den sender logghendelser til en ekstern server.
Alvorlighetsgrad på hendelsene som skal logges 0 – Nødtilfelle 1 – Varsel 2 – Kritisk 3 – Feil 4 – Advarsel* 5 – Merknad 6 – Til informasjon 7 – Feilsøk	Angi grenseverdien for prioritetsnivået for logging av meldinger og hendelser.
Ikke-loggførte hendelser i ekstern systemlogg Av* På	Send alle hendelser, uavhengig av alvorlighetsgrad, til en ekstern server.
Administrators e-postadresse	Send et e-postvarsel om loggførte hendelser til administratoren.
E-postvarsel for fjernet logg Av* På	Send et e-postvarsel til administratoren når en loggoppføring slettes.
E-postvarsel for overskrevet logg Av* På	Send et e-postvarsel til administratoren når loggen er full og begynner å overskrive de eldste oppføringene.
Merk: Standardinnstillingen indikeres med en stjerne (*) ved siden av en verdi.	

Menyelement	Beskrivelse
Logg full virkemåte Skriv over de eldre oppføringene* Send logg via e-post, og slett alle oppføringer	Løs lagringsproblemer for logger når loggen fyller opp det tildelte minnet.
E-postvarsel for % fullt Av* På	Send et e-postvarsel til administratoren når loggen fyller opp det tildelte minnet.
Varslingsnivå % full 1-99 (90*)	
E-postvarsel for eksportert logg Av* På	Send et e-postvarsel til administratoren når en logg eksporteres.
E-postvarsel for endrede innstillinger Av* På	Send et e-postvarsel til administratoren når Aktiver kontroll er angitt.
Logglinjeavslutninger LF (\n)* CR (\r) CRLF (\r\n)	Angi hvordan loggfilen avslutter enden av hver linje.
Eksporter av digitale signaturer Av* På	Legg til en digital signatur for hver eksporterte loggfil.
Fjern logger	Slett alle kontrolloggene.
Eksporter logg Systemlogg (RFC 5424) Systemlogg (RFC 3164) CSV	Eksporter en sikkerhetslogg til en flash-stasjon.
Merk: Standardinnstillingen indikeres med en stjerne (*) ved siden av en verdi.	

Påloggingsbegrensninger

Menyelement	Beskrivelse
Mislykkede pålogginger 1-10 (3*)	Angi antallet mislykkede påloggingsforsøk før brukeren blir utestengt.
Tidsramme for mislykket pålogging 1-60 minutter (5*)	Angi tidsrommet mellom mislykkede påloggingsforsøk før brukeren blir utestengt.
Varighet for sperre 1-60 minutter (5*)	Angi blokkeringsperioden.
Tidsramme for webpålogging 1-120 minutter (10*)	Angi forsinkelsen for en ekstern pålogging før brukeren automatisk logges av.
Merk: Standardinnstillingen indikeres med en stjerne (*) ved siden av en verdi.	

Oppsett for konfidensiell utskrift

Menyelement	Beskrivelse
Maks. ugyldig PIN-kode 2–10	Angi antallet ganger en ugyldig PIN-kode kan angis. Merknader: <ul style="list-style-type: none"> • Verdien null slår av denne innstillingen. • Når grensen er nådd, slettes utskriftsjobbene for det brukernavnet og PIN-koden.
Konfidensiell utskrift-jobb utløper Av* 1 time 4 timer 24 timer 1 uke	Angi utløpstidspunktet for konfidensielle utskriftsjobber. Merknader: <ul style="list-style-type: none"> • Hvis dette menyelementet endres mens konfidensielle utskriftsjobber ligger i skriverens minne eller på skriverens harddisk, endres ikke utløpstidspunktet for disse utskriftsjobbene til den nye standardverdien. • Hvis skriveren slås av, slettes alle konfidensielle jobber som ligger i skriverens internminne.
Gjenta utskrift-jobb utløper Av* 1 time 4 timer 24 timer 1 uke	Angi utløpstidspunktet for en utskriftsjobb du ønsker å gjenta.
Bekreft utskrift-jobb utløper Av* 1 time 4 timer 24 timer 1 uke	Angi utløpstidspunktet etter utskriften av en kopi som brukeren kan undersøke kvaliteten på før resten av kopiene skrives ut.
Utsett utskrift-jobb utløper Av* 1 time 4 timer 24 timer 1 uke	Angi utløpstidspunktet for hvor lenge utskriftsjobber som skal utføres senere, lagres på skriveren.
Krev at alle jobber skal holdes Av* På	Angi at skriveren skal holde tilbake alle utskriftsjobber.
Behold like dokumenter Av* På	Angi at skriveren skal skrive ut andre dokumenter med samme filnavn uten å overskrive noen av utskriftsjobbene.
Merk: Standardinnstillingen indikeres med en stjerne (*) ved siden av en verdi.	

Diskryptering

Merk: Denne menyen vises bare når det er installert en harddisk.

Menyelement	Beskrivelse
Status Aktivert Deaktivert	Aktiver diskryptering.
Start kryptering	

Slett midlertidige datafiler

Menyelement	Beskrivelse
Lagret i innebygd minne Av* På	Slett alle filene som er lagret i skriverminnet.
Lagret på harddisk Én passering* Tre passeringer Syv passeringer	Slett alle filene som er lagret på skriverens harddisk. Merk: Dette menyelementet vises bare når en skriverharddisk er installert.
Merk: Standardinnstillingen indikeres med en stjerne (*) ved siden av en verdi.	

Løsninger LDAP-innstillinger

Menyelement	Beskrivelse
Følg LDAP-henvisninger Av* På	Søk etter den påloggede brukerkontoen på de ulike serverne i domenet.
LDAP-sertifikatgodkjenning Ja Nei*	Aktiver verifisering av LDAP-sertifikater.

Diverse

Menyelement	Beskrivelse
Beskyttede funksjoner Vis* Skjul	Vis alle funksjonene som funksjonstilgangskontrollen (FAC) beskytter uavhengig av sikkerhetstillatelsen som brukeren har. Merk: Skjul viser bare FAC-beskyttede funksjoner som brukeren har tilgang til.
Utskriftstillatelse Av* På	La brukeren logge på før utskrift.
Pålog. for std. utskriftstillatelse Brukernavn/Passord* Brukernavn	Angi standard pålogging for Utskriftstillatelse.
Merk: Standardinnstillingen indikeres med en stjerne (*) ved siden av en verdi.	

Menyelement	Beskrivelse
Maskinvarebryter for tilbakestilling av sikkerhet Aktiver gjestetilgang* Ingen virkning	Angi brukerens tilgang til skriveren. Merknader: <ul style="list-style-type: none"> • Bryteren er plassert ved siden av et låseikon på kontrollerkortet. • Aktiver gjestetilgang gir alle tilgang til alle aspekter ved skriveren. • Ingen virkning gjør kanskje tilgang til skriveren umulig når den nødvendige sikkerhetsinformasjonen er utilgjengelig.
Minimumslengde på passordet 0-32	Angi passordlengden.
Merk: Standardinnstillingen indikeres med en stjerne (*) ved siden av en verdi.	

Rapporter

Menyinnstillingsside

Menyelement	Beskrivelse
Menyinnstillingsside	Skriv ut en rapport som inneholder skrivermenyene.

Enhet

Menyelement	Beskrivelse
Enhetsinformasjon	Skriv ut en rapport som inneholder informasjon om skriveren.
Enhetsstatistikk	Skriv ut en rapport om skriverbruk og rekvisitastatus.
Profiler-liste	Skriv ut en liste over profiler som er lagret i skriveren.
Aktivarapport	Skriv ut en rapport som inneholder serienummeret og modellnavnet for skriveren.

Skriv ut

Menyelement	Beskrivelse
Skriv ut skrifter PCL-skrifter PS-skrifter	Skriv ut prøver og informasjon om skriftene som er tilgjengelige på hvert skriverspråk.
Skriv ut katalog	Skriv ut ressursene som er lagret på flash-enheten eller harddisken. Merk: Dette menyelementet vises bare hvis en flash-enhet eller harddisk er installert.

Snarveier

Menyelement	Beskrivelse
Alle snarveier	Skriv ut en rapport som viser snarveiene som er lagret i skriveren.
Fakssnarveier	
Kopier snarveier	
E-postsnarveier	
FTP-snarveier	
Nettverksmappesnarvei	

Faks

Menyelement	Beskrivelse
Faksjobblogg	Skriv ut en rapport om de siste 200 fullførte faksjobbene. Merk: Dette menyelementet vises bare når Aktiver jobblogg er satt til På.
Faksanropslogg	Skriv ut en rapport med informasjon om de siste 100 oppringte, mottatte og blokkerte anropene. Merk: Dette menyelementet vises bare når Aktiver jobblogg er satt til På.

Nettverk

Menyelement	Beskrivelse
Nettverksoppsettside	Skriv ut en side som viser de konfigurerte innstillingene for nettverk og trådløst nettverk på skriveren. Merk: Dette menyelementet vises bare for nettverksskrivere eller skrivere som er koblet til utskriftsservere.
Klienter tilkoblet Wi-Fi Direct	Skriv ut en side som viser listen over enheter som er koblet til skriveren via Wi-Fi Direct. Merk: Dette menyelementet vises bare når Aktiver Wi-Fi Direct er satt til På.

Hjelp

Menyelement	Beskrivelse
Skriv ut alle veiledningene	Skriver ut alle veiledningene
Fargekvalitet	Inneholder informasjon om hvordan du løser problemer med fargekvaliteten
Tilkoblingsveiledning	Inneholder informasjon om hvordan du kobler til skriveren lokalt (USB) eller til et nettverk
Kopieringsveiledning	Inneholder informasjon om hvordan du lager en kopi og konfigurerer innstillingene
E-postveiledning	Inneholder informasjon om hvordan du sender en e-post og konfigurerer innstillingene
Faksveiledning	Inneholder informasjon om hvordan du sender en faks og konfigurerer innstillingene
Informasjon	Inneholder informasjon om skriveren
Utskriftsmateriale	Inneholder informasjon om hvordan du legger i papir og spesialpapir
Flytteveiledning	Inneholder informasjon om flytting, plassering og transport av skriveren

Menyelement	Beskrivelse
Veiledning om utskriftskvalitet	Inneholder informasjon om hvordan du løser problemer med utskriftskvaliteten
Skanneveiledning	Inneholder informasjon om hvordan du skanner et dokument og konfigurerer innstillingene
Rekvisitaveiledning	Inneholder informasjon om bestilling av rekvisita

Feilsøking

Menyelement	Beskrivelse
Testsider for utskriftskvalitet	Skriv ut eksempelsider for å finne og rette opp feil i utskriftskvaliteten.
Rengjøre skanneren	Skriv ut informasjon om hvordan du skal rengjøre skanneren.

Skrive ut menyinnstillingssiden

Gå til startsidene, trykk på **Innstillinger** > **Rapporter** > **Menyinnstillingsside**.

Sikre skriveren

Finne sikkerhetssporet

Skriveren er utstyrt med en sikkerhetssperrefunksjon. Fest en sikkerhetssperre som er kompatibel med de fleste bærbare datamaskiner, på skriveren som vist for å sikre skriveren.



Slette skriverminne

For å slette flyktig minne eller bufrede data i skriveren må du slå av skriveren.

Hvis du vil slette ikke-flyktig minne eller individuelle innstillinger, enhets- og nettverksinnstillinger, sikkerhetsinnstillinger og innebygde løsninger, gjør du følgende:

- 1 Gå til startbildet, og trykk på **Innstillinger > Enhet > Vedlikehold > Sletting – feil**.
- 2 Velg **Rydd all informasjon på ikke-flyktig minne**, og trykk deretter på **SLETT**.
- 3 Velg **Start veiviser for førsteoppsett** eller **La skriver være frakoblet**, og trykk deretter på **Neste**.
- 4 Start operasjonen.

Slette innholdet på skriverens harddisk

- 1 Gå til startbildet, og trykk på **Innstillinger > Enhet > Vedlikehold > Sletting – feil**.
- 2 Merk av for **Rydd all informasjon på harddisken**, og trykk deretter på **SLETT**.
- 3 Velg en metode for å slette data.
- 4 Start operasjonen.

Merk: Denne prosessen kan ta opptil en drøy time, og skriveren vil ikke være tilgjengelig for andre oppgaver mens krypningen pågår.

Kryptere skriverens harddisk

Denne prosessen sletter alt innholdet på harddisken. Hvis det er nødvendig, kan du sikkerhetskopiere viktige data fra skriveren før du begynner med kryptering.

- 1 Gå til startsidene, trykk på **Innstillinger > Sikkerhet > Diskkryptering > Start kryptering**.
- 2 Følg instruksjonene i vinduet på kontrollpanelet.

Merknader:

- For å unngå tap av data må du ikke slå av skriveren mens krypteringen pågår.
- Denne prosessen kan ta opptil en drøy time, og skriveren vil ikke være tilgjengelig for andre oppgaver mens krypteringen pågår.
- Skriveren startes på nytt automatisk etter krypteringen.

Gjenopprette fabrikkinnstillingene

- 1 Gå til startbildet, og trykk på **Innstillinger > Enhet > Gjenopprett standardinnstillinger**.
- 2 Trykk på **Gjenopprett innstillinger >** , og velg innstillingene du vil gjenopprette > **GJENOPPRETT**.
- 3 Start operasjonen.

Erklæring om flyktig og ikke-flyktig minne

Minnetyper	Beskrivelse
Flyktig minne	Skriveren bruker standard RAM: (Random Access Memory) til å bufre brukerdata midlertidig for enkle utskrifts- og kopieringsjobber.
ikke-flyktig minne	Skriveren kan bruke to typer ikke-flyktig minne: EEPROM og NAND (flash-minnekort). Begge typene brukes til å lagre operativsystemet, skriverinnstillinger, nettverksinformasjon, skanner- og bokmerkeinnstillinger og innebygde løsninger.
Skriverharddisk	Enkelte skrivere kan ha en harddisk installert. Skriverens harddisk er konstruert for skiverspesifikk funksjonalitet. Harddisken kan beholde bufrede brukerdata fra komplekse utskriftsjobber samt skjema- og skriftdata.

Slett innholdet av installert skriverminne under følgende omstendigheter:

- Skriveren skal trekkes tilbake.
- Skriverharddisken skal skiftes ut.
- Skriveren skal flyttes til en annen avdeling eller til et annet sted.
- Det skal utføres service på skriveren av en person utenfor organisasjonen.
- Skriveren skal fjernes fra lokalene for å få utført service.
- Skriveren skal selges til en annen organisasjon.

Avhending av skriverharddisk

- **Avmagnetisering:** Sletter harddisken med et magnetisk felt som fjerner lagrede data.
- **Knusing:** Komprimerer harddisken fysisk slik at den brytter komponentdeler og gjør dem uleselige.
- **Oppkutting:** River fysisk harddisken til mindre metallbiter.

Merk: For å garantere at alle dataene blir slettet fullstendig, må du fysisk ødelegge hver harddisk med lagrede data.

Vedlikeholde skriveren

Advarsel – mulig skade: Hvis du ikke bytter deler og rekvisita når du bes om det, kan dette skade skriveren eller hindre at skriveren fungerer optimalt.

Justere høyttalervolumet

Justere standardvolumet for den innebygde høyttaleren

- 1 Gå til følgende på kontrollpanelet:
Innstillinger > Enhet > Preferanser > Lydtilbakemelding
- 2 Juster volumet.

Merknader:

- Hvis Stillemodus er aktivert, er lydvarsler er slått av. Denne innstillingen senker også ytelsen til skriveren.
- Volumet tilbakestilles til standardverdien etter at hver økt logges ut eller når skriveren vekkes fra hvilemodus eller dvalemodus.

Konfigurere innstillinger for fakshøyttaler

- 1 Gå til startbildet, og trykk på **Innstillinger > Faks > Faksoppsett > Høyttalerinnstillinger**.
- 2 Gjør følgende:
 - Sett Høyttalermodus til **Alltid på**.
 - Sett Høyttalervolum til **Høy**.
 - Aktiver Ringe volum.

Nettverksutskrift

Koble skriveren til et Wi-Fi-nettverk

Kontroller at Aktiv adapter er satt til Auto. Gå til startbildet og trykk på **Innstillinger > Nettverk/porter > Nettverksoversikt > Aktiv adapter**.

- 1 Gå til startbildet og trykk på **Innstillinger > Nettverk/porter > Trådløs > Oppsett på skriverkontrollpanelet > Velg nettverk**.
- 2 Velg et Wi-Fi-nettverk, og skriv deretter inn nettverkspassordet.

Merk: Det vises en melding om oppsett av Wi-Fi-nettverk ved første oppsett av Wi-Fi-nettverksklare skrivermodeller.

Koble skriveren til et trådløst nettverk ved å bruke Wi-Fi Protected Setup (WPS)

Før du starter, kontrollerer du at:

- Tilgangspunktet (den trådløse ruter) er WPS-sertifisert eller WPS-kompatibelt. Du finner mer informasjon i dokumentasjonen som fulgte med tilgangspunktet.
- Det er installert et trådløst nettverkskort i skriveren. Du finner mer informasjon i instruksjonene som fulgte med adapteren.
- Aktiv adapter er satt til Auto. Gå til startbildet og trykk på **Innstillinger > Nettverk/porter > Nettverksoversikt > Aktiv adapter**.

Bruke trykknappmetoden

- 1 Fra startbildet trykker du på **Innstillinger > Nettverk/porter > Trådløst > Wi-Fi Protected Setup > Start trykknappmetoden**.
- 2 Følg instruksjonene i vinduet på skjermen.

Bruke PIN-metoden

- 1 Fra startbildet trykker du på **Innstillinger > Nettverk/porter > Trådløst > Wi-Fi Protected Setup > Start PIN-metode**.
- 2 Kopier den åttesyfrede WPS-PIN-koden.
- 3 Åpne en nettleser, og skriv inn IP-adressen til tilgangspunktet i adressefeltet.

Merknader:

- Du finner IP-adressen i dokumentasjonen som fulgte med tilgangspunktet.
- Hvis du bruker en proxyserver, må den deaktiveres midlertidig, slik at nettsiden kan lastes inn på riktig måte.

- 4 Åpne WPS-innstillingene. Du finner mer informasjon i dokumentasjonen som fulgte med tilgangspunktet.
- 5 Angi den åttesyfrede PIN-koden, og lagre endringene.

Konfigurere Wi-Fi Direct

- 1 Fra startbildet trykker du på **Innstillinger > Nettverk/Porter > Wi-Fi Direct**.
- 2 Konfigurer innstillingene.
 - **Aktiver Wi-Fi Direct** – Gjør at skriveren kan kringkaste sitt eget Wi-Fi Direct nettverk.
 - **Wi-Fi Direct-navn** – Tilordner et navn til Wi-Fi Direct-nettverket.
 - **Wi-Fi Direct-passord** – Tilordner passordet for å forhandle frem trådløs sikkerhet ved bruk av node-til-node-tilkoblingen.
 - **Vis passord på oppsettsiden** – Aktiverer passordet til å vises på Nettverksoppsettside.
 - **Knapp for forespørsler om automatisk godkjenning** – Bestemmer hva som vises på startskjermen når klienter kobler til ved hjelp av Wi-Fi Direct. Denne innstillingen er deaktivert som standard for sikkerhetsformål. Når denne innstillingen er deaktivert, vises en melding som spør brukeren om tilkoblingen skal tillates.

Merk: Godta trykknappforespørsler automatisk er ikke sikkert.

Merknader:

- Som standard vises ikke Wi-Fi Direct-nettverkspassordet på skriverskjermen. For å vise passordet trykker du på **Innstillinger > Sikkerhet > Diverse > Aktiver visning av passord/PIN-kode** på startsidene.
- Hvis du vil vite passordet for Wi-Fi Direct-nettverket uten å vise det på skriverskjermen, trykker du på **Innstillinger > Rapporter > Nettverk > Nettverksoppsettside** på startbildet.

Koble en mobilenhet til skriveren

Før du kobler til mobilenheten, må du kontrollere at Wi-Fi Direct er konfigurert. Se [Konfigurere Wi-Fi Direct på side 141](#) hvis du vil ha mer informasjon.

Koble til med Wi-Fi Direct

Merk: Disse instruksjonene gjelder bare for Android-mobilenheter.

- 1 Gå til menyen for innstillinger på mobilenheten.
- 2 Aktiver **Wi-Fi**, og trykk deretter på **Wi-Fi Direct**.
- 3 Velg skriverens Wi-Fi Direct-navn.
- 4 Bekreft tilkoblingen på skriverkontrollpanelet

Koble til med Wi-Fi

- 1 Gå til menyen for innstillinger på mobilenheten.
- 2 Klikk på **Wi-Fi**, og velg deretter skriverens Wi-Fi Direct-navn.

Merk: Strengen DIRECT-xy (der x og y er to tilfeldige tegn) legges til foran Wi-Fi Direct-navnet.

- 3 Tast inn Wi-Fi Direct-passordet.

Koble en datamaskin til skriveren

Før du kobler til datamaskinen, må du kontrollere at Wi-Fi Direct er konfigurert. Se [Konfigurere Wi-Fi Direct på side 141](#) hvis du vil ha mer informasjon.

For Windows-brukere

- 1 Åpne **Skrivere og skannere**, og klikk deretter på **Legg til en skriver eller skanner**.
- 2 Klikk på **Vis Wi-Fi Direct-skrivere**, og velg deretter skriverens Wi-Fi Direct-navn.
- 3 På skriverskjermen ser du en åttesifret PIN-kode for skriveren.
- 4 Angi PIN-koden på datamaskinen.

Merk: Hvis skriverdriveren ikke allerede er installert, laster Windows ned den riktige driveren.

For Macintosh-brukere:

- 1 Klikk på trådløseikonet, og velg deretter skriverens Wi-Fi Direct-navn.

Merk: Strengen DIRECT-xy (der x og y er to tilfeldige tegn) legges til foran Wi-Fi Direct-navnet.

- 2 Tast inn Wi-Fi Direct-passordet.

Merk: Bytt tilbake til det forrige nettverket på datamaskinen når du har koblet den fra Wi-Fi Direct-nettverket.

Deaktivere Wi-Fi-nettverket

- 1 Gå til startsidene og trykk på **Innstillinger** > **Nettverk/porter** > **Nettverksoversikt** > **Aktiv adapter** > **Standard nettverk**.
- 2 Følg instruksjonene i vinduet på kontrollpanelet.

Endre skriverportinnstillingene etter installering av en port for interne løsninger

Merknader:

- Hvis skriveren har en statisk IP-adresse, må du ikke endre konfigurasjonen.
- Hvis datamaskinene er konfigurert til å bruke nettverksnavnet i stedet for en IP-adresse, må du ikke endre konfigurasjonen.
- Hvis du installerer en trådløs port for interne løsninger (internal solutions port, ISP) på en skriver som tidligere har vært konfigurert for en Ethernet-tilkobling, må du koble skriveren fra Ethernet-nettverket.

For Windows-brukere

- 1 Åpne mappen Skrivere.
- 2 Åpne Skriveregenskaper fra hurtigmenyen på skriveren med den nye løsningsporten.
- 3 Konfigurer porten på listen.
- 4 Oppdater IP-adressen.
- 5 Bruk endringene.

For Macintosh-brukere:

- 1 Fra Systemvalg i Apple-menyen navigerer du til listen over skrivere og velger + > **IP**.
- 2 Skriv inn IP-adressen i adressefeltet.
- 3 Bruk endringene.

Rengjøre skriverdelene

Rengjøre skriveren

⚠️ FORSIKTIG – FARE FOR STØT: Koble strømledningen fra strømuttaket og koble alle kabler fra skriveren for å unngå elektrisk støt under rengjøring av utsiden av skriveren.

Merknader:

- Du bør utføre denne oppgaven med noen måneders mellomrom.
- Skader på skriveren som skyldes feil håndtering, dekkes ikke av garantien.

- 1 Slå av skriveren, og koble strømledningen fra strømuttaket.
- 2 Fjern alt papir fra standardskuffen og fra flerbruksmateren.
- 3 Bruk en myk børste eller en støvsuger for å fjerne støv, lo og papirrester rundt skriveren.
- 4 Rengjør skriveren utvendig med en fuktig, lofri og myk klut.

Merknader:

- Ikke bruk rengjøringsmidler fordi det kan skade overflaten på skriveren.
- Kontroller at hele skriveren er tørr etter rengjøringen.

- 5 Koble strømledningen til stikkontakten igjen, og slå deretter på skriveren.

⚠️ FORSIKTIG – POTENSIELLE SKADER: Unngå risiko for brann eller elektrisk støt. Koble strømledningen til en riktig vurdert og ordentlig jordet stikkontakt som er i nærheten av produktet og lett tilgjengelig.

Rengjøre skanneren

- 1 Åpne skannerdekselet.

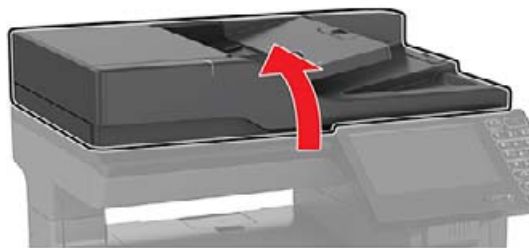

2 Bruk en fuktig, myk klut som ikke løer, og tørk av følgende områder:

- Den automatiske dokumentmaterens glassplate



- ADM-glassplate

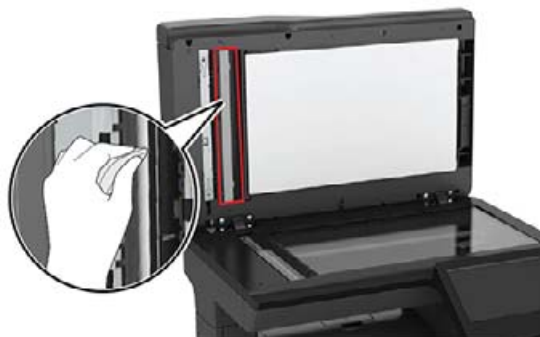

- Skannerglassplate



- Skannerens glassplate



3 Lukk skannerdekselet.

Bestille deler og rekvisita

Kontakt stedet der du kjøpte skriveren, for å bestille deler og rekvisita.

Merk: Alle anslagene om levetiden for skriverrekvisita forutsetter utskrift på vanlig papir i Letter- eller A4-størrelse.

Kontrollere status for deler og rekvisita

- 1** Trykk på **Status/rekvisita** på startskjermen.
- 2** Velg deler eller rekvisita som du vil kontrollere.

Merk: Du kan også få tilgang til denne innstillingen ved å trykke på den øverste delen på startskjermen.

Bestille tonerkassetter

Merknader:

- Beregnet kapasitet for tonerkassetter er basert på ISO/IEC 19798-standard.
- Svært lav dekning over tid kan påvirke kapasiteten og kan føre til at tonerkassettkomponenter slutter å fungere før det er helt tomt for toner.

Hvis du vil bestille tonerkassetter, kan du ta kontakt med stedet der du kjøpte skriveren.

Bestille bildeenhet eller bildebehandlingssett

Kontakt forhandleren for å bestille nye bildeenheter.

Bestille en toneropsamlingsflaske

Hvis du vil bestille en toneropsamlingsflaske, kan du ta kontakt med stedet der du kjøpte skriveren.

Bestille et vedlikeholdssett for fikseringsenhet

Hvis du vil bestille et vedlikeholdssett for fikseringsenhet, kan du ta kontakt med stedet der du kjøpte skriveren.

Konfigurere varsler for rekvisita

1 Åpne en nettleser, og skriv inn IP-adressen til skriveren i adressefeltet.

Merknader:

- Vis IP-adressen til skriveren på startsidene til skriveren. IP-adressen vises som fire sett med tall atskilt med punktum, for eksempel 123.123.123.123.
- Hvis du bruker en proxyserver, må den deaktiveres midlertidig, slik at nettsiden kan lastes inn på riktig måte.

2 Klikk på **Innstillinger** > **Enhet** > **Varsler**.

3 Klikk på **Tilpassede varsler for rekvisita** på Rekvisita-menyen.

4 Velg et varsel for hver rekvisitaenhet.

5 Bruk endringene.

Bytte ut deler og rekvisita

Bytte en tonerkassett

1 Åpne deksel B.

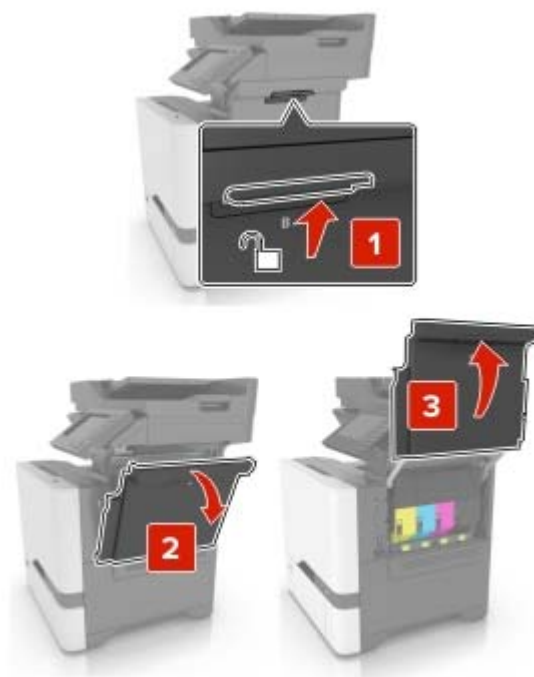

2 Ta ut tonerkassetten.

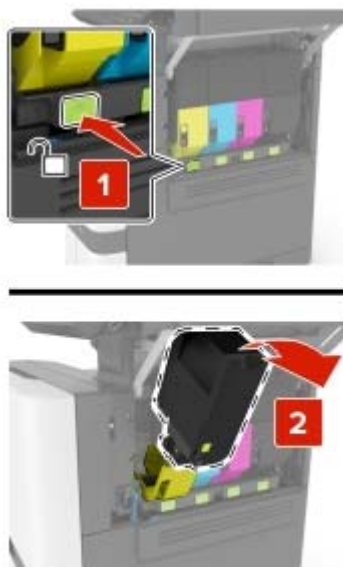

3 Pakk opp den nye tonerkassetten.

4 Sett inn den nye tonerkassetten.

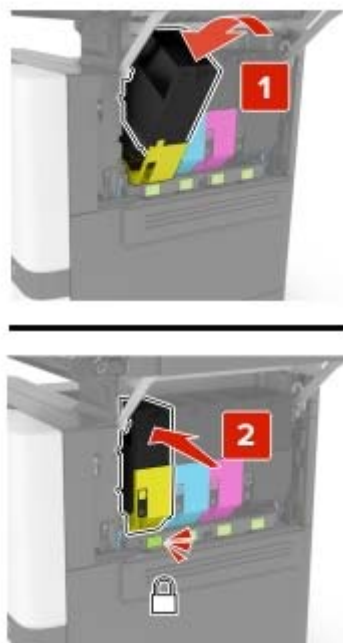

5 Lukk deksel B.

Bytte bildeenhet

1 Åpne deksel B.

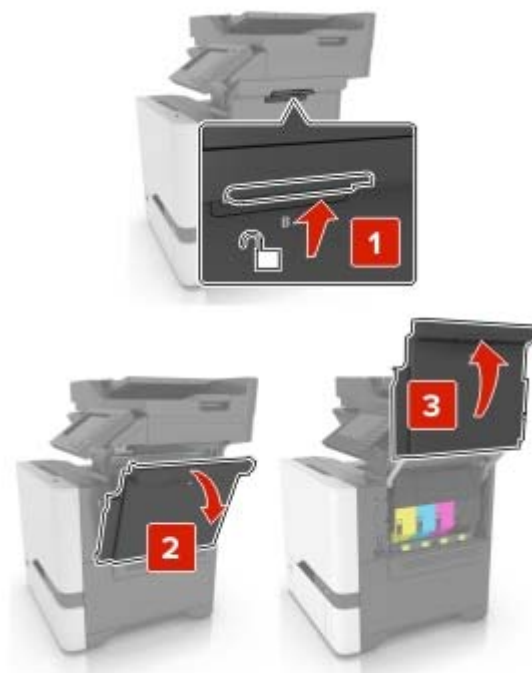

2 Ta ut oppsamlingsflasken for toner.

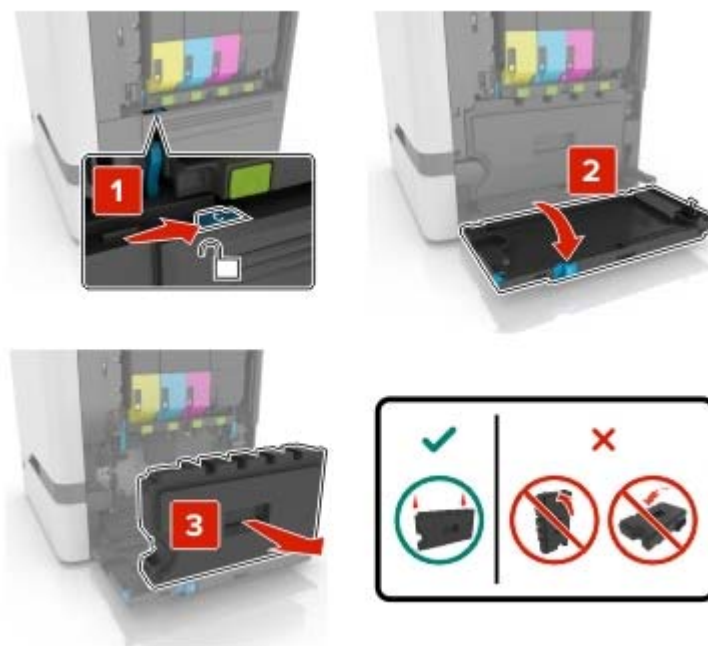

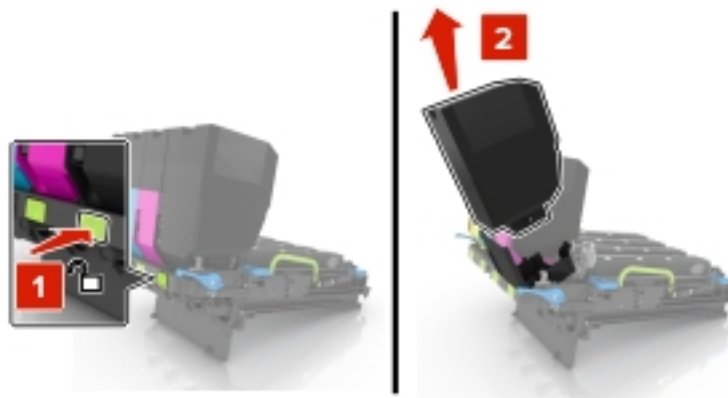
3 Ta ut bildebehandlingssettet.**4** Ta ut den sorte tonerkassetten.**5** Ta ut bildeenheten.

Advarsel – mulig skade: Ikke utsett fotolederenheten for direkte lys i mer enn 10 minutter. Lengre eksponering for lys kan føre til problemer med utskriftskvaliteten.

Advarsel – mulig skade: Ikke ta på den blanke fotoledertrommelen under bildebehandlingssettet. Gjør du det kan utskriftskvaliteten bli dårlig i fremtiden.

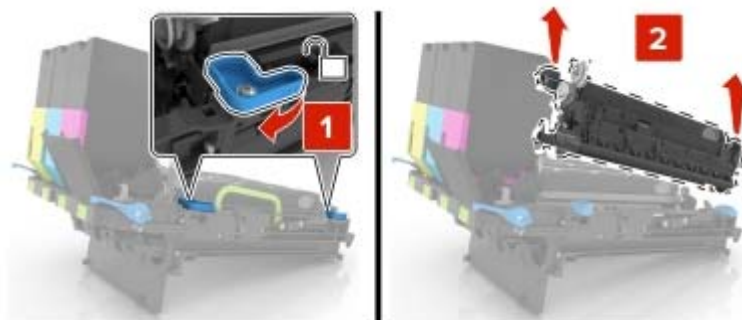

6 Pakk ut den nye bildebehandlingsenheten.

7 Sett inn den nye bildeenheten.

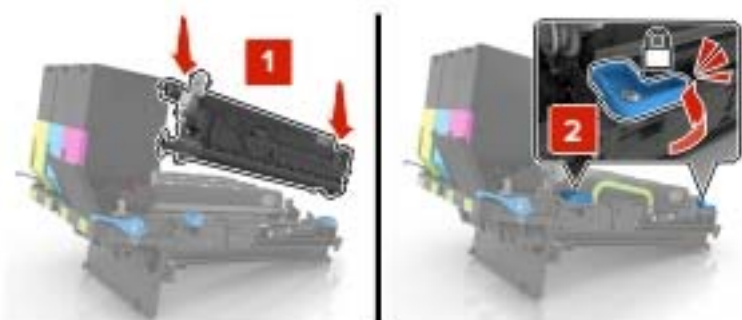

8 Sett inn den sorte tonerkassetten.

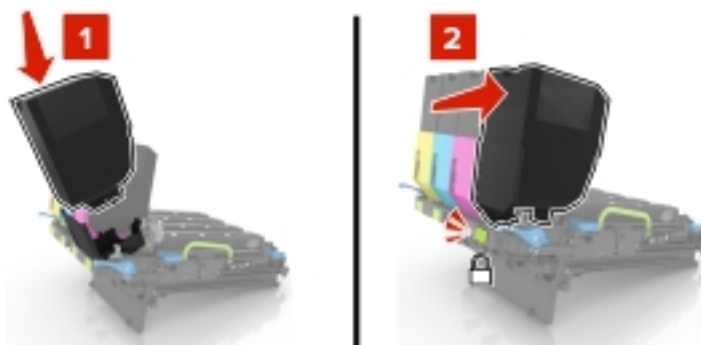

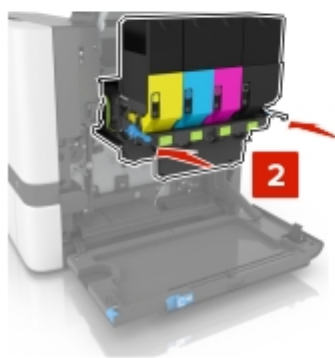
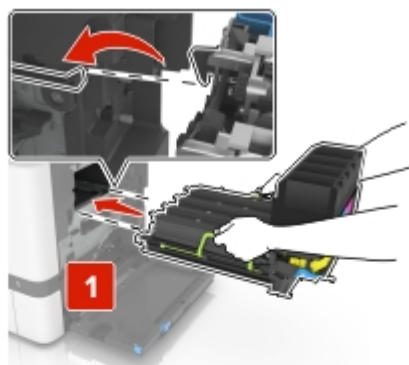
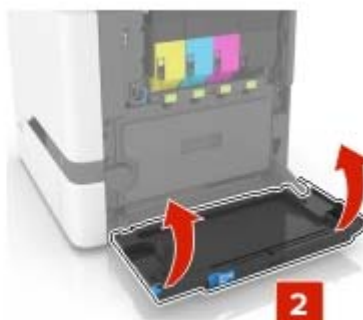
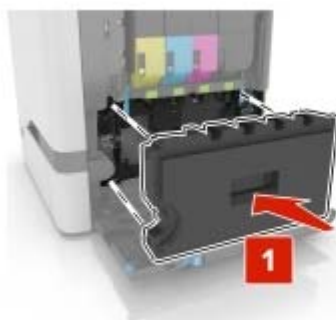
9 Sett inn bildebehandlingssettet.**10** Sett i toneropsamlingsflasken.**11** Lukk deksel B.

Bytte bildebehandlingssettet

1 Åpne deksel B.

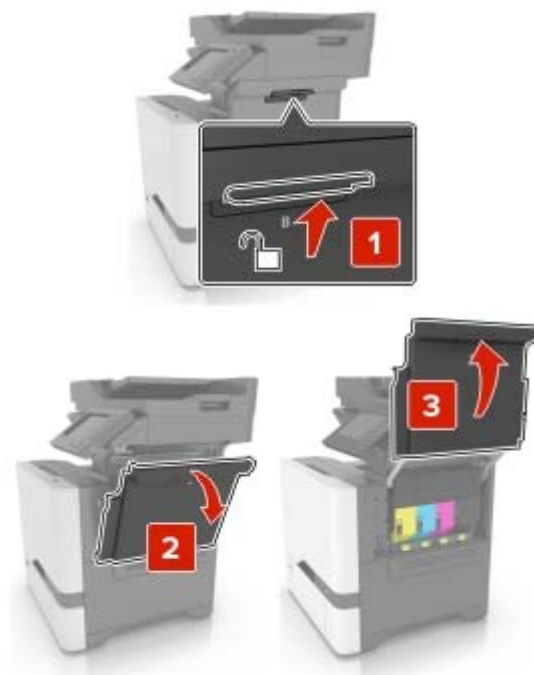

2 Ta ut oppsamlingsflasken for toner.

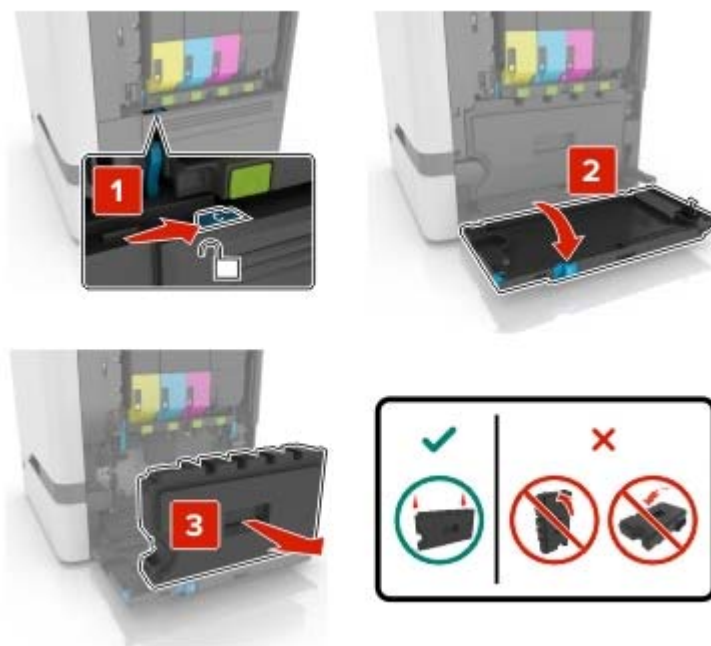

3 Ta ut bildebehandlingssettet.



4 Ta ut tonerkassetene.

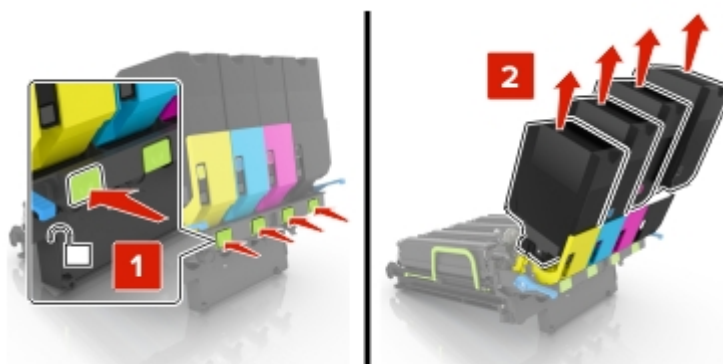

5 Pakk ut det nye bildebehandlingssettet, og fjern emballasjen.

Merk: Bildebehandlingssettet inneholder bildebehandlingssettet og en fremkallingsenhet i cyan, magenta, gul og sort.

6 Ta ut den sorte bildebehandlingsenheten.

Advarsel – mulig skade: Ikke utsett fotolederenheten for direkte lys i mer enn 10 minutter. Lengre eksponering for lys kan føre til problemer med utskriftskvaliteten.

Advarsel – mulig skade: Ikke ta på den blanke fotoledertrommelen under bildebehandlingssettet. Gjør du det kan utskriftskvaliteten bli dårlig i fremtiden.

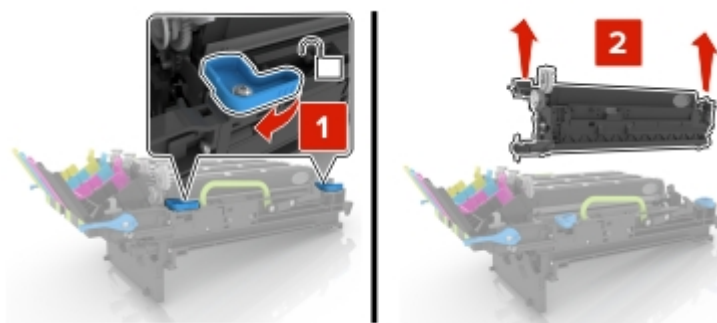

Merk: Den sorte bildebehandlingsenheten inkluderer den sorte fremkallingsenheten og fotolederenheten.

7 Sett den sorte bildebehandlingsenheten inn i det nye bildebehandlingssettet.

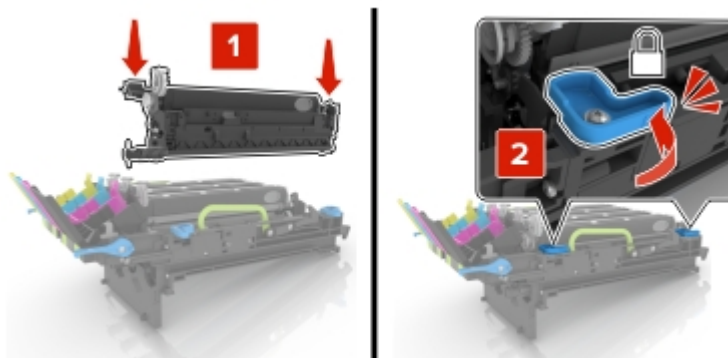

8 Sett inn tonerkassetene.

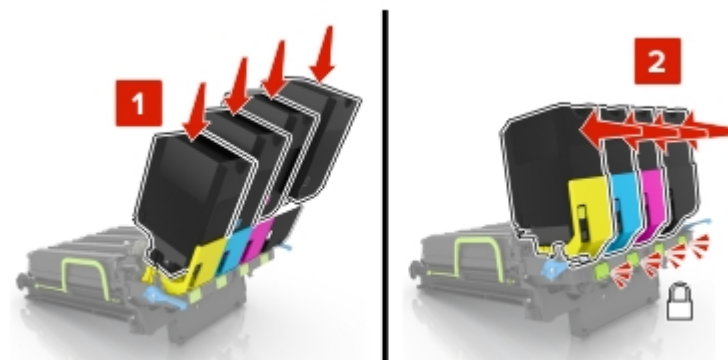

9 Sett inn det nye bildebehandlingssettet.

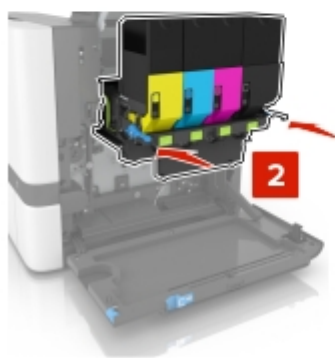
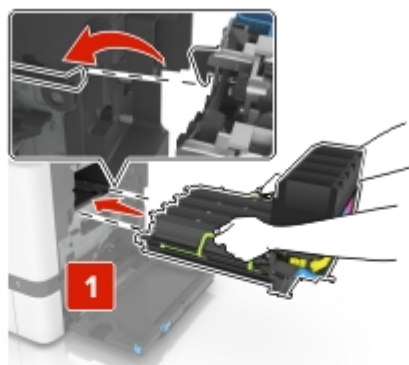

10 Sett i toneropsamlingsflasken.

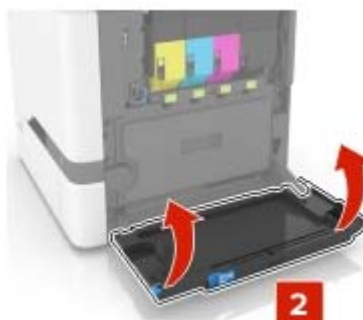
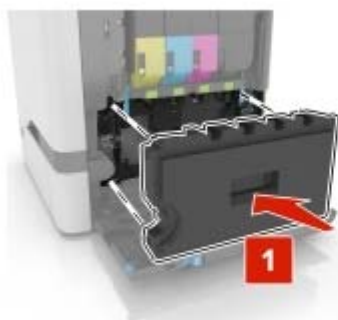

11 Lukk deksel B.

Bytte oppsamlingsflaske for toner

1 Åpne deksel B.

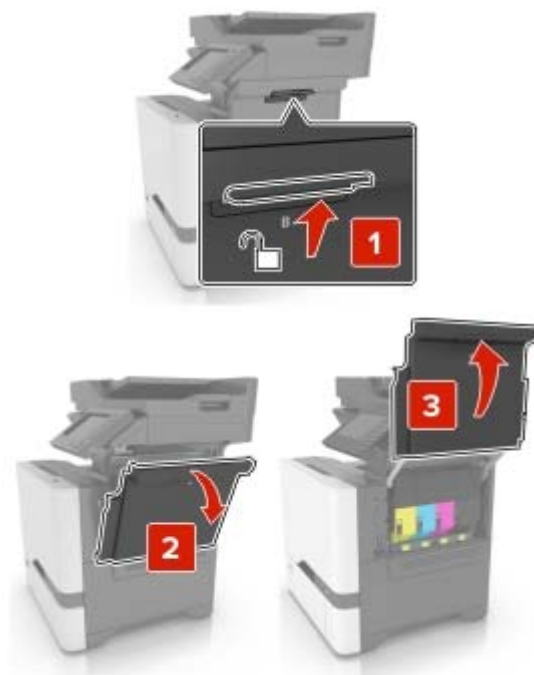

2 Ta ut oppsamlingsflasken for toner.

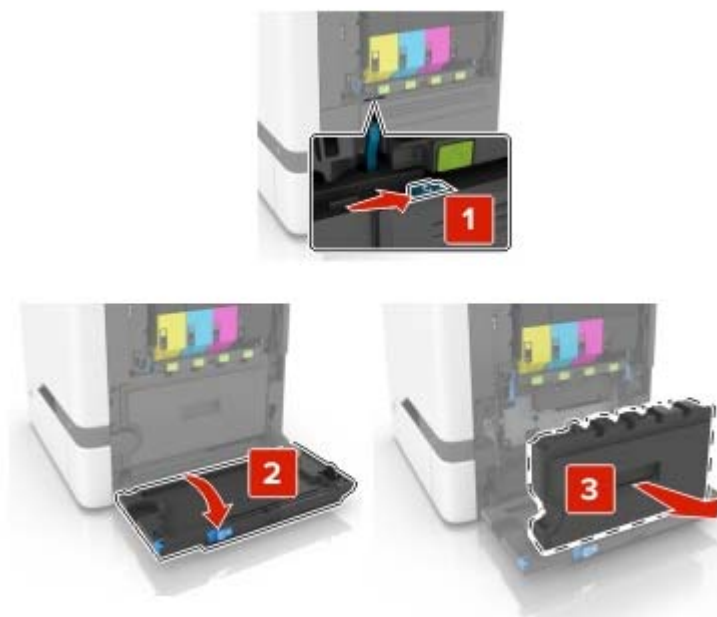

3 Pakk ut den nye oppsamlingsflasken.

4 Sett inn den nye toneropsamlingsflasken.

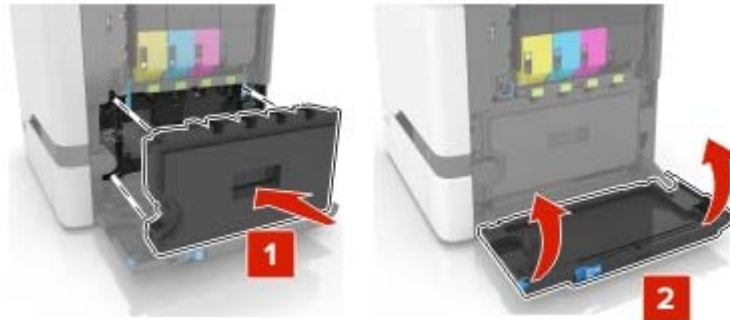

5 Lukk deksel B.

Skifte ut fikseringsenheten

1 Slå av skriveren, og koble strømledningen fra strømuttaket.

2 Åpne dekslene A og D.

 **FORSIKTIG – VARM OVERFLATE:** Skriveren kan være varm innvendig. Hvis du vil redusere risikoen for skader, må du la overflaten kjøles ned før du berører den.

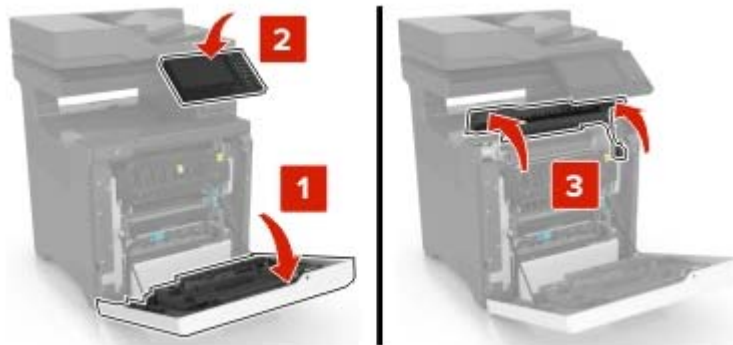

3 Ta ut fikseringsenheten.

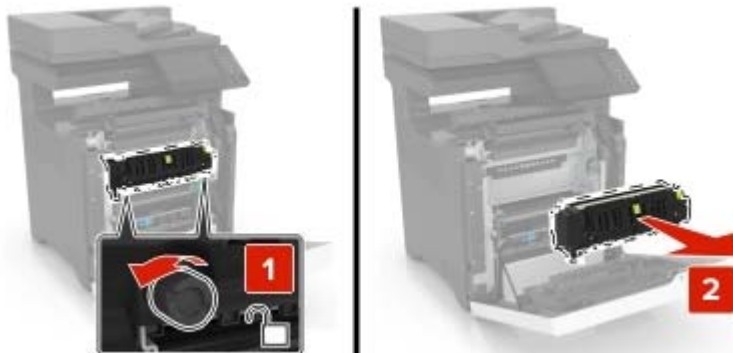

4 Pakk ut den nye fikseringsenheten.

- 5 Sett inn den nye fikseringsenheten.

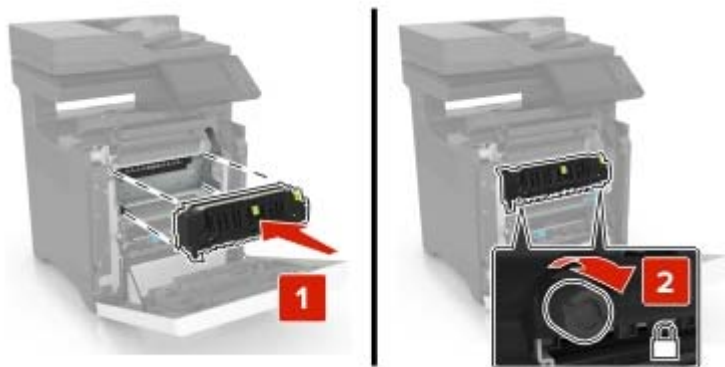

- 6 Lukk deksel D og A.

- 7 Koble strømledningen til stikkkontakten igjen, og slå deretter på skriveren.

⚠ FORSIKTIG – POTENSIELLE SKADER: Unngå risiko for brann eller elektrisk støt. Koble strømledningen til en riktig vurdert og ordentlig jordet stikkontakt som er i nærheten av produktet og lett tilgjengelig.

- 8 Nullstill vedlikeholdstelleren for fikseringsenheten.

Se [Nullstille vedlikeholdstelleren på side 174](#) hvis du vil ha mer informasjon.

Skifte ut hentevalsen

Skifte ut hentevalsen i skuffen for 550 ark

- 1 Slå av skriveren, og koble strømledningen fra strømuttaket.
- 2 Ta ut skuffen.

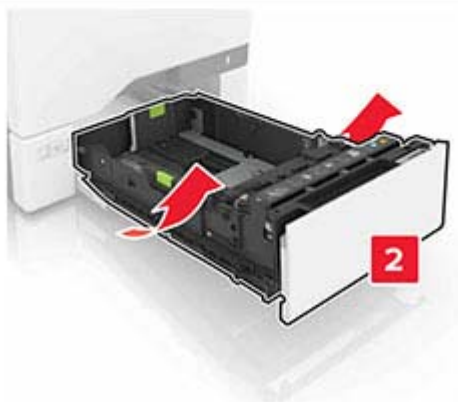

3 Ta ut hentevalsen.



4 Pakk ut den nye hentevalsen.

- 5 Sett inn den nye hentevalsen til den *klikker* på plass.

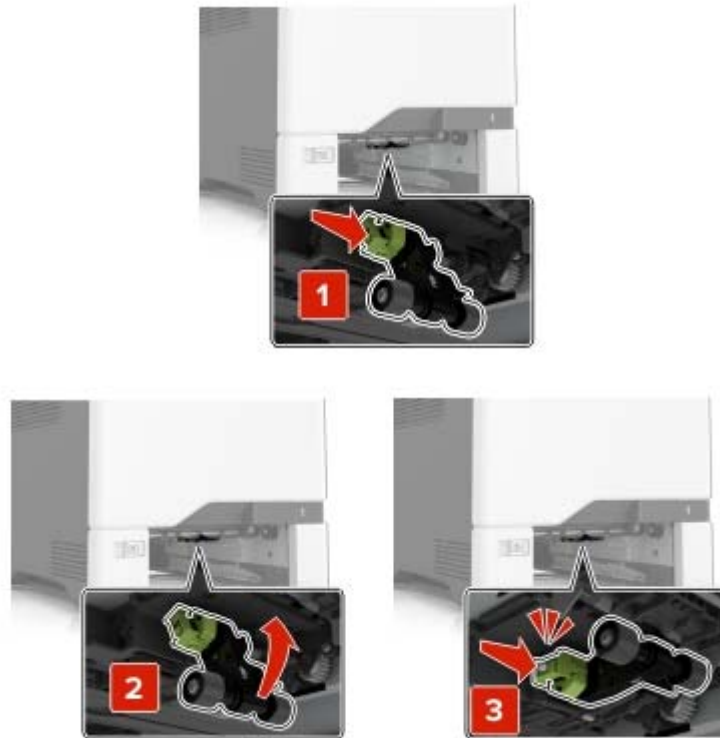

- 6 Sett inn skuffen.

- 7 Koble strømledningen til stikkontakten igjen, og slå deretter på skriveren.

⚠ FORSIKTIG – POTENSIELLE SKADER: Unngå risiko for brann eller elektrisk støt. Koble strømledningen til en riktig vurdert og ordentlig jordet stikkontakt som er i nærheten av produktet og lett tilgjengelig.

Erstatte hentevalsen i flerbruksmateren

- 1 Slå av skriveren, og koble strømledningen fra strømuttaket.
- 2 Åpne flerbruksmateren.

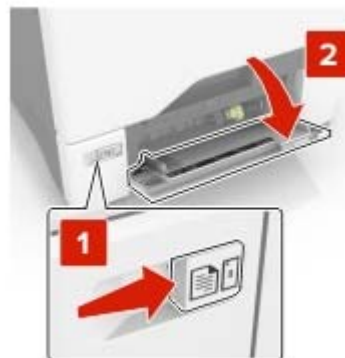

3 Ta ut hentevalsen.



4 Pakk ut den nye hentevalsen.

5 Sett inn den nye hentevalsen til den *klikker* på plass.



6 Lukk flerbruksmateren.

7 Koble strømledningen til stikkontakten igjen, og slå deretter på skriveren.

⚠ FORSIKTIG – POTENSIELLE SKADER: Unngå risiko for brann eller elektrisk støt. Koble strømledningen til en riktig vurdert og ordentlig jordet stikkontakt som er i nærheten av produktet og lett tilgjengelig.

Skifte ut skilleputen

1 Dra ut skuffen.

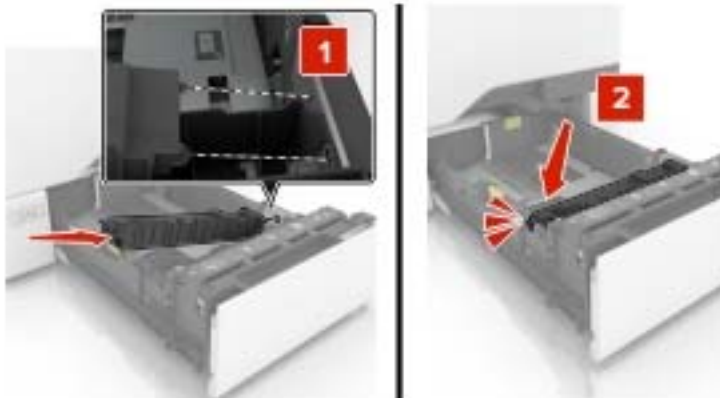

2 Fjern skilleputen.**3** Pakk ut den nye skilleputen.**4** Sett inn den nye skilleputen til den *klikker* på plass.**5** Sett inn skuffen.

Erstatte ADM-innskuffen

1 Åpne deksel E.

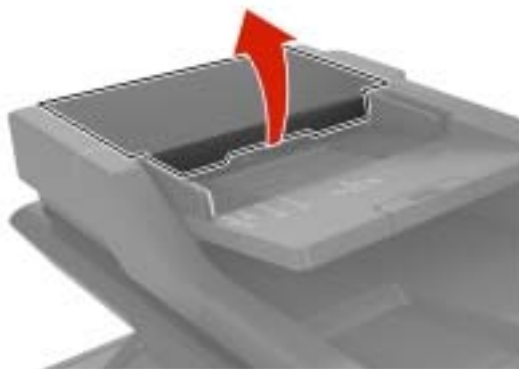

2 Ta ut ADM-innskuffen.

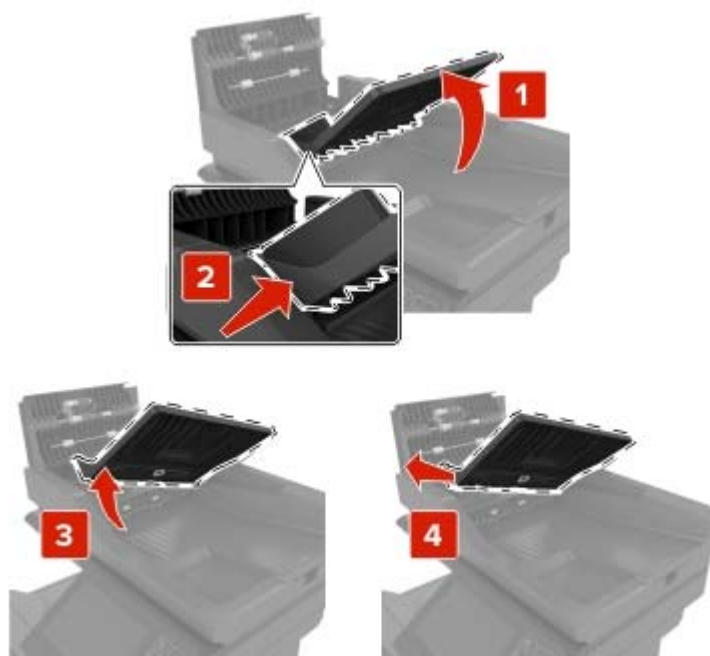

3 Pakk ut den nye ADM-innskuffen.

4 Sett inn den nye ADM-innskuffen til den *klikker* på plass.



5 Lukk deksel E.

Skifte ADM-skannerputen

1 Åpne skannerdekselet.

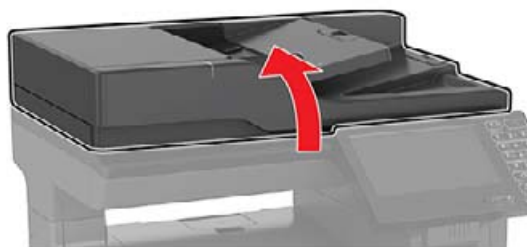

2 Fjern ADM-skannerputen.



3 Pakk ut den nye ADM-skannerputen.

4 Legg det hvite området på ADM-skannerputen på skannerglasset med forsiden ned.

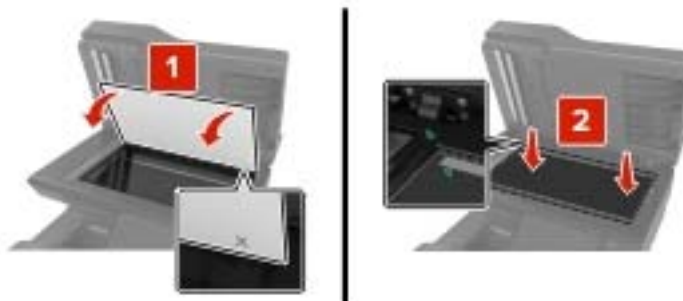

5 Lukk skannerdekselet for å feste ADM-skannerputen til dekselet.



6 Åpne skannerdekselet for å kontrollere at ADM-skannerputen er festet til dekselet.

7 Lukk skannerdekselet.

Bytte ADM-skillevalsen

1 Åpne deksel E.



2 Ta ut ADM-skillevalsen.

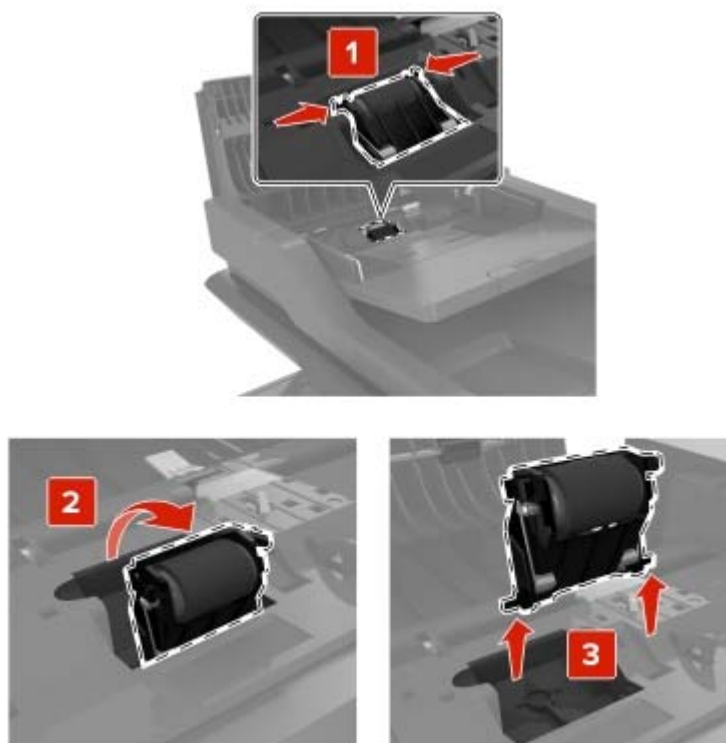

3 Pakk ut den nye ADM-skillevalsen.

4 Sett inn den nye ADM-skillevalsen til den *klikker* på plass.

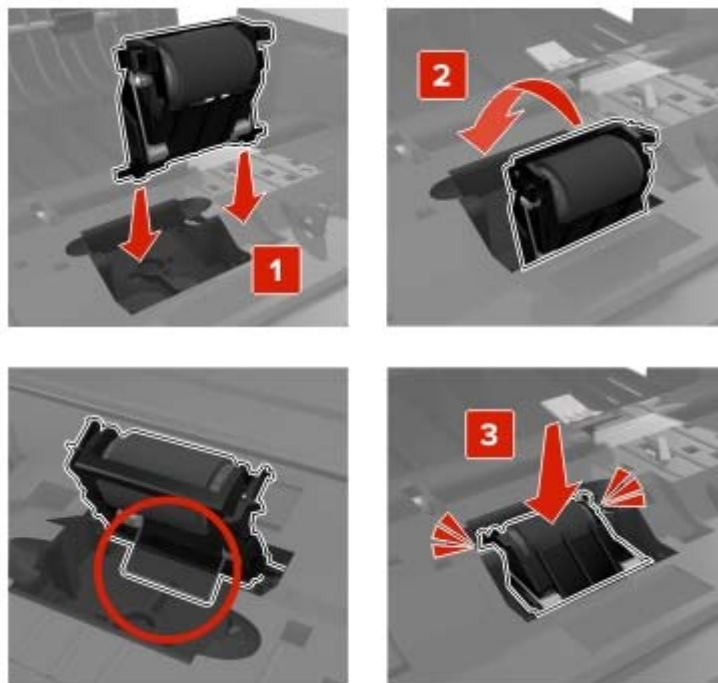

5 Lukk deksel E.

Bytte overføringsenheten

- 1 Slå av skriveren, og koble strømledningen fra strømuttaket.
- 2 Åpne deksel B.



- 3 Ta ut oppsamlingsflasken for toner.

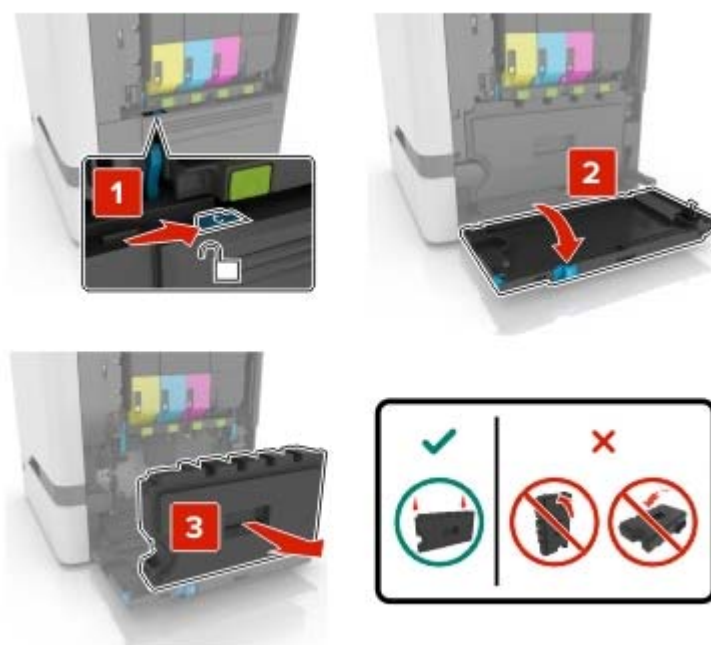

4 Ta ut bildebehandlingssettet.**5** Åpne deksel A.

 **FORSIKTIG – VARM OVERFLATE:** Skriveren kan være varm innvendig. Hvis du vil redusere risikoen for skader, må du la overflaten kjøles ned før du berører den.



6 Fjern overføringsmodulen.

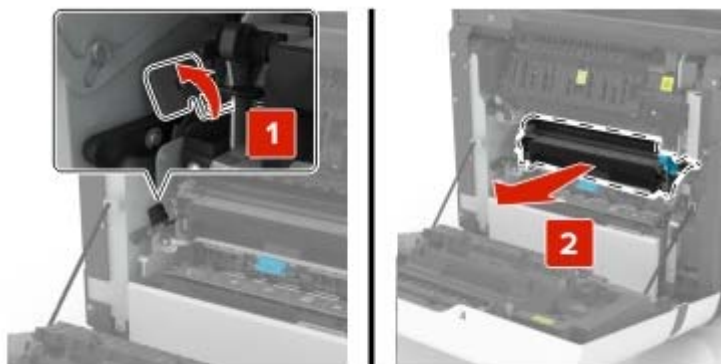

7 Pakk ut den nye overføringsmodulen, og fjern emballasjen.

8 Sett inn den nye overføringsmodulen.

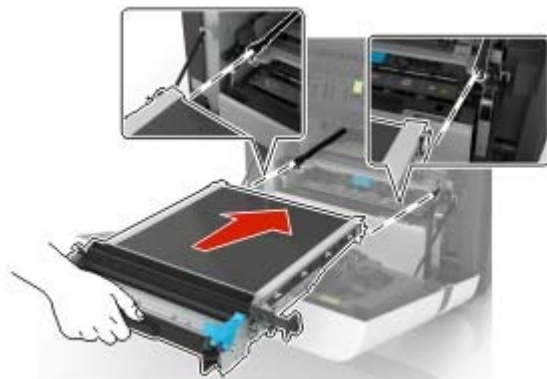

9 Lukk deksel A.

10 Sett inn bildebehandlingssettet.

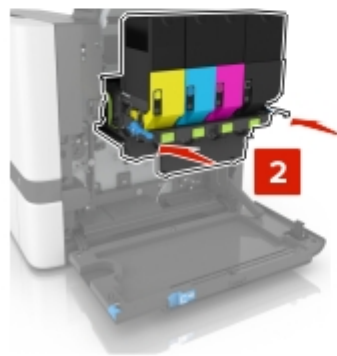
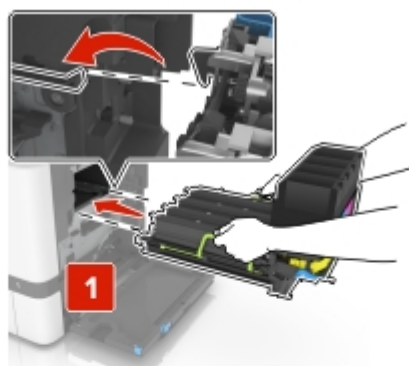

- 11 Sett i toneropsamlingsflasken.



- 12 Lukk deksel B.

- 13 Koble strømledningen til stikkontakten igjen, og slå deretter på skriveren.

⚠ FORSIKTIG – POTENSIELLE SKADER: Unngå risiko for brann eller elektrisk støt. Koble strømledningen til en riktig vurdert og ordentlig jordet stikkontakt som er i nærheten av produktet og lett tilgjengelig.

- 14 Nullstill vedlikeholdstelleren. Se [Nullstille vedlikeholdstelleren på side 174](#) hvis du vil ha mer informasjon.

Nullstille vedlikeholdstelleren

- 1 Gå til startsidene, og trykk på **Innstillinger > Enhet > Vedlikehold > Konfigurasjonsmeny > Rekvistabruk og -tellere**.
- 2 Velg **Fiks.enh. tilb.** eller **ITM tilb.**

Tilbakestille rekvistaforbrukstallere

- 1 Gå til startsidene, og trykk på **Innstillinger > Enhet > Vedlikehold > Konfigurasjonsmeny > Rekvistabruk og -tellere**.
- 2 Velg den telleren du vil tilbakestille.

Advarsel – mulig skade: Deler og rekvista uten vilkår for bruk-og-retur-program kan tilbakestilles og omfabrikeres. Produsentens garanti dekker imidlertid ikke skader forårsaket av uoriginale rekvista eller deler. Tilbakestilling av tellere på rekvista eller del uten riktig omfabrikerings kan føre til skade på skriveren. Etter tilbakestilling av teller for rekvista eller del viser skriveren kanskje en feil om det tilbakestilte elementet.

Flytte skriveren

Flytte skriveren til et annet sted

⚠ FORSIKTIG – POTENSIELLE SKADER: Hvis skriveren veier mer enn 20 kg (44 pund), trengs det to eller flere personer for å løfte den på en sikker måte.

 **FORSIKTIG – POTENSIELLE SKADER:** Bruk bare strømledningen som følger med dette produktet, eller en strømledning som er godkjent av produsenten, for å unngå risiko for brann eller elektrisk støt.

 **FORSIKTIG – POTENSIELLE SKADER:** Hvis du skal flytte skriveren, må du følge disse retningslinjene for å unngå personskade og skade på skriveren:

- Kontroller at alle dører og skuffer er lukket.
- Slå av skriveren, og koble strømledningen fra strømuttaket.
- Koble alle ledninger og kabler fra skriveren.
- Hvis skriveren har separate, ekstra gulvskuffer eller andre festede utskuffer, må du koble fra disse før skriveren flyttes.
- Hvis skriveren har en hjulsokkel, ruller du skriveren forsiktig dit du vil plassere den. Utvis forsiktighet ved flytting over terskler og mellomrom i gulvet.
- Hvis skriveren ikke har en hjulsokkel, men er konfigurert med tilleggsskuffer eller andre utskuffer, fjerner du utskuffene og løfter skriveren av skuffene. Ikke løft skriveren og tilleggssutstyret samtidig.
- Bruk alltid håndtakene på skriveren når du løfter den.
- Hvis skriveren flyttes på en vogn eller lignende, må denne vognen ha en overflate som har plass til hele bunnplaten på skriverkabinettet.
- Vogner som brukes til å flytte tilleggssutstyr, må ha en overflate som er stor nok til tilleggssutstyret.
- Hold skriveren i oppreist posisjon.
- Unngå kraftig risting og sammenstøt.
- Pass på at fingrene dine ikke kommer under skriveren når du setter den ned.
- Sørg for at det er nok ledig plass rundt skriveren.

Merk: Skade på skriveren som forårsakes av feilaktig flytteprosedyre, dekkes ikke av skrivergarantien.

Transportere skriveren

Når du skal sende skriveren, må du bruke originalemballasjen eller kontakte stedet hvor du kjøpte skriveren.

Spare energi og papir

Konfigurerer innstillinger for strømsparingsmodus

Hvilemodus

- 1 Gå til startbildet, og trykk på **Innstillinger > Enhet > Strømstyring > Tidsavbrudd > Hvilemodus**.
- 2 Angi hvor lenge skriveren skal være inaktiv før den går inn i Hvilemodus.

Dvalemodus

- 1 Gå til startbildet, og trykk på **Innstillinger > Enhet > Strømstyring > Tidsavbrudd > Tidsavbrudd for dvalemodus**.
- 2 Angi hvor lenge skriveren skal være inaktiv før den går inn i dvalemodus.

Merknader:

- Hvis Tidsavbrudd for dvale skal fungere, må du sette Tidsavbrudd for dvale ved tilkobling til Dvale.
- Embedded Web Server er deaktivert når skriveren er i Dvalemodus.

Justere lysstyrken på skriverskjermen

1 Gå til startsidene og trykk på **Innstillinger > Enhet > Preferanser > Lysstyrke for skjerm**.

2 Juster innstillingen.

Spare rekvisita

- Skriv ut på begge sider av papiret.

Merk: Tosidig utskrift er standardinnstillingen for skriverdriveren.

- Skriv ut flere sider på ett enkelt ark.
- Bruk forhåndsvisningsfunksjonen for å se hvordan dokumentet ser ut, før du skriver det ut.
- Skriv ut én kopi av dokumentet, og undersøk at innhold og format er helt riktig.

Fjerne fastkjørt papir

Unngå papirstopp

Legg papiret riktig i

- Kontroller at papiret ligger rett i skuffen.

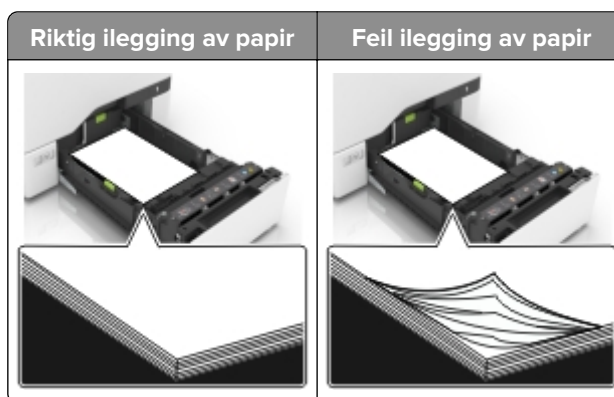

- Ikke legg noe i eller fjern skuffer mens skriveren skriver ut.
- Ikke legg i for mye papir. Kontroller at papirbunken ikke er høyere enn kapasitetsmerket.
- Ikke skyv papir inn i skuffen. Legg i papir slik det vises i illustrasjonen.



- Kontroller at papirskinnene er plassert riktig, og at de ikke presses hardt mot papiret eller konvoluttene.
- Skyv skuffen helt inn i skriveren når du har lagt i papir.

Bruk anbefalt papir

- Bruk bare anbefalt papir eller spesialpapir.
- Ikke legg i krøllet, brettet eller fuktig papir.

- Bøy, luft og juster papirkantene før du legger det i.



- Ikke bruk papir som er klippet eller beskåret for hånd.
- Ikke bland ulike papirstørrelser, -tykkelser eller -typer i samme skuff.
- Kontroller at papirstørrelse og -type er riktig angitt på datamaskinens eller skriverens kontrollpanel.
- Oppbevar papiret i henhold til produsentens anbefalinger.

Identifisere hvor papiret har kjørt seg fast

Merknader:

- Når Papirstoppassistent er satt til På, kjører skriveren automatisk tomme sider eller sider med delvis utskrift etter at en fastkjørt side har blitt fjernet. Kontroller om utskriften har blanke sider.
- Når Gjenopprett v/stopp er angitt som På eller Auto, skriver skriveren ut fastkjørt papir på nytt.

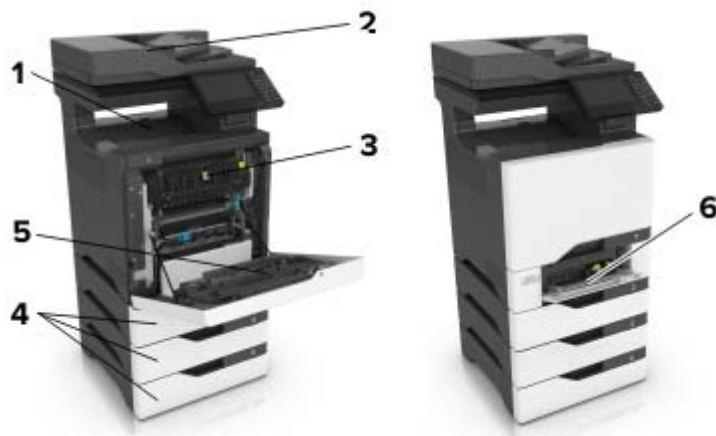

	Sted for papirstopp
1	Standard utskuff
2	Deksel E
3	deksel A
4	Skuffer
5	Flerbruksmater

Papirstopp i skuffer

- 1 Dra ut skuffen.



Advarsel – mulig skade: En sensor i den ekstra skuffen kan lett bli skadet av statisk elektrisitet. Ta på en metallflate før du fjerner fastkjørt papir fra skuffen.

- 2 Ta ut det fastkjørte papiret.

Merk: Kontroller at alle papirrester er fjernet.



- 3 Sett inn skuffen.

Papirstopp bak deksel E

- 1 Åpne deksel E.

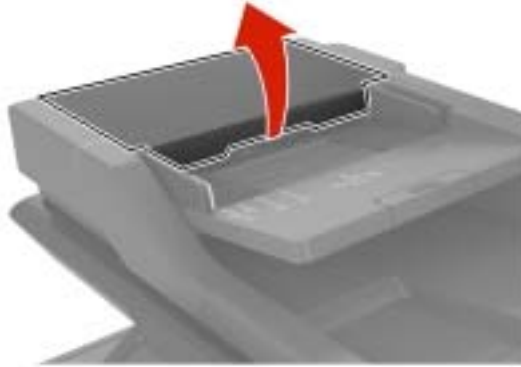

- 2 Ta ut det fastkjørte papiret.

Merk: Kontroller at alle papirrester er fjernet.

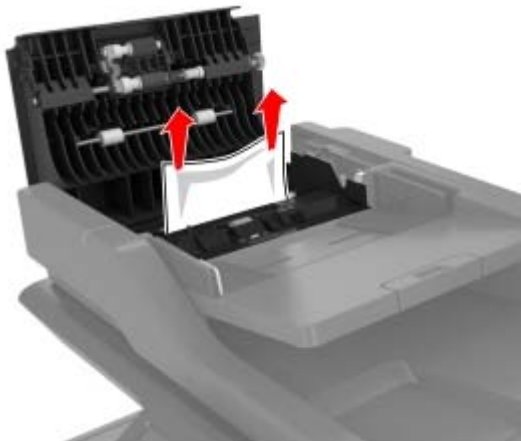

- 3 Lukk deksel E.

Papirstopp i flerbruksmateren

- 1 Fjern papir fra flerbruksmateren.
- 2 Dra ut skuffen.
- 3 Ta ut det fastkjørte papiret.

Merk: Kontroller at alle papirrester er fjernet.

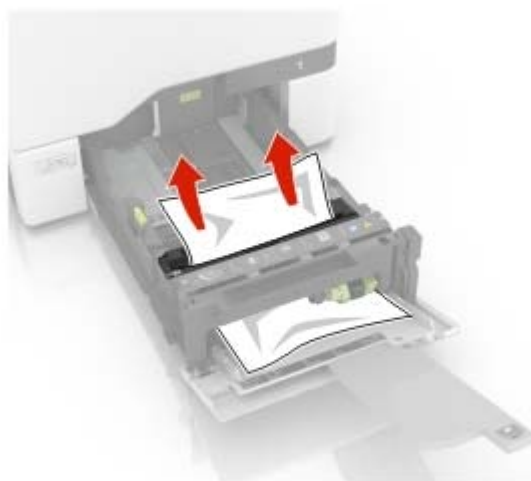

4 Sett inn skuffen.

Papirstopp i standardskuffen

1 Ta ut det fastkjørte papiret.

Merk: Kontroller at alle papirrester er fjernet.

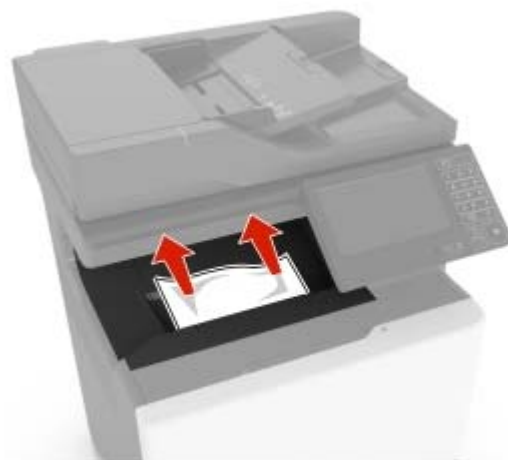

2 Åpne deksel A og D, og fjern fastkjørte papirbiter.



FORSIKTIG – VARM OVERFLATE: Skriveren kan være varm innvendig. Hvis du vil redusere risikoen for skader, må du la overflaten kjøles ned før du berører den.

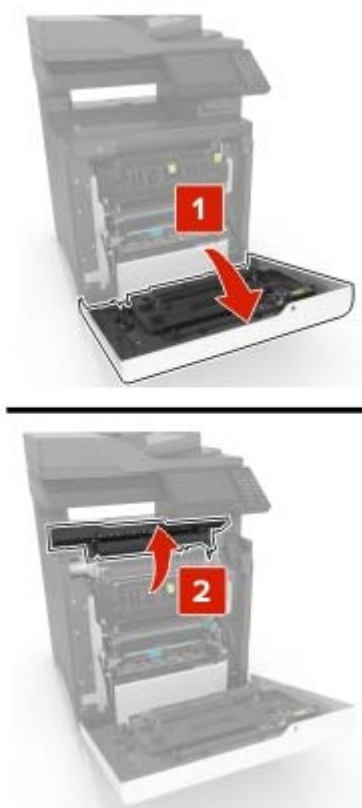

3 Lukk deksel D og A.

Papirstopp i deksel A

Papirstopp i fikseringsenheten

1 Åpne deksel A.

 **FORSIKTIG – VARM OVERFLATE:** Skriveren kan være varm innvendig. Hvis du vil redusere risikoen for skader, må du la overflaten kjøles ned før du berører den.



2 Ta ut det fastkjørte papiret.

Merk: Kontroller at alle papirrester er fjernet.

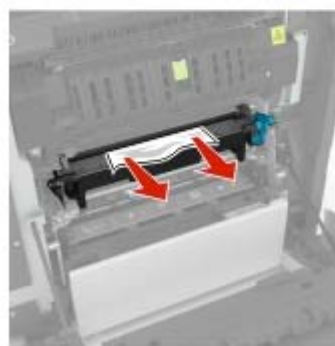
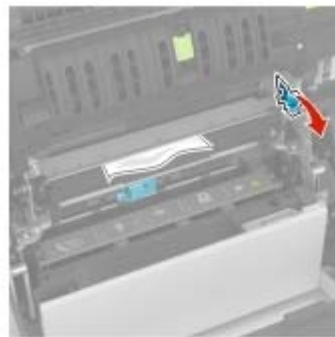

3 Åpne dekslet til fikseringsenheten.

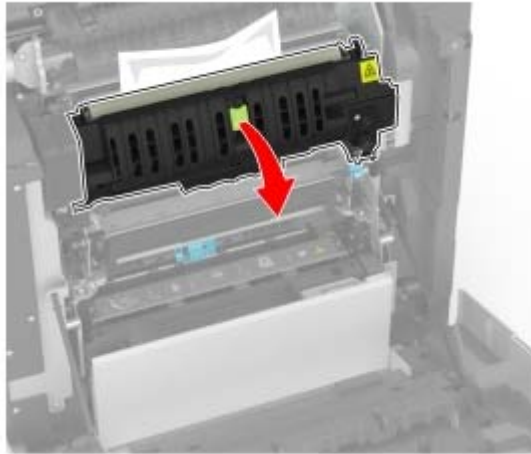

4 Ta ut det fastkjørte papiret.

Merk: Kontroller at alle papirrester er fjernet.

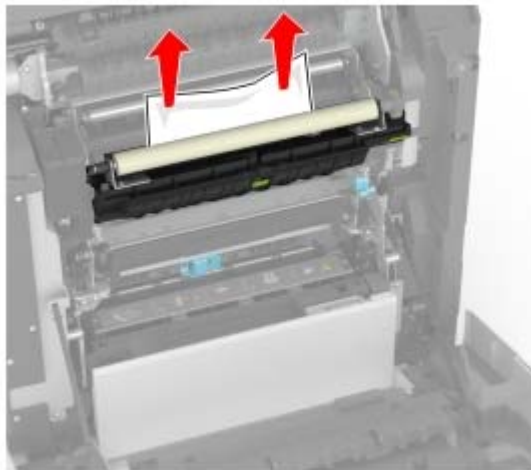

5 Lukk deksel A.

Papirstopp i tosidigenheten

1 Åpne deksel A.



FORSIKTIG – VARM OVERFLATE: Skriveren kan være varm innvendig. Hvis du vil redusere risikoen for skader, må du la overflaten kjøles ned før du berører den.



2 Åpne dekselet til dupleksenheten.

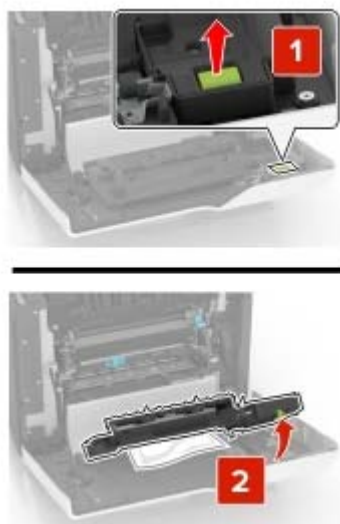

3 Ta ut det fastkjørte papiret.

Merk: Kontroller at alle papirrester er fjernet.

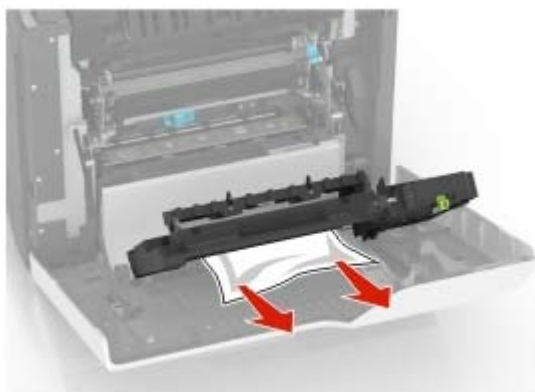

4 Lukk dekselet til dupleksenheden og deksel A.

Feilsøking

Utskriftsproblemer

Utskriftskvaliteten er dårlig

Blanke eller hvite sider



Kontakt [forhandleren](#).

mørk utskrift



Merk: Før du løser problemet, skriver du ut kvalitetseksempelsidene for å finne den manglende fargen. Gå til startsidene, og velg **Innstillinger > Feilsøking > Skriv ut testside**.

Handling	Ja	Nei
<p>Trinn 1</p> <p>a Utfør fargejustering. Gå til startbildet, og trykk på Innstillinger > Skriv ut > Kvalitet > Avansert bildebehandling > Fargejustering.</p> <p>b Skriv ut dokumentet.</p> <p>Er utskriften for mørk?</p>	Gå til trinn 2.	Problemet er løst.

Handling	Ja	Nei
<p>Trinn 2</p> <p>a Reduser tonermørkheten i dialogboksen Utskriftsinnstillinger eller Skriv ut, avhengig av hvilket operativsystem du bruker.</p> <p>Merk: Du kan også endre innstillingen i skriverens kontrollpanel. Gå til startbildet, og trykk på Innstillinger > Utskrift > Kvalitet > Tonermørkhet.</p> <p>b Skriv ut dokumentet.</p> <p>Er utskriften for mørk?</p>	Gå til trinn 3.	Problemet er løst.
<p>Trinn 3</p> <p>a Angi papirtypen i dialogboksen Utskriftsinnstillinger eller Skriv ut, avhengig av hvilket operativsystem du bruker.</p> <p>Merknader:</p> <ul style="list-style-type: none"> • Kontroller at innstillingen samsvarer med papiret i skuffen. • Du kan også endre innstillingen i skriverens kontrollpanel. Gå til startbildet, og trykk på Innstillinger > Papir > Skuffkonfigurasjon > Papirstørrelse/-type. <p>b Skriv ut dokumentet.</p> <p>Er utskriften for mørk?</p>	Gå til trinn 4.	Problemet er løst.
<p>Trinn 4</p> <p>Kontroller at papiret ikke er strukturert eller har grov overflate.</p> <p>Skriver du ut på papir som er strukturert eller har grov overflate?</p>	Gå til trinn 5.	Gå til trinn 6.
<p>Trinn 5</p> <p>a Bytt ut strukturert eller grovt papir med vanlig papir.</p> <p>b Skriv ut dokumentet.</p> <p>Er utskriften for mørk?</p>	Gå til trinn 6.	Problemet er løst.
<p>Trinn 6</p> <p>a Legg i papir fra en nyåpnet pakke.</p> <p>Merk: Papir absorberer fuktighet på grunn av høy luftfuktighet. Oppbevar papiret i originalemballasjen til du skal bruke det.</p> <p>b Skriv ut dokumentet.</p> <p>Er utskriften for mørk?</p>	Ta kontakt med din forhandler .	Problemet er løst.

Skyggebilder



Merk: Før du løser problemet, skriver du ut en testside. Gå til startsidene, og velg **Innstillinger > Feilsøking > Skriv ut testside**.

Handling	Ja	Nei
<p>Trinn 1</p> <p>a Legg papir med riktig papirstørrelse og -vekt i skuffen.</p> <p>b Skriv ut dokumentet.</p> <p>Vises skyggebilder på utskriftene?</p>	Gå til trinn 2.	Problemet er løst.
<p>Trinn 2</p> <p>a Angi papirtypen i dialogboksen Utskriftsinnstillinger eller Skriv ut, avhengig av hvilket operativsystem du bruker.</p> <p>Merknader:</p> <ul style="list-style-type: none"> • Kontroller at innstillingen samsvarer med papiret i skuffen. • Du kan også endre innstillingen i skriverens kontrollpanel. Gå til startbildet, og trykk på Innstillinger > Papir > Skuffkonfigurasjon > Papirstørrelse/-type. <p>b Skriv ut dokumentet.</p> <p>Vises skyggebilder på utskriftene?</p>	Gå til trinn 3.	Problemet er løst.
<p>Trinn 3</p> <p>a Utfør fargejustering.</p> <p>Gå til startbildet, og trykk på Innstillinger > Skriv ut > Kvalitet > Avansert bildebehandling > Fargejustering.</p> <p>b Skriv ut dokumentet.</p> <p>Vises skyggebilder på utskriftene?</p>	Ta kontakt med din forhandler .	Problemet er løst.

Grå eller farget bakgrunn

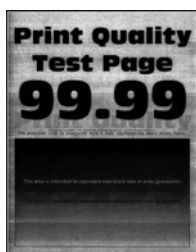

Merk: Før du løser problemet, skriver du ut en testside. Gå til startsidene, og velg **Innstillinger > Feilsøking > Skriv ut testside**.

Handling	Ja	Nei
<p>Trinn 1</p> <p>a Øk tonermørkheten i dialogboksen Utskriftsinnstillinger eller Skriv ut, avhengig av hvilket operativsystem du bruker.</p> <p>Merk: Du kan også endre innstillingen i skriverens kontrollpanel. Gå til startbildet, og trykk på Innstillinger > Utskrift > Kvalitet > Tonermørkhet.</p> <p>b Skriv ut dokumentet.</p> <p>Har utskriftene fortsatt en grå eller farget bakgrunn?</p>	Gå til trinn 2.	Problemet er løst.
<p>Trinn 2</p> <p>a Utfør fargejustering.</p> <p>Gå til startbildet, og trykk på Innstillinger > Skriv ut > Kvalitet > Avansert bildebehandling > Fargejustering.</p> <p>b Skriv ut dokumentet.</p> <p>Har utskriftene fortsatt en grå eller farget bakgrunn?</p>	Ta kontakt med din forhandler .	Problemet er løst.

Feilplasserte marger



Merk: Før du løser problemet, skriver du ut en testside. Gå til **Innstillinger > Feilsøking > Skriv ut testsider** på kontrollpanelet. For skrivermodeller uten berøringsskjerm trykker du på  for å bla gjennom innstillingene.

Handling	Ja	Nei
<p>Trinn 1</p> <p>a Juster papirsinnene slik at de har riktig posisjon for papiret som er lagt i.</p> <p>b Skriv ut dokumentet.</p> <p>Er margene riktige?</p>	Problemet er løst.	Gå til trinn 2.

Handling	Ja	Nei
<p>Trinn 2</p> <p>a Angi papirstørrelsen i dialogboksen Utskriftsinnstillinger eller Skriv ut, avhengig av hvilket operativsystem du bruker.</p> <p>Merknader:</p> <ul style="list-style-type: none"> • Sørg for at innstillingen samsvarer med papiret i skuffen. • Du kan også endre innstillingen fra skriverens kontrollpanel. Gå til Innstillinger > Papir > Skuffkonfigurering > Papirstørrelse/-type. <p>b Skriv ut dokumentet.</p> <p>Er margene riktige?</p>	Problemet er løst.	Kontakt forhandleren .

Lys utskrift



Merk: Før du løser problemet, skriver du ut en testside. Gå til **Innstillinger > Feilsøking > Skriv ut testsider** fra kontrollpanelet.

Handling	Ja	Nei
<p>Trinn 1</p> <p>a Utfør fargejustering. Gå til startbildet, og trykk på Innstillinger > Skriv ut > Kvalitet > Avansert bildebehandling > Fargejustering.</p> <p>b Skriv ut dokumentet.</p> <p>S</p> <p>Er utskriften for lys?</p>	Gå til trinn 2.	Problemet er løst.
<p>Trinn 2</p> <p>a Øk tonermørkheten i dialogboksen Utskriftsinnstillinger eller Skriv ut, avhengig av hvilket operativsystem du bruker.</p> <p>Merk: Du kan også endre innstillingen i skriverens kontrollpanel. Gå til startbildet, og trykk på Innstillinger > Utskrift > Kvalitet > Tonermørkhet.</p> <p>b Skriv ut dokumentet.</p> <p>Er utskriften for lys?</p>	Gå til trinn 3.	Problemet er løst.

Handling	Ja	Nei
<p>Trinn 3</p> <p>a Angi papirtypen i dialogboksen Utskriftsinnstillinger eller Skriv ut, avhengig av hvilket operativsystem du bruker.</p> <p>Merknader:</p> <ul style="list-style-type: none"> • Kontroller at innstillingen samsvarer med papiret i skuffen. • Du kan også endre innstillingen i skriverens kontrollpanel. Gå til startbildet, og trykk på Innstillinger > Papir > Skuffkonfigurasjon > Papirstørrelse/-type. <p>b Skriv ut dokumentet.</p> <p>Er utskriften for lys?</p>	Gå til trinn 4.	Problemet er løst.
<p>Trinn 4</p> <p>Kontroller at papiret ikke er strukturert eller har grov overflate.</p> <p>Skriver du ut på papir som er strukturert eller har grov overflate?</p>	Gå til trinn 5.	Gå til trinn 6.
<p>Trinn 5</p> <p>a Bytt ut strukturert eller grovt papir med vanlig papir.</p> <p>b Skriv ut dokumentet.</p> <p>Er utskriften for mørk?</p>	Gå til trinn 6.	Problemet er løst.
<p>Trinn 6</p> <p>a Legg i papir fra en nyåpnet pakke.</p> <p>Merk: Papir absorberer fuktighet på grunn av høy luftfuktighet. Oppbevar papiret i originalemballasjen til du skal bruke det.</p> <p>b Skriv ut dokumentet.</p> <p>Er utskriften for lys?</p>	Ta kontakt med din forhandler .	Problemet er løst.

Manglende farger



Kontakt [forhandleren](#).

Flekkete utskrift og prikker



Merk: Før du løser problemet, skriver du ut en testside. Gå til startsidene, og velg **Innstillinger > Feilsøking > Skriv ut testside**.

Handling	Ja	Nei
<p>Trinn 1 Sjekk om det har lekket ut toner i skriveren.</p> <p>Har det ikke lekket ut toner i skriveren?</p>	Gå til trinn 2.	Ta kontakt med din forhandler .
<p>Trinn 2 a Angi papirtype og -størrelse i dialogboksen Utskriftsinnstillinger eller Skriv ut, avhengig av hvilket operativsystem du bruker.</p> <p>Merknader:</p> <ul style="list-style-type: none"> • Kontroller at innstillingene samsvarer med papiret i skuffen. • Du kan også endre innstillingene i skriverens kontrollpanel. Gå til startbildet, og trykk på Innstillinger > Papir > Skuffkonfigurasjon > Papirstørrelse/-type. <p>b Skriv ut dokumentet.</p> <p>Er utskriften flekkete?</p>	Gå til trinn 3.	Problemet er løst.
<p>Trinn 3 a Bytt ut det grove eller strukturerte papiret i skuffen med vanlig papir.</p> <p>b Skriv ut dokumentet.</p> <p>Er utskriften flekkete?</p>	Ta kontakt med din forhandler .	Problemet er løst.

Utskriften er skjev



Merk: Før du løser problemet, skriver du ut en testside. Gå til startsidene, og velg **Innstillinger > Feilsøking > Skriv ut testside**.

Handling	Ja	Nei
<p>Trinn 1</p> <p>a Dra ut skuffen.</p> <p>b Fjern papiret, og legg inn nytt papir fra en pakke.</p> <p>Merk: Papir absorberer fuktighet på grunn av høy luftfuktighet. Oppbevar papiret i originalemballasjen til du skal bruke det.</p> <p>c Klem og skyv papirførerne til riktig posisjon for papirstørrelsen du legger i.</p> <p>d Sett inn skuffen.</p> <p>e Skriv ut dokumentet.</p> <p>Er utskriften skjev eller skråstilt?</p>	Gå til trinn 2.	Problemet er løst.
<p>Trinn 2</p> <p>a Kontroller at du skriver ut på støttet papir.</p> <p>b Skriv ut dokumentet.</p> <p>Er utskriften skjev eller skråstilt?</p>	Ta kontakt med din forhandler .	Problemet er løst.

Bilder med heldekkende farge eller svarte bilder



Kontakt [forhandleren](#).

Avkuttet tekst eller bilder



Merk: Før du løser problemet, skriver du ut en testside. Gå til startsidene, og velg **Innstillinger > Feilsøking > Skriv ut testside**.

Handling	Ja	Nei
<p>Trinn 1</p> <p>a Skyv papirførerne i skuffen slik at de passer til papirstørrelsen i skuffen.</p> <p>b Skriv ut dokumentet.</p> <p>Er siden eller bildet avkuttet?</p>	Gå til trinn 2.	Problemet er løst.
<p>Trinn 2</p> <p>a Angi papirstørrelsen i dialogboksen Utskriftsinnstillinger eller Skriv ut, avhengig av hvilket operativsystem du bruker.</p> <p>Merknader:</p> <ul style="list-style-type: none"> • Kontroller at innstillingen samsvarer med papiret i skuffen. • Du kan også endre innstillingen i skriverens kontrollpanel. Gå til startbildet, og trykk på Innstillinger > Papir > Skuffkonfigurasjon > Papirstørrelse/-type. <p>b Skriv ut dokumentet.</p> <p>Er siden eller bildet avkuttet?</p>	Ta kontakt med din forhandler .	Problemet er løst.

Toneren sverter lett av



Merk: Før du løser problemet, skriver du ut en testside. Gå til startsidene, og velg **Innstillinger > Feilsøking > Skriv ut testside**.

Handling	Ja	Nei
<p>1 Angi papirtypen i dialogboksen Utskriftsinnstillinger eller Skriv ut, avhengig av hvilket operativsystem du bruker.</p> <p>Merknader:</p> <ul style="list-style-type: none"> • Sørg for at innstillingen samsvarer med papiret i skuffen. • Du kan også endre innstillingen i skriverens kontrollpanel. Gå til startbildet, og trykk på Innstillinger > Papir > Skuffkonfigurasjon > Papirstørrelse/-type. <p>2 Skriv ut dokumentet.</p> <p>Smutter toneren av?</p>	Ta kontakt med din forhandler .	Problemet er løst.

Ujevn tetthet på utskriftene



Kontakt [forhandleren](#).

Vannrette mørke streker



Merknader:

- Før du løser problemet, skriver du ut en testside. Gå til startsidene, og velg **Innstillinger > Feilsøking > Skriv ut testside**.
- Hvis vannrette mørke striper fortsetter å vises på utskriftene, kan du se delen Gjentatte feil.

Handling	Ja	Nei
<p>Trinn 1</p> <p>a Angi papirkilden i dialogboksen Utskriftsinnstillinger eller Skriv ut, avhengig av hvilket operativsystem du bruker.</p> <p>b Skriv ut dokumentet.</p> <p>Vises vannrette mørke streker på utskriftene?</p>	Gå til trinn 2.	Problemet er løst.
<p>Trinn 2</p> <p>a Angi papirtypen i dialogboksen Utskriftsinnstillinger eller Skriv ut, avhengig av hvilket operativsystem du bruker.</p> <p>Merknader:</p> <ul style="list-style-type: none"> • Kontroller at innstillingen samsvarer med papiret i skuffen. • Du kan også endre innstillingen i skriverens kontrollpanel. Gå til startbildet, og trykk på Innstillinger > Papir > Skuffkonfigurasjon > Papirstørrelse/-type. <p>b Skriv ut dokumentet.</p> <p>Vises vannrette mørke streker på utskriftene?</p>	Gå til trinn 3.	Problemet er løst.

Handling	Ja	Nei
<p>Trinn 3</p> <p>a Legg i papir fra en nyåpnet pakke.</p> <p>Merk: Papir absorberer fuktighet på grunn av høy luftfuktighet. La papiret ligge i originalemballasjen inntil du skal bruke det.</p> <p>b Skriv ut dokumentet.</p> <p>Vises vannrette mørke streker på utskriftene?</p>	<p>Ta kontakt med din forhandler.</p>	<p>Problemet er løst.</p>

Vertikale mørke striper

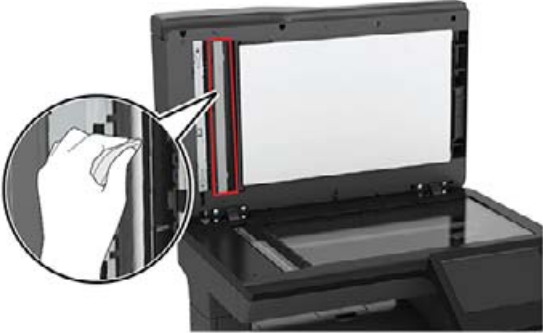

Merk: Før du løser problemet, skriver du ut en testside. Gå til **Innstillinger > Feilsøking > Skriv ut testsider** på kontrollpanelet.

Handling	Ja	Nei
<p>Trinn 1 Bruk et blankt ark til å ta en tosidig kopi ved hjelp av den automatiske dokumentmateren.</p> <p>Er det mørke loddrette striper eller streker på utskriftene?</p>	Gå til trinn 2.	Gå til trinn 3.
<p>Trinn 2 Bruk en fuktig, myk klut som ikke loer, og tørk av følgende områder:</p> <ul style="list-style-type: none"> • Den automatiske dokumentmaterens glassplate  <ul style="list-style-type: none"> • ADM-glassplate  <p>Er det mørke loddrette striper eller streker på utskriftene?</p>	Gå til trinn 3.	Problemet er løst.
<p>Trinn 3</p> <p>a Angi papirtypen i dialogboksen Utskriftsinnstillinger eller Skriv ut, avhengig av hvilket operativsystem du bruker.</p> <p>Merknader:</p> <ul style="list-style-type: none"> • Sørg for at innstillingen samsvarer med papiret i skuffen. • Du kan også endre innstillingen i skriverens kontrollpanel. Gå til Innstillinger > Papir > Skuffkonfigurering > Papirstørrelse/-type. <p>b Skriv ut dokumentet.</p> <p>Er det mørke loddrette striper eller streker på utskriftene?</p>	Gå til trinn 4.	Problemet er løst.

Handling	Ja	Nei
<p>Trinn 4</p> <p>a Legg i papir fra en nyåpnet pakke.</p> <p>Merk: Papir absorberer fuktighet på grunn av høy luftfuktighet. La papiret ligge i originalemballasjen inntil du skal bruke det.</p> <p>b Skriv ut dokumentet.</p> <p>Er det mørke loddrette striper eller streker på utskriftene?</p>	Kontakt forhandleren .	Problemet er løst.

Vannrette hvite streker



Merknader:

- Før du løser problemet, skriver du ut en testside. Gå til startsidene, og velg **Innstillinger > Feilsøking > Skriv ut testside**.
- Hvis vannrette hvite streker fortsetter å vises på utskriftene, kan du se delen Gjentatte feil.

Handling	Ja	Nei
<p>Trinn 1</p> <p>a Angi papirtypen i dialogboksen Utskriftsinnstillinger eller Skriv ut, avhengig av hvilket operativsystem du bruker.</p> <p>Merknader:</p> <ul style="list-style-type: none"> • Kontroller at innstillingen samsvarer med papiret i skuffen. • Du kan også endre innstillingen i skriverens kontrollpanel. Gå til startbildet, og trykk på Innstillinger > Papir > Skuffkonfigurasjon > Papirstørrelse/-type. <p>b Skriv ut dokumentet.</p> <p>Finnes det fremdeles vannrette hvite linjer på utskriftene?</p>	Gå til trinn 2.	Problemet er løst.
<p>Trinn 2</p> <p>a Legg papir av anbefalt papirtype i den angitte papirkilden.</p> <p>b Skriv ut dokumentet.</p> <p>Finnes det fremdeles vannrette hvite linjer på utskriftene?</p>	Ta kontakt med din forhandler .	Problemet er løst.

Loddrette hvite streker



Merk: Før du løser problemet, skriver du ut en testside. Gå til startsidene, og velg **Innstillinger > Feilsøking > Skriv ut testside**.

Handling	Ja	Nei
<p>Trinn 1</p> <p>a Angi papirtypen i dialogboksen Utskriftsinnstillinger eller Skriv ut, avhengig av hvilket operativsystem du bruker.</p> <p>Merknader:</p> <ul style="list-style-type: none"> • Kontroller at innstillingen samsvarer med papiret i skuffen. • Du kan også endre innstillingen i skriverens kontrollpanel. Gå til startbildet, og trykk på Innstillinger > Papir > Skuffkonfigurasjon > Papirstørrelse/-type. <p>b Skriv ut dokumentet.</p> <p>Er det loddrette hvite striper på utskriften?</p>	Gå til trinn 2.	Problemet er løst.
<p>Trinn 2</p> <p>Kontroller at du bruker den anbefalte papirtypen.</p> <p>a Legg papir av anbefalt papirtype i den angitte papirkilden.</p> <p>b Skriv ut dokumentet.</p> <p>Er det fremdeles loddrette hvite streker på utskriftene?</p>	Ta kontakt med din forhandler .	Problemet er løst.

Gjentatte feil

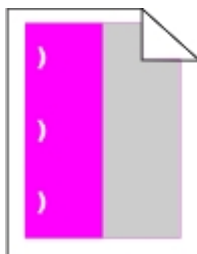

Kontakt [forhandleren](#).

Konfidensielle og andre holdte dokumenter skrives ikke ut

Handling	Ja	Nei
<p>Trinn 1</p> <p>a Fra kontrollpanelet kontrollerer du at dokumentene vises i listen Holdte jobber.</p> <p>Merk: Hvis dokumentene ikke er oppført, kan du skrive ut dokumentene ved å bruke alternativene for Skriv ut og hold.</p> <p>b Skriv ut dokumentene.</p> <p>Blir dokumentene skrevet ut?</p>	Problemet er løst.	Gå til trinn 2.
<p>Trinn 2</p> <p>Utskriftsjobben kan inneholde formateringsfeil eller ugyldige data.</p> <ul style="list-style-type: none"> • Slett utskriftsjobben og send den på nytt. • For PDF-filer genererer du en ny fil og skriver deretter ut dokumentene. <p>Blir dokumentene skrevet ut?</p>	Problemet er løst.	Gå til trinn 3.
<p>Trinn 3</p> <p>Hvis du skal skrive ut fra Internett, kan det hende at skriveren tolker flere jobbtitler som duplikater.</p> <p>a Åpne dialogboksen Utskriftsinnstillinger:</p> <p>b Gå til fanen Skriv ut og hold, klikk på Bruk Skriv ut og hold, og klikk deretter på Behold like dokumenter.</p> <p>c Gå til delen Konfidensiell utskrift, og angi en PIN-kode.</p> <p>d Skriv ut dokumentene.</p> <p>Blir dokumentene skrevet ut?</p>	Problemet er løst.	Gå til trinn 4.
<p>Trinn 4</p> <p>a Slett noen holdte jobber for å frigjøre skriverminne.</p> <p>b Skriv ut dokumentene.</p> <p>Blir dokumentene skrevet ut?</p>	Problemet er løst.	Ta kontakt med din forhandler .

Treg utskriftsprosess

Handling	Ja	Nei
<p>Trinn 1 Kontroller at skriverledningen er koblet til skriveren og datamaskinen, utskriftsserveren, tilleggsutstyret eller annen nettverksenhet.</p> <p>Er skriveren treg med å skrive ut?</p>	Gå til trinn 2.	Problemet er løst.
<p>Trinn 2 a Kontroller at skriveren ikke er i Stillemodus. Gå til startbildet, og trykk på Innstillinger > Enhet > Vedlikehold > Konfigurasjonsmeny > Enhetsoperasjoner > Stillemodus. b Skriv ut dokumentet.</p> <p>Er skriveren treg med å skrive ut?</p>	Gå til trinn 3.	Problemet er løst.
<p>Trinn 3 a Angi utskriftsoppløsningen i dialogboksen Utskriftsinnstillinger eller Skriv ut, avhengig av hvilket operativsystem du bruker. b Angi oppløsningen til 4800 CQ. c Skriv ut dokumentet.</p> <p>Er skriveren treg med å skrive ut?</p>	Gå til trinn 4.	Problemet er løst.
<p>Trinn 4 a Gå til startbildet, og trykk på Innstillinger > Utskrift > Kvalitet > Utskriftsoppløsning. b Angi oppløsningen til 4800 CQ. c Skriv ut dokumentet.</p> <p>Er skriveren treg med å skrive ut?</p>	Gå til trinn 5.	Problemet er løst.
<p>Trinn 5 a Angi papirtypen i dialogboksen Utskriftsinnstillinger eller Skriv ut, avhengig av hvilket operativsystem du bruker.</p> <p>Merknader:</p> <ul style="list-style-type: none"> • Sørg for at innstillingen samsvarer med papiret i skuffen. • Du kan også endre innstillingen i skriverens kontrollpanel. Gå til startbildet, og trykk på Innstillinger > Papir > Skuffkonfigurasjon > Papirstørrelse/-type. • Tykkere papir skriver ut saktere. • Papir smalere enn Letter, A4 og Legal kan skrives ut saktere. <p>b Skriv ut dokumentet.</p> <p>Er skriveren treg med å skrive ut?</p>	Gå til trinn 6.	Problemet er løst.

Handling	Ja	Nei
<p>Trinn 6</p> <p>a Kontroller at skriverinnstillingene for tekstur og vekt samsvarer med papiret som legges i. Gå til startbildet, og trykk på Innstillinger > Papir > Papirtypekonfigurering > Papirtyper.</p> <p>Merk: Grove papirtyper og tungt papir kan skrives ut saktere.</p> <p>b Skriv ut dokumentet.</p> <p>Er skriveren treg med å skrive ut?</p>	Gå til trinn 7.	Problemet er løst.
<p>Trinn 7</p> <p>Fjern holdte jobber.</p> <p>Er skriveren treg med å skrive ut?</p>	Gå til trinn 8.	Problemet er løst.
<p>Trinn 8</p> <p>a Kontroller at skriveren ikke er overopphetet.</p> <p>Merknader:</p> <ul style="list-style-type: none"> • La skriveren avkjøles etter en lang utskriftsjobb. • Legg merke til standardtemperaturen til skriveren. Se Velge en plassering for skriveren på side 9 hvis du vil ha mer informasjon. <p>b Skriv ut dokumentet.</p> <p>Er skriveren treg med å skrive ut?</p>	Kontakt forhandleren .	Problemet er løst.

Utskriftsjobber skrives ikke ut

Handling	Ja	Nei
<p>Trinn 1</p> <p>a Åpne dialogboksen Skriv ut fra dokumentet du prøver å skrive ut, og kontroller deretter at du har valgt riktig skriver.</p> <p>b Skriv ut dokumentet.</p> <p>Bli dokumentet skrevet ut?</p>	Problemet er løst.	Gå til trinn 2.
<p>Trinn 2</p> <p>a Kontroller at skriveren er på.</p> <p>b Løs eventuelle feilmeldinger som vises på skjermen.</p> <p>c Skriv ut dokumentet.</p> <p>Bli dokumentet skrevet ut?</p>	Problemet er løst.	Gå til trinn 3.

Handling	Ja	Nei
<p>Trinn 3</p> <p>a Kontroller at portene fungerer, og at kablene er godt koblet til datamaskinen og skriveren. Se installeringsdokumentasjonen som fulgte med skriveren hvis du vil ha mer informasjon.</p> <p>b Skriv ut dokumentet.</p> <p>Blir dokumentet skrevet ut?</p>	Problemet er løst.	Gå til trinn 4.
<p>Trinn 4</p> <p>a Slå av skriveren, vent i ca. ti sekunder, og slå den på igjen.</p> <p>b Skriv ut dokumentet.</p> <p>Blir dokumentet skrevet ut?</p>	Problemet er løst.	Gå til trinn 5.
<p>Trinn 5</p> <p>a Fjern skriverdriveren, og installer den på nytt.</p> <p>b Skriv ut dokumentet.</p> <p>Blir dokumentet skrevet ut?</p>	Problemet er løst.	Kontakt forhandleren .

Jobben skrives ut fra feil skuff eller på feil papir

Handling	Ja	Nei
<p>Trinn 1</p> <p>a Kontroller at du skriver ut på riktig papir.</p> <p>b Skriv ut dokumentet.</p> <p>Er dokumentet skrevet ut på riktig papir?</p>	Gå til trinn 2.	Legg inn riktig papirstørrelse og papirtype.
<p>Trinn 2</p> <p>a Angi papirstørrelse og -type i dialogboksen Utskriftsinnstillinger eller Skriv ut, avhengig av hvilket operativsystem du bruker. Merk: Du kan også endre innstillingene i skriverens kontrollpanel. Gå til startbildet, og trykk på Innstillinger > Papir > Skuffkonfigurasjon > Papirstørrelse/-type.</p> <p>b Kontroller at innstillingene samsvarer med papiret i skuffen.</p> <p>c Skriv ut dokumentet.</p> <p>Er dokumentet skrevet ut på riktig papir?</p>	Problemet er løst.	Gå til trinn 3.
<p>Trinn 3</p> <p>a Undersøk om skuffene er koblet sammen. Se Koble sammen skuffer på side 25 hvis du vil ha mer informasjon.</p> <p>b Skriv ut dokumentet.</p> <p>Skrives dokumentet ut fra riktig skuff?</p>	Problemet er løst.	Kontakt forhandleren .

Skriveren svarer ikke

Handling	Ja	Nei
<p>Trinn 1 Kontroller om strømledningen er satt inn i stikkontakten.</p> <p> FORSIKTIG – POTENSIELLE SKADER: Unngå risiko for brann eller elektrisk støt. Koble strømledningen til en riktig vurdert og ordentlig jordet stikkontakt som er i nærheten av produktet og lett tilgjengelig.</p> <p>Reagerer skriveren?</p>	Problemet er løst.	Gå til trinn 2.
<p>Trinn 2 Kontroller om stikkontakten er slått av med en bryter eller sikring.</p> <p>Er stikkontakten slått av med en bryter eller sikring?</p>	Slå på bryteren eller tilbakestill sikringen.	Gå til trinn 3.
<p>Trinn 3 Kontroller at skriveren er på.</p> <p>Er skriveren slått på?</p>	Gå til trinn 4.	Slå på skriveren.
<p>Trinn 4 Kontroller om skriveren er i hvilemodus eller dvalemodus.</p> <p>Er skriveren i hvilemodus eller dvalemodus?</p>	Trykk på av/på-knappen for å aktivere skriveren.	Gå til trinn 5.
<p>Trinn 5 Kontroller om kablene som kobler samme skriveren og datamaskinen, er koblet til de riktige portene.</p> <p>Er kablene koblet til de riktige portene?</p>	Gå til trinn 6.	Sett kablene inn i de riktige portene.
<p>Trinn 6 Installer riktig skriverdriver.</p> <p>Reagerer skriveren?</p>	Problemet er løst.	Gå til trinn 7.
<p>Trinn 7 Slå av skriveren, vent i ca. ti sekunder, og slå den på igjen.</p> <p>Reagerer skriveren?</p>	Problemet er løst.	Kontakt forhandleren .

Nettverkstilkoblingsproblemer

Kan ikke åpne Embedded Web Server

Handling	Ja	Nei
<p>Trinn 1 Kontroller at skriveren er på.</p> <p>Er skriveren slått på?</p>	Gå til trinn 2.	Slå på skriveren.
<p>Trinn 2 Kontroller at IP-adressen til skriveren er riktig.</p> <p>Merknader:</p> <ul style="list-style-type: none"> • Vis IP-adressen på startbildet. • En IP-adresse vises som fire sett med tall atskilt med punktum, for eksempel 123.123.123.123. <p>Er IP-adressen til skriveren riktig?</p>	Gå til trinn 3.	Skriv inn riktig IP-adresse for skriveren i adressefeltet.
<p>Trinn 3 Kontroller at du bruker en støttet nettleser:</p> <ul style="list-style-type: none"> • Internet Explorer versjon 11 eller nyere • Microsoft Edge • Safari versjon 6 eller nyere • Google Chrome™ versjon 32 eller nyere • Mozilla Firefox versjon 24 eller nyere <p>Støttes nettleseren din?</p>	Gå til trinn 4.	Installer en nettleser som støttes.
<p>Trinn 4 Kontroller om nettverkstilkoblingen fungerer.</p> <p>Fungerer nettverkstilkoblingen?</p>	Gå til trinn 5.	Kontakt administrator.
<p>Trinn 5 Kontroller at kablene til skriveren og utskriftsserveren er riktig koblet til. Se dokumentasjonen som fulgte med skriveren, hvis du vil ha mer informasjon.</p> <p>Er kabeltilkoblingene i orden?</p>	Gå til trinn 6.	Fest kablene skikkelig.
<p>Trinn 6 Kontroller om nettproxy-serverne er deaktivert.</p> <p>Er nettproxy-serverne deaktivert?</p>	Gå til trinn 7.	Kontakt administrator.
<p>Trinn 7 Åpne Embedded Web Server.</p> <p>Fikk du åpnet Embedded Web Server?</p>	Problemet er løst.	Kontakt forhandleren .

Kan ikke lese flash-stasjon

Handling	Ja	Nei
Trinn 1 Kontroller at skriveren ikke er opptatt med å behandle en annen jobb. Er skriveren klar?	Gå til trinn 2.	Vent til skriveren er ferdig med å behandle den andre jobben.
Trinn 2 Kontroller at flash-stasjonen er satt inn i USB-porten på forsiden. Merk: Flash-stasjonen fungerer ikke når den er satt inn i USB-porten på baksiden. Er flash-stasjonen satt inn i den riktige porten?	Gå til trinn 3.	Sett flash-stasjonen inn i den riktige porten.
Trinn 3 Kontroller at flash-stasjonen støttes. Se Støttede flash-stasjoner og filtyper på side 32 hvis du vil ha mer informasjon. Støttes flash-enheten?	Gå til trinn 4.	Sett inn en flash-stasjon som støttes.
Trinn 4 a Kontroller at USB-porten er aktivert. Se Aktivere USB-porten på side 207 hvis du vil ha mer informasjon. b Ta ut flash-stasjonen og sett den inn på nytt. Gjenkjenner skriveren flash-stasjonen?	Problemet er løst.	Kontakt forhandleren .

Aktivere USB-porten

Gå til startsidene, trykk på **Innstillinger > Nettverk/porter > USB > Aktivere USB-port**.

Kontrollere skriverens tilkobling

1 Gå til startsidene, trykk på **Innstillinger > Rapporter > Nettverk > Nettverksoppsettside**.

2 Kontroller den første delen av nettverksoppsettsiden, og kontroller at statusen er tilkoblet.

Hvis statusen er Ikke tilkoblet, kan det hende at nettverkskontakten ikke er aktiv, nettverkskabelen er frakoblet eller at det er feil på den. Kontakt administrator for å få hjelp.

Problemer med tilleggsutstyr

Defekt flash oppdaget

Kontakt [forhandleren](#).

Ikke nok ledig flash-minne til ressursene

Kontakt [forhandleren](#).

Uformatert flash oppdaget

Prøv ett eller flere av følgende forslag:

- Velg **Fortsett** på kontrollpanelet for å stoppe defragmenteringen og fortsette utskriften.
- Formater flash-minnet.

Merk: Hvis feilmeldingen fortsatt vises, er det mulig at flash-minnet er defekt og må byttes. Hvis du må bytte flash-minne, kontakter du [forhandleren](#).

Problemer med rekvisita

Bytt kassetten, feil region for skriveren

Sett i riktig tonerkassett.

Ikke originalrekvisita fra skriverprodusenten

Skriveren har oppdaget en ukjent rekvisita eller del i skriveren.

Skriveren fungerer best med originale deler og rekvisita fra skriverprodusenten. Bruk av rekvisita eller deler fra tredjeparter kan påvirke skriverens og bildekomponentenes ytelse, pålitelighet eller levetid.

Alle indikatorer for levetid er utviklet for bruk med rekvisita og deler fra skriverprodusenten, og kan gi vilkårlige resultater hvis du bruker rekvisita eller deler fra tredjeparter. Bruk av bildekomponenter utover beregnet levetid kan skade skriveren eller komponentene.

Advarsel – mulig skade: Bruk av rekvisita eller deler fra tredjeparter kan påvirke garantidekningen. Skade som følge av bruk av rekvisita eller deler fra tredjeparter dekkes kanskje ikke av garantien.

Hvis du godtar alle disse risikoene og ønsker å fortsette å bruke uoriginale deler og rekvisita i skriveren, trykker du på og holder inne **X** og **#** på kontrollpanelet samtidig i 15 sekunder.

Hvis du ikke godtar disse risikoene, fjerner du tredjepartens rekvisita/deler fra skriveren og installerer originale deler/rekvisita fra skriverprodusenten.

Skannervedlikehold nødvendig, bruk ADM-sett

Det må utføres periodisk vedlikehold på skriveren. Ta kontakt med kundestøtte eller servicerepresentanten, og rapporter meldingen.

Problemer med papirmating

Konvolutten limes igjen ved utskrift

Handling	Ja	Nei
<p>Trinn 1</p> <p>a Bruk en konvolutt som har vært lagret tørt.</p> <p>Merk: Hvis du skriver ut på konvolutter med høy fuktinnhold, kan konvolutten klebes igjen.</p> <p>b Send utskriftsjobben.</p> <p>Klebes konvolutten igjen ved utskrift?</p>	Gå til trinn 2.	Problemet er løst.
<p>Trinn 2</p> <p>a Kontroller at papirtypen er satt til Konvolutt.</p> <p>På kontrollpanelet trykker du på Innstillinger > Papir > Skuffkonfigurasjon > Papirstørrelse/-type > velg en papirkilde</p> <p>b Send utskriftsjobben.</p> <p>Klebes konvolutten igjen ved utskrift?</p>	Kontakt forhandleren .	Problemet er løst.

Sortert utskrift fungerer ikke

Handling	Ja	Nei
<p>Trinn 1</p> <p>a Trykk på Innstillinger > Skriv ut > Layout > Sorter > På [1,2,1,2,1,2] på kontrollpanelet.</p> <p>b Skriv ut dokumentet.</p> <p>Er sidene sortert riktig?</p>	Problemet er løst.	Gå til trinn 2.
<p>Trinn 2</p> <p>a Gå til dokumentet du prøver å skrive ut, åpne dialogboksen Skriv ut, og velg deretter Sorter.</p> <p>b Skriv ut dokumentet.</p> <p>Er sidene sortert riktig?</p>	Problemet er løst.	Gå til trinn 3.
<p>Trinn 3</p> <p>a Reduser antallet sider som skal skrives ut.</p> <p>b Skriv ut dokumentet.</p> <p>Er sidene sortert riktig?</p>	Problemet er løst.	Kontakt forhandleren .

Papiret krøller seg



Handling	Ja	Nei
<p>Trinn 1</p> <p>a Juster skinnene i skuffen til de er i riktig posisjon for papiret i skuffen.</p> <p>b Skriv ut dokumentet.</p> <p>Er papiret krøllete?</p>	Gå til trinn 2.	Problemet er løst.
<p>Trinn 2</p> <p>a Angi papirtypen i dialogboksen Utskriftsinnstillinger eller Skriv ut, avhengig av hvilket operativsystem du bruker.</p> <p>Merknader:</p> <ul style="list-style-type: none"> • Sørg for at innstillingen samsvarer med papiret i skuffen. • Du kan også endre innstillingen i skriverens kontrollpanel. Gå til startbildet, og trykk på Innstillinger > Papir > Skuffkonfigurasjon > Papirstørrelse/-type. <p>b Skriv ut dokumentet.</p> <p>Er papiret krøllete?</p>	Gå til trinn 3.	Problemet er løst.
<p>Trinn 3</p> <p>Skriv ut på begge sider av papiret.</p> <p>a Ta ut papiret, snu det, og legg i papiret på nytt.</p> <p>b Skriv ut dokumentet.</p> <p>Er papiret krøllete?</p>	Gå til trinn 4.	Problemet er løst.
<p>Trinn 4</p> <p>a Legg i papir fra en nyåpnet pakke.</p> <p>Merk: Papir absorberer fuktighet på grunn av høy luftfuktighet. Oppbevar papiret i originalemballasjen til du skal bruke det.</p> <p>b Skriv ut dokumentet.</p> <p>Er papiret krøllete?</p>	Kontakt forhandleren .	Problemet er løst.

Sammenkobling av skuffer fungerer ikke

Handling	Ja	Nei
<p>Trinn 1</p> <p>a Kontroller at skuffene har samme papirstørrelse og papirtype.</p> <p>b Kontroller at papirsinnene er riktig plassert.</p> <p>c Skriv ut dokumentet.</p> <p>Er skuffene sammenkoblet på riktig måte?</p>	Problemet er løst.	Gå til trinn 2.
<p>Trinn 2</p> <p>a Gå til startbildet, og trykk på Innstillinger > Papir > Skuffkonfigurasjon > Papirstørrelse/-type.</p> <p>b Angi papirstørrelse og papirtype i henhold til papiret som er lagt i de sammenkoblede skuffene.</p> <p>c Skriv ut dokumentet.</p> <p>Er skuffene sammenkoblet på riktig måte?</p>	Problemet er løst.	Gå til trinn 3.
<p>Trinn 3</p> <p>a Kontroller at Skuffkobling er satt til Automatisk. Se Koble sammen skuffer på side 25 hvis du vil ha mer informasjon.</p> <p>b Skriv ut dokumentet.</p> <p>Er skuffene sammenkoblet på riktig måte?</p>	Problemet er løst.	Kontakt forhandleren .

Papiret kjører seg ofte fast

Handling	Ja	Nei
<p>Trinn 1</p> <p>a Dra ut skuffen.</p> <p>b Kontroller at papir er lagt i på riktig måte.</p> <p>Merknader:</p> <ul style="list-style-type: none"> • Kontroller at papirførerne er riktig posisjonert. • Kontroller at papirbunken ikke er høyere enn kapasitetsmerket. • Kontroller at du skriver ut på en anbefalt papirstørrelse og papirtype. <p>c Sett inn skuffen.</p> <p>d Skriv ut dokumentet.</p> <p>Kjører papiret seg ofte fast?</p>	Gå til trinn 2.	Problemet er løst.

Handling	Ja	Nei
<p>Trinn 2</p> <p>a Gå til startbildet, og trykk på Innstillinger > Papir > Skuffkonfigurasjon > Papirstørrelse/-type.</p> <p>b Angi riktig papirstørrelse og -type.</p> <p>c Skriv ut dokumentet.</p> <p>Kjører papiret seg ofte fast?</p>	Gå til trinn 3.	Problemet er løst.
<p>Trinn 3</p> <p>a Legg i papir fra en nyåpnet pakke.</p> <p>Merk: Papir absorberer fuktighet på grunn av høy luftfuktighet. Oppbevar papiret i originalemballasjen til du skal bruke det.</p> <p>b Skriv ut dokumentet.</p> <p>Kjører papiret seg ofte fast?</p>	Kontakt forhandleren .	Problemet er løst.

Fastkjørte sider skrives ikke ut på nytt

Handling	Ja	Nei
<p>a Gå til startbildet, og trykk på Innstillinger > Enhet > Varsler > Gjenopprett papirstopp.</p> <p>b I menyen Gjenopprett v/stopp velger du På eller Auto.</p> <p>c Skriv ut dokumentet.</p> <p>Er de fastkjørte sidene skrevet ut på nytt?</p>	Problemet er løst.	Kontakt forhandleren .

Problemer med fargekvaliteten

Justere tonermørkhet

- 1 Gå til startsidene, og trykk på **Innstillinger > Utskrift > Kvalitet**.
- 2 Juster innstillingen for tonermørkhet.
- 3 Bruk endringene.

Justere fargene på utskriftene

- 1 Gå til startsidene, og trykk på **Innstillinger > Skriv ut > Kvalitet > Avansert bilde > Fargekorrigering**.
- 2 Gå til menyen Fargekorrigering, og velg **Manuell > Fargekorrigeringsinnhold**.
- 3 Velg ønsket innstilling for fargekonvertering.

Objekttype	Fargekonverteringstabeller
RGB Image (RGB-bilde) RGB Text (RGB-tekst) RGB Graphics (RGB-grafikk)	<ul style="list-style-type: none"> • Livlig – Gir klarere farger med større metning og kan brukes på alle innkommende fargeformater. • sRGB-visning – Gir en utskrift der fargene er tilnærmet lik fargene på en dataskjerm. Bruken av sort toner er optimalisert for utskrift av fotografier. • Skjerm – ekte sort – Gir en utskrift der fargene er tilnærmet lik fargene på en dataskjerm. Denne innstillingen bruker bare sort toner til å lage alle nivåer av nøytral grå. • Sterk sRGB – Gir økt fargemetning for fargekorrigeringen sRGB-visning. Bruken av sort toner er optimalisert for utskrift av forretningsgrafikk. • Av
CMYK Image (CMYK-bilde) CMYK Text (CMYK-tekst) CMYK Graphics (CMYK-grafikk)	<ul style="list-style-type: none"> • CMYK (USA) – bruker fargekorrigering for at fargene på utskriften skal være tilnærmet lik en SWOP-fargeutskrift (Specifications for Web Offset Publishing). • CMYK (Europa) – Bruker fargekorrigering ved simulert Euroscale-fargeutskrift. • Sterk CMYK – Øker fargemetningen til fargekorrigeringsinnstillingen US CMYK. • Av

vanlige spørsmål om fargeutskrift

Hva er RGB-farge?

RGB-farge er en metode for å beskrive farger ved å angi hvor mye rødt, grønt eller blått som brukes for å produsere en bestemt farge. Rødt, grønt og blått lys kan kombineres i ulike mengdeforhold for å produsere mange av de fargene vi ser rundt oss. Dataskjermer, skannere og digitale kameraer bruker denne metoden for å vise farger.

Hva er CMYK-farge?

CMYK-farge er en metode for å beskrive farger ved å angi hvor mye cyan, magenta, gult og sort som brukes for å reprodusere en bestemt farge. Cyan, magenta, gul og sort toner eller blekk kan skrives ut i ulike mengdeforhold for å produsere mange av de fargene vi ser rundt oss. Trykkerier, blekkskrivere og fargelaserskrivere lager farger på denne måten.

Hvordan angis farge i et dokument som skal skrives ut?

Det brukes programmer til å angi og endre dokumentfarger ved hjelp av RGB- eller CMYK-fargekombinasjoner. Hvis du vil ha mer informasjon, kan du gå til hjelpeemnene for programmet.

Hvordan vet skriveren hvilken farge som skal skrives ut?

Når du skriver ut et dokument, sendes informasjon som beskriver typen og fargen på hvert objekt, til skriveren og går gjennom fargekonverteringstabeller. Farger oversettes til passende mengder cyan, magenta, gul og sort toner som brukes til å produsere fargen du ønsker. Objektinformasjonen avgjør bruken av fargekonverteringstabeller. Det er for eksempel mulig å bruke én fargekonverteringstabell på tekst og en annen på fotografiske bilder.

Hva er manuell fargekorrigering?

Når manuell fargekorrigering er aktivert, tar skriveren i bruk brukerdefinerte fargekonverteringstabeller for å behandle objekter. Innstillingene for manuell fargekonvertering er spesifikke for typen objekt som skrives ut (tekst, grafikk eller bilder). Det er også spesifikt for hvordan fargen på objektet er angitt i programmet (RGB- eller CMYK-kombinasjoner). Hvis du vil bruke en annen fargekonverteringstabell manuelt, kan du se [Justere fargene på utskriftene på side 212](#).

Hvis det aktuelle programmet ikke spesifiserer farger med RGB- eller CMYK-kombinasjoner, er ikke funksjonen for manuell fargekorrigering brukbar. Det kan heller ikke brukes hvis programmet eller datamaskinens operativsystem kontrollerer fargejusteringen. I de fleste situasjoner gir automatisk fargekorrigering foretrukne farger for dokumenter.

Hvordan kan jeg reprodusere en bestemt farge (for eksempel i en firmalogo)?

Ni typer med fargeeksempelsett er tilgjengelige fra Kvalitetmeny på skriveren. Disse settene er også tilgjengelige fra fargeeksempelsiden i EWS (Embedded Web Server). Når et hvilket som helst eksemplsett velges, genereres det en flersidig utskrift som består av hundrevis av fargebokser. Hver eske inneholder en CMYK- eller RGB-kombinasjon, avhengig av tabellen som er valgt. Fargen i hver boks er resultatet av at den CMYK- eller RGB-kombinasjonen som boksen er merket med, er justert ved hjelp av den valgte fargekonverteringstabellen.

Ved å undersøke fargeeksempelsettene kan du identifisere boksen med fargen som er tilsvarende fargen som matches. Fargekombinasjonen som boksen er merket med, kan deretter brukes til å endre objektets farge i det aktuelle programmet. Hvis du vil ha mer informasjon, kan du gå til hjelpeemnene for programmet. Manuell fargekorrigering kan være nødvendig for å ta i bruk den valgte fargekonverteringstabellen for det bestemte objektet.

Hvilke fargeeksempelsett som bør brukes til et bestemt fargetilpasningsproblem, avhenger av følgende:

- Hvilken fargekorrigeringsinnstilling som er i bruk (Auto, Av eller Manuell)
- Hva slags objekt som skrives ut (tekst, grafikk eller bilder)
- Hvordan fargen på objektet er angitt i programmet (RGB- eller CMYK-kombinasjoner)

Hvis det aktuelle programmet ikke spesifiserer farger med RGB- eller CMYK-kombinasjoner, kan ikke fargeeksempelsidene brukes. I tillegg justerer noen programmer RGB- eller CMYK-kombinasjonene som er angitt i programmet via fargebehandling. Fargerresultatet på utskriftene vil ikke nødvendigvis være nøyaktig likt fargene på fargeeksempelsidene i disse tilfellene.

Utskriften har en uønsket fargetone

Handling	Ja	Nei
<p>Trinn 1</p> <p>a Utfør fargejustering. Gå til startbildet, og trykk på Innstillinger > Skriv ut > Kvalitet > Avansert bildebehandling > Fargejustering.</p> <p>b Skriv ut dokumentet.</p> <p>Har utskriften en uønsket fargetone?</p>	Gå til trinn 2.	Problemet er løst.
<p>Trinn 2</p> <p>a Gå til startbildet, og trykk på Innstillinger > Skriv ut > Kvalitet > Avansert bildebehandling > Fargebalanse.</p> <p>b Juster innstillingene.</p> <p>c Skriv ut dokumentet.</p> <p>Har utskriften en uønsket fargetone?</p>	Kontakt forhandleren.	Problemet er løst.

Fakseproblemer

Kan ikke sende eller motta fakser

Handling	Ja	Nei
<p>Trinn 1 Løs eventuelle feilmeldinger som vises på skjermen.</p> <p>Kan du sende eller motta en faks?</p>	Problemet er løst.	Gå til trinn 2.
<p>Trinn 2 Sørg for at kabeltilkoblingene for følgende utstyr er godt festet:</p> <ul style="list-style-type: none"> • telefon • telefonrør • telefonsvarer <p>Kan du sende eller motta en faks?</p>	Problemet er løst.	Gå til trinn 3.
<p>Trinn 3 Lytt etter en summetone.</p> <ul style="list-style-type: none"> • Ring faksnnummeret for å kontrollere at det fungerer som det skal. • Hvis du bruker funksjonen for oppringing med røret på, kan du øke volumet for å kontrollere at du har en ringetone. <p>Hører du en summetone?</p>	Gå til trinn 5.	Gå til trinn 4.
<p>Trinn 4 Kontroller telefonveggkontakten.</p> <ol style="list-style-type: none"> a Koble den analoge telefonen direkte til veggkontakten. b Lytt etter en summetone. c Hvis du ikke hører noen summetone, må du bruke en annen telefonledning. d Hvis du fortsatt ikke hører noen summetone, må du koble den analoge telefonen til en annen veggkontakt. e Hvis du hører en summetone, kan du koble skriveren til kontakten. <p>Kan du sende eller motta en faks?</p>	Problemet er løst.	Gå til trinn 5.

Handling	Ja	Nei
<p>Trinn 5</p> <p>Kontroller at skriveren er koblet til en analog telefontjeneste eller til riktig digitaltilkobling.</p> <ul style="list-style-type: none"> • Hvis du bruker en ISDN-telefontjeneste, må du koble skriveren til en analog telefonport på en ISDN-terminaladapter. Kontakt ISDN-leverandøren hvis du vil ha mer informasjon. • Hvis du bruker DSL, må du koble til et DSL-filter eller en ruter som støtter analog bruk. Kontakt DSL-leverandøren hvis du vil ha mer informasjon. • Hvis du bruker en telefonsentraltjeneste (PBX), må du kontrollere at du har en analog tilkobling på telefonsentralen. Hvis det ikke er noen analog tilkobling, må du vurdere å installere en analog telefonlinje for faksmaskinen. <p>Kan du sende eller motta en faks?</p>	Problemet er løst.	Gå til trinn 6.
<p>Trinn 6</p> <p>Koble midlertidig fra annet utstyr, og deaktiver andre telefontjenester.</p> <p>a Koble fra annet utstyr (som telefonsvarere, datamaskiner, modemer eller telefonlinjesplittere) mellom skriveren og telefonlinjen.</p> <p>b Deaktiver samtale venter og telefonsvar. Kontakt telefonselskapet for mer informasjon.</p> <p>Kan du sende eller motta en faks?</p>	Problemet er løst.	Gå til trinn 7.
<p>Trinn 7</p> <p>Skann en side av originaldokumentet om gangen.</p> <p>a Ring faksnummeret.</p> <p>b Skann dokumentet.</p> <p>Kan du sende eller motta en faks?</p>	Problemet er løst.	Kontakt forhandleren .

Kan motta, men ikke sende fakser

Handling	Ja	Nei
<p>Trinn 1</p> <p>Legg originaldokumentet i skuffen til den automatiske dokumentmateren, eller på skannerglassplaten.</p> <p>Kan du sende fakser?</p>	Problemet er løst.	Gå til trinn 2.
<p>Trinn 2</p> <p>Konfigurer hurtignummeret på riktig måte.</p> <ul style="list-style-type: none"> • Kontroller at hurtignummeret er konfigurert for telefonnummeret du vil ringe. • Slå telefonnummeret manuelt. <p>Kan du sende fakser?</p>	Problemet er løst.	Kontakt forhandleren .

Kan sende, men ikke motta fakser

Handling	Ja	Nei
<p>Trinn 1 Kontroller at papirskuffen ikke er tom.</p> <p>Kan du motta fakser?</p>	Problemet er løst.	Gå til trinn 2.
<p>Trinn 2 Kontroller innstillingene for ringeforsinkelse. Gå til startbildet, og trykk på Innstillinger > Faks > Faksoppsett > Innstillinger for faksmottak > Ring før svar.</p> <p>Kan du motta fakser?</p>	Problemet er løst.	Gå til trinn 3.
<p>Trinn 3 Hvis skriveren skriver ut blanke sider, kan du se Blanke eller hvite sider på side 187.</p> <p>Kan du motta fakser?</p>	Problemet er løst.	Kontakt forhandleren.

Dårlig utskriftskvalitet på fakser

Handling	Ja	Nei
<p>Trinn 1 Kontroller at det ikke er noen feil med utskriftskvaliteten.</p> <p>a Trykk på Innstillinger > Feilsøking > Skriv ut testside på kontrollpanelet.</p> <p>b Rett opp eventuelle feil med utskriftskvaliteten. Se Utskriftskvaliteten er dårlig på side 187 hvis du vil ha mer informasjon.</p> <p>Er utskriftskvaliteten på faksen tilfredsstillende?</p>	Problemet er løst.	Gå til trinn 2.
<p>Trinn 2 Reduser overføringshastigheten for innkommende fakser.</p> <p>a Trykk på Innstillinger > Faks > Faksoppsett > Innstillinger for mottak av faks > Admin-kontroller på kontrollpanelet.</p> <p>b Velg en lavere overføringshastighet på menyen Maksimal hastighet.</p> <p>Er utskriftskvaliteten på faksen tilfredsstillende?</p>	Problemet er løst.	Kontakt forhandleren.

Skanneproblemer

Kan ikke skanne fra en datamaskin

Handling	Ja	Nei
<p>Trinn 1</p> <p>a Slå av skriveren, vent i cirka ti sekunder, og slå den på igjen.</p> <p>b Send skannejobben på nytt.</p> <p>Kan du sende skannejobben?</p>	Problemet er løst.	Gå til trinn 2.
<p>Trinn 2</p> <p>a Kontroller at kablene mellom skriveren og utskriftsserveren er ordentlig festet.</p> <p>Se installeringsdokumentasjonen som fulgte med skriveren hvis du vil ha mer informasjon.</p> <p>b Send skannejobben på nytt.</p> <p>Kan du sende skannejobben?</p>	Problemet er løst.	Kontakt forhandleren .

Ufullstendige kopier av dokumenter eller bilder

Handling	Ja	Nei
<p>Trinn 1</p> <p>a Kontroller at dokumentet eller bildet er lagt med forsiden ned i øvre venstre hjørne på skannerglassplaten.</p> <p>b Kopier dokumentet eller bildet.</p> <p>Ble dokumentet eller fotografiet kopiert på riktig måte?</p>	Problemet er løst.	Gå til trinn 2.
<p>Trinn 2</p> <p>a Er innstillingen for papirstørrelse i samsvar med papiret som ligger i skuffen?</p> <p>b Kopier dokumentet eller bildet.</p> <p>Ble dokumentet eller fotografiet kopiert på riktig måte?</p>	Problemet er løst.	Kontakt forhandleren .

Dårlig kopikvalitet

Handling	Ja	Nei
<p>Trinn 1</p> <p>a Rengjør skannerglassplaten og ADF-glassplaten med en fuktig, myk og lofri klut. Hvis skriveren har en ekstra ADM-glassplate inne i den automatiske dokumentmateren, må du også rengjøre denne glassplaten.</p> <p>Se Rengjøre skanneren på side 144 hvis du vil ha mer informasjon.</p> <p>b Kontroller at dokumentet eller bildet er lagt med forsiden ned i øvre venstre hjørne på skannerglassplaten.</p> <p>c Kopier dokumentet eller bildet.</p> <p>Er kopikvaliteten tilfredsstillende?</p>	Problemet er løst.	Gå til trinn 2.
<p>Trinn 2</p> <p>a Kontroller kvaliteten til det originale dokumentet eller bildet.</p> <p>b Juster skannekvalitetsinnstillingen.</p> <p>c Kopier dokumentet eller bildet.</p> <p>Er kopikvaliteten tilfredsstillende?</p>	Problemet er løst.	Kontakt forhandleren .

Skannejobben ble ikke fullført

Handling	Ja	Nei
<p>Trinn 1</p> <p>Sjekk kabeltilkoblingene.</p> <p>a Kontroller at Ethernet- eller USB-ledningen er satt ordentlig inn i datamaskinen og skriveren.</p> <p>b Send skannejobben på nytt.</p> <p>Er skannejobben vellykket?</p>	Problemet er løst.	Gå til trinn 2.
<p>Trinn 2</p> <p>Kontroller filen du vil skanne.</p> <p>a Kontroller at filnavnet ikke allerede er i bruk i målmappen.</p> <p>b Kontroller at dokumentet eller bildet du vil skanne, ikke er åpnet i et annet program.</p> <p>c Send skannejobben på nytt.</p> <p>Er skannejobben vellykket?</p>	Problemet er løst.	Gå til trinn 3.
<p>Trinn 3</p> <p>a Kontroller at det er merket av for Bruk tidsstempel eller Overskriv eksisterende fil i innstillingene for målkonfigurasjon.</p> <p>b Send skannejobben på nytt.</p> <p>Er skannejobben vellykket?</p>	Problemet er løst.	

Skanneren kan ikke lukkes

Handling	Ja	Nei
Fjern hindringer som holder skannerenheten åpen. Ble skannerenheten lukket på riktig måte?	Problemet er løst.	Kontakt forhandleren .

Skanningen tar lang tid, eller datamaskinen krasjer

Handling	Ja	Nei
Lukk alle programmer som forstyrrer skanningen. Tar det for lang tid å skanne, eller krasjer datamaskinen?	Kontakt forhandleren .	Problemet er løst.

Skanneren svarer ikke

Handling	Ja	Nei
<p>Trinn 1</p> <p>a Kontroller stikkkontakten og at strømledningen er trygt koblet til skriveren.</p> <p> FORSIKTIG – POTENSIELLE SKADER: Unngå risiko for brann eller elektrisk støt. Koble strømledningen til en riktig vurdert og ordentlig jordet stikkontakt som er i nærheten av produktet og lett tilgjengelig.</p> <p>b Kopier eller skann dokumentet.</p> <p>Svarer skanneren?</p>	Problemet er løst.	Gå til trinn 2.
<p>Trinn 2</p> <p>a Kontroller at skriveren er slått på.</p> <p>b Løs eventuelle feilmeldinger som vises på skjermen.</p> <p>c Kopier eller skann dokumentet.</p> <p>Svarer skanneren?</p>	Problemet er løst.	Gå til trinn 3.
<p>Trinn 3</p> <p>a Slå av skriveren, vent i cirka ti sekunder, og slå den deretter på igjen.</p> <p>b Kopier eller skann dokumentet.</p> <p>Svarer skanneren?</p>	Problemet er løst.	Kontakt forhandleren .

Justere skannerregistrering

- 1 På startsidene trykker du på **Innstillinger > Enhet > Vedlikehold > Konfigurasjonsmeny > Skannerkonfigurasjon > Skanner – manuell registrering**.
- 2 Trykk på **Start** i Skriv ut hurtigstest-menyen.

3 Plasser Skriv ut hurtigtest-siden på skannerens glassplate, og trykk deretter på **Planregistrering**.

4 Trykk på **Start** i Kopier hurtigtest-menyen.

5 Sammenlign Kopier hurtigtest-siden med originaldokumentet.

Merk: Hvis margene på testsiden er forskjellig fra originaldokumentet, kan du justere den venstre margen og toppmargen.

6 Gjenta [trinn 4](#) og [trinn 5](#) til margene på Kopier hurtigtest-siden samsvarer med originaldokumentet.

Justere ADM-registreringen

1 På startsidene trykker du på **Innstillinger > Enhet > Vedlikehold > Konfigurasjonsmeny > Skannerkonfigurasjon > Skanner – manuell registrering**.

2 Trykk på **Start** i Skriv ut hurtigtest-menyen.

3 Plasser Skriv ut hurtigtest-siden i skuffen for den automatiske dokumentmateren.

4 Trykk på **Fremre ADM-registrering** eller **Bakre ADM-registrering**.

Merknader:

- For å justere Fremre ADM-registrering plasserer du testsiden med utskriftssiden opp og kortsiden først i dokumentmateren.
- For å justere Bakre ADM-registrering plasserer du testsiden med utskriftssiden ned og kortsiden først i dokumentmateren.

5 Trykk på **Start** i Kopier hurtigtest-menyen.

6 Sammenlign Kopier hurtigtest-siden med originaldokumentet.

Merk: Hvis margene på testsiden er forskjellig fra originaldokumentet, kan du utføre en vannrett justering og justere toppmargen.

7 Gjenta [trinn 5](#) og [trinn 6](#) til margene på Kopier hurtigtest-siden samsvarer med originaldokumentet.

Kontakte forhandleren

Sørg for at du har følgende informasjon før du kontakter forhandleren:

- Skriverproblem
- Feilmelding
- Skriverens modelltype og serienummer

Du kan også dra til forhandleren.

Oppgradering og flytting

Maskinvare

Tilgjengelig internt tilleggsutstyr

- minnekort
 - DDR3 DIMM
 - flash-minne
 - Skrifter
 - Programkort
 - skjemaer og strekkode
 - PRESCRIBE
 - IPDS
- Intern løsningsport (ISP)

Merk: Noen alternativer er bare tilgjengelige på enkelte skrivermodeller. Hvis du vil ha mer informasjon, kan du kontakte stedet der du kjøpte skriveren.

Installere et minnekort

 **FORSIKTIG – FARE FOR STØT:** Hvis du vil ha tilgang til kontrollerkortet eller installere ekstra maskinvare eller minneenheter etter installering av skriveren, må du slå av skriveren og trekke ut strømledningen av strømuttaket før du fortsetter. Unnlatelse av å gjøre dette medfører fare for elektrisk støt. Dersom andre enheter er tilkoblet skriveren, må disse også slås av, og alle ledninger som er tilkoblet skriveren, må trekkes ut.

- 1 Slå av skriveren, og koble strømledningen fra strømuttaket.
- 2 Ta ut kontrollerkortet ved hjelp av en flat skrutrekker.

Advarsel – mulig skade: De elektroniske komponentene på kontrollerkortet kan lett bli skadet av statisk elektrisitet. Ta på en metalloverflate på skriveren før du tar på komponentene eller kontaktene på kontrollerkortet.

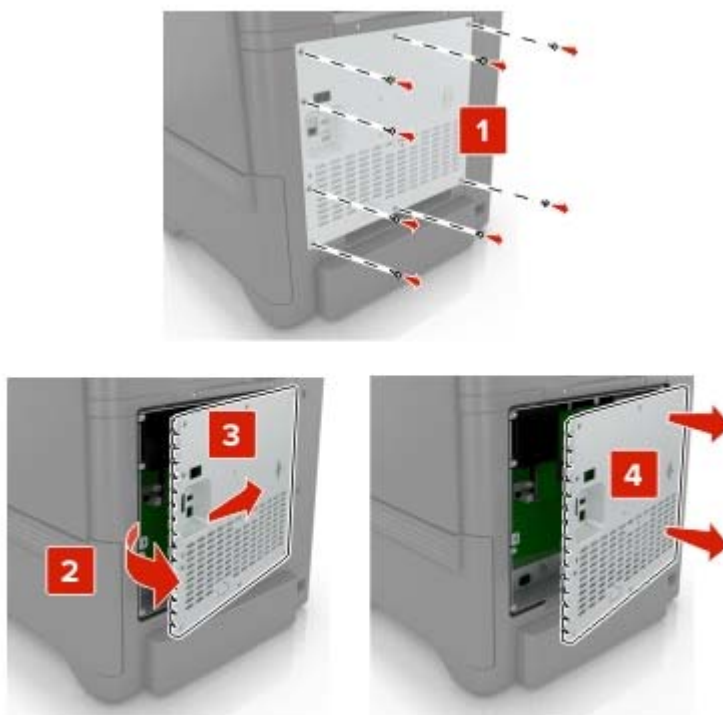

3 Pakk ut minnekortet.

Advarsel – mulig skade: Unngå å ta på kontaktpunktene langs kanten av kortet.

4 Sett inn minnekortet til den *klikker* på plass.



5 Sett dekselet tilbake.

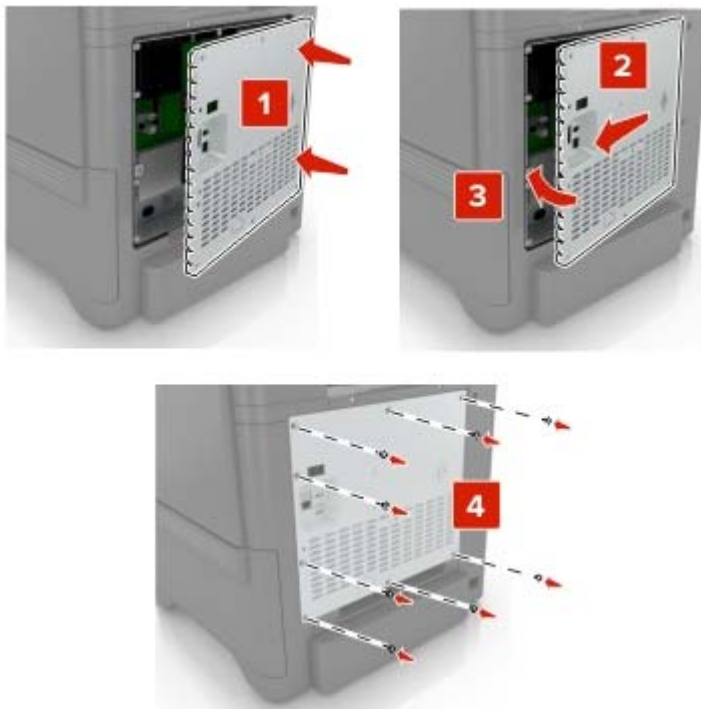

6 Koble strømledningen til stikkkontakten igjen, og slå deretter på skriveren.

⚠ FORSIKTIG – POTENSIELLE SKADER: Unngå risiko for brann eller elektrisk støt. Koble strømledningen til en riktig vurdert og ordentlig jordet stikkontakt som er i nærheten av produktet og lett tilgjengelig.

Installere en intern løsningsport

⚠ FORSIKTIG – FARE FOR STØT: Hvis du vil ha tilgang til kontrollerkortet eller installere ekstra maskinvare eller minneenheter etter installering av skriveren, må du slå av skriveren og trekke ut strømledningen av strømuttaket før du fortsetter. Unnlattelse av å gjøre dette medfører fare for elektrisk støt. Dersom andre enheter er tilkoblet skriveren, må disse også slås av, og alle ledninger som er tilkoblet skriveren, må trekkes ut.

1 Slå av skriveren, og koble strømledningen fra strømuttaket.

2 Ta ut kontrollerkortet ved hjelp av en flat skrutrekker.

Advarsel – mulig skade: De elektroniske komponentene på kontrollerkortet kan lett bli skadet av statisk elektrisitet. Ta på en metalloverflate på skriveren før du tar på de elektroniske komponentene eller kontaktene på kontrollerkortet.

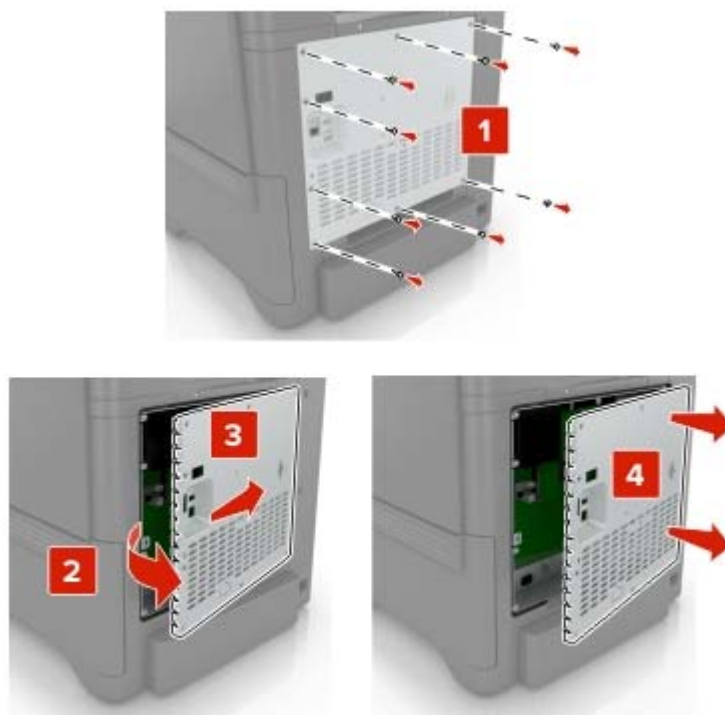

3 Pakk ut det interne løsningsportsettet (ILP).

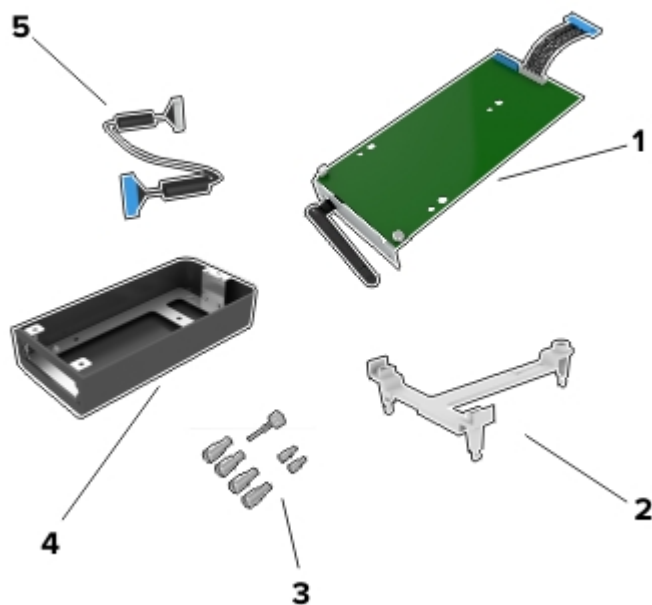

1	ISP
2	Monteringsbrakett
3	Vingeskruer
4	Kabinett

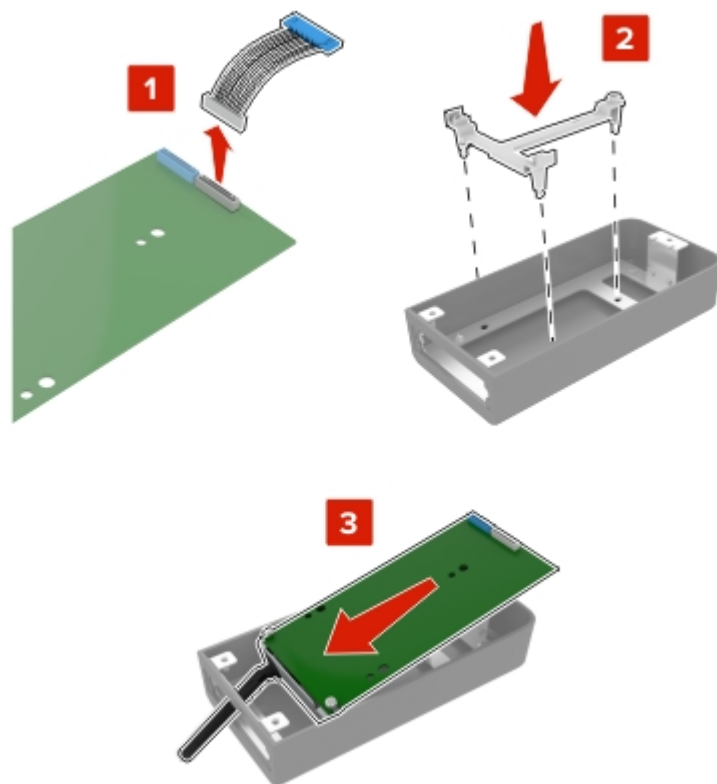
5 ISP-ledning**4** Sett inn ISP i rammen.

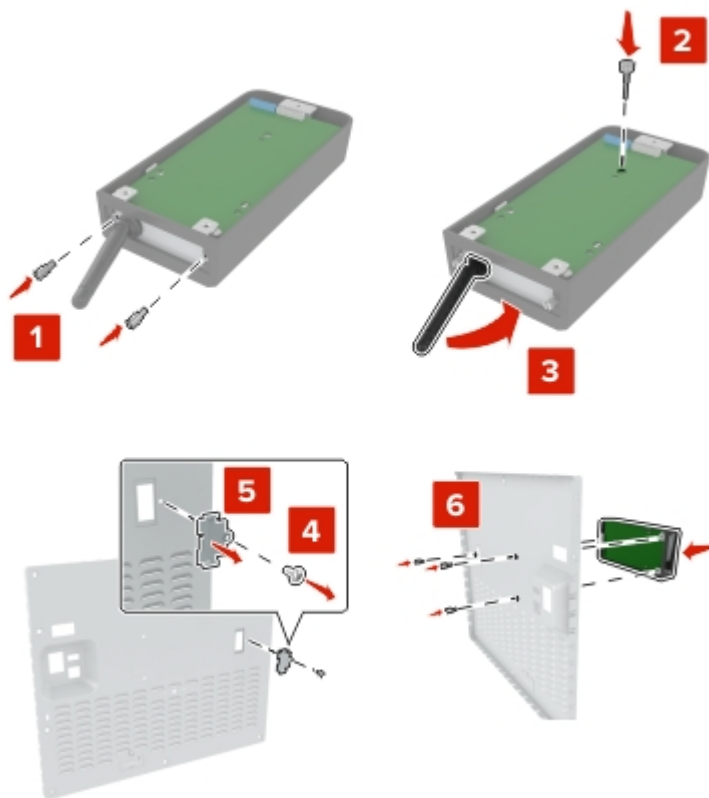
5 Fest rammen til hovedkortdekselet.

6 Koble ISP-ledningen til ISP-tilkoblingen på hovedkortet.

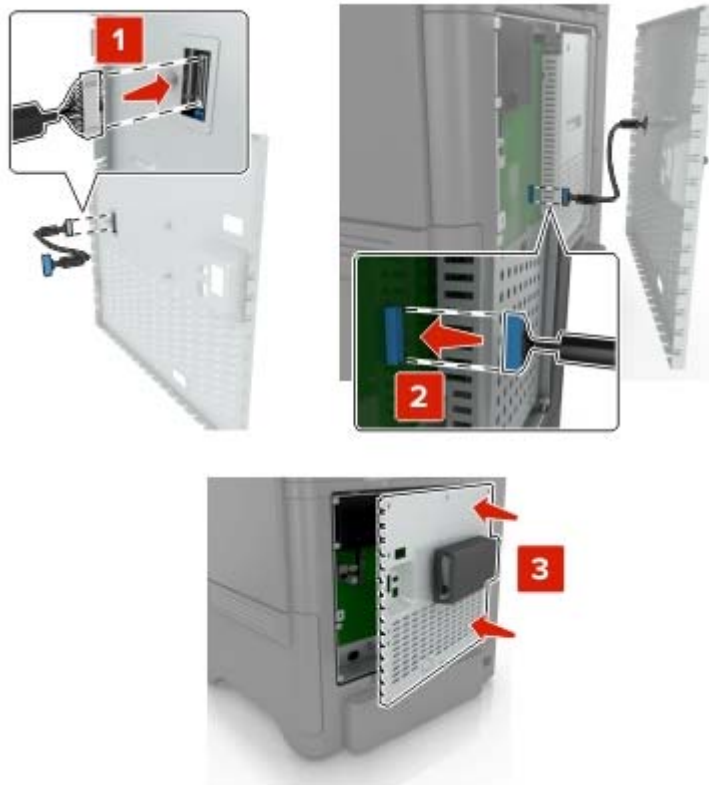

7 Sett kontrollerkortdekslet tilbake.



8 Koble strømledningen til stikkkontakten igjen, og slå deretter på skriveren.

⚠ FORSIKTIG – POTENSIELLE SKADER: Unngå risiko for brann eller elektrisk støt. Koble strømledningen til en riktig vurdert og ordentlig jordet stikkontakt som er i nærheten av produktet og lett tilgjengelig.

Installere et tilleggskort

⚠ FORSIKTIG – FARE FOR STØT: Hvis du vil ha tilgang til kontrollerkortet eller installere ekstra maskinvare eller minneenheter etter installering av skriveren, må du slå av skriveren og trekke ut strømledningen av strømuttaket før du fortsetter. Unnlatelse av å gjøre dette medfører fare for elektrisk støt. Dersom andre enheter er tilkoblet skriveren, må disse også slås av, og alle ledninger som er tilkoblet skriveren, må trekkes ut.

- 1 Slå av skriveren, og koble strømledningen fra strømuttaket.
- 2 Ta ut kontrollerkortet ved hjelp av en flat skrutrekker.

Advarsel – mulig skade: De elektroniske komponentene på kontrollerkortet kan lett bli skadet av statisk elektrisitet. Ta på en metalloverflate på skriveren før du tar på komponentene eller kontaktene.

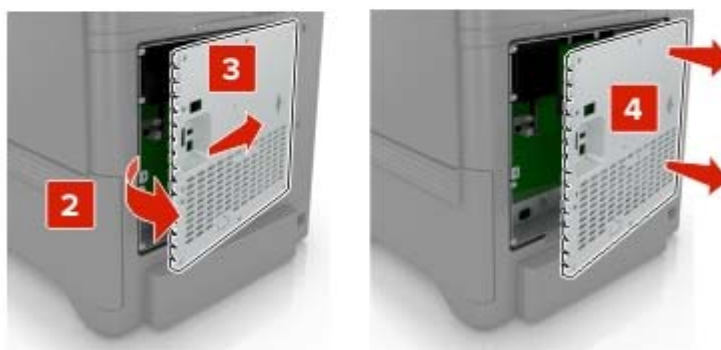

- 3 Pakk ut tilleggskortet.

Advarsel – mulig skade: Unngå å ta på kontaktpunktene langs kanten av kortet.

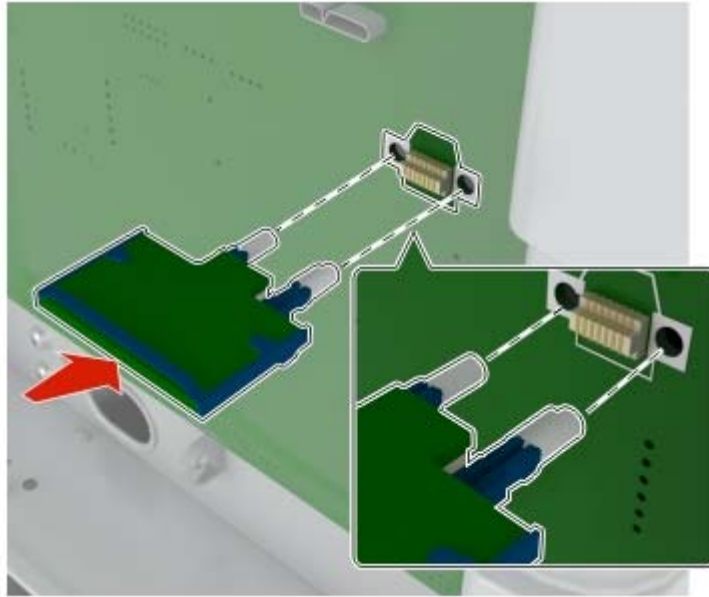
4 Skyv kortet skikkelig på plass.

Merk: Hele kontaktlengden på kortet må berøre og stå parallelt med kontrollerkortet.

Advarsel – mulig skade: Hvis kortet ikke installeres på riktig måte, kan det føre til skade på kortet og kontrollerkortet.

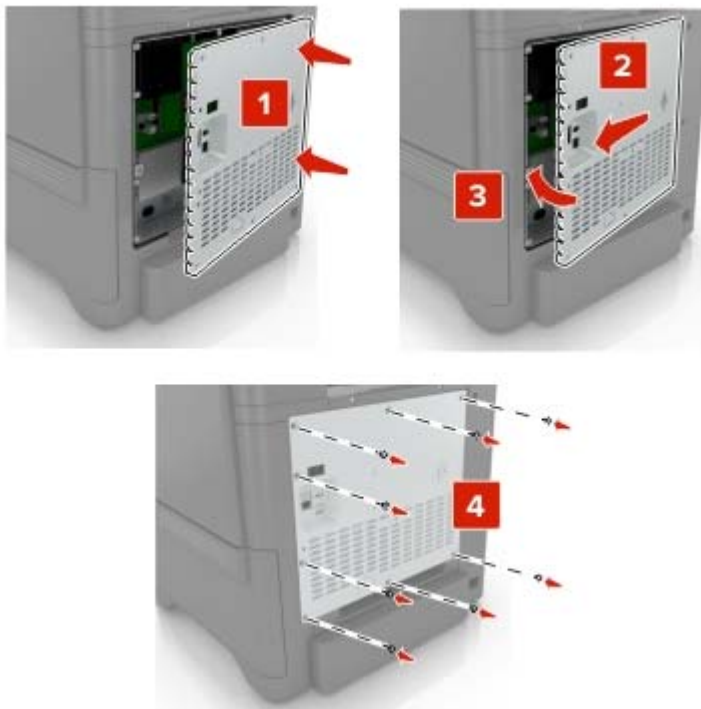
5 Sett dekselet tilbake.**6** Koble strømledningen til stikkkontakten igjen, og slå deretter på skriveren.

⚠ FORSIKTIG – POTENSIELLE SKADER: Unngå risiko for brann eller elektrisk støt. Koble strømledningen til en riktig vurdert og ordentlig jordet stikkontakt som er i nærheten av produktet og lett tilgjengelig.

Installere en harddisk på skriveren

⚠ FORSIKTIG – FARE FOR STØT: Hvis du vil ha tilgang til kontrollerkortet eller installere ekstra maskinvare eller minneenheter etter installering av skriveren, må du slå av skriveren og trekke ut strømledningen av strømuttaket før du fortsetter. Unnlattelse av å gjøre dette medfører fare for elektrisk støt. Dersom andre enheter er tilkoblet skriveren, må disse også slås av, og alle ledninger som er tilkoblet skriveren, må trekkes ut.

1 Slå av skriveren, og koble strømledningen fra strømuttaket.

2 Ta ut kontrollerkortet ved hjelp av en flat skrutrekker.

Advarsel – mulig skade: De elektroniske komponentene på kontrollerkortet kan lett bli skadet av statisk elektrisitet. Ta på en metalloverflate på skriveren før du tar på de elektroniske komponentene eller kontaktene på kontrollerkortet.

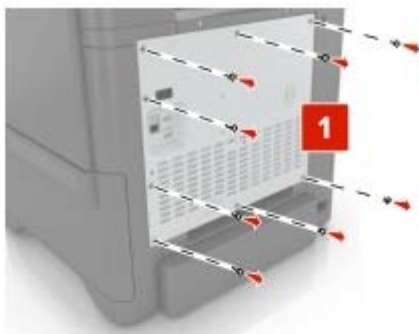

3 Pakk opp harddisken.

4 Fest harddisken til kontrollerkortet

Advarsel – mulig skade: Ikke trykk ned midt på harddisken.

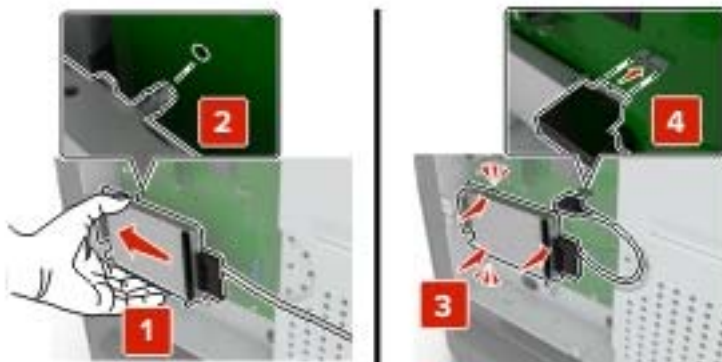

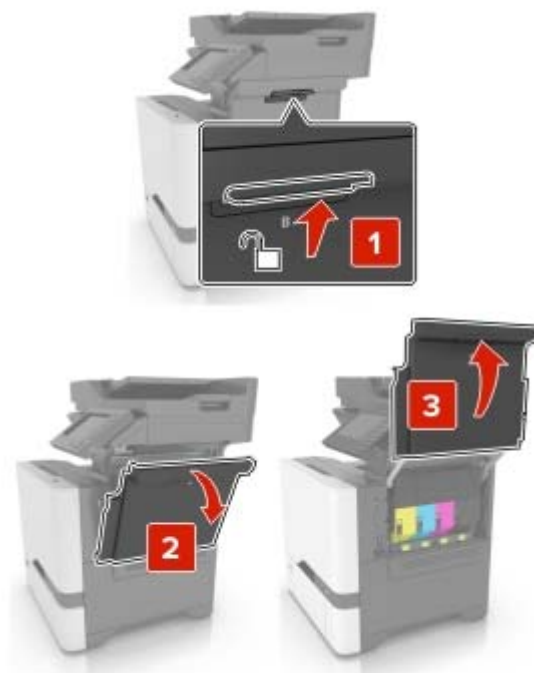
5 Åpne deksel B.**6** Åpne deksel C.

7 Fest harddisken til skriveren ved hjelp av tommeskruene.

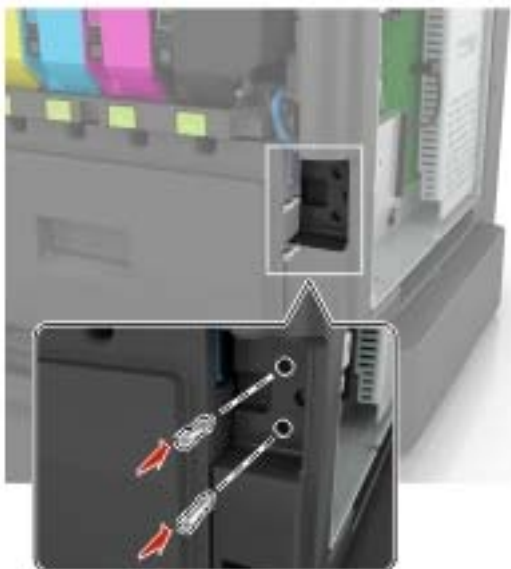

8 Lukk dekslene C og B.

9 Sett kontrollerkortdekselet tilbake.

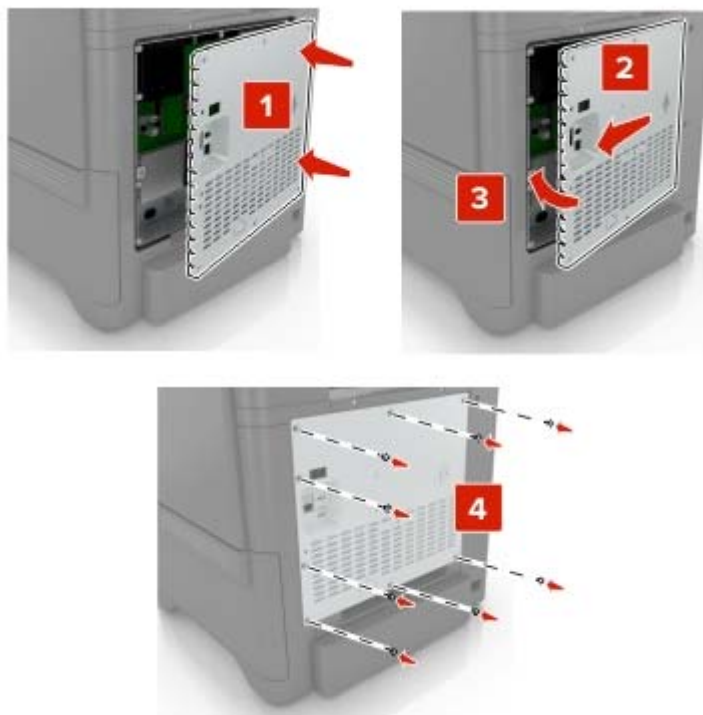

10 Koble strømledningen til stikkkontakten igjen, og slå deretter på skriveren.

⚠ FORSIKTIG – POTENSIELLE SKADER: Unngå risiko for brann eller elektrisk støt. Koble strømledningen til en riktig vurdert og ordentlig jordet stikkontakt som er i nærheten av produktet og lett tilgjengelig.

Montere tilleggsskuffer

⚠️ FORSIKTIG – FARE FOR STØT: Hvis du vil ha tilgang til kontrollerkortet eller installere ekstra maskinvare eller minneenheter etter installering av skriveren, må du slå av skriveren og trekke ut strømledningen av strømuttaket før du fortsetter. Unnlatelse av å gjøre dette medfører fare for elektrisk støt. Dersom andre enheter er tilkoblet skriveren, må disse også slås av, og alle ledninger som er tilkoblet skriveren, må trekkes ut.

- 1 Slå av skriveren.
- 2 Koble strømledningen fra strømuttaket og deretter fra skriveren.
- 3 Pakk ut tilleggsskuffen, og fjern all emballasje.

Merk: Hvis det allerede er installert tilleggsskuffer, må du frigjøre dem fra skriveren før du løfter opp skriveren. Ikke løft skriveren og skuffene samtidig.

- 4 Tilpass skriveren med tilleggsskuffen, og senk deretter skriveren slik at den *klikker* på plass.

⚠️ FORSIKTIG – POTENSIELLE SKADER: Hvis skriveren veier mer enn 20 kg (44 pund), trengs det to eller flere personer for å løfte den på en sikker måte.

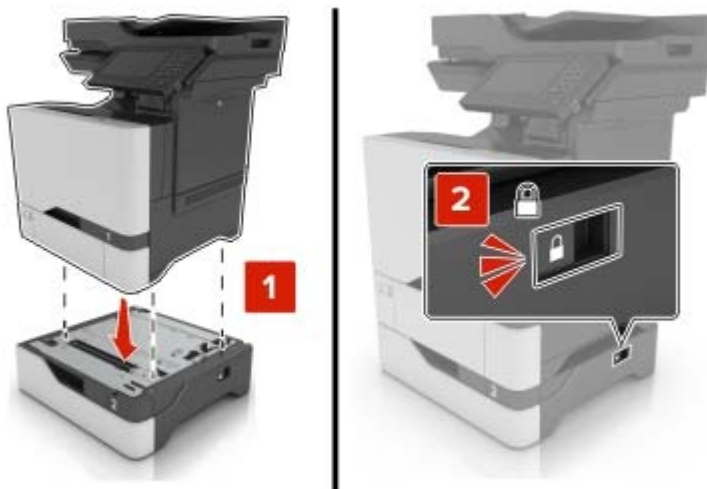

- 5 Koble strømledningen til skriveren og deretter til stikkontakten.

⚠️ FORSIKTIG – POTENSIELLE SKADER: Unngå risiko for brann eller elektrisk støt. Koble strømledningen til en riktig vurdert og ordentlig jordet stikkontakt som er i nærheten av produktet og lett tilgjengelig.

- 6 Slå på skriveren.

Legg skuffen til i skriverdriveren for å gjøre den tilgjengelig for utskriftsjobber. Se [Slik legger du til alternativer i skriverdriveren på side 238](#) hvis du vil ha mer informasjon.

Programvare

Operativsystemer som støttes

Du kan installere skriverprogramvaren på følgende operativsystemer ved å bruke CD-en med programvaren:

- Windows 10
- Windows 8,1
- Windows Server 2012 R2
- Windows Server 2012
- Windows 7 SP1
- Windows Server 2008 R2 SP1
- Windows Server 2008 SP2
- Windows Vista SP2
- Mac OS X versjon 10.7 eller nyere
- Red Hat Enterprise Linux WS
- openSUSE Linux
- SUSE Linux Enterprise Server
- Debian GNU/Linux
- Ubuntu
- Fedora
- IBM AIX
- Oracle Solaris SPARC
- Oracle Solaris x86

Merknader:

- For Windows-operativsystemer støttes skriverdriverne og -verktøyene i både 32-biters og 64-biters versjoner.
- Hvis du vil vite mer om hvilke drivere og verktøy som er kompatible med Mac OS X versjon 10.6 og tidligere versjoner, og om støttede versjoner av Linux- eller UNIX-operativsystemet, kan du gå til nettstedet vårt.
- Kontakt brukerstøtte for informasjon om programvarekompatibilitet med andre operativsystemer.

Installere skriverprogramvaren

Merknader:

- Skriverdriveren er inkludert i installeringsprogrammet for programvaren.
- For Macintosh-maskiner med macOS versjon 10.7 eller nyere trenger du ikke å installere driveren for å skrive ut på en AirPrint-sertifisert skriver. Hvis du vil ha egendefinerte utskriftsfunksjoner, laster du ned skriverdriveren.

1 Skaff en kopi av installeringspakken for programvaren.

- Fra CD-en med programvare som ble levert med skriveren.
- Fra hjemmesiden vår eller stedet der skriveren ble kjøpt

- 2 Kjør installasjonsprogrammet, og følg instruksjonene på skjermen.

Installere faksdriveren

- 1 Gå til nettsiden vår eller stedet der du kjøpte skriveren, og få tak i installeringspakken.
- 2 Kjør installasjonsprogrammet, og følg instruksjonene på skjermen.

Legge skrivere til en datamaskin

Gjør ett av følgende før du begynner:

- Koble skriveren og datamaskinen til det samme nettverket. For mer informasjon om tilkobling av skriveren til et nettverk, kan du se [Koble skriveren til et Wi-Fi-nettverk på side 140](#).
- Koble datamaskinen til skriveren. Se [Koble en datamaskin til skriveren på side 142](#) hvis du vil ha mer informasjon.
- Koble skriveren til datamaskinen med en USB-kabel. Se [Koble til kabler på side 11](#) hvis du vil ha mer informasjon.

Merk: USB-kabelen selges separat.

For Windows-brukere

- 1 Installer skriverdriveren fra en datamaskin.

Merk: Se [Installere skriverprogramvaren på side 236](#) hvis du vil ha mer informasjon.

- 2 Åpne **Skrivere og skannere**, og klikk deretter på **Legg til en skriver eller skanner**.

- 3 Gjør ett av følgende, avhengig av skrivertilkoblingen din:

- Velg en skriver fra listen, og klikk deretter på **Legg til**.
- Klikk på **Vis Wi-Fi Direct-skrivere**, velg en skriver, og klikk deretter på **Legg til enhet**.
- Klikk på **Skriveren jeg vil ha er ikke listet**, og deretter, fra Legg til skriver-vinduet, gjør du følgende:
 - a Velg **Legg til en skriver ved å bruke en TCP/IP-adresse eller et vertsnavn**, og klikk deretter på **Neste**.
 - b Skriv inn IP-adressen til skriveren i feltet Vertsnavn eller IP-adresse, og klikk deretter på **Neste**.

Merknader:

- Vis IP-adressen til skriveren på startbildet til skriveren. IP-adressen vises som fire sett med tall atskilt med punktum, for eksempel 123.123.123.123.
- Hvis du bruker en proxyserver, må den deaktiveres midlertidig, slik at nettsiden kan lastes inn på riktig måte.

- c Velg en skriverdriver, og klikk deretter på **Neste**.
- d Velg **Bruk skriverdriveren som er installert (anbefales)**, og klikk deretter på **Neste**.
- e Skriv inn et skrivernavn, og klikk deretter på **Neste**.
- f Velg et skriverdelingsvalg, og klikk på **Neste**.
- g Klikk på **Fullfør**.

For Macintosh-brukere:

- 1 Åpne **Skrivere og skannere** på en datamaskin.
- 2 Klikk på **+**, og velg deretter en skriver.
- 3 Velg en skriverdriver fra Bruk-menyen.

Merknader:

- Hvis du vil bruke skriverdriveren for Macintosh, velger du enten **AirPrint** eller **Secure AirPrint**.
- Hvis du vil ha egendefinerte utskriftsfunksjoner, velger du produsentens skriverdriver. For informasjon om å installere driveren kan du se [Installere skriverprogramvaren på side 236](#).

- 4 Legg til skriveren.

Slik legger du til alternativer i skriverdriveren**For Windows-brukere**

- 1 Åpne mappen **Skrivere**.
- 2 Velg skriveren du vil oppdatere, og gjør ett av følgende:
 - Hvis du har Windows 7 eller nyere, velger du **Skriveregenskaper**.
 - Hvis du har en eldre versjon, velger du **Egenskaper**.
- 3 Gå til fanen **Konfigurasjon**, og velg deretter **Oppdater nå – spør skriver**.
- 4 Bruk endringene.

For Macintosh-brukere:

- 1 Gå til **Systemvalg** på Apple-menyen, naviger til skriveren, og velg **Alternativer og rekvisita**.
- 2 Gå til listen over tilleggsutstyr, og legg til installert tilleggsutstyr.
- 3 Bruk endringene.

Fastvare**Eksportere eller importere en konfigurasjonsfil**

Du kan eksportere skriverens konfigurasjonsinnstillinger til en tekstfil, og deretter importere filen for å bruke innstillingene på andre skrivere.

- 1 Åpne en nettleser, og skriv inn IP-adressen til skriveren i adressefeltet.

Merknader:

- Vis IP-adressen til skriveren på startsidene til skriveren. IP-adressen vises som fire sett med tall atskilt med punktum, for eksempel 123.123.123.123.
- Hvis du bruker en proxyserver, må den deaktiveres midlertidig, slik at nettsiden kan lastes inn på riktig måte.

- 2 Fra den innebygde webserveren klikker du på **Eksporter konfigurasjon** eller **Importer konfigurasjon**.

- 3** Følg instruksjonene på skjermen.
- 4** Hvis skriveren støtter programmer, gjør du følgende:
 - a** Klikk på **Programmer** > , og velg programmet > **Konfigurer**.
 - b** Klikk på **Eksporter** eller **Importer**.

Oppdatere fastvare

Noen programmer krever et minimumsnivå for enhetsfastvaren for å fungere på riktig måte.

Kontakt en salgsrepresentant hvis du vil ha mer informasjon om hvordan du oppdaterer enhetsfastvaren.

- 1** Åpne en nettleser, og skriv inn IP-adressen til skriveren i adressefeltet.

Merknader:

- Vis IP-adressen til skriveren på startsidene til skriveren. IP-adressen vises som fire sett med tall atskilt med punktum, for eksempel 123.123.123.123.
- Hvis du bruker en proxyserver, må den deaktiveres midlertidig, slik at nettsiden kan lastes inn på riktig måte.

- 2** Klikk på **Innstillinger** > > **Enhet** > **Oppdater fastvare**.
- 3** Gjør ett av følgende:
 - Klikk på **Se etter oppdateringer** > **Jeg godtar, start oppdateringen**.
 - Last opp flash-filen.
 - a** Bla deg frem til flash-filen.
 - b** Klikk på **Last opp** > **Start**.

Merknader

Produktinformasjon

Produktnavn:

DIGITALT FLERFUNKSJONSSYSTEM MED KOMPLETTE FARGER
MX-C507F/MX-C407F

Maskintype:

7528

Modeller:

5H9, 1H9

Utgivelsesmerknad

September 2021

Det følgende avsnittet gjelder ikke i land der slike bestemmelser er i strid med gjeldende lovgivning. DENNE PUBLIKASJONEN LEVERES "SOM DEN ER", UTEN GARANTIER AV NOE SLAG, VERKEN EKSPISITT ELLER IMPLISITT, INKLUDERT, MEN IKKE BEGRENSET TIL, IMPLISITTE GARANTIER OM SALGBARHET ELLER EGNETHET TIL ET BESTEMT FORMÅL. Enkelte land tillater ikke fraskrivelse av eksplisitt eller implisitt garantiansvar i visse transaksjoner. Denne erklæringen gjelder derfor kanskje ikke for deg.

Denne publikasjonen kan inneholde tekniske unøyaktigheter eller typografiske feil. Informasjonen i dette dokumentet endres regelmessig, og disse endringene vil bli tatt med i senere utgaver. Forbedringer eller endringer i produktene eller programmene som beskrives, kan gjennomføres når som helst.

Rekvisita

Standard rekvisita for dette produktet kan erstattes av brukeren, inkludert tonerkassetene.

Pass på at du bruker bare SHARP-spesifiserte produkter for tonerkassetene.

 <p>ORIGINALREKVISITA</p>	<p>For å få best mulig kopieringsresultater må du bruke bare originale SHARP-rekvisita som er utviklet, konstruert og testet for å maksimere levetiden og ytelsen til Sharp-produkter. Se etter etiketten for originalrekvisita på tonerpakken.</p>
--	---

Støynivåer

Målingene nedenfor er utført i samsvar med ISO 7779 og rapportert i overensstemmelse med ISO 9296.

Merk: Det er ikke sikkert at alle modusene gjelder for ditt produkt.

Gjennomsnittlig lydtrykk på 1 meter, dBA	
Skriver ut	Enkeltsidig: 52 (7528-1H9); 53 (7528-5H9) Tosidig: 53 (7528-1H9); 55 (7528-5H9)
Skanne	54 (7528-1H9); 53 (7528-5H9)
Kopiere	56
Klar	15 (7528-1H9); 16 (7528-5H9)

WEEE-direktiv (Waste of Electrical and Electronic Equipment)



EE-logoen står for bestemte resirkuleringsprogrammer og prosedyrer for elektroniske produkter for land i EU. Vi oppfordrer til resirkulering av våre produkter. Hvis du har flere spørsmål om alternativer for resirkulering, kan du kontakte det lokale salgskontoret.

Oppladbart litiumionbatteri



Dette produktet kan inneholde et oppladbart litiumionbatteri i myntcelleform, som bare skal fjernes av en kvalifisert tekniker. Sjøppelkassen med kryss over betyr at produktet ikke skal kasseres som usortert avfall, men må sendes til et separat innsamlingssted for gjenvinning og resirkulering. Hvis batteriet fjernes, må du ikke kaste det i husholdningsavfallet. Det kan finnes innsamlingsssystemer for batterier i lokalsamfunnet ditt, for eksempel et bestemt sted der du kan levere batterier til resirkulering. Den separate innsamlingen av brukte batterier sikrer riktig behandling av avfall, inkludert gjenbruk og resirkulering, og forhindrer potensielle negative virkninger på menneskers helse og miljø. Kvitt deg med batteriene på en forsvarlig måte.

Informasjon om kassering for privatbrukere

Informasjon om avfallshåndtering av dette utstyret og batteriet

DERSOM DU ØNSKER Å KVIKTE DEG MED DETTE UTSTYRET – BRUK IKKE ORDINÆR SØPPELKASSE. AVFALLET MÅ HELLER IKKE KASTES I OVN/PEIS.

Brukt elektronisk avfall og batteri skal alltid sorteres separat og kastes i henhold til lokale lover.

Innsamling fremmer en miljøvennlig behandling, resirkulering av materialer og et minimum av endelig avfall FEILAKTIG HÅNTERING AV AVFALL kan være skadelig for menneskers helse og miljøet grunnet skadelige stoffer! Lever brukt utstyr til en lokal miljøstasjon der dette er tilgjengelig. Dette utstyret inneholder et BATTERI som ikke kan fjernes av bruker. Vennligst kontakt din forhandler for batteribytte.

Dersom du er i tvil om avfallshåndteringen, kan du kontakte myndighetene eller din lokale forhandler for informasjon.

KUN FOR BRUKERE INNENFOR EU, OG ENKELTE ANDRE LAND; BLANT ANNET NORGE OG SVEITS: Din deltakelse i separat avfallshåndtering er fastsatt i loven.



Brukere fra PRIVATE HUSHOLDNINGER blir bedt om å bruke eksisterende returfasiliteter for brukt utstyr. Utstyret kan kostnadsfritt leveres til utsalgssteder.

Symbolet ovenfor vises på elektroniske produkter og utstyr som en påminnelse for bruker. Dersom utstyret har blitt brukt i forretningsøyemed, kan du ta kontakt med din SHARP-forhandler som vil informere deg om retur. Du kan bli fakturert for returkostnaden. Lite utstyr (og få kvanta) kan i noen tilfeller leveres til lokal avfallshåndtering. For Spania: Vennligst kontakt det etablerte innsamlingssystemet eller lokale myndigheter for retur av dine brukte produkter.

Avhending og håndtering av tonerkassetter

Hva angår brukte Sharp-tonerkassetter og andre forbruksvarer fra Sharp-kopieringsmaskiner/flerfunksjonsmaskiner, må du være oppmerksom på at slike avfallsprodukter skal håndteres i henhold til gjeldende lovforskrifter i ditt område. Vi anbefaler at du rådfører deg med kompetente tjenesteleverandører (f.eks. bedrifter som spesialiserer seg på avfallsgjenvinning) og om nødvendig lokale myndigheter. Hvis du vil ha informasjon om eksisterende Sharp-programmer for innsamling og gjenvinning, som er tilgjengelig i enkelte land, kan du gå til www.sharp.eu.

Blå engel

For Sharp multifunksjonsmaskiner/-skrivere som er sertifisert med det tyske miljømerket Blue Angel, er detaljert informasjon tilgjengelig på nettsidene til vårt respektive nasjonale salgsselskap: <http://www.sharp.eu>

Varsel om statisk elektrisitet



Dette symbolet identifiserer statisk følsomme deler. Ikke ta på områdene nær disse symbolene uten å først berøre en metalloverflate i et område borte fra symbolet.

For å unngå skade på grunn av elektrostatisk utladning når du utfører vedlikeholdsoppgaver, for eksempel fjerning av fastkjørt papir eller bytting av rekvisita, må du berøre en eksponert metallramme på skriveren før du åpner eller berører innsiden av skriveren, selv om symbolet ikke vises.

ENERGY STAR

Alle produkter som er merket med ENERGY STAR® -symbolet på selve produktet eller på oppstartskjermbildet, er sertifisert til å være i samsvar med ENERGY STAR-kravene til Environmental Protection Agency (EPA) per produksjonsdatoen.



Temperaturinformasjon

Driftstemperatur og relativ fuktighet	10 til 32,2 °C (50 til 90 °F) og 15 til 80 % relativ luftfuktighet 15,6 til 32,2 °C (60 til 90 °F) og 8 til 80 % relativ luftfuktighet Maksimal temperatur for våt pære ² : 22,8 °C (73 °F) Ikke-kondenserende miljø
Skriver/tonerkassett/bildeenhet langsiktig oppbevaring ¹	15,6 til 32,2 °C (60 til 90 °F) og 8 til 80 % relativ luftfuktighet Maksimal temperatur for våt pære ² : 22,8 °C (73 °F)
Skriver/tonerkassett/bildeenhet kortvarig frakt	−40 til 40 °C (−40 til 104 °F)
¹ Rekvisitas holdbarhet er cirka 2 år. Dette er basert på lagring i et vanlig kontormiljø ved 22 °C (72 °F) og 45 % luftfuktighet. ² Duggpunktstemperatur bestemmes av lufttemperatur og relativ fuktighet.	

Lasermerknad

Skriveren er sertifisert i USA for samsvar med kravene i DHHS 21 CFR, kapittel I, underkapittel J for laserprodukter av klasse I (1) og er andre steder sertifisert som et laserprodukt av klasse I som samsvarer med kravene i IEC 60825-1: 2014.

Laserprodukter av klasse I anses ikke som helseskadelige. Lasersystemet og skriveren er utformet slik at mennesker ikke utsettes for laserstråling utover nivået i klasse I under normal drift, vedlikehold eller foreskrevet service. Skriveren har en skrivehodeenhet som ikke kan vedlikeholdes, som inneholder en laser med følgende spesifikasjoner:

Klasse: IIIb (3b) AlGaInP

Nominell utgangseffekt (milliwatt): 15

Bølgelengde (nanometer): 650-670

Strømforbruk

Strømforbruk

Tabellen viser strømforbruket til maskinen.

Merk: Det er ikke sikkert at alle modusene gjelder for ditt produkt.

Modus	Beskrivelse	Strømforbruk (watt)
Skriver ut	Maskinen genererer trykt materiale fra elektroniske signaler.	Enkeltsidig: 700 Tosidig: 600
Copy (Kopi)	Maskinen genererer trykt materiale fra trykte originaler.	460
Skann	Maskinen skanner trykte dokumenter.	85
Klar	Maskinen venter på en utskriftsjobb.	Høyere strømforbruk: 51 (7528-1H9); 46,8 (7528-5H9) Lavt strømforbruk: 42,7 (7528-1H9); 40,6 (7528-5H9)
strømsparingsmodus	Maskinen er i strømsparingsmodus.	1,67
Dvalemodus	Maskinen er i dvalemodus.	0,2
Av	Maskinen er koblet til et strømuttak, men er slått av.	0,2

Strømforbruksnivåene i tabellen er basert på registrert gjennomsnittlig strømforbruk. Momentan effekter kan være betydelig høyere enn gjennomsnittlig forbruk.

Strømsparingsmodus

Dette produktet er utviklet med en strømsparingsmodus som kalles *Hvilemodus*. Hvilemodusen sparer strøm ved å redusere strømforbruket når produktet ikke brukes over lengre tid. Hvilemodusen aktiveres automatisk når produktet ikke brukes over en viss tid, og dette kalles *tidsavbrudd for hvilemodus*.

Fabrikkoppsettet for tidsavbrudd for hvilemodus for dette produktet (i minutter):	15
---	----

Ved hjelp av konfigureringsmenyene kan tidsavbruddet for hvilemodus endres til mellom 1 minutt og 120 minutter. Hvis utskriftshastigheten er mindre enn eller lik 30 sider per minutt, kan du bare angi tidsavbrudd opptil 60 minutter. Hvis du angir en lav verdi for tidsavbruddet for hvilemodus, reduseres strømforbruket, men produktets responstid kan øke. Hvis du angir en høy verdi for tidsavbruddet for hvilemodus, opprettholder du rask responstid, men det brukes mer strøm.

Dvalemodus

Dette produktet er laget med en driftsmodus som bruker veldig lite strøm, som blir kalt *dvalemodus*. Ved drift i dvalemodus slås alle andre systemer og enheter trygt av.

Enheten kan settes i dvalemodus med en av følgende metoder:

- Med Tidsavbrudd for dvale
- Med Planlegg moduser for strøm

Tidsavbrudd for dvale er standardinnstilling for dette produktet i alle land og regioner	3 dager
--	---------

Hvor lenge skriveren venter etter en jobb er skrevet ut før den går i dvalemodus, kan varieres fra én time til én måned.

Merknader om produkter med EPEAT-registrert bildebehandlingsutstyr:

- Ventemodus finner sted i dvalemodus eller av-modus.
- Produktet slås automatisk av til et effektnivå i ventemodus på ≤ 1 W. Den automatiske ventefunksjonen (dvalemodus eller av-modus) skal være aktivert ved produktforsendelse.

Av-modus

Hvis maskinen har en av-modus der den bruker litt strøm, må den kobles fra strømuttaket for at den overhodet ikke skal bruke strøm.

Totalt energiforbruk

Noen ganger kan det være nyttig å beregne energiforbruket til produktet. Strømforbruket angis i watt, og må derfor multipliseres med den tiden maskinen er i de forskjellige modusene for å gi det totale energiforbruket. Det totale energiforbruket til produktet er summen av energiforbruket i hver modus.

Miljøinformasjon

Les denne delen nøye. Den vil hjelpe deg med å redusere innvirkningen du har på miljøet og bidrar til å redusere kostnadene samtidig.

Spare papir

- 1 Funksjonen for automatisk dupleksutskrift er for å skrive ut på begge sider av papiret automatisk uten å måtte vende papiret manuelt. Hvis maskinen er utstyrt med funksjonen for automatisk dupleksutskrift, kan du konfigurere utskriftsinnstillingene på datamaskinen for å skrive ut på begge sider automatisk. Bruk denne maskinens funksjon for automatisk dupleksutskrift så ofte som mulig.
- 2 Ved å skrive ut på resirkulert papir og tynt 64 g/m² papir som oppfyller standarden EN12281:2002 og lignende kvalitetsstandarder, kan du redusere innvirkningen på miljøet.

Spare energi

ENERGY STAR®-programmet er et frivillig program for å fremme utviklingen og kjøp av energieffektive modeller, noe som bidrar til å redusere innvirkningen på miljøet. Produkter som oppfyller de strenge kravene til ENERGY STAR-programmet med tanke på både miljø og strømforbruk, kan være merket med ENERGY STAR-logoen hvis de er registrert i et ENERGY STAR-program.

Spesielle bestemmelser for telekommunikasjonsutstyr

Denne delen inneholder spesielle bestemmelser angående produkter som inneholder det analoge fakskortet:

Forskrifter, type/modellnummer:

LEX-M03-002

Samsvar med EU-direktiver

Dette produktet er i samsvar med krav til beskyttelse i EU-direktivene 2014/30/EU, 2014/35/EU og 2011/65/EU som endret av (EU) 2015/863 om tilnærming og harmonisering av lovgivningen til medlemslandene i forbindelse med elektromagnetisk kompatibilitet, sikkerhet for elektronisk utstyr utformet for bruk innen bestemte spenningsgrenser og om begrensningene for bruk av visse farlige stoffer i elektrisk og elektronisk utstyr.

Dette produktet tilfredsstiller klasse A-grensene i EN 55032 og sikkerhetskravene i EN 62368-1.

Radiointerferens

Advarsel

Dette er et produkt som er i samsvar med utslippskravene i EN 55032 klasse A og immunitetskravene i EN 55035. Dette produktet er ikke beregnet på bruk i boliger / private husholdningsmiljøer.

Dette er et klasse A-produkt. I privatboliger kan dette produktet forårsake radiointerferens. I slike tilfeller må brukeren selv forsøke å løse problemene.

Indeks

A

- adapterplugg 50
- ADM-registrering
 - justere 221
- ADM-skannerpute
 - bytte 166
- AirPrint
 - bruke 30
- aktivere USB-porten 207
- aktivere Wi-Fi Direct 142
- angi papirstørrelse 20
- angi papirtype 20
- angi universal papirstørrelse 20
- Automatisk dokumentmater (ADM)
 - bruke 35, 38, 47, 57
- avbryte en utskriftsjobb
 - fra datamaskinen 34
 - fra skriverens kontrollpanel 34
- avkuttet tekst eller bilder 194

B

- bestille
 - bildebehandlingssett 146
 - bildeenhet 146
 - vedlikeholdssett for fikseringsenhet 147
- bestille rekvisita
 - toneropsamlingsflaske 146
- bestille tonerkassetter 146
- bildebehandlingssett
 - bestille 146
 - bytte 153
- bildeenhet
 - bestille 146
 - bytte 149
- bilder med heldekkende farge eller svarte bilder 194
- bilder, kopiering 35
- blokkere søppelfakser 56
- bokmerker
 - opprette 16
 - opprette mapper for 17
- brevpapir
 - kopiere på 36
- bruke den automatiske dokumentmateren
 - kopiere 35

- bruke den automatiske dokumentmateren (ADM) 35, 38, 47, 57
- bruke kontrollpanelet 12
- bruke skannerglassplaten 35, 38, 47, 57
 - kopiere 35
- bruke startsidene 14
- Bytt tonerkassett, feil region for skriveren 208
- bytte bildebehandlingssettet 153
- bytte bildeenhet 149
- bytte deler
 - hentevalse 160
 - overføringsmodul 170
 - skillepute 163
 - Skillevalse for automatisk arkmater 168
- bytte hentevalsen 160
- bytte innskuffen for den automatiske dokumentmateren 165
- bytte oppsamlingsflasken for toner 157
- bytte overføringsenheten 170
- bytte skannerpute for den automatiske dokumentmateren 166
- bytte skillevalsen til den automatiske dokumentmateren 168
- bytte tonerkassett 147

D

- datamaskin
 - koble til skriveren 142
- datamaskin, skanne til 57
- dato og klokkeslett
 - faksinnstillinger 54
- deaktivere Wi-Fi-nettverket 143
- Defekt flash oppdaget 207
- delestatus
 - kontrollere 146
- dokumenter
 - skanne til en faksserver 60
- dokumenter, skrive ut fra datamaskin 30

- Dvalemodus
 - konfigurere 175
- dårlig kopikvalitet 219
- dårlig utskriftskvalitet på fakser 217

E

- e-post
 - sende 46
- e-postfunksjon
 - konfigurere 38
- e-postserver
 - konfigurere 38
- e-postsnarvei
 - opprette 46
- e-postleverandører 38
- egnede papirstørrelser 27
- eksportere en konfigurasjonsfil
 - bruke EWS (Embedded Web Server) 238
- endre fargene på utskriftene 212
- endre oppløsning
 - faks 55
- endre skriverportinnstillingene etter installering av ISP 143
- erklæring om flyktig og ikke-flyktig minne 138
- Ethernet-kabel 11
- Ethernet-port 11

F

- fabrikkoppsett
 - gjenopprette 138
- faks
 - angi planlagt sending 55
 - holde 56
 - videresende 56
- faksdriver
 - installere 237
- fakse
 - angi dato og klokkeslett 54
 - bruke den automatiske dokumentmateren (ADM) 47
 - bruke skannerglassplaten 47
 - fakshøytaler
 - konfigurere innstillingene 140
- faksløgg
 - vise 55

- faksmottakersnarvei
 - opprette 55
 - faksmørkhet
 - justere 55
 - faksoppløsning
 - endre 55
 - faksoppsett
 - land- eller regionspesifikt 50
 - standard telefonforbindelse 48
 - fargekorrigering 212
 - fastkjørte sider skrives ikke ut på nytt 212
 - fastvare, oppdatering 239
 - fastvarekort 222
 - feilsøking
 - kan ikke åpne Embedded Web Server 206
 - skriveren svarer ikke 205
 - vanlige spørsmål om fargeutskrift 213
 - feilsøking for faks
 - dårlig utskriftskvalitet 217
 - kan ikke motta fakser 217
 - kan ikke sende eller motta fakser 215
 - kan ikke sende fakser 216
 - feilsøking, kopiering
 - dårlig kopikvalitet 219
 - skanneren svarer ikke 220
 - ufullstendige kopier av dokumenter eller foto 218
 - feilsøking, skanne
 - dårlig kopikvalitet 219
 - skannejobben ble ikke fullført 219
 - skanneren svarer ikke 220
 - skannerenheten kan ikke lukkes 220
 - ufullstendige kopier av dokumenter eller foto 218
 - feilsøking, utskrift
 - fastkjørte sider skrives ikke ut på nytt 212
 - feilplasserte marger 190
 - jobben skrives ut fra feil skuff 204
 - jobben skrives ut på feil papir 204
 - konfidensielle jobber og andre holdte jobber skrives ikke ut 201
 - konvolutten limes igjen ved utskrift 209
 - lang tid på å skrive ut 202
 - papiret kjører seg ofte fast 211
 - sortert utskrift fungerer ikke 209
 - utskriftsjobber skrives ikke ut 203
 - feilsøking, utskriftskvalitet
 - avkuttet tekst eller bilder 194
 - bilder med heldekkende farge eller svarte bilder 194
 - blanke sider 187
 - flekkete utskrift og prikker 193
 - gjentakende utskriftsfeil 200
 - grå eller farget bakgrunn 189
 - hvite sider 187
 - loddrette hvite striper 200
 - lys utskrift 191
 - manglende farger 192
 - mørk utskrift 187
 - papiret krøller seg 210
 - skjev utskrift 193
 - skråstilt utskrift 193
 - skyggebilder vises på utskriftene 189
 - toneren sverter lett av 195
 - ujevn tetthet på utskriftene 196
 - vannrette hvite streker 199
 - vannrette mørke streker 196
 - vertikale mørke striper 197
 - fikseringsenhet
 - bytte 158
 - filtyper som støttes 32
 - finne fastkjørt utskriftsmateriale 178
 - finne sikkerhetssporet 137
 - flash-minneenhet
 - skanne til 59
 - skrive ut fra 31
 - flekkete utskrift og prikker 193
 - flerbruksmater
 - legge i 23
 - flyktig minne 138
 - slette 137
 - flytte skriveren 9, 174
 - forhandler
 - kontakte 221
 - forminske kopier 36
 - forskjellige papirstørrelser, kopiering 35
 - forstørre kopier 36
 - fremkallingsenhet
 - bytte 153
 - FTP-adresse
 - opprette snarvei 58
 - FTP-server, skanne til
 - bruke kontrollpanelet 58
 - fuktighet rundt skriveren 243
- ## G
- gjenta utskriftsjobber 33
 - gjentakende utskriftsfeil 200
 - grupper
 - legge til 18
 - redigere 18
 - slette 18
 - grå eller farget bakgrunn 189
- ## H
- hentevalse
 - bytte 160
 - holde fakser 56
 - holdte jobber 33
 - utskrift 33
- ## I
- Ikke nok ledig flash-minne til ressursene 207
 - Ikke originalrekvisita fra skriverprodusenten 208
 - ikke-flyktig minne 138
 - slette 137
 - ikoner på startbildet
 - vis 15
 - importere en konfigurasjonsfil
 - bruke EWS (Embedded Web Server) 238
 - informasjon om rekvisita konfigurere 147
 - Innskuff for automatisk dokumentmater
 - bytte 165
 - installere alternativer
 - skriverharddisk 231
 - installere en harddisk på skriveren 231
 - installere en intern løsningsport 224
 - Installere et tilleggskort 229
 - installere faksdriveren 237
 - Installere skriverdriveren 236

installere
skriverprogramvaren 236
internt tilleggsutstyr 222
 installere 229
 minnekort 222
internt tilleggsutstyr, legge til
 skriverdriver 238

J

jobben skrives ut fra feil
 skuff 204
jobben skrives ut på feil
 papir 204
justere
 skannerregistrering 220
justere ADM-registreringen 221
justere lysstyrken
 skriverskjerm 176
justere lysstyrken på
 skriverskjermen 176
justere mørkhet
 faks 55
justere standardvolum
 høytaler 140
justere tonermørkhet 212

K

kan ikke lese flash-enhet
 feilsøking, utskrift 207
kan ikke sende eller motta
 fakser 215
kan ikke sende fakser 216
kan ikke skanne fra en
 datamaskin 218
kan ikke åpne Embedded Web
 Server 206
kan sende, men ikke motta
 fakser 217
kartong
 legge i 23
koble en datamaskin til
 skriveren 142
koble fra skuffer 25
koble sammen skuffer 25
koble skriver til tjeneste for
 bestemt ringemønster 53
koble til et trådløst nettverk
 bruke PIN-metoden 141
 bruke trykknappmetoden 141
koble til kabler 11

koble til mobilenhet
 til skriver 142
koble til skriveren
 til et trådløst nettverk 140
konfidensielle utskriftsjobber 33
 utskrift 33
konfigurere
 e-postserverinnstillingene 38
 konfigurere faks
 land- eller regionspesifikt 50
 standard telefonforbindelse 48
 konfigurere innstillingene
 fakshøytaler 140
 konfigurere sommertid 54
 konfigurere varsler for
 rekvisita 147
 konfigurere Wi-Fi Direct 141
 kontakt for strømledning 11
 kontakte forhandleren 221
 kontakter
 legge til 17
 redigere 18
 slette 18
 kontrollere skriverens
 tilkobling 207
 kontrollere status for deler og
 rekvisita 146
 kontrollere utskriftsjobber 33
 kontrollpanel
 bruke 12
 konvolutten limes igjen ved
 utskrift 209
 konvolutter
 legge i 23
 kopiere 35
 bruke den automatiske
 dokumentmateren (ADM) 35
 bruke skannerglassplaten 35
 fotografier 35
 på begge sider av papiret 36
 på brevpapir 36
 kopiere flere sider
 på ett enkelt ark 37
 kopiere forskjellige
 papirstørrelser 35
 kopiere fra
 velge skuff 35
 kopiering, feilsøking
 dårlig kopikvalitet 219
 skanneren svarer ikke 220
 skannerenheten kan ikke
 lukkes 220

 ufullstendige kopier av
 dokumenter eller foto 218
Kortkopi
 konfigurere 15
kryptere
 skriverharddisk 138

L

lagre utskriftsjobber 33
lampe
 forstå statusen 13
lampe på av/på-knapp
 forstå statusen 13
lang tid på å skrive ut 202
legge i
 flerbruksmater 23
 kartong 23
 konvolutter 23
legge i skuffer 20
legge skilleark mellom kopiene
 kopiere 36
legge til en snarvei
 kopier 37
legge til grupper 18
legge til internt tilleggsutstyr
 skriverdriver 238
legge til kontakter 17
legge til skrivere på en
 datamaskin 237
legge til snarvei
 e-post 46
 faksmottaker 55
 FTP-adresse 58
legge til tilleggsmaskinvare
 skriverdriver 238
liste med skrifteksempler
 utskrift 34
loddrette hvite striper 200
lys utskrift 191

M

manuell fargekorrigering 212
meny
 802.1x 123
 Anonym datasamling 69
 Begrens tilgang til eksternt
 nettverk 126
 Behandle tillatelser 127
 Bilde 83
 Diskkryptering 132
 Diverse 133

- E-postoppsett 101
 - Egendefinerte skannestørrelser 85
 - Eksternt kontrollpanel 64
 - Enhet 134
 - Ethernet 119
 - Faks 135
 - Faksmodus 89
 - Faksoppsett 89
 - Feilsøking 136
 - Flash Drive Print (Utskrift fra flash-stasjon) 114
 - Gjenopprett standardinnstillinger 69
 - Hjelp 135
 - HTML 82
 - HTTP-/FTP-innstillinger 124
 - Innstillinger 62
 - IPSec 122
 - Jobbstatistikk 79
 - Konfigureringsmeny 70
 - Kopistandardverdier 86
 - Kvalitet 77
 - Lokale kontoer 128
 - LPD-konfigurasjon 124
 - Løsninger LDAP-innstillinger 133
 - Menyinnstillingsside 134
 - Nettverk 135
 - Nettverksoversikt 115
 - Om denne skriveren 75
 - Oppsett 77
 - Oppsett av faksserver 99
 - Oppsett for konfidensiell utskrift 132
 - Oversikt 75
 - Papirtyper 85
 - PCL 81
 - PDF 80
 - Planlegg USB-enheter 129
 - PostScript 80
 - Påloggingsbegrensninger 131
 - Sikkerhetskontrolllogg 129
 - Skann til flash-stasjon 111
 - Skriv ut 134
 - Skuffkonfigurering 84
 - Slett midlertidige datafiler 133
 - Sletting – feil 74
 - Snarveier 135
 - SNMP 122
 - Standard påloggingsmetoder 128
 - Standardinnstillinger for e-post 103
 - Standardinnstillinger for FTP 107
 - Strømstyring 68
 - Synlige ikoner på startside 75
 - TCP/IP 120
 - ThinPrint 125
 - Trådløs 116
 - Universaloppsett 84
 - USB 125
 - Varsler 65
 - Webkoblingoppsett 107
 - Wi-Fi Direct 119
 - XPS 80
 - Øko-modus 63
 - Menyinnstillingsside utskrift 136
 - merknader 240, 244, 245
 - miljøinnstillinger 175
 - minnekort 222 installere 222
 - mobil enhet koble til skriver 142 skrive ut fra 30, 31
 - mottatt faks videresende 56
 - mottatte fakser holde 56
 - mørk utskrift 187
 - mørkhet justere 212
- N**
- nettverksmappe opprette en snarvei 58
- O**
- operativsystemer som støttes 236
 - operativsystemer som støttes 236
 - oppdatere fastvare 239
 - opprette bokmerker 16
 - opprette en snarvei kopier 37 nettverksmappe 58
 - opprette mapper for bokmerker 17
 - opprette snarvei e-post 46
- faksmottaker 55
 - FTP-adresse 58
 - overføringsmodul bytte 170
- P**
- papir Universalpapir, innstilling 20
 - papirstopp unngå 177
 - papirstopp bak deksel E 180
 - papirstopp i deksel A 182
 - papirstopp i flerbruksmateren 180
 - papirstopp i skuffer 179
 - papirstopp i standard utskuff 181
 - papirstopp, fjerne automatisk dokumentmater 180 flerbruksmater 180 i dupleksenheten 182 i fikseringsenheten 182 skuffer 179 standard utskuff 181
 - papirstoppområder plassere 178
 - papirstørrelse justere 20
 - papirtype justere 20
 - papirtyper som støttes 28
 - papirtyper som støttes 28
 - papirvekt som støttes 29
 - PIN-metode 141
 - planlegge en faks 55
 - port for interne løsninger installere 224
- R**
- redigere grupper 18
 - redigere kontakter 18
 - reklamefakser blokkere 56
 - rekvisita ta vare på 176
 - rekvisita, bestille bildebehandlingssett 146 bildeenhet 146 tonerkassetter 146 toneropsamlingsflaske 146

- rekvisitaforbrukstallere
 - tilbakestille 174
 - rekvisitastatus
 - kontrollere 146
 - rengjøre
 - innsiden av skriveren 144
 - skanner 144
 - skriverens utside 144
 - Rengjøre skanneren 136
 - rengjøre skriveren 144
 - RJ11-adapter 50
- S**
- sammenkobling av skuffer
 - fungerer ikke 211
 - Scan Center
 - konfigurere 16
 - sende e-post 46
 - bruke den automatiske dokumentmateren (ADM) 38
 - bruke skannerglassplaten 38
 - sende fakser
 - bruke kontrollpanelet 54
 - ved hjelp av datamaskinen 54
 - sette inn et minnekort 222
 - sikkerhetsinformasjon 7, 8
 - sikkerhetsspor
 - plassere 137
 - sikre skriverminne 138
 - skanne
 - bruke den automatiske dokumentmateren (ADM) 57
 - bruke skannerglassplaten 57
 - til datamaskin 57
 - til en FTP-server 58
 - til flash-enhet 59
 - skanne til en fakserver 60
 - skanne til en FTP-server
 - bruke kontrollpanelet 58
 - skanne til en nettverksmappe 60
 - skanne, feilsøking
 - dårlig kopikvalitet 219
 - kan ikke skanne fra en datamaskin 218
 - skanneren svarer ikke 220
 - skanning gjør at maskinen krasjer 220
 - skanning tar for lang tid 220
 - ufullstendige kopier av dokumenter eller foto 218
 - skannejobben ble ikke fullført 219
 - skanner
 - rengjøre 144
 - skannerenheten kan ikke lukkes 220
 - skannerglassplate
 - bruke 35, 38, 47, 57
 - Skannervedlikehold nødvendig, bruk ADM-sett 208
 - skifte ut skilleputen 163
 - skillepute
 - bytte 163
 - Skillevelse for automatisk arkmater
 - bytte 168
 - skjemaer
 - utskrift 30
 - Skjemaer og favoritter
 - konfigurere 15
 - skjev utskrift 193
 - Skriv ut testside 136
 - skrive ut fra en datamaskin 30
 - skrive ut fra flash-enhet 31
 - skrive ut liste med skrifteksempler 34
 - skrive ut oppsettside for nettverk 207
 - skrive ut skjemaer 30
 - skriver
 - flytte 9
 - full konfigurasjon 10
 - grunnmodell 10
 - minimumsklarering 9
 - transportere 175
 - velge plassering 9
 - skriverdriver
 - installere 236
 - tilleggsmaskinvare, legge til 238
 - skriveren svarer ikke 205
 - skriverens harddisk 138
 - skriverharddisk
 - kryptere 138
 - slette 137
 - skriverinnstillinger
 - gjenopprette standardinnstillinger 138
 - skriverkonfigurasjoner 10
 - skrivermeldinger
 - Bytt tonerkassett, feil region for skriveren 208
 - Defekt flash oppdaget 207
 - Ikke nok ledig flash-minne til ressursene 207
 - Ikke originalrekvisita fra skriverprodusenten 208
 - Skannervedlikehold nødvendig, bruk ADM-sett 208
 - Uformatert flash oppdaget 208
 - skrivermenyer 61
 - skriverminne
 - slette 137
 - skriverporter 11
 - skriverportinnstillinger
 - endre 143
 - skriverprogramvare
 - installere 236
 - skriverskjerm
 - justere lysstyrken 176
 - skriverstatus 13
 - skråstilt utskrift 193
 - skuffer
 - installere 235
 - legge i 20
 - skyggebilder vises på utskriftene 189
 - slette
 - skriverminne 137
 - slette grupper 18
 - slette kontakter 18
 - slette skriverens harddisk 137
 - slette skriverminne 138
 - SMB
 - skanne 60
 - SMTP-innstillinger
 - konfigurere 38
 - snarvei, opprette e-post 46
 - faksmottaker 55
 - FTP-adresse 58
 - snarvei, opprette en kopier 37
 - Snarveissenter
 - bruke 16
 - sommertid
 - konfigurere 54
 - sortere flere kopier 36
 - sortere kopier 36
 - sortert utskrift fungerer ikke 209
 - spare papir 37
 - spare toner 37
 - standard høyttalervolum
 - justere 140

startbildeikoner
 bruke 14
 vise 15
 startsiden
 tilpasse 15
 stiftestopp, fjerne
 bak deksel E 180
 flerbruksmater 180
 skuffer 179
 stopp, fjerne
 i dupleksenheten 182
 i fikseringsenheten 182
 Strømsparemodus
 konfigurere 175
 strømsparingsmoduser
 konfigurere 175
 strålingsmerknader 240
 støttede flash-stasjoner 32
 støttede papirvekker 29
 støynivåer 240

T

ta vare på rekvisita 176
 telefonsvarer
 konfigurere 48
 temperatur rundt skriveren 243
 tilbakestille
 rekvisitabrukstallere 174
 tilbakestille sideantallet for
 fikseringsenheten 174
 tilbakestille sideantallet for
 overføringsmodulen 174
 tilbakestille
 vedlikeholdstalleren 174
 tilgjengelig internt
 tilleggsutstyr 222
 tilleggskort
 installere 229
 tilleggsmaskinvare
 skuffer 235
 tilleggsmaskinvare, legge til
 skriverdriver 238
 tilleggsutstyr
 fastvarekort 222
 minnekort 222
 port for interne løsninger 224
 trådløst 222
 tilordne skriveren til et
 ringemønster 53
 tjeneste for bestemt
 ringemønster, faks
 aktivere 53

toneren sverter lett av 195
 tonerkasset
 bytte 147
 tonerkassetter
 bestille 146
 toneropsamlingsflaske
 bestille 146
 bytte 157
 tosidig kopiering 36
 transportere skriveren 175
 trykknappmetode 141
 trådløs nettverkstilgang 140
 trådløst nettverk
 koble skriveren til 140
 Wi-Fi Protected Setup 141
 trådløst tilleggsutstyr 222

U

Uformatert flash oppdaget 208
 ufullstendige kopier av
 dokumenter eller foto 218
 ujevn tetthet på utskriftene 196
 Universalpapir, størrelse
 justere 20
 unngå papirstopp 177
 USB-kabel 11
 USB-port 11
 aktivere 207
 utskrift
 bruke Wi-Fi Direct 31
 fra datamaskin 30
 fra en mobilenhet 30, 31
 fra flash-enhet 31
 holdte jobber 33
 konfidensielle
 utskriftsjobber 33
 liste med skrifteksempler 34
 Menyinnstillingsside 136
 utskrift, feilsøking
 fastkjørte sider skrives ikke ut
 på nytt 212
 feilplasserte marger 190
 jobben skrives ut fra feil
 skuff 204
 jobben skrives ut på feil
 papir 204
 kan ikke lese flash-enhet 207
 konfidensielle jobber og andre
 holdte jobber skrives ikke
 ut 201
 konvolutten limes igjen ved
 utskrift 209

lang tid på å skrive ut 202
 papiret kjører seg ofte fast 211
 sammenkobling av skuffer
 fungerer ikke 211
 sortert utskrift fungerer
 ikke 209
 utskriftsjobber skrives ikke
 ut 203
 utskriften har en uønsket
 fargetone 214
 utskriftsjobb
 avbryte fra datamaskinen 34
 avbryte fra skriverens
 kontrollpanel 34
 utskriftsjobber skrives ikke
 ut 203
 utskriftskvalitet
 bytte bildebehandlingssett 153
 rengjøre skanneren 144
 utskriftskvalitet, feilsøking
 avkuttet tekst eller bilder 194
 bilder med heldekkende farge
 eller svarte bilder 194
 blanke sider 187
 flekkete utskrift og prikker 193
 gjentakende utskriftsfeil 200
 grå eller farget bakgrunn 189
 hvite sider 187
 loddrette hvite striper 200
 lys utskrift 191
 manglende farger 192
 mørk utskrift 187
 papiret krøller seg 210
 skjev utskrift 193
 skråstilt utskrift 193
 skyggebilder vises på
 utskriftene 189
 toneren sverter lett av 195
 ujevn tetthet på utskriftene 196
 utskriften har en uønsket
 fargetone 214
 vannrette hvite streker 199
 vannrette mørke streker 196
 vertikale mørke striper 197

V

vanlige spørsmål om
 fargeutskrift 213
 vannrette hvite streker 199
 vannrette mørke streker 196

vedlikeholdssett for
fikseringsenhet
 bestille 147
vedlikeholdsteller
 tilbakestille 174
velge plassering for skriveren 9
vertikale mørke striper 197
vise en fakslogg 55

W

Wi-Fi Direct
 aktivere 142
 konfigurere 141
 skrive ut fra en mobil enhet 31
Wi-Fi Protected Setup
 trådløst nettverk 141
Wi-Fi-nettverk
 deaktivere 143