

# **ЦИФРОВАЯ ПОЛНОЦВЕТНАЯ МНОГОФУНКЦИОНАЛЬНАЯ СИСТЕМА MX-C507F/MX-C407F**

---

**Руководство пользователя**

**Сентябрь 2021 г.**

---

Тип устройства:

7528

Модели:

5Н9, 1Н9

# Содержимое

<b>Информация по технике безопасности.....</b>	<b>7</b>
Условные обозначения.....	7
Заявление о продукте.....	7
<b>Подробнее о принтере.....</b>	<b>10</b>
Выбор местоположения принтера.....	10
Конфигурации принтера.....	11
Подключение кабелей.....	12
Использование панели управления.....	14
Состояние кнопки и индикатора питания.....	15
<b>Установка и использование приложений начального экрана.....</b>	<b>16</b>
Использование начального экрана.....	16
Настройка начального экрана.....	17
Настройка форм и избранного.....	17
Настройка приложения "Копия карточки".....	17
Использование Центра ярлыков.....	18
Настройка Центра сканирования.....	18
Управление закладками.....	18
Управление контактами.....	20
<b>Загрузка бумаги и специальных материалов для печати.....</b>	<b>22</b>
Задание формата и типа специальной бумаги.....	22
Настройка параметров для формата бумаги Universal.....	22
Загрузка бумаги в лотки.....	22
Загрузка в многоцелевое устройство подачи.....	25
Связывание лотков.....	27
<b>Держатель бумаги.....</b>	<b>29</b>
Поддерживаемые форматы бумаги.....	29
Поддерживаемые типы бумаги.....	30
Поддерживаемая плотность бумаги.....	31

<b>Печать.....</b>	<b>32</b>
Печать с компьютера.....	32
Печать форм.....	32
Печать с мобильного устройства.....	32
Печать с флэш-накопителя.....	33
Поддерживаемые флэш-накопители и типы файлов.....	34
Настройка конфиденциальных заданий.....	35
Печать конфиденциальных и других отложенных заданий.....	35
Печать списка образцов шрифтов.....	36
Отмена задания на печать.....	36
<b>Копирование.....</b>	<b>38</b>
Использование устройства автоматической подачи документов и стекла сканера.....	38
Получение копий.....	38
Копирование фотографий.....	38
Копирование на фирменный бланк.....	39
Копирование на обеих сторонах листа.....	39
Уменьшение и увеличение копий.....	39
Разбор по копиям.....	39
Добавление страниц-разделителей между копиями.....	39
Копирование нескольких страниц на один лист.....	40
Создание кода быстрого доступа копирования.....	40
<b>Передача по электронной почте.....</b>	<b>41</b>
Использование устройства автоматической подачи документов и стекла сканера.....	41
Настройка параметров SMTP электронной почты.....	41
Отправка сообщения электронной почты.....	50
Создание кода быстрого доступа для электронной почты.....	50
<b>Работа с факсом.....</b>	<b>51</b>
Использование устройства автоматической подачи документов и стекла сканера.....	51
Настройка принтера для отправки факса.....	51
Передача факса.....	58
Планирование задания факса.....	59
Создание кода быстрого доступа места назначения факса.....	59
Изменение разрешения факса.....	59

Настройка плотности тонера факса.....	59
Печать журнала факсов.....	59
Блокировка ненужных факсов.....	60
Откладывание факсов.....	60
Переадресация факса.....	60
<b>Сканирование.....</b>	<b>62</b>
Использование устройства автоматической подачи документов и стекла сканера.....	62
Сканирование на компьютер.....	62
Сканирование на сервер FTP.....	63
Создание кода быстрого доступа для FTP.....	63
Создание кода быстрого доступа сетевой папки.....	63
Сканирование на флэш-накопитель.....	64
Сканирование на факс-сервер.....	65
Сканирование в сетевую папку.....	65
<b>Структура меню.....</b>	<b>66</b>
Карта меню.....	66
Устройство.....	67
Печать.....	81
Бумага.....	90
Копирование.....	93
Факс.....	96
Электронная почта.....	109
FTP.....	115
Накопитель USB.....	118
Сеть/Порты.....	123
Безопасность.....	136
Отчеты.....	143
Справка.....	145
Поиск и устранение неисправностей.....	145
Печать страницы настроек меню.....	146
<b>Обеспечение безопасности принтера.....</b>	<b>147</b>
Расположение гнезда замка безопасности.....	147
Очистка памяти принтера.....	147
Очистка памяти жесткого диска принтера.....	147

Шифрование жесткого диска принтера.....	148
Восстановление значений по умолчанию, заданных изготовителем.....	148
Заявление об энергозависимости.....	148
<b>Обслуживание принтера.....</b>	<b>150</b>
Регулировка уровня громкости.....	150
Сеть.....	150
Чистка деталей принтера.....	154
Заказ компонентов и расходных материалов.....	156
Замена компонентов и расходных материалов.....	157
Перемещение принтера.....	185
Экономия энергии и бумаги.....	186
<b>Устранение замятий.....</b>	<b>187</b>
Предотвращение замятия материалов для печати.....	187
Определение местоположения замятия.....	188
Замятие бумаги в лотках.....	189
Замятие бумаги за дверцей E.....	190
Замятие в многоцелевом устройстве подачи.....	190
Замятие бумаги в стандартном приемном лотке.....	191
Замятие бумаги за дверцей A.....	192
<b>Устранение неполадок.....</b>	<b>197</b>
Проблемы с печатью.....	197
Проблемы с сетевым подключением.....	217
Проблемы с дополнительными аппаратными модулями.....	219
Проблемы с расходными материалами.....	219
Проблемы с подачей бумаги.....	220
Проблемы с качеством цветной печати.....	224
Проблемы с факсом.....	227
Проблемы при сканировании.....	230
Обращение к дилеру.....	234
<b>Обновление и перемещение.....</b>	<b>235</b>
Оборудование.....	235
Программное обеспечение.....	249
Микропрограммное обеспечение.....	251

**Примечания..... 253**

**Указатель.....260**

# Информация по технике безопасности

## Условные обозначения

**Примечание:** В *примечаниях* приводятся важные для пользователя сведения.

**Предупреждение:** *Предупреждения* указывают на опасность повреждения аппаратного или программного обеспечения устройства.

**ВНИМАНИЕ:** Надписи *Внимание* указывает на возникновение потенциально опасной ситуации, в ходе которой есть риск получить травму.

Ниже представлены различные типы предупреждений о необходимости проявить внимательность.



**ВНИМАНИЕ – ВОЗМОЖНОСТЬ ТРАВМЫ!** Риск получения травмы.



**ВНИМАНИЕ – ОПАСНОСТЬ ПОРАЖЕНИЯ ЭЛЕКТРИЧЕСКИМ ТОКОМ!** Риск поражения электрическим током.



**ВНИМАНИЕ – ГОРЯЧАЯ ПОВЕРХНОСТЬ!** Риск получить ожог в случае прикосновения.



**ВНИМАНИЕ – ОПАСНОСТЬ ОПРОКИДЫВАНИЯ!** Опасность опрокидывания устройства.



**ВНИМАНИЕ – ОПАСНОСТЬ ЗАЩЕМЛЕНИЯ!** Риск защемления между подвижными частями.

## Заявление о продукте



**ВНИМАНИЕ – ВОЗМОЖНОСТЬ ТРАВМЫ!** Во избежание возгорания или поражения электрическим током подключайте кабель питания к заземленной электророзетке с соответствующими характеристиками, доступ к которой не затруднен.



**ВНИМАНИЕ – ВОЗМОЖНОСТЬ ТРАВМЫ!** Во избежание поражения электрическим током следует использовать только кабель питания из комплекта поставки устройства или сменный кабель, одобренный изготовителем.



**ВНИМАНИЕ – ВОЗМОЖНОСТЬ ТРАВМЫ!** Не используйте с устройством удлинители, сетевые фильтры с несколькими розетками, удлинители с несколькими розетками или ИБП. Максимально допустимая нагрузка такого типа оборудования может быть превышена лазерным принтером и стать причиной возгорания, повреждения имущества или понижения производительности принтера.











**ВНИМАНИЕ – ВОЗМОЖНОСТЬ ТРАВМЫ!** Не используйте этот продукт со встроенным стабилизатором напряжения. Использование стабилизатора напряжения может стать причиной возгорания, повреждения оборудования или понижения производительности принтера.



**ВНИМАНИЕ – ВОЗМОЖНОСТЬ ТРАВМЫ!** Для снижения опасности возгорания при подключении данного устройства к телефонной сети общего пользования используйте только телекоммуникационный кабель 26 AWG (RJ-11) или большего сечения. При использовании в Австралии кабель должен быть сертифицирован Австралийским управлением связи и СМИ.





**ВНИМАНИЕ – ОПАСНОСТЬ ПОРАЖЕНИЯ ЭЛЕКТРИЧЕСКИМ ТОКОМ!** Во избежание поражения электрическим током не устанавливайте и не используйте данное устройство рядом с водой или в местах с высокой влажностью.

-  **ВНИМАНИЕ – ОПАСНОСТЬ ПОРАЖЕНИЯ ЭЛЕКТРИЧЕСКИМ ТОКОМ!** Во избежание поражения электрическим током не устанавливайте устройство и не выполняйте никаких электрических или кабельных соединений (питания, факса или телефонной линии) во время грозы.
-  **ВНИМАНИЕ – ВОЗМОЖНОСТЬ ТРАВМЫ!** Не скручивайте, не сгибайте, не ударяйте и не ставьте тяжелые предметы на кабель питания. Не подвергайте кабель питания нагрузке и не допускайте его перетирания. Не заземляйте кабель питания между предметами мебели и стенами. В противном случае возможно возгорание или поражение электрическим током. Регулярно проверяйте кабель питания на наличие признаков подобных проблем. Перед осмотром отключайте кабель питания от электрической розетки.
-  **ВНИМАНИЕ – ОПАСНОСТЬ ПОРАЖЕНИЯ ЭЛЕКТРИЧЕСКИМ ТОКОМ!** Во избежание поражения электрическим током убедитесь в том, что все внешние подключения (например, подключение сети Ethernet или телефона) установлены правильно с использованием соответствующих портов.
-  **ВНИМАНИЕ – ОПАСНОСТЬ ПОРАЖЕНИЯ ЭЛЕКТРИЧЕСКИМ ТОКОМ!** Во избежание поражения электрическим током при доступе к плате контроллера или установке дополнительного оборудования либо устройств памяти после настройки принтера сначала выключите принтер и отсоедините кабель питания от электрической розетки. Если к принтеру подключены другие устройства, отключите их, а также отсоедините кабели, идущие к принтеру.
-  **ВНИМАНИЕ – ОПАСНОСТЬ ПОРАЖЕНИЯ ЭЛЕКТРИЧЕСКИМ ТОКОМ!** Во избежание поражения электрическим током не работайте с факсом во время грозы.
-  **ВНИМАНИЕ – ОПАСНОСТЬ ПОРАЖЕНИЯ ЭЛЕКТРИЧЕСКИМ ТОКОМ!** Во избежание поражения электрическим током при чистке корпуса принтера, прежде чем продолжить, отсоедините кабель питания от электророзетки и отсоедините все кабели принтера.
-  **ВНИМАНИЕ – ВОЗМОЖНОСТЬ ТРАВМЫ!** Если вес принтера более 20 кг (44 фунтов), для его безопасного перемещения может потребоваться не менее двух человек.
-  **ВНИМАНИЕ – ВОЗМОЖНОСТЬ ТРАВМЫ!** При перемещении принтера, действуйте в соответствии с данными рекомендациями во избежание травм или повреждения принтера:
- Все дверцы и лотки должны быть закрыты.
  - Выключите принтер, а затем отсоедините кабель питания от розетки.
  - Отсоедините от принтера все кабели.
  - Если у принтера есть отдельные устанавливаемые на полу опциональные лотки или закрепляемые на нем дополнительные устройства вывода, отсоедините их перед перемещением.
  - Если принтер оснащен подставкой на колесиках, аккуратно откатите его на новое место. Следует соблюдать осторожность при пересечении порогов и других препятствий.
  - Если принтер без подставки с колесиками, но с опциональными лотками или дополнительными устройствами вывода, уберите дополнительные устройства вывода и снимите принтер с лотков. Не пытайтесь поднимать принтер вместе с любыми дополнительными устройствами.
  - Чтобы поднять принтер, всегда удерживайте его за ручки.
  - Габариты тележки, используемой для перемещения принтера, должны соответствовать габаритам основания принтера.
  - Габариты тележки, используемой для перемещения дополнительных устройств, должны соответствовать габаритам этих устройств.
  - Принтер следует удерживать в вертикальном положении.
  - Необходимо избегать резких движений.





- Следите за тем, чтобы при опускании принтера ваши пальцы не оказались под принтером.
- Убедитесь, что вокруг принтера имеется свободное пространство.

 **ВНИМАНИЕ – ОПАСНОСТЬ ОПРОКИДЫВАНИЯ!** При установке одного или нескольких модулей на принтер или МФУ вам могут потребоваться напольная подставка, стойка или другие фиксирующие элементы, помогающие надежно закрепить устройство во избежание травм. Для получения дополнительных сведений о поддерживаемых конфигурациях обратитесь по месту приобретения принтера.

 **ВНИМАНИЕ – ОПАСНОСТЬ ОПРОКИДЫВАНИЯ!** Для уменьшения риска нестабильной работы оборудования загружайте каждый лоток отдельно. Остальные лотки держите закрытыми до тех пор, пока они не понадобятся.

 **ВНИМАНИЕ – ГОРЯЧАЯ ПОВЕРХНОСТЬ!** Внутренние детали принтера могут сильно нагреваться. Для снижения вероятности травмы, вызванной прикосновением к горячей поверхности, подождите, пока поверхность остынет.

 **ВНИМАНИЕ – ОПАСНОСТЬ ЗАЩЕМЛЕНИЯ!** Во избежание риска травмирования от защемления следует соблюдать осторожность в местах с таким знаком. Травмирования от защемления могут случаться в области движущихся частей, таких как зубчатые передачи, дверцы, лотки и крышки.

 **ВНИМАНИЕ – ВОЗМОЖНОСТЬ ТРАВМЫ!** В изделии используется лазерное излучение. Использование органов управления, выполнение регулировок или любых других действий, не описанных в «Руководстве пользователя», может привести к опасному облучению.

 **ВНИМАНИЕ – ВОЗМОЖНОСТЬ ТРАВМЫ!** Литиевая батарейка в данном устройстве не подлежит замене. При неправильном выполнении замены существует опасность взрыва литиевой батарейки. Не перезаряжайте, не разбирайте и не сжигайте литиевую батарейку. Утилизируйте использованные литиевые батарейки в соответствии с указаниями изготовителя батарейки или местными предписаниями.

Это устройство разработано, проверено и признано соответствующим строгим международным стандартам при использовании определенных компонентов данного изготовителя. Обеспечивающие безопасность конструктивные особенности некоторых деталей не всегда являются очевидными. Изготовитель не несет ответственности за последствия применения других запасных частей.

Обслуживание и ремонт, не описанные в документации пользователя, должны производиться опытным специалистом по поддержке.

**СОХРАНИТЕ ЭТИ ИНСТРУКЦИИ.**

# Подробнее о принтере

## Выбор местоположения принтера

При выборе места для принтера, оставьте достаточное пространство для открывания лотков, крышек и дверец, а также для установки дополнительных модулей.

- Принтер следует устанавливать вблизи электрической розетки.

 **ВНИМАНИЕ – ВОЗМОЖНОСТЬ ТРАВМЫ!** Во избежание возгорания или поражения электрическим током подключайте кабель питания к заземленной электророзетке с соответствующими характеристиками, доступ к которой не затруднен.

 **ВНИМАНИЕ – ОПАСНОСТЬ ПОРАЖЕНИЯ ЭЛЕКТРИЧЕСКИМ ТОКОМ!** Во избежание поражения электрическим током не устанавливайте и не используйте данное устройство рядом с водой или в местах с высокой влажностью.

- Убедитесь, что циркуляция воздуха отвечает требованиям стандарта ASHRAE 62 в последней редакции или стандарту 156 технического комитета по стандартизации.
- Необходимо подготовить горизонтальную, прочную и устойчивую поверхность.
- Принтер следует содержать в следующих условиях.
  - В чистом состоянии, сухом и незапыленном месте.
  - В принтере не должно оставаться скрепок.
  - Вдали от непосредственного воздействия воздушных потоков кондиционеров, нагревателей или вентиляторов.
  - Не допускайте воздействия прямого солнечного света, резких перепадов влажности или температуры.
- Соблюдайте рекомендуемый температурный режим и избегайте колебаний.

Температура окружающего воздуха	от 10 до 32,2 °C (от 50 до 90 °F)
Температура хранения	от -40 до 43,3°C (от -40 до 110°F)

- Обеспечьте наличие рекомендованного свободного пространства вокруг принтера для надлежащей вентиляции:



1	Сверху	291,7 мм (11,5")
2	Правая сторона	508 мм (20")
3	Спереди	508 мм (20")
4	Левая сторона	76,2 мм (3")
5	Сзади	101,6 мм (4")

## Конфигурации принтера

**⚠ ВНИМАНИЕ – ОПАСНОСТЬ ОПРОКИДЫВАНИЯ!** При установке одного или нескольких дополнительных модулей на принтер или МФУ может потребоваться напольная подставка, стойка или другие фиксирующие элементы, помогающие надежно зафиксировать устройство во избежание травм. Для получения дополнительных сведений о поддерживаемых конфигурациях обратитесь по месту приобретения принтера.

**⚠ ВНИМАНИЕ – ОПАСНОСТЬ ОПРОКИДЫВАНИЯ!** Для уменьшения риска нестабильной работы оборудования загружайте каждый лоток отдельно. Остальные лотки держите закрытыми до тех пор, пока они не понадобятся.

Можно изменить конфигурацию принтера, установив три дополнительных лотка на 550 листов.



1	Устройство автоматической подачи документов (УАПД)
2	Лоток устройства автоматической подачи
3	Лоток УАПД
4	Панель управления
5	лоток на 650 листов
6	Дополнительные лотки на 550 листов
7	Стандартный лоток

## Подключение кабелей

**⚠ ВНИМАНИЕ – ОПАСНОСТЬ ПОРАЖЕНИЯ ЭЛЕКТРИЧЕСКИМ ТОКОМ!** Во избежание поражения электрическим током не устанавливайте устройство и не выполняйте никаких электрических или кабельных соединений (питания, факса или телефонной линии) во время грозы.

**⚠ ВНИМАНИЕ – ВОЗМОЖНОСТЬ ТРАВМЫ!** Во избежание возгорания или поражения электрическим током подключайте кабель питания к заземленной электророзетке с соответствующими характеристиками, доступ к которой не затруднен.

**⚠ ВНИМАНИЕ – ВОЗМОЖНОСТЬ ТРАВМЫ!** Во избежание поражения электрическим током следует использовать только кабель питания из комплекта поставки устройства или сменный кабель, одобренный изготовителем.

**⚠ ВНИМАНИЕ – ВОЗМОЖНОСТЬ ТРАВМЫ!** Для снижения опасности возгорания при подключении данного устройства к телефонной сети общего пользования используйте только телекоммуникационный кабель 26 AWG (RJ-11) или большего сечения. При использовании в Австралии кабель должен быть сертифицирован Австралийским управлением связи и СМИ.

**Предупреждение – Риск повреждения!** Во избежание потери данных или некорректной работы принтера не прикасайтесь к кабелю USB, сетевому беспроводному адаптеру, а также к указанным участкам на принтере, когда выполняется печать.

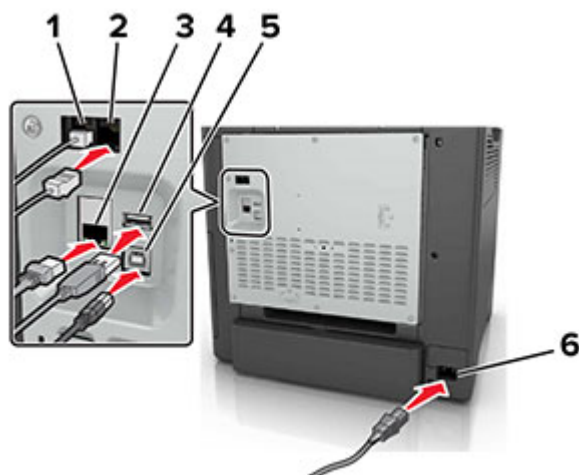

	Использовать	Назначение
1	Порт EXT	Подключение дополнительных устройств (телефона или автоответчика) к принтеру и телефонной линии. Этот порт используется при отсутствии выделенной линии факса для принтера и только в том случае, если этот способ подключения поддерживается в вашей стране или регионе. <b>Примечание:</b> Для доступа к порту снимите заглушку.
2	Порт LINE	Подключите принтер к рабочей телефонной линии через стандартную розетку (RJ-11), DSL фильтр, VoIP-адаптер или любой другой адаптер, который позволяет получить доступ к телефонной линии для передачи и приема факсов.
3	порт Ethernet	Подключите принтер к проводной сети.
4	Порт USB	Установите клавиатуру или любые другие совместимые дополнительные модули.
5	Порт USB принтера	Подключите принтер к компьютеру.
6	Разъем кабеля питания	Подсоедините кабель питания к правильно заземленной электрической розетке.

## Использование панели управления

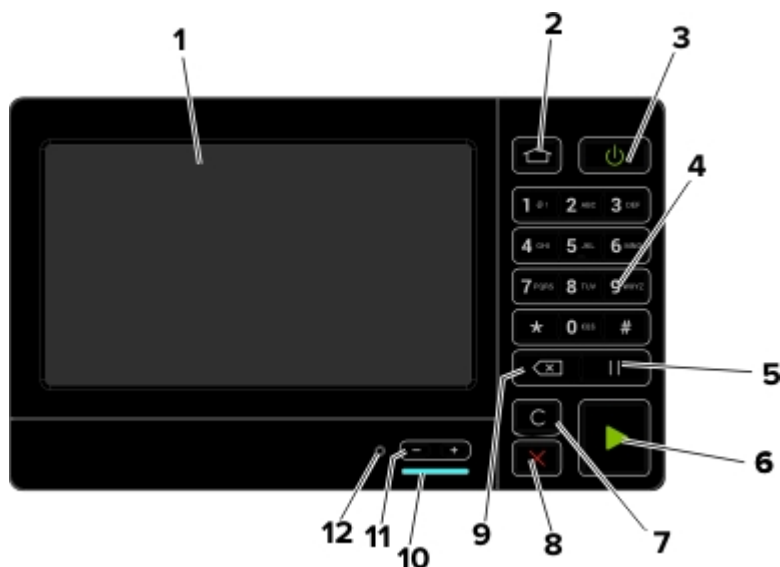

	Использовать	Назначение
1	Отобразить	<ul style="list-style-type: none"> <li>Просмотр сообщений принтера и состояния расходных материалов.</li> <li>Настройка и работа с принтером.</li> </ul>
2	Кнопка "Начальный экран"	Возврат к начальному экрану.
3	Кнопка питания	<ul style="list-style-type: none"> <li>Включите или выключите принтер.</li> </ul> <p><b>Примечание:</b> Чтобы выключить принтер, нажмите и удерживайте клавишу питания в течение пяти секунд.</p> <ul style="list-style-type: none"> <li>Перевод принтера в спящий режим или режим гибернации.</li> <li>Перевод принтера из спящего режима или режима гибернации.</li> </ul>
4	Клавиатура	Ввод цифр и символов в поля для ввода.
5	Кнопка паузы	Вставка паузы в номер факса.
6	Кнопка "Пуск"	Запуск задания в зависимости от выбранного режима.
7	Кнопка "Очистить все" или "Сброс"	Восстановление значений параметров по умолчанию таких функций, как копирование, отправка факсов и сканирование.
8	Кнопка "Стоп" или "Отменить"	Остановка текущего задания.
9	Клавиша возврата на одну позицию	Перемещение курсора на одну позицию назад и удаление символов в полях для ввода.
10	Световой индикатор	Проверка состояния принтера.
11	Клавиши уровня громкости	Регулировка уровня громкости гарнитуры или динамиков.
12	Порт для гарнитуры или динамиков	Подключение гарнитуры или динамиков.

## Состояние кнопки и индикатора питания

Световой индикатор	Сост. принт.
Выкл.	Принтер отключен или находится в режиме гибернации.
Синий	Принтер находится в состоянии готовности или обрабатывает данные.
Красный	Требуется вмешательство пользователя.

Индикатор кнопки питания	Сост. принт.
Выкл.	Принтер выключен или обрабатывает данные.
Постоянно горит желтым цветом	Принтер находится в спящем режиме.
Мигает желтым	Принтер находится в режиме гибернации.

# Установка и использование приложений начального экрана

## Использование начального экрана

**Примечание:** Ваш начальный экран может отличаться в зависимости от пользовательских параметров настройки экрана, административной настройки и активных встроенных решений.



Нажмите		Назначение
1	Копирование	Выполнение копирования.
2	Электронная почта	Отправка эл. почты.
3	Параметры	Доступ к меню принтера.
4	Факс	Передача факс
5	Адресная книга	Управление списком контактов, к которому имеют доступ другие приложения принтера.
6	Состояние/расходные материалы	<ul style="list-style-type: none"> <li>• Отображение предупреждений принтера или сообщений об ошибке каждый раз, когда требуется вмешательство пользователя для продолжения обработки задания на принтере.</li> <li>• Просмотр дополнительных сведений по предупреждениям принтера или сообщениям об ошибках, в том числе о том, как закрыть сообщения.</li> </ul> <p><b>Примечание:</b> Этот параметр можно также открыть, коснувшись верхней части начального экрана.</p>
7	Накопитель USB	<ul style="list-style-type: none"> <li>• Печать фотографий и документов с флэш-диска.</li> <li>• Сканирование фотографий и документов на флэш-диск.</li> </ul>
8	Очередь заданий	Отображение всех текущих заданий печати. <b>Примечание:</b> Этот параметр можно также открыть, коснувшись верхней части начального экрана.
9	Отложенные задания	Отображение заданий на печать, хранящихся в памяти принтера.



Нажмите		Назначение
10	Центр ярлыков	Работа со всеми ярлыками.
11	Профили приложений	Доступ к профилям приложений.
12	Профили сканирования	Сканирование и сохранение документов сразу на компьютер.
13	FTP	Сканирование и сохранение документов сразу на FTP-сервер.
14	Закладки	Работа со всеми закладками.
15	Изменить язык	Изменение языка дисплея.

## Настройка начального экрана

- 1 На панели управления коснитесь **Параметры > Устройство > Значки, отображаемые на начальном экране**.
- 2 Выберите значки и кнопки для отображения на начальном экране.
- 3 Примените изменения.

## Настройка форм и избранного

- 1 Откройте веб-браузер и в поле адреса введите IP-адрес принтера.

### Примечания.

- IP-адрес принтера указан на начальном экране принтера. IP-адрес отображается в виде четырех наборов цифр, разделенных точками, например 123.123.123.123.
- Если используется прокси-сервер, временно отключите его, чтобы обеспечить правильную загрузку веб-страницы.

- 2 Выберите **Приложения > Формы и избранное > Настройка**.

- 3 Нажмите **Добавить** и настройте параметры.

### Примечания.

- Для проверки настроек местоположения закладки введите IP-адрес компьютера, на котором находится закладка.
- Убедитесь, что у принтера есть права доступа к папке, где находится закладка.

- 4 Примените изменения.

## Настройка приложения "Копия карточки"

- 1 Откройте веб-браузер и в поле адреса введите IP-адрес принтера.

### Примечания.

- IP-адрес принтера указан на начальном экране принтера. IP-адрес отображается в виде четырех наборов цифр, разделенных точками, например 123.123.123.123.

- Если используется прокси-сервер, временно отключите его, чтобы обеспечить правильную загрузку веб-страницы.

**2** Выберите **Приложения > Копия карточки > Настройка**.

**Примечания.**

- Убедитесь, что значок экрана включен.
- Убедитесь, что параметры электронной почты и сетевой папки настроены.
- При сканировании карточки убедитесь, что разрешение сканирования составляет не более 200 dpi для цветного изображения, и не более 400 dpi для черно-белого.
- При сканировании нескольких карточек убедитесь, что разрешение сканирования составляет не более 150 dpi для цветного изображения, и не более 300 dpi для черно-белого.

**3** Примените изменения.

**Примечание:** Для сканирования нескольких карточек требуется жесткий диск принтера.

## Использование Центра ярлыков

**1** На начальном экране коснитесь **Центра ярлыков**, затем выберите функцию принтера.

**2** Коснитесь **Центра ярлыков**, затем настройте параметры.

**3** Коснитесь **Сохранить**, затем введите уникальное имя для ярлыка.

**4** Примените изменения.

## Настройка Центра сканирования

**1** На начальном экране выберите **Центр сканирования**.

**2** Выберите и создайте место назначения, затем настройте параметры.

**Примечания.**

- При создании сетевого назначения следует проверять и изменять параметры, пока не перестанут появляться ошибки.
- Сохраняются только назначения, созданные из встроенного веб-сервера. Для получения дополнительных сведений см. прилагаемую к решению документацию.

**3** Примените изменения.

## Управление закладками

### Создание закладок

Используйте закладки для печати часто используемых документов, хранящихся на серверах или в Интернете.

**1** Откройте веб-браузер и в поле адреса введите IP-адрес принтера.

**Примечания.**

- IP-адрес принтера указан на начальном экране принтера. IP-адрес отображается в виде четырех наборов цифр, разделенных точками, например 123.123.123.123.
- Если используется прокси-сервер, временно отключите его, чтобы обеспечить правильную загрузку веб-страницы.

**2** Нажмите **Закладки > Добавить закладку**, затем введите название закладки.

**3** Выберите тип протокола адреса, затем выполните одно из следующего:

- Для HTTP и HTTPS введите URL-адрес, на который необходимо сделать закладку.
- Для HTTPS следует использовать имя хоста вместо IP-адреса. Например, введите **myWebsite.com/sample.pdf** вместо ввода **123.123.123.123/sample.pdf**. Убедитесь, что имя хоста также соответствует значению общего имени (CN) в сертификате сервера. Подробнее о получении значения CN в сертификате сервера см. в справочных материалах браузера.
- Для FTP введите FTP-адрес. Например, **myServer/myDirectory**. Введите порт FTP. Порт 21 – порт по умолчанию для передачи команд.
- Для протокола SMB введите адрес сетевой папки. Например, **myServer/myShare/myFile.pdf**. Введите имя сетевого домена.
- Если необходимо, выберите тип проверки подлинности для FTP и SMB.

Для ограничения доступа к закладке введите PIN-код.

**Примечание:** Приложение поддерживает следующие типы файлов: PDF, JPEG, TIFF и веб-страницы на основе HTML. Другие типы файлов, например XLXS и DOCX, поддерживаются только в некоторых моделях принтеров.

**4** Нажмите **Сохранить**.

## Создание папок

**1** Откройте веб-браузер и в поле адреса введите IP-адрес принтера.

**Примечания.**

- IP-адрес принтера указан на начальном экране принтера. IP-адрес отображается в виде четырех наборов цифр, разделенных точками, например 123.123.123.123.
- Если используется прокси-сервер, временно отключите его, чтобы обеспечить правильную загрузку веб-страницы.

**2** Нажмите **Закладки > Добавить папку**, затем введите имя папки.

**Примечание:** Для ограничения доступа к папке введите PIN-код.

**3** Нажмите **Сохранить**.

**Примечание:** Вы можете создавать папки и закладки внутри папки. Чтобы создать закладку, см. [“Создание закладок” на стр. 18](#).

## Управление контактами

### Добавление контактов

1 Откройте веб-браузер и в поле адреса введите IP-адрес принтера.

**Примечания.**

- IP-адрес принтера указан на начальном экране принтера. IP-адрес отображается в виде четырех наборов цифр, разделенных точками, например 123.123.123.123.
- Если используется прокси-сервер, временно отключите его, чтобы обеспечить правильную загрузку веб-страницы.

2 Нажмите **Адресная книга**.

3 Добавьте контакт в разделе "Контакты".

**Примечание:** Можно привязать контакт к одной или нескольким группам.

4 При необходимости укажите способ входа для доступа приложений.

5 Примените изменения.

### Добавление групп

1 Откройте веб-браузер и в поле адреса введите IP-адрес принтера.

**Примечания.**

- IP-адрес принтера указан на начальном экране принтера. IP-адрес отображается в виде четырех наборов цифр, разделенных точками, например 123.123.123.123.
- Если используется прокси-сервер, временно отключите его, чтобы обеспечить правильную загрузку веб-страницы.

2 Нажмите **Адресная книга**.

3 В разделе "Группы контактов" добавьте название группы.

**Примечание:** К группе можно привязать один или несколько контактов.

4 Примените изменения.

### Редактирование контактов и групп

1 Откройте веб-браузер и в поле адреса введите IP-адрес принтера.

**Примечания.**

- IP-адрес принтера указан на начальном экране принтера. IP-адрес отображается в виде четырех наборов цифр, разделенных точками, например 123.123.123.123.
- Если используется прокси-сервер, временно отключите его, чтобы обеспечить правильную загрузку веб-страницы.

2 Нажмите **Адресная книга**.

**3** Выполните одно из следующих действий.

- В разделе "Контакты" нажмите имя контакта, затем измените информацию.
- В разделе "Группы контактов" нажмите название группы, затем измените информацию.

**4** Примените изменения.

## Удаление контактов или групп

**1** Откройте веб-браузер и в поле адреса введите IP-адрес принтера.

### Примечания.

- IP-адрес принтера указан на начальном экране принтера. IP-адрес отображается в виде четырех наборов цифр, разделенных точками, например 123.123.123.123.
- Если используется прокси-сервер, временно отключите его, чтобы обеспечить правильную загрузку веб-страницы.

**2** Нажмите **Адресная книга**.

**3** Выполните одно из следующих действий.

- В разделе "Контакты" выберите контакт, который следует удалить.
- В разделе "Группы контактов" выберите группу, которую следует удалить.

## Загрузка бумаги и специальных материалов для печати

### Задание формата и типа специальной бумаги

Лотки автоматически определяют формат обычной бумаги. При использовании специальной бумаги (этикетки, карточки или конверты) выполните следующие действия.

- 1 На начальном экране откройте:  
**Параметры > Бумага > Конфигурация лотка > Формат/тип бумаги >** выберите устройство подачи бумаги
- 2 Задайте формат и тип специальной бумаги.

### Настройка параметров для формата бумаги Universal

- 1 На начальном экране выберите **Параметры > Бумага > Настройка материала для печати > Настройка формата Universal**.
- 2 Настройте параметры.

### Загрузка бумаги в лотки

 **ВНИМАНИЕ – ОПАСНОСТЬ ОПРОКИДЫВАНИЯ!** Для уменьшения риска нестабильной работы оборудования загружайте каждый лоток отдельно. Остальные лотки держите закрытыми до тех пор, пока они не понадобятся.

- 1 Отсоедините лоток.

**Примечание:** Не отсоединяйте лотки от принтера во время работы принтера во избежание замятий.

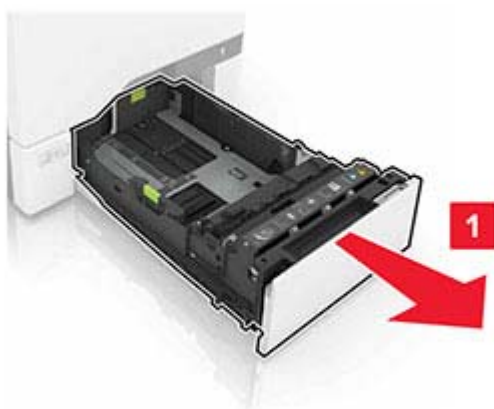

**2** Отрегулируйте направляющие по формату загружаемой бумаги.

**Примечание:** Метки форматов на днище лотка упрощают настройку направляющих.

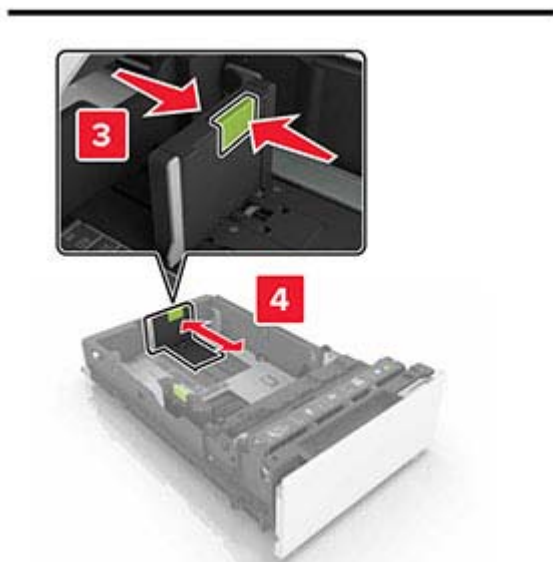
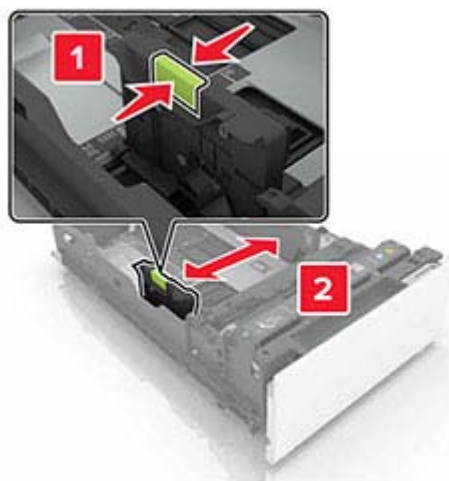

3 Перед загрузкой изогните стопку бумаги в разные стороны, пролистайте ее и выровняйте края.



4 Загрузите стопку бумаги лицевой стороной вверх.

**Примечания.**

- При односторонней печати загружайте фирменные бланки лицевой стороной вверх верхним колонтитулом по направлению к передней части лотка.
- При двусторонней печати загружайте фирменные бланки лицевой стороной вниз верхним колонтитулом по направлению к задней части лотка.
- Не задвигайте бумагу в лоток.
- Убедитесь в том, что высота стопки ниже указателя максимальной загрузки бумаги. Переполнение лотка может вызывать замятия бумаги.



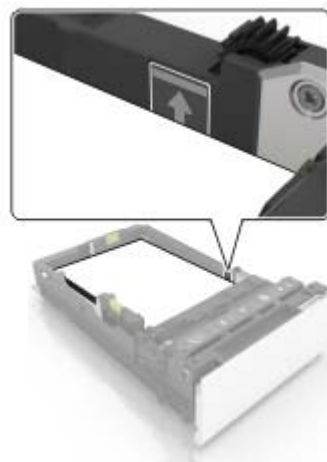

**5** Вставьте лоток.

Задайте формат и тип бумаги в соответствии с загруженной в лоток (при необходимости).

## Загрузка в многоцелевое устройство подачи

**1** Откройте многоцелевое устройство подачи.

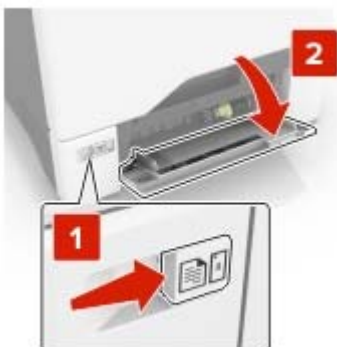

**2** Отрегулируйте направляющие по формату загружаемой бумаги.



**3** Перед загрузкой изогните стопку бумаги в разные стороны, пролистайте ее и выровняйте края.



**4** Загрузите бумагу.

- Бумагу и карточки следует загружать печатной стороной вниз, верхним краем к принтеру.



- Загрузите конверты клапаном вверх, прижимая к правой стороне направляющей бумаги. Загрузите европейские конверты клапанами в сторону принтера.

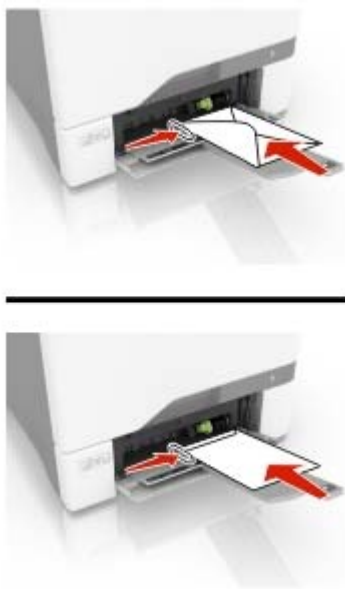

**Предупреждение – Риск повреждения!** Запрещается печатать на конвертах с марками, застежками, защелками, окнами, рельефным покрытием и самоклеящимися полосками.

- 5 В меню "Бумага" на панели управления задайте формат и тип бумаги в соответствии с загруженной в лоток бумагой.

## Связывание лотков

- 1 Откройте веб-браузер и в поле адреса введите IP-адрес принтера.

### Примечания.

- IP-адрес принтера указан на начальном экране принтера. IP-адрес отображается в виде четырех наборов цифр, разделенных точками, например 123.123.123.123.
- Если используется прокси-сервер, временно отключите его, чтобы обеспечить правильную загрузку веб-страницы.

- 2 Нажмите **Параметры > Бумага > Конфигурация лотка**.

- 3 Приведите формат и тип бумаги в соответствии со связываемыми лотками.

- 4 Сохраните параметры.

- 5 Нажмите **Параметры > Устройство > Обслуживание > Меню конфигурации > Конфигурация лотка**.

- 6 Задайте для параметра "Связывание лотков" значение **Автоматическое**.

- 7 Сохраните параметры.

Чтобы отменить связывание лотков, убедитесь в том, что нет лотков того же формата и типа бумаги.

**Предупреждение – Риск повреждения!** Температура термоэлемента изменяется в зависимости от указанного типа бумаги. Во избежание проблем с печатью приведите параметр формата бумаги в принтере в соответствии с бумагой, загруженной в лоток.

# Держатель бумаги

## Поддерживаемые форматы бумаги

Формат бумаги	Размеры	550 листов лоток	Многоцелевое устройство подачи*	Двусторонняя печать	УАПД
<b>A4</b>	210 x 297 мм (8,3 x 11,7 ")	✓	✓	✓	✓
<b>Длинная сторона A5</b>	210 x 148 мм (8,3 x 5,8 ")	✓	✓	✓	✗
<b>Короткая сторона A5</b>	148 x 210 мм (5,8 x 8,3 ")	✓	✓	✓	✓
<b>A6</b>	105 x 148 мм (4,1 x 5,8 ")	✓	✓	✓	✓
<b>Транспарант</b>	Максимальная ширина: 215,9 мм (8,5 ") Максимальная длина: 1320,8 мм (52 ")	✗	✓	✗	✗
<b>Executive</b>	184,2 x 266,7 мм (7,3 x 10,5 ")	✓	✓	✓	✓
<b>Folio</b>	215,9 x 330,2 мм (8,5 x 13 ")	✓	✓	✓	✓
<b>JIS B5</b>	182 x 257 мм (7,2 x 10,1 ")	✓	✓	✓	✓
<b>Legal</b>	215,9 x 355,6 мм (8,5 x 14 ")	✓	✓	✓	✓
<b>Letter (по умолчанию)</b>	215,9 x 279,4 мм (8,5 x 11 ")	✓	✓	✓	✓
<b>Oficio</b>	215,9 x 340 мм (8,5 x 13,4 ")	✓	✓	✓	✓
<b>Statement</b>	139,7 x 215,9 мм (5,5 x 8,5 ")	✓	✓	✓	✓
<b>Universal</b>	105 x 148 мм до 215,9 x 355,6 мм 4,13 x 5,83 " до 8,5 x 14 ")	✓	✓	✓	✗
<b>Universal</b>	76,2 x 127 мм до 215,9 x 355,6 мм 3 x 5 " до 8,5 x 14 ")	✗	✓	✗	✗
<b>Конверты 7 3/4</b>	98,4 x 190,5 мм (3,9 x 7,5 ")	✗	✓	✗	✗

\* Этот источник бумаги не поддерживает функцию автоматического распознавания формата.

Формат бумаги	Размеры	550 листов лоток	Многоцелевое устройство подачи*	Двусторонняя печать	УАПД
Конверт 9	98,4 x 225,4 мм (3,86 x 8,9 ")	X	✓	X	X
Конверт 10	104,8 x 241,3 мм (4,1 x 9,5 ")	✓	✓	X	X
Конверт B5	176 x 250 мм (6,9 x 9,8 ")	✓	✓	X	X
Конверт C5	162 x 229 мм (6,4 x 9 ")	✓	✓	X	X
Конверт DL	110 x 220 мм (4,3 x 8,7 ")	✓	✓	X	X
Monarch	98,4 x 190,5 мм (3,9 x 7,5 ")	X	✓	X	X
Другой конверт	98,4 x 162 мм до 176 x 250 мм 3,87 x 6,38 " до 6,93 x 9,84 дюйма)	X	✓	X	X

\* Этот источник бумаги не поддерживает функцию автоматического распознавания формата.

## Поддерживаемые типы бумаги

Примечание: Печать на этикетках, конвертах и карточках всегда выполняется с меньшей скоростью.

Тип бумаги	лоток на 550 листов	Многоцелевое устройство подачи	УАПД
Обычная бумага	✓	✓	✓
Открытки	✓	✓	X
Переработанная	✓	✓	✓
Глянцевая	✓	✓	X
Плотная глянцевая	✓	✓	X
Этикетки	✓	✓	X
Виниловые этикетки	✓	✓	X
Фирменные бланки	✓	✓	✓
Конверт	✓	✓	X
Грубый конверт	✓	✓	X
Прозрачные пленки	X	X	X
Бланки	✓	✓	✓
Печатный бланк	✓	✓	✓

Тип бумаги	лоток на 550 листов	Многоцелевое устройство подачи	УАПД
Цветная бумага	✓	✓	✓
Тонкая бумага	✓	✓	✓
Плотная бумага	✓	✓	✓
Польз. тип	✓	✓	✓

## Поддерживаемая плотность бумаги

Тип бумаги	Плотность бумаги
Обычная бумага	75–90,3 г/м <sup>2</sup> (20–24 фунтов)
Глянцевая	88–176 г/м <sup>2</sup> (60–120 фунтов, для документов)
	162–176 г/м <sup>2</sup> , продольная ориентация волокон (60–65 фунтов, для обложек)
Плотная бумага	90,3–105 г/м <sup>2</sup> , продольная ориентация волокон (24,1–28 фунтов)
Карточки	До 199 г/м <sup>2</sup> , продольная ориентация волокон (110 фунтов)
	До 218 г/м <sup>2</sup> , поперечная ориентация волокон (80 фунтов)
Этикетки	218 г/м <sup>2</sup> (58 фунтов)
Конверты	60–105 г/м <sup>2</sup> (16–28 фунтов, для документов)

# Печать

## Печать с компьютера

**Примечание:** Для этикеток, открыток и конвертов перед печатью документа следует установить формат и тип бумаги на принтере.

- 1 Из окна документа, предназначенного для печати, откройте диалоговое окно "Печать".
- 2 При необходимости настройте параметры.
- 3 Распечатайте документ.

## Печать форм

- 1 На начальном экране откройте:  
**Формы и избранное** > выберите форму > **Печать**
- 2 При необходимости настройте параметры печати.
- 3 Отправьте задание на печать.

## Печать с мобильного устройства

### Печать с мобильного устройства с помощью AirPrint



Программа AirPrint — это решение мобильной печати, которое позволяет выполнять печать непосредственно с устройства Apple на любом принтере с поддержкой AirPrint.

#### Примечания.



- Убедитесь, что устройство Apple и принтер подключены к одной и той же сети. Если в сети несколько беспроводных концентраторов, убедитесь, что оба устройства подключены к одной подсети.
  - Это приложение совместимо только с некоторыми устройствами Apple.
- 1 На мобильном устройстве выберите документ в диспетчере файлов или запустите совместимое приложение.
  - 2 Коснитесь значка «Поделиться», затем коснитесь **Печать**.
  - 3 Выберите принтер.  
При необходимости настройте параметры.
  - 4 Распечатайте документ.



## Печать с мобильного устройства с помощью Wi-Fi Direct®

Wi-Fi Direct® это служба печати, с помощью которой можно выполнять печать на любом принтере с поддержкой Wi-Fi Direct.

**Примечание:** Убедитесь, что мобильное устройство подключено к беспроводной сети принтера. Для получения дополнительной информации см. [“Подключение мобильного устройства к принтеру” на стр. 152.](#)

- 1 С вашего мобильного устройства запустите совместимое приложение или выберите документ в диспетчере файлов.
- 2 В зависимости от модели мобильного устройства выполните следующее:
  - Коснитесь  > **Печать.**
  - Коснитесь  > **Печать.**
  - Коснитесь **...** > **Печать.**
- 3 Выберите принтер, затем настройте параметры, если необходимо.
- 4 Распечатайте документ.

## Печать с флэш-накопителя

- 1 Вставьте флэш-диск.



### Примечания.

- Если флэш-накопитель подключается при появлении сообщения об ошибке, флэш-накопитель игнорируется принтером.
  - Если в момент установки флэш-накопителя на принтере обрабатываются другие задания, на дисплее отображается сообщение **Занят.**
- 2 На дисплее выберите документ для печати.  
При необходимости настройте другие параметры печати.
  - 3 Отправьте задание на печать.  
Чтобы распечатать другие документы, коснитесь **USB-накопитель.**

**Предупреждение – Риск повреждения!** Во избежание потери данных или некорректной работы принтера не касайтесь флэш-накопителя или принтера в показанной области при выполнении печати, чтении или записи на устройство памяти.



## Поддерживаемые флэш-накопители и типы файлов

### Флэш-накопители

#### Примечания.

- В принтере есть поддержка высокоскоростных USB-накопителей стандарта высокоскоростной передачи.
- В USB-накопителях должна быть поддержка FAT-системы (File Allocation Tables).

Многие USB-накопители протестированы и рекомендованы для работы с данным принтером. За дополнительной информацией обратитесь по месту приобретения принтера.

### Типы файлов

#### Документы

- PDF (версии 1.7 или ниже)
- HTML
- XPS
- Файлы форматов Microsoft (.doc, .docx, .xls, .xlsx, .ppt, .pptx)

#### Изображения

- .dcx
- .gif
- .JPEG или .jpg
- .bmp
- .pcx
- .TIFF или .tif
- .png

## Настройка конфиденциальных заданий

1 На панели управления принтера выберите:

**Параметры > Безопасность > Настройка конфиденциальной печати**

2 Настройте параметры.

Использовать	Назначение
Макс неверных PIN	Указание количества попыток ввода неверного PIN-кода. <b>Примечание:</b> По достижении предельного значения выполняется удаление заданий печати для данного пользователя.
Истечение срока действия конфиденциального задания	Установка времени хранения заданий на конфиденциальную печать. <b>Примечание:</b> Отложенные задания на конфиденциальную печать хранятся в памяти принтера до их выпуска или ручного удаления.
Истечение срока действия задания на печать с повтором	Настройка времени хранения заданий на печать с повтором. <b>Примечание:</b> Задания на печать с повтором хранятся в памяти принтера для повторной печати.
Истечение срока действия задания на печать с проверкой	Настройка времени между печатью первой копии и печатью оставшихся копий. <b>Примечание:</b> Режим печати с проверкой позволяет проверить качество печати первой копии перед печатью остальных копий.
Истечение срока действия задания на печать с резервированием	Настройка времени хранения заданий на печать в памяти принтера. <b>Примечание:</b> Отложенные задания с резервированием автоматически удаляются после печати.
Требуется преобразование всех заданий в отложенные задания печати	Настройка отсрочки всех заданий печати.
Сохранить повторяющиеся документы	Настройка принтера для печати всех документов с одинаковым именем файла.

## Печать конфиденциальных и других отложенных заданий

### Для пользователей Windows

- 1 При открытом документе выберите **Файл > Печать**.
- 2 Выберите принтер, а затем нажмите **Свойства, Настройки, Параметры** или **Настройка**.
- 3 Выберите **Удерживать после печати**.
- 4 Выберите **Удерживать после печати**, затем присвойте имя пользователя.
- 5 Выберите тип задания на печать (конфиденциальное, с повтором, с резервированием или с проверкой).  
Если выбран вариант **Конфиденциально**, то для задания на печать необходимо ввести персональный идентификационный номер (PIN-код).
- 6 Нажмите **ОК** или **Печать**.

7 На начальном экране принтера активируйте задание печати.

- Для печати конфиденциальных заданий нажмите **Отложенные задания** > выберите имя пользователя > **Конфиденциально** > введите PIN-код > выберите задание на печать > настройте параметры > **Печать**.
- Для печати других заданий нажмите **Отложенные задания** > выберите имя пользователя > выберите задание на печать > настройте параметры > **Печать**.

## Для пользователей Macintosh

### Использование AirPrint

- 1 При открытом документе выберите **Файл** > **Печать**.
- 2 Выберите принтер, а затем в раскрывающемся меню Ориентация выберите **Печать по PIN-коду**.
- 3 Включите **Печать по PIN-коду**, а затем введите четырехзначный PIN-код.
- 4 Нажмите **Печать**.
- 5 На начальном экране принтера активируйте задание на печать. Нажмите **Отложенные задания** > выберите имя компьютера > **Конфиденциально** > введите PIN-код > выберите задание на печать > **Печать**.

### Использование драйвера печати

- 1 При открытом документе выберите **Файл** > **Печать**.
- 2 Выберите принтер, а затем в раскрывающемся меню Ориентация выберите **Отложенная печать**.
- 3 Выберите **Конфиденциальная печать**, а затем введите четырехзначный PIN-код.
- 4 Нажмите **Печать**.
- 5 На начальном экране принтера активируйте задание печати. Нажмите **Отложенные задания** > выберите имя компьютера > **Конфиденциально** > выберите задание на печать > введите PIN-код > **Печать**.

## Печать списка образцов шрифтов

- 1 На начальном экране выберите **Параметры** > **Отчеты** > **Печать** > **Печать шрифтов**.
- 2 Коснитесь **Шрифты PCL** или **Шрифты PS**.

## Отмена задания на печать

### С панели управления принтера

- 1 На начальном экране выберите **Очередь заданий**.

**Примечание:** Этот параметр можно также открыть, коснувшись верхней части начального экрана.

- 2 Выберите задание для отмены.

**С компьютера**

- 1** В зависимости от операционной системы выполните одно из следующих действий.
  - Откройте папку принтеров, затем выберите ваш принтер.
  - Из пункта "Настройки системы" меню Apple перейдите к своему принтеру.
- 2** Выберите задание для отмены.

# Копирование

## Использование устройства автоматической подачи документов и стекла сканера

Устройство автоматической подачи документов (УАПД)	Стекло экспонирования сканера
 <ul style="list-style-type: none"> <li>Используйте УАПД для многостраничных или двусторонних документов.</li> <li>Загрузите оригинал документа лицевой стороной вверх. Перед загрузкой многостраничных документов убедитесь, что они выровнены.</li> <li>Обязательно отрегулируйте направляющие УАПД по ширине загружаемой бумаги.</li> </ul>	 <ul style="list-style-type: none"> <li>Для отдельных страниц или страниц книг, документов небольшого формата (например, почтовых открыток или фотографий), прозрачных пленок или документов на тонкой бумаге (например, вырезки из журналов) рекомендуется использовать стекло экспонирования сканера.</li> <li>Поместите документ лицевой стороной вниз в угол со стрелкой.</li> </ul>

## Получение копий

- 1 Загрузите оригинал документа в лоток устройства автоматической подачи или на стекло сканера.

**Примечание:** Во избежание обрезки изображений оригинал документа и копии должны быть одного формата.

- 2 На начальном экране коснитесь **Копировать**, затем укажите количество копий.

При необходимости настройте параметры копирования.

- 3 Выполните копию документа.

**Примечание:** Для быстрого копирования на панели управления нажмите .

## Копирование фотографий

- 1 Поместите фотографию на стекло сканера.
- 2 На начальном экране коснитесь **Копирование > Содержимое > Тип содержимого > Фото**.
- 3 Коснитесь **Источник содержимого** и выберите параметр, который лучше всего подходит для исходной фотографии.
- 4 Сделайте копию фотографии.

## Копирование на фирменный бланк

- 1 Загрузите оригинал документа в лоток устройства автоматической подачи или на стекло сканера.
- 2 На начальном экране коснитесь **Копировать** > **Копировать из** > выберите формат оригинала документа.
- 3 Коснитесь **Копировать на**, затем выберите источник бумаги с фирменными бланками.  
Если фирменные бланки загружены в многоцелевое устройство подачи, перейдите к:  
**Копировать на** > **Многоцелевое устройство подачи** > выберите формат бумаги > **Фирменные бланки**
- 4 Выполните копию документа.

## Копирование на обеих сторонах листа

- 1 Загрузите оригинал документа в лоток устройства автоматической подачи или на стекло сканера.
- 2 На начальном экране коснитесь **Копирование** > **Параметры страницы**.
- 3 Задайте значения параметров.
- 4 Выполните копию документа.

## Уменьшение и увеличение копий

- 1 Загрузите оригинал документа в лоток устройства автоматической подачи или на стекло сканера.
- 2 На начальном экране откройте:  
**Копировать** > **Масштаб** > укажите значение масштабирования  
**Примечание:** При изменении формата оригинала документа или формата на выходе после настройки масштабирования восстанавливается значение "Авто".
- 3 Выполните копию документа.

## Разбор по копиям

- 1 Загрузите оригинал документа в лоток устройства автоматической подачи или на стекло сканера.
- 2 На начальном экране коснитесь **Копировать** > **Разбор по копиям** > **Вкл. [1,2,1,2,1,2]**.
- 3 Выполните копию документа.

## Добавление страниц-разделителей между копиями

- 1 Загрузите оригинал документа в лоток устройства автоматической подачи или на стекло сканера.
- 2 На начальном экране коснитесь **Копирование** > **Страницы-разделители**.
- 3 Задайте значения параметров.
- 4 Отправьте задание копирования.

## Копирование нескольких страниц на один лист

- 1 Загрузите оригинал документа в лоток устройства автоматической подачи или на стекло сканера.
- 2 На начальном экране коснитесь **Копирование > Страниц на стороне**.
- 3 Задайте значения параметров.
- 4 Выполните копию документа.

## Создание кода быстрого доступа копирования

- 1 На начальном экране нажмите **Копировать**.
- 2 Настройте параметры и коснитесь .
- 3 Создайте код быстрого доступа.



## Передача по электронной почте

### Использование устройства автоматической подачи документов и стекла экспонирования сканера

Устройство автоматической подачи документов (УАПД)	Стекло экспонирования сканера
 <ul style="list-style-type: none"> <li>Используйте УАПД для многостраничных или двусторонних документов.</li> <li>Загрузите оригинал документа лицевой стороной вверх. Перед загрузкой многостраничных документов убедитесь, что они выровнены.</li> <li>Обязательно отрегулируйте направляющие УАПД по ширине загружаемой бумаги.</li> </ul>	 <ul style="list-style-type: none"> <li>Для отдельных страниц или страниц книг, документов небольшого формата (например, почтовых открыток или фотографий), прозрачных пленок или документов на тонкой бумаге (например, вырезки из журналов) рекомендуется использовать стекло экспонирования сканера.</li> <li>Поместите документ лицевой стороной вниз в угол со стрелкой.</li> </ul>

## Настройка параметров SMTP электронной почты

Настройте параметры протокола SMTP (Simple Mail Transfer Protocol) для передачи отсканированного документа по электронной почте. Настройки зависят от поставщика услуг электронной почты.

Прежде чем начать, убедитесь, что принтер подключен к сети и что сеть подключена к Интернету.

### Использование меню «Параметры» на принтере

**1** На начальном экране нажмите **Параметры > Электронная почта > Настройка электронной почты**.

**2** Настройте параметры.

#### Примечания.

- Для получения дополнительной информации о пароле см. список [поставщиков услуг электронной почты](#).
- Если требуемого поставщика услуг электронной почты нет в списке, обратитесь к нему для получения информации о настройках.

### Использование Embedded Web Server

**1** Откройте веб-браузер и в поле адреса введите IP-адрес принтера.

**Примечания.**

- IP-адрес принтера указан на начальном экране принтера. IP-адрес отображается в виде четырех наборов цифр, разделенных точками, например 123.123.123.123.
- Если используется прокси-сервер, временно отключите его, чтобы обеспечить правильную загрузку веб-страницы.

**2** Нажмите **Параметры > Электронная почта**.

**3** Настройте параметры в разделе «Настройка электронной почты».

**Примечания.**

- Для получения дополнительной информации о пароле см. список [поставщиков услуг электронной почты](#).
- Если требуемого поставщика услуг электронной почты нет в списке, обратитесь к нему для получения информации о настройках.

**4** Нажмите **Сохранить**.

**Поставщики услуг электронной почты**

- [AOL Mail](#)
- [Comcast Mail](#)
- [Gmail](#)
- [iCloud Mail](#)
- [Mail.com](#)
- [NetEase Mail \(mail.126.com\)](#)
- [NetEase Mail \(mail.163.com\)](#)
- [NetEase Mail \(mail.yeah.net\)](#)
- [Outlook Live](#)
- [QQ Mail](#)
- [Sina Mail](#)
- [Sohu Mail](#)
- [Yahoo! Mail](#)
- [Zoho Mail](#)

**Примечания.**

- Если при использовании предоставленных настроек возникают ошибки, обратитесь к поставщику услуг электронной почты.
- Если требуемого поставщика услуг электронной почты нет в списке, обратитесь к нему.

**AOL Mail**

Параметр	Значение
Основной шлюз SMTP	smtp.aol.com
Порт первичного шлюза SMTP	587
Использовать SSL/TLS	Требуется

Параметр	Значение
Требовать доверенный сертификат	Отключено
Обратный адрес	Ваш адрес электронной почты
SMTP: Аутентификация на сервере	Вход / обычная
Электронное сообщение от устройства	Использовать учетные данные SMTP
Имя пользователя устройства	Ваш адрес электронной почты
Пароль устройства	Пароль приложения <b>Примечание:</b> Чтобы создать пароль приложения, перейдите на веб-страницу <a href="#">AOL Account Security</a> (Безопасность учетной записи AOL), войдите в свою учетную запись, а затем нажмите <b>Generate app password</b> (Создать пароль приложения).

## Comcast Mail

Параметр	Значение
Основной шлюз SMTP	smtp.comcast.net
Порт первичного шлюза SMTP	587
Использовать SSL/TLS	Требуется
Требовать доверенный сертификат	Отключено
Обратный адрес	Ваш адрес электронной почты
SMTP: Аутентификация на сервере	Вход / обычная
Электронное сообщение от устройства	Использовать учетные данные SMTP
Имя пользователя устройства	Ваш адрес электронной почты
Пароль устройства	Пароль учетной записи

## Gmail™

**Примечание:** Убедитесь, что для учетной записи Google включена двухэтапная аутентификация. Чтобы включить двухэтапную аутентификацию, перейдите на веб-страницу [Google Account Security](#) (Безопасность аккаунта Google), войдите в свою учетную запись, а затем в разделе Signing in to Google (Вход в аккаунт Google) нажмите **2-Step Verification** (Двухэтапная аутентификация).

Параметр	Значение
Основной шлюз SMTP	smtp.gmail.com
Порт первичного шлюза SMTP	587
Использовать SSL/TLS	Требуется
Требовать доверенный сертификат	Отключено
Обратный адрес	Ваш адрес электронной почты
SMTP: Аутентификация на сервере	Вход / обычная

Параметр	Значение
Электронное сообщение от устройства	Использовать учетные данные SMTP
Имя пользователя устройства	Ваш адрес электронной почты
Пароль устройства	<p>Пароль приложения</p> <p><b>Примечания.</b></p> <ul style="list-style-type: none"> <li>• Чтобы создать пароль приложения, перейдите на веб-страницу <a href="#">Google Account Security</a> (Безопасность аккаунта Google), войдите в свою учетную запись, а затем в разделе Signing in to Google (Вход в аккаунт Google) нажмите <b>App passwords</b> (Пароли приложения).</li> <li>• Элемент App passwords (Пароли приложения) отображается только в том случае, если включена двухэтапная аутентификация.</li> </ul>

## iCloud Mail

**Примечание:** Убедитесь, что для учетной записи включена двухэтапная аутентификация.

Параметр	Значение
Основной шлюз SMTP	smtp.mail.me.com
Порт первичного шлюза SMTP	587
Использовать SSL/TLS	Требуется
Требовать доверенный сертификат	Отключено
Обратный адрес	Ваш адрес электронной почты
SMTP: Аутентификация на сервере	Вход / обычная
Электронное сообщение от устройства	Использовать учетные данные SMTP
Имя пользователя устройства	Ваш адрес электронной почты
Пароль устройства	<p>Пароль приложения</p> <p><b>Примечание:</b> Чтобы создать пароль приложения, перейдите на веб-страницу <a href="#">iCloud Account Management</a> (Управление учетными записями iCloud), войдите в свою учетную запись, а затем в разделе Security (Безопасность) нажмите <b>Generate Password</b> (Создать пароль).</p>

## Mail.com

Параметр	Значение
Основной шлюз SMTP	smtp.mail.com
Порт первичного шлюза SMTP	587
Использовать SSL/TLS	Требуется
Требовать доверенный сертификат	Отключено
Обратный адрес	Ваш адрес электронной почты

Параметр	Значение
<b>SMTP: Аутентификация на сервере</b>	Вход / обычная
<b>Электронное сообщение от устройства</b>	Использовать учетные данные SMTP
<b>Имя пользователя устройства</b>	Ваш адрес электронной почты
<b>Пароль устройства</b>	Пароль учетной записи

### NetEase Mail (mail.126.com)

**Примечание:** Убедитесь, что для вашей учетной записи включена служба SMTP. Чтобы включить службу, на начальной странице NetEase Mail нажмите **Settings** (Параметры) > **POP3/SMTP/IMAP**, а затем включите **IMAP/SMTP service** (Служба IMAP/SMTP) или **POP3/SMTP service** (Служба POP3/SMTP).

Параметр	Значение
<b>Основной шлюз SMTP</b>	smtp.126.com
<b>Порт первичного шлюза SMTP</b>	465
<b>Использовать SSL/TLS</b>	Требуется
<b>Требовать доверенный сертификат</b>	Отключено
<b>Обратный адрес</b>	Ваш адрес электронной почты
<b>SMTP: Аутентификация на сервере</b>	Вход / обычная
<b>Электронное сообщение от устройства</b>	Использовать учетные данные SMTP
<b>Имя пользователя устройства</b>	Ваш адрес электронной почты
<b>Пароль устройства</b>	Пароль авторизации <b>Примечание:</b> Пароль авторизации предоставляется, если включена настройка IMAP/SMTP service (Служба IMAP/SMTP) или POP3/SMTP service (Служба POP3/SMTP).

### NetEase Mail (mail.163.com)

**Примечание:** Убедитесь, что для вашей учетной записи включена служба SMTP. Чтобы включить службу, на начальной странице NetEase Mail нажмите **Settings** (Параметры) > **POP3/SMTP/IMAP**, а затем включите **IMAP/SMTP service** (Служба IMAP/SMTP) или **POP3/SMTP service** (Служба POP3/SMTP).

Параметр	Значение
<b>Основной шлюз SMTP</b>	smtp.163.com
<b>Порт первичного шлюза SMTP</b>	465
<b>Использовать SSL/TLS</b>	Требуется
<b>Требовать доверенный сертификат</b>	Отключено
<b>Обратный адрес</b>	Ваш адрес электронной почты
<b>SMTP: Аутентификация на сервере</b>	Вход / обычная
<b>Электронное сообщение от устройства</b>	Использовать учетные данные SMTP
<b>Имя пользователя устройства</b>	Ваш адрес электронной почты

Параметр	Значение
Пароль устройства	Пароль авторизации <b>Примечание:</b> Пароль авторизации предоставляется, если включена настройка IMAP/SMTP service (Служба IMAP/SMTP) или POP3/SMTP service (Служба POP3/SMTP).

### NetEase Mail (mail.yeah.net)

**Примечание:** Убедитесь, что для вашей учетной записи включена служба SMTP. Чтобы включить службу, на начальной странице NetEase Mail нажмите **Settings** (Параметры) > **POP3/SMTP/IMAP**, а затем включите **IMAP/SMTP service** (Служба IMAP/SMTP) или **POP3/SMTP service** (Служба POP3/SMTP).

Параметр	Значение
Основной шлюз SMTP	smtp.yeah.net
Порт первичного шлюза SMTP	465
Использовать SSL/TLS	Требуется
Требовать доверенный сертификат	Отключено
Обратный адрес	Ваш адрес электронной почты
SMTP: Аутентификация на сервере	Вход / обычная
Электронное сообщение от устройства	Использовать учетные данные SMTP
Имя пользователя устройства	Ваш адрес электронной почты
Пароль устройства	Пароль авторизации <b>Примечание:</b> Пароль авторизации предоставляется, если включена настройка IMAP/SMTP service (Служба IMAP/SMTP) или POP3/SMTP service (Служба POP3/SMTP).

### Outlook Live

Эти настройки применимы к доменам электронной почты outlook.com и hotmail.com.

Параметр	Значение
Основной шлюз SMTP	smtp.office365.com
Порт первичного шлюза SMTP	587
Использовать SSL/TLS	Требуется
Требовать доверенный сертификат	Отключено
Обратный адрес	Ваш адрес электронной почты
SMTP: Аутентификация на сервере	Вход / обычная
Электронное сообщение от устройства	Использовать учетные данные SMTP
Имя пользователя устройства	Ваш адрес электронной почты

Параметр	Значение
<b>Пароль устройства</b>	<p>Пароль учетной записи или пароль приложения</p> <p><b>Примечания.</b></p> <ul style="list-style-type: none"> <li>• Если для учетной записи отключена двухэтапная аутентификация, используйте пароль учетной записи.</li> <li>• Если для учетной записи включена двухэтапная аутентификация, используйте пароль приложения. Чтобы создать пароль приложения, перейдите на веб-страницу <a href="#">Outlook Live Account Management</a> (Управление учетными записями Outlook Live) и войдите в свою учетную запись.</li> </ul>

## QQ Mail

**Примечание:** Убедитесь, что для вашей учетной записи включена служба SMTP. Чтобы включить службу, на начальной странице QQ Mail нажмите **Settings** (Параметры) > **Account** (Учетная запись). В разделе POP3/IMAP/SMTP/Exchange/CardDAV/CalDAV Service (Служба POP3/IMAP/SMTP/Exchange/CardDAV/CalDAV) включите **POP3/SMTP service** (Служба POP3/SMTP) или **IMAP/SMTP service** (Служба IMAP/SMTP).

Параметр	Значение
<b>Основной шлюз SMTP</b>	smtp.qq.com
<b>Порт первичного шлюза SMTP</b>	587
<b>Использовать SSL/TLS</b>	Требуется
<b>Требовать доверенный сертификат</b>	Отключено
<b>Обратный адрес</b>	Ваш адрес электронной почты
<b>SMTP: Аутентификация на сервере</b>	Вход / обычная
<b>Электронное сообщение от устройства</b>	Использовать учетные данные SMTP
<b>Имя пользователя устройства</b>	Ваш адрес электронной почты
<b>Пароль устройства</b>	<p>Код авторизации</p> <p><b>Примечание:</b> Чтобы создать код авторизации, на начальной странице QQ Mail нажмите <b>Settings</b> (Параметры) &gt; <b>Account</b> (Учетная запись), а затем в разделе POP3/IMAP/SMTP/Exchange/CardDAV/CalDAV Service (Служба POP3/IMAP/SMTP/Exchange/CardDAV/CalDAV) нажмите <b>Generate authorization code</b> (Создать код авторизации).</p>

## Sina Mail

**Примечание:** Убедитесь, что для вашей учетной записи включена служба POP3/SMTP. Чтобы включить эту службу, на начальной странице Sina Mail нажмите **Settings** (Параметры) > **More settings** (Дополнительные параметры) > **User-end POP/IMAP/SMTP** (PPOP/IMAP/SMTP со стороны пользователя), а затем включите **POP3/SMTP service** (Служба POP3/SMTP).

Параметр	Значение
Основной шлюз SMTP	smtp.sina.com
Порт первичного шлюза SMTP	587
Использовать SSL/TLS	Требуется
Требовать доверенный сертификат	Отключено
Обратный адрес	Ваш адрес электронной почты
SMTP: Аутентификация на сервере	Вход / обычная
Электронное сообщение от устройства	Использовать учетные данные SMTP
Имя пользователя устройства	Ваш адрес электронной почты
Пароль устройства	Код авторизации <b>Примечание:</b> Чтобы создать код авторизации, на начальной странице электронной почты нажмите <b>Settings</b> (Параметры) > <b>More settings</b> (Дополнительные параметры) > <b>User-end POP/IMAP/SMTP</b> (PPOP/IMAP/SMTP со стороны пользователя), а затем включите <b>Authorization code status</b> (Статус кода авторизации).

## Sohu Mail

**Примечание:** Убедитесь, что для вашей учетной записи включена служба SMTP. Чтобы включить службу, на начальной странице Sohu Mail нажмите **Options** (Настройки) > **Settings** (Параметры) > **POP3/SMTP/IMAP**, а затем включите **IMAP/SMTP service** (Служба IMAP/SMTP) или **POP3/SMTP service** (Служба POP3/SMTP).

Параметр	Значение
Основной шлюз SMTP	smtp.sohu.com
Порт первичного шлюза SMTP	465
Использовать SSL/TLS	Требуется
Требовать доверенный сертификат	Отключено
Обратный адрес	Ваш адрес электронной почты
SMTP: Аутентификация на сервере	Вход / обычная
Электронное сообщение от устройства	Использовать учетные данные SMTP
Имя пользователя устройства	Ваш адрес электронной почты
Пароль устройства	Независимый пароль <b>Примечание:</b> Независимый пароль предоставляется, если включена настройка IMAP/SMTP service (Служба IMAP/SMTP) или POP3/SMTP service (Служба POP3/SMTP).



## Yahoo! Mail

Параметр	Значение
Основной шлюз SMTP	smtp.mail.yahoo.com
Порт первичного шлюза SMTP	587
Использовать SSL/TLS	Требуется
Требовать доверенный сертификат	Отключено
Обратный адрес	Ваш адрес электронной почты
SMTP: Аутентификация на сервере	Вход / обычная
Электронное сообщение от устройства	Использовать учетные данные SMTP
Имя пользователя устройства	Ваш адрес электронной почты
Пароль устройства	<p>Пароль приложения</p> <p><b>Примечание:</b> Чтобы создать пароль приложения, перейдите на веб-страницу <a href="#">Yahoo Account Security</a> (Безопасность учетной записи Yahoo), войдите в свою учетную запись, а затем нажмите <b>Generate app password</b> (Создать пароль для приложения).</p>

## Zoho Mail

Параметр	Значение
Основной шлюз SMTP	smtp.zoho.com
Порт первичного шлюза SMTP	587
Использовать SSL/TLS	Требуется
Требовать доверенный сертификат	Отключено
Обратный адрес	Ваш адрес электронной почты
SMTP: Аутентификация на сервере	Вход / обычная
Электронное сообщение от устройства	Использовать учетные данные SMTP
Имя пользователя устройства	Ваш адрес электронной почты
Пароль устройства	<p>Пароль учетной записи или пароль приложения</p> <p><b>Примечания.</b></p> <ul style="list-style-type: none"> <li>• Если для учетной записи отключена двухэтапная аутентификация, используйте пароль учетной записи.</li> <li>• Если для учетной записи включена двухэтапная аутентификация, используйте пароль приложения. Чтобы создать пароль приложения, перейдите на веб-страницу <a href="#">Zoho Mail Account Security</a> (Безопасность учетной записи Zoho), войдите в свою учетную запись, а затем в разделе Application-Specific Passwords (Пароли для отдельных приложений) нажмите <b>Generate New Password</b> (Создать новый пароль).</li> </ul>

## Отправка сообщения электронной почты

Прежде чем начать, убедитесь, что параметры SMTP настроены. Для получения дополнительной информации см. [“Настройка параметров SMTP электронной почты” на стр. 41.](#)

### Использование панели управления

- 1 Загрузите оригинал в лоток УАПД или на стекло сканера.
- 2 На начальном экране нажмите **Электронная почта**, затем введите необходимые сведения.
- 3 Если требуется, настройте параметры типа выходного файла.
- 4 Отправьте сообщение электронной почты.

### Использование номера ярлыка

- 1 Загрузите оригинал в лоток УАПД или на стекло сканера.
- 2 На начальном экране нажмите **Центр ярлыков > Эл. почта**.
- 3 Выберите номер ярлыка.
- 4 Отправьте сообщение электронной почты.

## Создание кода быстрого доступа для электронной почты

- 1 На начальном экране выберите **Электронная почта**.
- 2 Настройте параметры и коснитесь .
- 3 Создайте код быстрого доступа.

## Работа с факсом

### Использование устройства автоматической подачи документов и стекла экспонирования сканера

Устройство автоматической подачи документов (УАПД)	Стекло экспонирования сканера
 <ul style="list-style-type: none"> <li>Используйте УАПД для многостраничных или двусторонних документов.</li> <li>Загрузите оригинал документа лицевой стороной вверх. Перед загрузкой многостраничных документов убедитесь, что они выровнены.</li> <li>Обязательно отрегулируйте направляющие УАПД по ширине загружаемой бумаги.</li> </ul>	 <ul style="list-style-type: none"> <li>Для отдельных страниц или страниц книг, документов небольшого формата (например, почтовых открыток или фотографий), прозрачных пленок или документов на тонкой бумаге (например, вырезки из журналов) рекомендуется использовать стекло экспонирования сканера.</li> <li>Поместите документ лицевой стороной вниз в угол со стрелкой.</li> </ul>

## Настройка принтера для отправки факса

### Примечания.



- В некоторых странах и регионах следующие методы подключения могут оказаться неприменимыми.
- Во время начальной настройки принтера снимите флажок с тех функций, которые планируете настроить позже, например «Факс», а затем нажмите **Продолжить**.
- Световой индикатор мигает красным, если функция передачи факса включена, но настроена не полностью.

**Предупреждение – Риск повреждения!** Не дотрагивайтесь до кабелей или принтера в области, отмеченной белым, во время приема или передачи факсов.



## Выбор типа подключения факса

### Настройка факса со стандартной телефонной линией

-  **ВНИМАНИЕ – ОПАСНОСТЬ ПОРАЖЕНИЯ ЭЛЕКТРИЧЕСКИМ ТОКОМ!** Во избежание поражения электрическим током не устанавливайте устройство и не выполняйте никаких электрических или кабельных соединений (питания, факса или телефонной линии) во время грозы.
-  **ВНИМАНИЕ – ОПАСНОСТЬ ПОРАЖЕНИЯ ЭЛЕКТРИЧЕСКИМ ТОКОМ!** Во избежание поражения электрическим током не работайте с факсом во время грозы.
-  **ВНИМАНИЕ – ВОЗМОЖНОСТЬ ТРАВМЫ!** Для снижения опасности возгорания при подключении данного устройства к телефонной сети общего пользования используйте только телекоммуникационный кабель 26 AWG (RJ-11) или большего сечения. При использовании в Австралии кабель должен быть сертифицирован Австралийским управлением связи и СМИ.

## Настройка 1: Принтер подключен к выделенной линии факса



- 1 Подсоедините один конец телефонного кабеля к линейному порту принтера.
- 2 Подключите другой разъем кабеля к исправной аналоговой розетке.

### Примечания.

- Принтер можно настроить на автоматический прием факсов (включить функцию автоответа) или на прием вручную (выключить функцию автоответа).
- Если требуется автоматический прием факсов, включите функцию автоответа. Затем можно настроить ответ после указанного числа звонков.

## Настройка 2: Принтер подключен к той же телефонной линии, что и автоответчик

**Примечание:** Если вы подписаны на услугу отличительного звонка, следует настроить соответствующий шаблон звонка для принтера. В противном случае принтер не будет принимать факсы, даже если настроен автоматический прием факсов.

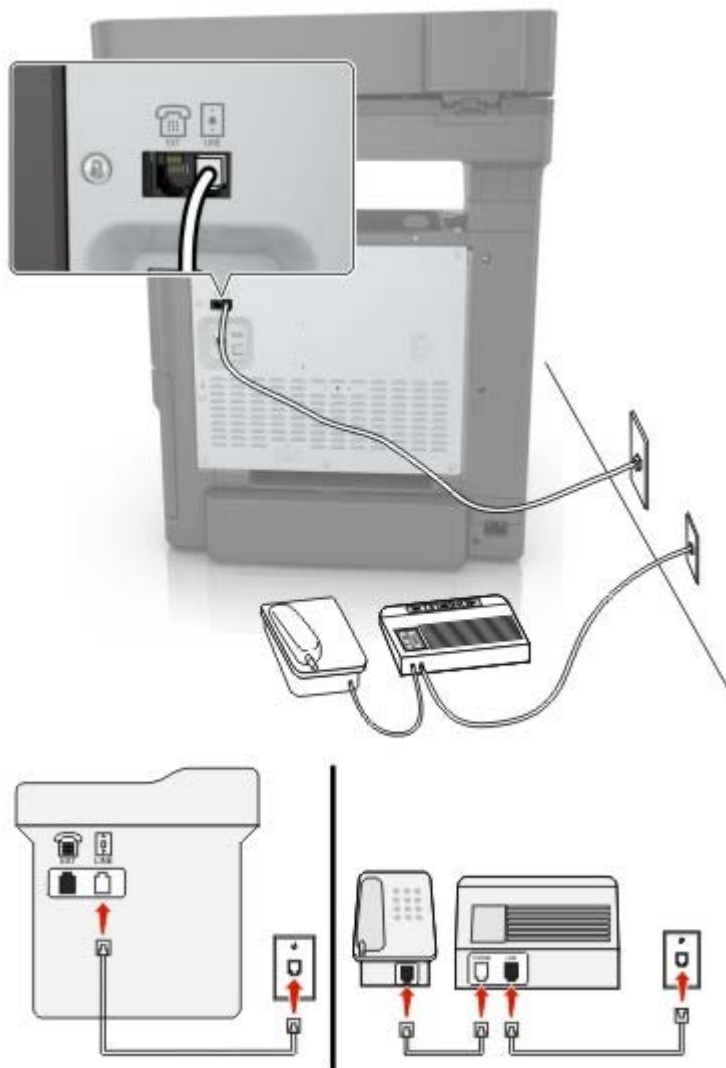
**Подключение к разным настенным розеткам**

**1** Подсоедините один конец телефонного кабеля к линейному порту принтера.

**2** Подключите другой разъем кабеля к исправной аналоговой розетке.

**Примечания.**

- Если на вашей линии только один телефонный номер, настройте принтер на автоматический прием факсов.
- Настройте принтер на прием вызовов после числа звонков, на два превышающего, указанное для автоответчика. Например, если автоответчик настроен на ответ через четыре звонка, настройте принтер так, чтобы он отвечал на вызовы после шести звонков.

## Настройка факса в странах или регионах с другим стандартом телефонных розеток и разъемов

**⚠ ВНИМАНИЕ – ОПАСНОСТЬ ПОРАЖЕНИЯ ЭЛЕКТРИЧЕСКИМ ТОКОМ!** Во избежание поражения электрическим током не устанавливайте устройство и не выполняйте никаких электрических или кабельных соединений (питания, факса или телефонной линии) во время грозы.

**⚡ ВНИМАНИЕ – ОПАСНОСТЬ ПОРАЖЕНИЯ ЭЛЕКТРИЧЕСКИМ ТОКОМ!** Во избежание поражения электрическим током не работайте с факсом во время грозы.

**⚠ ВНИМАНИЕ – ВОЗМОЖНОСТЬ ТРАВМЫ!** Для снижения опасности возгорания при подключении данного устройства к телефонной сети общего пользования используйте только телекоммуникационный кабель 26 AWG (RJ-11) или большего сечения. При использовании в Австралии кабель должен быть сертифицирован Австралийским управлением связи и СМИ.

RJ-11 – это стандартный разъем розетки, принятый в большинстве стран. Если розетка или оборудование в доме не совместимы с данным типом подключения, необходимо воспользоваться телефонным переходником (адаптером). Переходник для вашей страны или региона может не входить в комплект поставки принтера, возможно, его придется приобрести отдельно.

В порт принтера может быть установлена заглушка-адаптер. Не извлекайте заглушку-адаптер из порта принтера при подключении к последовательной или каскадной телефонной системе.

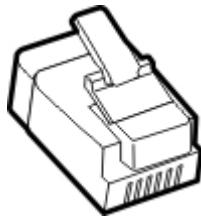

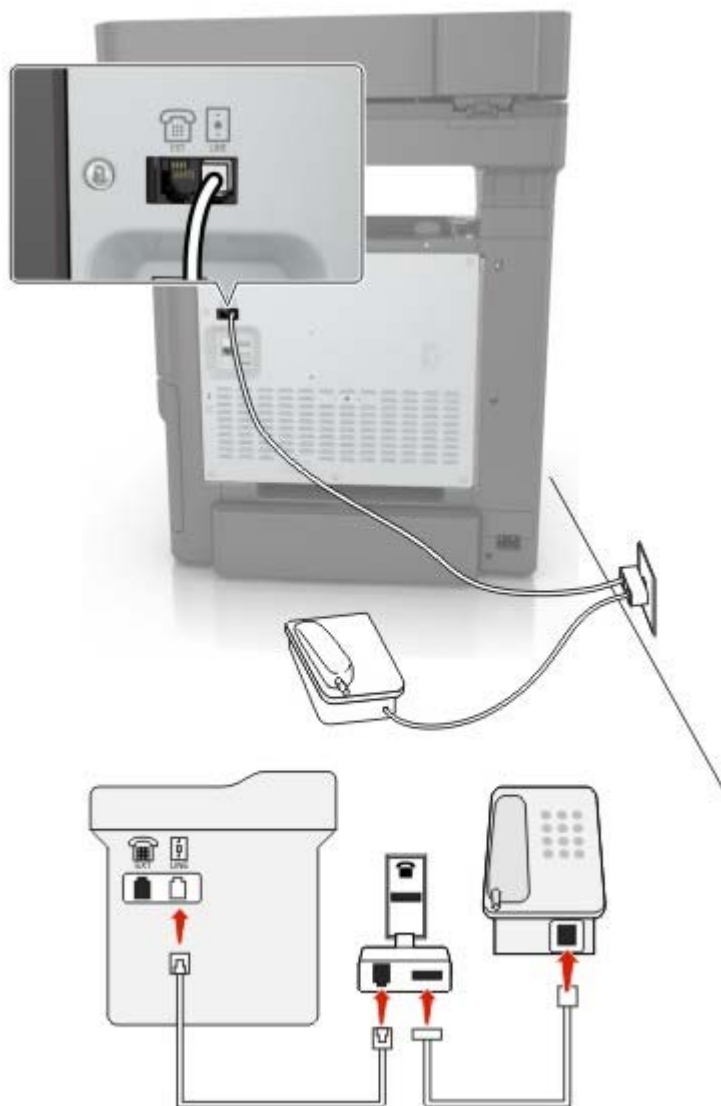
**Подключение принтера к настенной розетке, отличной от RJ-11**

- 1 Подсоедините один конец телефонного кабеля к линейному порту принтера.
- 2 Подключите другой разъем телефонного кабеля к переходнику RJ11, затем подсоедините адаптер к настенной розетке.
- 3 Если требуется подключить другое устройство с другим типом разъема (не RJ11) к той же настенной розетке, подключите его напрямую к телефонному переходнику.



## Подключение принтера к настенной розетке в Германии

В Германии в настенных розетках имеется два вида портов. Порты N предназначены для факсимильных аппаратов, модемов и автоответчиков. Порт F предназначен для телефонов. Подсоедините принтер к любому из портов N.

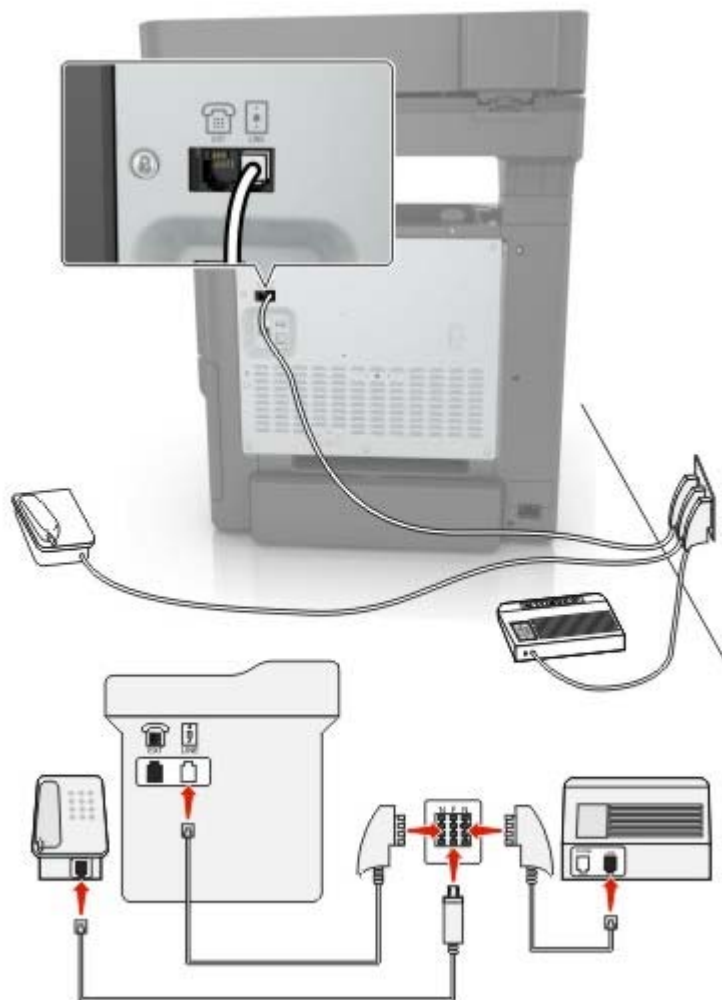

- 1 Подсоедините один конец телефонного кабеля к линейному порту принтера.
- 2 Подключите другой разъем кабеля к переходнику RJ-11, затем подключите переходник к порту N.
- 3 Если требуется подключить телефон или автоответчик к той же настенной розетке, подключите устройства, как показано на рисунке.

## Подключение к услуге специального звонка

Служба специальных звонков позволяет использовать несколько телефонных номеров на одной телефонной линии. Для каждого телефонного номера назначен свой шаблон звонка.

- 1 На начальном экране коснитесь **Параметры > Факс > Настройка факса > Параметры приема факсов > Средства управления администратора > Ответ включен.**
- 2 Выберите шаблон звонка.

## Установка даты и времени факса

- 1 На начальном экране коснитесь **Параметры > Устройство > Настройки > Время и дата > Настроить**.
- 2 Настройте параметры.

## Настройка перехода на летнее времени

- 1 На начальном экране коснитесь **Параметры > Устройство > Настройки > Время и дата > Настроить**.
- 2 В меню Часовой пояс выберите **(UTC+нестанд.) Пользовательский**.
- 3 Настройте параметры.

## Передача факса

### Использование панели управления

- 1 Загрузите оригинал документа в устройство автоматической подачи или на стекло сканера.
- 2 На начальном экране нажмите **Факс**, затем введите необходимые данные.
- 3 При необходимости настройте другие параметры факса.
- 4 Отправьте задание факса.

### Использование компьютера

**Примечание:** Убедитесь, что универсальный драйвер факса установлен.

#### Для пользователей Windows

- 1 Открыв документ, выберите **Файл > Печать**.
- 2 Выберите принтер, затем нажмите **Свойства, Настройки, Параметры** или **Настройка**.
- 3 Нажмите **Факс > Включить факс**, затем введите номер получателя.
- 4 При необходимости настройте другие параметры факса.
- 5 Отправьте задание факса.

#### Для пользователей Macintosh

- 1 При открытом документе выберите **Файл > Печать**.
- 2 Выберите принтер и введите номер получателя.
- 3 При необходимости настройте другие параметры факса.
- 4 Отправьте задание факса.

## Планирование задания факса

- 1 Загрузите оригинал документа в устройство автоматической подачи или на стекло сканера.
- 2 На начальном экране откройте:  
**Факс > Кому >** введите номер факса > **Готово**
- 3 Коснитесь **Время передачи**, настройте параметры, а затем коснитесь **Готово**.
- 4 Отправьте факс.

## Создание кода быстрого доступа места назначения факса

- 1 На начальном экране коснитесь **Факс > Кому**.
- 2 Введите номер получателя, затем коснитесь **Готово**.
- 3 Коснитесь .
- 4 Создайте код быстрого доступа.

## Изменение разрешения факса

- 1 Загрузите оригинал документа в лоток устройства автоматической подачи или на стекло сканера.
- 2 На начальном экране нажмите **Факс**, затем введите необходимые данные.
- 3 Коснитесь **Разрешение**, затем настройте параметр.
- 4 Отправьте факс.

## Настройка плотности тонера факса

- 1 Загрузите оригинал документа в лоток устройства автоматической подачи или на стекло сканера.
- 2 На начальном экране нажмите **Факс**, затем введите необходимые данные.
- 3 Коснитесь **Плотность**, затем настройте параметр.
- 4 Отправьте факс.

## Печать журнала факсов

- 1 На начальном экране коснитесь **Параметры > Отчеты > Факс**.
- 2 Выберите **Журнал заданий факса** или **Журнал вызовов факса**.

## Блокировка ненужных факсов

- 1 На начальном экране коснитесь **Параметры > Факс > Настройка факса > Параметры приема факсов > Средства управления администратора**.
- 2 **Включите** функцию **Блокировать факсы без имени**.

## Откладывание факсов

- 1 На начальном экране коснитесь **Параметры > Факс > Настройка факса > Параметры приема факсов > Откладывание факсов**.
- 2 Выберите режим.

## Переадресация факса

### Использование панели управления

- 1 Создайте ярлык места назначения факса.
  - а На начальном экране коснитесь **Факс > Кому**.
  - б Введите номер получателя, затем коснитесь **Готово**.
  - в Коснитесь .
  - г Создайте ярлык.
- 2 На начальном экране коснитесь **Параметры > Факс > Настройка факса > Параметры приема факсов > Средства управления администратора**.
- 3 В меню **Переадресация факса** выберите **Переслать**.
- 4 Настройте назначение в меню **Пересылка**.

### Использование Embedded Web Server

- 1 Создайте ярлык места назначения факса.
  - а Откройте веб-браузер и в поле адреса введите IP-адрес принтера.  
**Примечания.**
    - IP-адрес принтера указан на начальном экране принтера. IP-адрес отображается в виде четырех наборов цифр, разделенных точками, например 123.123.123.123.
    - Если используется прокси-сервер, временно отключите его, чтобы обеспечить правильную загрузку веб-страницы.
  - б Нажмите **Ярлыки > Добавить ярлык**.
  - в В меню **Тип ярлыка** выберите **Факс**, а затем настройте параметры.
  - г Примените изменения.
- 2 Нажмите **Параметры > Факс > Настройка факса > Параметры приема факсов > Средства управления администратора**.

- 3 В меню Переадресация факса выберите **Переадресовать**.
- 4 Настройте назначение в меню Пересылка.

# Сканирование

## Использование устройства автоматической подачи документов и стекла сканера

Устройство автоматической подачи документов (УАПД)	Стекло экспонирования сканера
 <ul style="list-style-type: none"> <li>Используйте УАПД для многостраничных или двусторонних документов.</li> <li>Загрузите оригинал документа лицевой стороной вверх. Перед загрузкой многостраничных документов убедитесь, что они выровнены.</li> <li>Обязательно отрегулируйте направляющие УАПД по ширине загружаемой бумаги.</li> </ul>	 <ul style="list-style-type: none"> <li>Для отдельных страниц или страниц книг, документов небольшого формата (например, почтовых открыток или фотографий), прозрачных пленок или документов на тонкой бумаге (например, вырезки из журналов) рекомендуется использовать стекло экспонирования сканера.</li> <li>Поместите документ лицевой стороной вниз в угол со стрелкой.</li> </ul>

## Сканирование на компьютер

Прежде чем начать, убедитесь в следующем.

- Микропрограммное обеспечение принтера обновлено. Для получения дополнительной информации см. [“Обновление микропрограммы” на стр. 252.](#)
- Компьютер и принтер подключены к одной сети.

### Для пользователей Windows

**Примечание:** Убедитесь, что принтер добавлен на компьютер. Для получения дополнительной информации см. [“Добавление принтеров к компьютеру” на стр. 250.](#)

- 1 Загрузите оригинал в устройство автоматической подачи документов или поместите его на стекло сканера.
- 2 На компьютере откройте **Факсы и сканирование Windows**.
- 3 В меню Источник выберите источник сканера.
- 4 При необходимости измените параметры сканирования.
- 5 Отсканируйте документ.

## Для пользователей Macintosh

**Примечание:** Убедитесь, что принтер добавлен на компьютер. Для получения дополнительной информации см. [“Добавление принтеров к компьютеру” на стр. 250](#).

- 1 Загрузите оригинал в устройство автоматической подачи документов или поместите его на стекло сканера.
- 2 На компьютере выполните одно из следующих действий:
  - Откройте **Захват изображений**.
  - Откройте **Принтеры и сканеры**, а затем выберите принтер. Нажмите **Сканировать > Открыть сканер**.
- 3 В окне Сканер выполните одно или несколько из следующих действий:
  - Выберите место сохранения отсканированного документа.
  - Выберите размер оригинала.
  - Чтобы выполнить сканирование из УАПД, выберите **Устройство подачи документов** в Меню сканирования или включите **Использовать устройство подачи документов**.
  - При необходимости настройте параметры сканирования.
- 4 Нажмите **Сканировать**.

## Сканирование на сервер FTP

- 1 Загрузите оригинал документа в устройство автоматической подачи или на стекло сканера.
- 2 На начальном экране нажмите **FTP**, затем введите необходимые сведения.
- 3 При необходимости настройте другие параметры FTP.
- 4 Отправьте задание FTP.

## Создание кода быстрого доступа для FTP

- 1 На начальном экране коснитесь **FTP**.
- 2 Введите адрес сервера FTP, затем коснитесь .
- 3 Создайте код быстрого доступа.

## Создание кода быстрого доступа сетевой папки

- 1 Откройте веб-браузер и в поле адреса введите IP-адрес принтера.

### Примечания.

- IP-адрес принтера указан на начальном экране принтера. IP-адрес отображается в виде четырех наборов цифр, разделенных точками, например 123.123.123.123.
- Если используется прокси-сервер, временно отключите его, чтобы обеспечить правильную загрузку веб-страницы.

- 2 Нажмите **Коды быстрого доступа > Добавить код быстрого доступа**.

- 3 В меню «Тип кода быстрого доступа» выберите **Сетевая папка**, а затем настройте параметры.
- 4 Примените изменения.

## Сканирование на флэш-накопитель

- 1 Загрузите оригинал в лоток УАПД или на стекло сканера.
- 2 Вставьте флэш-накопитель.



- 3 Коснитесь **Сканировать на USB-накопитель** и при необходимости настройте нужные параметры.

### Примечания.

- Чтобы сохранить отсканированный документ в папку, нажмите **Сканировать в**, выберите папку, а затем нажмите **Сканировать сюда**.
- Если USB-накопитель не появляется, выберите **USB-накопитель** на панели управления.

- 4 Отсканируйте документ.

**Предупреждение – Риск повреждения!** Во избежание потери данных или некорректной работы принтера не касайтесь флэш-накопителя или принтера в показанной области при выполнении печати, чтении или записи на устройство памяти.





## Сканирование на факс-сервер

- 1 Загрузите оригинал документа в лоток устройства автоматической подачи или на стекло сканера.
- 2 На главном экране коснитесь **Центр сканирования**, затем из списка назначений выберите **Факс**.
- 3 Выберите назначение факса.

**Примечание:** Для создания назначения факса коснитесь **Создать факс**.

- 4 Отсканируйте документ.

## Сканирование в сетевую папку

- 1 Загрузите документ в устройство автоматической подачи или на стекло сканера.
- 2 На начальном экране выберите **Центр сканирования**.

**Примечание:** Значок и имя могли быть изменены. За дополнительными сведениями обратитесь к администратору.

- 3 Выполните одно из следующих действий.

- Выберите место назначения.

**Примечание:** Для SFTP выберите номера порта 22.

- Чтобы использовать ярлык, коснитесь ★, затем выберите ярлык из списка.

- 4 Отсканируйте документ.

# Структура меню

## Карта меню

Устройство	<ul style="list-style-type: none"> <li>• <a href="#">Предпочтения</a></li> <li>• <a href="#">Экономичный режим</a></li> <li>• <a href="#">Удаленная панель управления</a></li> <li>• <a href="#">Уведомления</a></li> <li>• <a href="#">Управление питанием</a></li> </ul>	<ul style="list-style-type: none"> <li>• <a href="#">Сбор анонимных данных</a></li> <li>• <a href="#">Восстановить заводские настройки по умолчанию</a></li> <li>• <a href="#">Обслуживание</a></li> <li>• <a href="#">Значки, отображаемые на начальном экране</a></li> <li>• <a href="#">О принтере</a></li> </ul>
Печать	<ul style="list-style-type: none"> <li>• <a href="#">Макет</a></li> <li>• <a href="#">Настройка</a></li> <li>• <a href="#">Качество</a></li> <li>• <a href="#">Учет заданий</a></li> <li>• <a href="#">XPS</a></li> </ul>	<ul style="list-style-type: none"> <li>• <a href="#">PDF</a></li> <li>• <a href="#">PostScript</a></li> <li>• <a href="#">PCL</a></li> <li>• <a href="#">HTML</a></li> <li>• <a href="#">Изображение</a></li> </ul>
Бумага	<ul style="list-style-type: none"> <li>• <a href="#">Конфигурация лотка</a></li> </ul>	<ul style="list-style-type: none"> <li>• <a href="#">Настройка материала для печати</a></li> </ul>
Копирование	<a href="#">Параметры копирования по умолчанию</a>	
Факс	<a href="#">Параметры факса по умолчанию</a>	
Электронная почта	<ul style="list-style-type: none"> <li>• <a href="#">Настройка электронной почты</a></li> <li>• <a href="#">Параметры электронной почты по умолчанию</a></li> </ul>	<ul style="list-style-type: none"> <li>• <a href="#">Настройка Web Link</a></li> </ul>
FTP	<a href="#">Параметры FTP по умолчанию</a>	
Накопитель USB	<ul style="list-style-type: none"> <li>• <a href="#">Сканирование на флэш-накопитель</a></li> </ul>	<ul style="list-style-type: none"> <li>• <a href="#">Печать с флэш-накопителя</a></li> </ul>
Сеть/Порты	<ul style="list-style-type: none"> <li>• <a href="#">Обзор сети</a></li> <li>• <a href="#">Беспроводная связь</a></li> <li>• <a href="#">Wi-Fi Direct</a></li> <li>• <a href="#">Ethernet</a></li> <li>• <a href="#">TCP/IP</a></li> <li>• <a href="#">SNMP</a></li> <li>• <a href="#">IPSec</a></li> </ul>	<ul style="list-style-type: none"> <li>• <a href="#">802.1x</a></li> <li>• <a href="#">Конфигурация LPD</a></li> <li>• <a href="#">Настройки HTTP/FTP</a></li> <li>• <a href="#">ThinPrint</a></li> <li>• <a href="#">Порт USB</a></li> <li>• <a href="#">Ограничение доступа к внешней сети</a></li> </ul>
Безопасность	<ul style="list-style-type: none"> <li>• <a href="#">Методы входа</a></li> <li>• <a href="#">График устройств USB</a></li> <li>• <a href="#">Журнал проверки безопасности</a></li> <li>• <a href="#">Ограничения входа в систему</a></li> <li>• <a href="#">Настройка конфиденциальной печати</a></li> </ul>	<ul style="list-style-type: none"> <li>• <a href="#">Шифрование диска</a></li> <li>• <a href="#">Очистка временных файлов данных</a></li> <li>• <a href="#">Параметры решений LDAP</a></li> <li>• <a href="#">Разное</a></li> </ul>
Отчеты	<ul style="list-style-type: none"> <li>• <a href="#">Страница настроек меню</a></li> <li>• <a href="#">Устройство</a></li> <li>• <a href="#">Печать</a></li> </ul>	<ul style="list-style-type: none"> <li>• <a href="#">Ярлыки</a></li> <li>• <a href="#">Факс</a></li> <li>• <a href="#">Сеть</a></li> </ul>

<a href="#">Справка</a>	<ul style="list-style-type: none"> <li>• Печать всех руководств</li> <li>• Руководство по настройке качества цветной печати</li> <li>• Руководство по подключениям</li> <li>• Руководство по копированию</li> <li>• Руководство по использованию электронной почты</li> <li>• Руководство по использованию факса</li> </ul>	<ul style="list-style-type: none"> <li>• Информационное руководство</li> <li>• Руководство по материалам для печати</li> <li>• Руководство по перевозке</li> <li>• Руководство по качеству печати</li> <li>• Руководство по сканированию</li> <li>• Руководство по расходным материалам</li> </ul>
<a href="#">Устранение неполадок</a>	страницы проверки качества печати	Очистка сканера

## Устройство

### Предпочтения

Элемент меню	Описание
<b>Язык дисплея</b>	Определяет язык отображаемого на дисплее текста.
<b>Страна/регион</b>	Определение страны или региона, где принтер настроен на работу.
<b>Выполнить начальные настр.</b> Выкл.* Вкл.	Запуск мастера настройки.
<b>Клавиатура</b> Тип клавиатуры	Выберите язык для типа клавиатуры. <b>Примечание:</b> Все варианты параметра Тип клавиатуры могут не отображаться или могут требовать установки специального оборудования.
<b>Отображаемая информация</b> Отображаемый текст 1 (IP-адрес*) Отображаемый текст 2 (Дата и время*) Пользовательский текст 1 Пользовательский текст 2	Указание информации для отображения на начальном экране.
<b>Дата и время</b> Настроить Текущие дата и время Установка даты и времени вручную Формат даты (ДД-ММ-ГГГГ*) Формат времени (12-часовой*) Часовой пояс (UTC-5:00*) Проток. сет. времени Включить NTP (Вкл.*) Сервер NTP Включить проверку подлинности (Нет*)	Настройка даты и времени принтера и сетевого протокола времени.
<b>Примечание:</b> Звездочкой (*) отмечены заводские настройки по умолчанию.	

Элемент меню	Описание
<b>Форматы бумаги</b> США* Метрическая система	Служит для задания единиц измерения для форматов бумаги. <b>Примечание:</b> Выбор страны или региона в мастере начальной установки определяет первоначальный параметр формата бумаги.
<b>Яркость экрана</b> 20–100% (90*)	Настройка яркости дисплея
<b>Доступ к флэш-накопителю</b> Включено* Отключено	Разрешение доступа к флэш-накопителю.
<b>Разрешить удаление фона</b> Выкл. Вкл.*	Отображение разрешения удалить фон.
<b>Разрешить пользовательские задания сканирования</b> Выкл. Вкл.*	Указывает, будет ли параметр Сканирование пользовательского задания отображаться для заданий копирования, сканирования и отправки по факсу. <b>Примечание:</b> Этот пункт меню отображается только при наличии жесткого диска.
<b>Одностр. сканирование с планшета</b> Выкл.* Вкл.	Настройка принтера на сканирование любого типа задания в качестве одной страницы (при сканировании на стекле сканера). <b>Примечание:</b> Принтер возвращается на главный экран после выполнения одного сканирования на стекле вместо отображения подсказок.
<b>Экспресс-сканирование</b> Выкл.* Вкл.	Установка начальной скорости сканирования на самую высокую скорость.
<b>Подсветка выходного лотка</b> Выкл. Вкл.*	Включение встроенной подсветки выходного лотка или светового индикатора дополнительного выходного лотка.
<b>Звуковые сигналы</b> Обратная связь кнопок (Вкл.)* Громкость (5*)	<ul style="list-style-type: none"> <li>• Включение звука для нажатий кнопок, взаимодействия с панелью, запросов о загрузке бумаги и уведомлений об ошибках.</li> <li>• Настройка громкости звуков.</li> </ul>
<b>Таймаут дисплея</b> 5-300 сек. (60*)	Задайте время простоя, по истечению которого на дисплее отобразится начальный экран или принтер автоматически выйдет из учетной записи пользователя.
<b>Примечание:</b> Звездочкой (*) отмечены заводские настройки по умолчанию.	

## Экономичный режим

Элемент меню	Описание
<b>Печать</b> Стороны 1-сторонняя* 2-сторонняя	Указывает, выполняется ли печать на одной или на обеих сторонах листа.
<b>Печать</b> Страниц на листе Выкл.* 2 страницы на сторону 3 страницы на сторону 4 страницы на сторону 6 страниц на сторону 9 страниц на сторону 12 страниц на сторону 16 страниц на сторону	Печать изображений нескольких страниц на одной стороне листа бумаги.
<b>Печать</b> Плотность тонера 1–10 (8*)	Указание большей или меньшей плотности изображений текстов.
<b>Печать</b> Экономия цветного тонера Выкл.* Вкл.	Уменьшение количества тонера, используемого для печати графики и изображений.
<b>Копирование</b> Стороны 1-сторонняя на 1-стороннюю* 1-сторонняя на 2-стороннюю 2-сторонняя на 1-стороннюю 2-сторонняя на 2-стороннюю	Указание параметров сканирования на основе исходного документа.
<b>Копирование</b> Страниц на листе Выкл.* 2 стр. в книжной ориентации 4 стр. в книжной ориентации 2 стр. в альбомной ориентации 4 стр. в альбомной ориентации	Указание параметров сканирования на основе исходного документа.
<b>Копирование</b> Плотность 1–9 (5*)	Указание плотности отсканированных изображений текстов.
<b>Примечание:</b> Звездочкой (*) отмечены заводские настройки по умолчанию.	

## Удаленная панель управления

Элемент меню	Описание
<b>Внешнее подключение VNC</b> Не разрешать* Разрешить	Подключение внешнего клиента Virtual Network Computing (VNC) к удаленной панели управления.
<b>Тип проверки подлинности</b> Нет* Стандартная проверка подлинности	Настройка типа проверки подлинности при получении доступа к серверу клиента VNC.
<b>Пароль VNC</b>	Указание пароля для соединения с сервером клиента VNC. <b>Примечание:</b> Этот элемент меню отображается только в том случае, если для параметра Тип проверки подлинности задано значение Стандартная проверка подлинности.
<b>Примечание:</b> Звездочкой (*) отмечены заводские настройки по умолчанию.	

## Уведомления

Элемент меню	Описание
<b>Индикация при ошибке</b> Выкл. Вкл.*	Индикатор загорается при возникновении ошибки на принтере.
<b>Звуковой сигнал загруженного УАПД</b> Выкл. Вкл.*	Включение звукового сигнала при загрузке бумаги в УАПД.
<b>Аварийный сигнал</b> Выкл. Одинарный* Непрерывный	Задайте, сколько раз подается звуковой сигнал, когда необходимо вмешательство пользователя на принтере.
<b>Расходные материалы</b> Показать расчетный ресурс расходных материалов Показать расчетный ресурс* Не показывать расчетный ресурс	Отображение приблизительного состояния расходных материалов.
<b>Расходные материалы</b> Сигнал картриджа Выкл. Одинарный* Непрерывный	Задайте, сколько раз подается звуковой сигнал, когда в картридже низкий уровень тонера.
<b>Расходные материалы</b> Пользовательские уведомления о расходных материалах	Установка настроек уведомлений, когда необходимо вмешательство пользователя. <b>Примечание:</b> Данный элемент меню отображается только в Embedded Web Server.
<b>Настройка уведомлений по электронной почте</b> Настройка электронной почты Первичный шлюз SMTP	Введите IP-адрес или имя хоста основного сервера SMTP, который используется для отправки электронной почты.
<b>Примечание:</b> Звездочкой (*) отмечены заводские настройки по умолчанию.	

Элемент меню	Описание
<b>Настройка уведомлений по электронной почте</b> Настройка электронной почты Порт первичного шлюза SMTP 1–65535 (25*)	Введите номер порта основного сервера SMTP.
<b>Настройка уведомлений по электронной почте</b> Настройка электронной почты Вторичный шлюз SMTP	Введите IP-адрес сервера или имя хоста вторичного или резервного SMTP-сервера.
<b>Настройка уведомлений по электронной почте</b> Настройка электронной почты Порт вторичного шлюза SMTP 1–65535 (25*)	Введите номер порта вторичного или резервного сервера SMTP.
<b>Настройка уведомлений по электронной почте</b> Настройка электронной почты Время ожидания для SMTP 5–30 сек. (30*)	Установите время ожидания принтера, если сервер SMTP не отвечает.
<b>Настройка уведомлений по электронной почте</b> Настройка электронной почты Обратный адрес	Указание обратного адреса в сообщениях электронной почты.
<b>Настройка уведомлений по электронной почте</b> Настройка электронной почты Всегда использовать обратный адрес SMTP по умолчанию Выкл.* Вкл.	Использовать Обратный адрес SMTP по умолчанию
<b>Настройка уведомлений по электронной почте</b> Настройка электронной почты Использовать SSL/TLS Отключено* Согласование Требуется	Отправить сообщение эл. почты с помощью зашифрованного канала.
<b>Настройка уведомлений по электронной почте</b> Настройка электронной почты Требовать доверенный сертификат Вкл.* Выкл.	Запрос доверенного сертификата при доступе к серверу SMTP.
<b>Настройка уведомлений по электронной почте</b> Настройка электронной почты SMTP: Аутентификация на сервере Аутентификация не требуется* Вход / обычная NTLM CRAM-MD5 Digest-MD5 Kerberos 5	Настройка типа проверки подлинности для сервера SMTP.
<b>Примечание:</b> Звездочкой (*) отмечены заводские настройки по умолчанию.	

Элемент меню	Описание
<b>Настройка уведомлений по электронной почте</b> Настройка электронной почты Электронное сообщение от устройства Нет* Использовать учетные данные SMTP	Указание необходимости запроса учетных данных для сообщений электронной почты, полученных от устройства.
<b>Настройка уведомлений по электронной почте</b> Настройка электронной почты Электронное сообщение от пользователя Нет Использовать учетные данные SMTP Использовать имя пользователя и пароль сеанса Использовать электронный адрес и пароль сеанса* Запрос пользователя	Указание необходимости запроса учетных данных для сообщений электронной почты, полученных от пользователя.
<b>Настройка уведомлений по электронной почте</b> Настройка электронной почты Использовать учетные данные устройства Active Directory Выкл. Вкл.*	Включение учетных данных пользователей и обозначений групп для подключения к серверу SMTP.
<b>Настройка уведомлений по электронной почте</b> Настройка электронной почты Имя пользователя устройства	Указание идентификатора пользователя для подключения к серверу SMTP.
<b>Настройка уведомлений по электронной почте</b> Настройка электронной почты Пароль устройства	Указание пароля для подключения к серверу SMTP.
<b>Настройка уведомлений по электронной почте</b> Настройка электронной почты ОБЛАСТЬ Kerberos 5	Указание области для протокола аутентификации Kerberos 5.
<b>Настройка уведомлений по электронной почте</b> Настройка электронной почты Домен NTLM	Указание имени домена для протокола безопасности NTLM.
<b>Предотвращение ошибок</b> Помощник при замятиях Выкл. Вкл.*	Настройка автоматической проверки замятой бумаги на принтере.
<b>Предотвращение ошибок</b> Автопродолжение Выкл. Вкл.* Время автопродолжения	Разрешение автоматического продолжения обработки или печати задания на принтере после удаления определенных сообщений для оператора.
<b>Примечание:</b> Звездочкой (*) отмечены заводские настройки по умолчанию.	



Элемент меню	Описание
<b>Предотвращение ошибок</b> Автоперезагрузка Автоперезагрузка Перезагружать при простое Перезагружать всегда* Не перезагружать никогда	Настройка перезагрузки принтера при возникновении ошибки.
<b>Предотвращение ошибок</b> Автоперезагрузка Максимальное количество перезагрузок (2*)	Настройка количества автоматических перезагрузок, которое может выполнить принтер.
<b>Предотвращение ошибок</b> Автоперезагрузка Окно автоперезагрузки (720*)	Настройка количества секунд, по истечении которых принтер выполнит автоматическую перезагрузку.
<b>Предотвращение ошибок</b> Автоперезагрузка Счетчик автоперезагрузок	Отображение данных счетчика перезагрузок, которые доступны только для чтения.
<b>Предотвращение ошибок</b> Показ ошибки "Короткая бумага" Вкл. Автоматический сброс*	Настройка отображения сообщения в случае возникновения ошибки «Короткая бумага». <b>Примечание:</b> «Короткая бумага» относится к размеру загруженной бумаги.
<b>Предотвращение ошибок</b> Защита страниц Выкл.* Вкл.	Настройка передачи принтером всей страницы в память перед печатью.
<b>Устранение замятий</b> Восстановление после замятия Выкл. Вкл. Авто*	Настройка повторной печати замятых страниц на принтере.
<b>Устранение замятий</b> Очистка замятия в сканере Уровень задания Уровень страницы*	Указание способа перезапуска задания сканирования после устранения замятия бумаги.
<b>Примечание:</b> Звездочкой (*) отмечены заводские настройки по умолчанию.	

## Управление питанием

Элемент меню	Описание
<b>Профиль спящего режима</b> Печать в спящем режиме Не переходить в спящий режим после завершения печати Переходить в спящий режим после завершения печати*	Этот параметр позволяет оставить принтер в состоянии готовности или перевести в спящий режим после завершения печати
<b>Примечание:</b> Звездочкой (*) отмечены заводские настройки по умолчанию.	

Элемент меню	Описание
<b>Таймауты</b> Спящий режим 1–120 минут (15*)	Настройка времени простоя до перехода принтера в спящий режим.
<b>Таймауты</b> Таймаут режима гибернации Отключено 1 час 2 часа 3 часа 6 часов 1 день 2 дня 3 дня* 1 неделя 2 недели 1 месяц	Задание времени задержки до отключения принтера.
<b>Таймауты</b> Таймаут режима гибернации при подключении Гибернация Не переходить в режим гибернации*	Установите Таймаут режима гибернации, чтобы принтер отключался при наличии активного подключения Ethernet.
<b>Планирование режимов питания</b> Графики Добавить новый график	Планирование перевода принтера в спящий режим или режим гибернации.
<b>Примечание:</b> Звездочкой (*) отмечены заводские настройки по умолчанию.	

## Сбор анонимных данных

Элемент меню	Описание
<b>Сбор анонимных данных</b> Информация об использовании и производительности устройства Нет*	Отправка информации об использовании и производительности принтера производителю.  <b>Примечание:</b> «Время отправки анонимных данных» отображается только в том случае, если для параметра «Сбор анонимных данных» задано значение «Использование и производительность устройства».
<b>Время отправки анонимных данных</b> Время начала Время остановки	
<b>Примечание:</b> Звездочкой (*) отмечены заводские настройки по умолчанию.	

## Восстановить заводские настройки по умолчанию

Элемент меню	Описание
<b>Восст. настройки</b> Восстановить все параметры Восстановить параметры принтера Восстановить параметры сети Восстановить параметры факса Восстановить параметры приложений	Восстановить заводские настройки по умолчанию.

## Обслуживание

### Меню "Конфигурация"

Элемент меню	Описание
<b>Конфигурация USB</b> USB PnP 1* 2	Измените режим USB-драйвера принтера, чтобы улучшить его совместимость с персональным компьютером.
<b>Конфигурация USB</b> Сканирование на локальный компьютер через USB Вкл.* Выкл.	Задание того, будет ли драйвер USB-устройства считаться простым USB-устройством (один интерфейс) или составным (несколько интерфейсов).
<b>Конфигурация USB</b> Скорость USB Заполнен Авто*	Задайте для порта USB максимальную скорость и отключите все функции высокоскоростной передачи.
<b>Конфигурация лотка</b> Автоформат Распознавание [x] Лоток Выкл. Вкл.*	Установка лотка на автоматическое распознавание загруженного формата бумаги.
<b>Конфигурация лотка</b> Связь лотков Автоматически* Выкл.	Настройка принтера на установку связи между лотками для бумаги одного типа и формата.
<b>Конфигурация лотка</b> Показать сообщение при установке лотка Выкл. Только для неизвестных форматов* Всегда	Отображение сообщения, которое позволяет пользователю изменить формат и тип бумаги после установки лотка.
<b>Примечание:</b> Звездочкой (*) отмечены заводские настройки по умолчанию.	

Элемент меню	Описание
<b>Конфигурация лотка</b> Загрузка А5 Короткая сторона Длинная сторона*	Определение ориентации загрузки бумаги формата А5 по умолчанию во всех источниках бумаги.
<b>Конфигурация лотка</b> Запросы бумаги Авто* Многоцелевое устройство подачи Выбор бумаги вручную	Указание источника бумаги, в который необходимо загрузить бумагу после запроса на загрузку бумаги. <b>Примечание:</b> Для отображения параметра Многоцелевое устройство подачи в меню Бумага выберите для параметра Конфигурация МУП значение Кассета.
<b>Конфигурация лотка</b> Запросы конвертов Авто* Многоцелевое устройство подачи Конверт вручную	Указание источника бумаги, в который необходимо загрузить конверт после запроса на загрузку конверта. <b>Примечание:</b> Для отображения параметра Многоцелевое устройство подачи в меню Бумага выберите для параметра Конфигурация МУП значение Кассета.
<b>Конфигурация лотка</b> Операция для запр. Запрос пользователя* Продолжить Использовать текущее значение	Настройка обработки принтером запросов на замену бумаги или конвертов.
<b>Отчеты</b> Страница настроек меню Журнал событий Сводка журнала событий Статистика HealthCheck	Печать отчетов о параметрах меню принтера, его состоянии и журналах событий.
<b>Счетчики использования расходных материалов</b> Очистить журнал использования расходных материалов	Сброс настроек журнала использованных расходных материалов, количества страниц и оставшихся дней до значений по умолчанию.
<b>Счетчики использования расходных материалов</b> Сброс счетчика фильтра Сброс термоблока Сброс модуля переноса изображения	Сброс счетчика после установки нового компонента или расходного материала.
<b>Диапазоны поэтапного учета кроющей способности тонера</b> Показатели поэтапного учета кроющей способности тонера Показ* Скрыть Диапазоны поэтапного учета кроющей способности тонера Диапазон светлых отпечатков Диапазон деловой документации Диапазон отпечатков с изображениями	Регулировка количества цвета на отпечатке для каждого диапазона печати.
<b>Примечание:</b> Звездочкой (*) отмечены заводские настройки по умолчанию.	

Элемент меню	Описание
<b>Эмуляции принтера</b> Эмуляция PPDS Выкл.* Вкл.	Настройка принтера на распознавание и использование потока данных PPDS.
<b>Эмуляции принтера</b> Эмуляция PS Выкл. Вкл.*	Настройка принтера на распознавание и использование потока данных PS.
<b>Эмуляции принтера</b> Безопасность эмулятора Время ожидания страницы 0–60 (60*)	Настройка времени ожидания страницы во время эмуляции.
<b>Эмуляции принтера</b> Безопасность эмулятора Сброс эмулятора после задания Выкл.* Вкл.	Сброс эмулятора после задания на печать.
<b>Эмуляции принтера</b> Безопасность эмулятора Отключить доступ к сообщениям принтера Выкл. Вкл.*	Отключение доступа к сообщениям принтера во время эмуляции.
<b>Настройка факса</b> Работа факса при энергосбережении Отключить спящий режим Разрешить спящий режим Авто*	Настройка вхождения факса в спящий режим всякий раз, когда принтер определяет, что это следует сделать.
<b>Настройка факса</b> Папка сохранения факса NAND Диск*	Настройка папки для сохранения всех факсов. <b>Примечание:</b> Этот пункт меню отображается только при установленном жестком диске.
<b>Конфигурация принтера</b> Режим "Только черный" Выкл.* Вкл.	Печать заданий без копирования в оттенках серого.
<b>Конфигурация принтера</b> Совмещение цветов Выкл. 1 2* 3 4 5	Коррекция смещения цветов в принтере для улучшения результатов печати.
<b>Примечание:</b> Звездочкой (*) отмечены заводские настройки по умолчанию.	

Элемент меню	Описание
<b>Конфигурация принтера</b> Увеличение резкости шрифта 0–150 (24*)	Задайте текстовое значение размера точки, ниже которого при печати данных шрифтов будут использоваться частотные экраны.  Например, если значение составляет 24, то для всех шрифтов размером 24 точек и меньше будут использоваться частотные экраны.
<b>Эксплуатация устройства</b> Тихий режим Выкл.* Вкл.	Перевод принтера в Тихий режим.  <b>Примечание:</b> Включение этого параметра снижает общую производительность принтера.
<b>Эксплуатация устройства</b> Безопасный режим Выкл.* Вкл.	Принтер работает в специальном режиме и старается поддерживать наибольшее количество функций, несмотря на известные проблемы.  Например, если установлено значение Вкл., и двигатель двусторонней печати не работает, принтер выполняет одностороннюю печать документов, даже если задание на двустороннюю печать.
<b>Эксплуатация устройства</b> Минимальная память для копирования 80 МБ* 100 МБ	Установка минимального объема выделенной памяти для хранения заданий копирования.
<b>Эксплуатация устройства</b> Удалить настраиваемое состояние	Удаление определенных пользователем строк для сообщений По умолчанию или Альтернативных пользовательских сообщений.
<b>Эксплуатация устройства</b> Очистить все удаленно установленные сообщения	Удаление сообщений, которые были установлены удаленно.
<b>Эксплуатация устройства</b> Автоматически показывать экраны ошибок Выкл. Вкл.*	Отображение сообщений об ошибке на дисплее после того, как принтер остается неактивным на начальном экране в течение времени, заданного параметром Таймаут дисплея.
<b>Эксплуатация устройства</b> Учет ориентации при быстром копировании Выкл.* Вкл.	Настройка принтера на использование параметра «Ориентация» в меню Копирование при отправке заданий быстрого копирования.
<b>Эксплуатация устройства</b> Автоматическое определение типа печатного материала Выкл. Вкл.*	Настройка определения принтером загруженного типа бумаги.
<b>Примечание:</b> Звездочкой (*) отмечены заводские настройки по умолчанию.	

Элемент меню	Описание
<b>Настройка датчика меток тонера</b> Настройка частоты калибровки Отключено Минимум настроек цвета Меньше настроек цвета Стандартная* Большая точность цветопередачи Макс. точность цветопер.	Настройка регистрации принтером требуемого количества тонера для обеспечения согласованности цветов.
<b>Настройка датчика меток тонера</b> Полная калибровка	Запуск полной калибровки цвета.
<b>Настройка датчика меток тонера</b> Печать страницы сведений TPS	Печать страницы диагностики, содержащей данные калибровки датчика меток тонера.
<b>Настройка сканера</b> Ручная регистрация сканера Быстрая диагностика печати	Печать страницы быстрой диагностики. <b>Примечание:</b> Убедитесь, что поля на целевой странице одинаковые вокруг изображения. Если это не так, возможно, необходимо сбросить поля принтера.
<b>Настройка сканера</b> Ручная регистрация сканера Регистрация переднего УАПД Регистрация заднего УАПД Регистрация планшетного сканера	Ручная регистрация сканера и УАПД после замены УАПД, стекла экспонирования сканера или платы контроллера.
<b>Настройка сканера</b> Сброс счетчика ТО	Выполните сброс счетчика после замены комплекта для обслуживания УАПД.
<b>Настройка сканера</b> Стирание вдоль краев Очистка краев стекла экспонирования (3*) Очистка краев УАПД (3*)	Указание размера (в миллиметрах) области вокруг задания для сканирования с УАПД или со стекла экспонирования, на которой не будет выполняться печать.
<b>Настройка сканера</b> Устранение перекоса УАПД Механическое устранение перекоса УАПД (Вкл.*) Электронное устранение перекоса УАПД (Вкл.*)	Снижение частоты перекоса документов при сканировании из УАПД.
<b>Настройка сканера</b> Отключить сканер Включено* Отключено УАПД отключено	Отключение сканера в случае, если он не работает должным образом.
<b>Настройка сканера</b> Порядок байтов Tiff Порядок следования байтов ЦП* Обратный порядок байтов Прямой порядок байтов	Задание порядка байтов изображения в формате TIFF при сканировании.
<b>Примечание:</b> Звездочкой (*) отмечены заводские настройки по умолчанию.	

Элемент меню	Описание
<b>Настройка сканера</b> Точное количество строк на полосу, формат Tiff Вкл.* Выкл.	Установка значения метки RowsPerStrip при сканировании изображения в формате TIFF.
<b>Примечание:</b> Звездочкой (*) отмечены заводские настройки по умолчанию.	

## Очистка при простое

Элемент меню	Описание
<b>Очистка при простое</b> Последняя очистка памяти Последняя очистка жесткого диска	Отображение информации о времени последней очистки памяти принтера или жесткого диска. <b>Примечание:</b> Параметр Последняя очистка жесткого диска появляется только при наличии жесткого диска.
<b>Очистка при простое</b> Очистить энергонезависимую память Стереть все параметры принтера и сети Стереть все приложения и параметры приложений Стереть все ярлыки и настройки ярлыков Стереть все данные с жесткого диска Стереть загрузки (все макросы, шрифты, PPO и т. д.) Стереть задания в буфере Стереть отложенные задания	Удаление всей информации из энергонезависимой памяти и с жесткого диска. <b>Примечание:</b> Параметр Стереть все данные с жесткого диска отображается только на принтерах с установленным жестким диском.

## Значки, отображаемые на начальном экране

Меню	Описание
Копирование Эл. почта Факс Состояние/расходные материалы Очередь заданий Изменить язык Центр ярлыков Адресная книга Закладки Отложенные задания USB FTP Профили сканирования Профили приложений Формы и избранное Центр сканирования Копия карточки	Указание значков, которые должны отображаться на начальном экране.



## О принтере

Элемент меню	Описание
<b>Инвентаризационный номер</b>	Просмотр серийного номера принтера.
<b>Местоположение принтера</b>	Определение местоположения принтера. Максимальная длина — 63 символа.
<b>Обратитесь в</b>	Настройка имени принтера. Максимальная длина — 63 символа.
<b>Экспортировать файл конфигурации на USB</b>	Экспорт файла конфигурации на флэш-диск.
<b>Экспорт файла архива журналов на USB</b>	Экспорт файлов архива журналов принтера на флэш-диск.

## Печать

### Компоновка

Элемент меню	Описание
<b>Стороны</b> 1-сторонняя* 2-сторонняя	Указывает, выполняется ли печать на одной или на обеих сторонах листа.
<b>Способ переворачивания страниц</b> Длинная сторона* Короткая сторона	Определите, какая сторона бумаги будет сгибаться при выполнении двусторонней печати.
<b>Пустые страницы</b> Печать Не печатать*	Печать пустых страниц, которые включены в задание на печать.
<b>Разбор по копиям</b> Выкл (1,1,1,2,2,2) Вкл. (1,2,1,2,1,2)*	При выполнении задания на печать обеспечивает сохранение порядка укладываемых страниц, особенно при печати нескольких копий документа.
<b>Страницы-разделители</b> Нет* Между копиями Между заданиями Между страницами	Вставка страниц-разделителей при печати.
<b>Источник страницы-разделителя</b> Лоток [x] (1*) Многоцелевое устройство подачи	Служит для указания источника бумаги, из которого подаются страницы-разделители.
<b>Примечание:</b> Звездочкой (*) отмечены заводские настройки по умолчанию.	

Элемент меню	Описание
<b>Страниц на листе</b> Выкл.* 2 стр. на сторону 3 стр. на сторону 4 стр. на сторону 6 стр. на сторону 9 стр. на сторону 12 стр. на сторону 16 стр. на сторону	Печать изображений нескольких страниц на одной стороне листа бумаги.
<b>Порядок страниц на листе</b> Горизонтальный* Обратный горизонтальный Вертикальный Обратный вертикальный	Указание положения многостраничных изображений при использовании меню Страниц на листе.
<b>Ориентация стр. на сторону</b> Авто* Альбомная Книжная	Указание ориентации многостраничных изображений при использовании меню Страниц на листе.
<b>Границы страниц на листе</b> Нет* Сплошные	Печать рамок вокруг каждого изображения страницы при использовании меню Страниц на листе.
<b>Копии</b> 1–9999 (1*)	Указание значения по умолчанию числа копий каждого задания на печать.
<b>Область печати</b> Стандартная* По размеру страницы Вся страница	Указание области печати на листе бумаги.
<b>Примечание:</b> Звездочкой (*) отмечены заводские настройки по умолчанию.	

## Настройка

Пункт меню	Описание
<b>Язык принтера</b> Эмуляция PCL Эмуляция PS*	Служит для задания языка интерфейса принтера по умолчанию. <b>Примечание:</b> Задание языка принтера по умолчанию не препятствует передаче из прикладных программ заданий на печать с применением другого языка.
<b>Ожидание задания</b> Выкл.* Вкл.	Сохранение заданий с недостаточным расходным материалом для печати заданий, для которых отсутствующие материалы не нужны. <b>Примечание:</b> Этот пункт меню отображается только при наличии установленного в принтер жесткого диска.
<b>Примечание:</b> Звездочкой (*) отмечены заводские настройки по умолчанию.	

Пункт меню	Описание
<b>Таймаут удержания задания</b> 0–255 (30*)	Задание времени (в секундах), в течение которого принтер ожидает действий пользователя, после чего откладываются задания, требующие недоступных ресурсов, и продолжается печать других заданий из очереди. <b>Примечание:</b> Этот пункт меню отображается только при наличии установленного в принтер жесткого диска.
<b>Режим принтера</b> Максимальная скорость Макс. производительность*	Определение рабочих показателей цветного блока формирования изображения во время печати. <b>Примечания.</b> <ul style="list-style-type: none"> <li>• Если задано Макс. производительность, цветной блок формирования изображения снижает темп или прекращает работу во время печати комплектов монохромных страниц.</li> <li>• Если задано Макс. скорость, цветной блок формирования изображения всегда будет работать во время печати, вне зависимости от цвета печатаемой продукции.</li> </ul>
<b>Загрузка в ОЗУ*</b> Диск	Укажите, куда следует сохранить все постоянные ресурсы, например шрифты и макросы, загруженные в принтер. <b>Примечание:</b> Этот пункт меню отображается только при наличии установленного в принтер жесткого диска.
<b>Сохранение ресурсов</b> Выкл.* Вкл.	Укажите, что принтер должен делать с загруженными ресурсами, например шрифтами и макросами, при получении задания на печать, для выполнения которого требуется больше памяти, чем доступно. <b>Примечания.</b> <ul style="list-style-type: none"> <li>• Если задано значение Выкл., принтер сохраняет загруженные объекты только до появления необходимости в освобождении дополнительной памяти. Ресурсы, связанные с неактивным языком принтера, удаляются.</li> <li>• Если задано значение Вкл., принтер сохраняет все загруженные ресурсы при переключении на другой язык. При необходимости принтер показывает сообщение о переполнении памяти вместо удаления постоянных ресурсов.</li> </ul>
<b>Порядок печати всех</b> В алфавитном порядке* Начиная с последних Начиная с первых	Определение очередности при выборе печати всех отложенных и конфиденциальных заданий. <b>Примечание:</b> Этот пункт меню отображается только при наличии установленного в принтер жесткого диска.
<b>Примечание:</b> Звездочкой (*) отмечены заводские настройки по умолчанию.	

## Качество

Элемент меню	Описание
<b>Режим печати</b> Монохромная Цветные*	Настройка способа создания цветного содержимого принтером.
<b>Разрешение печати</b> 4800 CQ* 1200 dpi	Установка разрешения для выходной печатной продукции. <b>Примечание:</b> Разрешение 4800 CQ обеспечит высокую производительность и отличное качество.
<b>Примечание:</b> Звездочкой (*) отмечены заводские настройки по умолчанию.	

Элемент меню	Описание
<b>Плотность тонера</b> От 1 до 5 (4*)	Указание большей или меньшей плотности изображений текстов.
<b>Полутона</b> Стандартная* Четкие	Повышение качества печати и сглаживание линий с острыми углами.
<b>Экон цв тонера</b> Выкл.* Вкл.	Уменьшение количества тонера, используемого для печати графики и изображений. <b>Примечание:</b> Если установлено значение Вкл., этот параметр переопределяет значение параметра Плотность тонера.
<b>Яркость RGB</b> От -6 до 6 (0*)	Регулировка яркости, контрастности и насыщенности цветных документов. <b>Примечание:</b> Этот параметр не влияет на файлы, в которых применяются цветовые схемы CMYK.
<b>Контрастность RGB</b> От 0 до 5 (0*)	
<b>Насыщенность RGB</b> От 0 до 5 (0*)	
<b>Примечание:</b> Звездочкой (*) отмечены заводские настройки по умолчанию.	

### Доп. парам. обр. изобр.

Элемент меню	Описание
<b>Цветовой баланс</b> Голубой От -5 до 5 (0*) Пурпурный От -5 до 5 (0*) Желтый От -5 до 5 (0*) Черный От -5 до 5 (0*) Восст. по умолч.	Настройка расхода тонера для каждого цвета.
<b>Цветокоррекция</b> Выкл. Авто* Вручную	Изменение настроек цвета, используемых для печати документов. <b>Примечания.</b> <ul style="list-style-type: none"> <li>• Если выбрано значение Выкл., принтер использует коррекцию цвета, заданную программным обеспечением.</li> <li>• Если выбрано значение Авто, принтер применяет различные цветовые профили для каждого объекта на распечатываемой странице.</li> <li>• Значение Вручную позволяет настроить преобразования цветов RGB или CMYK для каждого объекта на распечатываемой странице.</li> </ul>
<b>Образцы цветов</b> Печать образцов цветов	Печать образцов страниц для каждой таблицы преобразования цветов RGB и CMYK, используемой в принтере.
<b>Настройка цвета</b>	Калибровка принтера для регулировки отклонений цветопередачи при печати.
<b>Примечание:</b> Звездочкой (*) отмечены заводские настройки по умолчанию.	

Элемент меню	Описание
<b>Замена цветных пятен</b> Настройка пользовательских значений СМУК	Назначение специальных значений СМУК для двадцати определенных дополнительных цветов.
<b>Примечание:</b> Звездочкой (*) отмечены заводские настройки по умолчанию.	

## Учет заданий

Элемент меню	Описание
<b>Учет заданий</b> Выкл.* Вкл.	Настройка принтера на создание журнала полученных заданий печати. <b>Примечание:</b> Этот элемент меню отображается только в том случае, если установлена флэш-память или жесткий диск.
<b>Частота журнала учета</b> Ежедневно Еженедельно Ежемесячно*	Указание частоты создания принтером файлов журнала.
<b>Действие журнала под конец интервала</b> Нет* Отправить текущий журнал по эл. почте Отправить текущий журнал по эл. почте и удалить Отправить текущий журнал по почте Отправить текущий журнал по почте и удалить	Указание настройки ответа принтера по завершении интервала периодичности. <b>Примечание:</b> Значение, заданное для параметра Частота журнала учета, определяет порог.
<b>Действие журнала почти заполнено</b> Нет* Отправить текущий журнал по эл. почте Отправить текущий журнал по эл. почте и удалить Отправить старый журнал по эл. почте и удалить Отправить текущий журнал по почте Отправить текущий журнал по почте и удалить Отправить старый журнал по почте и удалить Удалить текущий журнал Удалить старый журнал Удалить все кроме текущего Удалить все журналы	Указание действия в случае, когда жесткий диск принтера практически заполнен.
<b>Примечание:</b> Звездочкой (*) отмечены заводские настройки по умолчанию.	

Элемент меню	Описание
<b>Действие журнала заполнено</b> Нет* Отправить текущий журнал по эл. почте и удалить Отправить старый журнал по эл. почте и удалить Отправить текущий журнал по почте и удалить Отправить старый журнал по почте и удалить Удалить текущий журнал Удалить старый журнал Удалить все кроме текущего Удалить все журналы	Указание действия принтера при достижении ограничения заполнения жесткого диска (100 МБ).
<b>URL-адрес для журн.</b>	Указание места публикации журналов учета заданий.
<b>Адрес эл. почты для отправки журналов</b>	Указание адреса электронной почты, на который устройство отправляет журналы учета заданий.
<b>Префикс файла журн.</b>	Ввод префикса для файлов журнала.  <b>Примечание:</b> Текущее имя хоста, указанное в меню TCP/IP используется как префикс файла журнала по умолчанию.
<b>Примечание:</b> Звездочкой (*) отмечены заводские настройки по умолчанию.	

## XPS

Элемент меню	Описание
<b>Печ.стр. с ошибками</b> Выкл.* Вкл.	Печать страниц ошибок, обнаруженных принтером при обработке файла XPS.
<b>Минимальная ширина линии</b> 1–30 (2*)	Установка минимальной ширины штриха.  <b>Примечания.</b> <ul style="list-style-type: none"> <li>• Задания печатаются в разрешении 1200 т/д, используя само значение.</li> <li>• Задания печатаются в качестве цветопередачи 4800 CQ, используя половину значения.</li> </ul>
<b>Примечание:</b> Звездочкой (*) отмечены заводские настройки по умолчанию.	

## PDF

Элемент меню	Описание
<b>Уместить на странице</b> Выкл.* Вкл.	Масштабирование содержимого страницы в соответствии с выбранным форматом бумаги.
<b>Пометки</b> Печать Не печатать*	Включение или отключение печати комментариев в документах PDF.
<b>Примечание:</b> Звездочкой (*) отмечены заводские настройки по умолчанию.	

Элемент меню	Описание
<b>Печать ошибки PDF</b> Выкл. Вкл.*	Включение печати ошибок PDF.
<b>Примечание:</b> Звездочкой (*) отмечены заводские настройки по умолчанию.	

## PostScript

Элемент меню	Описание
<b>Печать ошибки PS</b> Выкл.* Вкл.	Печать страницы с описанием ошибки PostScript®. <b>Примечание:</b> При возникновении ошибки обработка задания прекращается, принтер печатает сообщение об ошибке, и задание на печать сбрасывается.
<b>Минимальная ширина линии</b> 1–30 (2*)	Установка минимальной ширины штриха. <b>Примечания.</b> <ul style="list-style-type: none"> <li>• Задания печатаются в разрешении 1200 т/д, используя само значение.</li> <li>• Задания печатаются в качестве цветопередачи 4800 CQ, используя половину значения.</li> </ul>
<b>Заблокировать режим запуска PS</b> Выкл. Вкл.*	Отключить SysStart файл.
<b>Сглаживание изображения</b> Выкл.* Вкл.	Повышение контрастности и четкости изображений с низким разрешением. <b>Примечание:</b> Этот параметр не влияет на изображения с разрешением 300 точек на дюйм или выше.
<b>Приоритет шрифта</b> Резидентный* Флэш-память/диск	Служит для задания порядка поиска шрифтов. <b>Примечания.</b> <ul style="list-style-type: none"> <li>• Если задано значение Резидентный, поиск требуемого шрифта выполняется сначала в памяти принтера, затем во флэш-памяти или на жестком диске принтера.</li> <li>• Если задано значение Флэш-память/диск, поиск требуемого шрифта выполняется сначала на жестком диске и во флэш-памяти, а затем в памяти принтера.</li> <li>• Этот элемент меню отображается только в том случае, если установлена флэш-память или жесткий диск.</li> </ul>
<b>Таймаут ожидания</b> Выкл. Вкл.* (40 секунд)	Включить ожидание принтером дополнительных данных, по истечении которого отменяется выполнение задания на печать.
<b>Примечание:</b> Звездочкой (*) отмечены заводские настройки по умолчанию.	

## PCL

Элемент меню	Описание
<b>Источник шрифта</b> Резидентный* Диск Флэш-память Все	Выберите источник, содержащий шрифт по умолчанию.  <b>Примечания.</b> <ul style="list-style-type: none"> <li>• Элементы меню Флэш-память и Диск отображаются только в том случае, если установлена флэш-память или жесткий диск принтера.</li> <li>• Чтобы Флэш-память и Диск отображались, убедитесь, что они не защищены от чтения или записи.</li> </ul>
<b>Имя шрифта</b> Courier*	Выберите шрифт из указанного источника.
<b>Набор символов</b> 10U PC-8*	Определяет набор символов для каждого названия шрифта. <b>Примечание:</b> Набор символов состоит из алфавитно-цифровых символов, знаков препинания и специальных символов. Наборы символов поддерживают различные языки и специальные приложения (например, для научных текстов применяется набор математических символов).
<b>Шаг печати</b> 0,08-100 (10*)	Настройка шага для фиксированных и одношаговых шрифтов. <b>Примечание:</b> Шаг печати — это количество символов постоянной ширины на один дюйм по горизонтали.
<b>Ориентация</b> Книжная* Альбомная	Служит для задания ориентации текста и графики на странице.
<b>Строк на страницу</b> 1-255	Укажите количество строк текста для каждой печатаемой страницы в потоке данных PCL®.  <b>Примечания.</b> <ul style="list-style-type: none"> <li>• Этот пункт меню активирует вертикальное смещение, что приводит к печати выбранного количества строк между полей по умолчанию на странице.</li> <li>• В США – 60 настройка по умолчанию. Значение по умолчанию, заданное изготовителем для других стран — 64.</li> </ul>
<b>Минимальная ширина линии PCL5</b> 1–30 (2*)	Установка начальной минимальной ширины штриха.  <b>Примечания.</b> <ul style="list-style-type: none"> <li>• Задания печатаются в разрешении 1200 т/д, используя само значение.</li> <li>• Задания печатаются в качестве цветопередачи 4800 CQ, используя половину значения.</li> </ul>
<b>Минимальная ширина линии PCLXL</b> 1–30 (2*)	
<b>Ширина A4</b> 198 мм* 203 мм	Задайте ширину логической страницы на бумаге формата A4. <b>Примечание:</b> Логическая страница — это пространство на физической странице, где производится печать данных.
<b>Авто CR после LF</b> Выкл.* Вкл.	Принтер выполняет команду возврата каретки после управляющей команды перевода строки.  <b>Примечание:</b> Возврат каретки — это механизм, который дает принтеру команду переместить курсор в первое положение на той же строке.
<b>Примечание:</b> Звездочкой (*) отмечены заводские настройки по умолчанию.	



Элемент меню	Описание
<b>Авто LF после CR</b> Выкл.* Вкл.	Принтер выполняет команду перевода строки после управляющей команды возврата каретки.
<b>Изменение номера лотка</b> Назначить МУП Назначить лоток [x] Назначить ручн. под. Назнач руч под конвертов Просмотр заводских установок Восстановить параметры по умолчанию	<ul style="list-style-type: none"> <li>• Настройка принтера для работы с различными драйверами принтера или пользовательским приложением, в котором источникам бумаги присваиваются другие номера.</li> <li>• Отображение заводских обозначений для каждого источника бумаги.</li> <li>• Восстановление номеров лотков к заводским значениям.</li> </ul>
<b>Время ожид. печати</b> Выкл. Вкл.* (90 секунд)	Настройка принтера на завершение задания печати после простоя в течение указанного периода времени.
<b>Примечание:</b> Звездочкой (*) отмечены заводские настройки по умолчанию.	

## HTML

Элемент меню	Описание
<b>Имя шрифта</b> Times*	Установка шрифта для печати документов HTML.
<b>Размер шрифта</b> 1-255 (12*)	Установка размера шрифта для печати документов HTML.
<b>Масштабирование</b> 1–400% (100*)	Масштабирование документов HTML для печати.
<b>Ориентация</b> Книжная* Альбомная	Определяет ориентацию страниц для документов HTML.
<b>Ширина поля</b> 8-255 мм (19*)	Определяет поля страниц для документов HTML.
<b>Фон</b> Не печатать Печать*	Печать исходной информации или графики в документах HTML.
<b>Примечание:</b> Звездочкой (*) отмечены заводские настройки по умолчанию.	

## Изображение

Пункт меню	Описание
<b>Автоподгонка</b> Вкл. Выкл.*	Выбор наиболее подходящего формата и ориентации бумаги для изображения. <b>Примечание:</b> Если задано значение Вкл., этот элемент меню переопределяет значения масштабирования и ориентации изображения.
<b>Примечание:</b> Звездочкой (*) отмечены заводские настройки по умолчанию.	

Пункт меню	Описание
<b>Инверсия</b> Выкл.* Вкл.	Инверсия монохромных изображений, содержащих два оттенка. <b>Примечание:</b> Данный элемент меню не применяется к форматам изображений GIF и JPEG.
<b>Масштабирование</b> Привяз лев вер угол Наилучшее соответс.* Привязать центр Подгон выс и шир Подгон по высоте Подгон по ширине	Регулировка изображения по размеру области печати. <b>Примечание:</b> При установке для параметра Автоподгонка значения Вкл. для параметра Масштабирование автоматически задается значение Наилучшее соответс..
<b>Ориентация</b> Книжная* Альбомная Обр. книжная Обр. альбомная	Служит для задания ориентации текста и графики на странице.
<b>Примечание:</b> Звездочкой (*) отмечены заводские настройки по умолчанию.	

## Бумага

### Конфигурация лотка

Элемент меню	Описание
<b>Устройство подачи по умолчанию</b> Лоток [x] (1*) Многоцелевое устройство подачи Выбор бумаги вручную Конверт вручную	Указание устройства подачи бумаги для всех заданий на печать.
<b>Формат и тип бумаги</b> Лоток [x] Многоцелевое устройство подачи Выбор бумаги вручную Конверт вручную	Указание формата или типа бумаги, загруженной в каждый лоток.
<b>Подстановка форм</b> Выкл. Letter/A4 Все из списка*	Установка возможности выполнения принтером замены указанного формата бумаги, если требуемый формат не загружен ни в один лоток. <b>Примечания.</b> <ul style="list-style-type: none"> <li>• Если задано значение Выкл, пользователь получает сообщение с предложением загрузить бумагу требуемого формата.</li> <li>• Параметр Все из списка позволяет использовать все доступные замены форматов.</li> </ul>
<b>Примечание:</b> Звездочкой (*) отмечены заводские настройки по умолчанию.	

Элемент меню	Описание
<b>Настройка МУП</b> Кассета* Вручную В первую очередь	Определение поведения многоцелевого устройства подачи. <b>Примечания.</b> <ul style="list-style-type: none"> <li>• При выборе значения Кассета многоцелевое устройство подачи настраивается в качестве автоматического устройства подачи бумаги.</li> <li>• При выборе значения Вручную многоцелевое устройство подачи может использоваться только для заданий на печать с подачей бумаги вручную.</li> <li>• При выборе Первый многоцелевое устройство подачи настраивается в качестве первичного устройства подачи бумаги.</li> </ul>
<b>Примечание:</b> Звездочкой (*) отмечены заводские настройки по умолчанию.	

## Настройка материала для печати

### Настройка формата Universal

Элемент меню	Описание
<b>Единицы измерения</b> Дюймы Миллиметры	Указание единиц измерения для бумаги формата Universal. <b>Примечание:</b> В США по умолчанию применяются дюймы настройка по умолчанию. В остальном мире по умолчанию применяются миллиметры.
<b>Книжная - Ширина</b> 3–52 " (8,5*) 76-1321 мм (216*)	Указание ширины для книжной ориентации бумаги формата Universal.
<b>Книжная - Высота</b> 3-52 " (14*) 76,2–1321 мм (356*)	Указание высоты для книжной ориентации бумаги формата Universal.
<b>Направление подачи</b> Короткая сторона* Длинная сторона	Настройка захвата бумаги принтером с короткой или длинной стороны листа. <b>Примечание:</b> Параметр Длинная сторона отображается только в том случае, если самая длинная сторона короче максимальной поддерживаемой ширины.
<b>Примечание:</b> Звездочкой (*) отмечены заводские настройки по умолчанию.	

## Пользовательские форматы сканирования

Элемент меню	Описание
<b>Пользовательский размер сканирования [x]</b> Имя формата сканирования Ширина 1–8,5 " (8,5*) 25,4–215,9 мм (215,9*) Высота 1–25 " (11*) 25,4–635 мм (279,4*) Ориентация Книжная* Альбомная 2 сканирования на одной стороне листа Выкл.* Вкл.	Назначение имени формата сканирования и настройка параметров сканирования.

## Типы материалов для печати

Элемент меню	Описание
Обычная Открытки Переработанная Глянцевая Этикетки Виниловые этикетки Фирменные бланки Конверт Бланки Печатный бланк Цветная бумага Тонкая Плотная Грубая/хлопковая Пользовательский тип [X]	Указание текстуры, плотности и ориентации бумаги.

# Копирование

## Параметры копирования по умолчанию

Элемент меню	Описание
<b>Тип содержимого</b> Текст Текст/фото* Фото Графика	Улучшение результата печати в зависимости от содержимого исходного документа.
<b>Источник содержимого</b> Монохромная лазерная печать Цветной лазерный* Струйная печать Фото/Пленка Журнал Газета Пресса Другое	Улучшение результата печати в зависимости от источника исходного документа.
<b>Стороны</b> 1-стор. на 1-стор.* 1-стор. на 2-стор. 2-стор. на 1-стор. 2-стор. на 2-стор.	Указание параметров сканирования на основе исходного документа.
<b>Страницы-разделители</b> Нет* Между копиями Между заданиями Между страницами	Указывает на то, требуется ли вставлять страницы-разделители при печати.
<b>Источник страницы-разделителя</b> Лоток [x] (1*) Многоцелевое устройство подачи	Служит для указания источника бумаги, из которого подаются страницы-разделители.
<b>Цветные</b> Выкл. Вкл.* Автовыбор	Настройка принтера для генерирования цветного вывода из задания сканирования.
<b>Страниц на листе</b> Выкл.* 2 стр. в книжной ориентации 4 стр. в книжной ориентации 2 стр. в альбомной ориентации 4 стр. в альбомной ориентации	Служит для задания числа изображений страниц на одной стороне листа бумаги.
<b>Примечание:</b> Звездочкой (*) отмечены заводские настройки по умолчанию.	

Элемент меню	Описание
<b>Печать рамок</b> Выкл.* Вкл.	Размещение рамки вокруг каждого изображения при печати нескольких страниц на одном листе.
<b>Разбор по копиям</b> Выкл [1,1,1,2,2,2] Вкл [1,2,1,2,1,2]*	Последовательная печать нескольких копий.
<b>Формат оригинала</b> [Список форматов бумаги]	Указание формата оригинала документа. <b>Примечание:</b> Для США Letter – настройка по умолчанию. Значение по умолчанию, заданное изготовителем для других стран — A4.
<b>Источник бумаги для копий</b> Лоток [x] (1*) Многоцелевое устройство подачи Автовыбор формата	Задание источника бумаги для задания копирования.
<b>Температура</b> От -4 до 4 (0*)	Создание изображений с теплыми или холодными оттенками.
<b>Плотность</b> От 1 до 9 (5*)	Настройка плотности отсканированного изображения.
<b>Количество копий</b> 1–9999 (1*)	Указание числа копий.
<b>Верхний/нижний колонтитул</b> Левый верхний колонтитул Центральный верхний колонтитул Правый верхний колонтитул Левый нижний колонтитул Центральный нижний колонтитул Правый нижний колонтитул	Указание данных верхнего и нижнего колонтитула на отсканированном изображении.
<b>Перекрытие</b> Конфиденциальная Копирование Черновое Срочный Пользовательский Выкл.*	Указание текста наложения для печати на каждой копии.
<b>Пользовательское наложение</b>	Введите текст для параметра Пользовательский в меню Наложение.
<b>Примечание:</b> Звездочкой (*) отмечены заводские настройки по умолчанию.	

**Доп. парам. обр. изобр.**

Элемент меню	Описание
<b>Цветовой баланс</b> Голубой (0*) Пурпурный (0*) Желтый (0*)	Настройка интенсивности цвета для голубого, пурпурного и желтого.
<b>Примечание:</b> Звездочкой (*) отмечены заводские настройки по умолчанию.	

Элемент меню	Описание
<b>Выпадение цвета</b> Выпадение цвета (Нет*) Порог по умолчанию для красного цвета (128*) Порог по умолчанию для зеленого цвета (128*) Порог по умолчанию для синего цвета (128*)	Указание цвета для исключения при сканировании, а также настройка параметра выпадения для данного цвета.
<b>Автообнаружение цвета</b> Цветочувствительность (5*) Чувствительность области (5*)	Настройка параметра автоматического обнаружения цвета.
<b>Контрастность</b> Оптимизация в зависимости от содержимого* 0-5	Указание контрастности отсканированного изображения.
<b>Удаление фона</b> Определение фона (На основе содержимого*) Уровень (0*)	Удаление цвета фона или шума изображения из оригинала. <b>Примечания.</b> <ul style="list-style-type: none"> <li>• Параметр На основе содержимого удаляет цвет фона из оригинала.</li> <li>• Параметр Фиксировано устраняет шум изображения на фотографии.</li> </ul>
<b>Автоцентрирование</b> Выкл.* Вкл.	Расположение содержимого по центру страницы.
<b>Зеркальное отображение</b> Выкл.* Вкл.	Создание зеркального отображения оригинала документа.
<b>Негатив изображения</b> Выкл.* Вкл.	Создание изображения негатива для оригинала.
<b>Темные детали</b> От -4 до 4 (0*)	Настройка темных деталей оригинала.
<b>Сканировать от края до края</b> Выкл.* Вкл.	Сканирование оригинала от края до края.
<b>Резкость</b> 1–5 (3*)	Настройка резкости отсканированного изображения.
<b>Примечание:</b> Звездочкой (*) отмечены заводские настройки по умолчанию.	

### Средства управления администратора

Элемент меню	Описание
<b>Разрешить цветное копирование</b> Выкл. Вкл.*	Печать цветных копий.
<b>Примечание:</b> Звездочкой (*) отмечены заводские настройки по умолчанию.	

Элемент меню	Описание
<b>Разрешить приоритетные копии</b> Выкл. Вкл.*	Приостановка задания на печать для выполнения копирования.
<b>Сканирование пользовательского задания</b> Выкл.* Вкл.	Настройка принтера на сканирование первого набора оригиналов с использованием указанных параметров и последующее сканирование с теми же или другими параметрами. <b>Примечание:</b> Этот пункт меню отображается только при установленном жестком диске.
<b>Разрешить сохранение в виде кода быстрого доступа</b> Выкл. Вкл.*	Сохранение параметров копирования в качестве кода быстрого доступа.
<b>Настройка скоса в УАПД</b> Выкл. Вкл.*	Настройка принтера для корректировки перекоса изображений из документов, отсканированных из УАПД.
<b>Образец копии</b> Выкл.* Вкл.	Печать образца копии для проверки качества перед печатью оставшихся копий. <b>Примечание:</b> Этот пункт меню отображается только при установленном жестком диске.
<b>Примечание:</b> Звездочкой (*) отмечены заводские настройки по умолчанию.	

## Факс

### Параметры факса по умолчанию

#### Режим факса

Элемент меню	Описание
<b>Режим факса</b> Факс* Сервер факсов Отключено	Выбор режима факса.
<b>Примечание:</b> Звездочкой (*) отмечены заводские настройки по умолчанию.	

#### Настройка факса

##### Общие параметры факса

Элемент меню	Описание
<b>Имя факса</b>	Идентификация факсимильного аппарата.
<b>Номер факса</b>	Номер вашего факса.
<b>Примечание:</b> Звездочкой (*) отмечены заводские настройки по умолчанию.	



Элемент меню	Описание
<b>Идентификатор факса</b> Имя факса Номер факса*	Сообщение получателям факсов имени или номера вашего факса.
<b>Разрешить передачу факса вручную</b> Выкл.* Вкл.	Ручная настройка принтера для отправки факса. <b>Примечания.</b> <ul style="list-style-type: none"> <li>• Этот пункт меню не отображается, если для Передача факса установлено значение Т.38.</li> <li>• Для этого элемента меню требуется сплиттер линии и телефонная трубка.</li> <li>• Используйте обычную телефонную линию для ответа на входящий сигнал факсимильной связи и для набора номера факса.</li> <li>• Чтобы перейти напрямую к функции передачи факса вручную, нажмите # и 0 на клавиатуре.</li> </ul>
<b>Использование памяти</b> Все полученные В основном прием Равно* В основном отправка Все отправленные	Настройка объема внутренней памяти принтера для работы с факсами. <b>Примечание:</b> Этот элемент меню предотвращает переполнение буфера памяти и сбои при передаче факсов.
<b>Отмена факсов</b> Разрешить* Запрещено	Отмена исходящих факсов до их передачи или отмена входящих факсов до завершения их печати.
<b>Маскирование номеров факсов</b> Выкл.* Слева Справа	Указание формата маскирования номера исходящего факса.
<b>Маскируемые цифры</b> 0–58 (0*)	Определяет количество цифр, маскируемых в номере исходящего факса.
<b>Включить обнаружение подключения к линии</b> Выкл. Вкл.*	Определение подключения телефонной линии к принтеру. <b>Примечания.</b> <ul style="list-style-type: none"> <li>• Определение выполняется при включении принтера, а также перед каждым вызовом.</li> <li>• Этот пункт меню не отображается, если для Передача факса установлено значение Т.38.</li> </ul>
<b>Включить обнаружение подключения к неверному разъему</b> Выкл. Вкл.*	Определение подключения телефонной линии к верному порту принтера. <b>Примечания.</b> <ul style="list-style-type: none"> <li>• Определение выполняется при включении принтера, а также перед каждым вызовом.</li> <li>• Этот пункт меню не отображается, если для Передача факса установлено значение Т.38.</li> </ul>
<b>Примечание:</b> Звездочкой (*) отмечены заводские настройки по умолчанию.	

Элемент меню	Описание
<b>Включить поддержку текущего добавочного номера</b> Выкл. Вкл.*	Определение использования телефонной линии другим устройством, например другим телефоном на той же линии. <b>Примечания.</b> <ul style="list-style-type: none"> <li>Этот пункт меню непрерывно контролируется после включения принтера.</li> <li>Этот пункт меню не отображается, если для Передача факса установлено значение Т.38.</li> </ul>
<b>Оптимизация совместимости факса</b>	Настройка функции факса принтера для оптимальной совместимости с другими факсимильными аппаратами.
<b>Передача факса</b> Аналоговый etherFAX Нет Т.38	Установка способа передачи факса.
<b>Примечание:</b> Звездочкой (*) отмечены заводские настройки по умолчанию.	

### Параметры передачи факсов

Элемент меню	Описание
<b>Разрешение</b> Стандартный* Детальный Сверхвысокое Наивысшее	Настройка разрешения сканируемого изображения. <b>Примечание:</b> Чем выше разрешение, тем больше требуется памяти и времени для передачи факса.
<b>Исходный формат</b> [Список форматов бумаги]	Определяет размер оригинала документа. <b>Примечание:</b> Для США Letter – настройка по умолчанию. Значение по умолчанию, заданное изготовителем для других стран — А4.
<b>Ориентация</b> Книжная* Альбомная	Определяет ориентацию оригинального документа. <b>Примечание:</b> Этот элемент меню отображается только на некоторых моделях принтеров.
<b>Стороны</b> Выкл.* Короткая сторона Длинная сторона	Указание ориентации оригинала при сканировании с обеих сторон документа. <b>Примечание:</b> Этот элемент меню отображается только на некоторых моделях принтеров.
<b>Тип содержимого</b> Текст* Текст/фото Фото Графика	Улучшение результата печати в зависимости от содержимого исходного документа.
<b>Примечание:</b> Звездочкой (*) отмечены заводские настройки по умолчанию.	

Элемент меню	Описание
<b>Источник содержимого</b> Монохромная лазерная печать Цветной лазерный* Струйная печать Фото/Пленка Журнал Газета Пресса Другое	Улучшение результата печати в зависимости от источника исходного документа.
<b>Плотность</b> 1–9 (5*)	Настройка плотности отсканированного изображения.
<b>Через УАТС</b> Вкл. Выкл.*	Позволяет принтеру набирать номер факса без периода ожидания распознавания сигнала в линии. <b>Примечание:</b> Учрежденческая автоматическая телефонная станция (УАТС) — это телефонная сеть, в которой один номер используется для доступа нескольких абонентов к внешней линии.
<b>Режим набора</b> Тоновый* Импульсный	Указание режима набора для входящих и исходящих факсов.
<b>Примечание:</b> Звездочкой (*) отмечены заводские настройки по умолчанию.	

### Дополнительные параметры обработки изображений

Элемент меню	Описание
<b>Цветовой баланс</b> Голубой — Красный От -4 до 4 (0*) Пурпурный — Зеленый От -4 до 4 (0*) Желтый — Синий От -4 до 4 (0*)	Отрегулируйте интенсивность цвета во время сканирования.
<b>Выпадение цвета</b> Выпадение цвета (Нет*) Порог по умолчанию для красного цвета (128*) Порог по умолчанию для зеленого цвета (128*) Порог по умолчанию для синего цвета (128*)	Указание цвета для исключения при сканировании, а также настройка параметра выпадения для данного цвета.
<b>Контрастность</b> Оптимизация в зависимости от содержимого* 0 1 2 3 4 5	Указание контрастности выходного документа.
<b>Примечание:</b> Звездочкой (*) отмечены заводские настройки по умолчанию.	

Элемент меню	Описание
<b>Удаление фона</b> Определение фона На основе содержимого* Фиксировано Уровень От -4 до 4 (0*)	Настройка степени видимости фона на сканированном изображении.  <b>Примечание:</b> Если вы хотите удалить цвет фона из исходного документа, задайте для параметра Определение фона значение На основе содержимого. Если вы хотите удалить фоновые загрязнения, задайте для параметра Определение фона значение Фиксировано.
<b>Зеркальное отображение</b> Выкл.* Вкл.	Создание зеркального отображения оригинала документа.
<b>Негатив изображения</b> Выкл.* Вкл.	Создание изображения негатива для оригинала.
<b>Темные детали</b> От -4 до 4 (0*)	Регулировка степени видимости темных деталей на сканированном изображении.
<b>Сканировать от края до края</b> Вкл. Выкл.*	Разрешение сканирования оригинального документа от края до края.
<b>Резкость</b> 1-5 (3*)	Настройка резкости отсканированного изображения.
<b>Температура</b> От -4 до 4 (0*)	Создание изображений с теплыми или холодными оттенками.
<b>Примечание:</b> Звездочкой (*) отмечены заводские настройки по умолчанию.	

### Средства управления администратора

Элемент меню	Описание
<b>Автоматический повтор набора</b> 0–9 (5*)	Настройка количества попыток повторного дозвона в зависимости от уровней активности факсимильных аппаратов получателей.
<b>Частота повтора</b> 1–200 минут (3*)	Увеличение времени между попытками дозвона для повышения вероятности успешной отправки факса.
<b>Включить ЕСМ</b> Вкл.* Выкл.	Включение режима коррекции ошибок (ЕСМ) для заданий факсимильной связи.  <b>Примечание:</b> В процессе передачи данных по факсу ЕСМ обнаруживает и исправляет ошибки, вызванные помехами в телефонной линии и низким уровнем сигнала.
<b>Включить сканирование с передачей по факсу</b> Вкл.* Выкл.	Передача отсканированных документов на принтер.
<b>Драйвер на факс</b> Вкл.* Выкл.	Разрешить передачу факсов через драйвер печати.
<b>Примечание:</b> Звездочкой (*) отмечены заводские настройки по умолчанию.	

Элемент меню	Описание
<b>Разрешить сохранение в виде кода быстрого доступа</b> Вкл.* Выкл.	Сохраняет номера факсов в виде кодов быстрого доступа в принтере.
<b>Максимальная скорость</b> 33600* 14400 9600 4800 2400	Установка максимальной скорости отправки факсов.
<b>Сканирование пользовательского задания</b> Выкл.* Вкл.	Включите сканирование пользовательских заданий по умолчанию. <b>Примечание:</b> Этот пункт меню отображается только при установленном жестком диске.
<b>Предварительный просмотр сканирования</b> Выкл.* Вкл.	Отображение предварительного просмотра сканирования на дисплее. <b>Примечание:</b> Этот пункт меню отображается только при установленном жестком диске.
<b>Настройка скоса в УАПД</b> Выкл.* Вкл.	Исправление небольшого скоса в сканированном изображении.
<b>Разрешить сканирование цветного факса</b> Выкл. по умолчанию* Вкл. по умолчанию Никогда не использовать Всегда использовать	Включение цветного сканирования для факса.
<b>Автопреобразование цветных факсов в черно-белые</b> Вкл.* Выкл.	Преобразование всех исходящих цветных факсов в черно-белые.
<b>Подтвердите номер факса</b> Выкл.* Вкл.	Запрос подтверждения номера факса пользователем.
<b>Префикс набора</b>	Указание префикса набора.
<b>Правила набор префикса</b>	Определяет правило префикса набора.
<b>Примечание:</b> Звездочкой (*) отмечены заводские настройки по умолчанию.	

### Параметры приема факсов

Элемент меню	Описание
<b>Звонок до ответа</b> 1–25 (3*)	Указание количества звонков для входящих факсов.
<b>Примечание:</b> Звездочкой (*) отмечены заводские настройки по умолчанию.	

Элемент меню	Описание
<b>Автоматическое уменьшение</b> Вкл.* Выкл.	Масштабирование входящих факсов по размеру страницы.
<b>Источник бумаги</b> Лоток [X] Авто*	Указание источника бумаги для печати входящих факсов.
<b>Стороны</b> Вкл. Выкл.*	Печатайте на обеих сторонах бумаги.
<b>Страницы-разделители</b> Нет* Перед заданием После задания	Указывает на то, требуется ли вставлять страницы-разделители при печати.
<b>Источник страницы-разделителя</b> Лоток [X] (1*)	Служит для указания источника бумаги, из которого подаются страницы-разделители.
<b>Выходной лоток</b> Стандартный выходной лоток	Указание выходного лотка для принятых факсов.
<b>Нижний колонтитул</b> Вкл. Выкл.*	Печать информации о передаче внизу каждой страницы принятого факса.
<b>Метка времени нижнего колонтитула факса</b> Получить* Печать	Печать метки времени внизу каждой страницы принятого факса.
<b>Откладывание факсов</b> Режим отложенной факсимильной связи Выкл.* Всегда вкл. Вручную Запланированный	Задержка печати на принтере полученных факсов до соответствующей команды пользователя.
<b>Примечание:</b> Звездочкой (*) отмечены заводские настройки по умолчанию.	

### Средства управления администратора

Элемент меню	Описание
<b>Разрешить прием факсов</b> Вкл.* Выкл.	Настройка принтера для приема факсов.
<b>Разрешить получение цветного факса</b> Вкл.* Выкл.	Настройка принтера для получения цветных факсов.
<b>Примечание:</b> Звездочкой (*) отмечены заводские настройки по умолчанию.	

Элемент меню	Описание
<b>Включить идентификатор вызывающего абонента</b> Вкл.* Выкл.	Отображение номера, с которого отправлен входящий факс.
<b>Блокировать факсы без имени</b> Вкл. Выкл.*	Блокировка входящих факсов, передаваемых с устройств с неизвестным идентификатором станции или факса.
<b>Список запрещенных факсов</b> Доб. факс в запрещ.	Указание телефонных номеров, которые необходимо заблокировать.
<b>Ответ включен</b> Все звонки* Только один звонок Только двойной звонок Только тройной звонок Только единичные или двойные звонки Только единичные или тройные звонки Только двойной или тройной звонок	Установка специального звонка для входящих факсов.
<b>Автоответ</b> Вкл.* Выкл.	Настройка принтера для приема факсов автоматически.
<b>Код ответа вручную</b> 0–9 (9*)	Позволяет вручную ввести код на клавиатуре телефона, чтобы начать прием факса.  <b>Примечания.</b> <ul style="list-style-type: none"> <li>• Данный элемент меню отображается только в том случае, если принтер подключен к той же линии, что и телефон.</li> <li>• Данный элемент меню отображается только при установке принтера для получения факса вручную.</li> </ul>
<b>Переадресация факса</b> Печать* Печать и отправка Переслать	Укажите, следует ли пересылать полученные факсы.
<b>Пересылка</b> Место назначения 1 Место назначения 2	Указание адресата пересылки полученных факсов.  <b>Примечание:</b> Этот элемент меню появляется только в том случае, если для параметра Переадресация факса установлено значение Печать и отправка или Переслать.
<b>Эл. письмо подтверждения</b>	Отправка электронного письма с подтверждением при успешной пересылке факса.  <b>Примечание:</b> Письма отправляются только при перенаправлении на FTP или в общую сетевую папку.
<b>Примечание:</b> Звездочкой (*) отмечены заводские настройки по умолчанию.	

Элемент меню	Описание
<b>Максимальная скорость</b> 33600* 14400 9600 4800 2400	Установка максимальной скорости передачи факсов.
<b>Примечание:</b> Звездочкой (*) отмечены заводские настройки по умолчанию.	

### Титульная страница факса

Элемент меню	Описание
<b>Титульная страница факса</b> Выкл. по умолчанию* Вкл. по умолчанию Никогда не использовать Всегда использовать	Настройка параметров для титульной страницы факса.
<b>Включить получателя</b> Выкл.* Вкл.	
<b>Включить отправителя</b> Выкл.* Вкл.	
<b>От</b>	
<b>Включить сообщение</b> Выкл.* Вкл.	
<b>Сообщение:</b>	
<b>Включить логотип</b> Выкл.* Вкл.	
<b>Включить нижний колонтитул [x]</b> Выкл.* Вкл.	
<b>Нижний колонтитул [x]</b>	
<b>Примечание:</b> Звездочкой (*) отмечены заводские настройки по умолчанию.	

### Параметры журнала факсов

Элемент меню	Описание
<b>Частота журнала передачи</b> Всегда* Никогда Только при ошибке	Указание частоты создания принтером журнала передачи.
<b>Примечание:</b> Звездочкой (*) отмечены заводские настройки по умолчанию.	



Элемент меню	Описание
<b>Действие журнала передачи</b> Печать Выкл. Вкл.* Электронная почта Выкл.* Вкл.	Печать или отправка по электронной почте журнала при успешной передаче факса или ошибке передачи.
<b>Журнал ошибок при приеме</b> Не печатать никогда* Печатать при ошибке	Печать журнала при сбое получения факса.
<b>Автоматическая печать отчетов</b> Вкл.* Выкл.	Печать всех операций факсимильной связи.
<b>Источник бумаги для журналов</b> Лоток [x] (1*)	Определяет источник бумаги для распечатываемых журналов.
<b>Отображение журналов</b> Имя удаленного факса* Набранный номер	Определение отправителя по имени или номеру удаленного факса.
<b>Включить журнал заданий</b> Вкл.* Выкл.	Просмотр сводки по всем заданиям факса.
<b>Включить журнал вызовов</b> Вкл.* Выкл.	Просмотр сводки по истории набора номеров факса.
<b>Выходной лоток при печати журналов</b> Стандартный выходной лоток* Лоток [x]	Указание выходного лотка для распечатанных журналов.
<b>Примечание:</b> Звездочкой (*) отмечены заводские настройки по умолчанию.	

### Параметры динамика

Элемент меню	Описание
<b>режим динамика</b> Всегда выкл.* Всегда вкл. Включено, когда подключено	Установка режима динамика факса.
<b>Громкость динамика</b> Низкая* Высокая	Регулировка уровня громкости динамика факса.
<b>Громкость звонка</b> Выкл.* Вкл.	Включение звука звонка.
<b>Примечание:</b> Звездочкой (*) отмечены заводские настройки по умолчанию.	

## Настройка факс-сервера

### Общие параметры факса

Элемент меню	Описание
<b>В формат</b>	Указание получателя факса. <b>Примечание:</b> Если необходимо использовать номер факса, введите знак (#) перед номером.
<b>Обратный адрес</b>	Указание обратного адреса при отправке факсов.
<b>Тема</b>	Указание темы и информации факса.
<b>Сообщение</b>	
<b>Включить аналоговый прием</b> Выкл.* Вкл.	Настройка принтера для приема аналоговых факсов.
<b>Примечание:</b> Звездочкой (*) отмечены заводские настройки по умолчанию.	

### Параметры электронной почты сервера факсов

Элемент меню	Описание
<b>Использовать сервер SMTP электронной почты</b> Вкл.* Выкл.	Использование настроек SMTP (Simple Mail Transfer Protocol) для электронной почты при получении и отправке факсов. <b>Примечание:</b> Если для параметра установлено значение Вкл., все остальные параметры меню Параметры электронной почты сервера факсов не отображаются.
<b>Основной шлюз SMTP</b>	Введите IP-адрес или имя хоста основного сервера SMTP.
<b>Порт первичного шлюза SMTP</b> 1-65535 (25*)	Введите номер порта основного сервера SMTP.
<b>Вторичный шлюз SMTP</b>	Введите IP-адрес сервера или имя хоста вторичного или резервного SMTP-сервера.
<b>Порт вторичного шлюза SMTP</b> 1-65535 (25*)	Введите номер порта вторичного или резервного сервера SMTP.
<b>Время ожидания для SMTP</b> 5-30 (30*)	Установка времени ожидания принтера, если сервер SMTP не отвечает.
<b>Обратный адрес</b>	Указание обратного адреса при отправке факсов.
<b>Использовать SSL/TLS</b> Отключено* Согласование Требуется	Указание необходимости отправки факсов с использованием зашифрованной связи.
<b>Требовать доверенный сертификат</b> Выкл. Вкл.*	Указание доверенного сертификата при доступе к серверу SMTP.
<b>Примечание:</b> Звездочкой (*) отмечены заводские настройки по умолчанию.	

Элемент меню	Описание
<b>SMTP: Аутентификация на сервере</b> Аутентификация не требуется* Вход / обычная NTLM CRAM-MD5 Digest-MD5 Kerberos 5	Настройка типа проверки подлинности для сервера SMTP.
<b>Электронное сообщение от устройства</b> Нет* Использовать учетные данные SMTP	Указание необходимости запроса учетных данных для сообщений электронной почты, полученных от устройства.
<b>Электронное сообщение от пользователя</b> Нет* Использовать учетные данные SMTP Использовать имя пользователя и пароль сеанса Использовать адрес электронной почты и пароль сеанса Запрос пользователя	Указание необходимости запроса учетных данных для сообщений электронной почты, полученных от пользователя.
<b>Исп. уч. данные уст-ва Active Directory</b> Выкл.* Вкл.	Включение учетных данных пользователей и групп для подключения к серверу SMTP.
<b>Имя пользователя устройства</b>	Указание идентификатора пользователя и пароля для подключения к серверу SMTP.
<b>Пароль устройства</b>	
<b>ОБЛАСТЬ Kerberos 5</b>	Указание области для протокола аутентификации Kerberos 5.
<b>Домен NTLM</b>	Указание имени домена для протокола безопасности NTLM.
<b>Отключить ошибку "Не настроен сервер SMTP"</b> Выкл.* Вкл.	Скрыть сообщение об ошибке "Не настроен сервер SMTP".
<b>Примечание:</b> Звездочкой (*) отмечены заводские настройки по умолчанию.	

### Параметры сканирования сервера факсов

Элемент меню	Описание
<b>Формат изображения</b> TIFF (.tif) PDF (.pdf)* XPS (.xps)	Указание формата файла отсканированного изображения.
<b>Тип содержимого</b> Текст* Текст/фото Фото Графика	Улучшение результата печати в зависимости от содержимого исходного документа.
<b>Примечание:</b> Звездочкой (*) отмечены заводские настройки по умолчанию.	

Элемент меню	Описание
<b>Источник содержимого</b> Монохромная лазерная печать Цветной лазерный* Струйная печать Фото/Пленка Журнал Газета Пресса Другое	Улучшение результата печати в зависимости от источника исходного документа.
<b>Разрешение факса</b> Стандартный* Детальный Сверхвысокое Наивысшее	Установка разрешения факса.
<b>Стороны</b> Выкл.* Короткая сторона Длинная сторона	Указание ориентации оригинала при сканировании с обеих сторон документа.
<b>Плотность</b> 1–9 (5*)	Указание плотности выходного документа.
<b>Ориентация</b> Книжная* Альбомная	Служит для задания ориентации текста и графики на странице.
<b>Исходный формат</b> [Список форматов бумаги]	Указание формата оригинала документа.  <b>Примечания.</b> <ul style="list-style-type: none"> <li>• Для США Выбраны смешанные форматы — настройка по умолчанию. Значение по умолчанию, заданное изготовителем для других стран — "A4".</li> <li>• Данный параметр может варьироваться в зависимости от модели принтера.</li> </ul>
<b>Использовать многостраничные файлы TIFF</b> Выкл. Вкл.*	Выбор между одностраничными и многостраничными файлами TIFF.
<b>Примечание:</b> Звездочкой (*) отмечены заводские настройки по умолчанию.	

# Электронная почта

## Настройка электронной почты

Элемент меню	Описание
<b>Основной шлюз SMTP</b>	Введите IP-адрес или имя хоста основного сервера SMTP, который используется для отправки электронной почты.
<b>Порт первичного шлюза SMTP</b> 1–65535 (25*)	Введите номер порта основного сервера SMTP.
<b>Вторичный шлюз SMTP</b>	Введите IP-адрес сервера или имя хоста вторичного или резервного SMTP-сервера.
<b>Порт вторичного шлюза SMTP</b> 1–65535 (25*)	Введите номер порта вторичного или резервного сервера SMTP.
<b>Время ожидания для SMTP</b> 5–30 сек. (30*)	Установка времени ожидания принтера, если сервер SMTP не отвечает.
<b>Обратный адрес</b>	Указание обратного адреса в сообщениях электронной почты.
<b>Всегда использовать обратный адрес SMTP по умолчанию</b> Вкл. Выкл.*	Всегда используется адрес для ответа по умолчанию на сервере SMTP.
<b>Использовать SSL/TLS</b> Отключено* Согласование Требуется	Указание необходимости отправки сообщений электронной почты с использованием зашифрованной связи.
<b>Требовать доверенный сертификат</b> Выкл. Вкл.*	Запрос доверенного сертификата при доступе к серверу SMTP.
<b>SMTP: Аутентификация на сервере</b> Аутентификация не требуется* Вход / обычная NTLM CRAM-MD5 Digest-MD5 Kerberos 5	Настройка типа проверки подлинности для сервера SMTP.
<b>Электронное сообщение от устройства</b> Нет* Использовать учетные данные SMTP	Указание необходимости запроса учетных данных для сообщений электронной почты, полученных от устройства.
<b>Примечание:</b> Звездочкой (*) отмечены заводские настройки по умолчанию.	

Элемент меню	Описание
<b>Эл. сообщение от пользователя</b> Нет* Использовать учетные данные SMTP Использовать имя пользователя и пароль сеанса Использовать адрес эл. почты и пароль сеанса Запрос пользователя	Указание необходимости запроса учетных данных для сообщений электронной почты, полученных от пользователя.
<b>Исп. уч. данные уст-ва Active Directory</b> Выкл.* Вкл.	Указание необходимости запроса учетных данных для сообщений электронной почты, полученных от пользователя.
<b>Имя пользователя устройства</b>	Указание идентификатора пользователя и пароля для подключения к серверу SMTP.
<b>Пароль устройства</b>	
<b>ОБЛАСТЬ Kerberos 5</b>	Указание области для протокола аутентификации Kerberos 5.
<b>Домен NTLM</b>	Указание имени домена для протокола безопасности NTLM.
<b>Примечание:</b> Звездочкой (*) отмечены заводские настройки по умолчанию.	

## Параметры электронной почты по умолчанию

Элемент меню	Описание
<b>Тема:</b>	Указание темы и информации сообщения электронной почты.
<b>Сообщение:</b>	
<b>Имя файла</b>	Указание имени файла отсканированного документа.
<b>Формат</b> JPEG (.jpg) PDF (.pdf)* TIFF (.tif) XPS (.xps)	Указание формата файла отсканированного документа.
<b>Параметры PDF</b> Версия PDF (1.5*) Архивная версия (A-1a*) Высокое сжатие (Выкл. *) С защитой (Выкл. *) Архивный (PDF/A) (Выкл. *)	Настройка параметров PDF отсканированного документа. <b>Примечания.</b> <ul style="list-style-type: none"> <li>Архивная версия и Архивный (PDF/A) поддерживаются, только если для параметра Версия PDF задано значение 1.4.</li> <li>Параметр Высокое сжатие отображается только при наличии жесткого диска.</li> </ul>
<b>Тип содержимого</b> Текст Текст/фото* Фото Графика	Улучшение результата печати в зависимости от типа содержимого оригинала.
<b>Примечание:</b> Звездочкой (*) отмечены заводские настройки по умолчанию.	

Элемент меню	Описание
<b>Источник содержимого</b> Монохромная лазерная печать Цветной лазерный* Струйная печать Фото/Пленка Журнал Газета Пресса Другое	Улучшение результата печати в зависимости от источника содержимого оригинала.
<b>Цвет</b> Монохромная Серый Цветные* Автовыбор	Настройка принтера на захват содержимого файла в цвете или в монохромном отображении.
<b>Разрешение</b> 75 т/д 150 т/д* 200 т/д 300 т/д 400 т/д 600 т/д	Настройка разрешения сканируемого изображения.
<b>Плотность</b> 1–9 (5*)	Настройка плотности отсканированного изображения.
<b>Ориентация</b> Книжная* Альбомная	Определяет ориентацию оригинального документа.
<b>Исходный формат</b> Выбраны смешанные форматы*	Указание формата оригинала документа.
<b>Стороны</b> Выкл.* Короткая сторона Длинная сторона	Указание ориентации оригинала при сканировании с обеих сторон документа.
<b>Примечание:</b> Звездочкой (*) отмечены заводские настройки по умолчанию.	

### Дополнительные параметры обработки изображений

Элемент меню	Описание
<b>Цветовой баланс</b> Голубой (0*) Пурпурный (0*) Желтый (0*)	Настройка интенсивности цвета для голубого, пурпурного и желтого.
<b>Примечание:</b> Звездочкой (*) отмечены заводские настройки по умолчанию.	

Элемент меню	Описание
<b>Выпадение цвета</b> Выпадение цвета (Нет*) Порог по умолчанию для красного цвета (128*) Порог по умолчанию для зеленого цвета (128*) Порог по умолчанию для синего цвета (128*)	Указание цвета для исключения при сканировании, а также настройка параметра выпадения для данного цвета.
<b>Автообнаружение цвета</b> Цветочувствительность (5*) Чувствительность области (5*) Глубина цвета в битах при передаче по электронной почте (1 бит*) Минимальное разрешение сканирования (300 т/д*)	Настройка параметра автоматического обнаружения цвета.
<b>Качество JPEG</b> Оптимизация в зависимости от содержимого* 5–95	Установка качества JPEG для отсканированного изображения.
<b>Контрастность</b> Оптимизация в зависимости от содержимого* 0–5	Указание контрастности отсканированного изображения.
<b>Удаление фона</b> Определение фона (На основе содержимого*) Уровень (0*)	Удаление цвета фона или шума изображения из оригинала.  <b>Примечания.</b> <ul style="list-style-type: none"> <li>• Параметр На основе содержимого удаляет цвет фона из оригинала.</li> <li>• Параметр Фиксировано устраняет шум изображения на фотографии.</li> </ul>
<b>Зеркальное отображение</b> Выкл.* Вкл.	Создание зеркального отображения оригинала документа.
<b>Негатив изображения</b> Выкл.* Вкл.	Создание изображения негатива для оригинала.
<b>Темные детали</b> От -4 до 4 (0*)	Настройка темных деталей отсканированного изображения.
<b>Сканировать от края до края</b> Выкл.* Вкл.	Сканирование оригинала от края до края.
<b>Резкость</b> 1-5 (3*)	Настройка резкости отсканированного изображения.
<b>Температура</b> От -4 до 4 (0*)	Вывод оригинала в более синем или красноватом оттенке.
<b>Пустые страницы</b> Удаление пустых страниц (Не извлекать*) Чувствительность определения пустых страниц (5*)	Настройка чувствительности сканирования в отношении пустых страниц оригинала.
<b>Примечание:</b> Звездочкой (*) отмечены заводские настройки по умолчанию.	



## Средства управления администратора

Элемент меню	Описание
<b>Максимальный размер сообщения электронной почты</b> 0–65535 (0*)	Указание допустимого размера файла для каждого сообщения электронной почты.
<b>Сообщение о недопустимом размере</b>	Указание сообщения об ошибке, которое принтер отправляет в случае превышения допустимого размера файла. <b>Примечание:</b> Предусмотрен ввод до 1024 символов.
<b>Ограничить получателей</b>	Ограничение отправки сообщений электронной почты только указанным списком имен доменов. <b>Примечание:</b> В качестве разделителя доменов используйте запятую.
<b>Отправлять мне копию</b> Не отображается* Вкл. по умолчанию Выкл. по умолчанию Всегда вкл.	Отправлять копию сообщения электронной почты отправителю.
<b>Разрешить только отправку электронной почты себе</b> Выкл.* Вкл.	Настройка принтера для отправки сообщений электронной почты только себе.
<b>Использовать сс:/всс:</b> Выкл.* Вкл.	Использование копий и скрытых копий в сообщениях электронной почты.
<b>Использовать многостраничные файлы TIFF</b> Выкл. Вкл.*	Включение сканирования нескольких изображений в формате TIFF в один файл TIFF.
<b>Сжатие TIFF</b> JPEG LZW*	Указание степени сжатия файлов TIFF.
<b>Текст по умолчанию</b> 5-95 (75*)	Настройка качества текста в сканируемом содержимом.
<b>Текст/Фото по умолчанию</b> 5-95 (75*)	Настройка качества текста и фотографий в сканируемом содержимом.
<b>Фото по умолчанию</b> 5-95 (50*)	Настройка качества изображения сканируемого содержимого.
<b>Настройка скоса в УАПД</b> Выкл. Вкл.*	Настройка принтера для корректировки перекося изображений из документов, отсканированных из УАПД.
<b>Примечание:</b> Звездочкой (*) отмечены заводские настройки по умолчанию.	

Элемент меню	Описание
<b>Журнал передачи</b> Печать журнала* Не печатать журнал Печатать только при ошибке	Печать журнала передачи при сканировании на электронную почту.
<b>Источник бумаги для журналов</b> Лоток [x] (1*) Многоцелевое устройство подачи	Определение источника бумаги для распечатываемых журналов электронной почты.
<b>Сканирование пользовательского задания</b> Выкл.* Вкл.	Настройка принтера на сканирование первого набора оригиналов с использованием указанных параметров и последующее сканирование с теми же или другими параметрами. <b>Примечание:</b> Этот пункт меню отображается только при установленном жестком диске.
<b>Предварительный просмотр сканирования</b> Выкл. Вкл.*	Показывать предварительный просмотр сканирования оригинала. <b>Примечание:</b> Этот пункт меню отображается только при установленном жестком диске.
<b>Разрешить сохранение в виде кода быстрого доступа</b> Выкл. Вкл.*	Сохранение адреса электронной почты для быстрого доступа.
<b>Отправлять изображения по электронной почте как</b> Вложение* Web Link	Указание способа отправки изображений, прикрепленных к сообщению электронной почты.
<b>Сброс информации эл. почты после отправки</b> Выкл. Вкл.*	Восстановление исходных значений полей Кому, Тема, Сообщение и Название файла после отправки сообщения электронной почты.
<b>Примечание:</b> Звездочкой (*) отмечены заводские настройки по умолчанию.	

## Настройка Web Link

Элемент меню	Описание
<b>Сервер</b>	Указание учетных данных сервера, на котором размещены изображения, включенные в сообщение электронной почты.
<b>Вход</b>	
<b>Пароль</b>	
<b>Путь</b>	
<b>Имя файла</b>	
<b>Web Link</b>	

# FTP

## Параметры FTP по умолчанию

Элемент меню	Описание
<b>Формат</b> JPEG (.jpg) PDF (.pdf)* TIFF (.tif) XPS (.xps)	Указание формата файла отсканированного изображения.
<b>Параметры PDF</b> Версия PDF (1.5*) Архивная версия (A-1a*) Высокое сжатие (Выкл. *) С защитой (Выкл. *) Архивный (PDF/A) (Выкл. *)	Настройка параметров PDF для отсканированного изображения. <b>Примечание:</b> Параметр Высокое сжатие отображается только при наличии жесткого диска.
<b>Тип содержимого</b> Текст Текст/фото* Графика Фото	Улучшение результата печати в зависимости от типа содержимого оригинала.
<b>Источник содержимого</b> Монохромная лазерная печать Цветной лазерный* Струйная печать Фото/Пленка Журнал Газета Пресса Другое	Улучшение результата печати в зависимости от источника содержимого оригинала.
<b>Цветные</b> Монохромная Серый Цветные* Автовыбор	Настройка принтера на захват содержимого файла в цвете или в монохромном отображении.
<b>Разрешение</b> 75 т/д 150 т/д* 200 т/д 300 т/д 400 т/д 600 т/д	Настройка разрешения сканируемого изображения.
<b>Плотность</b> 1–9 (5*)	Настройка плотности отсканированного изображения.
<b>Примечание:</b> Звездочкой (*) отмечены заводские настройки по умолчанию.	

Элемент меню	Описание
<b>Ориентация</b> Книжная* Альбомная	Определяет ориентацию оригинального документа.
<b>Исходный формат</b> Выбраны смешанные форматы*	Указание формата оригинала документа.
<b>Стороны</b> Выкл.* Длинная сторона Короткая сторона	Указание ориентации при сканировании с обеих сторон документа.
<b>Имя файла</b>	Указание имени файла отсканированного изображения.
<b>Примечание:</b> Звездочкой (*) отмечены заводские настройки по умолчанию.	

**Доп. парам. обр. изобр.**

Элемент меню	Описание
<b>Цветовой баланс</b> Голубой (0*) Пурпурный (0*) Желтый (0*)	Настройка интенсивности цвета для голубого, пурпурного и желтого.
<b>Выпадение цвета</b> Выпадение цвета (Нет*) Порог по умолчанию для красного цвета (128*) Порог по умолчанию для зеленого цвета (128*) Порог по умолчанию для синего цвета (128*)	Указание цвета для исключения при сканировании, а также настройка параметра выпадения для данного цвета.
<b>Автообнаружение цвета</b> Цветочувствительность (5*) Чувствительность области (5*) Битовая глубина при передаче по FTP (1 бит*)	Настройка параметра автоматического обнаружения цвета.
<b>Качество JPEG</b> Оптимизация в зависимости от содержимого* 5–95	Установка качества JPEG для отсканированного изображения.
<b>Контрастность</b> Оптимизация в зависимости от содержимого* 0 1 2 3 4 5	Указание контрастности отсканированного изображения.
<b>Примечание:</b> Звездочкой (*) отмечены заводские настройки по умолчанию.	

Элемент меню	Описание
<b>Удаление фона</b> Определение фона (На основе содержимого*) Уровень (0*)	Удаление цвета фона или шума изображения из оригинала. <b>Примечания.</b> <ul style="list-style-type: none"> <li>• Параметр На основе содержимого удаляет цвет фона из оригинала.</li> <li>• Параметр Фиксировано устраняет шум изображения на фотографии.</li> </ul>
<b>Зеркальное отображение</b> Выкл.* Вкл.	Создание зеркального отображения оригинала документа.
<b>Негатив изображения</b> Выкл.* Вкл.	Создание изображения негатива для оригинала.
<b>Темные детали</b> От -4 до 4 (0*)	Настройка темных деталей отсканированного изображения.
<b>Сканировать от края до края</b> Выкл.* Вкл.	Разрешение сканирования оригинального документа от края до края.
<b>Резкость</b> 1–5 (3*)	Настройка резкости отсканированного изображения.
<b>Температура</b> От -4 до 4 (0*)	Вывод оригинала в более синем или красноватом оттенке.
<b>Пустые страницы</b> Удаление пустых страниц (Удалить*) Чувствительность определения пустых страниц (5*)	Настройка чувствительности сканирования в отношении пустых страниц оригинала.
<b>Примечание:</b> Звездочкой (*) отмечены заводские настройки по умолчанию.	

### Средства управления администратора

Элемент меню	Описание
<b>Текст по умолчанию</b> 5–95 (75*)	Настройка качества текста на отсканированном изображении.
<b>Текст/Фото по умолчанию</b> 5–95 (75*)	Настройка качества текста и фото на отсканированном изображении.
<b>Фото по умолчанию</b> 5–95 (50*)	Настройка качества фото на отсканированном изображении.
<b>Использовать многостраничные файлы TIFF</b> Вкл.* Выкл.	Включение сканирования нескольких изображений в формате TIFF в один файл TIFF.
<b>Примечание:</b> Звездочкой (*) отмечены заводские настройки по умолчанию.	

Элемент меню	Описание
<b>Сжатие TIFF</b> LZW* JPEG	Указание степени сжатия файлов TIFF.
<b>Журнал передачи</b> Печать журнала* Не печатать журнал Печатать только при ошибке	Печать журнала передачи при сканировании на FTP.
<b>Источник бумаги для журналов</b> Лоток [x] (1*) Многоцелевое устройство подачи	Указание источника бумаги для распечатываемых журналов FTP.
<b>Сканирование пользовательского задания</b> Выкл.* Вкл.	Настройка принтера на сканирование первого набора оригиналов с использованием указанных параметров и последующее сканирование с теми же или другими параметрами.  <b>Примечание:</b> Этот пункт меню отображается только при установленном жестком диске.
<b>Предварительный просмотр сканирования</b> Выкл. Вкл.*	Показывать предварительный просмотр оригинала.  <b>Примечание:</b> Этот пункт меню отображается только при установленном жестком диске.
<b>Разрешить сохранение в виде кода быстрого доступа</b> Выкл. Вкл.*	Сохранение адреса FTP в качестве кода быстрого доступа.
<b>Настройка скоса в УАПД</b> Выкл. Вкл.*	Настройка принтера для корректировки перекоса изображений из документов, отсканированных из УАПД.
<b>Примечание:</b> Звездочкой (*) отмечены заводские настройки по умолчанию.	

## Накопитель USB

### Сканирование на флэш-накопитель

Элемент меню	Описание
<b>Формат</b> JPEG (.jpg) PDF (.pdf)* TIFF (.tif) XPS (.xps)	Указание формата файла отсканированного изображения.
<b>Примечание:</b> Звездочкой (*) отмечены заводские настройки по умолчанию.	

Элемент меню	Описание
<b>Параметры PDF</b> Версия PDF (1.5*) Архивная версия (A-1a*) Высокое сжатие (Выкл. *) С защитой (Выкл. *) Архивный (PDF/A) (Выкл. *)	Настройка параметров PDF отсканированного изображения. <b>Примечания.</b> <ul style="list-style-type: none"> <li>Архивная версия и Архивный (PDF/A) поддерживаются, только если для параметра Версия PDF задано значение 1.4.</li> <li>Параметр Высокое сжатие отображается только при наличии жесткого диска.</li> </ul>
<b>Тип содержимого</b> Текст Текст/фото* Графика Фото	Улучшение результата печати в зависимости от типа содержимого оригинала.
<b>Источник содержимого</b> Монохромная лазерная печать Цветной лазерный* Струйная печать Фото/Пленка Журнал Газета Пресса Другое	Улучшение результата печати в зависимости от источника содержимого оригинала.
<b>Цвет</b> Монохромная Серый Цветные* Автовыбор	Настройка принтера на захват содержимого файла в цвете или в монохромном отображении.
<b>Разрешение</b> 75 т/д 150 т/д* 200 т/д 300 т/д 400 т/д 600 т/д	Настройка разрешения сканируемого изображения.
<b>Плотность</b> 1–9 (5*)	Настройка плотности отсканированного изображения.
<b>Ориентация</b> Книжная* Альбомная	Определяет ориентацию оригинального документа.
<b>Исходный формат</b> Выбраны смешанные форматы*	Указание формата оригинала документа.
<b>Стороны</b> Выкл.* Длинная сторона Короткая сторона	Указание ориентации оригинала при сканировании с обеих сторон документа.
<b>Примечание:</b> Звездочкой (*) отмечены заводские настройки по умолчанию.	

Элемент меню	Описание
<b>Имя файла</b>	Указание имени файла отсканированного изображения.
<b>Примечание:</b> Звездочкой (*) отмечены заводские настройки по умолчанию.	

### Дополнительные параметры обработки изображений

Элемент меню	Описание
<b>Цветовой баланс</b> Голубой (0*) Пурпурный (0*) Желтый (0*)	Настройка интенсивности цвета для голубого, пурпурного и желтого.
<b>Выпадение цвета</b> Выпадение цвета (Нет*) Порог по умолчанию для красного цвета (128*) Порог по умолчанию для зеленого цвета (128*) Порог по умолчанию для синего цвета (128*)	Указание цвета для исключения при сканировании, а также настройка параметра выпадения для данного цвета.
<b>Автообнаружение цвета</b> Цветочувств-ность (5*) Чувствительность области (5*) Битовая глубина при сканировании (1 бит*) Минимальное разрешение сканирования (300 т/д*)	Настройка параметра автоматического обнаружения цвета.
<b>Качество JPEG</b> Оптимизация в зависимости от содержимого* 5–95	Установка качества JPEG для отсканированного изображения.
<b>Контрастность</b> Оптимизация в зависимости от содержимого* 0–5	Указание контрастности отсканированного изображения.
<b>Удаление фона</b> Определение фона (На основе содержимого*) Уровень (0*)	Удаление цвета фона или шума изображения из оригинала. <b>Примечания.</b> <ul style="list-style-type: none"> <li>• Параметр На основе содержимого удаляет цвет фона из оригинала.</li> <li>• Параметр Фиксировано устраняет шум изображения на фотографии.</li> </ul>
<b>Зеркальное отображение</b> Выкл.* Вкл.	Создание зеркального отображения оригинала документа.
<b>Негатив изображения</b> Выкл.* Вкл.	Создание изображения негатива для оригинала.
<b>Темные детали</b> От -4 до 4 (0*)	Настройка темных деталей отсканированного изображения.
<b>Примечание:</b> Звездочкой (*) отмечены заводские настройки по умолчанию.	



Элемент меню	Описание
<b>Сканировать от края до края</b> Выкл.* Вкл.	Сканирование оригинала от края до края.
<b>Резкость</b> 1-5 (3*)	Настройка резкости отсканированного изображения.
<b>Температура</b> От -4 до 4 (0*)	Вывод оригинала в более синем или красноватом оттенке.
<b>Пустые страницы</b> Удаление пустых страниц (Не извлекать*) Чувствительность определения пустых страниц (5*)	Настройка чувствительности сканирования в отношении пустых страниц оригинала.
<b>Примечание:</b> Звездочкой (*) отмечены заводские настройки по умолчанию.	

### Средства управления администратора

Элемент меню	Описание
<b>Текст по умолчанию</b> 5-95 (75*)	Настройка качества текста на отсканированном изображении.
<b>Текст/Фото по умолчанию</b> 5-95 (75*)	Настройка качества текста и фото на отсканированном изображении.
<b>Фото по умолчанию</b> 5-95 (50*)	Настройка качества фото на отсканированном изображении.
<b>Использовать многостраничные файлы TIFF</b> Выкл. Вкл.*	Включение сканирования нескольких изображений в формате TIFF в один файл TIFF.
<b>Сжатие TIFF</b> LZW* JPEG	Указание степени сжатия файлов TIFF.
<b>Сканирование пользовательского задания</b> Выкл.* Вкл.	Настройка принтера на сканирование первого набора оригиналов с использованием указанных параметров и последующее сканирование с теми же или другими параметрами. <b>Примечание:</b> Этот пункт меню отображается только при установленном жестком диске.
<b>Предварительный просмотр сканирования</b> Выкл.* Вкл.	Показывать предварительный просмотр сканирования оригинала. <b>Примечание:</b> Этот пункт меню отображается только при установленном жестком диске.
<b>Настройка скоса в УАПД</b> Выкл.* Вкл.	Настройка принтера для корректировки перекося изображений из документов, отсканированных из УАПД.
<b>Примечание:</b> Звездочкой (*) отмечены заводские настройки по умолчанию.	

## Печать с флэш-накопителя

Элемент меню	Описание
<b>Количество копий</b> 1–9999 (1*)	Указание количества копий.
<b>Источник бумаги</b> Лоток [x] (1*) Многоцелевое устройство подачи Выбор бумаги вручную Конверт вручную	Присвоение источника бумаги к заданию на печать.
<b>Цветные</b> Выкл. Вкл.*	Печать файла с флэш-накопителя в цвете.
<b>Разбор по копиям</b> (1,1,1) (2,2,2) (1,2,3) (1,2,3)*	При выполнении задания на печать обеспечивает сохранение порядка укладываемых страниц, особенно при печати нескольких копий документа.
<b>Стороны</b> 1-сторонняя* 2-сторонняя	Указывает, выполняется ли печать на одной или на обеих сторонах листа.
<b>Способ переворачивания страниц</b> Длинная сторона* Короткая сторона	Определите, какая сторона бумаги будет сгибаться при выполнении двусторонней печати.
<b>Страниц на листе</b> Выкл.* 2 стр. на сторону 3 стр. на сторону 4 стр. на сторону 6 стр. на сторону 9 стр. на сторону 12 стр. на сторону 16 стр. на сторону	Печать изображений нескольких страниц на одной стороне листа бумаги.
<b>Порядок страниц на листе</b> Горизонтальный* Обратный горизонтальный Обратный вертикальный Вертикальный	Указание положения многостраничных изображений при использовании меню Страниц на листе.
<b>Ориентация стр. на сторону</b> Авто* Альбомная Книжная	Указание ориентации многостраничных изображений при использовании меню Страниц на листе.
<b>Границы страниц на листе</b> Нет* Сплошные	Печать рамок вокруг каждого изображения страницы при использовании меню Страниц на листе.
<b>Примечание:</b> Звездочкой (*) отмечены заводские настройки по умолчанию.	

Элемент меню	Описание
<b>Страницы-разделители</b> Выкл.* Между копиями Между заданиями Между страницами	Вставка страниц-разделителей при печати.
<b>Источник страницы-разделителя</b> Лоток [x] (1*) Многоцелевое устройство подачи	Служит для указания источника бумаги, из которого подаются страницы-разделители.
<b>Пустые страницы</b> Не печатать* Печать	Печать пустых страниц в рамках задания на печать.
<b>Примечание:</b> Звездочкой (*) отмечены заводские настройки по умолчанию.	

## Сеть/Порты

### Обзор сети

Элемент меню	Описание
<b>Активный адаптер</b> Авто* Стандартная сеть Беспроводная связь	Указание типа сетевого соединения. <b>Примечание:</b> Меню Беспроводная связь доступно только в принтерах, подключенных к беспроводной сети.
<b>Состояние сети</b>	Просмотр состояния подключения сети принтера.
<b>Отображать состояние сети на принтере</b> Выкл. Вкл.*	Просмотр состояния сети на дисплее.
<b>Скорость, двусторонняя печать</b>	Отображение скорости текущей активной сетевой платы.
<b>IPv4</b>	Отображение адреса IPv4.
<b>Все адреса IPv6</b>	Отображение всех адресов IPv6.
<b>Сбр. сервера печати</b>	Сброс всех активных сетевых подключений принтера. <b>Примечание:</b> Данный параметр удаляет все параметры конфигурации сети.
<b>Время ожидания для сетевого задания</b> Выкл. Вкл.* (90 сек.)	Время до отмены принтером сетевого задания печати.
<b>Страница-разделитель</b> Выкл.* Вкл.	Печать страницы-разделителя.
<b>Сканировать в диапазон портов ПК</b>	Задаёт допустимый диапазон портов для принтеров, находящихся за брандмауэром, блокирующим порты.
<b>Примечание:</b> Звездочкой (*) отмечены заводские настройки по умолчанию.	

Элемент меню	Описание
<b>Включить сетевое подключение</b> Выкл. Вкл.*	Позвольте принтеру подключиться к сети.
<b>Включить протокол LLDP</b> Выкл.* Вкл.	Включение протокола LLDP (Link Layer Discovery Protocol) в принтере.
<b>Примечание:</b> Звездочкой (*) отмечены заводские настройки по умолчанию.	

## Беспроводная связь

**Примечание:** Это меню доступно только в случае подключения принтеров к сети Wi-Fi или для принтеров, оснащенных адаптером беспроводной сети.

Элемент меню	Описание
<b>Настройка на панели принтера</b> Выбрать сеть Добавить сеть Wi-Fi Имя сети Сетевой режим Инфраструктура Режим безопасности беспроводной сети Отключено* WEP WPA2/WPA - Personal WPA2 - Personal 802.1x - RADIUS	Настройка соединения Wi-Fi с помощью панели управления. <b>Примечание:</b> 802.1x - RADIUS можно изменять только из Embedded Web Server.
<b>Wi-Fi Protected Setup</b> Автоопределение WPS Выкл. Вкл.* Запуск метода нажатия кнопки Запуск метода с PIN-кодом	Установка сети Wi-Fi и включение сетевой безопасности. <b>Примечания.</b> <ul style="list-style-type: none"> <li>• Автоопределение WPS отображается, только когда для параметра Режим безопасности беспроводной сети установлено значение WEP.</li> <li>• Параметр Настройка нажатием кнопки позволяет подключать принтер к сети Wi-Fi нажатием кнопок как на принтере, так и на точке доступа (беспроводном маршрутизаторе) в течение заданного времени.</li> <li>• Параметр Запуск методом подключения по PIN-коду позволяет подключать принтер к сети Wi-Fi с использованием PIN-кода на принтере и вводом его в качестве настройки беспроводного соединения точки доступа.</li> </ul>
<b>Сетевой режим</b> Тип BSS Инфраструктура*	Служит для задания режима сети.

Элемент меню	Описание
<b>Совместимость</b> 802.11b/g/n (2,4 ГГц)* 802.11a/b/g/n/ac (2,4 ГГц/5 ГГц) 802.11a/n/ac (5 ГГц)	Указание стандарта связи для сети Wi-Fi. <b>Примечание:</b> 802.11a/b/g/n/ac (2,4 ГГц/5 ГГц) и 802.11a/n/ac (5 ГГц) появляются только при установке дополнительного компонента Wi-Fi.
<b>Режим безопасности беспроводной сети</b> Отключено* WEP WPA2/WPA-Personal WPA2-Personal 802.1x - RADIUS	Настройка режима безопасности для подключения принтера к устройствам по сети Wi-Fi. <b>Примечание:</b> 802.1x - RADIUS можно изменять только из Embedded Web Server.
<b>Режим проверки подлинности WEP</b> Авто* Открытый Общий	Выбор типа шифрования беспроводной сети WEP (Wireless Encryption Protocol) для принтера. <b>Примечание:</b> Этот элемент меню отображается, только когда для параметра Режим безопасности беспроводной сети установлено значение WEP.
<b>Задать ключ WEP</b>	Установка пароля WEP для защиты соединения Wi-Fi.
<b>WPA2/WPA Personal</b> AES	Включение защиты сети Wi-Fi с помощью WPA (Wi-Fi Protected Access). <b>Примечание:</b> Этот элемент меню отображается, только когда для параметра Режим безопасности беспроводной сети установлено значение WPA2/WPA-Personal.
<b>Set Pre-Shared Key (Установить общий ключ)</b>	Установка пароля для обеспечения безопасности соединения Wi-Fi.
<b>WPA2-Personal</b> AES	Включение защиты сети Wi-Fi с помощью WPA2. <b>Примечание:</b> Этот элемент меню отображается, только когда для параметра Режим безопасности беспроводной сети установлено значение WPA2-Personal.
<b>Режим шифрования 802.1x</b> WPA+ WPA2*	Включение защиты сети Wi-Fi с помощью стандарта 802.1x. <b>Примечания.</b> <ul style="list-style-type: none"> <li>• Этот элемент меню отображается, только когда для параметра Режим безопасности беспроводной сети установлено значение 802.1x - RADIUS.</li> <li>• 802.1x - RADIUS можно изменять только из Embedded Web Server.</li> </ul>
<b>IPv4</b> Включить DHCP Вкл.* Выкл. Указание статического IP-адреса IP-адрес Маска подсети Шлюз	Включите и настройте параметры IPv4 на принтере.

Элемент меню	Описание
<b>IPv6</b> Включить IPv6 Вкл.* Выкл. Включить DHCPv6 Вкл. Выкл.* Автоматическая настройка адресов без сохранения состояния Вкл.* Выкл. Адрес сервера DNS Адрес IPv6, назначенный вручную Маршрутизатор IPv6, назначенный вручную Префикс адреса Все адреса IPv6 Все адреса маршрутизаторов IPv6	Включите и настройте параметры IPv6 на принтере.
<b>Сетевой адрес</b> UAA-адрес LAA	Просмотр сетевых адресов.
<b>PCL SmartSwitch</b> Выкл. Вкл.*	Независимо от языка управления принтером по умолчанию принтер автоматически переключается в режим эмуляции PCL при приеме задания на печать, требующего такого переключения.  <b>Примечание:</b> Если PCL SmartSwitch отключен, принтер не анализирует поступающие данные и использует язык принтера по умолчанию, указанный в меню Настройка.
<b>PS SmartSwitch</b> Выкл. Вкл.*	Независимо от языка управления принтером по умолчанию принтер автоматически переключается в режим эмуляции PS при приеме задания на печать, требующего такого переключения.  <b>Примечание:</b> Если PS SmartSwitch отключен, принтер не анализирует поступающие данные и использует язык принтера по умолчанию, указанный в меню Настройка.
<b>Буферизация заданий</b> Вкл. Выкл.*	Временное сохранение заданий на печать на жестком диске принтера перед выполнением печати.  <b>Примечание:</b> Этот элемент меню отображается только при установленном жестком диске.
<b>Двоичный PS-Мас</b> Авто* Вкл. Выкл.	Настройка принтера для обработки двоичных заданий на печать PostScript с компьютеров Macintosh.  <b>Примечания.</b> <ul style="list-style-type: none"> <li>• При выборе значения Вкл. выполняется обработка заданий на печать PostScript с несформированными двоичными данными.</li> <li>• При выборе значения Выкл. выполняется фильтрация заданий на печать с применением стандартного протокола.</li> </ul>

## Wi-Fi Direct

Элемент меню	Описание
<b>Включить Wi-Fi Direct</b> Вкл. Выкл.*	Настройка прямого подключения принтера к устройствам с поддержкой Wi-Fi.
<b>Имя Wi-Fi Direct</b>	Указание имени сети Wi-Fi Direct.
<b>Пароль Wi-Fi Direct</b>	Настройка пароля для аутентификации и проверки подлинности пользователей соединения Wi-Fi.
<b>Показать пароль на странице настройки</b> Выкл. Вкл.*	Включение отображения «Пароля Wi-Fi Direct» на «Странице сетевых параметров».
<b>Номер предпочтительного канала</b> 1–11 Авто*	Настройка предпочтительного канала сети Wi-Fi.
<b>IP-адрес владельца группы</b>	Определение IP-адреса владельца группы.
<b>Автоматически принимать запросы Push Button</b> Выкл.* Вкл.	Автоматический прием запросов на подключение к сети. <b>Примечание:</b> Автоматический прием запросов небезопасен.
<b>Примечание:</b> Звездочкой (*) отмечены заводские настройки по умолчанию.	

## Ethernet

Элемент меню	Описание
<b>Скорость передачи по сети</b>	Отображение скорости активного адаптера сети.
<b>IPv4</b> Включить DHCP (Вкл.)* Указание статического IP-адреса	Настройка параметров IPv4.
<b>IPv6</b> Включить IPv6 (Вкл.)* Включить DHCPv6 (Выкл.)* Автоматическая настройка адресов без сохранения состояния (Вкл.)* Адрес сервера DNS Адрес IPv6, назначенный вручную Маршрутизатор IPv6, назначенный вручную Префикс адреса (64*) Все адреса IPv6 Все адреса маршрутизаторов IPv6	Настройка параметров IPv6.
<b>Сетевой адрес</b> UAA-адрес LAA	Указание сетевого адреса.
<b>Примечание:</b> Звездочкой (*) отмечены заводские настройки по умолчанию.	

Элемент меню	Описание
<b>PCL SmartSwitch</b> Выкл. Вкл.*	Независимо от языка управления принтером по умолчанию принтер автоматически переключается в режим эмуляции PCL при приеме задания, требующего такого переключения. <b>Примечание:</b> Если включен этот параметр, принтер не анализирует поступающие данные и использует язык принтера по умолчанию, указанный в меню Настройка.
<b>PS SmartSwitch</b> Выкл. Вкл.*	Независимо от языка управления принтером по умолчанию принтер автоматически переключается в режим эмуляции PostScript при приеме задания, требующего такого переключения. <b>Примечание:</b> Если включен этот параметр, принтер не анализирует поступающие данные и использует язык принтера по умолчанию, указанный в меню Настройка.
<b>Буферизация заданий</b> Выкл.* Вкл.	Временное сохранение заданий на жестком диске перед печатью. <b>Примечание:</b> Этот пункт меню отображается только при установленном жестком диске.
<b>Двоичный PS-Мас</b> Авто* Вкл. Выкл.	Настройка принтера для обработки двоичных заданий на печать PostScript с компьютеров Macintosh. <b>Примечания.</b> <ul style="list-style-type: none"> <li>• Автовыбор — принтер обрабатывает задания на печать, полученные с компьютеров с операционной системой Windows или Macintosh.</li> <li>• При выборе значения Выкл. выполняется фильтрация заданий на печать в формате PostScript с применением стандартного протокола.</li> </ul>
<b>Энергосбережение Ethernet</b> Вкл. Выкл. Авто*	Уменьшение энергопотребления, когда принтер не получает данных по сети Ethernet.
<b>Примечание:</b> Звездочкой (*) отмечены заводские настройки по умолчанию.	

## TCP/IP

**Примечание:** Этот элемент меню отображается только на сетевых принтерах и принтерах, подключенных к серверам печати.

Элемент меню	Описание
<b>Задать имя узла</b>	Задать текущее имя хоста TCP/IP.
<b>Имя домена</b>	Указание имени домена.
<b>Разрешить DHCP/BOOTP обновлять сервер NTP</b> Вкл.* Выкл.	Клиенты DHCP и BOOTP могут обновлять настройки NTP принтера.
<b>Имя нулевой конфигурации</b>	Указание имени службы для нулевой конфигурации сети.
<b>Примечание:</b> Звездочкой (*) отмечены заводские настройки по умолчанию.	



Элемент меню	Описание
<b>Включить авто IP-адрес</b> Выкл.* Вкл.	Автоматическое назначение IP-адреса.
<b>Адрес сервера DNS</b>	Указание текущего адреса сервера службы имен доменов (DNS).
<b>Резервный адрес DNS</b>	Указание адресов резервных серверов DNS.
<b>Резервный адрес DNS 2</b>	
<b>Резервный адрес DNS 3</b>	
<b>Порядок поиска в доменах</b>	Указание списка имен доменов для поиска принтера и ресурсов, которые находятся в разных доменах в сети.
<b>Включить DDNS</b> Выкл.* Вкл.	Обновление настроек динамического DNS.
<b>DDNS TTL</b>	Указание параметров текущего адреса DDNS.
<b>TTL по умолчанию</b>	
<b>Время обновления DDNS</b>	
<b>Включить mDNS</b> Выкл. Вкл.*	Обновление настроек Multicast DNS.
<b>Адрес сервера WINS</b>	Указание адреса сервера службы Windows Internet Name Service (WINS).
<b>Включить BOOTP</b> Выкл.* Вкл.	Назначение IP-адреса принтера протоколом BOOTP.
<b>Список огр. серверов</b>	Указание IP-адреса для связи с принтером по протоколу TCP/IP. <b>Примечания.</b> <ul style="list-style-type: none"> <li>• В качестве разделителя IP-адресов используйте запятую.</li> <li>• Можно добавить до 50 IP-адресов.</li> </ul>
<b>Параметры списка серверов с ограниченным доступом</b> Блокировать все порты* Блокировать только печать Блокировать только печать и HTTP	Указание параметра доступа для IP-адресов, которые не входят в список.
<b>MTU</b> 256–1500 Ethernet (1500*)	Указание максимального размера передаваемого блока данных (MTU) для TCP-подключений.
<b>Raw Print Port</b> 1-65535 (9100*)	Указание номера порта для печати в режиме Raw на принтерах, подключенных по сети.
<b>Максимальная скорость передачи данных для исходящего трафика</b> Выкл.* Вкл.	Установка максимальной скорости передачи данных принтера. <b>Примечание:</b> Если этот параметр включен, он составляет 100–1000000 Кбит/с.
<b>Примечание:</b> Звездочкой (*) отмечены заводские настройки по умолчанию.	

Элемент меню	Описание
<b>Включить TLSv1.0</b> Выкл. Вкл.*	Включение протокола TLSv1.0.
<b>Включить TLSv1.1</b> Выкл. Вкл.*	Включение протокола TLSv1.1.
<b>Список алгоритмов шифрования SSL</b>	Указание алгоритмов шифрования, используемых для SSL- или TLS-соединений.
<b>Примечание:</b> Звездочкой (*) отмечены заводские настройки по умолчанию.	

## SNMP

**Примечание:** Это меню отображается только на сетевых моделях и принтерах, подсоединенных к серверам печати.

Пункт меню	Описание
<b>SNMP версий 1 и 2c</b> Включено Выкл. Вкл.* Разрешить управление по SNMP Выкл. Вкл.* Включить PPM MIB Выкл. Вкл.* Сообщество SNMP	Настройка простого протокола сетевого администрирования (SNMP) версий 1 и 2c для установки драйверов печати и приложений.
<b>Примечание:</b> Звездочкой (*) отмечены заводские настройки по умолчанию.	

Пункт меню	Описание
<b>SNMP версии 3</b> Включено Выкл. Вкл.* Указание учетных данных для чтения/записи Имя пользователя Пароль Указание учетных данных только для чтения Имя пользователя Пароль Хэш аутентификации MD5 SHA1* Минимальный уровень аутентификации Без аутентификации, без конфиденциальности Аутентификация, без конфиденциальности Аутентификация, конфиденциальность* Алгоритм конфиденциальности DES AES-128*	Настройка протокола SNMP версии 3 для установки и обновления защиты принтера.
<b>Примечание:</b> Звездочкой (*) отмечены заводские настройки по умолчанию.	

## IPSec

**Примечание:** Это меню отображается только на сетевых моделях и принтерах, подсоединенных к серверам печати.

Элемент меню	Описание
<b>Включить IPSec</b> Выкл.* Вкл.	Включение протокола Интернет-безопасности (IPSec).
<b>Базовая конфигурация</b> По умолчанию* Совместимость С защитой	Установка базовой конфигурации IPSec. <b>Примечание:</b> Это меню отображается, только когда для параметра Включить IPSec задано Вкл..
<b>Предложение в поле DH (алгоритм Диффи-Хеллмана) Group</b> modp2048 (14)* modp3072 (15) modp4096 (16) modp6144 (17)	Установка базовой конфигурации IPSec. <b>Примечание:</b> Этот параметр меню отображается только при установке для параметра Базовая конфигурация значения Совместимость.
<b>Примечание:</b> Звездочкой (*) отмечены заводские настройки по умолчанию.	

Элемент меню	Описание
<b>Предлагаемый метод шифрования</b> 3DES AES*	Установка метода шифрования. <b>Примечание:</b> Этот параметр меню отображается только при установке для параметра Базовая конфигурация значения Совместимость.
<b>Предлагаемый способ аутентификации</b> SHA1 SHA256* SHA512	Установка метода аутентификации. <b>Примечание:</b> Этот параметр меню отображается только при установке для параметра Базовая конфигурация значения Совместимость.
<b>Срок службы IKE SA (часы)</b> 1 2 4 8 24*	Указание срока действия IKE SA. <b>Примечание:</b> Этот параметр меню отображается только при установке для параметра Базовая конфигурация значения С защитой.
<b>Срок службы IPSec SA (часы)</b> 1 2 4 8* 24	Указание срока действия IPSec SA. <b>Примечание:</b> Этот параметр меню отображается только при установке для параметра Базовая конфигурация значения С защитой.
<b>Серт. устройства IPsec</b>	Указание сертификата IPsec. <b>Примечание:</b> Это меню отображается, только когда для параметра Включить IPsec задано Вкл..
<b>Подключения, в которых для проверки подлинности используется общий ключ</b> Хост [x]	Настройка подключений принтера с проверкой подлинности. <b>Примечание:</b> Эти параметры меню отображаются, только когда для параметра Включить IPsec задано Вкл..
<b>Сертификация соединений с проверкой подлинности</b> Хост [x] Адрес[/подсеть]	
<b>Примечание:</b> Звездочкой (*) отмечены заводские настройки по умолчанию.	

## 802.1x

**Примечание:** Это меню отображается только на сетевых моделях и принтерах, подсоединенных к серверам печати.

Пункт меню	Описание
<b>Активный</b> Выкл.* Вкл.	Позволяет устанавливать соединение принтера с сетями, требующими аутентификации для разрешения доступа.
<b>Примечание:</b> Звездочкой (*) отмечены заводские настройки по умолчанию.	

## Конфигурация LPD

**Примечание:** Это меню отображается только на сетевых моделях и принтерах, подсоединенных к серверам печати.

Пункт меню	Описание
<b>Время ожидания LPD</b> 0-65535 сек. (90*)	Установка времени ожидания остановки службы Line Printer Daemon (LPD) при зависших или недопустимых заданиях печати.
<b>Баннерная страница LPD</b> Выкл.* Вкл.	Печать баннерной страницы для всех заданий печати LPD. <b>Примечание:</b> Баннерная страница — это первая страница задания печати, используемая в качестве разделителя заданий печати и определения автора запроса задания на печать.
<b>Последняя страница LPD</b> Выкл.* Вкл.	Печать последней страницы для всех заданий печати LPD. <b>Примечание:</b> Последняя страница — это завершающая страница задания на печать.
<b>Преобраз. возврата каретки LPD</b> Выкл.* Вкл.	Включение преобразования возврата каретки. <b>Примечание:</b> Возврат каретки — это механизм, который дает принтеру команду переместить курсор в первое положение на той же строке.
<b>Примечание:</b> Звездочкой (*) отмечены заводские настройки по умолчанию.	

## Настройки HTTP/FTP

Элемент меню	Описание
<b>Включить сервер HTTP</b> Выкл. Вкл.*	Получение доступа к веб-серверу Embedded Web Server для мониторинга и управления принтером.
<b>Включить HTTPS</b> Выкл. Вкл.*	Включение протокола защищенной передачи гипертекста (HTTPS), чтобы зашифровать передачу данных на сервер печати и с него.
<b>Принудительные подключения по протоколу HTTPS</b> Вкл. Выкл.*	Принудительное использование принтером подключений HTTPS.
<b>Включить FTP/TFTP</b> Выкл. Вкл.*	Отправка файлов с помощью FTP/TFTP.
<b>Локальные домены</b>	Указание имен доменов для серверов HTTP и FTP.
<b>IP-адрес прокси HTTP</b>	Настройка параметров серверов HTTP и FTP.
<b>IP-адрес прокси FTP</b>	
<b>IP-порт для HTTP по умолчанию</b>	
<b>Серт. устройства HTTPS</b>	
<b>IP-порт для FTP по умолчанию</b>	
<b>Примечание:</b> Звездочкой (*) отмечены заводские настройки по умолчанию.	

Элемент меню	Описание
<b>Время ожд. запросов HTTP/FTP</b> 1–299 (30*)	Указание времени до отсоединения от сервера.
<b>Число попыток запросов HTTP/FTP</b> 1–299 (3*)	Указание количества повторных попыток соединения с сервером HTTP/FTP.
<b>Примечание:</b> Звездочкой (*) отмечены заводские настройки по умолчанию.	

## ThinPrint

Элемент меню	Описание
<b>Включить ThinPrint</b> Выкл.* Вкл.	Печать фото с помощью ThinPrint.
<b>Номер порта</b> 4000-4999 (4000*)	Настройка номера порта сервера ThinPrint.
<b>Скорость передачи данных (бит в секунду)</b> 100-1000000 (0*)	Настройка скорости передачи данных в среде ThinPrint.
<b>Размер пакета (кбайт)</b> 0-64000 (0*)	Указание размера пакета для передачи данных.
<b>Примечание:</b> Звездочкой (*) отмечены заводские настройки по умолчанию.	

## USB

Элемент меню	Описание
<b>PCL SmartSwitch</b> Выкл. Вкл.*	Если этот режим включен, независимо от языка управления принтером по умолчанию принтер переключается в режим эмуляции PCL при приеме через порт USB задания на печать, требующего такого переключения. <b>Примечание:</b> Если включен этот параметр, принтер не анализирует поступающие данные и использует язык принтера по умолчанию, указанный в меню Настройка.
<b>PS SmartSwitch</b> Выкл. Вкл.*	Если этот режим включен, независимо от языка управления принтером по умолчанию принтер переключается в режим эмуляции PostScript при приеме через порт USB задания на печать, требующего такого переключения. <b>Примечание:</b> Если включен этот параметр, принтер не анализирует поступающие данные и использует язык принтера по умолчанию, указанный в меню Настройка.
<b>Буферизация заданий</b> Выкл.* Вкл.	Временное сохранение заданий на жестком диске перед печатью. <b>Примечание:</b> Этот пункт меню отображается только при установленном жестком диске.
<b>Примечание:</b> Звездочкой (*) отмечены заводские настройки по умолчанию.	

Элемент меню	Описание
<b>Двоичный PS-Мас</b> Авто* Вкл. Выкл.	Настройка принтера для обработки двоичных заданий на печать PostScript с компьютеров Macintosh. <b>Примечания.</b> <ul style="list-style-type: none"> <li>• Автовыбор — принтер обрабатывает задания на печать, полученные с компьютеров с операционной системой Windows или Macintosh.</li> <li>• При выборе значения Выкл. выполняется фильтрация заданий на печать в формате PostScript с применением стандартного протокола.</li> </ul>
<b>Включить порт USB</b> Выкл. Вкл.*	Включение порта USB на передней панели.
<b>Примечание:</b> Звездочкой (*) отмечены заводские настройки по умолчанию.	

## Ограничение доступа к внешней сети

Элемент меню	Описание
<b>Ограничение доступа к внешней сети</b> Выкл.* Вкл.	Ограничение доступа к сетевым узлам.
<b>Адрес внешней сети</b>	Указание сетевых адресов с ограниченным доступом.
<b>Адрес электронной почты для уведомлений</b>	Указание адреса электронной почты для отправки уведомления о зарегистрированных событиях.
<b>Частота команды ping</b> 1–300 (10*)	Указание интервала сетевого запроса в секундах.
<b>Тема</b>	Указание темы и текста сообщения уведомления электронной почты.
<b>Сообщение</b>	
<b>Примечание:</b> Звездочкой (*) отмечены заводские настройки по умолчанию.	

# Безопасность

## Методы входа

### Управление правами

Элемент меню	Описание
<p><b>Доступ к функциям</b></p> <ul style="list-style-type: none"> <li>Доступ к адресной книге в приложениях</li> <li>Изменить адресную книгу</li> <li>Управление кодами быстрого доступа</li> <li>Создать профили</li> <li>Управление закладками</li> <li>Печать с флэш-накопителя</li> <li>Цветная печать с флэш-накопителя</li> <li>Поиск на флэш-накопителе</li> <li>Функция копирования</li> <li>Печать цветных копий</li> <li>Выпадение цвета</li> <li>Функция эл. почты</li> <li>Функция факса</li> <li>Функция FTP</li> <li>Освободить отложенные факсы</li> <li>Доступ к отложенным заданиям</li> <li>Использовать профили</li> <li>Отменить задания на устройстве</li> <li>Изменить язык</li> <li>Протокол IPP</li> <li>Удаленный запуск сканирования</li> <li>Ч/б печать</li> <li>Цветная печать</li> <li>Сетевая папка — Печать</li> <li>Сетевая папка — Цветная печать</li> <li>Сетевая папка — Сканирование</li> <li>Жесткий диск — Печать</li> <li>Жесткий диск — Цветная печать</li> <li>Жесткий диск — Сканирование</li> </ul>	<p>Управление доступом к функциям принтера.</p> <p><b>Примечание:</b> Некоторые пункты меню отображаются только при установленном жестком диске.</p>
<p><b>Административные меню</b></p> <ul style="list-style-type: none"> <li>Меню "Безопасность"</li> <li>Меню "Сеть/Порты"</li> <li>Меню "Бумага"</li> <li>Меню "Отчеты"</li> <li>Меню настройки функций</li> <li>Меню "Расходные материалы"</li> <li>Меню "Дополнительная плата"</li> <li>Меню SE</li> <li>Меню "Устройство"</li> </ul>	<p>Управление доступом к параметрам меню принтера.</p>



Элемент меню	Описание
<b>Управление устройствами</b> Удаленное управление Обновления микропрограммного обеспечения Настройка приложений Блокировка панели управления Импорт / экспорт всех параметров Очистка при простое	Управление доступом к параметрам управления принтера.
<b>"Приложения"</b> Новые приложения Копия карточки Центр сканирования Центр сканирования Пользовательский[x] Формы и избранное	Управление доступом к приложениям принтера.

## Локальные аккаунты

Элемент меню	Описание
<b>Управление группами/правами</b>	Отображение списка всех сохраненных групп на принтере.
<b>Добавить пользователя</b> Имя пользователя/пароль Имя пользователя Пароль PIN-код	Создание локальных аккаунтов и указание их доступа к функциям принтера, административным меню, параметрам управления принтером и приложениям.

## Методы входа по умолчанию

**Примечание:** Это меню отображается только при настройке параметров в меню Локальные аккаунты.

Пункт меню	Описание
<b>Панель управления</b> Имя пользователя/пароль Имя пользователя Пароль PIN-код	Указание метода входа по умолчанию для доступа к панели управления.
<b>Браузер</b> Имя пользователя/пароль Имя пользователя Пароль PIN-код	Указание метода входа по умолчанию для доступа к браузеру.

## График устройств USB

Элемент меню	Описание
<b>Графики</b> Добавить новый график	Планирование доступа к переднему порту USB.

## Журнал проверки безопасности

Элемент меню	Описание
<b>Включить проверку</b> Выкл.* Вкл.	Запись событий в журнал проверки безопасности и удаленный системный журнал.
<b>Включить удаленный системный журнал</b> Выкл.* Вкл.	Отправка журналов проверки на удаленный сервер.
<b>Удаленный сервер Syslog</b>	Укажите сервер удаленного системного журнала.
<b>Порт удаленного Syslog</b> 1-65535 (514*)	Укажите порт удаленного системного журнала.
<b>Удаленный метод Syslog</b> Обычный UDP* Stunnel	Указание метода системного журнала для передачи зарегистрированных событий на удаленный сервер.
<b>Примечание:</b> Звездочкой (*) отмечены заводские настройки по умолчанию.	

Элемент меню	Описание
<p><b>Функция удаленного системного журнала</b></p> <ul style="list-style-type: none"> <li>0 - сообщения ядра</li> <li>1 - сообщения уровня пользователя</li> <li>2 - почтовая система</li> <li>3 - сист. демоны</li> <li>4 - сообщения безопасности/авторизации*</li> <li>5 - сообщения, созданные системными журналами</li> <li>6 - подсистема построения принтера</li> <li>7 - подсистема новостей сети</li> <li>8 - подсистема UUCP</li> <li>9 - демон часов</li> <li>10 - сообщения безопасности/авторизации</li> <li>11 - демон FTP</li> <li>12 - подсистема NTP</li> <li>13 - регист. проверку</li> <li>14 - регист. предупр.</li> <li>15 - демон часов</li> <li>16 - локальное использование 0 (local0)</li> <li>17 - локальное использование 1 (local1)</li> <li>18 - локальное использование 2 (local2)</li> <li>19 - локальное использование 3 (local3)</li> <li>20 - локальное использование 4 (local4)</li> <li>21 - локальное использование 5 (local5)</li> <li>22 - локальное использование 6 (local6)</li> <li>23 - локальное использование 7 (local7)</li> </ul>	<p>Указание кода учреждения, используемого принтером при отправке событий журнала на удаленный сервер.</p>
<p><b>Важность регистрируемых событий</b></p> <ul style="list-style-type: none"> <li>0 - срочное</li> <li>1 - сообщение</li> <li>2 - критическая</li> <li>3 - ошибка</li> <li>4 - предупреждение*</li> <li>5 - уведомление</li> <li>6 - информационное</li> <li>7 - отладка</li> </ul>	<p>Указание уровня приоритета для сообщений и событий журнала.</p>
<p><b>Дистанционные не зарегистрированные события системного журнала</b></p> <p>Выкл.*</p> <p>Вкл.</p>	<p>Отправка всех событий, независимо от уровня важности, на удаленный сервер.</p>
<p><b>Адрес эл. почты администратора</b></p>	<p>Отправка по электронной почте администратору уведомлений о зарегистрированных событиях.</p>
<p><b>Отправка по эл. почте уведомления об очистке журнала</b></p> <p>Выкл.*</p> <p>Вкл.</p>	<p>Отправка по электронной почте уведомления администратору в случае удаления записи из журнала.</p>
<p><b>Примечание:</b> Звездочкой (*) отмечены заводские настройки по умолчанию.</p>	

Элемент меню	Описание
<b>Отправка по эл. почте уведомления об упаковке журнала</b> Выкл.* Вкл.	Отправка по электронной почте уведомления администратору в случае заполнения журнала и начала перезаписи самых старых записей.
<b>Регистр.все события</b> Затирать самые старые записи* Отправка файла журнала по эл. почте и удаление всех записей	Решение проблем хранения записей в журнале в случае заполнения выделенной памяти.
<b>Отправка по эл. почте уведомления о % заполнения памяти</b> Выкл.* Вкл.	Отправка по электронной почте уведомления администратору в случае заполнения выделенной памяти журнала.
<b>% зап. для предупр.</b> 1-99 (90*)	
<b>Отправка по эл. почте уведомления об экспорте журнала</b> Выкл.* Вкл.	Отправка по электронной почте уведомления администратору в случае экспорта журнала.
<b>Отправка по эл. почте уведомления об изменении параметров журнала</b> Выкл.* Вкл.	Отправка по электронной почте уведомления администратору в случае активации параметра Включить проверку.
<b>Регист. концы строк</b> LF (\n)* CR (\r) CRLF (\r\n)	Указание способа завершения каждой строки в файле журнала.
<b>Цифр. подпись экспорт. данных</b> Выкл.* Вкл.	Добавление цифровой подписи к каждому экспортируемому файлу журнала.
<b>Очистка журналов</b>	Удалить все журналы проверки.
<b>Журнал экспорта</b> Системный журнал (RFC 5424) Системный журнал (RFC 3164) CSV	Экспорт журнала безопасности на флэш-накопитель.
<b>Примечание:</b> Звездочкой (*) отмечены заводские настройки по умолчанию.	

## Ограничения входа в систему

Элемент меню	Описание
<b>Вход в систему не выполнен</b> 1–10 (3*)	Указание количества неудачных попыток входа до блокировки пользователя.
<b>Ошибка временного интервала</b> 1–60 минут (5*)	Указание временного интервала между неудачными попытками входа до блокировки пользователя.
<b>Примечание:</b> Звездочкой (*) отмечены заводские настройки по умолчанию.	

Элемент меню	Описание
<b>Время блокировки</b> 1–60 минут (5*)	Указание продолжительности блокировки.
<b>Время ожидания удаленного входа в систему</b> 1–120 минут (10*)	Указание времени задержки удаленного входа в систему до автоматического выхода.
<b>Примечание:</b> Звездочкой (*) отмечены заводские настройки по умолчанию.	

## Настройка конфиденциальной печати

Элемент меню	Описание
<b>Макс. количество попыток ввода неверного PIN-кода</b> 2–10	Указание количества попыток ввода неверного PIN-кода. <b>Примечания.</b> <ul style="list-style-type: none"> <li>• Нулевое значение отключает эту настройку.</li> <li>• По достижении предельного значения выполняется удаление заданий печати для данного сочетания имени пользователя и PIN-кода.</li> </ul>
<b>Истечение срока действия конфиденциального задания</b> Выкл.* 1 час 4 часа 24 часа 1 неделя	Установка времени хранения заданий на конфиденциальную печать. <b>Примечания.</b> <ul style="list-style-type: none"> <li>• Если данный элемент меню был изменен, когда в памяти или на жестком диске принтера находились конфиденциальные задания печати, то срок хранения этих заданий не изменится на новое значение по умолчанию.</li> <li>• Если принтер отключен, все конфиденциальные задания, хранящиеся в памяти принтера, удаляются.</li> </ul>
<b>Истечение срока действия задания на печать с повтором</b> Выкл.* 1 час 4 часа 24 часа 1 неделя	Установка времени хранения заданий на печать, которые требуется повторить.
<b>Истечение срока действия задания на печать с проверкой</b> Выкл.* 1 час 4 часа 24 часа 1 неделя	Установка времени хранения копий, которые принтер печатает, чтобы пользователь мог проверить качество перед печатью остальных копий.
<b>Примечание:</b> Звездочкой (*) отмечены заводские настройки по умолчанию.	

Элемент меню	Описание
<b>Истечение срока действия задания на печать с резервированием</b> Выкл.* 1 час 4 часа 24 часа 1 неделя	Установка времени хранения принтером заданий на печать, которые требуется выполнить позднее.
<b>Требуется преобразование всех заданий в отложенные задания печати</b> Выкл.* Вкл.	Настройка отсрочки всех заданий печати.
<b>Сохранить повторяющиеся документы</b> Выкл.* Вкл.	Настройка печати документов с одинаковым названием файла без перезаписи задания печати.
<b>Примечание:</b> Звездочкой (*) отмечены заводские настройки по умолчанию.	

## Шифрование диска

**Примечание:** Этот пункт меню отображается только при наличии жесткого диска.

Элемент меню	Описание
<b>Состояние</b> Включено Отключено	Включение шифрования диска.
<b>Начать шифрование</b>	

## Очистка временных файлов данных

Элемент меню	Описание
<b>Сохранено во внутренней памяти</b> Выкл.* Вкл.	Удаление всех файлов, хранящихся в памяти принтера.
<b>Сохранено на жестком диске</b> 1-проходное стирание* 3-проходное стирание 7-проходное стирание	Удаление всех файлов, хранящихся на жестком диске принтера. <b>Примечание:</b> Этот пункт меню отображается только при наличии установленного в принтер жесткого диска.
<b>Примечание:</b> Звездочкой (*) отмечены заводские настройки по умолчанию.	

## Параметры решений LDAP

Элемент меню	Описание
<b>Следовать ссылкам LDAP</b> Выкл.* Вкл.	Поиск учетной записи пользователя, вошедшего в систему, в различных серверах домена.
<b>Проверка сертификата LDAP</b> Да Нет*	Включение проверки сертификатов LDAP.

## Разное

Элемент меню	Описание
<b>Защищенные функции</b> Показ* Скрыть	Показать все функции, которые защищает службы контроля доступа (FAC), независимо от полномочий этого пользователя. <b>Примечание:</b> При выборе параметра Скрыть отображаются только функции, защищенные службами контроля доступа (FAC), к которым пользователь имеет доступ.
<b>Полномочия печати</b> Выкл.* Вкл.	Разрешение пользователю войти в систему перед выполнением печати.
<b>Логин полномочий печати по умолчанию</b> Имя пользователя/пароль* Имя пользователя	Настройка имени пользователя по умолчанию для параметра Полномочия печати.
<b>Переключатель сброса параметров безопасности</b> Включить доступ учетной записи "Гость"* Не влияет	Указание пользователю прав доступа к принтеру. <b>Примечания.</b> <ul style="list-style-type: none"> <li>• Переключатель находится рядом со значком в виде замка на плате контроллера.</li> <li>• Параметр Включить доступ учетной записи "Гость" предоставляет любому пользователю доступ ко всем функциям принтера.</li> <li>• Параметр Не влияет может сделать доступ к принтеру невозможным, если отсутствуют необходимые сведения о безопасности.</li> </ul>
<b>Минимальная длина пароля</b> 0–32	Указание длины пароля.
<b>Примечание:</b> Звездочкой (*) отмечены заводские настройки по умолчанию.	

## Отчеты

### Страница настроек меню

Пункт меню	Описание
<b>Страница настроек меню</b>	Печать отчета, содержащего меню принтера.

## Устройство

Пункт меню	Описание
Информация об устройстве	Печать отчета, содержащего сведения о принтере.
Статистика устройства	Печать отчета об использовании принтера и состоянии расходных материалов.
Список профилей	Печать списка профилей, сохраненных в принтере.
Отчет по устройству	Печать отчета, содержащего серийный номер и название модели принтера.

## Печать

Элемент меню	Описание
Печать шрифтов Шрифты PCL Шрифты PS	Печать образцов и информации о шрифтах, доступных для каждого языка принтера.
Печать каталога	Печать ресурсов, которые хранятся на флэш-диске или жестком диске. <b>Примечание:</b> Этот элемент меню отображается только в том случае, если установлен флэш-диск или жесткий диск.

## Коды быстрого доступа

Пункт меню	Описание
Все коды быстрого доступа	Печать отчета, содержащего коды быстрого доступа, которые хранятся в принтере.
Коды быстрого доступа для факсов	
Копирование кодов быстрого доступа	
Коды быстрого доступа для электронной почты	
Коды быстрого доступа для FTP	
Коды быстрого доступа сетевой папки	

## Факс

Пункт меню	Описание
Журнал заданий факсимильной связи	Печать отчета о последних 200 заданиях факса. <b>Примечание:</b> Это меню отображается, только когда для параметра Включить журнал заданий задано Вкл..
Журнал вызовов факса	Печать отчета о последних 100 вызовах (попытках вызова, принятых и заблокированных вызовах). <b>Примечание:</b> Это меню отображается, только когда для параметра Включить журнал заданий задано Вкл..



## Сеть

Пункт меню	Описание
<b>Страница сетевых параметров</b>	Печать страницы, на которой отображаются настроенные сети и параметры беспроводного соединения принтера. <b>Примечание:</b> Этот пункт меню отображается только на сетевых принтерах и принтерах, подключенных к серверам печати.
<b>Подключенные клиенты Wi-Fi Direct</b>	Печать страницы, содержащей список устройств, подключенных к принтеру с помощью Wi-Fi Direct. <b>Примечание:</b> Это меню отображается, только когда для параметра Включить Wi-Fi Direct задано Вкл..

## Справка

Элемент меню	Описание
Печать всех руководств	Печать всех руководств
Руководство по настройке качества цветной печати	Содержит информацию об устранении неполадок, связанных с качеством цветной печати
Руководство по подключениям	Содержит информацию о локальном подключении принтера (через кабель USB) и о подключении принтера к сети
Руководство по копированию	Сведения о копировании и настройке параметров
Руководство по использованию электронной почты	Сведения о передаче сообщений эл. почты и настройке параметров
Руководство по использованию факса	Сведения о передаче факсимильных сообщений и настройке параметров
Информационное руководство	Предоставление сведений о принтере
Руководство по материалам для печати	Содержит информацию о загрузке бумаги и специальных материалов для печати
Руководство по перевозке	Сведения о перемещении, расположении или транспортировке принтера
Руководство по качеству печати	Содержит информацию об устранении неполадок, связанных с качеством печати
Руководство по сканированию	Сведения о сканировании документов и настройке параметров
Руководство по расходным материалам	Содержит сведения о заказе расходных материалов

## Поиск и устранение неисправностей

Пункт меню	Описание
<b>Печать страниц проверки качества</b>	Печать образцов страниц для выявления и исправления дефектов печати.
<b>Очистка сканера</b>	Распечатайте инструкции по очистке сканера.

## **Печать страницы настроек меню**

На начальном экране выберите **Параметры > Отчеты > Страница параметров меню**.

# Обеспечение безопасности принтера

## Расположение гнезда замка безопасности

В принтере предусмотрена возможность установки секретного замка. В указанном месте прикрепите замок безопасности, совместимый с большинством портативных компьютеров, чтобы защитить принтер.



## Очистка памяти принтера

Чтобы очистить энергонезависимую память или буферизованные данные принтера, выключите принтер.

Чтобы очистить энергонезависимую память или отдельные параметры, параметры устройства и сети, параметры безопасности и встроенные решения, выполните следующие действия:

- 1 На начальном экране выберите **Параметры > Устройство > Обслуживание > Очистка при простое**.
- 2 Поставьте флажок **Очистить энергонезависимую память** и коснитесь **СТЕРЕТЬ**.
- 3 Выберите **Запустить мастер первоначальной установки** или **Оставить принтер в автономном режиме**, а затем нажмите **Далее**.
- 4 Запустите операцию.

## Очистка памяти жесткого диска принтера

- 1 На начальном экране выберите **Параметры > Устройство > Обслуживание > Очистка при простое**.
- 2 Поставьте флажок **Стереть все данные с жесткого диска** и коснитесь **СТЕРЕТЬ**.

3 Выберите метод удаления данных.

4 Запустите операцию.

**Примечание:** Данный процесс может занимать от нескольких минут до часа. В течение этого времени принтер будет не доступен для выполнения других задач.

## Шифрование жесткого диска принтера

При выполнении этого процесса все содержимое жесткого диска будет удалено. Если необходимо, создайте резервную копию важных данных, хранящихся на принтере, перед началом шифрования.

- 1 На начальном экране выберите **Параметры > Безопасность > Шифрование диска > Начать шифрование**.
- 2 Следуйте указаниям на дисплее.

### Примечания.

- Во избежание потери данных не отключайте принтер во время шифрования.
- Данный процесс может занимать от нескольких минут до часа. В течение этого времени принтер будет не доступен для выполнения других задач.
- После завершения процесса шифрования принтер автоматически перезапустится.

## Восстановление значений по умолчанию, заданных изготовителем

- 1 На начальном экране коснитесь **Параметры > Устройство > Восстановить параметры по умолчанию**.
- 2 Коснитесь **Восст. настройки >** выберите параметры, которые вы хотите восстановить > **ВОССТАНОВИТЬ**.
- 3 Запустите операцию.

## Заявление об энергозависимости

Тип памяти	Описание
Энергозависимая память	В устройстве используется стандартная оперативная память (RAM) для временной буферизации пользовательских данных во время простых заданий печати и копирования.
Энергонезависимая память	В устройстве может быть два типа энергонезависимой памяти: EEPROM и NAND (флэш-память). Оба типа памяти используются для операционной системы, параметров принтера, информации сети, параметров закладок и сканера, а также встроенных решений.
Память жесткого диска	Не во всех принтерах установлен жесткий диск. Жесткий диск принтера предназначен для выполнения определенных функций на данном принтере. Жесткий диск позволяет сохранять буферизированные пользовательские данные сложных заданий печати, а также данные форм и шрифтов.

Удаляйте содержимое установленного в вашем принтере устройства памяти в следующих ситуациях.

- Принтер выведен из эксплуатации.
- Жесткий диск принтера заменен.
- Принтер перемещен в другой отдел или местоположение.
- Обслуживание принтера выполнено сторонними организациями.
- Принтер отправлен на сервисное обслуживание.
- Принтер продан другой организации

### **Утилизация жесткого диска принтера**

- **Размагничивание**— Стирание данных с жесткого диска посредством магнитного поля.
- **Раздавливание** — Механическое сжатие жесткого диска, чтобы сломать его компоненты и сделать физически невозможным считывание данных
- **Измельчение** — Физическое измельчение жесткого диска на мелкие куски

**Примечание:** Для гарантии того, что все данные стерты, уничтожьте каждый жесткий диск, на которых хранились данные.

# Обслуживание принтера

**Предупреждение – Риск повреждения!** Несоблюдение условий для поддержки оптимальной производительности принтера или несвоевременная замена деталей и расходных материалов может привести к повреждению принтера.

## Регулировка уровня громкости

### Регулировка уровня громкости по умолчанию встроенного динамика

- 1 На панели управления принтера выберите:  
**Параметры > Устройство > Предпочтения > Звуковые сигналы**
- 2 Настройте уровень громкости.

#### Примечания.

- Если включен тихий режим, звуковые уведомления выключаются. Это также снижает производительность принтера.
- Уровень громкости будет сброшен до значения по умолчанию после завершения сеанса или после выхода принтера из спящего режима или режима гибернации.

### Настройка параметров динамика факса

- 1 На начальном экране коснитесь **Параметры > Факс > Настройка факса > Параметры динамика**.
- 2 Выполните следующие действия:
  - Для параметра Режим динамика выберите значение **Всегда вкл.**
  - Для параметра Громкость динамика выберите значение **Высокая**.
  - Активируйте Громкость звонка.

## Сеть

### Подключение принтера к сети Wi-Fi

Убедитесь, что для параметра Активный адаптер установлено значение Автовыбор. На начальном экране нажмите **Настройки > Сеть/Порты > Обзор сети > Активный адаптер**.

- 1 На начальном экране коснитесь **Параметры > Сеть/Порты > Беспроводная связь > Настройка на панели принтера > Выбрать сеть**.
- 2 Выберите сеть Wi-Fi, а затем введите пароль сети.

**Примечание:** На моделях принтеров с поддержкой Wi-Fi во время начальной настройки появляется окно с настройкой сети Wi-Fi.

## Подключение принтера к беспроводной сети с помощью защищенной настройки Wi-Fi (WPS)

Прежде чем начать, убедитесь в следующем.

- Точка доступа (беспроводной маршрутизатор) совместима со стандартом WPS или сертифицирована согласно этому стандарту. Подробнее см. прилагаемую к точке доступа документацию.
- Адаптер беспроводной сети установлен в принтере. Дополнительные сведения приводятся в инструкции, прилагаемой к адаптеру.
- Для параметра Активный адаптер установлено значение Автовыбор. На начальном экране нажмите **Настройки > Сеть/Порты > Обзор сети > Активный адаптер**.

### Использование метода кнопки

- 1 На начальном экране нажмите **Параметры > Сеть/Порты > Беспроводная связь > Настройка защищенной Wi-Fi > Запуск метода нажатия кнопки**.
- 2 Следуйте указаниям на дисплее.

### Метод личного идентификационного номера (PIN-код)

- 1 На начальном экране нажмите **Параметры > Сеть/Порты > Беспроводная связь > Настройка защищенной Wi-Fi > Запуск метода с PIN-кодом**.
- 2 Скопируйте PIN-код WPS, состоящий из 8 символов.
- 3 Откройте веб-браузер и в поле адреса введите IP-адрес точки доступа.

#### Примечания.

- Чтобы узнать IP-адрес, см. прилагаемую к точке доступа документацию.
  - Если используется прокси-сервер, временно отключите его, чтобы обеспечить правильную загрузку веб-страницы.
- 4 Откройте параметры WPS: Подробнее см. прилагаемую к точке доступа документацию.
  - 5 Введите 8-значный PIN-код и сохраните изменения.

## Настройка Wi-Fi Direct

- 1 На начальном экране нажмите **Параметры > Сеть/Порты > Wi-Fi Direct**.
- 2 Настройте параметры.
  - **Включить Wi-Fi Direct** — позволяет принтеру предоставлять широковещательный доступ к сети Wi-Fi Direct.
  - **Имя Wi-Fi Direct** — позволяет назначить имя сети Wi-Fi Direct.
  - **Пароль Wi-Fi Direct** — позволяет назначить пароль для согласования безопасности беспроводной сети при использовании однорангового соединения.

- **Показывать пароль на странице параметров** — обеспечивает отображение пароля на странице сетевых параметров.
- **Автоматически принимать запросы Push Button** — определяет, что отображается на начальном экране при подключении клиентов с помощью Wi-Fi Direct. В целях безопасности этот параметр отключен по умолчанию. Если параметр отключен, у пользователя запрашивается разрешение на подключение.

**Примечание:** Автоматический прием запросов Push Button небезопасен.

#### Примечания.

- По умолчанию пароль сети Wi-Fi Direct не отображается на дисплее принтера. Для отображения пароля нажмите на начальном экране **Параметры > Безопасность > Разное > Включить отображение пароля/PIN-кода**.
- Чтобы узнать пароль сети Wi-Fi Direct без его отображения на дисплее принтера, на начальном экране нажмите **Параметры > Отчеты > Сеть > Страница сетевых параметров**.

## Подключение мобильного устройства к принтеру

Перед подключением мобильного устройства убедитесь, что функция Wi-Fi Direct настроена. Для получения дополнительной информации см. [“Настройка Wi-Fi Direct” на стр. 151](#).

### Подключение с использованием Wi-Fi Direct

**Примечание:** Эти инструкции применимы только к мобильным устройствам Android.

- 1 На мобильном устройстве перейдите в меню настроек.
- 2 Включите **Wi-Fi**, а затем коснитесь **Wi-Fi Direct**.
- 3 Выберите имя принтера Wi-Fi Direct.
- 4 Подтвердите подключение на панели управления принтера.

### Подключение по Wi-Fi

- 1 На мобильном устройстве перейдите в меню настроек.
- 2 Нажмите **Wi-Fi**, а затем выберите имя принтера с поддержкой Wi-Fi Direct.

**Примечание:** Перед именем Wi-Fi Direct добавляется строка DIRECT-xy (где x и y — два случайных символа).

- 3 Введите пароль Wi-Fi Direct.

## Подключение компьютера к принтеру

Перед подключением компьютера убедитесь, что функция Wi-Fi Direct настроена. Для получения дополнительной информации см. [“Настройка Wi-Fi Direct” на стр. 151](#).

### Для пользователей Windows

- 1 Откройте **Принтеры и сканеры**, а затем нажмите **Добавить принтер или сканер**.
- 2 Нажмите **Показать принтеры с поддержкой Wi-Fi Direct**, а затем выберите имя принтера с поддержкой Wi-Fi Direct.



- 3 Запишите восьмизначный PIN-код принтера, который отображается на дисплее.
- 4 Введите PIN-код на компьютере.

**Примечание:** Если драйвер печати еще не установлен, ОС Windows загрузит соответствующий драйвер.

### Для пользователей Macintosh

- 1 Нажмите значок беспроводной связи, а затем выберите имя принтера с поддержкой Wi-Fi Direct.

**Примечание:** Перед именем Wi-Fi Direct добавляется строка DIRECT-xy (где x и y — два случайных символа).

- 2 Введите пароль Wi-Fi Direct.

**Примечание:** После отключения от сети Wi-Fi Direct переключите компьютер обратно к предыдущей сети.

### Отключение сети Wi-Fi

- 1 На начальном экране выберите пункт **Настройки > Сеть/порты > Обзор сети > Активный адаптер > Стандартная сеть**.
- 2 Следуйте указаниям на дисплее.

### Изменение параметров порта принтера после установки порта ISP

#### Примечания.

- Если у принтера статический IP-адрес, не изменяйте конфигурацию.
- Если компьютер настроен на использование имени сети вместо IP-адреса, не изменяйте конфигурацию.
- В случае добавления беспроводного порта ISP на принтер, который ранее был настроен для Ethernet, отсоедините его от сети Ethernet.

### Для пользователей Windows

- 1 Откройте папку "Принтеры".
- 2 Из меню быстрого доступа принтера с новым портом ISP откройте свойства принтера.
- 3 Настройте порт из списка.
- 4 Обновите IP-адрес.
- 5 Примените изменения.

### Для пользователей Macintosh

- 1 В меню Apple выберите "Настройки системы", перейдите к списку принтеров и выберите **+ > IP**.
- 2 Введите IP адрес в адресную строку.
- 3 Примените изменения.

## Чистка деталей принтера

### Чистка принтера

**⚠ ВНИМАНИЕ – ОПАСНОСТЬ ПОРАЖЕНИЯ ЭЛЕКТРИЧЕСКИМ ТОКОМ!** Во избежание поражения электрическим током при чистке корпуса принтера, прежде чем продолжить, отсоедините кабель питания от электророзетки и отсоедините все кабели принтера.

#### Примечания.

- Эту процедуру следует выполнять раз в несколько месяцев.
- Повреждения принтера, возникшие вследствие несоблюдения правил обращения, не подпадают под действие гарантии на принтер.

- 1 Выключите принтер, а затем отсоедините кабель питания от розетки.
- 2 Извлеките бумагу из стандартного лотка и многофункционального устройства подачи.
- 3 Удалите пыль, ворс, остатки бумаги вокруг принтера мягкой щеткой или пылесосом.
- 4 Протрите принтер снаружи влажной, мягкой, безворсовой тканью.

#### Примечания.

- Не используйте бытовые чистящие средства или растворы, поскольку они могут повредить покрытие принтера.
- После очистки все компоненты принтера должны быть сухими.

- 5 Подключите кабель питания к электрической розетке, затем включите принтер.

**⚠ ВНИМАНИЕ – ВОЗМОЖНОСТЬ ТРАВМЫ!** Во избежание возгорания или поражения электрическим током подключайте кабель питания к заземленной электророзетке с соответствующими характеристиками, доступ к которой не затруднен.

### Очистка сканера

- 1 Откройте крышку сканера.

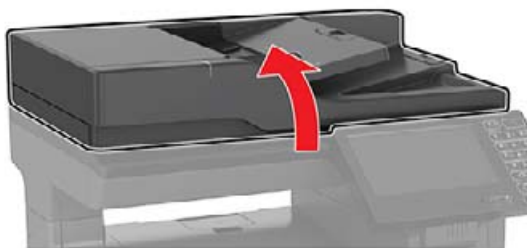

**2** Влажной, мягкой, безворсовой тканью протрите следующие области:

- Стекло устройства автоматической подачи



- Прокладка стекла УАПД

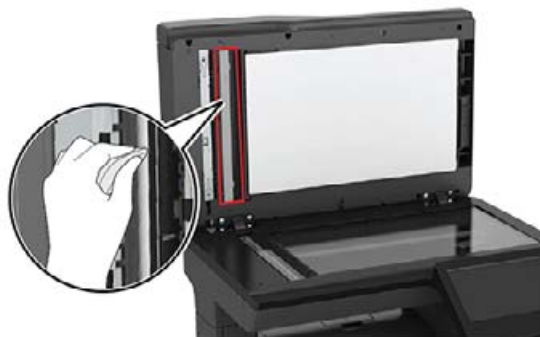

- Стекло экспонирования сканера



- Прокладка стекла сканера



3 Закройте крышку сканера.

## Заказ компонентов и расходных материалов

Чтобы заказать компоненты и расходные материалы, обратитесь по месту приобретения принтера.

**Примечание:** Все оценки срока службы расходных материалов принтера сделаны для печати на обычной бумаге формата Letter или A4.

## Проверка состояния компонентов и расходных материалов

1 На начальном экране нажмите **Состояние/Расходные материалы**.

2 Выберите компоненты или расходные материалы, которые необходимо проверить.

**Примечание:** Этот параметр можно также открыть, коснувшись верхней части начального экрана.

## Заказ картриджей с тонером

**Примечания.**

- Расчетный ресурс картриджа указан в соответствии стандарту ISO/IEC 19798.
- Печать с очень малой областью покрытия в течение продолжительного времени может отрицательно повлиять на ресурс, а также стать причиной выхода из строя деталей картриджа раньше, чем закончится тонер.

Для заказа картриджей с тонером обратитесь по месту приобретения принтера.

## Заказ копи-картриджа или блока формирования изображения

Чтобы заказать копи-картридж, обратитесь по месту приобретения принтера.

## Заказ контейнера для отработанного тонера

При заказе контейнера для отработанного тонера обратитесь по месту приобретения принтера.

## Заказ комплекта для обслуживания термоблока

Чтобы заказать комплект для обслуживания термоблока, обратитесь по месту приобретения принтера.

## Настройка уведомлений о расходных материалах

1 Откройте веб-браузер и в поле адреса введите IP-адрес принтера.

### Примечания.

- IP-адрес принтера указан на начальном экране принтера. IP-адрес отображается в виде четырех наборов цифр, разделенных точками, например 123.123.123.123.
- Если используется прокси-сервер, временно отключите его, чтобы обеспечить правильную загрузку веб-страницы.

2 Нажмите **Параметры > Устройство > Уведомления**.

3 В меню "Расходные материалы" нажмите **Пользовательские уведомления о расходных материалах**.

4 Выберите уведомление для каждого расходного материала.

5 Примените изменения.

## Замена компонентов и расходных материалов

### Замена картриджа с тонером

1 Откройте дверцу В.

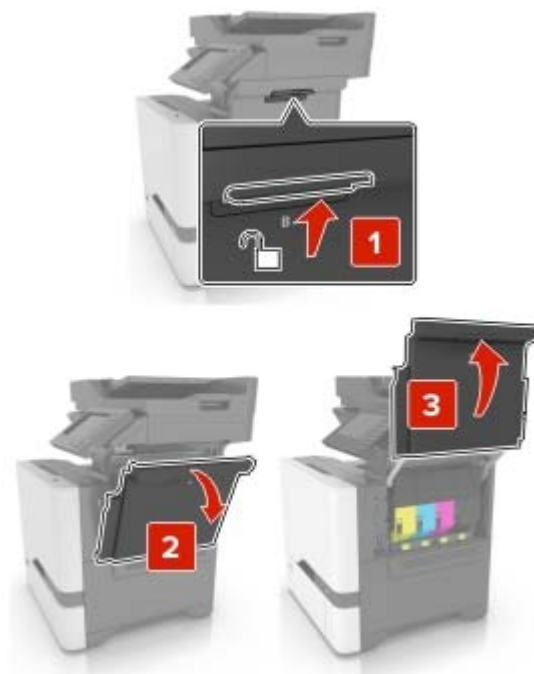

**2** Извлеките картридж с тонером.

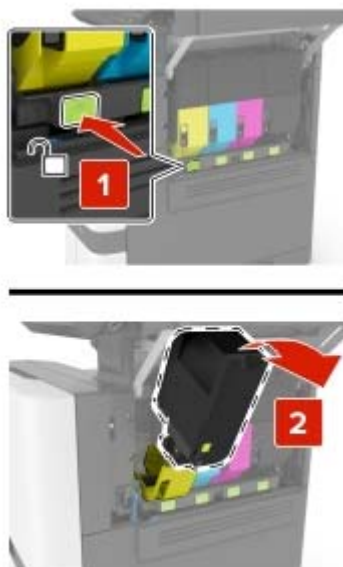

**3** Распакуйте новый картридж с тонером.

**4** Установите новый картридж с тонером.

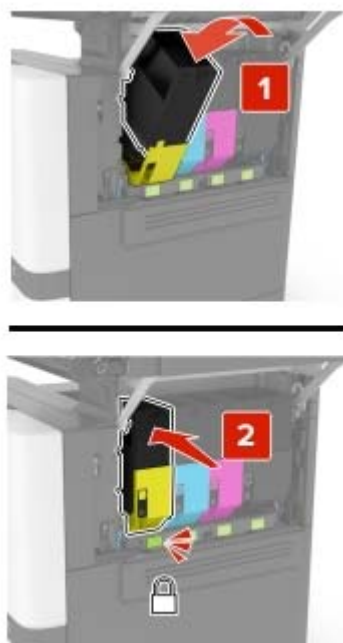

**5** Закройте дверцу В.

## Замена блока формирования изображения

1 Откройте дверцу В.

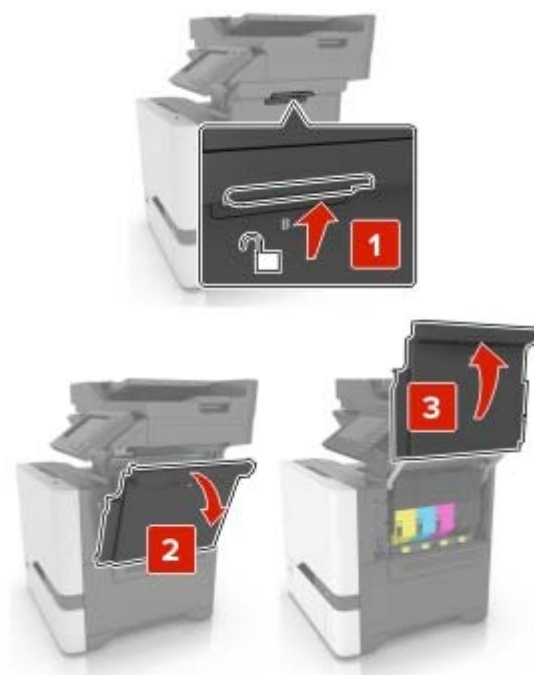

2 Извлеките емкость для отработанного тонера.

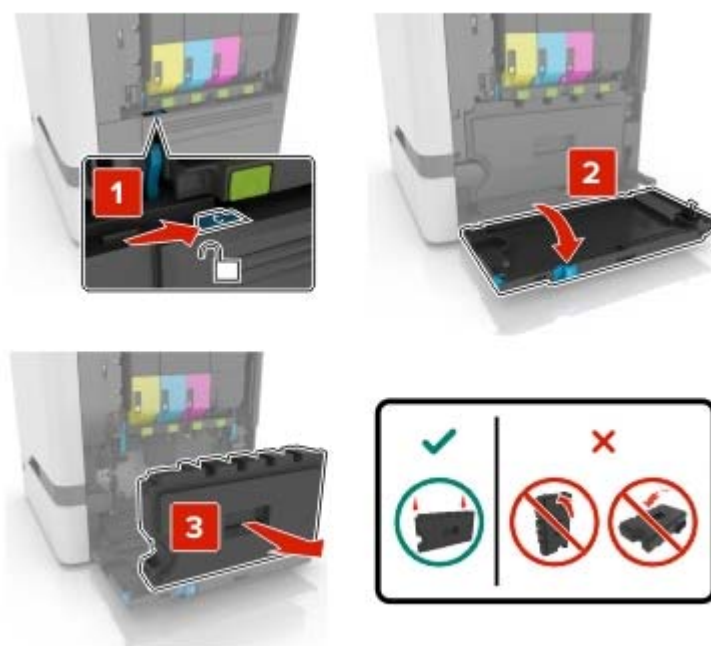

### 3 Извлеките копи-картридж.



### 4 Извлеките черный картридж с тонером.

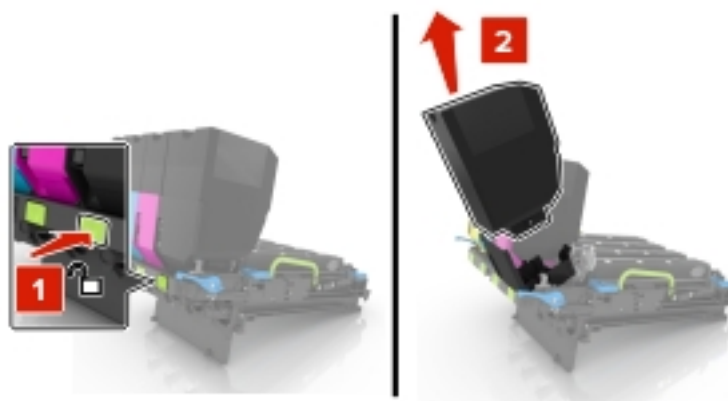

### 5 Извлеките копи-картридж.

**Предупреждение – Риск повреждения!** Не оставляйте фотобарабан под воздействием света дольше 10 минут. Длительное воздействие света может привести к снижению качества печати.

**Предупреждение – Риск повреждения!** Не прикасайтесь к блестящему фотобарабану под копи-картриджем. Впоследствии это может привести к снижению качества печати.



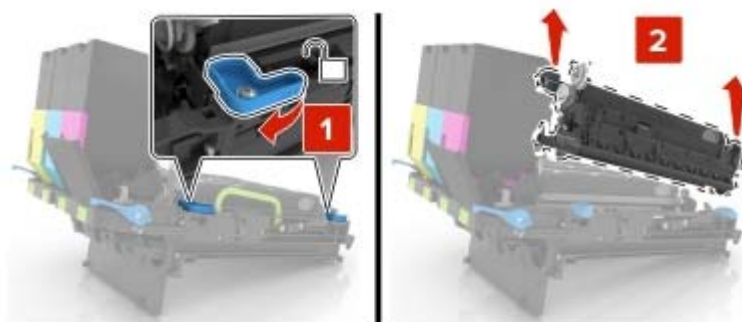

**6** Распакуйте новый копи-картридж.

**7** Установите новый блок копи-картриджа.

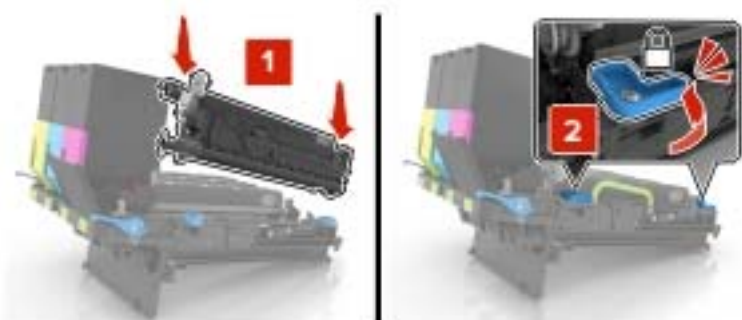

**8** Установите черный картридж с тонером.

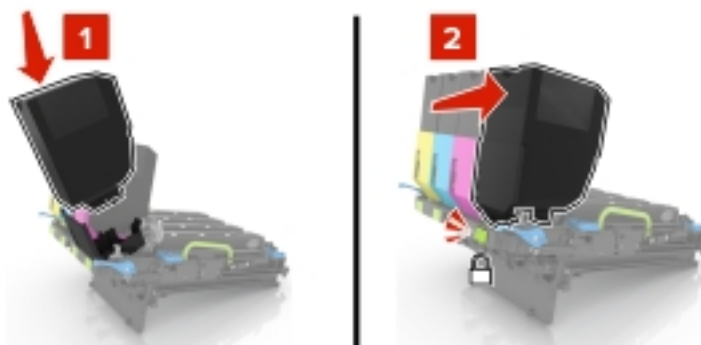

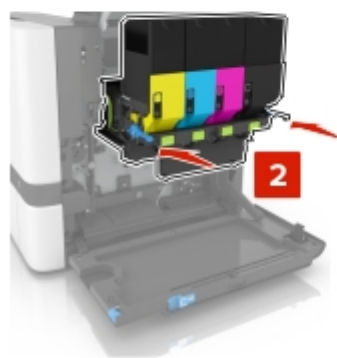
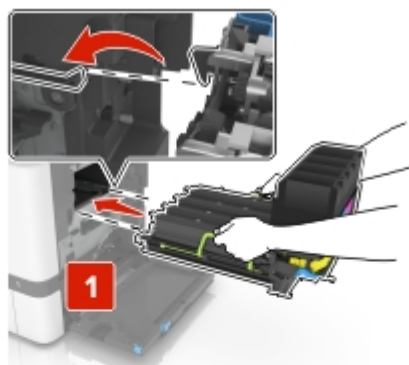
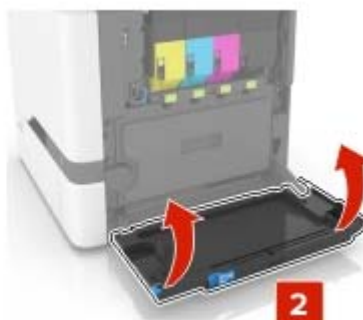
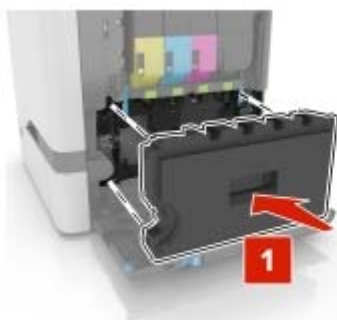
**9** Установите копи-картридж.**10** Установите емкость для отработанного тонера.**11** Закройте дверцу В.

## Замена копи-картриджа

1 Откройте дверцу В.

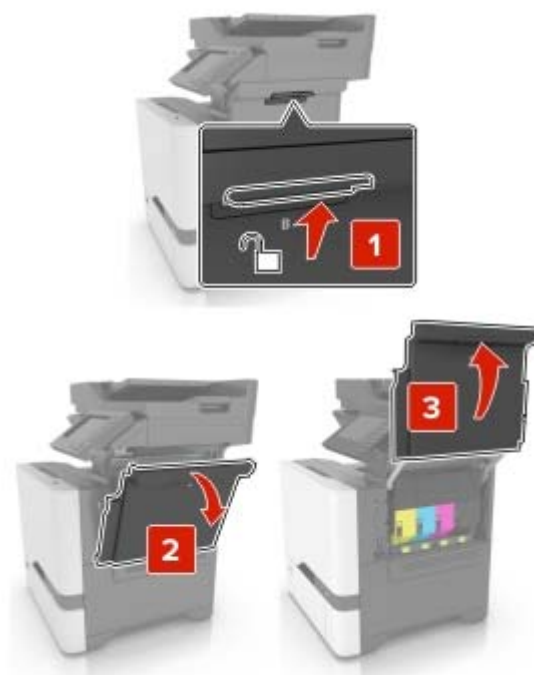

2 Извлеките емкость для отработанного тонера.

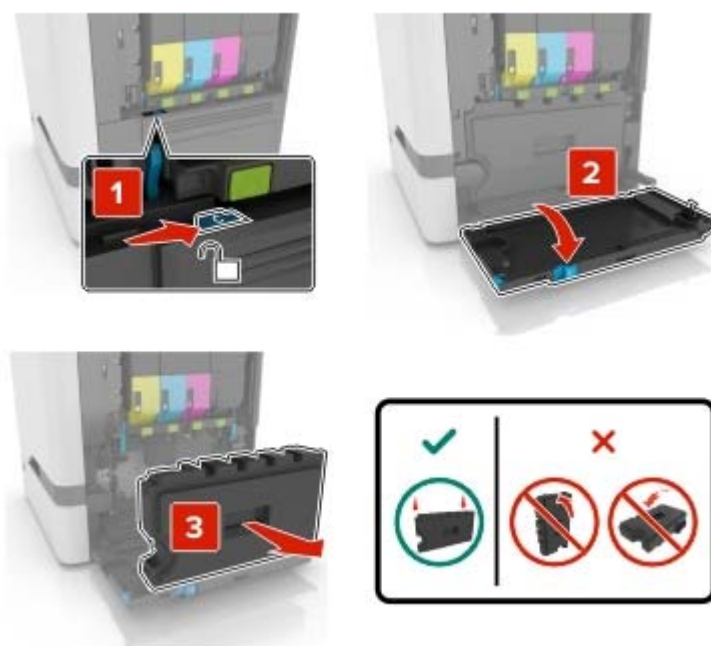

### 3 Извлеките копи-картридж.



### 4 Извлеките картриджи с тонером.

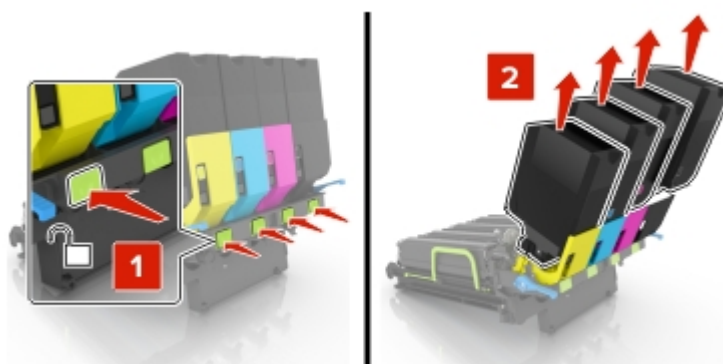

### 5 Извлеките копи-картридж из упаковки и удалите упаковочный материал.

**Примечание:** В комплект копи-картриджа входит копи-картридж, а также бирюзовый, пурпурный и желтый блоки проявителя.

### 6 Извлеките черный копи-картридж.

**Предупреждение – Риск повреждения!** Не оставляйте фотобарабан под воздействием света дольше 10 минут. Длительное воздействие света может привести к снижению качества печати.

**Предупреждение – Риск повреждения!** Не прикасайтесь к блестящему фотобарабану под копи-картриджем. Впоследствии это может привести к снижению качества печати.

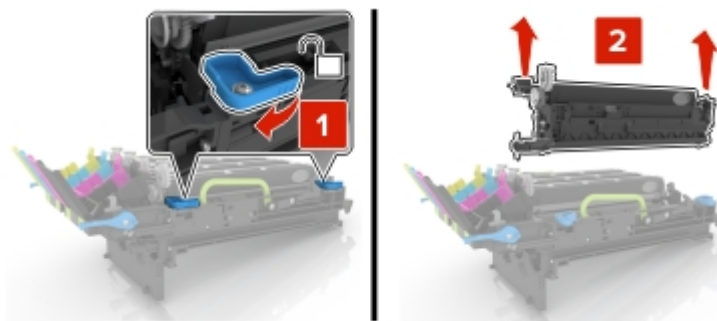

**Примечание:** В комплект черного копи-картриджа входит черный блок проявителя и блок фотобарабана.

**7** Установите черный копи-картридж в новый блок копи-картриджа.

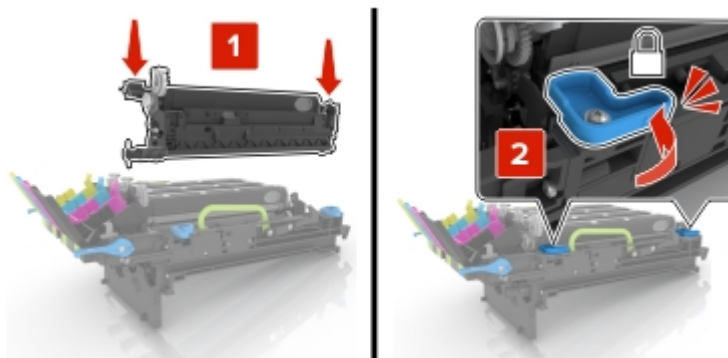

**8** Вставьте картриджи с тономером.

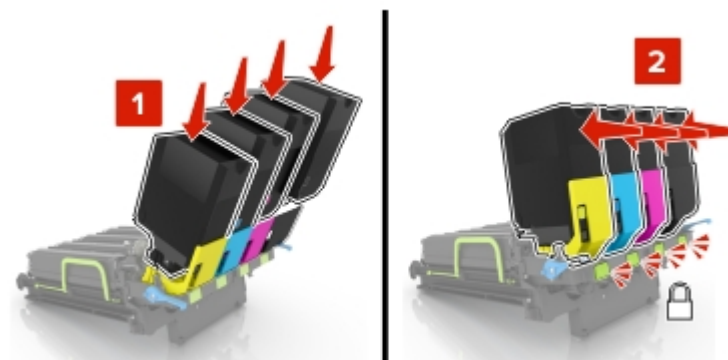

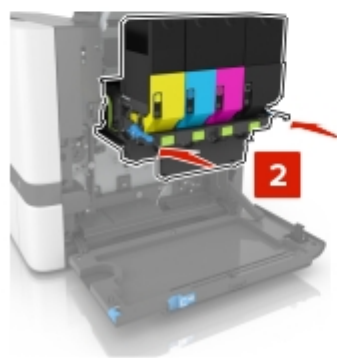
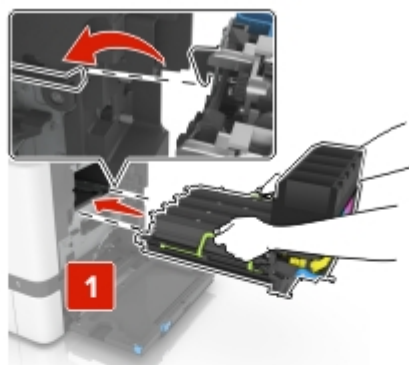
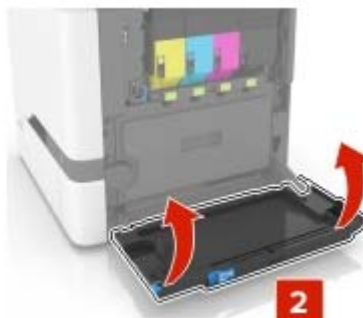
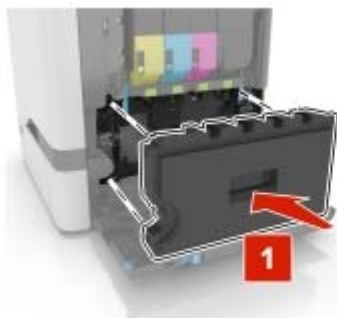
**9** Установите новый копи-картридж.**10** Установите емкость для отработанного тонера.**11** Закройте дверцу B.

## Замена емкости для отработанного тонера

1 Откройте дверцу В.

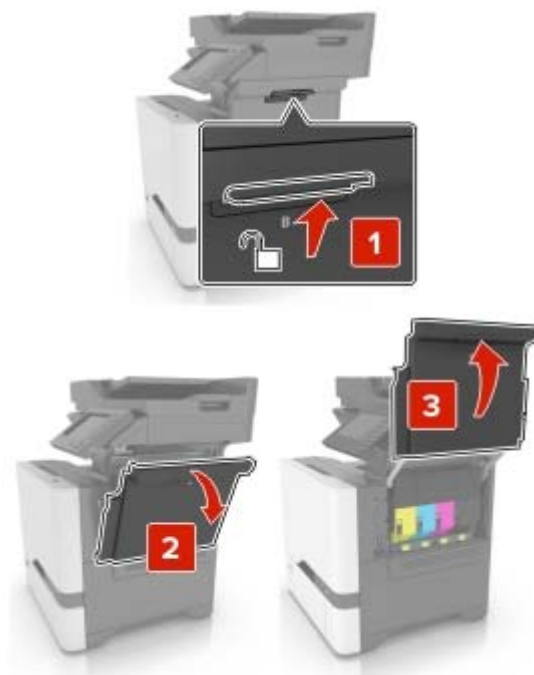

2 Извлеките емкость для отработанного тонера.

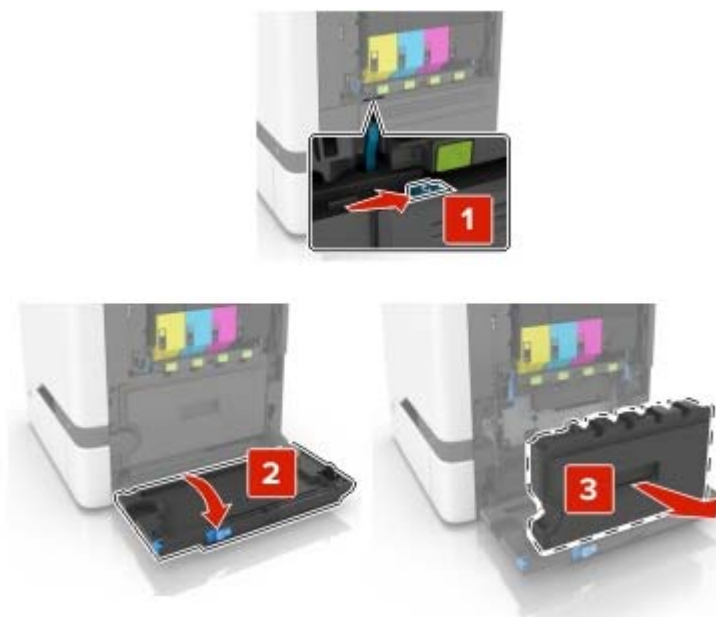

3 Извлеките новую емкость для отработанного тонера из упаковки.

4 Вставьте новую емкость для отработанного тонера.



5 Закройте дверцу B.

## Замена термоэлемента

1 Выключите принтер, а затем отсоедините кабель питания от розетки.

2 Откройте дверцы A и D.

**⚠ ВНИМАНИЕ – ГОРЯЧАЯ ПОВЕРХНОСТЬ!** Внутренние детали принтера могут сильно нагреваться. Для снижения вероятности травмы, вызванной прикосновением к горячей поверхности, подождите, пока поверхность остынет.

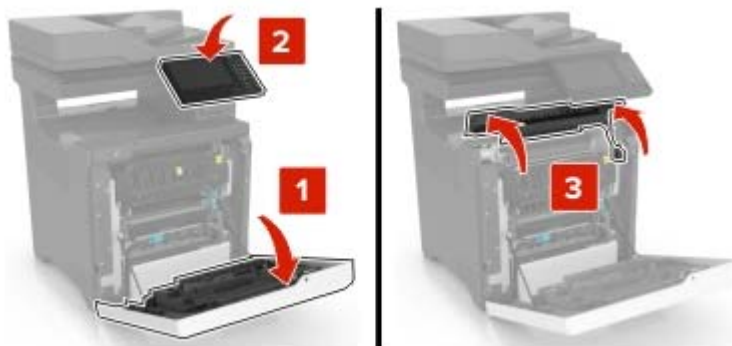

3 Извлеките термоэлемент.

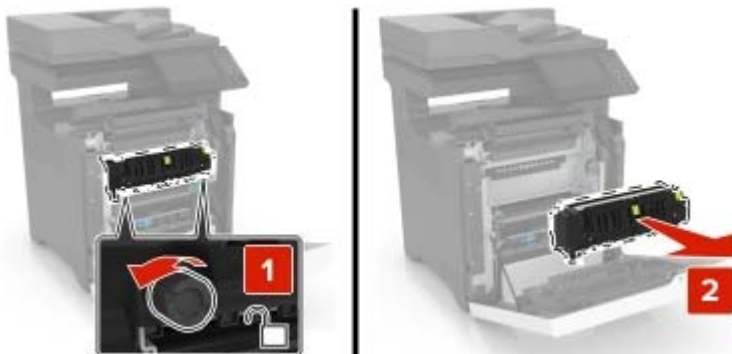

4 Распакуйте новый термоэлемент.



5 Установите новый термоблок.

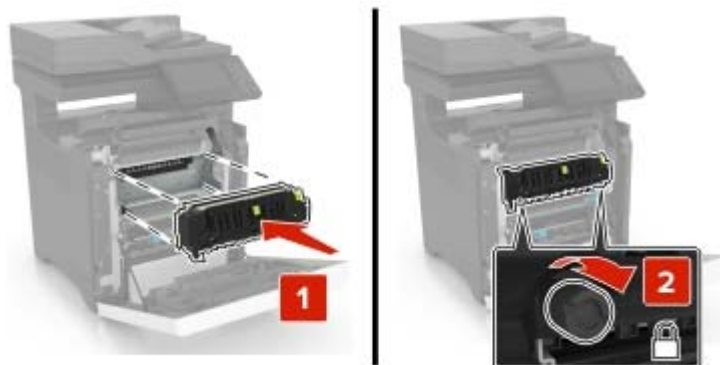

6 Закройте дверцы D и A.

7 Подключите кабель питания к электрической розетке, затем включите принтер.

**⚠ ВНИМАНИЕ – ВОЗМОЖНОСТЬ ТРАВМЫ!** Во избежание возгорания или поражения электрическим током подключайте кабель питания к заземленной электророзетке с соответствующими характеристиками, доступ к которой не затруднен.

8 Сбросьте счетчик ТО термоблока.

Подробнее см. [“Сброс счетчика ТО” на стр. 184.](#)

## Замена ролика захвата

### Замена ролика захвата в лотке на 550 листов

- 1 Выключите принтер, а затем отсоедините кабель питания от розетки.
- 2 Отсоедините лоток.

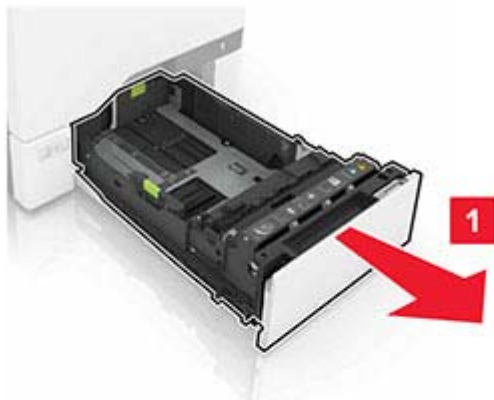

**3** Извлеките ролик захват.



**4** Распакуйте новый ролик захвата.

5 Установите новый ролик захвата до защелкивания на месте.

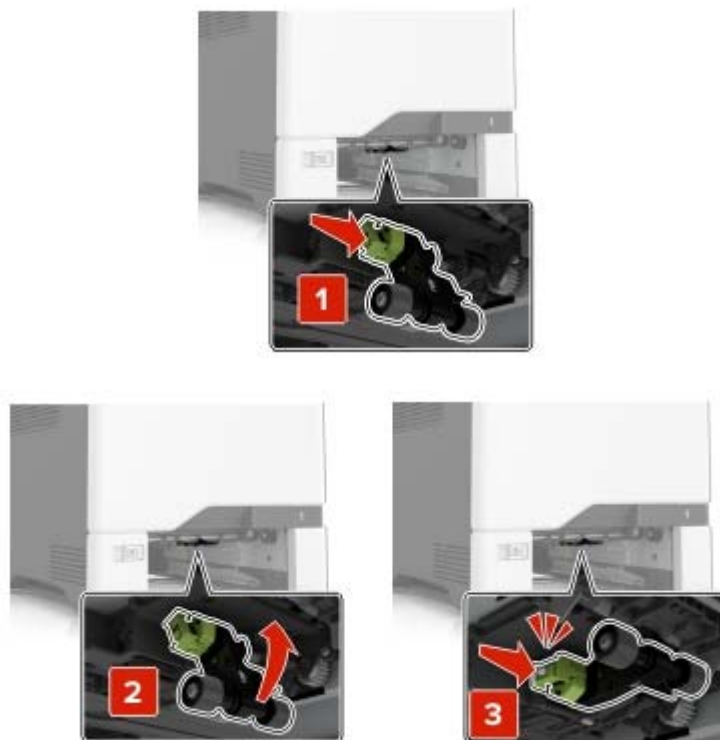

6 Вставьте лоток.

7 Подключите кабель питания к электрической розетке, затем включите принтер.

**⚠ ВНИМАНИЕ – ВОЗМОЖНОСТЬ ТРАВМЫ!** Во избежание возгорания или поражения электрическим током подключайте кабель питания к заземленной электророзетке с соответствующими характеристиками, доступ к которой не затруднен.

### Замена ролика захвата в многоцелевом устройстве подачи

1 Выключите принтер, а затем отсоедините кабель питания от розетки.

2 Откройте многоцелевое устройство подачи.

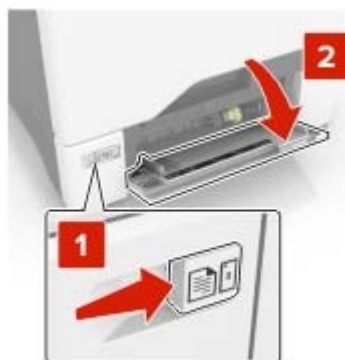

3 Извлеките ролик захват.



4 Распакуйте новый ролик захвата.

5 Установите новый ролик захвата до защелкивания на месте.



6 Закройте многоцелевое устройство подачи.

7 Подключите кабель питания к электрической розетке, затем включите принтер.

**⚠ ВНИМАНИЕ – ВОЗМОЖНОСТЬ ТРАВМЫ!** Во избежание возгорания или поражения электрическим током подключайте кабель питания к заземленной электророзетке с соответствующими характеристиками, доступ к которой не затруднен.

## Замена разделительной пластины

1 Выдвиньте лоток.



**2** Извлеките подкладку разделителя.

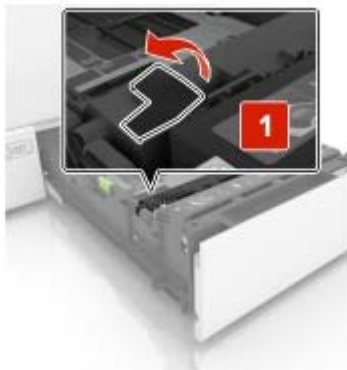

**3** Распакуйте новую разделительную пластину.

**4** Установите новую разделительную пластину до защелкивания на месте.

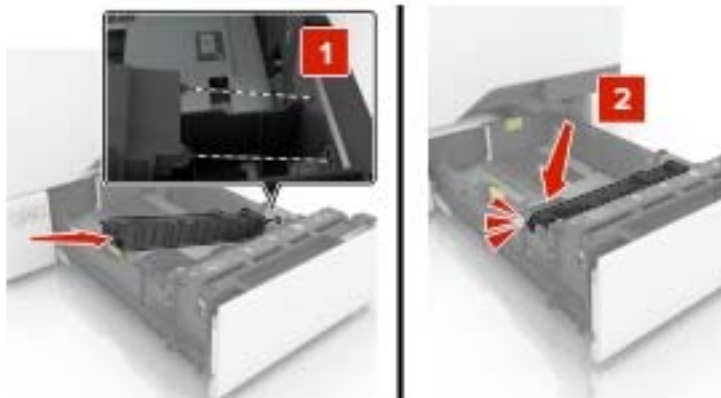

**5** Вставьте лоток.

## Замена входного лотка УАПД

1 Откройте дверцу E.

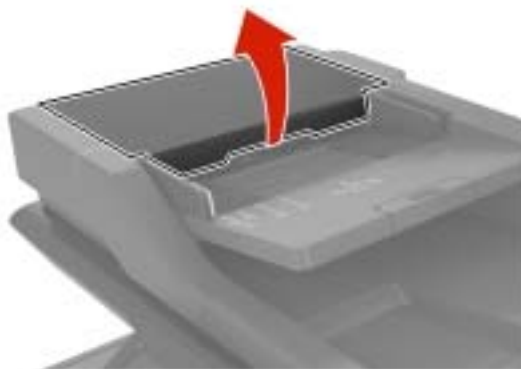

2 Извлеките входной лоток УАПД.

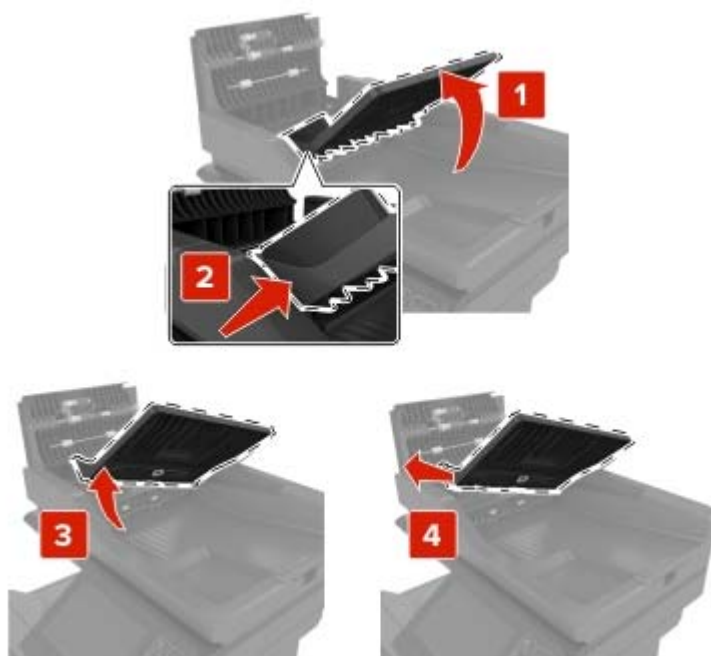

3 Распакуйте новый входной лоток УАПД.

4 Установите новый входной лоток УАПД до защелкивания на месте.



5 Закройте дверцу E.

## Замена прокладки сканирования УАПД

1 Откройте крышку сканера.

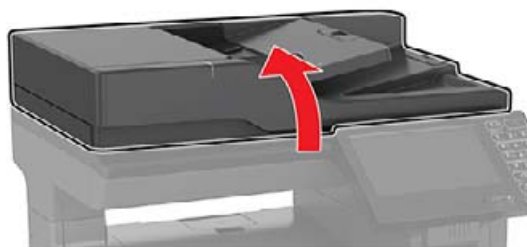

2 Замена прокладки сканирования УАПД.



3 Распакуйте новую прокладку сканирования УАПД.



**4** Положите прокладку сканирования УАПД белой стороной вниз на стекло сканера.

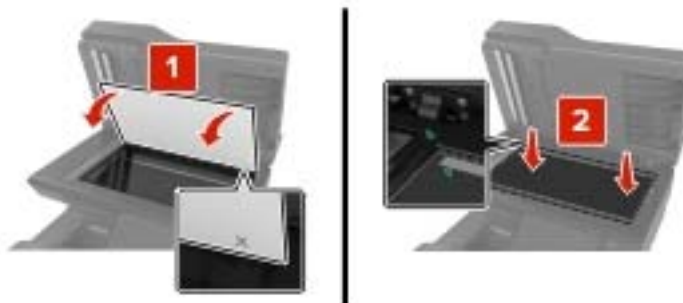

**5** Закройте крышку сканера, чтобы прокладка сканирования УАПД приклеилась к крышке.



**6** Откройте крышку сканера, чтобы проверить степень крепления прокладки сканирования УАПД к крышке.

**7** Закройте крышку сканера.

## Замена ролика разделения УАПД

1 Откройте дверцу E.



2 Снимите ролик разделения УАПД.

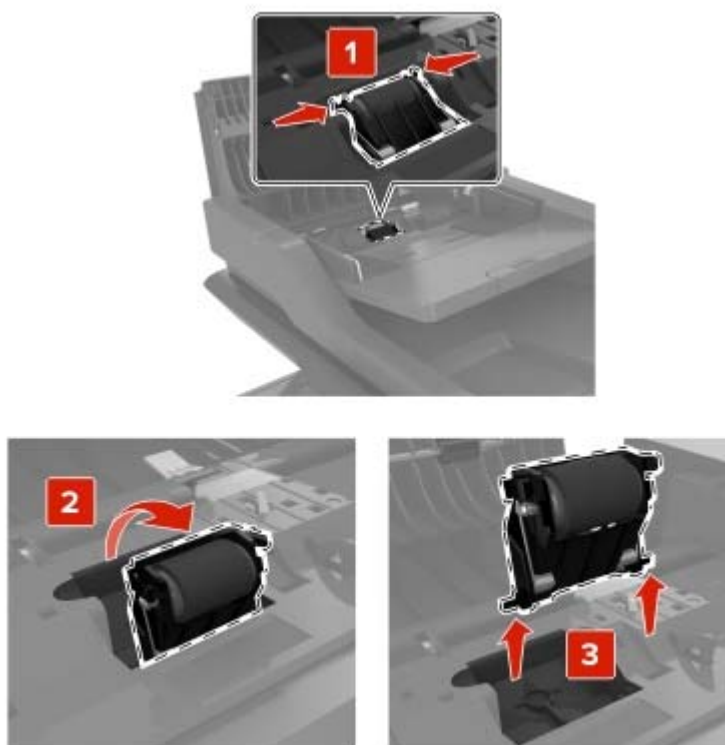

3 Распакуйте новый ролик разделения УАПД.

**4** Установите новый ролик разделения УАПД до защелкивания на месте.

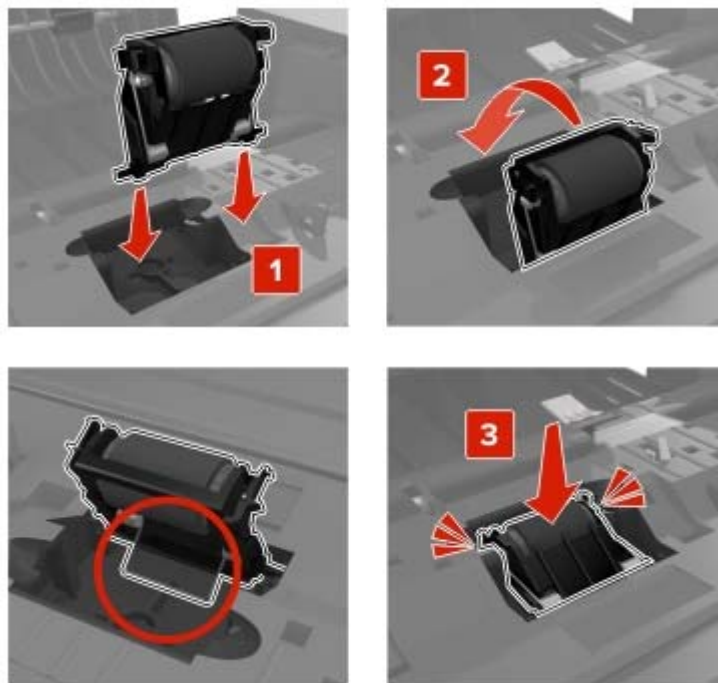

**5** Закройте дверцу E.

## Замена модуля переноса

- 1 Выключите принтер, а затем отсоедините кабель питания от розетки.
- 2 Откройте дверцу В.

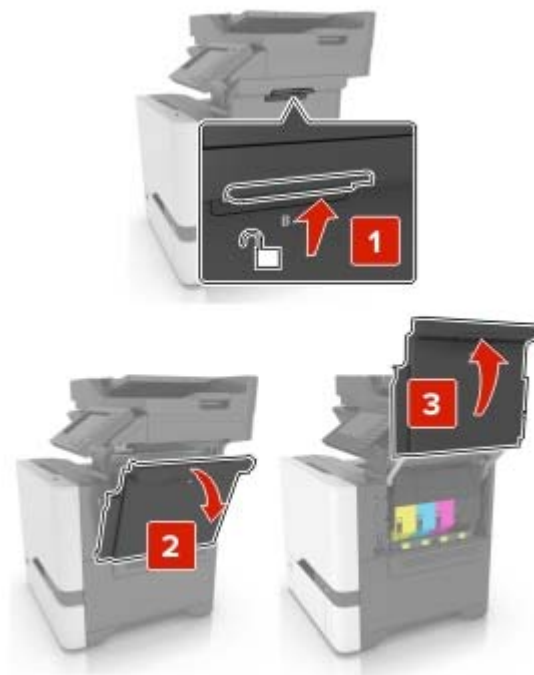

- 3 Извлеките емкость для отработанного тонера.

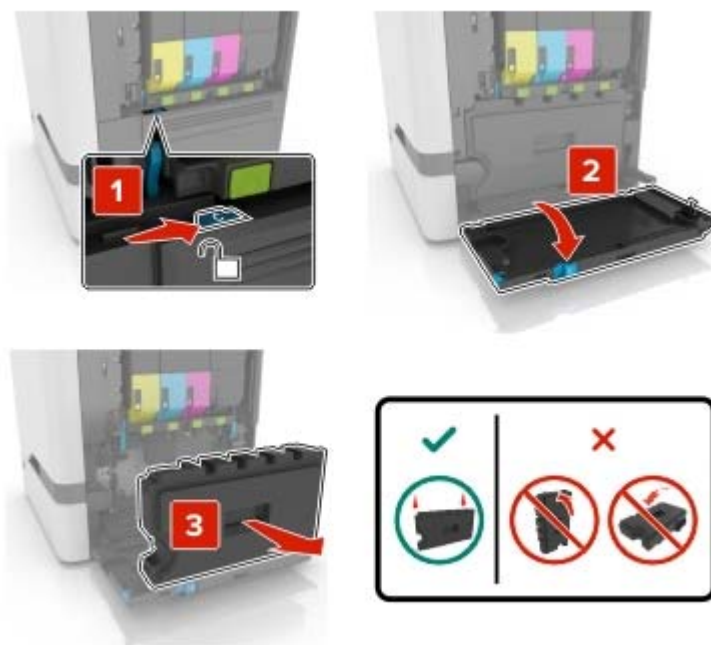

**4** Извлеките копи-картридж.**5** Откройте дверцу А.

 **ВНИМАНИЕ – ГОРЯЧАЯ ПОВЕРХНОСТЬ!** Внутренние детали принтера могут сильно нагреваться. Для снижения вероятности травмы, вызванной прикосновением к горячей поверхности, подождите, пока поверхность остынет.



**6** Извлеките модуль переноса.

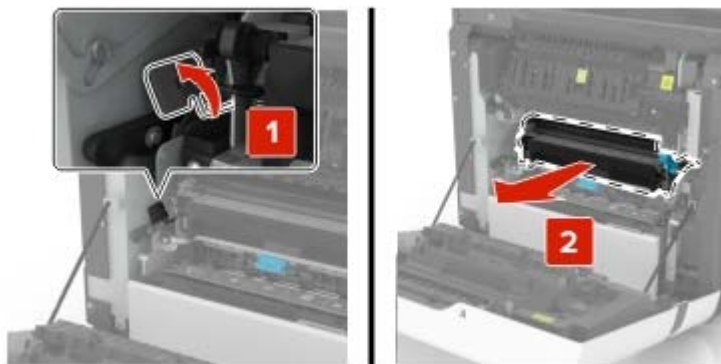

**7** Распакуйте новый модуль переноса и удалите упаковочный материал.

8 Установите новый модуль переноса.

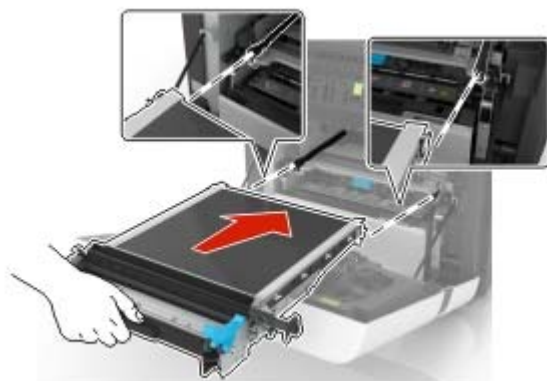

9 Закройте дверцу А.

10 Установите копи-картридж.

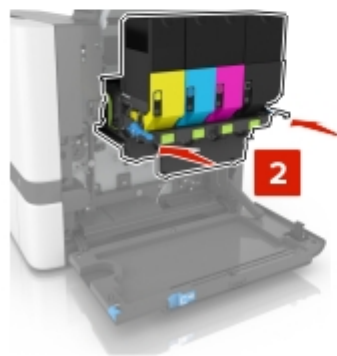
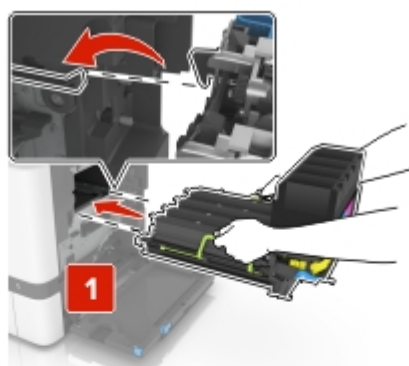

- 11 Установите емкость для отработанного тонера.



- 12 Закройте дверцу В.  
13 Подключите кабель питания к электрической розетке, затем включите принтер.

**⚠ ВНИМАНИЕ – ВОЗМОЖНОСТЬ ТРАВМЫ!** Во избежание возгорания или поражения электрическим током подключайте кабель питания к заземленной электророзетке с соответствующими характеристиками, доступ к которой не затруднен.

- 14 Сбросьте счетчик ТО. Подробнее см. [“Сброс счетчика ТО” на стр. 184.](#)

## Сброс счетчика ТО

- 1 На начальном экране коснитесь **Параметры > Устройство > Обслуживание > Меню конфигурации > Использование расходных материалов и счетчики.**
- 2 Выберите **Сброс термоблока** или **Сброс модуля переноса изображения.**

## Сброс счетчиков использования расходных материалов



- 1 На начальном экране коснитесь **Параметры > Устройство > Обслуживание > Меню конфигурации > Использование расходных материалов и счетчики.**
- 2 Выберите счетчик, который необходимо сбросить.

**Предупреждение – Риск повреждения!** Расходные материалы и компоненты, не относящиеся к программе использования и возврата, могут быть сброшены и восстановлены. Тем не менее, гарантийные обязательства производителя не распространяются на какие-либо повреждения, вызванные использованием не оригинальных расходных материалов или компонентов. Сброс счетчиков расходных материалов или компонента без их надлежащего восстановления может стать причиной повреждения принтера. После сброса показаний счетчика расходных материалов или компонента на принтере может отображаться сообщение об ошибке, указывая на присутствие элемента, для которого был выполнен сброс.



## Перемещение принтера

### Перемещение принтера

-  **ВНИМАНИЕ – ВОЗМОЖНОСТЬ ТРАВМЫ!** Если вес принтера более 20 кг (44 фунтов), для его безопасного перемещения может потребоваться не менее двух человек.
-  **ВНИМАНИЕ – ВОЗМОЖНОСТЬ ТРАВМЫ!** Во избежание поражения электрическим током следует использовать только кабель питания из комплекта поставки устройства или сменный кабель, одобренный изготовителем.
-  **ВНИМАНИЕ – ВОЗМОЖНОСТЬ ТРАВМЫ!** Во избежание травм и повреждений принтера при его перемещении выполняйте следующие указания.
  - Все дверцы и лотки должны быть закрыты.
  - Выключите принтер, а затем отсоедините кабель питания от розетки.
  - Отсоедините от принтера все кабели.
  - Если у принтера есть отдельные устанавливаемые на полу опциональные лотки или закрепляемые на нем дополнительные устройства вывода, отсоедините их перед перемещением.
  - Если принтер оснащен подставкой на колесиках, аккуратно откатите его на новое место. Следует соблюдать осторожность при пересечении порогов и других препятствий.
  - Если принтер без подставки с колесиками, но с опциональными лотками или дополнительными устройствами вывода, уберите дополнительные устройства вывода и снимите принтер с лотков. Не пытайтесь поднимать принтер вместе с любыми дополнительными устройствами.
  - Чтобы поднять принтер, всегда удерживайте его за ручки.
  - Габариты тележки, используемой для перемещения принтера, должны соответствовать габаритам основания принтера.
  - Габариты тележки, используемой для перемещения дополнительных устройств, должны соответствовать габаритам этих устройств.
  - Принтер следует удерживать в вертикальном положении.
  - Необходимо избегать резких движений.
  - Следите за тем, чтобы при опускании принтера пальцы не оказались под принтером.
  - Убедитесь, что вокруг принтера имеется свободное пространство.

**Примечание:** Повреждения принтера, возникшие вследствие несоблюдения правил при перемещении, не подпадают под действие гарантии на принтер.

### Транспортировка принтера

Для доставки принтера используйте первоначальную упаковку или обратитесь в магазин, где вы приобрели принтер.

## Экономия энергии и бумаги

### Настройка параметров режима энергосбережения

#### Спящий режим

- 1 На начальном экране коснитесь **Параметры > Устройство > Управление питанием > Таймауты > Спящий режим**.
- 2 Укажите продолжительность ожидания принтера до перехода в Спящий режим.

#### Режим гибернации

- 1 На начальном экране коснитесь **Параметры > Устройство > Управление питанием > Таймауты > Таймаут режима гибернации**.
- 2 Выберите продолжительность ожидания принтера до перехода в спящий режим.

#### Примечания.

- Для работы функции Таймаут режима гибернации установите для параметра Таймаут режима гибернации при подключении значение Гибернация.
- Embedded Web Server отключен, пока принтер находится в режиме Гибернации.

### Настройка яркости дисплея принтера

- 1 На начальном экране коснитесь **Параметры > Устройство > Предпочтения > Яркость экрана**.
- 2 Задайте значение параметра.

### Экономия расходных материалов

- Печатайте на обеих сторонах бумаги.

**Примечание:** Двусторонняя печать является параметром по умолчанию в драйвере печати.

- Печать нескольких страниц на одном листе бумаги.
- Для проверки макета документа перед печатью можно использовать функцию предварительного просмотра.
- Распечатайте одну копию документа, чтобы проверить точность содержимого и формата.

# Устранение замятий

## Предотвращение замятия материалов для печати

### Загрузка бумаги надлежащим образом

- Убедитесь в том, что бумага лежит ровно в лотке.

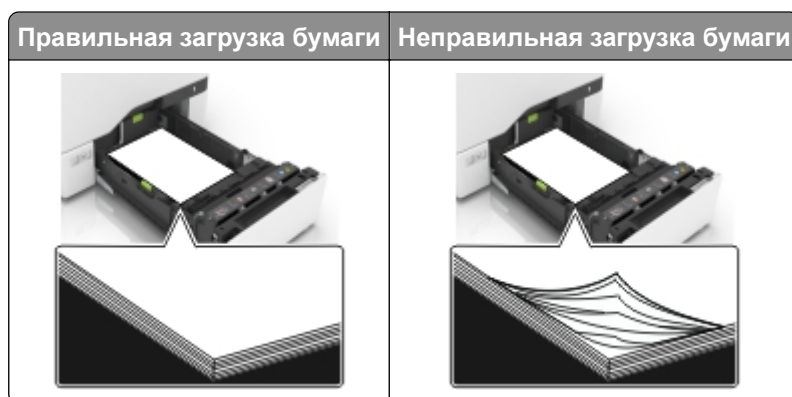

- Не загружайте и не извлекайте лотки во время печати.
- Не загружайте слишком много бумаги. Убедитесь в том, что высота стопки ниже указателя максимальной загрузки бумаги.
- Не задвигайте бумагу в лоток. Загрузите бумагу, как показано на рисунке.



- Убедитесь в том, что направляющие бумаги расположены правильно и не слишком сильно сжимают бумагу или конверты.
- После загрузки бумаги задвиньте лоток в принтер до упора.

### Необходимо использовать рекомендованную бумагу

- Используйте только рекомендованную бумагу или специальные материалы для печати.
- Не загружайте в принтер измятую, покоробленную, влажную и скрученную бумагу.

- Перед загрузкой изогните стопку бумаги в разные стороны, пролистайте ее и выровняйте края.



- Не используйте материалы, разрезанные или обрезанные вручную.
- Не помещайте в один лоток бумагу, различающуюся по формату, плотности или типу.
- Убедитесь, что формат и тип бумаги правильно указаны на компьютере или панели управления принтера.
- Следуйте рекомендациям изготовителя при хранении бумаги.

## Определение местоположения замятия

### Примечания.

- Если для функции Помощник при замятиях установлено значение Вкл., то после извлечения замятой страницы принтер автоматически удаляет пустые или не полностью распечатанные страницы. Проверьте, нет ли чистых страниц на выходе.
- Если параметр Восстановление после замятия установлен в положение Вкл. или Авто, тогда принтер снова печатает замятые страницы.

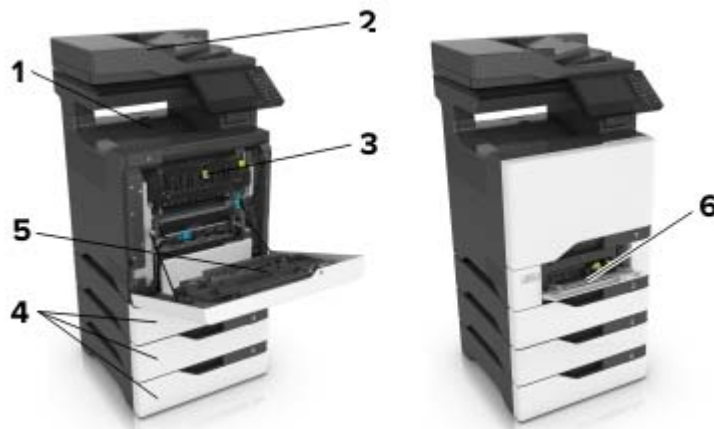

	Местоположение замятий
1	Стандартный выходной лоток
2	Дверца E
3	Дверца A
4	Лотки
5	Многоцелевое устройство подачи

## Замятие бумаги в лотках

1 Выдвиньте лоток.



**Предупреждение – Риск повреждения!** Датчик внутри дополнительного лотка может выйти из строя под действием статического электричества. Перед тем, как прикоснуться к замятой бумаге в лотке, дотроньтесь рукой до какой-нибудь металлической детали принтера.

2 Извлеките замятую бумагу.

**Примечание:** Убедитесь в полном извлечении обрывков бумаги.



3 Вставьте лоток.

## Замятие бумаги за дверцей E

- 1 Откройте дверцу E.



- 2 Извлеките замятую бумагу.

**Примечание:** Убедитесь в полном извлечении обрывков бумаги.

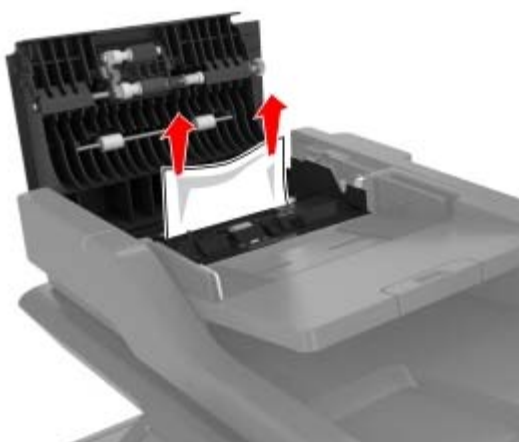

- 3 Закройте дверцу E.

## Замятие в многоцелевом устройстве подачи

- 1 Извлеките бумагу из многоцелевого устройства подачи.
- 2 Выдвиньте лоток.
- 3 Извлеките замятую бумагу.

**Примечание:** Убедитесь в полном извлечении обрывков бумаги.

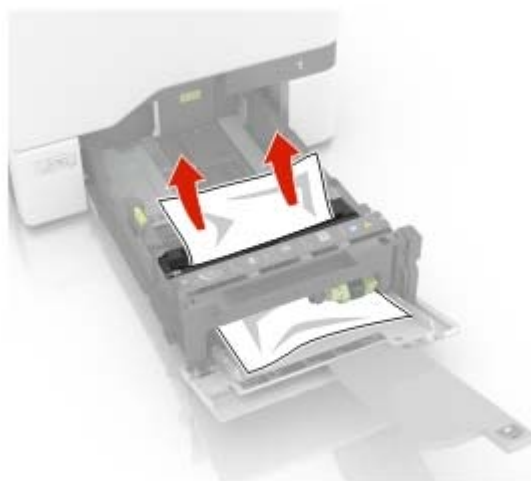

4 Вставьте лоток.

## Замятие бумаги в стандартном приемном лотке

1 Извлеките замятую бумагу.

**Примечание:** Убедитесь в полном извлечении обрывков бумаги.

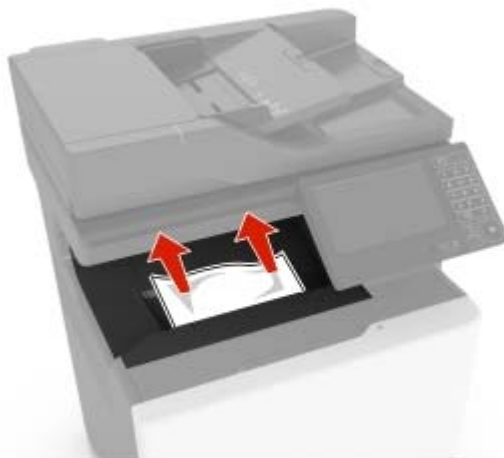

2 Откройте дверцу A и D, затем извлеките все обрывки бумаги.



**ВНИМАНИЕ – ГОРЯЧАЯ ПОВЕРХНОСТЬ!** Внутренние детали принтера могут сильно нагреваться. Для снижения вероятности травмы, вызванной прикосновением к горячей поверхности, подождите, пока поверхность остынет.

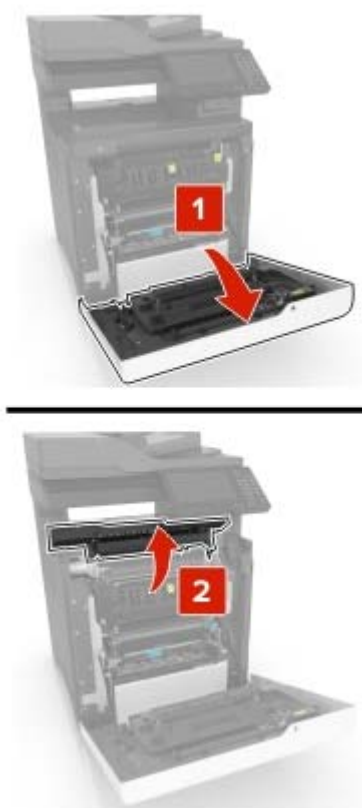

3 Закройте дверцы D и A.

## Замятие бумаги за дверцей А

### Замятие в термозlemente

1 Откройте дверцу А.

 **ВНИМАНИЕ – ГОРЯЧАЯ ПОВЕРХНОСТЬ!** Внутренние детали принтера могут сильно нагреваться. Для снижения вероятности травмы, вызванной прикосновением к горячей поверхности, подождите, пока поверхность остынет.





2 Извлеките замятую бумагу.

**Примечание:** Убедитесь в полном извлечении обрывков бумаги.

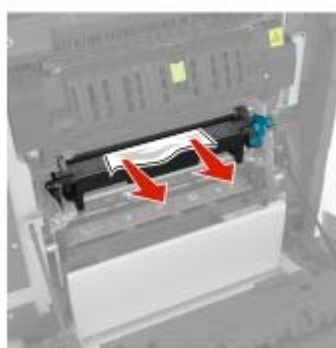
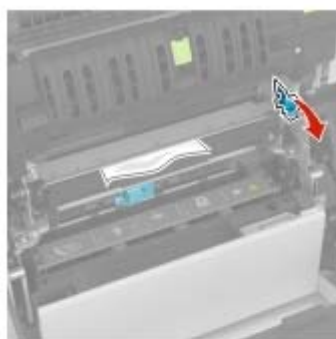

- 3 Откройте дверцу доступа термоблока.

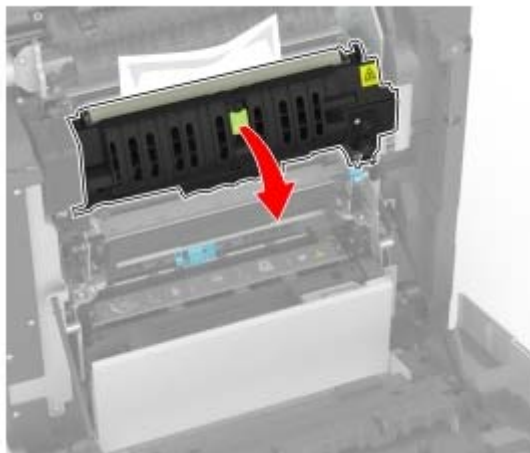

- 4 Извлеките замятую бумагу.

**Примечание:** Убедитесь в полном извлечении обрывков бумаги.

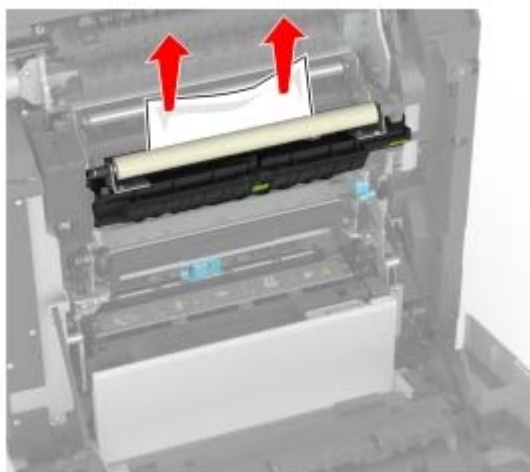

- 5 Закройте дверцу А.

### Замятие бумаги в устройстве двусторонней печати

- 1 Откройте дверцу А.



**ВНИМАНИЕ – ГОРЯЧАЯ ПОВЕРХНОСТЬ!** Внутренние детали принтера могут сильно нагреваться. Для снижения вероятности травмы, вызванной прикосновением к горячей поверхности, подождите, пока поверхность остынет.



2 Откройте крышку модуля двусторонней печати.

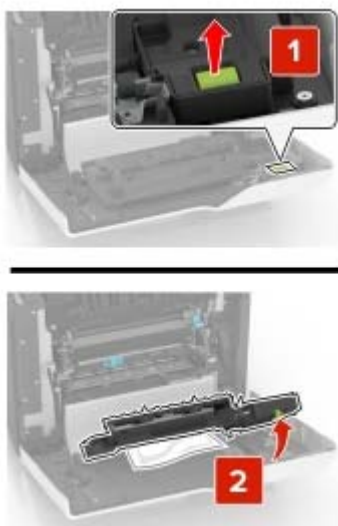

3 Извлеките замятую бумагу.

**Примечание:** Убедитесь в полном извлечении обрывков бумаги.

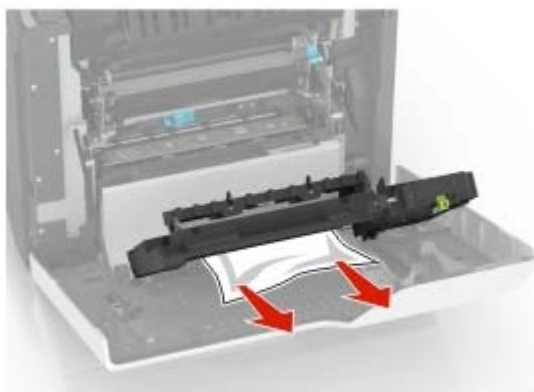

**4** Закройте крышку модуля двусторонней печати и дверцу А.

# Устранение неполадок

## Проблемы с печатью

### Низкое качество печати

#### Пустые или белые страницы



Обратитесь к своему [дилеру](#).

#### Темная печать



**Примечание:** Перед решением проблемы напечатайте образцы качества печати, чтобы определить отсутствующий цвет. На начальном экране коснитесь **Параметры > Устранение проблем > Страницы проверки качества печати**.

Действие	Да	Нет
<p><b>Шаг 1</b></p> <p><b>а</b> Выполните Настройку цвета. На начальном экране выберите <b>Параметры &gt; Печать &gt; Качество &gt; Дополнительные параметры обработки изображений &gt; Настройка цвета</b>.</p> <p><b>б</b> Распечатайте документ.</p> <p>Печать слишком темная?</p>	Перейти к шагу 2.	Проблема решена.

Действие	Да	Нет
<p><b>Шаг 2</b></p> <p><b>а</b> В зависимости от операционной системы уменьшите значение для плотности тонера в диалоговом окне «Параметры печати» или «Печать».</p> <p><b>Примечание:</b> Также эти параметры можно изменить на панели управления принтера. На начальном экране выберите <b>Параметры &gt; Печать &gt; Качество &gt; Плотность тонера</b>.</p> <p><b>б</b> Распечатайте документ.</p> <p>Печать слишком темная?</p>	Перейти к шагу 3.	Проблема решена.
<p><b>Шаг 3</b></p> <p><b>а</b> В зависимости от операционной системы укажите тип бумаги в диалоговом окне «Параметры печати» или «Печать».</p> <p><b>Примечания.</b></p> <ul style="list-style-type: none"> <li>• Убедитесь в том, что параметры соответствуют загруженной в лоток бумаге.</li> <li>• Также эти параметры можно изменить на панели управления принтера. На начальном экране выберите <b>Параметры &gt; Бумага &gt; Конфигурация лотка &gt; Формат/тип бумаги</b>.</li> </ul> <p><b>б</b> Распечатайте документ.</p> <p>Печать слишком темная?</p>	Перейти к шагу 4.	Проблема решена.
<p><b>Шаг 4</b></p> <p>Не используйте тисненую или шероховатую бумагу.</p> <p>Выполняется печать на тисненой бумаге с шероховатой поверхностью?</p>	Перейти к шагу 5.	Перейти к шагу 6.
<p><b>Шаг 5</b></p> <p><b>а</b> Замените тисненую бумагу или бумагу с шероховатой поверхностью на обычную.</p> <p><b>б</b> Распечатайте документ.</p> <p>Печать слишком темная?</p>	Перейти к шагу 6.	Проблема решена.
<p><b>Шаг 6</b></p> <p><b>а</b> Загрузите бумагу из новой упаковки.</p> <p><b>Примечание:</b> Бумага может отсыреть вследствие повышенной влажности воздуха. До загрузки в принтер бумагу следует хранить в фирменной упаковке.</p> <p><b>б</b> Распечатайте документ.</p> <p>Печать слишком темная?</p>	Обратитесь к своему <a href="#">дилеру</a> .	Проблема решена.

## Повторное изображение



**Примечание:** Перед решением проблемы распечатайте страницы проверки качества печати. На начальном экране коснитесь **Параметры > Устранение проблем > Страницы проверки качества печати**.

Действие	Да	Нет
<p><b>Шаг 1</b></p> <p><b>а</b> Загрузите в лоток бумагу соответствующего типа и плотности.</p> <p><b>б</b> Распечатайте документ.</p> <p>Нечеткий контур изображения при печати?</p>	Перейти к шагу 2.	Проблема решена.
<p><b>Шаг 2</b></p> <p><b>а</b> В зависимости от операционной системы укажите тип бумаги в диалоговом окне «Параметры печати» или «Печать».</p> <p><b>Примечания.</b></p> <ul style="list-style-type: none"> <li>Убедитесь в том, что параметры соответствуют загруженной в лоток бумаге.</li> <li>Также эти параметры можно изменить на панели управления принтера. На начальном экране выберите <b>Параметры &gt; Бумага &gt; Конфигурация лотка &gt; Формат/тип бумаги</b>.</li> </ul> <p><b>б</b> Распечатайте документ.</p> <p>Нечеткий контур изображения при печати?</p>	Перейти к шагу 3.	Проблема решена.
<p><b>Шаг 3</b></p> <p><b>а</b> Выполните Настройку цвета.</p> <p>На начальном экране выберите <b>Параметры &gt; Печать &gt; Качество &gt; Дополнительные параметры обработки изображений &gt; Настройка цвета</b>.</p> <p><b>б</b> Распечатайте документ.</p> <p>Нечеткий контур изображения при печати?</p>	Обратитесь к своему <a href="#">дилеру</a> .	Проблема решена.

## Серый или цветной фон

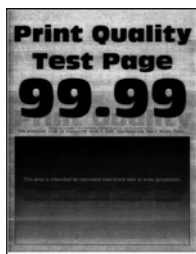

**Примечание:** Перед решением проблемы распечатайте страницы проверки качества печати. На начальном экране коснитесь **Параметры > Устранение проблем > Страницы проверки качества печати**.

Действие	Да	Нет
<p><b>Шаг 1</b></p> <p><b>а</b> В зависимости от операционной системы увеличьте значение для плотности тонера в диалоговом окне «Параметры печати» или «Печать».</p> <p><b>Примечание:</b> Также эти параметры можно изменить на панели управления принтера. На начальном экране выберите <b>Параметры &gt; Печать &gt; Качество &gt; Плотность тонера</b>.</p> <p><b>б</b> Распечатайте документ.</p> <p>Серый или цветной фон присутствует на отпечатках?</p>	Перейти к шагу 2.	Проблема решена.
<p><b>Шаг 2</b></p> <p><b>а</b> Выполните Настройку цвета.</p> <p>На начальном экране выберите <b>Параметры &gt; Печать &gt; Качество &gt; Дополнительные параметры обработки изображений &gt; Настройка цвета</b>.</p> <p><b>б</b> Распечатайте документ.</p> <p>Серый или цветной фон присутствует на отпечатках?</p>	Обратитесь к своему <a href="#">дилеру</a> .	Проблема решена.

## Неправильные поля



**Примечание:** Перед решением проблемы распечатайте страницы проверки качества печати. На панели управления перейдите к **Параметры > Поиск и устранение неисправностей > Печать страниц проверки качества**. Для моделей принтеров без сенсорного экрана: нажмите **OK** для перемещения между параметрами.



Действие	Да	Нет
<p><b>Шаг 1</b></p> <p><b>а</b> Отрегулируйте положение направляющих бумаги в соответствии с загруженной бумагой.</p> <p><b>б</b> Распечатайте документ.</p> <p>Поля отображаются верно?</p>	Неполадка устранена.	Перейти к шагу 2.
<p><b>Шаг 2</b></p> <p><b>а</b> В зависимости от операционной системы укажите формат бумаги в диалоговом окне «Параметры печати» или «Печать».</p> <p><b>Примечания.</b></p> <ul style="list-style-type: none"> <li>• Убедитесь в том, что параметры соответствуют загруженной бумаге.</li> <li>• Также этот параметр можно изменить на панели управления принтера. Перейдите к <b>Параметры &gt; Бумага &gt; Конфигурация лотка &gt; Формат и тип бумаги</b>.</li> </ul> <p><b>б</b> Распечатайте документ.</p> <p>Поля отображаются верно?</p>	Неполадка устранена.	Обратитесь к своему <a href="#">дилеру</a> .

## Светлые распечатки



**Примечание:** Перед решением проблемы распечатайте страницы проверки качества печати. На панели управления выберите **Параметры > Поиск и устранение неисправностей > Печать страниц проверки качества**.

Действие	Да	Нет
<p><b>Шаг 1</b></p> <p><b>а</b> Выполните Настройку цвета. На начальном экране выберите <b>Параметры &gt; Печать &gt; Качество &gt; Дополнительные параметры обработки изображений &gt; Настройка цвета</b>.</p> <p><b>б</b> Распечатайте документ.</p> <p>S</p> <p>Печать слишком светлая?</p>	Перейти к шагу 2.	Проблема решена.

Действие	Да	Нет
<p><b>Шаг 2</b></p> <p><b>а</b> В зависимости от операционной системы увеличьте значение для плотности тонера в диалоговом окне «Параметры печати» или «Печать».</p> <p><b>Примечание:</b> Также эти параметры можно изменить на панели управления принтера. На начальном экране выберите <b>Параметры &gt; Печать &gt; Качество &gt; Плотность тонера</b>.</p> <p><b>б</b> Распечатайте документ.</p> <p>Печать слишком светлая?</p>	Перейти к шагу 3.	Проблема решена.
<p><b>Шаг 3</b></p> <p><b>а</b> В зависимости от операционной системы укажите тип бумаги в диалоговом окне «Параметры печати» или «Печать».</p> <p><b>Примечания.</b></p> <ul style="list-style-type: none"> <li>• Убедитесь в том, что параметры соответствуют загруженной в лоток бумаге.</li> <li>• Также эти параметры можно изменить на панели управления принтера. На начальном экране выберите <b>Параметры &gt; Бумага &gt; Конфигурация лотка &gt; Формат/тип бумаги</b>.</li> </ul> <p><b>б</b> Распечатайте документ.</p> <p>Печать слишком светлая?</p>	Перейти к шагу 4.	Проблема решена.
<p><b>Шаг 4</b></p> <p>Не используйте тисненую или шероховатую бумагу.</p> <p>Выполняется печать на тисненой бумаге с шероховатой поверхностью?</p>	Перейти к шагу 5.	Перейти к шагу 6.
<p><b>Шаг 5</b></p> <p><b>а</b> Замените тисненую бумагу или бумагу с шероховатой поверхностью на обычную.</p> <p><b>б</b> Распечатайте документ.</p> <p>Печать слишком темная?</p>	Перейти к шагу 6.	Проблема решена.
<p><b>Шаг 6</b></p> <p><b>а</b> Загрузите бумагу из новой упаковки.</p> <p><b>Примечание:</b> Бумага может отсыреть вследствие повышенной влажности воздуха. До загрузки в принтер бумагу следует хранить в фирменной упаковке.</p> <p><b>б</b> Распечатайте документ.</p> <p>Печать слишком светлая?</p>	Обратитесь к своему <a href="#">дилеру</a> .	Проблема решена.

## Отсутствующие цвета



Обратитесь к своему [дилеру](#).

## Печать с пятнами или точками



**Примечание:** Перед решением проблемы распечатайте страницы проверки качества печати. На начальном экране коснитесь **Параметры > Устранение проблем > Страницы проверки качества печати**.

Действие	Да	Нет
<p><b>Шаг 1</b></p> <p>Проверьте принтер на наличие загрязнений из-за утечки тонера.</p> <p>В принтере не происходило утечки тонера?</p>	Перейти к шагу 2.	Обратитесь к своему <a href="#">дилеру</a> .
<p><b>Шаг 2</b></p> <p><b>а</b> В зависимости от операционной системы укажите тип и формат бумаги в диалоговом окне «Параметры печати» или «Печать».</p> <p><b>Примечания.</b></p> <ul style="list-style-type: none"> <li>• Убедитесь, что параметры соответствуют загруженной бумаге.</li> <li>• Также эти параметры можно изменить на панели управления принтера. На начальном экране выберите <b>Параметры &gt; Бумага &gt; Конфигурация лотка &gt; Формат/тип бумаги</b>.</li> </ul> <p><b>б</b> Распечатайте документ.</p> <p>Печать с пятнами?</p>	Перейти к шагу 3.	Проблема решена.

Действие	Да	Нет
<p><b>Шаг 3</b></p> <p><b>а</b> Замените тисненую или шероховатую бумагу, загруженную в лоток, на обычную бумагу.</p> <p><b>б</b> Распечатайте документ.</p> <p>Печать с пятнами?</p>	Обратитесь к своему <a href="#">дилеру</a> .	Проблема решена.

## Печать перекошена или искажена



**Примечание:** Перед решением проблемы распечатайте страницы проверки качества печати. На начальном экране коснитесь **Параметры > Устранение проблем > Страницы проверки качества печати**.

Действие	Да	Нет
<p><b>Шаг 1</b></p> <p><b>а</b> Выдвиньте лоток.</p> <p><b>б</b> Извлеките бумагу, а затем загрузите бумагу из новой упаковки.</p> <p><b>Примечание:</b> Бумага может отсыреть вследствие повышенной влажности воздуха. До загрузки в принтер бумагу следует хранить в фирменной упаковке.</p> <p><b>в</b> Сожмите и сдвиньте направляющие бумаги в положение, соответствующее формату загружаемой бумаги.</p> <p><b>г</b> Вставьте лоток.</p> <p><b>д</b> Распечатайте документ.</p> <p>Печать перекошена или искажена?</p>	Перейти к шагу 2.	Проблема решена.
<p><b>Шаг 2</b></p> <p><b>а</b> Убедитесь в том, что печать выполняется на поддерживаемой бумаге.</p> <p><b>б</b> Распечатайте документ.</p> <p>Печать перекошена или искажена?</p>	Обратитесь к своему <a href="#">дилеру</a> .	Проблема решена.

## Монохромная печать или черно-белые изображения



Обратитесь к своему [дилеру](#).

## Текст или изображения обрезаются



**Примечание:** Перед решением проблемы распечатайте страницы проверки качества печати. На начальном экране коснитесь **Параметры > Устранение проблем > Страницы проверки качества печати**.

Действие	Да	Нет
<p><b>Шаг 1</b></p> <p><b>а</b> Отрегулируйте положение направляющих бумаги в лотке в соответствии с загруженной бумагой.</p> <p><b>б</b> Распечатайте документ.</p> <p>Страница или изображение обрезано?</p>	Перейти к шагу 2.	Проблема решена.
<p><b>Шаг 2</b></p> <p><b>а</b> В зависимости от операционной системы укажите формат бумаги в диалоговом окне «Параметры печати» или «Печать».</p> <p><b>Примечания.</b></p> <ul style="list-style-type: none"> <li>Убедитесь в том, что параметры соответствуют загруженной в лоток бумаге.</li> <li>Также эти параметры можно изменить на панели управления принтера. На начальном экране выберите <b>Параметры &gt; Бумага &gt; Конфигурация лотка &gt; Формат/тип бумаги</b>.</li> </ul> <p><b>б</b> Распечатайте документ.</p> <p>Страница или изображение обрезано?</p>	Обратитесь к своему <a href="#">дилеру</a> .	Проблема решена.

## Стирается тонер



**Примечание:** Перед решением проблемы распечатайте страницы проверки качества печати. На начальном экране коснитесь **Параметры > Устранение проблем > Страницы проверки качества печати**.

Действие	Да	Нет
<p><b>1</b> В зависимости от операционной системы укажите тип бумаги в диалоговом окне «Параметры печати» или «Печать».</p> <p><b>Примечания.</b></p> <ul style="list-style-type: none"> <li>• Убедитесь в том, что параметры соответствуют загруженной бумаге.</li> <li>• Также эти параметры можно изменить на панели управления принтера. На начальном экране выберите <b>Параметры &gt; Бумага &gt; Конфигурация лотка &gt; Формат/тип бумаги</b>.</li> </ul> <p><b>2</b> Распечатайте документ. Тонер стирается?</p>	<p>Обратитесь к своему <a href="#">дилеру</a>.</p>	<p>Проблема решена.</p>

## Неравномерная плотность печати



Обратитесь к своему [дилеру](#).

## Горизонтальные темные линии



**Примечания.**

- Перед решением проблемы распечатайте страницы проверки качества печати. На начальном экране коснитесь **Параметры > Устранение проблем > Страницы проверки качества печати**.
- Если горизонтальные темные линии все равно появляются на отпечатках, см. раздел «Повторяющиеся дефекты».

Действие	Да	Нет
<p><b>Шаг 1</b></p> <p><b>а</b> В зависимости от операционной системы укажите лоток подачи в диалоговом окне «Параметры печати» или «Печать».</p> <p><b>б</b> Распечатайте документ.</p> <p>На отпечатках присутствуют горизонтальные темные полосы?</p>	Перейти к шагу 2.	Проблема решена.
<p><b>Шаг 2</b></p> <p><b>а</b> В зависимости от операционной системы укажите тип бумаги в диалоговом окне «Параметры печати» или «Печать».</p> <p><b>Примечания.</b></p> <ul style="list-style-type: none"> <li>• Убедитесь в том, что параметры соответствуют загруженной в лоток бумаге.</li> <li>• Также эти параметры можно изменить на панели управления принтера. На начальном экране выберите <b>Параметры &gt; Бумага &gt; Конфигурация лотка &gt; Формат/тип бумаги</b>.</li> </ul> <p><b>б</b> Распечатайте документ.</p> <p>На отпечатках присутствуют горизонтальные темные полосы?</p>	Перейти к шагу 3.	Проблема решена.
<p><b>Шаг 3</b></p> <p><b>а</b> Загрузите бумагу из новой упаковки.</p> <p><b>Примечание:</b> Бумага может отсыреть вследствие повышенной влажности воздуха. До загрузки в принтер бумагу следует хранить в фирменной упаковке.</p> <p><b>б</b> Распечатайте документ.</p> <p>На отпечатках присутствуют горизонтальные темные полосы?</p>	Обратитесь к своему <a href="#">дилеру</a> .	Проблема решена.

**Темные вертикальные линии**

**Примечание:** Перед решением проблемы распечатайте страницы проверки качества печати. На панели управления перейдите к **Параметры > Поиск и устранение неисправностей > Печать страниц проверки качества**.

Действие	Да	Нет
<p><b>Шаг 1</b> Используйте чистый лист бумаги для создания двусторонней копии при помощи УАГД.</p> <p>Вертикальные темные линии или полосы появляются на отпечатках?</p>	Перейти к шагу 2.	Перейти к шагу 3.
<p><b>Шаг 2</b> Влажной, мягкой, безворсовой тканью протрите следующие области:</p> <ul style="list-style-type: none"> <li>• Стекло устройства автоматической подачи</li> </ul>  <ul style="list-style-type: none"> <li>• Прокладка стекла УАГД</li> </ul>  <p>Вертикальные темные линии или полосы появляются на отпечатках?</p>	Перейти к шагу 3.	Неполадка устранена.



Действие	Да	Нет
<p><b>Шаг 3</b></p> <p><b>а</b> В зависимости от операционной системы укажите тип бумаги в диалоговом окне «Параметры печати» или «Печать».</p> <p><b>Примечания.</b></p> <ul style="list-style-type: none"> <li>• Убедитесь в том, что параметры соответствуют загруженной бумаге.</li> <li>• Также эти параметры можно изменить на панели управления принтера. Перейдите к <b>Параметры &gt; Бумага &gt; Конфигурация лотка &gt; Формат и тип бумаги</b>.</li> </ul> <p><b>б</b> Распечатайте документ.</p> <p>Вертикальные темные линии или полосы появляются на отпечатках?</p>	Перейти к шагу 4.	Неполадка устранена.
<p><b>Шаг 4</b></p> <p><b>а</b> Загрузите бумагу из новой пачки.</p> <p><b>Примечание:</b> Бумага может отсыреть вследствие повышенной влажности воздуха. До загрузки в принтер бумагу следует хранить в фирменной упаковке.</p> <p><b>б</b> Распечатайте документ.</p> <p>Вертикальные темные линии или полосы появляются на отпечатках?</p>	Обратитесь к своему <a href="#">дилеру</a> .	Неполадка устранена.

## Горизонтальные белые линии



### Примечания.

- Перед решением проблемы распечатайте страницы проверки качества печати. На начальном экране коснитесь **Параметры > Устранение проблем > Страницы проверки качества печати**.
- Если горизонтальные белые линии все равно появляются на отпечатках, см. раздел «Повторяющиеся дефекты».

Действие	Да	Нет
<p><b>Шаг 1</b></p> <p><b>а</b> В зависимости от операционной системы укажите тип бумаги в диалоговом окне Параметры печати или Печать.</p> <p><b>Примечания.</b></p> <ul style="list-style-type: none"> <li>• Убедитесь в том, что параметры соответствуют загруженной в лоток бумаге.</li> <li>• Также эти параметры можно изменить на панели управления принтера. На начальном экране выберите <b>Параметры &gt; Бумага &gt; Конфигурация лотка &gt; Формат/тип бумаги.</b></li> </ul> <p><b>б</b> Распечатайте документ.</p> <p>Белые горизонтальные линии присутствуют на отпечатках?</p>	Перейти к шагу 2.	Проблема решена.
<p><b>Шаг 2</b></p> <p><b>а</b> Загрузите в указанный лоток подачи бумагу рекомендованного типа.</p> <p><b>б</b> Распечатайте документ.</p> <p>Белые горизонтальные линии присутствуют на отпечатках?</p>	Обратитесь к своему <a href="#">дилеру</a> .	Проблема решена.

## Вертикальные белые линии



**Примечание:** Перед решением проблемы распечатайте страницы проверки качества печати. На начальном экране коснитесь **Параметры > Устранение проблем > Страницы проверки качества печати.**

Действие	Да	Нет
<p><b>Шаг 1</b></p> <p><b>а</b> В зависимости от операционной системы укажите тип бумаги в диалоговом окне «Параметры печати» или «Печать».</p> <p><b>Примечания.</b></p> <ul style="list-style-type: none"> <li>• Убедитесь в том, что параметры соответствуют загруженной в лоток бумаге.</li> <li>• Также эти параметры можно изменить на панели управления принтера. На начальном экране выберите <b>Параметры &gt; Бумага &gt; Конфигурация лотка &gt; Формат/тип бумаги.</b></li> </ul> <p><b>б</b> Распечатайте документ.</p> <p>Белые вертикальные линии присутствуют на отпечатках?</p>	Перейти к шагу 2.	Проблема решена.
<p><b>Шаг 2</b></p> <p>Убедитесь, что используется рекомендуемый тип бумаги.</p> <p><b>а</b> Загрузите в указанный лоток подачи бумагу рекомендованного типа.</p> <p><b>б</b> Распечатайте документ.</p> <p>Белые вертикальные линии все еще присутствуют на отпечатках?</p>	Обратитесь к своему <a href="#">дилеру</a> .	Проблема решена.

## Повторяющиеся дефекты

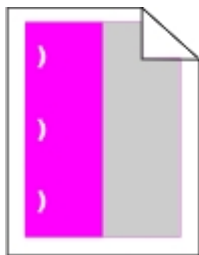

Обратитесь к своему [дилеру](#).

## Конфиденциальные и другие отложенные задания не распечатываются

Действие	Да	Нет
<p><b>Шаг 1</b></p> <p><b>а</b> На панели управления принтера проверьте наличие документов в списке Отложенные задания.</p> <p><b>Примечание:</b> Если документов нет в списке, затем распечатайте документы через меню Отложенная печать.</p> <p><b>б</b> Выполните печать документов.</p> <p>Печать документов выполнена?</p>	Неполадка устранена.	Перейти к шагу 2.

Действие	Да	Нет
<p><b>Шаг 2</b></p> <p>Возможно, задание на печать содержит ошибку форматирования или недопустимые данные.</p> <ul style="list-style-type: none"> <li>Удалите задание печати, затем повторно отправьте его на печать.</li> <li>Для файлов PDF создайте новый файл, затем выполните печать документов.</li> </ul> <p>Печать документов выполнена?</p>	Неполадка устранена.	Перейти к шагу 3.
<p><b>Шаг 3</b></p> <p>Задания с одинаковыми названиями, распечатываемые из Интернета, могут быть распознаны как повторяющиеся.</p> <p><b>а</b> Откройте диалоговое окно «Настройка печати».</p> <p><b>б</b> На вкладке «Отложенная печать» нажмите <b>Использование функции отложенной печати</b>, а затем нажмите <b>Сохранить повторяющиеся документы</b>.</p> <p><b>в</b> В разделе «Конфиденциальная печать» введите PIN-код.</p> <p><b>г</b> Выполните печать документов.</p> <p>Печать документов выполнена?</p>	Неполадка устранена.	Перейти к шагу 4.
<p><b>Шаг 4</b></p> <p><b>а</b> Удалите некоторые отложенные задания, чтобы освободить память принтера.</p> <p><b>б</b> Выполните печать документов.</p> <p>Печать документов выполнена?</p>	Неполадка устранена.	Обратитесь к <a href="#">дилеру</a> .

## Медленная печать

Действие	Да	Нет
<p><b>Шаг 1</b></p> <p>Убедитесь, что интерфейсный кабель надежно подсоединен и к принтеру, и к компьютеру, серверу печати или иному оборудованию для компьютерных сетей.</p> <p>Процесс печати медленный?</p>	Перейти к шагу 2.	Неполадка устранена.
<p><b>Шаг 2</b></p> <p><b>а</b> Убедитесь, что для принтера на установлен Тихий режим. На начальном экране коснитесь <b>Параметры &gt; Устройство &gt; Обслуживание &gt; Меню "Конфиг." &gt; Эксплуатация устройства &gt; Тихий режим</b>.</p> <p><b>б</b> Распечатайте документ.</p> <p>Процесс печати медленный?</p>	Перейти к шагу 3.	Неполадка устранена.

Действие	Да	Нет
<p><b>Шаг 3</b></p> <p><b>а</b> В зависимости от операционной системы укажите разрешение печати в диалоговом окне «Параметры печати» или «Печать».</p> <p><b>б</b> Установите разрешение "4800 CQ".</p> <p><b>в</b> Распечатайте документ.</p> <p>Процесс печати медленный?</p>	Перейти к шагу 4.	Неполадка устранена.
<p><b>Шаг 4</b></p> <p><b>а</b> На начальном экране выберите <b>Параметры &gt; Печать &gt; Качество &gt; Разрешение печати</b>.</p> <p><b>б</b> Установите разрешение "4800 CQ".</p> <p><b>в</b> Распечатайте документ.</p> <p>Процесс печати медленный?</p>	Перейти к шагу 5.	Неполадка устранена.
<p><b>Шаг 5</b></p> <p><b>а</b> В зависимости от операционной системы укажите тип бумаги в диалоговом окне «Параметры печати» или «Печать».</p> <p><b>Примечания.</b></p> <ul style="list-style-type: none"> <li>• Убедитесь в том, что параметры соответствуют загруженной бумаге.</li> <li>• Также эти параметры можно изменить на панели управления принтера. На начальном экране выберите <b>Параметры &gt; Бумага &gt; Конфигурация лотка &gt; Формат/тип бумаги</b>.</li> <li>• Печать на плотной бумаге выполняется дольше.</li> <li>• Печать на бумаге форматов уже, чем A4, Letter и Legal, может выполняться дольше.</li> </ul> <p><b>б</b> Распечатайте документ.</p> <p>Процесс печати медленный?</p>	Перейти к шагу 6.	Неполадка устранена.
<p><b>Шаг 6</b></p> <p><b>а</b> Убедитесь, что параметры текстуры и плотности на принтере соответствуют загруженной бумаге.</p> <p>На начальном экране выберите <b>Параметры &gt; Бумага &gt; Настройка материала для печати &gt; Типы материалов для печати</b>.</p> <p><b>Примечание:</b> Печать на шероховатой бумаге и бумаге с высокой плотностью может выполняться дольше.</p> <p><b>б</b> Распечатайте документ.</p> <p>Процесс печати медленный?</p>	Перейти к шагу 7.	Неполадка устранена.
<p><b>Шаг 7</b></p> <p>Удалить отложенные задания.</p> <p>Процесс печати медленный?</p>	Перейти к шагу 8.	Неполадка устранена.

Действие	Да	Нет
<p><b>Шаг 8</b></p> <p><b>а</b> Убедитесь, что принтер не перегревается.</p> <p><b>Примечания.</b></p> <ul style="list-style-type: none"> <li>• Дайте принтеру остыть после выполнения долгого задания печати.</li> <li>• Следите за рекомендуемой температурой окружающей среды. Подробнее см. <a href="#">“Выбор местоположения принтера” на стр. 10.</a></li> </ul> <p><b>б</b> Распечатайте документ.</p> <p>Процесс печати медленный?</p>	Обратитесь к своему <a href="#">дилеру</a> .	Неполадка устранена.

## Задания печати не распечатываются

Действие	Да	Нет
<p><b>Шаг 1</b></p> <p><b>а</b> Из окна документа, который вы пытаетесь вывести на печать, откройте диалоговое окно "Печать" и проверьте, выбран ли правильный принтер.</p> <p><b>б</b> Распечатайте документ.</p> <p>Документ распечатан?</p>	Неполадка устранена.	Перейти к шагу 2.
<p><b>Шаг 2</b></p> <p><b>а</b> Убедитесь, что принтер включен.</p> <p><b>б</b> Выполните необходимые действия, чтобы закрыть все сообщения об ошибках.</p> <p><b>в</b> Распечатайте документ.</p> <p>Документ распечатан?</p>	Неполадка устранена.	Перейти к шагу 3.
<p><b>Шаг 3</b></p> <p><b>а</b> Проверьте, работают ли порты, и надежно ли подключены кабели к компьютеру и принтеру.</p> <p>Подробнее см. документацию по установке, входящую в комплект поставки принтера.</p> <p><b>б</b> Распечатайте документ.</p> <p>Документ распечатан?</p>	Неполадка устранена.	Перейти к шагу 4.
<p><b>Шаг 4</b></p> <p><b>а</b> Выключите принтер и приблизительно через 10 секунд снова включите его.</p> <p><b>б</b> Распечатайте документ.</p> <p>Документ распечатан?</p>	Неполадка устранена.	Перейти к шагу 5.

Действие	Да	Нет
<p><b>Шаг 5</b></p> <p><b>а</b> Удалите и повторно установите драйвер принтера.</p> <p><b>б</b> Распечатайте документ.</p> <p>Документ распечатан?</p>	Неполадка устранена.	Обратитесь к своему <a href="#">дилеру</a> .

## Для задания на печать применяется бумага неподходящего типа либо бумага загружена в неподходящий лоток

Действие	Да	Нет
<p><b>Шаг 1</b></p> <p><b>а</b> Убедитесь в том, что печать выполняется на бумаге соответствующего типа.</p> <p><b>б</b> Распечатайте документ.</p> <p>Документ распечатан на бумаге соответствующего типа?</p>	Перейти к шагу 2.	Загрузите бумагу соответствующего формата и типа.
<p><b>Шаг 2</b></p> <p><b>а</b> В зависимости от операционной системы укажите формат и тип бумаги в диалоговом окне «Параметры печати» или «Печать».</p> <p><b>Примечание:</b> Также эти параметры можно изменить на панели управления принтера. На начальном экране выберите <b>Параметры &gt; Бумага &gt; Конфигурация лотка &gt; Формат/тип бумаги</b>.</p> <p><b>б</b> Убедитесь в том, что параметры соответствуют загруженной бумаге.</p> <p><b>в</b> Распечатайте документ.</p> <p>Документ распечатан на бумаге соответствующего типа?</p>	Неполадка устранена.	Перейти к шагу 3.
<p><b>Шаг 3</b></p> <p><b>а</b> Проверьте, связаны ли лотки.</p> <p>Подробнее см. <a href="#">“Связывание лотков” на стр. 27</a>.</p> <p><b>б</b> Распечатайте документ.</p> <p>Документ распечатан из верного лотка?</p>	Неполадка устранена.	Обратитесь к своему <a href="#">дилеру</a> .

## Принтер не отвечает

Действие	Да	Нет
<p><b>Шаг 1</b> Проверьте, подключен ли кабель питания к электрической розетке.</p> <p> <b>ВНИМАНИЕ – ВОЗМОЖНОСТЬ ТРАВМЫ!</b> Во избежание возгорания или поражения электрическим током подключайте кабель питания к заземленной электророзетке с соответствующими характеристиками, доступ к которой не затруднен.</p> <p>Принтер реагирует на запросы?</p>	Неполадка устранена.	Перейти к шагу 2.
<p><b>Шаг 2</b> Убедитесь, что розетка электросети не выключена с помощью выключателя или прерывателя.</p> <p>Розетка электросети выключена с помощью выключателя или прерывателя?</p>	Включите выключатель или сбросьте прерыватель.	Перейти к шагу 3.
<p><b>Шаг 3</b> Убедитесь, что принтер включен.</p> <p>Принтер выключен?</p>	Перейти к шагу 4.	Включите принтер.
<p><b>Шаг 4</b> Проверьте, находится ли принтер в спящем режиме или режиме гибернации.</p> <p>Принтер находится в спящем режиме или режиме гибернации?</p>	Нажмите кнопку питания, чтобы вывести принтер и спящего режима.	Перейти к шагу 5.
<p><b>Шаг 5</b> Проверьте, чтобы кабели, подключенные к принтеру и компьютеру, были вставлены в правильные порты.</p> <p>Кабели вставлены в правильные порты?</p>	Перейти к шагу 6.	Вставьте кабели в правильные порты.
<p><b>Шаг 6</b> Установите правильный драйвер печати.</p> <p>Принтер реагирует на запросы?</p>	Неполадка устранена.	Перейти к шагу 7.
<p><b>Шаг 7</b> Выключите принтер и приблизительно через 10 секунд снова включите его.</p> <p>Принтер реагирует на запросы?</p>	Неполадка устранена.	Обратитесь к своему <a href="#">дилеру</a> .



## Проблемы с сетевым подключением

### Невозможно открыть Embedded Web Server

Действие	Да	Нет
<p><b>Шаг 1</b> Убедитесь, что принтер включен.</p> <p>Принтер выключен?</p>	Перейти к шагу 2.	Включите принтер.
<p><b>Шаг 2</b> Убедитесь, что IP-адрес принтера правильный.</p> <p><b>Примечания.</b></p> <ul style="list-style-type: none"> <li>• IP-адрес принтера указан на начальном экране.</li> <li>• IP-адрес отображается в виде четырех групп цифр, разделенных точками, например 123.123.123.123.</li> </ul> <p>IP-адрес принтера верный?</p>	Перейти к шагу 3.	Введите IP-адрес принтера в адресную строку.
<p><b>Шаг 3</b> Проверьте, совместим ли ваш браузер:</p> <ul style="list-style-type: none"> <li>• Internet Explorer версии 11 или выше</li> <li>• Microsoft Edge</li> <li>• Safari версии 10 или выше</li> <li>• Google Chrome™ версии 60 или выше</li> <li>• Mozilla Firefox версии 54 или выше</li> </ul> <p>Ваш браузер совместим?</p>	Перейти к шагу 4.	Установите совместимый браузер.
<p><b>Шаг 4</b> Проверьте сетевое подключение принтера.</p> <p>Сетевое подключение работает?</p>	Перейти к шагу 5.	Обратитесь к администратору.
<p><b>Шаг 5</b> Проверьте надежность подключения кабелей к принтеру и серверу печати. Подробнее см. прилагаемую к принтеру документацию.</p> <p>Кабельные соединения надежны?</p>	Перейти к шагу 6.	Надежно подключите кабели.
<p><b>Шаг 6</b> Проверьте, отключены ли прокси-серверы.</p> <p>Прокси-серверы отключены?</p>	Перейти к шагу 7.	Обратитесь к администратору.
<p><b>Шаг 7</b> Откройте Embedded Web Server.</p> <p>Embedded Web Server открыт?</p>	Неполадка устранена.	Обратитесь к своему <a href="#">дилеру</a> .

## Не удается чтение флэш-накопителя

Действие	Да	Нет
<p><b>Шаг 1</b> Убедитесь, что принтер в настоящий момент не занят другим заданием.</p> <p>Принтер готов?</p>	Перейти к шагу 2.	Подождите, пока принтер завершит обработку другого задания.
<p><b>Шаг 2</b> Убедитесь, что флэш-накопитель вставлен в передний разъем USB.</p> <p><b>Примечание:</b> Флэш-накопитель не работает при установке в разъем USB на задней панели.</p> <p>Флэш-накопитель вставлен в верный разъем?</p>	Перейти к шагу 3.	Подключите флэш-накопитель к верному порту.
<p><b>Шаг 3</b> Убедитесь в том, что флэш-накопитель поддерживается. Подробнее см. <a href="#">"Поддерживаемые флэш-накопители и типы файлов" на стр. 34.</a></p> <p>Поддерживается ли что флэш-накопитель?</p>	Перейти к шагу 4.	Вставьте поддерживаемый флэш-накопитель.
<p><b>Шаг 4</b></p> <p><b>а</b> Проверьте, не отключен ли USB-порт. Подробнее см. <a href="#">"Активация порта USB" на стр. 218.</a></p> <p><b>б</b> Извлеките, затем вставьте флэш-накопитель.</p> <p>Принтер распознает флэш-накопитель?</p>	Неполадка устранена.	Обратитесь к своему <a href="#">дилеру</a> .

## Активация порта USB

На начальном экране выберите **Параметры > Сеть/Порты > USB > Включить порт USB**.

## Проверка подключения принтера

- 1 На начальном экране выберите **Параметры > Отчеты > Сеть > Страница сетевых параметров**.
- 2 Проверьте первый раздел страницы сетевых параметров и убедитесь в том, что в поле "Состояние" указано значение Подключен.

Если в поле "Состояние" указано значение "Не подключен", возможно, точка подключения к локальной сети не активна либо неисправен или отключен сетевой кабель. Обратитесь к администратору за помощью.

## Проблемы с дополнительными аппаратными модулями

### Обнаружена неисправная флэш-память

Обратитесь к своему [дилеру](#).

### Во флэш-памяти недостаточно места для ресурсов

Обратитесь к своему [дилеру](#).

### Обнаружена неотформатированная флэш-память

Попробуйте воспользоваться одним из следующих способов.

- На панели управления выберите **Продолжить** для остановки дефрагментации и продолжения печати.
- Выполните форматирование флэш-памяти.

**Примечание:** Если сообщение об ошибке не сбрасывается, возможно, флэш-память неисправна, и необходимо заменить ее. Чтобы заменить флэш-память, обратитесь к своему [дилеру](#).

## Проблемы с расходными материалами

### Замените картридж, несоответствие региона принтера

Установите отсутствующий тонер-картридж.

### Расходный материал не от производителя принтера

Принтер обнаружил установленный нераспознанный расходный материал или деталь.

Принтер предназначен для работы с оригинальными расходными материалами и деталями от производителя принтера, при использовании которых обеспечивается максимальная производительность. Использование расходных материалов или деталей сторонних производителей может снизить производительность, надежность или срок службы принтера и его компонентов формирования изображения.

Все индикаторы срока службы предназначены для работы с расходными материалами и деталями производителя данного принтера и могут выдавать непредвиденные результаты при использовании расходных материалов или деталей сторонних производителей. Использование компонентов формирования изображения дольше предусмотренного срока службы может повредить принтер или связанные компоненты.

**Предупреждение – Риск повреждения!** Использование расходных материалов или деталей сторонних производителей может повлиять на действие гарантии. Ущерб, возникший в результате использования расходных материалов или деталей сторонних производителей, может не покрываться гарантией.

Для принятия на себя всех этих рисков и продолжения использования неоригинальных расходных материалов или деталей одновременно нажмите и удерживайте **X** и **#** в течение 15 секунд на панели управления принтера.

Если вы не хотите брать на себя подобные риски, извлеките из принтера расходные материалы или детали сторонних производителей и установите оригинальные расходные материалы или детали от производителя принтера.

## Требуется ТО сканера, исп. комплект УАПД

Требуется выполнить плановое обслуживание принтера. Обратитесь в службу поддержки пользователей или к представителю по обслуживанию и сообщите о данном сообщении.

## Проблемы с подачей бумаги

### Конверт заклеивается при печати

Действие	Да	Нет
<p><b>Шаг 1</b></p> <p><b>а</b> Используйте конверты, которые хранились в сухом месте.</p> <p><b>Примечание:</b> Печать на конвертах с высоким содержанием влаги может привести к склеиванию клапанов.</p> <p><b>б</b> Отправьте задание на печать.</p> <p>Конверт заклеивается при печати?</p>	Перейти к шагу 2.	Неполадка устранена.
<p><b>Шаг 2</b></p> <p><b>а</b> Убедитесь в том, что параметру «Тип бумаги» присвоено значение Конверт.</p> <p>На панели управления коснитесь <b>Параметры &gt; Бумага &gt; Конфигурация лотка &gt; Формат и тип бумаги &gt;</b> выберите источник бумаги</p> <p><b>б</b> Отправьте задание на печать.</p> <p>Конверт заклеивается при печати?</p>	Обратитесь к своему <a href="#">дилеру</a> .	Неполадка устранена.

## Печать с разбором по копиям не выполняется

Действие	Да	Нет
<p><b>Шаг 1</b></p> <p><b>а</b> На панели управления коснитесь <b>Настройки &gt; Печать &gt; Компоновка &gt; Разбор по копиям &gt; Вкл. [1,2,1,2,1,2]</b>.</p> <p><b>б</b> Распечатайте документ.</p> <p>Страницы сгруппированы по порядку?</p>	Неполадка устранена.	Перейти к шагу 2.
<p><b>Шаг 2</b></p> <p><b>а</b> Из окна документа, предназначенного для печати, откройте диалоговое окно Печать, затем выберите <b>Разбор по копиям</b>.</p> <p><b>б</b> Распечатайте документ.</p> <p>Страницы сгруппированы по порядку?</p>	Неполадка устранена.	Перейти к шагу 3.
<p><b>Шаг 3</b></p> <p><b>а</b> Уменьшите количество страниц для печати.</p> <p><b>б</b> Распечатайте документ.</p> <p>Страницы сгруппированы по порядку?</p>	Неполадка устранена.	Обратитесь к своему <a href="#">дилеру</a> .

## Скручивание бумаги



Действие	Да	Нет
<p><b>Шаг 1</b></p> <p><b>а</b> Отрегулируйте положение направляющих бумаги в лотке в соответствии с загруженной бумагой.</p> <p><b>б</b> Распечатайте документ.</p> <p>Происходит скручивание бумаги?</p>	Перейти к шагу 2.	Неполадка устранена.

Действие	Да	Нет
<p><b>Шаг 2</b></p> <p><b>а</b> В зависимости от операционной системы укажите тип бумаги в диалоговом окне Параметры печати или Печать.</p> <p><b>Примечания.</b></p> <ul style="list-style-type: none"> <li>• Убедитесь в том, что параметры соответствуют загруженной бумаге.</li> <li>• Также эти параметры можно изменить на панели управления принтера. На начальном экране выберите <b>Параметры &gt; Бумага &gt; Конфигурация лотка &gt; Формат/тип бумаги.</b></li> </ul> <p><b>б</b> Распечатайте документ.</p> <p>Происходит скручивание бумаги?</p>	Перейти к шагу 3.	Неполадка устранена.
<p><b>Шаг 3</b></p> <p>Выполните печать на другой стороне бумаги.</p> <p><b>а</b> Извлеките бумагу, переверните ее, затем снова загрузите бумагу.</p> <p><b>б</b> Распечатайте документ.</p> <p>Происходит скручивание бумаги?</p>	Перейти к шагу 4.	Неполадка устранена.
<p><b>Шаг 4</b></p> <p><b>а</b> Загрузите бумагу из новой пачки.</p> <p><b>Примечание:</b> Бумага может отсыреть вследствие повышенной влажности воздуха. До загрузки в принтер бумагу следует хранить в фирменной упаковке.</p> <p><b>б</b> Распечатайте документ.</p> <p>Происходит скручивание бумаги?</p>	Обратитесь к своему <a href="#">дилеру</a> .	Неполадка устранена.

## Не работает функция связывания лотков

Действие	Да	Нет
<p><b>Шаг 1</b></p> <p><b>а</b> Убедитесь, что в лотках загружена бумага того же формата и типа.</p> <p><b>б</b> Убедитесь, что направляющие бумаги расположены верно.</p> <p><b>в</b> Распечатайте документ.</p> <p>Лотки связаны правильно?</p>	Неполадка устранена.	Перейти к шагу 2.

Действие	Да	Нет
<p><b>Шаг 2</b></p> <p><b>а</b> На начальном экране выберите <b>Параметры &gt; Бумага &gt; Конфигурация лотка &gt; Формат/тип бумаги</b>.</p> <p><b>б</b> Задайте формат и тип бумаги в соответствии с загруженной в связанные лотки.</p> <p><b>в</b> Распечатайте документ.</p> <p>Лотки связаны правильно?</p>	Неполадка устранена.	Перейти к шагу 3.
<p><b>Шаг 3</b></p> <p><b>а</b> Убедитесь, что для параметра Связь лотков установлено значение Автоматически. Подробнее см. <a href="#">“Связывание лотков” на стр. 27</a>.</p> <p><b>б</b> Распечатайте документ.</p> <p>Лотки связаны правильно?</p>	Неполадка устранена.	Обратитесь к своему <a href="#">дилеру</a> .

## Частые замятия бумаги

Действие	Да	Нет
<p><b>Шаг 1</b></p> <p><b>а</b> Выдвиньте лоток.</p> <p><b>б</b> Убедитесь в том, что бумага загружена должным образом.</p> <p><b>Примечания.</b></p> <ul style="list-style-type: none"> <li>• Убедитесь, что направляющие бумаги расположены верно.</li> <li>• Убедитесь в том, что высота стопки ниже указателя максимальной загрузки бумаги.</li> <li>• Для печати следует использовать рекомендованные формат и тип бумаги.</li> </ul> <p><b>в</b> Вставьте лоток.</p> <p><b>г</b> Распечатайте документ.</p> <p>Замятия бумаги все еще происходят часто?</p>	Перейти к шагу 2.	Неполадка устранена.
<p><b>Шаг 2</b></p> <p><b>а</b> На начальном экране выберите <b>Параметры &gt; Бумага &gt; Конфигурация лотка &gt; Формат/тип бумаги</b>.</p> <p><b>б</b> Задайте правильный формат и тип бумаги.</p> <p><b>в</b> Распечатайте документ.</p> <p>Замятия бумаги все еще происходят часто?</p>	Перейти к шагу 3.	Неполадка устранена.

Действие	Да	Нет
<p><b>Шаг 3</b></p> <p><b>а</b> Загрузите бумагу из новой пачки.</p> <p><b>Примечание:</b> Бумага может отсыреть вследствие повышенной влажности воздуха. До загрузки в принтер бумагу следует хранить в фирменной упаковке.</p> <p><b>б</b> Распечатайте документ.</p> <p>Замятия бумаги все еще происходят часто?</p>	Обратитесь к своему <a href="#">дилеру</a> .	Неполадка устранена.

## Замятые страницы повторно не распечатываются

Действие	Да	Нет
<p><b>а</b> На начальном экране выберите <b>Параметры &gt; Устройство &gt; Уведомления &gt; Устранение замятий</b>.</p> <p><b>б</b> В меню Восстановление после замятия выберите <b>Вкл.</b> или <b>Авто</b>.</p> <p><b>в</b> Распечатайте документ.</p> <p>Замятые страницы снова отпечатаны?</p>	Неполадка устранена.	Обратитесь к своему <a href="#">дилеру</a> .

## Проблемы с качеством цветной печати

### Настройка плотности тонера

- 1 На начальном экране выберите **Параметры > Печать > Качество**.
- 2 Настройте плотность тонера.
- 3 Примените изменения.

### Изменение цветов при печати

- 1 На начальном экране выберите **Параметры > Печать > Качество > Дополнительные параметры обработки изображений > Цветокоррекция**.
- 2 В меню Цветокоррекция выберите **Вручную > Содержимое параметра "Цветокоррекция"**.
- 3 Выберите соответствующий параметр преобразования цвета.



Тип объекта	Таблицы преобразования цветов
Изображение RGB Текст RGB Графика RGB	<ul style="list-style-type: none"> <li>• Яркие — обеспечивает более яркие и насыщенные цвета, может применяться ко всем цветовым форматам на входе.</li> <li>• Дисплей sRGB — обеспечивает цвета, примерно соответствующие цветам, отображаемым на экране монитора компьютера. Использование черного тонера оптимизировано для печати фотографий.</li> <li>• Дисплей — истинный черный — обеспечивает цвета, примерно соответствующие отображаемым на экране монитора компьютера. При выборе данной настройки для передачи всех оттенков нейтрального серого цвета используется только черный тонер.</li> <li>• Яркие цвета sRGB — обеспечивается повышенная насыщенность цвета по сравнению с таблицей преобразования цветов Дисплей sRGB. Использование черного тонера оптимизировано для печати деловой графики.</li> <li>• Выкл.</li> </ul>
СМΥК-изображение СМΥК-текст СМΥК-графика	<ul style="list-style-type: none"> <li>• US CMYK — применяется цветокоррекция, обеспечивающая наилучшее соответствие цветопередачи спецификации SWOP (спецификация для сетевой офсетной печати).</li> <li>• Euro CMYK — применяется цветокоррекция, обеспечивающая наилучшее соответствие цветопередачи стандарту Euroscale.</li> <li>• Яркий CMYK — обеспечивается повышенная насыщенность цвета по сравнению с таблицей преобразования цветов US CMYK.</li> <li>• Выкл.</li> </ul>

## Часто задаваемые вопросы о цветной печати

### Что такое цвет RGB?

RGB — это способ описания цветов, при котором для задания конкретного цвета указывается интенсивность красной, зеленой и синей составляющих этого цвета. Смешивание красного, зеленого и синего цветов в различных соотношениях позволяет получить широкий диапазон естественных цветов. Такой способ используется при отображении цветов на экранах компьютеров, в сканерах и цифровых камерах.

### Что такое цвет СМΥК?

СМΥК — это способ описания цветов, при котором для задания конкретного цвета указывается интенсивность голубой, пурпурной, желтой и черной составляющих этого цвета. При печати с применением чернил или тонера бирюзового, пурпурного, желтого и черного цветов в различных соотношениях можно получить широкий диапазон естественных цветов. Этот способ формирования цветов применяется при типографской печати, а также при печати на струйных и лазерных принтерах.

### Как задается цвет в распечатываемом документе?

Определение и изменение цвета документа выполняется в прикладных программах с использованием цветовой схемы RGB или СМΥК. Подробнее см. в разделе "Справка" прикладной программы.

### Каким образом в принтер поступает информация о распечатываемом цвете?

В процессе печати документа информация о типе и цвете каждого объекта передается на принтер и обрабатывается с применением таблиц преобразования цветов. По каждому цвету рассчитывается количество голубого, пурпурного, желтого и черного тонера, необходимое для воспроизведения этого цвета. Применение таблиц преобразования цветов определяется информацией об объекте.

Например, можно применять одну таблицу преобразования цветов к тексту, а другую – к фотографическим изображениям.

### Что такое ручная цветокоррекция?

Когда включена ручная цветокоррекция, для обработки объектов принтер применяет заданные пользователем таблицы преобразования цветов. Параметры ручной цветокоррекции относятся к конкретному типу распечатываемого объекта (текст, графика или изображения). Также имеет значение способ задания цветов объекта в прикладной программе (цветовая схема RGB или CMYK). Для применения другой таблицы преобразования цветов вручную см. [“Изменение цветов при печати” на стр. 224.](#)

Если формирование цветов в прикладной программе выполняется без применения схем RGB или CMYK, задание режима ручной цветокоррекции не влияет на цветопередачу. Если управление цветопередачей осуществляется прикладной программой или операционной системой компьютера, режим ручной цветокоррекции также не действует. В большинстве случаев при установке для параметра "Цветокоррекция" значения "Авто" обеспечивается достоверная передача выбранных для документа цветов.

### Можно ли обеспечить точное воспроизведение отдельного цвета (например, цвета логотипа компании)?

В меню "Качество" присутствует девять наборов образцов цветов. Наборы также доступны на странице с образцами цветов Embedded Web Server. При выборе какого-либо из наборов распечатывается несколько страниц, содержащих несколько сотен цветных квадратов. Для каждого квадрата применяется схема CMYK или RGB, соответствующая выбранной таблице. Цвет каждого квадрата формируется посредством применения выбранной таблицы преобразования цветов к указанной на квадрате комбинации цветов CMYK или RGB.

Просматривая наборы образцов цветов, можно выбрать квадрат, цвет которого наиболее близок к требуемому. Указанную на выбранном квадрате комбинацию цветов можно затем применить для изменения цвета объекта в прикладной программе. Подробнее см. в разделе "Справка" прикладной программы. Для применения выбранной таблицы преобразования цветов к конкретному объекту может потребоваться ручная цветокоррекция.

Выбор набора образцов цветов для настройки соответствия цветов зависит от следующих параметров.

- Заданное значение параметра "Цветокоррекция" ("Авто", "Выкл." или "Ручная")
- Тип распечатываемого объекта (текст, графика или изображения)
- Способ задания цветов объекта в прикладной программе (цветовая схема RGB или CMYK)

Если формирование цветов в прикладной программе выполняется без применения схем RGB или CMYK, настройка цветопередачи с помощью страниц с образцами цветов не оказывает влияния на цвета. Кроме того, в некоторых прикладных программах может быть предусмотрена коррекция цветов, заданных в программе посредством цветовых схем RGB или CMYK, с помощью системы управления цветом. В таких случаях распечатываемый цвет может не соответствовать цвету на страницах с образцами цветов.

## На распечатках цвет другого оттенка

Действие	Да	Нет
<p><b>Шаг 1</b></p> <p><b>а</b> Выполните Настройку цвета. На начальном экране выберите <b>Параметры &gt; Печать &gt; Качество &gt; Дополнительные параметры обработки изображений &gt; Настройка цвета</b>.</p> <p><b>б</b> Распечатайте документ.</p> <p>На распечатках цвет другого оттенка?</p>	Перейти к шагу 2.	Неполадка устранена.
<p><b>Шаг 2</b></p> <p><b>а</b> На начальном экране выберите <b>Параметры &gt; Печать &gt; Качество &gt; Дополнительные параметры обработки изображений &gt; Цветовой баланс</b>.</p> <p><b>б</b> Задайте значения параметров.</p> <p><b>в</b> Распечатайте документ.</p> <p>На распечатках цвет другого оттенка?</p>	Обратитесь к своему <a href="#">дилеру</a> .	Неполадка устранена.

## Проблемы с факсом

### Невозможен прием или передача факсов

Действие	Да	Нет
<p><b>Шаг 1</b></p> <p>Выполните необходимые действия, чтобы закрыть все сообщения об ошибках.</p> <p>Не удастся передать или принять факс?</p>	Неполадка устранена.	Перейти к шагу 2.
<p><b>Шаг 2</b></p> <p>Убедитесь в надежности кабельных соединений для следующего оборудования:</p> <ul style="list-style-type: none"> <li>• Телефон</li> <li>• телефонная трубка</li> <li>• автоответчик</li> </ul> <p>Не удастся передать или принять факс?</p>	Неполадка устранена.	Перейти к шагу 3.
<p><b>Шаг 3</b></p> <p>Проверьте наличие сигнала в линии.</p> <ul style="list-style-type: none"> <li>• Позвоните на номер факса, чтобы проверить его работу.</li> <li>• Если используется функция "Набор при неснятой трубке", увеличьте громкость, чтобы убедиться в наличии сигнала в линии.</li> </ul> <p>Сигнал в линии слышен?</p>	Перейти к шагу 5.	Перейти к шагу 4.

Действие	Да	Нет
<p><b>Шаг 4</b> Проверьте настенную телефонную розетку.</p> <p><b>а</b> Подключите аналоговый телефон напрямую к телефонной розетке.</p> <p><b>б</b> Дождитесь сигнала в линии.</p> <p><b>в</b> Если сигнала нет, воспользуйтесь другим телефонным кабелем.</p> <p><b>г</b> Если сигнала по-прежнему нет, подключите аналоговый телефон к другой настенной розетке.</p> <p><b>д</b> Если сигнал появился, подсоедините принтер к этой розетке.</p> <p>Не удается передать или принять факс?</p>	Неполадка устранена.	Перейти к шагу 5.
<p><b>Шаг 5</b> Убедитесь, что принтер подключен к аналоговой телефонной линии или верному цифровому разъему.</p> <ul style="list-style-type: none"> <li>• Если используется линия ISDN, подключитесь к аналоговому телефонному порту на адаптере терминала ISDN. За подробными сведениями обратитесь к провайдеру ISDN.</li> <li>• Если используется линия DSL, подсоедините фильтр DSL или маршрутизатор с поддержкой аналогового сигнала. За подробными сведениями обратитесь к поставщику DSL.</li> <li>• Если используется телефонная УАТС, убедитесь в том, что осуществляется аналоговое подключение к УАТС. Если такого подключения нет, рассмотрите возможность установки аналоговой телефонной линии для факсимильного аппарата.</li> </ul> <p>Не удается передать или принять факс?</p>	Неполадка устранена.	Перейти к шагу 6.
<p><b>Шаг 6</b> Временно отключите другое оборудование и услуги.</p> <p><b>а</b> Отключите другие устройства (например, автоответчики, компьютеры, модемы или сплиттеры), подключенные между принтером и телефонной линией.</p> <p><b>б</b> Отключите услуги ожидания вызова и голосовой почты. За дополнительными сведениями обращайтесь в телефонную компанию.</p> <p>Не удается передать или принять факс?</p>	Неполадка устранена.	Перейти к шагу 7.
<p><b>Шаг 7</b> Отсканируйте оригинал документа по одной странице.</p> <p><b>а</b> Наберите номер факса.</p> <p><b>б</b> Отсканируйте документ.</p> <p>Не удается передать или принять факс?</p>	Неполадка устранена.	Обратитесь к своему <a href="#">дилеру</a> .

## Факсы принимаются, но не передаются

Действие	Да	Нет
<p><b>Шаг 1</b> Загрузите оригинал документа должным образом в устройство автоматической подачи или на стекло сканера.</p> <p>Отправка факсов работает?</p>	Неполадка устранена.	Перейти к шагу 2.
<p><b>Шаг 2</b> Правильно настройте номер кода быстрого доступа.</p> <ul style="list-style-type: none"> <li>• Проверьте соответствие кода быстрого доступа требуемому номеру получателя.</li> <li>• Вручную наберите телефонный номер.</li> </ul> <p>Отправка факсов работает?</p>	Неполадка устранена.	Обратитесь к своему <a href="#">дилеру</a> .

## Факсы передаются, но не принимаются

Действие	Да	Нет
<p><b>Шаг 1</b> Убедитесь, что в лотке есть бумага.</p> <p>Возможен прием факсов?</p>	Неполадка устранена.	Перейти к шагу 2.
<p><b>Шаг 2</b> Проверьте значение параметра задержки по числу звонков. На начальном экране коснитесь <b>Параметры &gt; Факс &gt; Настройка факса &gt; Параметры приема факсов &gt; Звонков до ответа</b>.</p> <p>Возможен прием факсов?</p>	Неполадка устранена.	Перейти к шагу 3.
<p><b>Шаг 3</b> Если принтер печатает пустые страницы, см. <a href="#">“Пустые или белые страницы” на стр. 197</a>.</p> <p>Возможен прием факсов?</p>	Неполадка устранена.	Обратитесь к своему <a href="#">дилеру</a> .

## Низкое качество печати

Действие	Да	Нет
<p><b>Шаг 1</b> Убедитесь, что дефекты качества печати отсутствуют.</p> <p><b>а</b> На панели управления коснитесь <b>Параметры &gt; Поиск и устранение неисправностей &gt; Печать страниц проверки качества</b>.</p> <p><b>б</b> Устраните дефекты качества печати. Подробнее см. <a href="#">“Низкое качество печати” на стр. 197</a>.</p> <p>Качество распечатки факса удовлетворительное?</p>	Неполадка устранена.	Перейти к шагу 2.
<p><b>Шаг 2</b> Уменьшение скорость передачи входящего факса.</p> <p><b>а</b> На панели управления коснитесь <b>Параметры &gt; Факс &gt; Настройка факса &gt; Параметры приема факсов &gt; Средства управления администратора</b>.</p> <p><b>б</b> В меню Максимальная скорость выберите меньшее значение скорости передачи.</p> <p>Качество распечатки факса удовлетворительное?</p>	Неполадка устранена.	Обратитесь к своему <a href="#">дилеру</a> .

## Проблемы при сканировании

### Не удастся выполнить сканирование с компьютера

Действие	Да	Нет
<p><b>Шаг 1</b></p> <p><b>а</b> Выключите принтер и приблизительно через 10 секунд снова включите его.</p> <p><b>б</b> Повторно отправить задание на сканирование.</p> <p>Удастся отправить задание сканирования?</p>	Неполадка устранена.	Перейти к шагу 2.
<p><b>Шаг 2</b></p> <p><b>а</b> Проверьте надежность подключения кабелей к принтеру и серверу печати. Подробнее см. документацию по установке, входящую в комплект поставки принтера.</p> <p><b>б</b> Повторно отправить задание на сканирование.</p> <p>Удастся отправить задание сканирования?</p>	Неполадка устранена.	Обратитесь к своему <a href="#">дилеру</a> .

## Документ или фото копируется частично

Действие	Да	Нет
<p><b>Шаг 1</b></p> <p><b>а</b> Убедитесь, что документ или фото расположены лицевой стороной вниз в верхнем левом углу стекла сканера.</p> <p><b>б</b> Выполните копирование документа или фотографии.</p> <p>Копирование документа или фотографии выполнено должным образом?</p>	Неполадка устранена.	Перейти к шагу 2.
<p><b>Шаг 2</b></p> <p><b>а</b> Приведите параметр формата бумаги в соответствие с загруженной в лоток бумагой?</p> <p><b>б</b> Выполните копирование документа или фотографии.</p> <p>Копирование документа или фотографии выполнено должным образом?</p>	Неполадка устранена.	Обратитесь к своему <a href="#">дилеру</a> .

## Низкое качество печати

Действие	Да	Нет
<p><b>Шаг 1</b></p> <p><b>а</b> Очистите стекло сканера и УАПД влажной, мягкой, безворсовой тканью. Если на принтере имеется второе стекло УАПД внутри устройства УАПД, то очистите также и это стекло. Подробнее см. <a href="#">“Очистка сканера” на стр. 154</a>.</p> <p><b>б</b> Убедитесь, что документ или фото расположены лицевой стороной вниз в верхнем левом углу стекла сканера.</p> <p><b>в</b> Выполните копирование документа или фотографии.</p> <p>Качество копирования удовлетворительное?</p>	Неполадка устранена.	Перейти к шагу 2.
<p><b>Шаг 2</b></p> <p><b>а</b> Проверьте качество оригинала документа или фото.</p> <p><b>б</b> Настройте параметры качества сканирования.</p> <p><b>в</b> Выполните копирование документа или фотографии.</p> <p>Качество копирования удовлетворительное?</p>	Неполадка устранена.	Обратитесь к своему <a href="#">дилеру</a> .

## Сканирование не выполнено надлежащим образом

Действие	Да	Нет
<p><b>Шаг 1</b> Проверьте подключения кабелей.</p> <p><b>а</b> Убедитесь, что кабель Ethernet или кабель USB надежно подключен к компьютеру и принтеру.</p> <p><b>б</b> Повторно отправить задание на сканирование.</p> <p>Сканирование выполнено должным образом?</p>	Неполадка устранена.	Перейти к шагу 2.
<p><b>Шаг 2</b> Проверьте файл для сканирования.</p> <p><b>а</b> Убедитесь, что имя файла не используется в папке назначения.</p> <p><b>б</b> Убедитесь, что файл документа или фото, в который будет выполняться сканирование, не используется другим приложением или пользователем.</p> <p><b>в</b> Повторно отправить задание на сканирование.</p> <p>Сканирование выполнено должным образом?</p>	Неполадка устранена.	Перейти к шагу 3.
<p><b>Шаг 3</b> <b>а</b> Убедитесь, что в параметрах настройки места назначения установлены флажки Добавить отметку времени или Заменить существующий файл.</p> <p><b>б</b> Повторно отправить задание на сканирование.</p> <p>Сканирование выполнено должным образом?</p>	Неполадка устранена.	

## Сканер не закрывается

Действие	Да	Нет
<p>Уберите то, что препятствует закрытию сканера.</p> <p>Модуль сканера плотно закрыт?</p>	Неполадка устранена.	Обратитесь к своему <a href="#">дилеру</a> .

## Сканирование выполняется слишком долго или приводит к паузе в работе компьютера

Действие	Да	Нет
<p>Закройте все приложения, которые мешают процессу сканирования.</p> <p>Сканирование выполняется очень медленно или приводит к "зависанию" компьютера?</p>	Обратитесь к своему <a href="#">дилеру</a> .	Неполадка устранена.



## Сканер не отвечает

Действие	Да	Нет
<p><b>Шаг 1</b></p> <p><b>а</b> Проверьте надежность подключения кабеля питания к принтеру и электрической розетке.</p> <p> <b>ВНИМАНИЕ – ВОЗМОЖНОСТЬ ТРАВМЫ!</b> Во избежание возгорания или поражения электрическим током подключайте кабель питания к заземленной электророзетке с соответствующими характеристиками, доступ к которой не затруднен.</p> <p><b>б</b> Выполните копирование или сканирование документа.</p> <p>Сканер реагирует?</p>	Неполадка устранена.	Перейти к шагу 2.
<p><b>Шаг 2</b></p> <p><b>а</b> Убедитесь, что принтер включен.</p> <p><b>б</b> Выполните необходимые действия, чтобы закрыть все сообщения об ошибках.</p> <p><b>в</b> Выполните копирование или сканирование документа.</p> <p>Сканер реагирует?</p>	Неполадка устранена.	Перейти к шагу 3.
<p><b>Шаг 3</b></p> <p><b>а</b> Выключите принтер и приблизительно через 10 секунд снова включите его.</p> <p><b>б</b> Выполните копирование или сканирование документа.</p> <p>Сканер реагирует?</p>	Неполадка устранена.	Обратитесь к своему <a href="#">дилеру</a> .

## Регулировка выравнивания сканера

- 1 На начальном экране коснитесь **Параметры > Устройство > Обслуживание > Меню конфигурации > Конфигурация сканера > Выравнивание сканера вручную**.
- 2 В меню "Быстрая проверка печати" выберите **Пуск**.
- 3 Поместите страницу быстрой проверки печати на стекло сканера, затем выберите **Выравнивание планшета**.
- 4 В меню "Быстрая проверка копирования" выберите **Пуск**.
- 5 Сравните страницу быстрой проверки копирования с оригиналом.

**Примечание:** Если поля проверочной страницы отличаются от оригинала, отрегулируйте параметры "Левое поле" и "Верхнее поле".

- 6 Повторяйте [шаг 4](#) и [шаг 5](#) до тех пор, пока поля страницы быстрой проверки копирования будут максимально точно совпадать с оригиналом.

## Регулировка выравнивания УАПД

- 1 На начальном экране коснитесь **Параметры > Устройство > Обслуживание > Меню конфигурации > Конфигурация сканера > Выравнивание сканера вручную**.
- 2 В меню "Быстрая проверка печати" выберите **Пуск**.
- 3 Поместите страницу быстрой проверки печати в лоток УАПД.
- 4 Выберите **Выравнивания лицевой стороны УАПД** или **Выравнивания обратной стороны УАПД**.

### Примечания.

- Чтобы совместить "Выравнивания лицевой стороны УАПД", поместите проверочную страницу лицевой стороной вверх, короткой стороной в сторону УАПД.
- Чтобы совместить "Выравнивания обратной стороны УАПД", поместите проверочную страницу лицевой стороной вниз, короткой стороной в сторону УАПД.

- 5 В меню "Быстрая проверка копирования" выберите **Пуск**.
- 6 Сравните страницу быстрой проверки копирования с оригиналом.

**Примечание:** Если поля проверочной страницы отличаются от оригинала, отрегулируйте параметры "Подстройка по горизонтали" и "Верхнее поле".

- 7 Повторяйте [шаг 5](#) и [шаг 6](#) до тех пор, пока поля страницы быстрой проверки копирования будут максимально точно совпадать с оригиналом.

## Обращение к дилеру

Перед обращением к дилеру убедитесь, что вы обладаете следующими сведениями:

- Проблема, связанная с принтером
- Сообщение об ошибке
- Модель принтера и серийный номер

Обратитесь по месту покупки принтера.

# Обновление и перемещение

## Оборудование

### Доступные внутренние параметры

- Модуль памяти
  - DDR3 DIMM
  - Флэш-память
    - Шрифты
  - Прикладные платы
    - Формы и штрихкоды
    - PRESCRIBE
    - IPDS
- Порт ISP

**Примечание:** Некоторые функции есть только в определенных моделях принтеров. За дополнительной информацией обратитесь по месту приобретения принтера.

### Установка карты памяти

 **ВНИМАНИЕ – ОПАСНОСТЬ ПОРАЖЕНИЯ ЭЛЕКТРИЧЕСКИМ ТОКОМ!** Во избежание поражения электрическим током при доступе к плате контроллера или установке дополнительного оборудования или устройств памяти после настройки принтера сначала выключите принтер и отсоедините кабель питания от электрической розетки. Если к принтеру подключены другие устройства, отключите их, а также отсоедините кабели, идущие к принтеру.

- 1 Выключите принтер, а затем отсоедините кабель питания от розетки.
- 2 С помощью плоской отвертки снимите крышку доступа к плате контроллера.

**Предупреждение – Риск повреждения!** Электронные компоненты системной платы могут выйти из строя под действием статического электричества. Перед тем, как прикоснуться к какому-либо компоненту системной платы или разъему, дотроньтесь рукой до какой-нибудь металлической детали принтера.

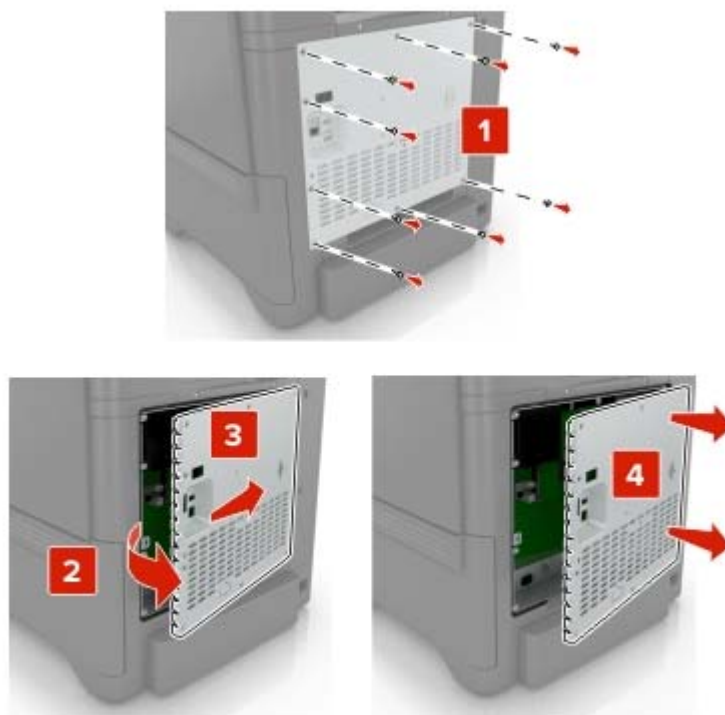

3 Распакуйте карту памяти.

**Предупреждение – Риск повреждения!** Не прикасайтесь к контактам разъема вдоль края карты.

4 Вставьте карту памяти до защелкивания на месте.



## 5 Закрепите крышку доступа.

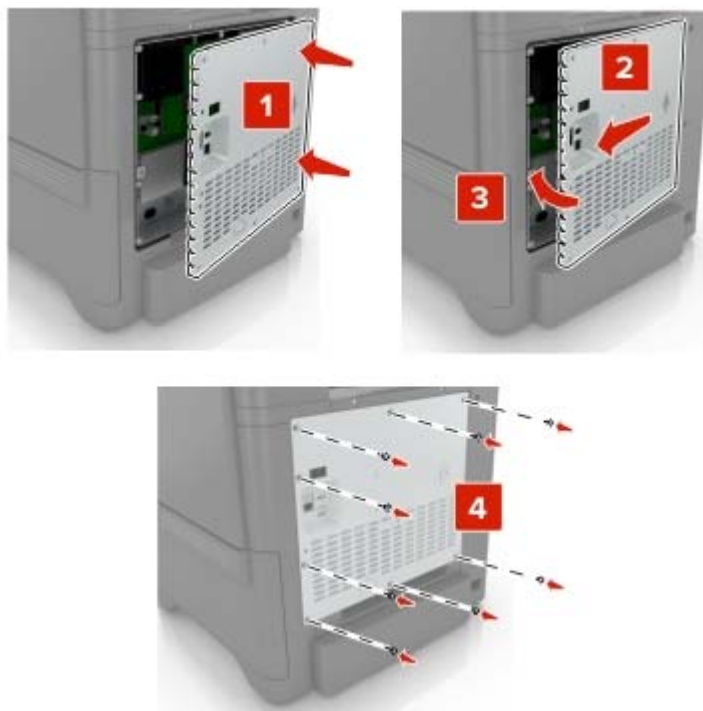

## 6 Подключите кабель питания к электрической розетке, затем включите принтер.

**⚠ ВНИМАНИЕ – ВОЗМОЖНОСТЬ ТРАВМЫ!** Во избежание возгорания или поражения электрическим током подключайте кабель питания к заземленной электророзетке с соответствующими характеристиками, доступ к которой не затруднен.

## Установка внутреннего порта ISP

**⚠ ВНИМАНИЕ – ОПАСНОСТЬ ПОРАЖЕНИЯ ЭЛЕКТРИЧЕСКИМ ТОКОМ!** Во избежание поражения электрическим током при доступе к плате контроллера или установке дополнительного оборудования или устройств памяти после настройки принтера сначала выключите принтер и отсоедините кабель питания от электрической розетки. Если к принтеру подключены другие устройства, отключите их, а также отсоедините кабели, идущие к принтеру.

**1** Выключите принтер, а затем отсоедините кабель питания от розетки.

**2** С помощью плоской отвертки снимите крышку доступа к плате контроллера.

**Предупреждение – Риск повреждения!** Электронные компоненты системной платы могут выйти из строя под действием статического электричества. Перед тем, как прикоснуться к какому-либо электронному компоненту системной платы или разъему, дотроньтесь рукой до какой-нибудь металлической детали принтера.

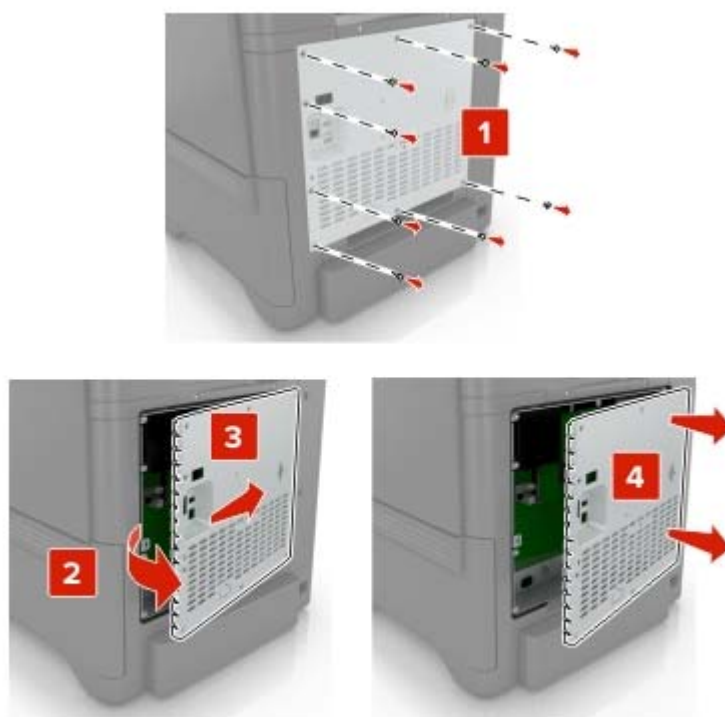

3 Распакуйте комплект внутреннего порта ISP.

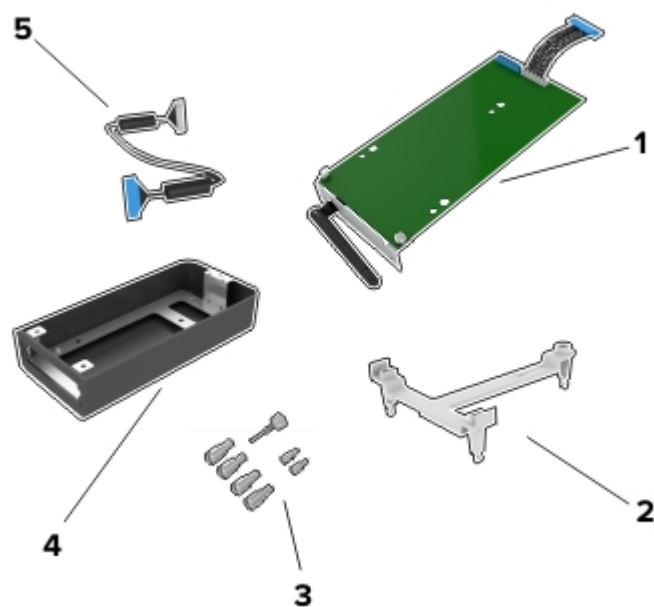

1	ISP
2	Крепежный кронштейн
3	Винты
4	Корпус

**5** Удлинительный кабель ISP

**4** Поместите удлинительный кабель ISP в его корпус.

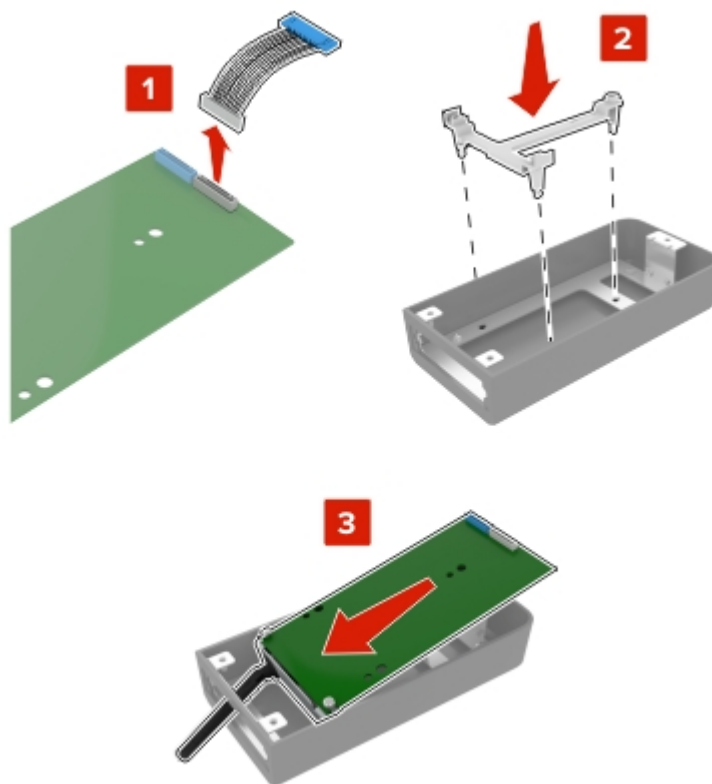

**5** Прикрепите корпус к крышке доступа к системной плате.

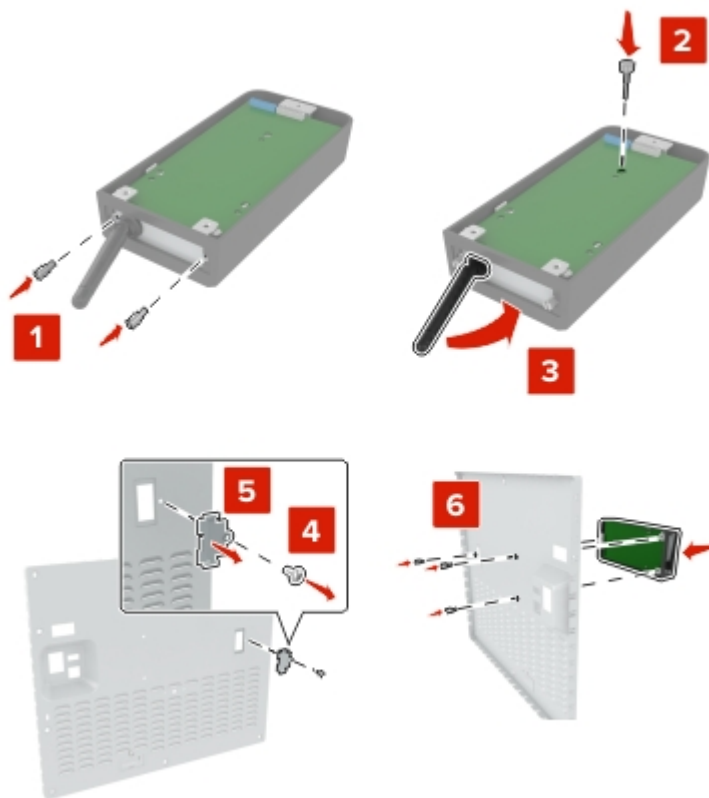



6 Подключите удлинительный кабель ISP к разъему ISP на системной плате.

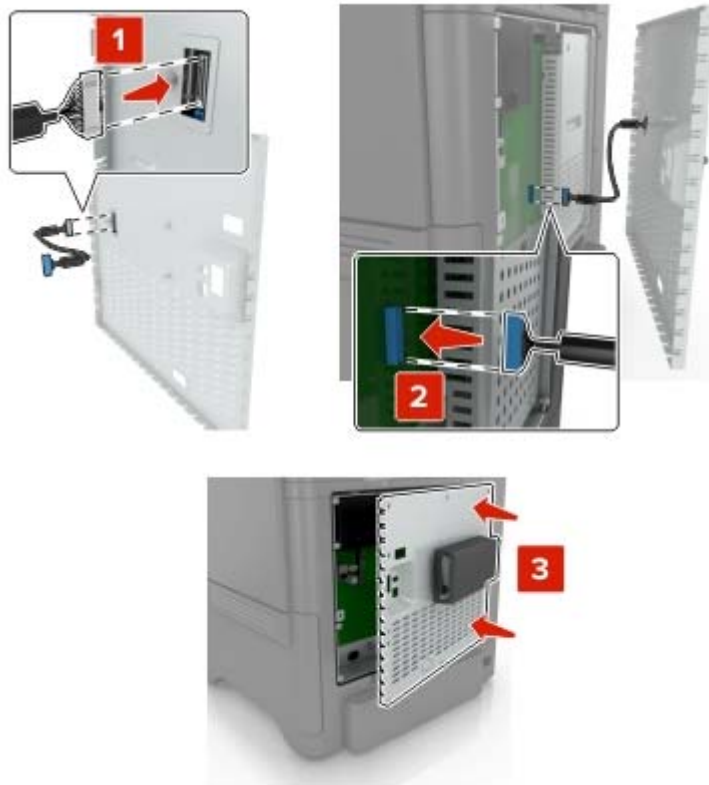

7 Прикрепите защитную крышку системной платы.



8 Подключите кабель питания к электрической розетке, затем включите принтер.

**⚠ ВНИМАНИЕ – ВОЗМОЖНОСТЬ ТРАВМЫ!** Во избежание возгорания или поражения электрическим током подключайте кабель питания к заземленной электророзетке с соответствующими характеристиками, доступ к которой не затруднен.

## Установка дополнительной платы

**⚠ ВНИМАНИЕ – ОПАСНОСТЬ ПОРАЖЕНИЯ ЭЛЕКТРИЧЕСКИМ ТОКОМ!** Во избежание поражения электрическим током при доступе к плате контроллера или установке дополнительного оборудования или устройств памяти после настройки принтера сначала выключите принтер и отсоедините кабель питания от электрической розетки. Если к принтеру подключены другие устройства, отключите их, а также отсоедините кабели, идущие к принтеру.

- 1 Выключите принтер, а затем отсоедините кабель питания от розетки.
- 2 С помощью плоской отвертки снимите крышку доступа к плате контроллера.

**Предупреждение – Риск повреждения!** Электронные компоненты системной платы могут выйти из строя под действием статического электричества. Перед тем, как прикоснуться к какому-либо компоненту или разъему, дотроньтесь рукой до какой-нибудь металлической детали принтера.

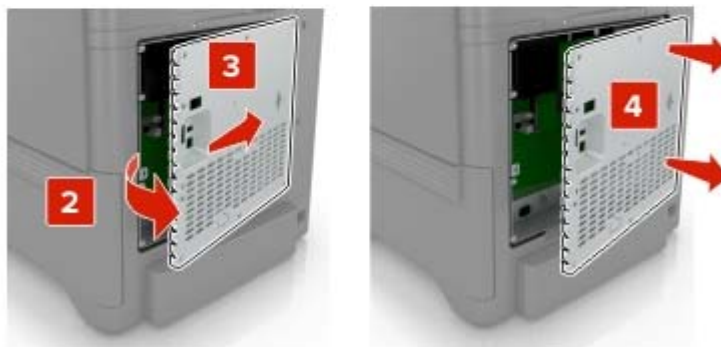
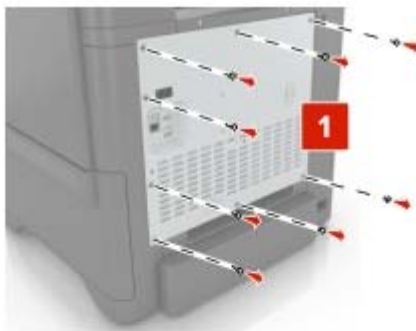

- 3 Распакуйте дополнительную плату.

**Предупреждение – Риск повреждения!** Не прикасайтесь к контактам разъема вдоль края карты.

4 С усилием вставьте плату в разъем.

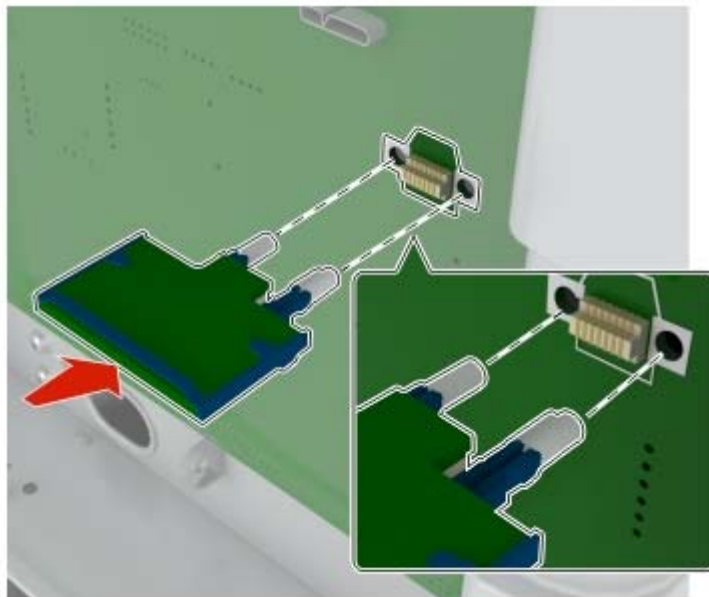

**Примечание:** Разъем платы микропрограммного обеспечения должен соприкасаться с системной платой по всей длине и располагаться в одной плоскости с ней.

**Предупреждение – Риск повреждения!** Неправильная установка карты может привести к повреждению карты и системной платы.

## 5 Закрепите крышку доступа.

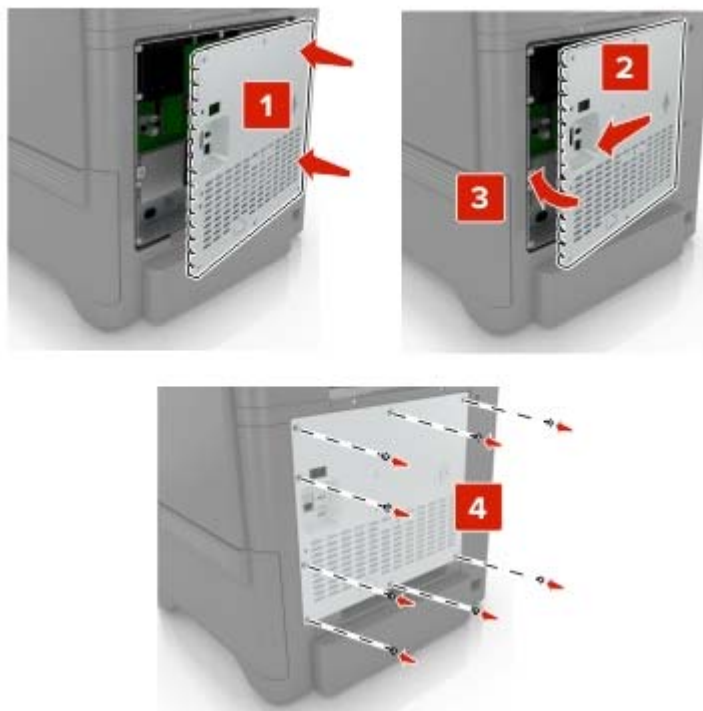

## 6 Подключите кабель питания к электрической розетке, затем включите принтер.

**⚠ ВНИМАНИЕ – ВОЗМОЖНОСТЬ ТРАВМЫ!** Во избежание возгорания или поражения электрическим током подключайте кабель питания к заземленной электророзетке с соответствующими характеристиками, доступ к которой не затруднен.

## Установка жесткого диска принтера

**⚠ ВНИМАНИЕ – ОПАСНОСТЬ ПОРАЖЕНИЯ ЭЛЕКТРИЧЕСКИМ ТОКОМ!** Во избежание поражения электрическим током при доступе к плате контроллера или установке дополнительного оборудования или устройств памяти после настройки принтера сначала выключите принтер и отсоедините кабель питания от электрической розетки. Если к принтеру подключены другие устройства, отключите их, а также отсоедините кабели, идущие к принтеру.

**1** Выключите принтер, а затем отсоедините кабель питания от розетки.

**2** С помощью плоской отвертки снимите крышку доступа к плате контроллера.

**Предупреждение – Риск повреждения!** Электронные компоненты системной платы могут выйти из строя под действием статического электричества. Перед тем, как прикоснуться к какому-либо электронному компоненту системной платы или разъему, дотроньтесь рукой до какой-нибудь металлической детали принтера.

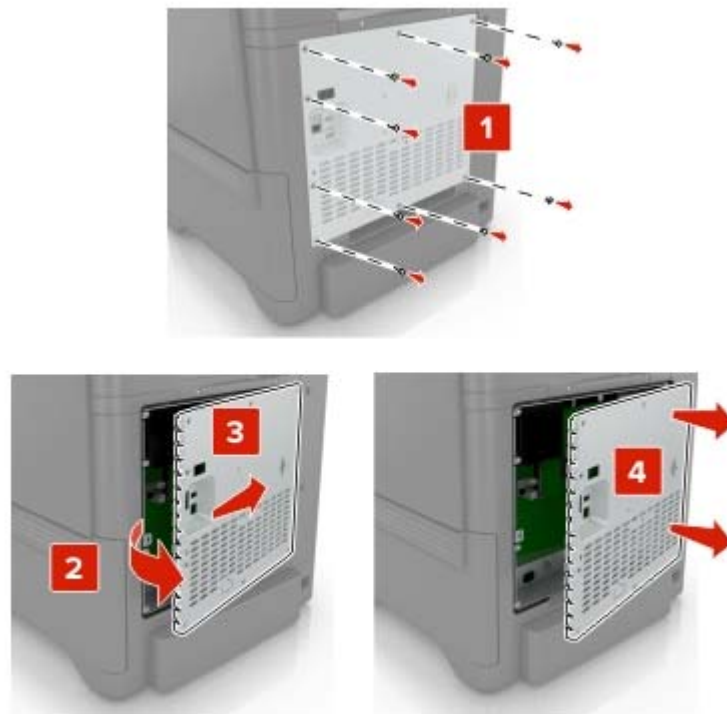

3 Распакуйте жесткий диск.

4 Присоедините жесткий диск к плате контроллера.

**Предупреждение – Риск повреждения!** Не нажимайте на центральную часть жесткого диска.

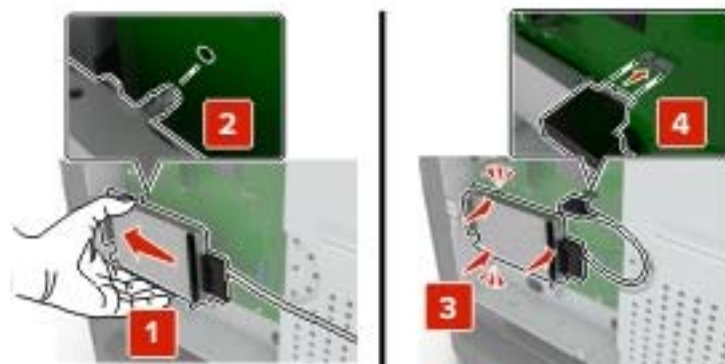

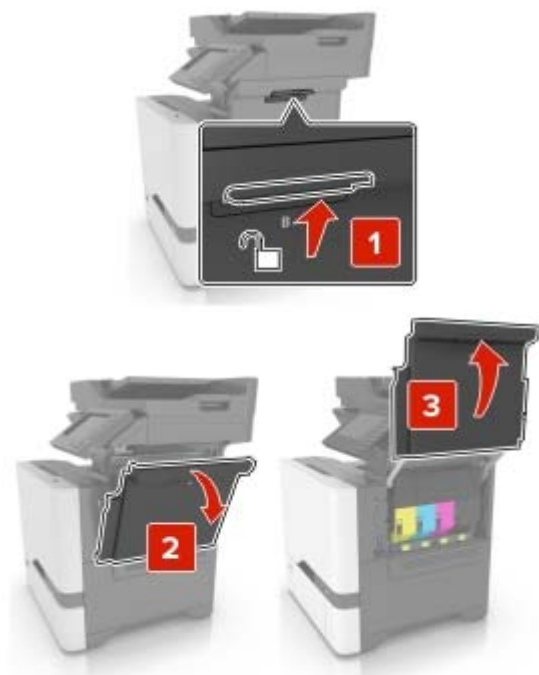
**5** Откройте дверцу В.**6** Откройте дверцу С.

7 Прикрепите жесткий диск к принтеру с помощью винтов.

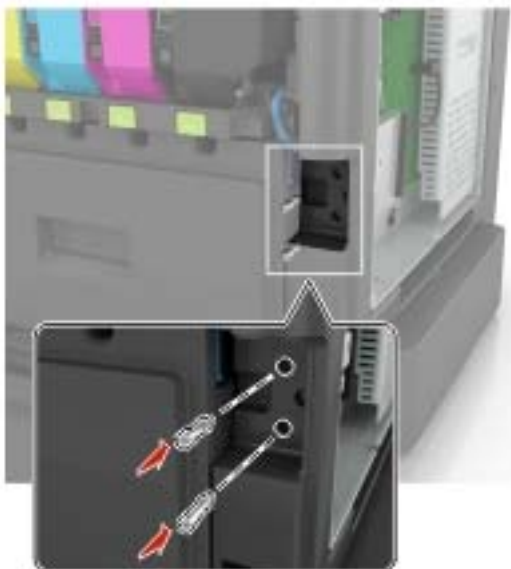

8 Закройте дверцы С и В.

9 Прикрепите защитную крышку системной платы.

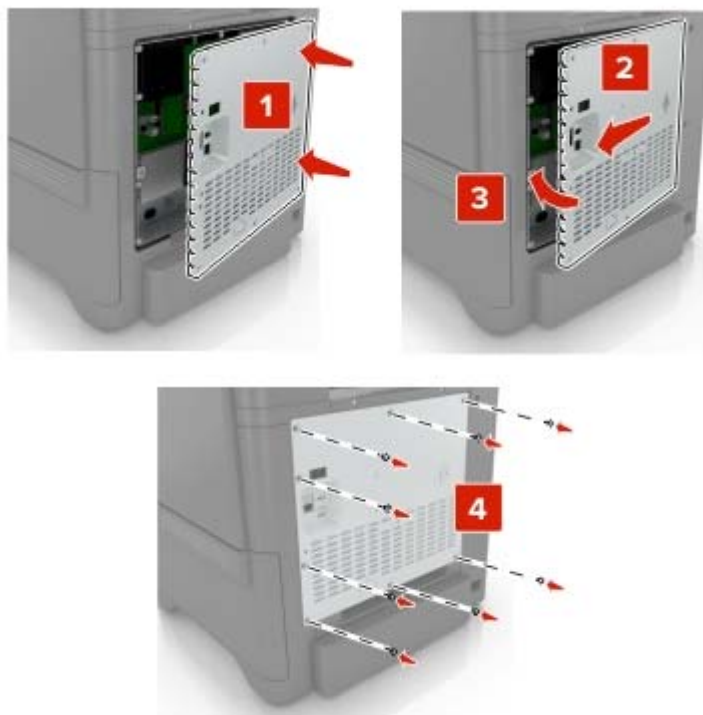

10 Подключите кабель питания к электрической розетке, затем включите принтер.

**⚠ ВНИМАНИЕ – ВОЗМОЖНОСТЬ ТРАВМЫ!** Во избежание возгорания или поражения электрическим током подключайте кабель питания к заземленной электророзетке с соответствующими характеристиками, доступ к которой не затруднен.

## Установка дополнительных лотков

**⚠ ВНИМАНИЕ – ОПАСНОСТЬ ПОРАЖЕНИЯ ЭЛЕКТРИЧЕСКИМ ТОКОМ!** Во избежание поражения электрическим током при доступе к плате контроллера или установке дополнительного оборудования или устройств памяти после настройки принтера сначала выключите принтер и отсоедините кабель питания от электрической розетки. Если к принтеру подключены другие устройства, отключите их, а также отсоедините кабели, идущие к принтеру.

- 1 Выключите принтер.
- 2 Отключите кабель питания от розетки, затем отсоедините его от принтера.
- 3 Извлеките дополнительный лоток из упаковки и удалите все упаковочные материалы.

**Примечание:** Если дополнительные лотки уже установлены, открепите их от принтера перед тем, как приподнять принтер. Не пытайтесь поднимать принтер и лотки одновременно.

- 4 Совместите принтер с дополнительными лотками, затем опустите принтер до *защелкивания* на месте.

**⚠ ВНИМАНИЕ – ВОЗМОЖНОСТЬ ТРАВМЫ!** Если вес принтера более 20 кг (44 фунтов), для его безопасного перемещения может потребоваться не менее двух человек.

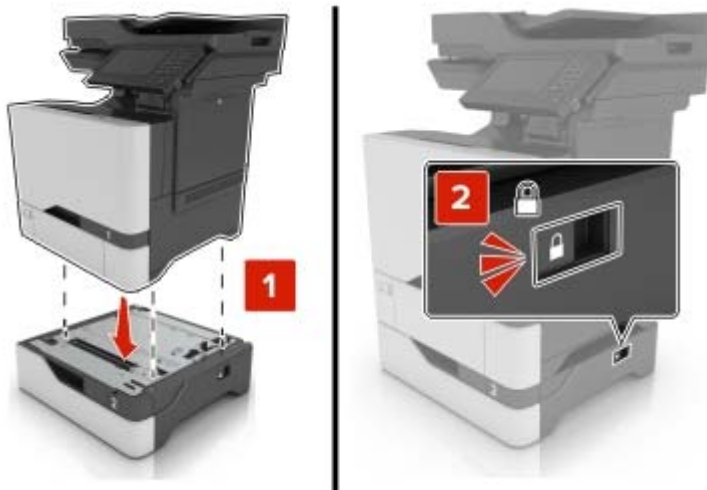

- 5 Подсоедините кабель питания к принтеру и к электрической розетке.

**⚠ ВНИМАНИЕ – ВОЗМОЖНОСТЬ ТРАВМЫ!** Во избежание возгорания или поражения электрическим током подключайте кабель питания к заземленной электророзетке с соответствующими характеристиками, доступ к которой не затруднен.

- 6 Включите принтер.

Добавьте лоток в драйвере печати, чтобы сделать его доступным для заданий печати. Подробнее см. [“Добавление доступных дополнительных модулей в драйвере печати” на стр. 251.](#)



# Программное обеспечение

## Поддерживаемые операционные системы

С компакт-диска с ПО можно установить ПО принтера для указанных ниже операционных систем.

- Windows 10
- Windows 8.1
- Windows Server 2012 R2
- Windows Server 2012
- Windows 7 SP1
- Windows Server 2008 R2 SP1
- Windows Server 2008 SP2
- Windows Vista SP2
- Mac OS X версии 10.7 или выше
- Red Hat Enterprise Linux WS
- openSUSE Linux
- SUSE Linux Enterprise Server
- Debian GNU/Linux
- Ubuntu
- Fedora
- IBM AIX
- Oracle Solaris SPARC
- Oracle Solaris x86

### Примечания.

- Для операционных систем Windows драйверы печати и утилиты доступны в 32- и 64-разрядных версиях.
- Драйверы и утилиты для Mac OS X версии 10.6 или более ранней версии и операционных систем Linux или UNIX доступны на нашем веб-сайте.
- Подробнее о совместимости программ с другими операционными системами можно узнать в службе поддержки пользователей.

## Установка программного обеспечения принтера

### Примечания.

- Драйвер печати входит в пакет установки программного обеспечения.
- Для компьютеров Macintosh с macOS версии 10.7 или более поздней не требуется устанавливать драйвер для печати на принтере с поддержкой AirPrint. Если вам требуются пользовательские функции печати, загрузите драйвер печати.

#### 1 Получите копию установочного пакета программы.

- С компакт-диска с программным обеспечением из комплекта поставки принтера.
- С нашего веб-сайта или по месту приобретения принтера.

- 2 Запустите установочный пакет программы и следуйте указаниям на экране компьютера.

## Установка драйвера факса

- 1 Перейдите на наш веб-сайт или обратитесь по месту приобретения принтера и получите установочный пакет.
- 2 Запустите установочный пакет программы и следуйте указаниям на экране компьютера.

## Добавление принтеров к компьютеру

Прежде чем начать, выполните следующее:

- Подключите принтер и компьютер к одной сети. Для получения дополнительной информации о подключении принтера к сети см. [“Подключение принтера к сети Wi-Fi” на стр. 150](#).
- Подключите компьютер к принтеру. Для получения дополнительной информации см. [“Подключение компьютера к принтеру” на стр. 152](#).
- Подключите принтер к компьютеру с помощью кабеля USB. Для получения дополнительной информации см. [“Подключение кабелей” на стр. 12](#).

**Примечание:** Кабель USB продается отдельно.

### Для пользователей Windows

- 1 Установите драйвер печати на компьютер.

**Примечание:** Для получения дополнительной информации см. [“Установка программного обеспечения принтера” на стр. 249](#).

- 2 Откройте **Принтеры и сканеры**, а затем нажмите **Добавить принтер или сканер**.
- 3 В зависимости от способа подключения принтера выполните следующее:
  - Выберите принтер в списке, а затем нажмите **Добавить устройство**.
  - Нажмите **Показать принтеры Wi-Fi Direct**, выберите принтер, а затем нажмите **Добавить устройство**.
  - Нажмите **Необходимый принтер отсутствует в списке**, а затем в окне «Установка принтера» выполните следующее:
    - а Выберите **Добавить принтер по его TCP/IP-адресу или имени узла**, а затем нажмите **Далее**.
    - б В поле «Имя или IP-адрес» введите IP-адрес принтера, а затем нажмите **Далее**.

#### Примечания.

- IP-адрес принтера указан на начальном экране принтера. IP-адрес отображается в виде четырех наборов цифр, разделенных точками, например 123.123.123.123.
  - Если используется прокси-сервер, временно отключите его, чтобы обеспечить правильную загрузку веб-страницы.
- в Выберите драйвер печати, а затем нажмите **Далее**.
  - г Выберите **Использовать уже установленный драйвер (рекомендуется)**, а затем нажмите **Далее**.
  - д Укажите имя принтера, а затем нажмите **Далее**.

- е Выберите опцию общего доступа к принтеру, а затем нажмите **Далее**.
- ж Нажмите кнопку **Готово**.

### Для пользователей Macintosh

- 1 На компьютере откройте **Принтеры и сканеры**.
- 2 Нажмите **+**, а затем выберите принтер.
- 3 В меню «Использовать» выберите драйвер печати.

#### Примечания.

- Для использования драйвера печати Macintosh выберите **AirPrint** или **Secure AirPrint**.
- Если вам требуются пользовательские функции печати, выберите драйвер печати производителя. Инструкции по установке драйвера см. в разделе [“Установка программного обеспечения принтера” на стр. 249](#).

- 4 Добавьте принтер.

## Добавление доступных дополнительных модулей в драйвере печати

### Для пользователей Windows

- 1 Откройте папку "Принтеры".
- 2 Выберите принтер, который нужно обновить, затем отредактируйте следующее:
  - В системе Windows 7 или более поздних версиях выберите **Свойства принтера**.
  - В более ранних версиях выберите **Свойства**.
- 3 Перейдите на вкладку конфигурации и выберите **Обновить сейчас - Опрос принтера**.
- 4 Примените изменения.

### Для пользователей Macintosh

- 1 Из пункта System Preferences (Настройки системы) меню Apple перейдите к своему принтеру, затем выберите **Options & Supplies (Дополнения и расходные материалы)**.
- 2 Перейдите к списку аппаратных модулей, затем добавьте все установленные модули.
- 3 Примените изменения.

## Микропрограммное обеспечение

### Экспорт или импорт файла конфигурации

Можно экспортировать настройки конфигурации принтера в текстовый файл, затем импортировать его для применения настроек на другом принтере.

- 1 Откройте веб-браузер и в поле адреса введите IP-адрес принтера.

**Примечания.**

- IP-адрес принтера указан на начальном экране принтера. IP-адрес отображается в виде четырех наборов цифр, разделенных точками, например 123.123.123.123.
- Если используется прокси-сервер, временно отключите его, чтобы обеспечить правильную загрузку веб-страницы.

**2** На встроенном веб-сервере выберите **Экспорт настроек** или **Импорт настроек**.

**3** Следуйте инструкциям на экране.

**4** Если принтер поддерживает приложения, выполните следующее:

- а** Нажмите **Приложения** > выберите приложение > **Настроить**.
- б** Нажмите **Экспорт** или **Импорт**.

## Обновление микропрограммы

Для корректной работы некоторых приложений требуется минимальный уровень микропрограммы устройства.

Подробнее об обновлении микропрограммы устройства можно узнать у торгового представителя.

**1** Откройте веб-браузер и в поле адреса введите IP-адрес принтера.

**Примечания.**

- IP-адрес принтера указан на начальном экране принтера. IP-адрес отображается в виде четырех наборов цифр, разделенных точками, например 123.123.123.123.
- Если используется прокси-сервер, временно отключите его, чтобы обеспечить правильную загрузку веб-страницы.

**2** Нажмите **Параметры** > **Устройство** > **Обновить микропрограммное обеспечение**.

**3** Выполните одно из следующих действий.

- Нажмите **Проверить наличие обновлений** > **Принимаю, начать обновление**.
- Загрузите флэш-файл.
  - а** Перейдите к флэш-файлу.
  - б** Нажмите **Загрузить** > **Пуск**.

# Примечания

## Информация по продукту

Наименование устройства:

ЦИФРОВАЯ ПОЛНОЦВЕТНАЯ МНОГОФУНКЦИОНАЛЬНАЯ СИСТЕМА  
MX-C507F/MX-C407F

Тип устройства:

7528

Модели:

5Н9, 1Н9

## Примечание о редакции

Сентябрь 2021 г.

**Следующий пункт не относится к тем странам, где подобное условие противоречит местному законодательству:** ДАННАЯ ПУБЛИКАЦИЯ ПРЕДОСТАВЛЯЕТСЯ «КАК ЕСТЬ» БЕЗ КАКИХ-ЛИБО ГАРАНТИЙ, КАК ЯВНЫХ, ТАК И ПОДРАЗУМЕВАЕМЫХ, ВКЛЮЧАЯ ПОДРАЗУМЕВАЕМЫЕ ГАРАНТИИ КОММЕРЧЕСКОГО УСПЕХА ИЛИ ПРИГОДНОСТИ ДЛЯ ОПРЕДЕЛЕННОЙ ЗАДАЧИ. В некоторых областях не разрешен отказ от оговоренных явно или подразумеваемых гарантий при определенных сделках, поэтому данное положение, возможно, к Вам не относится.

В настоящем издании могут содержаться технические неточности или типографские ошибки. Содержащаяся здесь информация периодически корректируется; данные изменения будут включены в последующие издания. В любое время в описываемые продукты или программы могут быть внесены изменения или усовершенствования.

## Расходные материалы

Стандартные расходные материалы для данного устройства, которые могут быть заменены пользователем, включают в себя картриджи с тонером.

Используйте только те картриджи с тонером, которые соответствуют требованиям SHARP.



ОРИГИНАЛЬНЫЕ РАСХОДНЫЕ  
МАТЕРИАЛЫ

Для получения наилучших результатов копирования используйте только оригинальные расходные материалы Sharp, разработанные и протестированные для максимального увеличения срока службы и производительности продукции Sharp. Проверьте наличие этикетки «Оригинальные расходные материалы» на упаковке тонера.

## Уровни шума

Следующие измерения были сделаны в соответствии с ISO 7779, а результаты предоставлены в соответствии с требованиями ISO 9296.

**Примечание:** Некоторые режимы могут отсутствовать на устройстве.

Среднее звуковое давление на расстоянии 1 м, дБА	
Выполняется печать	Односторонняя: 52 (7528-1H9); 53 (7528-5H9) Двусторонняя: 53 (7528-1H9); 55 (7528-5H9)
Сканирование	54 (7528-1H9); 53 (7528-5H9)
Копирование	56
Готов	15 (7528-1H9); 16 (7528-5H9)

## Инструкция по обращению с отходами электрического и электронного оборудования (WEEE)



Логотип WEEE обозначает специальные программы и процедуры утилизации электронных изделий в странах Европейского союза. Мы призываем пользователей возвращать изделия для утилизации. Для получения дополнительной информации о способах утилизации изделий обратитесь в местное коммерческое представительство.

## Литий-ионный аккумулятор



Данный продукт может содержать плоский круглый литий-ионный аккумулятор, извлечение которого должно выполняться только квалифицированным специалистом. Перечеркнутый мусорный контейнер означает, что продукт не следует утилизировать как несортированные отходы — его необходимо отправить в пункт раздельного сбора отходов для утилизации и переработки. В случае извлечения

аккумулятора не выбрасывайте его вместе с бытовыми отходами. В месте вашего проживания может находиться несколько систем отдельного сбора аккумуляторов, например пункт приема аккумуляторов для утилизации. Отдельный сбор отработанных аккумуляторов обеспечивает надлежащую обработку отходов, включая повторное использование и переработку, а также предотвращает возможное негативное воздействие на здоровье человека и окружающую среду. Пожалуйста, подходите к утилизации аккумуляторов с должной ответственностью.

## Предупреждение о чувствительности к разрядам статического электричества



Этим знаком обозначаются компоненты, чувствительные к статическому электричеству. Перед тем, как прикасаться к поверхностям, отмеченным такими знаками, необходимо дотронуться до металлической поверхности вне области, отмеченной символом.

Для предотвращения повреждения электростатическим разрядом во время выполнения процедур технического обслуживания, таких как устранение замятий бумаги или замена расходных материалов, коснитесь любой металлической части корпуса принтера, прежде чем осуществлять доступ или прикасаться к внутренним компонентам принтера, включая компоненты, не отмеченные этим знаком.

## Программа ENERGY STAR

Любое устройство, отмеченное эмблемой ENERGY STAR® на самом устройстве или на начальном экране, сертифицировано в соответствии с требованиями ENERGY STAR Агентства по охране окружающей среды (EPA) на дату изготовления.



## Информация о температуре

Рабочая температура и относительная влажность	от 10 до 32,2°C (от 50 до 90°F) и от 15 до 80% отн. влажности от 15,6 до 32,2 °C (от 60 до 90 °F) и от 8 до 80% отн. влажности Макс. температура по влажному термометру <sup>2</sup> : 22,8°C (73°F) Окружающие условия, исключающие образование конденсата
Долгосрочное хранение блока формирования изображения / картриджа / принтера <sup>1</sup>	от 15,6 до 32,2 °C (от 60 до 90 °F) и от 8 до 80% отн. влажности Макс. температура по влажному термометру <sup>2</sup> : 22,8°C (73°F)
Краткосрочная транспортировка блока формирования изображения / картриджа / принтера	от -40 до 40 °C (от -40 до 104 °F)
<sup>1</sup> Срок хранения расходных материалов составляет примерно 2 года. При условии хранения в стандартной офисной среде: при 22°C (72°F) и 45%-й влажности воздуха. <sup>2</sup> Температура влажного термометра определяется датчиком температуры воздуха и относительной влажности.	

## Уведомление о лазерном излучении

Принтер сертифицирован в США, как соответствующий требованиям DHHS 21 CFR, раздел I, подраздел J, для лазерных устройств класса I (1), а также сертифицирован в других странах как лазерное устройство класса I, соответствующее требованиям стандарта IEC 60825-1: 2014.

Лазерные устройства класса I считаются безопасными. Лазерная система и принтер сконструированы таким образом, что при нормальных условиях эксплуатации, техническом обслуживании и при соблюдении предписанных условий ремонта персонал не подвергается воздействию лазерного излучения, превышающего уровень класса I. В принтере имеется неразборный узел печатающей головки, который содержит лазер, имеющий следующие характеристики:

Класс: IIIb (3b) AlGaInP

Номинальная выходная мощность (мВт): 15

Длина волны (нм): 650–670

## Потребляемая мощность

### Потребление энергии устройством

В следующей таблице приведены характеристики потребляемой мощности устройства.

**Примечание:** Некоторые режимы могут отсутствовать на устройстве.

Режим	Описание	Потребляемая мощность (Вт)
Выполняется печать	Устройство создает печатный документ из электронных документов.	Односторонняя: 700 Двусторонняя: 600
Копировать	Устройство создает печатные документы на основе печатных оригиналов.	460



Режим	Описание	Потребляемая мощность (Вт)
Сканировать	Устройство выполняет сканирование печатных документов.	85
Готов	Устройство ожидает задание на печать.	Повышенное энергопотребление: 51 (7528-1H9); 46,8 (7528-5H9) Сниженное энергопотребление: 42,7 (7528-1H9); 40,6 (7528-5H9)
Спящий режим	Устройство находится в режиме энергосбережения высокого уровня.	1,67
Гибернация	Устройство находится в режиме энергосбережения низкого уровня.	0,2
Выкл	Устройство подключено к электророзетке, но выключатель питания выключен.	0,2

Уровни энергопотребления, указанные в предыдущей таблице, представляют собой усредненные по времени измерения. Мгновенные значения потребляемой мощности могут быть существенно выше этого среднего значения.

## Спящий режим

Это устройство имеет режим пониженного энергопотребления, который называется *Спящий режим*. Спящий режим позволяет экономить энергию, снижая уровень потребляемой энергии во время длительного простоя. Спящий режим включается автоматически, если устройство не используется в течение указанного периода, который называется *Период ожидания спящего режима*.

Стандартная заводская настройка периода ожидания спящего режима для данного продукта составляет (в минутах):	15
--	----

С помощью меню конфигурации время ожидания для перехода в спящий режим можно изменять в пределах от 1 до 120 минут. Если скорость печати меньше или равна 30 страницам в минуту, можно задать время ожидания только до 60 минут. После установки малого значения времени ожидания для перехода в спящий режим происходит сокращение энергопотребления, но увеличивается время отклика устройства. После установки большого значения времени ожидания для перехода в спящий режим время отклика устройства уменьшается, но происходит увеличение энергопотребления.

## Режима гибернации

Это устройство может работать в режиме с самым низким энергопотреблением, который называется *Режим гибернации*. При работе в режиме гибернации все другие системы и устройства безопасно переводятся в режим минимального потребления.

В режим гибернации можно перейти любым из следующих способов:

- По истечении таймаута режима гибернации
- С помощью планирования режимов питания

Значение по умолчанию для переключения принтера в режим гибернации для данного аппарата для всех стран и регионов	3 дня
---	-------

Продолжительность времени ожидания, по истечении которого принтер переходит в режим гибернации после обработки задания печати, можно изменять в пределах от одного часа до одного месяца.

## **Примечания об оборудовании для обработки изображений, зарегистрированном в соответствии со стандартом EPEAT:**

- Энергопотребление в режиме гибернации или в выключенном состоянии соответствует уровню потребления питания в режиме ожидания.
- Энергопотребление устройства автоматически снижается до уровня потребления питания в режиме ожидания и не превышает 1 Вт. Функция автоматического перехода в режим ожидания (режим гибернации или выключенное состояние) включается при поставке устройства.

## **Устройство выключено, но подключено к розетке**

Если данное устройство, когда выключено, но подключено к розетке, потребляет некоторую небольшую энергию, то чтобы полностью прекратить потребление энергии устройством, отключите его от электрической розетки.

## **Суммарное энергопотребление**

Бывают ситуации, когда необходимо рассчитать суммарное энергопотребление устройства. Поскольку потребляемая мощность измеряется в ваттах, то для определения энергопотребления это значение необходимо умножить на время, в течение которого устройство находится в каждом режиме. Суммарное энергопотребление устройства равно сумме энергий, потребленных им в каждом режиме.

## **Информация о воздействии на окружающую среду**

**Внимательно прочтите этот раздел! Это поможет вам снизить воздействие на окружающую среду и одновременно сократить затраты.**

### **Экономия бумаги**

- 1** Функция автоматической двусторонней печати предназначена для автоматической печати обеих сторон листа без переворачивания бумаги вручную. Если устройство оснащено функцией автоматической двусторонней печати, настройте параметры печати на компьютере для автоматической печати с обеих сторон. По возможности используйте функцию автоматической двусторонней печати данного устройства.
- 2** Печать на переработанной и тонкой бумаге 64 г/м<sup>2</sup>, соответствующей стандарту EN12281:2002 и аналогичным стандартам качества, позволяет снизить воздействие на окружающую среду.

### **Экономия энергии**

Программа ENERGY STAR® является добровольной программой по продвижению разработки и приобретения энергосберегающих моделей, помогающей минимизировать воздействие на окружающую среду. Продукция, отвечающая строгим требованиям программы ENERGY STAR в отношении защиты экологии и количества потребляемой энергии, может быть отмечена логотипом ENERGY STAR, если она зарегистрирована в программе ENERGY STAR.

## **Уведомления о соответствии стандартам для терминального телекоммуникационного оборудования**

В данном разделе представлена информация о соответствии нормативам, относящаяся к устройствам с аналоговой факс-платой:

Тип/номер модель:

LEX-M03-002

### **Соответствие директивам Европейского сообщества (ЕС)**

Данное устройство соответствует требованиям безопасности директив Совета ЕС 2014/30/EU, 2014/35/EU и 2011/65/EU с учетом изменений и дополнений (EU) 2015/863 о приближении и согласовании законов стран-участников относительно электромагнитной совместимости и безопасности электрического оборудования, предназначенного для использования в указанном диапазоне напряжений, а также относительно ограничения концентрации вредных веществ для электрического и электронного оборудования.

Данное изделие соответствует ограничениям на оборудование класса А EN 55032 и требованиям по технике безопасности EN 62368-1.

### **Уведомление о радиопомехах**

#### **Предупреждение**

Данное устройство соответствует требованиям к излучению для оборудования класса А, которые содержит стандарт EN 55032, а также требованиям к помехоустойчивости, которые содержит стандарт EN 55035. Данное устройство не предназначено для использования в жилых помещениях/зданиях.

Данное устройство относится к устройствам класса А. В жилых помещениях данное устройство может быть причиной радиопомех. В этом случае пользователю следует принять надлежащие меры.

# Указатель

## A

AirPrint  
использование 32

## F

FTP-адрес  
создание ярлыка 63

## S

SMB  
сканирование 65

## W

Wi-Fi Direct  
включение 152  
настройка 151  
печать с мобильного  
устройства 33  
Wi-Fi Protected Setup  
беспроводная сеть 151

## A

автоответчику  
настройка 52  
адаптер-заглушка 55

## Б

беспроводная сеть 150  
Wi-Fi Protected Setup 151  
подключение принтера к 150  
блок формирования  
изображения  
заказ 156  
замена 163  
блока проявителя  
замена 163  
блокировка ненужных  
факсов 60  
бумага  
настройка формата  
Universal 22

## В

вертикальные белые  
линии 210

вертикальные темные  
линии 207  
включение Wi-Fi Direct 152  
включение порта USB 218  
влажность вокруг  
принтера 256  
внутренний порт ISP  
установка 237  
Входной лоток устройства  
АПД  
замена 175  
выбор места для установки  
принтера 10  
выполнение копирования 38  
выравнивание УАДП  
настройка 234

## Г

гнездо замка безопасности  
поиск 147  
горизонтальные белые  
линии 209  
горизонтальные темные  
линии 206  
группы  
добавление 20  
изменение 20  
удаление 21

## Д

дата и время  
параметры факса 58  
двустороннее копирование 39  
дилеру  
обращение 234  
динамик факса  
настройка параметров 150  
Дисплей принтера  
настройка яркости 186  
добавление групп 20  
добавление дополнительных  
аппаратных модулей  
драйвер печати 251  
добавление дополнительных  
внутренних модулей  
драйвер печати 251  
добавление контакта 20

добавление принтеров к  
компьютеру 250  
добавление ярлыка  
FTP-адрес 63  
копирование 40  
получатель факса 59  
электронная почта 50  
документы  
сканирование на факс-  
сервер 65  
документы или фотографии  
копируются частично 231  
документы, печать  
с компьютера 32  
дополнительная плата  
установка 242  
дополнительные аппаратные  
модули  
лотки 248  
дополнительные аппаратные  
модули, добавление  
драйвер печати 251  
дополнительные внутренние  
модули 235  
карта памяти 235  
установка 242  
дополнительные внутренние  
модули, добавление  
драйвер печати 251  
дополнительные модули  
беспроводная связь 235  
внутренний порт ISP 237  
карта памяти 235  
платы с микропрограммным  
обеспечением 235  
дополнительный модуль  
беспроводной связи 235  
драйвер печати  
дополнительные аппаратные  
модули, добавление 251  
установка 249  
драйвер факса  
установка 250

## Ж

жесткий диск принтера  
шифрование 148

журнал факсов  
просмотр 59

### З

заводские настройки по  
умолчанию  
восстановление 148  
загрузка  
карточки 25  
конверты 25  
многоцелевое устройство  
подачи 25  
загрузка лотков 22  
задание на печать  
отмена с компьютера 36  
отмена с панели управления  
принтера 36  
задание распечатывается из  
неверного лотка 215  
задание распечатывается на  
бумаге неверного типа 215  
задания на печать не  
напечатаны 214  
задания на печать с  
повтором 35  
задания на печать с  
проверкой 35  
заказ  
блок формирования  
изображения 156  
комплект для обслуживания  
термоблока 157  
узел формирования  
изображения 156  
заказ картриджей с  
тонером 156  
заказ расходных материалов  
контейнер для отработанного  
тонера 156  
закладки  
создание 18  
создание папок для 19  
замена блока формирования  
изображения 163  
замена валика захвата 170  
замена входного лотка  
УАПД 175  
замена картриджа с  
тонером 157  
замена компонентов  
модуль переноса 180

разделительная  
пластина 173  
разделяющий валик  
УАПД 178  
ролик захвата 170  
замена контейнера для  
отработанного тонера 167  
замена модуля переноса 180  
замена прокладки  
сканирования УАПД 176  
замена разделительной  
пластины 173  
замена разделяющего валика  
УАПД 178  
замена узла формирования  
изображения 159  
Замените картридж,  
несоответствие региона  
принтера 219  
замятие бумаги в дверце  
А 192  
замятие бумаги в лотках 189  
замятие бумаги в  
многоцелевом устройстве  
подачи 190  
замятие бумаги в стандартном  
выходном лотке 191  
замятие бумаги за дверцей  
Е 190  
замятие бумаги, очистка  
лотки 189  
многоцелевое устройство  
подачи 190  
устройство автоматической  
подачи документов 190  
замятие, очистка  
за дверцей Е 190  
лотки 189  
многоцелевое устройство  
подачи 190  
замятия  
предотвращение 187  
замятия бумаги  
предотвращение 187  
замятия бумаги, устранение  
в термоблоке 192  
в устройстве двусторонней  
печати 192  
замятия, устранение  
в термоблоке 192  
в устройстве двусторонней  
печати 192

замытые страницы повторно не  
распечатываются 224  
защита памяти принтера 148  
заявление об  
энергозависимости 148  
значки на начальном экране  
отображение 17  
значки начального экрана  
использование 16  
отображение 17

### И

изменение параметров порта  
принтера после установки  
ISP 153  
изменение разрешения  
факс 59  
изменение цветной печати 224  
имеющиеся дополнительные  
внутренние модули 235  
импорт файла конфигурации  
с помощью Embedded Web  
Server 251  
индикатор кнопки питания  
сведения о состоянии 15  
информация по технике  
безопасности 8, 9  
исключение лотков из цепочки  
связи 27  
использование начального  
экрана 16  
использование панели  
управления 14  
использование стекла  
экспонирования  
сканера 38, 41, 51, 62  
копирование 38  
использование УАПД  
копирование 38  
использование устройства для  
автоматической подачи  
документов  
(УАПД) 38, 41, 51, 62

### К

кабель Ethernet 12  
кабель USB 12  
карта памяти 235  
установка 235  
карточки  
загрузка 25

- картридж
    - замена 157
  - картриджи с тонером
    - заказ 156
  - качество печати
    - замена блока формирования изображения 163
    - очистка сканера 154
  - комплект для обслуживания термоблока
    - заказ 157
  - компьютер
    - подключение к принтеру 152
  - компьютер, сканирование на 62
  - конверт заклеивается при печати 220
  - конверты
    - загрузка 25
  - контакты
    - добавление 20
    - изменение 20
    - удаление 21
  - контейнер для отработанного тонера
    - заказ 156
    - замена 167
  - конфигурации принтера 11
  - Конфиденциальные задания на печать 35
    - печать 35
  - копирование
    - использование стекла экспонирования сканера 38
    - использование устройства для автоматической подачи документов (УАПД) 38
    - на обеих сторонах бумаги 39
    - на фирменном бланке 39
    - фотографии 38
  - копирование на бумагу разных форматов 38
  - копирование нескольких страниц
    - на одном листе 40
  - копирование с выбранный лоток 38
  - Копия карточки
    - настройка 17
  - коррекция цвета 224
  - коррекция цвета вручную 224
- Л**
- летнее время
    - настройка 58
  - лотки
    - загрузка 22
    - установка 248
- М**
- медленная печать 212
  - меню
    - 802.1x 132
    - Ethernet 127
    - HTML 89
    - IPSec 131
    - PCL 88
    - PDF 86
    - PostScript 87
    - SNMP 130
    - TCP/IP 128
    - ThinPrint 134
    - Wi-Fi Direct 127
    - XPS 86
  - Беспроводная связь 124
  - Восстановить заводские настройки по умолчанию 75
  - График устройств USB 138
  - Журнал проверки безопасности 138
  - Значки, отображаемые на начальном экране 80
  - Изображение 89
  - Качество 83
  - Конфигурация LPD 133
  - Конфигурация лотка 90
  - Локальные аккаунты 137
  - Макет 81
  - Меню "Конфигурация" 75
  - Методы входа по умолчанию 137
  - Настройка 82
  - Настройка Web Link 114
  - Настройка
    - конфиденциальной печати 141
  - Настройка режима «Сервер факсов» 106
  - Настройка факса 96
  - Настройка формата Universal 91
  - Настройка электронной почты 109
- Настройки HTTP/FTP 133
  - О принтере 81
  - Обзор сети 123
  - Ограничение доступа к внешней сети 135
  - Ограничения входа в систему 140
  - Очистка временных файлов данных 142
  - Очистка при простое 80
  - Параметры FTP по умолчанию 115
  - Параметры копирования по умолчанию 93
  - Параметры решений LDAP 143
  - Параметры электронной почты по умолчанию 110
  - Печать 144
  - Печать с флэш-накопителя 122
  - Пользовательские форматы сканирования 92
  - порт USB 134
  - Предпочтения 67
  - Разное 143
  - Режим факса 96
  - Сбор анонимных данных 74
  - Сеть 145
  - Сканирование на флэш-накопитель 118
  - Справка 145
  - Страница настроек меню 143
  - Типы материалов для печати 92
  - Уведомления 70
  - Удаленная панель управления 70
  - Управление питанием 73
  - Управление правами 136
  - Устранение неполадок 145
  - Устройство 144
  - Учет заданий 85
  - Факс 144
  - Шифрование диска 142
  - Экономичный режим 69
  - Ярлыки 144
- меню принтера 66
  - метод нажатия кнопки 151
  - метод с PIN-кодом 151

многоцелевое устройство  
подачи  
  загрузка 25  
мобильное устройство  
  печать 32, 33  
  подключение к принтеру 152  
модуль переноса  
  замена 180  
монохромная печать или  
черно-белые изображения 205

## Н

На флэш-памяти недостаточно  
места для ресурсов 219  
назначение шаблона звонка  
принтеру 57  
настройка  
  выравнивание сканера 233  
настройка Wi-Fi Direct 151  
настройка летнего времени 58  
настройка параметров  
  динамик факса 150  
настройка параметров сервера  
электронной почты 41  
настройка плотности  
  факс 59  
настройка плотности  
  тонера 224  
настройка размера бумаги  
формата Universal 22  
настройка типа бумаги 22  
настройка уведомлений о  
расходных материалах 157  
настройка факса  
  для конкретной страны или  
  региона 55  
  подключение по стандартной  
  телефонной линии 52  
настройка формата бумаги 22  
настройка яркости  
  Дисплей принтера 186  
настройка яркости дисплея  
принтера 186  
настройки для защиты  
экологии 186  
начальный экран  
  настройка 17  
не закрывается блок  
сканера 232  
не работает функция  
связывания лотков 222

не удается выполнить  
сканирование с  
компьютера 230  
не удается выполнить чтение  
флэш-накопителя  
  устранение неполадок,  
  печать 218  
не удается открыть Embedded  
Web Server 217  
не удается отправить  
факсы 229  
невозможен прием или  
передача факсов 227  
нежелательные факсы  
  блокировка 60  
неравномерная плотность  
печати 206  
нечеткий контур изображения  
при печати 199  
низкое качество  
копирования 231  
низкое качество печати  
факсов 230

## О

области замятия  
  поиск 188  
Обнаружена неисправная  
флэш-память 219  
Обнаружена  
неотформатированная флэш-  
память 219  
обнаружение зон замятия 188  
обновление  
микропрограммного  
обеспечения 252  
обращение к дилеру 234  
операционные системы  
поддерживаемые 249  
откладывание факсов 60  
отключение сети Wi-Fi 153  
отложенные задания 35  
  печать 35  
отмена задания на печать  
  с компьютера 36  
  с помощью панели  
  управления принтера 36  
отправка сообщения  
электронной почты 50  
отправка факса  
  использование  
  компьютера 58

использование панели  
управления 58  
очистка  
  память принтера 147  
очистка памяти жесткого  
диска 147  
очистка памяти принтера 148  
Очистка сканера 145

## П

память жесткого диска  
  очистка 147  
память жесткого диска  
принтера 148  
память принтера  
  очистка 147  
панель управления  
  использование 14  
параметры SMTP  
  настройка 41  
параметры порта принтера  
  изменение 153  
параметры принтера  
  восстановление заводских  
  настроек по умолчанию 148  
передача сообщений  
электронной почты  
  использование стекла  
  экспонирования сканера 41  
использование устройства  
  для автоматической подачи  
  документов (УАПД) 41  
перекошенная печать 204  
перемещение  
принтера 10, 185  
переходник RJ11 55  
печать  
  использование Wi-Fi  
  Direct 33  
  Конфиденциальные задания  
  на печать 35  
  отложенные задания 35  
  с компьютера 32  
  с мобильного  
  устройства 32, 33  
  с флэш-накопителя 33  
  список образцов шрифтов 36  
  Страница настроек меню 146  
печать выполняется с  
перекосом 204  
печать с компьютера 32

печать с пятнами или точками 203  
печать с разбором по копиям не выполняется 221  
печать с флэш-накопителя 33  
печать списка образцов шрифтов 36  
печать страницы настройки сети 218  
печать форм 32  
планирование задания факса 59  
плата с микропрограммным обеспечением 235  
плотность бумаги поддерживаемые 31  
плотность тонера настройка 224  
плотность факса настройка 59  
повторяющиеся дефекты печати 211  
поддерживаемая плотность бумаги 31  
поддерживаемые операционные системы 249  
поддерживаемые типы бумаги 30  
поддерживаемые типы файлов 34  
поддерживаемые флэш-накопители 34  
поддерживаемые форматы бумаги 29  
подключение к беспроводной сети  
использование метода нажатия кнопки 151  
использование метода с PIN-кодом 151  
подключение кабелей 12  
подключение компьютера к принтеру 152  
подключение мобильного устройства  
к принтеру 152  
подключение принтера к беспроводной сети 150  
подключение принтера к службе специальных звонков 57  
порт Ethernet 12

порт USB 12  
включение 218  
порты принтера 12  
поставщиков услуг электронной почты 41  
посторонний оттенок на отпечатке 227  
предотвращение замятия бумаги 187  
примечания 254, 256, 257, 258  
примечания о выбросах в атмосферу 254  
принтер  
базовая модель 11  
выбор места 10  
минимальные зазоры 10  
перемещение 10  
полная конфигурация 11  
транспортировка 185  
принтер не отвечает 216  
принятые факсы откладывание 60  
принятый факс переадресация 60  
проверка подключения принтера 218  
проверка состояния компонентов и расходных материалов 156  
программное обеспечение принтера установка 249  
прокладка сканирования УАПД  
замена 176  
просмотр журнала факсов 59

## **Р**

работа с факсом  
использование стекла экспонирования сканера 51  
использование устройства для автоматической подачи документов (УАПД) 51  
установка даты и времени 58  
разбор по копиям 39  
разделительная пластина замена 173  
разделяющий валик УАПД замена 178

размещение страниц-разделителей между копиями копирование 39  
разные форматы бумаги, копирование 38  
разрешение факса изменение 59  
разъем кабеля питания 12  
расположение гнезда замка безопасности 147  
расходные материалы, заказ блок формирования изображения 156  
картриджи с тонером 156  
контейнер для отработанного тонера 156  
узел формирования изображения 156  
расходный материал не от производителя принтера 219  
расходных материалов экономия 186  
регулировка выравнивания УАПД 234  
регулировка громкости по умолчанию динамик 150  
редактирование групп 20  
редактирование контактов 20  
Режим гибернации настройка 186  
режимы энергосбережения настройка 186  
ролик захвата замена 170

## **С**

сброс счетчика обслуживания 184  
сброс счетчика страниц модуля переноса 184  
сброс счетчика страниц термоблока 184  
сброс счетчиков использования расходных материалов 184  
светлая печать 201  
световой индикатор сведения о состоянии 15  
связывание лотков 27



сервер FTP, сканирование на  
использование панели  
управления 63  
сервер электронной почты  
настройка 41  
серый или цветной фон 200  
сетевая папка  
создание ярлыка 63  
сеть Wi-Fi  
отключение 153  
сканер  
чистка 154  
сканирование  
использование стекла  
экспонирования сканера 62  
использование устройства  
для автоматической подачи  
документов (УАПД) 62  
на компьютер 62  
на сервер FTP 63  
на флэш-накопитель 64  
сканирование в сетевую  
папку 65  
сканирование на сервер FTP  
использование панели  
управления 63  
сканирование на факс-  
сервер 65  
сканирование не выполнено  
надлежащим образом 232  
служба специальных звонков,  
факс  
включение 57  
создание закладок 18  
создание папок  
для закладок 19  
создание ярлыка  
FTP-адрес 63  
копирование 40  
получатель факса 59  
сетевая папка 63  
электронная почта 50  
сообщения принтера  
Замените картридж,  
несоответствие региона  
принтера 219  
На флэш-памяти  
недостаточно места для  
ресурсов 219  
Обнаружена неисправная  
флэш-память 219

Обнаружена  
неотформатированная  
флэш-память 219  
расходный материал не от  
производителя  
принтера 219  
Требуется ТО сканера,  
используйте комплект  
УАПД 220  
сортировка нескольких  
копий 39  
состояние компонентов  
проверка 156  
состояние принтера 15  
состояние расходных  
материалов  
проверка 156  
список образцов шрифтов  
печать 36  
Спящий режим  
настройка 186  
стекло экспонирования  
сканера  
использование 38, 41, 51, 62  
Страница настроек меню  
печать 146  
страницы проверки качества  
печати 145  
счетчик обслуживания  
восстановление 184  
счетчики использования  
расходных материалов  
восстановление 184  
**Т**  
текст или изображения  
обрезаются 205  
темная печать 197  
температура вокруг  
принтера 256  
термоблок  
замена 168  
тип бумаги  
параметр 22  
типы бумаги  
поддерживаемые 30  
тонер легко стирается 206  
Транспортировка  
принтера 185  
Требуется ТО сканера,  
используйте комплект  
УАПД 220

**У**

уведомления о расходных  
материалах  
настройка 157  
увеличение копий 39  
удаление групп 21  
удаление контактов 21  
узел формирования  
изображения  
заказ 156  
замена 159  
уменьшение копий 39  
уровень громкости динамика  
по умолчанию  
настройка 150  
уровень шума 254  
установка внутреннего порта  
ISP 237  
установка дополнительной  
платы 242  
установка дополнительных  
модулей  
жесткий диск принтера 244  
установка драйвера  
печати 249  
установка драйвера  
факса 250  
установка жесткого диска  
принтера 244  
установка карты памяти 235  
установка программного  
обеспечения принтера 249  
устранение замятия бумаги  
стандартный выходной  
лоток 191  
устранение неполадок  
не удается открыть Embedded  
Web Server 217  
принтер не отвечает 216  
часто задаваемые вопросы о  
цветной печати 225  
устранение неполадок  
копирования  
документы или фотографии  
копируются частично 231  
не закрывается блок  
сканера 232  
низкое качество  
копирования 231  
сканер не отвечает 233

- устранение неполадок печати  
задание распечатывается из неверного лотка 215  
задание распечатывается на бумаге неверного типа 215  
задания на печать не распечатываются 214  
замятые страницы повторно не распечатываются 224  
конверт заклеивается при печати 220  
конфиденциальные и другие отложенные задания не распечатываются 211  
медленная печать 212  
не работает функция связывания лотков 222  
не удается выполнить чтение флэш-накопителя 218  
неверные поля 200  
печать с разбором по копиям не выполняется 221  
частые замятия бумаги 223  
устранение неполадок при работе с факсом  
не удается отправить факсы 229  
невозможен прием или передача факсов 227  
невозможен прием факсов 229  
плохое качество печати 230  
устранение неполадок сканирования  
документы или фотографии копируются частично 231  
не удается выполнить сканирование с компьютера 230  
низкое качество копирования 231  
процесс сканирования приводит к «зависанию» компьютера 232  
сканер не отвечает 233  
сканирование выполняется слишком долго 232  
устранение неполадок, качество печати  
белые страницы 197  
вертикальные белые линии 210  
вертикальные темные линии 207  
горизонтальные белые линии 209  
горизонтальные темные линии 206  
монохромная печать или черно-белые изображения 205  
неравномерная плотность печати 206  
нечеткий контур изображения при печати 199  
отсутствующие цвета 203  
перекошенная печать 204  
печать выполняется с перекосом 204  
печать с пятнами или точками 203  
повторяющиеся дефекты печати 211  
пустые страницы 197  
светлая печать 201  
серый или цветной фон 200  
скручивание бумаги 221  
текст или изображения обрезаются 205  
темная печать 197  
тонер легко стирается 206  
устранение неполадок, копирование  
документы или фотографии копируются частично 231  
низкое качество копирования 231  
сканер не отвечает 233  
устранение неполадок, печать  
задание распечатывается из неверного лотка 215  
задание распечатывается на бумаге неверного типа 215  
задания на печать не распечатываются 214  
замятые страницы повторно не распечатываются 224  
конверт заклеивается при печати 220  
конфиденциальные и другие отложенные задания не распечатываются 211  
медленная печать 212  
неверные поля 200  
печать с разбором по копиям не выполняется 221  
частые замятия бумаги 223  
устранение неполадок, связанных с качеством печати  
белые страницы 197  
вертикальные белые линии 210  
вертикальные темные линии 207  
горизонтальные белые линии 209  
горизонтальные темные линии 206  
монохромная печать или черно-белые изображения 205  
неравномерная плотность печати 206  
нечеткий контур изображения при печати 199  
отсутствующие цвета 203  
перекошенная печать 204  
печать выполняется с перекосом 204  
печать с пятнами или точками 203  
повторяющиеся дефекты печати 211  
посторонний оттенок на отпечатке 227  
пустые страницы 197  
светлая печать 201  
серый или цветной фон 200  
скручивание бумаги 221  
текст или изображения обрезаются 205  
темная печать 197  
тонер легко стирается 206  
устранение неполадок, сканирование  
документы или фотографии копируются частично 231  
не закрывается блок сканера 232  
низкое качество копирования 231  
сканер не отвечает 233  
сканирование не выполнено надлежащим образом 232

устройство автоматической  
подачи документов (УАПД)  
использование 38, 41, 51, 62

## Ф

факс  
настройка расписания для  
отправки 59  
откладывание 60  
переадресация 60  
факсы передаются, но не  
принимаются 229  
фирменный бланк  
копирование на 39  
флэш-накопитель  
печать 33  
сканирование в 64  
формат бумаги  
параметр 22  
формат бумаги Universal  
параметр 22  
формы  
печать 32  
Формы и Избранное  
настройка 17  
фотографии, копирование 38  
функция электронной почты  
настройка 41

## Х

хранение заданий на  
печать 35

## Ц

Центр сканирования  
настройка 18  
Центр ярлыков  
использование 18

## Ч

часто задаваемые вопросы о  
цветной печати 225  
чистка  
внутренняя часть  
принтера 154  
корпус принтера 154  
сканер 154  
чистка принтера 154

## Ш

шифрование  
жесткий диск принтера 148

## Э

экономия бумаги 40  
экономия расходных  
материалов 186  
экономия тонера 40  
экспорт файла конфигурации  
с помощью Embedded Web  
Server 251  
электронная почта  
передача 50  
энергозависимая память 148  
очистка 147  
энергонезависимая  
память 148  
очистка 147

## Я

ярлык места назначения  
факса  
создание 59  
ярлык электронной почты  
создание 50  
ярлык, создание  
FTP-адрес 63  
копирование 40  
получатель факса 59  
электронная почта 50