

DIGITÁLNY PLNOFAREBNÝ MULTIFUNKČNÝ SYSTÉM MX-C507F/MX-C407F

Používateľská príručka

September 2021

Typ zariadenia:

7528

Modely:

5H9, 1H9

Obsah

Bezpečnostné informácie.....	6
Zaužívané označenie.....	6
Vyhlásenia o produkte.....	6
Oboznámenie sa s tlačiarňou.....	9
Výber miesta pre tlačiareň.....	9
Konfigurácie tlačiarne.....	10
Pripájanie káblov.....	11
Používanie ovládacieho panela.....	13
Pochopenie významu stavu tlačidla napájania a svetla indikátora.....	14
Nastavenie a používanie aplikácií na domovskej obrazovke.....	15
Používanie domovskej obrazovky.....	15
Prispôsobenie domovskej obrazovky.....	16
Nastavenie formulárov a obľúbených položiek.....	16
Nastavenie kopírovania preukazov.....	16
Používanie Centra skratiek.....	17
Nastavenie Scan Centra.....	17
Správa záložiek.....	17
Správa kontaktov.....	18
Vkladanie papiera a špeciálnych médií.....	21
Nastavenie veľkosti a typu špeciálnych médií.....	21
Konfigurácia univerzálnych nastavení papiera.....	21
Vkladanie do zásobníkov.....	21
Vkladanie do viacúčelového podávača.....	24
Prepojenie zásobníkov.....	26
Podpera papiera.....	28
Podporované veľkosti papiera.....	28
Podporované typy papiera.....	29
Podporované hmotnosti papiera.....	30
Tlač.....	31
Tlač z počítača.....	31

Tlač formulárov.....	31
Tlač z mobilného zariadenia.....	31
Tlač z pamäťovej jednotky flash.....	32
Podporované jednotky flash a typy súborov.....	33
Konfigurácia dôverných úloh.....	34
Tlač dôverných a iných zadržaných úloh.....	34
Tlač zoznamu ukážok písom.....	35
Zrušenie tlačovej úlohy.....	35
Kopírovanie.....	37
Používanie automatického podávača dokumentov a skenovacieho skla.....	37
Vytváranie kópií.....	37
Kopírovanie fotografií.....	37
Kopírovanie na hlavičkový papier.....	38
Kopírovanie na obe strany papiera.....	38
Zmenšenie alebo zväčšenie kópií.....	38
Zoradenie kópií.....	38
Umiestnenie oddeľovacích hárkov medzi kópie.....	39
Kopírovanie viacerých stránok na jeden hárok.....	39
Vytvorenie skratky na kopírovanie.....	39
Odosielanie e-mailov.....	40
Používanie automatického podávača dokumentov a skenovacieho skla.....	40
Konfigurácia nastavení protokolu e-mail SMTP.....	40
Odoslanie e-mailovej správy.....	48
Vytvorenie skratky pre e-mail.....	48
Faxovanie.....	49
Používanie automatického podávača dokumentov a skenovacieho skla.....	49
Nastavenie tlačiarne na faxovanie.....	49
Odoslanie faxu.....	56
Naplánovanie odoslania faxu.....	57
Vytvorenie skratky pre cieľové umiestnenie pre fax.....	57
Zmena rozlíšenia faxu.....	57
Nastavenie tmavosti faxu.....	57
Tlač denníka faxov.....	57
Blokovanie nevyžiadaných faxov.....	58

Zadržiavanie faxov.....	58
Posielanie faxov ďalej.....	58
Skenovanie.....	59
Používanie automatického podávača dokumentov a skenovacieho skla.....	59
Skenovanie do počítača.....	59
Skenovanie na server FTP.....	60
Vytvorenie skratky pre FTP.....	60
Vytvorenie skratky pre sieťový priedinok.....	60
Skenovanie na pamäťovú jednotku flash.....	61
Skenovanie na faxový server.....	62
Skenovanie do sieťového priedínka.....	62
Vysvetlenie ponúk tlačiarne.....	63
Mapa ponúk.....	63
Zariadenie.....	64
Tlač.....	78
Papier.....	86
Kopírovanie.....	89
Fax.....	92
E-mail.....	104
FTP.....	110
Jednotka USB.....	114
Sieť/porty.....	118
Zabezpečenie.....	131
Správy.....	138
Pomocník.....	139
Riešenie problémov.....	140
Tlač strany nastavení ponúk.....	140
Zabezpečenie tlačiarne.....	141
Umiestnenie bezpečnostnej zásuvky.....	141
Vymazanie pamäte tlačiarne.....	141
Vymazanie pamäte pevného disku tlačiarne.....	141
Šifrovanie pevného disku tlačiarne.....	142
Obnovenie predvolených výrobných nastavení.....	142
Vyhlásenie o nestálosti.....	142

Údržba tlačiarne.....	144
Úprava hlasitosti reproduktora.....	144
Pripojenie k sieti.....	144
Čistenie súčastí tlačiarne.....	148
Objednávanie súčastí a spotrebného materiálu.....	150
Výmena súčastí a spotrebného materiálu.....	151
Premiestnenie tlačiarne.....	178
Úspora energie a papiera.....	179
Odstránenie zaseknutého papiera.....	181
Predchádzanie zaseknutiu papiera.....	181
Identifikácia miest zaseknutia.....	182
Zaseknutie papiera v zásobníkoch.....	183
Zaseknutý papier za dvierkami E.....	184
Zaseknutie papiera vo viacúčelovom podávači.....	184
Zaseknutie papiera v štandardnej priehradke.....	185
Zaseknutie papiera v dvierkach A.....	186
Riešenie problémov.....	191
Problémy s tlačou.....	191
Problémy so sieťovým pripojením.....	210
Problémy možností hardvéru.....	211
Problémy so spotrebným materiálom.....	212
Problémy s podávaním papiera.....	213
Problémy s kvalitou farieb.....	216
Problémy s faxovaním.....	219
Problémy so skenovaním.....	222
Kontaktovanie predajcu.....	225
Inovácia a migrácia.....	226
Hardvér.....	226
Softvér.....	240
Firmvér.....	243
Oznámenia.....	244
Register.....	251

Bezpečnostné informácie





Zaužívané označenie

Poznámka: *Poznámka* označuje informácie, ktoré by vám mohli pomôcť.







Upozornenie: *Upozornenie* označuje niečo, čo by mohlo poškodiť hardvér alebo softvér vášho produktu.







POZOR: *Pozor* označuje potenciálne nebezpečnú situáciu, ktorá vám môže spôsobiť zranenie.







Rôzne druhy výstrah:

-  **POZOR – RIZIKO PORANENIA:** Označuje riziko zranenia.
-  **POZOR – NEBEZPEČENSTVO ZÁSAHU ELEKTRICKÝM PRÚDOM:** Označuje riziko úrazu elektrickým prúdom.
-  **POZOR – HORÚCI POVRCH:** Označuje riziko popálenia pri dotyku.
-  **POZOR – NEBEZPEČENSTVO PREVRÁTENIA:** Označuje nebezpečenstvo privalenia.
-  **POZOR – NEBEZPEČENSTVO ZRANENIA PRIŠKRIPNUTÍM:** Označuje riziko zachytenia medzi pohyblivé súčasti.

Vyhĺasenia o produkte

-  **POZOR – RIZIKO PORANENIA:** Ak chcete zabrániť vzniku požiaru alebo riziku úrazu elektrickým prúdom, pripojte napájací kábel do vhodnej a riadne uzemnenej elektrickej zásuvky, ktorá sa nachádza v blízkosti výrobku a je ľahko prístupná.
-  **POZOR – RIZIKO PORANENIA:** Ak chcete zabrániť vzniku požiaru alebo riziku úrazu elektrickým prúdom, používajte výhradne napájacie káble dodávané spoločne s výrobkom alebo výrobcom schválené náhrady.
-  **POZOR – RIZIKO PORANENIA:** Nepoužívajte tento produkt s predĺžovacími káblami, viaczásuvkovými káblami, viaczásuvkovými predĺžovacími káblami ani zariadeniami UPS. Laserová tlačiareň ľahko preťaží napájaciu kapacitu týchto typov príslušenstva a môže tak vzniknúť riziko požiaru, poškodenia majetku alebo tlačiareň bude mať nedostatočný výkon.
-  **POZOR – RIZIKO PORANENIA:** Nepoužívajte tento produkt s prepäťovou ochranou. Použitie prepäťovej ochrany môže viesť k riziku vzniku požiaru, poškodenia majetku alebo slabému výkonu tlačiarne.
-  **POZOR – RIZIKO PORANENIA:** Ak chcete predísť vzniku požiaru, pripájajte výrobok k verejnej telefónnej sieti výlučne prostredníctvom kábla 26 AWG, alebo väčšieho telekomunikačného kábla (RJ-11). Pre používateľov v Austrálii: kábel musí schváliť austrálsky štátny orgán pre komunikáciu a médiá.
-  **POZOR – NEBEZPEČENSTVO ZÁSAHU ELEKTRICKÝM PRÚDOM:** Ak chcete zabrániť riziku úrazu elektrickým prúdom, neumiestňujte výrobok do blízkosti vody ani vlhkých miest.
-  **POZOR – NEBEZPEČENSTVO ZÁSAHU ELEKTRICKÝM PRÚDOM:** Ak chcete zabrániť riziku úrazu elektrickým prúdom, nenastavujte ani nezapájajte elektrické či káblové pripojenia (ako napríklad napájací kábel, fax alebo telefón) počas búrky.

-  **POZOR – RIZIKO PORANENIA:** Napájací kábel nerezte, neohýbajte, nezávazujte, nedrvtite, ani naň neumiestňujte ťažké predmety. Nevystavujte napájací kábel odieraniu ani namáhaniu. Nezasekávajte napájací kábel medzi predmety, napríklad medzi nábytok či steny. Ak nastane niektorá z vyššie uvedených situácií, hrozí riziko požiaru alebo zásahu elektrickým prúdom. Pravidelne kontrolujte napájací kábel, či nevykazuje známky niektorého z problémov. Pred kontrolou napájacieho kábla ho odpojte od elektrickej siete.
-  **POZOR – NEBEZPEČENSTVO ZÁSAHU ELEKTRICKÝM PRÚDOM:** Ak chcete zabrániť riziku úrazu elektrickým prúdom, uistite sa, že sú všetky externé pripojenia (ako napríklad ethernet alebo telefónny systém) správne namontované v príslušne označených prípojných portoch.
-  **POZOR – NEBEZPEČENSTVO ZÁSAHU ELEKTRICKÝM PRÚDOM:** Ak chcete zabrániť riziku úrazu elektrickým prúdom počas manipulácie s ovládacou doskou a počas montáže voliteľného hardvéru či pamäťových zariadení až po nastavení tlačiarne, postupujte nasledovne: vypnite tlačiareň a odpojte napájací kábel zo zásuvky. Ak sú k tlačiarne pripojené ďalšie zariadenia, tiež ich vypnite a odpojte z nich všetky káble vedúce do tlačiarne.
-  **POZOR – NEBEZPEČENSTVO ZÁSAHU ELEKTRICKÝM PRÚDOM:** Ak chcete zabrániť riziku úrazu elektrickým prúdom, nepoužívajte funkciu faxu počas búrky.
-  **POZOR – NEBEZPEČENSTVO ZÁSAHU ELEKTRICKÝM PRÚDOM:** Skôr než budete pokračovať, odpojte napájací kábel zo zásuvky a z tlačiarne odpojte všetky káble, aby ste sa pri čistení vonkajších častí tlačiarne vyhli zasiahnutiu elektrickým prúdom.
-  **POZOR – RIZIKO PORANENIA:** Ak je hmotnosť tlačiarne väčšia ako 20 kg (44 libier), na jej bezpečné zdvihnutie môžu byť potrebné dve alebo viaceré osoby.
-  **POZOR – RIZIKO PORANENIA:** Keď premiestňujete tlačiareň, dodržte nasledujúce pokyny, aby ste zabránili osobnému zraneniu a poškodeniu tlačiarne:
- Skontrolujte, či sú zavreté všetky dvierka a zásobníky.
 - Vypnite tlačiareň a potom z elektrickej zásuvky odpojte napájací kábel.
 - Z tlačiarne odpojte všetky káble.
 - Ak sú k tlačiarne pripojené samostatne stojace voliteľné zásobníky alebo výstupné voliteľné prvky, pred presunom tlačiarne ich odpojte.
 - Ak má tlačiareň základňu na kolieskach, opatrne ju posuňte na nové miesto. Dávajte pozor pri prechode cez prahy dverí a nerovnosti na podlahe.
 - Ak tlačiareň nemá základňu na kolieskach, ale používa voliteľné zásobníky alebo výstupné voliteľné prvky, odoberte výstupné voliteľné prvky a tlačiareň zdvihnite bez zásobníkov. Nedvíhajte tlačiareň zároveň s voliteľnými prvkami.
 - Na zdvihnutie tlačiarne vždy použite držadlá na tlačiarne.
 - Ak na premiestnenie tlačiarne používate vozík, musí mať povrch, ktorý bude podopierať celú tlačiareň.
 - Ak na prenos voliteľných hardvérových prvkov používate vozík, musí mať povrch, ktorý bude podopierať všetky tieto prvky.
 - Tlačiareň prenášajte v zvislej polohe.
 - Nerobte s ňou prudké a trhané pohyby.
 - Pri ukladaní tlačiarne dávajte pozor, aby ste pod ňou nemali prsty.
 - Skontrolujte, či je okolo tlačiarne dostatok voľného miesta.

-  **POZOR – NEBEZPEČENSTVO PREVRÁTENIA:** V prípade inštalácie voliteľných možností by mala byť tlačiareň alebo multifunkčná tlačiareň umiestnená na základni s kolieskami, nábytku alebo inom stabilnom povrchu. Predídete tak možnému zraneniu. Ak chcete získať ďalšie informácie o podporovaných konfiguráciách, obráťte sa na predajcu vašej tlačiarne.
-  **POZOR – NEBEZPEČENSTVO PREVRÁTENIA:** Ak chcete znížiť riziko nestability zariadenia, do každého zásobníka vkladajte papier samostatne. Všetky ostatné zásobníky nechajte zatvorené, až kým ich nebudete potrebovať.
-  **POZOR – HORÚCI POVRCH:** Vnútrajšok tlačiarne môže byť horúci. Ak chcete znížiť riziko zranenia od horúceho komponentu, nechajte povrch vychladnúť predtým, než sa ho dotknete.
-  **POZOR – NEBEZPEČENSTVO ZRANENIA PRIŠKRIPNUTÍM:** Aby ste sa vyhli zraneniu priškrípnutím, buďte opatrní na miestach označených týmto štítkom. Zranenia priškrípnutím sa môžu prihodiť okolo pohyblivých súčastí, ako sú napríklad ozubené kolieska, dvierka, zásobníky a kryty.
-  **POZOR – RIZIKO PORANENIA:** Výrobok používa laserové zariadenie. Použitím ovládacích prvkov, nastavení alebo postupov odlišných od tých, ktoré sú uvedené v *používateľskej príručke*, sa môžete vystaviť nebezpečenstvu ožiarenia.
-  **POZOR – RIZIKO PORANENIA:** Lítiová batéria tohto produktu sa nevymieňa. Pri nesprávnej výmene lítiovej batérie hrozí nebezpečenstvo výbuchu. Lítiovú batériu znova nenabíjajte, nerozoberajte ani nespáľujte. Použitú lítiovú batériu zlikvidujte v súlade s pokynmi výrobcu a miestnymi nariadeniami.

Tento produkt bol navrhnutý, testovaný a schválený tak, aby pri používaní špecifických komponentov od výrobcu spĺňal prísne globálne bezpečnostné štandardy. Bezpečnostné funkcie niektorých súčastí nemusia byť vždy zrejmé. Výrobca nenesie zodpovednosť za používanie iných náhradných súčastí.

Servis alebo opravy iné než tie, ktoré sú uvedené v používateľskej dokumentácii, prenechajte servisnému zástupcovi.

TIETO POKYNY SI ODLOŽTE.

Oboznámenie sa s tlačiarňou

Výber miesta pre tlačiareň

Pri výbere miesta pre tlačiareň ponechajte dostatok priestoru na otváranie zásobníkov, krytov a dvierok a na inštaláciu hardvérových voliteľných prvkov.

- Tlačiareň umiestnite blízko elektrickej zásuvky.

⚠ POZOR – RIZIKO PORANENIA: Riziku požiaru alebo elektrického šoku sa vyhnite tak, že zapojíte napájací kábel do riadne označenej a správne uzemnenej elektrickej zásuvky, ktorá sa nachádza blízko produktu a je ľahko dostupná.

⚠ POZOR – NEBEZPEČENSTVO ZÁSAHU ELEKTRICKÝM PRÚDOM: Produkt neumiestňujte blízko vody ani vlhkých oblastí, aby ste predišli riziku zasiahnutia elektrickým prúdom.

- Uistite sa, že prúdenie vzduchu v miestnosti zodpovedá poslednej úprave normy ASHRAE 62 alebo norme technickej komisie CEN 156.
- Zabezpečte rovný, pevný a stabilný povrch.
- Tlačiareň by mala byť:
 - čistá, suchá a bez prachu,
 - mimo oblasti s voľnými spinkami a sponkami na papier,
 - mimo priameho prúdenia vzduchu klimatizácie, ohrievačov alebo ventilátorov,
 - mimo priameho slnečného svetla a príveľkej vlhkosti.
- Dodržujte odporúčané teploty a zabráňte veľkým zmenám:

Teplota okolia	10 až 32,2 °C (50 až 90 °F)
Teplota skladovania	-40 až 43,3 °C (-40 až 110 °F)

- Okolo tlačiarne ponechajte nasledujúci odporúčaný priestor, aby vzduch mohol správne ventilovať:



1	Hore	291,7 mm (11,5 palca)
2	Pravá strana	508 mm (20 palcov)
3	Spredu	508 mm (20 palcov)
4	Ľavá strana	76,2 mm (3 palce)
5	Vzadu	101,6 mm (4 palce)

Konfigurácie tlačiarne

 **POZOR – NEBEZPEČENSTVO PREVRÁTENIA:** Inštalácia jedného alebo viacerých voliteľných prvkov k tlačiarňe alebo multifunkčnej tlačiarňe môže vyžadovať základňu na kolieskach, nábytok alebo iné pomôcky, ktoré zabránia nestabilite a následným možným zraneniam. Ak chcete získať viac informácií o podporovaných konfiguráciách, obráťte sa na miesto, kde ste zakúpili tlačiareň.

 **POZOR – NEBEZPEČENSTVO PREVRÁTENIA:** Ak chcete znížiť riziko nestability zariadenia, do každého zásobníka vkladajte papier samostatne. Všetky ostatné zásobníky nechajte zatvorené dovtedy, kým ich nepotrebuje.

Tlačiareň môžete nakonfigurovať pridaním troch voliteľných 550-hárkových zásobníkov.



1	Automatický podávač dokumentov (ADF)
2	Zásobník automatického podávača dokumentov
3	Priehradka automatického podávača dokumentov
4	Ovládací panel
5	650-hárkový dvojitý zásobník
6	Voliteľné 550-hárkové zásobníky
7	Štandardná priehradka

Pripájanie káblov

⚠ POZOR – NEBEZPEČENSTVO ZÁSAHU ELEKTRICKÝM PRÚDOM: Tento produkt nenastavujte ani nevytvárajte žiadne elektrické či káblové pripojenie (napríklad sieťové napájanie, funkcia faxu alebo telefón) počas búrky, aby ste sa vyhli riziku zasiahnutia elektrickým prúdom.

- ⚠ POZOR – RIZIKO PORANENIA:** Riziku požiaru alebo elektrického šoku sa vyhnite tak, že zapojíte napájací kábel do riadne označenej a správne uzemnenej elektrickej zásuvky, ktorá sa nachádza blízko produktu a je ľahko dostupná.
- ⚠ POZOR – RIZIKO PORANENIA:** Riziku požiaru a elektrického šoku sa vyhnite tak, že budete používať len napájací kábel dodaný s týmto produktom alebo náhradu schválenú výrobcom.
- ⚠ POZOR – RIZIKO PORANENIA:** Ak chcete predísť vzniku požiaru, pripájajte výrobok k verejnej telefónnej sieti výlučne prostredníctvom kábla 26 AWG alebo väčšieho telekomunikačného kábla (RJ-11). Pre používateľov v Austrálii: kábel musí schváliť austrálsky štátny orgán pre komunikáciu a médiá.

Výstraha – Riziko poranenia: Ak chcete predísť strate údajov alebo zlyhaniu tlačiarne, nedotýkajte sa počas prebiehajúcej tlače kábla USB, žiadneho adaptéra bezdrôtovej siete ani tlačiarne v zobrazenej oblasti.

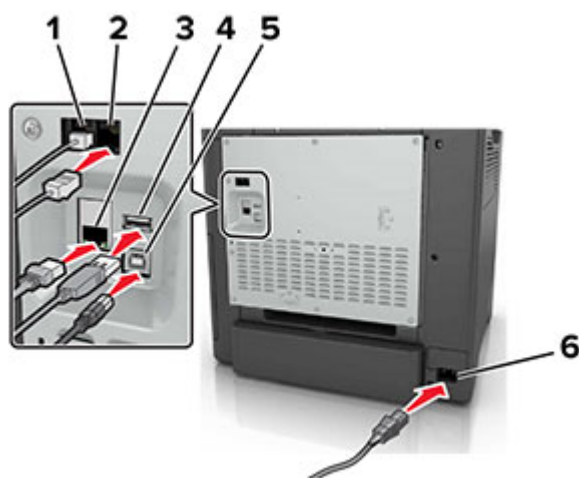

	Časť	Funkcia
1	Port EXT	Pripojte ďalšie zariadenia (napríklad telefón alebo záznamník) k tlačiarňe a telefónnej linke. Tento port používajte v prípade, ak pre tlačiareň nemáte samostatnú faxovú linku a ak je tento spôsob pripojenia podporovaný vo vašej krajine alebo regióne. Poznámka: Na prístup k portu je potrebné odpojenie zo zásuvky.
2	Port LINE	Pripojte tlačiareň k aktívnej telefónnej linke prostredníctvom štandardnej sieťovej zásuvky (RJ-11), filtra DSL, adaptéra VoIP alebo akéhokoľvek iného adaptéra, ktorý vám umožní prístup k telefónnej linke na odosielanie a prijímanie faxov.
3	Ethernetový port	Pripojte tlačiareň k sieti.
4	Port USB	Pripojte klávesnicu alebo iný kompatibilný voliteľný prvok.
5	Port tlačiarne USB	Pripojte tlačiareň k počítaču.
6	Zásuvka napájania	Pripojte tlačiareň k správne uzemnenej elektrickej zásuvke.

Používanie ovládacieho panela

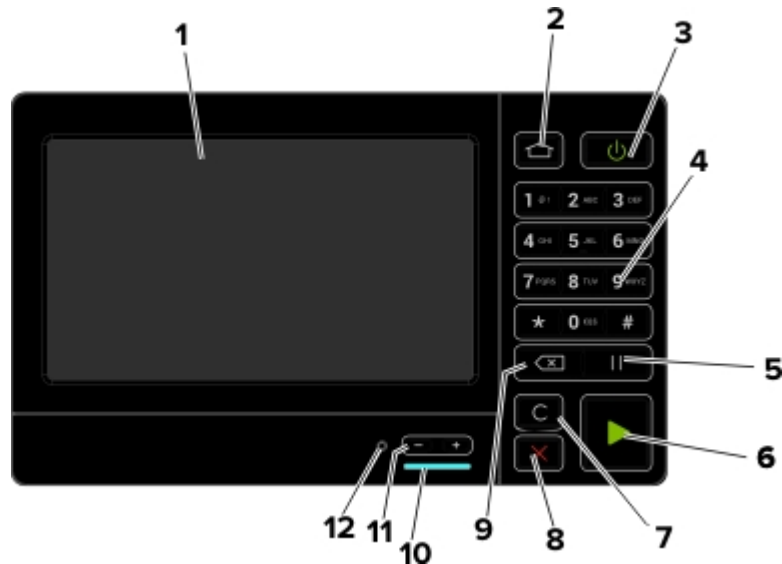

Časť	Použitie
1 Displej	<ul style="list-style-type: none"> • Zobrazí správy tlačiarne a stav spotrebného materiálu. • Nastavte a ovládajte tlačiareň.
2 Tlačidlo Domov	Prejde na domovskú obrazovku.
3 Tlačidlo napájania	<ul style="list-style-type: none"> • Zapnutie alebo vypnutie tlačiarne. <p>Poznámka: Tlačiareň vypnete stlačením a podržaním tlačidla napájania na päť sekúnd.</p> <ul style="list-style-type: none"> • Nastaví tlačiareň na režim spánku alebo dlhodobého spánku. • Zobudí tlačiareň z režimu spánku alebo dlhodobého spánku.
4 Klávesnica	Zadanie čísel alebo symbolov do poľa.
5 Tlačidlo Pauza	Vloží pauzu pri vytáčaní faxového čísla.
6 Tlačidlo Štart	Spustí úlohu v závislosti od zvoleného režimu.
7 Tlačidlo obnovenia alebo vymazania všetkého	Obnoví predvolené nastavenia funkcií, ako je kopírovanie, fax a skenovanie.
8 Tlačidlo Stop alebo Zrušiť	Zastaví aktuálnu úlohu.
9 Tlačidlo Backspace	Posunie kurzor späť a vymaže znak v zadávacom poli.
10 Svetlo indikátora	Kontrola stavu tlačiarne.
11 Tlačidlá hlasitosti	Upraví hlasitosť náhlavnej súpravy alebo reproduktora.
12 Port náhlavnej súpravy alebo reproduktora	Pripojenie náhlavnej súpravy alebo reproduktora.

Pochopenie významu stavu tlačidla napájania a svetla indikátora

Svetlo indikátora	Stav tlačiarne
Vypnuté	Tlačiareň je vypnutá alebo v režime dlhodobého spánku.
Modrá	Tlačiareň je pripravená na spracovanie údajov.
Červená	Tlačiareň vyžaduje zásah používateľa.

Svetlo tlačidla napájania	Stav tlačiarne
Vypnuté	Tlačiareň je vypnutá, pripravená alebo spracúva údaje.
Trvalé jantárové	Tlačiareň je v režime spánku.
Blikajúce jantárové	Tlačiareň je v režime dlhodobého spánku.

Nastavenie a používanie aplikácií na domovskej obrazovke

Používanie domovskej obrazovky

Poznámka: Vaša domovská obrazovka môže byť iná v závislosti od nastavení prispôsobenia obrazovky, administratívneho nastavenia a aktívnych integrovaných riešení.



Dotknite sa položky		Funkcia
1	Kopírovanie	Vytvorí kópie.
2	E-mail	Odoslanie e-mailov.
3	Nastavenia	Prístup k ponukám tlačiarne.
4	Fax	Odoslanie faxu.
5	Adresár	Správa zoznamu kontaktov, ku ktorým majú prístup ostatné aplikácie na tlačiarni.
6	Stav/spotrebný materiál	<ul style="list-style-type: none"> • Výstraha tlačiarne alebo chybové hlásenie sa zobrazí vždy, keď tlačiareň vyžaduje zásah používateľa, aby mohla ďalej pracovať. • Pozrite si ďalšie informácie o výstrahách alebo hláseniach tlačiarne a o tom, ako ich odstrániť. <p>Poznámka: K tomuto nastaveniu sa dostanete aj vtedy, keď sa dotknete hornej časti domovskej obrazovky.</p>
7	Jednotka USB	<ul style="list-style-type: none"> • Tlač fotografií a dokumentov z pamäťovej jednotky flash. • Skenovanie fotografií a dokumentov do pamäťovej jednotky flash.
8	Poradie úloh	<p>Zobrazí všetky aktuálne tlačové úlohy.</p> <p>Poznámka: K tomuto nastaveniu sa dostanete aj vtedy, keď sa dotknete hornej časti domovskej obrazovky.</p>
9	Pozastavené úlohy	Zobrazenie tlačových úloh, ktoré sú uložené v pamäti tlačiarne.
10	Centrum skratiek	Riadenie všetkých skratiek.
11	Profily aplikácií	Prístup k profilom aplikácií.

Dotknite sa položky		Funkcia
12	Profily skenovania	Skenujte a ukladajte dokumenty priamo do počítača.
13	FTP	Skenujte a ukladajte dokumenty priamo na server FTP.
14	Záložky	Organizujte všetky záložky.
15	Zmeniť jazyk	Zmena jazyka na displeji.

Prispôsobenie domovskej obrazovky

- 1 Z ovládacieho panela sa dotknite sa položiek **Nastavenia > Zariadenie > Viditeľné ikony na domovskej obrazovke**.
- 2 Zvoľte ikony, ktoré chcete mať zobrazené na domovskej obrazovke.
- 3 Uložte zmeny.

Nastavenie formulárov a obľúbených položiek

- 1 Otvorte webový prehliadač a do poľa adresy zadajte adresu IP tlačiarne.

Poznámky:

- Pozrite si adresu IP tlačiarne na domovskej obrazovke tlačiarne. Adresa IP sa zobrazuje ako štyri skupiny čísel, ktoré sú oddelené bodkami, napríklad 123.123.123.123.
- Ak používate server proxy, dočasne ho vypnite, aby sa správne načítala webová stránka.

- 2 Kliknite na položky **Aplikácie > Formuláre a obľúbené položky > Konfigurovať**.

- 3 Kliknite na položku **Pridať**, potom prispôsobte nastavenia.

Poznámky:

- Zadajte adresu IP hostiteľského počítača, kde je záložka umiestnená, aby ste sa presvedčili, že umiestnenie záložky je správne.
- Skontrolujte, či má tlačiareň prístupové práva k priečinku, kde je umiestnená záložka.

- 4 Uložte zmeny.

Nastavenie kopírovania preukazov

- 1 Otvorte webový prehliadač a do poľa adresy zadajte adresu IP tlačiarne.

Poznámky:

- Pozrite si adresu IP tlačiarne na domovskej obrazovke tlačiarne. IP Adresa sa zobrazuje ako štyri skupiny čísel, ktoré sú oddelené bodkami, napríklad 123.123.123.123.
- Ak používate server proxy, dočasne ho vypnite, aby sa správne načítala webová stránka.

- 2 Kliknite na položky **Aplikácie > Kopírovanie preukazov > Konfigurovať**.

Poznámky:

- Uistite sa, že položka **Zobraziť ikonu** je povolená.

- Skontrolujte, či sú nakonfigurované časti Nastavenia e-mailu a Nastavenia zdieľaného sieťového priečinka.
- Pri skenovaní preukazu sa uistite, že rozlíšenie skenovania nie je vyššie ako 200 dpi pri farebnom a 400 dpi pri čiernobielym skenovaní.
- Pri skenovaní viacerých preukazov sa uistite, že rozlíšenie skenovania nie je vyššie ako 150 dpi pri farebnom a 300 dpi pri čiernobielym skenovaní.

3 Uložte zmeny.

Poznámka: Na skenovanie viacerých preukazov treba pevný disk tlačiarne.

Používanie Centra skratiek

- 1 Na domovskej obrazovke sa dotknite položky **Centrum skratiek** a potom vyberte funkciu tlačiarne.
- 2 Dotknite sa položky **Vytvoriť skratku** a nakonfigurujte nastavenia.
- 3 Dotknite sa položky **Uložiť** a potom zadajte jedinečný názov skratky.
- 4 Uložte zmeny.

Nastavenie Scan Centra

- 1 Na domovskej obrazovke sa dotknite položky **Scan Centrum**.
- 2 Vyberte a vytvorte cieľové miesto a potom nakonfigurujte nastavenia.

Poznámky:

- Pri vytváraní sieťového cieľového miesta zaistite overenie a úpravu nastavení tak, aby sa nevyskytovali žiadne chyby.
- Uložia sa iba miesta vytvorené na vloženom webovom serveri. Ďalšie informácie nájdete v dokumentácii dodanej s riešením.

3 Uložte zmeny.

Správa záložiek

Vytváranie záložiek

Záložky používajte pri tlači dokumentov, ku ktorým často pristupujete, uložených na serveroch alebo na webe.

- 1 Otvorte webový prehliadač a do poľa adresy zadajte adresu IP tlačiarne.

Poznámky:

- Pozrite si adresu IP tlačiarne na domovskej obrazovke tlačiarne. IP Adresa sa zobrazuje ako štyri skupiny čísel, ktoré sú oddelené bodkami, napríklad 123.123.123.123.
- Ak používate server proxy, dočasne ho vypnite, aby sa správne načítala webová stránka.

- 2 Kliknite na položku **Záložky > Pridať záložku** a potom zadajte názov záložky.

3 Vyberte typ protokolu adresy a potom vykonajte jeden z týchto krokov:

- Pre HTTP a HTTPS: zadajte prepojenie URL, pre ktoré chcete vytvoriť záložku.
- Pre HTTPS: dbajte na to, aby ste namiesto IP adresy použili názov hostiteľa. Zadajte napríklad **myWebsite.com/sample.pdf**, nie **123.123.123.123/sample.pdf**. Skontrolujte tiež, že názov hostiteľa sa zhoduje s hodnotou bežného názvu (CN) v serverovom certifikáte. Ďalšie informácie o tom, ako zistiť hodnotu CN v serverom certifikáte, nájdete v pomocníkovi webového prehliadača.
- Pre FTP: zadajte adresu FTP. Napríklad **myServer/myDirectory**. Zadajte port FTP. Predvoleným portom na odosielanie príkazov je port 21.
- V prípade protokolu SMB zadajte adresu sieťového priečinka. Napríklad **myServer/myShare/myFile.pdf**. Zadajte názov sieťovej domény.
- V prípade potreby vyberte typ overenia pre FTP a SMB.

Ak chcete obmedziť prístup k záložke, zadajte PIN.

Poznámka: Aplikácia podporuje nasledujúce typy súborov: PDF, JPEG, TIFF a webové stránky HTML. Ostatné typy súborov, napr. DOCX a XLXS, podporujú len niektoré modely tlačiarne.

4 Kliknite na možnosť **Uložiť**.

Vytváranie priečinkov

1 Otvorte webový prehliadač a do poľa adresy zadajte adresu IP tlačiarne.

Poznámky:

- Pozrite si adresu IP tlačiarne na domovskej obrazovke tlačiarne. IP Adresa sa zobrazuje ako štyri skupiny čísel, ktoré sú oddelené bodkami, napríklad 123.123.123.123.
- Ak používate server proxy, dočasne ho vypnite, aby sa správne načítala webová stránka.

2 Kliknite na položku **Záložky > Pridať priečinok** a potom zadajte názov priečinka.

Poznámka: Ak chcete obmedziť prístup k priečinku, zadajte PIN.

3 Kliknite na možnosť **Uložiť**.

Poznámka: V priečinku môžete vytvoriť ďalšie priečinky alebo záložky. Ak chcete vytvoriť záložku, pozrite si časť [„Vytváranie záložiek“ na strane 17](#).

Správa kontaktov

Pridanie kontaktov

1 Otvorte webový prehliadač a do poľa adresy zadajte adresu IP tlačiarne.

Poznámky:

- Pozrite si adresu IP tlačiarne na domovskej obrazovke tlačiarne. Adresa IP sa zobrazuje ako štyri skupiny čísel, ktoré sú oddelené bodkami, napríklad 123.123.123.123.
- Ak používate server proxy, dočasne ho vypnite, aby sa správne načítala webová stránka.

2 Kliknite na položku **Adresár**.

3 V časti Kontakty pridajte kontakt.

Poznámka: Kontakt môžete pridať do jednej alebo viacerých skupín.

4 V prípade potreby špecifikujte spôsob prihlasovania, čím umožníte prístup aplikácii.

5 Použite zmeny.

Pridanie skupiny

1 Otvorte webový prehliadač a do poľa adresy zadajte adresu IP tlačiarne.

Poznámky:

- Pozrite si adresu IP tlačiarne na domovskej obrazovke tlačiarne. Adresa IP sa zobrazuje ako štyri skupiny čísel, ktoré sú oddelené bodkami, napríklad 123.123.123.123.
- Ak používate server proxy, dočasne ho vypnite, aby sa správne načítala webová stránka.

2 Kliknite na položku **Adresár**.

3 V časti Skupiny kontaktov pridajte názov skupiny.

Poznámka: Do skupiny môžete pridať jeden alebo viac kontaktov.

4 Použite zmeny.

Úprava kontaktov alebo skupín

1 Otvorte webový prehliadač a do poľa adresy zadajte adresu IP tlačiarne.

Poznámky:

- Pozrite si adresu IP tlačiarne na domovskej obrazovke tlačiarne. Adresa IP sa zobrazuje ako štyri skupiny čísel, ktoré sú oddelené bodkami, napríklad 123.123.123.123.
- Ak používate server proxy, dočasne ho vypnite, aby sa správne načítala webová stránka.

2 Kliknite na položku **Adresár**.

3 Vykonajte niektorý z týchto krokov:

- V časti Kontakty kliknite na meno kontaktu a potom upravte požadované informácie.
- V časti Skupiny kontaktov kliknite na názov skupiny a potom upravte požadované informácie.

4 Použite zmeny.

Odstránenie kontaktov alebo skupín

1 Otvorte webový prehliadač a do poľa adresy zadajte adresu IP tlačiarne.

Poznámky:

- Pozrite si adresu IP tlačiarne na domovskej obrazovke tlačiarne. Adresa IP sa zobrazuje ako štyri skupiny čísel, ktoré sú oddelené bodkami, napríklad 123.123.123.123.
- Ak používate server proxy, dočasne ho vypnite, aby sa správne načítala webová stránka.

2 Kliknite na položku **Adresár**.

3 Vykonajte niektorý z týchto krokov:

- V časti Kontakty vyberte kontakt, ktorý chcete odstrániť.
- V časti Skupiny kontaktov vyberte názov skupiny, ktorú chcete odstrániť.

Vkladanie papiera a špeciálnych médií

Nastavenie veľkosti a typu špeciálnych médií

Zásobníky automaticky rozpoznajú veľkosť obyčajného papiera. Pri špeciálnych médiách, ako sú napr. štítky, kartónový papier a obálky, postupujte nasledovne:

- 1 Na domovskej obrazovke prejdite na položky:
Nastavenia > Papier > Konfigurácia zásobníka > Veľkosť/typ papiera > vyberte zdroj papiera
- 2 Nastavte veľkosť a typ špeciálnych médií.

Konfigurácia univerzálnych nastavení papiera

- 1 Na domovskej obrazovke sa dotknite položiek **Nastavenia > Papier > Konfigurácia médií > Univerzálne nastavenie**.
- 2 Nakonfigurujte nastavenia.

Vkladanie do zásobníkov

 **POZOR – NEBEZPEČENSTVO PREVRÁTENIA:** Ak chcete znížiť riziko nestability zariadenia, do každého zásobníka vkladajte papier samostatne. Všetky ostatné zásobníky nechajte zatvorené dovtedy, kým ich nepotrebuje.

- 1 Vyberte zásobník.

Poznámka: Zásobníky nevyberajte, keď tlačiareň pracuje, aby ste sa vyhli zaseknutiam.



2 Upravte vodiace lišty tak, aby zodpovedali veľkosti vkladaneho papiera.

Poznámka: Vodiace lišty umiestňujte podľa indikátorov naspodku zásobníka.

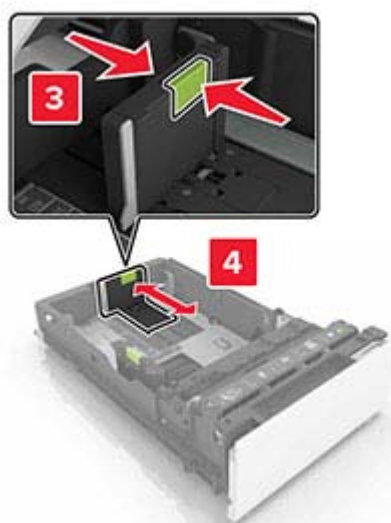
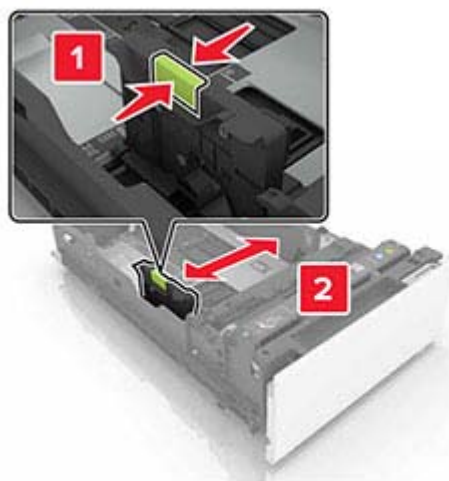

3 Pred vloženíím papiera ohnite, rozdeľte a zarovnajte jeho okraje.



4 Stoh papiera vložte tak, aby strana, na ktorú sa tlačí, smerovala nahor.

Poznámky:

- V prípade jednostrannej tlače vložte hlavičkový papier lícovou stranou nahor tak, aby hlavička smerovala k prednej časti zásobníka.
- V prípade obojstrannej tlače vložte hlavičkový papier lícovou stranou nadol tak, aby hlavička smerovala k zadnej časti zásobníka.
- Papier do zásobníka nezasúvajte.

- Uistite sa, že výška stohu nepresahuje označenie maximálnej kapacity papiera. Preplnenie môže spôsobiť zaseknutie papiera.

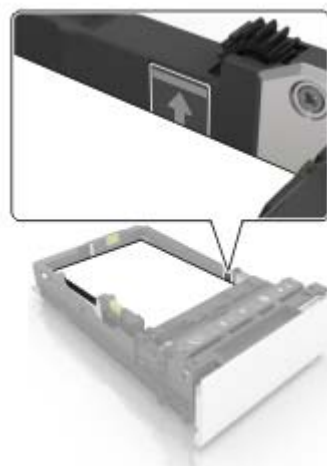

5 Vložte zásobník.

V prípade potreby nastavte veľkosť a typ papiera tak, aby zodpovedali papieru vloženému v zásobníku.

Vkladanie do viacúčelového podávača

1 Otvorte viacúčelový podávač.

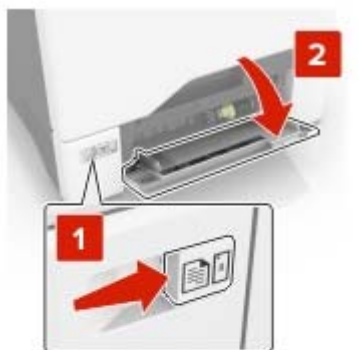

2 Upravte vodiacu lištu tak, aby zodpovedala veľkosti vkladaneho papiera.



3 Pred vloženíím papiera ohnite, rozdeľte a zarovnajte jeho okraje.



4 Vložte papier.

- Vložte papier a kartónový papier tak, aby strana určená na tlač smerovala nadol a vrch stránky vstupoval do tlačiarne ako prvý.



- Obálky vložte zatváracou stranou nahor a k pravej strane vodiacej lišty papiera. Európske obálky vložte tak, aby zatváracia strana vstupovala do tlačiarne ako prvá.

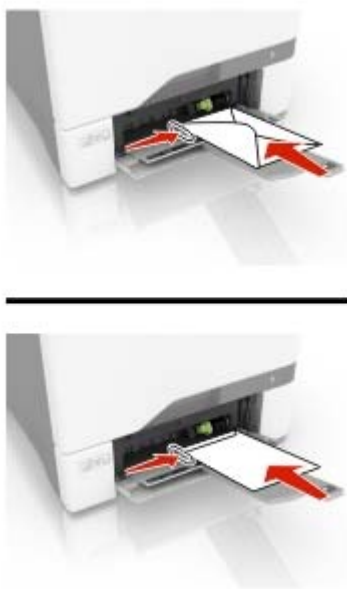

Výstraha – Riziko poranenia: Nepoužívajte obálky so známkami, sponami, cvočkami, okienkami, špeciálnou obrubou alebo samolepiacimi prvkami.

- 5 V ponuke Papier na ovládacom paneli nastavte veľkosť a typ papiera tak, aby zodpovedali papieru vloženému v zásobníku.

Prepojenie zásobníkov

- 1 Otvorte webový prehliadač a do poľa adresy zadajte adresu IP tlačiarne.

Poznámky:

- Pozrite si adresu IP tlačiarne na domovskej obrazovke tlačiarne. IP Adresa sa zobrazuje ako štyri skupiny čísel, ktoré sú oddelené bodkami, napríklad 123.123.123.123.
- Ak používate server proxy, dočasne ho vypnite, aby sa správne načítala webová stránka.

- 2 Kliknite na **Nastavenia > Papier > Konfigurácia zásobníka**.
- 3 Pre zásobníky, ktoré prepájate, nastavte rovnakú veľkosť a typ papiera.
- 4 Ukladanie nastavení.
- 5 Kliknite na položku **Nastavenia > Zariadenie > Údržba > Ponuka konfigurácie > Konfigurácia zásobníka**.
- 6 Nastavte prepojenie zásobníkov na možnosť **Automatické**.
- 7 Ukladanie nastavení.

Ak chcete zrušiť prepojenie zásobníkov, uistite sa, že žiadne zásobníky nemajú rovnaké nastavenia veľkosti a typu papiera.

Výstraha – Riziko poranenia: Teplota fixačnej jednotky sa môže meniť v závislosti od špecifikovaného typu papiera. Ak sa chcete vyhnúť problémom pri tlači, nastavenie typu papiera v tlačiarni by malo zodpovedať papieru vloženému v zásobníku.

Podpera papiera

Podporované veľkosti papiera

Veľkosť papiera	Rozmery	550 hárkový zásobník	Viacúčelový podávač*	Obojstranná tlač	Automatický podávač dokumentov
A4	210 x 297 mm (8,3 x 11,7 palcov)	✓	✓	✓	✓
Dlhý okraj A5	210 x 148 mm (8,3 x 5,8 palca)	✓	✓	✓	X
Krátky okraj A5	148 x 210 mm (5,8 x 8,3 palca)	✓	✓	✓	✓
A6	105 x 148 mm (4,1 x 5,8 palca)	✓	✓	✓	✓
Transparent	Maximálna šírka: 215,9 mm (8,5 palca) Maximálna dĺžka: 1320,8 mm (52 palcov)	X	✓	X	X
Executive	184,2 x 266,7 mm (7,3 x 10,5 palca)	✓	✓	✓	✓
Folio	215,9 x 330,2 mm (8,5 x 13 palcov)	✓	✓	✓	✓
JIS B5	182 x 257 mm (7,2 x 10,1 palca)	✓	✓	✓	✓
Legal	215,9 x 355,6 mm (8,5 x 14 palcov)	✓	✓	✓	✓
Letter	215,9 x 279,4 mm (8,5 x 11 palcov)	✓	✓	✓	✓
Oficio	215,9 x 340 mm (8,5 x 13,4 palca)	✓	✓	✓	✓
Statement	139,7 x 215,9 mm (5,5 x 8,5 palca)	✓	✓	✓	✓
Universal	105 x 148 mm až 215,9 x 355,6 mm (4,13 x 5,83 palca až 8,5 x 14 palcov)	✓	✓	✓	X
Universal	76,2 x 127 mm až 215,9 x 355,6 mm (3 x 5 palcov až 8,5 x 14 palcov)	X	✓	X	X
Obálka 7 3/4	98,4 x 190,5 mm (3,9 x 7,5 palca)	X	✓	X	X

* Tento zdroj papiera nepodporuje automatické snímanie veľkosti.

Veľkosť papiera	Rozmery	550 hárkový zásobník	Viacúčelový podávač*	Obojstranná tlač	Automatický podávač dokumentov
Obálka 9	98,4 x 225,4 mm (3,86 x 8,9 palca)	X	✓	X	X
Obálka 10	104,8 x 241,3 mm (4,1 x 9,5 palca)	✓	✓	X	X
Obálka B5	176 x 250 mm (6,9 x 9,8 palca)	✓	✓	X	X
Obálka C5	162 x 229 mm (6,4 x 9 palcov)	✓	✓	X	X
Obálka DL	110 x 220 mm (4,3 x 8,7 palca)	✓	✓	X	X
Monarch	98,4 x 190,5 mm (3,9 x 7,5 palca)	X	✓	X	X
Iná obálka	98,4 x 162 mm až 176 x 250 mm (3,87 x 6,38 palca až 6,93 x 9,84 palcov)	X	✓	X	X

* Tento zdroj papiera nepodporuje automatické snímanie veľkosti.

Podporované typy papiera

Poznámka: Tlač na štítky, obálky a kartónový papier je vždy pomalšia.

Typ papiera	550-hárkový zásobník	Viacúčelový podávač	Automatický podávač dokumentov
Obyčajný papier	✓	✓	✓
Kartón	✓	✓	X
Recyklovaný	✓	✓	✓
Lesklý papier	✓	✓	X
Ťažký lesklý papier	✓	✓	X
Štítky	✓	✓	X
Vinylové štítky	✓	✓	X
Kancelársky papier	✓	✓	✓
Obálka	✓	✓	X
Drsná obálka	✓	✓	X
Priehľadná fólia	X	X	X
Hlavičkový papier	✓	✓	✓
Predtlačný papier	✓	✓	✓

Typ papiera	550-hárkový zásobník	Viacúčelový podávač	Automatický podávač dokumentov
Farebný papier	✓	✓	✓
Lahký papier	✓	✓	✓
Ťažký papier	✓	✓	✓
Vlastný typ	✓	✓	✓

Podporované hmotnosti papiera

Typ papiera	Hmotnosť papiera
Obyčajný papier	75 – 90,3 g/m ² (20 – 24 libier)
Lesklý papier	88 – 176 g/m ² (60 – 120-librová kniha)
	162 – 176 g/m ² s dlhým vláknom (60 – 65-librová úvodná strana)
Ťažký papier	90,3 – 105 g/m ² s dlhým vláknom (24,1 – 28-librový kancelársky papier)
Kartón	199 g/m ² s dlhým vláknom (110 libier)
	Až do 218 g/m ² s krátkym vláknom (80 libier)
Štítky	218 g/m ² (58 libier)
Obálky	60 – 105 g/m ² (16 – 28-librový kancelársky papier)

Tlač

Tlač z počítača

Poznámka: V prípade štítkov, kartónového papiera a obálok nastavte pred tlačou dokumentu veľkosť a typ papiera.

- 1 V dokumente, ktorý chcete tlačiť, otvorte dialógové okno Tlač.
- 2 V prípade potreby nastavenia upravte.
- 3 Vytlačte dokument.

Tlač formulárov

- 1 Na domovskej obrazovke prejdite na položky:
Formuláre a obľúbené položky > vyberte formulár > Tlačiť
- 2 V prípade potreby nakonfigurujte nastavenia tlače.
- 3 Odošlite tlačovú úlohu.

Tlač z mobilného zariadenia

Tlač z mobilného zariadenia pomocou funkcie AirPrint



Funkcia softvéru AirPrint predstavuje riešenie mobilnej tlače umožňujúce tlačiť priamo zo zariadení Apple na tlačiareň s certifikáciou AirPrint.



Poznámky:

- Skontrolujte, či zariadenie Apple a tlačiareň sú v tej istej sieti. Ak má sieť viacero bezdrôtových rozbočovačov, skontrolujte, či sú obe zariadenia pripojené do tej istej podsiete.
 - Táto aplikácia je podporovaná iba na niektorých zariadeniach Apple.
- 1 Z vášho mobilného zariadenia vyberte dokument zo správcu súborov alebo spustite kompatibilnú aplikáciu.
 - 2 Dotknite sa ikony zdieľania a potom sa dotknite tlačidla **Tlačiť**.
 - 3 Vyberte tlačiareň.
V prípade potreby nastavenia upravte.
 - 4 Vytlačte dokument.

Tlač z mobilného zariadenia pomocou technológie Wi-Fi Direct®

Wi-Fi Direct® je služba tlače, ktorá vám umožňuje tlačiť na ľubovoľnej tlačiarne s podporou technológie Wi-Fi Direct.

Poznámka: Skontrolujte, či je mobilné zariadenie pripojené k bezdrôtovej sieti tlačiarene. Ďalšie informácie nájdete v časti „[Pripojenie mobilného zariadenia k tlačiarne](#)“ na strane 146.

- 1 Vo vašom mobilnom zariadení spustíte kompatibilnú aplikáciu alebo vyberte dokument zo svojho správcu súborov.
- 2 V závislosti od mobilného zariadenia vykonajte jeden z nasledujúcich krokov:
 - Ťuknite na možnosť  > **Print** (Tlačiť).
 - Ťuknite na možnosť  > **Print** (Tlačiť).
 - Ťuknite na možnosť  > **Print** (Tlačiť).
- 3 Vyberte tlačiareň a v prípade potreby upravte nastavenia.
- 4 Vytlačte dokument.

Tlač z pamäťovej jednotky flash

- 1 Vložte pamäťovú jednotku flash.



Poznámky:

- Ak pamäťovú jednotku flash vložíte, keď sa objaví chybové hlásenie, tlačiareň bude pamäťovú jednotku flash ignorovať.
 - Ak pamäťovú jednotku flash vložíte, keď tlačiareň spracúva iné tlačové úlohy, na displeji sa zobrazí správa **Zaneprázdnené**.
- 2 Na displeji sa dotknite dokumentu, ktorý chcete vytlačiť.
V prípade potreby nakonfigurujte ďalšie nastavenia tlače.
 - 3 Odošlite tlačovú úlohu.
Ak chcete vytlačiť iný dokument, dotknite sa položky **Jednotka USB**.

Výstraha – Riziko poranenia: Ak chcete predísť strate údajov alebo zlyhaniu tlačiarne, počas aktívnej tlače, načítavania alebo zapisovania na pamäťové zariadenie sa nedotýkajte jednotky flash ani tlačiarne v zobrazenej oblasti.



Podporované jednotky flash a typy súborov

Pamäťové jednotky flash

Poznámky:

- Tlačiareň podporuje vysokorýchlostné pamäťové zariadenia USB so štandardom plnej rýchlosti.
- Pamäťové zariadenia USB musia podporovať systém FAT (File Allocation Table).

Mnohé pamäťové jednotky flash boli s tlačiarňou testované a sú schválené na používanie. Ak chcete získať viac informácií, obráťte sa na miesto, kde ste zakúpili tlačiareň.

Typy súborov

Dokumenty

- PDF (verzia 1.7 alebo staršia verzia)
- HTML
- XPS
- Formáty súborov Microsoft (.doc, .docx, .xls, .xlsx, .ppt, .pptx)

Obrázky

- .dcx
- .gif
- .JPEG alebo .jpg
- .bmp
- .pcx
- .TIFF alebo .tif
- .png

Konfigurácia dôverných úloh

- 1 Na ovládacom paneli prejdite na:
Nastavenia > Zabezpečenie > Nastavenie dôvernej tlače
- 2 Nakonfigurujte nastavenia.

Položka	Funkcia
Max. počet neplatných kódov PIN	Nastavenie počtu zadaní neplatných kódov PIN. Poznámka: Po dosiahnutí limitu sa odstránia tlačové úlohy pre dané meno používateľa.
Koniec platnosti dôvernej úlohy	Nastavenie doby uplynutia platnosti pre úlohy dôvernej tlače. Poznámka: Dôverné pozastavené úlohy budú uložené v tlačiarni, pokiaľ nie sú uvoľnené alebo odstránené manuálne.
Koniec platnosti opakovaných úloh	Nastavenie doby uplynutia platnosti opakovanej tlačovej úlohy. Poznámka: Opakované pozastavené úlohy budú uložené v pamäti tlačiarnie na účely opätovnej tlače.
Koniec platnosti overenia úlohy	Nastavenie doby uplynutia platnosti, počas ktorej tlačiareň tlačí kópiu pred vytlačením zostávajúcich kópií. Poznámka: Pri overení úloh sa vytlačí jedna kópia na kontrolu pred vytlačením ostatných kópií.
Koniec platnosti rezervovanej úlohy	Nastavenie času uplynutia platnosti, po ktorý tlačiareň uchováva tlačové úlohy. Poznámka: Rezervované zadržané úlohy sa po tlači automaticky vymažú.
Je potrebné, aby sa zadržali všetky úlohy	Nastavenie tlačiarnie, aby zadržala všetky tlačové úlohy.
Zachovať duplicitné dokumenty	Nastavenie tlačiarnie, aby tlačila všetky dokumenty s rovnakým názvom súboru.

Tlač dôverných a iných zadržaných úloh

Používatelia systému Windows

- 1 Po otvorení dokumentu kliknite na položky **Súbor > Tlač**.
- 2 Vyberte tlačiareň a kliknite na položky **Vlastnosti, Predvoľby, Možnosti** alebo **Nastavenie**.
- 3 Kliknite na možnosť **Tlačiť a zadržať**.
- 4 Vyberte možnosť **Tlačiť a zadržať** a potom priradte meno používateľa.
- 5 Vyberte typ tlačovej úlohy (dôverná, opakovaná, rezervovaná alebo overenie).
Ak vyberiete možnosť **Dôverná**, tlačovú úlohu zabezpečte osobným identifikačným číslom (PIN).
- 6 Kliknite na tlačidlo **OK** alebo **Tlačiť**.

7 Na úvodnej obrazovke tlačiarne uvoľnite tlačovú úlohu.

- Pri dôverných tlačových úlohách sa dotknite položiek **Pozastavené úlohy** > vyberte svoje meno používateľa > **Dôverné** > zadajte svoj kód PIN > vyberte tlačovú úlohu > nakonfigurujte nastavenia > **Tlačiť**.
- Pri ostatných tlačových úlohách sa dotknite položiek **Pozastavené úlohy** > vyberte svoje meno používateľa > vyberte tlačovú úlohu > nakonfigurujte nastavenia > **Tlačiť**.

Používatelia systému Macintosh

Používanie funkcie AirPrint

- 1 Po otvorení dokumentu vyberte položky **Súbor** > **Tlač**.
- 2 Vyberte tlačiareň a potom z rozbaľovacej ponuky po ponuke **Orientácia** vyberte položku **Tlač pomocou kódu PIN**.
- 3 Povoľte **Tlač pomocou kódu PIN** a zadajte štvorciferný kód PIN.
- 4 Kliknite na tlačidlo **Tlačiť**.
- 5 Na úvodnej obrazovke tlačiarne uvoľnite tlačovú úlohu. Dotknite sa položiek **Pozastavené úlohy** > vyberte svoje meno používateľa > **Dôverné** > zadajte svoj kód PIN > vyberte tlačovú úlohu > **Tlačiť**.

Používanie ovládača tlače

- 1 Po otvorení dokumentu vyberte položky **Súbor** > **Tlač**.
- 2 Vyberte tlačiareň a potom z rozbaľovacej ponuky po ponuke **Orientácia** vyberte položku **Tlačiť a zadržať**.
- 3 Vyberte možnosť **Dôverná tlač** a zadajte štvorciferný kód PIN.
- 4 Kliknite na tlačidlo **Tlačiť**.
- 5 Na úvodnej obrazovke tlačiarne uvoľnite tlačovú úlohu. Dotknite sa položky **Pozastavené úlohy** > vyberte názov počítača > **Dôverné** > vyberte tlačovú úlohu > zadajte kód PIN > **Tlačiť**.

Tlač zoznamu ukážok písiem

- 1 Na domovskej obrazovke sa dotknite položiek **Nastavenia** > **Správy** > **Tlačiť** > **Tlačiť písma**.
- 2 Dotknite sa položiek **Písma PCL** alebo **Písma PS**.

Zrušenie tlačovej úlohy

Z ovládacieho panela tlačiarne

- 1 Na domovskej obrazovke sa dotknite položky **Poradie úloh**.

Poznámka: K tomuto nastaveniu sa dostanete aj vtedy, keď sa dotknete hornej časti domovskej obrazovky.



- 2 Vyberte úlohu, ktorú chcete zrušiť.

Z počítača

- 1 V závislosti od operačného systému vykonajte jednu z nasledujúcich možností:
 - Otvorte priečinok tlačiarň a vyberte tlačiareň.
 - V položke Systémové preferencie v ponuke Apple prejdite na tlačiareň.
- 2 Vyberte úlohu, ktorú chcete zrušiť.

Kopírovanie

Používanie automatického podávača dokumentov a skenovacieho skla

Automatický podávač dokumentov (ADF)	Skenovacie sklo
 <ul style="list-style-type: none"> • Automatický podávač dokumentov používajte pre viacstranové alebo obojstranne tlačené dokumenty. • Vložte zdrojový dokument stranou určenou na skenovanie smerom nahor. Pri viacstranových dokumentoch sa pred ich vložením ubezpečte, že je zarovnaná čelná hrana. • Skontrolujte, či sú vodiace lišty automatického podávača dokumentov nastavené tak, aby zodpovedali šírke vkladaneho papiera. 	 <ul style="list-style-type: none"> • Skenovacie sklo používajte na jednostranové dokumenty, strany kníh, malé položky (napr. pohľadnice alebo fotografie), priehľadné fólie, fotografický papier alebo tenké médiá (napr. výstrižky z časopisov). • Umiestnite dokument stranou určenou na skenovanie smerom nadol do rohu so šipkou.

Vytváranie kópií

- 1 Zdrojový dokument vložte do zásobníka automatického podávača dokumentov alebo ho položte na skenovacie sklo.

Poznámka: Ak chcete zabrániť tomu, aby bol obrázok orezaný, uistite sa, že pôvodný dokument aj výstup sú rovnakej veľkosti papiera.

- 2 Na domovskej obrazovke sa dotknite tlačidla **Kopírovanie** a zadajte počet kópií.

V prípade potreby upravte nastavenia kopírovania.

- 3 Skopírujte dokument.

Poznámka: Ak chcete vytvoriť rýchlu kópiu, na ovládacom paneli stlačte tlačidlo .

Kopírovanie fotografií

- 1 Položte fotografiu na skenovacie sklo.
- 2 Na domovskej obrazovke sa dotknite položiek **Kopírovanie > Obsah > Typ obsahu > Fotografia**.
- 3 Dotknite sa položky **Zdroj obsahu** a potom vyberte nastavenie, ktoré najlepšie zodpovedá pôvodnej fotografii.
- 4 Skopírujte fotografiu.

Kopírovanie na hlavičkový papier

- 1 Zdrojový dokument vložte do zásobníka automatického podávača dokumentov alebo ho položte na skenovacie sklo.
- 2 Na domovskej obrazovke sa dotknite položky **Kopírovanie > Kopírovať z >** a vyberte veľkosť pôvodného dokumentu.
- 3 Dotknite sa položky **Kopírovať do** a potom vyberte zdroj papiera, ktorý obsahuje hlavičkový papier. Ak ste vložili hlavičkový papier do viacúčelového podávača, prejdite na položky: **Kopírovať do > Viacúčelový podávač >** vyberte veľkosť papiera > **Hlavičkový papier**
- 4 Skopírujte dokument.

Kopírovanie na obe strany papiera

- 1 Zdrojový dokument vložte do zásobníka automatického podávača dokumentov alebo ho položte na skenovacie sklo.
- 2 Na domovskej obrazovke sa dotknite tlačidla **Kopírovanie > Nastavenie papiera**.
- 3 Upravte nastavenia.
- 4 Skopírujte dokument.

Zmenšenie alebo zväčšenie kópií

- 1 Zdrojový dokument vložte do zásobníka automatického podávača dokumentov alebo ho položte na skenovacie sklo.
- 2 Na domovskej obrazovke prejdite na položky:
Kopírovanie > Mierka > uveďte hodnotu mierky
Poznámka: Ak sa zmení veľkosť pôvodného dokumentu alebo výstupu po nastavení mierky, zmení sa hodnota mierky na Automatické.
- 3 Skopírujte dokument.

Zoradenie kópií

- 1 Zdrojový dokument vložte do zásobníka automatického podávača dokumentov alebo ho položte na skenovacie sklo.
- 2 Na domovskej obrazovke sa dotknite položky **Kopírovať > Zoradiť > Zap.[1,2,1,2,1,2]**.
- 3 Skopírujte dokument.

Umiestnenie oddeľovacích hárkov medzi kópie

- 1 Zdrojový dokument vložte do zásobníka automatického podávača dokumentov alebo ho položte na skenovacie sklo.
- 2 Na domovskej obrazovke sa dotknite tlačidla **Kopírovanie > Oddeľovacie hárky**.
- 3 Upravte nastavenia.
- 4 Odošlite úlohu kopírovania.

Kopírovanie viacerých stránok na jeden hárok

- 1 Zdrojový dokument vložte do zásobníka automatického podávača dokumentov alebo ho položte na skenovacie sklo.
- 2 Na domovskej obrazovke sa dotknite tlačidla **Kopírovanie > Počet stránok na stranu**.
- 3 Upravte nastavenia.
- 4 Skopírujte dokument.

Vytvorenie skratky na kopírovanie

- 1 Na domovskej obrazovke sa dotknite tlačidla **Kopírovanie**.
- 2 Nakonfigurujte nastavenia a potom sa dotknite tlačidla .
- 3 Vytvorenie skratky.

Odosielanie e-mailov

Používanie automatického podávača dokumentov a skenovacieho skla

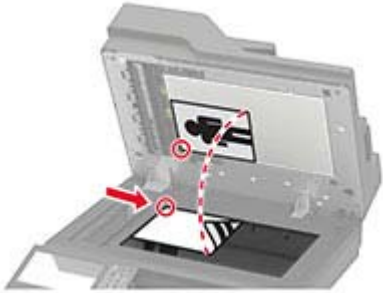
Automatický podávač dokumentov (ADF)	Skenovacie sklo
 <ul style="list-style-type: none"> Automatický podávač dokumentov používajte pre viacstranové alebo obojstranne tlačené dokumenty. Vložte zdrojový dokument stranou určenou na skenovanie smerom nahor. Pri viacstranových dokumentoch sa pred ich vložením ubezpečte, že je zarovnaná čelná hrana. Skontrolujte, či sú vodiace lišty automatického podávača dokumentov nastavené tak, aby zodpovedali šírke vkladaneho papiera. 	 <ul style="list-style-type: none"> Skenovacie sklo používajte na jednostranové dokumenty, strany kníh, malé položky (napr. pohľadnice alebo fotografie), priehľadné fólie, fotografický papier alebo tenké médiá (napr. výstrižky z časopisov). Umiestnite dokument stranou určenou na skenovanie smerom nadol do rohu so šipkou.

Konfigurácia nastavení protokolu e-mail SMTP

Nakonfigurujte nastavenia protokolu SMTP (Simple Mail Transfer Protocol) na odosielanie naskenovaného dokumentu prostredníctvom e-mailu. Nastavenia sú odlišné pre každého poskytovateľa e-mailových služieb.

Pred začatím skontrolujte, či je tlačiareň pripojená k sieti a sieť je pripojená k internetu.

Používanie ponuky Nastavenia v tlačiarňi

- 1 Na domovskej obrazovke sa dotknite položky **Nastavenia > E-mail > Nastavenia e-mailu**.
- 2 Nakonfigurujte nastavenia.

Poznámky:

- Ďalšie informácie o hesle nájdete v zozname s názvom [poskytovateľa e-mailových služieb](#).
- V prípade poskytovateľov e-mailových služieb, ktorí nie sú v zozname, sa obráťte na svojho poskytovateľa a požiadajte ho o nastavenia.

Prostredníctvom nástroja Embedded Web Server

- 1 Otvorte webový prehliadač a do poľa adresy zadajte adresu IP tlačiarne.

Poznámky:

- Pozrite si adresu IP tlačiarne na domovskej obrazovke tlačiarne. IP Adresa sa zobrazuje ako štyri skupiny čísel, ktoré sú oddelené bodkami, napríklad 123.123.123.123.

- Ak používate server proxy, dočasne ho vypnite, aby sa webová stránka správne načítala.

2 Kliknite na položky **Nastavenia > E-mail**.

3 V časti Nastavenie e-mailu nakonfigurujte nastavenia.

Poznámky:

- Ďalšie informácie o hesle nájdete v zozname s názvom [poskytovatelia e-mailových služieb](#).
- V prípade poskytovateľov e-mailových služieb, ktorí nie sú v zozname, sa obráťte na svojho poskytovateľa a požiadajte ho o nastavenia.

4 Kliknite na možnosť **Uložiť**.

Poskytovatelia e-mailových služieb

- [AOL Mail](#)
- [Comcast Mail](#)
- [Gmail](#)
- [iCloud Mail](#)
- [Mail.com](#)
- [NetEase Mail \(mail.126.com\)](#)
- [NetEase Mail \(mail.163.com\)](#)
- [NetEase Mail \(mail.yeah.net\)](#)
- [Outlook Live](#)
- [QQ Mail](#)
- [Sina Mail](#)
- [Sohu Mail](#)
- [Yahoo! Mail](#)
- [Zoho Mail](#)

Poznámky:

- Ak sa pri použití poskytnutých nastavení vyskytnú chyby, obráťte sa na poskytovateľa e-mailových služieb.
- V prípade poskytovateľov e-mailových služieb, ktorí nie sú v zozname, sa obráťte na svojho poskytovateľa.

AOL Mail

Nastavenie	Hodnota
Primárna brána SMTP	smtp.aol.com
Port primárnej brány SMTP	587
Použiť nástroj SSL/TLS	Požadované
Je potrebný dôveryhodný certifikát	Vypnuté
Adresa pre odpoveď	Vaša e-mailová adresa
Overenie servera SMTP	Prihlásenie/obyčajné

Nastavenie	Hodnota
E-mail vytvorený na základe zariadenia	Použiť poverenia SMTP zariadenia
ID používateľa zariadenia	Vaša e-mailová adresa
Heslo zariadenia	Heslo aplikácie Poznámka: Ak chcete vytvoriť heslo aplikácie, prejdite na stránku Zabezpečenie účtu AOL , prihláste sa do svojho účtu a potom kliknite na položku Vytvoriť heslo aplikácie .

Comcast Mail

Nastavenie	Hodnota
Primárna brána SMTP	smtp.comcast.net
Port primárnej brány SMTP	587
Použiť nástroj SSL/TLS	Požadované
Je potrebný dôveryhodný certifikát	Vypnuté
Adresa pre odpoveď	Vaša e-mailová adresa
Overenie servera SMTP	Prihlásenie/obyčajné
E-mail vytvorený na základe zariadenia	Použiť poverenia SMTP zariadenia
ID používateľa zariadenia	Vaša e-mailová adresa
Heslo zariadenia	Heslo účtu

Gmail™

Poznámka: Skontrolujte, či máte v účte Google aktivované dvojkrokové overovanie. Ak chcete povoliť dvojkrokové overovanie prejdite na stránku [Zabezpečenie účtu Google](#), prihláste sa do svojho účtu a potom v časti „Prihlásenie do služby Google“ kliknite na položku **2-krokové overovanie**.

Nastavenie	Hodnota
Primárna brána SMTP	smtp.gmail.com
Port primárnej brány SMTP	587
Použiť nástroj SSL/TLS	Požadované
Je potrebný dôveryhodný certifikát	Vypnuté
Adresa pre odpoveď	Vaša e-mailová adresa
Overenie servera SMTP	Prihlásenie/obyčajné
E-mail vytvorený na základe zariadenia	Použiť poverenia SMTP zariadenia
ID používateľa zariadenia	Vaša e-mailová adresa

Nastavenie	Hodnota
Heslo zariadenia	Heslo aplikácie Poznámky: <ul style="list-style-type: none"> Ak chcete vytvoriť heslo aplikácie prejdite na stránku Zabezpečenie účtu Google, prihláste sa do svojho účtu a potom v časti „Prihlásenie do služby Google“ kliknite na položku Heslá aplikácií. Položka „Heslá aplikácií“ sa zobrazuje iba v prípade, ak je povolené dvojkrokové overovanie.

iCloud Mail

Poznámka: Skontrolujte, či máte aktivované dvojkrokové overovanie.

Nastavenie	Hodnota
Primárna brána SMTP	smtp.mail.me.com
Port primárnej brány SMTP	587
Použiť nástroj SSL/TLS	Požadované
Je potrebný dôveryhodný certifikát	Vypnuté
Adresa pre odpoveď	Vaša e-mailová adresa
Overenie servera SMTP	Prihlásenie/obyčajné
E-mail vytvorený na základe zariadenia	Použiť poverenia SMTP zariadenia
ID používateľa zariadenia	Vaša e-mailová adresa
Heslo zariadenia	Heslo aplikácie Poznámka: Ak chcete vytvoriť heslo aplikácie prejdite na stránku Správa účtu iCloud , prihláste sa do svojho účtu a potom v časti Zabezpečenie kliknite na položku Vygenerovať heslo .

Mail.com

Nastavenie	Hodnota
Primárna brána SMTP	smtp.mail.com
Port primárnej brány SMTP	587
Použiť nástroj SSL/TLS	Požadované
Je potrebný dôveryhodný certifikát	Vypnuté
Adresa pre odpoveď	Vaša e-mailová adresa
Overenie servera SMTP	Prihlásenie/obyčajné
E-mail vytvorený na základe zariadenia	Použiť poverenia SMTP zariadenia
ID používateľa zariadenia	Vaša e-mailová adresa
Heslo zariadenia	Heslo účtu

NetEase Mail (mail.126.com)

Poznámka: Skontrolujte, či máte aktivovanú službu SMTP vo svojom účte. Ak chcete túto službu zapnúť, na domovskej stránke služby NetEase Mail kliknite na položky **Nastavenia > POP3/SMTP/IMAP** a potom povoľte **službu IMAP/SMTP** alebo **službu POP3/SMTP**.

Nastavenie	Hodnota
Primárna brána SMTP	smtp.126.com
Port primárnej brány SMTP	465
Použiť nástroj SSL/TLS	Požadované
Je potrebný dôveryhodný certifikát	Vypnuté
Adresa pre odpoveď	Vaša e-mailová adresa
Overenie servera SMTP	Prihlásenie/obyčajné
E-mail vytvorený na základe zariadenia	Použiť poverenia SMTP zariadenia
ID používateľa zariadenia	Vaša e-mailová adresa
Heslo zariadenia	Autorizačné heslo Poznámka: Autorizačné heslo sa poskytuje, keď je povolená služba IMAP/SMTP alebo služba POP3/SMTP.

NetEase Mail (mail.163.com)

Poznámka: Skontrolujte, či máte aktivovanú službu SMTP vo svojom účte. Ak chcete túto službu zapnúť, na domovskej stránke služby NetEase Mail kliknite na položky **Nastavenia > POP3/SMTP/IMAP** a potom povoľte **službu IMAP/SMTP** alebo **službu POP3/SMTP**.

Nastavenie	Hodnota
Primárna brána SMTP	smtp.163.com
Port primárnej brány SMTP	465
Použiť nástroj SSL/TLS	Požadované
Je potrebný dôveryhodný certifikát	Vypnuté
Adresa pre odpoveď	Vaša e-mailová adresa
Overenie servera SMTP	Prihlásenie/obyčajné
E-mail vytvorený na základe zariadenia	Použiť poverenia SMTP zariadenia
ID používateľa zariadenia	Vaša e-mailová adresa
Heslo zariadenia	Autorizačné heslo Poznámka: Autorizačné heslo sa poskytuje, keď je povolená služba IMAP/SMTP alebo služba POP3/SMTP.

NetEase Mail (mail.yeah.net)

Poznámka: Skontrolujte, či máte aktivovanú službu SMTP vo svojom účte. Ak chcete túto službu zapnúť, na domovskej stránke služby NetEase Mail kliknite na položky **Nastavenia > POP3/SMTP/IMAP** a potom povoľte **službu IMAP/SMTP** alebo **službu POP3/SMTP**.

Nastavenie	Hodnota
Primárna brána SMTP	smtp.yeah.net
Port primárnej brány SMTP	465
Použiť nástroj SSL/TLS	Požadované
Je potrebný dôveryhodný certifikát	Vypnuté
Adresa pre odpoveď	Vaša e-mailová adresa
Overenie servera SMTP	Prihlásenie/obyčajné
E-mail vytvorený na základe zariadenia	Použiť poverenia SMTP zariadenia
ID používateľa zariadenia	Vaša e-mailová adresa
Heslo zariadenia	Autorizačné heslo Poznámka: Autorizačné heslo sa poskytuje, keď je povolená služba IMAP/SMTP alebo služba POP3/SMTP.

Outlook Live

Tieto nastavenia sa vzťahujú na e-mailové domény outlook.com a hotmail.com.

Nastavenie	Hodnota
Primárna brána SMTP	smtp.office365.com
Port primárnej brány SMTP	587
Použiť nástroj SSL/TLS	Požadované
Je potrebný dôveryhodný certifikát	Vypnuté
Adresa pre odpoveď	Vaša e-mailová adresa
Overenie servera SMTP	Prihlásenie/obyčajné
E-mail vytvorený na základe zariadenia	Použiť poverenia SMTP zariadenia
ID používateľa zariadenia	Vaša e-mailová adresa
Heslo zariadenia	Heslo účtu alebo heslo aplikácie Poznámky: <ul style="list-style-type: none"> • V prípade účtov s deaktivovaným dvojkrokovým overovaním použite heslo účtu. • V prípade účtov s aktivovaným dvojkrokovým overovaním použite heslo aplikácie. Ak chcete vytvoriť heslo aplikácie, prejdite na stránku Správa účtu Outlook Live a potom sa prihláste do svojho účtu.

QQ Mail

Poznámka: Skontrolujte, či máte aktivovanú službu SMTP vo svojom účte. Ak chcete službu aktivovať, na domovskej stránke služby QQ Mail kliknite na položky **Nastavenia > Účet**. V časti Služba POP3/IMAP/SMTP/Exchange/CardDAV/CalDAV povoľte **službu POP3/SMTP** alebo **službu IMAP/SMTP**.

Nastavenie	Hodnota
Primárna brána SMTP	smtp.qq.com
Port primárnej brány SMTP	587
Použiť nástroj SSL/TLS	Požadované
Je potrebný dôveryhodný certifikát	Vypnuté
Adresa pre odpoveď	Vaša e-mailová adresa
Overenie servera SMTP	Prihlásenie/obyčajné
E-mail vytvorený na základe zariadenia	Použiť poverenia SMTP zariadenia
ID používateľa zariadenia	Vaša e-mailová adresa
Heslo zariadenia	Autorizačný kód Poznámka: Ak chcete vygenerovať autorizačný kód, na domovskej stránke služby QQ Mail kliknite na položky Nastavenia > Účet a potom v časti Služba POP3/IMAP/SMTP/Exchange/CardDAV/CalDAV kliknite na položku Vygenerovať autorizačný kód .

Sina Mail

Poznámka: Skontrolujte, či máte aktivovanú službu POP3/SMTP vo svojom účte. Ak chcete službu zapnúť, na domovskej stránke služby Sina Mail kliknite na položky **Nastavenia > Rozšírené nastavenia > Používateľ služby POP/IMAP/SMTP** a potom povoľte **službu POP3/SMTP**.

Nastavenie	Hodnota
Primárna brána SMTP	smtp.sina.com
Port primárnej brány SMTP	587
Použiť nástroj SSL/TLS	Požadované
Je potrebný dôveryhodný certifikát	Vypnuté
Adresa pre odpoveď	Vaša e-mailová adresa
Overenie servera SMTP	Prihlásenie/obyčajné
E-mail vytvorený na základe zariadenia	Použiť poverenia SMTP zariadenia
ID používateľa zariadenia	Vaša e-mailová adresa
Heslo zariadenia	Autorizačný kód Poznámka: Ak chcete vytvoriť autorizačný kód, na domovskej stránke e-mailovej služby kliknite na položky Nastavenia > Rozšírené nastavenia > Používateľ služby POP/IMAP/SMTP a potom povoľte stav autorizačného kódu .

Sohu Mail

Poznámka: Skontrolujte, či máte aktivovanú službu SMTP vo svojom účte. Ak chcete túto službu zapnúť, na domovskej stránke služby Sohu Mail kliknite na položky **Možnosti > Nastavenia > POP3/SMTP/IMAP** a potom povoľte **službu IMAP/SMTP** alebo **službu POP3/SMTP**.

Nastavenie	Hodnota
Primárna brána SMTP	smtp.sohu.com
Port primárnej brány SMTP	465
Použiť nástroj SSL/TLS	Požadované
Je potrebný dôveryhodný certifikát	Vypnuté
Adresa pre odpoveď	Vaša e-mailová adresa
Overenie servera SMTP	Prihlásenie/obyčajné
E-mail vytvorený na základe zariadenia	Použiť poverenia SMTP zariadenia
ID používateľa zariadenia	Vaša e-mailová adresa
Heslo zariadenia	Nezávislé heslo Poznámka: Nezávislé heslo sa poskytuje, keď je povolená služba IMAP/SMTP alebo služba POP3/SMTP.

Yahoo! Mail

Nastavenie	Hodnota
Primárna brána SMTP	smtp.mail.yahoo.com
Port primárnej brány SMTP	587
Použiť nástroj SSL/TLS	Požadované
Je potrebný dôveryhodný certifikát	Vypnuté
Adresa pre odpoveď	Vaša e-mailová adresa
Overenie servera SMTP	Prihlásenie/obyčajné
E-mail vytvorený na základe zariadenia	Použiť poverenia SMTP zariadenia
ID používateľa zariadenia	Vaša e-mailová adresa
Heslo zariadenia	Heslo aplikácie Poznámka: Ak chcete vytvoriť heslo aplikácie, prejdite na stránku Zabezpečenie účtu Yahoo , prihláste sa do svojho účtu a potom kliknite na položku Vytvoriť heslo aplikácie .

Zoho Mail

Nastavenie	Hodnota
Primárna brána SMTP	smtp.zoho.com
Port primárnej brány SMTP	587
Použiť nástroj SSL/TLS	Požadované
Je potrebný dôveryhodný certifikát	Vypnuté
Adresa pre odpoveď	Vaša e-mailová adresa

Nastavenie	Hodnota
Overenie servera SMTP	Prihlásenie/obyčajné
E-mail vytvorený na základe zariadenia	Použiť poverenia SMTP zariadenia
ID používateľa zariadenia	Vaša e-mailová adresa
Heslo zariadenia	<p>Heslo účtu alebo heslo aplikácie</p> <p>Poznámky:</p> <ul style="list-style-type: none"> • V prípade účtov s deaktivovaným dvojkrokovým overovaním použite heslo účtu. • V prípade účtov s aktivovaným dvojkrokovým overovaním použite heslo aplikácie. Ak chcete vytvoriť heslo aplikácie prejdite na stránku Zabezpečenie účtu Zoho Mail, prihláste sa do svojho účtu a potom v časti Heslá pre konkrétne aplikácie kliknite na položku Vygenerovať nové heslo.

Odoslanie e-mailovej správy

Pred začatím skontrolujte, či sú nakonfigurované nastavenia SMTP. Ďalšie informácie nájdete v časti [„Konfigurácia nastavení protokolu e-mail SMTP“ na strane 40](#).

Používanie ovládacieho panela

- 1 Zdrojový dokument vložte do zásobníka automatického podávača dokumentov alebo ho položte na skenovací sklo.
- 2 Na domovskej stránke sa dotknite tlačidla **E-mail** a zadajte požadované údaje.
- 3 V prípade potreby nakonfigurujte nastavenia typu výstupného súboru.
- 4 Odošlite e-mail.

Pomocou čísla skratky

- 1 Zdrojový dokument vložte do zásobníka automatického podávača dokumentov alebo ho položte na skenovací sklo.
- 2 Na domovskej obrazovke sa dotknite položiek **Centrum skratiek > E-mail**.
- 3 Vyberte číslo skratky.
- 4 Odošlite e-mail.

Vytvorenie skratky pre e-mail

- 1 Na domovskej obrazovke sa dotknite tlačidla **E-mail**.
- 2 Nakonfigurujte nastavenia a potom sa dotknite tlačidla .
- 3 Vytvorenie skratky.

Faxovanie

Používanie automatického podávača dokumentov a skenovacieho skla

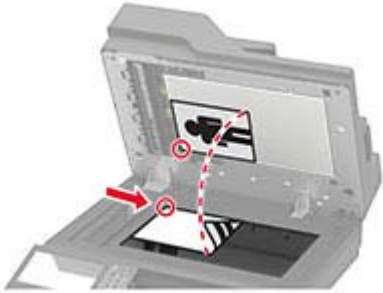
Automatický podávač dokumentov (ADF)	Skenovacie sklo
 <ul style="list-style-type: none"> • Automatický podávač dokumentov používajte pre viacstranové alebo obojstranne tlačené dokumenty. • Vložte zdrojový dokument stranou určenou na skenovanie smerom nahor. Pri viacstranových dokumentoch sa pred ich vložením ubezpečte, že je zarovnaná čelná hrana. • Skontrolujte, či sú vodiace lišty automatického podávača dokumentov nastavené tak, aby zodpovedali šírke vkladaneho papiera. 	 <ul style="list-style-type: none"> • Skenovacie sklo používajte na jednostranové dokumenty, strany kníh, malé položky (napr. pohľadnice alebo fotografie), priehľadné fólie, fotografický papier alebo tenké médiá (napr. výstrižky z časopisov). • Umiestnite dokument stranou určenou na skenovanie smerom nadol do rohu so šípkou.

Nastavenie tlačiarne na faxovanie

Poznámky:

- Nasledujúce spôsoby pripojenia sú dostupné len v niektorých krajinách alebo regiónoch.
- Počas úvodného nastavovania tlačiarne zrušte označenie zaškrťavacieho políčka funkcie faxu a takisto políčok ďalších funkcií, ktoré budete chcieť nastaviť neskôr a potom sa dotknite tlačidla **Pokračovať**.
- Indikátor môže blikať červenou farbou, ak je funkcia faxu zapnutá, ale nebolo dokončené jej nastavenie.

Výstraha – Riziko poranenia: Počas aktívneho odosielania alebo prijímania faxu sa nedotýkajte káblov ani zobrazených častí tlačiarne.



Výber spôsobu pripojenia faxu

Nastavenie faxu cez štandardnú telefónnu linku

- ⚠ POZOR – NEBEZPEČENSTVO ZÁSAHU ELEKTRICKÝM PRÚDOM:** Tento produkt nenastavujte ani nevytvárajte žiadne elektrické či káblové pripojenie (napríklad sieťové napájanie, funkcia faxu alebo telefón) počas búrky, aby ste sa vyhli riziku zasiahnutia elektrickým prúdom.
- ⚠ POZOR – NEBEZPEČENSTVO ZÁSAHU ELEKTRICKÝM PRÚDOM:** Ak chcete zabrániť riziku úrazu elektrickým prúdom, nepoužívajte funkciu faxu počas búrky.
- ⚠ POZOR – RIZIKO PORANENIA:** Ak chcete predísť vzniku požiaru, pripájajte výrobok k verejnej telefónnej sieti výlučne prostredníctvom kábla 26 AWG alebo väčšieho telekomunikačného kábla (RJ-11). Pre používateľov v Austrálii: kábel musí schváliť austrálsky štátny orgán pre komunikáciu a médiá.

Nastavenie 1: Tlačiareň je pripojená k samostatnej faxovej linke

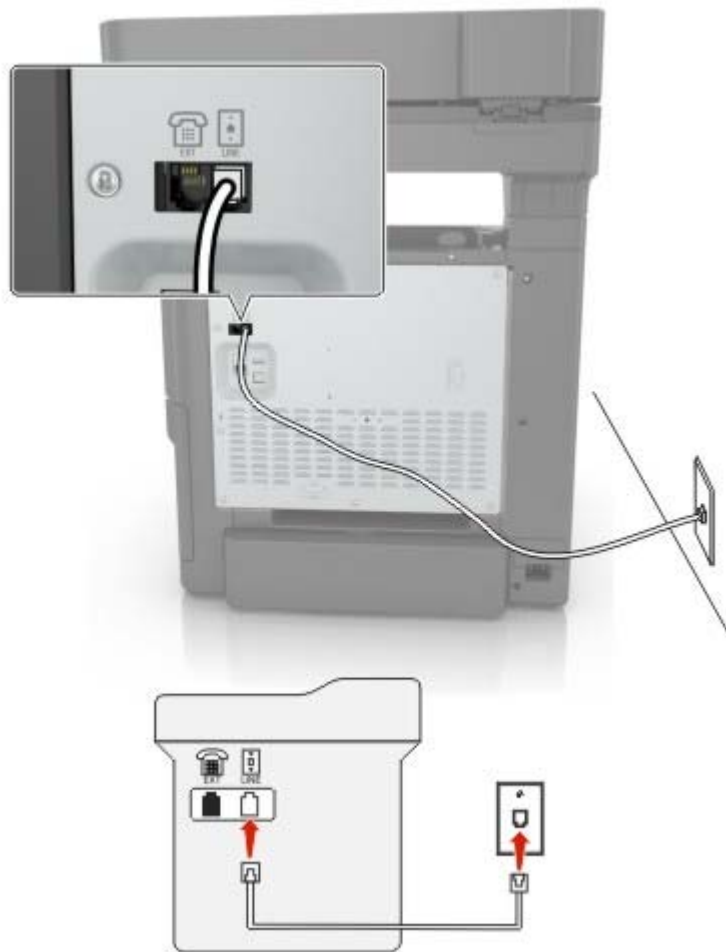

- 1 Jeden koniec telefónneho kábla pripojte k portu LINE tlačiarne.
- 2 Druhý koniec kábla pripojte do aktívnej analógovej telefónnej zásuvky.

Poznámky:

- Tlačiareň môžete nastaviť na automatické (Automatická odpoveď zap.) alebo manuálne (Automatická odpoveď vyp.) prijímanie faxov.
- Ak chcete prijímať faxy automaticky, nastavte reakciu tlačiarne na konkrétny počet zvonení.

Nastavenie 2: Tlačiareň zdieľa linku s telefónnym záznamníkom

Poznámka: Ak máte predplatenú službu osobitného zvonenia, tlačiareň sa musí nastaviť na správne zvonenie. Inak tlačiareň nebude prijímať faxy, aj keby bola nastavená na automatické prijímanie faxov.

Pripojené k rozličným telefónnym zásuvkám

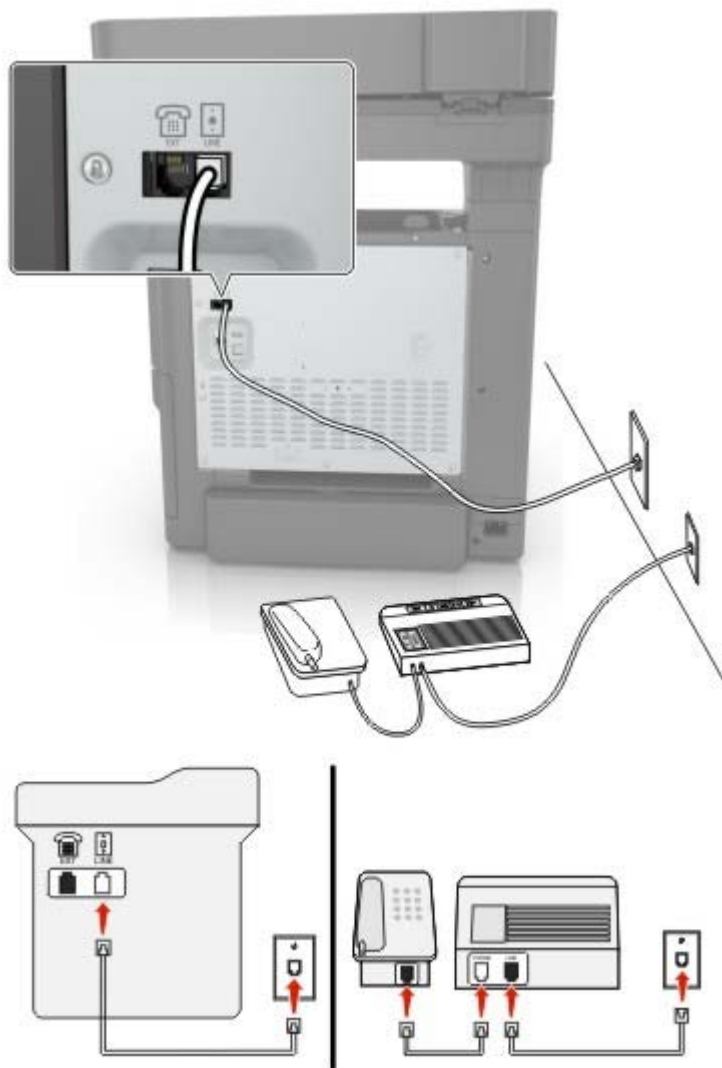



- 1 Jeden koniec telefónneho kábla pripojte k portu LINE tlačiarne.
- 2 Druhý koniec kábla pripojte do aktívnej analógovej telefónnej zásuvky.

Poznámky:

- Ak na telefónnej linke máte len jedno telefónne číslo, nastavte tlačiareň na automatické prijímanie faxov.
- Tlačiareň nastavte tak, aby zdvihla volanie dve zvonenia po telefónnom záznamníku. Ak napríklad telefónny záznamník zdvihne hovor po štyroch zvoneniach, pre nastavenie tlačiarne Počet zvonení pred odpoveďou zadajte hodnotu šesť.

Nastavenie tlačiarne v krajinách alebo regiónoch s inými telefónnymi zásuvkami alebo zástrčkami

-  **POZOR – NEBEZPEČENSTVO ZÁSAHU ELEKTRICKÝM PRÚDOM:** Tento produkt nenastavujte ani nevytvárajte žiadne elektrické či káblové pripojenie (napríklad sieťové napájanie, funkcia faxu alebo telefón) počas búrky, aby ste sa vyhli riziku zasiahnutia elektrickým prúdom.
-  **POZOR – NEBEZPEČENSTVO ZÁSAHU ELEKTRICKÝM PRÚDOM:** Ak chcete zabrániť riziku úrazu elektrickým prúdom, nepoužívajte funkciu faxu počas búrky.
-  **POZOR – RIZIKO PORANENIA:** Ak chcete predísť vzniku požiaru, pripájajte výrobok k verejnej telefónnej sieti výlučne prostredníctvom kábla 26 AWG alebo väčšieho telekomunikačného kábla (RJ-11). Pre používateľov v Austrálii: kábel musí schváliť austrálsky štátny orgán pre komunikáciu a médiá.

Vo väčšine krajín a regiónov je štandardnou telefónnou zásuvkou typ RJ11. Ak telefónna zásuvka alebo vybavenie vo vašich priestoroch nie je kompatibilné s týmto typom pripojenia, použijete telefónny adaptér. Adaptér pre vašu krajinu alebo región nemusí byť dodaný s tlačiarňou a môže byť potrebné ho zakúpiť samostatne.

V telefónnej zásuvke tlačiarne môže byť nainštalovaná adaptérová zástrčka. Ak sa pripájate k telefónnemu systému so sériovým alebo kaskádovým zapojením, nevyberajte adaptérovú zástrčku z telefónneho portu tlačiarne.

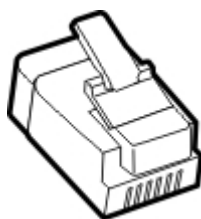

Pripojenie tlačiarne k telefónnej zásuvke iného typu ako RJ11

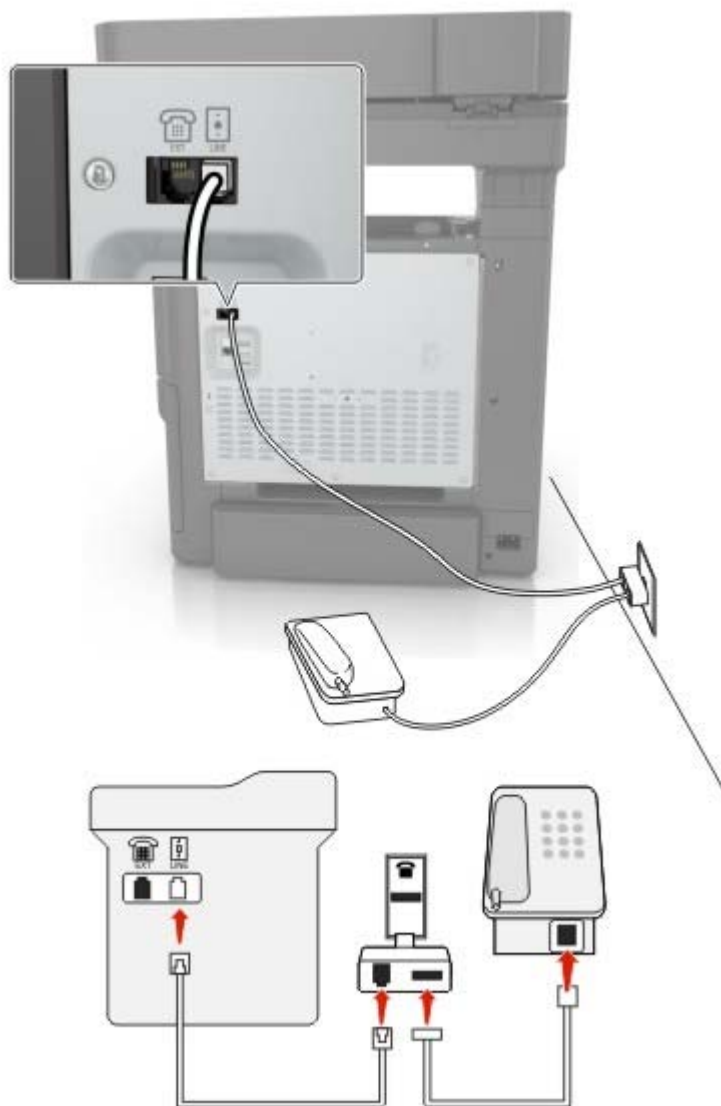

- 1 Jeden koniec telefónneho kábla pripojte k portu LINE tlačiarne.
- 2 Druhý koniec kábla pripojte k adaptéru RJ11 a adaptér zapojte do telefónnej zásuvky.
- 3 Ak chcete k rovnakej telefónnej zásuvke pripojiť iné ďalšie zariadenie s konektorom iného typu ako RJ11, pripojte ho priamo k telefónnemu adaptéru.

Pripojenie tlačiarne k telefónnej zásuvke v Nemecku

Nemecké telefónne zásuvky majú dva typy portov. Porty N sú určené pre faxy, modemy a telefónne záznamníky. Porty F sú určené pre telefóny. Tlačiareň pripojte k akémukoľvek portu N.

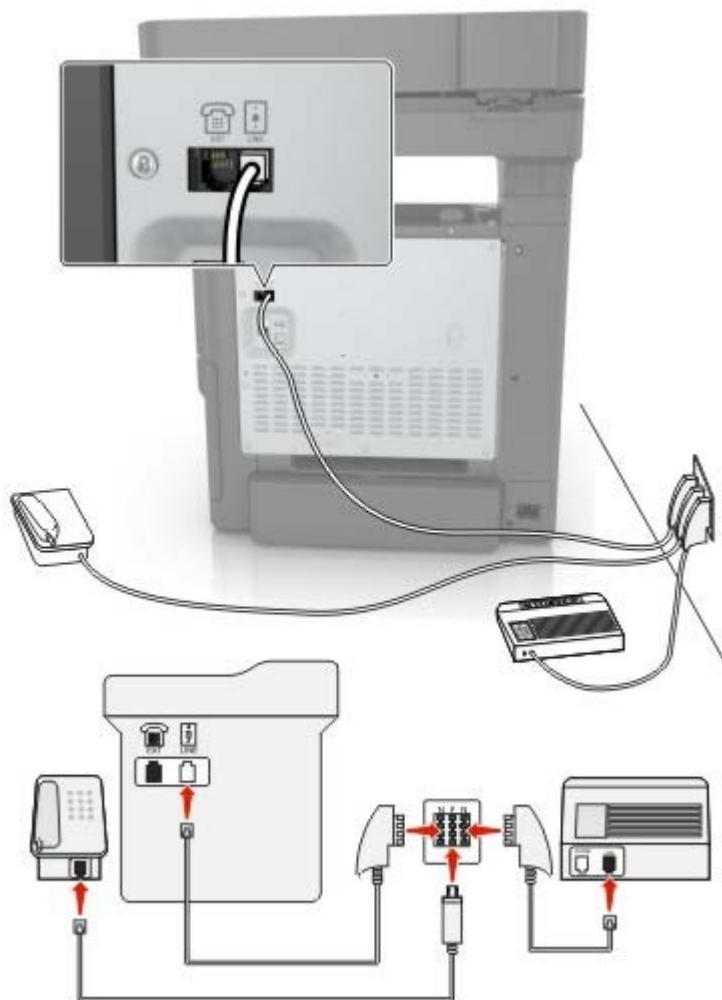

- 1 Jeden koniec telefónneho kábla pripojte k portu LINE tlačiarne.
- 2 Druhý koniec telefónneho kábla pripojte k adaptéru RJ11 a adaptér zapojte do portu N.
- 3 Ak k tej istej telefónnej zásuvke chcete pripojiť telefón a telefónny záznamník, zariadenia pripojte tak, ako je zobrazené na obrázku.

Pripojenie k službe osobitného zvonenia

Vďaka službe osobitného zvonenia môžete mať na jednej telefónnej linke viac telefónnych čísel. Každé telefónne číslo má priradené iné zvonenie.

- 1 Na domovskej obrazovke sa dotknite položiek **Nastavenia > Fax > Nastavenie faxu > Nastavenia príjmu faxov > Ovládacie prvky správcu > Zap. odpoveď**.
- 2 Vyberte zvonenie.

Nastavenie faxového dátumu a času

- 1 Na domovskej obrazovke sa dotknite položiek **Nastavenia > Zariadenie > Preferencie > Dátum a čas > Konfigurácia**.
- 2 Nakonfigurujte nastavenia.

Konfigurácia letného/zimného času

- 1 Na domovskej obrazovke sa dotknite položiek **Nastavenia > Zariadenie > Preferencie > Dátum a čas > Konfigurácia**.
- 2 V ponuke Časové pásmo zvolíte možnosť **(UTC+používateľský) Vlastné**.
- 3 Nakonfigurujte nastavenia.

Odoslanie faxu

Používanie ovládacieho panela

- 1 Zdrojový dokument vložte do zásobníka automatického podávača dokumentov alebo ho položte na skenovacie sklo.
- 2 Na domovskej stránke sa dotknite tlačidla **Fax** a zadajte požadované údaje.
- 3 V prípade potreby nakonfigurujte ďalšie nastavenia faxu.
- 4 Odošlite úlohu faxovania.

Použitie počítača

Poznámka: Uistite sa, že je nainštalovaný univerzálny ovládač faxu.

Používatelia systému Windows

- 1 Po otvorení dokumentu kliknite na položky **Súbor > Tlač**.
- 2 Vyberte tlačiareň a kliknite na položky **Vlastnosti, Predvoľby, Možnosti** alebo **Nastavenie**.
- 3 Kliknite na položky **Fax > Zapnúť fax** a zadajte číslo príjemcu.
- 4 V prípade potreby nakonfigurujte ďalšie nastavenia faxu.
- 5 Odošlite úlohu faxovania.

Používatelia systému Macintosh

- 1 Po otvorení dokumentu vyberte položky **Súbor > Tlač**.
- 2 Vyberte tlačiareň a zadajte číslo príjemcu.
- 3 V prípade potreby nakonfigurujte ďalšie nastavenia faxu.
- 4 Odošlite úlohu faxovania.

Naplánovanie odoslania faxu

- 1 Zdrojový dokument vložte do zásobníka automatického podávača dokumentov alebo ho položte na skenovacie sklo.
- 2 Na domovskej obrazovke prejdite na položky:
Fax > Komu > zadajte číslo faxu > Hotovo
- 3 Dotknite sa položky **Odoslať čas**, nakonfigurujte nastavenia a potom sa dotknite tlačidla **Hotovo**.
- 4 Odošlite fax.

Vytvorenie skratky pre cieľové umiestnenie pre fax

- 1 Na domovskej stránke sa dotknite tlačidla **Faxovať > na**.
- 2 Zadajte číslo príjemcu a dotknite sa položky **Hotovo**.
- 3 Dotknite sa tlačidla .
- 4 Vytvorenie skratky.

Zmena rozlíšenia faxu

- 1 Zdrojový dokument vložte do zásobníka automatického podávača dokumentov alebo ho položte na skenovacie sklo.
- 2 Na domovskej stránke sa dotknite tlačidla **Fax** a zadajte požadované údaje.
- 3 Dotknite sa položky **Rozlíšenie** a potom upravte nastavenie.
- 4 Odošlite fax.

Nastavenie tmavosti faxu

- 1 Zdrojový dokument vložte do zásobníka automatického podávača dokumentov alebo ho položte na skenovacie sklo.
- 2 Na domovskej stránke sa dotknite tlačidla **Fax** a zadajte požadované údaje.
- 3 Dotknite sa položky **Tmavosť** a potom upravte nastavenie.
- 4 Odošlite fax.

Tlač denníka faxov

- 1 Na domovskej obrazovke sa dotknite položiek **Nastavenia > Správy > Fax**.
- 2 Dotknite sa položiek **Denník úloh faxovania** alebo **Denník faxových hovorov**.

Blokovanie nevyžiadaných faxov

- 1 Na domovskej stránke sa dotknite položiek **Nastavenia > Fax > Nastavenie faxu > Nastavenia príjmu faxov > Ovládacie prvky správcu**.
- 2 Nastaviť položku **Blokovať faxy bez názvu** na možnosť **Zapnuté**.

Zadržiavanie faxov

- 1 Na domovskej stránke sa dotknite položiek **Nastavenia > Fax > Nastavenie faxu > Nastavenia príjmu faxov > Zadržiavanie faxov**.
- 2 Vyberte režim.

Posielanie faxov ďalej

Používanie ovládacieho panela

- 1 Vytvorte skratku pre cieľové umiestnenie faxu.
 - a Na domovskej obrazovke sa dotknite položiek **Fax > Komu**.
 - b Zadajte číslo príjemcu a dotknite sa položky **Hotovo**.
 - c Dotknite sa tlačidla .
 - d Vytvorenie skratky.
- 2 Na domovskej obrazovke sa dotknite položiek **Nastavenia > Fax > Nastavenie faxu > Nastavenia príjmu faxov > Ovládacie prvky správcu**.
- 3 V ponuke **Poslanie faxu ďalej** sa dotknite možnosti **Poslať ďalej**.
- 4 V ponuke **Poslať ďalej komu** nakonfigurujte príjemcu.

Prostredníctvom nástroja Embedded Web Server

- 1 Vytvorte skratku pre cieľové umiestnenie faxu.
 - a Otvorte webový prehliadač a do poľa adresy zadajte adresu IP tlačiarne.
Poznámky:
 - Pozrite si adresu IP tlačiarne na domovskej obrazovke. IP Adresa sa zobrazuje ako štyri skupiny čísel, ktoré sú oddelené bodkami, napríklad 123.123.123.123.
 - Ak používate server proxy, dočasne ho vypnite, aby sa webová stránka správne načítala.
 - b Kliknite na možnosť **Skratky > Pridať skratku**.
 - c V ponuke **Typ skratky** vyberte položku **Fax** a potom nakonfigurujte nastavenia.
 - d Použite zmeny.
- 2 Kliknite na možnosť **Nastavenia > Fax > Nastavenie faxu > Nastavenia príjmu faxov > Ovládacie prvky správcu**.
- 3 V ponuke **Poslanie faxu ďalej** vyberte možnosť **Poslať ďalej**.
- 4 V ponuke **Poslať ďalej komu** nakonfigurujte príjemcu.

Skenovanie

Používanie automatického podávača dokumentov a skenovacieho skla

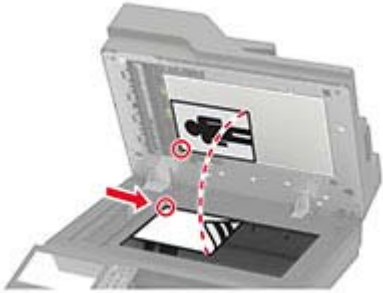
Automatický podávač dokumentov (ADF)	Skenovacie sklo
 <ul style="list-style-type: none"> • Automatický podávač dokumentov používajte pre viacstranové alebo obojstranne tlačené dokumenty. • Vložte zdrojový dokument stranou určenou na skenovanie smerom nahor. Pri viacstranových dokumentoch sa pred ich vložením ubezpečte, že je zarovnaná čelná hrana. • Skontrolujte, či sú vodiace lišty automatického podávača dokumentov nastavené tak, aby zodpovedali šírke vkladaneho papiera. 	 <ul style="list-style-type: none"> • Skenovacie sklo používajte na jednostranové dokumenty, strany kníh, malé položky (napr. pohľadnice alebo fotografie), priehľadné fólie, fotografický papier alebo tenké médiá (napr. výstrižky z časopisov). • Umiestnite dokument stranou určenou na skenovanie smerom nadol do rohu so šípkou.

Skenovanie do počítača

Pred začatím skontrolujte nasledujúce:

- Firmvér tlačiarne je aktualizovaný. Ďalšie informácie nájdete v časti [„Aktualizácia firmvéru“ na strane 243](#).
- Počítač a tlačiareň sú pripojené k rovnakej sieti.

Používatelia systému Windows

Poznámka: Skontrolujte, či je tlačiareň pridaná do počítača. Ďalšie informácie nájdete v časti [„Pridávanie tlačiarne do počítača“ na strane 241](#).

- 1 Pôvodný dokument vložte do automatického podávača dokumentov alebo ho položte na skenovacie sklo.
- 2 V počítači otvorte položku **faxovanie a skenovanie pre systém Windows**.
- 3 V ponuke Zdroj vyberte zdroj skenera.
- 4 V prípade potreby upravte nastavenia skenovania.
- 5 Naskenujte dokument.

Používatelia systému Macintosh

Poznámka: Skontrolujte, či je tlačiareň pridaná do počítača. Ďalšie informácie nájdete v časti „[Pridávanie tlačiarne do počítača](#)“ na strane 241.

- 1 Pôvodný dokument vložte do automatického podávača dokumentov alebo ho položte na skenovacie sklo.
- 2 V počítači urobte jeden z týchto krokov:
 - Otvorte položku **Snímanie obrázkov**.
 - Otvorte položku **Tlačiarne a skenery** a potom vyberte tlačiareň. Kliknite na položky **Skenovať** > **Otvoriť skener**.
- 3 V okne Skener vyskúšajte jedno alebo viaceré z nasledujúcich riešení:
 - Vyberte, kde chcete uložiť naskenovaný dokument.
 - Výber veľkosti originálneho dokumentu.
 - Ak chcete skenovať z automatického podávača dokumentov, v ponuke Skenovanie vyberte položku **Podávač dokumentov** alebo aktivujte možnosť **Použiť podávač dokumentov**.
 - V prípade potreby nakonfigurujte nastavenia skenovania.
- 4 Kliknite na položku **Skenovať**.

Skenovanie na server FTP

- 1 Zdrojový dokument vložte do zásobníka automatického podávača dokumentov alebo ho položte na skenovacie sklo.
- 2 Na domovskej stránke sa dotknite položky **FTP** a zadajte požadované údaje.
- 3 V prípade potreby nakonfigurujte ďalšie nastavenia FTP.
- 4 Odošlite úlohu pomocou protokolu FTP.

Vytvorenie skratky pre FTP

- 1 Na domovskej obrazovke sa dotknite tlačidla **FTP**.
- 2 Zadajte adresu FTP a potom sa dotknite tlačidla .
- 3 Vytvorenie skratky.

Vytvorenie skratky pre sieťový priečinok

- 1 Otvorte webový prehliadač a do poľa adresy zadajte adresu IP tlačiarne.

Poznámky:

- Pozrite si adresu IP tlačiarne na domovskej obrazovke tlačiarne. IP Adresa sa zobrazuje ako štyri skupiny čísel, ktoré sú oddelené bodkami, napríklad 123.123.123.123.
- Ak používate server proxy, dočasne ho vypnite, aby sa správne načítala webová stránka.

- 2 Kliknite na možnosť **Skratky** > **Pridať skratku**.

- 3 V kontextovej ponuke Typ skratky vyberte položku **Sieťový priečink** a potom nakonfigurujte nastavenia.
- 4 Uložte zmeny.

Skenovanie na pamäťovú jednotku flash

- 1 Zdrojový dokument vložte do zásobníka automatického podávača dokumentov alebo ho položte na skenovacie sklo.
- 2 Vložte pamäťovú jednotku flash.



- 3 Klepnite na položku **Skenovať do jednotky USB** a v prípade potreby upravte nastavenia.

Poznámky:

- Ak chcete naskenovaný dokument uložiť do priečinka, dotknite sa položky **Skenovanie do**, vyberte priečink a potom sa dotknite položky **Skenovať sem**.
- Ak sa obrazovka jednotky USB nezobrazí, dotknite sa položky **Jednotka USB** na ovládacom paneli.

- 4 Naskenujte dokument.

Výstraha – Riziko poranenia: Ak chcete predísť strate údajov alebo zlyhaniu tlačiarne, počas aktívnej tlače, načítavania alebo zapisovania na pamäťové zariadenie sa nedotýkajte jednotky flash ani tlačiarne v zobrazenej oblasti.



Skenovanie na faxový server

- 1 Zdrojový dokument vložte do zásobníka automatického podávača dokumentov alebo ho položte na skenovacie sklo.
- 2 Na domovskej obrazovke sa dotknite položky **Scan Centrum** a potom zo zoznamu cieľových umiestnení vyberte možnosť **Fax**.
- 3 Vyberte cieľové umiestnenie faxu.
Poznámka: Ak chcete vytvoriť cieľové umiestnenie faxu, dotknite sa položky **Vytvoriť fax**.
- 4 Naskenujte dokument.

Skenovanie do sieťového priečinka

- 1 Vložte dokument do zásobníka automatického podávača dokumentov alebo ho položte na skenovacie sklo.
- 2 Na domovskej obrazovke sa dotknite položky **Scan Centrum**.
Poznámka: Ikona a názov môžu byť zmenené. Ďalšie informácie získate od svojho správcu.
- 3 Vykonajte niektorý z týchto krokov:
 - Vyberte cieľové umiestnenie.
Poznámka: V prípade SFTP nastavte číslo portu na hodnotu **22**.
 - Ak chcete použiť skratku, dotknite sa ikony ★ a potom vyberte skratku zo zoznamu.
- 4 Naskenujte dokument.

Vysvetlenie ponúk tlačiarne

Mapa ponúk

Zariadenie	<ul style="list-style-type: none"> • Predvoľby • Úsporný režim • Vzdialený ovládací panel • Oznámenia • Správa napájania 	<ul style="list-style-type: none"> • Anonymný zber údajov • Obnovenie predvolených výrobných nastavení • Údržba • Viditeľné ikony na domovskej obrazovke • Informácie o tlačiarňach
Tlač	<ul style="list-style-type: none"> • Rozloženie • Nastavenie • Kvalita • Štatistika úloh • XPS 	<ul style="list-style-type: none"> • PDF • PostScript • PCL • HTML • Obrázok
Papier	<ul style="list-style-type: none"> • Konfigurácia zásobníkov 	<ul style="list-style-type: none"> • Konfigurácia médií
Kopírovanie	Predvolené hodnoty kopírovania	
Fax	Predvolené nastavenia faxu	
E-mail	<ul style="list-style-type: none"> • Nastavenie e-mailu • Predvolené hodnoty e-mailu 	<ul style="list-style-type: none"> • Nastavenie webového pripojenia
FTP	Predvolené hodnoty FTP	
Jednotka USB	<ul style="list-style-type: none"> • Skenovanie do pamäťovej jednotky flash 	<ul style="list-style-type: none"> • Tlač z pamäťovej jednotky flash
Sieť/porty	<ul style="list-style-type: none"> • Prehľad siete • Bezdrôtové • Wi-Fi Direct • Ethernet • TCP/IP • SNMP • IPSec 	<ul style="list-style-type: none"> • 802.1x • Konfigurácia LPD • Nastavenia HTTP/FTP • ThinPrint • USB • Obmedzenie prístupu do externej siete
Zabezpečenie	<ul style="list-style-type: none"> • Spôsoby prihlásenia • plánovanie zariadení USB • Denník auditu zabezpečenia • Obmedzenia prihlásenia • Nastavenie dôvernej tlače 	<ul style="list-style-type: none"> • Šifrovanie disku • Vymazanie dočasných súborov údajov • Nastavenia LDAP riešení • Rôzne
Správy	<ul style="list-style-type: none"> • Strana nastavení ponúk • Zariadenie • Tlač 	<ul style="list-style-type: none"> • Skratky • Fax • Sieť

Pomocník	<ul style="list-style-type: none"> • Tlačiť všetky príručky • Príručka kvality farieb • Príručka pre pripojenie • Príručka pre kopírovanie • Príručka pre e-mail • Príručka pre fax 	<ul style="list-style-type: none"> • Informačná príručka • Príručka pre médiá • Príručka pre premiestnenie • Príručka kvality tlače • Príručka skenovania • Príručka pre spotrebný materiál
Riešenie problémov	Tlač strany testu kvality	Čistenie skenera

Zariadenie

Predvoľby

Položka ponuky	Opis
Zobrazovaný jazyk	Nastavenie jazyka, v ktorom sa zobrazuje text na displeji.
Krajina/región	Identifikácia krajiny alebo regiónu, pre ktorý je tlačiareň nakonfigurovaná.
Spustiť úvodné nastavenie Vypnuté* Zapnuté	Spustenie sprievodcu nastavením.
Klávesnica Typ klávesnice	Výber jazyka ako typu klávesnice. Poznámka: Nemusia sa zobrazit' všetky hodnoty pre položku Typ klávesnice, prípadne môžu pre svoje zobrazenie vyžadovať inštaláciu špeciálneho hardvéru.
Zobrazené informácie Zobrazený text 1 (IP adresa*) Zobrazený text 2 (dátum/čas*) Vlastný text 1 Vlastný text 2	Stanovenie, aké informácie sa budú zobrazovať na domovskej obrazovke.
Dátum a čas Konfigurácia Aktuálny dátum a čas Manuálne nastaviť dátum a čas Formát dátumu (MM-DD-RRRR*) Formát času (12-hodinový formát AM/PM*) Časové pásmo (UTC-5:00*) Protokol času siete Povoliť protokol NTP (Zapnuté*) Server NTP Povoliť overenie (Žiadne*)	Konfigurácia dátumu, času a protokolu času siete pre tlačiareň.
Veľkosti papiera Americké* Metrické	Určenie mernej jednotky veľkostí papiera. Poznámka: Krajina alebo región vybraný v sprievodcovi úvodným nastavením určuje počiatkové nastavenie veľkosti papiera.
Poznámka: Hviezdička (*) vedľa hodnoty označuje predvolené výrobné nastavenie.	

Položka ponuky	Opis
Jas obrazovky 20 – 100 % (90*)	Upravenie jasu displeja.
Prístup k jednotke flash Povolené* Vypnuté	Povolenie prístupu k jednotke flash.
Povoliť odstránenie pozadia Vypnuté Zapnuté*	Nastavenie, či bude povolené odstrániť pozadie.
Povoliť vlastné skenovacie úlohy Vypnuté Zapnuté*	Stanovenie, či sa má nastavenie Vlastná úloha skenovania zobraziť pre kopírovanie, skenovanie a faxovanie. Poznámka: Toto nastavenie ponuky sa zobrazí len v prípade, že je nainštalovaný pevný disk.
Skenovanie jednej strany z plochého skla Vypnuté* Zapnuté	Nastavenie tlačiarne tak, aby skenovala akýkoľvek typ úlohy s využitím skenovacieho skla ako jednu stránku. Poznámka: Po jednorazovom naskenovaní obsahu z plochého skenera sa tlačiareň vráti na domovskú obrazovku a nezobrazí výzvy.
Expresné skenovanie Vypnuté* Zapnuté	Nastavenie počiatočnej rýchlosti skenovania na najvyššiu rýchlosť.
Osvetlenie výstupu Vypnuté Zapnuté*	Zapnutie integrovaného osvetlenia výstupu alebo indikátora voliteľnej výstupnej priehradky.
Zvuková spätná väzba Spätná väzba tlačidiel (Zapnuté*) Hlasitosť (5*)	<ul style="list-style-type: none"> • Aktivácia zvukovej spätnej väzby pri stlačení tlačidiel, interakciách s panelom, výzvach pri vložení papiera a upozorneniach na chyby. • Úprava hlasitosti spätnej väzby.
Časový limit obrazovky 5 – 300 sekúnd (60*)	Nastavenie času nečinnosti pred zobrazením domovskej obrazovky na displeji alebo pred automatickým odhlásením používateľského konta.
Poznámka: Hviezdička (*) vedľa hodnoty označuje predvolené výrobné nastavenie.	

Ekonomický režim

Položka ponuky	Opis
Tlač Strany Jednostranne* Obojstranne	Určenie, či sa má tlačiť na jednej alebo oboch stranách papiera.
Poznámka: Hviezdička (*) vedľa hodnoty označuje predvolené výrobné nastavenie.	

Položka ponuky	Opis
Tlač Počet stránok na stranu Vypnuté* 2 stránky na stranu 3 stránky na stranu 4 stránky na stranu 6 stránok na stranu 9 stránok na stranu 12 stránok na stranu 16 stránok na stranu	Tlač obrázkov na viacerých stránkach na jednu stranu jedného listu papiera.
Tlač Tmavosť tonera 1–10 (8*)	Nastavenie svetlosti alebo tmavosti textových obrázkov.
Tlač Úspora farieb Vypnuté* Zapnuté	Zníženie množstva toneru použitého pri tlači grafických prvkov a obrázkov.
Kopírovanie Strany Jednostranné na jednostranné* Jednostranné na obojstranné Obojstranné na jednostranné Obojstranné na obojstranné	Určenie priebehu skenovania na základe zdrojového dokumentu.
Kopírovanie Počet stránok na stranu Vypnuté* 2 stránky na výšku 4 stránky na výšku 2 stránky na šírku 4 stránky na šírku	Určenie priebehu skenovania na základe zdrojového dokumentu.
Kopírovanie Tmavosť 1 – 9 (5*)	Úprava tmavosti naskenovaných obrázkov textu.
Poznámka: Hviezdička (*) vedľa hodnoty označuje predvolené výrobné nastavenie.	

Vzdialený ovládací panel

Položka ponuky	Opis
Externé pripojenie VNC Nepovoliť* Povolit'	Pripojenie externého klienta VNC na používanie vzdialeného ovládacieho panela.
Poznámka: Hviezdička (*) vedľa hodnoty označuje predvolené výrobné nastavenie.	

Položka ponuky	Opis
Typ overenia Žiadne* Štandardné overenie	Nastavenie typu overenia pri prístupe klientom na server VNC.
Heslo pre server VNC	Uvedenie hesla na pripojenie klienta na server VNC. Poznámka: Táto položka ponuky sa zobrazí len v prípade, že je položka Typ overenia nastavená na možnosť Štandardné overenie.
Poznámka: Hviezdička (*) vedľa hodnoty označuje predvolené výrobné nastavenie.	

Oznámenia

Položka ponuky	Opis
Rozsvietenie pri chybe Vypnuté Zapnuté*	Nastavenie rozsvietenia svetelného indikátora, keď nastane chyba tlačiarne.
Pípnutie pri naplnení automatického podávača dokumentov Vypnuté Zapnuté*	Povolenie zvukového upozornenia pri vkladaní papiera do zásobníka automatického podávača dokumentov.
Signalizácia Vypnuté Raz* Nepretržite	Nastavenie, koľkokrát zaznie upozornenie, keď tlačiareň vyžaduje zásah používateľa.
Spotrebný materiál Zobrazit' odhadované hodnoty spotrebného materiálu Zobrazit' odhadované hodnoty* Nezobrazovať odhadované hodnoty	Zobrazenie odhadu stavu spotrebného materiálu tlačiarne.
Spotrebný materiál Signalizácia pre kazetu Vypnuté Raz* Nepretržite	Nastavenie počtu upozornení na takmer prázdnu kazetu.
Spotrebný materiál Vlastné upozornenia o spotrebnom materiáli	Konfigurácia nastavení upozornenia, keď tlačiareň vyžaduje zásah používateľa. Poznámka: Táto položka ponuky je k dispozícii iba na serveri Embedded Web Server.
Nastavenie upozornení e-mailom Nastavenie e-mailu Primárna brána SMTP	Zadajte adresu IP alebo názov hostiteľa primárneho servera SMTP na odosielanie e-mailov.
Nastavenie upozornení e-mailom Nastavenie e-mailu Port primárnej brány SMTP 1–65535 (25*)	Zadajte číslo portu primárneho servera SMTP.
Poznámka: Hviezdička (*) vedľa hodnoty označuje predvolené výrobné nastavenie.	

Položka ponuky	Opis
Nastavenie upozornení e-mailom Nastavenie e-mailu Sekundárna brána SMTP	Zadajte adresu IP alebo názov hostiteľa servera pre sekundárny alebo záložný server SMTP.
Nastavenie upozornení e-mailom Nastavenie e-mailu Port sekundárnej brány SMTP 1–65535 (25*)	Zadajte číslo portu servera pre sekundárny alebo záložný server SMTP.
Nastavenie upozornení e-mailom Nastavenie e-mailu Časový limit SMTP 5–30 sekúnd (30*)	Určenie časového limitu tlačiarne v prípade, že server SMTP neodpovedá.
Nastavenie upozornení e-mailom Nastavenie e-mailu Adresa pre odpoveď	Stanovenie e-mailovej adresy pre odpoveď.
Nastavenie upozornení e-mailom Nastavenie e-mailu Vždy použiť predvolenú adresu servera SMTP na odpoveď Vypnuté* Zapnuté	Použitie predvolenej adresy servera SMTP na odpoveď.
Nastavenie upozornení e-mailom Nastavenie e-mailu Použiť nástroj SSL/TLS Vypnuté* Dohodnúť Požadované	Odoslanie e-mailu prostredníctvom šifrovaného spojenia.
Nastavenie upozornení e-mailom Nastavenie e-mailu Je potrebný dôveryhodný certifikát Zapnuté* Vypnuté	Pri prístupe k serveru SMTP sa vyžaduje dôveryhodný certifikát.
Nastavenie upozornení e-mailom Nastavenie e-mailu Overenie servera SMTP Nevyžaduje sa žiadne overenie* Prihlásenie/obyčajné NTLM CRAM-MD5 Digest-MD5 Kerberos 5	Nastavenie typu overenia pre server SMTP.
Nastavenie upozornení e-mailom Nastavenie e-mailu E-mail vytvorený na základe zariadenia Žiadne* Použiť poverenia SMTP zariadenia	Nastavenie, či sú potrebné poverenia pre e-maily vytvorené na základe zariadenia.

Poznámka: Hviezdička (*) vedľa hodnoty označuje predvolené výrobné nastavenie.

Položka ponuky	Opis
Nastavenie upozornení e-mailom Nastavenie e-mailu E-mail vytvorený na základe používateľa Nikdy Použiť poverenia SMTP zariadenia Použiť ID používateľa a heslo relácie Použiť e-mailovú adresu a heslo relácie* Vyzvať používateľa	Nastavenie, či sú potrebné poverenia pre e-maily vytvorené na základe používateľa.
Nastavenie upozornení e-mailom Nastavenie e-mailu Použiť poverenia zariadenia služby Active Directory Vypnuté Zapnuté*	Povolenie poverení používateľov a označení skupín na pripojenie k serveru SMTP.
Nastavenie upozornení e-mailom Nastavenie e-mailu ID používateľa zariadenia	Určenie ID používateľa na pripojenie k serveru SMTP.
Nastavenie upozornení e-mailom Nastavenie e-mailu Heslo zariadenia	Určenie hesla na pripojenie k serveru SMTP.
Nastavenie upozornení e-mailom Nastavenie e-mailu Kerberos 5 REALM	Určenie oblasti protokolu overenia Kerberos 5.
Nastavenie upozornení e-mailom Nastavenie e-mailu Doména NTLM	Určenie názvu domény bezpečnostného protokolu NTLM.
Predchádzanie chybám Asistencia pri zaseknutí papiera Vypnuté Zapnuté*	Nastavenie tlačiarne na automatickú kontrolu zaseknutia papiera.
Predchádzanie chybám Automaticky pokračovať Vypnuté Zapnuté* Čas automatického pokračovania	Umožní tlačiarni automaticky pokračovať v spracovaní alebo tlači úlohy po vyriešení určitých stavov vyžadujúcich pozornosť.
Predchádzanie chybám Automatické reštartovanie Automatické reštartovanie Reštartovať pri nečinnosti Vždy reštartovať* Nikdy nereštartovať	Nastavenie reštartovania tlačiarne v prípade výskytu chyby.
Predchádzanie chybám Automatické reštartovanie Maximálny počet automatických reštartovaní (2*)	Nastavenie počtu možných automatických reštartovaní tlačiarne.
Poznámka: Hviezdička (*) vedľa hodnoty označuje predvolené výrobné nastavenie.	

Položka ponuky	Opis
Predchádzanie chybám Automatické reštartovanie Okno automatického reštartovania (720*)	Nastavenie počtu sekúnd, ktoré tlačiareň počká pred automatickým reštartovaním.
Predchádzanie chybám Automatické reštartovanie Počítadlo automatických reštartovaní	Zobrazenie informácií počítačla reštartovaní iba na čítanie.
Predchádzanie chybám Zobrazit' chybu krátkeho papiera Zapnuté Automatické odstránenie*	Nastavenie zobrazovania hlásenia tlačiarne v prípade, že sa vyskytne chyba krátkeho papiera. Poznámka: Krátky papier sa vzťahuje na veľkosť vloženého papiera.
Predchádzanie chybám Ochrana strany Vypnuté* Zapnuté	Nastavenie tlačiarne na spracovanie celej strany do pamäte pred jej vytlačením.
Obnovenie zaseknutého obsahu Obnova po zaseknutí Vypnuté Zapnuté Automaticky*	Nastavenie tlačiarne na opätovnú tlač zaseknutých strán.
Obnovenie zaseknutého obsahu Obnova po zaseknutí v skeneri Úroveň úlohy Úroveň strany*	Stanovenie, ako reštartovať úlohu skenovania po odstránení zaseknutého papiera.
Poznámka: Hviezdička (*) vedľa hodnoty označuje predvolené výrobné nastavenie.	

Správa napájania

Položka ponuky	Opis
Profil režimu spánku Tlačit' z režimu spánku Po tlači zostať v činnosti Po tlači prejsť do režimu spánku*	Nastavenie tlačiarne tak, aby po tlači zostala v režime pripravenosti alebo sa vrátila do režimu spánku.
Časové limity Režim spánku 1 – 120 min (15*)	Nastavenie doby nečinnosti pred prechodom tlačiarne do režimu Spánok.
Poznámka: Hviezdička (*) vedľa hodnoty označuje predvolené výrobné nastavenie.	

Položka ponuky	Opis
Časové limity Časový limit režimu dlhodobého spánku Vypnuté 1 hodina 2 hodiny 3 hodiny 6 hodín 1 deň 2 dni 3 dni* 1 týždeň 2 týždne 1 mesiac	Nastavenie času pred vypnutím tlačiarne.
Časové limity Časový limit dlhodobého spánku pri pripojení Prejsť do režimu dlhodobého spánku Neprechádzať do režimu dlhodobého spánku*	Nastavenie položky Časový limit dlhodobého spánku, aby sa tlačiareň vypla, aj keď je aktívne pripojenie k sieti Ethernet.
Naplánovať režimy napájania Plány Pridať nový plán	Plánovanie doby prechodu tlačiarne do režimu spánku alebo dlhodobého spánku.
Poznámka: Hviezdička (*) vedľa hodnoty označuje predvolené výrobné nastavenie.	

Anonymný zber údajov

Položka ponuky	Opis
Anonymný zber údajov Informácie o používaní a výkone zariadenia Žiadne*	Odoslať informácie o používaní tlačiarne a výkonnosti výrobcovi. Poznámka: Čas odoslania anonymných údajov sa zobrazí len vtedy, keď nastavíte anonymný zber údajov na používanie a výkon zariadenia.
Čas odoslania anonymných údajov Počiatočný čas Čas zastavenia	
Poznámka: Hviezdička (*) vedľa hodnoty označuje predvolené výrobné nastavenie.	

Obnovenie predvolených výrobných nastavení

Položka ponuky	Opis
Obnoviť nastavenia Obnoviť všetky nastavenia Obnoviť nastavenia tlačiarne Obnoviť nastavenia siete Obnoviť nastavenia faxu Obnoviť nastavenia aplikácií	Obnovenie výrobných nastavení tlačiarne.

Údržba

Ponuka konfigurácie

Položka ponuky	Opis
Konfigurácia USB Zariadenie USB s technológiou PnP 1* 2	Zmeňte režim jednotky USB tlačiarne, aby ste zlepšili jej kompatibilitu s osobným počítačom.
Konfigurácia USB Skenovať do lokálnej jednotky USB Zapnuté* Vypnuté	Nastavenie toho, či sa ovládač zariadenia USB uvádza ako jednoduché zariadenie USB (jedno rozhranie) alebo ako zložené zariadenie USB (viacero rozhraní).
Konfigurácia USB Rýchlosť USB Plná Automaticky*	Nastavte port USB, aby fungoval plnou rýchlosťou, a vypnite jeho vysokorýchlostné možnosti.
Konfigurácia zásobníkov Snímanie veľkosti Snímanie zásobníka [x] Vypnuté Zapnuté*	Nastavte zásobník tak, aby automaticky zistil veľkosť papiera, ktorý je do neho vložený.
Konfigurácia zásobníkov Prepojenie na zásobník Automaticky* Vypnuté	Nastavenie tlačiarne na prepojenie zásobníkov s rovnakými nastaveniami typu a veľkosti papiera.
Konfigurácia zásobníkov Pri vložení zásobníka zobrazíť hlásenie Zasúvací zásobník Vypnuté Len pre neznáme veľkosti* Vždy	Po vložení zásobníka zobrazíť hlásenie, ktoré používateľovi umožní zmeniť nastavenia veľkosti a typu papiera.
Konfigurácia zásobníkov Vkladanie formátu A5 Krátky okraj Dlhý okraj*	Určiť predvolenú orientáciu vkladania pre papier veľkosti A5 vo všetkých zdrojoch papiera.
Konfigurácia zásobníkov Výzvy na vloženie papiera Automaticky* Viacúčelový podávač Manuálny podávač papiera	Nastavenie zdroja papiera, ktorý používateľ naplní po zobrazení výzvy na vloženie papiera. Poznámka: Ak chcete, aby sa zobrazila položka Viacúčelový podávač, v ponuke Papier nastavte položku Konfigurácia multifunkčného podávača na možnosť Kazeta.
Poznámka: Hviezdička (*) vedľa hodnoty označuje predvolené výrobné nastavenie.	

Položka ponuky	Opis
Konfigurácia zásobníkov Výzvy na vloženie obálok Automaticky* Viacúčelový podávač Manuálny podávač obálok	Nastavenie zdroja papiera, ktorý používateľ naplní po zobrazení výzvy na vloženie obálok. Poznámka: Ak chcete, aby sa zobrazila položka Viacúčelový podávač, v ponuke Papier nastavte položku Konfigurácia multifunkčného podávača na možnosť Kazeta.
Konfigurácia zásobníkov Postup pri výzvach Vyzvať používateľa* Pokračovať Použiť aktuálny	Nastavenie tlačiarne na riešenie výziev na výmenu papiera alebo obálok.
Správy Strana nastavení ponúk Denník udalostí Zhrnutie denníka udalostí Štatistiky kontroly zdravia	Tlač správ o nastaveniach ponuky tlačiarne, stave a denníkoch udalostí.
Počítadlá používania spotrebného materiálu Vymazať históriu používania spotrebného materiálu	Vymazanie histórie používania spotrebného materiálu, napríklad zostávajúceho počtu strán alebo dní, na výrobné nastavenia.
Počítadlá používania spotrebného materiálu Vynulovať počítadlo filtra Obnovenie nastavení pre fixačnú jednotku Obnovenie nastavení pre ITM	Vynulovanie počítadla po nainštalovaní nového dielu alebo spotrebného materiálu.
Rozsahy hladín pokrytia Metriky hladín pokrytia Zobrazit* Skryť Rozsahy hladín pokrytia Rozsah zvýraznenia Rozsah podnikania Rozsah grafiky	Upravte rozsah farebného pokrytia pre každý rozsah tlače.
Emulácie tlačiarne Emulácia jazyka PPDS Vypnuté* Zapnuté	Nastavenie tlačiarne na rozpoznanie a používanie prúdu údajov jazyka PPDS.
Emulácie tlačiarne Emulácia jazyka PS Vypnuté Zapnuté*	Nastavenie tlačiarne na rozpoznanie a používanie prúdu údajov jazyka PS.
Emulácie tlačiarne Zabezpečenie emulátora Časový limit stránky 0 – 60 (60*)	Nastavenie časového limitu stránky počas emulácie.
Poznámka: Hviezdička (*) vedľa hodnoty označuje predvolené výrobné nastavenie.	

Položka ponuky	Opis
Emulácie tlačiarne Zabezpečenie emulátora Obnoviť nastavenia emulátora po úlohe Vypnuté* Zapnuté	Obnovenie nastavenia emulátora po skončení tlačovej úlohy.
Emulácie tlačiarne Zabezpečenie emulátora Zakázať prístup k hláseniam tlačiarne Vypnuté Zapnuté*	Zakázať prístup k hláseniam tlačiarne počas emulácie.
Konfigurácia faxu Podpora zníženej spotreby faxu Zakázať režim spánku Povolit' režim spánku Automaticky*	Nastavenie prepnutia faxu do režimu spánku vždy, keď to tlačiareň určí.
Konfigurácia faxu Umiestnenie ukladacieho priestoru pre faxy NAND Disk*	Nastavenie umiestnenia na uloženie všetkých faxov. Poznámka: Táto ponuka sa zobrazí len v prípade, že je nainštalovaný pevný disk.
Konfigurácia tlače Čiernobiely režim Vypnuté* Zapnuté	Vytlačiť úlohy nepochádzajúce z kopírovania v odtieňoch sivej.
Konfigurácia tlače Sútláč farieb Vypnuté 1 2* 3 4 5	Vylepšenie tlačeného výstupu na kompenzáciu nesprávneho zaregistrovania v rámci tlačiarne.
Konfigurácia tlače Zvýšenie ostroty písma 0 – 150 (24*)	Nastavenie hodnoty pre bodovú veľkosť textu, pod ktorou sa pri tlači údajov písom použijú vysokofrekvenčné obrazovky. Ak je napríklad hodnota 24, potom všetky písma s veľkosťou 24 bodov alebo menej použijú vysokofrekvenčné obrazovky.
Operácie zariadenia Tichý režim Vypnuté* Zapnuté	Prepnutie tlačiarne do prevádzky v režime Tichý režim. Poznámka: Povolnením týchto nastavení sa tlačiareň celkovo spomalí.
Poznámka: Hviezdička (*) vedľa hodnoty označuje predvolené výrobné nastavenie.	

Položka ponuky	Opis
Operácie zariadenia Bezpečný režim Vypnuté* Zapnuté	Nastavenie tlačiarne na prevádzku v špeciálnom režime, v ktorom sa pokúša naďalej ponúkať čo najviac funkcií aj napriek známym problémom. Ak je napríklad nastavená možnosť Zapnuté a zariadenie pre obojstrannú tlač nefunguje, tlačiareň vykoná jednostrannú tlač dokumentov, a to aj v prípade, ak úloha obsahuje obojstrannú tlač.
Operácie zariadenia Minimálna pamäť na kopírovanie 80 MB* 100 MB	Nastavenie minimálneho pridelenia pamäte na ukladanie kopírovacích úloh.
Operácie zariadenia Vymazať vlastný stav	Vymazanie používateľom definovaných reťazcov pre Predvolené alebo Alternatívne vlastné správy.
Operácie zariadenia Vymazať všetky správy o inštalácii na diaľku	Vymazanie správ, ktoré boli nainštalované na diaľku.
Operácie zariadenia Automaticky zobrazí chybové obrazovky Vypnuté Zapnuté*	Zobrazenie existujúcich chybových hlásení na displeji, keď tlačiareň bude neaktívna, na domovskej obrazovke na čas, ktorý sa rovná nastaveniu Časový limit obrazovky.
Operácie zariadenia Povolíť orientáciu na rýchlom kopírovaní Vypnuté* Zapnuté	Povolíť tlačiarňu používať nastavenia orientácie v ponuke Kopírovanie pri odosielaní rýchlych kopírovacích úloh.
Operácie zariadenia Automatické rozpoznávanie typu média Vypnuté Zapnuté*	Nastaviť tlačiareň na detekciu typu vlozenej stránky.
Nastavenie inštalátora TPS Preferencia frekvencie kalibrácie Vypnuté Najmenej úprav farieb Menej úprav farieb Normálne* Presnejšie farby Najpresnejšie farby	Nastavenie tlačiarne na používanie správneho množstva tonera na zachovanie konzistentnosti farieb.
Nastavenie inštalátora TPS Plná kalibrácia	Spustenie plnej kalibrácie farieb.
Nastavenie inštalátora TPS Vytlačiť informačnú stránku TPS	Vytlačenie diagnostickej stránky, ktorá obsahuje informácie o kalibrácii snímača TPS.
Konfigurácia skenera Manuálna registrácia skenera Rýchly test tlače	Vytlačenie stránky na rýchly test cieľa. Poznámka: Uistite sa, že odsadenie okrajov na cieľovej stránke je jednotné všade okolo cieľa. Ak nie je, je nutné obnoviť nastavenie okrajov tlačiarne.
Poznámka: Hviezdička (*) vedľa hodnoty označuje predvolené výrobné nastavenie.	

Položka ponuky	Opis
Konfigurácia skenera Manuálna registrácia skenera Registrácia predného automatického podávača dokumentov Registrácia zadného automatického podávača dokumentov Registrácia plochého skenera	Manuálna registrácia plochého skenera a automatického podávača dokumentov po výmene automatického podávača dokumentov, skenovacieho skla alebo riadiacej jednotky.
Konfigurácia skenera Vynulovať počítadlo údržby	Po výmene súpravy na údržbu ADF obnovte nastavenia počítadla.
Konfigurácia skenera Vymazanie okrajov Vymazanie okrajov plochého skenera (3*) Vymazanie okrajov automatického podávača dokumentov (3*)	Nastavenie veľkosti netlačiteľnej oblasti okolo automatického podávača alebo plochého skenera v milimetroch.
Konfigurácia skenera Korekcia zošikmenia automatického podávača dokumentov Mechanická korekcia zošikmenia automatického podávača dokumentov (Zapnuté*) Elektronická korekcia zošikmenia automatického podávača dokumentov (Zapnuté*)	Redukcia zošikmenia dokumentov naskenovaných pomocou automatického podávača dokumentov.
Konfigurácia skenera Vypnúť skener Povolené* Vypnuté Automatický podávač dokumentov je vypnutý	Ak skener nefunguje správne, vypnite ho.
Konfigurácia skenera Zoradenie položiek vo formáte TIFF podľa veľkosti v bajtoch Endianita procesora* Little Endian Big Endian	Zadanie poradia bajtov pre výstup skenovania vo formáte TIFF.
Konfigurácia skenera Presný počet riadkov na pás vo formáte TIFF Zapnuté* Vypnuté	Nastavenie hodnoty značky RowsPerStrip pre výstup skenovania vo formáte TIFF.
Poznámka: Hviezdička (*) vedľa hodnoty označuje predvolené výrobné nastavenie.	

Vymazanie mimo prevádzky

Položka ponuky	Opis
Vymazanie mimo prevádzky Posledné ošetrovanie pamäte Dátum posledného ošetrovania pevného disku	Zobrazenie informácie o tom, kedy bola naposledy ošetrovaná pamäť alebo pevný disk tlačiarne. Poznámka: Položka Dátum posledného ošetrovania pevného disku sa zobrazí len v prípade, že je nainštalovaný pevný disk.

Položka ponuky	Opis
Vymazanie mimo prevádzky Ošetriť všetky informácie stabilnej pamäte Vymazať všetky nastavenia tlačiarne a siete Vymazať všetky aplikácie a nastavenia aplikácií Vymazať všetky odkazy a nastavenia odkazov Ošetriť všetky informácie na pevnom disku Vymazať prevzaté súbory (vymažú sa všetky makrá, písma, možnosti PPO atď.) Odstrániť úlohy vo vyrovnávacej pamäti Vymazať podržané úlohy	Vymazanie všetkých informácií v stálej pamäti a informácií na pevnom disku. Poznámka: Položka Ošetriť všetky informácie na pevnom disku sa zobrazí len v prípade, že je nainštalovaný pevný disk.

Viditeľné ikony na domovskej obrazovke

Ponuka	Opis
Kopírovanie E-mail Fax Stav/spotrebný materiál Poradie úloh Zmeniť jazyk Centrum skratiek Adresár Záložky Pozastavené úlohy USB FTP Profily skenovania Profily aplikácií Formuláre a obľúbené položky Centrum skenovania Kopírovanie preukazov	Stanovenie, ktoré ikony sa budú zobrazovať na domovskej obrazovke.

Informácie o tlačiarni

Položka ponuky	Opis
Značka zariadenia	Zobrazenie sériového čísla tlačiarne.
Umiestnenie tlačiarne	Určenie umiestnenia tlačiarne. Maximálna dĺžka je 63 znakov.
Kontaktujte oddelenie	Prispôsobenie názvu tlačiarne. Maximálna dĺžka je 63 znakov.
Exportovať súbor konfigurácie na jednotku USB	Export konfiguračného súboru na jednotku flash.
Exportovať komprimovaný súbor denníkov na jednotku USB	Export komprimovaných súborov denníkov na jednotku flash.

Tlač

Rozloženie

Položka ponuky	Opis
Strany Jednostranne* Obojstranne	Určenie, či sa má tlačiť na jednej alebo oboch stranách papiera.
Štýl preklopenia Dlhý okraj* Krátky okraj	Určenie toho, ktorá strana papiera sa zviaže pri obojstrannej tlači.
Prázdne strany Tlač Netlačiť*	Tlač prázdnych strán, ktoré sú súčasťou tlačovej úlohy.
Zoradiť Vypnuté (1, 1, 1, 2, 2, 2) Zapnuté (1, 2, 1, 2, 1, 2)*	Stohovanie strán tlačovej úlohy v správnom poradí najmä pri tlači viacerých kópií tlačovej úlohy.
Oddeľovacie listy Žiadne* Medzi kópiami Medzi úlohami Medzi stranami	Vkladanie prázdnych oddeľovacích listov pri tlači.
Zdroj oddeľovacích listov Zásobník [x] (1*) Viacúčelový podávač	Stanovenie zdroja papiera pre oddeľovacie listy.
Počet stránok na stranu Vypnuté* 2 stránky na stranu 3 stránky na stranu 4 stránky na stranu 6 stránok na stranu 9 stránok na stranu 12 stránok na stranu 16 stránok na stranu	Tlač obrázkov na viacerých stránkach na jednu stranu jedného listu papiera.
Zoradenie stránok na strane Vodorovne* Obrátene vodorovne Zvislé Obrátene zvislo	Stanovenie polohy obrázkov na viacerých stránkach pri použití ponuky Počet stránok na stranu.
Orientácia stránok na strane Automaticky* Na šírku Na výšku	Stanovenie orientácie obrázkov na viacerých stránkach pri použití ponuky Počet stránok na stranu.
Poznámka: Hviezdička (*) vedľa hodnoty označuje predvolené výrobné nastavenie.	

Položka ponuky	Opis
Okraje stránok na strane Žiadne* Plný	Pri použití ponuky Počet stránok na stranu sa vytlačí okraj okolo obrázka každej strany.
Kópie 1 – 9999 (1*)	Stanovenie počtu kópií každej tlačovej úlohy.
Oblasť tlače Normálne* Prispôbiť strane Celá strana	Nastavenie oblasti tlače na liste papiera.
Poznámka: Hviezdička (*) vedľa hodnoty označuje predvolené výrobné nastavenie.	

Nastavenie

Položka ponuky	Popis
Jazyk tlačiarne Emulácia jazyka PCL Emulácia jazyka PS*	Nastavenie jazyka tlačiarne. Poznámka: Nastavenie predvoleného jazyka tlačiarne nezabráni softvérovému programu odosielať tlačové úlohy využívajúce iný jazyk tlačiarne.
Čakajúca úloha Vypnuté* Zapnuté	Zachovanie tlačových úloh vyžadujúcich spotrebných materiálov tak, aby bolo možné vytlačiť úlohy, na ktoré chýbajúci materiál nie je potrebný. Poznámka: Táto ponuka sa zobrazí len v prípade, že je nainštalovaný pevný disk tlačiarne.
Časový limit pozastavenia úlohy 0–255 (30*)	Nastavenie počtu sekúnd, ktorý tlačiareň počká na zásah používateľa skôr, než pozastaví úlohy vyžadujúce nedostupné zdroje a začne tlačiť iné úlohy vo fronte tlače. Poznámka: Táto ponuka sa zobrazí len v prípade, že je nainštalovaný pevný disk tlačiarne.
Používanie tlačiarne Maximálna rýchlosť Maximálna výťažnosť*	Určí sa spôsob činnosti farebnej tlačovej jednotky počas tlače. Poznámky: <ul style="list-style-type: none"> • Pri nastavení na Maximálnu výťažnosť sa farebná tlačová jednotka spomalí alebo zastaví počas tlače skupín len čiernobielych stránok. • Pri nastavení na Maximálnu rýchlosť bude farebná tlačová jednotka vždy v chode počas tlače, či už sa tlačia farebné alebo čiernobiele stránky.
Cieľ preberania RAM* Disk	Nastavenie miesta, kde sa uložia všetky trvalé zdroje, ako napríklad písma a makrá prevzaté do počítača. Poznámka: Táto ponuka sa zobrazí len v prípade, že je nainštalovaný pevný disk tlačiarne.
Poznámka: Hviezdička (*) vedľa hodnoty označuje predvolené výrobné nastavenie.	

Položka ponuky	Popis
Ukladanie zdrojov Vypnuté* Zapnuté	Nastavenie toho, čo tlačiareň urobí s prevzatými zdrojmi, ako napríklad písmami a makrami, keď dostane úlohu vyžadujúcu viac pamäte, než je dostupná. Poznámky: <ul style="list-style-type: none"> • Pri nastavení na možnosť Vypnuté tlačiareň uchová prevzaté zdroje len dovtedy, kým je potrebná pamäť. Zdroje súvisiace s počiatočným jazykom tlačiarne sa odstráni. • Pri nastavení možnosti Zapnuté tlačiareň uchováva všetky trvalo prevzaté zdroje pre všetky nastavené jazyky. V prípade potreby tlačiareň namiesto odstránenia trvalých zdrojov zobrazí hlásenie o zaplnení pamäte.
Poradie pri tlači všetkých súborov Abecedné* Najprv najnovšie Najprv najstaršie	Určite poradie, ak chcete vytlačiť všetky podržané a dôverné úlohy. Poznámka: Táto ponuka sa zobrazí len v prípade, že je nainštalovaný pevný disk tlačiarne.
Poznámka: Hviezdička (*) vedľa hodnoty označuje predvolené výrobné nastavenie.	

Kvalita

Položka ponuky	Opis
Režim tlače Čiernobielo Farebné*	Nastavenie spôsobu vytvárania farebného obsahu tlačiarňou.
Rozlíšenie tlače 4800 CQ* 1200 dpi	Nastavenie rozlíšenia tlačového výstupu. Poznámka: 4800 CQ zaisťuje vysokú kvalitu výstupu pri maximálnej rýchlosti.
Tmavosť tonera 1 až 5 (4*)	Nastavenie svetlosti alebo tmavosti textových obrázkov.
Poštón Normálne* Detailné	Vylepšenie tlačeného výstupu na dosiahnutie plynulejších čiar s ostrejšími okrajmi.
Úspora farieb Vypnuté* Zapnuté	Zníženie množstva toneru použitého pri tlači grafických prvkov a obrázkov. Poznámka: Pri nastavení na možnosť Zapnuté toto nastavenie prepíše hodnotu nastavenia Tmavosť tonera.
Jas RGB -6 až 6 (0*)	Nastavenie jas, kontrastu a sýtosti farebných výtlačkov. Poznámka: Toto nastavenie neovplyvňuje súbory, pri ktorých sa využíva špecifikácia farieb CMYK.
Kontrast RGB 0 až 5 (0*)	
Sýtosť RGB 0 až 5 (0*)	
Poznámka: Hviezdička (*) vedľa hodnoty označuje predvolené výrobné nastavenie.	

Rozšírené spracovanie obrázkov

Položka ponuky	Opis
Vyváženie farieb Azúrová -5 až 5 (0*) Purpurová -5 až 5 (0*) Žltá -5 až 5 (0*) Čierna -5 až 5 (0*) Obnoviť predvolené nastavenia	Úprava množstva tonera, ktorý sa použije pre každú farbu.
Korekcia farieb Vypnuté Automaticky* Manuálny režim	Úprava nastavení farieb používaných pri tlači dokumentov. Poznámky: <ul style="list-style-type: none"> • Pri nastavení Vypnuté tlačiareň prijme korekciu farieb zo softvéru. • Pri nastavení Automaticky tlačiareň uplatňuje rôzne profily farieb na každý objekt na tlačenej strane. • Nastavenie Manuálne umožňuje upraviť konverzie farieb RGB alebo CMYK pre každý objekt na tlačenej strane.
Vzorky farieb Vytlačiť vzorky farieb	Tlač vzorových strán pre každú tabuľku konverzie farieb RGB a CMYK používanej v tlačiarňi.
Úprava farieb	Kalibrácia tlačiarne na úpravu farebných variácií tlačového výstupu.
Náhrada bodových farieb Nastaviť vlastné nastavenie farieb CMYK	Priradenie konkrétnych hodnôt CMYK dvadsiatim pomenovaným bodovým farbám.
Poznámka: Hviezdička (*) vedľa hodnoty označuje predvolené výrobné nastavenie.	

Štatistika úloh

Položka ponuky	Opis
Štatistika úloh Vypnuté* Zapnuté	Nastavenie tlačiarne na vytváranie denníka prijatých tlačových úloh. Poznámka: Táto položka ponuky sa zobrazí, len keď je v tlačiarňi nainštalovaná pamäť flash alebo pevný disk.
Frekvencia denníka štatistiky Denne Týždenne Mesačne*	Nastavenie, ako často má tlačiareň vytvárať súbor denníka.
Poznámka: Hviezdička (*) vedľa hodnoty označuje predvolené výrobné nastavenie.	

Položka ponuky	Opis
Činnosť, ktorá sa má vykonať s denníkom na konci intervalu Žiadne* Odoslať aktuálny denník e-mailom Odoslať aktuálny denník e-mailom a odstrániť ho Uverejniť aktuálny denník Uverejniť aktuálny denník a odstrániť ho	Nastavenie spôsobu, akým tlačiareň reaguje na uplynutie prahovej hodnoty obdobia. Poznámka: Hodnota určená v nastavení Frekvencia denníka štatistiky určuje čas aktivácie tohto úkonu.
Činnosť, ktorá sa má vykonať, keď je pevný disk takmer plný Žiadne* Odoslať aktuálny denník e-mailom Odoslať aktuálny denník e-mailom a odstrániť ho Odoslať aktuálny denník e-mailom a odstrániť najstarší denník Uverejniť aktuálny denník Uverejniť aktuálny denník a odstrániť ho Uverejniť aktuálny denník a odstrániť najstarší denník Odstrániť aktuálny denník Odstrániť najstarší denník Odstrániť všetky denníky okrem aktuálneho Odstrániť všetky denníky	Nastavenie reakcie tlačiarne, keď je pevný disk takmer plný.
Činnosť, ktorá sa má vykonať, keď je pevný disk plný Žiadne* Odoslať aktuálny denník e-mailom a odstrániť ho Odoslať aktuálny denník e-mailom a odstrániť najstarší denník Uverejniť aktuálny denník a odstrániť ho Uverejniť aktuálny denník a odstrániť najstarší denník Odstrániť aktuálny denník Odstrániť najstarší denník Odstrániť všetky denníky okrem aktuálneho Odstrániť všetky denníky	Nastavenie reakcie tlačiarne v prípade, že využitie pevného disku dosiahne maximálny limit (100 MB).
Adresa URL na zverejnenie denníka	Stanovenie miesta, kde tlačiareň zverejňuje denníky štatistiky úloh.
E-mailová adresa na odoslanie denníkov	Stanovenie e-mailovej adresy, na ktorú tlačiareň odosiela denníky štatistiky úloh.
Predvoľba súboru denníka	Stanovenie predvoľby súborov denníka. Poznámka: Aktuálny názov hostiteľa nastavený v ponuke TCP/IP sa používa ako predvolená predvoľba súboru denníka.
Poznámka: Hviezdička (*) vedľa hodnoty označuje predvolené výrobné nastavenie.	

XPS

Položka ponuky	Opis
Tlačiť strany s chybami Vypnuté* Zapnuté	Tlač stránok s chybami, ktoré sa v tlačiarne vyskytli počas spracovania súboru XPS.
Minimálna šírka čiary 1–30 (2*)	Nastavenie minimálnej šírky ťahu. Poznámky: <ul style="list-style-type: none"> Úlohy tlačené v rozlíšení 1 200 dpi uplatňujú túto hodnotu priamo. Úlohy tlačené s nastavením 4800 CQ uplatňujú polovičnú hodnotu.
Poznámka: Hviezdička (*) vedľa hodnoty označuje predvolené výrobné nastavenie.	

PDF

Položka ponuky	Opis
Podľa veľkosti Vypnuté* Zapnuté	Úprava obsahu strany podľa vybratej veľkosti papiera.
Anotácie Tlač Netlačiť*	Stanovenie, či sa majú tlačiť anotácie v súbore PDF.
Tlačiť chybu PDF Vypnuté Zapnuté*	Povolenie tlače chyby PDF.
Poznámka: Hviezdička (*) vedľa hodnoty označuje predvolené výrobné nastavenie.	

PostScript

Položka ponuky	Opis
Tlačiť chybu PS Vypnuté* Zapnuté	Tlač strany s opisom chyby jazyka PostScript®. Poznámka: Keď sa vyskytne chyba, zastaví sa spracovanie úlohy, tlačiareň vytlačí chybové hlásenie a zvyšok tlačovej úlohy sa vypustí.
Minimálna šírka čiary 1–30 (2*)	Nastavenie minimálnej šírky ťahu. Poznámky: <ul style="list-style-type: none"> Úlohy tlačené v rozlíšení 1 200 dpi uplatňujú túto hodnotu priamo. Úlohy tlačené s nastavením 4800 CQ uplatňujú polovičnú hodnotu.
Zamknúť režim spustenia PS Vypnuté Zapnuté*	Zakázať súbor SysStart.
Vyhľadanie obrázkov Vypnuté* Zapnuté	Vylepšenie kontrastu a ostroty obrázkov s nízkym rozlíšením. Poznámka: Toto nastavenie sa neprejaví na obrázkoch s rozlíšením 300 dpi alebo vyšším.
Poznámka: Hviezdička (*) vedľa hodnoty označuje predvolené výrobné nastavenie.	

Položka ponuky	Opis
Priorita písma Zabudované* Flash/Disk	Stanovenie postupnosti vyhľadávania písma. Poznámky: <ul style="list-style-type: none"> • V prípade nastavenia Zabudované tlačiareň hľadá požadované písmo vo vlastnej pamäti a až potom prehľadáva pamäť flash alebo pevný disk tlačiarne. • V prípade nastavenia Flash/Disk tlačiareň hľadá požadované písmo v pamäti flash alebo na pevnom disku a až potom prehľadáva pamäť tlačiarne. • Táto položka ponuky sa zobrazí, len keď je v tlačiarňi nainštalovaná pamäť flash alebo pevný disk.
Časový limit čakania Vypnuté Zapnuté* (40 sekúnd)	Povolenie, aby tlačiareň čakala na ďalšie údaje pred zrušením tlačovej úlohy.
Poznámka: Hviezdička (*) vedľa hodnoty označuje predvolené výrobné nastavenie.	

PCL

Položka ponuky	Opis
Zdroj písma Zabudované* Disk Jednotka flash Všetky	Výber zdroja, ktorý obsahuje predvolený výber písom. Poznámky: <ul style="list-style-type: none"> • Položky Jednotka flash a Disk sa zobrazia, len keď je nainštalovaná pamäť flash alebo pevný disk. • Ak sa majú zobrazovať položky Jednotka flash a Disk, tieto zariadenia nesmú byť chránené proti čítaniu alebo zápisu.
Názov písma Courier*	Výber písma z uvedeného zdroja písom.
Súprava symbolov 10U PC-8*	Stanovenie súpravy symbolov pre každý názov písma. Poznámka: Súprava symbolov predstavuje súpravu abecedných a číselných znakov, znamienok a špeciálnych znakov. Súpravy symbolov podporujú rôzne jazyky alebo určité programy, ako napríklad matematické symboly pre vedecký text.
Rozstup 0,08-100 (10*)	Zadanie rozstupu pre pevné písmo alebo písmo s rovnakým rozstupom. Poznámka: Rozstup predstavuje počet pevných medzier vodorovne v texte s dĺžkou jedného palca.
Orientácia Na výšku* Na šírku	Stanovenie orientácie textu a grafických prvkov na strane.
Počet riadkov na stranu 1-255	Zadanie počtu riadkov textu pre jednotlivé strany vytlačené cez dátový prenos PCL®. Poznámky: <ul style="list-style-type: none"> • Touto položkou ponuky sa aktivuje vertikálne krokovanie, vďaka ktorému sa medzi predvolené okraje strany vytlačí zvolený požadovaný počet riadkov. • 60 je americké predvolené výrobné nastavenie. Medzinárodné predvolené výrobné nastavenie je 64.
Poznámka: Hviezdička (*) vedľa hodnoty označuje predvolené výrobné nastavenie.	

Položka ponuky	Opis
Minimálna šírka čiary v ovládači PCL5 1–30 (2*)	Nastavenie počítačovej minimálnej šírky ťahu. Poznámky:
Minimálna šírka čiary v ovládači PCLXL 1–30 (2*)	<ul style="list-style-type: none"> Úlohy tlačené v rozlíšení 1 200 dpi uplatňujú túto hodnotu priamo. Úlohy tlačené s nastavením 4800 CQ uplatňujú polovičnú hodnotu.
Šírka formátu A4 198 mm* 203 mm	Nastavenie šírky logickej strany na papieri formátu A4. Poznámka: Logická strana je plocha na fyzickej strane, na ktorú sa tlačia údaje.
Automaticky CR po LF Vypnuté* Zapnuté	Nastavenie tlačiarne na vykonanie návratu vozíka po riadiacom príkaze na posun o riadok. Poznámka: Návrat vozíka predstavuje mechanizmus, ktorý tlačiarňu prikazuje presunúť polohu kurzora na prvú polohu v rovnakom riadku.
Automaticky LF po CR Vypnuté* Zapnuté	Nastavenie tlačiarne na vykonanie posunu o riadok po riadiacom príkaze na návrat vozíka.
Zmena čísla zásobníka Priradiť viacúčelový podávač Priradiť zásobník [x] Priradiť manuálny podávač papiera Priradiť manuálny podávač obálok Zobraziť predvolené výrobné nastavenia Obnoviť predvolené	<ul style="list-style-type: none"> Konfigurácia tlačiarne na prácu s rôznymi ovládačmi tlače alebo vlastnou aplikáciou, ktorá používa odlišný súbor zdrojových úloh na požiadanie daného zdroja papiera. Zobrazenie predvolenej hodnoty z výroby priradenej každému zdroju papiera. Obnova hodnôt zmeny čísla zásobníka na ich hodnoty z výroby.
Časový limit tlače Vypnuté Zapnuté* (90 sekúnd)	Nastavenie tlačiarne na ukončenie tlačovej úlohy po dobe nečinnosti, ktorá trvala vymedzený čas.
Poznámka: Hviezdička (*) vedľa hodnoty označuje predvolené výrobné nastavenie.	

HTML

Položka ponuky	Opis
Názov písma Times*	Nastavenie písma, ktoré sa bude používať pri tlači dokumentov vo formáte HTML.
Veľkosť písma 1 – 255 (12*)	Nastavenie veľkosti písma, ktoré sa bude používať pri tlači dokumentov vo formáte HTML.
Mierka 1 – 400 % (100*)	Nastavenie mierky dokumentov vo formáte HTML pre tlač.
Orientácia Na výšku* Na šírku	Nastavenie orientácie strany dokumentov vo formáte HTML.
Poznámka: Hviezdička (*) vedľa hodnoty označuje predvolené výrobné nastavenie.	

Položka ponuky	Opis
Veľkosť okraja 8 – 255 mm (19*)	Nastavenie okraja strany dokumentov vo formáte HTML.
Pozadia Netlačiť Tlačiť*	Tlač informácií o pozadí alebo grafických prvkov v dokumentoch vo formáte HTML.
Poznámka: Hviezdička (*) vedľa hodnoty označuje predvolené výrobné nastavenie.	

Obrázok

Položka ponuky	Opis
Automaticky prispôbiť Zapnuté Vypnuté*	Vzhľadom na obrázok sa vyberie najlepšia dostupná veľkosť papiera a nastavenie jeho orientácie. Poznámka: V prípade nastavenia na možnosť Zapnuté táto položka ponuky upraví nastavenia zmeny veľkosti a orientácie obrázka.
Invertovať Vypnuté* Zapnuté	Invertovanie dvojfarebných monochromatických obrázkov. Poznámka: Táto položka ponuky sa nevzťahuje na obrázky vo formáte GIF ani JPEG.
Zmena veľkosti Ukotviť vľavo hore Prispôbiť* Ukotviť v strede Prispôbiť výšku/šírku Prispôbiť výšku Prispôbiť šírku	Obrázok sa prispôsobí veľkosti tlačenej plochy. Poznámka: Keď je funkcia Automaticky prispôbiť nastavená na možnosť Zapnutá, položka Zmena veľkosti sa automaticky nastaví na možnosť Prispôbiť.
Orientácia Na výšku* Na šírku Obrátene na výšku Obrátene na šírku	Stanovenie orientácie textu a grafických prvkov na strane.
Poznámka: Hviezdička (*) vedľa hodnoty označuje predvolené výrobné nastavenie.	

Papier

Konfigurácia zásobníkov

Položka ponuky	Opis
Predvolený zdroj Zásobník [x] (1*) Viacúčelový podávač Manuálny podávač papiera Manuálny podávač obálok	Nastavenie zdroja papiera pre všetky tlačové úlohy.
Poznámka: Hviezdička (*) vedľa hodnoty označuje predvolené výrobné nastavenie.	

Položka ponuky	Opis
Veľkosť/typ papiera Zásobník [x] Viacúčelový podávač Manuálny podávač papiera Manuálny podávač obálok	Stanovenie veľkosti papiera alebo typu papiera vloženého do každého zo zdrojov papiera.
Nahradiť veľkosť Vypnuté Letter/A4 Všetky uvedené*	Nastavenie tlačiarne na nahradenie uvedenej veľkosti papiera, ak papier požadovanej veľkosti nie je vložený v žiadnom zdroji papiera. Poznámky: <ul style="list-style-type: none"> Nastavenie Vypnuté vyzve používateľa na vloženie papiera požadovanej veľkosti. Možnosť Všetky uvedené umožňuje všetky dostupné nahradenia.
Konfigurácia Kazeta* Manuálny režim Prvý	Stanovenie správania viacúčelového podávača. Poznámky: <ul style="list-style-type: none"> Možnosť Kazeta nakonfiguruje viacúčelový podávač ako automatický zdroj papiera. Možnosť Manuálne nastaví viacúčelový podávač iba pre tlačové úlohy podávané manuálne. Možnosť Prvý nakonfiguruje viacúčelový podávač ako primárny zdroj papiera.
Poznámka: Hviezdička (*) vedľa hodnoty označuje predvolené výrobné nastavenie.	

Konfigurácia médií

Univerzálne nastavenie

Položka ponuky	Opis
Merné jednotky Palce Milimetre	Stanovenie mernej jednotky univerzálneho papiera. Poznámka: Palce sú americké predvolené výrobné nastavenie. Milimetre sú medzinárodné predvolené výrobné nastavenie.
Na výšku – šírka 3 – 52 palcov (8,5*) 76 – 1321 mm (216*)	Nastavenie šírky univerzálneho papiera pri tlači na výšku.
Na výšku – výška 3 – 52 palcov (14*) 76,2 – 1321 mm (356*)	Nastavenie výšky univerzálneho papiera pri tlači na výšku.
Smer podávania Krátky okraj* Dlhý okraj	Nastavenie tlačiarne na podávanie papiera krátkym alebo dlhým okrajom. Poznámka: Možnosť Dlhý okraj sa zobrazuje len v prípade, že najdlhší okraj papiera je kratší než maximálna podporovaná šírka.
Poznámka: Hviezdička (*) vedľa hodnoty označuje predvolené výrobné nastavenie.	

Vlastné veľkosti skenovania

Položka ponuky	Opis
Vlastná veľkosť skenovania [x] Názov veľkosti skenovania Šírka 1 – 8,5 palca (8,5*) 25,4 – 215,9 mm (215,9*) Výška 1 – 25 palcov (11*) 25,4 – 635 mm (279,4*) Orientácia Na výšku* Na šírku 2 skeny na stranu Vypnuté* Zapnuté	Priradenie názvu veľkosti skenovania a konfigurácia nastavení skenovania.

Typy médií

Položka ponuky	Opis
Obyčajný Kartón Recyklovaný Lesklý papier Štítky Vinylové štítky Kancelársky papier Obálka Hlavičkový papier Predtlačný papier Farebný papier Ľahký Ťažká Pevný/bavlnený Vlastný typ [X]	Určenie textúry, hmotnosti a orientácie papiera.

Kopírovanie

Kopírovať predvolené hodnoty

Položka ponuky	Opis
Typ obsahu Text Text/fotografia* Fotografia Grafika	Vylepšenie výsledného výstupu na základe obsahu zdrojového dokumentu.
Zdroj obsahu Čiernobiele laserové tlačiarne Farebné laserové tlačiarne* Atramentové tlačiarne Fotografia/film Časopis Noviny Tlač Iné	Vylepšenie výsledného výstupu na základe zdroja zdrojového dokumentu.
Strany Jednostranné na jednostranné* Jednostranné na obojstranné Obojstranné na jednostranné Obojstranné na obojstranné	Určenie priebehu skenovania na základe zdrojového dokumentu.
Oddeľovacie listy Žiadne* Medzi kópiami Medzi úlohami Medzi stranami	Stanovenie, či vkladať prázdne oddeľovacie listy pri tlači.
Zdroj oddeľovacích listov Zásobník [x] (1*) Viacúčelový podávač	Stanovenie zdroja papiera pre oddeľovacie listy.
Farebne Vypnuté Zapnuté* Automaticky	Nastavenie tlačiarne na vytváranie farebného výstupu z úlohy skenovania.
Počet stránok na stranu Vypnuté* 2 stránky na výšku 4 stránky na výšku 2 stránky na šírku 4 stránky na šírku	Určenie počtu obrázkov strán, ktoré sa majú vytlačiť na jednu stranu listu papiera.
Poznámka: Hviezdička (*) vedľa hodnoty označuje predvolené výrobné nastavenie.	

Položka ponuky	Opis
Tlačiť orámovanie strán Vypnuté* Zapnuté	Umiestnenie okraja okolo každého obrázka pri tlači viacerých obrázkov na jednu stranu.
Zoradiť Vypnuté [1, 1, 1, 2, 2, 2] Zapnuté [1, 2, 1, 2, 1, 2]*	Tlač viacerých kópií v rade.
Veľkosť „Kopírovať z“ [Zoznam veľkostí papiera]	Nastavenie veľkosti papiera zdrojového dokumentu. Poznámka: Letter je americké predvolené výrobné nastavenie. Veľkosť A4 je medzinárodné predvolené výrobné nastavenie.
Zdroj „Kopírovať do“ Zásobník [x] (1*) Viacúčelový podávač Automatický výber veľkosti	Stanovenie zdroja papiera pre kopírovaciu úlohu.
Teplota -4 až 4 (0*)	Určenie, či sa má vytvoriť chladnejší alebo teplejší výstup.
Tmavosť 1 až 9 (5*)	Úprava tmavosti naskenovaného obrázka.
Počet kópií 1 – 9999 (1*)	Stanovenie počtu kópií.
Hlavička/päta Ľavá hlavička Stredná hlavička Pravá hlavička Ľavá päta Stredná päta Pravá päta	Zadanie informácií v hlavičke alebo päte skenovaného obrázka.
Prekrytie Dôverné Kopírovanie Koncept Naliehavé Vlastné Vypnuté*	Určenie textu prekrytia, ktorý sa má vytlačiť na jednotlivých kópiách.
Vlastné prekrytie	Zadajte text v položke Vlastné ponuke Prekrytie.
Poznámka: Hviezdička (*) vedľa hodnoty označuje predvolené výrobné nastavenie.	

Rozšírené spracovanie obrázkov

Položka ponuky	Opis
Vyváženie farieb Azúrová (0*) Purpurová (0*) Žltá (0*)	Nastavenie intenzity farieb pre azúrovú, purpurovú, žltú.
Poznámka: Hviezdička (*) vedľa hodnoty označuje predvolené výrobné nastavenie.	

Položka ponuky	Opis
Vynechanie farieb Vynechanie farieb (Žiadne*) Predvolený prah červenej (128*) Predvolený prah zelenej (128*) Predvolený prah modrej (128*)	Stanovenie farby, ktorá sa má pri skenovaní vynechať, a upravenie nastavenia vynechania danej farby.
Automatická detekcia farieb Citlivosť farieb (5*) Plošná citlivosť (5*)	Konfigurácia nastavení automatickej detekcie farieb.
Kontrast Najlepšie pre obsah* 0 – 5	Určenie kontrastu skenovaného obrázka.
Odstránenie pozadia Detekcia pozadia (Podľa obsahu*) Úroveň (0*)	Odstránenie farby pozadia alebo obrazového šumu zo zdrojového dokumentu. Poznámky: <ul style="list-style-type: none"> • Možnosť Podľa obsahu odstráni farbu pozadia zo zdrojového dokumentu. • Možnosť Fixné odstráni obrazový šum z fotografie.
Automaticky zarovnať na stred Vypnuté* Zapnuté	Zarovnanie obsahu na stred strany.
Zrkadlový obraz Vypnuté* Zapnuté	Vytvorenie zrkadlového obrazu zdrojového dokumentu.
Negatív Vypnuté* Zapnuté	Vytvorenie negatívu zdrojového dokumentu.
Detaily tieňov –4 až 4 (0*)	Úprava detailov tieňov v zdrojovom dokumente.
Skenovať od okraja po okraj Vypnuté* Zapnuté	Skenovanie zdrojového dokumentu od okraja po okraj.
Ostrosť 1 – 5 (3*)	Úprava ostrosti naskenovaného obrázka.
Poznámka: Hviezdička (*) vedľa hodnoty označuje predvolené výrobné nastavenie.	

Ovládacie prvky správcu

Položka ponuky	Opis
Povoliť farebné kópie Vypnuté Zapnuté*	Tlač kópií farebne.
Povoliť prioritné kópie Vypnuté Zapnuté*	Prerušenie tlačovej úlohy, aby bolo možné vytvoriť kópie.
Poznámka: Hviezdička (*) vedľa hodnoty označuje predvolené výrobné nastavenie.	

Položka ponuky	Opis
Vlastná úloha skenovania Vypnuté* Zapnuté	Nastavenie tlačiarne, aby skenovala prvú množinu zdrojových dokumentov pomocou určených nastavení a potom skenovala nasledujúcu množinu pomocou rovnakých alebo odlišných nastavení. Poznámka: Táto ponuka sa zobrazí len v prípade, že je nainštalovaný pevný disk.
Povoliť možnosť Uložiť ako skratku Vypnuté Zapnuté*	Uloženie nastavení kopírovania ako skratky.
Prispôbiť zošíkmenie z automatického podávača dokumentov Vypnuté Zapnuté*	Nastavenie tlačiarne na úpravu zošíkmených obrázkov z dokumentov, ktoré sú skenované z automatického podávača dokumentov.
Vzorová kópia Vypnuté* Zapnuté	Tlač vzorovej kópie na kontrolu kvality pred tlačou zostávajúcich kópií. Poznámka: Táto ponuka sa zobrazí len v prípade, že je nainštalovaný pevný disk.
Poznámka: Hviezdička (*) vedľa hodnoty označuje predvolené výrobné nastavenie.	

Fax

Predvolené nastavenia faxu

Režim faxu

Položka ponuky	Opis
Režim faxu Fax* Faxový server Vypnuté	Výber režimu faxu.
Poznámka: Hviezdička (*) vedľa hodnoty označuje predvolené výrobné nastavenie.	

Nastavenie faxu

Všeobecné nastavenia faxu

Položka ponuky	Opis
Názov faxu	Identifikácia vášho faxového zariadenia.
Faxové číslo	Identifikácia vášho čísla faxu.
ID faxu Názov faxu Faxové číslo*	Upozornenie príjemcov faxu na váš názov faxu alebo faxové číslo.
Poznámka: Hviezdička (*) vedľa hodnoty označuje predvolené výrobné nastavenie.	

Položka ponuky	Opis
Zapnúť manuálne faxovanie Vypnuté* Zapnuté	Nastavenie tlačiarne na manuálne faxovanie. Poznámky: <ul style="list-style-type: none"> Táto položka ponuky sa nezobrazuje, ak je položka Faxový prenos nastavená na možnosť T.38. Toto položka ponuky si vyžaduje rozdeľovač linky a telefónne slúchadlo. Používanie bežnej telefónnej linky na odpovedanie na prichádzajúcu faxovú úlohu a na voľbu faxového čísla. Na priamy prechod k funkcii manuálneho faxovania stlačte tlačidlá # a 0 na klávesnici.
Využitie pamäte Všetko prijať Väčšinu prijať Vyrovnané* Väčšinu odoslať Všetko odoslať	Nastavenie množstva vnútornej pamäte tlačiarne vyhradenej na faxovanie. Poznámka: Táto položka ponuky zabráni chybovým stavom vyrovnávacej pamäte a neúspešnému faxovaniu.
Zrušiť faxy Povolit* Nepovolit	Zrušenie odchádzajúcich faxov pred ich odoslaním alebo zrušenie prichádzajúcich faxov pred dokončením tlače.
Maskovanie faxových čísel Vypnuté* Zľava Sprava	Určenie formátu maskovania čísla, na ktoré sa fax odosiela.
Číslice na maskovanie 0 – 58 (0*)	Stanovenie počtu číslic na maskovanie v čísle, na ktoré sa fax odosiela.
Povoliť detekciu pripojenej linky Vypnuté Zapnuté*	Nastavenie detekcie pripojenia telefónnej linky k tlačiarne. Poznámky: <ul style="list-style-type: none"> Detekcia sa vykoná pri zapnutí tlačiarne a pred každým hovorom. Táto položka ponuky sa nezobrazuje, ak je položka Faxový prenos nastavená na možnosť T.38.
Povoliť detekciu pripojenia linky k nesprávne konektoru Vypnuté Zapnuté*	Nastavenie detekcie pripojenia telefónnej linky k správne konektoru tlačiarne. Poznámky: <ul style="list-style-type: none"> Detekcia sa vykoná pri zapnutí tlačiarne a pred každým hovorom. Táto položka ponuky sa nezobrazuje, ak je položka Faxový prenos nastavená na možnosť T.38.
Povoliť podporu používania klapky Vypnuté Zapnuté*	Určenie, či telefónnu linku využíva aj iné zariadenie, ako napríklad ďalší telefón na rovnakej linke. Poznámky: <ul style="list-style-type: none"> Táto položka ponuky sa po zapnutí tlačiarne neustále monitoruje. Táto položka ponuky sa nezobrazuje, ak je položka Faxový prenos nastavená na možnosť T.38.
Poznámka: Hviezdička (*) vedľa hodnoty označuje predvolené výrobné nastavenie.	

Položka ponuky	Opis
Optimalizovať kompatibilitu faxu	Konfigurácia funkcie faxovania prostredníctvom tlačiarne na zaistenie optimálnej kompatibility s inými faxovými zariadeniami.
Prenos faxu Analogový* etherFAX Nikdy T.38	Nastavenie spôsobu prenosu faxu.
Poznámka: Hviezdička (*) vedľa hodnoty označuje predvolené výrobné nastavenie.	

Nastavenia odosielania faxov

Položka ponuky	Opis
Rozlíšenie Štandardné* Jemné Veľmi jemné Ultra jemné	Nastavenie rozlíšenia naskenovaného obrázka. Poznámka: Vyššie rozlíšenie zvyšuje čas odosielania faxu a vyžaduje viac pamäte.
Veľkosť originálu [Zoznam veľkostí papiera]	Stanovenie veľkosti zdrojového dokumentu. Poznámka: Letter je americké predvolené výrobné nastavenie. Veľkosť A4 je medzinárodné predvolené výrobné nastavenie.
Orientácia Na výšku* Na šírku	Stanovenie orientácie zdrojového dokumentu. Poznámka: Táto položka ponuky sa zobrazí len v prípade niektorých modelov tlačiarní.
Strany Vypnuté* Krátky okraj Dlhý okraj	Stanovenie orientácie zdrojového dokumentu pri skenovaní na oboch stranách dokumentu. Poznámka: Táto položka ponuky sa zobrazí len v prípade niektorých modelov tlačiarní.
Typ obsahu Text* Text/fotografia Fotografia Grafika	Vylepšenie výsledného výstupu na základe obsahu zdrojového dokumentu.
Zdroj obsahu Čiernobiele laserové tlačiarne Farebné laserové tlačiarne* Atramentové tlačiarne Fotografia/film Časopis Noviny Tlač Iné	Vylepšenie výsledného výstupu na základe zdroja zdrojového dokumentu.
Tmavosť 1 – 9 (5*)	Úprava tmavosti naskenovaného obrázka.
Poznámka: Hviezdička (*) vedľa hodnoty označuje predvolené výrobné nastavenie.	

Položka ponuky	Opis
Za PABX Zapnuté Vypnuté*	Nastavenie tlačiarne na voľbu faxového čísla bez čakania na rozpoznanie oznamovacieho tónu. Poznámka: Telefónna sieť PABX umožňuje prostredníctvom jedného prístupového čísla využiť viacero liniek pre externých volajúcich.
Režim vyťahania Tónové* Pulzné	Určenie režimu vyťahania pre prichádzajúce a odchádzajúce faxy.
Poznámka: Hviezdička (*) vedľa hodnoty označuje predvolené výrobné nastavenie.	

Rozšírené spracovanie obrázkov

Položka ponuky	Opis
Vyváženie farieb Azúrová – červená –4 až 4 (0*) Purpurová – zelená –4 až 4 (0*) Žltá – modrá –4 až 4 (0*)	Nastavenie intenzity farieb počas skenovania.
Vynechanie farieb Vynechanie farieb (Žiadne*) Predvolený prah červenej (128*) Predvolený prah zelenej (128*) Predvolený prah modrej (128*)	Stanovenie farby, ktorá sa má pri skenovaní vynechať, a upravenie nastavenia vynechania danej farby.
Kontrast Najlepšie pre obsah* 0 1 2 3 4 5	Nastavenie kontrastu výstupu.
Odstránenie pozadia Detekcia pozadia Podľa obsahu* Fixné Úroveň –4 až 4 (0*)	Nastavenie množstva pozadia viditeľného na skenovanom obrázku. Poznámka: Ak chcete zo zdrojového dokumentu odstrániť farbu pozadia, nastavte pre položku Detekcia pozadia možnosť Podľa obsahu. Ak chcete z fotografie odstrániť obrazový šum, nastavte pre položku Detekcia pozadia možnosť Fixné.
Zrkadlový obraz Vypnuté* Zapnuté	Vytvorenie zrkadlového obrazu zdrojového dokumentu.
Negatív Vypnuté* Zapnuté	Vytvorenie negatívu zdrojového dokumentu.
Poznámka: Hviezdička (*) vedľa hodnoty označuje predvolené výrobné nastavenie.	

Položka ponuky	Opis
Detaily tieňov -4 až 4 (0*)	Nastavenie detailu tieňov viditeľných na skenovanom obrázku.
Skenovať od okraja po okraj Zapnuté Vypnuté*	Umožnenie skenovania zdrojového dokumentu od okraja po okraj.
Ostrosť 1 – 5 (3*)	Úprava ostrosti naskenovaného obrázka.
Teplota -4 až 4 (0*)	Určenie, či sa má vytvoriť chladnejší alebo teplejší výstup.
Poznámka: Hviezdička (*) vedľa hodnoty označuje predvolené výrobné nastavenie.	

Ovládacie prvky správcu

Položka ponuky	Opis
Automatické opätovné vytáčanie 0 – 9 (5*)	Úprava počtu pokusov o opätovné vytáčanie na základe úrovne aktivity faxových zariadení príjemcu.
Frekvencia opätovného vytáčania 1 – 200 min (3*)	Predĺženie doby medzi pokusmi o opätovné vytáčanie na zvýšenie šance úspešného odoslania faxu.
Zapnúť funkciu ECM Zapnuté* Vypnuté	Aktivácia funkcie ECM pre faxové úlohy. Poznámka: Funkcia ECM zistí a opraví chyby v procese prenosu faxu spôsobené šumom telefónnej linky a slabou silou signálu.
Zapnúť skenovanie faxov Zapnuté* Vypnuté	Faxové dokumenty skenované v tlačiarni.
Ovládač na faxovanie Zapnuté* Vypnuté	Povolenie odosielania faxov ovládaču tlače.
Povoliť možnosť Uložiť ako skratku Zapnuté* Vypnuté	Ukladanie faxových čísel ako skratiek v tlačiarni.
Maximálna rýchlosť 33 600* 14400 9600 4800 2400	Nastavenie maximálnej rýchlosti odosielania faxu.
Vlastná úloha skenovania Vypnuté* Zapnuté	Predvolené zapnutie skenovania vlastných úloh. Poznámka: Táto ponuka sa zobrazí len v prípade, že je nainštalovaný pevný disk.
Ukážka skenovania Vypnuté* Zapnuté	Zobrazenie ukážky skenovania na displeji. Poznámka: Táto ponuka sa zobrazí len v prípade, že je nainštalovaný pevný disk.
Poznámka: Hviezdička (*) vedľa hodnoty označuje predvolené výrobné nastavenie.	

Položka ponuky	Opis
Prispôbiť zošíkmenie z automatického podávača dokumentov Vypnuté* Zapnuté	Korekcia mierneho zošíkmenia skenovaného obrázka.
Zapnúť skenovanie farebných faxov Predvolene vypnuté* Predvolene zapnuté Nikdy nepožiť Vždy použiť	Povolenie skenovania faxov farebne.
Automaticky konvertovať farebné faxy na čiernobiele Zapnuté* Vypnuté	Konverzia všetkých odchádzajúcich farebných faxov na čiernobiele.
Potvrdiť faxové číslo Vypnuté* Zapnuté	Požiadanie používateľa o potvrdenie faxového čísla.
Predvoľba vytáčania	Nastavenie predvoľby vytáčania.
Pravidlá pre predvoľbu vytáčania	Vytvorenie pravidla pre predvoľbu vytáčania.
Poznámka: Hviezdička (*) vedľa hodnoty označuje predvolené výrobné nastavenie.	

Nastavenia príjmu faxov

Položka ponuky	Opis
Počet zvonení pred odpoveďou 1 – 25 (3*)	Nastavenie počtu zvonení pre prichádzajúci fax.
Automatické zmenšenie Zapnuté* Vypnuté	Zmenšenie prichádzajúceho faxu tak, aby sa prispôbil veľkosti strany.
Zdroj papiera Zásobník [X] Automaticky*	Nastavenie zdroja papiera na tlač prichádzajúceho faxu.
Strany Zapnuté Vypnuté*	Tlač na obidve strany papiera.
Oddeľovacie listy Žiadne* Pred úlohou Po úlohe	Stanovenie, či vkladať prázdne oddeľovacie listy pri tlači.
Zdroj oddeľovacích listov Zásobník [X] (1*)	Stanovenie zdroja papiera pre oddeľovacie listy.
Výstupná priehradka Štandardná priehradka	Stanovenie výstupnej priehradky pre prijaté faxy.
Poznámka: Hviezdička (*) vedľa hodnoty označuje predvolené výrobné nastavenie.	

Položka ponuky	Opis
Päta faxu Zapnuté Vypnuté*	Tlač informácií o prenose v spodnej časti každej strany prijatého faxu.
Časová známka v päte faxu Príjem* Tlač	Tlač časovej známky v spodnej časti každej strany prijatého faxu.
Zadržiavanie faxov Režim zadržaných faxov Vypnuté* Vždy zapnuté Manuálny režim Plánované	Zadržanie prijatých faxov pred tlačou do ich uvoľnenia.
Poznámka: Hviezdička (*) vedľa hodnoty označuje predvolené výrobné nastavenie.	

Ovládacie prvky správcu

Položka ponuky	Opis
Zapnúť príjem faxov Zapnuté* Vypnuté	Nastavenie tlačiarne na príjem faxov.
Zapnúť príjem farebných faxov Zapnuté* Vypnuté	Nastavenie tlačiarne na príjem farebných faxov.
Povoliť identifikáciu volajúceho Zapnuté* Vypnuté	Zobrazenie čísla, z ktorého sa odosiela prichádzajúci fax.
Blokovať faxy bez názvu Zapnuté Vypnuté*	Blokovanie prichádzajúcich faxov odosielaných zo zariadení bez uvedenej identifikácie stanice alebo identifikácie faxu.
Zoznam zakázaných faxov Pridať zakázaný fax	Stanovenie telefónnych čísel, ktoré chcete blokovat'.
Zapnutá odpoveď Všetky zvonenia* Len jedno zvonenie Len dve zvonenia Len tri zvonenia Len jedno alebo dve zvonenia Len jedno alebo tri zvonenia Len dve alebo tri zvonenia	Nastavenie špecifického typu zvonenia pre prichádzajúci fax.
Automatická odpoveď Zapnuté* Vypnuté	Nastavenie tlačiarne na automatický príjem faxov.
Poznámka: Hviezdička (*) vedľa hodnoty označuje predvolené výrobné nastavenie.	

Položka ponuky	Opis
Kód manuálnej odpovede 0 – 9 (9*)	Manuálne zadanie kódu na klávesnici na zadávanie telefónnych čísel, ktorým sa spustí príjem faxu. Poznámky: <ul style="list-style-type: none"> • Táto položka ponuky sa zobrazí len v prípade, keď tlačiareň zdieľa linku s telefónom. • Táto položka ponuky sa zobrazí len v prípade, keď nastavíte tlačiareň na manuálny príjem faxov.
Posielanie faxov ďalej Tlačiť* Vytlačiť a poslať ďalej Poslať ďalej	Stanovenie, či sa prijatý fax pošle ďalej.
Poslať ďalej kontaktu Cieľové miesto 1 Cieľové miesto 2	Stanovenie miesta na preposlanie prijatého faxu. Poznámka: Táto položka ponuky sa zobrazuje len vtedy, keď je položka Poslanie faxu ďalej nastavená na možnosť Vytlačiť a poslať ďalej alebo Poslať ďalej.
Potvrdzujúci e-mail	Odoslanie potvrdzujúceho e-mailu po úspešnom preposlaní faxu. Poznámka: E-mail sa odošle iba v prípade preposlania faxov do cieľového umiestnenia na serveri FTP alebo do zdieľaného sieťového priečinka.
Maximálna rýchlosť 33 600* 14400 9600 4800 2400	Nastavenie maximálnej rýchlosti prenosu faxu.
Poznámka: Hviezdička (*) vedľa hodnoty označuje predvolené výrobné nastavenie.	

Úvodná strana faxu

Položka ponuky	Opis
Úvodná strana faxu Predvolene vypnuté* Predvolene zapnuté Nikdy nepožiť Vždy použiť	Konfigurácia nastavenia úvodnej strany faxu.
Zahrnúť pole Komu Vypnuté* Zapnuté	
Zahrnúť pole Od Vypnuté* Zapnuté	
Od	
Zahrnúť pole Správa Vypnuté* Zapnuté	
Správa:	
Zahrnúť Logo Vypnuté* Zapnuté	
Zahrnúť päťu [x] Vypnuté* Zapnuté	
Päťu [x]	
Poznámka: Hviezdička (*) vedľa hodnoty označuje predvolené výrobné nastavenie.	

Nastavenia denníka faxov

Položka ponuky	Opis
Frekvencia denníka prenosov Vždy* Nikdy Len v prípade chyby	Nastavenie, ako často má tlačiareň vytvárať denník prenosov.
Činnosť denníka prenosov Tlač Vypnuté Zapnuté* E-mail Vypnuté* Zapnuté	Odoslanie e-mailom alebo tlač denníka úspešných faxových prenosov alebo chýb počas prenosu.
Poznámka: Hviezdička (*) vedľa hodnoty označuje predvolené výrobné nastavenie.	

Položka ponuky	Opis
Denník chýb príjmu Nikdy netlačiť* Tlačiť pri chybe	Tlač denníka pri neúspešnom prijatí faxu.
Automatická tlač denníkov Zapnuté* Vypnuté	Tlačiť všetku aktivitu faxu.
Zdroj papiera denníkov Zásobník [x] (1*)	Stanovenie zdroja papiera na tlač denníkov.
Zobrazenie denníkov Názov vzdialeného faxu* Zadané číslo	Identifikácia odosielateľa prostredníctvom názvu vzdialeného faxu alebo čísla faxu.
Zapnúť denník úloh Zapnuté* Vypnuté	Zobrazenie zhrnutia všetkých faxových úloh.
Zapnúť denník hovorov Zapnuté* Vypnuté	Zobrazenie zhrnutia histórie zadávaných faxových čísel.
Výstupná priehradka denníkov Štandardná priehradka* Priehradka [x]	Stanovenie výstupnej priehradky tlačených denníkov.
Poznámka: Hviezdička (*) vedľa hodnoty označuje predvolené výrobné nastavenie.	

Nastavenia reproduktora

Položka ponuky	Opis
Režim reproduktora Vždy vypnuté* Vždy zapnuté Zapnuté až do pripojenia	Nastavenie režimu reproduktora faxu.
Hlasitosť reproduktora Nízka* Vysoká	Úprava predvolenej hlasitosti reproduktora.
Hlasitosť zvonenia Vypnuté* Zapnuté	Povolenie hlasitosti vyzváňania.
Poznámka: Hviezdička (*) vedľa hodnoty označuje predvolené výrobné nastavenie.	

Nastavenie servera faxu

Všeobecné nastavenia faxu

Položka ponuky	Opis
Cieľový formát	Zadanie príjemcu faxu. Poznámka: Ak chcete použiť číslo faxu, pred číslo uveďte znak „#“.
Adresa pre odpoveď	Uvedenie adresy pre odpoveď na odoslanie faxu.
Predmet	Zadanie predmetu a správy faxu.
Správa	
Zapnúť analógový príjem Vypnuté* Zapnuté	Nastavenie tlačiarne na príjem analógových faxov.
Poznámka: Hviezdička (*) vedľa hodnoty označuje predvolené výrobné nastavenie.	

Nastavenia e-mailu faxového servera

Položka ponuky	Opis
Použitie e-mailového servera SMTP Zapnuté* Vypnuté	Použitie nastavení jednoduchého protokolu na prenos pošty (SMTP) pre e-mail pri prijímaní a odosielaní faxov. Poznámka: Ak je nastavená možnosť Zapnuté, všetky ostatné nastavenia ponuky Nastavenia e-mailu faxového servera sa nezobrazia.
Primárna brána SMTP	Zadajte adresu IP alebo názov hostiteľa primárneho servera SMTP.
Port primárnej brány SMTP 1 – 65535 (25*)	Zadajte číslo portu primárneho servera SMTP.
Sekundárna brána SMTP	Zadajte adresu IP alebo názov hostiteľa servera pre sekundárny alebo záložný server SMTP.
Port sekundárnej brány SMTP 1 – 65535 (25*)	Zadajte číslo portu servera pre sekundárny alebo záložný server SMTP.
Časový limit SMTP 5 – 30 (30*)	Nastavenie času do uplynutia platnosti v prípade, že server SMTP neodpovedá.
Adresa pre odpoveď	Uvedenie adresy pre odpoveď na odoslanie faxu.
Použiť nástroj SSL/TLS Vypnuté* Dohodnúť Požadované	Nastavenie možnosti odoslania faxu prostredníctvom šifrovaného spojenia.
Je potrebný dôveryhodný certifikát Vypnuté Zapnuté*	Stanovenie dôveryhodného certifikátu pre prístup k serveru SMTP.
Poznámka: Hviezdička (*) vedľa hodnoty označuje predvolené výrobné nastavenie.	

Položka ponuky	Opis
Overenie servera SMTP Nevyžaduje sa žiadne overenie* Prihlásenie/obyčajné NTLM CRAM-MD5 Digest-MD5 Kerberos 5	Nastavenie typu overenia pre server SMTP.
E-mail vytvorený na základe zariadenia Žiadne* Použiť poverenia SMTP zariadenia	Stanovenie, či sú potrebné poverenia pre e-mail vytvorený na základe zariadenia.
E-mail vytvorený na základe používateľa Žiadne* Použiť poverenia SMTP zariadenia Použiť ID používateľa a heslo relácie Použiť e-mailovú adresu a heslo relácie Vyzvať používateľa	Stanovenie, či sú potrebné poverenia pre e-mail vytvorený na základe používateľa.
Použiť poverenia zariadenia služby Active Directory Vypnuté* Zapnuté	Povolenie poverení používateľov a umiestnení skupín na pripojenie k serveru SMTP.
ID používateľa zariadenia	Určenie ID používateľa a hesla na pripojenie k serveru SMTP.
Heslo zariadenia	
Kerberos 5 REALM	Určenie oblasti protokolu overenia Kerberos 5.
Doména NTLM	Určenie názvu domény bezpečnostného protokolu NTLM.
Vypnite chybu „Nie je nastavený server SMTP“ Vypnuté* Zapnuté	Skrytie chybového hlásenia „Nie je nastavený server SMTP“.
Poznámka: Hviezdička (*) vedľa hodnoty označuje predvolené výrobné nastavenie.	

Nastavenia skenovania faxového servera

Položka ponuky	Opis
Formát obrázkov TIFF (.tif) PDF (.pdf)* XPS (.xps)	Nastavenie formátu súboru skenovaného obrázka.
Typ obsahu Text* Text/fotografia Fotografia Grafika	Vylepšenie výsledného výstupu na základe obsahu zdrojového dokumentu.
Poznámka: Hviezdička (*) vedľa hodnoty označuje predvolené výrobné nastavenie.	

Položka ponuky	Opis
Zdroj obsahu Čiernobiele laserové tlačiarne Farebné laserové tlačiarne* Atramentové tlačiarne Fotografia/film Časopis Noviny Tlač Iné	Vylepšenie výsledného výstupu na základe zdroja zdrojového dokumentu.
Rozlíšenie faxu Štandardné* Jemné Veľmi jemné Ultra jemné	Nastavenie rozlíšenia faxu.
Strany Vypnuté* Krátky okraj Dlhý okraj	Stanovenie orientácie zdrojového dokumentu pri skenovaní na oboch stranách dokumentu.
Tmavosť 1 – 9 (5*)	Nastavenie tmavosti výstupu.
Orientácia Na výšku* Na šírku	Stanovenie orientácie textu a grafických prvkov na strane.
Veľkosť originálu [Zoznam veľkostí papiera]	Nastavenie veľkosti papiera zdrojového dokumentu. Poznámky: <ul style="list-style-type: none"> • Rôzne veľkosti sú americké predvolené výrobné nastavenie. Veľkosť A4 je medzinárodné predvolené výrobné nastavenie. • Toto nastavenie sa môže líšiť v závislosti od modelu tlačiarne.
Použiť viacstranový formát TIFF Vypnuté Zapnuté*	Výber medzi jednostranovými a viacstranovými súbormi vo formáte TIFF.
Poznámka: Hviezdička (*) vedľa hodnoty označuje predvolené výrobné nastavenie.	

E-mail

Nastavenie e-mailu

Položka ponuky	Opis
Primárna brána SMTP	Zadajte adresu IP alebo názov hostiteľa primárneho servera SMTP na odosielanie e-mailov.
Poznámka: Hviezdička (*) vedľa hodnoty označuje predvolené výrobné nastavenie.	

Položka ponuky	Opis
Port primárnej brány SMTP 1 – 65535 (25*)	Zadajte číslo portu primárneho servera SMTP.
Sekundárna brána SMTP	Zadajte adresu IP alebo názov hostiteľa servera pre sekundárny alebo záložný server SMTP.
Port sekundárnej brány SMTP 1 – 65535 (25*)	Zadajte číslo portu servera pre sekundárny alebo záložný server SMTP.
Časový limit SMTP 5 – 30 sekúnd (30*)	Nastavenie času do uplynutia platnosti v prípade, že server SMTP neodpovedá.
Adresa pre odpoveď	Stanovenie e-mailovej adresy pre odpoveď.
Vždy použiť predvolenú adresu servera SMTP na odpoveď Zapnuté Vypnuté*	Vždy na serveri SMTP použiť predvolenú adresu na odpoveď.
Použiť nástroj SSL/TLS Vypnuté* Dohodnúť Požadované	Nastavenie možnosti odoslania e-mailu prostredníctvom šifrovaného spojenia.
Je potrebný dôveryhodný certifikát Vypnuté Zapnuté*	Pri prístupe k serveru SMTP sa vyžaduje dôveryhodný certifikát.
Overenie servera SMTP Nevyžaduje sa žiadne overenie* Prihlásenie/obyčajné NTLM CRAM-MD5 Digest-MD5 Kerberos 5	Nastavenie typu overenia pre server SMTP.
E-mail vytvorený na základe zariadenia Žiadne* Použiť poverenia SMTP zariadenia	Stanovenie, či sú potrebné poverenia pre e-mail vytvorený na základe zariadenia.
E-mail vytvorený na základe používateľa Žiadne* Použiť poverenia SMTP zariadenia Použiť ID používateľa a heslo relácie Použiť e-mailovú adresu a heslo relácie Vyzvať používateľa	Stanovenie, či sú potrebné poverenia pre e-mail vytvorený na základe používateľa.
Použiť poverenia zariadenia služby Active Directory Vypnuté* Zapnuté	Stanovenie, či sú potrebné poverenia pre e-mail vytvorený na základe používateľa.
ID používateľa zariadenia	Určenie ID používateľa a hesla na pripojenie k serveru SMTP.
Heslo zariadenia	
Kerberos 5 REALM	Určenie oblasti protokolu overenia Kerberos 5.
Poznámka: Hviezdička (*) vedľa hodnoty označuje predvolené výrobné nastavenie.	

Položka ponuky	Opis
Doména NTLM	Určenie názvu domény bezpečnostného protokolu NTLM.
Poznámka: Hviezdička (*) vedľa hodnoty označuje predvolené výrobné nastavenie.	

Predvolené hodnoty e-mailu

Položka ponuky	Opis
Predmet:	Zadanie predmetu a správy e-mailu.
Správa:	
Názov súboru	Zadanie názvu súboru skenovaného dokumentu.
Formát JPEG (.jpg) PDF (.pdf)* TIFF (.tif) XPS (.xps)	Nastavenie formátu súboru skenovaného dokumentu.
Nastavenia PDF PDF verzia (1.5*) Archívna verzia (A-1a*) Vysoká kompresia (Vypnuté*) Zabezpečené (Vypnuté*) Archívne (PDF/A) (Vypnuté*)	Konfigurácia nastavení PDF skenovaného dokumentu. Poznámky: <ul style="list-style-type: none"> • Položky Archívna verzia a Archívne (PDF/A) sú podporované, len ak je pre položku PDF verzia nastavená možnosť 1.4. • Položka Vysoká kompresia sa zobrazí len v prípade, že je nainštalovaný pevný disk.
Typ obsahu Text Text/fotografia* Fotografia Grafika	Vylepšenie výsledného výstupu na základe typu obsahu zdrojového dokumentu.
Zdroj obsahu Čiernobiely laserové tlačiarne Farebné laserové tlačiarne* Atramentové tlačiarne Fotografia/film Časopis Noviny Tlač Iné	Vylepšenie výsledného výstupu na základe zdroja obsahu zdrojového dokumentu.
Farebne Čiernobiely Sivá Farebne* Automaticky	Nastavenie tlačiarne na zaznamenanie obsahu súboru farebne alebo čiernobiely.
Poznámka: Hviezdička (*) vedľa hodnoty označuje predvolené výrobné nastavenie.	

Položka ponuky	Opis
Rozlíšenie 75 dpi 150 dpi* 200 dpi 300 dpi 400 dpi 600 dpi	Nastavenie rozlíšenia naskenovaného obrázka.
Tmavosť 1 – 9 (5*)	Úprava tmavosti naskenovaného obrázka.
Orientácia Na výšku* Na šírku	Stanovenie orientácie zdrojového dokumentu.
Veľkosť originálu Zmiešané veľkosti*	Nastavenie veľkosti papiera zdrojového dokumentu.
Strany Vypnuté* Krátky okraj Dlhý okraj	Stanovenie orientácie zdrojového dokumentu pri skenovaní na oboch stranách dokumentu.
Poznámka: Hviezdička (*) vedľa hodnoty označuje predvolené výrobné nastavenie.	

Rozšírené spracovanie obrázkov

Položka ponuky	Opis
Vyváženie farieb Azúrová (0*) Purpurová (0*) Žltá (0*)	Nastavenie intenzity farieb pre azúrovú, purpurovú, žltú.
Vynechanie farieb Vynechanie farieb (Žiadne*) Predvolený prah červenej (128*) Predvolený prah zelenej (128*) Predvolený prah modrej (128*)	Stanovenie farby, ktorá sa má pri skenovaní vynechať, a upravenie nastavenia vynechania danej farby.
Automatická detekcia farieb Citlivosť farieb (5*) Plošná citlivosť (5*) Bit. hĺbka pre e-mail (1 bit*) Minimálne rozlíšenie skenovania (300 dpi*)	Konfigurácia nastavení automatickej detekcie farieb.
Kvalita JPEG Najlepšie pre obsah* 5 – 95	Nastavenie kvality JPEG skenovaného obrázka.
Kontrast Najlepšie pre obsah* 0 – 5	Určenie kontrastu skenovaného obrázka.
Poznámka: Hviezdička (*) vedľa hodnoty označuje predvolené výrobné nastavenie.	

Položka ponuky	Opis
Odstránenie pozadia Detekcia pozadia (Podľa obsahu*) Úroveň (0*)	Odstránenie farby pozadia alebo obrazového šumu zo zdrojového dokumentu. Poznámky: <ul style="list-style-type: none"> Možnosť Podľa obsahu odstráni farbu pozadia z pôvodného dokumentu. Možnosť Fixné odstráni obrazový šum z fotografie.
Zrkadlový obraz Vypnuté* Zapnuté	Vytvorenie zrkadlového obrazu zdrojového dokumentu.
Negatív Vypnuté* Zapnuté	Vytvorenie negatívu zdrojového dokumentu.
Detaily tieňov -4 až 4 (0*)	Úprava detailov tieňov v skenovanom obrázku.
Skenovať od okraja po okraj Vypnuté* Zapnuté	Skenovanie zdrojového dokumentu od okraja po okraj.
Ostrosť 1 – 5 (3*)	Úprava ostrosti naskenovaného obrázka.
Teplota -4 až 4 (0*)	Generovanie výstupu z pôvodného dokumentu s farbami do modra alebo do červena.
Prázdne strany Odstránenie prázdnych strán (Neodstraňovať**) Citlivosť na prázdne strany (5*)	Nastavenie citlivosti skenov v súvislosti s prázdnyimi stranami v zdrojovom dokumente.
Poznámka: Hviezdička (*) vedľa hodnoty označuje predvolené výrobné nastavenie.	

Ovládacie prvky správcu

Položka ponuky	Opis
Max. veľkosť e-mailu 0 – 65535 (0*)	Nastavenie povolenej veľkosti súboru pre každý e-mail.
Chybová správa o veľkosti	Stanovenie parametrov chybovej správy o veľkosti, ktorú tlačiareň odošle, keď e-mail prekročí povolenú veľkosť súboru. Poznámka: Môžete zadať len 1 024 znakov.
Obmedziť ciele	Obmedzenie odosielania e-mailov len na konkrétny zoznam názvov domén. Poznámka: Každú z domén oddelíte čiarkou.
Odošli mi kópiu Nikdy sa nezobrazí* Predvolene zapnuté Predvolene vypnuté Vždy zapnuté	Odoslanie kópie e-mailu sebe.
Poznámka: Hviezdička (*) vedľa hodnoty označuje predvolené výrobné nastavenie.	

Položka ponuky	Opis
Povoliť iba e-mailly na svoju adresu Vypnuté* Zapnuté	Nastavenie tlačiarne, aby odosiela e-mailly iba na vašu vlastnú adresu.
Použiť kópiu./skrytú kópiu: Vypnuté* Zapnuté	Povolenie kópie a skrytej kópie v rámci e-mailu.
Použiť viacstranový formát TIFF Vypnuté Zapnuté*	Povolenie skenovania viacerých obrázkov TIFF do jedného súboru vo formáte TIFF.
Kompresia formátu TIFF JPEG LZW*	Určenie typu kompresie pre súbory vo formáte TIFF.
Predvolený text 5 – 95 (75*)	Nastavenie kvality textu v skenovanom obsahu.
Predvolený text/fotografia 5 – 95 (75*)	Nastavenie kvality textu a fotografií v skenovanom obsahu.
Predvolená fotografia 5 – 95 (50*)	Nastavenie kvality fotografií v skenovanom obsahu.
Prispôbiť zošíkmenie z automatického podávača dokumentov Vypnuté Zapnuté*	Nastavenie tlačiarne na úpravu zošíkmených obrázkov z dokumentov, ktoré sú skenované z automatického podávača dokumentov.
Denník prenosov Tlačiť denník* Netlačiť denník Tlačiť iba pri chybe	Tlač denníka prenosov skenov e-mailom.
Zdroj papiera denníkov Zásobník [x] (1*) Viacúčelový podávač	Určenie zdroja papiera na tlač denníkov e-mailov.
Vlastná úloha skenovania Vypnuté* Zapnuté	Nastavenie tlačiarne, aby skenovala prvú množinu zdrojových dokumentov pomocou určených nastavení a potom skenovala nasledujúcu množinu pomocou rovnakých alebo odlišných nastavení. Poznámka: Táto ponuka sa zobrazí len v prípade, že je nainštalovaný pevný disk.
Ukážka skenovania Vypnuté Zapnuté*	Zobrazenie ukážky skenovania zdrojového dokumentu. Poznámka: Táto ponuka sa zobrazí len v prípade, že je nainštalovaný pevný disk.
Povoliť možnosť Uložiť ako skratku Vypnuté Zapnuté*	Uloženie e-mailovej adresy ako skratky.
Poznámka: Hviezdička (*) vedľa hodnoty označuje predvolené výrobné nastavenie.	

Položka ponuky	Opis
E-mailové obrázky odoslané ako Príloha* Webové pripojenie	Určenie spôsobu odosielania obrázkov zahrnutých do e-mailu.
Po odoslaní obnoviť informácie v e-maile Vypnuté Zapnuté*	Obnovenie predvolených hodnôt polí Komu, Predmet, Správa a Názov súboru po odoslaní e-mailu.
Poznámka: Hviezdička (*) vedľa hodnoty označuje predvolené výrobné nastavenie.	

Nastavenie webového pripojenia

Položka ponuky	Opis
Server	Zadanie poverení servera, na ktorom sú uložené obrázky zahrnuté do e-mailu.
Prihlásenie	
Heslo	
Cesta	
Názov súboru	
Webové pripojenie	

FTP

Predvolené hodnoty FTP

Položka ponuky	Opis
Formát JPEG (.jpg) PDF (.pdf)* TIFF (.tif) XPS (.xps)	Nastavenie formátu súboru skenovaného obrázka.
Nastavenia PDF PDF verzia (1.5*) Archívna verzia (A-1a*) Vysoká kompresia (Vypnuté*) Zabezpečené (Vypnuté*) Archívne (PDF/A) (Vypnuté*)	Konfigurácia nastavení PDF skenovaného obrázka. Poznámka: Položka Vysoká kompresia sa zobrazí len v prípade, že je nainštalovaný pevný disk.
Typ obsahu Text Text/fotografia* Grafika Fotografia	Vylepšenie výsledného výstupu na základe typu obsahu zdrojového dokumentu.
Poznámka: Hviezdička (*) vedľa hodnoty označuje predvolené výrobné nastavenie.	

Položka ponuky	Opis
Zdroj obsahu Čiernobiely laserové tlačiarne Farebné laserové tlačiarne* Atramentové tlačiarne Fotografia/film Časopis Noviny Tlač Iné	Vylepšenie výsledného výstupu na základe zdroja obsahu zdrojového dokumentu.
Farebne Čiernobiely Sivá Farebne* Automaticky	Nastavenie tlačiarne na zaznamenanie obsahu súboru farebne alebo čiernobiely.
Rozlíšenie 75 dpi 150 dpi* 200 dpi 300 dpi 400 dpi 600 dpi	Nastavenie rozlíšenia naskenovaného obrázka.
Tmavosť 1 – 9 (5*)	Úprava tmavosti naskenovaného obrázka.
Orientácia Na výšku* Na šírku	Stanovenie orientácie zdrojového dokumentu.
Veľkosť originálu Zmiešané veľkosti*	Nastavenie veľkosti papiera zdrojového dokumentu.
Strany Vypnuté* Dlhý okraj Krátky okraj	Stanovenie orientácie pri skenovaní na oboch stranách dokumentu.
Názov súboru	Stanovenie názvu skenovaného obrázka.
Poznámka: Hviezdička (*) vedľa hodnoty označuje predvolené výrobné nastavenie.	

Rozšírené spracovanie obrázkov

Položka ponuky	Opis
Vyváženie farieb Azúrová (0*) Purpurová (0*) Žltá (0*)	Nastavenie intenzity farieb pre azúrovú, purpurovú, žltú.
Poznámka: Hviezdička (*) vedľa hodnoty označuje predvolené výrobné nastavenie.	

Položka ponuky	Opis
Vynechanie farieb Vynechanie farieb (Žiadne*) Predvolený prah červenej (128*) Predvolený prah zelenej (128*) Predvolený prah modrej (128*)	Stanovenie farby, ktorá sa má pri skenovaní vynechať, a upravenie nastavenia vynechania danej farby.
Automatická detekcia farieb Citlivosť farieb (5*) Plošná citlivosť (5*) Bitová hĺbka pre FTP (1 bit*)	Konfigurácia nastavení automatickej detekcie farieb.
Kvalita JPEG Najlepšie pre obsah* 5 – 95	Nastavenie kvality JPEG skenovaného obrázka.
Kontrast Najlepšie pre obsah* 0 1 2 3 4 5	Určenie kontrastu skenovaného obrázka.
Odstránenie pozadia Detekcia pozadia (Podľa obsahu*) Úroveň (0*)	Odstránenie farby pozadia alebo obrazového šumu zo zdrojového dokumentu. Poznámky: <ul style="list-style-type: none"> Možnosť Podľa obsahu odstráni farbu pozadia zo zdrojového dokumentu. Možnosť Fixné odstráni obrazový šum z fotografie.
Zrkadlový obraz Vypnuté* Zapnuté	Vytvorenie zrkadlového obrazu zdrojového dokumentu.
Negatív Vypnuté* Zapnuté	Vytvorenie negatívu zdrojového dokumentu.
Detaily tieňov –4 až 4 (0*)	Úprava detailov tieňov v skenovanom obrázku.
Skenovať od okraja po okraj Vypnuté* Zapnuté	Umožnenie skenovania zdrojového dokumentu od okraja po okraj.
Ostrosť 1 – 5 (3*)	Úprava ostrosti naskenovaného obrázka.
Teplota –4 až 4 (0*)	Generovanie výstupu z pôvodného dokumentu s farbami do modra alebo do červena.
Poznámka: Hviezdička (*) vedľa hodnoty označuje predvolené výrobné nastavenie.	

Položka ponuky	Opis
Prázdne strany Odstránenie prázdnych strán (Odstrániť**) Citlivosť na prázdne strany (5*)	Nastavenie citlivosti skenov v súvislosti s prázdnyimi stranami v zdrojovom dokumente.
Poznámka: Hviezdička (*) vedľa hodnoty označuje predvolené výrobné nastavenie.	

Ovládacie prvky správcu

Položka ponuky	Opis
Predvolený text 5 – 95 (75*)	Nastavenie kvality textu na naskenovanom obrázku.
Predvolený text/fotografia 5 – 95 (75*)	Nastavenie kvality textu alebo fotografie na naskenovanom obrázku.
Predvolená fotografia 5 – 95 (50*)	Nastavenie kvality fotografie na naskenovanom obrázku.
Použiť viacstranový formát TIFF Zapnuté* Vypnuté	Povolenie skenovania viacerých obrázkov TIFF do jedného súboru vo formáte TIFF.
Kompresia formátu TIFF LZW* JPEG	Určenie typu kompresie pre súbory vo formáte TIFF.
Denník prenosov Tlačiť denník* Netlačiť denník Tlačiť iba pri chybe	Tlač denníka prenosov FTP skenov.
Zdroj papiera denníkov Zásobník [x] (1*) Viacúčelový podávač	Určite zdroj papiera pre tlač FTP denníkov.
Vlastná úloha skenovania Vypnuté* Zapnuté	Nastavenie tlačiarne, aby skenovala prvú množinu zdrojových dokumentov pomocou určených nastavení a potom skenovala nasledujúcu množinu pomocou rovnakých alebo odlišných nastavení. Poznámka: Táto ponuka sa zobrazí len v prípade, že je nainštalovaný pevný disk.
Ukážka skenovania Vypnuté Zapnuté*	Zobrazenie ukážky zdrojového dokumentu. Poznámka: Táto ponuka sa zobrazí len v prípade, že je nainštalovaný pevný disk.
Povoliť možnosť Uložiť ako skratku Vypnuté Zapnuté*	Uloženie adresy FTP ako skratky.
Prispôbiť zošíkmenie z automatického podávača dokumentov Vypnuté Zapnuté*	Nastavenie tlačiarne na úpravu zošíkmených obrázkov z dokumentov, ktoré sú skenované z automatického podávača dokumentov.
Poznámka: Hviezdička (*) vedľa hodnoty označuje predvolené výrobné nastavenie.	

Jednotka USB

Skenovanie do pamäťovej jednotky flash

Položka ponuky	Opis
Formát JPEG (.jpg) PDF (.pdf)* TIFF (.tif) XPS (.xps)	Nastavenie formátu súboru skenovaného obrázka.
Nastavenia PDF PDF verzia (1.5*) Archívna verzia (A-1a*) Vysoká kompresia (Vypnuté*) Zabezpečené (Vypnuté*) Archívne (PDF/A) (Vypnuté*)	Konfigurácia nastavení PDF skenovaného obrázka. Poznámky: <ul style="list-style-type: none"> • Položky Archívna verzia a Archívne (PDF/A) sú podporované, len ak je pre položku PDF verzia nastavená možnosť 1.4. • Položka Vysoká kompresia sa zobrazí len v prípade, že je nainštalovaný pevný disk.
Typ obsahu Text Text/fotografia* Grafika Fotografia	Vylepšenie výsledného výstupu na základe typu obsahu zdrojového dokumentu.
Zdroj obsahu Čiernobiely laserové tlačiarne Farebné laserové tlačiarne* Atramentové tlačiarne Fotografia/film Časopis Noviny Tlač Iné	Vylepšenie výsledného výstupu na základe zdroja obsahu zdrojového dokumentu.
Farebne Čiernobiely Sivá Farebne* Automaticky	Nastavenie tlačiarne na zaznamenanie obsahu súboru farebne alebo čiernobiely.
Rozlíšenie 75 dpi 150 dpi* 200 dpi 300 dpi 400 dpi 600 dpi	Nastavenie rozlíšenia naskenovaného obrázka.
Tmavosť 1 – 9 (5*)	Úprava tmavosti naskenovaného obrázka.
Poznámka: Hviezdička (*) vedľa hodnoty označuje predvolené výrobné nastavenie.	

Položka ponuky	Opis
Orientácia Na výšku* Na šírku	Stanovenie orientácie zdrojového dokumentu.
Veľkosť originálu Zmiešané veľkosti*	Nastavenie veľkosti papiera zdrojového dokumentu.
Strany Vypnuté* Dlhý okraj Krátky okraj	Stanovenie orientácie zdrojového dokumentu pri skenovaní na oboch stranách dokumentu.
Názov súboru	Stanovenie názvu skenovaného obrázka.
Poznámka: Hviezdička (*) vedľa hodnoty označuje predvolené výrobné nastavenie.	

Rozšírené spracovanie obrázkov

Položka ponuky	Opis
Vyváženie farieb Azúrová (0*) Purpurová (0*) Žltá (0*)	Nastavenie intenzity farieb pre azúrovú, purpurovú, žltú.
Vynechanie farieb Vynechanie farieb (Žiadne*) Predvolený prah červenej (128*) Predvolený prah zelenej (128*) Predvolený prah modrej (128*)	Stanovenie farby, ktorá sa má pri skenovaní vynechať, a upravenie nastavenia vynechania danej farby.
Automatická detekcia farieb Citlivosť farieb (5*) Plošná citlivosť (5*) Bit. hĺbka pre skenovanie (1 bit*) Minimálne rozlíšenie skenovania (300 dpi*)	Konfigurácia nastavení automatickej detekcie farieb.
Kvalita JPEG Najlepšie pre obsah* 5 – 95	Nastavenie kvality JPEG skenovaného obrázka.
Kontrast Najlepšie pre obsah* 0 – 5	Určenie kontrastu skenovaného obrázka.
Odstránenie pozadia Detekcia pozadia (Podľa obsahu*) Úroveň (0*)	Odstránenie farby pozadia alebo obrazového šumu zo zdrojového dokumentu. Poznámky: <ul style="list-style-type: none"> Možnosť Podľa obsahu odstráni farbu pozadia z pôvodného dokumentu. Možnosť Fixné odstráni obrazový šum z fotografie.
Poznámka: Hviezdička (*) vedľa hodnoty označuje predvolené výrobné nastavenie.	

Položka ponuky	Opis
Zrkadlový obraz Vypnuté* Zapnuté	Vytvorenie zrkadlového obrazu zdrojového dokumentu.
Negatív Vypnuté* Zapnuté	Vytvorenie negatívu zdrojového dokumentu.
Detaily tieňov -4 až 4 (0*)	Úprava detailov tieňov v skenovanom obrázku.
Skenovať od okraja po okraj Vypnuté* Zapnuté	Skenovanie zdrojového dokumentu od okraja po okraj.
Ostrosť 1 – 5 (3*)	Úprava ostrosti naskenovaného obrázku.
Teplota -4 až 4 (0*)	Generovanie výstupu z pôvodného dokumentu s farbami do modra alebo do červena.
Prázdne strany Odstránenie prázdnych strán (Neodstraňovať*) Citlivosť na prázdne strany (5*)	Nastavenie citlivosti skenov v súvislosti s prázdnyimi stranami v zdrojovom dokumente.
Poznámka: Hviezdička (*) vedľa hodnoty označuje predvolené výrobné nastavenie.	

Ovládacie prvky správcu

Položka ponuky	Opis
Predvolený text 5 – 95 (75*)	Nastavenie kvality textu na naskenovanom obrázku.
Predvolený text/fotografia 5 – 95 (75*)	Nastavenie kvality textu alebo fotografie na naskenovanom obrázku.
Predvolená fotografia 5 – 95 (50*)	Nastavenie kvality fotografie na naskenovanom obrázku.
Použiť viacstranový formát TIFF Vypnuté Zapnuté*	Povolenie skenovania viacerých obrázkov TIFF do jedného súboru vo formáte TIFF.
Kompresia formátu TIFF LZW* JPEG	Určenie typu kompresie pre súbory vo formáte TIFF.
Vlastná úloha skenovania Vypnuté* Zapnuté	Nastavenie tlačiarne, aby skenovala prvú množinu zdrojových dokumentov pomocou určených nastavení a potom skenovala nasledujúcu množinu pomocou rovnakých alebo odlišných nastavení. Poznámka: Táto ponuka sa zobrazí len v prípade, že je nainštalovaný pevný disk.
Poznámka: Hviezdička (*) vedľa hodnoty označuje predvolené výrobné nastavenie.	

Položka ponuky	Opis
Ukážka skenovania Vypnuté* Zapnuté	Zobrazenie ukážky skenovania zdrojového dokumentu. Poznámka: Táto ponuka sa zobrazí len v prípade, že je nainštalovaný pevný disk.
Prispôbiť zošíkmenie z automatického podávača dokumentov Vypnuté* Zapnuté	Nastavenie tlačiarne na úpravu zošíkmených obrázkov z dokumentov, ktoré sú skenované z automatického podávača dokumentov.
Poznámka: Hviezdička (*) vedľa hodnoty označuje predvolené výrobné nastavenie.	

Tlač z pamätevej jednotky flash

Položka ponuky	Opis
Počet kópií 1 – 9999 (1*)	Nastavenie počtu kópií.
Zdroj papiera Zásobník [x] (1*) Viacúčelový podávač Manuálny podávač papiera Manuálny podávač obálok	Nastavenie zdroja papiera pre tlačovú úlohu.
Farebne Vypnuté Zapnuté*	Vytlačenie súboru z pamätevej jednotky flash farebne.
Zoradiť (1,1,1) (2,2,2) (1,2,3) (1,2,3)*	Stohovanie strán tlačovej úlohy v správnom poradí najmä pri tlači viacerých kópií tlačovej úlohy.
Strany Jednostranne* Obojstranne	Určenie, či sa má tlačiť na jednej alebo oboch stranách papiera.
Štýl preklopenia Dlhý okraj* Krátky okraj	Určenie toho, ktorá strana papiera sa zviaže pri obojstrannej tlači.
Počet stránok na stranu Vypnuté* 2 stránky na stranu 3 stránky na stranu 4 stránky na stranu 6 stránok na stranu 9 stránok na stranu 12 stránok na stranu 16 stránok na stranu	Tlač obrázkov na viacerých stránkach na jednu stranu jedného listu papiera.
Poznámka: Hviezdička (*) vedľa hodnoty označuje predvolené výrobné nastavenie.	

Položka ponuky	Opis
Zoradenie stránok na strane Vodorovne* Obrátene vodorovne Obrátene zvislo Zvislé	Stanovenie polohy obrázkov na viacerých stránkach pri použití ponuky Počet stránok na stranu.
Orientácia stránok na strane Automaticky* Na šírku Na výšku	Stanovenie orientácie obrázkov na viacerých stránkach pri použití ponuky Počet stránok na stranu.
Okraje stránok na strane Žiadne* Plný	Pri použití ponuky Počet stránok na stranu sa vytlačí okraj okolo obrázka každej strany.
Oddeľovacie listy Vypnuté* Medzi kópiami Medzi úlohami Medzi stranami	Vkladanie prázdnych oddeľovacích listov pri tlači.
Zdroj oddeľovacích listov Zásobník [x] (1*) Viacúčelový podávač	Stanovenie zdroja papiera pre oddeľovacie listy.
Prázdne strany Netlačiť* Tlač	Tlač prázdnych strán v rámci tlačovej úlohy.
Poznámka: Hviezdička (*) vedľa hodnoty označuje predvolené výrobné nastavenie.	

Sieť/porty

Prehľad siete

Položka ponuky	Opis
Aktívny adaptér Automaticky* Štandardná sieť Bezdrôtové	Určenie typu sieťového pripojenia. Poznámka: Položka Bezdrôtové je k dispozícii len v tlačiarňach pripojených k bezdrôtovej sieti.
Stav siete	Zobrazenie stavu pripojenia siete tlačiarne.
Zobraziť stav siete na tlačiarni Vypnuté Zapnuté*	Zobrazenie stavu siete na displeji.
Rýchlosť, Obojstranné	Zobrazenie rýchlosti aktuálne aktívnej sieťovej karty.
IPv4	Zobrazenie adres podľa protokolu IPv4.
Poznámka: Hviezdička (*) vedľa hodnoty označuje predvolené výrobné nastavenie.	

Položka ponuky	Opis
Všetky adresy podľa protokolu IPv6	Zobrazenie všetkých adries podľa protokolu IPv6.
Obnoviť tlačový server	Obnovenie všetkých aktívnych sieťových pripojení tlačiarne. Poznámka: Toto nastavenie odstráni všetky sieťové konfiguračné nastavenia.
Časový limit sieťovej úlohy Vypnuté Zapnuté* (90 sekúnd)	Nastavenie doby, po ktorej uplynutí tlačiareň zruší sieťovú tlačovú úlohu.
Stránka transparentu Vypnuté* Zapnuté	Tlač stránky transparentu.
Rozsah portov pre skenovanie do počítača	Stanovenie platného rozsahu portov pre tlačiarne nachádzajúce sa za bránou firewall blokujúcou porty.
Zapnúť sieťové pripojenie Vypnuté Zapnuté*	Povolenie pripojenia tlačiarne k sieti.
Povoliť protokol LLDP Vypnuté* Zapnuté	Povolenie protokolu LLDP (Link Layer Discovery Protocol) v tlačiarňi.
Poznámka: Hviezdička (*) vedľa hodnoty označuje predvolené výrobné nastavenie.	

Bezdrôtové

Poznámka: Táto ponuka je k dispozícii iba pre tlačiarne, ktoré sú pripojené k sieti Wi-Fi alebo majú adaptér bezdrôtovej siete.

Položka ponuky	Opis
Nastavenie na paneli tlačiarne Vybrať sieť Pridať sieť Wi-Fi Názov siete Režim siete Infraštruktúra Zabezpečený bezdrôtový režim Vypnuté* WEP WPA2/WPA – osobné WPA2 – osobné 802.1x – RADIUS	Konfigurácia pripojenia siete Wi-Fi pomocou ovládacieho panela. Poznámka: 802.1x – RADIUS je možné konfigurovať iba v nástroji Embedded Web Server.

Položka ponuky	Opis
Wi-Fi Protected Setup (WPS – nastavenie zabezpečenia siete Wi-Fi) Automatické zisťovanie WPS Vypnuté Zapnuté* Spustenie stlačením tlačidla Spustenie kódom PIN	Vytvorte sieť Wi-Fi a aktivujte zabezpečenie siete. Poznámky: <ul style="list-style-type: none"> • Automatické zisťovanie WPS sa zobrazí len v prípade, že je položka Zabezpečený bezdrôtový režim nastavená na možnosť WEP. • Pomocou metódy spustenia stlačením tlačidla môžete pripojiť tlačiareň k sieti Wi-Fi po stlačení tlačidiel na tlačiarne a zároveň na prístupovom bode (bezdrôtovom smerovači) v rámci určeného času. • Pomocou metódy spustenia kódom PIN môžete pripojiť tlačiareň k sieti Wi-Fi po zadaní kódu PIN tlačiarne do nastavení bezdrôtového pripojenia prístupového bodu.
Režim siete Typ BSS Infraštruktúra*	Zadajte režim siete.
Kompatibilita 802.11b/g/n (2,4 GHz)* 802.11a/b/g/n/ac (2,4 GHz/5 GHz) 802.11a/n/ac (5 GHz)	Nastavte štandard príslušnej siete Wi-Fi. Poznámka: Možnosti 802.11a/b/g/n/ac (2,4 GHz/5 GHz) a 802.11a/n/ac (5 GHz) sa zobrazia iba v prípade, že je nainštalovaná možnosť siete Wi-Fi.
Zabezpečený bezdrôtový režim Vypnuté* WEP WPA2/WPA – osobné WPA2 – osobné 802.1x – RADIUS	Nastavte režim zabezpečenia pre pripojenie tlačiarne k zariadeniam Wi-Fi. Poznámka: 802.1x – RADIUS je možné konfigurovať iba v nástroji Embedded Web Server.
Režim overovania WEP Automaticky* Otvorený Zdieľaný	Nastavte typ protokolu (WEP) pre tlačiareň. Poznámka: Táto položka ponuky sa zobrazí len v prípade, že je položka Zabezpečený bezdrôtový režim nastavená na možnosť WEP.
Nastaviť kľúč WEP	Nastavte heslo WEP na zabezpečené pripojenie siete Wi-Fi.
WPA2/WPA osobné AES	Povolenie zabezpečenia siete Wi-Fi cez WPA (Wi-Fi Protected Access). Poznámka: Táto položka ponuky sa zobrazí len v prípade, že je položka Zabezpečený bezdrôtový režim nastavená na možnosť WPA2/WPA – osobné.
Nastaviť vopred zdieľaný kľúč	Nastavte heslo pre zabezpečené pripojenie siete Wi-Fi.
WPA2 – osobné AES	Povolenie zabezpečenia siete Wi-Fi cez funkciu WPA2. Poznámka: Táto položka ponuky sa zobrazí len v prípade, že je položka Zabezpečený bezdrôtový režim nastavená na možnosť WPA2 – osobné.

Položka ponuky	Opis
Režim šifrovania 802.1x WPA+ WPA2*	Povoľte zabezpečenie siete Wi-Fi cez štandard 802.1x. Poznámky: <ul style="list-style-type: none"> Táto položka ponuky sa zobrazí len v prípade, že je položka Zabezpečený bezdrôtový režim nastavená na možnosť 802.1x – RADIUS. 802.1x – RADIUS je možné konfigurovať iba v nástroji Embedded Web Server.
IPv4 Povolit' protokol DHCP Zapnuté* Vypnuté Nastaviť statickú adresu IP IP adresa Maska siete Brána	Povolenie a konfigurácia nastavenia IPv4 v tlačiarňi.
IPv6 Povolit' protokol IPv6 Zapnuté* Vypnuté Povolit' protokol DHCPv6 Zapnuté Vypnuté* Bezstavová automatická konfigurácia adres Zapnuté* Vypnuté Adresa servera DNS Manuálne priradená adresa podľa protokolu IPv6 Manuálne priradený smerovač podľa protokolu IPv6 Predvoľba adresy Všetky adresy podľa protokolu IPv6 Všetky adresy smerovača podľa protokolu IPv6	Povolenie a konfigurácia nastavenia IPv6 v tlačiarňi.
Sieťová adresa UAA LAA	Zobrazenie adres sietí.
PCL SmartSwitch Vypnuté Zapnuté*	Nastavenie tlačiarne na automatické prepnutie na emuláciu jazyka PCL, keď to vyžaduje tlačová úloha, bez ohľadu na predvolený jazyk tlačiarne. Poznámka: Ak je nastavenie PCL SmartSwitch vypnuté, tlačiareň neskúma prichádzajúce údaje a použije predvolený jazyk tlačiarne určený v ponuke Nastavenie.

Položka ponuky	Opis
PS SmartSwitch Vypnuté Zapnuté*	Nastavenie tlačiarne na automatické prepnutie na emuláciu jazyka PS, keď to vyžaduje tlačová úloha bez ohľadu na predvolený jazyk tlačiarne. Poznámka: Ak je nastavenie PS SmartSwitch vypnuté, tlačiareň neskúma prichádzajúce údaje a použije predvolený jazyk tlačiarne určený v ponuke Nastavenie.
Ukladanie úloh do vyrovnávacej pamäte Zapnuté Vypnuté*	Dočasné ukladanie tlačových úloh na pevný disk tlačiarne pred ich tlačou. Poznámka: Táto ponuka sa zobrazí len v prípade, že je nainštalovaný pevný disk.
Binárny jazyk PS pre Mac Automaticky* Zapnuté Vypnuté	Nastavenie tlačiarne na spracovanie tlačových úloh v binárnom jazyku PostScript pre Macintosh. Poznámky: <ul style="list-style-type: none"> • Pri nastavení Zapnuté sa spracúvajú tlačové úlohy v neupravenom binárnom jazyku PostScript. • Nastavenie Vypnuté filtruje tlačové úlohy prostredníctvom štandardného protokolu.

Wi-Fi Direct

Položka ponuky	Opis
Povoliť funkciu siete Wi-Fi Direct Zapnuté Vypnuté*	Nastavenie tlačiarne, aby sa priamo pripájala k zariadeniam Wi-Fi.
Názov siete Wi-Fi Direct	Nastavte názov siete Wi-Fi Direct.
Heslo siete Wi-Fi Direct	Určíte heslo na overenie totožnosti používateľov pri pripojení Wi-Fi.
Zobraziť heslo na stránke nastavenia Vypnuté Zapnuté*	Zobrazte Heslo siete Wi-Fi Direct na stránke nastavenia siete.
Číslo uprednostňovaného kanála 1-11 Automaticky*	Nastavenie uprednostňovaného kanála siete Wi-Fi.
Adresa IP vlastníka skupiny	Zadanie adresy IP vlastníka skupiny.
Automaticky prijať požiadavky pre stlačenia tlačidla Vypnuté* Zapnuté	Prijatie požiadaviek na automatické pripojenie do siete. Poznámka: Automatické prijímanie klientov nie je zabezpečené.
Poznámka: Hviezdička (*) vedľa hodnoty označuje predvolené výrobné nastavenie.	

Ethernet

Položka ponuky	Opis
Rýchlosť siete	Zobrazenie rýchlosti aktívneho sieťového adaptéra.
Poznámka: Hviezdička (*) vedľa hodnoty označuje predvolené výrobné nastavenie.	

Položka ponuky	Opis
IPv4 Povolit' protokol DHCP (Zapnuté*) Nastaviť statickú adresu IP	Konfigurácia nastavení protokolu IPv4.
IPv6 Povolit' protokol IPv6 (Zapnuté*) Povolit' protokol DHCPv6 (Vypnuté*) Bezstavová automatická konfigurácia adres (Zapnuté*) Adresa servera DNS Manuálne priradená adresa podľa protokolu IPv6 Manuálne priradený smerovač podľa protokolu IPv6 Predvoľba adresy (64*) Všetky adresy podľa protokolu IPv6 Všetky adresy smerovača podľa protokolu IPv6	Konfigurácia nastavení protokolu IPv6.
Sieťová adresa UAA LAA	Zadanie sieťovej adresy.
PCL SmartSwitch Vypnuté Zapnuté*	Nastavenie tlačiarne na automatické prepnutie na emuláciu jazyka PCL, keď to vyžaduje tlačová úloha, bez ohľadu na predvolený jazyk tlačiarne. Poznámka: Keď je toto nastavenie vypnuté, tlačiareň neskúma prichádzajúce údaje a použije predvolený jazyk tlačiarne určený v ponuke Nastavenie.
PS SmartSwitch Vypnuté Zapnuté*	Nastavenie tlačiarne na automatické prepnutie na emuláciu jazyka PostScript, keď to vyžaduje tlačová úloha, bez ohľadu na predvolený jazyk tlačiarne. Poznámka: Keď je toto nastavenie vypnuté, tlačiareň neskúma prichádzajúce údaje a použije predvolený jazyk tlačiarne určený v ponuke Nastavenie.
Ukladanie úloh do vyrovnávacej pamäte Vypnuté* Zapnuté	Dočasné ukladanie úloh na pevný disk pred ich tlačou. Poznámka: Táto ponuka sa zobrazí len v prípade, že je nainštalovaný pevný disk.
Binárny jazyk PS pre Mac Automaticky* Zapnuté Vypnuté	Nastavenie tlačiarne na spracovanie tlačových úloh v binárnom jazyku PostScript pre Macintosh. Poznámky: <ul style="list-style-type: none"> • Pri nastavení možnosti Automaticky sa spracovávajú tlačové úlohy z počítačov používajúcich operačný systém Windows alebo Macintosh. • Nastavenie Vypnuté filtruje tlačové úlohy PostScript prostredníctvom štandardného protokolu.
Poznámka: Hviezdička (*) vedľa hodnoty označuje predvolené výrobné nastavenie.	

Položka ponuky	Opis
Úsporné ethernetové pripojenie Zapnuté Vypnuté Automaticky*	Zníženie spotreby energie, keď tlačiareň neprijíma žiadne údaje z ethernetovej siete.
Poznámka: Hviezdička (*) vedľa hodnoty označuje predvolené výrobné nastavenie.	

TCP/IP

Poznámka: Táto ponuka sa zobrazí len na sieťových tlačiarniach alebo na tlačiarniach pripojených k tlačovému serverom.

Položka ponuky	Opis
Nastaviť hosťiteľské meno	Nastavenie aktuálneho hosťiteľského mena TCP/IP.
Názov domény	Nastavenie názvu domény.
Povoliť protokol DHCP/BOOTP na aktualizáciu servera NTP Zapnuté* Vypnuté	Povolenie aktualizovať nastavenia NTP tlačiarne klientom využívajúcim protokoly DHCP a BOOTP.
Názov nulovej konfigurácie	Uveďte názov služby nulovej konfigurácie siete.
Povoliť automatické pridelenie IP adresy Vypnuté* Zapnuté	Automatické pridelenie IP adresy.
Adresa servera DNS	Stanovenie aktuálnej adresy servera DNS.
Záložná adresa DNS	Stanovenie záložnej adresy servera DNS.
Záložná adresa DNS 2	
Záložná adresa DNS 3	
Poradie vyhľadávania domén	Stanovenie zoznamu názvov domén na vyhľadanie tlačiarne a jej prostriedkov, ktoré sa nachádzajú na iných doménach v rámci siete.
Povoliť protokol DDNS Vypnuté* Zapnuté	Aktualizácia nastavenia dynamického servera DNS.
DDNS TTL	Stanovenie aktuálneho nastavenia servera DDNS.
Predvolené TTL	
Čas obnovenia DDNS	
Povoliť mDNS Vypnuté Zapnuté*	Aktualizácia nastavenia multicast servera DNS.
Adresa servera WINS	Stanovenie adresy servera pre službu WINS.
Poznámka: Hviezdička (*) vedľa hodnoty označuje predvolené výrobné nastavenie.	

Položka ponuky	Opis
Povoliť protokol BOOTP Vypnuté* Zapnuté	Povolenie pridelovania IP adresy tlačiarne protokolom BOOTP.
Zoznam vyhradených serverov	Zadanie IP adries, pre ktoré je povolená komunikácia s tlačiarňou cez protokol TCP/IP. Poznámky: <ul style="list-style-type: none"> • Každú z IP adries oddeľte čiarkou. • Môžete pridať až 50 IP adries.
Možnosti zoznamu vyhradených serverov Blokovať všetky porty* Blokovať len tlač Blokovať len tlač a HTTP	Zadanie možnosti prístupu pre IP adresy, ktoré nie sú v zozname.
MTU 256 – 1500 Ethernet (1500*)	Stanovenie parametra jednotky MTU pre pripojenia TCP.
Port neupravenej tlače 1 – 65535 (9100*)	Stanovenie čísla portu na neupravenú tlač pre tlačiarne v sieti.
Maximálna rýchlosť odchádzajúcich dátových prenosov Vypnuté* Zapnuté	Nastavenie maximálnej prenosovej rýchlosti tlačiarne. Poznámka: Keď je táto funkcia aktivovaná, možnosť pre toto nastavenie je 100 – 1 000 000 kilobitov za sekundu.
Povoliť možnosť TLSv1.0 Vypnuté Zapnuté*	Povoliť protokol TLSv1.0
Povoliť možnosť TLSv1.1 Vypnuté Zapnuté*	Povoliť protokol TLSv1.1
Zoznam šifrier SSL	Stanovenie kódovacích algoritmov slúžiacich na pripojenia SSL alebo TLS.
Poznámka: Hviezdička (*) vedľa hodnoty označuje predvolené výrobné nastavenie.	

SNMP

Poznámka: Táto ponuka sa zobrazí len na sieťových tlačiarňach alebo na tlačiarňach pripojených k tlačovým serverom.

Položka ponuky	Popis
Protokol SNMP verzie 1 a 2c Zapnuté Vypnuté Zapnuté* Zapnúť protokol SNMP Vypnuté Zapnuté* Zapnúť PPM MIB Vypnuté Zapnuté* Komunita SNMP	Konfigurácia protokolu SNMP verzie 1 a 2c na inštaláciu tlačových ovládačov a aplikácií.
Protokol SNMP verzie 3 Zapnuté Vypnuté Zapnuté* Nastaviť poverenia na čítanie/zápis Používateľské meno Heslo Nastaviť poverenia iba na čítanie Používateľské meno Heslo Tlačidlo mriežky na overenie MD5 SHA1* Minimálna úroveň overenia Žiadne overenie, žiadne súkromie Overenie, žiadne súkromie Overenie, súkromie* Algoritmus súkromného režimu DES AES-128*	Konfigurácia protokolu SNMP verzie 3 na inštaláciu a aktualizáciu zabezpečenia tlačiarne.
Poznámka: Hviezdička (*) vedľa hodnoty označuje predvolené výrobné nastavenie.	

IPSec

Poznámka: Táto ponuka sa zobrazí len na sieťových tlačiarňach alebo na tlačiarňach pripojených k tlačovému serverom.

Položka ponuky	Opis
Povoliť protokol IPSec Vypnuté* Zapnuté	Povoliť zabezpečenie protokolu IP (IPSec).
Poznámka: Hviezdička (*) vedľa hodnoty označuje predvolené výrobné nastavenie.	

Položka ponuky	Opis
Základná konfigurácia Predvolené* Kompatibilita Zabezpečené	Nastavenie základnej konfigurácie protokolu IPSec. Poznámka: Táto položka ponuky sa zobrazí len v prípade, že je položka Zapnúť protokol IPSec nastavená na možnosť Zapnuté.
Skupinový návrh protokolu DH (Diffie-Hellman) modp2048 (14)* modp3072 (15) modp4096 (16) modp6144 (17)	Nastavenie základnej konfigurácie protokolu IPSec. Poznámka: Táto položka ponuky sa zobrazí len v prípade, že je položka Základná konfigurácia nastavená na možnosť Kompatibilita.
Navrhovaná metóda šifrovania 3DES AES*	Nastavenie metódy šifrovania. Poznámka: Táto položka ponuky sa zobrazí len v prípade, že je položka Základná konfigurácia nastavená na možnosť Kompatibilita.
Navrhovaná metóda overenia SHA1 SHA256* SHA512	Nastavenie metódy overenia. Poznámka: Táto položka ponuky sa zobrazí len v prípade, že je položka Základná konfigurácia nastavená na možnosť Kompatibilita.
Životnosť IKE SA (hod.) 1 2 4 8 24*	Špecifikácia obdobia vypršania IKE SA. Poznámka: Táto položka ponuky sa zobrazí len v prípade, že je položka Základná konfigurácia nastavená na možnosť Bezpečná.
Životnosť IPSec SA (hod.) 1 2 4 8* 24	Špecifikácia obdobia vypršania IPSec SA. Poznámka: Táto položka ponuky sa zobrazí len v prípade, že je položka Základná konfigurácia nastavená na možnosť Bezpečná.
Certifikát zariadenia IPSec	Stanovenie certifikátu protokolu IPSec. Poznámka: Táto položka ponuky sa zobrazí len v prípade, že je položka Zapnúť protokol IPSec nastavená na možnosť Zapnuté.
Spojenia overené vopred zdieľaným kľúčom Hostiteľ [x]	Konfigurácia overených spojení tlačiarne. Poznámka: Tieto položky ponuky sa zobrazia len v prípade, že je položka Zapnúť protokol IPSec nastavená na možnosť Zapnuté.
Certifikovať overené spojenia Hostiteľ [x] Adresa[/podsieť]	
Poznámka: Hviezdička (*) vedľa hodnoty označuje predvolené výrobné nastavenie.	

802.1x

Poznámka: Táto ponuka sa zobrazí len na sieťových tlačiarňach alebo na tlačiarňach pripojených k tlačovému serverom.

Položka ponuky	Popis
Aktívne Vypnuté* Zapnuté	Nastavenie tlačiarne na pripojenie do sietí vyžadujúcich overenie pred umožnením procesu.
Poznámka: Hviezdička (*) vedľa hodnoty označuje predvolené výrobné nastavenie.	

Konfigurácia LPD

Poznámka: Táto ponuka sa zobrazí len na sieťových tlačiarnach alebo na tlačiarnach pripojených k tlačovému serverom.

Položka ponuky	Popis
Časový limit LPD 0 – 65535 sekúnd (90*)	Nastavenie hodnoty časového limitu na zastavenie servera LPD, ktorý neurčito dlho čaká na zadržané alebo neplatné tlačové úlohy.
Stránka transparentu LPD Vypnuté* Zapnuté	Tlač stránky transparentu pre všetky tlačové úlohy LPD. Poznámka: Stránka transparentu je prvá strana tlačovej úlohy, ktorá sa používa na oddelenie tlačových úloh a na určenie autora požiadavky na tlačovú úlohu.
Záverečná stránka LPD Vypnuté* Zapnuté	Tlač záverečnej stránky pre všetky tlačové úlohy LPD. Poznámka: Záverečná stránka je posledná stránka tlačovej úlohy.
Konverzia návratu vozíka LPD Vypnuté* Zapnuté	Povolenie konverzie návratu vozíka. Poznámka: Návrat vozíka predstavuje mechanizmus, ktorý tlačiarni prikazuje presunúť polohu kurzora na prvú polohu v rovnakom riadku.
Poznámka: Hviezdička (*) vedľa hodnoty označuje predvolené výrobné nastavenie.	

Nastavenia HTTP/FTP

Položka ponuky	Opis
Povoliť server HTTP Vypnuté Zapnuté*	Prístup k serveru Embedded Web Server na monitorovanie a správu tlačiarne.
Povoliť protokol HTTPS Vypnuté Zapnuté*	Povolenie protokolu HTTPS (Hypertext Transfer Protocol Secure) na šifrovanie prenosu údajov do a z tlačového servera.
Vynútiť pripojenia typu HTTPS Zapnuté Vypnuté*	Vynútenie používania pripojení HTTPS tlačiarnou.
Povoliť protokol FTP/TFTP Vypnuté Zapnuté*	Odosielanie súborov pomocou protokolu FTP/TFTP.
Miestne domény	Stanovenie názvov serverov HTTP a FTP.
Poznámka: Hviezdička (*) vedľa hodnoty označuje predvolené výrobné nastavenie.	

Položka ponuky	Opis
IP adresa servera proxy HTTP	Konfigurácia nastavení servera HTTP a FTP.
IP adresa servera proxy FTP	
Predvolený IP port servera HTTP	
Certifikát zariadenia HTTPS	
Predvolený IP port servera FTP	
Časový limit pre požiadavky HTTP/FTP 1–299 (30*)	Stanovenie času, po uplynutí ktorého dôjde k prerušeniu spojenia so serverom.
Opakovania požiadaviek HTTP/FTP 1–299 (3*)	Nastavenie počtu opakovaní požiadaviek na pripojenie k serveru HTTP/FTP.
Poznámka: Hviezdička (*) vedľa hodnoty označuje predvolené výrobné nastavenie.	

ThinPrint

Položka ponuky	Opis
Povoliť protokol ThinPrint Vypnuté* Zapnuté	Tlačiť pomocou protokolu ThinPrint.
Číslo portu 4000 – 4999 (4000*)	Nastavenie čísla portu servera protokolu ThinPrint.
Šírka pásma (bitov/s) 100 – 1000000 (0*)	Nastavenie rýchlosti prenosu údajov v prostredí protokolu ThinPrint.
Veľkosť paketu (kB) 0 – 64000 (0*)	Nastavenie veľkosti paketu na prenos údajov.
Poznámka: Hviezdička (*) vedľa hodnoty označuje predvolené výrobné nastavenie.	

USB

Položka ponuky	Opis
PCL SmartSwitch Vypnuté Zapnuté*	Nastavenie tlačiarne na prepnutie na emuláciu jazyka PCL, keď to tlačová úloha prijatá prostredníctvom portu USB vyžaduje bez ohľadu na predvolený jazyk tlačiarne. Poznámka: Keď je toto nastavenie vypnuté, tlačiareň neskúma prichádzajúce údaje a použije predvolený jazyk tlačiarne určený v ponuke Nastavenie.
PS SmartSwitch Vypnuté Zapnuté*	Nastavenie tlačiarne na prepnutie na emuláciu jazyka PostScript, keď to tlačová úloha prijatá prostredníctvom portu USB vyžaduje, bez ohľadu na predvolený jazyk tlačiarne. Poznámka: Keď je toto nastavenie vypnuté, tlačiareň neskúma prichádzajúce údaje a použije predvolený jazyk tlačiarne určený v ponuke Nastavenie.
Ukladanie úloh do vyrovnávacej pamäte Vypnuté* Zapnuté	Dočasné ukladanie úloh na pevný disk pred ich tlačou. Poznámka: Táto ponuka sa zobrazí len v prípade, že je nainštalovaný pevný disk.
Poznámka: Hviezdička (*) vedľa hodnoty označuje predvolené výrobné nastavenie.	

Položka ponuky	Opis
Binárny jazyk PS pre Mac Automaticky* Zapnuté Vypnuté	Nastavenie tlačiarne na spracovanie tlačových úloh v binárnom jazyku PostScript pre Macintosh. Poznámky: <ul style="list-style-type: none"> • Pri nastavení možnosti Automaticky sa spracovávajú tlačové úlohy z počítačov používajúcich operačný systém Windows alebo Macintosh. • Nastavenie Vypnuté filtruje tlačové úlohy PostScript prostredníctvom štandardného protokolu.
Povoliť port USB Vypnuté Zapnuté*	Povolenie predného portu USB.
Poznámka: Hviezdička (*) vedľa hodnoty označuje predvolené výrobné nastavenie.	

Obmedzenie prístupu do externej siete

Položka ponuky	Opis
Obmedzenie prístupu do externej siete Vypnuté* Zapnuté	Obmedzenie prístupu do siete.
Adresa externej siete	Špecifikácia sieťových adries s obmedzeným prístupom.
E-mailová adresa na upozornenia	Špecifikácia e-mailovej adresy, na ktorú sa má odoslať upozornenie na prihlásenie.
Frekvencia cinknutí 1 – 300 (10*)	Špecifikácia intervalu sieťových dotazov v sekundách.
Predmet	Zadajte predmet a správu v rámci oznámenia e-mailom.
Správa	
Poznámka: Hviezdička (*) vedľa hodnoty označuje predvolené výrobné nastavenie.	

Zabezpečenie

Spôsoby prihlásenia

Správa povolení

Položka ponuky	Opis
<p>Prístup k funkciám</p> <ul style="list-style-type: none"> Prístup k adresáru cez aplikácie Upraviť Adresár Spravovať skratky Vytvárať profily Spravovať záložky Tlač z pamätevej jednotky flash Farebná tlač z pamätevej jednotky flash Skenovanie do pamätevej jednotky flash Funkcia kopírovania Farebné kopírovanie a tlač Vynechanie farieb Funkcia e-mailu Funkcia faxu Funkcia FTP Uvoľniť zadržané faxy Prístup k zadržaným úlohám Použiť profily Zrušiť úlohy v rámci zariadenia Zmeniť jazyk Protokol IPP Spustiť skenovanie na diaľku Čiernobiela tlač Farebná tlač Sieťový priečinok – tlač Sieťový priečinok – farebná tlač Sieťový priečinok – skenovanie Pevný disk – tlač Pevný disk – farebná tlač Pevný disk – skenovanie 	<p>Riadenie prístupu k funkciám tlačiarne.</p> <p>Poznámka: Niektoré položky ponuky sa zobrazia len v prípade, že je nainštalovaný pevný disk.</p>
<p>Ponuky správy</p> <ul style="list-style-type: none"> Ponuka zabezpečenia Ponuka siete/portov Ponuka papiera Ponuka správ Ponuky konfigurácie funkcií Ponuka spotrebného materiálu Ponuka voliteľnej karty Ponuka SE Ponuka zariadenia 	<p>Riadenie prístupu k ponuke nastavení tlačiarne.</p>

Položka ponuky	Opis
Správa zariadení Vzdialená správa Aktualizácie firmvéru Konfigurácia aplikácií Zámok ovládacieho panela Importovať/exportovať všetky nastavenia Vymazanie mimo prevádzky	Riadenie prístupu k možnostiam správy tlačiarne.
Aplikácie Nové aplikácie Kopírovanie preukazov Centrum skenovania Centrum skenovania – vlastné [x] Formuláre a obľúbené položky	Riadenie prístupu k aplikáciám tlačiarne.

Miestne kontá

Položka ponuky	Opis
Spravovať skupiny/povolenia	Zobrazenie zoznamu všetkých uložených skupín v tlačiarňi.
Pridať používateľa Používateľské meno/heslo Používateľské meno Heslo Kód PIN	Vytváranie miestnych kont a určenie ich prístupu k funkciám tlačiarne, ponukám správy, možnostiam správy tlačiarne a aplikáciám.

Predvolené spôsoby prihlásenia

Poznámka: Táto ponuka sa zobrazí iba vtedy, ak nakonfigurujete nastavenia v ponuke Lokálne účty.

Položka ponuky	Popis
Ovládací panel Používateľské meno/heslo Používateľské meno Heslo Kód PIN	Zadajte predvolený spôsob prihlásenie do ovládacieho panelu.
Prehliadač Používateľské meno/heslo Používateľské meno Heslo Kód PIN	Zadajte predvolený spôsob prihlásenia do prehliadača.

Plánovať zariadenia USB

Položka ponuky	Opis
Plány Pridať nový plán	Plánovanie prístupu k prednému portu USB.

Denník auditu zabezpečenia

Položka ponuky	Opis
Povoliť audit Vypnuté* Zapnuté	Zaznamenávať udalosti v denníku auditu zabezpečenia a na vzdialený server Syslog.
Zapnúť vzdialený server Syslog Vypnuté* Zapnuté	Odosielanie denníkov auditu na vzdialený server.
Vzdialený server Syslog	Stanovenie vzdialeného servera Syslog.
Port vzdialeného servera Syslog 1 – 65535 (514*)	Určenie portu vzdialeného servera Syslog.
Metóda vzdialeného servera Syslog Normálne UDP* Stunnel	Stanovenie metódy posielania zaznamenaných udalostí denníkov na vzdialený server.
Poznámka: Hviezdička (*) vedľa hodnoty označuje predvolené výrobné nastavenie.	

Položka ponuky	Opis
Funkcia vzdialeného servera Syslog 0 – hlásenia jadra 1 – hlásenia na úrovni používateľa 2 – systém správ 3 – služby daemon systém 4 – hlásenia zabezpečenia/autorizácie* 5 – hlásenia interne generované serverom syslog 6 – podsystém riadkovej tlačiarne 7 – podsystém sieťových noviniek 8 – podsystém UUCP 9 – služba daemon hodiny 10 – hlásenia zabezpečenia/autorizácie 11 – služba daemon FTP 12 – podsystém NTP 13 – denník auditu 14 – denník výstrah 15 – služba daemon hodiny 16 – lokálne použitie 0 (local0) 17 – lokálne použitie 1 (local1) 18 – lokálne použitie 2 (local2) 19 – lokálne použitie 3 (local3) 20 – lokálne použitie 4 (local4) 21 – lokálne použitie 5 (local5) 22 – lokálne použitie 6 (local6) 23 – lokálne použitie 7 (local7)	Stanovenie kódu funkcie, ktorú tlačiareň používa pri odosielaní udalosti denníka na vzdialený server.
Závažnosť udalostí zapisovaných do denníka 0 – Núdzový stav 1 – Výstraha 2 – Kritické 3 – Chyba 4 – Upozornenie* 5 – Poznámka 6 – Informačné 7 – Ladenie	Stanovenie úrovne priority ukončenia zaznamenávania hlásenia udalostí do denníka.
Udalosti nezapisované do denníka vzdialeného servera Syslog Vypnuté* Zapnuté	Na vzdialený server odosielať všetky udalosti bez ohľadu na stupeň závažnosti.
E-mailová adresa správcu	Odosielať e-mailové notifikácie udalostí zaznamenaných v denníkoch správcovi.
E-mailová výstraha pri vymazaní denníka Vypnuté* Zapnuté	Odoslať e-mailovú notifikáciu správcovi v prípade odstránenia denníkového záznamu.
E-mailová výstraha pri zaplnení denníka Vypnuté* Zapnuté	Odoslať e-mailovú notifikáciu správcovi v prípade zaplnenia denníka a začiatku prepisovania najstarších záznamov.
Poznámka: Hviezdička (*) vedľa hodnoty označuje predvolené výrobné nastavenie.	

Položka ponuky	Opis
Zapisovať do denníka úplné správanie Prepisovať staršie položky* Denník odoslať e-mailom, potom odstrániť všetky položky	Riešiť problémy s ukladacím priestorom, keď denník zaplní vyhradenú pamäť.
E-mailová výstraha pri % zaplnenia Vypnuté* Zapnuté	Odoslať e-mailovú notifikáciu správcovi v prípade, že denník zaplní vyhradenú pamäť.
Úroveň pre výstrahu pri % zaplnenia 1 – 99 (90*)	
E-mailová výstraha pri exporte denníka Vypnuté* Zapnuté	Odoslať e-mailovú notifikáciu správcovi v prípade exportu denníka.
E-mailová výstraha pri zmene nastavení denníka Vypnuté* Zapnuté	Odoslať e-mailovú notifikáciu správcovi v prípade nastavenia možnosti Povolit' audit.
Koniec riadkov denníka LF (\n)* CR (\r) CRLF (\r\n)	Stanovenie spôsobu, akým sa denník ukončí na konci každého riadka.
Digitálne podpisovať exporty Vypnuté* Zapnuté	Pridanie digitálneho podpisu do každého exportovaného denníkového súboru.
Vymazať denník	Odstránenie všetkých denníkov auditu.
Denník exportovania Syslog (RFC 5424) Syslog (RFC 3164) CSV	Export denníka zabezpečenia na jednotku flash.
Poznámka: Hviezdička (*) vedľa hodnoty označuje predvolené výrobné nastavenie.	

Obmedzenia prihlásenia

Položka ponuky	Opis
Neúspešné prihlásenia 1 – 10 (3*)	Stanovenie počtu neúspešných prihlásení, po ktorých dôjde k zablokovaniu používateľa.
Časový rámec zlyhania 1 – 60 min (5*)	Stanovenie časového rámca neúspešných prihlásení, po ktorého uplynutí dôjde k zablokovaniu používateľa.
Doba zablokovania 1 – 60 min (5*)	Stanovenie doby zablokovania.
Časový limit webového prihlásenia 1 – 120 min (10*)	Stanovenie oneskorenia pre vzdialené prihlásenie, po ktorého uplynutí dôjde k automatickému odhláseniu používateľa.
Poznámka: Hviezdička (*) vedľa hodnoty označuje predvolené výrobné nastavenie.	

Nastavenie dôvernej tlače

Položka ponuky	Opis
Max. počet neplatných kódov PIN 2 – 10	Nastavenie počtu zadání neplatných kódov PIN. Poznámky: <ul style="list-style-type: none"> Nulová hodnota toto nastavenie vypne. Po dosiahnutí limitu sa tlačové úlohy pre dané meno používateľa a kód PIN odstránia.
Koniec platnosti dôvernej úlohy Vypnuté* 1 hodina 4 hodiny 24 hodín 1 týždeň	Nastavenie doby uplynutia platnosti pre úlohy dôvernej tlače. Poznámky: <ul style="list-style-type: none"> Ak sa táto položka ponuky zmení počas uloženia dôverných tlačových úloh v pamäti tlačiarne alebo na pevnom disku, doba platnosti týchto tlačových úloh sa nezmení na novú predvolenú hodnotu. V prípade vypnutia tlačiarne sa všetky dôverné úlohy uložené v pamäti tlačiarne odstránia.
Koniec platnosti opakovaných úloh Vypnuté* 1 hodina 4 hodiny 24 hodín 1 týždeň	Nastavenie doby uplynutia platnosti tlačovej úlohy, ktorú chcete opakovať.
Koniec platnosti overenia úlohy Vypnuté* 1 hodina 4 hodiny 24 hodín 1 týždeň	Nastavenie doby, počas ktorej tlačiareň tlačí kópie pre používateľa na overenie kvality pred vytlačením zostávajúcich kópií.
Koniec platnosti rezervovanej úlohy Vypnuté* 1 hodina 4 hodiny 24 hodín 1 týždeň	Nastavenie času, po ktorý tlačiareň uchováva tlačové úlohy na neskoršie vytlačenie.
Je potrebné, aby sa zadržali všetky úlohy Vypnuté* Zapnuté	Nastavenie tlačiarne, aby zadržala všetky tlačové úlohy.
Zachovať duplicitné dokumenty Vypnuté* Zapnuté	Nastavenie tlačiarne, aby tlačila ďalšie dokumenty s rovnakým názvom súboru bez prepisovania tlačových úloh.
Poznámka: Hviezdička (*) vedľa hodnoty označuje predvolené výrobné nastavenie.	

Šifrovanie disku

Poznámka: Táto ponuka sa zobrazí len v prípade, že je nainštalovaný pevný disk.

Položka ponuky	Opis
Stav Zapnuté Vypnuté	Zapnutie šifrovania disku.
Spustiť šifrovanie	

Vymazať dočasné údajové súbory

Položka ponuky	Opis
Uložené vo vstavanej pamäti Vypnuté* Zapnuté	Odstránenie všetkých súborov uložených v pamäti tlačiarne.
Uložené na pevnom disku Vymazanie s 1 prepisom* Vymazanie s 3 prepismi Vymazanie so 7 prepismi	Odstrániť všetky súbory uložené na pevnom disku. Poznámka: Táto ponuka sa zobrazí len v prípade, že je nainštalovaný pevný disk tlačiarne.
Poznámka: Hviezdička (*) vedľa hodnoty označuje predvolené výrobné nastavenie.	

Nastavenia riešení LDAP

Položka ponuky	Opis
Sledovanie odkazov LDAP Vypnuté* Zapnuté	Vyhľadávanie účtov prihlásených používateľov na rôznych serveroch na doméne.
Overenie certifikátu LDAP Áno Nie*	Zapnutie overovania certifikátov LDAP.

Rôzne

Položka ponuky	Opis
Chránené funkcie Zobraziť* Skryť	Zobrazuje všetky funkcie, ktoré ovládanie prístupu k funkciám (FAC) chráni bez ohľadu na bezpečnostné povolenia používateľa. Poznámka: Pomocou možnosti Skryť sa zobrazia v rámci ochrany FAC len tie funkcie, ku ktorým mám používateľ prístup.
Povolenie tlače Vypnuté* Zapnuté	Umožnenie prihlásenia používateľa pred tlačou.
Predvolené prihlásenie s povolením tlače Používateľské meno/heslo* Používateľské meno	Nastavenie predvoleného prihlásenia pre položku Povolenie tlače.
Poznámka: Hviezdička (*) vedľa hodnoty označuje predvolené výrobné nastavenie.	

Položka ponuky	Opis
Prepínač obnovenia zabezpečenia Povolit' „host'ovský“ prístup* Žiadny účinok	Zadanie prístupu používateľa k tlačiarne. Poznámky: <ul style="list-style-type: none"> • Prepínač sa nachádza vedľa ikony zámky na riadiacej jednotke. • Možnosť Povolit' „host'ovský“ prístup poskytuje každému prístup ku všetkým funkciám tlačiarne. • Možnosť Žiadny účinok môže znemožniť prístup k tlačiarne, keď nie sú k dispozícii požadované informácie zabezpečenia.
Minimálna dĺžka hesla 0 – 32	Zadanie dĺžky hesla.
Poznámka: Hviezdička (*) vedľa hodnoty označuje predvolené výrobné nastavenie.	

Správy

Strana nastavení ponúk

Položka ponuky	Popis
Strana nastavení ponúk	Tlač správy, ktorá obsahuje ponuky tlačiarne.

Zariadenie

Položka ponuky	Popis
Informácie o zariadení	Tlač správy s informáciami o tlačiarne.
Štatistiky zariadenia	Tlač správy s údajmi o využívaní tlačiarne a o stave spotrebného materiálu.
Zoznam profilov	Tlač zoznamu profilov uložených v tlačiarne.
Správa o zariadeniach	Tlač správy so sériovým číslom tlačiarne a názvom modelu.

Tlač

Položka ponuky	Opis
Písma tlače Písma jazyka PCL Písma jazyka PS	Tlač ukážok a informácií o písmach, ktoré sú k dispozícii pre jednotlivé jazyky tlačiarne.
Tlačíť adresár	Tlač zdrojov, ktoré sú uložené na jednotke flash alebo pevnom disku. Poznámka: Táto položka ponuky sa zobrazí, len keď je v tlačiarne nainštalovaná jednotka flash alebo pevný disk.

Skratky

Položka ponuky	Popis
Všetky skratky	Tlač správy, ktorá obsahuje skratky uložené v tlačiarňi.
Skratky faxu	
Skratky pre kopírovanie	
Skratky e-mailu	
Skratky FTP	
Skratky sieťového priečinka	

Fax

Položka ponuky	Popis
Denník úloh faxovania	Tlač správy o posledných 200 dokončených faxových úlohách. Poznámka: Táto položka ponuky sa zobrazí len v prípade, že je položka Zapnúť denník úloh nastavená na možnosť Zapnuté.
Denník faxových hovorov	Tlač správy o posledných 100 pokusov o hovory, prijatých a zablokovaných hovoroch. Poznámka: Táto položka ponuky sa zobrazí len v prípade, že je položka Zapnúť denník úloh nastavená na možnosť Zapnuté.

Sieť

Položka ponuky	Popis
Stránka nastavenia siete	Tlač strany, ktorá obsahuje informácie o nakonfigurovaných sieťových a bezdrôtových nastaveniach tlačiarne. Poznámka: Táto položka ponuky sa zobrazí len na sieťových tlačiarňach alebo na tlačiarňach pripojených k tlačovým serverom.
Klienti pripojení k sieti Wi-Fi Direct	Vytlačí sa stránka, ktorá zobrazuje zoznam zariadení pripojených k tlačiarňi pomocou siete Wi-Fi Direct. Poznámka: Táto položka ponuky sa zobrazí len v prípade, že položka Zapnúť Wi-Fi Direct je nastavená na možnosť Zapnuté.

Pomocník

Položka ponuky	Opis
Tlačiť všetky príručky	Vytlačia sa všetky príručky.
Príručka kvality farieb	Poskytuje informácie o riešení problémov s kvalitou farby.
Príručka pre pripojenie	Poskytuje informácie o lokálnom (USB) alebo sieťovom pripojení tlačiarne.
Príručka pre kopírovanie	Obsahuje postup kopírovania a konfigurácie nastavení.
Príručka pre e-mail	Poskytuje informácie o odosielaní e-mailov a konfigurácii nastavení.
Príručka pre fax	Poskytuje informácie o odosielaní faxov a konfigurácii nastavení.
Informačná príručka	Poskytuje informácie o tlačiarňi

Položka ponuky	Opis
Príručka pre médiá	Poskytuje informácie o vkladaní papiera a špeciálnych médií.
Príručka pre premiestnenie	Poskytuje informácie o premiestňovaní, umiestňovaní alebo prevoze tlačiarne.
Príručka kvality tlače	Obsahuje informácie o riešení problémov s kvalitou tlače.
Príručka skenovania	Poskytuje informácie o skenovaní dokumentov a konfigurácii nastavení.
Príručka pre spotrebný materiál	Poskytuje informácie o objednávaní spotrebného materiálu.

Riešenie problémov

Položka ponuky	Popis
Strany testovania kvality tlače	Tlač vzorových strán na identifikáciu a opravu chýb kvality tlače.
Čistenie skenera	Tlač pokynov na čistenie skenera.

Tlač strany nastavení ponúk

Na domovskej obrazovke sa dotknite položiek **Nastavenia > Správy > Strana nastavení ponuky**.

Zabezpečenie tlačiarne

Umiestnenie bezpečnostnej zásuvky

Tlačiareň je vybavená bezpečnostným zámkom. Tlačiareň zamknete na mieste tak, že pripevníte bezpečnostný zámok kompatibilný s väčšinou prenosných počítačov na miesto zobrazené na obrázku.



Vymazanie pamäte tlačiarne

Ak chcete vymazať nestálu pamäť alebo údaje vo vyrovnávacej pamäti tlačiarne, tlačiareň vypnite.

Ak chcete vymazať stálu pamäť alebo jednotlivé nastavenia, nastavenia zariadenia a siete, nastavenia zabezpečenia a integrované riešenia, postupujte takto:

- 1 Na domovskej obrazovke sa dotknite položiek **Nastavenia > Zariadenie > Údržba > Vymazanie mimo prevádzky**.
- 2 Označte políčko **Ošetriť všetky informácie stabilnej pamäte** a dotknite sa položky **VYMAZAŤ**.
- 3 Vyberte položku **Spustiť sprievodcu úvodným nastavením** alebo **Ponechať tlačiareň v režime offline** a potom sa dotknite položky **Ďalej**.
- 4 Spustíte operáciu.

Vymazanie pamäte pevného disku tlačiarne

- 1 Na domovskej obrazovke sa dotknite položiek **Nastavenia > Zariadenie > Údržba > Vymazanie mimo prevádzky**.
- 2 Označte políčko **Ošetriť všetky informácie na pevnom disku** a dotknite sa položky **VYMAZAŤ**.
- 3 Vyberte metódu na vymazanie údajov.
- 4 Spustíte operáciu.

Poznámka: Tento proces môže trvať niekoľko minút alebo aj dlhšie ako hodinu. Počas tohto času bude tlačiareň nedostupná pre iné úlohy.

Šifrovanie pevného disku tlačiarne

Tento proces vymaže všetok obsah pevného disku. Pred spustením šifrovania v prípade potreby zálohujte údaje z tlačiarne.

- 1 Na domovskej obrazovke sa dotknite položiek **Nastavenia > Zabezpečenie > Šifrovanie disku > Spustiť šifrovanie**.
- 2 Postupujte podľa pokynov na displeji.

Poznámky:

- Aby ste predišli strate údajov, počas procesu šifrovania tlačiarne nevypínajte.
- Tento proces môže trvať niekoľko minút alebo aj dlhšie ako hodinu. Počas tohto času bude tlačiareň nedostupná pre iné úlohy.
- Po dokončení šifrovania sa tlačiareň automaticky reštartuje.

Obnovenie predvolených výrobných nastavení

- 1 Na domovskej obrazovke sa dotknite položky **Nastavenia > Zariadenie > Obnoviť predvolené výrobné nastavenia**.
- 2 Dotknite sa položky **Obnoviť nastavenia > vyberte nastavenia, ktoré chcete obnoviť > OBNOVIŤ**.
- 3 Spustite operáciu.

Vyhlásenie o nestálosti

Typ pamäte	Popis
Nestála pamäť	Tlačiareň využíva štandardnú pamäť s náhodným prístupom (RAM) na dočasné ukladanie používateľských dát do vyrovnávacej pamäte pri jednoduchých tlačových a kopírovacích úlohách.
Stála pamäť	Tlačiareň využíva dva druhy stálej pamäte: EEPROM a NAND (pamäť flash). V oboch typoch pamätí sa uchováva operačný systém, nastavenia tlačiarne, informácie o sieti, nastavenia skenera a záložiek a integrované riešenia.
Pamäť pevného disku	Niektoré tlačiarne môžu mať nainštalovanú jednotku pevného disku. Pevný disk tlačiarne je navrhnutý na špecifické funkcie tlačiarne. Pevný disk umožňuje tlačiarňu uchovávať používateľské údaje komplexných úloh tlače z vyrovnávacej pamäte, údaje formulárov a údaje písíem.

Obsah všetkých nainštalovaných pamätí tlačiarne vymažte v nasledujúcich prípadoch:

- Tlačiareň sa vyradí z prevádzky.
- Vymení sa pevný disk tlačiarne.
- Tlačiareň sa presunie na iné oddelenie alebo na iné miesto.
- Na tlačiarňu vykoná servis osoba, ktorá nie je z vašej organizácie.
- Tlačiareň sa odošle na servis mimo priestory vašej organizácie.
- Tlačiareň sa predá inej organizácii.

Prebieha likvidácia pevného disku tlačiarne

- **Demagnetizácia** – Vystavenie pevného disku magnetickému poľu, ktoré zmaže uložené dáta
- **Rozmliaždenie** – Fyzické stlačenie pevného disku, ktoré zničí jeho súčasti a znemožní ich prečítanie
- **Drvenie** – Fyzické rozdrvenie pevného disku na malé kúsky kovu

Poznámka: Ak chcete mať istotu, že sa všetky údaje úplne vymazali, fyzicky zničte každý pevný disk, na ktorom sú uložené údaje.

Údržba tlačiarne

Výstraha – Riziko poranenia: Ak nebudete udržiavať optimálny výkon tlačiarne alebo vymieňať súčasti a potrebný materiál, môže dôjsť k jej poškodeniu.

Úprava hlasitosti reproduktora

Nastavenie predvolenej hlasitosti vnútorného reproduktora

- 1 Na ovládacom paneli prejdite na:
Nastavenia > Zariadenie > Predvoľby > Zvuková spätná väzba
- 2 Nastavte hlasitosť.

Poznámky:

- Ak je zapnutý tichý režim, zvukové upozornenia sú vypnuté. Toto nastavenie tiež spomaľuje výkon tlačiarne.
- Hlasitosť sa obnoví na predvolenú hodnotu po ukončení relácie alebo po prebudení tlačiarne z režimu spánku alebo dlhodobého spánku.

Konfigurácia nastavení reproduktora faxu

- 1 Na domovskej obrazovke dotykcom stlačte položky **Nastavenia > Fax > Nastavenie faxu > Nastavenia reproduktora**.
- 2 Postupujte nasledovne:
 - Pre Režim reproduktora nastavte možnosť **Vždy zapnuté**.
 - Pre Hlasitosť reproduktora nastavte možnosť **Vysoká**.
 - Aktivujte možnosť Hlasitosť zvonenia

Pripojenie k sieti

Pripojenie tlačiarne k sieti Wi-Fi

Skontrolujte, či je položka Aktívny adaptér nastavená na možnosť Automaticky. Na domovskej obrazovke sa dotknite položky **Nastavenia > Sieť/porty > Prehľad siete > Aktívny adaptér**.

- 1 Na domovskej obrazovke sa dotknite položiek **Nastavenia > Sieť/porty > Bezdrôtové > nastavenie na paneli tlačiarne > Vybrať sieť**.
- 2 Vyberte sieť Wi-Fi a potom zadajte heslo siete.

Poznámka: V prípade modelov tlačiarňí, ktoré podporujú pripojenie k sieti Wi-Fi, sa počas úvodného nastavenia zobrazí výzva na nastavenie siete Wi-Fi.

Pripojenie tlačiarne k bezdrôtovej sieti prostredníctvom WPS (Wi-Fi Protected Setup – nastavenie zabezpečenia siete Wi-Fi)

Pred začatím skontrolujte nasledujúce:

- Prístupový bod (bezdrôtový smerovač) je certifikovaný pre WPS alebo kompatibilný s WPS. Ďalšie informácie získate v dokumentácii k prístupovému bodu.
- V tlačiarni je nainštalovaný adaptér bezdrôtovej siete. Ďalšie informácie získate v návode k adaptéru.
- Aktívny adaptér je nastavený na možnosť Automaticky. Na domovskej obrazovke sa dotknite položky **Nastavenia > Sieť/porty > Prehľad siete > Aktívny adaptér**.

Metóda stlačenia tlačidla

- 1 Na domovskej obrazovke sa dotknite položky **Nastavenia > Sieť/porty > Bezdrôtové > Wi-Fi Protected Setup (WPS – nastavenie zabezpečenia siete Wi-Fi) > Spustenie metódou stlačenia tlačidla**.
- 2 Postupujte podľa pokynov na displeji.

Metóda osobného identifikačného čísla (PIN)

- 1 Na domovskej obrazovke sa dotknite položky **Nastavenia > Sieť/porty > Bezdrôtové > Wi-Fi Protected Setup (WPS – nastavenie zabezpečenia siete Wi-Fi) > Spustenie metódou PIN**.
- 2 Skopírujte osemčíselný kód WPS PIN.
- 3 Otvorte webový prehliadač a do poľa adresy zadajte adresu IP vášho prístupového bodu.

Poznámky:

- Ak chcete zistiť IP adresu, pozrite si dokumentáciu k prístupovému bodu.
- Ak používate server proxy, dočasne ho vypnite, aby sa správne načítala webová stránka.

- 4 Otvorte nastavenia WPS. Ďalšie informácie získate v dokumentácii k prístupovému bodu.
- 5 Zadajte osemčíselný kód PIN a uložte zmeny.

Konfigurácia funkcie Wi-Fi Direct

- 1 Na domovskej obrazovke sa dotknite položiek **Nastavenia > Sieť/porty > Wi-Fi Direct**.
- 2 Nakonfigurujte nastavenia.
 - **Povolit' funkciu siete Wi-Fi Direct** – funkcia umožňuje tlačiarni vysielat' vo svojej vlastnej sieti Wi-Fi Direct .
 - **Názov siete Wi-Fi Direct** – funkcia priradí názov sieti Wi-Fi Direct.
 - **Heslo siete Wi-Fi Direct** – funkcia priradí heslo na nastavenie zabezpečenia bezdrôtovej komunikácie pri používaní pripojenia typu peer-to-peer.
 - **Zobrazit' heslo na stránke Nastavenie** – umožňuje zobrazit' heslo na stránke nastavenia siete.
 - **Automaticky prijať požiadavky pre stlačenie tlačidla** – určuje, čo sa zobrazuje na domovskej obrazovke, keď sa klienti pripájajú pomocou funkcie Wi-Fi Direct. Z bezpečnostných dôvodov je toto nastavenie predvolene deaktivované. Po deaktivovaní sa zobrazí výzva s otázkou, či chcete povolit' pripojenie.

Poznámka: Prijímanie požiadaviek stlačením tlačidla nie je zabezpečené.

Poznámky:

- V predvolenom nastavení sa na displeji tlačiarne nezobrazuje heslo siete Wi-Fi Direct. Ak chcete zobrazit' heslo, na domovskej obrazovke sa dotknite položiek **Nastavenia > Zabezpečenie > Rôzne > Povolit' odhalenie hesla/kódu PIN**.
- Ak chcete zistiť heslo siete Wi-Fi Direct bez jeho zobrazenia na displeji tlačiarne, na domovskej obrazovke sa dotknite položiek **Nastavenia > Správy > Sieť > Stránka nastavenia siete**.

Pripojenie mobilného zariadenia k tlačiarne

Pred pripojením mobilného zariadenia sa uistite, že je nakonfigurovaná funkcia Wi-Fi Direct. Ďalšie informácie nájdete v časti [„Konfigurácia funkcie Wi-Fi Direct“ na strane 145](#).

Pripojte sa pomocou funkcie Wi-Fi Direct

Poznámka: Tieto pokyny sa vzťahujú len na mobilné zariadenia so systémom Android.

- 1 Z mobilného zariadenia prejdite do ponuky nastavení.
- 2 Povoľte sieť **Wi-Fi** a potom ťuknite na funkciu **Wi-Fi Direct**.
- 3 Vyberte názov tlačiarne v sieti Wi-Fi Direct.
- 4 Potvrďte pripojenie na ovládacom paneli tlačiarne.

Pripojenie pomocou siete Wi-Fi

- 1 Z mobilného zariadenia prejdite do ponuky nastavení.
- 2 Ťuknite na položku **Wi-Fi** a potom vyberte názov tlačiarne v sieti Wi-Fi Direct.

Poznámka: Pred názov siete Wi-Fi Direct sa pridá reťazec DIRECT-xy (kde x a y sú dva náhodné znaky).

- 3 Zadajte heslo siete Wi-Fi Direct.

Pripojenie počítača k tlačiarne

Pred pripojením počítača sa uistite, že je nakonfigurovaná funkcia Wi-Fi Direct. Ďalšie informácie nájdete v časti [„Konfigurácia funkcie Wi-Fi Direct“ na strane 145](#).

Používatelia systému Windows

- 1 Otvorte položku **Tlačiarne a skenery** a potom kliknite na položku **Pridať tlačiareň alebo skener**.
- 2 Kliknite na položku **Zobraziť tlačiarne Wi-Fi Direct** a potom vyberte názov tlačiarne Wi-Fi Direct.
- 3 Z displeja tlačiarne si poznačte osemciferný kód PIN tlačiarne.
- 4 Zadajte kód PIN v počítači.

Poznámka: Ak ešte nie je nainštalovaný ovládač tlačiarne, systém Windows prevezme príslušný ovládač.

Používatelia systému Macintosh

- 1 Kliknite na ikonu bezdrôtového pripojenia a potom vyberte názov siete Wi-Fi Direct tlačiarne.

Poznámka: Pred názov siete Wi-Fi Direct sa pridá reťazec DIRECT-xy (kde x a y sú dva náhodné znaky).

- 2 Zadajte heslo Wi-Fi Direct.

Poznámka: Po odpojení od siete Wi-Fi Direct prepnite počítač späť na predchádzajúcu sieť.

Deaktivácia siete Wi-Fi

- 1 Na domovskej obrazovke sa dotknite položky **Nastavenia > Sieť/porty > Prehľad siete > Aktívny adaptér > Štandardná sieť**.
- 2 Postupujte podľa pokynov na displeji.

Zmena nastavení portu tlačiarne po nainštalovaní portu interných riešení

Poznámky:

- Ak má tlačiareň statickú adresu IP, konfiguráciu nemeňte.
- Ak sú počítače nakonfigurované na používanie názvu siete namiesto adresy IP, konfiguráciu nemeňte.
- Ak do tlačiarne pridávate port interných riešení (ISP) pre bezdrôtové pripojenie a tlačiareň bola predtým nakonfigurovaná na ethernetové pripojenie, odpojte ju z ethernetovej siete.

Používatelia systému Windows

- 1 Otvorte priečinok tlačiarňí.
- 2 V ponuke skratiek tlačiarne s novým ISP otvorte vlastnosti tlačiarne.
- 3 Nakonfigurujte port zo zoznamu.
- 4 Aktualizujte adresu IP.
- 5 Uložte zmeny.

Používatelia systému Macintosh

- 1 V Predvoľbách systému v ponuke Apple prejdite do zoznamu tlačiarňí a vyberte možnosti **+ > IP**.
- 2 Do poľa adresy zadajte adresu IP.
- 3 Uložte zmeny.

Čistenie súčastí tlačiarne

Čistenie tlačiarne

⚠ POZOR – NEBEZPEČENSTVO ZÁSAHU ELEKTRICKÝM PRÚDOM: Skôr než budete pokračovať, odpojte napájací kábel zo zásuvky a z tlačiarne odpojte všetky káble, aby ste sa pri čistení vonkajších častí tlačiarne vyhli zasiahnutiu elektrickým prúdom.

Poznámky:

- Tento postup vykonajte každých pár mesiacov.
- Záruka tlačiarne nekryje poškodenie tlačiarne spôsobené nesprávnym zaobchádzaním.

- 1 Vypnite tlačiareň a potom z elektrickej zásuvky odpojte napájací kábel.
- 2 Vyberte papier zo štandardnej priehradky a z viacúčelového podávača.
- 3 Pomocou jemnej kefy alebo vysávača odstráňte prach, smietky a kúsky papiera okolo tlačiarne.
- 4 Utrite povrch tlačiarne navlhčenou mäkkou tkaninou, ktorá nepúšťa vlákna.

Poznámky:

- Nepoužívajte čistiace prostriedky ani saponáty, pretože by mohli poškodiť povrch tlačiarne.
- Uistite sa, že po vyčistení sú všetky časti tlačiarne suché.

- 5 Zapojte napájací kábel do elektrickej zásuvky a zapnite tlačiareň.

⚠ POZOR – RIZIKO PORANENIA: Riziku požiaru alebo elektrického šoku sa vyhnete tak, že zapojíte napájací kábel do riadne označenej a správne uzemnenej elektrickej zásuvky, ktorá sa nachádza blízko produktu a je ľahko dostupná.

Čistenie skenera

- 1 Otvorte kryt skenera.

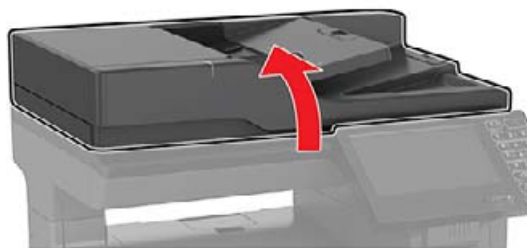

2 Navlhčenou mäkkou handričkou, z ktorej sa neuvolňujú vlákna, utrite nasledujúce časti:

- Sklo automatického podávača dokumentov



- Skenovací blok skla automatického podávača dokumentov

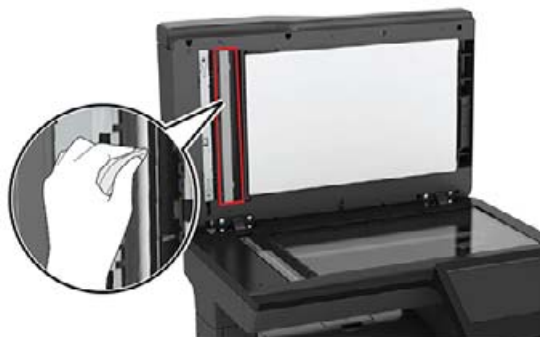

- Skenovacie sklo



- Blok skenovacieho skla



3 Zatvorte kryt skenera.

Objednávanie súčastí a spotrebného materiálu

Ak si chcete objednať súčasti a spotrebný materiál, obráťte sa na predajcu vašej tlačiarne.

Poznámka: Všetky odhady životnosti spotrebného materiálu tlačiarne sú založené na predpoklade tlače na obvyčajný papier veľkosti Letter alebo A4.

Kontrola stavu súčastí a spotrebného materiálu

- 1 Na domovskej obrazovke sa dotknite položky **Stav/spotrebný materiál**.
- 2 Vyberte súčasti alebo spotrebný materiál, ktorý chcete skontrolovať.

Poznámka: K tomuto nastaveniu sa dostanete aj vtedy, keď sa dotknete hornej časti domovskej obrazovky.

Objednávanie tonerových kaziet

Poznámky:

- Odhadovaná výťažnosť kazety je založená na norme ISO/IEC 19798.
- Dlhé obdobia s mimoriadne malým objemom tlače môžu negatívne ovplyvniť skutočnú výťažnosť a môžu spôsobiť zlyhanie súčiastok kazety pred spotrebovaním tonera.

Ak chcete objednať tonerové kazety, obráťte sa na miesto, kde ste zakúpili tlačiareň.

Objednávanie tlačovej jednotky alebo tlačovej súpravy

Ak chcete objednať tlačové jednotky, obráťte sa na miesto, kde ste zakúpili tlačiareň.

Objednanie fľaše na odpadový toner

Ak chcete objednať fľašu na odpadový toner, obráťte sa na predajcu, od ktorého ste kúpili tlačiareň.

Objednávanie súpravy na údržbu fixačnej jednotky

Ak chcete objednať súpravu na údržbu fixačnej jednotky, obráťte sa na predajcu, od ktorého ste kúpili tlačiareň.

Konfigurácia oznámení o spotrebnom materiáli

1 Otvorte webový prehliadač a do poľa adresy zadajte adresu IP tlačiarne.

Poznámky:

- Pozrite si adresu IP tlačiarne na domovskej obrazovke tlačiarne. IP Adresa sa zobrazuje ako štyri skupiny čísel, ktoré sú oddelené bodkami, napríklad 123.123.123.123.
- Ak používate server proxy, dočasne ho vypnite, aby sa správne načítala webová stránka.

2 Kliknite na položky **Nastavenia > Zariadenie > Oznámenia**.

3 Z ponuky Spotrebný materiál kliknite na položku **Vlastné oznámenia o spotrebnom materiáli**.

4 Vyberte oznámenie pre každý spotrebný materiál.

5 Uložte zmeny.

Výmena súčastí a spotrebného materiálu

Výmena tonerovej kazety

1 Otvorte dvierka B.

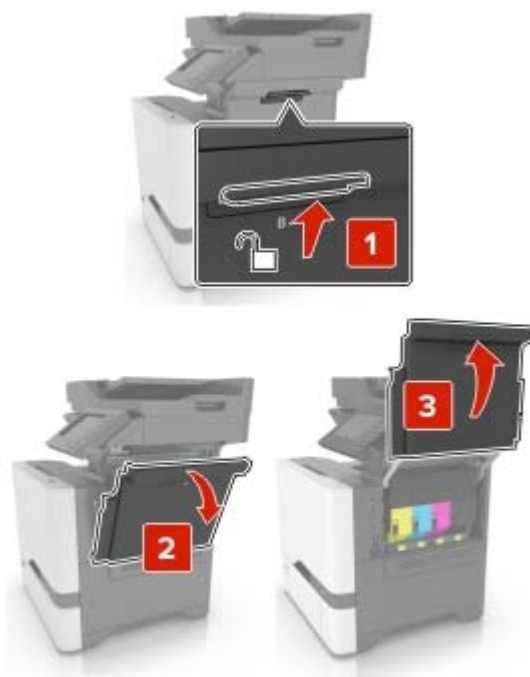

2 Vyberte tonerovú kazetu.

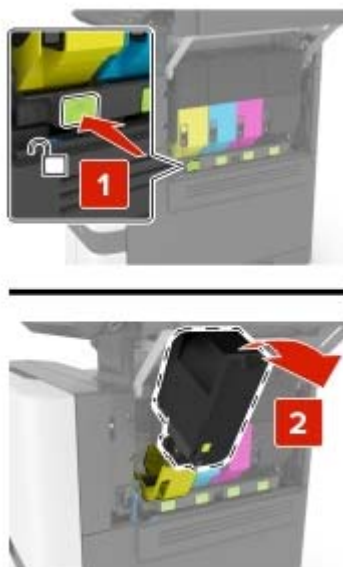

3 Vybaľte novú tonerovú kazetu.

4 Vložte novú tonerovú kazetu.

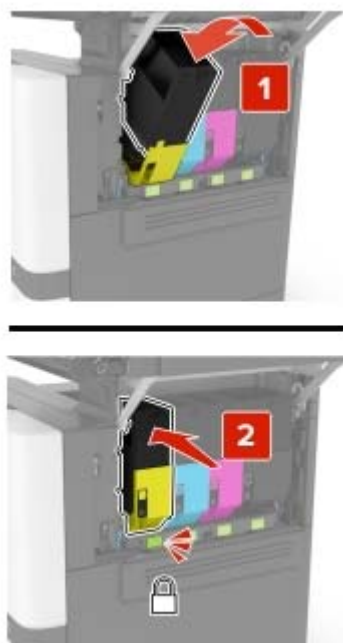

5 Zatvorte dvierka B.

Výmena tlačovej jednotky

1 Otvorte dverka B.

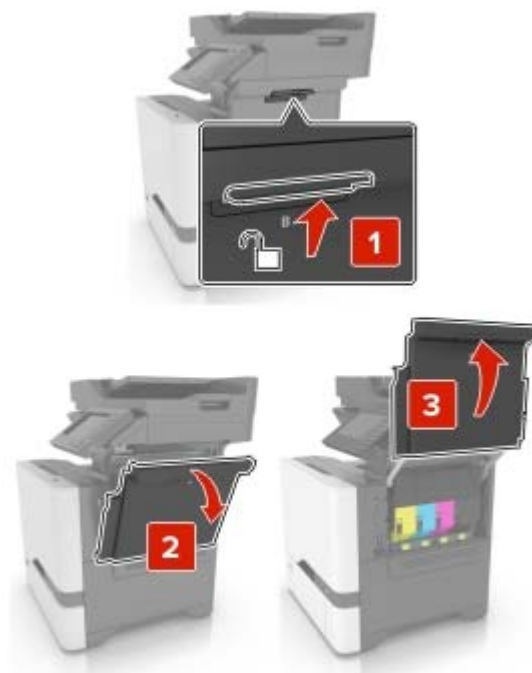

2 Vyberte fľašu na odpadový toner.

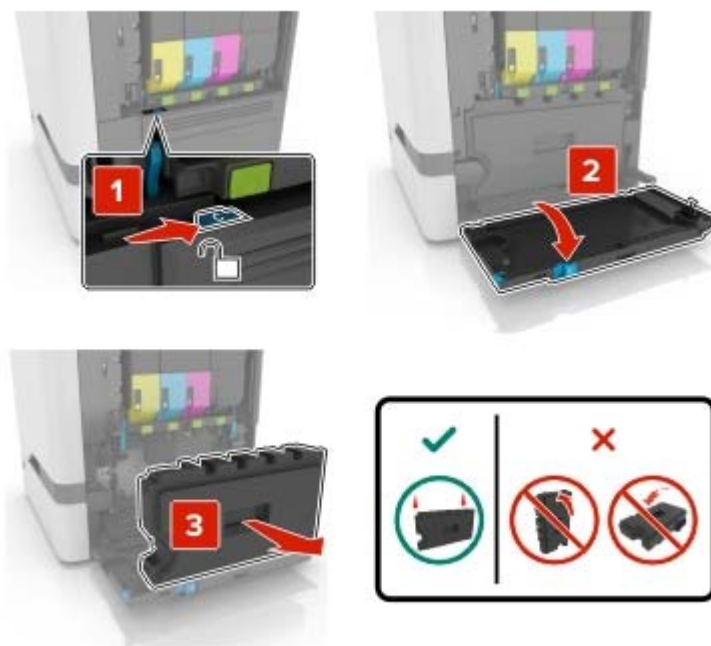

3 Vyberte tlačovú súpravu.



4 Vyberte čiernu tonerovú kazetu.

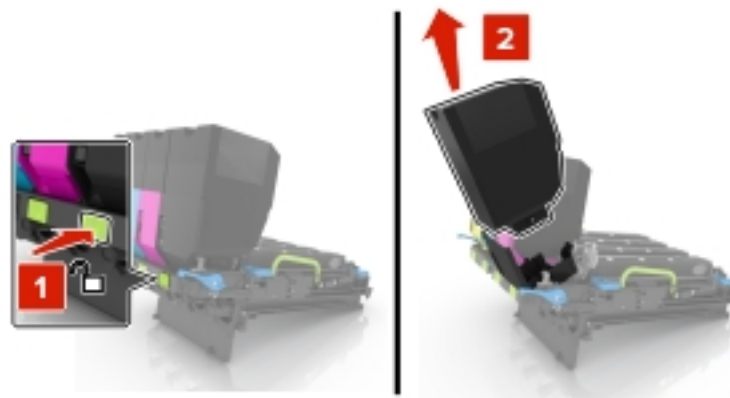

5 Vyberte tlačovú jednotku.

Výstraha – Riziko poranenia: Jednotku fotovalca nevystavujte priamemu svetlu na dlhšie ako 10 minút. Dlhšie vystavenie svetlu môže spôsobiť problémy s kvalitou tlače.

Výstraha – Riziko poranenia: Nedotýkajte sa lesklého fotovalca pod tlačovou súpravou. Mohli by ste tým ovplyvniť kvalitu tlače budúcich tlačových úloh.

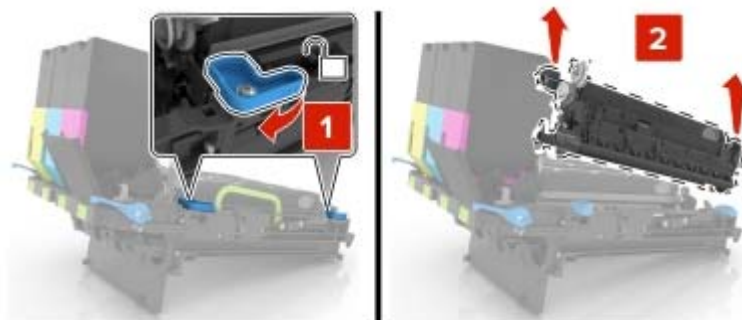

6 Vybaľte novú tlačovú jednotku.

7 Vložte novú tlačovú jednotku.

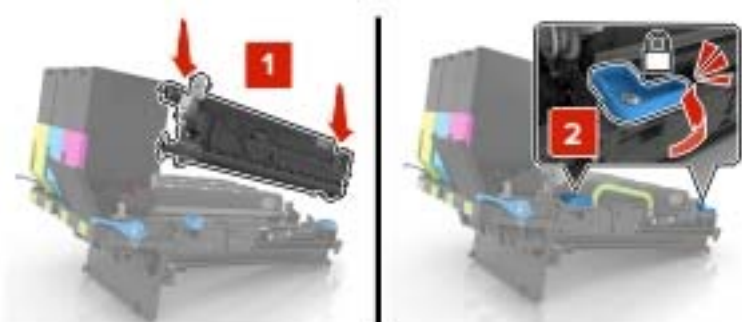

8 Vložte čiernu tonerovú kazetu.

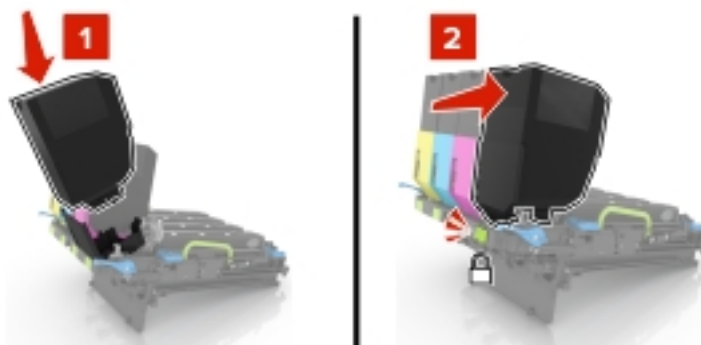

9 Vložte tlačovú súpravu.

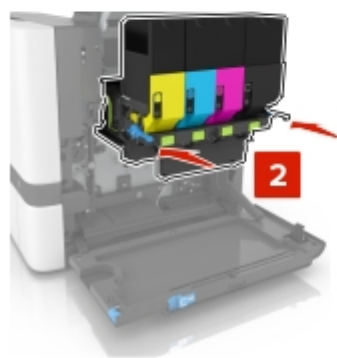
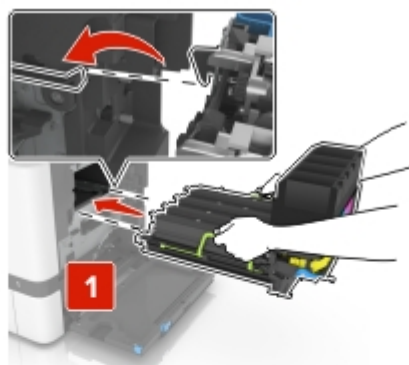

10 Vložte fľašu na odpadový toner.

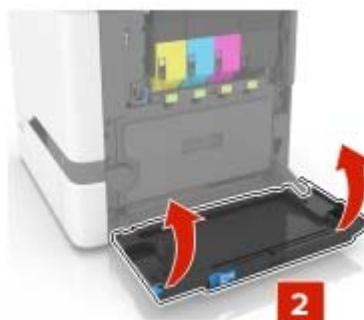
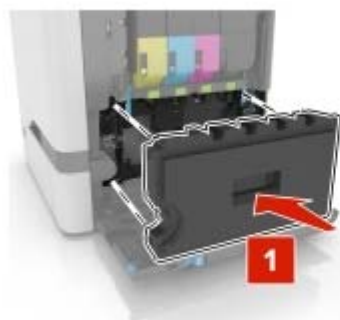

11 Zatvorte dverka B.

Výmena tlačovej súpravy

1 Otvorte dverka B.

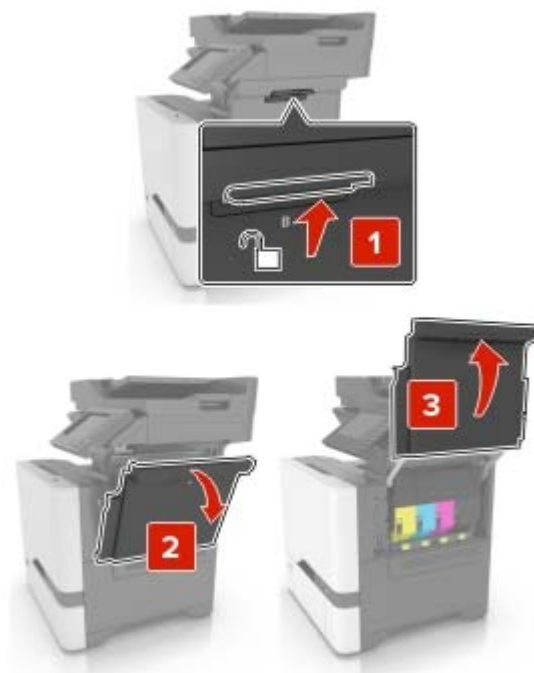

2 Vyberte fľašu na odpadový toner.

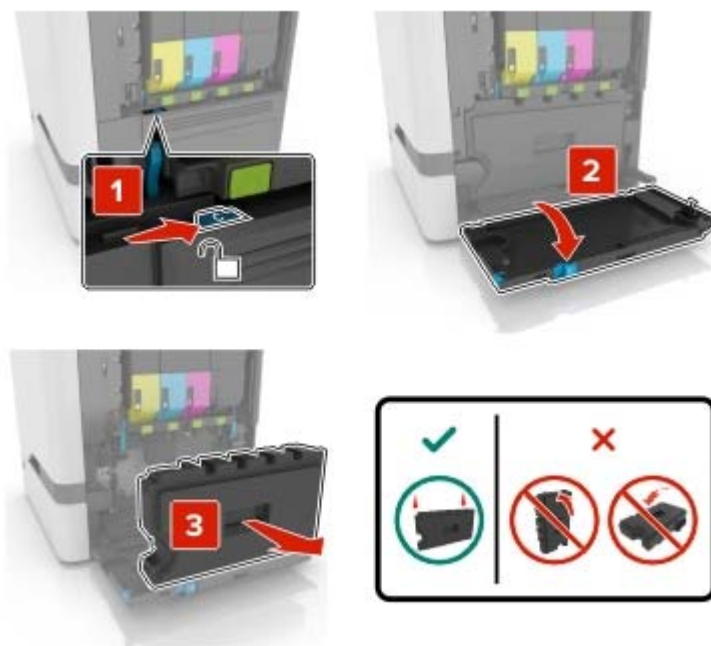

3 Vyberte tlačovú súpravu.



4 Vymeňte tonerové kazety.

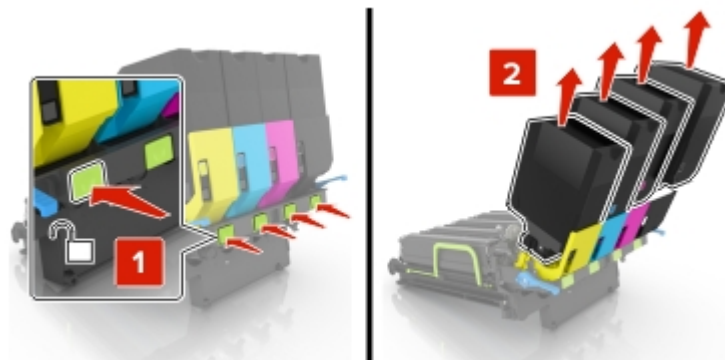

5 Vybaľte novú tlačovú súpravu a odstráňte baliaci materiál.

Poznámka: Tlačová súprava obsahuje tlačovú súpravu a azúrovú, purpurovú a žltú jednotku vývojk.

6 Vyberte čiernu tlačovú jednotku.

Výstraha – Riziko poranenia: Jednotku fotovalca nevystavujte priamemu svetlu na dlhšie ako 10 minút. Dlhšie vystavenie svetlu môže spôsobiť problémy s kvalitou tlače.

Výstraha – Riziko poranenia: Nedotýkajte sa lesklého fotovalca pod tlačovou jednotkou. Mohli by ste tým ovplyvniť kvalitu tlače budúcich tlačových úloh.

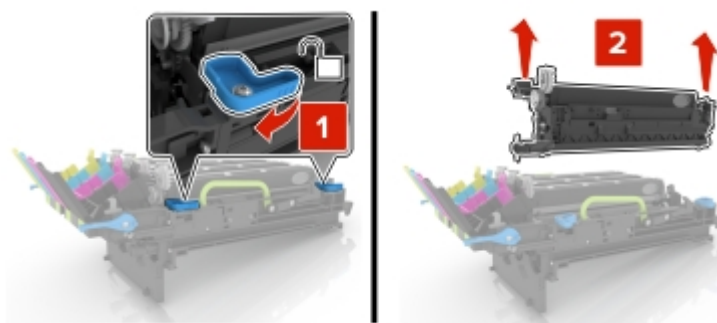

Poznámka: Čierna tlačová jednotka obsahuje čiernu jednotku vývojky a jednotku fotovalca.

7 Vložte čiernu tlačovú jednotku do novej tlačovej súpravy.

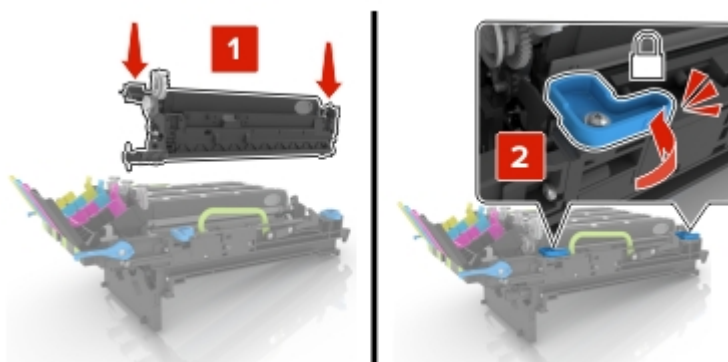

8 Vložte tonerové kazety.

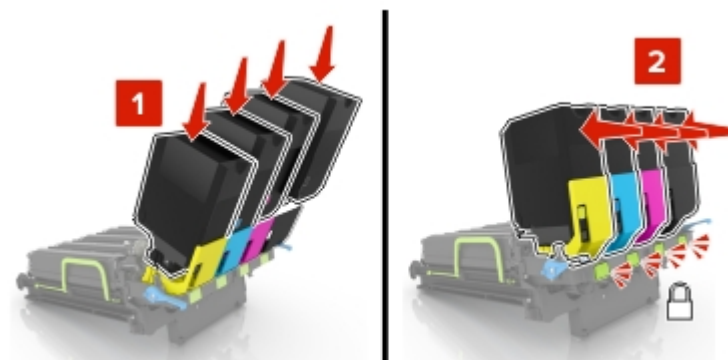

9 Vložte novú tlačovú súpravu.

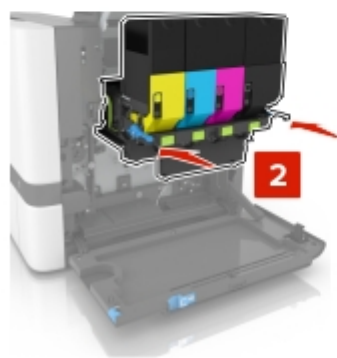
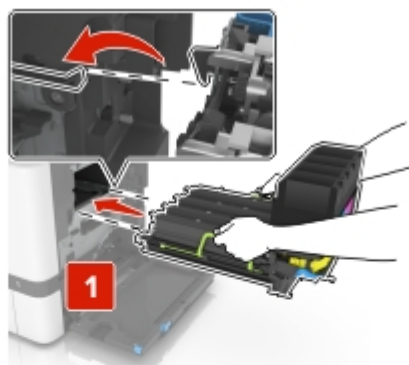

10 Vložte fľašu na odpadový toner.

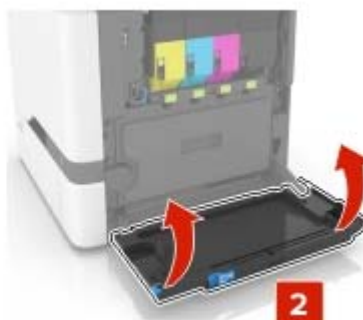
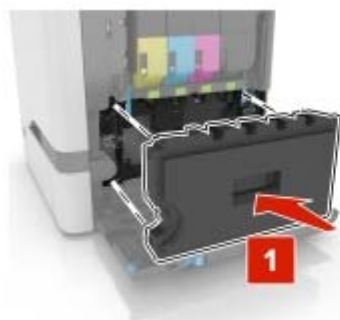

11 Zatvorte dvierka B.

Výmena fľaše na odpadový toner

1 Otvorte dverka B.

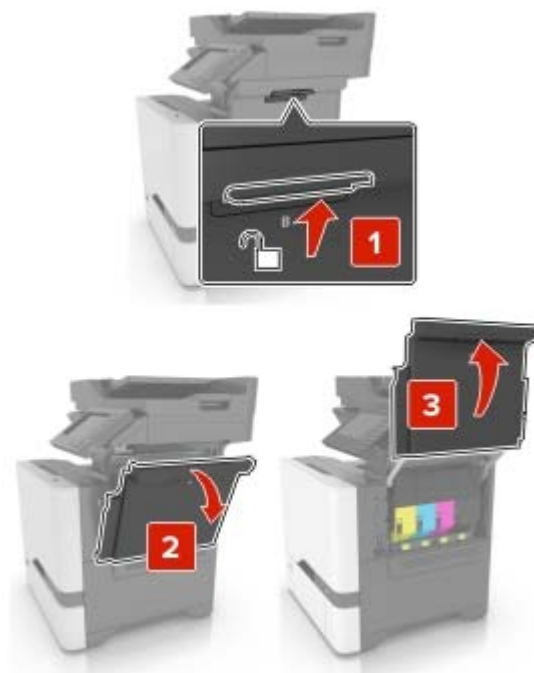

2 Vyberte fľašu na odpadový toner.

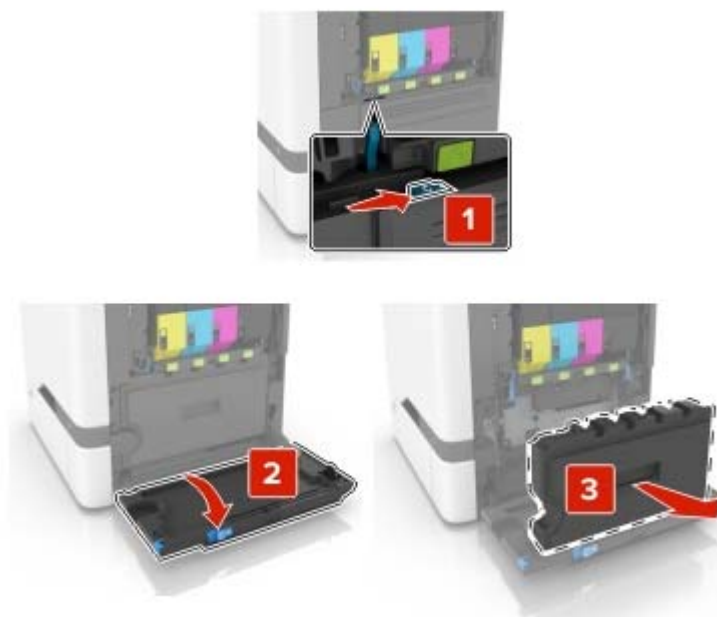

3 Vybajte novú fľašu na odpadový toner.

4 Vložte novú fľašu na odpadový toner.

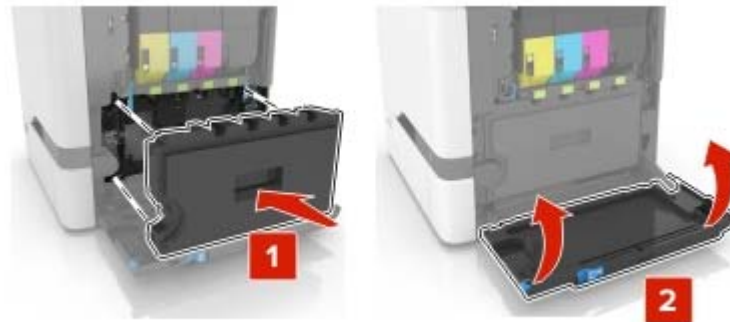

5 Zatvorte dvierka B.

Výmena fixačnej jednotky

1 Vypnite tlačiareň a potom z elektrickej zásuvky odpojte napájací kábel.

2 Otvorte dvierka A a D.

 **POZOR – HORÚCI POVRCH:** Vnútro tlačiarne môže byť horúce. Skôr ako sa dotknete ktorejkoľvek časti, nechajte povrch vychladnúť, aby ste predišli riziku poranenia na horúcich súčastiach.

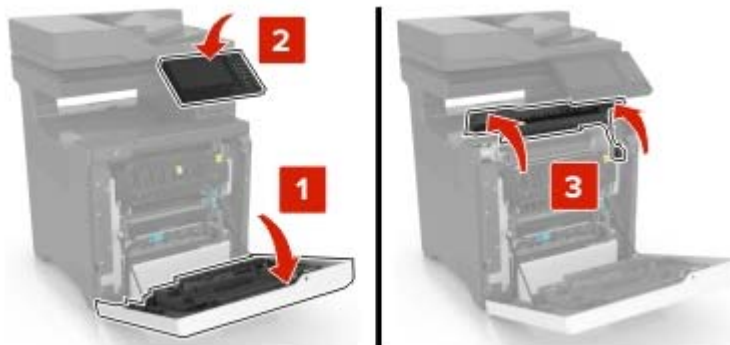

3 Vyberte fixačnú jednotku.

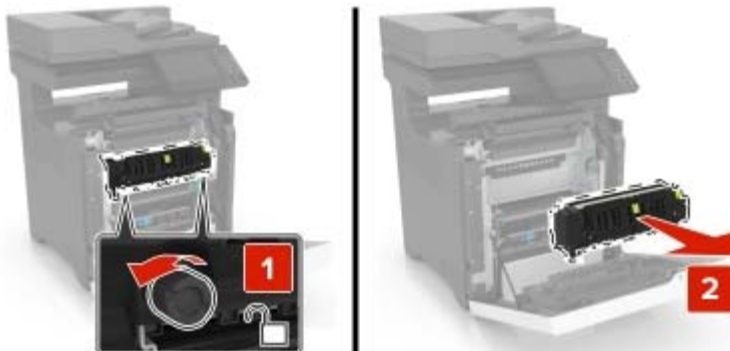

4 Vybaľte novú fixačnú jednotku.

5 Vložte novú fixačnú jednotku.

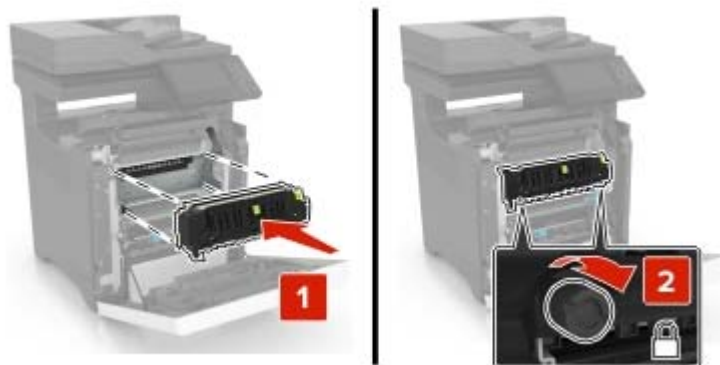

6 Zatvorte dvierka D a A.

7 Zapojte napájací kábel do elektrickej zásuvky a zapnite tlačiareň.

⚠ POZOR – RIZIKO PORANENIA: Riziku požiaru alebo elektrického šoku sa vyhnete tak, že zapojíte napájací kábel do riadne označenej a správne uzemnenej elektrickej zásuvky, ktorá sa nachádza blízko produktu a je ľahko dostupná.

8 Obnovte nastavenia počítačla údržby fixačnej jednotky.

Ďalšie informácie nájdete v časti [„Obnovenie nastavení počítačla údržby“ na strane 178.](#)

Výmena podávacieho valca

Výmena podávacieho valca v 550-hárkovom zásobníku

- 1 Vypnite tlačiareň a potom z elektrickej zásuvky odpojte napájací kábel.
- 2 Vyberte zásobník.



3 Vyberte podávací valec.



4 Vybaňte nový podávací valec.

5 Vložte nový podávací valec tak, aby *s kliknutím* zapadol na miesto.

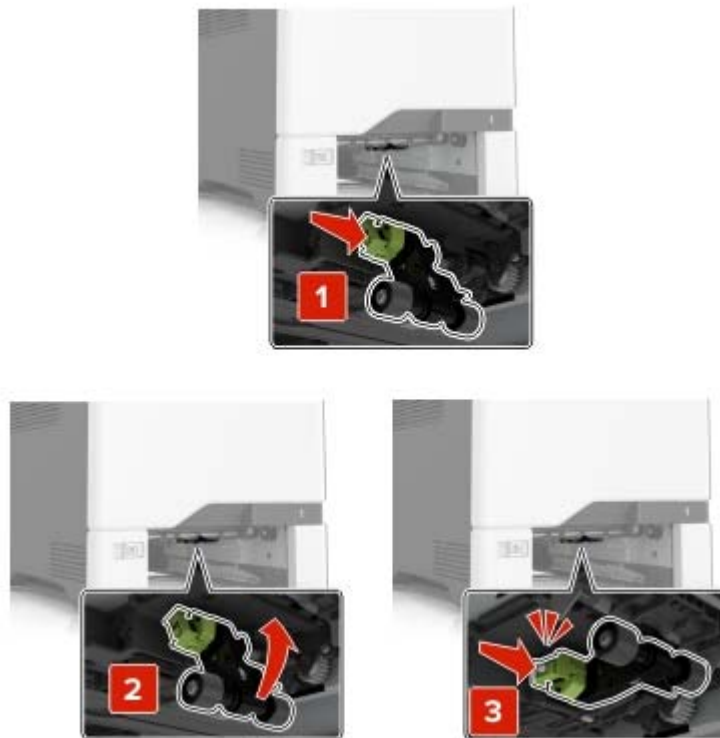

6 Vložte zásobník.

7 Zapojte napájací kábel do elektrickej zásuvky a zapnite tlačiareň.

⚠ POZOR – RIZIKO PORANENIA: Riziku požiaru alebo elektrického šoku sa vyhnete tak, že zapojíte napájací kábel do riadne označenej a správne uzemnenej elektrickej zásuvky, ktorá sa nachádza blízko produktu a je ľahko dostupná.

Výmena podávacieho valca vo viacúčelovom podávači

1 Vypnite tlačiareň a potom z elektrickej zásuvky odpojte napájací kábel.

2 Otvorte viacúčelový podávač.

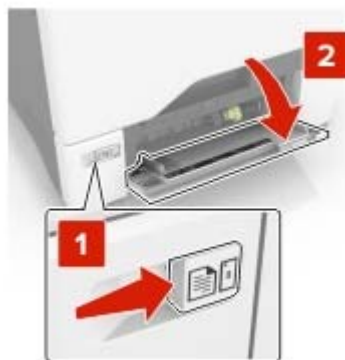

3 Vyberte podávací valec.



4 Vybaľte nový podávací valec.

5 Vložte nový podávací valec tak, aby *s kliknutím* zapadol na miesto.

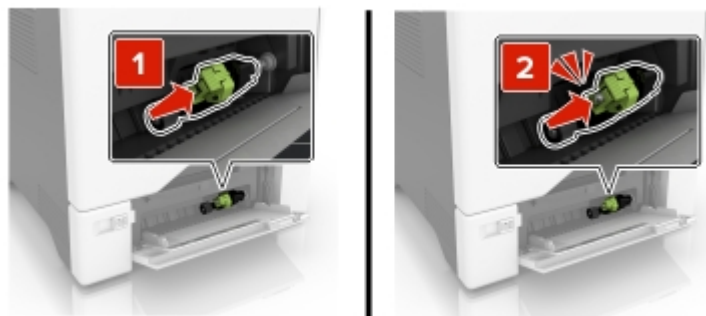

6 Zatvorte viacúčelový podávač.

7 Zapojte napájací kábel do elektrickej zásuvky a zapnite tlačiareň.

⚠ POZOR – RIZIKO PORANENIA: Riziku požiaru alebo elektrického šoku sa vyhnete tak, že zapojíte napájací kábel do riadne označenej a správne uzemnenej elektrickej zásuvky, ktorá sa nachádza blízko produktu a je ľahko dostupná.

Výmena oddeľovacieho bloku

1 Vytiahnite zásobník.



2 Vyberte oddeľovací blok.

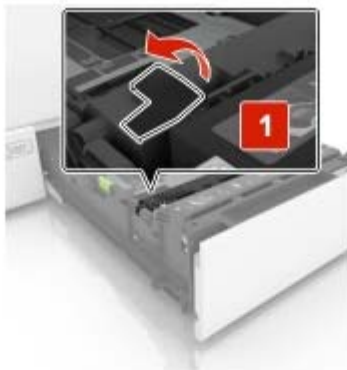

3 Vybaňte nový oddeľovací blok.

4 Vložte nový oddeľovací blok tak, aby s *kliknutím* zapadol na miesto.

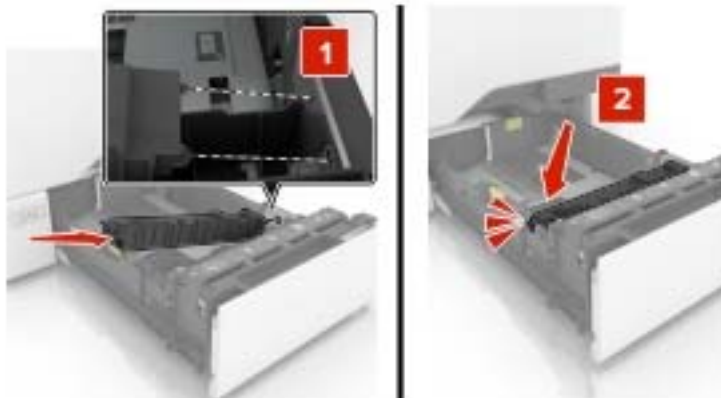

5 Vložte zásobník.

Výmena vstupného zásobníka automatického podávača dokumentov

1 Otvorte dverka E.

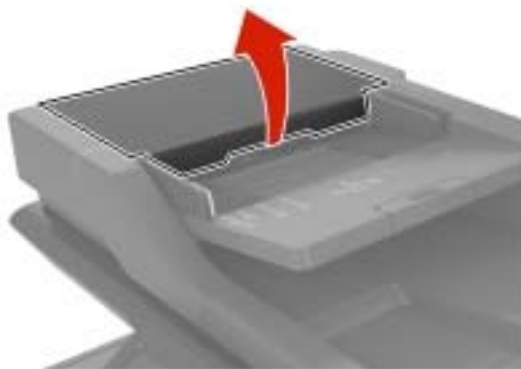

2 Vyberte vstupný zásobník automatického podávača dokumentov.

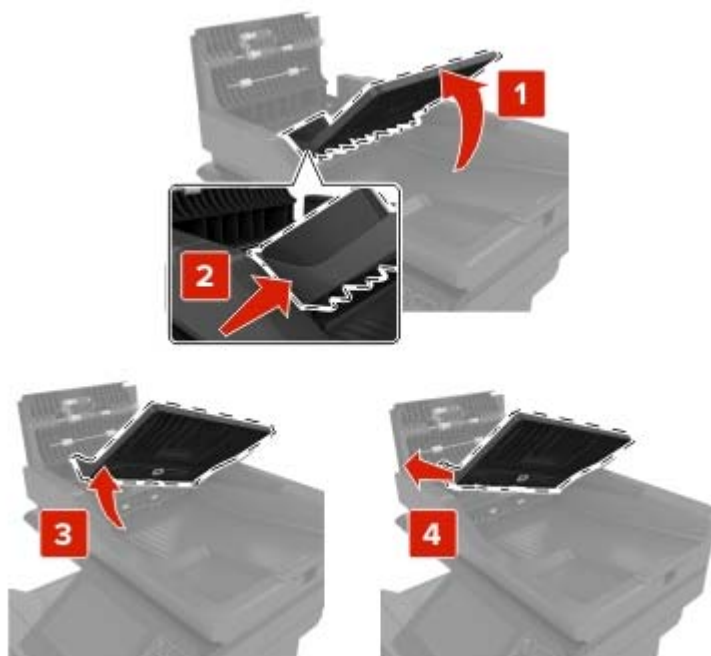

3 Vybáľte nový vstupný zásobník automatického podávača dokumentov.

- 4 Vložte nový vstupný zásobník automatického podávača dokumentov tak, aby *s kliknutím* zapadol na miesto.



- 5 Zatvorte dvierka E.

Výmena skenovacieho bloku automatického podávača dokumentov

- 1 Otvorte kryt skenera.

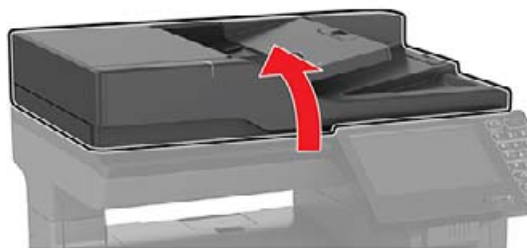

- 2 Odstráňte skenovací blok automatického podávača dokumentov.



- 3 Vybáľte nový skenovací blok automatického podávača dokumentov.

- 4 Položte bielu oblasť skenovacieho bloku automatického podávača dokumentov smerom nadol na skenovacie sklo.

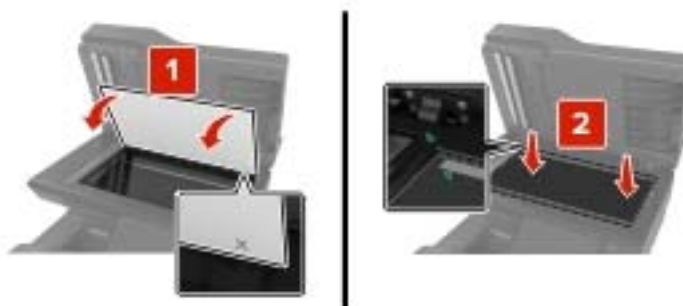

- 5 Zatvorte kryt skenera, aby sa skenovací blok automatického podávača dokumentov prilepil ku krytu.



- 6 Otvorte kryt skenera a skontrolujte, či je skenovací blok automatického podávača dokumentov riadne prichytený ku krytu.

- 7 Zatvorte kryt skenera.

Výmena oddeľovacieho valca automatického podávača dokumentov

1 Otvorte dverka E.



2 Odstráňte oddeľovací valec automatického podávača dokumentov.

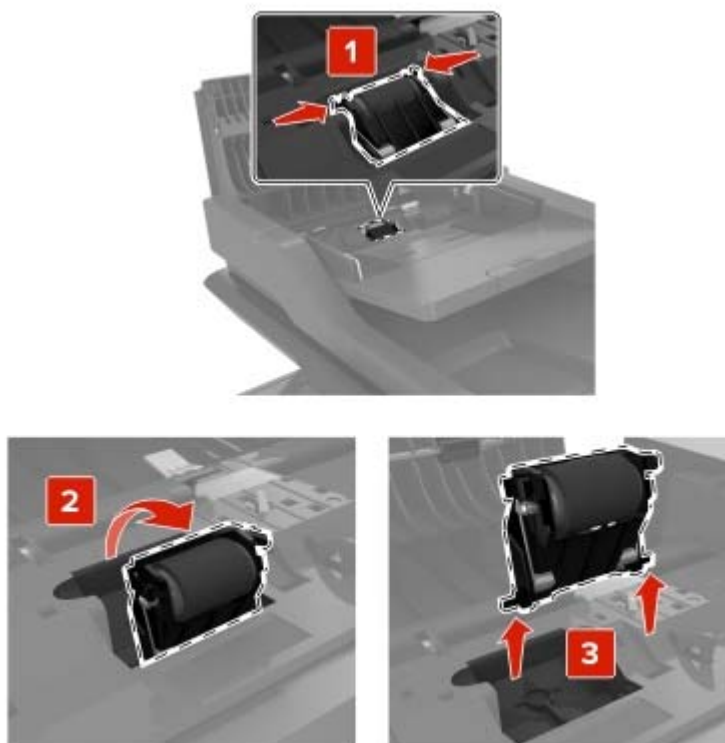

3 Vybaľte nový oddeľovací valec automatického podávača dokumentov.

- 4 Vložte nový oddeľovací valec automatického podávača dokumentov tak, aby s *kliknutím* zapadol na miesto.

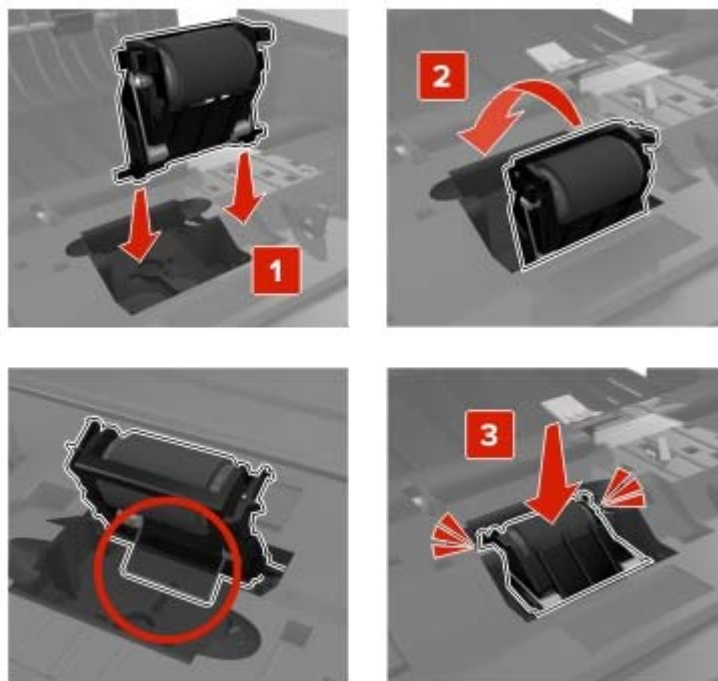

- 5 Zatvorte dvierka E.

Výmena prenosového modulu

- 1 Vypnite tlačiareň a potom z elektrickej zásuvky odpojte napájací kábel.
- 2 Otvorte dverka B.

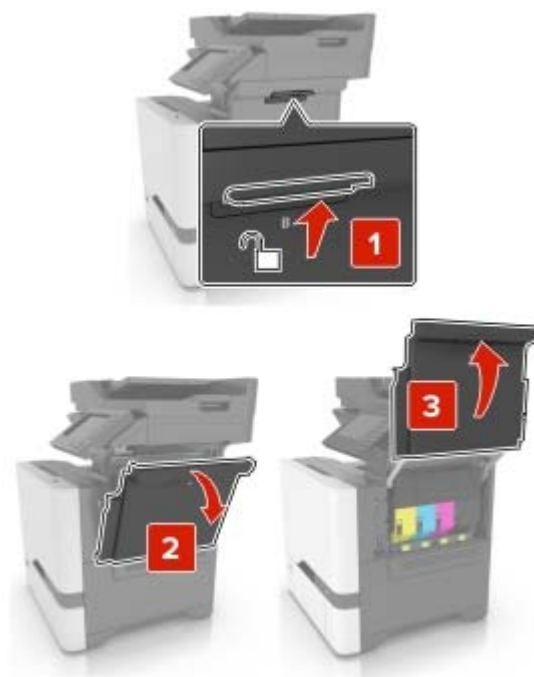

- 3 Vyberte fľašu na odpadový toner.

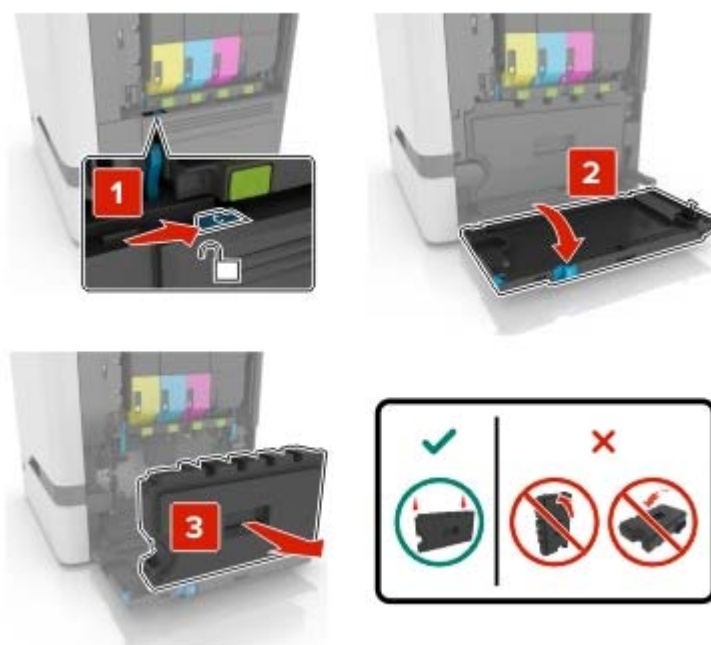

4 Vyberte tlačovú súpravu.



5 Otvorte dvierka A.

 **POZOR – HORÚCI POVRCH:** Vnútro tlačiarne môže byť horúce. Skôr ako sa dotknete ktorejkoľvek časti, nechajte povrch vychladnúť, aby ste predišli riziku poranenia na horúcich súčiastiach.



6 Vyberte prenosový modul.

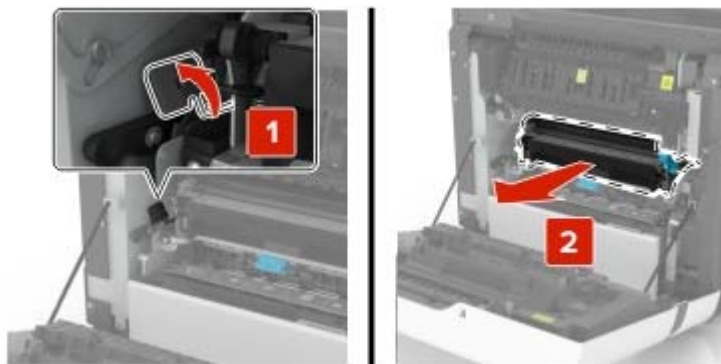

7 Vybaňte nový prenosový modul a odstráňte baliaci materiál.

8 Vložte nový prenosový modul.

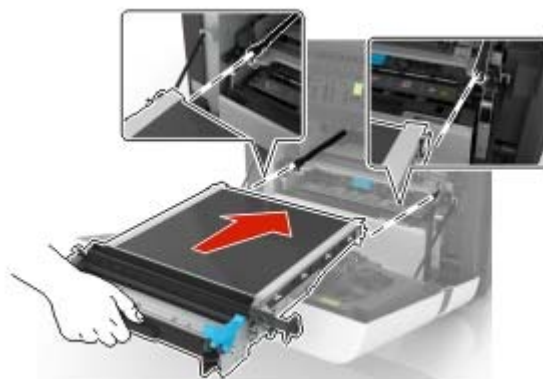

9 Zatvorte dvierka A.

10 Vložte tlačovú súpravu.

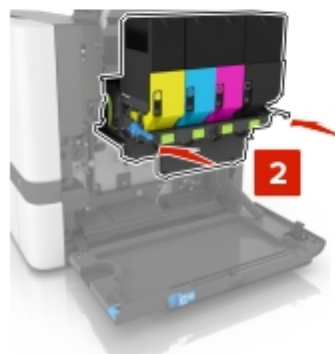
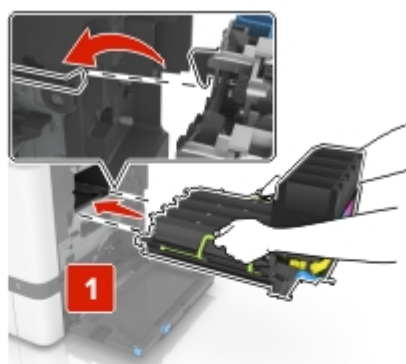

11 Vložte fľašu na odpadový toner.



12 Zatvorte dvierka B.

13 Zapojte napájací kábel do elektrickej zásuvky a zapnite tlačiareň.

⚠ POZOR – RIZIKO PORANENIA: Riziku požiaru alebo elektrického šoku sa vyhnete tak, že zapojíte napájací kábel do riadne označenej a správne uzemnenej elektrickej zásuvky, ktorá sa nachádza blízko produktu a je ľahko dostupná.

14 Obnovte nastavenia počítaďa údržby. Ďalšie informácie nájdete v časti [„Obnovenie nastavení počítaďa údržby“ na strane 178.](#)

Obnovenie nastavení počítaďa údržby

- 1 Na domovskej obrazovke sa dotknite položiek **Nastavenia > Zariadenie > Údržba > Ponuka Konfigurácia > Počítadlá používania spotrebného materiálu.**
- 2 Vyberte možnosť **Obnovenie nastavení pre fixačnú jednotku** alebo **Obnovenie nastavení pre ITM.**

Obnovenie počítaďiel používania spotrebného materiálu

- 1 Na domovskej obrazovke sa dotknite položiek **Nastavenia > Zariadenie > Údržba > Ponuka konfigurácie > Počítadlá používania spotrebného materiálu.**
- 2 Vyberte počítaďlo, ktoré chcete obnoviť.

Výstraha – Riziko poranenia: Spotrebný materiál a súčasti bez zmluvy o programe používania a vrátenia môžu byť obnovené a repasované. Záruka výrobcu sa však nevzťahuje na škody spôsobené neoriginálnymi spotrebnými materiálmi alebo súčast'ami. Obnovenie nastavenia počítaďiel pre spotrebný materiál alebo súčasti bez správneho repasovania môže poškodiť tlačiareň. Po obnovení nastavení počítaďa spotrebného materiálu alebo súčastí môže tlačiareň zobrazovať chybové hlásenie, ktoré označuje prítomnosť obnovenej položky.

Premiestnenie tlačiarne

Premiestnenie tlačiarne na iné miesto

⚠ POZOR – RIZIKO PORANENIA: Ak je hmotnosť tlačiarne väčšia ako 20 kg (44 libier), na jej bezpečné zdvihnutie môžu byť potrebné dve alebo viaceré osoby.

 **POZOR – RIZIKO PORANENIA:** Riziku požiaru a zásahu elektrickým prúdom sa vyhnite tak, že budete používať len napájací kábel dodaný s týmto produktom alebo náhradu schválenú výrobcom.

 **POZOR – RIZIKO PORANENIA:** Keď premiestňujete tlačiareň, dodržte nasledujúce pokyny, aby ste zabránili úrazu a poškodeniu tlačiarne:

- Skontrolujte, či sú zavreté všetky dvierka a zásobníky.
- Vypnite tlačiareň a potom z elektrickej zásuvky odpojte napájací kábel.
- Z tlačiarne odpojte všetky káble.
- Ak sú k tlačiarňam pripojené samostatne stojace voliteľné zásobníky alebo výstupné voliteľné prvky, pred presunom tlačiarne ich odpojte.
- Ak má tlačiareň základňu na kolieskach, opatrne ju posuňte na nové miesto. Dávajte pozor pri prechode cez prahy dverí a nerovnosti na podlahe.
- Ak tlačiareň nemá základňu na kolieskach, ale používa voliteľné zásobníky alebo výstupné voliteľné prvky, odoberte výstupné voliteľné prvky a tlačiareň zdvihnite bez zásobníkov. Nedvíhajte tlačiareň zároveň s voliteľnými prvkami.
- Na zdvihnutie tlačiarne vždy použite držadlá na tlačiarňu.
- Ak na premiestnenie tlačiarne používate vozík, musí mať povrch, ktorý bude podopierať celú tlačiareň.
- Ak na prenos hardvérových voliteľných prvkov používate vozík, musí mať povrch, ktorý bude podopierať celé hardvérové voliteľné prvky.
- Tlačiareň prenášajte v zvislej polohe.
- Nerobte s ňou prudké a náhle pohyby.
- Pri ukladaní tlačiarne dávajte pozor, aby ste pod ňou nemali prsty.
- Skontrolujte, či je okolo tlačiarne dostatok voľného miesta.

Poznámka: Záruka tlačiarne sa nevzťahuje na poškodenie tlačiarne spôsobené nesprávnym zaobchádzaním pri premiestňovaní.

Doprava tlačiarne

Pri preprave tlačiarne použite pôvodné balenie alebo sa obráťte na predajcu vašej tlačiarne.

Úspora energie a papiera

Konfigurácia nastavení režimu úspory energie

režim spánku

- 1 Na domovskej obrazovke sa dotknite položky **Nastavenia > Zariadenie > Správa napájania > Časové limity > Režim spánku**.
- 2 Zadajte dĺžku nečinnosti pred prepnutím tlačiarne do režimu spánku.

režim dlhodobého spánku

- 1 Na domovskej obrazovke sa dotknite položky **Nastavenia > Zariadenie > Správa napájania > Časové limity > Časový limit dlhodobého spánku**
- 2 Vyberte dĺžku nečinnosti pred prepnutím tlačiarne do režimu dlhodobého spánku.

Poznámky:

- Aby funkcia Časový limit dlhodobého spánku fungovala, nastavte položku Časový limit dlhodobého spánku pri pripojení na možnosť Prejsť do režimu dlhodobého spánku.
- Funkcia Embedded Web Server je počas režimu Dlhodobý spánok vypnutá.

Nastavenie jasů displeja tlačiarne

- 1 Na domovskej obrazovke ťuknite na položky **Nastavenia > Zariadenie > Predvoľby > Jas obrazovky**.
- 2 Upravte nastavenie.

Úspora spotrebného materiálu

- Tlačte na obe strany papiera.

Poznámka: Obojstranná tlač je v ovládači tlačiarne nastavená predvolene.

- Tlačte viacero stránok na jeden hárok papiera.
- Používajte funkciu náhľadu, aby ste ešte pred tlačou videli, ako bude dokument vyzerat'.
- Vytlačte jednu kópiu dokumentu, aby ste mohli skontrolovať presnosť jej obsahu a formátu.

Odstránenie zaseknutého papiera

Predchádzanie zaseknutiu papiera

Papier vložte správne

- Uistite sa, že papier je v zásobníku vyrovnaný.



- Zásobníky nevyberajte ani nenapĺňajte, keď tlačiareň pracuje.
- Nevkladajte priveľa papiera. Uistite sa, že výška stohu nepresahuje označenie maximálnej kapacity papiera.
- Papier do zásobníka nezasúvajte. Papier vkladajte tak, ako je zobrazené na ilustrácii.



- Uistite sa, že vodiace lišty papiera sú v správnej polohe a netlačia silno na papier alebo obálky.
- Po vložení papiera zásobník dobre zasuňte do tlačiarny.

Používajte odporúčaný papier

- Používajte iba odporúčaný papier alebo špeciálne médiá.
- Nevkladajte zvlhnutý, pokrčený, vlhký, ohnutý ani stočený papier.

- Pred vloženíím papiera ohnite, rozdeľte a zarovnajte jeho okraje.



- Nepoužívajte papier, ktorý bol ručne odstrihnutý alebo orezaný.
- V jednom zásobníku nemiešajte papier rôznych veľkostí, hmotností a typov.
- Uistite sa, že veľkosť a typ papiera sú v počítači alebo na ovládacom paneli tlačiarne správne nastavené.
- Papier skladujte podľa odporúčaní výrobcu.

Identifikácia miest zaseknutia

Poznámky:

- Keď je Asistent zaseknutia nastavený na možnosť Zapnuté, po odstránení zaseknutej strany z tlačiarne vyjdú prázdne alebo čiastočne vytlačené strany. Skontrolujte, či sú vo výstupe tlačiarne prázdne strany.
- Keď je funkcia Obnova po zaseknutí nastavená na možnosť Zapnuté alebo Automaticky, tlačiareň znova vytlačí zaseknuté strany.

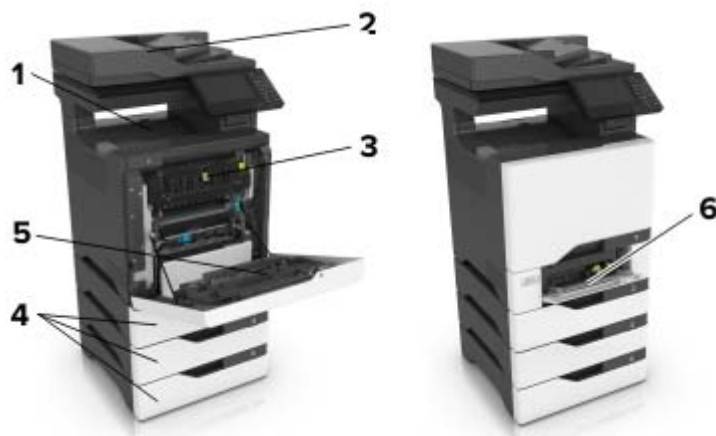

	Miesta zaseknutia
1	Štandardná priehradka
2	Dvierka E
3	Dvierka A
4	Zásobníky
5	Viacúčelový podávač

Zaseknutie papiera v zásobníkoch

- 1 Vytiahnite zásobník.



Výstraha – Riziko poranenia: Snímač vnútri voliteľného zásobníka sa môže ľahko poškodiť statickou elektrinou. Pred odstránením zaseknutého papiera v zásobníku sa dotknite kovového povrchu.

- 2 Vyberte zaseknutý papier.

Poznámka: Uistite sa, že ste vybrali všetok papier.



- 3 Vložte zásobník.

Zaseknutý papier za dvierkami E

- 1 Otvorte dvierka E.

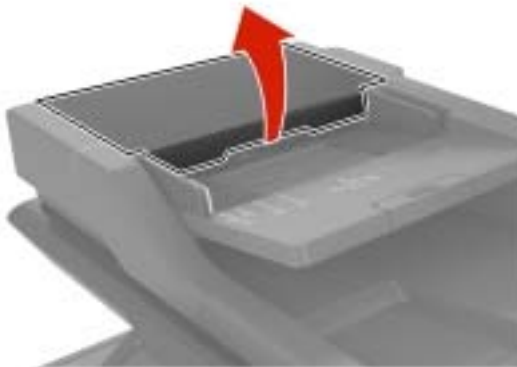

- 2 Vyberte zaseknutý papier.

Poznámka: Uistite sa, že ste vybrali všetok papier.

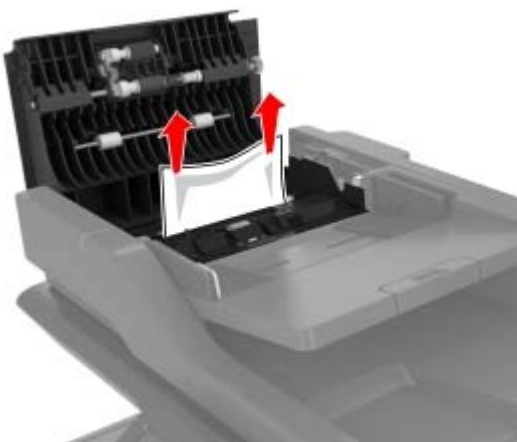

- 3 Zatvorte dvierka E.

Zaseknutie papiera vo viacúčelovom podávači

- 1 Vyberte papier z viacúčelového podávača.
- 2 Vytiahnite zásobník.
- 3 Vyberte zaseknutý papier.

Poznámka: Uistite sa, že ste vybrali všetok papier.

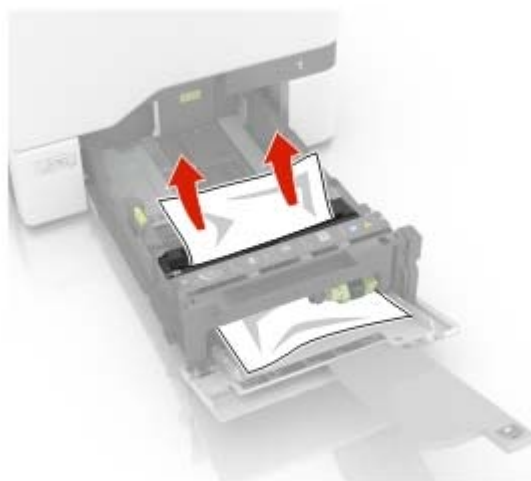

4 Vložte zásobník.

Zaseknutie papiera v štandardnej priehradke

1 Vyberte zaseknutý papier.

Poznámka: Uistite sa, že ste vybrali všetok papier.

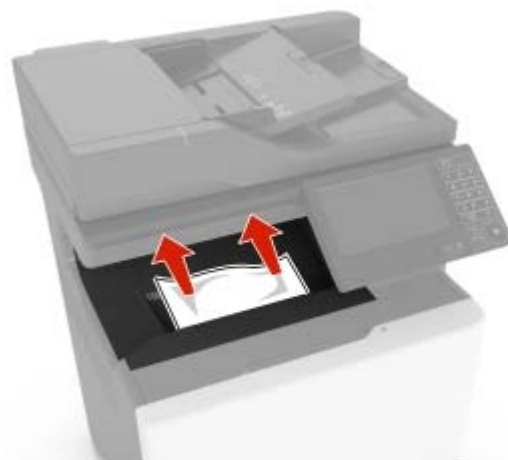

2 Otvorte dvierka A a D a odstráňte všetky zvyšky papiera.

 **POZOR – HORÚCI POVRCH:** Vnútro tlačiarne môže byť horúce. Skôr ako sa dotknete ktorejkoľvek časti, nechajte povrch vychladnúť, aby ste predišli riziku poranenia na horúcich súčiastiach.

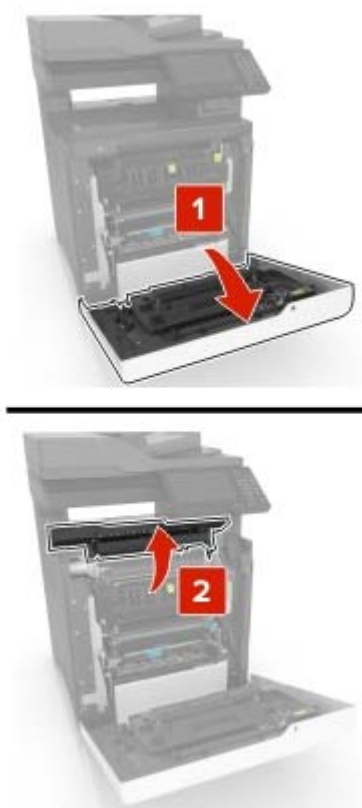

3 Zatvorte dvierka D a A.

Zaseknutie papiera v dvierkach A

Zaseknutie papiera vo fixačnej jednotke

1 Otvorte dvierka A.

 **POZOR – HORÚCI POVRCH:** Vnútro tlačiarne môže byť horúce. Skôr ako sa dotknete ktorejkoľvek časti, nechajte povrch vychladnúť, aby ste predišli riziku poranenia na horúcich súčiastiach.



2 Vyberte zaseknutý papier.

Poznámka: Uistite sa, že ste vybrali všetok papier.

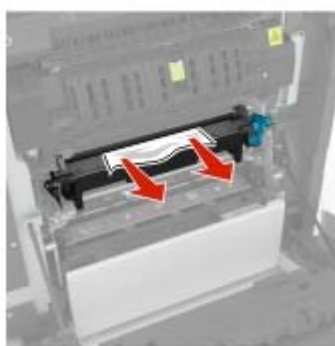
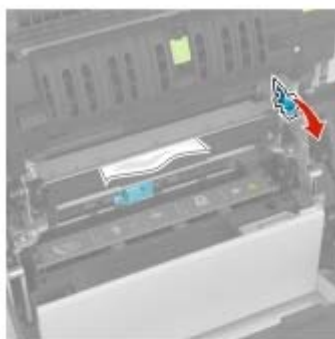

3 Otvorte dverka prístupu k fixačnej jednotke.

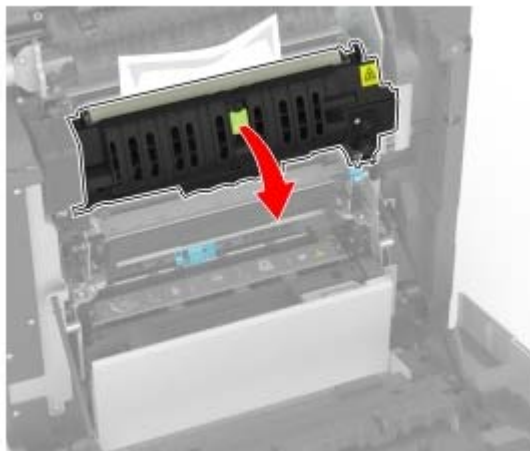

4 Vyberte zaseknutý papier.

Poznámka: Uistite sa, že ste vybrali všetok papier.

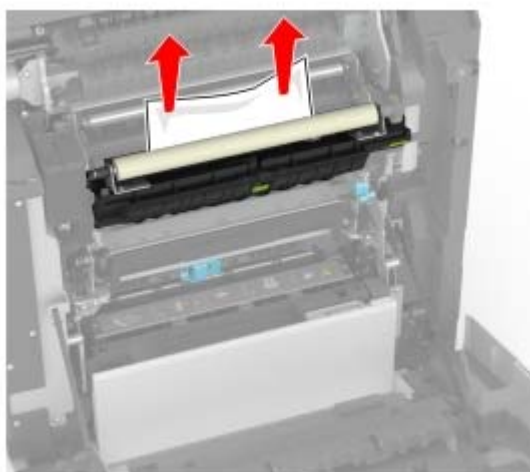

5 Zatvorte dverka A.

Zaseknutý papier v jednotke obojstrannej tlače

1 Otvorte dverka A.



POZOR – HORÚCI POVRCH: Vnútro tlačiarne môže byť horúce. Skôr ako sa dotknete ktorejkoľvek časti, nechajte povrch vychladnúť, aby ste predišli riziku poranenia na horúcich súčiastkach.



2 Otvorte kryt jednotky obojstrannej tlačie.

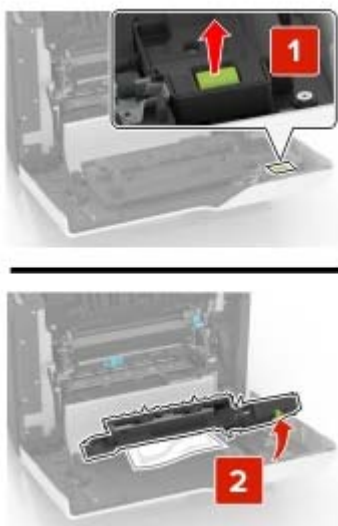

3 Vyberte zaseknutý papier.

Poznámka: Uistite sa, že ste vybrali všetok papier.

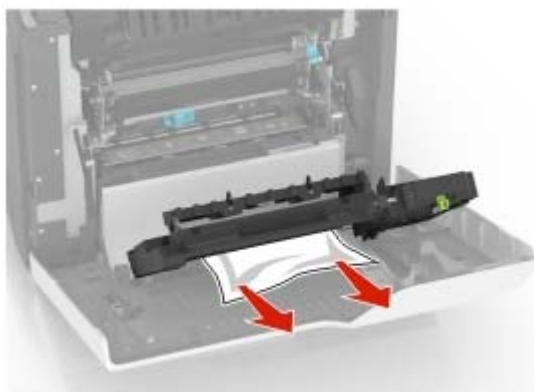

4 Zatvorte kryt jednotky obojstrannej tlače a dvierka A.

Riešenie problémov

Problémy s tlačou

Nízka kvalita tlače

Prázdne alebo biele strany



Obráťte sa na [predajcu](#).

Tmavá tlač



Poznámka: Než sa pustíte do riešenia tohto problému, vytlačte strany so vzorkami kvality tlače a zistite, ktorá farba chýba. Na domovskej obrazovke klepnite na položky **Nastavenia > Riešenie problémov > Tlačiť strany testu kvality**.

Akcia	Áno	Nie
<p>Krok 1</p> <p>a Vykonajte funkciu Úprava farieb. Na domovskej obrazovke klepnite na položky Nastavenia > Tlač > Kvalita > Rozšírené spracovanie obrázkov > Úprava farieb.</p> <p>b Vytlačte dokument.</p> <p>Je výtlačok príliš tmavý?</p>	Prejdite na krok č. 2.	Problém je vyriešený.

Akcia	Áno	Nie
<p>Krok 2</p> <p>a Znížte tmavosť tonera v dialógovom okne Predvoľby tlače alebo Tlač v závislosti od používaného operačného systému.</p> <p>Poznámka: Nastavenie môžete zmeniť aj prostredníctvom ovládacieho panela tlačiarne. Na domovskej obrazovke sa dotknite položiek Nastavenia > Tlač > Kvalita > Tmavosť tonera.</p> <p>b Vytlačte dokument.</p> <p>Je výtlačok príliš tmavý?</p>	Prejdite na krok č. 3.	Problém je vyriešený.
<p>Krok 3</p> <p>a Špecifikujte typ papiera v dialógovom okne Predvoľby tlače alebo Tlač v závislosti od používaného operačného systému.</p> <p>Poznámky:</p> <ul style="list-style-type: none"> • Uistite sa, že nastavenie zodpovedá papieru vloženému v zásobníku. • Nastavenie môžete zmeniť aj prostredníctvom ovládacieho panela tlačiarne. Na domovskej obrazovke sa dotknite položiek Nastavenia > Papier > Konfigurácia zásobníkov > Veľkosť/typ papiera. <p>b Vytlačte dokument.</p> <p>Je výtlačok príliš tmavý?</p>	Prejdite na krok č. 4.	Problém je vyriešený.
<p>Krok 4</p> <p>Uistite sa, že nejde o textúrovaný alebo drsný papier.</p> <p>Tlačíte na textúrovaný alebo drsný papier?</p>	Prejdite na krok č. 5.	Prejdite na krok 6.
<p>Krok 5</p> <p>a Textúrovaný alebo drsný papier nahraďte obyčajným papierom.</p> <p>b Vytlačte dokument.</p> <p>Je výtlačok príliš tmavý?</p>	Prejdite na krok č. 6.	Problém je vyriešený.
<p>Krok 6</p> <p>a Vložte papier z nového balíka.</p> <p>Poznámka: Pri vysokej vlhkosti papier absorbuje vlhko. Papier vyberte z pôvodného balenia, až keď ho budete chcieť použiť.</p> <p>b Vytlačte dokument.</p> <p>Je výtlačok príliš tmavý?</p>	Obráťte sa na predajcu .	Problém je vyriešený.

Tieňové obrázky



Poznámka: Skôr než sa pustíte do riešenia tohto problému, vytlačte strany testu kvality. Na domovskej obrazovke klepnite na položky **Nastavenia > Riešenie problémov > Tlačiť strany testovania kvality tlače**.

Akcia	Áno	Nie
<p>Krok 1</p> <p>a Do zásobníka vložte papier správneho typu a hmotnosti.</p> <p>b Vytlačte dokument.</p> <p>Objavujú sa tieňové obrázky na výtlačkoch?</p>	Prejdite na krok č. 2.	Problém je vyriešený.
<p>Krok 2</p> <p>a Špecifikujte typ papiera v dialógovom okne Predvoľby tlače alebo Tlač v závislosti od používaného operačného systému.</p> <p>Poznámky:</p> <ul style="list-style-type: none"> • Uistite sa, že nastavenie zodpovedá papieru vloženému v zásobníku. • Nastavenie môžete zmeniť aj prostredníctvom ovládacieho panela tlačiarne. Na domovskej obrazovke sa dotknite položiek Nastavenia > Papier > Konfigurácia zásobníkov > Veľkosť/typ papiera. <p>b Vytlačte dokument.</p> <p>Objavujú sa tieňové obrázky na výtlačkoch?</p>	Prejdite na krok č. 3.	Problém je vyriešený.
<p>Krok 3</p> <p>a Vykonaajte funkciu Úprava farieb.</p> <p>Na domovskej obrazovke klepnite na položky Nastavenia > Tlač > Kvalita > Rozšírené spracovanie obrázkov > Úprava farieb.</p> <p>b Vytlačte dokument.</p> <p>Objavujú sa tieňové obrázky na výtlačkoch?</p>	Obráťte sa na predajcu .	Problém je vyriešený.

Sivé alebo farebné pozadie

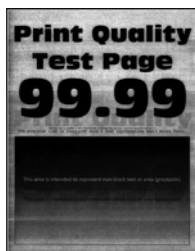

Poznámka: Skôr než sa pustíte do riešenia tohto problému, vytlačte strany testu kvality. Na domovskej obrazovke klepnite na položky **Nastavenia > Riešenie problémov > Tlačíť strany testovania kvality tlače**.

Akcia	Áno	Nie
<p>Krok 1</p> <p>a Zvýšte tmavosť tonera v dialógovom okne Predvoľby tlače alebo Tlač v závislosti od používaného operačného systému.</p> <p>Poznámka: Nastavenie môžete zmeniť aj prostredníctvom ovládacieho panela tlačiarne. Na domovskej obrazovke sa dotknite položiek Nastavenia > Tlač > Kvalita > Tmavosť tonera.</p> <p>b Vytlačte dokument.</p> <p>Objavuje sa na vytlačенých dokumentoch sivé alebo farebné pozadie?</p>	Prejdite na krok č. 2.	Problém je vyriešený.
<p>Krok 2</p> <p>a Vykonajte funkciu Úprava farieb. Na domovskej obrazovke klepnite na položky Nastavenia > Tlač > Kvalita > Rozšírené spracovanie obrázkov > Úprava farieb.</p> <p>b Vytlačte dokument.</p> <p>Objavuje sa na vytlačенých dokumentoch sivé alebo farebné pozadie?</p>	Obráťte sa na predajcu .	Problém je vyriešený.

Nesprávne okraje



Poznámka: Skôr než sa pustíte do riešenia tohto problému, vytlačte strany testu kvality. V ovládacom paneli prejdite na **Nastavenia > Riešenie problémov > Tlačíť strany testu kvality**. V prípade modelov tlačiarňi bez dotykovej obrazovky môžete prechádzať cez nastavenia stlačením tlačidla .

Akcia	Áno	Nie
<p>Krok 1</p> <p>a Upravte vodiace lišty papiera do správnej polohy pre vložený papier.</p> <p>b Vytlačte dokument.</p> <p>Sú okraje správne?</p>	Problém je vyriešený.	Prejdite na krok č. 2.
<p>Krok 2</p> <p>a Špecifikujte veľkosť papiera v dialógovom okne Predvoľby tlače alebo Tlač v závislosti od používaného operačného systému.</p> <p>Poznámky:</p> <ul style="list-style-type: none"> • Uistite sa, že nastavenie zodpovedá vloženému papieru. • Nastavenie môžete zmeniť aj prostredníctvom ovládacieho panela tlačiarne. Prejdite na Nastavenia > Papier > Konfigurácia zásobníka > Veľkosť/typ papiera. <p>b Vytlačte dokument.</p> <p>Sú okraje správne?</p>	Problém je vyriešený.	Obráťte sa na predajcu .

Svetlá tlač



Poznámka: Skôr než sa pustíte do riešenia tohto problému, vytlačte strany testu kvality. V ovládacom paneli prejdite na **Nastavenia > Riešenie problémov > Tlačiť strany testu kvality**.

Akcia	Áno	Nie
<p>Krok 1</p> <p>a Vykonať funkciu Úprava farieb. Na domovskej obrazovke klepnite na položky Nastavenia > Tlač > Kvalita > Rozšírené spracovanie obrázkov > Úprava farieb.</p> <p>b Vytlačte dokument.</p> <p>S</p> <p>Je výtlačok príliš svetlý?</p>	Prejdite na krok č. 2.	Problém je vyriešený.

Akcia	Áno	Nie
<p>Krok 2</p> <p>a Zvýšte tmavosť tonera v dialógovom okne Predvoľby tlače alebo Tlač v závislosti od používaného operačného systému.</p> <p>Poznámka: Nastavenie môžete zmeniť aj prostredníctvom ovládacieho panela tlačiarne. Na domovskej obrazovke sa dotknite položiek Nastavenia > Tlač > Kvalita > Tmavosť tonera.</p> <p>b Vytlačte dokument.</p> <p>Je výtlačok príliš svetlý?</p>	Prejdite na krok č. 3.	Problém je vyriešený.
<p>Krok 3</p> <p>a Špecifikujte typ papiera v dialógovom okne Predvoľby tlače alebo Tlač v závislosti od používaného operačného systému.</p> <p>Poznámky:</p> <ul style="list-style-type: none"> • Uistite sa, že nastavenie zodpovedá papieru vloženému v zásobníku. • Nastavenie môžete zmeniť aj prostredníctvom ovládacieho panela tlačiarne. Na domovskej obrazovke sa dotknite položiek Nastavenia > Papier > Konfigurácia zásobníkov > Veľkosť/typ papiera. <p>b Vytlačte dokument.</p> <p>Je výtlačok príliš svetlý?</p>	Prejdite na krok č. 4.	Problém je vyriešený.
<p>Krok 4</p> <p>Uistite sa, že nejde o textúrovaný alebo drsný papier.</p> <p>Tlačíte na textúrovaný alebo drsný papier?</p>	Prejdite na krok č. 5.	Prejdite na krok 6.
<p>Krok 5</p> <p>a Textúrovaný alebo drsný papier nahraďte obyčajným papierom.</p> <p>b Vytlačte dokument.</p> <p>Je výtlačok príliš tmavý?</p>	Prejdite na krok č. 6.	Problém je vyriešený.
<p>Krok 6</p> <p>a Vložte papier z nového balíka.</p> <p>Poznámka: Pri vysokej vlhkosti papier absorbuje vlhko. Papier vyberte z pôvodného balenia, až keď ho budete chcieť použiť.</p> <p>b Vytlačte dokument.</p> <p>Je výtlačok príliš svetlý?</p>	Obráťte sa na predajcu .	Problém je vyriešený.

Chýbajúce farby



Obráťte sa na [predajcu](#).

Roztečená tlač a bodky



Poznámka: Skôr než sa pustíte do riešenia tohto problému, vytlačte strany testu kvality. Na domovskej obrazovke klepnite na položky **Nastavenia > Riešenie problémov > Tlačiť strany testovania kvality tlače**.

Akcia	Áno	Nie
<p>Krok 1 Skontrolujte, či sa v tlačiarni nenachádza vytečený toner.</p> <p>Je tlačiareň čistá a nenachádza sa v nej žiadny vytečený toner?</p>	Prejdite na krok č. 2.	Obráťte sa na predajcu .
<p>Krok 2</p> <p>a Špecifikujte typ a veľkosť papiera v dialógovom okne Predvoľby tlače alebo Tlač v závislosti od používaného operačného systému.</p> <p>Poznámky:</p> <ul style="list-style-type: none"> • Uistite sa, že nastavenia zodpovedajú vloženému papieru. • Nastavenia môžete zmeniť aj prostredníctvom ovládacieho panela tlačiarnie. Na domovskej obrazovke sa dotknite položiek Nastavenia > Papier > Konfigurácia zásobníkov > Veľkosť/typ papiera. <p>b Vytlačte dokument.</p> <p>Je tlač roztečená?</p>	Prejdite na krok č. 3.	Problém je vyriešený.

Akcia	Áno	Nie
Krok 3 a Vymeňte textúrovaný alebo drsný papier v zásobníku za obyčajný papier. b Vytlačte dokument. Je tlač roztečená?	Obráťte sa na predajcu .	Problém je vyriešený.

Krivá alebo šikmá tlač



Poznámka: Skôr než sa pustíte do riešenia tohto problému, vytlačte strany testu kvality. Na domovskej obrazovke klepnite na položky **Nastavenia > Riešenie problémov > Tlačiť strany testovania kvality tlače**.

Akcia	Áno	Nie
Krok 1 a Vytiahnite zásobník. b Vyberte papier a potom vložte papier z nového balíka. Poznámka: Pri vysokej vlhkosti papier absorbuje vlhko. Papier vyberte z pôvodného balenia, až keď ho budete chcieť použiť. c Stlačte a potiahnite vodiace lišty papiera do správnej polohy pre veľkosť papiera, ktorý vkladáte. d Vložte zásobník. e Vytlačte dokument. Je tlač krivá alebo šikmá?	Prejdite na krok č. 2.	Problém je vyriešený.
Krok 2 a Skontrolujte, či tlačíte na podporovaný papier. b Vytlačte dokument. Je tlač krivá alebo šikmá?	Obráťte sa na predajcu .	Problém je vyriešený.

Jednofarebné alebo čierne obrázky



Obráťte sa na [predajcu](#).

Odrezaný text alebo obrázky



Poznámka: Skôr než sa pustíte do riešenia tohto problému, vytlačte strany testu kvality. Na domovskej obrazovke klepnite na položky **Nastavenia > Riešenie problémov > Tlačiť strany testovania kvality tlače**.

Akcia	Áno	Nie
<p>Krok 1</p> <p>a Posuňte vodiace lišty papiera v zásobníku do správnej polohy pre vložený papier.</p> <p>b Vytlačte dokument.</p> <p>Sú strana alebo obrázky odrezané?</p>	Prejdite na krok č. 2.	Problém je vyriešený.
<p>Krok 2</p> <p>a Špecifikujte veľkosť papiera v dialógovom okne Predvoľby tlače alebo Tlač v závislosti od používaného operačného systému.</p> <p>Poznámky:</p> <ul style="list-style-type: none"> • Uistite sa, že nastavenie zodpovedá papieru vloženému v zásobníku. • Nastavenie môžete zmeniť aj prostredníctvom ovládacieho panela tlačiarne. Na domovskej obrazovke sa dotknite položiek Nastavenia > Papier > Konfigurácia zásobníkov > Veľkosť/typ papiera. <p>b Vytlačte dokument.</p> <p>Sú strana alebo obrázky odrezané?</p>	Obráťte sa na predajcu .	Problém je vyriešený.

Toner sa dá ľahko zotrieť



Poznámka: Skôr než sa pustíte do riešenia tohto problému, vytlačte strany testu kvality. Na domovskej obrazovke klepnite na položky **Nastavenia > Riešenie problémov > Tlačiť strany testovania kvality tlače**.

Akcia	Áno	Nie
<p>1 Špecifikujte typ papiera v dialógovom okne Predvoľby tlače alebo Tlač v závislosti od používaného operačného systému.</p> <p>Poznámky:</p> <ul style="list-style-type: none"> • Uistite sa, že nastavenie zodpovedá vloženému papieru. • Nastavenie môžete zmeniť aj prostredníctvom ovládacieho panela tlačiarne. Na domovskej obrazovke sa dotknite položiek Nastavenia > Papier > Konfigurácia zásobníkov > Veľkosť/typ papiera. <p>2 Vytlačte dokument. Dá sa toner zotrieť?</p>	Obráťte sa na predajcu .	Problém je vyriešený.

Nerovnomerná hustota tlače



Obráťte sa na [predajcu](#).

Vodorovné tmavé čiary



Poznámky:

- Skôr než sa pustíte do riešenia tohto problému, vytlačte strany testu kvality. Na domovskej obrazovke klepnite na položky **Nastavenia > Riešenie problémov > Tlačiť strany testovania kvality tlače**.
- Ak sa na výtlačkoch objavujú vodorovné tmavé čiary, pozrite si tému „Opakujúce sa chyby“.

Akcia	Áno	Nie
<p>Krok 1</p> <p>a Špecifikujte zdroj papiera v dialógovom okne Predvoľby tlače alebo Tlač v závislosti od používaného operačného systému.</p> <p>b Vytlačte dokument.</p> <p>Objavujú sa na výtlačkoch tmavé vodorovné čiary?</p>	Prejdite na krok č. 2.	Problém je vyriešený.
<p>Krok 2</p> <p>a Špecifikujte typ papiera v dialógovom okne Predvoľby tlače alebo Tlač v závislosti od používaného operačného systému.</p> <p>Poznámky:</p> <ul style="list-style-type: none"> • Uistite sa, že nastavenie zodpovedá papieru vloženému v zásobníku. • Nastavenie môžete zmeniť aj prostredníctvom ovládacieho panela tlačiarne. Na domovskej obrazovke sa dotknite položiek Nastavenia > Papier > Konfigurácia zásobníkov > Veľkosť/typ papiera. <p>b Vytlačte dokument.</p> <p>Objavujú sa na výtlačkoch tmavé vodorovné čiary?</p>	Prejdite na krok č. 3.	Problém je vyriešený.
<p>Krok 3</p> <p>a Vložte papier z nového balíka.</p> <p>Poznámka: Pri vysokej vlhkosti papier absorbuje vlhko. Papier vyberte z pôvodného balenia, až keď ho budete chcieť použiť.</p> <p>b Vytlačte dokument.</p> <p>Objavujú sa na výtlačkoch tmavé vodorovné čiary?</p>	Obráťte sa na predajcu .	Problém je vyriešený.

Zvislé tmavé čiary

Poznámka: Skôr než sa pustíte do riešenia tohto problému, vytlačte strany testu kvality. V ovládacom paneli prejdite na **Nastavenia > Riešenie problémov > Tlačiť strany testu kvality**.

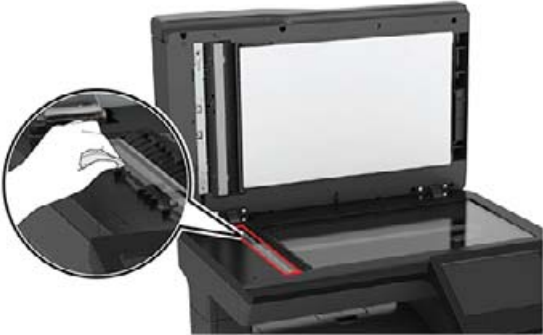
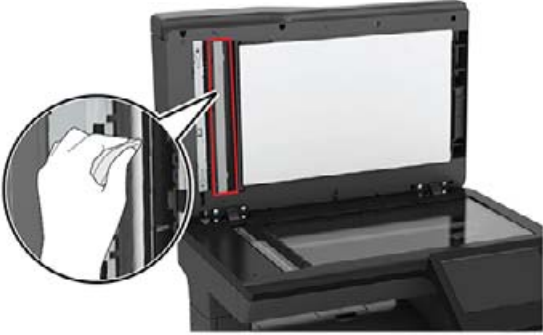
Akcia	Áno	Nie
<p>Krok 1 S použitím prázdneho hárku papiera urobte pomocou automatického podávača dokumentov obojstrannú kópiu.</p> <p>Objavujú sa na výtlačkoch zvislé tmavé čiary alebo pruhy?</p>	Prejdite na krok č. 2.	Prejdite na krok 3.
<p>Krok 2 Navlhčenou mäkkou handričkou, z ktorej sa neuvoľňujú vlákna, utrite nasledujúce časti:</p> <ul style="list-style-type: none"> • Sklo automatického podávača dokumentov  <ul style="list-style-type: none"> • Skenovací blok skla automatického podávača dokumentov  <p>Objavujú sa na výtlačkoch zvislé tmavé čiary alebo pruhy?</p>	Prejdite na krok č. 3.	Problém je vyriešený.
<p>Krok 3</p> <p>a Špecifikujte typ papiera v dialógovom okne Predvoľby tlače alebo Tlač v závislosti od používaného operačného systému.</p> <p>Poznámky:</p> <ul style="list-style-type: none"> • Uistite sa, že nastavenie zodpovedá vloženému papieru. • Nastavenie môžete zmeniť aj prostredníctvom ovládacieho panela tlačiarne. Prejdite na Nastavenia > Papier > Konfigurácia zásobníka > Veľkosť/typ papiera. <p>b Vytlačte dokument.</p> <p>Objavujú sa na výtlačkoch zvislé tmavé čiary alebo pruhy?</p>	Prejdite na krok č. 4.	Problém je vyriešený.

Akcia	Áno	Nie
<p>Krok 4</p> <p>a Vložte papier z nového balíka.</p> <p>Poznámka: Pri vysokej vlhkosti papier absorbuje vlhko. Papier vyberte z pôvodného balenia, až keď ho budete chcieť použiť.</p> <p>b Vytlačte dokument.</p> <p>Objavujú sa na výtlačkoch zvislé tmavé čiary alebo pruhy?</p>	Obráťte sa na predajcu .	Problém je vyriešený.

Vodorovné biele čiary



Poznámky:

- Skôr než sa pustíte do riešenia tohto problému, vytlačte strany testu kvality. Na domovskej obrazovke klepnite na položky **Nastavenia > Riešenie problémov > Tlačiť strany testovania kvality tlače**.
- Ak sa na výtlačkoch objavujú vodorovné biele čiary, pozrite si tému „Opakujúce sa chyby“.

Akcia	Áno	Nie
<p>Krok 1</p> <p>a Špecifikujte typ papiera v dialógovom okne Predvoľby tlače alebo Tlač v závislosti od používaného operačného systému.</p> <p>Poznámky:</p> <ul style="list-style-type: none"> • Uistite sa, že nastavenie zodpovedá papieru vloženému v zásobníku. • Nastavenie môžete zmeniť aj prostredníctvom ovládacieho panela tlačiarne. Na domovskej obrazovke sa dotknite položiek Nastavenia > Papier > Konfigurácia zásobníkov > Veľkosť/typ papiera. <p>b Vytlačte dokument.</p> <p>Objavujú sa na výtlačkoch vodorovné biele čiary?</p>	Prejdite na krok č. 2.	Problém je vyriešený.
<p>Krok 2</p> <p>a Vložte špecifikovaný zdroj papiera s odporúčaným typom papiera.</p> <p>b Vytlačte dokument.</p> <p>Objavujú sa na výtlačkoch vodorovné biele čiary?</p>	Obráťte sa na predajcu .	Problém je vyriešený.

Zvislé biele čiary



Poznámka: Skôr než sa pustíte do riešenia tohto problému, vytlačte strany testu kvality. Na domovskej obrazovke klepnite na položky **Nastavenia > Riešenie problémov > Tlačiť strany testovania kvality tlače**.

Akcia	Áno	Nie
<p>Krok 1</p> <p>a Špecifikujte typ papiera v dialógovom okne Predvoľby tlače alebo Tlač v závislosti od používaného operačného systému.</p> <p>Poznámky:</p> <ul style="list-style-type: none"> • Uistite sa, že nastavenie zodpovedá papieru vloženému v zásobníku. • Nastavenie môžete zmeniť aj prostredníctvom ovládacieho panela tlačiarne. Na domovskej obrazovke sa dotknite položiek Nastavenia > Papier > Konfigurácia zásobníkov > Veľkosť/typ papiera. <p>b Vytlačte dokument.</p> <p>Objavujú sa na výtlačkoch zvislé biele čiary?</p>	Prejdite na krok č. 2.	Problém je vyriešený.
<p>Krok 2</p> <p>Skontrolujte, či používate odporúčaný typ papiera.</p> <p>a Vložte špecifikovaný zdroj papiera s odporúčaným typom papiera.</p> <p>b Vytlačte dokument.</p> <p>Objavujú sa stále na výtlačkoch zvislé biele čiary?</p>	Obráťte sa na predajcu .	Problém je vyriešený.

Opakujúce sa chyby

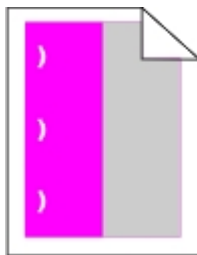

Obráťte sa na [predajcu](#).

Dôverné a iné zadržané dokumenty sa nevytlačia

Akcia	Áno	Nie
<p>Krok 1</p> <p>a Na ovládacom paneli si overte, či sa dokumenty zobrazujú v zozname Pozastavené úlohy.</p> <p>Poznámka: Ak sa tam dokumenty neuvádzajú, vytlačte ich pomocou možností Tlačiť a zadržať.</p> <p>b Vytlačte dokumenty.</p> <p>Vytlačili sa dokumenty?</p>	Problém je vyriešený.	Prejdite na krok č. 2.
<p>Krok 2</p> <p>Tlačová úloha môže obsahovať chybu formátovania alebo neplatné údaje.</p> <ul style="list-style-type: none"> • Odstráňte tlačovú úlohu a znova ju odošlite. • V prípade súborov PDF vytvorte nový súbor a potom dokumenty vytlačte. <p>Vytlačili sa dokumenty?</p>	Problém je vyriešený.	Prejdite na krok č. 3.
<p>Krok 3</p> <p>Ak tlačíte z internetu, možno tlačiareň číta viaceré názvy úloh ako duplikáty.</p> <p>a Otvorte dialógové okno Predvoľby tlače.</p> <p>b Na karte Tlačiť a zadržať kliknite na položku Tlačiť a zadržať a potom kliknite na možnosť Ponechať duplicitné dokumenty.</p> <p>c V časti Dôverná tlač zadajte kód PIN.</p> <p>d Vytlačte dokumenty.</p> <p>Vytlačili sa dokumenty?</p>	Problém je vyriešený.	Prejdite na krok č. 4.
<p>Krok 4</p> <p>a Odstráňte niektoré zadržané úlohy, aby ste uvoľnili pamäť tlačiarnie.</p> <p>b Vytlačte dokumenty.</p> <p>Vytlačili sa dokumenty?</p>	Problém je vyriešený.	Obráťte sa na predajcu .

Pomalá tlač

Akcia	Áno	Nie
<p>Krok 1 Uistite sa, že je kábel tlačiarne riadne pripojený k tlačiarni a k počítaču, tlačovému serveru, voliteľnému prvku alebo k inému sieťovému zariadeniu.</p> <p>Tlačí tlačiareň pomaly?</p>	Prejdite na krok č. 2.	Problém je vyriešený.
<p>Krok 2 a Uistite sa, že tlačiareň nie je v režime Tichý režim. Na domovskej obrazovke sa dotknite položiek Nastavenia > Zariadenie > Údržba > ponuka Konfigurácia > Prevádzka zariadenia > Tichý režim. b Vytlačte dokument.</p> <p>Tlačí tlačiareň pomaly?</p>	Prejdite na krok č. 3.	Problém je vyriešený.
<p>Krok 3 a Špecifikujte rozlíšenie tlače v dialógovom okne Predvoľby tlače alebo Tlač v závislosti od používaného operačného systému. b Nastavte rozlíšenie na 4800 CQ. c Vytlačte dokument.</p> <p>Tlačí tlačiareň pomaly?</p>	Prejdite na krok č. 4.	Problém je vyriešený.
<p>Krok 4 a Na domovskej obrazovke sa dotknite položiek Nastavenia > Tlač > Kvalita > Rozlíšenie tlače. b Nastavte rozlíšenie na 4800 CQ. c Vytlačte dokument.</p> <p>Tlačí tlačiareň pomaly?</p>	Prejdite na krok č. 5.	Problém je vyriešený.
<p>Krok 5 a Špecifikujte typ papiera v dialógovom okne Predvoľby tlače alebo Tlač v závislosti od používaného operačného systému.</p> <p>Poznámky:</p> <ul style="list-style-type: none"> • Uistite sa, že nastavenie zodpovedá vloženému papieru. • Nastavenie môžete zmeniť aj prostredníctvom ovládacieho panela tlačiarne. Na domovskej obrazovke sa dotknite položiek Nastavenia > Papier > Konfigurácia zásobníkov > Veľkosť/typ papiera. • Ťažší papier sa tlačí pomalšie. • Papier užší ako formáty list, A4 a legal sa môže tlačiť pomalšie. <p>b Vytlačte dokument.</p> <p>Tlačí tlačiareň pomaly?</p>	Prejdite na krok č. 6.	Problém je vyriešený.

Akcia	Áno	Nie
<p>Krok 6</p> <p>a Uistite sa, že nastavenia tlačiarne pre položky Štruktúra a Hmotnosť zodpovedajú vkladnému papieru. Na domovskej obrazovke sa dotknite položiek Nastavenia > Papier > Konfigurácia médií > Typy médií.</p> <p>Poznámka: Papier s drsnou textúrou povrchu a papier s vysokou hmotnosťou sa možno budú tlačiť pomalšie.</p> <p>b Vytlačte dokument.</p> <p>Tlačí tlačiareň pomaly?</p>	Prejdite na krok č. 7.	Problém je vyriešený.
<p>Krok 7</p> <p>Odstráňte zadržané úlohy.</p> <p>Tlačí tlačiareň pomaly?</p>	Prejdite na krok č. 8.	Problém je vyriešený.
<p>Krok 8</p> <p>a Uistite sa, že sa tlačiareň neprehrieva.</p> <p>Poznámky:</p> <ul style="list-style-type: none"> Po dlhej tlačovej úlohe nechajte tlačiareň vychladnúť. Dodržujte odporúčané teploty okolia pre tlačiareň. Ďalšie informácie nájdete v časti „Výber miesta pre tlačiareň“ na strane 9. <p>b Vytlačte dokument.</p> <p>Tlačí tlačiareň pomaly?</p>	Obráťte sa na predajcu .	Problém je vyriešený.

Tlačové úlohy sa netlačia

Akcia	Áno	Nie
<p>Krok 1</p> <p>a V dokumente, ktorý sa snažíte vytlačiť, otvorte okno Tlač a skontrolujte, či ste vybrali správnu tlačiareň.</p> <p>b Vytlačte dokument.</p> <p>Vytlačil sa dokument?</p>	Problém je vyriešený.	Prejdite na krok č. 2.
<p>Krok 2</p> <p>a Skontrolujte, či je tlačiareň zapnutá.</p> <p>b Vyriešte všetky chybové hlásenia, ktoré sa zobrazia na displeji.</p> <p>c Vytlačte dokument.</p> <p>Vytlačil sa dokument?</p>	Problém je vyriešený.	Prejdite na krok č. 3.

Akcia	Áno	Nie
<p>Krok 3</p> <p>a Skontrolujte, či porty fungujú a káble sú poriadne pripojené k počítaču a tlačiarňi. Ďalšie informácie nájdete v dokumentácii k inštalácii dodanej s tlačiarňou.</p> <p>b Vytlačte dokument.</p> <p>Vytlačil sa dokument?</p>	Problém je vyriešený.	Prejdite na krok č. 4.
<p>Krok 4</p> <p>a Tlačiareň vypnite, počkajte 10 sekúnd a potom ju znova zapnite.</p> <p>b Vytlačte dokument.</p> <p>Vytlačil sa dokument?</p>	Problém je vyriešený.	Prejdite na krok č. 5.
<p>Krok 5</p> <p>a Odstráňte a potom znova nainštalujte ovládač tlačiarne.</p> <p>b Vytlačte dokument.</p> <p>Vytlačil sa dokument?</p>	Problém je vyriešený.	Obráťte sa na predajcu .

Úloha sa tlačí z nesprávneho zásobníka alebo na nesprávny papier

Akcia	Áno	Nie
<p>Krok 1</p> <p>a Skontrolujte, či tlačíte na správny papier.</p> <p>b Vytlačte dokument.</p> <p>Vytlačil sa dokument na správny papier?</p>	Prejdite na krok č. 2.	Vložte papier správnej veľkosti a typu.
<p>Krok 2</p> <p>a Špecifikujte veľkosť a typ papiera v dialógovom okne Predvoľby tlače alebo Tlač v závislosti od používaného operačného systému.</p> <p>Poznámka: Nastavenia môžete zmeniť aj prostredníctvom ovládacieho panela tlačiarne. Na domovskej obrazovke sa dotknite položiek Nastavenia > Papier > Konfigurácia zásobníkov > Veľkosť/typ papiera.</p> <p>b Uistite sa, že nastavenia zodpovedajú vloženému papieru.</p> <p>c Vytlačte dokument.</p> <p>Vytlačil sa dokument na správny papier?</p>	Problém je vyriešený.	Prejdite na krok č. 3.
<p>Krok 3</p> <p>a Skontrolujte, či sú zásobníky prepojené. Ďalšie informácie nájdete v časti „Prepojenie zásobníkov“ na strane 26.</p> <p>b Vytlačte dokument.</p> <p>Tlačí sa dokument zo správneho zásobníka?</p>	Problém je vyriešený.	Obráťte sa na predajcu .

Tlačiareň nereaguje

Akcia	Áno	Nie
<p>Krok 1 Skontrolujte, či je napájací kábel zapojený do elektrickej zásuvky.</p> <p> POZOR – RIZIKO PORANENIA: Riziku požiaru alebo zásahu elektrickým prúdom sa vyhnite tak, že zapojíte napájací kábel do riadne označenej a správne uzemnenej elektrickej zásuvky, ktorá sa nachádza blízko produktu a je ľahko dostupná.</p> <p>Reaguje tlačiareň?</p>	Problém je vyriešený.	Prejdite na krok č. 2.
<p>Krok 2 Skontrolujte, či elektrická zásuvka nie je vypnutá vypínačom alebo poistkou.</p> <p>Je elektrická zásuvka vypnutá vypínačom alebo poistkou?</p>	Zapnite vypínač alebo poistku.	Prejdite na krok č. 3.
<p>Krok 3 Skontrolujte, či je tlačiareň zapnutá.</p> <p>Je tlačiareň zapnutá?</p>	Prejdite na krok č. 4.	Zapnite tlačiareň.
<p>Krok 4 Skontrolujte, či tlačiareň nie je v režime spánku alebo dlhodobého spánku.</p> <p>Je tlačiareň v režime spánku alebo dlhodobého spánku?</p>	Tlačiareň zobudíte stlačením tlačidla napájania.	Prejdite na krok č. 5.
<p>Krok 5 Skontrolujte, či sú káble spájajúce tlačiareň a počítač zapojené do správnych portov.</p> <p>Sú káble zapojené do správnych portov?</p>	Prejdite na krok č. 6.	Zapojte káble do správnych portov.
<p>Krok 6 Nainštalujte správny ovládač tlačiarne.</p> <p>Reaguje tlačiareň?</p>	Problém je vyriešený.	Prejdite na krok č. 7.
<p>Krok 7 Tlačiareň vypnite, počkajte 10 sekúnd a potom ju znova zapnite.</p> <p>Reaguje tlačiareň?</p>	Problém je vyriešený.	Obráťte sa na predajcu .

Problémy so sieťovým pripojením

Nemožno otvoriť Embedded Web Server

Akcia	Áno	Nie
<p>Krok 1 Skontrolujte, či je tlačiareň zapnutá.</p> <p>Je tlačiareň zapnutá?</p>	Prejdite na krok č. 2.	Zapnite tlačiareň.
<p>Krok 2 Uistite sa, že adresa IP tlačiarne je správna.</p> <p>Poznámky:</p> <ul style="list-style-type: none"> • Pozrite si adresu IP na domovskej obrazovke. • IP adresa sa zobrazuje ako štyri skupiny čísel, ktoré sú oddelené bodkami, napríklad 123.123.123.123. <p>Je adresa IP tlačiarne správna?</p>	Prejdite na krok č. 3.	Do poľa adresy zadajte správnu adresu IP tlačiarne.
<p>Krok 3 Skontrolujte, či používate podporovaný prehliadač:</p> <ul style="list-style-type: none"> • Internet Explorer verzia 11 alebo novší • Microsoft Edge • Safari verzia 6 alebo novší • Google Chrome™ verzia 32 alebo novší • Mozilla Firefox verzia 24 alebo novší <p>Je váš prehliadač podporovaný?</p>	Prejdite na krok č. 4.	Nainštalujte podporovaný prehliadač.
<p>Krok 4 Skontrolujte, či funguje pripojenie k sieti.</p> <p>Funguje pripojenie k sieti?</p>	Prejdite na krok č. 5.	Obráťte sa na svojho správcu.
<p>Krok 5 Uistite sa, že káble medzi tlačiarňou a tlačovým serverom sú poriadne zapojené. Ďalšie informácie nájdete v dokumentácii dodanej s tlačiarňou.</p> <p>Sú káble poriadne zapojené?</p>	Prejdite na krok č. 6.	Skontrolujte pripojenie káblov.
<p>Krok 6 Skontrolujte, či sú webové servery proxy vypnuté.</p> <p>Je server proxy vypnutý?</p>	Prejdite na krok č. 7.	Obráťte sa na svojho správcu.
<p>Krok 7 Prejdite do nástroja Embedded Web Server.</p> <p>Otvoril sa nástroj Embedded Web Server?</p>	Problém je vyriešený.	Obráťte sa na predajcu .

Nemožno čítať pamäťovú jednotku flash

Akcia	Áno	Nie
Krok 1 Skontrolujte, či je tlačiareň nie je zaneprázdnená spracovávaním ďalšej úlohy. Je tlačiareň pripravená?	Prejdite na krok č. 2.	Počkajte, kým tlačiareň ukončí spracovanie inej pracovnej úlohy.
Krok 2 Skontrolujte, či je pamäťová jednotka flash vložená do predného portu USB. Poznámka: Pamäťová jednotka flash nefunguje, keď sa vloží do zadného portu USB. Je pamäťová jednotka flash vložená do správneho portu?	Prejdite na krok č. 3.	Vložte pamäťovú jednotku flash do správneho portu.
Krok 3 Overte, či je jednotka flash podporovaná. Ďalšie informácie nájdete v časti „Podporované jednotky flash a typy súborov“ na strane 33 . Je jednotka flash podporovaná?	Prejdite na krok č. 4.	Vložte podporovanú pamäťovú jednotku flash.
Krok 4 a Skontrolujte, či je port USB povolený. Ďalšie informácie nájdete v časti „Zapnutie portu USB“ na strane 211 . b Pamäťovú jednotku flash vyberte a znova vložte. Rozpoznala tlačiareň pamäťovú jednotku flash?	Problém je vyriešený.	Obráťte sa na predajcu .

Zapnutie portu USB

Na domovskej obrazovke sa dotknite položiek **Nastavenia > Sieť/porty > USB > Povolit' port USB**.

Kontrola pripojenia tlačiarne

- 1 Na domovskej obrazovke sa dotknite položiek **Nastavenia > Správy > Sieť > Strana nastavenia siete**.
- 2 Skontrolujte prvú časť strany nastavenia siete a potvrdte, že ukazuje stav „pripojené“.

Ak stav nie je označený ako „pripojené“, prepojenie LAN môže byť neaktívne alebo sieťový kábel môže byť odpojený alebo poškodený. Vyhľadajte pomoc u svojho správcu.

Problémy možností hardvéru

Zistila sa chybná pamäť flash

Obráťte sa na [predajcu](#).

Nedostatok voľného miesta v pamäti flash pre zdroje

Obráťte sa na [predajcu](#).

Zistila sa neformátovaná pamäť flash

Vyskúšajte jedno alebo viaceré z nasledujúcich riešení:

- Ak chcete zastaviť proces defragmentácie a pokračovať v tlači, na ovládacom paneli tlačiarne vyberte položku **Pokračovať**.
- Naformátujte pamäť flash.

Poznámka: Ak sa chybové hlásenie zobrazuje aj naďalej, pamäť flash môže byť poškodená a je nutné ju vymeniť. Ak chcete vymeniť pamäť flash, obráťte sa na [predajcu](#).

Problémy so spotrebným materiálom

Vymeňte kazetu, región tlačiarne sa nezhoduje

Nainštalujte správnu tonerovú kazetu.

Spotrebný materiál, ktorého výrobcom nie je výrobca tlačiarne

Tlačiareň zistila, že je v nej vložený neznámy spotrebný materiál alebo súčasť.

Tlačiareň funguje najlepšie s originálnym spotrebným materiálom a súčastami od príslušného výrobcu. Používanie spotrebného materiálu alebo súčastí tretích strán môže ovplyvniť výkonnosť, spoľahlivosť alebo životnosť tlačiarne a jej tlačových súčastí.

Všetky indikátory životnosti sú určené na fungovanie so súčastami a spotrebným materiálom od výrobcu tlačiarne a pri používaní spotrebného materiálu alebo súčastí tretích strán sa môžu správať nepredvídateľne. Používaním tlačových súčastí po určenej životnosti sa môže poškodiť tlačiareň alebo priradené súčasti.

Výstraha – Riziko poranenia: Používanie spotrebného materiálu alebo súčastí tretích strán môže mať vplyv na záručné krytie. Záruka sa nevzťahuje na poškodenie spôsobené používaním spotrebného materiálu alebo súčastí tretích strán.

Ak chcete prijať všetky tieto riziká a pokračovať v používaní neoriginálneho spotrebného materiálu alebo súčastí tlačiarne, na ovládacom paneli naraz stlačte a 15 sekúnd podržte tlačidlá **X** a **#**.

Ak tieto riziká nechcete prijať, vyberte spotrebný materiál alebo súčasti tretích strán a vložte originálny spotrebný materiál alebo súčasť od výrobcu tlačiarne.

Vyžaduje sa údržba skenera, použite súpravu ADF

Je naplánovaná údržba tlačiarne. Kontaktujte podporu pre zákazníkov alebo servisného zástupcu a nahláste príslušnú správu.

Problémy s podávaním papiera

Obálka sa zalepí počas tlače

Akcia	Áno	Nie
<p>Krok 1</p> <p>a Používajte obálky, ktoré boli skladované v suchom prostredí. Poznámka: Tlač na veľmi vlhké obálky môže spôsobiť ich zalepenie.</p> <p>b Odošlite tlačovú úlohu.</p> <p>Zalepí sa obálka pri tlači?</p>	Prejdite na krok č. 2.	Problém je vyriešený.
<p>Krok 2</p> <p>a Uistite sa, či je typ papiera nastavený na možnosť Obálka. Z ovládacieho panela sa dotknite položiek Nastavenia > Papier > Konfigurácia zásobníkov > Veľkosť/typ papiera > vyberte zdroj papiera</p> <p>b Odošlite tlačovú úlohu.</p> <p>Zalepí sa obálka pri tlači?</p>	Obráťte sa na predajcu .	Problém je vyriešený.

Zoradená tlač nefunguje

Akcia	Áno	Nie
<p>Krok 1</p> <p>a Z ovládacieho panela sa dotknite položiek Nastavenia > Tlač > Rozloženie > Zoradiť > Zapnuté [1, 2, 1, 2, 1, 2].</p> <p>b Vytlačte dokument.</p> <p>Sú stránky správne zoradené?</p>	Problém je vyriešený.	Prejdite na krok č. 2.
<p>Krok 2</p> <p>a V dokumente, ktorý chcete tlačiť, otvorte dialógové okno Tlač a vyberte možnosť Zoradiť.</p> <p>b Vytlačte dokument.</p> <p>Sú stránky správne zoradené?</p>	Problém je vyriešený.	Prejdite na krok č. 3.
<p>Krok 3</p> <p>a Znížte počet stránok určených na tlač.</p> <p>b Vytlačte dokument.</p> <p>Sú stránky správne zoradené?</p>	Problém je vyriešený.	Obráťte sa na predajcu .

Zvlnenie papiera



Akcia	Áno	Nie
<p>Krok 1</p> <p>a Upravte vodiace lišty v zásobníku do správnej polohy pre vložený papier.</p> <p>b Vytlačte dokument.</p> <p>Je papier zvlnený?</p>	Prejdite na krok č. 2.	Problém je vyriešený.
<p>Krok 2</p> <p>a Špecifikujte typ papiera v dialógovom okne Predvoľby tlače alebo Tlač v závislosti od používaného operačného systému.</p> <p>Poznámky:</p> <ul style="list-style-type: none"> • Uistite sa, že nastavenie zodpovedá vloženému papieru. • Nastavenie môžete zmeniť aj prostredníctvom ovládacieho panela tlačiarne. Na domovskej obrazovke sa dotknite položiek Nastavenia > Papier > Konfigurácia zásobníkov > Veľkosť/typ papiera. <p>b Vytlačte dokument.</p> <p>Je papier zvlnený?</p>	Prejdite na krok č. 3.	Problém je vyriešený.
<p>Krok 3</p> <p>Tlačte na druhú stranu papiera.</p> <p>a Odstráňte papier, otočte a potom ho znova vložte.</p> <p>b Vytlačte dokument.</p> <p>Je papier zvlnený?</p>	Prejdite na krok č. 4.	Problém je vyriešený.
<p>Krok 4</p> <p>a Vložte papier z nového balíka.</p> <p>Poznámka: Pri vysokej vlhkosti papier absorbuje vlhko. Papier vyberte z pôvodného balenia, až keď ho budete chcieť použiť.</p> <p>b Vytlačte dokument.</p> <p>Je papier zvlnený?</p>	Obráťte sa na predajcu .	Problém je vyriešený.

Prepojenie zásobníkov nefunguje

Akcia	Áno	Nie
<p>Krok 1</p> <p>a Skontrolujte, či zásobníky obsahujú papier rovnakej veľkosti a rovnakého typu.</p> <p>b Skontrolujte, či sú vodiace lišty papiera správne umiestnené.</p> <p>c Vytlačte dokument.</p> <p>Sú zásobníky správne prepojené?</p>	Problém je vyriešený.	Prejdite na krok č. 2.
<p>Krok 2</p> <p>a Na domovskej obrazovke sa dotknite položiek Nastavenia > Papier > Konfigurácia zásobníkov > Veľkosť/typ papiera.</p> <p>b Nastavte veľkosť a typ papiera tak, aby zodpovedali papieru vloženému v prepojených zásobníkoch.</p> <p>c Vytlačte dokument.</p> <p>Sú zásobníky správne prepojené?</p>	Problém je vyriešený.	Prejdite na krok č. 3.
<p>Krok 3</p> <p>a Skontrolujte, či je položka Prepojenie zásobníkov nastavené na možnosť Automatické. Ďalšie informácie nájdete v časti „Prepojenie zásobníkov“ na strane 26.</p> <p>b Vytlačte dokument.</p> <p>Sú zásobníky správne prepojené?</p>	Problém je vyriešený.	Obráťte sa na predajcu .

Papier sa často zasekáva

Akcia	Áno	Nie
<p>Krok 1</p> <p>a Vytiahnite zásobník.</p> <p>b Skontrolujte, či je papier vložený správne.</p> <p>Poznámky:</p> <ul style="list-style-type: none"> • Uistite sa, že sú všetky vodiace lišty papiera správne umiestnené. • Uistite sa, že výška stohu nepresahuje označenie maximálnej kapacity papiera. • Uistite sa, že tlačíte na odporúčaný typ a veľkosť papiera. <p>c Vložte zásobník.</p> <p>d Vytlačte dokument.</p> <p>Často sa zasekáva papier?</p>	Prejdite na krok č. 2.	Problém je vyriešený.

Akcia	Áno	Nie
<p>Krok 2</p> <p>a Na domovskej obrazovke sa dotknite položiek Nastavenia > Papier > Konfigurácia zásobníkov > Veľkosť/typ papiera.</p> <p>b Nastavte správnu veľkosť a typ papiera.</p> <p>c Vytlačte dokument.</p> <p>Často sa zasekáva papier?</p>	Prejdite na krok č. 3.	Problém je vyriešený.
<p>Krok 3</p> <p>a Vložte papier z nového balíka.</p> <p>Poznámka: Pri vysokej vlhkosti papier absorbuje vlhko. Papier vyberte z pôvodného balenia, až keď ho budete chcieť použiť.</p> <p>b Vytlačte dokument.</p> <p>Často sa zasekáva papier?</p>	Obráťte sa na predajcu .	Problém je vyriešený.

Zaseknuté strany sa nevytlačia znova

Akcia	Áno	Nie
<p>a Na domovskej obrazovke ťuknite na položky Nastavenia > Zariadenie > Upozornenia > Obnovenie zaseknutého obsahu.</p> <p>b V ponuke Obnova po zaseknutí vyberte položky Zap. alebo Automaticky.</p> <p>c Vytlačte dokument.</p> <p>Vytlačili sa zaseknuté strany?</p>	Problém je vyriešený.	Obráťte sa na predajcu .

Problémy s kvalitou farieb

Úprava tmavosti tonera

- 1 Na domovskej obrazovke sa dotknite položiek **Nastavenia > Tlač > Kvalita.**
- 2 Upravte tmavosť tonera.
- 3 Uložte zmeny.

Úprava farieb vo výtlačkoch

- 1 Na domovskej obrazovke sa dotknite položiek **Nastavenia > Tlač > Kvalita > Rozšírené spracovanie obrázkov > Korekcia farieb.**
- 2 V ponuke Korekcia farieb vyberte položky **Manuálne > Obsah korekcie farieb.**
- 3 Zvoľte vhodné nastavenie na prevod farieb.

Typ objektu	Tabuľky na prevod farieb
Obrázok RGB Text RGB Grafika RGB	<ul style="list-style-type: none"> • Živé farby – Vytvára jasnejšie a sýtejšie farby a môže byť použité na všetky vstupné farebné formáty. • sRGB displej – Prispôsobí výstup farbám zobrazeným na monitore počítača. Spotreba čierneho tonera je optimalizovaná na tlač fotografií. • Displej – pravá čierna – Prispôsobí výstup farbám zobrazeným na monitore počítača. Toto nastavenie používa iba čierny toner na vytvorenie všetkých stupňov neutrálnej šedi. • sRGB živé farby – Zvyšuje sýtosť farieb pri korekcii farieb sRGB displej . Spotreba čierneho tonera je optimalizovaná na tlač obchodnej grafiky. • Vypnuté
Obrázok CMYK Text CMYK Grafika CMYK	<ul style="list-style-type: none"> • US CMYK – Použije korekciu farieb zodpovedajúcu špecifikácii pre farebný výstup organizácie Specifications for Web Offset Publishing (SWOP). • Euro CMYK – Použije korekciu farieb zodpovedajúcu špecifikácii pre farebný výstup Euroscale. • Živé farby CMYK – Zvyšuje sýtosť farieb nastavenia korekcie farieb US CMYK. • Vypnuté

Často kladené otázky o farebnej tlači

Čo je farba RGB?

Farba RGB je spôsob popisu farieb, ktorý označuje množstvo červenej, zelenej alebo modrej farby použité na vytvorenie určitej farby. Červené, zelené a modré svetlo možno miešať v rôznych pomeroch a vytvárať tak veľkú škálu farieb pozorovaných v prírode. Tento spôsob zobrazovania farieb používajú počítačové obrazovky, skenery a digitálne fotoaparáty.

Čo je farba CMYK?

Farba CMYK je spôsob popisu farieb, ktorý označuje množstvo azúrovej, purpurovej, žltej a čiernej farby použité na vytvorenie určitej farby. Azúrový, purpurový, žltý a čierny atrament alebo toner možno tlačiť v rôznych pomeroch a vytvárať tak veľkú škálu farieb pozorovaných v prírode. Týmto postupom vytvárajú farbu tlačiarenské lisy, atramentové tlačiarne a farebné laserové tlačiarne.

Akým spôsobom sa vytlačí farba špecifikovaná v dokumente?

Na špecifikáciu a modifikáciu farby v dokumente prostredníctvom kombinácií RGB a CMYK sa používajú softvérové programy. Ďalšie informácie nájdete v pomocníkovi softvérového programu.

Ako tlačiareň zistí, akú farbu má vytlačiť?

Počas tlače dokumentu sa tlačiarňi odošlú informácie s popisom typu a farby každého objektu a tie prejdú cez tabuľky na prevod farieb. Farba je potom prevedená na príslušné množstvo azúrového, purpurového, žltého a čierneho tonera použitého na vytvorenie požadovanej farby. Informácie o objekte určujú použitie tabuliek na prevod farieb. Napríklad je možné použiť jednu tabuľku na prevod farieb na text, pričom na fotografie sa použije iná tabuľka.

Čo je to manuálna korekcia farieb?

Keď je zapnutá manuálna korekcia farieb, tlačiareň použije pri spracovaní objektov používateľom vybrané tabuľky na prevod farieb. Nastavenia manuálnej korekcie farieb sú špecifické pre typ objektu, ktorý sa tlačí (text, grafika alebo obrázok). Špecifická je tiež špecifikácia farby objektu v softvérovom programe (kombinácie farieb RGB alebo CMYK). Ak chcete manuálne použiť odlišné tabuľky na prevod farieb, pozrite si časť [„Úprava farieb vo výtlačkoch“ na strane 216](#).

Ak softvérový program nepoužíva na špecifikáciu farieb kombinácie RGB alebo CMYK, manuálna korekcia farieb je zbytočná. Efektívna nie je ani v prípade, ak úpravu farieb ovláda softvérový program alebo operačný systém počítača. Vo väčšine prípadov nastavenie možnosti Korekcia farieb na Automatické vedie ku generovaniu preferovaných farieb pre dokumenty.

Ako dokážem napodobniť konkrétnu farbu (napr. pre firemné logo)?

V ponuke Kvalita na tlačiarni je k dispozícii deväť typov sád so vzorkami farieb. Tieto sady sú takisto dostupné na stránke Vzorky farieb funkcie Embedded Web Server. Výberom ktorejkoľvek sady vzoriek sa vytlačia stránky so stovkami farebných políčok. Každé políčko obsahuje kombináciu farieb RGB alebo CMYK v závislosti od zvolenej tabuľky. Pozorovaná farba každého z políčok je dosiahnutá aplikáciou vybranej tabuľky na prevod farieb na kombináciu farieb CMYK alebo RGB označenej na políčku.

Preskúmaním sád so vzorkami farieb môžete identifikovať políčko s farbou, ktorá najviac zodpovedá požadovanej farbe. Kombinácia farieb označená na políčku tak môže slúžiť na úpravu farby objektu v softvérovom programe. Ďalšie informácie nájdete v pomocníkoví softvérového programu. Pri použití vybratej tabuľky na prevod farieb na konkrétny objekt môže byť potrebná manuálna korekcia farieb.

Výber vhodnej sady so vzorkami farieb na konkrétny problém so zhodou farby závisí od nasledujúcich faktorov:

- Zvolené nastavenie korekcie farieb (Automatické, Vypnuté alebo Manuálne)
- Typ tlačeného objektu (text, grafika alebo obrázky)
- Špecifikácia farby objektu v softvérovom programe (kombinácie farieb RGB alebo CMYK).

Ak softvérový program nepoužíva na špecifikáciu farieb kombinácie RGB alebo CMYK, stránky so vzorkami farieb nie sú užitočné. Niektoré softvérové programy navyše upravujú kombinácie farieb RGB alebo CMYK špecifikované v programe prostredníctvom funkcie správy farieb. V takom prípade nemusí vytlačená farba presne zodpovedať farbe zo stránok so vzorkami farieb.

Tlač má iný farebný odtieň

Akcia	Áno	Nie
<p>Krok 1</p> <p>a Vykonajte funkciu Úprava farieb. Na domovskej obrazovke klepnite na položky Nastavenia > Tlač > Kvalita > Rozšírené spracovanie obrázkov > Úprava farieb.</p> <p>b Vytlačte dokument.</p> <p>Objavuje sa pri tlači farebný odtieň?</p>	Prejdite na krok č. 2.	Problém je vyriešený.
<p>Krok 2</p> <p>a Na domovskej obrazovke sa dotknite položiek Nastavenia > Tlač > Kvalita > Rozšírené spracovanie obrázkov > Vyváženie farieb.</p> <p>b Upravte nastavenia.</p> <p>c Vytlačte dokument.</p> <p>Objavuje sa pri tlači farebný odtieň?</p>	Obráťte sa na predajcu .	Problém je vyriešený.

Problémy s faxovaním

Nemožno prijímať ani odosielať faxy

Akcia	Áno	Nie
<p>Krok 1 Vyriešte všetky chybové hlásenia, ktoré sa zobrazia na displeji.</p> <p>Funguje prijímanie alebo odosielanie faxov?</p>	Problém je vyriešený.	Prejdite na krok č. 2.
<p>Krok 2 Uistite sa, že káblové pripojenie nasledujúcich zariadení je zabezpečené:</p> <ul style="list-style-type: none"> • Telefón • Slúchadlo • Telefónny záznamník <p>Funguje prijímanie alebo odosielanie faxov?</p>	Problém je vyriešený.	Prejdite na krok č. 3.
<p>Krok 3 Počúvajte, či sa ozve oznamovací tón.</p> <ul style="list-style-type: none"> • Zavolajte na faxové číslo, aby ste zistili, či funguje správne. • Ak používate funkciu vytáčania so zloženým slúchadlom, zvýšte hlasitosť a počúvajte, či sa ozve oznamovací tón. <p>Ozval sa oznamovací tón?</p>	Prejdite na krok 5.	Prejdite na krok č. 4.
<p>Krok 4 Skontrolujte telefónnu sieťovú zásuvku.</p> <p>a Zapojte analógový telefón priamo do sieťovej zásuvky.</p> <p>b Počúvajte, či sa ozve oznamovací tón.</p> <p>c Ak sa oznamovací tón neozýva, použite iný telefónny kábel.</p> <p>d Ak sa oznamovací tón stále neozýva, zapojte analógový telefón do inej sieťovej zásuvky.</p> <p>e Ak sa oznamovací tón ozve, zapojte do tejto sieťovej zásuvky tlačiareň.</p> <p>Funguje prijímanie alebo odosielanie faxov?</p>	Problém je vyriešený.	Prejdite na krok č. 5.

Akcia	Áno	Nie
<p>Krok 5</p> <p>Skontrolujte, či je tlačiareň pripojená k analógovej telefónnej službe alebo do správnej digitálnej prípojky.</p> <ul style="list-style-type: none"> • Ak využívate telefónnu službu ISDN (Integrated Services for Digital Network), tlačiareň pripojte k analógovému telefónnemu portu terminálového adaptéra ISDN. Ďalšie informácie získate od poskytovateľa služieb ISDN. • Ak využívate služby DSL, pripojte sa k filtru DSL alebo smerovaču, ktorý podporuje analógové použitie. Ďalšie informácie získate od poskytovateľa služieb DSL. • Ak využívate telefónnu službu pobočkovej ústredne (PBX), uistite sa, že tlačiareň pripájate k analógovému pripojeniu PBX. Ak žiadne pripojenie neexistuje, porozmýšľajte nad zavedením analógovej telefónnej linky pre fax. <p>Funguje prijímanie alebo odosielanie faxov?</p>	Problém je vyriešený.	Prejdite na krok č. 6.
<p>Krok 6</p> <p>Dočasne odpojte ďalšie zariadenia a vypnite ďalšie telefónne služby.</p> <p>a Odpojte ďalšie zariadenia (ako sú napr. telefónne záznamníky, počítače, modemy či rozbočovače telefónnej linky) umiestnené medzi tlačiarňou a telefónnou linkou.</p> <p>b Vypnite funkcie čakania hovoru a hlasovej schránky. Ďalšie informácie získate od telefónnej spoločnosti.</p> <p>Funguje prijímanie alebo odosielanie faxov?</p>	Problém je vyriešený.	Prejdite na krok č. 7.
<p>Krok 7</p> <p>Naskenujte pôvodný dokument po jednotlivých stranách.</p> <p>a Vytočte faxové číslo.</p> <p>b Naskenujte dokument.</p> <p>Funguje prijímanie alebo odosielanie faxov?</p>	Problém je vyriešený.	Obráťte sa na predajcu .

Faxy sa dajú prijímať, ale nie odosielať

Akcia	Áno	Nie
<p>Krok 1</p> <p>Zdrojový dokument správne vložte do zásobníka automatického podávača dokumentov alebo ho položte na skenovacie sklo.</p> <p>Dajú sa faxy odosielať?</p>	Problém je vyriešený.	Prejdite na krok č. 2.
<p>Krok 2</p> <p>Správne nastavte číslo skratky.</p> <ul style="list-style-type: none"> • Skontrolujte, či číslo skratky platí pre telefónne číslo, ktoré chcete zadať. • Telefónne číslo zadajte manuálne. <p>Dajú sa faxy odosielať?</p>	Problém je vyriešený.	Obráťte sa na predajcu .

Faxy sa dajú odosielať, ale nie prijímať

Akcia	Áno	Nie
<p>Krok 1 Uistite sa, že zdroj papiera nie je prázdny.</p> <p>Dajú sa faxy prijímať?</p>	Problém je vyriešený.	Prejdite na krok č. 2.
<p>Krok 2 Skontrolujte nastavenia oneskorenia počtu zvonení. Na domovskej obrazovke sa dotknite položiek Nastavenia > Fax > Nastavenie faxu > Nastavenia príjmu faxov > Počet zvonení pred odpoveďou.</p> <p>Dajú sa faxy prijímať?</p>	Problém je vyriešený.	Prejdite na krok č. 3.
<p>Krok 3 Ak tlačiareň tlačí prázdne strany, pozrite si časť „Prázdne alebo biele strany“ na strane 191.</p> <p>Dajú sa faxy prijímať?</p>	Problém je vyriešený.	Obráťte sa na predajcu .

Nízka kvalita tlače faxu

Akcia	Áno	Nie
<p>Krok 1 Uistite sa, či nedošlo k chybám z hľadiska kvality tlače.</p> <p>a V ovládacom paneli sa dotknite položiek Nastavenia > Riešenie problémov > Tlačiť strany testu kvality.</p> <p>b Opravte všetky chyby kvality tlače. Ďalšie informácie nájdete v časti „Nízka kvalita tlače“ na strane 191.</p> <p>Je kvalita tlače faxu dostatočná?</p>	Problém je vyriešený.	Prejdite na krok č. 2.
<p>Krok 2 Znížte rýchlosť prenosu prichádzajúceho faxu.</p> <p>a Z ovládacieho panela sa dotknite položiek Nastavenia > Fax > Nastavenie faxu > Nastavenia príjmu faxov > Ovládacie prvky správcu.</p> <p>b V ponuke Maximálna rýchlosť vyberte nižšiu prenosovú rýchlosť.</p> <p>Je kvalita tlače faxu dostatočná?</p>	Problém je vyriešený.	Obráťte sa na predajcu .

Problémy so skenovaním

Nemožno skenovať z počítača

Akcia	Áno	Nie
<p>Krok 1</p> <p>a Tlačiareň vypnite, počkajte 10 sekúnd a potom ju znova zapnite.</p> <p>b Znova odošlite úlohu skenovania.</p> <p>Môžete odoslať úlohu skenovania?</p>	Problém je vyriešený.	Prejdite na krok č. 2.
<p>Krok 2</p> <p>a Uistite sa, že káble medzi tlačiarňou a tlačovým serverom sú správne zapojené. Ďalšie informácie nájdete v dokumentácii k inštalácii dodanej s tlačiarňou.</p> <p>b Znova odošlite úlohu skenovania.</p> <p>Môžete odoslať úlohu skenovania?</p>	Problém je vyriešený.	Obráťte sa na predajcu .

Čiastočné kópie dokumentu alebo fotografie

Akcia	Áno	Nie
<p>Krok 1</p> <p>a Uistite sa, že dokument alebo fotografia sú vložené tvárou nadol v ľavom hornom rohu skenovacieho skla.</p> <p>b Skopírujte dokument alebo fotografiu.</p> <p>Skopíroval sa dokument alebo fotografia správne?</p>	Problém je vyriešený.	Prejdite na krok č. 2.
<p>Krok 2</p> <p>a Nastavenia veľkosti papiera a papier vložený v zásobníku by sa mali zhodovať.</p> <p>b Skopírujte dokument alebo fotografiu.</p> <p>Skopíroval sa dokument alebo fotografia správne?</p>	Problém je vyriešený.	Obráťte sa na predajcu .

Nízka kvalita kopírovania

Akcia	Áno	Nie
<p>Krok 1</p> <p>a Skenovacie sklo a sklo automatického podávača dokumentov vyčistíte navlhčenou mäkkou tkaninou, ktorá nepúšťa vlákna. Ak sa vnútri vašej tlačiarne nachádza druhé sklo automatického podávača dokumentov, vyčistíte aj to.</p> <p>Ďalšie informácie nájdete v časti „Čistenie skenera“ na strane 148.</p> <p>b Uistite sa, že dokument alebo fotografia sú vložené tvárou nadol v ľavom hornom rohu skenovacieho skla.</p> <p>c Skopírujte dokument alebo fotografiu.</p> <p>Je kvalita kópie dostatočná?</p>	Problém je vyriešený.	Prejdite na krok č. 2.
<p>Krok 2</p> <p>a Skontrolujte kvalitu zdrojového dokumentu alebo fotografie.</p> <p>b Upravte nastavenia kvality skenovania.</p> <p>c Skopírujte dokument alebo fotografiu.</p> <p>Je kvalita kópie dostatočná?</p>	Problém je vyriešený.	Obráťte sa na predajcu .

Úloha skenovania nebola úspešná

Akcia	Áno	Nie
<p>Krok 1</p> <p>Skontrolujte káblové pripojenie.</p> <p>a Uistite sa, že kábel USB alebo siete Ethernet je riadne pripojený k počítaču a tlačiarne.</p> <p>b Znova odošlite úlohu skenovania.</p> <p>Je úloha skenovania úspešná?</p>	Problém je vyriešený.	Prejdite na krok č. 2.
<p>Krok 2</p> <p>Skontrolujte súbor, ktorý chcete naskenovať.</p> <p>a Uistite sa, že názov súboru sa ešte v cieľovom priečinku nepoužíva.</p> <p>b Uistite sa, že dokument alebo fotografia určené na skenovanie, nie sú otvorené v inej aplikácii.</p> <p>c Znova odošlite úlohu skenovania.</p> <p>Je úloha skenovania úspešná?</p>	Problém je vyriešený.	Prejdite na krok č. 3.
<p>Krok 3</p> <p>a Uistite sa, že v konfiguračných nastaveniach cieľa je začiarknutá položka Pridať časovú známku alebo Prepísať existujúci súbor.</p> <p>b Znova odošlite úlohu skenovania.</p> <p>Je úloha skenovania úspešná?</p>	Problém je vyriešený.	

Skener sa nezatvára

Akcia	Áno	Nie
Odstráňte prekážky, ktoré bránia zatvoreniu skenovacej jednotky. Zatvorila sa skenovacia jednotky správne?	Problém je vyriešený.	Obráťte sa na predajcu .

Skenovanie trvá príliš dlho alebo spôsobí zamrznutie počítača

Akcia	Áno	Nie
Zatvorte všetky aplikácie, ktoré zasahujú do skenovania. Trvá skenovanie príliš dlho alebo spôsobí zamrznutie počítača?	Obráťte sa na predajcu .	Problém je vyriešený.

Skener nereaguje

Akcia	Áno	Nie
<p>Krok 1</p> <p>a Skontrolujte, či je napájací kábel správne pripojený k tlačiarni a elektrickej zásuvke.</p> <p> POZOR – RIZIKO PORANENIA: Riziku požiaru alebo zásahu elektrickým prúdom sa vyhnete tak, že zapojíte napájací kábel do riadne označenej a správne uzemnenej elektrickej zásuvky, ktorá sa nachádza blízko produktu a je ľahko dostupná.</p> <p>b Skopírujte alebo naskenujte dokument.</p> <p>Skener reaguje?</p>	Problém je vyriešený.	Prejdite na krok č. 2.
<p>Krok 2</p> <p>a Skontrolujte, či je tlačiareň zapnutá.</p> <p>b Vyriešte všetky chybové hlásenia, ktoré sa zobrazia na displeji.</p> <p>c Skopírujte alebo naskenujte dokument.</p> <p>Skener reaguje?</p>	Problém je vyriešený.	Prejdite na krok č. 3.
<p>Krok 3</p> <p>a Tlačiareň vypnite, počkajte približne 10 sekúnd a potom tlačiareň zapnite.</p> <p>b Skopírujte alebo naskenujte dokument.</p> <p>Skener reaguje?</p>	Problém je vyriešený.	Obráťte sa na predajcu .

Úprava registrácie skenera

- 1 Na domovskej obrazovke sa dotknite položky **Nastavenia > Zariadenie > Údržba > Ponuka konfigurácie > Konfigurácia skenera > Manuálna registrácia skenera**.
- 2 V ponuke **Rýchly test tlače** sa dotknite položky **Spustenie**.

- 3 Položte stránku rýchleho testu tlače na skenovacie sklo a dotknite sa položky **Registrácia plochého skenera**.
- 4 V ponuke Rýchly test kopírovania sa dotknite položky **Spustenie**.
- 5 Porovnajte stránku rýchleho testu kopírovania so zdrojovým dokumentom.
Poznámka: Ak sa okraje testovacej stránky líšia od zdrojového dokumentu, upravte položky Ľavý okraj a Horný okraj.
- 6 Kroky [krok 4](#) a [krok 5](#) opakujte dovtedy, kým okraje stránky rýchleho testu kopírovania nebudú zodpovedať zdrojovému dokumentu.

Úprava registrácie automatického podávača dokumentov

- 1 Na domovskej obrazovke sa dotknite položky **Nastavenia > Zariadenie > Údržba > Ponuka konfigurácie > Konfigurácia skenera > Manuálna registrácia skenera**.
- 2 V ponuke Rýchly test tlače sa dotknite položky **Spustenie**.
- 3 Umiestnite stránku rýchleho testu tlače do zásobníka automatického podávača dokumentov.
- 4 Dotknite sa položky **Registrácia predného automatického podávača dokumentov** alebo položky **Registrácia zadného automatického podávača dokumentov**.

Poznámky:

- Ak chcete zarovnať registráciu predného automatického podávača dokumentov, položte testovaciu stránku lícom nahor, krátkym okrajom napred do zásobníka automatického podávača dokumentov.
 - Ak chcete zarovnať registráciu zadného automatického podávača dokumentov, položte testovaciu stránku lícom nadol, krátkym okrajom napred do zásobníka automatického podávača dokumentov.
- 5 V ponuke Rýchly test kopírovania sa dotknite položky **Spustenie**.
 - 6 Porovnajte stránku rýchleho testu kopírovania so zdrojovým dokumentom.
Poznámka: Ak sa okraje testovacej stránky líšia od zdrojového dokumentu, upravte položky Horizontálna úprava a Horný okraj.
 - 7 Kroky [krok 5](#) a [krok 6](#) opakujte dovtedy, kým okraje stránky rýchleho testu kopírovania nebudú zodpovedať zdrojovému dokumentu.

Kontaktovanie predajcu

Pred kontaktovaním predajcu sa uistite, že máte k dispozícii nasledujúce informácie:

- Problém s tlačiarňou
- Chybové hlásenie
- Typ modelu a sériové číslo tlačiarne

Navštívte miesto, kde ste si tlačiareň zakúpili.

Inovácia a migrácia

Hardvér

Dostupné interné voliteľné prvky

- Pamäťová karta
 - DDR3 DIMM
 - Pamäť flash
 - Písma
 - Aplikačné karty
 - Formuláre a čiarové kódy
 - PRESCRIBE
 - IPDS
- Port interných riešení ISP (Internal solutions port)

Poznámka: Niektoré možnosti sú k dispozícii len pri niektorých modeloch tlačiarní. Ak chcete získať viac informácií, obráťte sa na miesto, kde ste zakúpili tlačiareň.

Inštalácia pamäťovej karty

 **POZOR – NEBEZPEČENSTVO ZÁSAHU ELEKTRICKÝM PRÚDOM:** Ak prístupujete k riadiacej doske alebo inštalujete voliteľný hardvérový prvok či pamäťové zariadenie po inštalácii tlačiarnie, tlačiareň vypnite a odpojte napájací kábel z elektrickej zásuvky, aby ste sa vyhli riziku zasiahnutia elektrickým prúdom. Ak sú k tlačiarni pripojené iné zariadenia, tiež ich vypnite a odpojte všetky káble, ktoré smerujú do tlačiarnie.

- 1 Vypnite tlačiareň a potom z elektrickej zásuvky odpojte napájací kábel.
- 2 Pomocou skrutkovača s plochou hlavou odstráňte prístupový kryt riadiacej dosky.

Výstraha – Riziko poranenia: Elektronické súčasti riadiacej dosky sa môžu ľahko poškodiť statickou elektrinou. Skôr ako sa dotknete akejkoľvek súčasti alebo konektora riadiacej dosky, dotknite sa kovového povrchu tlačiarnie.

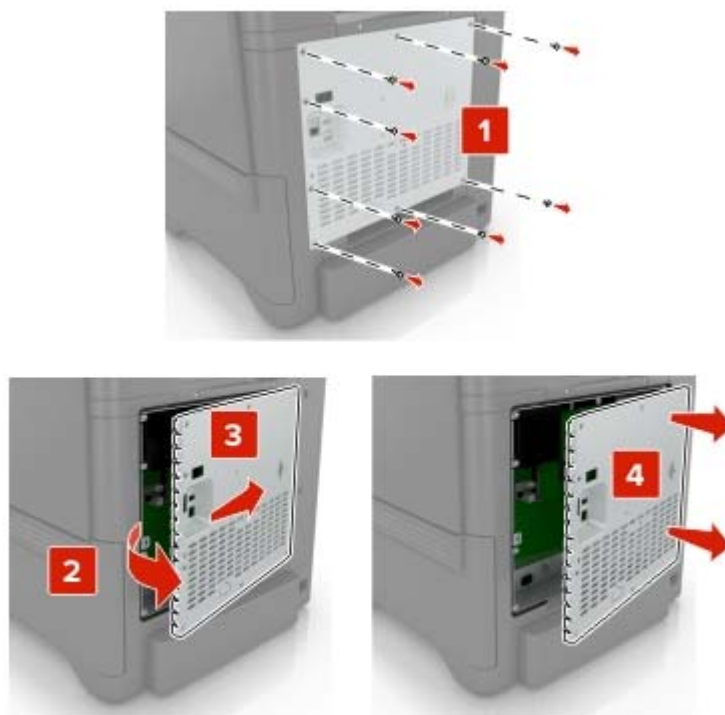

3 Rozbaľte pamäťovú kartu.

Výstraha – Riziko poranenia: Nedotýkajte sa konektorov pozdĺž okraja karty.

4 Vložte pamäťovú kartu tak, aby *s kliknutím* zapadla na miesto.



5 Znova pripojte prístupový kryt.

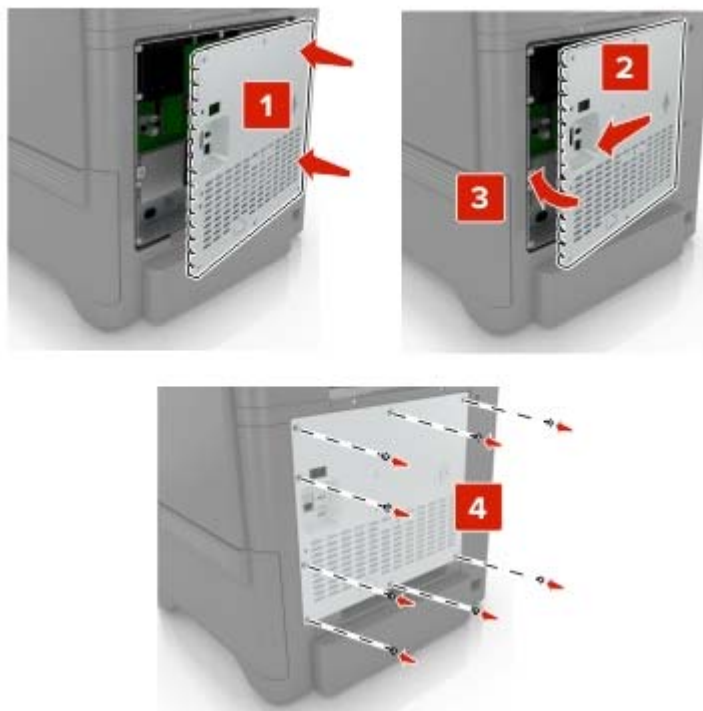

6 Zapojte napájací kábel do elektrickej zásuvky a zapnite tlačiareň.

⚠ POZOR – RIZIKO PORANENIA: Riziku požiaru alebo elektrického šoku sa vyhnete tak, že zapojíte napájací kábel do riadne označenej a správne uzemnenej elektrickej zásuvky, ktorá sa nachádza blízko produktu a je ľahko dostupná.

Inštalácia portu interných riešení

⚠ POZOR – NEBEZPEČENSTVO ZÁSAHU ELEKTRICKÝM PRÚDOM: Ak prístupujete k riadiacej doske alebo inštalujete voliteľný hardvérový prvok či pamäťové zariadenie po inštalácii tlačiarnie, tlačiareň vypnite a odpojte napájací kábel z elektrickej zásuvky, aby ste sa vyhli riziku zasiahnutia elektrickým prúdom. Ak sú k tlačiarni pripojené iné zariadenia, tiež ich vypnite a odpojte všetky káble, ktoré smerujú do tlačiarnie.

1 Vypnite tlačiareň a potom z elektrickej zásuvky odpojte napájací kábel.

2 Pomocou skrutkovača s plochou hlavou odstráňte prístupový kryt riadiacej dosky.

Výstraha – Riziko poranenia: Elektronické súčasti riadiacej dosky sa môžu ľahko poškodiť statickou elektrinou. Skôr ako sa dotknete akejkoľvek elektronickej súčasti alebo konektora riadiacej dosky, dotknite sa kovového povrchu tlačiarnie.

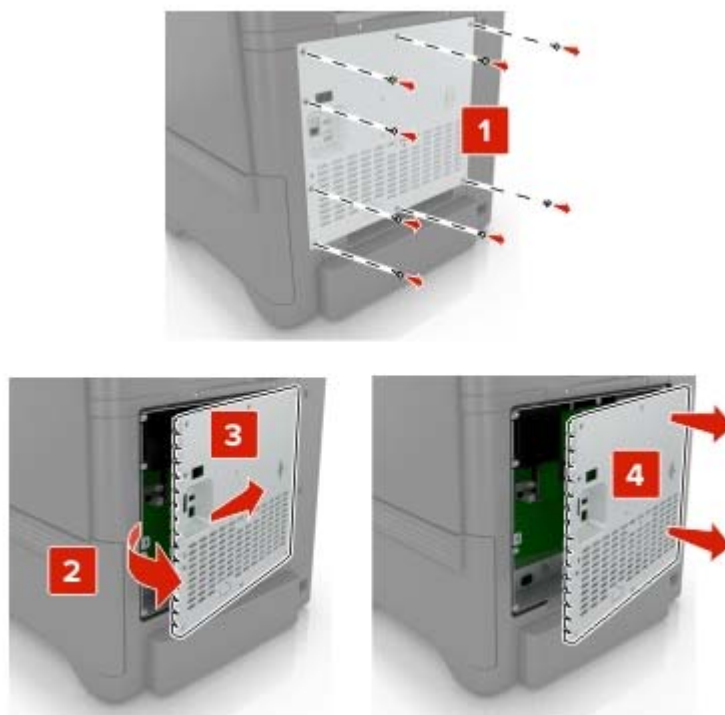

3 Rozbaľte súpravu portu interných riešení (ISP).

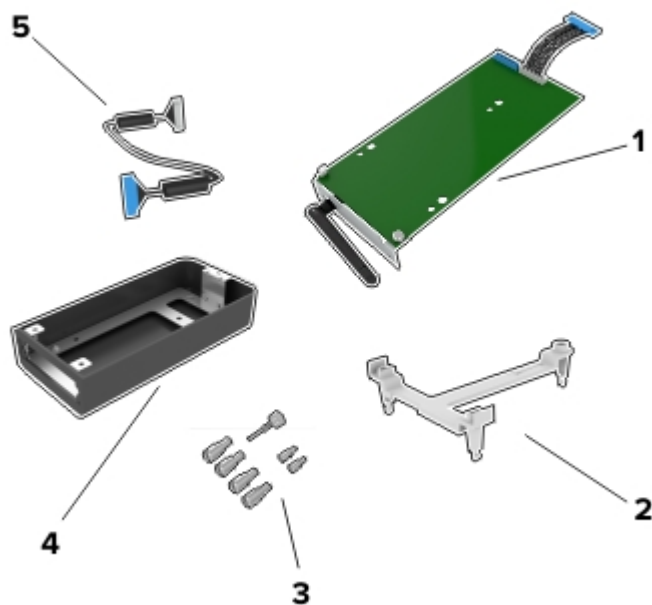

1	ISP
2	Montážny držiak
3	Skrutky
4	Kryt

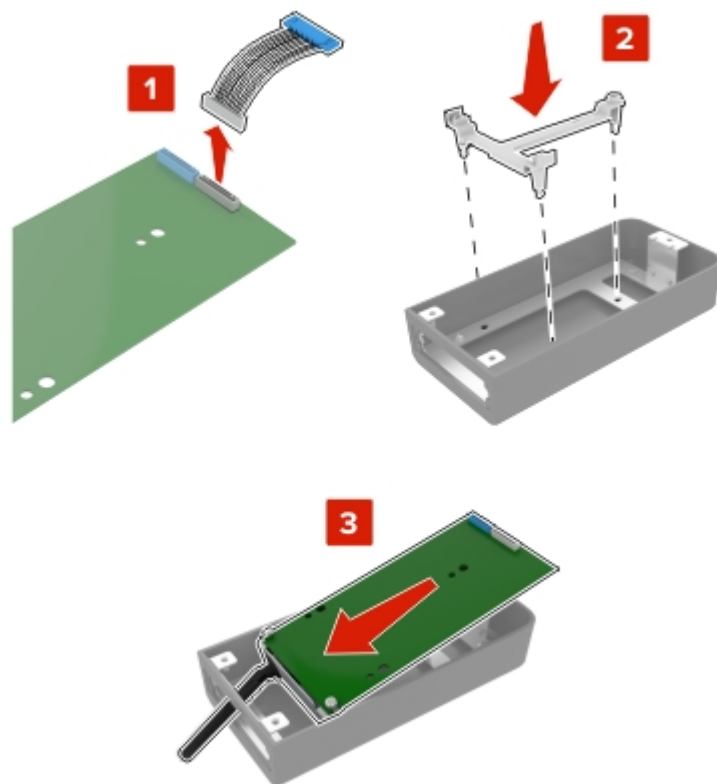
5 Predĺžený kábel ISP**4** Namontujte kábel ISP do krytu.

5 Pripojte kryt ku prístupovému krytu riadiacej dosky.

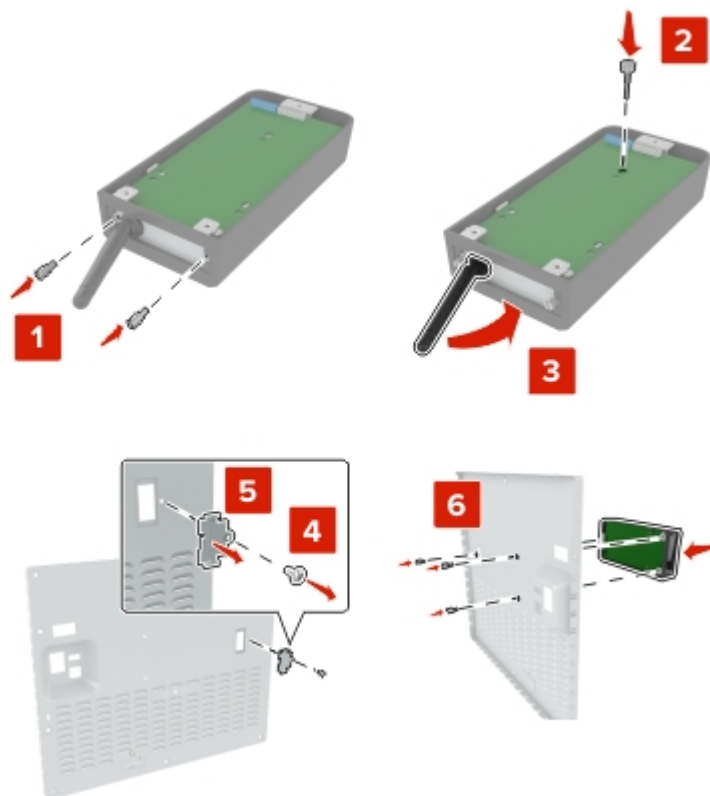

6 Pripojte predĺžený kábel ISP ku konektoru ISP na riadiacej doske.

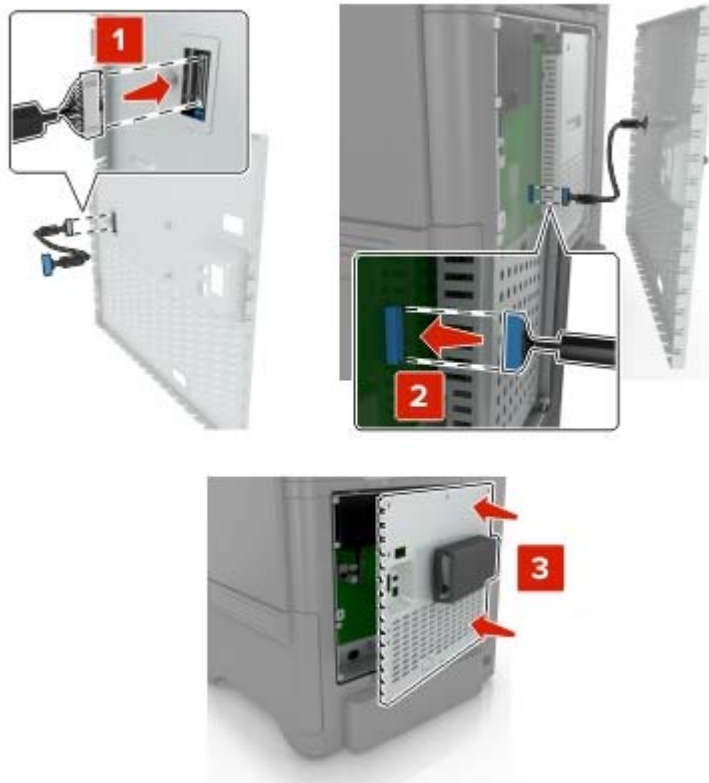

7 Znova pripojte prístupový kryt riadiacej dosky.



8 Zapojte napájací kábel do elektrickej zásuvky a zapnite tlačiareň.

⚠ POZOR – RIZIKO PORANENIA: Riziku požiaru alebo elektrického šoku sa vyhnite tak, že zapojíte napájací kábel do riadne označenej a správne uzemnenej elektrickej zásuvky, ktorá sa nachádza blízko produktu a je ľahko dostupná.

Inštalácia voliteľnej karty

⚠ POZOR – NEBEZPEČENSTVO ZÁSAHU ELEKTRICKÝM PRÚDOM: Ak prístupujete k radiacej doske alebo inštalujete voliteľný hardvérový prvok či pamäťové zariadenie po inštalácii tlačiarne, tlačiareň vypnite a odpojte napájací kábel z elektrickej zásuvky, aby ste sa vyhli riziku zasiahnutia elektrickým prúdom. Ak sú k tlačiarňi pripojené iné zariadenia, tiež ich vypnite a odpojte všetky káble, ktoré smerujú do tlačiarne.

- 1 Vypnite tlačiareň a potom z elektrickej zásuvky odpojte napájací kábel.
- 2 Pomocou skrutkovača s plochou hlavou odstráňte prístupový kryt radiacej dosky.

Výstraha – Riziko poranenia: Elektronické súčasti radiacej dosky sa môžu ľahko poškodiť statickou elektrinou. Skôr ako sa dotknete akejkolvek súčasti alebo konektora, dotknite sa kovového povrchu tlačiarne.

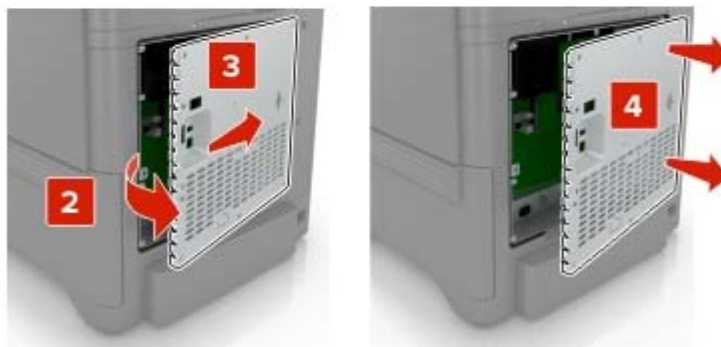
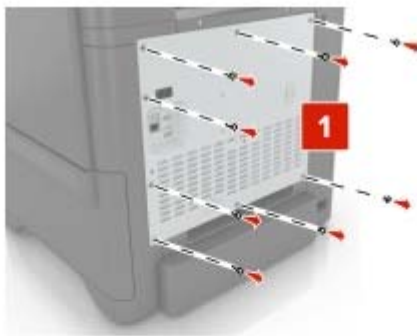

- 3 Rozbaľte voliteľnú kartu.

Výstraha – Riziko poranenia: Nedotýkajte sa konektorov pozdĺž okraja karty.

4 Kartu pevne zatlačte na miesto.

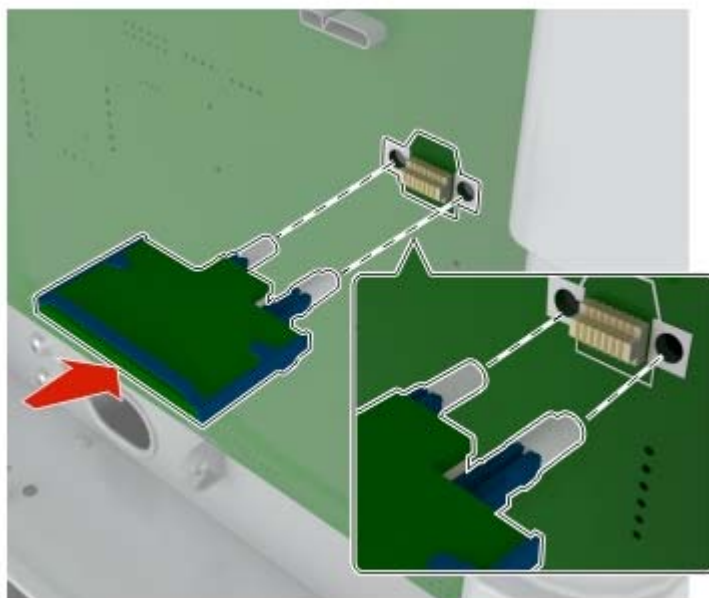

Poznámka: Konektor na karte sa musí po celej dĺžke dotýkať riadiacej dosky a byť s ňou zarovnaný.

Výstraha – Riziko poranenia: Nesprávna inštalácia karty môže poškodiť kartu a riadiacu dosku.

5 Znova pripojte prístupový kryt.

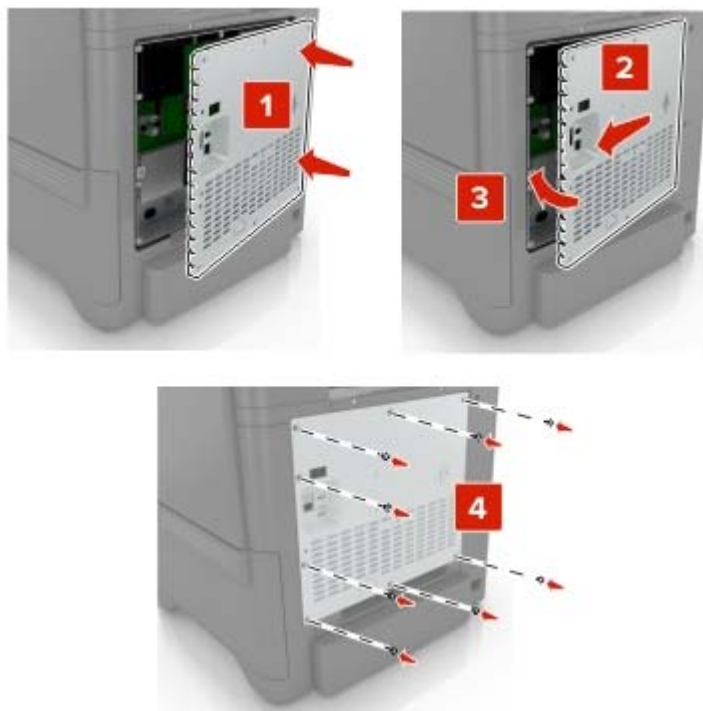

6 Zapojte napájací kábel do elektrickej zásuvky a zapnite tlačiareň.

⚠ POZOR – RIZIKO PORANENIA: Riziku požiaru alebo elektrického šoku sa vyhnete tak, že zapojíte napájací kábel do riadne označenej a správne uzemnenej elektrickej zásuvky, ktorá sa nachádza blízko produktu a je ľahko dostupná.

Inštalácia pevného disku tlačiarne

⚠ POZOR – NEBEZPEČENSTVO ZÁSAHU ELEKTRICKÝM PRÚDOM: Ak prístupujete k riadiacej doske alebo inštalujete voliteľný hardvérový prvok či pamäťové zariadenie po inštalácii tlačiarne, tlačiareň vypnite a odpojte napájací kábel z elektrickej zásuvky, aby ste sa vyhli riziku zasiahnutia elektrickým prúdom. Ak sú k tlačiarne pripojené iné zariadenia, tiež ich vypnite a odpojte všetky káble, ktoré smerujú do tlačiarne.

1 Vypnite tlačiareň a potom z elektrickej zásuvky odpojte napájací kábel.

2 Pomocou skrutkovača s plochou hlavou odstráňte prístupový kryt riadiacej dosky.

Výstraha – Riziko poranenia: Elektronické súčasti riadiacej dosky sa môžu ľahko poškodiť statickou elektrinou. Skôr ako sa dotknete akejkoľvek elektronickej súčasti alebo konektora riadiacej dosky, dotknite sa kovového povrchu tlačiarne.

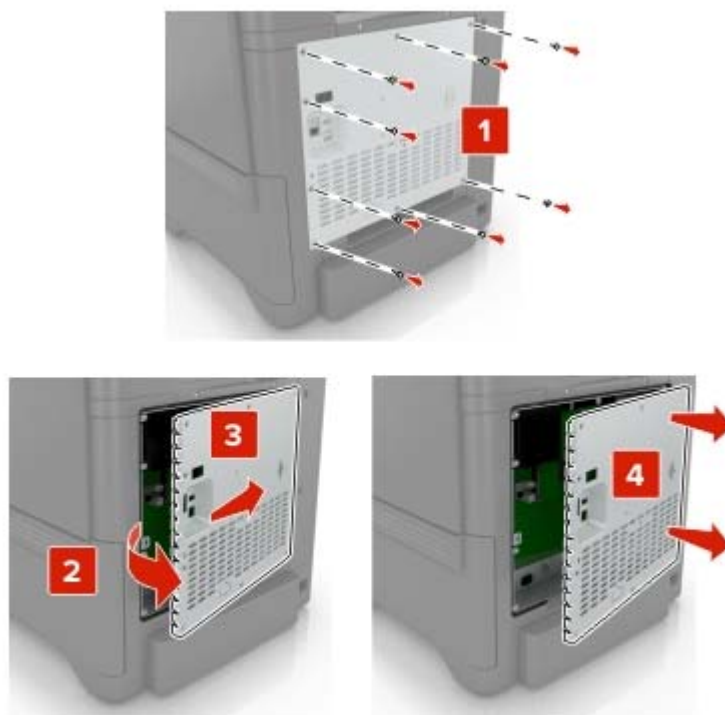

3 Rozbaľte pevný disk.

4 Pripojte pevný disk k riadiacej doske.

Výstraha – Riziko poranenia: Nedotýkajte sa stredu pevného disku, ani naň netlačte.

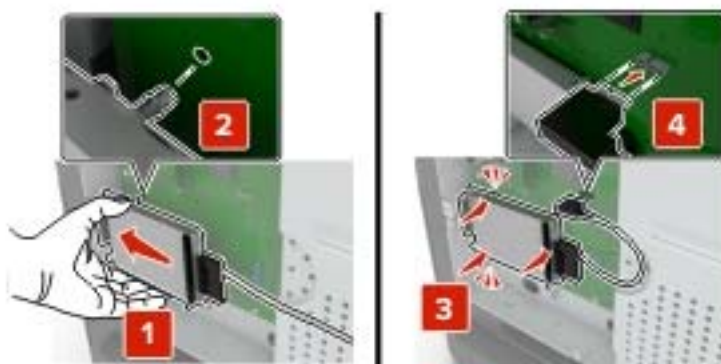

5 Otvorte dverka B.

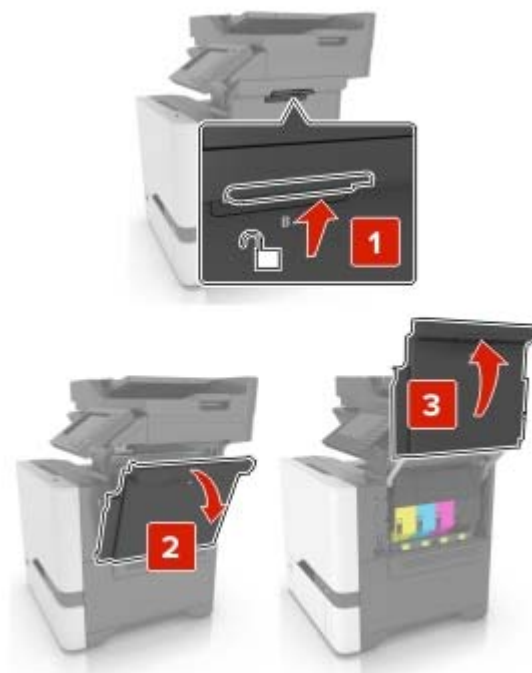

6 Otvorte dverka C.



7 Prichyťte pevný disk k tlačiarni pomocou skrutiek.

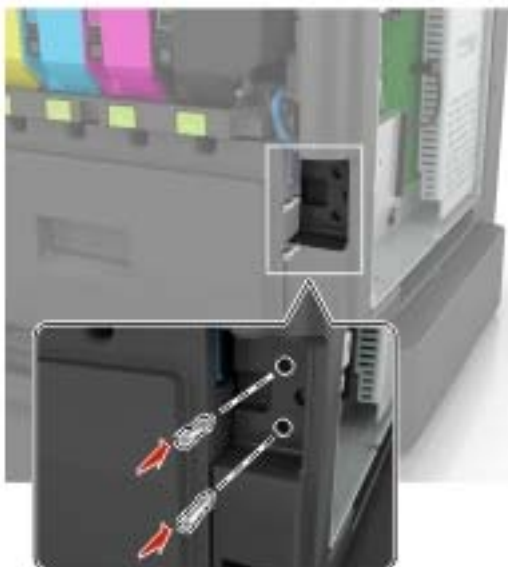

8 Zatvorte dvierka C a B.

9 Znova pripojte prístupový kryt riadiacej dosky.

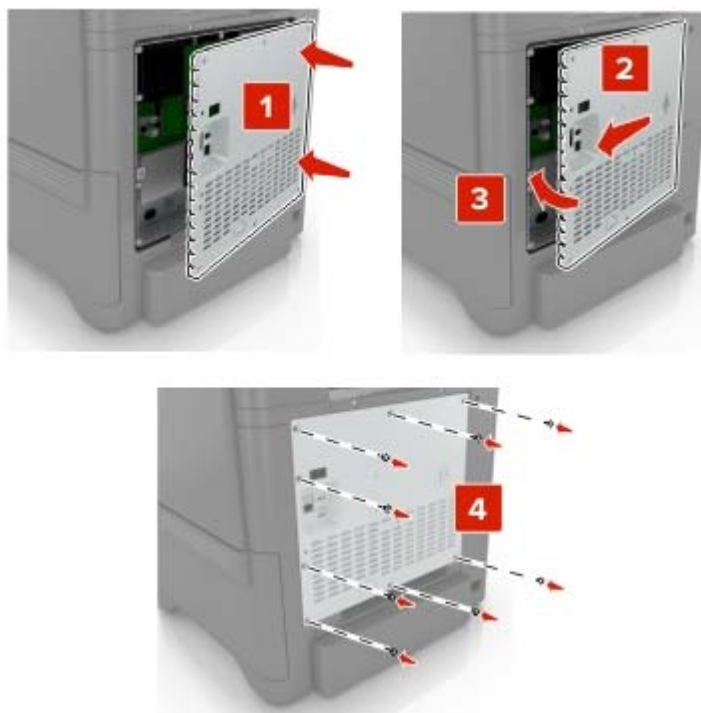

10 Zapojte napájací kábel do elektrickej zásuvky a zapnite tlačiareň.

⚠ POZOR – RIZIKO PORANENIA: Riziku požiaru alebo elektrického šoku sa vyhnite tak, že zapojíte napájací kábel do riadne označenej a správne uzemnenej elektrickej zásuvky, ktorá sa nachádza blízko produktu a je ľahko dostupná.

Inštalácia voliteľných zásobníkov

⚠ POZOR – NEBEZPEČENSTVO ZÁSAHU ELEKTRICKÝM PRÚDOM: Ak prístupujete k riadiacej jednotke alebo inštalujete voliteľný hardvérový prvok či pamäťové zariadenie po inštalácii tlačiarne, pred pokračovaním tlačiareň vypnite a odpojte napájací kábel z elektrickej zásuvky, aby ste sa vyhli riziku zasiahnutia elektrickým prúdom. Ak sú k tlačiarni pripojené iné zariadenia, tiež ich vypnite a odpojte všetky káble, ktoré smerujú do tlačiarne.

- 1 Vypnite tlačiareň.
- 2 Vytiahnite napájací kábel zo sieťovej zásuvky a z tlačiarne.
- 3 Vybaľte voliteľný zásobník a odstráňte všetok obalový materiál.

Poznámka: Ak sú už nainštalované voliteľné zásobníky, pred zdvihnutím tlačiarne ich vyberte. Nepokúšajte sa zdvihnúť tlačiareň a zásobníky naraz.

- 4 Zarovnajete tlačiareň s voliteľným zásobníkom a položte tlačiareň tak, aby *s kliknutím* zapadla na miesto.

⚠ POZOR – RIZIKO PORANENIA: Ak je hmotnosť tlačiarne väčšia ako 20 kg (44 libier), na jej bezpečné zdvihnutie môžu byť potrebné dve alebo viaceré osoby.

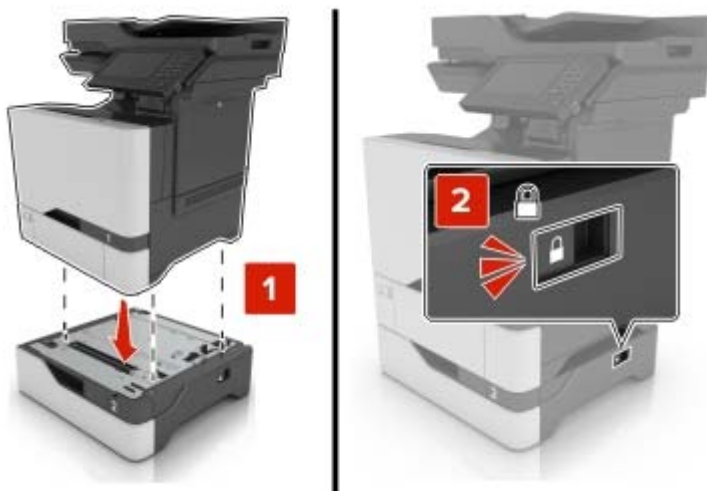

- 5 Napájací kábel pripojíte k tlačiarni a potom do elektrickej zásuvky.

⚠ POZOR – RIZIKO PORANENIA: Riziku požiaru alebo zásahu elektrickým prúdom sa vyhnete tak, že zapojíte napájací kábel do riadne označenej a správne uzemnenej elektrickej zásuvky, ktorá sa nachádza blízko produktu a je ľahko dostupná.

- 6 Zapnite tlačiareň.

Pridajte zásobník do ovládača tlačiarne, aby bol k dispozícii pre tlačové úlohy. Ďalšie informácie nájdete v časti [„Pridávanie dostupných voliteľných prvkov do ovládača tlačiarne“ na strane 242.](#)

Softvér

Podporované operačné systémy

Softvér tlačiarne môžete nainštalovať pomocou disku CD so softvérom v nasledujúcich operačných systémoch:

- Windows 10
- Windows 8.1
- Windows Server 2012 R2
- Windows Server 2012
- Windows 7 SP1
- Windows Server 2008 R2 SP1
- Windows Server 2008 SP2
- Windows Vista SP2
- Mac OS X verzie 10.7 alebo novšej
- Red Hat Enterprise Linux WS
- openSUSE Linux
- SUSE Linux Enterprise Server
- Debian GNU/Linux
- Ubuntu
- Fedora
- IBM AIX
- Oracle Solaris SPARC
- Oracle Solaris x86

Poznámky:

- Ovládače tlače pre systémy Windows sú podporované v 32- aj 64-bitovej verzii.
- Ak chcete získať ovládače alebo nástroje kompatibilné so systémom Mac OS X verzie 10.6 alebo staršej a určitými verziami podporovanými operačným systémom Linux a UNIX, prejdite na naše webové stránky.
- Ďalšie informácie o kompatibilite softvéru s ostatnými operačnými systémami vám poskytne oddelenie služieb zákazníkom.

Inštalácia softvéru tlačiarne

Poznámky:

- Ovládač tlače je súčasťou softvérového inštalačného balíka.

- V prípade počítačov Macintosh s verziou operačného systému macOS 10.7 alebo novším nie je potrebné inštalovať ovládač pre tlač na tlačiareň s certifikáciou AirPrint. Ak si chcete prispôbiť funkcie tlače, stiahnite si ovládač tlačiarne.

1 Získajte kópiu softvérového inštalačného balíka.

- Z disku CD so softvérom dodanom s tlačiarňou.
- Z našej webovej stránky alebo u predajcu, od ktorého ste si tlačiareň zakúpili.

2 Spustíte inštalátor a postupujete podľa pokynov na obrazovke počítača.

Inštalácia ovládača faxu

1 Prejdite na náš web alebo na miesto, kde ste tlačiareň zakúpili, a získajte inštalačný balík.

2 Spustíte inštalátor a postupujete podľa pokynov na obrazovke počítača.

Pridávanie tlačiarne do počítača

Skôr než začnete, vykonajte jeden z týchto krokov:

- Pripojte tlačiareň a počítač k rovnakej sieti. Ďalšie informácie o pripájaní tlačiarne k sieti nájdete v časti [„Pripojenie tlačiarne k sieti Wi-Fi“ na strane 144](#).
- Pripojte počítač k tlačiarne. Ďalšie informácie nájdete v časti [„Pripojenie počítača k tlačiarne“ na strane 146](#).
- Pomocou kábla USB pripojte tlačiareň k počítaču. Ďalšie informácie nájdete v časti [„Pripájanie káblov“ na strane 11](#).

Poznámka: Kábel USB sa predáva samostatne.

Používatelia systému Windows

1 Pomocou počítača nainštalujte ovládač tlačiarne.

Poznámka: Ďalšie informácie nájdete v časti [„Inštalácia softvéru tlačiarne“ na strane 240](#).

2 Otvorte položku **Tlačiarne a skenery** a potom kliknite na položku **Pridať tlačiareň alebo skener**.

3 V závislosti od pripojenia tlačiarne vykonajte jeden z nasledujúcich krokov:

- Vyberte tlačiareň zo zoznamu a kliknite na tlačidlo **Pridať zariadenie**.
- Kliknite na položku **Zobraziť tlačiarne s funkciou Wi-Fi Direct**, vyberte tlačiareň a potom kliknite na položku **Pridať zariadenie**.
- Kliknite na možnosť **Požadovaná tlačiareň nie je v zozname uvedená** a potom v okne Pridať tlačiareň vykonajte nasledujúce kroky:
 - a Vyberte možnosť **Pridať tlačiareň pomocou adresy TCP/IP alebo názvu hostiteľa** a potom kliknite na možnosť **Ďalej**.
 - b Do poľa **Názov hostiteľa** alebo **adresa IP** zadajte adresu IP tlačiarne a potom kliknite na možnosť **Ďalej**.

Poznámky:

- Pozrite si adresu IP tlačiarne na domovskej obrazovke tlačiarne. IP Adresa sa zobrazuje ako štyri skupiny čísel, ktoré sú oddelené bodkami, napríklad 123.123.123.123.
- Ak používate server proxy, dočasne ho vypnite, aby sa správne načítala webová stránka.

- c Vyberte ovládač tlačiarne a kliknite na tlačidlo **Ďalej**.
- d Vyberte možnosť **Použiť aktuálne nainštalovaný ovládač tlačiarne (odporúča sa)** a potom kliknite na možnosť **Ďalej**.
- e Zadajte názov tlačiarne a kliknite na možnosť **Ďalej**.
- f Vyberte možnosť zdieľania tlačiarne a potom kliknite na možnosť **Ďalej**.
- g Kliknite na položku **Dokončiť**.

Používatelia systému Macintosh

- 1 V počítači otvorte položku **Tlačiarne a skenery**.
- 2 Kliknite na ikonu **+** a potom vyberte tlačiareň.
- 3 V ponuke **Použiť** vyberte ovládač tlačiarne.

Poznámky:

- Ak chcete použiť ovládač tlačiarne Macintosh, vyberte možnosť **AirPrint** alebo **Secure AirPrint**.
- Ak si chcete prispôbiť funkcie tlače, vyberte ovládač výrobcu tlačiarne. Informácie o inštalácii ovládača nájdete v časti [„Inštalácia softvéru tlačiarne“ na strane 240](#).

- 4 Pridať tlačiareň.

Pridávanie dostupných voliteľných prvkov do ovládača tlačiarne

Používatelia systému Windows

- 1 Otvorte priečinok tlačiarňí.
- 2 Vyberte tlačiareň, ktorú chcete aktualizovať, a vykonajte jeden z týchto krokov:
 - V operačnom systéme Windows 7 alebo novšom vyberte položku **Vlastnosti tlačiarne**.
 - V predchádzajúcich verziách vyberte položku **Vlastnosti**.
- 3 Prejdite na kartu **Konfigurácia** a vyberte položku **Aktualizovať teraz – spýtať sa tlačiarne**.
- 4 Uložte zmeny.

Používatelia systému Macintosh

- 1 V položke **Systémové preferencie** v ponuke **Apple** prejdite na tlačiareň a vyberte položku **Možnosti a spotrebný materiál**.
- 2 Prejdite na zoznam hardvérových voliteľných prvkov a pridajte nainštalované voliteľné prvky.
- 3 Uložte zmeny.

Firmvér

Export alebo import konfiguračného súboru

Konfiguračné nastavenia tlačiarne možno exportovať do textového súboru a potom tento súbor importovať do inej tlačiarne, kde sa použijú dané nastavenia.

- 1 Otvorte webový prehliadač a do poľa adresy zadajte adresu IP tlačiarne.

Poznámky:

- Pozrite si adresu IP tlačiarne na domovskej obrazovke tlačiarne. IP Adresa sa zobrazuje ako štyri skupiny čísel, ktoré sú oddelené bodkami, napríklad 123.123.123.123.
- Ak používate server proxy, dočasne ho vypnite, aby sa správne načítala webová stránka.

- 2 V nástroji Embedded Web Server kliknite na položku **Exportovať konfiguráciu** alebo **Importovať konfiguráciu**.

- 3 Postupujte podľa pokynov na obrazovke.

- 4 Ak tlačiareň podporuje aplikácie, potom postupujte takto:

- a Kliknite na položku **Aplikácie** > vyberte aplikáciu > **Konfigurovať**.
- b Kliknite na položku **Exportovať** alebo **Importovať**.

Aktualizácia firmvéru

Niektoré aplikácie vyžadujú na správne fungovanie istú minimálnu úroveň firmvéru zariadenia.

Ďalšie informácie o aktualizácii firmvéru zariadenia získate od obchodného zástupcu.

- 1 Otvorte webový prehliadač a do poľa adresy zadajte adresu IP tlačiarne.

Poznámky:

- Pozrite si adresu IP tlačiarne na domovskej obrazovke tlačiarne. IP Adresa sa zobrazuje ako štyri skupiny čísel, ktoré sú oddelené bodkami, napríklad 123.123.123.123.
- Ak používate server proxy, dočasne ho vypnite, aby sa správne načítala webová stránka.

- 2 Kliknite na položky **Nastavenia** > **Zariadenie** > **Aktualizovať firmvér**.

- 3 Vykonajte niektorý z týchto krokov:

- Kliknite na položky **Skontrolovať aktualizácie** > **Súhlasím, spustiť aktualizáciu**.
- Nahrajte súbor flash.
 - a Prejdite na súbor flash.
 - b Kliknite na položky **Odvzdať** > **Spustiť**.

Oznámenia

Informácie o produkte

Názov produktu:

DIGITÁLNY PLNOFAREBNÝ MULTIFUNKČNÝ SYSTÉM
MX-C507F/MX-C407F

Typ zariadenia:

7528

Modely:

5H9, 1H9

Poznámky k vydaniu

September 2021

Nasledujúci odsek sa nevzťahuje na krajiny, v ktorých nie sú podobné druhy obstarávania v súlade s miestnymi zákonmi: TÁTO PUBLIKÁCIA SA POSKYTUJE TAK, AKO JE, TEDA BEZ AKEJKOĽVEK ZÁRUKY, PRIAMEJ ČI NEPRIAMEJ, VRÁTANE – ALE NIE VÝLUČNE – NEPRIAMEJ ZÁRUKY PREDAJNOSTI ALEBO VHODNOSTI NA KONKRÉTNY ÚČEL. Niektoré štáty nepovoľujú zrieknutie sa priamych ani nepriamych záruk v určitých transakciách, preto sa vás toto vyhlásenie nemusí týkať.

Táto publikácia môže obsahovať technické nepresnosti alebo typografické chyby. Tu uvedené informácie podliehajú pravidelným zmenám; tieto zmeny budú zahrnuté do ďalších vydaní. V popísaných produktoch alebo programoch sa môžu kedykoľvek vykonať vylepšenia alebo zmeny.

Spotrebný materiál

Štandardný spotrebný materiál pre tento produkt, ktorý môže používateľ vymieňať sú aj kazety s tonerom.

Ako tonerové kazety používajte iba produkty špecifikované firmou SHARP.

 <p>SHARP</p> <p>ORIGINÁLNY SPOTREBNÝ MATERIÁL</p>	<p>Najlepšie výsledky kopírovania dosiahnete používaním iba originálneho spotrebného materiálu Sharp, ktorý je navrhovaný, konštruovaný a testovaný tak, aby dosahoval maximálnu životnosť a výkonnosť produktov Sharp. Na obale toneru hľadajte nálepku Originálneho spotrebného materiálu.</p>
---	--

Hladiny emisií hluku

Nasledujúce merania boli vykonané v súlade s normou ISO 7779 a nahlásené v súlade s normou ISO 9296.

Poznámka: Niektoré režimy sa nemusia týkať vášho výrobku.

Priemerný akustický tlak vo vzdialenosti 1 meter, dBA	
Tlač	Jednostranne: 52 (7528-1H9); 53 (7528-5H9) Obojstranne: 53 (7528-1H9); 55 (7528-5H9)
Skenovanie	54 (7528-1H9); 53 (7528-5H9)
Kopírovanie	56
Pripravené	15 (7528-1H9); 16 (7528-5H9)

Smernica o odpade z elektrických a elektronických zariadení (WEEE)



Logom WEEE sa označujú špecifické recyklačné programy a postupy pre elektronické produkty v krajinách Európskej únie. Podporujeme recykláciu našich výrobkov. Pokiaľ máte ďalšie otázky týkajúce sa možnosti recyklácie, obráťte sa na miestneho predajcu.

Nabíjateľná lítium-iónová batéria



Tento produkt môže obsahovať gombíkovú, nabíjateľnú lítium-iónovú batériu, ktorú by mal vybrať iba školený technik. Prečiarknutý kôš na kolieskach znamená, že produkt sa nesmie likvidovať ako netriedený odpad, ale musí sa poslať do samostatných zberných zariadení na zhodnotenie a recykláciu. V prípade vybrania batérie nevyhadzujte batériu do domového odpadu. Vo vašej miestnej komunite môžu existovať systémy separovaného zberu batérií, napríklad miesto, kde možno batérie odovzdať na recykláciu. Separovaný zber použitých batérií zabezpečuje vhodné spracovanie odpadu vrátane opätovného použitia a recyklácie a zabraňuje akýmkoľvek možným negatívnym účinkom na ľudské zdravie a životné prostredie. Batérie zlikvidujte zodpovedne.

Informácie o likvidácii pre užívateľov (domácnosti)

Informácie o likvidácii tohto zariadenia a jeho batérií

AK CHCETE ZLIKVIDOVAŤ TOTO ZARIADENIE, NEPOUŽÍVAJTE BEŽNÝ ODPADKOVÝ KÔŠ A NEHÁDŽTE HO DO OHŇA!

Použitú elektrickú a elektronickú zariadenie a batérie by mali byť vždy zhromaždené a spracované ODDELENE v súlade s miestnymi zákonmi.

Separovaný zber propaguje ekologicky šetrné zaobchádzanie, recykláciu materiálov a minimalizuje konečnú likvidáciu odpadu. NESPRÁVNA LIKVIDÁCIA môže byť v dôsledku určitých látok škodlivá pre ľudské zdravie a životné prostredie! Vezmite POUŽITÉ ZARIADENIE do miestnej, zvyčajne obecnej, zberne (kde je k dispozícii). Toto zariadenie obsahuje BATÉRIU, ktorú nemôže vybrať používateľ. Pre výmenu batérie kontaktujte svojho predajcu.

V prípade pochybností o likvidácii sa obráťte na miestne úrady alebo predajcu a informujte sa o správnom spôsobe likvidácie.

LEN PRE POUŽÍVATEĽOV V KRAJINÁCH EURÓPSKEJ ÚNIE A NIEKTORÝCH ĎALŠÍCH KRAJINÁCH, NAPRÍKLAD NÓRSKO A ŠVAJČIARSKO: je vaša účasť v oddelenom zbere požadovaná zákonom.



Užívatelia z DOMÁCNOSTÍ sú žiadaní, aby využili existujúce zariadenia pre návrat použitého zariadenia a batérií. Návrat je zadarmo.

Symbol uvedený vyššie sa objaví na elektrických a elektronických zariadeniach (alebo balení), aby to používateľom pripomenul. Ak zariadenie bolo použité na OBCHODNÉ ÚČELY, obráťte sa na predajcu SHARP, ktorý vás informuje o spätnom odbere. Môžu vám byť účtované náklady vzniknuté z vrátenia. Malé zariadenia (a malé množstvá) môžu odoberať miestne zberne zariadenia. Pre Španielsko: obráťte sa na zavedený systém zberu alebo miestny úrad pre spätný odber použitých výrobkov z vašich použitých produktov.

Likvidácia a zaobchádzanie s kazetami

S použitými tonerovými kazetami značky Sharp a iným spotrebným materiálom z kopírovacích strojov a multifunkčných zariadení značky Sharp zaobchádzajte v súlade so zákonnými požiadavkami platnými vo vašej oblasti. V súvislosti s tým sa odporúčame obrátiť na kompetentných poskytovateľov služieb (napríklad na spoločnosti recyklujúce odpad) a v prípade potreby požiadať o pomoc miestne úrady. Informácie o programoch spoločnosti Sharp zameraných na zber a recykláciu, ktoré existujú v niektorých krajinách, nájdete na našej webovej lokalite www.sharp.eu.

Upozornenie o statickej citlivosti



Tento symbol označuje staticky citlivé súčasti. Skôr ako sa dotknete oblastí v blízkosti týchto symbolov, dotknite sa najskôr kovového povrchu v oblasti mimo symbolu.

Aj keď označenie týmto symbolom chýba, skôr ako získate prístup k vnútorným častiam tlačiarne alebo sa ich dotknete, dotknite sa hociktorej časti odkrytého kovového rámu tlačiarne, aby ste zabránili poškodeniu elektrostatickým výbojom pri vykonávaní údržby (napr. pri vyberaní zaseknutého papiera alebo výmene spotrebného materiálu).

ENERGY STAR

Každý produkt s emblémom ENERGY STAR® na produkte alebo na spúšťacej obrazovke je k dátumu výroby certifikovaný ako produkt, ktorý je v zhode s požiadavkami certifikácie ENERGY STAR Agentúry Spojených štátov na ochranu životného prostredia (EPA – Environmental Protection Agency).



Informácie o teplotách

Prevádzková teplota a relatívna vlhkosť	10 až 32,2 °C (50 až 90 °F) a 15 až 80 % relatívna vlhkosť 15,6 až 32,2 °C (60 až 90 °F) a 8 až 80 % relatívna vlhkosť Maximálna teplota mokrého teplomeru ² : 22,8 °C (73 °F) Prostredie bez kondenzácie
Dlhodobé skladovanie tlačiarne/kazety/tlačovej jednotky ¹	15,6 až 32,2 °C (60 až 90 °F) a 8 až 80 % relatívna vlhkosť Maximálna teplota mokrého teplomeru ² : 22,8 °C (73 °F)
Krátkodobá preprava tlačiarne/kazety/tlačovej jednotky	-40 až 40 °C (-40 až 104 °F)
¹ Spotrebný materiál je možné skladovať približne 2 roky. To platí pre skladovanie v štandardnom kancelárskom prostredí pri 22 °C (72 °F) a 45 % vlhkosti. ² Teplota vlhkého teplomera sa určuje podľa teploty vzduchu a relatívnej vlhkosti.	

Vyhlásenie o laserovom zariadení

Tlačiareň je v USA certifikovaná v súlade s požiadavkami zákona 21 Ministerstva zdravotníctva USA (DHHS), kapitoly I, podkapitoly J o laserových výrobkoch triedy I (1). V iných častiach sveta je certifikovaná ako laserový výrobok triedy I v súlade s požiadavkami normy IEC 60825-1: 2014.

Laserové zariadenia triedy 1 sa nepovažujú za nebezpečné. Laserový systém a tlačiareň sú navrhnuté tak, aby počas bežnej prevádzky, údržby používateľom alebo v predpísanom servisnom stave nedošlo ku kontaktu ľudí s laserovým žiarením väčším, ako je žiarenie zariadení triedy 1. Tlačiareň má zostavu tlačovej hlavy, na ktorú sa nevzťahuje záruka, a ktorá obsahuje laser s nasledujúcimi špecifikáciami:

Trieda: IIIb (3b) AlGaInP

Menovitý výstupný výkon (v miliwattoch): 15

Vlnová dĺžka (v nanometroch): 650 – 670

Spotreba energie

Spotreba energie produktu

Nasledujúca tabuľka dokumentuje vlastnosti spotreby energie produktu.

Poznámka: Niektoré režimy sa nemusia týkať vášho produktu.

Režim	Popis	Spotreba energie (vo wattoch)
Tlač	Produkt vytvára výtlačky elektronických dokumentov.	Jednostranne: 700 Obojstranne: 600
Kopírovanie	Produkt vytvára výtlačky z originálnych tlačených dokumentov.	460
Skenovanie	Produkt skenuje tlačené dokumenty.	85
Pripravené	Produkt čaká na tlačovú úlohu.	Vyššia spotreba energie: 51 (7528-1H9); 46,8 (7528-5H9) Nižšia spotreba energie: 42,7 (7528-1H9); 40,6 (7528-5H9)
Režim spánku	Produkt je v režime vysokej úrovne úspory energie.	1,67
Režim dlhodobého spánku	Produkt je v režime nízkej úrovne úspory energie.	0,2
Vypnuté	Produkt je zapojený do elektrickej zásuvky, no vypínač je vypnutý.	0,2

Úrovně spotreby energie uvedené v predchádzajúcej tabuľke predstavujú časovo priemerované merania. Okamžitý príkon môže byť podstatne vyšší než je priemer.

Režim spánku

Tento produkt disponuje režimom na úsporu energie, ktorý sa označuje ako *režim spánku*. Režim spánku šetrí energiu znížením spotreby energie počas dlhších období nečinnosti. Režim spánku sa spúšťa automaticky po tom, ako sa produkt nepoužíva po určenú dobu nazývanú *časový limit režimu spánku*.

Výrobcom nastavený predvolený časový limit režimu spánku (v minútach):	15
--	----

Pomocou konfiguračných ponúk sa časový limit režimu spánku dá nastaviť v rozpätí od 1 minúty do 120 minút. Ak je rýchlosť tlače formátu A4 menšia ako alebo rovná hodnote 30 strán za minútu, potom môžete nastaviť časový limit maximálne 60 minút. Nastavenie časového limitu režimu spánku na nízku hodnotu vedie k zníženiu spotreby energie, ale môže predĺžiť čas odozvy produktu. Pri nastavení časového limitu režimu spánku na vysokú hodnotu sa zachová rýchla odozva, ale spotrebuje sa viac energie.

Režim dlhodobého spánku

Tento produkt disponuje prevádzkovým režimom s ultranízkou spotrebou energie, ktorý sa označuje ako *režim dlhodobého spánku*. Počas prevádzky v režime dlhodobého spánku sa bezpečne vypne napájanie všetkých ostatných systémov a zariadení.

Do režimu dlhodobého spánku je možné prejsť niektorým z nasledujúcich spôsobov:

- pomocou časového limitu režimu dlhodobého spánku,
- pomocou režimov plánov napájania,

Výrobcom nastavený predvolený časový limit režimu dlhodobého spánku pre tento produkt vo všetkých krajinách alebo oblastiach	3 dni
--	-------

Časové obdobie, počas ktorého tlačiareň po dokončení predchádzajúcej tlačovej úlohy čaká, kým prejde do režimu dlhodobého spánku, je možné upraviť v rozpätí od jednej hodiny do jedného mesiaca.

Poznámky k zobrazovacím zariadeniam registrovaným v EPEAT:

- Úroveň napájania v pohotovostnom režime sa vyskytuje v režime dlhodobého spánku alebo vypnutia.
- Produkt sa automaticky vypne na úroveň napájania v pohotovostnom režime ≤ 1 W. Funkcia automatického pohotovostného režimu (dlhodobý spánok alebo vypnuté) sa aktivuje pri dodaní produktu.

Režim vypnutia

Ak tento produkt disponuje režimom vypnutia, ktorý stále spotrebuje malé množstvo energie, ak chcete úplne zastaviť spotrebu energie produktu, odpojte napájací kábel z elektrickej siete.

Celková spotreba energie

Niekedy je užitočné odhadnúť celkovú spotrebu energie produktu. Údaje o príkone sú uvádzané vo wattoch, preto aby ste vypočítali spotrebu energie, musíte uvádzaný príkon vynásobiť časom, po ktorý výrobok pracuje v každom režime. Celková spotreba energie výrobku je súčet spotreby energie vo všetkých režimoch.

Environmentálne informácie

Túto časť si pozorne prečítajte. Pomôže vám to zmenšiť svoj vplyv na životné prostredie a zároveň znížiť náklady.

Úspora papiera

- 1 Automatická duplexná tlač, je automatická tlač na obe strany papiera bez otáčania papiera ručne. Ak je tlačiareň vybavená funkciou automatickej duplexnej tlače, nastavte tlač z počítača na automatickú obojstrannú tlač. Používajte funkciu automatickej duplexnej tlače tejto tlačiarne vždy, keď je to možné.
- 2 Tlačou na recyklovaný a tenký 64 g/m² papier, ktoré spĺňajú normu EN12281:2002 a podobné štandardy kvality, môžete znížiť vplyv na životné prostredie.

Šetrenie energie

Program ENERGY STAR® je dobrovoľný systém na podporu rozvoja a nákup energeticky úsporných modelov, ktoré pomáhajú minimalizovať vplyv na životné prostredie. Výrobky, ktoré spĺňajú tie najprísnejšie požiadavky programu ENERGY STAR aj z hľadiska životného prostredia aj spotreby energie môže nosiť logo ENERGY STAR v prípade, že boli registrované v programe ENERGY STAR.

Regulačné upozornenia týkajúce sa koncových telekomunikačných zariadení

Táto časť obsahuje regulačné informácie týkajúce sa produktov obsahujúcich analógovú faxovú kartu:

Regulačný typ/číslo modelu:

LEX-M03-002

Zhoda so smernicami Európskeho spoločenstva (ES)

Tento produkt je v zhode s požiadavkami ochrany smerníc Rady ES 2014/30/EÚ, 2014/35/EÚ a 2011/65/EÚ, zmenenými a doplnenými smernicou (EÚ) 2015/863 o aproximácii a harmonizácii zákonov členských štátov týkajúcich sa elektromagnetickej kompatibility, bezpečnosti elektrického zariadenia navrhnutého na používanie v rámci určitého rozsahu napätia a obmedzení používania určitých nebezpečných látok v elektrických a elektronických zariadeniach.

Tento produkt spĺňa hraničné hodnoty triedy A podľa normy EN 55032 a bezpečnostné požiadavky normy EN 62368-1.

Upozornenie o rádiových interferenciách

Upozornenie

Tento produkt spĺňa požiadavky týkajúce sa emisií (hraničné hodnoty pre triedu A) podľa normy EN 55032 a požiadavky týkajúce sa odolnosti podľa normy EN 55035. Tento produkt nie je určený na používanie v obytných zónach alebo v domácom prostredí.

Toto je produkt triedy A. V domácom prostredí môže tento produkt spôsobovať rádiovú interferenciu a v takom prípade sa od používateľa môže požadovať prijatie primeraných opatrení.

Register

A

adaptér RJ11 53
adresa FTP
 vytvorenie skratky 60
AirPrint
 používanie 31
aktualizácia firmvéru 243
automatický podávač
dokumentov (ADF)
 používanie 37, 40, 49, 59

B

bezdrôtová sieť
 pripojenie tlačiarne k 144
 Wi-Fi Protected Setup (WPS –
 nastavenie zabezpečenia
 siete Wi-Fi) 145
bezdrôtové siete 144
bezpečnostná zásuvka
 umiestnenie 141
bezpečnostné informácie 7, 8
blokovanie nevyžiadaných
faxov 58

C

Centrum skenovania
 nastavenie 17
Centrum skratiek
 používanie 17

D

dátum a čas
 nastavenia faxu 56
deaktivácia siete Wi-Fi 147
denník faxov
 zobrazenie 57
 displej tlačiarne
 úprava jasů 180
dokumenty
 skenovanie na faxový
 server 62
dokumenty, tlač
 z počítača 31
domovská obrazovka
 prispôsobenie 16
dostupné interné voliteľné
prvky 226

E

ekologické nastavenia 179
ethernetový kábel 11
ethernetový port 11
export konfiguračného súboru
 prostredníctvom nástroja
 Embedded Web Server 243
e-mail
 odosielanie 48
e-mailový server
 konfigurácia 40

F

fax
 nastavuje sa plán na
 odoslanie 57
 posielanie ďalej 58
 zadržanie 58
faxovanie
 nastavenie dátumu a času 56
 používanie automatického
 podávača dokumentov
 (ADF) 49
 používanie skenovacieho
 skla 49
faxy sa dajú odosielať, ale nie
prijímať 221
firmvér, aktualizácia 243
fixačná jednotka
 výmena 162
formuláre
 tlač 31
Formuláre a obľúbené položky
 nastavenie 16
fotografie, kopírovanie 37
funkcia e-mailu
 nastavenie 40
fľaša na odpadový toner
 objednávanie 150
 výmena 161

H

hardvérové voliteľné prvky
 zásobníky 239
hardvérové voliteľné prvky,
pridávanie
 ovládač tlačiarne 242

hladiny emisií hluku 244
hlásenia tlačiarne
 Nedostatok voľného miesta
 v pamäti flash pre zdroje 212
 spotrebný materiál od iného
 výrobcu ako je výrobca
 tlačiarne 212
 výmena kazety, región tlačiarne
 sa nezhoduje 212
 Vyžaduje sa údržba skenera,
 použite súpravu ADF 212
 Zistila sa chybná pamäť
 flash 211
 Zistila sa neformátovaná pamäť
 flash 212
hlavičkový papier
 kopírovanie na 38
hmotnosti papiera
 podporované 30

I

ikony domovskej obrazovky
 používanie 15
 zobrazenie 16
ikony na domovskej obrazovke
zobrazovanie 16
import konfiguračného súboru
 prostredníctvom nástroja
 Embedded Web Server 243
interné voliteľné prvky 226
 inštalácia 233
 pamäťová karta 226
interné voliteľné prvky,
pridávanie
 ovládač tlačiarne 242
inštalácia ovládača faxu 241
inštalácia ovládača tlače 240
inštalácia pamäťovej karty 226
inštalácia pevného disku
tlačiarne 235
inštalácia portu interných
riešení 228
inštalácia softvéru tlačiarne 240
inštalácia voliteľnej karty 233
inštalácia voliteľných prvkov
 pevný disk tlačiarne 235

J

jednofarebné alebo čierne
obrázky 199
jednotka flash
 skenovanie do 61
 tlač z 32
jednotka vývojk
 výmena 157

K

kábel USB 11
karta s firmvérom 226
kartónový papier
 vkladanie 24
konfigurácia letného času 56
konfigurácia nastavení
 reproduktor faxu 144
konfigurácia nastavení
 e-mailového servera 40
konfigurácia oznámení
o spotrebnom materiáli 151
konfigurácia siete Wi-Fi
Direct 145
konfigurácie tlačiarne 10
kontaktovanie predajcu 225
kontakty
 odstránenie 19
 pridávanie 18
 úpravy 19
kontrola pripojenia tlačiarne 211
kontrola stavu súčastí
a spotrebného materiálu 150
kopírovanie
 fotografie 37
 na hlavičkový papier 38
 na obe strany papiera 38
 používanie automatického
 podávača dokumentov
 (ADF) 37
 používanie skenovacieho
 skla 37
 z vybraného zásobníka 37
kopírovanie dokumentov rôznych
veľkostí 37
Kopírovanie preukazov
 nastavenie 16
kopírovanie viacerých stránok
 na jeden hárok 39
korekcia farieb 216
kvalita tlače
 výmena tlačovej súpravy 157

čistenie skenera 148

L

letný čas
 konfigurácia 56

M

manuálna korekcia farieb 216
metóda osobného
identifikačného čísla 145
metóda stlačenia tlačidla 145
mobilné zariadenie
 pripojenie k tlačiarne 146
 tlač z 31, 32
možnosť bezdrôtového
pripojenia 226

N

nájdenie miest zaseknutia 182
naplánovanie odoslania faxu 57
nastavenia portov tlačiarne
 zmena 147
nastavenia SMTP
 konfigurácia 40
nastavenia tlačiarne
 obnovenie predvolených
 výrobných nastavení 142
nastavenie
 registrácia skenera 224
nastavenie faxu
 podľa krajiny alebo regiónu 53
 pripojenie štandardnou
 telefónnou linkou 50
nastavenie jas displeja
tlačiarne 180
nastavenie predvolenej
hlasitosti
 reproduktor 144
nastavenie registrácie
automatického podávača
dokumentov 225
nastavenie tmavosti
 fax 57
nastavenie tmavosti tonera 216
nastavenie typu papiera 21
nastavenie univerzálnej veľkosti
papiera 21
nastavenie veľkosti papiera 21
Nedostatok voľného miesta
v pamäti flash pre zdroje 212
nemožno odosielať faxy 220

nemožno otvoriť Embedded Web
Server 210
nemožno prijímať ani odosielať
faxy 219
nemožno skenovať
z počítača 222
nemožno čítať pamäťovú
jednotku flash
 riešenie problémov, tlač 211
nerovnomerná hustota tlače 200
nestála pamäť 142
 vymazanie 141
nevytlačené tlačové úlohy 207
nevýžiadané faxy
 blokovanie 58
nízka kvalita kópií 223
nízka kvalita tlače faxu 221

O

obálka sa zalepí počas
tlače 213
obálky
 vkladanie 24
objednanie spotrebného
materiálu
 fľaša na odpadový toner 150
objednávanie
 súprava na údržbu fixačnej
 jednotky 151
 tlačová jednotka 150
 tlačová úprava 150
objednávanie tonerových
kaziet 150
oblasti zaseknutia
 umiestnenie 182
obnova počítadla údržby 178
obnova počtu strán fixačnej
jednotky 178
obnova počtu strán prenosového
modulu 178
obnovenie počítadiel používania
spotrebného materiálu 178
obojstranné kopírovanie 38
oddeľovací blok
 výmena 167
oddeľovací valec automatického
podávača dokumentov
 výmena 172
odosielanie e-mailov
 používanie automatického
 podávača dokumentov
 (ADF) 40

používanie skenovacieho skla 40
 odosielanie e-mailu 48
 odoslanie faxu
 používanie ovládacieho panela 56
 používanie počítača 56
 odrezaný text alebo obrázky 199
 odstránenie kontaktov 19
 odstránenie skupín 19
 odstránenie zaseknutia papiera
 štandardná priehradka 185
 opakované tlačové úlohy 34
 opakujúce sa chyby tlače 204
 operačné systémy
 podporované 240
 overenie tlačových úloh 34
 ovládací panel
 používanie 13
 ovládač faxu
 inštalácia 241
 ovládač tlačiarne
 hardvérové voliteľné prvky,
 pridávanie 242
 inštalácia 240
 oznámenia 244, 248, 249
 oznámenia o spotrebnom materiáli
 konfigurácia 151

P

pamäť pevného disku
 vymazanie 141
 pamäť pevného disku tlačiarne 142
 pamäť tlačiarne
 vymazanie 141
 pamäťová karta 226
 inštalácia 226
 papier
 nastavenie univerzálnej veľkosti 21
 permanentná pamäť
 vymazanie 141
 pevný disk tlačiarne
 šifrovanie 142
 podávací valec
 výmena 164
 podporované hmotnosti papiera 30
 podporované jednotky flash 33

podporované operačné systémy 240
 podporované typy papiera 29
 podporované typy súborov 33
 podporované veľkosti papiera 28
 pomalá tlač 206
 ponuka
 802.1x 127
 Anonymný zber údajov 71
 Bezdrôtové 119
 Denník auditu
 zabezpečenia 133
 Ethernet 122
 Fax 139
 HTML 85
 Informácie o tlačiarni 77
 IPSec 126
 Konfigurácia LPD 128
 Konfigurácia zásobníkov 86
 Kvalita 80
 miestne kontá 132
 Nastavenia HTTP/FTP 128
 Nastavenia LDAP riešení 137
 Nastavenie 79
 Nastavenie dôvernej tlače 136
 Nastavenie e-mailu 104
 nastavenie faxu 92
 nastavenie servera faxu 102
 Nastavenie webového pripojenia 110
 Obmedzenia prihlásenia 135
 Obmedzenie prístupu do externej siete 130
 Obnovenie predvolených výrobných nastavení 71
 Obrázok 86
 Oznámenia 67
 PCL 84
 PDF 83
 plánovanie zariadení USB 133
 Pomocník 139
 Ponuka konfigurácie 72
 PostScript 83
 Predvolené hodnoty e-mailu 106
 Predvolené hodnoty FTP 110
 Predvolené hodnoty kopírovania 89
 Predvolené spôsoby prihlásenia 132
 Predvoľby 64

Prehľad siete 118
 režim faxu 92
 Riešenie problémov 140
 Rozloženie 78
 Rôzne 137
 Sieť 139
 Skenovanie do pamäteovej jednotky flash 114
 Skratky 139
 SNMP 125
 Správa napájania 70
 Správa povolení 131
 Strana nastavení ponúk 138
 TCP/IP 124
 ThinPrint 129
 Tlač 138
 Tlač z pamäteovej jednotky flash 117
 typy médií 88
 univerzálne nastavenie 87
 USB 129
 Úsporný režim 65
 Viditeľné ikony na domovskej obrazovke 77
 vlastné veľkosti skenovania 88
 Vymazanie dočasných súborov údajov 137
 vymazanie mimo prevádzky 76
 Vzdialený ovládací panel 66
 Wi-Fi Direct 122
 XPS 83
 Zariadenie 138
 Šifrovanie disku 136
 Štatistika úloh 81
 ponuky tlačiarne 63
 port interných riešení
 inštalácia 228
 port USB 11
 povolenie 211
 porty tlačiarne 11
 poskytovatelia e-mailových služieb 40
 používanie automatického podávača dokumentov
 kopírovanie 37
 používanie automatického podávača dokumentov (ADF) 37, 40, 49, 59
 používanie domovskej obrazovky 15
 používanie ovládacieho panela 13

používanie skenovacieho skla 37, 40, 49, 59
 kopírovanie 37
 povolenie funkcie Wi-Fi Direct 146
 pozastavené úlohy 34
 tlač 34
 počítač používaný spotrebného materiálu
 obnovenie 178
 počítač údržby
 obnovenie 178
 počítač
 pripojenie k počítaču 146
 počítač, skenovanie do 59
 predajcu
 kontaktovanie 225
 predchádzanie zaseknutiu papiera 181
 predvolená hlasitosť reproduktora
 nastavenie 144
 predvolené výrobné nastavenia
 obnovenie 142
 premiestnenie tlačiarne 9, 178
 prenosový modul
 výmena 174
 prepojenie zásobníkov 26
 prepojenie zásobníkov nefunguje 215
 preprava tlačiarne 179
 pridanie odkazu
 adresa FTP 60
 cieľové umiestnenie pre fax 57
 e-mail 48
 kopírovanie 39
 pridávanie hardvérových voliteľných prvkov
 ovládač tlačiarne 242
 pridávanie interných voliteľných prvkov
 ovládač tlačiarne 242
 pridávanie kontaktov 18
 pridávanie skupín 19
 pridávanie tlačiarň do počítača 241
 prijaté faxy
 posielanie ďalej 58
 zadržanie 58
 pripojenie káblov 11
 pripojenie k bezdrôtovej sieti
 využívanie metódy PIN 145

využívanie metódy stlačenia tlačidla 145
 pripojenie mobilného zariadenia k tlačiarňi 146
 pripojenie počítača k tlačiarňi 146
 pripojenie tlačiarne k bezdrôtovej sieti 144
 pripojenie tlačiarne k službe osobitého zvonenia 55
 priradenie tlačiarne ku kruhovému vzoru 55

R

registrácia automatického podávača dokumentov
 nastavenie 225
 reproduktor faxu
 konfigurácia nastavení 144
 režim dlhodobého spánku
 konfigurácia 179
 režim spánku
 konfigurácia 179
 režimy úspory energie
 konfigurácia 179
 riešenie problémov
 nemožno otvoriť Embedded Web Server 210
 tlačiareň nereaguje 209
 časté otázky o farebnej tlači 217
 riešenie problémov pri kopírovaní
 nízka kvalita kópií 223
 skener nereaguje 224
 skenovacia jednotka sa nedá zatvoriť 224
 častočné kópie dokumentov alebo fotografií 222
 riešenie problémov skenovania
 nemožno skenovať z počítača 222
 nízka kvalita kópií 223
 počítač zamrzne počas skenovania 224
 skener nereaguje 224
 skenovanie trvá príliš dlho 224
 častočné kópie dokumentov alebo fotografií 222
 riešenie problémov s faxom
 nemožno odosielať faxy 220

nemožno prijímať ani odosielať faxy 219
 nemožno prijímať faxy 221
 znížená kvalita tlače 221
 riešenie problémov s kvalitou tlače
 biele strany 191
 chýbajúce farby 197
 jednofarebné alebo čierne obrázky 199
 nerovnomerná hustota tlače 200
 odrezaný text alebo obrázky 199
 opakujúce sa chyby tlače 204
 prázdne strany 191
 roztečená tlač a bodky 197
 sivé alebo farebné pozadie 194
 svetlá tlač 195
 tieňové obrázky na výtláčkoch 193
 tlač má farebný odtieň 218
 tlač nakrivo 198
 tlač našikmo 198
 tmavá tlač 191
 toner sa dá ľahko zotrieť 200
 vodorovné biele čiary 203
 vodorovné tmavé čiary 200
 zvislé biele čiary 204
 zvislé tmavé čiary 201
 zvlnenie papiera 214
 riešenie problémov s tlačou
 dôverné a iné pozastavené dokumenty sa nevytlačia 205
 nemožno čítať pamäťovú jednotku flash 211
 nesprávne okraje 194
 obálka sa zalepí počas tlače 213
 papier sa často zasekáva 215
 pomalá tlač 206
 prepojenie zásobníkov nefunguje 215
 tlačové úlohy sa netlačia 207
 úloha sa tlačí na nesprávny papier 208
 úloha sa tlačí z nesprávneho zásobníka 208
 zaseknuté strany sa nevytlačia znova 216
 zoradená tlač nefunguje 213

riešenie problémov, kopírovanie
nízka kvalita kópií 223
skener nereaguje 224
čiastočné kópie dokumentov
alebo fotografií 222
riešenie problémov, kvalita tlače
biele strany 191
chýbajúce farby 197
jednofarebné alebo čierne
obrázky 199
nerovnomerná hustota
tlače 200
odrezaný text alebo
obrázky 199
opakujúce sa chyby tlače 204
prázdne strany 191
roztečená tlač a bodky 197
sivé alebo farebné
pozadie 194
svetlá tlač 195
tieňové obrázky na
výtláčkoch 193
tlač nakrivo 198
tlač našikmo 198
tmavá tlač 191
toner sa dá ľahko zotrieť 200
vodorovné biele čiary 203
vodorovné tmavé čiary 200
zvislé biele čiary 204
zvislé tmavé čiary 201
zvlnenie papiera 214
riešenie problémov, skenovanie
nízka kvalita kópií 223
skener nereaguje 224
skenovacia jednotka sa nedá
zatvoriť 224
úloha skenovania nebola
úspešná 223
čiastočné kópie dokumentov
alebo fotografií 222
riešenie problémov, tlač
dôverné a iné pozastavené
dokumenty sa nevytlačia 205
nesprávne okraje 194
obálka sa zalepí počas
tlače 213
papier sa často zasekáva 215
pomalá tlač 206
tlačové úlohy sa netlačia 207
úloha sa tlačí na nesprávny
papier 208

úloha sa tlačí z nesprávneho
zásobníka 208
zaseknuté strany sa nevytlačia
znova 216
zoraďená tlač nefunguje 213
rozlíšenie faxu
zmena 57
rôzne veľkosti papiera,
kopírovanie 37
roztečená tlač a bodky 197

S

sieť Wi-Fi
deaktivácia 147
sieťový priečinok
vytvorenie odkazu 60
sivé alebo farebné pozadie 194
skener
čistenie 148
skenovací blok automatického
podávača dokumentov
výmena 170
skenovacia jednotka sa nedá
zatvoriť 224
skenovacie sklo
používanie 37, 40, 49, 59
skenovanie
do počítača 59
na jednotku flash 61
na server FTP 60
používanie automatického
podávača dokumentov
(ADF) 59
používanie skenovacieho
skla 59
skenovanie do sieťového
priečinka 62
skenovanie na faxový server 62
skenovanie na server FTP
používanie ovládacieho
panela 60
skratka cieľového umiestnenia
pre fax
vytvorenie 57
skratka pre e-mail
vytvorenie 48
skratka, vytvorenie
adresa FTP 60
cieľové umiestnenie pre fax 57
e-mail 48
kopírovanie 39

skupiny
odstránenie 19
pridávanie 19
úpravy 19
služba osobitného zvonenia, fax
povolenie 55
SMB
skenovanie 62
softvér tlačiarne
inštalácia 240
spotrebný materiál
úspora 180
spotrebný materiál od iného
výrobcu ako je výrobca
tlačiarne 212
spotrebný materiál,
objednávanie
fľaša na odpadový toner 150
tlačová jednotka 150
tlačová úprava 150
tonerové kazety 150
stála pamäť 142
stav spotrebného materiálu
kontrola 150
stav súčastí
kontrola 150
stav tlačiarne 14
Strana nastavení ponúk
tlač 140
súprava na údržbu fixačnej
jednotky
objednávanie 151
svetlá tlač 195
svetlo indikátora
vysvetlenie stavu 14
svetlo tlačidla napájania
vysvetlenie stavu 14
T
telefónny záznamník
nastavenie 50
teplota okolo tlačiarne 247
tieňové obrázky na
výtláčkoch 193
tlač
pomocou funkcie Wi-Fi
Direct 32
pozastavené úlohy 34
Strana nastavení ponúk 140
úlohy dôvernej tlače 34
zoznam ukážok písom 35
z mobilného zariadenia 31, 32

- z pamäťovej jednotky flash 32
- z počítača 31
- tlač formulárov 31
- tlač má farebný odtieň 218
- tlač nakrivo 198
- tlač našikmo 198
- tlač stránky nastavenia siete 211
- Tlač strany testu kvality 140
- tlač zoznamu ukážok písom 35
- tlač z jednotky flash 32
- tlač z počítača 31
- tlačiareň
 - minimálny voľný priestor 9
 - premiestnenie 9
 - preprava 179
 - úplne konfigurovaná 10
 - výber miesta 9
 - základný model 10
- tlačiareň nereaguje 209
- tlačová jednotka
 - objednávanie 150
 - výmena 153
- tlačová úloha
 - zrušenie z ovládacieho panela tlačiarne 35
 - zrušenie z počítača 35
- tlačová úprava
 - objednávanie 150
 - výmena 157
- tmavá tlač 191
- tmavosť faxu
 - nastavenie 57
- tmavosť tonera
 - nastavenie 216
- toner sa dá ľahko zotrieť 200
- tonerová kazeta
 - výmena 151
- tonerové kazety
 - objednávanie 150
- typ papiera
 - nastavenie 21
- typy papiera
 - podporované 29

U

- uloženie tlačových úloh 34
- umiestnenie bezpečnostnej zásuvky 141
- umiestnenie oddeľovacích hárkov medzi kópie
 - kopírovanie 39

- univerzálna veľkosť papiera
 - nastavenie 21
- upozornenia o emisiách 244
- upravuje sa farebný výstup 216

Ú

- úloha sa tlačí na nesprávny papier 208
- úloha sa tlačí z nesprávneho zásobníka 208
- úloha skenovania nebola úspešná 223
- úlohy dôvernej tlače 34
 - tlač 34
- úprava jasu
 - displej tlačiarne 180
- úprava kontaktov 19
- úprava skupín 19
- úspora papiera 39
- úspora spotrebného materiálu 180
- úspora tonera 39

V

- veľkosť papiera
 - nastavenie 21
- viacúčelový podávač
 - vkladanie 24
- vkladanie
 - kartónový papier 24
 - obálky 24
 - viacúčelový podávač 24
- vkladanie do zásobníkov 21
- vlhkosť okolo tlačiarne 247
- vodorovné biele čiary 203
- vodorovné tmavé čiary 200
- voliteľná karta
 - inštalácia 233
- voliteľné prvky
 - bezdrôtové 226
 - karty s firmvérom 226
 - pamäťová karta 226
 - port interných riešení 228
- vstupný zásobník automatického podávača dokumentov
 - výmena 169
- výber miesta pre tlačiareň 9
- vyhlásenie o nestálosti 142
- vymazanie
 - pamäť tlačiarne 141

- vymazanie pamäte pevného disku 141
- vymazanie pamäte tlačiarne 142
- výmena fľaše na odpadový toner 161
- výmena kazety, región tlačiarne sa nezhoduje 212
- výmena oddeľovacieho bloku 167
- výmena oddeľovacieho valca automatického podávača dokumentov 172
- výmena podávacieho valca 164
- výmena prenosového modulu 174
- výmena skenovacieho bloku automatického podávača dokumentov 170
- výmena súčastí
 - oddeľovací blok 167
 - oddeľovací valec automatického podávača dokumentov 172
 - podávací valec 164
 - prenosový modul 174
- výmena tlačovej jednotky 153
- výmena tlačovej súpravy 157
- výmena tonerovej kazety 151
- výmena vstupného zásobníka automatického podávača dokumentov 169
- vytváranie kópií 37
- vytváranie priečinkov
 - na záložky 18
- vytváranie záložiek 17
- vytvorenie odkazu
 - kopírovanie 39
 - sieťový priečinko 60
- vytvorenie skratky
 - adresa FTP 60
 - cieľové umiestnenie pre fax 57
 - e-mail 48
- Vyžaduje sa údržba skenera, použite súpravu ADF 212

W

- Wi-Fi Direct
 - konfigurácia 145
 - povolenie 146
 - tlač z mobilného zariadenia 32

Wi-Fi Protected Setup (WPS – nastavenie zabezpečenia siete Wi-Fi)
bezdrôtová sieť 145

Z

zabezpečenie pamäte
tlačiarne 142
zadržiavanie faxov 58
záložky
vytváranie priečinkov na 18
vytvorenie 17
zapnutie portu USB 211
zaseknuté strany sa nevytlačia
znova 216
zaseknutia
predchádzanie 181
zaseknutia papiera
predchádzanie 181
zaseknutia, odstránenie
vo fixačnej jednotke 186
v jednotke obojstrannej
tlačie 186
zaseknutie papiera vo
viacúčelovom podávači 184
zaseknutie papiera v dvierkach
A 186
zaseknutie papiera
v zásobníkoch 183
zaseknutie papiera v štandardnej
priehradke 185
zaseknutie papiera za dvierkami
E 184
zaseknutie papiera, odstránenie
automatický podávač
dokumentov 184
viacúčelový podávač 184
zásobníky 183
zaseknutie, odstránenie
viacúčelový podávač 184
za dvierkami E 184
zásobníky 183
zaseknutý papier, odstránenie
vo fixačnej jednotke 186
v jednotke obojstrannej
tlačie 186
zásobníky
inštalácia 239
vkladanie 21
zástrčka adaptéra 53
zásuvka na napájací kábel 11

Zistila sa chybná pamäť
flash 211
Zistila sa neformátovaná pamäť
flash 212
zmena nastavenia portov
tlačiarne po inštalácii zariadenia
ISP 147
zmena rozlíšenia
fax 57
zmenšenie kópií 38
zobrazenie denníka faxov 57
zoradená tlač nefunguje 213
zoradenie kópií 38
zoraduje sa viacero kópií 38
zoznam ukážok písom
tlač 35
zrušenie prepojenia
zásobníkov 26
zrušenie tlačovej úlohy
z ovládacieho panela
tlačiarne 35
z počítača 35
zväčšenie kópií 38
zvislé biele čiary 204
zvislé tmavé čiary 201

Č

časté otázky o farebnej tlači 217
čistočné kópie dokumentov
alebo fotografií 222
čistenie
skener 148
vnútorné časti tlačiarne 148
vonkajšie časti tlačiarne 148
Čistenie skenera 140
čistenie tlačiarne 148

Š

šifrovanie
pevný disk tlačiarne 142