

DIGITÁLNÍ TISKÁRNA PRO PLNOBAREVNÝ TISK MX-C407P

Uživatelská příručka

Září 2021

Typ zařízení:

5029

Model:

69H

Obsah

Informace o bezpečnosti.....	5
Konvence.....	5
Upozornění produktu.....	5
Informace o tiskárně.....	8
Výběr umístění tiskárny.....	8
Konfigurace tiskárny.....	9
Zapojování kabelů.....	10
Použití ovládacího panelu.....	11
Panel s dotykovým displejem.....	11
Popis stavu tlačítka a kontrolky napájení.....	11
Nastavení a použití aplikací spouštěných z domovské obrazovky.....	13
Použití domovské obrazovky.....	13
Přizpůsobení domovské obrazovky.....	14
Správa záložek.....	14
Správa kontaktů.....	15
Založení papíru a speciálních médií.....	17
Nastavení velikosti a typu papíru.....	17
Konfigurace univerzálního formátu papíru.....	17
Vkládání do zásobníků.....	17
Vkládání médií do univerzálního podavače.....	19
Ruční zakládání papíru.....	20
Propojování zásobníků.....	22
Podpěra papíru.....	23
Podporované formáty papíru.....	23
Podporované typy papíru.....	25
Podporované gramáže papíru.....	26
Tisk.....	28
Tisk z počítače.....	28

Tisk pomocí mobilního zařízení.....	28
Tisk z jednotky flash.....	29
Podporované jednotky flash a typy souborů.....	30
Konfigurace důvěrných úloh.....	31
Tisk důvěrných a jiných pozdržených úloh.....	31
Tisk seznamu ukázek písma.....	32
Tisk seznamu adresářů.....	32

Porozumění nabídkám tiskárny..... 33

Schéma nabídek.....	33
Zařízení.....	34
Tisk.....	44
Papír.....	52
Jednotka USB.....	54
Síť/Porty.....	56
Zabezpečení.....	67
Zprávy.....	73
Nápověda.....	74
Řešení problémů.....	74
Tisk stránky nastavení nabídek.....	75

Zabezpečení tiskárny..... 76

Vyhledání slotu zabezpečení.....	76
Vymazání paměti tiskárny.....	76
Vymazání paměti pevného disku tiskárny.....	76
Šifrování pevného disku tiskárny.....	77
Obnovení výchozích továrních nastavení.....	77
Prohlášení o nestálosti.....	77

Údržba tiskárny..... 79

Nastavení e-mailových upozornění.....	79
Zobrazení zpráv.....	79
Práce v síti.....	79
Čištění částí tiskárny.....	84
Objednání částí a spotřebního materiálu.....	85
Výměna částí a spotřebního materiálu.....	86
Přemístování tiskárny.....	98

Úspora energie a papíru.....	99
Odstraňování uvíznutí.....	101
Prevence uvíznutí.....	101
Rozpoznání míst uvíznutí papíru.....	102
Uvíznutí papíru v zásobnících.....	103
Zaseknutí papíru ve dvířkách A.....	103
Uvíznutí papíru ve standardním odkladači.....	107
Uvíznutí papíru v univerzálním podavači.....	107
Uvíznutí papíru v ručním podavači.....	108
Řešení problémů.....	110
Problémy s kvalitou tisku.....	110
Problémy s tiskem.....	111
Konfigurace serveru SMTP.....	129
Jednotku paměti flash nelze přečíst.....	130
Povolení portu USB.....	130
Problémy se síťovým připojením.....	131
Problémy s hardwarovými doplňky.....	132
Problémy se spotřebním materiálem.....	132
Potíže s podáváním papíru.....	133
Potíže s kvalitou barev.....	137
Kontaktování prodejce.....	140
Aktualizace a migrace.....	141
Hardware.....	141
Software.....	148
Firmware.....	150
Poznámky.....	152
Rejstřík.....	159

Informace o bezpečnosti





Konvence

Poznámka: *Poznámka* označuje informace, které vám mohou pomoci.







Varování: *Varování* označuje skutečnost, která by mohla poškodit hardware nebo software produktu.









VÝSTRAHA: *Výstraha* označuje potenciálně nebezpečnou situaci, která může mít za následek zranění.

Různé typy výstrah:

-  **VÝSTRAHA – RIZIKO ZRANĚNÍ:** Označuje nebezpečí úrazu.
-  **VÝSTRAHA – NEBEZPEČÍ ÚRAZU EL. PROUDEM** Označuje nebezpečí úrazu el. proudem.
-  **VÝSTRAHA – HORKÝ POVRCH:** Označuje nebezpečí popálení při dotyku.
-  **VÝSTRAHA – NEBEZPEČÍ PŘEVŘÁCENÍ** Označuje nebezpečí rozdrčení.
-  **VÝSTRAHA – NEBEZPEČÍ SKŘÍPNUTÍ** Označuje nebezpečí zachycení mezi pohyblivými částmi.

Upozornění produktu

-  **VÝSTRAHA – RIZIKO ZRANĚNÍ:** Abyste předešli riziku požáru nebo úrazu el. proudem, připojte napájecí kabel do řádně uzemněné elektrické zásuvky s odpovídajícími parametry, která se nachází v blízkosti výrobku a je snadno přístupná.
-  **VÝSTRAHA – RIZIKO ZRANĚNÍ:** Abyste zabránili nebezpečí požáru nebo úrazu elektrickým proudem, používejte pouze napájecí kabel dodaný s výrobkem nebo odpovídající náhradní napájecí kabel schválený výrobcem.
-  **VÝSTRAHA – RIZIKO ZRANĚNÍ:** Nepoužívejte s tímto výrobkem prodlužovací kabely, kabely s více zásuvkami, zásuvkové rozbočovače a zařízení UPS. Jmenovité výkonové parametry těchto typů příslušenství mohou být při použití laserové tiskárny snadno překročeny, což může vést k riziku požáru, škodám na majetku nebo ke špatnému výkonu tiskárny.
-  **VÝSTRAHA – RIZIKO ZRANĚNÍ:** Nepoužívejte tento produkt s ochranou Inline Surge Protector. Použití zařízení pro ochranu proti přepětí může vést k riziku požáru, škodám na majetku nebo ke špatnému výkonu tiskárny.
-  **VÝSTRAHA – NEBEZPEČÍ ÚRAZU EL. PROUDEM** Abyste zabránili riziku úrazu el. proudem, neumísťujte produkt blízko vody nebo vlhkých míst.
-  **VÝSTRAHA – NEBEZPEČÍ ÚRAZU EL. PROUDEM** Abyste zabránili riziku úrazu el. proudem, nenastavujte produkt během bouřky a nepropojte jej s jinými zařízeními, jako je napájecí kabel, fax nebo telefon.
-  **VÝSTRAHA – RIZIKO ZRANĚNÍ:** Napájecí kabel nepřerézávejte, nekrutěte, neohýbejte, nemačkejte a nepokládejte na něj těžké předměty. Zabraňte jeho odírání a napínání. Zamezte jeho přiskřípnutí mezi dvěma objekty, například mezi nábytkem a stěnou. Ve výše uvedených případech hrozí nebezpečí požáru či úrazu elektrickým proudem. Pravidelně kontrolujte napájecí kabel s ohledem na výše uvedené problémy. Před kontrolou kabelu ho vytáhněte z elektrické zásuvky.

-  **VÝSTRAHA – NEBEZPEČÍ ÚRAZU EL. PROUDEM** Abyste zabránili riziku úrazu el. proudem, ujistěte se, že jsou všechna externí připojení (např. k síti Ethernet a telefonnímu systému) řádně zapojená do označených portů.
-  **VÝSTRAHA – NEBEZPEČÍ ÚRAZU EL. PROUDEM** Abyste zabránili riziku úrazu el. proudem, jestliže potřebujete získat přístup k desce řadiče nebo chcete doplnit volitelný hardware a paměťová zařízení poté, co jste tiskárnu nainstalovali, nejprve tiskárnu vypněte a odpojte napájecí kabel z el. zásuvky. Máte-li k tiskárně připojena další zařízení, pak je rovněž vypněte a odpojte jakékoliv kabely vedoucí k tiskárně.
-  **VÝSTRAHA – NEBEZPEČÍ ÚRAZU EL. PROUDEM** Pokud chcete při čištění vnějšku tiskárny předejít nebezpečí úrazu elektrickým proudem, odpojte napájecí kabel od elektrické zásuvky a odpojte z tiskárny všechny kabely.
-  **VÝSTRAHA – RIZIKO ZRANĚNÍ:** Přesahuje-li hmotnost tiskárny 20 kg (44 liber), může být k jejímu bezpečnému zdvižení třeba nejméně dvou osob.
-  **VÝSTRAHA – RIZIKO ZRANĚNÍ:** Při přemísťování tiskárny dodržte tyto pokyny, aby nedošlo ke zranění osob nebo poškození tiskárny:
- Přesvědčte se, že jsou zavřeny všechny zásobníky a dvířka.
 - Vypněte tiskárnu a vytáhněte napájecí kabel z elektrické zásuvky.
 - Od tiskárny odpojte veškeré šňůry a kabely.
 - Pokud jsou k tiskárně připojeny samostatné stojanové přídatné zásobníky nebo možnosti výstupu, před přesouváním tiskárny je odpojte.
 - Má-li tiskárna kolečkový podstavec, opatrně s ní přejedte na nové místo. Dbejte zvláštní opatrnosti při překonávání prahů a předělů v podlaze.
 - Není-li tiskárna vybavena kolečkovým podstavcem, ale je nakonfigurována s volitelnými zásobníky nebo možnosti výstupu, odstraňte možnosti výstupu a zvedněte tiskárnu ze zásobníků. Nezvedejte tiskárnu a volitelné doplňky současně.
 - Tiskárnu zvedejte vždy pomocí úchytů.
 - Pokud bude k přesouvání tiskárny použit vozík, musí disponovat dostatečně velkým povrchem, na který se vejde celá spodní část tiskárny.
 - Pokud bude k přesouvání hardwarových doplňků použit vozík, musí disponovat dostatečně velkým povrchem, na který se doplňky vejdou.
 - Držte tiskárnu ve vzpřímené pozici.
 - Zabraňte prudkým otřesům a nárazům.
 - Při pokládání tiskárny dejte pozor, abyste pod ní neměli prsty.
 - Zkontrolujte, zda je kolem tiskárny dostatek místa.
-  **VÝSTRAHA – NEBEZPEČÍ PŘEVŘÁCENÍ** Při instalaci jednoho nebo více doplňků tiskárny nebo multifunkční tiskárny budete možná muset použít kolečkový podstavec, nábytek nebo jiný prvek, abyste předešli nestabilitě a možnému zranění. Další informace o podporovaných konfiguracích získáte u svého prodejce.
-  **VÝSTRAHA – NEBEZPEČÍ PŘEVŘÁCENÍ** Chcete-li snížit riziko nestability zařízení, vkládejte papír do jednotlivých zásobníků samostatně. Všechny ostatní zásobníky udržujte zavřené až do chvíle, kdy je budete potřebovat.
-  **VÝSTRAHA – HORKÝ POVRCH:** Vnitřek tiskárny může být horký. Abyste omezili riziko zranění způsobeného horkou součástmi, nedotýkejte se povrchu, dokud nevychladne.

 **VÝSTRAHA – NEBEZPEČÍ SKŘÍPNUTÍ** Vyvarujte se nebezpečí skřípnutí a v oblastech označených tímto štítkem buďte opatrní. Ke zranění způsobenému skřípnutím může dojít v blízkosti pohyblivých částí, například ozubených kol, dvířek, zásobníků a krytů.

 **VÝSTRAHA – RIZIKO ZRANĚNÍ:** Tento produkt využívá laser. Použití ovládacích prvků, úpravy nebo provádění postupů, které nejsou uvedeny v *Uživatelské příručce*, vás může vystavit nebezpečnému záření.

 **VÝSTRAHA – RIZIKO ZRANĚNÍ:** Lithiová baterie ve výrobku není určena k výměně. Při nesprávné výměně lithiové baterie hrozí nebezpečí exploze. Lithiovou baterii nedobíjejte, nerozkládejte ani nespalujte. Použité lithiové baterie zlikvidujte v souladu s pokyny výrobce a místními předpisy.

Tento produkt byl vyroben, otestován a schválen tak, aby při použití specifických součástí výrobce vyhovoval přísným globálním bezpečnostním normám. Bezpečnostní funkce některých částí nemusí být vždy zjevné. Výrobce neodpovídá za použití jiných náhradních dílů.

Služby nebo opravy, které nejsou popsány v uživatelské dokumentaci, svěřte servisnímu středisku.

TYTO POKYNY SI ULOŽTE.

Informace o tiskárně

Výběr umístění tiskárny

- Ponechte dostatek prostoru pro otevírání zásobníků, krytů a dvířek a pro instalaci hardwarových doplňků.
- Nastavte tiskárnu blízko elektrické zásuvky.

⚠ VÝSTRAHA – RIZIKO ZRANĚNÍ: Abyste zabránili nebezpečí požáru nebo úrazu elektrickým proudem, připojte napájecí kabel do řádně uzemněné elektrické zásuvky s odpovídajícími parametry, která se nachází v blízkosti výrobku a je snadno přístupná.

⚡ VÝSTRAHA – NEBEZPEČÍ ÚRAZU EL. PROUDEM Abyste zabránili riziku úrazu elektrickým proudem, neumísťujte produkt blízko vody nebo vlhkých míst.

- Ujistěte se, že proudění vzduchu v místnosti odpovídá nejnovější revizi normy ASHRAE 62 nebo normě 156 technického výboru CEN.
- Umístěte tiskárnu na rovný, pevný a stabilní povrch.
- Udržujte tiskárnu:
 - Čistou, suchou a neprašenou.
 - Stranou od volně položených svorek a kancelářských spon.
 - Stranou přímého vzdušného proudění klimatizací, ohříváčů a ventilátorů
 - Stranou přímého slunečního záření a prostředí s extrémní vlhkostí.
- Dodržujte teplotní rozsah.

Provozní teplota	10 až 32,2 °C (50 až 90 °F)
------------------	-----------------------------

- Pro vhodné odvětrávání doporučujeme zachovat v okolí tiskárny volný prostor o rozměrech:

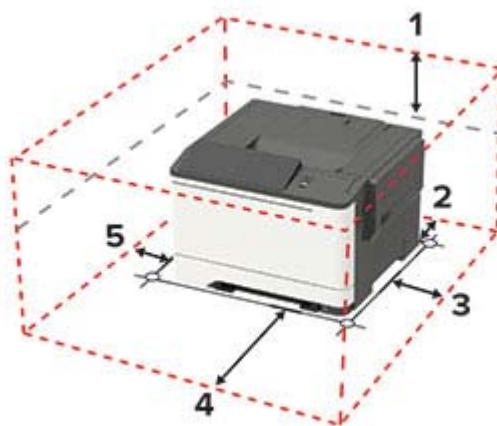

1	Nahoře	254 mm (10 palců)
2	Zadní strana	102 mm (4 palce)
3	Pravá strana	76 mm (3 palce)
4	Vepředu	508 mm (20 palců) Poznámka: Minimální prostor potřebný před tiskárnou je 76 mm (3 palce).
5	Levá strana	76 mm (3 palce)

Konfigurace tiskárny

⚠ VÝSTRAHA – NEBEZPEČÍ PŘEVŘÁCENÍ Při instalaci jednoho nebo více doplňků tiskárny nebo multifunkční tiskárny budete možná muset použít kolečkový podstavec, nábytek nebo jiný prvek, abyste předešli nestabilitě a možnému zranění. Další informace o podporovaných konfiguracích získáte u svého prodejce.

⚠ VÝSTRAHA – NEBEZPEČÍ PŘEVŘÁCENÍ Chcete-li snížit riziko nestability zařízení, vkládejte papír do jednotlivých zásobníků samostatně. Všechny ostatní zásobníky udržujte zavřené až do chvíle, kdy je budete potřebovat.

V závislosti na modelu vaší tiskárny můžete tiskárnu nakonfigurovat přidáním volitelného dvojitého zásobníku na 650 listů nebo zároveň dvojitého zásobníku na 650 listů a zásobníku na 550 listů.



1	Ovládací panel Poznámka: Vzhled se může u jednotlivých modelů tiskáren lišit.
2	Standardní odkladač
3	Standardní zásobník na 250 listů
4	Ruční podavač
5	Volitelný dvojitý zásobník na 650 listů Poznámka: K dispozici pouze u některých modelů tiskáren.
6	Volitelný zásobník na 550 listů Poznámka: K dispozici pouze u některých modelů tiskáren.

Zapojování kabelů

⚠ VÝSTRAHA – NEBEZPEČÍ ÚRAZU EL. PROUDEM Abyste zabránili nebezpečí úrazu elektrickým proudem, neinstalujte tento výrobek ani nezapojujte kabely (např. napájecí nebo telefonní kabel, funkci faxu) za bouřky.

⚠ VÝSTRAHA – RIZIKO ZRANĚNÍ: Abyste zabránili nebezpečí požáru nebo úrazu elektrickým proudem, připojte napájecí kabel do řádně uzemněné elektrické zásuvky s odpovídajícími parametry, která se nachází v blízkosti výrobku a je snadno přístupná.

⚠ VÝSTRAHA – RIZIKO ZRANĚNÍ: Abyste zabránili nebezpečí požáru nebo úrazu elektrickým proudem, použijte pouze napájecí kabel dodaný s výrobkem nebo odpovídající náhradní napájecí kabel schválený výrobcem.

Varování – nebezpečí poškození: Aby nedošlo ke ztrátě dat nebo poruše tiskárny, nedotýkejte se kabelu USB, jakéhokoli bezdrátového síťového adaptéru ani tiskárny samotné na vyznačených místech.



	Tlačítko	Funkce
1	Port Ethernet	Připojte tiskárnu k síti.
2	Zásuvka napájecího kabelu	Připojení tiskárny k elektrické zásuvce.
3	port USB	Připojte klávesnici nebo jakýkoli kompatibilní volitelný doplněk. Poznámka: Tento port je k dispozici pouze u některých modelů tiskáren.
4	Port USB tiskárny	Připojte tiskárnu k počítači.

Použití ovládacího panelu

Panel s dotykovým displejem

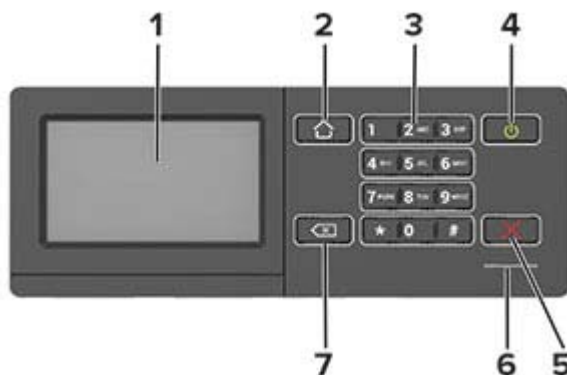

	Tlačítko	Funkce
1	Displej	<ul style="list-style-type: none"> Zobrazuje hlášení tiskárny a stav spotřebního materiálu. Nastavení a ovládání tiskárny.
2	Tlačítko Domů	Návrat na domovskou obrazovku.
3	Numerická klávesnice	Zadání čísel nebo symbolů do pole pro zadávání.
4	Tlačítko napájení	<ul style="list-style-type: none"> Zapnutí nebo vypnutí tiskárny <p>Poznámka: Chcete-li tiskárnu vypnout, stiskněte a podržte tlačítko napájení na pět sekund.</p> <ul style="list-style-type: none"> Nastavení tiskárny do režimu spánku nebo hibernace. Probuzení tiskárny z režimu spánku nebo hibernace.
5	Tlačítko Stop nebo Storno	Zastavení aktuálního tiskového procesu.
6	Kontrolka	Ověřte stav tiskárny.
7	Tlačítko Zpět	Návrat na předchozí obrazovku <ul style="list-style-type: none"> Výběr možnosti nabídky Uložení změn do nastavení.

Popis stavu tlačítka a kontrolky napájení

Kontrolka	Stav tiskárny
Vypnuto	Tiskárna je vypnutá nebo v režimu hibernace.
Modrá	Tiskárna je připravená nebo zpracovává data.
Červená	Tiskárna vyžaduje zásah uživatele.

Kontrolka tlačítka napájení	Stav tiskárny
Vypnuto	Tiskárna je vypnutá nebo zpracovává data.
Svítí žlutě	Tiskárna je v režimu spánku.
Bliká žlutě	Tiskárna je v režimu hibernace.

Nastavení a použití aplikací spouštěných z domovské obrazovky

Poznámka: Tyto aplikace jsou podporovány pouze u některých modelů tiskáren.

Použití domovské obrazovky

Poznámka: Domovská obrazovka se může lišit v závislosti na přizpůsobení nastavení vaší domovské obrazovky, nastavení správy a aktivních vestavěných řešeních.

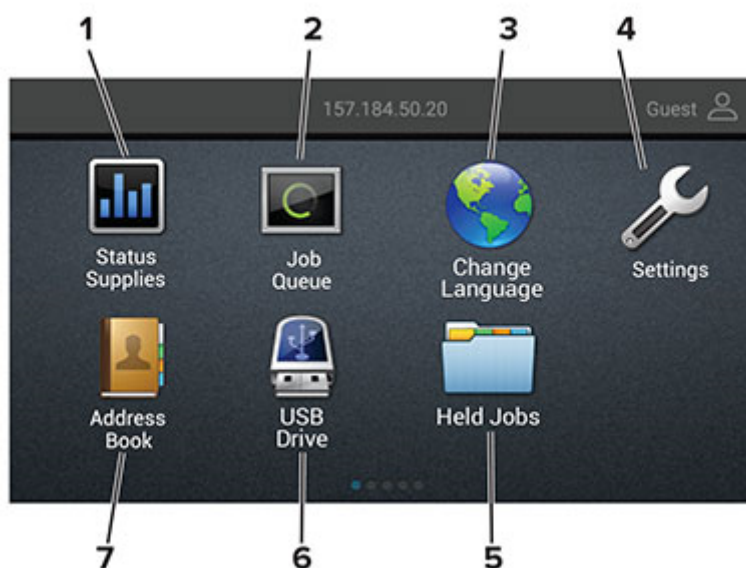

Stiskněte tlačítko		Funkce
1	Stav/spotřební materiál	<ul style="list-style-type: none"> Zobrazuje varovné nebo chybové zprávy, kdykoli tiskárna vyžaduje zásah obsluhy, aby mohla pokračovat v práci. Zobrazuje podrobnější informace o varování či hlášení tiskárny včetně pokynů, jak je odstranit. <p>Poznámka: Toto nastavení lze také zpřístupnit stisknutím horní části domovské obrazovky.</p>
2	Fronta úloh	<p>Zobrazení všech aktuálních tiskových úloh.</p> <p>Poznámka: Toto nastavení lze také zpřístupnit stisknutím horní části domovské obrazovky.</p>
3	Změnit jazyk	Změna jazyka displeje.
4	Nastavení	Umožňuje přístup k nabídkám tiskárny.
5	Pozdržené úlohy	Zobrazení tiskových úloh pozdržených v paměti tiskárny.
6	Jednotka USB	Tisk fotografií a dokumentů z jednotky paměti flash.
7	Adresář	Umožňuje spravovat seznam kontaktů, ke kterému budou mít přístup další aplikace tiskárny.

Přizpůsobení domovské obrazovky

1 Otevřete webový prohlížeč a zadejte do pole adresy IP adresu tiskárny.

Poznámky:

- Zobrazte adresu IP tiskárny na domovské obrazovce tiskárny. Adresa IP se zobrazí jako čtyři sady čísel oddělených tečkou, například 123.123.123.123.
- Pokud používáte server proxy, dočasně jej zakažte, aby se správně načetla webová stránka.

2 Klepněte na možnost **Nastavení > Zařízení > Viditelné ikony dom. obrazovky**.

3 Vyberte ikony, které se mají zobrazit na domovské obrazovce.

4 Použijte změny.

Správa záložek

Vytváření záložek

K tisku často používaných dokumentů, které jsou uloženy na serverech nebo na webu, použijte záložky.

1 Otevřete webový prohlížeč a zadejte do pole adresy IP adresu tiskárny.

Poznámky:

- Zobrazte adresu IP tiskárny na domovské obrazovce tiskárny. Adresa IP se zobrazí jako čtyři sady čísel oddělených tečkou, například 123.123.123.123.
- Pokud používáte server proxy, dočasně jej zakažte, aby se správně načetla webová stránka.

2 Klepněte na položku **Záložky > Přidat záložku** a poté zadejte název záložky.

3 Vyberte typ protokolu adresy a poté proveďte jeden z následujících postupů:

- Pro možnosti HTTP nebo HTTPS zadejte adresu URL, pro kterou chcete vytvořit záložku.
- V případě protokolu HTTPS musíte používat název hostitele namísto IP adresy. Zadejte například **myWebsite.com/sample.pdf** namísto zadání **123.123.123.123/sample.pdf**. Zkontrolujte také, zda název hostitele odpovídá hodnotě Obvyklý název (CN) v certifikátu serveru. Více informací o získání hodnoty CN v certifikátu serveru naleznete v nápovědě k webovému prohlížeči.
- Pro možnost FTP zadejte adresu serveru FTP. Například **myServer/myDirectory**. Zadejte port FTP. Výchozím portem pro odesílání příkazů je port 21.
- Pro možnost SMB zadejte adresu síťové složky. Například **myServer/myShare/myFile.pdf** Zadejte název síťové domény.
- V případě potřeby zvolte typ ověření pro FTP a SMB.

Pokud chcete k záložce omezit přístup, zadejte kód PIN.

Poznámka: Aplikace podporuje následující typy souborů: PDF, JPEG, TIFF a webové stránky HTML. Jiné typy souborů, jako DOCX a XLSX, jsou podporovány pouze u některých modelů tiskáren.

4 Klepněte na tlačítko **Uložit**.

Vytváření složek

1 Otevřete webový prohlížeč a zadejte do pole adresy IP adresu tiskárny.

Poznámky:

- Zobrazte adresu IP tiskárny na domovské obrazovce tiskárny. Adresa IP se zobrazí jako čtyři sady čísel oddělených tečkou, například 123.123.123.123.
- Pokud používáte server proxy, dočasně jej zakažte, aby se správně načetla webová stránka.

2 Klepněte na položku **Záložky** > **Přidat složku** a poté zadejte název složky.

Poznámka: Pokud chcete ke složce omezit přístup, zadejte kód PIN.

3 Klepněte na tlačítko **Uložit**.

Poznámka: Uvnitř složky můžete vytvářet složky nebo záložky. Postup, jak vytvořit záložku, naleznete v sekci [„Vytváření záložek“ na straně 14](#).

Správa kontaktů

Přidání kontaktů

1 Otevřete webový prohlížeč a zadejte do pole adresy IP adresu tiskárny.

Poznámky:

- Zobrazte adresu IP tiskárny na domovské obrazovce tiskárny. Adresa IP se zobrazí jako čtyři sady čísel oddělených tečkou, například 123.123.123.123.
- Pokud používáte server proxy, dočasně jej zakažte, aby se správně načetla webová stránka.

2 Klepněte na tlačítko **Adresář**.

3 V sekci Kontakty přidejte kontakt.

Poznámka: Kontakt můžete přiřadit k jedné nebo více skupin.

4 V případě potřeby zadejte přihlašovací metodou pro umožnění přístupu k aplikaci.

5 Použijte změny.

Přidání skupin

1 Otevřete webový prohlížeč a zadejte do pole adresy IP adresu tiskárny.

Poznámky:

- Zobrazte adresu IP tiskárny na domovské obrazovce tiskárny. Adresa IP se zobrazí jako čtyři sady čísel oddělených tečkou, například 123.123.123.123.
- Pokud používáte server proxy, dočasně jej zakažte, aby se správně načetla webová stránka.

2 Klepněte na tlačítko **Adresář**.

3 Z části Skupiny kontaktů přidejte název skupiny.

Poznámka: Můžete přiřadit jeden nebo více kontaktů ke skupině.

4 Použijte změny.

Úprava kontaktů nebo skupin

1 Otevřete webový prohlížeč a zadejte do pole adresy IP adresu tiskárny.

Poznámky:

- Zobrazte adresu IP tiskárny na domovské obrazovce tiskárny. Adresa IP se zobrazí jako čtyři sady čísel oddělených tečkou, například 123.123.123.123.
- Pokud používáte server proxy, dočasně jej zakažte, aby se správně načetla webová stránka.

2 Klepněte na tlačítko **Adresář**.

3 Postupujte jedním z následujících způsobů:

- V části Kontakty klepněte na jméno kontaktu a poté upravte informace.
- V části Skupiny kontaktů klepněte na název skupiny a poté upravte informace.

4 Použijte změny.

Odstranění kontaktů nebo skupin

1 Otevřete webový prohlížeč a zadejte do pole adresy IP adresu tiskárny.

Poznámky:

- Zobrazte adresu IP tiskárny na domovské obrazovce tiskárny. Adresa IP se zobrazí jako čtyři sady čísel oddělených tečkou, například 123.123.123.123.
- Pokud používáte server proxy, dočasně jej zakažte, aby se správně načetla webová stránka.

2 Klepněte na tlačítko **Adresář**.

3 Postupujte jedním z následujících způsobů:

- V části Kontakty vyberte kontakt, který chcete odstranit.
- V části Skupiny kontaktů vyberte název skupiny, kterou chcete odstranit.

Založení papíru a speciálních médií

Nastavení velikosti a typu papíru

1 Na ovládacím panelu přejděte na:

Nastavení > Papír > Konfigurace zásobníku > Velikost nebo typ papíru > vyberte zdroj papíru

U modelů bez dotykové obrazovky procházejte nastavením pomocí tlačítka .

2 Nastavte velikost a typ papíru.

Konfigurace univerzálního formátu papíru

1 Na ovládacím panelu přejděte na:

Nastavení > Papír > Konfigurace médií > Univerzální nastavení

U modelů bez dotykové obrazovky procházejte nastavením pomocí tlačítka .

2 Nakonfigurujte síťové nastavení.

Vkládání do zásobníků

 **VÝSTRAHA – NEBEZPEČÍ PŘEVŘÁCENÍ** Chcete-li snížit riziko nestability zařízení, vkládejte papír do jednotlivých zásobníků samostatně. Všechny ostatní zásobníky udržujte zavřené až do chvíle, kdy je budete potřebovat.

1 Vyměňte zásobník.

Poznámka: Pokud chcete předejít uvíznutí papíru, nevyjímejte při probíhajícím tisku zásobníky.



2 Nastavte vodicí lištu na formát vkládaného papíru.

Poznámka: K nastavení vodicích lišt použijte ukazatele na spodní straně zásobníku.

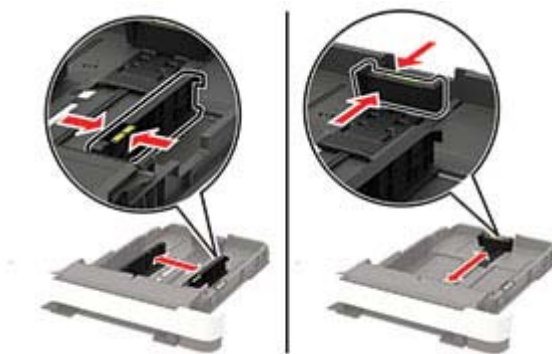

3 Papír před vložením ohněte, promněte a vyrovnejte hrany.

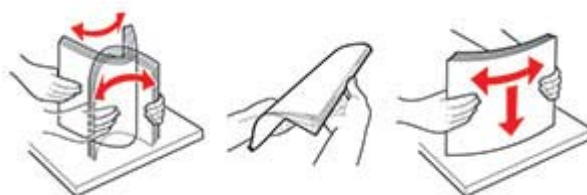

4 Vložte stoh papíru potiskovanou stranou nahoru a ujistěte se, že jsou vodítka papíru správně umístěná.



Poznámky:

- Pro jednostranný tisk položte hlavičkové papíry lícem nahoru, záhlavím k přední straně zásobníku.
- Pro oboustranný tisk položte hlavičkové papíry lícem dolů, záhlavím k zadní straně zásobníku.
- Nezasouvejte papír do zásobníku.
- Abyste předešli uvíznutí papíru, ujistěte se, že výška stohu papíru nepřesahuje indikátor značky maximálního množství papíru.



5 Vložte zásobník.

V případě potřeby nastavte na ovládacím panelu formát a typ papíru odpovídající papíru vloženému do zásobníku.

Vkládání médií do univerzálního podavače

1 Otevřete univerzální podavač.

Poznámka: Univerzální podavač je k dispozici pouze u některých modelů tiskáren.



2 Nastavte vodící lištu na formát vkládaného papíru.



3 Papír před vložením ohněte, promněte a vyrovnajte hrany.

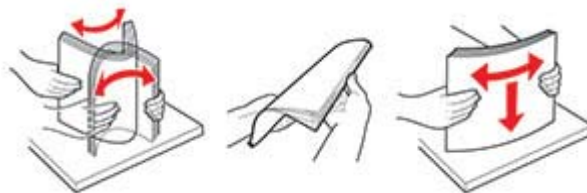

4 Vložte papír potiskovanou stranou dolů.

- Při jednostranném tisku vkládejte hlavičkový papír potiskovanou stranou dolů a horním okrajem směrem do tiskárny.



- Při oboustranném tisku vkládejte hlavičkový papír potiskovanou stranou nahoru a horním okrajem směrem ven z tiskárny.



- Obálky založte na pravou stranu vodicí lišty chlopni nahoru.



Varování – nebezpečí poškození: Nepoužívejte obálky se známkami, sponkami, prasklinami, okénky, barevnými okraji nebo samolepicími plochami.

5 Na ovládacím panelu nastavte formát a typ papíru odpovídající vloženému papíru.

Ruční zakládání papíru

1 Nastavte vodicí lišty podle šířky vkládaného papíru.

Poznámka: Ujistěte se, že vodící lišty zlehka přiléhají k papíru, ale nikoli příliš těsně, protože by způsobily jeho prohnutí.



2 Vložte list papíru potiskovanou stranou dolů.

Poznámka: Ujistěte se, že je papír vložen rovně, aby nedošlo k šikmému nebo křivému tisku.

- Při jednostranném tisku vkládejte hlavičkový papír potiskovanou stranou dolů a horním okrajem směrem do tiskárny.



- Při oboustranném tisku vkládejte hlavičkový papír potiskovanou stranou nahoru a horním okrajem směrem ven z tiskárny.



- Obálky vkládejte na pravou stranu vodící lišty chlopní nahoru.



3 Zavádějte papír, dokud jeho přední hrana není vtažena.

Varování – nebezpečí poškození: Při vkládání papíru jej do ručního podavače nezasunujte násilím, aby nedošlo k zablokování papíru.

Propojování zásobníků

1 Na ovládacím panelu přejděte na:

Nastavení > Papír > Konfigurace zásobníku

U modelů bez dotykové obrazovky procházejte nastavením pomocí tlačítka .

2 Vyberte zdroj papíru.

3 Nastavte shodný formát a typ papíru se zásobníky, které připojujete.

4 Na ovládacím panelu přejděte na:

Nastavení > Zařízení > Údržba > Nabídka konfigurace > Konfigurace zásobníku.

5 Nastavte Spojování zásobníků na možnost **Automaticky**.

Poznámka: Chcete-li zásobníky odpojit, dbejte na to, aby měly shodný formát a typ papíru.

Varování – nebezpečí poškození: Teplota zapékače se liší podle vybraného typu papíru. Chcete-li předejít problémům s tiskem, dbejte na shodu nastavení typu papíru v tiskárně s papírem vloženým do zásobníku.

Podpěra papíru

Podporované formáty papíru

Poznámka: Váš model tiskárny může mít dvojitý zásobník na 650 listů, který sestává ze zásobníku na 550 listů a integrovaného univerzálního podavače na 100 listů. Zásobník na 550 listů, který je součástí dvojitého zásobníku na 650 listů, podporuje stejné formáty papíru jako volitelný zásobník na 550 listů. Integrovaný univerzální podavač podporuje různé formáty, typy a gramáže papíru.

Formát a rozměry papíru	Standardní zásobník na 250 listů	Ruční podavač	Volitelný dvojitý zásobník na 650 listů		Volitelný zásobník na 550 listů	Oboustranný tisk
			Zásobník na 550 listů	Univerzální podavač		
A4 210 x 297 mm (8,27 x 11,7 palce)	✓	✓	✓	✓	✓	✓
A5^{1,2} 148 x 210 mm (5,83 x 8,27 palce)	✓	✓	✓	✓	✓	X
A6 105 x 148 mm (4,13 x 5,83 palce)	✓	✓	X	✓	X	X
JIS B5 182 x 257 mm (7,17 x 10,1 palce)	✓	✓	✓	✓	✓	X
Letter 215,9 x 279,4 mm (8,5 x 11 palců)	✓	✓	✓	✓	✓	✓
Legal 215,9 x 355,6 mm (8,5 x 14 palců)	✓	✓	✓	✓	✓	✓
Executive 184,2 x 266,7 mm (7,25 x 10,5 palce)	✓	✓	✓	✓	✓	X
Oficio (Mexico) 215,9 x 340,4 mm (8,5 x 13,4 palce)	✓	✓	✓	✓	✓	✓

¹ Vložte tento formát papíru do zásobníku 1 a do ručního podavače dlouhým okrajem směrem do tiskárny.

² Vložte tento formát papíru do zásobníku 2, zásobníku 3 a univerzálního podavače krátkým okrajem směrem do tiskárny.

³ Když je vybrána volba Univerzální, je stránka naformátována na 215,9 x 355,6 mm (8,5 x 14 palců), pokud není velikost specifikována softwarovou aplikací.

⁴ Úzký papír vkládejte krátkým okrajem směrem do tiskárny.

* Když je vybrána volba Jiná obálka, je stránka naformátována na 215,9 x 355,6 mm (8,5 x 14 palců), pokud není velikost specifikována softwarovou aplikací.

Formát a rozměry papíru	Standardní zásobník na 250 listů	Ruční podavač	Volitelný dvojitý zásobník na 650 listů		Volitelný zásobník na 550 listů	Oboustranný tisk
			Zásobník na 550 listů	Univerzální podavač		
Folio 215,9 x 330,2 mm (8,5 x 13 palců)	✓	✓	✓	✓	✓	✓
Statement 139,7 x 215,9 mm (5,5 x 8,5 palce)	✓	✓	X	✓	X	X
Hagaki 100 x 148 mm (3,94 x 5,83 palce)	✓	✓	X	✓	X	X
Universal^{3,4} 98,4 x 148 mm až 215,9 x 355,6 mm (3,87 x 5,83 palce až 8,5 x 14 palců)	✓	✓	X	✓	X	X
Universal^{3,4} 76,2 x 127 mm až 215,9 x 355,6 mm (3 x 5 palce až 8,5 x 14 palců)	X	✓	X	✓	X	X
Universal^{3,4} 148 x 210 mm až 215,9 x 355,6 mm (5,83 x 8,27 palců až 8,5 x 14 palců)	✓	✓	✓	✓	✓	X
Universal^{3,4} 210 x 250 mm až 215,9 x 355,6 mm (8,27 x 9,84 palce až 8,5 x 14 palců)	✓	✓	✓	✓	✓	✓
Obálka 73/4 98,4 x 190,5 mm (3,875 x 7,5 palce)	✓	✓	X	✓	X	X
Obálka 9 98,4 x 225,4 mm (3,875 x 8,9 palce)	✓	✓	X	✓	X	X

¹ Vložte tento formát papíru do zásobníku 1 a do ručního podavače dlouhým okrajem směrem do tiskárny.

² Vložte tento formát papíru do zásobníku 2, zásobníku 3 a univerzálního podavače krátkým okrajem směrem do tiskárny.

³ Když je vybrána volba Univerzální, je stránka naformátována na 215,9 x 355,6 mm (8,5 x 14 palců), pokud není velikost specifikována softwarovou aplikací.

⁴ Úzký papír vkládejte krátkým okrajem směrem do tiskárny.

* Když je vybrána volba Jiná obálka, je stránka naformátována na 215,9 x 355,6 mm (8,5 x 14 palců), pokud není velikost specifikována softwarovou aplikací.

Formát a rozměry papíru	Standardní zásobník na 250 listů	Ruční podavač	Volitelný dvojitý zásobník na 650 listů		Volitelný zásobník na 550 listů	Oboustranný tisk
			Zásobník na 550 listů	Univerzální podavač		
Obálka 10 104,8 x 241,3 mm (4,12 x 9,5 palce)	✓	✓	X	✓	X	X
Obálka DL 110 x 220 mm (4,33 x 8,66 palce)	✓	✓	X	✓	X	X
Obálka C5 162 x 229 mm (6,38 x 9,01 palce)	✓	✓	X	✓	X	X
Obálka B5 176 x 250 mm (6,93 x 9,84 palce)	✓	✓	X	✓	X	X
Monarch 98,425 x 190,5 mm (3,875 x 7,5 palce)	✓	✓	X	✓	X	X
Jiná obálka⁵ 98,4 x 162 mm až 176 x 250 mm (3,87 x 6,38 palce až 6,93 x 9,84 palce)	✓	✓	X	✓	X	X

¹ Vložte tento formát papíru do zásobníku 1 a do ručního podavače dlouhým okrajem směrem do tiskárny.

² Vložte tento formát papíru do zásobníku 2, zásobníku 3 a univerzálního podavače krátkým okrajem směrem do tiskárny.

³ Když je vybrána volba Univerzální, je stránka naformátována na 215,9 x 355,6 mm (8,5 x 14 palců), pokud není velikost specifikována softwarovou aplikací.

⁴ Úzký papír vkládejte krátkým okrajem směrem do tiskárny.

* Když je vybrána volba Jiná obálka, je stránka naformátována na 215,9 x 355,6 mm (8,5 x 14 palců), pokud není velikost specifikována softwarovou aplikací.

Podporované typy papíru

Poznámky:

- Váš model tiskárny může mít dvojitý zásobník na 650 listů, který sestává ze zásobníku na 550 listů a integrovaného univerzálního podavače na 100 listů. Zásobník na 550 listů, který je součástí dvojitého zásobníku na 650 listů, podporuje stejné typy papíru jako zásobník na 550 listů. Integrovaný univerzální podavač podporuje různé formáty, typy a gramáže papíru.
- Rychlost tisku na štítky, obálky a štítkový karton je vždy 25 stránek za minutu.

Typ papíru	Standardní zásobník na 250 listů	Ruční podavač	Volitelný dvojitý zásobník na 650 listů		Volitelný zásobník na 550 listů	Oboustranný tisk
			Zásobník na 550 listů	Univerzální podavač		
Obyčejný papír	✓	✓	✓	✓	✓	✓
Tvrký papír	✓	✓	✓	✓	✓	X
Obálky	✓	✓	X	✓	X	X
Papírové štítky	✓	✓	✓	✓	✓	✓
Vinylové štítky	✓	✓	✓	✓	✓	X

Podporované gramáže papíru

Poznámky:

- Váš model tiskárny může mít dvojitý zásobník na 650 listů, který sestává ze zásobníku na 550 listů a integrovaného univerzálního podavače na 100 listů. Zásobník na 550 listů, který je součástí dvojitého zásobníku na 650 listů, podporuje stejné typy papíru jako zásobník na 550 listů. Integrovaný univerzální podavač podporuje různé formáty, typy a gramáže papíru.
- Rychlost tisku na štítky, obálky a štítkový karton je vždy 25 stránek za minutu.

Typ a gramáž papíru	Standardní zásobník na 250 listů	Ruční podavač	Volitelný dvojitý zásobník na 650 listů		Volitelný zásobník na 550 listů	Oboustranný tisk
			Zásobník na 550 listů	Univerzální podavač		
Lehký papír¹ 60–74,9 g/m ² s dlouhým vláknem (kancelářský papír o gramáži 16–19,9 liber)	✓	✓	✓	✓	✓	✓
Obyčejný papír 75–90,3 g/m ² s dlouhým vláknem (kancelářský papír o gramáži 20–24 liber)	✓	✓	✓	✓	✓	✓

¹ Papír s gramáží nižší než 75 g/m² (20 liber) musí být tištěn s nastavením typu papíru na Lehký papír. Nedodržení tohoto pokynu může způsobit přílišné vlnění, což může vést k chybám podávání, zejména ve vlhčím prostředí.

² Štítky a ostatní speciální média jsou podporována pro příležitostné použití a musí být otestována jejich vhodnost.

³ Jsou podporovány papírové štítky až do 105 g/m² (28 liber).

⁴ Maximální hmotnost obsahu 100% bavlny je 24 liber.

⁵ Limit obsahu bavlny v obálcích vyrobených z kancelářského papíru o gramáži 28 liber je 25 %.

Typ a gramáž papíru	Standardní zásobník na 250 listů	Ruční podavač	Volitelný dvojitý zásobník na 650 listů		Volitelný zásobník na 550 listů	Oboustranný tisk
			Zásobník na 550 listů	Univerzální podavač		
Těžký papír 90,3–105 g/m ² s dlouhým vláknem (kancelářský papír o gramáži 24,1–28 liber)	✓	✓	✓	✓	✓	✓
Tvrký papír 105,1–162 g/m ² s dlouhým vláknem (kancelářský papír o gramáži 28,1–43 liber)	✓	✓	✓	✓	✓	X
Tvrký papír 105,1–200 g/m ² s dlouhým vláknem (kancelářský papír o gramáži 28,1–53 liber)	✓	✓	X	X	X	X
Papírové štítky² 131 g/m ² (bankovní papír o gramáži 35 liber)	✓	✓	✓	✓	✓	✓ ³
Vinylové štítky² 131 g/m ² (bankovní papír o gramáži 35 liber)	✓	✓	✓	✓	✓	X
Obálky^{4,5} 60–105 g/m ² (kancelářský papír o gramáži 16–28 liber)	✓	✓	X	✓	X	X

¹ Papír s gramáží nižší než 75 g/m² (20 liber) musí být tištěn s nastavením typu papíru na Lehký papír. Nedodržení tohoto pokynu může způsobit přílišné vlnění, což může vést k chybám podávání, zejména ve vlhčím prostředí.

² Štítky a ostatní speciální média jsou podporována pro příležitostné použití a musí být otestována jejich vhodnost.

³ Jsou podporovány papírové štítky až do 105 g/m² (28 liber).

⁴ Maximální hmotnost obsahu 100% bavlny je 24 liber.

⁵ Limit obsahu bavlny v obálkách vyrobených z kancelářského papíru o gramáži 28 liber je 25 %.

Tisk

Tisk z počítače

Poznámka: U štítků, tvrdého papíru a obálek nastavte před vytisknutím dokumentu formát a typ papíru.

- 1 V dokumentu, který se chystáte vytisknout, otevřete dialogové okno Tisk.
- 2 V případě potřeby upravte nastavení.
- 3 Vytiskněte dokument.

Tisk pomocí mobilního zařízení

Poznámka: Mobilní tisk je dostupný pouze v některých modelech tiskáren.

Tisk z mobilního zařízení pomocí AirPrint



Funkce softwaru AirPrint je služba pro mobilní tisk, která umožňuje odesílat tisk přímo ze zařízení Apple do tiskáren certifikovaných pro technologii AirPrint.



Poznámky:

- Ujistěte se, zda jsou zařízení Apple i tiskárna připojeny ke stejné síti. Pokud má síť více bezdrátových rozbočovačů, ujistěte se, že jsou obě zařízení připojena ke stejné podsíti.
 - Tato aplikace je podporována pouze v některých zařízeních Apple.
- 1 V mobilním zařízení zvolte ve správci souborů dokument nebo spusťte kompatibilní aplikaci.
 - 2 Klepněte na ikonu sdílení a poté klepněte na možnost **Tisk**.
 - 3 Výběr tiskárny
V případě potřeby upravte nastavení.
 - 4 Vytiskněte dokument.

Tisk z mobilního zařízení pomocí služby Wi-Fi Direct®

Wi-Fi Direct® je tisková služba, která umožňuje odesílat tisk do tiskáren podporujících službu Wi-Fi Direct.

Poznámka: Zkontrolujte, že je mobilní zařízení připojeno k bezdrátové síti tiskárny. Další informace najdete v části „[Připojení mobilního zařízení k tiskárně](#)“ [na straně 82](#).

- 1 Z mobilního zařízení spusťte kompatibilní aplikaci nebo vyberte dokument ze správce souborů.
- 2 V závislosti na mobilním zařízení proveďte jeden z následujících postupů:
 - Klepněte na tlačítko  > **Tisk**.
 - Klepněte na tlačítko  > **Tisk**.
 - Klepněte na tlačítko  > **Tisk**.
- 3 Vyberte tiskárnu a poté dle potřeby upravte nastavení.
- 4 Vytiskněte dokument.

Tisk z jednotky flash

Tato nabídka je dostupná pouze v některých modelech tiskáren.

- 1 Vložte jednotku paměti flash.

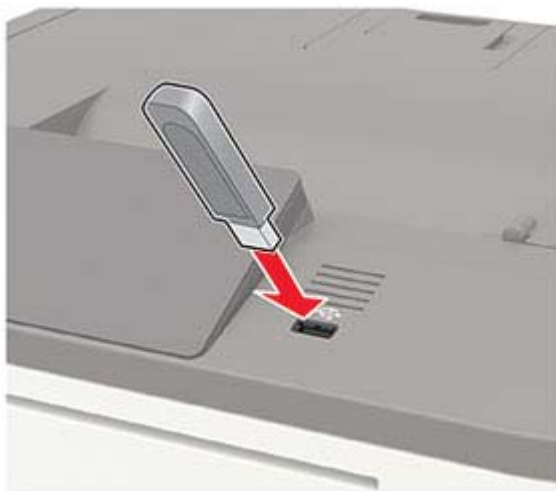

Poznámky:

- Vložíte-li jednotku flash, když se zobrazí chybová zpráva, tiskárna jednotku flash ignoruje.
 - Pokud vložíte jednotku paměti flash během zpracování jiných tiskových úloh tiskárnou, zobrazí se na displeji zpráva **Zaneprázdněna**.
- 2 Vyberte dokument, který chcete vytisknout.
V případě potřeby nakonfigurujte ostatní tisková nastavení.
 - 3 Vytiskněte dokument.
Chcete-li vytisknout další dokument, vyberte možnost **Jednotka USB**.

Varování – nebezpečí poškození: Během aktivního tisku, čtení nebo zápisu na paměťové zařízení se nedotýkejte tiskárny ani jednotky flash ve vyznačené oblasti, aby nedošlo ke ztrátě dat nebo poruše tiskárny.



Podporované jednotky flash a typy souborů

Jednotky paměti flash

Poznámky:

- Tiskárna podporuje vysokorychlostní jednotky USB flash se standardem Full-Speed.
- Jednotky USB flash musí podporovat systém souborů FAT (File Allocation Tables).

Pro použití v tiskárně byla testována a schválena řada jednotek flash. Další informace vám sdělí prodejce, u kterého jste tiskárnu zakoupili.

Typy souborů

Dokumenty

- PDF (verze 1.7 nebo starší)
- XPS
- Formáty souborů Microsoft Word (.doc, .docx, .xls, .xlsx, .ppt, .pptx) jsou podporovány pouze některými modely tiskáren.

Obrázky

- .dcx
- .gif
- .JPEG nebo .jpg
- .bmp
- .pcx
- .TIFF nebo .tif
- .png

Konfigurace důvěrných úloh

Použití ovládacího panelu

- 1 Na domovské obrazovce stiskněte:
Nastavení > Zabezpečení > Nastavení důvěrného tisku
- 2 Nakonfigurujte nastavení.

Použití serveru Embedded Web Server

- 1 Otevřete webový prohlížeč a zadejte do pole adresy IP adresu tiskárny.

Poznámky:

- Zobrazte adresu IP tiskárny na domovské obrazovce. Adresa IP se zobrazí jako čtyři sady čísel oddělených tečkou, například 123.123.123.123.
- Pokud používáte server proxy, dočasně jej zakažte, aby se správně načetla webová stránka.







- 2 Klepněte na položku **Nastavení > Zabezpečení > Nastavení důvěrného tisku**.
- 3 Nakonfigurujte nastavení.

Tisk důvěrných a jiných pozdržených úloh





Uživatelé se systémem Windows

- 1 Otevřete dokument a klepněte na položky **Soubor > Tisk**.
- 2 Klepněte na tlačítko **Vlastnosti, Předvolby, Možnosti** nebo **Nastavení**.
- 3 Klepněte na položku **Vytisknout a uložit**.
- 4 Vyberte možnost **Použít režim Tisk a podržení úlohy** a zadejte uživatelské jméno.
- 5 Zvolte typ tiskové úlohy (důvěrná, opakovaná, vyhrazená nebo ověřovací).
Pokud je tisková úloha důvěrná, zadejte čtyřmístný kód PIN.
- 6 Klepněte na tlačítko **OK** nebo **Tisk**.
- 7 Uvolněte tiskovou úlohu k tisku pomocí ovládacího panelu tiskárny.

- U důvěrných úloh přejděte na:







Pozdržené úlohy >  > vyberte své uživatelské jméno >  > **Důvěrné** >  > zadejte kód PIN >  > vyberte tiskovou úlohu >  > nakonfigurujte nastavení >  > **Tisk** > 

- U jiných tiskových úloh přejděte na:

Pozdržené úlohy >  > vyberte své uživatelské jméno >  > vyberte tiskovou úlohu >  > nakonfigurujte nastavení >  > **Tisk** > 

Uživatelé se systémem Macintosh

- 1 Otevřete dokument a zvolte nabídku **Soubor > Tisk**.
- 2 V nabídce **Náhled** nebo **Média a kvalita** zvolte možnost **Tisk pomocí kódu PIN**.
- 3 Povolte **Tisk pomocí kódu PIN** a poté zadejte čtyřmístný kód PIN.
- 4 Klepněte na položku **Tisk**.
- 5 Uvolněte tiskovou úlohu k tisku pomocí ovládacího panelu tiskárny. Přejděte na:

Pozdržené úlohy >  > vyberte své uživatelské jméno >  > **Důvěrné** >  > zadejte kód PIN > 
> vyberte tiskovou úlohu >  > **Tisk** > 

Tisk seznamu ukázek písma

- 1 Na ovládacím panelu přejděte na:
Nastavení > Zprávy > Tisk > Písma tisku

U modelů bez dotykové obrazovky procházejte nastavením pomocí tlačítka .

- 2 Vyberte ukázkou typu písma.

Tisk seznamu adresářů

Na ovládacím panelu přejděte na:

Nastavení > Zprávy > Tisk > Tisk adresáře

U modelů bez dotykové obrazovky procházejte nastavením pomocí tlačítka .

Porozumění nabídkám tiskárny

Schéma nabídek

Zařízení	<ul style="list-style-type: none"> • Předvolby • Režim Eco • Vzdálený ovládací panel • Upozornění • Správa napájení • Shrom. anonymních dat 	<ul style="list-style-type: none"> • Shrom. anonymních dat • Usnadnění • Obnovit výchozí výrobní nastavení • Údržba • Ikony zobrazené na domovské obrazovce • O této tiskárně
Tisk	<ul style="list-style-type: none"> • Rozložení • Nastavení • Kvalita • Evidence úloh • XPS 	<ul style="list-style-type: none"> • PDF • PostScript • PCL • HTML • Obrázek
Papír	<ul style="list-style-type: none"> • Konfigurace zásobníku 	<ul style="list-style-type: none"> • Konfigurace médií
Jednotka USB	Tisk z jednotky paměti flash	
Sít/Porty	<ul style="list-style-type: none"> • Přehled sítí • Bezdrátové • Sít Ethernet • TCP/IP • SNMP • IPSec • 802.1x 	<ul style="list-style-type: none"> • Konfigurace LPD • Nastavení HTTP/FTP • ThinPrint • USB • Zakázat přístup k externím sítím • Wi-Fi Direct
Zabezpečení ¹	<ul style="list-style-type: none"> • Metody přihlášení • Naplánovat USB zařízení • Protokol auditu zabezpečení • Omezení přihlášení • Nastavení důvěrného tisku 	<ul style="list-style-type: none"> • Šifrování disku • Vymazat dočasné soubory • Nastavení LDAP řešení • Různé
Zprávy	<ul style="list-style-type: none"> • Stránka nastavení nabídek • Zařízení 	<ul style="list-style-type: none"> • Tisk • Sít
Nápověda ²	<ul style="list-style-type: none"> • Tisk všech příruček • Průvodce kvalitou barev • Pokyny k připojení • Informační příručka 	<ul style="list-style-type: none"> • Pokyny k médiím • Pokyny k přemístování • Průvodce kvalitou tisku • Pokyny ke spotřebnímu materiálu
Řešení problémů	Vytisknout zkušební stránku	

¹ U některých modelů tiskáren může být tato nabídka konfigurována pouze z prostředí serveru Embedded Web Server.

² K dispozici pouze u některých modelů tiskáren.

Zařízení

Předvolby

Položka nabídky	Popis
Jazyk výpisů [Seznam jazyků]	Nastaví jazyk zobrazovaného textu na displeji.
Země/oblast [Seznam zemí nebo regionů]	Určete zemi nebo region, kde je tiskárna nakonfigurována k používání.
Spustit prvotní nastavení Vypnuto* Zapnuto	Spustí průvodce instalací.
Klávesnice Typ klávesnice [Seznam jazyků]	Vyberte jazyk jako typ klávesnice. Poznámky: <ul style="list-style-type: none"> • Je možné, že se nezobrazí všechny hodnoty pro typ klávesnice nebo tyto hodnoty mohou vyžadovat speciální hardware. • Tato položka nabídky se zobrazí pouze u některých modelů tiskáren.
Zobrazené informace Zobrazit Text 1 [adresa IP*] Zobrazit Text 2 [datum/čas*] Vlastní text 1 Vlastní text 2	Určete, jaké informace se zobrazí na domovské obrazovce.
Datum a čas Konfigurovat Aktuální datum a čas Ručně nastavit datum a čas Formát data [MM-DD-RRRR*] Formát času [12hodinový dop./odp.*] Časové pásmo [Východní čas*]	Konfigurovat datum a čas tiskárny.
Datum a čas Časový protokol sítě Povolit NTP [Zapnuto*] Server NTP Povolit ověření	Konfiguruje nastavení protokolu Network Time Protocol (NTP). Poznámky: <ul style="list-style-type: none"> • Povolení ověření se zobrazí pouze u některých modelů tiskáren. • Když bude povolení ověření nastaveno na klíč MD5, zobrazí se ID klíče a heslo.
Formáty papíru U.S.* Metrický	Určuje měrné jednotky pro formáty papíru. Poznámka: Země nebo oblast vybraná během počátečního nastavení určuje počáteční nastavení formátu papíru.
Jas obrazovky 20-100% (100*)	Upraví jas displeje. Poznámka: Tato položka nabídky se zobrazí pouze u některých modelů tiskáren.
Poznámka: Hvězdička (*) vedle hodnoty označuje výchozí nastavení z výroby.	

Položka nabídky	Popis
Přístup k jednotce flash Zapnuto* Vypnuto	Povolí přístup k jednotce flash.
Zvuková odezva Odezva tlačítek Zapnuto* Vypnuto	Povolí zvukovou odezvu při stisku tlačítek, práci s ovládacím panelem, výzvách o vkládání papíru a při oznámení o chybách. Poznámka: Tato položka nabídky se zobrazí pouze u některých modelů tiskáren.
Zvuková odezva Hlasitost 1–10 (5*)	Nastaví hlasitost reproduktoru tiskárny. Poznámky: <ul style="list-style-type: none"> • Změny hlasitosti jsou použity po skončení aktuální uživatelské relace. • Tato položka nabídky se zobrazí pouze u některých modelů tiskáren.
Časový limit obrazovky 5–300 (60*)	Nastavit dobu prodlevy v sekundách předtím, než displej zobrazí domovskou obrazovku, nebo než tiskárna automaticky odhlásí uživatelský účet.
Poznámka: Hvězdička (*) vedle hodnoty označuje výchozí nastavení z výroby.	

Úsporný režim

Položka nabídky	Popis
Tisk Strany (Jednostranný*) Více stránek na stranu (Vypnuto*) Sytost toneru (4*) Šetřič barev (Vypnuto*)	Konfiguruje nastavení tisku tiskárny.
Kopírování Strany (Jednostranný na jednostranný*) Více stránek na stranu (Vypnuto*) Sytost (5*)	Konfiguruje nastavení kopírování tiskárny.
Poznámka: Hvězdička (*) vedle hodnoty označuje výchozí nastavení z výroby.	

Vzdálený ovládací panel

Položka nabídky	Popis
Externí připojení VNC Nepovolit* Povolit	Připojte externí klientský program VNC (Virtual Network Computing) k dálkovému ovládacímu panelu.
Typ ověření Žádná* Standardní ověření	Nastaví typ ověření při přístupu ke klientskému serveru VNC.
Poznámka: Hvězdička (*) vedle hodnoty označuje výchozí nastavení z výroby.	

Položka nabídky	Popis
Heslo VNC	Určí heslo pro připojení ke klientskému serveru VNC. Poznámka: Tato položka nabídky se zobrazuje pouze v případě, že je možnost Typ ověření nastavena na hodnotu Standardní ověření.
Poznámka: Hvězdička (*) vedle hodnoty označuje výchozí nastavení z výroby.	

Upozornění

Položka nabídky	Popis
Chybový indikátor Vypnuto Zapnuto*	Nastavuje rozsvícení indikátoru, když dojde k chybě tiskárny. Poznámka: Tato položka nabídky se zobrazí pouze u některých modelů tiskáren.
Řízení alarmů Vypnuto Jednou* Nepřetržitě	Nastavuje počet zaznění alarmu tehdy, když bude tiskárna vyžadovat zásah uživatele.
Spotřební materiál Zobrazit odhady spotřebního materiálu Zobrazit odhady* Nezobrazovat odhady	Zobrazuje odhadovaný stav spotřebního materiálu.
Spotřební materiál Alarm kazety Vypnuto Jednou* Nepřetržitě	Nastavuje počet zaznění alarmu při nízkém stavu zásobníku toneru.
Poznámka: Hvězdička (*) vedle hodnoty označuje výchozí nastavení z výroby.	

Položka nabídky	Popis
<p>Nastavení výstrah e-mailem</p> <p>Nastavení e-mailu</p> <ul style="list-style-type: none"> Primární brána SMTP Port primární brány SMTP (25*) Sekundární brána SMTP Port sekundární brány SMTP (25*) Limit čekání pro SMTP (30 sekund*) Zpáteční adresa Vždy používat výchozí adresu pro odpověď SMTP(Vypnuto*) Použít SSL/TLS(Zakázáno*) Vyžadovat důvěryhodný certifikát(Zapnuto*) Ověření serveru SMTP (Ověření není nutné*) E-mail započatý zařízením(Žádný*) E-mail započatý uživatelem(Žádný*) Použít ověřovací údaje zařízení Active Directory(Vypnuto*) UserID zařízení Heslo zařízení SFÉRA Kerberos 5 Doména NTLM Zakázat chybu „Není nastaven server SMTP“(Vypnuto*) 	<p>Nakonfigurujte nastavení e-mailu tiskárny.</p>
<p>Prevence chyb</p> <p>Pomocník při uvíznutí</p> <ul style="list-style-type: none"> Vypnuto Zapnuto* 	<p>Nastavuje , aby tiskárna po odstranění zaseknuté stránky automaticky zarovnala prázdné nebo částečně potištěné stránky.</p>
<p>Prevence chyb</p> <p>Automatické pokračování</p> <ul style="list-style-type: none"> Vypnuto* Zapnuto 	<p>Nechá tiskárnu po odstranění některých stavů s požadavkem na asistenci automaticky pokračovat ve zpracování nebo tisku úlohy.</p>
<p>Prevence chyb</p> <p>Automatické restartování</p> <ul style="list-style-type: none"> Automatické restartování Restartovat při nečinnosti Restartovat vždy* Nikdy nerestartovat 	<p>Nastaví restartování tiskárny při zjištění chyby.</p>
<p>Prevence chyb</p> <p>Automatické restartování</p> <ul style="list-style-type: none"> Maximální počet automatických restartování 1–20 (2*) 	<p>Nastaví počet automatických restartování, která může tiskárna provést.</p>
<p>Prevence chyb</p> <p>Automatické restartování</p> <ul style="list-style-type: none"> Okno automatického restartování 1–525600 sekund (720*) 	<p>Nastaví čas před tím, než tiskárna provede automatický restart.</p>
<p>Poznámka: Hvězdička (*) vedle hodnoty označuje výchozí nastavení z výroby.</p>	

Položka nabídky	Popis
Prevence chyb Zobrazit chybu krátkého papíru Zapnuto Automaticky vymazat*	Nastavuje tiskárnu pro zobrazení zprávy v případě výskytu chyby „krátký papír“. Poznámka: Chyba „krátký papír“ se vztahuje k formátu vloženého papíru.
Prevence chyb Ochrana stránky Vypnuto* Zapnuto	Nastavit tiskárnu tak, aby před vytištěním úlohy zpracovala celou stránku do paměti.
Obnova obsahu po uvíznutí Napravit uvíznutí Vypnuto Zapnuto Auto*	Nastaví tiskárnu tak, aby znovu vytiskla uvíznuté stránky.
Poznámka: Hvězdička (*) vedle hodnoty označuje výchozí nastavení z výroby.	

Správa napájení

Položka nabídky	Popis
Profil režimu spánku Tisknout z režimu spánku Po tisku nepřecházet do režimu spánku Po tisku přejít do režimu spánku*	Nastaví tiskárnu tak, aby zůstala v režimu Připravena, nebo se po tisku vrátila do režimu spánku.
Limity Režim spánku 1–120 minut (15*)	Nastaví dobu nečinnosti, po které tiskárna přejde do režimu spánku.
Limity Doba hibernace Vypnuto 1 hodina 2 hodiny 3 hodiny 6 hodin 1 den 2 dny 3 dny* 1 týden 2 týdny 1 měsíc	Nastaví dobu, po které se tiskárna vypne.
Limity Doba hibernace pro připojení Hibernace Neuvádět do rež. hibernace*	Nastaví Časový limit hibernace, aby bylo možné vypnout tiskárnu v době, kdy je aktivní připojení k síti Ethernet.
Poznámka: Hvězdička (*) vedle hodnoty označuje výchozí nastavení z výroby.	

Položka nabídky	Popis
Naplánovat úsporné režimy Plány Přidat nový plán	Naplánovat, kdy má tiskárna přejít do režimu spánku nebo hibernace.
Poznámka: Hvězdička (*) vedle hodnoty označuje výchozí nastavení z výroby.	

Shrom. anonymních dat

Položka nabídky	Popis
Shrom. anonymních dat Info. o využití a výkonu zař. Žádná*	Odeslat výrobci informace o využití a výkonu tiskárny. Poznámka: Čas odesílání anonymních dat se zobrazí pouze v případě, že nastavíte položku Shromažďování anonymních dat na hodnotu Využití a výkon zařízení.
Čas odeslání anonymních dat Čas začátku Čas ukončení	
Poznámka: Hvězdička (*) vedle hodnoty označuje výchozí nastavení z výroby.	

Usnadnění

Položka nabídky	Popis
Interval při duplicitním stisku kláves 0–5 sekund (0*)	Nastaví časový interval, při kterém tiskárna ignoruje duplicitní stisk kláves na připojené klávesnici
Původní zpoždění pro opakovací efekt kláves 0,25–5 sekund (1*)	Nastaví počáteční délku zdržení před zahájením opakování opakovací klávesy. Poznámka: Zobrazí se pouze v případě, že je k tiskárně připojena klávesnice.
Rychlost opakovacího efektu kláves 0,5–30 (30*)	Nastaví počet opakovaných stisknutí klávesy za sekundu. Poznámka: Zobrazí se pouze v případě, že je k tiskárně připojena klávesnice.
Prodloužit čas. limit obrazovky Vypnuto* Zapnuto	Nechá uživatele ve stejné obrazovce a místo návratu na domovskou obrazovku obnoví po vypršení Časový limit obrazovky.
Poznámka: Hvězdička (*) vedle hodnoty označuje výchozí nastavení z výroby.	

Obnovit výchozí výrobní nastavení

Položka nabídky	Popis
Obnovit nastavení Obnovit všechna nastavení Obnovit nastavení tiskárny Obnovit nastavení sítě Obnovit nastav. aplikací	Obnovení výchozí tovární nastavení tiskárny. Poznámka: Nabídka Obnovit nastavení aplikací se zobrazí pouze u některých modelů tiskáren.

Údržba

Nabídka konfigurace

Položka nabídky	Popis
Konfigurace USB USB PnP 1* 2	Změna režimu ovladače USB tiskárny k vylepšení jeho kompatibility s osobním počítačem. Poznámka: Tato položka nabídky se zobrazí pouze u některých modelů tiskáren.
Konfigurace USB Rychlost USB Plná Auto*	Nastavit port USB na chod při plné rychlosti a deaktivovat jeho vysokorychlostní schopnosti. Poznámka: Tato položka nabídky se zobrazí pouze u některých modelů tiskáren.
Konfigurace zásobníku Spojování zásobníků Automaticky* Vypnuto	Nastaví tiskárnu tak, aby propojila zásobníky, které mají stejná nastavení typu a formátu papíru.
Konfigurace zásobníku Zobrazit zprávu vložení zásobníku Vypnuto Pouze pro neznámé velikosti* Vždy	Zobrazí zprávu, která uživateli umožňuje změnit nastavení formátu a typu papíru po vložení zásobníku.
Konfigurace zásobníku Papír – výzvy Auto* Univerzální podavač Ruční výběr	Nastaví zdroj papíru, který uživatel vloží, jakmile se zobrazí výzva k vložení papíru. Poznámka: Univerzální podavač je k dispozici pouze u některých modelů tiskáren.
Konfigurace zásobníku Obálky – výzvy Auto* Univerzální podavač Ručně obálky	Nastaví zdroj papíru, který uživatel vloží, jakmile se zobrazí výzva k vložení obálky. Poznámka: Univerzální podavač je k dispozici pouze u některých modelů tiskáren.
Konfigurace zásobníku Akce na výzvy Vyzvat uživatele* Pokraeovat Použít aktuální	Nastaví tiskárnu tak, aby vyřešila výzvy související se změnami papíru nebo obálek.
Zprávy Stránka nastavení nabídek Protokol událostí Souhrn protokolu událostí Statistika kontrol stavu zařízení	Hlášení tiskárny týkající se nastavení tiskárny, stavu a protokolů událostí.
Počítadla a využ. spotř. mat. Vymazat historii použití spotřebního materiálu	Resetuje historii použití spotřebního materiálu, jako je zbývající počet papírů a dní, na výrobní úroveň.
Poznámka: Hvězdička (*) vedle hodnoty označuje výchozí nastavení z výroby.	

Položka nabídky	Popis
Počítadla a využ. spotř. mat. Reset počítadla barevné obrazové sady	Po instalaci nové barevné zobrazovací sady je nutné vynulovat počítadlo. Poznámka: Tato položka nabídky se zobrazí pouze u některých modelů tiskáren.
Počítadla a využ. spotř. mat. Reset počítadla údržby	Po instalaci nové sady údržby je nutné vynulovat počítadlo.
Počítadla a využ. spotř. mat. Rozsahy vrstveného pokrytí	Nastaví rozsah barevného krytí na tištěné stránce.
Emulace tiskárny Emulace PPDS Vypnuto* Zapnuto	Nastavit tiskárnu tak, aby rozpoznávala a používala datový proud PPDS.
Emulace tiskárny Emulace PS Vypnuto Zapnuto*	Nastavit tiskárnu tak, aby rozpoznávala a používala datový proud PS.
Emulace tiskárny Zabezpečení emulátoru Časový limit stránky 0-60 (60*)	Nastavit časový limit stránky během emulace.
Emulace tiskárny Zabezpečení emulátoru Po úloze resetovat emulátor Vypnuto* Zapnuto	Resetovat emulátor po dokončení tiskové úlohy.
Emulace tiskárny Zabezpečení emulátoru Zakázat přístup ke zprávě tiskárny Vypnuto Zapnuto*	Zakázat přístup ke zprávě tiskárny během emulace.
Konfigurace tisku Režim Pouze černá Vypnuto* Zapnuto	Vytiskne barevný obsah ve stupních šedi.
Konfigurace tisku Zachycování barev Vypnuto 1 2* 3 4 5	Vylepší tiskový výstup za účelem kompenzace nesprávné registrace v tiskárně.
Poznámka: Hvězdička (*) vedle hodnoty označuje výchozí nastavení z výroby.	

Položka nabídky	Popis
Konfigurace tisku Zaostření písma 0–150 (24*)	Nastavit hodnotu bodové velikosti textu, pod kterou budou při tisku dat písem používány vysokofrekvenční obrazovky. Jestliže například bude tato hodnota rovna 24, pak všechna písma o velikostech 24 bodů a méně budou využívat vysokofrekvenční obrazovky.
Činnosti zařízení Tichý režim Vypnuto* Zapnuto	Nastaví tiskárnu do tichého režimu. Poznámka: Povolení tohoto nastavení zpomaluje výkon tiskárny.
Činnosti zařízení nouzový režim Vypnuto Zapnuto*	Nastaví tiskárnu tak, aby pracovala ve zvláštním režimu, v němž se snaží stále nabízet co nejvíce funkcí, přestože jsou známy nějaké problémy. Je-li toto například nastaveno na Zapnuto a duplexní motor je nefunkční, pak tiskárna provádí jednostranný tisk dokumentů, i když je úlohou oboustranný tisk.
Činnosti zařízení Vlastní úroveň spotřebního materiálu Vypnuto* Zapnuto	Umožnit <i>tiskové službě</i> číst a upravovat hodnoty z integrovaného webového serveru.
Činnosti zařízení Vymazat vlastní stav	Vymazat uživatelem definované řetězce pro Implicitní nebo Alternativní uživatelsky přizpůsobené zprávy.
Činnosti zařízení Vymazat všechny vzdáleně nainstalované zprávy	Vymaže zprávy, které byly nainstalovány dálkově.
Činnosti zařízení Automaticky zobrazit chybová hlášení Vypnuto Zapnuto*	Zobrazit na displeji stávající chybová hlášení poté, co tiskárna setrvá v neaktivním stavu na domovské obrazovce po dobu rovnou nastavení Časový limit obrazovky.
Činnosti zařízení Povolit volitelný paralelní port Vypnuto* Zapnuto	Povolí volitelný paralelní port. Poznámka: Když je nastaveno zapnutí, tiskárna se restartuje.
Nastavení snímače tonerové vrstvy Předvolba frekvence kalibrace Vypnuto Nejméně úprav barev Méně úprav barev Normální* Větší věrnost barev Největší věrnost barev	Nastaví tiskárnu tak, aby používala správné množství toneru pro zachování barevné konzistence.
Nastavení snímače tonerové vrstvy Celková kalibrace	Spustí kalibraci barev.
Nastavení snímače tonerové vrstvy Tisk informační stránky TPS	Vytiskne stránku diagnostiky obsahující informaci o kalibraci snímače tonerové vrstvy.
Poznámka: Hvězdička (*) vedle hodnoty označuje výchozí nastavení z výroby.	

Mazání obsahu nefunkč. zař.

Položka nabídky	Popis
Mazání obsahu nefunkč. zař. Poslední ošetření paměti Posl. ošetření pevného disku	Zobrazí informace o datu posledního ošetření paměti tiskárny nebo pevného disku tiskárny. Poznámka: Položka Poslední ošetření pevného disku se zobrazí pouze u tiskáren s nainstalovaným pevným diskem.
Mazání obsahu nefunkč. zař. Ošetřit všechny informace v trvalé paměti Ošetřit všechny informace na pevném disku Vymazat všechna nastavení tiskárny a síť	Vymaže všechna nastavení a aplikace, které jsou uloženy na pevném disku tiskárny nebo v její paměti. Poznámka: Možnost Ošetřit všechny informace na pevném disku se zobrazí pouze u tiskáren s nainstalovaným pevným diskem.

Ikony zobrazené na domovské obrazovce

Poznámka: Tato nabídka se zobrazí pouze u některých modelů tiskáren.

Nabídka	Popis
Stav/spotřební materiál Fronta úloh Změnit jazyk Adresář Záložky Pozdržené úlohy USB Profily aplikací Přizpůsobení zobrazení Úsporná nastavení	Určuje, jaké ikony se zobrazují na domovské obrazovce.

O této tiskárně

Položka nabídky	Popis
Položka	Popište tiskárnu. Maximální délka je 32 znaků.
Umíst. tiskárny	Identifikovat umístění tiskárny. Maximální délka je 63 znaků.
Obraťte se na	Zvolte si vlastní název tiskárny Maximální délka je 63 znaků.
Exportovat konfigurační soubor na jednotku USB	Exportuje konfigurační soubor na jednotku paměti flash.
Exportovat komprim. prot. na USB	Exportuje komprimované soubory protokolů na jednotku paměti flash.

Tisk

Rozložení

Položka nabídky	Popis
Strany 1stranný* 2stranný	Určete, zda tisknout na jednu stranu nebo na obě strany papíru.
Styl otočení Delší strana* Krátký okraj	Určuje, která strana papíru (dlouhý nebo krátký okraj) je při dvoustranném tisku svázána. Poznámka: V závislosti na vybrané části tiskárna automaticky posune všechny vytištěné informace stránky za účelem správného propojení úlohy.
Prázdné strany Tisk Netisknout*	Vytiskne prázdné stránky, které jsou zařazeny do tiskové úlohy.
Skládat kopie Vypnuto [1,1,1,2,2,2]* Zapnuto [1,2,1,2,1,2]	Skládá stránky tiskové úlohy v pořadí, především při tisku více kopií.
Oddělovací listy Žádná* Mezi kopiemi Mezi úlohy Mezi listy	Při tisku vkládá prázdné oddělovací listy.
Zdroj oddělovacích listů Zásobník [x] (1*) Univerzální podavač	Zadejte zdroj papíru pro oddělovací list. Poznámka: Univerzální podavač je k dispozici pouze u některých modelů tiskáren.
Více stránek na list Vypnuto* 2 stránky na stranu 3 stránky na stranu 4 stránky na stranu 6 stránek na stranu 9 stránek na stranu 12 stránek na stranu 16 stránek na stranu	Na jednu stranu listu papíru se vytisknou obrazy více stránek.
Více str. na stranu – řazení Horizontální* Opačné horizontální Vertikálně Opačné vertikální	Určuje polohu obrázků na více stránek při použití nastavení Více stránek na stranu. Poznámka: Poloha závisí na počtu obrázků stránek a jejich orientaci.
Více str. na stranu – orientace Auto* Na šířku Na výšku	Určuje orientaci obrázků v dokumentu obsahujícím více stránek při použití nastavení Více stránek na stranu.
Poznámka: Hvězdička (*) vedle hodnoty označuje výchozí nastavení z výroby.	

Položka nabídky	Popis
Více str. na str. – okraj Žádná* Plné	Při použití nastavení Více stránek na stranu vytiskne rámeček okolo každého obrázku na stránce.
Počet kopií 1–9999 (1*)	Určuje počet kopií pro každou tiskovou úlohu.
Oblast tisku Normální* Přizpůsobit na stránku Celá stránka	Nastaví tisknutelnou oblast listu papíru.
Poznámka: Hvězdička (*) vedle hodnoty označuje výchozí nastavení z výroby.	

Nastavení

Položka nabídky	Popis
Jazyk tiskárny Emulace PCL Emulace PS*	Nastaví jazyk tiskárny. Poznámka: Nastavení výchozího jazyka tiskárny nebrání odesílání tiskové úlohy softwarovým programům, které používají jiný jazyk tiskárny.
Čekání úloh Vypnuto* Zapnuto	Uchová tiskové úlohy vyžadující spotřební materiál, aby se mohly vytisknout úlohy nevyžadující spotřební materiál. Poznámka: Tato položka nabídky se zobrazí pouze v případě, že je nainstalován pevný disk tiskárny.
Limit čekání na pozdrženou úlohu 0–255 (30*)	Nastaví čas v sekundách, po který tiskárna čeká na zásah uživatele před tím, než pozastaví úlohy vyžadující nedostupné zdroje, a pokračuje v tisku jiných úloh čekajících v tiskové frontě. Poznámka: Tato položka nabídky se zobrazí pouze v případě, že je nainstalován pevný disk tiskárny.
Použ. tiskárny Max. rychlost Max. výtěžnost*	Určí, jakým způsobem má barevná zobrazovací sada pracovat během tisku. Poznámky: <ul style="list-style-type: none"> Když je nastavena Max. výtěžnost, barevná zobrazovací sada při tisku skupin pouze černobílých stránek zpomalí nebo zastaví. Když je nastavena Max. rychlost, barevná zobrazovací sada během tisku vždy pracuje, ať jsou tištěny barevné nebo černobílé stránky.
Stahovat do RAM* Disk	Zadejte, kam se mají ukládat všechny trvalé zdroje, například písma a makra, které byly do tiskárny staženy. Poznámka: Tato položka nabídky se zobrazí pouze v případě, že je nainstalován pevný disk tiskárny.
Poznámka: Hvězdička (*) vedle hodnoty označuje výchozí nastavení z výroby.	

Položka nabídky	Popis
Šetření zdrojů Vypnuto* Zapnuto	Zadejte, co má tiskárna dělat se staženými zdroji, například písmy a makry, když obdrží úlohu vyžadující více paměti, než kolik je k dispozici. Poznámky: <ul style="list-style-type: none"> Když je nastavena hodnota Vypnuto, tiskárna uchová stažené zdroje, pouze pokud není vyžadována paměť. Zdroje přiřazené k neaktivnímu jazyku tiskárny se vymažou. Když je nastavena hodnota Zapnuto, tiskárna uchová všechny trvalé stažené zdroje ve všech jazycích. V případě nutnosti tiskárna místo odstranění trvalých zdrojů zobrazuje zprávy o nedostatku paměti.
Pořadí tisku Vytisknout vše Abecedně* Od nejnovějších Od nejstarších	Upřesní pořadí tisku, rozhodnete-li se vytisknout všechny pozdržené a důvěrné úlohy. Poznámka: Tato položka nabídky se zobrazí pouze v případě, že je nainstalován pevný disk tiskárny.
Poznámka: Hvězdička (*) vedle hodnoty označuje výchozí nastavení z výroby.	

Kvalita

Položka nabídky	Popis
Režim tisku Černobíle Barevně*	Nastavuje, jak tiskárna generuje barevné obsah.
Rozlišení tisku 4800 CQ* 1200 dpi	Nastaví rozlišení pro tištěný výstup Poznámka: 4800 CQ poskytuje vysoce kvalitní výstup při maximální rychlosti.
Sytost toneru 1 až 5 (4*)	Určuje, zda mají textové obrázky malou nebo velkou sytost.
Polotón Normální* Detail	Zdokonalí tiskový výstup, aby měl hladší linie a ostřejší okraje.
Šetřič barev Vypnuto* Zapnuto	Sníží množství toneru používaného pro tisk grafiky a obrázků. Poznámka: Když nastavíte hodnotu Zapnuto, toto nastavení potlačí hodnotu nastavení Sytost toneru.
Jas RGB -6 až 6 (0*)	Upraví nastavení jasu, kontrastu a sytosti barevného výstupu. Poznámka: Toto nastavení nemá vliv na soubory, kde se používají specifikace barev CMYK.
Kontrast RGB 0 až 5 (0*)	
Sytost RGB 0 až 5 (0*)	
Poznámka: Hvězdička (*) vedle hodnoty označuje výchozí nastavení z výroby.	

Rozšířené zobrazování

Položka nabídky	Popis
Vyvážení barev Azurová -5 až 5 (0*) Purpurová -5 až 5 (0*) Žlutá -5 až 5 (0*) Černá -5 až 5 (0*) Obnovit výchozí nastavení	Upraví množství toneru použitého pro každou barvu.
Korekce barev Vypnuto Auto* Ručně	Upraví nastavení barev používané pro tisk dokumentů. Poznámky: <ul style="list-style-type: none"> Možnost Vypnuto nastaví tiskárnu tak, aby přijímala korekci barev ze softwaru. Možnost Auto nastaví tiskárnu tak, aby používala různé profily barev pro jednotlivé objekty na stránce. Možnost Ruční umožňuje přizpůsobit konverze barev RGB nebo CMYK používané pro jednotlivé objekty na tištěné stránce.
Ukázka barev Tisk barevných vzorků	Vytiskne ukázky barev pro každou z tabulek pro konverzi barev RGB a CMYK použitou v tiskárně.
Úprava barev	Kalibruje tiskárnu k úpravě barevných odchylek v tiskovém výstupu.
Náhrada přímých barev Nast. vlastní CMYK	Umožňuje přiřadit hodnoty CMYK dvaceti příslušným přímým barvám.
Poznámka: Hvězdička (*) vedle hodnoty označuje výchozí nastavení z výroby.	

Evidence úloh

Poznámka: Tato nabídka se zobrazí pouze v případě, že je nainstalován pevný disk tiskárny.

Položka nabídky	Popis
Evidence úloh Vypnuto* Zapnuto	Nastaví tiskárnu tak, aby vytvořila protokol přijatých tiskových úloh.
Četnost evidence úloh Každý den Každý týden Každý měsíc*	Určuje, jak často tiskárna vytváří soubor protokolu.
Poznámka: Hvězdička (*) vedle hodnoty označuje výchozí nastavení z výroby.	

Položka nabídky	Popis
Akce protokolu na konci četnosti Žádná* Odeslat e-mailem aktuální protokol Odeslat e-mailem aktuální protokol a odstranit jej Vystavit aktuální protokol Vystavit a odstranit aktuální protokol	Určuje, jak tiskárna reaguje při vypršení prahu četnosti. Poznámka: Hodnota definovaná v položce Četnost protokolování evidence určuje, kdy bude tato akce spuštěna.
Akce protokolu při téměř plném disku Žádná* Odeslat e-mailem aktuální protokol Odeslat e-mailem aktuální protokol a odstranit jej Odeslat e-mailem nejstarší protokol a odstranit jej Vystavit aktuální protokol Vystavit a odstranit aktuální protokol Vystavit a odstranit nejstarší protokol Odstranit aktuální protokol Odstranit nejstarší protokol Odstranit všechny protokoly kromě aktuálního Odstranit všechny protokoly	Určuje, jak tiskárna reaguje na téměř plný pevný disk. Poznámka: Hodnota definovaná v poli Protokol při téměř plném disku určuje, kdy bude akce spuštěna.
Akce protokolu při plném disku Žádná* Odeslat e-mailem aktuální protokol a odstranit jej Odeslat e-mailem nejstarší protokol a odstranit jej Vystavit a odstranit aktuální protokol Vystavit a odstranit nejstarší protokol Odstranit aktuální protokol Odstranit nejstarší protokol Odstranit všechny protokoly kromě aktuálního Odstranit všechny protokoly	Určuje, jak tiskárna reaguje, když využití disku dosáhne maximální mezní hodnoty (100 MB).
URL pro vystavení protokolu	Určuje, kam tiskárna vystavuje protokoly evidence úloh.
E-mailová adresa pro zasílání protokolů	Určuje e-mailovou adresu, na kterou bude zařízení zasílat protokoly evidence úloh.
Předpona souboru protokolu	Určuje předponu názvu souboru protokolu. Poznámka: Jako výchozí předpona souboru protokolu se používá aktuální název hostitele definovaný v nabídce TCP/IP.
Poznámka: Hvězdička (*) vedle hodnoty označuje výchozí nastavení z výroby.	

XPS

Položka nabídky	Popis
Tisknout chybové stránky Vypnuto* Zapnuto	Tisk stránek s chybami, k nimž u tiskárny došlo během zpracování souboru XPS.
Poznámka: Hvězdička (*) vedle hodnoty označuje výchozí nastavení z výroby.	

Položka nabídky	Popis
Minimální šířka linky 1–30 (2*)	Nastaví minimální šířku záběru. Poznámky: <ul style="list-style-type: none"> Úlohy vytištěné v rozlišení 1200 dpi používají tuto hodnotu přímo. Úlohy vytištěné v 4800 CQ využívají polovinu hodnoty.
Poznámka: Hvězdička (*) vedle hodnoty označuje výchozí nastavení z výroby.	

PDF

Položka nabídky	Popis
Na celou stránku Vypnuto* Zapnuto	Přizpůsobí obsah stránky formátu vybraného papíru.
Anotace Tisk Netisknout*	Určuje, zda tisknout anotace v souboru PDF.
Vytisknout hlášení o chybě v PDF Vypnuto Zapnuto*	Povoluje tisk chyby PDF.
Poznámka: Hvězdička (*) vedle hodnoty označuje výchozí nastavení z výroby.	

PostScript

Položka nabídky	Popis
Tisk PS chyb Vypnuto* Zapnuto	Vytiskne zkušební stránku popisující chybu jazyku PostScript®. Poznámka: Když dojde k chybě, zpracování úlohy se zastaví, tiskárna vytiskne chybovou zprávu a zbytek tiskové úlohy bude vyprázdněn.
Minimální šířka linky 1–30 (2*)	Nastaví minimální šířku záběru. Poznámky: <ul style="list-style-type: none"> Úlohy vytištěné v rozlišení 1200 dpi používají tuto hodnotu přímo. Úlohy vytištěné v 4800 CQ využívají polovinu hodnoty.
Režim spuštění se zamknutým PS Vypnuto* Zapnuto	Zakáže soubor SysStart.
Vyhazení obrazu Vypnuto* Zapnuto	Zvýší kontrast a ostrost pro obrázky s nízkým rozlišením. Poznámka: Toto nastavení nijak neovlivní obrázky s rozlišením 300 dpi nebo vyšším.
Poznámka: Hvězdička (*) vedle hodnoty označuje výchozí nastavení z výroby.	

Položka nabídky	Popis
Priorita fontu Rezidentní* Paměť flash/Disk	Stanovení pořadí hledání písem. Poznámky: <ul style="list-style-type: none"> • Položka Rezidentní nastaví tiskárnu tak, aby při hledání požadovaného písma nejprve prohledala svou paměť, a teprve poté prohledala paměť flash nebo pevný disk tiskárny. • Položka Paměť flash / Disk nastaví tiskárnu tak, aby při hledání požadovaného písma nejprve prohledala paměť flash nebo pevný disk tiskárny, a teprve poté prohledala paměť tiskárny. • Tato položka nabídky se zobrazí pouze v případě, že je nainstalována paměť flash nebo pevný disk tiskárny.
Limit pro čekání Vypnuto Zapnuto* (40 sekund)	Nastavit tiskárnu tak, aby před zrušením tiskové úlohy počkala na další data.
Poznámka: Hvězdička (*) vedle hodnoty označuje výchozí nastavení z výroby.	

PCL

Položka nabídky	Popis
Zdroj fontů Rezidentní* Disk Paměť flash Vše	Zvolte zdroj, který obsahuje výchozí nastavení písma. Poznámky: <ul style="list-style-type: none"> • Možnosti Paměť flash a Disk se zobrazí pouze v případě, že je nainstalována paměť flash nebo pevný disk. • Aby se objevily položky nabídky Paměť flash a Disk, ujistěte se, že nejsou chráněny proti čtení nebo zápisu.
Název písma Courier*	Zvolí písmo z určeného zdroje písem.
Sada symbolů 10U PC-8*	Určení sady symbolů pro jednotlivé názvy písem. Poznámka: Sada symbolů je sada písmen a číselných znaků, interpunkčních znamének a speciálních symbolů. Sady symbolů podporují různé jazyky nebo specifické programy, například matematické symboly pro vědecké texty.
Rozteč 0,08–100 (10*)	Určete rozteč pro pevná písma nebo písma s konstantní roztečí. Poznámka: Hodnota Rozteč se odvíjí od počtu znaků s pevnou mezerou na jeden horizontální palec.
Orientace Na výšku* Na šířku	Určení orientace textu a grafiky na stránce.
Řádků na stránku 1–255	Určuje počet řádků na každé stránce vytištěné přes datový tok PCL®. Poznámky: <ul style="list-style-type: none"> • Tato položka nabídky aktivuje vertikální únik, který způsobí, že se vybraný počet požadovaných řádků vytiskne mezi výchozí okraje stránky. • Výchozí tovární nastavení pro USA je 60 . Mezinárodní tovární nastavení je 64.
Poznámka: Hvězdička (*) vedle hodnoty označuje výchozí nastavení z výroby.	

Položka nabídky	Popis
Minimální šířka linky PCL5 1–30 (2*)	Nastaví počáteční minimální šířku záběru. Poznámky:
Minimální šířka linky PCLXL 1–30 (2*)	<ul style="list-style-type: none"> Úlohy vytištěné v rozlišení 1200 dpi používají tuto hodnotu přímo. Úlohy vytištěné v 4800 CQ využívají polovinu hodnoty.
Šířka A4 198 mm* 203 mm	Nastaví šířku logické stránky při tisku na papír formátu A4. Poznámka: Logická stránka je prostor na stránce, kde jsou data vytištěna.
Vkládat CR za LF Vypnuto* Zapnuto	Nastaví tiskárnu k provedení konce řádku po příkazu posunu na další řádek. Poznámka: Znak pro konec řádku je mechanismus, který tiskárně přikazuje přesunout pozici kurzoru na první pozici stejného řádku.
Vkládat LF za CR Vypnuto* Zapnuto	Nastaví tiskárnu k provedení posunu na další řádek za příkazem konce řádku.
Přečíslování zásobníků Přiřadit uni. podavač Přiřadit zásobník [x] Přiřadit ruč. pod. pap. Přiřadit ruč. podavač obálek Zobrazit výchozí nastavení Obnovit výchozí nastavení	<ul style="list-style-type: none"> Nakonfiguruje tiskárnu pro práci s odlišným ovladačem tisku nebo s vlastní aplikací, které pro žádost o daný zdroj papíru používají jinou sadu označení zdrojů. Zobrazení výchozí hodnoty přiřazené k jednotlivým zdrojům papíru. Obnovit výchozí tovární nastavení pro číslování zásobníků.
Časový limit tisku Vypnuto Zapnuto* (90 sekund)	Nastaví konkrétní dobu nečinnosti, po které tiskárna ukončí tiskovou úlohu.
Poznámka: Hvězdička (*) vedle hodnoty označuje výchozí nastavení z výroby.	

HTML

Položka nabídky	Popis
Název písma Times*	Nastaví písmo pro použití při tisku dokumentů HTML.
Velikost písma 1–255 (12*)	Nastaví velikost písma pro použití při tisku dokumentů HTML.
Přizpůsobit 1–400% (100*)	Měřítko v dokumentech HTML pro tisk.
Orientace Na výšku* Na šířku	Nastaví orientaci stránky pro dokumenty HTML.
Velikost okraje 8–255 mm (19*)	Nastaví okraj stránky pro dokumenty HTML.
Poznámka: Hvězdička (*) vedle hodnoty označuje výchozí nastavení z výroby.	

Položka nabídky	Popis
Pozadí Netisknout Tisk*	Vytiskne informace o pozadí nebo grafiku v dokumentech HTML.
Poznámka: Hvězdička (*) vedle hodnoty označuje výchozí nastavení z výroby.	

Obrázek

Položka nabídky	Popis
Automatické přizpůsobení Zapnuto Vypnuto*	Vybere nejlepší dostupné nastavení formátu a orientace papíru pro daný obrázek. Poznámka: Je-li tato položka nabídky nastavena na hodnotu Zapnuto, přepíše nastavení přizpůsobení a orientace pro daný obrázek.
Invertovat Vypnuto* Zapnuto	Invertuje dvoubarevné monochromatické obrázky. Poznámka: Tato položka nabídky se nevztahuje na formáty obrazu GIF a JPEG.
Přizpůsobení Ukotvit vlevo nahoře Přizpůsobení výšky/šířky* Ukotvit ve středu Přizpůsobit výšku/šířku Přizpůsobit výšku Přizpůsobit šířku	Upraví obrázek tak, aby vyhovoval tisknutelné oblasti. Poznámka: Když je zapnuto Automatické přizpůsobení, je Měřítko automaticky nastaveno na Přizpůsobení výšky/šířky.
Orientace Na výšku* Na šířku Převertit na výšku Převertit na šířku	Určení orientace textu a grafiky na stránce.
Poznámka: Hvězdička (*) vedle hodnoty označuje výchozí nastavení z výroby.	

Papír

Konfigurace zásobníku

Položka nabídky	Popis
Výchozí zdroj Zásobník [x] (1*) Univerzální podavač Ruční výběr Ručně obálky	Nastaví výchozí zdroj papíru pro všechny tiskové úlohy. Poznámka: Univerzální podavač je k dispozici pouze u některých modelů tiskáren.
Poznámka: Hvězdička (*) vedle hodnoty označuje výchozí nastavení z výroby.	

Položka nabídky	Popis
Velikost nebo typ papíru Zásobník [x] Univerzální podavač Ruční výběr Ručně obálky	Určuje formát nebo typ papíru vkládaného do jednotlivých zdrojů papíru. Poznámka: Univerzální podavač je k dispozici pouze u některých modelů tiskáren.
Náhradní formát Vypnuto Statement/A5 Letter/A4 Všechny*	Nastaví tiskárnu tak, aby nahradila zadaný formát papíru v případě, že v žádném zdroji papíru není vložen požadovaný formát. Poznámky: <ul style="list-style-type: none"> • Je-li položka nastavena na hodnotu Vypnuto, zobrazí se uživateli výzva k vložení požadovaného formátu papíru. • Možnost Statement/A5 vytiskne dokument ve formátu A5 na papír typu Statement, pokud se vkládá papír Statement, a tiskové úlohy formátu Statement na papír formátu A5, pokud se vkládá papír formátu A5. • Možnost Letter/A4 vytiskne dokument ve formátu A4 na papír typu Letter, pokud se vkládá papír Letter, a tiskové úlohy formátu Letter na papír formátu A4, pokud se vkládá papír formátu A4. • Možnost Všechny uvedené nahradí formát Letter/A4.
Poznámka: Hvězdička (*) vedle hodnoty označuje výchozí nastavení z výroby.	

Konfigurace médií

Univerzální nastavení

Položka nabídky	Popis
Jednotky míry Palce Milimetrů	Určuje měrné jednotky pro papír Universal. Poznámka: Výchozí tovární nastavení v USA jsou palce v USA je MM-DD-RRRR. Milimetry jsou mezinárodním výchozím továrním nastavením.
Na výšku – šířka 3–14,17 palce (8,50*) 76–359,91 mm (216*)	Nastaví šířku papíru Universal při orientaci na výšku.
Na výšku - výška 3–14,17 palce (14*) 76–359,91 mm (356*)	Nastaví výšku papíru Universal při orientaci na výšku.
Směr podávání Kratší strana* Dlouhý okraj	Nastaví tiskárnu tak, aby zaváděla papír ze směru krátkého nebo dlouhého okraje papíru. Poznámka: Dlouhý okraj se zobrazuje, jen když je delší strana kratší než maximální podporovaná šířka.
Poznámka: Hvězdička (*) vedle hodnoty označuje výchozí nastavení z výroby.	

Typy médií

Položka nabídky	Popis
Obyčejný Tvrký papír Recyklovaný Lesklý Štítky Vinylové štítky Kancelářský Obálka Hlavičkový papír Předtištěný Barevný papír Lehký Těžký Hrubý/bavlněný Vlastní typ [X]	Specifikuje texturu, gramáž a orientaci papíru.

Jednotka USB

Poznámka: Tato nabídka se zobrazí pouze u některých modelů tiskáren.

Tisk z jednotky paměti flash

Položka nabídky	Popis
Počet kopií 1–9999 (1*)	Nastaví počet kopií.
Zdroj papíru Zásobník [x] (1*) Univerzální podavač Papír – ručně Obálka – ručně	Nastaví výchozí zdroj papíru pro tiskovou úlohu.
Barevně Vypnuto Zapnuto*	Vytiskne soubor na jednotce paměti flash barevně.
Skládat kopie (1,1) a (2,2,2) (1,2,3) a (1,2,3)	Skládá stránky tiskové úlohy v pořadí, především při tisku více kopií.
Strany Jednostranný tisk* Oboustranný tisk	Určuje, zda tisknout na jednu stranu nebo na obě strany papíru.
Poznámka: Hvězdička (*) vedle hodnoty označuje výchozí nastavení z výroby.	

Položka nabídky	Popis
Styl otočení Dlouhý okraj* Krátký okraj	Určuje, která strana papíru je při dvoustranném tisku svázána.
Více stránek na list Vypnuto* 2 stránky na stranu 3 stránky na stranu 4 stránky na stranu 6 stránek na stranu 9 stránek na stranu 12 stránek na stranu 16 stránek na stranu	Na jednu stranu listu papíru se vytisknou obrazy více stránek.
Více str. na stranu – řazení Horizontální* Opačné horizontální Opačné vertikální Vertikálně	Určuje polohu obrázků na více stránek při použití nastavení Více stránek na stranu.
Více str. na stranu – orientace Auto* Na šířku Na výšku	Určuje orientaci obrázků na více stránek při použití nastavení Více stránek na stranu.
Více str. na str. – okraj Žádná* Plné	Při použití nastavení Více stránek na stranu vytiskne rámeček okolo každého obrázku na stránce.
Oddělovací listy Vypnuto* Mezi kopiemi Mezi úlohy Mezi listy	Při tisku vkládá prázdné oddělovací listy.
Zdroj oddělovacích listů Zásobník [x] (1*) Univerzální podavač	Zadejte zdroj papíru pro oddělovací list.
Prázdné stránky Netisknout* Tisk	Při tiskové úloze tiskne prázdné stránky.
Poznámka: Hvězdička (*) vedle hodnoty označuje výchozí nastavení z výroby.	

Sít'/Porty

Přehled sítí

Položka nabídky	Popis
Aktivní adaptér Auto* Standardní síť Bezdrátové	Zadání typu síťového připojení. Poznámka: Nabídka Bezdrátové je k dispozici jen u tiskáren připojených k bezdrátové síti.
Stav sítě	Zobrazit stav připojení sítě tiskáren.
Zobrazení stavu sítě na tiskárně Vypnuto Zapnuto*	Zobrazit stav sítě na displeji.
Rychlost, oboustranný tisk	Zobrazit rychlost aktuálně aktivní síťové karty.
IPv4	Zobrazit adresu IPv4.
Všechny adresy IPv6	Zobrazit všechny adresy IPv6.
Resetovat tiskový server	Resetuje všechna aktivní síťová připojení k tiskárně. Poznámka: Tímto nastavením se odeberou veškerá nastavení síťové konfigurace.
Čas. limit síťové úlohy Vypnuto Zapnuto* (90 sekund)	Nastaví dobu, po které tiskárna zruší síťovou tiskovou úlohu.
Hlavičková stránka Vypnuto* Zapnuto	Vytiskne hlavičkovou stránku.
Rozsah portů funkce Skenovat do počítače	Určuje platný rozsah portů pro tiskárny za branou firewall blokující porty.
Povolit síťové připojení Vypnuto Zapnuto*	Povolí připojení tiskárny k síti.
Povolit protokol LLDP Vypnuto* Zapnuto	Povoluje v tiskárně protokol LLDP (Link Layer Discovery Protocol).
Poznámka: Hvězdička (*) vedle hodnoty označuje výchozí nastavení z výroby.	

Bezdrátové

Poznámka: Tato nabídka je k dispozici pouze u tiskáren připojených k síti Wi-Fi nebo u modelů tiskáren, které mají bezdrátový síťový adaptér.

Položka nabídky	Popis
Nastavit na panelu tiskárny Zvolte síť Přidat síť Wi-Fi Název sítě Síťový režim Infrastruktura Režim zabezpečení bezdrátové sítě Neaktivní* WEP WPA2/WPA – Osobní WPA2 – Osobní 802.1x – RADIUS	Konfigurace připojení Wi-Fi pomocí ovládacího panelu. Poznámka: Položku 802.1x – RADIUS lze nakonfigurovat pouze z prostředí serveru Embedded Web Server.
Wi-Fi Protected Setup Metoda připojení tlačítkem Metoda spuštění kódem PIN	Nastaví síť Wi-Fi a zapne zabezpečení sítě. Poznámky: <ul style="list-style-type: none"> • Metoda připojení tlačítkem připojí tiskárnu k síti Wi-Fi stisknutím tlačítka na tiskárně a na přístupovém bodu (bezdrátovém směrovači) v daném čase. • Metoda připojení kódem PIN připojí tiskárnu k síti Wi-Fi zadáním kódu PIN na tiskárně a do nastavení bezdrátové sítě v přístupovém bodu.
Síťový režim Typ BSS Infrastruktura*	Nastaví síťový režim.
Povolit Wi-Fi Direct Zapnuto Vypnuto*	Povolí zařízením s funkcí Wi-Fi Direct připojit se přímo k tiskárně.
Kompatibilita 802.11b/g/n (2,4 GHz)* 802.11a/b/g/n/ac (2,4 GHz / 5 GHz) 802.11a/n/ac (5 GHz)	Určuje standard pro síť Wi-Fi. Poznámka: Položky 802.11a/b/g/n/ac (2,4 GHz / 5 GHz) a 802.11a/n/ac (5 GHz) se zobrazí, pouze když je nainstalována možnost Wi-Fi.
Režim zabezpečení bezdrátové sítě Neaktivní* WEP WPA2/WPA – Osobní WPA2 – Osobní 802.1x – RADIUS	Nastavte režim zabezpečení pro připojení tiskárny k síti Wi-Fi. Poznámka: Položku 802.1x – RADIUS lze nakonfigurovat pouze z prostředí serveru Embedded Web Server.
Režim autentizace WEP Auto* Otevřít Sdílený	Nastavit typ bezdrátového šifrovacího protokolu (WEP) pro tiskárnu. Poznámka: Tato položka nabídky se zobrazí pouze tehdy, když bude možnost Režim zabezpečení bezdrátové sítě nastavena na hodnotu WEP.
Nastavit klíč WEP:	Zadejte heslo WEP pro zabezpečené připojení k Wi-Fi.
WPA2/WPA Osobní AES	Povolit zabezpečení sítě Wi-Fi prostřednictvím chráněného přístupu k síti Wi-Fi (WPA). Poznámka: Tato položka nabídky se zobrazí pouze tehdy, když bude možnost Režim zabezpečení bezdrátové sítě nastavena na hodnotu WPA2/WPA-Osobní.

Položka nabídky	Popis
Nastavení předem sdíleného klíče	Nastavit heslo pro zabezpečené připojení k Wi-Fi.
WPA2 – Osobní AES	Povolení zabezpečení sítě Wi-Fi prostřednictvím WPA2. Poznámka: Tato položka nabídky se zobrazí pouze tehdy, když bude možnost Režim zabezpečení bezdrátové sítě nastavena na hodnotu WPA2-Osobní.
Režim šifrování 802.1x WPA+ WPA2*	Povolit zabezpečení sítě Wi-Fi prostřednictvím standardu 802.1x. Poznámky: <ul style="list-style-type: none"> Tato položka nabídky se zobrazí pouze tehdy, když bude možnost Režim zabezpečení bezdrátové sítě nastavena na hodnotu 802.1x – RADIUS. Položku 802.1x – RADIUS lze nakonfigurovat pouze z prostředí serveru Embedded Web Server.
IPv4 Povolit DHCP Zapnuto* Vypnuto Nastavit statickou IP adresu IP adresa Síťová maska Brána	Povolí protokol DHCP (Dynamic Host Configuration Protocol) a nakonfiguruje statickou adresu IP. Poznámka: DHCP je standardní protokol umožňující serveru dynamickou distribuci IP adres a informací o konfiguraci klientům.
IPv6 Povolit IPv6 Zapnuto* Vypnuto Povolit DHCPv6 Zapnuto Vypnuto* Bezstavová autokonfigurace adres Zapnuto* Vypnuto Adresa serveru DNS Ručně přiřazená adresa IPv6 Ručně přiřazený směrovač IPv6 Předpona adresy Všechny adresy IPv6 Všechny adresy směrovače v síti IPv6	Povolení a konfigurace nastavení IPv6 na tiskárně.
Síťová adresa UAA LAA	Zobrazí síťové adresy.
PCL SmartSwitch Vypnuto Zapnuto*	Nastavit tiskárnu tak, aby se přepínala na emulaci PCL pokaždé, když to bude vyžadovat tisková úloha, bez ohledu na výchozí jazyk tiskárny. Poznámka: Pokud je přepínač PCL SmartSwitch vypnutý, tiskárna neprověří příchozí data a použije výchozí jazyk tiskárny zadaný v nabídce Nastavení.

Položka nabídky	Popis
PS SmartSwitch Vypnuto Zapnuto*	Nastavit tiskárnu tak, aby se přepínala na emulaci PS pokaždé, když to bude vyžadovat tisková úloha, bez ohledu na výchozí jazyk tiskárny. Poznámka: Pokud je přepínač PS SmartSwitch vypnutý, tiskárna neprověřuje příchozí data a použije výchozí jazyk tiskárny zadaný v nabídce Nastavení.
Buffer pro úlohy Zapnuto Vypnuto*	Dočasně ukládá tiskové úlohy na pevný disk tiskárny před tiskem. Poznámka: Tato položka nabídky se zobrazí pouze v případě, že je nainstalován pevný disk.
Binární PostScript Mac Auto* Zapnuto Vypnuto	Nastaví tiskárnu pro zpracování tiskových úloh v binárním jazyku PostScript Macintosh. Poznámky: <ul style="list-style-type: none"> Nastavení Zapnuto zpracovává tiskové úlohy v základním binárním jazyku PostScript. Nastavení Vypnuto filtruje tiskové úlohy používající standardní protokol.

Síť Ethernet

Položka nabídky	Popis
Rychlost sítě	Zobrazí rychlost aktivního síťového adaptéru.
IPv4 Povolit DHCP (Zapnuto*) Nastavit statickou IP adresu	Konfiguruje nastavení IPv4.
IPv6 Povolit IPv6 (Zapnuto*) Povolit DHCPv6 (Vypnuto *) Bezstavová autokonfigurace adres (Zapnuto*) Adresa serveru DNS Ručně přiřazená adresa IPv6 Ručně přiřazený směrovač IPv6 Předpona adresy (64*) Všechny adresy IPv6 Všechny adresy směrovače v síti IPv6	Konfiguruje nastavení IPv6.
Síťová adresa UAA LAA	Určuje adresu sítě.
PCL SmartSwitch Vypnuto Zapnuto*	Nastavit tiskárnu tak, aby se přepínala na emulaci PCL pokaždé, když to bude vyžadovat tisková úloha, bez ohledu na výchozí jazyk tiskárny. Poznámka: Pokud je toto nastavení zakázáno, tiskárna neprověřuje příchozí data a použije výchozí jazyk tiskárny zadaný v nabídce Nastavení.
Poznámka: Hvězdička (*) vedle hodnoty označuje výchozí nastavení z výroby.	

Položka nabídky	Popis
PS SmartSwitch Vypnuto Zapnuto*	Nastavit tiskárnu tak, aby se přepínala na emulaci PostScript pokaždé, když to bude vyžadovat tisková úloha, bez ohledu na výchozí jazyk tiskárny. Poznámka: Pokud je toto nastavení zakázáno, tiskárna neprověří příchozí data a použije výchozí jazyk tiskárny zadaný v nabídce Nastavení.
Buffer pro úlohy Vypnuto* Zapnuto	Dočasně ukládá úlohy na pevný disk před tiskem. Poznámka: Tato položka nabídky se zobrazí pouze v případě, že je nainstalován pevný disk.
Binární PostScript Mac Auto* Zapnuto Vypnuto	Nastaví tiskárnu pro zpracování tiskových úloh v binárním jazyku PostScript Macintosh. Poznámky: <ul style="list-style-type: none"> • Automaticky zpracovává tiskové úlohy z počítačů používajících operační systém Windows nebo Macintosh. • Nastavení Vypnuto filtruje tiskové úlohy PostScript používající standardní protokol.
Energeticky úsporná síť Ethernet Zapnuto Vypnuto Auto*	Sníží spotřebu energie, pokud tiskárna nepřijímá žádná data ze sítě Ethernet.
Poznámka: Hvězdička (*) vedle hodnoty označuje výchozí nastavení z výroby.	

TCP/IP

Poznámka: Tato nabídka se zobrazuje pouze u síťových tiskáren nebo tiskáren připojených k tiskovým serverům.

Položka nabídky	Popis
Nastavit název hostitele	Nastavuje aktuální název hostitele protokolu TCP/IP
Název domény	Nastavuje název domény.
Umožňuje serveru DHCP/BOOTP aktualizovat server NTP Zapnuto* Vypnuto	Umožňuje klientům DHCP a BOOTP aktualizovat nastavení NTP tiskárny.
Název Nulové konfigurace	Určuje název služby pro síť nulové konfigurace.
Povolit Auto IP Vypnuto* Zapnuto	Přiřadí IP adresu automaticky.
Adresa serveru DNS	Určuje aktuální adresu serveru DNS (Domain Name System).
Záloha adresy DNS	Určuje zálohové adresy serveru DNS.
Záloha 2. adresy DNS	
Záloha 3. adresy DNS	
Poznámka: Hvězdička (*) vedle hodnoty označuje výchozí nastavení z výroby.	

Položka nabídky	Popis
Pořadí hledání domény	Určuje seznam názvů domén, které slouží k vyhledání tiskárny a jejich zdrojů nacházejících se na různých místech v síti.
Povolit DDNS Vypnuto* Zapnuto	Aktualizuje dynamická nastavení serveru DNS.
DDNS TTL	Určuje aktuální nastavení serveru DDNS.
Výchozí hodnoty TTL	
Čas aktualizace DDNS	
Povolit mDNS Vypnuto Zapnuto*	Aktualizuje vícesměrová nastavení serveru DNS.
Adresa serveru WINS	Určuje adresu serveru pro službu WINS (Windows Internet Name Service).
Povolit BOOTP Vypnuto* Zapnuto	Umožňuje BOOTP přiřadit tiskárně IP adresu.
Seznam omez. serverů	Určuje adresy IP, které mají povoleno komunikovat s tiskárnou přes TCP/IP. Poznámky: <ul style="list-style-type: none"> • IP adresy od sebe oddělujte čárkami. • Můžete přidat až 50 IP adres.
Možnosti omez. seznamu serverů Blokovat všechny porty* Blokovat pouze tisk Blokovat pouze tisk a HTTP	Určuje možnost přístupu pro adresy IP, které nejsou v seznamu.
MTU 256–1500 Ethernet (1500*)	Určuje parametr maximální přenosové jednotky (MTU) pro připojení TCP.
Port pro tisk typu Raw 1–65535 (9100*)	Určuje číslo portu typu Raw pro tiskárny zapojené do sítě.
Maximální rychlost odchozích datových přenosů Vypnuto* Zapnuto	Nastavuje maximální přenosovou rychlost tiskárny. Poznámka: Pokud je volba povolena, hodnota pro toto nastavení je 100 – 1 000 000 kilobitů/sekundu.
Povolit TLS v. 1.0 Vypnuto Zapnuto*	Povolí protokol TLS v. 1.0.
Povolit TLS v. 1.1 Vypnuto Zapnuto*	Povolí protokol TLS v. 1.1.
Seznam šifer SSL	Specifikuje použitelné šifrovací algoritmy pro připojení SSL nebo TLS.
Poznámka: Hvězdička (*) vedle hodnoty označuje výchozí nastavení z výroby.	

SNMP

Poznámka: Tato nabídka se zobrazuje pouze u síťových tiskáren nebo tiskáren připojených k tiskovým serverům.

Položka nabídky	Popis
<p>Verze SNMP 1 a 2c</p> <ul style="list-style-type: none"> Zapnuto Vypnuto Zapnuto* Povolit nastavení SNMP Vypnuto Zapnuto* Povolit PPM MIB Vypnuto Zapnuto* Komunita SNMP 	<p>Slouží ke konfiguraci protokolů SNMP (Simple Network Management Protocol) verze 1 a 2c, které se používají k instalaci tiskových ovladačů a aplikací.</p>
<p>SNMP verze 3</p> <ul style="list-style-type: none"> Zapnuto Vypnuto Zapnuto* Nast. ověř. úd. pro čtení/zápis Uživatelské jméno Heslo Nast. ověř. úd. jen pro čtení Uživatelské jméno Heslo Hash ověření MD5 SHA1* Minimální úroveň ověření Bez ověření, bez ochrany osobních údajů Ověření, bez ochrany osobních údajů Ověření, ochrana osobních údajů* Algoritmus ochrany osobních údajů DES AES-128* 	<p>Slouží ke konfiguraci protokolu SNMP verze 3, který se používá k instalaci aktualizací zabezpečení tiskárny.</p>
<p>Poznámka: Hvězdička (*) vedle hodnoty označuje výchozí nastavení z výroby.</p>	

IPSec

Poznámka: Tato nabídka se zobrazuje pouze u síťových tiskáren nebo tiskáren připojených k tiskovým serverům.

Položka nabídky	Popis
Povolit IPSec Vypnuto Zapnuto*	Povolí protokol IPSec (Internet Protocol Security).
Základní konfigurace Výchozí nastavení* Kompatibilita Zabezpečené	Nastaví základní konfiguraci IPSec.
Návrh skupiny DH (Diffie-Hellman) modp2048 (14)* modp3072 (15) modp4096 (16) modp6144 (17)	Nastaví základní konfiguraci IPSec. Poznámka: Tato položka nabídky je k dispozici pouze tehdy, pokud je možnost Základní konfigurace nastavena na hodnotu Kompatibilita.
Navrhovaná metoda šifrování 3DES AES*	Nastavuje metodu šifrování. Poznámka: Tato položka nabídky je k dispozici pouze tehdy, pokud je možnost Základní konfigurace nastavena na hodnotu Kompatibilita.
Navrhovaná metoda ověřování SHA1 SHA256* SHA512	Nastavuje metodu ověřování. Poznámka: Tato položka nabídky je k dispozici pouze tehdy, pokud je možnost Základní konfigurace nastavena na hodnotu Kompatibilita.
Životnost přidružení zabezpečení pro výměnu klíčů po internetu (hodiny) 1 2 4 8 24*	Zadejte dobu platnosti Životnosti přidružení zabezpečení pro výměnu klíčů po internetu. Poznámka: Tato položka nabídky je k dispozici pouze tehdy, pokud je možnost Základní konfigurace nastavena na hodnotu Zabezpečeno.
Životnost protokolu IPSec SA (hodiny) 1 2 4 8* 24	Zadejte dobu platnosti Životnosti protokolu IPSec SA. Poznámka: Tato položka nabídky je k dispozici pouze tehdy, pokud je možnost Základní konfigurace nastavena na hodnotu Zabezpečeno.
Certifikát zařízení IPsec	Určuje certifikát IPsec.
Připojení ověřovaná předsdíleným klíčem Hostitel [x]	Slouží ke konfiguraci ověřovaných připojení tiskárny.
Připojení ověřovaná certifikátem Adresa hostitele [x] [/podsít]	
Poznámka: Hvězdička (*) vedle hodnoty označuje výchozí nastavení z výroby.	

802.1x

Poznámka: Tato nabídka se zobrazuje pouze u síťových tiskáren nebo tiskáren připojených k tiskovým serverům.

Položka nabídky	Popis
Aktivní Vypnuto* Zapnuto	Umožní tiskárnu připojit k sítím, které před udělením přístupu vyžadují ověření.
Poznámka: Hvězdička (*) vedle hodnoty označuje výchozí nastavení z výroby.	

Konfigurace LPD

Poznámka: Tato nabídka se zobrazuje pouze u síťových tiskáren nebo tiskáren připojených k tiskovým serverům.

Položka nabídky	Popis
Časový limit pro LPD 0–65535 sekund (90*)	Nastaví hodnotu časového limitu, který serveru LDP (Line Printer Daemon) zabrání v nekonečném čekání na pozastavené nebo neplatné tiskové úlohy.
Stránka se záhlavím LPD Vypnuto* Zapnuto	Vytiskne stránku se záhlavím pro všechny tiskové úlohy LPD. Poznámka: Stránka se záhlavím je první stránka tiskové úlohy, která slouží jako oddělovač tiskových úloh a slouží také k identifikaci původce požadavku na tiskovou úlohu.
Koncová stránka LPD Vypnuto* Zapnuto	Vytiskne koncovou stránku pro všechny tiskové úlohy LPD. Poznámka: Koncová stránka je poslední stránka tiskové úlohy.
Konverze znaku pro konec řádku pro LPD Vypnuto* Zapnuto	Povolí konverze znaku pro konec řádku. Poznámka: Znak pro konec řádku je mechanismus, který tiskárně přikazuje přesunout pozici kurzoru na první pozici stejného řádku.
Poznámka: Hvězdička (*) vedle hodnoty označuje výchozí nastavení z výroby.	

Nastavení HTTP/FTP

Položka nabídky	Popis
Povolit server HTTP Vypnuto Zapnuto*	Umožní serveru Embedded Web Server monitorovat a spravovat tiskárnu.
Povolit HTTPS Vypnuto Zapnuto*	Povolí protokol HTTPS (Hypertext Transfer Protocol Secure) k šifrování dat přenášených na tiskový server a z něj.
Vynutit připojení pomocí protokolu HTTPS Zapnuto Vypnuto*	Na tiskárně vynutit používání připojení pomocí protokolu HTTPS.
Povolit FTP/TFTP Vypnuto Zapnuto*	Odesílá soubory pomocí funkce FTP/TFTP.
Místní domény	Určuje názvy domén pro servery HTTP a FTP.
Poznámka: Hvězdička (*) vedle hodnoty označuje výchozí nastavení z výroby.	

Položka nabídky	Popis
IP adresa HTTP Proxy	Slouží ke konfiguraci nastavení serverů HTTP a FTP.
IP adresa FTP Proxy	
Výchozí IP portu HTTP	
Certifikát zařízení HTTPS	
Výchozí IP portu FTP	
Časový limit pro požadavky HTTP/FTP 1–299 (30*)	Určuje čas, který uplyne před zastavením připojení k serveru.
Opakování pro požadavky HTTP/FTP 1–299 (3*)	Nastaví počet opakovaných pokusů o připojení k serveru HTTP/FTP.
Poznámka: Hvězdička (*) vedle hodnoty označuje výchozí nastavení z výroby.	

ThinPrint

Položka nabídky	Popis
Povolit ThinPrint Vypnuto* Zapnuto	Bude tisknout pomocí funkce ThinPrint.
Číslo portu 4000–4999 (4000*)	Nastaví číslo portu pro přístup k serveru ThinPrint.
Šířka pásma (bity/s) 100–1 000 000 (0*)	Nastaví rychlost pro přenos dat v prostředí ThinPrint.
Velikost paketu (kilobajty) 0–64 000 (0*)	Nastaví velikost paketu pro datový přenos.
Poznámka: Hvězdička (*) vedle hodnoty označuje výchozí nastavení z výroby.	

USB

Položka nabídky	Popis
PCL SmartSwitch Vypnuto Zapnuto*	Nastavení tiskárny tak, aby se přepnula na emulaci PCL, pokud to vyžaduje tisková úloha přijatá přes port USB, bez ohledu na výchozí jazyk tiskárny. Poznámka: Pokud je toto nastavení zakázáno, tiskárna neprověřuje příchozí data a použije výchozí jazyk tiskárny zadaný v nabídce Nastavení.
PS SmartSwitch Vypnuto Zapnuto*	Nastavení tiskárny tak, aby se přepnula na emulaci PostScript, pokud to vyžaduje tisková úloha přijatá přes port USB, bez ohledu na výchozí jazyk tiskárny. Poznámka: Pokud je toto nastavení zakázáno, tiskárna neprověřuje příchozí data a použije výchozí jazyk tiskárny zadaný v nabídce Nastavení.
Buffer pro úlohy Vypnuto* Zapnuto	Dočasně ukládá úlohy na pevný disk před tiskem. Poznámka: Tato položka nabídky se zobrazí pouze v případě, že je nainstalován pevný disk.
Poznámka: Hvězdička (*) vedle hodnoty označuje výchozí nastavení z výroby.	

Položka nabídky	Popis
Binární PostScript Mac Auto* Zapnuto Vypnuto	Nastaví tiskárnu pro zpracování tiskových úloh v binárním jazyku PostScript Macintosh. Poznámky: <ul style="list-style-type: none"> Automaticky zpracovává tiskové úlohy z počítačů používajících operační systém Windows nebo Macintosh. Nastavení Vypnuto filtruje tiskové úlohy PostScript používající standardní protokol.
Povolit port USB Vypnuto Zapnuto*	Povoluje přední USB port.
Poznámka: Hvězdička (*) vedle hodnoty označuje výchozí nastavení z výroby.	

Zakázat přístup k externím sítím

Položka nabídky	Popis
Zakázat přístup k externím sítím Vypnuto* Zapnuto	Omezí přístup k síťovým webům.
Externí síťová adresa	Zadejte síťové adresy s omezeným přístupem.
E-mailová adresa pro oznámení	Zadejte e-mailovou adresu používanou k odesílání upozornění na protokolované události.
Frekvence příkazu ping 1–300 (10*)	Zadejte interval dotazování sítě v sekundách.
Předmět	Zadejte předmět a text e-mailu s oznámením.
Zpráva	
Poznámka: Hvězdička (*) vedle hodnoty označuje výchozí nastavení z výroby.	

Wi-Fi Direct

Poznámka: Tato nabídka se zobrazí pouze v případě, že aktivní sítí je síť Wi-Fi Direct.

Položka nabídky	Popis
SSID	Určuje Service Set Identifier (SSID) sítě Wi-Fi.
Nastavit sdílený klíč	Nastaví sdílený klíč (PSK) k ověření a validaci uživatelů Wi-Fi připojení.
Zobrazit PSK na stránce nastavení Vypnuto Zapnuto*	Zobrazí PSK na stránce nastavení sítě.
Adresa IP vlastníka skupiny	Určuje IP adresu vlastníka skupiny.
Automaticky přijímat žádosti tlačítka Vypnuto* Zapnuto	Automaticky přijímá požadavky na připojení k síti. Poznámka: Automatické přijímání klientů není zabezpečeno.
Poznámka: Hvězdička (*) vedle hodnoty označuje výchozí nastavení z výroby.	

Zabezpečení

Poznámka: U některých modelů tiskáren může být tato nabídka konfigurována pouze z prostředí serveru Embedded Web Server.

Metody přihlášení

Správa oprávnění

Položka nabídky	Popis
Přístup k funkci Správa zástupců Změnit adresář Vytvořit profily Správa záložek Tisk z jednotky paměti flash Barevný tisk z jednotky paměti flash Přístup k pozdrženým úlohám Použít profily Zrušte úlohy v zařízení Změnit jazyk Protokol IPP ČB tisk Barevný tisk	Umožňuje kontrolu přístupu k funkcím tiskárny.
Nabídky správy Nabídka Bezpečnost Nabídka Síť/Porty Nabídka Papír Nabídka Zprávy Nabídky Konfigurace funkcí Nab. Spotřební materiál Nabídka Doplnčková karta Nabídka SE Nabídka Zařízení	Umožňuje kontrolu přístupu k nastavením nabídky tiskárny.
Správa zařízení Vzdálená správa Aktualizace firmwaru Konfigurace aplikací Import / Export všech nastavení Vymazání při vyřazení z provozu	Umožňuje kontrolu přístupu k možnostem správy tiskárny.
Aplikace Nové aplikace Presentace Změnit tapetu Spořič obrazovky Formuláře a oblíbené položky úsporná nastavení	Umožňuje kontrolu přístupu k aplikacím tiskárny.

Místní účty

Položka nabídky	Popis
Správa skupin/oprávnění Přidat skupinu Import ovl. prvků přístupu Přístup k funkci Nabídky správy Správa zařízení Aplikace Všichni uživatelé Import ovl. prvků přístupu Přístup k funkci Nabídky správy Správa zařízení Aplikace Správce	Kontroluje přístup skupin nebo uživatelů k funkcím tiskárny, aplikacím a nastavení zabezpečení.
Přidat uživatele Uživatelské jméno / heslo Uživatelské jméno Heslo PIN kód	Vytvoří místní účty sloužící ke správě přístupu k funkcím tiskárny.
Účty s uživatelským jménem/heslem Přidat uživatele	
Účty s uživatelským jménem Přidat uživatele	
Účty s heslem Přidat uživatele	
Účty s PIN Přidat uživatele	

Naplánovat USB zařízení

Položka nabídky	Popis
Plány Přidat nový plán	Naplánuje přístup k přednímu portu USB.

Protokol auditu zabezpečení

Položka nabídky	Popis
Zapnout audit Vypnuto* Zapnuto	Zaznamená události v zabezpečeném protokolu auditu a vzdáleném protokolu syslog.
Poznámka: Hvězdička (*) vedle hodnoty označuje výchozí nastavení z výroby.	

Položka nabídky	Popis
Zapnout vzdálený syslog Vypnuto* Zapnuto	Odesílá protokoly auditu na vzdálený server.
Vzdálený syslog server	Uveďte vzdálený server syslog.
Vzdálený syslog port 1–65535 (514*)	Uveďte vzdálený port syslog.
Vzdálená metoda syslogu Normální UDP* Stunnel	Určuje metodu syslog k přenesení zaprotokolovaných událostí na vzdálený server.
Vzdálené zařízení pro syslog 0 – Zprávy jádra 1 – Zprávy na úrovni uživatele 2 – Poštovní systém 3 – Démony systému 4 – Zprávy zabezpečení/autorizace* 5 – Zprávy vytvořené interně pomocí serverů Syslog 6 – Subsystém řádkové tiskárny 7 – Subsystém síťových zpráv 8 – Subsystém UUCP 9 – Démon hodin 10 – Zprávy zabezpečení/autorizace 11 – Démon FTP 12 – Subsystém NTP 13 – Audit protokolu 14 – Výstraha protokolu 15 – Démon hodin 16 – Místní použití 0 (local0) 17 – Místní použití 1 (local1) 18 – Místní použití 2 (local2) 19 – Místní použití 3 (local3) 20 – Místní použití 4 (local4) 21 – Místní použití 5 (local5) 22 – Místní použití 6 (local6) 23 – Místní použití 7 (local7)	Určuje kód zařízení, které tiskárna používá v případě, že odesílá události protokolů na vzdálený server.
Závažnost událostí k protokolování 0 – Stav nouze 1 – Výstraha 2 – Kritický 3 – Chyba 4 – Varování* 5 – Oznámení 6 – Neformální 7 – Ladění	Určuje limit úrovně priority pro protokolování zpráv a událostí.
Poznámka: Hvězdička (*) vedle hodnoty označuje výchozí nastavení z výroby.	

Položka nabídky	Popis
Neprotokolované události vzdáleného zařízení pro syslog Vypnuto* Zapnuto	Odesílá všechny události, bez ohledu na úroveň závažnosti, na vzdálený server.
E-mailová adresa správce	Odesílá správci e-mailové upozornění na protokolované události.
Upozornit e-mailem při vymazání protokolu Vypnuto* Zapnuto	Odesílá správci e-mailové upozornění, pokud dojde k odstranění položky protokolu.
Upozornit e-mailem při zabalení protokolu Vypnuto* Zapnuto	Odesílá správci e-mailové upozornění, pokud dojde k zaplnění protokolu a zahájí se přepisování nejstarších položek.
Protokol chování plný Zabalení starších záznamů* Odeslat protokol e-mailem, poté odstranit všechny položky	Vyřeší problémy s úložištěm protokolu, pokud protokol zaplní přidělenou paměť.
Upozornit e-mailem na procento zaplnění Vypnuto* Zapnuto	Odesílá správci e-mailové upozornění, pokud protokol zaplní přidělenou paměť.
Úroveň výstrahy o % zaplnění 1–99 (90*)	
Upozornit e-mailem při exportu protokolu Vypnuto* Zapnuto	Odesílá správci e-mailové upozornění, pokud dojde k exportování protokolu.
Upozornit e-mailem na změnu nastavení protokolu Vypnuto* Zapnuto	Odesílá správci e-mailové upozornění, pokud dojde k nastavení položky Povolit audit.
Ukonč. řádku protokolu LF (\n)* CR (\r) CRLF (\r\n)	Určuje, jak soubor protokolu ukončuje jednotlivé řádky.
Dig. podepsat exporty Vypnuto* Zapnuto	Přidá digitální podpis ke každému exportovanému souboru protokolu.
Vymaz. protok.	Odstraní všechny protokoly auditu.
Exportovat deník Syslog (RFC 5424) Syslog (RFC 3164) CSV	Exportuje protokol zabezpečení na jednotku paměti flash.
Poznámka: Hvězdička (*) vedle hodnoty označuje výchozí nastavení z výroby.	

Omezení přihlášení

Položka nabídky	Popis
Počet neúspěšných přihlášení 1–10 (3*)	Určuje počet neúspěšných pokusů o přihlášení, než dojde k uzamčení uživatele.
Časový rámec pro neúspěšné pokusy 1–60 minut (5*)	Určuje časový rámec mezi neúspěšnými pokusy o přihlášení, než dojde k uzamčení uživatele.
Doba uzamčení 1–60 minut (5*)	Určuje dobu trvání uzamčení.
Časový limit webového přihlášení 1–120 minut (10*)	Určuje prodlevu vzdáleného přihlášení předtím, než je uživatel automaticky přihlášen.
Poznámka: Hvězdička (*) vedle hodnoty označuje výchozí nastavení z výroby.	

Nastavení důvěrného tisku

Položka nabídky	Popis
Max. počet neplatných kódů PIN 2–10	Nastaví počet možných zadání neplatného kódu PIN. Poznámky: <ul style="list-style-type: none"> • Je-li hodnota nulová, toto nastavení se vypne. • Po dosažení tohoto limitu se odstraní tiskové úlohy s tímto uživatelským jménem a PIN kódem.
Doba platnosti důvěrné úlohy Vypnuto* 1 hodina 4 hodiny 24 hodin 1 týden	Nastaví dobu platnosti důvěrných tiskových úloh. Poznámky: <ul style="list-style-type: none"> • Pokud se tato položka změní, zatímco jsou v paměti tiskárny nebo na pevném disku tiskárny uloženy důvěrné tiskové úlohy, doba platnosti těchto tiskových úloh se na novou výchozí hodnotu nezmění. • Po vypnutí tiskárny se odstraní všechny důvěrné úlohy uložené v paměti tiskárny.
Doba platnosti opakované úlohy Vypnuto* 1 hodina 4 hodiny 24 hodin 1 týden	Nastaví dobu platnosti tiskové úlohy, kterou chcete opakovat.
Doba platnosti ověřené úlohy Vypnuto* 1 hodina 4 hodiny 24 hodin 1 týden	Nastaví dobu platnosti, po kterou tiskárna vytiskne kopii, aby mohl uživatel přezkoumat její kvalitu předtím, než vytiskne zbývající kopie.
Poznámka: Hvězdička (*) vedle hodnoty označuje výchozí nastavení z výroby.	

Položka nabídky	Popis
Doba platnosti vyhrazené úlohy Vypnuto* 1 hodina 4 hodiny 24 hodin 1 týden	Nastaví dobu platnosti, po kterou tiskárna uloží tiskové úlohy určené k pozdějšímu vytištění.
Vyžadovat pozdržení všech úloh Vypnuto* Zapnuto	Nastaví tiskárnu pro pozdržení všech tiskových úloh.
Zachovat duplicitní dokumenty Vypnuto* Zapnuto	Nastaví tiskárnu pro tisk dalších dokumentů se stejným názvem souboru bez přepsání tiskových úloh.
Poznámka: Hvězdička (*) vedle hodnoty označuje výchozí nastavení z výroby.	

Šifrování disku

Poznámka: Tato nabídka se zobrazí pouze v případě, že je nainstalován pevný disk.

Položka nabídky	Popis
Stav Zapnuto Vypnuto	Povolit šifrování disku
Spustit šifrování	

Vymazat dočasné soubory

Položka nabídky	Popis
Uloženo v integrované paměti Vypnuto* Zapnuto	Odstraní všechny soubory uložené v paměti tiskárny.
Uloženo na pevném disku Vym. 1 průchodem* Vym. 3 průchody Vym. 7 průchody	Odstraní všechny soubory, které jsou na pevném disku tiskárny momentálně uloženy. Poznámka: Tato položka nabídky se zobrazí pouze v případě, že je nainstalován pevný disk tiskárny.
Poznámka: Hvězdička (*) vedle hodnoty označuje výchozí nastavení z výroby.	

Nastavení LDAP řešení

Položka nabídky	Popis
Sledovat doporučení LDAP Vypnuto* Zapnuto	Vyhledává různé servery v doméně pro přihlášený uživatelský účet.

Položka nabídky	Popis
Ověření LDAP certifikátu Ano Ne*	Umožňuje ověření certifikátů LDAP.

Různé

Položka nabídky	Popis
Chráněné funkce Zobrazit* Skrýt	Zobrazí všechny funkce, které FAC (řízení přístupu k funkci) chrání bez ohledu na oprávnění zabezpečení uživatele. Poznámka: Možnost Skrýt zobrazí pouze funkce chráněné pomocí FAC, k nimž má uživatel přístup.
Oprávnění k tisku Vypnuto* Zapnuto	Nechá uživatele se před tiskem přihlásit.
Vých. přihl. pro oprávnění k tisku Uživatelské jméno / heslo* Uživatelské jméno	Nastaví výchozí přihlášení pro Oprávnění k tisku.
Bezpečnostní resetovací propojka Povolit přístup „hostovi“** Bez účinku	Určuje přístup uživatelů k tiskárně. Poznámky: <ul style="list-style-type: none"> Propojka se nachází vedle ikony zámku na desce řadiče. Nastavení Povolit přístup „hostovi“ poskytuje neomezený přístup ke všem aspektům tiskárny. Nastavení Žádný vliv může zabránit přístupu k tiskárně v případě, že nejsou k dispozici požadované bezpečnostní informace.
Minimální délka hesla 0–32	Určete délku hesla.
Povolit odhalení hesel / kódů PIN	Umožňuje zobrazit heslo nebo osobní identifikační číslo.
Poznámka: Hvězdička (*) vedle hodnoty označuje výchozí nastavení z výroby.	

Zprávy

Stránka nastavení nabídek

Položka nabídky	Popis
Stránka nastavení nabídek	Vytiskne hlášení obsahující nabídky tiskárny.

Zařízení

Položka nabídky	Popis
Informace o zařízení	Vytiskne zprávu obsahující informace o tiskárně.
Statistika zařízení	Vytiskne zprávu o využití tiskárny a stavu spotřebního materiálu.

Položka nabídky	Popis
Seznam profilů	Vytiskne seznam profilů uložených v tiskárně.
Zpráva o aktivech	Vytiskne zprávu obsahující sériové číslo tiskárny a název modelu tiskárny.

Tisk

Položka nabídky	Popis
Tisk typů písma Písma PCL Písma PS	Tisk vzorků a informací o písmech, která jsou k dispozici v jednotlivých jazycích tiskárny.
Tisk adresáře	Vytiskne zdroje uložené na jednotce paměti flash nebo pevném disku. Poznámka: Tato položka nabídky se zobrazí pouze v případě, že je nainstalována paměť flash nebo pevný disk.

Síť

Položka nabídky	Popis
Stránka nastavení sítě	Vytiskne stránku, která zobrazuje nakonfigurovanou síť a bezdrátová nastavení tiskárny. Poznámka: Tato položka nabídky se zobrazuje pouze u síťových tiskáren nebo tiskáren připojených k tiskovým serverům.
Připojení klienti – Wi-Fi Direct	Vytiskne stránku, která zobrazuje seznam zařízení, která jsou k tiskárně připojena pomocí Wi-Fi Direct. Poznámka: Tato položka nabídky se zobrazí pouze tehdy, když bude možnost Povolit Wi-Fi Direct nastavena na hodnotu Zapnuto.

Nápověda

Položka nabídky	Popis
Tisk všech příruček	Vytiskne všechny příručky
Průvodce kvalitou barev	Poskytuje informace o řešení problémů s kvalitou barev
Pokyny k připojení	Poskytuje informace o místním připojení tiskárny (USB) nebo připojení k síti
Informační příručka	Uvádí informace o tiskárně.
Pokyny k médiím	Poskytuje informace o vkládání papíru a speciálních médiích
Pokyny k přemísťování	Poskytuje informace o přemísťování, umístění nebo přepravě tiskárny
Průvodce kvalitou tisku	Poskytuje informace o řešení problémů s kvalitou tisku
Pokyny ke spotřebnímu materiálu	Obsahuje informace o objednání spotřebního materiálu

Řešení problémů

Položka nabídky	Popis
Tisk testu kvality tisku	Tisk vzorových stran za účelem identifikace a opravy vad kvality tisku.

Tisk stránky nastavení nabídek

1 Na ovládacím panelu přejděte na:

 > **Nastavení** >  > **Zprávy** > 

2 Vyberte možnost **Stránka s nastavením** a stiskněte tlačítko .

Zabezpečení tiskárny

Poznámka: Položka Pevný disk je podporována pouze u některých modelů tiskáren.

Vyhledání slotu zabezpečení

Tiskárna je vybavena funkcí bezpečnostního zámku. Připevněte bezpečnostní zámek kompatibilní s většinou přenosných počítačů ve vyznačeném místě, abyste zajistili tiskárnu na místě.



Vymazání paměti tiskárny

Chcete-li vymazat nestálou paměť nebo data z vyrovnávací paměti, vypněte tiskárnu.

Chcete-li vymazat trvalou paměť nebo jednotlivá nastavení, nastavení zařízení a sítě, nastavení zabezpečení a integrovaná řešení, postupujte následovně:

1 Na ovládacím panelu přejděte na:

Nastavení > Zařízení > Údržba > Vymazání při vyřazení z provozu > Ošetřit všechny informace v trvalé paměti

U modelů bez dotykové obrazovky procházejte nastavením pomocí tlačítka .

2 Vyberte možnost **Spustit počáteční nastavení** nebo **Nechat tiskárnu offline**.

Vymazání paměti pevného disku tiskárny

1 Na ovládacím panelu přejděte na:

Nastavení > Zařízení > Údržba > Vymazání při vyřazení z provozu > Ošetřit všechny informace na pevném disku

U modelů bez dotykové obrazovky procházejte nastavením pomocí tlačítka .

2 V závislosti na modelu tiskárny vyberte možnost **SMAZAT** nebo **Pokračovat**.

3 Postupujte podle pokynů na displeji.

Poznámka: Tento proces může trvat od několika minut až po více než hodinu a během této doby nebude tiskárna dostupná pro jiné úlohy.

Šifrování pevného disku tiskárny

Tento proces vymaže veškerý obsah pevného disku. V případě potřeby proveďte před spuštěním šifrování zálohu důležitých dat z tiskárny.

1 Na domovské obrazovce stiskněte možnost **Nastavení > Zabezpečení > Šifrování disku > Spustit šifrování**.

2 Postupujte podle pokynů na displeji.

Poznámky:

- Aby nedošlo ke ztrátě dat, během procesu šifrování tiskárnu nevypínejte.
- Tento proces může trvat od několika minut až po více než hodinu a během této doby nebude tiskárna dostupná pro jiné úlohy.
- Po dokončení procesu šifrování dat se tiskárna automaticky restartuje.

Obnovení výchozích továrních nastavení

1 Na ovládacím panelu přejděte na:

Nastavení > Zařízení > Obnovit výchozí nastavení od výrobce

U modelů bez dotykové obrazovky procházejte nastavením pomocí tlačítka .

2 Zvolte možnost **Obnovit všechna nastavení**.

Prohlášení o nestálosti

Typ paměti	Popis
Energeticky závislá paměť	Tiskárna využívá standardní paměť RAM (Random Access Memory) k dočasnému ukládání uživatelských dat během jednoduchých úloh tisku a kopírování.
Energeticky nezávislá paměť	Tiskárna může používat dva druhy trvalé paměti: EEPROM a NAND (flash paměť). Oba typy se používají k ukládání operačního systému, nastavení tiskárny, informací o síti, nastavení skeneru a záložek a zabudovaných řešení.
Pevný disk	V některých tiskárnách může být nainstalován pevný disk. Pevný disk tiskárny je určen pro specifické funkce tiskárny. Na pevném disku může tiskárna uchovávat uživatelská data z komplexních tiskových úloh, formuláře a písma.

Obsah všech instalovaných pamětí tiskárny vymažte za následujících okolností:

- Tiskárna je vyřazena z provozu.
- Pevný disk tiskárny je vyměněn.
- Tiskárna je přemístěna do jiného oddělení nebo na jiné místo.
- Servis tiskárny je prováděn mimo vaši organizaci.

- Tiskárna je kvůli servisu přemístěna z vašich prostor.
- Tiskárna je prodána jiné organizaci.

Likvidace pevného disku tiskárny

- **Demagnetizace** – Zaplaví pevný disk magnetickým polem, které vymaže uložená data.
- **Rozdrcení** – Fyzické stlačení pevného disku zničí jeho součásti a znemožní čtení dat.
- **Rozemlení** – Fyzické zničení pevného disku na malé kovové kousky.

Poznámka: Pro jistotu smazání veškerých dat zničte všechny pevné disky, na které jste data ukládali.

Údržba tiskárny

Varování – nebezpečí poškození: Pokud nezajistíte optimální fungování tiskárny nebo nevyměníte příslušné části a spotřební materiál, může dojít k poškození tiskárny.

Nastavení e-mailových upozornění

Nastaví tiskárnu tak, aby zasílala e-mailové zprávy, dochází-li spotřební materiál, je-li zapotřebí vyměnit či přidat papír nebo odstranit uvíznutý papír.

1 Otevřete webový prohlížeč a zadejte do pole adresy IP adresu tiskárny.

Poznámky:

- Zobrazte adresu IP tiskárny na domovské obrazovce tiskárny. Adresa IP se zobrazí jako čtyři sady čísel oddělených tečkou, například 123.123.123.123.
- Pokud používáte server proxy, dočasně jej zakažte, aby se správně načetla webová stránka.

2 Klepněte na položku **Nastavení > Zařízení > Oznámení > Nastavení výstrah e-mailem** a poté nakonfigurujte nastavení.

Poznámka: Další informace o nastavení SMTP zjistíte u poskytovatele e-mailových služeb.

3 Klepněte na možnost **Nastavení seznamů e-mailových adres a výstrah e-mailem** a poté nakonfigurujte nastavení.

4 Použijte změny.

Zobrazení zpráv

1 Na ovládacím panelu přejděte na:

Nastavení > Zprávy

U modelů bez dotykové obrazovky procházejte nastavením pomocí tlačítka .

2 Vyberte zprávu, kterou chcete zobrazit.

Práce v síti

Připojení tiskárny k síti Wi-Fi

Než začnete, zkontrolujte následující body:

- Možnost Aktivní adaptér je nastavena na hodnotu Automaticky. Na ovládacím panelu přejděte na možnosti **Nastavení > Síť/porty > Přehled sítě > Aktivní adaptér**.

U modelů bez dotykové obrazovky procházejte nastavením pomocí tlačítka .

- Kabel Ethernet není připojen k tiskárně.

Použití průvodce nastavením bezdrátové sítě v tiskárně

Poznámky:

- Tyto pokyny platí pouze pro některé modely tiskáren.
- Před použitím průvodce se ujistěte, že je aktualizován firmware tiskárny. Další informace najdete v tématu „Aktualizace firmwaru“ na straně 151.

- 1 Na domovské obrazovce stiskněte položku  > **Nastavit nyní**.
- 2 Vyberte síť Wi-Fi a poté zadejte heslo sítě.
- 3 Stiskněte tlačítko **Hotovo**.

Použití nabídky Nastavení v tiskárně

- 1 Na ovládacím panelu přejděte na:

Nastavení > Síť/porty > Bezdrátové > Nastavit na panelu tiskárny

U modelů bez dotykové obrazovky procházejte nastavením pomocí tlačítka .

- 2 Vyberte síť Wi-Fi a poté zadejte heslo sítě.

Poznámka: U modelů tiskáren podporujících síť Wi-Fi se během počátečního nastavení zobrazí výzva k nastavení sítě Wi-Fi.

Připojení tiskárny k bezdrátové síti pomocí Wi-Fi Protected Setup (WPS)

Než začnete, zkontrolujte následující body:

- Přístupový bod (bezdrátový směrovač) je certifikován pro metodu WPS nebo je WPS kompatibilní. Další informace naleznete v dokumentaci dodané s přístupovým bodem.
- V tiskárně je nainstalován adaptér bezdrátové sítě. Další informace najdete v návodu, který byl dodán s adaptérem.
- Možnost Aktivní adaptér je nastavena na hodnotu Automaticky. Na ovládacím panelu přejděte na:

Nastavení > Síť/porty > Přehled sítě > Aktivní adaptér

U modelů bez dotykové obrazovky procházejte nastavením pomocí tlačítka .

Pomocí metody tlačítek

- 1 Na ovládacím panelu přejděte na:

Nastavení > Síť/Porty > Bezdrátová síť > Wi-Fi Protected Setup > Spustit metodu tlačítek

U modelů bez dotykové obrazovky procházejte nastavením pomocí tlačítka .

- 2 Postupujte podle pokynů na displeji.

Pomocí metody s využitím PIN (Personal Identification Number) kódu

1 Na ovládacím panelu přejděte na:

Nastavení > Síť/Porty > Bezdrátová síť > Wi-Fi Protected Setup > Spustit metodu PIN kódu

U modelů bez dotykové obrazovky procházejte nastavením pomocí tlačítka .

2 Zkopírujte osmimístný PIN kód WPS.

3 Otevřete webový prohlížeč a zadejte do pole adresy IP adresu přístupového bodu.

Poznámky:

- IP adresu zjistíte v dokumentaci dodané s přístupovým bodem.
- Pokud používáte server proxy, dočasně jej zakažte, aby se správně načetla webová stránka.

4 Otevřete nastavení WPS. Další informace naleznete v dokumentaci dodané s přístupovým bodem.

5 Zadejte osmimístný PIN kód a uložte změny.

Konfigurace funkce Wi-Fi Direct

Wi-Fi Direct je technologie peer-to-peer založená na technologii Wi-Fi, která umožňuje bezdrátovým zařízením přímé připojení k tiskárně podporující funkci Wi-Fi Direct bez použití přístupového bodu (bezdrátového směrovače).

1 Na ovládacím panelu přejděte na:

Nastavení > Síť/Porty > Wi-Fi Direct

U modelů bez dotykové obrazovky procházejte nastavením pomocí tlačítka .

2 Nakonfigurujte nastavení.

- **Povolit síť Wi-Fi Direct**– umožňuje tiskárně vysílat vlastní síť Wi-Fi Direct.
- **Název sítě Wi-Fi Direct**– přiřadí název síti Wi-Fi Direct.
- **Heslo sítě Wi-Fi Direct**– přiřadí heslo pro vyjednávání zabezpečení bezdrátové sítě při použití připojení peer-to-peer.
- **Zobrazit heslo na stránce nastavení**– zobrazí heslo na stránce Nastavení sítě.
- **Automatické přijetí požadavků tlačítkem**– umožňuje tiskárně automaticky přijímat požadavky na připojení.

Poznámka: Automatické přijímání požadavků stisknutím tlačítka není zabezpečeno.

Poznámky:

- Při výchozím nastavení se heslo sítě Wi-Fi Direct nezobrazuje na displeji tiskárny. Chcete-li zobrazit heslo, aktivujte ikonu prohlížení hesla. Na ovládacím panelu přejděte do nabídky **Nastavení > zabezpečení > Různé > Povolit odkrytí hesla/kódu PIN**.
- Chcete-li zjistit heslo sítě Wi-Fi Direct, aniž by se zobrazilo na displeji tiskárny, přejděte na ovládacím panelu do nabídky **Nastavení > Sestavy > Síť > Stránka nastavení sítě**.

Připojení mobilního zařízení k tiskárně

Před připojením mobilního zařízení se ujistěte, že je nakonfigurována funkce Wi-Fi Direct. Další informace najdete v tématu „[Konfigurace funkce Wi-Fi Direct](#)“ na straně 81.

Připojení pomocí služby Wi-Fi Direct

- 1 V mobilním zařízení přejděte do nabídky nastavení.
- 2 Povolte funkci **Wi-Fi** a poté klepněte na položku **Wi-Fi Direct**.
- 3 Vyberte název Wi-Fi Direct tiskárny.
- 4 Potvrďte připojení na ovládacím panelu tiskárny.

Připojení pomocí sítě Wi-Fi

- 1 V mobilním zařízení přejděte do nabídky nastavení.
- 2 Klepněte na **Wi-Fi** a vyberte název sítě Wi-Fi Direct tiskárny.
Poznámka: Před názvem Wi-Fi Direct je přidán řetězec DIRECT-xy (kde xy jsou dva náhodné znaky).
- 3 Zadejte heslo sítě Wi-Fi Direct.

Připojení počítače k tiskárně

Před připojením počítače se ujistěte, že jste provedli následující kroky:

- Povolte Wi-Fi Direct v tiskárně. Na ovládacím panelu přejděte na:
Nastavení > Síť/Porty > Wi-Fi Direct > Povolit Wi-Fi Direct > Zapnout
- Poznamenejte si název sítě Wi-Fi Direct. Na ovládacím panelu přejděte na:
Nastavení > Síť/Porty > Wi-Fi Direct > Název sítě Wi-Fi Direct
- Poznamenejte si heslo sítě Wi-Fi Direct. Na ovládacím panelu přejděte na:
Nastavení > Síť/Porty > Wi-Fi Direct > Heslo sítě Wi-Fi Direct

Poznámka: Název a heslo sítě Wi-Fi Direct můžete také nakonfigurovat.

U modelů bez dotykové obrazovky procházejte nastavením pomocí tlačítka .

Uživatelé se systémem Windows

- 1 Otevřete složku **Tiskárny a skenery** a klikněte na **Přidat tiskárnu nebo skener**.
- 2 Klikněte na tlačítko **Zobrazit tiskárny s funkcí Wi-Fi Direct** a vyberte název tiskárny s funkcí Wi-Fi Direct.
- 3 Z displeje tiskárny si poznamenejte osmimístný kód PIN tiskárny.
- 4 Zadejte kód PIN v počítači.

Poznámka: Pokud ještě není nainstalován tiskový ovladač, systém Windows stáhne příslušný ovladač.

Uživatelé se systémem Macintosh

1 Klikněte na ikonu bezdrátového připojení a poté vyberte název tiskárny s funkcí Wi-Fi Direct.

Poznámka: Před názvem Wi-Fi Direct je přidán řetězec DIRECT-xy (kde xy jsou dva náhodné znaky).

2 Zadejte heslo sítě Wi-Fi Direct.

Poznámka: Po odpojení od připojení Wi-Fi Direct přepněte počítač zpět do předchozí sítě.

Deaktivace sítě Wi-Fi

1 Na ovládacím panelu tiskárny přejděte na:

Nastavení > Síť/porty > Přehled sítě > Aktivní adaptér > Standardní síťové připojení

U modelů bez dotykové obrazovky procházejte nastavením pomocí tlačítka .

2 Postupujte podle pokynů na displeji.

Změna nastavení portů tiskárny po instalaci nového portu Internal Solutions

Poznámky:

- Má-li tiskárna statickou adresu IP, neměňte její konfiguraci.
- Jsou-li počítače nakonfigurovány na použití názvu sítě a nikoli na použití adresy IP, neměňte konfiguraci.
- Pokud přidáváte bezdrátový port Internal Solutions (ISP) do tiskárny dříve konfigurované pro připojení Ethernet, odpojte tiskárnu od sítě Ethernet.

Uživatelé se systémem Windows

1 Otevřete složku Tiskárny.

2 Z místní nabídky tiskárny s novým portem ISP otevřete okno Vlastnosti tiskárny.

3 Konfigurujte port ze seznamu.

4 Aktualizujte adresu IP.

5 Použijte změny.

Uživatelé se systémem Macintosh

1 Pomocí ikony Předvolby systému v nabídce Menu přejděte do seznamu tiskáren a poté vyberte možnost + > IP.

2 Zadejte do pole adresy adresu IP tiskárny.

3 Použijte změny.

Čištění částí tiskárny

Čištění tiskárny

 **VÝSTRAHA – NEBEZPEČÍ ÚRAZU EL. PROUDEM** Pokud chcete při čištění vnějšku tiskárny předejít nebezpečí úrazu elektrickým proudem, odpojte napájecí kabel od elektrické zásuvky a odpojte z tiskárny všechny kabely.

Poznámky:

- Tuto úlohu proveďte vždy po několika měsících.
- Poškození tiskárny způsobené nesprávnou manipulací není kryto zárukou.

- 1 Vypněte tiskárnu a vytáhněte napájecí kabel z elektrické zásuvky.
- 2 Vyměňte papír ze standardního zásobníku a z univerzálního podavače.
- 3 Odstraňte veškerý prach, nečistoty a kousky papíru z okolí tiskárny pomocí jemného kartáčku nebo vysavače.
- 4 Otřete vnějšek tiskárny navlhčeným měkkým hadříkem, který nepouští vlákna.

Poznámky:

- Nepoužívejte domácí čisticí prostředky a saponáty, protože by mohly poškodit povrchovou úpravu tiskárny.
- Po čištění se ujistěte, že jsou všechny plochy tiskárny suché.

- 5 Zapojte napájecí kabel do elektrické zásuvky a zapněte tiskárnu.

 **VÝSTRAHA – RIZIKO ZRANĚNÍ:** Abyste zabránili nebezpečí požáru nebo úrazu elektrickým proudem, připojte napájecí kabel do řádně uzemněné elektrické zásuvky s odpovídajícími parametry, která se nachází v blízkosti výrobku a je snadno přístupná.

Čištění dotykového displeje

 **VÝSTRAHA – NEBEZPEČÍ ÚRAZU EL. PROUDEM** Pokud chcete při čištění vnějšku tiskárny předejít nebezpečí úrazu elektrickým proudem, odpojte napájecí kabel od elektrické zásuvky a odpojte z tiskárny všechny kabely.

- 1 Vypněte tiskárnu a vytáhněte napájecí kabel z elektrické zásuvky.
- 2 Dotykový displej otřete vlhkým, měkkým netřepivým hadříkem.

Poznámky:

- Nepoužívejte domácí čisticí prostředky a saponáty, protože by mohly dotykový displej poškodit.
- Po čištění se ujistěte, že je dotykový displej suchý.

- 3 Zapojte napájecí kabel do zásuvky a poté tiskárnu zapněte.

 **VÝSTRAHA – RIZIKO ZRANĚNÍ:** Chcete-li zabránit nebezpečí požáru nebo úrazu elektrickým proudem, připojte napájecí kabel do řádně uzemněné elektrické zásuvky s odpovídajícími parametry, která se nachází v blízkosti výrobku a je snadno přístupná.

Objednání částí a spotřebního materiálu

Chcete-li si objednat části a spotřební materiál, kontaktujte prodejce tiskárny.

Poznámka: Veškeré odhady životnosti spotřebního materiálu předpokládají tisk na obyčejný papír formátu letter nebo A4.

Kontrola stavu částí a spotřebního materiálu

1 Na ovládacím panelu přejděte na:

Nastavení > Zprávy > Zařízení > Statistika zařízení

U modelů bez dotykové obrazovky procházejte nastavením pomocí tlačítka .

2 V části Informace o spotřebním materiálu na vytištěných stránkách zkontrolujte stav částí a spotřebního materiálu.

Objednání tonerové kazety

Poznámky:

- Odhadovaný počet vytištěných stránek pomocí kazety je založen na normě ISO/IEC 19798.
- Extrémně nízké pokrytí může v delším období negativně ovlivnit skutečný počet vytištěných stránek.

Chcete-li objednat tonerovou kazetu, kontaktujte prodejce, u něhož jste zakoupili tiskárnu.

Objednání zobrazovací sady

Zobrazovací sadu můžete objednat tam, kde jste zakoupili svou tiskárnu.

Objednání nádobky na odpadní toner

Chcete-li si objednat nádobku na odpadní toner, kontaktujte prodejce, u něhož jste zakoupili tiskárnu.

Objednání sady pro údržbu

Chcete-li si objednat sadu pro údržbu, kontaktujte prodejce, u něhož jste zakoupili tiskárnu.

Konfigurace upozorňování na spotřební materiál

1 Otevřete webový prohlížeč a zadejte do pole adresy IP adresu tiskárny.

Poznámky:

- Zobrazte adresu IP tiskárny na domovské obrazovce tiskárny. Adresa IP se zobrazí jako čtyři sady čísel oddělených tečkou, například 123.123.123.123.
- Pokud používáte server proxy, dočasně jej zakažte, aby se správně načetla webová stránka.

2 Klepněte na položku **Nastavení > Zařízení > Upozornění**.

3 Z nabídky Spotřební materiál klepněte na **Vlastní upozornění na spotřební materiál**.

- 4 Zvolte upozornění pro jednotlivou položku spotřebního materiálu.
- 5 Použijte změny.

Výměna částí a spotřebního materiálu

Výměna tonerové kazety

- 1 Otevřete dvířka B.

Varování – nebezpečí poškození: Aby nedošlo k poškození elektrostatickým výbojem, dotkněte se jakéhokoliv nekrytého kovového povrchu tiskárny před přístupem k vnitřním částem tiskárny, nebo než se těchto částí dotknete.



2 Vyměňte použitou tonerovou kazetu.



3 Rozbalte novou tonerovou kazetu.

4 Vložte novou tonerovou kazetu.



5 Zavřete dvířka B.



Výměna nádoby na odpadní toner

1 Otevřete dvířka B.

Varování – nebezpečí poškození: Aby nedošlo k poškození elektrostatickým výbojem, dotkněte se jakéhokoliv nekrytého kovového povrchu tiskárny před přístupem k vnitřním částem tiskárny, nebo než se těchto částí dotknete.



2 Otevřete dvířka A.

 **VÝSTRAHA – HORKÝ POVRCH:** Vnitřek tiskárny může být horký. Abyste omezili riziko zranění způsobeného horkou součástí, nedotýkejte se povrchu, dokud nevychladne.

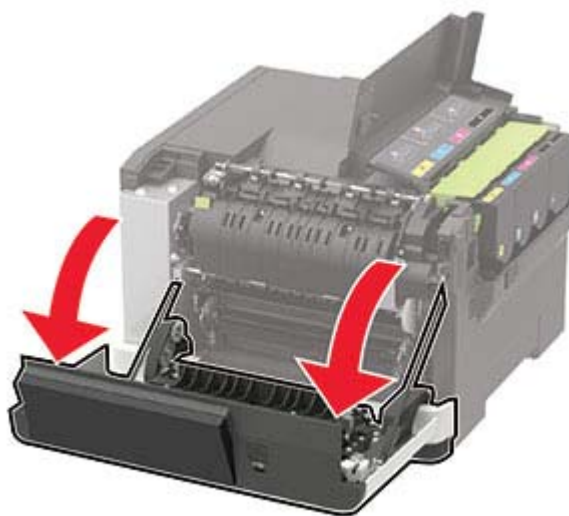

3 Odstraňte pravý boční kryt.

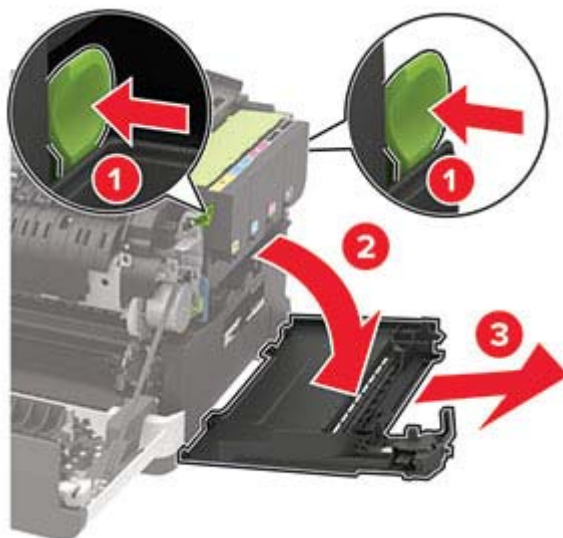

4 Vyměňte použitou nádobku na odpadní toner.

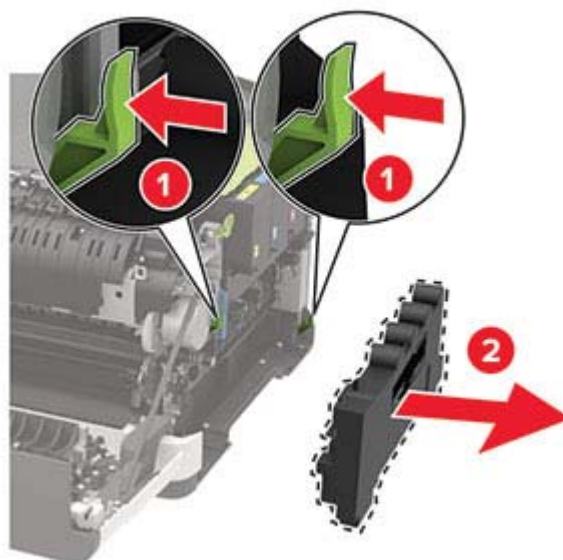

Poznámka: Abyste zamezili vylití toneru, umístěte láhev do vzpřímené polohy.

5 Vybalte novou nádobku na odpadní toner.

6 Vložte novou nádobku na odpadní toner.

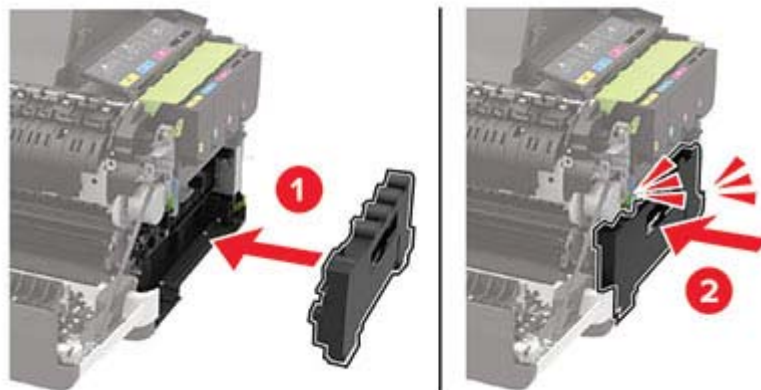

7 Nasadte pravý boční kryt.

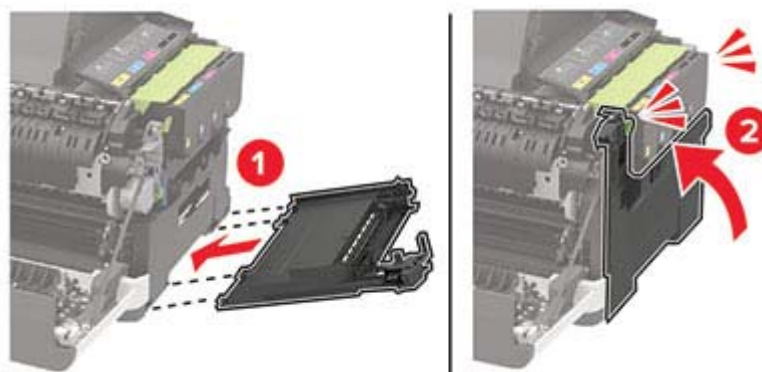

8 Zavřete dvířka B.

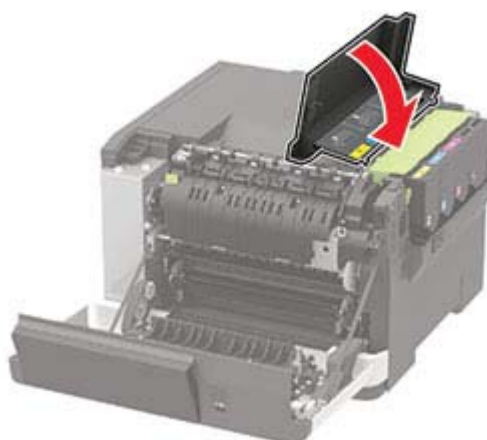

9 Zavřete dvířka A.

Výměna zobrazovací sady

1 Otevřete dvířka B.

Varování – nebezpečí poškození: Aby nedošlo k poškození elektrostatickým výbojem, dotkněte se jakéhokoliv nekrytého kovového povrchu tiskárny před přístupem k vnitřním částem tiskárny, nebo než se těchto částí dotknete.



2 Otevřete dvířka A.

 **VÝSTRAHA – HORKÝ POVRCH:** Vnitřek tiskárny může být horký. Abyste omezili riziko zranění způsobeného horkou součástí, nedotýkejte se povrchu, dokud nevychladne.

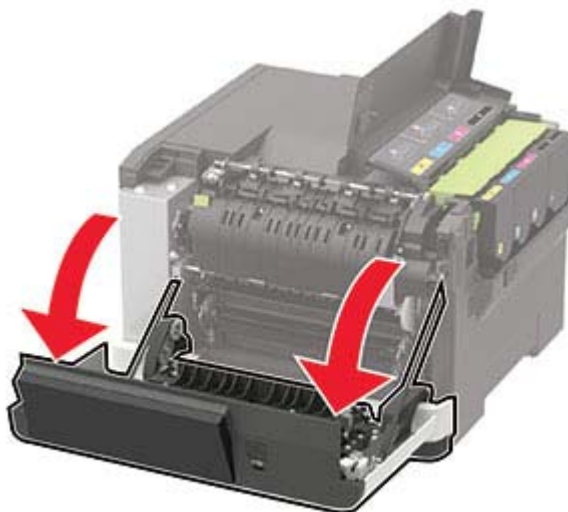

3 Odstraňte pravý boční kryt.

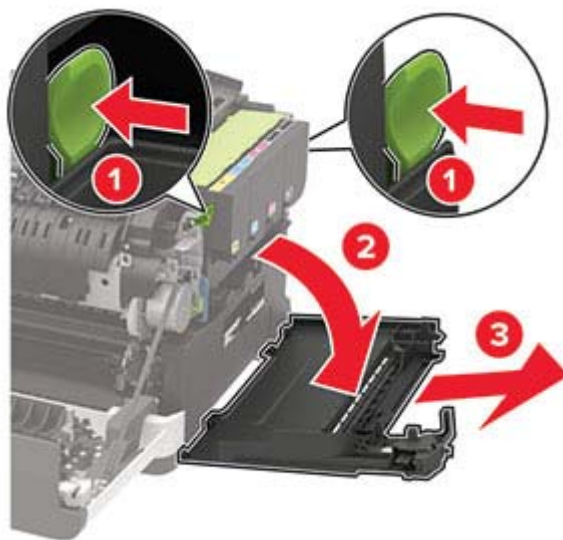

4 Vyměňte nádobku na odpadní toner.

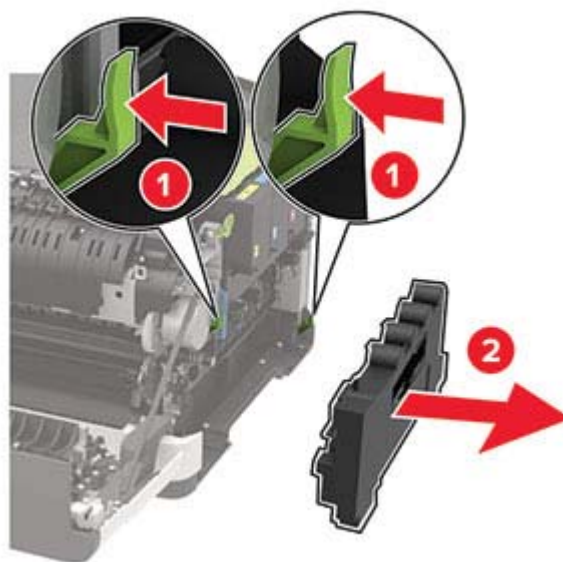

5 Vyměňte tonerové kazety.

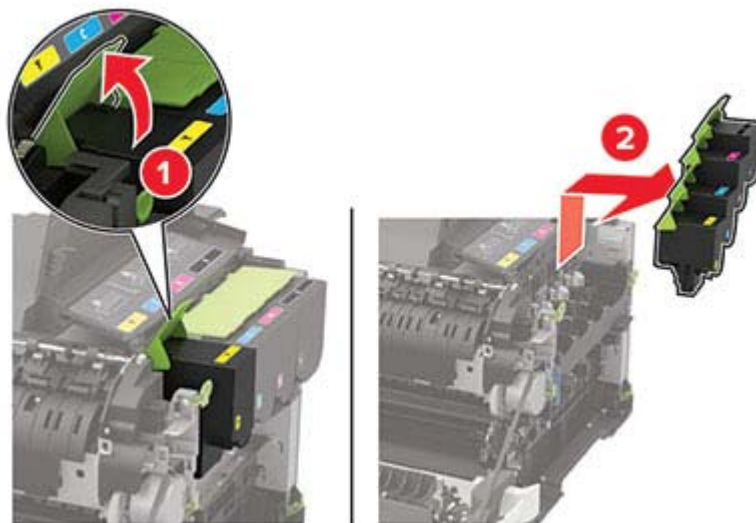

6 Vyměňte použitou zobrazovací sadu.

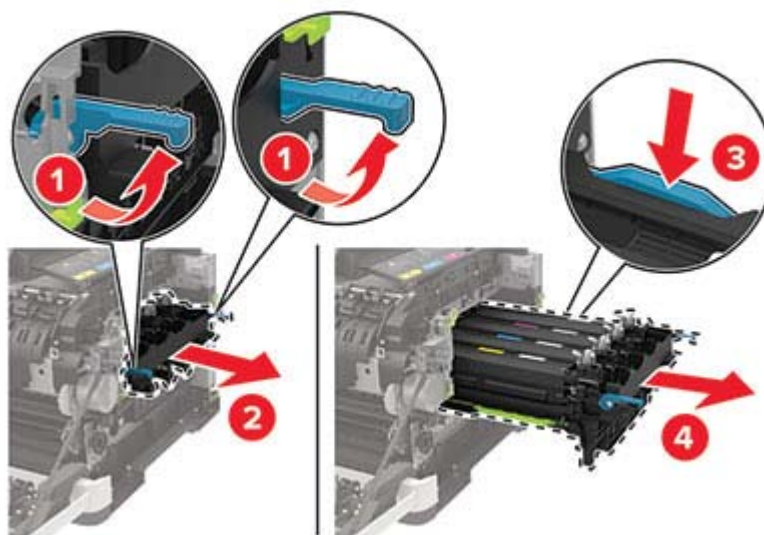

7 Rozbalte novou zobrazovací sadu.



Poznámky:

- Černá zobrazovací sada obsahuje zobrazovací sadu a černou jednotku fotoválce.
- Černá a barevná zobrazovací sada obsahuje zobrazovací sadu a černou, azurovou, purpurovou a žlutou vývojovou jednotku.
- Při výměně černé zobrazovací sady si ponechte azurovou, purpurovou a žlutou vývojovou jednotku z použité zobrazovací sady.

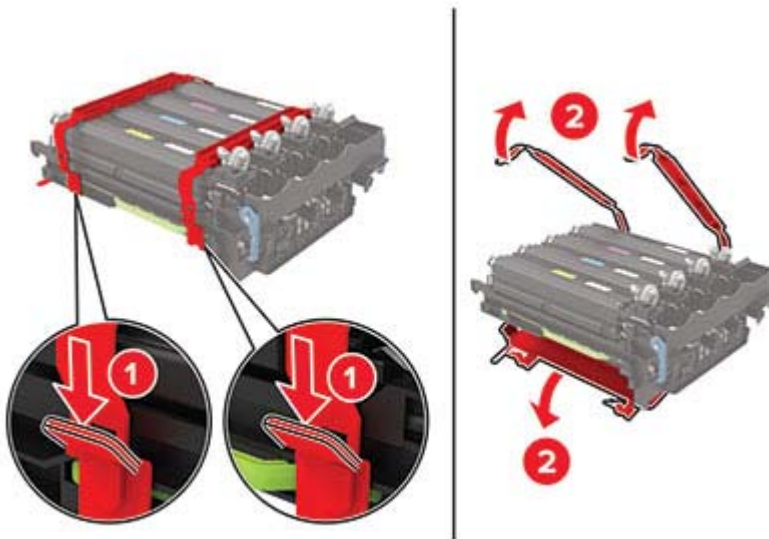
8 Sejměte obalový materiál.

Poznámka: Pokud vyměňujete černou zobrazovací sadu, pak vložte do nové zobrazovací sady purpurovou, azurovou a žlutou vývojovou jednotku.

Varování – nebezpečí poškození: Nevystavujte zobrazovací sadu přímému světlu. Delší vystavení přímému světlu může způsobit problémy s kvalitou tisku.

Varování – nebezpečí poškození: Nedotýkejte se bubnu fotoválce. Učiníte-li tak, můžete negativně ovlivnit kvalitu budoucích tiskových úloh.



9 Vložte zobrazovací sadu zcela na své místo.

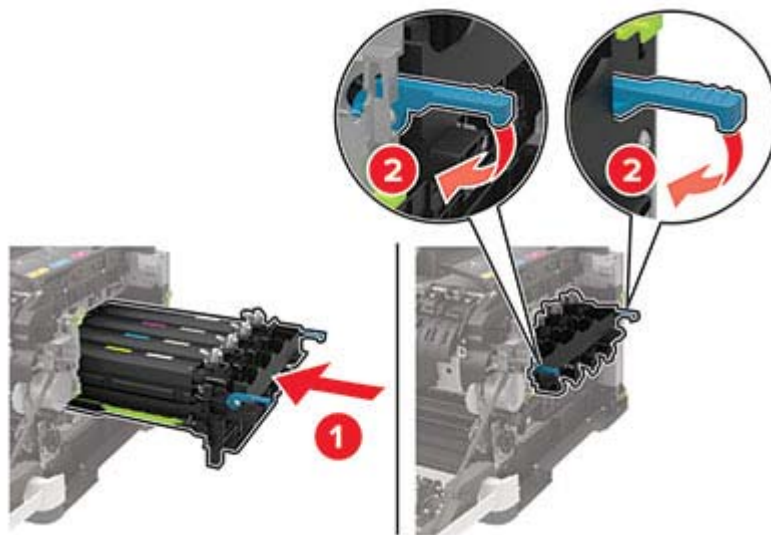

10 Vložte tonerové kazety.

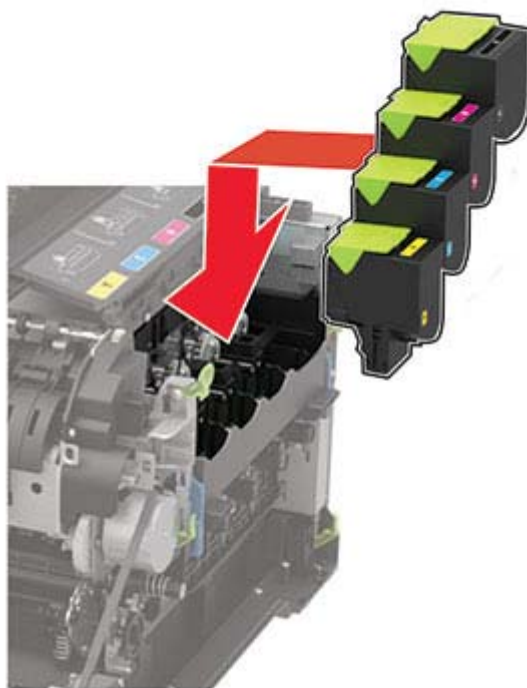

11 Vložte nádobku na odpadní toner.

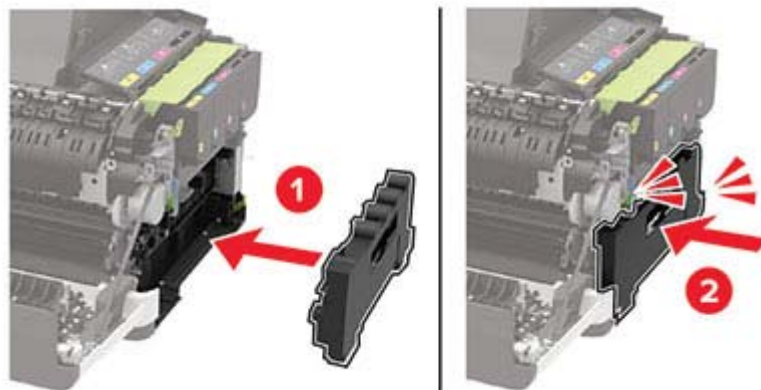

12 Nasadte pravý boční kryt.

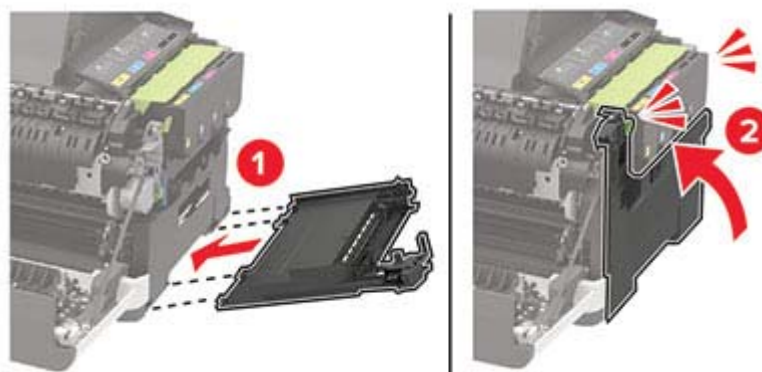

13 Zavřete dvířka B.

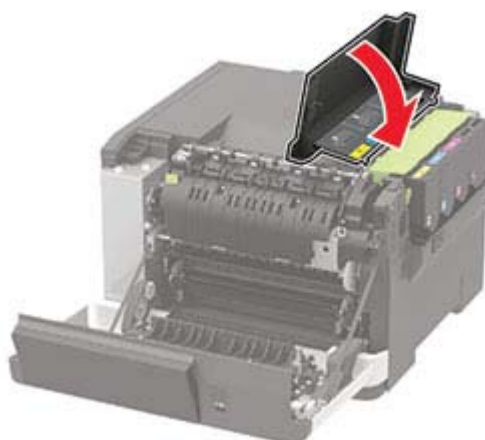

14 Zavřete dvířka A.



Resetování počítadel spotřeby materiálu

- 1 Na domovské obrazovce vyberte možnost **Nastavení > Zařízení > Údržba > Nabídka konfigurace > Počítadla a využití spotřebovaného materiálu**.
- 2 Vyberte počítadlo, které chcete vynulovat.

Varování – nebezpečí poškození: Resetovat a repasovat lze pouze spotřební materiál a díly, na které se nevztahují smluvní podmínky programu vrácení po použití. Záruka výrobce se ale nevztahuje na jakékoliv poškození způsobené neoriginálním spotřebním materiálem nebo neoriginálními díly. Resetování počítadel spotřebního materiálu nebo dílu bez řádného výrobního zpracování může poškodit tiskárnu. Po vyresetování počítadla spotřebního materiálu nebo dílu tiskárna může zobrazit chybu přítomnosti vyresetované součásti.

Přemísťování tiskárny

Přemístění tiskárny

-  **VÝSTRAHA – RIZIKO ZRANĚNÍ:** Přesahuje-li hmotnost tiskárny 20 kg (44 liber), může být k jejímu bezpečnému zdvižení třeba nejméně dvou osob.
-  **VÝSTRAHA – RIZIKO ZRANĚNÍ:** Abyste zabránili nebezpečí požáru nebo úrazu elektrickým proudem, používejte pouze napájecí kabel dodaný s výrobkem nebo odpovídající náhradní napájecí kabel schválený výrobcem.
-  **VÝSTRAHA – RIZIKO ZRANĚNÍ:** Při přemísťování tiskárny dodržte tyto pokyny, aby nedošlo ke zranění osob nebo poškození tiskárny:
 - Přesvědčte se, že jsou zavřeny všechny zásobníky a dvířka.
 - Vypněte tiskárnu a vytáhněte napájecí kabel z elektrické zásuvky.
 - Od tiskárny odpojte veškeré šňůry a kabely.
 - Pokud jsou k tiskárně připojeny samostatné stojanové přídatné zásobníky nebo možnosti výstupu, před přesouváním tiskárny je odpojte.
 - Má-li tiskárna kolečkový podstavec, opatrně s ní přejeďte na nové místo. Dbejte zvláštní opatrnosti při překonávání prahů a předělů v podlaze.
 - Není-li tiskárna vybavena kolečkovým podstavcem, ale je nakonfigurována s volitelnými zásobníky nebo možnosti výstupu, odstraňte možnosti výstupu a zvedněte tiskárnu ze zásobníků. Nezvedejte tiskárnu a volitelné doplňky současně.
 - Tiskárnu zvedejte vždy pomocí úchytů.
 - Pokud bude k přesouvání tiskárny použit vozík, musí disponovat dostatečně velkým povrchem, na který se vejde celá spodní část tiskárny.
 - Pokud bude k přesouvání hardwarových doplňků použit vozík, musí disponovat dostatečně velkým povrchem, na který se doplňky vejdou.
 - Držte tiskárnu ve vzpřímené pozici.
 - Zabraňte prudkým otřesům a nárazům.
 - Při pokládání tiskárny dejte pozor, abyste pod ní neměli prsty.
 - Zkontrolujte, zda je kolem tiskárny dostatek místa.

Poznámka: Poškození tiskárny způsobené nesprávným postupem při přesouvání není kryto zárukou.

Přeprava tiskárny

Při přepravě tiskárny používejte původní obal se obraťte na prodejce tiskárny.

Úspora energie a papíru

Konfigurace nastavení energetického úsporného režimu

Režim spánku

1 Na ovládacím panelu přejděte na:

Nastavení > Zařízení > Správa napájení > Časové limity > Režim spánku

U modelů bez dotykové obrazovky procházejte nastavením pomocí tlačítka .

2 Nastavte dobu, po kterou má tiskárna setrvat v nečinnosti, než přejde do režimu spánku.

režim hibernace

1 Na ovládacím panelu přejděte na:

Nastavení > Zařízení > Řízení napájení > Časové limity > Časový limit hibernace

U modelů bez dotykové obrazovky procházejte nastavením pomocí tlačítka .

2 Vyberte dobu, jež má uplynout, než tiskárna přejde do režimu hibernace.

Poznámky:

- Před odesláním nové tiskové úlohy zkontrolujte, zda jste tiskárnu probudili z režimu hibernace.
- Abyste tiskárnu probudili z režimu hibernace, stiskněte tlačítko napájení.
- V režimu Hibernace je server Embedded Web Server vypnutý.

Úprava jasů displeje

Poznámka: Toto nastavení je dostupné pouze v některých modelech tiskáren.

1 Na ovládacím panelu přejděte na:

Nastavení > Zařízení > Preference

U modelů bez dotykové obrazovky procházejte nastavením pomocí tlačítka .

2 V nabídce Jas obrazovky upravte nastavení.

Úspora spotřebního materiálu

- Tiskněte na obě strany papíru.

Poznámka: Oboustranný tisk je výchozím nastavením ovladače tiskárny.

- Tiskněte více stránek na jeden list papíru.

- Funkce náhledu slouží k zobrazení vzhledu dokumentu před jeho vytisknutím.
- Vytiskněte jednu kopii dokumentu a zkontrolujte její obsah a formátování.

Odstraňování uvíznutí

Prevence uvíznutí

Vložte správně papír.

- Ujistěte se, že papír leží v zásobníku rovně.

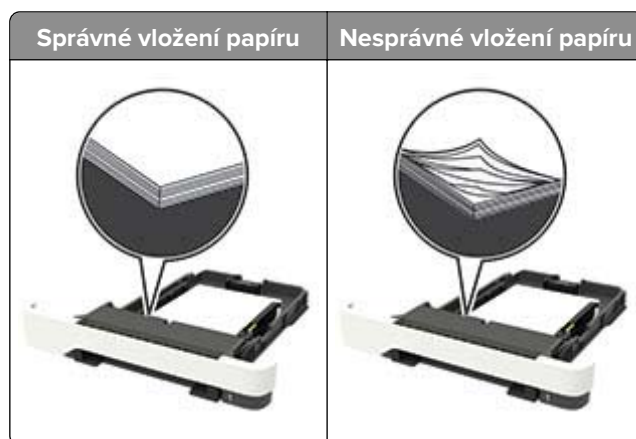

- Při probíhajícímu tisku neplňte ani nevyjímejte zásobník.
- Nezakládejte příliš mnoho papíru. Ujistěte se, že výška stohu papíru nepřesahuje indikátor značky maximálního množství papíru.
- Nezasouvejte papír do zásobníku. Vložte papír podle obrázku.



- Ujistěte se, že jsou správně umístěná vodítka papíru a že příliš netlačí na papír či obálky.
- Po založení papíru zásobník přiměřenou silou zatlačte do tiskárny.

Používejte doporučený papír.

- Používejte pouze doporučený papír a speciální média.
- Nevkládejte pomačkaný, zohýbaný, vlhký, ohnutý nebo zprohýbaný papír.

- Papír před vložením ohněte, promněte a vyrovnajte hrany.

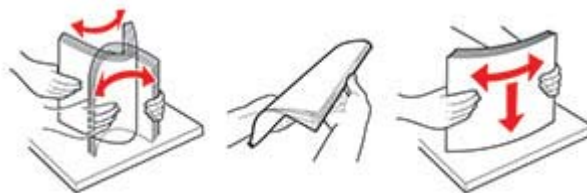

- Nepoužívejte papír, který je nastříhaný nebo nařezaný ručně.
- Nepoužívejte více formátů, gramáží a typů papíru v jednom zásobníku.
- Ujistěte se, že je v počítači nebo na ovládacím panelu tiskárny správně zadán formát a typ papíru.
- Papír skladujte v souladu s doporučeními výrobce.

Rozpoznání míst uvíznutí papíru

Poznámky:

- Pokud je možnost Pomocník při uvíznutí nastavena na hodnotu Zapnuto, tiskárna po odstranění zaseknuté stránky vysune prázdne nebo částečně potištěné stránky. Vyhledejte ve výstupu tisku prázdne stránky.
- Pokud je možnost Napravit uvíznutí nastavena na hodnotu Zapnuto nebo Automaticky, vytiskne tiskárna uvíznuté stránky znovu.

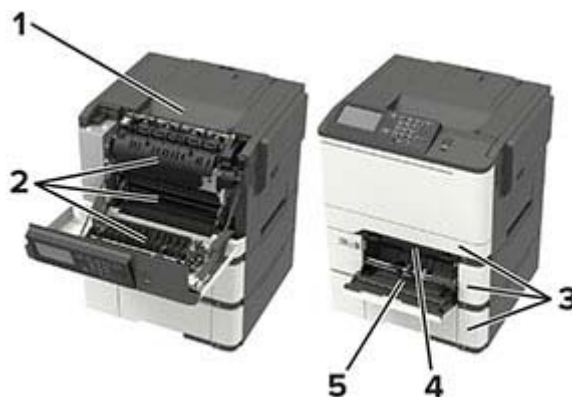

	Místo uvíznutí
1	Standardní odkladač
2	Dvířka A
3	Zásobníky
4	Ruční podavač
5	Univerzální podavač
	Poznámka: K dispozici pouze u některých modelů tiskáren.

Uvíznutí papíru v zásobnících

- 1 Vyměňte zásobník.



- 2 Vyměňte uvíznutý papír.

Poznámka: Ujistěte se, že jsou vyjmuty všechny útržky papíru.



- 3 Vložte zásobník.

Zaseknutí papíru ve dvířkách A

Zaseknutí papíru pod zapékačem

- 1 Otevřete dvířka A.



VÝSTRAHA – HORKÝ POVRCH: Vnitřek tiskárny může být horký. Abyste omezili riziko zranění způsobeného horkou součástí, nedotýkejte se povrchu, dokud nevychladne.

Varování – nebezpečí poškození: Aby nedošlo k poškození elektrostatickým výbojem, dotkněte se jakéhokoliv nekrytého kovového povrchu tiskárny před přístupem k vnitřním částem tiskárny, nebo než se těchto částí dotknete.

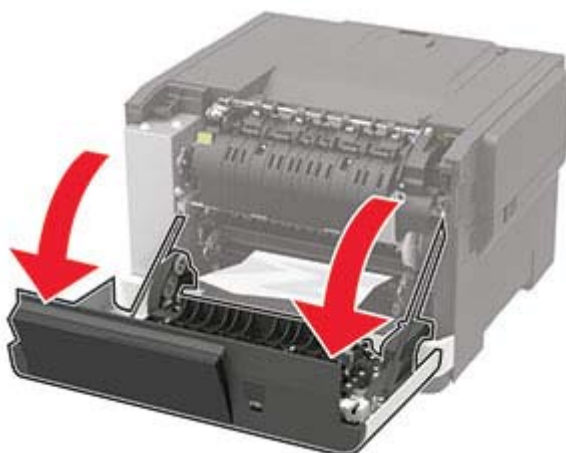

2 Vyměňte uvíznutý papír.

Poznámka: Ujistěte se, že jsou vyjmuty všechny útržky papíru.

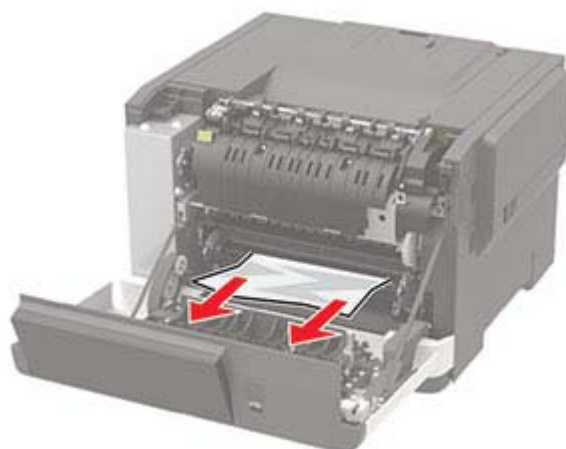

3 Zavřete dvířka A.

Zaseknutí papíru v zapékači

1 Otevřete dvířka A.



VÝSTRAHA – HORKÝ POVRCH: Vnitřek tiskárny může být horký. Abyste omezili riziko zranění způsobeného horkou součástí, nedotýkejte se povrchu, dokud nevychladne.

Varování – nebezpečí poškození: Aby nedošlo k poškození elektrostatickým výbojem, dotkněte se jakéhokoliv nekrytého kovového povrchu tiskárny před přístupem k vnitřním částem tiskárny, nebo než se těchto částí dotknete.

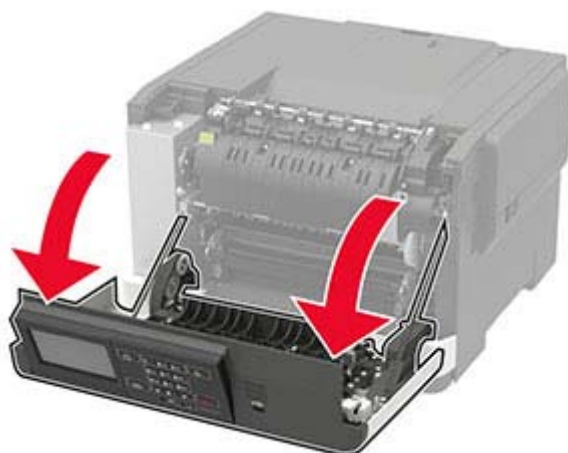

2 Otevřete přístupová dvířka zapékače a vyjměte uvíznutý papír.

Poznámka: Ujistěte se, že jsou vyjmuty všechny útržky papíru.

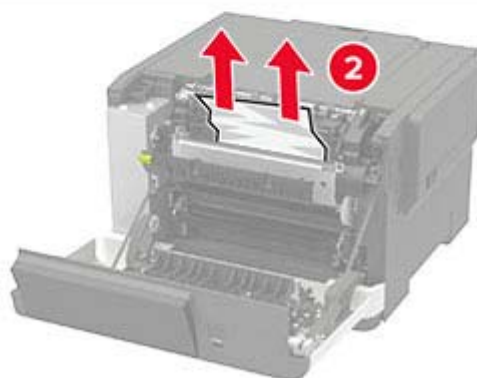
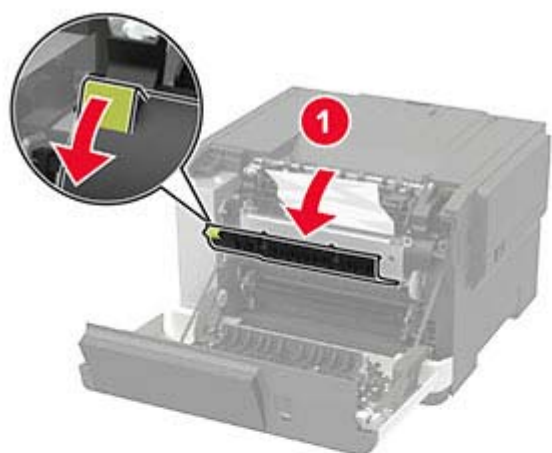

3 Zavřete dvířka A.

Uvíznutí papíru v duplexoru

1 Otevřete dvířka A.

 **VÝSTRAHA – HORKÝ POVRCH:** Vnitřek tiskárny může být horký. Abyste omezili riziko zranění způsobeného horkou součástí, nedotýkejte se povrchu, dokud nevychladne.

Varování – nebezpečí poškození: Aby nedošlo k poškození elektrostatickým výbojem, dotkněte se jakéhokoliv nekrytého kovového povrchu tiskárny před přístupem k vnitřním částem tiskárny, nebo než se těchto částí dotknete.



2 Vyměňte uvíznutý papír.

Poznámka: Ujistěte se, že jsou vyjmuty všechny útržky papíru.

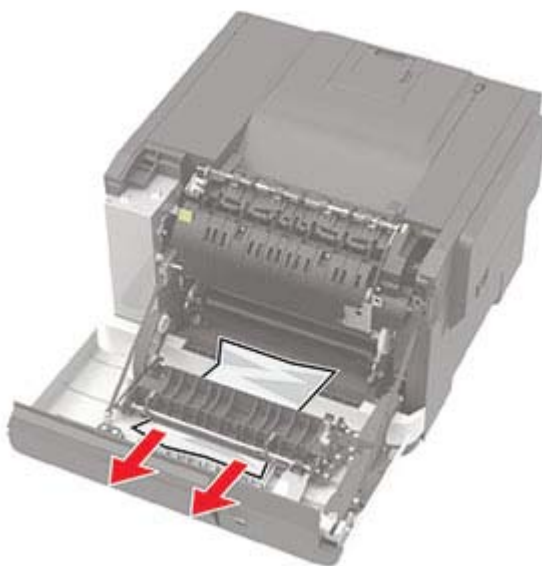

3 Zavřete dvířka A.

Uvíznutí papíru ve standardním odkladači

Vyjměte uvíznutý papír.

Varování – nebezpečí poškození: Aby nedošlo k poškození elektrostatickým výbojem, dotkněte se jakéhokoliv nekrytého kovového povrchu tiskárny před přístupem k vnitřním částem tiskárny, nebo než se těchto částí dotknete.

Poznámka: Ujistěte se, že jsou vyjmuty všechny útržky papíru.



Uvíznutí papíru v univerzálním podavači

Poznámka: Univerzální podavač je k dispozici pouze u některých modelů tiskáren.

1 Vyjměte papír z univerzálního podavače.



2 Vyjměte uvíznutý papír.

Poznámka: Ujistěte se, že jsou vyjmuty všechny útržky papíru.

3 Papír před vložením ohněte, promněte a vyrovnáte hrany.

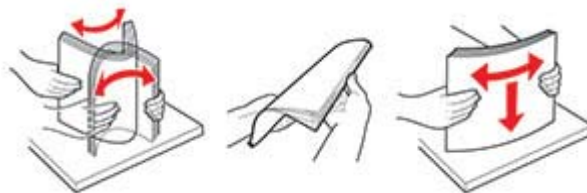

4 Znovu vložte papír.



Uvíznutí papíru v ručním podavači

1 Vyměňte zásobník.



2 Vyměňte zablokovaný papír.

Poznámka: Ujistěte se, že jsou vyjmuty všechny útržky papíru.



3 Vložte zásobník.

Řešení problémů

Problémy s kvalitou tisku

Zvolte obrázek, který připomíná váš problém s kvalitou tisku, a poté klepněte na odkaz pod ním. Dozvíte se tak kroky, které vám pomohou problém vyřešit.

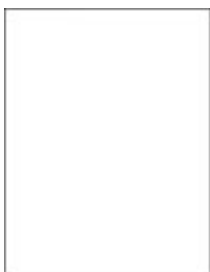

[„Prázdné nebo bílé stránky“ na straně 111](#)



[„Tmavý tisk“ na straně 111](#)



[„Na stránce se zobrazují stíny“ na straně 113](#)



[„Šedé nebo barevné pozadí“ na straně 114](#)



[„Nesprávné okraje“ na straně 114](#)



[„Světlý tisk“ na straně 115](#)



[„Chybějící barvy“ na straně 116](#)



[„Tisk se skvrnami a tečkami“ na straně 117](#)



[„Zvlněný papír“ na straně 134](#)



[„Výtisk je křivý nebo zkreslený“ na straně 118](#)



[„Obrázky vytištěné jednou barvou nebo celé černé“ na straně 118](#)



[„Oříznutý text nebo obrázky“ na straně 119](#)



[„Toner se snadno smazává“ na straně 119](#)



[„Nerovnoměrný tisk“ na straně 120](#)



[„Vodorovné tmavé čáry“ na straně 121](#)



[„Svislé tmavé čáry“ na straně 121](#)



„Vodorovné bílé čáry“ na straně 122



„Svislé bílé čáry“ na straně 123



„Opakující se vady“ na straně 124

Problémy s tiskem

Kvalita tisku je špatná

Prázdné nebo bílé stránky

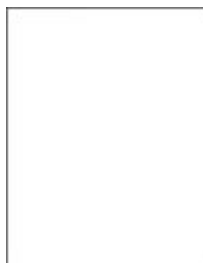

Obratě se na [prodejce](#).

Tmavý tisk



Poznámka: Před odstraňováním problému vytiskněte zkušební stránku. Z kontrolního panelu přejděte do nabídky **Nastavení** > **Řešení problémů** > **Vytisknout zkušební stránku**. U modelů bez dotykové obrazovky procházejte nastavením pomocí tlačítka .

Činnost	Ano	Ne
<p>Krok 1</p> <p>a Proveďte úpravu barev. Na ovládacím panelu přejděte na: Nastavení > Tisk > Kvalita > Rozšířené nastavení > Úprava barev</p> <p>b Vytiskněte dokument.</p> <p>Je tisk příliš tmavý?</p>	Přejděte ke kroku 2.	Problém je vyřešen.
<p>Krok 2</p> <p>a Snižte sytost toneru v dialogovém okně Předvolby tisku nebo Tisk (podle operačního systému). Poznámka: Nastavení můžete změnit také pomocí ovládacího panelu tiskárny. Přejděte na položku Nastavení > Tisk > Kvalita > Sytost toneru.</p> <p>b Vytiskněte dokument.</p> <p>Je tisk příliš tmavý?</p>	Přejděte ke kroku 3.	Problém je vyřešen.
<p>Krok 3</p> <p>a Zadejte typ papíru z dialogového okna Předvolby tisku nebo Tisk (podle operačního systému). Poznámky:</p> <ul style="list-style-type: none"> • Ujistěte se, že nastavení odpovídá založenému papíru. • Nastavení můžete změnit také pomocí ovládacího panelu tiskárny. Přejděte na položku Nastavení > Papír > Konfigurace zásobníku > Formát/typ papíru. <p>b Vytiskněte dokument.</p> <p>Je tisk příliš tmavý?</p>	Přejděte ke kroku 4.	Problém je vyřešen.
<p>Krok 4</p> <p>Zkontrolujte, zda má papír texturu nebo drsný povrch.</p> <p>Tisknete na papír s texturou nebo na drsný papír?</p>	Přejděte ke kroku 5.	Přejděte ke kroku 6.
<p>Krok 5</p> <p>a Nahradte papír s texturou nebo drsný papír za obyčejný papír.</p> <p>b Vytiskněte dokument.</p> <p>Je tisk příliš tmavý?</p>	Přejděte ke kroku 6.	Problém je vyřešen.
<p>Krok 6</p> <p>a Vložte papír z nového balení. Poznámka: Papír zvlhnul kvůli vysoké vlhkosti prostředí. Ponechte papír v originálním balení, dokud nebudete připraveni ho použít.</p> <p>b Vytiskněte dokument.</p> <p>Je tisk příliš tmavý?</p>	Obratě se na prodejce .	Problém je vyřešen.

Na stránce se zobrazují stíny



Poznámka: Před odstraňováním problému vytiskněte zkušební stránku. Z kontrolního panelu přejděte do nabídky **Nastavení > Řešení problémů > Vytisknout zkušební stránku**. U modelů bez dotykové obrazovky procházejte nastavením pomocí tlačítka .

Činnost	Ano	Ne
<p>Krok 1</p> <p>a Do zásobníku vložte papír správného typu.</p> <p>b Vytiskněte dokument.</p> <p>Zobrazují se na výtisku stíny?</p>	Přejděte ke kroku 2.	Problém je vyřešen.
<p>Krok 2</p> <p>a Zadejte typ papíru z dialogového okna Předvolby tisku nebo Tisk (podle operačního systému).</p> <p>Poznámky:</p> <ul style="list-style-type: none"> • Ujistěte se, že nastavení odpovídá založenému papíru. • Nastavení můžete změnit také pomocí ovládacího panelu tiskárny. Přejděte na položku Nastavení > Papír > Konfigurace zásobníku > Formát/typ papíru. <p>b Vytiskněte dokument.</p> <p>Zobrazují se na výtisku stíny?</p>	Přejděte ke kroku 3.	Problém je vyřešen.
<p>Krok 3</p> <p>a Proveďte úpravu barev. Na ovládacím panelu přejděte na: Nastavení > Tisk > Kvalita > Rozšířené nastavení > Úprava barev</p> <p>b Vytiskněte dokument.</p> <p>Zobrazují se na výtisku stíny?</p>	Obráťte se na prodejce .	Problém je vyřešen.

Šedé nebo barevné pozadí



Poznámka: Před odstraňováním problému vytiskněte zkušební stránku. Z kontrolního panelu přejděte do nabídky **Nastavení > Řešení problémů > Vytisknout zkušební stránku**. U modelů bez dotykové obrazovky procházejte nastavením pomocí tlačítka **OK**.

Činnost	Ano	Ne
<p>a Proveďte úpravu barev. Na ovládacím panelu přejděte na: Nastavení > Tisk > Kvalita > Rozšířené nastavení > Úprava barev</p> <p>b Vytiskněte dokument.</p> <p>Objevuje se na výtiscích šedé nebo barevné pozadí?</p>	Obratťe se na prodejce .	Problém je vyřešen.

Nesprávné okraje



Poznámka: Před odstraňováním problému vytiskněte zkušební stránku. Z kontrolního panelu přejděte do nabídky **Nastavení > Řešení problémů > Vytisknout zkušební stránku**. U modelů bez dotykové obrazovky procházejte nastavením pomocí tlačítka **OK**.

Činnost	Ano	Ne
<p>Krok 1</p> <p>a Nastavte vodící lišty papíru do správné polohy pro vloženou velikost papíru.</p> <p>b Vytiskněte dokument.</p> <p>Jsou okraje správné?</p>	Problém je vyřešen.	Přejděte ke kroku 2.

Činnost	Ano	Ne
<p>Krok 2</p> <p>a Zadejte formát papíru z dialogového okna Předvolby tisku nebo Tisk (podle operačního systému).</p> <p>Poznámky:</p> <ul style="list-style-type: none"> • Ujistěte se, že nastavení odpovídá založenému papíru. • Nastavení můžete změnit také pomocí ovládacího panelu tiskárny. Přejděte na položku Nastavení > Papír > Konfigurace zásobníku > Formát/typ papíru. <p>b Vytiskněte dokument.</p> <p>Jsou okraje správné?</p>	Problém je vyřešen.	Obratťe se na prodejce .

Světlý tisk



Poznámka: Před odstraňováním problému vytiskněte zkušební stránku. Z kontrolního panelu přejděte do nabídky **Nastavení > Řešení problémů > Vytisknout zkušební stránku**. U modelů bez dotykové obrazovky procházejte nastavením pomocí tlačítka .

Činnost	Ano	Ne
<p>Krok 1</p> <p>a Proveďte úpravu barev. Na ovládacím panelu přejděte na: Nastavení > Tisk > Kvalita > Rozšířené nastavení > Úprava barev</p> <p>b Vytiskněte dokument.</p> <p>Je tisk světlý?</p>	Přejděte ke kroku 2.	Problém je vyřešen.
<p>Krok 2</p> <p>a Zvyšte sytost toneru v dialogovém okně Předvolby tisku nebo Tisk (podle operačního systému).</p> <p>Poznámka: Nastavení můžete změnit také pomocí ovládacího panelu tiskárny. Přejděte na položku Nastavení > Tisk > Kvalita > Sytost toneru.</p> <p>b Vytiskněte dokument.</p> <p>Je tisk světlý?</p>	Přejděte ke kroku 3.	Problém je vyřešen.

Činnost	Ano	Ne
<p>Krok 3</p> <p>a Vypněte úsporu barev. Na ovládacím panelu přejděte na: Nastavení > Tisk > Kvalita > Úspora barev</p> <p>b Vytiskněte dokument.</p> <p>Je tisk světlý?</p>	Přejděte ke kroku 4.	Problém je vyřešen.
<p>Krok 4</p> <p>a Zadejte typ papíru z dialogového okna Předvolby tisku nebo Tisk (podle operačního systému).</p> <p>Poznámky:</p> <ul style="list-style-type: none"> • Ujistěte se, že nastavení odpovídá založenému papíru. • Nastavení můžete změnit také pomocí ovládacího panelu tiskárny. Přejděte na položku Nastavení > Papír > Konfigurace zásobníku > Formát/typ papíru. <p>b Vytiskněte dokument.</p> <p>Je tisk světlý?</p>	Přejděte ke kroku 5.	Problém je vyřešen.
<p>Krok 5</p> <p>Zkontrolujte, zda má papír texturu nebo drsný povrch.</p> <p>Tisknete na papír s texturou nebo na drsný papír?</p>	Přejděte ke kroku 6.	Přejděte ke kroku 7.
<p>Krok 6</p> <p>a Nahraďte papír s texturou nebo drsný papír za obyčejný papír.</p> <p>b Vytiskněte dokument.</p> <p>Je tisk světlý?</p>	Přejděte ke kroku 7.	Problém je vyřešen.
<p>Krok 7</p> <p>a Vložte papír z nového balení.</p> <p>Poznámka: Papír zvlhnul kvůli vysoké vlhkosti prostředí. Ponechte papír v originálním balení, dokud nebudete připraveni ho použít.</p> <p>b Vytiskněte dokument.</p> <p>Je tisk světlý?</p>	Obratě se na prodejce .	Problém je vyřešen.

Chybějící barvy

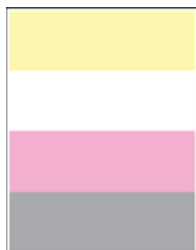

Obratě se na [prodejce](#).

Tisk se skvrnami a tečkami



Poznámka: Před odstraňováním problému vytiskněte zkušební stránku. Z kontrolního panelu přejděte do nabídky **Nastavení > Řešení problémů > Vytisknout zkušební stránku**. U modelů bez dotykové obrazovky procházejte nastavením pomocí tlačítka .

Činnost	Ano	Ne
<p>Krok 1 Zkontrolujte, zda není tiskárna kontaminována vyteklým tonerem.</p> <p>Není v tiskárně vyteklý toner?</p>	Přejděte ke kroku 2.	Obratě se na prodejce .
<p>Krok 2 a Na ovládacím panelu přejděte na: Nastavení > Papír > Konfigurace zásobníku > Formát/typ papíru b Zkontrolujte, zda nastavení velikosti a typu papíru odpovídají založenému papíru. Poznámka: Zkontrolujte, zda papír nemá texturu nebo drsný povrch.</p> <p>Odpovídají si nastavení?</p>	Přejděte ke kroku 4.	Přejděte ke kroku 3.
<p>Krok 3 a Zadejte formát a typ papíru z dialogového okna Předvolby tisku nebo Tisk (podle operačního systému). Poznámka: Ujistěte se, že nastavení odpovídá papíru založenému v zásobníku. b Vytiskněte dokument.</p> <p>Je tisk skvrnitý?</p>	Přejděte ke kroku 4.	Problém je vyřešen.
<p>Krok 4 a Vložte papír z nového balení. Poznámka: Papír zvlhnul kvůli vysoké vlhkosti prostředí. Ponechte papír v originálním balení, dokud nebudete připraveni ho použít. b Vytiskněte dokument.</p> <p>Je tisk skvrnitý?</p>	Obratě se na prodejce .	Problém je vyřešen.

Výtisk je křivý nebo zkreslený



Poznámka: Před odstraňováním problému vytiskněte zkušební stránku. Z kontrolního panelu přejděte do nabídky **Nastavení > Řešení problémů > Vytisknout zkušební stránku**. U modelů bez dotykové obrazovky procházejte nastavením pomocí tlačítka **OK**.

Činnost	Ano	Ne
<p>Krok 1</p> <p>a Nastavte vodící lišty papíru v zásobníku do správné polohy pro vloženou velikost papíru.</p> <p>b Vytiskněte dokument.</p> <p>Je výtisk křivý nebo zkreslený?</p>	Přejděte ke kroku 2.	Problém je vyřešen.
<p>Krok 2</p> <p>a Vložte papír z nového balení.</p> <p>Poznámka: Papír zvlhnul kvůli vysoké vlhkosti prostředí. Ponechte papír v originálním balení, dokud nebudete připraveni ho použít.</p> <p>b Vytiskněte dokument.</p> <p>Je výtisk křivý nebo zkreslený?</p>	Přejděte ke kroku 3.	Problém je vyřešen.
<p>Krok 3</p> <p>a Zkontrolujte, zda je vložený papír podporován.</p> <p>Poznámka: Pokud vložený papír není podporovaný, vložte podporovaný.</p> <p>b Vytiskněte dokument.</p> <p>Je výtisk křivý nebo zkreslený?</p>	Obratě se na prodejce .	Problém je vyřešen.

Obrázky vytištěné jednou barvou nebo celé černé



Obratě se na [prodejce](#).

Oříznutý text nebo obrázky



Poznámka: Před odstraňováním problému vytiskněte zkušební stránku. Z kontrolního panelu přejděte do nabídky **Nastavení > Řešení problémů > Vytisknout zkušební stránku**. U modelů bez dotykové obrazovky procházejte nastavením pomocí tlačítka **OK**.

Činnost	Ano	Ne
<p>Krok 1</p> <p>a Nastavte vodící lišty papíru v zásobníku do správné polohy pro vloženou velikost papíru.</p> <p>b Vytiskněte dokument.</p> <p>Jsou text nebo obrázky oříznuté?</p>	Přejděte ke kroku 2.	Problém je vyřešen.
<p>Krok 2</p> <p>a Zadejte formát papíru z dialogového okna Předvolby tisku nebo Tisk (podle operačního systému).</p> <p>Poznámky:</p> <ul style="list-style-type: none"> Ujistěte se, že nastavení odpovídá založenému papíru. Nastavení můžete změnit také pomocí ovládacího panelu tiskárny. Přejděte na položku Nastavení > Papír > Konfigurace zásobníku > Formát/typ papíru. <p>b Vytiskněte dokument.</p> <p>Jsou text nebo obrázky oříznuté?</p>	Obráťte se na prodejce .	Problém je vyřešen.

Toner se snadno smazává



Poznámka: Před odstraňováním problému vytiskněte zkušební stránku. Z kontrolního panelu přejděte do nabídky **Nastavení > Řešení problémů > Vytisknout zkušební stránku**. U modelů bez dotykové obrazovky procházejte nastavením pomocí tlačítka **OK**.

Činnost	Ano	Ne
<p>Krok 1</p> <p>a Zadejte typ papíru z dialogového okna Předvolby tisku nebo Tisk (podle operačního systému).</p> <p>Poznámky:</p> <ul style="list-style-type: none"> • Ujistěte se, že nastavení odpovídá založenému papíru. • Nastavení můžete změnit také pomocí ovládacího panelu tiskárny. Přejděte na položku Nastavení > Papír > Konfigurace zásobníku > Formát/typ papíru. <p>b Vytiskněte dokument.</p> <p>Stírá se toner snadno?</p>	Přejděte ke kroku 2.	Problém je vyřešen.
<p>Krok 2</p> <p>a Zkontrolujte, zda je gramáž papíru podporována.</p> <p>Poznámka: Pokud daná gramáž papíru není podporovaná, vložte podporovanou.</p> <p>b Vytiskněte dokument.</p> <p>Stírá se toner snadno?</p>	Přejděte ke kroku 3.	Problém je vyřešen.
<p>Krok 3</p> <p>a Vložte papír z nového balení.</p> <p>Poznámka: Papír zvlhnul kvůli vysoké vlhkosti prostředí. Ponechte papír v originálním balení, dokud nebudete připraveni ho použít.</p> <p>b Vytiskněte dokument.</p> <p>Stírá se toner snadno?</p>	Obráťte se na prodejce .	Problém je vyřešen.

Nerovnoměrný tisk



Obráťte se na [prodejce](#).

Vodorovné tmavé čáry



Poznámky:

- Před odstraňováním problému vytiskněte zkušební stránku. Z kontrolního panelu přejděte do nabídky **Nastavení > Řešení problémů > Vytisknout zkušební stránku**. U modelů bez dotykové obrazovky procházejte nastavením pomocí tlačítka **OK**.
- Pokud se ve výtiscích stále zobrazují vodorovné tmavé čáry, podívejte se do tématu „Opakované vady“.

Činnost	Ano	Ne
<p>Krok 1</p> <p>a Zadejte typ papíru z dialogového okna Předvolby tisku nebo Tisk (podle operačního systému).</p> <p>Poznámky:</p> <ul style="list-style-type: none"> • Ujistěte se, že nastavení odpovídá založenému papíru. • Nastavení můžete změnit také pomocí ovládacího panelu tiskárny. Přejděte na položku Nastavení > Papír > Konfigurace zásobníku > Formát/typ papíru. <p>b Vytiskněte dokument.</p> <p>Objevují se na výtisku tmavé čáry?</p>	Přejděte ke kroku 2.	Problém je vyřešen.
<p>Krok 2</p> <p>a Vložte papír z nového balení.</p> <p>Poznámka: Papír zvlhnul kvůli vysoké vlhkosti prostředí. Před použitím mějte papír uložen v originálním obalu.</p> <p>b Vytiskněte dokument.</p> <p>Objevují se na výtisku tmavé čáry?</p>	Obratťe se na prodejce .	Problém je vyřešen.

Svislé tmavé čáry



Poznámka: Před odstraňováním problému vytiskněte zkušební stránku. Z kontrolního panelu přejděte do nabídky **Nastavení > Řešení problémů > Vytisknout zkušební stránku**. U modelů bez dotykové obrazovky procházejte nastavením pomocí tlačítka .

Činnost	Ano	Ne
<p>Krok 1</p> <p>a Zadejte typ papíru z dialogového okna Předvolby tisku nebo Tisk (podle operačního systému).</p> <p>Poznámky:</p> <ul style="list-style-type: none"> • Ujistěte se, že nastavení odpovídá založenému papíru. • Nastavení můžete změnit také pomocí ovládacího panelu tiskárny. Přejděte na položku Nastavení > Papír > Konfigurace zásobníku > Formát/typ papíru. <p>b Vytiskněte dokument.</p> <p>Objevují se na výtiscích stále svislé tmavé čáry?</p>	Přejděte ke kroku 2.	Problém je vyřešen.
<p>Krok 2</p> <p>a Vložte papír z nového balení.</p> <p>Poznámka: Papír zvlhnul kvůli vysoké vlhkosti prostředí. Před použitím mějte papír uložen v originálním obalu.</p> <p>b Vytiskněte dokument.</p> <p>Objevují se na výtiscích stále svislé tmavé čáry?</p>	Obratě se na prodejce .	Problém je vyřešen.

Vodorovné bílé čáry



Poznámky:

- Před odstraňováním problému vytiskněte zkušební stránku. Z kontrolního panelu přejděte do nabídky **Nastavení > Řešení problémů > Vytisknout zkušební stránku**. U modelů bez dotykové obrazovky procházejte nastavením pomocí tlačítka .
- Pokud se ve výtiscích stále zobrazují vodorovné bílé čáry, podívejte se do tématu „Opakované vady“.

Činnost	Ano	Ne
<p>a Zadejte typ papíru z dialogového okna Předvolby tisku nebo Tisk (podle operačního systému).</p> <p>Poznámky:</p> <ul style="list-style-type: none"> • Ujistěte se, že nastavení odpovídá založenému papíru. • Nastavení můžete změnit také pomocí ovládacího panelu tiskárny. Přejděte na položku Nastavení > Papír > Konfigurace zásobníku > Formát/typ papíru. <p>b Vytiskněte dokument.</p> <p>Objevují se na výtiscích vodorovné bílé čáry?</p>	Obratťe se na prodejce .	Problém je vyřešen.

Svislé bílé čáry



Poznámka: Před odstraňováním problému vytiskněte zkušební stránku. Z kontrolního panelu přejděte do nabídky **Nastavení > Řešení problémů > Vytisknout zkušební stránku**. U modelů bez dotykové obrazovky procházejte nastavením pomocí tlačítka .

Činnost	Ano	Ne
<p>Krok 1</p> <p>a Zadejte typ papíru z dialogového okna Předvolby tisku nebo Tisk (podle operačního systému).</p> <p>Poznámky:</p> <ul style="list-style-type: none"> • Ujistěte se, že nastavení odpovídá založenému papíru. • Nastavení můžete změnit také pomocí ovládacího panelu tiskárny. Přejděte na položku Nastavení > Papír > Konfigurace zásobníku > Formát/typ papíru. <p>b Vytiskněte dokument.</p> <p>Objevují se na výtiscích svislé bílé čáry?</p>	Přejděte ke kroku 2.	Problém je vyřešen.
<p>Krok 2</p> <p>Zkontrolujte, zda používáte doporučený typ papíru.</p> <p>a Vložte zdroj papíru s doporučeným typem papíru.</p> <p>b Vytiskněte dokument.</p> <p>Objevují se na výtiscích svislé bílé čáry?</p>	Obratťe se na prodejce .	Problém je vyřešen.

Opakující se vady

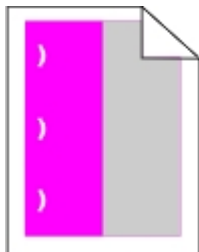

Obratěte se na [prodejce](#).

Důvěrné a jiné pozdržené dokumenty se netisknou

Činnost	Ano	Ne
<p>Krok 1</p> <p>a Z ovládacího panelu zkontrolujte, zda se dokumenty zobrazují v seznamu Pozdržené úlohy.</p> <p>Poznámka: Pokud se dokumenty v seznamu nezobrazují, vytiskněte je pomocí možností Vytisknout a pozdržet.</p> <p>b Vytiskněte dokumenty.</p> <p>Jsou dokumenty vytištěny?</p>	Problém je vyřešen.	Přejděte ke kroku 2.
<p>Krok 2</p> <p>Tisková úloha může obsahovat chybu formátování nebo neplatná data. Odstraňte tiskovou úlohu a poté ji znovu odešlete.</p> <p>Jsou dokumenty vytištěny?</p>	Problém je vyřešen.	Přejděte ke kroku 3.
<p>Krok 3</p> <p>Pokud tisknete z Internetu, tiskárna může číst úlohy více názvů úloh jako duplicitní položky.</p> <p>Uživatelé se systémem Windows</p> <p>a Otevřete dialogové okno Předvolby tisku.</p> <p>b Na kartě Tisk a pozdržení úlohy klepněte na volbu Použít režim Tisk a pozdržení úlohy a poté klepněte na volbu Zachovat duplicitní dokumenty.</p> <p>c Zadejte kód PIN a poté uložte změny.</p> <p>d Odešlete tiskovou úlohu.</p> <p>Uživatelé se systémem Macintosh</p> <p>a Každou úlohu uložte a pojmenujte jinak.</p> <p>b Pošlete úlohu jednotlivě.</p> <p>Jsou dokumenty vytištěny?</p>	Problém je vyřešen.	Přejděte ke kroku 4.

Činnost	Ano	Ne
<p>Krok 4</p> <p>a Odstraňte některé pozdržené úlohy a uvolněte tak paměť tiskárny.</p> <p>b Vytiskněte dokumenty.</p> <p>Jsou dokumenty vytištěny?</p>	Problém je vyřešen.	Obratíte se na prodejce .

Pomalý tisk

Činnost	Ano	Ne
<p>Krok 1</p> <p>Zkontrolujte, zda je kabel tiskárny pevně připojený k tiskárně a k počítači, tiskovému serveru, příslušenství nebo jinému síťovému zařízení.</p> <p>Tiskne tiskárna pomalu?</p>	Přejděte ke kroku 2.	Problém je vyřešen.
<p>Krok 2</p> <p>a Ujistěte se, že tiskárna není v tichém režimu. Na ovládacím panelu přejděte na: Nastavení > Zařízení > Údržba > Nabídka konfigurace > Činnosti zařízení > Tichý režim U modelů bez dotykové obrazovky procházejte nastavením pomocí tlačítka .</p> <p>b Vytiskněte dokument.</p> <p>Tiskne tiskárna pomalu?</p>	Přejděte ke kroku 3.	Problém je vyřešen.
<p>Krok 3</p> <p>a Zadejte rozlišení tisku z dialogového okna Předvolby tisku nebo Tisk (podle operačního systému).</p> <p>b Nastavte rozlišení na 4800 CQ.</p> <p>c Vytiskněte dokument.</p> <p>Tiskne tiskárna pomalu?</p>	Přejděte ke kroku 4.	Problém je vyřešen.
<p>Krok 4</p> <p>a Na ovládacím panelu přejděte na: Nastavení > Tisk > Kvalita > Rozlišení tisku</p> <p>b Nastavte rozlišení na 4800 CQ.</p> <p>c Vytiskněte dokument.</p> <p>Tiskne tiskárna pomalu?</p>	Přejděte ke kroku 5.	Problém je vyřešen.

Činnost	Ano	Ne
<p>Krok 5</p> <p>a Zadejte typ papíru z dialogového okna Předvolby tisku nebo Tisk (podle operačního systému).</p> <p>Poznámky:</p> <ul style="list-style-type: none"> • Ujistěte se, že nastavení odpovídá založenému papíru. • Nastavení můžete změnit také pomocí ovládacího panelu tiskárny. Přejděte na položku Nastavení > Papír > Konfigurace zásobníku > Formát/typ papíru. • Tisk na těžší papír probíhá pomaleji. • Tisk na papír užší než letter, A4 a legal může probíhat pomaleji. <p>b Vytiskněte dokument.</p> <p>Tiskne tiskárna pomalu?</p>	Přejděte ke kroku 6.	Problém je vyřešen.
<p>Krok 6</p> <p>a Zkontrolujte, zda nastavení tiskárny pro Povrch média a Hmotnost média odpovídá zakládanému papíru.</p> <p>Na ovládacím panelu přejděte na:</p> <p>Nastavení > Papír > Konfigurace médií > Typy médií</p> <p>Poznámka: Drsný povrch papíru a vysoká hmotnost papíru mohou způsobit pomalejší tisk.</p> <p>b Vytiskněte dokument.</p> <p>Tiskne tiskárna pomalu?</p>	Přejděte ke kroku 7.	Problém je vyřešen.
<p>Krok 7</p> <p>Odeberte pozastavené úlohy.</p> <p>Tiskne tiskárna pomalu?</p>	Přejděte ke kroku 8.	Problém je vyřešen.
<p>Krok 8</p> <p>a Ujistěte se, že se tiskárna nepřehřívá.</p> <p>Poznámky:</p> <ul style="list-style-type: none"> • Po dokončení dlouhé tiskové úlohy nechte tiskárnu vychladnout. • Sledujte doporučenou okolní teplotu pro tiskárnu. Další informace najdete v části „Výběr umístění tiskárny“ na straně 8. <p>b Vytiskněte dokument.</p> <p>Tiskne tiskárna pomalu?</p>	Obratě se na prodejce .	Problém je vyřešen.

Tiskové úlohy se netisknou

Činnost	Ano	Ne
<p>Krok 1</p> <p>a V dokumentu, který se chystáte vytisknout, otevřete dialogové okno Tisk a zkontrolujte, zda jste vybrali správnou tiskárnu.</p> <p>b Vytiskněte dokument.</p> <p>Vytiskl se dokument?</p>	Problém je vyřešen.	Přejděte ke kroku 2.
<p>Krok 2</p> <p>a Zkontrolujte, zda je tiskárna zapnuta.</p> <p>b Vyřešte veškerá chybová hlášení, která se zobrazují na displeji.</p> <p>c Vytiskněte dokument.</p> <p>Vytiskl se dokument?</p>	Problém je vyřešen.	Přejděte ke kroku 3.
<p>Krok 3</p> <p>a Zkontrolujte, zda jsou porty funkční a zda jsou kabely bezpečně připojeny k počítači a k tiskárně.</p> <p>Další informace vyhledejte v dokumentaci k nastavení dodané s tiskárnou.</p> <p>b Vytiskněte dokument.</p> <p>Vytiskl se dokument?</p>	Problém je vyřešen.	Přejděte ke kroku 4.
<p>Krok 4</p> <p>a Vypněte tiskárnu, vyčkejte přibližně 10 sekund a pak ji znovu zapněte.</p> <p>b Vytiskněte dokument.</p> <p>Vytiskl se dokument?</p>	Problém je vyřešen.	Přejděte ke kroku 5.
<p>Krok 5</p> <p>a Odinstalujte a znovu nainstalujte ovladač tisku.</p> <p>b Vytiskněte dokument.</p> <p>Vytiskl se dokument?</p>	Problém je vyřešen.	Obráťte se na prodejce .

Tiskárna nereaguje.

Činnost	Ano	Ne
<p>Krok 1 Zkontrolujte, zda je napájecí kabel připojen k elektrické zásuvce.</p> <p> VÝSTRAHA – RIZIKO ZRANĚNÍ: Abyste zabránili nebezpečí požáru nebo úrazu elektrickým proudem, připojte napájecí kabel do řádně uzemněné elektrické zásuvky s odpovídajícími parametry, která se nachází v blízkosti výrobku a je snadno přístupná.</p> <p>Reaguje tiskárna?</p>	Problém je vyřešen.	Přejděte ke kroku 2.
<p>Krok 2 Zkontrolujte, zda není elektrická zásuvka vypnuta pomocí spínače nebo jističe.</p> <p>Je elektrická zásuvka vypnuta pomocí spínače nebo jističe?</p>	Zapněte spínač nebo resetujte jistič.	Přejděte ke kroku 3.
<p>Krok 3 Zkontrolujte, zda je tiskárna zapnuta.</p> <p>Je tiskárna zapnutá?</p>	Přejděte ke kroku 4.	Zapněte tiskárnu.
<p>Krok 4 Zkontrolujte, zda není tiskárna v režimu spánku nebo hibernace.</p> <p>Je tiskárna v režimu spánku nebo hibernace?</p>	Stisknutím tlačítka napájení tiskárnu probudte.	Přejděte ke kroku 5.
<p>Krok 5 Zkontrolujte, zda jsou kabely spojující tiskárnu a počítač vloženy do správných portů.</p> <p>Jsou kabely vloženy do správných portů?</p>	Přejděte ke kroku 6.	Vložte kabely do správných portů.
<p>Krok 6 Nainstalujte správný ovladač tiskárny.</p> <p>Reaguje tiskárna?</p>	Problém je vyřešen.	Přejděte ke kroku 7.
<p>Krok 7 Vypněte tiskárnu, vyčkejte přibližně 10 sekund a pak ji znovu zapněte.</p> <p>Reaguje tiskárna?</p>	Problém je vyřešen.	Obratěte se na prodejce .

Úloha se tiskne z nesprávného zásobníku nebo na nesprávný papír

Činnost	Ano	Ne
<p>Krok 1</p> <p>a Zkontrolujte, zda tisknete na správný papír.</p> <p>b Vytiskněte dokument.</p> <p>Je dokument vytištěn na správném papíru?</p>	Přejděte ke kroku 2.	Vložte papír správné velikosti a typu.

Činnost	Ano	Ne
<p>Krok 2</p> <p>a Zadejte formát a typ papíru z dialogového okna Předvolby tisku nebo Tisk (podle operačního systému).</p> <p>Poznámka: Nastavení můžete změnit také pomocí ovládacího panelu tiskárny. Přejděte na:</p> <p>Nastavení > Papír > Konfigurace zásobníku > Formát/typ papíru</p> <p>U modelů bez dotykové obrazovky procházejte nastavením pomocí tlačítka .</p> <p>b Ujistěte se, že nastavení odpovídá papíru založenému v zásobníku.</p> <p>c Vytiskněte dokument.</p> <p>Je dokument vytištěn na správném papíru?</p>	Problém je vyřešen.	Přejděte ke kroku 3.
<p>Krok 3</p> <p>a Zkontrolujte, zda nejsou zásobníky propojeny.</p> <p>Další informace najdete v části „Propojování zásobníků“ na straně 22.</p> <p>b Vytiskněte dokument.</p> <p>Je dokument vytištěn ze správného zásobníku?</p>	Problém je vyřešen.	Obratě se na prodejce .

Konfigurace serveru SMTP

Poznámka: U některých modelů tiskáren může být toto nastavení konfigurováno pouze z prostředí serveru Embedded Web Server.

Z ovládacího panelu

1 Na ovládacím panelu přejděte na:

Nastavení > Zařízení > Oznámení > Nastavení e-mailových výstrah > Nastavení e-mailu

2 Nakonfigurujte nastavení.

Z prostředí serveru Embedded Web Server

1 Otevřete webový prohlížeč a zadejte do pole adresy IP adresu tiskárny.

Poznámky:

- Zobrazte adresu IP tiskárny na domovské obrazovce tiskárny. Adresa IP se zobrazí jako čtyři sady čísel oddělených tečkou, například 123.123.123.123.
- Pokud používáte server proxy, dočasně jej zakažte, aby se správně načetla webová stránka.

2 Klepněte na položku **Nastavení > Zařízení > Oznámení > Nastavení e-mailových výstrah**.

3 Nastavení nakonfigurujte v části Nastavení e-mailu.

4 Klepněte na tlačítko **Uložit**.

Jednotku paměti flash nelze přečíst

Činnost	Ano	Ne
<p>Krok 1 Zkontrolujte, zda není tiskárna zaneprázdněna jinou úlohou.</p> <p>Je tiskárna připravena?</p>	Přejděte ke kroku 2.	Vyčkejte, než tiskárna dokončí zpracování ostatních úloh.
<p>Krok 2 Zkontrolujte, zda je jednotka paměti flash zasunuta do předního portu USB.</p> <p>Poznámka: Jednotka paměti flash nebude funkční, pokud je zasunuta do zadního portu USB.</p> <p>Je jednotka paměti flash zasunuta do správného portu?</p>	Přejděte ke kroku 3.	Vložte jednotku flash do správného portu.
<p>Krok 3 Ujistěte se, že je jednotka paměti flash podporována. Další informace najdete v části „Podporované jednotky flash a typy souborů“ na straně 30.</p> <p>Je jednotka paměti flash podporována?</p>	Přejděte ke kroku 4.	Vložte podporovanou jednotku paměti flash.
<p>Krok 4</p> <p>a Zkontrolujte, zda je port USB aktivován. Další informace najdete v části „Povolení portu USB“ na straně 130.</p> <p>b Vyjměte a poté vložte jednotku paměti flash.</p> <p>Rozpozná tiskárna jednotku paměti flash?</p>	Problém je vyřešen.	Obraťte se na prodejce .

Povolení portu USB

Na ovládacím panelu přejděte na:

Nastavení > Síť/Porty > USB > Povolit port USB

U modelů bez dotykové obrazovky procházejte nastavením pomocí tlačítka .

Problémy se síťovým připojením

Embedded Web Server nelze spustit

Činnost	Ano	Ne
<p>Krok 1 Zkontrolujte, zda je tiskárna zapnuta.</p> <p>Je tiskárna zapnutá?</p>	Přejděte ke kroku 2.	Zapněte tiskárnu.
<p>Krok 2 Ujistěte se, že je adresa IP tiskárny správná.</p> <p>Poznámky:</p> <ul style="list-style-type: none"> • Zobrazte adresu IP na domovské obrazovce. • Adresa IP se zobrazí jako čtyři sady čísel oddělených tečkou, například 123.123.123.123. <p>zjištění IP adresy tiskárny</p>	Přejděte ke kroku 3.	Zadejte do pole adresy správnou adresu IP tiskárny.
<p>Krok 3 Zkontrolujte, zda používáte podporovaný prohlížeč:</p> <ul style="list-style-type: none"> • Internet Explorer verze 11 nebo novější • Microsoft Edge • Safari verze 10 nebo novější • Google Chrome™ verze 60 nebo novější • Mozilla Firefox verze 24 nebo novější <p>Je váš prohlížeč podporován?</p>	Přejděte ke kroku 4.	Nainstalujte podporovaný prohlížeč.
<p>Krok 4 Zkontrolujte, zda funguje připojení k síti.</p> <p>Funguje připojení k síti?</p>	Přejděte ke kroku 5.	Obráťte se na správce.
<p>Krok 5 Ujistěte se, že jsou kabely řádně připojené k tiskárně a tiskovému serveru. Další informace naleznete v dokumentaci dodané s tiskárnou.</p> <p>Jsou kabely pevně připojeny?</p>	Přejděte ke kroku 6.	Zkontrolujte připojení kabelů.
<p>Krok 6 Zkontrolujte, zda jsou webové servery proxy zakázány.</p> <p>Jsou webové servery proxy zakázány?</p>	Přejděte ke kroku 7.	Obráťte se na správce.
<p>Krok 7 Přístup k Embedded Web Server</p> <p>Otevřel se server Embedded Web Server?</p>	Problém je vyřešen.	Obráťte se na prodejce .

Kontrola připojení tiskárny

1 Tisk stránky Nastavení sítě

Na ovládacím panelu přejděte na:

Nastavení > Sestavy > Síť > Stránka nastavení sítě

U modelů bez dotykové obrazovky procházejte nastavením pomocí tlačítka .

2 Zkontrolujte první část stránky a ověřte, že stav je Připojeno.

Pokud je stav Nepřipojeno, je možné, že síť LAN není aktivní nebo je odpojený či vadný síťový kabel. Požádejte o pomoc správce.

Problémy s hardwarovými doplňky

Zjištěna vadná paměť flash

Obratě se na [prodejce](#).

Nedostatek volného místa v paměti flash pro zdroje

Obratě se na [prodejce](#).

Zjištěna neformátovaná paměť flash

Vyzkoušejte jeden či více z následujících postupů:

- Stisknutím tlačítka **Pokračovat** na ovládacím panelu ukončete defragmentaci a pokračujte v tisku.
- Naformátujte paměť flash.

Poznámka: Pokud chybová zpráva přetrvává, paměť flash je zřejmě vadná a je potřeba ji vyměnit. Ohledně výměny paměti flash se obraťte na [prodejce](#).

Problémy se spotřebním materiálem

Vyměňte kazetu – neshoda regionu tiskárny

Nainstalujte správnou tonerovou kazetu.

Spotřební materiál od jiného výrobce než výrobce tiskárny

Tiskárna zjistila, že je v tiskárně nainstalován nerozpoznaný spotřební materiál nebo díl.

Tiskárna je navržena tak, aby fungovala nejlépe s originálním spotřebním materiálem a díly vyrobenými výrobcem tiskárny. Použití spotřebních materiálů či dílů jiných výrobců můžete ovlivnit výkon, spolehlivost či životnost tiskárny a jejich zobrazovacích součástí.

Všechny ukazatele životnosti jsou navrženy pro používání spotřebního materiálu a dílů od výrobce tiskárny a mohou přivodit nepředvídatelné důsledky, pokud se použije spotřební materiál či díly jiného výrobce. Používání zobrazovacích součástí po uplynutí zamýšlené životnosti může tiskárnu nebo související součásti poškodit.

Varování – nebezpečí poškození: Použití spotřebních materiálů nebo dílů jiných výrobců může ovlivnit pokrytí zárukou. Poškození způsobené použitím spotřebního materiálu či dílů jiného výrobce nemusí být zárukou pokryto.

Pokud přijímáte všechna tato rizika a chcete pokračovat s použitím neoriginálního spotřebního materiálu nebo dílů ve vaší tiskárně, v závislosti na konkrétním modelu tiskárny stiskněte a podržte tlačítko **X** a **#** nebo tlačítko **X** a  na ovládacím panelu současně po dobu 15 sekund.

Pokud tato rizika nechcete přijmout, vyjměte spotřební materiál či díl od jiného výrobce z tiskárny a poté nainstalujte originální spotřební materiál či díl od výrobce tiskárny.

Potíže s podáváním papíru

Obálka se při tisku zalepí

Činnost	Ano	Ne
<p>Krok 1</p> <p>a Použijte obálku, které byla uložena v suchém prostředí.</p> <p>Poznámka: Při tisku na obálky s vysokým obsahem vlhkosti se mohou obálky zalepí.</p> <p>b Odešlete tiskovou úlohu.</p> <p>Zalepuje se obálka při tisku?</p>	Přejděte ke kroku 2.	Problém je vyřešen.
<p>Krok 2</p> <p>a Nastavte typ papíru na obálku.</p> <p>Na ovládacím panelu přejděte na:</p> <p>Nastavení > Papír > Konfigurace zásobníku > Formát/typ papíru</p> <p>U modelů bez dotykové obrazovky procházejte nastavením pomocí tlačítka .</p> <p>b Odešlete tiskovou úlohu.</p> <p>Zalepuje se obálka při tisku?</p>	Obratě se na prodejce .	Problém je vyřešen.

Tisk se skládáním kopií nefunguje

Činnost	Ano	Ne
<p>Krok 1</p> <p>a Na ovládacím panelu přejděte na: Nastavení > Tisk > Rozložení > Skládat kopie > Zapnuto [1,2,1,2,1,2] U modelů bez dotykové obrazovky procházejte nastavením pomocí tlačítka .</p> <p>b Vytiskněte dokument.</p> <p>Je dokument složený správně?</p>	Problém je vyřešen.	Přejděte ke kroku 2.
<p>Krok 2</p> <p>a V dokumentu, který se chystáte vytisknout, otevřete dialogové okno Tisk a poté zvolte Skládat kopie.</p> <p>b Vytiskněte dokument.</p> <p>Je dokument složený správně?</p>	Problém je vyřešen.	Přejděte ke kroku 3.
<p>Krok 3</p> <p>a Snižte počet stran určených k tisku.</p> <p>b Vytiskněte dokument.</p> <p>Jsou stránky správně skládány?</p>	Problém je vyřešen.	Obratě se na prodejce .

Zvlněný papír



Činnost	Ano	Ne
<p>Krok 1</p> <p>a Nastavte vodící lišty v zásobníku do správné polohy pro vloženou velikost papíru.</p> <p>b Vytiskněte dokument.</p> <p>Je papír zkroucený?</p>	Přejděte ke kroku 2.	Problém je vyřešen.

Činnost	Ano	Ne
<p>Krok 2</p> <p>a Zadejte typ papíru z dialogového okna Předvolby tisku nebo Tisk (podle operačního systému).</p> <p>Poznámky:</p> <ul style="list-style-type: none"> • Ujistěte se, že nastavení odpovídá založenému papíru. • Nastavení můžete změnit také pomocí ovládacího panelu tiskárny. Přejděte na položku Nastavení > Papír > Konfigurace zásobníku > Formát/typ papíru. U modelů bez dotykové obrazovky procházejte nastavením pomocí tlačítka . <p>b Vytiskněte dokument.</p> <p>Je papír zkroucený?</p>	Přejděte ke kroku 3.	Problém je vyřešen.
<p>Krok 3</p> <p>Tiskněte na druhou stranu papíru.</p> <p>a Vyměte papír, otočte jej a znovu vložte.</p> <p>b Vytiskněte dokument.</p> <p>Je papír zkroucený?</p>	Přejděte ke kroku 4.	Problém je vyřešen.
<p>Krok 4</p> <p>a Vložte papír z nového balení.</p> <p>Poznámka: Papír zvlhnul kvůli vysoké vlhkosti prostředí. Ponechte papír v originálním balení, dokud nebudete připraveni ho použít.</p> <p>b Vytiskněte dokument.</p> <p>Je papír zkroucený?</p>	Obratě se na prodejce .	Problém je vyřešen.

Propojování zásobníků nefunguje

Činnost	Ano	Ne
<p>Krok 1</p> <p>a Zkontrolujte, zda zásobníky obsahují papír stejného formátu a typu.</p> <p>b Ujistěte se, že jsou správně nastavena vodítka papíru.</p> <p>c Vytiskněte dokument.</p> <p>Propojily se zásobníky správně?</p>	Problém je vyřešen.	Přejděte ke kroku 2.

Činnost	Ano	Ne
<p>Krok 2</p> <p>a Na ovládacím panelu přejděte na: Nastavení > Papír > Konfigurace zásobníku > Formát/typ papíru U modelů bez dotykové obrazovky procházejte nastavením pomocí tlačítka .</p> <p>b Nastavte formát a typ papíru podle papíru vloženého do propojených zásobníků.</p> <p>c Vytiskněte dokument.</p> <p>Propojily se zásobníky správně?</p>	Problém je vyřešen.	Přejděte ke kroku 3.
<p>Krok 3</p> <p>a Zkontrolujte, zda je Spojování zásobníků nastaveno na možnost Automaticky. Další informace najdete v části „Propojování zásobníků“ na straně 22.</p> <p>b Vytiskněte dokument.</p> <p>Propojily se zásobníky správně?</p>	Problém je vyřešen.	Obratě se na prodejce .

Časté uvíznutí papíru

Činnost	Ano	Ne
<p>Krok 1</p> <p>a Vyměňte zásobník.</p> <p>b Zkontrolujte, zda je papír správně vložen.</p> <p>Poznámky:</p> <ul style="list-style-type: none"> • Ujistěte se, že jsou správně nastavena vodítka papíru. • Ujistěte se, že výška stohu papíru nepřesahuje indikátor značky maximálního množství papíru. • Ujistěte se, že tisknete na papír doporučené velikosti a typu. <p>c Vložte zásobník.</p> <p>d Vytiskněte dokument.</p> <p>Dochází často k uvíznutí papíru?</p>	Přejděte ke kroku 2.	Problém je vyřešen.
<p>Krok 2</p> <p>a Na ovládacím panelu přejděte na: Nastavení > Papír > Konfigurace zásobníku > Formát/typ papíru U modelů bez dotykové obrazovky procházejte nastavením pomocí tlačítka .</p> <p>b Nastavte správnou velikost a typ papíru.</p> <p>c Vytiskněte dokument.</p> <p>Dochází často k uvíznutí papíru?</p>	Přejděte ke kroku 3.	Problém je vyřešen.

Činnost	Ano	Ne
<p>Krok 3</p> <p>a Vložte papír z nového balení.</p> <p>Poznámka: Papír zvlhnul kvůli vysoké vlhkosti prostředí. Ponechte papír v originálním balení, dokud nebudete připraveni ho použít.</p> <p>b Vytiskněte dokument.</p> <p>Dochází často k uvíznutí papíru?</p>	Obráťte se na prodejce .	Problém je vyřešen.

Uvíznuté stránky se znovu nevytisknou

Činnost	Ano	Ne
<p>a Na ovládacím panelu přejděte na: Nastavení > Zařízení > Oznámení > Obnovení obsahu při uvíznutí U modelů bez dotykové obrazovky procházejte nastavením pomocí tlačítka .</p> <p>b V nabídce Napravit uvíznutí vyberte možnost Zapnuto nebo Automaticky a poté aplikujte změny.</p> <p>c Vytiskněte dokument.</p> <p>Vytiskly se zaseknuté stránky znovu?</p>	Problém je vyřešen.	Obráťte se na prodejce .

Potíže s kvalitou barev

Nastavení sytosti toneru

1 Na ovládacím panelu přejděte na:

Nastavení > Tisk > Kvalita > Sytost toneru

U modelů bez dotykové obrazovky procházejte nastavením pomocí tlačítka .

2 Upravte nastavení.

3 Použijte změny.

Úprava barev na tištěném výstupu

U modelů bez dotykové obrazovky procházejte nastavením pomocí tlačítka .

1 Na ovládacím panelu přejděte na:

Nastavení > Tisk > Kvalita > Rozšířené nastavení > Korekce barev

2 V nabídce Korekce barev vyberte položku **Ruční > Obsah korekce barev**.

3 Zvolte příslušné nastavení konverze barev.

Typ objektu	Barevné konverzní tabulky
Obrázek RGB Text RGB Grafika RGB	<ul style="list-style-type: none"> • Živé – Produkuje jasnější, nasycenější barvy a může být použita na všechny vstupní barevné formáty. • Displej sRGB – Produkuje výstup, který aproximuje barvy zobrazené na počítačové obrazovce. Pro tisk fotografií je optimalizováno použití černého toneru. • Displej – True Black – Produkuje výstup, který aproximuje barvy zobrazené na počítačové obrazovce. Toto nastavení používá pouze černý toner pro vytvoření všech stupňů neutrální šedi. • sRGB Živé – Zvyšuje sytost barev pro barevnou korekci Displej sRGB. Použití černého toneru je optimalizováno pro tisk obchodní grafiky. • Vypnuto
Obrázek CMYK Text CMYK Grafika CMYK	<ul style="list-style-type: none"> • US CMYK – Použije barevnou korekci pro aproximaci barevného výstupu SWOP (Specifications for Web Offset Publishing). • Euro CMYK – Použije korekci barev pro aproximovaný EuroScale barevný výstup. • Živé CMYK – Zvýší nasycení barev pro nastavení barevné korekce US CMYK. • Vypnuto

Časté dotazy o barevném tisku

Co je to barva RGB?

RGB barva je způsob popisu barev pomocí určení množství červené, zelené a modré barvy, které jsou použité k vytvoření určité barvy. Červené, zelené a modré světlo lze přidávat v různých poměrech a vytvářet tak velkou škálu barev pozorovaných v přírodě. Počítačové obrazovky, skenery a digitální fotoaparáty používají tuto metodu k zobrazování barev.

Co je to barva CMYK?

Barva CMYK je způsob popisu barvy pomocí určení množství azurové, purpurové, žluté a černé, použitého k vytvoření určité barvy. Azurový, purpurový, žlutý a černý inkoust či toner lze při tisku použít v různých množstvích pro reprodukci mnoha barev vyskytujících se v přírodě. Tiskařské lisy, inkoustové tiskárny a barevné laserové tiskárny vytvářejí barvy tímto způsobem.

Jak je barva definována v dokumentu, který je určen k tisku?

Programy jsou používány k definování a úpravě barvy v dokumentu pomocí barevných kombinací RGB či CMYK. Více informací naleznete v tématech nápovědy programu.

Jak tiskárna zjistí, jakou barvu má tisknout?

Při tisku dokumentu jsou informace popisující typ a barvu každého objektu odeslány tiskárně a procházejí přes barevné konverzní tabulky. Barva je přeložena do adekvátního množství azurového, purpurového, žlutého a černého toneru použitého k vytvoření cílové barvy. Informace o objektu určují použití barevných konverzních tabulek. Například je možné použít jeden typ barevné konverzní tabulky na text, zatímco na fotografie je používán jiný typ barevné konverzní tabulky.

Co je to ruční korekce barev?

Když je povolena ruční korekce barev, používá tiskárna ke zpracování objektů uživatelem zvolené barevné konverzní tabulky. Ruční nastavení korekce barev jsou specifická pro každý typ tištěného objektu (text, grafika nebo obrázky). To je také specifické pro různý způsob, jakým je definována barva v programu (kombinace RGB nebo CMYK). Pro ruční použití jiné barevné konverzní tabulky viz část [„Úprava barev na tištěném výstupu“ na straně 137.](#)

Pokud program nedefinuje barvy pomocí kombinací RGB nebo CMYK, ruční korekce barev nemá význam. Také nemá vliv, když program či operační systém počítače ovládá úpravu barev. Ve většině případů je nastavením korekce barev na režim Automaticky dosaženo výběru ideálních barev pro dokumenty.

Jak mohu dosáhnout věrnosti podání určité barvy (například firemního loga)?

V nabídce Kvalita je k dispozici devět typů sad ukázky barev. Tyto sady jsou také dostupné ze stránky Ukázka barev ve vestavěném webovém serveru. Výběrem jakékoliv vzorové sady vytisknete několikastránkový dokument sestávající ze stovek barevných čtverců. Každý čtverec obsahuje kombinaci CMYK nebo RGB v závislosti na zvolené tabulce. Barva každého čtverce je dána průchodem CMYK či RGB kombinace označené na čtverci přes vybranou konverzní tabulku barev.



Při zkoumání sad ukázky barev můžete vybrat čtverec, jehož barva se nejvíce blíží hledané barvě. Barevná kombinace označená na čtverci potom může být použita k úpravě barvy objektu v programu. Více informací naleznete v tématech nápovědy programu. K použití vybrané barevné konverzní tabulky pro určitý objekt může být nezbytná ruční barevná korekce.

Výběr správné sady ukázky barev pro řešení konkrétního problému s hledáním odpovídající barvy závisí na:

- použitím nastavení korekce barev (Automaticky, Vypnuto nebo Ruční),
- typu tištěného objektu (text, grafika nebo obrázky),
- tom, jakým způsobem je definována barva v programu (kombinace RGB nebo CMYK).

Pokud program nedefinuje barvy pomocí kombinací RGB nebo CMYK, stránky Ukázka barev nelze použít. Navíc, některé programy upravují kombinace RGB nebo CMYK definované v programu pomocí správy barev. V těchto případech nemusí výsledná vytištěná barva zcela odpovídat barvě na stránkách Ukázka barev.

Výtisk vypadá zbarveně

Činnost	Ano	Ne
<p>Krok 1 Provedte úpravu barev.</p> <p>a Na ovládacím panelu přejděte na: Nastavení > Tisk > Kvalita > Rozšířené nastavení > Úprava barev U modelů bez dotykové obrazovky procházejte nastavením pomocí tlačítka .</p> <p>b Vytiskněte dokument.</p> <p>Vypadá výtisk zbarveně?</p>	Přejděte ke kroku 2.	Problém je vyřešen.
<p>Krok 2 a Na ovládacím panelu přejděte na: Nastavení > Tisk > Kvalita > Rozšířené nastavení > Vyvážení barev U modelů bez dotykové obrazovky procházejte nastavením pomocí tlačítka .</p> <p>b Upravte nastavení. c Vytiskněte dokument.</p> <p>Vypadá výtisk zbarveně?</p>	Obráťte se na prodejce .	Problém je vyřešen.

Kontaktování prodejce

Než se obrátíte na prodejce, mějte k dispozici následující informace:

- Popis problému s tiskárnou
- Chybová zpráva
- Typ modelu tiskárny a sériové číslo

Případně se obraťte na prodejce tiskárny.

Aktualizace a migrace

Hardware

Dostupné interní možnosti

- Paměťové karty
 - PCIe
 - DDR3 DRAM
 - Paměť flash
- Volitelné karty
 - Karty s písmo
 - Firmwarové karty
 - Formuláře a čárový kód
 - PRESCRIBE
- Pevný disk tiskárny (SATA)

Poznámka: Některé možnosti jsou k dispozici pouze u některých modelů tiskáren.

Přístup k desce řadiče

 **VÝSTRAHA – NEBEZPEČÍ ÚRAZU EL. PROUDEM** Abyste zabránili riziku úrazu elektrickým proudem, jestliže potřebujete získat přístup k desce řadiče nebo chcete doplnit volitelný hardware a paměťová zařízení poté, co jste tiskárnu nastavili; tiskárnu nejprve vypněte a odpojte napájecí kabel z elektrické zásuvky a až poté pokračujte. Máte-li k tiskárně připojena další zařízení, pak je rovněž vypněte a odpojte jakékoliv kabely vedoucí k tiskárně.

- 1 Vypněte tiskárnu.
- 2 Odpojte napájecí kabel z elektrické zásuvky a poté z tiskárny.
- 3 Plochým šroubovákem odstraňte přístupový kryt desky řadiče.

Varování – nebezpečí poškození: Elektronické součásti desky řadiče mohou být snadno poškozeny statickou elektřinou. Než se dotknete některé elektronické součásti na řídicí desce nebo konektoru, dotkněte se kovového povrchu tiskárny.

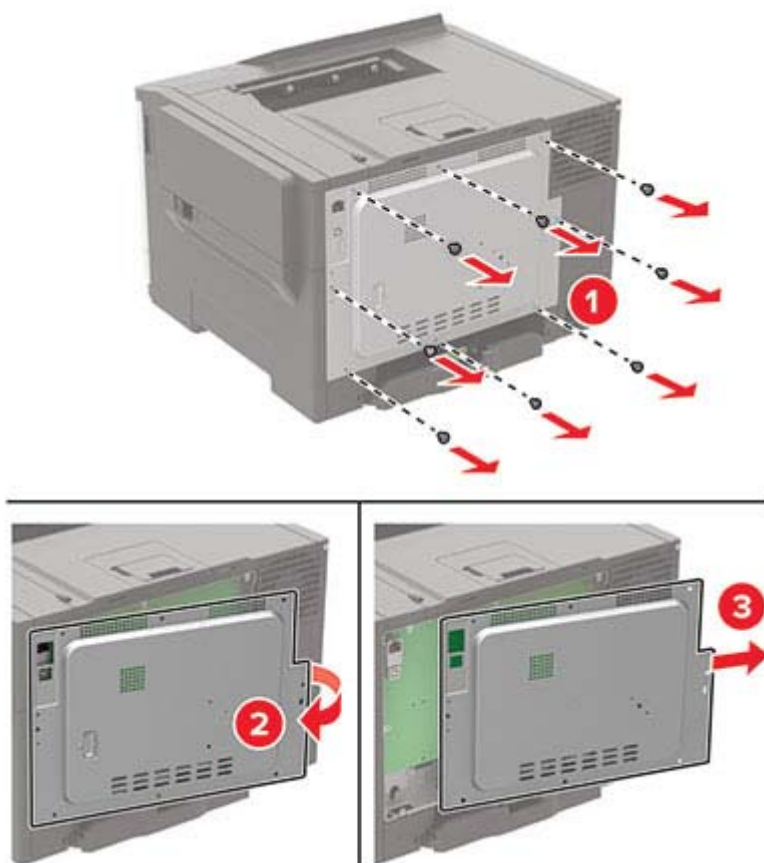

4 Připevněte přístupový kryt.

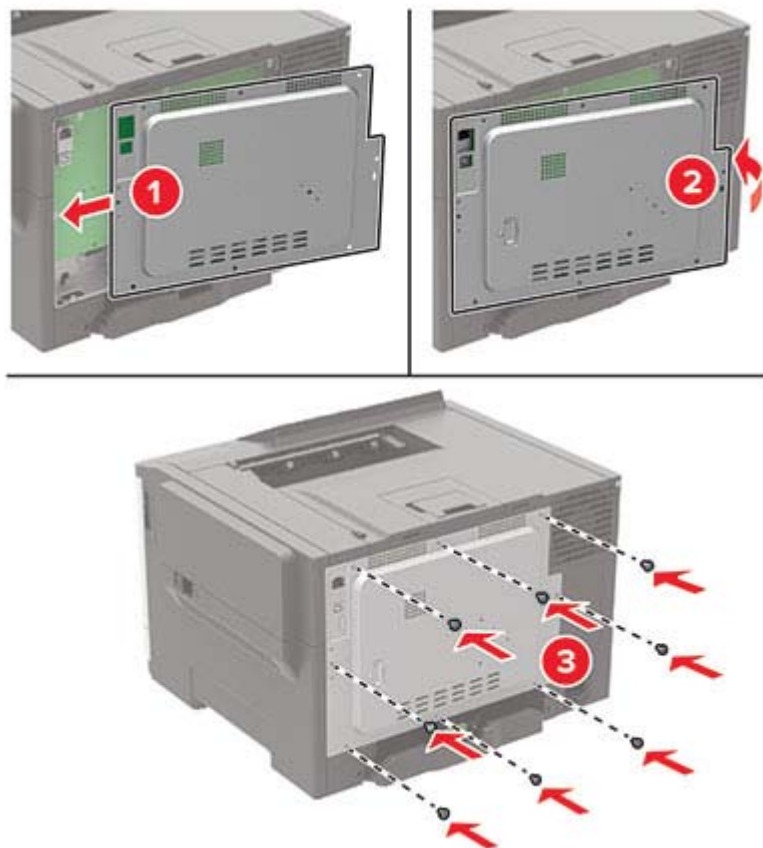

5 Zapojte napájecí kabel do tiskárny a poté jej zapojte do elektrické zásuvky.

⚠ VÝSTRAHA – RIZIKO ZRANĚNÍ: Chcete-li zabránit nebezpečí požáru nebo úrazu elektrickým proudem, připojte napájecí kabel do řádně uzemněné elektrické zásuvky s odpovídajícími parametry, která se nachází v blízkosti a je snadno přístupná.

6 Zapněte tiskárnu.

Instalace volitelné karty

⚠ VÝSTRAHA – NEBEZPEČÍ ÚRAZU EL. PROUDEM Abyste zabránili riziku úrazu elektrickým proudem, jestliže potřebujete získat přístup k desce řadiče nebo chcete doplnit volitelný hardware a paměťová zařízení poté, co jste tiskárnu nastavili; tiskárnu nejprve vypněte a odpojte napájecí kabel z elektrické zásuvky a až poté pokračujte. Máte-li k tiskárně připojena další zařízení, pak je rovněž vypněte a odpojte jakékoliv kabely vedoucí k tiskárně.

- 1 Vypněte tiskárnu.
- 2 Odpojte napájecí kabel z elektrické zásuvky a poté z tiskárny.
- 3 Plochým šroubovákem odstraňte přístupový kryt desky řadiče.

Varování – nebezpečí poškození: Elektronické součásti desky řadiče mohou být snadno poškozeny statickou elektřinou. Než se dotknete některé elektronické součástky nebo konektoru, dotkněte se kovového povrchu tiskárny.

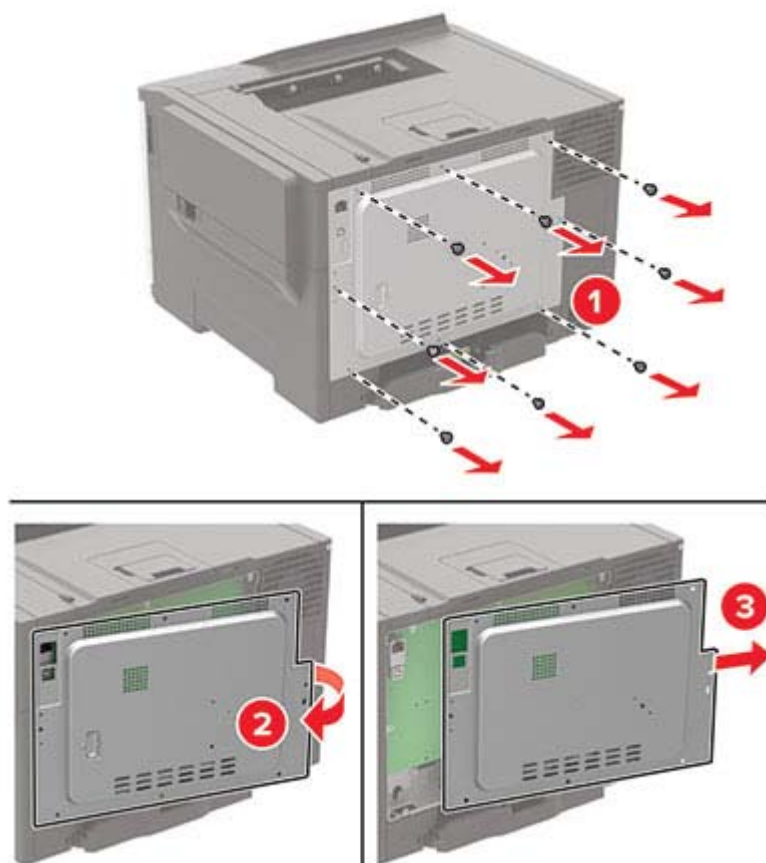

4 Vybalte volitelnou kartu.

Varování – nebezpečí poškození: Nedotýkejte se kontaktů podél hrany karty.

5 Zatlačte kartu na místo přiměřenou silou.

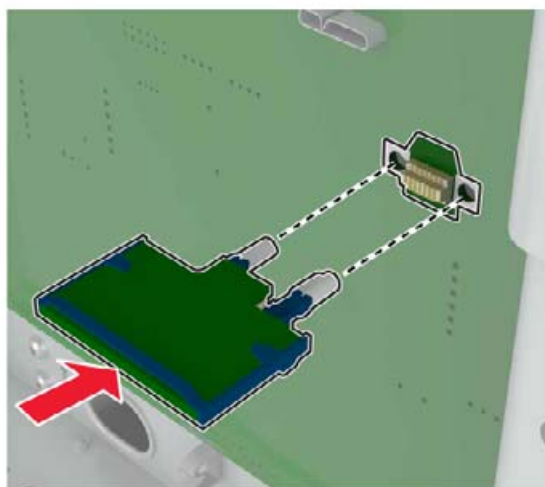

Poznámka: Celá délka konektoru karty se musí dotýkat desky řadiče a být s ní zarovnána.

Varování – nebezpečí poškození: Nesprávnou instalací karty může dojít k poškození karty a desky řadiče.

- 6 Připevněte přístupový kryt.
- 7 Zapojte napájecí kabel do tiskárny a poté jej zapojte do elektrické zásuvky.

⚠ VÝSTRAHA – RIZIKO ZRANĚNÍ: Chcete-li zabránit nebezpečí požáru nebo úrazu elektrickým proudem, připojte napájecí kabel do řádně uzemněné elektrické zásuvky s odpovídajícími parametry, která se nachází v blízkosti výrobku a je snadno přístupná.

- 8 Zapněte tiskárnu.

Instalace pevného disku tiskárny

⚠ VÝSTRAHA – NEBEZPEČÍ ÚRAZU EL. PROUDEM Abyste zabránili riziku úrazu elektrickým proudem, jestliže potřebujete získat přístup k desce řadiče nebo chcete doplnit volitelný hardware a paměťová zařízení poté, co jste tiskárnu nastavili; tiskárnu nejprve vypněte a odpojte napájecí kabel z elektrické zásuvky a až poté pokračujte. Máte-li k tiskárně připojena další zařízení, pak je rovněž vypněte a odpojte jakékoliv kabely vedoucí k tiskárně.

- 1 Vypněte tiskárnu.
- 2 Odpojte napájecí kabel z elektrické zásuvky a poté z tiskárny.
- 3 Plochým šroubovákem odstraňte přístupový kryt desky řadiče.

Varování – nebezpečí poškození: Elektronické součásti desky řadiče mohou být snadno poškozeny statickou elektřinou. Než se dotknete některé součásti na řídicí desce nebo konektoru, dotkněte se kovového povrchu tiskárny.

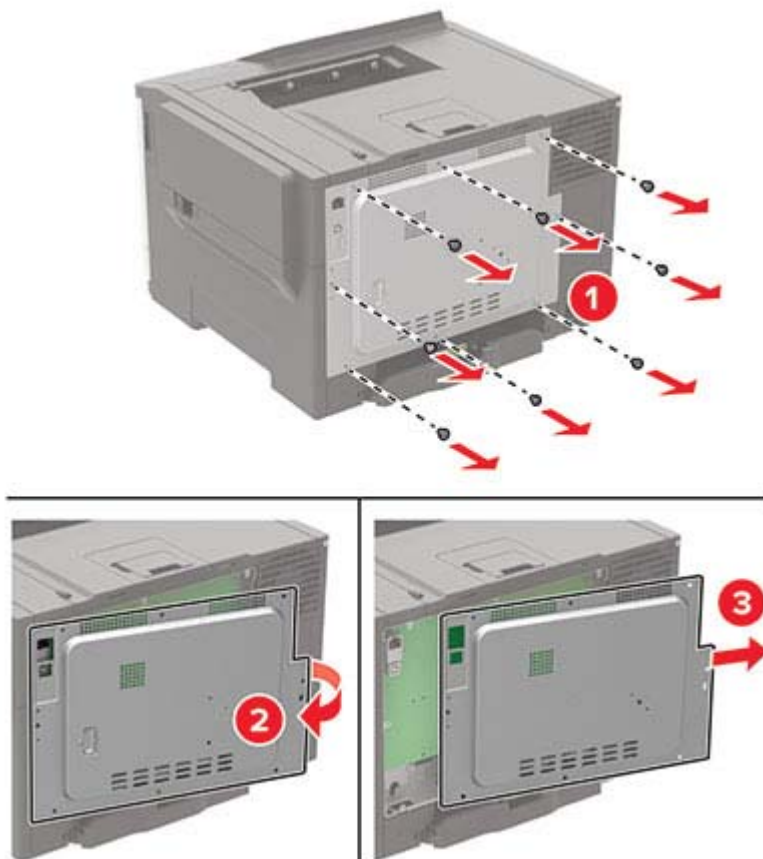

- 4** Pomocí plochého šroubováku sejměte kryt portu pevného disku z přístupového krytu desky řadiče.

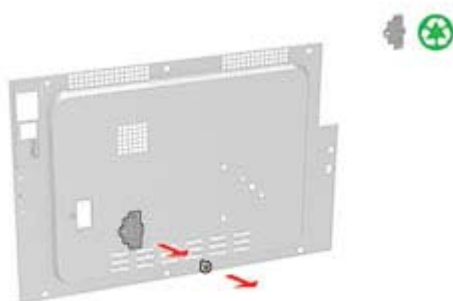

- 5** Rozbalte a poté sestavte pevný disk.

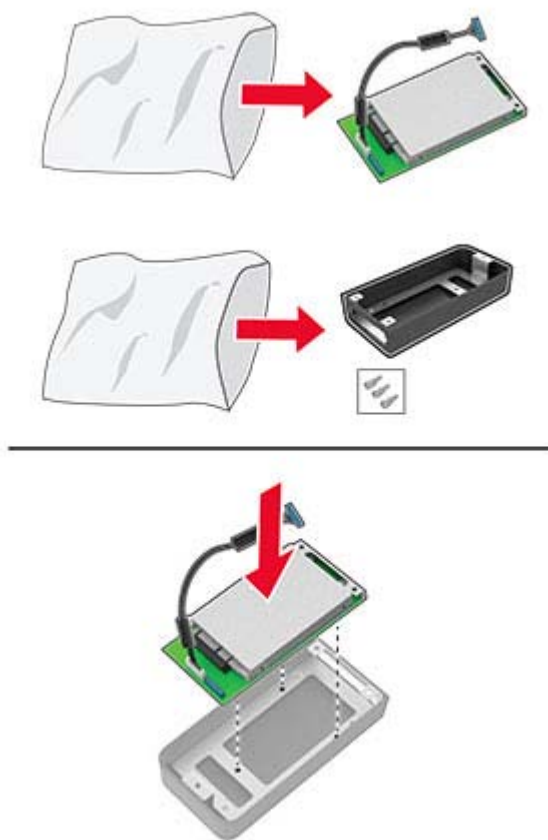

- 6 Připevněte pevný disk k přístupovému krytu desky řadiče.

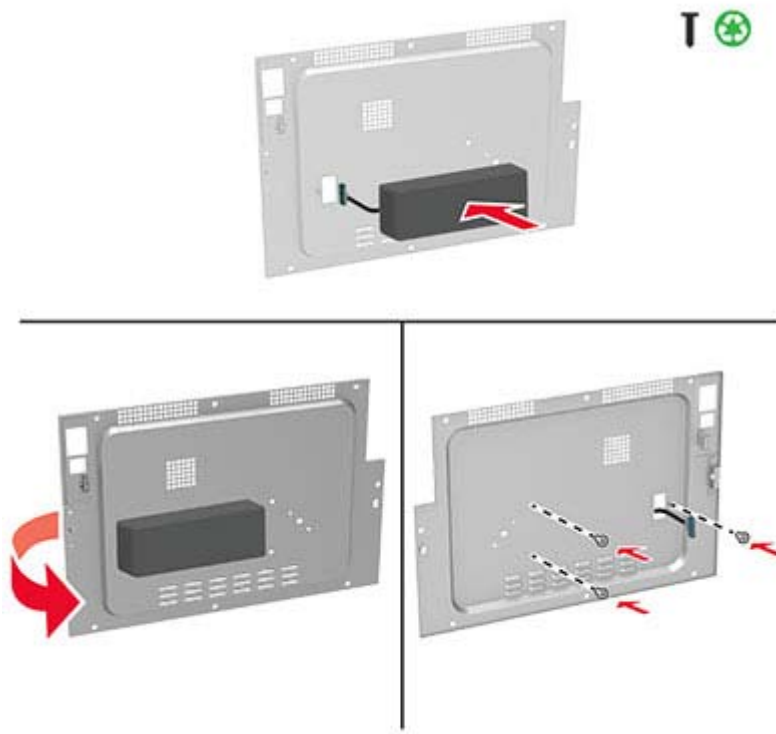

- 7 Připojte kabel rozhraní pevného disku k desce řadiče a poté připevněte přístupový kryt.



- 8 Zapojte napájecí kabel do tiskárny a poté jej zapojte do elektrické zásuvky.

⚠ VÝSTRAHA – RIZIKO ZRANĚNÍ: Chcete-li zabránit nebezpečí požáru nebo úrazu elektrickým proudem, připojte napájecí kabel do řádně uzemněné elektrické zásuvky s odpovídajícími parametry, která se nachází v blízkosti výrobku a je snadno přístupná.

- 9 Zapněte tiskárnu.

Instalace volitelných zásobníků

⚠ VÝSTRAHA – NEBEZPEČÍ ÚRAZU EL. PROUDEM Abyste zabránili riziku úrazu elektrickým proudem, jestliže potřebujete získat přístup k desce řadiče nebo chcete doplnit volitelný hardware a paměťová zařízení poté, co jste tiskárnu nastavili; tiskárnu nejprve vypněte a odpojte napájecí kabel z elektrické zásuvky a až poté pokračujte. Máte-li k tiskárně připojena další zařízení, pak je rovněž vypněte a odpojte jakékoliv kabely vedoucí k tiskárně.

- 1 Vypněte tiskárnu.
- 2 Odpojte napájecí kabel z elektrické zásuvky a poté z tiskárny.
- 3 Vyberte volitelný zásobník a poté odstraňte veškerý balicí materiál.
- 4 Vyrovnajte tiskárnu s volitelným zásobníkem a usadte tiskárnu na místo.

⚠ VÝSTRAHA – RIZIKO ZRANĚNÍ: Přesahuje-li hmotnost tiskárny 20 kg (44 liber), může být k jejímu bezpečnému zdvižení třeba nejméně dvou osob.

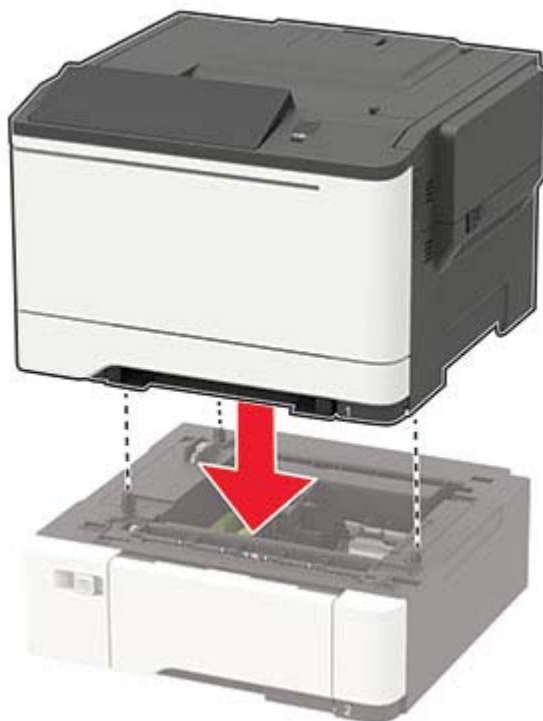

5 Zapojte napájecí kabel do tiskárny a poté jej zapojte do elektrické zásuvky.

⚠ VÝSTRAHA – RIZIKO ZRANĚNÍ: Abyste zabránili nebezpečí požáru nebo úrazu elektrickým proudem, připojte napájecí kabel do řádně uzemněné elektrické zásuvky s odpovídajícími parametry, která se nachází v blízkosti výrobku a je snadno přístupná.

6 Zapněte tiskárnu.

Přidejte zásobník do ovladače tiskárny, aby byl k dispozici pro tiskové úlohy. Další informace najdete v části [„Přidání dostupných volitelných doplňků do ovladače tiskárny“ na straně 150.](#)

Software

Instalace softwaru tiskárny

Poznámky:

- Tiskový ovladač je součástí softwarového instalačního balíčku.
- Pro počítače Macintosh se systémem macOS verze 10.7 nebo novější není nutné instalovat ovladač pro tisk na tiskárně certifikované pro technologii AirPrint. Pokud chcete vlastní tiskové funkce, stáhněte si tiskový ovladač.

1 Opatřete si kopii softwarového instalačního balíčku.

- Ze softwarového disku CD dodaného s tiskárnou.
- Z našich webových stránek nebo u prodejce, u něhož jste zakoupili tiskárnu.

2 Spustíte znovu instalační program a poté postupujete podle pokynů na obrazovce počítače.

Přidání tiskáren do počítače

Než začnete, proveďte jeden z následujících úkonů:

- Připojte tiskárnu a počítač ke stejné síti. Další informace o připojení tiskárny k síti naleznete v části [„Připojení tiskárny k síti Wi-Fi“ na straně 79](#).
- Připojte počítač k tiskárně. Další informace najdete v tématu [„Připojení počítače k tiskárně“ na straně 82](#).
- Připojte tiskárnu k počítači pomocí kabelu USB. Další informace najdete v tématu [„Zapojování kabelů“ na straně 10](#).

Poznámka: Kabel USB je prodáván samostatně.

Uživatelé se systémem Windows

1 Z počítače nainstalujte tiskový ovladač.

Poznámka: Další informace najdete v tématu [„Instalace softwaru tiskárny“ na straně 148](#).

2 Otevřete složku **Tiskárny a skenery** a klikněte na **Přidat tiskárnu nebo skener**.

3 V závislosti na připojení tiskárny proveďte jeden z následujících postupů:

- Vyberte ze seznamu tiskárnu a klikněte na tlačítko **Přidat zařízení**.
- Klikněte na tlačítko **Zobrazit tiskárny Wi-Fi Direct**, vyberte tiskárnu a klikněte na tlačítko **Přidat zařízení**.
- Klikněte na položku **Požadovaná tiskárna není v seznamu** a poté v okně Přidat tiskárnu postupujte takto:
 - a Zvolte možnost **Přidat tiskárnu pomocí adresy TCP/IP nebo názvu hostitele** a klepněte na tlačítko **Další**.
 - b Do pole „Název hostitele nebo IP adresa“ zadejte IP adresu tiskárny a klikněte na tlačítko **Další**.

Poznámky:

- Zobrazte adresu IP tiskárny na domovské obrazovce tiskárny. Adresa IP se zobrazí jako čtyři sady čísel oddělených tečkou, například 123.123.123.123.
- Pokud používáte server proxy, dočasně jej zakažte, aby se správně načetla webová stránka.

c Vyberte tiskový ovladač a klepněte na tlačítko **Další**.

d Vyberte možnost **Použít aktuálně nainstalovaný tiskový ovladač (doporučeno)** a klikněte na tlačítko **Další**.

e Zadejte název tiskárny a klikněte na tlačítko **Další**.

f Vyberte možnost sdílení tiskárny a klikněte na tlačítko **Další**.

g Klepněte na tlačítko **Dokončit**.

Uživatelé se systémem Macintosh

1 V počítači otevřete položku **Tiskárny a skenery**.

2 Klikněte na **+** a poté vyberte tiskárnu.

3 V nabídce Použít vyberte tiskový ovladač.

Poznámky:

- Chcete-li použít tiskový ovladač pro systém Macintosh, vyberte možnost **AirPrint** nebo **Zabezpečený AirPrint**.

- Pokud chcete vlastní tiskové funkce, vyberte tiskový ovladač výrobce. Postup instalace ovladače naleznete v části „[Instalace softwaru tiskárny](#)“ na straně 148.

4 Přidejte tiskárnu.

Přidání dostupných volitelných doplňků do ovladače tiskárny

Uživatelé se systémem Windows

- 1 Otevřete složku Tiskárny.
- 2 Vyberte tiskárnu, kterou chcete aktualizovat, a poté proveďte některou z následujících akcí:
 - V systému Windows 7 nebo novějším vyberte možnost **Vlastnosti tiskárny**.
 - U předchozích verzí vyberte možnost **Vlastnosti**.
- 3 Přejděte na kartu Konfigurace a poté vyberte možnost **Aktualizovat – Požádat tiskárnu**.
- 4 Použijte změny.

Uživatelé se systémem Macintosh

- 1 V nabídce počítače Apple vyberte možnost System Preferences (Systémové předvolby) a poté vyberte položku **Options & Supplies** (Možnosti a spotřební materiál).
- 2 Přejděte na seznam možností hardwaru a poté přidejte veškeré nainstalované volitelné doplňky.
- 3 Použijte změny.

Firmware

Export nebo import konfiguračního souboru

Nastavení konfigurace tiskárny můžete exportovat do textového souboru a poté importovat a použít u jiných tiskáren.

- 1 Otevřete webový prohlížeč a zadejte do pole adresy IP adresu tiskárny.

Poznámky:

- Zobrazte adresu IP tiskárny na domovské obrazovce tiskárny. Adresa IP se zobrazí jako čtyři sady čísel oddělených tečkou, například 123.123.123.123.
- Pokud používáte server proxy, dočasně jej zakažte, aby se správně načetla webová stránka.

- 2 V prostředí serveru Embedded Web Server klepněte na možnost **Export nastavení** nebo **Import konfigurace**.
- 3 Postupujte podle pokynů na obrazovce.
- 4 Pokud tiskárna podporuje aplikace, proveďte následující kroky:
 - a Klepněte na možnost **Aplikace** > vyberte aplikaci > **Konfigurovat**.
 - b Klepněte na možnost **Export** nebo **Import**.

Aktualizace firmwaru

Některé aplikace ke správnému fungování vyžadují minimální úroveň aktualizace firmwaru zařízení.

Další informace o aktualizaci firmwaru zařízení získáte od příslušného obchodního zástupce.

1 Otevřete webový prohlížeč a zadejte do pole adresy IP adresu tiskárny.

Poznámky:

- Zobrazte adresu IP tiskárny na domovské obrazovce tiskárny. Adresa IP se zobrazí jako čtyři sady čísel oddělených tečkou, například 123.123.123.123.
- Pokud používáte server proxy, dočasně jej zakažte, aby se správně načetla webová stránka.

2 Klepněte na možnosti **Nastavení** > > **Zařízení** > **Aktualizovat firmware**.

3 Postupujte jedním z následujících způsobů:

- Klepněte na možnosti **Zkontrolovat aktualizace** > **Souhlasím, zahájit aktualizaci**.
- Nahrajte soubor flash.
 - a Vyhledejte soubor flash.
 - b Klepněte na možnosti **Nahrát** > **Spustit**.

Poznámky

Informace o produktu

Název produktu:

DIGITÁLNÍ TISKÁRNA PRO PLNOBAREVNÝ TISK
MX-C407P

Typ zařízení:

5029

Model:

69H

Poznámky k vydání

Září 2021

Následující odstavec neplatí pro země, kde taková nařízení odporují místním zákonům: TATO PUBLIKACE SE PŘEDKLÁDÁ VE STAVU „JAK JE“ BEZ JAKÝCHKOLI ZÁRUK, AŽ VÝSLOVNÝCH, NEBO ODVOZENÝCH, VČETNĚ ODVOZENÝCH ZÁRUK PRODEJNOSTI NEBO VHODNOSTI PRO URČITÉ ÚČELY. Některé státy nepřipouštějí při určitých transakcích možnost zřici se vyjádřených nebo nevyjádřených záruk. Z těchto důvodů se na vás nemusí uvedené prohlášení vztahovat.

Tato publikace může obsahovat technické nepřesnosti nebo tiskové chyby. Obsažené informace jsou pravidelně aktualizovány; změny budou zahrnuty do novějších vydání. Popsané výrobky nebo programy mohou být kdykoliv zlepšeny nebo změněny.

Spotřební materiál

Standardní spotřební materiál pro tento produkt, který může uživatel vyměnit, zahrnuje tonerové kazety.

Ujistěte se, že na tonerové kazety používáte pouze produkty se specifikací SHARP.

 <p>ORIGINÁLNÍ SPOTŘEBNÍ MATERIÁL</p>	<p>K dosažení nejlepších výsledků při kopírování používejte pouze originální spotřební materiál Sharp, který je navržen, vytvořen a testován tak, aby maximalizoval životnost a výkonnost produktů značky Sharp. Najděte štítek Originální spotřební materiál na balení s tonerem.</p>
--	--

Úrovně hluku

Následující měření byla provedena v souladu s normou ISO 7779 a zveřejněna v souladu s normou ISO 9296.

Poznámka: Některé režimy se na tento produkt nemusí vztahovat.

1 metr – průměrný akustický tlak, dBA	
Tisk	Jednostranný tisk, černobíle: 50 Jednostranný tisk, barevně: 51 Oboustranný tisk, černobíle: 52 Oboustranný tisk, barevně: 53
Připraveno	15

Směrnice OEEZ (o odpadních elektrických a elektronických zařízeních)



Logo WEEE označuje speciální recyklační programy a postupy pro elektronická zařízení v zemích EU. Při výrobě produktů bereme ohledy na jejich recyklaci. Máte-li v souvislosti s možnostmi recyklace další otázky, obraťte se na místní zastoupení společnosti.

Lithium-iontová nabíjecí baterie



Tento výrobek může obsahovat knoflíkovou lithium-iontovou nabíjecí baterii, kterou smí vyjmout pouze vyškolený technik. Symbol přeškrtnuté popelnice znamená, že výrobek nesmí být likvidován jako netříděný odpad, ale musí být odeslán do sběrného dvora k recyklaci. Pokud jste baterii vyjmuli, nevhazujte ji do domovního odpadu. Ve vašem městě mohou být samostatné sběrné systémy pro baterie, například místo pro sběr baterií. Oddělený sběr baterií zajišťuje vhodné zpracování odpadu, včetně opětovného použití a recyklace, a zabraňuje případným negativním dopadům na lidské zdraví a životní prostředí. Likvidujte baterie zodpovědně.

Informace o likvidaci pro uživatele (domácnosti)

Informace o likvidaci tohoto zařízení a jeho baterií

CHCETE-LI SE ZBAVIT TOHOTO ZAŘÍZENÍ, NEPOUŽÍVEJTE BĚŽNÝ KOŠ NA ODPADKY A NEHÁZEJTE JEJ DO OHNIŠTĚ!

Použité elektrické a elektronické přístroje a baterie by měly být vždy shromažďovány ODDĚLENĚ a mělo by s nimi tak být nakládáno, a to v souladu s místními předpisy.

Oddělený sběr podporuje nakládání šetrné k životnímu prostředí, recyklaci materiálů a minimalizaci finálního odpadu určeného k likvidaci. NESPRÁVNÁ LIKVIDACE ODPADU může být, vzhledem k přítomnosti určitých látek, nebezpečná pro lidské zdraví a životní prostředí! Kde je to možné, odvezte POUŽITÉ VYBAVENÍ do místního, obvykle obecního, sběrného místa. Toto zařízení obsahuje BATERIE, které nemohou být vyjmuty uživatelem. Pro výměnu baterií, prosím, kontaktujte svého prodejce.

Máte-li pochybnosti ohledně likvidace zařízení, kontaktujte, prosím, místní úřady nebo prodejce a zeptejte se jich na správný postup při likvidaci.

POUZE PRO UŽIVATELE ZE ZEMÍ EVROPSKÉ UNIE A NĚKTERÝCH JINÝCH STÁTŮ, NAPŘÍKLAD NORSKA A ŠVÝCARSKA: Vaše spolupráce při odděleném sběru je vyžadována zákonem.



Od uživatelů v DOMÁCNOSTECH je vyžadováno použití existujících sběrných zařízení pro použité vybavení. Vrácení baterií není zpoplatněno.

Pro připomenutí tohoto uživateli je na elektrickém nebo elektronickém vybavení (nebo na balení) zobrazen výše uvedený symbol. Pokud bylo zařízení používáno pro OBCHODNÍ ÚČELY, obraťte se na svého prodejce SHARP, který vám podá informace o zpětném odběru. Může vám být účtován poplatek za náklady vynaložené na zpětný odběr. Malá zařízení (a malé množství) je možné odevzdat v místním sběrném zařízení. Pro Španělsko: obraťte se na zavedený sběrný systém nebo místní úřady a požádejte o zpětný odběr použitých produktů.

Zacházení s kazetami a jejich likvidace

Z hlediska použitých tonerových kazet Sharp a dalšího spotřebního materiálu pro kopírky / multifunkční zařízení Sharp dbejte na to, aby s těmito odpady bylo řádně naloženo v souladu s požadavky právních předpisů ve vašem okolí. Doporučujeme v tomto ohledu kontaktovat příslušné poskytovatele služeb (např. firmy zabývající se recyklací odpadu) a v případě potřeby požádat o podporu místní úřady. Informace o stávajících sběrných a recyklačních programech společnosti Sharp, které existují v některých zemích, naleznete na našich webových stránkách www.sharp.eu.

Upozornění na citlivost vůči statické elektřině



Tento symbol označuje díly citlivé vůči statické elektřině. Oblastí kolem tohoto symbolu se dotýkejte teprve poté, co se dotknete kovového povrchu v oblasti mimo symbol.

Aby při provádění úkonů údržby, například při odstraňování uvíznutého papíru nebo výměně spotřebního materiálu, nedošlo k poškození zařízení elektrostatickým výbojem, dotkněte se jakéhokoliv nekrytého kovového povrchu tiskárny před přístupem k vnitřním částem tiskárny, nebo než se těchto částí dotknete – a to i v případě, že symbol není přítomen.

ENERGY STAR

Jakýkoli produkt nesoucí označení ENERGY STAR® na produktu nebo na úvodní obrazovce byl k datu výroby certifikován jako produkt, který je v souladu s požadavky ENERGY STAR Agentury pro ochranu životního prostředí.



Informace o teplotě

Provozní teplota a relativní vlhkost	10 až 32,2 °C (50 až 90 °F) a 15 až 80% rel. vlhkost 15,6 až 32,2 °C (60 až 90 °F) a 8 až 80% rel. vlhkost Max. teplota vlhkého teploměru ² : 22,8 °C (73 °F) Nekondenzující prostředí
Dlouhodobé skladování tiskárny / kazety / zobrazovací jednotky ¹	15,6 až 32,2 °C (60 až 90 °F) a 8 až 80% rel. vlhkost Max. teplota vlhkého teploměru ² : 22,8 °C (73 °F)
Krátkodobá přeprava tiskárny / kazety / zobrazovací jednotky	-40 až 40 °C (-40 až 104 °F)
¹ Životnost spotřebního materiálu je přibližně 2 roky. To platí ve standardním kancelářském prostředí při 22 °C (72 °F) a vlhkosti 45 %. ² Teplota vlhkého teploměru se určuje podle teploty vzduchu a relativní vlhkosti.	

Upozornění ohledně laseru

Tato tiskárna je certifikována v USA jako laserový produkt třídy I (1) podle předpisu DHHS č. 21 vydaného v rámci sbírky CFR kapitola I, podkapitola J. Pro ostatní části světa je certifikována jako laserový produkt třídy I splňující požadavky normy IEC 60825-1: 2014.

Laserové produkty třídy I nejsou považovány za nebezpečné. Laserový systém a celá tiskárna jsou konstruovány tak, aby při běžném provozu, údržbě nebo opravách znemožňovaly vystavení osob laserovému záření překračujícímu limity stanovené pro laserové produkty I. třídy. Tiskárna má bezúdržbovou sestavu tiskové hlavy, která obsahuje laser odpovídající následujícím specifikacím:

Třída: IIIb (3b) AlGaInP

Nominální výstupní výkon (miliwatty): 15

Vlnová délka (nanometry): 650–670

Spotřeba energie

Spotřeba energie produktu

V následující tabulce jsou uvedeny spotřeby energie tohoto produktu.

Poznámka: Některé režimy se na tento produkt nemusí vztahovat.

Režim	Popis	Spotřeba energie (W)
Tisk	Produkt generuje výstup v podobě trvalého záznamu z elektronických vstupů.	Jednostranný: 570 Oboustranný tisk: 380
Kopírovat	Produkt generuje výstup v podobě trvalého záznamu z trvalých originálních dokumentů.	–
Skenovat	Produkt skenuje dokumenty ve formě trvalých záznamů.	–
Připraveno	Produkt čeká na tiskovou úlohu.	Vyšší spotřeba energie: 37 Nižší spotřeba energie: 22,5
Režim spánku	Výrobek je ve vysokoúrovňovém úsporném režimu.	1,42
Hibernace	Výrobek je v nízkoúrovňovém úsporném režimu.	0,2
Vypnuto	Výrobek je zapojen do el. zásuvky, ale je vypnutý.	0,2

Výše uvedené spotřeby energie reprezentují průměry měření. Okamžitá spotřeba energie může být podstatně vyšší než průměr.

Režim spánku

Pro tento produkt je navržen režim šetřící energii s názvem *Režim spánku*. Režim spánku šetří energii snížením spotřeby energie během delších období nečinnosti. Režim spánku se automaticky aktivuje po uplynutí určitého intervalu, kdy zařízení není používáno, který se nazývá *Časový limit režimu spánku*.

Výchozí tovární nastavení časového limitu režimu spánku pro tento produkt (min.):	15
---	----

Pomocí konfiguračních nabídek lze časový limit režimu spánku upravit v rozmezí od 1 do 240 minut. Pokud je rychlost tisku je menší než 30 stran za minutu nebo rovna 30 stranám za minutu, pak můžete nastavit časový limit pouze do 60 minut. Zkrácení časového limitu režimu spánku snižuje spotřebu energie, ale může prodloužit dobu reakce produktu. Prodloužení časového limitu režimu spánku udržuje rychlou dobu reakce, ale zvyšuje spotřebu energie.

Režim hibernace

Tento výrobek je zkonstruován s režimem ultranízké spotřeby energie nazvaným *Režim hibernace*. V režimu hibernace jsou bezpečně vypnuty všechny ostatní systémy a zařízení.

Do režimu hibernace může tiskárna přejít libovolným z následujících způsobů:

- pomocí časového limitu hibernace
- pomocí naplánování úsporných režimů

Výchozí tovární nastavení doby hibernace pro tento výrobek ve všech zemích a oblastech	3 dny
--	-------

Dobu, po kterou tiskárna čeká po vytištění úlohy, než přejde do režimu hibernace, je možné nastavit v rozmezí od jedné hodiny do jednoho měsíce.

Poznámky k produktům pro zobrazovací zařízení registrovaným podle hodnocení EPEAT:

- Úroveň napájení v pohotovostním režimu platí v režimu hibernace nebo vypnutí.
- Výrobek se automaticky vypne na pohotovostní úroveň napájení ≤ 1 W. Funkce automatického přechodu do pohotovostního režimu (hibernace nebo vypnutí) bude povolena při odeslání produktu.

Režim vypnutí

Pokud má tento produkt režim vypnutí, při kterém stále spotřebovává jisté malé množství energie, můžete zcela ukončit spotřebu energie produktem odpojením napájecího kabelu z el. zásuvky.

Celková spotřeba energie

Někdy je vhodné odhadnout celkovou spotřebu energie produktu. Vzhledem k tomu, že jsou údaje o spotřebě energie uvedeny ve wattech, je třeba příkon vynásobit časem, po který je produkt v příslušném režimu. Tím spočítáte spotřebu energie. Celková spotřeba energie produktu je pak součtem spotřeb energie pro jednotlivé režimy.

Informace o životním prostředí

Tuto část si pečlivě přečtěte. Pomůže vám snížit váš dopad na životní prostředí a současně s tím také náklady.

Úspora papíru

- 1** Funkce automatického oboustranného tisku slouží k automatickému tisku na obě strany papíru bez nutnosti otáčet papír ručně. Pokud je toto zařízení vybaveno funkcí automatického oboustranného tisku a pokud chcete automaticky tisknout oboustranně, proveďte nastavení tisku na svém počítači. Použijte funkci automatického oboustranného tisku na tomto zařízení, kdykoli to bude možné.
- 2** Tiskem na recyklovaný papír a tenký papír s gramáží 64 g/m², které splňují podmínky normy EN12281:2002 a podobných standardů kvality, můžete snížit dopad na životní prostředí.

Úspora energie

Program ENERGY STAR® spočívá v systému dobrovolníků, kteří propagují vývoj a nákup energeticky úsporných zařízení, čímž pomáhají snížit dopad na životní prostředí. Produkty, které splňují přísné požadavky programu ENERGY STAR týkající se přínosu pro životní prostředí a spotřeby energie a které byly registrovány do programu ENERGY STAR, mohou získat logo programu ENERGY STAR.

Prohlášení o dodržení směrnic EU

Tento výrobek splňuje ochranné požadavky Rady EU dané směrnicemi 2014/30/EU, 2014/35/EU a 2011/65/EU v pozdějším znění směrnice (EU) 2015/863 upravujícími v rámci přibližování a harmonizace zákonů členských států elektromagnetickou kompatibilitu a bezpečnost elektrických zařízení navržených pro použití v rámci daných napěťových limitů a omezení použití určitých nebezpečných látek v elektrických a elektronických zařízeních.

Tento výrobek splňuje omezení EN 55032 třídy A a bezpečnostní požadavky EN 62368-1.

Poznámka týkající se rádiového rušení

Varování

Tento výrobek splňuje požadavky na emise podle omezení EN 55032 třídy A a imunitní požadavky podle normy EN 55035. Tento výrobek není určen k použití v domácím/obytném prostředí.

Toto je produkt třídy A. V domácím prostředí může tento produkt způsobovat rádiové rušení. V takovém případě může být uživatel požádán o podniknutí příslušných opatření.

Rejstřík

A

AirPrint
použití 28
aktualizace firmwaru 151

B

bezdrátová síť
připojení tiskárny k 79
Wi-Fi Protected Setup 80

Č

časté dotazy o barevném
tisku 138
čištění
vnějšek tiskárny 84
vnitřek tiskárny 84
čištění dotykové obrazovky 84
čištění tiskárny 84

D

deaktivace sítě Wi-Fi 83
deska řadiče
přístup 141
dokumenty, tisk
z počítače 28
domovská obrazovka
použití 13
přizpůsobení 14
zobrazit ikony 14
dotyková obrazovka
čištění 84
důvěrné dokumenty se
netisknou 124
důvěrné tiskové úlohy
konfigurace 31

E

e-mailová upozornění
nastavení 79
e-mailový server
nastavení 129
Embedded Web Server nelze
spustit 131
export konfiguračního souboru
použití serveru Embedded Web
Server 150

F

firmware, aktualizace 151

H

hardwarové doplňky
zásobníky 147
hardwarové součásti, přidání
ovladač tisku 150
hlavičkový papír
vložení 19, 20

I

ikony na domovské obrazovce
zobrazení 14
import konfiguračního souboru
použití serveru Embedded Web
Server 150
informace o bezpečnosti 5, 6, 7
instalace doplňků
pevný disk tiskárny 145
instalace ovladače tiskárny 148
instalace softwaru tiskárny 148
instalace volitelné karty 143
instalace zásobníků 147
interní doplňky
firmwarová karta 141
paměťová karta 141
pevný disk tiskárny 141
interní volitelné doplňky,
přidávání
ovladač tisku 150

J

jas displeje
nastavení 99
jednotka paměti flash
tisk z... 29
jednotku paměti flash nelze
přečíst
řešení problémů, tisk 130

K

konfigurace serveru SMTP 129
konfigurace sítě Wi-Fi Direct 81
konfigurace tiskárny 9
konfigurace univerzálního
formátu papíru 17

konfigurace upozorňování na
spotřební materiál 85
kontaktování prodejce 140
kontakty
odstranění 16
přidání 15
úpravy 16
kontrola připojení tiskárny 132
kontrola stavu částí a
spotřebního materiálu 85
kontrolka
informace o stavu 11
kontrolka tlačítka napájení
informace o stavu 11
Korekce barev
ručně 137
křivý tisk 118

M

metoda pomocí tlačítka 80
metoda s využitím kódu PIN
(Personal Identification
Number) 80
mobilní zařízení
připojení k tiskárně 82
tisk z... 28, 29

N

nabídka
802.1x 63
Bezdrátové 56
Evidence úloh 47
HTML 51
Ikony zobrazené na domovské
obrazovce 43
IPSec 62
Konfigurace LPD 64
Konfigurace zásobníku 52
Kvalita 46
Místní účty 68
Nabídka konfigurace 40
Naplánovat USB zařízení 68
Nápověda 74
Nastavení 45
Nastavení důvěrného tisku 71
Nastavení HTTP/FTP 64
Nastavení LDAP řešení 72
O této tiskárně 43

- Obnovit výchozí výrobní nastavení 39
 - Obrázek 52
 - Omezení přihlášení 71
 - PCL 50
 - PDF 49
 - PostScript 49
 - Protokol auditu
 - zabezpečení 68
 - Předvolby 34
 - Přehled sítí 56
 - Režim Eco 35
 - Rozložení 44
 - Různé 73
 - Řešení problémů 74
 - Shrom. anonymních dat 39
 - Síť 74
 - Síť Ethernet 59
 - SNMP 62
 - Správa napájení 38
 - Správa oprávnění 67
 - Stránka nastavení nabídek 73
 - Šifrování disku 72
 - TCP/IP 60
 - ThinPrint 65
 - Tisk 74
 - Tisk z jednotky paměti flash 54
 - Typy médií 54
 - Univerzální nastavení 53
 - Upozornění 36
 - USB 65
 - Usnadnění 39
 - Vymazání při vyřazení z provozu 43
 - Vymazat dočasné soubory 72
 - Vzdálený ovládací panel 35
 - Wi-Fi Direct 66
 - XPS 48
 - Zakázat přístup k externím sítím 66
 - Zařízení 73
 - nabídky tiskárny 33
 - nádobka na odpadní toner
 - výměna 88
 - nastavení emailových upozornění 79
 - nastavení e-mailu 129
 - nastavení formátu papíru 17
 - nastavení portu tiskárny
 - změna 83
 - nastavení šetrná vůči životnímu prostředí 99
 - nastavení tiskárny
 - obnovení výchozích továrních nastavení 77
 - nastavení typu papíru 17
 - Nedostatek volného místa v paměti flash pro zdroje 132
 - nerovnoměrný tisk 120
- O**
- obálky
 - vložení 19, 20
 - objednání
 - sada pro údržbu zapékače 85
 - objednání černé a barevné zobrazovací sady 85
 - objednání černé zobrazovací sady 85
 - objednání nádobky na odpadní toner 85
 - objednání spotřebního materiálu
 - nádobka na odpadní toner 85
 - tonerová kazeta 85
 - zobrazovací sada 85
 - obnovení výchozích továrních nastavení 77
 - obrázky vytištěné jednou barvou nebo celé černé 118
 - Obsah korekce barev 137
 - odstranění kontaktů 16
 - odstranění skupin 16
 - odstraňování uvíznutého papíru
 - pod zapékačem 103
 - v jednotce pro oboustranný tisk 103
 - v univerzálním podavači 107
 - v zapékači 103
 - v zásobnících 103
 - ve standardním zásobníku 107
 - ochrana paměti tiskárny 77
 - opakované vady tisku 124
 - opakovat tiskové úlohy 31
 - oříznutý text nebo obrázky 119
 - otvor pro zabezpečení
 - vyhledání 76
 - ověřit tiskové úlohy 31
 - ovladač tisku
 - hardwarové součásti, přidání 150
 - instalace 148
 - oznámení o spotřebním materiálu
 - konfigurace 85
- P**
- paměť pevného disku tiskárny 77
 - mazání 76
 - paměť tiskárny
 - mazání 76
 - pevný disk tiskárny
 - instalace 145
 - šifrování 77
 - počítač
 - připojení tiskárny 82
 - počítadla spotřebního materiálu
 - obnovení 98
 - podporované formáty papíru 23
 - podporované gramáže papíru 26
 - podporované jednotky flash 30
 - podporované typy papíru 25
 - podporované typy souborů 30
 - pomalý tisk 125
 - pomocí ovládacího panelu
 - dotykový displej 11
 - Port Ethernet 10
 - port USB 10
 - povolení 130
 - porty tiskárny 10
 - použití domovské obrazovky 13
 - používání bezdrátové sítě 79
 - povolení portu USB 130
 - povolit aplikaci Wi-Fi Direct 82
 - pozdržené dokumenty se netisknou 124
 - pozdržené úlohy 31
 - poznámky 152, 156, 157
 - poznámky k vyzařování 152
 - prevence uvíznutí papíru 101
 - prodejce
 - spojení 140
 - prohlášení o nestálosti 77
 - propojování zásobníků 22
 - propojování zásobníků nefunguje 135
 - přemístění tiskárny 98
 - přeprava tiskárny 99
 - přidání hardwarových součástí
 - ovladač tisku 150
 - přidání kontaktů 15
 - přidání skupin 15
 - přidání tiskáren do počítače 149
 - přidávání interních volitelných doplňků
 - ovladač tisku 150

připojení mobilního zařízení
 k tiskárně 82
 připojení počítače k tiskárně 82
 připojení tiskárny
 k bezdrátové síti 79
 kontrola 132
 připojování k bezdrátové síti
 pomocí kódu PIN 80
 pomocí tlačítek 80
 přístup k řídicí desce 141

R

registrační karty
 vložení 19
 resetování počítadel spotřebního
 materiálu 98
 Režim Eco
 nastavení 99
 Režim hibernace
 nastavení 99
 Režim spánku
 nastavení 99
 rozpojování zásobníků 22
 ruční korekce barev
 použití 137
 ruční podavač
 vložení 20

Ř

řešení problémů
 časté dotazy o barevném
 tisku 138
 Embedded Web Server nelze
 spustit 131
 tiskárna nereaguje 128
 řešení problémů s kvalitou tisku
 bílé stránky 111
 chybějící barvy 116
 křivý tisk 118
 nerovnoměrný tisk 120
 obrázky vytištěné jednou
 barvou nebo celé černé 118
 opakované vady tisku 124
 oříznutý text nebo obrázky 119
 prázdné strany 111
 stíny na výtisku 113
 světlý tisk 115
 svislé bílé čáry 123
 svislé tmavé čáry 121
 šedé nebo barevné pozadí 114
 šikmý tisk 118

tisk se skvrnami a tečkami 117
 tmavý tisk 111
 toner se snadno smazává 119
 vodorovné bílé čáry 122
 vodorovné tmavé čáry 121
 výtisk vypadá zabarveně 139
 zvlněný papír 134
 řešení problémů s tiskem
 časté uvíznutí papíru 136
 důvěrné a jiné pozdržené
 dokumenty se netisknou 124
 jednotku paměti flash nelze
 přečíst 130
 nesprávné okraje 114
 obálka se při tisku zalepí 133
 pomalý tisk 125
 propojování zásobníků
 nefunguje 135
 tisk se skládáním kopií
 nefunguje 134
 tiskové úlohy se netisknou 127
 úlohy se tisknou na nesprávný
 papír 128
 úlohy se tisknou z nesprávného
 zásobníku 128
 uvíznuté stránky se nevytisknou
 znovu 137
 řešení problémů, kvalita tisku
 bílé stránky 111
 chybějící barvy 116
 křivý tisk 118
 nerovnoměrný tisk 120
 obrázky vytištěné jednou
 barvou nebo celé černé 118
 opakované vady tisku 124
 prázdné strany 111
 stíny na výtisku 113
 světlý tisk 115
 svislé bílé čáry 123
 svislé tmavé čáry 121
 šedé nebo barevné pozadí 114
 šikmý tisk 118
 tisk se skvrnami a tečkami 117
 tmavý tisk 111
 vodorovné bílé čáry 122
 vodorovné tmavé čáry 121
 výtisk vypadá zabarveně 139
 zvlněný papír 134
 řešení problémů, tisk
 časté uvíznutí papíru 136
 důvěrné a jiné pozdržené
 dokumenty se netisknou 124

nesprávné okraje 114
 obálka se při tisku zalepí 133
 pomalý tisk 125
 tisk se skládáním kopií
 nefunguje 134
 tiskové úlohy se netisknou 127
 úlohy se tisknou na nesprávný
 papír 128
 úlohy se tisknou z nesprávného
 zásobníku 128
 uvíznuté stránky se nevytisknou
 znovu 137

S

sada pro údržbu zapékače
 objednání 85
 server SMTP
 konfigurace 129
 seznam adresářů
 tisk 32
 seznam ukázek typů písma
 tisk 32
 skupiny
 odstranění 16
 přidání 15
 úpravy 16
 software tiskárny
 instalace 148
 spotřební materiál
 šetření 99
 Spotřební materiál od jiného
 výrobce než výrobce
 tiskárny 132
 stav částí
 kontrola 85
 stav spotřebního materiálu
 kontrola 85
 stav tiskárny 11
 Stránka nastavení nabídek
 tisk 75
 sytost toneru
 nastavení 137

Š

šifrování
 pevný disk tiskárny 77
 šikmý tisk 118

T

teplota v okolí tiskárny 8, 155

tisk

- důvěrné tiskové úlohy 31
 - opakovat tiskové úlohy 31
 - ověřit tiskové úlohy 31
 - pomocí mobilního zařízení 28, 29
 - pomocí služby Wi-Fi Direct 29
 - pozdržené úlohy 31
 - seznam adresářů 32
 - seznam ukázek typů písma 32
 - Stránka nastavení nabídek 75
 - vyhrazené tiskové úlohy 31
 - z jednotky paměti flash 29
 - z počítače 28
- tisk se skládáním kopií
nefunguje 134
- tisk z jednotky flash 29
- tisk z počítače 28
- tiskárna
 - přepřavování 99
- tiskárna nereaguje 128
- tiskové úlohy
 - uložení 31
- tiskové úlohy se nevytiskly 127
- toner se snadno smazává 119
- tonerová kazeta
 - objednání 85
 - výměna 86
- trvalá paměť 77
 - mazání 76

U

- umístění tiskárny
 - výběr 8
- Univerzální formát papíru
 - konfigurace 17
- univerzální podavač
 - vložení 19
- uvíznutí papíru
 - prevence 101
- uvíznutý papír, odstranění
 - ve standardním zásobníku 107

Ú

- úprava kontaktů 16
- úprava skupin 16
- úprava sytosti toneru 137
- úroveň hluku 152
- úspora spotřebního materiálu 99
- úsporné režimy
 - nastavení 99

V

- vkládání do ručního podavače 20
- vkládání do zásobníků 17
- vkládání médií do univerzálního podavače 19
- vlhkost v okolí tiskárny 155
- vodorovné bílé čáry 122
- vodorovné tmavé čáry 121
- volitelná karta
 - instalace 143
- volný prostor kolem tiskárny 8
- výběr umístění tiskárny 8
- vyhledání slotu zabezpečení 76
- výchozí tovární nastavení
 - obnovení 77
- vyjmutí uvíznutého papíru
 - pod zapékačem 103
 - v jednotce pro oboustranný tisk 103
 - v univerzálním podavači 107
 - v zapékači 103
 - v zásobnících 103
- vymazání paměti
 - z pevného disku tiskárny 76
- vymazání paměti pevného disku tiskárny 76
- vymazání paměti tiskárny 76, 77
- výměna spotřebního materiálu
 - černá a barevná zobrazovací sada 91
 - černá zobrazovací sada 91
 - nádobka na odpadní toner 88
 - tonerová kazeta 86
- Vyměňte kazetu, neshoda regionu tiskárny 132
- Vytisknout zkušební stránku 74
- vytváření složek
 - pro záložky 15
 - vytváření záložek 14

W

- Wi-Fi
 - deaktivace 83
- Wi-Fi Direct
 - konfigurace 81
 - povolení 82
 - tisk z mobilního zařízení 29
- Wi-Fi Protected Setup
 - bezdrátová síť 80

Z

- zablokování, odstranění
 - v ručním podavači 108
- záložky
 - vytváření složek pro 15
 - vytvoření 14
- zapojování kabelů 10
- zaseknutí
 - místa 102
 - prevence 101
 - vyhledání oblastí zaseknutí 102
- zaseknutí papíru ve
 - dvířkách A 103
- zaseknutí papíru, odstranění
 - v ručním podavači 108
- zaseknutý papír v univerzálním podavači 107
- zaseknutý papír
 - v zásobnících 103
- zaseknutý papír ve standardním zásobníku 107
- zásobníky
 - instalace 147
 - propojování 22
 - rozpojení 22
 - vložení 17
- zásuvka napájecího kabelu 10
- Zjištěna neformátovaná paměť flash 132
- Zjištěna vadná paměť flash 132
- změna nastavení jasu
 - displej 99
- změna nastavení portu tiskárny
 - po instalaci ISP 83
- zobrazení zpráv 79
- zobrazit ikony na domovské obrazovce 14
- zobrazovací sada
 - objednání 85
 - výměna 91
- zprávy tiskárny
 - Nedostatek volného místa
 - v paměti flash pro zdroje 132
 - Spotřební materiál od jiného výrobce než výrobce tiskárny 132
 - Vyměňte kazetu, neshoda regionu tiskárny 132
 - Zjištěna neformátovaná paměť flash 132
 - Zjištěna vadná paměť flash 132

zobrazení 79