

# ΨΗΦΙΑΚΟΣ ΕΓΧΡΩΜΟΣ ΕΚΤΥΠΩΤΗΣ MX-C407P

---

Οδηγός χρήσης

Σεπτέμβριος 2021

---

Τύπος συσκευής:

5029

Μοντέλο:

69H

# Περιεχόμενα

<b>Πληροφορίες ασφαλείας.....</b>	<b>5</b>
Ενδείξεις.....	5
Δηλώσεις για το προϊόν.....	5
<b>Γνωριμία με τον εκτυπωτή.....</b>	<b>8</b>
Επιλογή θέσης για τον εκτυπωτή.....	8
Διαμορφώσεις εκτυπωτή.....	9
Σύνδεση καλωδίων.....	10
<b>Χρήση του πίνακα ελέγχου.....</b>	<b>11</b>
<b>με οθόνη αφής.....</b>	<b>11</b>
Κατανόηση της κατάστασης του κουμπιού λειτουργίας και της ενδεικτικής λυχνίας.....	11
<b>Ρύθμιση και χρήση των εφαρμογών της αρχικής οθόνης.....</b>	<b>13</b>
Χρήση της αρχικής οθόνης.....	13
Προσαρμογή της αρχικής οθόνης.....	14
Διαχείριση σελιδοδεικτών.....	14
Διαχείριση επαφών.....	15
<b>Τοποθέτηση χαρτιού και ειδικών μέσων εκτύπωσης.....</b>	<b>18</b>
Ορισμός του μεγέθους και του τύπου χαρτιού.....	18
Διαμόρφωση των ρυθμίσεων για χαρτί Universal.....	18
Τοποθέτηση χαρτιού στις θήκες.....	18
Τοποθέτηση μέσων εκτύπωσης στον τροφοδότη διαφορετικών μεγεθών.....	20
Τοποθέτηση του μη αυτόματου τροφοδότη.....	22
Σύνδεση θηκών.....	23
<b>Στήριγμα χαρτιού.....</b>	<b>24</b>
Υποστηριζόμενα μεγέθη χαρτιού.....	24
Υποστηριζόμενοι τύποι χαρτιού.....	27
Υποστηριζόμενα βάρη χαρτιού.....	27
<b>Εκτύπωση.....</b>	<b>29</b>
Εκτύπωση από υπολογιστή.....	29
Εκτύπωση από κινητή συσκευή.....	29

Εκτύπωση από μονάδα flash.....	30
Υποστηριζόμενες μονάδες flash και τύποι αρχείων.....	31
Διαμόρφωση ρυθμίσεων για εμπιστευτικές εργασίες.....	32
Εκτύπωση εμπιστευτικών εργασιών και άλλων εργασιών που είναι σε αναμονή.....	32
Εκτύπωση λίστας δειγμάτων γραμματοσειρών.....	33
Εκτύπωση λίστας καταλόγου.....	33

## **Κατανόηση των μενού του εκτυπωτή..... 34**

Σχεδιάγραμμα μενού.....	34
Συσκευή.....	35
Εκτύπωση.....	45
Χαρτί.....	55
Μονάδα USB.....	56
Δίκτυο/Θύρες.....	58
Ασφάλεια.....	70
Αναφορές.....	77
Βοήθεια.....	78
Αντιμετώπιση προβλημάτων.....	79
Εκτύπωση σελίδας ρυθμίσεων μενού.....	79

## **Ασφάλεια του εκτυπωτή..... 80**

Εντοπισμός της υποδοχής ασφαλείας.....	80
Διαγραφή μνήμης του εκτυπωτή.....	80
Διαγραφή μνήμης σκληρού δίσκου εκτυπωτή.....	81
Κρυπτογράφηση του σκληρού δίσκου του εκτυπωτή.....	81
Επαναφορά προεπιλεγμένων εργοστασιακών ρυθμίσεων.....	81
Δήλωση πτητικότητας.....	82

## **Συντήρηση του εκτυπωτή..... 83**

Ρύθμιση ειδοποιήσεων μέσω ηλεκτρονικού ταχυδρομείου.....	83
Προβολή αναφορών.....	83
Σύνδεση σε δίκτυο.....	84
Καθαρισμός των εξαρτημάτων του εκτυπωτή.....	88
Παραγγελία εξαρτημάτων και αναλωσίμων.....	89
Αντικατάσταση εξαρτημάτων και αναλωσίμων.....	91
Μεταφορά του εκτυπωτή.....	103
Εξοικονόμηση ενέργειας και χαρτιού.....	104

<b>Αποκατάσταση εμπλοκών.....</b>	<b>106</b>
Αποφυγή εμπλοκών.....	106
Εντοπισμός θέσεων εμπλοκής.....	107
Εμπλοκή χαρτιού στις θήκες.....	108
Εμπλοκή χαρτιού στη θύρα A.....	108
Εμπλοκή χαρτιού στον βασικό δίσκο.....	112
Εμπλοκή χαρτιού στον τροφοδότη διαφορετικών μεγεθών.....	112
Εμπλοκή χαρτιού στον μη αυτόματο τροφοδότη.....	113
<b>Αντιμέτωπιση προβλημάτων.....</b>	<b>115</b>
Προβλήματα ποιότητας εκτύπωσης.....	115
Προβλήματα εκτύπωσης.....	116
Ρύθμιση του διακομιστή SMTP.....	136
Αδυναμία ανάγνωσης μονάδας flash.....	137
Ενεργοποίηση της θύρας USB.....	137
Προβλήματα σύνδεσης δικτύου.....	138
Προβλήματα επιλογών υλικού.....	139
Προβλήματα με αναλώσιμα.....	139
Προβλήματα τροφοδοσίας χαρτιού.....	140
Προβλήματα ποιότητας έγχρωμης εκτύπωσης.....	144
Επικοινωνώντας με τον αντιπρόσωπο της περιοχής σας.....	147
<b>Αναβάθμιση και μετεγκατάσταση.....</b>	<b>148</b>
Υλικό.....	148
Λογισμικό.....	156
Υλικολογισμικό.....	159
<b>Ειδοποιήσεις.....</b>	<b>160</b>
<b>Ευρετήριο.....</b>	<b>168</b>

# Πληροφορίες ασφαλείας





## Ενδείξεις

**Σημείωση:** Η *σημείωση* αφορά πληροφορίες που ενδέχεται να σας βοηθήσουν.







**Προειδοποίηση:** Η *προειδοποίηση* αναφέρεται σε καταστάσεις που ενδέχεται να καταστρέψουν το υλικό ή το λογισμικό του προϊόντος.







**ΠΡΟΣΟΧΗ:** Η *προσοχή* υποδεικνύει μια πιθανώς επικίνδυνη κατάσταση που ενδέχεται να προκαλέσει τραυματισμό.







Η προσοχή μπορεί να αφορά:

-  **ΠΡΟΣΟΧΗ—ΚΙΝΔΥΝΟΣ ΤΡΑΥΜΑΤΙΣΜΟΥ:** Κίνδυνο τραυματισμού.
-  **ΠΡΟΣΟΧΗ—ΚΙΝΔΥΝΟΣ ΗΛΕΚΤΡΟΠΛΗΞΙΑΣ:** Κίνδυνο ηλεκτροπληξίας.
-  **ΠΡΟΣΟΧΗ—ΖΕΣΤΗ ΕΠΙΦΑΝΕΙΑ:** Κίνδυνο εγκαύματος από άγγιγμα.
-  **ΠΡΟΣΟΧΗ—ΚΙΝΔΥΝΟΣ ΑΝΑΤΡΟΠΗΣ:** Κίνδυνο σύνθλιψης.
-  **ΠΡΟΣΟΧΗ—ΚΙΝΔΥΝΟΣ ΤΡΑΥΜΑΤΙΣΜΟΥ ΔΑΚΤΥΛΩΝ:** Κίνδυνο σε περίπτωση εμπλοκής μεταξύ κινούμενων εξαρτημάτων.

## Δηλώσεις για το προϊόν

-  **ΠΡΟΣΟΧΗ—ΚΙΝΔΥΝΟΣ ΤΡΑΥΜΑΤΙΣΜΟΥ:** Για να αποφύγετε τον κίνδυνο πυρκαγιάς ή ηλεκτροπληξίας, συνδέστε το καλώδιο τροφοδοσίας σε μια σωστά γειωμένη πρίζα με κατάλληλη ονομαστική ισχύ που βρίσκεται κοντά στο προϊόν και στην οποία είναι εύκολη η πρόσβαση.
-  **ΠΡΟΣΟΧΗ—ΚΙΝΔΥΝΟΣ ΤΡΑΥΜΑΤΙΣΜΟΥ:** Για να αποφύγετε τον κίνδυνο πυρκαγιάς ή ηλεκτροπληξίας, χρησιμοποιήστε μόνο το καλώδιο παροχής ρεύματος που συνοδεύει αυτό το προϊόν ή ανταλλακτικό καλώδιο εξουσιοδοτημένο από τον κατασκευαστή.
-  **ΠΡΟΣΟΧΗ—ΚΙΝΔΥΝΟΣ ΤΡΑΥΜΑΤΙΣΜΟΥ:** Μην χρησιμοποιείτε αυτό το προϊόν με καλώδια επέκτασης, πολύπριζα, προεκτάσεις πολύπριζων ή συσκευές UPS. Η ισχύς ρεύματος αυτών των τύπων εξαρτημάτων μπορεί να υπερφορτωθεί εύκολα από έναν εκτυπωτή λείζερ και μπορεί να έχει ως αποτέλεσμα κίνδυνο πυρκαγιάς, υλική ζημιά ή χαμηλή απόδοση του εκτυπωτή.
-  **ΠΡΟΣΟΧΗ—ΚΙΝΔΥΝΟΣ ΤΡΑΥΜΑΤΙΣΜΟΥ:** Μην χρησιμοποιείτε αυτό το προϊόν με εσωτερική διάταξη προστασίας από τις απότομες διακυμάνσεις του ρεύματος. Η χρήση διάταξης προστασίας από τις απότομες διακυμάνσεις του ρεύματος ενδέχεται να έχει ως αποτέλεσμα κίνδυνο πυρκαγιάς, υλική ζημιά ή χαμηλή απόδοση του εκτυπωτή.
-  **ΠΡΟΣΟΧΗ—ΚΙΝΔΥΝΟΣ ΗΛΕΚΤΡΟΠΛΗΞΙΑΣ:** Για να αποφύγετε τον κίνδυνο ηλεκτροπληξίας, μην τοποθετείτε ή χρησιμοποιείτε το συγκεκριμένο προϊόν κοντά σε νερό ή υγρά σημεία.
-  **ΠΡΟΣΟΧΗ—ΚΙΝΔΥΝΟΣ ΗΛΕΚΤΡΟΠΛΗΞΙΑΣ:** Για να αποφύγετε τον κίνδυνο ηλεκτροπληξίας σε περίπτωση καταιγίδας με αστραπές, μην εγκαθιστάτε το συγκεκριμένο προϊόν και μην πραγματοποιείτε ηλεκτρικές ή καλωδιακές συνδέσεις, όπως σύνδεση για λειτουργία φαξ, σύνδεση του καλωδίου τροφοδοσίας ή του τηλεφώνου.

-  **ΠΡΟΣΟΧΗ—ΚΙΝΔΥΝΟΣ ΤΡΑΥΜΑΤΙΣΜΟΥ:** Μη διπλώνετε, δένετε ή συνθλίβετε το καλώδιο τροφοδοσίας και μην τοποθετείτε βαριά αντικείμενα πάνω του. Μην ταλαιπωρείτε ή προκαλείτε φθορές στο καλώδιο τροφοδοσίας. Μην πιέζετε το καλώδιο τροφοδοσίας μεταξύ αντικειμένων, όπως έπιπλα και τοίχοι. Εάν συμβεί ο,τιδήποτε από τα παραπάνω, υπάρχει κίνδυνος πρόκλησης πυρκαγιάς ή ηλεκτροπληξίας. Εξετάζετε το καλώδιο τροφοδοσίας συχνά για σημάδια τέτοιων προβλημάτων. Αποσυνδέετε το καλώδιο τροφοδοσίας από την πρίζα πριν να το επιθεωρήσετε.
-  **ΠΡΟΣΟΧΗ—ΚΙΝΔΥΝΟΣ ΗΛΕΚΤΡΟΠΛΗΞΙΑΣ:** Για να αποφύγετε τον κίνδυνο ηλεκτροπληξίας, βεβαιωθείτε ότι όλες οι εξωτερικές συνδέσεις (όπως οι συνδέσεις Ethernet και τηλεφωνικού συστήματος) έχουν γίνει σωστά στις θύρες υποδοχής με την αντίστοιχη σήμανση.
-  **ΠΡΟΣΟΧΗ—ΚΙΝΔΥΝΟΣ ΗΛΕΚΤΡΟΠΛΗΞΙΑΣ:** Για να αποφύγετε τον κίνδυνο ηλεκτροπληξίας σε περίπτωση που θέλετε να αποκτήσετε πρόσβαση στην πλακέτα του ελεγκτή ή να εγκαταστήσετε προαιρετικό υλικό ή συσκευές μνήμης κάποια στιγμή μετά από την εγκατάσταση του εκτυπωτή, απενεργοποιήστε τον εκτυπωτή και αποσυνδέστε το καλώδιο τροφοδοσίας από την πρίζα για να συνεχίσετε. Εάν υπάρχουν άλλες συσκευές συνδεδεμένες στον εκτυπωτή, απενεργοποιήστε τις και αποσυνδέστε τυχόν καλώδια σύνδεσης με τον εκτυπωτή.
-  **ΠΡΟΣΟΧΗ—ΚΙΝΔΥΝΟΣ ΗΛΕΚΤΡΟΠΛΗΞΙΑΣ:** Για να αποφύγετε τον κίνδυνο ηλεκτροπληξίας κατά τον καθαρισμό της εξωτερικής επιφάνειας του εκτυπωτή, αποσυνδέστε το καλώδιο τροφοδοσίας από την πρίζα και αποσυνδέστε όλα τα καλώδια από τον εκτυπωτή, πριν προχωρήσετε.
-  **ΠΡΟΣΟΧΗ—ΚΙΝΔΥΝΟΣ ΤΡΑΥΜΑΤΙΣΜΟΥ:** Αν το βάρος του εκτυπωτή ξεπερνάει τα 20 kg (44 lb), για την ασφαλή μετακίνησή του απαιτούνται δύο ή περισσότερα εκπαιδευμένα άτομα.
-  **ΠΡΟΣΟΧΗ—ΚΙΝΔΥΝΟΣ ΤΡΑΥΜΑΤΙΣΜΟΥ:** Σε περίπτωση μετακίνησης του εκτυπωτή, ακολουθήστε αυτές τις οδηγίες για να αποφύγετε τραυματισμούς ή πρόκληση ζημιάς στον εκτυπωτή:
- Βεβαιωθείτε ότι όλες οι θύρες και οι θήκες είναι κλειστές.
  - Απενεργοποιήστε τον εκτυπωτή και αποσυνδέστε το καλώδιο τροφοδοσίας από την πρίζα.
  - Αποσυνδέστε όλα τα καλώδια από τον εκτυπωτή.
  - Αν ο εκτυπωτής έχει συνδεδεμένες επιλογές εξόδου ή προαιρετικές θήκες που βρίσκονται σε όρθια θέση στο δάπεδο, αποσυνδέστε τις προτού μετακινήσετε τον εκτυπωτή.
  - Εάν ο εκτυπωτής διαθέτει τροχήλατη βάση, μετακινήστε την προσεκτικά στη νέα θέση. Προσέξτε όταν περνάτε πάνω από κατώφλια και ανοίγματα στο πάτωμα.
  - Αν ο εκτυπωτής δεν διαθέτει τροχήλατη βάση αλλά έχει διαμορφωθεί με προαιρετικές θήκες ή επιλογές εξόδου, αφαιρέστε τις επιλογές εξόδου και ανασηκώστε τον εκτυπωτή από τις θήκες. Μην προσπαθείτε να ανασηκώσετε τον εκτυπωτή και τις πρόσθετες επιλογές ταυτόχρονα.
  - Χρησιμοποιείτε πάντα τις χειρολαβές του εκτυπωτή, για να τον ανασηκώσετε.
  - Οποιοδήποτε καρότσι χρησιμοποιηθεί για τη μεταφορά του εκτυπωτή, πρέπει να διαθέτει επιφάνεια ικανή να στηρίξει το πλήρες εμβαδόν του εκτυπωτή.
  - Οποιοδήποτε καρότσι χρησιμοποιηθεί για τη μεταφορά των πρόσθετων υλικών εξαρτημάτων, πρέπει να διαθέτει επιφάνεια ικανή να στηρίξει τις διαστάσεις των πρόσθετων εξαρτημάτων.
  - Διατηρήστε τον εκτυπωτή σε όρθια θέση.
  - Αποφύγετε τις ιδιαίτερα απότομες κινήσεις.
  - Βεβαιωθείτε ότι τα δάχτυλά σας δεν βρίσκονται κάτω από τον εκτυπωτή, όταν τον αφήνετε στη θέση του.
  - Βεβαιωθείτε ότι υπάρχει επαρκής χώρος γύρω από τον εκτυπωτή.

-  **ΠΡΟΣΟΧΗ—ΚΙΝΔΥΝΟΣ ΑΝΑΤΡΟΠΗΣ:** Η εγκατάσταση ενός ή περισσότερων προαιρετικών υλικών στον εκτυπωτή ή στον πολυλειτουργικό εκτυπωτή ενδέχεται να απαιτεί τη χρήση τροχήλατης βάσης, επίπλου ή κάποιας άλλης δυνατότητας για την αποφυγή τυχόν αστάθειας που μπορεί να προκαλέσει τραυματισμό. Για περισσότερες πληροφορίες σχετικά με υποστηριζόμενες διαμορφώσεις, επικοινωνήστε με το κατάστημα από το οποίο προμηθευτήκατε τον εκτυπωτή.
-  **ΠΡΟΣΟΧΗ—ΚΙΝΔΥΝΟΣ ΑΝΑΤΡΟΠΗΣ:** Για να μειωθεί ο κίνδυνος από την αστάθεια του εξοπλισμού, η τοποθέτηση χαρτιού πρέπει να πραγματοποιείται μεμονωμένα σε κάθε θήκη. Διατηρείτε κάθε άλλη θήκη κλειστή έως ότου είναι απαραίτητο να χρησιμοποιηθεί.
-  **ΠΡΟΣΟΧΗ—ΖΕΣΤΗ ΕΠΙΦΑΝΕΙΑ:** Η θερμοκρασία στο εσωτερικό του εκτυπωτή μπορεί να είναι υψηλή. Για να ελαχιστοποιηθεί ο κίνδυνος τραυματισμού από τυχόν καυτά εξαρτήματα, αφήστε την επιφάνεια να κρυώσει πριν να την ακουμπήσετε.
-  **ΠΡΟΣΟΧΗ—ΚΙΝΔΥΝΟΣ ΤΡΑΥΜΑΤΙΣΜΟΥ ΔΑΚΤΥΛΩΝ:** Για να αποφύγετε τον κίνδυνο τραυματισμού από μαγκώματα, να προσέχετε στις περιοχές που φέρουν αυτήν την ετικέτα. Οι τραυματισμοί από μαγκώματα μπορεί να συμβούν γύρω από εξαρτήματα εν κινήσει, όπως μοχλοί, θύρες, θήκες και καλύμματα.
-  **ΠΡΟΣΟΧΗ—ΚΙΝΔΥΝΟΣ ΤΡΑΥΜΑΤΙΣΜΟΥ:** Στο προϊόν αυτό χρησιμοποιείται λέιζερ. Η χρήση ελέγχων ή ρυθμίσεων ή η εκτέλεση διαδικασιών εκτός αυτών που ορίζονται στον *Οδηγό χρήσης* μπορεί να έχει ως αποτέλεσμα έκθεση σε επικίνδυνη ακτινοβολία.
-  **ΠΡΟΣΟΧΗ—ΚΙΝΔΥΝΟΣ ΤΡΑΥΜΑΤΙΣΜΟΥ:** Η μπαταρία λιθίου σε αυτό το προϊόν δεν αντικαθίσταται. Υπάρχει κίνδυνος έκρηξης σε περίπτωση εσφαλμένης αντικατάστασης μιας μπαταρίας λιθίου. Μην αποφορτίζετε, αποσυναρμολογείτε ή πετάτε την μπαταρία λιθίου στη φωτιά. Να πετάτε τις χρησιμοποιημένες μπαταρίες λιθίου σύμφωνα με τις οδηγίες του κατασκευαστή και την κατά τόπους νομοθεσία.

Το προϊόν αυτό έχει σχεδιαστεί, ελεγχθεί και εγκριθεί ότι ανταποκρίνεται στα αυστηρά παγκόσμια πρότυπα ασφαλείας με τη χρήση συγκεκριμένων εξαρτημάτων του κατασκευαστή. Οι λειτουργίες ασφαλείας κάποιων εξαρτημάτων ενδέχεται να μην είναι πάντα προφανείς. Ο κατασκευαστής δεν φέρει ευθύνη για τη χρήση άλλων εξαρτημάτων αντικατάστασης.

Αναθέστε τη συντήρηση ή τις επισκευές που δεν περιγράφονται στην τεκμηρίωση σε έναν αντιπρόσωπο υποστήριξης.

**ΑΠΟΘΗΚΕΥΣΤΕ ΑΥΤΕΣ ΤΙΣ ΟΔΗΓΙΕΣ.**

# Γνωριμία με τον εκτυπωτή

## Επιλογή θέσης για τον εκτυπωτή

- Αφήστε αρκετό χώρο για το άνοιγμα των θηκών, των καλυμμάτων και των θυρών, καθώς και για την εγκατάσταση εξαρτημάτων υλικού εξοπλισμού.
- Τοποθετήστε τον εκτυπωτή κοντά σε πρίζα ρεύματος.

**⚠ ΠΡΟΣΟΧΗ—ΚΙΝΔΥΝΟΣ ΤΡΑΥΜΑΤΙΣΜΟΥ:** Για να αποφύγετε τον κίνδυνο πυρκαγιάς ή ηλεκτροπληξίας, συνδέστε το καλώδιο τροφοδοσίας σε μια σωστά γειωμένη πρίζα με κατάλληλη ονομαστική ισχύ, που βρίσκεται κοντά στο προϊόν και στην οποία είναι εύκολη η πρόσβαση.

**⚠ ΠΡΟΣΟΧΗ—ΚΙΝΔΥΝΟΣ ΗΛΕΚΤΡΟΠΛΗΞΙΑΣ:** Για να αποφύγετε τον κίνδυνο ηλεκτροπληξίας, μην τοποθετείτε ή χρησιμοποιείτε το προϊόν κοντά σε νερό ή σε σημεία με υγρασία.

- Βεβαιωθείτε ότι η ροή αέρα στο δωμάτιο είναι σύμφωνη με την τελευταία αναθεώρηση του προτύπου ASHRAE 62 ή του προτύπου CEN Technical Committee 156.
- Επιλέξτε επίπεδη, ανθεκτική και σταθερή επιφάνεια.
- Προστατεύστε τον εκτυπωτή:
  - Από σκόνη, διατηρώντας τον καθαρό και στεγνό
  - Από συρραπτικά και συνδετήρες
  - Από άμεση ροή του αέρα ενός κλιματιστικού ή ανεμιστήρων
  - Από άμεσο ηλιακό φως και υπερβολική υγρασία
- Τηρείτε τα όρια θερμοκρασίας.

Θερμοκρασία λειτουργίας	10 έως 32,2 °C
-------------------------	----------------

- Για λόγους επαρκούς αερισμού, αφήστε γύρω από τον εκτυπωτή τα ακόλουθα συνιστώμενα περιθώρια:



1	Κορυφή	254 χιλ. (10 ίν.)
2	Πίσω πλευρά	102 χιλ. (4 ίν.)
3	Δεξιά πλευρά	76 χιλ. (3 ίν.)
4	Μπροστινή όψη	508 χιλ. (20 ίν.) <b>Σημ.:</b> Ο ελάχιστος απαιτούμενος χώρος στο μπροστινό μέρος του εκτυπωτή είναι 76 χιλ. (3 ίντσες).



5 Αριστερή πλευρά 76 χιλ. (3 ίν.)

## Διαμορφώσεις εκτυπωτή

**ΠΡΟΣΟΧΗ—ΚΙΝΔΥΝΟΣ ΑΝΑΤΡΟΠΗΣ:** Η εγκατάσταση ενός ή περισσότερων προαιρετικών εξαρτημάτων στον εκτυπωτή ή στον πολυλειτουργικό εκτυπωτή ενδέχεται να απαιτεί τη χρήση τροχήλατης βάσης, επίπλου ή άλλου μηχανισμού για την αποφυγή τυχόν αστάθειας που μπορεί να προκαλέσει τραυματισμό. Για περισσότερες πληροφορίες σχετικά με τις υποστηριζόμενες διαμορφώσεις, επικοινωνήστε με το κατάστημα από το οποίο προμηθευτήκατε τον εκτυπωτή.

**ΠΡΟΣΟΧΗ—ΚΙΝΔΥΝΟΣ ΑΝΑΤΡΟΠΗΣ:** Για να μειωθεί ο κίνδυνος από την αστάθεια του εξοπλισμού, η τοποθέτηση χαρτιού πρέπει να πραγματοποιείται μεμονωμένα σε κάθε θήκη. Να διατηρείτε όλες τις θήκες κλειστές μέχρι τη στιγμή που θα τις χρειαστείτε.

Ανάλογα με το μοντέλο, μπορείτε να διαμορφώσετε τον εκτυπωτή σας προσθέτοντας μία προαιρετική διπλή θήκη 650 φύλλων ή μία διπλή θήκη 650 φύλλων και μία θήκη 550 φύλλων.



1	Πίνακας ελέγχου <b>Σημ.:</b> Η εμφάνιση ενδέχεται να διαφέρει ανάλογα με το μοντέλο του εκτυπωτή σας.
2	Τυπική υποδοχή
3	Βασική θήκη 250 φύλλων
4	Μη αυτόματος τροφοδότης
5	Προαιρετική διπλή θήκη 650 φύλλων <b>Σημ.:</b> Διαθέσιμο μόνο σε ορισμένα μοντέλα εκτυπωτών.

- |          |   |
|----------|---|
| <b>6</b> | Προαιρετική θήκη 550 φύλλων<br><b>Σημ.:</b> Διαθέσιμο μόνο σε ορισμένα μοντέλα εκτυπωτών. |
|----------|---|

## Σύνδεση καλωδίων

- ⚠ ΠΡΟΣΟΧΗ—ΚΙΝΔΥΝΟΣ ΗΛΕΚΤΡΟΠΛΗΞΙΑΣ:** Για να αποφύγετε τον κίνδυνο ηλεκτροπληξίας σε περίπτωση καταιγίδας με αστραπές, μην εγκαθιστάτε το συγκεκριμένο προϊόν και μην πραγματοποιείτε ηλεκτρικές ή καλωδιακές συνδέσεις, όπως σύνδεση για λειτουργία φαξ, σύνδεση του καλωδίου τροφοδοσίας ή του τηλεφώνου.
- ⚠ ΠΡΟΣΟΧΗ—ΚΙΝΔΥΝΟΣ ΤΡΑΥΜΑΤΙΣΜΟΥ:** Για να αποφύγετε τον κίνδυνο πυρκαγιάς ή ηλεκτροπληξίας, συνδέστε το καλώδιο τροφοδοσίας σε μια σωστά γειωμένη πρίζα με κατάλληλη ονομαστική ισχύ, που βρίσκεται κοντά στο προϊόν και στην οποία είναι εύκολη η πρόσβαση.
- ⚠ ΠΡΟΣΟΧΗ—ΚΙΝΔΥΝΟΣ ΤΡΑΥΜΑΤΙΣΜΟΥ:** Για να αποφύγετε τον κίνδυνο πυρκαγιάς ή ηλεκτροπληξίας, χρησιμοποιήστε μόνο το καλώδιο παροχής ρεύματος που συνοδεύει αυτό το προϊόν ή ανταλλακτικό καλώδιο εξουσιοδοτημένο από τον κατασκευαστή.

**Προειδοποίηση—Πιθανή βλάβη:** Για να μην προκληθεί απώλεια δεδομένων ή δυσλειτουργία του εκτυπωτή, μην αγγίζετε το καλώδιο USB, τους προσαρμογείς ασύρματου δικτύου ή τον εκτυπωτή στις εικονιζόμενες περιοχές κατά τη διάρκεια της εκτύπωσης.



	Χρησιμοποιήστε το	Για
<b>1</b>	Θύρα Ethernet	Σύνδεση του εκτυπωτή σε δίκτυο.
<b>2</b>	Υποδοχή καλωδίου τροφοδοσίας	Συνδέστε τον εκτυπωτή σε μια πρίζα.
<b>3</b>	θύρα USB	Συνδέστε ένα πληκτρολόγιο ή οποιαδήποτε συμβατή επιλογή. <b>Σημ.:</b> Αυτή η θύρα είναι διαθέσιμη μόνο σε ορισμένα μοντέλα εκτυπωτών.
<b>4</b>	Θύρα εκτυπωτή USB	Συνδέστε τον εκτυπωτή σε υπολογιστή.

# Χρήση του πίνακα ελέγχου

## με οθόνη αφής

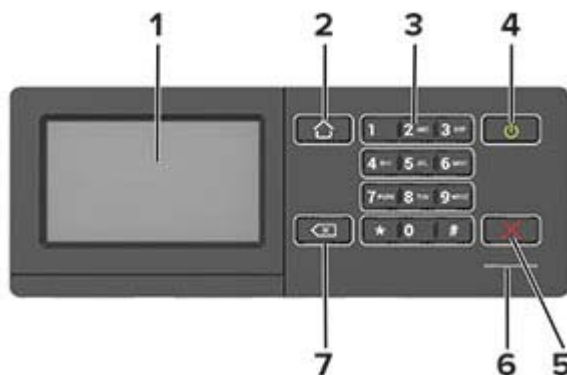

	Χρησιμοποιήστε	Για
1	Εμφάνιση	<ul style="list-style-type: none"> <li>• Προβολή μηνυμάτων εκτυπωτή και κατάσταση αναλώσιμων.</li> <li>• Ρύθμιση και λειτουργία του εκτυπωτή.</li> </ul>
2	Κουμπί αρχικής οθόνης	Μεταβείτε στην αρχική οθόνη.
3	Αριθμητικό πληκτρολόγιο	Πληκτρολογήστε αριθμούς ή σύμβολα σε ένα πεδίο εισαγωγής.
4	Κουμπί λειτουργίας	<ul style="list-style-type: none"> <li>• Ενεργοποίηση ή απενεργοποίηση του εκτυπωτή.</li> </ul> <p><b>Σημ.:</b> Για να απενεργοποιήσετε τον εκτυπωτή, πατήστε παρατεταμένα το κουμπί για πέντε δευτερόλεπτα.</p> <ul style="list-style-type: none"> <li>• Ρυθμίστε τον εκτυπωτή σε κατάσταση αναστολής λειτουργίας ή αδρανοποίησης.</li> <li>• Επαναφέρετε τον εκτυπωτή από τη λειτουργία αναμονής ή αδρανοποίησης.</li> </ul>
5	Κουμπί Διακοπή ή Άκυρο	Διακόψτε την τρέχουσα εργασία του εκτυπωτή.
6	Ενδεικτική λυχνία	Ελέγξτε την κατάσταση του εκτυπωτή.
7	Κουμπί Πίσω	<p>Επιστρέψετε στην προηγούμενη οθόνη.</p> <ul style="list-style-type: none"> <li>• Ορίστε μια επιλογή μενού.</li> <li>• Αποθηκεύστε τις αλλαγές που έγιναν σε μια ρύθμιση.</li> </ul>

## Κατανόηση της κατάστασης του κουμπιού λειτουργίας και της ενδεικτικής λυχνίας

Ενδεικτική λυχνία	Κατάσταση του εκτυπωτή
Απενεργοποίηση	Ο εκτυπωτής είναι απενεργοποιημένος ή βρίσκεται σε λειτουργία αδρανοποίησης.
Μπλε	Ο εκτυπωτής είναι έτοιμος ή επεξεργάζεται δεδομένα.
Κόκκινο	Απαιτείται παρέμβαση του χειριστή.

Λυχνία κουμπιού λειτουργίας	Κατάσταση του εκτυπωτή
Απενεργοποίηση	Ο εκτυπωτής είναι απενεργοποιημένος, έτοιμος ή επεξεργάζεται δεδομένα.
Σταθερά πορτοκαλί	Ο εκτυπωτής βρίσκεται σε κατάσταση αναστολής λειτουργίας.
Αναβοσβήνει με πορτοκαλί χρώμα	Ο εκτυπωτής είναι σε λειτουργία αδρανοποίησης.

# Ρύθμιση και χρήση των εφαρμογών της αρχικής οθόνης

**Σημ.:** Αυτές οι εφαρμογές υποστηρίζονται μόνο σε ορισμένα μοντέλα εκτυπωτών.

## Χρήση της αρχικής οθόνης

**Σημ.:** Η αρχική οθόνη σας ενδέχεται να διαφέρει ανάλογα με τις ρυθμίσεις προσαρμογής της αρχικής οθόνης, τις ρυθμίσεις διαχείρισης και τις ενεργές ενσωματωμένες λύσεις.

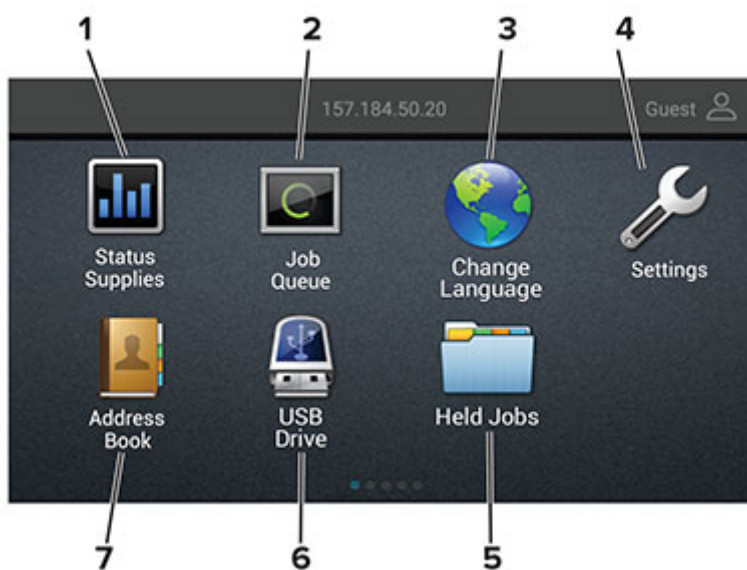

Πατήστε		Προς
1	Κατάσταση/Αναλώσιμα	<ul style="list-style-type: none"> <li>• Να εμφανίζεται μια προειδοποίηση ή μήνυμα σφάλματος όταν ο εκτυπωτής απαιτεί παρέμβαση για τη συνέχιση της επεξεργασίας.</li> <li>• Προβολή περισσότερων πληροφοριών σχετικά με την προειδοποίηση ή το μήνυμα του εκτυπωτή και τον τρόπο απαλοιφής τους.</li> </ul> <p><b>Σημ.:</b> Μπορείτε επίσης να αποκτήσετε πρόσβαση σε αυτήν τη ρύθμιση, πατώντας στο επάνω μέρος της αρχικής οθόνης.</p>
2	Ουρά εργασιών	<p>Εμφανίστε όλες τις τρέχουσες εργασίες εκτύπωσης.</p> <p><b>Σημ.:</b> Μπορείτε επίσης να αποκτήσετε πρόσβαση σε αυτήν τη ρύθμιση, πατώντας στο επάνω μέρος της αρχικής οθόνης.</p>
3	Αλλαγή γλώσσας	Αλλαγή της γλώσσας στην οθόνη του εκτυπωτή.
4	Ρυθμίσεις	Αποκτήστε πρόσβαση στα μενού εκτυπωτή.
5	Εργασίες σε αναμονή	Εμφάνιση των εργασιών εκτύπωσης που διατηρούνται στη μνήμη του εκτυπωτή.
6	Μονάδα USB	Εκτύπωση φωτογραφιών και εγγράφων από μια μονάδα flash.
7	Βιβλίο διευθύνσεων	Διαχείριση μιας λίστας επαφών στην οποία θα έχουν πρόσβαση και άλλες εφαρμογές στον εκτυπωτή.

## Προσαρμογή της αρχικής οθόνης

1 Ανοίξτε ένα πρόγραμμα περιήγησης στο Web και πληκτρολογήστε τη διεύθυνση IP του εκτυπωτή στο πεδίο διευθύνσεων.

### Σημειώσεις:

- Δείτε τη διεύθυνση IP του εκτυπωτή στην αρχική οθόνη του εκτυπωτή. Η διεύθυνση IP εμφανίζεται ως τέσσερα σύνολα αριθμών που χωρίζονται με τελείες, όπως 123.123.123.123.
- Αν χρησιμοποιείτε διακομιστή μεσολάβησης, απενεργοποιήστε τον προσωρινά για να φορτωθεί σωστά η ιστοσελίδα.

2 Επιλέξτε **Ρυθμίσεις > Συσκευή > Ορατά εικονίδια στην αρχική οθόνη**.

3 Επιλέξτε τα εικονίδια που θέλετε να εμφανίζονται στην αρχική οθόνη.

4 Εφαρμόστε τις αλλαγές.

## Διαχείριση σελιδοδεικτών

### Δημιουργία σελιδοδεικτών

Χρησιμοποιήστε σελιδοδείκτες για να εκτυπώσετε έγγραφα που ανοίγεται συχνά και τα οποία είναι αποθηκευμένα σε διακομιστές ή στο Web.

1 Ανοίξτε ένα πρόγραμμα περιήγησης στο Web και πληκτρολογήστε τη διεύθυνση IP του εκτυπωτή στο πεδίο διευθύνσεων.

### Σημειώσεις:

- Δείτε τη διεύθυνση IP του εκτυπωτή στην αρχική οθόνη του εκτυπωτή. Η διεύθυνση IP εμφανίζεται ως τέσσερα σύνολα αριθμών που χωρίζονται με τελείες, όπως 123.123.123.123.
- Αν χρησιμοποιείτε διακομιστή μεσολάβησης, απενεργοποιήστε τον προσωρινά για να φορτωθεί σωστά η ιστοσελίδα.

2 Κάντε κλικ στην επιλογή **Σελιδοδείκτες > Προσθήκη σελιδοδείκτη** και, στη συνέχεια, πληκτρολογήστε ένα όνομα σελιδοδείκτη.

3 Επιλέξτε έναν τύπο πρωτοκόλλου διεύθυνσης και κατόπιν κάντε ένα από τα παρακάτω:

- Για HTTP και HTTPS, πληκτρολογήστε τη διεύθυνση URL που θέλετε να ορίσετε ως σελιδοδείκτη.
- Για HTTPS, χρησιμοποιήστε το όνομα του υπολογιστή δικτύου αντί για τη διεύθυνση IP. Για παράδειγμα, πληκτρολογήστε **myWebsite.com/sample.pdf** αντί να πληκτρολογήσετε **123.123.123.123/sample.pdf**. Βεβαιωθείτε ότι το όνομα του υπολογιστή δικτύου αντιστοιχεί στο κοινό όνομα (Common Name – CN) που αναγράφεται στο πιστοποιητικό του διακομιστή. Για περισσότερες πληροφορίες σχετικά με το πώς θα βρείτε το κοινό όνομα (CN) στο πιστοποιητικό του διακομιστή, ανατρέξτε στις πληροφορίες βοήθειας του προγράμματος περιήγησης που χρησιμοποιείτε.
- Για FTP, πληκτρολογήστε τη διεύθυνση FTP. Για παράδειγμα, **myServer/myDirectory**. Εισαγάγετε τη θύρα FTP. Η θύρα 21 είναι η προεπιλεγμένη θύρα για την αποστολή εντολών.
- Για SMB, πληκτρολογήστε τη διεύθυνση φακέλου δικτύου. Για παράδειγμα, **myServer/myShare/myFile.pdf**. Πληκτρολογήστε το όνομα του τομέα δικτύου.
- Εάν είναι απαραίτητο, επιλέξτε τον τύπο ελέγχου ταυτότητας για FTP και SMB.

Για να περιορίσετε την πρόσβαση στο σελιδοδείκτη, εισαγάγετε ένα PIN.

**Σημ.:** Η εφαρμογή υποστηρίζει τους παρακάτω τύπους αρχείων: PDF, JPEG, TIFF και ιστοσελίδες που βασίζονται σε HTML. Άλλοι τύποι αρχείων, όπως DOCX και XLXS, υποστηρίζονται σε ορισμένα μοντέλα εκτυπωτών.

**4** Κάντε κλικ στην επιλογή **Αποθήκευση**.

## Δημιουργία φακέλων

**1** Ανοίξτε ένα πρόγραμμα περιήγησης στο Web και πληκτρολογήστε τη διεύθυνση IP του εκτυπωτή στο πεδίο διευθύνσεων.

### Σημειώσεις:

- Δείτε τη διεύθυνση IP του εκτυπωτή στην αρχική οθόνη του εκτυπωτή. Η διεύθυνση IP εμφανίζεται ως τέσσερα σύνολα αριθμών που χωρίζονται με τελείες, όπως 123.123.123.123.
- Αν χρησιμοποιείτε διακομιστή μεσολάβησης, απενεργοποιήστε τον προσωρινά για να φορτωθεί σωστά η ιστοσελίδα.

**2** Επιλέξτε **Σελιδοδείκτες > Προσθήκη φακέλου** και, στη συνέχεια, πληκτρολογήστε ένα όνομα φακέλου.

**Σημ.:** Για να περιορίσετε την πρόσβαση στο φάκελο, εισαγάγετε ένα PIN.

**3** Κάντε κλικ στην επιλογή **Αποθήκευση**.

**Σημ.:** Μπορείτε να δημιουργήσετε φακέλους ή σελιδοδείκτες μέσα σε ένα φάκελο. Για να δημιουργήσετε ένα σελιδοδείκτη, βλ. [“Δημιουργία σελιδοδεικτών” στη σελίδα 14](#).

## Διαχείριση επαφών

### Προσθήκη επαφών

**1** Ανοίξτε ένα πρόγραμμα περιήγησης στο Web και πληκτρολογήστε τη διεύθυνση IP του εκτυπωτή στο πεδίο διευθύνσεων.

### Σημειώσεις:

- Δείτε τη διεύθυνση IP του εκτυπωτή στην αρχική οθόνη του εκτυπωτή. Η διεύθυνση IP εμφανίζεται ως τέσσερα σύνολα αριθμών που χωρίζονται με τελείες, όπως 123.123.123.123.
- Αν χρησιμοποιείτε διακομιστή μεσολάβησης, απενεργοποιήστε τον προσωρινά για να φορτωθεί σωστά η ιστοσελίδα.

**2** Κάντε κλικ στην επιλογή **Βιβλίο διευθύνσεων**.

**3** Από την ενότητα Επαφές, προσθέστε μια επαφή.

**Σημ.:** Μπορείτε να αντιστοιχίσετε την επαφή σε μία ή περισσότερες ομάδες.

**4** Αν είναι απαραίτητο, προσδιορίστε μια μέθοδο σύνδεσης για να επιτρέπεται η πρόσβαση στην εφαρμογή.

**5** Εφαρμόστε τις αλλαγές.

## Προσθήκη ομάδων

1 Ανοίξτε ένα πρόγραμμα περιήγησης στο Web και πληκτρολογήστε τη διεύθυνση IP του εκτυπωτή στο πεδίο διευθύνσεων.

### Σημειώσεις:

- Δείτε τη διεύθυνση IP του εκτυπωτή στην αρχική οθόνη του εκτυπωτή. Η διεύθυνση IP εμφανίζεται ως τέσσερα σύνολα αριθμών που χωρίζονται με τελείες, όπως 123.123.123.123.
- Αν χρησιμοποιείτε διακομιστή μεσολάβησης, απενεργοποιήστε τον προσωρινά για να φορτωθεί σωστά η ιστοσελίδα.

2 Κάντε κλικ στην επιλογή **Βιβλίο διευθύνσεων**.

3 Από την ενότητα Ομάδες επαφών, προσθέστε ένα όνομα ομάδας.

**Σημ.:** Μπορείτε να αντιστοιχίσετε μία ή περισσότερες επαφές στην ομάδα.

4 Εφαρμόστε τις αλλαγές.

## Επεξεργασία επαφών ή ομάδων

1 Ανοίξτε ένα πρόγραμμα περιήγησης στο Web και πληκτρολογήστε τη διεύθυνση IP του εκτυπωτή στο πεδίο διευθύνσεων.

### Σημειώσεις:

- Δείτε τη διεύθυνση IP του εκτυπωτή στην αρχική οθόνη του εκτυπωτή. Η διεύθυνση IP εμφανίζεται ως τέσσερα σύνολα αριθμών που χωρίζονται με τελείες, όπως 123.123.123.123.
- Αν χρησιμοποιείτε διακομιστή μεσολάβησης, απενεργοποιήστε τον προσωρινά για να φορτωθεί σωστά η ιστοσελίδα.

2 Κάντε κλικ στην επιλογή **Βιβλίο διευθύνσεων**.

3 Κάντε ένα από τα εξής:

- Από την ενότητα Επαφές, κάντε κλικ σε ένα όνομα επαφής και επεξεργαστείτε τα στοιχεία.
- Από την ενότητα Ομάδες επαφών, κάντε κλικ σε ένα όνομα ομάδας και επεξεργαστείτε τα στοιχεία.

4 Εφαρμόστε τις αλλαγές.

## Διαγραφή επαφών ή ομάδων

1 Ανοίξτε ένα πρόγραμμα περιήγησης στο Web και πληκτρολογήστε τη διεύθυνση IP του εκτυπωτή στο πεδίο διευθύνσεων.

### Σημειώσεις:

- Δείτε τη διεύθυνση IP του εκτυπωτή στην αρχική οθόνη του εκτυπωτή. Η διεύθυνση IP εμφανίζεται ως τέσσερα σύνολα αριθμών που χωρίζονται με τελείες, όπως 123.123.123.123.
- Αν χρησιμοποιείτε διακομιστή μεσολάβησης, απενεργοποιήστε τον προσωρινά για να φορτωθεί σωστά η ιστοσελίδα.

2 Κάντε κλικ στην επιλογή **Βιβλίο διευθύνσεων**.



**3** Κάντε ένα από τα εξής:

- Από την ενότητα Επαφές, επιλέξτε μια επαφή που θέλετε να διαγράψετε.
- Από την ενότητα Ομάδες επαφών, επιλέξτε ένα όνομα ομάδας που θέλετε να διαγράψετε.

# Τοποθέτηση χαρτιού και ειδικών μέσων εκτύπωσης

## Ορισμός του μεγέθους και του τύπου χαρτιού

1 Από τον πίνακα ελέγχου, μεταβείτε στις επιλογές:

**Ρυθμίσεις > Χαρτί > Ρύθμιση θήκης > Μέγεθος/τύπος χαρτιού >** και επιλέξτε προέλευση χαρτιού

Για μοντέλα εκτυπωτή χωρίς οθόνη αφής, πατήστε **OK** για να περιηγηθείτε στις ρυθμίσεις.

2 Ορίστε το μέγεθος και τον τύπο χαρτιού.

## Διαμόρφωση των ρυθμίσεων για χαρτί Universal

1 Από τον πίνακα ελέγχου, μεταβείτε στις επιλογές:

**Ρυθμίσεις > Χαρτί > Διαμόρφωση μέσων εκτύπωσης > Γενική εγκατάσταση**

Για μοντέλα εκτυπωτή χωρίς οθόνη αφής, πατήστε **OK** για να περιηγηθείτε στις ρυθμίσεις.

2 Διαμορφώστε τις ρυθμίσεις.

## Τοποθέτηση χαρτιού στις θήκες

**⚠ ΠΡΟΣΟΧΗ—ΚΙΝΔΥΝΟΣ ΑΝΑΤΡΟΠΗΣ:** Για να μειωθεί ο κίνδυνος από την αστάθεια του εξοπλισμού, η τοποθέτηση χαρτιού πρέπει να πραγματοποιείται μεμονωμένα σε κάθε θήκη. Να διατηρείτε όλες τις θήκες κλειστές μέχρι τη στιγμή που θα τις χρειαστείτε.

1 Αφαιρέστε τη θήκη.

**Σημ.:** Για να αποφύγετε τις εμπλοκές χαρτιού, μην αφαιρείτε τις θήκες ενώ ο εκτυπωτής είναι απασχολημένος.



2 Ρυθμίστε τους οδηγούς έτσι ώστε να αντιστοιχούν στο μέγεθος του χαρτιού που τοποθετείτε.

**Σημ.:** Για να τοποθετήσετε τους οδηγούς, χρησιμοποιήστε τις ενδείξεις στο κάτω μέρος της θήκης.

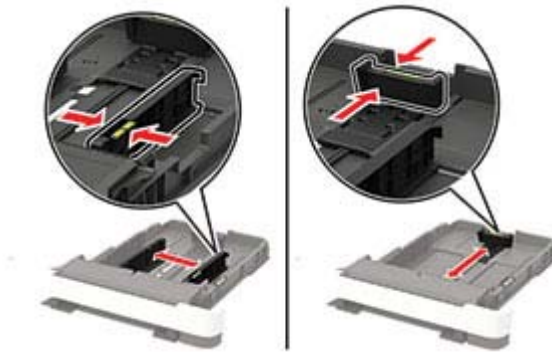

**3** Λυγίστε, ξεφυλλίστε και ισιώστε τις άκρες του χαρτιού πριν το τοποθετήσετε.

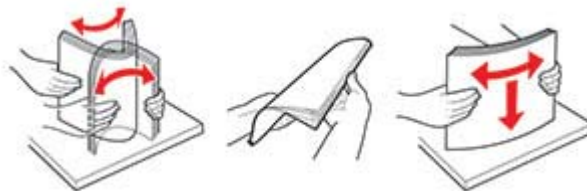

**4** Τοποθετήστε τη στοίβα χαρτιού με την πλευρά εκτύπωσης προς τα πάνω και βεβαιωθείτε ότι οι πλαϊνοί οδηγοί εφάπτονται στο χαρτί.



**Σημειώσεις:**

- Για εκτύπωση μίας όψης, τοποθετήστε το επιστολόχαρτο με την πλευρά εκτύπωσης προς τα πάνω και την κεφαλίδα στραμμένη προς το μπροστινό μέρος της θήκης.
- Για εκτύπωση διπλής όψης, τοποθετήστε το επιστολόχαρτο με την πλευρά εκτύπωσης προς τα κάτω και την κεφαλίδα στραμμένη προς το πίσω μέρος της θήκης.
- Μην σύρετε το χαρτί μέσα στη θήκη.
- Για να αποφύγετε τυχόν εμπλοκές χαρτιού, βεβαιωθείτε ότι το ύψος της στοίβας βρίσκεται κάτω από την ένδειξη μέγιστου γεμίσματος χαρτιού.



##### 5 Τοποθετήστε τη θήκη.

Αν χρειάζεται, ρυθμίστε το μέγεθος και τον τύπο του χαρτιού από τον πίνακα ελέγχου, έτσι ώστε να αντιστοιχούν στο χαρτί που έχει τοποθετηθεί.

## Τοποθέτηση μέσων εκτύπωσης στον τροφοδότη διαφορετικών μεγεθών

### 1 Ανοίξτε τον τροφοδότη διαφορετικών μεγεθών.

**Σημ.:** Ο τροφοδότης διαφορετικών μεγεθών είναι διαθέσιμος μόνο σε ορισμένα μοντέλα εκτυπωτών.



### 2 Προσαρμόστε τον οδηγό ανάλογα με το μέγεθος του χαρτιού που τοποθετείτε.



3 Λυγίστε, ξεφυλλίστε και ισιώστε τις άκρες του χαρτιού πριν το τοποθετήσετε.

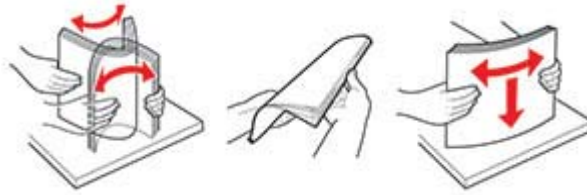

4 Τοποθετήστε το χαρτί με την πλευρά εκτύπωσης προς τα κάτω.

- Για εκτύπωση μονής όψης, τοποθετήστε το επιστολόχαρτο με την πλευρά εκτύπωσης στραμμένη προς τα κάτω και την επάνω άκρη να εισέρχεται πρώτη στον εκτυπωτή.



- Για εκτύπωση διπλής όψης, τοποθετήστε το επιστολόχαρτο με την πλευρά εκτύπωσης στραμμένη προς τα πάνω και την επάνω άκρη να εισέρχεται τελευταία στον εκτυπωτή.



- Τοποθετήστε τους φακέλους με την πλευρά του πτερυγίου προς τα πάνω, κατά μήκος της δεξιάς πλευράς του οδηγού χαρτιού.



**Προειδοποίηση—Πιθανή βλάβη:** Μην χρησιμοποιείτε φακέλους με γραμματόσημα, συνδετήρες, κόπτισες, παράθυρα, εσωτερικές επενδύσεις ή αυτοκόλλητα.

5 Από τον πίνακα ελέγχου, ορίστε το μέγεθος και τον τύπο χαρτιού ανάλογα με το χαρτί που έχει τοποθετηθεί.

## Τοποθέτηση του μη αυτόματου τροφοδότη

1 Ρυθμίστε τους οδηγούς άκρων έτσι ώστε να αντιστοιχούν στο μέγεθος του χαρτιού που τοποθετείτε.

**Σημ.:** Βεβαιωθείτε ότι οι οδηγοί εφαρμόζουν σφιχτά στο χαρτί, αλλά όχι πολύ σφιχτά ώστε να κυρτώνεται το χαρτί.



2 Τοποθετήστε ένα φύλλο χαρτιού με την πλευρά εκτύπωσης προς τα κάτω.

**Σημ.:** Βεβαιωθείτε ότι το χαρτί έχει τοποθετηθεί ευθεία προς τα μέσα, ώστε να αποφύγετε λοξή ή παραμορφωμένη εκτύπωση.

- Για εκτύπωση μονής όψης, τοποθετήστε το επιστολόχαρτο με την πλευρά εκτύπωσης στραμμένη προς τα κάτω και την επάνω άκρη να εισέρχεται πρώτη στον εκτυπωτή.



- Για εκτύπωση διπλής όψης, τοποθετήστε το επιστολόχαρτο με την πλευρά εκτύπωσης στραμμένη προς τα πάνω και την επάνω άκρη να εισέρχεται τελευταία στον εκτυπωτή.



- Τοποθετήστε τους φακέλους με την πλευρά του πτερυγίου προς τα πάνω, κατά μήκος της δεξιάς πλευράς του οδηγού χαρτιού.



**3** Τροφοδοτήστε με χαρτί μέχρι να τραβηχτεί προς τα μέσα το μπροστινό άκρο του χαρτιού.

**Προειδοποίηση—Πιθανή βλάβη:** Για να αποφύγετε τις εμπλοκές χαρτιού, μην σπρώχνετε το χαρτί μέσα στον μη αυτόματο τροφοδότη.

## Σύνδεση θηκών

**1** Από τον πίνακα ελέγχου, μεταβείτε στις επιλογές:

**Ρυθμίσεις > Χαρτί > Ρύθμιση θήκης**

Για μοντέλα εκτυπωτή χωρίς οθόνη αφής, πατήστε  για να περιηγηθείτε στις ρυθμίσεις.

**2** Επιλογή προέλευσης χαρτιού.

**3** Ορίστε το ίδιο μέγεθος και τύπου χαρτιού για τις θήκες που συνδέετε.

**4** Από τον πίνακα ελέγχου, μεταβείτε στις επιλογές:

**Ρυθμίσεις > Συσκευή > Συντήρηση > Μενού διαμόρφωσης > Ρύθμιση θήκης**

**5** Ρυθμίστε τη Σύνδεση θηκών σε **Αυτόματη**.

**Σημ.:** Για να αποσυνδέσετε τις θήκες, βεβαιωθείτε ότι δεν υπάρχουν θήκες με το ίδιο μέγεθος ή τον ίδιο τύπο χαρτιού.

**Προειδοποίηση—Πιθανή βλάβη:** Η θερμοκρασία στη μονάδα τήξης ποικίλλει ανάλογα με τον Τύπο χαρτιού που ορίζεται. Για να αποφύγετε προβλήματα κατά την εκτύπωση, ρυθμίστε τον τύπο χαρτιού στον εκτυπωτή ανάλογα με το χαρτί που είναι τοποθετημένο στη θήκη.

# Στήριγμα χαρτιού

## Υποστηριζόμενα μεγέθη χαρτιού

**Σημ.:** Το μοντέλο του εκτυπωτή σας ενδέχεται να περιλαμβάνει μια διπλή θήκη 650 φύλλων, η οποία αποτελείται από μία θήκη 550 φύλλων και έναν ενσωματωμένο τροφοδότη διαφορετικών μεγεθών 100 φύλλων. Η θήκη 550 φύλλων της διπλής θήκης 650 φύλλων υποστηρίζει τα ίδια μεγέθη χαρτιού με την προαιρετική θήκη 550 φύλλων. Ο ενσωματωμένος τροφοδότης διαφορετικών μεγεθών υποστηρίζει χαρτιά με διαφορετικό μέγεθος, τύπο και βάρος.

Μέγεθος χαρτιού και διάσταση	Βασική θήκη 250 φύλλων	Χειροκίνητος τροφοδότης	Προαιρετική διπλή θήκη 650 φύλλων		Προαιρετική θήκη 550 φύλλων	Εκτύπωση διπλής όψης
			Θήκη 550 φύλλων	Τροφοδότης διαφορετικών μεγεθών		
<b>A4</b> 210 x 297 χιλ. (8,27 x 11,7 ίν.)	✓	✓	✓	✓	✓	✓
<b>A5<sup>1,2</sup></b> 148 x 210 χιλ. (5,83 x 8,27 ίν.)	✓	✓	✓	✓	✓	✗
<b>A6</b> 105 x 148 χιλ. (4,13 x 5,83 ίν.)	✓	✓	✗	✓	✗	✗
<b>JIS B5</b> 182 x 257 χιλ. (7,17 x 10,1 ίν.)	✓	✓	✓	✓	✓	✗
<b>Letter</b> 215,9 x 279,4 χιλ. (8,5 x 11 ίν.)	✓	✓	✓	✓	✓	✓
<b>Legal</b> 215,9 x 355,6 χιλ. (8,5 x 14 ίν.)	✓	✓	✓	✓	✓	✓
<b>Executive</b> 184,2 x 266,7 χιλ. (7,25 x 10,5 ίν.)	✓	✓	✓	✓	✓	✗

<sup>1</sup> Τοποθετήστε αυτό το μέγεθος χαρτιού στη θήκη 1 και στον μη αυτόματο τροφοδότη, έτσι ώστε η μεγάλη πλευρά του χαρτιού να εισέρχεται πρώτη στον εκτυπωτή.

<sup>2</sup> Τοποθετήστε αυτό το μέγεθος χαρτιού στη θήκη 2, 3 και στον τροφοδότη διαφορετικών μεγεθών, έτσι ώστε η μικρή πλευρά του χαρτιού να εισέρχεται πρώτη στον εκτυπωτή.

<sup>3</sup> Όταν επιλεγεί Universal, η σελίδα διαμορφώνεται για μέγεθος 215,9 x 355,6 mm (8,5 x 14 ίντσες), εκτός εάν το μέγεθος ορίζεται από το πρόγραμμα του λογισμικού.

<sup>4</sup> Τοποθετήστε στενό χαρτί με την μικρή πλευρά να εισέρχεται πρώτη στον εκτυπωτή.

<sup>5</sup> Όταν επιλεγεί "Άλλος φάκελος", η σελίδα διαμορφώνεται για μέγεθος 215,9 x 355,6 mm (8,5 x 14 ίντσες.), εκτός εάν το μέγεθος ορίζεται από το πρόγραμμα του λογισμικού.



Μέγεθος χαρτιού και διάσταση	Βασική θήκη 250 φύλλων	Χειροκίνητος τροφοδότης	Προαιρετική διπλή θήκη 650 φύλλων		Προαιρετική θήκη 550 φύλλων	Εκτύπωση διπλής όψης
			Θήκη 550 φύλλων	Τροφοδότης διαφορετικών μεγεθών		
<b>Oficio (Μεξικό)</b> 215,9 x 340,4 χιλ. (8,5 x 13,4 ίν.)	✓	✓	✓	✓	✓	✓
<b>Folio</b> 215,9 x 330,2 χιλ. (8,5 x 13 ίν.)	✓	✓	✓	✓	✓	✓
<b>Statement</b> 139,7 x 215,9 χιλ. (5,5 x 8,5 ίν.)	✓	✓	✗	✓	✗	✗
<b>Hagaki</b> 100 x 148 χιλ. (3,94 x 5,83 ίν.)	✓	✓	✗	✓	✗	✗
<b>Universal<sup>3,4</sup></b> 98,4 x 148 mm έως 215,9 x 355,6 mm (3,87 x 5,83 ίν. έως 8,5 x 14 ίν.)	✓	✓	✗	✓	✗	✗
<b>Universal<sup>3,4</sup></b> 76,2 x 127 mm έως 215,9 x 355,6 mm (3 x 5 ίν. έως 8,5 x 14 ίν.)	✗	✓	✗	✓	✗	✗
<b>Universal<sup>3,4</sup></b> 148 x 210 mm έως 215,9 x 355,6 mm (5,83 x 8,27 ίν. έως 8,5 x 14 ίν.)	✓	✓	✓	✓	✓	✗
<b>Universal<sup>3,4</sup></b> 210 x 250 mm έως 215,9 x 355,6 mm (8,27 x 9,84 ίν. έως 8,5 x 14 ίν.)	✓	✓	✓	✓	✓	✓

<sup>1</sup> Τοποθετήστε αυτό το μέγεθος χαρτιού στη θήκη 1 και στον μη αυτόματο τροφοδότη, έτσι ώστε η μεγάλη πλευρά του χαρτιού να εισέρχεται πρώτη στον εκτυπωτή.

<sup>2</sup> Τοποθετήστε αυτό το μέγεθος χαρτιού στη θήκη 2, 3 και στον τροφοδότη διαφορετικών μεγεθών, έτσι ώστε η μικρή πλευρά του χαρτιού να εισέρχεται πρώτη στον εκτυπωτή.

<sup>3</sup> Όταν επιλεγεί Universal, η σελίδα διαμορφώνεται για μέγεθος 215,9 x 355,6 mm (8,5 x 14 ίντσες), εκτός εάν το μέγεθος ορίζεται από το πρόγραμμα του λογισμικού.

<sup>4</sup> Τοποθετήστε στενό χαρτί με την μικρή πλευρά να εισέρχεται πρώτη στον εκτυπωτή.

<sup>5</sup> Όταν επιλεγεί "Άλλος φάκελος", η σελίδα διαμορφώνεται για μέγεθος 215,9 x 355,6 mm (8,5 x 14 ίντσες.), εκτός εάν το μέγεθος ορίζεται από το πρόγραμμα του λογισμικού.

Μέγεθος χαρτιού και διάσταση	Βασική θήκη 250 φύλλων	Χειροκίνητος τροφοδότης	Προαιρετική διπλή θήκη 650 φύλλων		Προαιρετική θήκη 550 φύλλων	Εκτύπωση διπλής όψης
			Θήκη 550 φύλλων	Τροφοδότης διαφορετικών μεγεθών		
<b>Φάκελος 7 3/4</b> 98,4 x 190,5 χιλ. (3,875 x 7,5 ίν.)	✓	✓	X	✓	X	X
<b>9 Envelope (Φάκελος #9)</b> 98,4 x 225,4 χιλ. (3,875 x 8,9 ίν.)	✓	✓	X	✓	X	X
<b>10 Envelope (Φάκελος #10)</b> 104,8 x 241,3 χιλ. (4,12 x 9,5 ίν.)	✓	✓	X	✓	X	X
<b>DL Envelope (Φάκελος DL)</b> 110 x 220 χιλ. (4,33 x 8,66 ίν.)	✓	✓	X	✓	X	X
<b>C5 Envelope (Φάκελος C5)</b> 162 x 229 χιλ. (6,38 x 9,01 ίν.)	✓	✓	X	✓	X	X
<b>B5 Envelope (Φάκελος C5)</b> 176 x 250 χιλ. (6,93 x 9,84 ίν.)	✓	✓	X	✓	X	X
<b>Monarch</b> 98,425 x 190,5 χιλ. (3,875 x 7,5 ίν.)	✓	✓	X	✓	X	X
<b>Άλλος φάκελος<sup>5</sup></b> 98,4 x 162 mm έως 176 x 250 mm (3,87 x 6,38 ίν. έως 6,93 x 9,84 ίν.)	✓	✓	X	✓	X	X

<sup>1</sup> Τοποθετήστε αυτό το μέγεθος χαρτιού στη θήκη 1 και στον μη αυτόματο τροφοδότη, έτσι ώστε η μεγάλη πλευρά του χαρτιού να εισέρχεται πρώτη στον εκτυπωτή.

<sup>2</sup> Τοποθετήστε αυτό το μέγεθος χαρτιού στη θήκη 2, 3 και στον τροφοδότη διαφορετικών μεγεθών, έτσι ώστε η μικρή πλευρά του χαρτιού να εισέρχεται πρώτη στον εκτυπωτή.

<sup>3</sup> Όταν επιλεγεί Universal, η σελίδα διαμορφώνεται για μέγεθος 215,9 x 355,6 mm (8,5 x 14 ίντσες), εκτός εάν το μέγεθος ορίζεται από το πρόγραμμα του λογισμικού.

<sup>4</sup> Τοποθετήστε στενό χαρτί με την μικρή πλευρά να εισέρχεται πρώτη στον εκτυπωτή.

<sup>5</sup> Όταν επιλεγεί "Άλλος φάκελος", η σελίδα διαμορφώνεται για μέγεθος 215,9 x 355,6 mm (8,5 x 14 ίντσες.), εκτός εάν το μέγεθος ορίζεται από το πρόγραμμα του λογισμικού.

## Υποστηριζόμενοι τύποι χαρτιού

### Σημειώσεις:

- Το μοντέλο του εκτυπωτή σας ενδέχεται να περιλαμβάνει μια διπλή θήκη 650 φύλλων, η οποία αποτελείται από μία θήκη 550 φύλλων και έναν ενσωματωμένο τροφοδότη διαφορετικών μεγεθών 100 φύλλων. Η θήκη 550 φύλλων της διπλής θήκης 650 φύλλων υποστηρίζει τους ίδιους τύπους χαρτιού με τη θήκη 550 φύλλων. Ο ενσωματωμένος τροφοδότης διαφορετικών μεγεθών υποστηρίζει χαρτιά με διαφορετικό μέγεθος, τύπο και βάρος.
- Οι ετικέτες, οι φάκελοι και οι δεσμίδες καρτών πρέπει να εκτυπώνονται πάντα στις 25 σελίδες ανά λεπτό.

Τύπος χαρτιού	Βασική θήκη 250 φύλλων	Χειροκίνητος τροφοδότης	Προαιρετική διπλή θήκη 650 φύλλων		Προαιρετική θήκη 550 φύλλων	Εκτύπωση διπλής όψης
			Θήκη 550 φύλλων	Τροφοδότης διαφορετικών μεγεθών		
Απλό χαρτί	✓	✓	✓	✓	✓	✓
Χαρτόνι	✓	✓	✓	✓	✓	✗
Φάκελοι	✓	✓	✗	✓	✗	✗
Χάρτινες ετικέτες	✓	✓	✓	✓	✓	✓
Ετικέτες βινυλίου	✓	✓	✓	✓	✓	✗

## Υποστηριζόμενα βάρη χαρτιού

### Σημειώσεις:

- Το μοντέλο του εκτυπωτή σας ενδέχεται να περιλαμβάνει μια διπλή θήκη 650 φύλλων, η οποία αποτελείται από μια θήκη 550 φύλλων και έναν ενσωματωμένο τροφοδότη διαφορετικών μεγεθών 100 φύλλων. Η θήκη 550 φύλλων της διπλής θήκης 650 φύλλων υποστηρίζει τους ίδιους τύπους χαρτιού με τη θήκη 550 φύλλων. Ο ενσωματωμένος τροφοδότης διαφορετικών μεγεθών υποστηρίζει χαρτιά με διαφορετικό μέγεθος, τύπο και βάρος.
- Οι ετικέτες, οι φάκελοι και οι δεσμίδες καρτών πρέπει να εκτυπώνονται πάντα στις 25 σελίδες ανά λεπτό.

Τύπος και βάρος χαρτιού	Βασική θήκη 250 φύλλων	Χειροκίνητος τροφοδότης	Προαιρετική διπλή θήκη 650 φύλλων		Προαιρετική θήκη 550 φύλλων	Εκτύπωση διπλής όψης
			Θήκη 550 φύλλων	Τροφοδότης διαφορετικών μεγεθών		
<b>Ελαφρύ χαρτί<sup>1</sup></b> Μακριές ίνες 60–74,9 g/m <sup>2</sup> (16–19,9-lb bond)	✓	✓	✓	✓	✓	✓
<b>Απλό χαρτί</b> Μακριές ίνες 75-90,3 g/m <sup>2</sup> (20-24-lb bond)	✓	✓	✓	✓	✓	✓
<b>Βαρύ χαρτί</b> Μακριές ίνες 90,3-105 g/m <sup>2</sup> (24,1-28-lb bond)	✓	✓	✓	✓	✓	✓
<b>Χαρτόνι</b> Μακριές ίνες 105,1-162 g/m <sup>2</sup> (28,1-43-lb bond)	✓	✓	✓	✓	✓	✗
<b>Χαρτόνι</b> Μακριές ίνες 105,1-200 g/m <sup>2</sup> (28,1-53-lb bond)	✓	✓	✗	✗	✗	✗
<b>Ετικέτες χαρτιού<sup>2</sup></b> 131 g/m <sup>2</sup> (35-lb bond)	✓	✓	✓	✓	✓	✓ <sup>3</sup>
<b>Ετικέτες βινυλίου<sup>2</sup></b> 131 g/m <sup>2</sup> (35-lb bond)	✓	✓	✓	✓	✓	✗
<b>Φάκελοι<sup>4,5</sup></b> 60–105 g/m <sup>2</sup> (τύπου bond 16–28 lb)	✓	✓	✗	✓	✗	✗

<sup>1</sup> Για την εκτύπωση χαρτιού κάτω από 75 g/m<sup>2</sup> (20 lb), ο Τύπος χαρτιού πρέπει να έχει οριστεί σε Ελαφρύ χαρτί. Σε αντίθετη περίπτωση, ενδέχεται να προκληθεί υπερβολική κύρτωση, πράγμα το οποίο μπορεί να οδηγήσει σε σφάλματα, ειδικά σε πιο υγρά περιβάλλοντα.

<sup>2</sup> Οι ετικέτες και άλλα ειδικά μέσα εκτύπωσης υποστηρίζονται για περιστασιακή χρήση και πρέπει να ελέγχεται αν είναι κατάλληλες για τον εκτυπωτή.

<sup>3</sup> Υποστηρίζονται ετικέτες χαρτιού έως 105 g/m<sup>2</sup> (28-lb bond).

<sup>4</sup> Το μέγιστο βάρος για 100% βαμβακερό περιεχόμενο είναι 24-lb bond.

<sup>5</sup> Το όριο περιεκτικότητας σε βαμβάκι για φακέλους τύπου bond 28-lb είναι 25%.

# Εκτύπωση

## Εκτύπωση από υπολογιστή

**Σημ.:** Για επικέτες, χαρτόνι και φακέλους, ορίστε το μέγεθος και τον τύπο χαρτιού στον εκτυπωτή πριν εκτυπώσετε το έγγραφο.

- 1 Ανοίξτε το παράθυρο διαλόγου "Εκτύπωση" στο έγγραφο που προσπαθείτε να εκτυπώσετε.
- 2 Αν χρειάζεται, προσαρμόστε τις ρυθμίσεις.
- 3 Εκτυπώστε το έγγραφο.

## Εκτύπωση από κινητή συσκευή

**Σημ.:** Η εκτύπωση από κινητές συσκευές είναι διαθέσιμη μόνο σε ορισμένα μοντέλα εκτυπωτών.

## Εκτύπωση από κινητή συσκευή με χρήση του AirPrint

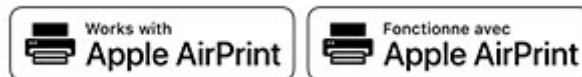

Η λειτουργία λογισμικού AirPrint είναι μια λύση εκτύπωσης για φορητές συσκευές που σας επιτρέπει να εκτυπώνετε απευθείας από συσκευές Apple σε εκτυπωτή με δυνατότητα σύνδεσης στην υπηρεσία AirPrint.



### Σημειώσεις:

- Βεβαιωθείτε ότι η συσκευή Apple και ο εκτυπωτής είναι συνδεδεμένα στο ίδιο δίκτυο. Εάν το δίκτυο έχει πολλούς ασύρματους διανομείς, βεβαιωθείτε ότι και οι δύο συσκευές είναι συνδεδεμένες στο ίδιο υποδίκτυο.
  - Αυτή η εφαρμογή υποστηρίζεται μόνο σε ορισμένες συσκευές Apple.
- 1 Από την κινητή συσκευή σας, επιλέξτε ένα έγγραφο από τη διαχείριση αρχείων σας ή εκκινήστε μια συμβατή εφαρμογή.
  - 2 Πατήστε το εικονίδιο κοινής χρήσης και, στη συνέχεια, πατήστε **Εκτύπωση**.
  - 3 Επιλέξτε έναν εκτυπωτή.  
Αν χρειάζεται, προσαρμόστε τις ρυθμίσεις.
  - 4 Εκτυπώστε το έγγραφο.

## Εκτύπωση από κινητή συσκευή με χρήση του Wi-Fi Direct®

Το Wi-Fi Direct® είναι μια υπηρεσία εκτύπωσης που σας επιτρέπει να εκτυπώνετε σε οποιοδήποτε εκτυπωτή με δυνατότητα Wi-Fi Direct.

**Σημ.:** Βεβαιωθείτε ότι η κινητή συσκευή είναι συνδεδεμένη στο ασύρματο δίκτυο του εκτυπωτή. Για περισσότερες πληροφορίες, δείτε [“Σύνδεση φορητής συσκευής στον εκτυπωτή” στη σελίδα 86](#).

- 1 Από την κινητή συσκευή σας, ανοίξτε μια συμβατή εφαρμογή ή επιλέξτε ένα έγγραφο από τη διαχείριση αρχείων σας.
- 2 Ανάλογα με την κινητή συσκευή, κάντε ένα από τα παρακάτω:
  - Πατήστε  > **Εκτύπωση**.
  - Πατήστε  > **Εκτύπωση**.
  - Πατήστε  > **Εκτύπωση**.
- 3 Επιλέξτε έναν εκτυπωτή και προσαρμόστε τις ρυθμίσεις αν είναι απαραίτητο.
- 4 Εκτυπώστε το έγγραφο.

## Εκτύπωση από μονάδα flash

Αυτή η δυνατότητα είναι διαθέσιμη μόνο σε ορισμένα μοντέλα εκτυπωτών.

- 1 Τοποθετήστε τη μονάδα flash.

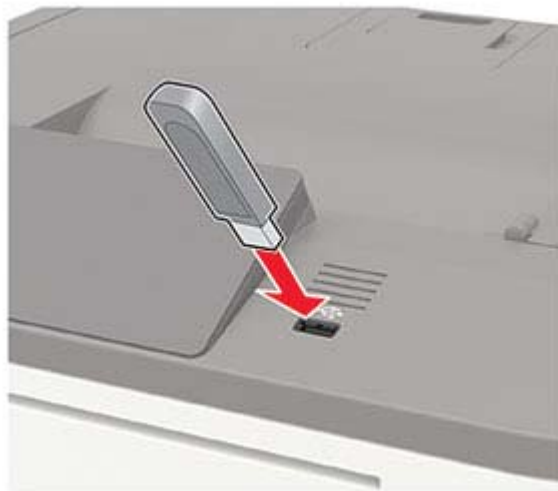

### Σημειώσεις:

- Αν τοποθετήσετε τη μονάδα flash ενώ εμφανίζεται κάποιο μήνυμα σφάλματος, ο εκτυπωτής θα αγνοήσει τη μονάδα flash.
  - Αν τοποθετήσετε τη μονάδα flash ενώ ο εκτυπωτής εκτελεί άλλες εργασίες εκτύπωσης, θα εμφανιστεί στην οθόνη η ένδειξη **Απασχολημένος**.
- 2 Επιλέξτε το έγγραφο που θέλετε να εκτυπώσετε.  
Αν χρειάζεται, διαμορφώστε άλλες ρυθμίσεις εκτύπωσης.

### 3 Εκτυπώστε το έγγραφο.

Για να εκτυπώσετε ένα άλλο έγγραφο, επιλέξτε **Μονάδα USB**.

**Προειδοποίηση—Πιθανή βλάβη:** Για να μην προκληθεί απώλεια δεδομένων ή δυσλειτουργία του εκτυπωτή, μην αγγίζετε τη μονάδα flash ή τον εκτυπωτή στην εμφανιζόμενη περιοχή κατά την εκτύπωση, την ανάγνωση ή την εγγραφή στη συσκευή μνήμης.



## Υποστηριζόμενες μονάδες flash και τύποι αρχείων

### Μονάδες flash

#### Σημειώσεις:

- Ο εκτυπωτής υποστηρίζει μονάδες flash USB υψηλής ταχύτητας με πρότυπο πλήρους ταχύτητας.
- Οι μονάδες USB flash πρέπει να υποστηρίζουν το σύστημα FAT (Πίνακας Εκχώρησης Αρχείων).

Πολλές μονάδες flash έχουν δοκιμαστεί και έχουν εγκριθεί για χρήση με τον εκτυπωτή. Για περισσότερες πληροφορίες επικοινωνήστε με το κατάστημα από το οποίο προμηθευτήκατε τον εκτυπωτή.

### Τύποι αρχείων

#### Έγγραφα

- PDF (έκδοση 1.7 ή μεταγενέστερη)
- XPS
- Οι μορφές αρχείων Microsoft (.doc, .docx, .xls, .xlsx, .ppt, .pptx) υποστηρίζονται μόνο σε ορισμένα μοντέλα εκτυπωτών.

#### Εικόνες

- .dcm
- .gif
- .JPEG ή .jpg
- .bmp
- .pcx

- .TIFF ή .tif
- .png

## Διαμόρφωση ρυθμίσεων για εμπιστευτικές εργασίες

### Χρήση του πίνακα ελέγχου

- 1 Από την αρχική οθόνη, πατήστε:  
**Ρυθμίσεις > Ασφάλεια > Παράμετροι εμπιστευτικής εκτύπωσης**
- 2 Διαμορφώστε τις ρυθμίσεις.

### Χρήση του Embedded Web Server

- 1 Ανοίξτε ένα πρόγραμμα περιήγησης στο Web και πληκτρολογήστε τη διεύθυνση IP του εκτυπωτή στο πεδίο διευθύνσεων.

#### Σημειώσεις:

- Δείτε τη διεύθυνση IP του εκτυπωτή στην αρχική οθόνη του εκτυπωτή. Η διεύθυνση IP εμφανίζεται ως τέσσερα σύνολα αριθμών που χωρίζονται με τελείες, όπως 123.123.123.123.
- Αν χρησιμοποιείτε διακομιστή μεσολάβησης, απενεργοποιήστε τον προσωρινά για να φορτωθεί σωστά η ιστοσελίδα.

- 2 Κάντε κλικ στις επιλογές **Ρυθμίσεις > Ασφάλεια > Παράμετροι εμπιστευτικής εκτύπωσης**.
- 3 Διαμορφώστε τις ρυθμίσεις.

## Εκτύπωση εμπιστευτικών εργασιών και άλλων εργασιών που είναι σε αναμονή

### Για χρήστες Windows

- 1 Αφού ανοίξετε ένα έγγραφο, πατήστε **Αρχείο > Εκτύπωση**.
- 2 Επιλέξτε **Ιδιότητες, Προτιμήσεις, Επιλογές ή Ρύθμιση**.
- 3 Επιλέξτε **Εκτύπωση και Αναμονή**.
- 4 Επιλέξτε **Χρήση εκτύπωσης και αναστολής** και στη συνέχεια αναθέστε ένα όνομα χρήστη.
- 5 Επιλέξτε τον τύπο εργασίας εκτύπωσης (Εμπιστευτική, Επανάληψη, Κράτηση ή Επαλήθευση).  
Αν η εργασία εκτύπωσης είναι εμπιστευτική, πληκτρολογήστε έναν τετραψήφιο αριθμό PIN.
- 6 Κάντε κλικ στο κουμπί **OK** ή **Εκτύπωση**.



7 Εκκινήστε την εργασία εκτύπωσης από τον πίνακα ελέγχου του εκτυπωτή.

- Για εργασίες εκτύπωσης εμπιστευτικών εργασιών, μεταβείτε στις επιλογές:

**Εργασίες σε αναμονή** > **OK** > επιλέξτε το όνομα χρήστη σας > **OK** > **Εμπιστευτικές** > **OK** > πληκτρολογήστε τον κωδικό PIN > **OK** > επιλέξτε την εργασία εκτύπωσης > **OK** > διαμορφώστε τις ρυθμίσεις > **OK** > **Εκτύπωση** > **OK**

- Για άλλες εργασίες εκτύπωσης, μεταβείτε στις επιλογές:

**Εργασίες σε αναμονή** > **OK** > επιλέξτε το όνομα χρήστη σας > **OK** > επιλέξτε την εργασία εκτύπωσης > **OK** > διαμορφώστε τις ρυθμίσεις > **OK** > **Εκτύπωση** > **OK**

## Για χρήστες Macintosh

1 Αφού ανοίξετε ένα έγγραφο, επιλέξτε **Αρχείο** > **Εκτύπωση**.

2 Από το μενού Προεπισκόπηση ή Μέσα και ποιότητα, επιλέξτε **Εκτύπωση με PIN**.

3 Ενεργοποιήστε την επιλογή **Εκτύπωση με PIN** και, στη συνέχεια, εισαγάγετε έναν τετραψήφιο κωδικό PIN.

4 Κάντε κλικ στην επιλογή **Εκτύπωση**.

5 Εκκινήστε την εργασία εκτύπωσης από τον πίνακα ελέγχου του εκτυπωτή. Μεταβείτε στις επιλογές:

**Εργασίες σε αναμονή** > **OK** > επιλέξτε το όνομα χρήστη σας > **OK** > **Εμπιστευτικές** > **OK** > πληκτρολογήστε τον κωδικό PIN > **OK** > επιλέξτε την εργασία εκτύπωσης > **OK** > **Εκτύπωση** > **OK**

## Εκτύπωση λίστας δειγμάτων γραμματοσειρών

1 Από τον πίνακα ελέγχου, μεταβείτε στις επιλογές:

**Ρυθμίσεις** > **Αναφορές** > **Εκτύπωση** > **Γραμματοσειρές εκτύπωσης**

Για μοντέλα εκτυπωτή χωρίς οθόνη αφής, πατήστε **OK** για να περιηγηθείτε στις ρυθμίσεις.

2 Επιλέξτε ένα δείγμα γραμματοσειράς.

## Εκτύπωση λίστας καταλόγου

Από τον πίνακα ελέγχου, μεταβείτε στις επιλογές:

**Ρυθμίσεις** > **Αναφορές** > **Εκτύπωση** > **Εκτύπωση καταλόγου**

Για μοντέλα εκτυπωτή χωρίς οθόνη αφής, πατήστε **OK** για να περιηγηθείτε στις ρυθμίσεις.

# Κατανόηση των μενού του εκτυπωτή

## Σχεδιάγραμμα μενού

Συσκευή	<ul style="list-style-type: none"> <li>• <a href="#">Προτιμήσεις</a></li> <li>• <a href="#">Λειτουργία Eco-Mode</a></li> <li>• <a href="#">Πίνακας τηλεχειρισμού</a></li> <li>• <a href="#">Ειδοποιήσεις</a></li> <li>• <a href="#">Διαχείριση τροφοδοσίας</a></li> <li>• <a href="#">Ανώνυμη συλλογή δεδομέν.</a></li> </ul>	<ul style="list-style-type: none"> <li>• <a href="#">Ανώνυμη συλλογή δεδομέν.</a></li> <li>• <a href="#">Προσβασιμότητα</a></li> <li>• <a href="#">Επαναφορά προεπιλεγμένων εργοστασιακών ρυθμίσεων</a></li> <li>• <a href="#">Συντήρηση</a></li> <li>• <a href="#">Ορατά εικονίδια της αρχικής οθόνης</a></li> <li>• <a href="#">Πληροφορίες για τον εκτυπωτή</a></li> </ul>
Εκτύπωση	<ul style="list-style-type: none"> <li>• <a href="#">Διάταξη</a></li> <li>• <a href="#">Διαμόρφωση ρυθμίσεων</a></li> <li>• <a href="#">Ποιότητα</a></li> <li>• <a href="#">Λογιστ.καταγ. εργ.</a></li> <li>• <a href="#">XPS</a></li> </ul>	<ul style="list-style-type: none"> <li>• <a href="#">PDF</a></li> <li>• <a href="#">PostScript</a></li> <li>• <a href="#">PCL</a></li> <li>• <a href="#">HTML</a></li> <li>• <a href="#">Εικόνα</a></li> </ul>
Χαρτί	<ul style="list-style-type: none"> <li>• <a href="#">Διαμόρφωση θήκης</a></li> </ul>	<ul style="list-style-type: none"> <li>• <a href="#">Διαμόρφωση μέσω εκτύπωσης</a></li> </ul>
Μονάδα USB	<a href="#">Εκτύπωση από μονάδα flash</a>	
Δίκτυο/Θύρες	<ul style="list-style-type: none"> <li>• <a href="#">Επισκόπηση δικτύου</a></li> <li>• <a href="#">Ασύρματη σύνδεση</a></li> <li>• <a href="#">Ethernet</a></li> <li>• <a href="#">TCP/IP</a></li> <li>• <a href="#">SNMP</a></li> <li>• <a href="#">IPSec</a></li> <li>• <a href="#">802.1x</a></li> </ul>	<ul style="list-style-type: none"> <li>• <a href="#">Διαμόρφωση LPD</a></li> <li>• <a href="#">Ρυθμίσεις HTTP/FTP</a></li> <li>• <a href="#">ThinPrint</a></li> <li>• <a href="#">USB</a></li> <li>• <a href="#">Περιορισμός πρόσβασης εξωτερικού δικτύου</a></li> <li>• <a href="#">Wi-Fi Direct</a></li> </ul>
Ασφάλεια <sup>1</sup>	<ul style="list-style-type: none"> <li>• <a href="#">Τρόποι σύνδεσης</a></li> <li>• <a href="#">Προγραμματισμός συσκευών USB</a></li> <li>• <a href="#">Αρχείο καταγραφής ελέγχου ασφαλείας</a></li> <li>• <a href="#">Περιορισμοί σύνδεσης</a></li> <li>• <a href="#">Ρύθμιση εκτύπωσης εμπιστευτικών εργασιών</a></li> </ul>	<ul style="list-style-type: none"> <li>• <a href="#">Κρυπτογράφηση δίσκου</a></li> <li>• <a href="#">Διαγραφή προσωρινών αρχείων δεδομένων</a></li> <li>• <a href="#">Ρυθμίσεις λύσεων LDAP</a></li> <li>• <a href="#">Διάφορα</a></li> </ul>
Αναφορές	<ul style="list-style-type: none"> <li>• <a href="#">Σελίδα ρυθμίσεων μενού</a></li> <li>• <a href="#">Συσκευή</a></li> </ul>	<ul style="list-style-type: none"> <li>• <a href="#">Εκτύπωση</a></li> <li>• <a href="#">Δίκτυο</a></li> </ul>
<a href="#">Βοήθεια</a> <sup>2</sup>	<ul style="list-style-type: none"> <li>• Εκτύπωση όλων των οδηγιών</li> <li>• Οδηγός ποιότητας χρωμάτων</li> <li>• Οδηγός σύνδεσης</li> <li>• Οδηγός πληροφοριών</li> </ul>	<ul style="list-style-type: none"> <li>• Οδηγός μέσω εκτύπωσης</li> <li>• Οδηγός μετακίνησης</li> <li>• Οδηγός ποιότητας εκτύπωσης</li> <li>• Οδηγός αναλωσίμων</li> </ul>

<sup>1</sup> Σε ορισμένα μοντέλα εκτυπωτών, αυτό το μενού μπορεί να διαμορφωθεί μόνο μέσω του Embedded Web Server.

<sup>2</sup> Διαθέσιμο μόνο σε ορισμένα μοντέλα εκτυπωτών.

<b>Αντιμετώπιση προβλημάτων</b>	Δοκιμαστικές σελίδες ποιότητας εκτύπωσης
<sup>1</sup> Σε ορισμένα μοντέλα εκτυπωτών, αυτό το μενού μπορεί να διαμορφωθεί μόνο μέσω του Embedded Web Server. <sup>2</sup> Διαθέσιμο μόνο σε ορισμένα μοντέλα εκτυπωτών.	

## Συσκευή

### Προτιμήσεις

Στοιχείο Μενού	Περιγραφή
<b>Γλώσσα προβολής</b> [Λίστα γλωσσών]	Ορισμός της γλώσσας του κειμένου που θα εμφανίζεται στην οθόνη.
<b>Χώρα/Περιοχή</b> [Λίστα χωρών ή περιοχών]	Προσδιορισμός της χώρας ή της περιοχής για την οποία έχουν διαμορφωθεί οι ρυθμίσεις λειτουργίας του εκτυπωτή.
<b>Εκτέλεση αρχ ρύθμ</b> Απενεργοποίηση* Ενεργοποίηση	Εκτελέστε τον οδηγό εγκατάστασης.
<b>Πληκτρολόγιο</b> Τύπος πληκτρολογίου [Λίστα γλωσσών]	Επιλέξτε μια γλώσσα ως τύπο πληκτρολογίου. <b>Σημειώσεις:</b> <ul style="list-style-type: none"> <li>Μπορεί να μην εμφανίζονται όλες οι τιμές τύπου πληκτρολογίου ή μπορεί να απαιτείται ειδικό υλικό για την εμφάνισή τους.</li> <li>Αυτό το στοιχείο μενού εμφανίζεται μόνο σε ορισμένα μοντέλα εκτυπωτών.</li> </ul>
<b>Εμφανιζόμενες πληροφορίες</b> Εμφανιζόμενο κείμενο 1 [Διεύθυνση IP*] Εμφανιζόμενο κείμενο 2 [Ημερομηνία/ώρα*] Προσαρμοσμένο κείμενο 1 Προσαρμοσμένο κείμενο 2	Προσδιορίστε τις πληροφορίες που θα εμφανίζονται στην αρχική οθόνη.
<b>Ημερομηνία και ώρα</b> Ρύθμιση Τρέχουσα ημερομηνία και ώρα Μη αυτόματος ορισμός ημερομηνίας και ώρας Μορφή ημερομηνίας [MM-HH-EEEE*] Μορφή ώρας [12ωρη πμ/μμ*] Ζώνη ώρας [Ανατολική Ωρα*]	Διαμορφώστε την ημερομηνία και την ώρα του εκτυπωτή.
<b>Σημ.:</b> Ο αστερίσκος (*) δίπλα στην τιμή υποδηλώνει την προεπιλεγμένη εργοστασιακή ρύθμιση.	

Στοιχείο Μενού	Περιγραφή
<b>Ημερομηνία και ώρα</b> Πρωτόκ. ώρας δικτ Ενεργοποίηση NTP [Ενεργοποιημένο*] Διακομιστής NTP Ενεργοποίηση ελέγχου ταυτότητας	Διαμόρφωση των ρυθμίσεων για το Πρωτόκολλο ώρας δικτύου (NTP). <b>Σημειώσεις:</b> <ul style="list-style-type: none"> <li>• Η ενεργοποίηση ελέγχου ταυτότητας εμφανίζεται μόνο σε ορισμένα μοντέλα εκτυπωτών.</li> <li>• Όταν η ενεργοποίηση ελέγχου ταυτότητας έχει οριστεί σε MD5, εμφανίζονται το αναγνωριστικό κλειδιού και ο κωδικός πρόσβασης.</li> </ul>
<b>Μεγέθη χαρτιού</b> Η.Π.Α.* Μετρικό σύστημα	Καθορίζει τη μονάδα μέτρησης για τα μεγέθη χαρτιού. <b>Σημ.:</b> Η αρχική ρύθμιση του μεγέθους του χαρτιού καθορίζεται από την επιλογή χώρας ή περιοχής κατά την εκτέλεση του οδηγού αρχικής εγκατάστασης.
<b>Φωτεινότητα οθόνης</b> 20-100% (100*)	Προσαρμόστε τη φωτεινότητα της οθόνης. <b>Σημ.:</b> Αυτό το στοιχείο μενού εμφανίζεται μόνο σε ορισμένα μοντέλα εκτυπωτών.
<b>Πρόσβαση σε μονάδες flash</b> Ενεργοποιημένο* Απενεργοποιημένο	Ενεργοποιήστε την πρόσβαση στη μονάδα flash.
<b>Ηχητικές ειδοποιήσεις</b> Ειδοποιήσεις για κουμπιά Ενεργοποίηση* Απενεργοποίηση	Ενεργοποίηση ηχητικών ειδοποιήσεων για πατήματα κουμπιών, διαδραστικές ενέργειες στον πίνακα, μηνύματα για την τοποθέτηση χαρτιού και ειδοποιήσεις σφαλμάτων. <b>Σημ.:</b> Αυτό το στοιχείο μενού εμφανίζεται μόνο σε ορισμένα μοντέλα εκτυπωτών.
<b>Ηχητικές ειδοποιήσεις</b> Ένταση ήχου 1-10 (5*)	Ρύθμιση της έντασης των ηχείων του εκτυπωτή. <b>Σημειώσεις:</b> <ul style="list-style-type: none"> <li>• Οι αλλαγές στην ένταση του ήχου εφαρμόζονται μετά το τέλος της τρέχουσας περιόδου λειτουργίας.</li> <li>• Αυτό το στοιχείο μενού εμφανίζεται μόνο σε ορισμένα μοντέλα εκτυπωτών.</li> </ul>
<b>Χρονικό όριο οθόνης</b> 5-300 (60*)	Καθορίστε τον αδρανή χρόνο σε δευτερόλεπτα μέχρι να εμφανιστεί η αρχική οθόνη, ή μέχρι ο εκτυπωτής να αποσυνδέσει αυτόματα ένα λογαριασμό χρήστη.
<b>Σημ.:</b> Ο αστερίσκος (*) δίπλα στην τιμή υποδηλώνει την προεπιλεγμένη εργοστασιακή ρύθμιση.	

## Οικολογική λειτουργία

Στοιχείο μενού	Περιγραφή
<b>Εκτύπωση</b> Πλευρές (Μονής όψης*) Σελίδες ανά πλευρά (Απενεργοποίηση*) Σκουρότητα τόνερ (4*) Εξοικονόμηση χρώματος (Απενεργοποίηση*)	Διαμορφώστε τις ρυθμίσεις εκτύπωσης του εκτυπωτή.
<b>Σημ.:</b> Ο αστερίσκος (*) δίπλα στην τιμή υποδηλώνει την προεπιλεγμένη εργοστασιακή ρύθμιση.	

Στοιχείο μενού	Περιγραφή
<b>Αντιγραφή</b> Πλευρές (1 όψ. σε 1 όψ.*) Σελίδες ανά πλευρά (Απενεργοποίηση*) Σκοτεινότητα (5*)	Διαμορφώστε τις ρυθμίσεις αντιγραφής του εκτυπωτή.
<b>Σημ.:</b> Ο αστερίσκος (*) δίπλα στην τιμή υποδηλώνει την προεπιλεγμένη εργοστασιακή ρύθμιση.	

## Πίνακας τηλεχειρισμού

Στοιχείο μενού	Περιγραφή
<b>Εξωτερική σύνδεση VNC</b> Να μην επιτρέπεται* Να επιτρέπεται	Σύνδεση εξωτερικής συσκευής-πελάτη Πληροφορικής εικονικού δικτύου (VNC) στον πίνακα τηλεχειρισμού.
<b>Τύπος ελέγχου ταυτότητας</b> Κανένα* Τυπικός έλεγχος ταυτότητας	Ορίστε τον τύπο ελέγχου ταυτότητας κατά την πρόσβαση στο διακομιστή συσκευής-πελάτη VNC.
<b>Κωδικός πρόσβασης VNC</b>	Προσδιορίστε τον κωδικό πρόσβασης για τη σύνδεση στο διακομιστή συσκευής-πελάτη VNC. <b>Σημ.:</b> Αυτό το στοιχείο μενού εμφανίζεται μόνο εάν ο Τύπος ελέγχου ταυτότητας οριστεί σε Τυπικός έλεγχος ταυτότητας.
<b>Σημ.:</b> Ο αστερίσκος (*) δίπλα στην τιμή υποδηλώνει την προεπιλεγμένη εργοστασιακή ρύθμιση.	

## Ειδοποιήσεις

Στοιχείο Μενού	Περιγραφή
<b>Φωτισμός σφάλματος</b> Απενεργοποίηση Ενεργοποίηση*	Ορίστε να ανάβει η ενδεικτική λυχνία, όταν προκύπτει κάποιο σφάλμα. <b>Σημ.:</b> Αυτό το στοιχείο μενού εμφανίζεται μόνο σε ορισμένα μοντέλα εκτυπωτών.
<b>Έλεγχος ειδοποιήσεων</b> Απενεργοποίηση Μονή* Συνεχής	Καθορίστε πόσες φορές θα ηχεί ο συναγερμός, όταν ο εκτυπωτής απαιτεί παρέμβαση του χρήστη.
<b>Αναλώσιμα</b> Εμφάνιση εκτιμήσεων αναλωσίμων Εμφάνιση εκτιμήσεων* Να μην εμφανίζονται οι εκτιμήσεις	Εμφανίστε την εκτιμώμενη κατάσταση των αναλωσίμων.
<b>Αναλώσιμα</b> Ειδοποίηση κασέτας Απενεργοποίηση Μονή* Συνεχής	Καθορίστε πόσες φορές θα ηχεί ο συναγερμός, όταν είναι χαμηλή η στάθμη στην κασέτα τόνερ.
<b>Σημ.:</b> Ο αστερίσκος (*) δίπλα στην τιμή υποδηλώνει την προεπιλεγμένη εργοστασιακή ρύθμιση.	

Στοιχείο Μενού	Περιγραφή
<p><b>Ρύθμιση ειδοποιήσεων ηλεκτρονικού ταχυδρομείου</b>            Ρύθμιση ηλεκτρονικού ταχυδρομείου            Πρωτεύουσα πύλη SMTP            Θύρα πρωτεύουσας πύλης SMTP (25*)            Δευτερεύουσα πύλη SMTP            Θύρα δευτερεύουσας πύλης SMTP (25*)            Χρονικό όριο SMTP (30 δευτερόλεπτα*)            Διεύθυνση απάντησης            Να χρησιμοποιείται πάντα η προεπιλεγμένη διεύθυνση απάντησης SMTP(Απενεργοποίηση*)            Χρήση SSL/TLS (Απενεργοποιημένο*)            Να απαιτείται αξιόπιστο πιστοποιητικό(Ενεργοποίηση*)            Έλεγχος ταυτότητας διακομιστή SMTP            (Δεν απαιτείται έλεγχος ταυτότητας*)            Email που ετοιμάστηκε από τη συσκευή(Ποτέ*)            Email που ετοιμάστηκε από τον χρήστη(Ποτέ*)            Χρήση διαπ.συσκ.Active Directory(Απενεργοποίηση*)            ID χρήστη συσκευής            Κωδικός πρόσβασης συσκευής            ΤΟΜΕΑΣ Kerberos 5            Τομέας NTLM            Απενεργοποιήστε το σφάλμα "Χωρίς ρύθμιση διακομιστή SMTP"(Απενεργοποίηση*)</p>	<p>Διαμορφώστε τις ρυθμίσεις ηλεκτρονικού ταχυδρομείου του εκτυπωτή.</p>
<p><b>Πρόληψη σφαλμάτων</b>            Βοήθεια εμπλοκής            Απενεργοποίηση            Ενεργοποίηση*</p>	<p>Ρυθμίστε τον εκτυπωτή ώστε να απελευθερώνει αυτόματα τις κενές σελίδες ή τις μερικώς εκτυπωμένες σελίδες μετά την αποκατάσταση μιας εμπλοκής.</p>
<p><b>Πρόληψη σφαλμάτων</b>            Αυτόματη συνέχιση            Απενεργοποίηση*            Ενεργοποίηση</p>	<p>Επιτρέψτε στον εκτυπωτή να συνεχίσει την επεξεργασία ή την εκτύπωση μιας εργασίας αυτόματα μετά την εκκαθάριση ορισμένων συνθηκών προσοχής που απαιτούν την επέμβαση του χρήστη.</p>
<p><b>Πρόληψη σφαλμάτων</b>            Αυτόματη επανεκκίνηση            Αυτόματη επανεκκίνηση            Επανεκκίνηση κατά την αδράνεια            Επανεκκίνηση πάντα*            Επανεκκίνηση ποτέ</p>	<p>Ρύθμιση του εκτυπωτή ώστε να επανεκκινείται όταν προκύψει κάποιο σφάλμα.</p>
<p><b>Πρόληψη σφαλμάτων</b>            Αυτόματη επανεκκίνηση            Μέγιστος αριθμός αυτόματων επανεκκινήσεων            1-20 (2*)</p>	<p>Ορισμός του αριθμού των αυτόματων επανεκκινήσεων που μπορεί να εκτελέσει ο εκτυπωτής.</p>
<p><b>Σημ.:</b> Ο αστερίσκος (*) δίπλα στην τιμή υποδηλώνει την προεπιλεγμένη εργοστασιακή ρύθμιση.</p>	

Στοιχείο Μενού	Περιγραφή
<b>Πρόληψη σφαλμάτων</b> Αυτόματη επανεκκίνηση Παράθυρο αυτόματης επανεκκίνησης 1–525600 δευτερόλεπτα (720*)	Ρυθμίστε το χρονικό διάστημα πριν εκτελέσει ο εκτυπωτής μια αυτόματη επανεκκίνηση.
<b>Πρόληψη σφαλμάτων</b> Εμφάνιση σφάλματος χαρτιού μικρού μεγέθους Ενεργοποίηση Αυτόματη απαλοιφή*	Ρυθμίστε τον εκτυπωτή ώστε να εμφανίζει ένα μήνυμα σε περίπτωση σφάλματος χαρτιού μικρού μεγέθους. <b>Σημ.:</b> Το χαρτί μικρού μεγέθους αναφέρεται στο μέγεθος του χαρτιού που τοποθετείται.
<b>Πρόληψη σφαλμάτων</b> Προστασία σελίδας Απενεργοποίηση* Ενεργοποίηση	Ρυθμίστε τον εκτυπωτή ώστε να επεξεργάζεται ολόκληρη τη σελίδα στη μνήμη πριν να την εκτυπώσει.
<b>Αποκατάσταση περιεχομένου εμπλοκής</b> Αποκατάσταση εμπλοκής Απενεργοποίηση Ενεργοποίηση Αυτόματο*	Ρυθμίστε τον εκτυπωτή ώστε να επανεκτυπώνει τις μπλοκαρισμένες σελίδες.
<b>Σημ.:</b> Ο αστερίσκος (*) δίπλα στην τιμή υποδηλώνει την προεπιλεγμένη εργοστασιακή ρύθμιση.	

## Διαχείριση τροφοδοσίας

Στοιχείο μενού	Περιγραφή
<b>Προφίλ κατάστασης αναστολής λειτουργίας</b> Εκτύπωση από την κατάσταση αναστολής λειτουργίας Να παραμείνει ενεργός μετά την εκτύπωση Μετάβαση στη λειτουργία αδράνειας μετά την εκτύπωση*	Ρυθμίστε τον εκτυπωτή ώστε να παραμένει σε κατάσταση ετοιμότητας ή να επιστρέφει σε κατάσταση αναστολής λειτουργίας μετά την εκτύπωση.
<b>Χρονικά όρια</b> Κατάσταση αναστολής λειτουργίας 1-120 λεπτά (15*)	Καθορίστε τον χρόνο αναμονής που πρέπει να περάσει για να μεταβεί ο εκτυπωτής σε κατάσταση αναστολής λειτουργίας.
<b>Χρονικά όρια</b> Λήξη χρονικού ορίου αδρανοποίησης Απενεργοποιημένο 1 ώρα 2 ώρες 3 ώρες 6 ώρες 1 ημέρα 2 ημέρες 3 ημέρες* 1 εβδομάδα 2 εβδομάδες 1 μήνας	Ρυθμίστε το χρονικό διάστημα πριν απενεργοποιηθεί ο εκτυπωτής.
<b>Σημ.:</b> Ο αστερίσκος (*) δίπλα στην τιμή υποδηλώνει την προεπιλεγμένη εργοστασιακή ρύθμιση.	

Στοιχείο μενού	Περιγραφή
<b>Χρονικά όρια</b> Λήξη χρονικού ορίου αδρανοποίησης κατά τη σύνδεση Αδρανοποίηση Να μην αδρανοπ.*	Ορίστε τη Λήξη χρονικού ορίου αδρανοποίησης για να απενεργοποιήσετε τον εκτυπωτή όταν υπάρχει μια ενεργή σύνδεση Ethernet.
<b>Προγραμματισμός καταστάσεων λειτουργίας</b> Χρονοδιαγράμματα Προσθήκη νέου χρονοδιαγράμματος	Προγραμματίστε πότε ο εκτυπωτής θα μεταβαίνει σε κατάσταση αναστολής λειτουργίας ή αδρανοποίησης.
<b>Σημ.:</b> Ο αστερίσκος (*) δίπλα στην τιμή υποδηλώνει την προεπιλεγμένη εργοστασιακή ρύθμιση.	

## Ανώνυμη συλλογή δεδομένων.

Στοιχείο μενού	Περιγραφή
<b>Ανώνυμη συλλογή δεδομένων.</b> Πληροφ.χρήσ. και απόδοσ. συσκ. Κανένα*	Αποστολή πληροφοριών σχετικά με τη χρήση και την απόδοση του εκτυπωτή στον κατασκευαστή. <b>Σημ.:</b> Ο Χρόνος αποστολής ανώνυμων δεδομένων εμφανίζεται μόνο όταν ορίζετε την επιλογή Ανώνυμη συλλογή δεδομένων σε Χρήση και απόδοση της συσκευής.
<b>Χρόνος αποστολής ανώνυμων δεδομένων</b> Ώρα έναρξης Ώρα διακοπής	
<b>Σημ.:</b> Ο αστερίσκος (*) δίπλα στην τιμή υποδηλώνει την προεπιλεγμένη εργοστασιακή ρύθμιση.	

## Προσβασιμότητα

Στοιχείο μενού	Περιγραφή
<b>Χρονικό διάστημα πατήματος διπλότυπου πλήκτρου</b> 0-5 δευτερόλεπτα (0*)	Ρυθμίστε το χρονικό διάστημα, κατά το οποίο ο εκτυπωτής θα αγνοεί τα πατήματα διπλότυπου πλήκτρου σε ένα συνδεδεμένο πληκτρολόγιο.
<b>Αρχική καθυστ. επαν. κλειδιού</b> 0,25-5 δευτερόλεπτα (1*)	Ρυθμίστε την αρχική διάρκεια της καθυστέρησης μέχρι να αρχίσει η επανάληψη ενός επαναλαμβανόμενου πλήκτρου. <b>Σημ.:</b> Εμφανίζεται μόνο όταν έχει συνδεθεί πληκτρολόγιο στον εκτυπωτή.
<b>Ρυθμός επανάληψης κλειδιού</b> 0,5-30 (30*)	Ορίστε τον αριθμό των πατημάτων ανά δευτερόλεπτο για ένα επαναλαμβανόμενο πλήκτρο. <b>Σημ.:</b> Εμφανίζεται μόνο όταν έχει συνδεθεί πληκτρολόγιο στον εκτυπωτή.
<b>Παράταση χρονικού ορίου οθόνης</b> Απενεργοποίηση* Ενεργοποίηση	Ο χρήστης μπορεί να παραμένει στην ίδια τοποθεσία και να επαναφέρει το Χρονικό όριο οθόνης, όταν λήγει, αντί να επιστρέφει στην αρχική οθόνη.
<b>Σημ.:</b> Ο αστερίσκος (*) δίπλα στην τιμή υποδηλώνει την προεπιλεγμένη εργοστασιακή ρύθμιση.	



## Επαναφορά προεπιλεγμένων εργοστασιακών ρυθμίσεων

Στοιχείο Μενού	Περιγραφή
<b>Επαναφορά ρυθμίσεων</b> Επαναφορά όλων των ρυθμίσεων Επαναφορά ρυθμίσεων εκτυπωτή Επαναφορά ρυθμίσεων δικτύου Επαναφ. ρυθμ. εφαρμ.	Επαναφορά των προεπιλεγμένων εργοστασιακών ρυθμίσεων του εκτυπωτή. <b>Σημ.:</b> Η επαναφορά ρυθμίσεων των εφαρμογών εμφανίζεται μόνο σε ορισμένα μοντέλα εκτυπωτών.

## Συντήρηση

### Μενού διαμόρφωσης

Στοιχείο Μενού	Περιγραφή
<b>Διαμόρφωση USB</b> USB PnP 1* 2	Αλλάξτε την κατάσταση λειτουργίας του προγράμματος οδήγησης USB του εκτυπωτή για να βελτιώσετε τη συμβατότητά του με έναν προσωπικό υπολογιστή. <b>Σημ.:</b> Αυτό το στοιχείο μενού εμφανίζεται μόνο σε ορισμένα μοντέλα εκτυπωτών.
<b>Διαμόρφωση USB</b> Ταχύτητα USB Πλήρης Αυτόματο*	Ρυθμίστε τη θύρα USB ώστε να λειτουργεί σε πλήρη ταχύτητα και απενεργοποιήστε τις δυνατότητες υψηλής ταχύτητας. <b>Σημ.:</b> Αυτό το στοιχείο μενού εμφανίζεται μόνο σε ορισμένα μοντέλα εκτυπωτών.
<b>Διαμόρφωση θήκης</b> Σύνδεση θηκών Αυτόματη* Απενεργοποίηση	Ρυθμίστε τον εκτυπωτή ώστε να συνδέει τις θήκες που έχουν τις ίδιες ρυθμίσεις τύπου και μεγέθους χαρτιού.
<b>Διαμόρφωση θήκης</b> Εμφάνιση μηνύματος ένθετου εξαρτήματος θήκης Απενεργοποίηση Μόνο για άγνωστα μεγέθη* Πάντοτε	Εμφανίζεται ένα μήνυμα που επιτρέπει στον χρήστη να αλλάξει τις ρυθμίσεις μεγέθους και τύπου χαρτιού μετά την τοποθέτηση της θήκης.
<b>Διαμόρφωση θήκης</b> Οδηγίες χαρτιού Αυτόματο* Τροφοδότης διαφορετικών μεγεθών Μη αυτόματη επιλογή χαρτιού	Ορίστε την προέλευση του χαρτιού που θα συμπληρώσει ο χρήστης όταν εμφανιστεί ένα μήνυμα για τοποθέτηση χαρτιού. <b>Σημ.:</b> Ο τροφοδότης διαφορετικών μεγεθών είναι διαθέσιμος μόνο σε ορισμένα μοντέλα εκτυπωτών.
<b>Διαμόρφωση θήκης</b> Ερωτήσεις φακέλων Αυτόματο* Τροφοδότης διαφορετικών μεγεθών Μη αυτόματη τροφοδοσία φακέλων	Ορίστε την προέλευση του χαρτιού που θα συμπληρώσει ο χρήστης όταν εμφανιστεί ένα μήνυμα για τοποθέτηση φακέλου. <b>Σημ.:</b> Ο τροφοδότης διαφορετικών μεγεθών είναι διαθέσιμος μόνο σε ορισμένα μοντέλα εκτυπωτών.
<b>Σημ.:</b> Ο αστερίσκος (*) δίπλα στην τιμή υποδηλώνει την προεπιλεγμένη εργοστασιακή ρύθμιση.	

Στοιχείο Μενού	Περιγραφή
<b>Διαμόρφωση θήκης</b> Ενέργεια για ερώτηση Ερώτηση χρήστη* Συνέχεια Χρήση τρέχουσας	Ρυθμίστε τον εκτυπωτή ώστε να επιλύει μηνύματα αλλαγής που σχετίζονται με χαρτί ή φάκελο.
<b>Αναφορές</b> Σελίδα ρυθμίσεων μενού Αρχείο καταγραφής συμβάντων Σύνοψη αρχείου καταγραφής συμβάντων Στατιστικά εύρυθμης λειτουργίας	Εκτυπώστε αναφορές σχετικά με τις ρυθμίσεις μενού του εκτυπωτή, την κατάσταση και τα αρχεία καταγραφής συμβάντων.
<b>Μετρητές και χρήση αναλώσιμων</b> Απαλοιφή ιστορικού χρήσης αναλώσιμων	Πραγματοποιήστε επαναφορά του ιστορικού χρήσης αναλώσιμων, όπως ο αριθμός των υπολειπόμενων σελίδων και ημερών, στο εργοστασιακό επίπεδο.
<b>Μετρητές και χρήση αναλώσιμων</b> Επαναφορά μετρητή kit απεικόνισης [χρώμα]	Επαναφέρετε τον ρυθμιστή μετά την εγκατάσταση ενός καινούργιου kit απεικόνισης. <b>Σημ.:</b> Αυτό το στοιχείο μενού εμφανίζεται μόνο σε ορισμένα μοντέλα εκτυπωτών.
<b>Μετρητές και χρήση αναλώσιμων</b> Επαναφορά μετρητή συντήρησης	Μηδενίστε το μετρητή μετά την εγκατάσταση ενός νέου kit συντήρησης.
<b>Μετρητές και χρήση αναλώσιμων</b> Εύρη κάλυψης επιπέδων	Προσαρμόστε το εύρος της ποσότητας έγχρωμης κάλυψης στην εκτυπωμένη σελίδα.
<b>Προσομοιώσεις εκτυπωτή</b> Προσομοίωση PPDS Απενεργοποίηση* Ενεργοποίηση	Ρυθμίστε τον εκτυπωτή ώστε να αναγνωρίζει και να χρησιμοποιεί τη ροή δεδομένων PPDS.
<b>Προσομοιώσεις εκτυπωτή</b> Εξομοίωση PS Απενεργοποίηση Ενεργοποίηση*	Ρυθμίστε τον εκτυπωτή ώστε να αναγνωρίζει και να χρησιμοποιεί τη ροή δεδομένων PS.
<b>Προσομοιώσεις εκτυπωτή</b> Ασφάλεια εξομοιωτή Χρονικό όριο σελίδας 0-60 (60*)	Ορίστε το χρονικό όριο της σελίδας κατά την προσομοίωση.
<b>Προσομοιώσεις εκτυπωτή</b> Ασφάλεια εξομοιωτή Επαναφορά εξομοιωτή μετά την εργασία Απενεργοποίηση* Ενεργοποίηση	Επαναφέρετε τον εξομοιωτή μετά την εργασία εκτύπωσης.
<b>Σημ.:</b> Ο αστερίσκος (*) δίπλα στην τιμή υποδηλώνει την προεπιλεγμένη εργοστασιακή ρύθμιση.	

Στοιχείο Μενού	Περιγραφή
<b>Προσομοιώσεις εκτυπωτή</b> Ασφάλεια εξομοιωτή Απενεργοποίηση πρόσβασης στα μηνύματα εκτυπωτή Απενεργοποίηση Ενεργοποίηση*	Απενεργοποιήστε την πρόσβαση στα μηνύματα εκτυπωτή κατά την προσομοίωση.
<b>Διαμόρφωση εκτύπωσης</b> Black Only Mode (λειτουργία Μόνο ασπρό-μαυρη) Απενεργοποίηση* Ενεργοποίηση	Εκτυπώστε έγχρωμο περιεχόμενο σε κλίμακα του γκρι.
<b>Διαμόρφωση εκτύπωσης</b> Σύμπτυξη χρώματος Απενεργοποίηση 1 2* 3 4 5	Βελτιώστε το αποτέλεσμα της εκτύπωσης για την αντιστάθμιση της εσφαλμένης εγγραφής στον εκτυπωτή.
<b>Διαμόρφωση εκτύπωσης</b> Αύξηση ευκρίνειας γραμματοσειράς 0-150 (24*)	Καθορίστε μια τιμή μεγέθους στιγμών κειμένου κάτω από την οποία χρησιμοποιούνται οι οθόνες υψηλών συχνοτήτων, όταν εκτυπώνονται δεδομένα γραμματοσειράς. Για παράδειγμα, εάν η τιμή είναι 24, τότε όλες οι γραμματοσειρές που έχουν μέγεθος 24 στιγμές ή λιγότερες, χρησιμοποιούν τις οθόνες υψηλών συχνοτήτων.
<b>Λειτουργίες συσκευής</b> Αθόρυβη λειτουργία Απενεργοποίηση* Ενεργοποίηση	Ρυθμίστε τον εκτυπωτή ώστε να λειτουργεί στην Αθόρυβη λειτουργία. <b>Σημ.:</b> Η ενεργοποίηση αυτής της ρύθμισης επιβραδύνει την απόδοση του εκτυπωτή.
<b>Λειτουργίες συσκευής</b> Ασφαλής λειτουργία Απενεργοποίηση Ενεργοποίηση*	Ρυθμίστε τον εκτυπωτή ώστε να λειτουργεί σε μια ειδική κατάσταση, στην οποία προσπαθεί να συνεχίσει να παρέχει όσο το δυνατόν περισσότερες λειτουργίες, παρά τα γνωστά προβλήματα. Για παράδειγμα, όταν ενεργοποιηθεί, και το μοτέρ της διπλής εκτύπωσης δεν λειτουργεί, ο εκτυπωτής εκτυπώνει σε μονή όψη ακόμα και αν η εργασία ήταν εκτύπωση διπλής όψης.
<b>Λειτουργίες συσκευής</b> Προσαρμοσμένα επίπεδα αναλώσιμων Απενεργοποίηση* Ενεργοποίηση	Επιτρέψτε στο <i>printservice</i> να διαβάσει και να επεξεργαστεί τις τιμές από τον Embedded Web Server.
<b>Λειτουργίες συσκευής</b> Εκκαθάριση προσαρμοσμένης κατάστασης	Διαγράψτε τις ρυθμίσεις που έχουν οριστεί από το χρήστη για τα μηνύματα προεπιλογών ή τα εναλλακτικά προσαρμοσμένα μηνύματα.
<b>Λειτουργίες συσκευής</b> Απαλοιφή όλων των απομακρυσμένα εγκατεστημένων μηνυμάτων	Διαγράψτε μηνύματα που εγκαταστάθηκαν απομακρυσμένα.
<b>Σημ.:</b> Ο αστερίσκος (*) δίπλα στην τιμή υποδηλώνει την προεπιλεγμένη εργοστασιακή ρύθμιση.	

Στοιχείο Μενού	Περιγραφή
<b>Λειτουργίες συσκευής</b> Αυτόματη εμφάνιση οθονών σφάλματος Απενεργοποίηση Ενεργοποίηση*	Εμφάνιση υφιστάμενων μηνυμάτων σφάλματος στην οθόνη, αφού ο εκτυπωτής παραμείνει ανενεργός στην αρχική οθόνη για χρονικό διάστημα ίσο με τη ρύθμιση στο χρονικό όριο οθόνης.
<b>Λειτουργίες συσκευής</b> Ενεργοποίηση προαιρετικής παράλληλης θύρας Απενεργοποίηση* Ενεργοποίηση	Ενεργοποιήστε μια προαιρετική παράλληλη θύρα. <b>Σημ.:</b> Όταν έχει ενεργοποιηθεί, ο εκτυπωτής πραγματοποιεί επανεκκίνηση.
<b>Ρύθμιση αισθητήρα επικάλυψης τόνερ</b> Προτίμηση συχνότητας βαθμονόμησης Απενεργοποιημένο Ελάχιστη προσαρμογή χρωμάτων Λιγότερη προσαρμογή χρωμάτων Κανονικό* Μεγαλύτ. ακρίβεια χρωμ. Άριστη ακρίβεια χρωμ.	Ρυθμίστε τον εκτυπωτή ώστε να εναποθέτει τη σωστή ποσότητα τόνερ για τη διατήρηση της ομοιομορφίας του χρώματος.
<b>Ρύθμιση αισθητήρα επικάλυψης τόνερ</b> Πλήρης βαθμονόμηση	Εκτελέστε την πλήρη βαθμονόμηση χρώματος.
<b>Ρύθμιση αισθητήρα επικάλυψης τόνερ</b> Εκτύπωση σελίδας πληροφοριών TPS	Εκτυπώστε μια διαγνωστική σελίδα που περιέχει πληροφορίες σχετικά με τη βαθμονόμηση του αισθητήρα διόρθωσης τόνερ.
<b>Σημ.:</b> Ο αστερίσκος (*) δίπλα στην τιμή υποδηλώνει την προεπιλεγμένη εργοστασιακή ρύθμιση.	

## Διαγρ. εκτός λειτουρ.

Στοιχείο Μενού	Περιγραφή
<b>Διαγρ. εκτός λειτουρ.</b> Τελευταίος καθαρισμός μνήμης Τελευταίος καθαρισμός σκληρού δίσκου	Εμφανίζει πληροφορίες για το πότε έγινε ο τελευταίος καθαρισμός της μνήμης ή του σκληρού δίσκου του εκτυπωτή. <b>Σημ.:</b> Η ένδειξη Τελευταίος καθαρισμός σκληρού δίσκου εμφανίζεται μόνο σε εκτυπωτές με εγκατεστημένο σκληρό δίσκο.
<b>Διαγρ. εκτός λειτουρ.</b> Καθαρίστε όλες τις πληροφ. στη μη πτητική μνήμη Καθαρισ. όλων των πληροφ. στο σκλ. δίσκο Διαγραφή όλων των ρυθμ. εκτυπ. & δικτύου	Απαλοιφή όλων των ρυθμίσεων και των εφαρμογών που είναι αποθηκευμένες στη μνήμη ή στο σκληρό δίσκο του εκτυπωτή. <b>Σημ.:</b> Η ένδειξη Καθαρισμός όλων των πληροφοριών στο σκληρό δίσκο εμφανίζεται μόνο σε εκτυπωτές με εγκατεστημένο σκληρό δίσκο.

## Ορατά εικονίδια της αρχικής οθόνης

**Σημ.:** Αυτό το μενού εμφανίζεται μόνο σε ορισμένα μοντέλα εκτυπωτών.

Μενού	Περιγραφή
Κατάσταση/Αναλώσιμα Ουρά εργασιών Αλλαγή γλώσσας Βιβλίο διευθύνσεων Σελιδοδείκτες Εργασίες σε αναμονή USB Προφίλ εφαρμογών Προσαρμογή προβολής Οικολογικές ρυθμίσεις	Προσδιορίστε ποια εικονίδια θα εμφανίζονται στην αρχική οθόνη.

## Πληροφορίες για τον εκτυπωτή

Στοιχείο μενού	Περιγραφή
<b>Asset Tag (Ετικέτα συσκευής)</b>	Περιγραφή του εκτυπωτή. Το μέγιστο μήκος είναι 32 χαρακτήρες.
<b>Θέση εκτυπωτή</b>	Προσδιορισμός της τοποθεσίας του εκτυπωτή. Το μέγιστο μήκος είναι 63 χαρακτήρες.
<b>Επικοινωνήστε με την</b>	Εξατομίκευση του ονόματος του εκτυπωτή. Το μέγιστο μήκος είναι 63 χαρακτήρες.
<b>Εξαγωγή αρχείου διαμόρφωσης σε USB</b>	Εξαγάγει αρχεία διαμόρφωσης σε μονάδα flash.
<b>Εξαγωγή συμπιεσμένων αρχείων καταγραφής σε USB</b>	Εξαγάγει συμπιεσμένα αρχεία καταγραφής σε μονάδα flash.

## Εκτύπωση

### Διάταξη

Στοιχείο Μενού	Περιγραφή
<b>Πλευρές</b> Μονής όψης* Διπλής όψης	Καθορίστε την εκτύπωση στη μία ή και στις δύο πλευρές του χαρτιού.
<b>Τύπος περιστροφής</b> Long Edge (Μεγάλη πλευρά)* Μικρή πλευρά	Καθορίστε ποια πλευρά του χαρτιού (μεγάλη ή μικρή πλευρά) θα δεθεί κατά την εκτέλεση εκτύπωσης διπλής όψης. <b>Σημ.:</b> Ανάλογα με την επιλογή που ορίστηκε, ο εκτυπωτής μετατοπίζει αυτόματα κάθε τυπωμένη πληροφορία της σελίδας, ώστε η εργασία να δεθεί σωστά.
<b>Κενές σελίδες</b> Εκτύπωση Να μην γίνεται εκτύπωση*	Εκτυπώστε τις κενές σελίδες που περιλαμβάνονται σε μια εργασία εκτύπωσης.
<b>Σημ.:</b> Ένας αστερίσκος (*) δίπλα σε μια τιμή υποδηλώνει την προεπιλεγμένη εργοστασιακή ρύθμιση.	

Στοιχείο Μενού	Περιγραφή
<b>Σελιδοποίηση</b> Απενεργοποίηση [1,1,1,2,2,2]* Ενεργοποίηση [1,2,1,2,1,2]	Διατηρήστε τις σελίδες μιας εργασίας εκτύπωσης σε στοίβα με διαδοχική σειρά, ειδικά κατά την εκτύπωση πολλών αντιγράφων της εργασίας.
<b>Διαχωριστικά φύλλα</b> None (Κανένα)* Μεταξύ αντιγράφων Μεταξύ εργασιών Μεταξύ σελίδων	Εισαγάγετε κενά διαχωριστικά φύλλα κατά την εκτύπωση.
<b>Προέλευση διαχωριστικού φύλλου</b> Θήκη [x] (1*) Τροφοδότης διαφορετικών μεγεθών	Ορίζει την προέλευση του χαρτιού για τα διαχωριστικά φύλλα. <b>Σημ.:</b> Ο τροφοδότης διαφορετικών μεγεθών είναι διαθέσιμος μόνο σε ορισμένα μοντέλα εκτυπωτών.
<b>Σελίδες ανά πλευρά</b> Απενεργοποίηση* 2 σελίδες ανά πλευρά 3 σελίδες ανά πλευρά 4 σελίδες ανά πλευρά 6 σελίδες ανά πλευρά 9 σελίδες ανά πλευρά 12 σελίδες ανά πλευρά 16 σελίδες ανά πλευρά	Εκτυπώστε εικόνες πολλών σελίδων σε μία πλευρά ενός φύλλου χαρτιού.
<b>Σειρά σελίδων ανά πλευρά</b> Οριζόντια* Οριζόντια αναστροφή Κατακόρυφη Κατακόρυφη αναστροφή	Προσδιορίστε τη θέση των εικόνων πολλών σελίδων κατά τη χρήση της επιλογής "Σελίδες ανά πλευρά". <b>Σημ.:</b> Η τοποθέτηση εξαρτάται από τον αριθμό των εικόνων σελίδων και τον προσανατολισμό των σελίδων τους.
<b>Σελίδες ανά προσανατολισμό πλευράς</b> Auto (Αυτόματα)* Οριζόντιος Κατακόρυφος	Προσδιορίστε τον προσανατολισμό ενός εγγράφου πολλών σελίδων κατά τη χρήση της επιλογής "Σελίδες ανά πλευρά".
<b>Περίγραμμα σελίδων ανά πλευρά</b> None (Κανένα)* Αμιγές	Εκτυπώστε ένα περίγραμμα γύρω από κάθε εικόνα σελίδας κατά τη χρήση της επιλογής "Σελίδες ανά πλευρά".
<b>Αντίγραφα</b> 1-9999 (1*)	Ορίστε τον αριθμό αντιγράφων για κάθε εργασία εκτύπωσης.
<b>Περιοχή εκτύπωσης</b> Κανονικό* Προσαρμ στη σελ Ολόκληρη σελίδα	Ρυθμίστε την εκτυπώσιμη περιοχή σε ένα φύλλο χαρτιού.
<b>Σημ.:</b> Ένας αστερίσκος (*) δίπλα σε μια τιμή υποδηλώνει την προεπιλεγμένη εργοστασιακή ρύθμιση.	

## Διαμόρφωση ρυθμίσεων

Στοιχείο μενού	Περιγραφή
<b>Γλώσσα εκτυπωτή</b> Εξομοίωση PCL Προσομοίωση PS*	Ορίστε την προεπιλεγμένη γλώσσα του εκτυπωτή. <b>Σημ.:</b> Η ρύθμιση μιας προεπιλεγμένης γλώσσας εκτυπωτή δεν εμποδίζει τα προγράμματα λογισμικού να στέλνουν εργασίες εκτύπωσης που χρησιμοποιούν διαφορετική γλώσσα εκτυπωτή.
<b>Αναμονή εργασίας</b> Απενεργοποίηση* Ενεργοποίηση	Αναστείλετε εργασίες που απαιτούν αναλίσσιμα που λείπουν, ώστε να εκτυπωθούν εκείνες που δεν απαιτούν. <b>Σημ.:</b> Αυτό το στοιχείο μενού εμφανίζεται μόνο εάν έχει εγκατασταθεί ένας σκληρός δίσκος εκτυπωτή.
<b>Χρονικό όριο αναμονής εργασιών</b> 0–255 (30*)	Ορίστε το χρόνο αναμονής σε δευτερόλεπτα που θα αναμένει ο εκτυπωτής παρέμβαση του χρήστη μέχρι να θέσει σε αναμονή τις εργασίες που απαιτούν μη διαθέσιμους πόρους και να συνεχίσει να εκτυπώνει άλλες εργασίες στην ουρά εκτύπωσης. <b>Σημ.:</b> Αυτό το στοιχείο μενού εμφανίζεται μόνο εάν έχει εγκατασταθεί ένας σκληρός δίσκος εκτυπωτή.
<b>Χρήση εκτυπωτή</b> Μέγιστη ταχύτητα Μέγιστη απόδοση*	Καθορίζει τον τρόπο με τον οποίο λειτουργεί το έγχρωμο κιτ απεικόνισης κατά τη διάρκεια της εκτύπωσης. <b>Σημειώσεις:</b> <ul style="list-style-type: none"> <li>• Όταν έχει οριστεί η επιλογή Μέγιστης απόδοσης, η λειτουργία του έγχρωμου κιτ απεικόνισης επιβραδύνεται ή σταματά κατά την εκτύπωση ομάδων μόνο ασπρόμαυρων σελίδων.</li> <li>• Όταν έχει οριστεί η επιλογή Μέγιστης ταχύτητας, η λειτουργία του έγχρωμου κιτ απεικόνισης συνεχίζεται πάντα, είτε εκτυπώνονται έγχρωμες είτε μόνο ασπρόμαυρες σελίδες.</li> </ul>
<b>Λήψη προορισμού</b> RAM* Δίσκος	Προσδιορίστε πού θα αποθηκεύονται όλοι οι μόνιμοι πόροι, όπως γραμματοσειρές και μακροεντολές, που έχουν ληφθεί στον εκτυπωτή. <b>Σημ.:</b> Αυτό το στοιχείο μενού εμφανίζεται μόνο εάν έχει εγκατασταθεί ένας σκληρός δίσκος εκτυπωτή.
<b>Εξοικονόμηση πόρων</b> Απενεργοποίηση* Ενεργοποίηση	Καθορίστε τι θα κάνει ο εκτυπωτής με τους πόρους που έχουν ληφθεί, όπως γραμματοσειρές και μακροεντολές, όταν λαμβάνει μια εργασία που απαιτεί περισσότερη μνήμη από τη διαθέσιμη. <b>Σημειώσεις:</b> <ul style="list-style-type: none"> <li>• Όταν έχει απενεργοποιηθεί, ο εκτυπωτής διατηρεί τους ληφθέντες πόρους μόνο μέχρι να χρειαστεί η μνήμη. Οι πόροι που σχετίζονται με την ανενεργή γλώσσα εκτυπωτή διαγράφονται.</li> <li>• Όταν έχει ενεργοποιηθεί, ο εκτυπωτής διατηρεί όλους τους μόνιμους ληφθέντες πόρους σε όλες τις γλώσσες. Όταν απαιτείται, ο εκτυπωτής εμφανίζει μηνύματα πλήρους μνήμης αντί να διαγράφει μόνιμους πόρους.</li> </ul>
<b>Σειρά εκτύπωσης όλων</b> Αλφαβητικά* Η πιο πρόσφατη πρώτη Η πιο παλιά πρώτη	Καθορίστε τη σειρά όταν επιλέξετε να εκτυπώσετε όλες τις εργασίες σε αναμονή και τις εμπιστευτικές εργασίες. <b>Σημ.:</b> Αυτό το στοιχείο μενού εμφανίζεται μόνο εάν έχει εγκατασταθεί ένας σκληρός δίσκος εκτυπωτή.
<b>Σημ.:</b> Ο αστερίσκος (*) δίπλα στην τιμή υποδηλώνει την προεπιλεγμένη εργοστασιακή ρύθμιση.	

## Ποιότητα

Στοιχείο μενού	Περιγραφή
<b>Λειτουργία εκτύπωσης</b> Ασπρόμαυρο Έγχρωμο*	Ορίστε τον τρόπο με τον οποίο ο εκτυπωτής δημιουργεί έγχρωμο περιεχόμενο.
<b>Ανάλυση εκτύπωσης</b> 4800 CQ* 1200 dpi	Ρυθμίστε την ανάλυση για την εκτύπωση. <b>Σημ.:</b> Το 4800 CQ παρέχει εκτύπωση υψηλής ποιότητας στη μέγιστη ταχύτητα.
<b>Σκουρότητα τόνερ</b> 1 έως 5 (4*)	Προσδιορίστε τη φωτεινότητα ή τη σκουρότητα των εικόνων κειμένου.
<b>Διτονικό</b> Κανονικό* Λεπτομερής	Βελτιώνει το εκτυπωμένο αντίγραφο για να έχετε ομαλότερες γραμμές με ευκρινέστερο περίγραμμα.
<b>Εξοικονόμηση χρώματος</b> Απενεργοποίηση* Ενεργοποίηση	Μειώστε την ποσότητα του τόνερ που χρησιμοποιείται για την εκτύπωση γραφικών και εικόνων. <b>Σημ.:</b> Όταν είναι ρυθμισμένη σε Ενεργοποίηση, η ρύθμιση αυτή παρακάμπτει την τιμή της ρύθμισης Σκουρότητα τόνερ.
<b>Φωτεινότητα RGB</b> -6 έως 6 (0*)	Προσαρμόστε τη φωτεινότητα, την αντίθεση και τον κορεσμό για την έγχρωμη εκτύπωση. <b>Σημ.:</b> Αυτή η ρύθμιση δεν επηρεάζει τα αρχεία όπου χρησιμοποιούνται οι ιδιότητες χρώματος CMYK.
<b>Αντίθεση RGB</b> 0 έως 5 (0*)	
<b>Κορεσμός RGB</b> 0 έως 5 (0*)	
<b>Σημ.:</b> Ο αστερίσκος (*) δίπλα στην τιμή υποδηλώνει την προεπιλεγμένη εργοστασιακή ρύθμιση.	

## Σύνθετη απεικόνιση

Στοιχείο μενού	Περιγραφή
<b>Ισορροπία χρώματος</b> Κυανό -5 έως 5 (0*) Ματζέντα -5 έως 5 (0*) Κίτρινο -5 έως 5 (0*) Μαύρο -5 έως 5 (0*) Επαναφορά προεπιλεγμένων ρυθμίσεων	Προσαρμόστε την ποσότητα του τόνερ που χρησιμοποιείται για κάθε χρώμα.
<b>Σημ.:</b> Ο αστερίσκος (*) δίπλα στην τιμή υποδηλώνει την προεπιλεγμένη εργοστασιακή ρύθμιση.	



Στοιχείο μενού	Περιγραφή
<b>Διόρθωση χρωμάτων</b> Απενεργοποίηση Αυτόματο* Μη αυτόματο	Τροποποιήστε τις ρυθμίσεις χρώματος που χρησιμοποιούνται για την εκτύπωση εγγράφων.  <b>Σημειώσεις:</b> <ul style="list-style-type: none"> <li>• Η επιλογή Απενεργοποίηση ρυθμίζει τον εκτυπωτή ώστε να λαμβάνει τη διόρθωση χρωμάτων από το λογισμικό.</li> <li>• Η επιλογή Αυτόματο ρυθμίζει τον εκτυπωτή ώστε να εφαρμόζει διαφορετικά χρωματικά προφίλ σε κάθε αντικείμενο της εκτυπωμένης σελίδας.</li> <li>• Η επιλογή Μη αυτόματο επιτρέπει την προσαρμογή των μετατροπών χρωμάτων RGB ή CMYK που εφαρμόζονται σε κάθε αντικείμενο στην εκτυπωμένη σελίδα.</li> </ul>
<b>Δείγματα χρώματος</b> Εκτύπωση δειγμάτων χρώματος	Εκτυπώστε σελίδες δείγματος για κάθε πίνακα μετατροπής χρώματος RGB και CMYK που χρησιμοποιούνται στον εκτυπωτή.
<b>Προσαρμογή χρώματος</b>	Βαθμονομήστε τον εκτυπωτή για προσαρμογή των χρωματικών παραλλαγών στην εκτύπωση.
<b>Αντικατάσταση πλακάτου χρώματος</b> Ρύθμιση προσαρμοσμένου CMYK	Αντιστοιχίστε συγκεκριμένες τιμές CMYK σε είκοσι καθορισμένα πλακάτα χρώματα.
<b>Σημ.:</b> Ο αστερίσκος (*) δίπλα στην τιμή υποδηλώνει την προεπιλεγμένη εργοστασιακή ρύθμιση.	

## Λογιστ.καταγ. εργ.

**Σημ.:** Αυτό το μενού εμφανίζεται μόνο εάν έχει εγκατασταθεί ένας σκληρός δίσκος εκτυπωτή.

Στοιχείο Μενού	Περιγραφή
<b>Λογιστ.καταγ. εργ.</b> Απενεργοποίηση* Ενεργοποίηση	Ρυθμίστε τον εκτυπωτή ώστε να δημιουργεί ένα αρχείο καταγραφής των εργασιών εκτύπωσης που λαμβάνει.
<b>Συχνότητα αρχείου καταγραφής υπολογισμού</b> Καθημερινά Εβδομαδιαία Μηνιαία*	Προσδιορίστε πόσο συχνά ο εκτυπωτής δημιουργεί ένα αρχείο καταγραφής.
<b>Ενέργεια αρχείου καταγραφής στο τέλος της συχνότητας</b> Κανένα* Αποστολή τρέχοντος αρχείου καταγραφής με e-mail Αποστολή τρέχοντος αρχείου καταγραφής με e-mail & διαγραφή Δημοσίευση τρέχοντος αρχείου καταγραφής Δημοσίευση & διαγραφή τρέχοντος αρχείου καταγραφής	Προσδιορίστε τον τρόπο απόκρισης του εκτυπωτή, όταν λήξει η οριακή τιμή συχνότητας.  <b>Σημ.:</b> Η τιμή που ορίζεται στο στοιχείο Συχνότητα αρχείου καταγραφής υπολογισμού προσδιορίζει το χρόνο ενεργοποίησης αυτής της ενέργειας.
<b>Σημ.:</b> Ο αστερίσκος (*) δίπλα στην τιμή υποδηλώνει την προεπιλεγμένη εργοστασιακή ρύθμιση.	

Στοιχείο Μενού	Περιγραφή
<b>Ενέργεια καταγραφής στην κατάσταση "Σχεδόν πλήρης"</b> Κανένα* Αποστολή τρέχοντος αρχείου καταγραφής με e-mail Αποστολή τρέχοντος αρχείου καταγραφής με e-mail & διαγραφή Αποστολή παλαιότερου αρχείου καταγραφής με e-mail & διαγραφή Δημοσίευση τρέχοντος αρχείου καταγραφής Δημοσίευση & διαγραφή τρέχοντος αρχείου καταγραφής Δημοσίευση & διαγραφή παλαιότερου αρχείου καταγραφής Διαγραφή τρέχοντος αρχείου καταγραφής Διαγραφή παλαιότερου αρχείου καταγραφής Διαγραφή όλων εκτός του τρέχοντος αρχείου καταγραφής Διαγραφή όλων των αρχείων καταγραφής	Προσδιορίστε τον τρόπο απόκρισης του εκτυπωτή, όταν ο χώρος στο σκληρό δίσκο έχει σχεδόν εξαντληθεί. <b>Σημ.:</b> Η τιμή που ορίζεται στο Επίπεδο αρχείου καταγραφής σχεδόν πλήρες καθορίζει το χρόνο ενεργοποίησης αυτής της ενέργειας.
<b>Ενέργεια καταγραφής στην κατάσταση "Πλήρης"</b> Κανένα* Αποστολή τρέχοντος αρχείου καταγραφής με e-mail & διαγραφή Αποστολή παλαιότερου αρχείου καταγραφής με e-mail & διαγραφή Δημοσίευση & διαγραφή τρέχοντος αρχείου καταγραφής Δημοσίευση & διαγραφή παλαιότερου αρχείου καταγραφής Διαγραφή τρέχοντος αρχείου καταγραφής Διαγραφή παλαιότερου αρχείου καταγραφής Διαγραφή όλων εκτός του τρέχοντος αρχείου καταγραφής Διαγραφή όλων των αρχείων καταγραφής	Προσδιορίστε τον τρόπο απόκρισης του εκτυπωτή, όταν η χρήση του δίσκου φτάσει στο μέγιστο όριο (100MB).
<b>URL για δημοσίευση αρχείων καταγραφής</b>	Προσδιορίστε τη θέση όπου ο εκτυπωτής δημοσιεύει αρχεία καταγραφής υπολογισμού εργασιών.
<b>Διεύθυνση e-mail για την αποστολή αρχείων καταγραφής</b>	Καθορίζει τη διεύθυνση e-mail στην οποία ο εκτυπωτής θα στέλνει τα αρχεία λογιστικής καταγραφής εργασιών.
<b>Πρόθεμα αρχείου καταγραφής</b>	Προσδιορίστε το πρόθεμα για το όνομα αρχείου καταγραφής. <b>Σημ.:</b> Το τρέχον όνομα υπολογιστή δικτύου που ορίζεται στο μενού TCP/IP χρησιμοποιείται ως το προεπιλεγμένο πρόθεμα αρχείου καταγραφής.
<b>Σημ.:</b> Ο αστερίσκος (*) δίπλα στην τιμή υποδηλώνει την προεπιλεγμένη εργοστασιακή ρύθμιση.	

## XPS

Στοιχείο μενού	Περιγραφή
<b>Σελίδες εκτύπωσης σφαλμάτων</b> Απενεργοποίηση* Ενεργοποίηση	Εκτυπώστε τις σελίδες σφαλμάτων που αντιμετώπισε ο εκτυπωτής κατά την επεξεργασία ενός αρχείου XPS.
<b>Σημ.:</b> Ο αστερίσκος (*) δίπλα στην τιμή υποδηλώνει την προεπιλεγμένη εργοστασιακή ρύθμιση.	

Στοιχείο μενού	Περιγραφή
<b>Ελάχιστο πλάτος γραμμής</b> 1-30 (2*)	Ορίστε το ελάχιστο πλάτος γραμμής. <b>Σημειώσεις:</b> <ul style="list-style-type: none"> <li>• Οι εργασίες που εκτυπώνονται σε 1200 dpi χρησιμοποιούν την τιμή απευθείας.</li> <li>• Οι εργασίες που εκτυπώνονται σε 4800 CQ χρησιμοποιούν τη μισή τιμή.</li> </ul>
<b>Σημ.:</b> Ο αστερίσκος (*) δίπλα στην τιμή υποδηλώνει την προεπιλεγμένη εργοστασιακή ρύθμιση.	

## PDF

Στοιχείο μενού	Περιγραφή
<b>Προσαρμογή στο μέγεθος</b> Απενεργοποίηση* Ενεργοποίηση	Προσαρμόστε το μέγεθος του περιεχομένου της σελίδας στο επιλεγμένο μέγεθος χαρτιού.
<b>Σχόλια</b> Εκτύπωση Να μην γίνει εκτύπωση*	Προσδιορίστε εάν θα εκτυπωθούν τα σχόλια στο PDF.
<b>Εκτύπωση σφάλματος PDF</b> Απενεργοποίηση Ενεργοποίηση*	Ενεργοποιήστε την εκτύπωση του σφάλματος PDF.
<b>Σημ.:</b> Ο αστερίσκος (*) δίπλα στην τιμή υποδηλώνει την προεπιλεγμένη εργοστασιακή ρύθμιση.	

## PostScript

Στοιχείο μενού	Περιγραφή
<b>Εκτύπωση σφάλματος PS</b> Απενεργοποίηση* Ενεργοποίηση	Εκτυπώστε μια σελίδα που περιγράφει το σφάλμα PostScript®. <b>Σημ.:</b> Όταν προκύψει ένα σφάλμα, διακόπτεται η επεξεργασία της εργασίας, ο εκτυπωτής εκτυπώνει ένα μήνυμα σφάλματος, και η υπόλοιπη εργασία εκτύπωσης ακυρώνεται.
<b>Ελάχιστο πλάτος γραμμής</b> 1-30 (2*)	Ορίστε το ελάχιστο πλάτος γραμμής. <b>Σημειώσεις:</b> <ul style="list-style-type: none"> <li>• Οι εργασίες που εκτυπώνονται σε 1200 dpi χρησιμοποιούν την τιμή απευθείας.</li> <li>• Οι εργασίες που εκτυπώνονται σε 4800 CQ χρησιμοποιούν τη μισή τιμή.</li> </ul>
<b>Κλειδώμα λειτουργίας εκκίνησης PS</b> Απενεργοποίηση* Ενεργοποίηση	Απενεργοποίηση του αρχείου SysStart.
<b>Εξομάλυνση εικόνας</b> Απενεργοποίηση* Ενεργοποίηση	Βελτιώστε την αντίθεση και την ευκρίνεια των εικόνων χαμηλής ανάλυσης. <b>Σημ.:</b> Αυτή η ρύθμιση δεν επηρεάζει τις εικόνες με ανάλυση 300 dpi ή υψηλότερη.
<b>Σημ.:</b> Ένας αστερίσκος (*) δίπλα σε μια τιμή υποδηλώνει την προεπιλεγμένη εργοστασιακή ρύθμιση.	

Στοιχείο μενού	Περιγραφή
<b>Προτεραιότητα γραμματοσειράς.</b> Resident (Προεγκατεστημένες)* Μνήμη flash/δίσκου	Να καθιερώσετε τη σειρά προτεραιότητας αναζήτησης γραμματοσειράς. <b>Σημειώσεις:</b> <ul style="list-style-type: none"> <li>• Η επιλογή "Προεγκατεστημένες" ρυθμίζει τον εκτυπωτή, ώστε να αναζητά στη μνήμη του τη γραμματοσειρά που έχει ζητηθεί πριν από την αναζήτηση στη μνήμη flash ή στο σκληρό δίσκο του εκτυπωτή.</li> <li>• Η επιλογή "Μνήμη flash/δίσκου" ρυθμίζει τον εκτυπωτή, ώστε να αναζητά στη μνήμη flash ή στο σκληρό δίσκο του εκτυπωτή τη γραμματοσειρά που έχει ζητηθεί πριν από την αναζήτηση στη μνήμη του εκτυπωτή.</li> <li>• Αυτό το στοιχείο μενού εμφανίζεται μόνο όταν έχει εγκατασταθεί μνήμη flash ή σκληρός δίσκος εκτυπωτή.</li> </ul>
<b>Χρονικό όριο αναμονής</b> Απενεργοποίηση Ενεργοποίηση* (40 δευτερόλεπτα)	Ρυθμίστε τον εκτυπωτή ώστε να περιμένει για περισσότερα δεδομένα πριν από την ακύρωση μιας εργασίας εκτύπωσης.
<b>Σημ.:</b> Ένας αστερίσκος (*) δίπλα σε μια τιμή υποδηλώνει την προεπιλεγμένη εργοστασιακή ρύθμιση.	

## PCL

Στοιχείο μενού	Περιγραφή
<b>Προέλευση γραμματοσειράς</b> Εγγενές* Δίσκος Flash Όλα	Επιλέξτε την πηγή που περιέχει τις προεπιλεγμένες γραμματοσειρές. <b>Σημειώσεις:</b> <ul style="list-style-type: none"> <li>• Οι επιλογές Flash και Δίσκος εμφανίζονται μόνο όταν έχει εγκατασταθεί μνήμη flash ή σκληρός δίσκος.</li> <li>• Για να εμφανιστούν οι επιλογές Flash και Δίσκος, βεβαιωθείτε ότι δεν διαθέτουν προστασία από ανάγνωση και εγγραφή.</li> </ul>
<b>Όνομα γραμματοσειράς</b> Courier*	Επιλέξτε μια γραμματοσειρά από την καθορισμένη πηγή γραμματοσειρών.
<b>Σύνολο συμβόλων</b> 10U PC-8*	Να καθορίσετε το σύνολο των συμβόλων για κάθε όνομα γραμματοσειράς. <b>Σημ.:</b> Ένα σύνολο συμβόλων είναι ένα σύνολο αλφαβητικών και αριθμητικών χαρακτήρων, σημείων στίξης και ειδικών συμβόλων. Το σύνολο συμβόλων υποστηρίζει τις διαφορετικές γλώσσες ή συγκεκριμένα προγράμματα όπως μαθηματικά σύμβολα για ένα επιστημονικό κείμενο.
<b>Βήμα</b> 0,08-100 (10*)	Καθορίστε τα βήματα για σταθερές γραμματοσειρές ή γραμματοσειρές σταθερού πλάτους. <b>Σημ.:</b> Η επιλογή Βήμα αναφέρεται στον αριθμό των χαρακτήρων σταθερού διαστήματος σε τύπο οριζόντιας ίντσας.
<b>Προσανατολισμός</b> Κατακόρυφος* Οριζόντιος	Καθορίστε τον προσανατολισμό του κειμένου και των γραφικών της σελίδας.
<b>Σημ.:</b> Ο αστερίσκος (*) δίπλα στην τιμή υποδηλώνει την προεπιλεγμένη εργοστασιακή ρύθμιση.	

Στοιχείο μενού	Περιγραφή
<b>Γραμμές ανά σελίδα</b> 1–255	Καθορίστε τον αριθμό γραμμών κειμένου για κάθε σελίδα που εκτυπώνεται μέσω της ροής δεδομένων PCL®. <b>Σημειώσεις:</b> <ul style="list-style-type: none"> <li>Αυτό το στοιχείο μενού ενεργοποιεί την κάθετη διαφυγή, με αποτέλεσμα ο επιλεγμένος αριθμός επιθυμητών γραμμών να εκτυπώνεται ανάμεσα στα προεπιλεγμένα περιθώρια της σελίδας.</li> <li>Η τιμή 60 είναι η προεπιλεγμένη εργοστασιακή ρύθμιση για τις Η.Π.Α. Η εργοστασιακή ρύθμιση για όλες τις υπόλοιπες χώρες ορίζεται στις 64.</li> </ul>
<b>Ελάχιστο πλάτος γραμμής PCL5</b> 1-30 (2*)	Ορίστε το αρχικό ελάχιστο πλάτος γραμμής. <b>Σημειώσεις:</b> <ul style="list-style-type: none"> <li>Οι εργασίες που εκτυπώνονται σε 1200 dpi χρησιμοποιούν την τιμή απευθείας.</li> <li>Οι εργασίες που εκτυπώνονται σε 4800 CQ χρησιμοποιούν τη μισή τιμή.</li> </ul>
<b>Ελάχιστο πλάτος γραμμής PCLXL</b> 1-30 (2*)	
<b>Πλάτος A4</b> 198 mm* 203 mm	Ορίστε το πλάτος της λογικής σελίδας σε χαρτί μεγέθους A4. <b>Σημ.:</b> Η λογική σελίδα είναι ο χώρος της υλικής σελίδας στον οποίο εκτυπώνονται τα δεδομένα.
<b>Αυτόματη εκτέλεση χαρακτήρα επιστροφής μετά από τροφοδοσία γραμμής</b> Απενεργοποίηση* Ενεργοποίηση	Ρυθμίστε τον εκτυπωτή ώστε να εκτελεί αλλαγή παραγράφου μετά από εντολή ελέγχου αλλαγής γραμμής. <b>Σημ.:</b> Η αλλαγή παραγράφου είναι ένας μηχανισμός που δίνει εντολή στον εκτυπωτή να μετακινήσει τη θέση του δρομέα στην πρώτη θέση της ίδιας γραμμής.
<b>Αυτόματη τροφοδοσία γραμμής μετά από χαρακτήρα επιστροφής</b> Απενεργοποίηση* Ενεργοποίηση	Ρυθμίστε τον εκτυπωτή ώστε να εκτελεί αλλαγή γραμμής μετά από εντολή ελέγχου αλλαγής παραγράφου.
<b>Αλλαγή αριθμησης θηκών</b> Αντιστοίχιση τροφοδότη διαφορετικών μεγεθών Αντιστοίχιση θήκης [x] Ορισμός μη αυτόματης τροφοδοσίας χαρτιού Αντιστοίχιση φακέλου μη αυτόματης τροφοδοσίας Προβολή προεπιλεγμένων εργοστασιακών ρυθμίσεων Επαναφορά προεπιλογών	<ul style="list-style-type: none"> <li>Για να ζητήσετε μια συγκεκριμένη προέλευση χαρτιού, διαμορφώστε τον εκτυπωτή ώστε να λειτουργεί με ένα διαφορετικό πρόγραμμα οδήγησης εκτύπωσης ή μια προσαρμοσμένη εφαρμογή που χρησιμοποιεί ένα διαφορετικό σύνολο αντιστοιχίσεων προέλευσης.</li> <li>Εμφανίστε την προεπιλεγμένη εργοστασιακή τιμή που έχει αντιστοιχιστεί για κάθε προέλευση χαρτιού.</li> <li>Επαναφέρετε τις τιμές επαναρίθμησης θηκών στις εργοστασιακές προεπιλεγμένες τιμές.</li> </ul>
<b>Χρονικό όριο εκτύπωσης</b> Απενεργοποίηση Ενεργοποίηση* (90 δευτερόλεπτα)	Ορισμό του εκτυπωτή κατά τέτοιο τρόπο ώστε να λήγει μια εργασία εκτύπωσης αφού έχει περιέλθει σε αδράνεια για το καθορισμένο χρονικό διάστημα.
<b>Σημ.:</b> Ο αστερίσκος (*) δίπλα στην τιμή υποδηλώνει την προεπιλεγμένη εργοστασιακή ρύθμιση.	

## HTML

Στοιχείο μενού	Περιγραφή
<b>Όνομα γραμματοσειράς</b> Times*	Ρυθμίστε τη γραμματοσειρά για χρήση κατά την εκτύπωση εγγράφων HTML.
<b>Μέγεθος γραμματοσειράς</b> 1-255 (12*)	Ρυθμίστε το μέγεθος γραμματοσειράς για χρήση κατά την εκτύπωση εγγράφων HTML.
<b>Κλίμακα</b> 1-400% (100*)	Προσαρμόστε το μέγεθος των εγγράφων HTML για εκτύπωση.
<b>Προσανατολισμός</b> Κατακόρυφος* Οριζόντιος	Καθορίζεται ο προσανατολισμός της σελίδας για έγγραφα HTML.
<b>Μέγεθος περιθωρίου</b> 8-255 χιλ. (19*)	Ορίζεται το περιθώριο της σελίδας για έγγραφα HTML.
<b>Εικόνες φόντου</b> Να μη γίνει εκτύπωση Εκτύπωση*	Εκτυπώστε πληροφορίες ή γραφικά φόντου σε έγγραφα HTML.
<b>Σημ.:</b> Ο αστερίσκος (*) δίπλα στην τιμή υποδηλώνει την προεπιλεγμένη εργοστασιακή ρύθμιση.	

## Εικόνα

Στοιχείο μενού	Περιγραφή
<b>Αυτόματη προσαρμογή</b> Ενεργοποίηση Απενεργοποίηση*	Επιλέξτε το καλύτερο διαθέσιμο μέγεθος χαρτιού και ρύθμιση προσανατολισμού για μια εικόνα. <b>Σημ.:</b> Όταν οριστεί σε Ενεργοποίηση, αυτό το στοιχείο μενού παρακάμπτει τις ρυθμίσεις κλιμάκωσης και προσανατολισμού για την εικόνα.
<b>Αναστροφή</b> Απενεργοποίηση* Ενεργοποίηση	Αναστρέφει μονόχρωμες εικόνες δύο τόνων. <b>Σημ.:</b> Αυτό το στοιχείο μενού δεν ισχύει για μορφές εικόνας GIF ή JPEG.
<b>Κλιμάκωση</b> Αγκύρωση επάνω αριστερά Καλύτερη προσαρμογή* Αγκύρωση στο κέντρο Προσαρμογή ύψους/πλάτους Προσαρμογή ύψους Προσαρμογή πλάτους	Προσαρμόστε την εικόνα στην εκτυπώσιμη περιοχή. <b>Σημ.:</b> Όταν η Αυτόματη προσαρμογή έχει ρυθμιστεί σε Ενεργοποίηση, η Κλιμάκωση ρυθμίζεται αυτόματα σε Καλύτερη προσαρμογή.
<b>Προσανατολισμός</b> Κατακόρυφος* Οριζόντιος Αντίστρ. κατακόρυφος προσανατολισμός Αντίστρ. οριζόντιος προσανατολισμός	Καθορίστε τον προσανατολισμό του κειμένου και των γραφικών της σελίδας.
<b>Σημ.:</b> Ο αστερίσκος (*) δίπλα στην τιμή υποδηλώνει την προεπιλεγμένη εργοστασιακή ρύθμιση.	

# Χαρτί

## Ρύθμιση θήκης

Στοιχείο μενού	Περιγραφή
<b>Προεπιλεγμένη προέλευση</b> Θήκη [x] (1*) Τροφοδότης διαφορετικών μεγεθών Μη αυτόματη επιλογή χαρτιού Μη αυτόματη τροφοδοσία φακέλων	Ρυθμίστε την προέλευση χαρτιού για όλες τις εργασίες εκτύπωσης. <b>Σημ.:</b> Ο τροφοδότης διαφορετικών μεγεθών είναι διαθέσιμος μόνο σε ορισμένα μοντέλα εκτυπωτών.
<b>Μέγεθος/Τύπος χαρτιού</b> Θήκη [x] Τροφοδότης διαφορετικών μεγεθών Μη αυτόματη επιλογή χαρτιού Μη αυτόματη τροφοδοσία φακέλων	Προσδιορίστε το μέγεθος χαρτιού ή τον τύπο χαρτιού που τοποθετείται σε κάθε προέλευση χαρτιού. <b>Σημ.:</b> Ο τροφοδότης διαφορετικών μεγεθών είναι διαθέσιμος μόνο σε ορισμένα μοντέλα εκτυπωτών.
<b>Μέγεθος αντικατάστασης</b> Απενεργοποίηση Statement/A5 Letter/A4 Όλες οι καταχωρίσεις*	Ρυθμίστε τον εκτυπωτή ώστε να αντικαθιστά ένα καθορισμένο μέγεθος χαρτιού εάν το μέγεθος που έχει ζητηθεί δεν τοποθετηθεί σε καμία προέλευση χαρτιού. <b>Σημειώσεις:</b> <ul style="list-style-type: none"> <li>• Η επιλογή "Απενεργοποίηση" ενημερώνει το χρήστη ότι πρέπει να τοποθετήσει το μέγεθος χαρτιού που έχει ζητηθεί.</li> <li>• Η επιλογή "Statement/A5" εκτυπώνει έγγραφα μεγέθους A5 σε Statement κατά την τοποθέτηση χαρτιού Statement και έγγραφα μεγέθους Statement σε A5 κατά την τοποθέτηση χαρτιού A5.</li> <li>• Η επιλογή "Letter/A4" εκτυπώνει έγγραφα μεγέθους A4 σε Letter κατά την τοποθέτηση χαρτιού Letter και έγγραφα μεγέθους Letter σε A4 κατά την τοποθέτηση χαρτιού A4.</li> <li>• Η επιλογή "Όλες οι καταχωρίσεις" αντικαθιστά τα Letter/A4.</li> </ul>
<b>Σημ.:</b> Ο αστερίσκος (*) δίπλα στην τιμή υποδηλώνει την προεπιλεγμένη εργοστασιακή ρύθμιση.	

## Διαμόρφωση μέσω εκτύπωσης

### Γενική εγκατάσταση

Στοιχείο Μενού	Περιγραφή
<b>Μονάδες μέτρησης</b> Ίντσες Χιλιοστά	Προσδιορίστε τη μονάδα μέτρησης για το χαρτί Universal. <b>Σημ.:</b> Η προεπιλεγμένη εργοστασιακή ρύθμιση είναι ίντσες για τις Η.Π.Α. Τα χιλιοστά είναι η διεθνής εργοστασιακά προεπιλεγμένη ρύθμιση.
<b>Πλάτος κατακόρυφου προσανατολισμού</b> 3-14,17 ίντσες (8,50*) 76-359,91 χιλ. (216*)	Ορίστε το πλάτος του κατακόρυφου προσανατολισμού για το χαρτί Universal.
<b>Ύψος κατακόρυφου προσανατολισμού</b> 3-14,17 ίντσες (14*) 76-359,91 χιλ. (356*)	Ορίστε το ύψος του κατακόρυφου προσανατολισμού για το χαρτί Universal.
<b>Σημ.:</b> Ένας αστερίσκος (*) δίπλα σε μια τιμή υποδηλώνει την προεπιλεγμένη εργοστασιακή ρύθμιση.	

Στοιχείο Μενού	Περιγραφή
<b>Προσανατολισμός τροφοδότησης</b> Μικρή πλευρά* Μεγάλη πλευρά	Ρυθμίστε τον εκτυπωτή ώστε να δεσμεύει χαρτί από την κατεύθυνση της μικρής ή της μεγάλης πλευράς. <b>Σημ.:</b> Η επιλογή "Μεγάλη πλευρά" εμφανίζεται μόνο όταν η μεγάλη πλευρά είναι πιο κοντή από το μέγιστο πλάτος που υποστηρίζεται.
<b>Σημ.:</b> Ένας αστερίσκος (*) δίπλα σε μια τιμή υποδηλώνει την προεπιλεγμένη εργοστασιακή ρύθμιση.	

## Τύποι μέσων

Στοιχείο μενού	Περιγραφή
Απλό Χαρτόνι Ανακυκλωμένο Γυαλιστερό Ετικέτες Ετικέτες βινυλίου Τύπου bond Φάκελος Επιστολόχαρτο Προεκτυπωμένο Έγχρωμο χαρτί Ελαφρύ Βαρύ Τραχύ/Βαμβακερό Προσαρμοσμένος τύπος [X]	Καθορίστε την υφή, το βάρος και τον προσανατολισμό του χαρτιού.

## Μονάδα USB

**Σημ.:** Αυτό το μενού εμφανίζεται μόνο σε ορισμένα μοντέλα εκτυπωτών.

## Εκτύπωση από μονάδα flash

Στοιχείο μενού	Περιγραφή
<b>Αριθμός αντιγράφων</b> 1-9999 (1*)	Ρυθμίστε τον αριθμό αντιγράφων.
<b>Προέλευση χαρτιού</b> Θήκη [x] (1*) Τροφοδότης διαφορετικών μεγεθών Μη αυτόματη επιλογή χαρτιού Μη αυτόματη τροφοδοσία φακέλων	Ορίστε την προέλευση χαρτιού για την εργασία εκτύπωσης.
<b>Έγχρωμη εκτύπωση</b> Απενεργοποίηση Ενεργοποίηση*	Εκτυπώστε ένα αρχείο μονάδας flash με χρώμα.
<b>Σημ.:</b> Ο αστερίσκος (*) δίπλα στην τιμή υποδηλώνει την προεπιλεγμένη εργοστασιακή ρύθμιση.	



Στοιχείο μενού	Περιγραφή
<b>Σελιδοποίηση</b> (1,1,1) (2,2,2) (1,2,3) (1,2,3)*	Διατηρήστε τις σελίδες μιας εργασίας εκτύπωσης σε στοίβα με διαδοχική σειρά, ειδικά κατά την εκτύπωση πολλών αντιγράφων της εργασίας.
<b>Πλευρές</b> Μονής όψης* Διπλής όψης	Ορίζει την εκτύπωση στη μία ή και στις δύο πλευρές του χαρτιού.
<b>Τύπος περιστροφής</b> Μεγάλη πλευρά* Μικρή πλευρά	Καθορίστε ποια πλευρά του χαρτιού θα δεθεί κατά την εκτέλεση εκτύπωσης διπλής όψης.
<b>Σελίδες ανά πλευρά</b> Απενεργοποίηση* 2 σελίδες ανά πλευρά 3 σελίδες ανά πλευρά 4 σελίδες ανά πλευρά 6 σελίδες ανά πλευρά 9 σελίδες ανά πλευρά 12 σελίδες ανά πλευρά 16 σελίδες ανά πλευρά	Εκτυπώστε εικόνες πολλών σελίδων σε μία πλευρά ενός φύλλου χαρτιού.
<b>Σειρά σελίδων ανά πλευρά</b> Οριζόντια* Οριζόντια αναστροφή Κατακόρυφη αναστροφή Κατακόρυφη	Προσδιορίστε τη θέση των εικόνων πολλών σελίδων κατά τη χρήση του μενού Σελίδες ανά πλευρά.
<b>Σελίδες ανά προσανατολισμό πλευράς</b> Αυτόματο* Οριζόντιος Κατακόρυφος	Προσδιορίστε τον προσανατολισμό των εικόνων πολλών σελίδων κατά τη χρήση του μενού Σελίδες ανά πλευρά.
<b>Περίγραμμα σελίδων ανά πλευρά</b> Κανένα* Αμιγές	Εκτυπώστε ένα περίγραμμα γύρω από κάθε εικόνα σελίδας κατά τη χρήση του μενού Σελίδες ανά πλευρά.
<b>Διαχωριστικά φύλλα</b> Απενεργοποίηση* Μεταξύ αντιγράφων Μεταξύ εργασιών Μεταξύ σελίδων	Εισαγάγετε κενά διαχωριστικά φύλλα κατά την εκτύπωση.
<b>Προέλευση διαχωριστικού φύλλου</b> Θήκη [x] (1*) Τροφοδότης διαφορετικών μεγεθών	Ορίζει την προέλευση του χαρτιού για τα διαχωριστικά φύλλα.
<b>Κενές σελίδες</b> Να μην γίνει εκτύπωση* Εκτύπωση	Εκτυπώστε κενές σελίδες σε μια εργασία εκτύπωσης.
<b>Σημ.:</b> Ο αστερίσκος (*) δίπλα στην τιμή υποδηλώνει την προεπιλεγμένη εργοστασιακή ρύθμιση.	

## Δίκτυο/Θύρες

### Επισκόπηση δικτύου

Στοιχείο μενού	Περιγραφή
<b>Ενεργός προσαρμογέας</b> Αυτόματο* Βασικό δίκτυο Ασύρματη σύνδεση	Προσδιορίστε τον τύπο της σύνδεσης δικτύου. <b>Σημ.:</b> Η επιλογή Ασύρματη σύνδεση είναι διαθέσιμη μόνο για εκτυπωτές που είναι συνδεδεμένοι σε ασύρματο δίκτυο.
<b>Κατάσταση δικτύου</b>	Εμφάνιση της κατάστασης σύνδεσης του δικτύου του εκτυπωτή.
<b>Εμφάνιση κατάστασης δικτύου στον εκτυπωτή</b> Απενεργοποίηση Ενεργοποίηση*	Εμφάνιση της κατάστασης του δικτύου στην οθόνη.
<b>Ταχύτητα, διπλής όψης</b>	Δείχνει την ταχύτητα της κάρτας δικτύου που είναι ενεργή τη δεδομένη στιγμή.
<b>IPv4</b>	Εμφανίζει τη διεύθυνση IPv4.
<b>Όλες οι διευθύνσεις IPv6</b>	Εμφανίστε όλες τις διευθύνσεις IPv6.
<b>Επαναφ διακ εκτ</b>	Πραγματοποιήστε επαναφορά όλων των ενεργών συνδέσεων δικτύου στον εκτυπωτή. <b>Σημ.:</b> Αυτή η ρύθμιση καταργεί όλες τις ρυθμίσεις διαμόρφωσης δικτύου.
<b>Χρονικό όριο εργασιών δικτύου</b> Απενεργοποίηση Ενεργοποίηση* (90 δευτερόλεπτα)	Ορισμός της ώρας προτού ο εκτυπωτής ακυρώσει μια εργασία εκτύπωσης δικτύου.
<b>Πληροφοριακή σελίδα</b> Απενεργοποίηση* Ενεργοποίηση	Εκτυπώστε μια σελίδα banner.
<b>Εύρος θυρών για σάρωση σε ΗΥ</b>	Καθορίστε ένα έγκυρο εύρος θύρας για εκτυπωτές που προστατεύονται από τείχος προστασίας εμπλοκής θύρας.
<b>Ενεργοποίηση συνδέσεων δικτύου</b> Απενεργοποίηση Ενεργοποίηση*	Δίνει τη δυνατότητα στον εκτυπωτή να συνδεθεί σε ένα δίκτυο.
<b>Ενεργοποίηση LLDP</b> Απενεργοποίηση* Ενεργοποίηση	Ενεργοποιεί το πρωτόκολλο Link Layer Discovery Protocol (LLDP) στον εκτυπωτή.

**Σημ.:** Ο αστερίσκος (\*) δίπλα στην τιμή υποδηλώνει την προεπιλεγμένη εργοστασιακή ρύθμιση.

### Ασύρματη σύνδεση

**Σημ.:** Αυτό το μενού είναι διαθέσιμο μόνο σε εκτυπωτές που είναι συνδεδεμένοι σε ασύρματο δίκτυο Wi-Fi ή σε εκτυπωτές που διαθέτουν προσαρμογέα ασύρματου δικτύου.

Στοιχείο μενού	Περιγραφή
<b>Ρύθμιση στην οθόνη του εκτυπωτή</b> Επιλογή δικτύου Προσθήκη δικτύου Wi-Fi Όνομα δικτύου Network Mode (Κατάσταση λειτουργίας δικτύου) Υποδομή Λειτουργία ασφαλείας ασύρματης σύνδεσης Απενεργοποιημένο* WEP WPA2/WPA - Προσωπικό WPA2 - Προσωπικό 802.1x - RADIUS	Ρύθμιση της σύνδεσης Wi-Fi με τον πίνακα ελέγχου. <b>Σημ.:</b> Μπορείτε να διαμορφώσετε το 802.1x - RADIUS μόνο μέσω του Embedded Web Server.
<b>Λειτουργία προστατευμένης πρόσβασης Wi-Fi Protected Setup</b> Έναρξη μεθόδου κουμπιού Μέθοδος PIN	Δημιουργεί ένα δίκτυο Wi-Fi και ενεργοποιεί την ασφάλεια δικτύου. <b>Σημειώσεις:</b> <ul style="list-style-type: none"> <li>• Με τη λειτουργία Έναρξη μεθόδου κουμπιού, ο εκτυπωτής συνδέεται σε δίκτυο Wi-Fi όταν πατηθούν κάποια κουμπιά τόσο στον εκτυπωτή όσο και στο σημείο πρόσβασης (ασύρματος δρομολογητής) εντός μιας δεδομένης χρονικής περιόδου.</li> <li>• Με τη λειτουργία Έναρξη μεθόδου PIN, ο εκτυπωτής συνδέεται σε δίκτυο Wi-Fi όταν πληκτρολογήσετε ένα PIN του εκτυπωτή στις ρυθμίσεις ασύρματης λειτουργίας του σημείου πρόσβασης.</li> </ul>
<b>Network Mode (Κατάσταση λειτουργίας δικτύου)</b> Τύπος BSS Υποδομή*	Καθορίστε τη λειτουργία δικτύου.
<b>Ενεργοποίηση Wi-Fi Direct</b> Ενεργοποίηση Απενεργοποίηση*	Ενεργοποίηση άμεσης σύνδεσης των συσκευών Wi-Fi Direct με τον εκτυπωτή.
<b>Συμβατότητα</b> 802.11b/g/n (2.4GHz)* 802.11a/b/g/n/ac (2,4GHz/5GHz) 802.11a/n/ac (5GHz)	Καθορισμός του προτύπου για το δίκτυο Wi-Fi. <b>Σημ.:</b> Οι επιλογές 802.11a/b/g/n/ac (2,4GHz/5GHz) και 802.11a/n/ac (5GHz) εμφανίζονται μόνο όταν έχει εγκατασταθεί Wi-Fi.
<b>Λειτουργία ασφαλείας ασύρματης σύνδεσης</b> Απενεργοποιημένο* WEP WPA2/WPA-Προσωπικό WPA2-Προσωπικό 802.1x - RADIUS	Ρύθμιση της λειτουργίας ασφαλείας για σύνδεση του εκτυπωτή σε συσκευές Wi-Fi. <b>Σημ.:</b> Μπορείτε να διαμορφώσετε το 802.1x - RADIUS μόνο μέσω του Embedded Web Server.
<b>Λειτουργία ελέγχου ταυτότητας WEP</b> Αυτόματο* Άνοιγμα Κοινόχρηστο	Ορισμός του τύπου ασύρματου πρωτοκόλλου κρυπτογράφησης (WEP) για τον εκτυπωτή. <b>Σημ.:</b> Αυτό το στοιχείο μενού εμφανίζεται μόνο όταν η επιλογή Λειτουργία ασφαλείας ασύρματης σύνδεσης έχει οριστεί σε WEP.
<b>Ορισμός κλειδιού WEP</b>	Καθορισμός κωδικού πρόσβασης WEP για ασφαλή σύνδεση Wi-Fi.

Στοιχείο μενού	Περιγραφή
<b>WPA2/WPA - Προσωπικό</b> AES	Απενεργοποίηση της ασφάλειας Wi-Fi μέσω Wi-Fi Protected Access (WPA). <b>Σημ.:</b> Αυτό το στοιχείο μενού εμφανίζεται μόνο όταν η επιλογή Λειτουργία ασφαλείας ασύρματης σύνδεσης έχει οριστεί σε WPA2/WPA - Προσωπικό.
<b>Ορισμός ήδη κοινόχρηστου κλειδιού</b>	Καθορισμός κωδικού πρόσβασης για ασφαλή σύνδεση Wi-Fi.
<b>WPA2-Προσωπικό</b> AES	Ενεργοποίηση της ασφάλειας Wi-Fi μέσω WPA2. <b>Σημ.:</b> Αυτό το στοιχείο μενού εμφανίζεται μόνο όταν η επιλογή Λειτουργία ασφαλείας ασύρματης σύνδεσης έχει οριστεί σε WPA2 - Προσωπικό.
<b>Λειτουργία κρυπτογράφησης 802.1x</b> WPA+ WPA2*	Ενεργοποίηση της ασφάλειας Wi-Fi μέσω προτύπου 802.1x. <b>Σημειώσεις:</b> <ul style="list-style-type: none"> <li>• Αυτό το στοιχείο μενού εμφανίζεται μόνο όταν η επιλογή Λειτουργία ασφαλείας ασύρματης σύνδεσης έχει οριστεί σε 802.1x - RADIUS.</li> <li>• Μπορείτε να διαμορφώσετε το 802.1x - RADIUS μόνο μέσω του Embedded Web Server.</li> </ul>
<b>IPv4</b> Ενεργοποίηση DHCP Ενεργοποίηση* Απενεργοποίηση Ρύθμιση στατικής διεύθυνσης IP Διεύθυνση IP Μάσκα δικτύου Πύλη	Ενεργοποίηση DHCP (Dynamic Host Configuration Protocol) και διαμόρφωση στατικής διεύθυνσης IP. <b>Σημ.:</b> Το DHCP είναι ένα τυπικό πρωτόκολλο που επιτρέπει σε ένα διακομιστή να διανέμει δυναμικά διευθύνσεις IP και πληροφορίες διαμόρφωσης σε πελάτες.
<b>IPv6</b> Ενεργοποίηση IPv6 Ενεργοποίηση* Απενεργοποίηση Ενεργοποίηση DHCPv6 Ενεργοποίηση Απενεργοποίηση* Αυτόματη διαμόρφωση διεύθυνσης χωρίς επίβλεψη κατάστασης Ενεργοποίηση* Απενεργοποίηση Διεύθυνση διακομιστή DNS Χειροκίνητα αντιστοιχισμένη διεύθυνση IPv6 Χειροκίνητα αντιστοιχισμένος δρομολογητής IPv6 Πρόθημα διεύθυνσης Όλες οι διευθύνσεις IPv6 Όλες οι διευθύνσεις δρομολογητή IPv6	Ενεργοποιήστε και διαμορφώστε τις ρυθμίσεις IPv6 στον εκτυπωτή.

Στοιχείο μενού	Περιγραφή
<b>Διεύθυνση δικτύου</b> UAA LAA	Προβολή των διευθύνσεων δικτύου.
<b>PCL SmartSwitch</b> Απενεργοποίηση Ενεργοποίηση*	Ρυθμίστε τον εκτυπωτή ώστε να μεταβαίνει αυτόματα σε εξομίωση PCL όποτε αυτό απαιτείται από μια εργασία εκτύπωσης, ανεξάρτητα από την προεπιλεγμένη γλώσσα του εκτυπωτή. <b>Σημ.:</b> Εάν το PCL SmartSwitch είναι απενεργοποιημένο, ο εκτυπωτής δεν εξετάζει τα εισερχόμενα δεδομένα και χρησιμοποιεί την προεπιλεγμένη γλώσσα εκτυπωτή που έχει προσδιοριστεί στο μενού Ρύθμιση.
<b>PS SmartSwitch</b> Απενεργοποίηση Ενεργοποίηση*	Ρυθμίστε τον εκτυπωτή ώστε να μεταβαίνει αυτόματα σε εξομίωση PS όποτε αυτό απαιτείται από μια εργασία εκτύπωσης, ανεξάρτητα από την προεπιλεγμένη γλώσσα του εκτυπωτή. <b>Σημ.:</b> Εάν το PS SmartSwitch είναι απενεργοποιημένο, ο εκτυπωτής δεν εξετάζει τα εισερχόμενα δεδομένα και χρησιμοποιεί την προεπιλεγμένη γλώσσα εκτυπωτή που έχει προσδιοριστεί στο μενού Ρύθμιση.
<b>Αποθήκευση εργασιών στην ενδιάμεση μνήμη</b> Ενεργοποίηση Απενεργοποίηση*	Αποθηκεύει προσωρινά εργασίες εκτύπωσης στο σκληρό δίσκο του εκτυπωτή πριν την εκτύπωση. <b>Σημ.:</b> Αυτό το στοιχείο μενού εμφανίζεται μόνο εάν έχει εγκατασταθεί ένας σκληρός δίσκος εκτυπωτή.
<b>Διαδικά αρχεία PS για MAC</b> Αυτόματο* Ενεργοποίηση Απενεργοποίηση	Ορίζει την επεξεργασία από τον εκτυπωτή εργασιών εκτύπωσης δυαδικών αρχείων PostScript για Macintosh. <b>Σημειώσεις:</b> <ul style="list-style-type: none"> <li>• Η ρύθμιση Ενεργοποίηση επεξεργάζεται δυαδικές εργασίες εκτύπωσης PostScript.</li> <li>• Η ρύθμιση Απενεργοποίηση φιλτράρει τις εργασίες εκτύπωσης χρησιμοποιώντας το τυπικό πρωτόκολλο.</li> </ul>

## Ethernet

Στοιχείο μενού	Περιγραφή
<b>Ταχύτητα δικτύου</b>	Εμφανίστε την ταχύτητα του ενεργού προσαρμογέα δικτύου.
<b>IPv4</b> Ενεργοποίηση DHCP (Ενεργοποίηση*) Ρύθμιση στατικής διεύθυνσης IP	Διαμορφώστε τις ρυθμίσεις IPv4.
<b>Σημ.:</b> Ο αστερίσκος (*) δίπλα στην τιμή υποδηλώνει την προεπιλεγμένη εργοστασιακή ρύθμιση.	

Στοιχείο μενού	Περιγραφή
<b>IPv6</b> Ενεργοποίηση IPv6 (Ενεργοποίηση*) Ενεργοποίηση DHCPv6 (Απενεργοποίηση*) Αυτόματη διαμόρφωση διεύθυνσης χωρίς επίβλεψη κατάστασης (Ενεργοποίηση*) Διεύθυνση διακομιστή DNS Χειροκίνητα αντιστοιχισμένη διεύθυνση IPv6 Χειροκίνητα αντιστοιχισμένος δρομολογητής IPv6 Πρόθημα διεύθυνσης (64*) Όλες οι διευθύνσεις IPv6 Όλες οι διευθύνσεις δρομολογητή IPv6	Διαμορφώστε τις ρυθμίσεις IPv6.
<b>Διεύθυνση δικτύου</b> UAA LAA	Καθορίζει τη διεύθυνση δικτύου.
<b>PCL SmartSwitch</b> Απενεργοποίηση Ενεργοποίηση*	Ρυθμίστε τον εκτυπωτή ώστε να μεταβαίνει αυτόματα σε εξομίωση PCL όποτε αυτό απαιτείται από μια εργασία εκτύπωσης, ανεξάρτητα από την προεπιλεγμένη γλώσσα του εκτυπωτή. <b>Σημ.:</b> Όταν αυτή η ρύθμιση είναι απενεργοποιημένη, ο εκτυπωτής δεν εξετάζει τα εισερχόμενα δεδομένα και χρησιμοποιεί την προεπιλεγμένη γλώσσα εκτυπωτή που έχει οριστεί στο μενού Ρύθμιση.
<b>PS SmartSwitch</b> Απενεργοποίηση Ενεργοποίηση*	Ρυθμίστε τον εκτυπωτή ώστε να μεταβαίνει αυτόματα σε εξομίωση PostScript όποτε αυτό απαιτείται από μια εργασία εκτύπωσης, ανεξάρτητα από την προεπιλεγμένη γλώσσα του εκτυπωτή. <b>Σημ.:</b> Όταν αυτή η ρύθμιση είναι απενεργοποιημένη, ο εκτυπωτής δεν εξετάζει τα εισερχόμενα δεδομένα και χρησιμοποιεί την προεπιλεγμένη γλώσσα εκτυπωτή που έχει οριστεί στο μενού Ρύθμιση.
<b>Αποθήκευση εργασιών στην ενδιάμεση μνήμη</b> Απενεργοποίηση* Ενεργοποίηση	Αποθηκεύστε προσωρινά εργασίες στο σκληρό δίσκο πριν από την εκτύπωση. <b>Σημ.:</b> Αυτό το στοιχείο μενού εμφανίζεται μόνο εάν έχει εγκατασταθεί ένας σκληρός δίσκος εκτυπωτή.
<b>Διαδικά αρχεία PS για MAC</b> Αυτόματο* Ενεργοποίηση Απενεργοποίηση	Ορίζει την επεξεργασία από τον εκτυπωτή εργασιών εκτύπωσης δυαδικών αρχείων PostScript για Macintosh. <b>Σημειώσεις:</b> <ul style="list-style-type: none"> <li>• Η ρύθμιση Αυτόματη επεξεργάζεται εργασίες εκτύπωσης από υπολογιστές που χρησιμοποιούν λειτουργικά συστήματα είτε Windows είτε Macintosh.</li> <li>• Η ρύθμιση Απενεργοποίηση φιλτράρει τις εργασίες εκτύπωσης PostScript χρησιμοποιώντας το τυπικό πρωτόκολλο.</li> </ul>
<b>Ενεργειακά αποδοτικό Ethernet</b> Ενεργοποίηση Απενεργοποίηση Αυτόματο*	Μειώστε την κατανάλωση ενέργειας όταν ο εκτυπωτής δεν λαμβάνει δεδομένα από το δίκτυο Ethernet.
<b>Σημ.:</b> Ο αστερίσκος (*) δίπλα στην τιμή υποδηλώνει την προεπιλεγμένη εργοστασιακή ρύθμιση.	

## TCP/IP

**Σημ.:** Αυτό το μενού εμφανίζεται μόνο σε εκτυπωτές δικτύου ή εκτυπωτές που είναι συνδεδεμένοι με διακομιστές εκτυπώσεων.

Στοιχείο μενού	Περιγραφή
<b>Ορισμός κεντρικού υπολογιστή</b>	Ρύθμιση του τρέχοντος ονόματος υπολογιστή δικτύου TCP/IP.
<b>Όνομα τομέα</b>	Ρυθμίστε το όνομα τομέα.
<b>Να επιτρέπεται η ενημέρωση του διακομιστή NTP από τα DHCP/BOOTP</b> Ενεργοποίηση* Απενεργοποίηση	Να επιτρέπεται η ενημέρωση των ρυθμίσεων NTP του εκτυπωτή από τις συσκευές-πελάτες DHCP και BOOTP.
<b>Όνομα αρχικής ρύθμισης παραμέτρων</b>	Προσδιορίστε ένα όνομα υπηρεσίας για το δίκτυο μηδενικής διαμόρφωσης.
<b>Enable Auto IP (Ενεργοποίηση Auto IP)</b> Απενεργοποίηση* Ενεργοποίηση	Αντιστοιχίστε αυτόματα μια διεύθυνση IP.
<b>Διεύθυνση διακομιστή DNS</b>	Προσδιορίστε την τρέχουσα διεύθυνση διακομιστή του Συστήματος ονομάτων τομέα (DNS).
<b>Εφεδρική διεύθυνση DNS</b>	Προσδιορίστε τις διευθύνσεις των εφεδρικών διακομιστών DNS.
<b>Εφεδρική διεύθυνση DNS 2</b>	
<b>Εφεδρική διεύθυνση DNS 3</b>	
<b>Σειρά αναζ τομ</b>	Προσδιορίστε μια λίστα ονομάτων τομέων για τον εντοπισμό του εκτυπωτή και των πόρων του που βρίσκονται σε διαφορετικούς τομείς στο δίκτυο.
<b>Ενεργοποίηση DDNS</b> Απενεργοποίηση* Ενεργοποίηση	Ενημερώστε τις ρυθμίσεις δυναμικού DNS.
<b>DDNS TTL</b>	Προσδιορίστε τις τρέχουσες ρυθμίσεις DDNS.
<b>Προεπιλεγμένο TTL</b>	
<b>Χρόνος ανανέωσης DDNS</b>	
<b>Ενεργοποίηση mDNS</b> Απενεργοποίηση Ενεργοποίηση*	Ενημερώστε τις ρυθμίσεις DNS πολλαπλής διανομής.
<b>Διεύθυνση διακομιστή WINS</b>	Προσδιορίστε μια διεύθυνση διακομιστή για την Υπηρεσία ονομάτων Internet των Windows (WINS).
<b>Ενεργοποίηση BOOTP</b> Απενεργοποίηση* Ενεργοποίηση	Να επιτρέπεται η αντιστοίχιση διεύθυνσης IP εκτυπωτή από το BOOTP.

**Σημ.:** Ο αστερίσκος (\*) δίπλα στην τιμή υποδηλώνει την προεπιλεγμένη εργοστασιακή ρύθμιση.

Στοιχείο μενού	Περιγραφή
<b>Περιορ λίστ διακ</b>	Καθορίστε τις διευθύνσεις IP που επιτρέπεται να επικοινωνούν με τον εκτυπωτή μέσω TCP/IP. <b>Σημειώσεις:</b> <ul style="list-style-type: none"> <li>Χρησιμοποιήστε κόμμα για το διαχωρισμό κάθε διεύθυνσης IP.</li> <li>Μπορείτε να προσθέσετε έως και 50 διευθύνσεις IP.</li> </ul>
<b>Επιλογές Περιορ. λίστ. διακομιστ.</b> Αποκλεισμός όλων των θυρών* Αποκλ. μόνο της εκτύπ. Αποκλ. μόνο εκτύπ. και HTTP	Καθορίστε την επιλογή πρόσβασης για τις διευθύνσεις IP που δεν περιλαμβάνονται στη λίστα.
<b>MTU</b> 256-1500 λεπτά (1500*)	Προσδιορίστε μια παράμετρο μέγιστης μονάδας μετάδοσης (MTU) για τις συνδέσεις TCP.
<b>Μη τροποποιημένη θύρα εκτύπωσης</b> 1-65535 (9100*)	Προσδιορίστε έναν αριθμό μη τροποποιημένης θύρας για τους εκτυπωτές που είναι συνδεδεμένοι σε δίκτυο.
<b>Μέγιστη ταχύτητα εξερχόμενης κυκλοφορίας</b> Απενεργοποίηση* Ενεργοποίηση	Ρυθμίστε τη μέγιστη ταχύτητα μεταφοράς του εκτυπωτή. <b>Σημ.:</b> Όταν είναι ενεργοποιημένη, η επιλογή για αυτή τη ρύθμιση είναι 100-1000000 kilobit/δευτερόλεπτο.
<b>Ενεργοποίηση TLSv1.0</b> Απενεργοποίηση Ενεργοποίηση*	Ενεργοποιήστε το πρωτόκολλο TLSv1.0.
<b>Ενεργοποίηση TLSv1.1</b> Απενεργοποίηση Ενεργοποίηση*	Ενεργοποιήστε το πρωτόκολλο TLSv1.1.
<b>Λίστα κρυπτογράφησης SSL</b>	Καθορίστε τους αλγόριθμους κρυπτογράφησης που θα χρησιμοποιήσετε για τις συνδέσεις SSL ή TLS.
<b>Σημ.:</b> Ο αστερίσκος (*) δίπλα στην τιμή υποδηλώνει την προεπιλεγμένη εργοστασιακή ρύθμιση.	

## SNMP

**Σημ.:** Το συγκεκριμένο μενού εμφανίζεται μόνο σε εκτυπωτές δικτύου ή εκτυπωτές που συνδέονται με διακομιστές εκτυπώσεων.



Στοιχείο μενού	Περιγραφή
<b>SNMP - Εκδόσεις 1 και 2c</b> Ενεργοποιημένη Απενεργοποίηση Ενεργοποίηση* Να επιτρέπεται η ρύθμιση SNMP Απενεργοποίηση Ενεργοποίηση* Ενεργοποίηση PPM MIB Απενεργοποίηση Ενεργοποίηση* Κοινότητα SNMP	Διαμορφώστε το Απλό πρωτόκολλο διαχείρισης δικτύου (SNMP), εκδόσεις 1 και 2c, για την εγκατάσταση προγραμμάτων οδήγησης εκτύπωσης και εφαρμογών.
<b>SNMP - Έκδοση 3</b> Ενεργοποιημένη Απενεργοποίηση Ενεργοποίηση* Ορισμός διαπιστευτηρίων ανάγνωσης/εγγραφής Όνομα χρήστη Κωδικός πρόσβασης Ορισμός διαπιστευτηρίων μόνο ανάγνωσης Όνομα χρήστη Κωδικός πρόσβασης Κατακερματισμός ελέγχου ταυτότητας MD5 SHA1* Ελάχιστο επίπεδο ελέγχου ταυτότητας Χωρίς έλεγχο ταυτότητας, χωρίς προστασία προσωπικών δεδομένων Έλεγχος ταυτότητας, χωρίς προστασία προσωπικών δεδομένων Έλεγχος ταυτότητας, προστασία προσωπικών δεδομένων* Αλγόριθμος προστασίας προσωπικών δεδομένων DES AES-128*	Διαμορφώστε το SNMP, έκδοση 3, για την εγκατάσταση και ενημέρωση της ασφάλειας του εκτυπωτή.
<b>Σημ.:</b> Ο αστερίσκος (*) δίπλα στην τιμή υποδηλώνει την προεπιλεγμένη εργοστασιακή ρύθμιση.	

## IPSec

**Σημ.:** Το συγκεκριμένο μενού εμφανίζεται μόνο σε εκτυπωτές δικτύου ή εκτυπωτές που συνδέονται με διακομιστές εκτυπώσεων.

Στοιχείο μενού	Περιγραφή
<b>Ενεργοπ. IPSec</b> Απενεργοποίηση Ενεργοποίηση*	Ενεργοποιήστε την Ασφάλεια πρωτοκόλλου Internet (IPSec).
<b>Σημ.:</b> Ο αστερίσκος (*) δίπλα στην τιμή υποδηλώνει την προεπιλεγμένη εργοστασιακή ρύθμιση.	

Στοιχείο μενού	Περιγραφή
<b>Βασική διαμόρφωση</b> Προεπιλογή* Συμβατότητα Ασφαλές	Ρυθμίστε τη βασική διαμόρφωση IPSec.
<b>Πρόταση ομάδας DH (Diffie-Hellman)</b> modp2048 (14)* modp3072 (15) modp4096 (16) modp6144 (17)	Ρυθμίστε τη βασική διαμόρφωση IPSec. <b>Σημ.:</b> Αυτό το στοιχείο μενού εμφανίζεται μόνο όταν η επιλογή Βασική διαμόρφωση έχει οριστεί σε Συμβατότητα.
<b>Προτεινόμενη μέθοδος κρυπτογράφησης</b> 3DES AES*	Ορίστε τη μέθοδο κρυπτογράφησης. <b>Σημ.:</b> Αυτό το στοιχείο μενού εμφανίζεται μόνο όταν η επιλογή Βασική διαμόρφωση έχει οριστεί σε Συμβατότητα.
<b>Προτεινόμενη μέθοδος ελέγχου ταυτότητας</b> SHA1 SHA256* SHA512	Ορίστε τη μέθοδο ελέγχου ταυτότητας. <b>Σημ.:</b> Αυτό το στοιχείο μενού εμφανίζεται μόνο όταν η επιλογή Βασική διαμόρφωση έχει οριστεί σε Συμβατότητα.
<b>Διάρκεια ζωής IKE SA (ώρες)</b> 1 2 4 8 24*	Προσδιορίστε την περίοδο λήξης του IKE SA. <b>Σημ.:</b> Αυτό το στοιχείο μενού εμφανίζεται μόνο όταν η επιλογή Βασική διαμόρφωση έχει οριστεί σε Ασφαλής.
<b>Διάρκεια ζωής IPSec SA (ώρες)</b> 1 2 4 8* 24	Προσδιορίστε την περίοδο λήξης του IPSec SA. <b>Σημ.:</b> Αυτό το στοιχείο μενού εμφανίζεται μόνο όταν η επιλογή Βασική διαμόρφωση έχει οριστεί σε Ασφαλής.
<b>Πιστοποιητικό IPSec συσκευής</b>	Προσδιορίστε ένα πιστοποιητικό IPSec.
<b>Συνδέσεις με έλεγχο ταυτότητας μέσω ήδη κοινόχρηστου κλειδιού</b> Κεντρικός υπολογιστής [x]	Διαμορφώστε τις συνδέσεις του εκτυπωτή με έλεγχο ταυτότητας.
<b>Συνδέσεις με έλεγχο ταυτότητας μέσω πιστοποιητικού</b> Κεντρικός υπολογιστής [x] Διεύθυνση[/υποδίκτυο]	
<b>Σημ.:</b> Ο αστερίσκος (*) δίπλα στην τιμή υποδηλώνει την προεπιλεγμένη εργοστασιακή ρύθμιση.	

## 802.1x

**Σημ.:** Το συγκεκριμένο μενού εμφανίζεται μόνο σε εκτυπωτές δικτύου ή εκτυπωτές που συνδέονται με διακομιστές εκτυπώσεων.

Στοιχείο μενού	Περιγραφή
<b>Ενεργή</b> Απενεργοποίηση* Ενεργοποίηση	Ο εκτυπωτής μπορεί να συνδέεται σε δίκτυα που απαιτούν έλεγχο ταυτότητας για να επιτραπεί η πρόσβαση.
<b>Σημ.:</b> Ο αστερίσκος (*) δίπλα στην τιμή υποδηλώνει την προεπιλεγμένη εργοστασιακή ρύθμιση.	

## Ρύθμιση LPD

**Σημ.:** Το συγκεκριμένο μενού εμφανίζεται μόνο σε εκτυπωτές δικτύου ή εκτυπωτές που συνδέονται με διακομιστές εκτύπωσης.

Στοιχείο μενού	Περιγραφή
<b>Χρονικό όριο LPD</b> 0-65535 δευτερόλεπτα (90*)	Ρυθμίστε την τιμή χρονικού ορίου για διακοπή του διακομιστή Line Printer Daemon (LPD) ώστε να μην περιμένει επ' αόριστον για εργασίες εκτύπωσης που έχουν κολλήσει ή που δεν είναι έγκυρες.
<b>Σελ banner LPD</b> Απενεργοποίηση* Ενεργοποίηση	Εκτυπώστε μια σελίδα banner για όλες τις εργασίες εκτύπωσης LPD. <b>Σημ.:</b> Η σελίδα banner είναι η πρώτη σελίδα μιας εργασίας εκτύπωσης που χρησιμοποιείται ως διαχωριστικό των εργασιών εκτύπωσης, καθώς και για τον εντοπισμό του αποστολέα του αιτήματος της εργασίας εκτύπωσης.
<b>Τελ σελ LPD</b> Απενεργοποίηση* Ενεργοποίηση	Εκτυπώστε μια σελίδα trailer για όλες τις εργασίες εκτύπωσης LPD. <b>Σημ.:</b> Η σελίδα trailer είναι η τελευταία σελίδα μιας εργασίας εκτύπωσης.
<b>Μετατροπή CR LPD</b> Απενεργοποίηση* Ενεργοποίηση	Ενεργοποιήστε τη μετατροπή αλλαγής παραγράφου. <b>Σημ.:</b> Η αλλαγή παραγράφου είναι ένας μηχανισμός που δίνει εντολή στον εκτυπωτή να μετακινήσει τη θέση του δρομέα στην πρώτη θέση της ίδιας γραμμής.
<b>Σημ.:</b> Ο αστερίσκος (*) δίπλα στην τιμή υποδηλώνει την προεπιλεγμένη εργοστασιακή ρύθμιση.	

## Ρυθμίσεις HTTP/FTP

Στοιχείο μενού	Περιγραφή
<b>Ενεργοποίηση διακομιστή HTTP</b> Απενεργοποίηση Ενεργοποίηση*	Αποκτήστε πρόσβαση στον Embedded Web Server για παρακολούθηση και διαχείριση του εκτυπωτή.
<b>Ενεργοποίηση HTTPS</b> Απενεργοποίηση Ενεργοποίηση*	Ενεργοποιήστε το Hypertext Transfer Protocol Secure (HTTPS) για την κρυπτογράφηση της μεταφοράς δεδομένων προς και από το διακομιστή εκτύπωσης.
<b>Εφαρμογή συνδέσεων HTTPS</b> Ενεργοποίηση Απενεργοποίηση*	Επιβάλλετε στον εκτυπωτή να χρησιμοποιεί συνδέσεις HTTPS.
<b>Ενεργοποίηση FTP/TFTP</b> Απενεργοποίηση Ενεργοποίηση*	Αποστέλλετε αρχεία μέσω FTP/TFTP.
<b>Τοπικοί τομείς</b>	Προσδιορίστε ονόματα τομέων για διακομιστές HTTP και FTP.
<b>Σημ.:</b> Ο αστερίσκος (*) δίπλα στην τιμή υποδηλώνει την προεπιλεγμένη εργοστασιακή ρύθμιση.	

Στοιχείο μενού	Περιγραφή
<b>IP διακ μεσ HTTP</b>	Διαμορφώστε τις ρυθμίσεις διακομιστών HTTP και FTP.
<b>IP διακ μεσ FTP</b>	
<b>Προεπιλεγμένη θύρα IP HTTP</b>	
<b>Πιστοποιητικό HTTPS συσκευής</b>	
<b>Προεπιλεγμένη θύρα IP FTP</b>	
<b>Χρον όριο για αιτήσ HTTP/FTP</b> 1-299 (30*)	Προσδιορίστε το χρονικό όριο πριν από τη διακοπή της σύνδεσης διακομιστή.
<b>Επανάληψ για αιτήσ HTTP/FTP</b> 1-299 (3*)	Ορίστε τον αριθμό προσπαθειών σύνδεσης με το διακομιστή HTTP/FTP.
<b>Σημ.:</b> Ο αστερίσκος (*) δίπλα στην τιμή υποδηλώνει την προεπιλεγμένη εργοστασιακή ρύθμιση.	

## ThinPrint

Στοιχείο μενού	Περιγραφή
<b>Ενεργοποίηση ThinPrint</b> Απενεργοποίηση* Ενεργοποίηση	Εκτυπώστε με το ThinPrint.
<b>Αριθμός θύρας</b> 4000-4999 (4000*)	Ορίστε τον αριθμό θύρας για το διακομιστή ThinPrint.
<b>Εύρος ζώνης (bit/δευτ.)</b> 100-1000000 (0*)	Ορίστε την ταχύτητα για τη μετάδοση δεδομένων σε περιβάλλον ThinPrint.
<b>Μέγεθος πακέτου (kbyte)</b> 0-64000 (0*)	Ορίστε το μέγεθος πακέτου για τη μετάδοση δεδομένων.
<b>Σημ.:</b> Ο αστερίσκος (*) δίπλα στην τιμή υποδηλώνει την προεπιλεγμένη εργοστασιακή ρύθμιση.	

## USB

Στοιχείο μενού	Περιγραφή
<b>PCL SmartSwitch</b> Απενεργοποίηση Ενεργοποίηση*	Ρυθμίστε τον εκτυπωτή ώστε να μεταβαίνει σε προσομοίωση PCL όποτε αυτό απαιτείται από μια εργασία εκτύπωσης μέσω θύρας USB, ανεξάρτητα από την προεπιλεγμένη γλώσσα του εκτυπωτή. <b>Σημ.:</b> Όταν αυτή η ρύθμιση είναι απενεργοποιημένη, ο εκτυπωτής δεν εξετάζει τα εισερχόμενα δεδομένα και χρησιμοποιεί την προεπιλεγμένη γλώσσα εκτυπωτή που έχει οριστεί στο μενού Ρύθμιση.
<b>PS SmartSwitch</b> Απενεργοποίηση Ενεργοποίηση*	Ρυθμίστε τον εκτυπωτή ώστε να μεταβαίνει σε προσομοίωση PostScript όποτε αυτό απαιτείται από μια εργασία εκτύπωσης μέσω θύρας USB, ανεξάρτητα από την προεπιλεγμένη γλώσσα του εκτυπωτή. <b>Σημ.:</b> Όταν αυτή η ρύθμιση είναι απενεργοποιημένη, ο εκτυπωτής δεν εξετάζει τα εισερχόμενα δεδομένα και χρησιμοποιεί την προεπιλεγμένη γλώσσα εκτυπωτή που έχει οριστεί στο μενού Ρύθμιση.
<b>Σημ.:</b> Ο αστερίσκος (*) δίπλα στην τιμή υποδηλώνει την προεπιλεγμένη εργοστασιακή ρύθμιση.	

Στοιχείο μενού	Περιγραφή
<b>Αποθήκευση εργασιών στην ενδιάμεση μνήμη</b> Απενεργοποίηση* Ενεργοποίηση	Αποθηκεύστε προσωρινά εργασίες στο σκληρό δίσκο πριν από την εκτύπωση. <b>Σημ.:</b> Αυτό το στοιχείο μενού εμφανίζεται μόνο εάν έχει εγκατασταθεί ένας σκληρός δίσκος εκτυπωτή.
<b>Διαδικά αρχεία PS για MAC</b> Αυτόματο* Ενεργοποίηση Απενεργοποίηση	Ορίζει την επεξεργασία από τον εκτυπωτή εργασιών εκτύπωσης δυαδικών αρχείων PostScript για Macintosh. <b>Σημειώσεις:</b> <ul style="list-style-type: none"> <li>• Η ρύθμιση Αυτόματη επεξεργάζεται εργασίες εκτύπωσης από υπολογιστές που χρησιμοποιούν λειτουργικά συστήματα είτε Windows είτε Macintosh.</li> <li>• Η ρύθμιση Απενεργοποίηση φιλτράρει τις εργασίες εκτύπωσης PostScript χρησιμοποιώντας το τυπικό πρωτόκολλο.</li> </ul>
<b>Ενεργοποίηση θύρας USB</b> Απενεργοποίηση Ενεργοποίηση*	Ενεργοποιήστε την μπροστινή θύρα μονάδας USB.
<b>Σημ.:</b> Ο αστερίσκος (*) δίπλα στην τιμή υποδηλώνει την προεπιλεγμένη εργοστασιακή ρύθμιση.	

## Περιορισμός πρόσβασης εξωτερικού δικτύου

Στοιχείο μενού	Περιγραφή
<b>Περιορισμός πρόσβασης εξωτερικού δικτύου</b> Απενεργοποίηση* Ενεργοποίηση	Περιορίστε την πρόσβαση σε τοποθεσίες δικτύου.
<b>Διεύθυνση εξωτερικού δικτύου</b>	Καθορίστε τις διευθύνσεις δικτύου με περιορισμένη πρόσβαση.
<b>Διεύθυνση e-mail για αποστολή ειδοποιήσεων</b>	Καθορίστε μια διεύθυνση e-mail για να στέλνετε ειδοποιήσεις καταγεγραμμένων συμβάντων.
<b>Συχνότητα ring</b> 1-300 (10*)	Καθορίστε το χρονικό διάστημα, σε δευτερόλεπτα, υποβολής ερωτήματος δικτύου.
<b>Θέμα</b>	Καθορίστε το θέμα και το μήνυμα του email ειδοποίησης.
<b>Μήνυμα</b>	
<b>Σημ.:</b> Ο αστερίσκος (*) δίπλα στην τιμή υποδηλώνει την προεπιλεγμένη εργοστασιακή ρύθμιση.	

## Wi-Fi Direct

**Σημ.:** Αυτό το μενού εμφανίζεται μόνο όταν το ενεργό δίκτυο είναι δίκτυο direct Wi-Fi.

Στοιχείο Μενού	Περιγραφή
<b>SSID</b>	Καθορισμός του SSID (Service Set Identifier) του δικτύου Wi-Fi.
<b>Καθορισμός ήδη κοινόχρηστου κλειδιού</b>	Καθορίζει το ήδη κοινόχρηστο κλειδί (PSK) για τον έλεγχο ταυτότητας και την επικύρωση των χρηστών σε μια σύνδεση Wi-Fi.
<b>Σημ.:</b> Ένας αστερίσκος (*) δίπλα σε μια τιμή υποδηλώνει την προεπιλεγμένη εργοστασιακή ρύθμιση.	

Στοιχείο Μενού	Περιγραφή
<b>Εμφάνιση του PSK στη σελίδα ρύθμισης</b> Απενεργοποίηση Ενεργοποίηση*	Εμφανίζει το PSK στη σελίδα ρύθμισης δικτύου.
<b>Διεύθυνση IP κατόχου ομάδας</b>	Καθορίζει τη διεύθυνση IP του κατόχου ομάδας.
<b>Αυτόματη αποδοχή αιτημάτων μέσω πατήματος κουμπιού</b> Απενεργοποίηση* Ενεργοποίηση	Αποδοχή των αιτημάτων για αυτόματη σύνδεση με το δίκτυο. <b>Σημ.:</b> Η αυτόματη αποδοχή συσκευών-πελατών δεν είναι ασφαλής.
<b>Σημ.:</b> Ένας αστερίσκος (*) δίπλα σε μια τιμή υποδηλώνει την προεπιλεγμένη εργοστασιακή ρύθμιση.	

## Ασφάλεια

**Σημ.:** Σε ορισμένα μοντέλα εκτυπωτών, αυτό το μενού μπορεί να διαμορφωθεί μόνο μέσω του Embedded Web Server.

## Τρόποι σύνδεσης

### Διαχείριση δικαιωμάτων

Στοιχείο μενού	Περιγραφή
<b>Πρόσβαση στη λειτουργία</b> Διαχείριση συντομεύσεων Τροποποίηση του Βιβλίου διευθύνσεων Δημιουργία προφίλ Διαχείριση σελιδοδεικτών Εκτύπωση από μονάδα flash Έγχρωμη εκτύπ από μονάδα flash Πρόσβαση στις εργασίες σε αναμονή Χρήση προφίλ Ακύρωση εργ. στη συσκευή Αλλαγή γλώσσας Πρωτ. εκτύπ. μέσω Internet (IPP) A/M εκτύπωση Έγχρωμη εκτύπωση	Ελέγξτε την πρόσβαση στις λειτουργίες του εκτυπωτή.
<b>Μενού διαχειριστών</b> Μενού ασφαλείας Μενού δικτύου/θυρών Μενού "Χαρτί" Μενού Αναφορές Μενού διαμόρφωσης λειτουργιών Μενού "Αναλώσιμα" Μενού πρόσθετης κάρτας Μενού SE Μενού συσκευής	Ελέγξτε την πρόσβαση στις ρυθμίσεις μενού του εκτυπωτή.

Στοιχείο μενού	Περιγραφή
<b>Διαχειρ. συσκευής</b> Απομακρυσμένη διαχείριση Ενημερώσεις υλικολογ. Διαμόρφωση εφαρμογών Εισαγωγή/εξαγωγή όλων των ρυθμίσεων Διαγραφή εκτός λειτουργίας	Ελέγξτε την πρόσβαση στις επιλογές διαχείρισης του εκτυπωτή.
<b>Εφαρ.</b> Νέες εφαρμογές Παρουσίαση Αλλαγή ταπτεσαρίας Προφύλαξη οθόνης φόρμες και αγαπημένα οικολογικές ρυθμίσεις	Ελέγξτε την πρόσβαση στις εφαρμογές του εκτυπωτή.

## Τοπικοί λογαρ.

Στοιχείο Μενού	Περιγραφή
<b>Διαχείριση ομάδων/δικαιωμάτων</b> Προσθήκη ομάδας Εισαγ. στ. ελέγχ. πρόσβ. Πρόσβαση στη λειτουργία Μενού διαχειριστών Διαχειρ. συσκευής Εφαρ. Όλοι οι χρήστες Εισαγ. στ. ελέγχ. πρόσβ. Πρόσβαση στη λειτουργία Μενού διαχειριστών Διαχειρ. συσκευής Εφαρ. Διαχειριστής	Ελέγξτε την πρόσβαση ομάδων ή χρηστών στις λειτουργίες, στις εφαρμογές και στις ρυθμίσεις ασφαλείας του εκτυπωτή.
<b>Προσθήκη χρήστη</b> Όνομα χρήστη/Κωδικός πρόσβασης Όνομα χρήστη Κωδικός πρόσβασης PIN	Δημιουργήστε τοπικούς λογαριασμούς για τη διαχείριση της πρόσβασης στις λειτουργίες του εκτυπωτή.
<b>Λογαριασμοί με όνομα χρήστη/κωδικό πρόσβασης</b> Προσθήκη χρήστη	
<b>Λογαριασμοί με όνομα χρήστη</b> Προσθήκη χρήστη	
<b>Λογαριασμοί με κωδικό πρόσβασης</b> Προσθήκη χρήστη	
<b>Λογαριασμοί με PIN</b> Προσθήκη χρήστη	

## Προγραμματισμός συσκευών USB

Στοιχείο μενού	Περιγραφή
<b>Χρονοδιαγράμματα</b> Προσθήκη νέου χρονοδιαγράμματος	Προγραμματίστε την πρόσβαση στην μπροστινή θύρα USB.

## Αρχείο καταγραφής ελέγχου ασφαλείας

Στοιχείο μενού	Περιγραφή
<b>Ενεργοποίηση ελέγχου ασφαλείας</b> Απενεργοποίηση* Ενεργοποίηση	Καταγράψτε τα συμβάντα στο αρχείο καταγραφής ελέγχου ασφαλείας και στο απομακρυσμένο syslog.
<b>Ενεργοποίηση απομακρυσμένου Syslog</b> Απενεργοποίηση* Ενεργοποίηση	Αποστέιλετε αρχεία καταγραφής ελέγχου σε έναν απομακρυσμένο διακομιστή.
<b>Remote Syslog Server (Διακομιστής απομακρυσμένου Syslog)</b>	Προσδιορίστε τον απομακρυσμένο διακομιστή syslog.
<b>Remote Syslog Port (Θύρα απομακρυσμένου Syslog)</b> 1-65535 (514*)	Προσδιορίστε την απομακρυσμένη θύρα syslog.
<b>Remote Syslog Method (Μέθοδος απομακρυσμένου Syslog)</b> Κανονικό UDP* Stunnel	Προσδιορίστε μια μέθοδο syslog για τη μετάδοση καταγεγραμμένων συμβάντων σε έναν απομακρυσμένο διακομιστή.
<b>Σημ.:</b> Ο αστερίσκος (*) δίπλα στην τιμή υποδηλώνει την προεπιλεγμένη εργοστασιακή ρύθμιση.	



Στοιχείο μενού	Περιγραφή
<b>Υπηρεσία απομακρυσμένου Syslog</b> 0 - Μηνύματα πυρήνα 1 - Μηνύματα επιπέδου χρήστη 2 - Σύστημα αλληλογραφίας 3 - Δαίμονες συστήματος 4 - Μηνύματα ασφαλείας/εξουσιοδότησης* 5 - Εσωτερική δημιουργία μηνυμάτων από syslog 6 - Υποσύστημα εκτυπωτή γραμμής 7 - Υποσύστημα ειδήσεων δικτύου 8 - Υποσύστημα UUCP 9 - Δαίμονας ρολογιού 10 - Μηνύματα ασφαλείας/εξουσιοδότησης 11 - Δαίμονας FTP 12 - Υποσύστημα NTP 13 - Έλεγχος αρχείου καταγραφής 14 - Ειδοποίηση αρχείου καταγραφής 15 - Δαίμονας ρολογιού 16 - Τοπική χρήση 0 (local0) 17 - Τοπική χρήση 1 (local1) 18 - Τοπική χρήση 2 (local2) 19 - Τοπική χρήση 3 (local3) 20 - Τοπική χρήση 4 (local4) 21 - Τοπική χρήση 5 (local5) 22 - Τοπική χρήση 6 (local6) 23 - Τοπική χρήση 7 (local7)	Προσδιορίστε έναν κωδικό εγκατάστασης που χρησιμοποιεί ο εκτυπωτής κατά την αποστολή συμβάντων αρχείου καταγραφής σε έναν απομακρυσμένο διακομιστή.
<b>Σοβαρότητα συμβάντων προς καταγραφή</b> 0 - Επείγουσα κατάσταση 1 - Ειδοποίηση 2 - Κρίσιμη κατάσταση 3 - Σφάλμα 4 - Προειδοποίηση* 5 - Γνωστοποίηση 6 - Ενημέρωση 7 - Εντοπισμός σφαλμάτων	Προσδιορίστε το όριο επιπέδου προτεραιότητας για την καταγραφή μηνυμάτων και συμβάντων.
<b>Μη καταγεγραμμένα συμβάντα απομακρυσμένου syslog</b> Απενεργοποίηση* Ενεργοποίηση	Αποστέλλετε όλα τα συμβάντα, ανεξάρτητα από το επίπεδο σοβαρότητας, στον απομακρυσμένο διακομιστή.
<b>Διεύθυνση ηλεκτρονικού ταχυδρομείου διαχειριστή</b>	Αποστέλλετε μια ειδοποίηση ηλεκτρονικού ταχυδρομείου σχετικά με τα καταγεγραμμένα συμβάντα στο διαχειριστή.
<b>Ειδοποίηση απαλοιφής αρχείου καταγραφής μέσω ηλεκτρονικού ταχυδρομείου</b> Απενεργοποίηση* Ενεργοποίηση	Αποστέλλετε μια ειδοποίηση ηλεκτρονικού ταχυδρομείου στο διαχειριστή όταν διαγραφεί μια καταχώριση αρχείου καταγραφής.
<b>Σημ.:</b> Ο αστερίσκος (*) δίπλα στην τιμή υποδηλώνει την προεπιλεγμένη εργοστασιακή ρύθμιση.	

Στοιχείο μενού	Περιγραφή
<b>Ειδοποίηση αναδίπλωσης αρχείου καταγραφής μέσω ηλεκτρονικού ταχυδρομείου</b> Απενεργοποίηση* Ενεργοποίηση	Αποστέλλετε μια ειδοποίηση ηλεκτρονικού ταχυδρομείου στο διαχειριστή όταν το αρχείο καταγραφής είναι πλήρες και αρχίζει να αντικαθιστά τις παλαιότερες καταχωρίσεις.
<b>Συμπεριφορά πλήρους αρχείου καταγραφής</b> Αναδίπλωση παλαιότερων καταχωρίσεων* Αποστολή αρχείου καταγραφής μέσω ηλεκτρονικού ταχυδρομείου και διαγραφή όλων των καταχωρίσεων	Επιλύστε προβλήματα αποθήκευσης αρχείου καταγραφής όταν το αρχείο καταγραφής συμπληρώσει την εκχωρημένη μνήμη του.
<b>Προειδοποίηση % γεμάτου email</b> Απενεργοποίηση* Ενεργοποίηση	Αποστέλλετε μια ειδοποίηση ηλεκτρονικού ταχυδρομείου στο διαχειριστή όταν το αρχείο καταγραφής συμπληρώσει την εκχωρημένη μνήμη του.
<b>Επίπεδο προειδοποίησης ποσοστού (%) πληρότητας</b> 1-99 (90*)	
<b>Προειδοποίηση εξαγωγής αρχείου καταγραφής μέσω ηλεκτρονικού ταχυδρομείου</b> Απενεργοποίηση* Ενεργοποίηση	Αποστέλλετε μια ειδοποίηση ηλεκτρονικού ταχυδρομείου στο διαχειριστή όταν εξαχθεί ένα αρχείο καταγραφής.
<b>Ειδοποίηση αλλαγής ρυθμίσεων αρχείου καταγραφής μέσω ηλεκτρονικού ταχυδρομείου</b> Απενεργοποίηση* Ενεργοποίηση	Αποστέλλετε μια ειδοποίηση ηλεκτρονικού ταχυδρομείου στο διαχειριστή όταν οριστεί η επιλογή Ενεργοποίηση ελέγχου ασφαλείας.
<b>Καταλήξεις γραμμής αρχείου καταγραφής</b> LF (\n)* CR (\r) CRLF (\r\n)	Προσδιορίστε τον τρόπο τερματισμού του τέλους κάθε γραμμής από το αρχείο καταγραφής.
<b>Ψηφιακή υπογραφή εξαγωγών</b> Απενεργοποίηση* Ενεργοποίηση	Προσθέστε μια ψηφιακή υπογραφή σε κάθε αρχείο καταγραφής που εξάγεται.
<b>Απαλοιφή αρχείου καταγραφής</b>	Διαγράψτε όλα τα αρχεία καταγραφής ελέγχου.
<b>Εξαγωγή αρχείου καταγραφής</b> Syslog (RFC 5424) Syslog (RFC 3164) CSV	Εξαγάγετε ένα αρχείο καταγραφής ασφαλείας σε μια μονάδα flash.
<b>Σημ.:</b> Ο αστερίσκος (*) δίπλα στην τιμή υποδηλώνει την προεπιλεγμένη εργοστασιακή ρύθμιση.	

## Περιορισμοί σύνδεσης

Στοιχείο μενού	Περιγραφή
<b>Αποτυχίες σύνδεσης</b> 1-10 (3*)	Προσδιορίστε τον αριθμό των αποτυχημένων προσπαθειών σύνδεσης πριν κλειδωθεί ο χρήστης.
<b>Χρονικό πλαίσιο αποτυχίας</b> 1-60 λεπτά (5*)	Προσδιορίστε το χρονικό πλαίσιο ανάμεσα στις αποτυχημένες προσπάθειες σύνδεσης πριν κλειδωθεί ο χρήστης.
<b>Σημ.:</b> Ο αστερίσκος (*) δίπλα στην τιμή υποδηλώνει την προεπιλεγμένη εργοστασιακή ρύθμιση.	

Στοιχείο μενού	Περιγραφή
<b>Χρόνος κλειδώματος</b> 1-60 λεπτά (5*)	Προσδιορίστε τη διάρκεια κλειδώματος.
<b>Χρονικό όριο σύνδεσης web</b> 1-120 λεπτά (10*)	Προσδιορίστε την καθυστέρηση για μια απομακρυσμένη σύνδεση πριν αποσυνδεθεί αυτόματα ο χρήστης.
<b>Σημ.:</b> Ο αστερίσκος (*) δίπλα στην τιμή υποδηλώνει την προεπιλεγμένη εργοστασιακή ρύθμιση.	

## Ρύθμιση εμπιστευτικής εκτύπωσης

Στοιχείο μενού	Περιγραφή
<b>Max Invalid PIN</b> 2-10	Ορίστε τον αριθμό των προσπαθειών εισαγωγής μη έγκυρου PIN. <b>Σημειώσεις:</b> <ul style="list-style-type: none"> <li>• Η μηδενική τιμή απενεργοποιεί αυτή τη ρύθμιση.</li> <li>• Όταν προσεγγιστεί το όριο, διαγράφονται οι εργασίες εκτύπωσης που αντιστοιχούν στο συγκεκριμένο όνομα χρήστη και στον συγκεκριμένο κωδικό PIN.</li> </ul>
<b>Λήξη εμπιστευτικής εργασίας</b> Απενεργοποίηση* 1 ώρα 4 ώρες 24 ώρες 1 εβδομάδα	Ρυθμίστε το χρόνο λήξης για τις εμπιστευτικές εργασίες εκτύπωσης. <b>Σημειώσεις:</b> <ul style="list-style-type: none"> <li>• Εάν αλλάξει αυτό το στοιχείο μενού ενώ υπάρχουν εμπιστευτικές εργασίες εκτύπωσης στη μνήμη ή στο σκληρό δίσκο του εκτυπωτή, ο χρόνος λήξης αυτών των εργασιών εκτύπωσης δεν αλλάζει στη νέα προεπιλεγμένη τιμή.</li> <li>• Αν ο εκτυπωτής έχει απενεργοποιηθεί, διαγράφονται όλες οι εμπιστευτικές εργασίες που βρίσκονται σε αναμονή στη μνήμη του εκτυπωτή.</li> </ul>
<b>Επανάληψη λήξης εργασίας</b> Απενεργοποίηση* 1 ώρα 4 ώρες 24 ώρες 1 εβδομάδα	Ρυθμίστε το χρόνο λήξης για μια εργασία εκτύπωσης που θέλετε να επαναλάβετε.
<b>Επιβεβαίωση λήξης εργασίας</b> Απενεργοποίηση* 1 ώρα 4 ώρες 24 ώρες 1 εβδομάδα	Ρυθμίστε το χρόνο λήξης που ο εκτυπωτής εκτυπώνει ένα αντίγραφο, ώστε ο χρήστης να εξετάσει την ποιότητά του, πριν από την εκτύπωση των υπόλοιπων αντιγράφων.
<b>Διατήρηση λήξης εργασίας</b> Απενεργοποίηση* 1 ώρα 4 ώρες 24 ώρες 1 εβδομάδα	Ρυθμίστε το όριο χρόνου αποθήκευσης εργασιών για εκτύπωση αργότερα.
<b>Σημ.:</b> Ο αστερίσκος (*) δίπλα στην τιμή υποδηλώνει την προεπιλεγμένη εργοστασιακή ρύθμιση.	

Στοιχείο μενού	Περιγραφή
<b>Να απαιτείται αναμονή όλων των εργασιών</b> Απενεργοποίηση* Ενεργοποίηση	Ρυθμίστε τον εκτυπωτή ώστε να διατηρεί όλες τις εργασίες εκτύπωσης.
<b>Τήρηση διπλότυπων εγγράφων</b> Απενεργοποίηση* Ενεργοποίηση	Ρυθμίστε τον εκτυπωτή να εκτυπώνει άλλα έγγραφα με το ίδιο όνομα αρχείου χωρίς να αντικαθιστά οποιαδήποτε από τις εργασίες εκτύπωσης.
<b>Σημ.:</b> Ο αστερίσκος (*) δίπλα στην τιμή υποδηλώνει την προεπιλεγμένη εργοστασιακή ρύθμιση.	

## Κρυπτογράφηση δίσκου

**Σημ.:** Αυτό το μενού εμφανίζεται μόνο εάν έχει εγκατασταθεί ένας σκληρός δίσκος.

Στοιχείο μενού	Περιγραφή
<b>Κατάσταση</b> Ενεργοποιημένη Απενεργοποιημένο	Ενεργοποιήστε την κρυπτογράφηση δίσκου.
<b>Έναρξη κρυπτογράφησης</b>	

## Διαγραφή προσωρινών αρχείων δεδομένων

Στοιχείο μενού	Περιγραφή
<b>Αποθηκ. στην ενσωματ. μνήμη</b> Απενεργοποίηση* Ενεργοποίηση	Διαγράψτε όλα τα αρχεία που είναι αποθηκευμένα στη μνήμη του εκτυπωτή.
<b>Αποθηκ. στο σκλ. δίσκο</b> Διαγραφή 1 περάσματος* Διαγρ. 3 περάσμ Διαγρ. 7 περάσμ	Διαγράψτε όλα τα αρχεία που είναι αποθηκευμένα στο σκληρό δίσκο του εκτυπωτή. <b>Σημ.:</b> Αυτό το στοιχείο μενού εμφανίζεται μόνο εάν έχει εγκατασταθεί ένας σκληρός δίσκος εκτυπωτή.
<b>Σημ.:</b> Ο αστερίσκος (*) δίπλα στην τιμή υποδηλώνει την προεπιλεγμένη εργοστασιακή ρύθμιση.	

## Ρυθμίσεις λύσεων LDAP

Στοιχείο μενού	Περιγραφή
<b>Να ακολουθούνται οι συστάσεις LDAP</b> Απενεργοποίηση* Ενεργοποίηση	Αναζητήστε τους διάφορους διακομιστές στον τομέα για τον λογαριασμό συνδεδεμένου χρήστη.
<b>Επαλήθευση πιστοποιητικού LDAP</b> Ναι Όχι*	Ενεργοποιήστε την επαλήθευση των πιστοποιητικών LDAP.

## Διάφορα

Στοιχείο μενού	Περιγραφή
<b>Προστατευμένες λειτουργίες</b> Εμφάνιση* Απόκρυψη	Εμφανίστε όλες τις δυνατότητες που προστατεύει ο Έλεγχος Πρόσβασης σε Λειτουργίες (FAC) ανεξάρτητα από τα δικαιώματα ασφάλειας που έχει ο χρήστης. <b>Σημ.:</b> Το στοιχείο Απόκρυψη εμφανίζει μόνο λειτουργίες με προστασία FAC στις οποίες ο χρήστης έχει πρόσβαση.
<b>Δικαίωμα εκτύπωσης</b> Απενεργοποίηση* Ενεργοποίηση	Ο χρήστης πρέπει να συνδεθεί πριν από την εκτύπωση.
<b>Προεπιλ. σύνδ. δικαιώματος εκτύπ.</b> Όνομα χρήστη/Κωδικός πρόσβασης* Όνομα χρήστη	Ορίστε την προεπιλεγμένη σύνδεση για το στοιχείο Δικαίωμα εκτύπωσης.
<b>Βραχυκυκλωτήρας επαναφοράς ασφαλείας</b> Ενεργοποίηση της πρόσβασης "Επισκέπτη"* Χωρίς αποτέλεσμα	Καθορίστε την πρόσβαση χρήστη στον εκτυπωτή. <b>Σημειώσεις:</b> <ul style="list-style-type: none"> <li>• Ο βραχυκυκλωτήρας βρίσκεται δίπλα από ένα εικονίδιο κλειδώματος στην πλακέτα ελεγκτή.</li> <li>• Το στοιχείο Ενεργοποίηση της πρόσβασης "Επισκέπτη" παρέχει πρόσβαση σε όλους σε όλες τις πτυχές του εκτυπωτή.</li> <li>• Το στοιχείο Χωρίς αποτέλεσμα μπορεί να αποτρέψει την πρόσβαση στον εκτυπωτή, όταν οι πληροφορίες ασφαλείας δεν είναι διαθέσιμες.</li> </ul>
<b>Ελάχ. μήκος κωδ. πρόσβ.</b> 0-32	Καθορίστε το μήκος του κωδικού πρόσβασης.
<b>Ενεργοποίηση εμφάνισης κωδικού πρόσβασης/κωδικού PIN</b>	Εμφάνιση του κωδικού πρόσβασης ή του προσωπικού αριθμού αναγνώρισης.
<b>Σημ.:</b> Ο αστερίσκος (*) δίπλα στην τιμή υποδηλώνει την προεπιλεγμένη εργοστασιακή ρύθμιση.	

## Αναφορές

### Σελίδα ρυθμίσεων μενού

Στοιχείο μενού	Περιγραφή
<b>Σελίδα ρυθμίσεων μενού</b>	Εκτυπώστε μια αναφορά που περιέχει τα μενού του εκτυπωτή.

### Συσκευή

Στοιχείο μενού	Περιγραφή
<b>Πληροφορίες συσκευής</b>	Εκτυπώστε μια αναφορά που περιέχει πληροφορίες για τον εκτυπωτή.
<b>Στατιστικά συσκευής</b>	Εκτυπώστε μια αναφορά για τη χρήση του εκτυπωτή και την κατάσταση αναλώσιμων.
<b>Λίστα προφίλ</b>	Εκτυπώστε μια λίστα των προφίλ που είναι αποθηκευμένα στον εκτυπωτή.

Στοιχείο μενού	Περιγραφή
<b>Αναφορά υλικού</b>	Εκτυπώστε μια αναφορά που περιέχει το σειριακό αριθμό και το όνομα μοντέλου του εκτυπωτή.

## Εκτύπωση

Στοιχείο μενού	Περιγραφή
<b>Γραμματοσειρές εκτύπωσης</b> Γραμματοσειρές PCL Γραμματοσειρές PS	Εκτυπώστε δείγματα και πληροφορίες σχετικά με τις γραμματοσειρές που είναι διαθέσιμες σε κάθε γλώσσα του εκτυπωτή.
<b>Εκτύπωση καταλόγου</b>	Εκτυπώστε τους πόρους που είναι αποθηκευμένοι στη μονάδα flash ή στο σκληρό δίσκο. <b>Σημ.:</b> Αυτό το στοιχείο μενού εμφανίζεται μόνο όταν έχει εγκατασταθεί μονάδα flash ή σκληρός δίσκος.

## Δίκτυο

Στοιχείο μενού	Περιγραφή
<b>Σελίδα ρύθμισης δικτύου</b>	Εκτυπώστε μια σελίδα που εμφανίζει τις διαμορφωμένες ρυθμίσεις δικτύου και ασύρματης σύνδεσης στον εκτυπωτή. <b>Σημ.:</b> Αυτό το στοιχείο μενού εμφανίζεται μόνο σε εκτυπωτές δικτύου ή εκτυπωτές που είναι συνδεδεμένοι με διακομιστές εκτυπώσεων.
<b>Συνδεδεμένες συσκευές-πελάτες μέσω του Wi-Fi Direct</b>	Εκτυπώστε μια σελίδα που εμφανίζει τη λίστα των συσκευών που είναι συνδεδεμένες στον εκτυπωτή μέσω του Wi-Fi Direct. <b>Σημ.:</b> Αυτό το στοιχείο μενού εμφανίζεται μόνο όταν η επιλογή Ενεργοποίηση IPsec έχει οριστεί σε Ενεργοποίηση.

## Βοήθεια



Στοιχείο μενού	Περιγραφή
Εκτύπωση όλων των οδηγιών	Εκτυπώνει όλους τους οδηγούς
Οδηγός ποιότητας χρωμάτων	Παρέχει πληροφορίες σχετικά με την επίλυση προβλημάτων στην ποιότητα των χρωμάτων
Οδηγός σύνδεσης	Παρέχει πληροφορίες σχετικά με τη σύνδεση του εκτυπωτή τοπικά (USB) ή σε ένα δίκτυο
Οδηγός πληροφοριών	Παρέχει πληροφορίες σχετικά με τον εκτυπωτή
Οδηγός μέσων εκτύπωσης	Παρέχει πληροφορίες σχετικά με την τοποθέτηση χαρτιού και ειδικών μέσων εκτύπωσης
Οδηγός μετακίνησης	Παρέχει πληροφορίες σχετικά με τη μετακίνηση, τον εντοπισμό ή την αποστολή του εκτυπωτή
Οδηγός ποιότητας εκτύπωσης	Παρέχει πληροφορίες σχετικά με την επίλυση προβλημάτων στην ποιότητα εκτύπωσης
Οδηγός αναλωσίμων	Παρέχει πληροφορίες σχετικά με την παραγγελία αναλωσίμων

## Αντιμετώπιση προβλημάτων

Στοιχείο μενού	Περιγραφή
Δοκιμαστικές σελίδες ποιότητας εκτύπωσης	Εκτύπωση δοκιμαστικών σελίδων για τον εντοπισμό και τη διόρθωση ελαττωμάτων ποιότητας εκτύπωσης.

## Εκτύπωση σελίδας ρυθμίσεων μενού

1 Από τον πίνακα ελέγχου, μεταβείτε στις επιλογές:

 > Ρυθμίσεις >  > Αναφορές > 

2 Επιλέξτε **Σελ. ρυθμ. μενού** και πατήστε .

## Ασφάλεια του εκτυπωτή

**Σημ.:** Ο σκληρός δίσκος υποστηρίζεται μόνο σε ορισμένα μοντέλα εκτυπωτών.

### Εντοπισμός της υποδοχής ασφαλείας

Ο εκτυπωτής διαθέτει λειτουργία κλειδώματος ασφαλείας. Συνδέστε μια κλειδαριά ασφαλείας που είναι συμβατή με τους περισσότερους φορητούς υπολογιστές, στην περιοχή που υποδεικνύεται για να κλειδώσετε τον εκτυπωτή στη θέση του.



### Διαγραφή μνήμης του εκτυπωτή

Για να διαγράψετε την ευμετάβλητη μνήμη ή τα προσωρινά αποθηκευμένα δεδομένα, απενεργοποιήστε τον εκτυπωτή.

Για να διαγράψετε τη διατηρήσιμη μνήμη ή μεμονωμένες ρυθμίσεις, ρυθμίσεις για τη συσκευή και το δίκτυο, ρυθμίσεις ασφαλείας και ενσωματωμένες λύσεις, κάντε τα εξής:

**1** Από τον πίνακα ελέγχου, μεταβείτε στις επιλογές:

**Ρυθμίσεις > Συσκευή > Συντήρηση > Διαγραφή εκτός λειτουργίας > Καθαρισμός όλων των πληροφοριών της μη πτητικής μνήμης**

Για μοντέλα εκτυπωτή χωρίς οθόνη αφής, πατήστε **OK**, για να περιηγηθείτε στις ρυθμίσεις.

**2** Επιλέξτε **Έναρξη αρχικής ρύθμισης** ή **Διατήρηση εκτυπωτή εκτός σύνδεσης**.



## Διαγραφή μνήμης σκληρού δίσκου εκτυπωτή

1 Από τον πίνακα ελέγχου, μεταβείτε στις επιλογές:

**Ρυθμίσεις > Συσκευή > Συντήρηση > Διαγραφή εκτός λειτουργίας > Καθαρισμός όλων των πληροφοριών στο σκληρό δίσκο**

Για μοντέλα εκτυπωτή χωρίς οθόνη αφής, πατήστε  για να περιηγηθείτε στις ρυθμίσεις.

2 Ανάλογα με το μοντέλο του εκτυπωτή σας, επιλέξτε **ΔΙΑΓΡΑΦΗ** ή **Συνέχεια**.

3 Ακολουθήστε τις οδηγίες που εμφανίζονται στην οθόνη.

**Σημ.:** Αυτή η διαδικασία μπορεί να διαρκέσει από αρκετά λεπτά μέχρι παραπάνω από μία ώρα. Στη διάρκεια αυτής της περιόδου ο εκτυπωτής δεν είναι διαθέσιμος για άλλες εργασίες.

## Κρυπτογράφηση του σκληρού δίσκου του εκτυπωτή

Αυτή η διαδικασία διαγράφει όλα τα περιεχόμενα του σκληρού δίσκου. Αν χρειάζεται, δημιουργήστε αντίγραφα ασφαλείας των σημαντικών δεδομένων από τον εκτυπωτή προτού ξεκινήσετε την κρυπτογράφηση.

1 Στην αρχική οθόνη, πατήστε **Ρυθμίσεις > Ασφάλεια > Κρυπτογράφηση δίσκου > Έναρξη κρυπτογράφησης**.

2 Ακολουθήστε τις οδηγίες που εμφανίζονται στην οθόνη.

### Σημειώσεις:

- Για να αποφύγετε τυχόν απώλειες δεδομένων, μην απενεργοποιείτε τον εκτυπωτή κατά τη διαδικασία κρυπτογράφησης.
- Αυτή η διαδικασία μπορεί να διαρκέσει από αρκετά λεπτά μέχρι παραπάνω από μία ώρα. Στη διάρκεια αυτής της περιόδου ο εκτυπωτής δεν είναι διαθέσιμος για άλλες εργασίες.
- Μετά την κρυπτογράφηση, ο εκτυπωτής επανεκκινείται αυτόματα.

## Επαναφορά προεπιλεγμένων εργοστασιακών ρυθμίσεων

1 Από τον πίνακα ελέγχου, μεταβείτε στις επιλογές:

**Ρυθμίσεις > Συσκευή > Επαναφορά εργοστασιακών προεπιλογών**

Για μοντέλα εκτυπωτή χωρίς οθόνη αφής, πατήστε  για να περιηγηθείτε στις ρυθμίσεις.

2 Επιλέξτε **Επαναφορά όλων των ρυθμίσεων**.

## Δήλωση πτητικότητας

Τύπος μνήμης	Περιγραφή
Ευμετάβλητη μνήμη	Ο εκτυπωτής σας χρησιμοποιεί την τυπική Random Access Memory (Μνήμη τυχαίας προσπέλασης - RAM) για να τοποθετεί προσωρινά στο buffer τα δεδομένα χρήστη κατά τις απλές εργασίες εκτύπωσης και αντιγραφής.
Διαρκής μνήμη	Ο εκτυπωτής μπορεί να χρησιμοποιεί δύο τύπους διαρκούς μνήμης: EEPROM και NAND (μνήμη flash). Και οι δύο τύποι χρησιμοποιούνται για την αποθήκευση του λειτουργικού συστήματος, των ρυθμίσεων εκτυπωτή, των πληροφοριών δικτύου, των ρυθμίσεων σαρωτή και σελιδοδείκτη και των ενσωματωμένων λύσεων.
Μνήμη σκληρού δίσκου	Ορισμένοι εκτυπωτές μπορεί να διαθέτουν εγκατεστημένη μονάδα σκληρού δίσκου. Ο σκληρός δίσκος εκτυπωτή έχει σχεδιαστεί για συγκεκριμένη λειτουργικότητα εκτυπωτή. Ο σκληρός δίσκος επιτρέπει στον εκτυπωτή να συγκρατήσει δεδομένα χρήστη στην ενδιάμεση μνήμη από σύνθετες εργασίες εκτύπωσης, καθώς και δεδομένα φορμών και γραμματοσειρών.

Διαγράψτε τα περιεχόμενα της μνήμης εκτυπωτή που τυχόν έχει εγκατασταθεί υπό τις ακόλουθες συνθήκες:

- Ο εκτυπωτής θα αποσυρθεί.
- Ο σκληρός δίσκος του εκτυπωτή θα αντικατασταθεί.
- Ο εκτυπωτής θα μεταφερθεί σε άλλο τμήμα ή περιοχή.
- Ο εκτυπωτής θα συντηρηθεί από κάποιο άτομο εκτός της εταιρείας σας.
- Ο εκτυπωτής θα μεταφερθεί εκτός των εγκαταστάσεών σας για συντήρηση.
- Ο εκτυπωτής θα πωληθεί σε άλλη εταιρεία.

### Απόρριψη του σκληρού δίσκου του εκτυπωτή

- **Απομαγνητισμός** - Στέλνει ένα μαγνητικό πεδίο στο σκληρό δίσκο που διαγράφει όλα τα αποθηκευμένα δεδομένα
- **Σύνθλιψη** - Συμπιέζει πραγματικά το σκληρό δίσκο προκειμένου να σπάσει τα στοιχεία του και να τα καταστήσει μη αναγνώσιμα
- **Θρυμματισμός** - Σπάει το σκληρό δίσκο σε μικρά μεταλλικά κομμάτια

**Σημ.:** Ο μόνος τρόπος να διασφαλίσετε την πλήρη διαγραφή όλων των δεδομένων είναι η υλική καταστροφή κάθε σκληρού δίσκου στον οποίο είχαν αποθηκευτεί δεδομένα.

## Συντήρηση του εκτυπωτή

**Προειδοποίηση—Πιθανή βλάβη:** Εάν αμελήσετε τη συντήρηση του εκτυπωτή για βέλτιστη λειτουργία ή την αντικατάσταση των εξαρτημάτων και των αναλωσίμων του, ενδέχεται να προκληθεί ζημιά στον εκτυπωτή.

### Ρύθμιση ειδοποιήσεων μέσω ηλεκτρονικού ταχυδρομείου

Διαμορφώστε τον εκτυπωτή, ώστε να στέλνει ειδοποιήσεις μέσω ηλεκτρονικού ταχυδρομείου, όταν τα αναλώσιμα μειώνονται, όταν πρέπει να γίνει αλλαγή ή προσθήκη χαρτιού ή όταν υπάρχει εμπλοκή χαρτιού.

- 1 Ανοίξτε ένα πρόγραμμα περιήγησης στο διαδίκτυο και πληκτρολογήστε τη διεύθυνση IP του εκτυπωτή στο πεδίο διευθύνσεων.

#### Σημειώσεις:

- Δείτε τη διεύθυνση IP του εκτυπωτή στην αρχική οθόνη του εκτυπωτή. Η διεύθυνση IP εμφανίζεται ως τέσσερα σύνολα αριθμών που χωρίζονται με τελείες, όπως 123.123.123.123.
- Αν χρησιμοποιείτε διακομιστή μεσολάβησης, απενεργοποιήστε τον προσωρινά, για να φορτωθεί σωστά η ιστοσελίδα.

- 2 Κάντε κλικ στην επιλογή **Ρυθμίσεις > Συσκευή > Ειδοποιήσεις > Ρύθμιση ειδοποιήσεων μέσω ηλεκτρονικού ταχυδρομείου** και, στη συνέχεια, διαμορφώστε τις ρυθμίσεις.

**Σημ.:** Για περισσότερες πληροφορίες σχετικά με τις ρυθμίσεις SMTP, επικοινωνήστε με τον πάροχο του ηλεκτρονικού ταχυδρομείου σας.

- 3 Κάντε κλικ στην επιλογή **Ρύθμιση λιστών και ειδοποιήσεων ηλεκτρονικού ταχυδρομείου** και, στη συνέχεια, διαμορφώστε τις ρυθμίσεις.
- 4 Εφαρμόστε τις αλλαγές.

### Προβολή αναφορών

- 1 Από τον πίνακα ελέγχου, μεταβείτε στις επιλογές:

**Ρυθμίσεις > Αναφορές**

Για μοντέλα εκτυπωτή χωρίς οθόνη αφής, πατήστε  για να περιηγηθείτε στις ρυθμίσεις.

- 2 Επιλέξτε την αναφορά που θέλετε να προβάλετε.

# Σύνδεση σε δίκτυο

## Σύνδεση του εκτυπωτή σε δίκτυο Wi-Fi

Πριν ξεκινήσετε, βεβαιωθείτε ότι:

- Η επιλογή Ενεργός προσαρμογέας έχει οριστεί σε Αυτόματο. Από τον πίνακα ελέγχου, μεταβείτε στις επιλογές **Ρυθμίσεις > Δίκτυο/Θύρες > Επισκόπηση δικτύου > Ενεργός προσαρμογέας**.

Για μοντέλα εκτυπωτή χωρίς οθόνη αφής, πατήστε  για να περιηγηθείτε στις ρυθμίσεις.

- Βεβαιωθείτε ότι το καλώδιο Ethernet δεν είναι συνδεδεμένο στον εκτυπωτή.

## Χρήση του οδηγού ρύθμισης ασύρματης σύνδεσης στον εκτυπωτή

### Σημειώσεις:

- Αυτές οι οδηγίες ισχύουν μόνο για ορισμένα μοντέλα εκτυπωτών.
- Πριν χρησιμοποιήσετε τον οδηγό, βεβαιωθείτε ότι το υλικολογισμικό του εκτυπωτή είναι ενημερωμένο. Για περισσότερες πληροφορίες, δείτε [“Ενημέρωση υλικολογισμικού” στη σελίδα 159](#).

- 1 Στην αρχική οθόνη, επιλέξτε  > **Ρύθμιση τώρα**.
- 2 Επιλέξτε ένα δίκτυο Wi-Fi και πληκτρολογήστε τον κωδικό πρόσβασης δικτύου.
- 3 Αγγίξτε την επιλογή **Τέλος**.

## Χρήση του μενού Ρυθμίσεις στον εκτυπωτή

- 1 Από τον πίνακα ελέγχου, μεταβείτε στις επιλογές:  
**Ρυθμίσεις > Δίκτυο/Θύρες > Ασύρματη σύνδεση > Ρύθμιση στην οθόνη του εκτυπωτή**

Για μοντέλα εκτυπωτή χωρίς οθόνη αφής, πατήστε  για να περιηγηθείτε στις ρυθμίσεις.

- 2 Επιλέξτε ένα δίκτυο Wi-Fi και πληκτρολογήστε τον κωδικό πρόσβασης δικτύου.

**Σημ.:** Στα μοντέλα εκτυπωτών με δυνατότητα σύνδεσης σε δίκτυο Wi-Fi, εμφανίζεται μια ερώτηση για τη ρύθμιση δικτύου Wi-Fi κατά τη αρχική εγκατάσταση.

## Σύνδεση του εκτυπωτή σε ασύρματο δίκτυο με χρήση του Wi-Fi Protected Setup (WPS)

Πριν ξεκινήσετε, βεβαιωθείτε ότι:

- Το σημείο πρόσβασης (ασύρματος δρομολογητής) διαθέτει πιστοποίηση ή συμβατότητα WPS. Για περισσότερες πληροφορίες, ανατρέξτε στην τεκμηρίωση που συνοδεύει το σημείο πρόσβασης που χρησιμοποιείτε.
- Ο προσαρμογέας ασύρματου δικτύου είναι εγκατεστημένος στον εκτυπωτή σας. Για περισσότερες πληροφορίες, ανατρέξτε στις οδηγίες που συνοδεύουν τον προσαρμογέα.
- Η επιλογή Ενεργός προσαρμογέας έχει οριστεί σε Αυτόματο. Από τον πίνακα ελέγχου, μεταβείτε στις επιλογές:

**Ρυθμίσεις > Δίκτυο/θύρες > Επισκόπηση δικτύου > Ενεργός προσαρμογέας**

Για μοντέλα εκτυπωτή χωρίς οθόνη αφής, πατήστε  για να περιηγηθείτε στις ρυθμίσεις.

## Χρήση της μεθόδου κουμπιού

- 1 Από τον πίνακα ελέγχου, μεταβείτε στις επιλογές:

**Ρυθμίσεις > Δίκτυο/Θύρες > Ασύρματη σύνδεση > Wi-Fi Protected Setup > Έναρξη μεθόδου κουμπιού**

Για μοντέλα εκτυπωτή χωρίς οθόνη αφής, πατήστε  για να περιηγηθείτε στις ρυθμίσεις.

- 2 Ακολουθήστε τις οδηγίες που εμφανίζονται στην οθόνη.

## Χρήση της μεθόδου προσωπικού αριθμού αναγνώρισης (PIN)

- 1 Από τον πίνακα ελέγχου, μεταβείτε στις επιλογές:

**Ρυθμίσεις > Δίκτυο/Θύρες > Ασύρματη σύνδεση > Wi-Fi Protected Setup > Έναρξη μεθόδου PIN**

Για μοντέλα εκτυπωτή χωρίς οθόνη αφής, πατήστε  για να περιηγηθείτε στις ρυθμίσεις.

- 2 Αντιγράψτε τον οχταψήφιο κωδικό PIN του WPS.
- 3 Ανοίξτε το πρόγραμμα περιήγησης στο Web και πληκτρολογήστε τη διεύθυνση IP του σημείου πρόσβασης στο πεδίο διεύθυνσης.

### Σημειώσεις:

- Για να μάθετε τη διεύθυνση IP, ανατρέξτε στην τεκμηρίωση που συνόδευε το σημείο πρόσβασης σας.
  - Αν χρησιμοποιείτε διακομιστή μεσολάβησης, απενεργοποιήστε τον προσωρινά για να φορτωθεί σωστά η ιστοσελίδα.
- 4 Μεταβείτε στις ρυθμίσεις της λειτουργίας WPS. Για περισσότερες πληροφορίες, ανατρέξτε στην τεκμηρίωση που συνόδευε το σημείο πρόσβασης που χρησιμοποιείτε.
  - 5 Πληκτρολογήστε τον οκταψήφιο κωδικό PIN και αποθηκεύστε τις αλλαγές.

## Διαμόρφωση Wi-Fi Direct

Το Wi-Fi Direct® είναι μια ομότιμη τεχνολογία που βασίζεται σε Wi-Fi και επιτρέπει στις ασύρματες συσκευές να συνδέονται απευθείας σε έναν εκτυπωτή με δυνατότητα Wi-Fi Direct χωρίς τη χρήση σημείου πρόσβασης (ασύρματου δρομολογητή).

- 1 Από τον πίνακα ελέγχου, μεταβείτε στις επιλογές:

**Ρυθμίσεις > Δίκτυο/Θύρες > Wi-Fi Direct**

Για μοντέλα εκτυπωτή χωρίς οθόνη αφής, πατήστε  για να περιηγηθείτε στις ρυθμίσεις.

- 2 Διαμορφώστε τις ρυθμίσεις.
  - **Ενεργοποίηση Wi-Fi Direct**—Επιτρέπει στον εκτυπωτή να εκπέμπει το δικό του δίκτυο Wi-Fi Direct.
  - **Όνομα Wi-Fi Direct**—Εκχωρεί ένα όνομα για το δίκτυο Wi-Fi Direct.
  - **Κωδικός πρόσβασης Wi-Fi Direct**—Εκχωρεί τον κωδικό πρόσβασης για διαπραγμάτευση της ασύρματης ασφάλειας κατά τη χρήση ομότιμης σύνδεσης.

- **Εμφάνιση κωδικού πρόσβασης στη σελίδα ρύθμισης**—Εμφανίζει τον κωδικό πρόσβασης στη Σελίδα ρύθμισης δικτύου.
- **Αυτόματη αποδοχή αιτημάτων με πάτημα κουμπιού**—Επιτρέπει στον εκτυπωτή να αποδέχεται αυτόματα αιτήματα σύνδεσης.

**Σημ.:** Η αυτόματη αποδοχή αιτημάτων με πάτημα κουμπιού δεν είναι ασφαλής.

### Σημειώσεις:

- Από προεπιλογή, ο κωδικός πρόσβασης του δικτύου Wi-Fi Direct δεν είναι ορατός στην οθόνη του εκτυπωτή. Για να εμφανίσετε τον κωδικό πρόσβασης, ενεργοποιήστε το εικονίδιο εμφάνισης κωδικού πρόσβασης από τον πίνακα ελέγχου, μεταβείτε στις **Ρυθμίσεις > Ασφάλεια > Διάφορα > Ενεργοποίηση εμφάνισης κωδικού πρόσβασης/PIN**.
- Για να γνωρίζετε τον κωδικό πρόσβασης του δικτύου Wi-Fi Direct χωρίς να τον εμφανίσετε στην οθόνη του εκτυπωτή, από τον πίνακα ελέγχου, μεταβείτε στις **Ρυθμίσεις > Αναφορές > Δίκτυο > Σελίδα ρύθμισης δικτύου**.

## Σύνδεση φορητής συσκευής στον εκτυπωτή

Πριν συνδέσετε την κινητή συσκευή σας, βεβαιωθείτε ότι έχει διαμορφωθεί το Wi-Fi Direct. Για περισσότερες πληροφορίες, δείτε [“Διαμόρφωση Wi-Fi Direct” στη σελίδα 85](#).

### Σύνδεση μέσω Wi-Fi Direct

- 1 Από τη φορητή συσκευή, μεταβείτε στο μενού ρυθμίσεων.
- 2 Ενεργοποιήστε το **Wi-Fi** και πατήστε **Wi-Fi Direct**.
- 3 Επιλέξτε το όνομα του εκτυπωτή Wi-Fi Direct.
- 4 Επιβεβαιώστε τη σύνδεση στον πίνακα ελέγχου του εκτυπωτή.

### Σύνδεση μέσω Wi-Fi

- 1 Από τη φορητή συσκευή, μεταβείτε στο μενού ρυθμίσεων.
- 2 Πατήστε **Wi-Fi** και, στη συνέχεια, επιλέξτε το όνομα του εκτυπωτή Wi-Fi Direct.  
**Σημ.:** Η συμβολοσειρά DIRECT-xy (όπου τα x και y είναι δύο τυχαίοι χαρακτήρες) προστίθεται πριν από το όνομα Wi-Fi Direct.
- 3 Εισαγάγετε τον κωδικό πρόσβασης του Wi-Fi Direct.

## Σύνδεση υπολογιστή στον εκτυπωτή

Προτού συνδέσετε τον υπολογιστή σας, φροντίστε να κάνετε τα εξής:

- Ενεργοποίηση Wi-Fi Direct® στον εκτυπωτή. Από τον πίνακα ελέγχου, μεταβείτε στις επιλογές: **Ρυθμίσεις > Δίκτυο/Θύρες > Wi-Fi Direct > Ενεργοποίηση Wi-Fi Direct > Ενεργοποίηση**
- Σημειώστε το όνομα του Wi-Fi Direct. Από τον πίνακα ελέγχου, μεταβείτε στις επιλογές: **Ρυθμίσεις > Δίκτυο/Θύρες > Wi-Fi Direct > Όνομα Wi-Fi Direct**
- Σημειώστε τον κωδικό πρόσβασης του Wi-Fi Direct. Από τον πίνακα ελέγχου, μεταβείτε στις επιλογές: **Ρυθμίσεις > Δίκτυο/Θύρες > Wi-Fi Direct > Κωδικός πρόσβασης Wi-Fi Direct**

**Σημ.:** Μπορείτε επίσης να διαμορφώσετε το όνομα και τον κωδικό πρόσβασης του Wi-Fi Direct.

Για μοντέλα εκτυπωτή χωρίς οθόνη αφής, πατήστε  για να περιηγηθείτε στις ρυθμίσεις.

### Για χρήστες Windows

- 1 Ανοίξτε το παράθυρο **Εκτυπωτές και σαρωτές** και, στη συνέχεια, κάντε κλικ στην επιλογή **Προσθήκη εκτυπωτή ή σαρωτή**.
- 2 Κάντε κλικ στην επιλογή **Εμφάνιση εκτυπωτών Wi-Fi Direct** και, στη συνέχεια, επιλέξτε το όνομα του εκτυπωτή Wi-Fi Direct.
- 3 Στην οθόνη του εκτυπωτή, σημειώστε τον οκταψήφιο κωδικό PIN του εκτυπωτή.
- 4 Πληκτρολογήστε το PIN στον υπολογιστή.

**Σημ.:** Αν το πρόγραμμα οδήγησης εκτύπωσης δεν είναι ήδη εγκατεστημένο, τότε τα Windows πραγματοποιούν λήψη του κατάλληλου προγράμματος οδήγησης.

### Για χρήστες Macintosh

- 1 Κάντε κλικ στο εικονίδιο ασύρματης σύνδεσης και, στη συνέχεια, επιλέξτε το όνομα του εκτυπωτή Wi-Fi Direct.
- 2 Πληκτρολογήστε τον κωδικό πρόσβασης του Wi-Fi Direct.

**Σημ.:** Επαναφέρετε τον υπολογιστή στο προηγούμενο δίκτυό του μετά την αποσύνδεση από τη σύνδεση Wi-Fi Direct.

### Απενεργοποίηση του δικτύου Wi-Fi

- 1 Από τον πίνακα ελέγχου του εκτυπωτή, μεταβείτε στην επιλογή:  
**Ρυθμίσεις > Δίκτυο/θύρες > Επισκόπηση δικτύου > Ενεργός προσαρμογέας > Βασική δικτύωση**

Για μοντέλα εκτυπωτή χωρίς οθόνη αφής, πατήστε  για να περιηγηθείτε στις ρυθμίσεις.

- 2 Ακολουθήστε τις οδηγίες που εμφανίζονται στην οθόνη.

## Αλλαγή ρυθμίσεων της θύρας του εκτυπωτή μετά την εγκατάσταση μιας εσωτερικής θύρας λύσεων

### Σημειώσεις:

- Αν ο εκτυπωτής διαθέτει μια στατική διεύθυνση IP, τότε μην αλλάξετε τη διαμόρφωση.
- Αν οι υπολογιστές είναι διαμορφωμένοι να χρησιμοποιούν το όνομα δικτύου αντί μιας διεύθυνσης IP, τότε μην αλλάξετε τη διαμόρφωση.
- Αν προσθέσετε μια ασύρματη εσωτερική θύρα λύσεων (ISP) σε έναν εκτυπωτή που έχει διαμορφωθεί προηγουμένως για σύνδεση Ethernet, τότε αποσυνδέστε τον εκτυπωτή από το δίκτυο Ethernet.

### Για χρήστες Windows

- 1 Ανοίξτε το φάκελο εκτυπωτών.
- 2 Από το μενού συντόμευσης του εκτυπωτή με την καινούργια ISP, ανοίξτε τις ιδιότητες του εκτυπωτή.
- 3 Διαμορφώστε τη θύρα από τη λίστα.
- 4 Ενημερώστε τη διεύθυνση IP.
- 5 Εφαρμόστε τις αλλαγές.

### Για χρήστες Macintosh

- 1 Από την επιλογή System Preferences (Προτιμήσεις συστήματος) στο μενού Apple, μεταβείτε στη λίστα των εκτυπωτών και επιλέξτε + > IP.
- 2 Πληκτρολογήστε τη διεύθυνση IP στο πεδίο διεύθυνσης.
- 3 Εφαρμόστε τις αλλαγές.

## Καθαρισμός των εξαρτημάτων του εκτυπωτή

### Καθαρισμός του εκτυπωτή

 **ΠΡΟΣΟΧΗ—ΚΙΝΔΥΝΟΣ ΗΛΕΚΤΡΟΠΛΗΞΙΑΣ:** Για να αποφύγετε τον κίνδυνο ηλεκτροπληξίας κατά τον καθαρισμό της εξωτερικής επιφάνειας του εκτυπωτή, αποσυνδέστε το καλώδιο τροφοδοσίας από την πρίζα και αποσυνδέστε όλα τα καλώδια από τον εκτυπωτή, πριν προχωρήσετε.

### Σημειώσεις:

- Εκτελείτε αυτήν την εργασία μετά από κάθε λίγους μήνες.
  - Η ζημιά που προκαλείται στον εκτυπωτή από ακατάλληλο χειρισμό δεν καλύπτεται από την εγγύηση του εκτυπωτή.
- 1 Απενεργοποιήστε τον εκτυπωτή και αποσυνδέστε το καλώδιο παροχής ρεύματος από την πρίζα.
  - 2 Αφαιρέστε το χαρτί από την τυπική υποδοχή και τον τροφοδότη διαφορετικών μεγεθών.
  - 3 Απομακρύνετε σκόνη, υπολείμματα ταινίας και τεμαχίδια χαρτιού από τις γύρω περιοχές του εκτυπωτή χρησιμοποιώντας μια μαλακή βούρτσα ή ηλεκτρική σκούπα.
  - 4 Σκουπίστε το εξωτερικό του εκτυπωτή με ένα βρεγμένο μαλακό πανί που δεν αφήνει χνούδι.



**Σημειώσεις:**

- Μην χρησιμοποιείτε οικιακά καθαριστικά ή απορρυπαντικά, καθώς ενδέχεται να προκαλέσουν φθορά στον εκτυπωτή.
- Βεβαιωθείτε ότι όλες οι περιοχές του εκτυπωτή είναι στεγνές μετά από τον καθαρισμό.

**5** Συνδέστε το καλώδιο τροφοδοσίας στην πρίζα και ενεργοποιήστε τον εκτυπωτή.

 **ΠΡΟΣΟΧΗ—ΚΙΝΔΥΝΟΣ ΤΡΑΥΜΑΤΙΣΜΟΥ:** Για να αποφύγετε τον κίνδυνο πυρκαγιάς ή ηλεκτροπληξίας, συνδέστε το καλώδιο τροφοδοσίας σε μια σωστά γειωμένη πρίζα με κατάλληλη ονομαστική ισχύ, που βρίσκεται κοντά στο προϊόν και στην οποία είναι εύκολη η πρόσβαση.

**Καθαρισμός της οθόνης αφής**

 **ΠΡΟΣΟΧΗ—ΚΙΝΔΥΝΟΣ ΗΛΕΚΤΡΟΠΛΗΞΙΑΣ:** Για να αποφύγετε τον κίνδυνο ηλεκτροπληξίας κατά τον καθαρισμό της εξωτερικής επιφάνειας του εκτυπωτή, αποσυνδέστε το καλώδιο τροφοδοσίας από την πρίζα και αποσυνδέστε όλα τα καλώδια από τον εκτυπωτή, πριν συνεχίσετε.

- 1** Απενεργοποιήστε τον εκτυπωτή και αποσυνδέστε το καλώδιο τροφοδοσίας από την πρίζα.
- 2** Σκουπίστε την οθόνη αφής με ένα βρεγμένο μαλακό πανί που δεν αφήνει χνούδι:

**Σημειώσεις:**

- Μην χρησιμοποιείτε οικιακά καθαριστικά ή απορρυπαντικά, καθώς ενδέχεται να προκαλέσουν φθορά στην οθόνη αφής.
- Βεβαιωθείτε ότι η οθόνη αφής είναι στεγνή μετά τον καθαρισμό.

**3** Συνδέστε το καλώδιο τροφοδοσίας στην πρίζα και ενεργοποιήστε τον εκτυπωτή.

 **ΠΡΟΣΟΧΗ—ΚΙΝΔΥΝΟΣ ΤΡΑΥΜΑΤΙΣΜΟΥ:** Για να αποφύγετε τον κίνδυνο πυρκαγιάς ή ηλεκτροπληξίας, συνδέστε το καλώδιο τροφοδοσίας σε μια σωστά γειωμένη πρίζα με κατάλληλη ονομαστική ισχύ που βρίσκεται κοντά στο προϊόν και στην οποία είναι εύκολη η πρόσβαση.

**Παραγγελία εξαρτημάτων και αναλωσίμων**

Για να παραγγείλετε εξαρτήματα και αναλώσιμα, επικοινωνήστε με το κατάστημα από το οποίο προμηθευτήκατε τον εκτυπωτή.

**Σημ.:** Κατά προσέγγιση διάρκεια ζωής αναλώσιμων εκτυπωτή για εκτυπώσεις σε απλό χαρτί μεγέθους letter ή A4.

**Έλεγχος της κατάστασης των εξαρτημάτων και των αναλωσίμων**

**1** Από τον πίνακα ελέγχου, μεταβείτε στις επιλογές:

**Ρυθμίσεις > Αναφορές > Συσσκευή > Στατιστικά συσκευής**

Για μοντέλα εκτυπωτή χωρίς οθόνη αφής, πατήστε  για να περιηγηθείτε στις ρυθμίσεις.

**2** Από την ενότητα "Πληροφορίες αναλώσιμων" των σελίδων που εκτυπώθηκαν, ελέγξτε την κατάσταση των εξαρτημάτων και των αναλώσιμων.

## Παραγγελία κασέτας τόνερ

### Σημειώσεις:

- Η εκτιμώμενη απόδοση των κασετών βασίζεται στο πρότυπο ISO/IEC 19798.
- Η εξαιρετικά χαμηλή κάλυψη εκτύπωσης για εκτεταμένα χρονικά διαστήματα μπορεί να επηρεάσει αρνητικά την πραγματική απόδοση.

Για να παραγγείλετε μια κασέτα τόνερ, επικοινωνήστε με το κατάστημα από το οποίο προμηθευτήκατε τον εκτυπωτή.

## Παραγγελία ενός κιτ απεικόνισης

Για να παραγγείλετε ένα κιτ απεικόνισης, επικοινωνήστε με το κατάστημα από το οποίο αγοράσατε τον εκτυπωτή.

## Παραγγελία δοχείου υπολειμμάτων τόνερ

Για να παραγγείλετε ένα δοχείο υπολειμμάτων τόνερ, επικοινωνήστε με το κατάστημα από το οποίο προμηθευτήκατε τον εκτυπωτή.

## Παραγγελία κιτ συντήρησης

Για να παραγγείλετε κιτ συντήρησης, επικοινωνήστε με το κατάστημα από το οποίο προμηθευτήκατε τον εκτυπωτή.

## Διαμόρφωση ειδοποιήσεων για αναλώσιμα

- 1 Ανοίξτε ένα πρόγραμμα περιήγησης στο Web και πληκτρολογήστε τη διεύθυνση IP του εκτυπωτή στο πεδίο διευθύνσεων.

### Σημειώσεις:

- Δείτε τη διεύθυνση IP του εκτυπωτή στην αρχική οθόνη του εκτυπωτή. Η διεύθυνση IP εμφανίζεται ως τέσσερα σύνολα αριθμών που χωρίζονται με τελείες, όπως 123.123.123.123.
- Αν χρησιμοποιείτε διακομιστή μεσολάβησης, απενεργοποιήστε τον προσωρινά για να φορτωθεί σωστά η ιστοσελίδα.

- 2 Πατήστε διαδοχικά **Ρυθμίσεις > Συσκευή > Ειδοποιήσεις**.

- 3 Στο μενού Αναλώσιμα, κάντε κλικ στην επιλογή **Προσαρμοσμένες ειδοποιήσεις αναλώσιμων**.

- 4 Επιλέξτε μια ειδοποίηση για κάθε αναλώσιμο.

- 5 Εφαρμόστε τις αλλαγές.

# Αντικατάσταση εξαρτημάτων και αναλωσίμων

## Αντικατάσταση κασέτας τόνερ

1 Ανοίξτε τη θύρα B.

**Προειδοποίηση—Πιθανή βλάβη:** Για να αποτρέψετε την πρόκληση ζημιάς από ηλεκτροστατική εκκένωση, αγγίξτε οποιοδήποτε εκτεθειμένο μεταλλικό πλαίσιο του εκτυπωτή πριν ακουμπήσετε τα εσωτερικά σημεία του εκτυπωτή.



**2** Αφαιρέστε την χρησιμοποιημένη κασέτα τόνερ.



**3** Βγάλτε τη νέα κασέτα τόνερ από τη συσκευασία.

4 Τοποθετήστε την καινούργια κασέτα τόνερ.



5 Κλείστε τη θύρα B.



## Αντικατάσταση δοχείου υπολειμμάτων τόνερ

1 Ανοίξτε τη θύρα B.

**Προειδοποίηση—Πιθανή βλάβη:** Για να αποτρέψετε την πρόκληση ζημιάς από ηλεκτροστατική εκκένωση, αγγίξτε οποιοδήποτε εκτεθειμένο μεταλλικό πλαίσιο του εκτυπωτή πριν ακουμπήσετε τα εσωτερικά σημεία του εκτυπωτή.



2 Ανοίξτε τη θύρα A.

 **ΠΡΟΣΟΧΗ—ΖΕΣΤΗ ΕΠΙΦΑΝΕΙΑ:** Η θερμοκρασία στο εσωτερικό του εκτυπωτή μπορεί να είναι υψηλή. Για να ελαχιστοποιηθεί ο κίνδυνος τραυματισμού από τυχόν καυτά εξαρτήματα, αφήστε την επιφάνεια να κρυώσει πριν να την ακουμπήσετε.

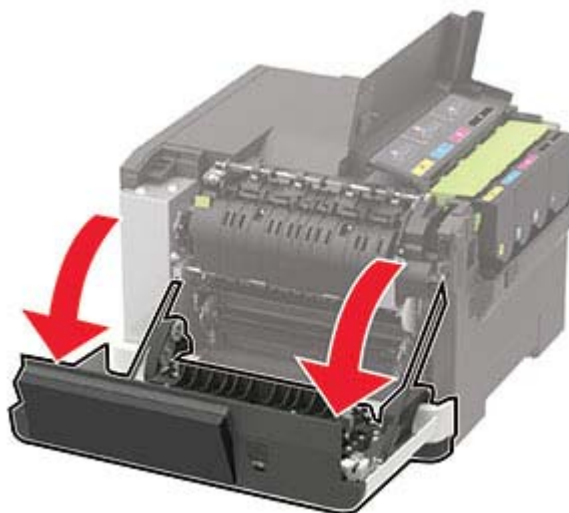

3 Αφαιρέστε το δεξί κάλυμμα.

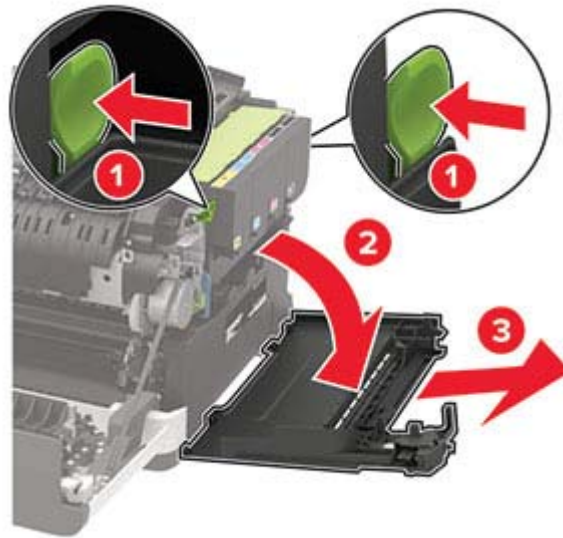

4 Αφαιρέστε το χρησιμοποιημένο δοχείο υπολειμμάτων τόνερ.

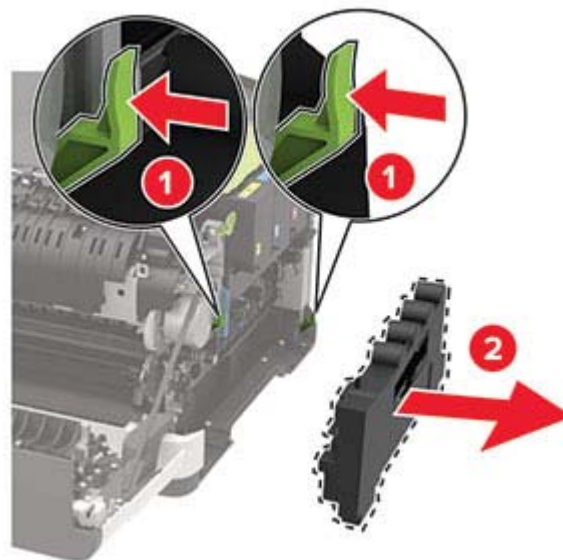

**Σημ.:** Για να αποφύγετε τυχόν διαρροή του τόνερ, τοποθετήστε το δοχείο σε όρθια θέση.

5 Αφαιρέστε τη συσκευασία από το νέο δοχείο υπολειμμάτων τόνερ.

6 Τοποθετήστε το νέο δοχείο υπολειμμάτων τόνερ.

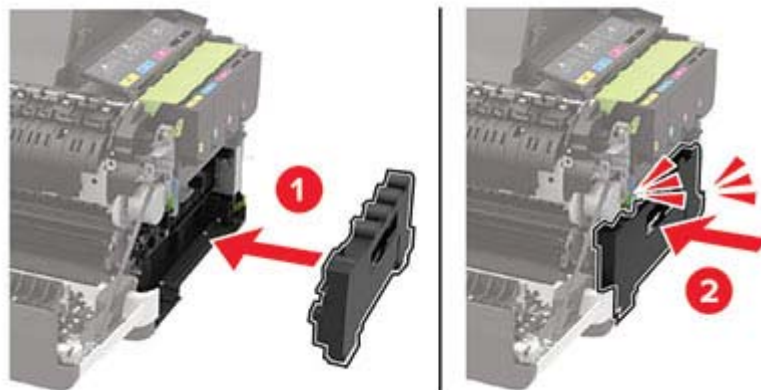

7 Εισαγάγετε το δεξί κάλυμμα.

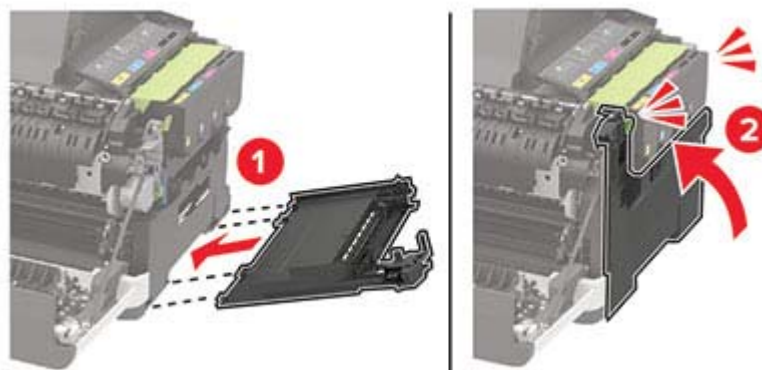

8 Κλείστε τη θύρα Β.

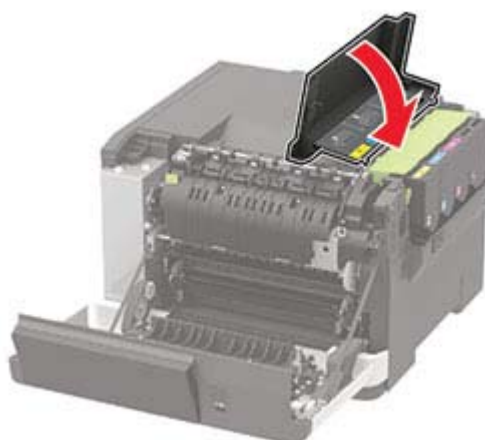

9 Κλείστε τη θύρα Α.

## Αντικατάσταση κιτ απεικόνισης

1 Ανοίξτε τη θύρα Β.



**Προειδοποίηση—Πιθανή βλάβη:** Για να αποτρέψετε την πρόκληση ζημιάς από ηλεκτροστατική εκκένωση, αγγίξτε οποιοδήποτε εκτεθειμένο μεταλλικό πλαίσιο του εκτυπωτή πριν ακουμπήσετε τα εσωτερικά σημεία του εκτυπωτή.



**2** Ανοίξτε τη θύρα A.

 **ΠΡΟΣΟΧΗ—ΖΕΣΤΗ ΕΠΙΦΑΝΕΙΑ:** Η θερμοκρασία στο εσωτερικό του εκτυπωτή μπορεί να είναι υψηλή. Για να ελαχιστοποιηθεί ο κίνδυνος τραυματισμού από τυχόν καυτά εξαρτήματα, αφήστε την επιφάνεια να κρύνει πριν να την ακουμπήσετε.

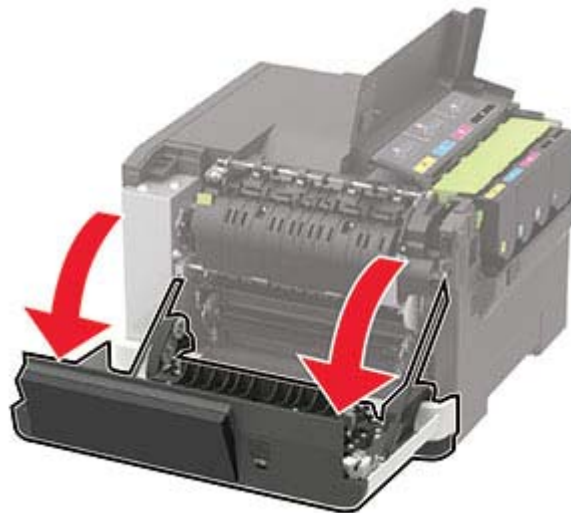

3 Αφαιρέστε το δεξί κάλυμμα.

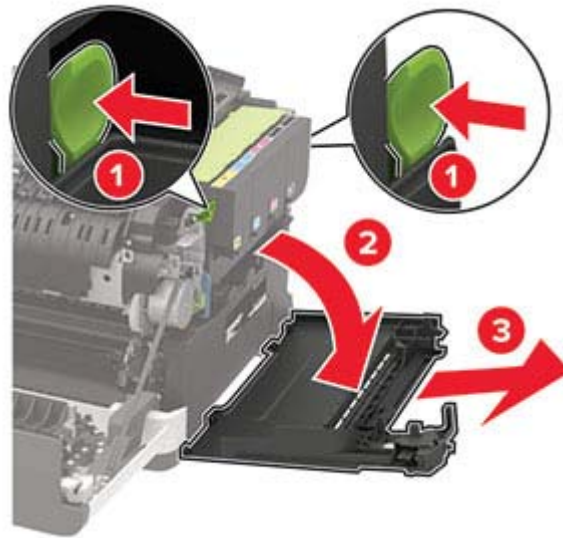

4 Αφαιρέστε το δοχείο υπολειμμάτων τόνερ.

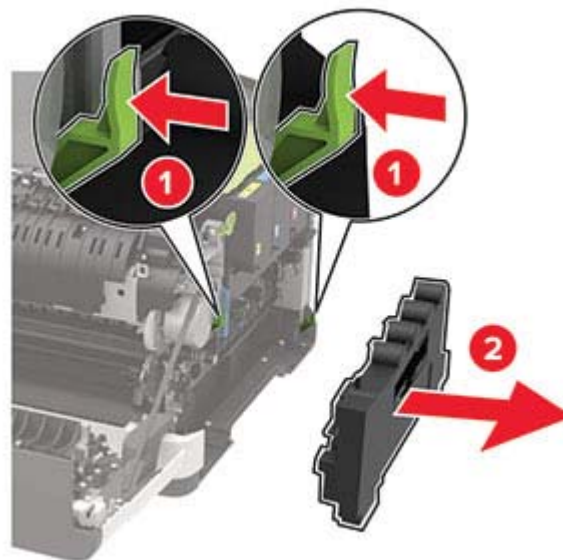

5 Αφαιρέστε τις κασέτες τόνερ.

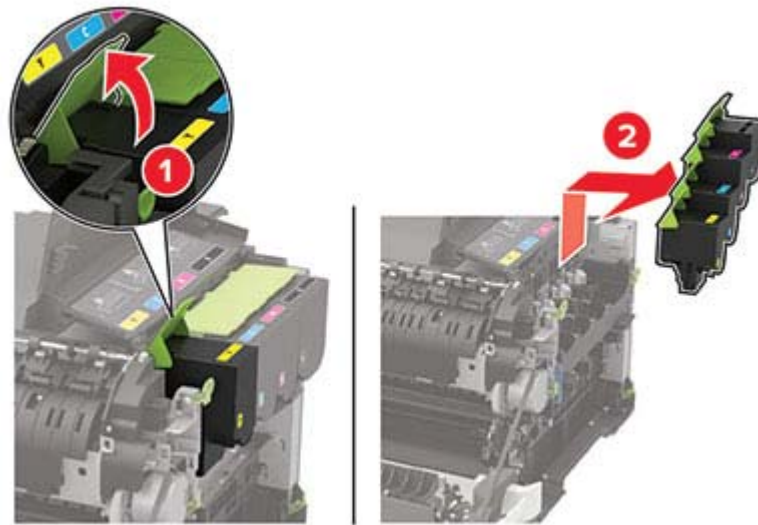

6 Αφαιρέστε το χρησιμοποιημένο κιτ απεικόνισης.

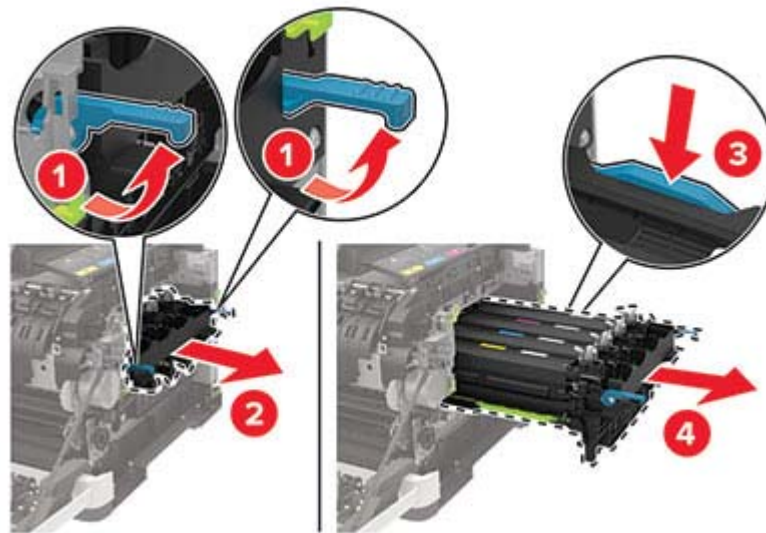

7 Αφαιρέστε το καινούργιο κιτ απεικόνισης από τη συσκευασία.

Ασπρόμαυρο κιτ απεικόνισης	Ασπρόμαυρο και έγχρωμο κιτ απεικόνισης
	

**Σημειώσεις:**

- Στο μαύρο κιτ απεικόνισης περιλαμβάνεται το κιτ απεικόνισης και η μονάδα εμφάνισης μαύρου χρώματος.
- Στο ασπρόμαυρο και έγχρωμο κιτ απεικόνισης περιλαμβάνονται το κιτ απεικόνισης και οι μονάδες εμφάνισης μαύρου, κυανού, ματζέντα και κίτρινου χρώματος.
- Κατά την αντικατάσταση του ασπρόμαυρου κιτ απεικόνισης, κρατήστε τις μονάδες εμφάνισης κυανού, ματζέντα και κίτρινου χρώματος από το κιτ απεικόνισης που έχετε χρησιμοποιήσει.

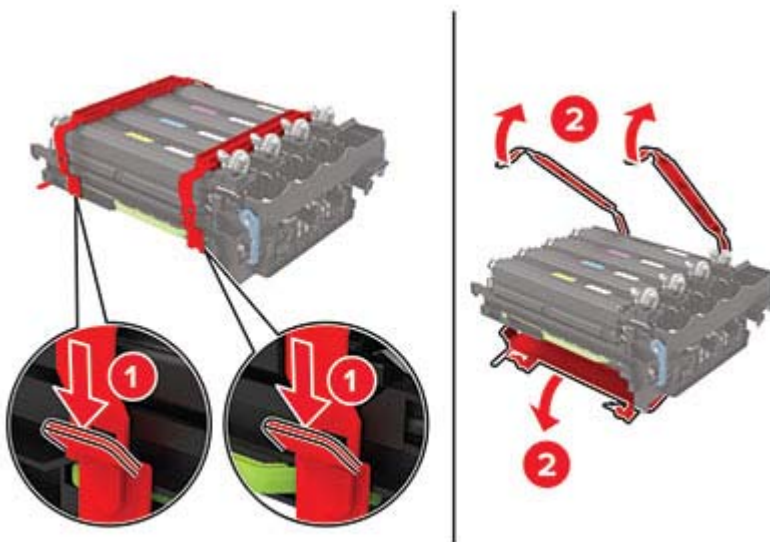
**8** Αφαιρέστε το υλικό συσκευασίας.

**Σημ.:** Αν πρόκειται να αντικαταστήσετε το ασπρόμαυρο κιτ απεικόνισης, εισαγάγετε τις μονάδες εμφάνισης ματζέντα, κυανού και κίτρινου χρώματος στο καινούργιο κιτ απεικόνισης.

**Προειδοποίηση—Πιθανή βλάβη:** Μην εκθέτετε το κιτ απεικόνισης σε άμεσο φως. Η εκτεταμένη έκθεση στο φως μπορεί να προκαλέσει προβλήματα στην ποιότητα εκτύπωσης.

**Προειδοποίηση—Πιθανή βλάβη:** Μην αγγίζετε το τύμπανο του φωτοαγωγού. Αν το κάνετε, μπορεί να επηρεαστεί η ποιότητα εκτύπωσης των μελλοντικών εργασιών.



**9** Εισάγετε το κιτ απεικόνισης μέχρι να τοποθετηθεί σωστά.

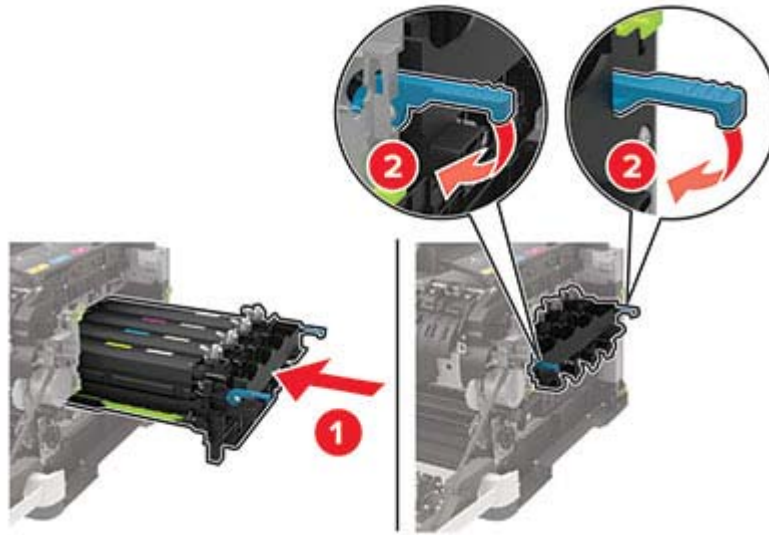

**10** Εισαγάγετε τις κασέτες τόνερ.

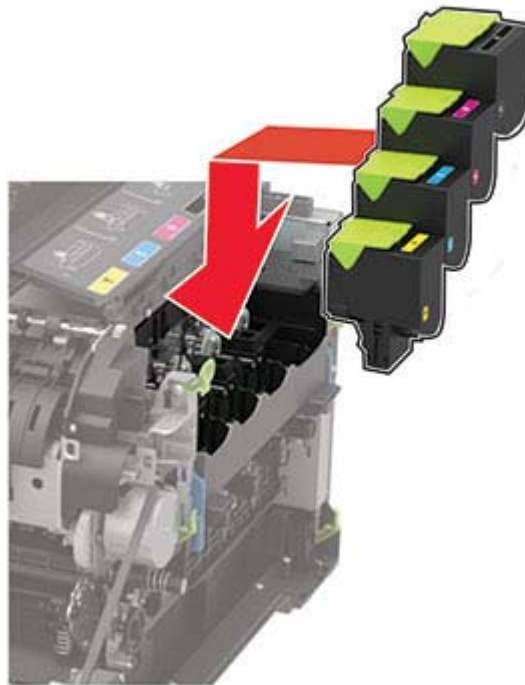

**11** Εισαγάγετε το δοχείο υπολειμμάτων τόνερ.

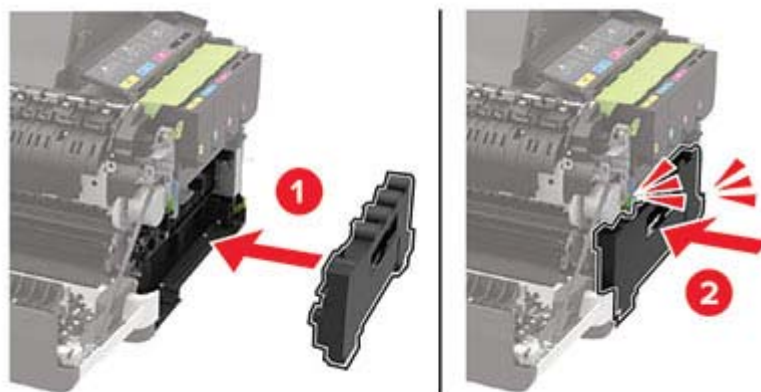

**12** Εισαγάγετε το δεξί κάλυμμα.

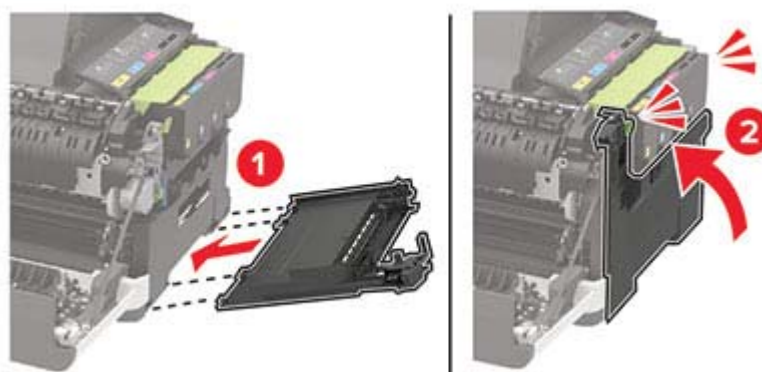

**13** Κλείστε τη θύρα Β.

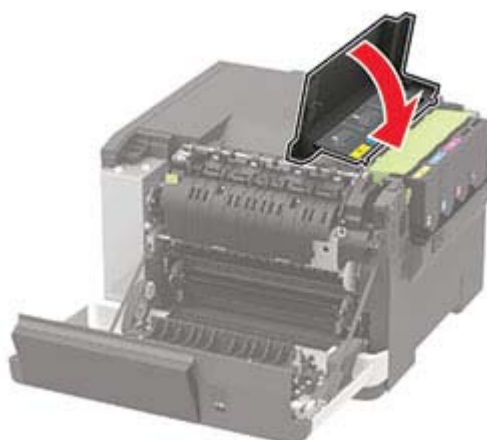

**14** Κλείστε τη θύρα Α.



## Επαναφορά μετρητών χρήσης αναλώσιμων

- 1 Από την αρχική οθόνη, επιλέξτε **Ρυθμίσεις > Συσκευή > Συντήρηση > Μενού διαμόρφωσης > Μετρητές και χρήση αναλώσιμων**.
- 2 Επιλέξτε τον μετρητή που θέλετε να μηδενίσετε.

**Προειδοποίηση—Πιθανή βλάβη:** Υπάρχει δυνατότητα επαναφοράς και ανακατασκευής αναλώσιμων και εξαρτημάτων που δεν περιλαμβάνονται στους όρους της σύμβασης του προγράμματος χρήσης και επιστροφής. Ωστόσο, η εγγύηση του κατασκευαστή δεν καλύπτει ζημιές που προκλήθηκαν από τη χρήση μη γνήσιων αναλώσιμων ή εξαρτημάτων. Ο μηδενισμός των μετρητών στα αναλώσιμα ή στα εξαρτήματα χωρίς σωστή ανακατασκευή μπορεί να προκαλέσει βλάβη στον εκτυπωτή σας. Μετά την επαναφορά του μετρητή αναλώσιμων ή εξαρτημάτων, ο εκτυπωτής σας μπορεί να εμφανίσει ένα σφάλμα που θα υποδεικνύει την παρουσία του στοιχείου επαναφοράς.

## Μεταφορά του εκτυπωτή

### Μεταφορά του εκτυπωτή σε άλλη θέση

-  **ΠΡΟΣΟΧΗ—ΚΙΝΔΥΝΟΣ ΤΡΑΥΜΑΤΙΣΜΟΥ:** Αν το βάρος του εκτυπωτή ξεπερνάει τα 20 kg (44 lb), για την ασφαλή μετακίνησή του απαιτούνται δύο ή περισσότερα εκπαιδευμένα άτομα.
-  **ΠΡΟΣΟΧΗ—ΚΙΝΔΥΝΟΣ ΤΡΑΥΜΑΤΙΣΜΟΥ:** Για να αποφύγετε τον κίνδυνο πυρκαγιάς ή ηλεκτροπληξίας, χρησιμοποιήστε μόνο το καλώδιο παροχής ρεύματος που συνοδεύει αυτό το προϊόν ή ανταλλακτικό καλώδιο εξουσιοδοτημένο από τον κατασκευαστή.
-  **ΠΡΟΣΟΧΗ—ΚΙΝΔΥΝΟΣ ΤΡΑΥΜΑΤΙΣΜΟΥ:** Σε περίπτωση μετακίνησης του εκτυπωτή, ακολουθήστε αυτές τις οδηγίες για να αποφύγετε τραυματισμούς ή πρόκληση ζημιάς στον εκτυπωτή:
  - Βεβαιωθείτε ότι όλες οι θύρες και οι θήκες είναι κλειστές.
  - Απενεργοποιήστε τον εκτυπωτή και αποσυνδέστε το καλώδιο τροφοδοσίας από την πρίζα.
  - Αποσυνδέστε όλα τα καλώδια από τον εκτυπωτή.
  - Αν ο εκτυπωτής έχει συνδεδεμένες επιλογές εξόδου ή προαιρετικές θήκες που βρίσκονται σε όρθια θέση στο δάπεδο, αποσυνδέστε τις προτού μετακινήσετε τον εκτυπωτή.
  - Αν ο εκτυπωτής διαθέτει τροχήλατη βάση, μετακινήστε την προσεκτικά στη νέα θέση. Προσέξτε όταν περνάτε πάνω από κατώφλια και ανοίγματα στο πάτωμα.
  - Αν ο εκτυπωτής δεν διαθέτει τροχήλατη βάση αλλά έχει διαμορφωθεί με προαιρετικές θήκες ή επιλογές εξόδου, αφαιρέστε τις επιλογές εξόδου και ανασηκώστε τον εκτυπωτή από τις θήκες. Μην προσπαθείτε να ανασηκώσετε τον εκτυπωτή και τις πρόσθετες επιλογές ταυτόχρονα.
  - Χρησιμοποιείτε πάντα τις χειρολαβές του εκτυπωτή, για να τον ανασηκώσετε.
  - Οποιοδήποτε καρότσι χρησιμοποιηθεί για τη μεταφορά του εκτυπωτή, πρέπει να διαθέτει επιφάνεια ικανή να στηρίξει το πλήρες εμβαδόν του εκτυπωτή.
  - Οποιοδήποτε καρότσι χρησιμοποιηθεί για τη μεταφορά των πρόσθετων υλικών εξαρτημάτων, πρέπει να διαθέτει επιφάνεια ικανή να στηρίξει τις διαστάσεις των πρόσθετων εξαρτημάτων.
  - Διατηρήστε τον εκτυπωτή σε όρθια θέση.
  - Αποφύγετε τις ιδιαίτερα απότομες κινήσεις.
  - Βεβαιωθείτε ότι τα δάχτυλά σας δεν βρίσκονται κάτω από τον εκτυπωτή, όταν τον αφήνετε στη θέση του.
  - Βεβαιωθείτε ότι υπάρχει επαρκής χώρος γύρω από τον εκτυπωτή.

**Σημ.:** Η ζημιά που προκαλείται στον εκτυπωτή από ακατάλληλη μετακίνηση δεν καλύπτεται από την εγγύηση του εκτυπωτή.

## Μεταφορά του εκτυπωτή

Για τη μεταφορά του εκτυπωτή, χρησιμοποιήστε την αρχική συσκευασία ή επικοινωνήστε με το κατάστημα αγοράς του εκτυπωτή.

## Εξοικονόμηση ενέργειας και χαρτιού

### Διαμόρφωση ρυθμίσεων λειτουργίας εξοικονόμησης ενέργειας

#### κατάσταση Αναστολής λειτουργίας

1 Από τον πίνακα ελέγχου, μεταβείτε στις επιλογές:

**Ρυθμίσεις > Συσκευή > Διαχείριση τροφοδοσίας > Χρονικά όρια > Κατάσταση αναστολής λειτουργίας**

Για μοντέλα εκτυπωτή χωρίς οθόνη αφής, πατήστε  για να περιηγηθείτε στις ρυθμίσεις.

2 Εισαγάγετε το χρονικό όριο αδράνειας του εκτυπωτή πριν μεταβεί σε κατάσταση αναστολής λειτουργίας.

#### Λειτουργία Αδρανοποίησης

1 Από τον πίνακα ελέγχου, μεταβείτε στις επιλογές:

**Ρυθμίσεις > Συσκευή > Διαχείριση τροφοδοσίας > Χρονικά όρια > Λήξη χρονικού ορίου κατάστασης αδρανοποίησης**

Για μοντέλα εκτυπωτή χωρίς οθόνη αφής, πατήστε  για να περιηγηθείτε στις ρυθμίσεις.

2 Επιλέξτε το χρόνο αναμονής του εκτυπωτή για να ενεργοποιηθεί η λειτουργία αδρανοποίησης.

#### Σημειώσεις:

- Βεβαιωθείτε ότι ο εκτυπωτής έχει βγει από τη λειτουργία αδρανοποίησης πριν στείλετε μια νέα εργασία εκτύπωσης.
- Για επαναφορά του εκτυπωτή από τη λειτουργία αδρανοποίησης, πατήστε το κουμπί τροφοδοσίας.
- Ο Embedded Web Server απενεργοποιείται όταν ο εκτυπωτής βρίσκεται σε λειτουργία Αδρανοποίησης.

## Προσαρμογή της φωτεινότητας της οθόνης

**Σημ.:** Αυτή η ρύθμιση είναι διαθέσιμη μόνο σε ορισμένα μοντέλα εκτυπωτών.

1 Από τον πίνακα ελέγχου, μεταβείτε στις επιλογές:

**Ρυθμίσεις > Συσκευή > Προτιμήσεις**

Για μοντέλα εκτυπωτή χωρίς οθόνη αφής, πατήστε  για να περιηγηθείτε στις ρυθμίσεις.

2 Προσαρμόστε τη ρύθμιση στο μενού Φωτεινότητας οθόνης.



## Εξοικονόμηση αναλωσίμων

- Εκτυπώστε και στις δύο πλευρές του χαρτιού.

**Σημ.:** Η εκτύπωση διπλής όψης είναι η προεπιλεγμένη ρύθμιση στο πρόγραμμα οδήγησης εκτύπωσης.

- Εκτυπώνει πολλές σελίδες σε ένα μόνο φύλλο χαρτιού.
- Χρησιμοποιήστε τη λειτουργία προεπισκόπησης για να δείτε πώς φαίνεται το έγγραφο πριν την εκτύπωση.
- Μπορείτε να εκτυπώσετε ένα αντίγραφο του εγγράφου για να ελέγξετε το περιεχόμενο και τη μορφή του.

# Αποκατάσταση εμπλοκών

## Αποφυγή εμπλοκών

### Σωστή τοποθέτηση του χαρτιού

- Βεβαιωθείτε ότι το χαρτί βρίσκεται σε επίπεδη θέση στη θήκη.



- Μην τοποθετείτε και μην αφαιρείτε τη θήκη ενώ η διαδικασία εκτύπωσης βρίσκεται σε εξέλιξη.
- Μην τοποθετείτε υπερβολική ποσότητα χαρτιού. Βεβαιωθείτε ότι το ύψος της στοίβας βρίσκεται κάτω από την ένδειξη μέγιστου γεμίσματος χαρτιού.
- Μην σύρετε το χαρτί μέσα στη θήκη. Τοποθετήστε το χαρτί στη θήκη, όπως φαίνεται στο σχήμα.



- Βεβαιωθείτε ότι οι οδηγοί χαρτιού έχουν τοποθετηθεί σωστά και ότι δεν πιέζουν το χαρτί ή τους φακέλους.
- Μετά την τοποθέτηση χαρτιού, σπρώξτε σταθερά τη θήκη στο εσωτερικό του εκτυπωτή.

### Χρήση συνιστώμενου χαρτιού

- Χρησιμοποιήστε μόνο συνιστώμενο χαρτί ή ειδικά μέσα εκτύπωσης.
- Μην τοποθετείτε χαρτί που είναι τσαλακωμένο, ζαρωμένο, νοτισμένο, λυγισμένο ή κυρτωμένο.

- Λυγίστε, ξεφυλλίστε και ισιώστε τις άκρες του χαρτιού πριν το τοποθετήσετε.

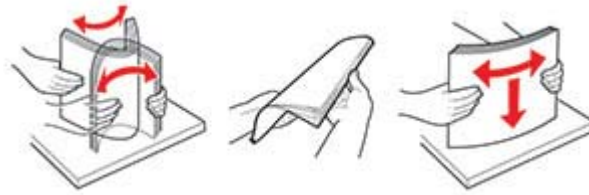

- Μην χρησιμοποιείτε χαρτί που έχει κοπεί με το χέρι.
- Μην αναμειγνύετε μεγέθη, βάρη και τύπους χαρτιού στην ίδια θήκη.
- Βεβαιωθείτε ότι έχετε ορίσει σωστά το μέγεθος και τον τύπο χαρτιού στον υπολογιστή ή στον πίνακα ελέγχου του εκτυπωτή.
- Αποθηκεύετε το χαρτί σύμφωνα με τις συστάσεις του κατασκευαστή.

## Εντοπισμός θέσεων εμπλοκής

### Σημειώσεις:

- Όταν η επιλογή Βοήθεια εμπλοκής έχει οριστεί σε Ενεργοποιημένη, ο εκτυπωτής απελευθερώνει αυτόματα τις κενές σελίδες ή τις μερικώς εκτυπωμένες σελίδες μετά από την αποκατάσταση της εμπλοκής. Ελέγξτε αν στο αποτέλεσμα της εκτύπωσης υπάρχουν κενές σελίδες.
- Όταν η επιλογή Αποκατάσταση εμπλοκής έχει οριστεί σε Ενεργοποιημένη ή Αυτόματο, ο εκτυπωτής επανεκτυπώνει τις σελίδες στις οποίες προέκυψε η εμπλοκή.

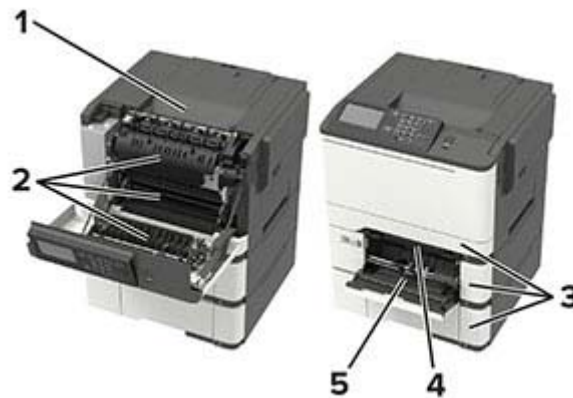

	Θέση εμπλοκής
1	Τυπική υποδοχή
2	Θύρα A
3	Θήκες
4	Χειροκίνητος τροφοδότης
5	Τροφοδότης διαφορετικών μεγεθών <b>Σημ.:</b> Διαθέσιμο μόνο σε ορισμένα μοντέλα εκτυπωτών.

## Εμπλοκή χαρτιού στις θήκες

- 1 Αφαιρέστε τη θήκη.



- 2 Αφαιρέστε το χαρτί που έχει εμπλακεί.

**Σημ.:** Βεβαιωθείτε ότι αφαιρέσατε όλα τα κομματάκια χαρτιού.



- 3 Τοποθετήστε τη θήκη.

## Εμπλοκή χαρτιού στη θύρα A

### Εμπλοκή χαρτιού κάτω από τη μονάδα τήξης

- 1 Ανοίξτε τη θύρα A.



**ΠΡΟΣΟΧΗ—ΖΕΣΤΗ ΕΠΙΦΑΝΕΙΑ:** Η θερμοκρασία στο εσωτερικό του εκτυπωτή μπορεί να είναι υψηλή. Για να ελαχιστοποιηθεί ο κίνδυνος τραυματισμού από τυχόν καυτά εξαρτήματα, αφήστε την επιφάνεια να κρυώσει πριν να την ακουμπήσετε.

**Προειδοποίηση—Πιθανή βλάβη:** Για να αποτρέψετε την πρόκληση ζημιάς από ηλεκτροστατική εκκένωση, αγγίξτε οποιοδήποτε εκτεθειμένο μεταλλικό πλαίσιο του εκτυπωτή πριν ακουμπήσετε τα εσωτερικά σημεία του εκτυπωτή.

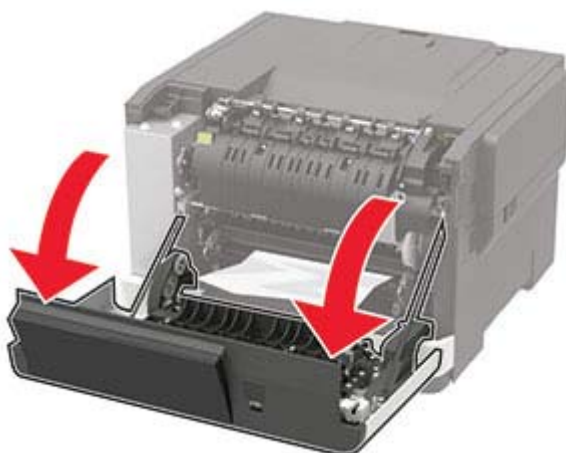

**2** Αφαιρέστε το χαρτί που έχει εμπλακεί.

**Σημ.:** Βεβαιωθείτε ότι αφαιρέσατε όλα τα κομματάκια χαρτιού.

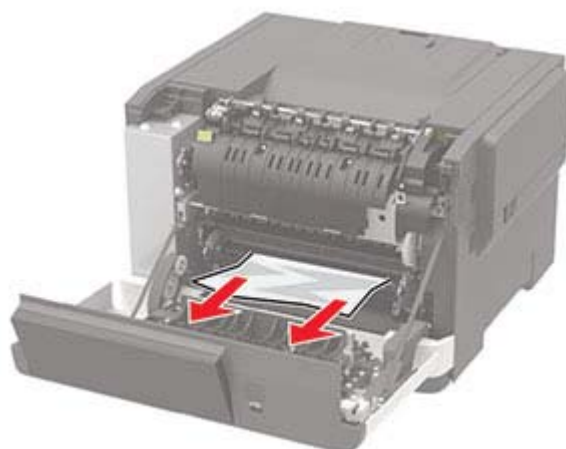

**3** Κλείστε τη θύρα A.

## Εμπλοκή χαρτιού στη μονάδα τήξης

**1** Ανοίξτε τη θύρα A.

 **ΠΡΟΣΟΧΗ—ΖΕΣΤΗ ΕΠΙΦΑΝΕΙΑ:** Η θερμοκρασία στο εσωτερικό του εκτυπωτή μπορεί να είναι υψηλή. Για να ελαχιστοποιηθεί ο κίνδυνος τραυματισμού από τυχόν καυτά εξαρτήματα, αφήστε την επιφάνεια να κρυώσει πριν να την ακουμπήσετε.

**Προειδοποίηση—Πιθανή βλάβη:** Για να αποτρέψετε την πρόκληση ζημιάς από ηλεκτροστατική εκκένωση, αγγίξτε οποιοδήποτε εκτεθειμένο μεταλλικό πλαίσιο του εκτυπωτή πριν ακουμπήσετε τα εσωτερικά σημεία του εκτυπωτή.

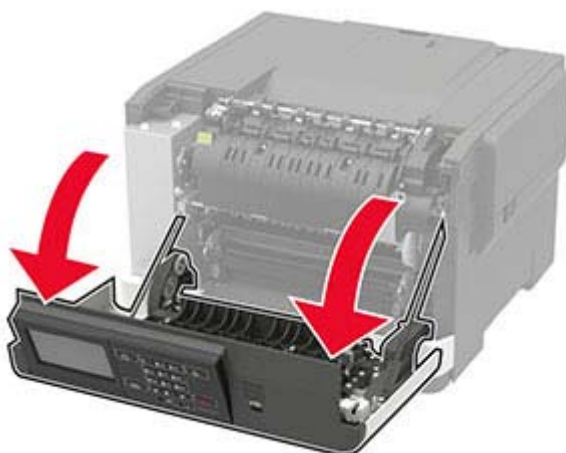

- 2** Ανοίξτε τη θύρα πρόσβασης της μονάδας τήξης και αφαιρέστε το μπλοκαρισμένο χαρτί.  
**Σημ.:** Βεβαιωθείτε ότι αφαιρέσατε όλα τα κομματάκια χαρτιού.

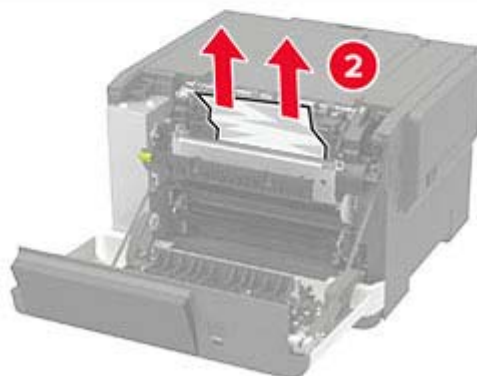
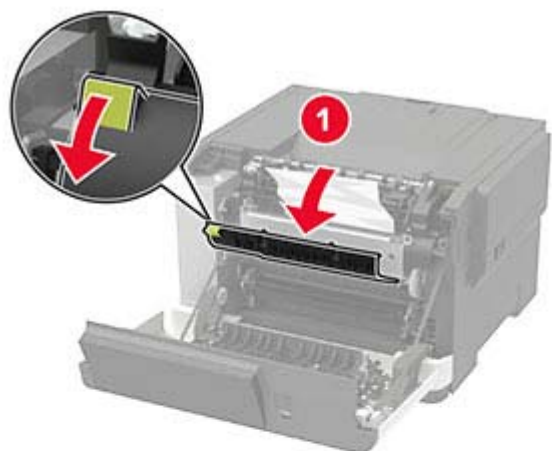

- 3** Κλείστε τη θύρα A.

### Εμπλοκή χαρτιού στη μονάδα εκτύπωσης διπλής όψης

- 1** Ανοίξτε τη θύρα A.

 **ΠΡΟΣΟΧΗ—ΖΕΣΤΗ ΕΠΙΦΑΝΕΙΑ:** Η θερμοκρασία στο εσωτερικό του εκτυπωτή μπορεί να είναι υψηλή. Για να ελαχιστοποιηθεί ο κίνδυνος τραυματισμού από τυχόν καυτά εξαρτήματα, αφήστε την επιφάνεια να κρυώσει πριν να την ακουμπήσετε.

**Προειδοποίηση—Πιθανή βλάβη:** Για να αποτρέψετε την πρόκληση ζημιάς από ηλεκτροστατική εκκένωση, αγγίξτε οποιοδήποτε εκτεθειμένο μεταλλικό πλαίσιο του εκτυπωτή πριν ακουμπήσετε τα εσωτερικά σημεία του εκτυπωτή.



**2** Αφαιρέστε το χαρτί που έχει εμπλακεί.

**Σημ.:** Βεβαιωθείτε ότι αφαιρέσατε όλα τα κομματάκια χαρτιού.

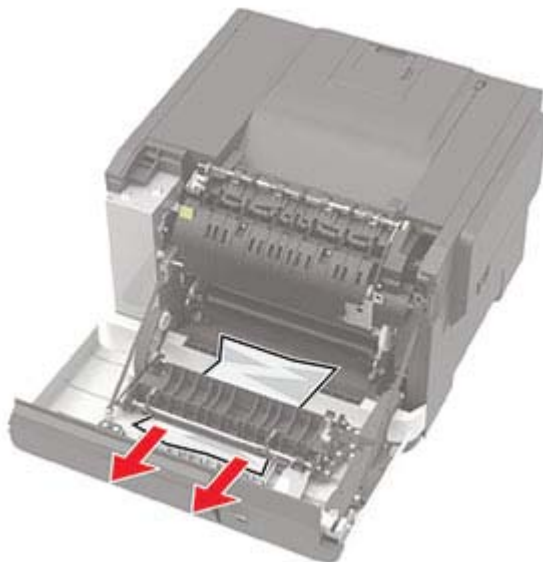

**3** Κλείστε τη θύρα A.

## Εμπλοκή χαρτιού στον βασικό δίσκο

Αφαιρέστε το χαρτί που έχει εμπλακεί.

**Προειδοποίηση—Πιθανή βλάβη:** Για να αποτρέψετε την πρόκληση ζημιάς από ηλεκτροστατική εκκένωση, αγγίξτε οποιοδήποτε εκτεθειμένο μεταλλικό πλαίσιο του εκτυπωτή πριν ακουμπήσετε τα εσωτερικά σημεία του εκτυπωτή.

**Σημ.:** Βεβαιωθείτε ότι αφαιρέσατε όλα τα κομματάκια χαρτιού.



## Εμπλοκή χαρτιού στον τροφοδότη διαφορετικών μεγεθών

**Σημ.:** Ο τροφοδότης διαφορετικών μεγεθών είναι διαθέσιμος μόνο σε ορισμένα μοντέλα εκτυπωτών.

**1** Αφαιρέστε το χαρτί από τον τροφοδότη διαφορετικών μεγεθών.

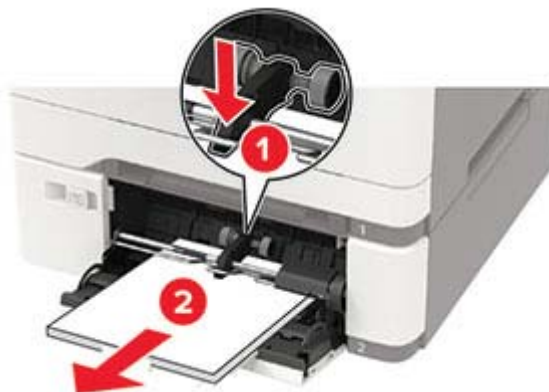

**2** Αφαιρέστε το χαρτί που έχει εμπλακεί.

**Σημ.:** Βεβαιωθείτε ότι αφαιρέσατε όλα τα κομματάκια χαρτιού.



3 Λυγίστε, ξεφυλλίστε και ισιώστε τις άκρες του χαρτιού πριν το τοποθετήσετε.

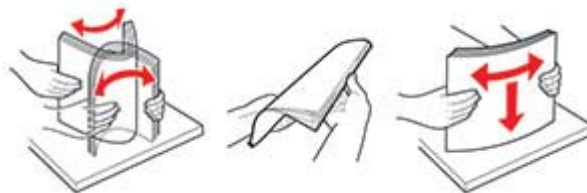

4 Επανατοποθετήστε το χαρτί.



## Εμπλοκή χαρτιού στον μη αυτόματο τροφοδότη

1 Αφαιρέστε τη θήκη.



2 Αφαιρέστε το χαρτί που έχει εμπλακεί.

**Σημ.:** Βεβαιωθείτε ότι αφαιρέσατε όλα τα κομματάκια χαρτιού.



**3** Τοποθετήστε τη θήκη.

# Αντιμετώπιση προβλημάτων

## Προβλήματα ποιότητας εκτύπωσης

Βρείτε την εικόνα που παραπέμπει περισσότερο στο πρόβλημα ποιότητας εκτύπωσης που αντιμετωπίζετε και, στη συνέχεια, κάντε κλικ στο σύνδεσμο παρακάτω, για να διαβάσετε τα βήματα αντιμετώπισης προβλημάτων.



[“Κενές ή λευκές σελίδες” στη σελίδα 116](#)



[“Σκοτεινή εκτύπωση” στη σελίδα 117](#)



[“Είδωλα εικόνων” στη σελίδα 118](#)



[“Γκρι ή έγχρωμο φόντο” στη σελίδα 119](#)



[“Εσφαλμένα περιθώρια” στη σελίδα 120](#)



[“Φωτεινότητα εκτύπωσης” στη σελίδα 120](#)

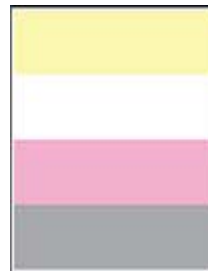

[“Απουσία χρωμάτων” στη σελίδα 122](#)



[“Διάστικτη εκτύπωση και κουκκίδες” στη σελίδα 122](#)



[“Κύρτωση χαρτιού” στη σελίδα 141](#)



[“Παραμορφωμένη ή λοξή εκτύπωση” στη σελίδα 123](#)



[“Εικόνες συμπαγούς ή μαύρου χρώματος” στη σελίδα 124](#)



[“Υπάρχει κομμένο κείμενο ή εικόνες” στη σελίδα 124](#)



[“Το τόνερ ξεθωριάζει εύκολα” στη σελίδα 125](#)



[“Ανομοιόμορφη πυκνότητα εκτύπωσης” στη σελίδα 126](#)



[“Οριζόντιες σκούρες γραμμές” στη σελίδα 127](#)



[“Κατακόρυφες σκούρες γραμμές” στη σελίδα 128](#)



[“Οριζόντιες λευκές γραμμές” στη σελίδα 128](#)



[“Κατακόρυφες λευκές γραμμές” στη σελίδα 129](#)



[“Επαναλαμβανόμενα ελαττώματα” στη σελίδα 130](#)

## Προβλήματα εκτύπωσης

Η ποιότητα εκτύπωσης είναι χαμηλή

Κενές ή λευκές σελίδες



Επικοινωνήστε με τον [αντιπρόσωπο της περιοχής σας](#).

## ΣΚΟΤΕΙΝΗ ΕΚΤΥΠΩΣΗ



**Σημ.:** Προτού επιλύσετε το πρόβλημα, εκτυπώστε τις δοκιμαστικές σελίδες ποιότητας εκτύπωσης. Από τον πίνακα ελέγχου, μεταβείτε στο στοιχείο **Ρυθμίσεις > Αντιμετώπιση προβλημάτων > Δοκιμαστικές σελίδες ποιότητας εκτύπωσης**. Για μοντέλα εκτυπωτή χωρίς οθόνη αφής, πατήστε  για να περιηγηθείτε στις ρυθμίσεις.

Ενέργεια	Ναι	Όχι
<p><b>Βήμα 1</b></p> <p><b>α</b> Εκτελέστε Προσαρμογή χρώματος. Από τον πίνακα ελέγχου, μεταβείτε στις επιλογές: <b>Ρυθμίσεις &gt; Εκτύπωση &gt; Ποιότητα &gt; Σύνθετη απεικόνιση &gt; Προσαρμογή χρώματος</b></p> <p><b>β</b> Εκτυπώστε το έγγραφο.</p> <p>Είναι η εκτύπωση πολύ σκουρόχρωμη;</p>	Μεταβείτε στο βήμα 2.	Το πρόβλημα επιλύθηκε.
<p><b>Βήμα 2</b></p> <p><b>α</b> Ανάλογα με το λειτουργικό σύστημα που χρησιμοποιείτε, μειώστε τη σκουρότητα του τόνερ από τις Προτιμήσεις εκτύπωσης ή από το παράθυρο διαλόγου Εκτύπωση. <b>Σημ.:</b> Μπορείτε, επίσης, να αλλάξετε τη ρύθμιση στον πίνακα ελέγχου του εκτυπωτή. Επιλέξτε <b>Ρυθμίσεις &gt; Εκτύπωση &gt; Ποιότητα &gt; Σκουρότητα τόνερ</b>.</p> <p><b>β</b> Εκτυπώστε το έγγραφο.</p> <p>Είναι η εκτύπωση πολύ σκουρόχρωμη;</p>	Μεταβείτε στο βήμα 3.	Το πρόβλημα επιλύθηκε.
<p><b>Βήμα 3</b></p> <p><b>α</b> Ανάλογα με το λειτουργικό σύστημα που χρησιμοποιείτε, προσδιορίστε τον τύπο χαρτιού από τις Προτιμήσεις εκτύπωσης ή από το παράθυρο διαλόγου "Εκτύπωση".</p> <p><b>Σημειώσεις:</b></p> <ul style="list-style-type: none"> <li>• Βεβαιωθείτε ότι η ρύθμιση αντιστοιχεί στο χαρτί που έχει τοποθετηθεί.</li> <li>• Μπορείτε, επίσης, να αλλάξετε τη ρύθμιση στον πίνακα ελέγχου του εκτυπωτή. Επιλέξτε <b>Ρυθμίσεις &gt; Χαρτί &gt; Ρύθμιση θήκης &gt; Μέγεθος/Τύπος χαρτιού</b>.</li> </ul> <p><b>β</b> Εκτυπώστε το έγγραφο.</p> <p>Είναι η εκτύπωση πολύ σκουρόχρωμη;</p>	Μεταβείτε στο βήμα 4.	Το πρόβλημα επιλύθηκε.

Ενέργεια	Ναι	Όχι
<b>Βήμα 4</b> Ελέγξτε αν το χαρτί έχει ανάγλυφη επιφάνεια ή τραχύ φινίρισμα.  Εκτυπώνετε σε ανάγλυφο ή σε τραχύ χαρτί;	Μεταβείτε στο βήμα 5.	Μεταβείτε στο βήμα 6.
<b>Βήμα 5</b> <b>α</b> Αντικαταστήστε το ανάγλυφο ή το τραχύ χαρτί με απλό. <b>β</b> Εκτυπώστε το έγγραφο.  Είναι η εκτύπωση πολύ σκουρόχρωμη;	Μεταβείτε στο βήμα 6.	Το πρόβλημα επιλύθηκε.
<b>Βήμα 6</b> <b>α</b> Τοποθετήστε χαρτί από νέα συσκευασία. <b>Σημ.:</b> Το χαρτί έχει απορροφήσει υγρασία λόγω του εξαιρετικά υγρού περιβάλλοντος. Να αποθηκεύετε το χαρτί στην αρχική του συσκευασία μέχρι να το χρησιμοποιήσετε. <b>β</b> Εκτυπώστε το έγγραφο.  Είναι η εκτύπωση πολύ σκουρόχρωμη;	Επικοινωνήστε με τον <a href="#">αντιπρόσωπο της περιοχής σας</a> .	Το πρόβλημα επιλύθηκε.

## Είδωλα εικόνων



**Σημ.:** Προτού επιλύσετε το πρόβλημα, εκτυπώστε τις δοκιμαστικές σελίδες ποιότητας εκτύπωσης. Από τον πίνακα ελέγχου, μεταβείτε στο στοιχείο **Ρυθμίσεις > Αντιμετώπιση προβλημάτων > Δοκιμαστικές σελίδες ποιότητας εκτύπωσης**. Για μοντέλα εκτυπωτή χωρίς οθόνη αφής, πατήστε **OK** για να περιηγηθείτε στις ρυθμίσεις.

Ενέργεια	Ναι	Όχι
<b>Βήμα 1</b> <b>α</b> Τοποθετήστε τον σωστό τύπο χαρτιού στη θήκη. <b>β</b> Εκτυπώστε το έγγραφο.  Εμφανίζονται είδωλα εικόνων στις εκτυπώσεις;	Μεταβείτε στο βήμα 2.	Το πρόβλημα επιλύθηκε.

Ενέργεια	Ναι	Όχι
<p><b>Βήμα 2</b></p> <p><b>α</b> Ανάλογα με το λειτουργικό σύστημα που χρησιμοποιείτε, προσδιορίστε τον τύπο χαρτιού από τις Προτιμήσεις εκτύπωσης ή από το παράθυρο διαλόγου "Εκτύπωση".</p> <p><b>Σημειώσεις:</b></p> <ul style="list-style-type: none"> <li>• Βεβαιωθείτε ότι η ρύθμιση αντιστοιχεί στο χαρτί που έχει τοποθετηθεί.</li> <li>• Μπορείτε, επίσης, να αλλάξετε τη ρύθμιση στον πίνακα ελέγχου του εκτυπωτή. Επιλέξτε <b>Ρυθμίσεις &gt; Χαρτί &gt; Ρύθμιση θήκης &gt; Μέγεθος/Τύπος χαρτιού</b>.</li> </ul> <p><b>β</b> Εκτυπώστε το έγγραφο.</p> <p>Εμφανίζονται είδωλα εικόνων στις εκτυπώσεις;</p>	Μεταβείτε στο βήμα 3.	Το πρόβλημα επιλύθηκε.
<p><b>Βήμα 3</b></p> <p><b>α</b> Εκτελέστε Προσαρμογή χρώματος. Από τον πίνακα ελέγχου, μεταβείτε στις επιλογές: <b>Ρυθμίσεις &gt; Εκτύπωση &gt; Ποιότητα &gt; Σύνθετη απεικόνιση &gt; Προσαρμογή χρώματος</b></p> <p><b>β</b> Εκτυπώστε το έγγραφο.</p> <p>Εμφανίζονται είδωλα εικόνων στις εκτυπώσεις;</p>	Επικοινωνήστε με τον <a href="#">αντιπρόσωπο της περιοχής σας</a> .	Το πρόβλημα επιλύθηκε.

## Γκρι ή έγχρωμο φόντο

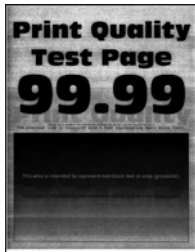

**Σημ.:** Προτού επιλύσετε το πρόβλημα, εκτυπώστε τις δοκιμαστικές σελίδες ποιότητας εκτύπωσης. Από τον πίνακα ελέγχου, μεταβείτε στο στοιχείο **Ρυθμίσεις > Αντιμετώπιση προβλημάτων > Δοκιμαστικές σελίδες ποιότητας εκτύπωσης**. Για μοντέλα εκτυπωτή χωρίς οθόνη αφής, πατήστε **OK** για να περιηγηθείτε στις ρυθμίσεις.

Ενέργεια	Ναι	Όχι
<p><b>α</b> Εκτελέστε Προσαρμογή χρώματος. Από τον πίνακα ελέγχου, μεταβείτε στις επιλογές: <b>Ρυθμίσεις &gt; Εκτύπωση &gt; Ποιότητα &gt; Σύνθετη απεικόνιση &gt; Προσαρμογή χρώματος</b></p> <p><b>β</b> Εκτυπώστε το έγγραφο.</p> <p>Εμφανίζεται γκρι ή έγχρωμο φόντο στις εκτυπώσεις;</p>	Επικοινωνήστε με τον <a href="#">αντιπρόσωπο της περιοχής σας</a> .	Το πρόβλημα επιλύθηκε.

## Εσφαλμένα περιθώρια



**Σημ.:** Προτού επιλύσετε το πρόβλημα, εκτυπώστε τις δοκιμαστικές σελίδες ποιότητας εκτύπωσης. Από τον πίνακα ελέγχου, μεταβείτε στο στοιχείο **Ρυθμίσεις > Αντιμετώπιση προβλημάτων > Δοκιμαστικές σελίδες ποιότητας εκτύπωσης**. Για μοντέλα εκτυπωτή χωρίς οθόνη αφής, πατήστε **OK** για να περιηγηθείτε στις ρυθμίσεις.

Ενέργεια	Ναι	Όχι
<p><b>Βήμα 1</b></p> <p><b>α</b> Ρυθμίστε τους οδηγούς χαρτιού στη σωστή θέση για το τοποθετημένο χαρτί.</p> <p><b>β</b> Εκτυπώστε το έγγραφο.</p> <p>Είναι σωστά τα περιθώρια;</p>	<p>Το πρόβλημα επιλύθηκε.</p>	<p>Μεταβείτε στο βήμα 2.</p>
<p><b>Βήμα 2</b></p> <p><b>α</b> Ανάλογα με το λειτουργικό σύστημα που χρησιμοποιείτε, προσδιορίστε το μέγεθος χαρτιού από τις Προτιμήσεις εκτύπωσης ή από το παράθυρο διαλόγου Εκτύπωση.</p> <p><b>Σημειώσεις:</b></p> <ul style="list-style-type: none"> <li>Βεβαιωθείτε ότι η ρύθμιση αντιστοιχεί στο χαρτί που έχει τοποθετηθεί.</li> <li>Μπορείτε επίσης να αλλάξετε τη ρύθμιση στον πίνακα ελέγχου του εκτυπωτή. Επιλέξτε <b>Ρυθμίσεις &gt; Χαρτί &gt; Ρύθμιση θήκης &gt; Μέγεθος/Τύπος χαρτιού</b>.</li> </ul> <p><b>β</b> Εκτυπώστε το έγγραφο.</p> <p>Είναι σωστά τα περιθώρια;</p>	<p>Το πρόβλημα επιλύθηκε.</p>	<p>Επικοινωνήστε με τον <a href="#">αντιπρόσωπο της περιοχής σας</a>.</p>

## Φωτεινότητα εκτύπωσης





**Σημ.:** Προτού επιλύσετε το πρόβλημα, εκτυπώστε τις δοκιμαστικές σελίδες ποιότητας εκτύπωσης. Από τον πίνακα ελέγχου, μεταβείτε στο στοιχείο **Ρυθμίσεις > Αντιμετώπιση προβλημάτων > Δοκιμαστικές σελίδες ποιότητας εκτύπωσης**. Για μοντέλα εκτυπωτή χωρίς οθόνη αφής, πατήστε  για να περιηγηθείτε στις ρυθμίσεις.

Ενέργεια	Ναι	Όχι
<p><b>Βήμα 1</b></p> <p><b>α</b> Εκτελέστε Προσαρμογή χρώματος. Από τον πίνακα ελέγχου, μεταβείτε στις επιλογές: <b>Ρυθμίσεις &gt; Εκτύπωση &gt; Ποιότητα &gt; Σύνθετη απεικόνιση &gt; Προσαρμογή χρώματος</b></p> <p><b>β</b> Εκτυπώστε το έγγραφο.</p> <p>Είναι η εκτύπωση ελαφριά;</p>	Μεταβείτε στο βήμα 2.	Το πρόβλημα επιλύθηκε.
<p><b>Βήμα 2</b></p> <p><b>α</b> Ανάλογα με το λειτουργικό σύστημα που χρησιμοποιείτε, αυξήστε τη σκουρότητα του τόνερ από τις Προτιμήσεις εκτύπωσης ή από το παράθυρο διαλόγου Εκτύπωση. <b>Σημ.:</b> Μπορείτε, επίσης, να αλλάξετε τη ρύθμιση στον πίνακα ελέγχου του εκτυπωτή. Επιλέξτε <b>Ρυθμίσεις &gt; Εκτύπωση &gt; Ποιότητα &gt; Σκουρότητα τόνερ</b>.</p> <p><b>β</b> Εκτυπώστε το έγγραφο.</p> <p>Είναι η εκτύπωση ελαφριά;</p>	Μεταβείτε στο βήμα 3.	Το πρόβλημα επιλύθηκε.
<p><b>Βήμα 3</b></p> <p><b>α</b> Απενεργοποιήστε την Εξοικονόμηση χρώματος. Από τον πίνακα ελέγχου, μεταβείτε στις επιλογές: <b>Ρυθμίσεις &gt; Εκτύπωση &gt; Ποιότητα &gt; Εξοικονόμηση χρώματος</b></p> <p><b>β</b> Εκτυπώστε το έγγραφο.</p> <p>Είναι η εκτύπωση ελαφριά;</p>	Μεταβείτε στο βήμα 4.	Το πρόβλημα επιλύθηκε.
<p><b>Βήμα 4</b></p> <p><b>α</b> Ανάλογα με το λειτουργικό σύστημα που χρησιμοποιείτε, προσδιορίστε τον τύπο χαρτιού από τις Προτιμήσεις εκτύπωσης ή από το παράθυρο διαλόγου "Εκτύπωση". <b>Σημειώσεις:</b></p> <ul style="list-style-type: none"> <li>• Βεβαιωθείτε ότι η ρύθμιση αντιστοιχεί στο χαρτί που έχει τοποθετηθεί.</li> <li>• Μπορείτε, επίσης, να αλλάξετε τη ρύθμιση στον πίνακα ελέγχου του εκτυπωτή. Επιλέξτε <b>Ρυθμίσεις &gt; Χαρτί &gt; Ρύθμιση θήκης &gt; Μέγεθος/Τύπος χαρτιού</b>.</li> </ul> <p><b>β</b> Εκτυπώστε το έγγραφο.</p> <p>Είναι η εκτύπωση ελαφριά;</p>	Μεταβείτε στο βήμα 5.	Το πρόβλημα επιλύθηκε.

Ενέργεια	Ναι	Όχι
<b>Βήμα 5</b> Ελέγξτε αν το χαρτί έχει ανάγλυφη επιφάνεια ή τραχύ φινίρισμα.  Εκτυπώνετε σε ανάγλυφο ή σε τραχύ χαρτί;	Μεταβείτε στο βήμα 6.	Μεταβείτε στο βήμα 7.
<b>Βήμα 6</b> <b>α</b> Αντικαταστήστε το ανάγλυφο ή το τραχύ χαρτί με απλό. <b>β</b> Εκτυπώστε το έγγραφο.  Είναι η εκτύπωση ελαφριά;	Μεταβείτε στο βήμα 7.	Το πρόβλημα επιλύθηκε.
<b>Βήμα 7</b> <b>α</b> Τοποθετήστε χαρτί από νέα συσκευασία. <b>Σημ.:</b> Το χαρτί έχει απορροφήσει υγρασία λόγω του εξαιρετικά υγρού περιβάλλοντος. Να αποθηκεύετε το χαρτί στην αρχική του συσκευασία μέχρι να το χρησιμοποιήσετε. <b>β</b> Εκτυπώστε το έγγραφο.  Είναι η εκτύπωση ελαφριά;	Επικοινωνήστε με τον <a href="#">αντιπρόσωπο της περιοχής σας</a> .	Το πρόβλημα επιλύθηκε.

## Απουσία χρωμάτων



Επικοινωνήστε με τον [αντιπρόσωπο της περιοχής σας](#).

## Διάστικτη εκτύπωση και κουκκίδες



**Σημ.:** Προτού επιλύσετε το πρόβλημα, εκτυπώστε τις δοκιμαστικές σελίδες ποιότητας εκτύπωσης. Από τον πίνακα ελέγχου, μεταβείτε στο στοιχείο **Ρυθμίσεις > Αντιμετώπιση προβλημάτων > Δοκιμαστικές**

**σελίδες ποιότητας εκτύπωσης.** Για μοντέλα εκτυπωτή χωρίς οθόνη αφής, πατήστε  για να περιηγηθείτε στις ρυθμίσεις.

Ενέργεια	Ναι	Όχι
<p><b>Βήμα 1</b> Ελέγξτε εάν ο εκτυπωτής έχει μολυνθεί από διαρροή τόνερ.</p> <p>Υπάρχει διαρροή τόνερ στον εκτυπωτή;</p>	Μεταβείτε στο βήμα 2.	Επικοινωνήστε με τον <a href="#">αντιπρόσωπο της περιοχής σας</a> .
<p><b>Βήμα 2</b> <b>α</b> Από τον πίνακα ελέγχου, μεταβείτε στις επιλογές: <b>Ρυθμίσεις &gt; Χαρτί &gt; Ρύθμιση θήκης &gt; Μέγεθος/τύπος χαρτιού</b> <b>β</b> Επιλέξτε αν το μέγεθος και ο τύπος του χαρτιού ταιριάζουν με το χαρτί που τοποθετείται. <b>Σημ.:</b> Βεβαιωθείτε ότι το χαρτί δεν έχει ανάγλυφη επιφάνεια ή τραχύ φινίρισμα.</p> <p>Αντιστοιχούν οι ρυθμίσεις;</p>	Μεταβείτε στο βήμα 4.	Μεταβείτε στο βήμα 3.
<p><b>Βήμα 3</b> <b>α</b> Ανάλογα με το λειτουργικό σύστημα που χρησιμοποιείτε, καθορίστε το μέγεθος και τον τύπο του χαρτιού από τις Προτιμήσεις εκτύπωσης ή από το παράθυρο διαλόγου Εκτύπωση. <b>Σημ.:</b> Βεβαιωθείτε ότι οι ρυθμίσεις αντιστοιχούν στο χαρτί που έχει τοποθετηθεί στη θήκη. <b>β</b> Εκτυπώστε το έγγραφο.</p> <p>Είναι διάστικτη η εκτύπωση;</p>	Μεταβείτε στο βήμα 4.	Το πρόβλημα επιλύθηκε.
<p><b>Βήμα 4</b> <b>α</b> Τοποθετήστε χαρτί από νέα συσκευασία. <b>Σημ.:</b> Το χαρτί έχει απορροφήσει υγρασία λόγω του εξαιρετικά υγρού περιβάλλοντος. Να αποθηκεύετε το χαρτί στην αρχική του συσκευασία μέχρι να το χρησιμοποιήσετε. <b>β</b> Εκτυπώστε το έγγραφο.</p> <p>Είναι διάστικτη η εκτύπωση;</p>	Επικοινωνήστε με τον <a href="#">αντιπρόσωπο της περιοχής σας</a> .	Το πρόβλημα επιλύθηκε.

## Παραμορφωμένη ή λοξή εκτύπωση



**Σημ.:** Προτού επιλύσετε το πρόβλημα, εκτυπώστε τις δοκιμαστικές σελίδες ποιότητας εκτύπωσης. Από τον πίνακα ελέγχου, μεταβείτε στο στοιχείο **Ρυθμίσεις > Αντιμετώπιση προβλημάτων > Δοκιμαστικές**

**σελίδες ποιότητας εκτύπωσης.** Για μοντέλα εκτυπωτή χωρίς οθόνη αφής, πατήστε  για να περιηγηθείτε στις ρυθμίσεις.

Ενέργεια	Ναι	Όχι
<p><b>Βήμα 1</b></p> <p><b>α</b> Ρυθμίστε τους οδηγούς χαρτιού της θήκης στη σωστή θέση για το τοποθετημένο χαρτί.</p> <p><b>β</b> Εκτυπώστε το έγγραφο.</p> <p>Είναι η εκτύπωση παραμορφωμένη ή λοξή;</p>	Μεταβείτε στο βήμα 2.	Το πρόβλημα επιλύθηκε.
<p><b>Βήμα 2</b></p> <p><b>α</b> Τοποθετήστε χαρτί από νέα συσκευασία.</p> <p><b>Σημ.:</b> Το χαρτί έχει απορροφήσει υγρασία λόγω του εξαιρετικά υγρού περιβάλλοντος. Να αποθηκεύετε το χαρτί στην αρχική του συσκευασία μέχρι να το χρησιμοποιήσετε.</p> <p><b>β</b> Εκτυπώστε το έγγραφο.</p> <p>Είναι η εκτύπωση παραμορφωμένη ή λοξή;</p>	Μεταβείτε στο βήμα 3.	Το πρόβλημα επιλύθηκε.
<p><b>Βήμα 3</b></p> <p><b>α</b> Βεβαιωθείτε ότι υποστηρίζεται το χαρτί που τοποθετήθηκε.</p> <p><b>Σημ.:</b> Αν όχι, τοποθετήστε ένα χαρτί που να υποστηρίζεται.</p> <p><b>β</b> Εκτυπώστε το έγγραφο.</p> <p>Είναι η εκτύπωση παραμορφωμένη ή λοξή;</p>	Επικοινωνήστε με τον <a href="#">αντιπρόσωπο της περιοχής σας</a> .	Το πρόβλημα επιλύθηκε.

## Εικόνες συμπαγούς ή μαύρου χρώματος



Επικοινωνήστε με τον [αντιπρόσωπο της περιοχής σας](#).

## Υπάρχει κομμένο κείμενο ή εικόνες



**Σημ.:** Προτού επιλύσετε το πρόβλημα, εκτυπώστε τις δοκιμαστικές σελίδες ποιότητας εκτύπωσης. Από τον πίνακα ελέγχου, μεταβείτε στο στοιχείο **Ρυθμίσεις > Αντιμετώπιση προβλημάτων > Δοκιμαστικές σελίδες ποιότητας εκτύπωσης**. Για μοντέλα εκτυπωτή χωρίς οθόνη αφής, πατήστε **OK** για να περιηγηθείτε στις ρυθμίσεις.

Ενέργεια	Ναι	Όχι
<p><b>Βήμα 1</b></p> <p><b>α</b> Ρυθμίστε τους οδηγούς χαρτιού της θήκης στη σωστή θέση για το τοποθετημένο χαρτί.</p> <p><b>β</b> Εκτυπώστε το έγγραφο.</p> <p>Είναι κομμένο το κείμενο ή οι εικόνες;</p>	Μεταβείτε στο βήμα 2.	Το πρόβλημα επιλύθηκε.
<p><b>Βήμα 2</b></p> <p><b>α</b> Ανάλογα με το λειτουργικό σύστημα που χρησιμοποιείτε, προσδιορίστε το μέγεθος χαρτιού από τις Προτιμήσεις εκτύπωσης ή από το παράθυρο διαλόγου Εκτύπωση.</p> <p><b>Σημειώσεις:</b></p> <ul style="list-style-type: none"> <li>• Βεβαιωθείτε ότι η ρύθμιση αντιστοιχεί στο χαρτί που έχει τοποθετηθεί.</li> <li>• Μπορείτε, επίσης, να αλλάξετε τη ρύθμιση στον πίνακα ελέγχου του εκτυπωτή. Επιλέξτε <b>Ρυθμίσεις &gt; Χαρτί &gt; Ρύθμιση θήκης &gt; Μέγεθος/Τύπος χαρτιού</b>.</li> </ul> <p><b>β</b> Εκτυπώστε το έγγραφο.</p> <p>Είναι κομμένο το κείμενο ή οι εικόνες;</p>	Επικοινωνήστε με τον <a href="#">αντιπρόσωπο της περιοχής σας</a> .	Το πρόβλημα επιλύθηκε.

## Το τόνερ ξεθωριάζει εύκολα



**Σημ.:** Προτού επιλύσετε το πρόβλημα, εκτυπώστε τις δοκιμαστικές σελίδες ποιότητας εκτύπωσης. Από τον πίνακα ελέγχου, μεταβείτε στο στοιχείο **Ρυθμίσεις > Αντιμετώπιση προβλημάτων > Δοκιμαστικές σελίδες ποιότητας εκτύπωσης**. Για μοντέλα εκτυπωτή χωρίς οθόνη αφής, πατήστε **OK** για να περιηγηθείτε στις ρυθμίσεις.

Ενέργεια	Ναι	Όχι
<p><b>Βήμα 1</b></p> <p><b>α</b> Ανάλογα με το λειτουργικό σύστημα που χρησιμοποιείτε, προσδιορίστε τον τύπο χαρτιού από τις Προτιμήσεις εκτύπωσης ή από το παράθυρο διαλόγου "Εκτύπωση".</p> <p><b>Σημειώσεις:</b></p> <ul style="list-style-type: none"> <li>• Βεβαιωθείτε ότι η ρύθμιση αντιστοιχεί στο χαρτί που έχει τοποθετηθεί.</li> <li>• Μπορείτε, επίσης, να αλλάξετε τη ρύθμιση στον πίνακα ελέγχου του εκτυπωτή. Επιλέξτε <b>Ρυθμίσεις &gt; Χαρτί &gt; Ρύθμιση θήκης &gt; Μέγεθος/Τύπος χαρτιού</b>.</li> </ul> <p><b>β</b> Εκτυπώστε το έγγραφο.</p> <p>Ξεβάφει το τόνερ εύκολα αν τρίψετε το χαρτί;</p>	Μεταβείτε στο βήμα 2.	Το πρόβλημα επιλύθηκε.
<p><b>Βήμα 2</b></p> <p><b>α</b> Βεβαιωθείτε ότι υποστηρίζεται το βάρος του χαρτιού.</p> <p><b>Σημ.:</b> Αν όχι, τοποθετήστε ένα χαρτί που να υποστηρίζεται.</p> <p><b>β</b> Εκτυπώστε το έγγραφο.</p> <p>Ξεβάφει το τόνερ εύκολα αν τρίψετε το χαρτί;</p>	Μεταβείτε στο βήμα 3.	Το πρόβλημα επιλύθηκε.
<p><b>Βήμα 3</b></p> <p><b>α</b> Τοποθετήστε χαρτί από νέα συσκευασία.</p> <p><b>Σημ.:</b> Το χαρτί έχει απορροφήσει υγρασία λόγω του εξαιρετικά υγρού περιβάλλοντος. Να αποθηκεύετε το χαρτί στην αρχική του συσκευασία μέχρι να το χρησιμοποιήσετε.</p> <p><b>β</b> Εκτυπώστε το έγγραφο.</p> <p>Ξεβάφει το τόνερ εύκολα αν τρίψετε το χαρτί;</p>	Επικοινωνήστε με τον <a href="#">αντιπρόσωπο της περιοχής σας</a> .	Το πρόβλημα επιλύθηκε.

## Ανομοιόμορφη πυκνότητα εκτύπωσης



Επικοινωνήστε με τον [αντιπρόσωπο της περιοχής σας](#).

## Οριζόντιες σκούρες γραμμές



### Σημειώσεις:

- Πρωτού επιλύσετε το πρόβλημα, εκτυπώστε τις δοκιμαστικές σελίδες ποιότητας εκτύπωσης. Από τον πίνακα ελέγχου, μεταβείτε στο στοιχείο **Ρυθμίσεις > Αντιμετώπιση προβλημάτων > Δοκιμαστικές σελίδες ποιότητας εκτύπωσης**. Για μοντέλα εκτυπωτή χωρίς οθόνη αφής, πατήστε **OK** για να περιηγηθείτε στις ρυθμίσεις.
- Αν εξακολουθούν να εμφανίζονται οριζόντιες σκούρες γραμμές στις εκτυπώσεις σας, ανατρέξτε στο θέμα "Επαναλαμβανόμενα ελαττώματα".

Ενέργεια	Ναι	Όχι
<p><b>Βήμα 1</b></p> <p><b>α</b> Ανάλογα με το λειτουργικό σύστημα που χρησιμοποιείτε, προσδιορίστε τον τύπο χαρτιού από τις Προτιμήσεις εκτύπωσης ή από το παράθυρο διαλόγου "Εκτύπωση".</p> <p><b>Σημειώσεις:</b></p> <ul style="list-style-type: none"> <li>• Βεβαιωθείτε ότι η ρύθμιση αντιστοιχεί στο χαρτί που έχει τοποθετηθεί.</li> <li>• Μπορείτε, επίσης, να αλλάξετε τη ρύθμιση στον πίνακα ελέγχου του εκτυπωτή. Επιλέξτε <b>Ρυθμίσεις &gt; Χαρτί &gt; Ρύθμιση θήκης &gt; Μέγεθος/Τύπος χαρτιού</b>.</li> </ul> <p><b>β</b> Εκτυπώστε το έγγραφο.</p> <p>Εμφανίζονται στις εκτυπώσεις σκούρες γραμμές;</p>	Μεταβείτε στο βήμα 2.	Το πρόβλημα επιλύθηκε.
<p><b>Βήμα 2</b></p> <p><b>α</b> Τοποθετήστε χαρτί από νέα συσκευασία.</p> <p><b>Σημ.:</b> Το χαρτί έχει απορροφήσει υγρασία λόγω του εξαιρετικά υγρού περιβάλλοντος. Αποθηκεύστε το χαρτί στην αρχική του συσκευασία έως ότου το χρησιμοποιήσετε.</p> <p><b>β</b> Εκτυπώστε το έγγραφο.</p> <p>Εμφανίζονται στις εκτυπώσεις σκούρες γραμμές;</p>	Επικοινωνήστε με τον <a href="#">αντιπρόσωπο της περιοχής σας</a> .	Το πρόβλημα επιλύθηκε.

## Κατακόρυφες σκούρες γραμμές



**Σημ.:** Προτού επιλύσετε το πρόβλημα, εκτυπώστε τις δοκιμαστικές σελίδες ποιότητας εκτύπωσης. Από τον πίνακα ελέγχου, μεταβείτε στο στοιχείο **Ρυθμίσεις > Αντιμετώπιση προβλημάτων > Δοκιμαστικές σελίδες ποιότητας εκτύπωσης**. Για μοντέλα εκτυπωτή χωρίς οθόνη αφής, πατήστε **OK** για να περιηγηθείτε στις ρυθμίσεις.

Ενέργεια	Ναι	Όχι
<p><b>Βήμα 1</b></p> <p><b>α</b> Ανάλογα με το λειτουργικό σύστημα που χρησιμοποιείτε, προσδιορίστε τον τύπο χαρτιού από τις Προτιμήσεις εκτύπωσης ή από το παράθυρο διαλόγου "Εκτύπωση".</p> <p><b>Σημειώσεις:</b></p> <ul style="list-style-type: none"> <li>• Βεβαιωθείτε ότι η ρύθμιση αντιστοιχεί στο χαρτί που έχει τοποθετηθεί.</li> <li>• Μπορείτε, επίσης, να αλλάξετε τη ρύθμιση στον πίνακα ελέγχου του εκτυπωτή. Επιλέξτε <b>Ρυθμίσεις &gt; Χαρτί &gt; Ρύθμιση θήκης &gt; Μέγεθος/Τύπος χαρτιού</b>.</li> </ul> <p><b>β</b> Εκτυπώστε το έγγραφο.</p> <p>Εμφανίζονται κατακόρυφες σκούρες γραμμές στις εκτυπώσεις;</p>	Μεταβείτε στο βήμα 2.	Το πρόβλημα επιλύθηκε.
<p><b>Βήμα 2</b></p> <p><b>α</b> Τοποθετήστε χαρτί από νέα συσκευασία.</p> <p><b>Σημ.:</b> Το χαρτί έχει απορροφήσει υγρασία λόγω του εξαιρετικά υγρού περιβάλλοντος. Αποθηκεύστε το χαρτί στην αρχική του συσκευασία έως ότου το χρησιμοποιήσετε.</p> <p><b>β</b> Εκτυπώστε το έγγραφο.</p> <p>Εμφανίζονται κατακόρυφες σκούρες γραμμές στις εκτυπώσεις;</p>	Επικοινωνήστε με τον <a href="#">αντιπρόσωπο της περιοχής σας</a> .	Το πρόβλημα επιλύθηκε.

## Οριζόντιες λευκές γραμμές





**Σημειώσεις:**

- Προτού επιλύσετε το πρόβλημα, εκτυπώστε τις δοκιμαστικές σελίδες ποιότητας εκτύπωσης. Από τον πίνακα ελέγχου, μεταβείτε στο στοιχείο **Ρυθμίσεις > Αντιμετώπιση προβλημάτων > Δοκιμαστικές σελίδες ποιότητας εκτύπωσης**. Για μοντέλα εκτυπωτή χωρίς οθόνη αφής, πατήστε  για να περιηγηθείτε στις ρυθμίσεις.
- Αν εξακολουθούν να εμφανίζονται οριζόντιες λευκές γραμμές στις εκτυπώσεις σας, ανατρέξτε στο θέμα "Επαναλαμβανόμενα ελαττώματα".

Ενέργεια	Ναι	Όχι
<p><b>α</b> Ανάλογα με το λειτουργικό σύστημα που χρησιμοποιείτε, προσδιορίστε τον τύπο χαρτιού από τις Προτιμήσεις εκτύπωσης ή από το παράθυρο διαλόγου "Εκτύπωση".</p> <p><b>Σημειώσεις:</b></p> <ul style="list-style-type: none"> <li>• Βεβαιωθείτε ότι η ρύθμιση αντιστοιχεί στο χαρτί που έχει τοποθετηθεί.</li> <li>• Μπορείτε, επίσης, να αλλάξετε τη ρύθμιση στον πίνακα ελέγχου του εκτυπωτή. Επιλέξτε <b>Ρυθμίσεις &gt; Χαρτί &gt; Ρύθμιση θήκης &gt; Μέγεθος/Τύπος χαρτιού</b>.</li> </ul> <p><b>β</b> Εκτυπώστε το έγγραφο.</p> <p>Εμφανίζονται οριζόντιες λευκές γραμμές στις εκτυπώσεις;</p>	Επικοινωνήστε με τον <a href="#">αντιπρόσωπο της περιοχής σας</a> .	Το πρόβλημα επιλύθηκε.

**Κατακόρυφες λευκές γραμμές**

**Σημ.:** Προτού επιλύσετε το πρόβλημα, εκτυπώστε τις δοκιμαστικές σελίδες ποιότητας εκτύπωσης. Από τον πίνακα ελέγχου, μεταβείτε στο στοιχείο **Ρυθμίσεις > Αντιμετώπιση προβλημάτων > Δοκιμαστικές σελίδες ποιότητας εκτύπωσης**. Για μοντέλα εκτυπωτή χωρίς οθόνη αφής, πατήστε  για να περιηγηθείτε στις ρυθμίσεις.

Ενέργεια	Ναι	Όχι
<p><b>Βήμα 1</b></p> <p><b>α</b> Ανάλογα με το λειτουργικό σύστημα που χρησιμοποιείτε, προσδιορίστε τον τύπο χαρτιού από τις Προτιμήσεις εκτύπωσης ή από το παράθυρο διαλόγου "Εκτύπωση".</p> <p><b>Σημειώσεις:</b></p> <ul style="list-style-type: none"> <li>• Βεβαιωθείτε ότι η ρύθμιση αντιστοιχεί στο χαρτί που έχει τοποθετηθεί.</li> <li>• Μπορείτε, επίσης, να αλλάξετε τη ρύθμιση στον πίνακα ελέγχου του εκτυπωτή. Επιλέξτε <b>Ρυθμίσεις &gt; Χαρτί &gt; Ρύθμιση θήκης &gt; Μέγεθος/Τύπος χαρτιού</b>.</li> </ul> <p><b>β</b> Εκτυπώστε το έγγραφο.</p> <p>Εμφανίζονται κατακόρυφες λευκές γραμμές στις εκτυπώσεις;</p>	Μεταβείτε στο βήμα 2.	Το πρόβλημα επιλύθηκε.
<p><b>Βήμα 2</b></p> <p>Ελέγξτε αν χρησιμοποιείτε τον συνιστώμενο τύπο χαρτιού.</p> <p><b>α</b> Φορτώστε τον προτεινόμενο τύπο χαρτιού στη θήκη.</p> <p><b>β</b> Εκτυπώστε το έγγραφο.</p> <p>Εμφανίζονται κατακόρυφες λευκές γραμμές στις εκτυπώσεις;</p>	Επικοινωνήστε με τον <a href="#">αντιπρόσωπο της περιοχής σας</a> .	Το πρόβλημα επιλύθηκε.

## Επαναλαμβανόμενα ελαττώματα

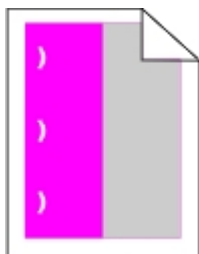

Επικοινωνήστε με τον [αντιπρόσωπο της περιοχής σας](#).

## Δεν εκτυπώνονται εμπιστευτικά και άλλα έγγραφα σε αναμονή

Ενέργεια	Ναι	Όχι
<p><b>Βήμα 1</b></p> <p><b>α</b> Από τον πίνακα ελέγχου, ελέγξτε αν τα έγγραφα εμφανίζονται στη λίστα Εργασίες σε αναμονή.</p> <p><b>Σημ.:</b> Αν τα έγγραφα δεν εμφανίζονται, εκτυπώστε τα έγγραφα από τις επιλογές Εκτύπωση και Αναμονή.</p> <p><b>β</b> Εκτυπώστε τα έγγραφα.</p> <p>Εκτυπώνονται τα έγγραφα;</p>	Το πρόβλημα επιλύθηκε.	Μεταβείτε στο βήμα 2.

Ενέργεια	Ναι	Όχι
<p><b>Βήμα 2</b>            Η εργασία εκτύπωσης ενδέχεται να περιέχει σφάλμα διαμόρφωσης ή μη έγκυρα δεδομένα. Διαγράψτε την εργασία εκτύπωσης και αποστείλετέ την ξανά.</p> <p>Εκτυπώνονται τα έγγραφα;</p>	<p>Το πρόβλημα επιλύθηκε.</p>	<p>Μεταβείτε στο βήμα 3.</p>
<p><b>Βήμα 3</b>            Αν εκτυπώνετε από το διαδίκτυο, ο εκτυπωτής ενδέχεται να διαβάζει τους τίτλους πολλών εργασιών ως διπλότυπα.</p> <p><b>Για χρήστες Windows</b></p> <p><b>α</b> Ανοίξτε το παράθυρο διαλόγου Προτιμήσεις εκτύπωσης.</p> <p><b>β</b> Από την καρτέλα "Εκτύπωση και αναμονή", κάντε κλικ στην επιλογή <b>Χρήση επιλογής "Εκτύπωση και αναμονή"</b> και, έπειτα, κάντε κλικ στην επιλογή <b>Τήρηση διπλότυπων εγγράφων</b>.</p> <p><b>γ</b> Πληκτρολογήστε τον κωδικό PIN και αποθηκεύστε τις αλλαγές.</p> <p><b>δ</b> Στείλτε την εργασία εκτύπωσης.</p> <p><b>Για χρήστες Macintosh</b></p> <p><b>α</b> Αποθηκεύστε και δώστε διαφορετικό όνομα σε κάθε εργασία.</p> <p><b>β</b> Στείλτε την εργασία ξεχωριστά.</p> <p>Εκτυπώνονται τα έγγραφα;</p>	<p>Το πρόβλημα επιλύθηκε.</p>	<p>Μεταβείτε στο βήμα 4.</p>
<p><b>Βήμα 4</b></p> <p><b>α</b> Διαγράψτε κάποιες εργασίες σε αναμονή, για να αποδεσμεύσετε μνήμη στον εκτυπωτή.</p> <p><b>β</b> Εκτυπώστε τα έγγραφα.</p> <p>Εκτυπώνονται τα έγγραφα;</p>	<p>Το πρόβλημα επιλύθηκε.</p>	<p>Επικοινωνήστε με τον <a href="#">αντιπρόσωπο</a>.</p>

## Αργή εκτύπωση

Ενέργεια	Ναι	Όχι
<p><b>Βήμα 1</b> Βεβαιωθείτε ότι το καλώδιο του εκτυπωτή είναι καλά συνδεδεμένο στον εκτυπωτή και τον υπολογιστή, τον διακομιστή εκτύπωσης, το πρόσθετο εξάρτημα ή σε άλλη συσκευή του δικτύου.</p> <p>Ο εκτυπωτής εκτυπώνει αργά;</p>	Μεταβείτε στο βήμα 2.	Το πρόβλημα επιλύθηκε.
<p><b>Βήμα 2</b> <b>α</b> Βεβαιωθείτε ότι ο εκτυπωτής δεν βρίσκεται στην Αθόρυβη λειτουργία. Από τον πίνακα ελέγχου, μεταβείτε στις επιλογές: <b>Ρυθμίσεις &gt; Συσκευή &gt; Συντήρηση &gt; Μενού διαμόρφωσης &gt; Εργασίες συσκευής &gt; Αθόρυβη λειτουργία</b></p> <p>Για μοντέλα εκτυπωτή χωρίς οθόνη αφής, πατήστε , για να περιηγηθείτε στις ρυθμίσεις.</p> <p><b>β</b> Εκτυπώστε το έγγραφο.</p> <p>Ο εκτυπωτής εκτυπώνει αργά;</p>	Μεταβείτε στο βήμα 3.	Το πρόβλημα επιλύθηκε.
<p><b>Βήμα 3</b> <b>α</b> Ανάλογα με το λειτουργικό σύστημα που χρησιμοποιείτε, προσδιορίστε την ανάλυση της εκτύπωσης από τις Προτιμήσεις εκτύπωσης ή από το παράθυρο διαλόγου "Εκτύπωση". <b>β</b> Ρυθμίστε την ανάλυση σε 4800 CQ. <b>γ</b> Εκτυπώστε το έγγραφο.</p> <p>Ο εκτυπωτής εκτυπώνει αργά;</p>	Μεταβείτε στο βήμα 4.	Το πρόβλημα επιλύθηκε.
<p><b>Βήμα 4</b> <b>α</b> Από τον πίνακα ελέγχου, μεταβείτε στις επιλογές: <b>Ρυθμίσεις &gt; Εκτύπωση &gt; Ποιότητα &gt; Ανάλυση εκτύπωσης</b> <b>β</b> Ρυθμίστε την ανάλυση σε 4800 CQ. <b>γ</b> Εκτυπώστε το έγγραφο.</p> <p>Ο εκτυπωτής εκτυπώνει αργά;</p>	Μεταβείτε στο βήμα 5.	Το πρόβλημα επιλύθηκε.

Ενέργεια	Ναι	Όχι
<p><b>Βήμα 5</b></p> <p><b>α</b> Ανάλογα με το λειτουργικό σύστημα που χρησιμοποιείτε, προσδιορίστε τον τύπο χαρτιού από τις Προτιμήσεις εκτύπωσης ή από το παράθυρο διαλόγου "Εκτύπωση".</p> <p><b>Σημειώσεις:</b></p> <ul style="list-style-type: none"> <li>• Βεβαιωθείτε ότι η ρύθμιση αντιστοιχεί στο χαρτί που έχει τοποθετηθεί.</li> <li>• Μπορείτε, επίσης, να αλλάξετε τη ρύθμιση στον πίνακα ελέγχου του εκτυπωτή. Επιλέξτε <b>Ρυθμίσεις &gt; Χαρτί &gt; Ρύθμιση θήκης &gt; Μέγεθος/Τύπος χαρτιού</b>.</li> <li>• Η εκτύπωση με βαρύτερο χαρτί είναι πιο αργή.</li> <li>• Η εκτύπωση σε χαρτί με πλάτος μικρότερο από εκείνο του χαρτιού μεγέθους letter, A4 και legal ενδέχεται να είναι πιο αργή.</li> </ul> <p><b>β</b> Εκτυπώστε το έγγραφο.</p> <p>Ο εκτυπωτής εκτυπώνει αργά;</p>	Μεταβείτε στο βήμα 6.	Το πρόβλημα επιλύθηκε.
<p><b>Βήμα 6</b></p> <p><b>α</b> Βεβαιωθείτε ότι οι ρυθμίσεις του εκτυπωτή για την υφή και το βάρος των μέσων εκτύπωσης αντιστοιχούν στο χαρτί που έχει τοποθετηθεί.</p> <p>Από τον πίνακα ελέγχου, μεταβείτε στις επιλογές:</p> <p><b>Ρυθμίσεις &gt; Χαρτί &gt; Διαμόρφωση μέσων εκτύπωσης &gt; Τύποι μέσων εκτύπωσης</b></p> <p><b>Σημ.:</b> Η εκτύπωση σε τραχύ και βαρύ χαρτί ενδέχεται να είναι πιο αργή.</p> <p><b>β</b> Εκτυπώστε το έγγραφο.</p> <p>Ο εκτυπωτής εκτυπώνει αργά;</p>	Μεταβείτε στο βήμα 7.	Το πρόβλημα επιλύθηκε.
<p><b>Βήμα 7</b></p> <p>Καταργήστε εργασίες σε αναμονή.</p> <p>Ο εκτυπωτής εκτυπώνει αργά;</p>	Μεταβείτε στο βήμα 8.	Το πρόβλημα επιλύθηκε.
<p><b>Βήμα 8</b></p> <p><b>α</b> Βεβαιωθείτε ότι ο εκτυπωτής δεν υπερθερμαίνεται.</p> <p><b>Σημειώσεις:</b></p> <ul style="list-style-type: none"> <li>• Μετά από μια μεγάλη εργασία εκτύπωσης, περιμένετε μέχρι η θερμοκρασία του εκτυπωτή να επανέλθει στο φυσιολογικό.</li> <li>• Να τηρείτε τη συνιστώμενη θερμοκρασία περιβάλλοντος για τον εκτυπωτή. Για περισσότερες πληροφορίες, δείτε <a href="#">"Επιλογή θέσης για τον εκτυπωτή" στη σελίδα 8</a>.</li> </ul> <p><b>β</b> Εκτυπώστε το έγγραφο.</p> <p>Ο εκτυπωτής εκτυπώνει αργά;</p>	Επικοινωνήστε με τον <a href="#">αντιπρόσωπο της περιοχής σας</a> .	Το πρόβλημα επιλύθηκε.

## Οι εργασίες εκτύπωσης δεν εκτυπώνονται

Ενέργεια	Ναι	Όχι
<p><b>Βήμα 1</b></p> <p><b>α</b> Από το έγγραφο που προσπαθείτε να εκτυπώσετε, ανοίξτε το παράθυρο διαλόγου Εκτύπωση και βεβαιωθείτε ότι έχετε επιλέξει τον σωστό εκτυπωτή.</p> <p><b>β</b> Εκτυπώστε το έγγραφο.</p> <p>Εκτυπώνεται το έγγραφο;</p>	Το πρόβλημα επιλύθηκε.	Μεταβείτε στο βήμα 2.
<p><b>Βήμα 2</b></p> <p><b>α</b> Ελέγξτε αν ο εκτυπωτής είναι ενεργοποιημένος.</p> <p><b>β</b> Επιλύστε τυχόν μηνύματα σφάλματος που εμφανίζονται στην οθόνη.</p> <p><b>γ</b> Εκτυπώστε το έγγραφο.</p> <p>Εκτυπώνεται το έγγραφο;</p>	Το πρόβλημα επιλύθηκε.	Μεταβείτε στο βήμα 3.
<p><b>Βήμα 3</b></p> <p><b>α</b> Ελέγξτε αν οι θύρες λειτουργούν και αν τα καλώδια έχουν συνδεθεί σωστά στον υπολογιστή και τον εκτυπωτή.</p> <p>Για περισσότερες πληροφορίες, ανατρέξτε στην τεκμηρίωση εγκατάστασης που συνοδεύει τον εκτυπωτή.</p> <p><b>β</b> Εκτυπώστε το έγγραφο.</p> <p>Εκτυπώνεται το έγγραφο;</p>	Το πρόβλημα επιλύθηκε.	Μεταβείτε στο βήμα 4.
<p><b>Βήμα 4</b></p> <p><b>α</b> Απενεργοποιήστε τον εκτυπωτή, περιμένετε περίπου 10 δευτερόλεπτα και ενεργοποιήστε τον ξανά.</p> <p><b>β</b> Εκτυπώστε το έγγραφο.</p> <p>Εκτυπώνεται το έγγραφο;</p>	Το πρόβλημα επιλύθηκε.	Μεταβείτε στο βήμα 5.
<p><b>Βήμα 5</b></p> <p><b>α</b> Κατάργηση και επανεγκατάσταση του προγράμματος οδήγησης του εκτυπωτή.</p> <p><b>β</b> Εκτυπώστε το έγγραφο.</p> <p>Εκτυπώνεται το έγγραφο;</p>	Το πρόβλημα επιλύθηκε.	Επικοινωνήστε με τον <a href="#">αντιπρόσωπο της περιοχής σας</a> .

## Ο εκτυπωτής δεν αποκρίνεται

Ενέργεια	Ναι	Όχι
<p><b>Βήμα 1</b> Ελέγξτε αν το καλώδιο τροφοδοσίας είναι συνδεδεμένο στην πρίζα.</p> <p> <b>ΠΡΟΣΟΧΗ—ΚΙΝΔΥΝΟΣ ΤΡΑΥΜΑΤΙΣΜΟΥ:</b> Για να αποφύγετε τον κίνδυνο πυρκαγιάς ή ηλεκτροπληξίας, συνδέστε το καλώδιο τροφοδοσίας σε μια σωστά γειωμένη πρίζα με κατάλληλη ονομαστική ισχύ, που βρίσκεται κοντά στο προϊόν και στην οποία είναι εύκολη η πρόσβαση.</p> <p>Ανταποκρίνεται ο εκτυπωτής;</p>	Το πρόβλημα επιλύθηκε.	Μεταβείτε στο βήμα 2.
<p><b>Βήμα 2</b> Ελέγξτε εάν η πρίζα είναι απενεργοποιημένη με διακόπτη ή με ασφάλεια.</p> <p>Είναι η πρίζα απενεργοποιημένη με διακόπτη;</p>	Ενεργοποιήστε το διακόπτη της πρίζας.	Μεταβείτε στο βήμα 3.
<p><b>Βήμα 3</b> Ελέγξτε αν ο εκτυπωτής είναι ενεργοποιημένος.</p> <p>Είναι ενεργοποιημένος ο εκτυπωτής;</p>	Μεταβείτε στο βήμα 4.	Ενεργοποιήστε τον εκτυπωτή.
<p><b>Βήμα 4</b> Ελέγξτε μήπως ο εκτυπωτής βρίσκεται σε κατάσταση αναστολής λειτουργίας ή αδρανοποίησης.</p> <p>Βρίσκεται ο εκτυπωτής σε κατάσταση αναστολής λειτουργίας ή αδρανοποίησης;</p>	Πατήστε το κουμπί λειτουργίας για να επαναφέρετε τον εκτυπωτή.	Μεταβείτε στο βήμα 5.
<p><b>Βήμα 5</b> Ελέγξτε αν τα καλώδια που ενώνουν τον εκτυπωτή και τον υπολογιστή έχουν συνδεθεί στις σωστές θύρες.</p> <p>Έχουν συνδεθεί τα καλώδια στις σωστές θύρες;</p>	Μεταβείτε στο βήμα 6.	Συνδέστε τα καλώδια στις σωστές θύρες.
<p><b>Βήμα 6</b> Εγκαταστήστε το σωστό πρόγραμμα οδήγησης εκτύπωσης.</p> <p>Ανταποκρίνεται ο εκτυπωτής;</p>	Το πρόβλημα επιλύθηκε.	Μεταβείτε στο βήμα 7.
<p><b>Βήμα 7</b> Απενεργοποιήστε τον εκτυπωτή, περιμένετε περίπου 10 δευτερόλεπτα και ενεργοποιήστε τον ξανά.</p> <p>Ανταποκρίνεται ο εκτυπωτής;</p>	Το πρόβλημα επιλύθηκε.	Επικοινωνήστε με τον <a href="#">αντιπρόσωπο της περιοχής σας</a> .

## Η εργασία εκτυπώνεται από λάθος θήκη ή σε λάθος χαρτί

Ενέργεια	Ναι	Όχι
<p><b>Βήμα 1</b></p> <p><b>α</b> Ελέγξτε αν εκτυπώνετε σε σωστό χαρτί.</p> <p><b>β</b> Εκτυπώστε το έγγραφο.</p> <p>Το έγγραφο εκτυπώνεται σε σωστό χαρτί;</p>	Μεταβείτε στο βήμα 2.	Τοποθετήστε το σωστό μέγεθος και τύπο χαρτιού.
<p><b>Βήμα 2</b></p> <p><b>α</b> Ανάλογα με το λειτουργικό σύστημα που χρησιμοποιείτε, καθορίστε το μέγεθος και τον τύπο του χαρτιού από τις Προτιμήσεις εκτύπωσης ή από το παράθυρο διαλόγου Εκτύπωση.</p> <p><b>Σημ.:</b> Επίσης, μπορείτε να αλλάξετε τις ρυθμίσεις στον πίνακα ελέγχου του εκτυπωτή. Ακολουθήστε τη διαδρομή:</p> <p><b>Ρυθμίσεις &gt; Χαρτί &gt; Ρύθμιση θήκης &gt; Μέγεθος/τύπος χαρτιού</b></p> <p>Για μοντέλα εκτυπωτή χωρίς οθόνη αφής, πατήστε , για να περιηγηθείτε στις ρυθμίσεις.</p> <p><b>β</b> Βεβαιωθείτε ότι οι ρυθμίσεις αντιστοιχούν στο χαρτί που έχει τοποθετηθεί στη θήκη.</p> <p><b>γ</b> Εκτυπώστε το έγγραφο.</p> <p>Το έγγραφο εκτυπώνεται σε σωστό χαρτί;</p>	Το πρόβλημα επιλύθηκε.	Μεταβείτε στο βήμα 3.
<p><b>Βήμα 3</b></p> <p><b>α</b> Ελέγξτε αν οι θήκες είναι συνδεδεμένες.</p> <p>Για περισσότερες πληροφορίες, δείτε <a href="#">“Σύνδεση θηκών” στη σελίδα 23</a>.</p> <p><b>β</b> Εκτυπώστε το έγγραφο.</p> <p>Το έγγραφο εκτυπώνεται από τη σωστή θήκη;</p>	Το πρόβλημα επιλύθηκε.	Επικοινωνήστε με τον <a href="#">αντιπρόσωπο της περιοχής σας</a> .

## Ρύθμιση του διακομιστή SMTP

**Σημ.:** Σε ορισμένα μοντέλα εκτυπωτών, αυτή η ρύθμιση μπορεί να διαμορφωθεί μόνο μέσω του Embedded Web Server.

### Από τον πίνακα ελέγχου

- 1 Από τον πίνακα ελέγχου, μεταβείτε στις επιλογές:  
**Ρυθμίσεις > Συσκευή > Ειδοποιήσεις > Ρύθμιση ειδοποιήσεων email > Ρύθμιση email**
- 2 Διαμορφώστε τις ρυθμίσεις.

### Από τον Embedded Web Server

- 1 Ανοίξτε ένα πρόγραμμα περιήγησης στο Web και πληκτρολογήστε τη διεύθυνση IP του εκτυπωτή στο πεδίο διευθύνσεων.



**Σημειώσεις:**

- Δείτε τη διεύθυνση IP του εκτυπωτή στην αρχική οθόνη του εκτυπωτή. Η διεύθυνση IP εμφανίζεται ως τέσσερα σύνολα αριθμών που χωρίζονται με τελείες, όπως 123.123.123.123.
- Αν χρησιμοποιείτε διακομιστή μεσολάβησης, απενεργοποιήστε τον προσωρινά για να φορτωθεί σωστά η ιστοσελίδα.

**2** Κάντε κλικ στις επιλογές **Ρυθμίσεις > Συσσκευή > Ειδοποιήσεις > Ρύθμιση ειδοποιήσεων email**.

**3** Στην ενότητα Ρύθμιση email, διαμορφώστε τις ρυθμίσεις.

**4** Κάντε κλικ στην επιλογή **Αποθήκευση**.

## Αδυναμία ανάγνωσης μονάδας flash

Ενέργεια	Ναι	Όχι
<p><b>Βήμα 1</b> Βεβαιωθείτε ότι ο εκτυπωτής δεν είναι απασχολημένος με την επεξεργασία άλλης εργασίας.</p> <p>Είναι έτοιμος ο εκτυπωτής;</p>	Μεταβείτε στο βήμα 2.	Περιμένετε μέχρι να ολοκληρώσει ο εκτυπωτής την επεξεργασία της άλλης εργασίας.
<p><b>Βήμα 2</b> Ελέγξτε αν η μονάδα flash είναι τοποθετημένη στην μπροστινή θύρα USB.</p> <p><b>Σημ.:</b> Η μονάδα flash δεν θα λειτουργεί αν τοποθετηθεί στην πίσω θύρα USB.</p> <p>Είναι η μονάδα flash τοποθετημένη στη σωστή θύρα;</p>	Μεταβείτε στο βήμα 3.	Τοποθετήστε τη μονάδα flash στη σωστή θύρα.
<p><b>Βήμα 3</b> Βεβαιωθείτε ότι η μονάδα flash υποστηρίζεται. Για περισσότερες πληροφορίες, δείτε <a href="#">“Υποστηριζόμενες μονάδες flash και τύποι αρχείων” στη σελίδα 31</a>.</p> <p>Υποστηρίζεται η μονάδα flash;</p>	Μεταβείτε στο βήμα 4.	Χρησιμοποιήστε μια υποστηριζόμενη μονάδα flash.
<p><b>Βήμα 4</b> <b>α</b> Ελέγξτε αν η θύρα USB είναι ενεργοποιημένη. Για περισσότερες πληροφορίες, δείτε <a href="#">“Ενεργοποίηση της θύρας USB” στη σελίδα 137</a>.</p> <p><b>β</b> Αφαιρέστε και τοποθετήστε ξανά τη μονάδα flash.</p> <p>Αναγνωρίζει ο εκτυπωτής τη μονάδα flash;</p>	Το πρόβλημα επιλύθηκε.	Επικοινωνήστε με τον <a href="#">αντιπρόσωπο της περιοχής σας</a> .

## Ενεργοποίηση της θύρας USB

Από τον πίνακα ελέγχου, μεταβείτε στις επιλογές:

**Ρυθμίσεις > Δίκτυο/Θύρες > USB > Ενεργοποίηση θύρας USB**

Για μοντέλα εκτυπωτή χωρίς οθόνη αφής, πατήστε  για να περιηγηθείτε στις ρυθμίσεις.

## Προβλήματα σύνδεσης δικτύου

### Δεν είναι δυνατό το άνοιγμα του Embedded Web Server

Ενέργεια	Ναι	Όχι
<p><b>Βήμα 1</b> Ελέγξτε αν ο εκτυπωτής είναι ενεργοποιημένος.</p> <p>Είναι ενεργοποιημένος ο εκτυπωτής;</p>	Μεταβείτε στο βήμα 2.	Ενεργοποιήστε τον εκτυπωτή.
<p><b>Βήμα 2</b> Βεβαιωθείτε ότι η διεύθυνση IP του εκτυπωτή είναι σωστή.</p> <p><b>Σημειώσεις:</b></p> <ul style="list-style-type: none"> <li>• Δείτε τη διεύθυνση IP στην αρχική οθόνη.</li> <li>• Η διεύθυνση IP εμφανίζεται ως τέσσερα σύνολα αριθμών που χωρίζονται από τελείες, όπως 123.123.123.123.</li> </ul> <p>Είναι σωστή η διεύθυνση IP του εκτυπωτή;</p>	Μεταβείτε στο βήμα 3.	Πληκτρολογήστε τη σωστή διεύθυνση IP του εκτυπωτή στο πεδίο διεύθυνσης.
<p><b>Βήμα 3</b> Ελέγξτε αν χρησιμοποιείτε ένα υποστηριζόμενο πρόγραμμα περιήγησης:</p> <ul style="list-style-type: none"> <li>• Internet Explorer, έκδοση 11 ή νεότερη</li> <li>• Microsoft Edge</li> <li>• Safari, έκδοση 6 ή νεότερη</li> <li>• Google Chrome™ έκδοση 32 ή νεότερη</li> <li>• Mozilla Firefox, έκδοση 24 ή νεότερη</li> </ul> <p>Υποστηρίζεται το πρόγραμμα περιήγησης που διαθέτετε;</p>	Μεταβείτε στο βήμα 4.	Εγκαταστήστε ένα υποστηριζόμενο πρόγραμμα περιήγησης.
<p><b>Βήμα 4</b> Ελέγξτε αν η σύνδεση δικτύου λειτουργεί.</p> <p>Λειτουργεί η σύνδεση δικτύου;</p>	Μεταβείτε στο βήμα 5.	Επικοινωνήστε με το διαχειριστή.
<p><b>Βήμα 5</b> Βεβαιωθείτε ότι οι συνδέσεις των καλωδίων με τον εκτυπωτή και το διακομιστή εκτυπώσεων είναι ασφαλείς. Για περισσότερες πληροφορίες, ανατρέξτε στην τεκμηρίωση που συνόδευε τον εκτυπωτή.</p> <p>Είναι οι συνδέσεις καλωδίων ασφαλείς;</p>	Μεταβείτε στο βήμα 6.	Ασφαλίστε τις συνδέσεις των καλωδίων.
<p><b>Βήμα 6</b> Ελέγξτε αν οι διακομιστές μεσολάβησης είναι απενεργοποιημένοι.</p> <p>Είναι απενεργοποιημένοι οι διακομιστές μεσολάβησης ιστού;</p>	Μεταβείτε στο βήμα 7.	Επικοινωνήστε με το διαχειριστή.
<p><b>Βήμα 7</b> Ανοίξτε τον Embedded Web Server.</p> <p>Άνοιξε ο Embedded Web Server;</p>	Το πρόβλημα επιλύθηκε.	Επικοινωνήστε με τον <a href="#">αντιπρόσωπο της περιοχής σας</a> .

## Έλεγχος της συνδεσιμότητας του εκτυπωτή

1 Εκτυπώστε τη σελίδα Ρύθμισης δικτύου.

Από τον πίνακα ελέγχου, μεταβείτε στις επιλογές:

**Ρυθμίσεις > Αναφορές > Δίκτυο > Σελίδα ρύθμισης δικτύου**

Για μοντέλα εκτυπωτή χωρίς οθόνη αφής, πατήστε  για να περιηγηθείτε στις ρυθμίσεις.

2 Ελέγξτε την πρώτη ενότητα της σελίδας και επιβεβαιώστε ότι η κατάσταση είναι "σε σύνδεση".

Αν η κατάσταση είναι "εκτός σύνδεσης", το τοπικό δίκτυο LAN μπορεί να είναι ανενεργό ή το καλώδιο δικτύου μπορεί να μην είναι συνδεδεμένο ή να μην λειτουργεί σωστά. Επικοινωνήστε με τον διαχειριστή του δικτύου για βοήθεια.

## Προβλήματα επιλογών υλικού

### εντοπίστηκε ελαττωματική μνήμη flash

Επικοινωνήστε με τον [αντιπρόσωπο της περιοχής σας](#).

### Ανεπαρκής χώρος στη μνήμη flash για τους πόρους

Επικοινωνήστε με τον [αντιπρόσωπο της περιοχής σας](#).

### εντοπίστηκε μη μορφοποιημένη μνήμη flash

Εφαρμόστε μία ή περισσότερες από τις εξής λύσεις:

- Στον πίνακα ελέγχου, επιλέξτε **Συνέχεια** για να διακοπεί η ανασυγκρότηση και να συνεχίσετε την εκτύπωση.
- Διαμορφώστε τη μνήμη flash.

**Σημ.:** Αν το μήνυμα σφάλματος παραμένει, μπορεί να είναι ελαττωματική η μνήμη flash και να πρέπει να αντικατασταθεί. Για να αντικαταστήσετε τη μνήμη flash, επικοινωνήστε με τον [αντιπρόσωπο της περιοχής σας](#).

## Προβλήματα με αναλώσιμα

### Αντικαταστήστε την κασέτα, ασυμφωνία περιοχής εκτυπωτή

Τοποθετήστε τη σωστή κασέτα τόνερ.

### Αναλώσιμο άλλου κατασκευαστή από του εκτυπωτή

Ο εκτυπωτής εντόπισε ένα μη αναγνωρίσιμο αναλώσιμο ή εξάρτημα στον εκτυπωτή, το οποίο προέρχεται από τρίτο κατασκευαστή.

Ο εκτυπωτής που διαθέτετε έχει σχεδιαστεί για να λειτουργεί καλύτερα με αυθεντικά αναλώσιμα και εξαρτήματα που παράγουν κατασκευαστές εκτυπωτών. Η χρήση εξαρτημάτων ή ανταλλακτικών τρίτων μπορεί να επηρεάσει την απόδοση, την αξιοπιστία, τη διάρκεια ζωής, καθώς και τα εξαρτήματα της μονάδας απεικόνισης του εκτυπωτή.

Όλες οι ενδείξεις διάρκειας ζωής έχουν σχεδιαστεί για να λειτουργούν με αναλώσιμα και εξαρτήματα από τους κατασκευαστές των εκτυπωτών. Η χρήση αναλώσιμων και εξαρτημάτων τρίτων μπορεί να έχει μη αναμενόμενα αποτελέσματα. Η χρήση ενός εξαρτήματος της μονάδας απεικόνισης μετά το τέλος της διάρκειας ζωής του μπορεί να καταστρέψει τον εκτυπωτή ή άλλα σχετικά εξαρτήματα.

**Προειδοποίηση—Πιθανή βλάβη:** Η χρήση αναλώσιμων ή εξαρτημάτων τρίτων μπορεί να επηρεάσει την κάλυψη που παρέχει η εγγύηση. Η εγγύηση δεν καλύπτει τις καταστροφές που προκαλούνται από τη χρήση αναλώσιμων ή εξαρτημάτων τρίτων.

Για να αποδεχτείτε όλους τους παραπάνω κινδύνους και να χρησιμοποιήσετε μη γνήσια αναλώσιμα ή εξαρτήματα στον εκτυπωτή, ανάλογα με το μοντέλο του εκτυπωτή, πατήστε ταυτόχρονα και παρατεταμένα

τα πλήκτρα **X** και **#** ή **X** και  στον πίνακα ελέγχου για 15 δευτερόλεπτα.

Αν δεν θέλετε να αποδεχτείτε αυτούς τους κινδύνους, αφαιρέστε το αναλώσιμο ή το εξάρτημα τρίτου κατασκευαστή από τον εκτυπωτή και τοποθετήστε ένα αυθεντικό αναλώσιμο ή εξάρτημα από τον κατασκευαστή του εκτυπωτή.

## Προβλήματα τροφοδοσίας χαρτιού

### Ο φάκελος σφραγίζεται κατά την εκτύπωση

Ενέργεια	Ναι	Όχι
<p><b>Βήμα 1</b></p> <p><b>α</b> Χρησιμοποιήστε φάκελο που έχει αποθηκευτεί σε ξηρό περιβάλλον.</p> <p><b>Σημ.:</b> Αν εκτυπώνετε σε φακέλους με μεγάλη περιεκτικότητα σε υγρασία, ενδέχεται να σφραγιστούν κατά την εκτύπωση.</p> <p><b>β</b> Στείλτε την εργασία εκτύπωσης.</p> <p>Σφραγίζεται ο φάκελος κατά την εκτύπωση;</p>	Μεταβείτε στο βήμα 2.	Το πρόβλημα επιλύθηκε.
<p><b>Βήμα 2</b></p> <p><b>α</b> Βεβαιωθείτε ότι ο τύπος χαρτιού έχει ρυθμιστεί στην τιμή Φάκελος. Από τον πίνακα ελέγχου, μεταβείτε στις επιλογές:</p> <p><b>Ρυθμίσεις &gt; Χαρτί &gt; Ρύθμιση θήκης &gt; Μέγεθος/τύπος χαρτιού</b></p> <p>Για μοντέλα εκτυπωτή χωρίς οθόνη αφής, πατήστε , για να περιηγηθείτε στις ρυθμίσεις.</p> <p><b>β</b> Στείλτε την εργασία εκτύπωσης.</p> <p>Σφραγίζεται ο φάκελος κατά την εκτύπωση;</p>	Επικοινωνήστε με τον <a href="#">αντιπρόσωπο της περιοχής σας</a> .	Το πρόβλημα επιλύθηκε.

## Η εκτύπωση με σελιδοποίηση δεν λειτουργεί

Ενέργεια	Ναι	Όχι
<p><b>Βήμα 1</b></p> <p><b>α</b> Από τον πίνακα ελέγχου, μεταβείτε στις επιλογές:  <b>Ρυθμίσεις &gt; Εκτύπ. &gt; Διάταξη &gt; Σελιδοποίηση &gt; Ενεργοποίηση [1,2,1,2,1,2]</b></p> <p>Για μοντέλα εκτυπωτή χωρίς οθόνη αφής, πατήστε <b>OK</b>, για να περιηγηθείτε στις ρυθμίσεις.</p> <p><b>β</b> Εκτυπώστε το έγγραφο.</p> <p>Σελιδοποιήθηκε σωστά το έγγραφο;</p>	<p>Το πρόβλημα επιλύθηκε.</p>	<p>Μεταβείτε στο βήμα 2.</p>
<p><b>Βήμα 2</b></p> <p><b>α</b> Ανοίξτε το παράθυρο διαλόγου Εκτύπ. στο έγγραφο που προσπαθείτε να εκτυπώσετε και επιλέξτε <b>Σελιδοποίηση</b>.</p> <p><b>β</b> Εκτυπώστε το έγγραφο.</p> <p>Σελιδοποιήθηκε σωστά το έγγραφο;</p>	<p>Το πρόβλημα επιλύθηκε.</p>	<p>Μεταβείτε στο βήμα 3.</p>
<p><b>Βήμα 3</b></p> <p><b>α</b> Μειώστε τον αριθμό των σελίδων προς εκτύπωση.</p> <p><b>β</b> Εκτυπώστε το έγγραφο.</p> <p>Σελιδοποιήθηκαν σωστά οι σελίδες;</p>	<p>Το πρόβλημα επιλύθηκε.</p>	<p>Επικοινωνήστε με τον <a href="#">αντιπρόσωπο της περιοχής σας</a>.</p>

## Κύρτωση χαρτιού



Ενέργεια	Ναι	Όχι
<p><b>Βήμα 1</b></p> <p><b>α</b> Ρυθμίστε τους οδηγούς της θήκης στη σωστή θέση για το τοποθετημένο χαρτί.</p> <p><b>β</b> Εκτυπώστε το έγγραφο.</p> <p>Κυρτώνεται το χαρτί;</p>	<p>Μεταβείτε στο βήμα 2.</p>	<p>Το πρόβλημα επιλύθηκε.</p>

Ενέργεια	Ναι	Όχι
<p><b>Βήμα 2</b></p> <p><b>α</b> Ανάλογα με το λειτουργικό σύστημα που χρησιμοποιείτε, προσδιορίστε τον τύπο χαρτιού από τις Προτιμήσεις εκτύπωσης ή από το παράθυρο διαλόγου "Εκτύπωση".</p> <p><b>Σημειώσεις:</b></p> <ul style="list-style-type: none"> <li>• Βεβαιωθείτε ότι η ρύθμιση αντιστοιχεί στο χαρτί που έχει τοποθετηθεί.</li> <li>• Μπορείτε, επίσης, να αλλάξετε τη ρύθμιση στον πίνακα ελέγχου του εκτυπωτή. Επιλέξτε <b>Ρυθμίσεις &gt; Χαρτί &gt; Ρύθμιση θήκης &gt; Μέγεθος/Τύπος χαρτιού</b>. Για μοντέλα εκτυπωτή χωρίς οθόνη αφής, πατήστε , για να περιηγηθείτε στις ρυθμίσεις.</li> </ul> <p><b>β</b> Εκτυπώστε το έγγραφο.</p> <p>Κυρτώνεται το χαρτί;</p>	Μεταβείτε στο βήμα 3.	Το πρόβλημα επιλύθηκε.
<p><b>Βήμα 3</b></p> <p>Εκτυπώστε στην άλλη πλευρά του χαρτιού.</p> <p><b>α</b> Αφαιρέστε το χαρτί, γυρίστε το από την άλλη πλευρά και τοποθετήστε το ξανά στη θήκη.</p> <p><b>β</b> Εκτυπώστε το έγγραφο.</p> <p>Κυρτώνεται το χαρτί;</p>	Μεταβείτε στο βήμα 4.	Το πρόβλημα επιλύθηκε.
<p><b>Βήμα 4</b></p> <p><b>α</b> Τοποθετήστε χαρτί από νέα συσκευασία.</p> <p><b>Σημ.:</b> Το χαρτί έχει απορροφήσει υγρασία λόγω του εξαιρετικά υγρού περιβάλλοντος. Να αποθηκεύετε το χαρτί στην αρχική του συσκευασία μέχρι να το χρησιμοποιήσετε.</p> <p><b>β</b> Εκτυπώστε το έγγραφο.</p> <p>Κυρτώνεται το χαρτί;</p>	Επικοινωνήστε με τον <a href="#">αντιπρόσωπο της περιοχής σας</a> .	Το πρόβλημα επιλύθηκε.

## Δεν λειτουργεί η σύνδεση θήκης

Ενέργεια	Ναι	Όχι
<p><b>Βήμα 1</b></p> <p><b>α</b> Ελέγξτε αν οι θήκες περιέχουν το ίδιο μέγεθος και τον ίδιο τύπο χαρτιού.</p> <p><b>β</b> Ελέγξτε αν είναι σωστά τοποθετημένοι οι οδηγοί χαρτιού.</p> <p><b>γ</b> Εκτυπώστε το έγγραφο.</p> <p>Συνδέονται, τώρα, σωστά οι θήκες;</p>	Το πρόβλημα επιλύθηκε.	Μεταβείτε στο βήμα 2.

Ενέργεια	Ναι	Όχι
<p><b>Βήμα 2</b></p> <p><b>α</b> Από τον πίνακα ελέγχου, μεταβείτε στις επιλογές:  <b>Ρυθμίσεις &gt; Χαρτί &gt; Ρύθμιση θήκης &gt; Μέγεθος/τύπος χαρτιού</b></p> <p>Για μοντέλα εκτυπωτή χωρίς οθόνη αφής, πατήστε , για να περιηγηθείτε στις ρυθμίσεις.</p> <p><b>β</b> Ρυθμίστε το μέγεθος και τον τύπο χαρτιού, ώστε να αντιστοιχούν στο χαρτί που έχει τοποθετηθεί στις συνδεδεμένες θήκες.</p> <p><b>γ</b> Εκτυπώστε το έγγραφο.</p> <p>Συνδέονται, τώρα, σωστά οι θήκες;</p>	<p>Το πρόβλημα επιλύθηκε.</p>	<p>Μεταβείτε στο βήμα 3.</p>
<p><b>Βήμα 3</b></p> <p><b>α</b> Βεβαιωθείτε ότι η επιλογή Σύνδεση θηκών έχει ρυθμιστεί σε Αυτόματη. Για περισσότερες πληροφορίες, δείτε "<a href="#">Σύνδεση θηκών</a>" στη σελίδα 23.</p> <p><b>β</b> Εκτυπώστε το έγγραφο.</p> <p>Συνδέονται, τώρα, σωστά οι θήκες;</p>	<p>Το πρόβλημα επιλύθηκε.</p>	<p>Επικοινωνήστε με τον <a href="#">αντιπρόσωπο της περιοχής σας</a>.</p>

## Συχνές εμπλοκές χαρτιού

Ενέργεια	Ναι	Όχι
<p><b>Βήμα 1</b></p> <p><b>α</b> Αφαιρέστε τη θήκη.</p> <p><b>β</b> Ελέγξτε αν το χαρτί είναι τοποθετημένο σωστά.</p> <p><b>Σημειώσεις:</b></p> <ul style="list-style-type: none"> <li>• Βεβαιωθείτε ότι οι οδηγοί χαρτιού έχουν τοποθετηθεί σωστά.</li> <li>• Βεβαιωθείτε ότι το ύψος της στοίβας βρίσκεται κάτω από την ένδειξη μέγιστου γεμίσματος χαρτιού.</li> <li>• Βεβαιωθείτε ότι εκτυπώνετε στο συνιστώμενο μέγεθος και τύπο χαρτιού.</li> </ul> <p><b>γ</b> Τοποθετήστε τη θήκη.</p> <p><b>δ</b> Εκτυπώστε το έγγραφο.</p> <p>Συμβαίνουν συχνά εμπλοκές χαρτιού;</p>	<p>Μεταβείτε στο βήμα 2.</p>	<p>Το πρόβλημα επιλύθηκε.</p>
<p><b>Βήμα 2</b></p> <p><b>α</b> Από τον πίνακα ελέγχου, μεταβείτε στις επιλογές:  <b>Ρυθμίσεις &gt; Χαρτί &gt; Ρύθμιση θήκης &gt; Μέγεθος/τύπος χαρτιού</b></p> <p>Για μοντέλα εκτυπωτή χωρίς οθόνη αφής, πατήστε , για να περιηγηθείτε στις ρυθμίσεις.</p> <p><b>β</b> Ορίστε το σωστό μέγεθος και τον τύπο χαρτιού.</p> <p><b>γ</b> Εκτυπώστε το έγγραφο.</p> <p>Συμβαίνουν συχνά εμπλοκές χαρτιού;</p>	<p>Μεταβείτε στο βήμα 3.</p>	<p>Το πρόβλημα επιλύθηκε.</p>

Ενέργεια	Ναι	Όχι
<p><b>Βήμα 3</b></p> <p><b>α</b> Τοποθετήστε χαρτί από νέα συσκευασία.</p> <p><b>Σημ.:</b> Το χαρτί έχει απορροφήσει υγρασία λόγω του εξαιρετικά υγρού περιβάλλοντος. Να αποθηκεύετε το χαρτί στην αρχική του συσκευασία μέχρι να το χρησιμοποιήσετε.</p> <p><b>β</b> Εκτυπώστε το έγγραφο.</p> <p>Συμβαίνουν συχνά εμπλοκές χαρτιού;</p>	Επικοινωνήστε με τον <a href="#">αντιπρόσωπο της περιοχής σας</a> .	Το πρόβλημα επιλύθηκε.

## Δεν επανεκτυπώνονται οι σελίδες που παρουσίασαν εμπλοκή

Ενέργεια	Ναι	Όχι
<p><b>α</b> Από τον πίνακα ελέγχου, μεταβείτε στις επιλογές:</p> <p><b>Ρυθμίσεις &gt; Συσκευή &gt; Ειδοποιήσεις &gt; Αποκατάσταση περιεχομένου εμπλοκής</b></p> <p>Για μοντέλα εκτυπωτή χωρίς οθόνη αφής, πατήστε  για να περιηγηθείτε στις ρυθμίσεις.</p> <p><b>β</b> Από το μενού Αποκατάσταση εμπλοκής, επιλέξτε <b>Ενεργοποιημένη</b> ή <b>Αυτόματη</b> και στη συνέχεια εφαρμόστε τις αλλαγές.</p> <p><b>γ</b> Εκτυπώστε το έγγραφο.</p> <p>Έγινε επανεκτύπωση των μπλοκαρισμένων σελίδων;</p>	Το πρόβλημα επιλύθηκε.	Επικοινωνήστε με τον <a href="#">αντιπρόσωπο της περιοχής σας</a> .

## Προβλήματα ποιότητας έγχρωμης εκτύπωσης

### Προσαρμογή σκουρότητας τόνερ

1 Από τον πίνακα ελέγχου, μεταβείτε στις επιλογές:

**Ρυθμίσεις > Εκτύπωση > Ποιότητα > Σκουρότητα τόνερ**

Για μοντέλα εκτυπωτή χωρίς οθόνη αφής, πατήστε  για να περιηγηθείτε στις ρυθμίσεις.

2 Προσαρμόστε τη ρύθμιση.

3 Εφαρμόστε τις αλλαγές.

### Τροποποίηση των χρωμάτων στο εκτυπωμένο αντίγραφο

Για μοντέλα εκτυπωτή χωρίς οθόνη αφής, πατήστε  για να περιηγηθείτε στις ρυθμίσεις.

1 Από τον πίνακα ελέγχου, μεταβείτε στις επιλογές:

**Ρυθμίσεις > Εκτύπωση > Ποιότητα > Σύνθετη απεικόνιση > Διόρθωση χρώματος**

2 Στο μενού Σύνθετη απεικόνιση, επιλέξτε **Μη αυτόματη > Περιεχόμενο διόρθωσης χρωμάτων**.

3 Επιλέξτε την κατάλληλη ρύθμιση μετατροπής χρώματος.



Τύπος αντικειμένου	Πίνακες μετατροπής χρώματος
Εικόνα RGB Κείμενο RGB Γραφικά RGB	<ul style="list-style-type: none"> <li>• Ζωντανό-Παράγει φωτεινότερα, περισσότερο κορεσμένα χρώματα και μπορεί να εφαρμοστεί σε όλες τις εισερχόμενες μορφές χρωμάτων.</li> <li>• Οθόνη sRGB-Παράγει αντίγραφα που προσεγγίζουν τα χρώματα τα οποία εμφανίζονται σε μια οθόνη υπολογιστή. Η χρήση του μαύρου τόνερ βελτιστοποιείται για την εκτύπωση φωτογραφιών.</li> <li>• Οθόνη - Πλήρως μαύρο—Παράγει ένα αντίγραφο που προσεγγίζει τα χρώματα που εμφανίζονται σε μια οθόνη υπολογιστή. Με αυτή τη ρύθμιση χρησιμοποιείται μόνο μαύρο τόνερ για τη δημιουργία όλων των αποχρώσεων του ουδέτερου γκρι.</li> <li>• Ζωντανό sRGB—Παράγει έναν αυξημένο κορεσμό χρωμάτων για τη διόρθωση χρωμάτων Οθόνης sRGB. Η χρήση του μαύρου τόνερ βελτιστοποιείται για την εκτύπωση εταιρικών γραφικών.</li> <li>• Απενεργοποίηση</li> </ul>
Εικόνα CMYK Κείμενο CMYK Γραφικά CMYK	<ul style="list-style-type: none"> <li>• US CMYK—Εφαρμόζει διόρθωση χρωμάτων για την προσέγγιση των προδιαγραφών έγχρωμων αντιγράφων για εκδόσεις όφσσετ Web (SWOP).</li> <li>• Euro CMYK—Εφαρμόζει διόρθωση χρωμάτων για την προσέγγιση των έγχρωμων αντιγράφων Euroscale.</li> <li>• Ζωντανό CMYK—Αυξάνει τον κορεσμό των χρωμάτων της ρύθμισης διόρθωσης χρωμάτων US CMYK.</li> <li>• Απενεργοποίηση</li> </ul>

## Συνήθεις ερωτήσεις σχετικά με τις έγχρωμες εκτυπώσεις

### Τι είναι το χρώμα RGB;

Το χρώμα RGB είναι μια μέθοδος περιγραφής χρωμάτων η οποία υποδεικνύει την ποσότητα κόκκινου, πράσινου ή μπλε χρώματος που χρησιμοποιείται για την παραγωγή ενός συγκεκριμένου χρώματος. Το κόκκινο, το πράσινο και το ανοιχτό μπλε μπορούν να προστεθούν σε διάφορες ποσότητες ώστε να παράγουν ένα ευρύ φάσμα χρωμάτων που παρατηρούνται στη φύση. Οι οθόνες υπολογιστών, οι σαρωτές και οι ψηφιακές φωτογραφικές μηχανές χρησιμοποιούν αυτή τη μέθοδο για την προβολή χρωμάτων.

### Τι είναι το χρώμα CMYK;

Το χρώμα CMYK είναι μια μέθοδος περιγραφής χρωμάτων η οποία υποδεικνύει τις ποσότητες κυανού, ματζέντα, κίτρινου και μαύρου χρώματος που χρησιμοποιούνται για την αναπαραγωγή ενός συγκεκριμένου χρώματος. Τα μελάνια ή τόνερ κυανού, ματζέντα, κίτρινου και μαύρου χρώματος είναι δυνατό να εκτυπωθούν σε διαφορετικές αναλογίες ώστε να παράγουν ένα ευρύ φάσμα χρωμάτων που παρατηρούνται στη φύση. Τα πιεστήρια τυπογραφίας, οι εκτυπωτές inkjet και οι έγχρωμοι εκτυπωτές laser δημιουργούν χρώματα με αυτόν τον τρόπο.

### Με ποιον τρόπο καθορίζεται το χρώμα σε ένα έγγραφο προς εκτύπωση;

Χρησιμοποιούνται προγράμματα λογισμικού για τον προσδιορισμό και την τροποποίηση του χρώματος του εγγράφου με τη χρήση χρωματικών συνδυασμών RGB ή CMYK. Για περισσότερες πληροφορίες, ανατρέξτε στα θέματα Βοήθειας του λογισμικού.

**Με ποιον τρόπο γνωρίζει ο εκτυπωτής το χρώμα με το οποίο θα εκτυπώσει;**

Κατά την εκτύπωση ενός εγγράφου, οι πληροφορίες που περιγράφουν τον τύπο και το χρώμα κάθε αντικειμένου αποστέλλονται στον εκτυπωτή και διέρχονται μέσα από πίνακες μετατροπής χρωμάτων. Το χρώμα αναλύεται στις απαραίτητες ποσότητες κυανού, ματζέντα, κίτρινου και μαύρου χρώματος που χρησιμοποιούνται για την αναπαραγωγή του επιθυμητού χρώματος. Οι πληροφορίες των αντικειμένων καθορίζουν την εφαρμογή των πινάκων μετατροπής χρώματος. Για παράδειγμα, είναι δυνατή η εφαρμογή ενός τύπου πίνακα μετατροπής χρώματος σε κείμενο κατά την εφαρμογή διαφορετικού πίνακα μετατροπής χρώματος σε φωτογραφίες.

**Τι είναι η μη αυτόματη διόρθωση χρωμάτων;**

Όταν είναι ενεργοποιημένη η μη αυτόματη διόρθωση χρωμάτων, ο εκτυπωτής χρησιμοποιεί πίνακες μετατροπής χρώματος που έχουν επιλεγεί από το χρήστη για την επεξεργασία αντικειμένων. Οι ρυθμίσεις μη αυτόματης διόρθωσης χρωμάτων αφορούν το συγκεκριμένο τύπο του αντικειμένου για εκτύπωση (κείμενο, γραφικά ή εικόνες). Αφορά επίσης συγκεκριμένα τον τρόπο με τον οποίο καθορίζεται το χρώμα του αντικειμένου στο πρόγραμμα λογισμικού (συνδυασμοί RGB ή CMYK). Για να εφαρμόσετε διαφορετικό πίνακα μετατροπής χρώματος με μη αυτόματο τρόπο, βλ. [“Τροποποίηση των χρωμάτων στο εκτυπωμένο αντίγραφο” στη σελίδα 144](#).

Εάν το πρόγραμμα λογισμικού δεν καθορίζει χρώματα με συνδυασμούς RGB ή CMYK, η μη αυτόματη διόρθωση χρωμάτων δεν είναι χρήσιμη. Επίσης δεν είναι αποτελεσματική σε περιπτώσεις όπου το πρόγραμμα λογισμικού ή το λειτουργικό σύστημα του υπολογιστή ελέγχει την προσαρμογή των χρωμάτων. Στις περισσότερες περιπτώσεις, ο ορισμός της Διόρθωσης χρωμάτων σε Αυτόματη δημιουργεί τα προτιμώμενα χρώματα για τα έγγραφα.

**Με ποιο τρόπο μπορώ να αντιστοιχίσω ένα συγκεκριμένο χρώμα (όπως ένα εταιρικό λογότυπο);**

Από το μενού Ποιότητα του εκτυπωτή έχετε στη διάθεσή σας εννέα τύπους συνόλων Δειγμάτων χρώματος. Αυτά τα σύνολα διατίθενται και από τη σελίδα Δειγμάτων χρώματος του Embedded Web Server. Με την επιλογή οποιουδήποτε συνόλου δειγμάτων δημιουργούνται εκτυπώσεις πολλών σελίδων που αποτελούνται από εκατοντάδες έγχρωμα πλαίσια. Κάθε πλαίσιο περιέχει ένα συνδυασμό CMYK ή RGB, ανάλογα με τον επιλεγμένο πίνακα. Το χρώμα που παρατηρείται σε κάθε πλαίσιο προκύπτει από το πέρασμα του συνδυασμού CMYK ή RGB που έχει επισημανθεί στο πλαίσιο μέσω του επιλεγμένου πίνακα μετατροπής χρώματος.



Εξετάζοντας τα σύνολα Δειγμάτων χρώματος, μπορείτε να προσδιορίσετε το πλαίσιο με το χρώμα που είναι πιο κοντά στο χρώμα αντιστοίχισης. Ο χρωματικός συνδυασμός που έχει επισημανθεί στο πλαίσιο μπορεί στη συνέχεια να χρησιμοποιηθεί για την τροποποίηση του χρώματος του αντικειμένου σε ένα πρόγραμμα λογισμικού. Για περισσότερες πληροφορίες, ανατρέξτε στα θέματα Βοήθειας του λογισμικού. Η μη αυτόματη διόρθωση χρώματος μπορεί να είναι απαραίτητη για τη χρήση του επιλεγμένου πίνακα μετατροπής χρώματος για το συγκεκριμένο αντικείμενο.

Η επιλογή του συνόλου Δειγμάτων χρώματος για χρήση για ένα συγκεκριμένο πρόβλημα αντιστοίχισης χρωμάτων εξαρτάται από τα εξής:

- Τη ρύθμιση που χρησιμοποιείται για τη Διόρθωση χρωμάτων (Αυτόματη, Απενεργοποιημένη ή Μη αυτόματη)
- Τον τύπο αντικειμένου προς εκτύπωση (κείμενο, γραφικά ή εικόνες)
- Τον τρόπο με τον οποίο καθορίζεται το χρώμα του αντικειμένου στο πρόγραμμα λογισμικού (συνδυασμοί RGB ή CMYK)

Εάν το πρόγραμμα λογισμικού δεν καθορίζει χρώματα με συνδυασμούς RGB ή CMYK, οι σελίδες Δειγμάτων χρώματος δεν είναι χρήσιμες. Επιπλέον, ορισμένα προγράμματα λογισμικού προσαρμόζουν τους συνδυασμούς RGB ή CMYK που καθορίζονται στο πρόγραμμα μέσω της διαχείρισης χρωμάτων. Σε αυτές τις περιπτώσεις, το εκτυπωμένο χρώμα μπορεί να μην αποτελεί ακριβή αντιστοίχιση των σελίδων Δειγμάτων χρώματος.

## Η εκτύπωση εμφανίζεται με απόχρωση

Ενέργεια	Ναι	Όχι
<p><b>Βήμα 1</b> Εκτελέστε Προσαρμογή χρώματος.</p> <p><b>α</b> Από τον πίνακα ελέγχου, μεταβείτε στις επιλογές: <b>Ρυθμίσεις &gt; Εκτύπωση &gt; Ποιότητα &gt; Σύνθετη απεικόνιση &gt; Προσαρμογή χρώματος</b></p> <p>Για μοντέλα εκτυπωτή χωρίς οθόνη αφής, πατήστε  για να περιηγηθείτε στις ρυθμίσεις.</p> <p><b>β</b> Εκτυπώστε το έγγραφο.</p> <p>Εμφανίζεται η εκτύπωση με απόχρωση;</p>	Μεταβείτε στο βήμα 2.	Το πρόβλημα επιλύθηκε.
<p><b>Βήμα 2</b> <b>α</b> Από τον πίνακα ελέγχου, μεταβείτε στις επιλογές: <b>Ρυθμίσεις &gt; Εκτύπωση &gt; Ποιότητα &gt; Σύνθετη απεικόνιση &gt; Ισορροπία χρώματος</b></p> <p>Για μοντέλα εκτυπωτή χωρίς οθόνη αφής, πατήστε  για να περιηγηθείτε στις ρυθμίσεις.</p> <p><b>β</b> Προσαρμόστε τις ρυθμίσεις.</p> <p><b>γ</b> Εκτυπώστε το έγγραφο.</p> <p>Εμφανίζεται η εκτύπωση με απόχρωση;</p>	Επικοινωνήστε με τον <a href="#">αντιπρόσωπο της περιοχής σας</a> .	Το πρόβλημα επιλύθηκε.

## Επικοινωνώντας με τον αντιπρόσωπο της περιοχής σας

Προτού επικοινωνήσετε με τον αντιπρόσωπο της περιοχής σας, βεβαιωθείτε ότι γνωρίζετε τις εξής πληροφορίες:

- Πρόβλημα εκτυπωτή
- Μήνυμα σφάλματος
- Τύπος μοντέλου εκτυπωτή και σειριακό αριθμό

Επισκεφθείτε το κατάστημα από το οποίο προμηθευτήκατε τον εκτυπωτή σας.

# Αναβάθμιση και μετεγκατάσταση

## Υλικό

### Διαθέσιμες εσωτερικές επιλογές

- Κάρτες μνήμης
  - PCIe
  - DDR3 DRAM
  - Μνήμη Flash
- Προαιρετικές κάρτες
  - Κάρτες γραμματοσειρών
  - Κάρτες υλικολογισμικού
    - Φόρμες και γραμμικός κώδικας
    - PRESCRIBE
- Σκληρός δίσκος εκτυπωτή (SATA)

**Σημ.:** Ορισμένες επιλογές διατίθενται μόνο σε ορισμένα μοντέλα εκτυπωτών.

### Πρόσβαση στην πλακέτα ελεγκτή

 **ΠΡΟΣΟΧΗ—ΚΙΝΔΥΝΟΣ ΗΛΕΚΤΡΟΠΛΗΞΙΑΣ:** Για να αποκτήσετε πρόσβαση στην πλακέτα του ελεγκτή ή για να εγκαταστήσετε προαιρετικά εξαρτήματα ή συσκευές μνήμης χωρίς κίνδυνο ηλεκτροπληξίας μετά την εγκατάσταση του εκτυπωτή, απενεργοποιήστε τον εκτυπωτή και αποσυνδέστε το καλώδιο τροφοδοσίας από την πρίζα προτού συνεχίσετε. Εάν υπάρχουν άλλες συσκευές συνδεδεμένες στον εκτυπωτή, απενεργοποιήστε τις και αποσυνδέστε τυχόν καλώδια σύνδεσης με τον εκτυπωτή.

- 1 Απενεργοποιήστε τον εκτυπωτή.
- 2 Αποσυνδέστε το καλώδιο τροφοδοσίας πρώτα από την πρίζα και μετά από τον εκτυπωτή.
- 3 Αφαιρέστε το κάλυμμα πρόσβασης στην πλακέτα του ελεγκτή με ένα κατσαβίδι με επίπεδη μύτη.

**Προειδοποίηση—Πιθανή βλάβη:** Τα ηλεκτρονικά εξαρτήματα της πλακέτας ελεγκτή είναι πολύ ευπαθή στον στατικό ηλεκτρισμό. Αγγίξτε μια μεταλλική επιφάνεια στον εκτυπωτή πριν ακουμπήσετε οποιοδήποτε ηλεκτρικό μέρος της πλακέτας ή τις υποδοχές σύνδεσης.

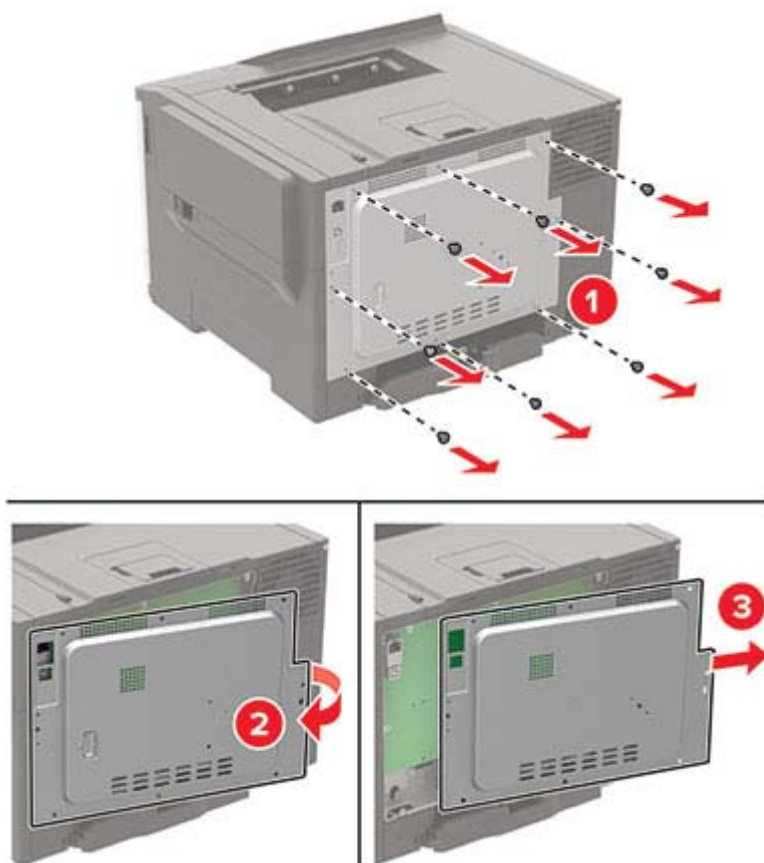

4 Τοποθετήστε το κάλυμμα πρόσβασης.

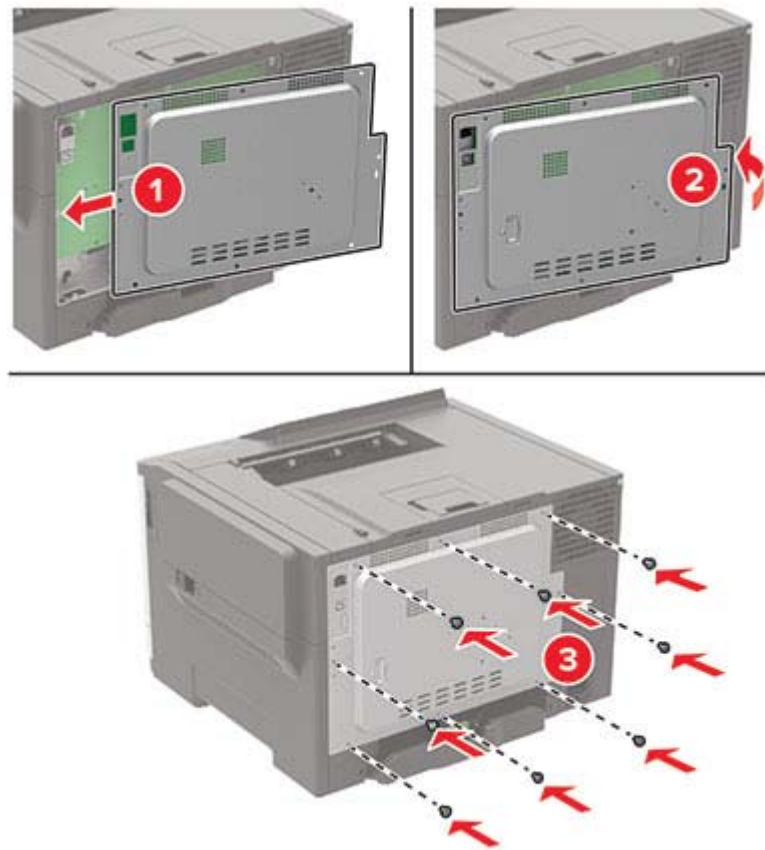

5 Συνδέστε το καλώδιο τροφοδοσίας στον εκτυπωτή και μετά στην πρίζα.

**⚠ ΠΡΟΣΟΧΗ—ΚΙΝΔΥΝΟΣ ΤΡΑΥΜΑΤΙΣΜΟΥ:** Για να αποφύγετε τον κίνδυνο πυρκαγιάς ή ηλεκτροπληξίας, συνδέστε το καλώδιο τροφοδοσίας σε μια σωστά γειωμένη πρίζα με κατάλληλη ονομαστική ισχύ που βρίσκεται σε κοντινή απόσταση και στην οποία είναι εύκολη η πρόσβαση.

6 Ενεργοποιήστε τον εκτυπωτή.

## Εγκατάσταση προαιρετικής κάρτας

**⚠ ΠΡΟΣΟΧΗ—ΚΙΝΔΥΝΟΣ ΗΛΕΚΤΡΟΠΛΗΞΙΑΣ:** Για να αποκτήσετε πρόσβαση στην πλακέτα του ελεγκτή ή για να εγκαταστήσετε προαιρετικά εξαρτήματα ή συσκευές μνήμης χωρίς κίνδυνο ηλεκτροπληξίας κάποια στιγμή αργότερα από την εγκατάσταση του εκτυπωτή, απενεργοποιήστε τον εκτυπωτή και αποσυνδέστε το καλώδιο τροφοδοσίας από την πρίζα προτού συνεχίσετε. Εάν υπάρχουν άλλες συσκευές συνδεδεμένες στον εκτυπωτή, απενεργοποιήστε τις και αποσυνδέστε τυχόν καλώδια σύνδεσης με τον εκτυπωτή.

1 Απενεργοποιήστε τον εκτυπωτή.

2 Αποσυνδέστε το καλώδιο τροφοδοσίας πρώτα από την πρίζα και μετά από τον εκτυπωτή.

3 Αφαιρέστε το κάλυμμα πρόσβασης στην πλακέτα του ελεγκτή με ένα κατσαβίδι με επίπεδη μύτη.

**Προειδοποίηση—Πιθανή βλάβη:** Τα ηλεκτρονικά εξαρτήματα της πλακέτας ελεγκτή είναι πολύ ευπαθή στον στατικό ηλεκτρισμό. Αγγίξτε μια μεταλλική επιφάνεια στον εκτυπωτή προτού ακουμπήσετε οποιαδήποτε εξαρτήματα ή υποδοχές σύνδεσης.

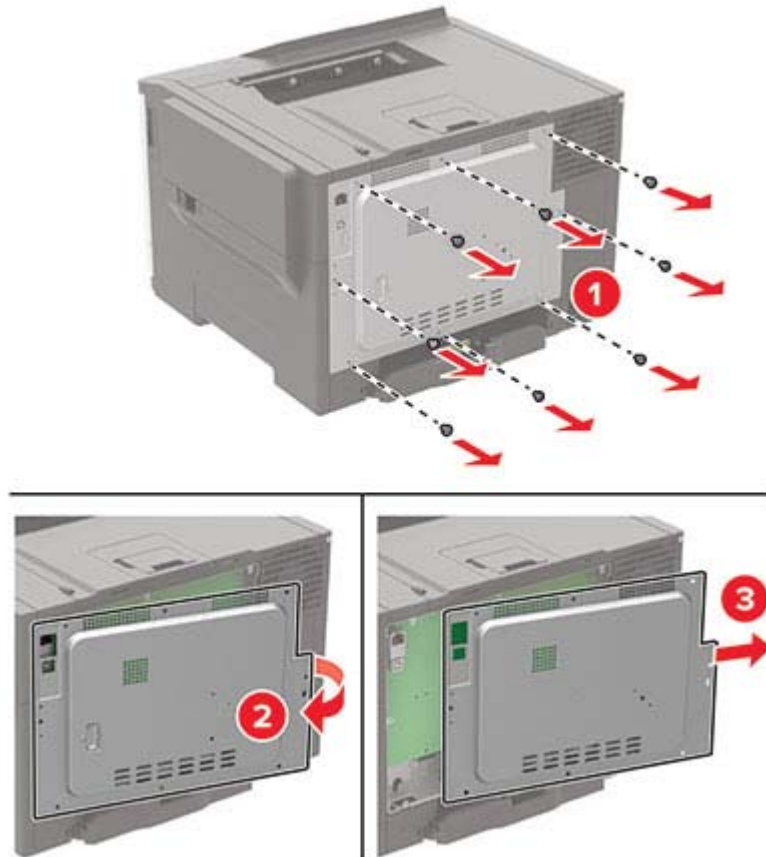

**4** Βγάλτε την προαιρετική κάρτα από τη συσκευασία.

**Προειδοποίηση—Πιθανή βλάβη:** Μην αγγίζετε τα σημεία σύνδεσης κατά μήκος των άκρων της κάρτας.

**5** Σπρώξτε την κάρτα μέχρι να ασφαλίσει στη θέση της.

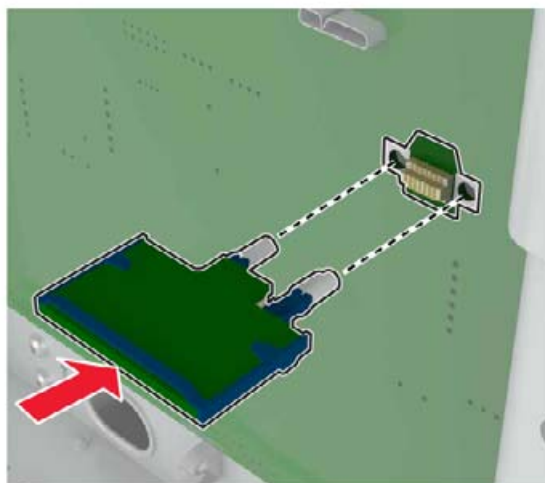

**Σημ.:** Ολόκληρο το μήκος της υποδοχής σύνδεσης στην κάρτα πρέπει να ακουμπά και να είναι συνδεδεμένο στην πλακέτα ελεγκτή.

**Προειδοποίηση—Πιθανή βλάβη:** Ακατάλληλη τοποθέτηση της κάρτας ενδέχεται να προκαλέσει βλάβη στην κάρτα και στην πλακέτα ελεγκτή.

- 6 Τοποθετήστε το κάλυμμα πρόσβασης.
- 7 Συνδέστε το καλώδιο τροφοδοσίας στον εκτυπωτή και μετά στην πρίζα.



**ΠΡΟΣΟΧΗ—ΚΙΝΔΥΝΟΣ ΤΡΑΥΜΑΤΙΣΜΟΥ:** Για να αποφύγετε τον κίνδυνο πυρκαγιάς ή ηλεκτροπληξίας, συνδέστε το καλώδιο τροφοδοσίας σε μια σωστά γειωμένη πρίζα με κατάλληλη ονομαστική ισχύ που βρίσκεται κοντά στο προϊόν και στην οποία είναι εύκολη η πρόσβαση.

- 8 Ενεργοποιήστε τον εκτυπωτή.

## Εγκατάσταση σκληρού δίσκου εκτυπωτή



**ΠΡΟΣΟΧΗ—ΚΙΝΔΥΝΟΣ ΗΛΕΚΤΡΟΠΛΗΞΙΑΣ:** Για να αποκτήσετε πρόσβαση στην πλακέτα του ελεγκτή ή για να εγκαταστήσετε προαιρετικά εξαρτήματα ή συσκευές μνήμης χωρίς κίνδυνο ηλεκτροπληξίας μετά την εγκατάσταση του εκτυπωτή, απενεργοποιήστε τον εκτυπωτή και αποσυνδέστε το καλώδιο τροφοδοσίας από την πρίζα προτού συνεχίσετε. Εάν υπάρχουν άλλες συσκευές συνδεδεμένες στον εκτυπωτή, απενεργοποιήστε τις και αποσυνδέστε τυχόν καλώδια σύνδεσης με τον εκτυπωτή.

- 1 Απενεργοποιήστε τον εκτυπωτή.
- 2 Αποσυνδέστε το καλώδιο τροφοδοσίας πρώτα από την πρίζα και μετά από τον εκτυπωτή.
- 3 Αφαιρέστε το κάλυμμα πρόσβασης στην πλακέτα του ελεγκτή με ένα κατσαβίδι με επίπεδη μύτη.

**Προειδοποίηση—Πιθανή βλάβη:** Τα ηλεκτρονικά εξαρτήματα της πλακέτας ελεγκτή είναι πολύ ευπαθή στον στατικό ηλεκτρισμό. Αγγίξτε μια μεταλλική επιφάνεια στον εκτυπωτή προτού ακουμπήσετε οποιαδήποτε εξαρτήματα ή υποδοχές σύνδεσης της πλακέτας.



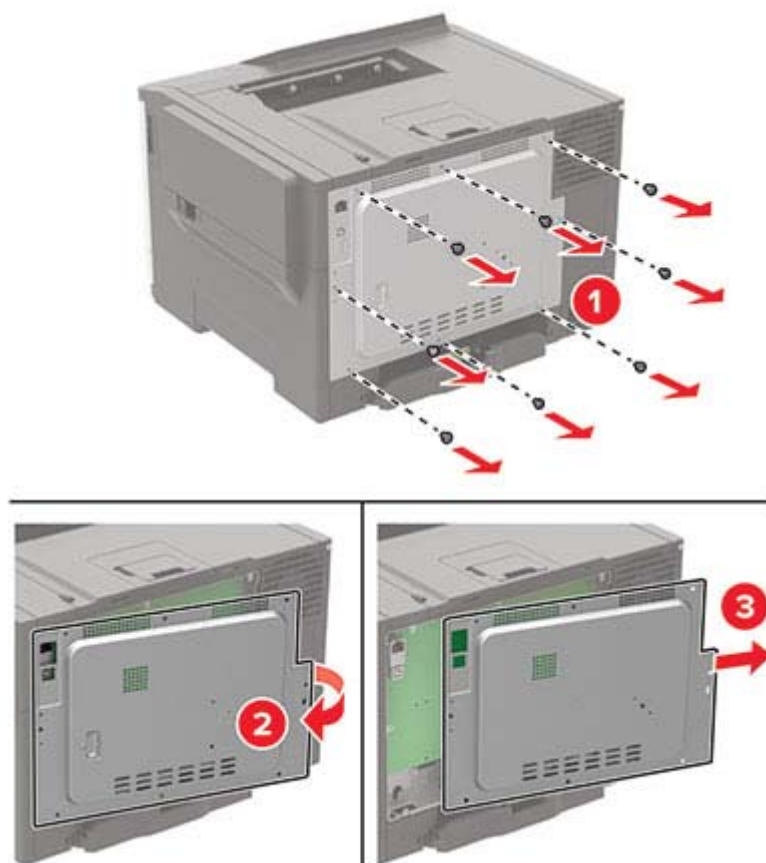

- 4** Αφαιρέστε το κάλυμμα της θύρας του σκληρού δίσκου από το κάλυμμα πρόσβασης της πλακέτας ελεγκτή με ένα κατσαβίδι με επίπεδη μύτη.

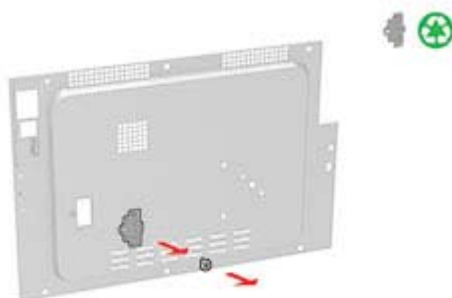

**5** Αφαιρέστε τη συσκευασία και, στη συνέχεια, συναρμολογήστε τον σκληρό δίσκο.

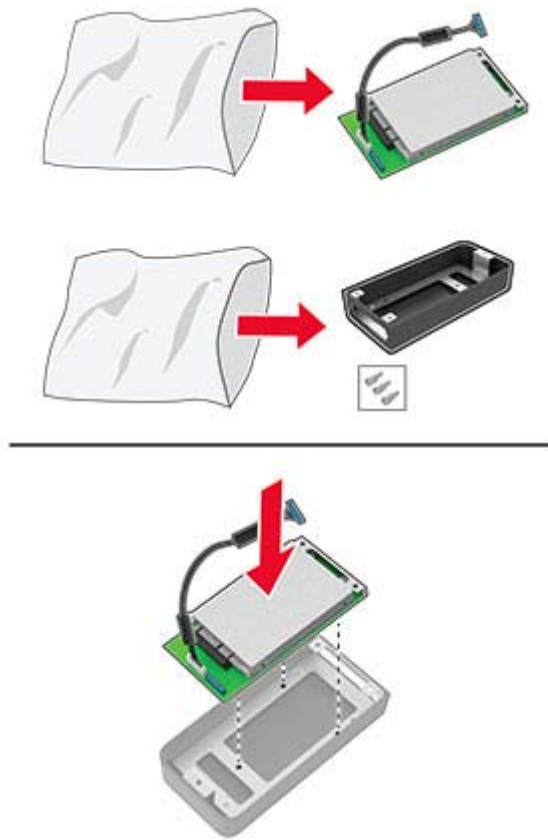

- 6 Προσαρτήστε τον σκληρό δίσκο στο κάλυμμα πρόσβασης της πλακέτας ελεγκτή.

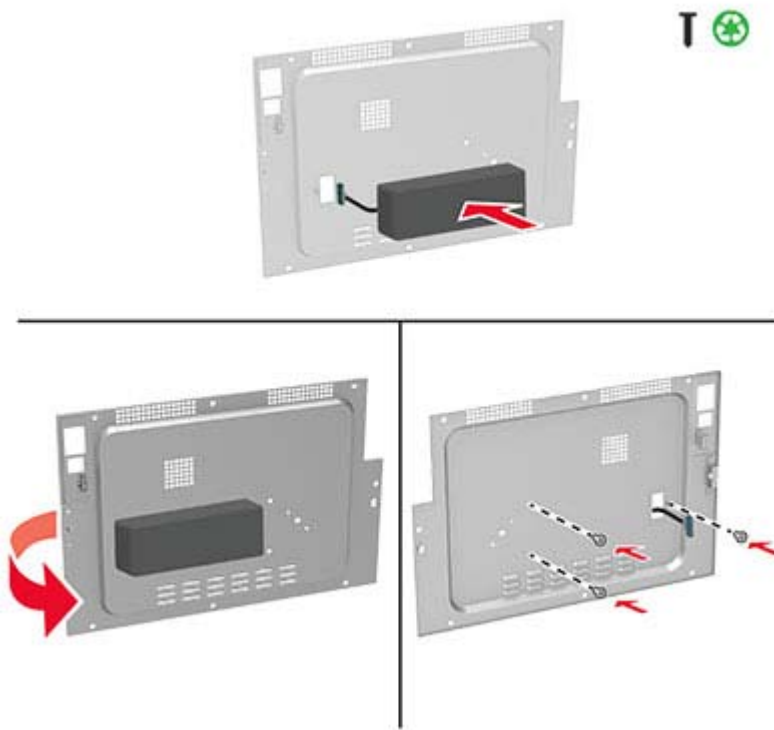

- 7 Συνδέστε το καλώδιο διασύνδεσης του σκληρού δίσκου στην πλακέτα ελεγκτή και, στη συνέχεια, τοποθετήστε το κάλυμμα πρόσβασης.



- 8 Συνδέστε το καλώδιο τροφοδοσίας στον εκτυπωτή και μετά στην πρίζα.

**⚠ ΠΡΟΣΟΧΗ—ΚΙΝΔΥΝΟΣ ΤΡΑΥΜΑΤΙΣΜΟΥ:** Για να αποφύγετε τον κίνδυνο πυρκαγιάς ή ηλεκτροπληξίας, συνδέστε το καλώδιο τροφοδοσίας σε μια σωστά γειωμένη πρίζα με κατάλληλη ονομαστική ισχύ που βρίσκεται κοντά στο προϊόν και στην οποία είναι εύκολη η πρόσβαση.

- 9 Ενεργοποιήστε τον εκτυπωτή.

## Εγκατάσταση προαιρετικών θηκών

**⚠ ΠΡΟΣΟΧΗ—ΚΙΝΔΥΝΟΣ ΗΛΕΚΤΡΟΠΛΗΞΙΑΣ:** Για να αποκτήσετε πρόσβαση στην πλακέτα του ελεγκτή ή για να εγκαταστήσετε προαιρετικά εξαρτήματα ή συσκευές μνήμης χωρίς κίνδυνο ηλεκτροπληξίας μετά την εγκατάσταση του εκτυπωτή, απενεργοποιήστε τον εκτυπωτή και αποσυνδέστε το καλώδιο τροφοδοσίας από την πρίζα προτού συνεχίσετε. Εάν υπάρχουν άλλες συσκευές συνδεδεμένες στον εκτυπωτή, απενεργοποιήστε τις και αποσυνδέστε τυχόν καλώδια σύνδεσης με τον εκτυπωτή.

- 1 Απενεργοποιήστε τον εκτυπωτή.
- 2 Αποσυνδέστε το καλώδιο τροφοδοσίας πρώτα από την πρίζα και μετά από τον εκτυπωτή.
- 3 Αφαιρέστε τη συσκευασία της προαιρετικής θήκης και στη συνέχεια αφαιρέστε όλα τα υλικά συσκευασίας.

- 4 Ευθυγραμμίστε τον εκτυπωτή με την προαιρετική θήκη και στη συνέχεια χαμηλώστε τον εκτυπωτή στη θέση του.

**⚠ ΠΡΟΣΟΧΗ—ΚΙΝΔΥΝΟΣ ΤΡΑΥΜΑΤΙΣΜΟΥ:** Αν το βάρος του εκτυπωτή ξεπερνάει τα 20 kg (44 lb), για την ασφαλή μετακίνησή του απαιτούνται δύο ή περισσότερα εκπαιδευμένα άτομα.



- 5 Συνδέστε το καλώδιο τροφοδοσίας στον εκτυπωτή και μετά στην πρίζα.

**⚠ ΠΡΟΣΟΧΗ—ΚΙΝΔΥΝΟΣ ΤΡΑΥΜΑΤΙΣΜΟΥ:** Για να αποφύγετε τον κίνδυνο πυρκαγιάς ή ηλεκτροπληξίας, συνδέστε το καλώδιο τροφοδοσίας σε μια σωστά γειωμένη πρίζα με κατάλληλη ονομαστική ισχύ, που βρίσκεται κοντά στο προϊόν και στην οποία είναι εύκολη η πρόσβαση.

- 6 Ενεργοποιήστε τον εκτυπωτή.

Προσθέστε τη θήκη στο πρόγραμμα οδήγησης εκτύπωσης, ώστε να είναι διαθέσιμη για τις εργασίες εκτύπωσης. Για περισσότερες πληροφορίες, δείτε [“Προσθήκη διαθέσιμων επιλογών στο πρόγραμμα οδήγησης εκτυπωτή” στη σελίδα 158](#).

## Λογισμικό

### Εγκατάσταση του λογισμικού του εκτυπωτή

#### Σημειώσεις:

- Το πρόγραμμα οδήγησης εκτύπωσης περιλαμβάνεται στο πακέτο εγκατάστασης του λογισμικού.

- Για υπολογιστές Macintosh με macOS έκδοση 10.7 ή νεότερη, δεν χρειάζεται να εγκαταστήσετε το πρόγραμμα οδήγησης για να εκτυπώσετε σε έναν εκτυπωτή με πιστοποίηση AirPrint. Εάν θέλετε προσαρμοσμένες λειτουργίες εκτύπωσης, κάντε λήψη του προγράμματος οδήγησης εκτύπωσης.
- 1 Προμηθευτείτε ένα αντίγραφο του πακέτου εγκατάστασης του λογισμικού.
    - Από το CD λογισμικού που συνοδεύει τον εκτυπωτή.
    - Από την τοποθεσία μας στο Web ή το τοπικό κατάστημα από το οποίο προμηθευτήκατε τον εκτυπωτή.
  - 2 Εκτελέστε το πρόγραμμα εγκατάστασης και, στη συνέχεια, ακολουθήστε τις οδηγίες που εμφανίζονται στην οθόνη του υπολογιστή.

## Προσθήκη εκτυπωτών σε υπολογιστή

Προτού ξεκινήσετε, κάντε μία από τις εξής ενέργειες:

- Συνδέστε τον εκτυπωτή και τον υπολογιστή στο ίδιο δίκτυο. Για περισσότερες πληροφορίες σχετικά με τη σύνδεση του εκτυπωτή σε δίκτυο, δείτε [“Σύνδεση του εκτυπωτή σε δίκτυο Wi-Fi” στη σελίδα 84](#)
- Συνδέστε τον υπολογιστή στον εκτυπωτή. Για περισσότερες πληροφορίες, δείτε [“Σύνδεση υπολογιστή στον εκτυπωτή” στη σελίδα 86](#).
- Συνδέστε τον εκτυπωτή στον υπολογιστή χρησιμοποιώντας καλώδιο USB. Για περισσότερες πληροφορίες, δείτε [“Σύνδεση καλωδίων” στη σελίδα 10](#).

**Σημ.:** Το καλώδιο USB πωλείται ξεχωριστά.

### Για χρήστες Windows

- 1 Από έναν υπολογιστή, εγκαταστήστε το πρόγραμμα οδήγησης εκτύπωσης.

**Σημ.:** Για περισσότερες πληροφορίες, δείτε [“Εγκατάσταση του λογισμικού του εκτυπωτή” στη σελίδα 156](#).

- 2 Ανοίξτε το παράθυρο **Εκτυπωτές και σαρωτές** και, στη συνέχεια, κάντε κλικ στην επιλογή **Προσθήκη εκτυπωτή ή σαρωτή**.
- 3 Ανάλογα με τη σύνδεση του εκτυπωτή, κάντε ένα από τα παρακάτω:
  - Επιλέξτε έναν εκτυπωτή από τη λίστα και στη συνέχεια κάντε κλικ στην επιλογή **Προσθήκη συσκευής**.
  - Κάντε κλικ στην επιλογή **Εμφάνιση εκτυπωτών Wi-Fi Direct**, επιλέξτε έναν εκτυπωτή και, στη συνέχεια, κάντε κλικ στην επιλογή **Προσθήκη συσκευής**.
  - Κάντε κλικ στην επιλογή **Ο εκτυπωτής που θέλω δεν εμφανίζεται στη λίστα** και, στη συνέχεια, από το παράθυρο Προσθήκη εκτυπωτή, κάντε τα εξής:
    - α Επιλέξτε **Add a printer using a TCP/IP address or hostname** (Προσθήκη εκτυπωτή με χρήση διεύθυνσης TCP/IP ή ονόματος κεντρικού υπολογιστή, και μετά κάντε κλικ στο **Next** (Επόμενο).
    - β Στο πεδίο Όνομα κεντρικού υπολογιστή ή διεύθυνση IP, πληκτρολογήστε τη διεύθυνση IP του εκτυπωτή και κάντε κλικ στην επιλογή **Επόμενο**.

#### Σημειώσεις:

- Δείτε τη διεύθυνση IP του εκτυπωτή στην αρχική οθόνη του εκτυπωτή. Η διεύθυνση IP εμφανίζεται ως τέσσερα σύνολα αριθμών που χωρίζονται με τελείες, όπως 123.123.123.123.
- Αν χρησιμοποιείτε διακομιστή μεσολάβησης, απενεργοποιήστε τον προσωρινά, για να φορτωθεί σωστά η ιστοσελίδα.

- γ Επιλέξτε ένα πρόγραμμα οδήγησης εκτύπωσης και, στη συνέχεια, επιλέξτε **Επόμενο**.

- δ Επιλέξτε **Χρήση του προγράμματος οδήγησης εκτύπωσης που είναι εγκατεστημένο (συνιστάται)** και, στη συνέχεια, κάντε κλικ στο κουμπί **Επόμενο**.
- ε Πληκτρολογήστε ένα όνομα εκτυπωτή και, στη συνέχεια, κάντε κλικ στο κουμπί **Επόμενο**.
- στ Επιλέξτε μια επιλογή κοινής χρήσης εκτυπωτή και, στη συνέχεια, κάντε κλικ στο κουμπί **Επόμενο**.
- ζ Κάντε κλικ στην επιλογή **Τέλος**.

### Για χρήστες Macintosh

- 1 Από έναν υπολογιστή, ανοίξτε την επιλογή **Εκτυπωτές και σαρωτές**.
- 2 Κάντε κλικ στο στοιχείο **+**, και, στη συνέχεια, επιλέξτε έναν εκτυπωτή.
- 3 Από το μενού **Χρήση**, επιλέξτε ένα πρόγραμμα οδήγησης εκτύπωσης.

#### Σημειώσεις:

- Για να χρησιμοποιήσετε το πρόγραμμα οδήγησης εκτύπωσης Macintosh, επιλέξτε **AirPrint** ή **Secure AirPrint**.
- Εάν θέλετε προσαρμοσμένες λειτουργίες εκτύπωσης, επιλέξτε το πρόγραμμα οδήγησης εκτύπωσης του κατασκευαστή. Για να εγκαταστήσετε το πρόγραμμα οδήγησης, ανατρέξτε στην ενότητα [“Εγκατάσταση του λογισμικού του εκτυπωτή” στη σελίδα 156](#).

- 4 Προσθέστε τον εκτυπωτή.

## Προσθήκη διαθέσιμων επιλογών στο πρόγραμμα οδήγησης εκτυπωτή

### Για χρήστες των Windows

- 1 Ανοίξτε το φάκελο εκτυπωτών.
- 2 Επιλέξτε τον εκτυπωτή που θέλετε να ενημερώσετε και κάντε ένα από τα εξής:
  - Για τα Windows 7 ή μεταγενέστερες εκδόσεις, επιλέξτε **Ιδιότητες εκτυπωτή**.
  - Για προγενέστερες εκδόσεις, επιλέξτε **Ιδιότητες**.
- 3 Μεταβείτε στην καρτέλα "Ρύθμιση παραμέτρων" και κάντε κλικ στην επιλογή **Ενημέρωση τώρα - Ερώτηση στον εκτυπωτή**.
- 4 Εφαρμόστε τις αλλαγές.

### Για χρήστες Macintosh

- 1 Από το "System Preferences" (Προτιμήσεις συστήματος) στο μενού Apple, μεταβείτε στον εκτυπωτή σας και επιλέξτε **Options & Supplies** (Πρόσθετα εξαρτήματα και αναλώσιμα).
- 2 Μεταβείτε στη λίστα των εξαρτημάτων υλικού και, στη συνέχεια, προσθέστε τυχόν εγκατεστημένα εξαρτήματα.
- 3 Εφαρμόστε τις αλλαγές.

## Υλικολογισμικό

### Εξαγωγή ή εισαγωγή αρχείου διαμόρφωσης

Μπορείτε να εξαγάγετε τις ρυθμίσεις διαμόρφωσης του εκτυπωτή σε αρχείο κειμένου και, στη συνέχεια, να κάνετε εισαγωγή του αρχείου για εφαρμογή των ρυθμίσεων σε άλλους εκτυπωτές.

- 1 Ανοίξτε ένα πρόγραμμα περιήγησης στο Web και πληκτρολογήστε τη διεύθυνση IP του εκτυπωτή στο πεδίο διευθύνσεων.

#### Σημειώσεις:

- Δείτε τη διεύθυνση IP του εκτυπωτή στην αρχική οθόνη του εκτυπωτή. Η διεύθυνση IP εμφανίζεται ως τέσσερα σύνολα αριθμών που χωρίζονται με τελείες, όπως 123.123.123.123.
- Αν χρησιμοποιείτε διακομιστή μεσολάβησης, απενεργοποιήστε τον προσωρινά για να φορτωθεί σωστά η ιστοσελίδα.

- 2 Στον Embedded Web Server, επιλέξτε **Εξαγωγή διαμόρφωσης** ή **Εισαγωγή διαμόρφωσης**.
- 3 Ακολουθήστε τις οδηγίες που εμφανίζονται στην οθόνη.
- 4 Εάν ο εκτυπωτής υποστηρίζει εφαρμογές, κάντε τα εξής:
  - α Κάντε κλικ στην επιλογή **Εφαρμογές** > επιλέξτε την εφαρμογή > **Διαμόρφωση**.
  - β Επιλέξτε **Εξαγωγή** ή **Εισαγωγή**.

### Ενημέρωση υλικολογισμικού

Ορισμένες εφαρμογές απαιτούν ένα ελάχιστο επίπεδο υλικολογισμικού συσκευής για να λειτουργήσουν σωστά.

Για περισσότερες πληροφορίες σχετικά με την ενημέρωση του υλικολογισμικού της συσκευής, επικοινωνήστε με τον τοπικό σας αντιπρόσωπο πωλήσεων.

- 1 Ανοίξτε ένα πρόγραμμα περιήγησης στο διαδίκτυο και πληκτρολογήστε τη διεύθυνση IP του εκτυπωτή στο πεδίο διευθύνσεων.

#### Σημειώσεις:

- Δείτε τη διεύθυνση IP του εκτυπωτή στην αρχική οθόνη του εκτυπωτή. Η διεύθυνση IP εμφανίζεται ως τέσσερα σύνολα αριθμών που χωρίζονται με τελείες, όπως 123.123.123.123.
- Αν χρησιμοποιείτε διακομιστή μεσολάβησης, απενεργοποιήστε τον προσωρινά, για να φορτωθεί σωστά η ιστοσελίδα.

- 2 Επιλέξτε διαδοχικά **Ρυθμίσεις** > **Συσκευή** > **Ενημέρωση υλικολογισμικού**.
- 3 Κάντε ένα από τα εξής:
  - Κάντε κλικ στις επιλογές **Έλεγχος για ενημερώσεις** > **Συμφωνώ, έναρξη ενημέρωσης**.
  - Αποστείλετε το αρχείο flash.
    - α Μεταβείτε στο αρχείο flash.
    - β Κάντε κλικ στις επιλογές **Αποστολή** > **Έναρξη**.

# Ειδοποιήσεις

## Πληροφορίες προϊόντος

Όνομα προϊόντος:

ΨΗΦΙΑΚΟΣ ΕΓΧΡΩΜΟΣ ΕΚΤΥΠΩΤΗΣ  
MX-C407P

Τύπος μηχανήματος:

5029

Μοντέλο:

69H

## σημείωση για την έκδοση

Σεπτέμβριος 2021

**Η ακόλουθη παράγραφος δεν ισχύει στις χώρες στις οποίες οι εν λόγω όροι δεν είναι συμβατοί με το εθνικό δίκαιο:** ΤΟ ΠΑΡΟΝ ΕΓΧΕΙΡΙΔΙΟ ΠΑΡΕΧΕΤΑΙ “ΩΣ ΕΧΕΙ” ΧΩΡΙΣ ΚΑΝΕΝΟΣ ΕΙΔΟΥΣ ΕΓΓΥΗΣΗ, ΡΗΤΗ Ή ΣΙΩΠΗΡΗ, ΣΥΜΠΕΡΙΛΑΜΒΑΝΟΜΕΝΩΝ, ΕΝΔΕΙΚΤΙΚΑ ΤΩΝ ΣΙΩΠΗΡΩΝ ΕΓΓΥΗΣΕΩΝ ΠΕΡΙ ΕΜΠΟΡΕΥΣΙΜΟΤΗΤΑΣ Ή ΚΑΤΑΛΛΗΛΟΤΗΤΑΣ ΓΙΑ ΣΥΓΚΕΚΡΙΜΕΝΟ ΣΚΟΠΟ. Ορισμένες χώρες δεν επιτρέπουν την αποποίηση ρητών ή σιωπηρών εγγυήσεων σε συγκεκριμένες συναλλαγές και, συνεπώς, η παρούσα δήλωση μπορεί να μην έχει ισχύ για εσάς.

Το παρόν εγχειρίδιο είναι πιθανό να περιέχει ανακριβή τεχνικά στοιχεία ή τυπογραφικά σφάλματα. Οι περιεχόμενες πληροφορίες υπόκεινται σε περιοδικές αλλαγές. Οι δε αλλαγές ενσωματώνονται σε μεταγενέστερες εκδόσεις. Βελτιώσεις ή αλλαγές στα προϊόντα ή στα προγράμματα που περιγράφονται μπορούν να πραγματοποιηθούν οποτεδήποτε.

## Αναλώσιμα

Τα τυποποιημένα αναλώσιμα αυτού του προϊόντος, τα οποία μπορούν να αντικατασταθούν από τον χρήστη, περιλαμβάνουν κασέτες τόνερ.

Βεβαιωθείτε ότι χρησιμοποιείτε μόνο προϊόντα SHARP για τις κασέτες τόνερ.

SHARP



ΓΝΗΣΙΑ ΑΝΑΛΩΣΙΜΑ

Για βέλτιστα αποτελέσματα αντιγραφής, βεβαιωθείτε ότι χρησιμοποιείτε μόνο γνήσια αναλώσιμα Sharp που έχουν σχεδιαστεί, κατασκευαστεί και ελεγχθεί για τη μεγιστοποίηση της διάρκειας ζωής και της απόδοσης των προϊόντων Sharp. Αναζητήστε την ετικέτα γνήσιων αναλώσιμων στη συσκευασία τόνερ.



## Επίπεδα εκπομπής ήχου

Οι παρακάτω μετρήσεις έγιναν σύμφωνα με το πρότυπο ISO 7779 και αναφέρονται σύμφωνα με το πρότυπο ISO 9296.

**Σημ.:** Ορισμένες λειτουργίες ενδέχεται να μην είναι διαθέσιμες για το προϊόν σας.

Μέση ακουστική πίεση σε απόσταση 1 μέτρου, dBA	
Εκτύπωση	Μονής όψης, ασπρόμαυρη: 50 Μίας όψης, έγχρωμη: 51 Διπλής όψης, ασπρόμαυρη: 52 Διπλής όψης, έγχρωμη: 53
Έτοιμο	15

## Οδηγία ΑΗΗΕ σχετικά με τα απόβλητα ειδών ηλεκτρικού και ηλεκτρονικού εξοπλισμού



Το λογότυπο ΑΗΗΕ συμβολίζει ειδικά προγράμματα ανακύκλωσης για ηλεκτρονικά προϊόντα σε χώρες της Ευρωπαϊκής Ένωσης. Ενθαρρύνουμε την ανακύκλωση των προϊόντων μας. Εάν έχετε επιπλέον ερωτήσεις σχετικά με τις επιλογές ανακύκλωσης, επικοινωνήστε με το τοπικό σημείο πώλησης.

## Επαναφορτιζόμενη μπαταρία ιόντων λιθίου



Αυτό το προϊόν μπορεί να περιέχει μια επαναφορτιζόμενη μπαταρία ιόντων λιθίου σε σχήμα νομίσματος, η οποία πρέπει να αφαιρείται μόνο από εκπαιδευμένο τεχνικό. Ο διαγραμμένος τροχήλατος κάδος απορριμμάτων σημαίνει ότι το προϊόν δεν πρέπει να απορρίπτεται ως μη ταξινομημένα απόβλητα, αλλά να αποστέλλεται σε ξεχωριστές εγκαταστάσεις συλλογής για ανάκτηση και ανακύκλωση. Σε περίπτωση αφαίρεσης της μπαταρίας, μην την πετάξετε μαζί με τα οικιακά σας απορρίμματα. Ενδέχεται να υπάρχουν ξεχωριστά συστήματα συλλογής για μπαταρίες στην τοπική σας κοινότητα, όπως σημεία επιστροφής των

μπαταριών για ανακύκλωση. Η χωριστή συλλογή των μπαταριών εξασφαλίζει την κατάλληλη επεξεργασία τους ως απόβλητα, συμπεριλαμβανομένης της επαναχρησιμοποίησης και της ανακύκλωσής τους, και αποτρέπει πιθανές αρνητικές επιπτώσεις στην ανθρώπινη υγεία και το περιβάλλον. Απορρίψτε τις μπαταρίες με υπεύθυνο τρόπο.

## Πληροφορίες σχετικά με την απόρριψη

### Πληροφορίες σχετικά με την απόρριψη αυτού του εξοπλισμού και των μπαταριών του

ΕΑΝ ΘΕΛΕΤΕ ΝΑ ΑΠΟΡΡΙΨΕΤΕ ΑΥΤΟΝ ΤΟΝ ΕΞΟΠΛΙΣΜΟ, ΜΗΝ ΧΡΗΣΙΜΟΠΟΙΗΣΕΤΕ ΤΟΝ ΣΥΝΗΘΙΣΜΕΝΟ ΚΑΔΟ ΑΠΟΡΡΙΜΜΑΤΩΝ ΚΑΙ ΜΗΝ ΤΟΝ ΡΙΞΕΤΕ ΣΤΗ ΦΩΤΙΑ!

Ο χρησιμοποιημένος ηλεκτρικός και ηλεκτρονικός εξοπλισμός και οι μπαταρίες θα πρέπει πάντα να συλλέγονται και να υποβάλλονται σε διαχείριση ΞΕΧΩΡΙΣΤΑ σύμφωνα με την τοπική νομοθεσία.

Η χωριστή συλλογή προωθεί τη φιλική προς το περιβάλλον επεξεργασία, την ανακύκλωση των υλικών και την ελαχιστοποίηση των τελικών απορριμμάτων. Η ΑΚΑΤΑΛΛΗΛΗ ΑΠΟΡΡΙΨΗ μπορεί να είναι επιβλαβής για την ανθρώπινη υγεία και το περιβάλλον λόγω ορισμένων ουσιών! Μεταφέρετε τον ΧΡΗΣΙΜΟΠΟΙΗΜΕΝΟ ΕΞΟΠΛΙΣΜΟ στον τοπικό, συνήθως δημοτικό, χώρο συλλογής, εφόσον υπάρχει. Αυτός ο εξοπλισμός περιέχει μια ΜΠΑΤΑΡΙΑ που δεν μπορεί να αφαιρεθεί από το χρήστη. Για την αντικατάσταση της μπαταρίας, επικοινωνήστε με τον αντιπρόσωπο.

Αν έχετε αμφιβολίες σχετικά με την απόρριψη, επικοινωνήστε με τις τοπικές αρχές ή τον αντιπρόσωπο και ρωτήστε σχετικά με τη σωστή μέθοδο απόρριψης.

ΜΟΝΟ ΓΙΑ ΧΡΗΣΤΕΣ ΣΤΗΝ ΕΥΡΩΠΑΪΚΗ ΕΝΩΣΗ ΚΑΙ ΣΕ ΟΡΙΣΜΕΝΕΣ ΑΛΛΕΣ ΧΩΡΕΣ, ΓΙΑ ΠΑΡΑΔΕΙΓΜΑ ΣΤΗ ΝΟΡΒΗΓΙΑ ΚΑΙ ΤΗΝ ΕΛΒΕΤΙΑ: Η συμμετοχή σας στην ξεχωριστή διαδικασία συλλογής απαιτείται από το νόμο.



Οι ΟΙΚΙΑΚΟΙ ΧΡΗΣΤΕΣ παρακαλούνται να χρησιμοποιούν τις υφιστάμενες εγκαταστάσεις επιστροφής του χρησιμοποιημένου εξοπλισμού. Η επιστροφή είναι δωρεάν.

Το παραπάνω σύμβολο εμφανίζεται στον ηλεκτρικό και τον ηλεκτρονικό εξοπλισμό (ή στη συσκευασία) για να υπενθυμίσει στους χρήστες αυτήν την απαίτηση. Αν ο εξοπλισμός έχει χρησιμοποιηθεί ΓΙΑ ΕΠΑΓΓΕΛΜΑΤΙΚΟΥΣ ΣΚΟΠΟΥΣ, επικοινωνήστε με τον αντιπρόσωπο της SHARP που θα σας ενημερώσει για την επιστροφή. Ενδέχεται να επιβαρυνθείτε με τα έξοδα που προκύπτουν από την επιστροφή. Ο μικρός εξοπλισμός (και οι μικρές ποσότητες) μπορεί να γίνουν δεκτά από το τοπικό κέντρο συλλογής. Για την Ισπανία: Επικοινωνήστε με το καθιερωμένο σύστημα συλλογής ή τις τοπικές αρχές για την παραλαβή των χρησιμοποιημένων προϊόντων σας.

### Απόρριψη και επεξεργασία κασετών

Όσον αφορά τις χρησιμοποιημένες κασέτες τόνερ Sharp και τα λοιπά αναλώσιμα των φωτοτυπικών/πολυλειτουργικών μηχανημάτων Sharp, λάβετε υπόψη ότι αυτά τα απόβλητα θα υποβάλλονται

σε κατάλληλη επεξεργασία σύμφωνα με τις νομικές απαιτήσεις στην περιοχή σας. Συνιστούμε να επικοινωνήσετε με τους αρμόδιους παρόχους υπηρεσιών (π.χ. εταιρείες ανακύκλωσης αποβλήτων) για το σκοπό αυτό και να ζητήσετε υποστήριξη από τις τοπικές αρχές, αν είναι απαραίτητο. Για πληροφορίες σχετικά με τα υπάρχοντα προγράμματα της Sharp για τη συλλογή και την ανακύκλωση, τα οποία υπάρχουν σε ορισμένες χώρες, επισκεφθείτε την τοποθεσία web μας στη διεύθυνση [www.sharp.eu](http://www.sharp.eu).

## Σημείωση για την ευαισθησία στον στατικό ηλεκτρισμό



Αυτό το σύμβολο προσδιορίζει εξαρτήματα ευαίσθητα στον στατικό ηλεκτρισμό. Μην αγγίζετε τις περιοχές κοντά σε αυτά τα σύμβολα, αν δεν έχετε πρώτα αγγίξει μια μεταλλική επιφάνεια σε απόσταση από το σύμβολο.

Για να αποτρέψετε την πρόκληση βλάβης από ηλεκτροστατική εκκένωση κατά την εκτέλεση εργασιών συντήρησης, όπως η αποκατάσταση εμπλοκών χαρτιού ή η αντικατάσταση των αναλώσιμων, αγγίξτε οποιοδήποτε εκτεθειμένο μεταλλικό πλαίσιο του εκτυπωτή πριν από την πρόσβαση στα εσωτερικά σημεία του εκτυπωτή. Θα πρέπει να το κάνετε αυτό ακόμα κι αν δεν υπάρχει το αντίστοιχο σύμβολο.

## ENERGY STAR

Κάθε προϊόν που φέρει την ένδειξη ENERGY STAR® ή την προβάλλει σε κάποια οθόνη εκκίνησης, διαθέτει πιστοποίηση συμμόρφωσης με τις απαιτήσεις ENERGY STAR της Υπηρεσίας Προστασίας Περιβάλλοντος των Η.Π.Α. (EPA), όπως αυτές ισχύουν κατά την ημερομηνία κατασκευής.



## Πληροφορίες σχετικά με τη θερμοκρασία

Θερμοκρασία λειτουργίας και σχετική υγρασία	10 έως 32,2°C (50 έως 90°F) και 15 έως 80% RH 15,6 έως 32,2°C (60 έως 90°F) και 8 έως 80% RH Μέγιστη θερμοκρασία υγρού θερμομέτρου <sup>2</sup> : 22,8°C (73°F) Περιβάλλον χωρίς συμπύκνωση
Μακροπρόθεσμη αποθήκευση εκτυπωτή/κασέτας/μονάδας απεικόνισης <sup>1</sup>	15,6 έως 32,2°C (60 έως 90°F) και 8 έως 80% RH Μέγιστη θερμοκρασία υγρού θερμομέτρου <sup>2</sup> : 22,8°C (73°F)
<sup>1</sup> Η διάρκεια ζωής των αναλώσιμων είναι περίπου 2 χρόνια. Αυτός ο υπολογισμός βασίζεται στην αποθήκευση σε ένα σταθερό περιβάλλον γραφείου στους 22°C (72°F) με υγρασία 45%. <sup>2</sup> Η θερμοκρασία υγρού βολβού καθορίζεται από τη θερμοκρασία του αέρα και τη σχετική υγρασία.	

Βραχυπρόθεσμη αποστολή εκτυπωτή/κασέτας/μονάδας απεικόνισης	-40 έως 40°C (-40 έως 104°F)
<sup>1</sup> Η διάρκεια ζωής των αναλώσιμων είναι περίπου 2 χρόνια. Αυτός ο υπολογισμός βασίζεται στην αποθήκευση σε ένα σταθερό περιβάλλον γραφείου στους 22°C (72°F) με υγρασία 45%. <sup>2</sup> Η θερμοκρασία υγρού βολβού καθορίζεται από τη θερμοκρασία του αέρα και τη σχετική υγρασία.	

## Σημείωση laser

Αυτός ο εκτυπωτής έχει πιστοποιηθεί στις Η.Π.Α. για συμμόρφωση με τις απαιτήσεις του DHHS 21 CFR, Κεφάλαιο I, Υποκεφάλαιο J για προϊόντα laser Κλάσης I (1), και σε άλλες χώρες έχει πιστοποιηθεί ως προϊόν laser Κλάσης I που πληροί τις απαιτήσεις του IEC 60825-1: 2014.

Τα προϊόντα laser Κλάσης I δεν θεωρούνται επικίνδυνα. Το σύστημα laser και ο εκτυπωτής είναι σχεδιασμένα ώστε να μην υπάρχει ποτέ ανθρώπινη πρόσβαση σε ακτινοβολία laser που υπερβαίνει τα επίπεδα της Κλάσης I κατά τη διάρκεια της κανονικής λειτουργίας, τη συντήρηση από το χρήστη ή τα προβλεπόμενα σέρβις. Ο εκτυπωτής διαθέτει μια μη επισκευάσιμη διάταξη κεφαλής εκτύπωσης που περιέχει ένα λέιζερ με τα παρακάτω χαρακτηριστικά:

Κλάση: IIIb (3b) AlGaInP

Ονομαστική ισχύς εξόδου (μW): 15

Μήκος κύματος (νανόμετρα): 650-670

## κατανάλωση ηλεκτρικού ρεύματος

### Κατανάλωση ενέργειας του προϊόντος

Στον ακόλουθο πίνακα παρουσιάζονται τα χαρακτηριστικά κατανάλωσης ενέργειας του προϊόντος.

**Σημ.:** Ορισμένες λειτουργίες ενδέχεται να μην είναι διαθέσιμες για το προϊόν σας.

Mode (Κατάσταση λειτουργίας)	Περιγραφή	Κατανάλωση ενέργειας (Watt)
Εκτύπωση	Το προϊόν αυτό δημιουργεί έντυπα έγγραφα από ηλεκτρονικά αρχεία.	Μίας όψης: 570 Διπλής όψης: 380
Αντιγραφή	Το προϊόν δημιουργεί έντυπα έγγραφα από πρωτότυπα έντυπα έγγραφα.	Δ/Ι
Σάρωση	Το προϊόν πραγματοποιεί σάρωση σε έντυπα έγγραφα.	Δ/Ι
Έτοιμο	Το προϊόν είναι έτοιμο να λάβει μια εργασία εκτύπωσης.	Μεγαλύτερη κατανάλωση ισχύος: 37 Χαμηλότερη κατανάλωση ισχύος: 22,5
Λειτουργία αδράνειας	Το προϊόν βρίσκεται σε κατάσταση εξοικονόμησης ενέργειας υψηλού επιπέδου.	1,42
Hibernate (Αδρανό-ποίηση)	Το προϊόν βρίσκεται σε κατάσταση εξοικονόμησης ενέργειας χαμηλού επιπέδου.	0,2

Mode (Κατάσταση λειτουργίας)	Περιγραφή	Κατανάλωση ενέργειας (Watt)
Απενεργοποίηση	Το προϊόν είναι συνδεδεμένο σε ηλεκτρική πρίζα, αλλά είναι απενεργοποιημένο.	0,2

Τα επίπεδα κατανάλωσης ενέργειας που περιγράφονται στον προηγούμενο πίνακα αφορούν τη μέση κατανάλωση σε ορισμένο χρονικό διάστημα. Η κατανάλωση ενέργειας σε μια συγκεκριμένη στιγμή μπορεί να είναι σημαντικά μεγαλύτερη.

## Κατάσταση αναστολής λειτουργίας

Το παρόν προϊόν έχει σχεδιαστεί ώστε να υποστηρίζει μια κατάσταση λειτουργίας κατά την οποία μειώνεται η κατανάλωση ενέργειας, η οποία αποκαλείται *Λειτουργία αναστολής*. Η λειτουργία αναστολής εξοικονομεί ενέργεια με μείωση της κατανάλωσης όταν το προϊόν δεν χρησιμοποιείται για μεγάλο χρονικό διάστημα. Η λειτουργία αναστολής ενεργοποιείται αυτόματα όταν περάσει μια συγκεκριμένη χρονική περίοδος χωρίς να χρησιμοποιηθεί το προϊόν. Η περίοδος αυτή αποκαλείται *Χρονικό όριο λειτουργίας αναστολής*.

Η εργοστασιακή ρύθμιση για το χρονικό όριο λειτουργίας αναστολής για το προϊόν αυτό είναι (σε λεπτά):	15
---	----

Από τα μενού διαμόρφωσης, μπορείτε να προσαρμόσετε το χρονικό όριο της λειτουργίας αναστολής ανάμεσα στο 1 λεπτό και τα 120 λεπτά. Αν η ταχύτητα εκτύπωσης είναι μικρότερη ή ίση με 30 σελίδες ανά λεπτό, μπορείτε να ορίσετε το χρονικό όριο μόνο έως τα 60 λεπτά. Αν ορίσετε το χρονικό όριο της λειτουργίας αναστολής σε μια χαμηλή τιμή, μειώνεται η κατανάλωση ενέργειας αλλά ενδέχεται να αυξηθεί ο χρόνος απόκρισης του προϊόντος. Αν ορίσετε το χρονικό όριο της λειτουργίας αναστολής σε μια υψηλή τιμή, διατηρείται η γρήγορη απόκριση αλλά καταναλώνεται περισσότερη ενέργεια.

## Λειτουργία αδρανοποίησης

Το παρόν προϊόν έχει σχεδιαστεί ώστε να υποστηρίζει μια κατάσταση λειτουργίας με εξαιρετικά χαμηλή κατανάλωση ενέργειας που αποκαλείται *Λειτουργία αδρανοποίησης*. Κατά τη λειτουργία αδρανοποίησης, η τροφοδοσία όλων των συστημάτων και συσκευών διακόπτεται με ασφάλεια.

Η λειτουργία αδρανοποίησης μπορεί να ενεργοποιηθεί σε οποιαδήποτε από τις παρακάτω μεθόδους:

- Χρήση της λήξης χρονικού ορίου αδρανοποίησης
- Χρήση των λειτουργιών προγραμματισμού καταστάσεων λειτουργίας

Εργοστασιακά προεπιλεγμένη λειτουργία αδρανοποίησης για το συγκεκριμένο προϊόν σε όλες τις χώρες ή τις περιοχές	3 ημέρες
---	----------

Η διάρκεια χρόνου αναμονής του εκτυπωτή για την είσοδο σε λειτουργία αδρανοποίησης μετά από την εκτύπωση μιας εργασίας, μπορεί να τροποποιηθεί σε ρυθμίσεις μεταξύ μίας ώρας και ενός μήνα.

## Σημειώσεις για τα προϊόντα εξοπλισμού απεικόνισης που είναι καταχωρημένα στο μητρώο EPEAT:

- Το επίπεδο ισχύος σε κατάσταση αναμονής εμφανίζεται στη λειτουργία Αδρανοποίησης ή Απενεργοποίησης.
- Το προϊόν θα απενεργοποιείται αυτόματα σε επίπεδο ισχύος σε κατάσταση αναμονής  $\leq 1$  W. Η αυτόματη λειτουργία αναμονής (Αδρανοποίηση ή Απενεργοποίηση) θα ενεργοποιηθεί κατά την αποστολή του προϊόντος.

## Κατάσταση απενεργοποίησης

Εάν όταν είναι απενεργοποιημένο αυτό το προϊόν εξακολουθεί να καταναλώνει ενέργεια, θα πρέπει να αποσυνδέσετε το καλώδιο τροφοδοσίας από την ηλεκτρική πρίζα προκειμένου να σταματήσει τελείως η κατανάλωση ενέργειας.

## Συνολική κατανάλωση ενέργειας

Ορισμένες φορές είναι χρήσιμο να υπολογίζετε τη συνολική κατανάλωση ενέργειας του προϊόντος. Δεδομένου ότι η χρέωση της κατανάλωσης ηλεκτρικού ρεύματος υπολογίζεται με βάση τη μονάδα Watt, για να υπολογίσετε τη συνολική κατανάλωση ενέργειας θα πρέπει να πολλαπλασιάσετε την ενέργεια επί τον χρόνο παραμονής του προϊόντος σε κάθε κατάσταση λειτουργίας. Η συνολική κατανάλωση ενέργειας του προϊόντος είναι το άθροισμα της ενέργειας που καταναλώνει σε κάθε κατάσταση λειτουργίας.

## Πληροφορίες σχετικά με το περιβάλλον

**Διαβάστε προσεκτικά αυτό το σημείο. Θα σας βοηθήσει να μειώσετε ταυτόχρονα τις επιπτώσεις στο περιβάλλον και το κόστος.**

### Εξοικονόμηση χαρτιού

- 1 Η αυτόματη λειτουργία εκτύπωσης διπλής όψης χρησιμεύει για την αυτόματη εκτύπωση και στις δύο πλευρές του χαρτιού, χωρίς να χρειάζεται να γυρίσετε το χαρτί χειροκίνητα. Εάν το μηχάνημα είναι εξοπλισμένο με την αυτόματη λειτουργία εκτύπωσης διπλής όψης, ορίστε τις ρυθμίσεις εκτύπωσης στον υπολογιστή σας σε αυτόματη εκτύπωση διπλής όψης. Χρησιμοποιήστε την αυτόματη λειτουργία εκτύπωσης διπλής όψης αυτού του μηχανήματος όπου είναι δυνατόν.
- 2 Με την εκτύπωση σε ανακυκλωμένο χαρτί και λεπτό χαρτί 64 g/m<sup>2</sup> που συμμορφώνεται με το πρότυπο EN12281:2002 και παρόμοια πρότυπα ποιότητας, μπορείτε να μειώσετε τις επιπτώσεις στο περιβάλλον.

### Εξοικονόμηση ενέργειας

Το πρόγραμμα ENERGY STAR® είναι ένα εθελοντικό σχήμα για την προώθηση της ανάπτυξης και της αγοράς ενεργειακά αποδοτικών μοντέλων, που συμβάλλει στην ελαχιστοποίηση των επιπτώσεων στο περιβάλλον. Τα προϊόντα που πληρούν τις αυστηρές απαιτήσεις του προγράμματος ENERGY STAR τόσο για τα περιβαλλοντικά οφέλη όσο και το ποσοστό κατανάλωσης ενέργειας μπορεί να φέρουν το λογότυπο ENERGY STAR σε περίπτωση που έχουν δηλωθεί με ένα πρόγραμμα ENERGY STAR.

## Συμμόρφωση με τις οδηγίες της Ευρωπαϊκής Κοινότητας (ΕΚ)

Το παρόν προϊόν συμμορφώνεται με τις απαιτήσεις προστασίας των Οδηγιών 2014/30/ΕΕ, 2014/35/ΕΕ και 2011/65/ΕΕ, όπως τροποποιήθηκε από την Οδηγία (ΕΕ) 2015/863, του Ευρωπαϊκού Συμβουλίου ως προς την προσέγγιση και την εναρμόνιση της νομοθεσίας των κρατών μελών σχετικά με την ηλεκτρομαγνητική συμβατότητα, την ασφάλεια του ηλεκτρολογικού υλικού που προορίζεται να χρησιμοποιηθεί εντός ορισμένων ορίων τάσης και τον περιορισμό στη χρήση ορισμένων επικίνδυνων ουσιών σε ηλεκτρικό και ηλεκτρονικό εξοπλισμό.

Το παρόν προϊόν πληροί τα όρια της Κλάσης A του προτύπου EN 55032 και τις απαιτήσεις ασφαλείας του EN 62368-1.

## **Σημείωση για ραδιοφωνικές παρεμβολές**

### **Προειδοποίηση**

Το παρόν προϊόν συμμορφώνεται με τις απαιτήσεις εκπομπής του προτύπου EN 55032 Κλάσης A και τις απαιτήσεις ατρωσίας του προτύπου EN 55035. Το παρόν προϊόν δεν προορίζεται για χρήση σε οικιακό περιβάλλον.

Πρόκειται για προϊόν Κλάσης A. Σε ένα οικιακό περιβάλλον, αυτό το προϊόν ενδέχεται να προκαλέσει ραδιοφωνικές παρεμβολές. Σε αυτήν την περίπτωση, ο χρήστης θα πρέπει να λάβει επαρκή μέτρα.

# Ευρετήριο

## A

AirPrint  
χρήση 29

## W

Wi-Fi Direct  
εκτύπωση από κινητή  
συσκευή 30  
ενεργοποίηση 86  
ρύθμιση παραμέτρων 85

## A

αδυναμία ανάγνωσης μονάδας  
flash  
αντιμετώπιση προβλημάτων,  
εκτύπωση 137  
αλλαγή ρυθμίσεων θύρας μετά  
την εγκατάσταση του ISP 88  
αναλώσιμα  
συντήρηση 105  
Αναλώσιμο διαφορετικού  
κατασκευαστή από τον  
εκτυπωτή 139  
αναφορές εκτυπωτή  
προβολή 83  
Ανεπαρκής χώρος στη μνήμη  
flash για τους πόρους 139  
ανομοιόμορφη πυκνότητα  
εκτύπωσης 126  
αντικατάσταση αναλώσιμων  
δοχείο υπολειμμάτων τόνερ 93  
κασέτα τόνερ 91  
κιτ ασπρόμαυρης  
απεικόνισης 96  
κιτ ασπρόμαυρης και έγχρωμης  
απεικόνισης 96  
Αντικαταστήστε την κασέτα,  
ασυμφωνία περιοχής  
εκτυπωτή 139  
αντιμετώπιση προβλημάτων  
δεν είναι δυνατό το άνοιγμα του  
Embedded Web Server 138  
ο εκτυπωτής δεν  
αποκρίνεται 135  
Συνήθειες ερωτήσεις σχετικά με  
τις έγχρωμες εκτυπώσεις 145

αντιμετώπιση προβλημάτων  
εκτύπωσης  
αδυναμία ανάγνωσης μονάδας  
flash 137  
αργή εκτύπωση 132  
δεν εκτυπώνονται εμπιστευτικά  
και άλλα έγγραφα σε  
αναμονή 130  
δεν επανεκτυπώνονται οι  
σελίδες που παρουσίασαν  
εμπλοκή 144  
δεν λειτουργεί η σύνδεση  
θήκης 142  
εσφαλμένα περιθώρια 120  
η εκτύπωση με σελιδοποίηση  
δεν λειτουργεί 141  
η εργασία εκτυπώνεται από τη  
λάθος θήκη 136  
η εργασία εκτυπώνεται σε  
λάθος χαρτί 136  
ο φάκελος σφραγίζει κατά την  
εκτύπωση 140  
οι εμπλοκές χαρτιού είναι  
συχνές 143  
οι εργασίες εκτύπωσης δεν  
εκτυπώνονται 134  
αντιμετώπιση προβλημάτων  
ποιότητας εκτύπωσης  
ανομοιόμορφη πυκνότητα  
εκτύπωσης 126  
απουσία χρωμάτων 122  
γκρι ή έγχρωμο φόντο 119  
διάστικτη εκτύπωση και  
κουκκίδες 122  
είδωλα εικόνων στις  
εκτυπώσεις 118  
εικόνες συμπαγούς ή μαύρου  
χρώματος 124  
επαναλαμβανόμενα  
ελαττώματα εκτύπωσης 130  
η εκτύπωση εμφανίζεται με  
απόχρωση 147  
κατακόρυφες λευκές  
γραμμές 129  
κατακόρυφες σκούρες  
γραμμές 128  
κενές σελίδες 116  
κύρτωση χαρτιού 141

λευκές σελίδες 116  
λοξή εκτύπωση 123  
οριζόντιες λευκές γραμμές 128  
οριζόντιες σκούρες  
γραμμές 127  
παραμορφωμένη  
εκτύπωση 123  
σκοτεινή εκτύπωση 117  
το κείμενο ή οι εικόνες είναι  
κομμένες 124  
το τόνερ ξεθωριάζει  
εύκολα 125  
φωτεινή εκτύπωση 120  
αντιμετώπιση προβλημάτων,  
εκτύπωση  
αργή εκτύπωση 132  
δεν εκτυπώνονται εμπιστευτικά  
και άλλα έγγραφα σε  
αναμονή 130  
δεν επανεκτυπώνονται οι  
σελίδες που παρουσίασαν  
εμπλοκή 144  
εσφαλμένα περιθώρια 120  
η εκτύπωση με σελιδοποίηση  
δεν λειτουργεί 141  
η εργασία εκτυπώνεται από τη  
λάθος θήκη 136  
η εργασία εκτυπώνεται σε  
λάθος χαρτί 136  
ο φάκελος σφραγίζει κατά την  
εκτύπωση 140  
οι εμπλοκές χαρτιού είναι  
συχνές 143  
οι εργασίες εκτύπωσης δεν  
εκτυπώνονται 134  
αντιμετώπιση προβλημάτων,  
ποιότητα εκτύπωσης  
ανομοιόμορφη πυκνότητα  
εκτύπωσης 126  
απουσία χρωμάτων 122  
γκρι ή έγχρωμο φόντο 119  
διάστικτη εκτύπωση και  
κουκκίδες 122  
είδωλα εικόνων στις  
εκτυπώσεις 118  
εικόνες συμπαγούς ή μαύρου  
χρώματος 124



επαναλαμβανόμενα  
ελαττώματα εκτύπωσης 130  
η εκτύπωση εμφανίζεται με  
απόχρωση 147  
κατακόρυφες λευκές  
γραμμές 129  
κατακόρυφες σκούρες  
γραμμές 128  
κενές σελίδες 116  
κύρτωση χαρτιού 141  
λευκές σελίδες 116  
λοξή εκτύπωση 123  
οριζόντιες λευκές γραμμές 128  
οριζόντιες σκούρες  
γραμμές 127  
παραμορφωμένη  
εκτύπωση 123  
σκοτεινή εκτύπωση 117  
φωτεινή εκτύπωση 120  
αντιπρόσωπος  
επικοινωνία 147  
απενεργοποίηση του δικτύου Wi-Fi 87  
αποκατάσταση εμπλοκής  
κάτω από τη μονάδα τήξης 108  
στη μονάδα εκτύπωσης διπλής  
όψης 108  
στη μονάδα τήξης 108  
στις θήκες 108  
στον τροφοδότη διαφορετικών  
μεγεθών 112  
αποκατάσταση εμπλοκών  
στην τυπική υποδοχή 112  
αποστολή του εκτυπωτή 104  
αποσύνδεση θηκών 23  
αποφυγή εμπλοκών χαρτιού 106  
αργή εκτύπωση 132  
αρχική οθόνη  
εμφάνιση εικονιδίων 14  
προσαρμογή 14  
χρήση 13  
ασύρματο δίκτυο 84  
Λειτουργία προστατευμένης  
πρόσβασης Wi-Fi Protected  
Setup 84  
σύνδεση του εκτυπωτή σε 84  
ασφάλεια μνήμης του  
εκτυπωτή 82  
αφαίρεση εμπλοκών χαρτιού  
κάτω από τη μονάδα τήξης 108  
στη μονάδα εκτύπωσης διπλής  
όψης 108

στη μονάδα τήξης 108  
στις θήκες 108  
στον τροφοδότη διαφορετικών  
μεγεθών 112

**B**

βάρη χαρτιού που  
υποστηρίζονται 27

**Δ**

δεν είναι δυνατό το άνοιγμα του  
Embedded Web Server 138  
δεν λειτουργεί η σύνδεση  
θήκης 142  
δήλωση πτητικότητας 82  
δημιουργία σελιδοδεικτών 14  
δημιουργία φακέλων  
για σελιδοδείκτες 15  
διαγραφή επαφών 16  
διαγραφή μνήμης  
από τον σκληρό δίσκο του  
εκτυπωτή 81  
διαγραφή μνήμης σκληρού  
δίσκου του εκτυπωτή 81  
διαγραφή μνήμης του  
εκτυπωτή 80, 82  
διαγραφή ομάδων 16  
διακομιστή email  
ρύθμιση 136  
διακομιστής SMTP  
ρύθμιση παραμέτρων 136  
διαμορφώσεις εκτυπωτή 9  
διαμόρφωση Wi-Fi Direct 85  
διαμόρφωση για χαρτί  
Universal 18  
διαμόρφωση των ειδοποιήσεων  
για αναλώσιμα 90  
δίκτυο Wi-Fi  
απενεργοποίηση 87  
Διόρθωση χρωμάτων  
μη αυτόματη 144  
Δοκιμαστικές σελίδες ποιότητας  
εκτύπωσης 79  
δοχείο υπολειμμάτων τόνερ  
αντικατάσταση 93

**E**

έγγραφα, εκτύπωση  
από υπολογιστή 29  
εγκατάσταση λογισμικού  
εκτυπωτή 156

εγκατάσταση προαιρετικής  
κάρτας 150  
εγκατάσταση πρόσθετων  
εξαρτημάτων  
σκληρός δίσκος εκτυπωτή 152  
εγκατάσταση του προγράμματος  
οδήγησης εκτυπωτή 156  
ειδοποιήσεις 161, 164, 165, 166  
ειδοποιήσεις αναλώσιμων  
ρύθμιση παραμέτρων 90  
ειδοποιήσεις μέσω μηνυμάτων  
ηλεκτρονικού ταχυδρομείου  
ρύθμιση 83  
ειδοποιήσεις σχετικά με την  
εκπομπή ακτινοβολίας 161  
εικόνες συμπαγούς ή μαύρου  
χρώματος 124  
εικονίδια στην αρχική οθόνη  
εμφάνιση 14  
εισαγωγή αρχείου διαμόρφωσης  
χρήση του Embedded Web  
Server 159  
εκτύπωση  
από μονάδα flash 30  
από υπολογιστή 29  
εκτύπωση από κινητή  
συσκευή 29, 30  
εμπιστευτικές εργασίες  
εκτύπωσης 32  
επαλήθευση εργασιών  
εκτύπωσης 32  
επανάληψη εργασιών  
εκτύπωσης 32  
εργασίες σε αναμονή 32  
λίστα δειγμάτων  
γραμματοσειρών 33  
λίστα καταλόγου 33  
παρακράτηση εργασιών  
εκτύπωσης 32  
Σελίδα ρυθμίσεων μενού 79  
χρήση Wi-Fi Direct 30  
εκτύπωση από μονάδα flash 30  
εκτύπωση από υπολογιστή 29  
εκτυπωτής  
αποστολή 104  
έλεγχος της κατάστασης των  
εξαρτημάτων και των  
αναλωσίμων 89  
έλεγχος της συνδεσιμότητας του  
εκτυπωτή 139

εμπιστευτικές εργασίες  
 εκτύπωσης  
   ρύθμιση παραμέτρων 32  
 εμπλοκές  
   αποφυγή 106  
   εντοπισμός περιοχών  
   εμπλοκής 107  
   θέσεις 107  
 εμπλοκές χαρτιού  
   αποφυγή 106  
 εμπλοκές χαρτιού,  
 αποκατάσταση  
   στον μη αυτόματο  
   τροφοδότη 113  
 εμπλοκές, αποκατάσταση  
   στον μη αυτόματο  
   τροφοδότη 113  
 εμπλοκή χαρτιού στη θύρα  
 A 108  
 εμπλοκή χαρτιού στην τυπική  
 υποδοχή 112  
 εμπλοκή χαρτιού στις θήκες 108  
 εμπλοκή χαρτιού στον  
 τροφοδότη διαφορετικών  
 μεγεθών 112  
 εμπλοκή χαρτιού,  
 αποκατάσταση  
   στην τυπική υποδοχή 112  
 εμφάνιση εικονιδίων στην αρχική  
 οθόνη 14  
 ενδεικτική λυχνία  
   κατανόηση της κατάστασης 11  
 ενεργοποίηση Wi-Fi Direct 86  
 ενεργοποίηση της θύρας  
 USB 137  
 ενημέρωση υλικολογισμικού 159  
 εντοπισμός υποδοχής  
 ασφαλείας 80  
 Εντοπίστηκε ελαττωματική  
 μνήμη flash 139  
 Εντοπίστηκε μη μορφοποιημένη  
 μνήμη flash 139  
 εξαγωγή αρχείου διαμόρφωσης  
   χρήση του Embedded Web  
   Server 159  
 εξοικονόμηση αναλώσιμων 105  
 επαλήθευση εργασιών  
 εκτύπωσης 32  
 επαναλαμβανόμενα ελαττώματα  
 εκτύπωσης 130  
 επανάληψη εργασιών  
 εκτύπωσης 32

επαναφορά μετρητών χρήσης  
 αναλωσίμων 103  
 επαναφορά προεπιλεγμένων  
 εργοστασιακών ρυθμίσεων 81  
 επαρκής χώρος γύρω από τον  
 εκτυπωτή 8  
 επαφές  
   διαγραφή 16  
   επεξεργασία 16  
   προσθήκη 15  
 επεξεργασία επαφών 16  
 επεξεργασία ομάδων 16  
 επικοινωνία με τον  
 αντιπρόσωπο 147  
 επιλογές υλικού  
   θήκες 155  
 επιλογές υλικού, προσθήκη  
   πρόγραμμα οδήγησης  
   εκτύπωσης 158  
 επιλογή θέσης για τον  
 εκτυπωτή 8  
 επίπεδα εκπομπής ήχου 161  
 επιστολόχαρτο  
   τοποθέτηση 20, 22  
 εργασίες εκτύπωσης  
   αποθήκευση 32  
 εργασίες σε αναμονή 32  
 εσωτερικά πρόσθετα  
 εξαρτήματα  
   κάρτα μνήμης 148  
   κάρτα υλικολογισμικού 148  
   σκληρός δίσκος εκτυπωτή 148  
 εσωτερικά πρόσθετα  
 εξαρτήματα, προσθήκη  
   πρόγραμμα οδήγησης  
   εκτύπωσης 158  
 ευμετάβλητη μνήμη 82  
 διαγραφή 80

## H

η εκτύπωση με σελιδοποίηση  
 δεν λειτουργεί 141

## Θ

θερμοκρασία γύρω από τον  
 εκτυπωτή 8, 163  
 θέση εκτυπωτή  
   επιλογή 8  
 θήκες  
   αποσύνδεση 23  
   σύνδεση 155, 23

τοποθέτηση 18  
 Θύρα Ethernet 10  
 Θύρα USB 10  
   ενεργοποίηση 137  
 θύρες εκτυπωτή 10

## K

καθαρισμός  
   εξωτερικό εκτυπωτή 88  
   εσωτερική επιφάνεια του  
   εκτυπωτή 88  
 καθαρισμός της οθόνης αφής 89  
 καθαρισμός του εκτυπωτή 88  
 κασέτα τόνερ  
   αντικατάσταση 91  
   παραγγελία 90  
 κατάσταση αναλωσίμων  
   έλεγχος 89  
 Κατάσταση αναστολής  
 λειτουργίας  
   ορισμός 104  
 κατάσταση εκτυπωτή 11  
 κατάσταση των εξαρτημάτων  
   έλεγχος 89  
 κινητή συσκευή  
   εκτύπωση από 29, 30  
   σύνδεση με εκτυπωτή 86  
 kit απεικόνισης  
   αντικατάσταση 96  
   παραγγελία 90  
 kit συντήρησης μονάδας τήξης  
   παραγγελία 90  
 κρυπτογράφηση  
   σκληρός δίσκος εκτυπωτή 81

## Λ

Λειτουργία Eco-Mode  
   ορισμός 104  
 Λειτουργία αδρανοποίησης  
   ορισμός 104  
 Λειτουργία προστατευμένης  
 πρόσβασης Wi-Fi Protected  
 Setup  
   ασύρματο δίκτυο 84  
 λειτουργίες εξοικονόμησης  
 ενέργειας  
   ορισμός 104  
 λίστα δειγμάτων  
 γραμματοσειρών  
   εκτύπωση 33

λίστα καταλόγου  
εκτύπωση 33  
λογισμικό εκτυπωτή  
σύνδεση 156  
λοξή εκτύπωση 123  
λυχνία κουμπιού τροφοδοσίας  
κατανόηση της κατάστασης 11

## M

Μέθοδος με πάτημα  
κουμπιού 84  
μέθοδος προσωπικού αριθμού  
αναγνώρισης 84  
μενού  
802.1x 66  
Ethernet 61  
HTML 54  
IPSec 65  
PCL 52  
PDF 51  
PostScript 51  
SNMP 64  
TCP/IP 63  
ThinPrint 68  
USB 68  
Wi-Fi Direct 69  
XPS 50  
Αντιμετώπιση  
προβλημάτων 79  
Ανώνυμη συλλογή δεδομέν. 40  
Αρχείο καταγραφής ελέγχου  
ασφαλείας 72  
Ασύρματη σύνδεση 58  
Βοήθεια 78  
Γενική ρύθμιση 55  
Διαγρ. εκτός λειτουρ. 44  
Διαγραφή προσωρινών  
αρχείων δεδομένων 76  
Διαμόρφωση LPD 67  
Διαμόρφωση θήκης 55  
Διαμόρφωση ρυθμίσεων 47  
Διάταξη 45  
Διάφορα 77  
Διαχείριση δικαιωμάτων 70  
Διαχείριση τροφοδοσίας 39  
Δίκτυο 78  
Ειδοποιήσεις 37  
Εικόνα 54  
Εκτύπωση 78  
Εκτύπωση από μονάδα  
flash 56

Επαναφορά προεπιλεγμένων  
εργοστασιακών  
ρυθμίσεων 41  
Επισκόπηση δικτύου 58  
Κρυπτογράφηση δίσκου 76  
Λειτουργία Eco-Mode 36  
Λογιστ.καταγ. εργ. 49  
Μενού διαμόρφωσης 41  
Ορατά εικονίδια της αρχικής  
οθόνης 44  
Περιορισμοί σύνδεσης 74  
Περιορισμός πρόσβασης  
εξωτερικού δικτύου 69  
Πίνακας τηλεχειρισμού 37  
Πληροφορίες για τον  
εκτυπωτή 45  
Ποιότητα 48  
Προγραμματισμός συσκευών  
USB 72  
Προσβασιμότητα 40  
Προτιμήσεις 35  
Ρυθμίσεις HTTP/FTP 67  
Ρυθμίσεις λύσεων LDAP 76  
Ρύθμιση εκτύπωσης  
εμπιστευτικών εργασιών 75  
Σελίδα ρυθμίσεων μενού 77  
Συσκευή 77  
Τοπικοί λογαρ. 71  
Τύποι μέσων 56  
μενού εκτυπωτή 34  
μεταφορά του εκτυπωτή 103  
μετρητές χρήσης αναλώσιμων  
επαναφορά 103  
μη αυτόματη διόρθωση  
χρωμάτων  
εφαρμογή 144  
μη αυτόματος τροφοδότης  
τοποθέτηση 22  
μη ευμετάβλητη μνήμη 82  
διαγραφή 80  
μηνύματα εκτυπωτή  
Αναλώσιμο διαφορετικού  
κατασκευαστή από τον  
εκτυπωτή 139  
Ανεπαρκής χώρος στη μνήμη  
flash για τους πόρους 139  
Αντικαταστήστε την κασέτα,  
ασυμφωνία περιοχής  
εκτυπωτή 139  
Εντοπίστηκε ελαττωματική  
μνήμη flash 139

Εντοπίστηκε μη  
μορφοποιημένη μνήμη  
flash 139  
μνήμη εκτυπωτή  
διαγραφή 80  
μνήμη σκληρού δίσκου του  
εκτυπωτή 82  
διαγραφή 81  
μονάδα flash  
εκτύπωση από 30

## O

ο εκτυπωτής δεν  
αποκρίνεται 135  
οθόνη αφής  
καθαρισμός 89  
οι εργασίες εκτύπωσης δεν  
εκτυπώνονται 134  
ομάδες  
διαγραφή 16  
επεξεργασία 16  
προσθήκη 16  
οριζόντιες λευκές γραμμές 128  
οριζόντιες σκούρες γραμμές 127

## Π

παραγγελία  
kit συντήρησης μονάδας  
τήξης 90  
παραγγελία αναλωσίμων  
δοχείο υπολειμμάτων τόνερ 90  
κασέτα τόνερ 90  
kit απεικόνισης 90  
παραγγελία δοχείου  
υπολειμμάτων τόνερ 90  
παραγγελία kit ασπρόμαυρης  
απεικόνισης 90  
παραγγελία kit ασπρόμαυρης και  
έγχρωμης απεικόνισης 90  
παραμορφωμένη εκτύπωση 123  
περιεχόμενο διόρθωσης  
χρωμάτων 144  
πλακέτα ελεγκτή  
πρόσβαση 148  
πληροφορίες ασφαλείας 6, 7  
προαιρετική κάρτα  
σύνδεση 150  
προβολή αναφορών 83

πρόγραμμα οδήγησης  
 εκτύπωσης  
 επιλογές υλικού,  
 προσθήκη 158  
 σύνδεση 156  
 προεπιλεγμένες εργοστασιακές  
 ρυθμίσεις  
 επαναφορά 81  
 προσαρμογή σκουρότητας  
 τόνερ 144  
 προσαρμογή φωτεινότητας  
 οθόνη 104  
 πρόσβαση στην πλακέτα  
 ελεγκτή 148  
 προσθήκη εκτυπωτών σε  
 υπολογιστή 157  
 προσθήκη επαφών 15  
 προσθήκη επιλογών υλικού  
 πρόγραμμα οδήγησης  
 εκτύπωσης 158  
 προσθήκη εσωτερικών  
 πρόσθετων εξαρτημάτων  
 πρόγραμμα οδήγησης  
 εκτύπωσης 158  
 προσθήκη ομάδων 16

## P

ρυθμίσεις εκτυπωτή  
 επαναφορά εργοστασιακών  
 προεπιλογών 81  
 ρυθμίσεις θύρας εκτυπωτή  
 αλλαγή 88  
 ρυθμίσεις φιλικές προς το  
 περιβάλλον 104  
 ρύθμιση email 136  
 ρύθμιση ειδοποιήσεων μέσω  
 ηλεκτρονικού ταχυδρομείου 83  
 ρύθμιση του διακομιστή  
 SMTP 136  
 ρύθμιση του μεγέθους του  
 χαρτιού 18  
 ρύθμιση του τύπου του  
 χαρτιού 18

## Σ

Σελίδα ρυθμίσεων μενού  
 εκτύπωση 79  
 σελιδοδείκτες  
 δημιουργία 14  
 δημιουργία φακέλων για 15

σκληρός δίσκος εκτυπωτή  
 κρυπτογράφηση 81  
 σύνδεση 152  
 σκουρότητα τόνερ  
 προσαρμογή 144  
 σύνδεση θηκών 23  
 σύνδεση καλωδίων 10  
 σύνδεση κινητής συσκευής  
 σε εκτυπωτή 86  
 σύνδεση σε ασύρματο δίκτυο  
 χρήση της μεθόδου PIN 84  
 χρήση της μεθόδου  
 κουμπιού 84  
 σύνδεση του εκτυπωτή  
 σε ασύρματο δίκτυο 84  
 σύνδεση υπολογιστή στον  
 εκτυπωτή 86  
 συνδεσιμότητα εκτυπωτή  
 έλεγχος 139  
 Συνήθειες ερωτήσεις σχετικά με  
 τις έγχρωμες εκτυπώσεις 145

## T

τα έγγραφα σε αναμονή δεν  
 εκτυπώνονται 130  
 τα εμπιστευτικά έγγραφα δεν  
 εκτυπώνονται 130  
 το κείμενο ή οι εικόνες είναι  
 κομμένες 124  
 το τόνερ ξεθωριάζει εύκολα 125  
 τοποθέτηση θηκών 155  
 τοποθέτηση στις θήκες 18  
 τοποθέτηση στον μη αυτόματο  
 τροφοδότη 22  
 τοποθέτηση του τροφοδότη  
 διαφορετικών μεγεθών 20  
 τροφοδότης διαφορετικών  
 μεγεθών  
 τοποθέτηση 20  
 τύποι χαρτιού που  
 υποστηρίζονται 27

## Υ

υγρασία γύρω από τον  
 εκτυπωτή 163  
 υλικολογισμικό, ενημέρωση 159  
 υποδοχή ασφαλείας  
 εντοπισμός 80  
 υποδοχή καλωδίου  
 τροφοδοσίας 10

υπολογιστής  
 σύνδεση στον εκτυπωτή 86  
 υποστηριζόμενα μεγέθη  
 χαρτιού 24  
 υποστηριζόμενες μονάδες  
 flash 31  
 υποστηριζόμενοι τύποι  
 αρχείων 31

## Φ

φάκελοι  
 τοποθέτηση 20, 22  
 φωτεινότητα οθόνης  
 προσαρμογή 104

## X

χαρτί Universal  
 ρύθμιση παραμέτρων 18  
 χαρτόνι  
 τοποθέτηση 20  
 χρήση της αρχικής οθόνης 13  
 χρήση του πίνακα ελέγχου  
 οθόνη αφής 11