

# DIGITÁLIS TELJES SZÍNES TÖBBFUNKCIÓS RENDSZER MX-C528F/MX-C428F

---

## Használati útmutató

**2023. január**

---

Készülék típusa:

7530

Modellek:

67H, 23H

# Tartalom

<b>Biztonsági információk.....</b>	<b>6</b>
Konvenciók.....	6
Terméknyilatkozatok.....	6
<b>Információk a nyomtatóról.....</b>	<b>9</b>
A nyomtató sorozatszámának megtalálása.....	9
Nyomtatóbeállítások.....	9
A kezelőpanel használata.....	10
A jelzőfény állapotának értelmezése.....	10
Papír kiválasztása.....	11
<b>Beállítás, telepítés és konfigurálás.....</b>	<b>19</b>
A nyomtató helyének kiválasztása.....	19
A kábelek csatlakoztatása.....	20
A kezdőképernyő-alkalmazások beállítása és használata.....	21
A kisegítő funkciók telepítése és használata.....	26
Nyomtató beállítása faxolásra.....	29
E-mail SMTP-beállítások konfigurálása.....	35
Papír és speciális hordozó betöltése.....	43
Szoftver, illesztőprogramok és firmware telepítése, illetve frissítése.....	49
Hardverkiegészítők telepítése.....	52
Hálózatok.....	79
<b>A nyomtató biztonsága.....</b>	<b>83</b>
Biztonsági nyílás pozíciója.....	83
Nyomtatómemória törlése.....	83
Nyomtató tároló meghajtójának törlése.....	83
Gyári alapbeállítások visszaállítása.....	84
Törölhetőségi nyilatkozat.....	84
<b>Nyomtatás.....</b>	<b>85</b>
Nyomtatás a számítógépről.....	85
Nyomtatás mobileszközről.....	85
Nyomtatás flash-meghajtóról.....	86
Támogatott flash meghajtók és fájl típusok.....	87

Titkosított feladatok konfigurálása.....	88
Titkosított és más felfüggesztett feladatok nyomtatása.....	88
Betűtípusminták listájának nyomtatása.....	89
Könyvtárlista nyomtatása.....	89
Elválasztólapok másolatok közé helyezése.....	89
Nyomtatási munka törlése.....	89
Toner sötétségének beállítása.....	90
<b>Másolás.....</b>	<b>91</b>
Az automatikus lapadagoló és a lapolvasó üveglapjának használata.....	91
Másolatok készítése.....	91
Fényképmásolás.....	91
Másolás fejléces papírra.....	92
Másolás a papír mindkét oldalára.....	92
A másolatok kicsinyítése és nagyítása.....	92
Példányok leválogatása.....	92
Elválasztólapok másolatok közé helyezése.....	92
Több oldal másolása egyetlen lapra.....	93
Kártyák másolása.....	93
Másolási parancsikon létrehozása.....	93
<b>E-mail.....</b>	<b>94</b>
Az automatikus lapadagoló és a lapolvasó üveglapjának használata.....	94
E-mail küldése.....	94
E-mail parancsikon létrehozása.....	94
<b>Fax.....</b>	<b>95</b>
Az automatikus lapadagoló és a lapolvasó üveglapjának használata.....	95
Faxküldés.....	95
Fax ütemezése.....	96
Faxelérési útvonal parancsikon létrehozása.....	96
A fax felbontásának módosítása.....	96
Fax sötétségének módosítása.....	97
Faxnapló nyomtatása.....	97
Kéretlen faxok blokkolása.....	97
Faxok tartása.....	97
Fax továbbítása.....	97

<b>Beolvasás.....</b>	<b>99</b>
Az automatikus lapadagoló és a lapolvasó üveglapjának használata.....	99
Beolvasás számítógépre.....	99
Beolvasás FTP-kiszolgálóra.....	100
FTP-parancsikon létrehozása.....	100
Beolvasás hálózati mappába.....	100
Hálózati mappa hivatkozásának hozzáadása.....	101
Beolvasás flash-meghajtóra.....	101
<b>A nyomtató menüi.....</b>	<b>103</b>
Menüterkép.....	103
Eszköz.....	104
Nyomtatás.....	119
Papír.....	127
Másolás.....	129
Fax.....	132
E-mail.....	146
FTP.....	152
USB-meghajtó.....	156
Hálózat/portok.....	161
Biztonság.....	173
Jelentések.....	180
Hibaelhárítás.....	181
Menübeállítási oldal nyomtatása.....	181
<b>A nyomtató karbantartása.....</b>	<b>182</b>
Az alkatrészek és kellékek állapotának ellenőrzése.....	182
Kellékanyagok értesítéseinek konfigurálása.....	182
E-mail riasztások beállítása.....	182
Jelentések megtekintése.....	183
Alkatrészek és kellékanyagok rendelése.....	183
Alkatrészek és kellékanyagok cseréje.....	184
Nyomtatóalkatrészek tisztítása.....	225
Energia- és papírtakarékosság.....	237
A nyomtató áthelyezése más helyre.....	237
A nyomtató szállítása.....	238

---

<b>Problémák elhárítása.....</b>	<b>239</b>
Nyomtatási minőséggel kapcsolatos problémák.....	239
Nyomtatási problémák.....	240
A nyomtató nem válaszol.....	265
Nem lehet olvasni a flash meghajtót.....	266
Az USB port engedélyezése.....	267
Elakadások megszüntetése.....	267
Hálózati kapcsolat-hibák.....	278
Hardverkiegészítővel kapcsolatos problémák.....	280
Kellékanyagokkal kapcsolatos problémák.....	281
Papíradagolási problémák.....	282
E-mail-küldési problémák.....	284
Faxolási problémák.....	285
Beolvasási problémák.....	290
A színminőséggel kapcsolatos problémák.....	296
Kapcsolatfelvétel a márkakereskedőjével.....	299
<b>Értesítések.....</b>	<b>300</b>
<b>Index.....</b>	<b>307</b>

# Biztonsági információk

## Konvenciók

**Megjegyzés:** A *megjegyzés* jelölés olyan információra utal, amely segítséget nyújthat.

**Figyelem:** A *Vigyázat!* jelölésű részek olyan dolgokra hívják fel a figyelmet, amelyek kárt okozhatnak a készülék hardverében vagy szoftverében.

**FIGYELEM:** A *figyelem* jelölés olyan veszélyes helyzetre hívja fel a figyelmet, amelyek sérülést okozhatnak Önnek.

A különböző figyelmeztetések között megtalálhatók a következők:

 **VIGYÁZAT – SÉRÜLÉSVESZÉLY:** Személyes sérülés veszélyére hívja fel a figyelmet.

 **VIGYÁZAT – ÁRAMÜTÉS VESZÉLYE:** Áramütés veszélyére hívja fel a figyelmet.

 **VIGYÁZAT – FORRÓ FELÜLET:** Égési sérülés veszélyére hívja fel a figyelmet érintés esetén.

 **VIGYÁZAT – LELÖKÉS VESZÉLYE:** Az összenyomás veszélyére hívja fel a figyelmet.

 **VIGYÁZAT – A RÁZÓEGYSÉG BIZTONSÁGI KOCKÁZATOT JELENT:** A mozgó alkatrészek közé való beszorulásra hívja fel a figyelmet.

## Terméknyilatkozatok

 **VIGYÁZAT – SÉRÜLÉSVESZÉLY:** A tűz és áramütés kockázatának elkerülése érdekében csatlakoztassa a tápkábelt közvetlenül egy megfelelő teljesítményt biztosító, gondosan földelt, a készülék közelében levő és könnyen hozzáférhető csatlakozóaljzathoz.









 **VIGYÁZAT – SÉRÜLÉSVESZÉLY:** A tűzveszély és az áramütés elkerülése érdekében csak a termékhez kapott vagy a gyártó által hitelesített tápkábelt használja.







 **VIGYÁZAT – SÉRÜLÉSVESZÉLY:** Ne használjon a készülék csatlakoztatásánál hosszabbító kábelt, elosztót, hosszabbító elosztót, illetve szünetmentes tápegységet. Az ilyen készülékek kapacitását könnyen túlterhelheti egy lézernyomtató, aminek következménye lehet a tűzveszély, az anyagi kár, illetve a nyomtató hibás működése.

 **VIGYÁZAT – SÉRÜLÉSVESZÉLY:** Ne használja a terméket túlfeszültségvédővel. A túlfeszültségvédő eszköz használatának következménye lehet a tűzveszély, az anyagi kár, illetve a nyomtató hibás működése.

 **VIGYÁZAT – SÉRÜLÉSVESZÉLY:** Ha a terméket a nyilvános telefonhálózathoz csatlakoztatja, a tűzveszély csökkentése érdekében csak 26 AWG vagy nagyobb keresztmetszetű telekommunikációs (RJ-11) kábelt használjon. Ausztráliai felhasználás esetén a kábelnek az ausztrál kommunikációs és médiahatóság által jóváhagyottnak kell lennie.

 **VIGYÁZAT – ÁRAMÜTÉS VESZÉLYE:** Az áramütés kockázatának elkerülése érdekében ne helyezze a terméket víz közelébe vagy nedves helyekre.

-  **VIGYÁZAT – ÁRAMÜTÉS VESZÉLYE:** Az áramütés kockázatának elkerülése érdekében zivataros időben ne végezze a készülék üzembe helyezését, illetve elektromos vagy kábelezési csatlakozásokat, például a fax, a tápkábel vagy a telefon csatlakoztatását.
-  **VIGYÁZAT – SÉRÜLÉSVESZÉLY:** Ne vágja meg, ne csavarja meg és ne nyomja össze a tápkábelt, és ne helyezzen rá nehéz tárgyakat. Ne tegye ki a tápkábelt dörzsölődésnek és nyomásnak. Ne engedje, hogy a tápkábel becsípődjön tárgyak, például bútorok vagy falak közé. A fentiek bármelyikének előfordulása tüzet vagy áramütést okozhat. Rendszeresen ellenőrizze, hogy vannak-e a tápkábelen ilyen problémákra utaló jelek. A vizsgálat előtt távolítsa el a tápkábelt az elektromos aljzatból.
-  **VIGYÁZAT – ÁRAMÜTÉS VESZÉLYE:** Az áramütés kockázatának elkerülése érdekében győződjön meg arról, hogy minden külső csatlakozást (például az Ethernet- és a telefonkapcsolatokat) megfelelően létesítettek a számukra kijelölt aljzatoknál.
-  **VIGYÁZAT – ÁRAMÜTÉS VESZÉLYE:** Ha a vezérlőkártyával dolgozik, vagy kiegészítő hardvert vagy memóriát helyez a nyomtatóba a beállítást követően, akkor az áramütés kockázatának elkerülése érdekében kapcsolja ki a nyomtatót, és húzza ki a tápkábelt a konnektorból. Ha bármilyen más eszköz is csatlakozik a nyomtatóhoz, akkor azt is kapcsolja ki, és húzza ki a nyomtatóval összekötő kábelt.
-  **VIGYÁZAT – ÁRAMÜTÉS VESZÉLYE:** Az áramütés kockázatának elkerülése érdekében ne használja a faxot olyankor, amikor villámlik.
-  **VIGYÁZAT – ÁRAMÜTÉS VESZÉLYE:** A nyomtató külsejének tisztításakor az áramütés veszélyének elkerülése érdekében először húzza ki a tápkábelt a fali aljzatból, majd húzzon ki minden kábelt a nyomtatóból.
-  **VIGYÁZAT – SÉRÜLÉSVESZÉLY:** Ha a nyomtató nehezebb mint 20 kg (44 font), a biztonságos megemeléséhez legalább két ember szükséges.
-  **VIGYÁZAT – SÉRÜLÉSVESZÉLY:** A nyomtató mozgatásakor tartsa be az alábbi útmutatásokat a személyi sérülések és a nyomtató károsodásának elkerülése érdekében:
- Ellenőrizze, hogy az összes ajtó és tálca zárva legyen.
  - Kapcsolja ki a nyomtatót, és húzza ki a tápkábelt a konnektorból.
  - Húzzon ki a nyomtatóból minden vezetékét és kábelt.
  - Ha a nyomtatóhoz padlón álló, külön megvásárolható tálcák vagy kimeneti egységek csatlakoznak, a nyomtató mozgatása előtt csatlakoztassa le azokat.
  - Ha a nyomtatóhoz görgős talp tartozik, tolja át a készüléket óvatosan az új helyére. Legyen óvatos, amikor küszöbökön vagy padlórepedéseken halad keresztül!
  - Ha a nyomtató nem rendelkezik görgős talppal, de külön megvásárolható tálcák vagy kimeneti egységek csatlakoznak hozzá, vegye le a kimeneti egységeket, majd emelje le a nyomtatót a tálcákról. Ne próbálja egyszerre megemelni a nyomtatót és a többi egységet.
  - A nyomtatót mindig a rajta található fogantyú használataival emelje fel.
  - A nyomtató mozgatására használt kocsinak elegendő rakfelülettel kell rendelkeznie a nyomtató teljes alapterületéhez.
  - A hardveres kiegészítők mozgatására használt kocsinak elegendő rakfelülettel kell rendelkeznie a kiegészítők teljes méretéhez.
  - Tartsa a nyomtatót függőlegesen.
  - Óvakodjon az rázkódással járó mozgástól.
  - Ügyeljen rá, hogy az ujjá ne kerüljön a nyomtató alá, amikor lerakja.
  - Ügyeljen rá, hogy elég szabad hely maradjon a nyomtató körül.

-  **VIGYÁZAT – LELÖKÉS VESZÉLYE:** Amennyiben egy vagy több kiegészítő egységet telepít nyomtatójára vagy többfunkciós eszközére, akkor görgős talpra, bútordarabra vagy más berendezésre lehet szükség annak érdekében, hogy elkerülje az instabilitásból adódó esetleges sérüléseket. A támogatott konfigurációkra vonatkozó további információért vegye fel a kapcsolatot az üzlettel, amelyben a nyomtatót vásárolta.
-  **VIGYÁZAT – LELÖKÉS VESZÉLYE:** A berendezés stabilitásvesztésének elkerülése érdekében minden egyes tálcába külön-külön tölts be a papírt. A többi tálcát tartsa csukva, amíg szüksége nincs rájuk.
-  **VIGYÁZAT – FORRÓ FELÜLET:** Előfordulhat, hogy a nyomtató belseje forró. Az égési sérülések elkerülése érdekében várja meg, amíg a forró felületek kihűlnek.
-  **VIGYÁZAT – A RÁZÓEGYSÉG BIZTONSÁGI KOCKÁZATOT JELENT:** A becsípődés veszélyének elkerülése érdekében legyen óvatos az erre figyelmeztető címkével ellátott területeknél. A mozgó alkatrészek – pl. fogaskerekek, ajtók, tálcák és fedelek – becsípődést okozhatnak.
-  **VIGYÁZAT – SÉRÜLÉSVESZÉLY:** A termék lézert használ. A *Használati útmutatóban* leírtaktól különböző eljárások és beállítások veszélyes sugárzást eredményezhetnek.
-  **VIGYÁZAT – SÉRÜLÉSVESZÉLY:** A termékben található lítium akkumulátor nem cserélhető. Ha nem megfelelően cserélik ki a lítium akkumulátort, az azzal a veszéllyel jár, hogy felrobban az akkumulátor. A lítium akkumulátort ne töltsse újra, ne szedje szét és ne égesse el. A használt lítium akkumulátorokat a gyártó utasításai és a helyi előírások szerint dobja el.

Ez a berendezés nem alkalmas olyan helyeken való használatra, ahol gyerekek tartózkodnak.

A készülékben speciális gyártói alkatrészeket használtunk, hogy a készülék megfeleljen a szigorú, globális biztonsági előírásoknak. Előfordulhat, hogy egyes alkatrészek biztonsági jellemzői nem maguktól értetődőek. A gyártó nem vállal felelősséget a cserealkatrészekért.

A használati útmutatóban nem szereplő szervizelési és javítási teendőket bízza szakemberre.

**ŐRIZZE MEG EZEKET AZ UTASÍTÁSOKAT.**



## Információk a nyomtatóról

### A nyomtató sorozatszámának megtalálása

- 1 Nyissa ki az A ajtót.
- 2 Keresse meg a sorozatszámot.

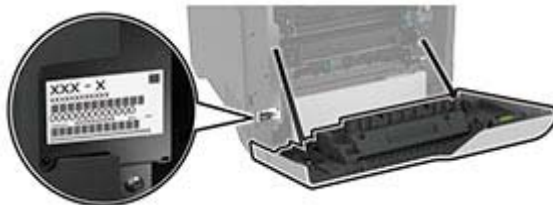

### Nyomtatóbeállítások

**⚠ VIGYÁZAT – LELÖKÉS VESZÉLYE:** A berendezés stabilitásvesztésének elkerülése érdekében minden egyes tálcába külön-külön töltsse be a papírt. A többi tálcát tartsa csukva, amíg szüksége nincs rájuk.

Konfigurálhatja úgy a nyomtatót, hogy négy kiegészítő 550 lapos tálcát ad hozzá.

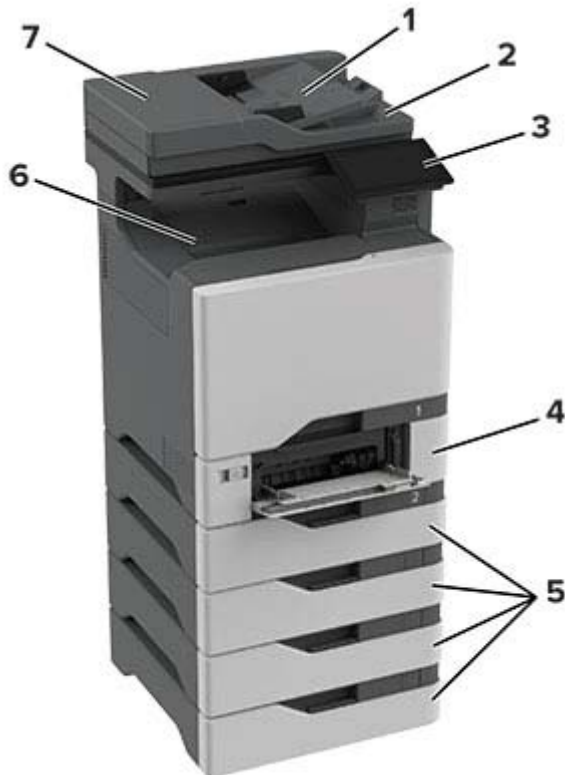

1	Automatikus lapadagoló (ADF) tálcája
2	ADF-tároló

<b>3</b>	Kezelőpanel
<b>4</b>	650 lapos dupla tálca <b>Megj.:</b> A tálca egy 550 lapos tálcából és egy 100 lapos többcélú adagolóból áll.
<b>5</b>	Kiegészítő 550-lapos tálcák
<b>6</b>	Normál rekesz
<b>7</b>	Automatikus lapadagoló (ADF)

## A kezelőpanel használata



	A kezelőpanel részei	Funkció
<b>1</b>	Tápkapcsoló	<ul style="list-style-type: none"> <li>A nyomtató be- és kikapcsolása.</li> <li><b>Megj.:</b> A nyomtató kikapcsolásához tartsa nyomva öt másodpercig a tápkapcsolót.</li> <li>A nyomtató beállítása Alvó üzemmódba.</li> <li>Aktiválja a nyomtatót Alvó vagy Hibernált üzemmódból.</li> </ul>
<b>2</b>	Megjelenítés	<ul style="list-style-type: none"> <li>A nyomtató üzeneteinek és a készletek állapotának megtekintése.</li> <li>A nyomtató beállítása és kezelése.</li> </ul>
<b>3</b>	Jelzőfény	A nyomtató állapotának ellenőrzése.

## A jelzőfény állapotának értelmezése

Jelzőfény	A nyomtató állapota
Ki	A nyomtató ki van kapcsolva.
Folyamatos kék	A nyomtató készen áll.
Villogó kék	A nyomtató nyomtat vagy adatokat dolgoz fel.
Villogó vörös	A nyomtató felhasználói beavatkozást igényel.
Folyamatos aranyárga fény	A nyomtató alvó üzemmódban van.
Villogó aranyárga	A nyomtató mély alvás vagy hibernált üzemmódban van.

# Papír kiválasztása

## Útmutató a papírokhoz

A megfelelő papír használata megakadályozza az elakadást, és segít a problémamentes nyomtatásban.

- Mindig új, sértetlen papírt használjon.
- A papír betöltése előtt legyen tisztában vele, melyik a papír javasolt nyomtatási oldala. Ez az információ általában fel van tüntetve a papír csomagolásán.
- Ne használjon vágott vagy kézzel tépett papírt.
- Ne keverje a papírméreteket, -típusokat és -súlyokat ugyanabban a tálcában; a keverés elakadást okoz.
- Ne használjon bevonatos papírt, hacsak azt nem kifejezetten elektro-fotografikus nyomtatáshoz tervezték.

## Papírjellemzők

A következő papírjellemzők hatással vannak a nyomtatás minőségére és megbízhatóságára. Vegye figyelembe ezeket a tényezőket, mielőtt nyomtatna.

### Súly

A tálcákkal különböző súlyú papírok adagolhatók. Előfordulhat, hogy a 60 g/m<sup>2</sup>-nél (16 fontnál) könnyebb papírok nem elég merevek a megfelelő adagoláshoz, így elakadást okozhatnak. További információkért tekintse át a „Támogatott papírsúlyok” című fejezetet.

### Meghajlás

A meghajlás a papír szélein jelentkező elhajlást jelenti. Az intenzív meghajlás problémákat okozhat a papíradagolásban. Meghajlás akkor is történhet, amikor a papír végighalad a nyomtatón, ahol magas hőmérsékletnek van kitéve. Ha a papírt csomagolás nélkül forró, nedves, hideg vagy száraz környezetben tárolják, akkor ez a papír nyomtatás előtti meghajlásához vezethet, és adagolási problémákat okozhat.

### Simaság

A papír simasága közvetlen hatással van a nyomtatás minőségére. Ha a papír durva, akkor a festék nem képes megfelelően beégni. Ha a papír túl sima, akkor az papíradagolási vagy nyomtatásminőségi problémákhoz vezethet. 50 Sheffield pontos papír használatát javasoljuk.

### Nedvességtartalom

A papír nedvességtartalma hatással van a nyomtatás minőségére és a nyomtató adagolási képességére is. Tárolja a papírt az eredeti csomagolásban, amíg nem használja fel. A papír nedvességváltozásnak való kitettsége csökkentheti a teljesítményét.

A nyomtatás előtt tárolja a papírokat az eredeti csomagolásukban 24–48 órán keresztül. A papírt ugyanolyan környezetben kell tárolni, mint amilyenben a nyomtató van. Nyújtsa meg az időszakot több nappal, ha a tárolási vagy szállítási környezet jelentősen eltér a nyomtató környezetétől. A vastag papírnak szintén hosszabb időre van szüksége az alkalmazkodáshoz.

## Szálirány

A szálirány a papírlap rostjainak elrendeződését jelenti. A szálirány lehet *hosszanti*, amely a papír hosszúságával párhuzamosan fut, vagy *keresztirányú*, amely a papír szélességével párhuzamosan fut. Az ajánlott szálirányért tekintse át a „Támogatott papírsúlyok” című fejezetet.

## Rosttartalom

A legtöbb jó minőségű másolópapír 100% kémiailag kezelt farostból áll. Ez a tartalom nagyfokú stabilitást biztosít a papírnak, amely kevesebb papíradagolási problémát és jobb nyomtatási minőséget okoz. A szálakat, például pamutot tartalmazó papír negatívan befolyásolhatja a papírkezelést.

## Nem támogatott papír

Az alábbi papírtípusok használata nem ajánlott a nyomtatóhoz:

- Karbonpapírok nélküli fénymásoláshoz használt, kémiailag kezelt papírok. Karbonmentes papíroknak, karbonmentes fénymásolópapíroknak (CCP) vagy karbon nélküli (NCR) papíroknak is nevezik őket.
- Olyan vegyi anyagokat tartalmazó előnyomott papírok, amelyek szennyeződést okozhatnak a nyomtatóban.
- Olyan előnyomott papírok, amelyekre hatással lehet a nyomtató bégető egységének belső hőmérséklete.
- Előnyomtatott papírok (a nyomtatás helyéhez a papíron), ahol a szükséges pozicionálás  $\pm 2,3$  mm ( $\pm 0,09$  hüvelyk). Például az optikai karakterfelismerő (OCR) űrlapok.

Egyes esetekben a regisztráció egy szoftveralkalmazással állítható be, hogy ezekre az űrlapokra is lehessen nyomtatni.

- Bevonatos (törölhető, finom) papírok, szintetikus papírok, hópapírok.
- Durva szélű, durva vagy nehéz felületű papírok vagy hullámos papírok.
- Az EN12281:2002 (európai) szabványnak nem megfelelő újrahasznosított papírok.
- $60 \text{ g/m}^2$ -nél (16 fontnál) kisebb tömegű papírok.
- Több részből álló űrlapok vagy dokumentumok.

## A papír tárolása

A papírelakadás és a nem egyenletes nyomtatási minőség elkerüléséhez kövesse a következő papírtárolási ajánlásokat:

- Nyomtatás előtt 24–48 óráig tárolja a papírt a nyomtatóval azonos környezetben, hogy a papír alkalmazkodjon az adott környezethez.
- Nyújtsa meg az időszakot több nappal, ha a tárolási vagy szállítási környezet jelentősen eltér a nyomtató környezetétől. A vastag papírnak szintén hosszabb időre van szüksége az alkalmazkodáshoz.
- A legjobb eredmény érdekében a papírt  $21 \text{ }^\circ\text{C}$  ( $70 \text{ }^\circ\text{F}$ ) hőmérsékleten, 40%-os relatív páratartalom mellett tárolja.
- A legtöbb címkegyártó  $18\text{--}24 \text{ }^\circ\text{C}$  ( $65\text{--}75 \text{ }^\circ\text{F}$ ) közötti hőmérsékleten és 40–60%-os relatív páratartalom mellett ajánlja a nyomtatást.
- A papírt inkább kartonban, raklapon vagy polcon tárolja, és ne a földön.
- Az önálló csomagokat sima felületen tárolja.
- Ne helyezzen semmit az önálló papírcsomagok tetejére.
- A papírt csak akkor vegye ki a kartonból vagy a csomagolásból, amikor a nyomtatóba tölti. A karton és a csomagolás segít, hogy a papír tiszta, száraz és sima maradjon.

## Előnyomott űrlapok és fejlécek kiválasztása

- Hosszanti szálirányú papírt használjon.
- Csak ofszetnyomtatással vagy mélynyomtatással készült űrlapokat és fejléceket használjon.
- Ne használjon durva vagy érdes felületű papírokat.
- Használjon olyan festéket, amelyet nem befolyásol a festékkazettában található gyanta. Az oxidálódó vagy olaj alapú festékek általában megfelelőek; a latex festékek nem feltétlenül.
- A használandó nyomatról nyomtasson mintát az előnyomott űrlapokra és fejléces papírokra, mielőtt nagyobb mennyiséget vásárolna. Ez meghatározza, hogy az előnyomott űrlapokon és fejléces papírokon levő tinta befolyásolja-e a nyomtatás minőségét.
- Ha kétségei vannak, forduljon a papír szállítójához.
- Fejléces papír nyomtatásakor a megfelelő tájolással helyezze a papírt a nyomtatóba.

## Támogatott papírméreték

Papírméret	650 lapos dupla tálca		550 lapos külön megvásárolható tálca	Kétoldalas nyomtatás	Lapolvasó	automatikus lapadagoló
	550 lapos tálca	100 lapos többcélú adagoló <sup>5</sup>				
<b>A4</b> 210 x 297 mm (8,27 x 11,7 hüvelyk)	✓	✓	✓	✓	✓	✓
<b>A5 fekvő<sup>1</sup></b> 210 x 148 mm (8,27 x 5,83 hüvelyk)	✓	✓	✓	✓	✓	✓
<b>A5 álló<sup>1</sup></b> 148 x 210 mm (5,83 x 8,27 hüvelyk)	✓	✓	✓	✓	✓	✓
<b>A6</b> 105 x 148 mm (4,13 x 5,83 hüvelyk)	✓	✓	✓	✓	✓	✓
<b>Szalagcímlap</b> 215,9 x 1320,8 mm (8,5 x 52 hüvelyk)	X	✓	X	X	X	X

<sup>1</sup> Álló és fekvő tájolásnál is támogatott. Álló tájolású adagolás során az A5-öt keskeny papírként kezeli az eszköz. Fekvő tájolású adagolás során normál szélességű papírként kezeli az eszköz.

<sup>2</sup> Ha az Univerzális van kiválasztva, az oldal 215,9x355,6 mm-re (8,5x14 hüvelykre) van formázva, hacsak a méret nincs megadva a szoftveralkalmazásban.

<sup>3</sup> Töltsön be keskeny papírt álló tájolással.

<sup>4</sup> Ha az Egyéb boríték van kiválasztva, az oldal 215,9x355,6 mm-re (8,5x14 hüvelykre) van formázva, hacsak a méret nincs megadva a szoftveralkalmazásban.

<sup>5</sup> Ez a papírforrás nem támogatja az automatikus méretérzékelő funkciót.

Papírméret	650 lapos dupla tálca		550 lapos külön megválaszolható tálca	Kétoldalas nyomtatás	Lapolvasó	automatikus lapadagoló
	550 lapos tálca	100 lapos többcélú adagoló <sup>5</sup>				
<b>Executive</b> 184,2 x 266,7 mm (7,25 x 10,5 hüvelyk)	✓	✓	✓	✓	✓	✓
<b>Folio</b> 215,9 x 330,2 mm (8,5 x 13 hüvelyk)	✓	✓	✓	✓	✓	✓
<b>Hagaki</b> 100 x 148 mm (3,94 x 5,83 hüvelyk)	X	✓	X	X	✓	X
<b>JIS B5</b> 182 x 257 mm (7,17 x 10,1 hüvelyk)	✓	✓	✓	✓	✓	✓
<b>Legal</b> 215,9 x 355,6 mm (8,5 x 14 hüvelyk)	✓	✓	✓	✓	✓	✓
<b>Letter</b> 215,9 x 279,4 mm (8,5 x 11 hüvelyk)	✓	✓	✓	✓	✓	✓
<b>Oficio (Mexico)</b> 216 x 340 mm (8,5 x 13,4 hüvelyk)	✓	✓	✓	✓	✓	✓
<b>Statement</b> 139,7 x 215,9 mm (5,5 x 8,5 hüvelyk)	✓	✓	✓	✓	✓	✓
<b>Univerzális<sup>2,3</sup></b> 76,2 x 127 mm – 215,9 x 355,6 mm (3 x 5 hüvelyk – 8,5 x 14 hüvelyk)	X	✓	X	X	✓	X

<sup>1</sup> Álló és fekvő tájolásnál is támogatott. Álló tájolású adagolás során az A5-öt keskeny papírként kezeli az eszköz. Fekvő tájolású adagolás során normál szélességű papírként kezeli az eszköz.

<sup>2</sup> Ha az Univerzális van kiválasztva, az oldal 215,9x355,6 mm-re (8,5x14 hüvelykre) van formázva, hacsak a méret nincs megadva a szoftveralkalmazásban.

<sup>3</sup> Töltsön be keskeny papírt álló tájolással.

<sup>4</sup> Ha az Egyéb boríték van kiválasztva, az oldal 215,9x355,6 mm-re (8,5x14 hüvelykre) van formázva, hacsak a méret nincs megadva a szoftveralkalmazásban.

<sup>5</sup> Ez a papírforrás nem támogatja az automatikus méretérzékelő funkciót.

Papírméret	650 lapos dupla tálca		550 lapos külön megvásárolható tálca	Kétoldalas nyomtatás	Lapolvasó	automatikus lapadagoló
	550 lapos tálca	100 lapos többcélú adagoló <sup>5</sup>				
<b>Univerzális<sup>2,3</sup></b> 105 x 148 mm – 215,9 x 355,6 mm (4,13 x 5,83 hüvelyk – 8,5 x 14 hüvelyk)	✓	✓	✓	✓	✓	X
<b>7 3/4 boríték</b> 98,4 x 190,5 mm (3,875 x 7,5 hüvelyk)	X	✓	X	X	✓	X
<b>9-es boríték</b> 98,4 x 225,4 mm (3,875 x 8,9 hüvelyk)	X	✓	X	X	✓	X
<b>10-es boríték</b> 104,8 x 241,3 mm (4,12 x 9,5 hüvelyk)	✓	✓	✓	X	✓	X
<b>11-es boríték</b> 114,3 x 263,525 mm (4,5 x 10,375 hüvelyk)	✓	✓	✓	X	✓	X
<b>12-es boríték</b> 120,65 x 279,4 mm (4,75 x 11 hüvelyk)	✓	✓	✓	X	✓	X
<b>B5 boríték</b> 176 x 250 mm (6,93 x 9,84 hüvelyk)	✓	✓	✓	X	✓	X
<b>B6 boríték</b> 125 x 176 mm (4,92 x 6,92 hüvelyk)	✓	✓	✓	X	✓	X
<b>C5 boríték</b> 162 x 229 mm (6,38 x 9,01 hüvelyk)	✓	✓	✓	X	✓	X
<b>C6 boríték</b> 114 x 162 mm (4,48 x 6,37 hüvelyk)	✓	✓	✓	X	✓	X

<sup>1</sup> Álló és fekvő tájolásnál is támogatott. Álló tájolású adagolás során az A5-öt keskeny papírként kezeli az eszköz. Fekvő tájolású adagolás során normál szélességű papírként kezeli az eszköz.

<sup>2</sup> Ha az Univerzális van kiválasztva, az oldal 215,9x355,6 mm-re (8,5x14 hüvelykre) van formázva, hacsak a méret nincs megadva a szoftveralkalmazásban.

<sup>3</sup> Töltsön be keskeny papírt álló tájolással.

<sup>4</sup> Ha az Egyéb boríték van kiválasztva, az oldal 215,9x355,6 mm-re (8,5x14 hüvelykre) van formázva, hacsak a méret nincs megadva a szoftveralkalmazásban.

<sup>5</sup> Ez a papírforrás nem támogatja az automatikus méretérzékelő funkciót.

Papírméret	650 lapos dupla tálca		550 lapos külön megvásárolható tálca	Kétoldalas nyomtatás	Lapolvasó	automatikus lapadagoló
	550 lapos tálca	100 lapos többcélú adagoló <sup>5</sup>				
<b>DL boríték</b> 110 x 220 mm (4,33 x 8,66 hüvelyk)	✓	✓	✓	X	✓	X
<b>Monarch</b> 98,4 x 190,5 mm (3,875 x 7,5 hüvelyk)	X	✓	X	X	✓	X
<b>Egyéb boríték<sup>4</sup></b> 98,4 x 162 mm – 176 x 250 mm (3,87 x 6,38 hüvelyk – 6,93 x 9,84 hüvelyk)	X	✓	X	X	✓	X

<sup>1</sup> Álló és fekvő tájolásnál is támogatott. Álló tájolású adagolás során az A5-öt keskeny papírként kezeli az eszköz. Fekvő tájolású adagolás során normál szélességű papírként kezeli az eszköz.

<sup>2</sup> Ha az Univerzális van kiválasztva, az oldal 215,9x355,6 mm-re (8,5x14 hüvelykre) van formázva, hacsak a méret nincs megadva a szoftveralkalmazásban.

<sup>3</sup> Töltsön be keskeny papírt álló tájolással.

<sup>4</sup> Ha az Egyéb boríték van kiválasztva, az oldal 215,9x355,6 mm-re (8,5x14 hüvelykre) van formázva, hacsak a méret nincs megadva a szoftveralkalmazásban.

<sup>5</sup> Ez a papírforrás nem támogatja az automatikus méretérzékelő funkciót.

### Támogatott papírtípusok

Papírtípus	650 lapos dupla tálca		550 lapos külön megvásárolható tálca	Kétoldalas nyomtatás	Lapolvasó	automatikus lapadagoló
	550 lapos tálca	100 lapos többcélú adagoló				
<b>Normál papír</b>	✓	✓	✓	✓	✓	✓
<b>Kártya</b>	✓	✓	✓	✓	✓	X
<b>Újrafelhasznált</b>	✓	✓	✓	✓	✓	✓
<b>Fényes</b>	✓	✓	✓	✓	✓	X
<b>Címkék</b>	✓	✓	✓	✓	✓	X
<b>Vinil címkék</b>	✓	✓	✓	X	✓	X
<b>Finom írópapír</b>	✓	✓	✓	✓	✓	✓
<b>Boríték</b>	✓	✓	✓	X	✓	X



Papírtípus	650 lapos dupla tálca		550 lapos külön megvásárolható tálca	Kétoldalas nyomtatás	Lapolvasó	automatikus lapadagoló
	550 lapos tálca	100 lapos többcélú adagoló				
Fejléces papír	✓	✓	✓	✓	✓	✓
Előnyomott	✓	✓	✓	✓	✓	✓
Színes papír	✓	✓	✓	✓	✓	✓
Könnyű	✓	✓	✓	✓	✓	✓
Nehéz	✓	✓	✓	✓	✓	✓
Durva/karton	✓	✓	✓	✓	✓	✓
Fólia	X	X	X	X	X	X
[X] egyéni típus	✓	✓	✓	✓	✓	✓

**Megjegyzések:**

- A címkék, borítékok és kártyák nyomtatása mindig csökkentett sebességgel történik.
- A kártyák kétoldalas nyomtatása csak 163 g/m<sup>2</sup>-ig (90 fontos index) támogatott. Az ennél nehezebb papírok csak egyoldalasán nyomtathatók.
- Vinil címkéket csak alkalmanként használjon, és ezek elfogadhatóságát ellenőrizni kell. Egyes vinil címkék megbízhatóbban adagolhatók a többcélú adagolóból.

**Támogatott papírsúlyok**

650 lapos dupla tálca		Külön megvásárolható 550 lapos tálca	Kétoldalas nyomtatás	Automatikus lapadagoló
550 lapos tálca	100 lapos többcélú adagoló			
60–218 g/m <sup>2</sup> (16–58 fontos bankpostapapír)	60–218 g/m <sup>2</sup> (16–58 fontos bankpostapapír)	60–218 g/m <sup>2</sup> (16–58 fontos bankpostapapír)	60–162 g/m <sup>2</sup> (16–43 fontos bankpostapapír)	52–120 g/m <sup>2</sup> (14–32 fontos bankpostapapír)

Papírtípus	Papírsúly
<b>Normál papír</b>	75–90,3 g/m <sup>2</sup> (20–24 fontos levél)
<b>Fényes</b>	88–176 g/m <sup>2</sup> (60–120 fontos könyv)
	162–176 g/m <sup>2</sup> hosszanti szálirányú (60–65 fontos borító)
<b>Nehéz papír</b>	90,3–105 g/m <sup>2</sup> hosszanti szálirányú (24,1–28 fontos levél)
<b>Kártya</b>	Akár 199 g/m <sup>2</sup> súlyú, hosszanti szálirányú (110 fontos index)
	Akár 218 g/m <sup>2</sup> súlyú, keresztirányú (80 fontos borító)
<b>Címkék</b>	Akár 218 g/m <sup>2</sup> súlyú (58 fontos bankpostapapír)

Papírtípus	Papírsúly
<b>Borítékok</b>	60–105 g/m <sup>2</sup> (16–28 fontos levél)

**Megjegyzések:**

- A 60–176 g/m<sup>2</sup>-es (16–47 fontos bankpostapapír) papírok esetében hosszanti szálirányú szálak használata ajánlott.
- A 75 g/m<sup>2</sup>-nél (20 fontos bankpostapapír) könnyebb papír esetében a Papírtípus beállítása Könnyű papír legyen. Ellenkező esetben a papír felhullámosodhat, ami – különösen a magasabb páratartalmú környezetekben – adagolási hibákhoz vezethet.
- A kétoldalas nyomtatás támogatja a 60–162 g/m<sup>2</sup> (16–43 fontos bankpostapapír) papírt.
- A 100% pamutot tartalmazó hordozó maximális súlya 90 g/m<sup>2</sup>-es (24 fontos bankpostapapír).

# Beállítás, telepítés és konfigurálás

## A nyomtató helyének kiválasztása

- Hagyjon elég helyet a tálcák, fedelek és ajtók kinyitásához, illetve hardveropciók telepítéséhez.
- Elektromos aljzat közelébe helyezze a nyomtatót.

**⚠ VIGYÁZAT – SÉRÜLÉSVESZÉLY:** A tűzveszély és az áramütés elkerülése érdekében a tápkábelt közvetlenül egy, a készülékhez közeli, könnyen hozzáférhető, megfelelő besorolású és megfelelően földelt konnektorba csatlakoztassa.

**⚡ VIGYÁZAT – ÁRAMÜTÉS VESZÉLYE:** Az áramütés kockázatának elkerülése érdekében ne helyezze a terméket víz közelébe vagy nedves helyekre.

- Győződjön meg róla, hogy a helyiségben a légmozgás megfelel az ASHRAE 62 szabvány vagy a CEN Technical Committee 156 szabvány legutolsó verziójának.
- A készüléket egy sima, szilárd és stabil felületre helyezze.
- A nyomtatót:
  - Tartsa tisztán, szárazon és pormentesen.
  - Tartsa távol tűzőkapcsoktól és gemkapcsoktól.
  - Tartsa távol a légkondicionálók, fűtőtestek vagy ventilátorok közvetlen légmozgásától.
  - Ne tegye ki közvetlen napfénynek vagy túlzott nedvességnek.
- Tartsa be az ajánlott hőmérsékleti értékeket, és kerülje az ingadozásokat:

Környezeti hőmérséklet	10–32,2 °C (50–90 °F)
Tárolási hőmérséklet	15,6–32,2 °C (60–90 °F)

- A megfelelő szellőzés érdekében tartsa be a következő javasolt távolságokat:



1	Felül	229 mm (9 hüvelyk)
2	Hátul	101,6 mm (4 hüvelyk)
3	Jobb oldalon	178 mm (7 hüvelyk)
4	Elöl	508 mm (20 hüvelyk)
5	Bal oldalon	127 mm (5 hüvelyk)

## A kábelek csatlakoztatása

- ⚠ VIGYÁZAT – ÁRAMÜTÉS VESZÉLYE:** Az áramütés elkerülése érdekében zivataros időben ne helyezze üzembe a készüléket, illetve ne csatlakoztasson hozzá kábeleket, vagy elektromos berendezéseket, például a tápkábelt, a faxfunkciót vagy a telefont.
- ⚠ VIGYÁZAT – SÉRÜLÉSVESZÉLY:** A tűzveszély és az áramütés elkerülése érdekében a tápkábelt közvetlenül egy, a készülékhez közeli, könnyen hozzáférhető, megfelelő besorolású és megfelelően földelt konnektorba csatlakoztassa.
- ⚠ VIGYÁZAT – SÉRÜLÉSVESZÉLY:** A tűzveszély és az áramütés elkerülése érdekében csak a termékhez kapott vagy a gyártó által hitelesített tápkábelt használja.
- ⚠ VIGYÁZAT – SÉRÜLÉSVESZÉLY:** Ha a terméket a nyilvános telefonhálózathoz csatlakoztatja, a tűzveszély csökkentése érdekében csak 26 AWG, vagy nagyobb keresztmetszetű telekommunikációs (RJ-11) kábelt használjon. Ausztráliai felhasználás esetén a kábelnek az ausztrál kommunikációs és médiahatóság által jóváhagyottnak kell lennie.

**Figyelem – sérülésveszély:** Az adatvesztés és a nyomtató hibás működésének elkerülése érdekében nyomtatás közben ne érjen az USB-kábelhez, a vezeték nélküli hálózati adapterhez, valamint a nyomtató ábrán jelzett részeihez.

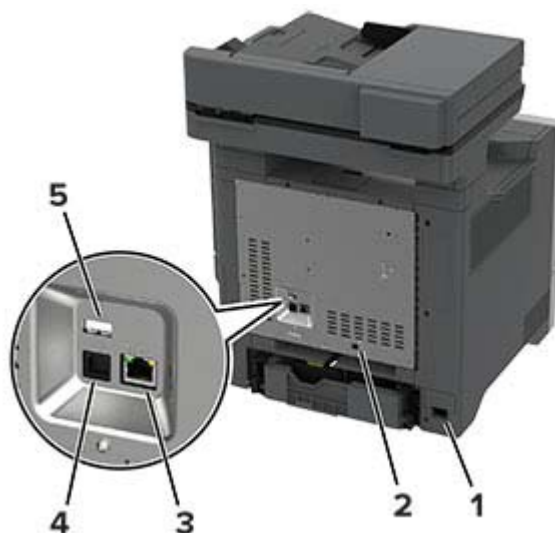

	Nyomtatóport	Funkció
1	Tápkábel-csatlakozó	Csatlakoztassa a nyomtatót egy megfelelően földelt konnektorhoz.
2	LINE-port <b>Megj.:</b> Csak bizonyos nyomtatómodelleknél elérhető.	A nyomtató csatlakoztatása aktív telefonvonalhoz, normál fali csatlakozóval (RJ-11), DSL-szűrővel, VoIP-adapterrel vagy egyéb olyan adapterrel, amely lehetővé teszi a telefonvonalhoz való hozzáférést faxküldés és -fogadás céljából.
3	Ethernet-port	A nyomtató hálózathoz csatlakoztatása.
4	USB-nyomtatóport	A nyomtató számítógéphez csatlakoztatása.
5	USB-port	Billentyűzetet vagy bármely más, kompatibilis kiegészítőt csatlakoztatása.

## A kezdőképernyő-alkalmazások beállítása és használata

### A kezdőképernyő használata

**Megj.:** A kezdőképernyő a kezdőképernyő testre szabási beállításaitól, a rendszergazdai beállítástól és az aktív beágyazott megoldásoktól függően változhat.



#	Ikön	Funkció
1	Leállítás vagy Mégse gomb	Aktuális feladat leállítása.
2	Másolás	Másolatok készítése.
3	Nyelv módosítása	Nyelv kiválasztása a nyomtató kijelzőjén.
4	E-mail	E-mail küldése.
5	beállítások	A nyomtató menüinek elérése.
6	Fax	Faxküldés.
7	Címjegyzék	Névjegyek elérése, létrehozása és rendezése.

#	Ikon	Funkció
8	Állapot/Kellékanyagok	<ul style="list-style-type: none"> <li>Figyelmeztető vagy hibüzenet megjelenítése, amikor a feldolgozás folytatásához beavatkozás szükséges.</li> <li>További információkat tekinthet meg a nyomtató figyelmeztetéséről vagy üzenetéről, illetve azok törléséről.</li> </ul> <p><b>Megj.:</b> A kezdőképernyő felső részének megérintése ehhez a beállításhoz is hozzáférést biztosít.</p>
9	Felfüggesztett feladatok	Az összes aktuális függő nyomtatási feladat megjelenítése.
10	Feladatsor	Az összes nyomtatási feladat megjelenítése. <b>Megj.:</b> A kezdőképernyő felső részének megérintése ehhez a beállításhoz is hozzáférést biztosít.
11	USB-meghajtó	Fényképek és dokumentumok megtekintése, kiválasztása vagy nyomtatása flash meghajtóról.
12	Profilok beolvasása	Dokumentumok beolvasása és mentése közvetlenül a számítógépre.
13	FTP	Dokumentumok beolvasása és mentése közvetlenül FTP-kiszolgálóra.
14	Könyvjelzők	Az összes könyvjelző rendezése.
15	Merevlemez	Dokumentumok megtekintése, kiválasztása és kezelése merevlemezről vagy intelligens tárolómeghajtóról.
16	Hálózati mappa	Beolvasás hálózati mappába vagy hálózati helyre.
17	Start gomb	A kiválasztott módtól függő feladat elindítása.
18	Képernyőn megjelenő billentyűzet	Számok és szimbólumok megadása a beviteli mezőkben.

## A kezdőképernyő testreszabása

1 Nyisson meg egy webböngészőt, és írja be a nyomtató IP-címét a címmezőbe.

### Megjegyzések:

- Tekintse meg a nyomtató IP-címét a nyomtató kezdőképernyőjén. Az IP-cím számok négyelemű, pontokkal elválasztott halmaza, például 123.123.123.123.
- Ha proxykiszolgálót használ, átmenetileg tiltsa le azt a weboldal megfelelő betöltése érdekében.

2 Kattintson a **Beállítások > Eszköz > Kezdőképernyő testreszabása** elemre.

3 Próbálkozzon az alábbiakkal:

- Ha ikont szeretne hozzáadni a főképernyőn, kattintson a **+** gombra, válassza ki az alkalmazás nevét, majd kattintson a **Hozzáadása** lehetőségre.
- Ha ikont szeretne eltávolítani a főképernyőről, válassza ki az alkalmazás nevét, majd kattintson az **Eltávolítás** lehetőségre.
- Az alkalmazások nevének személyre szabásához válassza ki az alkalmazás nevét, kattintson a **Szerkesztés** gombra, majd módosítsa a nevet.
- Az alkalmazások nevének visszaállításához válassza ki az alkalmazás nevét, kattintson a **Szerkesztés** gombra, majd válassza ki az **Alkalmazáscímke visszaállítása** lehetőséget.
- Amennyiben nagyobb helyet szeretne az alkalmazások között, kattintson a **+** gombra, válassza ki az **ÜRES HELY** elemet, majd kattintson a **Hozzáadás** lehetőségre.

- Az alkalmazások elrendezéséhez húzza az alkalmazásneveket a kívánt sorrendbe.
- Az alapértelmezett főképernyő visszaállításához kattintson a **Főképernyő visszaállítása** gombra.

4 Alkalmazza a módosításokat.

## A Scan Center beállítása

- 1 Érintse meg a kezdőképernyőn a **Scan Center** parancsot.
- 2 Válasszon ki és hozzon létre egy célhelyet, majd végezze el a beállítások konfigurálását.

### Megjegyzések:

- Hálózati célhely létrehozásakor addig érvényesítse és módosítsa a beállításokat, amíg már nem történnek hibák.
- Csak a beágyazott webkiszolgáló segítségével létrehozott célhelyek kerülnek mentésre. További tudnivalók a megoldás dokumentációjában találhatóak.

3 Alkalmazza a módosításokat.

## Parancsikon létrehozása

- 1 Érintse meg a kezdőképernyőn a **Hivatkozásközpont** parancsot.

**Megj.:** Előfordulhat, hogy az ikon és a név megváltozott. További tájékoztatásért forduljon a rendszergazdához.

- 2 Válasszon egy nyomtatófunkciót, majd érintse meg a **Parancsikon létrehozása** lehetőséget.

**Megj.:** A biztonságos e-mail funkció nem támogatott.

- 3 Konfigurálja a beállításokat, majd érintse meg a **Mentés** lehetőséget.

- 4 Írjon be egy egyedi parancsikonnevet.

**Megj.:** Legfeljebb 25 karaktert használjon, hogy a nevek teljesen kiférjenek a kezdőképernyőn.

- 5 Érintse meg az **OK** gombot.

Az alkalmazás automatikusan létrehoz egy egyedi parancsikonszámot.

**Megj.:** A parancsikon elindításához érintse meg a , majd a # elemet, majd adja meg a parancsikon számát.

## Kártya másolása funkció beállítása

- 1 Nyisson meg egy webböngészőt, és írja be a nyomtató IP-címét a címmezőbe.

### Megjegyzések:

- Tekintse meg a nyomtató IP-címét a nyomtató kezdőképernyőjén. Az IP-cím számok négyelemű, pontokkal elválasztott halmaza, például 123.123.123.123.
- Ha proxykiszolgálót használ, átmenetileg tiltsa le azt a weboldal megfelelő betöltése érdekében.

- 2 Kattintson az **Alkalmazások** > **Kártya másolása** > **Konfigurálás** elemre.

**Megjegyzések:**

- Győződjön meg róla, hogy az Ikon megjelenítése funkció engedélyezve van.
- Győződjön meg róla, hogy az E-mail beállítások és a Hálózatmegosztási beállítások konfigurálva vannak.
- Kártya beolvasásakor a beolvasás felbontása ne legyen nagyobb mint 200 dpi színes, illetve 400 dpi fekete-fehér dokumentum esetén.
- Több kártya beolvasásakor a beolvasás felbontása ne legyen nagyobb mint 150 dpi színes, illetve 300 dpi fekete-fehér dokumentum esetén.

**3** Alkalmazza a módosításokat.

**Megj.:** Több kártya beolvasásához nyomtató-merevlemez vagy egy intelligens tárolómeghajtó szükséges.

## Megjelenés testreszabásának használata

Az alkalmazás futtatása előtt végezze el az alábbiakat:

- Kattintson a beágyazott webkiszolgálón az **Alkalmazások > Megjelenés testreszabása > Konfigurálás** opcióra.
- A képernyővédő, a diavetítés és a háttérkép beállításainak engedélyezése és konfigurálása.

### A képernyővédő és a diavetítés képeinek kezelése

**1** A Képernyővédő és diavetítési képek részénél adjon hozzá, szerkesszen vagy töröljön egy képet.

**Megjegyzések:**

- Legfeljebb 10 képet adhat hozzá.
- Bekapcsolt állapotban az állapotikonok csak akkor jelennek meg a képernyővédőn, ha hibák, figyelmeztetések vagy felhőalapú értesítések vannak a rendszerben.

**2** Alkalmazza a módosításokat.

### Háttérkép módosítása

**1** Érintse meg a **Háttérkép módosítása** elemet a kezdőképernyőn.

**2** Válassza ki a használni kívánt képet.

**3** Alkalmazza a módosításokat.

### Diavetítés futtatása flash-meghajtóról

**1** Helyezzen be egy flash-meghajtót az USB-portba.

**2** Érintse meg a kezdőképernyőn a **Diavetítés** opciót.

A képek betűrendben jelennek meg.

**Megj.:** A diavetítés indítását követően eltávolíthatja a flash-meghajtót, de a nyomtató nem fogja tárolni a képeket. Ha a diavetítés leáll, a képek megtekintéséhez helyezze vissza a flash-meghajtót.



## Könyvjelzők kezelése

### Könyvjelzők létrehozása

Használjon könyvjelzőket a kiszolgálókon vagy az interneten tárolt, gyakran felkeresett dokumentumok nyomtatásához.

**1** Nyisson meg egy webböngészőt, és írja be a nyomtató IP-címét a címmezőbe.

#### Megjegyzések:

- Tekintse meg a nyomtató IP-címét a nyomtató kezdőképernyőjén. Az IP-cím számok négyelemű, pontokkal elválasztott halmaza, például 123.123.123.123.
- Ha proxykiszolgálót használ, átmenetileg tiltsa le azt a weboldal megfelelő betöltése érdekében.

**2** Kattintson a **Könyvjelzők > Könyvjelző hozzáadása** elemre, majd írjon be egy könyvjelzőnevet.

**3** Válasszon ki egy cím protokolltípust, majd tegye a következők egyikét:

- HTTP és HTTPS esetén írja be a könyvjelzőzni kívánt URL-címet.
- HTTPS esetében az állomásnevet használja az IP-cím helyett. Például gépelje be a **myWebsite.com/sample.pdf** szöveget a **123.123.123.123/sample.pdf** helyett. Győződjön meg arról, hogy az állomásnév megegyezik a kiszolgálótanúsítvány CN (Common Name) értékével. Ha további információra van szüksége azzal kapcsolatban, hogyan juthat hozzá a kiszolgálótanúsítványban található CN-értékhez, tekintse meg böngészőjének súgóját.
- FTP esetén írja be az FTP-címet. Például **myServer/myDirectory**. Írja be az FTP-port számát. A 21. port az alapértelmezett port a parancsküldéshez.
- Az SMB mezőbe írja be a hálózati mappa címét. Például **myServer/myShare/myFile.pdf**. Írja be a hálózati tartomány nevét.
- Szükség esetén válassza ki a hitelesítés típusát az FTP-hez és az SMB-hez.

A könyvjelzőhöz való hozzáférés korlátozása érdekében adjon meg egy PIN-kódot.

**Megj.:** Az alkalmazás a következő fájlformátumokat támogatja: PDF, JPEG és TIFF. A DOCX-hez és az XLSX-hez hasonló egyéb fájlformátumok támogatottak egyes nyomtatómodelleken.

**4** Kattintson a **Mentés** gombra.

### Mappák létrehozása

**1** Nyisson meg egy webböngészőt, és írja be a nyomtató IP-címét a címmezőbe.

#### Megjegyzések:

- Tekintse meg a nyomtató IP-címét a nyomtató kezdőképernyőjén. Az IP-cím számok négyelemű, pontokkal elválasztott halmaza, például 123.123.123.123.
- Ha proxykiszolgálót használ, átmenetileg tiltsa le azt a weboldal megfelelő betöltése érdekében.





**2** Kattintson a **Könyvjelzők > Mappa hozzáadása** elemre, majd írjon be egy mappanevet.

**Megj.:** A mappához való hozzáférés korlátozása érdekében adjon meg egy PIN-kódot.

**3** Kattintson a **Mentés** gombra.

**Megj.:** Mappákat vagy könyvjelzőket hozhat létre egy mappán belül. A könyvjelző létrehozását lásd: ["Könyvjelzők létrehozása" itt: 25. oldal.](#)

## Partnerek kezelése

- 1 A kezdőképernyőn érintse meg a **Címjegyzék** lehetőséget.
- 2 Próbálkozzon az alábbiakkal:
  - Névjegy hozzáadásához érintse meg a  gombot a képernyő tetején, majd érintse meg a **Névjegy létrehozása** elemet. Ha szükséges, adja meg a bejelentkezés módját, hogy lehetővé tegye az alkalmazások számára a hozzáférést.
  - Névjegy törléséhez érintse meg a  gombot a képernyő tetején, érintse meg a **Névjegy törlése** elemet, majd válassza ki a névjegyet.
  - A névjegy-információk szerkesztéséhez érintse meg a névjegy nevét.
  - Csoport létrehozásához érintse meg a  gombot a képernyő tetején, majd érintse meg a **Csoport létrehozása** elemet. Ha szükséges, adja meg a bejelentkezés módját, hogy lehetővé tegye az alkalmazások számára a hozzáférést.
  - Csoport törléséhez érintse meg a  gombot a képernyő tetején, érintse meg a **Csoport törlése** elemet, majd válassza ki a csoportot.
  - Névjegycsoport szerkesztéséhez érintse meg a **CSOPORTOK** > elemet, válassza ki a csoport nevét, >  > majd válassza ki az elvégezni kívánt műveletet.
- 3 Alkalmazza a módosításokat.

## A kisegítő funkciók telepítése és használata

### Hangutasítások aktiválása

#### A kezdőképernyőről

- 1 Egy mozdulattal húzza el balra, majd felfelé a képernyőn egy ujját, amíg hangüzenetet nem hall.  
**Megj.:** Beépített hangszórók nélküli nyomtatómodell esetén használjon fejhallgatót az üzenet meghallgatásához.
- 2 Két ujjal érintse meg az **OK** gombot.  
**Megj.:** Ha a mozdulat nem működik, fejtse ki nagyobb nyomást.

#### A billentyűzetről

- 1 Tartsa nyomva az **5**-ös billentyűt, amíg egy hangüzenetet nem hall.  
**Megj.:** Beépített hangszórók nélküli nyomtatómodell esetén használjon fejhallgatót az üzenet meghallgatásához.
- 2 Nyomja meg a **Tab** billentyűt, hogy az OK gombhoz navigálja a fókuszkurzort, majd nyomja meg az **Enter** billentyűt.

#### Megjegyzések:

- Ha a hangutasítások aktiválva vannak, mindig két ujjal válassza ki a kijelzõn lévõ elemeket.
- A hangutasítások korlátozott számú nyelvet támogatnak.

## Hangutasítások inaktíválása

**1** Egy mozdulattal húzza el balra, majd felfelé a képernyőn egy ujját, amíg hangüzenetet nem hall.

**Megj.:** Beépített hangszórók nélküli nyomtatómodell esetén használjon fejhallgatót az üzenet meghallgatásához.

**2** Két ujjal végezze a következők egyikét:

- Érintse meg a **Hangutasítás**, majd az **OK** gombot.
- Érintse meg a **Mégse** gombot.

**Megj.:** Ha a mozdulat nem működik, fejtse ki nagyobb nyomást.

A következők egyikével is inaktíválhatja a hangutasításokat:

- Két ujjal koppintson duplán a főképernyőn.
- Nyomja meg a tápkapcsolót, hogy Alvó vagy Hibernált üzemmódba kapcsolja a nyomtatót.

## Navigáció a képernyőn kézmozdulatok segítségével

### Megjegyzések:

- A legtöbb kézmozdulatot csak akkor lehet használni, ha a hangutasítások aktiválva vannak.
- A nagyítás és a széthúzó ujjmozdulatok használatához engedélyezze a Nagyítás opciót.
- Karakterek begépeléséhez és bizonyos beállítások módosításához használjon fizikai billentyűzetet.

Kézmozdulat	Funkció
Balra, majd felfelé húzás egy ujjal	Kisegítő lehetőségek mód elindítása. A Kisegítő lehetőségek módból ugyanezzel a mozdulattal léphet ki. <b>Megj.:</b> Ugyanez a mozdulat használható a nyomtató normál üzemmódjában is.
Dupla koppintás egy ujjal	Egy beállítás vagy elem kiválasztása a képernyőn.
Dupla koppintás a főképernyő ikonjára két ujjal	A Kisegítő lehetőségek mód inaktíválása.
Tripla koppintás egy ujjal	Szövegek és képek nagyítása vagy kicsinyítése.
Jobbra húzás vagy lefelé húzás egy ujjal	Lépés a képernyő következő elemére.
Balra húzás vagy felfelé húzás egy ujjal	Lépés a képernyő előző elemére.
Felfelé húzás, majd lefelé húzás egy ujjal	Lépés a képernyő első elemére.
Pásztázás	A nagyított kép olyan részeihez férhet hozzá, melyek a képernyő keretén kívülre esnek. <b>Megj.:</b> Két ujjal húzhat el egy kinagyított képet.
Felfelé húzás, majd jobbra húzás egy ujjal	Hangerő növelése. <b>Megj.:</b> Ugyanez a mozdulat használható a nyomtató normál üzemmódjában is.
Lefelé húzás, majd jobbra húzás egy ujjal	Hangerő csökkentése. <b>Megj.:</b> Ugyanez a mozdulat használható a nyomtató normál üzemmódjában is.
Felfelé húzás, majd balra húzás egy ujjal	Kilépés az alkalmazásból, majd visszatérés a kezdőképernyőre.

Kézmozdulat	Funkció
Lefelé húzás, majd balra húzás egy ujjal	Visszalépés az előző beállításra.

## A képernyőn megjelenő billentyűzet használata

A képernyőn megjelenő billentyűzet megjelenésekor tegye a következők egyikét:

- Érintsen meg egy gombot a bejelentéshez, és írja be a karaktert a mezőbe.
- Húzza végig az ujját különböző karaktereken a bejelentéshez, majd írja be a karaktert a mezőbe.
- Érintsen meg egy szövegdobozt két ujjával a mezőben lévő karakterek bejelentéséhez.
- Érintse meg a **Törlés** billentyűt a karakterek törléséhez.

## Nagyítás üzemmód engedélyezése

**1** Egy mozdulattal húzza el balra, majd felfelé a képernyőn egy ujját, amíg hangüzenetet nem hall.

**Megj.:** Beépített hangszórók nélküli nyomtatómodell esetén használjon fejhallgatót az üzenet meghallgatásához.

**2** Két ujjal végezze a következőket:

- Érintse meg a **Nagyítás üzemmód** lehetőséget.
- Érintse meg az **OK** gombot.

**Megj.:** Ha a mozdulat nem működik, fejtessen ki nagyobb nyomást.

A nagyított képernyőn történő navigálással kapcsolatos további információért lásd: [“Navigáció a képernyőn kézmozdulatok segítségével” itt: 27. oldal.](#)

## A hangutasítások beszédsebességének beállítása

- A kezdőképernyőn válassza ki a **Beállítások > Eszköz > Kisegítő lehetőségek > Beszédsebesség** elemeket.
- Válassza ki a beszédsebességet.

## Az alapértelmezett fejhallgató-hangerő módosítása

- A kezdőképernyőn válassza ki a **Beállítások > Eszköz > Kisegítő lehetőségek** lehetőséget.
- A fejhallgató hangerejének módosítása.

**Megj.:** A hangerő az alapértelmezett értékre áll vissza a Kisegítő lehetőségek üzemmódból való kilépést követően, amikor a nyomtató alvó vagy hibernált üzemmódból felébred.

## Az alapértelmezett belső hangszóróhangerő módosítása

- Érintse meg a kezdőképernyőn a(z)  lehetőséget.
- Állítsa be a hangerőt.

**Megjegyzések:**

- Ha a csendes üzemmód engedélyezve van, akkor ki vannak kapcsolva a hallható riasztások. Ez a beállítás lassítja a nyomtató működését.
- A hangerő az alapértelmezett értékre áll vissza a Kisegítő lehetőségek üzemmódból való kilépést követően, amikor a nyomtató alvó vagy hibernált üzemmódból felébred.

**Hangos jelszavak vagy személyes azonosítók engedélyezése**

- 1 A kezdőképernyőn válassza ki a **Beállítások > Eszköz > Kisegítő lehetőségek > Hangos jelszavak/PIN-ek** elemeket.
- 2 Engedélyezze a beállítást.

**Nyomtató beállítása faxolásra****Az analóg faxot használó faxfunkció beállítása****Megjegyzések:**

- Néhány csatlakozási módszer csak bizonyos országokban vagy régiókban használható.
- Ha a faxolás funkció engedélyezve van, de nincs teljesen beállítva, a jelzőfény pirosan villoghat.
- Ha nem rendelkezik TCP/IP környezettel, a fax beállítási adatainak megadásához a nyomtató kezelőpanelét kell használnia.

**Figyelem – sérülésveszély:** Az adatvesztés és a nyomtatóhibák elkerülése érdekében fax küldése vagy fogadása közben ne érjen hozzá a kábelekhez és a nyomtató ábrán jelzett részéhez.



## A nyomtató Beállítások menüjének használata

- 1 A kezdőképernyőn érintse meg a következőket: **Beállítások > Fax > Fax beállítása > Általános faxbeállítások**.
- 2 Konfigurálja a beállításokat.

## Embedded Web Server használata

- 1 Nyisson meg egy webböngészőt, és írja be a nyomtató IP-címét a címmezőbe.

### Megjegyzések:

- Tekintse meg a nyomtató IP-címét a kezdőképernyőn. Az IP-cím számok négyelemű, pontokkal elválasztott halmaza, például 123.123.123.123.
- Ha proxykiszolgálót használ, átmenetileg tiltsa le azt a weboldal megfelelő betöltése érdekében.

- 2 Kattintson a következőre: **Beállítások > Fax > Fax beállítása > Általános faxbeállítások**.
- 3 Konfigurálja a beállításokat.
- 4 Alkalmazza a módosításokat.

## A faxfunkció beállítása a faxkiszolgáló használatával

### Megjegyzések:

- Ezzel a funkcióval faxüzeneteket küldhet olyan faxszolgáltatóknak, amelyek támogatják az e-mail-fogadást.
- Ez a funkció csak a kimenő faxüzeneteket támogatja. A faxfogadáshoz bizonyosodjon meg róla, hogy a nyomtatójához konfigurálva van egy eszközalapú faxmegoldás. Ilyen például az analóg fax, az etherFAX, vagy a Fax over IP (FoIP).

- 1 Nyisson meg egy webböngészőt, és írja be a nyomtató IP-címét a címmezőbe.

### Megjegyzések:

- Tekintse meg a nyomtató IP-címét a főképernyőn. Az IP-cím számok négyelemű, pontokkal elválasztott halmaza, például 123.123.123.123.
- Ha proxykiszolgálót használ, átmenetileg tiltsa le azt a weboldal megfelelő betöltése érdekében.

- 2 Kattintson a **Beállítások > Fax** elemre.
- 3 A Fax mód menüből válassza ki **Faxkiszolgáló** opciót, majd kattintson a **Mentés** gombra.
- 4 Kattintson a **Faxkiszolgáló beállítása** opcióra
- 5 A Címjegyzék formátuma mezőbe írja be, hogy „[#]@myfax.com”, amelyben [#] a faxszám és myfax.com a faxszolgáltató tartománya.

### Megjegyzések:

- Ha szükséges, konfigurálja a Válaszcím, a Címzett, vagy az Üzenet mezőket.
- Ha szeretné, hogy a nyomtató faxüzeneteket fogadjon, engedélyezze az eszközalapú faxfogadás beállítását. Bizonyosodjon meg róla, hogy az eszközalapú fax be van állítva.

- 6 Kattintson a **Mentés** gombra.

**7** Kattintson a **Faxkiszolgáló e-mail beállításai** elemre, és tegye a következők egyikét:

- Engedélyezze az **E-mail SMTP-kiszolgáló használata** lehetőséget

**Megj.:** Ha az e-mail SMTP beállítások nincsenek konfigurálva, lásd: [“E-mail SMTP-beállítások konfigurálása” itt: 35. oldal.](#)

- Az SMTP-beállítások konfigurálása. További információért forduljon a e-mail-szolgáltatójához.

**8** Alkalmazza a módosításokat.

## Fax beállítása normál telefonvonal használatával

**⚠ VIGYÁZAT – ÁRAMÜTÉS VESZÉLYE:** Az áramütés elkerülése érdekében zivataros időben ne helyezze üzembe a készüléket, illetve ne csatlakoztasson hozzá kábeleket, vagy elektromos berendezéseket, például a tápkábelt, a faxfunkciót vagy a telefont.

**⚠ VIGYÁZAT – ÁRAMÜTÉS VESZÉLYE:** Az áramütés kockázatának elkerülése érdekében ne használja a faxot villámlással járó vihar idején.

**⚠ VIGYÁZAT – SÉRÜLÉSVESZÉLY:** Ha a terméket a nyilvános telefonhálózathoz csatlakoztatja, a tűzveszély csökkentése érdekében csak 26 AWG, vagy nagyobb keresztmetszetű telekommunikációs (RJ-11) kábelt használjon. Ausztráliai felhasználás esetén a kábelnek az ausztrál kommunikációs és médiahatóság által jóváhagyottnak kell lennie.

### 1. konfiguráció: A nyomtató dedikált faxvonalhoz csatlakozik

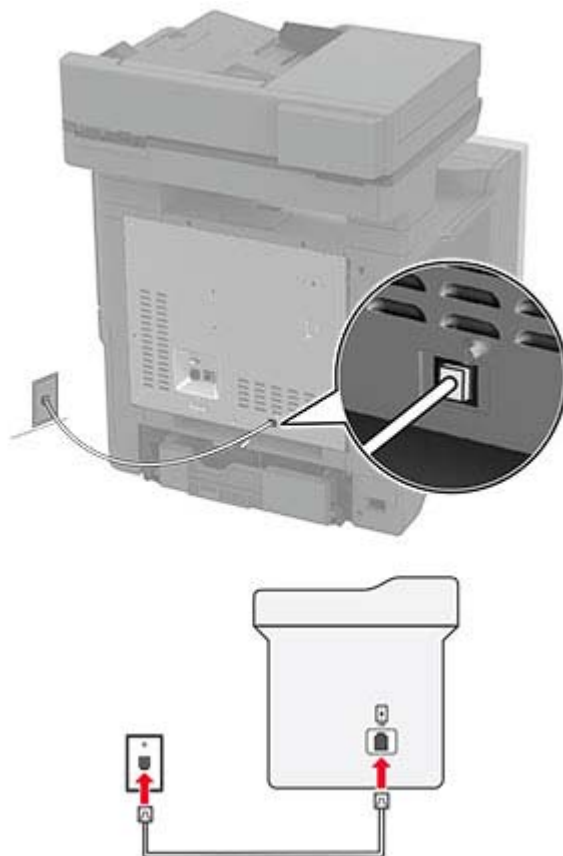

- 1 Csatlakoztassa a telefonkábel egyik végét a nyomtató telefonvonal-portjához.
- 2 A kábel másik végét csatlakoztassa egy aktív analóg fali telefonaljzathoz.

**Megjegyzések:**

- Beállíthatja, hogy a nyomtató automatikusan (Automatikus válasz **Be**) vagy manuálisan (Automatikus válasz **Ki**) fogadja a faxokat.
- Ha azt szeretné, hogy a nyomtató automatikusan fogadja a faxokat, állítsa be a kívánt csengésszámot, amely után a nyomtató válaszol.

**2. konfiguráció: A nyomtató egy üzenetrögzítővel közösen használja a telefonvonalat**

**Megj.:** Ha előfizet a megkülönböztető csengetési minta szolgáltatásra, akkor győződjön meg róla, hogy a megfelelő csengetési mintát rendeli a nyomtatóhoz. Ellenkező esetben a nyomtató még akkor sem fogadja a faxokat, ha Ön az automatikus fogadást állította be.

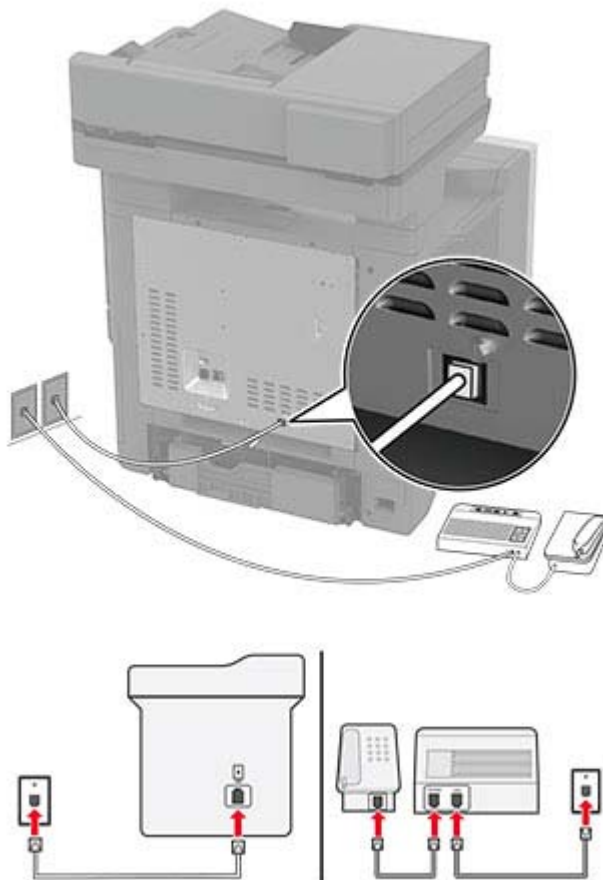
**Külön fali aljzathoz csatlakoztatva**

- 1 Csatlakoztassa a telefonkábel egyik végét a nyomtató telefonvonal-portjához.
- 2 A kábel másik végét csatlakoztassa egy aktív analóg fali telefonaljzathoz.

**Megjegyzések:**

- Ha csak egy telefonszám tartozik a telefonfonalhoz, akkor állítsa automatikus faxfogadásra a nyomtatót.



- Állítsa be, hogy a nyomtató az üzenetrögző után két csengéssel válaszoljon a hívásra. Ha például az üzenetrögző négy csengés után veszi fel a hívást, állítsa a nyomtató Csengések a válaszig beállítását **6** csengésre.

## Fax beállítása olyan országokban vagy régiókban, amelyekben különböző fali telefonaljzat van használatban

**⚠ VIGYÁZAT – ÁRAMÜTÉS VESZÉLYE:** Az áramütés elkerülése érdekében zivataros időben ne helyezze üzembe a készüléket, illetve ne csatlakoztasson hozzá kábeleket, vagy elektromos berendezéseket, például a tápkábelt, a faxfunkciót vagy a telefont.

**⚠ VIGYÁZAT – ÁRAMÜTÉS VESZÉLYE:** Az áramütés kockázatának elkerülése érdekében ne használja a faxot villámlással járó vihar idején.

**⚠ VIGYÁZAT – SÉRÜLÉSVESZÉLY:** Ha a terméket a nyilvános telefonhálózathoz csatlakoztatja, a tűzveszély csökkentése érdekében csak 26 AWG, vagy nagyobb keresztmetszetű telekommunikációs (RJ-11) kábelt használjon. Ausztráliai felhasználás esetén a kábelnek az ausztrál kommunikációs és médiahatóság által jóváhagyottnak kell lennie.

A szabványos fali csatlakozó az RJ-11 a legtöbb országban, illetve régióban. Ha a fali telefonaljzat vagy az adott készülék nem használható ilyen típusú csatlakozással, akkor telefonadapterre lesz szüksége. Az adaptert általában nem mellékelik a nyomtatóhoz, hanem külön kell megvásárolnia.

Előfordulhat, hogy a nyomtató telefonportjában egy adaptercsatlakozó is található. Ne húzza ki az adaptercsatlakozót a nyomtató telefonportjából, ha a készüléket soros vagy kaszkád telefonrendszerhez csatlakoztatja.

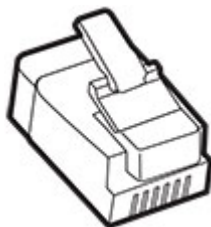

## A nyomtató csatlakoztatása nem RJ-11 típusú fali aljzathoz

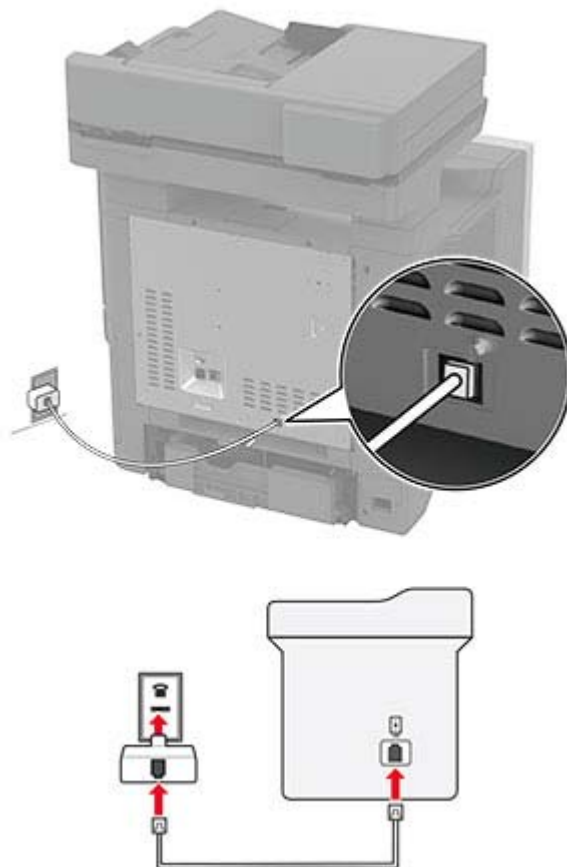

- 1 Csatlakoztassa a telefonkábel egyik végét a nyomtató telefonvonal-portjához.
- 2 Csatlakoztassa a kábel másik végét az RJ-11 adapterhez, majd dugja az adaptert a fali aljzatba.
- 3 Ha egy másik, nem RJ-11 típusú csatlakozóval ellátott készüléket is szeretne ugyanahhoz a fali aljzathoz csatlakoztatni, csatlakoztassa közvetlenül a telefonadapterhez.

## Csatlakozás megkülönböztető csengetési szolgáltatáshoz

A megkülönböztető csengetési szolgáltatással több telefonszámmal rendelkezhetsz ugyanazon a telefonvonalon. Mindegyik telefonszámhoz különböző csengetési minta van hozzárendelve.

- 1 Érintse meg a kezdőképernyőn a **Beállítások > Fax > Fax beállítása > Faxfogadási beállítások > Rendszergazdai beállítások > Válasz be** lehetőséget.
- 2 Válasszon ki egy csengetési mintát.

## Faxdátum és -idő beállítása

**Megj.:** Győződjön meg arról, hogy a fax konfigurálva van. További információ [A nyomtató beállítása faxolásra](#) című fejezetben található.

- 1 Érintse meg a kezdőképernyőn a **Beállítások > Készülék > Beállítások > Dátum és idő > Konfigurálás** lehetőséget.
- 2 Konfigurálja a beállításokat.

## Nyári időszámítás konfigurálása

**Megj.:** Győződjön meg arról, hogy a fax konfigurálva van. További információ [A nyomtató beállítása faxolásra](#) című fejezetben található.

- 1 Érintse meg a kezdőképernyőn a **Beállítások > Készülék > Beállítások > Dátum és idő > Konfigurálás** lehetőséget.
- 2 Az Időzóna menüben érintse meg az **(UTC+felhasználó) Egyéni** elemet.
- 3 Érintse meg az **UTC (GMT)-eltérés** lehetőséget, majd konfigurálja a beállításokat.

## Faxhangszóró beállításainak konfigurálása

**Megj.:** Győződjön meg arról, hogy a fax konfigurálva van. További információ [A nyomtató beállítása faxolásra](#) című fejezetben található.

- 1 A kezdőképernyőn érintse meg a következőket: **Beállítások > Fax > Fax beállítása > Hangszóró-beállítások**.
- 2 Tegye a következőt:
  - Állítsa a hangszóró üzemmódot **Mindig be** értékre.
  - Állítsa a hangszóró hangerejét **Nagy** értékre.
  - A csengetési hangerő beállításának engedélyezése.

## E-mail SMTP-beállítások konfigurálása

Konfigurálja a Simple Mail Transfer Protocol (SMTP) beállításokat, hogy beolvasott dokumentumot küldhessen e-mailben. A beállítások az e-mail-szolgáltatótól függően változhatnak.

Mielőtt elkezdené a műveleteket, ellenőrizze, hogy a nyomtató csatlakozik-e egy hálózathoz, és hogy a hálózat csatlakozik-e az internethez.

### Embedded Web Server használata

- 1 Nyisson meg egy webböngészőt, és írja be a nyomtató IP-címét a címmezőbe.

#### Megjegyzések:

- Tekintse meg a nyomtató IP-címét a nyomtató kezdőképernyőjén. Az IP-cím számok négyelemű, pontokkal elválasztott halmaza, például 123.123.123.123.
- Ha proxykiszolgálót használ, átmenetileg tiltsa le azt a weboldal megfelelő betöltése érdekében.

- 2 Kattintson a **Beállítások > E-mail** elemre.

**3** Az E-mail beállítása részből konfigurálja a beállításokat.

**Megjegyzések:**

- További információkért a jelszóval kapcsolatban tekintse át az [e-mail-szolgáltatók](#) listáját.
- Ha az e-mail-szolgáltatója nem szerepel a listán, lépjen kapcsolatba a szolgáltatójával, és kérdezze őket a beállításokról.

**4** Kattintson a **Mentés** gombra.

## A nyomtató Beállítások menüjének használata

**1** A kezdőképernyőről indulva érintse meg a **Beállítások > E-mail > E-mail beállítása** lehetőséget.

**2** Konfigurálja a beállításokat.

**Megjegyzések:**

- További információkért a jelszóval kapcsolatban tekintse át az [e-mail-szolgáltatók](#) listáját.
- Ha az e-mail-szolgáltatója nem szerepel a listán, lépjen kapcsolatba a szolgáltatójával, és kérdezze őket a beállításokról.

## E-mail-szolgáltatók

- [AOL Mail](#)
- [Comcast Mail](#)
- [Gmail](#)
- [iCloud Mail](#)
- [Mail.com](#)
- [NetEase Mail \(mail.126.com\)](#)
- [NetEase Mail \(mail.163.com\)](#)
- [NetEase Mail \(mail.yeah.net\)](#)
- [Outlook Live or Microsoft 365](#)
- [QQ Mail](#)
- [Sina Mail](#)
- [Sohu Mail](#)
- [Yahoo! Mail](#)
- [Zoho Mail](#)

**Megjegyzések:**

- Ha hibába ütközik a megadott beállítások használata közben, lépjen kapcsolatba az e-mail-szolgáltatójával.
- Ha az e-mail-szolgáltatója nem szerepel a listán, lépjen kapcsolatba a szolgáltatójával.

### AOL Mail

Beállítás	Érték
Elsődleges SMTP-átjáró	smtp.aol.com
Elsődleges SMTP-átjáró port	587

Beállítás	Érték
<b>SSL/TLS használata</b>	Szükséges
<b>Megbízható tanúsítvány kérése</b>	Letiltva
<b>Válaszcím</b>	Az Ön e-mail-címe
<b>SMTP-kiszolgáló hitelesítése</b>	Bejelentkezés/normál
<b>Eszköz által kezdeményezett e-mail</b>	Az eszköz SMTP-belépési adatainak használata
<b>Eszköz felhasználói azonosítója</b>	Az Ön e-mail-címe
<b>Eszköz jelszava</b>	Alkalmazás jelszava <b>Megj.:</b> Az alkalmazás jelszavának létrehozásához menjen az <a href="#">AOL Account Security (AOL Fiókbiztonság)</a> oldalra, jelentkezzen be a fiókjába, majd kattintson a <b>Generate app password (Alkalmazásjelszó létrehozása)</b> lehetőségre.

### Comcast Mail

Beállítás	Érték
<b>Elsődleges SMTP-átjáró</b>	smtp.comcast.net
<b>Elsődleges SMTP-átjáró port</b>	587
<b>SSL/TLS használata</b>	Szükséges
<b>Megbízható tanúsítvány kérése</b>	Letiltva
<b>Válaszcím</b>	Az Ön e-mail-címe
<b>SMTP-kiszolgáló hitelesítése</b>	Bejelentkezés/normál
<b>Eszköz által kezdeményezett e-mail</b>	Az eszköz SMTP-belépési adatainak használata
<b>Eszköz felhasználói azonosítója</b>	Az Ön e-mail-címe
<b>Eszköz jelszava</b>	Fiók jelszava

**Megj.:** Győződjön meg arról, hogy a harmadik fél biztonsági beállításai engedélyezve vannak fiókjában. A további információkért látogasson el a [Comcast Xfinity Connect súgóoldalára](#).

### Gmail™

**Megj.:** Győződjön meg arról, hogy a kétlépcsős azonosítás engedélyezve van a Google-fiókjában. A kétlépcsős azonosítás bekapcsolásához menjen a [Google-fiók Biztonság](#) oldalra, jelentkezzen be a fiókjába, majd a „Bejelentkezés a Google-ba” szakaszban kattintson a **Kétlépcsős azonosítás** opcióra.

Beállítás	Érték
<b>Elsődleges SMTP-átjáró</b>	smtp.gmail.com
<b>Elsődleges SMTP-átjáró port</b>	587
<b>SSL/TLS használata</b>	Szükséges
<b>Megbízható tanúsítvány kérése</b>	Letiltva
<b>Válaszcím</b>	Az Ön e-mail-címe
<b>SMTP-kiszolgáló hitelesítése</b>	Bejelentkezés/normál

Beállítás	Érték
<b>Eszköz által kezdeményezett e-mail</b>	Az eszköz SMTP-belépési adatainak használata
<b>Eszköz felhasználói azonosítója</b>	Az Ön e-mail-címe
<b>Eszköz jelszava</b>	Alkalmazás jelszava <b>Megjegyzések:</b> <ul style="list-style-type: none"> <li>Alkalmazásjelszó létrehozásához menjen a <a href="#">Google-fiók Biztonság</a> oldalra, jelentkezzen be a fiókjába, majd a „Bejelentkezés a Google-ba” szakaszban kattintson az <b>Alkalmazásjelszavak</b> opcióra.</li> <li>Az „Alkalmazásjelszó” csak akkor jelenik meg, ha a kétlépcsős azonosítás engedélyezve van.</li> </ul>

## iCloud Mail

**Megj.:** Győződjön meg arról, hogy a kétlépcsős azonosítás engedélyezve van a fiókjában.

Beállítás	Érték
<b>Elsődleges SMTP-átjáró</b>	smtp.mail.me.com
<b>Elsődleges SMTP-átjáró port</b>	587
<b>SSL/TLS használata</b>	Szükséges
<b>Megbízható tanúsítvány kérése</b>	Letiltva
<b>Válaszcím</b>	Az Ön e-mail-címe
<b>SMTP-kiszolgáló hitelesítése</b>	Bejelentkezés/normál
<b>Eszköz által kezdeményezett e-mail</b>	Az eszköz SMTP-belépési adatainak használata
<b>Eszköz felhasználói azonosítója</b>	Az Ön e-mail-címe
<b>Eszköz jelszava</b>	Alkalmazás jelszava <b>Megj.:</b> Alkalmazásjelszó létrehozásához menjen az <a href="#">iCloud Fiókkezelés</a> oldalra, jelentkezzen be a fiókjába, majd a Biztonság szakaszban kattintson a <b>Jelszó létrehozása</b> opcióra.

## Mail.com

Beállítás	Érték
<b>Elsődleges SMTP-átjáró</b>	smtp.mail.com
<b>Elsődleges SMTP-átjáró port</b>	587
<b>SSL/TLS használata</b>	Szükséges
<b>Megbízható tanúsítvány kérése</b>	Letiltva
<b>Válaszcím</b>	Az Ön e-mail-címe
<b>SMTP-kiszolgáló hitelesítése</b>	Bejelentkezés/normál
<b>Eszköz által kezdeményezett e-mail</b>	Az eszköz SMTP-belépési adatainak használata
<b>Eszköz felhasználói azonosítója</b>	Az Ön e-mail-címe
<b>Eszköz jelszava</b>	Fiók jelszava

### NetEase Mail (mail.126.com)

**Megj.:** Győződjön meg arról, hogy az SMTP-szolgáltatás engedélyezve van a fiókjában. A szolgáltatás engedélyezéséhez a NetEase Mail kezdőlapján kattintson a **Settings (Beállítások) > POP3/SMTP/IMAP** elemre, majd engedélyezze az **IMAP/SMTP szolgáltatást** vagy a **POP3/SMTP szolgáltatást**.

Beállítás	Érték
Elsődleges SMTP-átjáró	smtp.126.com
Elsődleges SMTP-átjáró port	465
SSL/TLS használata	Szükséges
Megbízható tanúsítvány kérése	Letiltva
Válaszcím	Az Ön e-mail-címe
SMTP-kiszolgáló hitelesítése	Bejelentkezés/normál
Eszköz által kezdeményezett e-mail	Az eszköz SMTP-belépési adatainak használata
Eszköz felhasználói azonosítója	Az Ön e-mail-címe
Eszköz jelszava	Hitelesítő jelszó <b>Megj.:</b> Akkor kapja meg a hitelesítő jelszót, ha az IMAP/SMTP szolgáltatás vagy POP3/SMTP szolgáltatás engedélyezve van.

### NetEase Mail (mail.163.com)

**Megj.:** Győződjön meg arról, hogy az SMTP-szolgáltatás engedélyezve van a fiókjában. A szolgáltatás engedélyezéséhez a NetEase Mail kezdőlapján kattintson a **Settings (Beállítások) > POP3/SMTP/IMAP** elemre, majd engedélyezze az **IMAP/SMTP szolgáltatást** vagy a **POP3/SMTP szolgáltatást**.

Beállítás	Érték
Elsődleges SMTP-átjáró	smtp.163.com
Elsődleges SMTP-átjáró port	465
SSL/TLS használata	Szükséges
Megbízható tanúsítvány kérése	Letiltva
Válaszcím	Az Ön e-mail-címe
SMTP-kiszolgáló hitelesítése	Bejelentkezés/normál
Eszköz által kezdeményezett e-mail	Az eszköz SMTP-belépési adatainak használata
Eszköz felhasználói azonosítója	Az Ön e-mail-címe
Eszköz jelszava	Hitelesítő jelszó <b>Megj.:</b> Akkor kapja meg a hitelesítő jelszót, ha az IMAP/SMTP szolgáltatás vagy POP3/SMTP szolgáltatás engedélyezve van.

## NetEase Mail (mail.yeah.net)

**Megj.:** Győződjön meg arról, hogy az SMTP-szolgáltatás engedélyezve van a fiókjában. A szolgáltatás engedélyezéséhez a NetEase Mail kezdőlapján kattintson a **Settings (Beállítások) > POP3/SMTP/IMAP** elemre, majd engedélyezze az **IMAP/SMTP szolgáltatást** vagy a **POP3/SMTP szolgáltatást**.

Beállítás	Érték
Elsődleges SMTP-átjáró	smtp.yeah.net
Elsődleges SMTP-átjáró port	465
SSL/TLS használata	Szükséges
Megbízható tanúsítvány kérése	Letiltva
Válaszcím	Az Ön e-mail-címe
SMTP-kiszolgáló hitelesítése	Bejelentkezés/normál
Eszköz által kezdeményezett e-mail	Az eszköz SMTP-belépési adatainak használata
Eszköz felhasználói azonosítója	Az Ön e-mail-címe
Eszköz jelszava	Hitelesítő jelszó <b>Megj.:</b> Akkor kapja meg a hitelesítő jelszót, ha az IMAP/SMTP szolgáltatás vagy POP3/SMTP szolgáltatás engedélyezve van.

## Outlook Live vagy Microsoft 365

Ezek a beállítások érvényesek az outlook.com és a hotmail.com e-mail tartományokra, valamint a Microsoft 365 fiókokra.

Beállítás	Érték
Elsődleges SMTP-átjáró	smtp.office365.com
Elsődleges SMTP-átjáró port	587
SSL/TLS használata	Szükséges
Megbízható tanúsítvány kérése	Letiltva
Válaszcím	Az Ön e-mail-címe
SMTP-kiszolgáló hitelesítése	Bejelentkezés/normál
Eszköz által kezdeményezett e-mail	Az eszköz SMTP-belépési adatainak használata
Eszköz felhasználói azonosítója	Az Ön e-mail-címe
Eszköz jelszava	Fiók jelszava vagy az alkalmazás jelszava <b>Megjegyzések:</b> <ul style="list-style-type: none"> <li>Azoknál a fiókoknál, amelyeknél a kétlépcsős azonosítás ki van kapcsolva, használja a fiók jelszavát.</li> <li>Azoknál az outlook.com vagy hotmail.com fiókoknál, amelyeknél a kétlépcsős azonosítás be van kapcsolva, használja az alkalmazás jelszavát. Alkalmazásjelszó létrehozásához menjen az <a href="#">Outlook Live Fiókkezelés</a> oldalra, majd jelentkezzen be a fiókába.</li> </ul>

**Megj.:** A Microsoft 365 szolgáltatást használó üzleti vállalkozások rendelkezésére álló további beállítási lehetőségeket a [Microsoft 365 Súgó oldalán](#) találja.



## QQ Mail

**Megj.:** Győződjön meg arról, hogy az SMTP-szolgáltatás engedélyezve van a fiókjában. A szolgáltatás engedélyezéséhez menjen a QQ Mail kezdőoldalára, és kattintson a **Settings (Beállítások) > Account (Fiók)** opcióra. A POP3/IMAP/SMTP/Exchange/CardDAV/CalDAV Service szakaszból engedélyezze a **POP3/SMTP szolgáltatást** vagy az **IMAP/SMTP szolgáltatást**.

Beállítás	Érték
Elsődleges SMTP-átjáró	smtp.qq.com
Elsődleges SMTP-átjáró port	587
SSL/TLS használata	Szükséges
Megbízható tanúsítvány kérése	Letiltva
Válaszcím	Az Ön e-mail-címe
SMTP-kiszolgáló hitelesítése	Bejelentkezés/normál
Eszköz által kezdeményezett e-mail	Az eszköz SMTP-belépési adatainak használata
Eszköz felhasználói azonosítója	Az Ön e-mail-címe
Eszköz jelszava	Engedélyezési kód <b>Megj.:</b> Engedélyezési kód generálásához a QQ Mail kezdőoldalán kattintson a <b>Settings (Beállítások) &gt; Account (Fiók)</b> opcióra, majd a POP3/IMAP/SMTP/Exchange/CardDAV/CalDAV Service szakaszban kattintson a <b>Generate authorization code (Engedélyezési kód generálása)</b> opcióra.

## Sina Mail

**Megj.:** Győződjön meg arról, hogy az POP3/SMTP-szolgáltatás engedélyezve van a fiókjában. A szolgáltatás engedélyezéséhez a Sina Mail kezdőlapján kattintson a **Settings (Beállítások) > More settings (További beállítások) > User-end POP/IMAP/SMTP (Felhasználóoldali POP/IMAP/SMTP)** opcióra, majd engedélyezze a **POP3/SMTP szolgáltatást**.

Beállítás	Érték
Elsődleges SMTP-átjáró	smtp.sina.com
Elsődleges SMTP-átjáró port	587
SSL/TLS használata	Szükséges
Megbízható tanúsítvány kérése	Letiltva
Válaszcím	Az Ön e-mail-címe
SMTP-kiszolgáló hitelesítése	Bejelentkezés/normál
Eszköz által kezdeményezett e-mail	Az eszköz SMTP-belépési adatainak használata
Eszköz felhasználói azonosítója	Az Ön e-mail-címe

Beállítás	Érték
<b>Eszköz jelszava</b>	Engedélyezési kód <b>Megj.:</b> Engedélyezési kód létrehozásához az e-mail kezdőlapján kattintson a <b>Settings (Beállítások) &gt; More settings (További beállítások) &gt; User-end POP/IMAP/SMTP (Felhasználóoldali POP/IMAP/SMTP)</b> opcióra, majd engedélyezze a következőt: <b>Authorization code status (Engedélyezési kód státusza)</b> .

## Sohu Mail

**Megj.:** Győződjön meg arról, hogy az SMTP-szolgáltatás engedélyezve van a fiókjában. A szolgáltatás engedélyezéséhez a Sohu Mail kezdőlapján kattintson az **Options (Opciók) > Settings (Beállítások) > POP3/SMTP/IMAP** opcióra, majd engedélyezze az **IMAP/SMTP szolgáltatást** vagy a **POP3/SMTP szolgáltatást**.

Beállítás	Érték
<b>Elsődleges SMTP-átjáró</b>	smtp.sohu.com
<b>Elsődleges SMTP-átjáró port</b>	465
<b>SSL/TLS használata</b>	Szükséges
<b>Megbízható tanúsítvány kérése</b>	Letiltva
<b>Válaszcím</b>	Az Ön e-mail-címe
<b>SMTP-kiszolgáló hitelesítése</b>	Bejelentkezés/normál
<b>Eszköz által kezdeményezett e-mail</b>	Az eszköz SMTP-belépési adatainak használata
<b>Eszköz felhasználói azonosítója</b>	Az Ön e-mail-címe
<b>Eszköz jelszava</b>	Független jelszó <b>Megj.:</b> Akkor kap független jelszót, amikor engedélyezi az IMAP/SMTP szolgáltatást vagy a POP3/SMTP szolgáltatást.

## Yahoo! Mail

Beállítás	Érték
<b>Elsődleges SMTP-átjáró</b>	smtp.mail.yahoo.com
<b>Elsődleges SMTP-átjáró port</b>	587
<b>SSL/TLS használata</b>	Szükséges
<b>Megbízható tanúsítvány kérése</b>	Letiltva
<b>Válaszcím</b>	Az Ön e-mail-címe
<b>SMTP-kiszolgáló hitelesítése</b>	Bejelentkezés/normál
<b>Eszköz által kezdeményezett e-mail</b>	Az eszköz SMTP-belépési adatainak használata
<b>Eszköz felhasználói azonosítója</b>	Az Ön e-mail-címe
<b>Eszköz jelszava</b>	Alkalmazás jelszava <b>Megj.:</b> Az alkalmazás jelszavának létrehozásához menjen a <a href="#">Yahoo Account Security (Fiókbiztonság)</a> oldalra, jelentkezzen be a fiókjába, majd kattintson a <b>Generate app password (Alkalmazásjelszó létrehozása)</b> opcióra.

## Zoho Mail

Beállítás	Érték
Elsődleges SMTP-átjáró	smtp.zoho.com
Elsődleges SMTP-átjáró port	587
SSL/TLS használata	Szükséges
Megbízható tanúsítvány kérése	Letiltva
Válaszcím	Az Ön e-mail-címe
SMTP-kiszolgáló hitelesítése	Bejelentkezés/normál
Eszköz által kezdeményezett e-mail	Az eszköz SMTP-belépési adatainak használata
Eszköz felhasználói azonosítója	Az Ön e-mail-címe
Eszköz jelszava	<p>Fiók jelszava vagy az alkalmazás jelszava</p> <p><b>Megjegyzések:</b></p> <ul style="list-style-type: none"> <li>Azoknál a fiókoknál, amelyeknél a kétlépcsős azonosítás ki van kapcsolva, használja a fiók jelszavát.</li> <li>Azoknál a fiókoknál, amelyeknél a kétlépcsős azonosítás be van kapcsolva, használja az alkalmazás jelszavát. Alkalmazásjelszó létrehozásához menjen a <a href="#">Zoho Mail Account Security (Fiókbiztonság)</a> oldalra, jelentkezzen be a fiókjába, majd az Application-Specific Passwords (Alkalmazásspecifikus jelszavak) szakaszban kattintson a <b>Generate New Password (Új jelszó létrehozása)</b> opcióra.</li> </ul>

## Papír és speciális hordozó betöltése

### Speciális hordozó méretének és típusának megadása

A tálcák automatikusan érzékelik a normál papír méretét. Speciális hordozó, például címke, kártya vagy boríték alkalmazása esetén tegye a következőket:

- 1 A főképernyőn érintse meg a **Beállítások > Papír > Tálcakonfiguráció > Papírméret/-típus >** elemet, és válasszon ki egy papírforrást.
- 2 Állítsa be a speciális hordozó méretét és típusát.

### Az Univerzális papírbeállítások konfigurálása

- 1 A kezdőképernyőn érintse meg a **Beállítások > Papír > Média konfigurációja > Univerzális beállítás** elemet.
- 2 Konfigurálja a beállításokat.

## A Többféle univerzális méret beállítás engedélyezése

- 1 A kezdőképernyőn érintse meg a **Beállítások > Eszköz > Karbantartás > Konfigurációs menü > Tálcakonfiguráció** elemet.
- 2 Engedélyezze a Többféle univerzális méret beállítást.

## Tálcák betöltése

**VIGYÁZAT – LELÖKÉS VESZÉLYE:** A berendezés stabilitásvesztésének elkerülése érdekében minden egyes tálcába külön-külön töltse be a papírt. A többi tálcát tartsa csukva, amíg szüksége nincs rájuk.

- 1 Vegye ki a tálcát.

**Megj.:** A papírelakadás elkerülése érdekében ne távolítsa el a tálcákat, amíg a nyomtató elfoglalt.

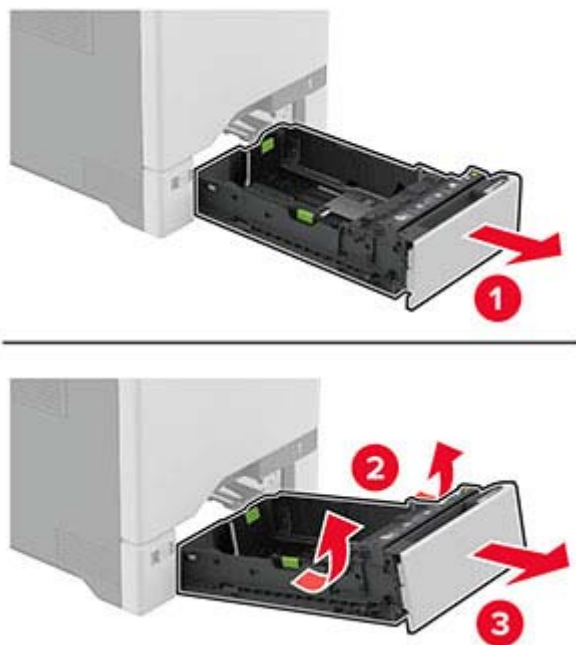

- 2 Igazítsa úgy a papírvezetőket, hogy azok megegyezzenek a betöltött papír méretével.

**Megj.:** Használja a tálca alján lévő mutatókat a vezető beállításához.

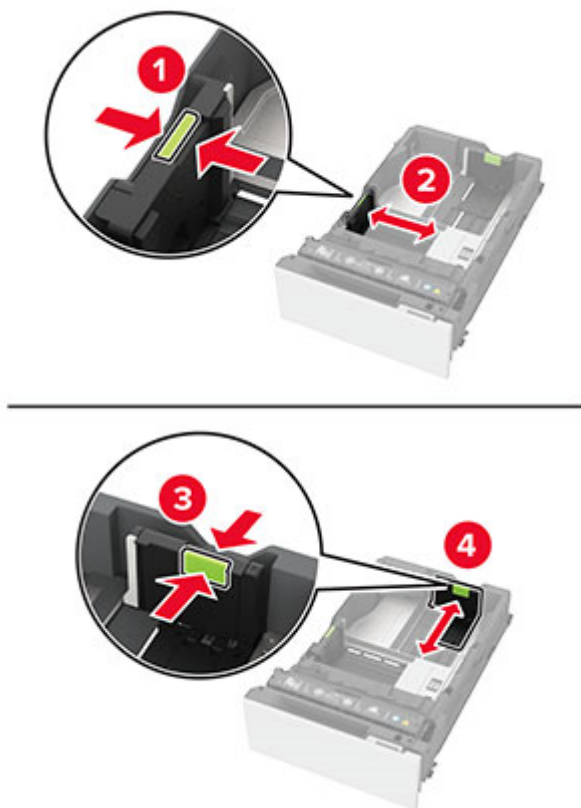

**3** Mielőtt behelyezné a papírt, hajlítsa meg, pörgesse át, és igazítsa össze a köteget.

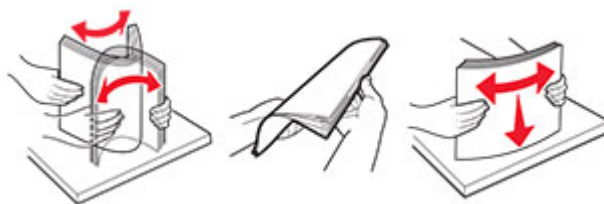

**4** Töltse be a papírköteget a nyomtatandó oldallal felfelé.

- Egyoldalas nyomtatás esetén a fejléces papírt felfelé nézve, a fejléccel az adagoló elülső oldalán töltsse be.
- Kétoldalas nyomtatás esetén a fejléces papírt lefelé nézve, a fejléccel az adagoló hátsó oldalán töltsse be.
- Ne csúsztasson papírt a tálcába.

- Normál papír esetében ügyeljen arra, a köteg magassága ne haladja meg a maximális papírmennyiséget mutató jelzést. A tálca túltöltése papírelakadást okozhat.

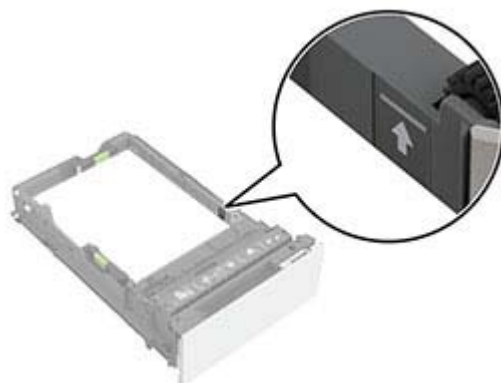

- Borítékok és egyéb speciális hordozó esetében győződjön meg arról, hogy a köteg magassága a szaggatott vonal alatt van. A tálca túltöltése papírelakadást okozhat.

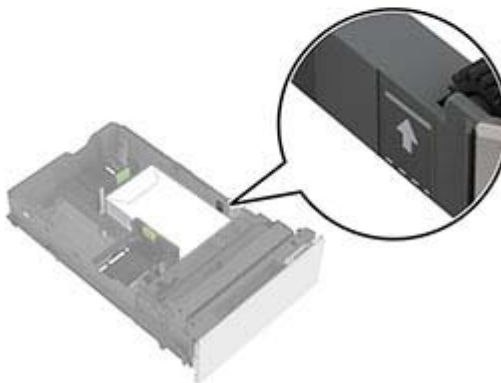
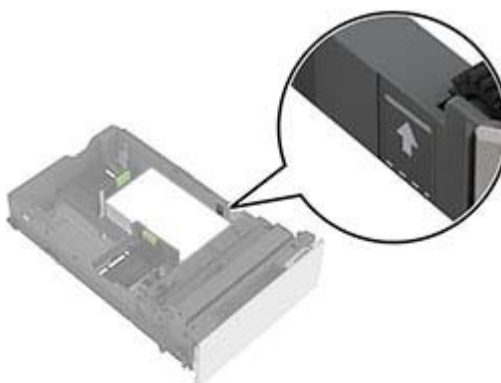

## 5 Helyezze vissza a tálcat.

Ha szükséges, állítsa be a tálcákba betöltött papír paramétereivel megegyező papírméretet és -típust.

## A többcélú adagoló betöltése

1 Nyissa ki a többcélú adagolót.

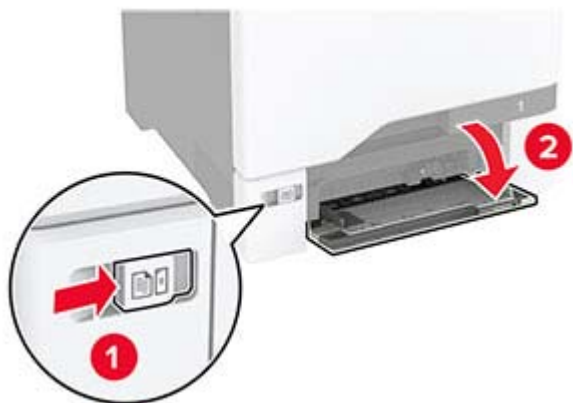

2 Igazítsa úgy a papírvezetőt, hogy az megegyezzen a betöltött papír méretével.



3 Mielőtt behelyezné a papírt, hajlítsa meg, pörgesse át, és igazítsa össze a köteget.



#### 4 Töltse be a papírt.

- A papírt és a kártyacsomagot a nyomtatható oldallal lefelé és a felső éllel előre töltse be a nyomtatóba.



- A borítékokat a hajtókával felfelé töltse be, a papírvezető jobb széléhez igazítva. Úgy tegye be az európai borítékokat, hogy a hajtóka érkezen be először a nyomtatóba.

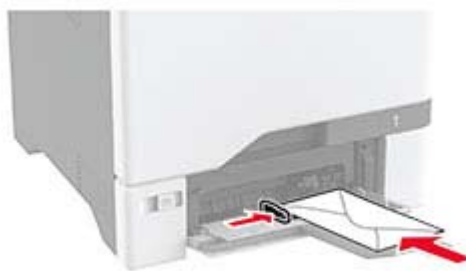

**Figyelem – sérülésveszély:** Ne használjon bélyegekkel, kapcsokkal, tűzőkkel, ablakokkal, bevonatos betéttel vagy öntapadós ragasztóval ellátott borítékokat.

**Megj.:** A papírbehúzási problémák elkerülése érdekében győződjön meg arról, hogy a papír vagy speciális hordozó befutó éle megfelelően igazodik az elválasztóegységhez.





- 5 Állítsa be a kezelőpanel Papír menüjében a papírméretet és a papírtípust úgy, hogy az megegyezzen a többcélú adagolóba töltött papírral.

## Tálcák összekapcsolása

- 1 A kezdőképernyőn érintse meg a **Beállítások > Papír > Tálcakonfiguráció > Papírforrás kiválasztása** elemet.
- 2 Állítsa be ugyanazt a papírméretet és -típust az összekapcsolni kívánt tálcákhoz.
- 3 A kezdőképernyőn érintse meg a **Beállítások > Eszköz > Karbantartás > Konfigurációs menü > Tálcakonfiguráció > Tálca-összekapcsolás** elemet.
- 4 Érintse meg az **Automatikus** lehetőséget.

A tálcák szétkapcsolásánál ügyeljen arra, hogy egyik tálcának se legyenek ugyanazok a papírméret- és papírtípus-beállításai.

**Figyelem – sérülésveszély:** A beégető egység hőmérséklete a beállított papírtípustól függ. A nyomtatási problémák elkerülése érdekében egyeztesse össze a nyomtató papírtípus-beállításait a tálcába betöltött papírral.

## Szoftver, illesztőprogramok és firmware telepítése, illetve frissítése

### Nyomtatószoftver telepítése

#### Megjegyzések:

- A nyomtató illesztőprogramja a szoftvertelepítő csomagban található.
  - A macOS 10.7 vagy újabb verziójú operációs rendszert használó Macintosh számítógépek esetén nem kell illesztőprogramot telepítenie az AirPrint-nyomtatókra történő nyomtatáshoz. Ha egyéni nyomtatási funkciókat szeretne, töltsse le a nyomtató-illesztőprogramot.
- 1 Szerezze be a szoftvertelepítő csomag egy példányát.
    - A nyomtatóhoz kapott szoftvereket tartalmazó CD lemezről.

**2** Indítsa el a telepítőt, és kövesse a képernyőn megjelenő utasításokat.

## Faxoláshoz használt illesztőprogram telepítése

- 1** Látogasson el webhelyünkre vagy arra a helyre, ahol a nyomtatót vásárolta, és szerezze be a telepítőcsomagot.
- 2** Indítsa el a telepítőt, és kövesse a képernyőn megjelenő utasításokat.

## Nyomtatók hozzáadása a számítógéphez

Mielőtt elkezdené, tegye a következők egyikét:

- Csatlakoztassa a nyomtatót és a számítógépet ugyanahhoz a hálózathoz. A nyomtató hálózathoz való csatlakoztatásával kapcsolatos további információkat lásd: [“Nyomtató csatlakoztatása Wi-Fi hálózathoz” itt: 79. oldal.](#)
- A számítógép csatlakoztatása a nyomtatóhoz. További információkért lásd: [“A számítógép csatlakoztatása a nyomtatóhoz” itt: 81. oldal.](#)
- A nyomtató csatlakoztatása a számítógéphez USB-kábel használatával. További információkért lásd: [“A kábelek csatlakoztatása” itt: 20. oldal.](#)

**Megj.:** Az USB-kábel külön vásárolható meg.

### Útmutatás Windows-felhasználók számára

**1** Számítógépről telepítse a nyomtató-illesztőprogramot.

**Megj.:** További információkért lásd: [“Nyomtatószoftver telepítése” itt: 49. oldal.](#)

**2** Nyissa meg a nyomtatók mappáját, majd kattintson a **Nyomtató vagy lapolvasó hozzáadása** elemre.

**3** A nyomtató csatlakozásától függően tegye a következők egyikét:

- Válasszon ki egy nyomtatót a listából, majd kattintson az **Eszköz hozzáadása** lehetőségre.
- Kattintson a **Wi-Fi Direct nyomtatók megjelenítése** elemre, válasszon ki egy nyomtatót, majd kattintson az **Eszköz hozzáadása** lehetőségre.
- Kattintson **A kívánt nyomtató nem szerepel a listán** elemre, majd a Nyomtató hozzáadása ablakban tegye a következőket:
  - a** Válassza ki a **Nyomtató hozzáadása TCP/IP-cím vagy állomásnév használatával** lehetőséget, majd kattintson a **Tovább** gombra.
  - b** Az „Állomásnév vagy IP-cím” mezőben adja meg a nyomtató IP-címét, majd kattintson a **Tovább** gombra.

#### Megjegyzések:

- Tekintse meg a nyomtató IP-címét a nyomtató kezdőképernyőjén. Az IP-cím számok négyelemű, pontokkal elválasztott halmaza, például 123.123.123.123.
  - Ha proxykiszolgálót használ, átmenetileg tiltsa le azt a weboldal megfelelő betöltése érdekében.
- c** Válasszon ki egy nyomtató-illesztőprogramot, majd kattintson a **Tovább** gombra.
  - d** Válassza ki a **Jelenleg telepített nyomtató-illesztőprogram használata (ajánlott)** lehetőséget, majd kattintson a **Tovább** gombra.
  - e** Gépelje be a nyomtató nevét, majd kattintson a **Tovább** gombra.

- f** Válasszon ki egy nyomtatómegosztási beállítást, majd kattintson a **Tovább** gombra.
- g** Kattintson a **Befejezés** gombra.

### Macintosh-felhasználók számára

- 1** Számítógépről nyissa meg a **Nyomtatók és lapolvasók** elemet.
- 2** Kattintson a(z) **+** elemre, majd válasszon ki egy nyomtatót.
- 3** Válasszon ki egy nyomtató-illesztőprogramot a Használat menüből.

#### Megjegyzések:

- Macintosh nyomtató-illesztőprogram használatához válassza az **AirPrint** vagy a **Biztonságos AirPrint** lehetőséget.

- 4** Végezze el a nyomtató hozzáadását.

### Firmware frissítése

A nyomtató teljesítményének fokozása és az esetleges problémák megoldása érdekében rendszeresen frissítse a nyomtató firmware-ét.

- 1** Nyisson meg egy webböngészőt, és írja be a nyomtató IP-címét a címezőbe.

#### Megjegyzések:

- Tekintse meg a nyomtató IP-címét a nyomtató kezdőképernyőjén. Az IP-cím számok négyelemű, pontokkal elválasztott halmaza, például 123.123.123.123.
- Ha proxykiszolgálót használ, átmenetileg tiltsa le azt a weboldal megfelelő betöltése érdekében.

- 2** Kattintson a **Beállítások > Eszköz > Firmware frissítése** elemre.

- 3** Tegye az alábbiak valamelyikét:

- Kattintson a **Frissítések keresése > Elfogadom, elindítom a frissítést** lehetőségre.
- Töltse fel a frissítésfájlt.
  - a** Tallózással keresse meg a frissítésfájlt.
  - b** Kattintson a **Feltöltés > Indítás** gombra.

### Konfigurációs fájl exportálása vagy importálása

Lehetőség van a nyomtató konfigurációs beállításainak exportálására egy szöveges fájlba, majd a fájl importálására a beállítások másik nyomtatóra történő alkalmazásához.

- 1** Nyisson meg egy webböngészőt, és írja be a nyomtató IP-címét a címezőbe.

#### Megjegyzések:

- Tekintse meg a nyomtató IP-címét a nyomtató kezdőképernyőjén. Az IP-cím számok négyelemű, pontokkal elválasztott halmaza, például 123.123.123.123.
- Ha proxykiszolgálót használ, átmenetileg tiltsa le azt a weboldal megfelelő betöltése érdekében.

- 2** Kattintson a beágyazott webkiszolgálóban alkalmazásban a **Konfiguráció exportálás** vagy a **Konfiguráció importálása** elemre.

- 3** Kövesse a kijelzőn megjelenő utasításokat.

**4** Ha a nyomtató támogat alkalmazásokat, tegye a következőt:

- a** Kattintson a következőre: **Alkalmazások** > válassza ki az alkalmazást > **Konfigurálás**.
- b** Kattintson az **Exportálás** vagy **Importálás** lehetőségre.

## Választható lehetőségek hozzáadása a nyomtató-illesztőprogramban

### Útmutatás Windows-felhasználók számára

- 1** Nyissa meg a nyomtatók mappáját.
- 2** Válassza ki a frissíteni kívánt nyomtatót, majd tegye az alábbiak egyikét:
  - Windows 7 vagy újabb rendszeren válassza a **Nyomtató tulajdonságai** elemet.
  - Korábbi verziójú rendszeren válassza a **Tulajdonságok** elemet.
- 3** Lépjen a Konfiguráció lapra, majd válassza a **Frissítés most - Nyomtató megkérdezése** elemet.
- 4** Alkalmazza a módosításokat.

### Macintosh-felhasználók számára

- 1** Az Apple menüben a System Preferences (Rendszerbeállítások) lehetőségnél lépjen a nyomtatóhoz, majd válassza az **Options & Supplies** (Kiegészítők és kellékanyagok) lehetőséget.
- 2** Lépjen a hardverkiegészítők listájára, majd adja hozzá a telepített hardverkiegészítőket.
- 3** Alkalmazza a módosításokat.

## Hardverkiegészítők telepítése

### Megrendelhető belső kiegészítők

- Intelligens tárolómeghajtó (ISD)
  - Betűkészletek
    - Egyszerűsített kínai
    - Hagyományos kínai
    - Japán
    - Koreai
    - Arab
  - Tömeges tárolás
- Nyomtató-merevlemez
- Licencelt funkciók
  - IPDS
  - Vonalkód
- Vezeték nélküli modul
  - MarkNet™ N8370
  - MarkNet N8372

- Trusted Platform Module (TPM)

**Megjegyzések:**

- A formsmerge és egyéb funkciók aktiválásához ISD vagy merevlemez szükséges.
- Bizonyos IPDS funkciókhoz ISD vagy merevlemez szükséges.

**Megj.:** Néhány beállítást csak bizonyos nyomtatómodellek támogatnak. További információért fáradjon el oda, ahol a nyomtatót vásárolta.

**Külön megvásárolható tálcák beszerelése**

 **VIGYÁZAT – ÁRAMÜTÉS VESZÉLYE:** Ha a vezérlőkártyával dolgozik, illetve külön megvásárolható hardvert vagy memóriaeszközöket helyez a nyomtatóba a beállítást követően, akkor az áramütés kockázatának elkerülése érdekében kapcsolja ki a nyomtatót, és húzza ki a tápkábelt a konnektorból. Ha bármilyen más eszköz is csatlakozik a nyomtatóhoz, akkor azt is kapcsolja ki, és húzza ki a nyomtatóval összekötő kábelt.

- 1 Kapcsolja ki a nyomtatót.
- 2 Húzza ki a tápkábelt a konnektorból, majd a nyomtatóból.
- 3 Csomagolja ki a külön megvásárolható tálcát, majd távolítsa el róla az összes csomagolóanyagot.

**Megj.:** Ha már vannak külön megvásárolható tálcák felszerelve, a nyomtató felemelése előtt oldja ki azokat. Ne próbálja egyszerre megemlíni a nyomtatót és a tálcákat.

- 4 Szerelje fel a nyomtatót az opcionális tálca tetejére, amíg a helyére nem *kattan*.

 **VIGYÁZAT – SÉRÜLÉSVESZÉLY:** Ha a nyomtató nehezebb mint 20 kg (44 font), előfordulhat, hogy a biztonságos megemeléséhez legalább két ember szükséges.

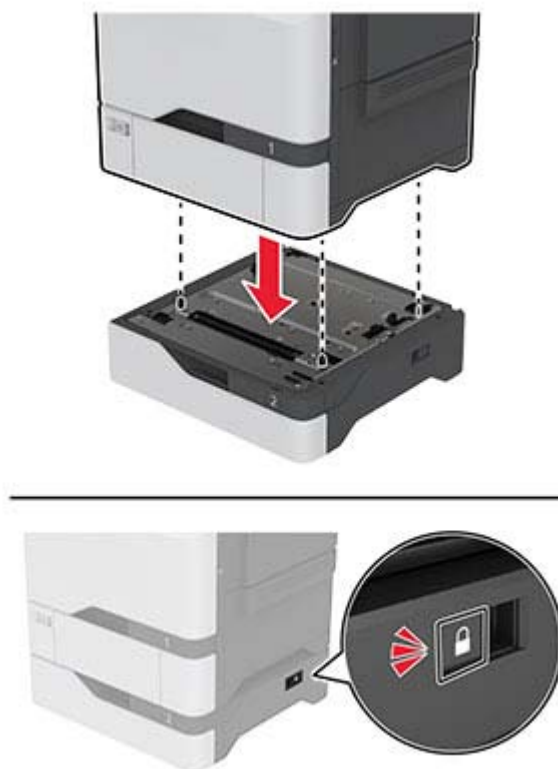

**5** Csatlakoztassa a tápkábelt a nyomtatóhoz, majd ezután a konnektorhoz.

**⚠ VIGYÁZAT – SÉRÜLÉSVESZÉLY:** A tűzveszély és az áramütés elkerülése érdekében a tápkábelt közvetlenül egy, a készülékhez közeli, könnyen hozzáférhető, megfelelő besorolású és megfelelően földelt konnektorba csatlakoztassa.

**6** Kapcsolja be a nyomtatót.

Adja hozzá a tálcát a nyomtató-illesztőprogramban, hogy az elérhető legyen a nyomtatási feladatokhoz. További információkért, lásd: [“Választható lehetőségek hozzáadása a nyomtató-illesztőprogramban” itt: 52. oldal.](#)

## Az intelligens tárolómeghajtó beszerelése

**⚡ VIGYÁZAT – ÁRAMÜTÉS VESZÉLYE:** Ha a vezérlőkártyával dolgozik, illetve külön megvásárolható hardvert vagy memóriaeszközöket helyez a nyomtatóba a beállítást követően, akkor az áramütés kockázatának elkerülése érdekében kapcsolja ki a nyomtatót, és húzza ki a tápkábelt a konnektorból. Ha bármilyen más eszköz is csatlakozik a nyomtatóhoz, akkor azt is kapcsolja ki, és húzza ki a nyomtatóval összekötő kábelt.

**1** Kapcsolja ki a nyomtatót, majd húzza ki a tápkábelt a csatlakozóaljzatból.

**2** Egy laposfejű csavarhúzó segítségével távolítsa el a vezérlőkártya borítását.

**Figyelem – sérülésveszély:** A vezérlőkártyán található elektronikus alkatrészekben könnyen kárt tehet a statikus elektromosság. Érintse meg a nyomtató valamelyik fém alkatrészét, mielőtt a vezérlőkártya alkatrészeihez vagy csatlakozóihoz nyúlna.

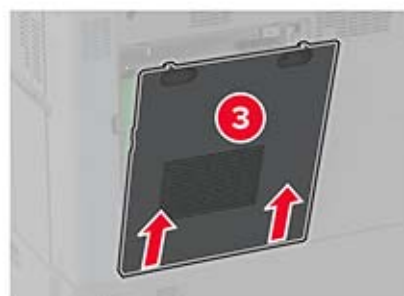
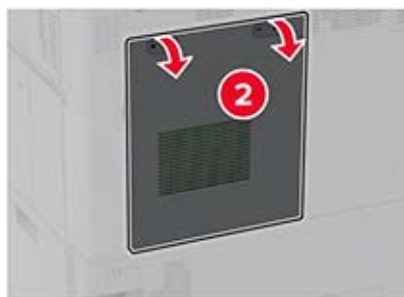
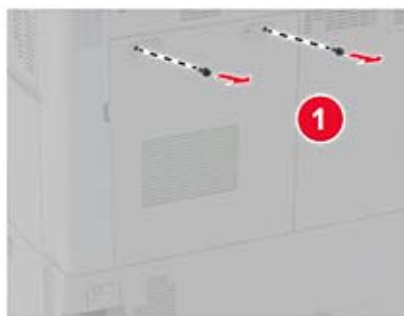

**3** Csomagolja ki az intelligens tárolómeghajtót (ISD).

**Figyelem – sérülésveszély:** Ne érintse meg a modul élén található csatlakozópontokat.

**4** Keresse meg a ISD-csatlakozót.

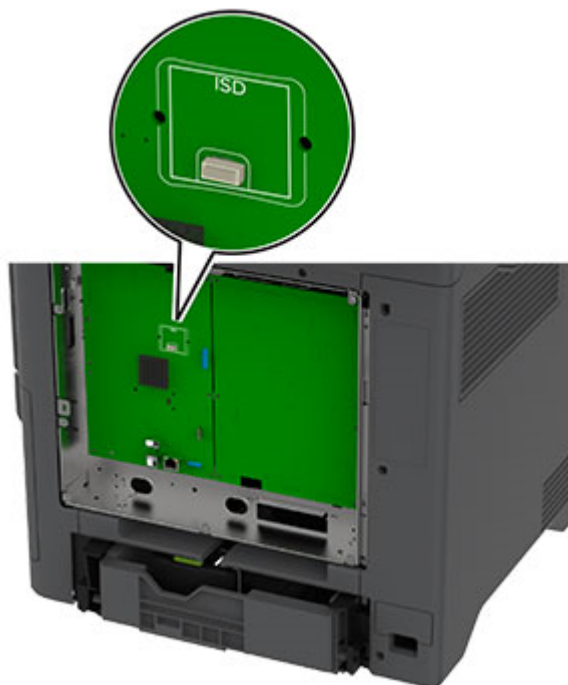

**5** Illesse be a kártyát az ISD csatlakozójába.

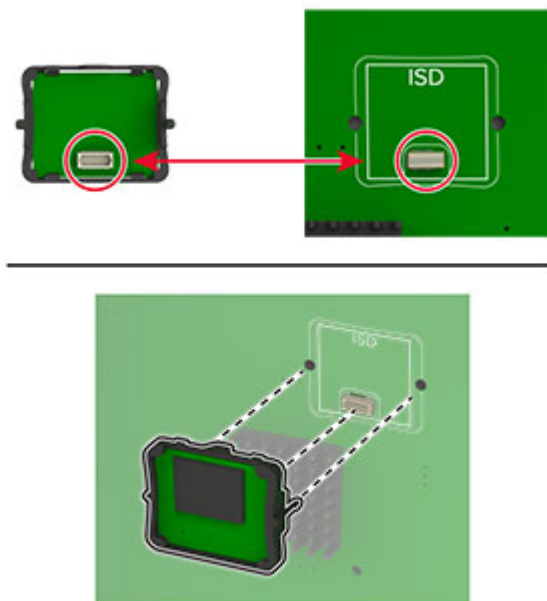

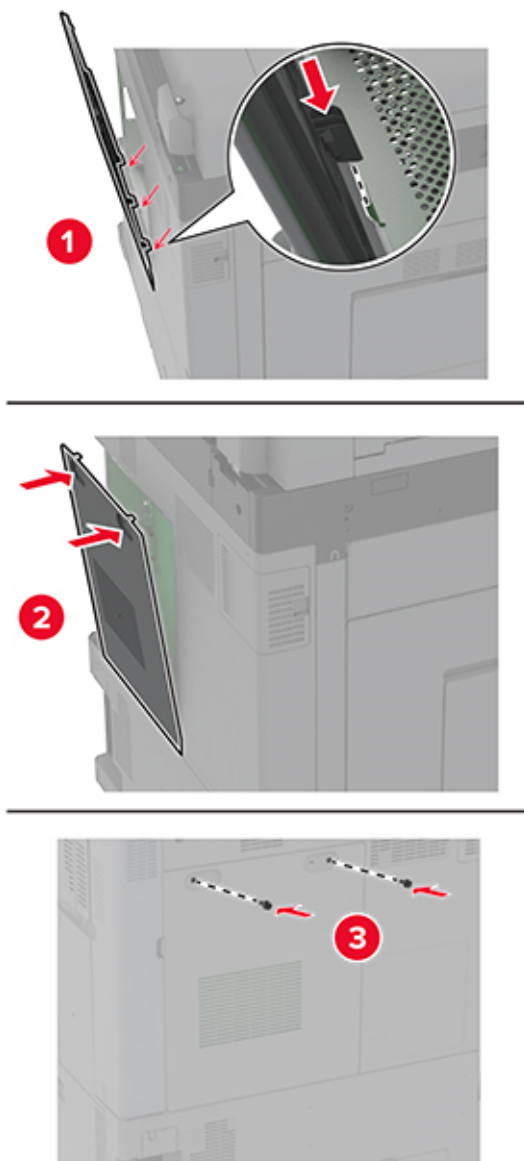

**6** Rögzítse a vezérlőkártya borítását.**7** Csatlakoztassa a tápkábelt a fali konnektorhoz, majd kapcsolja be a nyomtatót.

**⚠ VIGYÁZAT – SÉRÜLÉSVESZÉLY:** A tűzveszély és az áramütés elkerülése érdekében a tápkábelt közvetlenül egy, a készülékhez közeli, könnyen hozzáférhető, megfelelő besorolású és megfelelően földelt konnektorba csatlakoztassa.

## A Trusted Platform Module telepítése

 **VIGYÁZAT – ÁRAMÜTÉS VESZÉLYE:** Ha a vezérlőkártyával dolgozik, illetve külön megvásárolható hardvert vagy memóriaeszközöket helyez a nyomtatóba a beállítást követően, akkor az áramütés kockázatának elkerülése érdekében kapcsolja ki a nyomtatót, és húzza ki a tápkábelt a konnektorból. Ha bármilyen más eszköz is csatlakozik a nyomtatóhoz, akkor azt is kapcsolja ki, és húzza ki a nyomtatóval összekötő kábelt.

**1** Kapcsolja ki a nyomtatót, majd húzza ki a tápkábelt a csatlakozóaljzatból.

**2** Egy laposfejű csavarhúzó segítségével távolítsa el a vezérlőkártya védőelemét.

**Figyelem – sérülésveszély:** A vezérlőkártyán található elektronikus alkatrészekben könnyen kárt tehet a statikus elektromosság. Érintse meg a nyomtató valamelyik fém alkatrészét, mielőtt a vezérlőkártya alkatrészeihez vagy csatlakozóihoz nyúlna.

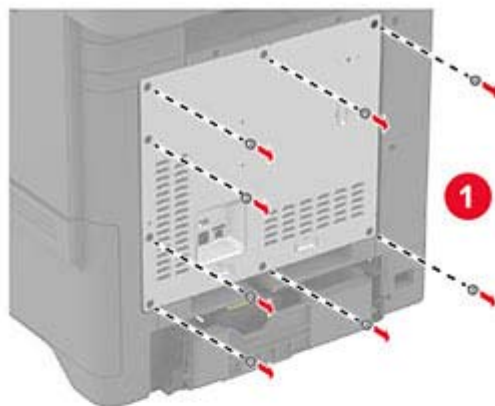

**3** A Trusted Platform Module kicsomagolása.

**4** Keresse meg a TPM-csatlakozót.

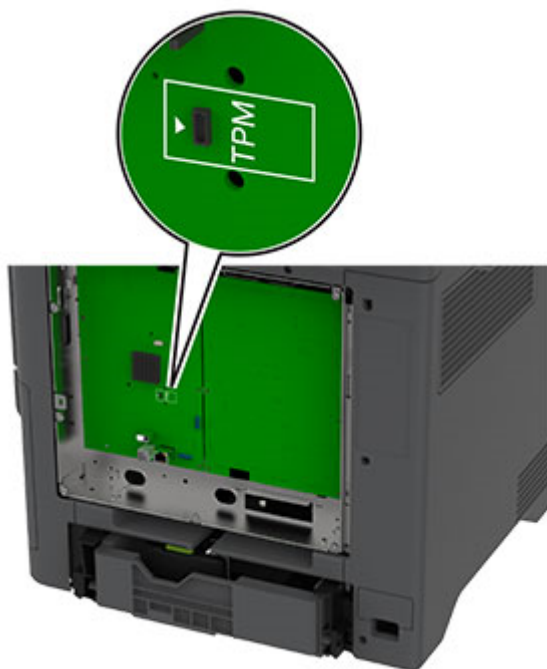

**5** Szerelje fel a modult a TPM csatlakozójára.

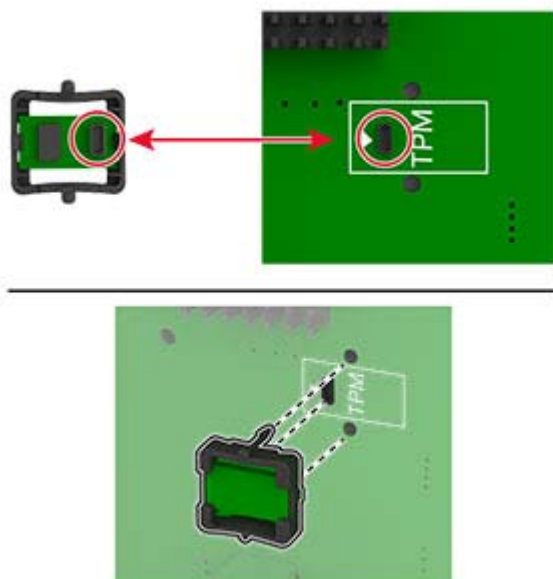

6 Szerelje fel a vezérlőkártya védőlapját.

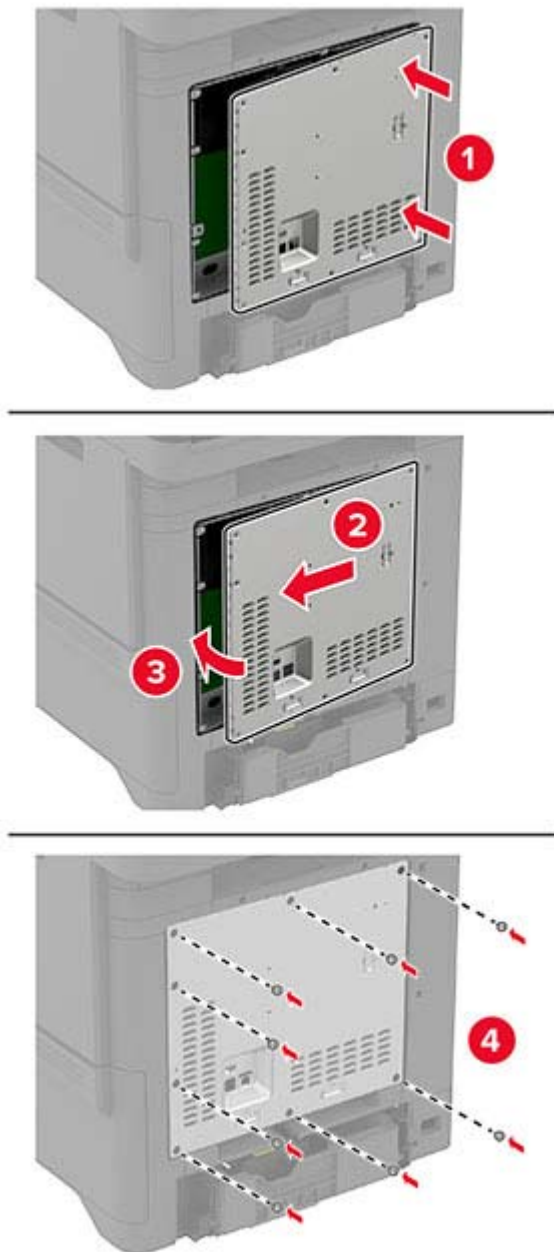

7 Csatlakoztassa a tápkábelt a fali konnektorhoz, majd kapcsolja be a nyomtatót.

**⚠ VIGYÁZAT – SÉRÜLÉSVESZÉLY:** A tűzveszély és az áramütés elkerülése érdekében a tápkábelt közvetlenül egy, a készülékhez közeli, könnyen hozzáférhető, megfelelő besorolású és megfelelően földelt konnektorba csatlakoztassa.

## Nyomtató merevlemezének beszerelése

 **VIGYÁZAT – ÁRAMÜTÉS VESZÉLYE:** Ha a vezérlőkártyával dolgozik, illetve külön megvásárolható hardvert vagy memóriaeszközöket helyez a nyomtatóba a beállítást követően, akkor az áramütés kockázatának elkerülése érdekében kapcsolja ki a nyomtatót, és húzza ki a tápkábelt a konnektorból. Ha bármilyen más eszköz is csatlakozik a nyomtatóhoz, akkor azt is kapcsolja ki, és húzza ki a nyomtatóval összekötő kábelt.

- 1 Kapcsolja ki a nyomtatót, majd húzza ki a tápkábelt a csatlakozóaljzatból.
- 2 Egy laposfejű csavarhúzó segítségével távolítsa el a vezérlőkártya védőelemét.

**Figyelem – sérülésveszély:** A vezérlő alaplajján található elektronikus alkatrészekben könnyen kárt tehet a statikus elektromosság. Érintse meg a nyomtató valamelyik fém alkatrészét, mielőtt a vezérlő alaplajjának elektronikus alkatrészeihez vagy csatlakozóihoz nyúlna.

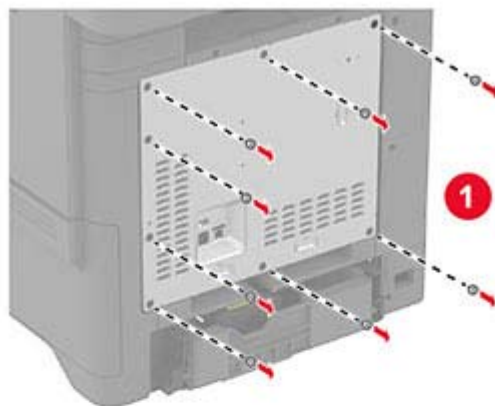

**3** Csomagolja ki a merevlemez.

**4** Rögzítse a merevlemez a vezérlőkártyához.

**Figyelem – sérülésveszély:** Ne érintse vagy nyomja meg a merevlemez közepét.

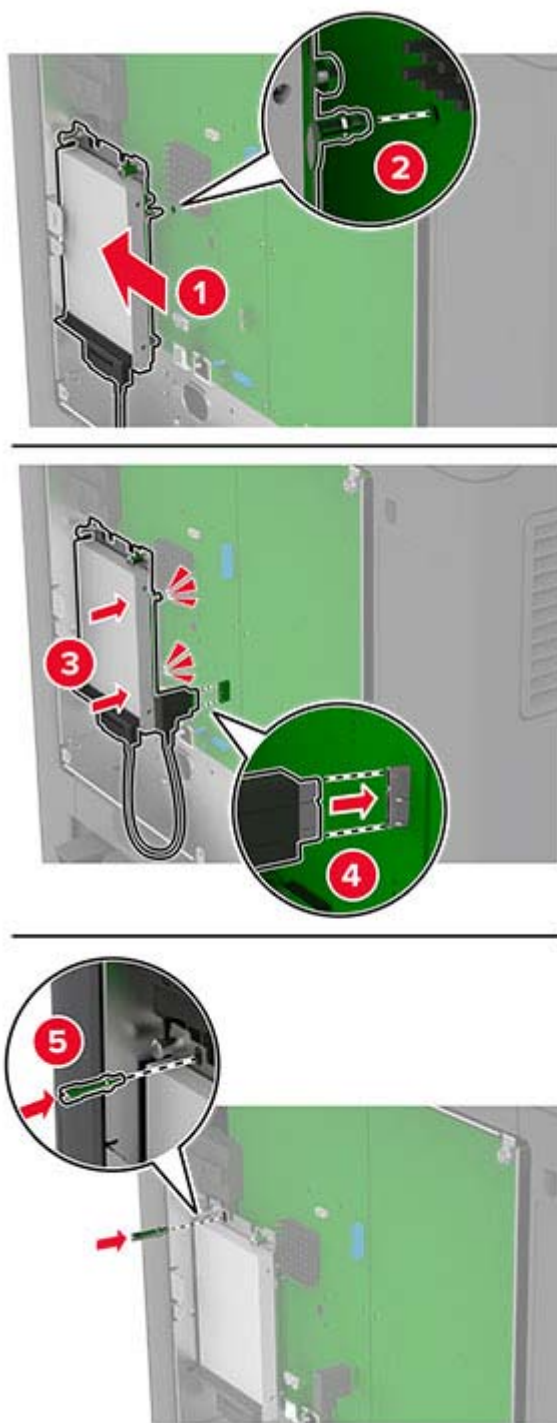



5 Szerelje fel a vezérlőkártya védőlapját.

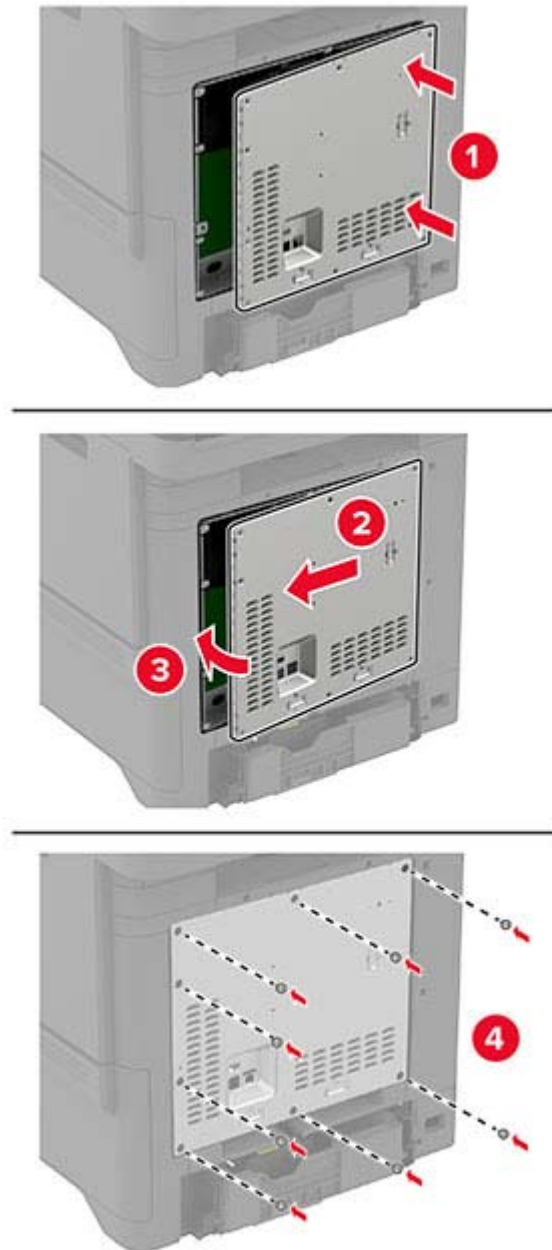

6 Csatlakoztassa a tápkábelt a fali konnektorhoz, majd kapcsolja be a nyomtatót.

**⚠ VIGYÁZAT – SÉRÜLÉSVESZÉLY:** A tűzveszély és az áramütés elkerülése érdekében a tápkábelt közvetlenül egy, a készülékhez közeli, könnyen hozzáférhető, megfelelő besorolású és megfelelően földelt konnektorba csatlakoztassa.

## A kapcsozó felszerelése

- 1 Kapcsolja ki a nyomtatót, majd húzza ki a tápkábelt a konnektorból.
- 2 Csomagolja ki a kapcsozót, majd távolítsa el róla az összes csomagolóanyagot.

**3** Csatlakoztassa a kapcsoló tápegységét.

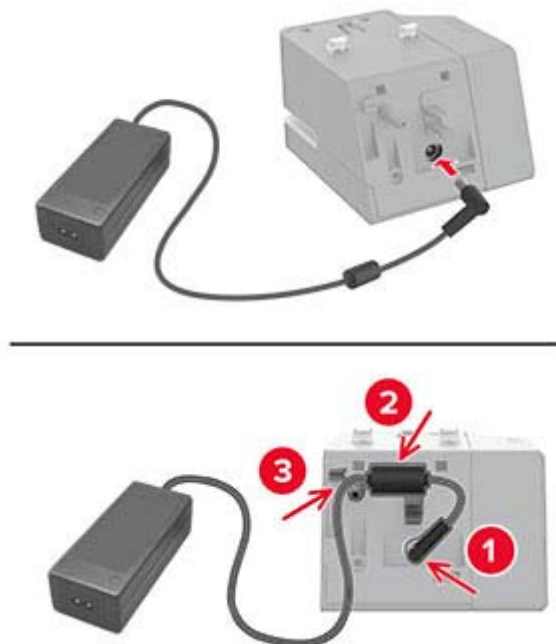

**Megj.:** Csak a kapcsolóhoz kapott tápegységet használja. Ettől eltérő tápegység használata a termék sérüléséhez vezethet.

**4** Szerelje fel a tápegység fedelét, amíg a helyére nem *kattan*.

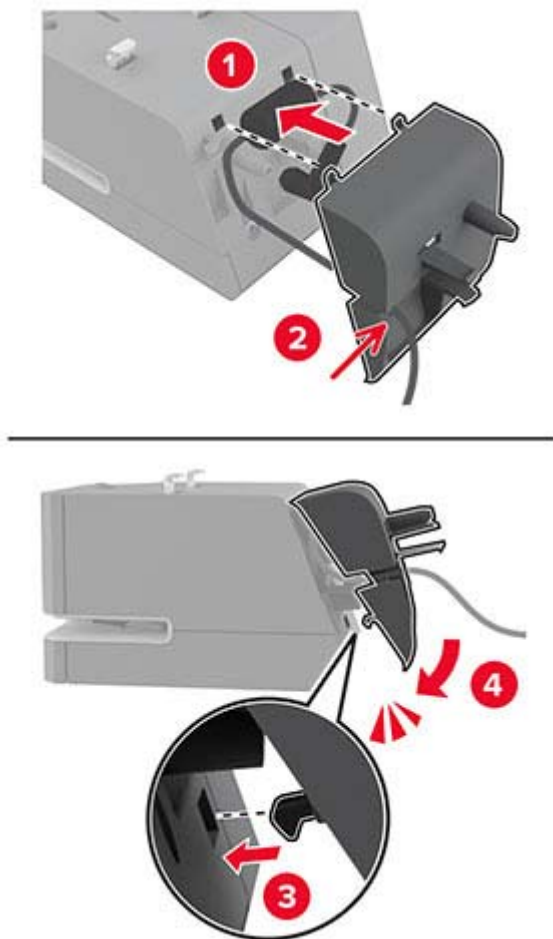

- 5 Szerelje fel a rögzítőcsavart a tápegység fedelére.

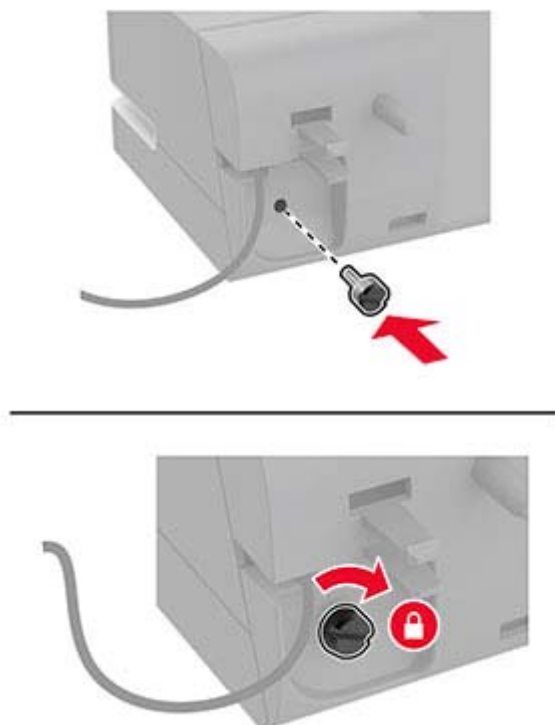

- 6 Távolítsa el az oszlopfedelelet a normál rekeszből.

**Megj.:** Gondoskodjon az oszlop fedelének megfelelő leselejtezéséről.

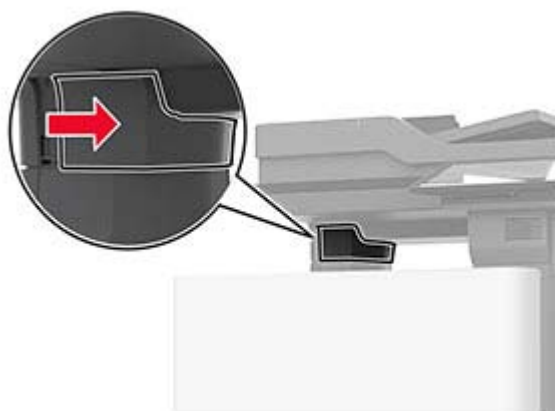

**7** Helyezze be a tápegységet a nyomtatón keresztül.

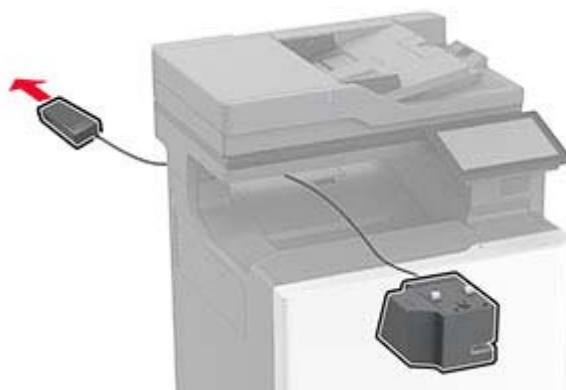

**8** Szerelje fel a kapcsolót.

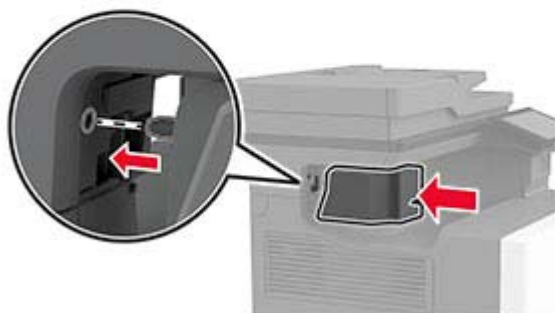
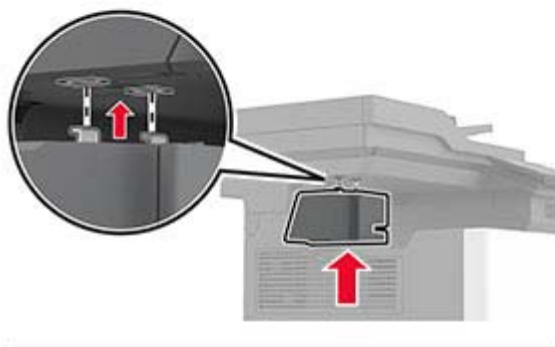

- 9 Állítsa megfelelő helyzetbe a tápegységet.



- 10 Szerelje vissza a kapcsoló fedelét úgy, hogy *bepattanjon* a helyére.

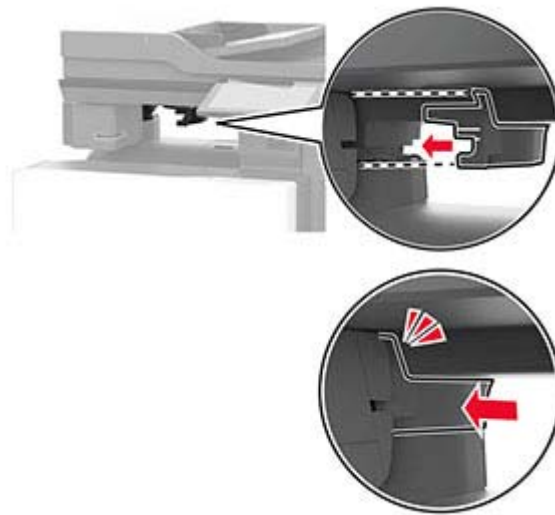

**Megj.:** Győződjön meg arról, hogy a tápegység biztonságos.

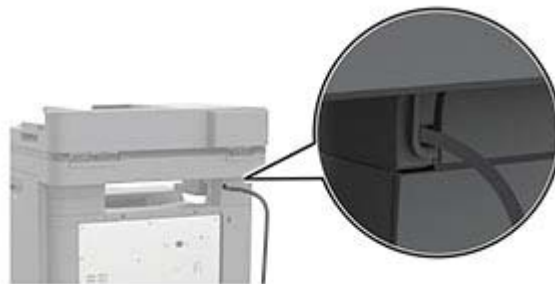

- 11 Csatlakoztassa a kapcsoló tápkábelének egyik végét a tápegységhez, majd ezután a másik végét a konnektorhoz.
- 12 Csatlakoztassa a nyomtató tápkábelének egyik végét a nyomtatóhoz, majd ezután a másik végét a konnektorhoz.

**⚠ VIGYÁZAT – SÉRÜLÉSVESZÉLY:** A tűzveszély és az áramütés elkerülése érdekében a tápkábelt közvetlenül egy, a készülékhez közeli, könnyen hozzáférhető, megfelelő besorolású és megfelelően földelt konnektorba csatlakoztassa.

- 13 Kapcsolja be a nyomtatót.

## Vezeték nélküli modulok telepítése

### MarkNet N8370 vezeték nélküli nyomtatókiszolgáló telepítése

 **VIGYÁZAT – ÁRAMÜTÉS VESZÉLYE:** Ha a vezérlőkártyával dolgozik, illetve külön megvásárolható hardvert vagy memóriaeszközöket helyez a nyomtatóba a beállítást követően, akkor az áramütés kockázatának elkerülése érdekében kapcsolja ki a nyomtatót, és húzza ki a tápkábelt a konnektorból. Ha bármilyen más eszköz is csatlakozik a nyomtatóhoz, akkor azt is kapcsolja ki, és húzza ki a nyomtatóval összekötő kábelt.

- 1 Kapcsolja ki a nyomtatót, majd húzza ki a tápkábelt a csatlakozóaljzatból.
- 2 Egy laposfejű csavarhúzó segítségével távolítsa el a vezérlőkártya védőelemét.

**Figyelem – sérülésveszély:** A vezérlőkártyán található elektronikus alkatrészekben könnyen kárt tehet a statikus elektromosság. Érintse meg a nyomtató valamelyik fém alkatrészét, mielőtt a vezérlőkártya elektronikus alkatrészeihez vagy csatlakozóihoz nyúlna.

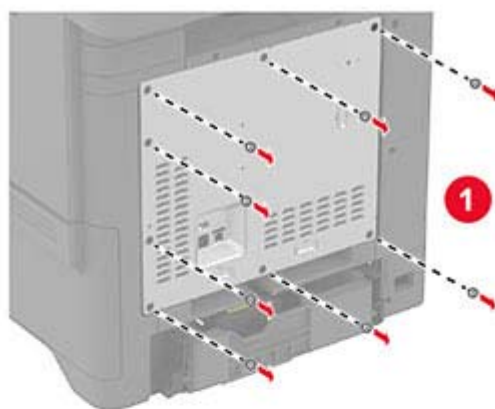



**3** Szerelje be a vezeték nélküli modult a házába.

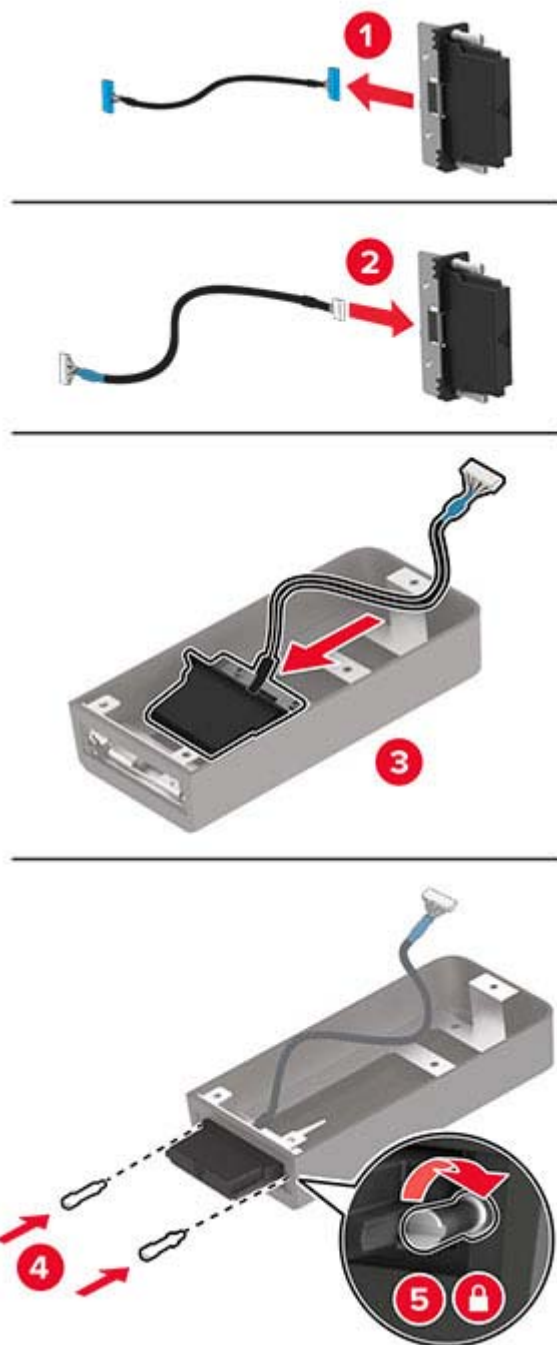

**4** Rögzítse a vezeték nélküli modult a vezérlőkártya védőeleméhez.

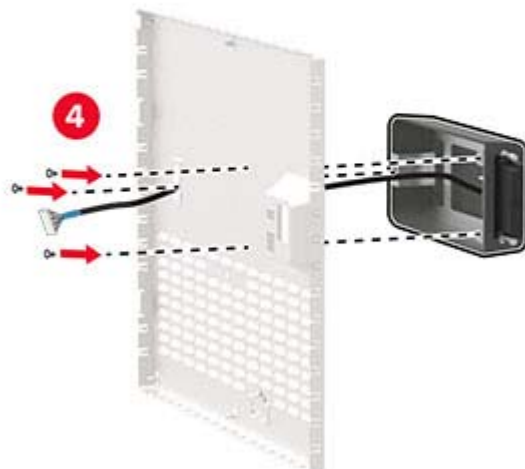
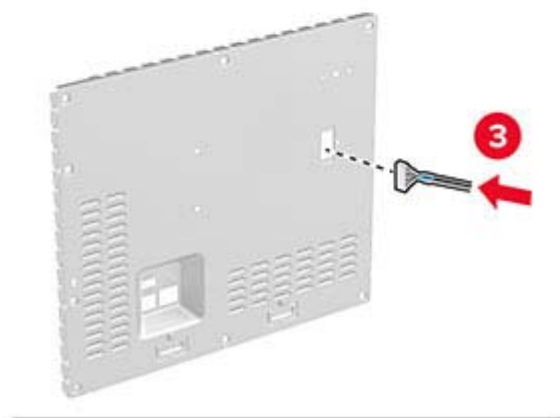
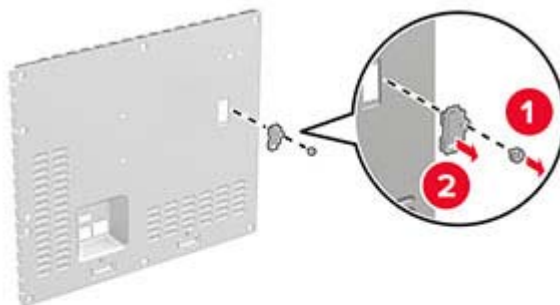

- 5** Csatlakoztassa a vezeték nélküli egységet a vezérlőkártyán található ISP csatlakozóhoz.

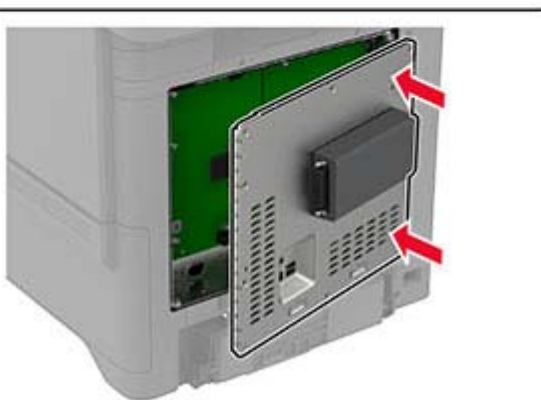
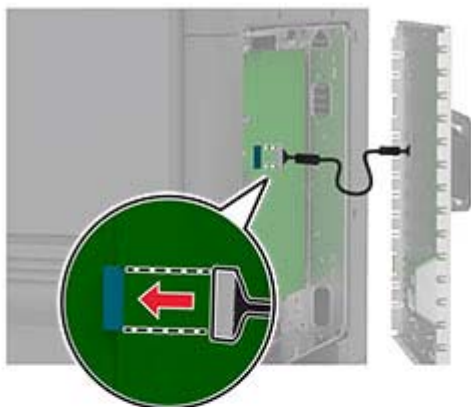

**6** Szerelje fel a vezérlőkártya védőlapját.

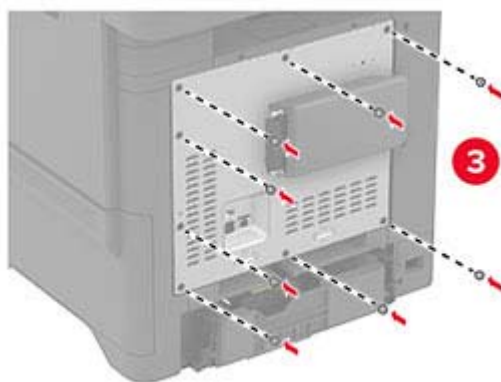
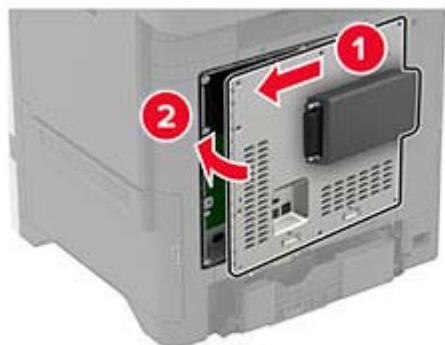

**7** Csatlakoztassa az NFC-kártyát.



**8** Csatlakoztassa a tápkábelt a fali konnektorhoz, majd kapcsolja be a nyomtatót.

**⚠ VIGYÁZAT – SÉRÜLÉSVESZÉLY:** A tűzveszély és az áramütés elkerülése érdekében a tápkábelt közvetlenül egy, a készülékhez közeli, könnyen hozzáférhető, megfelelő besorolású és megfelelően földelt konnektorba csatlakoztassa.

### **MarkNet N8372 vezeték nélküli nyomtatókiszolgáló telepítése**

- 1** Kapcsolja ki a nyomtatót.
- 2** Vigyen fel egy kis izopropil alkoholt egy puha, szőszmentes ruhaanyagra, és törölje le vele az USB-port körüli területet.

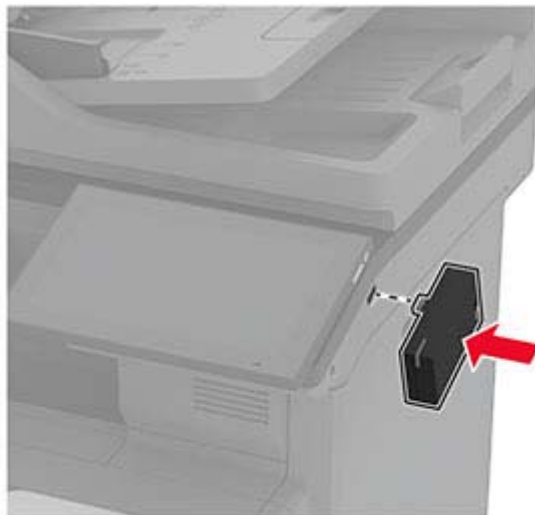
**3** Szerelje be a vezeték nélküli modult.**Megjegyzések:**

- Nyomja le erősen, és győződjön meg arról, hogy a ragasztószalag a nyomtató felületéhez tapad.
- Ügyeljen arra, hogy a nyomtató felülete száraz és kondenzvíz-mentes legyen.
- A modul 72 órával később ragasztható legjobban a nyomtatóra.

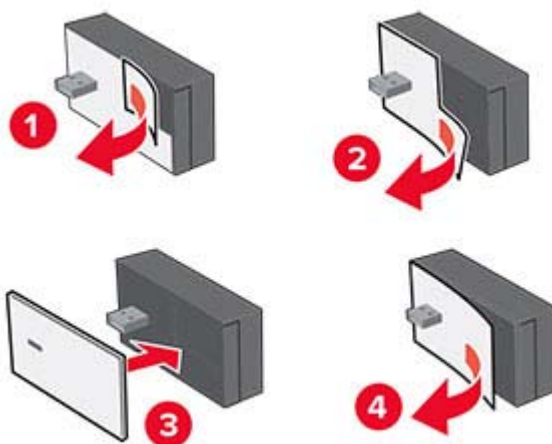
**4** Ellenőrizze a modul és a nyomtató közötti hézagot, majd szükség esetén szerelje fel a távtartó modult.

5 Csatlakoztassa az NFC-kártyát.



6 Kapcsolja be a nyomtatót.

## Hálózatok

### Nyomtató csatlakoztatása Wi-Fi hálózathoz

Mielőtt elkezdené a műveleteket, ellenőrizze a következőket:

- A vezeték nélküli modul csatlakoztatva van a nyomtatójához. További információkért olvassa el a [Vezeték nélküli modulok telepítése](#) című részt.
- Az Aktív adapterAutomatikus értékre van állítva. A kezdőképernyőn érintse meg a **Beállítások > Hálózat/Portok > Hálózati áttekintés > Aktív adapter** elemet.

**1** Érintse meg a kezdőképernyőn a **Beállítások > Hálózat/Portok > Vezeték nélküli > Beállítás a nyomtató kezelőpaneljén > Hálózat kiválasztása** elemet.

**2** Válasszon ki egy Wi-Fi hálózatot, majd írja be a hálózati jelszót.

**Megj.:** A Wi-Fi hálózatra csatlakoztatható nyomtatómodellek esetén a kezdeti beállításoknál megjelenik a Wi-Fi hálózati beállítások ablaka.

## A nyomtató csatlakoztatása vezeték nélküli hálózathoz Wi-Fi Protected Setup (WPS) használatával

Mielőtt elkezdené a műveleteket, ellenőrizze a következőket:

- A hozzáférési pont (vezeték nélküli útválasztó) rendelkezik WPS-tanúsítvánnyal, illetve kompatibilis a WPS technológiával. További információ a hozzáférési ponthoz mellékelt dokumentációban található.
- A vezeték nélküli modul csatlakoztatva van a nyomtatójához. További információkért olvassa el a [Vezeték nélküli modulok telepítése](#) című részt.
- Az Aktív adapter Automatikus értékre van állítva. A kezdőképernyőn érintse meg a **Beállítások** > **Hálózat/Portok** > **Hálózati áttekintés** > **Aktív adapter** elemet.

### A gombnyomásos módszer használata

- 1 A kezdőképernyőn érintse meg a **Beállítások** > **Hálózat/portok** > **Vezeték nélküli** > **Wi-Fi védett beállítás** > **Gombnyomásos módszer indítása** elemet.
- 2 Kövesse a kijelzőn megjelenő utasításokat.

### A személyes azonosító kód (PIN-kód) használata

- 1 A kezdőképernyőn érintse meg a **Beállítások** > **Hálózat/portok** > **Vezeték nélküli** > **Wi-Fi védett beállítás** > **PIN-kódos módszer indítása** elemet.
- 2 Másolja ki a nyolc karakteres WPS PIN-kódot.
- 3 Nyisson meg egy webböngészőt, és írja be a hozzáférési pont IP-címét a címmezőbe.

#### Megjegyzések:

- Az IP-cím megismeréséhez szükséges információ a hozzáférési ponthoz mellékelt dokumentációban található.
  - Ha proxykiszolgálót használ, átmenetileg tiltsa le azt a weboldal megfelelő betöltése érdekében.
- 4 Hozzáférés a WPS-beállításokhoz: További információ a hozzáférési ponthoz mellékelt dokumentációban található.
  - 5 Adja meg a nyolc számjegyű PIN-kódot, majd mentse a módosításokat.

## Wi-Fi Direct konfigurálása

Wi-Fi Direct® ennek segítségével a vezeték nélküli eszközök közvetlenül, hozzáférési pont (vezeték nélküli útválasztó) nélkül csatlakozhatnak egy Wi-Fi Direct nyomtatóhoz.

A művelet megkezdése előtt győződjön meg arról, hogy van vezeték nélküli modul telepítve a nyomtatóra. További információkért olvassa el a [Vezeték nélküli modulok telepítése](#) című részt.

- 1 A kezdőképernyőn érintse meg a **Beállítások** > **Hálózat/Portok** > **Wi-Fi Direct** elemet.
- 2 Konfigurálja a beállításokat.
  - **Wi-Fi Direct engedélyezése** – Engedélyezi, hogy a nyomtató a saját Wi-Fi Direct hálózatát szórja.
  - **Wi-Fi Direct neve** – Nevet rendel a Wi-Fi Direct hálózathoz.
  - **Wi-Fi Direct jelszava** – Jelszót rendel az eszközhöz, melynek segítségével az engedi egy peer-to-peer eszköz kapcsolódását a vezeték nélküli hálózathoz.



- **Mutassa a jelszót a Beállítások oldalon** – Megjeleníti a jelszót a Hálózati beállítások oldalán.
- **A nyomógombkérések automatikus elfogadása** – Engedélyezi, hogy a nyomtató automatikusan elfogadja a csatlakozási kéréseket.

**Megj.:** A nyomógombkérések automatikus elfogadása nem biztonságos.

#### Megjegyzések:

- Alapbeállítás szerint a Wi-Fi Direct hálózati jelszó nem látható a nyomtató kijelzőjén. A jelszó megjelenítéséhez engedélyezze a jelszóbetekintő ikont. Érintse meg a következő lehetőséget a kezdőképernyőn: **Beállítások > Biztonság > Egyéb > Jelszó/PIN-kód mutatásának engedélyezése**.
- A Wi-Fi Direct hálózat jelszavát anélkül is láthatja, hogy megjelenne a nyomtató kijelzőjén. A kezdőképernyőn érintse meg a **Beállítások > Jelentések > Hálózat > Hálózatbeállítási oldal** elemet.

## Mobileszköz csatlakoztatása a nyomtatóhoz

A mobileszköz csatlakoztatása előtt győződjön meg róla, hogy a Wi-Fi Direct konfigurálva van. További információkért lásd: [“Wi-Fi Direct konfigurálása” itt: 80. oldal](#).

### Csatlakozás Wi-Fi Direct használatával

**Megj.:** Ezek az utasítások csak Android mobileszközökre vonatkoznak.

- 1 A mobileszközön lépjen a beállítások menüre.
- 2 Engedélyezze a **Wi-Fi** funkciót, majd érintse meg a **Wi-Fi Direct** elemet.
- 3 Válassza ki a nyomtató Wi-Fi Direct nevét.
- 4 Erősítse meg a csatlakozást a nyomtató kezelőpaneljén.

### Csatlakozás Wi-Fi használatával

- 1 A mobileszközön lépjen a beállítások menüre.
- 2 Érintse meg a **Wi-Fi** elemet, majd válassza ki a nyomtató Wi-Fi Direct nevét.

**Megj.:** A Wi-Fi Direct név elé a DIRECT-xy karakterlánc kerül (ahol x és y két véletlenszerű karakter).

- 3 Írja be a Wi-Fi Direct jelszót.

## A számítógép csatlakoztatása a nyomtatóhoz

A számítógép csatlakoztatása előtt győződjön meg róla, hogy a Wi-Fi Direct konfigurálva van. További információkért lásd: [“Wi-Fi Direct konfigurálása” itt: 80. oldal](#).

### Útmutatás Windows-felhasználók számára

- 1 Nyissa meg a nyomtatók mappáját, majd kattintson a **Nyomtató vagy lapolvasó hozzáadása** elemre.
- 2 Kattintson a **Wi-Fi Direct nyomtatók megjelenítése** elemre, majd válassza ki a nyomtató Wi-Fi Direct nevét.
- 3 Jegyezze meg a nyomtató nyolcjegyű PIN-kódját, amely a nyomtató kijelzőjén jelenik meg.
- 4 Adja meg a PIN-kódot a számítógépen.

**Megj.:** Ha a nyomtató illesztőprogramja még nincs telepítve, a Windows letölti a megfelelő illesztőprogramot.

### Macintosh-felhasználók számára

**1** Kattintson a vezeték nélküli ikonra, majd válassza ki a nyomtató Wi-Fi Direct nevét.

**Megj.:** A Wi-Fi Direct név elé a DIRECT-xy karakterlánc kerül (ahol x és y két véletlenszerű karakter).

**2** Írja be a Wi-Fi Direct jelszavát.

**Megj.:** Miután lecsatlakozott a Wi-Fi Direct hálózatról, váltson vissza a számítógépén az előző hálózatra.

### Wi-Fi hálózat kikapcsolása

**1** A kezdőképernyőn érintse meg a **Beállítások > Hálózat/Portok > Hálózati áttekintés > Aktív adapter > Szabványos hálózat** elemet.

**2** Kövesse a kijelzőn megjelenő utasításokat.

### A nyomtató csatlakozásának ellenőrzése

**1** A kezdőképernyőn érintse meg a **Beállítások > Jelentések > Hálózat > Hálózatbeállítási oldal** elemet.

**2** Ellenőrizze a hálózatbeállítási oldal első szakaszát, és győződjön meg arról, hogy az állapot értéke a csatlakoztatva.

Ha az állapot értéke a nincs csatlakoztatva, akkor előfordulhat, hogy a hálózati csatlakozó inaktív, vagy a hálózati kábel hibásan működik. Kérjen segítséget a rendszergazdától.

# A nyomtató biztonsága

## Biztonsági nyílás pozíciója

A nyomtató biztonsági zár funkcióval van ellátva. A nyomtató védelme érdekében szereljen be egy a legtöbb laptop számítógéppel kompatibilis biztonsági zárat a nyomtaton jelölt helyre.

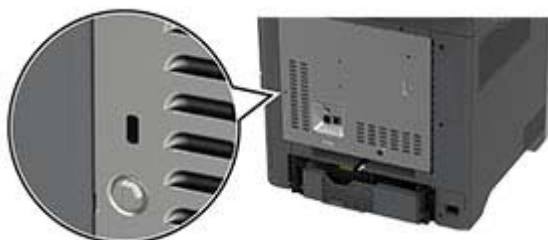

## Nyomtatómemória törlése

A nyomtató felejtő memóriájának vagy puffertelt adatainak törléséhez kapcsolja ki a nyomtatót.

A nem felejtő memória, eszköz- és hálózati beállítások, biztonsági beállítások és beépített megoldások törléséhez az alábbiak szerint járjon el:

- 1 A kezdőképernyőn érintse meg a **Beállítások > Eszköz > Karbantartás > Üzemen kívüli törlés** lehetőséget.
- 2 Érintse meg az **A nem felejtő memóriában lévő összes adat törlése** jelölőnégyzetet, majd érintse meg a **TÖRLÉS** gombot.
- 3 Érintse meg az **Első beállítás varázsló indítása** vagy a **Nyomtató offline üzemmódban marad** lehetőséget, majd érintse meg a **Következő** elemet.
- 4 Indítsa el a műveletet.

**Megj.:** Ez a módszer a felhasználói adatok védelmére szolgáló titkosítási kulcsot is megsemmisíti. A titkosítási kulcs megsemmisítése után az adatok nem lesznek helyreállíthatók.

## Nyomtató tároló meghajtójának törlése

- 1 A kezdőképernyőn érintse meg a **Beállítások > Eszköz > Karbantartás > Üzemen kívüli törlés** lehetőséget.
- 2 A nyomtatóra szerelt tároló meghajtótól függően tegye a következők egyikét:
  - Merevlemez esetén érintse meg a **Minden információ törlése a merevlemezezről** jelölőnégyzetet, érintse meg a **TÖRLÉS** lehetőséget, majd válassza ki az adatok törlésének módját.  
**Megj.:** Az összes információ merevlemezezről való tisztítása néhány perctől akár több mint egy óráig is eltarthat, ezalatt a nyomtató nem vehető igénybe más feladatokra.
  - Intelligens tároló meghajtó (ISD) esetén érintse meg az **Intelligens tároló meghajtó törlése** lehetőséget, majd érintse meg a **TÖRLÉS** lehetőséget az összes felhasználói adat törléséhez.
- 3 Indítsa el a műveletet.

## Gyári alapbeállítások visszaállítása

- 1 A kezdőképernyőn érintse meg a **Beállítások > Eszköz > Gyári alapértelmezett értékek visszaállítása** elemet.
- 2 A **Beállítások visszaállítása** menüben válassza ki a visszaállítani kívánt beállításokat, és kattintson a > **VISSZAÁLLÍTÁS** lehetőségre.
- 3 Indítsa el a műveletet.

## Törölhetőségi nyilatkozat

Memóriatípus	Leírás
Felejtő memória	A nyomtató szabványos közvetlen elérésű memóriát (RAM) használ az ideiglenes felhasználói adatok puffreléséhez az egyszerű nyomtatási és másolási feladatok végrehajtása során.
Nem felejtő memória	A nyomtató a következő két típusú nem felejtő memóriát használhatja: EEPROM és NAND (flash-memória). Mindkét típus eltárolja az operációs rendszert, nyomtatóbeállításokat és hálózati információkat. A szkennel- és könyvjelző-beállításokat, valamint a beépített megoldásokat is eltárolják.
Merevlemez meghajtós tárolás	Egyes nyomtatókban merevlemez is található. A nyomtató-merevlemez nyomtatóspecifikus feladatokhoz van kialakítva. A merevlemez segítségével a nyomtaton összetett nyomtatási feladatok puffereelt felhasználói adatai, űrlapadatok és betűtípusadatok tárolhatók.
Intelligens tároló-meghajtó (ISD)	Egyes nyomtatók ISD-vel szereltek. Az ISD nem felejtő flash memóriát használ az összetett nyomtatási feladatok, űrlapadatok és betűtípusadatok felhasználói adatainak tárolásához.

A következő körülmények esetén törölje a telepített nyomtatómemóriák tartalmát:

- A nyomtatót szétszerelik.
- Lecserélik a nyomtató-merevlemezt vagy az ISD-t.
- A nyomtatót másik részlegbe vagy helyre szállítják.
- A nyomtatót egy külső szolgáltató javítja.
- A nyomtatót javítás céljából elszállítják a vállalat telephelyéről.
- A nyomtatót eladják egy másik szervezetnek.

**Megj.:** A tárolómeghajtó ártalmatlanításához kövesse szervezete irányelveit és eljárásait.

# Nyomtatás

## Nyomtatás a számítógépről

**Megj.:** Címkék, kártyák és borítékok esetén a dokumentum kinyomtatása előtt állítsa be a nyomtatón a papír méretét és típusát.

- 1 Nyissa meg a Nyomtatás párbeszédablakot úgy, hogy közben meg van nyitva a nyomtatandó dokumentum.
- 2 Szükség esetén módosítson a beállításokon.
- 3 Nyomtassa ki a dokumentumot.

## Nyomtatás mobileszközről

### Nyomtatás mobileszközről az AirPrint szolgáltatás használatával



Az AirPrint szoftver egy mobilnyomtatási megoldás, amely lehetővé teszi az Apple eszközökről közvetlenül egy AirPrint-tanúsítvánnyal rendelkező nyomtatóval történő nyomtatást.



#### Megjegyzések:

- Győződjön meg róla, hogy az Apple eszköz és a nyomtató ugyanahhoz a hálózathoz csatlakozik. Ha a hálózat több vezeték nélküli hubbal rendelkezik, akkor győződjön meg róla, hogy mindkét eszköz ugyanahhoz az alhálózathoz csatlakozik.
  - Az alkalmazást csak néhány Apple készülék támogatja.
- 1 A mobilkészülékről válasszon ki egy dokumentumot a fájlkezelőben, vagy indítson el egy kompatibilis alkalmazást.
  - 2 Érintse meg a megosztás ikont, majd a **Nyomtatás** elemet.
  - 3 Itt kiválaszthatja a kívánt nyomtatót.  
Szükség esetén módosítson a beállításokon.
  - 4 Nyomtassa ki a dokumentumot.

## Nyomtatás mobil eszközről a Wi-Fi Direct® szolgáltatás használatával

Wi-Fi Direct® egy nyomtatási szolgáltatás, amely lehetővé teszi, hogy bármilyen Wi-Fi Direct szolgáltatást támogató nyomtatóval nyomtathasson.

**Megj.:** Bizonyosodjon meg arról, hogy a mobil eszköz csatlakozik a nyomtató vezeték nélküli hálózatához. További információkért lásd: [“Mobil eszköz csatlakoztatása a nyomtatóhoz” itt: 81. oldal.](#)

- 1 Indítson el egy kompatibilis alkalmazást a mobil eszközön, vagy válasszon ki egy dokumentumot a fájlkezelőben.
- 2 Tegye a következők egyikét a mobil eszköztől függően:
  - Koppintson a  > **Nyomtatás** gombra.
  - Koppintson a  > **Nyomtatás** gombra.
  - Koppintson a  > **Nyomtatás** gombra.
- 3 Válasszon ki egy nyomtatót, majd szükség esetén állítsa be a beállításokat.
- 4 Nyomtassa ki a dokumentumot.

## Nyomtatás flash-meghajtóról

- 1 Helyezze be a flash-meghajtót.

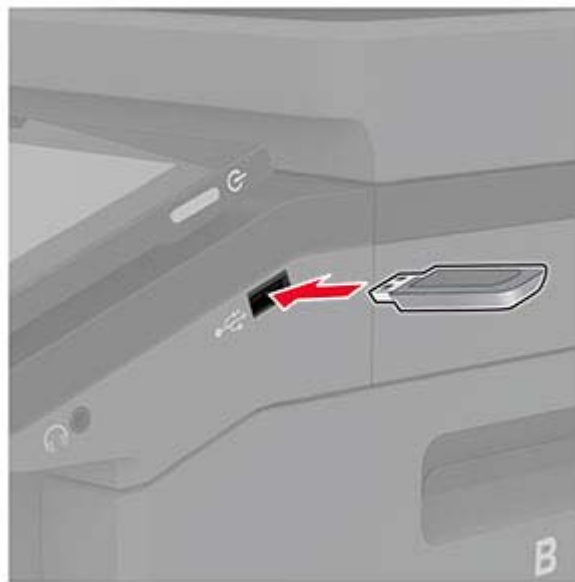

### Megjegyzések:

- Ha a flash-meghajtót olyankor helyezi be, amikor a kijelzőn hibaüzenet látható, a nyomtató figyelmen kívül hagyja a flash-meghajtót.
  - Ha a flash-meghajtót olyankor helyezi be, amikor a nyomtató más nyomtatási feladatokat dolgoz fel, a kijelzőn a **Busy** (Foglalt) üzenet jelenik meg.
- 2 A kijelzőn érintse meg a nyomtatni kívánt dokumentumot. Szükség szerint konfigurálja a nyomtatási beállításokat.
  - 3 Nyomtassa ki a dokumentumot.

Másik dokumentum nyomtatásához érintse meg az **USB-meghajtó** elemet.

**Figyelem – sérülésveszély:** Az adatvesztés és a nyomtatóhibák elkerülése érdekében memóriaeszközzől való nyomtatás, olvasás vagy írás közben ne érjen hozzá a flash-meghajtóhoz vagy a nyomtatóhoz az ábrán jelzett részen.



## Támogatott flash meghajtók és fájl típusok

### Flash meghajtók

#### Megjegyzések:

- A nyomtató támogatja a teljes sebességű szabvány alapján készült nagy sebességű flash meghajtókat.
- A flash meghajtóknak támogatniuk kell a Fájlallokációs tábla (FAT) rendszert.

### Fájltípusok

Dokumentumok	Képek
<ul style="list-style-type: none"> <li>• PDF (1.7-es vagy korábbi verziószámú)</li> <li>• Microsoft-fájlformátumok (DOC, DOCX, XLS, XLSX, PPT, PPTX)</li> </ul>	<ul style="list-style-type: none"> <li>• JPEG vagy JPG</li> <li>• TIFF vagy TIF</li> <li>• GIF</li> <li>• BMP</li> <li>• PNG</li> <li>• PCX</li> <li>• DCX</li> </ul>

## Titkosított feladatok konfigurálása

- 1 A kezdőképernyőn érintse meg a **Beállítások > Biztonság > Titkosított nyomtatás beállításai** lehetőséget.
- 2 Konfigurálja a beállításokat.

Beállítás	Leírás
Érvénytelen PIN-kód maximális száma	Állítsa be az érvénytelen PIN-kód megadására vonatkozó korlátot. <b>Megj.:</b> A korlát elérésekor a nyomtató törli az adott felhasználónévhez tartozó nyomtatási feladatokat.
Titkosított feladatok lejárata	Állítson be lejárati időt minden felfüggesztett feladathoz, mielőtt az automatikusan törlődne a nyomtatómemóriából, a merevlemezről vagy az intelligens tárolómeghajtóból. <b>Megj.:</b> A felfüggesztett feladat típusa lehet Titkosított, Ismétlés, Tartalék vagy Ellenőrzés.
Feladatismétlés lejárata	Ismételni kívánt nyomtatási feladatok lejárati idejének beállítása.
Feladat-ellenőrzés lejárata	Lejárati idő beállítása a feladat egyetlen példányban történő nyomtatásához annak érdekében, hogy ellenőrizni lehessen a minőséget a fennmaradó példányok nyomtatása előtt.
Feladatmegőrzés lejárata	Lejárati idő beállítása azokhoz a feladatokhoz, amelyeket a nyomtatóban későbbi nyomtatáshoz tárolni szeretne.
Minden feladat váraкоzzon	Ezzel a funkcióval beállíthatja, hogy a nyomtató váraкоztassa a nyomtatási feladatokat.
Másolat megőrzése a dokumentumokról	Beállítja, hogy a nyomtató az összes azonos fájlnevű dokumentumot megőrizze.

## Titkosított és más felfüggesztett feladatok nyomtatása

### Útmutatás Windows-felhasználók számára

- 1 Miközben a dokumentum meg van nyitva, kattintson a **Fájl > Nyomtatás** parancsra.
- 2 Válasszon ki egy nyomtatót, majd kattintson a **Tulajdonságok, Jellemzők, Beállítások** vagy **Beállítás** gombra.
- 3 Kattintson a **Nyomtatás és váraкоzás** lehetőségre.
- 4 Válassza a **Nyomtatás és váraкоztatás használata** lehetőséget, majd rendeljen hozzá felhasználónevet.
- 5 Válassza ki a nyomtatási feladat típusát (titkos, ismétlés, megőrzés vagy ellenőrzés).  
Ha kiválasztja a **Bizalmas** opciót, biztosítsa a nyomtatási feladatot egy személyes azonosítószámmal (PIN-kód).
- 6 Kattintson az **OK** vagy a **Nyomtatás** gombra.
- 7 A nyomtató kezdőképernyőjén szüntesse meg a nyomtatási feladat visszatartását.
  - Titkosított nyomtatási feladatokhoz érintse meg a **Felfüggesztett feladatok** lehetőséget > válassza ki a felhasználónevet > **Titkosított** > adja meg a PIN-kódot > válassza ki a nyomtatási feladatot > konfigurálja a beállításokat > **Nyomtatás**.
  - Egyéb nyomtatási feladatokhoz érintse meg a **Felfüggesztett feladatok** lehetőséget > válassza ki a felhasználónevet > válassza ki a nyomtatási feladatot > konfigurálja a beállításokat > **Nyomtatás**.



## Útmutatás Macintosh-felhasználók számára

### AirPrint használata

- 1 Miközben a dokumentum meg van nyitva, válassza a **Fájl > Nyomtatás** menüpontot.
- 2 Válasszon ki egy nyomtatót, majd a Tájékozás után megjelenő legördülő menüből válassza ki a **PIN nyomtatás** opciót.
- 3 Engedélyezze a **Nyomtatás PIN-kóddal** opciót, majd adja meg a négy számjegyből álló PIN-kódot.
- 4 Kattintson a **Nyomtatás** gombra.
- 5 A nyomtató kezdőképernyőjén szüntesse meg a nyomtatási feladat visszatartását. Érintse meg a **Felfüggesztett feladatok** > lehetőséget, válassza ki a számítógépe nevét > **Titkosított** > adja meg a PIN-kódot > válassza ki a nyomtatási feladatot > **Nyomtatás**.

### A nyomtató-illesztőprogram használata

- 1 Miközben a dokumentum meg van nyitva, válassza a **Fájl > Nyomtatás** menüpontot.
- 2 Válasszon ki egy nyomtatót, majd a Tájékozás után megjelenő legördülő menüből válassza ki a **Nyomtatás és várakozás** opciót.
- 3 Válassza a **Titkosított nyomtatás** opciót, majd adja meg a négyjegyű PIN-kódot.
- 4 Kattintson a **Nyomtatás** gombra.
- 5 A nyomtató kezdőképernyőjén szüntesse meg a nyomtatási feladat visszatartását. Érintse meg a következőt: **Felfüggesztett feladatok** > válassza ki a számítógépe nevét > **Titkosított** > válassza ki a nyomtatási feladatot > adja meg a PIN-kódot > **Nyomtatás**.

## Betűtípusminták listájának nyomtatása

- 1 A kezdőképernyőn érintse meg a **Beállítások > Jelentések > Nyomtatás > Betűtípusok nyomtatása** elemet.
- 2 Érintse meg a **PCL betűtípusok** vagy a **PS betűtípusok** elemet.

## Könyvtárlista nyomtatása

A kezdőképernyőn érintse meg a **Beállítások > Jelentések > Nyomtatás > Könyvtár nyomtatása** elemet.

## Elválasztólapok másolatok közé helyezése

- 1 Érintse meg a kezdőképernyőn a **Beállítások > Nyomtatás > Elrendezés > Elválasztólapok > Másolatok között** elemet.
- 2 Nyomtassa ki a dokumentumot.

## Nyomtatási munka törlése

- 1 Érintse meg a kezdőképernyőn a(z)  lehetőséget.
- 2 Válassza ki a törölni kívánt munkát.



**Megj.:** Feladatot a **Feladatsor** megérintésével is törölhet.

## Toner sötétségének beállítása

- 1 A kezdőképernyőn érintse meg a **Beállítások > Nyomtatás > Minőség** elemet.
- 2 Módosítsa a beállításokat a Festék sötétsége menüben.

## Másolás

### Az automatikus lapadagoló és a lapolvasó üveglapjának használata

Automatikus lapadagoló (ADF)	Lapolvasó üveglapja
 <ul style="list-style-type: none"> <li>• Az automatikus lapadagolót egy- és többoldalas dokumentumok esetén használja.</li> <li>• Töltse be az eredeti, felfelé néző dokumentumot. Többoldalas dokumentumok betöltésekor ellenőrizze, hogy a vezetőik széle a lapokhoz vannak-e igazítva.</li> <li>• Igazítsa úgy az ADF-papírvezetőket, hogy azok megegyezzenek a betöltött papír szélességével.</li> </ul>	 <ul style="list-style-type: none"> <li>• Egyetlen oldalból álló dokumentumok, könyvoldalak, kisméretű anyagok (például képeslapok vagy fényképek), valamint fólia, fotópapír vagy vékony papír (például újságkivágások) beolvasásához használja a lapolvasó üveglapját.</li> <li>• Tegye a dokumentumok nyomtatott oldalával lefelé a nyíllal jelölt sarokba.</li> </ul>

## Másolatok készítése

- 1 Tegye az eredeti dokumentumot az automatikus lapadagoló tálcájába vagy a lapolvasó üveglapjára.

**Megj.:** A kép levágásának elkerülése érdekében győződjön meg arról, hogy az eredeti dokumentum és a kimeneti papír mérete megegyezik.

- 2 Érintse meg a kezdőképernyőn a **Másolás** elemet, majd adja meg a másolatok számát.  
Szükség szerint állítsa be a másolási beállításokat.

- 3 Indítsa el a másolási műveletet.

**Megj.:** Gyors másoláshoz érintse meg a  gombot a kezdőképernyőn.

## Fényképmásolás

- 1 Tegye a fényképet a lapolvasó üveglapjára.
- 2 Érintse meg a kezdőképernyőn a **Másolás** > **Tartalom** > **Tartalom típusa** > **Fénykép** elemeket.
- 3 Érintse meg a **Tartalom forrása** elemet, majd válassza ki az eredeti fényképnek leginkább megfelelő beállítást.
- 4 Másolja át a fényképet.

## Másolás fejléces papírra

- 1 Tegye az eredeti dokumentumot az automatikus lapadagoló tálcájába vagy a lapolvasó üveglapjára.
- 2 A kezdőképernyőn érintse meg a **Másolás > Másolás innen** > elemet, majd válassza ki az eredeti dokumentum méretét.
- 3 Érintse meg a **Másolás ide** elemet, majd válassza ki a papírforrást, amely a fejléces papírt tartalmazza.  
Ha fejléces papírt töltött be a többcélú adagolóba, érintse meg a **Másolás célhelye > Többcélú adagoló** > elemet, majd válassza ki a papírméretet, és érintse meg a > **Fejléces papír** elemet.
- 4 Indítsa el a másolási műveletet.

## Másolás a papír mindkét oldalára

- 1 Tegye az eredeti dokumentumot az automatikus lapadagoló tálcájába vagy a lapolvasó üveglapjára.
- 2 Érintse meg a kezdőképernyőn a **Diák > másolása** elemet.
- 3 Válassza ki az **Egyold. kétoldalassá** vagy **Kétold. kétoldalassá** lehetőséget.
- 4 Indítsa el a másolási műveletet.

## A másolatok kicsinyítése és nagyítása

- 1 Tegye az eredeti dokumentumot az automatikus lapadagoló tálcájába vagy a lapolvasó üveglapjára.
- 2 A főképernyőn érintse meg a **Másolás > Arány** > lehetőséget az arányérték kiválasztásához.  
**Megj.:** Az eredeti vagy a kimeneti dokumentum méretének a Méretezés beállítása utáni változtatásakor a méretezés visszaáll Automatikus értékre.
- 3 Indítsa el a másolási műveletet.

## Példányok leválogatása

- 1 Tegye az eredeti dokumentumot az automatikus lapadagoló tálcájába vagy a lapolvasó üveglapjára.
- 2 A kezdőképernyőn érintse meg a **Másolás > Leválogatás > Be [1,2,1,2,1,2]** lehetőséget.
- 3 Indítsa el a másolási műveletet.

## Elválasztólapok másolatok közé helyezése

- 1 Tegye az eredeti dokumentumot az automatikus lapadagoló tálcájába vagy a lapolvasó üveglapjára.
- 2 Érintse meg a kezdőképernyőn a **Másolás > Elválasztólapok** elemeket.
- 3 Adja meg a beállításokat.
- 4 Indítsa el a másolást.

## Több oldal másolása egyetlen lapra

- 1 Tegye az eredeti dokumentumot az automatikus lapadagoló tálcájába vagy a lapolvasó üveglapjára.
- 2 Érintse meg a főképernyőn a **Másolás > Oldal/lap** elemeket.
- 3 Adja meg a beállításokat.
- 4 Indítsa el a másolási műveletet.

## Kártyák másolása

- 1 Helyezzen egy kártyát a lapolvasó üveglapjára.
- 2 Érintse meg a kezdőképernyőn a **Kártya másolása** parancsot.  
**Megj.:** Szükség szerint módosítsa a beolvasási beállításokat.
- 3 Érintse meg a **Beolvasás** lehetőséget.



**Megj.:** Ha több példányt szeretne a kártyáról, akkor érintse meg a **Másolat nyomtatása** lehetőséget.

## Másolási parancsikon létrehozása

- 1 Érintse meg a kezdőképernyőn a **Másolás** parancsot.
- 2 Konfigurálja a beállításokat, majd érintse meg a  lehetőséget.
- 3 Hozzon létre egy parancsikont.

## E-mail

### Az automatikus lapadagoló és a lapolvasó üveglapjának használata

Automatikus lapadagoló (ADF)	Lapolvasó üveglapja
 <ul style="list-style-type: none"> <li>• Az automatikus lapadagolót egy- és többoldalas dokumentumok esetén használja.</li> <li>• Töltse be az eredeti, felfelé néző dokumentumot. Többoldalas dokumentumok betöltésekor ellenőrizze, hogy a vezetőik széle a lapokhoz vannak-e igazítva.</li> <li>• Igazítsa úgy az ADF-papírvezetőket, hogy azok megegyezzenek a betöltött papír szélességével.</li> </ul>	 <ul style="list-style-type: none"> <li>• Egyetlen oldalból álló dokumentumok, könyvoldalak, kisméretű anyagok (például képeslapok vagy fényképek), valamint fólia, fotópapír vagy vékony papír (például újságkivágások) beolvasásához használja a lapolvasó üveglapját.</li> <li>• Tegye a dokumentumok nyomtatott oldalával lefelé a nyíllal jelölt sarokba.</li> </ul>

### E-mail küldése

Mielőtt elkezdené a műveletet, győződjön meg róla, hogy az SMTP-beállítások konfigurálva vannak-e. További információkért, lásd: [“E-mail SMTP-beállítások konfigurálása” itt: 35. oldal.](#)



- 1 Tegye az eredeti dokumentumot az automatikus lapadagoló tálcájába vagy a lapolvasó üveglapjára.
- 2 A kezdőképernyőn érintse meg az **E-mail** elemet, majd adja meg a kért adatokat.
- 3 Ha szükséges, konfigurálja a beolvasási beállításokat.
- 4 Küldje el az e-mailt.

### E-mail parancsikon létrehozása

- 1 A kezdőképernyőn érintse meg az **E-mail** elemet.
- 2 Konfigurálja a beállításokat, majd érintse meg a  lehetőséget.
- 3 Hozzon létre egy parancsikont.

# Fax

## Az automatikus lapadagoló és a lapolvasó üveglapjának használata

Automatikus lapadagoló (ADF)	Lapolvasó üveglapja
 <ul style="list-style-type: none"> <li>• Az automatikus lapadagolót egy- és többoldalas dokumentumok esetén használja.</li> <li>• Töltse be az eredeti, felfelé néző dokumentumot. Többoldalas dokumentumok betöltésekor ellenőrizze, hogy a vezetőik széle a lapokhoz vannak-e igazítva.</li> <li>• Igazítsa úgy az ADF-papírvezetőket, hogy azok megegyezzenek a betöltött papír szélességével.</li> </ul>	 <ul style="list-style-type: none"> <li>• Egyetlen oldalból álló dokumentumok, könyvoldalak, kisméretű anyagok (például képeslapok vagy fényképek), valamint fólia, fotópapír vagy vékony papír (például újságkivágások) beolvasásához használja a lapolvasó üveglapját.</li> <li>• Tegye a dokumentumok nyomtatott oldalával lefelé a nyíllal jelölt sarokba.</li> </ul>

## Faxküldés

**Megj.:** Győződjön meg arról, hogy a fax konfigurálva van. További információ [A nyomtató beállítása faxolásra](#) című fejezetben található.

### A kezelőpanel használata

- 1 Tegye az eredeti dokumentumot az automatikus lapadagoló tálcájába vagy a lapolvasó üveglapjára.
- 2 A kezdőképernyőn érintse meg a **Fax** lehetőséget, majd adja meg a szükséges adatokat.  
Szükség esetén módosítson a beállításokon.
- 3 Küldje el a faxot.

### Számítógép segítségével

Mielőtt elkezdené a műveleteket, ellenőrizze, hogy a fax illesztőprogramja telepítve van-e. További információkért, lásd: ["Faxoláshoz használt illesztőprogram telepítése"](#) itt: [50. oldal](#).

### Útmutatás Windows-felhasználók számára

- 1 Nyissa meg a Nyomtatás párbeszédpanelét úgy, hogy közben meg van nyitva a faxolni kívánt dokumentum.
- 2 Válassza ki a nyomtatót, majd kattintson a **Tulajdonságok**, **Jellemzők**, **Beállítások** vagy **Beállítás** gombra.

**3** Kattintson a következőkre: **Fax > Fax engedélyezése > Mindig mutassa a beállításokat a fax elküldése előtt**, majd adja meg a címzett faxeszámát.

Ha szükséges, konfigurálja a fax egyéb beállításait.

**4** Küldje el a faxot.

### Macintosh-felhasználók számára

**1** Miközben a dokumentum meg van nyitva, válassza a **Fájl > Nyomtatás** menüpontot.

**2** Válassza ki azt a nyomtatót, amelynek a neve után a - **Fax** szöveg szerepel.

**3** A Címzett mezőben adja meg a címzett számát.

Ha szükséges, konfigurálja a fax egyéb beállításait.

**4** Küldje el a faxot.

## Fax ütemezése

**Megj.:** Győződjön meg arról, hogy a fax konfigurálva van. További információ [A nyomtató beállítása faxolásra](#) című fejezetben található.

**1** Tegye az eredeti dokumentumot az automatikus lapadagoló tálcájába vagy a lapolvasó üveglapjára.

**2** Érintse meg a kezdőképernyőn a **Fax > Címzett > faxeszám megadása > Kész** elemet.

**3** Érintse meg a **Küldés ideje** lehetőséget a dátum és az idő beállításához, majd érintse meg az **OK** elemet.

**4** Küldje el a faxot.

## Faxelérési útvonal parancsikon létrehozása

**Megj.:** Győződjön meg arról, hogy a fax konfigurálva van. További információ [A nyomtató beállítása faxolásra](#) című fejezetben található.

**1** Érintse meg a kezdőképernyőn a **Fax > Cél** elemet.

**2** Adja meg a címzett faxeszámát, majd érintse meg a **Kész** elemet.

**3** Konfigurálja a beállításokat, majd érintse meg a  lehetőséget.

**4** Hozzon létre egy parancsikont.

## A fax felbontásának módosítása

**Megj.:** Győződjön meg arról, hogy a fax konfigurálva van. További információ [A nyomtató beállítása faxolásra](#) című fejezetben található.

**1** Tegye az eredeti dokumentumot az automatikus lapadagoló tálcájába vagy a lapolvasó üveglapjára.

**2** A kezdőképernyőn érintse meg a **Fax** lehetőséget, majd adja meg a szükséges adatokat.

**3** Érintse meg a **Felbontás** elemet, majd válasszon egy beállítást.

**4** Küldje el a faxot.



## Fax sötétségének módosítása

**Megj.:** Győződjön meg arról, hogy a fax konfigurálva van. További információ [A nyomtató beállítása faxolásra](#) című fejezetben található.

- 1 Tegye az eredeti dokumentumot az automatikus lapadagoló tálcájába vagy a lapolvasó üveglapjára.
- 2 A kezdőképernyőn érintse meg a **Fax** lehetőséget, majd adja meg a szükséges adatokat.
- 3 Érintse meg a **Sötétség** elemet, majd végezze el a beállítást.
- 4 Küldje el a faxot.

## Faxnapló nyomtatása

**Megj.:** Győződjön meg arról, hogy az analóg fax vagy az etherFAX konfigurálva van. További információ [A nyomtató beállítása faxolásra](#) című fejezetben található.

- 1 A kezdőképernyőn érintse meg a **Beállítások > Jelentések > Fax** elemet.
- 2 Érintse meg a **Faxolási feladat naplója** vagy a **Faxhívási napló** elemet.

## Kéretlen faxok blokkolása

**Megj.:** Győződjön meg arról, hogy az analóg fax vagy az etherFAX konfigurálva van. További információ [A nyomtató beállítása faxolásra](#) című fejezetben található.

- 1 A kezdőképernyőn érintse meg a következőket: **Beállítások > Fax > Fax beállítása > Faxfogadási beállítások > Rendszergazdai beállítások**.
- 2 Állítsa a Névtelen fax tiltása lehetőséget **Be** értékre.

## Faxok tartása

**Megj.:** Győződjön meg arról, hogy az analóg fax vagy az etherFAX konfigurálva van. További információ [A nyomtató beállítása faxolásra](#) című fejezetben található.

- 1 A kezdőképernyőn érintse meg a következőket: **Beállítások > Fax > Fax beállítása > Faxfogadási beállítások > Faxok tartása**.
- 2 Válasszon egy üzemmódot.

## Fax továbbítása

**Megj.:** Győződjön meg arról, hogy az analóg fax vagy az etherFAX konfigurálva van. További információ [A nyomtató beállítása faxolásra](#) című fejezetben található.

- 1 Célhely parancsikon létrehozása.
  - a Nyisson meg egy webböngészőt, és írja be a nyomtató IP-címét a címmezőbe.

**Megjegyzések:**

- Tekintse meg a nyomtató IP-címét a kezdőképernyőn. Az IP-cím számok négyelemű, pontokkal elválasztott halmaz, például 123.123.123.123.
- Ha proxykiszolgálót használ, átmenetileg tiltsa le azt a weboldal megfelelő betöltése érdekében.

**b** Kattintson a **Parancsikonok > Parancsikon hozzáadása** gombra.

**c** Válasszon ki egy parancsikontípust, majd végezze el a beállítások konfigurálását.

**Megj.:** Jegyezze fel a hivatkozás számát.

**d** Alkalmazza a módosításokat.

**2** Kattintson a következőkre: **Beállítások > Fax > Fax beállítása > Faxfogadási beállítások > Rendszergazdai beállítások**.



**3** A Fax továbbítása menüben válassza a **Továbbítás** vagy a **Nyomtatás és továbbítás** lehetőséget.

**4** A Továbbítás ide menüben válassza ki a célhely típusát, majd írja be a hivatkozás számát.

**5** Alkalmazza a módosításokat.

## Beolvasás

### Az automatikus lapadagoló és a lapolvasó üveglapjának használata

Automatikus lapadagoló (ADF)	Lapolvasó üveglapja
 <ul style="list-style-type: none"> <li>• Az automatikus lapadagolót egy- és többoldalas dokumentumok esetén használja.</li> <li>• Töltse be az eredeti, felfelé néző dokumentumot. Többoldalas dokumentumok betöltésekor ellenőrizze, hogy a vezetőik széle a lapokhoz vannak-e igazítva.</li> <li>• Igazítsa úgy az ADF-papírvezetőket, hogy azok megegyezzenek a betöltött papír szélességével.</li> </ul>	 <ul style="list-style-type: none"> <li>• Egyetlen oldalból álló dokumentumok, könyvoldalak, kisméretű anyagok (például képeslapok vagy fényképek), valamint fólia, fotópapír vagy vékony papír (például újságkivágások) beolvasásához használja a lapolvasó üveglapját.</li> <li>• Tegye a dokumentumok nyomtatott oldalával lefelé a nyíllal jelölt sarokba.</li> </ul>

### Beolvasás számítógépre

Mielőtt elkezdené a műveletet, győződjön meg róla, hogy a számítógép és a nyomtató ugyanahhoz a hálózathoz csatlakozik.

**Megj.:** Győződjön meg róla, hogy a nyomtató hozzá van adva a számítógéphez. További információkért, lásd: [“Nyomtatók hozzáadása a számítógéphez” itt: 50. oldal.](#)

- 1 Tegyen egy eredeti dokumentumot az automatikus lapadagolóba, vagy a lapolvasó üveglapjára.
- 2 A számítógépről nyissa meg a **Windows fax és lapolvasó** elemet.
- 3 Válasszon ki egy lapolvasó forrást a Forrás menüből.
- 4 Szükség szerint módosítsa a beolvasási beállításokat.
- 5 Olvassa be a dokumentumot.

## Macintosh-felhasználók számára

**Megj.:** Győződjön meg róla, hogy a nyomtató hozzá van adva a számítógéphez. További információkért, lásd: [“Nyomtatók hozzáadása a számítógéphez” itt: 50. oldal.](#)

- 1 Tegyen egy eredeti dokumentumot az automatikus lapadagolóba, vagy a lapolvasó üveglapjára.
- 2 A számítógépről végezze el a következő lépések valamelyikét:
  - Nyissa meg az **Image Capture** programot.
  - Nyissa meg a következőt: **Nyomtatók és lapolvasók**, majd válasszon ki egy nyomtatót. Kattintson a **Beolvasás > Lapolvasó megnyitása** lehetőségre.
- 3 A Lapolvasó ablakból próbálkozzon az alábbiakkal:
  - Válassza ki azt a helyet, ahová menteni szeretné a beolvasott dokumentumot.
  - Válassza ki az eredeti dokumentum méretét.
  - Az ADF-ből való beolvasáshoz válassza ki a **Lapadagoló** opciót a Beolvasási menüből, vagy engedélyezze a **Lapadagoló használata** opciót.
  - Ha szükséges, konfigurálja a beolvasási beállításokat.
- 4 Kattintson a **Beolvasás** gombra.

## Beolvasás FTP-kiszolgálóra

- 1 Tegye az eredeti dokumentumot az automatikus lapadagoló tálcájára vagy a lapolvasó üveglapjára.
- 2 Érintse meg a főképernyőn az **FTP** elemet, majd adja meg a kért adatokat.
- 3 Ha szükséges, konfigurálja az egyéb FTP-beállításokat.
- 4 Indítsa el az FTP-beolvasást.

## FTP-parancsikon létrehozása

- 1 Érintse meg a kezdőképernyőn az **FTP** lehetőséget.
- 2 Adja meg az FTP-kiszolgáló címét, majd érintse meg a  lehetőséget.
- 3 Hozzon létre egy parancsikont.

## Beolvasás hálózati mappába

- 1 Helyezze a dokumentumot az automatikus lapadagoló tálcájára vagy a lapolvasó üvegére.
- 2 Érintse meg a kezdőképernyőn a **Scan Center** parancsot.

**Megj.:** Előfordulhat, hogy az ikon és a név megváltozott. További tájékoztatásért forduljon a rendszergazdához.

3 Tegye az alábbiak valamelyikét:

- Válasszon célhelyet.

**Megj.:** SFTP esetén a portszám legyen **22**.

- Parancsikon használatához érintse meg a ★ elemet, majd válassza ki a parancsikont a listából.

4 Olvassa be a dokumentumot.

## Hálózati mappa hivatkozásának hozzáadása

1 Nyisson meg egy webböngészőt, és írja be a nyomtató IP-címét a címmezőbe.

### Megjegyzések:

- Tekintse meg a nyomtató IP-címét a nyomtató kezdőképernyőjén. Az IP-cím számok négyelemű, pontokkal elválasztott halmaz, például 123.123.123.123.
- Ha proxykiszolgálót használ, átmenetileg tiltsa le azt a weboldal megfelelő betöltése érdekében.

2 Kattintson a **Parancsikonok** > **Parancsikon hozzáadása** gombra.

3 A parancsikontípus-menüből válassza a **Hálózati mappa** lehetőséget, majd módosítsa a beállításokat.

4 Alkalmazza a módosításokat.

## Beolvasás flash-meghajtóra

1 Tegye az eredeti dokumentumot az automatikus lapadagoló tálcájába vagy a lapolvasó üveglapjára.

2 Helyezze be a flash-meghajtót.

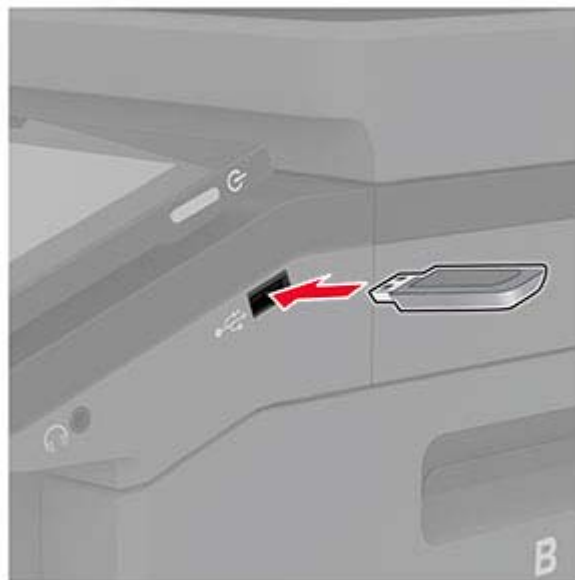

3 Érintse meg a **Beolvasás USB-re** lehetőséget, majd módosítsa a beállításokat, ha szükséges.

**Megjegyzések:**

- A beolvasott dokumentum mappába történő elmentéséhez érintse meg a **Beolvasási célhely** lehetőséget, válassza ki a kívánt mappát, majd érintse meg a **Beolvasás ide** elemet.
- Ha nem jelenik meg az USB-meghajtó képernyője, érintse meg az **USB-meghajtó** elemet a kezelőpanelen.

**4** Olvassa be a dokumentumot.

**Figyelem – sérülésveszély:** Az adatvesztés és a nyomtatóhibák elkerülése érdekében memóriaeszközzel való nyomtatás, olvasás vagy írás közben ne érjen hozzá a flash-meghajtóhoz vagy a nyomtatóhoz az ábrán jelzett részen.



# A nyomtató menüi

## Menüterkép

Eszköz	<ul style="list-style-type: none"> <li>• <a href="#">Beállítások</a></li> <li>• <a href="#">Gazdaságos üzemmód</a></li> <li>• <a href="#">Távoli kezelőpanel</a></li> <li>• <a href="#">Értesítések</a></li> <li>• <a href="#">Energiagazdálkodás</a></li> <li>• <a href="#">Névtelen adatgyűjtés</a></li> </ul>	<ul style="list-style-type: none"> <li>• <a href="#">Kisegítő lehetőségek</a></li> <li>• <a href="#">Gyári alapbeállítások visszaállítása</a></li> <li>• <a href="#">Karbantartás</a></li> <li>• <a href="#">Kezdőképernyő testreszabása</a></li> <li>• <a href="#">Nyomtató névjegye</a></li> </ul>
Nyomtatás	<ul style="list-style-type: none"> <li>• <a href="#">Elrendezés</a></li> <li>• <a href="#">Beállítás</a></li> <li>• <a href="#">Minőség</a></li> <li>• <a href="#">Feladat-nyilvántartás</a></li> </ul>	<ul style="list-style-type: none"> <li>• <a href="#">PDF</a></li> <li>• <a href="#">PostScript</a></li> <li>• <a href="#">PCL</a></li> <li>• <a href="#">Kép</a></li> </ul>
Papír	<ul style="list-style-type: none"> <li>• <a href="#">Tálcakonfiguráció</a></li> </ul>	<ul style="list-style-type: none"> <li>• <a href="#">Hordozókonfiguráció</a></li> </ul>
Másolás	<a href="#">Másolási alapbeállítások</a>	
Fax	<a href="#">Fax alapbeállítások</a>	
E-mail	<ul style="list-style-type: none"> <li>• <a href="#">E-mail beállítása</a></li> <li>• <a href="#">E-mail alapbeállítások</a></li> </ul>	<ul style="list-style-type: none"> <li>• <a href="#">Webes kapcsolat beállítása</a></li> </ul>
FTP	<a href="#">FTP alapbeállítások</a>	
USB-meghajtó	<ul style="list-style-type: none"> <li>• <a href="#">Flash-meghajtó vizsgálata</a></li> </ul>	<ul style="list-style-type: none"> <li>• <a href="#">Nyomtatás flash-meghajtóról</a></li> </ul>
Hálózat/portok	<ul style="list-style-type: none"> <li>• <a href="#">Hálózati áttekintés</a></li> <li>• <a href="#">Vezeték nélküli</a></li> <li>• <a href="#">Wi-Fi Direct</a></li> <li>• <a href="#">Ethernet</a></li> <li>• <a href="#">TCP/IP</a></li> <li>• <a href="#">SNMP</a></li> <li>• <a href="#">IPSec</a></li> </ul>	<ul style="list-style-type: none"> <li>• <a href="#">802.1x</a></li> <li>• <a href="#">LPD-konfiguráció</a></li> <li>• <a href="#">HTTP-/FTP-beállítások</a></li> <li>• <a href="#">ThinPrint</a></li> <li>• <a href="#">USB</a></li> <li>• <a href="#">Külső hálózati hozzáférés korlátozása</a></li> </ul>
Biztonság	<ul style="list-style-type: none"> <li>• <a href="#">Bejelentkezési módok</a></li> <li>• <a href="#">USB-eszközök ütemezése</a></li> <li>• <a href="#">Biztonsági ellenőrzési napló</a></li> <li>• <a href="#">Bejelentkezési korlátozások</a></li> <li>• <a href="#">Titkosított nyomtatás beállításai</a></li> </ul>	<ul style="list-style-type: none"> <li>• <a href="#">Lemeztitkosítás</a></li> <li>• <a href="#">Ideiglenes adatfájlok törlése</a></li> <li>• <a href="#">Megoldások LDAP-beállításai</a></li> <li>• <a href="#">Egyéb</a></li> </ul>
Jelentések	<ul style="list-style-type: none"> <li>• <a href="#">Menübeállítási oldal</a></li> <li>• <a href="#">Eszköz</a></li> <li>• <a href="#">Nyomtatás</a></li> </ul>	<ul style="list-style-type: none"> <li>• <a href="#">Parancsikonok</a></li> <li>• <a href="#">Fax</a></li> <li>• <a href="#">Hálózat</a></li> </ul>
<a href="#">Hibaelhárítás</a>	Tesztoldal nyomtatása	Lapolvasó tisztítása

# Eszköz

## Beállítások

Menüelem	Leírás
<b>Kijelző nyelve</b> [Nyelvlista]	Beállíthatja a kijelzőn megjelenő szöveg nyelvét.
<b>Ország/terület</b> [Országok vagy területek listája]	Adja meg a nyomtató működéséhez beállított országot vagy területet.
<b>Kezdeti beállítások futtatása</b> Ki* Be	A beállítási varázsló futtatása.
<b>Billentyűzet</b> Billentyűzettípus [Nyelvlista]	Válasszon nyelvet a billentyűzettípushoz. <b>Megj.:</b> Előfordulhat, hogy a Billentyűzettípus nem minden értéke jelenik meg, vagy ahhoz speciális hardverre lehet szükség.
<b>Megjelenített adatok</b> 1. szöveg megjelenítése (IP-cím*) 2. szöveg megjelenítése (Dátum/Idő*) 1. egyéni szöveg 2. egyéni szöveg	A kezdőképernyőn megjelenítendő információk beállítása.
<b>Dátum és idő</b> Konfigurálás Aktuális dátum és idő Dátum és idő kézi beállítása Dátumformátum (ÉÉÉÉ-HH-NN*) Időformátum (12 órás de./du.*) Időzóna (UTC-5:00*) Hálózati időprotokoll Hálózati időprotokoll (NTP) engedélyezése (Be*) NTP-kiszolgáló Hitelesítés engedélyezése (Nincs*)	A nyomtató dátumának és óraidejének, valamint a hálózati időprotokoll megadása.
<b>Papírméret</b> U.S.* Metrikus	A papírméret mértékegységeinek meghatározása. <b>Megj.:</b> A papírméret kezdeti beállítását a kezdeti beállításvarázslóban kiválasztott ország és régió határozza meg.
<b>Kijelző fényereje</b> 20–100% (100*)	A kijelző fényerejének beállítása.
<b>Hozzáférés a flash-meghajtóhoz</b> Letiltva Engedélyezve*	Hozzáférés engedélyezése a flash meghajtóhoz.
<b>Háttér eltávolításának engedélyezése</b> Ki Be*	Meghatározza, hogy engedélyezve van-e a háttér eltávolítása.

**Megj.:** Az érték melletti csillag (\*) az alapértelmezett gyári beállításokat jelöli.



Menüelem	Leírás
<b>Egyéni beolvasási feladat engedélyezése</b> Ki Be*	Meghatározhatja, hogy az Egyéni feladat beolvasása beállítás megjelenjen-e másoláshoz, beolvasáshoz és faxoláshoz. <b>Megj.:</b> Ez a menüelem csak telepített merevlemez vagy intelligens tárolómeghajtó esetén jelenik meg.
<b>Egyoldalas síkágubeolvasás</b> Ki* Be	Úgy állítja be a nyomtatót, hogy a lapolvasó üveglapját igénybe vevő bármilyen feladatot egyetlen oldalként olvasson be. <b>Megj.:</b> Rákérdezés helyett a nyomtató visszatér a kezdőképernyőre egyoldalas síkágubeolvasás után.
<b>A készülék hangjelzései</b> Minden hang elnémítása (Ki*) Gombos visszajelzés (Be*) Hangerő (5*) ADF betöltve hangjelzés (Be*) Riasztásvezérlés (Szimpla*) Festékkazetta riasztás (Egyszeri*) Hangszóró üzemmód (Kapcsolódásig bekapcsolva*) Csengetés hangereje (Be*)	A nyomtató hangbeállításainak megadása.
<b>Kijelző időtűllépése</b> 5-300 másodperc (60*)	Adja meg, hogy a kijelzőn hány másodperc tétlenség után jelenjen meg a kezdőképernyő, illetve a nyomtató mennyi idő után jelentkeztesse ki automatikusan a felhasználót.
<b>Megj.:</b> Az érték melletti csillag (*) az alapértelmezett gyári beállításokat jelöli.	

## Gazdaságos üzemmód

Menüelem	Leírás
<b>Nyomtatás</b> Oldalak Egyoldalas* Kétoldalas	Meghatározhatja, hogy a nyomtatás a papír egyik vagy mindkét oldalára készüljön.
<b>Nyomtatás</b> Oldal/lap Ki* 2 oldal/lap 3 oldal/lap 4 oldal/lap 6 oldal/lap 9 oldal/lap 12 oldal/lap 16 oldal/lap	Több egy oldalon lévő kép nyomtatása a papír egyik oldalára.
<b>Nyomtatás</b> Festék sötétsége 1-5 (4)*	A szövegbeli képek fényességének vagy sötétségének a beállítása.
<b>Megj.:</b> Az érték melletti csillag (*) az alapértelmezett gyári beállításokat jelöli.	

Menüelem	Leírás
<b>Nyomtatás</b> Színmegtakarító Ki* Be	Az ábrák és képek nyomtatásához felhasznált festék mennyiségének csökkentésére használható.
<b>Másolás</b> Oldalak Egyoldalás egyoldalassá* Egyoldalás kétoldalassá Kétold. egyoldalassá Kétold. kétoldalassá	A beolvasás módjának beállítása az eredeti dokumentum alapján.
<b>Másolás</b> Oldal/lap Ki* 2 álló oldal 4 álló oldal 2 fekvő oldal 4 fekvő oldal	A beolvasás módjának beállítása az eredeti dokumentum alapján.
<b>Másolás</b> Sötétség 1-9 (5)*	Meghatározza a beolvasott szövegbeli képek sötétségét.
<b>Megj.:</b> Az érték melletti csillag (*) az alapértelmezett gyári beállításokat jelöli.	

## Távoli kezelőpanel

Menüelem	Leírás
<b>Külső VNC csatlakozás</b> Nem engedélyez* Engedélyezés	Egy külső Virtual Network Computing (VNC) ügyfél csatlakoztatása a távoli kezelőpanelhez.
<b>Hitelesítés típusa</b> Nincs* Standard hitelesítés	A VNC-ügyfélkiszolgáló elérésekor használandó hitelesítési típus beállítása.
<b>VNC Jelszó</b>	A VNC-ügyfélkiszolgálóhoz való csatlakozáskor használandó jelszó beállítása. <b>Megj.:</b> Ez a menüpont csak akkor jelenik meg, ha a Hitelesítés típusa beállítás értéke Standard hitelesítés.
<b>Megj.:</b> Az érték melletti csillag (*) az alapértelmezett gyári beállításokat jelöli.	

## Értesítések

Menüelem	Leírás
<b>ADF betöltve hangjelzés</b> Ki Be*	A papír automatikus lapadagolóba (ADF) való betöltését jelző hang engedélyezése.
<b>Megj.:</b> Az érték melletti csillag (*) az alapértelmezett gyári beállításokat jelöli.	

Menüelem	Leírás
<b>Riasztásvezérlés</b> Ki Egyszeri* Folyamatos	Állítsa be, hányszor szólaljon meg a riasztó, amikor a nyomtató felhasználói beavatkozást igényel.
<b>Kellékanyagok</b> Kellékanyagbecslés megjelenítése Becslések megjelenítése* Becslések elrejtése	A kellékanyagok becsült állapotának megjelenítése.
<b>Kellékanyagok</b> Kazettariasztás Ki Egyszeri* Folyamatos	Állítsa be, hányszor szólaljon meg a riasztó a kifogyóban lévő kazetta miatt.
<b>Kellékanyagok</b> Egyéni kellékanyag-értesítések	Értesítési beállítások konfigurálása arra az esetre vonatkozóan, ha a nyomtató felhasználói beavatkozást igényel. <b>Megj.:</b> Ezt a menüelemet csak az Embedded Web Server kiszolgáló használatával lehet elérni.
<b>E-mail-riasztások beállítása</b> E-mail beállítása Elsődleges SMTP-átjáró	Adja meg az e-mail küldéshez használt elsődleges SMTP-kiszolgáló IP-címét vagy állomásnevét.
<b>E-mail-riasztások beállítása</b> E-mail beállítása Elsődleges SMTP-átjáró port (25*)	Adja meg az elsődleges SMTP-kiszolgáló portszámát.
<b>E-mail-riasztások beállítása</b> E-mail beállítása Másodlagos SMTP-átjáró	Adja meg a másodlagos vagy tartalék SMTP-kiszolgáló kiszolgálói IP-címét vagy állomásnevét.
<b>E-mail-riasztások beállítása</b> E-mail beállítása Másodlagos SMTP-átjáró port (25*)	Adja meg a másodlagos vagy tartalék SMTP-kiszolgáló kiszolgálói portszámát.
<b>E-mail-riasztások beállítása</b> E-mail beállítása SMTP időtúllépés (30*)	Azt az időtartamot adja meg, amelynek elteltével a nyomtató megszakítja a kapcsolatot, ha az SMTP-kiszolgáló nem válaszol.
<b>E-mail-riasztások beállítása</b> E-mail beállítása Válaszcím	Válaszcím megadása az e-mailben.
<b>E-mail-riasztások beállítása</b> E-mail beállítása Alapértelmezett SMTP-válaszcím használata mindig (Ki*)	Alapértelmezett SMTP-válaszcím használata.
<b>E-mail-riasztások beállítása</b> E-mail beállítása SSL/TLS használata (Letiltva*)	E-mail küldése titkosított hivatkozás segítségével.
<b>Megj.:</b> Az érték melletti csillag (*) az alapértelmezett gyári beállításokat jelöli.	

Menüelem	Leírás
<b>E-mail-riasztások beállítása</b> E-mail beállítása Megbízható tanúsítvány kérése (Be*)	Kérjen megbízható tanúsítványt az SMTP-kiszolgálóhoz való hozzáféréshez.
<b>E-mail-riasztások beállítása</b> E-mail beállítása SMTP-kiszolgáló hitelesítése (Nincs szükség hitelesítésre*)	Az SMTP-kiszolgáló hitelesítési típusának beállítása.
<b>E-mail-riasztások beállítása</b> E-mail beállítása Eszköz által kezdeményezett e-mail (Nincs*)	Meghatározza, hogy kérjen-e a rendszer hitelesítő adatokat az eszköz által kezdeményezett e-mailek esetében.
<b>E-mail-riasztások beállítása</b> E-mail beállítása Felhasználó által kezdeményezett e-mail (Nincs*)	Meghatározza, hogy kérjen-e a rendszer hitelesítő adatokat a felhasználók által kezdeményezett e-mailek esetében.
<b>E-mail-riasztások beállítása</b> E-mail beállítása Aktív könyvtáreszköz hitelesítési adatok használata (Ki*)	Ezzel a funkcióval engedélyezheti a felhasználói hitelesítő adatok és a csoportmegjelölések használatát az SMTP-kiszolgálóhoz való csatlakozáshoz.
<b>E-mail-riasztások beállítása</b> E-mail beállítása Eszköz felhasználói azonosítója	Az SMTP-kiszolgálóhoz való csatlakozáshoz használandó felhasználói azonosítót határozza meg.
<b>E-mail-riasztások beállítása</b> E-mail beállítása Eszköz jelszava	Az SMTP-kiszolgálóhoz való csatlakozáskor használandó jelszó beállítása.
<b>E-mail-riasztások beállítása</b> E-mail beállítása Kerberos 5 TARTOMÁNY	A Kerberos 5 hitelesítési protokoll tartományának meghatározására szolgál.
<b>E-mail-riasztások beállítása</b> E-mail beállítása NTLM-tartomány	Az NTLM biztonsági protokoll tartománynevének meghatározására szolgál.
<b>E-mail-riasztások beállítása</b> E-mail beállítása „Az SMTP-kiszolgáló nincs beállítva.” hiba letiltása (Ki*)	Ezzel letilthatja, hogy az SMTP-kiszolgáló beállítására vonatkozó hibaüzenet megjelenjen a kijelzőn.
<b>Hibamegelőzés</b> ADF többszörös adagolás érzékelő Ki Be*	ADF többszörös adagolás érzékelő
<b>Hibamegelőzés</b> Elakadássegéd Ki Be*	A nyomtató beállítása az elakadt papír automatikus ellenőrzésére.
<b>Megj.:</b> Az érték melletti csillag (*) az alapértelmezett gyári beállításokat jelöli.	

Menüelem	Leírás
<b>Hibamegelőzés</b> Automatikus folytatás Ki Be* Automatikus folytatás ideje (5*)	Bizonyos jelenlévő feltételek automatikus törlésének engedélyezésével beállíthatja, hogy a nyomtató folytassa egy feladat feldolgozását vagy nyomtatását.
<b>Hibamegelőzés</b> Automatikus újraindítás Automatikus újraindítás Újraindítás, ha tétlen Újraindítás mindig* Újraindítás soha	A nyomtató újraindítása, ha valamilyen hiba történt.
<b>Hibamegelőzés</b> Automatikus újraindítás Automatikus újraindítások maximális száma (2*)	Meghatározza a nyomtató által végrehajtható automatikus újraindítások számát.
<b>Hibamegelőzés</b> Automatikus újraindítás Automatikus újraindítási ablak (720*)	Beállíthatja, hogy a nyomtató hány másodperc után induljon újra automatikusan.
<b>Hibamegelőzés</b> Automatikus újraindítás Automatikus újraindítások számlálója	Az újraindítás-számláló információinak csak olvasható formátumban való megjelenítése.
<b>Hibamegelőzés</b> Automatikus újraindítás Automatikus újraindítások számlálójának nullázása Mégse Folytatás	Az Automatikus újraindítások számlálója elem nullázása.
<b>Hibamegelőzés</b> Hibamegjelenítés rövid papír esetén Be Automatikus törlés*	A nyomtató beállítása a papír rövidege esetén küldött hibaüzenet megjelenítésére. <b>Megj.:</b> A rövid papír a betöltött papír méretére vonatkozik.
<b>Hibamegelőzés</b> Oldalvédelem Ki* Be	Ezzel a funkcióval azt állíthatja be, hogy a nyomtató a nyomtatási művelet elindítása előtt az egész oldalt beolvassa a memóriába.
<b>Elakadáselhárítás</b> Elakadás utáni helyreállítás Ki Be Auto*	Úgy állítja be a nyomtatót, hogy újból kinyomtassa az elakadt oldalakat.
<b>Elakadáselhárítás</b> Lapolvasó elakadásának elhárítása Feladatszint Oldalszint*	Meghatározza, hogy a rendszer hogyan indítsa újra a beolvasási feladatokat a papírelakadás elhárítása után.
<b>Megj.:</b> Az érték melletti csillag (*) az alapértelmezett gyári beállításokat jelöli.	

## Energiagazdálkodás

Menüelem	Leírás
<b>Alvó üzemmód profilja</b> Nyomtatás alvó üzemmódból Aktív állapot nyomtatás után Nyomtatás után belépés alvó üzemmódba*	Beállítja a nyomtatót, hogy nyomtatás után maradjon aktív, vagy lépjen alvó üzemmódba.
<b>Alvó üzemmód profilja</b> Megérintés mély alvás befejezéséhez Ki Be*	Ébressze fel a nyomtatót a Mély alvás üzemmódból a nyomtató kijelzőjének megérintésével.
<b>Időtúllépések</b> Alvó üzemmód 1–114 perc (15*)	Beállítja azt az időt, mielőtt a nyomtató Alvó üzemmódba lép.
<b>Időtúllépések</b> Hibernálási idő Letiltva 1 óra 2 óra 3 óra 6 óra 1 nap 2 nap 3 nap* 1 hét 2 hét 1 hónap	Beállítja azt az időt, mielőtt a nyomtató kikapcsol.
<b>Időtúllépések</b> Hibernálási idő kapcsolat esetén Hibernálás Ne hibernáljon*	Beállítja a Hibernálási időt, hogy kikapcsolja a nyomtatót, amíg van aktív Ethernet kapcsolat.
<b>Teljesítmény-üzemmódok ütemezése</b> Ütemezések Új ütemezés hozzáadása	A nyomtató Alvás vagy a Hibernálás üzemmódba történő lépésének ütemezése.
<b>Megj.:</b> Az érték melletti csillag (*) az alapértelmezett gyári beállításokat jelöli.	

## Névtelen adatgyűjtés

Menüelem	Leírás
<b>Névtelen adatgyűjtés</b> Eszk. haszn. és telj. adatok Nincs*	<b>Megj.:</b> A Névtelen adatküldés időpontja csak akkor jelenik meg, ha a Névtelen adatgyűjtés az Eszközhasználati és teljesítményadatok lehetőségre van állítva.
<b>Névtelen adatküldés időpontja</b> Kezdési idő Befejezési idő	
<b>Megj.:</b> Az érték melletti csillag (*) az alapértelmezett gyári beállításokat jelöli.	

## Kisegítő lehetőségek

Menüelem	Leírás
<b>Duplabillentyű-leütési intervallum</b> 0-5 (0*)	Beállítja azt a másodpercenkénti időközt, amely során a nyomtató figyelmen kívül hagyja a dupla billentyűleütést a csatlakoztatott billentyűzet esetén.
<b>Gombismétlési kezdeti késleltetés</b> 0,25-5 (1*)	Beállítja a kezdeti késleltetés hosszát (másodpercben), mielőtt az ismétlődő gomb megismétlődne. <b>Megj.:</b> Ez a menüelem csak akkor jelenik meg, ha billentyűzetet csatlakoztatnak a nyomtatóhoz.
<b>Gombismétlési arány</b> 0,5–30 (30*)	Beállítja egy ismétlődő gomb másodpercenkénti megnyomásának számát. <b>Megj.:</b> Ez a menüelem csak akkor jelenik meg, ha billentyűzetet csatlakoztatnak a nyomtatóhoz.
<b>Kijelző időtűllépésének hosszabbítása</b> Ki* Be	Lehetővé teszi, hogy a felhasználó ugyanazon a helyen maradjon, és alaphelyzetbe állítsa a Kijelző időtűllépése időzítő értékét, amikor az lejárna, ahelyett, hogy visszatérne a kezdőképernyőre.
<b>Fejhallgató-hangerő</b> 1–10 (5*)	A fejhallgató hangerejének módosítása. <b>Megj.:</b> Ez a menüelem csak akkor jelenik meg, ha fejhallgatót csatlakoztatnak a nyomtatóhoz.
<b>Hangutasítások engedélyezése, amikor a fejhallgató csatlakoztatva van</b> Ki* Be	Hangutasítások engedélyezése, amikor a fejhallgató csatlakoztatva van a nyomtatóhoz.
<b>Jelszavak/PIN-kódok felolvasása</b> Ki* Be	Nyomtató beállítása a jelszavak és személyes azonosító kódok felolvasásához. <b>Megj.:</b> Ez a menüelem csak akkor jelenik meg, ha fejhallgatót vagy hangszórót csatlakoztatnak a nyomtatóhoz.
<b>Megj.:</b> Az érték melletti csillag (*) az alapértelmezett gyári beállításokat jelöli.	

Menüelem	Leírás
<b>Beszédsebesség</b> Nagyon lassú Lassú Normál* Gyors Gyorsabb Nagyon gyors Sebes Nagyon sebes Leggyorsabb	A hangutasítások beszédsebességének beállítása. <b>Megj.:</b> Ez a menüelem csak akkor jelenik meg, ha fejhallgatót vagy hangszórót csatlakoztatnak a nyomtatóhoz.
<b>Megj.:</b> Az érték melletti csillag (*) az alapértelmezett gyári beállításokat jelöli.	

## Gyári alapbeállítások visszaállítása

Menüelem	Leírás
<b>Beállítások visszaállítása</b> Összes beállítás visszaállítása Nyomtatóbeállítások visszaállítása Hálózati beállítások visszaállítása Faxbeállítások visszaállítása Alkalmazásbeállítások visszaállítása	A nyomtató gyári alapbeállításainak visszaállítása.

## Karbantartás

### Konfiguráció menü

Menüelem	Leírás
<b>USB-konfiguráció</b> USB PnP 1* 2	A nyomtató és a számítógép kompatibilitásának javításához változtassa meg a nyomtató USB-illesztőjének üzemmódját.
<b>USB-konfiguráció</b> USB-beolvasás helyire Be* Ki	Beállíthatja, hogy az USB-eszközillesztő egyszerű USB-eszközként (egyetlen kezelőfelület) vagy összetett USB-eszközként (több kezelőfelület) szerepeljen.
<b>USB-konfiguráció</b> USB-sebesség Full Auto*	Állítsa be az USB-port futtatását teljes sebességre, és kapcsolja ki a nagy sebességű üzemmódot.
<b>Megj.:</b> Az érték melletti csillag (*) az alapértelmezett gyári beállításokat jelöli.	



Menüelem	Leírás
<b>Tálcakonfiguráció</b> Méretérzékelés [x]. tálcá érzékelője Ki Be*	Beállítja a tálcát a beletöltött papír méretének automatikus érzékelésére.
<b>Tálcakonfiguráció</b> Tálcá csatolása Automatikus* Ki	Meghatározza, hogy a nyomtató összekapcsolja-e az azonos papírtípusra és -méretre beállított tálcákat.
<b>Tálcakonfiguráció</b> Tálcabehelyezés üzenet megjelenítése Ki Csak az ismeretlen méretek esetében* Mindig	A tálcá beillesztése után üzenetet jelenít meg, melynek segítségével a felhasználó módosíthatja a papírméret- és papírtípus-beállításokat.
<b>Tálcakonfiguráció</b> A5-ös méret betöltése Rövid oldal Hosszú oldal*	Az A5-ös méretű papír alapértelmezett betöltési tájolásának meghatározása minden papírforrásban.
<b>Tálcakonfiguráció</b> Papír megadása Auto* Többcélú adagoló Kézi papíradagolás	Amikor a rendszer papír behelyezését kéri, határozza meg a használni kívánt papírforrást. <b>Megj.:</b> A Többcélú adagoló megjelenítéséhez állítsa a Papír menü MP konfigurálása beállítását Kazetta értékre.
<b>Tálcakonfiguráció</b> Boríték megadása Auto* Többcélú adagoló Manuális borítékadagolás	Amikor a rendszer boríték behelyezését kéri, határozza meg a használni kívánt papírforrást. <b>Megj.:</b> A Többcélú adagoló megjelenítéséhez állítsa a Papír menü MP konfigurálása beállítását Kazetta értékre.
<b>Tálcakonfiguráció</b> Kérdésekhez tartozó műveletek Azonosító adatok bekérése* Folytatás Aktuális használata	Azt határozza meg, hogy a nyomtató automatikusan váltson-e papír vagy boríték nyomtatására.
<b>Jelentések</b> Menübeállítási oldal Eseménynapló Eseménynapló összegzése	Jelentések nyomtatása a nyomtató menüinek beállításairól és állapotáról, illetve eseménynaplók nyomtatása.
<b>Kellékanyag-használat és számlálók</b> Kellékanyag-használat előzményeinek törlése	Visszaállítja a gyári beállításokra a kellékhasználat előzményeit, például az oldalak és a hátralévő napok számát.
<b>Megj.:</b> Az érték melletti csillag (*) az alapértelmezett gyári beállításokat jelöli.	

Menüelem	Leírás
<b>Kellékanyag-használat és számlálók</b> ITM visszaállítása Fekete festékkazetta számlálójának nullázása Cián festékkazetta számlálójának nullázása Magenta festékkazetta számlálójának nullázása Sárga festékkazetta számlálójának nullázása Karbantartási számláló nullázása	Visszaállítja a számlálót egy új kellékanyag vagy karbantartó készlet behelyezését követően.
<b>Kellékanyag-használat és számlálók</b> Differenciálszolgáltatás-tartományok	Az egyes nyomtatási tartományokhoz tartozó színlefedettség mértékének beállítása.
<b>Nyomtatóemulációk</b> PPDS-emuláció Ki* Be	A nyomtató beállítása a PPDS-adatfolyam felismerésére és használatára.
<b>Nyomtatóemulációk</b> PS-emuláció Ki Be*	A nyomtató beállítása a PS-adatfolyam felismerésére és használatára.
<b>Nyomtatóemulációk</b> Formsmerge engedélyezése Ki* Be	Formsmerge aktiválása az űrlapok eltárolásához a merevlemezen vagy az intelligens tárolómeghajtón (ISD). <b>Megj.:</b> A nyomtatón telepítve kell lennie egy merevlemeznek vagy egy ISD-nek.
<b>Nyomtatóemulációk</b> Prescribe engedélyezése Ki* Be	Prescribe aktiválása. <b>Megj.:</b> A Prescribe-licencnek telepítve kell lennie.
<b>Nyomtatóemulációk</b> Emulátorbiztonság Oldal időtűllépés 0–60 (60)*	Az oldal időtűllépésének beállítása emuláció alatt.
<b>Nyomtatóemulációk</b> Emulátorbiztonság Emulátor visszaállítása a feladat után Ki* Be	Az emulátor visszaállítása nyomtatási feladat után.
<b>Nyomtatóemulációk</b> Emulátorbiztonság Nyomtatóüzenet hozzáférés letiltása Ki Be*	Hozzáférés letiltása a nyomtatóüzenethez emuláció alatt.
<b>Megj.:</b> Az érték melletti csillag (*) az alapértelmezett gyári beállításokat jelöli.	

Menüelem	Leírás
<b>Fax beállítása</b> Fax alacsony telj. támogat. Alvó üzemmód letiltása Alvó üzemmód engedélyezése Auto*	A fax Alvó üzemmódjának beállítása a nyomtató megítélése szerint.
<b>Fax beállítása</b> Faxtárolási hely NAND Lemez*	Meghatározza az összes fax tárolási helyét. <b>Megj.:</b> Ez a menüelem csak telepített merevlemez vagy ISD esetén jelenik meg.
<b>Nyomtatás konfigurálása</b> Csak fekete mód Ki* Be	Nem másolási feladatok szürkeárnyaltos nyomtatása.
<b>Nyomtatás konfigurálása</b> Szín-alátöltés Ki 1 2* 3 4 5	A nyomatok minőségének javítása a nyomtató nem megfelelő regisztrációjának korrigálása érdekében.
<b>Nyomtatás konfigurálása</b> Betűelésítés 0–150 (24)*	Állítsa be azt a betűtípusméretet, amely alatt a rendszer a nagy frissítési gyakoriságú képernyőket használja a betűtípusadatok nyomtatásához. Ha ez az érték például 24, akkor az összes 24-es vagy annál kisebb betűméret a nagy frissítési gyakoriságú képernyőt használja.
<b>Eszközműveletek</b> Csendes üzemmód Ki* Be	A nyomtató beállítása Csendes üzemmód funkcióra. <b>Megj.:</b> Ennek a beállításnak az engedélyezése lelassítja a nyomtató általános teljesítményét.
<b>Eszközműveletek</b> Panelmenük Ki Be*	Hozzáférés engedélyezése a nyomtató menüihez a kezelőpanelről.
<b>Eszközműveletek</b> Biztonságos mód Ki* Be	A nyomtató speciális üzemmódjának beállítása, amelyben az ismert problémák ellenére is számos funkciót képes nyújtani. Ha például a funkció be van kapcsolva, és a kétoldalas egység motorja nem működik, a nyomtató a kétoldalas nyomtatási feladat ellenére csak az egyik oldalra nyomtat.
<b>Eszközműveletek</b> Minimális másolási memória 80 MB* 100 MB	A másolási feladatok tárolásához használható minimális memória mennyiségének beállítása.
<b>Megj.:</b> Az érték melletti csillag (*) az alapértelmezett gyári beállításokat jelöli.	

Menüelem	Leírás
<b>Eszközműveletek</b> Egyéni állapot törlése	Törölje az alapértelmezett vagy módosított egyéni üzenetek felhasználó által beállított karaktersorait.
<b>Eszközműveletek</b> A távolról telepített üzenetek törlése	Töröljön minden távolról telepített üzenetet.
<b>Eszközműveletek</b> Hibaképernyők automatikus megjelenítése Ki Be*	A fennálló hibaüzenetek megjelenítése a kijelzőn, ha a nyomtató kezdőképernyője adott ideig inaktív marad.
<b>Eszközműveletek</b> Tájékozás megtartása gyors fénymásolás esetén Ki* Be	Engedélyezi, hogy a nyomtató gyors másolási feladatok küldése esetén a Másolás menüben megadott tájékoztató beállítást használja.
<b>Festékfolt-érzékelő beállítása</b> Kalibrálási gyakoriság tulajdonságai Letiltva Legkevesebb színállítás Kevesebb színállítás Normál* Jobb színhelyesség Legjobb színhelyesség	A nyomtatáshoz használt festékmennyiség beállítása a színkonzisztencia megőrzéséhez.
<b>Festékfolt-érzékelő beállítása</b> Teljes kalibrálás	A teljes színkalibrálás futtatása.
<b>Festékfolt-érzékelő beállítása</b> TPS információs oldal nyomtatása	A festékfolt-érzékelő kalibrálására vonatkozó diagnosztikai lap nyomtatása.
<b>Lapolvasó beállítása</b> Lapolvasó kézi regisztrálása Nyomtatási gyorsteszt	Gyorsteszt oldal nyomtatása. <b>Megj.:</b> Győződjön meg arról, hogy a margó térköze mindenhol egységes az oldalon. Ellenkező esetben a nyomtatómargókat vissza kell állítani.
<b>Lapolvasó beállítása</b> Lapolvasó kézi regisztrálása Elülső ADF regisztrálása Hátsó ADF regisztrálása Síkágys regisztrálása	A síkágys és az ADF manuális regisztrálása az ADF, a lapolvasó üveglapjának vagy a vezérlőkártya cseréjét követően.
<b>Lapolvasó beállítása</b> Karbantartási számláló nullázása	Az ADF karbantartó készletének cseréje után nullázza a számlálót.
<b>Lapolvasó beállítása</b> Szegélytörlés Síkágys szél törlése (3*) ADF szél törlése (3*)	Adja meg milliméterben az ADF vagy síkágys beolvasási feladat nem nyomtatandó területének méretét.
<b>Lapolvasó beállítása</b> ADF ferdeség korrigálása ADF-ferdeség elektronikus korrigálása (Be*)	Az ADF-ből beolvasott dokumentumok ferdeségének csökkentése.
<b>Megj.:</b> Az érték melletti csillag (*) az alapértelmezett gyári beállításokat jelöli.	

Menüelem	Leírás
<b>Lapolvasó beállítás</b> Lapolvasó letiltása Nem* Igen Csak ADF	Tiltsa le a lapolvasót, ha az nem működik megfelelően.
<b>Lapolvasó beállítás</b> Tiff-bájtsorrend CPU-bájtsorrend* Kis bájtsorrend Nagy bájtsorrend	TIFF-formázott beolvasott fájl bájtsorrendjének beállítása.
<b>Lapolvasó beállítás</b> Pontos Tiff-sorok csikonként Be* Ki	A TIFF-formázott beolvasás-kimeneteli fájl RowsPerStrip címkéjének értékének beállítása.
<b>Megj.:</b> Az érték melletti csillag (*) az alapértelmezett gyári beállításokat jelöli.	

## Üzemen kívüli törlés

Menüelem	Leírás
<b>Üzemen kívüli törlés</b> Memória utolsó tisztítása Merevlemez utolsó tisztítása Az ISD utolsó törlése	Csak olvasható információk megjelenítése arról, hogy mikor törölték a nyomtatómemóriát vagy a tároló meghajtót utoljára. <b>Megj.:</b> A Merevlemez utolsó tisztítása és az ISD utolsó törlése lehetőség csak akkor jelenik meg, ha tároló meghajtó van telepítve.
<b>Üzemen kívüli törlés</b> A nem felejtő memórián található összes adat törlése Az összes nyomtató- és hálózati beállítás törlése Az összes alkalmazás és alkalmazásbeállítás törlése Összes parancsikon és parancsikon-beállítás törlése Minden információ törlése a merevlemezeiről Letöltések törlése (minden makró, betűtípus, PFO stb. törlése) Pufferelt feladatok törlése Felfüggesztett feladatok törlése Intelligens tároló meghajtó törlése	Minden információ törlése a nem felejtő memóriáról és a tároló meghajtóról. <b>Megj.:</b> A Minden információ tisztítása a merevlemezeiről és az Intelligens tároló meghajtó törlése lehetőség csak akkor jelenik meg, ha tároló meghajtó van telepítve.

## Kezdőképernyő testreszabása

**Megj.:** Ez a menü csak az Embedded Web Server kiszolgáló használatkor jelenik meg.

Menü	Leírás
Másolás E-mail Fax Függő faxok Felfüggesztett faxüzenetek feloldása Állapot/Kellékanyagok Feladatsor beállítások Nyelv módosítása Címjegyzék Könyvjelzők Felfüggesztett feladatok USB-meghajtó FTP Profilok beolvasása Készülék zárolása Beolvasási központ Kártya másolása Hivatkozásközpont	A kezdőképernyőn megjelenített ikonok beállítása.

## Nyomtató névjegye

Menüelem	Leírás
<b>Leltári címke</b>	Meghatározza a nyomtató identitását. A maximális hossz 32 karakter.
<b>Nyomtató helye</b>	Meghatározza a nyomtató helyét. A maximális hossz 63 karakter.
<b>Forduljon a</b>	Meghatározza a kapcsolattartói adatokat a nyomtatóhoz. A maximális hossz 63 karakter.
<b>Firmware-verzió</b>	A nyomtatóra telepített firmware-verzió megjelenítése.
<b>Motor</b>	A nyomtató motorszámának megjelenítése.
<b>Sorozatszám</b>	A nyomtató sorozatszámának megjelenítése.
<b>Konfigurációs fájl exportálása USB-re</b>	Konfigurációs fájlok exportálása flash meghajtóra.
<b>Tömörített naplófájl exportálása USB-re</b>	Tömörített naplófájlok exportálása flash meghajtóra.

# Nyomtatás

## Elrendezés

Menüelem	Leírás
<b>Oldalak</b> Egyoldalas* Kétoldalas	Meghatározhatja, hogy a nyomtatás a papír egyik vagy mindkét oldalára készüljön.
<b>Lapozási stílus</b> Hosszú oldal* Rövid oldal	Meghatározza, hogy a lap melyik oldala lesz kötve kétoldalas nyomtatáskor.
<b>Üres oldalak</b> Nyomtatás Nincs nyomtatás*	A nyomtatási feladathoz tartozó üres oldalak nyomtatása.
<b>Leválogatás</b> Ki (1,1,1,2,2,2) Be (1,2,1,2,1,2)*	Ha ugyanarról az eredetiről több másolatot is nyomtat, akkor a nyomtató az egyes példányokat összerendezi.
<b>Elválasztólapok</b> Nincs* Példányok között Feladatok között Oldalak között	Üres elválasztólapok beillesztése a nyomtatás során.
<b>Elválasztólap forrása</b> [x]. tálca (1*) Többcélú adagoló	Papírforrás beállítása elválasztólapokhoz.
<b>Oldal/lap</b> Ki* 2 oldal/lap 3 oldal/lap 4 oldal/lap 6 oldal/lap 9 oldal/lap 12 oldal/lap 16 oldal/lap	Több egy oldalon lévő kép nyomtatása a papír egyik oldalára.
<b>Oldal/lap rendelése</b> Vízszintes* Fordított vízszintes Függőleges Fordított függőleges	Több, az oldalon lévő kép elrendezésének beállítása az Oldal/lap menü használata esetén.
<b>Oldal/lap tájolása</b> Auto* Fekvő Álló	Több, az oldalon lévő kép tájolásának beállítása az Oldal/lap menü használata esetén.
<b>Megj.:</b> Az érték melletti csillag (*) az alapértelmezett gyári beállításokat jelöli.	

Menüelem	Leírás
<b>Oldal/lap szegélye</b> Nincs* Folytonos	Oldalszegély nyomtatása az oldalon lévő képek köré az Oldal/lap menü használata esetén.
<b>Példányok</b> 1–9999 (1*)	Itt adhatja meg a példányszámot az egyes nyomtatási feladatokhoz.
<b>Nyomtatási terület</b> Normál* Az oldalnak megfelelő Teljes oldal	Nyomtatási terület beállítása a papíron.
<b>Megj.:</b> Az érték melletti csillag (*) az alapértelmezett gyári beállításokat jelöli.	

## Beállítás

Menüelem	Leírás
<b>Nyomtató nyelve</b> PCL-emuláció PS-emuláció*	Beállítja a nyomtató nyelvét. <b>Megj.:</b> A nyomtatónyelv alapértelmezettként való beállítása nem akadályozza meg a szoftvert abban, hogy más nyomtatónyelvet használó nyomtatási feladatokat küldjön.
<b>Feladatvárakoztatás</b> Ki* Be	Az anyagra váró nyomtatási feladatokat úgy őrzi meg, hogy az anyagra nem váró nyomtatási feladatokat kinyomtatja. <b>Megj.:</b> Ez a menüelem csak telepített merevlemez vagy intelligens tároló meghajtó (ISD) esetén jelenik meg.
<b>Feladattartási időtűllépés</b> 0–255 (30*)	Beállíthatja, hogy a nyomtató hány másodpercig várjon a felhasználó beavatkozására, ameddig a nyomtató tartja a feladatokat, amelyek nem elérhető erőforrásokat igényelnek. <b>Megj.:</b> Ez a menüelem csak telepített merevlemez vagy ISD esetén jelenik meg.
<b>Nyomtatóhasználat</b> Max. sebesség Max. hozam*	Meghatározza, hogyan működik a színes képalkotó készlet nyomtatás közben. <b>Megjegyzések:</b> <ul style="list-style-type: none"> <li>Max. hozam beállítással a színes képalkotó készlet lelassul vagy leáll, amikor csak fekete oldalak csoportját nyomtatja.</li> <li>Max. sebesség beállítással a színes képalkotó készlet mindig fut, akár színes, akár fekete oldalakat nyomtat.</li> </ul>
<b>Kis sebességű nyomtatóhasználat</b> Max. sebesség Max. hozam*	Meghatározza, hogyan működik a színes képalkotó készlet kis sebességű nyomtatás közben. <b>Megjegyzések:</b> <ul style="list-style-type: none"> <li>Max. hozam beállítással a színes képalkotó készlet lelassul vagy leáll, amikor csak fekete oldalak csoportját nyomtatja.</li> <li>Max. sebesség beállítással a színes képalkotó készlet mindig fut, akár színes, akár fekete oldalakat nyomtat.</li> <li>Ez a beállítás csak akkor változtatja meg a nyomtató viselkedését, ha a nyomtatómotor 25 oldal/perc feldolgozási sebességgel működik. Nincs hatása akkor, ha a nyomtatómotor gyorsabb feldolgozási sebességgel üzemel.</li> </ul>
<b>Megj.:</b> Az érték melletti csillag (*) az alapértelmezett gyári beállításokat jelöli.	



Menüelem	Leírás
<b>Célfájl letöltése</b> RAM* Lemez	Adja meg a nyomtatóra letöltött állandó erőforrások mentési helyét. <b>Megj.:</b> Ez a menüelem csak telepített merevlemez vagy ISD esetén jelenik meg.
<b>Erőforrás-takarékos</b> Ki* Be	Megállapítja, hogy a nyomtató hogyan kezelje a letöltött erőforrásokat azoknál a feladatoknál, amelyek az elérhető memóriánál többet igényelnek. <b>Megjegyzések:</b> <ul style="list-style-type: none"> <li>• Kikapcsolás esetén a nyomtató csak addig őrzi meg a letöltött erőforrásokat, amíg memóriára van szükség. Az inaktív nyomtatónyelvvel kapcsolatos erőforrások törlésre kerülnek.</li> <li>• Bekapcsolás esetén a nyomtató minden nyelvátváltáskor megőrzi az összes letöltött állandó erőforrást. Szükség esetén a nyomtató a memória megteltére vonatkozó üzeneteket jelenít meg az állandó erőforrások törlése helyett.</li> </ul>
<b>Az összes kinyomtatása</b> Betűrendben* A legújabbat előre A legrégebbit előre	Meghatározza a sorrendet, ha az összes felfüggesztett és titkosított feladat kinyomtatását választja. <b>Megj.:</b> Ez a menüelem csak telepített merevlemez vagy ISD esetén jelenik meg.
<b>Megj.:</b> Az érték melletti csillag (*) az alapértelmezett gyári beállításokat jelöli.	

## Minőség

Menüelem	Leírás
<b>Nyomtatási mód</b> Fekete-fehér Színes*	Azt állítja be, hogyan hozza létre a nyomtató a színes tartalmat.
<b>Nyomtatási felbontás</b> 4800 CQ* 1200 dpi	A kinyomtatott oldal felbontásának beállítása. <b>Megj.:</b> A 4800 CQ kiváló minőségű nyomtatást biztosít maximális sebességgel.
<b>Festék sötétsége</b> 1–5 (4*)	A szövegbeli képek fényességének vagy sötétségének a beállítása.
<b>Féltónus</b> Normál* Részlet	Javítja a kinyomtatott anyag minőségét azáltal, hogy simább vonalakat hoz létre élesebb szélekkel.
<b>Színmegtakarító</b> Ki* Be	Az ábrák és képek nyomtatásához felhasznált festék mennyiségének csökkentésére használható. <b>Megj.:</b> Ez a beállítás Be értékre állítva felülírja a Festék sötétsége beállítást.
<b>RGB fényerő</b> -6–6 (0*)	Az oldalon lévő minden RGB és szürke objektum fényerejének beállítása. <b>Megj.:</b> Ez nincs hatással a CMYK-színspecifikációt használó fájlokra.
<b>RGB kontraszt</b> -6–6 (0*)	Az oldalon lévő minden RGB és szürke objektum kontrasztjának beállítása. <b>Megj.:</b> Ez nincs hatással a CMYK-színspecifikációt használó fájlokra.
<b>RGB telítettség</b> 0 – 5 (0*)	A fekete és fehér értékek megőrzése, azonban oldalon lévő összes objektum színes értékének átállítása. <b>Megj.:</b> Ez nincs hatással a CMYK-színspecifikációt használó fájlokra.
<b>Megj.:</b> Az érték melletti csillag (*) az alapértelmezett gyári beállításokat jelöli.	

## Speciális képkalkotás

Menüelem	Leírás
<b>Színegyensúly</b> Ciánkék (0*) Bíbor (0*) Sárga (0*) Fekete (0*)	Az egyes színekhez használt festék mennyiségének beállítása.
<b>Színegyensúly</b> Alapért. visszaáll.	Az összes színbeállítás visszaállítása az alapértelmezett értékekre.
<b>Színkorrekció</b> Ki Auto* Kézi	A kinyomtatott dokumentumok színbeállításainak módosítása. <b>Megjegyzések:</b> <ul style="list-style-type: none"> <li>• Ha a Ki beállítást választja, a rendszer a szoftver által küldött színkorrekciót használja.</li> <li>• Ha az Automatikus beállítást választja, a rendszer a nyomtatott oldal minden objektumához különböző színprofilot fog alkalmazni.</li> <li>• A Manuális színkorrekció segítségével testre szabhatja a nyomtatott oldal objektumaira alkalmazott RGB- és CMYK-színkonverziót.</li> </ul>
<b>Színminták</b> Színminták nyomtatása	Mintaoldalakat nyomtat a nyomtató által használt RGB- és CMYK-színátalakítási táblázatokból.
<b>Színbeállítás</b>	A nyomtató kalibrálása a nyomtatott színeinek beállítása érdekében.
<b>Direkt színek cseréje</b> Egyedi CMYK beállítása	Ezzel a funkcióval konkrét CMYK-értékeket rendelhet húsz elnevezhető direkt színhez.
<b>Megj.:</b> Az érték melletti csillag (*) az alapértelmezett gyári beállításokat jelöli.	

## Feladat-nyilvántartás

Menüelem	Leírás
<b>Feladat-nyilvántartás</b> Ki* Be	Meghatározza, hogy a nyomtató készítsen-e naplót a kapott nyomtatási feladatokról. <b>Megj.:</b> Ez a menüelem csak telepített merevlemez vagy intelligens tárolómeghajtó (ISD) esetén jelenik meg.
<b>Nyilvántartási napló készítésének gyakorisága</b> Naponta Hetente Havonta*	A naplófájl-létrehozás gyakoriságának beállítása.
<b>Naplózási művelet az időköz végén</b> Nincs* Aktuális napló küldése e-mailben Aktuális napló küldése e-mailben, majd törlése Aktuális napló küldése Aktuális napló küldése, majd törlése	Beállítja, hogyan reagáljon a nyomtató, amikor a gyakorisági küszöbérték lejár. <b>Megj.:</b> A Nyilvántartási napló készítésének gyakorisága pontban megadott érték határozza meg, hogy a művelet mikor induljon el.
<b>Megj.:</b> Az érték melletti csillag (*) az alapértelmezett gyári beállításokat jelöli.	

Menüelem	Leírás
<b>Napló majdnem megtelt szint</b> Ki Be (5)*	Meghatározza a naplófájl maximális méretét, mielőtt a nyomtató végrehajtaná a Naplóművelet majdnem megtelt szintnél műveletet. <b>Megj.:</b> Ez a menüelem csak telepített merevlemez vagy ISD esetén jelenik meg.
<b>Naplóművelet majdnem megtelt szintnél</b> Nincs* Aktuális napló küldése e-mailben Aktuális napló küldése e-mailben, majd törlése Legrégebbi napló küldése e-mailben, majd törlése Aktuális napló küldése Aktuális napló küldése, majd törlése Legrégebbi napló küldése, majd törlése Aktuális napló törlése A legrégebbi napló törlése Minden napló törlése, az aktuális kivételével Minden napló törlése	Beállítja, hogy hogyan reagáljon a nyomtató, amikor a merevlemez vagy ISD kezd megtelni. <b>Megj.:</b> A Napló majdnem megtelt szintnél megadott érték meghatározza, hogy a művelet mikor induljon el.
<b>Naplózási művelet tele szintnél</b> Nincs* Aktuális napló küldése e-mailben, majd törlése Legrégebbi napló küldése e-mailben, majd törlése Aktuális napló küldése, majd törlése Legrégebbi napló küldése, majd törlése Aktuális napló törlése A legrégebbi napló törlése Minden napló törlése, az aktuális kivételével Minden napló törlése	Beállítja, hogy hogyan reagáljon a nyomtató, amikor a merevlemez vagy ISD foglaltsága eléri a maximális határértéket (100 MB).
<b>URL-cím a napló küldéséhez</b>	A nyomtató által készített feladat-nyilvántartási naplók küldési helyének beállítása.
<b>E-mail-cím a naplók küldéséhez</b>	Meghatározza azt az e-mail címet, amelyre a nyomtató a feladat-nyilvántartási naplókot küldi.
<b>Naplófájl-előtag</b>	A naplófájlok nevéhez használt előtag megadása. <b>Megj.:</b> A TCP/IP menüben meghatározott állomásnevet használják alapértelmezett naplófájl-előtagként.
<b>Megj.:</b> Az érték melletti csillag (*) az alapértelmezett gyári beállításokat jelöli.	

## PDF

Menüelem	Leírás
<b>Lapmérethez igazítás</b> Ki* Be	Úgy méretezi az oldal tartalmát, hogy elférjen a kiválasztott méretű papíron.
<b>Megj.:</b> Az érték melletti csillag (*) az alapértelmezett gyári beállításokat jelöli.	

Menüelem	Leírás
<b>Megjegyzések</b> Nyomtatás Nincs nyomtatás*	Azt határozza meg, hogy az eszköz kinyomtassa-e a PDF-ben szereplő megjegyzéseket.
<b>PDF-hiba nyomtatása</b> Ki Be*	PDF-hiba nyomtatásának engedélyezése.
<b>Megj.:</b> Az érték melletti csillag (*) az alapértelmezett gyári beállításokat jelöli.	

## PostScript

Menüelem	Leírás
<b>PS-hiba nyomtatása</b> Ki* Be	PostScript® hibát tartalmazó tesztoldal kinyomtatása. <b>Megj.:</b> Hiba esetén a nyomtatási feladat feldolgozása szünetel, a nyomtató hibaüzenetet nyomtat és a nyomtatási feladat többi részét továbbítja.
<b>Minimális vonalvastagság</b> 1-30 (2*)	Minimális leütési szélesség beállítása. <b>Megj.:</b> Az 1200 dpi felbontásban nyomtatott feladatok a teljes értéket használják.
<b>PS-indítási mód zárolása</b> Ki Be*	A SysStart fájl letiltása.
<b>Képsimítás</b> Ki* Be	Az alacsony felbontású képek kontrasztjának és élességének javítása. <b>Megj.:</b> Ez a beállítás nincs hatással a legalább 300 dpi felbontású képekre.
<b>Betűkészlet prioritása</b> Beépített* Flash/lemez	Megadja a betűtípusok keresési sorrendjét. <b>Megjegyzések:</b> <ul style="list-style-type: none"> <li>• Ha a Beépített beállítást választja, a nyomtató először a saját memóriájában próbálja megkeresni a kért betűtípust, és csak utána a merevlemezre vagy az intelligens tároló-meghajtón (ISD).</li> <li>• Ha a Flash/lemez beállítást választja, a nyomtató először a merevlemezre vagy az ISD-n próbálja megkeresni a kért betűtípust, és csak utána a saját memóriájában.</li> <li>• Ez a menüelem csak telepített merevlemez vagy ISD esetén jelenik meg.</li> </ul>
<b>Várakozási időtúllépés</b> Ki Be* (40 másodperc)	Engedélyezi, hogy a nyomtató további adatokra várjon, mielőtt törölné a nyomtatási feladatot.
<b>Megj.:</b> Az érték melletti csillag (*) az alapértelmezett gyári beállításokat jelöli.	

## PCL

Menüelem	Leírás
<b>Forrás betűtípus</b> Beépített* Lemez Letöltés Flash meghajtó Betűtípus kártya Mind	Kiválasztja azt a forrást, amely az alapértelmezett betűkészletet tartalmazza. <b>Megjegyzések:</b> <ul style="list-style-type: none"> <li>A Lemez és a Flash csak akkor jelenik meg, ha nem hibás, nem védett, betűtípusokat tartalmazó merevlemez vagy intelligens tárolómeghajtó (ISD) van telepítve.</li> <li>A Letöltés csak akkor jelenik meg, ha a nyomtató memóriájában letöltött betűkészletek vannak.</li> <li>A Betűtípuskártya csak akkor jelenik meg, ha van ISD telepítve.</li> </ul>
<b>Betűtípus</b> [Elérhető betűtípusok listája] (Courier*)	Betűtípus kiválasztása a megadott betűtípusforrásból.
<b>Szimbólumtábla</b> [Elérhető betűtípusok listája] (10U PC-8*)	Megadja az egyes betűtípusnevekhez tartozó jelkészletet. <b>Megj.:</b> A jelkészlet egy betűkből és számokból, írásjelekből és különleges szimbólumokból álló készlet. A jelkészletek támogatják az egyes nyelveket, illetve a különleges alkalmazásokat, pl. a matematikai szimbólumokat tudományos szövegekben.
<b>Betűtávolság</b> 0,08-100,00 (10,00*)	Megadja a rögzített vagy az egy szélességű betűtípusok betűtávolságát. <b>Megj.:</b> A Betűtávolság a rögzített szélességű betűtípusok számát jelöli hüvelykenként.
<b>Tájolás</b> Álló* Fekvő Fordított álló Fordított fekvő	Megadja a szöveg és grafika tájolását az oldalon.
<b>Sorok/lap</b> 1-255	Megadja a PCL® adatfolyamon keresztül nyomtatott oldalon megjelenő szöveg-sorok számát. <b>Megjegyzések:</b> <ul style="list-style-type: none"> <li>Ez a menüelem függőleges térközt aktivál, amely a megadott számú nyomtandó sorokat az oldal alapértelmezett margói közé nyomtatja.</li> <li>Az Egyesült Államokban 60 gyári alapértelmezett érték. A nemzetközi gyári alapértelmezett érték 64.</li> </ul>
<b>PCL5 minimális vonalvastagság</b> 1-30 (2*)	Kezdeti minimális leütési szélesség beállítása.
<b>PCLXL minimális vonalvastagság</b> 1-30 (2*)	
<b>A4-es szélesség</b> 198 mm* 203 mm	Az A4-es papírméretben való nyomtatás esetén használandó logikai oldalszélesség beállítása. <b>Megj.:</b> A logikai oldal a fizikai lap azon területe, amelyre az adat nyomtatásra kerül.
<b>Megj.:</b> Az érték melletti csillag (*) az alapértelmezett gyári beállításokat jelöli.	

Menüelem	Leírás
<b>CR automatikusan LF után</b> Be Ki*	Azt állítja be, hogy a nyomtató automatikusan hajtson-e végre egy „kocsi vissza” műveletet a soremelés vezérlőparancs után. <b>Megj.:</b> A „kocsi vissza” művelet parancsot ad a nyomtatónak arra, hogy a kurzort az aktuális sor első pozíciójába állítsa.
<b>LF automatikusan CR után</b> Be Ki*	Azt állítja be, hogy a nyomtató automatikusan szúrjon-e be egy soremelést minden „kocsi vissza” vezérlőparancs után.
<b>Tálcák átszámozása</b> [x]. tálcá hozzárendelése Kézi papíradagoló hozzárendelése Kézi borítékadagoló hozzárendelése	Azt állítja be, hogy a nyomtató olyan más nyomtató-illesztőprogrammal vagy egyedi alkalmazásokkal is működjön-e együtt, amelyek különböző forráshozzárendelés-készleteket használnak egy adott papírforráshoz.
<b>Tálcák átszámozása</b> Gyári beállítások megtekintése	Az egyes papírforrásokhoz hozzárendelt gyári alapértelmezett érték megjelenítése.
<b>Tálcák átszámozása</b> Alapbeállítások visszaállítása	A tálcá visszaállításával az értékek visszaállnak a gyári alapértelmezettre.
<b>Nyomtatási időtúllépés</b> Ki Be* (90 másodperc)	Beállíthatja, hogy a nyomtató fejezze be a nyomtatási feladatot, ha az megadott ideig készenlétben volt.
<b>Megj.:</b> Az érték melletti csillag (*) az alapértelmezett gyári beállításokat jelöli.	

## Kép

Menüelem	Leírás
<b>Auto. igazítás</b> Be Ki*	A képhez legjobban illő papírméret és tájolás kiválasztása az elérhető lehetőségek közül. <b>Megj.:</b> Ha a Be beállítást választotta, ez felülírja a képre vonatkozó nagyítási és tájolási beállításokat.
<b>Megfordítás</b> Ki* Be	Felcseréli a feketét és a fehéret a fekete-fehér képeken. <b>Megj.:</b> Ez a menüpont a GIF és a JPEG formátumú képekre nem lesz érvényes.
<b>Nagyítás</b> Bal f. sarok rögz. Legjobb illesztés* Középpont rögz. Mag./szél. ig. Magasság igazítása Szélesség igazítása	A kép igazítása úgy, hogy illeszkedjen a nyomtatási területhez. <b>Megj.:</b> Ha az Automatikus kitöltés Be van kapcsolva, a Méretezés értéke automatikusan Legjobb kitöltésre vált.
<b>Tájolás</b> Álló* Fekvő Fordított álló Fordított fekvő	Megadja a szöveg és grafika tájolását az oldalon.
<b>Megj.:</b> Az érték melletti csillag (*) az alapértelmezett gyári beállításokat jelöli.	

# Papír

## Tálcakonfiguráció

Menüelem	Leírás
<b>Alapértelmezett forrás</b> [x]. tálca (*) Többcélú adagoló Kézi papíradagolás Kézi borítékadagolás	A papírforrás beállítása az összes nyomtatási feladathoz.
<b>Papírméret/-típus</b> [x]. tálca Többcélú adagoló Kézi papíradagolás Kézi borítékadagolás	Az egyes papírforrásokba töltött papír méretének vagy típusának beállítása.
<b>Csereméret</b> Ki Letter/A4 Mindegyik*	Ezzel a funkcióval beállíthat egy papírméretet, amelyet a nyomtató akkor fog használni, ha a papírforrásban nincs a kért méretű papírból. <b>Megjegyzések:</b> <ul style="list-style-type: none"> <li>Ha a Ki beállítást választja, a rendszer felszólítja a felhasználót, hogy töltsse be a megfelelő méretű papírt.</li> <li>Az Összes felsorolt az összes elérhető cserét lehetővé teszi.</li> </ul>
<b>MP konfigurálása</b> Kazetta* Kézi Első	A többcélú adagoló viselkedésének meghatározása. <b>Megjegyzések:</b> <ul style="list-style-type: none"> <li>A Kazetta a többcélú adagolót állítja be automatikus papírforrásként.</li> <li>A Kézi csak a kézi adagolású nyomtatási feladatoknál állítja be a többcélú adagolót.</li> <li>Az Első a többcélú adagolót állítja be elsődleges papírforrásként.</li> </ul>
<b>Megj.:</b> Az érték melletti csillag (*) az alapértelmezett gyári beállításokat jelöli.	

## Hordozókonfiguráció

### Univerzális beállítás

Menüelem	Leírás
<b>Mértékegységek</b> Hüvelyk Milliméter	Az univerzális papírmérethez használt mértékegység meghatározása. <b>Megj.:</b> A hüvelyk az USA-beli gyári alapértelmezett érték. A gyári alapértelmezett érték világszerte a milliméter.
<b>Lapszélesség</b> 3,5–19 hüvelyk (8,5*) 88,9–482,6 mm (216*)	Az univerzális papírméret szélességének beállítása álló tájolás esetén.
<b>Lapmagasság</b> 3,5–19 hüvelyk (14*) 88,9–482,6 mm (356*)	Az univerzális papírméret magasságának beállítása álló tájolás esetén.
<b>Megj.:</b> Az érték melletti csillag (*) az alapértelmezett gyári beállításokat jelöli.	

Menüelem	Leírás
<b>Adagolási irány</b> Rövid oldal* Hosszú oldal	Azt határozza meg, hogy a nyomtató a hosszú vagy a rövid oldal irányából kezdje el felvenni a lapokat. <b>Megj.:</b> A Hosszú oldal lehetőség csak akkor látható, ha a leghosszabb oldal rövidebb, mint a támogatott maximális lapszélesség.
<b>Többféle univerzális méret</b> [x]. tálca Többcélú adagoló	Rendeljen egyedi méretet az egyes papírforrásokba betöltött többféle univerzális mérethez. <b>Megj.:</b> Ez a beállítás csak akkor jelenik meg, ha az Eszköz menüben engedélyezve van. A kezdőképernyőn érintse meg a <b>Beállítások &gt; Eszköz &gt; Karbantartás &gt; Konfigurációs menü &gt; Tálcakonfiguráció &gt; Többféle univerzális méret</b> elemet.
<b>Megj.:</b> Az érték melletti csillag (*) az alapértelmezett gyári beállításokat jelöli.	

## Egyéni beolvasási méretek

Menüelem	Leírás
<input checked="" type="checkbox"/> <b>egyéni beolvasási méret</b> A beolvasási méret neve Szélesség 1–8,5 hüvelyk (8,5*) 25,4–215,9 mm (215,9*) Magasság 1–25 hüvelyk (11*) 25,4–635 mm (279,4*) Tájolás Álló* Fekvő 2 beolvasás oldalanként Ki* Be	A beolvasási méret nevének megadása, valamint a beolvasási beállítások konfigurálása.

## Hordozótípusok

Menüelem	Leírás
Normál papír Kártya Újrahasznosított Fényes Címkék Vinil címkék Bankpostapapír Boríték Fejléces papír Előnyomott Színes papír Könnyű Nehéz Durva/vatta <input checked="" type="checkbox"/> egyéni típus	A papír anyagát, súlyát és tájolását határozza meg.



# Másolás

## Másolási alapbeállítások

Menüelem	Leírás
<b>Tartalom típusa</b> Szöveg Szöveg/fénykép* Fotó Grafika	A kimeneteli fájl minőségének javítása az eredeti dokumentum tartalmának használatával.
<b>Tartalom forrása</b> Fekete-fehér lézer Színes lézer* Tintasugaras Fénykép/Film Magazin Újság Sajtótermék Egyéb	A kimeneteli fájl minőségének javítása az eredeti dokumentum forrásának használatával.
<b>Oldalak</b> Egyoldalas egyoldalassá* Egyold. – kétold. Kétold. – egyold. Kétold. – kétold.	A beolvasás módjának beállítása az eredeti dokumentum alapján.
<b>Elválasztólapok</b> Nincs* Példányok között Feladatok között Oldalak között	Azt határozza meg, hogy a rendszer illesszen-e be üres elválasztólapokat a nyomtatás során.
<b>Elválasztólap forrása</b> [x]. tálca (1*) Többcélú adagoló	Papírforrás beállítása elválasztólapokhoz.
<b>Színes</b> Ki Be* Automatikus	Úgy állítja be a nyomtatót, hogy színes kimenetet hozzon létre a beolvasási feladatból.
<b>Oldal/lap</b> Ki* 2 álló oldal 4 álló oldal 2 fekvő oldal 4 fekvő oldal	Azt adja meg, hogy az eszköz hány oldalképet nyomtasson a papír egyik oldalára.
<b>Megj.:</b> Az érték melletti csillag (*) az alapértelmezett gyári beállításokat jelöli.	

Menüelem	Leírás
<b>Oldalszegélyek nyomtatása</b> Ki* Be	Oldalszegély elhelyezése az egyes képek köré, ha egy oldalra több oldalt nyomtat.
<b>Leválogatás</b> Ki [1, 1, 1, 2, 2, 2] Be [1, 2, 1, 2, 1, 2]*	Több példány nyomtatása egymás után.
<b>„Másolás innen” mérete</b> [Papírméreték listája]	Az eredeti dokumentum papírméretének beállítása. <b>Megj.:</b> A Letter az egyesült államokbeli gyári alapértelmezett érték. A gyári alapértelmezett érték világszerte az A4.
<b>„Másolás ide” forrása</b> [x]. tálca (1*) Többcélú adagoló Automatikus méretegyeztetés	A másolási feladatokhoz tartozó papírforrás megadása.
<b>Hőmérséklet</b> -4–4 (0*)	Meghatározza, hogy hűvösebb vagy melegebb színű legyen az eredmény.
<b>Sötétség</b> 1 – 9 (5*)	A beolvasott kép sötétségének beállítása.
<b>Példányszám</b> 1–9999 (1*)	Azt határozza meg, hogy hány fénymásolt példány készüljön.
<b>Fejléc/lábléc</b> Bal fejléc Középső fejléc Jobb fejléc Bal lábléc Középső lábléc Jobb lábléc	A fejléc és lábléc adatokat határozza meg a beolvasott képen.
<b>Fedvény</b> Bizalmas Másolás Vázlat Sürgős Egyéni Ki*	Háttérnyomat szöveg meghatározása az egyes másolatokon.
<b>Egyéni háttérnyomat</b>	Írja be a szöveget az Egyéni lehetőséghez a Háttérnyomat menüpontban.
<b>Megj.:</b> Az érték melletti csillag (*) az alapértelmezett gyári beállításokat jelöli.	

### Speciális képkötés

Menüelem	Leírás
<b>Színegyensúly</b> Ciánkék (0*) Bíbor (0*) Sárga (0*)	A ciánkék, bíbor és sárga színintenzitásának beállítása.
<b>Megj.:</b> Az érték melletti csillag (*) az alapértelmezett gyári beállításokat jelöli.	

Menüelem	Leírás
<b>Színkihagyás</b> Színkihagyás (Nincs*) Alapértelmezett vörös szín küszöbérték (128*) Alapértelmezett zöld szín küszöbérték (128*) Alapértelmezett kék szín küszöbérték (128*)	Azt határozza meg, hogy a beolvasás során melyik színt kell elhagyni, illetve lehetőséget kínál a színre vonatkozó elhagyási beállítások módosítására.
<b>Au. színérzékelés</b> Színérzékenység (5*) Ter. érzékenység (5*)	Az automatikus színérzékelés beállításának megadása.
<b>Kontraszt</b> A tartalomhoz legjobb* 0–5	A beolvasott kép kontrasztjának beállítása.
<b>Háttér-eltávolítás</b> Háttérérzékelés (Tartalomalapú*) Szint (0*)	Eltávolítja a háttérszínt vagy képzajt az eredeti dokumentumból. <b>Megjegyzések:</b> <ul style="list-style-type: none"> <li>• A Tartomalapú lehetőség eltávolítja a háttérszínt az eredeti dokumentumból.</li> <li>• A Fix lehetőség eltávolítja a képzajt a fényképről.</li> </ul>
<b>Automatikus középre igazítás</b> Ki* Be	A tartalom középre igazítása az oldalon.
<b>Tükörkép</b> Ki* Be	Tükörképet készít az eredeti dokumentumról.
<b>Inverz kép</b> Ki* Be	Negatív képet készít az eredeti dokumentumról.
<b>Mélyárnyék</b> -4–4 (0*)	Az árnyék részleteinek beállítása az eredeti dokumentumban.
<b>Beolvasás széltől szelig</b> Ki* Be	Az eredeti dokumentum beolvasása széltől szelig.
<b>Élesség</b> 1-5 (3)*	A beolvasott kép élességének beállítása.
<b>Megj.:</b> Az érték melletti csillag (*) az alapértelmezett gyári beállításokat jelöli.	

### Rendszergazdai beállítások

Menüelem	Leírás
<b>Színes másolás engedélyezése</b> Ki Be*	Színes másolatok létrehozása.
<b>Megj.:</b> Az érték melletti csillag (*) az alapértelmezett gyári beállításokat jelöli.	

Menüelem	Leírás
<b>Prioritási másolatok engedélyezése</b> Ki Be*	Nyomatási feladat félbeszakítása másolatok készítéséhez.
<b>Egyéni feladat beolvasása</b> Ki* Be	Úgy állítja be a nyomtatót, hogy az eredeti dokumentumok első készletét a megadott beállításokkal olvassa be, majd a következő készletet ugyanazokkal vagy más beállításokkal olvassa be. <b>Megj.:</b> Ez a menüelem csak telepített merevlemez vagy intelligens tárolómeghajtó (ISD) esetén jelenik meg.
<b>Mentés engedélyezése parancsiként</b> Ki Be*	A másolási beállítások mentése parancsiként.
<b>Automatikus lapadagoló ferdeségének igazítása</b> Ki Be*	Úgy állítja be a nyomtatót, hogy kiigazítsa az automatikus lapadagolóból beolvasott dokumentumok képeinek ferdeségét.
<b>Minta másolás</b> Ki* Be	Egy mintapéldány kinyomatásával ellenőrzi a minőséget, és csak ezután nyomtatja ki a többi példányt. <b>Megj.:</b> Ez a menüelem csak telepített merevlemez vagy ISD esetén jelenik meg.
<b>Megj.:</b> Az érték melletti csillag (*) az alapértelmezett gyári beállításokat jelöli.	

## Fax

### Fax alapbeállítások

#### Fax mód

Menüelem	Leírás
<b>Fax mód</b> Fax Faxkiszolgáló Letiltva	Válasszon ki egy faxolási üzemmódot. <b>Megj.:</b> A nyomtatómodellől függően változhatnak a gyári alapértelmezett beállítások.

#### Fax beállítása

##### Általános faxbeállítások

Menüelem	Leírás
<b>Fax neve</b>	Határozza meg a faxazonosítót.
<b>Faxszám</b>	Határozza meg a faxszámot.
<b>Megj.:</b> Az érték melletti csillag (*) az alapértelmezett gyári beállításokat jelöli.	

Menüelem	Leírás
<b>Faxazonosító</b> Fax neve Faxszám*	Állítsa be a faxegyeztetés során használt faxazonosítót.
<b>Kézi faxolás engedélyezve</b> Ki* Be	Kapcsolja be a manuális fax funkciót a nyomtatón. <b>Megjegyzések:</b> <ul style="list-style-type: none"> <li>• A menüelem használatához vonalmegosztó, illetve kézibeszélős telefon szükséges.</li> <li>• A beérkező faxok fogadásához és a faxszámok tárcsázásához használjon hagyományos telefonvonalat.</li> <li>• A manuális faxfunkció közvetlen használatához érintse meg a billentyűzet <b>#</b> és <b>0</b> elemeit.</li> </ul>
<b>Memóriahasználat</b> Az összes fogadás Legtöbbet fogadott Egyenlő* Nagyrészt küldés Az összes küldés	A belső nyomtatómemória mennyiségének beállítása a faxküldéshez. <b>Megj.:</b> Ez a menüelem megakadályozza a memóriapufferelést, valamint a sikertelen faxküldést.
<b>Faxok törlése</b> Engedélyezett* Nem engedélyezett	Kimenő vagy bejövő faxok törlése.
<b>Faxszám maszkolása</b> Ki* Balról Jobbról	A kimenő faxszám maszkolásának formátuma.
<b>Maszkolandó számjegyek</b> 0–58 (0)*	Megadja egy kimenő faxszám maszkolandó számjegyeinek a darabszámát.
<b>Vonal csatlakoztatva érzékelés engedélyezése</b> Ki Be*	A telefonvonal és a nyomtató közötti kapcsolat ellenőrzése. <b>Megj.:</b> A rendszer azonnal észleli az eseményeket.
<b>Vonal a rossz aljzatban érzékelés engedélyezése</b> Ki Be*	A telefonvonal és a megfelelő nyomtatóport közötti kapcsolat ellenőrzése. <b>Megj.:</b> A rendszer azonnal észleli az eseményeket.
<b>Mellék használatának megállapítása</b> Ki Be*	Annak megállapítása, hogy a telefonvonalat nem használja-e valamilyen másik eszköz, például egy másik telefon. <b>Megj.:</b> A rendszer azonnal észleli az eseményeket.
<b>Faxkompatibilitás optimalizálása</b>	A nyomtató faxolási funkciójának optimalizálása a más faxokkal való együttműködés érdekében.
<b>Megj.:</b> Az érték melletti csillag (*) az alapértelmezett gyári beállításokat jelöli.	

Menüelem	Leírás
<b>Faxtovábbítás</b> T.38 Analóg G.711 etherFAX	Állítsa be a faxküldés módját. <b>Megj.:</b> Ez a menüelem csak akkor jelenik meg, ha telepítve van egy etherFAX vagy Fax over IP (FoIP) licenccsomag a nyomtatón.
<b>Megj.:</b> Az érték melletti csillag (*) az alapértelmezett gyári beállításokat jelöli.	

## HTTPS fax beállításai

**Megj.:** Ez a menü csak akkor jelenik meg, ha a FaxtovábbításetherFAX értékre van állítva.

Menüelem	Leírás
<b>HTTPS szolgáltatás URL-címe</b>	Határozza meg az etherFAX-szolgáltatás URL-címét.
<b>HTTPS proxy</b>	Határozzon meg egy proxy kiszolgáló URL-címét.
<b>HTTPS proxy felhasználója</b>	Határozza meg a proxy kiszolgáló felhasználónevét és jelszavát.
<b>HTTPS proxy jelszava</b>	
<b>Faxküldés titkosítása</b> Letiltva Engedélyezve* Szükséges	Engedélyezze a kimenő faxüzenetek titkosítását.
<b>Faxfogadás titkosítása</b> Letiltva Engedélyezve* Szükséges	Engedélyezze a bejövő faxüzenetek titkosítását.
<b>HTTPS fax állapota</b>	Az etherFAX kommunikációs állapotának megjelenítése.
<b>Megj.:</b> Az érték melletti csillag (*) az alapértelmezett gyári beállításokat jelöli.	

## Faxküldési beállítások

Menüelem	Leírás
<b>Felbontás</b> Normál* Kiváló Szuperfinom Ultrafinom	A beolvasott kép felbontásának beállítása. <b>Megj.:</b> A magasabb felbontás megnöveli a faxátvitel idejét és több memória szükséges hozzá.
<b>Eredeti méret</b> [Papírméreték listája] (Vegyes méretek*)	Az eredeti dokumentum méretének megadása.
<b>Tájolás</b> Álló* Fekvő	Az eredeti dokumentum tájolásának megadása.
<b>Megj.:</b> Az érték melletti csillag (*) az alapértelmezett gyári beállításokat jelöli.	

Menüelem	Leírás
<b>Oldalak</b> Ki* Rövid oldal Hosszú oldal	Az eredeti dokumentum tájolásának meghatározása a dokumentum mindkét oldalának beolvasása esetén.
<b>Tartalom típusa</b> Szöveg* Szöveg/fénykép Fotó Grafika	A kimeneteli fájl minőségének javítása az eredeti dokumentum tartalmának használatával.
<b>Tartalom forrása</b> Fekete-fehér lézer Színes lézer* Tintasugaras Fénykép/Film Magazin Újság Sajtótermék Egyéb	A kimeneteli fájl minőségének javítása az eredeti dokumentum forrásának használatával.
<b>Sötétség</b> 1–9 (5)*	A beolvasott kép sötétségének beállítása.
<b>PABX mögött</b> Be Ki*	Beállíthatja, hogy a nyomtató a tárcsahangra való várakozás nélkül tárcsázza a faxszámot.  <b>Megj.:</b> A Private Automated Branch Exchange (PABX) egy olyan telefonhálózat, amely egy egyedi hozzáférési kóddal lehetővé teszi a vonal biztonságát kívülről jövő hívások esetén.
<b>Hívás módja</b> Hangfrekvencia* Impulzusos	A ki- és bejövő faxok tárcsázási módjának megadása.
<b>Megj.:</b> Az érték melletti csillag (*) az alapértelmezett gyári beállításokat jelöli.	

### Speciális képalkotás

Menüelem	Leírás
<b>Színegyensúly</b> Cián - vörös -4–4 (0*) Bíbor - zöld -4–4 (0*) Sárga - kék -4–4 (0*)	Színintenzitás beállítása beolvasás közben.
<b>Megj.:</b> Az érték melletti csillag (*) az alapértelmezett gyári beállításokat jelöli.	

Menüelem	Leírás
<b>Színkihagyás</b> Színkihagyás (Nincs*) Alapértelmezett vörös szín küszöbérték (128*) Alapértelmezett zöld szín küszöbérték (128*) Alapértelmezett kék szín küszöbérték (128*)	Azt határozza meg, hogy a beolvasás során melyik színt kell elhagyni, illetve lehetőséget kínál a színre vonatkozó elhagyási beállítások módosítására.
<b>Kontraszt</b> A tartalomhoz legjobb* 0 1 2 3 4 5	A kimenet kontrasztjának beállítása.
<b>Háttér-eltávolítás</b> Szint -4–4 (0*)	Megadja, hogy a háttér mennyire látszódjék a beolvasott képen.
<b>Tükörkép</b> Ki* Be	Tükörképet készít az eredeti dokumentumról.
<b>Inverz kép</b> Ki* Be	Negatív képet készít az eredeti dokumentumról.
<b>Mélyárnyék</b> -4–4 (0*)	Megadja, hogy az árnyékok mennyire részletesen jelenjenek meg a beolvasott képen.
<b>Beolvasás széltől szélig</b> Be Ki*	Engedélyezze az eredeti dokumentum széltől szélig tartó beolvasását.
<b>Élesség</b> 1-5 (3)*	A beolvasott kép élességének beállítása.
<b>Hőmérséklet</b> -4–4 (0*)	Meghatározza, hogy hűvösebb vagy melegebb színű legyen az eredmény.
<b>Megj.:</b> Az érték melletti csillag (*) az alapértelmezett gyári beállításokat jelöli.	

### Rendszergazdai beállítások

Menüelem	Leírás
<b>Automatikus újrahívás</b> 0–9 (5)*	Adja meg, hogy hány újratárcsázási kísérlet után törölje a nyomtató a faxküldést a megadott célhelyre.
<b>Újrahívás gyakorisága</b> 1–200 perc (3*)	Az újrahívások között eltelt idő növelésével a sikeres faxküldés esélye is nő.
<b>Megj.:</b> Az érték melletti csillag (*) az alapértelmezett gyári beállításokat jelöli.	



Menüelem	Leírás
<b>ECM bekapcsolása</b> Be* Ki	Engedélyezze a hibajavító üzemmódot (ECM) faxműveletek esetén. <b>Megj.:</b> Az ECM felismeri és kijavítja a vonalzaj és gyenge jelerősség okozta hibákat a faxátviteli folyamat során.
<b>Faxbeolvasás engedélyezése</b> Be* Ki	Faxok létrehozása a nyomtató lapolvasójával.
<b>Faxoláshoz használt illesztőprogram</b> Be* Ki	Engedélyezze, hogy a nyomtató illesztőprogramja faxolási feladatokat küldjön.
<b>Mentés engedélyezése parancsikonként</b> Be* Ki	Faxszámok gyorsíró számokként történő mentése a nyomtatóban.
<b>Max. sebesség</b> 33600* 14400 9600 4800 2400	A faxküldés maximális sebességének beállítása.
<b>Egyéni feladat beolvasása</b> Ki* Be	Egyéni feladat beolvasásának bekapcsolása alapértelmezésben. <b>Megj.:</b> Ez a menüelem csak telepített merevlemez vagy intelligens tárolómeghajtó (ISD) esetén jelenik meg.
<b>Beolvasási előnézet</b> Ki* Be	Beolvasási előnézet megjelenítése a kijelzőn. <b>Megj.:</b> Ez a menüelem csak telepített merevlemez vagy ISD esetén jelenik meg.
<b>Automatikus lapadagoló ferdeségének igazítása</b> Ki Be*	A beolvasott kép kisebb mértékű ferdeségének kijavítása.
<b>Színes faxbeolvasás engedélyezése</b> Kikapcs. alapértelmezésben* Alapértelmezés szerint bekapcsolva Soha ne használja Mindig használja	Színes faxbeolvasás engedélyezése.
<b>Színes faxok auto. átalakítása fekete-fehérré</b> Be* Ki	A kimenő faxok fekete-fehérré alakítása.
<b>Erősítse meg a faxszámot</b> Ki* Be	Azt határozza meg, hogy a rendszer kérje-e meg a felhasználót a faxszám megerősítésére.
<b>Előhívószám</b>	Tárcsázási előtag beállítása.
<b>Előtagtárcsázási szabályok</b>	Előtagtárcsázási szabály létrehozása.
<b>Megj.:</b> Az érték melletti csillag (*) az alapértelmezett gyári beállításokat jelöli.	

## Faxfogadási beállítások

Menüelem	Leírás
<b>Várákzó faxfeladat</b> Nincs* Festék Festékkazetta és kellékek	Eltávolítja azokat a faxfeladatokat, amelyek külön, rendelkezésre nem álló erőforrásokat igényelnek a nyomtatási sorból.
<b>Csengések a válaszig</b> 1–25 (3)*	Állítsa be, hogy a nyomtató hány csengetés után fogadja a beérkező hívásokat.
<b>Aut. kicsinyítés</b> Be* Ki	Beérkező faxok méretének igazítása az oldalhoz.
<b>Papírforrás</b> <input checked="" type="checkbox"/> . tálca Auto*	A beérkező faxok nyomtatásához használt papírforrás beállítása.
<b>Oldalak</b> Be Ki*	Nyomtatás a papír mindkét oldalára.
<b>Elválasztólapok</b> Nincs* Feladat előtt Feladat után	Azt határozza meg, hogy a rendszer illesszen-e be üres elválasztólapokat a nyomtatás során.
<b>Elválasztólap forrása</b> <input checked="" type="checkbox"/> . tálca (1*)	Papírforrás beállítása elválasztólapokhoz.
<b>Kimeneti rekesz</b> Normál rekesz	Kimeneti rekesz beállítása a fogadott faxokhoz.
<b>Fax lábléce</b> Be Ki*	Az átviteli adatokat a beérkező fax oldalainak aljára nyomtatja.
<b>Faxlábléc időbélyegző</b> Fogadás* Nyomtatás	Az időbélyegzőket a beérkező fax oldalainak aljára nyomtatja.
<b>Faxok tartása</b> Független faxok üzemmód Ki* Mindig be Kézi Ütemezett	Lehetővé teszi a nyomtató számára, hogy visszatartsa a beérkezett faxok nyomtatását, amíg azok tartása megszűnik.
<b>Faxok tartása</b> Faxvárákzó ütemezés	Ütemezés beállítása a faxok tartásához. <b>Megj.:</b> Ez a menüelem csak akkor jelenik meg, ha a Független faxok üzemmód az Ütemezett lehetőségre van állítva.
<b>Megj.:</b> Az érték melletti csillag (*) az alapértelmezett gyári beállításokat jelöli.	

**Rendszergazdai beállítások**

Menüelem	Leírás
<b>Faxfogadás engedélyezése</b> Be* Ki	A nyomtató beállítása a faxok fogadására.
<b>Színes faxok fogadásának engedélyezése</b> Be* Ki	A nyomtató beállítása a színes faxok fogadására.
<b>Hívófél-azonosító engedélyezése</b> Be Ki*	A bejövő hívás hívóazonosítójára vonatkozó információk megjelenítése a nyomtató kijelzőjén.
<b>Névtelen fax tiltása</b> Be Ki*	Faxazonosító nélküli bejövő faxok blokkolása.
<b>Tiltott faxszámok listája</b> Tiltott faxszám hozzáadása	A letiltani kívánt telefonszámok beállítása.
<b>Válasz bekapcsolva</b> Minden csengés* Csak az egycsengéses Csak a kétcsengéses Csak a háromcsengéses Csak szimpla vagy dupla csengés Csak szimpla vagy tripla csengés Csak a két- vagy háromcsengéses	Egyedi csengőhang beállítása a beérkező faxokhoz.
<b>Automatikus válasz</b> Be* Ki	A nyomtató beállítása a faxok automatikus fogadására.
<b>Kézi válasz kódja</b> 0-9 (9)*	Írjon be kézzel egy kódot a faxok fogadásához a telefon numerikus billentyűzetén. <b>Megjegyzések:</b> <ul style="list-style-type: none"> <li>Ezt a menüelemet abban az esetben kell használni, ha a nyomtató telefonnal osztozik a vonalon.</li> <li>Ezt a menüelemet abban az esetben kell használni, ha a nyomtató be van állítva a faxok manuális fogadására.</li> </ul>
<b>Fax továbbítása</b> Nyomtatás* Nyomtatás és továbbítás Tovább	Beállítja, hogy továbbítsa-e a beérkező faxokat.
<b>Továbbítás ide</b> 1. célhely 2. célhely	A beérkező faxok továbbítási célhelyének beállítása. <b>Megj.:</b> Ez a menüelem csak akkor jelenik meg, ha a Fax továbbításaNyomtatás és továbbítás vagy Továbbítás értékre van állítva.
<b>Megj.:</b> Az érték melletti csillag (*) az alapértelmezett gyári beállításokat jelöli.	

Menüelem	Leírás
<b>Max. sebesség</b> 33600* 14400 9600 4800 2400	A faxátvitel maximális sebességének beállítása.
<b>Megj.:</b> Az érték melletti csillag (*) az alapértelmezett gyári beállításokat jelöli.	

### Faxfedőlap

Menüelem	Leírás
<b>Faxfedőlap</b> Kikapcs. alapértelmezésben* Alapértelmezés szerint bekapcsolva Soha ne használja Mindig használja	A fax fedőlapjára vonatkozó beállítások megadása.
<b>Címzett mező beillesztése</b> Ki* Be	
<b>Feladó mező beillesztése</b> Ki* Be	
<b>Feladó</b>	
<b>Üzenetmező beillesztése</b> Ki* Be	
<b>Üzenet:</b>	
<b>Logó beillesztése</b> Ki* Be	
<b>[x]. lábléc beillesztése</b> Ki* Be	
<b>Lábléc [x]</b>	
<b>Megj.:</b> Az érték melletti csillag (*) az alapértelmezett gyári beállításokat jelöli.	

### Faxnaplózási beállítások

Menüelem	Leírás
<b>Átviteli napló gyakorisága</b> Mindig* Soha Csak hiba esetén	Az átviteli napló létrehozási gyakoriságának beállítása.
<b>Megj.:</b> Az érték melletti csillag (*) az alapértelmezett gyári beállításokat jelöli.	

Menüelem	Leírás
<b>Átviteli napló tevékenység</b> Nyomtatás Ki Be* E-mail Ki* Be	Napló nyomtatása vagy küldése e-mailben a sikeresen elküldött faxok és az átviteli hibák esetén.
<b>Fogadási hiba naplója</b> Soha nincs nyomtatás* Nyomtatás hiba esetén	Napló nyomtatása faxfogadási hiba esetén.
<b>Naplók automatikus nyomtatása</b> Be* Ki	Napló nyomtatása minden faxos tevékenység esetén.
<b>Naplópapír forrása</b> [x]. tálca (1*)	Megadja a naplók nyomtatásához használt papír forrását.
<b>Naplók megjelenítése</b> Távoli fax neve* Tárcsázott szám	A feladó azonosítása a távoli fax neve vagy a faxszám alapján.
<b>Feladatnapló engedélyezése</b> Be* Ki	Az összes faxfeladat összegzésének megtekintése.
<b>Hívásnapló engedélyezése</b> Be* Ki	A fax híváselőzményeinek megtekintése.
<b>Napló kimeneti rekesze</b> Normál rekesz* [X]. rekesz	Megadja, hogy a nyomtatott naplók melyik kimeneti rekeszbe kerüljenek.
<b>Megj.:</b> Az érték melletti csillag (*) az alapértelmezett gyári beállításokat jelöli.	

## Hangszóró-beállítások

Menüelem	Leírás
<b>Hangszórómód</b> Mindig ki* Mindig be Kapcsolódásig	A faxhangszóró üzemmódjának beállítása.
<b>Kihangosító hangereje</b> Alacsony* Magas	A faxhangszóró hangerejének módosítása.
<b>Csengési hangerő</b> Ki* Be	A csengetési hangerő beállításának engedélyezése.
<b>Megj.:</b> Az érték melletti csillag (*) az alapértelmezett gyári beállításokat jelöli.	

## VoIP beállítások

Menüelem	Leírás
<b>VoIP-protokoll</b> SIP* H.323	Állítsa be a Voice over Internet Protocol (VoIP) protokollt.
<b>STUN-kiszolgáló</b>	Adja meg a STUN-kiszolgálót a tűzfalakon való áthatoláshoz.
<b>Kényszerített Fax mód</b> Ki Be*	VoIP-átjáró átváltása analógról T.38-ra a faxhívás elején.
<b>Fax mód késleltetése</b> 0-15 (7*)	Késleltetés megadása másodpercekben másik Kényszerített Fax módra való meghívás küldésekor.
<b>Megj.:</b> Az érték melletti csillag (*) az alapértelmezett gyári beállításokat jelöli.	

## SIP beállítások

Menüelem	Leírás
<b>Proxy</b>	A rendszer IP-címének megadása, amely a fax célhelyeként szolgáló telefonszámot IP-címmé alakítja.
<b>Regisztráció</b>	A rendszer nevének vagy IP-címének megadása, amely a Session Initiation Protocol (SIP) kliensek regisztrációját kezeli.
<b>Felhasználó</b>	A SIP-felhasználó nevének megadása.
<b>Jelszó</b>	A SIP-jegyzékbe való regisztrációhoz használt jelszó megadása.
<b>Hitelesítési azonosító</b>	A regisztráláskor használt felhasználónév. <b>Megj.:</b> Ha a hitelesítési azonosító beállítása nincs megadva, a beállítás a Felhasználó mezőben lévő felhasználónevet fogja használni.
<b>Áthelyezés regisztrációhoz</b> UDP* TCP	A SIP szállítási típus beállítása a regisztrációhoz.
<b>Áthelyezés bejövő hívásokhoz</b> UDP* TCP UDP és TCP	A SIP szállítási típus beállítása a bejövő hívásokhoz.
<b>Áthelyezés kimenő hívásokhoz</b> UDP* TCP	A SIP szállítási típus beállítása a kimenő hívásokhoz.
<b>Kimenő proxy</b>	Kimenő proxy meghatározása az összes SIP-kommunikáció továbbításához.
<b>Forduljon a</b>	Kapcsolattartó nevének meghatározása a SIP-hez.
<b>Tartomány</b>	Tartománynév meghatározása a SIP-hez. <b>Megj.:</b> Ha a Tartomány beállítása nincs megadva, a beállítás a Kapcsolattartó nevet fogja használni.
<b>SIP regisztrációs státusz</b>	A SIP regisztrálási állapotának megjelenítése.
<b>Megj.:</b> Az érték melletti csillag (*) az alapértelmezett gyári beállításokat jelöli.	

**H.323 beállítások**

Menüelem	Leírás
<b>Átjáró</b>	A H.323 átjáró IP-címének megadása.
<b>Forgalomirányító</b>	A H.323 forgalomirányító megadása.
<b>Felhasználó</b>	A H.323 átjárónál használt felhasználónév megadása.
<b>Jelszó</b>	A H.323 átjáró jelszavának megadása.
<b>Gyorsindítás engedélyezése</b> Ki* Be	Gyorsindítás engedélyezése.
<b>H.245-alagút letiltása</b> Ki* Be	H.323-alagút letiltása.
<b>Forgalomirányító észlelésének letiltása</b> Ki Be*	H.323 forgalomirányító észlelésének letiltása.
<b>Megj.:</b> Az érték melletti csillag (*) az alapértelmezett gyári beállításokat jelöli.	

**T.38 beállítások**

Menüelem	Leírás
<b>Jelzőredundancia</b> 0–5 (3*)	A faxjelző ismétlései számának beállítása T.38 kommunikáció esetén.
<b>Redundancia kis sebességű adatok esetében</b> 0–5 (3*)	A kis sebességű adatok ismétlései számának beállítása T.38 kommunikáció esetén.
<b>Redundancia nagy sebességű adatok esetében</b> 0-5 (1*)	A nagy sebességű adatok ismétlései számának beállítása T.38 kommunikáció esetén.
<b>Megj.:</b> Az érték melletti csillag (*) az alapértelmezett gyári beállításokat jelöli.	

**Faxkiszolgáló beállítása****Általános faxbeállítások**

Menüelem	Leírás
<b>Címjegyzék formátuma</b>	A fax címzettjének megadása. <b>Megj.:</b> Ha faxszámot szeretne használni, írja be a kettős kereszt (#) karaktert, és írja utána a számot.
<b>Válaszcím</b>	A faxoláshoz használatos válaszadási cím megadása.
<b>Tárgy</b>	A fax tárgyának megadása, és az üzenet megkomponálása.
<b>Üzenet</b>	
<b>Analóg fogadás engedélyezése</b> Ki* Be	A nyomtató beállítása analóg faxok fogadására.
<b>Megj.:</b> Az érték melletti csillag (*) az alapértelmezett gyári beállításokat jelöli.	

## Faxkiszolgáló e-mail-beállításai

Menüelem	Leírás
<b>E-mail SMTP-kiszolgáló használata</b> Be Ki*	Faxok küldéséhez és fogadásához használja az e-mailekre vonatkozó Simple Mail Transfer Protocol (SMTP) beállításokat. <b>Megj.:</b> Ha a Be érték van beállítva, a Faxkiszolgáló e-mail-beállításai menü egyéb beállításai nem jelennek meg.
<b>Elsődleges SMTP-átjáró</b>	Adja meg az elsődleges SMTP-kiszolgáló IP-címét vagy állomásnevét.
<b>Elsődleges SMTP-átjáró port</b> 1–65535 (25*)	Adja meg az elsődleges SMTP-kiszolgáló portszámát.
<b>Másodlagos SMTP-átjáró</b>	Adja meg a másodlagos vagy tartalék SMTP-kiszolgáló kiszolgálói IP-címét vagy állomásnevét.
<b>Másodlagos SMTP-átjáró port</b> 1–65535 (25*)	Adja meg a másodlagos vagy tartalék SMTP-kiszolgáló kiszolgálói portszámát.
<b>SMTP időtúllépés</b> 5–30 (30*)	Azt az időtartamot adja meg, amelynek elteltével a nyomtató megszakítja a kapcsolatot, ha az SMTP-kiszolgáló nem válaszol.
<b>Válaszcím</b>	A faxoláshoz használatos válaszadási cím megadása.
<b>SSL/TLS használata</b> Letiltva* Egyeztetés Szükséges	Azt határozza meg, hogy a rendszer titkosított kapcsolat segítségével küldje-e el a faxokat.
<b>Megbízható tanúsítvány kérése</b> Ki Be*	Azt határozza meg, hogy a rendszer kérjen-e megbízható tanúsítványt az SMTP-kiszolgálóhoz való hozzáféréshez.
<b>SMTP-kiszolgáló hitelesítése</b> Nem szükséges hitelesítés* Bejelentkezés/normál NTLM CRAM-MD5 Digest-MD5 Kerberos 5	Az SMTP-kiszolgáló hitelesítési típusának beállítása.
<b>Eszköz által kezdeményezett e-mail</b> Nincs* Az eszköz SMTP-belépési adatainak használata	Azt határozza meg, hogy kérjen-e a rendszer hitelesítő adatokat az eszköz által kezdeményezett e-mailek esetében.
<b>Felhasználó által kezdeményezett e-mail</b> Nincs* Az eszköz SMTP-belépési adatainak használata Munkamenet felhasználói azonosítójának és jelszavának használata Munkafolyamat e-mail cím és jelszó haszn. Azonosító adatok bekérése	Azt határozza meg, hogy kérjen-e a rendszer hitelesítő adatokat a felhasználók által kezdeményezett e-mailek esetében.
<b>Megj.:</b> Az érték melletti csillag (*) az alapértelmezett gyári beállításokat jelöli.	



Menüelem	Leírás
<b>Active Directory eszköz hitelesítő használata</b> Ki* Be	Ezzel a funkcióval engedélyezheti a felhasználói hitelesítő adatok és a csoportcélok használatát az SMTP-kiszolgálóhoz való csatlakozáshoz.
<b>Eszköz felhasználói azonosítója</b>	Az SMTP-kiszolgálóhoz való csatlakozáshoz használandó felhasználói azonosítót és jelszót határozza meg.
<b>Eszköz jelszava</b>	
<b>Kerberos 5 TARTOMÁNY</b>	A Kerberos 5 hitelesítési protokoll tartományának meghatározására szolgál.
<b>NTLM-tartomány</b>	Az NTLM biztonsági protokoll tartománynevének meghatározására szolgál.
<b>„Az SMTP-kiszolgáló nincs beállítva” hiba letiltása</b> Ki* Be	„Az SMTP-kiszolgáló nincs beállítva” hiba elrejtése.
<b>Megj.:</b> Az érték melletti csillag (*) az alapértelmezett gyári beállításokat jelöli.	

### Faxkiszolgáló beolvasási beállításai

Menüelem	Leírás
<b>Képfarmátum</b> TIFF (.tif) PDF (.pdf)* XPS (.xps) TXT (.txt) RTF (.rtf) DOCX (.docx) XLSX (.xlsx) CSV (.csv)	A beolvasott kép fájlformátumának kiválasztása.
<b>Tartalom típusa</b> Szöveg* Szöveg/fénykép Fotó Grafika	A kimeneteli fájl minőségének javítása az eredeti dokumentum tartalmának használatával.
<b>Tartalom forrása</b> Fekete-fehér lézer Színes lézer* Tintasugaras Fénykép/Film Magazin Újság Sajtótermék Egyéb	A kimeneteli fájl minőségének javítása az eredeti dokumentum forrásának használatával.
<b>Megj.:</b> Az érték melletti csillag (*) az alapértelmezett gyári beállításokat jelöli.	

Menüelem	Leírás
<b>Faxfelbontás</b> Normál* Kiváló Szuperfinom Ultrafinom	A faxok felbontásának beállítása.
<b>Oldalak</b> Ki* Rövid oldal Hosszú oldal	Az eredeti dokumentum tájolásának meghatározása a dokumentum mindkét oldalának beolvasása esetén.
<b>Sötétség</b> 1–9 (5)*	A nyomtatott anyag sötétségének beállítása.
<b>Tájolás</b> Álló* Fekvő	Megadja a szöveg és grafika tájolását az oldalon.
<b>Eredeti méret</b> [Papírméreték listája]	Az eredeti dokumentum papírméretének beállítása. <b>Megjegyzések:</b> <ul style="list-style-type: none"> <li>• A Vegyes méretek az egyesült államokbeli gyári alapértelmezett érték. A gyári alapértelmezett érték világszerte az A4.</li> <li>• Ez a beállítás a nyomtató típusától függően változhat.</li> </ul>
<b>Többoldalas TIFF használat</b> Ki Be*	Lehetővé teszi a választást az egyoldalas és a többoldalas TIFF-fájlok között.
<b>Megj.:</b> Az érték melletti csillag (*) az alapértelmezett gyári beállításokat jelöli.	

## E-mail

### E-mail beállítása

Menüelem	Leírás
<b>Elsődleges SMTP-átjáró</b>	Adja meg az e-mail küldéshez használt elsődleges SMTP-kiszolgáló IP-címét vagy állomásnevét.
<b>Elsődleges SMTP-átjáró port</b> 1–65535 (25*)	Adja meg az elsődleges SMTP-kiszolgáló portszámát.
<b>Másodlagos SMTP-átjáró</b>	Adja meg a másodlagos vagy tartalék SMTP-kiszolgáló kiszolgálói IP-címét vagy állomásnevét.
<b>Másodlagos SMTP-átjáró port</b> 1–65535 (25*)	Adja meg a másodlagos vagy tartalék SMTP-kiszolgáló kiszolgálói portszámát.
<b>SMTP időtúllépés</b> 5-30 másodperc (30*)	Azt az időtartamot adja meg, amelynek elteltével a nyomtató megszakítja a kapcsolatot, ha az SMTP-kiszolgáló nem válaszol.
<b>Válaszcím</b>	Válaszcím megadása az e-mailben.
<b>Megj.:</b> Az érték melletti csillag (*) az alapértelmezett gyári beállításokat jelöli.	

Menüelem	Leírás
<b>Alapértelmezett SMTP-válaszcím használata mindig</b> Be Ki*	Mindig használja az alapértelmezett válaszadási címet az SMTP-kiszolgálóban.
<b>SSL/TLS használata</b> Letiltva* Egyeztetés Szükséges	Azt határozza meg, hogy a rendszer titkosított kapcsolat segítségével küldje-e el az e-maileket.
<b>Megbízható tanúsítvány kérése</b> Ki Be*	Kérjen megbízható tanúsítványt az SMTP-kiszolgálóhoz való hozzáféréshez.
<b>SMTP-kiszolgáló hitelesítése</b> Nem szükséges hitelesítés* Bejelentkezés / normál NTLM CRAM-MD5 Digest-MD5 Kerberos 5	Az SMTP-kiszolgáló hitelesítési típusának beállítása.
<b>Eszköz által kezdeményezett e-mail</b> Nincs* Az eszköz SMTP-belépési adatainak használata	Azt határozza meg, hogy kérjen-e a rendszer hitelesítő adatokat az eszköz által kezdeményezett e-mailek esetében.
<b>Felhasználó által kezdeményezett e-mail</b> Nincs* Az eszköz SMTP-belépési adatainak használata Munkamenet felhasználói azonosítójának és jelszavának használata Munkafolyam e-mail cím és jelszó haszn. Azonosító adatok bekérése	Azt határozza meg, hogy kérjen-e a rendszer hitelesítő adatokat a felhasználók által kezdeményezett e-mailek esetében.
<b>Active Directory eszköz hitelesítő használata</b> Ki* Be	Azt határozza meg, hogy kérjen-e a rendszer hitelesítő adatokat a felhasználók által kezdeményezett e-mailek esetében.
<b>Eszköz felhasználói azonosítója</b>	Az SMTP-kiszolgálóhoz való csatlakozáshoz használandó felhasználói azonosítót és jelszót határozza meg.
<b>Eszköz jelszava</b>	
<b>Kerberos 5 TARTOMÁNY</b>	A Kerberos 5 hitelesítési protokoll tartományának meghatározására szolgál.
<b>NTLM-tartomány</b>	Az NTLM biztonsági protokoll tartománynevének meghatározására szolgál.
<b>„Az SMTP-kiszolgáló nincs beállítva.” hiba letiltása</b> Ki* Be	„Az SMTP-kiszolgáló nincs beállítva” hiba elrejtése.
<b>Megj.:</b> Az érték melletti csillag (*) az alapértelmezett gyári beállításokat jelöli.	

## E-mail alapbeállítások

Menüelem	Leírás
<b>Tárgy:</b>	Az e-mail tárgyának megadása, és az üzenet megkomponálása.
<b>Üzenet:</b>	
<b>Fájlnev</b>	A beolvasott dokumentum fájlnevének megadása.
<b>Formátum</b> JPEG (.jpg) PDF (.pdf)* TIFF (.tif) XPS (.xps) TXT (.txt) RTF (.rtf) DOCX (.docx) XLSX (.xlsx) CSV (.csv)	A beolvasott dokumentum fájlformátumának meghatározása.
<b>Globális OCR-beállítások</b> Felismert nyelvek Auto. elforg. (Ki*) Fekete pontok eltávolítása (Ki*) Autom. kontr. jav. (Ki*)	Az optikai karakterfelismerés (OCR) beállításainak konfigurálása. <b>Megj.:</b> Ez a menüelem csak akkor jelenik meg, ha megvásárolt és telepített egy OCR megoldást.
<b>PDF-beállítások</b> PDF-verzió (1.5*) Archív változat (A-1a*) Nagymértékben tömörített (Ki*) Biztonságos (Ki*) Kereshető (Ki*) Archiválás (PDF/A) (Ki*)	A beolvasott dokumentum PDF-beállításainak konfigurálása. <b>Megjegyzések:</b> <ul style="list-style-type: none"> <li>• Az Archív változat és az Archiválás (PDF/A) csak akkor támogatott, ha a PDF-verzió 1.4-re van beállítva.</li> <li>• A Nagy mértékben tömörített csak telepített merevlemez vagy intelligens tárolómeghajtó esetén jelenik meg.</li> </ul>
<b>Tartalom típusa</b> Szöveg Szöveg/fénykép* Fotó Grafika	A kimeneti eredmény javítása az eredeti dokumentum tartalomtípusa alapján.
<b>Tartalom forrása</b> Fekete-fehér lézer Színes lézer* Tintasugaras Fénykép/Film Magazin Újság Sajtótermék Egyéb	A kimeneteli eredmény javítása az eredeti dokumentum tartalomforrása alapján.
<b>Megj.:</b> Az érték melletti csillag (*) az alapértelmezett gyári beállításokat jelöli.	

Menüelem	Leírás
<b>Színes</b> Fekete-fehér Szürkeárnyalatos Színes* Automatikus	A nyomtató beállítása, hogy színesben vagy fekete-fehérben rögzítse a fájl tartalmát.
<b>Felbontás</b> 75 dpi 150 dpi* 200 dpi 300 dpi 400 dpi 600 dpi	A beolvasott kép felbontásának beállítása.
<b>Sötétség</b> 1–9 (5)*	A beolvasott kép sötétségének beállítása.
<b>Tájolás</b> Álló* Fekvő	Az eredeti dokumentum tájolásának megadása.
<b>Eredeti méret</b> Vegyes méretek*	Az eredeti dokumentum papírméretének beállítása.
<b>Oldalak</b> Ki* Rövid oldal Hosszú oldal	Az eredeti dokumentum tájolásának meghatározása a dokumentum mindkét oldalának beolvasása esetén.
<b>Megj.:</b> Az érték melletti csillag (*) az alapértelmezett gyári beállításokat jelöli.	

### Speciális képkötés

Menüelem	Leírás
<b>Színegyensúly</b> Ciánkék (0*) Bíbor (0*) Sárga (0*)	A ciánkék, bíbor és sárga színintenzitásának beállítása.
<b>Színkihagyás</b> Színkihagyás (Nincs*) Alapértelmezett vörös szín küszöbérték (128*) Alapértelmezett zöld szín küszöbérték (128*) Alapértelmezett kék szín küszöbérték (128*)	Azt határozza meg, hogy a beolvasás során melyik színt kell elhagyni, illetve lehetőséget kínál a színre vonatkozó elhagyási beállítások módosítására.
<b>Au. színérzékelés</b> Színérzékenység (5*) Ter. érzékenység (5*) E-mail bitmélysége (1 bit*) Minimális beolvasási felbontás (300 dpi*)	Az automatikus színérzékelés beállításának megadása.
<b>Megj.:</b> Az érték melletti csillag (*) az alapértelmezett gyári beállításokat jelöli.	

Menüelem	Leírás
<b>Minőség</b> A tartalomhoz legjobb* 5-95	A beolvasott kép JPEG-minőségének beállítása.
<b>Kontraszt</b> A tartalomhoz legjobb* 0–5	A beolvasott kép kontrasztjának beállítása.
<b>Háttér-eltávolítás</b> Háttérérzékelés (Tartalomalapú*) Szint (0*)	Eltávolítja a háttérszínt vagy képzajt az eredeti dokumentumból. <b>Megjegyzések:</b> <ul style="list-style-type: none"> <li>• A Tartalomalapú lehetőség eltávolítja a háttérszínt az eredeti dokumentumból.</li> <li>• A Fix lehetőség eltávolítja a képzajt a fényképről.</li> </ul>
<b>Tükörkép</b> Ki* Be	Tükörképet készít az eredeti dokumentumról.
<b>Inverz kép</b> Ki* Be	Negatív képet készít az eredeti dokumentumról.
<b>Mélyárnyék</b> -4–4 (0*)	Az árnyék részleteinek beállítása a beolvasott képen.
<b>Beolvasás széltől szélig</b> Ki* Be	Az eredeti dokumentum beolvasása széltől szélig.
<b>Élesség</b> 1-5 (3)*	A beolvasott kép élességének beállítása.
<b>Hőmérséklet</b> -4–4 (0*)	Az eredeti dokumentum kékebb vagy vörösebb kimenetét hozza létre.
<b>Üres oldalak</b> Üres oldal eltávolítása (Ne távolítsa el*) Üres oldal érzékelése (5*)	A beolvasások érzékenységet állítja be az üres oldalakhoz viszonyítva az eredeti dokumentumban.
<b>Megj.:</b> Az érték melletti csillag (*) az alapértelmezett gyári beállításokat jelöli.	

## Rendszergazdai beállítások

Menüelem	Leírás
<b>E-mailek maximális mérete</b> 0–65535 (0)*	Az egyes e-mailek esetében megengedett maximális fájl méret beállítása.
<b>Méret-hibaüzenet</b>	Itt azt választhatja ki, hogy milyen hibaüzenetet küldjön a nyomtató, ha az e-mail meghaladja a megengedett fájl méretet. <b>Megj.:</b> Legfeljebb 1024 karaktert írhat be.
<b>Célok korlátozása</b>	Ezzel beállíthat egy tartománynévlisát, és megadhatja, hogy a rendszer csak ezekre engedélyezze az e-mailek küldését. <b>Megj.:</b> Az egyes tartományneveket vesszővel elválasztva adja meg.
<b>Megj.:</b> Az érték melletti csillag (*) az alapértelmezett gyári beállításokat jelöli.	

Menüelem	Leírás
<b>Más. küld. nekem</b> Soha ne jelenjen meg!* Alapértelmezés szerint bekapcsolva Kikapcs. alapértelmezésben Mindig be	Elküldi az e-mail másolatát Önnek is.
<b>Csak saját e-mailek engedélyezése</b> Ki* Be	Ezzel a funkcióval beállíthatja, hogy a nyomtató csak Önnek küldjön e-maileket.
<b>A Másolatot kap: (cc:)/Titkos másolat: (bcc:) használata</b> Ki* Be	A „másolatot kap” és a „titkos másolat” funkciók engedélyezése az e-mailekben.
<b>Többoldalas TIFF használata</b> Ki Be*	Egyetlen TIFF-fájlban több TIFF-kép beolvasásának engedélyezése.
<b>TIFF-tömörítés</b> JPEG LZW*	A TIFF-fájlok tömörítési típusának meghatározása.
<b>Szöveg mód alapértelmezett értéke</b> 5–95 (75)*	A beolvasás alatt lévő tartalomban található szöveg minőségének beállítása.
<b>Szöveg/fénykép mód alapértelmezett értéke</b> 5–95 (75)*	A beolvasás alatt lévő tartalomban található szöveg és fénykép minőségének beállítása.
<b>Fénykép mód alapértelmezett értéke</b> 5–95 (50)*	A beolvasás alatt lévő fényképben található szöveg minőségének beállítása.
<b>Automatikus lapadagoló ferdeségének igazítása</b> Ki Be*	Úgy állítja be a nyomtatót, hogy kiigazítsa az automatikus lapadagolóból beolvasott dokumentumok képeinek ferdeségét.
<b>Átviteli napló</b> Napló nyomtatása* Ne nyomtasson naplót Csak a hibák ny.	Átviteli napló nyomtatása e-mail beolvasásokhoz.
<b>Naplópapír forrása</b> [x]. tálca (1*) Többcélú adagoló	Az e-mail naplók nyomtatásához használt papír forrásának megadása.
<b>Egyéni feladat beolvasása</b> Ki* Be	Úgy állítja be a nyomtatót, hogy az eredeti dokumentumok első készletét a megadott beállításokkal olvassa be, majd a következő készletet ugyanazokkal vagy más beállításokkal olvassa be. <b>Megj.:</b> Ez a menüelem csak telepített merevlemez vagy ISD esetén jelenik meg.
<b>Beolvasási előnézet</b> Ki* Be	Az eredeti dokumentum beolvasási előnézetének megjelenítése. <b>Megj.:</b> Ez a menüelem csak telepített merevlemez vagy ISD esetén jelenik meg.
<b>Megj.:</b> Az érték melletti csillag (*) az alapértelmezett gyári beállításokat jelöli.	

Menüelem	Leírás
<b>Mentés engedélyezése parancsikonként</b> Ki Be*	E-mail cím mentése parancsikonként.
<b>A következő formában küldött e-mail képek</b> Melléklet* Webes kapcsolat	Az e-mailben szereplő képek küldési módjának meghatározása.
<b>E-mail adatok visszaállítása a küldés után</b> Ki Be*	A Címzett, Tárgy, Üzenet és Fájlnév mezők visszaállítása az alapértelmezett értékekre e-mail küldés után.
<b>Megj.:</b> Az érték melletti csillag (*) az alapértelmezett gyári beállításokat jelöli.	

## Webes kapcsolat beállítása

Menüelem	Leírás
<b>Kiszolgáló</b>	Az e-mailbe beillesztett képeket tároló kiszolgáló hitelesítési adatainak meghatározása.
<b>Bejelentkezés</b>	
<b>Jelszó</b>	
<b>Útvonal</b>	
<b>Fájlnév</b>	
<b>Webes kapcsolat</b>	

## FTP

### FTP alapbeállítások

Menüelem	Leírás
<b>Formátum</b> JPEG (.jpg) PDF (.pdf)* TIFF (.tif) XPS (.xps) TXT (.txt) RTF (.rtf) DOCX (.docx) XLSX (.xlsx) CSV (.csv)	A beolvasott kép fájlformátumának kiválasztása.
<b>Megj.:</b> Az érték melletti csillag (*) az alapértelmezett gyári beállításokat jelöli.	



Menüelem	Leírás
<b>Globális OCR-beállítások</b> Felismert nyelvek Auto. elforg. (Ki*) Fekete pontok eltávolítása (Ki*) Autom. kontr. jav. (Ki*)	Az optikai karakterfelismerés (OCR) beállításainak konfigurálása. <b>Megj.:</b> Ez a menüelem csak akkor jelenik meg, ha megvásárolt és telepített egy OCR megoldást.
<b>PDF-beállítások</b> PDF-verzió (1.5*) Archív változat (A-1a*) Nagymértékben tömörített (Ki*) Biztonságos (Ki*) Kereshető (Ki*) Archiválás (PDF/A) (Ki*)	A beolvasott kép PDF-beállításainak konfigurálása. <b>Megjegyzések:</b> <ul style="list-style-type: none"> <li>• Az Archív változat és az Archiválás (PDF/A) csak akkor támogatott, ha a PDF-verzió 1.4-re van beállítva.</li> <li>• A Nagy mértékben tömörített csak telepített merevlemez vagy intelligens tárolómeghajtó esetén jelenik meg.</li> </ul>
<b>Tartalom típusa</b> Szöveg Szöveg/fénykép* Grafika Fotó	A kimeneti eredmény javítása az eredeti dokumentum tartalomtípusa alapján.
<b>Tartalom forrása</b> Fekete-fehér lézer Színes lézer* Tintasugaras Fénykép/Film Magazin Újság Sajtótermék Egyéb	A kimeneteli eredmény javítása az eredeti dokumentum tartalomforrása alapján.
<b>Színes</b> Fekete-fehér Szürkeárnyalatos Színes* Automatikus	A nyomtató beállítása, hogy színesben vagy fekete-fehérben rögzítse a fájl tartalmát.
<b>Felbontás</b> 75 dpi 150 dpi* 200 dpi 300 dpi 400 dpi 600 dpi	A beolvasott kép felbontásának beállítása.
<b>Sötétség</b> 1–9 (5)*	A beolvasott kép sötétségének beállítása.
<b>Tájolás</b> Álló* Fekvő	Az eredeti dokumentum tájolásának megadása.
<b>Megj.:</b> Az érték melletti csillag (*) az alapértelmezett gyári beállításokat jelöli.	

Menüelem	Leírás
<b>Eredeti méret</b> Vegyes méretek*	Az eredeti dokumentum papírméretének beállítása.
<b>Oldalak</b> Ki* Hosszú oldal Rövid oldal	A tájolás meghatározása a dokumentum mindkét oldalának beolvasása esetén.
<b>Fájlnév</b>	A beolvasott kép fájlnevének beállítása.
<b>Megj.:</b> Az érték melletti csillag (*) az alapértelmezett gyári beállításokat jelöli.	

### Speciális képalkotás

Menüelem	Leírás
<b>Színegyensúly</b> Ciánkék (0*) Bíbor (0*) Sárga (0*)	A ciánkék, bíbor és sárga színintenzitásának beállítása.
<b>Színkihagyás</b> Színkihagyás (Nincs*) Alapértelmezett vörös szín küszöbérték (128*) Alapértelmezett zöld szín küszöbérték (128*) Alapértelmezett kék szín küszöbérték (128*)	Azt határozza meg, hogy a beolvasás során melyik színt kell elhagyni, illetve lehetőséget kínál a színre vonatkozó elhagyási beállítások módosítására.
<b>Au. színérzékelés</b> Színérzékenység (5*) Ter. érzékenység (5*) FTP bitmélysége (1 bit*) Minimális beolvasási felbontás (300 dpi*)	Az automatikus színérzékelés beállításának megadása.
<b>Minőség</b> A tartalomhoz legjobb* 5-95	A beolvasott kép JPEG-minőségének beállítása.
<b>Kontraszt</b> A tartalomhoz legjobb* 0 1 2 3 4 5	A beolvasott kép kontrasztjának beállítása.
<b>Háttér-eltávolítás</b> Háttérérzékelés (Tartalomalapú*) Szint (0*)	Eltávolítja a háttérszínt vagy képzajt az eredeti dokumentumból. <b>Megjegyzések:</b> <ul style="list-style-type: none"> <li>A Tartalomalapú lehetőség eltávolítja a háttérszínt az eredeti dokumentumból.</li> <li>A Fix lehetőség eltávolítja a képzajt a fényképről.</li> </ul>
<b>Megj.:</b> Az érték melletti csillag (*) az alapértelmezett gyári beállításokat jelöli.	

Menüelem	Leírás
<b>Tükörkép</b> Ki* Be	Tükörképet készít az eredeti dokumentumról.
<b>Inverz kép</b> Ki* Be	Negatív képet készít az eredeti dokumentumról.
<b>Mélyárnyék</b> -4–4 (0*)	Az árnyék részleteinek beállítása a beolvasott képen.
<b>Beolvasás széltől szélig</b> Ki* Be	Engedélyezze az eredeti dokumentum széltől szélig tartó beolvasását.
<b>Élesség</b> 1-5 (3)*	A beolvasott kép élességének beállítása.
<b>Hőmérséklet</b> -4–4 (0*)	Az eredeti dokumentum kékebb vagy vörösebb kimenetét hozza létre.
<b>Üres oldalak</b> Üres oldal eltávolítása (Ne távolítsa el*) Üres oldal érzékelése (5*)	A beolvasások érzékenységét állítja be az üres oldalakhoz viszonyítva az eredeti dokumentumban.
<b>Megj.:</b> Az érték melletti csillag (*) az alapértelmezett gyári beállításokat jelöli.	

### Rendszergazdai beállítások

Menüelem	Leírás
<b>Szöveg mód alapértelmezett értéke</b> 5–95 (75)*	A beolvasott képeken szereplő szöveg minőségének beállítása.
<b>Szöveg/fénykép mód alapértelmezett értéke</b> 5–95 (75)*	A beolvasott képeken szereplő szöveg és fénykép minőségének beállítása.
<b>Fénykép mód alapértelmezett értéke</b> 5–95 (50)*	A beolvasott képeken szereplő fénykép minőségének beállítása.
<b>Többoldalas TIFF használata</b> Be* Ki	Egyetlen TIFF-fájlban több TIFF-kép beolvasásának engedélyezése.
<b>TIFF-tömörítés</b> LZW* JPEG	A TIFF-fájlok tömörítési típusának meghatározása.
<b>Átviteli napló</b> Napló nyomtatása* Ne nyomtasson naplót Csak a hibák ny.	Átviteli napló nyomtatása FTP-beolvasásokhoz.
<b>Naplópapír forrása</b> [x]. tálca (1*) Többcélú adagoló	Az FTP-naplók nyomtatásához használt papír forrásának megadása.
<b>Megj.:</b> Az érték melletti csillag (*) az alapértelmezett gyári beállításokat jelöli.	

Menüelem	Leírás
<b>Egyéni feladat beolvasása</b> Ki* Be	Úgy állítja be a nyomtatót, hogy az eredeti dokumentumok első készletét a megadott beállításokkal olvassa be, majd a következő készletet ugyanazokkal vagy más beállításokkal olvassa be. <b>Megj.:</b> Ez a menüelem csak telepített merevlemez vagy ISD esetén jelenik meg.
<b>Beolvasási előnézet</b> Ki* Be	Az eredeti dokumentum előnézetének megjelenítése. <b>Megj.:</b> Ez a menüelem csak telepített merevlemez vagy ISD esetén jelenik meg.
<b>Mentés engedélyezése parancsikonként</b> Ki Be*	FTP-cím mentése parancsikonként.
<b>Automatikus lapadagoló ferdeségének igazítása</b> Ki* Be	Úgy állítja be a nyomtatót, hogy kiigazítsa az automatikus lapadagolóból beolvasott dokumentumok képeinek ferdeségét.
<b>Megj.:</b> Az érték melletti csillag (*) az alapértelmezett gyári beállításokat jelöli.	

## USB-meghajtó

### Flash-meghajtó beolvasása

Menüelem	Leírás
<b>Formátum</b> JPEG (.jpg) PDF (.pdf)* TIFF (.tif) XPS (.xps) TXT (.txt) RTF (.rtf) DOCX (.docx) XLSX (.xlsx) CSV (.csv)	A beolvasott kép fájlformátumának kiválasztása.
<b>Globális OCR-beállítások</b> Felismert nyelvek Auto. elforg. (Ki*) Fekete pontok eltávolítása (Ki*) Autom. kontr. jav. (Ki*)	Az optikai karakterfelismerés (OCR) beállításainak konfigurálása. <b>Megj.:</b> Ez a menüelem csak akkor jelenik meg, ha megvásárolt és telepített egy OCR megoldást.
<b>Megj.:</b> Az érték melletti csillag (*) az alapértelmezett gyári beállításokat jelöli.	

Menüelem	Leírás
<b>PDF-beállítások</b> PDF-verzió (1.5*) Archív változat (A-1a*) Nagymértékben tömörített (Ki*) Biztonságos (Ki*) Kereshető (Ki*) Archiválás (PDF/A) (Ki*)	A beolvasott kép PDF-beállításainak konfigurálása.  <b>Megjegyzések:</b> <ul style="list-style-type: none"> <li>• Az Archív változat és az Archiválás (PDF/A) csak akkor támogatott, ha a PDF-verzió 1.4-re van beállítva.</li> <li>• A Nagy mértékben tömörített csak telepített merevlemez vagy intelligens tárolómeghajtó esetén jelenik meg.</li> </ul>
<b>Tartalom típusa</b> Szöveg Szöveg/fénykép* Grafika Fotó	A kimeneti eredmény javítása az eredeti dokumentum tartalomtípusa alapján.
<b>Tartalom forrása</b> Fekete-fehér lézer Színes lézer* Tintasugaras Fénykép/Film Magazin Újság Sajtótermék Egyéb	A kimeneteli eredmény javítása az eredeti dokumentum tartalomforrása alapján.
<b>Színes</b> Fekete-fehér Szürkeárnyalatos Színes* Automatikus	A nyomtató beállítása, hogy színesben vagy fekete-fehérben rögzítse a fájl tartalmát.
<b>Felbontás</b> 75 dpi 150 dpi* 200 dpi 300 dpi 400 dpi 600 dpi	A beolvasott kép felbontásának beállítása.
<b>Sötétség</b> 1–9 (5)*	A beolvasott kép sötétségének beállítása.
<b>Tájolás</b> Álló* Fekvő	Az eredeti dokumentum tájolásának megadása.
<b>Eredeti méret</b> Vegyes méretek*	Az eredeti dokumentum papírméretének beállítása.
<b>Oldalak</b> Ki* Hosszú oldal Rövid oldal	Az eredeti dokumentum tájolásának meghatározása a dokumentum mindkét oldalának beolvasása esetén.

**Megj.:** Az érték melletti csillag (\*) az alapértelmezett gyári beállításokat jelöli.

Menüelem	Leírás
<b>Fájlnév</b>	A beolvasott kép fájlnevének beállítása.
<b>Megj.:</b> Az érték melletti csillag (*) az alapértelmezett gyári beállításokat jelöli.	

### Speciális képalkotás

Menüelem	Leírás
<b>Színegyensúly</b> Ciánkék (0*) Bíbor (0*) Sárga (0*)	A ciánkék, bíbor és sárga színintenzitásának beállítása.
<b>Színkihagyás</b> Színkihagyás (Nincs*) Alapértelmezett vörös szín küszöbérték (128*) Alapértelmezett zöld szín küszöbérték (128*) Alapértelmezett kék szín küszöbérték (128*)	Azt határozza meg, hogy a beolvasás során melyik színt kell elhagyni, illetve lehetőséget kínál a színre vonatkozó elhagyási beállítások módosítására.
<b>Au. színérzékelés</b> Színérzékenység (5*) Ter. érzékenység (5*) A beolvasás bitmélysége (1 bit*) Minimális beolvasási felbontás (300 dpi*)	Az automatikus színérzékelés beállításának megadása.
<b>Minőség</b> A tartalomhoz legjobb* 5-95	A beolvasott kép JPEG-minőségének beállítása.
<b>Kontraszt</b> A tartalomhoz legjobb* 0-5	A beolvasott kép kontrasztjának beállítása.
<b>Háttér-eltávolítás</b> Háttérérzékelés (Tartalomalapú*) Szint (0*)	Eltávolítja a háttérszínt vagy képzajt az eredeti dokumentumból. <b>Megjegyzések:</b> <ul style="list-style-type: none"> <li>• A Tartalomalapú lehetőség eltávolítja a háttérszínt az eredeti dokumentumból.</li> <li>• A Fix lehetőség eltávolítja a képzajt a fényképről.</li> </ul>
<b>Tükörkép</b> Ki* Be	Tükörképet készít az eredeti dokumentumról.
<b>Inverz kép</b> Ki* Be	Negatív képet készít az eredeti dokumentumról.
<b>Mélyárnyék</b> -4-4 (0*)	Az árnyék részleteinek beállítása a beolvasott képen.
<b>Beolvasás széltől szélig</b> Ki* Be	Az eredeti dokumentum beolvasása széltől szélig.
<b>Megj.:</b> Az érték melletti csillag (*) az alapértelmezett gyári beállításokat jelöli.	

Menüelem	Leírás
<b>Élesség</b> 1-5 (3)*	A beolvasott kép élességének beállítása.
<b>Hőmérséklet</b> -4-4 (0*)	Az eredeti dokumentum kékebb vagy vörösebb kimenetét hozza létre.
<b>Üres oldalak</b> Üres oldal eltávolítása (Ne távolítsa el*) Üres oldal érzékelése (5*)	A beolvasások érzékenységet állítja be az üres oldalakhoz viszonyítva az eredeti dokumentumban.
<b>Megj.:</b> Az érték melletti csillag (*) az alapértelmezett gyári beállításokat jelöli.	

### Rendszergazdai beállítások

Menüelem	Leírás
<b>Szöveg mód alapértelmezett értéke</b> 5-95 (75)*	A beolvasott képeken szereplő szöveg minőségének beállítása.
<b>Szöveg/fénykép mód alapértelmezett értéke</b> 5-95 (75)*	A beolvasott képeken szereplő szöveg és fénykép minőségének beállítása.
<b>Fénykép mód alapértelmezett értéke</b> 5-95 (50)*	A beolvasott képen szereplő fénykép minőségének beállítása.
<b>Többoldalas TIFF használata</b> Ki Be*	Egyetlen TIFF-fájlban több TIFF-kép beolvasásának engedélyezése.
<b>TIFF-tömörítés</b> LZW* JPEG	A TIFF-fájlok tömörítési típusának meghatározása.
<b>Egyéni feladat beolvasása</b> Ki* Be	Úgy állítja be a nyomtatót, hogy az eredeti dokumentumok első készletét a megadott beállításokkal olvassa be, majd a következő készletet ugyanazokkal vagy más beállításokkal olvassa be. <b>Megj.:</b> Ez a menüelem csak telepített merevlemez vagy ISD esetén jelenik meg.
<b>Beolvasási előnézet</b> Ki* Be	Az eredeti dokumentum beolvasási előnézetének megjelenítése. <b>Megj.:</b> Ez a menüelem csak telepített merevlemez vagy ISD esetén jelenik meg.
<b>Automatikus lapadagoló ferdeségének igazítása</b> Ki* Be	Úgy állítja be a nyomtatót, hogy kiigazítsa az automatikus lapadagolóból beolvasott dokumentumok képeinek ferdeségét.
<b>Megj.:</b> Az érték melletti csillag (*) az alapértelmezett gyári beállításokat jelöli.	

## Nyomtatás flash meghajtóról

Menüelem	Leírás
<b>Példányszám</b> 1–9999 (1*)	A példányszám megadása.
<b>Papírforrás</b> [x]. tálca (1*) Többcélú adagoló Kézi papíradagolás Kézi borítékadagolás	Papírforrás beállítása a nyomtatási feladathoz.
<b>Színes</b> Ki Be*	Egy fájl színes nyomtatása flash meghajtóról.
<b>Leválogatás</b> (1,1) (2,2,2) (1,2,3) (1,2,3)*	Ha ugyanarról az eredetiről több másolatot is nyomtat, akkor a nyomtató az egyes példányokat összerendezi.
<b>Oldalak</b> Egyoldalas* Kétoldalas	Meghatározhatja, hogy a nyomtatás a papír egyik vagy mindkét oldalára készüljön.
<b>Lapozási stílus</b> Hosszú oldal* Rövid oldal	Meghatározza, hogy a lap melyik oldala lesz kötve kétoldalas nyomtatáskor.
<b>Oldal/lap</b> Ki* 2 oldal/lap 3 oldal/lap 4 oldal/lap 6 oldal/lap 9 oldal/lap 12 oldal/lap 16 oldal/lap	Több egy oldalon lévő kép nyomtatása a papír egyik oldalára.
<b>Oldal/lap rendelése</b> Vízszintes* Fordított vízszintes Fordított függőleges Függőleges	Több egy oldalon lévő kép elrendezésének beállítása az Oldal/lap menü használata esetén.
<b>Oldal/lap tájolása</b> Auto* Fekvő Álló	Több egy oldalon lévő kép tájolásának beállítása az Oldal/lap menü használata esetén.
<b>Oldal/lap szegélye</b> Nincs* Folytonos	Oldalszegély nyomtatása az oldalon lévő képek köré az Oldal/lap menü használata esetén.
<b>Megj.:</b> Az érték melletti csillag (*) az alapértelmezett gyári beállításokat jelöli.	



Menüelem	Leírás
<b>Elválasztólapok</b> Ki* Példányok között Feladatok között Oldalak között	Üres elválasztólapok beillesztése a nyomtatás során.
<b>Elválasztólap forrása</b> [x]. tálca (1*) Többcélú adagoló	Papírforrás beállítása elválasztólapokhoz.
<b>Üres oldalak</b> Nincs nyomtatás* Nyomtatás	Üres oldalak nyomtatása egy nyomtatási feladatban.
<b>Megj.:</b> Az érték melletti csillag (*) az alapértelmezett gyári beállításokat jelöli.	

## Hálózat/portok

### Hálózati áttekintés

Menüelem	Leírás
<b>Aktív adapter</b> Auto* Szabványos hálózat Vezeték nélküli	A hálózati kapcsolat típusát határozza meg. <b>Megj.:</b> A Vezeték nélküli opció kizárólag vezeték nélküli hálózathoz csatlakoztatott nyomtatóknál áll rendelkezésre.
<b>Hálózat állapota</b>	A nyomtatóhálózat kapcsolódási állapotának megjelenítése.
<b>A hálózati állapot megjelenítése a nyomtatón</b> Ki Be*	A hálózat állapotának megjelenítése a kijelzőn.
<b>Sebesség, kétoldalas</b>	Az éppen aktív hálózati kártya sebességét jeleníti meg.
<b>IPv4</b>	IPv4-cím megjelenítése.
<b>Összes IPv6-cím</b>	Összes IPv6-cím megjelenítése.
<b>Nyomtatókiszolgáló visszaállítása</b>	A nyomtatóra irányuló aktív hálózati kapcsolatok visszaállítása. <b>Megj.:</b> Ez a beállítás törli a hálózati konfiguráció összes beállítását.
<b>Hálózati feladat időtúllépése</b> Ki Be* (90 másodperc)	Beállíthatja azt az időt, ameddig a nyomtató várakozik, mielőtt törölné a hálózati nyomtatási feladatokat.
<b>Szalagcímlap</b> Ki* Be	Szalagcímlap nyomtatása.
<b>PC-re szkennelés porttartománya</b>	Megadja a portokat letiltó tűzfal mögötti nyomtatók érvényes porttartományát.
<b>Megj.:</b> Az érték melletti csillag (*) az alapértelmezett gyári beállításokat jelöli.	

Menüelem	Leírás
<b>Hálózati kapcsolatok engedélyezése</b> Ki Be*	Engedélyezi a nyomtató hálózathoz való kapcsolódását.
<b>LLDP engedélyezése</b> Ki* Be	A kapcsolati réteg felderítő protokollt (LLDP) engedélyezi a nyomtatóban.
<b>Megj.:</b> Az érték melletti csillag (*) az alapértelmezett gyári beállításokat jelöli.	

## Vezeték nélküli

**Megj.:** Ez a menü csak vezeték nélküli hálózathoz csatlakoztatott nyomtatókon vagy vezeték nélküli hálózati adapterrel rendelkező nyomtatómodelleken érhető el.

Menüelem	Leírás
<b>Beállítás a nyomtató kezelőpaneljén</b> Hálózat kiválasztása Wi-Fi hálózat hozzáadása Hálózat neve Hálózati mód Infrastruktúra Vezeték nélküli biztonságos mód Letiltva* WPA2/WPA – Személyes WPA2 – Személyes WPA2/WPA3 – Személyes WPA3 – Személyes 802.1x– HATÓKÖR	A vezeték nélküli kapcsolat beállítása a kezelőpanelen keresztül. <b>Megj.:</b> Ez a menüelem <i>Vezeték nélküli kapcsolat beállítása</i> néven jelenik meg az Embedded Web Server kiszolgálóban.
<b>Wi-Fi Protected Setup</b> Gombnyomós módszer indítása PIN-módszer indítása	Hozzon létre egy vezeték nélküli hálózatot, és aktiválja a hálózati biztonság beállítását. <b>Megjegyzések:</b> <ul style="list-style-type: none"> <li>A gombnyomós módszer indítása lehetővé teszi a nyomtató csatlakoztatását a vezeték nélküli hálózathoz, ha a nyomtatón és a hozzáférési ponton lévő (vezeték nélküli útválasztó) gombokat a megadott időn belül nyomja meg.</li> <li>A PIN-kódos módszer indítása lehetővé teszi a nyomtató csatlakozását a vezeték nélküli hálózathoz, ha a nyomtató PIN-kódját megadja a vezeték nélküli hozzáférési pont beállításainál.</li> </ul>
<b>Kompatibilitás</b> 802.11b/g/n (2,4 GHz)* 802.11a/b/g/n/ac (2.4GHz/5GHz) 802.11a/n/ac (5GHz)	Adja meg a Wi-Fi hálózat vezeték nélküli szabványát. <b>Megj.:</b> A 802.11a/b/g/n/ac (2,4 GHz / 5 GHz) és 802.11a/n/ac (5 GHz) csak a Wi-Fi opció telepítése után jelenik meg.

Menüelem	Leírás
<b>Vezeték nélküli biztonságos mód</b> Letiltva* WPA2/WPA-személyes WPA2-személyes WPA2/WPA3 – Személyes WPA3 – Személyes 802.1x– HATÓKÖR	A nyomtató Wi-Fi eszközökre történő csatlakoztatásához állítsa be a biztonságos módot.
<b>WPA2/WPA – Személyes</b> AES*	Vezeték nélküli biztonság engedélyezése Wi-Fi-védett hozzáféréssel (WPA). <b>Megj.:</b> Ez a menüelem csak akkor jelenik meg, ha a Vezeték nélküli biztonságos mód WPA2/WPA-személyes módra van állítva.
<b>PSK beállítása</b>	Jelszó beállítása a biztonságos vezeték nélküli kapcsolódáshoz.
<b>WPA2-személyes</b> AES*	Vezeték nélküli biztonság engedélyezése WPA2 beállítással. <b>Megj.:</b> Ez a menüelem csak akkor jelenik meg, ha a Vezeték nélküli biztonságos mód beállítás a WPA2-személyes lehetőségre van állítva.
<b>802.1x titkosítási mód</b> WPA+ WPA2* WPA2 + PMF*	Vezeték nélküli biztonság engedélyezése 802.1x szabvánnyal. <b>Megj.:</b> Ez a menüelem csak akkor jelenik meg, ha a Vezeték nélküli biztonságos mód beállítás a 802.1x - RADIUS (802.1x – Hatókör) lehetőségre van állítva.
<b>IPv4</b> DHCP engedélyezése Be* Ki Statikus IP-cím beállítása IP-cím Hálózati maszk Átjáró	Az IPv4 beállítások engedélyezése és konfigurálása a nyomtatón.
<b>IPv6</b> IPv6 engedélyezése Be* Ki DHCPv6 engedélyezése Be Ki* Állapotmentes automatikus címbeállítás Be* Ki DNS-kiszolgáló címe Manuálisan kirendelt IPv6-cím Manuálisan kirendelt IPv6-útválasztó Cím előtagja Összes IPv6-cím Összes IPv6-útválasztócím	Az IPv6 beállítások engedélyezése és konfigurálása a nyomtatón.
<b>Hálózati cím</b> UAA LAA	A hálózati címek megtekintése.

Menüelem	Leírás
<b>PCL SmartSwitch</b> Be* Ki	Beállíthatja, hogy a nyomtató az alapértelmezett nyomtatónyelvtől függetlenül átváltson-e PCL-emulációra, amikor egy nyomtatási feladathoz arra van szükség. <b>Megj.:</b> Ha a PCL SmartSwitch ki van kapcsolva, a nyomtató nem vizsgálja meg a bejövő adatokat, és a Beállítás menüben megadott alapértelmezett nyomtatónyelvet használja.
<b>PS SmartSwitch</b> Be* Ki	Beállíthatja, hogy a nyomtató az alapértelmezett nyomtatónyelvtől függetlenül átváltson-e PS-emulációra, amikor egy nyomtatási feladathoz arra van szükség. <b>Megj.:</b> Ha a PS SmartSwitch ki van kapcsolva, a nyomtató nem vizsgálja meg a bejövő adatokat, és a Beállítás menüben megadott alapértelmezett nyomtatónyelvet használja.
<b>Feladat pufferelése</b> Be Ki*	A nyomtatási feladatok ideiglenes eltárolása a merevlemezen vagy intelligens tárolómeghajtón (ISD) a nyomtatás előtt. <b>Megj.:</b> Ez a menüelem csak telepített merevlemez vagy ISD esetén jelenik meg.
<b>Mac bináris PS</b> Auto* Be Ki	Beállítja, hogy a nyomtató Macintosh rendszerbeli bináris PostScript nyomtatási feladatokat dolgozzon fel. <b>Megjegyzések:</b> <ul style="list-style-type: none"> <li>• A Be beállítással a nyomtató nyers bináris PostScript nyomtatási feladatokat dolgoz fel.</li> <li>• A Ki beállítás normál protokollt használva szűri a nyomtatási feladatokat.</li> </ul>

## Wi-Fi Direct

**Megj.:** Ez a menü csak vezeték nélküli hálózathoz csatlakoztatott nyomtatókon vagy vezeték nélküli hálózati adapterrel rendelkező nyomtatómodelleken érhető el.

Menüelem	Leírás
<b>Wi-Fi Direct engedélyezése</b> Be Ki*	Állítsa be a nyomtatót, hogy közvetlenül kapcsolódhasson a Wi-Fi-eszközökre.
<b>Wi-Fi Direct név</b>	Adja meg a Wi-Fi Direct hálózat nevét.
<b>Wi-Fi Direct jelszó</b>	A Wi-Fi-kapcsolat felhasználóinak hitelesítésére és ellenőrzésére szolgáló jelszó megadása.
<b>Jelszó megjelenítése a Beállítások oldalon</b> Ki Be*	A Wi-Fi Direct jelszó megjelenítése a Hálózati beállítások oldalán.
<b>Preferált csatornaszám</b> 1–11 Auto*	Állítsa be a Wi-Fi-hálózat kívánt csatornáját.
<b>Csoporttulajdonos IP-címe</b>	A csoporttulajdonos IP-címének megadása.
<b>Megj.:</b> Az érték melletti csillag (*) az alapértelmezett gyári beállításokat jelöli.	

Menüelem	Leírás
<b>A nyomógombkérések automatikus elfogadása</b> Ki* Be	A hálózati csatlakozási kérések automatikus elfogadása. <b>Megj.:</b> Az ügyfelek automatikus elfogadása nem biztonságos.
<b>Megj.:</b> Az érték melletti csillag (*) az alapértelmezett gyári beállításokat jelöli.	

## Ethernet

Menüelem	Leírás
<b>Hálózati sebesség</b>	Az aktív hálózati adapter sebességét jeleníti meg.
<b>IPv4</b> DHCP engedélyezése (Be*) Statikus IP-cím beállítása	Az IPv4 beállítások konfigurálása.
<b>IPv6</b> IPv6 engedélyezése (Be*) DHCPv6 engedélyezése (Ki*) Állapotmentes automatikus címbeállítás (Be*) DNS-kiszolgáló címe Manuálisan kirendelt IPv6-cím Manuálisan kirendelt IPv6-útválasztó Cím előtagja (64*) Összes IPv6-cím Összes IPv6-útválasztócím	Az IPv6 beállítások konfigurálása.
<b>Hálózati cím</b> UAA LAA	A hálózati cím meghatározása.
<b>PCL SmartSwitch</b> Ki Be*	Beállíthatja, hogy a nyomtató az alapértelmezett nyomtatónyelvtől függetlenül átváltson-e PCL-emulációra, amikor egy nyomtatási feladathoz arra van szükség. <b>Megj.:</b> Ha ez a beállítás le van tiltva, akkor a nyomtató nem vizsgálja meg a bejövő adatokat, és a Beállítás menüben megadott alapértelmezett nyomtatónyelvet használja.
<b>PS SmartSwitch</b> Ki Be*	Beállíthatja, hogy a nyomtató az alapértelmezett nyomtatónyelvtől függetlenül átváltson-e automatikusan a PostScript emulációra, amikor egy nyomtatási feladathoz arra van szükség. <b>Megj.:</b> Ha ez a beállítás le van tiltva, akkor a nyomtató nem vizsgálja meg a bejövő adatokat, és a Beállítás menüben megadott alapértelmezett nyomtatónyelvet használja.
<b>Feladat pufferelése</b> Ki* Be	A nyomtatási feladatok ideiglenes eltárolása a merevlemezen vagy intelligens tárolómeghajtón (ISD) a nyomtatás előtt. <b>Megj.:</b> Ez a menüelem csak telepített merevlemez vagy ISD esetén jelenik meg.
<b>Megj.:</b> Az érték melletti csillag (*) az alapértelmezett gyári beállításokat jelöli.	

Menüelem	Leírás
<b>Mac bináris PS</b> Auto* Be Ki	Beállítja, hogy a nyomtató Macintosh rendszerbeli bináris PostScript nyomtatási feladatokat dolgozzon fel.  <b>Megjegyzések:</b> <ul style="list-style-type: none"> <li>Az Automatikus beállítással a nyomtató Windows vagy Macintosh operációs rendszert futtató számítógépekről származó nyomtatási feladatokat dolgoz fel.</li> <li>A Ki beállítás normál protokollt használva szűri a PostScript nyomtatási feladatokat.</li> </ul>
<b>Energiahatékony Ethernet</b> Be Ki Auto*	Csökkenti az energiateljesítményt, amikor a nyomtató nem kap adatokat az Ethernet-hálózathoz.
<b>Megj.:</b> Az érték melletti csillag (*) az alapértelmezett gyári beállításokat jelöli.	

## TCP/IP

**Megj.:** Ez a menü csak a hálózati nyomtatók, illetve a nyomtatókiszolgálókhoz csatlakoztatott nyomtatók esetében jelenik meg.

Menüelem	Leírás
<b>Állomásnév beállítása</b>	Itt állíthatja be az aktuális TCP/IP-állomásnevet.
<b>Tartománynév</b>	Állítsa be a tartománynevet.
<b>DHCP/BOOTP engedélyezése az NTP-kiszolgáló frissítéséhez</b> Be* Ki	Ezzel engedélyezi, hogy a DHCP- és a BOOTP-ügyfelek frissítsék a nyomtató NTP-beállításait.
<b>Zero Configuration-név</b>	Szolgáltatásnév megadása a konfigurációmentes hálózathoz.
<b>Auto IP engedélyezése</b> Ki Be*	IP-cím automatikus hozzárendelése.
<b>DNS-kiszolgáló címe</b>	Az aktuális Domain Name System (DNS) kiszolgáló címének beállítása.
<b>Biztonsági DNS-cím</b>	A másodlagos DNS-kiszolgáló címének beállítása.
<b>2. biztonsági DNS-cím</b>	
<b>3. biztonsági DNS-címe</b>	
<b>Tartománykeresési sorrend</b>	Egy tartománynévlista beállítása, amely leegyszerűsíti a keresést, ha a nyomtató és erőforrásai a hálózat különböző tartományaiban helyezkednek el.
<b>DDNS engedélyezése</b> Ki* Be	A Dynamic DNS beállításainak frissítése.
<b>Megj.:</b> Az érték melletti csillag (*) az alapértelmezett gyári beállításokat jelöli.	

Menüelem	Leírás
<b>DDNS TTL</b>	A DDNS-beállítások megadása.
<b>Alapértelmezett TTL</b>	
<b>DDNS frissítési ideje</b>	
<b>mDNS engedélyezése</b> Ki Be*	A multicast DNS beállításainak frissítése.
<b>WINS-kiszolgálócím</b>	Kiszolgáló címének beállítása a Windows Internet Name Service (WINS) szolgáltatáshoz.
<b>BOOTP engedélyezése</b> Ki* Be	A BOOTP engedélyezése a nyomtató IP-címének kiosztásához.
<b>Korlátozott kiszolgálólista</b>	Azoknak az IP-címeknek a megadása, amelyek engedélyt kapnak a nyomtatóval folytatott kommunikációra TCP/IP-n keresztül.  <b>Megjegyzések:</b> <ul style="list-style-type: none"> <li>• Tegyen vesszőt az egyes IP-címek közé.</li> <li>• Legfeljebb 50 IP-címet adhat meg.</li> </ul>
<b>Korlátozott kiszolgálólista beállításai</b> Összes port blokkolása* Csak a nyomtatás blokkolása Csak a nyomtatás és a HTTP blokkolása	Az IP-címek a listában nem szereplő hozzáférési lehetőségeinek megadása.
<b>MTU</b> 256–1500 Ethernet (1500*)	A maximális átviteli egység (MTU) paraméter beállítása a TCP-kapcsolatokhoz.
<b>Nyomtató nyers portja</b> 1-65535 (9100*)	A hálózathoz csatlakoztatott nyomtatók nyers portszámának beállítása.
<b>Kimenő forgalom maximális sebessége</b> Ki* Be	A nyomtató maximális átviteli sebességének beállítása.  <b>Megj.:</b> Bekapcsolása esetén ehhez a beállításhoz a 100–1 000 000 kilobit/másodperc lehetőség tartozik.
<b>TLS támogatás</b> TLSv1.0 engedélyezése (Ki) TLSv1.1 engedélyezése (Ki) TLSv1.2 engedélyezése (Be*)	A Transport Layer Security protokoll engedélyezése.
<b>SSL titkosítási lista</b>	Adja meg az SSL vagy a TLS csatlakozókon használatos titkosítási algoritmusokat.
<b>Megj.:</b> Az érték melletti csillag (*) az alapértelmezett gyári beállításokat jelöli.	

## SNMP

**Megj.:** Ez a menü kizárólag hálózati nyomtatókon, illetve nyomtatókiszolgálóra csatlakoztatott nyomtatókon érhető el.

Menüelem	Leírás
<p><b>SNMP 1 és 2c verziók</b></p> <ul style="list-style-type: none"> <li>Engedélyezve <ul style="list-style-type: none"> <li>Ki</li> <li>Be*</li> </ul> </li> <li>SNMP-beállítás engedélyezése <ul style="list-style-type: none"> <li>Ki</li> <li>Be*</li> </ul> </li> <li>Enable PPM MIB <ul style="list-style-type: none"> <li>Ki</li> <li>Be*</li> </ul> </li> <li>SNMP-közösség</li> </ul>	<p>Azt határozza meg, hogy a Simple Network Management Protocol (SNMP) 1 és 2c verziója telepítse-e a nyomtató illesztőprogramjait és alkalmazásait.</p>
<p><b>SNMP 3 verzió</b></p> <ul style="list-style-type: none"> <li>Engedélyezve <ul style="list-style-type: none"> <li>Ki</li> <li>Be*</li> </ul> </li> <li>Kontextus neve</li> <li>Írási/olvasási hitelesítő adatok beállítása <ul style="list-style-type: none"> <li>Felhasználónév</li> <li>Hitelesítési jelszó:</li> <li>Adatvédelmi jelszó:</li> </ul> </li> <li>Csak olvasási hitelesítő adatok beállítása <ul style="list-style-type: none"> <li>Felhasználónév</li> <li>Hitelesítési jelszó:</li> <li>Adatvédelmi jelszó:</li> </ul> </li> <li>Hitelesítési kivonat <ul style="list-style-type: none"> <li>MD5</li> <li>SHA1*</li> </ul> </li> <li>Minimális hitelesítési szint <ul style="list-style-type: none"> <li>Nincs hitelesítés, nincs adatvédelem</li> <li>Hitelesítés, nincs adatvédelem</li> <li>Hitelesítés, adatvédelem*</li> </ul> </li> <li>Adatvédelmi algoritmus <ul style="list-style-type: none"> <li>DES</li> <li>AES-128*</li> </ul> </li> </ul>	<p>Azt határozza meg, hogy az SNMP 3 verzió konfigurálja és frissítse-e a nyomtató biztonsági beállításait.</p>
<p><b>Megj.:</b> Az érték melletti csillag (*) az alapértelmezett gyári beállításokat jelöli.</p>	

## IPSec

**Megj.:** Ez a menü kizárólag hálózati nyomtatókon, illetve nyomtatókiszolgálóra csatlakoztatott nyomtatókon érhető el.



Menüelem	Leírás
<b>IPSec engedélyezése</b> Ki* Be	Az Internet Protocol Security (IPSec) protokoll engedélyezése.
<b>Alapkonfiguráció</b> Alapértelmezett* Kompatibilitás Biztonságos	Az IPSec alapkonfigurációjának beállítása. <b>Megj.:</b> Ez a menüelem csak akkor jelenik meg, ha az IPSec engedélyezése lehetőség a Be értékre van állítva.
<b>DH (Diffie-Hellman) csoportos javaslat</b> modp2048 (14)* modp3072 (15) modp4096 (16) modp6144 (17)	Az IPSec alapkonfigurációjának beállítása. <b>Megj.:</b> Ez a menüelem csak akkor használható, ha az Alapkonfiguráció beállítás értéke Kompatibilitás.
<b>Javasolt titkosítási módszer</b> 3DES AES*	Titkosítási módszer beállítása. <b>Megj.:</b> Ez a menüelem csak akkor használható, ha az Alapkonfiguráció beállítás értéke Kompatibilitás.
<b>Javasolt hitelesítési módszer</b> SHA1 SHA256* SHA512	Hitelesítési módszer beállítása. <b>Megj.:</b> Ez a menüelem csak akkor használható, ha az Alapkonfiguráció beállítás értéke Kompatibilitás.
<b>IKE SA élettartam (órában)</b> 1 2 4 8 24*	Adja meg az IKE SA lejáratási időtartamát. <b>Megj.:</b> Ez a menüelem csak akkor jelenik meg, ha az Alapkonfiguráció beállítás értéke Biztonságos.
<b>IPSec SA élettartam (órában)</b> 1 2 4 8* 24	Adja meg az IPSec SA lejáratási időtartamát. <b>Megj.:</b> Ez a menüelem csak akkor jelenik meg, ha az Alapkonfiguráció beállítás értéke Biztonságos.
<b>IPSec-eszköztanúsítvány</b>	Az IPSec-tanúsítvány beállítása. <b>Megj.:</b> Ez a menüelem csak akkor jelenik meg, ha az IPSec engedélyezése lehetőség a Be értékre van állítva.
<b>Előmegosztott kulcs hitelesített kapcsolatai</b> <input type="checkbox"/> gazdagép	A nyomtató hitelesített kapcsolatainak konfigurálása. <b>Megj.:</b> Ezek a menüelemek csak akkor jelennek meg, ha az IPSec engedélyezése lehetőség a Be értékre van állítva.
<b>Tanúsítvány hitelesített kapcsolatai</b> <input checked="" type="checkbox"/> gazdagép címe[/alhálózat]	
<b>Megj.:</b> Az érték melletti csillag (*) az alapértelmezett gyári beállításokat jelöli.	

## 802.1x

**Megj.:** Ez a menü kizárólag hálózati nyomtatókon, illetve nyomtatókiszolgálóra csatlakoztatott nyomtatókon érhető el.

Menüelem	Leírás
<b>Aktív</b> Ki* Be	Engedélyezi, hogy a nyomtató olyan hálózatokhoz csatlakozzon, amelyek a hozzáférés engedélyezése előtt hitelesítést kérnek.
<b>802.1x hitelesítés</b> Eszköz bejelentkezési neve Eszköz bejelentkezési jelszava Kiszolgáló-tanúsítvány érvényesítése (Be*) Eseménynaplózás engedélyezése (Ki*) 802.1x-eszköztanúsítvány	A 802.1x csatlakozás hitelesítési beállításainak konfigurálása.
<b>Engedélyezhető hitelesítési mechanizmusok</b> EAP – MD5 (Be*) EAP – MSCHAPv2 (Be*) LEAP (Be*) PEAP (Be*) EAP – TLS (Be*) EAP – TTLS (Be*) TTLS-hitelesítési módszer (MSCHAPv2*)	A 802.1x-csatlakozás engedélyezett hitelesítési mechanizmusainak konfigurálása.
<b>Megj.:</b> Az érték melletti csillag (*) az alapértelmezett gyári beállításokat jelöli.	

## LPD-konfiguráció

**Megj.:** Ez a menü kizárólag hálózati nyomtatókon, illetve nyomtatókiszolgálóra csatlakoztatott nyomtatókon érhető el.

Menüelem	Leírás
<b>LPD időtúllépés</b> 0–65535 másodperc (90*)	Ezzel a beállítással megadhat egy időtúllépési értéket, így megakadályozhatja, hogy a Line Printer Daemon (LPD) kiszolgáló határozatlan ideig várjon a megakadt vagy hibás nyomtatási feladatokra.
<b>LPD szalagcím-lap</b> Ki* Be	Szalagcím-lap nyomtatása az összes LPD-s nyomtatási feladat esetében. <b>Megj.:</b> A szalagcím-lap a nyomtatási feladat első oldala, amely a nyomtatási feladatok elválasztására, valamint a nyomtatási kérések küldőjének azonosítására szolgál.
<b>LPD lezárólap</b> Ki* Be	Lezárólap nyomtatása az összes LPD-s nyomtatási feladat esetében. <b>Megj.:</b> A lezárólap a nyomtatási feladatok utolsó oldala.
<b>LPD kocsi vissza konverzió</b> Ki* Be	A kocsi-vissza-konverzió engedélyezése. <b>Megj.:</b> A „kocsi vissza” művelet parancsot ad a nyomtatónak arra, hogy a kurzort az aktuális sor első pozíciójába állítsa.
<b>Megj.:</b> Az érték melletti csillag (*) az alapértelmezett gyári beállításokat jelöli.	

## HTTP-/FTP-beállítások

Menüelem	Leírás
<b>Proxy</b> HTTP Proxy IP-cím HTTP alapértelmezett IP-port FTP Proxy IP-cím FTP alapértelmezett IP-port Hitelesítés Felhasználónév Jelszó Helyi tartományok	A HTTP- és az FTP-kiszolgálók beállításainak konfigurálása.
<b>Egyéb beállítások</b> HTTP-kiszolgáló engedélyezése (Be*)	A nyomtató figyelésére és felügyeletére használható beágyazott webkiszolgáló elérése.
<b>Egyéb beállítások</b> Hálózati időprotokoll (HTTPPS) engedélyezése (Be*)	A biztonságos hiperszöveg-átviteli protokoll (HTTPS) engedélyezése a nyomtatókiszolgáló felé irányuló és onnan származó adatátvitel titkosításához.
<b>Egyéb beállítások</b> HTTPS-kapcsolatok kényszerítése (Ki*)	A nyomtató kényszerítése a HTTPS-kapcsolatok használatára.
<b>Egyéb beállítások</b> FTP/TFTP engedélyezése (Be*)	Fájlok küldése FTP/TFTP használatával.
<b>Egyéb beállítások</b> HTTPS-eszköztanúsítvány (alapértelmezett*)	A nyomtaton használt HTTPS-eszköztanúsítvány megtekintése.
<b>Egyéb beállítások</b> HTTP/FTP kérések időtúllépése (30*)	Azt az időtartamot határozza meg, amelynek elteltével a rendszer megszakítja a kapcsolódást a kiszolgálóhoz.
<b>Egyéb beállítások</b> HTTP/FTP kérések ismétlései (3*)	Azt határozza meg, hogy a rendszer hányszor próbáljon meg csatlakozni a HTTP-/FTP-kiszolgálóhoz.
<b>Megj.:</b> Az érték melletti csillag (*) az alapértelmezett gyári beállításokat jelöli.	

## ThinPrint

Menüelem	Leírás
<b>ThinPrint engedélyezése</b> Ki* Be	Nyomtatás ThinPrint használatával.
<b>Portszám</b> 4000–4999 (4000*)	A ThinPrint-kiszolgáló portszámának beállítása.
<b>Sávszélesség (bit/másodperc)</b> 100–1 000 000 (0*)	A ThinPrint-környezetben használandó adatátviteli sebesség beállítása.
<b>Csomagméret (kbyte)</b> 0–64 000 (0*)	Az adatátviteli csomagok méretének beállítása.
<b>Megj.:</b> Az érték melletti csillag (*) az alapértelmezett gyári beállításokat jelöli.	

## USB

Menüelem	Leírás
<b>PCL SmartSwitch</b> Ki Be*	Beállítja, hogy a nyomtató átváltson-e PCL-emulációra, amikor egy USB-porton érkező nyomtatási feladatnak arra van szüksége, az alapértelmezett nyomtatónyelvtől függetlenül. <b>Megj.:</b> Ha ez a beállítás le van tiltva, akkor a nyomtató nem vizsgálja meg a bejövő adatokat, és a Beállítás menüben megadott alapértelmezett nyomtatónyelvet használja.
<b>PS SmartSwitch</b> Ki Be*	Beállítja, hogy a nyomtató az alapértelmezett nyomtatónyelvtől függetlenül átváltson-e PostScript emulációra, amikor egy USB-porton érkező nyomtatási feladathoz arra van szükség. <b>Megj.:</b> Ha ez a beállítás le van tiltva, akkor a nyomtató nem vizsgálja meg a bejövő adatokat, és a Beállítás menüben megadott alapértelmezett nyomtatónyelvet használja.
<b>Feladat pufferelése</b> Ki* Be	A nyomtatási feladatok ideiglenes eltárolása a merevlemezen vagy intelligens tárolómeghajtón (ISD) a nyomtatás előtt. <b>Megj.:</b> Ez a menüelem csak telepített merevlemez vagy ISD esetén jelenik meg.
<b>Mac bináris PS</b> Auto* Be Ki	Beállítja, hogy a nyomtató Macintosh rendszerbeli bináris PostScript nyomtatási feladatokat dolgozzon fel. <b>Megjegyzések:</b> <ul style="list-style-type: none"> <li>• Az Automatikus beállítással a nyomtató Windows vagy Macintosh operációs rendszert futtató számítógépekről származó nyomtatási feladatokat dolgoz fel.</li> <li>• A Ki beállítás normál protokollt használva szűri a PostScript nyomtatási feladatokat.</li> </ul>
<b>USB-port engedélyezése</b> Ki Be*	Az elülső USB-port engedélyezése.
<b>Megj.:</b> Az érték melletti csillag (*) az alapértelmezett gyári beállításokat jelöli.	

## Külső hálózati hozzáférés korlátozása

Menüelem	Leírás
<b>Külső hálózati hozzáférés korlátozása</b> Ki* Be	Korlátozza a hozzáférést a hálózati oldalakhoz.
<b>Külső hálózati cím</b>	Meghatározza a korlátozott hozzáférésű hálózati címeket.
<b>Értesítési e-mail cím</b>	Meghatároz egy e-mail címet, amelyre a naplózott eseményekről értesítést küld.
<b>Pingelés gyakorisága</b> 1–300 (10*)	Meghatározza a hálózati lekérés időközzeit másodpercben.
<b>Tárgy</b>	Meghatározza az értesítő e-mail tárgyát és tartalmát.
<b>Üzenet</b>	
<b>Megj.:</b> Az érték melletti csillag (*) az alapértelmezett gyári beállításokat jelöli.	

# Biztonság

## Bejelentkezési módok

### Engedélyek kezelése

Menüelem	Leírás
<p><b>Funkció elérése</b></p> <ul style="list-style-type: none"> <li>Címjegyzék elérése az alkalmazásokban</li> <li>Címjegyzék módosítása</li> <li>Parancsikonok kezelése</li> <li>Profilok létrehozása</li> <li>Könyvjelzők kezelése</li> <li>Nyomtatás flash-meghajtóról</li> <li>Flash-meghajtó színes nyomtatása</li> <li>Flash-meghajtó beolvasása</li> <li>Másolás funkció</li> <li>Színes nyomtatás másolása</li> <li>Színkihagyás</li> <li>E-mail-funkció</li> <li>Fax funkció</li> <li>FTP funkció</li> <li>Felfüggesztett faxüzenetek feloldása</li> <li>Felfüggesztett feladatok elérése</li> <li>Profilok használata</li> <li>Feladatok megszakítása az eszközön</li> <li>Nyelv módosítása</li> <li>Internetes Nyomt. Prot. (IPP)</li> <li>Beolvasás indítása távolról</li> <li>B/W nyomtatás</li> <li>Színes nyomtatás</li> <li>Hálózati mappa – Beolvasás</li> <li>Merevlemez – Nyomtatás</li> <li>Merevlemez – Színes nyomtatás</li> <li>Merevlemez – Beolvasás</li> </ul>	<p>A nyomtatófunkciókhoz való hozzáférés szabályozása.</p> <p><b>Megj.:</b> Egyes menüelemek csak telepített merevlemez vagy intelligens tárolómeghajtó esetén jelennek meg.</p>
<p><b>Adminisztrációs menük</b></p> <ul style="list-style-type: none"> <li>Biztonság menü</li> <li>Hálózat/portok menü</li> <li>Papír menü</li> <li>Jelentések menü</li> <li>Funkciókonfigurációs menü</li> <li>Kellékanyagok menü</li> <li>Kiegészítő kártya menü</li> <li>SE menü</li> <li>Eszközmenü</li> </ul>	<p>A nyomtató menübeállításaihoz való hozzáférés szabályozása.</p>

Menüelem	Leírás
<b>Eszközkezelés</b> Távoli kezelés Firmware-frissítések Alkalmazások konfigurálása Kezelőpanelzár Embedded Web Server kiszolgáló hozzáférés Minden beállítás importálása/exportálása Üzemen kívüli törlés Felhőalapú szolgáltatások – Regisztráció	A nyomtató felügyeleti beállításaihoz való hozzáférés szabályozása.
<b>Alkalmazások</b> Új alkalmazások Diavetítés Háttérkép módosítása Képernyővédő Kártya másolása Beolvasási központ [x]. egyéni beolvasási központ	A nyomtatóalkalmazásokhoz való hozzáférés szabályozása.

## Helyi fiókok

Menüelem	Leírás
<b>Csoportok/engedélyek kezelése</b>	A nyomtatón elmentett összes csoport listájának megjelenítése.
<b>Felhasználó hozzáadása</b> Felhasználónév/jelszó Felhasználónév Jelszó PIN-kód	Helyi fiókok létrehozása, valamint e fiókok hozzáféréseinek beállítása a nyomtató funkcióihoz, a rendszergazdai menükhöz, a nyomtatáskezelési lehetőségekhez és az alkalmazásokhoz.

## Alapértelmezett bejelentkezési módok

**Megj.:** Ez a menü csak akkor jelenik meg, ha a Helyi fiókok menüben konfigurálja a beállításokat.

Menüelem	Leírás
<b>Kezelőpanel</b> Felhasználónév/jelszó Felhasználónév Jelszó PIN-kód	Adja meg az alapértelmezett bejelentkezési módot a kezelőpanelhez való hozzáféréshez.
<b>Böngésző</b> Felhasználónév/jelszó Felhasználónév Jelszó PIN-kód	Adja meg az alapértelmezett bejelentkezési módot a böngészőhöz való hozzáféréshez.

## USB-eszközök ütemezése

Menüelem	Leírás
<b>Ütemezések</b> Új ütemezés hozzáadása	Az elülső USB-porthoz való hozzáférés ütemezése.

## Biztonsági ellenőrzési napló

Menüelem	Leírás
<b>Ellenőrzés engedélyezése</b> Ki* Be	Események rögzítése a biztonsági ellenőrzési naplóban és a távoli rendszernaplóban.
<b>Távoli rendszernapló engedélyezése</b> Ki* Be	Ellenőrzési naplók küldése egy távoli kiszolgálóra.
<b>Távoli rendszernapló-kiszolgáló</b>	Adja meg a távoli rendszernapló-kiszolgálót.
<b>Távoli rendszernaplóport</b> 1–65535 (514*)	Adja meg a távoli rendszernaplóportot.
<b>Távoli rendszernaplózási módszer</b> Normál UDP* Stunnel	Rendszernaplózási módszer beállítása a naplózott események távoli kiszolgálóra történő továbbításához.
<b>Megj.:</b> Az érték melletti csillag (*) az alapértelmezett gyári beállításokat jelöli.	

Menüelem	Leírás
<b>Távoli rendszernaplózási szolgáltatás</b> 0 – Kernelüzenetek 1 – Felhasználószintű üzenetek 2 – Levelezőrendszer 3 – Rendszerdémonok 4 – Biztonsági/hitelesítési üzenetek* 5 – A rendszernaplók által belsőleg generált üzenetek 6 – Soros nyomtató alrendszere 7 – Hálózati hírek alrendszere 8 – UUCP-alrendszer 9 – Óradémon 10 – Biztonsági/hitelesítési üzenetek 11 – FTP-démon 12 – NTP-alrendszer 13 – Megfigyelési napló 14 – Riasztási napló 15 – Óradémon 16 – Helyi használat 0 (helyi0) 17 – Helyi használat 1 (helyi1) 18 – Helyi használat 2 (helyi2) 19 – Helyi használat 3 (helyi3) 20 – Helyi használat 4 (helyi4) 21 – Helyi használat 5 (helyi5) 22 – Helyi használat 6 (helyi6) 23 – Helyi használat 7 (helyi7)	A nyomtató által a naplóesemények távoli kiszolgálóra történő küldésekor használt létesítménykód beállítása.
<b>Naplózandó események súlyossága</b> 0 – Vészhelyzet 1 – Riasztás 2 – Kritikus 3 – Hiba 4 – Figyelmeztetés* 5 – Értesítés 6 – Tájékoztató jellegű 7 – Hibakeresés	A naplózandó üzenetekre és az eseményekre vonatkozó prioritási szint beállítása.
<b>Távoli rendszernapló által nem naplózott események</b> Ki* Be	Súlyossági szinttől függetlenül minden esemény küldése távoli kiszolgálóra.
<b>Rendszergazda e-mail-címe</b>	Értesítő e-mail küldése a rendszergazdának a naplózott eseményekről.
<b>Naplóból való törlésre vonatkozó e-mail-riasztás</b> Ki* Be	Értesítő e-mail küldése a rendszergazdának, ha egy naplóbejegyzést törölnek.
<b>Napló megtelésére vonatkozó e-mail-riasztás</b> Ki* Be	Értesítő e-mail küldése a rendszergazdának abban az esetben, ha a napló megtelik, és a rendszer elkezd felülírni a legrégebbi bejegyzéseket.
<b>Megj.:</b> Az érték melletti csillag (*) az alapértelmezett gyári beállításokat jelöli.	



Menüelem	Leírás
<b>Művelet napló megtelése esetén</b> Legrégebbi bejegyzések felülírása Napló küldése e-mailben, majd az összes bejegyzés törlése	Naplótárolási problémák megoldása abban az esetben, ha a naplóktól megtelik a rendelkezésre álló memória.
<b>E-mail % teljes riasztása</b> Ki* Be	Értesítő e-mail küldése a rendszergazdának abban az esetben, ha a naplóktól megtelik a rendelkezésre álló memória.
<b>Százalékos telítettségi riasztás szintje</b> 1–99 (90*)	
<b>Napló exportálására figyelmeztető riasztás</b> Ki* Be	Értesítő e-mail küldése a rendszergazdának, ha a naplót valaki exportálja.
<b>Naplóbeállítások módosítására figyelmeztető riasztás</b> Ki* Be	Értesítő e-mail küldése a rendszergazdának, ha az Ellenőrzés engedélyezése funkciót bekapcsolják.
<b>Naplózási sor vége</b> LF (\n)* CR (\r) CRLF (\r\n)	Azt határozza meg, hogy a naplófájl hogyan jelezze az egyes sorok végét.
<b>Exportált fájlok digitális aláírása</b> Ki* Be	Digitális aláírás hozzáadása minden exportált napló-fájlhoz.
<b>Napló törlése</b>	Az összes ellenőrzési napló törlése.
<b>Napló exportálása</b> Rendszernapló (RFC 5424) Rendszernapló (RFC 3164) CSV	A biztonsági napló exportálása egy flash-meghajtóra.
<b>Megj.:</b> Az érték melletti csillag (*) az alapértelmezett gyári beállításokat jelöli.	

## Bejelentkezési korlátozások

Menüelem	Leírás
<b>Sikertelen bejelentkezések</b> 1-10 (3*)	A felhasználók felfüggesztése előtt tehető sikertelen bejelentkezési kísérletek számát adja meg.
<b>Sikertelenség időkerete</b> 1–60 perc (5*)	A felhasználók felfüggesztése előtt tehető sikertelen bejelentkezési kísérletek közötti időtartamot adja meg.
<b>Felfüggesztés időtartama</b> 1–60 perc (5*)	A felfüggesztés időtartamát határozza meg.
<b>Webes bejelentkezés időkorlátja</b> 1-120 perc (10*)	Azt határozza meg, hogy mennyi idő után jelentkeztesse ki a rendszer automatikusan a távolról bejelentkező felhasználókat.
<b>Megj.:</b> Az érték melletti csillag (*) az alapértelmezett gyári beállításokat jelöli.	

## Titkosított nyomtatás beállításai

Menüelem	Leírás
<b>Érvénytelen PIN-kód maximális száma</b> 2–10	Állítsa be az érvénytelen PIN-kód megadására vonatkozó korlátot. <b>Megj.:</b> A korlát elérésekor a nyomtató törli az adott felhasználónévhez tartozó nyomtatási feladatokat.
<b>Titkosított feladatok lejárata</b> Ki* 1 óra 4 óra 24 óra 1 hét	Állítson be lejárati időt minden felfüggesztett feladathoz, mielőtt az automatikusan törlődne a merevlemezről vagy az intelligens tárolómeghajtóból. <b>Megj.:</b> A felfüggesztett feladat típusa lehet Titkosított, Ismétlés, Tartalék vagy Ellenőrzés.
<b>Feladatismétlés lejárata</b> Ki* 1 óra 4 óra 24 óra 1 hét	Ismételni kívánt nyomtatási feladatok lejárati idejének beállítása.
<b>Feladat-ellenőrzés lejárata</b> Ki* 1 óra 4 óra 24 óra 1 hét	Lejárati idő beállítása a feladat egyetlen példányban történő nyomtatásához annak érdekében, hogy ellenőrizni lehessen a minőséget a fennmaradó példányok nyomtatása előtt.
<b>Feladatmegőrzés lejárata</b> Ki* 1 óra 4 óra 24 óra 1 hét	Lejárati idő beállítása azokhoz a feladatokhoz, amelyeket a nyomtatóban későbbi nyomtatáshoz tárolni szeretne.
<b>Minden feladat várakozzon</b> Ki* Be	Ezzel a funkcióval beállíthatja, hogy a nyomtató várakoztassa a nyomtatási feladatokat.
<b>Másolat megőrzése a dokumentumokról</b> Ki* Be	Beállítja, hogy a nyomtató az összes azonos fájlnevű dokumentumot megőrizze.
<b>Megj.:</b> Az érték melletti csillag (*) az alapértelmezett gyári beállításokat jelöli.	

## Lemeztitkosítás

**Megj.:** Ez a menü csak telepített merevlemez vagy intelligens tárolómeghajtó esetén jelenik meg.

Menüelem	Leírás
<b>Állapot</b> Engedélyezve	A rendszer automatikusan elvégzi a titkosítást a tárolómeghajtó beszerelésekor.

## Ideiglenes adatfájlok törlése

Menüelem	Leírás
<b>Beépített memóriában tárolt elemek</b> Ki* Be	A nyomtató memóriájában tárolt összes fájl törlése.
<b>Merevlemezen tárolt elemek</b> Egysz. törl.* Háromsz. törl. Hétsz. törl.	A nyomtató merevlemezen tárolt összes fájl törlése. <b>Megj.:</b> Ez a menüelem csak akkor jelenik meg, ha a nyomtató merevlemeze telepítve van.
<b>Megj.:</b> Az érték melletti csillag (*) az alapértelmezett gyári beállításokat jelöli.	

## Megoldások LDAP-beállításai

Menüelem	Leírás
<b>LDAP-hivatkozások követése</b> Ki* Be	Bejelentkezett felhasználói fiók keresése a tartományban lévő különböző kiszolgálókban.
<b>LDAP-tanúsítvány ellenőrzése</b> Igen Nem*	LDAP-tanúsítványok ellenőrzésének engedélyezése.

## Egyéb

Menüelem	Leírás
<b>Védett funkciók</b> Megjelenítés* Elrejtés	Megmutatja azokat a funkciókat, amelyeket a funkció-hozzáférési vezérlés (FAC) a felhasználó biztonsági engedélyétől függetlenül véd. <b>Megj.:</b> Az Elrejtés csak azokat a FAC-védett funkciókat jeleníti meg, amelyekhez a felhasználó hozzáfér.
<b>Nyomatási engedély</b> Ki* Be	Lehetővé teszi a felhasználó bejelentkezését nyomtatás előtt.
<b>Alapértelmezett nyomtatási engedély bejelentkezési adatai</b> Felhasználónév/jelszó* Felhasználónév	Beállítja a Nyomatási engedély alapértelmezett bejelentkezési adatait.
<b>Biztonsági visszaállító összekötő</b> Vendég hozzáférés engedélyezése* Nincs hatása	A felhasználói hozzáférést határozza meg a nyomtatóhoz. <b>Megjegyzések:</b> <ul style="list-style-type: none"> <li>A Vendég hozzáférés engedélyezése mindenkinek hozzáférést biztosít a nyomtató összes funkciójához.</li> <li>A Nincs hatása letilthatja a hozzáférést a nyomtatóhoz abban az esetben, ha a szükséges biztonsági információk nem állnak rendelkezésre.</li> </ul>
<b>Megj.:</b> Az érték melletti csillag (*) az alapértelmezett gyári beállításokat jelöli.	

Menüelem	Leírás
<b>Intelligens tároló meghajtó használata a felhasználói adatok számára</b> Ki Be*	A felhasználói adatok tárolásának engedélyezése az intelligens tároló meghajtón.
<b>Jelszó minimális hossza</b> 0-32 (0*)	A jelszó hosszúságának meghatározása.
<b>Jelszó/PIN-kód mutatásának engedélyezése</b> Ki* Be	A jelszó vagy a személyes azonosítószám megjelenítése.
<b>Megj.:</b> Az érték melletti csillag (*) az alapértelmezett gyári beállításokat jelöli.	

## Jelentések

### Menübeállítási oldal

Menüelem	Leírás
<b>Menübeállítási oldal</b>	A nyomtató menüit felsoroló jelentés nyomtatása.

### Eszköz

Menüelem	Leírás
<b>Készülékadatok</b>	A nyomtatóval kapcsolatos információkat tartalmazó jelentés nyomtatása.
<b>Készülékstatisztika</b>	A nyomtatóhasználatra, illetve a kellékanyagok állapotára vonatkozó jelentés nyomtatása.
<b>Profilok lista</b>	A nyomtatóban tárolt profilok listájának nyomtatása.
<b>Asset Report (Készletjelentés)</b>	A nyomtatási problémák diagnosztikai eszközének nyomtatása. <b>Megj.:</b> A tartalom levágásának elkerülése érdekében letter vagy A4 méretű papírra nyomtassa a jelentést.

### Nyomtatás

Menüelem	Leírás
<b>Betűtípusok nyomtatása</b> PCL karakterkészletek PS betűtípusok	Minták nyomtatása és információk az egyes nyomtatónyelvekhez elérhető betűtípusokról.
<b>Nyomtatási bemutató</b> Demó oldal	A nyomtató funkcióit és a használható megoldásokat ismertető oldal nyomtatása.
<b>Könyvtár nyomtatása</b>	Nyomtassa ki a flash meghajtón, merevlemezen vagy intelligens tároló meghajtón (ISD) tárolt erőforrásokat. <b>Megj.:</b> Ez a menüelem csak telepített flash meghajtó, merevlemez vagy ISD esetén jelenik meg.

## Parancsikonok

Menüelem	Leírás
Összes parancsikon	<p>A nyomtatóban tárolt összes parancsikont tartalmazó lista nyomtatása.</p> <p><b>Megj.:</b> A faxolási parancsikonok csak fax beszerelése esetén jelennek meg.</p>
Faxolási parancsikonok	
Másolási parancsikonok	
E-mail parancsikonok	
FTP-parancsikonok	
Hálózati mappa parancsikonok	

## Fax

**Megj.:** Ez a menü csak akkor jelenik meg, ha a fax konfigurálva van, és a Feladatnapló engedélyezése értéke Be.

Menüelem	Leírás
Faxfeladatok naplója	A legutóbb végrehajtott 200 faxolási feladatra vonatkozó jelentés nyomtatása.
Faxhívási napló	Kinyomtat egy, a legutóbbi 100 megkísérelt, fogadott vagy letiltott hívásra vonatkozó jelentést.

## Hálózat

Menüelem	Leírás
Hálózati beállítások oldala	<p>A konfigurált hálózatot, valamint a nyomtató vezeték nélküli beállításait tartalmazó oldal nyomtatása.</p> <p><b>Megj.:</b> Ez a menüelem csak a hálózati nyomtatók, illetve a nyomtatókiszolgálókhoz csatlakoztatott nyomtatók esetében jelenik meg.</p>
Wi-Fi Direct segítségével csatlakozott ügyfelek	<p>A nyomtatóhoz WiFi Direct segítségével csatlakozott eszközöket tartalmazó oldal nyomtatása.</p> <p><b>Megj.:</b> Ez a menüelem csak akkor jelenik meg, ha a Wi-Fi Direct engedélyezése lehetőség a Be értékre van állítva.</p>

## Hibaelhárítás

Menüelem	Leírás
Tesztoldal nyomtatása	A nyomtatási minőséggel kapcsolatos hibák azonosítására és kijavítására nyomtasson tesztoldalakat.
Lapolvasó tisztítása	Nyomtassa ki a lapolvasó tisztításával kapcsolatos utasításokat.

## Menübeállítási oldal nyomtatása

A kezdőképernyőn érintse meg a **Beállítások > Jelentések > Menübeállítási oldal** elemet.

# A nyomtató karbantartása

## Az alkatrészek és kellékek állapotának ellenőrzése

- 1 A kezdőképernyőn érintse meg az **Állapot/Kiegészítők** elemet.
- 2 Válassza ki az ellenőrizni kívánt alkatrészeket vagy kiegészítőket.

**Megj.:** A kezdőképernyő felső részének megérintése ehhez a beállításhoz is hozzáférést biztosít.

## Kellékanyagok értesítéseinek konfigurálása

- 1 Nyisson meg egy webböngészőt, és írja be a nyomtató IP-címét a címmezőbe.

### Megjegyzések:

- Tekintse meg a nyomtató IP-címét a nyomtató főképernyőjén. Az IP-cím számok négyelemű, pontokkal elválasztott halmaza, például 123.123.123.123.
- Ha proxykiszolgálót használ, átmenetileg tiltsa le azt a weboldal megfelelő betöltése érdekében.

- 2 Kattintson a **Beállítások > Eszköz > Értesítések** elemre.
- 3 A Kellékek menüben kattintson az **Egyéni értesítések kellékanyagokhoz** elemre.
- 4 Válasszon ki értesítést az egyes kellékekhez.
- 5 Alkalmazza a módosításokat.

## E-mail riasztások beállítása

A nyomtató beállítása úgy, hogy az e-mailen riasztást küldjön, ha a kellékanyagok fogynak, illetve ha papírt kell cserélni vagy pótolni, illetve papírelakadás esetén.

- 1 Nyisson meg egy webböngészőt, és írja be a nyomtató IP-címét a címmezőbe.

### Megjegyzések:

- Tekintse meg a nyomtató IP-címét a nyomtató kezdőképernyőjén. Az IP-cím számok négyelemű, pontokkal elválasztott halmaza, például 123.123.123.123.
- Ha proxykiszolgálót használ, átmenetileg tiltsa le azt a weboldal megfelelő betöltése érdekében.

- 2 Kattintson a **Beállítások > Eszköz > Értesítések > E-mail riasztás beállítása** elemre, és módosítsa a beállításokat.

**Megj.:** Az SMTP-beállításokra vonatkozó bővebb információkért vegye fel a kapcsolatot az e-mail szolgáltatóval.

- 3 Alkalmazza a módosításokat.
- 4 Kattintson az **E-mail listák és riasztások beállítása** elemre, és módosítsa a beállításokat.
- 5 Alkalmazza a módosításokat.

## Jelentések megtekintése

- 1 A kezdőképernyőn érintse meg a **Beállítások > Jelentések** elemet.
- 2 Válassza ki a megtekinteni kívánt jelentést.

## Alkatrészek és kellékanyagok rendelése

**Megj.:** A nyomtató kellékanyagainak élettartambecslése A4-es, sima papírra való nyomtatást tételez fel.

**Figyelem – sérülésveszély:** Ha nem gondoskodik a nyomtató optimális teljesítményének megőrzéséről, vagy nem cseréli az alkatrészeket és kellékanyagokat, azzal kárt tehet a nyomtatóban.

### Fekete képalkotó egység rendelése

A fekete képalkotó egység megrendeléséhez lépjen kapcsolatba a nyomtató értékesítőjével.

### Színes képalkotó készlet megrendelése

Színes képalkotó készlet rendeléséhez lépjen kapcsolatba a nyomtató értékesítőjével.

### Beégető karbantartási készlet rendelése

Karbantartási készletet a nyomtató értékesítőjétől rendelhet.

## Alkatrészek és kellékanyagok cseréje

### Tonerkazetta kicserélése

- 1 Nyissa ki a B ajtót.

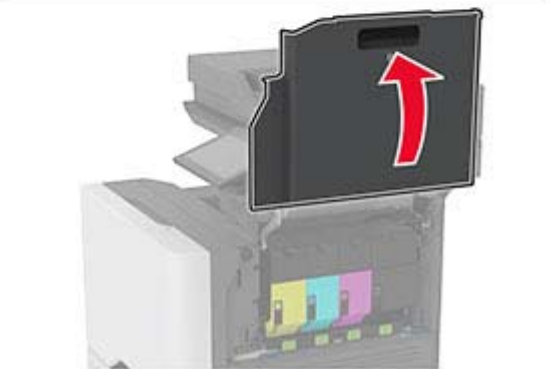
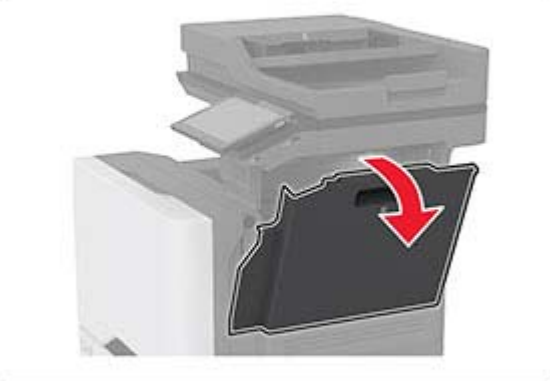
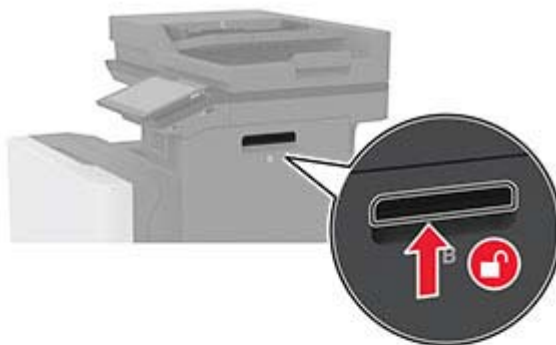



**2** Vegye ki a használt tonerkazettát.

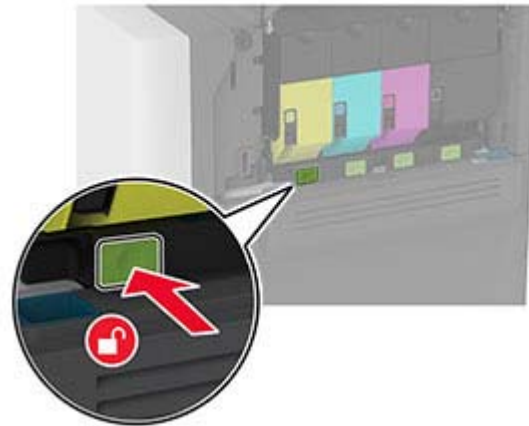

**3** Csomagolja ki az új tonerkazettát.

**4** Helyezze be az új tonerkazettát.

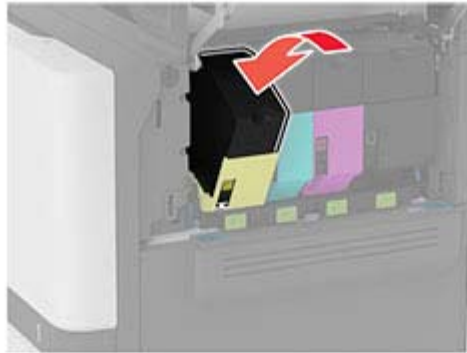

**5** Csukja be a B ajtót.

## A fekete képalkotó egység cseréje

1 Nyissa ki a B ajtót.

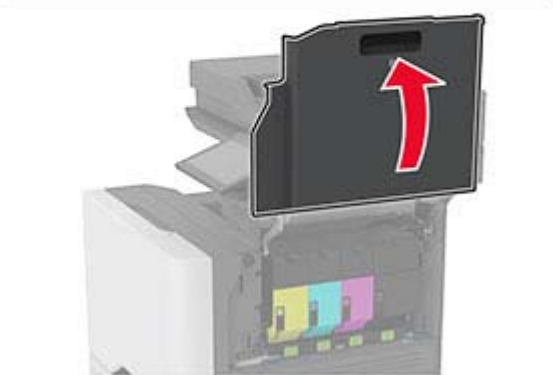
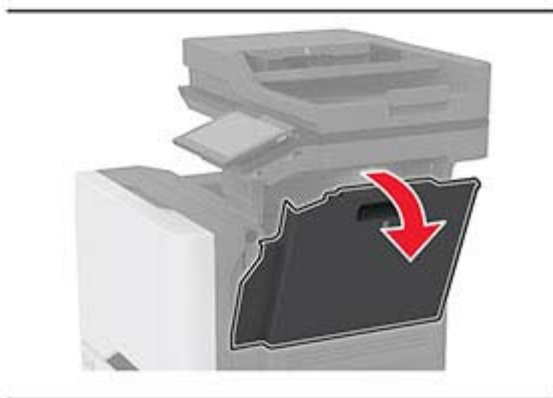
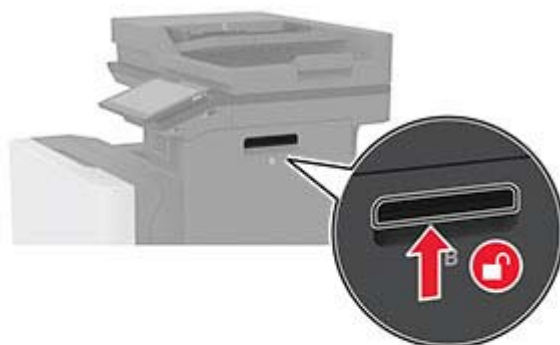

2 Vegye ki a hulladékfesték-tartályt.

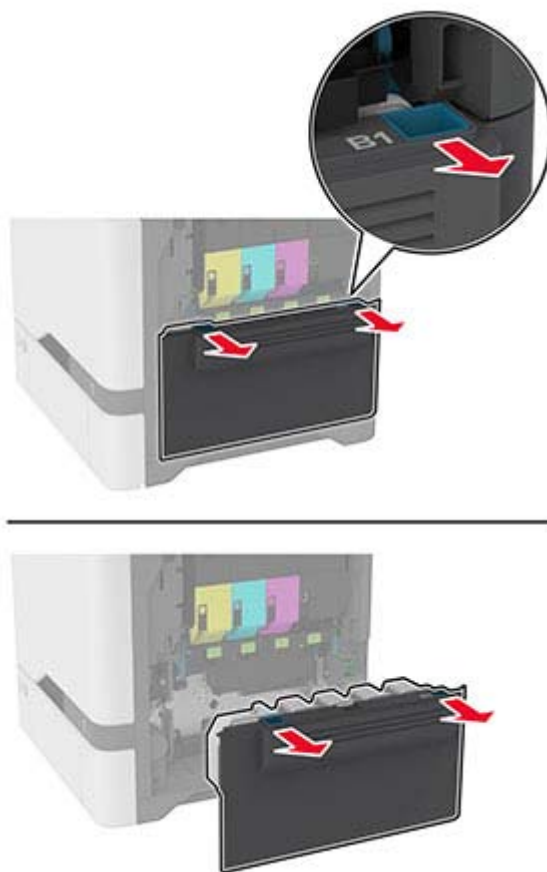

**Megj.:** A toner kiömlésének elkerülése érdekében a tartályt függőleges helyzetben tárolja.

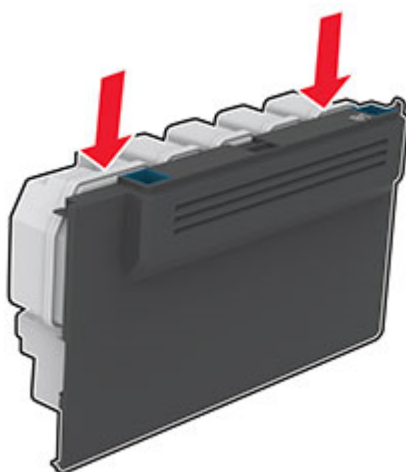

**3** Távolítsa el a tonerkazettákat.

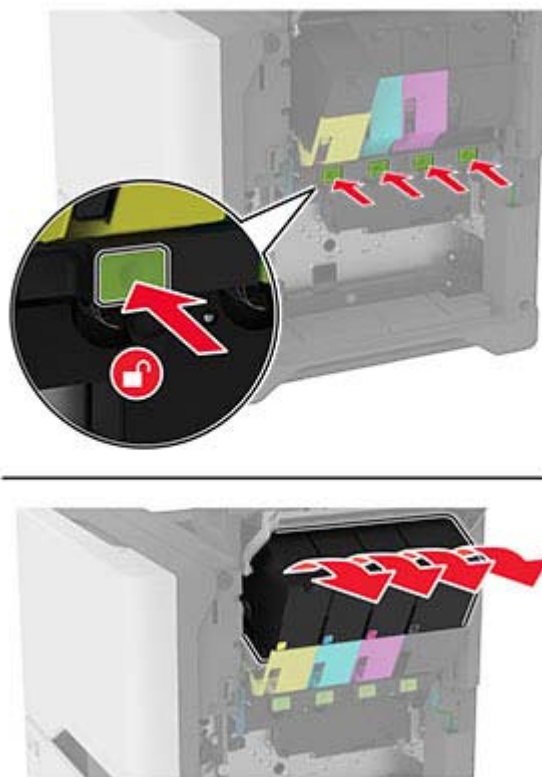

**4** Húzza ki a képkalkotó készlet kábelét.

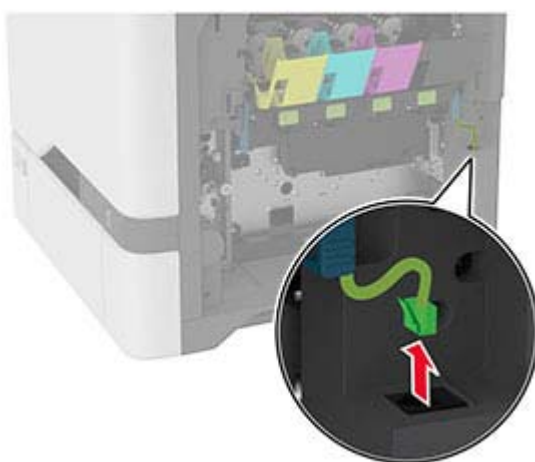
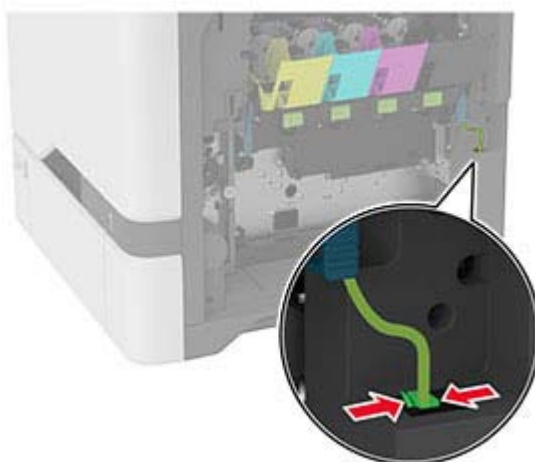

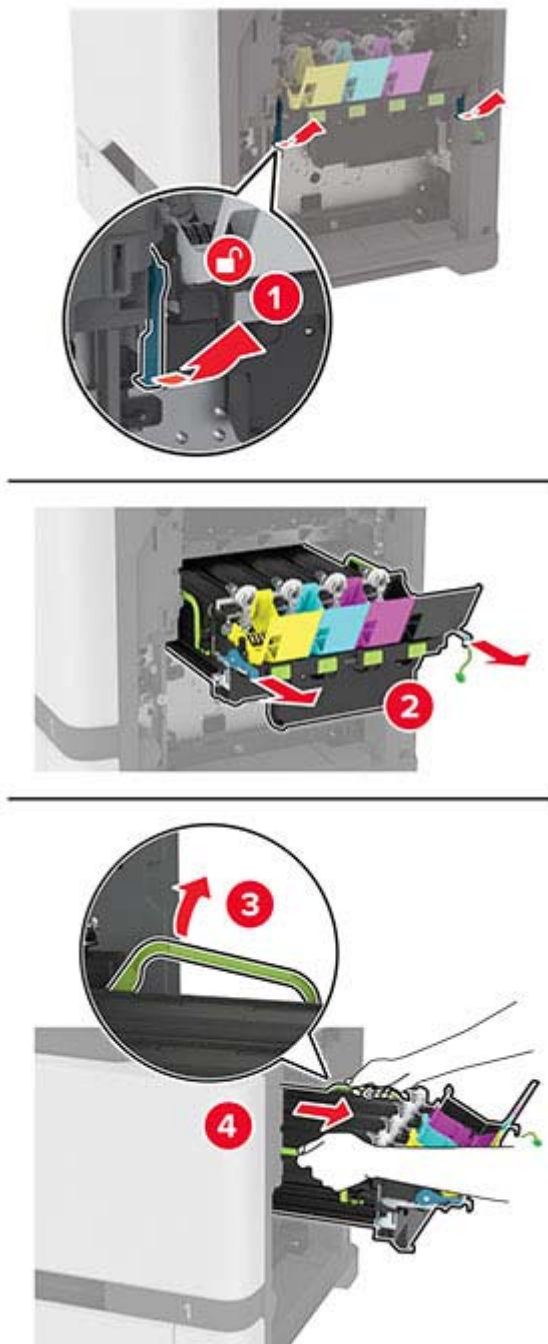
**5** Távolítsa el a képalkotó készletet.

**Megj.:** A képalkotó készlet megkarcolásának vagy a fényvezető dob sérülésének elkerülése érdekében helyezze a képalkotó készletet függőleges helyzetbe.



**6** Távolítsa el a használt, fekete képkalkotó egységet.

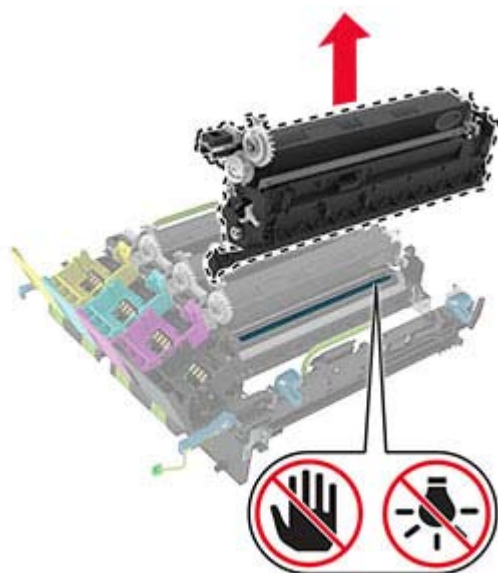
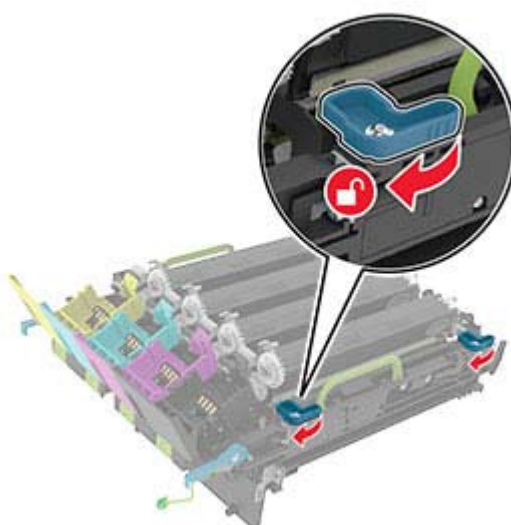



**Figyelem – sérülésveszély:** Ne tegye ki közvetlen fény hatásának a fényvezető egységet 10 percnél hosszabb ideig. A hosszabb ideig tartó közvetlen napsugárzás nyomtatási minőségbeli problémákat okozhat.

**Figyelem – sérülésveszély:** Ne érjen a képkalkotó készlet alatt található fényes fényvezetődobhoz. Ha hozzáér, azzal később romolhat a nyomtatási feladatok minősége.

**7** Csomagolja ki az új, fekete képkalkotó egységet.

**8** Helyezze be az új, fekete képkalkotó készletet a képkalkotó készletbe.

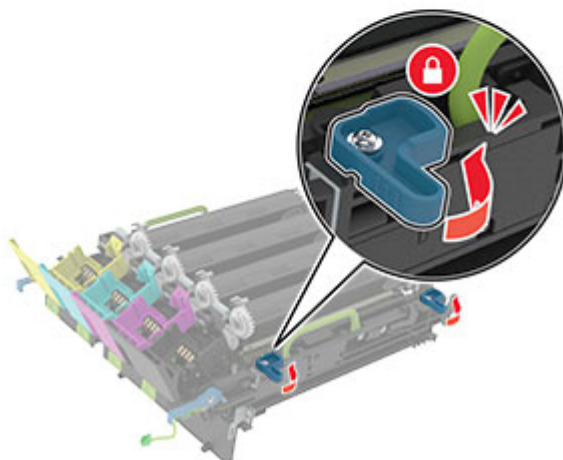
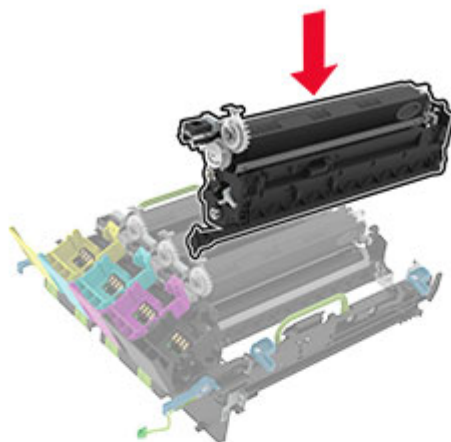

9 Helyezze be a képkalkító készletet.

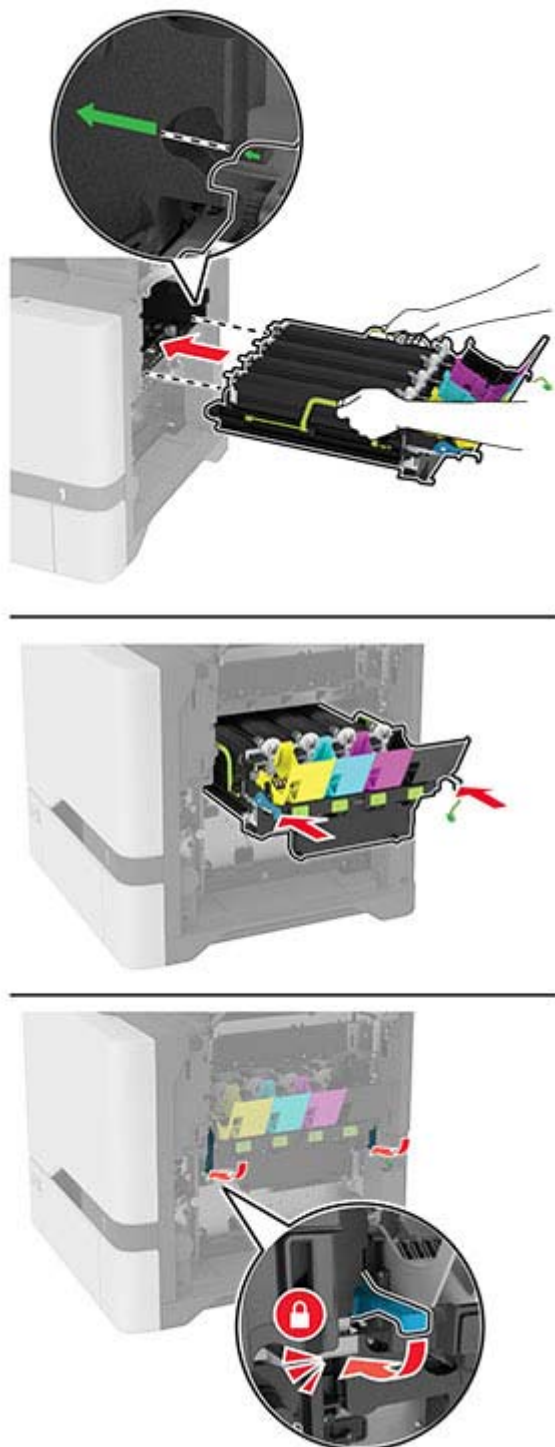

**10** Csatlakoztassa a képkalkotó készlet kábelét.

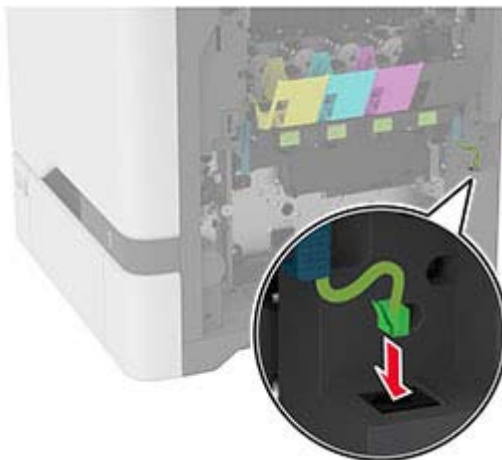

**11** Helyezze be a hulladékfesték-tartályt.

**12** Helyezze be a tonerkazettákat.

**13** Csukja be a B ajtót.

## A színes képalkotó készlet cseréje

1 Nyissa ki a B ajtót.

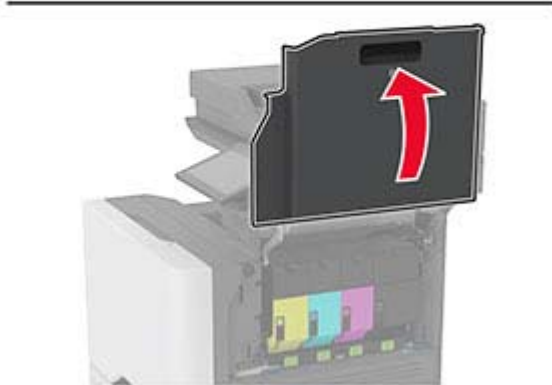
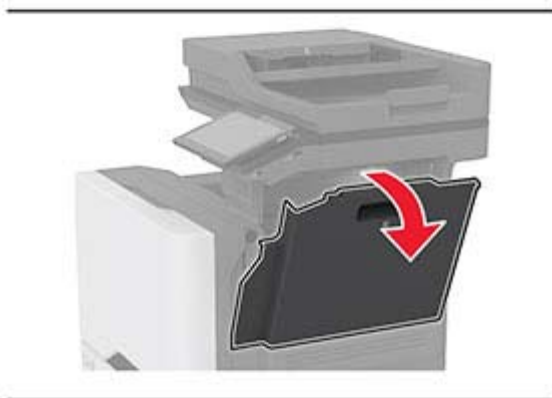
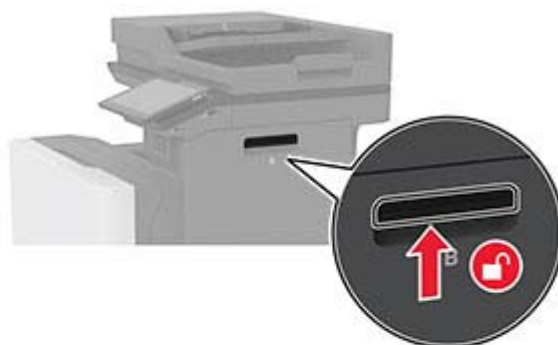

2 Vegye ki a hulladékfesték-tartályt.

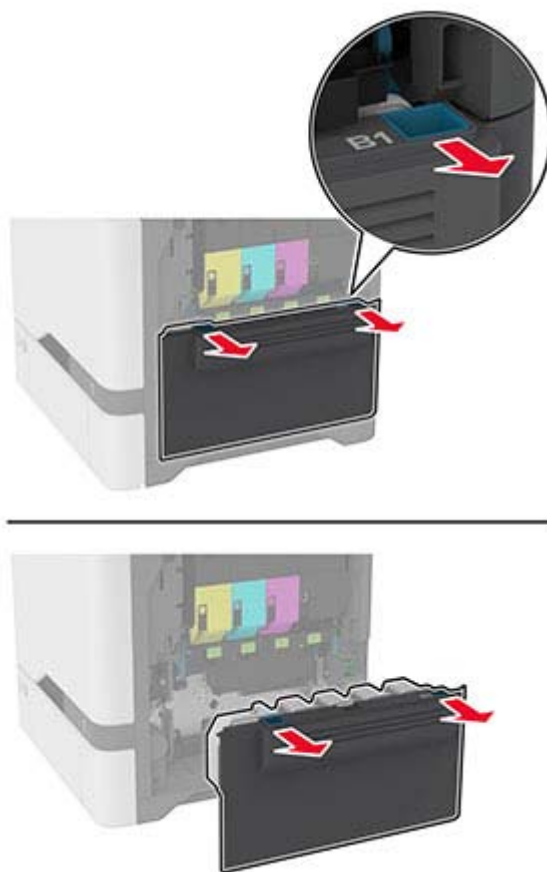

**Megj.:** A toner kiömlésének elkerülése érdekében a tartályt függőleges helyzetben tárolja.

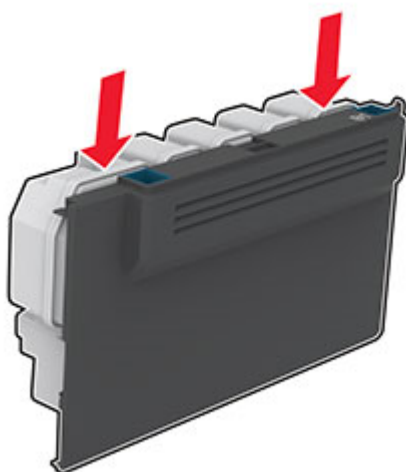

**3** Távolítsa el a tonerkazettákat.

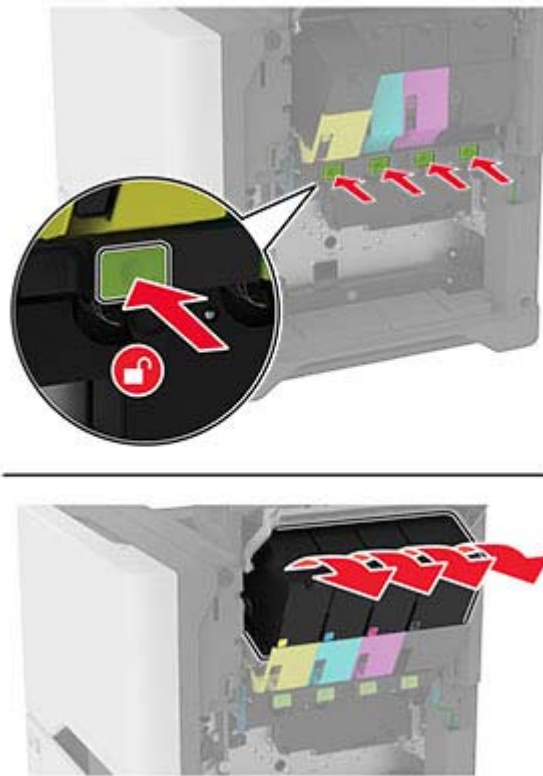

**4** Húzza ki a képkalkotó készlet kábelét.

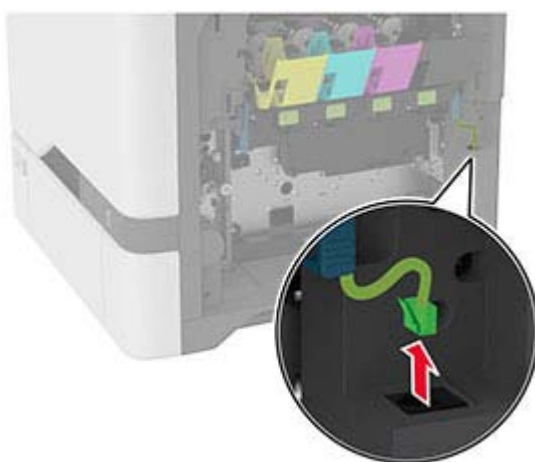
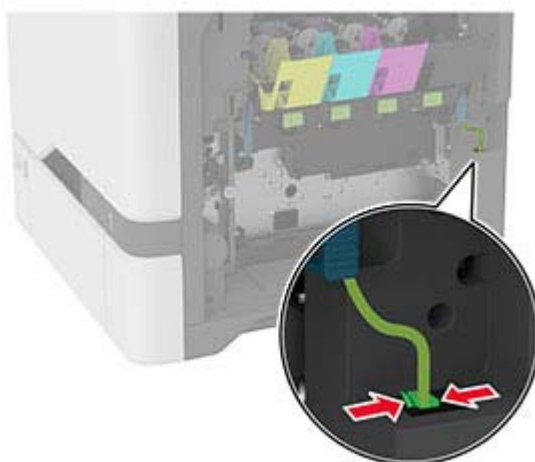

**5** Távolítsa el a használt képalkotó készletet.

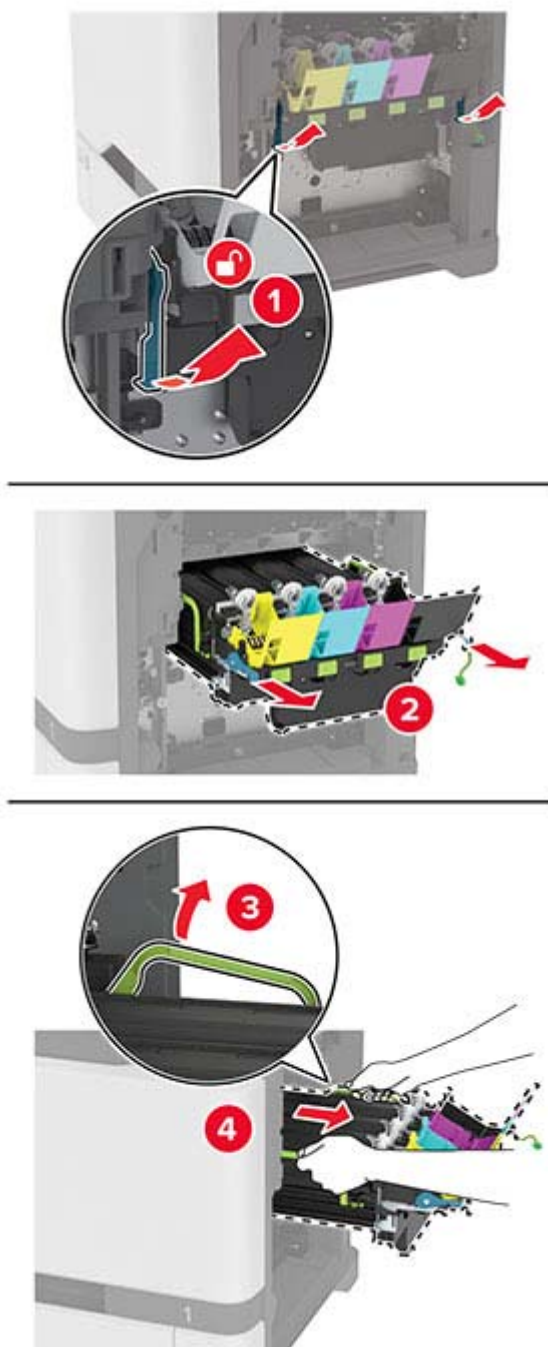



6 Távolítsa el a fekete képkotó egységet.

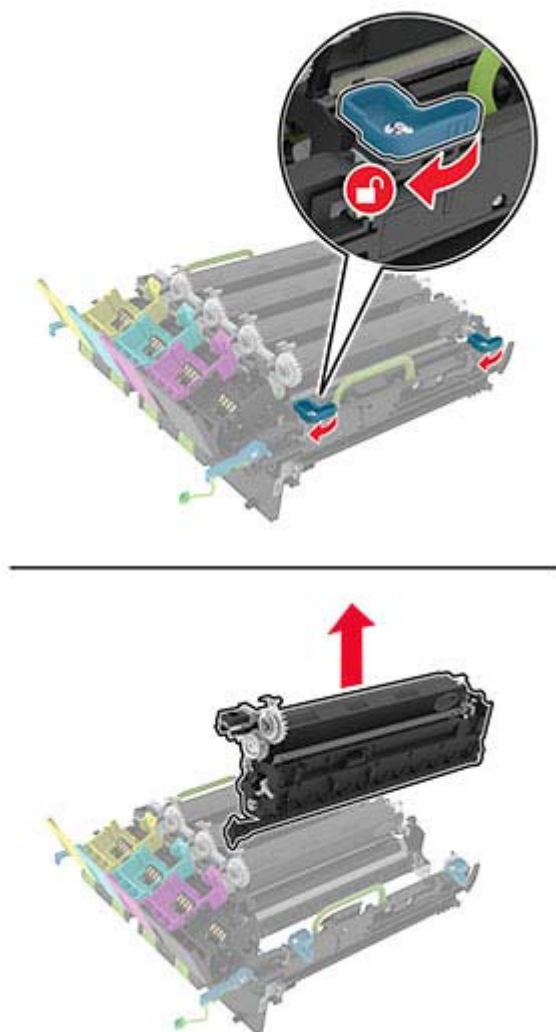

**Figyelem – sérülésveszély:** Ne tegye ki közvetlen fény hatásának a fényvezető egységet 10 percnél hosszabb ideig. A hosszabb ideig tartó közvetlen napsugárzás nyomtatási minőségbeli problémákat okozhat.

**Figyelem – sérülésveszély:** Ne érjen a képkotó egység alatt található fényes fényvezetődobhoz. Ha hozzáér, azzal később romolhat a nyomtatási feladatok minősége.



**7** Csomagolja ki az új képkötő készletet.

**Megj.:** A képkötő készlet a képkötő készletet és a ciánkék, bíborszín, illetve sárga előhívó egységeket tartalmazza.

**8** Helyezze be a fekete képalkotó készletet az új képalkotó készletbe.

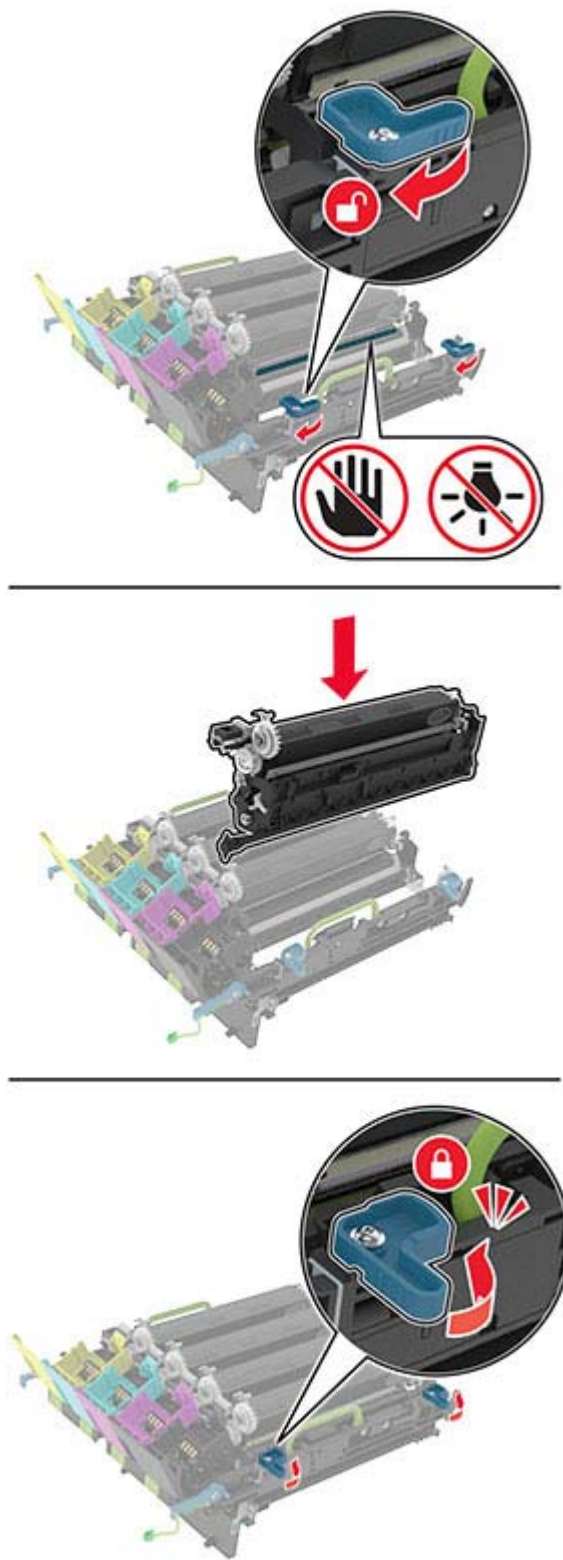

9 Helyezze be az új képalkotó készletet.

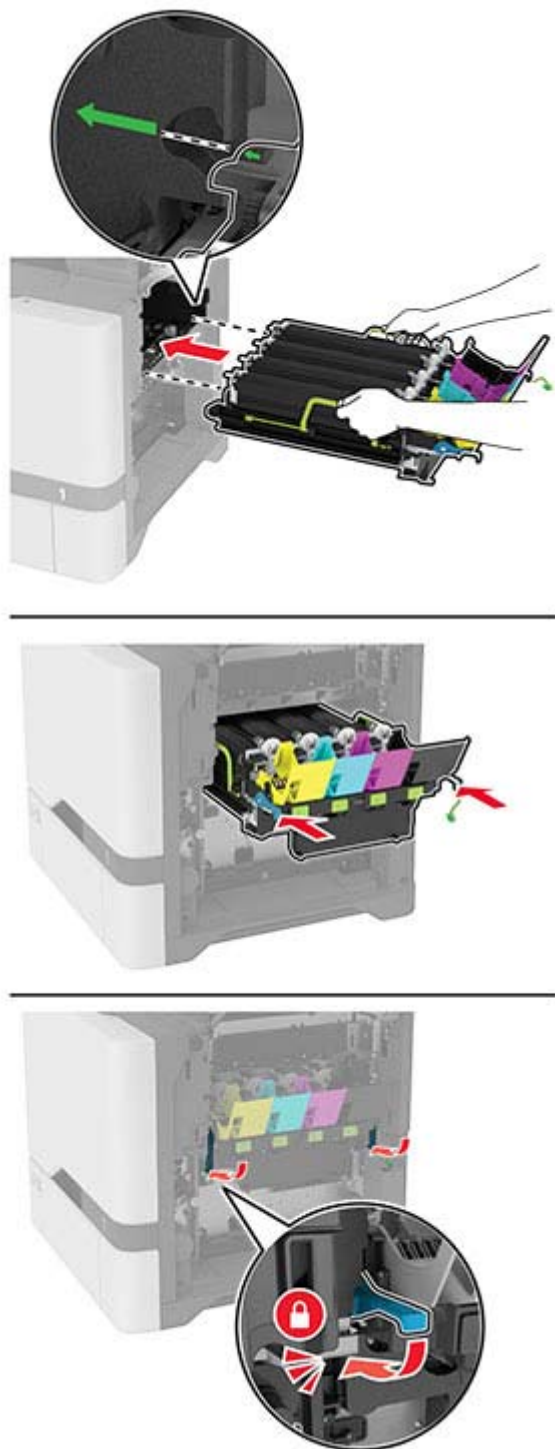

**10** Csatlakoztassa a képkalkotó készlet kábelét.

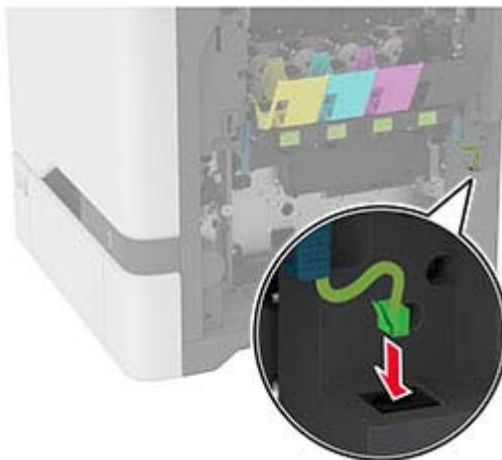

**11** Helyezze be a hulladékfesték-tartályt.

**12** Helyezze be a tonerkazettákat.

**13** Csukja be a B ajtót.

## A hulladékfesték-tartály cseréje

1 Nyissa ki a B ajtót.

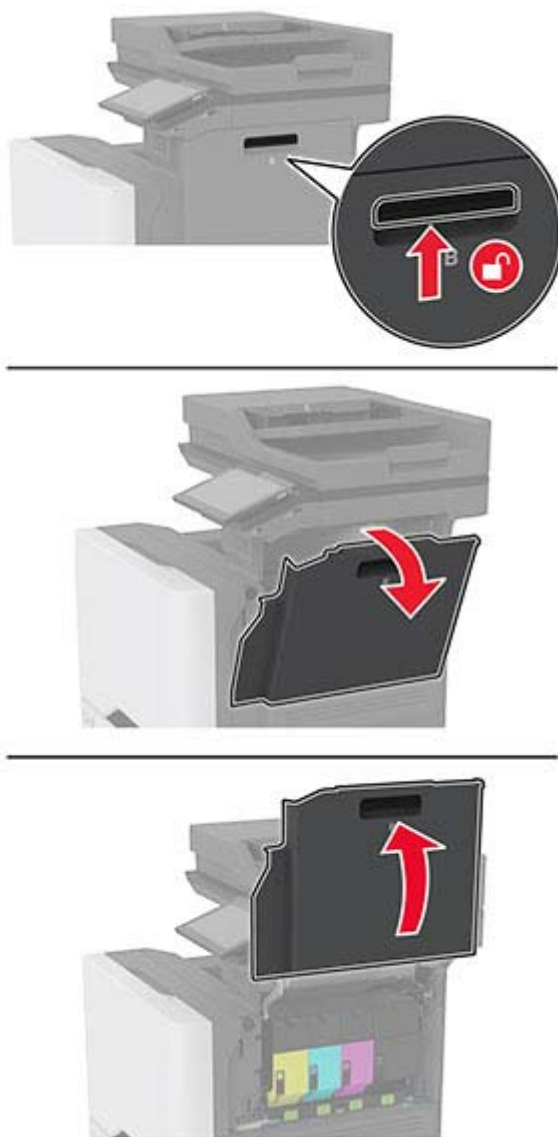

**2** Vegye ki a használt hulladékfesték-tartályt.

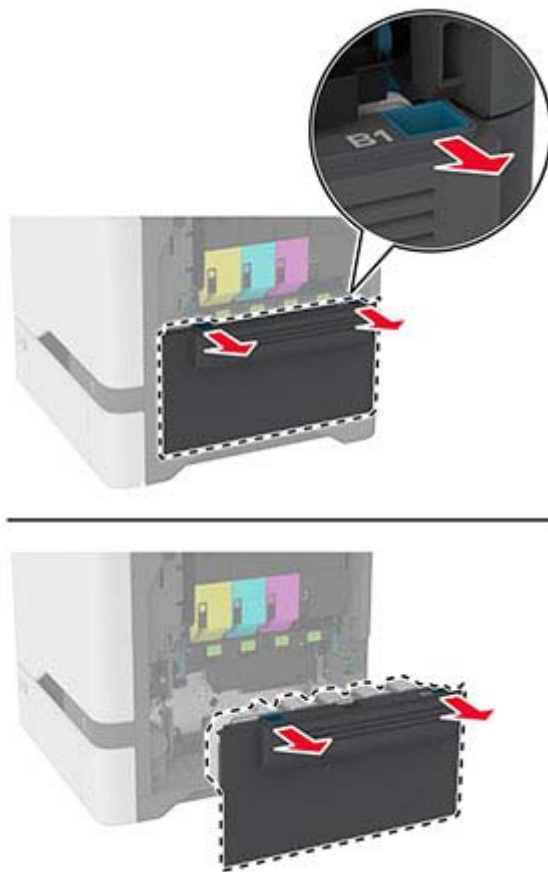

**Megj.:** A toner kiömlésének elkerülése érdekében a tartályt függőleges helyzetben tárolja.

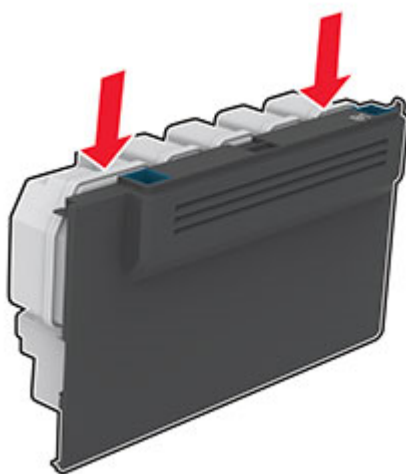

**3** Csomagolja ki az új hulladékfesték-tartályt.

**4** Helyezze be az új hulladékfesték-tartályt.

- 5 Csukja be a B ajtót.
- 6 Selejtezze le megfelelően a használt hulladékfesték-tartályt.

## Beégető cseréje

- 1 Kapcsolja ki a nyomtatót, majd húzza ki a tápkábelt a csatlakozóaljzatból.
- 2 Nyissa ki az A ajtót, majd nyissa ki az A1 ajtót.

 **VIGYÁZAT – FORRÓ FELÜLET:** Előfordulhat, hogy a nyomtató belseje forró. Az égési sérülések elkerülése érdekében várja meg, amíg a forró felületek kihűlnek.





**3** Távolítsa el a használt beégetőt.

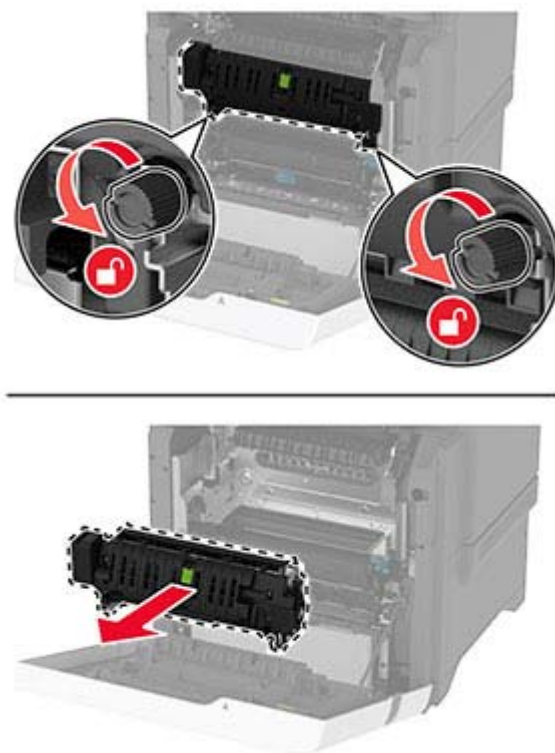

**4** Csomagolja ki az új beégetőt.

5 Helyezze be az új beégetőt.

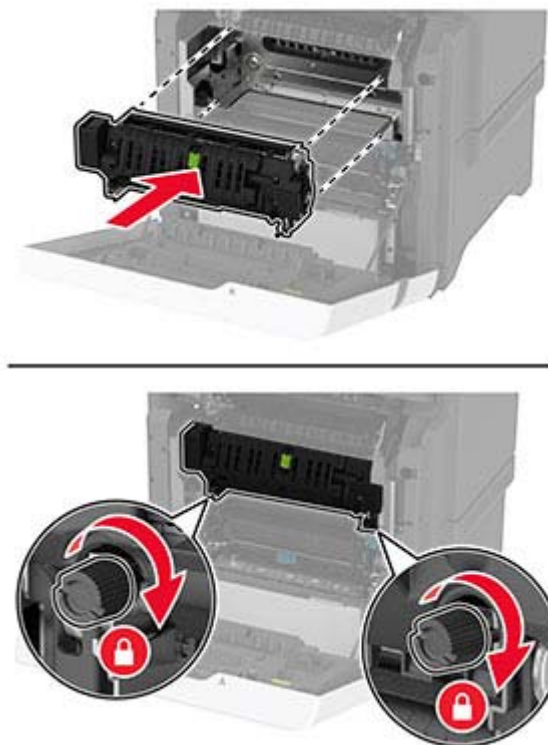

6 Csukja be az A1 ajtót, majd az A ajtót.

7 Csatlakoztassa a tápkábelt a fali konnektorhoz, majd kapcsolja be a nyomtatót.

**⚠ VIGYÁZAT – SÉRÜLÉSVESZÉLY:** A tűzveszély és az áramütés elkerülése érdekében a tápkábelt közvetlenül egy, a készülékhez közeli, könnyen hozzáférhető, megfelelő besorolású és megfelelően földelt konnektorba csatlakoztassa.

8 Nullázza a beégető karbantartási számlálóját.

További információkért, lásd: [“A karbantartási számláló visszaállítása” itt: 224. oldal.](#)

## Behúzógörgő cseréje

### Behúzógörgő cseréje az 550 lapos tálcában

- 1 Kapcsolja ki a nyomtatót, majd húzza ki a tápkábelt a csatlakozóaljzatból.
- 2 Vegye ki a tálcát.



**3** Távolítsa el a használt behúzóörgőt.**4** Csomagolja ki az új behúzóörgőt.

**Figyelem – sérülésveszély:** Az alkatrészek kezelése során a sérülések és a nyomtató gyenge teljesítményének elkerülésére érdekében győződjön meg arról, hogy kezei tiszták.

5 Illessze a helyére az új behúzóörgőt.



6 Helyezze vissza a tálcát.

7 Csatlakoztassa a tápkábelt a fali konnektorhoz, majd kapcsolja be a nyomtatót.

**⚠ VIGYÁZAT – SÉRÜLÉSVESZÉLY:** A tűzveszély és az áramütés elkerülése érdekében a tápkábelt közvetlenül egy, a készülékhez közeli, könnyen hozzáférhető, megfelelő besorolású és megfelelően földelt konnektorba csatlakoztassa.

### Behúzóörgő cseréje a többcélú adagolóban

1 Kapcsolja ki a nyomtatót, majd húzza ki a tápkábelt a csatlakozóaljzatból.

2 Nyissa ki a többcélú adagolót.

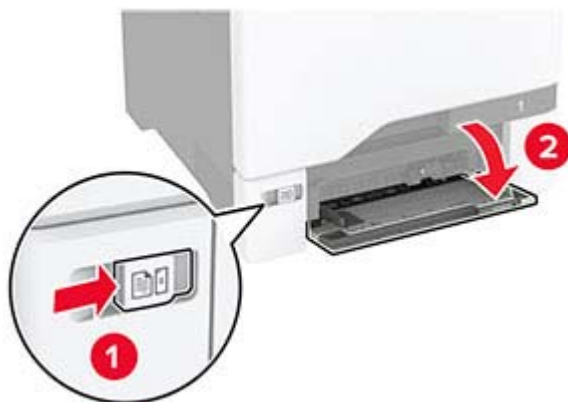

**3** Távolítsa el a használt behúzógörgőt.

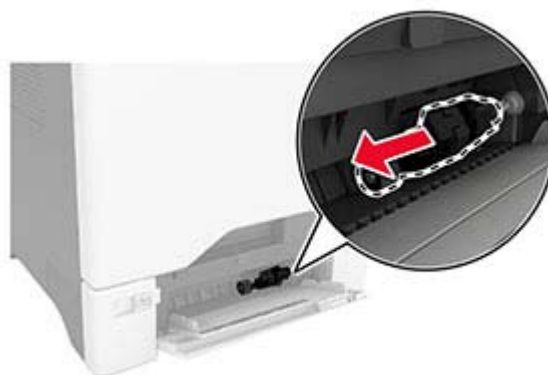

**4** Csomagolja ki az új behúzógörgőt.

**Figyelem – sérülésveszély:** Az alkatrészek kezelése során a sérülések és a nyomtató gyenge teljesítményének elkerülésére érdekében győződjön meg arról, hogy kezei tiszták.

5 Illessze a helyére az új behúzóörgőt.

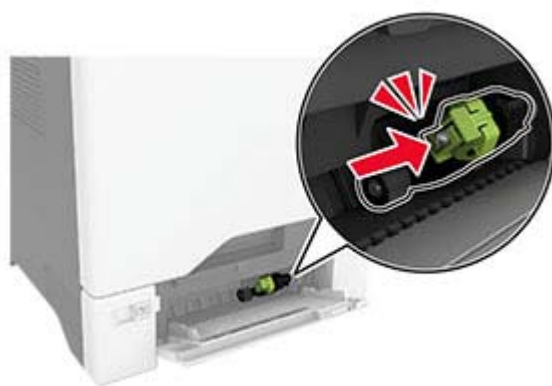

6 Zárja vissza a többfunkciós adagolót.

7 Csatlakoztassa a tápkábelt a fali konnektorhoz, majd kapcsolja be a nyomtatót.

**⚠ VIGYÁZAT – SÉRÜLÉSVESZÉLY:** A tűzveszély és az áramütés elkerülése érdekében a tápkábelt közvetlenül egy, a készülékhez közeli, könnyen hozzáférhető, megfelelő besorolású és megfelelően földelt konnektorba csatlakoztassa.

## Elválasztókeret cseréje

1 Húzza ki a tálcát.



**2** Távolítsa el a használt elválasztókeretet.

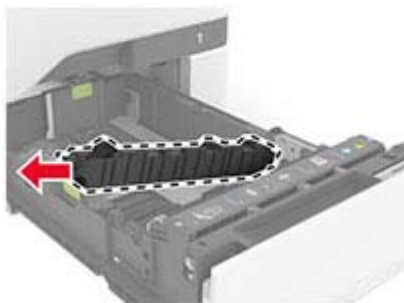

**3** Csomagolja ki az új elválasztókeretet.



**4** Helyezze be az új elválasztókeretet.

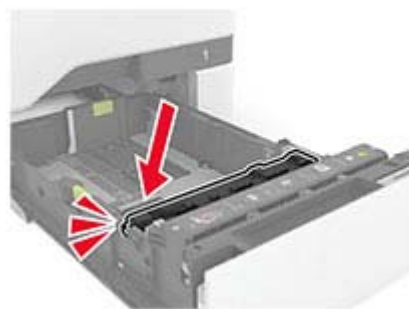
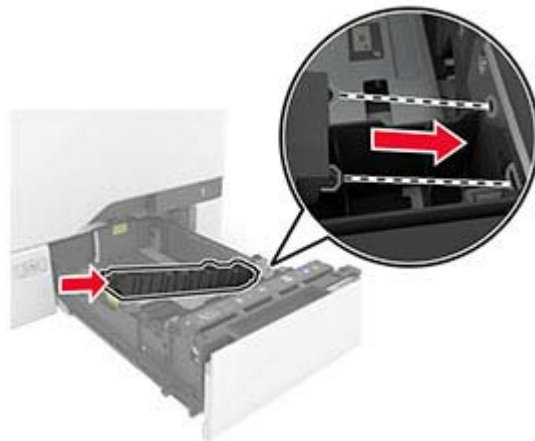

**5** Helyezze vissza a tálcát.

## A lapolvasó üveg beolvasólapjának cseréje

**1** Nyissa fel a lapolvasó fedelét.



**2** Távolítsa el a lapolvasó üveg használt beolvasólapját.

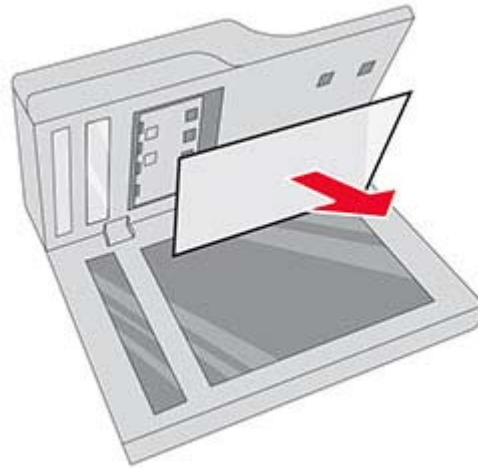

**3** Csomagolja ki a lapolvasó üveg új beolvasólapját.

- 4 Helyezze az lapolvasó üveg új beolvasólapjának fehér területét lefelé a lapolvasó üvegre, majd távolítsa el a ragasztószalag hátoldalát.



**Megj.:** Győződjön meg arról, hogy a lapolvasó üveg beolvasólapjának szélei össze vannak igazítva a lapolvasó üveglapjának széleivel.

**5** Csukja le a beolvasó fedelét, hogy a lapolvasó üveg új beolvasólapja a fedélhez rögzüljön.



**6** Hajtsa fel a beolvasó fedelét és ellenőrizze, hogy a lapolvasó üveg új beolvasólapja megfelelően rögzült a fedélhez.

**7** Zárja le a lapolvasó fedelét.

## Az ADF görgőinek cseréje

**1** Nyissa ki a C ajtót.

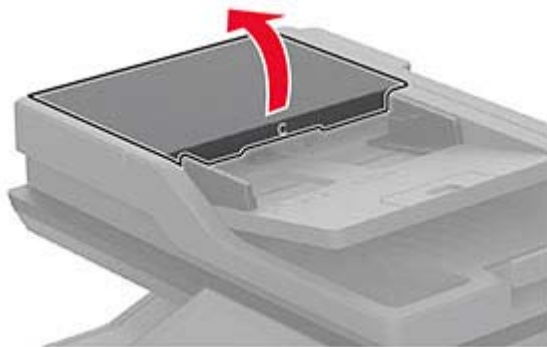

**2** Távolítsa el az automatikus lapadagoló használt felvevőgörgőjét.

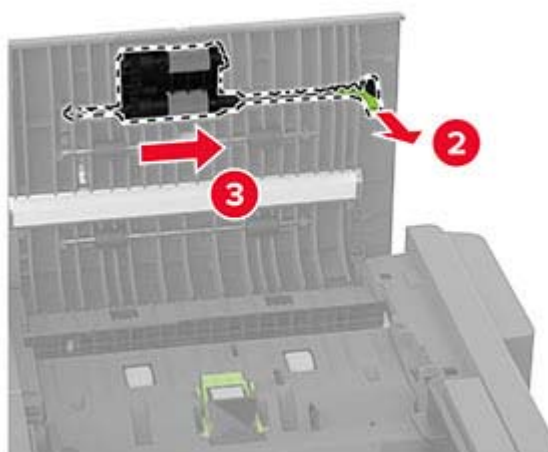
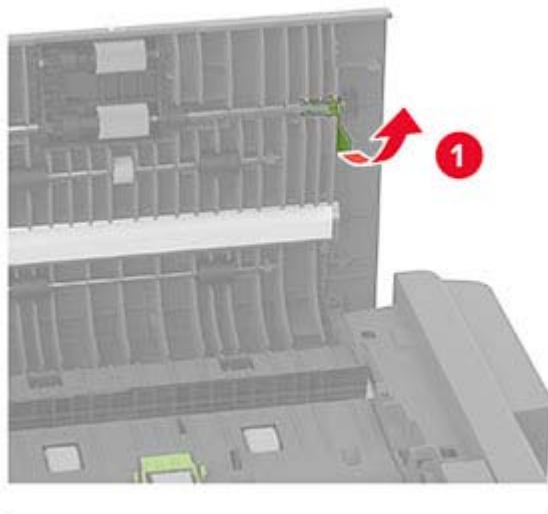

**3** Távolítsa el az automatikus lapadagoló használt elválasztógörgőjét.

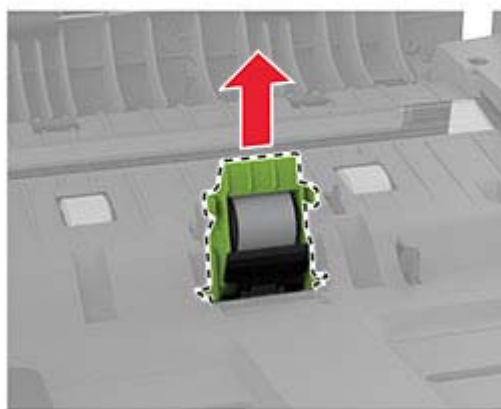
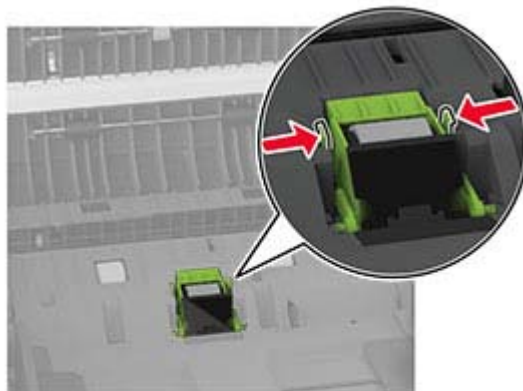

**4** Csomagolja ki az új ADF-behúzógörgőt és ADF-elválasztógörgőt.

**5** Tolja be az automatikus lapadagoló új elválasztógörgőjét, amíg a helyére nem *kattan*.



6 Tolja be az új felvevőgörgőt, amíg a helyére nem *kattan*.

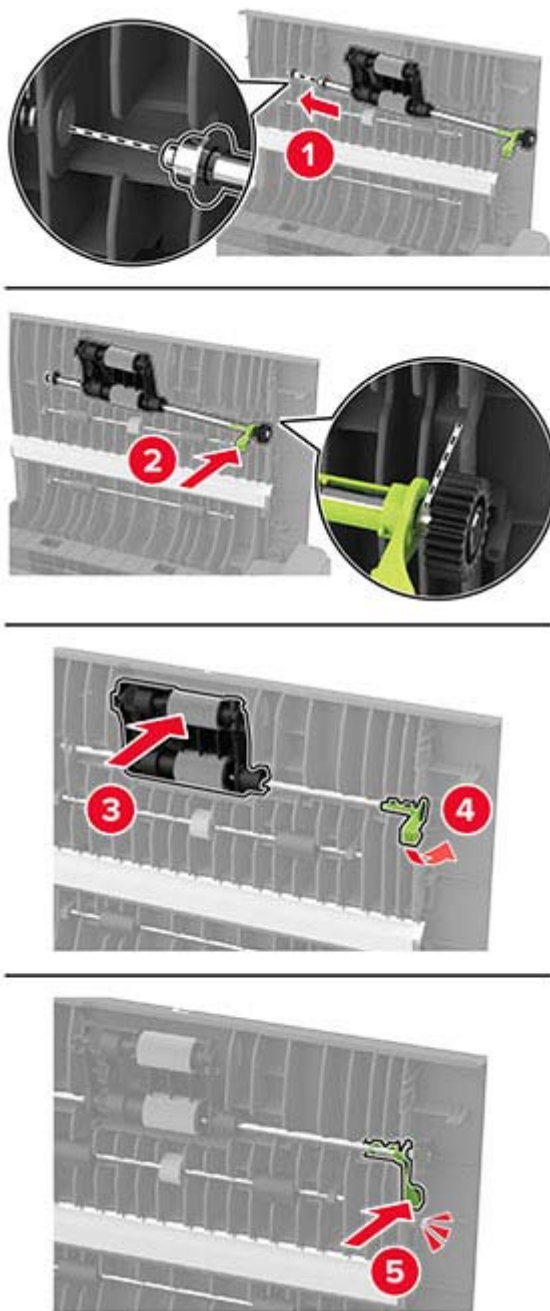

7 Csukja be a C ajtót.

## A karbantartási számláló visszaállítása

- 1 A kezdőképernyőn érintse meg a **Beállítások > Eszköz > Karbantartás > Konfigurációs menü > Kellékhasználat és számlálók** elemet.
- 2 Érintse meg a **Karbantartási számláló nullázása** elemet.



## Kellékanyag-használati számlálók visszaállítása

- 1 A kezdőképernyőn érintse meg a **Beállítások > Eszköz > Karbantartás > Konfigurációs menü > Kellékhasználat és számlálók** elemet.
- 2 Válassza ki a visszaállítani kívánt számlálót.

## Nyomtatóalkatrészek tisztítása

### A nyomtató tisztítása

 **VIGYÁZAT – ÁRAMÜTÉS VESZÉLYE:** A nyomtató külsejének tisztításakor az áramütés veszélyének elkerülése érdekében először húzza ki a tápkábelt a fali aljzatból, majd húzzon ki minden kábelt a nyomtatóból.

#### Megjegyzések:

- Néhány havonta végezze el ezt a feladatot.
- A helytelen kezelésből adódó károokra a nyomtató jótállása nem terjed ki.

- 1 Kapcsolja ki a nyomtatót, és húzza ki a tápkábelt a konnektorból.
- 2 Vegye ki a papírt a normál rekeszből és a többcélú adagolóból.
- 3 Távolítsa el puha kefével vagy porszívóval a port, a szalagfoszlányokat és a papírdarabokat a nyomtatóról.
- 4 Törölje le a nyomtató külsejét nedves, puha, szőszmentes ronggyal.

#### Megjegyzések:

- Ne használjon háztartási tisztítószereket vagy mosószereket, mert azok kárt tehetnek a nyomtató külsejében.
- Ügyeljen, hogy a tisztítás után a nyomtató összes része száraz legyen.

- 5 Csatlakoztassa a tápkábelt a fali konnektorhoz, majd kapcsolja be a nyomtatót.

 **VIGYÁZAT – SÉRÜLÉSVESZÉLY:** A tűzveszély és az áramütés elkerülése érdekében a tápkábelt közvetlenül egy, a készülékhez közeli és könnyen hozzáférhető, megfelelő besorolású és megfelelően földelt csatlakozóaljzatba csatlakoztassa.

### Az érintőkijelző tisztítása

 **VIGYÁZAT – ÁRAMÜTÉS VESZÉLYE:** A nyomtató külsejének tisztításakor az áramütés veszélyének elkerülése érdekében először húzza ki a tápkábelt a csatlakozóaljzatból, majd húzzon ki minden kábelt a nyomtatóból.

- 1 Kapcsolja ki a nyomtatót, majd húzza ki a tápkábelt a csatlakozóaljzatból.
- 2 Egy puha, nedves, szőszmentes ruhaanyaggal törölje le az érintőkijelzőt.

#### Megjegyzések:

- Ne használjon háztartási tisztítószert vagy mosószert, mert ezek kárt tehetnek az érintőkijelzőben.
- Tisztítás után ellenőrizze, hogy az érintőkijelző száraz-e.

3 Csatlakoztassa a tápkábelt a fali konnektorhoz, majd kapcsolja be a nyomtatót.

**⚠ VIGYÁZAT – SÉRÜLÉSVESZÉLY:** A tűzveszély és az áramütés elkerülése érdekében a tápkábelt közvetlenül egy, a készülékhez közeli, könnyen hozzáférhető, megfelelő besorolású és megfelelően földelt konnektorba csatlakoztassa.

## Lapolvasó tisztítása

1 Nyissa fel a lapolvasó fedelét.



2 Egy puha, nedves, szőszmentes ruhaanyaggal törölje le a következő területeket:

- Az ADF üvegének beolvasólapja



- Lapolvasó üveg beolvasólapja



- Az automatikus lapadagoló üvege



- Lapolvasó üveglapja



**3** Zárja le a lapolvasó fedelét.

**4** Nyissa ki a C ajtót.

**5** Egy puha, nedves, szőszmentes ruhaanyaggal törölje le a következő területeket:

- Az automatikus lapadagoló párnája a C ajtóban



- Az automatikus lapadagoló üvege a C ajtóban

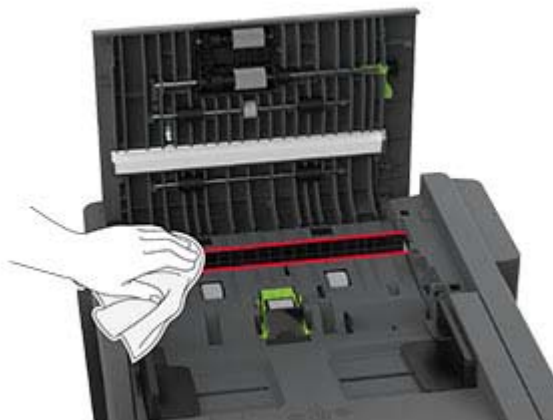

**6** Csukja be a C ajtót.

## Behúzóörgő gumijának tisztítása

- 1** Kapcsolja ki a nyomtatót, majd húzza ki a tápkábelt a csatlakozóaljzattól.
- 2** Vegye ki a tálcát.



**3** Távolítsa el a behúzógörgőt.**4** Vigyen fel egy kis izopropil alkoholt egy puha, szőszmentes ruhaanyagra, és törölje le vele a behúzógörgő gumiját.

5 Helyezze be a behúzóörgőt.



6 Helyezze vissza a tálcát.

7 Csatlakoztassa a tápkábelt a fali konnektorhoz, majd kapcsolja be a nyomtatót.

**⚠ VIGYÁZAT – SÉRÜLÉSVESZÉLY:** A tűzveszély és az áramütés elkerülése érdekében a tápkábelt közvetlenül egy, a készülékhez közeli, könnyen hozzáférhető, megfelelő besorolású és megfelelően földelt konnektorba csatlakoztassa.

## behúzóörgő tisztítása a többcélú adagolóban

1 Kapcsolja ki a nyomtatót, majd húzza ki a tápkábelt a csatlakozóaljzatból.

2 Nyissa ki a többcélú adagolót.



**3** Távolítsa el a behúzóörgőt.

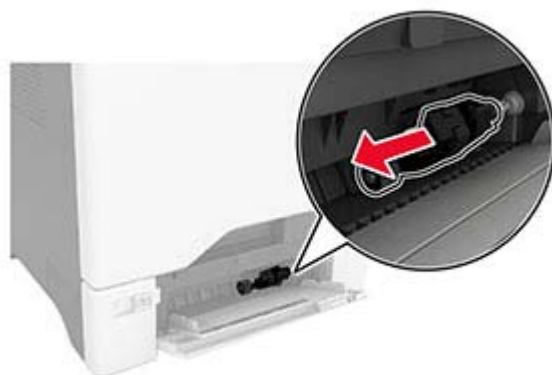

**4** Vigyen fel egy kis izopropil alkoholt egy puha, szőszmentes ruhaanyagra, és törölje le vele a behúzóörgőt.

5 Helyezze be a behúzógörgőt.

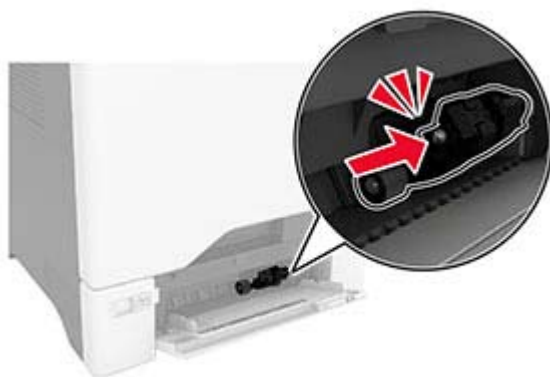

6 Zárja vissza a többfunkciós adagolót.

7 Csatlakoztassa a tápkábelt a fali konnektorhoz, majd kapcsolja be a nyomtatót.

**⚠ VIGYÁZAT – SÉRÜLÉSVESZÉLY:** A tűzveszély és az áramütés elkerülése érdekében a tápkábelt közvetlenül egy, a készülékhez közeli, könnyen hozzáférhető, megfelelő besorolású és megfelelően földelt konnektorba csatlakoztassa.

## Az ADF görgőinek tisztítása

1 Nyissa ki a C ajtót.





**2** Távolítsa el az automatikus lapadagoló felvevőgörgőjét.

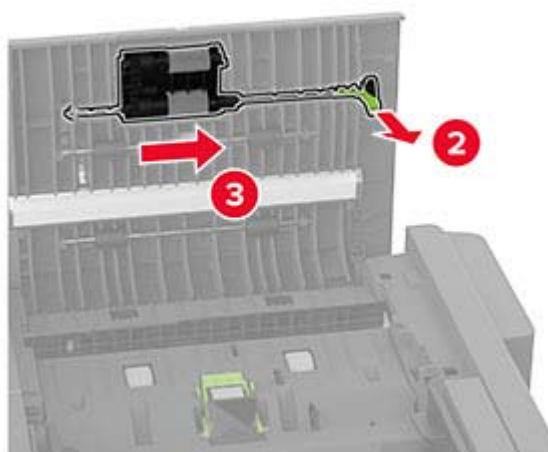
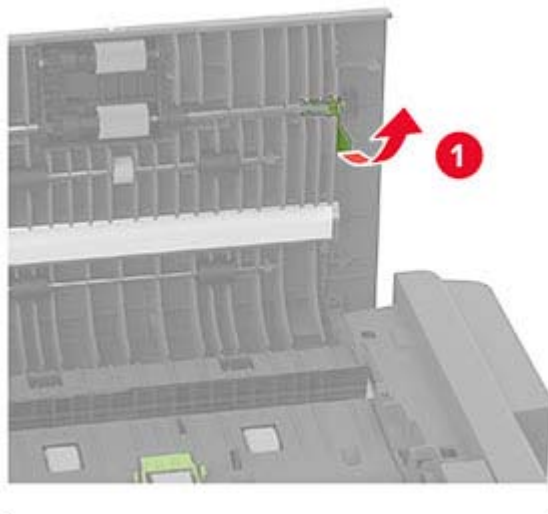

- 3** Távolítsa el az automatikus lapadagoló elválasztógörgőjét.

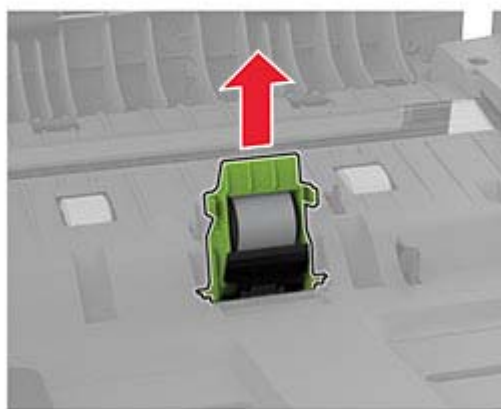
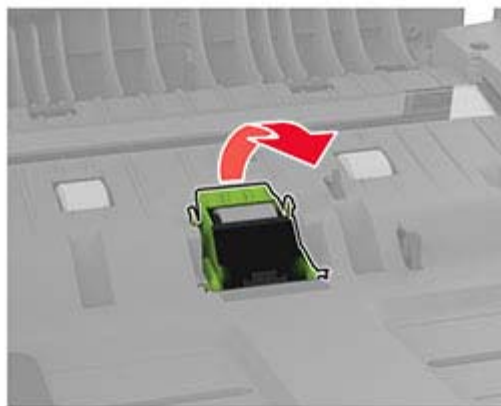
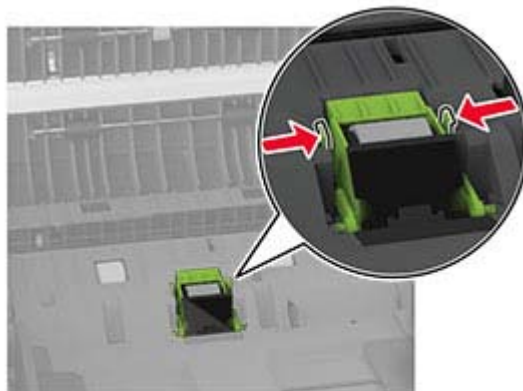

- 4** Vigyen fel egy kis izopropil alkoholt egy puha, szőszmentes ruhaanyagra, és törölje le vele az ADF behúzógörgőjére és az ADF elválasztógörgőjére.

5 Tolja be az automatikus lapadagoló elválasztógörgőjét, amíg a helyére nem *kattan*.

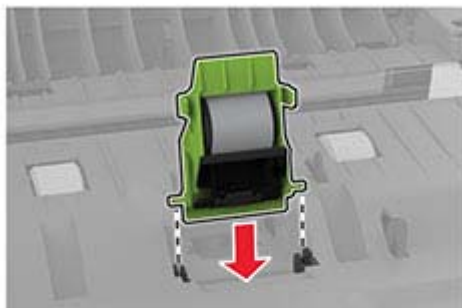

**6** Tolja be az automatikus lapadagoló behúzóörgőjét, amíg a helyére nem *kattan*.

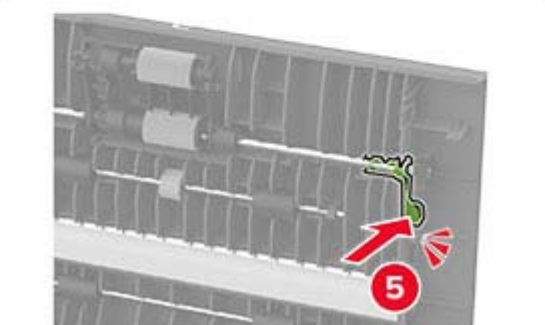
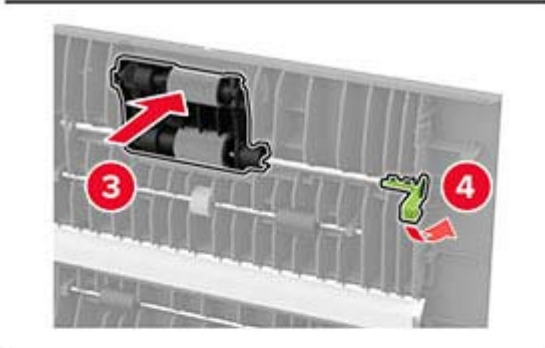
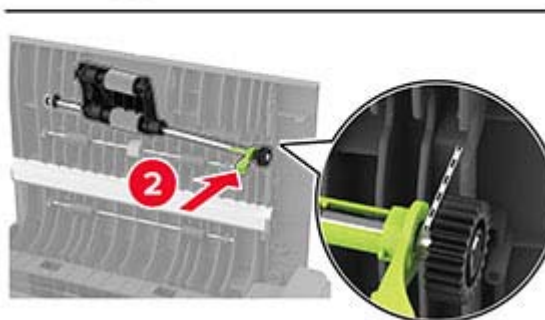
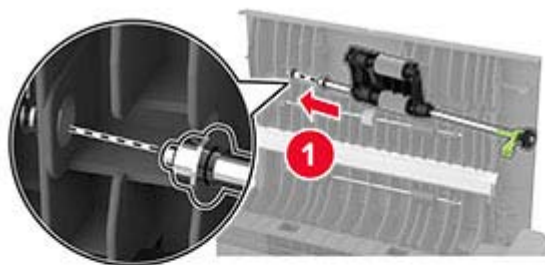

**7** Csukja be a C ajtót.

## Energia- és papírtakarékosság

### Energiatakarékos üzemmód beállításainak módosítása

#### Alvó üzemmód

- 1 A kezdőképernyőről érintse meg a **Beállítások > Eszköz > Energiagazdálkodás > Időtűlések > Alvó üzemmód** elemeket.
- 2 Állítsa be, hogy a nyomtató mennyi ideig maradjon készenléti állapotban, mielőtt Alvó üzemmódra váltana.

#### Hibernált üzemmód

- 1 A kezdőképernyőről érintse meg a **Beállítások > Eszköz > Energiagazdálkodás > Időtűlések > Hibernálás csatlakozáskor** elemeket.
- 2 Állítsa be, hogy a nyomtató mennyi ideig maradjon készenléti állapotban, mielőtt Hibernált üzemmódra váltana.

#### Megjegyzések:

- A Hibernálási idő működtetéséhez állítsa be a Hibernálási idő kapcsolat esetén elemet Hibernált értékre.
- A beágyazott webkiszolgáló le van tiltva, amikor a nyomtató Hibernált üzemmódban van.

### A kijelző fényerejének beállítása

- 1 A kezdőképernyőn válassza ki a **Beállítások > Eszköz > Tulajdonságok** lehetőséget.
- 2 A Kijelző fényereje menüben módosítsa a beállítást.

### Kellékanyagok megőrzése

- Nyomtatás a papír mindkét oldalára.  
**Megj.:** A kétoldalas nyomtatás az alapértelmezett beállítás a nyomtató-illesztőprogram.
- Több oldal nyomtatása egyetlen lapra.
- A nyomtatás előtt az előnézet funkció használatával tekintheti meg, hogyan fog mutatni a kész nyomtatás.
- Nyomtasson egy példányt a dokumentumból és ellenőrizze tartalmának és formátumának helyességét.

### A nyomtató áthelyezése más helyre

 **VIGYÁZAT – SÉRÜLÉSVESZÉLY:** Ha a nyomtató nehezebb mint 20 kg (44 font), a biztonságos megemeléséhez legalább két ember szükséges.

 **VIGYÁZAT – SÉRÜLÉSVESZÉLY:** A tűzveszély és az áramütés elkerülése érdekében csak a termékhez kapott vagy a gyártó által hitelesített tápkábelt használja.

 **VIGYÁZAT – SÉRÜLÉSVESZÉLY:** A nyomtató mozgatásakor tartsa be az alábbi útmutatásokat a személyi sérülések és a nyomtató károsodásának elkerülése érdekében:

- Ellenőrizze, hogy az összes ajtó és tálca zárva legyen.
- Kapcsolja ki a nyomtatót, és húzza ki a tápkábelt a konnektorból.
- Húzzon ki a nyomtatóból minden vezetéket és kábelt.
- Ha a nyomtatóhoz padlón álló, külön megvásárolható tálcák vagy kimeneti egységek csatlakoznak, a nyomtató mozgatása előtt csatlakoztassa le azokat.
- Ha a nyomtatóhoz görgős talp tartozik, tolja át a készüléket óvatosan az új helyére. Legyen óvatos, amikor küszöbökön vagy padlórepedéseken halad keresztül!
- Ha a nyomtató nem rendelkezik görgős talppal, de külön megvásárolható tálcák vagy kimeneti egységek csatlakoznak hozzá, vegye le a kimeneti egységeket, majd emelje le a nyomtatót a tálcákról. Ne próbálja egyszerre megemelni a nyomtatót és a többi egységet.
- A nyomtatót mindig a rajta található fogantyúk használatával emelje fel.
- A nyomtató mozgatására használt kocsinak elegendő rakfelülettel kell rendelkeznie a nyomtató teljes alapterületéhez.
- A hardveres kiegészítők mozgatására használt kocsinak elegendő rakfelülettel kell rendelkeznie a kiegészítők teljes méretéhez.
- Tartsa a nyomtatót függőlegesen.
- Óvakodjon az rázkódással járó mozgástól.
- Ügyeljen rá, hogy az ujjá ne kerüljön a nyomtató alá, amikor lerakja.
- Ügyeljen rá, hogy elég szabad hely maradjon a nyomtató körül.

**Megj.:** A helytelen áthelyezésből adódó károokra a nyomtató jótállása nem terjed ki.

## A nyomtató szállítása

A nyomtató szállításánál használja az eredeti csomagolást, vagy érdeklődjön a vásárlás helyén.

# Problémák elhárítása

## Nyomtatási minőséggel kapcsolatos problémák

Keresse meg az Ön által tapasztalt nyomtatási hibát illusztráló képet, majd kattintson az alatta lévő hivatkozásra a megoldás megtekintéséhez.

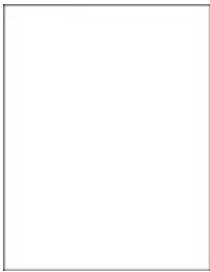

[“Üres vagy fehér oldalak” itt: 240. oldal](#)



[“Sötét nyomat” itt: 241. oldal](#)



[“Szellemképek” itt: 243. oldal](#)



[“Szürke vagy színes háttér” itt: 244. oldal](#)



[“Helytelen margók” itt: 245. oldal](#)



[“Túl világos nyomat” itt: 245. oldal](#)

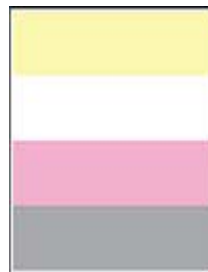

[“Hiányzó színek” itt: 247. oldal](#)



[“Tarka és pöttyös nyomat” itt: 248. oldal](#)



[“Papírmeghajlás” itt: 250. oldal](#)



[“Görbe vagy ferde nyomat” itt: 251. oldal](#)



[“Egyszínű vagy fekete képek” itt: 251. oldal](#)



[“Levágott szöveg vagy kép” itt: 252. oldal](#)



[“Könnyen ledörzsölődik a festék” itt: 253. oldal](#)



[“Egyenetlen nyomtatási eloszlás” itt: 254. oldal](#)



[“Vízszintes sötét vonalak” itt: 255. oldal](#)



[“Függőleges sötét vonalak” itt: 256. oldal](#)



“Vízszintes fehér vonalak”  
itt: 257. oldal



“Függőleges fehér vonalak”  
itt: 258. oldal



“Ismétlődő hibák” itt: 259. oldal

## Nyomtatási problémák

### Gyenge a nyomtatási minőség

#### Üres vagy fehér oldalak

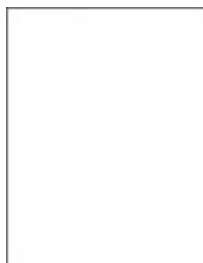

**Megj.:** A probléma megoldása előtt nyomtasson tesztoldalakat. A kezdőképernyőről navigáljon a következő lehetőségre: **Beállítások > Hibaelhárítás > Tesztoldal nyomtatása.**

Művelet	Igen	Nem
<p><b>1. lépés</b></p> <p><b>a</b> Ellenőrizze, hogy a nyomtató eredeti, támogatott tonerkazettát használ-e.</p> <p><b>Megj.:</b> Ha a kazetta nem támogatott, helyezzen be egy támogatott kazettát.</p> <p><b>b</b> Nyomtassa ki a dokumentumot.</p> <p>A nyomtató üres vagy fehér lapokat ad ki a nyomtatásnál?</p>	<p>Ugorjon a(z) 2. lépéshez.</p>	<p>Probléma megoldva.</p>



Művelet	Igen	Nem
<p><b>2. lépés</b></p> <p><b>a</b> Vegye ki a színes képalkotó készletet, majd vegye ki a fekete képalkotó egységet.</p> <p><b>Figyelem – sérülésveszély:</b> Ne tegye ki 10 percnél hosszabb ideig tartó közvetlen fényhatásnak a színes képalkotó készletet és a fekete képalkotó egységet. A hosszabb ideig tartó közvetlen napsugárzás nyomtatási minőségbeli problémákat okozhat.</p> <p><b>Figyelem – sérülésveszély:</b> Ne érjen a színes képalkotó készlet és a fekete képalkotó egység alatt található fényvezetődobhoz. Ha hozzáér, azzal később romolhat a nyomtatási feladatok minősége.</p> <p><b>b</b> Helyezze be a fekete képalkotó egységet, majd a színes képalkotó készletet.</p> <p><b>c</b> Nyomtassa ki a dokumentumot.</p> <p>A nyomtató üres vagy fehér lapokat ad ki a nyomtatásnál?</p>	<p>Forduljon a <a href="#">márkake-reskedőjéhez</a>.</p>	<p>Probléma megoldva.</p>

### Sötét nyomat



**Megj.:** A probléma megoldása előtt nyomtasson tesztoldalakat a hiányzó szín meghatározásához. A kezdőképernyőről navigáljon a következő lehetőségre: **Beállítások > Hibaelhárítás > Tesztoldal nyomtatása**.

Művelet	Igen	Nem
<p><b>1. lépés</b></p> <p><b>a</b> Végezze el a színbeállítást. A kezdőképernyőn érintse meg a <b>Beállítások &gt; Nyomtatás &gt; Minőség &gt; Speciális képalkotás &gt; Színbeállítás</b> elemet.</p> <p><b>b</b> Nyomtassa ki a dokumentumot.</p> <p>Túl sötét a nyomat?</p>	<p>Ugorjon a(z) 2. lépéshez.</p>	<p>Probléma megoldva.</p>

Művelet	Igen	Nem
<p><b>2. lépés</b></p> <p><b>a</b> A festék sötéttségét az operációs rendszertől függően a Nyomatási beállítások vagy a Nyomatás párbeszédpanelen csökkentheti.</p> <p><b>Megj.:</b> A beállítások a nyomtató kezelőpaneljéről is módosíthatók. A kezdőképernyőn érintse meg a <b>Beállítások &gt; Nyomatás &gt; Minőség &gt; Festék sötétsége</b> elemet.</p> <p><b>b</b> Nyomtassa ki a dokumentumot.</p> <p>Túl sötét a nyomat?</p>	Ugorjon a(z) 3. lépéshez.	Probléma megoldva.
<p><b>3. lépés</b></p> <p><b>a</b> A papír típusát az operációs rendszertől függően a Nyomatási beállítások vagy a Nyomatás párbeszédpanelen adhatja meg.</p> <p><b>Megjegyzések:</b></p> <ul style="list-style-type: none"> <li>• Ügyeljen arra, hogy a beállítások megfeleljenek a tálcába töltött papírnak.</li> <li>• A beállítások a nyomtató kezelőpaneljéről is módosíthatók. A kezdőképernyőn érintse meg a <b>Beállítások &gt; Papír &gt; Tálca konfigurációja &gt; Papírméret/-típus</b> elemet.</li> </ul> <p><b>b</b> Nyomtassa ki a dokumentumot.</p> <p>Túl sötét a nyomat?</p>	Ugorjon a(z) 4. lépéshez.	Folytassa a 6. lépéssel.
<p><b>4. lépés</b></p> <p>Ellenőrizze, hogy a tálcába töltött papír felülete nem túl durva-e.</p> <p>Durva felületű papírra nyomtat?</p>	Ugorjon a(z) 5. lépéshez.	Folytassa a 6. lépéssel.
<p><b>5. lépés</b></p> <p><b>a</b> Cserélje ki a texturált vagy durva papírt normál papírra.</p> <p><b>b</b> Nyomtassa ki a dokumentumot.</p> <p>Túl sötét a nyomat?</p>	Ugorjon a(z) 6. lépéshez.	Probléma megoldva.
<p><b>6. lépés</b></p> <p><b>a</b> Töltsön be papírt egy bontatlan csomagból.</p> <p><b>Megj.:</b> A papír magas páratartalom esetén megszívja magát nedvességgel. Tárolja a papírt az eredeti csomagolásban, amíg nem használja fel.</p> <p><b>b</b> Nyomtassa ki a dokumentumot.</p> <p>Túl sötét a nyomat?</p>	Forduljon a <a href="#">márkake-reskedőjéhez</a> .	Probléma megoldva.

## Szellemképek



**Megj.:** A probléma megoldása előtt nyomtasson tesztoldalakat. A kezdőképernyőről navigáljon a következő lehetőségre: **Beállítások > Hibaelhárítás > Tesztoldal nyomtatása.**

Művelet	Igen	Nem
<p><b>1. lépés</b></p> <p><b>a</b> Töltse fel a tálcát a megfelelő típusú és súlyú papírral.</p> <p><b>b</b> Nyomtassa ki a dokumentumot.</p> <p>Szellemképek jelennek meg a nyomatokon?</p>	Ugorjon a(z) 2. lépéshez.	Probléma megoldva.
<p><b>2. lépés</b></p> <p><b>a</b> A papír típusát az operációs rendszertől függően a Nyomtatási beállítások vagy a Nyomtatás párbeszédpanelen adhatja meg.</p> <p><b>Megjegyzések:</b></p> <ul style="list-style-type: none"> <li>• Ügyeljen arra, hogy a beállítások megfeleljenek a tálcába töltött papírnak.</li> <li>• A beállítások a nyomtató kezelőpaneljéről is módosíthatók. A kezdőképernyőn érintse meg a <b>Beállítások &gt; Papír &gt; Tálca konfigurációja &gt; Papírméret/-típus</b> elemet.</li> </ul> <p><b>b</b> Nyomtassa ki a dokumentumot.</p> <p>Szellemképek jelennek meg a nyomatokon?</p>	Ugorjon a(z) 3. lépéshez.	Probléma megoldva.
<p><b>3. lépés</b></p> <p><b>a</b> Végezze el a színbeállítást. A kezdőképernyőn érintse meg a <b>Beállítások &gt; Nyomtatás &gt; Minőség &gt; Speciális képalkotás &gt; Színbeállítás</b> elemet.</p> <p><b>b</b> Nyomtassa ki a dokumentumot.</p> <p>Szellemképek jelennek meg a nyomatokon?</p>	Forduljon a <a href="#">márkake-reskedőjéhez.</a>	Probléma megoldva.

## Szürke vagy színes háttér



**Megj.:** A probléma megoldása előtt nyomtasson tesztoldalakat. A kezdőképernyőről navigáljon a következő lehetőségre: **Beállítások > Hibaelhárítás > Tesztoldal nyomtatása.**

Művelet	Igen	Nem
<p><b>1. lépés</b></p> <p><b>a</b> A festék sötéttségét az operációs rendszertől függően a Nyomatási beállítások vagy a Nyomatás párbeszédpanelen növelheti.</p> <p><b>Megj.:</b> A beállítások a nyomtató kezelőpaneljéről is módosíthatók. A kezdőképernyőn érintse meg a <b>Beállítások &gt; Nyomatás &gt; Minőség &gt; Festék sötéttsége</b> elemet.</p> <p><b>b</b> Nyomtassa ki a dokumentumot.</p> <p>Szürke vagy színes háttér látható a nyomatokon?</p>	<p>Ugorjon a(z) 2. lépéshez.</p>	<p>Probléma megoldva.</p>
<p><b>2. lépés</b></p> <p><b>a</b> Végezze el a színbeállítást.</p> <p>A kezdőképernyőn érintse meg a <b>Beállítások &gt; Nyomatás &gt; Minőség &gt; Speciális képalkotás &gt; Színbeállítás</b> elemet.</p> <p><b>b</b> Nyomtassa ki a dokumentumot.</p> <p>Szürke vagy színes háttér látható a nyomatokon?</p>	<p>Ugorjon a(z) 3. lépéshez.</p>	<p>Probléma megoldva.</p>
<p><b>3. lépés</b></p> <p><b>a</b> Vegye ki a színes képalkotó készletet, majd vegye ki a fekete képalkotó egységet.</p> <p><b>Figyelem – sérülésveszély:</b> Ne tegye ki 10 percnél hosszabb ideig tartó közvetlen fényhatásnak a színes képalkotó készletet és a fekete képalkotó egységet. A hosszabb ideig tartó közvetlen napsugárzás nyomtatási minőségbeli problémákat okozhat.</p> <p><b>Figyelem – sérülésveszély:</b> Ne érjen a színes képalkotó készlet és a fekete képalkotó egység alatt található fényvezetődobhoz. Ha hozzáér, azzal később romolhat a nyomtatási feladatok minősége.</p> <p><b>b</b> Helyezze be a fekete képalkotó egységet, majd a színes képalkotó készletet.</p> <p><b>c</b> Nyomtassa ki a dokumentumot.</p> <p>Szürke vagy színes háttér látható a nyomatokon?</p>	<p>Forduljon a <a href="#">márkake-reskedőjéhez</a>.</p>	<p>Probléma megoldva.</p>

### Helytelen margók



**Megj.:** A probléma megoldása előtt nyomtasson tesztoldalakat. A kezdőképernyőről navigáljon a következő lehetőségre: **Beállítások > Hibaelhárítás > Tesztoldal nyomtatása.**

Művelet	Igen	Nem
<p><b>1. lépés</b></p> <p><b>a</b> Állítsa a tálcában lévő papírvezetőket a betöltött papírnak megfelelő pozícióba.</p> <p><b>b</b> Nyomtassa ki a dokumentumot.</p> <p>Helyesek a margók?</p>	Probléma megoldva.	Ugorjon a(z) 2. lépéshez.
<p><b>2. lépés</b></p> <p><b>a</b> A papír méretét az operációs rendszertől függően a Nyomatási beállítások vagy a Nyomatás párbeszédpanelen adhatja meg.</p> <p><b>Megjegyzések:</b></p> <ul style="list-style-type: none"> <li>• Ügyeljen arra, hogy a beállítás megfeleljen a betöltött papírnak.</li> <li>• A beállítások a nyomtató kezelőpaneljéről is módosíthatók. A kezdőképernyőn érintse meg a <b>Beállítások &gt; Papír &gt; Tálca konfigurációja &gt; Papírméret/-típus</b> elemet.</li> </ul> <p><b>Megj.:</b></p> <p><b>b</b> Nyomtassa ki a dokumentumot.</p> <p>Helyesek a margók?</p>	Probléma megoldva.	Forduljon a <a href="#">márkakereskedőjéhez</a> .

### Túl világos nyomat



**Megj.:** A probléma megoldása előtt nyomtasson tesztoldalakat. A kezdőképernyőről navigáljon a következő lehetőségre: **Beállítások > Hibaelhárítás > Tesztoldal nyomtatása.**

Művelet	Igen	Nem
<p><b>1. lépés</b></p> <p><b>a</b> Végezze el a színbeállítást. A kezdőképernyőn érintse meg a <b>Beállítások &gt; Nyomtatás &gt; Minőség &gt; Speciális képalkotás &gt; Színbeállítás</b> elemet.</p> <p><b>b</b> Nyomtassa ki a dokumentumot.</p> <p>Túl világos a nyomat?</p>	Ugorjon a(z) 2. lépéshez.	Probléma megoldva.
<p><b>2. lépés</b></p> <p><b>a</b> A festék sötétségét az operációs rendszertől függően a Nyomtatási beállítások vagy a Nyomtatás párbeszédpanelen növelheti.</p> <p><b>Megj.:</b> A beállítások a nyomtató kezelőpaneljéről is módosíthatók. A kezdőképernyőn érintse meg a <b>Beállítások &gt; Nyomtatás &gt; Minőség &gt; Festék sötétsége</b> elemet.</p> <p><b>b</b> Nyomtassa ki a dokumentumot.</p> <p>Túl világos a nyomat?</p>	Ugorjon a(z) 3. lépéshez.	Probléma megoldva.
<p><b>3. lépés</b></p> <p><b>a</b> Kapcsolja ki a színmegtakarítót. A kezdőképernyőn érintse meg a <b>Beállítások &gt; Nyomtatás &gt; Minőség &gt; Színmegtakarító</b> elemet.</p> <p><b>b</b> Nyomtassa ki a dokumentumot.</p> <p>Túl világos a nyomat?</p>	Ugorjon a(z) 4. lépéshez.	Probléma megoldva.
<p><b>4. lépés</b></p> <p><b>a</b> A papír típusát az operációs rendszertől függően a Nyomtatási beállítások vagy a Nyomtatás párbeszédpanelen adhatja meg.</p> <p><b>Megjegyzések:</b></p> <ul style="list-style-type: none"> <li>• Ügyeljen arra, hogy a beállítás megfeleljen a betöltött papírnak.</li> <li>• A beállítások a nyomtató kezelőpaneljéről is módosíthatók. A kezdőképernyőn érintse meg a <b>Beállítások &gt; Papír &gt; Tálca konfigurációja &gt; Papírméret/-típus</b> elemet.</li> </ul> <p><b>b</b> Nyomtassa ki a dokumentumot.</p> <p>Túl világos a nyomat?</p>	Ugorjon a(z) 5. lépéshez.	Probléma megoldva.
<p><b>5. lépés</b></p> <p>Ellenőrizze, hogy a tálcába töltött papír felülete texturált vagy durva-e.</p> <p>Durva felületű papírra nyomtat?</p>	Ugorjon a(z) 6. lépéshez.	Folytassa a 7. lépéssel.
<p><b>6. lépés</b></p> <p><b>a</b> Cserélje ki a texturált vagy durva papírt normál papírra.</p> <p><b>b</b> Nyomtassa ki a dokumentumot.</p> <p>Túl világos a nyomat?</p>	Ugorjon a(z) 7. lépéshez.	Probléma megoldva.

Művelet	Igen	Nem
<p><b>7. lépés</b></p> <p><b>a</b> Töltsön be papírt egy bontatlan csomagból.</p> <p><b>Megj.:</b> A papír magas páratartalom esetén megszívja magát nedvességgel. Tárolja a papírt az eredeti csomagolásban, amíg nem használja fel.</p> <p><b>b</b> Nyomtassa ki a dokumentumot.</p> <p>Túl világos a nyomat?</p>	Ugorjon a(z) 8. lépéshez.	Probléma megoldva.
<p><b>8. lépés</b></p> <p><b>a</b> Vegye ki a színes képalkotó készletet, majd vegye ki a fekete képalkotó egységet.</p> <p><b>Figyelem – sérülésveszély:</b> Ne tegye ki 10 percnél hosszabb ideig tartó közvetlen fényhatásnak a színes képalkotó készletet és a fekete képalkotó egységet. A hosszabb ideig tartó közvetlen napsugárzás nyomtatási minőségbeli problémákat okozhat.</p> <p><b>Figyelem – sérülésveszély:</b> Ne érjen a színes képalkotó készlet és a fekete képalkotó egység alatt található fényvezetődobhoz. Ha hozzáér, azzal később romolhat a nyomtatási feladatok minősége.</p> <p><b>b</b> Helyezze be a fekete képalkotó egységet, majd a színes képalkotó készletet.</p> <p><b>c</b> Nyomtassa ki a dokumentumot.</p> <p>Túl világos a nyomat?</p>	Forduljon a <a href="#">márkake-reskedőjéhez</a> .	Probléma megoldva.

### Hiányzó színek

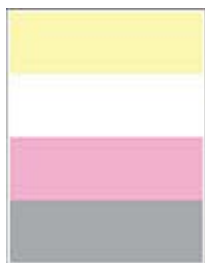

**Megj.:** A probléma megoldása előtt nyomtasson tesztoldalakat. A kezdőképernyőről navigáljon a következő lehetőségre: **Beállítások > Hibaelhárítás > Tesztoldal nyomtatása.**

Művelet	Igen	Nem
<p><b>a</b> Távolítsa el a színes képalkotó készletet.</p> <p><b>Figyelem – sérülésveszély:</b> Ne tegye ki közvetlen fény hatásának a színes képalkotó készlet 10 percnél hosszabb ideig. A hosszabb ideig tartó közvetlen napsugárzás nyomtatási minőségbeli problémákat okozhat.</p> <p><b>Figyelem – sérülésveszély:</b> Ne érjen a színes képalkotó készlet alatt található fényvezetődobhoz. Ha hozzáér, azzal később romolhat a nyomtatási feladatok minősége.</p> <p><b>b</b> Vegye ki a hiányzó színű tonerkazettát.</p> <p><b>c</b> Vegye ki, majd helyezze vissza a hiányzó szín előhívó egységét.</p> <p><b>d</b> Helyezze be a hiányzó színű tonerkazettát.</p> <p><b>e</b> Helyezze be a színes képalkotó készletet.</p> <p><b>f</b> Nyomtassa ki a dokumentumot.</p> <p>Hiányoznak bizonyos színek a nyomaton?</p>	<p>Forduljon a <a href="#">márkake-reskedőjéhez</a>.</p>	<p>Probléma megoldva.</p>

### Tarka és pöttyös nyomat



**Megj.:** A probléma megoldása előtt nyomtasson tesztoldalakat. A kezdőképernyőről navigáljon a következő lehetőségre: **Beállítások > Hibaelhárítás > Tesztoldal nyomtatása.**

Művelet	Igen	Nem
<p><b>1. lépés</b></p> <p>Ellenőrizze, nem szennyezte-e be a nyomtatót a kiszivárgott festék.</p> <p>A nyomtató kiszivárgott festéktől mentes?</p>	<p>Ugorjon a(z) 2. lépéshez.</p>	<p>Forduljon a <a href="#">márkake-reskedőjéhez</a>.</p>
<p><b>2. lépés</b></p> <p><b>a</b> A kezdőképernyőn érintse meg a <b>Beállítások &gt; Papír &gt; Tálca konfigurációja &gt; Papírméret/-típus</b> elemet.</p> <p><b>b</b> Ellenőrizze, hogy a papírméret és a papírtípus beállításai megfelelnek-e a betöltött papírnak.</p> <p><b>Megj.:</b> Ellenőrizze, hogy a tálcába töltött papír felülete nem túl durva-e.</p> <p>Megfelelőek a beállítások?</p>	<p>Folytassa a 4. lépéssel.</p>	<p>Ugorjon a(z) 3. lépéshez.</p>



Művelet	Igen	Nem
<p><b>3. lépés</b></p> <p><b>a</b> A papírméretet és papírtípust az operációs rendszertől függően a Nyomtatási beállítások vagy a Nyomtatás párbeszédpanelen adhatja meg.</p> <p><b>Megjegyzések:</b></p> <ul style="list-style-type: none"> <li>• Ügyeljen arra, hogy a beállítások megfeleljenek a tálcába töltött papírnak.</li> <li>• A beállítások a nyomtató kezelőpaneljéről is módosíthatók. A kezdőképernyőn érintse meg a <b>Beállítások &gt; Papír &gt; Tálcakonfigurációja &gt; Papírméret/-típus</b> elemet.</li> </ul> <p><b>b</b> Nyomtassa ki a dokumentumot.</p> <p>Tarka a nyomat?</p>	<p>Ugorjon a(z) 4. lépéshez.</p>	<p>Probléma megoldva.</p>
<p><b>4. lépés</b></p> <p><b>a</b> Töltsön be papírt egy bontatlan csomagból.</p> <p><b>Megj.:</b> A papír magas páratartalom esetén megszívja magát nedvességgel. Tárolja a papírt az eredeti csomagolásban, amíg nem használja fel.</p> <p><b>b</b> Nyomtassa ki a dokumentumot.</p> <p>Tarka a nyomat?</p>	<p>Ugorjon a(z) 5. lépéshez.</p>	<p>Probléma megoldva.</p>
<p><b>5. lépés</b></p> <p><b>a</b> Vegye ki a színes képalkotó készletet, majd vegye ki a fekete képalkotó egységet.</p> <p><b>Figyelem – sérülésveszély:</b> Ne tegye ki 10 percnél hosszabb ideig tartó közvetlen fényhatásnak a színes képalkotó készletet és a fekete képalkotó egységet. A hosszabb ideig tartó közvetlen napsugárzás nyomtatási minőségbeli problémákat okozhat.</p> <p><b>Figyelem – sérülésveszély:</b> Ne érjen a színes képalkotó készlet és a fekete képalkotó egység alatt található fényvezetődobhoz. Ha hozzáér, azzal később romolhat a nyomtatási feladatok minősége.</p> <p><b>b</b> Helyezze be a fekete képalkotó egységet, majd a színes képalkotó készletet.</p> <p><b>c</b> Nyomtassa ki a dokumentumot.</p> <p>Tarka a nyomat?</p>	<p>Forduljon a <a href="#">márkake-reskedőjéhez</a>.</p>	<p>Probléma megoldva.</p>

## Papírmeghajlás



**Megj.:** A probléma megoldása előtt nyomtasson tesztoldalakat. A kezdőképernyőről navigáljon a következő lehetőségre: **Beállítások > Hibaelhárítás > Tesztoldal nyomtatása.**

Művelet	Igen	Nem
<p><b>1. lépés</b></p> <p><b>a</b> Állítsa a tálcában lévő vezetőket a betöltött papírnak megfelelő pozícióba.</p> <p><b>b</b> Nyomtassa ki a dokumentumot.</p> <p>Meghajlik a papír?</p>	Ugorjon a(z) 2. lépéshez.	Probléma megoldva.
<p><b>2. lépés</b></p> <p><b>a</b> A papír típusát az operációs rendszertől függően a Nyomtatási beállítások vagy a Nyomtatás párbeszédpanelen adhatja meg.</p> <p><b>Megjegyzések:</b></p> <ul style="list-style-type: none"> <li>• Ügyeljen arra, hogy a beállítás megfeleljen a betöltött papírnak.</li> <li>• A beállítások a nyomtató kezelőpaneljéről is módosíthatók. A kezdőképernyőn érintse meg a <b>Beállítások &gt; Papír &gt; Tálca konfigurációja &gt; Papírméret/-típus</b> elemet.</li> </ul> <p><b>b</b> Nyomtassa ki a dokumentumot.</p> <p>Meghajlik a papír?</p>	Ugorjon a(z) 3. lépéshez.	Probléma megoldva.
<p><b>3. lépés</b></p> <p>Nyomtasson a papír másik oldalára.</p> <p><b>a</b> Vegye ki a papírt, fordítsa meg, majd töltsse be újra.</p> <p><b>b</b> Nyomtassa ki a dokumentumot.</p> <p>Meghajlik a papír?</p>	Ugorjon a(z) 4. lépéshez.	Probléma megoldva.
<p><b>4. lépés</b></p> <p><b>a</b> Töltsön be papírt egy bontatlan csomagból.</p> <p><b>Megj.:</b> A papír magas páratartalom esetén megszívja magát nedvességgel. Tárolja a papírt az eredeti csomagolásban, amíg nem használja fel.</p> <p><b>b</b> Nyomtassa ki a dokumentumot.</p> <p>Meghajlik a papír?</p>	Forduljon a <a href="#">márkake-reskedőjéhez</a> .	Probléma megoldva.

## Görbe vagy ferde nyomat



**Megj.:** A probléma megoldása előtt nyomtasson tesztoldalakat. A kezdőképernyőről navigáljon a következő lehetőségre: **Beállítások > Hibaelhárítás > Tesztoldal nyomtatása.**

Művelet	Igen	Nem
<p><b>1. lépés</b></p> <p><b>a</b> Húzza ki a tálcát.</p> <p><b>b</b> Távolítsa el a papírt, majd töltsön be papírt egy bontatlan csomagból.</p> <p><b>Megj.:</b> A papír magas páratartalom esetén megszívja magát nedvességgel. Tárolja a papírt az eredeti csomagolásban, amíg nem használja fel.</p> <p><b>c</b> Nyomja össze a papírvezetőket, majd csúsztassa a megfelelő pozícióba a betöltendő papírmérethez.</p> <p><b>d</b> Helyezze be a tálcát.</p> <p><b>e</b> Nyomtassa ki a dokumentumot.</p> <p>A nyomat görbe vagy ferde?</p>	<p>Ugorjon a(z) 2. lépéshez.</p>	<p>Probléma megoldva.</p>
<p><b>2. lépés</b></p> <p><b>a</b> Ellenőrizze, hogy támogatott papírra nyomtat-e.</p> <p><b>b</b> Nyomtassa ki a dokumentumot.</p> <p>A nyomat görbe vagy ferde?</p>	<p>Vegye fel a kapcsolatot a <a href="#">márkakereskedőjével</a>.</p>	<p>Probléma megoldva.</p>

## Egyszínű vagy fekete képek



**Megj.:** A probléma megoldása előtt nyomtasson tesztoldalakat. A kezdőképernyőről navigáljon a következő lehetőségre: **Beállítások > Hibaelhárítás > Tesztoldal nyomtatása.**

Művelet	Igen	Nem
<p><b>a</b> Vegye ki a színes képalkotó készletet, majd vegye ki a fekete képalkotó egységet.</p> <p><b>Figyelem – sérülésveszély:</b> Ne tegye ki 10 percnél hosszabb ideig tartó közvetlen fényhatásnak a színes képalkotó készletet és a fekete képalkotó egységet. A hosszabb ideig tartó közvetlen napsugárzás nyomtatási minőségbeli problémákat okozhat.</p> <p><b>Figyelem – sérülésveszély:</b> Ne érjen a színes képalkotó készlet és a fekete képalkotó egység alatt található fényvezetődobhoz. Ha hozzáér, azzal később romolhat a nyomtatási feladatok minősége.</p> <p><b>b</b> Helyezze be a fekete képalkotó egységet, majd a színes képalkotó készletet.</p> <p><b>c</b> Nyomtassa ki a dokumentumot.</p> <p>A nyomtató egyszínű vagy fekete képeket nyomtat?</p>	<p>Forduljon a <a href="#">márkake-reskedőjéhez</a>.</p>	<p>Probléma megoldva.</p>

### Levágott szöveg vagy kép



**Megj.:** A probléma megoldása előtt nyomtasson tesztoldalakat. A kezdőképernyőről navigáljon a következő lehetőségre: **Beállítások > Hibaelhárítás > Tesztoldal nyomtatása.**

Művelet	Igen	Nem
<p><b>1. lépés</b></p> <p><b>a</b> Állítsa a tálcában lévő papírvezetőket a betöltött papírnak megfelelő pozícióba.</p> <p><b>b</b> Nyomtassa ki a dokumentumot.</p> <p>Le van vágva a szöveg vagy kép?</p>	<p>Ugorjon a(z) 2. lépéshez.</p>	<p>Probléma megoldva.</p>

Művelet	Igen	Nem
<p><b>2. lépés</b></p> <p><b>a</b> A papír méretét az operációs rendszertől függően a Nyomatási beállítások vagy a Nyomatás párbeszédpanelen adhatja meg.</p> <p><b>Megjegyzések:</b></p> <ul style="list-style-type: none"> <li>• Ügyeljen arra, hogy a beállítások megfeleljenek a tálcába töltött papírnak.</li> <li>• A beállítások a nyomtató kezelőpaneljéről is módosíthatók. A kezdőképernyőn érintse meg a <b>Beállítások &gt; Papír &gt; Tálcakonfigurációja &gt; Papírméret/-típus</b> elemet.</li> </ul> <p><b>b</b> Nyomtassa ki a dokumentumot.</p> <p>Le van vágva a szöveg vagy kép?</p>	<p>Ugorjon a(z) 3. lépéshez.</p>	<p>Probléma megoldva.</p>
<p><b>3. lépés</b></p> <p><b>a</b> Vegye ki a színes képalkotó készletet, majd vegye ki a fekete képalkotó egységet.</p> <p><b>Figyelem – sérülésveszély:</b> Ne tegye ki 10 percnél hosszabb ideig tartó közvetlen fényhatásnak a színes képalkotó készletet és a fekete képalkotó egységet. A hosszabb ideig tartó közvetlen napsugárzás nyomtatási minőségbeli problémákat okozhat.</p> <p><b>Figyelem – sérülésveszély:</b> Ne érjen a színes képalkotó készlet és a fekete képalkotó egység alatt található fényvezetődobhoz. Ha hozzáér, azzal később romolhat a nyomtatási feladatok minősége.</p> <p><b>b</b> Helyezze be a fekete képalkotó egységet, majd a színes képalkotó készletet.</p> <p><b>c</b> Nyomtassa ki a dokumentumot.</p> <p>Le van vágva a szöveg vagy kép?</p>	<p>Forduljon a <a href="#">márkake-reskedőjéhez</a>.</p>	<p>Probléma megoldva.</p>

### Könnyen ledörzsölődik a festék



**Megj.:** A probléma megoldása előtt nyomtasson tesztoldalakat. A kezdőképernyőről navigáljon a következő lehetőségre: **Beállítások > Hibaelhárítás > Tesztoldal nyomtatása**.

Művelet	Igen	Nem
<p><b>1</b> A papír típusát az operációs rendszertől függően a Nyomatási beállítások vagy a Nyomatás párbeszédpanelen adhatja meg.</p> <p><b>Megjegyzések:</b></p> <ul style="list-style-type: none"> <li>• Ügyeljen arra, hogy a beállítás megfeleljen a betöltött papírnak.</li> <li>• A beállítások a nyomtató kezelőpaneljéről is módosíthatók. A kezdőképernyőn érintse meg a <b>Beállítások &gt; Papír &gt; Tálca konfigurációja &gt; Papírméret/-típus</b> elemet.</li> </ul> <p><b>2</b> Nyomtassa ki a dokumentumot. Ledörzsölődik a festék a papírról?</p>	<p>Forduljon a <a href="#">márkakereskedőjéhez</a>.</p>	<p>Probléma megoldva.</p>

### Egyenetlen nyomtatási eloszlás



**Megj.:** A probléma megoldása előtt nyomtasson tesztoldalakat. A kezdőképernyőről navigáljon a következő lehetőségre: **Beállítások > Hibaelhárítás > Tesztoldal nyomtatása**.

Művelet	Igen	Nem
<p><b>a</b> Vegye ki a színes képalkotó készletet, majd vegye ki a fekete képalkotó egységet.</p> <p><b>Figyelem – sérülésveszély:</b> Ne tegye ki 10 percnél hosszabb ideig tartó közvetlen fényhatásnak a színes képalkotó készletet és a fekete képalkotó egységet. A hosszabb ideig tartó közvetlen napsugárzás nyomtatási minőségbeli problémákat okozhat.</p> <p><b>Figyelem – sérülésveszély:</b> Ne érjen a színes képalkotó készlet és a fekete képalkotó egység alatt található fényvezetődobhoz. Ha hozzáér, azzal később romolhat a nyomtatási feladatok minősége.</p> <p><b>b</b> Helyezze be a fekete képalkotó egységet, majd a színes képalkotó készletet.</p> <p><b>c</b> Nyomtassa ki a dokumentumot.</p> <p>Egyenetlen a nyomtatási eloszlás?</p>	<p>Forduljon a <a href="#">márkakereskedőjéhez</a>.</p>	<p>Probléma megoldva.</p>

## Vízszintes sötét vonalak



### Megjegyzések:

- A probléma megoldása előtt nyomtasson tesztoldalakat. A kezdőképernyőről navigáljon a következő lehetőségre: **Beállítások > Hibaelhárítás > Tesztoldal nyomtatása.**
- Ha továbbra is vízszintes sötét vonalak jelennek meg a nyomatokon, olvassa el az „Ismétlődő hibák” című fejezetet.

Művelet	Igen	Nem
<p><b>1. lépés</b></p> <p><b>a</b> A papír típusát az operációs rendszertől függően a Nyomtatási beállítások vagy a Nyomtatás párbeszédpanelen adhatja meg.</p> <p><b>Megjegyzések:</b></p> <ul style="list-style-type: none"> <li>• Ügyeljen arra, hogy a beállítás megfeleljen a betöltött papírnak.</li> <li>• A beállítások a nyomtató kezelőpaneljéről is módosíthatók. A kezdőképernyőn érintse meg a <b>Beállítások &gt; Papír &gt; Tálca konfigurációja &gt; Papírméret/-típus</b> elemet.</li> </ul> <p><b>b</b> Nyomtassa ki a dokumentumot.</p> <p>Megjelennek vízszintes sötét vonalak a nyomatokon?</p>	<p>Ugorjon a(z) 2. lépéshez.</p>	<p>Probléma megoldva.</p>
<p><b>2. lépés</b></p> <p><b>a</b> Töltsön be papírt egy bontatlan csomagból.</p> <p><b>Megj.:</b> A papír magas páratartalom esetén megszívja magát nedvességgel. Tárolja a papírt az eredeti csomagolásban, amíg nem használja fel.</p> <p><b>b</b> Nyomtassa ki a dokumentumot.</p> <p>Megjelennek vízszintes sötét vonalak a nyomatokon?</p>	<p>Ugorjon a(z) 3. lépéshez.</p>	<p>Probléma megoldva.</p>

Művelet	Igen	Nem
<p><b>3. lépés</b></p> <p><b>a</b> Vegye ki a színes képalkotó készletet, majd vegye ki a fekete képalkotó egységet.</p> <p><b>Figyelem – sérülésveszély:</b> Ne tegye ki 10 percnél hosszabb ideig tartó közvetlen fényhatásnak a színes képalkotó készletet és a fekete képalkotó egységet. A hosszabb ideig tartó közvetlen napsugárzás nyomtatási minőségbeli problémákat okozhat.</p> <p><b>Figyelem – sérülésveszély:</b> Ne érjen a képalkotó készlet és a fekete képalkotó egység alatt található fényvezetődobhoz. Ha hozzáér, azzal később romolhat a nyomtatási feladatok minősége.</p> <p><b>b</b> Helyezze be a fekete képalkotó egységet, majd a színes képalkotó készletet.</p> <p><b>c</b> Nyomtassa ki a dokumentumot.</p> <p>Megjelennek vízszintes sötét vonalak a nyomatokon?</p>	<p>Forduljon a <a href="#">márkake-reskedőjéhez</a>.</p>	<p>Probléma megoldva.</p>

### Függőleges sötét vonalak



**Megj.:** A probléma megoldása előtt nyomtasson tesztoldalakat. A kezdőképernyőről navigáljon a következő lehetőségre: **Beállítások > Hibaelhárítás > Tesztoldal nyomtatása.**

Művelet	Igen	Nem
<p><b>1. lépés</b></p> <p><b>a</b> A papír típusát az operációs rendszertől függően a Nyomtatási beállítások vagy a Nyomtatás párbeszédpanelen adhatja meg.</p> <p><b>Megjegyzések:</b></p> <ul style="list-style-type: none"> <li>• Ügyeljen arra, hogy a beállítások megfeleljenek a tálcába töltött papírnak.</li> <li>• A beállítások a nyomtató kezelőpaneljéről is módosíthatók. A kezdőképernyőn érintse meg a <b>Beállítások &gt; Papír &gt; Tálca konfigurációja &gt; Papírméret/-típus</b> elemet.</li> </ul> <p><b>b</b> Nyomtassa ki a dokumentumot.</p> <p>Megjelennek függőleges sötét vonalak a nyomatokon?</p>	<p>Ugorjon a(z) 2. lépéshez.</p>	<p>Probléma megoldva.</p>



Művelet	Igen	Nem
<p><b>2. lépés</b></p> <p><b>a</b> Töltsön be papírt egy bontatlan csomagból.</p> <p><b>Megj.:</b> A papír magas páratartalom esetén megszívja magát nedvességgel. Tárolja a papírt az eredeti csomagolásban, amíg nem használja fel.</p> <p><b>b</b> Nyomtassa ki a dokumentumot.</p> <p>Megjelennek függőleges sötét vonalak a nyomatokon?</p>	<p>Ugorjon a(z) 3. lépéshez.</p>	<p>Probléma megoldva.</p>
<p><b>3. lépés</b></p> <p><b>a</b> Vegye ki a színes képalkotó készletet, majd vegye ki a fekete képalkotó egységet.</p> <p><b>Figyelem – sérülésveszély:</b> Ne tegye ki 10 percnél hosszabb ideig tartó közvetlen fényhatásnak a színes képalkotó készletet és a fekete képalkotó egységet. A hosszabb ideig tartó közvetlen napsugárzás nyomtatási minőségbeli problémákat okozhat.</p> <p><b>Figyelem – sérülésveszély:</b> Ne érjen a színes képalkotó készlet és a fekete képalkotó egység alatt található fényvezetődobhoz. Ha hozzáér, azzal később romolhat a nyomtatási feladatok minősége.</p> <p><b>b</b> Helyezze be a fekete képalkotó egységet, majd a színes képalkotó készletet.</p> <p><b>c</b> Nyomtassa ki a dokumentumot.</p> <p>Megjelennek függőleges sötét vonalak a nyomatokon?</p>	<p>Forduljon a <a href="#">márkake-reskedőjéhez</a>.</p>	<p>Probléma megoldva.</p>

### Vízszintes fehér vonalak



#### Megjegyzések:

- A probléma megoldása előtt nyomtasson tesztoldalakat. A kezdőképernyőről navigáljon a következő lehetőségre: **Beállítások > Hibaelhárítás > Tesztoldal nyomtatása.**
- Ha továbbra is vízszintes fehér vonalak jelennek meg a nyomatokon, olvassa el az „Ismétlődő hibák” című témakört.

Művelet	Igen	Nem
<p><b>1. lépés</b></p> <p><b>a</b> A papír típusát az operációs rendszertől függően a Nyomtatási beállítások vagy a Nyomtatás párbeszédpanelen adhatja meg.</p> <p><b>Megjegyzések:</b></p> <ul style="list-style-type: none"> <li>• Ügyeljen arra, hogy a beállítások megfeleljenek a tálcába töltött papírnak.</li> <li>• A beállítások a nyomtató kezelőpaneljéről is módosíthatók. A kezdőképernyőn érintse meg a <b>Beállítások &gt; Papír &gt; Tálca konfigurációja &gt; Papírméret/-típus</b> elemet.</li> </ul> <p><b>b</b> Nyomtassa ki a dokumentumot.</p> <p>Vízszintes fehér vonalak jelennek meg a nyomatokon?</p>	<p>Ugorjon a(z) 2. lépéshez.</p>	<p>Probléma megoldva.</p>
<p><b>2. lépés</b></p> <p><b>a</b> Töltse be a megadott papírforrásba az ajánlott típusú papírt.</p> <p><b>b</b> Nyomtassa ki a dokumentumot.</p> <p>Vízszintes fehér vonalak jelennek meg a nyomatokon?</p>	<p>Ugorjon a(z) 3. lépéshez.</p>	<p>Probléma megoldva.</p>
<p><b>3. lépés</b></p> <p><b>a</b> Vegye ki a színes képalkotó készletet, majd vegye ki a fekete képalkotó egységet.</p> <p><b>Figyelem – sérülésveszély:</b> Ne tegye ki 10 percnél hosszabb ideig tartó közvetlen fényhatásnak a színes képalkotó készletet és a fekete képalkotó egységet. A hosszabb ideig tartó közvetlen napsugárzás nyomtatási minőségbeli problémákat okozhat.</p> <p><b>Figyelem – sérülésveszély:</b> Ne érjen a színes képalkotó készlet és a fekete képalkotó egység alatt található fényvezetődobhoz. Ha hozzáér, azzal később romolhat a nyomtatási feladatok minősége.</p> <p><b>b</b> Helyezze be a fekete képalkotó egységet, majd a színes képalkotó készletet.</p> <p><b>c</b> Nyomtassa ki a dokumentumot.</p> <p>Vízszintes fehér vonalak jelennek meg a nyomatokon?</p>	<p>Forduljon a <a href="#">márkake-reskedőjéhez</a>.</p>	<p>Probléma megoldva.</p>

### Függőleges fehér vonalak



**Megj.:** A probléma megoldása előtt nyomtasson tesztoldalakat. A kezdőképernyőről navigáljon a következő lehetőségre: **Beállítások > Hibaelhárítás > Tesztoldal nyomtatása**.

Művelet	Igen	Nem
<p><b>1. lépés</b></p> <p><b>a</b> A papír típusát az operációs rendszertől függően a Nyomtatási beállítások vagy a Nyomtatás párbeszédpanelen adhatja meg.</p> <p><b>Megjegyzések:</b></p> <ul style="list-style-type: none"> <li>• Ügyeljen arra, hogy a beállítások megfeleljenek a tálcába töltött papírnak.</li> <li>• A beállítások a nyomtató kezelőpaneljéről is módosíthatók. A kezdőképernyőn érintse meg a <b>Beállítások &gt; Papír &gt; Tálca konfigurációja &gt; Papírméret/-típus</b> elemet.</li> </ul> <p><b>b</b> Nyomtassa ki a dokumentumot.</p> <p>Függőleges fehér vonalak jelennek meg a nyomatokon?</p>	<p>Ugorjon a(z) 2. lépéshez.</p>	<p>Probléma megoldva.</p>
<p><b>2. lépés</b></p> <p>Ellenőrizze, hogy az ajánlott típusú papírt használja-e.</p> <p><b>a</b> Töltse be a megadott papírforrásba az ajánlott típusú papírt.</p> <p><b>b</b> Nyomtassa ki a dokumentumot.</p> <p>Függőleges fehér vonalak jelennek meg a nyomatokon?</p>	<p>Ugorjon a(z) 3. lépéshez.</p>	<p>Probléma megoldva.</p>
<p><b>3. lépés</b></p> <p><b>a</b> Vegye ki a színes képalkotó készletet, majd vegye ki a fekete képalkotó egységet.</p> <p><b>Figyelem – sérülésveszély:</b> Ne tegye ki 10 percnél hosszabb ideig tartó közvetlen fényhatásnak a színes képalkotó készletet és a fekete képalkotó egységet. A hosszabb ideig tartó közvetlen napsugárzás nyomtatási minőségbeli problémákat okozhat.</p> <p><b>Figyelem – sérülésveszély:</b> Ne érjen a színes képalkotó készlet és a fekete képalkotó egység alatt található fényvezetődobhoz. Ha hozzáér, azzal később romolhat a nyomtatási feladatok minősége.</p> <p><b>b</b> Helyezze be a fekete képalkotó egységet, majd a színes képalkotó készletet.</p> <p><b>c</b> Nyomtassa ki a dokumentumot.</p> <p>Függőleges fehér vonalak jelennek meg a nyomatokon?</p>	<p>Forduljon a <a href="#">márkake-reskedőjéhez</a>.</p>	<p>Probléma megoldva.</p>

**Ismétlődő hibák**



**Megj.:** A probléma megoldása előtt nyomtasson tesztoldalakat az ismétlődő hibák okának meghatározásához. A kezdőképernyőről navigáljon a következő lehetőségre: **Beállítások > Hibaelhárítás > Tesztoldal nyomtatása.**

Művelet	Igen	Nem
<p><b>1. lépés</b> Állapítsa meg, hány színben találhatók hibák.</p> <p>Csak egy szín érintett?</p>	Ugorjon a(z) 2. lépéshez.	Folytassa a 3. lépéssel.
<p><b>2. lépés</b></p> <p><b>a</b> A Karbantartási hibavonalzó segítségével mérje meg az ismétlődő hibák közötti távolságot az érintett szín oldalán.</p> <p><b>b</b> Cserélje ki azt az egységet, amely megfelel az érintett szín oldalán mért értékeknek.</p> <p><b>Színes képpalkotó készlet vagy fekete képpalkotó egység</b></p> <ul style="list-style-type: none"> <li>• 94,5 mm (3,72 hüvelyk)</li> <li>• 29,9 mm (1,18 hüvelyk)</li> <li>• 23,2 mm (0,91 hüvelyk)</li> </ul> <p><b>Előhívó egység</b></p> <ul style="list-style-type: none"> <li>• 43,6 mm (1,72 hüvelyk)</li> <li>• 45,0 mm (1,77 hüvelyk)</li> </ul> <p><b>c</b> Nyomtassa ki a tesztoldalakat.</p> <p>Továbbra is megjelennek a hibák?</p>	Jegyezze le a távolságot, és vegye fel a kapcsolatot a <a href="#">márka-kereskedővel</a> .	Probléma megoldva.
<p><b>3. lépés</b></p> <p><b>a</b> A Karbantartási hibavonalzó segítségével mérje meg az ismétlődő hibák közötti távolságot az érintett szín oldalán.</p> <p><b>b</b> Cserélje ki azt az egységet, amely megfelel az érintett szín oldalán mért értékeknek.</p> <p><b>Továbbító modul</b></p> <ul style="list-style-type: none"> <li>• 37,7 mm (1,48 hüvelyk)</li> <li>• 78,5 mm (3,09 hüv.)</li> <li>• 54,6 mm (2,15 hüvelyk)</li> </ul> <p><b>Beégető egység</b></p> <ul style="list-style-type: none"> <li>• 95 mm (3,74 hüvelyk)</li> <li>• 110 mm (4,33 hüvelyk)</li> </ul> <p><b>c</b> Nyomtassa ki a tesztoldalakat.</p> <p>Továbbra is megjelennek a hibák?</p>	Jegyezze le a távolságot, és vegye fel a kapcsolatot a <a href="#">márka-kereskedővel</a> .	Probléma megoldva.

## Nyomatási feladatok nem nyomtatódnak ki

Művelet	Igen	Nem
<p><b>1. lépés</b></p> <p><b>a</b> Nyissa meg a Nyomatás párbeszédpanelt a nyomtatni kívánt dokumentumból, majd ellenőrizze, hogy a helyes nyomtatót választotta-e ki.</p> <p><b>b</b> Nyomtassa ki a dokumentumot.</p> <p>Kinyomtatódott a dokumentum?</p>	Probléma megoldva.	Ugorjon a(z) 2. lépéshez.
<p><b>2. lépés</b></p> <p><b>a</b> Ellenőrizze, hogy be van-e kapcsolva a nyomtató.</p> <p><b>b</b> Hárítsa el a kijelzőn megjelenő esetleges hibaüzeneteket.</p> <p><b>c</b> Nyomtassa ki a dokumentumot.</p> <p>Kinyomtatódott a dokumentum?</p>	Probléma megoldva.	Ugorjon a(z) 3. lépéshez.
<p><b>3. lépés</b></p> <p><b>a</b> Ellenőrizze, hogy a portok működnek-e, és a kábelek megfelelően csatlakoznak-e a számítógéphez és a nyomtatóhoz.</p> <p>További információ a nyomtatóhoz mellékelt beállítási útmutatóban található.</p> <p><b>b</b> Nyomtassa ki a dokumentumot.</p> <p>Kinyomtatódott a dokumentum?</p>	Probléma megoldva.	Ugorjon a(z) 4. lépéshez.
<p><b>4. lépés</b></p> <p><b>a</b> Kapcsolja ki a nyomtatót, várjon körülbelül 10 másodpercet, majd kapcsolja vissza.</p> <p><b>b</b> Nyomtassa ki a dokumentumot.</p> <p>Kinyomtatódott a dokumentum?</p>	Probléma megoldva.	Ugorjon a(z) 5. lépéshez.
<p><b>5. lépés</b></p> <p><b>a</b> Távolítsa el, majd telepítse újra a nyomtató-illesztőprogramot.</p> <p><b>b</b> Nyomtassa ki a dokumentumot.</p> <p>Kinyomtatódott a dokumentum?</p>	Probléma megoldva.	Forduljon <a href="#">márkakereskedőjéhez</a> .

## Titkosított és felfüggesztett dokumentumok nem nyomtatódnak ki

Művelet	Igen	Nem
<p><b>1. lépés</b></p> <p><b>a</b> Ellenőrizze a kezelőpanelen, hogy a dokumentumok megjelennek-e a Felfüggesztett feladatok listájában.</p> <p><b>Megj.:</b> Ha a dokumentumok nem szerepelnek a listában, nyomtassa ki őket a Nyomtatás és várakozás lehetőség használatával.</p> <p><b>b</b> Nyomtassa ki a dokumentumokat.</p> <p>Kinyomtatódtak a dokumentumok?</p>	Probléma megoldva.	Ugorjon a(z) 2. lépéshez.
<p><b>2. lépés</b></p> <p>A nyomtatási feladat formázási hibát vagy érvénytelen adatot tartalmaz.</p> <ul style="list-style-type: none"> <li>• Törölje a nyomtatási feladatot, majd küldje el újra.</li> <li>• PDF-fájlok esetében hozzon létre egy új fájlt, majd nyomtassa ki a dokumentumokat.</li> </ul> <p>Kinyomtatódtak a dokumentumok?</p>	Probléma megoldva.	Ugorjon a(z) 3. lépéshez.
<p><b>3. lépés</b></p> <p>Internetről történő nyomtatás esetén a nyomtató a több feladattal másolatként olvashatja be.</p> <p><b>Útmutatás Windows-felhasználók számára</b></p> <p><b>a</b> Nyissa meg a Nyomtatási beállítások párbeszédpanelét.</p> <p><b>b</b> A Nyomtatás és várakozás lapon kattintson a <b>Nyomtatás és várakozás használata</b> lehetőségre, majd a <b>Dokumentummásolatok megőrzése</b> lehetőségre.</p> <p><b>c</b> Adja meg a PIN-kódot, majd mentse a módosításokat.</p> <p><b>d</b> Küldje el a nyomtatási feladatot.</p> <p><b>Macintosh-felhasználók számára</b></p> <p><b>a</b> Minden nyomtatási feladatot különböző néven mentsen.</p> <p><b>b</b> Egyenként küldje el a feladatokat.</p> <p>Kinyomtatódtak a dokumentumok?</p>	Probléma megoldva.	Ugorjon a(z) 4. lépéshez.
<p><b>4. lépés</b></p> <p><b>a</b> Nyomtatómemória felszabadításához töröljön néhány felfüggesztett feladatot.</p> <p><b>b</b> Nyomtassa ki a dokumentumokat.</p> <p>Kinyomtatódtak a dokumentumok?</p>	Probléma megoldva.	Ugorjon a(z) 5. lépéshez.
<p><b>5. lépés</b></p> <p><b>a</b> Telepítsen nyomtatómemóriát.</p> <p><b>b</b> Nyomtassa ki a dokumentumokat.</p> <p>Kinyomtatódtak a dokumentumok?</p>	Probléma megoldva.	Forduljon a <a href="#">márkakereskedőjéhez</a> .

## A feladat nyomtatása rossz tálcából vagy rossz papírra történik

Művelet	Igen	Nem
<p><b>1. lépés</b></p> <p><b>a</b> Ellenőrizze, hogy megfelelő papírra nyomtat-e.  <b>b</b> Nyomtassa ki a dokumentumot.</p> <p>A dokumentum nyomtatása a megfelelő papírra történt?</p>	Ugorjon a(z) 2. lépéshez.	Töltse be a megfelelő papírméretet és -típust.
<p><b>2. lépés</b></p> <p><b>a</b> A papírméretet és papírtípust az operációs rendszertől függően a Nyomtatási beállítások vagy a Nyomtatás párbeszédpanelen adhatja meg.  <b>Megj.:</b> A beállítások a nyomtató kezelőpaneljéről is módosíthatók. A kezdőképernyőn érintse meg a <b>Beállítások &gt; Papír &gt; Tálca konfigurációja &gt; Papírméret/-típus</b> elemet.  <b>b</b> Ügyeljen arra, hogy a beállítások megfeleljenek a betöltött papírnak.  <b>c</b> Nyomtassa ki a dokumentumot.</p> <p>A dokumentum nyomtatása a megfelelő papírra történt?</p>	Probléma megoldva.	Ugorjon a(z) 3. lépéshez.
<p><b>3. lépés</b></p> <p><b>a</b> Ellenőrizze, hogy a tálcák össze vannak-e kapcsolva.  További információkért lásd: <a href="#">"Tálcák összekapcsolása" itt: 49. oldal.</a>  <b>b</b> Nyomtassa ki a dokumentumot.</p> <p>A nyomtatás a megfelelő tálcából történt?</p>	Probléma megoldva.	Forduljon a <a href="#">márkake-reskedőjéhez</a> .

## Lassú nyomtatás

Művelet	Igen	Nem
<p><b>1. lépés</b></p> <p>Ellenőrizze, hogy a nyomtatókábel biztonságosan csatlakozik-e a nyomtatóhoz, illetve a számítógéphez, a nyomtatókiszolgálóhoz, kiegészítőhöz vagy egyéb hálózati eszközhöz.</p> <p>A nyomtató lassan nyomtat?</p>	Ugorjon a(z) 2. lépéshez.	Probléma megoldva.
<p><b>2. lépés</b></p> <p><b>a</b> Győződjön meg arról, hogy a nyomtató nincs Csendes üzemmódban.  A kezdőképernyőn érintse meg a <b>Beállítások &gt; Eszköz &gt; Karbantartás &gt; Konfigurációs menü &gt; Eszközműveletek &gt; Csendes üzemmód</b> elemet.  <b>b</b> Nyomtassa ki a dokumentumot.</p> <p>A nyomtató lassan nyomtat?</p>	Ugorjon a(z) 3. lépéshez.	Probléma megoldva.

Művelet	Igen	Nem
<p><b>3. lépés</b></p> <p><b>a</b> A nyomtatási felbontást az operációs rendszertől függően a Nyomtatási beállítások vagy a Nyomtatás párbeszédpanelen adhatja meg.</p> <p><b>b</b> Állítsa a felbontást 4800 CQ értékre.</p> <p><b>c</b> Nyomtassa ki a dokumentumot.</p> <p>A nyomtató lassan nyomtat?</p>	Ugorjon a(z) 4. lépéshez.	Probléma megoldva.
<p><b>4. lépés</b></p> <p><b>a</b> A kezdőképernyőn érintse meg a <b>Beállítások &gt; Nyomtatás &gt; Minőség &gt; Nyomtatási felbontás</b> elemet.</p> <p><b>b</b> Állítsa a felbontást 4800 CQ értékre.</p> <p><b>c</b> Nyomtassa ki a dokumentumot.</p> <p>A nyomtató lassan nyomtat?</p>	Ugorjon a(z) 5. lépéshez.	Probléma megoldva.
<p><b>5. lépés</b></p> <p><b>a</b> A papír típusát az operációs rendszertől függően a Nyomtatási beállítások vagy a Nyomtatás párbeszédpanelen adhatja meg.</p> <p><b>Megjegyzések:</b></p> <ul style="list-style-type: none"> <li>• Ügyeljen arra, hogy a beállítás megfeleljen a betöltött papírnak.</li> <li>• A beállítások a nyomtató kezelőpaneljéről is módosíthatók. A kezdőképernyőn érintse meg a <b>Beállítások &gt; Papír &gt; Tálca konfigurációja &gt; Papírméret/-típus</b> elemet.</li> <li>• Nehezebb papírra lassabban történik a nyomtatás.</li> <li>• A levél, A4 és legal papíroknál keskenyebb papírokra sokkal lassabban történhet a nyomtatás.</li> </ul> <p><b>b</b> Nyomtassa ki a dokumentumot.</p> <p>A nyomtató lassan nyomtat?</p>	Ugorjon a(z) 6. lépéshez.	Probléma megoldva.
<p><b>6. lépés</b></p> <p><b>a</b> Győződjön meg arról, hogy a nyomtató Textúra és Tömeg beállításai megegyeznek a betöltött papír adataival.</p> <p>A kezdőképernyőn érintse meg a <b>Beállítások &gt; Papír &gt; Adathordozó-konfiguráció &gt; Adathordozó-típusok</b> elemet.</p> <p><b>Megj.:</b> A durva papírtextúrákra és a nehezebb papírokra lassabban történhet a nyomtatás.</p> <p><b>b</b> Nyomtassa ki a dokumentumot.</p> <p>A nyomtató lassan nyomtat?</p>	Ugorjon a(z) 7. lépéshez.	Probléma megoldva.
<p><b>7. lépés</b></p> <p>Törölje a felfüggesztett feladatokat.</p> <p>A nyomtató lassan nyomtat?</p>	Ugorjon a(z) 8. lépéshez.	Probléma megoldva.



Művelet	Igen	Nem
<p><b>8. lépés</b></p> <p><b>a</b> Ellenőrizze, hogy a nyomtató nem melegedett-e túl.</p> <p><b>Megjegyzések:</b></p> <ul style="list-style-type: none"> <li>Hosszabb nyomtatási feladat után hagyja a nyomtatót hűlni.</li> <li>Vegye figyelembe a nyomtató számára ajánlott környezeti hőmérsékletet. További információkért lásd: <a href="#">“A nyomtató helyének kiválasztása” itt: 19. oldal.</a></li> </ul> <p><b>b</b> Nyomtassa ki a dokumentumot.</p> <p>A nyomtató lassan nyomtat?</p>	<p>Forduljon a <a href="#">márkake-reskedőjéhez.</a></p>	<p>Probléma megoldva.</p>

## A nyomtató nem válaszol

Művelet	Igen	Nem
<p><b>1. lépés</b></p> <p>Ellenőrizze, hogy a tápkábel csatlakoztatva van-e a csatlakozóaljzathoz.</p> <p> <b>VIGYÁZAT – SÉRÜLÉSVESZÉLY:</b> A tűzveszély és az áramütés elkerülése érdekében a tápkábelt közvetlenül egy, a készülékhez közeli, könnyen hozzáférhető, megfelelő besorolású és megfelelően földelt konnektorba csatlakoztassa.</p> <p>Válaszol a nyomtató?</p>	<p>Probléma megoldva.</p>	<p>Ugorjon a(z) 2. lépéshez.</p>
<p><b>2. lépés</b></p> <p>Ellenőrizze, hogy a konnektor ki van-e kapcsolva kapcsolóval vagy megszakítóval.</p> <p>A konnektor ki van kapcsolva kapcsolóval vagy megszakítóval?</p>	<p>Kapcsolja vissza a kapcsolót vagy élesítse újra a megszakítót.</p>	<p>Ugorjon a(z) 3. lépéshez.</p>
<p><b>3. lépés</b></p> <p>Ellenőrizze, hogy be van-e kapcsolva a nyomtató.</p> <p>A nyomtató be van kapcsolva?</p>	<p>Ugorjon a(z) 4. lépéshez.</p>	<p>Kapcsolja be a nyomtatót.</p>
<p><b>4. lépés</b></p> <p>Ellenőrizze, hogy a nyomtató nincs-e alvó vagy hibernált üzemmódban.</p> <p>A nyomtató alvó vagy hibernált üzemmódban van?</p>	<p>A nyomtató felébresztéséhez nyomja meg a tápkapcsolót.</p>	<p>Ugorjon a(z) 5. lépéshez.</p>
<p><b>5. lépés</b></p> <p>Ellenőrizze, hogy a nyomtatót és a számítógépet csatlakoztató kábelek a megfelelő portokhoz csatlakoznak-e.</p> <p>A kábelek a megfelelő portokba csatlakoznak?</p>	<p>Ugorjon a(z) 6. lépéshez.</p>	<p>Csatlakoztassa a kábeleket a megfelelő portokhoz.</p>

Művelet	Igen	Nem
<p><b>6. lépés</b> Kapcsolja ki a nyomtatót, szerelje be a hardverkiegészítőket, majd kapcsolja be a nyomtatót. További tudnivalók a kiegészítő dokumentációjában található. Válaszol a nyomtató?</p>	Probléma megoldva.	Ugorjon a(z) 7. lépéshez.
<p><b>7. lépés</b> Telepítse a megfelelő nyomtató-illesztőprogramot. Válaszol a nyomtató?</p>	Probléma megoldva.	Ugorjon a(z) 8. lépéshez.
<p><b>8. lépés</b> Kapcsolja ki a nyomtatót, várjon körülbelül 10 másodpercet, majd kapcsolja vissza. Válaszol a nyomtató?</p>	Probléma megoldva.	Forduljon a <a href="#">márkakereskedőjéhez</a> .

## Nem lehet olvasni a flash meghajtót

Művelet	Igen	Nem
<p><b>1. lépés</b> Ellenőrizze, hogy a nyomtató nem végez-e másik nyomtatási, másolási, beolvasási vagy faxolási feladatot. A nyomtató készen áll?</p>	Folytassa a 3. lépéssel.	Ugorjon a(z) 2. lépéshez.
<p><b>2. lépés</b></p> <ul style="list-style-type: none"> <li>Várja meg, amíg a nyomtató feldolgozza a másik munkát.</li> <li>Távolítsa el, majd helyezze vissza a flash meghajtót.</li> </ul> <p>Felismeri a nyomtató a flash meghajtót?</p>	Probléma megoldva.	Ugorjon a(z) 3. lépéshez.
<p><b>3. lépés</b> Ellenőrizze, hogy a flash meghajtó csatlakoztatva van-e az elülső USB-porthoz. <b>Megj.:</b> A flash meghajtó nem működik, ha a hátsó USB-porthoz van csatlakoztatva. A flash meghajtó a megfelelő porthoz van csatlakoztatva?</p>	Ugorjon az 5-ös lépéshez.	Ugorjon a(z) 4. lépéshez.
<p><b>4. lépés</b> Helyezze be a flash meghajtót a megfelelő portba. Felismeri a nyomtató a flash meghajtót?</p>	Probléma megoldva.	Ugorjon a(z) 5. lépéshez.

Művelet	Igen	Nem
<p><b>5. lépés</b> Ellenőrizze, hogy a rendszer támogatja-e a flash meghajtót. További információkért lásd: <a href="#">“Támogatott flash meghajtók és fájltypusok” itt: 87. oldal.</a></p> <p>Támogatja a nyomtató a flash meghajtót?</p>	Folytassa a 7. lépéssel.	Ugorjon a(z) 6. lépéshez.
<p><b>6. lépés</b> Helyezzen be egy támogatott flash meghajtót.</p> <p>Felismeri a nyomtató a flash meghajtót?</p>	Probléma megoldva.	Ugorjon a(z) 7. lépéshez.
<p><b>7. lépés</b> Távolítsa el, majd helyezze vissza a flash meghajtót.</p> <p>Felismeri a nyomtató a flash meghajtót?</p>	Probléma megoldva.	Forduljon a <a href="#">márkakereskedőjéhez</a> .

## Az USB port engedélyezése

A kezdőképernyőn érintse meg a **Beállítások > Hálózat/Portok > USB > USB-port engedélyezése** elemet.

## Elakadások megszüntetése

### Papírelakadások elkerülése

#### Töltse be a papírt megfelelően

- Ügyeljen, hogy a papír egyenletesen feküdjön a tálcában.

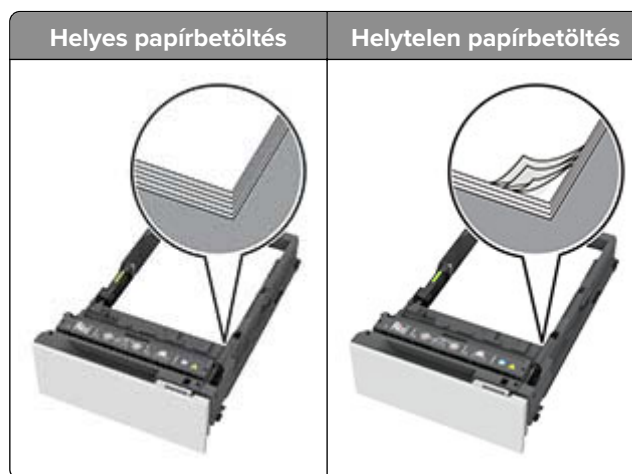

- Ne töltse fel és ne távolítsa el a tálcákat nyomtatás közben.
- Ne töltsön be túl sok papírt. Ügyeljen arra, a köteg magassága ne haladja meg a maximális papírmennyiséget mutató jelet.

- Ne csúsztasson papírt a tálcába. A papírt az ábrán látható módon töltsse be.



- Ügyeljen arra, hogy a papírvezetők helyesen helyezkedjenek el, és ne nyomódjanak neki szorosan a papírnak vagy borítékoknak.
- A papír behelyezése után határozott mozdulattal helyezze vissza a tálcát a nyomtatóba.

### Használjon javasolt papírfajtát

- Csak ajánlott papírtípusokat és nyomathordozókat használjon.
- Ne töltsön be gyűrött, számfűles, nedves, behajtott vagy hullámos papírt.
- Mielőtt behelyezné a papírt, hajlítsa meg, pörgesse át, és igazítsa össze a köteget.

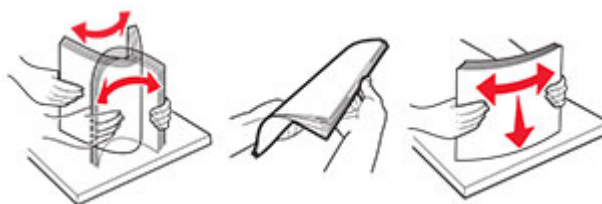

- Ne használjon vágott vagy kézzel tépett papírt.
- Ne tegyen különböző papírméreteket, -súlyokat és -típusokat egy tálcába.
- Ügyeljen, hogy helyesen legyen megadva a papír mérete és típusa a nyomtató kezelőpanelén.
- A papírt tárolja a gyártó előírásai szerint.

### Elakadás helyének azonosítása

#### Megjegyzések:

- Ha az Elakadássegéd funkció beállítása Be, akkor a nyomtató egy elakadt oldal eltávolítását követően az üres vagy részleges nyomatot tartalmazó oldalakat a normál tárolóba továbbítja. Ellenőrizze, hogy a kinyomtatott oldalak között nincsenek-e üres oldalak.

- Ha az Elakadás-elhárítás beállítása Be vagy Auto, akkor a nyomtató újból kinyomtatja az elakadt oldalakat.

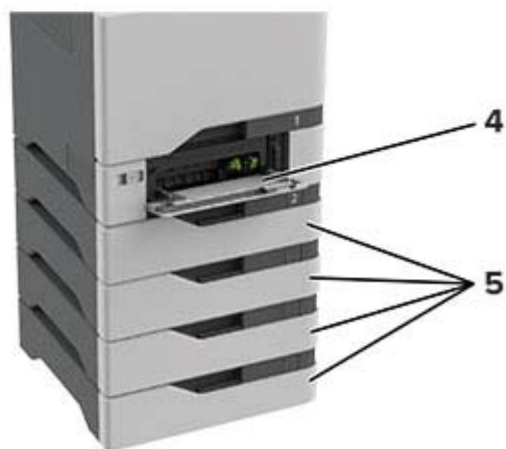
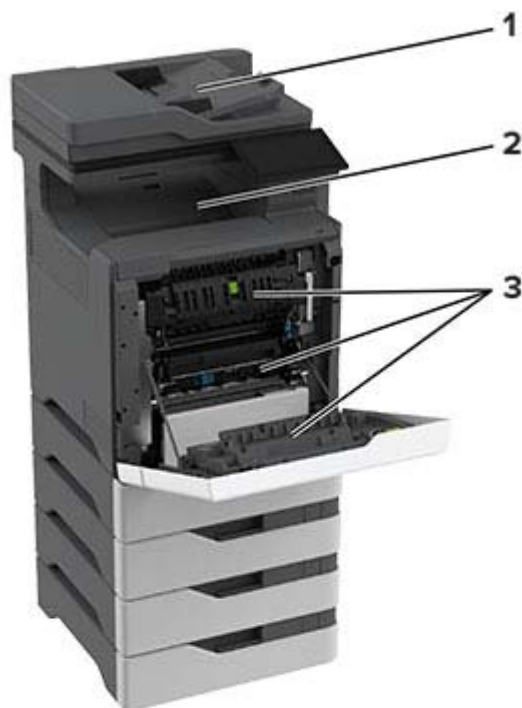

	Elakadás helye
1	automatikus lapadagoló
2	Normál rekesz
3	A ajtó
4	Többcélú adagoló
5	Tálcák

## Papírelakadás a tálcákban

- 1 Vegye ki a tálcát.

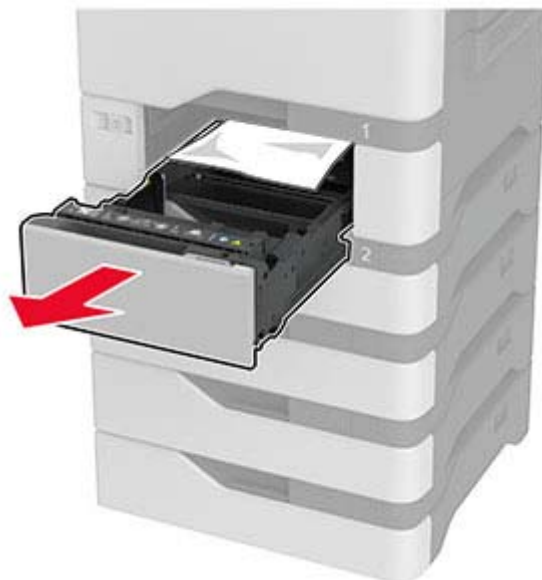

**Figyelem – sérülésveszély:** Az elektrosztatikus kisülés könnyen tönkretetheti a kiegészítő tálcában található érzékelőt. Érintsen meg egy fém alkatrészt, mielőtt eltávolítaná a tálcában elakadt papírlapot.

- 2 Távolítsa el az elakadt papírlapot.

**Megj.:** Ügyeljen arra, hogy minden papírdarabot eltávolítson.



- 3 Helyezze vissza a tálcát.

## Papírelakadás az automatikus lapadagolóban

- 1 Vegye ki az eredeti dokumentumokat az automatikus lapadagoló tálcájáról.
- 2 Nyissa ki a C ajtót.



- 3 Távolítsa el az elakadt papírlapot.

**Megj.:** Ügyeljen arra, hogy minden papírdarabot eltávolítson.

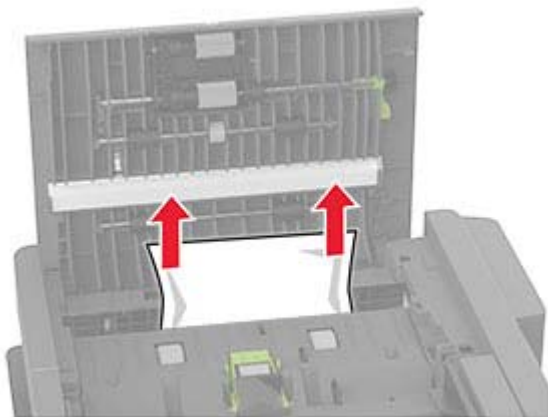

- 4 Csukja be a C ajtót.

## Papírelakadás a többcélú adagolóban

- 1 Távolítsa el a papírt a többcélú adagolóból.
- 2 Húzza ki a tálcát.
- 3 Távolítsa el az elakadt papírlapot.

**Megj.:** Ügyeljen arra, hogy minden papírdarabot eltávolítson.

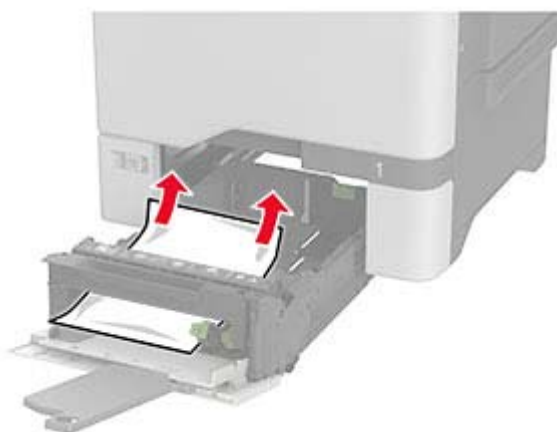

**4** Helyezze vissza a tálcát.

## Papírelakadás a normál rekeszben

Távolítsa el az elakadt papírlapot.

**Megj.:** Ügyeljen arra, hogy minden papírdarabot eltávolítson.



## Papírelakadás az A ajtónál

### Papírelakadás a beégető területén

**1** Nyissa ki az A ajtót.



**VIGYÁZAT – FORRÓ FELÜLET:** Előfordulhat, hogy a nyomtató belseje forró. Az égési sérülések elkerülése érdekében várja meg, amíg a forró felületek kihűlnek.





**2** Távolítsa el az elakadt papírlapot.

**Megj.:** Ügyeljen arra, hogy minden papírdarabot eltávolítson.

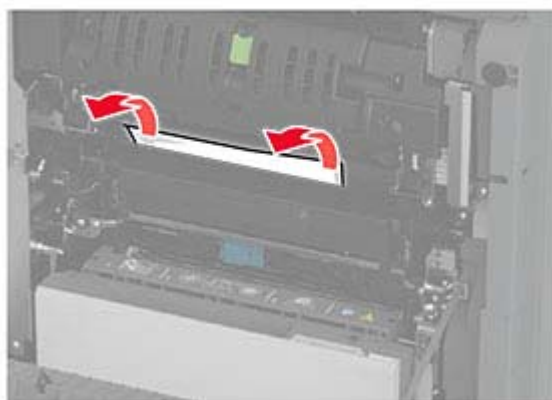

**3** Nyissa ki az A1 ajtót.



4 Nyissa fel a beégető ajtaját.

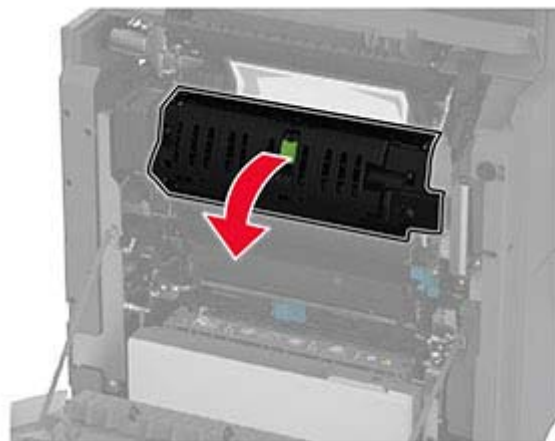

5 Távolítsa el az elakadt papírlapot.

**Megj.:** Ügyeljen arra, hogy minden papírdarabot eltávolítson.

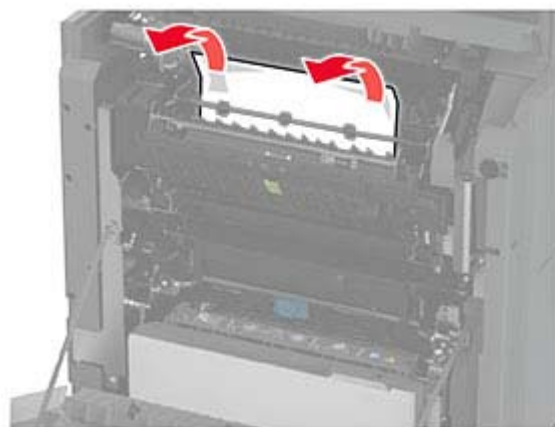

6 Zárja be és reteszelve a beégetőegység ajtaját.

7 Csukja be az A1 ajtót, majd az A ajtót.

### Papírelakadás az A ajtó mögött

1 Nyissa ki az A ajtót.



**VIGYÁZAT – FORRÓ FELÜLET:** Előfordulhat, hogy a nyomtató belseje forró. Az égési sérülések elkerülése érdekében várja meg, amíg a forró felületek kihűlnek.



**2** Nyissa ki a leválasztóegység ajtaját.

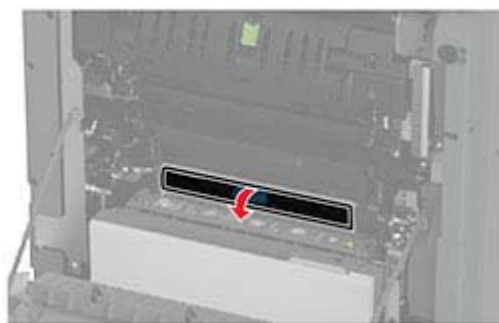
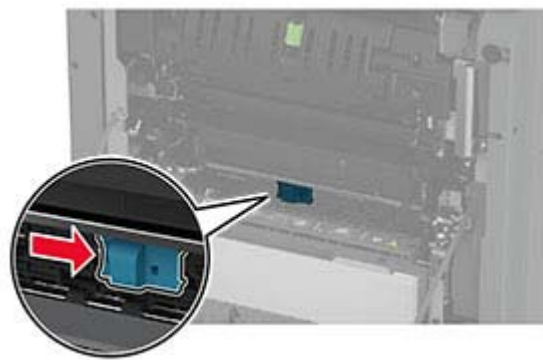

**3** Távolítsa el az elakadt papírlapot.

**Megj.:** Ügyeljen arra, hogy minden papírdarabot eltávolítson.

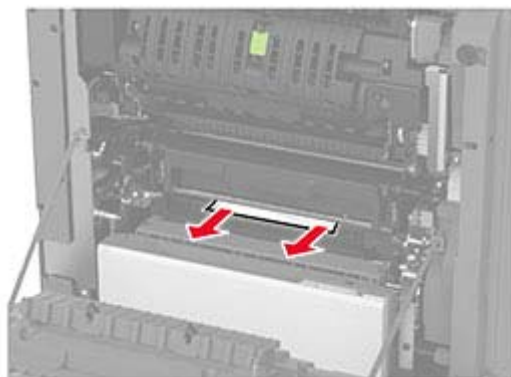

**4** Zárja be és reteszelve a leválasztóegység ajtaját.

**5** Csukja be az A ajtót.

### Papírelakadás a duplex területén

**1** Nyissa ki az A ajtót.

 **VIGYÁZAT – FORRÓ FELÜLET:** Előfordulhat, hogy a nyomtató belseje forró. Az égési sérülések elkerülése érdekében várja meg, amíg a forró felületek kihűlnek.



**2** Nyissa fel a duplex fedelét.

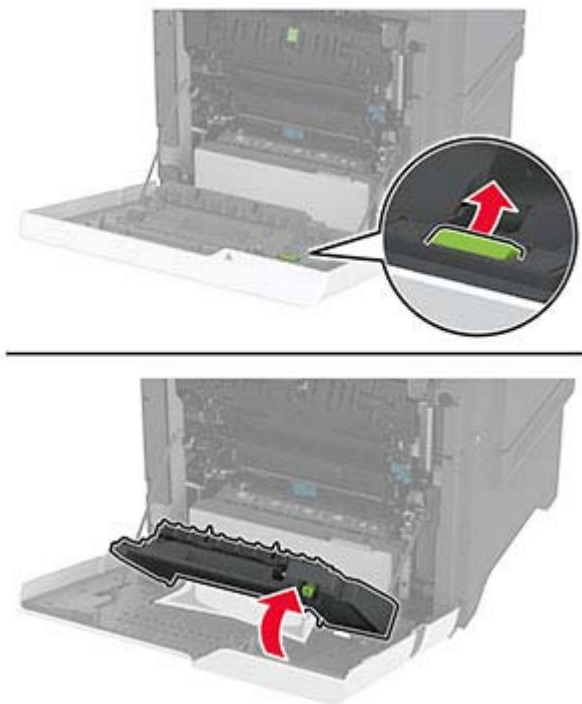

**3** Távolítsa el az elakadt papírlapot.

**Megj.:** Ügyeljen arra, hogy minden papírdarabot eltávolítson.

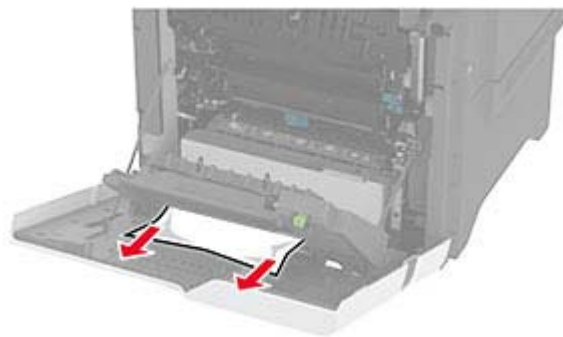

**4** Csukja be a duplex fedelét, majd csukja be az A ajtót.

# Hálózati kapcsolat-hibák

## A beágyazott webkiszolgálót nem lehet megnyitni

Művelet	Igen	Nem
<p><b>1. lépés</b></p> <p><b>a</b> Ellenőrizze, hogy be van-e kapcsolva a nyomtató.</p> <p><b>b</b> Nyissa meg a nyomtató Embedded Web Server (EWS) oldalát.</p> <p>Meg tudja nyitni az EWS-t?</p>	Probléma megoldva.	Ugorjon a(z) 2. lépéshez.
<p><b>2. lépés</b></p> <p><b>a</b> Ügyeljen, hogy helyes legyen a nyomtató IP-címe.</p> <p><b>Megjegyzések:</b></p> <ul style="list-style-type: none"> <li>• Tekintse meg az IP-címet a főképernyőn.</li> <li>• Az IP-cím számok négyelemű, pontokkal elválasztott halmaza, például 123.123.123.123.</li> </ul> <p><b>b</b> Az EWS megnyitása.</p> <p>Meg tudja nyitni az EWS-t?</p>	Probléma megoldva.	Ugorjon a(z) 3. lépéshez.
<p><b>3. lépés</b></p> <p><b>a</b> Ügyeljen arra, hogy támogatott böngésző legyen telepítve:</p> <ul style="list-style-type: none"> <li>• 11-es verziójú vagy újabb Internet Explorer</li> <li>• Microsoft Edge</li> <li>• 6-os verziójú vagy újabb Safari</li> <li>• Google Chrome™ 32-es verziójú vagy újabb</li> <li>• 24-as verziójú vagy újabb Mozilla Firefox</li> </ul> <p><b>b</b> Az EWS megnyitása.</p> <p>Meg tudja nyitni az EWS-t?</p>	Probléma megoldva.	Ugorjon a(z) 4. lépéshez.
<p><b>4. lépés</b></p> <p><b>a</b> Ellenőrizze, hogy működik-e a hálózati kapcsolat.</p> <p><b>Megj.:</b> Ha a kapcsolat nem működik, forduljon a rendszergazdához.</p> <p><b>b</b> Az EWS megnyitása.</p> <p>Meg tudja nyitni az EWS-t?</p>	Probléma megoldva.	Ugorjon a(z) 5. lépéshez.
<p><b>5. lépés</b></p> <p><b>a</b> Ügyeljen, hogy megfelelőek legyenek a nyomtató és a nyomtatókiszolgáló kábelcsatlakozásai. További tudnivalók a nyomtatókiszolgáló dokumentációjában találhatóak.</p> <p><b>b</b> Az EWS megnyitása.</p> <p>Meg tudja nyitni az EWS-t?</p>	Probléma megoldva.	Ugorjon a(z) 6. lépéshez.

Művelet	Igen	Nem
<p><b>6. lépés</b></p> <p><b>a</b> Ellenőrizze, hogy le vannak-e tiltva a webes proxykiszolgálók.</p> <p><b>Megj.:</b> Ha a kiszolgálók le vannak tiltva, forduljon a rendszergazdához.</p> <p><b>b</b> Az EWS megnyitása.</p> <p>Meg tudja nyitni az EWS-t?</p>	Probléma megoldva.	Forduljon a <a href="#">márkake-reskedőjéhez</a> .

## A nyomtató nem csatlakoztatható a Wi-Fi hálózathoz

Művelet	Igen	Nem
<p><b>1. lépés</b></p> <p>Ügyeljen rá, hogy az Aktív adapter Automatikus beállításra legyen állítva.</p> <p>A főképernyőről indulva érintse meg a <b>Beállítások &gt; Hálózat/portok &gt; Hálózati áttekintés &gt; Aktív adapter &gt; Automatikus</b> elemet.</p> <p>Csatlakoztatható a nyomtató a Wi-Fi hálózathoz?</p>	Probléma megoldva.	Ugorjon a(z) 2. lépéshez.
<p><b>2. lépés</b></p> <p>Ellenőrizze, hogy a megfelelő Wi-Fi hálózat van-e kiválasztva.</p> <p><b>Megj.:</b> Előfordulhat, hogy egyes útválasztók osztoznak az alapértelmezett SSID-n.</p> <p>A megfelelő Wi-Fi hálózathoz csatlakozik?</p>	Folytassa a 4. lépéssel.	Ugorjon a(z) 3. lépéshez.
<p><b>3. lépés</b></p> <p>Csatlakozzon a megfelelő Wi-Fi hálózathoz. További információkért lásd: <a href="#">"Nyomtató csatlakoztatása Wi-Fi hálózathoz" itt: 79. oldal.</a></p> <p>Csatlakoztatható a nyomtató a Wi-Fi hálózathoz?</p>	Probléma megoldva.	Ugorjon a(z) 4. lépéshez.
<p><b>4. lépés</b></p> <p>Ellenőrizze a vezeték nélküli biztonságos módot.</p> <p>A kezdőképernyőn érintse meg a <b>Beállítások &gt; Hálózat/portok &gt; Vezeték nélküli &gt; Vezeték nélküli biztonságos mód</b> elemet.</p> <p>A megfelelő vezeték nélküli biztonságos mód van kiválasztva?</p>	Folytassa a 6. lépéssel.	Ugorjon a(z) 5. lépéshez.
<p><b>5. lépés</b></p> <p>Válassza ki a megfelelő vezeték nélküli biztonságos módot.</p> <p>Csatlakoztatható a nyomtató a Wi-Fi hálózathoz?</p>	Probléma megoldva.	Ugorjon a(z) 6. lépéshez.
<p><b>6. lépés</b></p> <p>Ellenőrizze, hogy a megfelelő hálózati jelszót adta-e meg.</p> <p><b>Megj.:</b> Ellenőrizze a jelszóban használt szóközoeket, számokat és nagybetűket.</p> <p>Csatlakoztatható a nyomtató a Wi-Fi hálózathoz?</p>	Probléma megoldva.	Forduljon a <a href="#">márkake-reskedőjéhez</a> .

# Hardverkiegészítővel kapcsolatos problémák

## Nem található belső kiegészítő

Művelet	Igen	Nem
<p><b>1. lépés</b> Kapcsolja ki a nyomtatót, várjon körülbelül 10 másodpercet, majd kapcsolja vissza.</p> <p>Észlel a nyomtató belső opciót?</p>	Probléma megoldva.	Ugorjon a(z) 2. lépéshez.
<p><b>2. lépés</b> Nyomtassa ki a menübeállítási oldalt, és ellenőrizze, hogy a belső kiegészítő megjelenik-e a Telepített funkciók listában.</p> <p>Fel vannak sorolva a belső opciók?</p>	Folytassa a 4. lépéssel.	Ugorjon a(z) 3. lépéshez.
<p><b>3. lépés</b> Ellenőrizze, hogy a belső kiegészítő megfelelően van-e a vezérlőkártyára szerelve.</p> <p><b>a</b> Kapcsolja ki a nyomtatót, majd húzza ki a tápkábelt a csatlakozóljzatból.</p> <p><b>b</b> Győződjön meg arról, hogy a belső kiegészítő a vezérlőkártya megfelelő csatlakozójába van helyezve.</p> <p><b>c</b> Csatlakoztassa a tápkábelt a fali konnektorhoz, majd kapcsolja be a nyomtatót.</p> <p> <b>VIGYÁZAT – SÉRÜLÉSVESZÉLY:</b> A tűzveszély és az áramütés elkerülése érdekében a tápkábelt közvetlenül egy, a készülékhez közeli, könnyen hozzáférhető, megfelelő besorolású és megfelelően földelt konnektorba csatlakoztassa.</p> <p>Észlel a nyomtató belső opciót?</p>	Probléma megoldva.	Ugorjon a(z) 4. lépéshez.
<p><b>4. lépés</b> <b>a</b> Ellenőrizze, hogy a belső kiegészítő elérhető-e a nyomtató-illesztőprogramban.</p> <p><b>Megj.:</b> Szükség esetén kézzel adja hozzá a belső kiegészítőt a nyomtató-illesztőprogramban, hogy az elérhető legyen a nyomtatási feladatokhoz. További információkért lásd: <a href="#">“Választható lehetőségek hozzáadása a nyomtató-illesztőprogramban” itt: 52. oldal.</a></p> <p><b>b</b> Nyomtassa ki a dokumentumot.</p> <p>Észlel a nyomtató belső opciót?</p>	Probléma megoldva.	Forduljon a <a href="#">márkakereskedőjéhez</a> .

## Hibás flash észlelve

Forduljon [márkakereskedőjéhez](#).



## Nincs elég szabad hely a flash memóriában az erőforrások számára

Forduljon [márkakereskedőjéhez](#).

## Piros jelzőfény a kapcsolón

Próbálkozzon az alábbiakkal:

- Zárja be a kapcsoló ajtaját.
- Távolítsa el a laza kapcsokat.

**Megj.:** A laza kapcsok eltávolítása után két előkészítő ciklusra van szükség a kapcsolás megkezdése előtt. Helyezzen be egy papírköteget a kapcsoló egységbe háromszor egymás után. A kapcsolás a harmadik behelyezéskor kezdődik el.

- Cserélje ki a tűzőkazettát.

## Kellékanyagokkal kapcsolatos problémák

### Cserélje ki a festékkazettát – nem megfelelő régió

### Nem nyomtatógyártó által gyártott kellékanyagok

A nyomtató ismeretlen kellékanyag vagy alkatrész beszerelését észlelte.

A nyomtatót úgy tervezték, hogy legjobban a nyomtató gyártója által készített eredeti kellékanyagokkal és alkatrészekkel működjön. Egyéb márkájú kellékanyag vagy alkatrész használata befolyásolhatja a nyomtató teljesítményét, megbízhatóságát vagy élettartamát, valamint képkalkotó-alkatrészeit.

A termék élettartamának becslése a nyomtató gyártója által előállított kellékanyagok és kiegészítők használatán alapul. Egyéb márkájú kellékanyagok vagy alkatrészek használata váratlan eredményhez vezethet. A képkalkotó alkatrész tervezett élettartamot meghaladó használata károsíthatja a nyomtatót vagy a kapcsolódó alkatrészeket.

**Figyelem – sérülésveszély:** Egyéb márkájú kellékanyag vagy alkatrész használata befolyásolhatja a garancia érvényességét. Az egyéb márkájú kellékanyagok vagy kiegészítők használata által okozott kárra nem vállalunk garanciát.

Ezen kockázatok részben és egészben való elfogadásához és a nyomtatóhoz nem eredeti kellék vagy kiegészítő használatának folytatásához érintse meg és tartsa lenyomva 15 másodpercig a kijelzőn lévő hibaüzenetet. Amikor megjelenik egy megerősítő párbeszédpanel, érintse meg a **Folytatás** gombot.

Ha nem szeretné felvállalni ezeket a kockázatokat, akkor távolítsa el a nyomtatóból az egyéb márkájú kellékanyagot vagy alkatrészt, és helyezzen be a nyomtató gyártója által gyártott eredetit.

Ha a nyomtató a hibaüzenet törlése után sem nyomtat, állítsa vissza a kellékanyag-használati számlálót.

# Papíradagolási problémák

## Boríték összetapad nyomtatás közben

Művelet	Igen	Nem
<p><b>1. lépés</b></p> <p><b>a</b> Használjon száraz helyen tárolt borítékot.  <b>Megj.:</b> Ha nagy nedvességtartalmú borítékokra nyomtat, a ragasztós fülek összetapadhatnak.</p> <p><b>b</b> Küldje el a nyomtatási feladatot.</p> <p>Összetapad a boríték nyomtatás közben?</p>	Ugorjon a(z) 2. lépéshez.	Probléma megoldva.
<p><b>2. lépés</b></p> <p><b>a</b> Ügyeljen rá, hogy a papírtípus Boríték legyen.  A kezdőképernyőn érintse meg a <b>Beállítások &gt; Papír &gt; Tálca konfigurációja &gt; Papírméret/-típus</b> elemet.</p> <p><b>b</b> Küldje el a nyomtatási feladatot.</p> <p>Összetapad a boríték nyomtatás közben?</p>	Forduljon a <a href="#">márkake-reskedőjéhez</a> .	Probléma megoldva.

## Nem működik a leválogatás

Művelet	Igen	Nem
<p><b>1. lépés</b></p> <p><b>a</b> A kezdőképernyőn érintse meg a <b>Beállítások &gt; Nyomtatás &gt; Elrendezés &gt; Leválogatás</b> elemet.</p> <p><b>b</b> Érintse meg az <b>1,2,1,2,1,2]</b> elemet.</p> <p><b>c</b> Nyomtassa ki a dokumentumot.</p> <p>Megfelelően van leválogatva a dokumentum?</p>	Probléma megoldva.	Ugorjon a(z) 2. lépéshez.
<p><b>2. lépés</b></p> <p><b>a</b> A nyomtatandó dokumentumból nyissa meg a Nyomtatás párbeszédablakot, majd válassza a <b>Leválogatás</b> lehetőséget.</p> <p><b>b</b> Nyomtassa ki a dokumentumot.</p> <p>Megfelelően van leválogatva a dokumentum?</p>	Probléma megoldva.	Ugorjon a(z) 3. lépéshez.
<p><b>3. lépés</b></p> <p><b>a</b> Csökkentse a kinyomtatandó oldalak számát.</p> <p><b>b</b> Nyomtassa ki a dokumentumot.</p> <p>Megfelelően vannak leválogatva az oldalak?</p>	Probléma megoldva.	Forduljon a <a href="#">márkake-reskedőjéhez</a> .

## Tálca-összekapcsolás nem működik

Művelet	Igen	Nem
<p><b>1. lépés</b></p> <p><b>a</b> Ellenőrizze, hogy a tálcáknál azonos papírméret és -típus van-e megadva.</p> <p><b>b</b> Ellenőrizze, hogy a papírvezetők megfelelően vannak-e beállítva.</p> <p><b>c</b> Nyomtassa ki a dokumentumot.</p> <p>Megfelelően össze vannak kapcsolva a tálcák?</p>	Probléma megoldva.	Ugorjon a(z) 2. lépéshez.
<p><b>2. lépés</b></p> <p><b>a</b> A kezdőképernyőn érintse meg a <b>Beállítások &gt; Papír &gt; Tálca konfigurációja &gt; Papírméret/-típus</b> elemet.</p> <p><b>b</b> Az összekapcsolt tálcákba betöltött papír paramétereivel megegyező papírméretet és -típust állítson be.</p> <p><b>c</b> Nyomtassa ki a dokumentumot.</p> <p>Megfelelően össze vannak kapcsolva a tálcák?</p>	Probléma megoldva.	Ugorjon a(z) 3. lépéshez.
<p><b>3. lépés</b></p> <p><b>a</b> Ügyeljen rá, hogy a Tálca-összekapcsolás Automatikus beállításra legyen állítva. További információkért lásd: <a href="#">"Tálcák összekapcsolása" itt: 49. oldal.</a></p> <p><b>b</b> Nyomtassa ki a dokumentumot.</p> <p>Megfelelően össze vannak kapcsolva a tálcák?</p>	Probléma megoldva.	Forduljon <a href="#">márkakereskedőjéhez</a> .

## Gyakori papírelakadás

Művelet	Igen	Nem
<p><b>1. lépés</b></p> <p><b>a</b> Vegye ki a tálcát.</p> <p><b>b</b> Ellenőrizze, hogy megfelelő módon van-e betöltve a papír.</p> <p><b>Megjegyzések:</b></p> <ul style="list-style-type: none"> <li>• Ügyeljen arra, hogy a papírvezetők megfelelően legyenek beállítva.</li> <li>• Ügyeljen arra, a köteg magassága ne haladja meg a maximális papírmennyiséget mutató jelet.</li> <li>• Ügyeljen arra, hogy az ajánlott méretű és típusú papírra nyomtasson.</li> </ul> <p><b>c</b> Helyezze vissza a tálcát.</p> <p><b>d</b> Nyomtassa ki a dokumentumot.</p> <p>Még mindig gyakran előfordul papírelakadás?</p>	Ugorjon a(z) 2. lépéshez.	Probléma megoldva.

Művelet	Igen	Nem
<p><b>2. lépés</b></p> <p><b>a</b> A kezdőképernyőn érintse meg a <b>Beállítások &gt; Papír &gt; Tálca konfigurációja &gt; Papírméret/-típus</b> elemet.</p> <p><b>b</b> Állítsa be a papírméretet és a típust.</p> <p><b>c</b> Nyomtassa ki a dokumentumot.</p> <p>Még mindig gyakran előfordul papírelakadás?</p>	Ugorjon a(z) 3. lépéshez.	Probléma megoldva.
<p><b>3. lépés</b></p> <p><b>a</b> Töltsön be papírt egy bontatlan csomagból.</p> <p><b>Megj.:</b> A papír magas páratartalom esetén megszívja magát nedvességgel. Tárolja a papírt az eredeti csomagolásban, amíg nem használja fel.</p> <p><b>b</b> Nyomtassa ki a dokumentumot.</p> <p>Még mindig gyakran előfordul papírelakadás?</p>	Forduljon a <a href="#">márkake-reskedőjéhez</a> .	Probléma megoldva.

## Az elakadt lapokat a nyomtató nem nyomtatja ki újra

Művelet	Igen	Nem
<p><b>a</b> A kezdőképernyőn érintse meg a <b>Beállítások &gt; Eszköz &gt; Értesítések &gt; Elakadáselhárítás</b> elemeket.</p> <p><b>b</b> Az Elakadás elhárítása menüben válassza a <b>Be</b> vagy az <b>Automatikus</b> lehetőséget.</p> <p><b>c</b> Nyomtassa ki a dokumentumot.</p> <p>A nyomtató újrainyomtatta az elakadt lapokat?</p>	Probléma megoldva.	Forduljon <a href="#">márkake-reskedőjéhez</a> .

## E-mail-küldési problémák

### „Az SMTP-kiszolgáló nincs beállítva” hiba letiltása

A kezdőképernyőről indulva érintse meg a **Beállítások > E-mail > E-mail beállítása > „Az SMTP-kiszolgáló nincs beállítva” hibaüzenet letiltása > Be** lehetőséget.

A hiba ismételt előfordulásának elkerülése érdekében végezzen el a következő feladatok közül egyet vagy többet:

- Frissítse a nyomtató-firmware-t. További információkért, lásd: [“Firmware frissítése” itt: 51. oldal.](#)
- Konfigurálja az e-mail SMTP-beállításokat. További információkért, lásd: [“E-mail SMTP-beállítások konfigurálása” itt: 35. oldal.](#)

## Nem lehet e-mailt küldeni

Művelet	Igen	Nem
<p><b>1. lépés</b></p> <p>Ellenőrizze, hogy az e-mail SMTP-beállításai megfelelően vannak-e konfigurálva. További információkért lásd: <a href="#">“E-mail SMTP-beállítások konfigurálása” itt: 35. oldal.</a></p> <p>Tud e-mailt küldeni?</p>	Probléma megoldva.	Ugorjon a(z) 2. lépéshez.
<p><b>2. lépés</b></p> <p>Győződjön meg róla, hogy a megfelelő jelszót használja. E-mail szolgáltatójától függően használja a fiók jelszavát, az alkalmazás jelszavát vagy a hitelesítési jelszót. További információkért lásd: <a href="#">“E-mail SMTP-beállítások konfigurálása” itt: 35. oldal.</a></p> <p>Tud e-mailt küldeni?</p>	Probléma megoldva.	Ugorjon a(z) 3. lépéshez.
<p><b>3. lépés</b></p> <p>Ellenőrizze, hogy a nyomtató csatlakozik-e egy hálózathoz, és hogy a hálózat csatlakozik-e az internethez.</p> <p>Tud e-mailt küldeni?</p>	Probléma megoldva.	Forduljon a <a href="#">márkakereskedőjéhez.</a>

## Faxolási problémák

### Nem jelenik meg a hívófél-azonosító

**Megj.:** Ezek az utasítások csak az analóg faxot támogató nyomtatókra vonatkoznak. További információ [A nyomtató beállítása faxolásra](#) című fejezetben található.

Művelet	Igen	Nem
<p>Hívófél-azonosító engedélyezése.</p> <p>Érintse meg a kezdőképernyőn a <b>Beállítások &gt; Fax &gt; Fax beállítása &gt; Faxfogadási beállítások &gt; Rendszergazdai beállítások &gt; Hívófél-azonosító engedélyezése</b> lehetőséget.</p> <p>Megjelenik a hívófél-azonosító?</p>	Probléma megoldva.	Forduljon a <a href="#">márkakereskedőjéhez.</a>

## Nem lehet faxot küldeni vagy fogadni analóg fax használatakor

Művelet	Igen	Nem
<p><b>1. lépés</b> Hárítsa el a kijelzőn megjelenő esetleges hibaüzeneteket.</p> <p>Tud faxot küldeni vagy fogadni?</p>	Probléma megoldva.	Ugorjon a(z) 2. lépéshez.
<p><b>2. lépés</b> Ügyeljen, hogy a következő berendezések kábelcsatlakozásai megfelelőek legyenek:</p> <ul style="list-style-type: none"> <li>• Telefon</li> <li>• Kézibeszélő</li> <li>• Üzenetrögzítő</li> </ul> <p>Tud faxot küldeni vagy fogadni?</p>	Probléma megoldva.	Ugorjon a(z) 3. lépéshez.
<p><b>3. lépés</b> Ellenőrizze a tárcsahangot.</p> <ul style="list-style-type: none"> <li>• Hívja fel a faxszámot a helyes működése ellenőrzéséhez.</li> <li>• Ha az On Hook Dial alkalmazást használja, akkor csavarja fel a hangerőt a tárcsahang ellenőrzéséhez.</li> </ul> <p>Hallható a tárcsahang?</p>	Ugorjon az 5-ös lépéshez.	Ugorjon a(z) 4. lépéshez.
<p><b>4. lépés</b> Ellenőrizze a fali telefonaljzatot.</p> <p><b>a</b> Csatlakoztassa az analóg telefont közvetlenül a fali aljzathoz.</p> <p><b>b</b> Várja meg, hogy hallható legyen a tárcsahang.</p> <p><b>c</b> Ha nem hall tárcsahangot, használjon másik telefonkábelt.</p> <p><b>d</b> Ha ezután sem hall tárcsahangot, csatlakoztassa az analóg telefont egy másik fali aljzathoz.</p> <p><b>e</b> Ha hall tárcsahangot, akkor csatlakoztassa a nyomtatót abba a fali aljzatba.</p> <p>Tud faxot küldeni vagy fogadni?</p>	Probléma megoldva.	Ugorjon a(z) 5. lépéshez.

Művelet	Igen	Nem
<p><b>5. lépés</b></p> <p>Ellenőrizze, hogy a nyomtató csatlakozik-e analóg telefonszolgáltatáshoz vagy megfelelő digitális csatlakozóhoz.</p> <ul style="list-style-type: none"> <li>• Ha integrált szolgáltatású digitális hálózati (Integrated Services Digital Network, ISDN) telefonszolgáltatást használ, csatlakoztassa a készüléket egy ISDN termináladapter analóg telefonportjához. További információért forduljon az ISDN szolgáltatóhoz.</li> <li>• Ha DSL telefont használ, csatlakozzon olyan DSL szűrőhöz vagy forgalomirányítóhoz, amely lehetővé teszi az analóg használatot. További információért forduljon az DSL szolgáltatóhoz.</li> <li>• Ha alközpontos (private branch exchange, PBX) telefonszolgáltatást használ, ügyeljen arra, hogy az alközponton analóg porthoz csatlakoztassa a készüléket. Ha az alközpont nem rendelkezik analóg aljzattal, javasoljuk, hogy a faxkészülékhez helyezzen üzembe egy analóg telefonvonalat.</li> </ul> <p>Tud faxot küldeni vagy fogadni?</p>	<p>Probléma megoldva.</p>	<p>Ugorjon a(z) 6. lépéshez.</p>
<p><b>6. lépés</b></p> <p>Ideiglenesen válassza le az egyéb berendezéseket, és kapcsolja ki az egyéb telefonszolgáltatásokat.</p> <p><b>a</b> Válassza le a nyomtató és a telefonvonal közötti egyéb berendezéseket (például üzenetrögzítőket, számítógépeket, modemeket vagy telefonvonal frekvenciaosztókat).</p> <p><b>b</b> Tiltsa le a hívásvárakoztatást és a hangpostát. További információért forduljon a telefonszolgáltatóhoz.</p> <p>Tud faxot küldeni vagy fogadni?</p>	<p>Probléma megoldva.</p>	<p>Ugorjon a(z) 7. lépéshez.</p>
<p><b>7. lépés</b></p> <p>Olvassa be az eredeti dokumentumot oldalanként.</p> <p><b>a</b> Tárcsázza a faxszámot.</p> <p><b>b</b> Olvassa be a dokumentumot.</p> <p>Tud faxot küldeni vagy fogadni?</p>	<p>Probléma megoldva.</p>	<p>Forduljon a <a href="#">márkakereskedőjéhez</a>.</p>

## Faxot küldeni lehet, de fogadni nem analóg fax használatakor

Művelet	Igen	Nem
<p><b>1. lépés</b> Tegyen egy eredeti dokumentumot az automatikus lapadagolóba vagy a lapolvasó üveglapjára.</p> <p>Tud faxot küldeni?</p>	Probléma megoldva.	Ugorjon a(z) 2. lépéshez.
<p><b>2. lépés</b> Állítsa be helyesen a parancsikonnevet.</p> <ul style="list-style-type: none"> <li>Ellenőrizze, hogy korábban beállított-e gyorstárcsázó számot a tárcsázni kívánt számhoz.</li> <li>Manuálisan tárcsázza a kívánt számot.</li> </ul> <p>Tud faxot küldeni?</p>	Probléma megoldva.	Forduljon a <a href="#">márkake-reskedőjéhez</a> .

## Faxot küldeni lehet, de fogadni nem analóg fax használatakor

Művelet	Igen	Nem
<p><b>1. lépés</b> Ellenőrizze, hogy a papírforrás nem üres-e.</p> <p>Tud faxot fogadni?</p>	Probléma megoldva.	Ugorjon a(z) 2. lépéshez.
<p><b>2. lépés</b> Ellenőrizze a kicsengések számához tartozó beállítást. Érintse meg a kezdőképernyőn a következő elemeket: <b>Beállítások &gt; Fax &gt; Fax beállítása &gt; Faxfogadási beállítások &gt; Csengések a válaszig.</b></p> <p>Tud faxot fogadni?</p>	Probléma megoldva.	Ugorjon a(z) 3. lépéshez.
<p><b>3. lépés</b> Ha a nyomtató üres oldalakat nyomtat, lásd a következőt: <a href="#">“Üres vagy fehér oldalak” itt: 240. oldal.</a></p> <p>Tud faxot fogadni?</p>	Probléma megoldva.	Forduljon a <a href="#">márkake-reskedőjéhez</a> .

## Gyenge faxnyomtatási minőség

Művelet	Igen	Nem
<p><b>1. lépés</b> Győződjön meg arról, hogy a nyomtatási minőség hibátlan.</p> <p><b>a</b> A kezdőképernyőről navigáljon a következő lehetőségre: <b>Beállítások &gt; Hibaelhárítás &gt; Tesztoldal nyomtatása.</b></p> <p><b>b</b> Javítsa ki a nyomtatási minőséggel kapcsolatos hibákat. További információkért lásd: <a href="#">“Gyenge a nyomtatási minőség” itt: 240. oldal.</a></p> <p>Megfelelő a faxnyomtatási minőség?</p>	Probléma megoldva.	Ugorjon a(z) 2. lépéshez.



Művelet	Igen	Nem
<p><b>2. lépés</b></p> <p>Ha analóg faxot használ, növelje a bejövő faxok átviteli sebességét.</p> <p><b>a</b> A kezdőképernyőn érintse meg a következőket: <b>Beállítások &gt; Fax &gt; Fax beállítása &gt; Faxfogadási beállítások &gt; Rendszergazdai beállítások.</b></p> <p><b>b</b> A Max. sebesség menüben válasszon ki egy alacsonyabb átviteli sebességet.</p> <p>Megfelelő a faxnyomtatási minőség?</p>	Probléma megoldva.	Forduljon a <a href="#">márkake-reskedőjéhez</a> .

### Hiányzó információk a fax fedőlapján

Művelet	Nem	Igen
<p><b>a</b> Kapcsolja ki a nyomtatót, várjon körülbelül 10 másodpercet, majd kapcsolja vissza.</p> <p><b>b</b> Küldje el vagy kérje le a faxot.</p> <p>Hiányoznak információk a fax fedőlapjáról?</p>	Probléma megoldva.	Forduljon a <a href="#">márkake-reskedőjéhez</a> .

### Nem lehet elküldeni a fax fedőlapját a számítógépről

Művelet	Igen	Nem
<p><b>1. lépés</b></p> <p><b>a</b> Győződjön meg róla, hogy a nyomtató-illesztőprogram frissítve van. További információkért lásd: "<a href="#">Nyomtatószoftver telepítése</a>" <a href="#">itt: 49. oldal</a>.</p> <p><b>b</b> Küldje el a faxot.</p> <p>El tudja küldeni a fax fedőlapját?</p>	Probléma megoldva.	Ugorjon a(z) 2. lépéshez.
<p><b>2. lépés</b></p> <p><b>a</b> Nyissa meg a Nyomtatás párbeszédpanelt úgy, hogy közben meg van nyitva a faxolni kívánt dokumentum.</p> <p><b>b</b> Válassza ki a nyomtatót, majd kattintson a <b>Tulajdonságok, Jellemzők, Beállítások</b> vagy <b>Beállítás</b> gombra.</p> <p><b>c</b> Kattintson a <b>Fax</b> elemre, majd törölje a <b>Mindig mutassa a beállításokat a fax elküldése előtt</b> beállítást.</p> <p><b>d</b> Küldje el a faxot.</p> <p>El tudja küldeni a fax fedőlapját?</p>	Probléma megoldva.	Forduljon a <a href="#">márkake-reskedőjéhez</a> .

## Beolvasási problémák

### Nem lehetséges a beolvasás számítógépre

Művelet	Igen	Nem
<p><b>1. lépés</b> Hajtson végre egy másolási feladatot.</p> <p>Sikeres a másolási feladat?</p>	Folytassa a 3. lépéssel.	Ugorjon a(z) 2. lépéshez.
<p><b>2. lépés</b> <b>a</b> Kapcsolja ki a nyomtatót, várjon körülbelül 10 másodpercet, majd kapcsolja vissza. <b>b</b> Olvassa be a dokumentumot.</p> <p>Be tudja olvasni a dokumentumot a számítógépre?</p>	Probléma megoldva.	Ugorjon a(z) 3. lépéshez.
<p><b>3. lépés</b> Ellenőrizze a nyomtató csatlakozását.</p> <p><b>a</b> Nyomtassa ki a Hálózati beállítások oldalát. A kezdőképernyőn érintse meg a <b>Beállítások &gt; Jelentések &gt; Hálózat &gt; Hálózatbeállítási oldal</b> elemet. <b>b</b> Ellenőrizze a hálózat állapotát.</p> <p>Csatlakozik a nyomtató a hálózathoz?</p>	Ugorjon az 5-ös lépéshez.	Ugorjon a(z) 4. lépéshez.
<p><b>4. lépés</b> <b>a</b> Csatlakoztassa a nyomtatót a hálózathoz. <b>b</b> Olvassa be a dokumentumot.</p> <p>Be tudja olvasni a dokumentumot a számítógépre?</p>	Probléma megoldva.	Ugorjon a(z) 5. lépéshez.
<p><b>5. lépés</b> <b>a</b> Győződjön meg róla, hogy a nyomtató és a számítógép ugyanahhoz a hálózathoz csatlakozik. <b>b</b> Olvassa be a dokumentumot.</p> <p>Be tudja olvasni a dokumentumot a számítógépre?</p>	Probléma megoldva.	Forduljon a <a href="#">márkakereskedőjéhez</a> .

### Nem lehetséges a beolvasás hálózati mappába

Művelet	Igen	Nem
<p><b>1. lépés</b> <b>a</b> Hálózati mappa parancsikójának létrehozása. <b>b</b> Dokumentum beolvasása a parancsikon használatával. További információkért lásd: <a href="#">"Beolvasás hálózati mappába" itt: 100. oldal</a>.</p> <p>Be tud olvasni egy dokumentumot és el tudja menteni egy hálózati mappába?</p>	Probléma megoldva.	Ugorjon a(z) 2. lépéshez.

Művelet	Igen	Nem
<p><b>2. lépés</b></p> <p>Ellenőrizze, hogy a hálózati mappa elérési útvonala és formátuma megfelelő-e. Például : <b>//server_hostname/foldername/path</b>, ahol a <b>server_hostname</b> teljes tartománynév (FQDN) vagy IP-cím.</p> <p>Megfelelő a hálózati mappa elérési útvonala és formátuma?</p>	Ugorjon a(z) 3. lépéshez.	Folytassa a 4. lépéssel.
<p><b>3. lépés</b></p> <p>Ellenőrizze, hogy rendelkezik-e írási jogosultsággal a hálózati mappához.</p> <p>Be tud olvasni egy dokumentumot és el tudja menteni egy hálózati mappába?</p>	Probléma megoldva.	Ugorjon a(z) 4. lépéshez.
<p><b>4. lépés</b></p> <p>Frissítse a hálózati mappa parancsikóját.</p> <p><b>a</b> Nyisson meg egy webböngészőt, és írja be a nyomtató IP-címét a címmezőbe.</p> <p><b>Megjegyzések:</b></p> <ul style="list-style-type: none"> <li>• Tekintse meg a nyomtató IP-címét a kezdőképernyőn. Az IP-cím számok négyelemű, pontokkal elválasztott halmaza, például 123.123.123.123.</li> <li>• Ha proxykiszolgálót használ, átmenetileg tiltsa le azt a weboldal megfelelő betöltése érdekében.</li> </ul> <p><b>b</b> Kattintson a <b>Parancsikonok</b> elemre, majd válasszon ki egy parancsikont.</p> <p><b>Megj.:</b> Több parancsikontípus esetén válassza a <b>Hálózati mappa</b> lehetőséget.</p> <p><b>c</b> Írja be a hálózati mappa elérési útvonalát az Elérési útvonal megosztása mezőbe.</p> <p><b>Megjegyzések:</b></p> <ul style="list-style-type: none"> <li>• Ha az elérési útvonal <b>\\server_hostname\foldername\path</b> formátumú, akkor írja be a <b>//server_hostname/foldername/path</b> adatokat.</li> <li>• A megosztandó elérési útvonal beírásakor előre dőlt perjelket használjon.</li> </ul> <p><b>d</b> A Hitelesítés menüben válassza ki a hitelesítés típusát.</p> <p><b>Megj.:</b> Ha a Hitelesítés beállítása „Hozzárendelt felhasználónév és jelszó használata”, akkor a Felhasználónév és a Jelszó mezőkben adja meg hitelesítési adatait.</p> <p><b>e</b> Kattintson a <b>Mentés</b> gombra.</p> <p>Be tud olvasni egy dokumentumot és el tudja menteni egy hálózati mappába?</p>	Probléma megoldva.	Ugorjon a(z) 5. lépéshez.

Művelet	Igen	Nem
<p><b>5. lépés</b></p> <p>Győződjön meg róla, hogy a nyomtató és a hálózati mappa ugyanahhoz a hálózathoz csatlakozik.</p> <p>Be tud olvasni egy dokumentumot és el tudja menteni egy hálózati mappába?</p>	Probléma megoldva.	Forduljon a <a href="#">márkake-reskedőjéhez</a> .

## A dokumentum vagy fénykép részleges másolása

Művelet	Igen	Nem
<p><b>1. lépés</b></p> <p><b>a</b> Ügyeljen arra, hogy a dokumentum vagy fénykép a színével lefelé legyen betöltve, a lapolvasó üveglapjának bal felső sarkához.</p> <p><b>b</b> Másolja le a dokumentumot vagy fényképet.</p> <p>Megfelelően került lemásolásra a dokumentum vagy fénykép?</p>	Probléma megoldva.	Ugorjon a(z) 2. lépéshez.
<p><b>2. lépés</b></p> <p><b>a</b> Állítsa be a papírméretet a tálcába betöltött papírnak megfelelően.</p> <p><b>b</b> Másolja le a dokumentumot vagy fényképet.</p> <p>Megfelelően került lemásolásra a dokumentum vagy fénykép?</p>	Probléma megoldva.	Forduljon <a href="#">márkake-reskedőjéhez</a> .

## Gyenge másolási minőség

Művelet	Igen	Nem
<p><b>1. lépés</b></p> <p><b>a</b> Tisztítsa meg a lapolvasó üveglapját és az automatikus lapadagoló üvegét nedves, puha, szőszmentes ronggyal. Ha a nyomtatója második automatikus lapadagoló üveggel is rendelkezik az automatikus lapadagolón belül, azt az üveget is tisztítsa meg. További információkért lásd: <a href="#">"Lapolvasó tisztítása" itt: 226. oldal.</a></p> <p><b>b</b> Ügyeljen arra, hogy a dokumentum vagy fénykép a színével lefelé legyen betöltve, a lapolvasó üveglapjának bal felső sarkához.</p> <p><b>c</b> Másolja le a dokumentumot vagy fényképet.</p> <p>Megfelelő a nyomtatási minőség?</p>	Probléma megoldva.	Ugorjon a(z) 2. lépéshez.
<p><b>2. lépés</b></p> <p><b>a</b> Ellenőrizze az eredeti dokumentum vagy fénykép minőségét.</p> <p><b>b</b> Módosítsa a beolvasási minőség beállításait.</p> <p><b>c</b> Másolja le a dokumentumot vagy fényképet.</p> <p>Megfelelő a nyomtatási minőség?</p>	Probléma megoldva.	Forduljon <a href="#">márkake-reskedőjéhez</a> .

## Függőleges sötét csíkok a beolvasott oldalakon, amikor az automatikus lapadagolóból olvas be

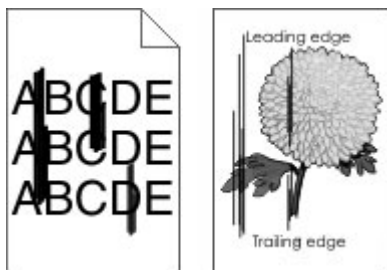

Művelet	Igen	Nem
<p><b>1. lépés</b></p> <p><b>a</b> Nyissa fel a lapolvasó fedelét.</p> <p><b>b</b> Egy puha, nedves, szőszmentes ruhaanyaggal törölje le az automatikus lapolvasó üvegét és a lapolvasó fedelének fehér alsó részét.</p> <p><b>c</b> Zárja le a lapolvasó fedelét.</p> <p>Függőleges csíkok vannak a beolvasott dokumentumokon?</p>	Ugorjon a(z) 2. lépéshez.	Probléma megoldva.
<p><b>2. lépés</b></p> <p><b>a</b> Nyissa ki az automatikus lapadagoló fedelét.</p> <p><b>b</b> Egy puha, nedves, szőszmentes ruhaanyaggal törölje le az automatikus lapolvasó üvegét és az automatikus lapadagoló fedelének fehér alsó részét.</p> <p><b>c</b> Csukja le az automatikus lapadagoló fedelét.</p> <p>Függőleges csíkok vannak a beolvasott dokumentumokon?</p>		Probléma megoldva.

## Recés kép vagy szöveg az automatikus lapadagolóból való beolvasáskor

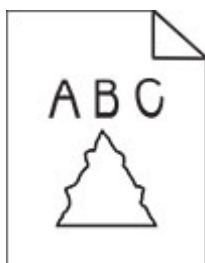

Művelet	Igen	Nem
<p><b>a</b> Töltsön 50 tiszta, normál papírlapot az automatikus lapadagolóba.  <b>Megj.:</b> A normál papír segít megtisztítani az automatikus lapadagoló adagológörgőit a portól és a rajtuk lévő egyéb anyagoktól.</p> <p><b>b</b> Érintse meg a kezdőképernyőn a(z)  lehetőséget.</p> <p><b>c</b> Tegyen be egy eredeti dokumentumot az automatikus lapadagolóba.</p> <p><b>d</b> Olvassa be a dokumentumot.</p> <p>Recés kép vagy szöveg jelenik meg a nyomaton?</p>		Probléma megoldva.

### A beolvasási feladat nem sikerült

Művelet	Igen	Nem
<p><b>1. lépés</b>                      Ellenőrizze a kábeles összeköttetéseket.</p> <p><b>a</b> Ügyeljen, hogy az Ethernet- vagy az USB-kábel biztonságosan csatlakozzon a számítógéphez és a nyomtatóhoz.</p> <p><b>b</b> Küldje el újra a beolvasási feladatot.</p> <p>Sikeres a beolvasási feladat?</p>	Probléma megoldva.	Ugorjon a(z) 2. lépéshez.
<p><b>2. lépés</b>                      Ellenőrizze a beolvasni kívánt fájlt.</p> <p><b>a</b> Ügyeljen, hogy a fájlnev mg ne legyen használatban a célmap-pában.</p> <p><b>b</b> Ügyeljen, hogy a beolvasni kívánt dokumentum vagy fénykép ne legyen nyitva egy másik alkalmazásban.</p> <p><b>c</b> Küldje el újra a beolvasási feladatot.</p> <p>Sikeres a beolvasási feladat?</p>	Probléma megoldva.	Ugorjon a(z) 3. lépéshez.
<p><b>3. lépés</b>  <b>a</b> Ügyeljen, hogy az Időbélyeg hozzáfűzése vagy a Meglévő fájl felülírása négyzet be legyen jelölve a célhely konfigurációs beállításai között.</p> <p><b>b</b> Küldje el újra a beolvasási feladatot.</p> <p>Sikeres a beolvasási feladat?</p>	Probléma megoldva.	

### Nem lehet lecsukni a lapolvasó egységet

Művelet	Igen	Nem
<p>Távolítsa el a lapolvasó egységet nyitva tartó akadályokat.</p> <p>Megfelelően lezárható a lapolvasó egység?</p>	Probléma megoldva.	Forduljon <a href="#">márkake-reskedőjéhez</a> .

## A beolvasás sokáig tart, vagy lefagy tőle a számítógép

Művelet	Igen	Nem
Zárja be a beolvasást zavaró összes alkalmazást.  Sokáig tart a beolvasás, vagy lefagy tőle a számítógép?		Probléma megoldva.

## A lapolvasó nem válaszol

Művelet	Igen	Nem
<p><b>1. lépés</b></p> <p><b>a</b> Ellenőrizze, hogy a tápkábel megfelelően csatlakoztatva van-e a nyomtatóhoz és a csatlakozóaljzathoz.</p> <p> <b>VIGYÁZAT – SÉRÜLÉSVESZÉLY:</b> A tűzveszély és az áramütés elkerülése érdekében a tápkábelt közvetlenül egy, a készülékhez közeli, könnyen hozzáférhető, megfelelő besorolású és megfelelően földelt konnektorba csatlakoztassa.</p> <p><b>b</b> Másolja le vagy olvassa be a dokumentumot.</p> <p>Válaszol a lapolvasó?</p>	Probléma megoldva.	Ugorjon a(z) 2. lépéshez.
<p><b>2. lépés</b></p> <p><b>a</b> Ellenőrizze, hogy a nyomtató be van-e kapcsolva.</p> <p><b>b</b> Hárítsa el a kijelzőn megjelenő esetleges hibaüzeneteket.</p> <p><b>c</b> Másolja le vagy olvassa be a dokumentumot.</p> <p>Válaszol a lapolvasó?</p>	Probléma megoldva.	Ugorjon a(z) 3. lépéshez.
<p><b>3. lépés</b></p> <p><b>a</b> Kapcsolja ki a nyomtatót, várjon körülbelül 10 másodpercet, majd kapcsolja vissza.</p> <p><b>b</b> Másolja le vagy olvassa be a dokumentumot.</p> <p>Válaszol a lapolvasó?</p>	Probléma megoldva.	Forduljon <a href="#">márkake-reskedőjéhez</a> .

## A lapolvasó-regisztráció módosítása

- 1 A kezdőképernyőn érintse meg a **Beállítások > Eszköz > Karbantartás > Konfiguráció menü > Lapolvasó beállítása > Lapolvasó kézi regisztrálása** elemet.
- 2 A Nyomtatási gyorsteszt menüben érintse meg a **Start** elemet.
- 3 Helyezze a Nyomtatási gyorsteszt oldalt a lapolvasó üveglapjára, majd érintse meg a **Síkágys regisztrálása** elemet.
- 4 A Másolási gyorsteszt menüben érintse meg a **Start** elemet.

**5** Hasonlítsa össze a Másolási gyorsteszt oldalt az eredeti dokumentummal.

**Megj.:** Ha a tesztoldal margói eltérnek az eredeti dokumentumétól, módosítsa a bal és a felső margót.

**6** Ismétlje a [4. lépés.](#) és [5. lépés.](#) lépéseket addig, amíg a Másolási gyorsteszt oldal margói meg nem egyeznek az eredeti dokumentum margóival.

## Az ADF-regisztráció módosítása

**1** A kezdőképernyőn érintse meg a **Beállítások > Eszköz > Karbantartás > Konfiguráció menü > Lapolvasó beállítása > Lapolvasó kézi regisztrálása** elemet.

**2** A Nyomatási gyorsteszt menüben érintse meg a **Start** elemet.

**3** Helyezze a Nyomatási gyorsteszt oldalt az ADF tálcájára.

**4** Érintse meg az **Elülső ADF regisztrálása** vagy a **Hátsó ADF regisztrálása** elemet.

### Megjegyzések:

- Az elülső ADF regisztrálásához a tesztoldalt színével felfelé, rövid oldalával előre helyezze az ADF-be.
- A hátsó ADF regisztrálásához a tesztoldalt színével lefelé, rövid oldalával előre helyezze az ADF-be.

**5** A Másolási gyorsteszt menüben érintse meg a **Start** elemet.

**6** Hasonlítsa össze a Másolási gyorsteszt oldalt az eredeti dokumentummal.

**Megj.:** Ha a tesztoldal margói eltérnek az eredeti dokumentumétól, módosítsa a vízszintes beállítást és a felső margót.

**7** Ismétlje a [5. lépés.](#) és [6. lépés.](#) lépéseket addig, amíg a Másolási gyorsteszt oldal margói meg nem egyeznek az eredeti dokumentum margóival.

## A színminőséggel kapcsolatos problémák

### A kinyomtatott anyagon látható színek módosítása

**1** A kezdőképernyőn érintse meg a **Beállítások > Nyomatás > Minőség > Speciális képképzés > Színkorrekció** elemet.

**2** A Színkorrekció menüben érintse meg a **Manuális > Színkorrekció – tartalom** elemet.

**3** Válassza ki a megfelelő színkorrekciós beállítást.



Objektumtípus	Színátalakító táblázatok
RGB kép RGB szöveg RGB grafika	<ul style="list-style-type: none"> <li>• Élénk: világosabb, telítettebb színeket eredményez. Minden beérkező színinformációhoz használható.</li> <li>• sRGB-kijelző: a számítógép-monitoron megjelenített színekhez hasonló kimenetet eredményez. A fekete festék használata fényképek nyomtatására van optimalizálva.</li> <li>• Kijelző – valódi fekete: a számítógép-monitoron megjelenített színekhez hasonló kimenetet eredményez. Ez a beállítás csak fekete festéket használ a semleges szürke minden árnyalatának megjelenítéséhez.</li> <li>• Élénk sRGB: megnövelt színtelítettséget eredményez az sRGB-kijelző színjavításához. A fekete festék használata reklámgrafikák nyomtatására van optimalizálva.</li> <li>• Ki</li> </ul>
CMYK kép CMYK szöveg CMYK grafika	<ul style="list-style-type: none"> <li>• USA CMYK: az SWOP-színskála megközelítésére alkalmaz színjavítást.</li> <li>• Európai CMYK: az Euroscale-színskála megközelítésére alkalmaz színjavítást.</li> <li>• Élénk CMYK: megnöveli az USA CMYK színjavító beállítás színtelítettségét.</li> <li>• Ki</li> </ul>

## GYIK a színes nyomtatásról

### Mit jelent az „alapszín” (RGB)?

Az alapszín az egyes színeket a létrehozásukhoz szükséges piros, zöld és kék szín mennyiségének megadásával határozza meg. A piros (red), a zöld (green) és a kék (blue) színt többféle mennyiségben lehet adagolni, ami így széles, a természetben megfigyelhető színekből álló színskálát eredményez. A számítógép-képernyők, a lapolvasók és a digitális fényképezőgépek ezzel a módszerrel jelenítik meg a színeket.

### Mit jelent a „kevert szín” (CMYK)?

A kevert szín az egyes színeket a létrehozásukhoz szükséges ciánkék, bíbor, sárga és fekete szín mennyiségének megadásával határozza meg. A ciánkék (cyan), a bíbor (magenta), a sárga (yellow) és a fekete (black) tintát vagy festéket többféle mennyiségben lehet kinyomtatni, ami így széles, a természetben megfigyelhető színekből álló színskálát eredményez. A nyomdagépek, tintasugaras nyomtatók és színes lézernyomtatók így keverik ki a színeket.

### Hogyan adja meg a rendszer a nyomtatni kívánt dokumentum színeit?

A szoftverek a dokumentumok színét RGB- vagy CMYK-színkombinációk használatával adják meg és módosítják. További információt a szoftverhez tartozó súgótémakörökben olvashat.

### Honnan ismeri fel a nyomtató, hogy milyen színt kell kinyomtatnia?

Egy dokumentum nyomtatásakor a nyomtató megkapja az egyes objektumok típus- és színadatainak leírását, és az adatok a színátalakító táblázatokba kerülnek. A színeket a kívánt szín létrehozásához szükséges mennyiségű ciánkék, bíbor, sárga és fekete festékre „váltják át”. Az objektumadatok a színátalakító táblázatok alkalmazásának módját határozzák meg. Például lehetséges, hogy a szövegekhez egyféle színátalakító táblázatot használjon, a fényképek nyomtatásához pedig egy másikat.

### Mit jelent a kézi színjavítás?

Ha a kézi színjavítás funkció be van kapcsolva, a nyomtató a felhasználó által kiválasztott színátalakító táblázatot használja az objektumok feldolgozása során. A Kézi színjavítás beállításainak értéke a nyomtatandó objektum típusától (szöveg, grafika, kép) függ. Attól is függ, hogy az objektum színei hogyan vannak megadva a szoftverben (RGB- vagy CMYK-színkombináció). Más színátalakító táblázat kézi alkalmazásához lásd: [“A kinyomtatott anyagon látható színek módosítása” itt: 296. oldal.](#)

Ha a szoftver a színeket nem RGB- vagy CMYK-színkombinációként határozza meg, a kézi színjavításnak nincs értelme. Akkor sem hatékony megoldás, ha a színbeállítást a szoftveralkalmazás vagy a számítógép operációs rendszere vezérli. A legtöbb helyzetben, ha a színkorrekciót automatikusra állítja, a dokumentumoknál előáll a kívánt szín.

**Hogyan lehet egy adott színt (pl. egy vállalati emblémát) harmonizálni?**

A nyomtató Minőség menüjében kilenc színmintakészlet található. Ezek a készletek a beágyazott webkiszolgáló Színminták oldaláról is elérhetők. Bármelyik színmintakészletet választja is ki, a nyomtató színes mezők szízeit tartalmazó oldalak nyomtatásába kezd. A kiválasztott színtáblázattól függően az egyes mezőkben CMYK- vagy RGB-színkombinációk találhatók. Az egyes mezőkben látható szín a mezőn feltüntetett CMYK- vagy RGB-színek kombinációjának a kiválasztott színátalakító táblázaton való áthaladásával jön létre.

A színmintakészletek megvizsgálásával meghatározhatja, hogy melyik mező színe hasonlít leginkább a kívánt színre. A mezőn feltüntetett színkombináció az objektum színének módosítására használható a szoftverben. További információt a szoftverhez tartozó súgótémakörökben olvashat. Az adott objektum kiválasztott színátalakító táblázatának alkalmazásához kézi színjavításra lehet szükség.

Egy adott színeltéréssel kapcsolatos probléma megoldásához szükséges színmintakészlet kiválasztása az alábbiaktól függ:

- A Színkorrekció aktuális beállítása (Automatikus, Kikapcsolva, Kézi)
- A nyomtatandó objektum típusa (szöveg, grafika, kép)
- Az objektum színei hogyan vannak megadva a szoftverben (RGB- vagy CMYK-színekként-e)

Ha a szoftver a színeket nem RGB- vagy CMYK-színekként határozza meg, akkor a Színminták oldalak használatának nincs értelme. Ezenfelül előfordulhat, hogy az RGB- vagy a CMYK-színeknek a szoftverben megadott kombinációját egyes szoftverek állítják be a színkezelőn keresztül. Ezekben az esetekben a kinyomtatott szín nem feltétlenül egyezik meg tökéletesen a Színminták oldalakon láthatóval.

**A nyomat elszíneződöttnek látszik**

Művelet	Igen	Nem
<p><b>1. lépés</b> Végezze el a színbeállítást.</p> <p><b>a</b> A kezdőképernyőn érintse meg a <b>Beállítások &gt; Nyomtatás &gt; Minőség &gt; Speciális képalakítás &gt; Színbeállítás</b> elemet.</p> <p><b>b</b> Nyomtassa ki a dokumentumot.</p> <p>Még mindig elszíneződöttnek látszik a nyomat?</p>	<p>Ugorjon a(z) 2. lépéshez.</p>	<p>Probléma megoldva.</p>
<p><b>2. lépés</b> Végezze el a színegyensúlyozást.</p> <p><b>a</b> A kezdőképernyőn érintse meg a <b>Beállítások &gt; Nyomtatás &gt; Minőség &gt; Speciális képalakítás &gt; Színegyensúly</b> elemet.</p> <p><b>b</b> Adja meg a beállításokat.</p> <p><b>c</b> Nyomtassa ki a dokumentumot.</p> <p>Még mindig elszíneződöttnek látszik a nyomat?</p>	<p>Forduljon a <a href="#">márkake-reskedőjéhez</a>.</p>	<p>Probléma megoldva.</p>

## Kapcsolatfelvétel a márkakereskedőjével

Mielőtt felvenné a kapcsolatot a márkakereskedőjével, gyűjtse össze a következő információkat:

- A probléma
- A hibaüzenet
- A nyomtató típusa és sorozatszám

# Értesítések

## Termékismertető

A termék neve:

DIGITÁLIS TELJES SZÍNES TÖBBFUNKCIÓS RENDSZER  
MX-C528F/MX-C428F

Gép típusa:

7530

Modellek:

67H, 23H

## Megjegyzés a kiadáshoz

2023. január

**A következő bekezdés nem vonatkozik azokra az országokra, amelyekben ütközne a helyi jogszabályokkal:**  
A LEXMARK AZ ADOTT ÁLLAPOTÁBAN BIZTOSÍTJA EZT A DOKUMENTUMOT, ÉS NEM VÁLLAL RÁ SEMMILYEN – SEM KIFEJEZETT, SEM JÁRULÉKOS – GARANCIÁT, BELEÉRTVE TÖBBEK KÖZÖTT AZ ÉRTÉKESÍTHETŐSÉGRE ÉS AZ EGY ADOTT CÉLRA VALÓ FELHASZNÁLÁSRA VONATKOZÓ JÁRULÉKOS GARANCIÁKAT IS. Egyes államok bizonyos tranzakciók esetén nem teszik lehetővé a kifejezett vagy a járulékos garanciákról való lemondást, így lehet, hogy Önre ez a bekezdés nem vonatkozik.

Előfordulhat, hogy a dokumentum technikai pontatlanságokat és gépelési hibákat tartalmaz. A dokumentum tartalmát folyamatosan módosítjuk; ezek a változtatások a későbbi kiadásokban fognak megjelenni. A leírt termékek vagy programok bármikor megváltozhatnak vagy továbbfejlesztett verziójuk jelenhet meg.

## Kellékanyagok

A termék szokásos, a felhasználó által kicserélhető kellékei között tonerkazetták is szerepelnek.

A tonerkazettákhoz csak a SHARP által megadott termékeket használjon.

 <p>EREDETI KELLÉKANYAGOK</p>	<p>A legjobb másolási eredmény elérése érdekében mindig csak eredeti Sharp-kellékanyagokat használjon, amelyeket úgy terveztek, alakítottak ki és teszteltek, hogy maximalizálják a Sharp termékek élettartamát és teljesítményét. Keresse a tonercsomagon az eredeti Sharp kellékanyagokat jelölő címkét.</p>
--	--

## Zajkibocsátási szintek

A következő méréseket végeztük el az ISO 7779 előírással kapcsolatban, és azokat az ISO 9296 szerint tettük közzé.

**Megj.:** Egyes üzemmódok nem vonatkoznak az Ön által vásárolt termékre.

Átlagos hangnyomás 1 m távolságban (dBA)	
Nyomtatás	Egyoldalas: 52 (7530-23H); 53 (7530-67H) Kétoldalas: 53 (7530-23H); 55 (7530-67H)
Beolvasás	51
Másolás	Fekete-fehér: 55 (7530-23H); 56 (7530-67H) Színes: 51 (7530-23H); 52 (7530-67H)
Kész	14

## Az elektromos és elektronikus termékekből keletkező hulladékokra vonatkozó (WEEE) direktíva



### Újratölthető lítium-ion elem



Ez a termék újratölthető lítium-ion gombelemet tartalmazhat, amelyet csak képzett szakember távolíthat el. Az áthúzott kerekű kuka szimbólum azt jelenti, hogy a termék nem helyezhető el nem szelektív hulladékgyűjtőkben, hanem külön begyűjtőhelyekre kell eljuttatni újrafeldolgozás és újrahasznosítás céljából. Az elem eltávolításakor ne dobja azt a háztartási hulladékgyűjtőbe. A helyi közösségben működhetnek erre szolgáló külön rendszerek, például az újrahasznosítható elemek gyűjtésére kialakított helyszín. A hulladékelemek külön történő gyűjtésével gondoskodhatunk a hulladék megfelelő kezeléséről, ideértve az újrafelhasználást és az újrahasznosítást, és megelőzhetjük az emberi egészségre és a környezetre esetlegesen gyakorolt káros hatásokat. Kérjük, járjon el felelősséggel az elemek ártalmatlanításakor.

## Hulladékelhelyezési tájékoztató felhasználók részére (magánháztartások)

### A készülék és az elemek hulladékelhelyezési tájékoztatója

HA A KÉSZÜLÉKET KI AKARJA SELEJTEZNI, KÉRJÜK, NE A KÖZÖNSÉGES SZEMETESKUKÁT HASZNÁLJA! NE DOBJA TŰZBE A LESELEJTEZETT KÉSZÜLÉKET!

A használt elektromos és elektronikus berendezéseket, illetve elemeket mindig KÜLÖN kell gyűjteni és kezelni, a helyi jogszabályoknak megfelelően.

A termék külön történő gyűjtésével és kiselejtezésével Ön elősegíti, hogy a hulladék keresztülmenjen a szükséges ártalmatlanításon, anyagvisszanyerési és újrahasznosítási eljáráson. A HELYTELEN ELHELYEZÉS egyes összetevők miatt káros lehet az egészségre és a környezetre egyaránt! A HASZNÁLT KÉSZÜLÉKET vigye a kijelölt helyi gyűjtőhelyre. A készülék ELEMMELEL rendelkezik, amit a felhasználó nem távolíthat el. Az akkumulátor/elem cseréjéhez, kérjük, forduljon a forgalmazóhoz.

Ha kérdése merülne fel a hulladékelhelyezéssel kapcsolatban, kérjük, forduljon a helyi hatóságokhoz vagy kereskedőhöz és érdeklődjön a helyes elhelyezési módszerekről.

CSAK AZ EURÓPAI UNIÓBAN ÉS NÉHÁNY TOVÁBBI ORSZÁGBAN, PÉLDÁUL NORVÉGIÁBAN ÉS SVÁJCBAN ÉLŐ FELHASZNÁLÓKNAK: Az elkülönített gyűjtésben történő részvétel törvényi előíráson alapul.



MAGÁNHÁZTARTÁSOK felhasználóinak a meglévő gyűjtőhelyeket kell használniuk a leselejtezett készülékek kidobásakor. A visszavétel díjmentes.

A fenti jelölés elektromos és elektronikai készülékeken (vagy csomagolásukon) található meg, és az elkülönített gyűjtésre hívja fel a felhasználók figyelmét. Ha a készüléket ÜZLETI CÉLRA használták, kérjük, forduljon SHARP kereskedőjéhez, aki tájékoztatja a visszavétel módjáról. Elképzelhető, hogy a visszavételből eredő költségeket felszámítják Önnek. Kis készülékeket (és kis mennyiségeket) a helyi hulladékbegyűjtő létesítmény is fogadhat. Spanyolország: Kérjük, a használt termékek visszavételével kapcsolatban forduljon a kialakított begyűjtési rendszer valamely egységéhez vagy a helyi hatóságokhoz.

### A kazetták hulladékként történő kezelése

A használt Sharp tonerkazetták és a Sharp másolók vagy többfunkciós készülékek egyéb fogyóeszközei tekintetében vegye figyelembe, hogy ezek a hulladékok az adott térség jogszabályi előírásainak megfelelően kezelendők. Ajánljuk, hogy ennek érdekében forduljon megfelelő szolgáltatóhoz (például hulladék-újrafeldolgozó vállalkozáshoz), és szükség esetén kérje a helyi hatóságok segítségét. Az egyes országokban elérhető Sharp begyűjtési és újrahasznosítási programokról weboldalunkon, a [www.sharp.eu](http://www.sharp.eu) címen olvashat.

## Statikus érzékenységgel kapcsolatos figyelmeztetés



Ez a jel statikus elektromosságra érzékeny alkatrészeket jelöl. Az ezen szimbólumokkal jelölt területek megérintése előtt mindig érintsen meg egy, a szimbólumtól távol lévő fém felületet.

Az elektrosztatikus kisülés miatti sérülés megelőzése érdekében a karbantartási feladatok (például: papírelakadás megszüntetése vagy kellékanyagok cseréje) végzésekor a nyomtató kinyitása vagy belső területeinek megérintése előtt érintse meg a nyomtató bármely külső fém keretét még akkor is, ha erre külön szimbólum nem hívja fel a figyelmet.

## ENERGY STAR

Valamennyi termék, melynek esetében az ENERGY STAR® embléma magán a terméken vagy a kezdőképernyőn látható, a gyártás időpontjában megfelelt az Environmental Protection Agency (EPA) ENERGY STAR követelményeinek.



## Hőmérsékletadatok

Üzemi hőmérséklet és relatív páratartalom	10–32,2 °C (50–90 °F) és 15–80% RH 15,6–32,2 °C (60–90 °F) és 8–80% RH Nedves izzó max. hőmérséklete <sup>2</sup> : 22,8 °C (73 °F) Nem kondenzáló környezet
Nyomtató/tonerkazetta/képalkotó egység hosszútávú tárolása <sup>1</sup>	15,6–32,2 °C (60–90 °F) és 8–80% RH Nedves izzó max. hőmérséklete <sup>2</sup> : 22,8 °C (73 °F)
Nyomtató/tonerkazetta/képalkotó egység rövidtávú szállítása	-40–40 °C (-40–104 °F)
<sup>1</sup> A kellékanyagok szavatossági ideje kb. 2 év. Ez normál irodai környezetben, 22 °C (72 °F) és 45%-os páratartalom mellett érvényes. <sup>2</sup> A nedves léghőmérséklet meghatározása a levegő hőmérséklete és relatív páratartalma alapján történik.	

## Megjegyzés a lézerrel kapcsolatban

A készülék az Egyesült Államokban megfelel a Class I (1) besorolású lézertermékekre vonatkozó DHHS 21 CFR előírás I fejezete J alfejezetének, máshol pedig IEC 60825-1 előírás követelményeinek megfelelő Class I besorolású lézerterméknek számít. 2014.

Megállapítást nyert, hogy a Class I lézerek veszélytelenek. A lézerrendszer és a nyomtató úgy lett megtervezve, hogy senki se kerüljön kapcsolatba Class I feletti lézersugárással a normál működés, felhasználói karbantartás vagy előírt javítások során. A nyomtató nem javítható nyomtatófej egységgel van felszerelve, amely a következő műszaki jellemzőkkel rendelkező lézert tartalmazza:

Kategória: IIIb (3b) AlGaAs

Névleges kimeneti teljesítmény (milliwatt): 12

Hullámhossz (nanométer): 770–800

## Energiafelhasználás

### A termék áramfogyasztása

A következő táblázat a készülék áramfogyasztási adatait tartalmazza.

**Megj.:** Egyes üzemmódok nem vonatkoznak az Ön által vásárolt termékre.

Mód	Leírás	Teljesítményfelvétel (W)
Nyomtatás	A készülék elektronikus formátumú eredetiről nyomtat.	Egyoldalas: 630 (7530-23H); 760 (7530-67H) Kétoldalas: 520 (7530-23H); 640 (7530-67H)
Másolás	A készülék papíron lévő eredetiről nyomtat.	640 (7530-23H); 800 (7530-67H)
Beolvasás	A készülék papírról olvas be.	44,5 (7530-23H); 45,0 (7530-67H)
Kész	A készülék nyomtatásra vár.	Nagy energiateljesítményfelvétel: 66 (7530-67H); 61 (7530-23H) Alacsony energiateljesítményfelvétel: 32 (7530-67H), 31,5 (7530-23H)
Alvó üzemmód	A készülék magas szintű energiatakarékos módban van.	1,1 (7530-23H); 1,2 (7530-67H)
Hibernált mód	A készülék alacsony szintű energiatakarékos módban van.	0,1
Ki	A készülék be van dugva a konnektorba, de ki van kapcsolva.	0,1

A táblázatban szereplő energiateljesítményfelvételi szintek átlagértékek. A pillanatnyi teljesítményfelvétel lényegesen meghaladhatja az átlagot.

### Alvó üzemmód

A termék energiatakarékos módban is tud működni, amelynek neve *alvó üzemmód*. Az alvó üzemmódban a készülék csökkenti a teljesítményfelvételt a hosszabb inaktív időszakokban. Ha a készüléket az *alvó üzemmód időhatárát* meghaladó ideig nem használják, a készülék automatikusan alvó üzemmódba vált.



Az alvó üzemmód alapértelmezett gyári időhatára ennél a terméknél (perc):	15
---	----

A konfiguráció menük használatával az Alvó üzemmód időhatára a nyomtató típusától függően 1 perc és 120 perc, illetve 1 perc és 114 perc között módosítható. Ha a nyomtatási sebesség percenként legfeljebb 30 oldal, az időhatárt csak maximum 60 vagy 54 percre lehet beállítani, a nyomtató típusától függően. Ha alacsony értékre állítja az alvó üzemmód időhatárát, kisebb lesz az energiafelhasználás, nagyobb lehet viszont a termék válaszideje. Ha magas értékre állítja az alvó üzemmód időhatárát, megmarad a rövid reakcióidő, viszont a készülék több energiát fog felhasználni.

Egyes típusok támogatják a *Mély alvás üzemmódot*, amely hosszabb idejű inaktivitás után tovább csökkenti az energiafogyasztást.

## Hibernált üzemmód

A termék ultraalacsony energiafelhasználású módban is tud működni, amelynek neve *Hibernált üzemmód*. Hibernált üzemmódban történő működéskor minden más rendszer és eszköz tápellátása biztonságosan ki van kapcsolva.

A Hibernált üzemmódba az alábbi módszerek valamelyikével lehet belépni:

- A hibernálási idő beállításával
- A Teljesítmény-üzemmódok ütemezése funkció használatával

Gyári alapértelmezett Hibernálási idő erre a termékre vonatkozóan minden országban vagy régióban	3 nap
--	-------

Az az időtartam, amennyit a nyomtató egy feladat kinyomtatása után a hibernált üzemmódra való váltás előtt vár, egy óra és egy hónap közötti értékre állítható be.

## Megjegyzések az EPEAT-regisztrált képképző-berendezésekhez:

- A készenléti energiaszint Hibernált vagy kikapcsolt üzemmódban lép életbe.
- Az eszköz automatikusan  $\leq 1W$ -os készenléti energiaszintre kapcsol. Az automatikus készenléti funkció (Hibernált vagy kikapcsolt üzemmódban) a termék szállításakor engedélyezve van.

## Kikapcsolva

Ha a készülék rendelkezik olyan kikapcsolt üzemmóddal, amelyben vesz fel némi áramot, akkor ha teljesen meg szeretné akadályozni az áramfelvételt, húzza ki a készüléket a konnektorból.

## Teljes energiafelhasználás

Esetenként hasznos lehet megbecsülni a készülék teljes energiafelhasználását. Mivel az energiafelhasználást wattban adják meg, a teljes energiafelhasználás kiszámításához a fogyasztást meg kell szorozni azzal az idővel, amit a készülék az egyes üzemmódokban eltölt. A készülék teljes energiafelhasználását az egyes üzemmódokban kiszámított energiafelhasználás összege adja meg.

## Környezetvédelmi információ

**Kérjük, figyelmesen olvassa el ezt a részt. A benne foglaltak segítségével csökkentheti a környezetre gyakorolt hatást, és ezzel egyidejűleg kiadásait is mérsékelheti.**

### **Papírtakarékosság**

- 1** Az automatikus kétoldalas nyomtatás funkció a papír mindkét oldalának automatikus nyomtatására szolgál, így nem kell kézzel megfordítani a papírt. Ha a gép rendelkezik automatikus kétoldalas nyomtatási funkcióval, úgy állítsa be a nyomtatási beállításokat a számítógépen, hogy az automatikusan kétoldalas nyomtasson. Amennyiben lehetséges, használja a készülék automatikus kétoldalas nyomtatási funkcióját.
- 2** Az EN12281:2002 szabványnak és a hasonló minőségi szabványoknak megfelelő, újrahasznosított papírra és vékony 64 g/m<sup>2</sup>-es papírra nyomtatással csökkentheti a környezetre gyakorolt hatást.

### **Energiatakarékosság**

Az ENERGY STAR® program önkéntes rendszer az energiahatékony készülékek fejlesztésének és vásárlásának elősegítésére, amelyek hozzájárulnak a környezetre gyakorolt hatás minimalizálásához. Azok a termékek, amelyek mind a környezetvédelem, mind pedig energiafogyasztás tekintetében megfelelnek az ENERGY STAR program szigorú követelményeinek, elláthatók az ENERGY STAR logóval, ha regisztrálták őket az ENERGY STAR programban.

## **A telekommunikációs végberendezésekre vonatkozó szabályok**

Ez a szakasz tájékoztatást tartalmaz azokról a szabályokról, amelyek analóg faxkártyát tartalmazó termékekre vonatkoznak:

LEX-M03-002

## **Az Európai Közösség (EK) előírásainak való megfelelés**

Ez a termék megfelel az Európai Közösség Tanácsának 2014/30/EU, 2014/35/EU és az (EU) 2015/863 irányelvvel módosított 2011/65/EU irányelvben lefektetett védelmi követelményeknek, melyek a tagállamok elektromágneses kompatibilitásra, a meghatározott feszültséghatáron belüli használatra tervezett elektromos berendezések biztonságára, valamint egyes veszélyes anyagok elektromos és elektronikus berendezésekben való alkalmazásának korlátozására vonatkozó jogszabályainak közelítéséről és harmonizációjáról szólnak.

Ez a termék megfelel az EN 55032 Class B előírásoknak és az EN 62368-1 biztonsági követelményeknek.

## **Rádióinterferenciával kapcsolatos tudnivalók**

### **Vigyázat!**

Ez a termék megfelel az EN 55032 Class A előírásokban szereplő kibocsátási követelményeknek és az EN 55035 zavartűrési követelményeinek. Ezt a terméket nem lakossági környezetben való felhasználásra szánták.

Ez egy Class A termék. Lakossági felhasználás esetén a készülék rádióinterferenciát okozhat. Ebben az esetben megfelelő lépéseket kell tenni az interferencia megszüntetése érdekében.

# Index

## A

a beágyazott webkiszolgálót nem lehet megnyitni 278  
 a beolvasási feladat nem sikerült 294  
 a faxfunkció beállítása  
 faxkiszolgáló használatával 30  
 a kapcsoló felszerelése 65  
 a kezelőpanel használata 10  
 a megjelenés testreszabásának segítségével 24  
 a nyomtat elszíneződöttnek látszik 298  
 a nyomtató állapota 10  
 a nyomtató csatlakoztatása megkülönböztető csengési szolgáltatáshoz 34  
 a nyomtató nem csatlakoztatható a Wi-Fi-hez 279  
 a nyomtató sorozatszámának megtalálása 9  
 adaptercsatlakozó 33  
 ADF felvevőgörgője  
 csere 220  
 tisztítás 232  
 ADF görgői  
 csere 220  
 tisztítás 232  
 ADF regisztrálása  
 beállítása 296  
 ADF-elválasztógörgő  
 csere 220  
 tisztítás 232  
 ADF-regisztráció  
 módosítása 296  
 AirPrint  
 használata 85  
 alapértelmezett fejhallgató-hangerő  
 beállítása 28  
 alapértelmezett hangerő  
 módosítása  
 fejhallgató 28  
 hangszóró 28  
 alapértelmezett hangszóróhangerő  
 beállítása 28

alkalmazások hozzáadása a főképernyőhöz 22  
 alkalmazások megjelenítése a főképernyőn 22  
 alkatrészek állapota  
 ellenőrzése 182  
 alkatrészek cseréje  
 ADF felvevőgörgője 220  
 ADF görgői 220  
 ADF-elválasztógörgő 220  
 beégető egység 208  
 behúzógörgő 211  
 elválasztókeret 215  
 alkatrészek és kellékanyagok állapotának ellenőrzése 182  
 Alvó üzemmód  
 konfigurálása 237  
 analóg fax  
 beállítása 29  
 automatikus lapadagoló  
 behúzógörgőjének tisztítása 232  
 automatikus lapadagoló segítségével  
 másolás 91  
 az ADF elválasztógörgőjének tisztítása 232  
 az ADF görgőinek tisztítása 232  
 az e-mail-kiszolgáló beállításainak konfigurálása 35  
 az elakadt lapokat a nyomtató nem nyomtatja ki újra 284  
 az érintőkijelző tisztítása 225

## B

beállítása  
 analóg fax 29  
 lapolvasó regisztrálása 295  
 beégető egység  
 csere 208  
 beégető egység karbantartó készlete  
 rendelés 183  
 beérkező faxok  
 tartása 97  
 behúzógörgő  
 csere 211  
 behúzógörgő a többcélu adagolóban  
 tisztítás 230  
 behúzógörgő gumija  
 tisztítás 228  
 behúzógörgő tisztítása a többcélu adagolóban 230  
 belső kiegészítők 52  
 belső kiegészítők hozzáadása nyomtató-illesztőprogram 52  
 belső kiegészítők telepítése intelligens tárolómeghajtó 54  
 Trusted Platform Module 58  
 belső kiegészítők, hozzáadása nyomtató-illesztőprogram 52  
 beolvasás  
 az automatikus lapadagoló (ADF) használatával 99  
 flash-meghajtóra 101  
 FTP-kiszolgálóra 100  
 lapolvasó üveglapja segítségével 99  
 számítógépre 99  
 beolvasás automatikus lapadagolóból  
 recés kép 293  
 recés szöveg 293  
 beolvasás FTP-kiszolgálóra  
 a kezelőpanel használata 100  
 beolvasás hálózati mappába 100  
 beolvasás minőségével kapcsolatos problémák 293  
 Beolvasási központ  
 beállítása 23  
 beolvasással kapcsolatos hibaelhárítás  
 a beolvasás lefagyasztja a számítógépet 295  
 a beolvasás túl sokáig tart 295  
 a lapolvasó nem válaszol 295  
 dokumentum vagy fénykép részleges másolása 292  
 függőleges sötét csíkok a beolvasott oldalakon, amikor az automatikus lapadagolóból olvas be 293  
 gyenge másolási minőség 292

nem lehetséges a beolvasás hálózati mappába 290  
 nem lehetséges a beolvasás számítógépre 290  
 recés a kép az automatikus lapadagolóból való beolvasáskor 293  
 recés a szöveg az automatikus lapadagolóból való beolvasáskor 293  
 beszédsebesség beállítása Hangutasítások 28  
 betöltés  
 borítékok 47  
 kártya 47  
 többcélú adagoló 47  
 betűtípusminták listája nyomtatás 89  
 betűtípusminták listájának nyomtatása 89  
 biztonsági információk 7, 8  
 biztonsági nyílás keresés 83  
 biztonsági nyílás pozíciója 83  
 boríték összetapad nyomtatás közben 282  
 borítékok  
 betöltés 47

## C

Címjegyzék használata 26

## Cs

csatlakozás vezeték nélküli hálózathoz  
 gombnyomásos módszer használata 80  
 PIN-módszer használata 80  
 Cserélje ki a kazettát – nem megfelelő régió 281

## D

dátum és idő  
 faxbeállítások 35  
 diavetítés indítása 24  
 dokumentum vagy fénykép részleges másolása 292  
 dokumentumok, nyomtatás számítógépről 85

## E

e-mail küldés 94  
 e-mail küldés az automatikus lapadagoló (ADF) használatával 94  
 lapolvasó üveglapja segítségével 94  
 e-mail küldése 94  
 e-mail küldési lehetőség beállítása 35  
 e-mail parancsikon létrehozás 94  
 e-mail-szolgáltatók 35  
 e-maillal kapcsolatos hibaelhárítás nem lehet e-mailt küldeni 285  
 egyenetlen nyomtatási eloszlás 254  
 egyszínű 251  
 elakadás megszüntetése a beégető egység környékén 272  
 az A ajtó mögött 272  
 az automatikus lapadagolóban 271  
 kétoldalas nyomtatási területen 272  
 normál rekeszben 272  
 tálcáknál 270  
 többcélú adagolóban 271  
 elakadási zónák keresés 268  
 elakadások, papír elkerülése 267  
 elválasztókeret csere 215  
 elválasztólapok elhelyezés 89  
 elválasztólapok elhelyezése 89  
 elválasztólapok másolatok közé helyezése másolás 92  
 előnyomott űrlapok kiválasztás 13  
 energiatakarékos üzemmódok konfigurálása 237  
 eredeti alkatrészek és kellékanyagok 183  
 Ethernet-kábel 20  
 Ethernet-port 20

e-mail kiszolgáló konfigurálása 35  
 e-mail riasztások beállítása 182  
 e-mail riasztások beállítása 182

## É

érintőkijelző tisztítás 225

## F

fájltípusok támogatott 87  
 fax küldés 95  
 tartása 97  
 továbbítás 97  
 fax beállítása normál telefonvonalas kapcsolat 31  
 ország-, illetve régióspecifikus 33  
 fax beütemezése 96  
 fax felbontásának módosítása 96  
 fax hangszóró-beállításai konfigurálása 35  
 fax sötétsége beállítása 97  
 fax sötétségének módosítása 97  
 fax, ütemezés 96  
 faxbeállítás normál telefonvonalas kapcsolat 31  
 ország-, illetve régióspecifikus 33  
 faxelérési útvonal parancsikon létrehozás 96  
 faxfelbontás módosítás 96  
 faxhangszóró beállításainak konfigurálása 35  
 faxkiszolgáló, használat a faxfunkció beállítása 30  
 faxküldés 95  
 faxnapló nyomtatás 97  
 faxnapló nyomtatása 97  
 faxok tartása 97  
 faxolás az automatikus lapadagoló (ADF) használatával 95

- dátum és idő beállítása 35  
 lapolvasó üveglapja  
 segítségével 95  
 faxoláshoz használt  
 illesztőprogram  
 telepítése 50  
 faxoláshoz használt  
 illesztőprogram telepítése 50  
 faxolással kapcsolatos  
 hibaelhárítás  
 faxot küldeni lehet, de fogadni  
 nem analóg fax  
 használatakor 288  
 gyenge nyomtatási  
 minőség 288  
 hiányzó információk a fax  
 fedőlapján 289  
 hívó azonosítója nem jelenik  
 meg 285  
 nem lehet elküldeni a fax  
 fedőlapját a  
 számítógépről 289  
 nem lehet faxot küldeni analóg  
 fax használatakor 288  
 nem lehet faxot küldeni vagy  
 fogadni analóg fax  
 használatakor 286  
 faxtovábbítás 97  
 fehér lapok 240  
 fejléc  
 kiválasztás 13  
 másolás 92  
 fekete képpalkotó egység  
 csere 187  
 rendelés 183  
 fekete képek 251  
 felejtő memória 84  
 törlése 83  
 felfüggesztett dokumentumok  
 nem nyomtatódnak ki 262  
 felfüggesztett feladatok  
 lejáratí idő beállítása 88  
 nyomtatás 88  
 fényerő módosítása  
 kijelző 237  
 fényképek, másolása 91  
 ferde nyomat 251  
 festék sötétsége  
 beállítása 90  
 festék sötétségének  
 beállítása 90  
 figyelmeztetések 300, 304, 305  
 firmware frissítése 51  
 firmware, frissítés 51  
 firmware-kártya 52  
 flash meghajtók  
 támogatott 87  
 flash-meghajtó  
 beolvasás a következőre 101  
 nyomtatás innen 86  
 FTP-cím  
 parancsikon létrehozása 100  
 FTP-kiszolgáló, beolvasás ide  
 a kezelőpanel használata 100  
 függőleges fehér vonalak 258  
 függőleges sötét csíkok a  
 beolvasott oldalakon, amikor az  
 automatikus lapadagolóból olvas  
 be 293  
 függőleges sötét vonalak a  
 nyomtatokon 256
- G**  
 görbe nyomat 251
- GY**  
 GYIK a színes nyomtatásról 297
- Gy**  
 gyakori papírelakadás 283  
 gyári alapértelmezések  
 visszaállítás 84  
 gyenge faxnyomtatási  
 minőség 288  
 gyenge másolási minőség 292
- H**  
 hálózati beállítások oldalának  
 nyomtatása 82  
 hálózati mappa  
 parancsikon létrehozása 101  
 hálózati beállítás-oldal  
 nyomtatás 82  
 hangos jelszavak  
 engedélyezés 29  
 hangos jelszavak  
 engedélyezése 29  
 Hangutasítások  
 aktiválása 26  
 beszédsebesség 28  
 kikapcsolása 27  
 hangutasítások aktiválása 26  
 Hangutasítások  
 beszédsebessége  
 beállítása 28  
 hangutasítások inaktíválása 27  
 hardverkiegészítők hozzáadása  
 nyomtató-illesztőprogram 52  
 hardverkiegészítők, hozzáadása  
 nyomtató-illesztőprogram 52  
 hardveropciók  
 tálcák 53  
 háttérkép módosítása 24  
 hely kiválasztása  
 a nyomtató számára 19  
 helytelen margók 245  
 hiányzó információk a fax  
 fedőlapján 289  
 hiányzó színek 247  
 hibaelhárítás  
 a beágyazott webkiszolgálót  
 nem lehet megnyitni 278  
 a nyomtató nem  
 csatlakoztatható a Wi-Fi-  
 hez 279  
 GYIK a színes nyomtatásról 297  
 nyomtató nem válaszol 265  
 „Az SMTP-kiszolgáló nincs  
 beállítva” hiba 284  
 hibaelhárítás, beolvasás  
 a beolvasási feladat nem  
 sikerült 294  
 a lapolvasó nem válaszol 295  
 dokumentum vagy fénykép  
 részleges másolása 292  
 függőleges sötét csíkok a  
 beolvasott oldalakon, amikor  
 az automatikus lapadagolóból  
 olvas be 293  
 gyenge másolási minőség 292  
 lapolvasó egységet nem lehet  
 lecsukni 294  
 nem lehetséges a beolvasás  
 hálózati mappába 290  
 nem lehetséges a beolvasás  
 számítógépre 290  
 recés a kép az automatikus  
 lapadagolóból való  
 beolvasáskor 293  
 recés a szöveg az automatikus  
 lapadagolóból való  
 beolvasáskor 293  
 hibaelhárítás, e-mail  
 nem lehet e-mailt küldeni 285

- hibaelhárítás, faxolással  
kapcsolatos  
faxot küldeni lehet, de fogadni  
nem analóg fax  
használatkor 288  
gyenge nyomtatási  
minőség 288  
hiányzó információk a fax  
fedőlapján 289  
hívó azonosítója nem jelenik  
meg 285  
nem lehet elküldeni a fax  
fedőlapját a  
számítógépről 289  
nem lehet faxot küldeni analóg  
fax használatakor 288  
nem lehet faxot küldeni vagy  
fogadni analóg fax  
használatkor 286  
hibaelhárítás, másolással  
kapcsolatos  
a lapolvasó nem válaszol 295  
dokumentum vagy fénykép  
részleges másolása 292  
gyenge másolási minőség 292  
hibaelhárítás, nyomtatási  
minőség  
egyenetlen nyomtatási  
eloszlás 254  
egyszínű vagy fekete  
képek 251  
fehér lapok 240  
ferde nyomat 251  
függőleges fehér vonalak 258  
függőleges sötét vonalak  
jelennek meg a  
nyomatokon 256  
görbe nyomat 251  
hiányzó színek 247  
ismétlődő nyomtatási  
hibák 259  
könnyen ledörzsölődik a  
festék 253  
levágott szöveg vagy kép 252  
papírmeghajlás 250  
sötét nyomtatás 241  
szellemképek jelennek meg a  
nyomatokon 243  
szürke vagy színes háttér 244  
tarka és pöttyös nyomat 248  
túl világos nyomat 245  
üres oldalak 240
- vízszintes fehér vonalak 257  
vízszintes sötét vonalak 255  
hibaelhárítás, nyomtatással  
kapcsolatos  
az elakadt lapokat a nyomtató  
nem nyomtatja ki újra 284  
boríték összetapad nyomtatás  
közben 282  
gyakori papírelakadás 283  
helytelen margók 245  
lassú nyomtatás 263  
nem megfelelő papírra történő  
feladatnyomtatás 263  
nem működik a  
leválogatás 282  
nyomtatási feladatok nem  
nyomtatódnak ki 261  
rossz tálcából történő  
nyomtatás 263  
titkosított és felfüggesztett  
dokumentumok nem  
nyomtatódnak ki 262  
hibaelhárítás,  
nyomtatókiegészítők  
nem található belső  
kiegészítő 280  
hibaelhárítás, színminőséggel  
kapcsolatos  
a nyomat elszíneződöttnek  
látszik 298  
Hibás flash észlelve 280  
Hibernált üzemmód  
konfigurálása 237  
hívó azonosítója nem jelenik  
meg 285  
hulladékfesték-tartály  
csere 206
- I**  
ikonok a kezdőképernyőn  
megjelenítése 22  
intelligens tárolómeghajtó 84  
telepítése 54  
törlése 83  
ismétlődő nyomtatási hibák 259
- J**  
jelentések  
a nyomtató állapota 183  
nyomtatóhasználat 183  
jelentések megtekintése 183
- jelzőfény  
állapot értelmezése 10
- K**  
kábelek csatlakoztatása 20  
kapcsolatfelvétel a  
márkakereskedővel 299  
karbantartási számláló  
visszaállítása 224  
karbantartásszámláló  
alaphelyzetbe állítása 224  
kártya  
betöltés 47  
Kártya másolása 93  
beállítása 23  
kártyák másolása 93  
kellékanyag-értesítések  
konfigurálása 182  
kellékanyag-használati  
számlálók  
alaphelyzetbe állítása 225  
kellékanyag-használati számlálók  
alaphelyzetbe állítása 225  
kellékanyagok  
megőrzése 237  
kellékanyagok állapota  
ellenőrzése 182  
kellékanyagok cseréje  
fekete képalkotó egység 187  
hulladékfesték-tartály 206  
lapolvasó üveg  
beolvasólapja 217  
színes képalkotó készlet 196  
tonerkazetta 184  
kellékanyagok értesítéseinek  
konfigurálása 182  
kellékanyagok megőrzése 237  
kellékanyagok rendelése  
beégető egység karbantartó  
készlete 183  
fekete képalkotó egység 183  
színes képalkotó készlet 183  
képek levágása a nyomaton 252  
képernyővédő kezelése 24  
kéretlen faxok  
blokkolása 97  
kéretlen faxok blokkolása 97  
kétoldalas másolás 92  
kezdőképernyő  
használat 21  
testre szabás 22

kezdőképernyő ikonjai  
 megjelenítés 22  
 kezdőképernyő segítségével 21  
 kezelőpanel  
 használata 10  
 kibocsátással kapcsolatos  
 figyelmeztetések 300  
 kiegészítők beszerelése  
 nyomtató-merevlemez 62  
 kijelző fényereje  
 beállítása 237  
 kijelző testreszabása 24  
 kijelzőn megjelenő billentyűzet  
 használata 28  
 konfigurációs fájl exportálása  
 Embedded Web Server  
 kiszolgáló segítségével 51  
 konfigurációs fájl importálása  
 Embedded Web Server  
 kiszolgáló segítségével 51  
 könnyen ledörzsölődik a  
 festék 253  
 könyvjelzők  
 létrehozás 25  
 mappák létrehozása 25  
 könyvjelzők létrehozása 25  
 könyvtárlista  
 nyomtatás 89  
 könyvtárlista nyomtatása 89  
 környezeti beállítások 237  
 különböző papírméretet,  
 másolás 91  
 különböző papírméretű oldalak  
 másolása 91

**L**

lapolvasó  
 tisztítás 226  
 lapolvasó egységet nem lehet  
 lecsukni 294  
 Lapolvasó tisztítása 181  
 lapolvasó tisztítása 226  
 lapolvasó üveg beolvasólapja  
 csere 217  
 lapolvasó üveglapja  
 segítségével  
 másolás 91  
 lassú nyomtatás 263

**M**

manuális színkorrekció 296

mappák létrehozása  
 könyvjelzőkhöz 25  
 MarkNet N8370 Vezeték nélküli  
 nyomtatókiszolgáló 71  
 MarkNet N8372 Vezeték nélküli  
 nyomtatókiszolgáló 77  
 másolás  
 a papír mindkét oldalán 92  
 az automatikus lapadagoló  
 (ADF) használatával 91  
 fejléces papírra 92  
 fénykép 91  
 lapolvasó üveglapja  
 segítségével 91  
 másolás innen  
 kiválasztott tálca 91  
 másolással kapcsolatos  
 hibaelhárítás  
 a lapolvasó nem válaszol 295  
 dokumentum vagy fénykép  
 részleges másolása 292  
 gyenge másolási minőség 292  
 lapolvasó egységet nem lehet  
 lecsukni 294  
 másolat méretének  
 csökkentése 92  
 másolat méretének növelése 92  
 másolatok készítése 91  
 Megjelenés testreszabása  
 használata 24  
 megkülönböztető csengési  
 szolgáltatás, fax  
 engedélyezés 34  
 menü  
 802.1x 170  
 Alapértelmezett bejelentkezési  
 módok 174  
 Beállítás 120  
 Beállítások 104  
 Bejelentkezési korlátozások 177  
 Biztonsági ellenőrzési  
 napló 175  
 E-mail beállítása 146  
 Egyéb 179  
 Egyéni beolvasási méretek 128  
 Elrendezés 119  
 Energiagazdálkodás 110  
 Engedélyek kezelése 173  
 Értesítések 106  
 Eszköz 180  
 Ethernet 165  
 E-mail alapbeállítások 148

Fax 181  
 Fax beállítása 132  
 Fax mód 132  
 Faxkiszolgáló beállítása 143  
 Feladat-nyilvántartás 122  
 Flash-meghajtó vizsgálata 156  
 FTP alapbeállítások 152  
 Gazdaságos üzemmód 105  
 Gyári alapbeállítások  
 visszaállítása 112  
 Hálózat 181  
 Hálózati áttekintés 161  
 Helyi fiókok 174  
 Hibaelhárítás 181  
 Hordozótípusok 128  
 HTTP-/FTP-beállítások 171  
 Ideiglenes adatfájlok  
 törlése 179  
 IPSec 168  
 Kép 126  
 Kezdőképernyő  
 testreszabása 117  
 Kisegítő lehetőségek 111  
 Konfiguráció menü 112  
 Külső hálózati hozzáférés  
 korlátozása 172  
 Lemeztitkosítás 178  
 LPD-konfiguráció 170  
 Másolási alapbeállítások 129  
 Megoldások LDAP-  
 beállításai 179  
 Menübeállítási oldal 180  
 Minőség 121  
 Névtelen adatgyűjtés 111  
 Nyomtatás 180  
 Nyomtatás flash-  
 meghajtóról 160  
 Nyomtató névjegye 118  
 Parancsikonok 181  
 PCL 125  
 PDF 123  
 PostScript 124  
 SNMP 167  
 Tálcakonfiguráció 127  
 Távoli kezelőpanel 106  
 TCP/IP 166  
 ThinPrint 171  
 Titkosított nyomtatás  
 beállításai 178  
 Univerzális beállítás 127  
 USB 172  
 USB-eszközök ütemezése 175

Üzemen kívüli törlés 117  
 Vezeték nélküli 162  
 Webes kapcsolat beállítása 152  
 Wi-Fi Direct 164  
 Menübeállítási oldal  
 nyomtatás 181  
 merevlemez  
 törlése 83  
 merevlemez meghajtós  
 tárolás 84  
 mobil eszköz  
 a nyomtató csatlakoztatása 81  
 nyomtatás innen 85, 86  
 mobil eszköz csatlakoztatása  
 nyomtatóhoz 81

## N

Nagyítás üzemmód  
 engedélyezés 28  
 nagyítás üzemmód  
 engedélyezése 28  
 navigáció a képernyőn  
 kézmozdulatok segítségével 27  
 navigáció a képernyőn  
 kézmozdulatok segítségével 27  
 nem felejtő memória 84  
 törlése 83  
 nem lehet e-mailt küldeni 285  
 nem lehet elküldeni a fax  
 fedőlapját a számítógépről 289  
 nem lehet faxot fogadni analóg  
 fax használatakor 288  
 nem lehet faxot küldeni vagy  
 fogadni analóg fax  
 használatakor 286  
 nem lehet olvasni a flash-  
 meghajtót  
 hibaelhárítás, nyomtatással  
 kapcsolatos 266  
 nem lehetséges a beolvasás  
 hálózati mappába 290  
 nem lehetséges a beolvasás  
 számítógépre 290  
 nem megfelelő papírra történő  
 feladatnyomtatás 263  
 nem működik a leválogatás 282  
 nem található belső  
 kiegészítő 280  
 Nincs elég szabad hely a flash  
 memóriában az erőforrások  
 számára 281

## Ny

nyári időszámítás  
 konfigurálása 35  
 nyári időszámítás  
 konfigurálása 35  
 nyomtatás  
 betűtípusminták listája 89  
 felfüggesztett feladatok 88  
 flash-meghajtóról 86  
 hálózati beállítás-oldal 82  
 könyvtárlista 89  
 Menübeállítási oldal 181  
 mobil eszközről 85, 86  
 számítógépről 85  
 titkosított nyomtatási  
 feladatok 88  
 Wi-Fi Direct használata 86  
 nyomtatás számítógépről 85  
 nyomtatási feladat  
 leállítás 89  
 nyomtatási feladat törlése 89  
 nyomtatási feladatok  
 ellenőrzése 88  
 nyomtatási feladatok  
 ismétlése 88  
 nyomtatási feladatok nem  
 nyomtatódnak ki 261  
 nyomtatási feladatok tárolása 88  
 nyomtatási minőséggel  
 kapcsolatos hibaelhárítás  
 egyenetlen nyomtatási  
 eloszlás 254  
 egyszínű vagy fekete  
 képek 251  
 fehér lapok 240  
 ferde nyomtatás 251  
 függőleges fehér vonalak 258  
 függőleges sötét vonalak  
 jelennek meg a  
 nyomtatásokon 256  
 görbe nyomtatás 251  
 hiányzó színek 247  
 ismétlődő nyomtatási  
 hibák 259  
 könnyen ledörzsölődik a  
 festék 253  
 levágott szöveg vagy kép 252  
 papírmeghajlás 250  
 sötét nyomtatás 241  
 szellemképek jelennek meg a  
 nyomtatásokon 243  
 szürke vagy színes háttér 244  
 tarka és pöttyös nyomtatás 248  
 túl világos nyomtatás 245  
 üres oldalak 240  
 vízszintes fehér vonalak 257  
 vízszintes sötét vonalak 255  
 nyomtatással kapcsolatos  
 hibaelhárítás  
 az elakadt lapokat a nyomtató  
 nem nyomtatja ki újra 284  
 boríték összetapad nyomtatás  
 közben 282  
 gyakori papírelakadás 283  
 helytelen margók 245  
 lassú nyomtatás 263  
 nem lehet olvasni a flash-  
 meghajtót 266  
 nem megfelelő papírra történő  
 feladatnyomtatás 263  
 nem működik a  
 leválogatás 282  
 nyomtatási feladatok nem  
 nyomtatódnak ki 261  
 rossz tálcából történő  
 nyomtatás 263  
 tálcá-összekapcsolás nem  
 működik 283  
 titkosított és felfüggesztett  
 dokumentumok nem  
 nyomtatódnak ki 262  
 nyomtató  
 hely kiválasztása a  
 következőhöz: 19  
 minimális nyomtató körüli  
 szabad hely 19  
 szállítás 238  
 nyomtató áthelyezése 19, 237  
 nyomtató csatlakoztatása  
 vezeték nélküli hálózathoz 79  
 nyomtató hozzárendelése  
 csengőhanghoz 34  
 nyomtató körüli  
 hőmérséklet 303  
 nyomtató körüli nedvesség 303  
 nyomtató nem válaszol 265  
 nyomtató szállítása 238  
 nyomtató tárolómeghajtójának  
 törlése 83  
 nyomtató tisztítása 225  
 nyomtató-illesztőprogram  
 hardverkiegészítők,  
 hozzáadása 52



telepítése 49  
 nyomtató-illesztőprogram  
 telepítése 49  
 nyomtató-márkakereskedő 299  
 nyomtató-merevlemez  
 telepítése 62  
 nyomtatóadatok biztosítása 84  
 nyomtatóbeállítások 9  
 gyári alapértékek  
 visszaállítása 84  
 nyomtatók hozzáadása a  
 számítógéphez 50  
 nyomtatókiegészítők  
 hibaelhárítása  
 nem található belső  
 kiegészítő 280  
 nyomtatómemória  
 törlése 83  
 nyomtatómemória törlése 84  
 nyomtatómenük 103, 181  
 nyomtatóportok 20  
 nyomtatószoftver  
 telepítése 49  
 nyomtatószoftver telepítése 49  
 nyomtatóüzenetek  
 Cserélje ki a kazettát – nem  
 megfelelő régió 281  
 Hibás flash észlelve 280  
 Nincs elég szabad hely a flash  
 memóriában az erőforrások  
 számára 281

## O

opciók  
 firmware-kártyák 52

## P

papír  
 előnyomott űrlapok 13  
 fejléc 13  
 kiválasztás 11  
 nem elfogadható 12  
 Univerzális méret beállítása 43  
 papír tárolása 12  
 papírelakadás  
 a beégető egység  
 környékén 272  
 az A ajtó mögött 272  
 az automatikus  
 lapadagolóban 271

kétoldalas nyomtatási  
 területen 272  
 normál rekeszben 272  
 tálcáknál 270  
 többcélú adagolóban 271  
 papírelakadás helyének  
 azonosítása 268  
 papírelakadás megszüntetése  
 az automatikus  
 lapadagolóban 271  
 tálcáknál 270  
 papírelakadás, elhárítása  
 normál rekeszben 272  
 többcélú adagolóban 271  
 papírelakadások  
 elkerülése 267  
 papírelakadások elkerülése 267  
 papírjellemezők 11  
 papírméret  
 beállítása 43  
 papírméret beállítása 43  
 Többféle univerzális méret 44  
 papírméreteket  
 támogatott 13  
 papírsúlyok  
 támogatott 17  
 papírtakarékosság 93  
 papírtípus  
 beállítása 43  
 papírtípus beállítása 43  
 papírtípusok  
 támogatott 16  
 parancsikon  
 E-mail 23  
 Fax 23  
 FTP 23  
 Másolás 23  
 parancsikon hozzáadása  
 e-mail 94  
 fax címzettje 96  
 FTP-cím 100  
 másolás 93  
 parancsikon létrehozása  
 e-mail 94  
 fax címzettje 96  
 FTP-cím 100  
 hálózati mappa 101  
 másolás 93  
 parancsikon, létrehozás  
 e-mail 94  
 fax címzettje 96  
 FTP-cím 100

másolás 93  
 parancsikonok  
 létrehozás 23  
 parancsikonok létrehozása 23  
 partnerscsoportok  
 hozzáadása 26  
 partnerscsoportok törlése 26  
 partnerek hozzáadása 26  
 partnerek szerkesztése 26  
 partnerek törlése 26  
 példányok leválogatása 92  
 pöttyök a kinyomtatott  
 oldalon 248

## R

recés kép  
 beolvasás az automatikus  
 lapadagolóból 293  
 recés szöveg  
 beolvasás az automatikus  
 lapadagolóból 293  
 rendelkezésre álló belső  
 kiegészítők 52  
 RJ-11 adapter 33  
 rossz tálcából történő  
 nyomtatás 263

## S

SMB  
 beolvasás 100  
 SMTP-beállítások  
 konfigurálása 35  
 sorozatszám, nyomtató  
 keresés 9  
 sötét nyomtatás 241

## Sz

számítógép  
 csatlakozás a nyomtatóhoz 81  
 számítógép csatlakoztatása a  
 nyomtatóhoz 81  
 számítógép, beolvasás 99  
 szellemképes nyomatok 243  
 személyes azonosítószámok  
 engedélyezés 29  
 személyes azonosítószámok  
 engedélyezése 29  
 színes háttér nyomon 244  
 színes képalkotó készlet  
 csere 196  
 rendelés 183

színkimenet módosítása 296  
színkorrekció 296  
színminőség, hibaelhárítás  
  a nyomat elszíneződöttnek  
  látszik 298  
szöveg levágása a  
nyomaton 252  
szürke háttér nyomaton 244

## T

tálca-összekapcsolás bontása 49  
tálca-összekapcsolás nem  
működik 283  
tálcák  
  betöltés 44  
  összekapcsolás bontása 49  
  összekapcsolása 49  
  telepítése 53  
tálcák beszerelése 53  
tálcák betöltése 44  
tálcák összekapcsolása 49  
támogatott fájltypusok 87  
támogatott flash-meghajtók 87  
támogatott papírméreték 13  
támogatott papírsúlyok 17  
támogatott papírtípusok 16  
tápkábel-csatlakozó 20  
tarka és pöttyös nyomat 248  
tárolómeghajtó  
  törlése 83  
Tesztoldal nyomtatása 181  
tisztítás  
  behúzógörgő gumija 228  
  nyomtató belseje 225  
  nyomtató külseje 225  
titkosított dokumentumok nem  
nyomtatódnak ki 262  
titkosított nyomtatási feladatok  
  konfigurálása 88  
  nyomtatás 88  
több oldal másolása  
  egyetlen lapra 93  
több példány rendezése 92  
többcélú adagoló  
  betöltés 47  
Többféle univerzális méret  
  engedélyezés 44  
tonerkazetta  
  csere 184  
tonertakarékosság 93  
törlése  
  nyomtatómemória 83

törölhetőségi nyilatkozat 84  
Trusted Platform Module  
  telepítése 58  
túl világos nyomat 245  
tűzőgép  
  telepítése 65  
  vörös jelzőfény 281

## U

Univerzális papírméret  
  beállítása 43  
univerzális papírméret  
  beállítása 43  
USB-kábel 20  
USB-port 20  
  engedélyezés 267  
USB-port engedélyezése 267

## Ú

útmutató a papírokhoz 11

## Ü

üres oldalak 240  
üzenetrögzítő  
  beállítása 31

## V

vezeték nélküli hálózat  
  nyomtató csatlakoztatása 79  
vezeték nélküli hálózatok 79  
vezeték nélküli  
nyomtatókiszolgáló  
  telepítése 71, 77  
vezeték nélküli  
nyomtatókiszolgáló  
  telepítése 71, 77  
vízszintes fehér vonalak 257  
vízszintes sötét vonalak 255  
vörös jelzőfény  
  a kapcsosón 281

## W

Wi-Fi hálózat  
  kikapcsolása 82  
Wi-Fi Direct  
  engedélyezés 81  
  konfigurálása 80  
  nyomtatás mobileszközről 86  
Wi-Fi Direct engedélyezése 81  
Wi-Fi Direct konfigurálása 80

Wi-Fi hálózat kikapcsolása 82  
Wi-Fi Protected Setup  
  konfigurálása 80

## Z

zajkibocsátási szintek 300

## ”

„Az SMTP-kiszolgáló nincs  
beállítva” hiba  
  letiltás 284  
„Az SMTP-kiszolgáló nincs  
beállítva” hiba letiltása 284